

# **Brukerhåndboken**

**3,5 HK**

**MODELLVERSJON: "IN" og "AA"**

B3R4, E3R4

**216194**



# Din Evinrude 4-takts påhengsmotor

## REGISTRERING OG IDENTIFISERING AV EIER

Sørg for at GARANTIKORTET fylles ut riktig og fullstendig og sendes til adressaten som er påført, når du kjøper dette produktet. Dette GARANTIKORTET identifiserer deg som den juridiske eieren av produktet og fungerer som din garantiregistrering.

I DEN UTSTREKNING DET TILLATES AV GJELDENDE LOV DEKKES IKKE DIN PÅHENGSMOTOR AV DEN GJELDENDE BEGRENSEDE GARANTIEN HVIS DENNE PROSEDYREN IKKE FØLGES.

## KONTROLL FØR LEVERING

Kontroller at produktet har blitt kontrollert av en autorisert Evinrude-forhandler, før du får det utlevert.

## Begrenset garanti

Se BRPs begrensede garanti som ble utlevert til deg sammen med dette produktet, for å se vilkårene, med tillegg som av og til tilføyes, som er tatt med som referanse i håndboken.



**LES DENNE HÅNDBOKEN FØR DU BRUKER PÅHENGSMOTOREN.  
UNNLATELSE AV Å FØLGE INSTRUKSJONENE OG  
SIKKERHETSANVISNINGENE I DENNE HÅNDBOKEN KAN FØRE TIL  
ALVORLIG PERSONSKADE ELLER DØDSFALL. OPPBEVAR DENNE  
HÅNDBOKEN PÅ ET TRYGT STED FOR SENERE REFERANSE.**

## Produktreferanser, -illustrasjoner og -spesifikasjoner

BRP forbeholder seg retten til å foreta endringer når det gjelder egenskaper, spesifikasjoner og tilgjengelighet av motorer til enhver tid og uten advarsel, og også retten til å endre alle spesifikasjoner eller deler til enhver tid, uten å pådra seg forpliktelse til å oppdatere tidligere modeller. Informasjonen i denne håndboken er basert på de nyeste spesifikasjonene som var tilgjengelige da den ble trykket.

Bilder og illustrasjoner i denne håndboken er representative og til referansebruk. De gjengir ikke nødvendigvis aktuelle modeller eller utstyr.

Enkelte tekniske detaljer og systemer som er omtalt i denne håndboken, finnes ikke nødvendigvis på alle modeller i alle markedsområder.

### **Identifikasjon av eier**

**USA og Canada** – Forhandleren vil fylle ut registreringsskjemaet når du kjøper påhengsmotoren. Din del av dette skjemaet fungerer som bevis på eiendomsrett og kjøpsdato.

**Utenfor USA og Canada** – Kontakt din forhandler eller distributør for nærmere detaljer.

### **■ Modell- og serienummer**

Modell- og serienummer står på et skilt som er montert på hekk- eller svingbraketten. Registrer påhengsmotorens:

Modellnummer \_\_\_\_\_

Serienummer \_\_\_\_\_

Kjøpsdato \_\_\_\_\_

Tenningsnøkkelnummer \_\_\_\_\_

### **Hvis påhengsmotoren blir stjålet**

**I USA og Canada** – Rapporter stjålne påhengsmotorer til din lokale forhandler eller distributør.

**Utenfor USA og Canada** – Meld tyveriet til Bombardier Recreational Products-leverandøren som påhengsmotoren ble registrert hos.

### **Teknisk litteratur**

BRP har teknisk litteratur spesielt for din påhengsmotor. Du kan kjøpe en servicehåndbok, delekatalog eller ekstra førerhåndbok hos din forhandler. Navn og adresse til din nærmeste Evinrude-forhandler i USA og Canada får du ved å besøke [www.evinrude.com](http://www.evinrude.com).

# INNHold

<b>GENERELL INFORMASJON OM SIKKERHET</b> .....	<b>8</b>
<b>1 SPESIFIKASJONER</b> .....	<b>10</b>
<b>2 NAVN PÅ DELER</b> .....	<b>11</b>
<b>3 PLASSERING AV DEKALER MED ADVARSLER</b> .....	<b>12</b>
<b>4 INSTALLASJON</b> .....	<b>13</b>
1. Montering av påhengsmotoren på båten .....	<b>13</b>
<b>5 KLARGJØRINGER FØR BRUK</b> .....	<b>15</b>
1. Anbefalte bensintyper .....	<b>15</b>
2. Krav til liten gjennomtrenging i drivstoffslanger .....	<b>16</b>
3. EPA-krav til trykkbelastet drivstofftank .....	<b>17</b>
4. Anbefalt motorolje .....	<b>17</b>
5. Innkjøring .....	<b>18</b>
6. ESG (en enhet som hindrer for høyt turtall) .....	<b>19</b>
<b>6 BRUKE MOTOREN</b> .....	<b>20</b>
Før du starter .....	<b>20</b>
1. Fulle på drivstoff .....	<b>20</b>
2. Mate inn drivstoffet .....	<b>22</b>
3. Starte .....	<b>22</b>
4. Varme opp motoren .....	<b>25</b>
5. Fremover og revers .....	<b>26</b>
6. Stoppe .....	<b>28</b>
7. Trimvinkel .....	<b>29</b>
8. Tilte opp, tilte ned .....	<b>30</b>
9. Påhengsmotor tiltet opp .....	<b>31</b>
<b>7 TA AV OG BÆRE PÅHENGSMOTOREN</b> .....	<b>32</b>
1. Ta av påhengsmotoren .....	<b>32</b>
2. Bære påhengsmotoren .....	<b>32</b>
3. Oppbevare påhengsmotoren .....	<b>32</b>
<b>8 BRUKE TILHENDER</b> .....	<b>33</b>
<b>9 JUSTERING</b> .....	<b>34</b>
1. Styrefriksjon .....	<b>34</b>
2. Gasspådrag .....	<b>34</b>
<b>10 INSPEKSJON OG VEDLIKEHOLD</b> .....	<b>35</b>
1. Daglig inspeksjon .....	<b>36</b>
2. Periodisk inspeksjon .....	<b>41</b>
3. Lagring utenom sesongen .....	<b>45</b>
4. Kontroll før sesongen starter .....	<b>45</b>
5. Motoren har vært under vann .....	<b>46</b>
6. Forholdsregler i kaldt vær .....	<b>46</b>
7. Kontroll etter å ha truffet gjenstand under vann .....	<b>46</b>
<b>11 FEILSØKING</b> .....	<b>47</b>
<b>12 VERKTØYSETT OG RESERVEDELER</b> .....	<b>49</b>
<b>13 TILLEGGSUTSTYR</b> .....	<b>50</b>

<b>14</b>	<b>PROPELLTABELL</b> .....	<b>51</b>
■	Informasjon om produktgaranti .....	<b>52</b>
■	Garantierklæring for utslippskontroll i California .....	<b>55</b>
■	Informasjon om produktgaranti .....	<b>57</b>
■	Informasjon om produktgaranti .....	<b>60</b>
■	Test før du starter .....	<b>63</b>
■	Vanlige spørsmål .....	<b>64</b>
■	Adresseendring / ny eier .....	<b>66</b>
■	Bekreftelse på mottak .....	<b>68</b>

# INDEKS

## GENERELL INFORMASJON OM SIKKERHET

1. SPESIFIKASJONER **1**

2. NAVN PÅ DELER **2**

3. PLASSERING AV DEKALER MED  
ADVARSLER **3**

4. INSTALLASJON **4**

5. KLARGJØRINGER FØR BRUK **5**

6. BRUKE MOTOREN **6**

7. TA AV OG BÆRE  
PÅHENGSMOTOREN **7**

8. BRUKE TILHENGER **8**

9. JUSTERING **9**

10. INSPEKSJON OG VEDLIKEHOLD **10**

11. FEILSØKING **11**

12. VERKTØYSETT OG  
RESERVEDELER **12**

13. TILLEGGSTYR **13**

14. PROPELLTABELL **14**

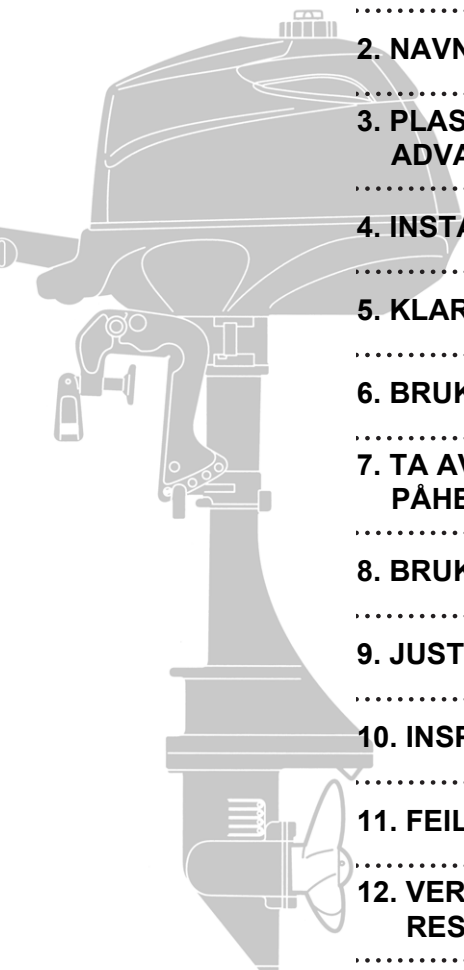

# GENERELL INFORMASJON OM SIKKERHET

## OBS! FARE / ADVARSEL / VÆR OPPMERKSOM / Merk

Før du installerer, bruker eller på annen måte håndterer påhengsmotoren din må du nøye lese gjennom og forstå innholdet i denne brukerhåndboken og nøye følge alle instruksjoner. Spesielt viktig er informasjon som innledes med "FARE", "ADVARSEL", "VÆR OPPMERKSOM" og "Merk". Noter deg alltid spesielt nøye slik informasjon for å sikre trygg bruk av påhengsmotoren til enhver tid.

### FARE

Å ikke ta hensyn til dette vil føre til alvorlig personskade eller dødsfall og mulig skade på eiendom.

### ADVARSEL

Å ikke ta hensyn til dette kan føre til alvorlig personskade eller dødsfall eller skade på eiendom.

### VÆR OPPMERKSOM

Å ikke ta hensyn til dette kan føre til personskade eller skade på eiendom.

### Merk

Denne instruksjonen inneholder spesiell informasjon for bruk eller vedlikehold av påhengsmotoren eller for å forklare viktige punkter nærmere.

## NØDSTOPPBRYTER

Nødstoppbryteren vil stoppe påhengsmotoren når stoppbrytersnoren trekkes av. Denne stoppbrytersnoren kan festes til føreren av påhengsmotoren for å redusere eller hindre skade fra propellen i tilfelle føreren faller overbord.

Vi anbefaler sterkt å bruke snoren for nødstoppbryteren.

### ADVARSEL

Utsiktet aktivisering av nødstoppbryteren (for eksempel at snoren trekkes ut ved store bølger) kan føre til at passasjerer mister balansen og eventuelt også faller overbord, eller det kan føre til at kraften til fremdrift mistes mens det er store bølger, sterk strøm eller mye vind. Å miste kontrollen under fortøyning er en annen potensiell fare.

For å redusere faren for utsiktet aktivisering av nødstoppbryteren er den 500 mm stoppbrytersnoren kveilet som en spiral og kan strekkes til en største lengde på 1300 mm.



## SIKKER BRUK AV BÅTEN

Som fører av båten er du ansvarlig for sikkerheten til de som er ombord og de som befinner seg i andre båter i nærheten og for å følge lokale forskrifter om bruk av båt. Du må ha gode kunnskaper om hvordan du bruker båten, påhengsmotoren og tilbehøret på riktig måte. Les denne håndboken nøye for å lære hvordan du bruker og vedlikeholder påhengsmotoren riktig. Det er meget vanskelig for en person som er på eller flyter i vannet, å foreta en unntakende handling hvis han eller hun ser en motordrevet båt som kommer i mot seg, og så ved lave hastigheter. Når båten din er i umiddelbar nærhet av personer i vannet, bør du derfor sette motoren i nøytral eller slå den av.

### ADVARSEL

DET ER STOR SANNSYNLIGHET FOR ALVORLIG PERSONSKADE HVIS EN PERSON I VANNET KOMMER I KONTAKT MED EN BÅT, GIRBOKS ELLER PROPELL I BEVEGELSE ELLER EN ANNEN FAST GJENSTAND SOM ER FESTET TIL EN BÅT ELLER EN GIRBOKS.

## SERVICE, BYTTE DELER OG SMØREMDLER

Vi anbefaler at et autorisert verksted utfører all service og vedlikehold på denne påhengsmotoren. Bruk bare originaldelene, originale smøremidler eller anbefalte smøremidler.

## VEDLIKEHOLD

Som eier av denne påhengsmotoren må du gjøre deg kjent med riktige vedlikeholdsprosedyrer. Det er førerens ansvar å utføre alle sikkerhetskontroller og å sørge for at alle smørings- og vedlikeholdsinstruksjoner følges på en trygg måte. Følg alle instruksjoner som gjelder smøring og vedlikehold. Du bør ta med motoren til en autorisert forhandler eller verksted for å få utført periodisk inspeksjon ved foreskrevne intervaller. Riktig periodisk vedlikehold og riktig stell av denne påhengsmotoren vil redusere muligheten for problemer og begrense generelle driftsutgifter.

## MONTERING

Montering av påhengsmotoren må utføres av faglært servicepersonale som bruker heis eller vinsj med tilstrekkelig kapasitet.

# SPESIFIKASJONER

## 3

1

MODELL		
Enhet		R
Total lengde	mm (tom.)	690 (27,2)
Total bredde	mm (tom.)	363 (14,3)
Total høyde S-L	mm (tom.)	Andre modeller enn modeller i USA og Canada 1026 (40,4) · 1153 (45,4)
		For modeller i USA og Canada 1 040 (40,9) · 1 167 (45,9)
Akterspeil høyde S-L	mm (tom.)	435 (17,1) · 562 (22,1)
Vekt S-L	kg (lb)	18,4 (41) · 19,4 (43)
Effekt	kW (HP)	2,6 (3,5)
Maksimalt driftsområde	rpm	5 000-6 000
Tomgangshastighet med giret i fremover	rpm	1 200
Tomgangshastighet med giret i nøytral	rpm	1 300
Motortype		4-takts
Antall sylindere		1
Sylinderdiameter og slaglengde	mm (tom.)	55 × 36 (2,17 × 1,42)
Slagvolum	ml (Cu in)	85,5 (5,2)
Eksossystem		Eksos ovenfor propell
Kjølesystem		Vannavkjøling
Motorsmøring		Plaskesmøringssystem
Startsystem		Manuell starter
Tenningsystem		Ignitor
Tennplugg		NGK DCPR6E
Trimposisjon		4
Motorolje	ml (fl.oz.)	NMMA FC-W-sertifisert 10W-30 eller API SF, SG, SH, SJ, SL eller SM, ca. 300 (10)
Girolje	ml (fl.oz.)	Original girolje eller API GL5, SAE #80-90, ca. 180 (6,1)
Drivstoff		Vanlig blyfri bensin Pumpemerket 87 oktan (teoretisk oktantal (RON) på 91)
Clutch		Klokolingssystem (F-N)
Kapasitet drivstofftank	l (US gallon)	1,0 (0,26) integrert tank
Girutveksling		2,15 (13: 28)
Kontrollsystem for utslipp		Motorendring (EM)
Lydtrykk operatør (ICOMIA 39/94) dB(A)		80,1
Håndvibrasjonsnivå (ICOMIA 38/94) m/s <sup>2</sup>		8,9

\*: med manuell ※ Spesifikasjoner kan bli endret uten varsel.

# NAVN PÅ DELER

## 3

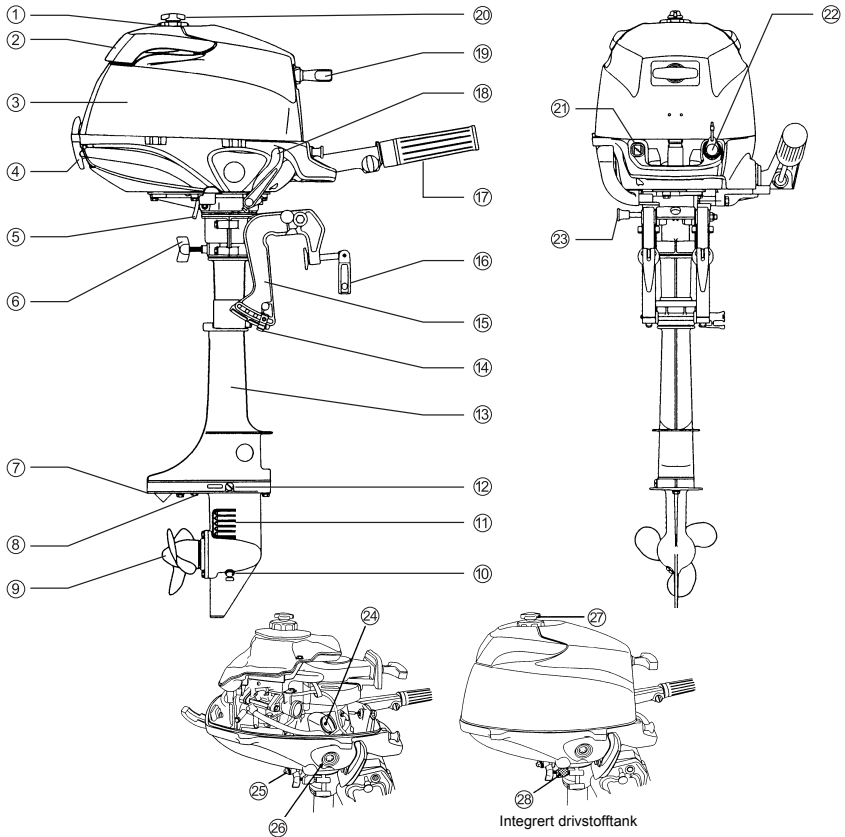

- |                                  |                               |                                    |
|----------------------------------|-------------------------------|------------------------------------|
| (1) Drivstofftanklokk            | (10) Oljeplugg (nedre) (fyll) | (20) Luftventilasjonskrue          |
| (2) Tilthendel                   | (11) Vanninntak               | (21) Chokeyknapp                   |
| (3) Øvre motordeksel             | (12) Oljeplugg (øvre) (nivå)  | (22) Stoppbryter                   |
| (4) Motordeksellås               | (13) Drivakselhus             | (23) Tiltstopper                   |
| (5) Kontrollåpning for kjølevann | (14) Trykkstang               | (24) Motoroljepåfyllingslokk       |
| (6) Justeringskrue for styring   | (15) Klemmebrakett            | (25) Avtappingsskrue for motorolje |
| (7) Antikavitasjonsplate         | (16) Klemmeskrue              | (26) Måler for motoroljenivå       |
| (8) Anode                        | (17) Gasspådrag               | (27) Luftventilasjonskrue          |
| (9) Propell                      | (18) Girspak                  | (28) Drivstoffkrane                |
|                                  | (19) Starthendel              |                                    |

# PLASSERING AV DEKALER MED ADVARSLER

## PLASSERING AV DEKALER MED ADVARSLER

Dekaler med advarsler som gjelder brukerhåndbok, motordeksel, motorstoppbryter, motoroljenivå og blyfri bensin

**⚠ WARNING 警告**

- Read owner's manual very carefully before operating this motor. Give special attention to safety cautions.
- Lire très soigneusement le livel d'entretien avant de démarrer ce moteur. Faire très attention aux mesures de sécurité.
- Bedienungsanleitung vor der Inbetriebnahme sorgfältig lesen. Beachten Sie besonders alle Sicherheitsvorschriften!
- ご使用前に必ず取扱説明書をお読み下さい。

- Never remove or replace the motor cover while the engine is running.
- Ne jamais déposer ou remettre le capot du moteur quand le moteur tourne.
- Während des Betriebs niemals die Motorhaube entfernen!
- エンジン運転中はモーターカバーを外さないで下さい。

- Be sure to connect the emergency stop line to your wrist.
- Assurez-vous que le cordon de sécurité soit bien attaché à votre poignet.
- Versteuern Sie sich dass die Notstopleine an Ihrem Handgelenk befestigt ist.
- 運転者落水時暴走の危険あり
- 運転中はエンジンストップスイッチコードを身体の一部に必ずつけていて下さい。

- Check oil level before starting.
- Ölstand vor dem Motorstart überprüfen.
- Verifier le niveau d'huile avant de démarrer.
- 始動前に必ずエンジンオイル量確認。
- Unleaded fuel only.
- Nur unverbletetes Benzin verwenden.
- Essence sans plomb uniquement.
- 無鉛ガソリンを使用して下さい。

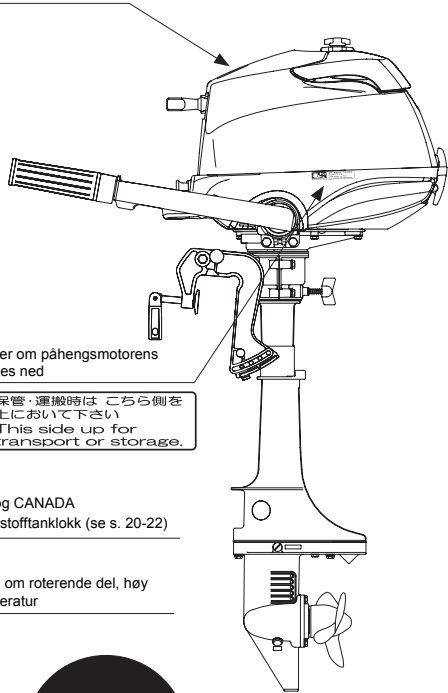

Dekaler med advarsler om påhengsmotorens posisjon når den settes ned

**Up ↑**

保管・運搬時はこちら側を上におして下さい  
This side up for transport or storage.



Bare for modeller i USA og CANADA  
Advarsel som gjelder drivstofftanklokk (se s. 20-22)

Dekal med advarsel om roterende del, høy spenning, høy temperatur

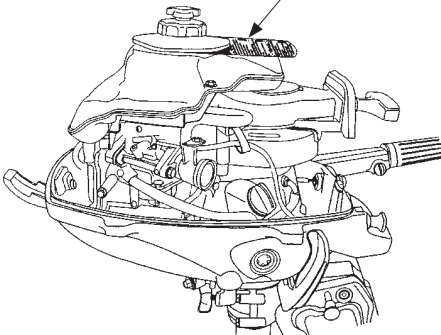

**⚠ WARNING 警告**

● 回転部分、高電圧、高温部にご注意ください。●  
● Rotating parts, high voltage, and high temperature parts. ●  
● Please be careful of rotating parts, high voltage, and high temperature parts. ●  
● Please be careful of rotating parts, high voltage, and high temperature parts. ●  
● Please be careful of rotating parts, high voltage, and high temperature parts. ●

**⚠ CAUTION 注意**

● 回転部分、高電圧、高温部にご注意ください。●  
● Rotating parts, high voltage, and high temperature parts. ●  
● Please be careful of rotating parts, high voltage, and high temperature parts. ●  
● Please be careful of rotating parts, high voltage, and high temperature parts. ●  
● Please be careful of rotating parts, high voltage, and high temperature parts. ●

Betydning av individuelle symboler er som beskrevet nedenfor.

Advarsel / vær oppmerksom	Les håndboken nøye	Kontrollere oljenivå	Bruk bare blyfri bensin	Legges som angitt	Advarsel, roterende del	Advarsel, høy spenning	Advarsel, høy temperatur

# INSTALLASJON

## 1. MONTERING AV PÅHENGSMOTOREN PÅ BÅTEN

### ADVARSEL

De fleste båter er klassifisert og sertifisert i henhold til maksimalt tillatt antall hestekrefter, som vist på båtens sertifiseringsplate. Ikke utstyr båten med en påhengsmotor som overskrider denne grensen. Spør forhandleren din hvis du er i tvil.

Ikke bruk påhengsmotoren før den er sikkert montert på båten i henhold til instruksjonene nedenfor.

### Posisjon ... over kjøllinjen

Plasser motoren i midten av båten.

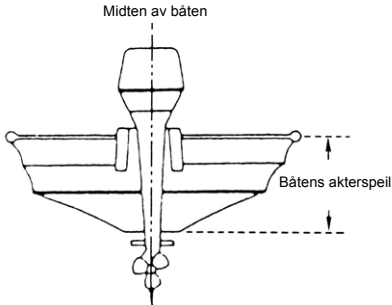

### Tilpassing til akterspeil

Pass på at antikavitasjonsplaten på påhengsmotoren kommer under vannoverflaten.

Hvis betingelsen ovenfor ikke kan oppnås på grunn av formen på bunnen av båten, ber vi deg kontakte din autoriserte forhandler.

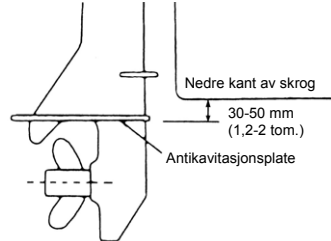

Fest påhengsmotoren til båten ved å trekke til klemmeskruene med håndtakene på dem.

Bruk også boltene til å sikre påhengsmotorbrakettene på akterspeilet. Sikre påhengsmotoren med et tau for å hindre at den faller overbord.

### ○ Merk

Tau følger ikke med i standardutrustningen.

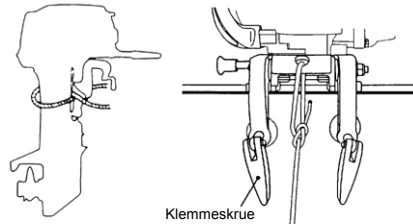

## VÆR OPPMERKSOM

- Før du begynner kjøretesten må du kontrollere at båten med maksimal kapasitiv belastning flyter på vannet i riktig høyde. Kontroller posisjonen til vannoverflaten på drivakselhuset. Hvis vannoverflaten er nær nederste del av motordekslet, kan det komme inn vann i motorsylindrene når det er høye bølger.
- Feil høyde ved montering av påhengsmotoren eller gjenstand(er) som befinner seg under vann, som bunnskrogets design, bunnforhold eller utstyr under vann, kan føre til at vannsprøyt treffer motoren gjennom en åpning på nedre motordekslet under kjøring. Hvis motoren utsettes for slike forhold i lengre perioder, kan det føre til alvorlig skade på motoren.

## ADVARSEL

Hvis lengden av sikkerhetslinen som brukes, er lang nok til at påhengsmotoren kan kobles fra akterspeilet, men for kort til at påhengsmotoren kommer under vann bak båten og slutte å gå, kan påhengsmotoren fortsette å kjøre og drive seg selv tilbake og opp i båten med roterende propell. Dette kan utsette personer ombord for alvorlig personskade eller dødsfall.

## ADVARSEL

- Montering av påhengsmotoren uten å følge denne håndboken, kan føre til utrygge forhold, som dårlig manøvreringsevne, tap av kontroll eller brann.
- Løse klemmeskruer og/eller festebolter kan føre til at påhengsmotoren løsner eller forskyves og at du mister kontrollen eller at det oppstår alvorlige personskader. Pass på at festene trekkes til med det angitte tiltrekkingsmomentet (30 Nm (3,0 kgf) 13 ft-lb). Kontroller av og til om festene er tiltrukket.
- Pass på at du bruker påhengsmotorfestene som fulgte med påhengsmotorpakken, eller tilsvarende når det gjelder størrelse, materiale, kvalitet og styrke. Trekk til festene trekkes til med det angitte tiltrekkingsmomentet (30 Nm (3,0 kgf) 13 ft-lb). Testkjør for å kontrollere at festene er skikkelig festet.
- Montering av påhengsmotoren må utføres av faglært servicepersonale som bruker heis eller vinsj med tilstrekkelig kapasitet.

## VÆR OPPMERKSOM

Det anbefales å montere øvre festebolter med boltehodet på innsiden av akterspeilet. Bolter med gjenget side på innsiden av akterspeilet kan føre til personskade.

## Merknader

1. Bruk tetningsmiddel som for eksempel silikon mellom boltene og hullene i akterspeilet før du trekker til boltene.
2. Pass på at festeboltene trekkes til med angitt tiltrekkingsmoment.

# KLARGJØRINGER FØR BRUK

## ⚠ FARE

Kontakt om nødvendig en autorisert forhandler for å få informasjon om håndtering av bensin.

Bensin og bensingasser er meget brannfarlige og kan være eksplosive.

Gjør følgende når du bærer en drivstofftank med bensin:

- Steng luftventilasjonskruen på drivstofftanklokket slik at bensingass ikke slippes ut gjennom luftventilasjonskruen og fører til brannfare.
- Ikke røyk.

Når eller før du fyller drivstoff:

- Stopp motoren, og ikke start den mens du fyller drivstoff.
- Ikke røyk.
- Vær forsiktig så du ikke overfyller drivstofftanken. Tørk umiddelbart opp eventuelt bensinsøl.

Når eller før du rengjør bensintanken:

- Koble drivstofftanken fra båten.
- Plasser drivstofftanken unna alle antenneskilder, som gnister eller åpen ild.
- Utfør arbeidet utendørs eller i et godt ventilert område.
- Tørk umiddelbart opp eventuelt bensinsøl.

Etter at bensintanken er rengjort:

- Tørk umiddelbart opp eventuelt bensinsøl.
- Hvis drivstofftanken demonteres for rengjøring, må du være forsiktig når den settes sammen igjen. Hvis den settes sammen feil, kan det lekke drivstoff og slik at det oppstår fare for brann eller eksplosjon.
- Kvitt deg med for gammel eller forurenset bensin i henhold til lokale lover.

## 1. ANBEFALTE BENSINTYPER

### ⚠ VÆR OPPMERKSOM

Bruk av feil type bensin kan skade motoren. Motorskade som skyldes bruk av feil type bensin, betraktes som misbruk av motoren, og skade som oppstår som følge av dette, dekkes ikke under den begrensede garantien.

### DRIVSTOFFKLASSIFISERING

Evinrude-motorer vil fungere tilfredsstillende ved bruk av et vanlige merker blyfri bensin som tilfredsstillende følgende spesifikasjoner:

**USA og Canada** – har et pumpemerket oktantal på minimum 87 (R +M)/2. Høyoktan bensin (92 [R+M]/2 oktan) kan også brukes. Ikke bruk blyholdig bensin.

**Utenfor USA og Canada** – Bruk blyfri bensin med deklart oktantal på 90 eller over. Bruk av høyoktan bensin med oktantal 98 er også tillatt. Bruk av navnerket blyholdig bensin kan tillates bare hvis blyfri bensin ikke er tilgjengelig.

### BENSIN SOM INNEHOLDER ALKOHOL

Komponentene i drivstoffsystemet til Evinrude-motoren tåler opptil 10 % alkoholinnhold i bensinen. Hvis bensinen i området der du er, inneholder enten metanol (metylalkohol) eller etanol (etylalkohol), bør du imidlertid være oppmerksom på en del bivirkninger som kan oppstå. Disse bivirkningene er mer tydelige med metanol. Økning av alkoholinnholdet i bensinen kan også gjøre bivirkningene større. Noen av disse bivirkningene oppstår fordi alkoholen i bensinen kan absorbere fukt fra omgivelsene, noe som kan føre til separasjon av vann/alkohol fra bensinen i drivstofftanken.

Det kan forårsake økt

- korrosjon av metalleder
- slitasje på gummi- og plastdeler
- drivstoffgjennomtrenging i gummislanger
- problemer med start og bruk

## ADVARSEL

Drivstofflekkasje kan føre til brann eller eksplosjon med medfølgende fare for alvorlig personskade og tap av liv. Alle deler i drivstoffsystemet bør kontrolleres regelmessig, og spesielt etter langtidslagring, for å se etter drivstofflekkasje, endringer i gummiens hardhet og utvidelse og/eller korrosjon av metaller. Hvis det oppdages tegn på drivstofflekkasje eller slitasje, må de aktuelle delene umiddelbart skiftes før du bruker motoren.

Hvis bruk av bensin som inneholder alkohol, ikke kan unngås, eller hvis det er mistanke om at det er alkohol i bensinen, anbefales det å koble til et filter som kan skille ut vann, og å kontrollere oftere for å se etter lekkasjer i drivstoffsystemet og korrosjon og unormal slitasje på mekaniske deler.

Og hvis noe unormalt blir oppdaget, må du umiddelbart slutte å bruke slik type bensin og kontakte forhandleren din.

Skader som skyldes bruk av bensin som inneholder alkohol, dekkes ikke av den begrensede garantien.

## ADVARSEL

Ikke fyll drivstofftanken over dens kapasitet. Økning i temperaturen i bensinen kan få den til å utvide seg, og ved overfylling kan bensin da lekke ut gjennom luftventilasjonskruen når den er åpen. Drivstoff som lekker utgjør en brannfare.

## VÆR OPPMERKSOM

Når du bruker en Evinrude-motor med bensin som inneholder alkohol, bør du unngå å oppbevare bensin i drivstofftanken over lengre perioder. Oppbevaring over lengre perioder, noe som er vanlig i båter, fører til spesielle problemer. I biler forbrukes alkoholblandet drivstoff vanligvis før de kan absorbere nok fukt til å skape problemer, men båter ligger ofte uten å brukes, lenge nok til at separasjon av fasene kan skje. I tillegg kan indre korrosjon skje under oppbevaring hvis alkohol har vasket vekk det beskyttende oljefilmen fra indre komponenter.

## 2. KRAV TIL LITEN GJENNOMTRENGING I DRIVSTOFFSLANGER

### UTSTYRT FOR MODELLER I USA OG CANADA

I USA krever U.S. Environmental Protection Agency (EPA) at drivstoffslanger, primerballonger for drivstoff, transportbare drivstofftanker og drivstofftanklokk skal ha "liten gjennomtrenging" for å kunne bruke på påhengsmotorer.



### 3. EPA-KRAV TIL TRYKKBELASTET DRIVSTOFFTANK

#### UTSTYRT FOR MODELLER I USA OG CANADA

Environmental Protection Agency (EPA) krever at integrerte drivstoffsyste­mer som er produsert etter 1. august 2011 for bruk sammen med påhengsmotorer, skal være fullstendig tette (trykkbelastet) opptil 7 kPa (1,0 psi). Disse tankene kan ha følgende:

- Et luftinntak som åpnes for å la luft kommer inn etter hvert som drivstoffet trekkes ut av tanken.
- Et luftutløp som åpnes (ventilerer) til atmosfæren hvis trykket overstiger 7 kPa (1,0 psi). En vislende lyd kan høres når tanken ventileres til atmosfæren. Dette er normalt.
- Når drivstofftanklokket settes på, skal lokket dreies mot høyre til du høres to klikk. Dette er et signal på at drivstofftanklokket er helt på plass. En innebygd enhet hindrer at det trekkes til for mye.
- Drivstofftanken har en manuell ventilasjonsskrue som skal være lukket under transport og helt åpen under bruk og når lokket tas av.

I og med at forseglede drivstofftanker ikke ventileres åpent, vi de utvides og trekkes sammen etter hvert som drivstoffet utvides og trekkes sammen under oppvarming og avkjølingssykluser i luften på utsiden. Dette er normalt.

\*Se s. 20-22 når du bruker denne tanken.

### 4. ANBEFALT MOTOROLJE

Evinrude/Johnson Ultra-olje for 4-takts påhengsmotorer anbefales brukt på Evinrude 4-takts påhengsmotorer.

Hvis Evinrude/Johnson Ultra-olje for 4-takts påhengsmotorer ikke er tilgjengelig, bruker du en høykvalitets SAE 10W-30- eller 10W-40-olje med NMMA-sertifisering FC-W eller med API-klassifisering SF, SG, SH, SJ, SI, SM.

Velg olje med riktig viskositet i henhold til omgivelsenes driftstemperatur.

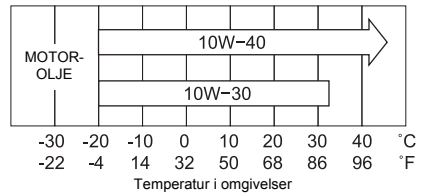

#### ▲ VÆR OPPMERKSOM

Oljen tappes av før forsendelse fra fabrikk­en. Pass på å fylle opp motoren til riktig nivå før du starter motoren. (Følg instruksjonene i del 9 i denne håndboken ved påfylling av olje i motoren.)

#### ○ Merk

Bruk av motoroljer som ikke tilfreds­stiller disse kravene, vil føre til redusert levetid for motoren og andre motorproblemer.

## 5. INNKJØRING

Din nye påhengsmotor og nedre enhet krever innkjøring av bevegelige komponenter i henhold til betingelsene beskrevet i følgende tidstabell.

### VÆR OPPMERKSOM

Å bruke motoren uten innkjøring kan forkorte brukstiden for produktet.

Hvis du oppdager noe unormalt under innkjøring:

Avslutt umiddelbart kjøringen.

Få en forhandler til å kontrollere produktet og iverksette riktig(e) tiltak hvis det er nødvendig.

	1-10 min	10 min - 2 timer	2-3 timer	3-10 timer	Etter 10 timer
Gassposisjon	Tomgang	Mindre enn 1/2 gass	Mindre enn 3/4 gass	3/4 gass	Full gass tilgjengelig
Hastighet		Maksimalt ca. 3000 rpm	Kjøring med full gass tillatt i inntil 1 minutt hvert 10. minutt	Ca. 4000 rpm. Kjøring med full gass tillatt i inntil 2 minutter hvert 10. minutt	

### Merk

Riktig innkjøring fører til at påhengsmotoren leverer full ytelse og gir lengre levetid.

### FARE

Ikke bruk påhengsmotoren i lukkede områder eller områder uten tvungen ventilasjon.

Eksosgass som avgis fra denne påhengsmotoren, inneholder karbonmonoksid (kullos) som vil føre til dødsfall hvis den inhaleres kontinuerlig. Inhalering av gassen fører til å begynne til symptomer som kvalme, søvnighet og hodepine.

- Under bruk av påhengsmotoren:
- Hold omgivelsene godt ventilert.
- Prøv alltid å holde deg på vindsiden av utslippet.

---

## 6. ESG (EN ENHET SOM HINDRER FOR HØYT TURTALL)

---

ESG er en enhet som skal hindre at motoren får for høyt turtall (mer en ca. 6300 rpm).

Hvis du merker at ESG er aktivert, må du returnere til havn med redusert hastighet (turtall).

Følgende er mulige årsaker til aktivering av ESG: Slitt, skadet eller bøyd propell og skjærbolt. Glippende propellgummi, skarp svinging ved høye hastigheter, trimvinkel.

### Merk

Hvis motorens hastighet reduseres ofte etter å ha startet motoren på nytt, tar du kontakt med din forhandler.

# BRUKE MOTOREN

## FØR DU STARTER

### VÆR OPPMERKSOM

Oljen tappes av før forsendelse fra fabrikk. Pass på å fylle opp motoren til riktig nivå før du starter motoren. (Følg instruksjonene i del 9 i denne håndboken ved påfylling av olje i motoren.)

### VÆR OPPMERKSOM

Før du starter motoren for første gang etter å ha satt sammen motoren eller etter oppbevaring utenfor sesongen, må du koble fra stoppbryterlåset og trekke starthåndtaket helt ut omtrent ti ganger for å prime oljepumpen.

## 1. FYLLE PÅ DRIVSTOFF

### FARE

Kontakt om nødvendig en autorisert forhandler for å få informasjon om håndtering av bensin.

Bensin og bensingasser er meget brannfarlige og kan være eksplorative.

Gjør følgende når du bærer en drivstofftank med bensin:

- Steng drivstofftanklokket og luftventilasjonsskruen på drivstofftanklokket slik at bensingass ikke slippes ut gjennom luftventilasjonsskruen og fører til brannfare.
- Ikke røyk.

Når eller før du fyller drivstoff:

- Stopp motoren, og ikke start den mens du fyller drivstoff.
- Ikke røyk.
- Vær forsiktig så du ikke overfyller drivstofftanken. Tørk umiddelbart opp eventuelt bensinsøl.

Når eller før du rengjør bensintanken:

- Koble drivstofftanken fra båten.
- Plasser drivstofftanken unna alle antennelseskilder, som gnister eller åpen ild.
- Utfør arbeidet utendørs eller i et godt ventilert område.
- Tørk umiddelbart opp eventuelt bensinsøl.

Etter at bensintanken er rengjort:

- Tørk umiddelbart opp eventuelt bensinsøl.
- Hvis drivstofftanken demonteres for rengjøring, må du være forsiktig når den settes sammen igjen. Hvis den settes sammen feil, kan det lekke drivstoff og slik at det oppstår fare for brann eller eksplosjon.
- Kvitt deg med for gammel eller forurenset bensin i henhold til lokale lover.

## ⚠ ADVARSEL

Følg prosedyren som er beskrevet nedenfor, når drivstofftanklokket skal tas av. Drivstoff kan sprute ut gjennom drivstofftanklokket hvis lokket løsnes uten å følge prosedyren og indre trykk i drivstofftanken har økt på grunn av varme fra kilder som motoren eller solen.

### Andre modeller enn modeller i USA og Canada

- (1) Før du åpner drivstofftanklokket må du dreie luftventilasjonskruen to ganger mot klokken for å utjevne luftrykket i drivstofftanken.

To omdreinger på luftventilasjonskruen

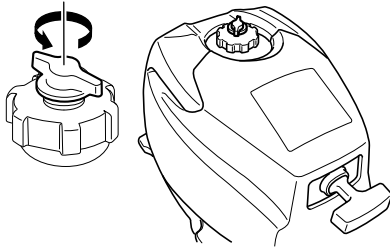

- (2) Åpne drivstofftanklokket sakte.
- (3) Fyll på drivstoff uten å fylle over det angitte nivået.

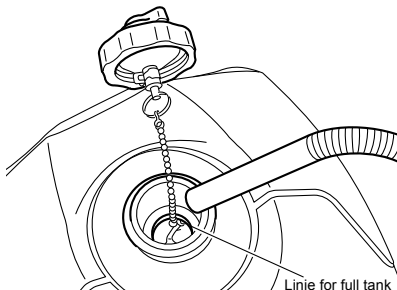

- (4) Sett på plass drivstofftanklokket etter at tanken er fylt opp.

### For modeller i USA og Canada

- (1) Åpne luftventilasjonskruen på drivstofftanklokket helt opp, og utjevne det indre trykket.

Helt åpen luftventilasjonskruen

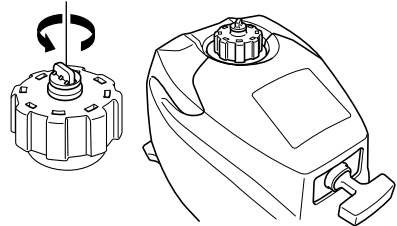

- (2) Åpne drivstofftanklokket sakte.
- (3) Fyll på drivstoff uten å fylle over det angitte nivået.

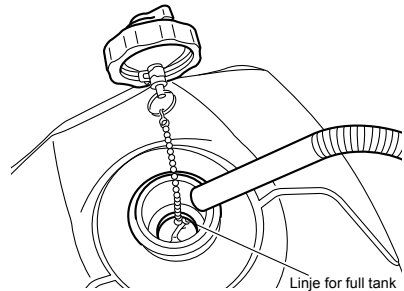

- (4) Sett på plass og dreie drivstofftanklokket til du hører to klikk etter at tanken er fylt opp.

## 2. MATE INN DRIVSTOFFET

### Andre modeller enn modeller i USA og Canada

- (1) Åpne luftventilasjonsskruen på drivstofftankklokket med to omdreininger.
- (2) Åpne drivstoffkranen.

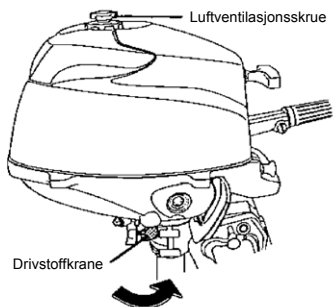

### For modeller i USA og Canada

- (1) Åpne luftventilasjonsskruen i drivstofftankklokket helt opp.
- (2) Åpne drivstoffkranen.

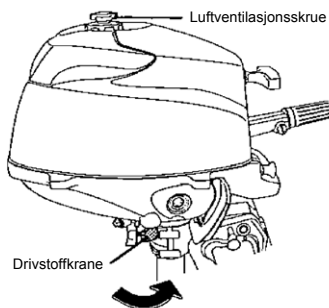

## 3. STARTE

- (1) Sett girspaken i nøytral posisjon.

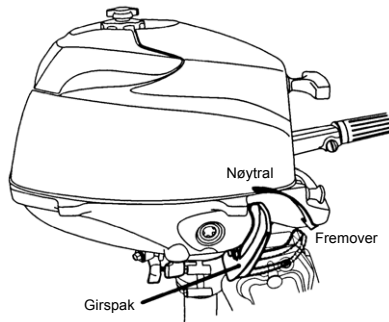

- (2) Fest stoppbrytersnoren til et sikkert sted på armen eller klærne dine. Sett deretter på låseplaten på motorstoppbryteren.

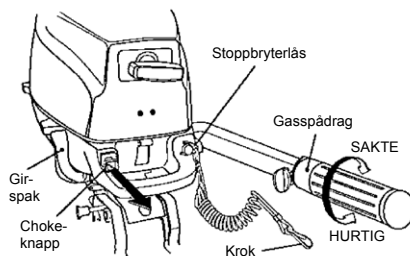

## ⚠ ADVARSEL

Utsiktet aktivering av nødstoppbryteren (for eksempel at snoren trekkes ut ved store bølger) kan føre til at passasjerer mister balansen og eventuelt også faller overbord, eller det kan føre til at kraften til fremdrift mistes mens det er store bølger, sterk strøm eller mye vind. Å miste kontrollen under forføyning er en annen potensiell fare.

For å redusere faren for utilsiktet aktivering av nødstoppbryteren er den 500 mm stoppbrytersnoren kveilet som en spiral og kan strekkes til en største lengde på 1300 mm.

- (3) Sett gasspådraget til sakte.
- (4) Dra ut chokeknappen. (Det er ikke nødvendig å dra ut chokeknappen når motoren er varm. Hvis motoren er varm, åpner du gasspådraget til RESTART-merket.)

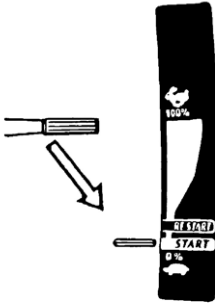

- (5) Trekk forsiktig i starthåndtaket til du føler litt motstand (innkobling), og trekk deretter håndtaket raskt og kraftig uten stans.

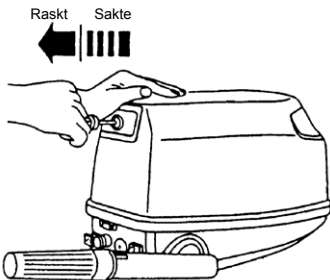

- (6) Når motoren starter, trykker du inn chokeknappen. (Hvis chokeknappen ble brukt.)

### ○ Merk

Når du varmer opp motoren i kald vær, setter du om nødvendig chokeknappen til halvt åpen posisjon.

### ○ Merk

Hvis motoren startes i gir, vil båten bevege seg umiddelbart, noe som kan føre til fall eller at passasjerer kastes overbord.

### Hvis rekylstarteren ikke virker

- Ta av det øvre motordekslet og rekylstarteren.

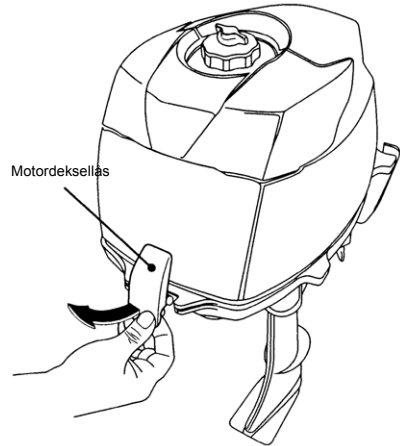

Ta av rekylstarteren

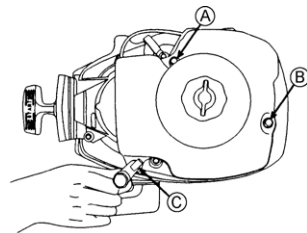

- (1) Løsne de tre boltene (A, B, C) som fester tanken. (Ikke ta ut tankefesteboltene.)

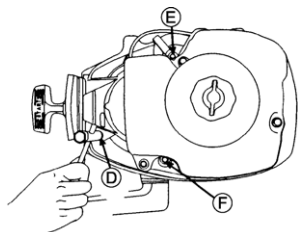

- (2) Ta ut de tre boltene (D, E, F) som fester rekylstarteren.

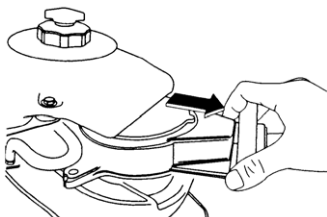

- (3) Ta av rekylstarteren.

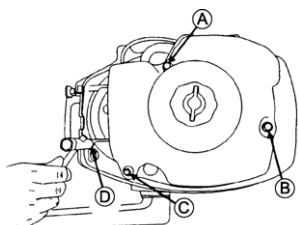

- (4) Trekk til de tre boltene (A, B, C) som fester tanken, og én bolt (D) som fester rekylstarteren.

- Kontroller at girspaken står i nøytral (N) posisjon.
- Snurr en snor rundt startskiven, og trekk deretter raskt for å starte.
- Bruk en 10 mm skrunøkkel som håndtak på snoren.

- Sett på plass det øvre motordekslet når motoren har startet.

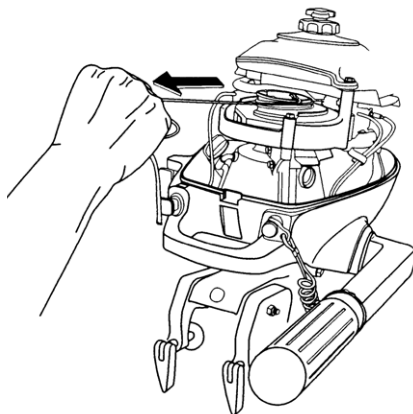

## ⚠ ADVARSEL

Vær forsiktig slik at klærne dine eller andre gjenstander ikke fanges opp av de roterende delene i motoren.

For å hindre uhell eller personskade må du ikke sette på rekylstarteren etter at motoren har blitt startet med nødstartsnoren. Pass på at setter på plass det øvre motordekslet.

Kontakt umiddelbart en autorisert forhandler når du kommer i havn.

## ⚠ ADVARSEL

- Sørg for at ingen andre personer står mindre enn to meter bak den som starter.
- Ikke bruk påhengsmotoren med det øvre motordekslet tatt av motordelen. Kontakt med det roterende svinghjulet kan føre til alvorlig personskade.



## 4. VARME OPP MOTOREN

La motoren varmes opp i lave hastigheter i omtrent tre minutter. Det gir smøreoljen mulighet til å sirkulere til alle deler i motoren. Å bruke motoren uten å varme opp fører til kortere levetid for motoren. Kontroller at kjølevannet kommer ut av kontrollåpningen for kjølevann under oppvarmingen.

### ⚠ VÆR OPPMERKSOM

Hvis motoren brukes uten at det kommer ut vann i kontrollåpningen, kan motoren overopphetes.

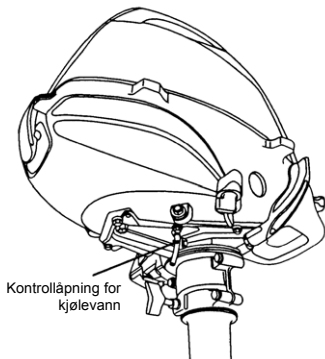

### ⚠ VÆR OPPMERKSOM

Stopp motoren umiddelbart hvis det ikke kommer vann ut av kontrollporten for kjølevann, og kontroller om kjølevannsinntaket er tilstoppet. Å bruke motoren kan føre til overoppheting og fare for å skade motoren. Kontakt en autorisert forhandler hvis du ikke finner årsaken.

## Motorhastigheter

Tomgangshastighet etter oppvarming.  
Merknad: Ved start av kald motor øker tomgangshastigheten omtrent 300 rpm i flere minutter.

Clutch inn (i gir)	Clutch av (ikke i gir)
1200 rpm	1300 rpm

## VELGE PROPELL

Det må velges en propell som gir motoren mulighet til å nå anbefalt turtall når du kjører med helt åpen gass.

Driftsområdet for helt åpen gass er følgende:

- 3.5HP 5000 til 6000 rpm

Originale propeller er oppført i PROPELLTABELL i denne håndboken.

## 5. FREMOVER OG REVERS

### ⚠ ADVARSEL

Før du setter giret i fremover eller revers må du kontrollere at båten er riktig fortøyd og kan styres helt til høyre og venstre. Pass på at det ikke befinner seg svømmere foran eller bak båten.

### ⚠ ADVARSEL

- Fest den andre enden av snoren til nødstopbryteren til klær eller arm, og behold den alltid festet mens du kjører.
- Ikke fest snoren til deler av klærne som lett kan rives i stykker hvis du trekker i snoren.
- Ordne snoren slik at den ikke fanges opp av andre gjenstander når du drar i den.
- Vær forsiktig slik at du ikke utilsiktet drar i snoren mens du kjører. Utilsiktet stopp av motoren kan føre til at du mister kontroll over påhengsmotoren. Plutselig tap av motorkraft kan føre til fall eller at passasjerer kastes overbord.

### ⚠ VÆR OPPMERKSOM

Skjærbolten brytes når propellen får et støt, og den kan også bryte hvis du skifter gir med høy hastighet på motoren.

### ○ Merk

Når du beveger deg akterover, må du kjøre motoren med lav hastighet uten å øke motorhastigheten unødige.

### ⚠ ADVARSEL

Alvorlig skade og personskafe kan skje hvis du skifter gir i høy motorhastighet. Motoren må gå på sakte tomgang før du prøver å skifte gir.

Motordriftsmodus for bevegelse fremover og akterover kan skiftes med girspaken.

### ■ Fremover

Vri gasspádráget til posisjon for lav hastighet. Når motorhastigheten når laveste hastighet, trekker du girspaken til posisjon fremover (F).

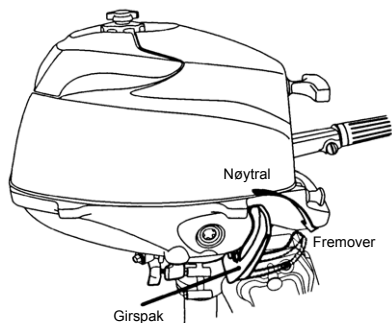

### ■ Revers

Sett motorhastigheten til laveste hastighet på samme måte som når de skal kjøre fremover. Når du har satt girspaken til nøytral (N) posisjon og håndtaket rett opp, dreier du påhengsmotoren med en vinkel på 180 grader og dreier girspaken raskt til fremover (F).

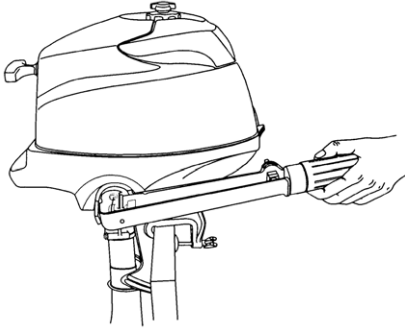

### ■ Kjør på grunt vann

Når du kjører på grunt vann, må du kjøre motoren med laveste hastighet og nøye følge med dybden og hindringer.

#### ▲ ADVARSEL

Pass på at det ikke befinner seg svømmere eller hindringer foran eller bak båten, før du skifter gir.

#### ▲ VÆR OPPMERKSOM

Pass på å varme opp motoren godt før du begynner å kjøre. Kjøring med kald motor kan skade motoren.

#### ▲ ADVARSEL

Vær forsiktig så du ikke plasserer hånden mellom dreiebraketten og hekkbraketten når du skal klargjøre motoren for kjøring på grunt vann.

Pass på at du tilter påhengsmotoren sakte ned.

#### ▲ ADVARSEL

- Kjør med lavest mulige hastighet når du kjører på grunt vann.
- Tiltlåsen er deaktivert i posisjon for kjøring på grunt vann.
- Når du kjører på grunt vann, må du være forsiktig slik at påhengsmotoren ikke slår mot bunnen slik at propellen skyves ut av vannet og du mister kontrollen.

#### ▲ ADVARSEL

Ikke tilt påhengsmotoren opp eller ned hvis det finnes svømmere eller passasjerer i nærheten, for å unngå at de fanges opp mellom påhengsmotoren og klemmebraketten hvis motoren faller tilbake.

#### ▲ VÆR OPPMERKSOM

Ikke tilt opp påhengsmotoren mens motoren går, da det kan føre til at kjølevann ikke tas inn og føre til at motoren skjærer seg på grunn av overoppheting.

### ○ Merk

Senk hastigheten til dørgehastighet og skift til nøytralt gir før du stiller påhengsmotoren for kjøring på grunt vann.

### ○ Merk

Tomgangshastigheten kan være høyere under oppvarming av motoren. Hvis du setter giret i fremover under oppvarming, kan det være vanskelig å sette det tilbake til nøytral. Hvis det skjer, må du stoppe motoren, skifte til nøytralt gir og starte motoren på nytt for å varme den opp.

### ○ Merk

Å ofte skifte gir til fremover kan føre til at slitasje av deler skjer raskere. I slike tilfeller må du skifte girolje tidligere enn angitt.

## 6. STOPPE

- (1) Vri gasspádráget til posisjon for lav hastighet.
- (2) Sett girspaken i nøytral (N) posisjon. La motoren gå på tomgang i 2 til 3 minutter etter at du har kjørt med høy hastighet.
- (3) Fortsett á trykke pá stoppbryteren til motoren stanser. Eller dra ut stoppbryterlásen.
- (4) Lukk drivstoffkrane.
- (5) Lukk luftventilasjonsskruen pá tankklokke.

### ⚠ ADVARSEL

Unngå alvorlig personskade eller dødsfall fra bensinbrann eller -eksplosjon.

Forsikre deg om at punkt (4) og (5) er utført.

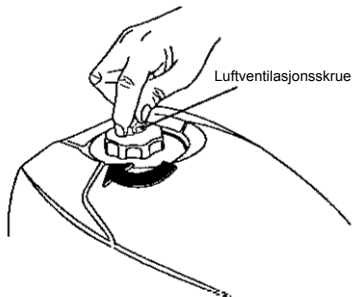
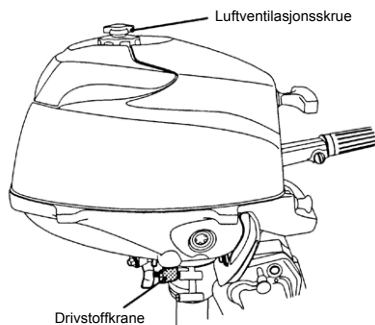
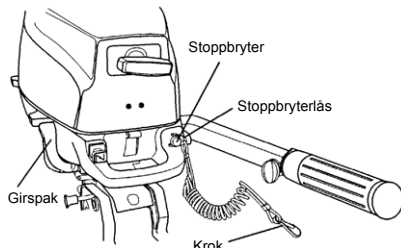

### ○ Merknader

- Når du har stoppet motoren, lukker du luftventilasjonsskruen pá drivstofftankklokke.
- Lukk drivstoffkrane. (Integrert drivstofftank)

## 7. TRIMVINKEL

Trimvinkelen til påhengsmotoren kan justeres slik at den tilpasses akterspeilvinkelen og lasten. Velg en passende trimvinkel som fører til at antikavitasjonsplaten går parallelt med vannoverflaten når du kjører.

### ■ Riktig trimvinkel

Posisjonen til trykkstangen er riktig hvis skroget er horisontalt under kjøring.

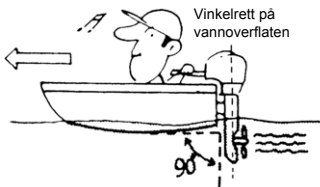

### ■ Feil trimvinkel (baugen hever seg for mye)

Sett trykkstangen lavere hvis baugen på båten hever seg over horisontalt.



### ■ Feil trimvinkel (baugen dykker ned i vannet)

Sett trykkstangen høyere hvis baugen på båten er under horisontalt.

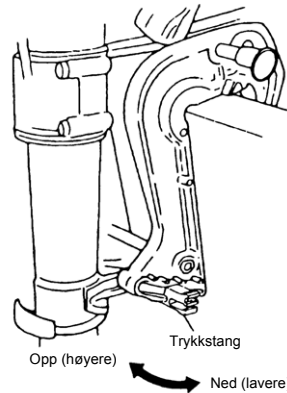

## ⚠ ADVARSEL

- Ikke plasser hånden eller fingrene mellom påhengsmotoren og klemmebraketten når du justerer trimvinkelen, for å hindre personskade i tilfelle påhengsmotoren faller.
- En uegnet trimposisjon kan føre til at du mister kontroll over båten. Når du skal teste en trimposisjon, må du til å begynne med kjøre båten sakte for å se om du kan styre den trygt.

## ⚠ ADVARSEL

- For stor trimvinkel opp eller ned kan føre til ustabil kjøring og føre til vanskeligheter med styringen og fare for uhell mens du kjører.
- Ikke kjør med høy hastighet hvis du har mistanke om at trimposisjonen er feil. Stopp båten, og juster trimvinkelen på nytt før du fortsetter å kjøre.

## 8. TILTE OPP, TILTE NED

### ⚠ ADVARSEL

Vær forsiktig så du ikke plasserer hånden mellom dreiebraketten og hekkbraketten når du tilter opp eller ned.  
Pass på at du tilter påhengsmotoren sakte ned.

### ○ Merk

Stopp alltid motoren når du skal tilte opp eller ned.

### ■ Tilt opp

- (1) Lukk drivstoffkranen og steng luftventilasjonsskruen på tankklokke.
- (2) Tilt påhengsmotoren helt opp mot deg, og trykk på tiltstopperknappen for å feste den.

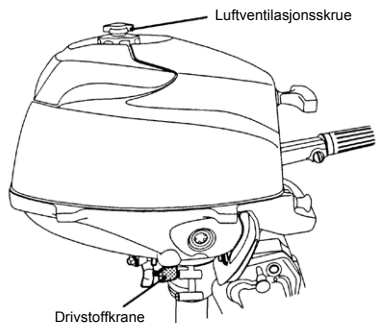

### ⚠ VÆR OPPMERKSOM

Ikke tilt opp påhengsmotoren mens den går, da det kan føre til overoppheting og skade motoren på grunn av for lite kjølevann.

### ■ Tilt ned

Trekk påhengsmotoren mot deg, og trekk tiltstopperknappen ut for å tilte ned.

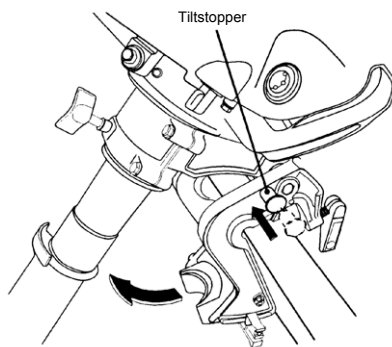

### ⚠ ADVARSEL

Ikke tilt påhengsmotoren opp eller ned hvis det finnes svømmere eller passasjerer i nærheten, for å unngå at de fanges opp mellom påhengsmotoren og klemmebraketten hvis motoren faller tilbake.

## 9. PÅHENGSMOTOR TILTET OPP

Når påhengsmotoren er tiltet opp, må tilthendelsiden vende oppover (starthåndtaksiden må vende nedover)

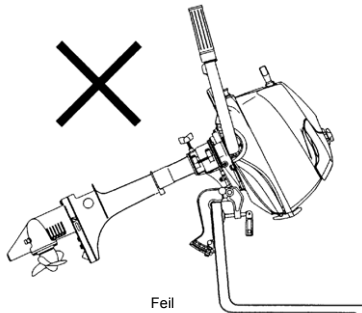
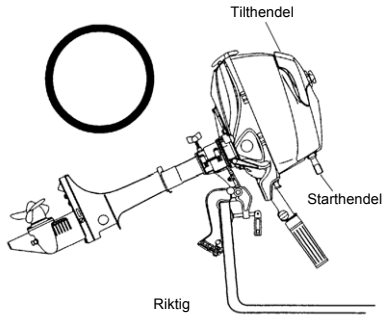

### ⚠ VÆR OPPMERKSOM

Under normale forhold settes påhengsmotoren i riktig posisjon når den tiltes opp, men den kan tiltes til feil posisjon hvis motorretningen brått endres mens den tiltes opp.

Hvis påhengsmotoren kommer i feil posisjon, tilter du den ned og tilter opp på nytt til riktig posisjon.

### ○ Merk

#### **Bare for markedet i USA**

#### **Stor høyde over havet:**

Når motoren skal brukes i stor høyde over havet, kan det være nødvendig med et tilleggssett for stor høyde over havet. Hvis det ikke brukes, kan kjøring i stor høyde over havet føre til økte utslipp og redusert drivstofføkonomi og ytelse. Se "Informasjon om produktgaranti" for å få mer informasjon.

# TA AV OG BÆRE PÅHENGSMOTOREN

## 1. TA AV PÅHENGSMOTOREN

- (1) Stopp motoren.
- (2) Lukk drivstoffkranen.
- (3) Ta påhengsmotoren av båten, og tapp ut alt vannet fra girkassen.

### ⚠ VÆR OPPMERKSOM

Motoren kan være varm like etter at den har vært i bruk, og berøring kan føre til forbrenninger. La motoren kjøle ned før du prøver å bære påhengsmotoren.

## 2. BÆRE PÅHENGSMOTOREN

Hold påhengsmotoren i vertikal stilling når du bærer den.

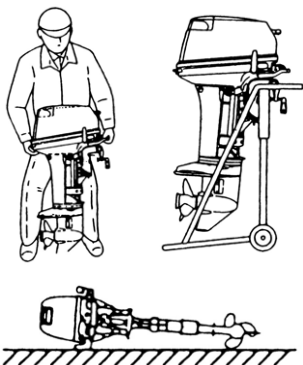

### ⚠ ADVARSEL

- Unngå drivstofflekkasje og fare for brann ved å lukke luftventilasjonskruen på drivstofftanken og drivstoffkranen før du bærer eller setter fra deg påhengsmotoren og drivstofftanken for oppbevaring.
- Ikke la påhengsmotoren støte mot noe mens du bærer den. Den kan føre til sprekker eller andre skader.

## 3. OPPBEVARE PÅHENGSMOTOREN

Påhengsmotoren må stå vertikalt når den oppbevares.

### ○ Merk

Hvis det er nødvendig å legge ned påhengsmotoren, må du passe på at rorkulhåndtaket vender opp som vist på tegningen ovenfor.

Hev motorenheten fem til ti centimeter ved transport for å unngå oljesøl.

### ⚠ VÆR OPPMERKSOM

Du må ikke bære eller oppbevare drivstoff påhengsmotoren i noen av posisjonene vist nedenfor.

Det kan føre til oljelekkasje og skade motoren eller annen eiendom.

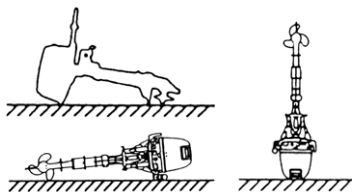



## BRUKE TILHENGER

### ⚠ ADVARSEL

Ikke gå under påhengsmotoren når den er tiltet opp, selv om selv om den støttes av en støttestang. Påhengsmotoren kan ved et uhell falle ned og påføre alvorlig personskade.

### ⚠ ADVARSEL

Unngå drivstofflekkasje og fare for brann ved å lukke luftventilasjonsskruen på drivstofftanken og drivstoffkranen før du bærer eller setter fra deg påhengsmotoren og drivstofftanken for oppbevaring.

### ⚠ VÆR OPPMERKSOM

Hold påhengsmotoren i vertikal stilling (normal kjørestilling), helt ned, når du skal transportere den. Transport i tiltet posisjon kan skade påhengsmotoren, båten osv.

Hvis transport med påhengsmotoren helt ned ikke er mulig (girboksskjegget kommer for nær veien i vertikal posisjon), må du feste påhengsmotoren sikkert med et eller annet remedie (som en vernestang for akterspeil) i den tiltede posisjonen.

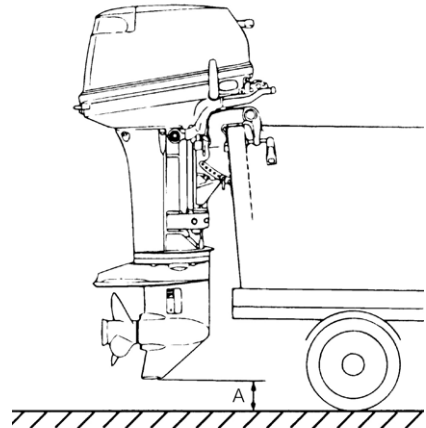

A: Det må være tilstrekkelig bakkeklaring.

### ⚠ VÆR OPPMERKSOM

Tiltstøtteenheten som leveres med påhengsmotoren, er ikke beregnet for sleping. Det er beregnet til å støtte påhengsmotoren mens båten er fortøyd, satt på land osv.

# JUSTERING

## 1. STYREFRIKSJON

Styrefriksjonen kan justeres slik du ønsker, ved å dreie justeringsskruen.

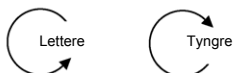
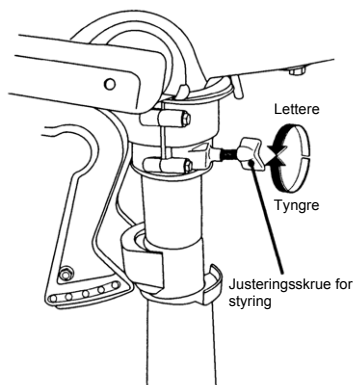

### ○ Merk

Justeringsskruen for styringen brukes til å justere friksjonsbelastningen til styringen, men ikke til å feste styringen i en fast stilling. Hvis justeringsskruen trekkes til for mye, kan dreiebraketten skades.

## 2. GASSPÅDRAG

Friksjonsjustering for gasspådraget kan kan gjøres med gassjusteringsskruen.

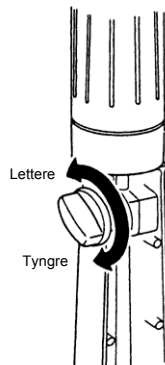

### ⚠ ADVARSEL

Ikke trekk til gasspådraget eller fjernkontrollstrammeren for mye, da det kan hindre bevegelsen for mye slik at du mister kontrollen og det skjer et uhell som kan føre til alvorlig personskaade.

# INSPEKSJON OG VEDLIKEHOLD

## Stell av påhengsmotoren

For å holde påhengsmotoren i best mulig driftstilstand er det meget viktig at du utfører daglig og periodisk vedlikehold slik det foreslås i vedlikeholdsplanene som følger nedenfor.

### VÆR OPPMERKSOM

- Din og dine passasjerers personlige sikkerhet avhenger av hvor godt du vedlikeholder påhengsmotoren. Følg nøye alle inspeksjons- og vedlikeholdsprosedyrer som er beskrevet i denne delen.
- Vedlikeholdsintervallene som vises i sjekklisten, gjelder for påhengsmotorer med normal bruk. Hvis du bruker påhengsmotoren under vanskelige forhold, for eksempel ofte kjører med full gass, ofte kjører i brakkvann eller bruker den kommersielt, bør vedlikehold utføres med kortere intervaller. Be forhandleren din om råd hvis du er i tvil.
- Vi anbefaler på det sterkeste at du bruker bare originale reservedeler til påhengsmotoren din. Skader på påhengsmotoren som skyldes bruk av annet en originale deler, dekkes ikke av den begrensede garantien.

## Utslippsforskrifter fra EPA

EPA (United States Environmental Protection Agency) har utslippsforskrifter som regulerer luftforurensning fra nye påhengsmotorer. Alle nye påhengsmotorer som er produsert av oss, er EPA-sertifisert for å innfri kravene i disse forskriftene. Denne sertifiseringen avhenger av fabrikkstandarder. Fabrikkspesifikasjonene må derfor følges ved service på utslippsrelaterte kontroller eller når det foretas justeringer. **Vedlikehold, utskifting eller reparasjon av kontrollinnretningen og kontrollsystemet for utslipp kan utføres på alle steder hvor de reparerer båtmotorer med gnisttenning (SI).**

## 1. DAGLIG INSPEKSJON

Utfør følgende kontroller før og etter bruk.



### ADVARSEL

Ikke bruk påhengsmotoren hvis du finner noe unormalt når du kontrollerer før bruk, da det kan føre til alvorlig skade på motoren eller alvorlig personskade.

Enhet	Sjekkpunkter	Tiltak
Drivstoffsystem	<ul style="list-style-type: none"> <li>● Kontroller hvor mye drivstoff tanken inneholder.</li> <li>● Kontroller om det er smuss eller partikler i drivstoffiltrene.</li> <li>● Kontroller om gummislengene har drivstofflekkasje.</li> </ul>	Fyll på drivstoff Rengjør eller bytt Bytt
Drivstofftanklokk	<ul style="list-style-type: none"> <li>● Undersøk om drivstofftanklokket har sprekker, lekkasje eller annen skade.</li> <li>● Undersøk om pakningen og snoren har sprekker, lekkasje eller annen skade.</li> <li>● Se etter lekkasjer når den er helt lukket.</li> <li>● Kontroller at mekanismen fungerer.</li> </ul>	Bytt Bytt Bytt Bytt
Motorolje	<ul style="list-style-type: none"> <li>● Kontroller oljenivået, om det er smuss eller har kommet inn vann.</li> </ul>	Fyll på olje eller bytt
Elektrisk utstyr	<ul style="list-style-type: none"> <li>● Kontroller at stoppbryteren virker normalt og at låseplaten er på plass.</li> <li>● Kontroller om ledninger har løse tilkoblinger eller er skadet.</li> <li>● Kontroller om det er smuss, slitasje eller karbonavsetning på tennpluggen.</li> </ul>	Utbedre eller bytt Korriger eller bytt Rengjør eller bytt
Gassystem	<ul style="list-style-type: none"> <li>● Kontroller at chokeventilen på forgasseren virker som normalt.</li> <li>● Kontroller at forgasserforbindelsen fungerer normalt når du vrir på gasshåndtaket.</li> </ul>	Bytt Korriger
Rekylstarter	<ul style="list-style-type: none"> <li>● Kontroller om det er slitasje eller friksjonsskader på snoren.</li> <li>● Kontroller at mekanismen kobles inn.</li> </ul>	Bytt Korriger eller bytt
Clutch- og propellsystem	<ul style="list-style-type: none"> <li>● Kontroller at clutchen kobles riktig inn når du bruker girspaken.</li> <li>● Kontroller visuelt om propellen har bøyd eller skadede blad eller skjærbolt.</li> <li>● Kontroller at splittpinnen er på propellen.</li> </ul>	Juster Bytt
Montering av motor	<ul style="list-style-type: none"> <li>● Kontroller at klemmeskruene som fester motoren til båten, er tiltrukket.</li> <li>● Kontroller at trykkstangen er på plass.</li> </ul>	Stram til
Kjølevann	<ul style="list-style-type: none"> <li>● Kontroller at kjølevannet kommer ut av kontrollåpningen for kjølevann etter at motoren har startet.</li> </ul>	
Verktøy og reservedeler	<ul style="list-style-type: none"> <li>● Kontroller at det er verktøy og reservedeler for bytte av tennplugg, propellen osv.</li> <li>● Kontroller at du har en snor i reserve.</li> </ul>	
Andre deler	<ul style="list-style-type: none"> <li>● Kontroller at anoden er skikkelig festet.</li> <li>● Kontroller om anoden har slitasje eller er deformert.</li> </ul>	Reparer om nødvendig Bytt

## Vedlikehold av motorolje

Hvis nivået til motoroljen er lavt, kan motorens levetid reduseres betydelig.

### ■ Kontrollere oljenivå

- (1) Stopp motoren og sett den i vertikal stilling.
- (2) Ta av øvre motordeksel.
- (3) Kontroller oljenivået gjennom oljenivåviseren.

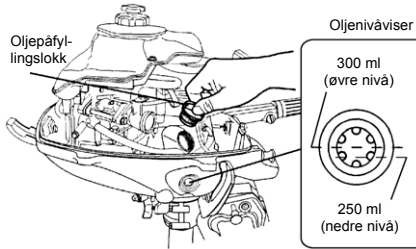

### ○ Merk

Oljenivået skal kontrolleres med kald motor.

### ○ Merk

Kontakt en autorisert forhandler hvis oljen har en melkeaktig farge eller ser ut til å være forurenset.

### ■ Fulle på motorolje

Hvis oljenivået er lavt eller på laveste merke, fyller du på anbefalt olje til det øvre merket.

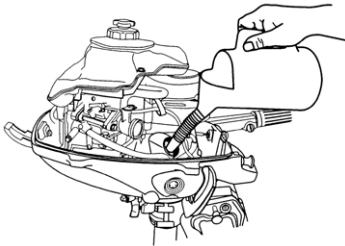

## ▲ VÆR OPPMERKSOM

- Ikke fyll på motorolje av et annet merke eller med en annen klassifisering enn den eksisterende. Hvis du må fylle på motorolje av et annet merke eller med en annen klassifisering, må du tappe ut all oljen og spørre forhandleren om hvordan dette skal behandles.
- Hvis du fyller på noe annet enn motorolje, for eksempel bensin, i oljekammeret, må du tømme kammeret og spørre forhandleren om hvordan dette skal behandles.
- Når du etterfyller olje, må du passe på så det ikke blir med fremmedlegemer, som støv eller vann, i kammeret.
- Tørk umiddelbart opp eventuelt oljesøl.
- Ikke fyll på mer olje enn til den øvre grensen. Hvis du fyller på for mye, må du tappe av til den øvre grensen. Hvis du bruker motoren med olje over den øvre grensen, kan det skade motoren.

## Vaske påhengsmotoren

Hvis påhengsmotoren brukes i saltvann brakkvann eller vann med høyt syrenivå, bruker du ferskvann til å fjerne salt, kjemikalier eller søle utvendig og i kjølevannssystemet hver gang du har kjørt eller før du lagrer påhengsmotoren for en lengre periode. Før du spylar må du ta av propellen og trykkholderen.

### ▲ VÆR OPPMERKSOM

Hold kjølevannspassasjen fri for hindringer. Dårlig eller manglende flyt av kjølevann kan føre til at motoren overopphetes slik at det oppstår motorproblemer.

### ○ Merk

Vi anbefaler deg å få undersøkt den kjemiske sammensetningen av vannet der du vanligvis bruker påhengsmotoren.

### ▲ ADVARSEL

Ikke start motoren uten å ta av propellen. Hvis propellen ved et uhell begynner å rotere, kan det føre til personskade.

### ▲ ADVARSEL

Ikke start eller bruk motoren innendørs eller på et sted som ikke har god ventilasjon. Eksosgass inneholder karbonmonoksid, en fargeløs og luktløs gass som kan være dødelig hvis den inhaleres over et tidsrom.

- Ta av vannpluggen fra motoren, og skru inn festeordningen for spyling. Koble en slange til festeordningen for spyling.
- Kjør motoren på tomgangshastighet med girspaken i nøytral (N) mens du spylar kjølesystemet for å sikre at alt sjøvann og smuss fjernes.

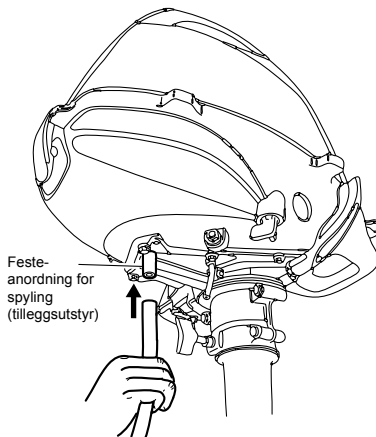

### ▲ VÆR OPPMERKSOM

Hold motoren på tomgangshastighet under spylingen.

## Bytte propellen og skjærbolten

En slitt eller bøyd propell vil redusere motorens ytelse og føre til motorproblemer. Før du tar av propellen må du ta av tennpluggene fra tennpluggene for å hindre personskade.

### ⚠ ADVARSEL

Ikke begynn å ta av og montere propellen med tennpluggene på, giret i fremover eller motorstoppknoren festet til bryteren. Motoren kan starte ved et uhell og føre til alvorlig personskade. Koble om mulig fra batterikabelen.

- (1) Trekk ut splittinnen fra propellnavet, ta av propellen fra akselen.
- (2) Ta vekk skjærbolten fra akselen.
- (3) Sett på en ny skjærbolt.

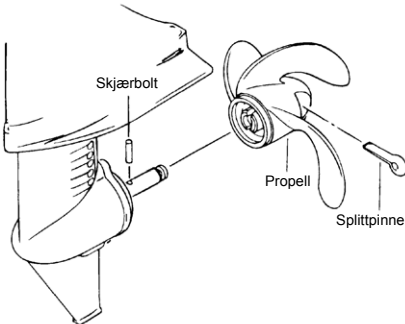

### ⚠ ADVARSEL

Ikke hold propellen med hendene når du tar ut splittinnen på den. Stikk en trekloss mellom propellbladet og antikavitasjonsplaten for å holde propellen i ro.

### ⚠ VÆR OPPMERKSOM

- Ikke bruk splittinnen på nytt.
- Når du har satt på plass splittinnen, sprer du endene fra hverandre for å hindre at den faller ut slik at propellen kan løsne eller falle av under kjøring.

## Bytte tennpluggen

### ⚠ ADVARSEL

- Ikke bruk en tennplugg med skadet isolasjon, Gnister kan komme ut gjennom sprekken og eventuelt føre til elektrisk støt, eksplosjon og/eller brann.
- Ikke berør tennpluggen umiddelbart etter å ha stoppet motoren. De vil da være meget varme og berøring kan føre til alvorlige forbrenninger. La motoren avkjøles først.

Hvis tennpluggen er skitten, har karbonavsetning eller er slitt, må den byttes.

Hvis du bruker tennpluggen på nytt, må du fjerne smuss fra elektrodene og justere gnistgapet i henhold til spesifikasjonene.

### ○ Merk

Når du inspiserer pluggen, må du alltid rengjøre pakningsoverflaten og bruke en ny pakning. Tørk av eventuelt smuss på gjøngene, og skru inn tennpluggen med riktig tiltrekingsmoment.

- (1) Stopp motoren.
- (2) Ta av øvre motordeksel.
- (3) Ta av tennpluggsettene.
- (4) Ta ut tennpluggene ved å dreie dem mot klokken ved hjelp av en 5/8" koppnøkkel og håndtak.
- (5) Sett inn tennpluggen, og trekk til med det angitte tiltrekingsmomentet.

Bruk tennplugg NGK DCPR-6E.

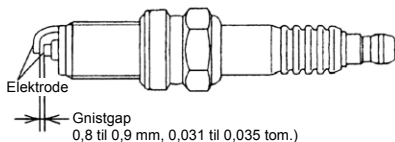

### ○ Merk

- Tiltrekingsmoment for tennplugg:  
18,0 Nm (13,3 ft-lb) (1,8 kgf-m)

Hvis du ikke har en momentnøkkel tilgjengelig når du setter inn en tennplugg, er et godt estimat på riktig tiltrekingsmoment å dreie 1/4 til en 1/2 omdreining etter å ha trukket til med fingrene. Få tennpluggen justert til riktig tiltrekingsmoment som snart som mulig med en momentnøkkel.

### Bytte anoden

En offeranode beskytter påhengsmotoren mot galvanisk korrosjon. Anoden er plassert på girkassen. Når anoden er erodert mer enn til 2/3 størrelse, må den byttes.

### ○ Merknader

- Ikke smør eller mal over anoden.
- Ved hver inspeksjon må du trekke til festebolten for anoden. Den blir lett utsatt for elektrolytisk korrosjon.

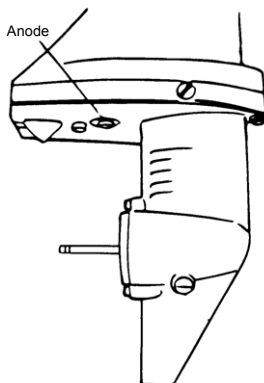

## ⚠ ADVARSEL

- Pass på at påhengsmotoren er sikret til akterspeilet eller stativet. Påhengsmotoren kan ved et uhell mistes eller falle ned og påføre alvorlig personskaade.
- Husk å låse påhengsmotoren når den er tiltet opp. Påhengsmotoren kan ved et uhell falle ned og påføre alvorlig personskaade.
- Ikke gå under påhengsmotoren når den er tiltet opp. Påhengsmotoren kan ved et uhell falle ned og påføre alvorlig personskaade.



## 2. PERIODISK INSPEKSJON

Det er viktig å inspisere og vedlikeholde påhengsmotoren regelmessig. Ved hvert intervall i skjemaet nedenfor må du utføre den angitte servicen. Vedlikeholdsintervaller må bestemmes i henhold til antall timer eller antall måneder avhengig av hva som kommer først.

Beskrivelse		Inspeksjonsintervaller				Inspeksjonsprosedyre	Merknader
		Første 20 timer eller 1 måned	Hver 50. time eller 3 måneder	Hver 100. time eller 6 måneder	Hver 200. time eller 1 år		
Drivstoffsystem	Forgasser *1			○	○	Rengjør og juster.	
	Drivstoffilter	○	○	○	○	Kontroller og rengjør, og bytt om nødvendig	
	Rør/slanger *2	○	○	○	○	Kontroller og rengjør, og bytt om nødvendig	
	Drivstofftank *2	○	○	○	○	Rengjør	
	Drivstofftanklokk *2	○	○	○	○	Kontroller og rengjør, og bytt om nødvendig	
	Drivstoffpumpe *3	○	○	○	○	Kontroller og rengjør, og bytt om nødvendig	Demonter og kontroller hver 300. time.
Tennings	Tennplugg	○		○	○	Kontroller gapene. Fjern karbonavsetninger, eller bytt om nødvendig.	0,8-0,9 mm (0,031-0,035 tom.)
	Tenningsinnstilling *1	○		○	○	Kontroller tenningsinnstillingen.	
Startsystem	Startrep *1	○	○	○	○	Kontroller om det er slitasje eller friksjonsskader.	
Motor	Motorolje	Bytt ○		Bytt ○	Bytt ○	Bytt hvis nødvendig.	(Referanse s. 42)
	Ventilklaring *1	○		○	○	Kontroller og juster.	
	Termostat *1			○	○	Kontroller, og bytt om nødvendig	
Nedre enhet	Propell	○	○	○	○	Kontroller om bladene er skadet, slitt eller bøyd.	
	Skjærbolt og splittpinne	○	○	○	○	Kontroller, og bytt om nødvendig.	
	Girolje	Bytt ○		Bytt ○	Bytt ○	Bytt ut og etterfyll olje, og se etter vannlekkasjer.	180 ml (6,1 fl.oz.)
	Vannpumpe *1		○	○	○	Kontroller om det er slitasje eller skader.	Skift impeller hver 12. måned.
Bolter og muttere		○		○	○	Trekk til	
Glidende og roterende deler. Smørenipler		○	○	○	○	Påfør og pump inn fett.	
Utvendig utstyr		○	○	○	○	Se etter korrosjon.	
Anode			○	○	○	Kontroller om det er korrosjon eller deformering.	Bytt hvis nødvendig.

\*1 Få forhandleren din til å håndtere dette.

\*2 I USA må det brukes EPA-godkjent del. (Se s. 16-17.)

\*3 Utstyrt på modeller i USA og CANADA.

### ○ Merk

Det må utføres nøye og full inspeksjon på påhengsmotoren ved 300 timer. Dette er det beste tidspunktet til å utføre viktige vedlikeholdsprosedyrer.

## Bytte motorolje

Motorolje som inneholder støv eller vann, vil redusere motorens levetid betydelig.

Slik bytter du motorolje:

- (1) Stopp motoren, og sett den i tiltet posisjon.
- (2) Ta av det øvre motordekslet og oljepåfyllingslokket. La den avkjøles.
- (3) Plasser en oppsamlingsbeholder under oljeavtappingsskruen.
- (4) Ta ut oljeavtappingsskruen, og tapp av all olje fra motoren.
- (5) Trekk til oljeavtappingsskruen.
- (6) Fyll på anbefalt olje gjennom påfyllingshullet (se skjemaet nedenfor) til det øvre nivåmerket.
- (7) Trekk til oljepåfyllingslokket.

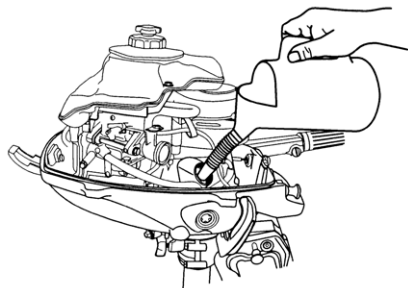
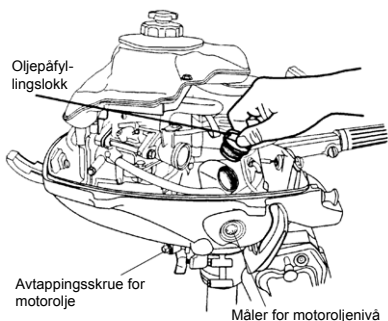

Bruk bare høykvalitets olje for 4-takts motorer for å sikre god ytelse og lengre levetid for motoren.

Bruk NMMA FC-W-sertifisert olje for 4-takts påhengsmotorer nedenfor.

10W-30: Anbefales for alle temperaturer.

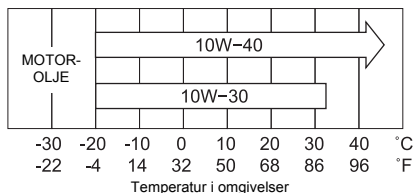

Du kan også bruke oljer som har API-klassifiseringene SF, SG, SH, SJ, SL eller SM. Velg riktig viskositet i skjemaet nedenfor basert på temperaturen i omgivelsene.

## ▲ VÆR OPPMERKSOM

Bruk av motoroljer som ikke tilfredsstill disse kravene, vil føre til redusert levetid for motoren og andre motorproblemer.

**▲ VÆR OPPMERKSOM**

Du kan få skader på grunn av høy motortemperatur hvis du fyller på motorolje like etter at motoren har blitt stoppet. Bytte av motorolje må først skje etter at motoren har blitt avkjølt.

**▲ VÆR OPPMERKSOM**

- Ikke overfyll motorolje. Motoroljen kan lekke ut, og/eller motoren kan skades. Hvis motoroljen kommer over det øvre grensemerket på oljemåleren, må du tappe av olje til et nivå lavere enn øvre grense.
- Pass på at påhengsmotoren står i vertikal posisjon med toppen horisontalt når du skal kontrollere eller bytte olje.

**○ Merknader**

- Hvis det har kommet vann i oljen og den har blitt melkehvit, kontakter du forhandler.
- Hvis motoroljen er forurenset av bensin og avgir sterk lukt av drivstoff, kontakter du forhandler.
- Noe fortykning av oljen er normalt hvis motoren kjøres på tomgang eller i dorgesfart i lengre perioder, spesielt når temperaturen i vannet er lav.

**Bytte girolje****▲ ADVARSEL**

- Pass på at påhengsmotoren er sikret til akterspeilet eller stativet. Påhengsmotoren kan ved et uhell mistes eller falle ned og påføre alvorlig personskade.
- Husk å låse påhengsmotoren når den er tiltet opp. Påhengsmotoren kan ved et uhell falle ned og påføre alvorlig personskade.
- Ikke gå under påhengsmotoren når den er tiltet opp. Påhengsmotoren kan ved et uhell falle ned og påføre alvorlig personskade.

- (1) Ta ut oljepluggene (øvre og nedre), og tapp all girolje i en oljepanne.

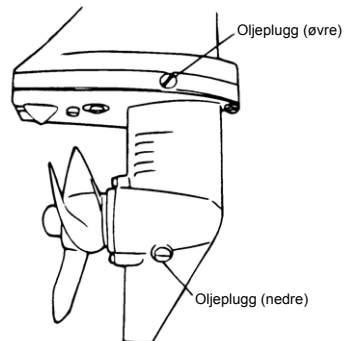
**▲ VÆR OPPMERKSOM**

Ikke bruk oljepluggpakningen på nytt. Bruk alltid en ny pakning, og trekk til oljepluggen skikkelig for å hindre at det kommer inn vann i nedre enhet.

- (2) Sett inn oljerørdysen i det nedre plugghullet, og fyll på girolje ved å klemme på oljerøret til oljen flyter ut av det øvre plugghullet.

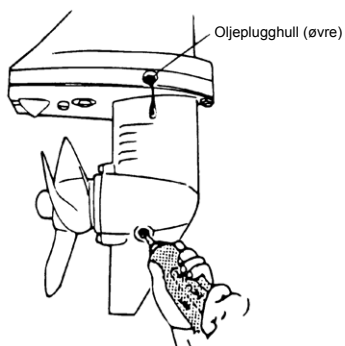

- (3) Sett inn øvre oljeplugg, og ta deretter av oljerørdysen og sett inn den nedre oljepluggen.

Merk

Hvis det er vann i oljen, får den et melkefarget utseende. Ta kontakt med leverandøren din.

Merk

Bruk original girolje eller en anbefalt olje (API GL-5: SAE #80 til #90).

Nødvendig mengde: ca. 180 ml.



### 3. LAGRING UTENOM SESONGEN

Får du plasserer påhengsmotoren for lagring er det en god anledning til å få utført service og klargjøring hos forhandleren din.

#### VÆR OPPMERKSOM

Før du klargjør motoren for lagring:

- Ta av tennpluggene fra tennpluggene.
- Ikke kjør motoren ute av vannet.

- (1) Vask motoren utvendig, og skyl kjølevannssystemet grundig med ferskvann. Tapp av alt vann. (Referanse s. 38)  
Tørk av eventuelt vann på overflaten med en oljet klut.
- (2) Bruk en tørr klut til å tørke av alt vann og salt fra de elektriske komponentene.
- (3) Tapp av all bensin fra drivstoffslanger og forgasseren, og rengjør disse delene.  
Vær oppmerksom på at hvis det er bensin i forgasseren over lengre tid, vil det utvikles et gummi- og lakkbelegg, noe som får flottørventilen til å sette seg fast og dermed hindrer bensinflyten.
- (4) Ta av tennpluggene og spray lagringsolje (tilgjengelig hos autoriserte forhandlere) inn i forbrenningskammeret gjennom tennplugghullene mens du sakte dreier motoren rundt med rekylstarteren.
- (5) Bytt motoroljen.
- (6) Bytt giroljen i girboksen.

- (7) Smør fett på propellakslingen.
- (8) Påfør rustbeskyttelse på mutrer, bolter osv.
- (9) Plasser påhengsmotoren loddrett på et tørt sted eller med lagt ned med rorkulthåndtaket vendt opp. (Referanse s. 32)

#### ADVARSEL

Bruk en klut til å fjerne gjenværende drivstoff fra motordekslet, og kast det i henhold til lokale forskrifter om brannvern og miljøbeskyttelse.

### 4. KONTROLL FØR SESONGEN STARTER

Kontroller at giret og gassen virker som de skal.

(Pass på å dreie propellakselen når du kontrollerer girets funksjon, ellers kan giroverføringen skades.)

#### Merknader

Følgende trinn må utføres første gang du bruker motoren etter vinterlagring.

- (1) Fyll drivstofftanken helt opp.
- (2) Varm opp motoren i tre minutter med giret i nøytral (N) posisjon.
- (3) Kjør motoren i fem minutter med laveste hastighet.
- (4) Kjør motoren i ti minutter med halv hastighet.

I trinn (2) og (3) ovenfor vil oljen inne i motoren som ble brukt under lagringen, spyles ut slik at optimal ytelse kan oppnås.

## 5. MOTOREN HAR VÆRT UNDER VANN

Ta umiddelbart med påhengsmotoren til forhandleren etter at den er tatt opp av vannet.

Følgende er nødtiltak som må utføres for en motor som har vært under vann, hvis du ikke kan ta den til forhandleren med en gang.

- (1) Vask påhengsmotoren med ferskvann for å fjerne salt eller skitt.
- (2) Ta ut avtappingssskruen for motorolje, tapp ut alt vann og all olje fra motoren.
- (3) Ta ut tennpluggene, og tapp ut alt vann fra motoren ved å trekke flere ganger i rekylstarteren.  
Bytt oljefilter, og fyll på olje til riktig nivå. Oljen og filteret må kanskje byttes igjen etter å ha kjørt en liten periode, for å få all fukt ut av girkassen.
- (4) Sprøyt inn en tilstrekkelig mengde olje gjennom tennplugg hullene.  
Trekk flere ganger i rekylstarteren for å sirkulere oljen i motoren.
- (5) Fyll på motorolje

### VÆR OPPMERKSOM

Ikke prøv å starte en påhengsmotor som har vært under vann, like etter at den er tatt opp. Det kan påføre motoren store skader.

## 6. FORHOLDSREGLER I KALDT VÆR

Hvis du fortøyer båten i kaldt vær ved temperaturer under 0 °C (32 °F), er det en fare for at vann kan fryse i kjølevannspumpen, noe som kan skade pumpen, impelleren osv. Senk den nedre halvparten av påhengsmotoren under vann for å unngå dette.

## 7. KONTROLL ETTER Å HA TRUFFET GJENSTAND UNDER VANN

Å treffe bunnene eller en gjenstand under vann kan gi store skader på påhengsmotoren. Ta umiddelbart med påhengsmotoren til forhandleren din, og be om at følgende kontroller utføres:

- (1) Løse eller skadede festebolter på kraftenhet, bolter på girboks og forlengelsesdel, bolter på propellakselhuse, øvre og nedre festebolter på gummifester for propell og propellaksel og/eller bolter for festebrakett.

Be en autorisert forhandler om å trekke til eventuelle løse bolter og muttere og å bytte skadede deler.

- (2) Skade på gummifester, tiltopperen, trykkstangen, girene og clutchen og/eller propellen.

Be en autorisert forhandler om å bytte skadede eller defekte deler.

# FEILSØKING

Hvis det oppstår et problem, kan du bruke listen nedenfor til å finne årsaken og hvilket tiltak som er riktig.

En autorisert forhandler vil alltid stå til tjeneste med hjelp og informasjon.

	Motoren starter ikke	Motoren starter, men stopper raskt	Dårlig tomgang	Dårlig akselerasjon	Unormalt høy motorhastighet	Unormalt lav motorhastighet	Lav hastighet på båten	Overoppheting av motor	Mulig årsak
DRIVSTOFFSYSTEM	●	●							Tom drivstofftank
	●	●	●	●		●	●		Deformert eller skadet drivstoffslange
	●	●	●	●		●	●	●	Lukket luftventilasjon på drivstofftank
	●	●	●	●		●	●	●	Tilstoppet drivstoffilter, drivstoffpumpe eller forgasser
			●	●		●	●	●	Bruk av feil motorolje
	●	●	●	●			●	●	Bruk av feil bensin
	●			●					For stor tilførsel av drivstoff
	●	●	●	●		●	●	●	Dårlig justert forgasser
ELEKTRISK SYSTEM	●	●	●	●		●	●	●	Annen tennplugg en spesifisert
	●	●	●	●		●	●		Smuss, sot osv. på tennpluggen.
	●	●	●	●		●	●		Ingen eller dårlig gnist
	●								Kortslutning av motorstoppbryter
	●		●	●		●	●		Feil tenningsinnstilling
	●								Låseplate ikke festet på stoppbryter
	●								Frakoblet ledning eller løs jording

	Motoren starter ikke	Motoren starter, men stopper raskt	Dårlig tomgang	Dårlig akselerasjon	Unormalt høy motorhastighet	Unormalt lav motorhastighet	Lav hastighet på båten	Overoppheting av motor	Mulig årsak	
ANNET	●		●	●		●	●		Feil justering av gassforbindelser	
							●	●	For liten flyt av kjølevann, tilstoppet eller defekt pumpe	
			●				●	●	Feil på termostat	
				●	●		●	●	Slitasje eller ventilasjon	
				●	●	●	●	●	Feil valg av propell	
			●	●	●	●	●	●	Skadet og bøyd propell	
				●	●		●	●	Feil trykkstangposisjon	
				●	●	●	●	●	Ubalansert belastning av båten	
				●	●	●	●	●	Akterspeil for høyt eller for lavt	
		●	●	●		●			Lavt kompresjon	
			●					●	Karbonavsetninger i forbrenningskammeret	
				Unormal støy fra motor						For stor ventilkjøling



## VERKTØYSETT OG RESERVEDELER

Følgende er en liste over verktøy og reservedeler som følger med motoren.

Enheter		Antall	Merknad
Serviceverktøy	Verktøybag	1	
	Tang	1	
	Koppnøkkel	1	10 × 13 mm
	Koppnøkkel	1	16 mm
	Koppnøkkelhåndtak	1	
	Skrutrekker	1	Stjerne og flatt
	Skrutrekkerhåndtak	1	
Reservedeler	Startsnor	1	Ø4-1000 mm
	Tennplugg	1	NGK : DCPR6E
	Skjærbolt	1	
	Splittpinne	1	

## TILLEGGSTYR



Propell



Festeanordning for spyling



# PROPELLTABELL

Bruk en originalpropell

Velg en propell som gir motoren mulighet til å nå anbefalt turtall når du kjører med helt åpen gass.

Driftsområdet for helt åpen gass er følgende:

- 3.5HP: 5000 til 6000 rpm

## ○ Merk

Hver størrelse viser antall propellblad × diameter × bladvridning.

	Propellmerke	Propellstørrelse Diameter × bladvridning	Materiale	Merknader
Lette båter	7	3 × 188 × 178 mm 3 × 7,4 × 7,0 inch	Plast	Standard
	6	3 × 188 × 145 mm 3 × 7,4 × 5,7 inch	Plast	Alternativ
Aluminium			Alternativ	
Tunge båter	4.5	3 × 188 × 110 mm 3 × 7,4 × 4,3 inch	Plast	Alternativ

# Informasjon om produktgaranti

## BOMBARDIER RECREATIONAL PRODUCTS' BEGRENSEDE GARANTI FOR 2012 EVINRUDE PÅHENGSMOTORER SOLGT I USA OG CANADA

### 1. DEN BEGRENSEDE GARANTIENS OMFANG

Bombardier Recreational Products\* ("BRP") garanterer at deres 2012 Evinrude® påhengsmotorer solgt av godkjente Evinrude-forhandlere utenfor de femti statene i USA og Canada ("Produkt"), ikke skal ha defekter i materiale eller utførelse for perioden og under forholdene som er beskrevet nedenfor.

### 2. UNNTAK – Følgende punkter går ikke under noen omstendigheter på garantien:

- Utskiftning av deler på grunn av normal slitasje;
- Deler og service ved rutinemessig vedlikehold inkludert, men ikke begrenset til: vedlikeholdskrav, oljeskift på motoren, smøring, justeringer av ventil og overføring samt utskiftning av sikringer, sinkanoder, termostater, synkronremmer, startmotorforinger, børster for trimmotor, filtre, propeller, propellforinger og tennplugger.
- Skade forårsaket av feil eller mangel på installering, vedlikehold, vinterklargjøring og/eller lagring eller at brukerhåndbokens prosedyrer og anbefalinger ikke er fulgt opp.
- Skade som er et resultat av at deler er fjernet, feilaktig reparasjon, service, vedlikehold eller endring, eller bruk av deler eller ekstrautstyr som ikke er produsert eller godkjent av BRP, som etter rimelig skjønn enten er inkompatible med Produktet eller som påvirker Produktets drift, yteevne eller varighet på en negativ måte, eller som er et resultat av at reparasjoner er utført av en Forhandler som ikke er godkjent.
- Skade som er forårsaket av vanstell, misbruk, unormal bruk, forsømmelse, rusing, feil bruk eller at Produktet har blitt brukt i uoverensstemmelse med anbefalt drift i brukerhåndboken.
- Skade som er et resultat av andre skade, ulykke, neddykking, vanninnføring, brann, tyveri, vandalisme eller naturkatastrofe.
- Bruk uten riktig drivstoff, olje eller smøring, eller med drivstoff, oljer eller smøremidler som ikke er beregnet på Produktet (se brukerhåndboken).
- Skade som har oppstått på grunn av rust eller korrosjon.
- Skade som er forårsaket av at kjølesystemet er tettet av et fremmedlegeme.
- Skade som skyldes sand eller fremmedlegemer i vannpumpen.
- Kosmetiske endringer eller lakkendringer på grunn av utsettelse for vind og vær.
- Denne garantien blir ugyldig i sin helhet og annullert og ugyldig hvis:
- Produktet har blitt endret eller modifisert på en slik måte at det påvirker driften, yteevnen eller varigheten på en negativ måte eller tilsiktet bruk, motoreffekt eller utslippsnivåer er endret, eller
- Produktet er eller har vært brukt til kappkjøring på et hvilket som helst tidspunkt, inkludert av en tidligere eier.

### 3. ANSVARSBEGRENSNINGER

**FOR ALLE GARANTIER, UTTRYKTE ELLER UNDERFORSTÅTTE, INKLUDERT, UTEN Å VÆRE BEREGNET TIL, ALLE GARANTIER FOR SALGBARHET ELLER EGNETHET FOR SÆRSKILTE FORMÅL, ER VARIGHETEN BEGRENSET TIL VARIGHETEN AV DEN UTTRYKTE BEGRENSEDE GARANTIEN.**

**ALLE TILFELDIGE SKADER, FØLGESKADER, DIREKTE, INDIREKTE ELLER ANDRE SKADER AV ALLE SLAG DEKKES IKKE AV DENNE GARANTIEN INKLUDERT, MEN IKKE BEGRENSET TIL:**

bensinutgifter, utgifter til å transportere Produktet til og fra Forhandler, ta Produktet av en båt og montere det på igjen, mekanikers reisetid, avgifter for å sette båten på vannet og å ta den opp, kai- eller bryggeavgifter, slepings-, lagrings-, telefon-, mobiltelefon- eller telegramutgifter, leie av samme eller lignende Produkt eller båt mens båten er inne til service eller unyttbar, taxi, reise, losji, tap av eller skade på personlig eiendom, bryderi, forsikringskostnader, tilbakebetaling av lån, tidstap, tapt inntekt, omsetning eller overskudd eller tapt glede eller bruk av Produktet.

**NOEN LAND, STATER, PROVINSER ELLER JURISDIKSJONER TILLATER IKKE PROTESTER, BEGRENSNINGER AV TILFELDIGE ELLER KONSEKVENTE SKADER ELLER ANDRE UNNTAK SOM NEVNT OVENFOR. AV DEN GRUNN KAN DET HENDE AT DE IKKE GJELDER FOR DEG. DENNE GARANTIEN GIR DEG SPESIELLE RETTIGHETER, OG DU KAN OGSÅ HA ANDRE RETTIGHETER SOM VARIERER FRA STAT TIL STAT OG PROVINNS TIL PROVINNS.**

Ingen Distributør, Forhandler eller annen person har fullmakt til å gi noen bekreftelse, representasjon eller garanti når det gjelder Produktet utenom det som står i denne begrensede garantien. Hvis det skjer, kan det ikke håndheves mot BRP. BRP forbeholder seg retten til å endre denne garantien på et hvilket som helst tidspunkt, under den forståelse at slike endringer ikke vil forandre garantivilkårene som gjelder for Produkter som ble solgt med denne garantien.

#### 4. GARANTIENS DEKNINGSPERIODE

Denne begrensede garantien gjelder fra leveringsdato til første detaljforbruker eller fra den dato Produktet ble tatt i bruk for første gang, alt etter hvilken dato som kommer først, for en periode på:

TRETTISEKS (36) ETTERFØLGENDE MÅNEDER for privat fritidsbruk, eller

TOLV (12) ETTERFØLGENDE MÅNEDER for kommersiell bruk, bortsett fra at utslippsrelaterte komponenter installert seksti (60) etterfølgende måneder eller hundreogsyttifem (175) timer motordrift avhengig av hva som inntreffer først, og gassutslippsrelaterte komponenter er garantert i tjuefire (24) etterfølgende måneder. Produktet brukes kommersielt når det brukes i forbindelse med arbeid eller beskjeftigelse som skaper inntekt i løpet av en hvilken som helst garantiperiode. Produktet brukes også kommersielt når det, på et hvilket som helst tidspunkt i løpet av garantiperioden, er montert på en båt som har handelsmerkeplater eller er registrert for handelsbruk. Kontakt en autorisert forhandler av Evinrude påhengsmotorer for service på utslippsrelaterte deler.

I tilfeller der leveringsdatoen ikke kan fastslås til BRPs tilfredsstillelse vil salgsdatoen bli brukt til å bestemme startdato for garantien.

Hvis du må reparere eller bytte ut deler eller ha Produktet til service under denne garantien, vil det ikke forlenge varigheten på denne begrensede garantien utover den originale utløpsdatoen. For alle Evinrude/Johnson® Genuine Parts og ekstrautstyr som er installert av en godkjent forhandler på salgstidspunktet, inkludert men ikke begrenset til propeller, gjelder standard, begrenset ett-årsgaranti for BRP deler og tilbehør.

For personer bosatt i California som har kjøpt eller garantiregistrert et Produkt i California, gjelder BRPs garantierklæring for utslippskontroll i California.

#### 5. VILKÅR FOR GARANTIDEKNING

Denne garantidekningen gjelder kun for Evinrude-påhengsmotorer som er kjøpt nye og ubrukte fra en forhandler som er autorisert til å distribuere Evinrude-produkter i det landet hvor salget fant sted ("Forhandler"), og da kun etter at BRPs spesifikke kontrollprosess før levering er utført og dokumentert av kjøper og Forhandler. Garantidekningen er ikke gyldig før Produktet er registrert på riktig måte av Forhandler eller eier.

Bare den opprinnelige kjøperen og etterfølgende eiere som er bosatt i USA eller Canada og har kjøpt Produktet fra en Forhandler i USA eller Canada, er berettiget til garantiregistrering og garantidekning under denne. Slike begrensninger er nødvendige for at BRP skal kunne beskytte sine produkters sikkerhet, sine forbrukere og offentligheten generelt.

Som beskrevet i brukerhåndboken må nødvendig rutinevedlikehold utføres for at garantidekningen skal opprettholdes. BRP kan kreve bevis for utført vedlikehold før de godkjenner garantidekning.

#### 6. HVA DU MÅ GJØRE FOR Å FÅ GARANTIDEKNING

Den registrerte eieren må informere godkjent Forhandler i løpet av to (2) dager etter at det har oppstått en defekt. Eieren må ta med seg Produktet, inkludert defekte deler, til Forhandleren umiddelbart etter at defekten oppstår. Eieren må komme innen garantiperioden, og må gi Forhandleren mulighet til å reparere skaden. Eieren må betale for transport av Produktet til og fra Forhandler når det skal inn til service.

Hvis Produktet ikke er registrert, kan eieren bli bedt om å vise Forhandleren et kjøpsbevis når det gjelder reparasjoner som går på garantien. Eieren må signere reparasjons-/arbeidsordren før arbeidet tar til for at reparasjonen skal dekkes av garantien.

Alle deler som byttes ut under garantien, tilfaller BRP.

## 7. HVA BRP GJØR FOR DEG

BRPs forpliktelser under denne garantien er begrenset til, etter deres vurdering, å reparere eller bytte ut deler av Produktet som viser seg å være defekte i materiale eller utførelse ut ifra BRPs skjønn. Slike reparasjoner eller utbyttinger av deler gjøres gratis hos alle autoriserte Forhandlere. BRPs ansvar er begrenset til å utføre nødvendige reparasjoner eller utskifting av deler med nye eller BRP-godkjente omproduserte deler. Eieren kan ikke kreve at Produktet skal tilbakekalles eller at kjøpet skal annulleres hvis han/hun mener at garantien ikke blir overholdt.

Hvis det er behov for service som dekkes av garantien, utenfor de 50 statene i USA eller Canada, må eieren betale for tilleggsutgifter ifølge lokal forhold og forskrifter. Disse utgiftene kan blant annet være frakt, forsikring, skatter, lisensavgifter, importtoll og alle andre økonomiske utgifter, inkludert de som regjeringer, stater, territorier og deres respektive organer pålegger. BRP forbeholder seg retten til å forbedre, omforme og endre Produkter fra tid til annen uten å påta seg ansvar for å oppdatere Produkter som ble produsert tidligere.

## 8. OVERFØRING

Dersom Produktet skifter eier under garantiens dekningsperiode, skal denne garantien overføres til den nye eieren og være gyldig for den resterende dekningsperioden, forutsatt at den forrige eller den nye eieren raskt tar kontakt med BRP eller Forhandler, og oppgir navn og adresse på den nye eieren.

## 9. BRUKERHJELP

- Hvis det skulle oppstå strid eller uoverensstemmelse i forbindelse med BRPs begrensede garanti, anbefaler BRP at du forsøker å løse problemet på forhandlerstadiet ved å diskutere saken med den som er serviceansvarlige hos Forhandleren eller eieren først.
- Dersom det er behov for ytterligere hjelp, kan du kontakte BRP US Inc. / Outboard Engines Division, After Sales Support, P.O Box 597, Sturtevant, WI 53177, 1-847-689-7090.

## BOMBARDIER RECREATIONAL PRODUCTS' BEGRENSEDE GARANTI FOR 2012 EVINRUDE PÅHENGSMOTORER SOLGT UTENFOR USA OG CANADA

Hvis du vil ha en kopi av den begrensede garantien, kan du kontakte en distributør/forhandler for Bombardier Recreational Products ("BRP") som er autorisert til å distribuere Evinrude-produkter i landet der salget skjer.

Dersom det er behov for ytterligere hjelp, kan du kontakte BRP US Inc. / Outboard Engines Division, After Sales Support, P.O Box 597, Sturtevant, WI 53177, 1-847-689-7090 eller datterselskapet til BRP der garantien for Produktet ble registrert.

\* Motorer solgt i Canada distribueres av og ytes service på av Bombardier Recreational Products Inc.

Revisjon av begrenset garanti US/CA mars 2011

# Garantierklæring for utslippskontroll i California

Din Evinrude 4-takts påhengsmotor utstyrt med et spesielt miljømerke som kreves av California Air Resources Board. Merket har én, to, tre eller fire stjerner. En løs dekal som følger påhengsmotoren, beskriver betydningen av stjerneklassifiseringssystemet.

## Stjernemerket betyr renere båtmotorer



### Symbolet på renere båtmotorer:

- Renere luft og vann
- Bedre drivstofføkonomi
- Lenger utslippsgaranti

### En stjerne – lavt utslipp

Merket med én stjerne identifiserer vannscootere, påhengsmotorer, hekkaggregater og innenbordsmotorer som innfrir Air Resources Board-standardene fra 2001 for eksosutslipp fra vannscootere og påhengsmotorer. Motorer som innfrir disse standardene har 75% lavere utslipp enn konvensjonelle totaktsmotorer med forgasser. Disse motorene innfrir det som tilsvarer standardene til U.S. EPA for båtmotorer fra 2006.

### To stjerner – meget lavt utslipp

Merket med to stjerner identifiserer vannscootere, påhengsmotorer, hekkaggregater og innenbordsmotorer som innfrir Air Resources Board-standardene fra 2004 for eksosutslipp fra vannscootere og påhengsmotorer. Motorer som innfrir disse standardene har 20% lavere utslipp enn motorer med én stjerne – motorer med lavt utslipp.

### Tre stjerner - ultralavt utslipp

Merket med tre stjerner identifiserer motorer som innfrir Air Resources Board-standardene fra 2008 for eksosutslipp fra påhengsmotorer eller fra 2003 for eksosutslipp fra hekkaggregater og innenbordsmotorer. Motorer som innfrir disse standardene har 65% lavere utslipp enn motorer med én stjerne – motorer med lavt utslipp.

### Fire stjerner – superultralavt utslipp

Merket med fire stjerner identifiserer motorer som innfrir Air Resources Board-standardene fra 2009 for eksosutslipp fra hekkaggregater og innenbordsmotorer. Vannscootere og påhengsmotorer kan også innfri disse standardene. Motorer som innfrir disse standardene har 90% lavere utslipp enn motorer med én stjerne – motorer med lavt utslipp.

Mer informasjon: Cleaner Watercraft – Get the Facts  
1-800-END-SMOG  
[www.arb.ca.gov](http://www.arb.ca.gov)

## DINE RETTIGHETER OG PLIKTER I HENHOLD TIL UTSLIPPSKONTROLLGARANTIE

California Air Resources Board og Bombardier Recreational Products ("BRP") forklarer gjerne garantien på utslippskontrollsystemet på din 2012 Evinrude 4-takts påhengsmotor. I California må vannscootermotorer være designet, bygget og utstyrt for å innfri statens strenge anti-smogstandarder. BRP må garantere utslippskontrollsystemet for påhengsmotoren din i periodene oppført nedenfor, forutsatt at det ikke har vært misbruk, forsømmelse eller feil vedlikehold av påhengsmotoren.

Utslippskontrollsystemet kan omfatte deler som forgasseren eller drivstoffinnsprøytingssystemet, tenningssystemet og katalysatoren. Det kan også omfatte slanger, remmer, kontakter og andre utslippsrelaterte enheter.

Der det finnes en tilstand som dekkes av garantien vil BRP reparere påhengsmotoren uten kostnad for deg. Dette omfatter diagnose, deler og arbeid, forutsatt at dette arbeidet utføres av en autorisert BRP-forhandler.

### Begrenset garantidekning fra produsent

Denne utslippsgarantien dekker Evinrude-påhengsmotorer som er sertifisert og produsert av BRP for salg i California, som opprinnelig selges i California til en person bosatt i California, eller som deretter får garantien registrert på en person som er bosatt i California. Betingelsene i BRPs begrensede garanti for USA og Canada for Evinrude-påhengsmotorer gjelder også disse modellene, med de nødvendige endringene.

Utvalgte utslippskontrolldelene på din Evinrude 4-takts påhengsmotor dekkes av garantien fra kjøpsdato for første detaljforbruker eller fra den dato produktet ble tatt i bruk for første gang, alt etter hvilken dato som kommer først, for en periode på: 4 år, eller for 250 driftstimer, alt etter hva som kommer først.

Garantidekning basert på antall timer er imidlertid kun tillatt for påhengsmotorer som er utstyrt med timeteller eller tilsvarende. Hvis noen utslippsrelatert del i motoren svikter i garantiperioden, vil delen bli reparert eller skiftet ut av BRP. Følgende deler dekkes:

1. Elektrisk system	5. Luftinntakssystem	6. Drivstoffsystem
Tenningskontrollmodul	Registerkjede/synkronrem og strammer	Drivstoffpumpe
Tennplugger, mansjetter og/eller kabler	Kamaksel	Forgasser og interne deler
Tenningscooler	Gassforbindelse	Akselerasjonspumpe
Ledningsnett	Innsugingsmanifold	Chokesystem
2. Eksosystem	3. Følere	Ventilasjonssystem for veivhus
Motorholder	Temperaturføler for sylinder	Drivstoffledninger, -koblinger og -klemmer
Bunnpanne	4. Pakninger	7. Annet
Eksoshus	Alle utslippskomponentpakninger	Termostat
Eksosventiler		

Utslippsgarantien dekker skade på andre motorkomponenter som forårsakes av svikt i den garanterte delen.

Brugerhåndboken fra BRP inneholder skriftlige instruksjoner for forsvarlig vedlikehold og bruk av påhengsmotoren. Alle deler som dekkes av utslippsgarantien garanteres av BRP i hele garantiperioden for påhengsmotoren, med mindre brukerhåndboken angir at delen skal skiftes ut som del av det planlagte vedlikeholdet.

Deler som dekkes av utslippsgarantien som skal skiftes ut som en del av planlagt vedlikehold garanteres av BRP i perioden før den første planlagte utskiftningen av denne delen. Deler som dekkes av utslippsgarantien som skal undersøkes regelmessig, men ikke skiftes ut, garanteres av BRP i hele garantiperioden for påhengsmotoren. Enhver del som dekkes av utslippsgarantien som repareres eller skiftes ut i henhold til betingelsene i denne garantierklæringen, garanteres av BRP i resten av garantiperioden for originaldelen. Alle deler som byttes ut på denne begrensede garantien, tilfaller BRP.

Kvitteringer og registrering for/av vedlikehold skal overføres til hver påfølgende eier av påhengsmotoren.

### Eierens garantiansvar

Som påhengsmotorens eier er du ansvarlig for at det utføres nødvendig vedlikehold som oppført i brukerhåndboken. BRP anbefaler at du tar vare på alle kvitteringer som er knyttet til vedlikehold av påhengsmotoren, men BRP kan ikke nekte garantidekning kun på grunn av mangel på kvitteringer eller fordi du ikke har sørget for å få utført alt planlagt vedlikehold.

Som eier av påhengsmotoren må du imidlertid være oppmerksom på at BRP kan nekte deg garantidekning dersom påhengsmotoren eller en del har sviktet på grunn av misbruk, vanstelt, feil vedlikehold eller ikke godkjente modifikasjoner. Du er ansvarlig for å levere påhengsmotoren til en autorisert BRP-forhandler så snart et problem oppstår. Garantireparasjoner vil bli fullført innen rimelig tid, som ikke skal overskride 30 dager.

Hvis du har spørsmål om dine rettigheter og plikter i forbindelse med garantien, eller trenger navn og adresse på nærmeste autoriserte BRP-forhandler, kan du kontakte BRP US Inc. / Outboard Engines Division, After Sales Support, P.O. Box 597, Sturtevant, WI 53177, 1-847-689-7090 eller besøke [www.evinrude.com](http://www.evinrude.com).



# Informasjon om produktgaranti

## BRPs BEGRENSEDE GARANTI FOR 2012 EVINRUDE PÅHENGSMOTORER BRUKT I MEDLEMSLAND I EU, TYRKIA, AUSTRALIA, NEW ZEALAND OG JAPAN

### 1. DEN BEGRENSEDE GARANTIENS OMFANG

Bombardier Recreational Products Inc. ("BRP") garanterer at Evinrude®-påhengsmotorer som er solgt av godkjente Evinrude-distributører/-forhandlere i og i løpet av garantiperioden kun brukt i medlemsland i EU, Tyrkia, Australia, New Zealand eller Japan ("Produkt"), ikke skal ha defekter i materiale eller utførelse for perioden og under forholdene som er beskrevet nedenfor. I denne begrensede garantien.

Alle Evinrude/Johnson® Genuine Parts og ekstrautstyr, inkludert, men ikke begrenset til, propeller, målere, oljetanker, fjernkontroller, ledninger og nøkkelbrytere, som ble installert av en godkjent distributør/forhandler da de ble solgt, enten det fulgte med Produktet eller ikke, er berettiget til BRP den begrensede standardgarantien for Evinrude/Johnson Genuine Parts og ekstrautstyr. Kontakt din godkjente distributør/forhandler for fullstendig kopi av slik begrenset garanti.

### 2. GARANTIENS DEKNINGSPERIODE

Denne begrensede garantien gjelder fra kjøpsdato for første detaljforbruker eller fra den dato Produktet ble tatt i bruk for første gang, alt etter hvilken dato som kommer først, for en periode på: 36 ETTERFØLGENDE MÅNEDER for privat fritidsbruk, eller 12 ETTERFØLGENDE MÅNEDER ELLER 750 TIMER DRIFTSTID som registrert av Produktets EMM-modul (Engine Management Module), alt etter hva som kommer først, for kommersiell bruk. Produktet brukes kommersielt når det brukes i forbindelse med arbeid eller beskjeftigelse som skaper inntekt i løpet av en hvilken som helst garantiperiode. Produktet brukes også kommersielt når det, på et hvilket som helst tidspunkt i løpet av garantiperioden, er montert på en båt som har handelsmerkeplater eller er registrert for handelsbruk.

Hvis du må reparere eller bytte ut deler eller ha Produktet til service under denne garantien, vil det ikke forlenge varigheten på denne begrensede garantien utover den originale utløpsdatoen.

### 3. VILKÅR FOR GARANTIDEKNING

Denne garantidekningen er tilgjengelig bare når alle betingelsene nedenfor er oppfylt:

- a. Evinrude påhengsmotorer må være kjøpt som ny og ubrukt av den første eieren fra en BRP-distributør/-forhandler som er autorisert til å distribuere Evinrude-produkter i landet der salget ble utført (heretter "Distributør/Forhandler"),
- b. og da kun etter at BRPs spesifikk kontrollprosess før levering er utført og dokumentert av kjøperen og Distributør/Forhandler.
- c. Produktet må være riktig registrert av en autorisert Distributør/Forhandler for BRP.
- d. Evinrude-produktene må være i kjøpt i landet eller sammenslutningen av land der kjøperen bor.
- e. Rutinevedlikehold som der beskrevet i brukerhåndboken, må utføres til rett tid for at garantidekningen skal opprettholdes avhengig av dokumentasjon av riktig vedlikehold.

BRP vil ikke innfri denne begrensede garantien for privat bruk eller kommersiell bruk hvis vilkårene foran ikke er tilfredsstillt. Slike begrensninger er nødvendige for at BRP skal kunne beskytte sine produsers sikkerhet, sine forbrukere og offentligheten generelt.

Som beskrevet i brukerhåndboken må nødvendig rutinevedlikehold utføres for at garantidekningen skal opprettholdes. BRP kan kreve bevis for utført vedlikehold før de godkjenner garantidekning.

#### 4. HVA DU MÅ GJØRE FOR Å FÅ GARANTIDEKNING

Den registrerte eieren ("Eier") må informere en godkjent Distributør/Forhandler innen 2 måneder etter at det har oppstått en defekt. Eieren må ta med seg Produktet, inkludert defekte deler, til Distributøren/Forhandleren umiddelbart etter at defekten oppstår. Eieren må komme innen garantiperioden, og må gi Distributøren/Forhandleren mulighet til å reparere skaden. Eieren må betale for transport av Produktet til og fra Distributør/Forhandler når det skal inn til service.

Eieren må også presentere for den autoriserte Distributøren/Forhandleren for BRP bevis på at Produktet er kjøpt. Eieren må signere reparasjons-/arbeidsordren før arbeidet tar til for at reparasjonen skal dekkes av garantien.

Alle deler som byttes ut under garantien, tilfaller BRP.

Vær oppmerksom på at varslingsfristen er underlagt gjeldende nasjonale eller lokale lover i landet ditt.

#### 5. HVA BRP GJØR FOR DEG

BRPs forpliktelser under denne garantien er begrenset til, etter deres vurdering, å reparere eller bytte ut deler av Produktet som viser seg å være defekte i materiale eller utførelse ut ifra BRPs skjønn. Slike reparasjoner eller utskifting av deler utføres gratis hos alle autoriserte Distributører/Forhandlere under betingelsen angitt nedenfor.

BRPs ansvar er begrenset til å utføre nødvendige reparasjoner eller utskifting av deler. Eieren kan ikke kreve at Produktet skal tilbakekalles eller at kjøpet skal annulleres hvis han/hun mener at garantien ikke blir overholdt.

Hvis det er behov for service som dekkes av garantien, utenfor det landet hvor Produktet ble kjøpt, må Eieren betale for tilleggsutgifter ifølge lokal forhold og forskrifter. Disse utgiftene kan blant annet være frakt, forsikring, skatter, lisensavgifter, importtoll og alle andre økonomiske utgifter, inkludert de som regjeringer, stater, territorier og deres respektive organer pålegger.

BRP forbeholder seg retten til å forbedre, omforme og endre Produkter fra tid til annen uten å påta seg ansvar for å oppdatere Produkter som ble produsert tidligere.

#### 6. UNNTAK – Følgende punkter går ikke under noen omstendigheter på garantien:

- Utskifting av deler på grunn av normal slitasje;
- Deler og service ved rutinemessig vedlikehold inkludert, men ikke begrenset til: vedlikeholdskrav, oljeskift på nedre del, smøring, justeringer av overføring samt utskifting av sikringer, sinkanoder, termostater, startmotorforinger, børster for trimmotor, filtre og tennplugger.
- Skade forårsaket av feil eller mangel ved installering, vedlikehold, vinterklargjøring og/eller lagring eller at brukerhåndbokens prosedyrer og anbefalinger ikke er fulgt opp.
- Skade som er et resultat av at deler er fjernet, feilaktig reparasjon, service, vedlikehold eller endring, eller bruk av deler eller ekstrautstyr som ikke er produsert eller godkjent av BRP, som etter rimelig skjønn enten er inkompatible med Produktet eller som påvirker Produktets drift, yteevne eller varighet på en negativ måte, eller som er et resultat av at reparasjoner er utført av en Distributør/Forhandler som ikke er godkjent.
- Skade som er forårsaket av vanstell, misbruk, unormal bruk, forsømmelse, rusing, feil bruk eller at Produktet har blitt brukt i uoverensstemmelse med anbefalt drift i brukerhåndboken.
- Skade som er et resultat av ulykke, neddykking, vanninnføring, brann, tyveri, vandalisme eller naturkatastrofe.
- Bruk av drivstoff, oljer eller smøremidler som ikke er beregnet på Produktet (se brukerhåndboken).
- Skade som har oppstått på grunn av rust eller korrosjon.
- Skade som er forårsaket av at kjølesystemet er tettet av et fremmedlegeme.
- Skade som skyldes sand eller fremmedlegemer i vannpumpen.
- Kosmetiske endringer eller lakkendringer på grunn av utsettelse for vind og vær.

Denne garantien blir ugyldig i sin helhet og annullert og ugyldig hvis:

- Produktet har blitt endret eller modifisert på en slik måte at det påvirker driften, yteevnen eller varigheten på en negativ måte eller slik at tilsiktet bruk er endret, eller
- Produktet er eller har vært brukt til kappjøring eller annen konkurransepreget aktivitet, på et hvilket som helst tidspunkt, inkludert av en tidligere eier.

## 7. ANSVARSBEGRENSNINGER

**FOR ALLE GARANTIER, UTTRYKTE ELLER UNDERFORSTÅTTE, INKLUDERT, UTEN Å VÆRE BERGRENSET TIL, ALLE GARANTIER FOR SALGBARHET ELLER EGNETHET FOR SÆRSKILTE FORMÅL, ER VARIGHETEN BEGRENSET TIL VARIGHETEN AV DEN UTTRYKTE BEGRENSEDE GARANTIEN.**

**ALLE TILFELDIGE SKADER, FØLGESKADER, DIREKTE, INDIREKTE ELLER ANDRE SKADER AV ALLE SLAG DEKKES IKKE AV DENNE GARANTIEN INKLUDERT, MEN IKKE BEGRENSET TIL:**

bensinutgifter, utgifter til å transportere Produktet til og fra Distributør/Forhandler, ta Produktet av en båt og montere det på igjen, mekanikers reisetid, avgifter for å sette båten på vannet og å ta den opp, kai- eller bryggeavgifter, slepings-, lagrings-, telefon-, mobiltelefon- eller teleggramutgifter, leie av samme eller lignende Produkt eller båt mens båten er inne til service eller unyttbar, taxi, reise, losji, tap av eller skade på personlig eiendom, bryderi, forsikringskostnader, tilbakebetaling av lån, tidstap, tapt inntekt, omsetning eller overskudd eller tapt glede eller bruk av Produktet.

NOEN LAND, PROVINSER ELLER JURISDIKSJONER TILLATER IKKE PROTESTER, BEGRENSNINGER AV TILFELDIGE ELLER KONSEKVENTE SKADER ELLER ANDRE UNNTAK SOM NEVNT OVENFOR. AV DEN GRUNN KAN DET HENDE AT DE IKKE GJELDER FOR DEG. DENNE GARANTIEN GIR DEG SPESIELLE RETTIGHETER, OG DU KAN OGSÅ HA ANDRE RETTIGHETER SOM VARIERER FRA LAND TIL LAND ELLER PROVINNS TIL PROVINNS.

Verken Distributøren eller eventuell Distributør/Forhandler for BRP eller andre personer har fullmakt til å gi noen form for bekreftelse, representasjon eller garanti når det gjelder Produktet utenom det som står i denne begrensede garantien. Hvis det skjer, kan det ikke håndheves mot BRP.

BRP forbeholder seg retten til å endre denne garantien på et hvilket som helst tidspunkt, under den forståelse at slike endringer ikke vil forandre garantivilkårene som gjelder for Produkter som ble solgt med denne garantien.

## 8. OVERFØRING

Dersom Produktet skifter Eier under garantiens dekningsperiode, skal denne garantien overføres til den nye Eieren og være gyldig for den resterende dekningsperioden, forutsatt at den forrige eller den nye Eieren raskt tar kontakt med BRP eller Distributør/Forhandler, og oppgir navn og adresse på den nye Eieren.

## 9. BRUKERHJELP

Hvis det skulle oppstå strid eller uoverensstemmelse i forbindelse med BRPs begrensede garanti, anbefaler BRP at du forsøker å løse problemet på distributør-/forhandlerstadiet ved å diskutere saken med den som er serviceansvarlige hos Distributøren/Forhandleren eller Eieren først.

Du kan også finne et BRP-kontor eller -distributør på vårt webområde [www.brp.com](http://www.brp.com).

Dersom det er behov for ytterligere hjelp, kan du kontakte Customer Support Services i et datterselskap av BRP på et av følgende telefonnumre, avhengig av hvor du befinner deg:

Australia og New Zealand – telefon 612-9794-6600, faks 612-9794-6697

Europa, Tyrkia, Kypros – telefon (41) 21 318 78 00, faks (41) 21 318 78 61

Japan – telefon (65) 622-767-55, faks (65) 622-629-32

Revisjon av begrenset garanti for EU mars 2011

# Informasjon om produktgaranti

**BRPs BEGRENSEDE GARANTI FOR 2012 EVINRUDE PÅHENGSMOTORER SOM BRUKES I AFRIKA, MIDTØSTEN, LATIN-AMERIKA, STILLEHAVSØYENE, ASIA, ALBANIA, DEN TIDLIGERE JUGOSLAVISKE REPUBLIKKEN BESTÅENDE AV MAKEDONIA, SERBIA OG MONTENEGRO, BOSNIA-HERCEGOVINA OG SAMVELDET AV UAVHENGIGE STATER (TIDLIGERE SOVJETUNIONEN).**

## 1. DEN BEGRENSEDE GARANTIENS OMFANG

Bombardier Recreational Products Inc. ("BRP") garanterer at Evinrude®-påhengsmotorer ("Produkt"), ikke skal ha defekter i materiale eller utførelse for perioden og under forholdene som er beskrevet nedenfor, når de er solgt av godkjente Evinrude-distributører/-forhandlere i og i løpet av garantiperioden kun brukt i følgende territorier:

- Afrika
- Midtøsten (unntatt Tyrkia)
- Latin-Amerika (inkludert, men ikke begrenset til Karibia, Bahamas og Bermuda)
- Stillehavsoyene (unntatt Hawaii)
- Asia (unntatt Japan)
- Albania, den tidligere jugoslaviske republikken bestående av Makedonia, Serbia og Montenegro
- Bosnia-Hercegovina, eller
- Samveldet av uavhengige stater (tidligere Sovjetunionen) (unntatt Litauen, Latvia og Estland)

Alle Evinrude/Johnson® Genuine Parts og ekstrautstyr, inkludert, men ikke begrenset til, propeller, målere, oljetanker, fjernkontroller, ledninger og nøkkelbrytere, som ble installert av en godkjent distributør/forhandler da de ble solgt, enten det fulgte med Produktet eller ikke, er berettiget til BRP den begrensede standardgarantien for Evinrude/Johnson Genuine Parts og ekstrautstyr. Kontakt din godkjente distributør/forhandler for fullstendig kopi av slik begrenset garanti.

## 2. UNNTAK SOM IKKE OMFATTES AV GARANTIEN:

Følgende punkter dekkes ikke under noen omstendigheter av garantien:

- Utskiftning av deler på grunn av normal slitasje;
- Deler og service ved rutinemessig vedlikehold inkludert, men ikke begrenset til: vedlikeholdskrav, oljeskift på nedre del, smøring, justeringer av overføring samt utskiftning av sikringer, sinkanoder, termostater, startmotorforinger, børster for trimmotor, filtre og tennplugger.
- Skade forårsaket av feil eller mangel ved installering, vedlikehold, vinterklargjøring og/eller lagring eller at brukerhåndbokens prosedyrer og anbefalinger ikke er fulgt opp.
- Skade som er et resultat av at deler er fjernet, feilaktig reparasjon, service, vedlikehold eller endring, eller bruk av deler eller ekstrautstyr som ikke er produsert eller godkjent av BRP, som etter rimelig skjønn enten er inkompatible med Produktet eller som påvirker Produktets drift, yteevne eller varighet på en negativ måte, eller som er et resultat av at reparasjoner er utført av en Distributør/Forhandler som ikke er godkjent.
- Skade som er forårsaket av vanstell, misbruk, unormal bruk, forsømmelse, rusing, feil bruk eller at Produktet har blitt brukt i uoverensstemmelse med anbefalt drift i brukerhåndboken.
- Skade som er et resultat av ulykke, neddykking, vanninnføring, brann, tyveri, vandalisme eller naturkatastrofe.
- Bruk av drivstoff, oljer eller smøremidler som ikke er beregnet på Produktet (se brukerhåndboken).
- Skade som har oppstått på grunn av rust eller korrosjon.
- Skade som er forårsaket av at kjølesystemet er tettet av et fremmedlegeme.
- Skade som skyldes sand eller fremmedlegemer i vannpumpen.
- Kosmetiske endringer eller lakkendringer på grunn av utsettelse for vind og vær.

Denne garantien blir ugyldig i sin helhet og annullert og ugyldig hvis:

- Produktet har blitt endret eller modifisert på en slik måte at det påvirker driften, yteevnen eller varigheten på en negativ måte eller slik at tilsiktet bruk er endret, eller
- Produktet er eller har vært brukt til kappkjøring eller annen konkurransepreget aktivitet, på et hvilket som helst tidspunkt, inkludert av en tidligere eier.

### 3. ANSVARSBEGRENSNINGER

DENNE UTTRYKKELEGE GARANTIEN GJELDER OG GODTAS I STEDET FOR ALLE ØVRIGE UTTRYKKELEGE ELLER UNDERFORSTÅTTE GARANTIER, INKLUSIVE, OG UTEN BEGRENSNING, ENHVER GARANTI OM SALGBARHET ELLER EGNETHET FOR NOE SPESIELT FORMÅL. I DEN UTSTREKNING DE IKKE KAN FRASKRIVES, ER UNDERFORSTÅTTE GARANTIER BEGRENSET TIL VARIGHETEN AV DEN UTTRYKTE BEGRENSEDE GARANTIEN.

ALLE TILFELDIGE, KONSEKVENTE, DIREKTE, INDIREKTE ELLER ANDRE SKADER AV ALLE SLAG DEKKES IKKE UNDER DENNE GARANTIEN INKLUDERT, MEN IKKE BERGRENSET TIL: bensinutgifter, utgifter til å transportere Produktet til og fra Distributør/Forhandler, ta Produktet av en båt og montere det på igjen, mekanikers reisetid, avgifter for å sette båten på vannet og å ta den opp, kai- eller bryggeavgifter, slepings-, lagrings-, telefon-, mobiltelefon- eller telegramutgifter, leie av samme eller lignende Produkt eller båt mens båten er inne til service eller unyttbar, taxi, reise, losji, tap av eller skade på personlig eiendom, bryderi, forsikringskostnader, tilbakebetaling av lån, tidstap, tapt inntekt, omsetning eller overskudd eller tapt glede eller bruk av Produktet.

ENKELTE STATER/PROVINSER TILLATER IKKE ANSVARSBEGRENSNINGER, BEGRENSINGER ELLER BORTFALL SOM ER ANGITT OVENFOR. DET KAN DERFOR HENDE AT DISSE IKKE GJELDER I DITT TILFELLE. DENNE GARANTIEN GIR DEG SPESIELLE RETTIGHETER, OG DU KAN OGSÅ HA ANDRE RETTIGHETER SOM VARIERER FRA STAT TIL STAT OG PROVINS TIL PROVINS.

Verken Distributøren/Forhandleren eller eventuell BRP-forhandler eller andre personer har fullmakt til å gi noen form for bekreftelse, representasjon eller garanti når det gjelder Produktet utenom det som står i denne begrensede garantien. Hvis det skjer, kan det ikke håndheves mot BRP.

BRP forbeholder seg retten til å endre denne garantien på et hvilket som helst tidspunkt, under den forståelse at slike endringer ikke vil forandre garantivilkårene som gjelder for Produkter som ble solgt med denne garantien.

### 4. GARANTIENS DEKNINGSPERIODE

Denne begrensede garantien gjelder fra kjøpsdato for første detaljforbruker eller fra den dato Produktet ble tatt i bruk for første gang, alt etter hvilken dato som kommer først, for en periode på:

36 ETTERFØLGENDE MÅNEDER ELLER 750 TIMER DRIFTSTID som registrert av Produktets EMM-modul (Engine Management Module), alt etter hva som kommer først, for privat fritidsbruk, eller

12 ETTERFØLGENDE MÅNEDER ELLER 750 TIMER DRIFTSTID som registrert av Produktets EMM-modul (Engine Management Module), alt etter hva som kommer først, for kommersiell bruk. Produktet brukes kommersielt når det brukes i forbindelse med arbeid eller beskjeftigelse som skaper inntekt i løpet av en hvilken som helst garantiperiode. Produktet brukes også kommersielt når det, på et hvilket som helst tidspunkt i løpet av garantiperioden, er montert på en båt som har handelsmerkeplater eller er registrert for handelsbruk.

Hvis du må reparere eller bytte ut deler eller ha Produktet til service under denne garantien, vil det ikke forlenge varigheten på denne begrensede garantien utover den originale utløpsdatoen.

### 5. VILKÅR FOR GARANTIDEKNING

Denne garantidekningen er tilgjengelig bare når alle betingelsene nedenfor er oppfylt:

- Evinrude påhengsmotorer må være kjøpt som ny og ubrukt av den første eieren fra en BRP-distributør/forhandler som er autorisert til å distribuere Evinrude-produkter i landet der salget ble utført ("Distributør/Forhandler").
- BRPs spesifikke kontrollprosess før levering må være utført og dokumentert av kjøperen og Distributør/Forhandler.
- Produktet må være riktig registrert av en autorisert BRP-distributør/forhandler.
- Evinrude-påhengsmotorene må være i kjøpt i landet eller sammenslutningen av land der kjøperen bor.
- Produktutlinevedlikehold som er beskrevet i brukerhåndboken, må utføres til rett tid for at garantidekningen skal opprettholdes. BRP forbeholder seg retten til å gjøre garantidekningen avhengig av dokumentasjon av riktig vedlikehold.

BRP vil ikke innfri denne begrensede garantien for privat bruk av eier eller kommersiell bruk av eier hvis vilkårene foran ikke er tilfredsstillt. Slike begrensninger er nødvendige for at BRP skal kunne beskytte sine produkters sikkerhet, sine forbrukere og offentligheten generelt.

## 6. HVA DU MÅ GJØRE FOR Å FÅ GARANTIDEKNING

Den registrerte eieren ("Eier") må informere BRP-godkjent Distributør/Forhandler i løpet av to (2) dager etter at det har oppstått en defekt. Eieren må ta med seg Produktet, inkludert defekte deler, til den BRP-authorized Distributøren/Forhandleren umiddelbart etter at defekten oppstår. Eieren må komme innen garantiperioden, og må gi Distributøren/Forhandleren for BRP mulighet til å reparere skaden. Eieren må betale for transport av Produktet til og fra Distributør/Forhandler når det skal inn til service.

Ved garantireparasjoner må Eieren også presentere for den autoriserte Distributøren/Forhandleren for BRP bevis på at Produktet er kjøpt, og signere reparasjons-/arbeidsordren før reparasjonen starter for å godkjenne garantireparasjonen.

Alle deler som byttes ut under garantien, tilfaller BRP.

## 7. HVA BRP GJØR FOR DEG

BRPs forpliktelser under denne garantien er begrenset til, etter deres vurdering, å reparere eller bytte ut deler av Produktet som viser seg å være defekte i materiale eller utførelse ut ifra BRPs skjønn. Slike reparasjoner eller utskifting av deler utføres gratis hos alle autoriserte Distributører/Forhandlere. BRPs ansvar er begrenset til å utføre nødvendige reparasjoner eller utskifting av deler. Eieren kan ikke kreve at Produktet skal tilbakekalles eller at kjøpet skal annulleres hvis han/hun mener at garantien ikke blir overholdt.

Hvis det er behov for service som dekkes av garantien, utenfor det landet hvor Produktet ble kjøpt, må Eieren betale for tilleggsutgifter ifølge lokal forhold og forskrifter. Disse utgiftene kan blant annet være frakt, forsikring, skatter, lisensavgifter, importtoll og alle andre økonomiske utgifter, inkludert de som regjeringer, stater, territorier og deres respektive organer pålegger.

BRP forbeholder seg retten til å forbedre, omforme og endre Produkter fra tid til annen uten å påta seg ansvar for å oppdatere Produkter som ble produsert tidligere.

## 8. OVERFØRING

Dersom Produktet skifter Eier under garantiens dekningsperiode, skal denne garantien overføres til den nye Eieren og være gyldig for den resterende dekningsperioden, forutsatt at den forrige eller den nye Eieren raskt tar kontakt med BRP eller Distributør/Forhandler, og oppgir navn og adresse på den nye Eieren.

## 9. BRUKERHJELP

Hvis det skulle oppstå strid eller uoverensstemmelser i forbindelse med BRPs begrensede garanti, anbefaler BRP at du forsøker å løse problemet på distributør-/forhandlernivået ved å diskutere saken med den som er serviceansvarlig hos Distributøren/Forhandleren eller Eieren først.

Du kan også finne et BRP-kontor eller -distributør på vårt webområde [www.brp.com](http://www.brp.com).

Dersom det er behov for ytterligere hjelp, kan du kontakte Customer Support Services i et datterselskap av BRP på et av følgende telefonnumre, avhengig av hvor du befinner deg:

Asia – telefon (65) 622-767-55, faks (65) 622-629-32

Afrika, Midtøsten, Albania, den tidligere jugoslaviske republikken bestående av Makedonia, Serbia og Montenegro, Bosnia-Hercegovina og Samveldet av uavhengige stater (tidligere Sovjetunionen) – Telefon (41) 21 318 78 00, Faks (41) 21 318 78 61

Latin-Amerika (unntatt Brasil) – telefon 954-846-1442, faks 954-846-1478

Brasil – telefon 55 (19) 3246-2100, faks 55 (19) 3246-3800

Stillehavsyene – telefon 612-9794-6600, faks 612-9794-6697

Revisjon av begrenset garanti Asia/Latin-Amerika mars 2011

## Test før du starter

Test for føreren ...

1. Har du lest hele denne håndboken?
2. Er du klar til å ta ansvaret for sikker og ansvarlig bruk av båten og påhengsmotoren?
3. Forstår du alle sikkerhetsmessige forhåndsregler og instruksjoner som er beskrevet i denne håndboken?
4. Er du innforstått med at denne brukerhåndboken inneholder viktig informasjon som bidrar til å forhindre personskader og skade på utstyr?
5. Er du klar til å følge anbefalingene i denne håndboken og ta et sikkerhetskurs for båtførere før du bruker båten og påhengsmotoren?
6. Vet du hvem du skal henvende deg til hvis du har spørsmål angående båten eller påhengsmotoren?
7. Kan du de lokale sjøvetreglene?
8. Forstår du at menneskelig feil kan skyldes uaktsomhet, trøtthet, for tung last, dårlig konsentrasjon, for dårlig kjennskap til produktet, medikamenter og alkohol, for å nevne noen få?

### **ADVARSEL**

**Det er ikke mulig å dekke alle farlige situasjoner du kan komme oppi i denne brukerhåndboken. Din forståelse og overholdelse av de viktige opplysningene som står i denne brukerhåndboken vil imidlertid bidra til å skape sunn fornuft til sjøs. Vær alltid oppmerksom og forsiktig – det er et godt grunnlag for sikkerhet.**

## Vanlige spørsmål

*Hvilket oktantall anbefales for Evinrude 4-takts påhengsmotorer?*

Evinrude 4-takts påhengsmotorer krever minst 87 oktan (USA). Det skader ikke å bruke drivstoff med høyere oktantall, men det er ikke nødvendig.

*Hva slags olje skal brukes på Evinrude 4-takts påhengsmotorer?*

Evinrude/Johnson Ultra-olje for 4-takts påhengsmotorer anbefales brukt på Evinrude 4-takts påhengsmotorer.

Hvis Evinrude/Johnson Ultra-olje for 4-takts påhengsmotorer ikke er tilgjengelig, bruker du en høykvalitets SAE 10W-30- eller 10W-40-olje med NMMA-sertifisering FC-W eller med API-klassifisering SF, SG, SH, SJ, SI, SM.

Velg 10W-30 eller 10W-40 olje i henhold til omgivelsenes driftstemperatur. Se Oljekrav på side 19.

*Hvor kan jeg få utført service på Evinrude 4-takts påhengsmotorer?*

For reparasjoner som dekkes av garantien må du ta med din Evinrude 4-takts påhengsmotoren til en autorisert forhandler. BRP-godkjente forhandlere og distributører har fått nødvendig opplæring for å utføre riktig service på påhengsmotoren din. Ta kontakt med BRP for å få vite hvilke autoriserte Evinrude-forhandlere som finnes i nærheten av deg.

*Kan jeg bestille reservedeler og tilbehør til min Evinrude 4-takts påhengsmotor?*

Ja. Hvis du trenger reservedeler, må du bruke Evinrude/Johnson Genuine Parts (originaldeler) eller deler som har tilsvarende egenskaper, inkludert type, styrke og materiale. Hvis du ikke bruker originaldeler, kan det resultere i at produktet skades eller ikke virker som det skal. Forhandleren din kan bestille delene og tilbehøret du trenger.

*Trenger jeg å utføre noe papirarbeide når jeg flytter eller selger min Evinrude 4-takts påhengsmotor?*

Ja. For å kunne opprettholde kontakten med deg eller den nye eieren av din Evinrude 4-takts motor ber BRP deg fylle ut skjemaet Adresseendring / Ny eier. Det vil sikre at du eller den nye eieren blir gjort oppmerksom på eventuelle produktkunngjøringer, og at garantien holdes oppdatert.

*Hva må jeg gjøre før jeg lagrer en Evinrude 4-takts påhengsmotor for vinteren?*

Vinterklargjøring krever lite arbeid. Se Lagring utenom sesongen for å få trinnvise instruksjoner om hvordan du klargjør Evinrude E-TEC-påhengsmotorer for lagring utenfor sesongen.





## Adresseendring / ny eier

Hvis du har fått ny adresse eller hvis kjøretøyet har skiftet eier, må du sørge for å fylle ut og sende inn skjemaet på denne siden.

Disse opplysningene er viktige med tanke på din egen sikkerhet, selv etter at den originale garantien har utløpt, slik at BRP kan ta kontakt med deg hvis det skulle bli nødvendig å rette på påhengsmotoren din. Hvis du befinner deg utenfor USA og Canada, sender du dette kortet til den Bombardier Recreational Products-avdelingen der påhengsmotoren ble registrert. Kontakt din forhandler eller distributør.



Adresseendring	<input type="checkbox"/>	Ny eier	<input type="checkbox"/>
Modellnummer	<input type="text"/>		
Serienummer	<input type="text"/>		
Gammel adresse / tidligere eier			
Etternavn	<input type="text"/>		
Fornavn	<input type="text"/>	Init.	<input type="text"/>
Adresse	<input type="text"/>		
Sted	<input type="text"/>	Stat	<input type="text"/>
Postnummer	<input type="text"/>	Land	<input type="text"/>
Telefonnummer	<input type="text"/>		
Underskrift			Dato
Ny adresse / ny eier			
Bruksområde	<input type="checkbox"/> Fritid	<input type="checkbox"/> Kommersielt	<input type="checkbox"/> Statlig
Etternavn	<input type="text"/>		
Fornavn	<input type="text"/>	Init.	<input type="text"/>
Adresse	<input type="text"/>		
Sted	<input type="text"/>	Stat	<input type="text"/>
Postnummer	<input type="text"/>	Land	<input type="text"/>
Telefonnummer	<input type="text"/>		
Underskrift			Dato
Informasjon om forhandler			
Navn på forhandler	<input type="text"/>		
Forhandlernummer	<input type="text"/>		
Telefonnummer	<input type="text"/>		
Kontaktnavn	<input type="text"/>		

I USA eller Canada sendes utfyllt skjema til:

BRP US Inc. / Outboard Engines Division  
 After Sales Support  
 P.O. Box 597  
 Sturtevant, WI 53177



## Bekreftelse på mottak

Din forhandler

Navn:	_____
	_____
Adresse:	_____
	_____
	_____

Når du mottar din nye Evinrude/Johnson påhengsmotor, må du fylle ut og skrive under på skjemaet nedenfor.

Din forhandler vil beholde en kvittering av skjemaet for arkivering.



### Kvittering

Navn:	_____
	_____
Adresse:	_____
	_____
	_____
Eier av modellnummer:	_____
Serienummer:	_____
	(Skal fylles ut av kunden eller forhandleren som selger den)
<p>Forhandleren som navngis i dette dokumentet, har gitt meg opplæring om drift, vedlikehold, sikkerhetsprosedyrer og garantiretningslinjer. Jeg har forstått det ovennevnte og er bundet av det. Jeg er også tilfreds med monteringen og kontrollen som ble utført på min Evinrude/Johnson påhengsmotor før levering. Jeg har også mottatt en kopi av brukerhåndboken.</p>	
Underskrift:	_____
Dato:	_____
	_____



