

can-am MC



2011

Instruktionsbok

Innehåller
Säkerhets-, Fordons-
och Underhållsinformation

DS 450™-serien

⚠ VARNING

Läs denna Instruktionsbok noga. Den innehåller viktig säkerhetsinformation. Rekommenderad minimiålder för förare: 16 år. Endast för vana förare. Förvara denna Instruktionsbok tillsammans med fordonet.

2 1 9 7 0 1 8 3 9

VARNING

FORDONET KAN VARA FARLIGT ATT ANVÄNDA. En krock eller vältning kan snabbt inträffa, även under rutinmanövrer som vändning, uppförskörning eller körning över hinder, om du inte iakttar nödvändig försiktighet. Se för din egen säkerhets skull till att du förstår och iakttar alla varningar i denna Instruktionsbok och dekalerna på fordonet. **Att inte följa dessa varningar kan resultera i SVÅRA PERSONSKADOR ELLER DÖD!** Förvara alltid denna Instruktionsbok tillsammans med fordonet.

VARNING

Om du inte iakttar och följer säkerhetsföreskrifterna eller anvisningarna i denna Instruktionsbok, *SÄKERHETS-DVD:N* och dekalerna på produkten, kan det leda till skador, inklusive skador med dödlig utgång!

VARNING

Detta fordon kan ha högre prestanda än andra fordon som du kan ha kört tidigare. Ta dig tid att bekanta dig med ditt nya fordon.

I Kanada distribueras produkterna av Bombardier Recreational Products Inc. (BRP). I USA distribueras produkterna av BRP US Inc.

Följande varumärken tillhör Bombardier Recreational Products Inc.:

Can-Am™

DS 450™

DS 450™ X™ xc

DS 450™ X™ mx

Rotax®

XPST™

FÖRORD

Gratulerar till köpet av din nya Can-Am™ ATV. Den omfattas av BRP:s garanti och ett nätverk av auktoriserade Can-Am-återförsäljare som har de delar, den service och de tillbehör du behöver.

Återförsäljaren arbetar för kundens tillfredsställelse. Han har utbildat sig för att kunna utföra en första inställning och inspektion av fordonet och även utfört slutjusteringar innan du övertog fordonet. Om du behöver mer utförlig serviceinformation, vänligen rådfråga återförsäljaren.

Vid leveransen informerades du om garantins täckning och undertecknade en *CHECKLISTA FÖRE LEVERANS* för att säkerställa att ditt nya fordon har förberetts på ett tillfredsställande sätt.

Innan du kör

Läs denna Instruktionsbok innan du använder fordonet för att se hur du kan minska riskerna för skador eller dödsolyckor för dig och människor i närheten.

- SÄKERHETSINFORMATION
- FORDONSINFORMATION

Läs också alla säkerhetsdekalerna på ATV:n och titta uppmärksamt på *SÄKERHETS-DVD:N*.

Detta är ett fordon av kategori S - följ alltid denna åldersrekommendation: En person under 16 år ska aldrig köra detta fordon.

Detta fordon är utformat för fritidsanvändning och vana förare.

Vi rekommenderar starkt att du går en förarkurs. Kontrollera med din återförsäljare eller din kommun för ev. kurser i närheten.

Om varningarna i denna Instruktionsbok inte åtföljs kan det leda till SVÅRA PERSONSKADOR eller DÖDSFALL.

Säkerhetsmeddelanden

De olika typerna av säkerhetsmeddelanden, hur de ser ut och hur de används i den här boken förklaras nedan:

VARNING

Anger en potentiell risk som kan resultera i svåra personskador eller dödsfall om den inte undviks.

 **FÖRSIKTIGHET** Anger en risk-situation som kan resultera i lättare eller medelsvåra personskador om den inte undviks.

ANMÄRKNING Indikerar en instruktion som måste följas för att undvika allvarliga skador på fordonskomponenter eller annan egendom.

Om denna Instruktionsbok

Denna Instruktionsbok har iordningställt för att bekanta ägaren/föraren av det nya fordonet med de olika fordonsreglerna, underhållsanvisningarna och anvisningarna för säker användning. Den är oumbärlig för korrekt användning av produkten.

Förvara denna Instruktionsbok tillsammans med fordonet så att du kan titta i den för t.ex. information om underhåll, vid problemlösning och om du behöver instruera andra.

Instruktionsboken finns på flera språk. Vid eventuella olikheter i texten är det den engelska versionen som gäller.

Om du vill se och/eller skriva ut ett extra exemplar av Instruktionsboken kan du besöka webbplatsen www.operatorsguide.brp.com.

Informationen i detta dokument är korrekt vid utgivningstillfället. BRP har emellertid som policy att kontinuerligt

förbättra sina produkter utan att därför åta sig skyldigheten att installera dem på tidigare tillverkade produkter. På grund av sent införda tillverkningsändringar kan vissa skillnader finnas mellan den tillverkade produkten och beskrivningen eller specifikationerna i denna bok. BRP förbehåller sig rätten att när som helst dra in eller ändra specifikationer, utförande, egenskaper, modeller eller utrustning utan att därmed påta sig några skyldigheter.

Denna Instruktionsbok och *SÄKERHETS-DVD: N* ska levereras tillsammans med fordonet vid säljtillfället.

Tänk på följande när du läser denna Instruktionsbok:

 **VARNING**

Anger en potentiell risk som, om den inte undviks, kan resultera i svåra personskador eller död.

INNEHÅLLSFÖRTECKNING

FÖRORD	1
Innan du kör	1
Säkerhetsmeddelanden	1
Om denna Instruktionsbok	1

SÄKERHETSINFORMATION

ALLMÄNNA SÄKERHETSFORESKRIFTER	8
Koloxidförgiftning	8
Bensinbrand och andra risker	8
Brännskador från heta fordonsdelar	8
Tillbehör och modifieringar	8

SPECIELLA SÄKERHETSMEDELANDEN	9
--	----------

ANVÄNDNINGSVARNINGAR	12
-----------------------------------	-----------

KÖRNING AV FORDONET	38
----------------------------------	-----------

Kontroll före användning	39
Klädsel	40
Passagerare	41
Last	41
Fritidskörning	41
Miljö	42
Designbegränsningar	42
Användning i terräng	42
Allmänna användnings- och säkerhetsföreskrifter	43
Körteknik	45

VIKTIGA DEKALER PÅ PRODUKTEN	51
---	-----------

Hängetikett	51
Säkerhetsdekaler på fordonet	51
Dekaler om överensstämmelse	54
Dekal med teknisk information	55

FORDONSINFORMATION

REGLAGE/INSTRUMENT/KOMPONENTER	58
---	-----------

1) Gasreglage	59
2) Främre bromshandtag	59
3) Kopplingshandtag	60
4) Parkeringsbroms	60
5) Flerfunktionsreglage	61
6) Tändningslås	62
7) Indikatorlampor	63

REGLAGE/INSTRUMENT/KOMPONENTER (forts.)	
8) Bakre bromspedal	63
9) Växelnreglage	63
10) Verktygssats	64
11) Spärr till säte	64
BRÄNSLE	65
Rekommenderat bränsle	65
Påfyllning av bränsle	65
ANVÄNDNINGSSINSTRUKTIONER	67
Användning under inkörningsperioden	67
Starta motorn	67
Växling	68
Avstängning av motorn	68
Om fordonet välter	70
Fordon som har legat under vatten	70
FINJUSTERA FJÄDRINGEN	71
Justering av styrvinkel (toe)	71
Justering av bakre spårvidd (X xc och X mx)	72
Justering av Caster(X xc och X mx)	73
Justering av Camber (X mx)	75
Riktlinjer för inställning av fjädringen	76
Justeringar av framfjädringen	76
Justering av bakfjädring	78
Fabriksinställningar framfjädring	80
Bakfjädring fabriksinställningar	81
TRANSPORT AV FORDONET	82
UNDERHÅLLSINFORMATION	
FÖRSTAGÅNGSSERVICE EFTER 5 OCH 10 TIMMAR	86
Motorolja- och filterbyte efter 5 timmar	86
Första kontroll	86
UNDERHÅLLSSCHEMA	87
UNDERHÅLLSPROCEDURER	92
Motorolja	92
Motorkylvätska	96
Luftfilter	99
Luftfilterhus	100
Ljuddämparens gnistskydd	101
Kylare	102
Växelnreglage	102

UNDERHÅLLSPROCEDURER (forts.)	
Koppling.....	103
Gasvajer.....	106
Gasreglage.....	107
Tändstift	108
Batteri	108
Säkringar.....	109
Lampor.....	110
Indikatorlampor.....	112
Drivkedja.....	112
Drivkedjeledare.....	113
Kedjedrev	114
Däck/hjul	114
Framhjulslager.....	116
Bakaxel.....	116
Fjädring	116
Bromsar.....	117
Chassi.....	119
Ram	119
FORDONSVÅRD	121
Efter körning.....	121
Rengöring och skydd av fordonet.....	121
FÖRVARING OCH FÖRSÄSONSSERVICE	122
TEKNISK INFORMATION	
FORDONSIDENTIFIKATION.....	126
Fordonsidentifikationsnummer	126
Motorns identifikationsnummer	126
REGLER FÖR LJUDDÄMPNINGSSYSTEM	127
Enbart för USA och Kanada.....	127
SPECIFIKATIONER	128
PROBLEMLÖSNING	
PROBLEMLÖSNING – RIKTLINJER	136

GARANTI

BRP:S BEGRÄNSADE GARANTI FÖR USA OCH KANADA: 2011 CAN-AM™ ATV-PRODUKTER	142
BRP:S INTERNATIONELLA BEGRÄNSADE GARANTI: 2011 CAN-AM™ ATV-PRODUKTER	147
BRP:S BEGRÄNSADE GARANTI FÖR EEA-OMRÅDET: 2011 CAN-AM™ ATV-PRODUKTER	151
YTTERLIGARE VILLKOR FÖR FRANKRIKE ENBART	156

KUNDINFORMATION

SEKRETESSINFORMATION	158
ADRESSÄNDRING/NY ÄGARE	159

SÄKERHETS- INFORMATION

ALLMÄNNA SÄKERHETSFÖRESKRIFTER

Koloxidförgiftning

Alla motoravgaser innehåller koloxid, som är en giftig gas. Inandning av koloxid kan ge huvudvärk, yrsel, dåsig-
het, illamående, förvirring och orsaka
dödsolyckor.

Koloxid är en färg-, lukt- och smaklös
gas som kan förekomma även om du
inte ser eller känner lukten av motor-
avgaser. Dödliga koncentrationer av
koloxid kan samlas på kort tid och du
kan drabbas snabbt, utan möjlighet att
rädda dig själv. Dödliga koncentrationer
av koloxid kan också dröja kvar i
timmar och dagar i slutna eller dåligt
ventilerade utrymmen. Om du upplever
något av symtomen på koloxidförgiftning,
lämna utrymmet omedelbart,
gå ut i friska luften och sök läkarvård.

Förhindra svåra eller dödliga skador på
grund av koloxidförgiftning:

- Kör aldrig fordonets motor i dåligt
ventilerade eller delvis täckta utrym-
men, som till exempel ett garage,
en carport eller en lada. Även om
du försöker vädra ut motoravgaser
med fläktar eller öppna fönster och
dörrar, kan koloxid snabbt nå dödliga
koncentrationer.
- Kör aldrig fordonet utomhus på stäl-
len där motoravgaserna kan sugas
in i en byggnad via öppningar som
till exempel fönster och dörrar.

Bensinbrand och andra risker

Bensin är ett ytterst brandfarligt och
explosionsfarligt ämne. Bensinångor
kan spridas och antändas av en gnista
eller eldslåga på många meters av-

stånd från motorn. Följ dessa anvis-
ningar för att minska risken för brand
och explosion:

- Starta och använd aldrig motorn
med tanklocket borttaget.
- Använd enbart en godkänd bensin-
dunk för bränsleförvaring.
- Följ anvisningarna i avsnittet
BRÄNSLE mycket noga.

Bensin är giftigt och kan orsaka per-
sonskador, till och med dödliga.

- Sug aldrig upp bensin med munnen
via slang.
- Om du sväljer bensin, får bensin i
ögonen eller andas in bensinångor
ska du omedelbart uppsöka läkare.

Om du får bensin på dig, tvätta dig med
tvål och vatten och byt kläder.

Brännskador från heta fordonsdelar

Avgassystemet och motorn blir heta
när de används. Undvik kontakt med
heta fordonsdelar, under och omedel-
bart efter användning, för att undgå
brännskador.

Tillbehör och modifieringar

Gör inga modifieringar på fordonet och
använd inte utrustning eller tillbehör
om de inte har godkänts av BRP. Modi-
fieringar och tillbehör som inte har tes-
tats av BRP kan öka risken för olyckor
och skador, och även göra det olagligt
att använda fordonet.

Kontakta en auktoriserad Can-Am-åter-
försäljare för information om godkända
tillbehör för fordonet.

SPECIELLA SÄKERHETSMEDDELANDEN

DETTA FORDON ÄR INGEN LEKSAK OCH KAN VARA FARLIGT ATT ANVÄNDA.

- Detta fordon uppför sig annorlunda än andra fordon, inklusive motorcyklar och bilar.
- En krock eller vältning kan snabbt inträffa, även under rutinmanövrer som vändning, uppförskörning eller körning över hinder, om du inte iakttar nödvändig försiktighet.

ALLVARLIGA SKADOR ELLER DÖD kan bli resultatet om du inte följer dessa instruktioner:

- Läs denna Instruktionsbok och alla säkerhetsdekalerna på produkten noga och följ de användningssteg som beskrivs. Studera *SÄKERHETS-DVD:N* noggrant innan du börjar köra.
- Följ alltid denna åldersrekommendation: En person under 16 år ska aldrig köra detta fordon. Utformat endast för vana förare.
- Ta aldrig passagerare på detta fordon.
- Kör aldrig detta fordon på vägunderlag med beläggning, inklusive trottoarer, infarter, parkeringsplatser eller gator.
- Kör aldrig detta fordon på allmänna gator, vägar eller landsvägar, inte ens obelagda eller grusvägar.
- Kör eller åk aldrig på fordonet utan att bära en godkänd hjälm med korrekt passning. Du bör även bära ögonskydd (glasögon eller ansiktsskydd), handskar, kängor, långärmad skjorta eller jacka och långbyxor.
- Kör aldrig fordonet om du är alkohol- eller drogpåverkad. Det medför nedsatt omdöme och reaktionsförmåga.
- Kör aldrig i för hög hastighet. Kör alltid i en hastighet som lämpar sig för terrängen, sikten, körförhållandena och din erfarenhet.
- Försök aldrig köra på två hjul, hoppa eller ägna dig åt stuntkörning.
- Kontrollera alltid fordonet inför varje körning för att se till att det är i körsäkert skick. Följ alltid de inspektions- och underhållsprocedurer och -scheman som beskrivs i denna Instruktionsbok.
- Håll alltid bägge händerna på styrhandtagen och fötterna på fotstöden på fordonet under körning.
- Att vila fötterna mot fotskydden istället för fotstöden under körning kan leda till att fotskydden skadas. Foten eller benet kan komma i kontakt med bakhjulen, vilket kan leda till skador eller en olycka. Vila aldrig fötterna mot fotskydden.
- Kör alltid långsamt och var extra försiktig vid körning i okänd terräng. Var alltid uppmärksam på förändrade terrängförhållanden när du kör fordonet.
- Kör inte på mycket ojämnt, halt eller löst underlag förrän du har lärt dig och övat de färdigheter som fordras för att behärska fordonet på sådant underlag. Var alltid extra försiktig på dessa typer av underlag.
- Följ alltid de procedurer för vändning som beskrivs i denna Instruktionsbok. Öva dig i att vända i låg hastighet innan du försöker i högre hastigheter. Försök inte vända i alltför hög hastighet.

- Kör aldrig fordonet i backar som är för branta för fordonet eller för dig. Öva först i mindre branta backar innan du försöker dig på brantare körning.
- Följ alltid de procedurer för körning i uppförslut som beskrivs i denna Instruktionsbok. Kontrollera terrängen noga innan du kör uppför berg eller backar. Kör aldrig i uppförslut med alltför halt eller löst underlag. Skifta din vikt framåt. Dra aldrig på gasen eller växla alltför hastigt. Kör aldrig över bergs- eller backkrön i hög hastighet.
- Följ alltid de procedurer för nedförskörning och bromsning i backe som beskrivs i denna Instruktionsbok. Kontrollera terrängen noggrant innan du åker nedför berg eller backar. Skifta din vikt bakåt. Kör aldrig nedför berg eller backar i hög hastighet. Undvik att köra nedför berg eller backar i en vinkel som kan få fordonet att luta starkt åt sidan. Kör alltid rakt nedför en backe när det är möjligt.
- Följ alltid de procedurer för körning med sidolutning i backe som beskrivs i denna Instruktionsbok. Undvik berg och backar med mycket halt eller löst underlag. Skifta din vikt till den sida av fordonet som vetter uppåt. Försök aldrig vända fordonet mitt i en backe innan du på plan mark helt behärskar den vändningsteknik som beskrivs i denna Instruktionsbok. Försök om möjligt undvika sidolutning.
- Följ alltid rätt procedurer om fordonet stannar eller rullar baklänges vid körning i uppförslut. Undvik detta genom att alltid använda korrekt utrustning och hålla jämn hastighet vid körning i uppförslut. Om fordonet stannar eller rullar baklänges, följ den speciella procedur för bromsning som beskrivs i denna Instruktionsbok. Stig av på den sida som vetter uppåt vid lutning eller på ena sidan om fordonet står rakt i ett uppförslut. Vänd fordonet och stig på igen så som beskrivs i denna Instruktionsbok.
- Kontrollera alltid om det finns hinder innan du kör i ett nytt område. Försök aldrig köra över stora hinder, som stenblock eller nedfallna träd. Följ alltid rätt procedurer när du kör över hinder så som beskrivs i denna Instruktionsbok.
- Var alltid försiktig när du sladdar eller slirar. Lär dig att på ett säkert sätt kontrollera sladdning och slirning genom att öva dig i låga hastigheter på plant, jämnt underlag. Kör långsamt på ytterst hala ytor, t.ex. is, och var extra försiktig så att du inte förlorar kontrollen när du sladdar.
- Kör aldrig fordonet i snabbflytande vattendrag eller djupare vatten än vad som specificeras i denna Instruktionsbok. Kom ihåg att våta bromsar kan ha mindre bromskraft. Testa bromsarna när du lämnar vattnet. Om nödvändigt, bromsa flera gånger så att friktionen torkar beläggen.
- Använd alltid däck av rätt typ och storlek, så som specificeras i denna Instruktionsbok. Ha alltid korrekt tryck i däcken så som beskrivs i denna Instruktionsbok.
- Modifiera aldrig detta fordon med oriktig installation eller användning av tillbehör. Använd endast tillbehör godkända av BRP.
- Överskrid aldrig den specificerade lastkapaciteten för fordonet, inklusive förare och alla eventuella tillbehör.
- Kör aldrig fordonet utan nödvändiga kunskaper. **Gå en förarkurs.** Alla förare bör få utbildning av en certifierad instruktör.

OM DU VILL HA MER INFORMATION OM ATV-SÄKERHET, kontakta en auktoriserad Can-Am-återförsäljare för information om förarkurser i din närhet.

Endast för USA och Kanada: Ring Specialty Vehicle Institute of America (SVIA) på 1 800 887-2887 i USA eller Canada Safety Council (CSC) i Kanada på 1 613 739-1535.

ANVÄNDNINGSVARNINGAR

United States Consumer Product Safety Commission har begärt att nedanstående varningar och deras format inbegrips i alla Instruktionsböcker för ATV:er.

OBSERVERA: Nedanstående illustrationer är endast allmänna representationer. De kan se annorlunda ut för din modell.

⚠ VARNING



V00A0AQ

MÖJLIG RISK

Användning av detta fordon utan korrekta instruktioner.

VAD SOM KAN HÄNDA

Risken för en olycka ökar markant om föraren inte vet hur detta fordon ska hanteras i olika situationer och i olika slags terräng.

HUR RISKEN KAN UNDVIKAS

Nyborjare och ovana förare bör gå en förarkurs. De bör därefter regelbundet öva de färdigheter de lärt sig på kursen och den körteknik som beskrivs i denna Instruktionsbok.

För mer information om förarkurser kan du kontakta en auktoriserad Can-Am-återförsäljare.

⚠ VARNING

V00A01Q

MÖJLIG RISK

Underlåtenhet att följa rekommenderad minimiålder för fordonet.

VAD SOM KAN HÄNDA

Om den rekommenderade åldersgränsen inte följs kan barnet skadas eller omkomma.

Även om barnet är inom den tillåtna åldersgruppen kan det hända att de kunskaper, den skicklighet eller det omdöme som krävs för säker användning av fordonet saknas. Barnet riskerar då att bli inblandad i en allvarlig olycka.

HUR RISKEN KAN UNDVIKAS

Ingen som är under 16 år ska använda detta fordon.

! VARNING



V00A02Q

MÖJLIG RISK

Att medföra passagerare på detta fordon.

VAD SOM KAN HÄNDA

Din möjlighet att balansera och kontrollera fordonet minskar avsevärt. Det kan leda till en olycka som kan skada dig och/eller din passagerare.

HUR RISKEN KAN UNDVIKAS

Ta aldrig med passagerare. Det långa sätet, som är till för att låta föraren röra sig obehindrat, är inte utformat eller avsett för passagerare.

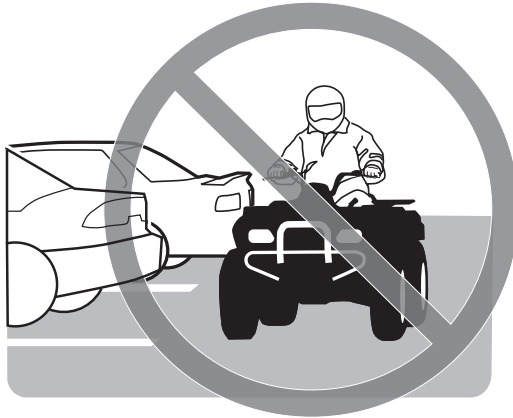
⚠ VARNING

V00A03Q

MÖJLIG RISK

Användning av detta fordon på belagda vägytor.

VAD SOM KAN HÄNDA

Däcken är utformade för terrängkörning, inte för vägbeläggning. Vägbeläggning kan allvarligt påverka hantering och styrning och du kan förlora kontrollen över fordonet.

HUR RISKEN KAN UNDVIKAS

Kör aldrig detta fordon på vägunderlag med beläggning, inklusive trottoarer, infarter, parkeringsplatser eller gator.

! VARNING



V00A04Q

MÖJLIG RISK

Att köra detta fordon på allmän gata, väg eller motorväg.

VAD SOM KAN HÄNDA

Du kan kollidera med ett annat fordon.

HUR RISKEN KAN UNDVIKAS

Kör aldrig detta fordon på allmänna gator, vägar eller landsvägar, inte ens obelagda eller grusvägar. I många länder är det olagligt att köra detta fordon på allmän gata, väg och motorväg.

! VARNING

V00A06Q

MÖJLIG RISK

Att köra detta fordon utan godkänd hjälm, ögonskydd och skyddsklädsel.

VAD SOM KAN HÄNDA

Följande gäller alla ATV-förare:

- Att köra utan godkänd hjälm ökar riskerna för allvarliga skallskador eller dödsfall vid olycka.
- Att köra utan ögonskydd kan orsaka olyckor och ökar risken för allvarliga skador vid en olycka.
- Att köra utan skyddande klädsel ökar risken för allvarliga skador vid en eventuell olycka.

HUR RISKEN KAN UNDVIKAS

Bär alltid godkänd hjälm med korrekt passning. Du bör även bära följande:

- Ögonskydd (glasögon eller ansiktsskydd)
- Handskar och kängor
- Långärmad skjorta eller jacka
- Långbyxor.

! VARNING



V00A07Q

MÖJLIG RISK

Att köra detta fordon efter intag av alkohol eller droger.

VAD SOM KAN HÄNDA

Omdömesförmågan kan försämras avsevärt.

Din reaktionsförmåga blir långsammare.

Balans- och uppfattningsförmågan kan försämras.

En olycka eller dödsfall kan bli följden.

HUR RISKEN KAN UNDVIKAS

Inta aldrig alkohol eller droger före eller under körning av fordonet.

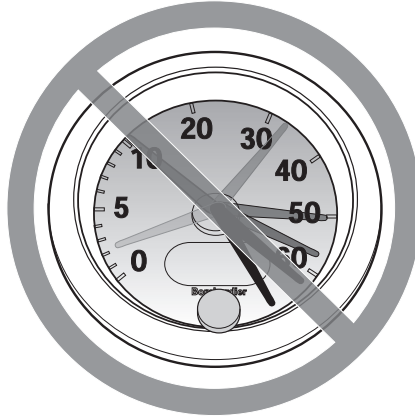
! VARNING

V00A08Q

MÖJLIG RISK

Att köra detta fordon i för hög hastighet.

VAD SOM KAN HÄNDA

Risken för att du ska förlora kontrollen över fordonet ökar, vilket kan resultera i en olycka.

HUR RISKEN KAN UNDVIKAS

Kör alltid i en hastighet som lämpar sig för terrängen, sikten, körförhållandena och din erfarenhet.

! VARNING



V00A09Q

MÖJLIG RISK

Försök att köra på två hjul, hopp eller stuntkörning.

VAD SOM KAN HÄNDA

Ökar risken för en olycka, inklusive vältning.

HUR RISKEN KAN UNDVIKAS

Försök aldrig utföra trick, som att köra på två hjul eller hoppa. Försök inte imponera på andra.

! VARNING**MÖJLIG RISK**

Underlåtenhet att kontrollera fordonet före körning.

Underlåtenhet att underhålla fordonet.

VAD SOM KAN HÄNDA

Ökar risken för en olycka eller skador på utrustningen.

HUR RISKEN KAN UNDVIKAS

Kontrollera alltid fordonet inför varje körning för att se till att det är i ett kör-säkert skick.

Följ alltid de inspektions- och underhållsprocedurer och -scheman som beskrivs närmare i denna Instruktionsbok.

! VARNING**MÖJLIG RISK**

Körning på isbelagda vattendrag.

VAD SOM KAN HÄNDA

Fordonet kan gå igenom isen, vilket kan leda till svåra personskador eller död.

HUR RISKEN KAN UNDVIKAS

Kör aldrig detta fordon på en isbelagd yta innan du är säker på att isen är tillräckligt tjock och stark för att bära fordonets vikt och last, såväl som den kraft som skapas av ett fordon i rörelse.

! VARNING



V00A0BQ

MÖJLIG RISK

Att ta bort händerna från styrstangen eller fötterna från fotstöden under körning.

VAD SOM KAN HÄNDA

Även om du bara lyfter ena handen eller foten kan det minska din möjlighet att kontrollera fordonet eller få dig att tappa balansen och ramla av. Om du lyfter en fot från fotstödet kan foten eller benet komma i kontakt med bakhjulet, vilket kan leda till skador eller en olycka.

HUR RISKEN KAN UNDVIKAS

Håll alltid båda händerna på styrstangen och båda fötterna på fotstöden när du kör fordonet.

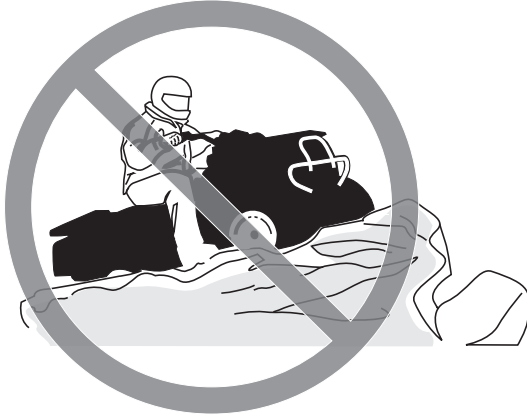
! VARNING

V00A0CQ

MÖJLIG RISK

Underlåtenhet att iaktta särskild försiktighet när du kör fordonet i okänd terräng.

VAD SOM KAN HÄNDA

Du kan stöta på dolda stenblock, gupp eller hål och inte hinna reagera.

Det kan leda till att fordonet välter eller att du förlorar kontrollen över det.

HUR RISKEN KAN UNDVIKAS

Kör långsamt och var extra försiktig vid körning i okänd terräng.

Var alltid uppmärksam på förändrade terrängförhållanden när du kör fordonet.

⚠ VARNING



V00A0DQ

MÖJLIG RISK

Underlåtenhet att iaktta särskild försiktighet när du kör i svår terräng eller på mycket halt eller löst underlag.

VAD SOM KAN HÄNDA

Förlust av däckgreppet eller kontrollen över fordonet, vilket kan resultera i en olycka, inklusive vältning.

HUR RISKEN KAN UNDVIKAS

Kör inte på alltför ojämnt, halt eller löst underlag förrän du har lärt dig och har den skicklighet som krävs för att behärska fordonet på sådant underlag.

Var alltid extra försiktig på dessa typer av underlag.

! VARNING

V00A0EQ

MÖJLIG RISK

Oriktig vändning.

VAD SOM KAN HÄNDA

Du kan förlora kontrollen över fordonet, vilket kan orsaka en kollision eller vältning.

HUR RISKEN KAN UNDVIKAS

Följ alltid de procedurer för vändning som beskrivs i denna Instruktionsbok. Öva dig i att vända i låg hastighet innan du försöker i högre hastigheter. Försök inte vända i alltför hög hastighet.

! VARNING



V00AQQ

MÖJLIG RISK

Körning i mycket branta backar.

VAD SOM KAN HÄNDA

Fordonet har lättare för att välta i extremt branta backar än på plana ytor eller i mindre branta backar.

HUR RISKEN KAN UNDVIKAS

Kör aldrig fordonet i backar som är för branta för fordonet eller för dig.

Öva först i mindre branta backar innan du försöker dig på brantare körning.

! VARNING

V00A0FQ

MÖJLIG RISK

Körning i uppförslut på fel sätt.

VAD SOM KAN HÄNDA

Du kan förlora kontrollen över fordonet eller det kan välta.

HUR RISKEN KAN UNDVIKAS

Följ alltid de procedurer för körning i uppförslut som beskrivs i denna Instruktionsbok.

Kontrollera alltid terrängen noggrant innan du kör uppför backar.

Kör aldrig i uppförslut med alltför halt eller löst underlag.

Skifta din vikt framåt.

Dra aldrig på gasen eller växla alltför hastigt. Fordonet riskerar att välta baklänges.

Kör aldrig över bergs- eller backkrön i hög hastighet. Ett hinder, ett stup, ett annat fordon eller en person kan finnas på andra sidan.

! VARNING



V00A0GQ

MÖJLIG RISK

Körning i nedförslut på fel sätt.

VAD SOM KAN HÄNDA

Du kan förlora kontrollen över fordonet eller det kan välta.

HUR RISKEN KAN UNDVIKAS

Följ alltid de procedurer för körning i nedförslut som beskrivs i denna Instruktionsbok.

OBSERVERA: En särskild teknik krävs när du bromsar i nedförslut.

Kontrollera alltid terrängen noggrant innan du kör nedför berg eller backar.

Skifta din vikt bakåt.

Kör aldrig nedför berg eller backar i hög hastighet.

Undvik att köra nedför berg eller backar i en vinkel som får fordonet att luta starkt åt sidan. Kör alltid rakt nedför en backe när det är möjligt.

! VARNING

V00A0HQ

MÖJLIG RISK

Körning med stark sidolutning eller vändning i backe.

VAD SOM KAN HÄNDA

Du kan förlora kontrollen över fordonet eller det kan välta.

HUR RISKEN KAN UNDVIKAS

Försök inte vända fordonet mitt i en backe innan du helt behärskar den vändningsteknik på plan mark som beskrivs närmare i denna Instruktionsbok. Var extra försiktig när du vänder i en backe.

Försök om möjligt undvika sidolutning.

När du kör med sidolutning:

Följ alltid de procedurer som beskrivs i denna Instruktionsbok.

Undvik berg och backar med mycket halt eller löst underlag.

Skifta din vikt till den sida av fordonet som vetter uppåt.

! VARNING

V00A0IQ

MÖJLIG RISK

Att stanna, rulla baklänges eller stiga av på fel sätt vid körning i uppförslut.

VAD SOM KAN HÄNDA

Fordonet kan välta.

HUR RISKEN KAN UNDVIKAS

Använd korrekt utrustning och håll jämn hastighet vid körning i uppförslut.

Om du förlorar all fart framåt:

Skifta vikten mot den sida som vetter uppåt. Dra aldrig på gasen eller växla alltför hastigt. Fordonet riskerar att välta baklänges.

Bromsa.

Lägg i parkeringsbromsen när du har stannat.

Stig av på den sida som vetter uppåt vid lutning eller på ena sidan om fordonet står rakt i en uppförslut.

Om fordonet börjar rulla bakåt:

Skifta vikten mot den sida som vetter uppåt. Dra aldrig på gasen eller växla alltför hastigt. Fordonet riskerar att välta baklänges.

Använd aldrig den bakre bromsen medan fordonet rullar baklänges.

Bromsa gradvis med den främre bromsen.

När fordonet stannat helt, bromsa även med den bakre bromsen och lägg i parkeringsbromsen.

Stig av på den sida som vetter uppåt vid lutning eller på ena sidan om fordonet står rakt i en uppförslut.

Vänd fordonet och stig på igen så som beskrivs i denna Instruktionsbok.

⚠ VARNING

V00A0JQ

MÖJLIG RISK

Oriktig körning över hinder.

VAD SOM KAN HÄNDA

Förlust av kontrollen eller kollision.

Fordonet kan välta.

HUR RISKEN KAN UNDVIKAS

Kontrollera om det finns hinder innan du kör i ett nytt område.

Försök aldrig köra över stora hinder, som stora stenblock eller nedfallna träd.

När du kör över hinder, följ alltid de procedurer som beskrivs i denna Instruktionsbok.

⚠ VARNING



V00A0KQ

MÖJLIG RISK

Oriktig sladdning eller slirning.

VAD SOM KAN HÄNDA

Du kan förlora kontrollen över fordonet.

Du kan också oväntat återfå väggreppet, vilket kan få fordonet att välta.

HUR RISKEN KAN UNDVIKAS

Lär dig att på ett säkert sätt kontrollera sladdning och slirning genom att öva dig i låga hastigheter på plant, jämnt underlag.

Kör långsamt på ytterst hala ytor, t.ex. is, och var extra försiktig så att du inte förlorar kontrollen när du sladdar eller slirar.

! VARNING

V00A0LQ

MÖJLIG RISK

Körning av fordonet i djupt eller strömmande vatten.

VAD SOM KAN HÄNDA

Däcken kan börja flyta, vilket kan orsaka förlust av däckgreppet och förlust av kontrollen över fordonet. En olycka kan bli följden.

HUR RISKEN KAN UNDVIKAS

Kör aldrig fordonet i snabbflytande vattendrag eller djupare vatten än vad som specificeras i denna Instruktionsbok.

Kontrollera vattendjupet och om det finns starka strömmar innan du försöker köra i vatten. Vattnet bör inte gå över fotstöden.

Kom ihåg att våta bromsar kan ha mindre bromskraft. Testa bromsarna när du lämnar vattnet. Om nödvändigt, bromsa flera gånger så att friktionen torkar beläggen.

! VARNING



V00A00Q

MÖJLIG RISK

Körning av fordonet med fel däck eller med fel eller ojämnt tryck i däcken.

VAD SOM KAN HÄNDA

Om du använder felaktiga däck på fordonet eller har fel eller ojämnt tryck i däcken kan det leda till att du tappar kontrollen över fordonet, punktering, däck som rör sig på fälgen och ökad risk för olyckor.

HUR RISKEN KAN UNDVIKAS

Använd alltid däck av den typ och storlek som specificeras i denna Instruktionsbok.

Ha alltid korrekt tryck i däcken så som beskrivs i denna Instruktionsbok.

Byt alltid ut skadade hjul eller däck.

! VARNING

V00A0N0

MÖJLIG RISK

Att köra detta fordon med olämpliga modifikationer.

VAD SOM KAN HÄNDA

Oriktig installation av tillbehör eller modifikationer av detta fordon kan leda till förändring av köregenskaperna, vilket i vissa situationer kan leda till en olycka.

HUR RISKEN KAN UNDVIKAS

Modifiera aldrig detta fordon med oriktig installation eller användning av tillbehör. Alla delar och tillbehör som installeras på fordonet ska vara godkända av BRP och installeras och användas enligt instruktionerna. Om något är oklart, vänd dig till en auktoriserad Can-Am-återförsäljare.

Modifieringar av fordonet för att öka hastighet och prestanda kan vara ett brott mot villkoren i den begränsade fordonsgarantin. Dessutom är vissa modifieringar, inklusive borttagande av delar av motor- eller avgassystem, olagliga i de flesta länder.

! VARNING



V02A02Q

MÖJLIG RISK

Överbelastning av fordonet eller oriktigt lastnings- eller släpförfarande.

VAD SOM KAN HÄNDA

Kan leda till förändringar i fordonets köregenskaper, vilket kan orsaka en olycka.

HUR RISKEN KAN UNDVIKAS

Överskrid aldrig den specificerade lastkapaciteten för fordonet, inklusive förare, övrig last och eventuella tillbehör.

Lasten ska fördelas korrekt och vara säkert fastspänd.

Sänk hastigheten vid körning med last. Håll större avstånd för inbromsning.

Följ alltid anvisningarna i denna Instruktionsbok vid körning med last.

⚠ VARNING

V03M01Q

MÖJLIG RISK

Transport av brandfarliga eller andra farliga ämnen kan leda till explosion.

VAD SOM KAN HÄNDA

Detta kan leda till svåra personskador eller dödsfall.

HUR RISKEN KAN UNDVIKAS

Transportera aldrig brandfarliga eller andra farliga ämnen.

KÖRNING AV FORDONET

Det finns ett antal grundregler och tips som du **MÅSTE** följa för att helt kunna uppskatta nöjet och spänningen i att köra detta fordon. Vissa kan vara nya för dig, andra bara sunt förnuft eller självklarheter.

Ta dig tid att studera denna Instruktionsbok och alla medföljande varningsdekaler på produkten, liksom *SÄKERHETS-DVD:N* som medföljer fordonet. Där beskrivs i detalj vad du bör veta om fordonet innan du börjar köra.

Oavsett om du är en ny eller van förare är det viktigt för din egen säkerhet att du känner till fordonets reglage och funktioner. Det är minst lika viktigt att veta hur man kör.

Informationen i denna Instruktionsbok är begränsad. Vi råder dig att skaffa vidare information och utbildning från t.ex. lokala myndigheter, ATV-klubbar eller en erkänd ATV-organisation eller så kan du kontakta en auktoriserad Can-Am-återförsäljare.

Endast för USA och Kanada: Du kan få information om kurser i närheten genom att ringa Specialty Vehicle Institute of America (SVIA) i USA på 1 800 887-2887 eller Canada Safety Council (CSC) i Kanada på 1 613 739-1535, anknypning 227.

U.S. Consumer Product Safety Commission och ATV-tillverkare rekommenderar att ingen under 16 år kör en ATV med en motor med större volym än 90 cc. För barnets säkerhet rekommenderar vi att även du följer denna rekommendation. Endast du kan bedöma en yngre förares förmåga att förstå riskerna och köra ett fordon på ett säkert sätt.

Personer med nedsatt kognitiv eller fysisk förmåga eller personer som gärna tar risker löper större risk att råka ut för vältningar eller kollisioner, som kan leda till personskador, inklusive död.

Alla fordon är inte likadana. Vart och ett har unika prestandaegenskaper, reglage och funktioner. Varje fordon har olika köregenskaper och väghållning.

Se till att du känner dig helt hemma med reglagen på fordonet och med allmän körning innan du börjar köra i terräng. Öva dig på att köra på en lämplig plats som är fri från faror och prova responsen för varje reglage. Kör endast i låg hastighet. För högre hastigheter krävs större erfarenhet, kunskap och lämpliga körförhållanden.

Körförhållandena varierar från plats till plats. Dessutom inverkar väderförhållanden som kan förändras radikalt från gång till annan och under olika säsonger.

Körning på sand skiljer sig från körning i snö eller genom skog eller våtmarker. En viss plats kan kräva större uppmärksamhet och skicklighet från föraren. Visa gott omdöme. Var alltid försiktig. Ta inga onödiga risker som gör att du hamnar på en plats där du inte kan ta dig tillbaka eller skadas.

Tänk på följande när du läser denna Instruktionsbok:

VARNING

Anger en potentiell risk som, om den inte undviks, kan resultera i svåra personskador eller död.

Förutsätt aldrig att ditt fordon kan köras säkert överallt. Plötsliga förändringar i underlaget på grund av hål, svackor, sluttningar, mjukare eller hårdare underlag med mera, kan få fordonet att välta eller bli instabilt. Undvik detta genom att sakta farten och alltid kontrollera terrängen framför dig. Om fordonet börjar luta starkt eller välta är det bäst att kliva av genast... BORT från vältningsriktningen!

Kontroll före användning

VARNING

Kontrollera fordonet varje gång innan du kör, för att upptäcka eventuella problem som kan uppstå när fordonet används. Kontrollen kan hjälpa dig att se slitage och småproblem innan de växer till stora problem. Rätta till problem som du upptäcker eftersom det kan minska risken för haveri eller olyckor. Kontakta en auktoriserad Can-Am-återförsäljare vid behov.

Innan fordonet används bör föraren alltid göra följande:

- Koppla i parkeringsbromsen och kontrollera att den fungerar.
- Kontrollera trycket i däcken och däckens skick.
- Kontrollera om hjul och hjullager har slitage eller skador.
- Kontrollera reglagens placering och att de fungerar.
- Kontrollera att styrningen fungerar obehindrat.
- Aktivera gasreglaget flera gånger för att se om det fungerar obehindrat. Det ska återgå till tomgångsläge när det släpps.
- Aktivera bromshandtaget och bromspedalen för att kontrollera att bromsarna tar. De ska gå tillbaka helt när de släpps.
- Se till att frambromshandtagets läge är justerat för att passa förarens hand.
- Kontrollera att alla bromsledningsfästen sitter säkert och inte läcker.
- Se till att parkeringsbromsen är säkert inkopplad och aktivera kopplingshandtaget. Det ska gå tillbaka helt när det släpps.
- Kontrollera om drivkedjan behöver justeras och smörjas.
- Kontrollera kedjedrev för slitage eller skador.
- Kontrollera att bakaxelns fästsruvar är åtdragna.
- Kontrollera svängarmen. Vid ev. sidoglapp, **ANVÄND INTE FORDONET.**
- Kontrollera bränsle-, olje- och kylvätskenivåerna.
- Kontrollera ev. oljeläckage i motor, oljetank och transmission.
- Kontrollera att kylaren är ren.
- Rengör strålkastare och baklykta.
- Se till att sätet är säkert spärrat.
- Om du har last, respektera lastkapaciteten. Se till att lasten är säkert fastspänd.
- Se och känn efter lösa delar med motorn avstängd. Kontrollera fästen.
- Kontrollera att det inte finns människor eller hinder framför dig.

- Kontrollera att tändningslås, startknapp, nödstoppreglage, strålkastare, bakljus och varningsljus fungerar.
- Starta motorn, koppla ur parkeringsbromsen och köra långsamt framåt några meter medan du testar bromsarna genom att använda varje broms för sig.

Åtgärda eventuella problem innan du börjar köra. Kontakta en auktoriserad Can-Am-återförsäljare vid behov.

Klädsel

Ta hänsyn till vädret när du väljer klädsel. Du bör dock alltid bära lämplig skydds-klädsel och utrustning, inklusive godkänd hjälm, ögonskydd, stövlar eller kängor, handskar, långärmad skjorta och långbyxor. Denna typ av klädsel skyddar dig mot vissa av de mindre faror du kan stöta på vid körning. Bär aldrig löst sittande klädesplagg, t.ex. halsduk, som kan fastna i fordonet eller i buskar och grenar. Beroende på förhållandena kan även glasögon med imskydd eller solglasögon krävas. Olikfärgade glas för ögonskydd eller solglasögon kan hjälpa dig att urskilja variationer i terrängen. Solglasögon ska endast bäras på dagtid.

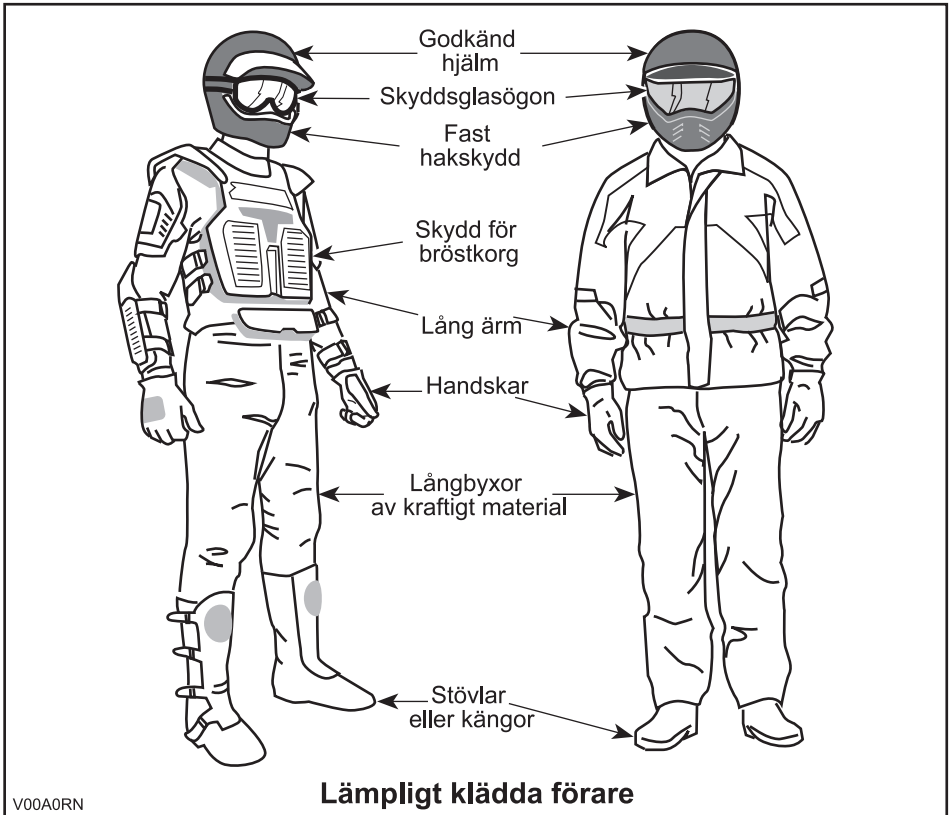

Passagerare

Detta fordon är konstruerat för endast en förare. Det här fordonet är inte utformat eller avsett för passagerare. Passagerare kan inverka på fordonets stabilitet och din kontroll över det.

Last

Ta aldrig last på detta fordon.

Fritidskörning

Respektera andras rättigheter och begränsningar. Kör inte på områden som är till för andra typer av terrängkörning. Detta inkluderar bl.a. snöskoterspår, ridspår, skidspår och terrängcykelbanor. Förutsätt aldrig att det inte finns någon annan i spåret/på banan. Håll alltid till höger och kör inte i sicksack längs banan. Var beredd på att stanna eller köra åt sidan om du möter en annan förare.

Gå med i en lokal ATV-klubb. De kan förse dig med kartor och råd eller tala om var det är tillåtet att köra. Om det inte finns någon klubb i din närhet, hjälp till att starta en. Att köra tillsammans med andra eller i en klubb är en trevlig, social upplevelse.

Håll dig alltid på säkert avstånd från andra förare. Din egen bedömning av hastighet, terrängförhållanden, vädret, fordonets skick och din tillit till andra förares bedömningsförmåga hjälper dig att på bästa sätt välja ett säkert avstånd till andra. Detta fordon kan, liksom andra motorfordon, inte "stanna på en femöring".

Innan du ger dig iväg, tala om för någon vart du tänker åka och när du planerar att vara tillbaka. Inta aldrig alkohol eller droger före eller under körning!

Beroende på hur långt du tänker köra, ta med dig ytterligare verktyg eller nödutrustning. Ta reda på var du kan tanka och fylla på olja. Var förberedd på olika situationer som du kan tänkas möta. Det är alltid bra att ha med sig första hjälpen-utrustning.

Miljö

En av fördelarna med detta fordon är att det kan ta dig bort från inkörda vägar, långt bort från bebyggelse och samhällen. Du bör dock alltid respektera naturen och andra människors rätt att njuta av den. Kör inte i miljö känsliga marker. Kör inte över planterade träd eller buskar, hugg inte ner träd eller förstör stängsel och låt inte hjulen spinna och förstöra marken. "Gå försiktigt fram".

Att jaga vilt med fordon är olagligt på de flesta platser. Viltet kan dö av utmattning om det jagas av ett motorfordon. Om du stöter på djur när du är ute och kör, stanna och observera tyst och försiktigt. Det kan bli ett av dina bästa minnen.

Följ regeln "det du tar med dig ut, tar du med dig tillbaka". Skräpa inte ned. Gör inte upp lägereld såvida du inte har tillstånd, och aldrig på torr mark. De faror du kan skapa i ett spår eller på en bana kan skada andra eller dig själv, också längre fram i tiden.

Respektera odlad mark och betesmark. Be alltid markägaren om lov innan du kör på privat mark. Respektera grödor, djur och markgränser. Om du kommer till en stängd grind måste du stänga den igen efter dig.

Förorena inte vattendrag, sjöar eller älvar, och modifiera inte motorn eller ljud-dämpningen eller avlägsna någon av dess delar.

Designbegränsningar

Trots att fordonet är ovanligt tåligt för sin klass är det ett lättare fordon och användningen är därför begränsad till lämpade ändamål.

Att öka vikten på någon del av fordonet förändrar dess stabilitet och prestanda.

Användning i terräng

Bara terrängkörning i sig utgör en fara. All terräng som inte har preparerats speciellt för fordon utgör i sig en risk, då det är omöjligt att förutsäga vinklar, underlag och exakt lutning. Själva terrängen utgör en ständig risk och den som ger sig ut måste vara medveten om och acceptera detta.

Vid terrängkörning måste föraren alltid vara ytterst noga med att välja den säkraste vägen och hålla noggrann uppsikt över terrängen framför sig. Fordonet ska aldrig köras av någon som inte är helt förtrogen med de körinstruktioner som gäller för fordonet och inte heller ska det köras i mycket brant eller osäker terräng.

Allmänna användnings- och säkerhetsföreskrifter

Aktsamhet, försiktighet, erfarenhet och goda körkunskaper är de bästa tipsen för att förebygga riskerna med körning av fordonet.

Om du är det minsta tveksam över att fordonet säkert kan ta sig fram över ett hinder eller en viss del av terrängen bör du alltid välja en annan väg.

Vid terrängkörning är det styrka och dragkraft som gäller, inte hög fart. Kör aldrig fortare än sikten och din egen förmåga att välja en säker väg medger.

Kontrollera alltid terrängen framför dig för plötsliga förändringar i sluttningar eller hinder, t.ex. stenar och stubbar, som kan orsaka obalans, vältning och rullning.

Kör aldrig fordonet om reglagen inte fungerar normalt.

Koppla alltid i parkeringsbromsen när du stannar eller parkerar. Detta är extra viktigt när du parkerar på sluttande underlag. I mycket branta backar eller om fordonet är lastat ska hjulen blockeras med stenar eller tegelstenar. Kom ihåg att bränsleventilen ska vara stängd.

Uppförskörning

På grund av konstruktionen har detta fordon ytterst god klättringsförmåga, så god att det kan välta innan drivningen går förlorad. Det är till exempel vanligt att stöta på terrängsituationer där backens krön har eroderats och krönet är mycket skarpt. Fordonet kan hantera en sådan situation, men när dess framdel kommer till den punkt där balansen skiftas bakåt kan det välta baklänges.

Detsamma kan inträffa om ett markhinder får fordonets framdel att resa sig mer än önskat. I en sådan situation är det bättre att ta en annan väg. När du gör det, tänk på riskerna med sidolutning.

Det är också bra att känna till terrängen på andra sidan av backen eller höjden. Alltför ofta finns där en skarp brant som är omöjlig att ta sig över eller nedför.

Nedförskörning

Detta fordon kan köra uppför sluttningar som är brantare än vad som är säkert att ta sig nedför. Därför är det viktigt att se till att det finns en säker väg nedför en backe innan du åker uppför den.

Att sänka farten vid nedförskörning i en hal backe kan få fordonet att kana utför. Håll jämn fart och/eller accelerera något för att återfå kontrollen.

Sidolutning

Försök om möjligt undvika att köra med sidolutning. Om det blir nödvändigt, var ytterst försiktig. Om du kör med sidolutning i en brant backe kan fordonet välta och rulla runt. Dessutom kan halt eller löst underlag göra att fordonet okontrollerat

kanar åt sidan i utförslut. Försök inte vända fordonet i nedförsbacken om du kanar utför. Undvik hinder och sänkor som kan få fordonet att luta starkt, välta och rulla runt.

Branter

Detta fordon kommer att "förlora drivkraften" och för det mesta stanna om fram- eller bakhjulen körs ut över en brant. Om branten är skarp eller hög "störtduker" fordonet och välter.

VARNING

Undvik att köra över branter. Backa och ta en annan väg.

Körning på snö

Varje gång fordonet kontrolleras före körning, är det viktigt att särskilt kontrollera ställen där snö och is kan skymma bakljuset, täppa igen ventilationsöppningar, blockera kylaren och fläkten eller störa funktionen hos handtag, reglage eller bromspedal. Kontrollera att styrreglage, gasreglage, bromshandtag och pedaler fungerar störningsfritt innan du börjar köra.

När en ATV körs på en snötäckt körbana minskar däckgreppet generellt, vilket gör att fordonet reagerar annorlunda på förarens manövrer. På ytor med dåligt däckgrepp är styrreglagens respons inte lika snabb och exakt, stoppsträckan är längre och accelerationen är trögare. Sänk hastigheten och undvik att gasa plötsligt. Det leder bara till hjulspinn och fordonet riskerar att bli överstyrt och slira. Undvik kraftiga inbromsningar. Det kan leda till att fordonet kanar iväg. Det bästa rådet är att sänka hastigheten inför en manöver och på så sätt ha tillräckligt med tid och avstånd för att hinna återfå kontrollen över fordonet, innan det är för sent.

Om du kör en ATV på ett underlag täckt av lössnö, virvlar snön upp i fartvinden efter fordonet. Snön kommer då i kontakt med och samlas eller smälter på vissa exponerade delar, bl.a. roterande delar som bromsskivor. Vatten, snö och is kan inverka på bromssystemets responstid på din ATV. Även när du inte behöver sänka hastigheten bör du bromsa ofta, för att förhindra ansamling av snö och is och för att torka bromsbelägg och bromsskivor. Testa samtidigt även däckgreppet, men endast i körsituationer med låg risk, och var uppmärksam på hur fordonet reagerar på varje manöver. Håll alltid bromspedal, fotstöd, golv, bromshandtag och gasreglage fria från snö och is. Torka ofta bort snön från säte, handtag, strålkastare och bakljus.

Djup snö kan dölja stenar, stubbar och andra föremål och om snön är blöt kan det bli omöjligt att köra fordonet eftersom det kan köra fast eller helt förlora däckgreppet i snömodden. Kontrollera terrängen så långt framför dig det går och håll alltid utkik efter synliga tecken på eventuella hinder. I tveksamma fall, kör runt. Undvik att köra på isbelagda vattendrag, om du inte i förväg har säkerställt att isen klarar den sammanlagda vikten av ATV, förare, passagerare och last. Tänk på att en viss istjocklek kan vara tillräcklig för en snöskoter, men inte för en ATV med samma vikt. Det beror på att en ATV har en mindre lastbärande yta med sina fyra däck jämfört med snöskoterns band och skidor.

Tänk alltid på att fordonets manövrering och väghållning påverkas vid körning med en passagerare. Försök därför aldrig utföra manövrer som kan få fordonet att slira med en passagerare. Om en slirning avbryts plötsligt kan passageraren kastas av eller så kan fordonet välta eller hamna upp och ned.

För bästa komfort och för att undvika förfrysning, bär alltid klädsel och ATV-skyddsutrustning som lämpar sig för de gällande väderförhållandena under turen.

Ta för vana att efter varje körning rengöra chassi och alla rörliga komponenter (bromsar, styrsystemets delar, drivlinor, reglage, kylarfläkt, osv.) från kvarvarande snö och is. Våt snö förvandlas lätt till is när fordonet inte används och blir svårare att få bort inför nästa körning.

Körteknik

Att köra fordonet för snabbt för körförhållandena kan resultera i personsador. Gåsa endast så mycket som behövs för säker körning. Statistiken visar att vändning i höga hastigheter ofta orsakar olyckor och skador. Kom ihåg att fordonet är tungt! Bara vikten av fordonet kan få dig att fastna under det om det välter.

Detta fordon är inte gjort för hopp, och varken fordonet eller du kan absorbera energin vid så kraftiga stötar som vid hopp. Om du försöker köra på bakhjulen ("wheelie") kan fordonet falla ovanpå dig. Båda dessa trick medför hög risk och bör alltid undvikas.

För att bibehålla lämplig kontroll rekommenderas starkt att du håller båda händerna på handtagen, inom räckhåll för samtliga reglage. Detsamma gäller för fötter och fotstöd. För att minska risken för ben- och fotskador ska du ha fötterna på fotstöden hela tiden. Låt inte tårna peka utåt och sträck inte heller ut fötterna för att hjälpa till vid vändning, eftersom de kan stöta emot eller fastna i föremål eller komma i kontakt med hjulen.



V00A0UL

Trots det adekvata fjädringssystemet på detta fordon kan mycket grov terräng eller "tvättbrädesterräng" göra körningen mycket obekvämlig eller till och med orsaka ryggsador. Ofta kan det bli nödvändigt att omväxlande stå och sitta eller att köra i en hukad ställning. Sakta farten, böj knäna och låt benen absorbera stötarna.

Detta fordon är inte gjort för körning på vägar eller motorvägar. På de flesta ställen är det olagligt. Att köra fordonet på vägar eller motorvägar kan leda till kollision med andra fordon.

Fordonets däck är heller inte gjorda för användning på vägbeläggning. Det här fordonet är heller inte utrustat med någon bakdifferential (bakhjulen snurrar alltid i samma hastighet). Därför kan vägbeläggning allvarligt försämra fordonets manövrering och kontroll.

Att köra på vägar eller vägrenar kan förvirra andra förare, särskilt om du har strålkastarna tända.

Om det blir nödvändigt att korsa en väg bör den första föraren stiga av sitt fordon för att rekognoscera och ge vägledning till de andra förarna. Den sista föraren som korsat vägen hjälper sedan den första föraren att korsa vägen. Kör inte på trottoarer. De är till för fotgängare.

Vatten kan utgöra en särskild risk. Om det är för djupt, kan fordonet börja "flyta" och kantra. Kontrollera vattendjup och strömmar innan du försöker ta dig fram genom vatten. Vattnet får inte gå högre än till fotstöden. Se upp för hala ytor som klippor, gräs, stockar osv., både i och omkring vattnet. Däckgreppet kan försvinna. Försök inte köra ned i vatten i hög hastighet. Vattnet fungerar som en broms och kan få dig att falla av fordonet.

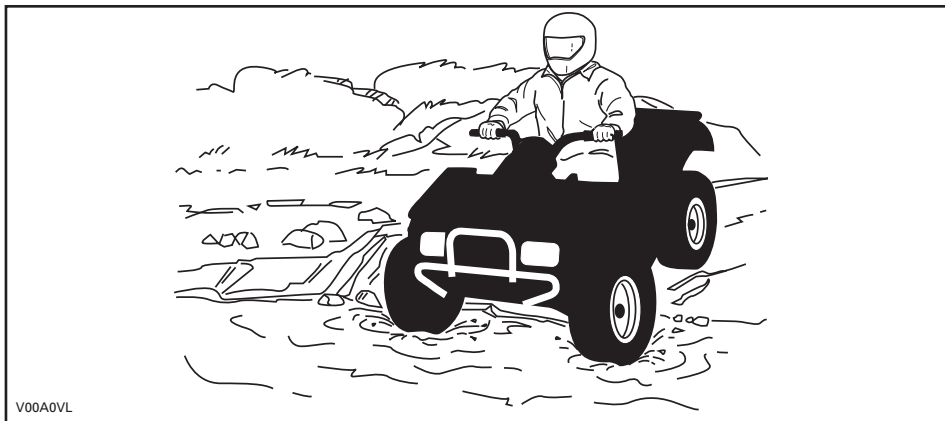

Vattnet påverkar bromsförmågan hos fordonet. Torka bromsarna genom att bromsa flera gånger när du har lämnat vattnet.

Det kan finnas leriga marker eller våtmarker nära vattendrag. Var förberedd på plötsliga "hål" eller svackor. Se även upp för risker som stenblock, trädstammar och liknande som kan vara delvis täckta av vegetation.

Om du måste ta dig över isbelagda vattendrag, kontrollera att isen är tillräckligt tjock och stark för att bära den sammanlagda vikten av dig, fordonet och dess last. Se upp för öppet vatten... det är ett säkert tecken på att isens tjocklek varierar. Om du hyser minsta tvivel, kör inte ut på isen.

Isen inverkar också på din kontroll över fordonet. Sänk hastigheten och undvik att gasa plötsligt. Det leder bara till hjulspinn och fordonet riskerar att välta. Undvik snabb inbromsning. Det kan i sin tur leda till att du kanar iväg utan kontroll och att fordonet välter. Undvik alltid slask eftersom det kan blockera fordonets funktion eller reglage.

Körning i snö kan försämra bromskraften. Sänk hastigheten och håll större avstånd för inbromsning. Snö som kastas uppåt vid körning kan orsaka isbildning eller ansamling av snö på bromssystemets delar och reglage. Bromsa ofta för att undvika att snö och is fastnar. Inspektera bromssystemet noga inför varje körning och håll alltid bromspedalen, fotstöden, golvet och bromshandtagen fria från snö och is.

Sand och körning på sanddyner eller i snö är en annan unik upplevelse, men det finns vissa grundläggande säkerhetsföreskrifter du bör följa. Våt, djup eller fin sand/snö kan orsaka förlust av däckgreppet och få fordonet att kana, stanna eller köra fast. Om detta inträffar, leta efter ett fastare underlag. Det bästa rådet är att sakta farten och vara uppmärksam på terrängen.

När du kör i sand bör du utrusta fordonet med en säkerhetsflagga av antenntyp. Detta hjälper andra förare att se din position från en annan sanddyn. Kör försiktigt om du ser en annan förares säkerhetsflagga framför dig. Säkerhetsflaggor av antenntyp kan fastna och studsas tillbaka mot föraren. Därför bör du inte använda dem i områden där det finns nedhängande grenar eller hinder.

Att köra på lösa stenar eller grus liknar i mycket körning på is. Det inverkar på styrförmågan och kan leda till att fordonet kanar och välter, särskilt i hög hastighet. Dessutom kan bromssträckan försämrats. Tänk på att om du gasar för snabbt eller slirar finns det risk för att lösa stenar skjuter upp bakåt, mot eventuella förare bakom dig. Gör aldrig detta avsiktligt.

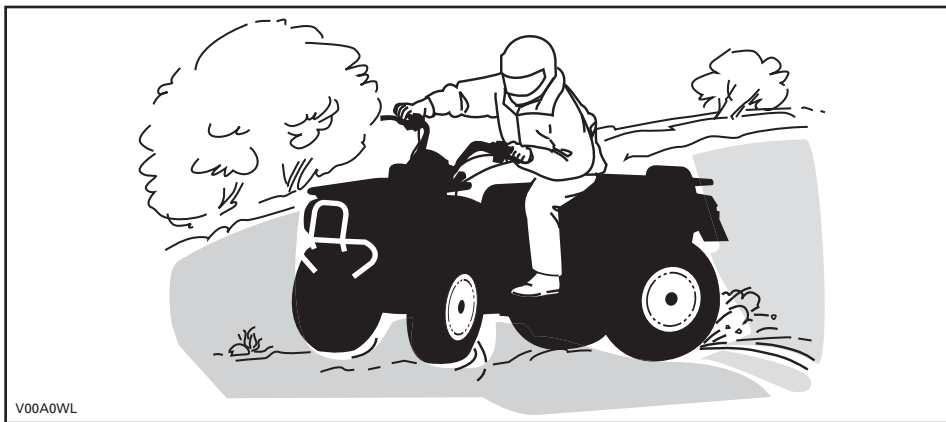

Om du hamnar i en sladd eller slirar kan det hjälpa att vända styret åt samma håll som du sladdar tills du återfår kontrollen. Tvärbromsa aldrig, då låser sig hjulen.

Respektera och följ alla uppsatta märken på banan. De är till för att hjälpa dig och andra.

Var försiktig när du måste köra över hinder på banan eller i spåret. Det kan röra sig om lösa stenbumlingar, nedfallna träd, hala ytor, stängsel, stolpar, jordvallar och sänkor. Undvik dem alltid om möjligt. Tänk på att vissa hinder helt enkelt är för stora eller för farliga att ta sig över och bör undvikas. Mindre stenar och nedfallna träd kan gå att ta sig över på ett säkert sätt. Närma dig hindret rakt framifrån. Stå på fotstöden med böjda knän. Justera hastigheten utan att förlora farten och undvik att gasa plötsligt. Håll ett fast grepp om styrhandtagen. Skifta kroppsvikten bakåt och kör över hindret. Försök inte lyfta fordonets framhjul från marken. Tänk på att hindret kan vara halt eller glida undan medan du kör över det.

När du kör i backar eller sluttningar bör du tänka på två saker: var förberedd på halt underlag eller variationer i terrängen och använd korrekt kroppsställning.

Koppla alltid i parkeringsbromsen när du stannar eller parkerar. Detta är extra viktigt när du parkerar på sluttande underlag. Om det rör sig om en brant backe eller om din ATV är lastad bör hjulen blockeras med stenar eller tegelstenar.

Uppförsbacke

Skifta kroppsvikten framåt, mot toppen av backen. Håll fötterna på fotstöden, växla ned, accelerera och växla sedan snabbt vid behov medan du kör uppåt. Kör inte för fort eftersom detta kan få den främre delen av fordonet att lyfta från marken och falla ned på dig. Om backen är för brant och du inte kan fortsätta eller fordonet börjar rulla bakåt ska du bromsa, men var försiktig så att du inte slirar. Stig av och gör sedan en "U"- eller "K"-sväng (gå bakåt, intill fordonet på den sida som vetter uppåt, med handen på bromshandtaget samtidigt som du sakta backar fordonets bakre del uppåt mot backens krön och kör sedan nedåt). Gå/stig alltid av på den sida som vetter uppåt och kom inte för nära fordonet och dess snurrande hjul. Försök

inte hålla fast vid fordonet om det börjar välta. Håll dig undan. Kör inte över bergs- eller backkrön i hög hastighet. Det kan finnas hinder, inklusive branter, på andra sidan.

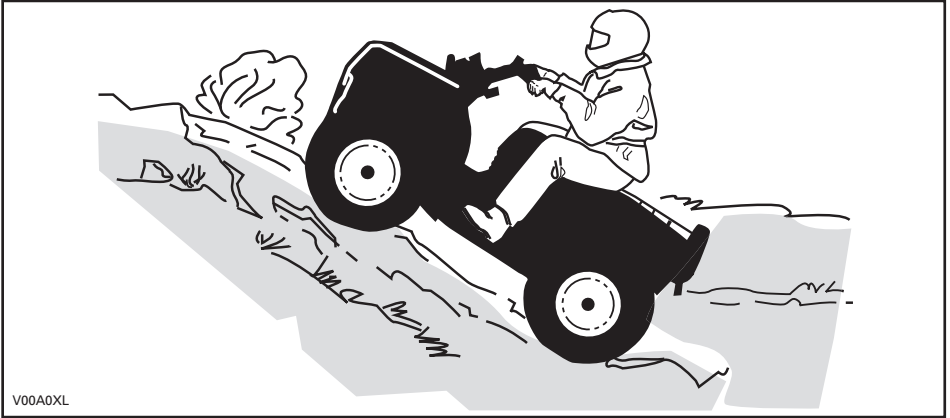

Nedförsbacke

Skifta kroppsvikten bakåt. Bromsa gradvis för att undvika sladdar. "Frirulla" inte utför backen med hjälp av enbart motorbroms eller i neutral.

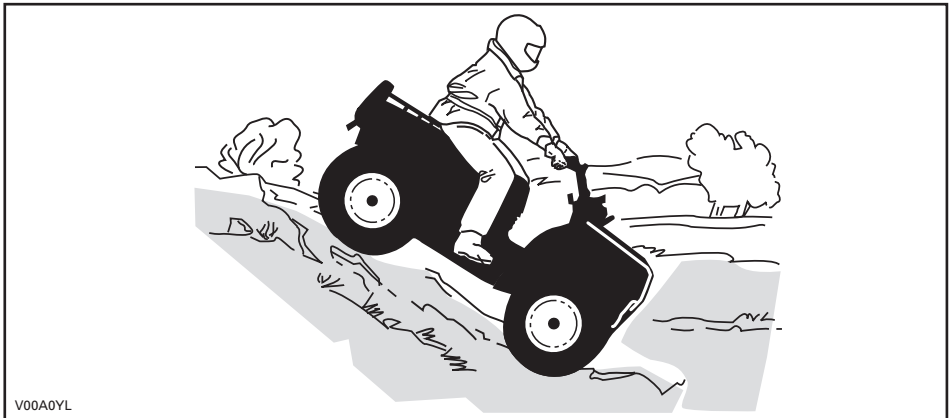

Sidolutning

Detta är en av de **farligaste** typerna av körning eftersom det drastiskt ändrar fordonets balans. Körning med stark sidolutning bör alltid undvikas om möjligt. Om det blir nödvändigt är det dock viktigt att du **ALLTID** har kroppsvikten skiftad mot toppen av sluttningen och att du är förberedd på att stiga av på den sidan om fordonet börjar välta. **Försök inte stoppa fordonet eller rädda det från skador.**

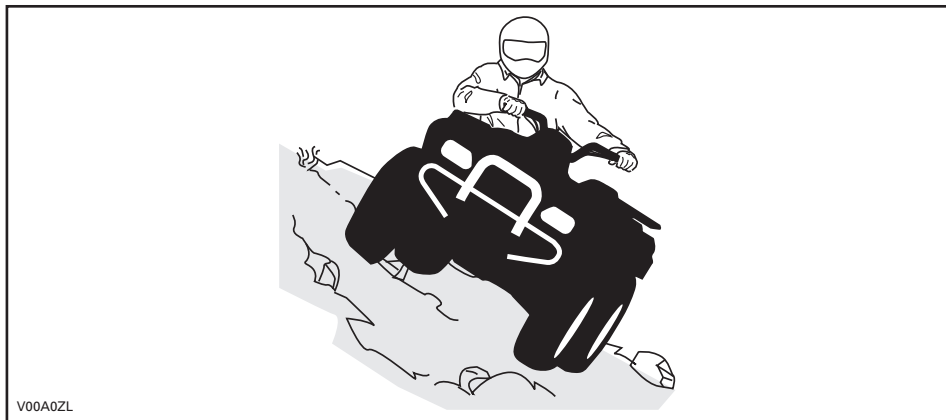

Tänk på följande när du läser denna Instruktionsbok:

⚠ VARNING

Anger en potentiell risk som, om den inte undviks, kan resultera i svåra personskador eller död.

VIKTIGA DEKALER PÅ PRODUKTEN

Hängetikett

Detta fordon levereras med en hängetikett och dekaler med viktig säkerhetsinformation.

Alla förare av detta fordon bör läsa och förstå denna säkerhetsinformation före körning.

S

SPORTMODELL

DENNA ATV ÄR TILL FÖR
FRITIDSANVÄNDNING AV ENBART
ERFARNA FÖRARE.

1 FÖRARE ENBART - INGA
PASSAGERARE.

EJ FÖR FÖRARE UNDER 16 ÅR.

DENNA ATV-KATEGORI, S (SPORT), ÄR EN
HÖGPRESTERANDE MASKIN. DEN ÄR
TILL FÖR SPORT-, FRITIDS- OCH
TÄVLINGSBRUK OCH FÖR SKICKLIGA OCH
VÄL ERFARNA FÖRARE.

DET FINNS FÖRARKURSER FÖR
ATV-KÖRNING. KONTAKTA
ÅTERFÖRSÄLJAREN FÖR INFORMATION.





KONTAKTA ÅTERFÖRSÄLJAREN FÖR
INFORMATION OM LAGAR OCH FÖRORDNINGAR
BETRÄFFANDE ATV-ANVÄNDNING.

DENNA ETIKETT FAR EJ AVLÄGSNAS FÖRE FÖRSÄLJNING.

vmo2009-005-003_en

! VARNING

Felaktig användning av en ATV kan resultera i ALLVARLIGA
personskador eller DÖD.

			
BÄR ALLTID GODKÄND HJÄLM OCH SKYDDSUTRUST- NING.	FÅR EJ ANVÄNDAS PÅ ALLMÄN VÄG.	TA ALDRIG PASSAGERARE.	KÖR ALDRIG FORDONET OM DU ÄR ALKOHOL- ELLER DROGPÅVERKAD.

Kör **ALDRIG** denna ATV:

- utan lämplig träning eller instruktion.
- i för hög hastighet för din skicklighet eller körförhållandena.
- på allmän väg – du riskerar att kollidera med ett annat fordon.
- med passagerare - de försämrar balans och styrförmåga och ökar risken för att föraren förlorar kontrollen.

Du ska **ALLTID**:

- använda korrekt körteknik för att undvika att fordonet välter i backar, svår terräng eller svängar.
- undvika vägbeläggningar - de kan allvarligt försämma väghållningen och kontrollen.

TA FRAM OCH LÄS INSTRUKTIONSBOKEN.
FÖLJ ALLA ANVISNINGAR & VARNINGAR.

vmo2009-005-003_en

BESKRIVNING AV FORDONSMOTOR:

XXXXX

EPA-GODKÄND

NER (NORMERAD UTSLÄPPSNIVÅ) = X

PÅ EN SKALA FRÅN 0 TILL 10,
DÄR 0 ÄR RENAST

* FAR EJ AVLÄGSNAS FÖRE FÖRSÄLJNING



704901107

vmo2006-005-009_en

Säkerhetsdekaler på fordonet

Nedanstående dekaler finns på fordonet och är att betrakta som permanenta delar av fordonet. Om de saknas eller är skadade kan de bytas utan extra kostnad. Kontakta en auktoriserad Can-Am-återförsäljare.

OBSERVERA: Nedanstående illustrationer som används i denna Instruktionsbok är endast allmänna representationer. De kan se annorlunda ut för din modell.

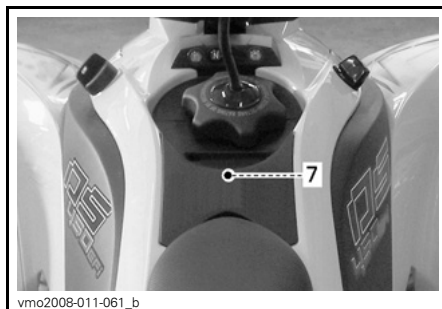
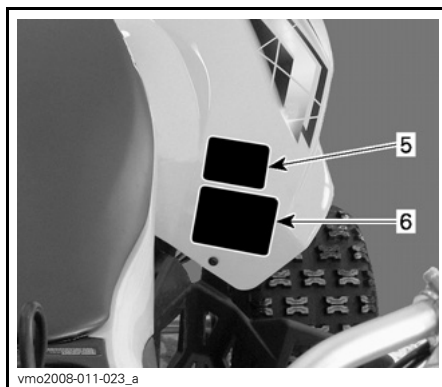
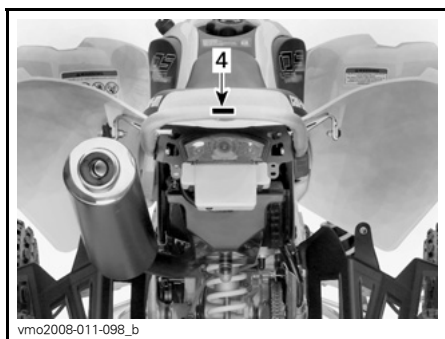
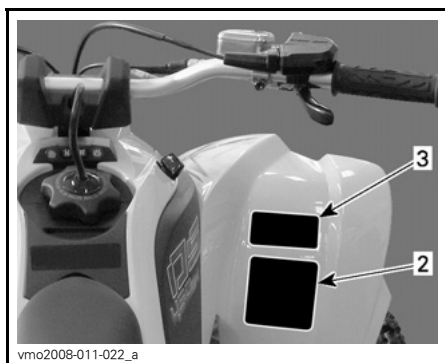
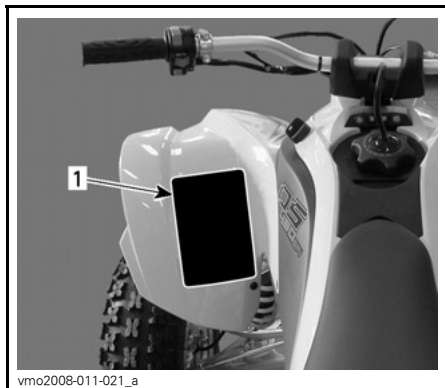

UNDER LOCKET

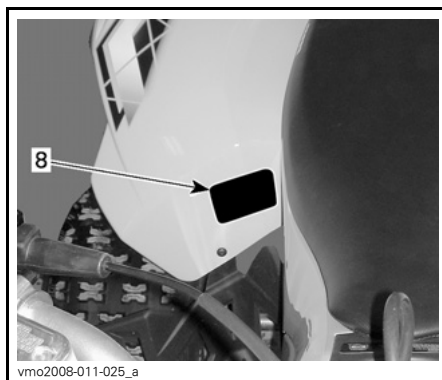

⚠ VARNING

Felaktig användning av en ATV kan resultera i ALLVARLIGA personskador eller DÖD.



BÄR ALLTID GODKÄND HJÄLM OCH SKYDDSTRUSTNING. FÄR EJ ANVÄNDAS PÅ ALLMÄN VÄG. TA ALDRIG PASSAGERARE. KÖR ALDRIG MED DROGER ELLER ALKOHOL I KROPPEN.

Kör **ALDRIG** denna ATV:

- utan lämplig träning eller instruktion.
- i för hög hastighet för din skicklighet eller körförhållandena.
- på allmän väg - du riskerar att kollidera med ett annat fordon.
- med passagerare - de försämrar balans och styrförmåga och ökar risken för att föraren förlorar kontrollen.

Du ska **ALLTID**:

- använda korrekt körteknik för att undvika att fordonet välter i backar, svår terräng eller svängar.
- undvika vägbeläggningar - de kan allvarigt försämra väghållningen och kontrollen.

TA FRAM OCH LÄS INSTRUKTIONSBOKEN. FÖLJ ALLA ANVISNINGAR & VARNINGAR.

vmo2009-003-004_en

DEKAL 1

⚠ VARNING

**UNDER
16**

Att köra denna ATV om du är under 16 ökar risken för SVÅRA PERSONSKADOR och DÖD. Kör **ALDRIG** denna ATV om du är under 16.

704 900 011

V01M02Z

DEKAL 2

⚠ VARNING

Denna ATV kan ha högre prestanda än andra ATV-maskiner som du har kört tidigare. Denna kategori, S (sport), är en högprestandamaskin för enbart terränganvändning. Den är till för sport-, fritids- och tävlingsbruk och för skickliga och väl erfarna förare.

704 900 089

V02M05Y

DEKAL 3

⚠ VARNING

Fäst **ALDRIG** något här eller i bagageräcket för att dra ett släp.

Det kan få fordonet att välta.

Använd **ALLTID** dragkroken för att dra ett släp.

704902005

vmo2010-004-002_en

DEKAL 4

⚠ VARNING

Åk **ALDRIG** med som passagerare. Föraren kan då förlora kontrollen, med SVÅRA PERSONSKADOR eller DÖD som följd.

704 900 005

V01M07Z

DEKAL 5

⚠ VARNING

Fel däcktryck eller överbelastning kan leda till kontrollförlust, som kan resultera i SVARA SKADOR eller DÖD.

LAST	DÄCKTRYCK, KALLA DÄCK
UPP	FRAM
TILL	MAX: 48,3 kP (7 psi)
100 kg	MIN: 34,5 kP (5 psi)
(220 lb)	BAK
	MAX: 48,3 kP (7 psi)
	MIN: 34,5 kP (5 psi)

Ha ALLTID korrekt tryck i däcken enligt ovan.

Använd aldrig lägre tryck än det minimala. Det kan få däckat att lossna från fälgen.

Överskrid ALDRIG fordonets lastkapacitet på 100 kg (220 lb), vilket inkluderar vikten av förare, last, tillbehör och dragstäng.

704901365

DEKAL 6 - DS 450™/DS 450™ X™ XC

⚠ VARNING

Fel däcktryck eller överbelastning kan leda till kontrollförlust, som kan resultera i SVARA SKADOR eller DÖD.

LAST	DÄCKTRYCK, KALLA DÄCK
UPP	FRAM
TILL	MAX: 68,9 kP (10 psi)
100 kg	MIN: 55,2 kP (8 psi)
(220 lb)	BAK
	MAX: 62,1 kP (9 psi)
	MIN: 48,3 kP (7 psi)

Ha ALLTID korrekt tryck i däcken enligt ovan.

Använd aldrig lägre tryck än det minimala. Det kan få däckat att lossna från fälgen.

Överskrid ALDRIG fordonets lastkapacitet på 100 kg (220 lb), vilket inkluderar vikten av förare, last, tillbehör och dragstäng.

704902001

DEKAL 6 - DS 450™ X™ MX





704902057

DEKAL 7

ENGINE FAMILY		MOTORFAMILJ		INFORMATION OM UTSLÄPPSKONTROLL DETTA FORDON ÄR CERTIFIERAT FÖR BLYFRI BENSIN OCH UPFYLLER EPA- OCH KALIFORNIEN-REGLERNA XXXX FÖR ATV-FÖRGASARMOTORER. EMISSION CONTROL INFORMATION THIS VEHICLE IS CERTIFIED TO OPERATE ON UNLEADED GASOLINE AND MEETS TO [] U.S. EPA AND CALIFORNIA REGULATIONS FOR ATV SI ENGINES. SEE OPERATOR'S GUIDE FOR MAINTENANCE SPECIFICATIONS VOIR GUIDE DU CONDUCTEUR POUR LES SPÉCIFICATIONS D'ENTRETIEN	
PERMEATION FAMILY		PERMEABILITETSGRUPP			
CERTIFICATION STANDARD (F.E.L.)		CERTIFIERINGSSTANDARD (F.E.L.)			
ENGINE DISPLACEMENT		CYLINDERVOLYM			
EXHAUST EMISSION CONTROL SYSTEM		SYSTEM FÖR UTSLÄPPSKONTROLL			
BOMBARDIER RECREATIONAL PRODUCTS INC.					704902057

PLACERAD PÅ DEN VÄNSTRA DELEN AV RAMEN

⚠

(DA) FIND OG LÆS BRUGERVEJLEDNINGEN, OVERBLIKK ALLE INSTRUKTIONER OG ADVARSLER. ZOEK DE GEBRUIKSHANDLEIDING OP EN LÈES HEM, HOUD U AAN ALLE AANWISJINGEN EN WAARSCHUWINGEN. LOCALISER ET LIRE LE GUIDE DE L'OPÉRATEUR. SUIVRE TOUS LES CONSIGNES ET AVERTISSEMENTS. PAINKANA JÄ LUE KÄYTTÖOHJEITA JA VAROITUKSIA. UBICAR Y LEER LA GUÍA DEL OPERADOR. ATENCIÓN A TODAS LAS INSTRUCCIONES Y MENSAJES DE ADVERTENCIA.	(DE) BETRIEBSANLEITUNG AUFZUFINDEN UND LEBSEN. ALLE ANWEISUNGEN UND WARNSINNESE BEFOLGEN. BEFETTE KNI AJARAZTE TON DAHTO KERTTÄ, ANOVIKSETTE OVIK TIZ OAHTEZ KAI TIPOLOTOHIZEBI. LEGGERE IL MANUALE DELL'OPERATORE. SEGUIRE TUTTE LE ISTRUZIONI E AVVERTENZE. LOCALLEAR E LER O GUÍA DE OPERACIÓN. OBSERVAR TODAS AS INSTRUÇÕES E MENSAGENS DE AVISO. YA REA PÁ INSTRUCCIONESKOKEN OCH LÄS DEN UPPRÄKSSAMMA ALLA ANVÄNNINGAR OCH VARNINGAR.	 
---	---	--

vmo2008-011-090

DEKAL 8

Dekaler om överensstämmelse



Bombardier Recreational Products Inc. försäkrar att denna ATV uppfyller kraven i standarden American National Standard for Four Wheel All-Terrain Vehicles, ANSI/SVIA-1-2007.

vmo2010-004-001_en

PLACERAD PÅ DEN VÄNSTRA DELEN AV RAMEN

CE **ACN 097 370 100**

POWER EFFEKT kW

WET WEIGHT VÄRVIKT kg

THIS VEHICLE IS AN ALL TERRAIN VEHICLE AND IS NOT INTENDED FOR USE ON PUBLIC ROADS.
 DETTA FORDON ÄR ETT TERRÄNGFORDON OCH INTE AVSETT ATT ANVÄNDAS PÅ ALLMÄN VÄG.

vmo2008-011-091

PLACERAD PÅ DEN HÖGRA DELEN AV RAMEN

Dekal med teknisk information

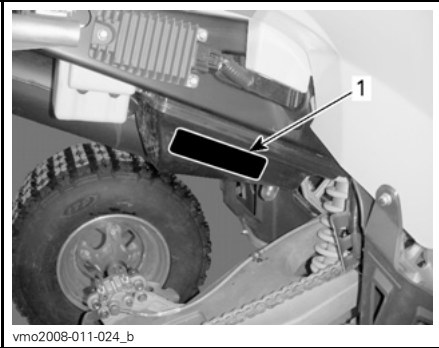

vmo2008-011-024_b

TYPBILD

1. Drivkedjedekal

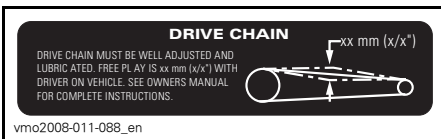

vmo2008-011-088_en

Tänk på följande när du läser denna Instruktionsbok:

⚠ VARNING

Anger en potentiell risk som, om den inte undviks, kan resultera i svåra personskador eller död.

FORDONS- INFORMATION

REGLAGE/INSTRUMENT/KOMPONENTER

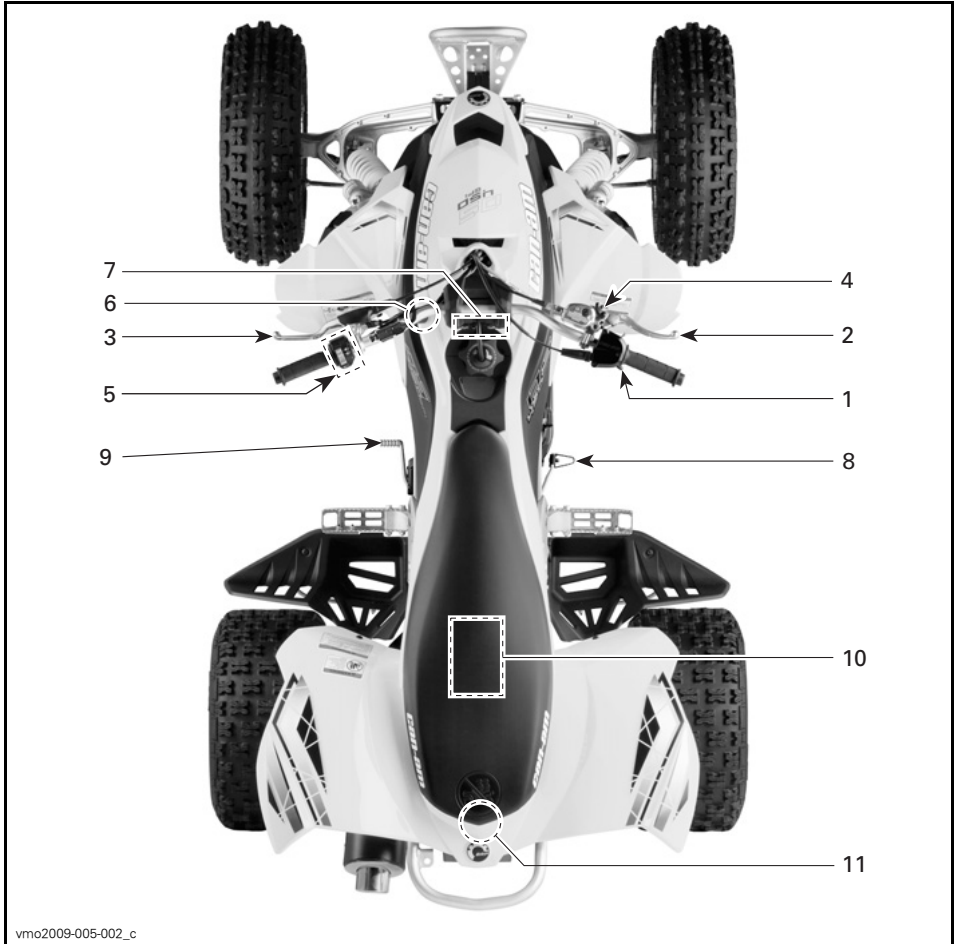

TYPBILD

Tänk på följande när du läser denna Instruktionsbok:

⚠ VARNING

Anger en potentiell risk som, om den inte undviks, kan resultera i svåra personskador eller död.

1) Gasreglage

Gasreglaget är placerat på höger sida av styrstängens.

När det skjuts framåt ökar motorns hastighet och transmissionen kopplas in med vald växel när kopplingen släpps.

När det släpps övergår motorn automatiskt till tomgång och fordonets hastighet sänks.

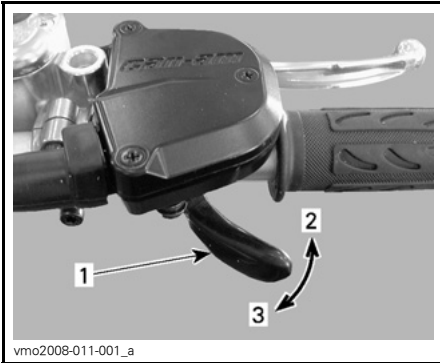

1. Gasreglage
2. Accelerera
3. Släpp gasen

⚠ VARNING

Släpp alltid gasreglaget när du växlar. Om du växlar utan att släppa gasen riskerar du att förlora kontrollen över fordonet, med möjliga följder som vältning eller skador på mekaniken.

2) Främre bromshandtag

Det främre bromshandtaget är placerat på höger sida av styrstängens.

När du trycker in det bromsar du med de främre bromsarna. När du släpper handtaget återgår det automatiskt till

det ursprungliga läget. Bromseffekten beror på hur hårt man trycker och på terrängens typ och förhållanden.

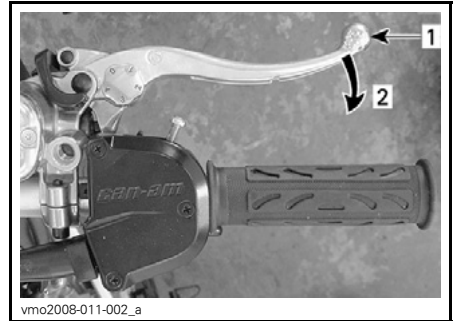

1. Bromshandtag
2. Bromsa

Främre bromshandtagsjustering

Bromshandtaget kan justeras efter förarens önskemål. Vrid justeringskammen från läge 0 till 4, där läge 0 är det läge där bromshandtaget är längst ifrån styret.

Bekräfta läget för bromshandtagsjustering när du sitter på fordonet genom att använda det lägre numret på justeringskammen.

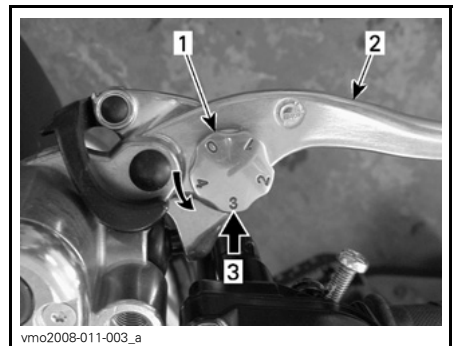

1. Justeringskamm
2. Bromshandtag
3. Justeringsposition, när du sitter på fordonet

3) Kopplingshandtag

Kopplingshandtaget är placerat på vänster sida av styrstängan.

När det trycks in frigörs kopplingen. När du släpper det släpps kopplingen upp.

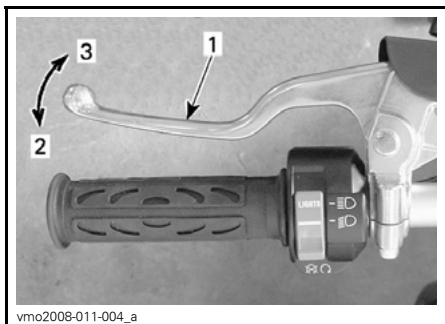

1. Kopplingshandtag
2. Koppla ur
3. Aktivera kopplingen

⚠ VARNING

Släpp alltid gasreglaget när du växlar. Om du växlar utan att släppa gasen riskerar du att förlora kontrollen över fordonet, med möjliga följder som vältning eller skador på mekaniken.

4) Parkeringsbroms

Parkeringsbromsen är placerad på höger sida av styrstängan.

När det låses hindras fordonet tillfälligt från att röra sig. Användbart när bromsen behöver låsas vid t.ex. en K-sväng, vid transport eller när fordonet inte används.

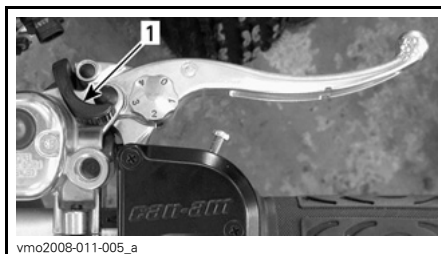

1. Parkeringsbroms

⚠ VARNING

Aktivera alltid parkeringsbromsen när fordonet inte används.

⚠ VARNING

Kontrollera att parkeringsbromsen är urkopplad innan du kör fordonet.

Om du kör med detta konstant tryck på reglaget kan detta skada bromssystemet och orsaka förlust av bromsverkan och/eller brand.

Lås: Tryck in bromshandtaget och håll fast samtidigt som du flyttar låset med ett finger. Det främre bromshandtaget är nu intryckt och den främre bromsen inkopplad.

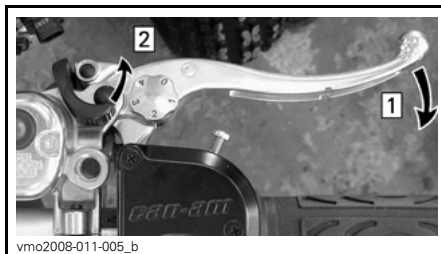

- Steg 1: Tryck in det främre bromshandtaget och håll kvar
 Steg 2: Flytta parkeringsbromshandtaget till önskad position

OBSERVERA: Parkeringsbromsen kan justeras till fyra (4) olika lägen.

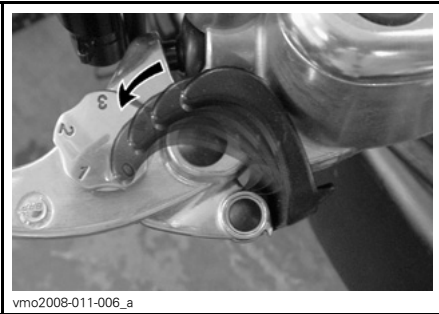

PARKERINGSBROMSENS LÄGEN

ANMÄRKNING Parkeringsbromsens läge kan variera beroende på bromsklossarnas skick. Se till att fordonet står stadigt på plats när parkeringsbromsen är inkopplad.

Lås upp: Tryck in det främre bromshandtaget. Låset återgår automatiskt till det ursprungliga läget. Det främre bromshandtaget ska återgå till viloposition. Frigör alltid parkeringsbromsen före körning.

5) Flerfunktionsreglage

Flerfunktionsreglaget är placerat på vänster sida av styrstängens.

På flerfunktionsreglets hölje finns följande funktioner:

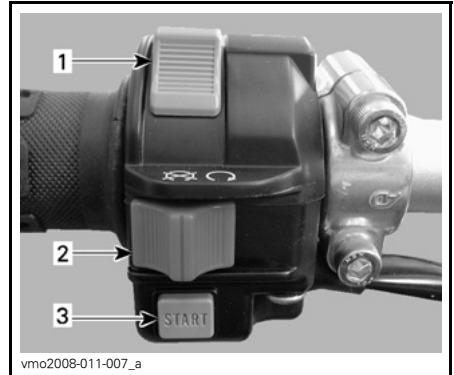

1. Strålkastarreglage
2. Motors nödstoppreglage
3. Startknapp

Strålkastarreglage

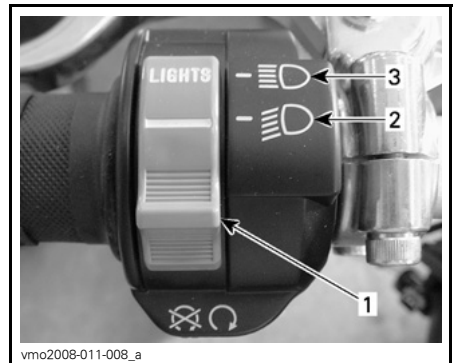

STRÅLKASTARREGLAGETS FUNKTIONER

1. Strålkastarreglage
2. Halvljus
3. Helljus

OBSERVERA: Vrid tändningsnyckeln till läget ON (på) "utan strålkastare" när du vill släcka strålkastarna.

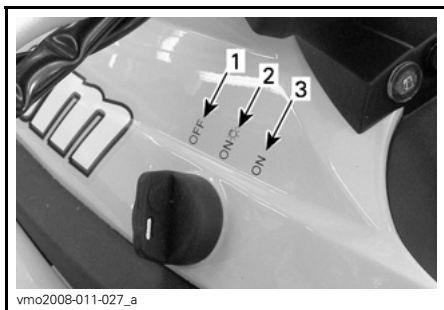

TÄNDNINGSLÅSETS LÄGEN

1. OFF (av)
2. ON (på) "med ljus"
3. ON (på) "utan ljus"

Motorns nödstoppreglage

Detta reglage stänger av motorn och kan användas som nödstoppsreglage.

Stäng av motorn genom att släppa gasreglaget och sedan använda motorns nödstoppreglage.

OBSERVERA: Det går visserligen att stänga av motorn genom att vrida tändningsnyckeln till OFF (av), men vi rekommenderar avstängning med motorns nödstoppreglage.

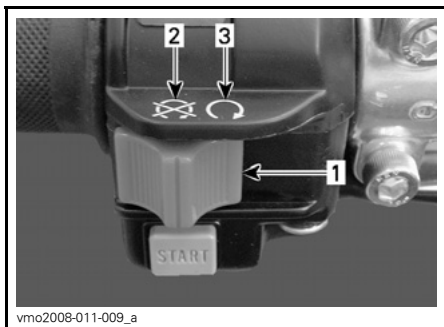

1. Motorns nödstoppreglage
2. OFF (av)
3. RUN (kör)

Startknapp

Startknappen används för att starta motorn. När startknappen trycks in vevar startmotorn igång motorn. Gå till *STARTA MOTORN* i avsnittet *ANVÄNDNINGSSINSTRUKTIONER* för korrekt startprocedur.

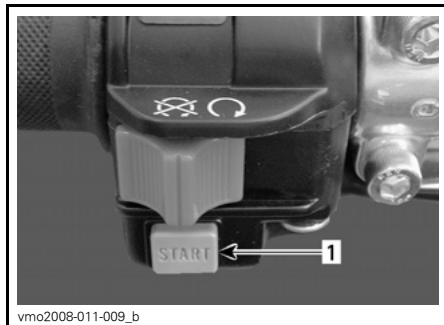

1. Startknapp

6) Tändningslås

Tändningslåset finns på vänster sida av fordonet, ovanpå chassipanelen.

Det är ett lås för nyckel, med 3 lägen.

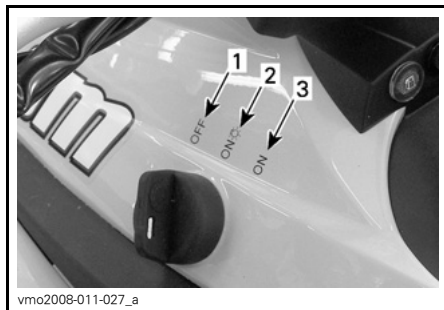

TÄNDNINGSLÅSETS LÄGEN

1. OFF (av)
2. ON (på) "med strålkastare"
3. ON (på) "utan strålkastare"

Sätt nyckeln i tändningslåset och vrid till önskat läge. Ta ut nyckeln genom att vrida till OFF (av) och dra ut den.

OBSERVERA: När du väljer ON (på) med strålkastare eller ON utan strålkastare tänds bakljuset. Båda PÅ-lägena tänder ljusen oavsett om motorn är igång eller inte. Vrid alltid tändningsnyckeln till OFF (av) när motorn har stängts av.

7) Indikatorlampor

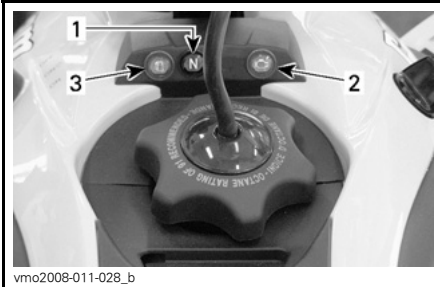

1. Neutral (N) indikatorlampa
2. Motorfelindikator
3. Indikator för låg bränslenivå

	Växeln är i neutralläge.
	Lampan LYSER (1): Motorfel; gå till avsnittet <i>PROBLEMLÖSNING</i> eller kontakta en auktoriserad Can-Am-återförsäljare. Lampan blinkar: Motorn är i ett skyddsläge (nödläge); kontakta en auktoriserad Can-Am-återförsäljare.
	Låg bränslenivå. Det finns ca 2,5 liter bränsle kvar i tanken.
(1) Lampan fortsätter att LYSA när tändningsnyckeln och nödstoppreglaget är i köräge och motorn inte går.	

8) Bakre bromspedal

Den bakre bromspedalen är placerad på höger sida av fordonet, framför fotstödet.

Tryck ned den när du vill bromsa med den bakre bromsen. När du släpper den återgår den till det ursprungliga läget.

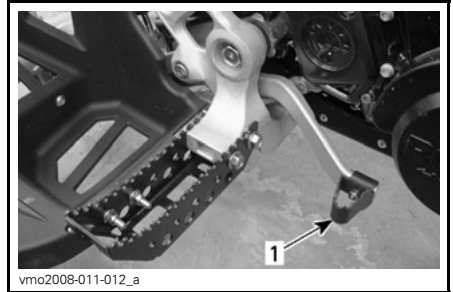

1. Bakre bromspedal

OBSERVERA: Bromseffekten beror på hur hårt man trycker och på terrängens typ och förhållanden.

9) Växeltreglage

Växeltreglaget är placerat på vänster sida av fordonet, framför fotstödet.

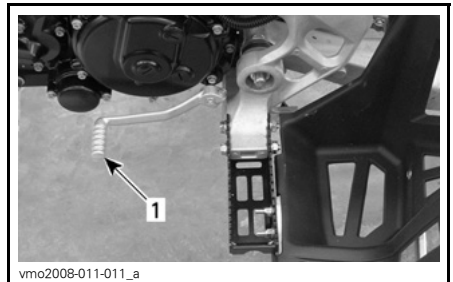

1. Växeltreglage

Se *VÄXLING* i avsnittet *ANVÄNDNINGSSINSTRUKTIONER* för närmare detaljer.

10) Verktygssats

Verktygssatsen finns i serviceutrymmet under sätet.

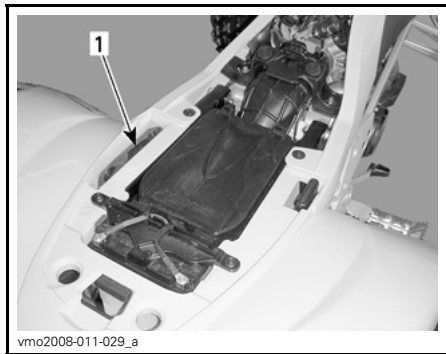

1. Verktygssats

Verktygssatsen innehåller verktyg för grundunderhåll.

11) Spärr till säte

Sitter under sätets bakre ände. Med detta kan sätet avlägsnas för åtkomst av luftfilterhus och serviceutrymme.



1. Sätesspär

Demontering av förarsäte

Dra spärren bakåt medan du försiktigt lyfter sätets bakre del. Fortsätt att lyfta tills du kan frigöra spärrarna och därefter helt ta bort sätet.

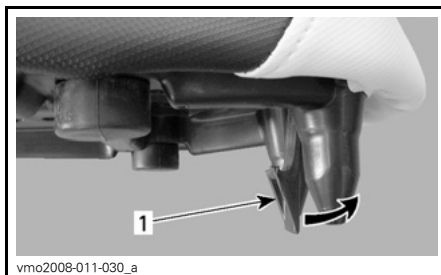

1. Sätesspär

Återmontering av förarsätet

Passa in sätets främre, övre spår i kylarens tankfäste och se till att sätets mittspär sitter ordentligt. När sätet är på plats, tryck det bestämt nedåt för att låsa det.

OBSERVERA: Ett tydligt snäpp ska kännas. Kontrollera att sätet är ordentligt spärrat genom att dra i det en extra gång.

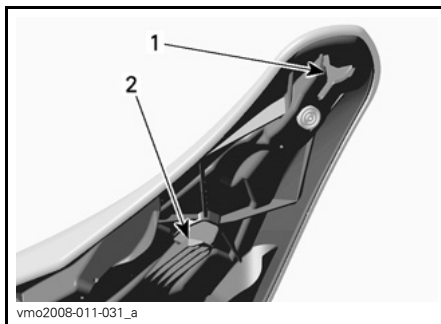

1. Övre spår
2. Mittspär

⚠ VARNING

Se till att sätet är säkert låst innan du kör.

BRÄNSLE

Rekommenderat bränsle

Använd blyfri premiumbensin (finns på de flesta bensinstationer) eller syresatt bränsle som innehåller maximalt 10 % etanol eller metanol totalt. Den bensin som används måste ha följande rekommenderade minimioktantal.

MINIMIOKTANTAL	
Inom Nordamerika	(91 (RON + MON)/2)
Utanför Nordamerika	95 RON

ANMÄRKNING Experimentera aldrig med andra bränslen. Användning av ej rekommenderat bränsle kan ge sämre fordonsprestanda och skada viktiga delar i bränslesystemet och motorn.

Påfyllning av bränsle

VARNING

- Stäng alltid av motorn innan du fyller på bränsle. Öppna locket långsamt.
- Om en tryckskillnad märks (det hörs ett visslande ljud när du lossar tanklocket), behöver fordonet inspekteras och/eller repareras innan du använder det igen.
- Bensin är ett brandfarligt ämne och under vissa förhållanden explosivt.
- Använd aldrig öppen låga vid kontroll av bränslenivån.
- Rök aldrig och tillåt aldrig öppen eld eller gnistor i närheten.
- Arbeta alltid i ett välventilerat utrymme.
- Fyll aldrig på bränsle innan du placerat fordonet på en varm plats. Med högre temperaturer expanderar bränslet och kan flöda över.
- Torka alltid av allt utspillt bränsle på fordonet.

ANMÄRKNING Ingenting får placeras på tanklocket eftersom lufthålet på locket då kan blockeras och motorn feltända.

1. Stäng av motorn.
2. Låt ingen sitta kvar i fordonet under tankning.
3. Skruva av tanklocket moturs.
4. Sätt i munstycket i tanköppningen.

5. Fyll på bränsle sakta så att luft kan frigöras från tanken och förhindra att bränslet flödar tillbaka. Var försiktig så att du inte spiller.
6. Avsluta påfyllningen när bränslet når nederdelen av påfyllningsslangen. Fyll inte på för mycket.
7. Skruva åt tanklocket medurs.
8. Placera luftslangen i rattstängan.

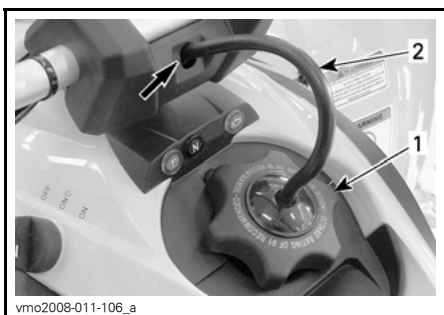

1. Tanklock
2. Ventilationsrör

Tänk på följande när du läser denna Instruktionsbok:

⚠ VARNING

Anger en potentiell risk som, om den inte undviks, kan resultera i svåra personskador eller död.

ANVÄNDNINGSSINSTRUKTIONER

Användning under inkörningsperioden

Motor

En inkörningsperiod på 10 drifttimmar krävs innan fordonet kan köras längre sträcka med full gas.

Under denna period får maximalt gasreglage inte vara öppet till mer än 1/2 eller 3/4. Kortare pådrag till fullgas och hastighetsvariationer är emellertid bra vid inkörning. Längre fullgaspådrag, längre perioder på marschfart och överhettning av motorn är till skada under inkörningsperioden.

Starta motorn

Sätt nyckeln i tändningslåset och vrid till läget ON (på).



Tryck motorns nödstoppreglage till läget RUN (kör).



Växla till NEUTRAL-läge eller tryck och håll in kopplingshandtaget.

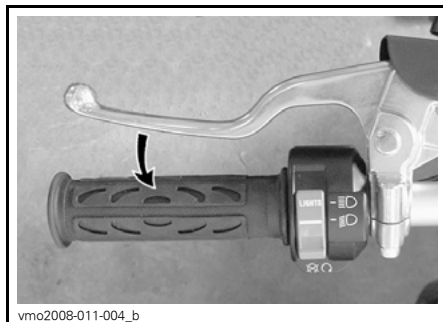
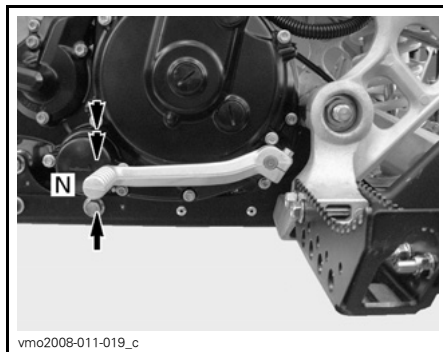

Tryck in startknappen tills motorn startar.



Släpp knappen omedelbart när motorn startat.



⚠ VARNING

Gaså inte nr du startar motorn.

Vxling

Vxla

Vxla genom att trycka in kopplingshandtaget och anvnd sedan vxelreglaget enligt fljande.

⚠ VARNING

Anvnd alltid kopplingshandtaget fr att vxla upp eller ned.

En full trampning av pedalen skiftar transmissionen till nsta hgre eller lgre vxel i vxlingssekvensen. Pedalen ska g tillbaka till ursprungslget automatiskt.

Lgg i nsta hgre vxel genom att placera fotspetsen under vxelpedalen och lyfta den en gng, nda upp. Lgg i nsta lgre vxel genom att trampa ned pedalen helt, en gng.

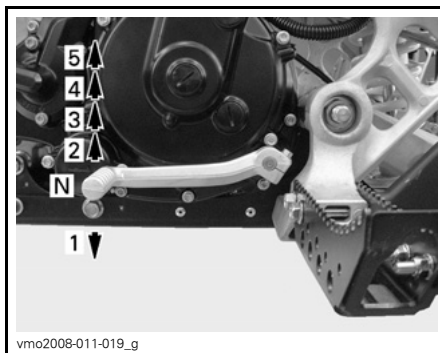

⚠ VARNING

Slpp alltid gasreglaget nr du vxlar. Om du vxlar utan att slppa gasen riskerar du att frlora kontrollen ver fordonet eller vlta.

ANMRKNING Kontrollera att parkeringsbromsen r urkopplad innan du kr fordonet.

Avstngning av motorn

⚠ VARNING

Undvik att parkera fordonet i en sluttning.

Slpp gasen och stanna fordonet helt.

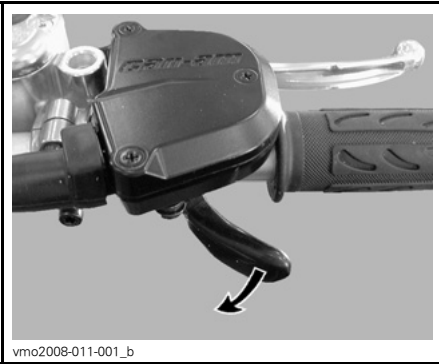

Koppla i parkeringsbromsen.

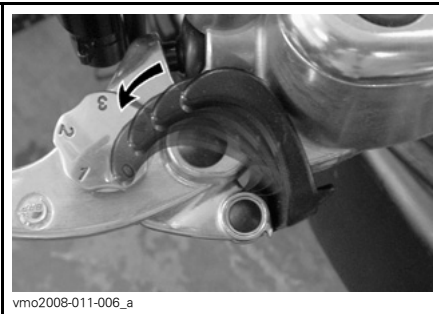

Tryck ner och håll in kopplingshandtaget.

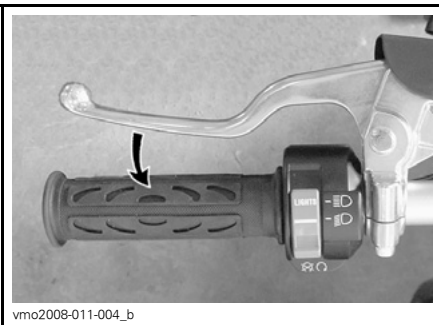

Växla till 1^a växeln.

⚠ VARNING

Använd alltid kopplingshandtaget när du växlar.

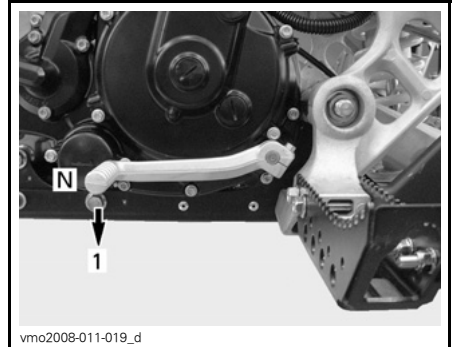

Tryck motorns nödstoppreglage till läget OFF (av).

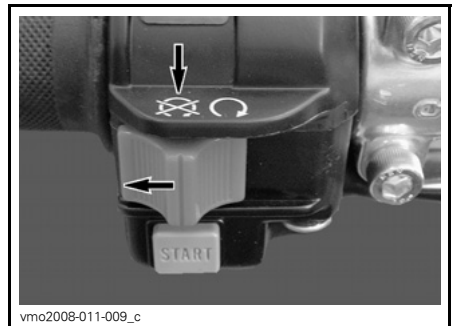

Vrid tändningsnyckeln till läget OFF (av) och ta ur nyckeln.



ANMÄRKNING När fordonet har legat under vatten kan allvarliga materiella skador bli följden om korrekt startprocedur inte följs.

Om fordonet välter

Om fordonet har väljt eller vänts upp och ned ska du ställa fordonet på alla fyra hjulen och sedan vänta 3 till 5 minuter innan du startar motorn igen.

Se avsnittet *UNDERHÅLLS-INFORMATION* och kontrollera följande.

- Kontrollera om luftfilterhusets dräneringsrör har fått olja i sig, och om så är fallet, rengör luftfilter och luftfilterhus.
- Kontrollera motoroljenivån och fyll på vid behov.
- Kontrollera motorkylvätskenivån och fyll på vid behov.

Fordon som har legat under vatten

Om fordonet legat under vatten måste det tas till en auktoriserad Can-Am-återförsäljare så snart som möjligt. **STARTA INTE MOTORN!**

Tänk på följande när du läser denna Instruktionsbok:

⚠ VARNING

Anger en potentiell risk som, om den inte undviks, kan resultera i svåra personskador eller död.

FINJUSTERA FJÄDRINGEN

⚠ VARNING

Justering av fjädring, styrvinkel och spårvidd, som alla har en inbördes inverkan på varandra, kan påverka fordonets manöverförmåga. Ta dig alltid tid att bekanta dig med hur fordonet uppför sig då justeringar av fjädring, styrvinkel eller spårvidd har utförts.

Justering av styrvinkel (toe)

Justera styret och gör toe-inställningen så här:

1. Placera fordonet på jämnt underlag.
2. Placera styret så att det är helt rakt (för körning rakt fram), genom att mäta från styrets båda ytterändar till en fast bakre punkt.

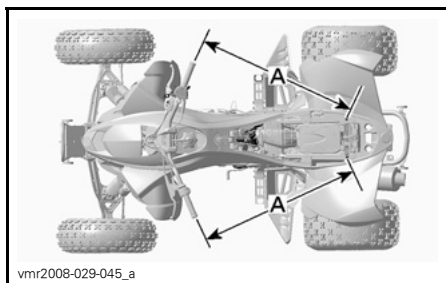

A. Samma längd

OBSERVERA: Referenspunkten måste vara densamma på varje sida.

3. Fäst styret för att hindra det från att röra sig under justeringen.
4. Mät avståndet mellan framhjulen – från mitt till mitt.

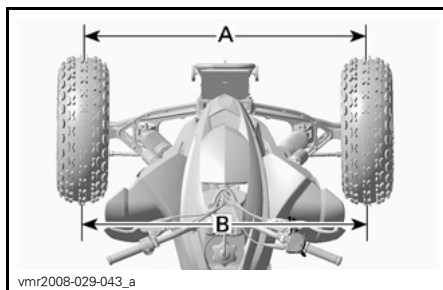

A. Främre avstånd

B. Bakre avstånd

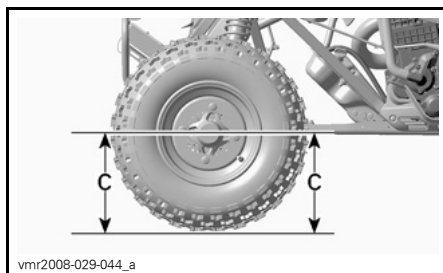

C. Samma höjd

Se följande tabell för specifikationer.

MODELL	TOTAL TOE-IN (MM)
DS 450/ DS 450 X xc	0 mm till 6,35 mm
DS 450 X mx	6,35 mm till 12,7 mm
Toe-in = Bakre avstånd (B) – främre avstånd (A)	

5. Gör hjulinställningen genom att justera parallellstaget.

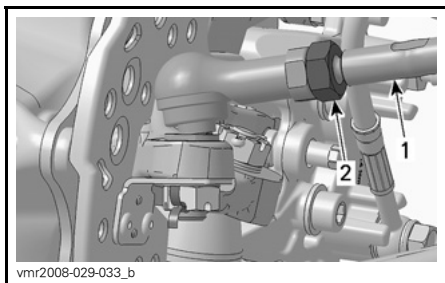

HJULSIDAN VISAS

1. Parallellstag
 2. Låsmutter för parallellstag (en per parallellstagsände)
6. Mät på nytt efter momentdragning av parallellstagets låsmuttrar.

Justering av bakre spårvidd (X xc och X mx)

Den bakre spårvidden, uppmätt på hjulens utsida, kan justeras från 117 cm till 127 cm genom att distanserna flyttas till bakhjulnavens ut- eller insida.

För att justera utförs följande på **båda** sidor:

1. Se anvisningarna i avsnittet *UNDERHÅLLSPROCEDURER* för att demontera hjulen.
2. Ta bort och kassera saxpinnen.
3. Skruva av det bakre hjulnavets mutter med en 41 mm hylsnyckel och ett brytjärn så som visas.

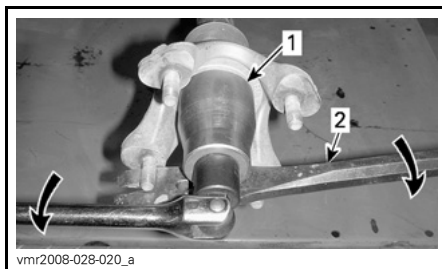

1. 41 mm hylsnyckel
2. Brytjärn

4. Justera spårvidden genom att placera önskat antal distanser mellan bakaxelflänsen och hjulnavet (innanför hjulnavet). Se tabellen *PLACERING AV SPÅRVIDDSDISTANSER* nedan för att erhålla en korrekt justerad spårvidd.

5. Applicera CV SMÖRJFETT (P/N 293 550 019) på axelsplinsen.
6. Montera hjulnavet. Passa in en av hjulnavets öppningar med hålet för saxpinnen.

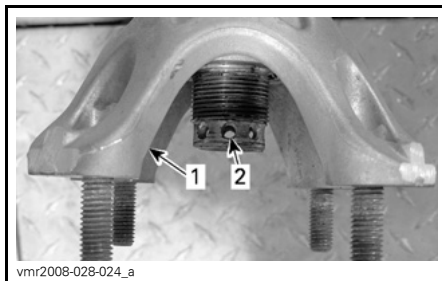

1. Öppning i hjulnav
2. Hål för saxpinne

7. Montera de oanvända distanserna på hjulnavets utsida.

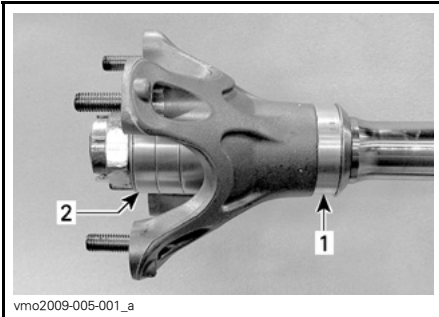

1. Distans på insidan
2. Oanvända distanser på utsidan

⚠ VARNING

Montera alltid samtliga 4 distanser på var axelsida. Distanser som ej monteras innanför hjulnavet ska alltid monteras på yttersidan.

8. Montera planbrickan och muttern och momentdra med $260 \text{ N}\cdot\text{m} \pm 15 \text{ N}\cdot\text{m}$. Dra vid behov åt muttern ytterligare tills ett av spåren i muttern passas in med hålet för saxpinnen och en öppning i hjulnavet.

⚠ VARNING

Lossa aldrig muttern för att passa in ett av spåren med hålet för saxpinnen.

9. Montera en NY saxpinne.

Placering av spårviddsdistanser

HJULNAVETS INSIDA	HJULNAVETS UTSIDA	TOTAL SPÅRVIDD
0	4	117 cm
1	3	119,5 cm
2	2	122 cm
3	1	124,5 cm
4	0	127 cm

Justering av Caster (X xc och X mx)

Caster-vinkeln är vinkeln mellan det lodräta planet och styrledens lutning i det längsgående planet.

En ökad caster-vinkel förbättrar riktningstabiliteten men innebär även större styrmotstånd. För bästa kontroll vid körning i ojämna spår, välj en ökad caster-vinkel.

En minskad caster-vinkel ger snabbare styrrespons men försämrar riktningstabilitet. För bästa manövrering i spår som kräver lägre hastighet p.g.a. snäva svängar, välj en mindre caster-vinkel.

Caster-vinkeln är fabriksinställd på 8° . Det är möjligt att justera den gradvis från 4° till 8° på X xc-modellen och från 3° till 10° på X mx-modellen.

Ändring av Caster-vinkeln erhålls genom att flytta shims framför eller bakom den övre bärmens lagerhus.

⚠ VARNING

Justera Caster-vinklarna till samma värde på både höger och vänster sida.

OBSERVERA: Caster, Camber och styrvinkel (toe) påverkar varandra inbördes. Anpassa respektive justering en åt gången med fabriksinställningen som utgångspunkt. Korrigera de övriga vid behov.

För att justera utförs följande på **båda** sidor:

1. Se anvisningarna i avsnittet **UNDERHÅLLSPROCEDURER** för att demontera hjulen.
2. Håll fordonet upplyft på pallbockar och ta bort bultarna som fäster den övre bäarmen mot ramen.

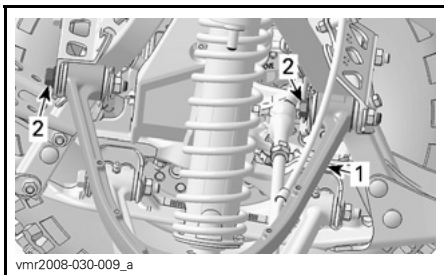

TYPBILD

1. Övre bäarm
2. Övre bäarmsbultar

3. Dra endast ut den övre bäarmen så pass mycket som behövs för att kunna lägga till eller ta bort shims.
4. Justera med önskat antal shims på båda sidorna av den övre bäarmens lagerhus. Se följande illustration och **GUIDE FÖR JUSTERING AV CASTER** nedan. Bibehåll det totala antalet shims över respektive lagerhus.

OBSERVERA: Flytta alltid samma antal shims framför eller bakom de båda övre bäarmarnas lagerhus. Använd följande illustration och tabell för att erhålla korrekt placering av shimsen på alla fyra positioner över bäarmarnas lagerhus.

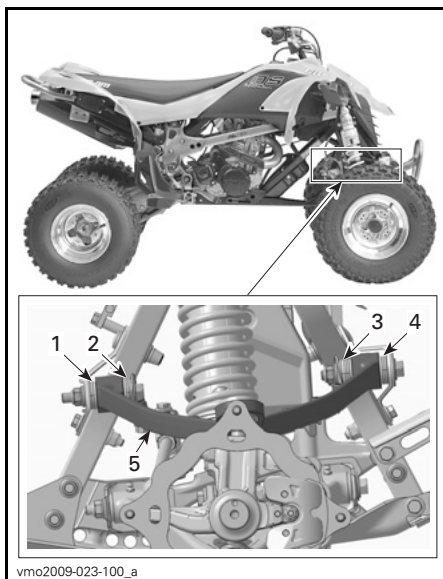

TYPBILD - SHIMSPPOSITION HÖGER SIDA

1. Position 1
 2. Position 2
 3. Position 3
 4. Position 4
 5. Bäarm
5. Montera bäarmsbultarna med **NYA** elastiska muttrar och momentdra med **42 N•m - 54 N•m**.

Guide för justering av Caster

DS 450 X xc

CASTER-VINKEL	SHIMSPPOSITION			
	1	2	3	4
4°	4	0	6	0
5°	3	1	5	1
6°	2	2	4	2
7°	1	3	3	3
8°	0	4	2	4

DS 450 X mx

CASTER-VINKEL	SHIMSPPOSITION			
	1	2	3	4
3°	7	0	7	0
4°	6	1	6	1
5°	5	2	5	2
6°	4	3	4	3
7°	3	4	3	4
8°	2	5	2	5
9°	1	6	1	6
10°	0	7	0	7

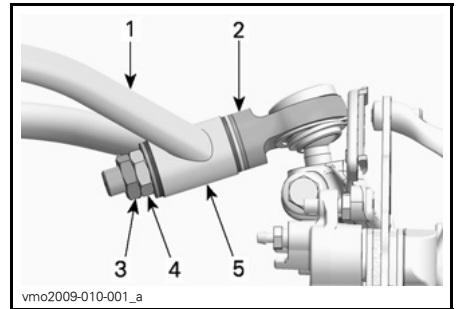

1. Bärarm
2. Kulledsenhet
3. Låsmutter
4. Hållmutter
5. Fäste

Justering av Camber (X mx)

Camber-vinkeln är vinkeln mellan det lodräta planet och styrledens lutning i det tvärgående planet.

Justering av Camber ändrar framhjulens lutning och påverkar styrstabilitet och feedback.

På de här modellerna är Camber-vinkeln negativ.

Camber-vinkeln för de främre styrlederna är fabriksinställd på 12° men det är möjligt att justera den gradvis från 11° till 15°.

Ändring av Camber-vinkeln erhålls genom att shims flyttas till vardera sidan om den övre kulledens fäste på bärarmen.

OBSERVERA: Caster, Camber och styrvinkel (toe) påverkar varandra inbördes. Anpassa respektive justering en åt gången med fabriksinställningen som utgångspunkt. Korrigera de övriga vid behov.

För justering av Camber-vinkeln utförs följande på båda sidor:

1. Stöd fordonet på ett säkert sätt med domkrafter.
2. Lossa låsmuttern flera varv och lossa sedan hållmuttern.
3. Ta bort muttrar och distans(er).
4. Dra hjulets överdel utåt så mycket att den övre kulleden frigörs från bärarmen. Se till att distanserna inte faller av.
5. Installera önskat antal distanser på kulledens gängade stag emot kulleleden. Se följande illustration och *GUIDE FÖR JUSTERING AV CAMBER* nedan.
6. Montera kulleleden igenom bärarmsfästet.
7. Montera återstående shims på kulleledens gängade stag emot fästet.

ANMÄRKNING Montera aldrig kulleddens hållmutter direkt på bårarmsfästet. Montera alltid minst en distans mellan muttern och fästet.

- Montera hållmuttern och momentdra med 42 N•m - 54 N•m.
- Montera låsmuttern och momentdra med 42 N•m - 54 N•m.

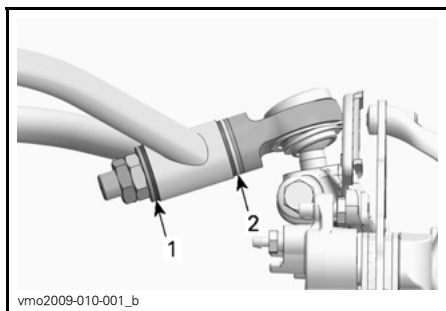

SHIMSPOSITION

- Position 1
- Position 2

OBSERVERA: Vinkelinställningen hänför sig till styrledningens lutning.

Guide för justering av Camber

OBSERVERA: För både vänster och höger sida gäller position 1 för muttersidan och position 2 för kulleddssidan.

CAMBER-VINKEL	SHIMSPOSITION	
	1	2
11°	1	4
12°	2	3
13°	3	2
14°	4	1
15°	5	0

Riktlinjer för inställning av fjädringen

Fordonets köregenskaper och komfort är beroende av fjädringens inställning.

Hur man ställer in fjädringen varierar med förarens vikt, personliga önskemål, hastighet och terrängförhållanden.

Anpassa respektive justering en åt gången med fabriksinställningen som utgångspunkt.

Framre och bakre justeringar hänger samman. Det kan t.ex. vara nödvändigt att omjustera den bakre stötdämparen efter att ha justerat de främre stötdämparna. Provkör fordonet under samma förhållanden; spår, hastighet, förarens körställning etc. Ändra en inställning och provkör igen. Fortsätt metodiskt på det här sättet tills du är nöjd.

När du justerar stötdämpning och reurdämpning, utför justeringarna ett läge (klick) i taget mellan testkörningarna.

⚠ VARNING

Justera båda fjädrarna till samma förspänning. Ojämn justering kan medföra försämrad väghållning och förlust av stabilitet och/eller kontroll, vilket kan öka risken för olyckor.

Justeringar av framfjädringen

Förspänning

Förkorta fjädern för fastare fjädring och svårare terrängförhållanden.

Förläng fjädern för mjukare fjädring och jämnare vägförhållanden.

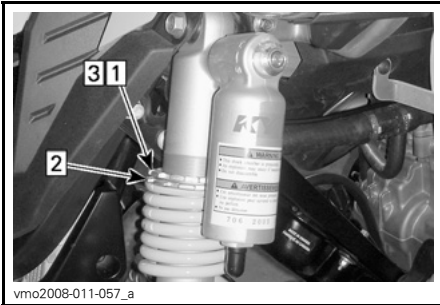

vmo2008-011-057_a

TYPBILD - JUSTERING AV FÖRSPÄNNINGEN

- Steg 1: Lossa på den övre låsringen
 Steg 2: Vrid justeringsringen i önskad riktning
 Steg 3: Dra åt den övre låsringen

Lyft den främre delen av fordonet. Fjäderlängden ska mätas utan belastning på hjulen.

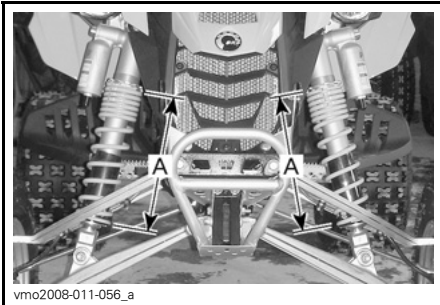

vmo2008-011-056_a

TYPBILD - JUSTERING AV FÖRSPÄNNINGEN

- A. Samma längd

Kompressionsdämpning, låg hastighet

Använd en flat skruvmejsel för att justera den.

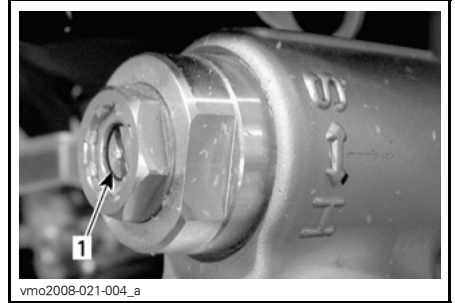

vmo2008-021-004_a

1. Kompressionsjusterare, låg hastighet (flat skruvmejsel)

Vridning medurs (H) ökar stötdämpningsverkan (styvare).

Vridning moturs (S) minskar stötdämpningsverkan (mjukare).

Kompressionsdämpning, hög hastighet (X xc och X mx)

Justera den med en 17 mm-nyckel.



vmo2008-021-004_b

TYPBILD - X XC- OCH X MX

1. Kompressionsjusterare, hög hastighet (17 mm-nyckel)

Vridning medurs (H) ökar stötdämpningsverkan (styvare).

Vridning moturs (S) minskar stötdämpningsverkan (mjukare).

Returdämpning

Använd en flat skruvmejsel för att justera den.

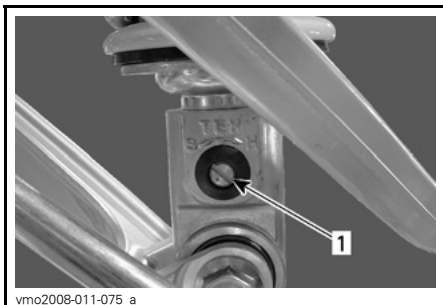

1. Returdämpningsjusterare (flat skruvmejsel)

Vridning medurs (H) ökar stötdämpningsverkan (styvare).

Vridning moturs (S) minskar stötdämpningsverkan (mjukare).

Justering av bakfjädring

Förspänning

Justera enligt följande:

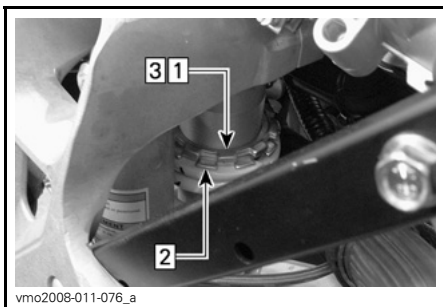

JUSTERING AV FÖRSPÄNNING

Steg 1: Lossa på den övre låsringen

Steg 2: Vrid justeringsringen i önskad riktning

Steg 3: Dra åt den övre låsringen

Lyft den bakre delen av fordonet. Fjäderlängden ska mätas utan belastning på hjulen.

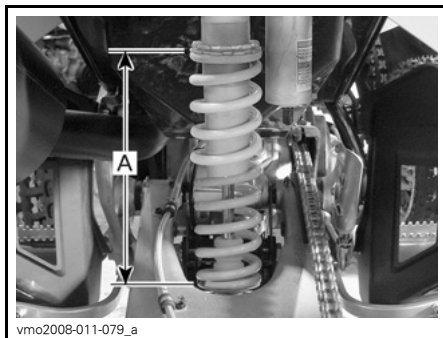

vmo2008-011-079_a

TYPBILD

A. Fjäderlängd

Kompressionsdämpning, låg hastighet

Använd en flat skruvmejsel för att justera den.



vmo2008-011-060_a

TYPBILD - DS 450/DS 450 X XC

1. Kompressionsjusterare, låg hastighet (flat skruvmejsel)

OBSERVERA: På X mx-modellen är justeraren placerad baktill, under stänkskärmen på höger sida.

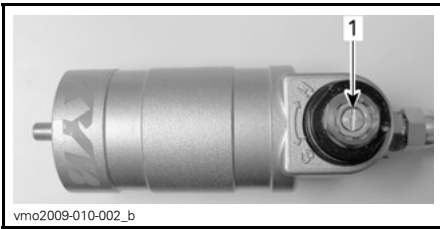
**DS 450 X MX**

1. Kompressionsjusterare, låg hastighet (flat skruvmejsel)

Vridning medurs (H) **ökar** stötdämpningsverkan (styvare).

Vridning moturs (S) **minskar** stötdämpningsverkan (mjukare).

Kompressionsdämpning, hög hastighet (X xc och X mx)

Justeraren är placerad baktill, under stänkskärmen på höger sida.

Justera den med en 17 mm-nyckel.

OBSERVERA: På X xc-modellen är justeraren placerad på höger sida nära den bakre bromsvätskebehållaren. På X mx-modellen är justeraren placerad baktill, under stänkskärmen på höger sida.

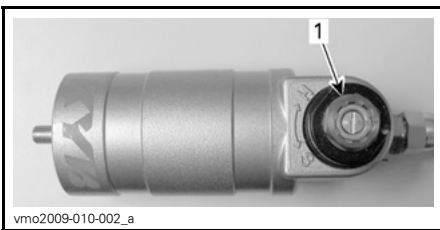
**DS 450 X MX VISAS**

1. Kompressionsjusterare, hög hastighet (17 mm-nyckel)

Vridning medurs (H) **ökar** stötdämpningsverkan (styvare).

Vridning moturs (S) **minskar** stötdämpningsverkan (mjukare).

Returdämpning

Använd en flat skruvmejsel för att justera den.

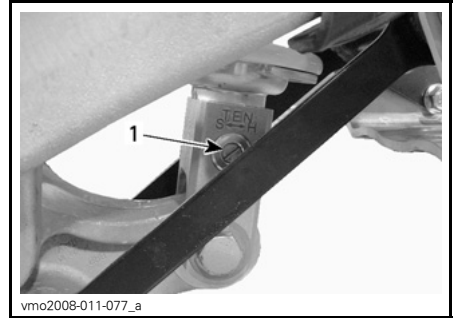

1. Returdämpningsjusterare (flat skruvmejsel)

Vridning medurs (H) **ökar** stötdämpningsverkan (styvare).

Vridning moturs (S) **minskar** stötdämpningsverkan (mjukare).

Fabriksinställningar framfjädring

Se *RIKTLINJER FÖR INSTÄLLNING AV FJÄDRINGEN* och *JUSTERINGAR AV FRAMFJÄDRINGEN* i detta avsnitt för justeringsanvisningar.

Utför justering av kompressions- och returdämpning enligt följande:

1. Vrid justeraren medurs tills det tar stopp.
2. Vrid justeraren moturs enligt specificerad mängd, se tabellen nedan.

FABRIKSINSTÄLLNINGAR FRAMFJÄDRING		
Fjäder- förspänning	DS 450	282 mm
	DS 450 X xc	269 mm
	DS 450 X mx	325 mm
Kompressionsdämpning (låg hastighet)	DS 450	9 klick
	DS 450 X xc	10 klick
	DS 450 X mx	12 klick
Kompressionsdämpning (hög hastighet)	DS 450 X xc	Ett halvt varv
	DS 450 X mx	Ett och ett halvt varv
Retur- dämpning	DS 450	9 klick
	DS 450 X xc	12 klick
	DS 450 X mx	11 klick

Bakfjädring fabriksinställningar

Se *RIKTLINJER FÖR INSTÄLLNING AV FJÄDRINGEN* och *JUSTERINGAR AV BAKFJÄDRINGEN* i detta avsnitt för justeringsanvisningar.

Utför justering av kompressions- och returdämpning enligt följande:

1. Vrid justeraren medurs tills det tar stopp.
2. Vrid justeraren moturs enligt specificerad mängd, se tabellen nedan.

BAKFJÄDRING FABRIKSINSTÄLLNINGAR		
Fjäder- förspänning	DS 450	262 mm
	DS 450 X xc	
	DS 450 X mx	285 mm
Kompressionsdämpning (låg hastighet)	DS 450	9 klick
	DS 450 X xc	7 klick
	DS 450 X mx	7 klick
Kompressionsdämpning (hög hastighet)	DS 450 X xc	Ett halvt varv
	DS 450 X mx	Ett och ett halvt varv
Retur- dämpning	DS 450	9 klick
	DS 450 X xc	6 klick
	DS 450 X mx	5 klick

TRANSPORT AV FORDONET

Vid transport av fordonet, säkra fordonet på släpet eller flaket med lämpliga fästremmar. Vanligt rep rekommenderas inte.

⚠ VARNING

Bogsera inte detta fordon med bil eller annat fordon. Använd ett släp eller lastfordon med flak. Tippa aldrig upp fordonet för transport. Fordonet måste transporteras i normalt körläge (på alla fyra hjul).



Kom ihåg följande:

- Koppla i parkeringsbromsen och lägg i ettans växel.
- Fäst fordonet säkert. Använd korrekta fästpunkter. Se följande illustration.

ANMÄRKNING Om du använder andra fästpunkter kan fordonet skadas.

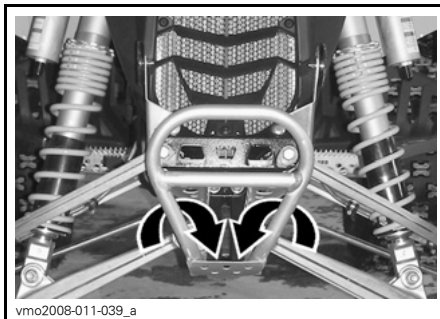

TYPBILD - DS 450 (FRAMTILL)

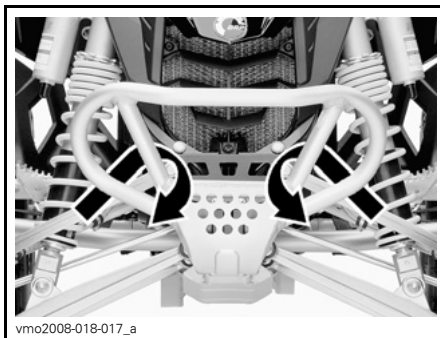

TYPBILD - DS 450 X XC/X MX (FRAMTILL)

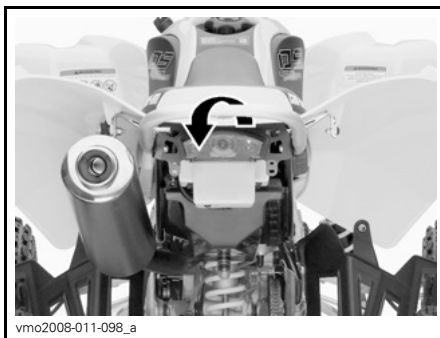

BAKTILL

ANMÄRKNING Om du använder andra fästpunkter kan fordonet skadas.

***Denna sida är
avsiktligt tom***

UNDERHÅLLS- INFORMATION

FÖRSTAGÅNGSSERVICE EFTER 5 OCH 10 TIMMAR

Motorolje- och filterbyte efter 5 timmar

Can-Am DS 450-serien är en ytterst avancerad ATV-sportmodell som har designats med den senaste teknologin, inklusive inkörningsolja och det syntetiska oljefiltret i flera skikt. Underhåll DS 450 ATV:ns höga prestanda genom att byta inkörningsmotorolja och filtret efter **3 tankningar eller 5 timmars körning (det som inträffar först)**. Kontakta en auktoriserad Can-Am-återförsäljare för närmare detaljer.

Första kontroll

Vi föreslår att fordonet kontrolleras av en auktoriserad Can-Am-återförsäljare efter de första 10 timmarnas eller 400 km användning (det som inträffar först). Denna kontroll är mycket viktig och får inte försummas.

Se *UNDERHÅLLSSCHEMA* för detaljer om den första kontrollen.

OBSERVERA: Den första kontrollen sker på fordonsägarens bekostnad.

Vi rekommenderar att denna kontroll undertecknas av en auktoriserad Can-Am-återförsäljare.

Datum för den första kontrollen

Auktoriserad återförsäljares underskrift

Återförsäljarens namn

UNDERHÅLLSSCHEMA

Underhåll är mycket viktigt för att se till att fordonet är i ett körsäkert skick. Korrekt underhåll är ägarens ansvar. Utför regelbundna kontroller och följ underhållsschemat.

Även om underhållsschemat följs, måste kontrollen före användning alltid utföras.

VARNING

Om fordonet inte underhålls korrekt enligt underhållsschemat och de angivna underhållsrutinerna kan det vara farligt att använda.

UNDERHÅLLSSCHEMA						
A: Justera C: Rengör I: Inspektera L: Smörj R: Ersätt	Första kontroll 10 tim. eller 400 km					
	25 tim. eller 1.250 km					
	50 tim. eller 2.500 km					
	100 tim. eller 1 år eller 5.000 km					
	200 tim. eller 2 år eller 10.000 km					
RESERVDEL/UPPGIFT	Ska utföras av					FÖRKLARING
MOTOR						
Olja och filter ⁽¹⁾		R				Kund
Oljebehållarens filter				C		Kund
Motorventiler	I, A			I, A		Återförsäljare
Motorfästen	I			I		Återförsäljare
Luftfilter		I, C, L (2)	R (2)			Kund
Avgassystem	I			I		Återförsäljare
Ljuddämparens gnistskydd				C		Kund
Motorkylvätska	I		I (3)		R	Kund
Kylarlock/test av kylsystemtryck	I				I	Återförsäljare
Koppling	(4)					Återförsäljare/ Kund

(1) FÖRSTA motorolja-/filterbytet måste göras efter 3 tankningar ELLER 5 timmars körning (det som inträffar först).
 (2) Oftare vid körning i dammig miljö. Se *LUFTFILTER* i *UNDERHÅLLSPROCEDURER*.
 (3) Kontrollera kylvätskekoncentrationen var 50:e timme.
 (4) Kontrollera justering vid varje körtillfälle.

UNDERHÅLLSSCHEMA

A: Justera
C: Rengör
I: Inspektera
L: Smörj
R: Ersätt

Första kontroll 10 tim. eller 400 km

25 tim. eller 1.250 km

50 tim. eller 2.500 km

100 tim. eller 1 år eller 5.000 km

200 tim. eller 2 år eller 10.000 km

Ska utföras av

RESERVDEL/UPPGIFT

FÖRKLARING

MOTORSTYRSYSTEM (EMS)

EMS-givare	I			I		Återför-säljare	—
EMS-felkoder	I			I		Återför-säljare	

BRÄNSLESYSTEM

Spjällhus	I			I, L		Återför-säljare	—
Gasvajer	I, A		I, A, L			Återför-säljare/ Kund	
Bränsleslangar, bränsleskenor, kopplingar, backventiler och test av bränslesystemtryck	I				I	Återför-säljare	
Bränslepumpstryck					I	Återför-säljare	

UNDERHÅLLSSCHEMA							
A: Justera C: Rengör I: Inspektera L: Smörj R: Ersätt	Första kontroll 10 tim. eller 400 km						
	25 tim. eller 1.250 km						
	50 tim. eller 2.500 km						
	100 tim. eller 1 år eller 5.000 km						
	200 tim. eller 2 år eller 10.000 km						
Ska utföras av							
RESERVDEL/UPPGIFT				FÖRKLARING			
ELSYSTEM							
Tändstift ⁽⁵⁾	I	I		R		Kund	(5) Smörj VÄRMELEDANDE PASTA P12 (P/N 420 897 186) på tändstiftsgångorna före montering.
Batteriets kopplingar	I			I		Kund	
ECM-kopplingar (visuell inspektion utan bortkoppling)				I		Återförsäljare	
Elanslutningar och fästanoordningar (tändningssystem, startsystem, bränsleinjektorer, osv.)	I			I		Återförsäljare	
Motorns nödstoppreglage	I			I		Kund	
Belysningssystem (strålkastare och baklykta)	I			I		Kund	
DRIVSYSTEM							
Drivkedja och drivkedjeledare	⁽⁶⁾					Kund	(6) Kontrollera, justera och smörj vid varje körtillfälle. (7) Oftare vid svårare förhållanden, t.ex. dammig, sandig, snöig, våt eller lerig terräng. (8) Kontrollera spänning/åtdragning.
Kedjedrev ⁽⁷⁾	I		I	R		Kund	
Kedjespännare ⁽⁸⁾	I	I				Kund	
Bakaxellager	I		I			Kund	
Bakaxel och bakaxelmutter ⁽⁸⁾	I	I				Kund	
HJUL/DÄCK							
Hjulmuttrar/bultar	I		I			Kund	—
Framhjulslager	I		I			Kund	
Bakhjulnav				L		Återförsäljare	

UNDERHÅLLSSCHEMA

A: Justera
C: Rengör
I: Inspektera
L: Smörj
R: Ersätt

Första kontroll 10 tim. eller 400 km

25 tim. eller 1.250 km

50 tim. eller 2.500 km

100 tim. eller 1 år eller 5.000 km

200 tim. eller 2 år eller 10.000 km

Ska utföras av

RESERVEDEL/UPPGIFT

FÖRKLARING

STYRSYSTEM

Styrhandtagsfästen	I			I		Återförsäljare	(7) Oftare vid svårare förhållanden, t.ex. dammig, sandig, snöig, våt eller lerig terräng.
Styrstång och lager ⁽⁷⁾	I			I		Återförsäljare	
Parallellstagsändar	I		I			Kund	
Framhjulsinställning	I, A			I, A		Återförsäljare	

FJÄDRING BAK

Svingarm	I	I	L			Återförsäljare	—
Fjädringslänkage	I, L	I, L				Återförsäljare/ Kund	
Stötdämpare			I			Kund	
Stötdämparens nedre led			L			Återförsäljare	

FJÄDRING FRAM

Bärramar	I	I, L				Kund	(7) Oftare vid svårare förhållanden, t.ex. dammig, sandig, snöig, våt eller lerig terräng.
Skyddssko för kulle	I	I				Kund	
Kulleleder ⁽⁷⁾	I	I				Återförsäljare	
Stötdämpare			I			Kund	

UNDERHÅLLSSCHEMA							
A: Justera C: Rengör I: Inspektera L: Smörj R: Ersätt	Första kontroll 10 tim. eller 400 km						
	25 tim. eller 1.250 km						
	50 tim. eller 2.500 km						
	100 tim. eller 1 år eller 5.000 km						
	200 tim. eller 2 år eller 10.000 km						
RESERVDEL/UPPGIFT						Ska utföras av	
						FÖRKLARING	
BROMSAR							
Bromsvätska	I	I			R ⁽¹⁰⁾	Kund	(9) Byte av bromsvätska och alla övriga reparationer på bromssystemet måste utföras av en auktoriserad Can-Am-återförsäljare.
Bromsbelägg ⁽⁹⁾		I				Återförsäljare	
Bromsskivor				I		Kund	
Bromsslangar				I		Kund	
CHASSI							
Chassi				I		Återförsäljare	—
Chassifästen	I		I			Kund	

UNDERHÅLLSPROCEDURER

Det här avsnittet innehåller anvisningar för grundläggande underhållsprocedurer. Om du har de mekaniska kunskaper och verktyg som behövs kan du utföra de här procedurerna. Kontakta annars en auktoriserad Can-Am-återförsäljare.

Annat viktigt underhåll som anges i underhållsschemat, som är svårare och kräver specialverktyg, bör helst utföras av en auktoriserad Can-Am-återförsäljare.

⚠ VARNING

Stäng av motorn och följ procedurerna nedan vid underhåll. Om du inte använder korrekta underhållsprocedurer kan du skadas på grund av heta eller rörliga fordonssdelar, elstötar, kemikalier eller andra risker.

⚠ VARNING

Om det blir nödvändigt att ta bort en låsanordning (t.ex. låsflikar, låsspärrar, osv.) vid demontering/återmontering, byt alltid ut den borttagna mot en ny.

Motorolja

Motorns oljenivå

Motoroljetanken är placerad framför motorn.

ANMÄRKNING Kontrollera nivån ofta och fyll på vid behov. Fyll inte på för mycket. Om motorn körs med fel oljenivå kan svåra skador uppstå på motorn/transmissionen. Torka av ev. utspild olja.

OBSERVERA: Samtidigt som oljenivån kontrolleras, titta efter ev. läckage på eller omkring oljetanken och motorn.

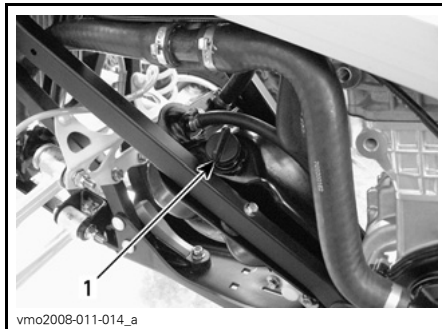

VÄNSTER SIDA AV FORDONET
1. Oljetanksmätsticka

Se till att fordonet står på ett jämnt underlag, starta motorn, låt den gå ca 1 minut och stäng av den. Kontrollera oljenivån så här:

1. Skruva loss mätstickan och torka av den.
2. Skruva tillbaka mätstickan tills det tar emot.
3. Ta bort mätstickan och kontrollera oljenivån. Den bör ligga nära eller vid det övre märket.

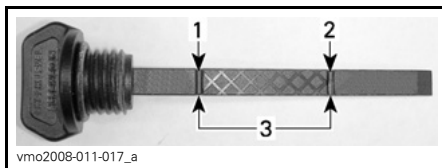

1. Full
2. Fyll på
3. Gränsvärden

För påfyllning av olja, ta bort mätstickan. Placera en tratt i oljetankens påfyllningshål för att undvika spill.

Fyll på en liten mängd olja och kontrollera nivån på nytt.

Upprepa tills nivån når det övre märket på mätstickan. Fyll inte på för mycket.

Dra åt mätstickan ordentligt.

Rekommenderad olja

OBSERVERA: Samma olja används för smörjning av både motor och transmission.

Använd enbart XPS DELSYNTEOLJA (SOMMAROLJA) (P/N 293 600 121). Detta är en speciell syntetisk olja formulerad för växellådor av våtkopplings-typ.

ANMÄRKNING XPS™ delsyntet-olja är speciellt formulerad och testad för den här motorns hårda krav. Använd inte andra syntetiska oljor, syntetiska blandoljor eller oljetillsatser i Can-Am ATV:er med våtkoppling. Det finns för närvarande ingen känd likvärdig produkt på marknaden. Om någon likvärdig högkvalitetsprodukt skulle finnas, skulle den kunna användas.

Byte av olja och oljefilter

Olja och filter ska bytas samtidigt. Oljebyte ska utföras med varm motor.

⚠ FÖRSIKTIGHET Motoroljan kan vara mycket het. Vänta tills motoroljan är endast varm.

Oljetömning

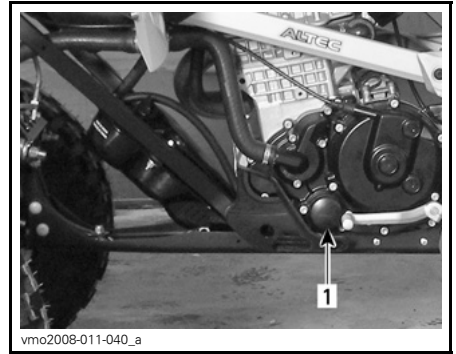

VÄNSTER SIDA AV FORDONET
1. Oljefilter

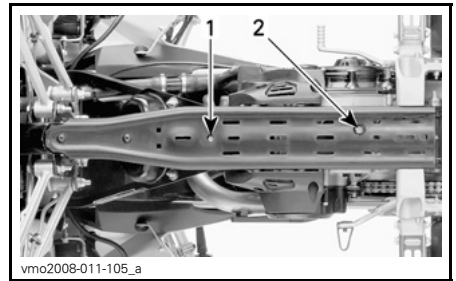

1. Oljedräneringsplugg
2. Motorns dräneringsplugg

Kontrollera att fordonet står på jämnt underlag.

Ta bort oljetanklocket.

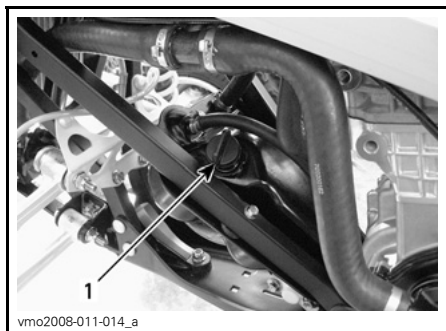

1. Motoroljetanklock

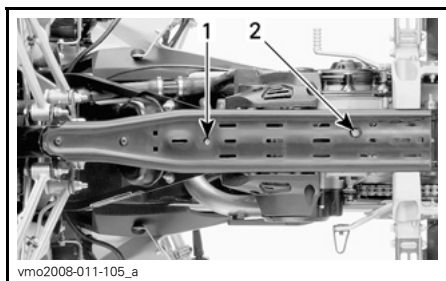

1. Oljedräneringsplugg
2. Motors dräneringsplugg

Rengör området runt dräneringspluggarna.

Placera ett uppsamlingskärl under oljedräneringspluggen.

Lossa dräneringspluggen och töm ut all olja ur oljetanken.

Sätt ett uppsamlingskärl under dräneringspluggen.

Lossa dräneringspluggen och töm ut all olja ur motorn.

Torka av ev. utspilld olja på ramen.

OBSERVERA: Låt oljan rinna ut genom oljefiltret, vilket kan ta en stund.

Rengöring av oljetankfilter

OBSERVERA: Hur ofta oljetankfiltret bör rengöras anges i *UNDERHÅLLSCHEMAT*.

Ta bort bultarna som håller oljetankens utloppsarmatur.

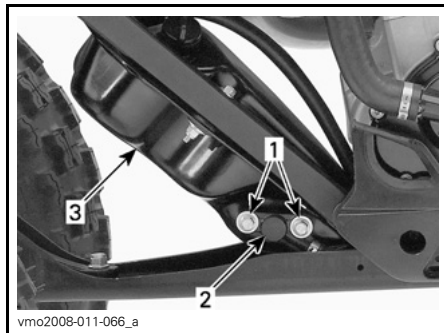

VÄNSTER SIDA AV FORDONET

1. Fästbultar
2. Tankens utloppsarmatur
3. Oljetank

Kassera O-ringens.

Ta bort oljetankfiltret bakom utloppsarmaturen.

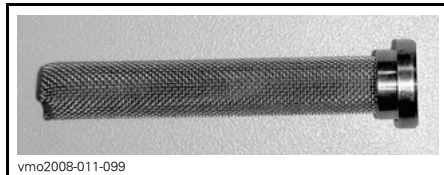

FILTER

För rengöring av oljefiltret, använd ett lösningsmedel och torka sedan med tryckluft.

⚠ VARNING

Bär alltid ögonskydd. De kemiska ämnena kan orsaka svår klåda och skada ögonen.

Torka av ev. utspilld olja på oljetanken.

Montera en **NY** O-ring på oljetankens utloppsarmatur.

Montera oljetankens utloppsarmatur på oljetanken.

Sätt tillbaka alla demonterade delar var-samt.

ANMÄRKNING Var försiktig så att du inte skadar O-ringen när du sätter in utloppsarmaturen i oljetanken. Smörj O-ringen med olja för att underlätta isättning.

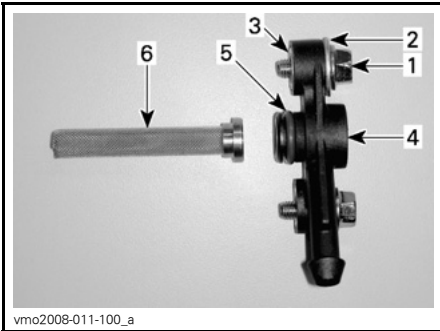

MONTERING AV OLJEUTLOPP

1. Hexagonal bult
2. Bricka
3. Inlägg
4. Utloppsarmatur
5. O-ring
6. Filter

Oljefilterbyte

Skruva loss oljefilterlocket.

OBSERVERA: Kom ihåg var skruvarna sitter.

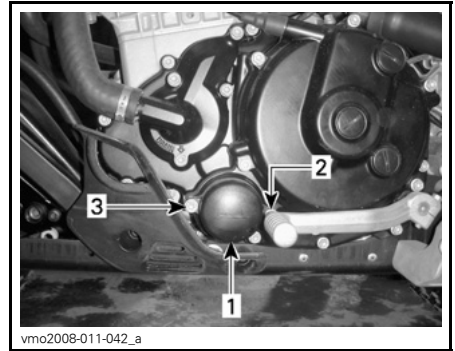

VÄNSTER SIDA AV MOTORN

1. Oljefilterlock
2. Skruv (M6 x 25)
3. Skruv (M6 x 55)

Ta bort oljefiltret och sätt i ett nytt filter.

OBSERVERA: Kontrollera O-ringen och byt den om det behövs.

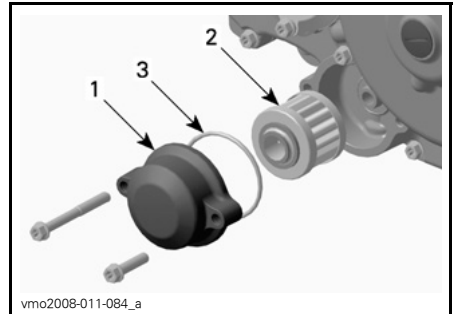

VÄNSTER SIDA AV MOTORN

1. Oljefilterlock
2. Oljefilter
3. O-ring

Torka av ev. utspilld olja på motorn.

Byt packning på dräneringspluggarna. Rengör packningsområdena på motor, oljetank och dräneringspluggar och sätt tillbaka pluggarna.

Fyll på oljetanken med 1,8L rekommenderad olja. Se **REKOMMENDERAD MOTOROLJA** i det här avsnittet för närmare detaljer.

Starta motorn och kör den på tomgång i några minuter.

Se till att det inte finns något läckage.

Stäng av motorn och kontrollera oljenivån. Fyll på vid behov.

Gör dig av med oljan enligt lokala bestämmelser och förordningar.

Motorkylvätska

Motorkylvätskenivå

VARNING

Kontrollera kylvätskenivån med kall motor. Fyll aldrig på kylvätska i kylsystemet när motorn är varm.

OBSERVERA: Samtidigt som kylvätskenivån kontrolleras, titta efter ev. läckage på eller omkring motorn.

Motorkylartanklocket är placerat under locket nära bränsletanklocket.

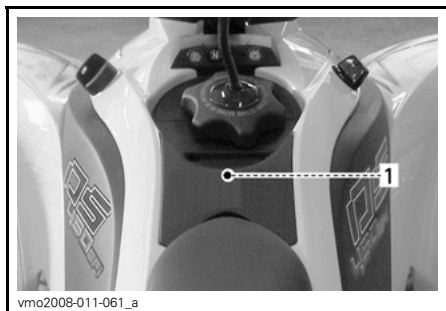

UNDER LOCKET

1. Placering för kylvätsketanklocket



KYLVÄTSKETANKLOCK

För att ta bort locket, gör följande:
Demontera sätet.



1. Sätesspär

Ta bort bränsletanklocket.

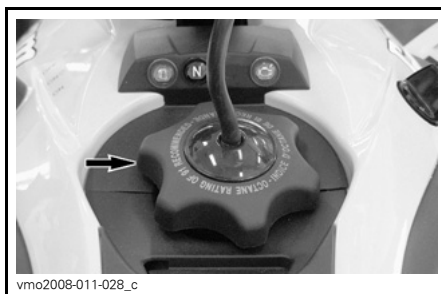

Lossa lockspärrarna från instrumentbrådan.

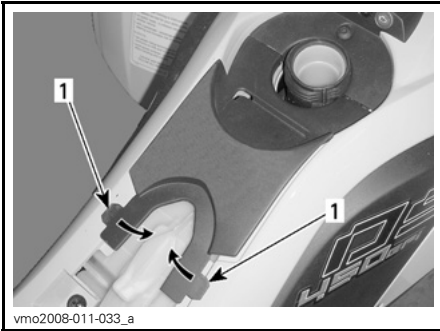

1. Spärrar

Dra försiktigt locket bakåt och ta bort det.



Ta bort tanklocket.

När fordonet står på ett jämnt underlag är vätskan på rätt nivå när den syns genom hålet i behållaren.

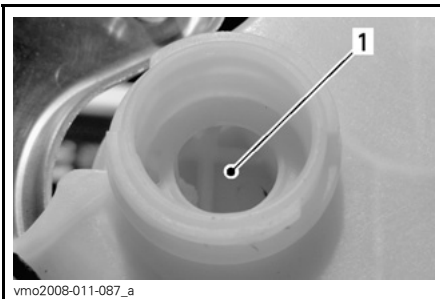

KYLVÄTSKEBEHÅLLARE

1. Kylvätska här

Vätskenivån kan också kontrolleras med nivåmarkeringarna på behållaren (små räfflor).

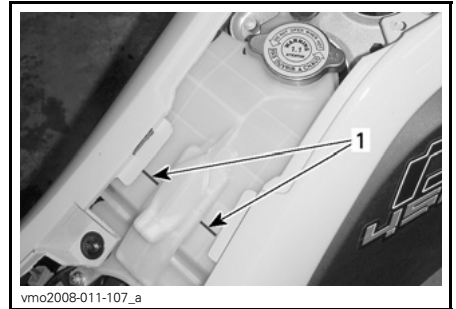

KYLVÄTSKEBEHÅLLARE

1. Nivåmarkeringar

OBSERVERA: Nivån kan vara något lägre om den kontrolleras vid lägre temperatur än 20°C.

Fyll på kylvätska vid behov. Använd en trätt för att undvika spill. Fyll inte på för mycket.

⚠ VARNING

Ta inte bort kylarlocket om motorn är varm, för att undgå risk för brännskador.

Sätt tillbaka locket och dra fast det.

Sätt tillbaka delarna i motsatt demonteringsordning.

OBSERVERA: Ett kylsystem som behöver fyllas på ofta tyder på läckage eller motorproblem. Kontakta en auktoriserad Can-Am-återförsäljare.

Rekommenderad motorkylvätska

Använd alltid etylenglykolbaserat frostskyddsmedel innehållande korrosions- skyddsmedel speciellt avsedd för förbränningsmotorer av aluminium.

Kylsystemet måste fyllas med BRP:s kylmedelsblandning (P/N 219 700 362) eller en blandning av destillerat vatten och frostskyddsvätska (50 % vatten, 50 % frostskydd).

Byte av motorkylvätska

⚠ VARNING

Ta inte bort kylarlocket eller lossa motorns dräneringsplugg medan motorn är varm, för att undgå risk för brännskador.

Ta bort locket; se *MOTORKYLVÄTSKENIVÅ* i det här avsnittet.

Vrid kylväsketanklocket moturs och ta bort det.

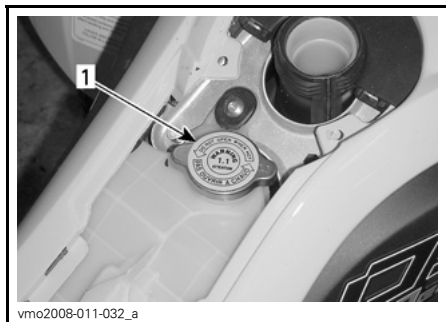

UNDER LOCKET

1. Kylväsketanklock

Skruva loss dräneringspluggen långsamt och töm ut kylvätskan i en lämplig behållare.

OBSERVERA: Du behöver inte ta bort dräneringspluggen.

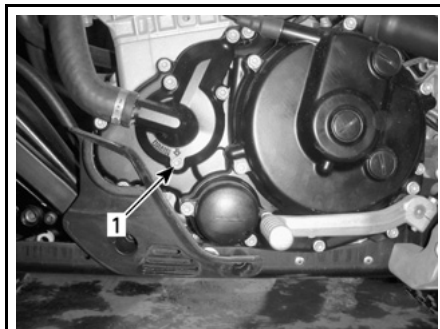

vmo2008-011-042_b

VÄNSTER SIDA AV MOTORN

1. Dräneringsplugg för kylvätska

Töm helt och dra åt dräneringspluggen. Lossa växelklämman från kylarens utloppsslang.

Ta bort utloppsslangen från kylaren för att tömma systemet helt.

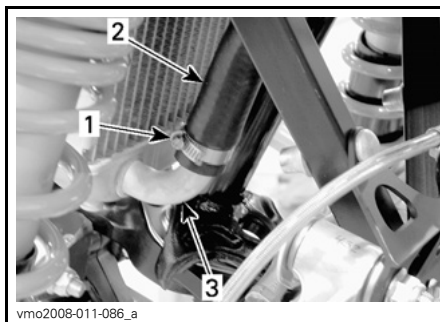

vmo2008-011-086_a

1. Växelklämma
2. Utloppsslang
3. Kylare

Sätt in slangen igen och fäst med växelklämman.

Torka av ev. utspilld kylvätska på ram och motor.

Fyll på kylväsketanken med 1,8L rekommenderad kylvätska. Se *SPECIFIKATIONER* för närmare detaljer.

Kör motorn på tomgång med kylarlocket avtaget. Fyll långsamt på ev. ytterligare kylvätska vid behov. Fyll inte på för mycket.

När fordonet står på ett jämnt underlag är vätskan på rätt nivå när den syns genom hålet i behållaren.

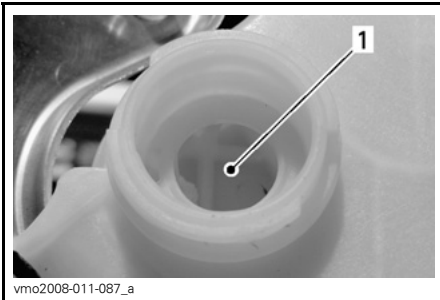

KYLVÄTSKEBEHÅLLARE

1. Kylvätska här

Vätskenivåerna kan också kontrolleras med nivåmarkeringarna på behållaren (små räfflor).

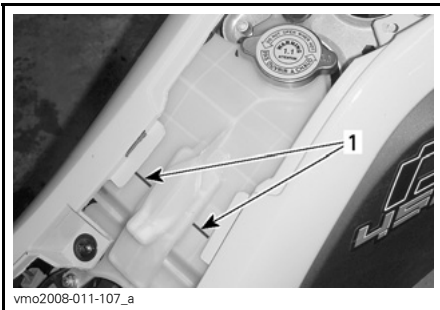

KYLVÄTSKEBEHÅLLARE

1. Nivåmarkeringar

Vänta sedan tills motorn uppnår normal körtemperatur. Tryck ner gasreglaget två eller tre gånger och fyll sedan på kylvätska om det behövs.

Sätt tillbaka tanklocket. Kontrollera alla kopplingar efter läckage.

Sätt tillbaka alla demonterade delar rätt.

Luftfilter

Riktlinjer för underhåll av luftfilter

Som med alla ATV:er är underhåll av luftfiltret avgörande för motorns prestanda och livslängd.

Anpassa luftfilterunderhållet till användningsförhållandena.

Luftfiltret måste underhållas oftare vid följande dammiga användningsförhållanden:

- Körning på torr sand
- Körning på torr lerjord
- Körning på torra grusvägar eller liknande.

OBSERVERA: Vid körning i grupp under dessa förhållanden behöver luftfiltret underhållas och bytas ännu oftare.

Borttagning av luftfilter

ANMÄRKNING Ta aldrig bort eller modifiera komponenter i luftfilterhuset. Använd alltid originaldelar eller likvärdiga delar vid byte av luftfilter. Motorn är kalibrerad att fungera med just dessa delar. Annars kan motorns prestanda försämrans eller skador uppstå.

Demontera sätet.

Frigör klämmorna och ta bort luftfilterhusets lock.

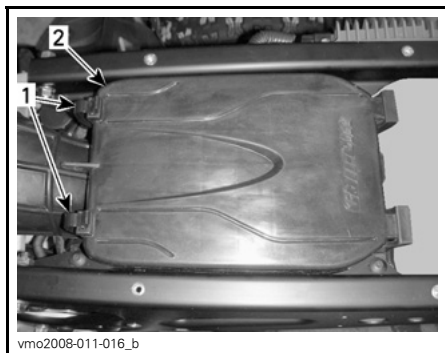

1. Klämmor
2. Luftfilterhusets lock

Lossa klämman och ta bort filtret.



1. Klämma

Rengöring av luftfilter

1. Spreja skumfilterdelen både på insidan och utsidan med RENGÖRINGSLÖSNING FÖR LUFTFILTER (P/N 219 700 341).



RENGÖRINGSLÖSNING FÖR LUFTFILTER
(P/N 219 700 341)

2. Låt stå i 3 minuter.
3. Skölj med vanligt vatten, enligt anvisningarna på behållaren med rengöringslösning för luftfilter (UNI).
4. Torka skumfilterdelen helt.

OBSERVERA: Ytterligare en behandling kan behövas om delen är mycket smutsig.

När filtret har torkat, olja på nytt med luftfilterolja (P/N 219 700 340) eller en likvärdig produkt.

ANMÄRKNING Motorns prestanda kan försämrans och svåra skador uppstå om luftfiltret inte underhålls och/eller inte är välsmört.

Montering av luftfilter

Sätt tillbaka delarna i motsatt demonteringsordning.

Luftfilterhus

Kontroll av luftfilterhus

Kontrollera regelbundet om det finns vatten eller avlagringar i luftfilterhusets dräneringsrör.

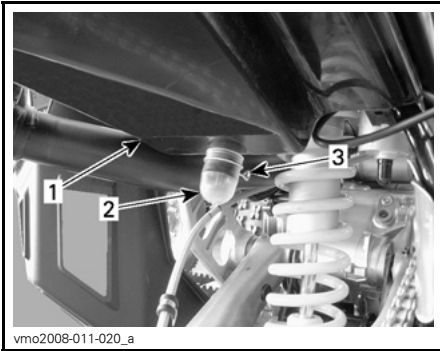

1. Luftfilterhus
2. Dräneringsrör
3. Klämma

OBSERVERA: Om fordonet används i dammig terräng, utför inspektion oftare än vad som anges i **UNDERHÅLLSSCHEMAT**.

Om vätska eller avlagringar hittas, tryck ihop och ta loss klämman. Dra ut dräneringsröret och töm det.

ANMÄRKNING Starta inte motorn om vätska eller avlagringar hittas i dräneringsröret.

Om vätska eller avlagringar hittas måste luftfiltret kontrolleras/torkas/bytas beroende på dess skick.

Ta av luftfiltret enligt anvisningarna i det här avsnittet.

Ljuddämparens gnistskydd

Rengöring av ljuddämparens gnistskydd

Sotavlagringar måste regelbundet rengöras ut ur ljuddämparens gnistskydd. Se **UNDERHÅLLSSCHEMA**.

Hela avgassystemet bör också inspekteras visuellt för att se om det förekommer sprickor, läckage eller andra skador.

⚠ FÖRSIKTIGHET Utför aldrig denna procedur direkt när motorn har stängts av, eftersom avgassystemet då är mycket varmt.

Ta av gnistskyddet från ljuddämparen.

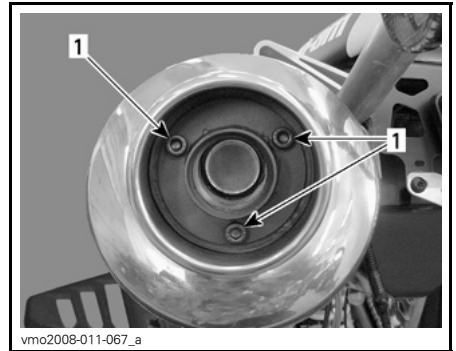

- TA BORT**
1. Skruvar

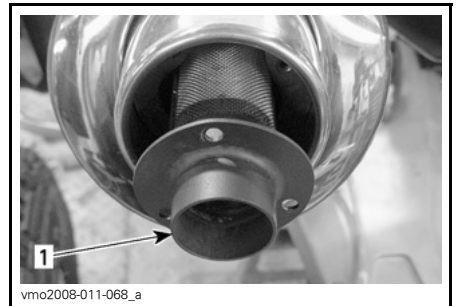

- TA BORT**
1. Gnistskydd

Avlägsna sotavlagringar från gnistskyddet med en borste.

OBSERVERA: Använd en mjuk borste och var försiktig så att gnistskyddet inte skadas.

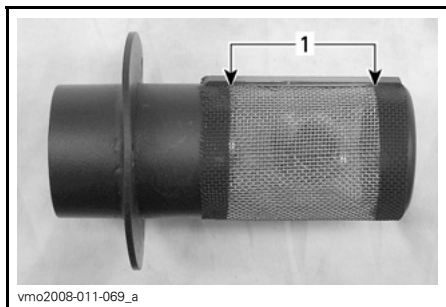

RENGÖR

1. Rengör detta område

Använd motsatt procedur för montering.

Kylare

Rengöring av kylare

Inspektera kylflänsarna. De måste vara rena, fria från lera, smuts, löv och andra avlagringar som kan hindra kylaren från att fungera.

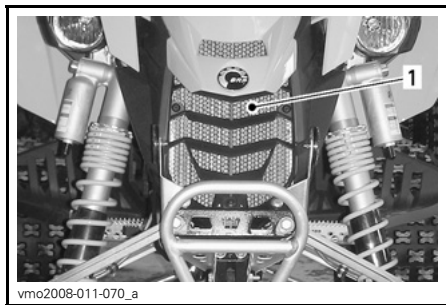

TYPBILD

1. Kylare

Ta bort så mycket avlagringar och skräp som möjligt för hand. Om det finns vatten i närheten, försök skölja kylflänsarna.

Använd gärna en trädgårdsslang om sådan finns.

⚠ FÖRSIKTIGHET Rengör aldrig kylaren för hand medan den är varm. Låt kylaren svalna före rengöring.

ANMÄRKNING Var försiktig så att kylflänsarna inte skadas vid rengöring. Använd inga föremål/verktyg som kan skada dem. Flänsarna är tunna för effektiv kylning. VID RENGÖRING, ANVÄND ENDAST LÅGTRYCKSTVÄTT, ALDRIG HÖGTRYCKSTVÄTT.

Inspektion av kylare

Kontrollera kylare och slangar för läckage eller andra skador.

Vänd dig till en auktoriserad Can-Am-återförsäljare för kontroll av kylsystemets prestanda.

Växelreglage

Justering av växelreglaget

Lossa hylsskruven intill kopplingsaxelns ände och ta loss växelreglaget.

Tänk på följande när du läser denna Instruktionsbok:

⚠ VARNING

Anger en potentiell risk som, om den inte undviks, kan resultera i svåra personskador eller död.

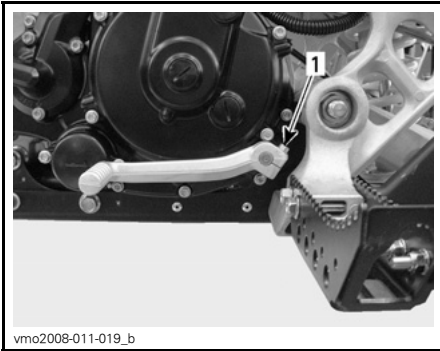

vmo2008-011-019_b

1. Hylsskruv

Återmontera växelreglaget efter önskemål och dra sedan fast hylsskruven.

Koppling

Riktlinjer för justering av koppling

Normalt spel för kopplingshandtaget är 10 mm till 15 mm.

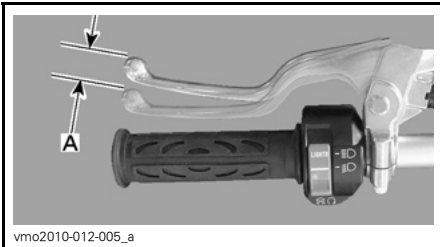

vmo2010-012-005_a

KOPPLINGSHANDTAG – NORMALT SPEL

A. 10 mm till 15 mm

Kontrollera följande förhållanden och utför justeringar om det behövs.

ANMÄRKNING Kontakta en auktoriserad Can-Am-återförsäljare om det inte går att justera korrekt.

Spelet är mindre än specifikationen

Om spelet är mindre än specifikationen, se *JUSTERING AV KOPPLINGS-LOCK* nedan.

Spelet är större än specifikationen

Om spelet är större än specifikationen, se *JUSTERING AV KOPPLINGSHANDTAG* nedan.

Justering av kopplingshandtag

Vrid vajerjusteraren tills den är rätt justerad.

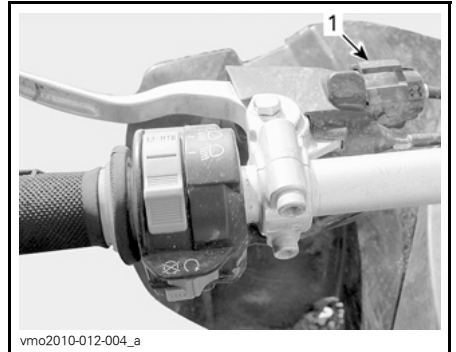

vmo2010-012-004_a

1. Vajerjusterare

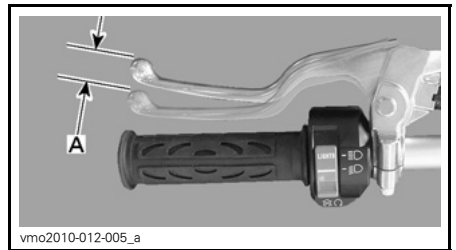

vmo2010-012-005_a

KOPPLINGSHANDTAG – KORREKT JUSTERING

A. 10 mm till 15 mm

Justering av kopplingslock

ANMÄRKNING När kopplingslockskraven behöver justeras innebär det att kopplingsplattorna är nöta. Därför rekommenderas starkt att du tar fordonet till en auktoriserad Can-Am-återförsäljare för inspektion av kopplingsplattorna.

Lossa kopplingsvajerjusteraren för att ge maximalt spel.

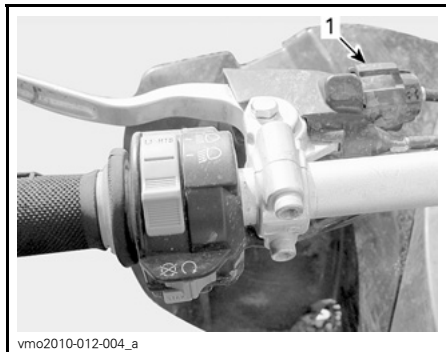

vmo2010-012-004_a

TYPBILD

1. Vajerjusterare

Ta bort kopplingslockets pluggar.

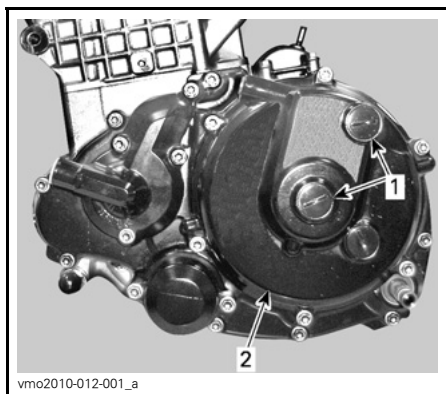

vmo2010-012-001_a

VÄNSTER SIDA AV MOTORN

1. Pluggar
2. Kopplingslock

Kontrollera i kopplingslockets övre öppning att kopplingsvajern och kopplingens urkopplingskam har gått tillbaka helt.

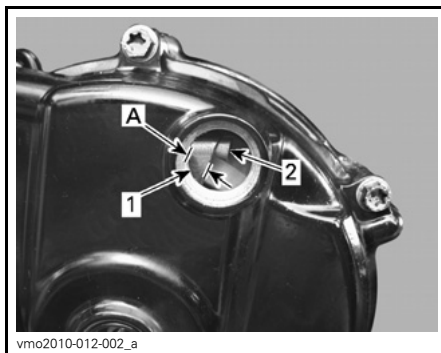

vmo2010-012-002_a

1. Kopplingsvajer
 2. Kopplingens urkopplingskam
- A. 4 mm till 5 mm

Sätt HYLSSNYCKEL FÖR KOPPLINGSJUSTERING 11 MM (P/N 529 036 076) som medföljer verktygssatsen över låsmuttern.

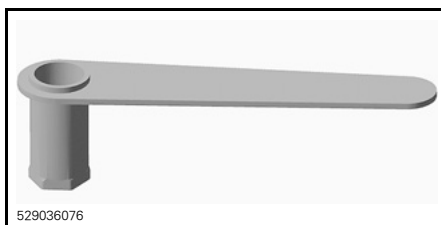

529036076

HYLSSNYCKEL FÖR KOPPLINGSJUSTERING

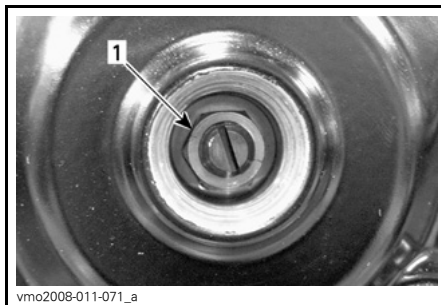

vmo2008-011-071_a

1. Låsmutter

Håll justeringskruven med en flat skruvmejsel och lossa muttern moturs.

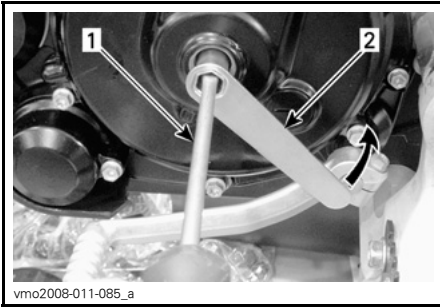

1. Skruvmejsel
2. Hylsnyckel för kopplingsjustering

Vrid varsamt kopplingsjusterarskraven medurs med skruvmejseln för att hitta kontaktpunkten för frigöringsläge och skruva sedan ut (moturs) 3/8 till 1/2 varv från kontaktpunkten.

Håll justerskraven med en spårskruvmejsel och dra åt låsmuttern medurs med hylsnyckeln.

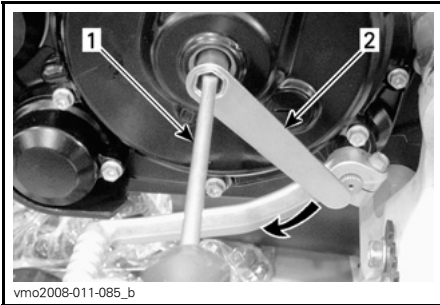

1. Skruvmejsel
2. Hylsnyckel för kopplingsjustering

För att bekräfta att justeringen är korrekt, tryck varsamt på skruven med en skruvmejsel. Det ska vara ett litet axialspel på cirka 0,5 mm. Gör annars om justeringen.

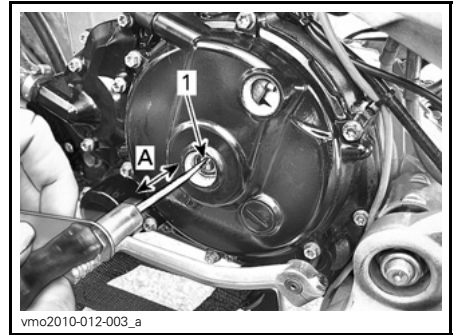

1. Justeringssskruv
- A. 0,5 mm

ANMÄRKNING Kopplingssskivorna kan nötas i förtid om justeringen är för fast.

Sätt tillbaka pluggarna.

ANMÄRKNING Dra inte åt för hårt.

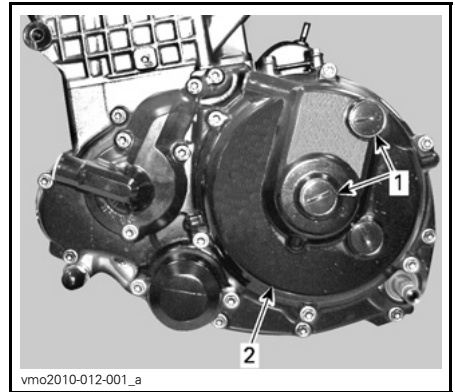

1. Pluggar
2. Kopplingslock

Justera kopplingshandtaget korrekt. Se **JUSTERING AV KOPPLINGSHANDTAG** ovan.

Gasvajer

Smörjning av gasvajer

Gasvajern ska smörjas med VAJERSMÖRJMEDEL (P/N 293 600 041) eller en likvärdig produkt.

⚠ VARNING

Använd alltid ett silikonbaserat smörjmedel. Andra typer av smörjmedel (till exempel vattenbaserade) kan få gasreglaget/vajern att fastna eller hårdna.

Ta bort gasreglagehusets lock.

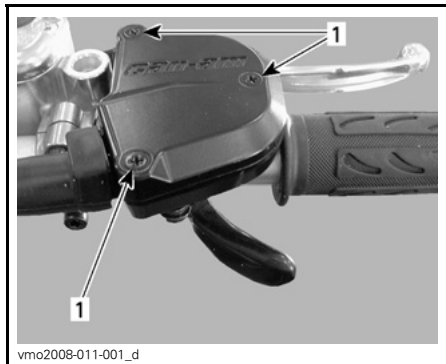

1. Ta av skruvarna

Lossa vajern från handtaget.

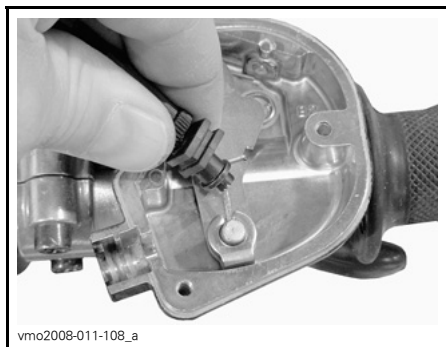

Ta bort spjällhusets sidolock.

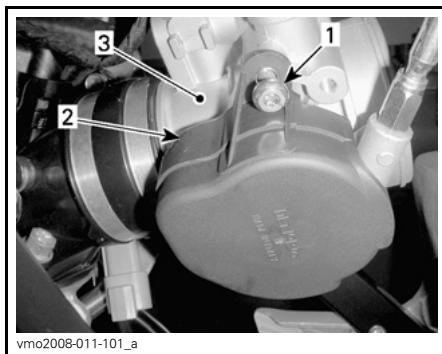

VÄNSTER SIDA AV MOTORN

1. Ta av skruven
2. Lock
3. Spjällhus

Montera VAJERSMÖRJJAREN (P/N 529 035 738) eller en likvärdig produkt på vajern.



TYPBILD

Sätt sprayburkens rör i vajer-smörjarens öppning.

⚠ VARNING

Bär alltid ögonskydd och skyddshandskar vid smörjning av en vajer.

OBSERVERA: Sätt en trasa runt vajer-smörjaren för att förhindra spill från smörjmedlet.

Spreja smörjmedel tills det fyller vajer-n.

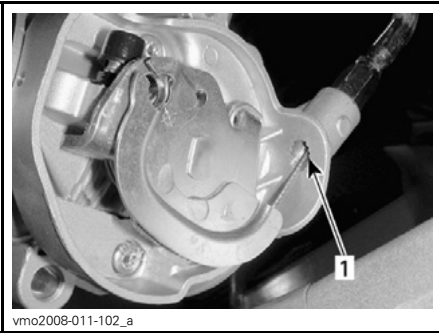

vmo2008-011-102_a

1. Se efter smörjmedel här

Återmontera vajer-n.

Spreja lite smörjmedel på gasreglage-mekanismen och stäng sedan huset.

Justera gasreglaget.

Gasreglage

Justering av gasreglage

Skjut gummiskyddet bakåt så att gas-vajerjusteraren kan ses.



vmo2008-011-072_a

1. Gummiskydd

Lossa låsmuttern och vrid sedan justeraren så att rätt spel för gasreglaget erhålls.

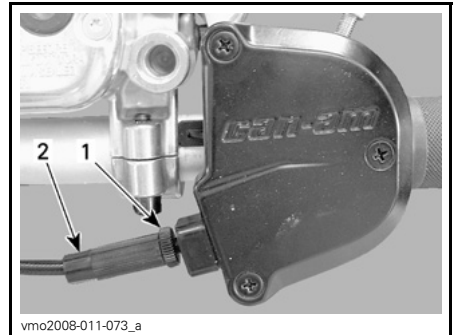

vmo2008-011-073_a

1. Låsmutter
2. Justeringsskruv

OBSERVERA: Mät gasfrispelet vid gasreglagets ytterkant.

Dra åt låsmuttern och sätt tillbaka skyddet.

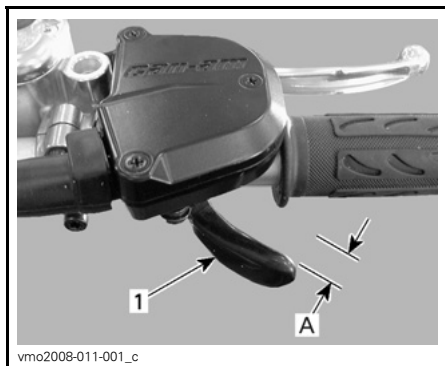

1. Gasreglage
A. 2 till 4 mm

Tändstift

Borttagning av tändstift

Koppla ur tändstiftskablarna.

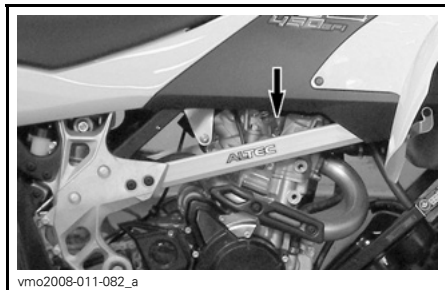

KABLARNAS PLACERING

Rengör tändstift och topplock, om möjligt med tryckluft.

⚠ VARNING

Bär alltid skyddsglasögon vid användning av tryckluft.

Lossa och ta bort tändstiftet helt.

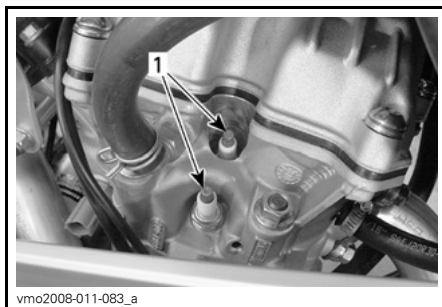

1. Tändstift

Montering av tändstift

Kontrollera innan montering att kontaktytorna på topplock och tändstift är fria från smuts.

Använd ett bladmått och ställ in elektrodavståndet på 0,7 till 0,8 mm.

Smörj VÄRMELEDANDE PASTA P12 (P/N 420 897 186) på tändstiftsgångorna för att förhindra att motorn skär och för att öka värmeöverföringen från tändstift till topplock.

Skruva i tändstiften i topplocket för hand och dra åt med en momentnyckel och lämplig hylsa.

Dra åt tändstiften till 19 N•m.

Batteri

⚠ VARNING

Ladda aldrig ett batteri medan det är installerat i fordonet.

Avlägsna batteriet

Demontera sätet.

Koppla loss den SVARTA (-) kabeln först, därefter den RÖDA (+) kabeln.

⚠ VARNING

Koppla alltid loss kablarna i denna ordning: SVART (-) kabel först.

Ta loss bultarna som håller batterihållaren och batteristödet.



TYPBILD

1. RÖD (+)
2. SVART (-)
3. Batterihållare

Avlägsna batteriet.

Rengöring av batteriet

Rengör batteripolerna och kabeländarna med stålborste.

Montering av batteriet

Sätt tillbaka batteriet i fordonet. Spänn fast batterihållaren.

⚠ VARNING

Anslut den RÖDA (+) kabeln först, därefter den SVARTA (-) kabeln. Anslut alltid den RÖDA (+) kabeln först.

Smörj polerna med DIELEKTRISKT FETT (P/N 293 550 004) eller en likvärdig produkt för att skydda mot oxidering.

Säkringar

Inspektion av säkringar

Elsystemet skyddas av säkringar. Om en säkring är skadad, byt ut den mot en säkring med samma amperetal.

ANMÄRKNING Använd inte en säkring med högre amperetal eftersom detta kan orsaka allvarliga skador.

Lossa säkringen från hållaren genom att dra ut säkringen. Kontrollera om säkringen har smält.

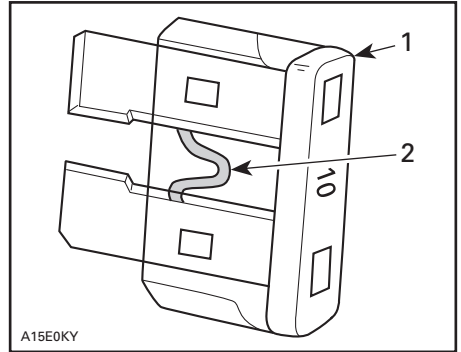

TYPBILD

1. Säkring
2. Kontrollera om säkringen smält

Säkringarnas plats

Säkringshållarna finns under sätet och på vänster sida av motorn.

Säkringar under säte



PLACERING AV SÄKRINGAR

1. Säkringshållare

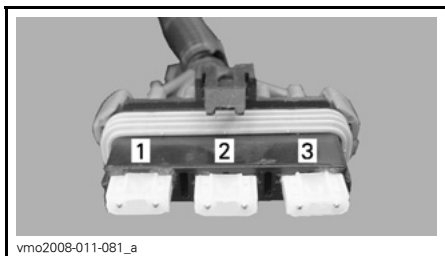

BESKRIVNING AV SÄKRINGAR

1. Huvudsäkring (20 A)
2. Reserv (20 A)
3. Laddning (20 A)

Säkringar på motorns vänstra sida

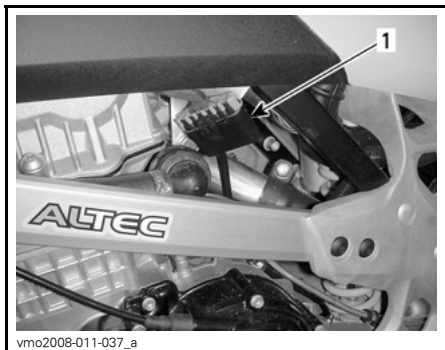

PLACERING AV SÄKRINGAR

1. Säkringshållare

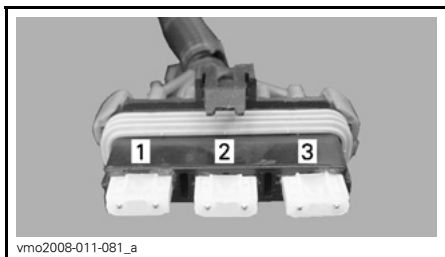

BESKRIVNING AV SÄKRINGAR

1. Kylfläkt/tillbehör (20 A)
2. Injektor/tändning (15 A)
3. ECM (5 A)

Lampor

Justering av strålkastare

Justera strålkastarna enligt följande:

1. Lossa bultarna som i nedanstående bilder, men ta inte bort dem.

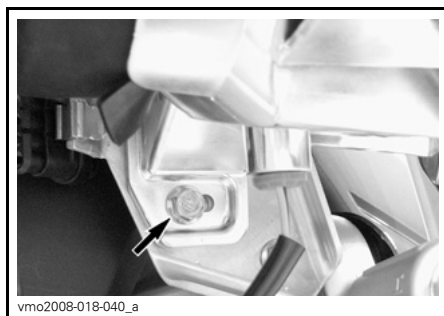

2. Justera strålkastarhållarens vinkel för hand.
3. Justera båda strålkastarna jämnt.
4. Dra åt skruven när justeringen är korrekt.

Byte av strålkastarlampor

ANMÄRKNING Vidrör aldrig glaset på en halogenlampa med fingrarna, det försämrar hållbarheten. Om du har rört vid glaset, rengör det med isopropylalkohol som inte efterlämnar någon hinna på lampan.

OBSERVERA: I nedanstående illustrationer har strålkastarhållaren demonterats för tydlighetens skull.

Byt ut strålkastarlampan på följande sätt:

Vrid tändningsnyckeln till OFF.

Ta av gummiskyddet från strålkastarhållaren.

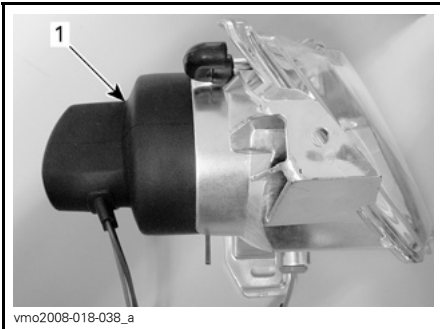

TYPBILD
1. Gummiskydd

Koppla loss anslutningen från strålkastaren.

Skjut fram fästklämmans rundade ändar och sedan åt sidan för att frigöra strålkastarlampan.

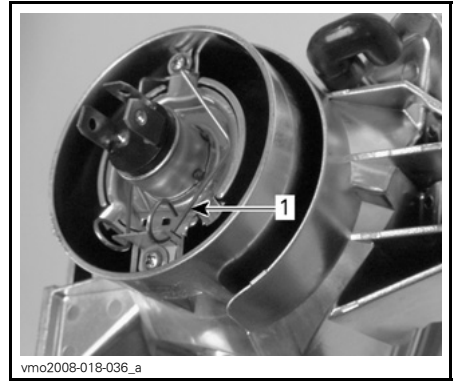

TYPBILD
1. Fästklämma

Lyft fästklämmans och ta ut glödlampan.

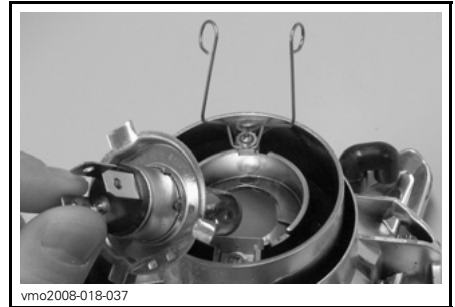

TYPBILD

Byt lampan.

Sätt tillbaka delarna i motsatt demonteringsordning.

Byte av bakljuslampa

Vrid tändningsnyckeln till OFF.

Skruva loss skruvarna till lyktan så att lampan syns.

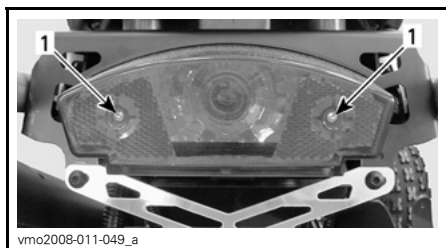

1. Skruvar

Skjut in lampan, håll den intryckt och vrid samtidigt moturs för att lossa den.

Sätt in den nya lampan genom att hålla den intryckt och samtidigt vrida medurs.

Indikatorlampor

Byte av indikatorlampor

Ta bort bränsletanklocket.

Ta bort konsolen.

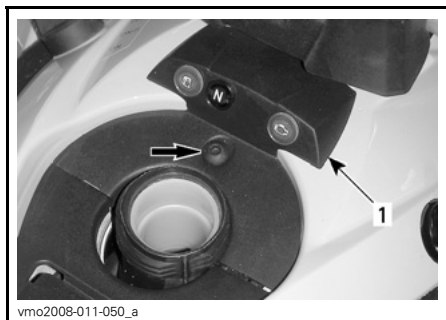

1. Konsol

Koppla loss ledningarna till indikatorlampan.

Tryck in båda spärrarna och dra ut lampan ur öppningen.

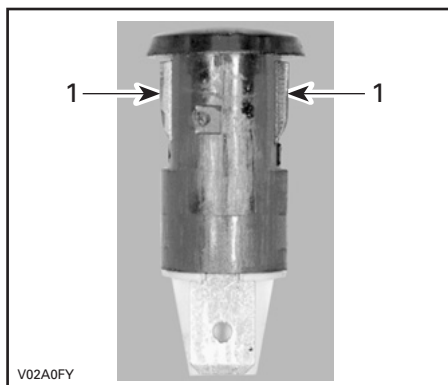

1. Spärrar

Använd motsatt procedur för montering.

Drivkedja

⚠ VARNING

Vrid alltid tändningsnyckeln till OFF (av) innan du kontrollerar, justerar eller smörjer drivkedjan.

Inspektion av drivkedjan

Detta fordon är utrustat med O-ringstättade permanentsmorda länkbultar och rullar. Inspektera alltid drivkedjan före körning.

Kontrollera om O-ring eller rullar är skadade eller saknas. Kontrollera även kedjespänningen.

Smörjning och rengöring av drivkedjan

ANMÄRKNING Rengör aldrig kedjan med högtryckstvätt eller med bensin. Detta gör att O-ringen skadas, vilket ger upphov till onormalt slitage och att drivkedjan slutar fungera.

Rengör sidorna av kedjan med en torr trasa.

OBSERVERA: Borsta inte kedjan.

Smörj endast med ett godkänt smörjmedel för O-ringskedjor. Andra kedjesmörjmedel kan innehålla lösningsmedel som kan skada O-ringarna.

Drivkedjejustering

Justera drivkedjan före varje körning.

OBSERVERA: Justera alltid drivkedjan med föraren, eller motsvarande vikt, på fordonet.

1. Välj ett jämnt underlag och sätt växeln i NEUTRAL.

Lossa bakaxelns låsbultar.

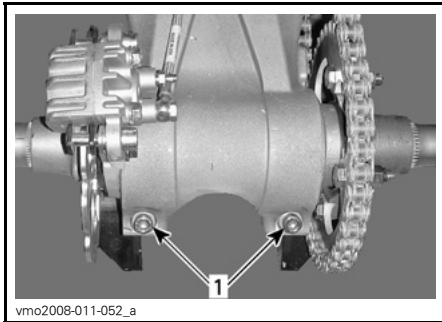

1. Bakaxelns låsbultar

2. Sätt in skruvmejselstiftet (verktygsatsen) genom kedjedrevets nav i excenteraxelhuset.

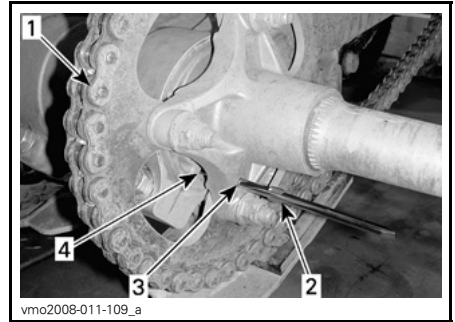

1. Drivkedja
2. Skruvmejselstift (verktygsats)
3. Bakdrevets nav
4. Excenteraxelhus

3. När skruvmejselstiftet är på plats, skjut eller dra fordonet framåt för att öka, eller bakåt för att minska, kedjans spel. Se följande tabell för korrekt justering.

MODELL	JUSTERINGSMETOD	KEDJESPEL
DS 450 DS 450 X xc	Minska kedjespelet: DRA fordonet bakåt	22 mm mitt mellan drev
DS 450 X mx	Minska kedjespelet: SKJUT fordonet framåt	

ANMÄRKNING Använd alltid rätt metod för drivkedjejustering för din modell. Fordonet kan skadas om drivkedjan justeras med fel metod.

4. Dra åt bakaxelns låsbultar till 42 N•m - 54 N•m.

Drivkedjeledare

Kontroll av drivkedjeledare

Kontrollera drivkedjans ledare ofta. Se UNDERHÅLLSSCHEMA.

Byt ut drivkedjans ledare när den är sliten.

Kontakta en auktoriserad Can-Am-återförsäljare.

Kedjedrev

Kontroll av kedjedrev

Kontrollera kedjedreven med avseende på deformation.

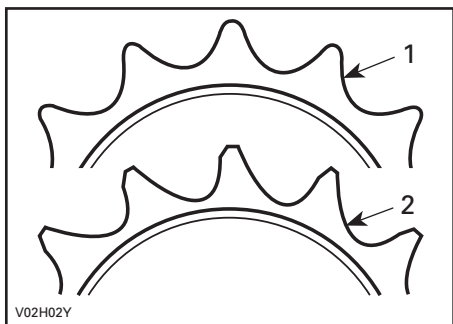

1. Gott skick
2. Ersätt

ANMÄRKNING Byt kedja och kedjedrev tillsammans för att undvika alltför snabbt slitage på kedja och drev. Montera en ny låsring varje gång motordrevet tas bort.

Däck/hjul

Däcktryck

⚠ VARNING

Däckens lufttryck har stor inverkan på fordonets väghållning och stabilitet. Lågt tryck kan få däckets förmåga att förminska och rotera på hjulet. Vid övertryck kan däckets punkteras. Följ alltid rekommenderat däcktryck. Eftersom däcken är av lågtryckstyp bör manuell pump användas.

Kontrollera trycket innan du kör fordonet när däcken är KALLA. Däcktrycket varierar med temperatur och höjd. Kontrollera trycket om ett av dessa förhållanden förändras.

En tryckmätare medföljer i verktygslådan.

DS 450/DS 450 X xc

	DÄCKTRYCK	FRAM	BAK
Upp till 100 kg	MAX	48,3 kPa	
	MIN	34,5 kPa	

DS 450 X mx

	DÄCKTRYCK	FRAM	BAK
Upp till 100 kg	MAX	69 kPa	62 kPa
	MIN	55 kPa	48 kPa

Däcken är utformade för terrängkörning, men punktering kan ändå inträffa. Medtag därför pump och reparationsutrustning vid körning.

Däckens/hjulens skick

Kontrollera ev. skador och slitage på däcken. Byt vid behov. Roter inte däcken. Fram- och bakdäcken är av olika storlek.

⚠ VARNING

Vid byte av däck, installera aldrig ett diagonaldäck med ett radialdäck. Om olika däck kombineras kan det orsaka problem med väghållning och/eller stabilitet.

Blanda inte däck av olika storlek och/eller utformning på samma axel. Framdäckspar eller bakdäckspar måste vara av samma modell och tillverkare.

För däck med spårmonster som går åt samma håll, se till att däcken sätts på i rätt rotationsriktning.

Radialdäcken måste sättas på som ett komplett set.

Borttagning av hjul

Lossa muttrarna och lyft sedan fordonet. Stöd fordonet på ett säkert sätt med domkrafter. Avlägsna muttrar och packningar och ta av hjulet.

OBSERVERA: X xc- och X mx-modellerna är utrustade med konade muttrar utan brickor.

ANMÄRKNING För att undvika att de främre bromsskivorna skadas, avlägsna dem aldrig och kör aldrig fordonet utan korrekt insatta bromsskivskydd.

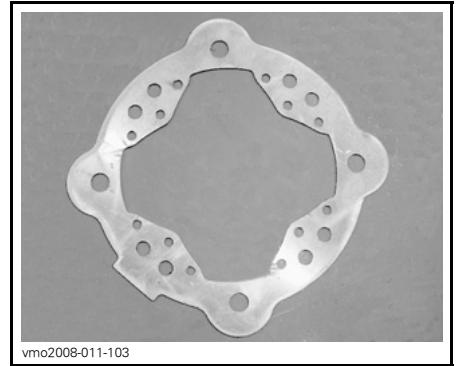

vmo2008-011-103
BROMSSKIVSKYDD

Montering av hjul

Kontrollera att bromsskivskydden framtill är korrekt monterade.

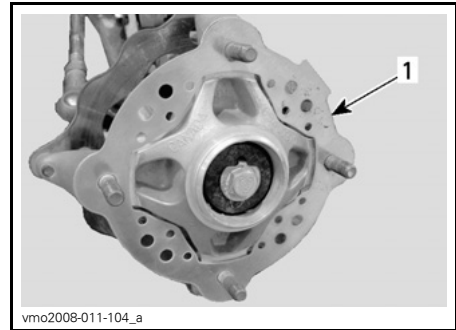

vmo2008-011-104_a
FRAMHJUL
1. Bromsskivskydd

Sätt in muttrar och packningar (i tillämpliga fall).

⚠ VARNING

På X xc- och X mx-modellerna monteras muttrarnas konade del mot fälgen.

Dra försiktigt åt muttrarna korsvis och dra sedan åt dem till ett slutmoment på 52 N•m.

ANMÄRKNING Använd alltid rekommenderade hjulmuttrar och packningar (i tillämpliga fall). Användning av andra typer av muttrar och packningar kan skada fälgen.

Framhjulslager

Inspektion av framhjulslager

Tryck och dra i hjulens överkant för att känna glappet. Vänd dig till en auktoriserad Can-Am-återförsäljare om glapp förekommer.

Bakaxel

Inspektion av bakaxel

Lyft bakänden av fordonet så högt att hjulen inte vidrör marken.

Tryck och dra i bakaxeln för att se om det finns något glapp.

Kontrollera med avseende på axelböjning eller -skevhet.

Vänd dig till en auktoriserad Can-Am-återförsäljare om glapp eller skada förekommer.

Fjädring

Inspektion av fjädringen

Stötdämpare

Kontrollera stötdämpare för ev. oljeläckage och fästenas spänning. Kontakta en auktoriserad Can-Am-återförsäljare vid behov.

⚠ VARNING

- Stötdämparna är trycksatta.
- En explosion kan inträffa om de blir varma eller punkteras.
- Ta inte isär dem.

Kontroll av bärramar, svingarm och länkage

Kontrollera dessa delar med avseende på skador (sprickor, inbuktningar, glapp eller rostangrepp). Om någon av dessa skador upptäcks, **ANVÄND INTE FORDONET OCH KONTAKTA EN AUKTORISERAD CAN-AM-ÅTERFÖRSÄLJARE.**

⚠ VARNING

Kör aldrig ett fordon med defekta fjädringskomponenter.

Smörjning av framfjädring

Smörj de främre bärramarna med en fettspruta. Använd FJÄDRINGSFETT (P/N 293 550 033) eller en likvärdig produkt.

OBSERVERA: På DS 450 X mx har bara de undre bärramarna smörjnipplar.

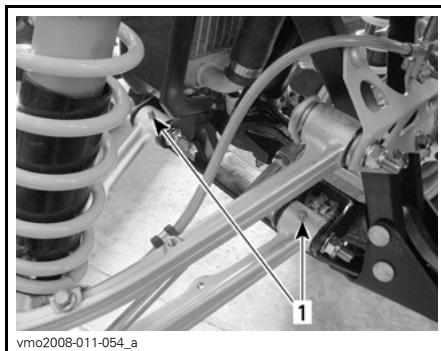

TYPBILD – UNDER BÄRRAM
1. Smörjnipplar

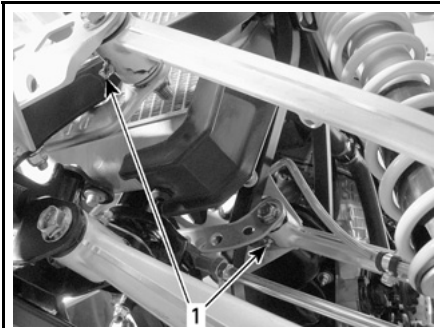

vmo2008-011-055_a

TYPBILD – ÖVRE BÄRARM
(DS 450/DS 450 X XC)

1. Smörjnipllar

Smörjning av bakfjädring

Smörj med FJÄDRINGSFETT (P/N 293 550 033) vid de smörjnipllar som visas.

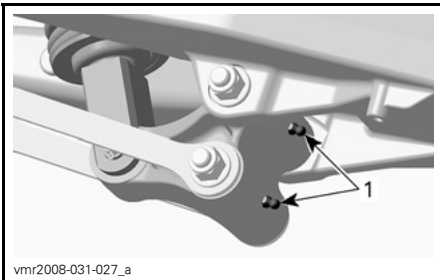

vmr2008-031-027_a

VINKELHÄVARM

1. Smörjnipllar



vmo2009-005-008_a

SPINDELBULT

1. Smörjnipllar

Bromsar

Bromsvätskenivå

OBSERVERA: Låga nivåer kan tyda på läckage eller slitna bromsbelägg. Kontakta en auktoriserad Can-Am-återförsäljare.

Främre bromsvätskebehållare

Vrid styrningen för körning rakt fram, så att behållaren inte lutar.

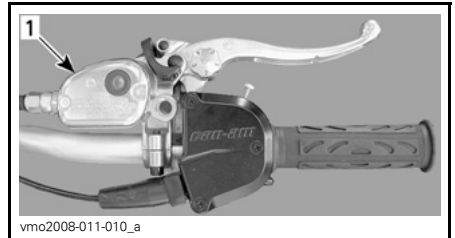

vmo2008-011-010_a

TYPBILD

1. Främre bromsvätskebehållare

Kontrollera bromsvätskenivån genom fönstret på behållaren.

En **MÖRK** färg tyder på rätt vätskenivå.

En **LJUS** färg tyder på låg vätskenivå.



TYPBILD

1. Rätt vätskenivå
2. Låg vätskenivå

Rengör och ta bort tanklocket och fyll på vätska efter behov. Fyll inte på för mycket.

Granska skyddsskön. Byt ut den om den uppvisar sprickor eller andra skador.

Bakre bromsvätskebehållare

Ställ fordonet på ett jämnt underlag och kontrollera bromsvätskan i behållaren.



PLACERAD INTILL DEN BAKRE, HÖGRA STÄNSKÄRMEN

1. Bakre bromsvätskebehållare

Vätskenivån bör överstiga MIN-märket.

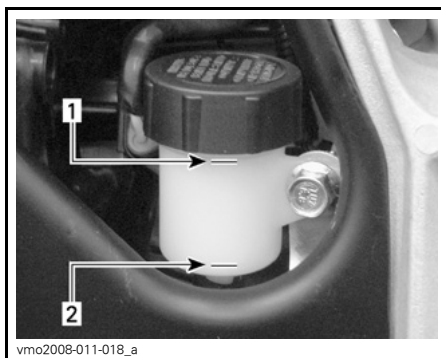

HÖGER SIDA AV FORDONET

1. Maximal nivå (MAX)
2. Minimumnivå (MIN)

Rengör och ta bort tanklocket. Fyll sedan på vätska efter behov. Fyll inte på för mycket.

⚠ VARNING

Vid installation av den bakre bromsvätskebehållarens påfyllningslock, se till att gummimembranet placeras i den ursprungliga positionen.



RÄTT POSITION

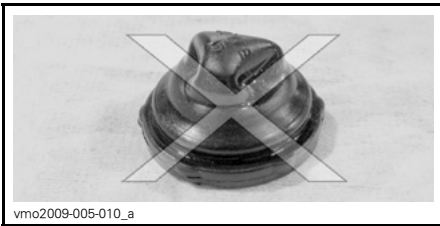

FEL POSITION

Rekommenderad bromsvätska

Använd enbart bromsvätska som uppfyller kraven i specifikationen DOT 4.

ANMÄRKNING Undvik allvarliga skador på bromssystemet genom att inte använda andra bromsvätskor än den rekommenderade. Blanda inte heller olika vätskor för påfyllning.

ANMÄRKNING Använd endast DOT 4-bromsvätska ur en försluten behållare. Använd inte bromsvätska från gamla eller redan öppnade behållare.

Inspektion av bromsar

Bromssystemet är hydrauliskt och fordrar ingen justering.

Se till att bromsarna alltid är i gott skick genom att kontrollera:

- Bromsvätskenivån
- Om bromssystemet har vätskeläckage
- Om bromsen känns svampig
- Om bromsarna är smutsiga
- Om bromsskivorna är mycket slitna och ytornas skick
- Om bromsbeläggen är slitna, skadade eller lösa
- Om det främre bromsskivskyddet är skadat; byt ut om så krävs.

GRÄNSVÄRDEN

Bromsbeläggens tjocklek	1 mm
Skivornas grovlek	3,5 mm
Max. skivskevhet	0,2 mm

Vänd dig till en auktoriserad Can-Am-återförsäljare vid eventuella problem med bromssystemet.

⚠ VARNING

Byte av bromsvätska och reparation eller underhåll av bromssystemet måste utföras av en auktoriserad Can-Am-återförsäljare.

Chassi

Spärr till säte

Ta loss sätet och kontrollera spärrmekanismen. Vänd dig till en auktoriserad Can-Am-återförsäljare för byte av delar vid skador.

Ram

Inspektion av ramen

Kontrollera om ramen har sprickor eller andra skador. Kontakta en auktoriserad Can-Am-återförsäljare för byte av delar eller reparation.

Kontrollera fästskruvarnas skick och att de inte är lösa. Vänd dig till en auktoriserad Can-Am-återförsäljare för specifikation av vridmoment, byte av delar eller reparationer.

Tänk på följande när du läser denna Instruktionsbok:

 **VARNING**

Anger en potentiell risk som, om den inte undviks, kan resultera i svåra personskador eller död.

FORDONSVÅRD

Efter körning

Om fordonet används i saltvattenmiljö måste det spolas med färskvatten för att skydda det och dess komponenter. Smörjning av metalldelar rekommenderas starkt. Använd XPS LUBE (P/N 293 600 016) eller ett likvärdigt smörjmedel. Detta måste utföras efter varje användningsdag.

När fordonet används i lerig terräng rekommenderas sköljning av fordonet för att skydda det och dess komponenter, samt för att hålla lyktorna rena.

Rengöring och skydd av fordonet

Använd aldrig högtryckstvätt för att rengöra fordonet. **ANVÄND ENDAST LÅGT TRYCK** (t.ex. en trädgårds-slang). Högt tryck kan orsaka elektriska eller mekaniska skador. Linda in änden av ljuddämparen för att förhindra att vatten tränger in i avgassystemet.

Lackerade delar som har skador bör lackeras om på rätt sätt för att skydda mot rost.

Tvätta vid behov karossen med varm tvålvattenlösning (använd endast mildt rengöringsmedel). Applicera vax som inte innehåller slipmedel.

ANMÄRKNING Rengör aldrig plastdelar med starkt rengöringsmedel, avfettningsmedel, thinner, aceton eller liknande.

VARNING

Låt en auktoriserad Can-Am-återförsäljare kontrollera bränslesystemet så som specificeras i *UNDERHÅLLSSCHEMAT*.

När fordonet inte används på mer än fyra månader ska du hålla dig till korrekta förvaringsrutiner.

Kontakta en auktoriserad Can-Am-återförsäljare för korrekta rutiner.

När fordonet ska användas efter förvaringen krävs vissa förberedelser. Kontakta en auktoriserad Can-Am-återförsäljare för korrekta rutiner.

***Denna sida är
avsiktligt tom***

TEKNISK INFORMATION

FORDONSIDENTIFIKATION

Fordonets huvudkomponenter (motor och ram) identifieras av olika serienummer. Det kan ibland vara nödvändigt att ha dessa nummer till hands för garantiändamål eller för att spåra fordonet i händelse av förlust. Den auktoriserade Can-Am-återförsäljaren efterfrågar dessa nummer om du behöver utnyttja garantin. Ingen garanti beviljas av BRP om motors ID-nummer (E.I.N.) eller fordonets ID-nummer (V.I.N.) har tagits bort eller är oläsligt. Vi rekommenderar starkt att du skriver ned samtliga serienummer som finns på fordonet och ger dem till ditt försäkringsbolag.

Fordonsidentifikationsnummer

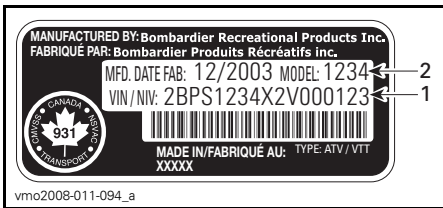

TYPBILD – DEKAL FÖR FORDONETS TILLVERKNINGSNUMMER

1. V.I.N. (Fordonsidentifikationsnummer)
2. Modellnummer



1. Placering för dekalen för fordonets serienummer

Motorns identifikationsnummer



TYPBILD

1. E.I.N. (Motorns identifikationsnummer)

REGLER FÖR LJUDDÄMPNINGSSYSTEM

Enbart för USA och Kanada

Det är förbjudet att manipulera ljuddämpningssystemet!

Enligt amerikansk federal lag och provinslagar i Kanada kan följande handlingar eller upphov till följande handlingar vara åtalbara:

1. Att, i annat syfte än för underhåll, reparation eller utbyte, ta bort eller göra funktionsoduglig någon enhet eller designkomponent för ljuddämpningsändamål installerad i ett nytt fordon, före försäljning eller leverans till den slutliga köparen eller medan fordonet används. Eller:
2. Att använda fordonet efter det att någon har tagit bort en sådan enhet eller designkomponent eller gjort den funktionsoduglig.

Bland de handlingar som anses utgöra otillåten manipulering är de följande:

1. Att ta bort, modifiera eller göra hål på ljuddämparen eller någon motordel som används för avledning av avgaser.
2. Att ta bort, modifiera eller göra hål på någon del av insugningssystemet.
3. Att byta ut rörliga fordonsdelar eller delar av avgas- eller insugningssystem mot andra delar än de som specificerats av tillverkaren.
4. Underlåtenhet att utföra lämpligt underhåll.

Tänk på följande när du läser denna Instruktionsbok:

VARNING

Anger en potentiell risk som, om den inte undviks, kan resultera i svåra personskador eller död.

SPECIFIKATIONER

MODELL		DS 450/DS 450 X XC/ DS 450 X MX
MOTOR		
Typ	BRP Rotax®, 4-takts. Dubbel överliggande kamaxelmotor, kedjedrift	
Cylindrar	1	
Ventiler	4	
Cylindervolym	449,3 cm ³	
Cylinderdiameter	97 mm	
Slaglängd	60,8 mm	
Kompressionsförhållande	11,8:1	
Smörjning	Typ	Torrsumpsmörjning (gemensam smörjning av motor och transmission)
	Oljefilter	Syntetiskt oljefilter i flera skikt
Dekompression	Automatisk	
Avgassystem	BRP, rostfritt stål	
Luftfilter	2-stegs skumfilter	
TRANSMISSION		
Koppling	Våtkoppling, flera skivor	
Transmission	Integrerad 5-stegs transmission med konstant kuggingrepp	
KYLNING		
Typ	Vätskeylning med integrerad vattenpump	
Kylare	Frontmonterad med termostatfläkt	
BRÄNSLESYSTEM		
Typ	Elektronisk bränsleinsprutning med en reglagedel (46 mm)	
Tomgångshastighet	1.800 ± 50 R/MIN (ej justerbart)	
Bränslepump	Modell	Bosch
	Typ	Elektrisk (i bränsletanken)

MODELL		DS 450/DS 450 X XC/ DS 450 X MX
ELSYSTEM		
Generator	Modell	Denso
	Typ	250 W vid 6.000 R/MIN
Tändning		IDI (Inductive Digital Ignition)
Tändningsinställning		Ej justerbar
Varvtalsbegränsare för motor		10.200 R/MIN
Tändstift	Modell	NGK (smörj VÄRMELEDAN- DE PASTA P12 (P/N 420 897 186) på tändstiftsgångorna)
	Typ	DCPR9E
	Avstånd	0,7 mm till 0,8 mm
Antal tändstift		2
Batteri	Typ	Underhållsfri batterityp
	Spänning	12 volt, 7 A•h
Startsystem		Elstart. Starta på valfri växel (med kopplingen i eller i NEUTRAL-läge)
Strålkastarlampa		2 x 35 W
Baklykta och bromslyslampa		8/27 W, 1.157
Säkringar	Huvudsäkring	20 A
	Laddningssystem	20 A
	Injektor/tändning	15 A
	Bränslepump	15 A
	ECM	5 A
	Kylfläkt och tillbehör	20 A
DRIVENHET		
Bakaxel		Kedjedrift/solid axel

MODELL			DS 450/DS 450 X XC/ DS 450 X MX
FJÄDRING			
Fram	Typ		Individuell hjulupphängning - dubbla A-armar
	Stötdämpare	DS 450	HPG
		DS 450 X x c/ DS 450 X mx	HPG (fullt justerbar)
	Fjädringsväg	DS 450/ DS 450 X xc	241 mm
		DS 450 X mx	271,8 mm
Bak	Typ		Fast svängarm
	Stötdämpare	DS 450	HPG
		DS 450 X xc/ DS 450 X mx	HPG (fullt justerbar)
	Fjädringsväg	DS 450/ DS 450 X xc	267 mm
		DS 450 X mx	282 mm
DÄCK			
Tryck (upp till 100 kg)	Fram	DS 450/ DS 450 X xc	48,3 kPa högst 34,5 kPa minst
		DS 450 X mx	68,9 kPa högst 55,2 kPa minst
	Bak	DS 450/ DS 450 X xc	48 kPa högst 34,5 kPa minst
		DS 450 X mx	62,1 kPa högst 48,3 kPa minst
Storlek	Fram	DS 450/ DS 450 X xc	21 x 7 x 10
		DS 450 X mx	20 x 6 x 10
	Bak	DS 450/ DS 450 X xc	20 x 10 x 9
		DS 450 X mx	18 x 10 x 8

MODELL		DS 450/DS 450 X XC/ DS 450 X MX	
HJUL			
Storlek	Fram	DS 450	10 x 5,5
		DS 450 X xc	10 X 5
		DS 450 X mx	10 X 5
	Bak	DS 450	9 x 8,5
		DS 450 X xc	9 x 8
		DS 450 X mx	8 x 8
Hjulmutter, åtdragningsmoment		52 N•m	
BROMSAR			
Fram		Hydrauliska, 2 skivbromsar	
Bak		Hydraulisk, enkel skivbroms	
Parkeringsbroms		Höger bromshandtag inkluderar framhjulslås	
STYRNING			
Toe-in (fordon på marken, mätning från däckspårets mitt)	DS 450/DS 450 X xc		0 mm till 6,35 mm
	DS 450 X mx		6,35 mm till 12,7 mm
Caster (justerbar på X xc och X mx)		Fabriksinställning: 8°	
Camber (kan endast justeras på X mx)		Fabriksinställning: 12°	
LASTKAPACITET			
Högsta tillåtna fordonsbelastning		100 kg inklusive förare, övrig last och ev. tillbehör	
GVWR (fordonets bruttoviktclass)	DS 450		281 kg
	DS 450 X xc		292 kg
	DS 450 X mx		283 kg

MODELL			DS 450/DS 450 X XC/ DS 450 X MX
DIMENSIONER			
Totallängd			1,839 m
Totalbredd	DS 450		1,168 m
	DS 450 X xc/DS 450 X mx		1,17 m till 1,27 m
Totalhöjd	DS 450		1,064 m
	DS 450 X xc		1,05 m
	DS 450 X mx		1,10 m
Hjulbas			1,27 m
Hjulspår (mätning från däckspårmitt)	Fram	DS 450	1 m
		DS 450 X xc	1,04 m
		DS 450 X mx	1,08 m
	Bak	DS 450	909 mm
		DS 450 X xc	932 mm
		DS 450 X mx	997 mm
Markfrigång	Under ramen	DS 450	229 mm
		DS 450 X xc	190 mm
		DS 450 X mx	180 mm
	Bakaxel	DS 450	124 mm
		DS 450 X xc	103 mm
		DS 450 X mx	86 mm

MODELL		DS 450/DS 450 X XC/ DS 450 X MX
VÄTSKOR		
Motoroljetyp		XPS DELSYNTEOLJA (SOMMAROLJA) (P/N 293 600 121). Använd inte andra syntetiska oljor, syntetiska blandoljor eller oljetillsatser i Can-Am ATV:er med våtkoppling
Kylvätska		Etylenglykol/vatten (50 % kylvätska, 50 % destillerat vatten). Använd BRP:s kylmedelsblandning eller kylvätska särskilt avsedd för aluminiummotorer
Bränsle	Typ	Blyfri premiumbensin
	Oktan	Inom Nordamerika: (91 (RON + MON)/2) Utanför Nordamerika: 95 RON
Hydraulisk broms		Bromsvätska, DOT 4
KAPACITET		
Bränsletank		11,5 L inklusive reservbränsle på cirka 2,5 L
Motorolja		1,8 L
Kylvätska		1,8 L

Tänk på följande när du läser denna Instruktionsbok:

VARNING

Anger en potentiell risk som, om den inte undviks, kan resultera i svåra personskador eller död.

***Denna sida är
avsiktligt tom***

PROBLEMLÖSNING

PROBLEMLÖSNING – RIKTLINJER

MOTORN GÅR INTE RUNT

1. Tändningslåset är ställt på OFF (av).
 - Placera det i läget ON (på).
2. Motorns stoppreglage är i läget OFF (av).
 - Placera det i läget ON (på).
3. Växeln är inte i NEUTRAL.
 - Sätt växeln i NEUTRAL eller tryck ner kopplingshandtaget.
4. Svagt batteri eller lösa anslutningar.
 - Kontrollera anslutningar och kontakter.
 - Låt kontrollera batteriet.
 - Kontakta en auktoriserad Can-Am-återförsäljare.

MOTORN GÅR RUNT, MEN STARTAR INTE

1. Smält säkring.
 - Kontrollera bränslepumpssäkring.
2. Flödad motor (tändstiften våta vid borttagning).
 - (Flödningsläge) Om motorn inte startar och den är flödad med bränsle kan detta specialläge aktiveras för att förhindra bränsleinsprutning när motorn dras igång. Gör så här:
 - Sätt nyckeln i tändningslåset och vrid till läget ON (på).
 - Tryck in gasreglaget helt och håll det intryckt.
 - Tryck in START-knappen.Motorn ska dras runt i 20 sekunder. Släpp START-knappen. Släpp gasreglaget och starta/dra runt motorn igen så att motorn startas.
Om det inte fungerar:
 - Rengör tändstiftshållaren och ta sedan bort den.
 - Ta bort tändstiften; se avsnittet UNDERHÅLLSINFORMATION.
 - Dra igång motorn flera gånger.
 - Installera om möjligt nya eller rena och torra tändstift.
 - Starta motorn enligt anvisningarna ovan.Om motorn fortfarande är flödad, vänd dig till en auktoriserad Can-Am-återförsäljare.
OBSERVERA: Kontrollera att det inte förekommer bränsle i motoroljan. Byt annars motorolja.
3. Inget bränsle når motorn (tändstiften torra vid borttagning).
 - Kontrollera nivån i bränsletanken.
 - Det kan vara fel på bränslepumpen.
 - Kontrollera bränslepumpssäkring.
 - Kontakta en auktoriserad Can-Am-återförsäljare.

MOTORN GÅR RUNT, MEN STARTAR INTE (forts.)

4. Tändstift/tändning (ingen gnista).

- *Kontrollera tändningens säkring.*
- *Ta bort tändstiften och återmontera sedan i tändstiftshållarna.*
- *Kontrollera att tändningslåset och motorns nödstoppreglage befinner sig i läget ON (på).*
- *Starta motorn med tändstiftet jordat på motorn, på avstånd från tändstiftshållen. Om ingen gnista uppstår, byt tändstiften.*
- *Om problemet inte är löst, kontakta en auktoriserad Can-Am-återförsäljare.*

5. Motorkompression.

- *Om inget pulsmotstånd känns kan det tyda på avsevärd kompressionsförlust.*
- *Kontakta en auktoriserad Can-Am-återförsäljare.*

MOTORN SAKNAR ACCELERATION ELLER EFFEKT

1. Smuts eller skador på tändstiften.

- *Se MOTORN GÅR RUNT, MEN STARTAR INTE.*

2. För lite bränsle når motorn.

- *Se MOTORN GÅR RUNT, MEN STARTAR INTE.*

3. Motorn överhettas (motorfelindikatorn LYSER eller blinkar).

- *Se MOTORN ÖVERHETTAR.*

4. Luftfilter/-hus igensatt eller smutsigt.

- *Kontrollera luftfiltret och rengör vid behov.*
- *Kontrollera om det finns vätska eller avlagringar i filterhusets dräneringsrör.*

5. Tändspole urkopplad.

- *Kontrollera tändspolarnas kopplingar.*

MOTORN ÖVERHETTAR

1. Låg kylvätskenivå i kylsystemet.

- *Kontrollera motorns kylvätska; se UNDERHÅLLSINFORMATION.*
- *Kontrollera att kylfläkten fungerar.*

2. Smutsiga kylflänsar.

- *Rengör kylflänsarna; se KYLARE i UNDERHÅLLSINFORMATION.*

MOTORN ÖVERHETTAR (forts.)

3. Kylfläkten fungerar inte.

- *Kontrollera kylfläktens säkring; se UNDERHÅLLSINFORMATION. Kontakta en auktoriserad Can-Am-återförsäljare om kylfläkten inte fungerar och säkringen är hel.*

MOTORN BAKTÄNDER

1. Defekta tändstift (nedsotade).

- *Se MOTORN SAKNAR ACCELERATION ELLER EFFEKT.*

2. Läckande avgassystem.

- *Kontakta en auktoriserad Can-Am-återförsäljare.*

3. Motorn blir för varm.

- *Se MOTORN SAKNAR ACCELERATION ELLER EFFEKT.*

MOTORN FELTÄNDER

1. Smutsiga/skadade/slitna tändstift.

- *Rengör/kontrollera tändstiften och värmeklassen. Byt vid behov.*

2. Vatten i bränslet.

- *Dränera bränslesystemet och fyll på med nytt bränsle.*

OVANLIGT MOTORLJUD

1. Ventiljustering.

- *Kontakta en auktoriserad Can-Am-återförsäljare.*

2. Kedjespännaren.

- *Kontakta en auktoriserad Can-Am-återförsäljare.*

3. Sliten transmissionskedja.

- *Kontakta en auktoriserad Can-Am-återförsäljare.*

FORDONET UPPNÅR INTE FULL HASTIGHET

1. Motorn.

- *Se MOTORN SAKNAR ACCELERATION ELLER EFFEKT.*

2. Parkeringsbroms.

- *Kontrollera att parkeringsbromsen är helt urkopplad.*

3. Luftfilter/-hus igensatt eller smutsigt.

- *Kontrollera luftfiltret och rengör vid behov.*
- *Kontrollera om det finns vätska eller avlagringar i filterhusets dräneringsrör.*

VÄXLINGEN KÄRVAR

- 1. Motoroljenivån är låg.**
 - *Fyll på oljetanken med rekommenderad olja till korrekt nivå.*
- 2. Växlingssystemet.**
 - *Försök trycka in gasreglaget mer vid uppåtväxling.*
 - *Tryck in kopplingshandtaget längre vid nedåtväxling.*
- 3. Fel typ av olja.**
 - *Dränera oljan i motorn och använd endast rekommenderad olja.*
- 4. Transmission.**
 - *Kontakta en auktoriserad Can-Am-återförsäljare.*

MOTORFELINDIKATORN FÖRBLIR TÄND

- 1. Motorn överhettar.**
 - *Se MOTORN ÖVERHETTAR.*
- 2. Låg eller hög batterispänning.**
 - *Kontrollera batterispänningen och laddningssystemet.*
 - *Kontakta en auktoriserad Can-Am-återförsäljare.*

MOTORFELINDIKATORN BLINKAR

- 1. Motorns skyddsfunktion (nödläge) är aktiverad.**
 - *Kontakta en auktoriserad Can-Am-återförsäljare.*

GARANTI

BRP:S BEGRÄNSADE GARANTI FÖR USA OCH KANADA: 2011 CAN-AM™ ATV-PRODUKTER

1) GARANTINS OMFATTNING

Bombardier Recreational Products Inc. ("BRP")* garanterar sina 2011 Can-Am ATV:er, som säljs av auktoriserade Can-Am ATV-återförsäljare (härefter definierade) i de femtio Förenta staterna samt Kanada, avseende material- eller tillverkningsfel under den period och enligt de villkor som anges nedan. Denna begränsade garanti upphävs om: (1) ATV:n har använts för racing eller någon annan tävlingsaktivitet, vid vilken som helst tidpunkt, även av en tidigare ägare, eller (2) ATV:n har ändrats eller modifierats på ett sätt som skadligt påverkar dess användning, prestanda eller hållbarhet, eller om den har ändrats eller modifierats för annat bruk än vad den är avsedd för.

Alla Can-Am ATV-originalreservdelar och -tillbehör som har installerats av en auktoriserad BRP-återförsäljare vid leveransen av 2011 Can-Am ATV:n, omfattas av samma garanti som Can-Am ATV:n.

2) ANSVARSBEGRÄNSNING

DENNA UTTRYCKLIGA GARANTI GÄLLER OCH GODTAS I STÄLLET FÖR ALLA ÖVRIGA UTTRYCKLIGA ELLER UNDERFÖRSTÅDDA GARANTIER, INKLUSIVE OCH UTAN BEGRÄNSNING TILL VARJE GARANTI OM HANDELSDUGLIGHET ELLER LÄMPLIGHET FÖR NÅGOT SPECIELLT SYFTE. I DEN MÅN UNDERFÖRSTÅDDA GARANTIER INTE KAN UPPHÄVAS BEGRÄNSAS DE TILL TIDEN FÖR DEN UTTRYCKLIGA GARANTIN. MINDRE SKADOR OCH FÖLJDSKADOR OMFATTAS INTE AV DENNA GARANTI. VISSA STATER/PROVINSER TILLÅTER EJ ANSVARSBEGRÄNSNINGAR, BEGRÄNSNINGAR ELLER UTESLUTNINGAR SOM ANGIVITS OVAN. DESSA ÄR DÄRFÖR EVENTUELLT ICKE TILLÄMPLIGA I DITT FALL. DENNA GARANTI GER DIG SPECIFIKA RÄTTIGHETER, OCH DU ÅTNJUTER EV. ÄVEN ANDRA LAGLIGA RÄTTIGHETER SOM KAN VARIERA FRÅN STAT TILL STAT, ELLER PROVINS TILL PROVINS.

Ingen distributör eller BRP-återförsäljare eller någon annan person är auktoriserad att lämna någon som helst utfästelse, representation eller garanti beträffande produkten utöver det som ingår i denna begränsade garanti och en sådan kan ej, ifall den lämnas, göras gällande gentemot BRP.

BRP förbehåller sig rätten att när som helst ändra denna garanti, varvid förstås att en sådan ändring inte påverkar de garantivillkor som gäller för produkter som har sålts under giltighetstiden för denna garanti.

3) UNDANTAG – FÖLJANDE OMFATTAS EJ AV GARANTIN

Garantin omfattar under inga omständigheter:

- Normalt slitage;
- Normalt underhåll, trimning, justeringar;

- Skador som beror på att produkten har underhållits eller förvarats på ett felaktigt eller försumligt sätt. Korrekt underhåll och förvaring beskrivs i Instruktionsboken;
- Skador som är ett resultat av att delar demonterats, felaktiga reparationer, service, ändringar i produktens konstruktion eller användning av sådana delar som inte har godkänts av BRP, liksom skador som beror på underhåll och/eller reparationer som har utförts av någon annan än en auktoriserad Can-Am-ATV-återförsäljare;
- Skador som beror på att produkten har använts på ett felaktigt eller onormalt sätt, på försumlighet eller på att produkten har använts på ett sätt som strider mot Instruktionsboken till Can-Am ATV:n;
- Skador som orsakas av olycka, nedsänkning i vatten, brand, stöld, vandalism eller naturkatastrof;
- Skador som beror på användning av sådana driv- eller smörjmedel som inte är lämpliga för produkten (se Instruktionsboken);
- Skador orsakade av rost, korrosion eller att de utsatts för väder och vind;
- Skador orsakade av inträngande vatten eller snö;
- Mindre skador eller följskador, eller skador av något slag inklusive, men ej begränsat till, bogsering, förvaring, telefon, hyra, taxi, olägenhet, försäkringskostnader, betalningar av lån, förlust av tid eller förlust av inkomst.

4) GARANTIPERIOD

Denna garanti träder i kraft från och med datum (1) för produktens första leverans vid detaljförsäljning eller det datum (2) då produkten har tagits i bruk för första gången, beroende på vilket av dessa som inträffar först, för en period av:

SEX (6) PÅ VARANDRA FÖLJANDE MÅNADER, för privat eller kommersiellt bruk. Dock omfattas utsläppsrelaterade komponenter, som har installerats på EPA-certifierade ATV:er registrerade i USA, av garantin under 5.000 km eller i trettio (30) på varandra följande månader (det som inträffar först), och avdunstningsutsläppsrelaterade komponenter omfattas av garantin i tjugofyra (24) på varandra följande månader. Kontakta en auktoriserad Can-Am ATV-återförsäljare för att få en lista över aktuella utsläppsrelaterade komponenter som omfattas av garantin.

Reparation eller byte av delar eller service under denna garanti förlänger ej tiden för denna garanti utöver den ursprungliga giltighetstiden.

5) VILLKOR FÖR GARANTINS GILTIGHET

Garantin gäller endast ifall **samtliga** av följande villkor är uppfyllda:

- 2011 Can-Am ATV:n måste av den första ägaren ha köpts som ny och oanvänd från en auktoriserad Can-Am ATV-återförsäljare som är auktoriserad att distribuera Can-Am ATV:er i det land där försäljningen har ägt rum ("Can-Am-återförsäljare").
- Den av BRP specificerade leveransinspektionen måste ha utförts och dokumenterats.

- 2011 Can-Am ATV:n måste ha garantiregistrerats av en auktoriserad Can-Am ATV-återförsäljare.
- 2011 Can-Am ATV:n måste ha köpts i det land där köparen bor.
- En förutsättning för garantins giltighet är att service har utförts med angivna tidsintervall enligt Instruktionsbokens anvisningar. BRP förbehåller sig rätten att kräva bevis på korrekt underhåll innan garantiersättning beviljas.

Om ovanstående villkor inte har uppfyllts, beviljar BRP ingen garantiersättning för någon ägare, varken vid privat ägande eller vid kommersiellt ägande. Dessa begränsningar är nödvändiga för att ge BRP möjlighet att skydda såväl sina produkters säkerhet som sina konsumenters och allmänhetens säkerhet.

6) HUR ERHÅLLA GARANTIER SÄTTNING

Kunden måste upphöra att använda ATV:n ifall ett fel skulle uppstå. Kunden måste informera den auktoriserade BRP-återförsäljaren inom två (2) dagar från felets upptäckande och ge denne rimlig tillgång till produkten samt rimlig tid att reparera produkten. Kunden måste även för den auktoriserade BRP-återförsäljaren uppvisa bevis på inköp av produkten och är skyldig att underteckna en reparations-/arbetsorder vid början av garantireparationen för att göra den giltig. Alla delar som ersätts under denna begränsade garanti blir BRP:s egendom.

7) BRP:S ANSVAR

BRP:s ansvar under denna garanti begränsas, efter eget godtycke, till reparation av delar som befunnits vara defekta under normal användning, underhåll och service, eller till ersättning av sådana delar med nya Can-Am ATV-delar utan kostnad för material och arbete, hos en valfri auktoriserad BRP-återförsäljare under garantiperioden enligt de villkor som anges här. BRP:s ansvar begränsar sig till nödvändiga reparationer eller byte av delar. Inget påstående om garantibrott skall utgöra grund för återgång eller annullering av försäljningen av ATV:n till ägaren.

Om service krävs utanför det land där produkten ursprungligen köptes, har ägaren ansvaret för eventuella extra avgifter som orsakas av lokala regler och bestämmelser, såsom, men inte begränsat till, frakt, försäkring, skatter, licensavgifter, importavgifter och andra finansiella avgifter, inklusive sådana som krävs av regeringar, stater, territorier och deras respektive myndigheter och organ.

BRP förbehåller sig rätten att förbättra eller modifiera produkter från tid till annan, utan skyldighet att ändra tidigare tillverkade produkter.

8) LEVERANTÖRSGARANTIER

En GPS-mottagare kan levereras av BRP som standardutrustning på vissa 2011 Can-Am-ATV:er. GPS-mottagaren omfattas av den begränsade garantin från GPS-mottagarens tillverkare och omfattas således inte av denna begränsade garanti. Kontakta följande distributörer om du befinner dig i Kanada eller tillverkare om du befinner dig i USA:

I USA:

Garmin International Inc.
USA: 913 397-8200
USA kostnadsfritt: 1 800 800-1020
Webbplats: www.garmin.com

I Kanada (välj en av dem):

Raytech Électronique
Tel.: 450 975-1015
Fax: 800 975-0025 / 450 975-0817
Kontakt: raytech@raytech.qc.ca
Webbplats: www.raytech.qc.ca
Koord. GPS: N45o35.25' - W73o42.95'

Naviclub Ltd
Tel.: 418 835-9279
Fax: 418 835-6681
Kontakt: naviclub@naviclub.com
Webbplats: www.naviclub.com

Din 2011 Can-Am ATV kan vara utrustad med Carlisle⁺- eller ITP⁺-märkes ATV-däck som originalutrustning. Däcken omfattas av en separat garanti från däcktillverkaren, de omfattas således inte av denna begränsade garanti. Kontakta tillverkaren eller rådfråga din auktoriserade Can-Am ATV-återförsäljare.

Carlisle Tire & Wheel Company
23 Windham Boulevard
Aiken SC 29805
Garantiinformation:
USA: 1 800 260-7959
Kanada: 1 800 265-6155
Quebec: 1 877 997-4999

9) ÖVERLÅTELSE AV GARANTI

Om äganderätten till en produkt överläts under garantitiden, skall även denna garanti överlåtas och gälla för den återstående garantitiden, under förutsättning att BRP underrättas om överlåtelsen av ägandeskapet på följande sätt:

1. Den tidigare ägaren kontakter BRP (på det telefonnummer som anges nedan) eller en auktoriserad BRP-återförsäljare och lämnar den nya ägarens uppgifter, eller
2. BRP eller en auktoriserad BRP-återförsäljare mottager ett bevis på att den tidigare ägaren gått med på överlåtelsen av ägandeskap, samt uppgifter om den nya ägaren.

10) KONSUMENTASSISTANS

I fall av en ev. kontrovers eller tvist som berör denna begränsade garanti rekommenderar BRP att du försöker lösa frågan på återförsäljarnivå. Vi rekommenderar att du talar med servicechefen eller ägaren hos den auktoriserade återförsäljaren.

Om problemet ändå inte kan lösas, vänligen skicka skriftligt klagomål eller ring lämpligt nummer nedan:

I Kanada

BOMBARDIER RECREATIONAL PRODUCTS INC.

CAN-AM ATV

CUSTOMER ASSISTANCE CENTER

75 J.-A. Bombardier Street

Sherbrooke QC J1L 1W3

Tel.: 819 566-3366

I USA

BRP US INC.

CAN-AM ATV

CUSTOMER ASSISTANCE CENTER

7575 Bombardier Court

Wausau WI 54401

Tel.: 715 848-4957

* I USA distribueras och repareras produkterna av BRP US Inc.

© 2009 Bombardier Recreational Products Inc. Alla rättigheter förbehålls.

™ Varumärke tillhörande Bombardier Recreational Products Inc. eller dess dotterbolag.

† Varumärkena Carlisle och ITP ägs av eller är licenserade till Carlisle Tire & Wheel Company.

BRP:S INTERNATIONELLA BEGRÄNSADE GARANTI: 2011 CAN-AM™ ATV-PRODUKTER

1) GARANTINS OMFATTNING

Bombardier Recreational Products Inc. ("BRP")* garanterar sina Can-Am ATV:er av årsmodell 2011, som säljs av Can-Am ATV-distributörer/återförsäljare auktoriserade av BRP ("Can-Am ATV-distributör/återförsäljare") utanför de femtio Förenta staterna, Kanada och EEA (European Economic Area, d.v.s. den Europeiska Unionens medlemsländer plus Norge, Island och Liechtenstein), avseende material- och tillverkningsfel under den period och enligt de villkor som anges nedan.

Alla Can-Am ATV-originalreservdelar och -tillbehör som har installerats av en auktoriserad Can-Am ATV-distributör/återförsäljare vid leveransen av 2011 Can-Am ATV:n, omfattas av samma garanti som Can-Am ATV:n.

Denna begränsade garanti upphävs om: (1) ATV:n har använts för racing eller någon annan tävlingsaktivitet, vid vilken som helst tidpunkt, även av en tidigare ägare, eller (2) ATV:n har ändrats eller modifierats på ett sätt som skadligt påverkar dess användning, prestanda eller hållbarhet, eller om den har ändrats eller modifierats för annat bruk än vad den är avsedd för.

2) ANSVARSBEGRÄNSNING

DENNA UTTRYCKLIGA GARANTI GÄLLER OCH GODTAS I STÄLLET FÖR ALLA ÖVRIGA UTTRYCKLIGA ELLER UNDERFÖRSTÅDDA GARANTIER, INKLUSIVE OCH UTAN BEGRÄNSNING TILL VARJE GARANTI OM HANDELSDUGLIGHET ELLER LÄMPLIGHET FÖR NÅGOT SPECIELLT SYFTE. I DEN MÅN UNDERFÖRSTÅDDA GARANTIER INTE KAN UPPHÄVAS BEGRÄNSAS DE TILL TIDEN FÖR DEN UTTRYCKLIGA GARANTIN. MINDRE SKADOR OCH FÖLJDSKADOR OMFATTAS INTE AV DENNA GARANTI. VISSA DOMVÄRJOOMRÅDEN TILLÅTER EJ ANSVARSBEGRÄNSNINGAR, BEGRÄNSNINGAR ELLER UTESLUTNINGAR SOM ANGIVITS OVAN. DESSA ÄR DÄRFÖR EVENTUELLT ICKE TILLÄMPLIGA I DITT FALL. DENNA GARANTI GER DIG SPECIFIKA RÄTTIGHETER, OCH DU ÅTNJUTER EV. ÄVEN ANDRA LAGLIGA RÄTTIGHETER SOM KAN VARIERA BEROENDE PÅ LAND.

Ingen Can-Am ATV-distributör/återförsäljare eller någon annan person är auktoriserad att lämna någon som helst utfästelse, representation eller garanti beträffande produkten utöver det som ingår i denna begränsade garanti och en sådan kan ej, ifall den lämnas, göras gällande gentemot BRP.

BRP förbehåller sig rätten att när som helst ändra denna garanti, varvid förstås att en sådan ändring inte påverkar de garantivillkor som gäller för produkter som har sålts under giltighetstiden för denna garanti.

3) UNDANTAG – FÖLJANDE OMFATTAS EJ AV GARANTIN

Garantin omfattar under inga omständigheter:

- Normalt slitage;
- Normalt underhåll, trimning, justeringar;

- Skador som beror på att produkten har underhållits eller förvarats på ett felaktigt eller försumligt sätt. Korrekt underhåll och förvaring beskrivs i Instruktionsboken;
- Skador som är ett resultat av att delar demonterats, felaktiga reparationer, service, ändringar i produktens konstruktion eller användning av sådana delar som inte har godkänts av BRP, liksom skador som beror på underhåll och/eller reparationer som har utförts av någon annan än en auktoriserad Can-Am-ATV-distributör/återförsäljare;
- Skador som orsakats av att produkten har använts på ett felaktigt eller onormalt sätt, försumlighet eller av att produkten har använts på ett sätt som strider mot Instruktionsboken;
- Skador som orsakas av olycka, nedsänkning i vatten, brand, stöld, vandalism eller naturkatastrof;
- Skador som beror på användning av sådana driv- eller smörjmedel som inte är lämpliga för produkten (se Instruktionsboken);
- Skador orsakade av rost, korrosion eller att de utsatts för väder och vind;
- Skador orsakade av inträngande vatten eller snö;
- Mindre skador eller följdskador, eller skador av något slag inklusive, men ej begränsat till, bogsering, förvaring, telefon, hyra, taxi, olägenhet, försäkringskostnader, betalningar av lån, förlust av tid eller förlust av inkomst.

4) GARANTIPERIOD

Denna garanti träder i kraft från och med datum (1) för produktens första leverans vid detaljförsäljning eller det datum (2) då produkten har tagits i bruk för första gången, beroende på vilket av dessa som inträffar först, för en period av:

SEX (6) PÅ VARANDRA FÖLJANDE MÅNADER för privat eller kommersiellt bruk.

Reparation eller byte av delar eller service under denna garanti förlänger ej tiden för denna garanti utöver den ursprungliga giltighetstiden.

5) VILLKOR FÖR GARANTINS GILTIGHET

Garantin gäller endast ifall **samtliga** av följande villkor är uppfyllda:

- 2011 Can-Am ATV:n måste av den första ägaren ha köpts som ny och oanvänd från en Can-Am ATV-distributör/återförsäljare som är auktoriserad att distribuera Can-Am ATV:er i det land där försäljningen har ägt rum.
- Den av BRP specificerade leveransinspektionen måste ha utförts och dokumenterats.
- Produkten måste ha registrerats av en auktoriserad Can-Am ATV-distributör/återförsäljare.
- 2011 Can-Am ATV:n måste ha köpts i det land eller i den union där köparen bor.
- En förutsättning för garantins giltighet är att service har utförts med angivna tidsintervall enligt Instruktionsbokens anvisningar. BRP förbehåller sig rätten att kräva bevis på korrekt underhåll innan garantiersättning beviljas.

Om ovanstående villkor inte har uppfyllts, beviljar BRP ingen garantiersättning för någon ägare, varken vid privat ägande eller vid kommersiellt ägande. Dessa begränsningar är nödvändiga för att ge BRP möjlighet att skydda såväl sina produkters säkerhet som sina konsumenters och allmänhetens säkerhet.

6) HUR ERHÅLLA GARANTIERSÄTTNING

Kunden måste upphöra att använda ATV:n ifall ett fel skulle uppstå. Kunden måste informera den auktoriserade Can-Am ATV-distributören/återförsäljaren inom två (2) dagar från felets upptäckande och ge denne rimlig tillgång till produkten samt rimlig tid att reparera produkten. Kunden måste även för den auktoriserade Can-Am ATV-distributören/återförsäljaren uppvisa bevis på inköp av produkten och är skyldig att underteckna en reparations-/arbetsorder innan garantireparationen inleds för att göra den giltig. Alla delar som ersätts under denna begränsade garanti blir BRP:s egendom.

7) BRP:S ANSVAR

BRP:s ansvar under denna garanti begränsas, efter eget godtycke, till reparation av delar som befunnits vara defekta under normal användning, underhåll och service, eller till ersättning av sådana delar med nya Can-Am ATV-delar utan kostnad för material och arbete, hos en valfri auktoriserad Can-Am ATV-distributör/återförsäljare under garantiperioden enligt de villkor som anges här. BRP:s ansvar begränsas sig till nödvändiga reparationer eller byte av delar. Inget påstående om garantiavtalsbrott skall utgöra grund för återgång eller annullering av försäljningen av Can-Am ATV:n till ägaren.

Om service krävs utanför det land där produkten ursprungligen köptes, har ägaren ansvaret för eventuella extra avgifter som orsakas av lokala regler och bestämmelser, såsom, men inte begränsat till, frakt, försäkring, skatter, licensavgifter, importavgifter och andra finansiella avgifter, inklusive sådana som krävs av regeringar, stater, territorier och deras respektive myndigheter och organ.

BRP förbehåller sig rätten att förbättra eller modifiera produkter från tid till annan, utan skyldighet att ändra tidigare tillverkade produkter.

8) ÖVERLÅTELSE AV GARANTI

Om äganderätten till en produkt överläts under garantitiden, skall även denna garanti överlåtas och gälla för den återstående garantitiden, förutsatt att BRP eller en auktoriserad Can-Am ATV-distributör/återförsäljare mottager ett bevis på att den tidigare ägaren har godkänt överlåtelsen av ägandeskapet liksom erforderliga uppgifter om den nya ägaren.

9) KONSUMENTASSISTANS

1. I fall av en ev. kontrovers eller tvist som berör denna begränsade garanti rekommenderar BRP att du försöker lösa frågan på Can-Am ATV-återförsäljarnivå. Vi rekommenderar att du talar med servicechefen eller ägaren. Du hittar kontaktuppgifterna till din Can-Am ATV-distributör/återförsäljare på vår webbplats, www.brp.com.
2. Vid behov av ytterligare assistans, kontakta Can-Am ATV-distributörens serviceavdelning för att försöka lösa frågan.
3. Om frågan fortfarande är olöst, kontakta BRP genom att skriva till oss på adressen nedan.

För länder inom Europa, Mellanöstern, Afrika, Ryssland & OSS, kontakta vårt europeiska kontor:

BRP EUROPE N.V.

Customer Assistance Center
Skaldenstraat 125
9042 Gent
Belgium
Tel.: +32-9-218-26-00

För länder inom Skandinavien, kontakta vårt kontor i Finland:

BRP FINLAND OY

Service Department
Isoaavantie 7
FIN-96320 Rovaniemi
Finland
Tel.: +358 16 3208 111

För alla övriga länder, kontakta din lokala Can-Am ATV-distributör/återförsäljare (besök vår webbplats, www.brp.com för kontaktuppgifter) eller vårt kontor i Nordamerika:

BOMBARDIER RECREATIONAL PRODUCTS INC.

Customer Assistance Center
75 J.-A. Bombardier Street
Sherbrooke QC J1L 1W3
Tel.: 819 566-3366

* I området som täcks av denna begränsade garanti, distribueras och repareras produkterna av Bombardier Recreational Products Inc. eller dess dotterbolag.

© 2009 Bombardier Recreational Products Inc. Alla rättigheter förbehålls. TM Varumärke tillhörande Bombardier Recreational Products Inc. eller dess dotterbolag.

™ Varumärke tillhörande Bombardier Recreational Products Inc. eller dess dotterbolag.

BRP:S BEGRÄNSADE GARANTI FÖR EEA-OMRÅDET: 2011 CAN-AM™ ATV-PRODUKTER

1) GARANTINS OMFATTNING

Bombardier Recreational Product Inc. ("BRP")* garanterar sina nya och oanvända Can-Am ATV:er av årsmodell 2011, som säljs av Can-Am ATV-distributörer/återförsäljare auktoriserade av BRP ("Can-Am ATV-distributör/återförsäljare") inom EEA (European Economic Area, d.v.s. den Europeiska Unionens medlemsländer plus Norge, Island och Liechtenstein), avseende material- och tillverkningsfel under den period och enligt de villkor som anges nedan.

Alla Can-Am ATV-originalreservdelar och -tillbehör som har installerats av en auktoriserad Can-Am ATV-distributör/återförsäljare vid leveransen av 2011 Can-Am ATV:n, omfattas av samma garanti som ATV:n.

Denna begränsade garanti upphävs om: (1) ATV:n har använts för racing eller någon annan tävlingsaktivitet, vid vilken som helst tidpunkt, även av en tidigare ägare, eller (2) ATV:n har ändrats eller modifierats på ett sätt som skadligt påverkar dess användning, prestanda eller hållbarhet, eller om den har ändrats eller modifierats för annat bruk än vad den är avsedd för.

2) ANSVARSBEGRÄNSNING

DENNA UTTRYCKLIGA GARANTI GÄLLER OCH GODTAS I STÄLLET FÖR ALLA ÖVRIGA UTTRYCKLIGA ELLER UNDERFÖRSTÅDDA GARANTIER, INKLUSIVE OCH UTAN BEGRÄNSNING TILL VARJE GARANTI OM HANDELSDUGLIGHET ELLER LÄMPLIGHET FÖR NÅGOT SPECIELLT SYFTE. I DEN MÅN UNDERFÖRSTÅDDA GARANTIER INTE KAN UPPHÄVAS BEGRÄNSAS DE TILL TIDEN FÖR DEN UTTRYCKLIGA GARANTIN. MINDRE SKADOR OCH FÖLJDSKADOR OMFATTAS INTE AV DENNA GARANTI. VISSA DOMVÄRJOOMRÅDEN TILLÅTER EJ ANSVARSBEGRÄNSNINGAR, BEGRÄNSNINGAR ELLER UTESLUTNINGAR SOM ANGIVITS OVAN. DESSA ÄR DÄRFÖR EVENTUELLT ICKE TILLÄMPLIGA I DITT FALL. DENNA GARANTI GER DIG SPECIFIKA RÄTTIGHETER, OCH DU ÅTNJUTER EV. ÄVEN ANDRA LAGLIGA RÄTTIGHETER SOM KAN VARIERA BEROENDE PÅ LAND.

Ingen Can-Am ATV-distributör/återförsäljare eller någon annan person är auktoriserad att lämna någon som helst utfästelse, representation eller garanti beträffande produkten utöver det som ingår i denna begränsade garanti och en sådan kan ej, ifall den lämnas, göras gällande gentemot BRP.

BRP förbehåller sig rätten att när som helst ändra denna garanti, varvid förstås att en sådan ändring inte påverkar de garantivillkor som gäller för produkter som har sålts under giltighetstiden för denna garanti.

3) UNDANTAG – FÖLJANDE OMFATTAS EJ AV GARANTIN

Garantin omfattar under inga omständigheter:

- Normalt slitage;
- Normalt underhåll, trimning, justeringar;

- Skador som beror på att produkten har underhållits eller förvarats på ett felaktigt eller försumligt sätt. Korrekt underhåll och förvaring beskrivs i Instruktionsboken;
- Skador som är ett resultat av att delar demonterats, felaktiga reparationer, service, ändringar i produktens konstruktion eller användning av sådana delar som inte har godkänts av BRP, liksom skador som beror på underhåll och/eller reparationer som har utförts av någon annan än en auktoriserad Can-Am-ATV-distributör/återförsäljare;
- Skador som orsakats av att produkten har använts på ett felaktigt eller onormalt sätt, försumlighet eller av att produkten har använts på ett sätt som strider mot Instruktionsboken;
- Skador som orsakas av olycka, nedsänkning i vatten, brand, stöld, vandalism eller naturkatastrof;
- Skador som beror på användning av sådana driv- eller smörjmedel som inte är lämpliga för produkten (se Instruktionsboken);
- Skador orsakade av rost, korrosion eller att de utsatts för väder och vind;
- Skador orsakade av inträngande vatten eller snö;
- Intrång av vatten eller snö;
- Mindre skador eller följdskador, eller skador av något slag inklusive, men ej begränsat till, bogsering, förvaring, telefon, hyra, taxi, olägenhet, försäkringskostnader, betalningar av lån, förlust av tid eller förlust av inkomst.

4) GARANTIPERIOD

Denna garanti träder i kraft från och med datum (1) för produktens första leverans vid detaljförsäljning eller det datum (2) då produkten har tagits i bruk för första gången, beroende på vilket av dessa som inträffar först, för en period av:

TJUGOFYRA (24) PÅ VARANDRA FÖLJANDE MÅNADER för privat bruk.

SEX (6) PÅ VARANDRA FÖLJANDE MÅNADER för kommersiellt bruk eller uthyrningsverksamhet.

Produkten används kommersiellt när den används i samband med vilken som helst inkomstbringande verksamhet eller anställning under någon som helst del av garantiperioden. Produkten används även kommersiellt om den vid något som helst tillfälle under garantiperioden är godkänd för kommersiellt bruk.

Reparation eller byte av delar eller service under denna garanti förlänger ej tiden för denna garanti utöver den ursprungliga giltighetstiden.

Observera att garantiperioden och övriga garantivillkor gäller under förutsättning att de överensstämmer med gällande nationell eller lokal lagstiftning i det land där du bor.

5) VILLKOR FÖR GARANTINS GILTIGHET

Garantin gäller endast ifall samtliga av följande villkor är uppfyllda:

- 2011 Can-Am ATV:n måste av den första ägaren ha köpts som ny och oanvänd från en Can-Am ATV-distributör/återförsäljare som är auktoriserad att distribuera Can-Am ATV:er i det land där försäljningen har ägt rum.
- Den av BRP specificerade leveransinspektionen måste ha utförts och dokumenterats.
- Produkten måste ha registrerats av en auktoriserad Can-Am ATV-distributör/återförsäljare.
- 2011 Can-Am ATV:n måste ha köpts inom EEA-området och
- En förutsättning för garantins giltighet är att service har utförts med angivna tidsintervall enligt Instruktionsbokens anvisningar. BRP förbehåller sig rätten att kräva bevis på korrekt underhåll innan garantiersättning beviljas.

Om ovanstående villkor inte har uppfyllts, beviljar BRP ingen garantiersättning för någon ägare, varken vid privat ägande eller vid kommersiellt ägande. Dessa begränsningar är nödvändiga för att ge BRP möjlighet att skydda såväl sina produkters säkerhet som sina konsumenters och allmänhetens säkerhet.

6) HUR ERHÅLLA GARANTIERSÄTTNING

Kunden måste upphöra att använda ATV:n ifall ett fel skulle uppstå. Kunden måste informera den auktoriserade Can-Am ATV-distributören/återförsäljaren inom två (2) månader från felets upptäckande och ge denne rimlig tillgång till produkten samt rimlig tid att reparera produkten. Kunden måste även för den auktoriserade Can-Am ATV-distributören/återförsäljaren uppvisa bevis på inköp av produkten och är skyldig att underteckna en reparations-/arbetsorder innan garantireparationen inleds för att göra den giltig. Alla delar som ersätts under denna begränsade garanti blir BRP:s egendom.

Observera att tidsgränsen för meddelande av produktfel gäller under förutsättning att den överensstämmer med gällande nationell eller lokal lagstiftning i det land där du bor.

7) BRP:S ANSVAR

BRP:s ansvar under denna garanti begränsas, efter eget godtycke, till reparation av delar som befunnits vara defekta under normal användning, underhåll och service, eller till ersättning av sådana delar med nya Can-Am ATV-delar utan kostnad för material och arbete, hos en valfri auktoriserad Can-Am ATV-distributör/återförsäljare under garantiperioden enligt de villkor som anges här. BRP:s ansvar begränsar sig till nödvändiga reparationer eller byte av delar. Inget påstående om garantiavtalsbrott skall utgöra grund för återgång eller annullering av försäljningen av Can-Am ATV:n till ägaren.

Om service krävs utanför EEA-området, har ägaren ansvaret för eventuella extra avgifter som orsakas av lokala regler och bestämmelser, såsom, men inte begränsat till, frakt, försäkring, skatter, licensavgifter, importavgifter och andra finansiella avgifter, inklusive sådana som krävs av regeringar, stater, territorier och deras respektive myndigheter och organ.

BRP förbehåller sig rätten att förbättra eller modifiera produkter från tid till annan, utan skyldighet att ändra tidigare tillverkade produkter.

8) ÖVERLÅTELSE AV GARANTI

Om äganderätten till en produkt överlåts under garantitiden, skall även denna begränsade garanti överlåtas och gälla för den återstående garantitiden, förutsatt att BRP eller en auktoriserad Can-Am ATV-distributör/återförsäljare mottager ett bevis på att den tidigare ägaren har gått med på överlåtelsen av ägandeskap liksom erforderliga uppgifter om den nya ägaren.

9) KONSUMENTASSISTANS

1. I fall av en ev. kontrovers eller tvist som berör denna begränsade garanti rekommenderar BRP att du försöker lösa frågan på Can-Am ATV-återförsäljarnivå. Vi rekommenderar att du talar med servicechefen eller ägaren hos den auktoriserade Can-Am ATV-distributören/återförsäljaren. Du hittar kontaktuppgifterna till din Can-Am ATV-distributör/återförsäljare på vår webbplats, www.brp.com.
2. Vid behov av ytterligare assistans, kontakta Can-Am ATV-distributörens serviceavdelning för att försöka lösa frågan.
3. Om frågan fortfarande är olöst, kontakta BRP på adressen nedan.

För länder inom Europa, Mellanöstern, Afrika, Ryssland & OSS, kontakta vårt europeiska kontor:

BRP EUROPE N.V.

Customer Assistance Center
Skaldenstraat 125
9042 Gent
Belgium
Tel.: +32-9-218-26-00

För länder inom Skandinavien, kontakta vårt kontor i Finland:

BRP FINLAND OY

Service Department
Isoaavantie 7
FIN-96320 Rovaniemi
Finland
Tel.: +358 16 3208 111

För alla övriga länder, kontakta din lokala Can-Am ATV-distributör/återförsäljare (besök vår webbplats, www.brp.com för kontaktuppgifter) eller vårt kontor i Nordamerika:

BOMBARDIER RECREATIONAL PRODUCTS INC.

Customer Assistance Center
75 J.-A. Bombardier Street
Sherbrooke QC J1L 1W3
Tel.: 819 566-3366

* I området som täcks av denna begränsade garanti, distribueras och repareras produkterna av Bombardier Recreational Products Inc. eller dess dotterbolag.

© 2009 Bombardier Recreational Products Inc. Alla rättigheter förbehålls.

™ Varumärke tillhörande Bombardier Recreational Products Inc. eller dess dotterbolag.

YTTERLIGARE VILLKOR FÖR FRANKRIKE ENBART

Följande villkor gäller endast produkter sålda i Frankrike:

Försäljaren skall leverera en produkt som överensstämmer med avtalet och ansvarar för defekter som är befintliga vid leverans. Försäljaren ansvarar även för defekter som beror på förpackning, monteringsanvisningar eller installation om det åligger försäljaren enligt avtalet eller utförs under försäljarens ansvar. För att överensstämma med avtalet måste produkten:

1. Lämpa sig för normal användning på samma sätt som liknande produkter och, i tillämpliga fall:
 - Motsvara beskrivningen som tillhandahållits av försäljaren och ha de egenskaper som presenterats för köparen via prov eller modell;
 - Ha de egenskaper som köparen rimligen kan förvänta sig med hänsyn till offentliga uppgifter från försäljaren, tillverkaren eller dennes representant, även via marknadsföring eller märkning; eller
2. Ha de egenskaper som parterna har kommit överens om, eller lämpa sig för ett specifikt ändamål som köparen avser och har meddelat försäljaren och som godtagits av försäljaren.

Rätt att väcka talan vid underlåtelse preskriberas två år efter leverans av produkten. Försäljaren har garantiansvar för dolda fel i den sålda produkten, om de dolda felen gör produkten olämplig för den avsedda användningen eller om de minskar produktens användningsmöjligheter på ett sådant sätt att köparen inte skulle ha köpt produkten eller skulle ha betalat ett lägre pris om han/hon känt till felen. Talan om hävning av köp måste väckas av köparen inom 2 år från felets upptäckande.

KUNDINFORMATION

SEKRETESSINFORMATION

BRP vill härmed informera om att dina uppgifter kommer att användas för säkerhets- och garantirelaterade ändamål. BRP och dess närstående bolag kan dessutom använda BRP:s kundregister för att distribuera marknadsföringsinformation om BRP och tillhörande produkter samt specialerbjudanden.

Om du vill utöva din rätt att läsa eller korrigera dina uppgifter, eller om du vill tas bort från adresslistan för direkt marknadsföring, vänligen kontakta BRP.

Via e-post: privacyofficer@brp.com

Via vanlig post: BRP
Senior Legal Counsel-Privacy Officer
726 St-Joseph
Valcourt QC
Canada
JOE 2LO

ADRESSÄNDRING/NY ÄGARE

Om du har bytt adress eller om du är ny ägare till ATV:n ska du meddela BRP detta på ett av följande sätt:

- Posta ett av adressändringskortet på följande sidor.
- **Endast Nordamerika:** ring på telefonnummer 715 848-4957 (USA) eller 819 566-3366 (Kanada).
- Meddela en auktoriserad Can-Am-återförsäljare.

Vid ägarbyte, bifoga ett bevis på att den före ägaren är införstådd med ägarbytet.

Det är viktigt att meddela BRP om de nya uppgifterna, även om den begränsade garantin har slutat gälla, eftersom de gör att BRP kan nå ATV-ägaren vid behov, t.ex. om det blir nödvändigt att införa någon ändring på fordonet av säkerhetsskäl. Det är ägarens ansvar att meddela BRP.

STULNA ENHETER: Om din ATV blir stulen bör du meddela BRP eller en auktoriserad Can-Am-återförsäljare. Du blir då ombedd att uppge namn, adress, telefonnummer, fordonets identifikationsnummer och datum för stölden.

I Nordamerika

BOMBARDIER RECREATIONAL PRODUCTS INC.

Warranty Department
75 J.-A. Bombardier Street
Sherbrooke QC J1L 1W3
Canada

I länder inom Skandinavien

BRP FINLAND OY
Service Department
Isoaavantie 7
FIN-96320 Rovaniemi
Finland
Tel.: +358 16 3208 111

I andra länder

BRP EUROPEAN DISTRIBUTION

Warranty Department
Chemin de Messidor 5-7
1006 Lausanne
Switzerland

***Denna sida är
avsiktligt tom***

***Denna sida är
avsiktligt tom***

ATV-MODELLNR. _____

FORDON
IDENTIFIKATIONSNUMMER (V.I.N.) _____

MOTOR
IDENTIFIKATIONSNUMMER (E.I.N.) _____

Ägare: _____

NAMN

GATA

NUMMER

LÄG.

POSTNUMMER

ORT

Inköpsdatum _____
ÅR MÅNAD DAG

Garantins utgångsdatum _____
ÅR MÅNAD DAG

Fylls i av återförsäljaren vid säljtillfället.

ÅTERFÖRSÄLJARES STÄMPEL

Kontrollera med återförsäljaren att ditt fordon har registrerats hos BRP.

Tänk på följande när du läser denna Instruktionsbok:

 **VARNING**

Anger en potentiell risk som, om den inte undviks, kan resultera i svåra personskador eller död.

VARNING

FORDONET KAN VARA FARLIGT ATT ANVÄNDA. En krock eller vältning kan ske snabbt, även under rutinmanövrer som vändning, uppförskörning eller körning över hinder, om du inte iakttar nödvändig försiktighet.

ALLVARLIGA SKADOR ELLER DÖD kan bli resultatet om du inte följer dessa instruktioner:

- **LÄS DENNA INSTRUKTIONSBOK OCH ALLA VARNINGSEKALER INNAN DU ANVÄNDER DENNA ATV.**
- **ANVÄND ALDRIG DENNA ATV UTAN KORREKTA INSTRUKTIONER.** Utbilda dig och skaffa förarbevis.
- **TA ALDRIG PASSAGERARE.** Med passagerare ökar risken för att förlora kontrollen över fordonet.
- **ANVÄND ALDRIG DENNA ATV PÅ VÄGBELÄGGNING.** På vägbeläggning ökar risken för att förlora kontrollen över ATV-maskinen.
- **ANVÄND ALDRIG DENNA ATV PÅ ALLMÄN VÄG.** Du riskerar att kollidera med ett annat fordon om du använder ATV-maskinen på allmän väg.
- **BÄR ALLTID GODKÄND HJÄLM,** ögonskydd och skyddande kläder.
- **KÖR ALDRIG FORDONET OM DU ÄR ALKOHOL- ELLER DROGPAVERKAD.** Det medför nedsatt omdöme och reaktionsförmåga.
- **KÖR ALDRIG DENNA ATV I FÖR HÖG HASTIGHET.** Risken för att du ska förlora kontrollen över fordonet ökar om du kör i högre hastighet än terrängen, sikten eller din erfarenhet tillåter.
- **FÖRSÖK ALDRIG KÖRA PÅ TVÅ HJUL, HOPPA ELLER UTFÖRA ANDRA TRICK.**

INSTRUKTIONSBOK
DS 450™ -serien
2011
219 701 839