

can-amTM



2011

Gebruikershandleiding

Met
**Veiligheids-, Voertuig-
en Onderhoudsinformatie**

DS 450TM XTM mx

⚠ WAARSCHUWING

Lees deze handleiding aandachtig. Ze bevat belangrijke veiligheidsinformatie. Aanbevolen minimumleeftijd bestuurder: 16 jaar. Bewaar deze Gebruikershandleiding in het voertuig.

2 1 9 7 0 1 9 5 8



WAARSCHUWING

HET GEBRUIK VAN UW VOERTUIG HOUDT GEVAREN IN. Een aanrijding of koprol is snel gebeurd als u de nodige voorzorgen niet neemt, zelfs tijdens routinemanoeuvres zoals keren, bergop of over hindernissen rijden.

Voor uw eigen veiligheid dient u alle waarschuwingen in deze Gebruikershandleiding en op de labels op uw voertuig te begrijpen en te volgen. **Het negeren van deze waarschuwingen kan leiden tot ERNSTIG LETSEL OF ZELFS DE DOOD!**

Bewaar deze Gebruikershandleiding altijd bij het voertuig.

WAARSCHUWING

Het negeren van de veiligheidsvoorschriften en -instructies in deze gebruikershandleiding, de *VEILIGHEIDS-DVD* en de labels op het product kan leiden tot ernstige verwondingen, zelfs met dodelijke afloop!

WAARSCHUWING

Dit voertuig overtreft mogelijk het vermogen van alle andere voertuigen waarmee u al heeft gereden. Neem voldoende tijd om u met uw nieuwe voertuig vertrouwd te maken.

In Canada worden deze producten verdeeld door Bombardier Recreational Products Inc. (BRP). In de Verenigde Staten worden de producten verdeeld door BRP US Inc.

De volgende handelsmerken zijn eigendom van Bombardier Recreational Products Inc.:

Can-Am™

DS 450™ X™ mx

Rotax®

XPST™

VOORWOORD

Gefeliciteerd met de aankoop van uw nieuwe Can-Am™ ATV. U geniet de BRP-garantie en kunt steeds een beroep doen op een netwerk van erkende Can-Am ATV dealers voor onderdelen, service of gewenste accessoires.

Uw dealer staat altijd voor u klaar. Hij is een expert in de eerste instelling en inspectie van uw voertuig en heeft ook de definitieve afregeling voor de overhandiging aan u uitgevoerd. Voor meer uitgebreide service-informatie kunt u bij uw dealer terecht.

Bij de levering werd u ook geïnformeerd over de garantievoorwaarden en hebt u de *CHECKLIST VOOR AFLEVERING* ondertekend, ter bevestiging dat uw nieuwe voertuig volledig volgens wens werd voorbereid.

Informeer u voor u vertrekt

Lees voordat u het voertuig gaat besturen deze Gebruikershandleiding voor informatie over hoe u zichzelf of andere weggebruikers beter kunt beschermen tegen letsel of dodelijke ongevallen.

Lees tevens alle veiligheidslabels op uw ATV en bekijk aandachtig uw *VEILIGHEIDS-DVD*.

Dit is een voertuig van klasse S. Respecteer altijd de aanbevolen leeftijd: Laat nooit een persoon jonger dan 16 met dit voertuig rijden.

Dit voertuig is uitsluitend bedoeld voor recreatief gebruik door ervaren bestuurders.

We raden u sterk aan een cursus veilig rijden te volgen. Voor adressen in uw omgeving kunt u bij uw dealer of de plaatselijke overheid terecht.

De waarschuwingen in deze Gebruikershandleiding negeren kan leiden tot ERNSTIG LETSEL of de DOOD.

Veiligheidsaanwijzingen

Verklaring over de soorten veiligheidsmeldingen, hoe ze eruit zien en hoe ze in deze handleiding worden gebruikt:

WAARSCHUWING

Duidt op een mogelijk gevaar dat, indien het niet wordt vermeden, kan leiden tot ernstig letsel of zelfs de dood.

 **LET OP** Wijst op een gevaarlijke situatie die, als ze niet wordt vermeden, kan leiden tot lichte of matige verwondingen.

 **MERK OP** Duidt op een aanwijzing die, als ze niet wordt gevolgd, kan leiden tot zware schade aan het voertuig of andere bezittingen.

Info over deze Gebruikershandleiding

Deze Gebruikershandleiding is bedoeld om de eigenaar/gebruiker van een nieuw voertuig vertrouwd te maken met de diverse bedieningselementen, het onderhoud en het veilige gebruik van zijn voertuig. Ze is onmisbaar voor het correcte gebruik van het product.

Bewaar deze Gebruikershandleiding in het voertuig zodat u ze onder meer kunt raadplegen voor onderhoud, het oplossen van problemen en om andere aanwijzingen te geven.

Merk op dat deze handleiding beschikbaar is in verschillende talen. In geval van discrepanties is de Engelse versie doorslaggevend.

Voor een extra kopie of afdruk van uw Gebruikershandleiding kunt u terecht op onze website www.operatorsguide.brp.com.

De informatie in dit document is correct op het moment van publicatie. BRP voert echter een beleid van continue verbetering van zijn producten, zonder dat dit enige verbintenis inhoudt tot uitrusting van eerder vervaardigde producten met vernieuwde onderdelen. Door laattijdige wijzigingen kunnen er verschillen zijn tussen het gefabriceerde product en de beschrijvingen en/of specificaties in deze handleiding. BRP behoudt zich het recht voor te allen tijde specificaties, ontwerp, eigenschappen, modellen of uitrusting te schrappen of wijzigen, zonder zich tot iets te verplichten.

Deze Gebruikershandleiding en de *VEILIGHEIDS-DVD* moeten bij een eventuele verkoop bij het voertuig blijven.

Onthoud tijdens het lezen van deze Gebruikershandleiding, dat:

 **WAARSCHUWING**

Duidt op een mogelijk gevaar dat, indien het niet wordt vermeden, kan leiden tot ernstige of dodelijke verwondingen.

INHOUDSOPGAVE

VOORWOORD	1
Informeer u voor u vertrekt	1
Veiligheidsaanwijzingen	1
Info over deze Gebruikershandleiding	1

VEILIGHEIDSINFORMATIE

VEILIGHEIDSVOORSCHRIFTEN	8
Koolmonoxidevergiftiging vermijden	8
Brandstofbranden en andere gevaren vermijden	8
Brandwonden door hete onderdelen vermijden	8
Accessoires en aanpassingen	8

BIJZONDERE VEILIGHEIDSAANWIJZINGEN	10
Europese Gemeenschap	13

BEDRIJFSWAARSCHUWINGEN	14
-------------------------------------	-----------

RIJDEN MET UW VOERTUIG	39
Inspectie voor het vertrek	40
Kledij	41
Vervoer van een passagier	42
Lading transporteren	42
Recreatief gebruik	42
Milieu	43
Ontwerpbeperkingen	44
Rijden op ongebaand terrein	44
Algemene bedienings- en veiligheidsvoorschriften	44
Rijden over besneeuwde oppervlakken	45
Rijtechnieken	46

BELANGRIJKE LABELS OP HET PRODUCT	52
Loshangend Label	52
Veiligheidslabels op het voertuig	53
Conformiteitslabels	55
Technische informatielabels	56

VOERTUIGINFORMATIE

BEDIENINGSELEMENTEN/INSTRUMENTEN/ UITRUSTING	58
1) Gashendel	60
2) Voorremhendel	60
3) Koppelingshendel	61
4) Parkeerrem	61
5) Dimschakelaar	62

BEDIENINGSELEMENTEN/INSTRUMENTEN/ UITRUSTING (vervolg)	
6) Richtingaanwijzerschakelaar	62
7) Motorstopschakelaar	63
8) Claxonknop	63
9) Waarschuwingknop	63
10) Motorstartknop	64
11) Multifunctionele meter	64
12) Contactschakelaar	66
13) Verklikkerlichtjes	67
14) Schakelhendel	67
15) Gereedschapset	68
16) Vergrendeling van de zitting	68
17) Achterrempedaal	69
18) Voertuigslot.....	69
BRANDSTOF	70
Aanbevolen brandstof	70
Tankprocedure	70
BEDIENINGSINSTRUCTIES.....	72
Gebruik tijdens de inrijperiode	72
De motor starten	72
Schakelen.....	72
De motor uitzetten	73
Wat als het voertuig is omgeslagen?	74
Wat als het voertuig onder water staat?.....	75
UW RIT AANPASSEN	76
Stuuruitlijning (sporing)	76
Afregeling spoorbreedte achteraan	77
Naspoorafstelling	78
Wielvluchtregeling	80
Richtlijn voor het afstellen van de ophanging	81
Afregeling voorophanging	82
Afregeling achterophanging.....	83
Fabrieksinstellingen ophanging vooraan	84
Fabrieksinstellingen ophanging achteraan.....	85
TRANSPORT VAN HET VOERTUIG	86

ONDERHOUDSINFORMATIE

EERSTE SERVICEBEURTEN OP 5 UUR EN 10 UUR.....	90
Vervanging van motorolie en filter na 5 uur	90
10-uurs inspectie	90

ONDERHOUDSSCHEMA	91
ONDERHOUDSPROCEDURES	95
Motorolie	95
Motorkoelvloeistof	99
Luchtfilter	102
Luchtfilterhuis	104
Vonkafleider knalpot	104
Radiator	105
Schakelhendel	106
Parkeerrem	106
Koppeling	107
Gaskabel	110
Gashendel	112
Bougies	112
Accu	113
Zekeringen	114
Lichten	115
Verklikkerlichtjes	117
Aandrijfketting	118
Aandrijfkettinggeleider	119
Kettingwielen aandrijfketting	119
Banden/Wielen	119
Voorwiellagers	121
Achteras	121
Ophanging	121
Remmen	122
Carrosserie	124
Chassis	124
VERZORGING VAN HET VOERTUIG	125
Onderhoud na gebruik	125
Reiniging en bescherming voertuig	125
BEWARING EN VOORBEREIDING OP HET RIJSEIZOEN	126
<i>TECHNISCHE INFORMATIE</i>	
VOERTUIGIDENTIFICATIE	130
Voertuigidentificatienummer	130
Motoridentificatienummer	130
SPECIFICATIES	131

OPLOSSEN VAN PROBLEMEN

RICHTLIJNEN VOOR HET OPLOSSEN VAN PROBLEMEN	138
MELDINGEN OP DE DISPLAY VAN DE MULTIFUNCTIONELE METER....	142

GARANTIE

BEPERKTE GARANTIE VAN BRP V.S. EN CANADA: 2011 CAN-AM™ ATV	144
INTERNATIONALE BEPERKTE GARANTIE VAN BRP: 2011 CAN-AM™ ATV	149
BEPERKTE GARANTIE VAN BRP VOOR DE EUROPESE ECONOMISCHE RUIIMTE: 2011 CAN-AM™ ATV	154
BIJKOMENDE VOORWAARDEN UITSLUITEND VOOR FRANKRIJK	159

KLANTENINFORMATIE

BESCHERMING VAN DE PRIVACY	162
VERANDERING VAN ADRES/EIGENAAR	163

VEILIGHEIDS- INFORMATIE

Koolmonoxidevergiftiging vermijden

Uitlaatgassen van motors bevatten steeds koolmonoxide, een dodelijk gas. Inademing van koolmonoxide kan leiden tot hoofdpijn, duizeligheid, sla-perigheid, misselijkheid, verwarring en zelfs de dood.

Koolmonoxide is een kleurloos, geurloos, smaakloos gas dat aanwezig kan zijn zelfs als u het niet ziet of geen uitlaatgas ruikt. Dodelijke concentraties koolmonoxide worden snel opgebouwd en kunnen u zo snel bevangen dat u zichzelf niet meer in veiligheid kunt brengen. Ook kunnen dodelijke concentraties koolmonoxide uren- of dagenlang in afgesloten of slecht verluchte ruimtes blijven hangen. Als u één van de symptomen van koolmonoxidevergiftiging voelt opkomen, verlaat de ruimte dan onmiddellijk, zorg voor verse lucht en vraag medische behandeling.

Om ernstig letsel of dood door koolmonoxide te verhinderen of te voorkomen:

- Het voertuig nooit in slecht verluchte of gedeeltelijk afgesloten ruimtes zoals garages, carports of schuren laten draaien. Zelfs indien u de uitlaatgassen met ventilators of open vensters en deuren tracht te verluchten, kan de koolmonoxideconcentratie toch gevaarlijk snel oplopen.
- Laat het voertuig nooit draaien op plekken buitenshuis waar de uitlaatgassen langs openingen, zoals vensters en deuren, een gebouw kunnen binnendringen.

Brandstofbranden en andere gevaren vermijden

Benzine is uiterst brandbaar en zeer explosief. Benzinedampen kunnen zich verspreiden en op meters afstand van de motor door een vonk of vlam worden aangestoken. Volg deze aanwijzingen om het risico op brand of explosie te verlagen:

- Start de motor nooit of laat hem nooit draaien zonder dat de benzinedop erop zit.
- Sla brandstof uitsluitend op in goedgekeurde, rode benzinebidons.
- Volg de instructies in het hoofdstuk over **BRANDSTOF** nauwgezet.

Benzine is giftig en kan letsel of de dood veroorzaken.

- Hevel nooit benzine over met de mond.
- Raadpleeg onmiddellijk uw arts als u benzine hebt ingeslikt, in uw oog hebt gekregen of benzinedampen hebt ingeademd.

Als u benzine op het lichaam morst, afwassen met water en zeep en van kleren verwisselen.

Brandwonden door hete onderdelen vermijden

De uitlaat en motor worden heter terwijl ze in werking zijn. Raak ze niet aan als de motor draait of het heeft gedraaid om brandwonden te vermijden.

Accessoires en aanpassingen

Maak geen ongeautoriseerde aanpassingen of gebruik geen onderdelen of accessoires die niet door BRP zijn goedgekeurd. Omdat zulke aanpassingen niet door BRP zijn getest, kun-

nen die een groter risico op ongevallen of letsel met zich meebrengen en het voertuig onwettelijk maken.

Contacteer uw erkende Can-Am ATV dealer voor de accessoires die voor uw voertuig beschikbaar zijn.

BIJZONDERE VEILIGHEIDSAANWIJZINGEN

DIT VOERTUIG IS GEEN SPEELGOED EN HET GEBRUIK ERVAN HOUDT GEVAREN IN.

- Dit voertuig besturen is heel anders dan rijden met andere voertuigen, zoals motorfietsen en auto's.
- Een aanrijding of koprol is snel gebeurd als u de nodige voorzorgen niet neemt, zelfs tijdens routinemanoeuvres zoals keren, bergop of over hindernissen rijden.

U kunt ERNSTIGE OF DODELIJKE VERWONDINGEN OPLOPEN, als u deze instructies niet volgt:

- Lees deze Gebruikershandleiding en alle veiligheidslabels op het product aandachtig en volg de beschreven bedieningsinstructies. Bekijk de *VEILIGHEIDS-DVD* aandachtig voor het gebruik.
- Respecteer altijd de aanbevolen leeftijd: Laat nooit een persoon jonger dan 16 met dit voertuig rijden. Enkel voor ervaren bestuurders.
- Neem nooit een passagier mee op dit voertuig.
- Rijd nooit met dit voertuig op verharde oppervlakken, bijv. op stoepen, opritten, parkeerterreinen en straten.
- Houd u altijd aan de wegcode, wanneer u zich met uw voertuig op de openbare weg begeeft, zelfs op een aardeweg of grindpad.
- Rijd nooit met dit voertuig zonder een goed passende, goedgekeurde helm op. Draag altijd oogbescherming (bril of gelaatsscherm), handschoenen, laarzen, een hemd of jack met lange mouwen en een lange broek.
- Rijd nooit met dit voertuig als u moe bent of onder invloed van drugs of alcohol. In die toestand zijn uw reactiesnelheid en oordeelkundig vermogen sterk aangetast.
- Rijd nooit overdreven snel. Pas uw snelheid altijd aan aan het terrein, de zichtbaarheid, de rijomstandigheden en uw ervaring.
- Probeer nooit op twee wielen te rijden, te springen of andere stunts uit te voeren.
- Inspecteer uw voertuig altijd en kijk na of het in goede staat verkeert voordat u gaat rijden. Volg altijd de inspectie- en onderhoudsprocedures en -schema's die u verder in deze Gebruikershandleiding vindt.
- Houd uw beide handen altijd aan het stuur en uw voeten op de voetsteunen, terwijl u met uw voertuig rijdt.
- Wanneer de voetbeschermers als voetsteunen worden gebruikt tijdens het rijden, kunnen deze afbreken. Uw voet of been kan de achterwielen raken, zodat u verwondingen oploopt of een ongeluk hebt. Gebruik de voetbeschermers nooit om op te steunen.
- Rijd altijd traag en wees extra voorzichtig wanneer u op onbekend terrein rijdt. Wees altijd alert voor veranderingen in het terrein wanneer u met dit voertuig rijdt.
- Rijd nooit op te ruige, gladde of losse ondergrond, tot u de nodige vaardigheden heeft verworven om uw voertuig onder controle te houden op dergelijk terrein. Wees altijd uiterst voorzichtig op dergelijk terrein.

- Volg om te draaien altijd de juiste procedures die u verder in deze Gebruikershandleiding vindt. Oefen het draaien met lage snelheid voordat u het sneller probeert. Draai nooit met te hoge snelheid.
- Begeef u met dit voertuig nooit op hellingen die te steil zijn voor het voertuig of voor uw rijvaardigheid. Oefen op minder steile hellingen voordat u een steile helling neemt.
- Volg om bergop te rijden altijd de juiste procedures die u verder in deze Gebruikershandleiding vindt. Controleer het terrein aandachtig voordat u een helling begint op te rijden. Rijd nooit een helling op met een te gladde of losse ondergrond. Verplaats uw gewicht naar voren. Open de gasklep niet plots en schakel niet bruusk. Rijd nooit met hoge snelheid over de top van een heuvel.
- Volg om bergaf te rijden en te remmen op een helling altijd de juiste procedures die u verder in deze Gebruikershandleiding vindt. Controleer het terrein aandachtig voordat u een helling begint af te rijden. Verplaats uw gewicht naar achter. Rijd nooit met hoge snelheid van een heuvel. Rijd niet van een heuvel onder een hoek waarin het voertuig sterk naar één kant gaat overhellen. Rijd liefst recht naar beneden.
- Volg om dwars over een heuvel te rijden altijd de juiste procedures die u verder in deze Gebruikershandleiding vindt. Vermijd hellingen met een te gladde of losse ondergrond. Verplaats uw gewicht naar de bergopzijde van het voertuig. Probeer nooit te keren op een heuvel, tot u de omkeertechniek op vlak terrein onder de knie heeft, die u verder in deze Gebruikershandleiding vindt. Vermijd dwars over een steile heuvel rijden, indien mogelijk.
- Pas altijd de juiste procedures toe wanneer u stilvalt of achteruitrolt bij het bergop rijden. Schakel in een geschikte versnelling en houd een constante snelheid aan tijdens het bergop rijden om te voorkomen dat u stilvalt. Valt u stil of rolt u achteruit, volg dan de speciale remprocedure die u verder in deze Gebruikershandleiding vindt. Stap af aan de hoger gelegen zijde of aan een zijde, als het voertuig recht bergopwaarts staat. Keer het voertuig om en stap weer op volgens de procedure die u verder in deze Gebruikershandleiding vindt.
- Controleer altijd of er geen hindernissen zijn, voordat u op een onbekend terrein gaat rijden. Probeer nooit over grote hindernissen, zoals grote rotsblokken of omgevallen bomen, te rijden. Volg om over hindernissen te rijden altijd de juiste procedures die u verder in deze Gebruikershandleiding vindt.
- Wees altijd voorzichtig bij het slippen of schuiven. Oefen met lage snelheid op een vlak, effen terrein totdat u het slippende of schuivende voertuig veilig onder controle kunt houden. Rijd traag en uiterst voorzichtig op een zeer gladde ondergrond, bijvoorbeeld op ijs, om te voorkomen dat het voertuig oncontroleerbaar gaat slippen.
- Rijd nooit met dit voertuig door snel stromend water of door water dat dieper is dan aangegeven in deze Gebruikershandleiding. Vergeet niet dat natte remmen een sterk verminderd remvermogen hebben. Test uw remmen zodra u weer op het droge bent. Rem eventueel enkele malen zodat de remblokken door de wrijving drogen.

- Vergeet nooit dat de remafstand rechtstreeks wordt beïnvloed door onder meer het weer, de staat van het terrein en de banden, het remsysteem, de snelheid en uw rijgedrag. Pas uw rijgedrag daaraan aan.
- Gebruik altijd banden van het type en de maat die verder in deze Gebruikershandleiding zijn aangegeven. Zorg altijd voor de juiste bandenspanning, zoals verder in deze Gebruikershandleiding wordt beschreven.
- Voer nooit onoordeelkundige wijzigingen aan uw voertuig uit, bijvoorbeeld verkeerde installatie of toepassing van accessoires. Gebruik alleen door BRP goedgekeurde accessoires.
- Overschrijd nooit de aangegeven maximale lading van dit voertuig, inclusief bestuurder en bijkomende accessoires.
- Ga nooit met dit voertuig rijden zonder gepaste opleiding. **Volg een praktijkopleiding.** Alle bestuurders moeten worden opgeleid door een gekwalificeerd instructeur.

VOOR MEER INFORMATIE OVER HET VEILIGE GEBRUIK VAN UW ATV kunt u contact opnemen met een erkende Can-Am ATV dealer, die u ook kan inlichten over praktijkopleidingen in uw buurt.

Enkel VS en Canada: bel naar het Specialty Vehicle Institute of America (SVIA) op 1 800 887-2887 of in Canada naar de Canada Safety Council (CSC) op 1 613 739-1535.

Europese Gemeenschap

Deze waarschuwing geldt enkel in de Europese landen waar dit voertuig op de openbare weg mag rijden.

WAARSCHUWING

Rijden op de openbare weg:

- Dit voertuig is uitsluitend ontworpen voor gebruik BUITEN de openbare weg. Het mag worden gebruikt om met een lage snelheid korte afstanden af te leggen op verharde wegen om het voertuig van één offroad-locatie naar een andere te brengen.
- Als u met dit voertuig op de weg rijdt, mag u zeker niet te snel rijden en moet u de snelheid van het voertuig aanzienlijk verlagen om een bocht te nemen.
- Anders kunt u de controle over het voertuig verliezen, wat tot ernstige verwondingen kan leiden.

BEDRIJFSWAARSCHUWINGEN

De volgende waarschuwingen en de vorm waarin ze verschijnen zijn opgelegd door de Amerikaanse United States Consumer Product Safety Commission en moeten worden opgenomen in de Gebruikershandleiding van alle ATV's.

OPMERKING: De volgende illustraties zijn slechts algemene voorstellingen. Uw model kan hiervan afwijken.

WAARSCHUWING



V00A0AQ

MOGELIJK GEVAAR

Rijden met dit voertuig zonder aangepaste opleiding.

WAT KAN ER GEBEUREN

Het risico op een ongeval neemt aanzienlijk toe wanneer de bestuurder niet weet hoe hij dit voertuig correct moet besturen in verschillende situaties en op verschillende soorten terreinen.

HOE KUNT U DIT RISICO VOORKOMEN

Beginners en onervaren bestuurders dienen een praktijkopleiding te volgen. Daarna moeten ze de aangeleerde vaardigheden en de in deze Gebruikershandleiding beschreven rijtechnieken regelmatig inoefenen.

Voor meer informatie over de praktijkopleiding kunt u contact opnemen met een erkende Can-Am ATV dealer.

⚠ WAARSCHUWING

V00A01Q

MOGELIJK GEVAAR

Niet-naleving van de leeftijdsaanbevelingen voor dit voertuig.

WAT KAN ER GEBEUREN

Wanneer deze leeftijdsaanbeveling niet wordt gerespecteerd, loopt de jonge bestuurder gevaar op ernstig letsel of zelfs de dood.

Zelfs als een kind tot de leeftijdscategorie behoort waarvoor dit voertuig wordt aanbevolen, beschikt het niet altijd over de nodige vaardigheden en voldoende beoordelingsvermogen om veilig met dit voertuig te rijden. Dit kan tot ernstige ongelukken leiden.

HOE KUNT U DIT RISICO VOORKOMEN

Laat nooit een persoon jonger dan 16 met dit voertuig rijden.

⚠ WAARSCHUWING



V00A02Q

MOGELIJK GEVAAR

Een passagier meenemen met dit voertuig.

WAT KAN ER GEBEUREN

Hierdoor wordt uw voertuig moeilijker bestuurbaar en raakt het sneller uit evenwicht.

Dit kan tot een ongeluk leiden, waarbij u en/of uw passagier gewond raken.

HOE KUNT U DIT RISICO VOORKOMEN

Neem nooit een passagier mee. Ondanks de lange zitting die de chauffeur onbeperkte bewegingsvrijheid biedt, is deze niet ontworpen noch bedoeld om passagiers mee te nemen.

⚠ WAARSCHUWING



V00A04Q

MOGELIJK GEVAAR

Met dit voertuig op de openbare weg rijden.

WAT KAN ER GEBEUREN

U kunt botsen met een ander voertuig. Op een verharde weg verandert het rijgedrag van uw voertuig aanzienlijk, waardoor u de controle kunt verliezen.

HOE KUNT U DIT RISICO VOORKOMEN

Als de wegcode in uw streek het gebruik van uw voertuig op de openbare weg toelaat, begeef u dan enkel voor korte afstanden op de weg en enkel om uw voertuig van één offroad-locatie naar een andere te verplaatsen.

Rijd altijd traag met uw voertuig (nooit sneller dan 65 km/u) en vertraag voordat u een bocht neemt.

Respecteer altijd de wegcode wanneer u zich met uw ATV op de openbare weg begeeft.

WAARSCHUWING



V00A06Q

MOGELIJK GEVAAR

Rijden met dit voertuig zonder een goedgekeurde helm, oogbescherming en beschermende kledij te dragen.

WAT KAN ER GEBEUREN

De volgende punten gelden voor alle ATV-bestuurders:

- Wanneer u rijdt zonder goedgekeurde helm neemt het risico op een ernstig of zelfs dodelijk hoofdletsel bij een ongeval aanzienlijk toe.
- Rijden zonder oogbescherming verhoogt het risico op ongelukken en op ernstige verwondingen bij een ongeval.
- Rijden zonder beschermende kledij verhoogt het risico op ernstige verwondingen bij een ongeval.

HOE KUNT U DIT RISICO VOORKOMEN

Draag altijd een goedgekeurde helm die goed past. Draag ook:

- Oogbescherming (bril of gelaatsscherm)
- Handschoenen en laarzen
- Hemd of jack met lange mouwen
- Lange broek.

⚠ WAARSCHUWING

V00A07Q

MOGELIJK GEVAAR

Rijden met dit voertuig onder invloed van alcohol of drugs.

WAT KAN ER GEBEUREN

Dit kan uw beoordelingsvermogen ernstig aantasten.

Uw reactiesnelheid kan afnemen.

Uw evenwicht en perceptie kunnen eronder lijden.

U kunt een ernstig of dodelijk ongeluk krijgen.

HOE KUNT U DIT RISICO VOORKOMEN

Gebruik nooit alcohol of drugs voor of tijdens het rijden met dit voertuig.

⚠ WAARSCHUWING

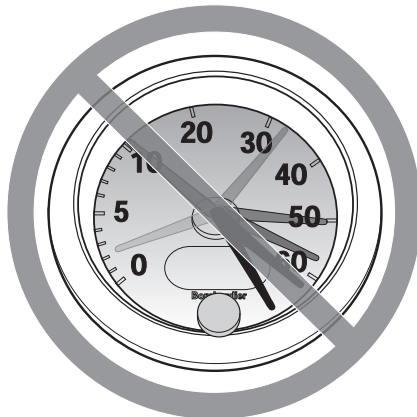

V00A08Q

MOGELIJK GEVAAR

Te snel rijden met dit voertuig.

WAT KAN ER GEBEUREN

De kans dat u de controle over uw voertuig verliest en een ongeluk heeft neemt toe.

HOE KUNT U DIT RISICO VOORKOMEN

Pas uw snelheid altijd aan aan het terrein, de zichtbaarheid, de rijomstandigheden en uw ervaring. De toegelaten maximumsnelheid van dit voertuig is 65 km/h. Vertraag altijd voordat u een bocht neemt.

⚠ WAARSCHUWING

V00A09Q

MOGELIJK GEVAAR

Rijden op twee wielen, springen en andere stunts.

WAT KAN ER GEBEUREN

Het risico dat u een ongeluk heeft, bijvoorbeeld kantelt, neemt toe.

HOE KUNT U DIT RISICO VOORKOMEN

Haal nooit stunts uit, zoals op twee wielen rijden of springen. Probeer niet op te scheppen.

 **WAARSCHUWING**

MOGELIJK GEVAAR

Niet inspecteren van het voertuig voor het rijden.

Niet goed onderhouden van het voertuig.

WAT KAN ER GEBEUREN

Hierdoor neemt het risico op ongevallen of beschadiging van de uitrusting toe.

HOE KUNT U DIT RISICO VOORKOMEN

Inspecteer uw voertuig voor elk gebruik, om te verzekeren dat het voertuig in goede staat verkeert.

Volg altijd de inspectie- en onderhoudsprocedures en -schema's die u verder in deze Gebruikershandleiding vindt.

 **WAARSCHUWING**

MOGELIJK GEVAAR

Rijden op bevroren waterwegen.

WAT KAN ER GEBEUREN

U kunt zwaar of zelfs dodelijk letsel oplopen als u door het ijs breekt.

HOE KUNT U DIT RISICO VOORKOMEN

Begeef u nooit met dit voertuig op een bevroren oppervlak, tenzij u zeker weet dat het ijs dik en stevig genoeg is om het voertuig en zijn lading te dragen en bestand is tegen de kracht die een bewegend voertuig uitoefent.

⚠ WAARSCHUWING

V00A0BQ

MOGELIJK GEVAAR

Rijden met de handen los van het stuur of de voeten los van de voetsteunen.

WAT KAN ER GEBEUREN

Zelfs met één hand of voet los heeft u minder controle over het voertuig. U kunt het evenwicht verliezen en van het voertuig vallen. Als u een voet van de voetsteun haalt, kan uw voet of been de achterwielen raken, zodat u verwondingen oploopt of een ongeluk heeft.

HOE KUNT U DIT RISICO VOORKOMEN

Houd uw beide handen altijd aan het stuur en uw voeten op de voetsteunen, terwijl u met uw voertuig rijdt.

⚠ WAARSCHUWING

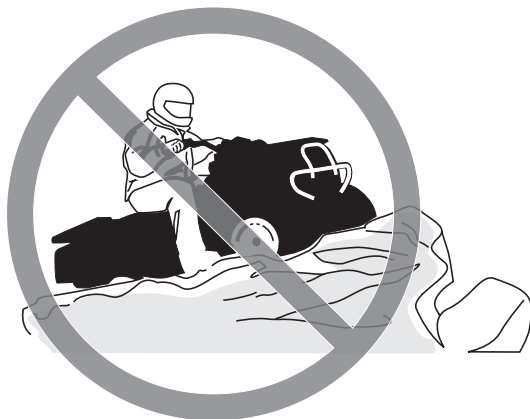

V00A0CQ

MOGELIJK GEVAAR

Onvoldoende voorzichtig rijden op onbekend terrein.

WAT KAN ER GEBEUREN

U kunt op verborgen rotsblokken, bulten of gaten stoten zonder voldoende tijd om te reageren.

Uw voertuig kan kantelen of oncontroleerbaar worden.

HOE KUNT U DIT RISICO VOORKOMEN

Rijd traag en wees extra voorzichtig wanneer u op onbekend terrein rijdt.

Wees altijd alert voor veranderingen in het terrein wanneer u met dit voertuig rijdt.

⚠ WAARSCHUWING

V00A0DQ

MOGELIJK GEVAAR

Onvoldoende voorzichtig rijden op zeer ruige, gladde of losse ondergrond.

WAT KAN ER GEBEUREN

Uw voertuig kan zijn grip verliezen en oncontroleerbaar worden. Dit kan leiden tot een ongeluk, bijvoorbeeld kantelen.

HOE KUNT U DIT RISICO VOORKOMEN

Rijd nooit op te ruige, gladde of losse ondergrond, tot u de nodige vaardigheid heeft verworven om uw voertuig onder controle te houden op dergelijk terrein.

Wees altijd uiterst voorzichtig op dergelijk terrein.

⚠ WAARSCHUWING



V00A0EQ

MOGELIJK GEVAAR

Verkeerd draaien.

WAT KAN ER GEBEUREN

Het voertuig kan onbestuurbaar worden en een aanrijding veroorzaken of kantelen.

HOE KUNT U DIT RISICO VOORKOMEN

Volg om te draaien altijd de juiste procedures die u verder in deze Gebruikershandleiding vindt. Oefen het draaien met lage snelheid voordat u het sneller probeert.

Draai nooit met te hoge snelheid.

⚠ WAARSCHUWING

V00AQQ

MOGELIJK GEVAAR

Rijden op zeer steile hellingen.

WAT KAN ER GEBEUREN

Het voertuig kan sneller kantelen op zeer steile hellingen dan op vlakke ondergrond of lichte hellingen.

HOE KUNT U DIT RISICO VOORKOMEN

Begeef u met dit voertuig nooit op hellingen die te steil zijn voor het voertuig of voor uw rijvaardigheid.

Oefen op minder steile hellingen voordat u een steile helling neemt.

⚠ WAARSCHUWING



V00A0FQ

MOGELIJK GEVAAR

Verkeerd bergop rijden.

WAT KAN ER GEBEUREN

U kunt de controle verliezen of het voertuig kan kantelen.

HOE KUNT U DIT RISICO VOORKOMEN

Volg om bergop te rijden altijd de juiste procedures die u verder in deze Gebruikershandleiding vindt.

Controleer het terrein altijd aandachtig voordat u een helling begint op te rijden.

Rijd nooit een helling op met een te gladde of losse ondergrond.

Verplaats uw gewicht naar voren.

Open de gasklep niet plots en schakel niet bruusk. Het voertuig kan achterwaarts omkappen.

Rijd nooit met hoge snelheid over de top van een heuvel. Er zou een hinderenis, een steile afgrond of een ander voertuig of persoon aan de andere kant van de helling kunnen zijn.

⚠ WAARSCHUWING



V00A0GQ

MOGELIJK GEVAAR

Verkeerd bergaf rijden.

WAT KAN ER GEBEUREN

U kunt de controle verliezen of het voertuig kan kantelen.

HOE KUNT U DIT RISICO VOORKOMEN

Volg altijd de juiste procedures om bergaf te rijden, die u verder in deze Gebruikershandleiding vindt.

OPMERKING: Om te remmen tijdens het bergaf rijden is een speciale techniek vereist.

Controleer het terrein altijd aandachtig voordat u een helling begint af te rijden.

Verplaats uw gewicht naar achter.

Rijd nooit met hoge snelheid van een heuvel.

Rijd niet van een heuvel onder een hoek waarin het voertuig sterk naar één kant gaat overhellen. Rijd liefst recht naar beneden.

⚠ WAARSCHUWING



V00A0HQ

MOGELIJK GEVAAR

Verkeerd dwars op een helling rijden of keren op een helling.

WAT KAN ER GEBEUREN

U kunt de controle verliezen of het voertuig kan kantelen.

HOE KUNT U DIT RISICO VOORKOMEN

Probeer nooit te keren op een heuvel, tot u de omkeertechniek op vlak terrein onder de knie heeft, die u verder in deze Gebruikershandleiding vindt. Wees uiterst voorzichtig bij het keren op een helling.

Vermijd dwars over een steile heuvel rijden, indien mogelijk.

Wanneer u dwars over een helling rijdt:

Volg altijd de juiste procedures die u verder in deze Gebruikershandleiding vindt.

Vermijd hellingen met een te gladde of losse ondergrond.

Verplaats uw gewicht naar de bergopzijde van het voertuig.

⚠ WAARSCHUWING



V00A0IQ

MOGELIJK GEVAAR

Stilvallen, achteruit rollen of verkeerd afstappen tijdens het bergop rijden.

WAT KAN ER GEBEUREN

Uw voertuig kan kantelen.

HOE KUNT U DIT RISICO VOORKOMEN

Schakel naar een gepaste versnelling en houd een constante snelheid aan bij het bergop rijden.

Als u niet meer vooruit komt:

Houd uw gewicht aan de bergopzijde. Open de gasklep niet plots en schakel niet bruusk. Het voertuig kan achterwaarts omkappen.

Activeer de remmen.

Activeer de parkeerrem nadat u bent gestopt.

Stap af aan de hoger gelegen zijde of aan een zijde, als het voertuig recht bergopwaarts staat.

Als u achteruit begint te rollen:

Houd uw gewicht aan de bergopzijde. Open de gasklep niet plots en schakel niet bruusk. Het voertuig kan achterwaarts omkappen.

Activeer nooit de achterrem wanneer u achteruitrolt.

Activeer de voorrem geleidelijk.

Zodra u volledig stilstaat activeert u ook de achterrem en de parkeerrem.

Stap af aan de hoger gelegen zijde of aan een zijde, als het voertuig recht bergopwaarts staat.

Keer het voertuig om en stap weer op volgens de procedure die u verder in deze Gebruikershandleiding vindt.

⚠ WAARSCHUWING



V00A0JQ

MOGELIJK GEVAAR

Verkeerd over hindernissen rijden.

WAT KAN ER GEBEUREN

U kunt de controle verliezen of botsen.

Het voertuig kan kantelen.

HOE KUNT U DIT RISICO VOORKOMEN

Controleer op hindernissen voordat u in een onbekend gebied gaat rijden.

Probeer nooit over grote hindernissen, zoals grote rotsblokken of omgeval-
len bomen, te rijden.

Volg om over hindernissen te rijden altijd de juiste procedures die u verder
in deze Gebruikershandleiding vindt.

⚠ WAARSCHUWING



V00A0KQ

MOGELIJK GEVAAR

Verkeerd slippen of schuiven.

WAT KAN ER GEBEUREN

U kunt de controle over uw voertuig verliezen.

U kunt ook plots opnieuw grip krijgen, waardoor het voertuig kan kantelen.

HOE KUNT U DIT RISICO VOORKOMEN

Oefen met lage snelheid op een vlak, effen terrein totdat u het slippende of schuivende voertuig veilig onder controle kunt houden.

Rijd traag en uiterst voorzichtig op een zeer gladde ondergrond, bijvoorbeeld op ijs, om te voorkomen dat het voertuig oncontroleerbaar gaat slippen of schuiven.

WAARSCHUWING



V00A0LQ

MOGELIJK GEVAAR

Met het voertuig door diep of snel stromend water rijden.

WAT KAN ER GEBEUREN

De banden kunnen gaan drijven, waardoor u uw grip en de controle verliest en een ongeval kunt veroorzaken.

HOE KUNT U DIT RISICO VOORKOMEN

Rijd nooit met dit voertuig door snel stromend water of door water dat dieper is dan de specificaties verder in deze Gebruikershandleiding.

Controleer de diepte van het water en de stroming alvorens het water over te steken. Het water mag niet hoger dan de voetsteunen komen.

Vergeet niet dat natte remmen een sterk verminderd remvermogen hebben. Test uw remmen zodra u weer op het droge bent. Rem eventueel enkele malen zodat de remblokken door de wrijving drogen.

⚠ WAARSCHUWING

V00A00Q

MOGELIJK GEVAAR

Rijden met ongeschikte banden, met een verkeerde of ongelijkmatige bandenspanning.

WAT KAN ER GEBEUREN

Wanneer u rijdt met ongeschikte banden of een verkeerde of ongelijkmatige bandenspanning kunt u de controle over het voertuig verliezen, een klapband krijgen of kunnen de banden loskomen van de velgen. Daardoor neemt het risico op een ongeluk toe.

HOE KUNT U DIT RISICO VOORKOMEN

Gebruik voor dit voertuig altijd banden van het type en met de bandenmaat die verder in deze Gebruikershandleiding staan vermeld.

Zorg altijd voor de juiste bandenspanning, zoals verder in deze Gebruikershandleiding wordt beschreven.

Vervang beschadigde wielen of banden onmiddellijk.

⚠ WAARSCHUWING



V00A0N0

MOGELIJK GEVAAR

Rijden met een onoordeelkundig gewijzigd voertuig.

WAT KAN ER GEBEUREN

Door een onjuiste installatie van accessoires of aanpassing van dit voertuig kan het rijgedrag veranderen, wat in sommige situaties tot ongelukken kan leiden.

HOE KUNT U DIT RISICO VOORKOMEN

Voer nooit onoordeelkundige wijzigingen aan uw voertuig uit, bijvoorbeeld verkeerde installatie of toepassing van accessoires. Alle onderdelen en accessoires die u aan dit voertuig toevoegt, moeten goedgekeurd zijn door BRP en worden geïnstalleerd en gebruikt volgens de aanwijzingen. Met al uw bijkomende vragen kunt u bij een erkende Can-Am ATV dealer terecht.

Aanpassingen aan het voertuig om de snelheid en het vermogen op te drijven, kunnen in strijd zijn met de garantievoorwaarden voor uw voertuig. Bovendien zijn bepaalde aanpassingen, bijvoorbeeld verwijderen van motor- of uitlaatcomponenten, bijna overal bij wet verboden.

⚠ WAARSCHUWING

V02A02Q

MOGELIJK GEVAAR

Overladen van dit voertuig of verkeerd dragen of slepen van lasten.

WAT KAN ER GEBEUREN

Het rijgedrag van het voertuig kan veranderen, wat tot ongelukken kan leiden.

HOE KUNT U DIT RISICO VOORKOMEN

Overschrijd nooit de aangegeven maximale lading van dit voertuig, inclusief bestuurder, alle lasten en bijkomende accessoires.

Verdeel de lading gelijkmatig en bevestig alles stevig.

Matig uw snelheid wanneer u lasten vervoert. Voorzie een langere remafstand.

Volg altijd de instructies in deze Gebruikershandleiding voor het vervoer van lasten.

⚠ WAARSCHUWING



V03M01Q

MOGELIJK GEVAAR

Het transport van ontvlambare of gevaarlijke materialen kan tot ontploffingen leiden.

WAT KAN ER GEBEUREN

Dit kan ernstig letsel of zelfs de dood tot gevolg hebben.

HOE KUNT U DIT RISICO VOORKOMEN

Vervoer nooit ontvlambare of gevaarlijke materialen.

Onthoud tijdens het lezen van deze Gebruikershandleiding, dat:

⚠ WAARSCHUWING

Duidt op een mogelijk gevaar dat, indien het niet wordt vermeden, kan leiden tot ernstige of dodelijke verwondingen.

RIJDEN MET UW VOERTUIG

Om ten volle te kunnen genieten van een aangename en boeiende rit met uw voertuig MOET u enkele basisregels en tips in acht nemen. Sommige regels zullen nieuw zijn voor u, en sommige zijn vanzelfsprekend en berusten op gezond verstand.

Neem a.u.b. de tijd om deze gebruikershandleiding, alle veiligheidslabels op het product en de *VEILIGHEIDS-DVD* die bij uw voertuig werd geleverd door te nemen. Deze geven een meer volledige beschrijving van de zaken die u over uw voertuig moet weten voordat u ermee rijdt.

Of u nu een nieuwe gebruiker of een ervaren chauffeur bent, voor uw eigen veiligheid dient u de bedieningselementen en kenmerken van dit voertuig goed te kennen. Al net zo belangrijk is een juiste rijstijl.

De informatie in deze Gebruikershandleiding is beperkt. Het wordt ten zeerste aangeraden dat u verdere informatie inwint en opleiding volgt bij uw lokale overheid, ATV-clubs of een erkende ATV-opleidingsorganisatie of contact opneemt met een erkende Can-Am ATV dealer.

Enkel VS en Canada:

Voor informatie over beschikbare rijopleidingen in uw buurt kunt u bellen naar het Specialty Vehicle Institute of America (SVIA) op 1 800 887-2887 of in Canada naar de Canada Safety Council (CSC) op 1 613 739-1535 ext. 227.

De U.S. Consumer Product Safety Commission en alle ATV-fabrikanten raden af, personen van jonger dan 16 te laten rijden met ATV's met een motor van meer dan 90 cc. Zelfs als een kind tot de leeftijdscategorie behoort waarvoor dit voertuig wordt aanbevolen, beschikt het niet altijd over de nodige vaardigheden en voldoende beoordelingsvermogen om veilig met dit voertuig te rijden. Dit kan tot ernstige ongelukken leiden.

Personen met een verstandelijke of lichamelijke handicap die grote risico's nemen lopen meer kans om te kantelen en dus meer gevaar op ernstig letsel of zelfs de dood.

Niet alle voertuigen zijn gelijk. Elk voertuig heeft een heel eigen rijgedrag, specifieke bedieningselementen en kenmerken. Elk voertuig rijdt anders en wordt anders bestuurd.

Neem rustig de tijd om alle bedieningselementen en de algemene besturing van het voertuig te leren kennen, alvorens op offroad avontuur te vertrekken. Oefen het rijden in een geschikte omgeving zonder gevaren en leer de respons van elk bedieningselement kennen. Rijd traag. Voor hogere snelheden heeft u meer ervaring, kennis en goede rijomstandigheden nodig.

De rijomstandigheden verschillen van streek tot streek. Ze worden beïnvloed door de weersomstandigheden, die sterk kunnen variëren van dag tot dag en van seizoen tot seizoen.

Op zand rijden is totaal verschillend van rijden door de sneeuw, in een bos of moerasgebied. Elke locatie vraagt uw volle aandacht en specifieke rijvaardigheden. Schat de situatie goed in. Rijd altijd voorzichtig. Neem nooit onnodige risico's, waardoor u zou kunnen vastlopen of gewond raken.

Ga er nooit van uit dat het voertuig overal veilig zal geraken. Door onverwachte terreinveranderingen, zoals putten, laagtes, glooiingen, zachte of hardere "grond" of andere onregelmatigheden kan het voertuig kantelen of onstabiel worden. Rijd traag en observeer altijd het terrein voor u om dit te voorkomen. Dreigt het voertuig toch te kantelen of om te kiepen, dan kunt u beter onmiddellijk afstappen... WEG van de richting waarin het voertuig kantelt!

Inspectie voor het vertrek

WAARSCHUWING

Voer voor uw vertrek telkens een inspectie uit om potentiële problemen onderweg voor te zijn. De inspectie voor het vertrek helpt u om slijtage en achteruitgang op te sporen voordat die problematisch wordt. Corrigeer alle ontdekte problemen om het risico op een panne of ongeluk te vermijden. Raadpleeg indien nodig een erkende Can-Am ATV dealer.

Alvorens dit voertuig te gebruiken moet de bestuurder altijd het volgende doen:

- Verwijder het voertuigslot.
- Zet de parkeerrem aan en ga na of deze goed werkt.
- Controleer de spanning en de staat van de banden.
- Controleer wielen en lagers op slijtage en beschadigingen.
- Controleer of alle bedieningselementen aanwezig zijn en goed werken.
- Ga na of het stuur vlot werkt.
- Geef meermaals gas om te controleren of de gashendel vlot werkt. Deze moet terugkeren naar de stationaire stand wanneer u hem loslaat.
- Druk op de remhendel en het rempedaal om na te gaan of de remmen goed werken. Ze moeten naar hun beginpositie terugkeren wanneer u ze loslaat.
- Controleer of de positie van de voorremhendel is aangepast aan de hand van de bestuurder.
- Controleer alle koppelingen van de remleidingen op stevige bevestiging en lekkage.
- Zet de parkeerrem aan en activeer vervolgens de koppelingshendel. Deze moet naar zijn beginpositie terugkeren wanneer u hem loslaat.
- Controleer of de aandrijfketting goed afgeregeld en voldoende gesmeerd is.
- Controleer de kettingwielen op slijtage en beschadigingen.
- Controleer of de achterasbevestigingen stevig vast zijn.
- Controleer de draaiarm; als u enige laterale speling vaststelt, mag u het **VOERTUIG NIET GEBRUIKEN**.
- Controleer het brandstof-, olie- en koelvloeistofpeil.
- Controleer de motor, olietank en transmissie op olie lekkage.
- Controleer de radiator op reinheid.
- Maak de koplampen en het achterlicht schoon.
- Zorg dat het zadel goed vastzit.

- Kijk en voel of er onderdelen loszitten terwijl de motor niet draait. Controleer de bevestigingen.
- Kijk of er geen personen of hindernissen op het traject zijn.
- Controleer de werking van de contactschakelaar, motorstartknop, motorstop-schakelaar, koplampen, achterlicht en verklikkerlichtjes.
- Controleer de werking van de richtingaanwijzerschakelaar en de waarschu-wingsknop.
- Start de motor, zet de parkeerrem af, rijd langzaam een stukje vooruit en test alle remmen individueel uit.

Verhelp eventueel vastgestelde problemen alvorens te vertrekken. Raad-pleeg indien nodig een erkende Can-Am ATV dealer.

Kledij

Kijk ook naar de weersomstandigheden om te beslissen welke kledij u aantrekt. Toch is het belangrijk om altijd geschikte beschermende kleding en uitrusting te dragen, onder meer een goedgekeurde helm, oogbescherming, laarzen, handschoenen, een hemd met lange mouwen en een lange broek. Deze kledij zal u beschermen tegen een aantal kleinere risico's die u onderweg kunt tegenkomen. De bestuurder mag nooit losse kledij dragen, zoals een sjaal, die in het voertuig, boomtakken en struiken verstrikt kan raken. Afhankelijk van het weer hebt mogelijk u een antimistbril of zonnebril nodig. Er zijn lenzen en zonnebrillen in verschillende kleuren verkrijgbaar, waarmee variaties in het terrein beter te onderscheiden zijn. Draag uw zonnebril enkel overdag.

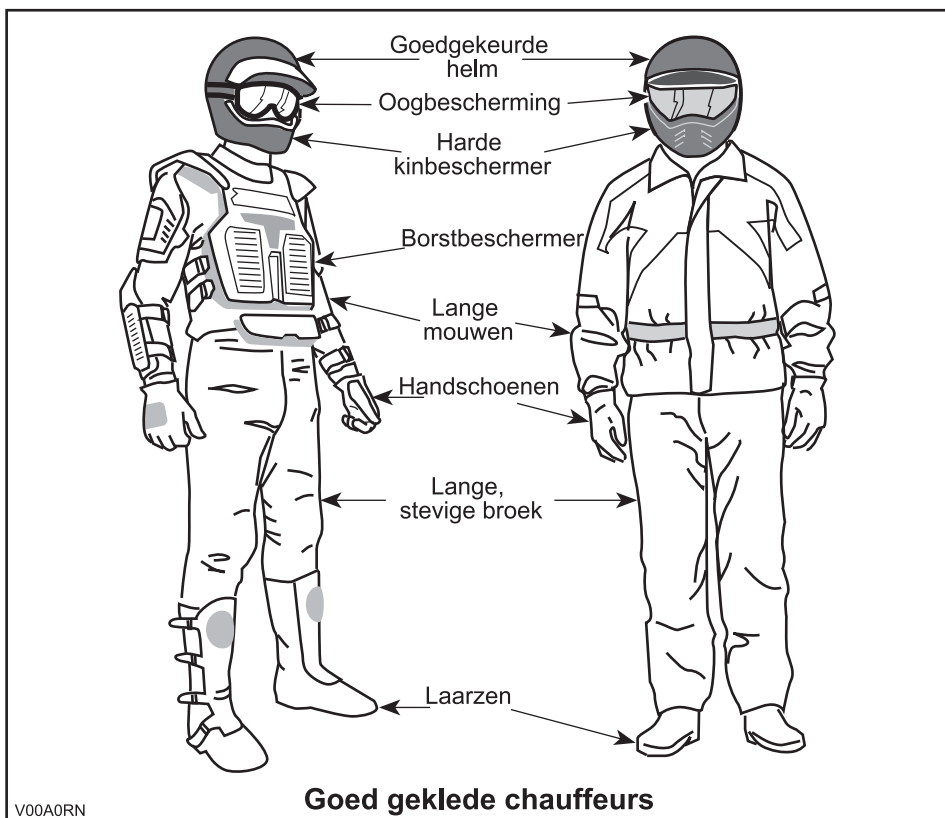

Vervoer van een passagier

Dit voertuig is specifiek ontwikkeld voor het vervoer van één bestuurder. Dit voertuig is noch ontworpen noch bedoeld om een of meer passagiers te vervoeren. Wanneer u een passagier meeneemt, kan dit de stabiliteit en besturing van het voertuig negatief beïnvloeden.

Lading transporteren

Neem nooit lasten mee op dit voertuig.

Recreatief gebruik

Respecteer de rechten en beperkingen van anderen. Begeef u niet in zones die zijn voorbehouden aan andere offroadactiviteiten. Daartoe behoren paden voor sneeuwscooters, ruiters, langlaufsporen, mountainbikeparcours enz. Ga er nooit

van uit dat er toch geen andere gebruikers op het pad zijn. Houd altijd uiterst rechts op het pad en zigzag niet heen en weer. Zorg ervoor dat u kunt stoppen wanneer er voor u een andere weggebruiker opdaagt.

Sluit u aan bij een plaatselijke ATV-club. Zij kunnen u een kaart bezorgen en adviseren of informeren over de plaatsen waar u kunt rijden. Als er geen club in uw buurt is, kunt u misschien meewerken aan de oprichting ervan. In groep rijden en club-activiteiten zijn een aangename, sociale vrijetijdsbesteding.

Houd altijd een veilige afstand van andere bestuurders. Op basis van uw eigen inschatting van snelheid, staat van het terrein, weer, mechanische staat van uw voertuig en uw "vertrouwen in het beoordelingsvermogen" van de mensen om u heen, kunt u het best oordelen over de aangewezen veilige afstand. Net als andere voertuigen kan dit voertuig niet ogenblikkelijk stoppen.

Informeer voor uw vertrek iemand over uw geplande bestemming en het tijdstip waarop u vermoedelijk terugkeert. Gebruik nooit alcohol of drugs voor of tijdens uw rit!

Neem, afhankelijk van de afstand die u wilt afleggen, extra gereedschap of nooduitrusting mee. Vraag na waar u extra benzine en olie kunt kopen. Wees voorbereid op de omstandigheden die u mogelijk te wachten staan. Het verdient zeker aanbeveling een eerstehulpkit mee te nemen.

Milieu

Eén van de voordelen van dit voertuig is dat u zich op ongebaand terrein kunt begeven tot ver buiten de bewoonde wereld. Doe dit echter altijd met respect voor de natuur en de rechten van andere natuurliefhebbers. Rijd niet door ecologisch kwetsbare gebieden. Rijd niet over bosaanplantingen of jonge boompjes, hak geen bomen, verwijder geen omheiningen en verniel de bodem niet door uw wielen te laten spinnen. "Wees behoedzaam".

Wilde dieren opjagen is wettelijk verboden in heel wat streken. Wild dat door een motorvoertuig wordt opgejaagd, kan sterven van uitputting. Komt u dieren tegen op uw weg, stop dan en observeer ze in stilte. U houdt er zeker heel wat mooie herinneringen aan over.

Neem deze regel in acht: "neem alles wat u meebrengt, terug mee naar huis". Laat geen afval achter. Maak geen kampvuur tenzij u hiervoor toelating heeft en dan alleen ver genoeg van droge plaatsen. De gevaren die u veroorzaakt op uw weg kunnen anderen en uzelf schade berokkenen, zelfs op een later tijdstip.

Respecteer landbouwgronden. Vraag voor het betreden van privéterrein altijd toestemming aan de eigenaar. Respecteer landbouwgewassen, vee en eigendomsgrenzen. Komt u een gesloten hek tegen, sluit het dan opnieuw achter u.

Vervuil ten slotte geen waterlopen, meren of rivieren, voer geen aanpassingen aan de motor en het uitlaatsysteem uit en verwijder geen onderdelen.

Ontwerpbeperkingen

Hoewel dit voertuig bijzonder robuust is voor zijn klasse blijft het per definitie een licht voertuig dat enkel mag worden gebruikt voor de zaken waarvoor het is bedoeld.

Extra gewicht aan enig deel van dit voertuig verandert de stabiliteit en de prestaties.

Rijden op ongebaand terrein

Rijden op ongebaand terrein is per definitie gevaarlijk. Elk terrein dat niet speciaal werd voorbereid om voertuigen te dragen houdt gevaren in omdat men nooit op voorhand weet welke oneffenheden men tegenkomt, hoe vast de ondergrond is en hoe steil de helling. Het terrein zelf is daarom een permanente risicofactor, die elke persoon die op avontuur trekt moet aanvaarden en incalculeren.

Een bestuurder die met zijn voertuig offroad gaat rijden moet met de grootste zorg de veiligste weg kiezen en het terrein voor zich aandachtig observeren. Laat dit voertuig in geen geval besturen door iemand die de juiste rijtechnieken voor dit voertuig niet perfect beheerst en begeef u nooit op zeer steil of verraderlijk terrein.

Algemene bedienings- en veiligheidsvoorschriften

Zorgvuldigheid, voorzichtigheid, ervaring en rijvaardigheid zijn de beste voorzorgen die u kunt nemen tegen de risico's van het rijden met dit voertuig.

Bij de minste twijfel of het voertuig veilig over een hindernis of een bepaald deel van het terrein raakt, kiest u beter een andere route.

Bij het offroad rijden zijn vermogen en tractie belangrijker dan snelheid. Rijd nooit sneller dan de zichtbaarheid toelaat en dan u nodig heeft om een veilige route te kiezen.

Let constant op het terrein voor u, zodat u plotse veranderingen in de hellingsgraad of hindernissen, zoals rotsblokken of stronken, tijdig opmerkt. Zo voorkomt u dat uw voertuig zijn stabiliteit verliest en kantelt of over de kop gaat.

Gebruik het voertuig niet als de bedieningselementen niet normaal werken.

Activeer de parkeerrem altijd wanneer u stilstaat of parkeert. Dit is vooral belangrijk wanneer u op een helling parkeert. Op erg steile hellingen of als het voertuig geladen is, moeten de wielen worden geblokkeerd met stenen of bakstenen.

Bergop rijden

Door zijn configuratie kan dit voertuig uitstekend klimmen, zo goed zelfs dat het eerder zal kantelen dan zijn tractie verliezen. Op het terrein komt het bijvoorbeeld geregeld voor dat de top van een heuvel is geërodeerd tot een steile, scherpe piek. Het voertuig kan deze helling perfect aan maar wanneer de voorkant van het voertuig tijdens de beklimming te ver omhoog komt, kan het voertuig uit balans raken en achteruit kantelen.

Dat kan ook gebeuren als de neus van het voertuig door een hindernis op de grond te ver omhoog komt. Kies in een dergelijke situatie een andere route. Houd daarbij rekening met de risico's van dwars op een helling rijden.

Het is ook raadzaam na te gaan hoe het terrein er aan de andere kant van de heuvel of glooiing uitziet. Al te vaak blijkt er een diepe afgrond te wachten en is afdalen onmogelijk.

Bergaf rijden

Dit voertuig kan steilere hellingen beklimmen dan het veilig kan afdalen. Daarom dient u er zeker van te zijn dat er een veilige weg naar beneden is, voordat u aan een beklimming begint.

Wanneer u vertraagt bij het afdalen van een gladde helling, kan het voertuig gaan "schuiven". Houd een constante snelheid aan en/of versnel iets om het voertuig opnieuw onder controle te krijgen.

Dwars op een helling rijden

Dit moet zoveel mogelijk worden vermeden. Is het toch noodzakelijk, wees dan uiterst voorzichtig. Wanneer u dwars op een steile helling rijdt kunt u kantelen. Bovendien kunt u op gladde of onvaste oppervlakken oncontroleerbaar wegschuiven. Probeer nooit uw voertuig bergafwaarts te draaien door te schuiven. Vermijd alle voorwerpen of inzinkingen die de overhelling van het voertuig naar één zijde nog versterken, om te voorkomen dat het voertuig kantelt.

Steile dalingen

Dit voertuig zal gewoonlijk tot stilstand komen wanneer de voor- of achterwielen over een steile helling rijden. Als het om een steile, diepe afgrond gaat zal het voertuig met zijn neus naar beneden duiken en kantelen.

WAARSCHUWING

Vermijd steile dalingen. Keer om en kies een alternatieve route.

Rijden over besneeuwde oppervlakken

Let bij de inspectie voor het vertrek speciaal op die plekken op het voertuig waar sneeuw- en ijsafzettingen de zichtbaarheid van het achterlicht kunnen belemmeren, ventilatieopeningen kunnen verstoppen, de radiator en ventilator kunnen blokkeren en de beweging van de bedieningshendels, schakelaars en rempedaal kunnen bemoeilijken. Controleer voor u de ATV start of besturing, gas, remmen en pedalen zonder enige belemmering kunnen worden bediend.

Als een ATV over een besneeuwd pad rijdt hebben de wielen minder tractie, waardoor het voertuig anders gaat reageren op de inputs van de bestuurder. Op oppervlakken met minder grip reageert het voertuig minder scherp en precies, wordt de remafstand langer en zit er geen snee op de versnelling. Vertraag en geef nooit bruusk gas. Daardoor kunnen de banden beginnen tolleren en kan het voertuig door oversturen gaan schuiven. Vermijd bruusk remmen. Dat kan het

voertuig doen schuiven over een rechte lijn. Nogmaals, voorzichtig snelheid verminderen en uzelf voldoende tijd en afstand laten in anticipatie op een manoeuvre, om zo de volledige controle over het voertuig te kunnen herwinnen voordat het voertuig ongecontroleerd wegdraait, is de beste aanpak.

Als u met de ATV over een besneeuwd oppervlak rijdt, wordt door de turbulentie achteraan het bewegende voertuig sneeuw opgeworpen die met blootgestelde onderdelen, inclusief draaiende onderdelen zoals remschijven, in contact kan komen of er zich kan ophopen of smelten. Water, sneeuw of ijs kunnen een weerslag hebben op de reactietijd van het remsysteem van uw ATV. Rem vaak, zelfs als dat niet nodig is om de snelheid van uw voertuig te verlagen, zodat zich zo weinig mogelijk ijs of sneeuw op de droge remblokken of -schijven kan vastzetten. Door dit te doen in rijomstandigheden die weinig risico inhouden, test u uw grip op het oppervlak en blijft u alert voor hoe het voertuig reageert op uw stuurimpulsen. Houd rempedaal, voetsteunen, vloerplaten, rem- en gashendels altijd sneeuw- en ijsvrij. Veeg regelmatig de sneeuw van zitting, handgrepen, kop- en achterlichten.

De sneeuw kan rotsen, boomstronken of andere objecten verhullen of kan zo diep liggen dat het voertuig onbruikbaar is omdat het vast zou komen te zitten of helemaal geen tractie meer zou hebben in de sneeuwvrij. Kijk ver voor u uit en wees altijd alert voor zichtbare hints die kunnen wijzen op de aanwezigheid van zulke obstakels. Rijd er in geval van twijfel rond. Vermijd rijden op bevroren waterpartijen als u nog niet hebt gecontroleerd of het ijs voldoende sterk is om de ATV, de opzittenden en de lading veilig te dragen. Vergeet niet dat een bepaalde ijsdikte wel kan volstaan om een sneeuwscooter te dragen, maar niet voor een ATV van hetzelfde gewicht, omdat het dragende contactoppervlak van de vier wielen kleiner is dan dat van een sneeuwscooterrolband en ski's.

Denk eraan: met een passagier rijden heeft een weerslag op de besturing en de stabiliteit van uw voertuig. Probeer met een passagier dus nooit manoeuvres uit te voeren waardoor het voertuig kan gaan schuiven en de passagier, na een abrupte stilstand, kan worden afgeworpen en/of het voertuig kan gaan rollen of kantelen.

Draag voor een maximaal comfort en bescherming tegen bevriezing altijd beschermende kledij en ATV-uitrusting die aangepast is aan de weersomstandigheden waaraan u tijdens uw rit zult worden blootgesteld.

Maak er een goede gewoonte van op het einde van de rit alle sneeuw- en ijsafzettingen van de carrosserie en alle bewegende onderdelen (remmen, onderdelen van het besturingssysteem, aandrijflijnen, bedieningselementen, radiatorventilator enz.) te verwijderen. Natte sneeuw zal immers aanvriezen tot ijs zodra de motor is afgezet en zal moeilijker te verwijderen zijn bij de volgende inspectie voor het vertrek.

Rijtechnieken

Wanneer u sneller rijdt dan de omstandigheden toelaten, kunt u verwondingen oplopen. Geef maar net genoeg gas om veilig vooruit te komen. Uit statistieken blijkt dat snel genomen bochten vaak tot ongelukken en verwondingen leiden. Vergeet nooit dat dit voertuig zwaar is! Als het met zijn volle gewicht op u valt kunt u makkelijk gekneld raken.

Dit voertuig dient niet om te springen en is, net als u, niet in staat om de energie van een zware schok op te vangen. Als u op twee wielen probeert te rijden kan uw voertuig kantelen en op u terechtkomen. Deze beide stunts zijn erg gevaarlijk voor u en moeten tot elke prijs worden vermeden.

Om uw voertuig goed onder controle te houden, dient u uw beide handen aan het stuur te houden, waar u alle bedieningselementen binnen handbereik heeft. Dit geldt ook voor uw voeten. Om het gevaar voor verwonding van benen of voeten tot een minimum te beperken, moet u uw voeten altijd op de voetsteunen zetten. Draai uw tenen niet naar buiten en steek uw voet niet uit in de bochten, om te voorkomen dat hij zou blijven haken aan obstakels of in contact komen met de wielen.



Hoewel dit voertuig is uitgerust met goede ophangingssystemen, kan het rijden op uiterst ruig terrein u een onaangenaam gevoel geven of zelfs rugletsels veroorzaken. Vaak zult u in een gehurkte houding moeten rijden. Vertraag in dit geval en vang de schokken op met uw gebogen benen.

Als de wegcode in uw streek het gebruik van uw voertuig op de openbare weg toelaat, begeef u dan enkel voor korte afstanden op de weg en enkel om uw voertuig van één offroad-locatie naar een andere te verplaatsen. Rijd altijd traag met uw voertuig (nooit sneller dan 65 km/u) en vertraag voordat u een bocht neemt. Respecteer altijd de wegcode wanneer u zich met uw ATV op de openbare weg begeeft. Om een weg over te steken moet de bestuurder die de leiding heeft afstappen en de andere bestuurders aanwijzingen geven om over te steken. De laatste persoon die oversteekt helpt dan op zijn beurt de leider over de weg. Rijd niet op voetpaden. Deze zijn bedoeld voor voetgangers.

Water kan groot gevaar inhouden. In te diep water kan het voertuig gaan drijven en kantelen. Controleer de diepte van het water en de stroming alvorens het water over te steken. Het water mag niet hoger dan de voetsteunen komen. Let op voor gladde oppervlakken zoals keien, gras, boomstronken enz. in het water

en op de oevers. Dit kan tot tractieverlies leiden. Rijd nooit met hoge snelheid in het water. Het water heeft een remmende werking en u kunt van het voertuig worden geslingerd.

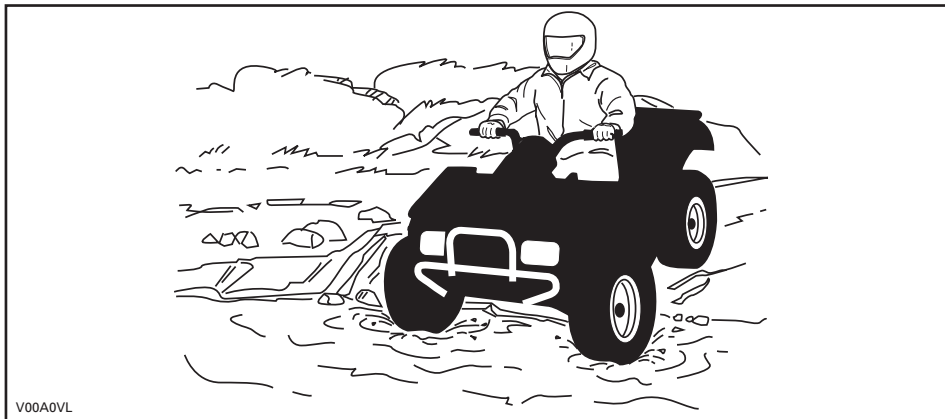

V00A0VL

Water vermindert het remvermogen van uw voertuig. Laat de remmen altijd drogen door ze meermaals te activeren wanneer het voertuig weer op het droge is.

Nabij water is er vaak modder of moerasland. Let op voor onverwachte gaten of inzinkingen. Kijk ook uit voor rotsblokken, stronken enz. die gedeeltelijk begroeid zijn.

Als u over bevroren water moet, controleer dan goed of het ijs dik genoeg is om het totale gewicht van uzelf, uw voertuig en zijn lading te dragen. Kijk zeker uit voor open ijs. Dit wijst erop dat het ijs niet overal even dik is. Steek in geval van twijfel niet over.

Ijs maakt het voertuig ook moeilijker bestuurbaar. Vertraag en geef nooit bruusk gas. Anders gaan de banden spinnen en kan het voertuig kantelen. Vermijd bruusk remmen. Ook dit kan tot ongecontroleerd doorschuiven en kantelen van het voertuig leiden. Rijd nooit in smeltende sneeuw. Die kan de werking en besturing van het voertuig immers blokkeren.

In sneeuw rijden kan een negatieve weerslag hebben op het remvermogen. Verminder op een veilige manier uw rijsnelheid en voorzie een langere remafstand. Sneeuw kan zich afzetten op de remonderdelen en op het remregelsysteem. Rem vaak om te verhinderen dat ijs of sneeuw zich kunnen vastzetten. Inspecteer het remsysteem zorgvuldig voor iedere rit en houd rempedaal, voetsteunen, vloerplaat en remhendels sneeuw- en ijsvrij.

Rijden op zand, zandduinen of sneeuw is nog een unieke ervaring, waarvoor u echter enkele essentiële voorzorgen moet nemen. In nat, diep of fijn zand/sneeuw treedt er tractieverlies op en kan het voertuig gaan schuiven, kantelen of vastlopen. Zoek in dit geval naar een vastere ondergrond. Ook in deze situatie dient u te vertragen en uit te kijken voor moeilijke rijomstandigheden.

Wanneer u in duingebied gaat rijden, is het raadzaam uw voertuig uit te rusten met een hoog uitstekende vlag. Zo kunnen andere personen aan de andere kant van de zandduin beter zien waar u zich bevindt. Rijd voorzichtig wanneer u voor u nog een veiligheidsvlag bespeurt. Omdat een hoog uitstekende vlag kan plooiën en terugveren tegen uw lichaam, mag u ze niet gebruiken op plaatsen met lage takken of hindernissen.

Rijden op losse stenen of kiezel lijkt sterk op rijden op ijs. Het verandert de besturing van het voertuig, waardoor het kan slippen of kantelen, vooral bij te hoge snelheden. Ook de remafstand kan toenemen. Vergeet niet dat er bij bruusk gas geven of doorslippen losse stenen achterwaarts kunnen wegvliegen en een andere bestuurder kunnen raken. Doe dit nooit opzettelijk.

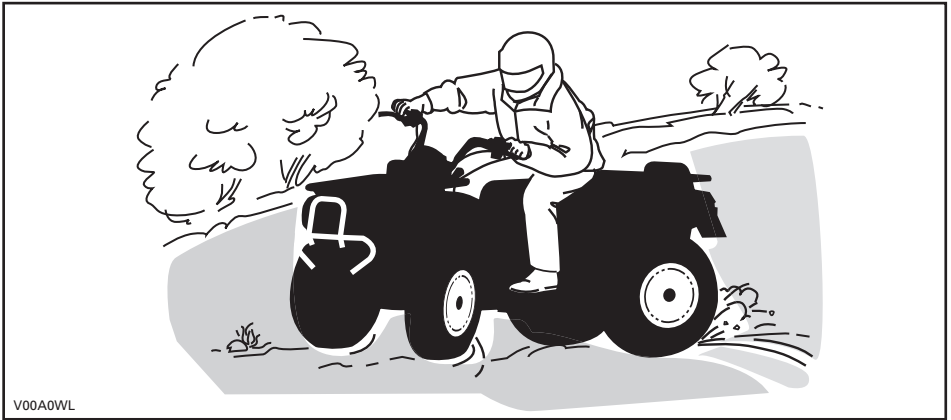

V00A0WL

Begint u toch te slippen of schuiven, draai het stuur dan in de richting waarin u slipt tot u het voertuig opnieuw onder controle heeft. U mag nooit bruusk remmen en de wielen blokkeren.

Respecteer en volg de signalisatie langs het pad. Ze is daar geplaatst om u en anderen te helpen.

Passeer hindernissen op uw weg voorzichtig. Daartoe behoren losse rotsblokken, omgevallen bomen, gladde oppervlakken, omheiningen, palen, wallen en laagtes. Vermijd ze zoveel mogelijk. Houd er rekening mee dat sommige hindernissen te groot of gevaarlijk zijn om over te rijden en beter ontweken worden. Kleine stenen of omgevallen bomen kunt u veilig passeren, wanneer u ze in een hoek van 90° nadert. Ga op de voetsteunen staan met uw knieën gebogen. Pas uw snelheid aan zonder vaart te verliezen en geef niet bruusk gas. Houd het stuur stevig vast. Verplaats uw lichaamsgewicht naar achteren en rijd door. Probeer niet om de voorwielen van het voertuig van de grond te heffen. Houd er rekening mee dat het voorwerp misschien glad is of kan verschuiven wanneer u erover rijdt.

Wanneer u bergop of bergaf rijdt is het uiterst belangrijk om bedacht te zijn op gladde oppervlakken of terreinveranderingen en hindernissen en om de juiste lichaamshouding aan te nemen.

Activeer de parkeerinrichting altijd wanneer u stilstaat of parkeert. Dit is vooral belangrijk wanneer u op een helling parkeert. Op erg steile hellingen of als de ATV geladen is, moeten de wielen worden geblokkeerd met stenen of bakstenen.

Bergop

Verplaats uw lichaamsgewicht naar voren, naar de top van de heuvel toe. Houd uw voeten op de voetsteunen en schakel naar een lagere versnelling, geef dan gas en schakel indien nodig snel terwijl u klimt. Rijdt niet te snel. Anders kan de neus van het voertuig van de grond komen en kan het voertuig op u vallen. Als de heuvel te steil is en u niet boven geraakt of het voertuig achteruit rolt, rem dan voorzichtig zodat u niet slipt. Stap af en keer het voertuig om (terwijl u naast het voertuig loopt aan de bergop-zijde en met één hand aan de rem). Keer de achterkant van het voertuig dan langzaam naar de heuveltop toe en rijdt naar beneden. Loop en stap altijd af aan de hoger gelegen zijde van de helling en blijf uit de buurt van het voertuig en de draaiende wielen. Probeer het voertuig nooit tegen te houden als het begint te kantelen. Blijf uit de buurt. Rijdt niet met hoge snelheid over een heuveltop. Achter de top kunnen er hindernissen of een steile afgrond liggen.

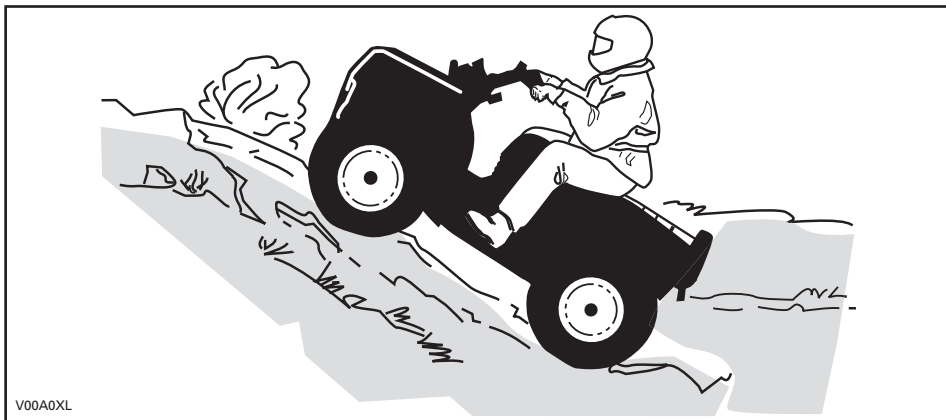

Bergaf

Verplaats uw lichaamsgewicht naar achteren. Rem geleidelijk om niet te slippen. Laat u niet naar beneden "rollen" op uitsluitend de motorcompressie of in neutraal.

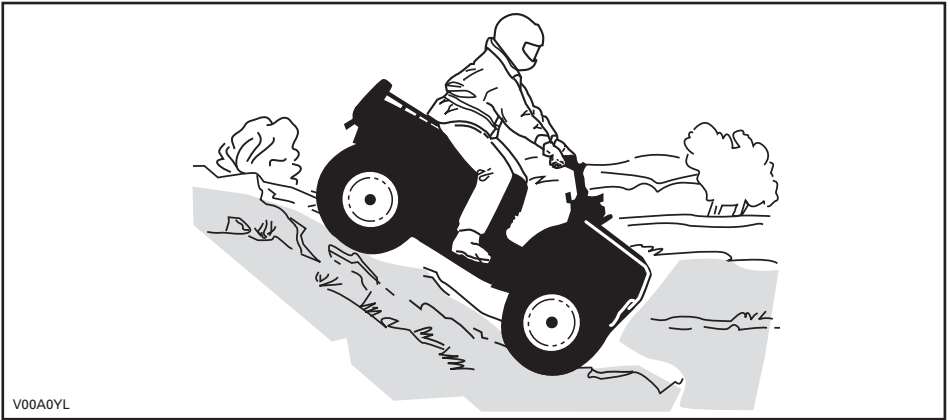

Dwars op een helling rijden

Dit is één van de **gevaarlijkste** manieren van rijden, omdat het evenwicht van het voertuig drastisch verandert. Vermijd dit zoveel mogelijk. Als het toch noodzakelijk is, verplaats dan **ALTIJD** uw lichaamsgewicht naar de top van de helling toe en houd u klaar om er aan deze zijde af te springen mocht het voertuig beginnen kantelen. Probeer niet te stoppen of schade aan uw voertuig te voorkomen.



Onthoud tijdens het lezen van deze Gebruikershandleiding, dat:

⚠ WAARSCHUWING

Duidt op een mogelijk gevaar dat, indien het niet wordt vermeden, kan leiden tot ernstige of dodelijke verwondingen.

BELANGRIJKE LABELS OP HET PRODUCT

Loshangend Label

Dit voertuig wordt geleverd met een loshangend label aan het stuur en labels die belangrijke veiligheidsinformatie bevatten.

Elke persoon die met dit voertuig rijdt moet deze informatie gelezen en begrepen hebben voor zijn vertrek.

<p>S SPORTMODEL</p> <p>DEZE ATV IS BESTEMD VOOR RECREATIEF GEBRUIK DOOR ERVAREN BESTUURDERS.</p> <p>ÉÉN BESTUURDER - GEEN PASSAGIERS</p> <p>NIET VOOR BESTUURDERS ONDER 16 JAAR</p> <hr/> <p>EEN ATV VAN DEZE S (SPORT)-CATEGORIE IS EEN ZEER PERFORMANT VOERTUIG. HIJ IS BESTEMD VOOR SPORTIEF RECREATIEF EN COMPETITIEF GEBRUIK DOOR ERVAREN BESTUURDERS MET EEN GEVORDERDE RIJVAARDIGHEID EN RUIME ERVARING.</p> <hr/> <p>ER BESTAAN PRAKTIJKOPLEIDINGEN OM HET RIJDEN MET EEN ATV ONDER DE KNIE TE KRIJGEN. VOOR MEER INFORMATIE KUNT U CONTACT OPNEMEN MET UW DEALER.</p> <hr/> <p>INFORMEER BIJ UW DEALER NAAR DE GELDENDE NATIONALE EN LOKALE VOORSCHRIFTEN VOOR ATV-GEBRUIK.</p> <p>DIT ETIKET MAG NIET WORDEN VERWIJDERD VOOR DE VERKOOP.</p> <p>vmo2009-007-100_en</p>	<p>! WAARSCHUWING</p> <p>Verkeerd gebruik van deze ATV kan tot ERNSTIGE of DODELIJKE VERWONDINGEN leiden.</p> <table border="0"><tr><td data-bbox="572 489 674 586"></td><td data-bbox="710 489 812 586"></td><td data-bbox="849 489 951 586"></td></tr><tr><td data-bbox="572 601 674 683"><p>DRAAG ALTIJD EEN GOEDGEKEURDE HELM EN BESCHERMENDE KLEDING.</p></td><td data-bbox="710 601 812 683"><p>NEEM NOOIT PASSAGIERS MEE.</p></td><td data-bbox="849 601 951 683"><p>RIJD NOOIT ALS U ONDER INVLOED BENT VAN DRUGS OF ALCOHOL.</p></td></tr></table> <p>Rijd NOOIT:</p> <ul style="list-style-type: none">• zonder goede opleiding of instructies.• sneller dan uw rijvaardigheid of de omstandigheden toelaten.• met een passagier - passagiers beïnvloeden het evenwicht en stuurgegedrag en verhogen het risico op controleverlies. <p>Houd u ALTIJD aan het volgende:</p> <ul style="list-style-type: none">• Pas de juiste rijtechnieken toe om te voorkomen dat het voertuig kantelt op hellingen, ruig terrein en in bochten.• Vermijd verharde oppervlakken - wegverharding kan het rijgedrag en de besturing negatief beïnvloeden. <p>ZOEK EN LEES DE GEBRUIKERSHANDLEIDING. VOLG ALLE INSTRUCTIES & WAARSCHUWINGEN.</p>				<p>DRAAG ALTIJD EEN GOEDGEKEURDE HELM EN BESCHERMENDE KLEDING.</p>	<p>NEEM NOOIT PASSAGIERS MEE.</p>	<p>RIJD NOOIT ALS U ONDER INVLOED BENT VAN DRUGS OF ALCOHOL.</p>
							
<p>DRAAG ALTIJD EEN GOEDGEKEURDE HELM EN BESCHERMENDE KLEDING.</p>	<p>NEEM NOOIT PASSAGIERS MEE.</p>	<p>RIJD NOOIT ALS U ONDER INVLOED BENT VAN DRUGS OF ALCOHOL.</p>					

BESCHRIJVING VOERTUIGMOTOR:

XXXXX

EPA-GECERTIFICEERD

NER (GENORMALISEERDE EMISSIEWAARDE) = X
OP EEN SCHAAL VAN 0 TOT 10, WAARBIJ 0 HET SCHOONST IS
* NIET VERWIJDEREN VOOR DE VERKOOP



704901107

vmo2006-005-009_en

Veiligheidslabels op het voertuig

De volgende labels bevinden zich op uw voertuig en moeten als vaste onderdelen van het voertuig worden beschouwd. Als ze ontbreken of beschadigd zijn, kunnen ze kosteloos worden vervangen. Raadpleeg een erkende Can-Am ATV dealer.

OPMERKING: De volgende illustraties in deze Gebruikershandleiding geven slechts een algemeen beeld. Uw model kan hiervan afwijken.

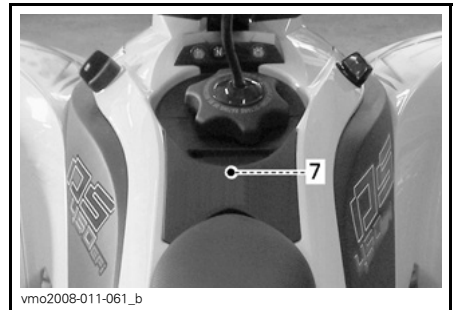
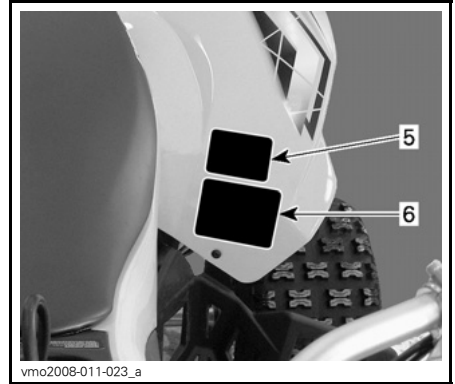
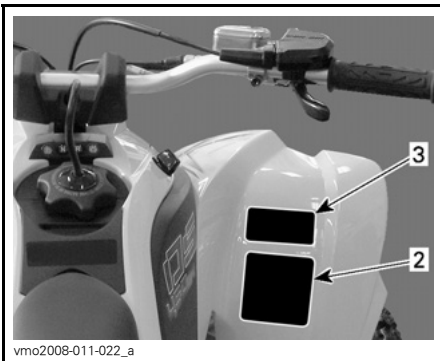
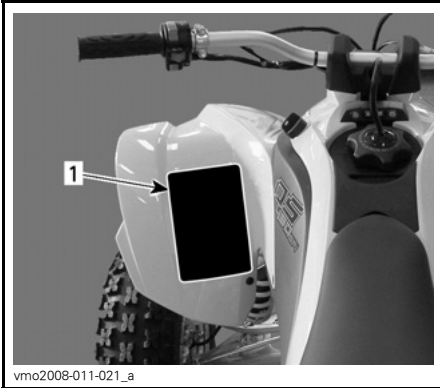

ONDER TOEGANGSDEKSEL

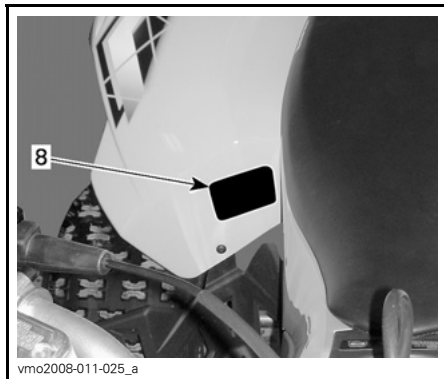

LABEL 2



LABEL 1



LABEL 3



LABEL 4

WAARSCHUWING



Rijd **NOOIT** mee als passagier.
Passagiers kunnen tot controleverlies leiden en **ERNSTIGE OF DODELIJKE VERWONDINGEN** veroorzaken.

704 900 005

V01M07Z

LABEL 5

WAARSCHUWING

Een verkeerde bandenspanning of overbelasting kunnen tot controleverlies leiden en **ERNSTIGE OF DODELIJKE VERWONDINGEN** veroorzaken.

Respecteer **ALTIJD** de juiste bandenspanning, zoals getoond.

Regel de bandenspanning nooit lager dan het minimum. Anders kan de band loskomen van de velg.

Overschrijd **NOOIT** de maximale voertuigbelasting van xxx kg (xxx lb), inclusief gewicht van de bestuurder en accessoires.

BELADING	BANDENSPIEGNING KOUDE BANDEN
VOORAAN	MAX:xxx kPa (X psi)
MIN:xxx kPa (X psi)	
ACHTERAAN	MAX:xxx kPa (X psi)
MIN:xxx kPa (X psi)	

vmo2009-005-007_en

LABEL 6





LABEL 7

ENGINE FAMILY	MOTORFAMILIE	INFORMATIE OVER DE BEPERKING VAN DE UITLAATGASSEN DIT VOERTUIG IS GECERTIFICEERD VOOR GEBRUIK MET LOODVRIJLE BENZINE EN VOLDOET AAN DE EMISSIE-NORMEN VOOR ATV-SMOTOREN XXXX U.S. EPA EN DE GELDENDE VOORSCHRIFTEN IN CALIFORNIE. EMISSION CONTROL INFORMATION THIS VEHICLE IS CERTIFIED TO OPERATE ON UNLEADED GASOLINE AND MEETS TO [] U.S. EPA AND CALIFORNIA REGULATIONS FOR ATV SI ENGINES. SEE OPERATOR'S GUIDE FOR MAINTENANCE SPECIFICATIONS VOIR GUIDE DU CONDUCTEUR POUR LES SPECIFICATIONS D'ENTRETIEN	 <p>704902057</p>
PERMEATION FAMILY	PERMEATION REEKS		
CERTIFICATION STANDARD (FEL)	FEL		
ENGINE DISPLACEMENT	CILINDERINHOUD		
EXHAUST EMISSION CONTROL SYSTEM	REGELSYSTEEM VOOR UITLAATGASSEN		
BOMBARDIER RECREATIONAL PRODUCTS INC.			

BEVINDEN ZICH OP HET LINKERSTUK VAN HET CHASSIS

WAARSCHUWING

DA FIND OG LÆS BRUGERVEJLEDNINGEN, OVERHOLD ALLE INSTRUKTIONER OG ADVARSLER.	DE BETRIEBSANLEITUNG AUFZINDIG MACHEN UND LEBSEN. ALLE ANWEISUNGEN UND WARHNISSE BEFOLGEN.	
NL ZOEK DE GEBRUIKERSHANDLEIDING OP EN LEES HEM. HOUD U AAN ALLE AANWISUNGEN EN WAARSCHUWINGEN.	EL BIFETE KAI AJARAZTE TON DAHTO KERTTU, ANAVIIVETET OIKI IZ QUHTEZ KAI TIPOLOLTOHIZED.	
FR LOCALISER ET LIRE LE GUIDE DE L'OPERATEUR. SUIVRE TOUTS LES CONDIGNES ET AVERTISSEMENTS.	IT LEGGERE IL MANUALE DELL'OPERATORE. SIGUIRE TUTTE LE ISTRUZIONI E AVVERTENZE.	
FI PAIKANNA JA LUE KÄYTTÖOHJEITA JA VAROITUKSIA.	PT LOCALIZAR E LER O GUIA DE OPERAÇÃO. OBSERVAR TODAS AS INSTRUÇÕES E MENSAGENS DE AVISO.	
ES UBICAR Y LEER LA GUÍA DEL OPERADOR. ATENVERSE A TODAS LAS INSTRUCCIONES Y MENSAJES DE ADVERTENCIA.	SV TA REDA PÅ INSTRUKTIONSBOKEN OCH LÄS DEN. OBSERVERA SAMMA ALLA ANVÄNNINGAR OCH VARNINGAR.	

vmo2008-011-090

LABEL 8

Conformiteitslabels

 Bombardier Recreational Products Inc. certificeert dat deze ATV conform is aan de Amerikaanse nationale norm voor vierwielige terreinvoertuigen, norm ANSI/SVIA-1-2007.

vmo2010-004-001_en

BEVINDEN ZICH OP HET LINKERSTUK VAN HET CHASSIS

  **ACN 097 370 100**

POWER VERMOGEN [] kW

WET WEIGHT NATGEWICHT [] kg

THIS VEHICLE IS AN ALL TERRAIN VEHICLE AND IS NOT INTENDED FOR USE ON PUBLIC ROADS.
DIT TERREINVOERTUIG IS NIET BESTEMD VOOR GEBRUIK OP DE OPENBARE WEG.

vmo2008-011-091

BEVINDEN ZICH OP HET RECHTERSTUK VAN HET CHASSIS

Technische informatielabels

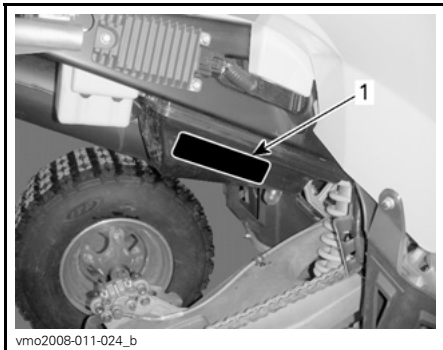

vmo2008-011-024_b

TYPISCH

1. Label aandrijfketting



BEVINDT ZICH OP HET DEKSEL VAN HET LUCHTFILTERHUIS

Onthoud tijdens het lezen van deze Gebruikershandleiding, dat:

⚠ WAARSCHUWING

Duidt op een mogelijk gevaar dat, indien het niet wordt vermeden, kan leiden tot ernstige of dodelijke verwondingen.

VOERTUIG- INFORMATIE

BEDIENINGSELEMENTEN/INSTRUMENTEN/ UITRUSTING

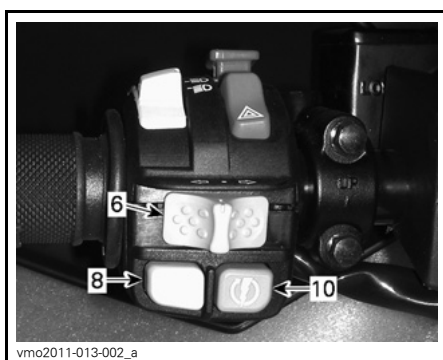
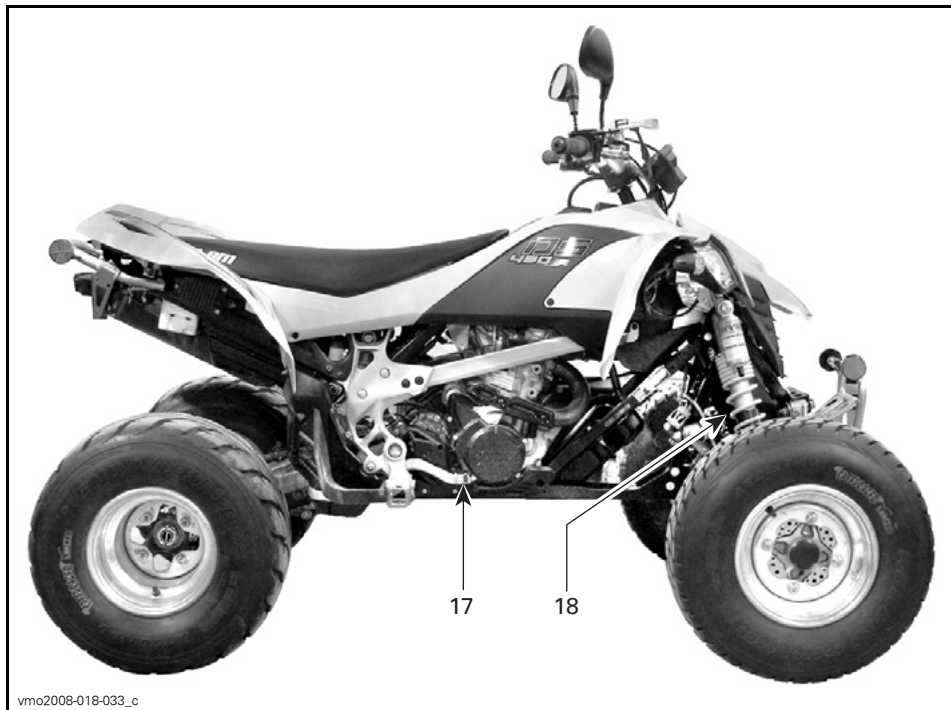

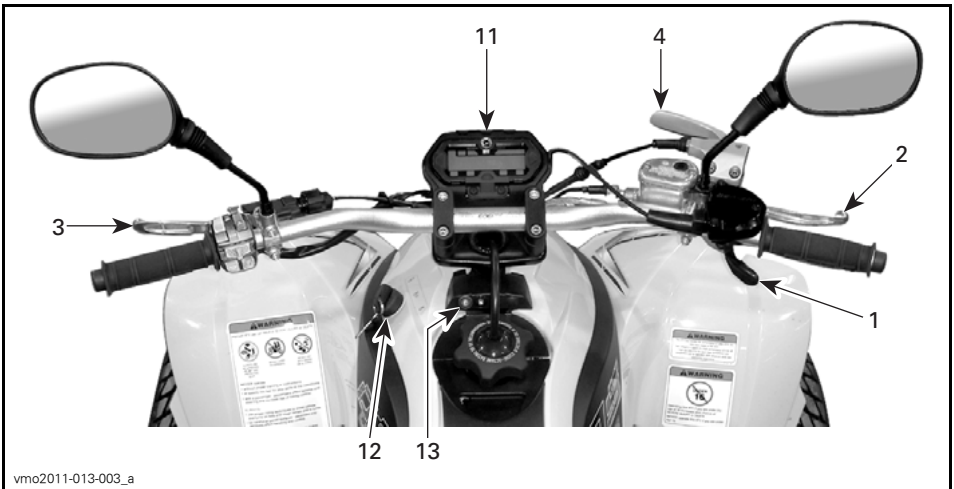
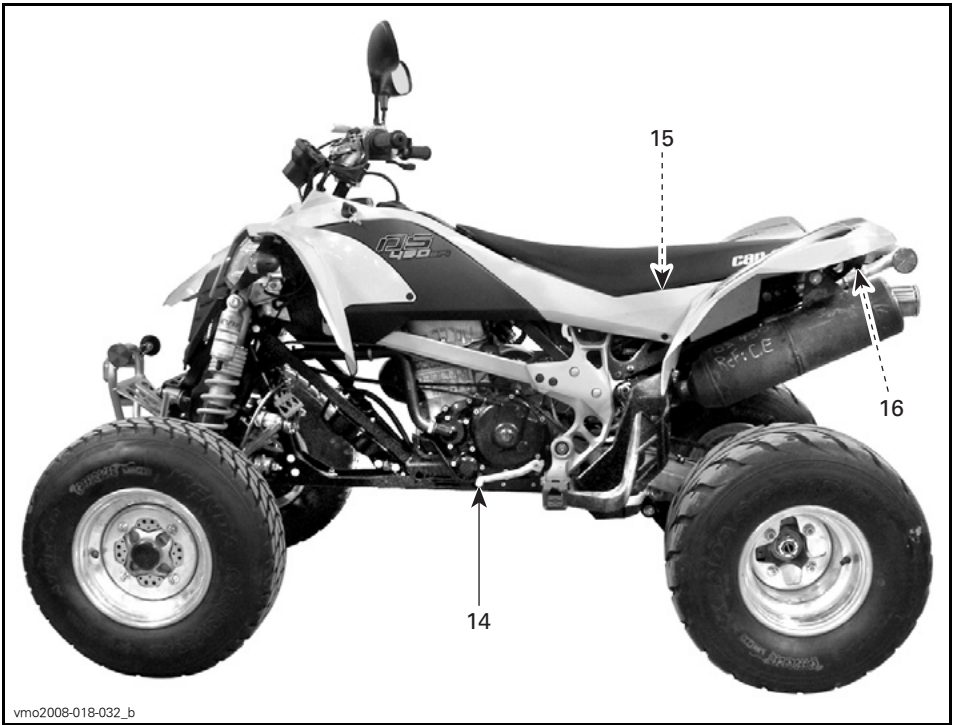

1) Gashendel

De gashendel bevindt zich rechts aan het stuur.

Wanneer hij wordt ingedrukt verhoogt het motortoerental tot het juiste niveau om de schakeling naar de gekozen versnelling toe te laten.

Zodra de hendel wordt losgelaten keert de motor automatisch terug naar stationair toerental en vertraagt het voertuig geleidelijk.

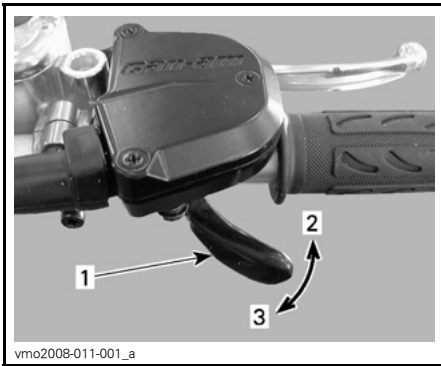

1. Gashendel
2. Om te versnellen
3. Om te vertragen

⚠ WAARSCHUWING

Laat de gashendel altijd los voordat u schakelt. Wanneer u schakelt terwijl u gas geeft kunt u de controle verliezen en kan het voertuig kantelen of mechanische schade oplopen.

2) Voorremhendel

De voorremhendel bevindt zich rechts aan het stuur.

Druk deze hendel in om de voorremmen te activeren. Wanneer hij wordt losgelaten moet de hendel automatisch terugkeren naar zijn oorspronkelijke stand. Het remeffect is evenredig met de kracht die op de hendel wordt uitgeoefend.

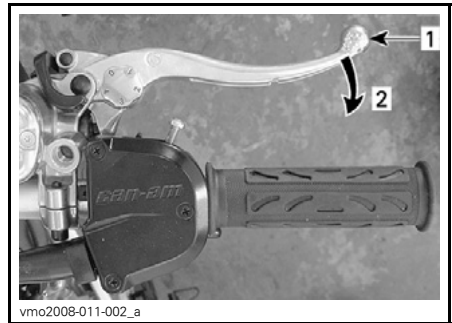

1. Remhendel
2. Om te remmen

Afregeling voorremhendel

De remhendel kan worden afgeregeld volgens de voorkeuren van de bestuurder. Draai de regelnok van stand 0 naar 4; in stand 0 staat de remhendel het verst van het stuur.

Valideer de afregeling van de remhendel terwijl u op het voertuig zit, door het lagere cijfer op de regelnok te gebruiken.

Onthoud tijdens het lezen van deze Gebruikershandleiding, dat:

⚠ WAARSCHUWING

Duidt op een mogelijk gevaar dat, indien het niet wordt vermeden, kan leiden tot ernstige of dodelijke verwondingen.

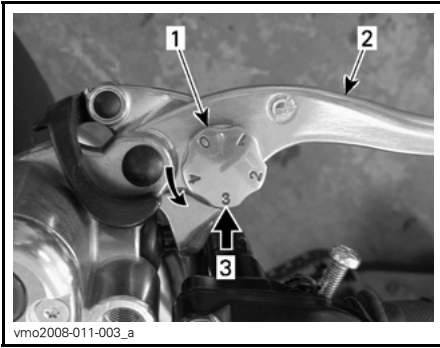

1. *Regelnok*
2. *Remhendel*
3. *Regel positie, zittend op het voertuig*

3) Koppelingshendel

De koppelingshendel bevindt zich links aan het stuur.

Druk deze hendel in om te ontkoppelen. Laat de hendel los om te koppelen.

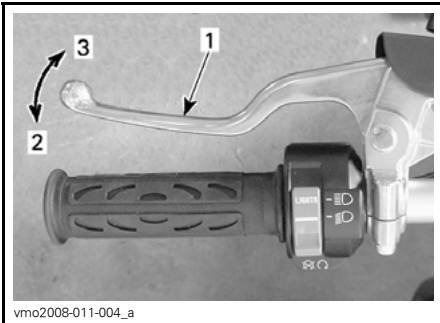

- TYPISCH**
1. *Koppelingshendel*
 2. *Om te ontkoppelen*
 3. *Om te koppelen*

⚠ WAARSCHUWING

Laat de gashendel altijd los voordat u schakelt. Wanneer u schakelt terwijl u gas geeft kunt u de controle verliezen en kan het voertuig kantelen of mechanische schade oplopen.

4) Parkeerrem

De parkeerrem bevindt zich rechts aan het stuur.

Als deze is vergrendeld kan het voertuig tijdelijk niet bewegen. Handig om de rem te vergrendelen, bijvoorbeeld in een scherpe bocht, tijdens het transport of wanneer u het voertuig niet gebruikt.

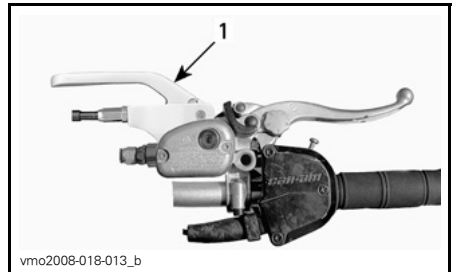

1. *Parkeerremhendel*

⚠ WAARSCHUWING

Gebruik de parkeerrem altijd wanneer het voertuig niet in gebruik is.

⚠ WAARSCHUWING

Zet de parkeerrem helemaal af voordat u met uw voertuig gaat rijden.

Wanneer de remmen tijdens het rijden slepen door een aanhoudende druk op de hendel, kan dit leiden tot beschadiging van het remsysteem, een afname van het remvermogen en/of brand.

Om het mechanisme te activeren: Trek aan de parkeerremhendel tot hij vergrendelt.

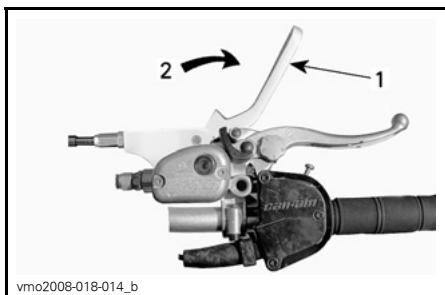

STAND AAN (ON)

1. Parkeerremhendel
2. Trekken om de parkeerrem te activeren

MERK OP Controleer of het voertuig veilig ter plaatse blijft wanneer de parkeerrem is geactiveerd.

Om het mechanisme te ontgrendelen: Druk de parkeerrem terug op zijn plaats. De remhendel moet terugkeren naar zijn ruststand. Ontgrendel de parkeerrem altijd voor u gaat rijden.

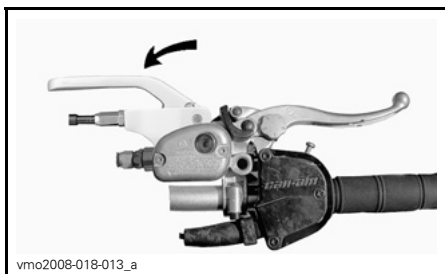

STAND OFF (UIT)

5) Dimschakelaar

Deze schakelaar dient om te schakelen tussen dimlicht of grootlicht.

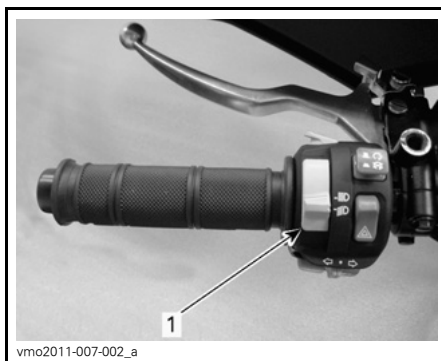

1. Koplampschakelaar (dim- of grootlicht)

6) Richtingaanwijzer-schakelaar

Deze schakelaar schakelt de richtingaanwijzers in.

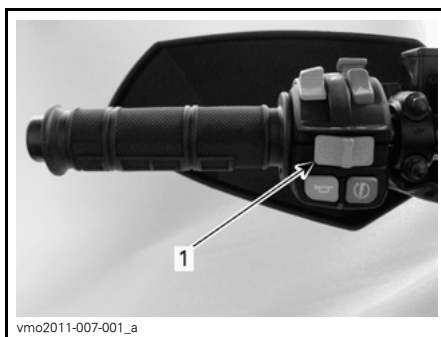

1. Richtingaanwijzerschakelaar

Om de richtingaanwijzers aan te zetten verplaatst u de linker- of rechterschakelaar, afhankelijk van de gewenste richting. Zet de schakelaar terug in het midden na afloop van uw manoeuvre.

De richtingaanwijzerschakelaar kan ook halfweg naar weerszijden worden geduwd om de richtingaanwijzers in te schakelen. De lichten knipperen zolang de knop in die stand wordt gehouden. De lichten worden uitgeschakeld als de knop wordt losgelaten.

7) Motorstopschakelaar

Deze schakelaar dient om de motor stil te leggen en als noodstopknop.

Om de motor stil te leggen laat u de gashendel helemaal los en zet de motorstopschakelaar in de STOP-stand.

Iedereen die dit voertuig bestuurt moet leren hoe de motorstopschakelaar functioneert door deze meermaals te gebruiken bij de eerste rit en daarna telkens wanneer de motor wordt stilgelegd. Deze uitschakelingsprocedure wordt een reflex zodat bestuurders klaar zijn om deze te gebruiken in geval van nood.

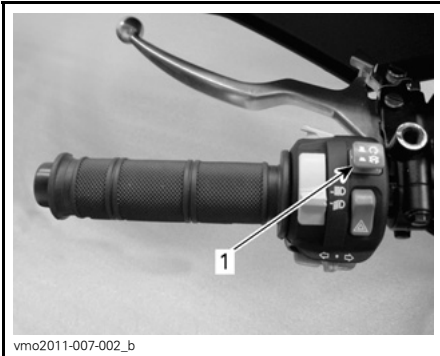

**STANDEN VAN DE
MOTORSTOPSCHAKELAAR**
1. Motorstopschakelaar

8) Claxonknop

Deze knop dient om te claxonneren.

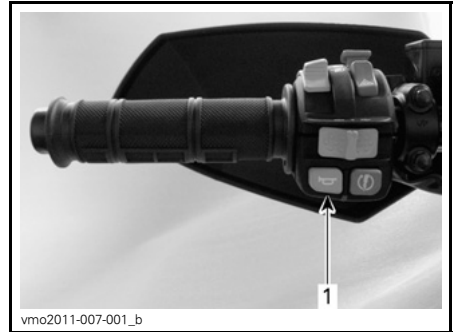

1. Claxonknop

9) Waarschuwingknop

Deze schakelaar dient om alle richtingaanwijzers tegelijk te laten knipperen. Deze dient te worden gebruikt wanneer het voertuig in vrijloop staat om aan te duiden dat het voertuig tijdelijk het verkeer hindert.

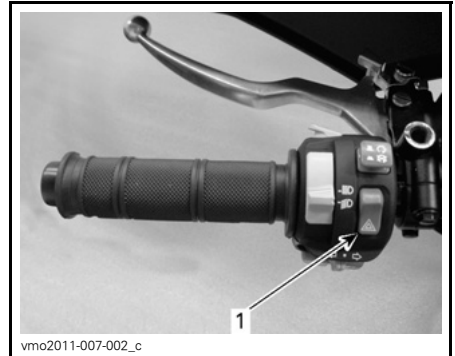

1. Waarschuwingknop

Druk eenmaal op de waarschuwingknop om dit systeem te activeren. Druk nogmaals om het te deactiveren.

10) Motorstartknop

De knop dient om de motor te starten. Houd deze ingedrukt om de motor te starten. Laat hem onmiddellijk los nadat de motor is gestart.

Zie *DE MOTOR STARTEN* in het gedeelte *BEDIENINGSINSTRUCTIES* voor de volledige motorstartprocedure.

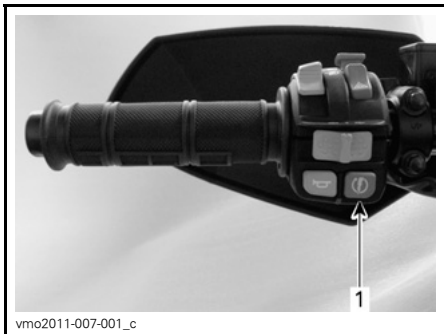

1. Motorstartknop

11) Multifunctionele meter

Dit voertuig is uitgerust met een elektronische multifunctionele meter.

WAARSCHUWING

Stel op het multifunctionele instrumentenbord geen functies af terwijl u het voertuig bestuurt.

Deze meter heeft de volgende functies:

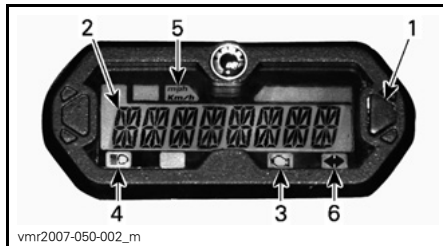

1. Keuzetoets multifunctionele display
2. Multifunctionele display
3. Motorverklikkerlichtje
4. Grootlicht-verklikkerlichtje
5. Verklikkerlichtje MPH, km/u
6. Knipperlicht/waarschuwingknipperlicht

Keuze eenheid (MPH of km/h)

De snelheidsmeter, odometer en tripmeter staan standaard op mijl ingesteld, maar dit kan worden veranderd in een kilometer-aanduiding. Neem contact op met een erkende Can-Am ATV dealer.

Multifunctionele display (normale weergavemodus)

Na het starten toont de display normaal:

- Voertuigsnelheid
- Motortoerental per minuut (TPM)
- Beide parameters tegelijk (combinatiemodus).

Snelheidsmodus

In deze stand toont de display de snelheid van het voertuig in km/u of in MPH.



vmo2008-018-008

Toerentalmodus (TPM)

In deze modus toont de display het motortoerental (TPM).



Combinatiemodus

In deze modus toont de display de voertuigsnelheid en het motortoerental (TPM).

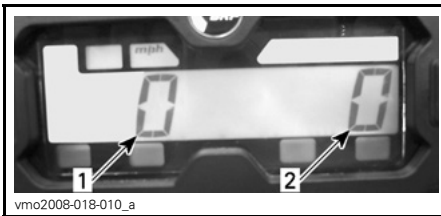

1. Voertuigsnelheid
2. Motortoerental (TPM)

Moduswissel

Om over te schakelen tussen de displays, gaat u als volgt te werk.

1. Draai de contactsleutel op ON. Wacht tot de "begroeting" is afgelopen.
2. Druk eenmaal op de keuzetoets en laat deze los, om de OD-display (odometer) weer te geven.



3. HOUD de keuzetoets 2 seconden lang ingedrukt. De displaymodus verandert dan in Speed (snelheid), RPM (TPM) of Combined (combinatie).
4. Om een andere modus te selecteren, herhaalt u de stappen 2 en 3 tot u de gewenste modus bereikt.

Multifunctionele display (tijdelijke weergavemodus)

Houd de keuzetoets ingedrukt om over te schakelen van de normale naar een van de volgende tijdelijke weergavemodi:

- Kilometer teller
- Tripmeter (terugstelbaar)
- Uurmeter (terugstelbaar)
- Voertuig-uurmeter.

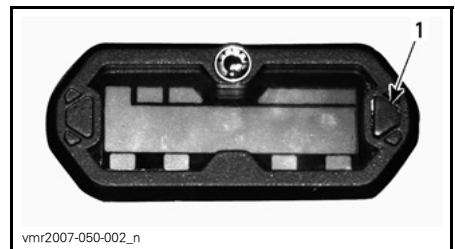

1. Keuzetoets

De meter toont de geselecteerde modus gedurende 10 seconden en keert dan terug naar de normale displaymodus.

Om de waarde in een terugstelbare modus terug te stellen, HOUDT u de keuzetoets 2 seconden lang ingedrukt.

Odometer (ODO)

De odometer registreert de totale afgelegde afstand in mijl of kilometer.

Tripmeter (trip)

De tripmeter registreert de afgelegde afstand sinds de laatste reset. De afgelegde afstand verschijnt in mijl of kilometer.

Hij kan worden gebruikt om het bereik van de brandstoftank te bepalen of de afstand tussen 2 punten op de weg.

HOUD de display-keuzetoets 2 seconden ingedrukt om de tripmeter te resetten.

Uurmeter (trip time)

De uurmeter registreert de bedrijfsduur van het voertuig wanneer het elektrisch systeem is ingeschakeld. Hij kan bijv. worden gebruikt om de reistijd tussen 2 punten te meten.

HOUD de display-keuzetoets 2 seconden ingedrukt om de uurmeter te resetten.

Uurmeter (motoruren)

De uurmeter registreert de bedrijfsduur van de motor.

Meldingen op de multifunctionele display

Zie het hoofdstuk *OPLOSSEN VAN PROBLEMEN*.

Verklikkerlichtjes

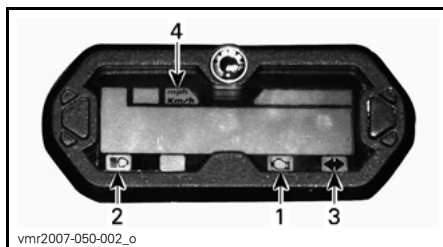

1. Motorverklikkerlichtje
2. Grootlicht-verklikkerlichtje
3. Knipperlicht/waarschuwingssknipperlicht
4. Verklikkerlichtje MPH of km/u



Als dit verklikkerlichtje brandt, wordt er een motorstoringscode aangeduid. Controleer de melding op de multifunctionele display.

Als dit verklikkerlichtje knippert, is het MOTORMANAGEMENT NODPROGRAMMA actief. Raadpleeg het hoofdstuk *OPLOSSEN VAN PROBLEMEN* voor meer informatie.



Als dit verklikkerlichtje brandt, staan de koplampen op grootlichten met de contactschakelaar op LICHTEN.



Als dit lichtje knippert, betekent dit dat het knipperlicht/waarschuwingssknipperlicht actief is.

**mph
Km/h**

Het lampje dat oplicht duidt aan met welke eenheid de snelheidsmeter werkt.

12) Contactschakelaar

De contactschakelaar bevindt zich links op het voertuig, op het carrosseriepaneel.

Het is een sleutelschakelaar met 3 standen.

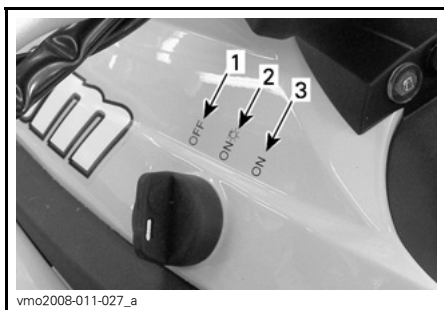

STANDEN CONTACTSCHAKELAAR

1. OFF (uit)
2. ON (aan) "met koplampen"
3. ON (aan) "zonder koplampen"

Steek de sleutel in het slot en draai hem in de gewenste stand. Om de sleutel te verwijderen, draait u hem op OFF en trekt hem eruit.

OPMERKING: De achterlichten branden zowel bij selectie van ON met koplampen als ON zonder koplampen. In beide standen branden de lichten, ook als de motor niet draait. Draai de contactschakelaar altijd op OFF wanneer de motor is gestopt.

13) Verklipperlichtjes

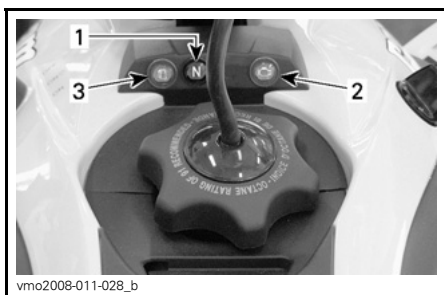

1. Verklipperlichtje neutraal (N)
2. Motorverklipperlichtje
3. Verklipperlichtje te laag brandstofpeil

 De schakelhendel staat in neutraal.

 Verklipperlichtje ON (aan) (1): Motorstoring, raadpleeg hoofdstuk **OPLOSSEN VAN PROBLEMEN** of neem contact op met een erkende Can-Am ATV dealer.
Verklipperlichtje knippert: De motor werkt in beveiligde modus (terugkeermodus); neem contact op met een erkend Can-Am ATV dealer.

 Brandstofpeil laag. Er is nog ongeveer 2,5L brandstof in de brandstoftank.

(1) Het verklipperlichtje blijft branden (ON) wanneer de contactsleutel en de motorstopschakelaar in de rijstand staan maar de motor niet draait.

14) Schakelhendel

De schakelhendel bevindt zich aan de linkerkant van het voertuig, voor de voetsteun.

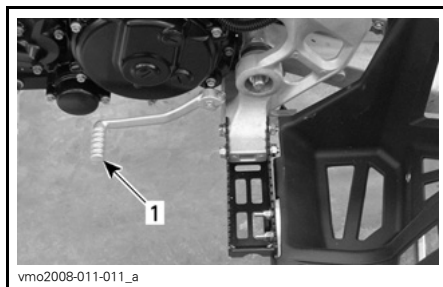

LINKERKANT VAN VOERTUIG

1. Schakelhendel

Voor meer informatie zie **SCHAKELEN** in het deel **BEDIENINGSINSTRUCTIES**.

15) Gereedschapsset

De gereedschapsset bevindt zich in het servicecompartiment onder de zitting.

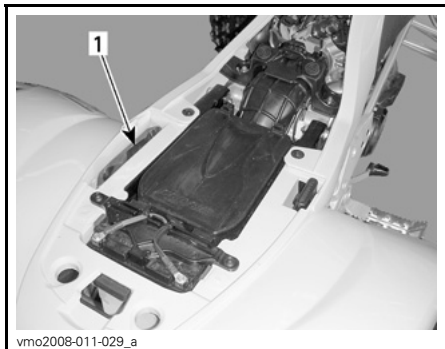

1. Gereedschapsset

De gereedschapsset bevat gereedschap voor het basisonderhoud.

16) Vergrendeling van de zitting

Deze zit onder de achterraand van de zitting. Hiermee kunt u de zitting verwijderen om het luchtfilterhuis en het servicecompartiment te openen.



1. Vergrendeling van de zitting

Verwijderen van de zitting

Trek de vergrendelknop achteruit, terwijl u de achterraand van de zitting voorzichtig oplicht. Licht de zitting verder op tot u de bevestigingen kunt losmaken en verwijder de zitting dan helemaal.

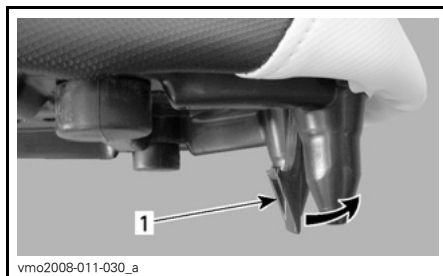

1. Vergrendeling van de zitting

Installeren van de zitting

Plaats de bovengleuf aan de voorkant van de zitting op de haak van de koelvloeistoftank en let erop dat de middelste lip van de zitting stevig vastzit. Druk de zitting daarna stevig naar beneden tot ze vastklikt.

OPMERKING: U zult duidelijk een klik voelen. Controleer nogmaals of de stoel stevig vastzit door eraan te trekken.

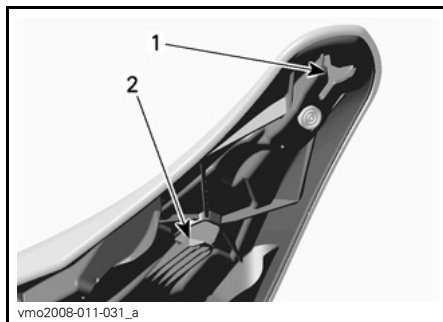

1. Bovengleuf
2. Middelste lip

⚠ WAARSCHUWING

Let erop dat de zitting stevig is vergrendeld voordat u gaat rijden.

17) Achterrempedaal

De rempedaal bevindt zich aan de rechterkant van het voertuig, voor de voetsteun.

Door deze pedaal in te drukken wordt de achterrem geactiveerd. Wanneer het wordt losgelaten moet het pedaal automatisch terugkeren naar zijn oorspronkelijke stand.

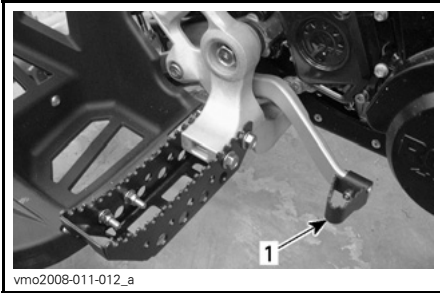

1. Achterrempedaal

OPMERKING: Het remeffect is afhankelijk van de kracht die op de hendel wordt uitgeoefend en van het type en de toestand van het terrein.

18) Voertuigslot

Als maatregel om diefstal te voorkomen vergrendelt u de stuurkolom met het slot dat bij het voertuig is bijgeleverd.

⚠ WAARSCHUWING

Controleer of het contactslot op UIT staat en of de parkeerrem is ingeschakeld voordat u het slot aanbrengt of verwijdert.

De slotbeugels bevinden zich aan de basis van de stuurkolom.

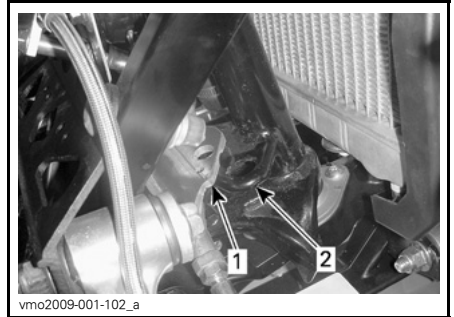

1. Chassisbeugel
2. Stuurkolombeugel

Draai de wielen naar rechts om de openingen van het chassis en de beugels van de stuurkolom tegenover mekaar te brengen.

Plaats het slot als aangegeven tussen de twee beugels.

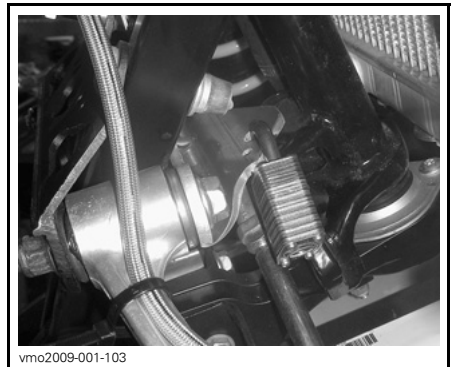

vmo2009-001-103

⚠ WAARSCHUWING

Vergeet het slot niet te verwijderen voordat u met het voertuig rijdt.

BRANDSTOF

Aanbevolen brandstof

Gebruik super loodvrije benzine van de pomp of geoxygeneerde brandstof met maximaal 10 % ethanol of methanol of beide. De gebruikte benzine moet het volgende aanbevolen minimale octaangetal hebben.

MINIMAAL OCTAANGETAL	
In Noord-Amerika	(91 (RON + MON)/2)
Buiten Noord-Amerika	95 RON

MERK OP Experimenteer nooit met andere brandstoffen. Het gebruik van niet-aanbevolen brandstof kan leiden tot slechte rijprestaties en beschadiging van belangrijke onderdelen van het brandstofsysteem en de motor.

Tankprocedure

WAARSCHUWING

- Stop de motor altijd voor u tankt. Draai de dop langzaam open.
- Als u een drukverschil vaststelt (fluitend geluid terwijl u de dop losdraait), laat uw voertuig dan nakijken en/of repareren voordat u er opnieuw mee rijdt.
- Brandstof is ontvlambaar en explosief in bepaalde omstandigheden.
- Controleer het brandstofpeil nooit met behulp van een open vlam.
- Rook niet en vermijd vuur en vonken in de buurt van de brandstof.
- Werk altijd in een goed verluchte ruimte.
- Vul de brandstoftank nooit bij voordat u het voertuig naar een warme plaats verplaatst. Als de temperatuur stijgt, gaat brandstof namelijk uitzetten waardoor de tank kan overlopen.
- Wis op het voertuig gemorste brandstof onmiddellijk weg.

MERK OP Plaats nooit iets op de dop van de brandstoftank. Als de ventilatieopening in de dop van de brandstoftank wordt afgesloten, kan de motor weigeren.

1. Stop de motor.
2. Laat nooit iemand op het voertuig zitten terwijl u bijtankt.
3. Schroef de tankdop linksom los en verwijder deze.
4. Steek het pistool in de vulmond.

5. Voeg langzaam brandstof toe zodat lucht uit de tank kan ontsnappen en vermijd dat brandstof terugvloeit. Let op dat u geen brandstof morst.
6. Stop met tanken zodra de brandstof de onderkant van de vulmond bereikt. **Nooit te veel bijvullen.**
7. Draai de dop van de brandstoftank rechtsom volledig aan.
8. Positie ontluichtingsbuis in stuurkolom.

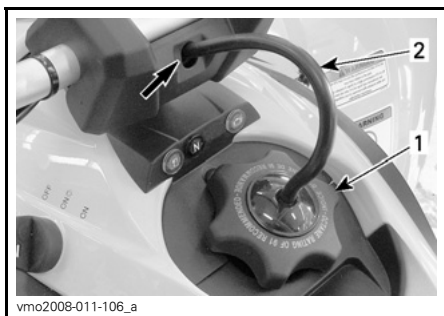

1. *Dop brandstoftank*
2. *Ontluchttingsbuis*

Onthoud tijdens het lezen van deze Gebruikershandleiding, dat:

⚠ WAARSCHUWING

Duidt op een mogelijk gevaar dat, indien het niet wordt vermeden, kan leiden tot ernstige of dodelijke verwondingen.

BEDIENINGSINSTRUCTIES

Gebruik tijdens de inrijperiode

Motor

Het voertuig moet een inrijperiode van 10 bedrijfsuren doorlopen, alvorens u langdurig plankgas mag geven.

Tijdens deze periode mag u maximaal 1/2 tot 3/4 gas geven. Even plankgas geven en uw snelheid variëren dragen echter bij tot een goed inrijresultaat. Voortdurend plankgas geven, langdurig op kruissnelheid rijden en oververhitting van de motor zijn nefast tijdens de inrijperiode.

De motor starten

Steek de sleutel in het contactslot en draai deze naar de ON-stand (aan).

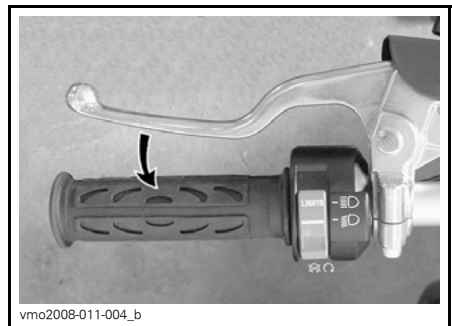
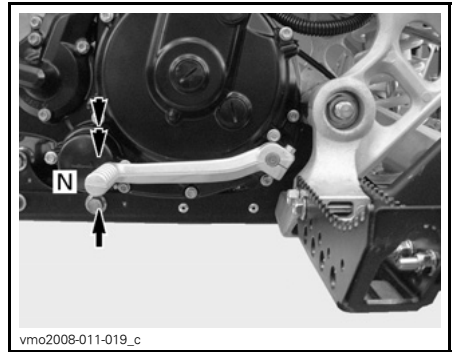
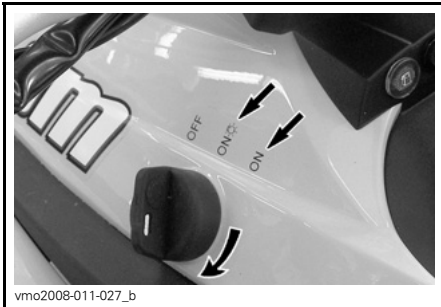

TYPISCH

Druk op de motorstartknop en houd hem ingedrukt tot de motor start.

Laat de knop onmiddellijk los zodra de motor is gestart.

⚠ WAARSCHUWING

Geef geen gas tijdens het starten.

Zet de motorstopschakelaar op RUN (rijden).

Schakel naar NEUTRAAL of houd de koppelingshendel ingedrukt.

Schakelen

Schakelen

Om te schakelen drukt u de koppelingshendel in en bedient de schakelhendel als volgt.

⚠ WAARSCHUWING

Gebruik altijd de koppelingshendel om op of terug te schakelen.

Eén volledige slag van het pedaal schakelt de transmissie telkens één versnelling hoger of lager. De pedaal moet automatisch terugkeren naar zijn oorspronkelijke stand.

Om naar een hogere versnelling te schakelen plaatst u uw laars onder de schakelpedaal en licht deze één volledige slag op. Om terug te schakelen steunt u op de top van de schakelhendel en drukt deze één volledige slag in.

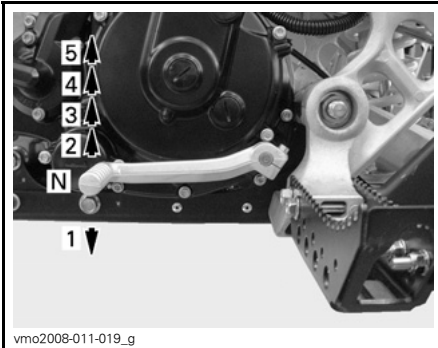

vmo2008-011-019_g

⚠ WAARSCHUWING

Laat de gashendel altijd los voordat u schakelt. Wanneer u schakelt terwijl u gas geeft kunt u de controle verliezen en kan het voertuig kantelen.

MERK OP Zet de parkeerrem helemaal af voordat u met uw voertuig gaat rijden.

De motor uitzetten**⚠ WAARSCHUWING**

Parkeer niet op een helling.

Laat de gashendel los en stop het voertuig volledig.



vmo2008-011-001_b

Zet de parkeerrem aan.

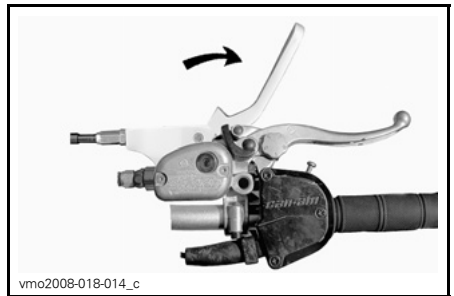

vmo2008-018-014_c

Houd de koppelingshendel ingedrukt.

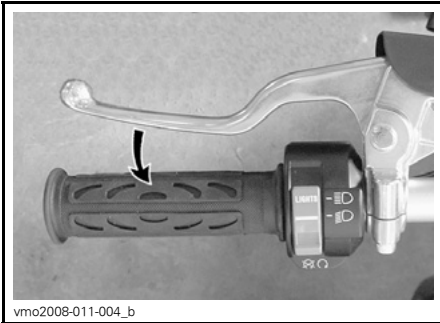

TYPISCH

Schakel naar 1^{ste} versnelling.

⚠ WAARSCHUWING

Gebruik de koppelingshendel altijd wanneer u schakelt.

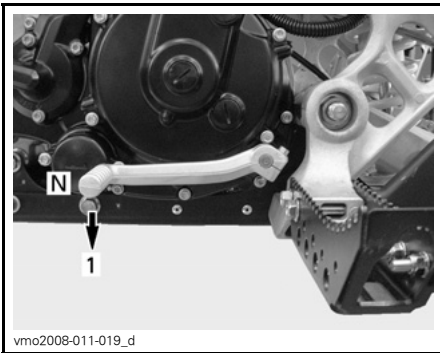

1. 1^e versnelling

Zet de motorstopschakelaar op OFF.
Draai de contactsleutel naar OFF en verwijder de sleutel.



Wat als het voertuig is omgeslagen?

Als uw voertuig ondersteboven of op zijn zijkant ligt, zet het dan terug op zijn wielen en wacht 3 à 5 minuten, voordat u de motor start.

Zie het hoofdstuk *ONDERHOUDSINFORMATIE* en inspecteer het volgende.

- Inspecteer de afvoerleiding van het luchtfilterhuis op olie. Reinig de luchtfilter en het luchtfilterhuis als u olie aantreft.
- Controleer het motoroliepeil regelmatig en vul bij indien nodig.
- Controleer het motoroliepeil regelmatig en vul bij indien nodig.

Onthoud tijdens het lezen van deze Gebruikershandleiding, dat:

⚠ WAARSCHUWING

Duidt op een mogelijk gevaar dat, indien het niet wordt vermeden, kan leiden tot ernstige of dodelijke verwondingen.

Wat als het voertuig onder water staat?

Als het voertuig onder water komt moet u het zo snel mogelijk naar een erkend Can-Am ATV dealer brengen.
START DE MOTOR NOOIT!

MERK OP Een ondergedompeld voertuig kan ernstige schade oplopen als het niet op de juiste wijze wordt herstart.

UW RIT AANPASSEN

⚠ WAARSCHUWING

De ophanging, stuurhoek en spoorbreedteafstelling zijn onderling gerelateerd en kunnen een weerslag hebben op de bestuurbaarheid. Neem steeds de tijd om gewoon te raken aan het rijgedrag van het voertuig nadat de ophanging, stuurhoek of spoorbreedte zijn afgesteld.

Stuuruitlijning (sparing)

Om het stuur uit te lijnen en de sparing af te regelen, gaat u als volgt te werk:

1. Plaats het voertuig op een vlakke ondergrond.
2. Zet het stuur recht vooruit, door te meten vanaf de beide uiteinden van het stuur tot een vast punt achteraan.

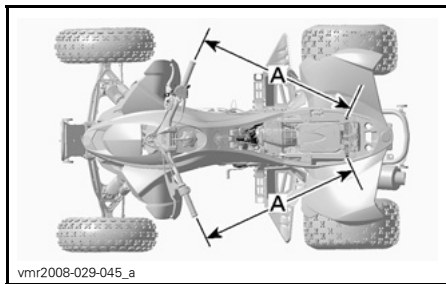

A. *Zelfde lengte*

OPMERKING: Het referentiepunt moet hetzelfde zijn aan beide zijden.

3. Bind het stuur vast, zodat het niet kan bewegen tijdens de uitlijning.
4. Meet de afstand tussen de voorwielen — midden tot midden.

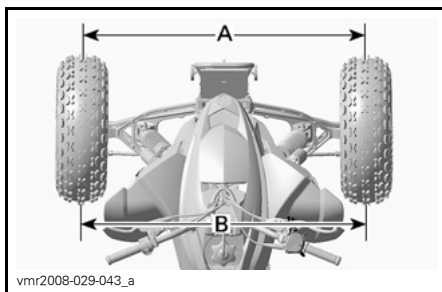

vmr2008-029-043_a

- A. *Afstand vooraan*
B. *Afstand achteraan*

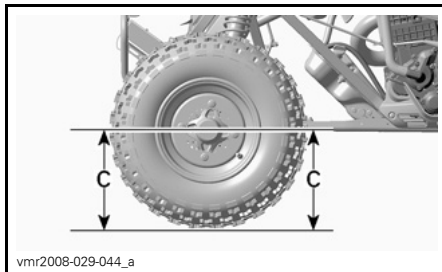

vmr2008-029-044_a

- C. *Gelijke hoogte*

Raadpleeg de uitlijnings-specificaties in de volgende tabel.

TOTAAL TOESPOOR
0 mm tot 6,35 mm
Toespoor = Afstand achter (B) – afstand voor (A)

5. Pas de wieluitlijning aan door de koppelstang bij te regelen.

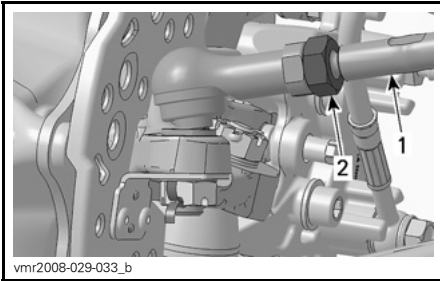
**WIELZIJDE**

1. Koppelstang
 2. Borgmoer koppelstang (één per koppelstang-uiteinde)
6. Meet opnieuw nadat de borgmoeren van de koppelstang zijn aangedraaid.

Afregeling spoorbreedte achteraan

De spoorbreedte achteraan, gemeten aan de buitenzijde van de wielen, kan tussen 117 cm tot 127 cm worden afgesteld door afstandsringen te verschuiven aan de binnen- en buitenkant van de achterste wielnaven.

Om ze af te stellen, gaat u aan **beide kanten** als volgt te werk:

1. Verwijder het wiel, zie de procedure in het hoofdstuk *ONDERHOUDS-PROCEDURES*.
2. Verwijder de splitpen en werp ze weg.
3. Schroef de moer van de achterwielnaaf af met een dopsleutel van 41 mm en een koevoet, als aangegeven.

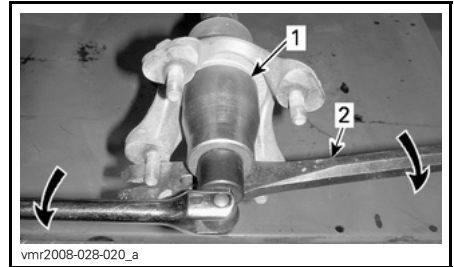

1. Momentsleutel van 41 mm
2. Koevoet

4. Stel de spoorbreedte af door het gewenste aantal afstandsringen tussen de flens van de achteras en de (binnenkant van de) wielnaaf te plaatsen. Zie de onderstaande tabel *OPSTELLING AFSTANDSRINGEN EN SPOORBREEDTE* om de spoorbreedte correct af te stellen.
5. Smeer **VET VOOR HOMOKINETISCHE KOPPELINGEN** (STUK-NR. 293 550 019) op de groeven van de achteras.
6. Installeer de wielnaaf. Plaats een wielnaafopening tegenover een splitpenopening.

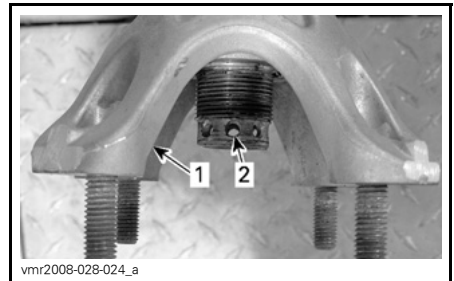

1. Wielnaafopening
2. Splitpenopening

7. Plaats de ongebruikte afstandsringen aan de buitenkant van de naaf.

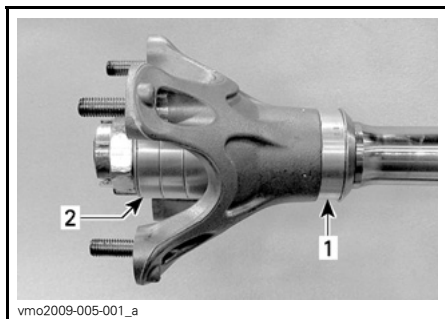

1. Afstandsring aan de binnenkant
2. Ongebruikte afstandsringen aan de buitenkant

Opstelling afstandsringen en spoorbreedte

BINNEN-KANT NAAF	BUITEN-KANT NAAF	TOTALE SPOORBREEDTE
0	4	117 cm
1	3	119,5 cm
2	2	122 cm
3	1	124,5 cm
4	0	127 cm

⚠ WAARSCHUWING

Plaats altijd 4 afstandsringen aan beide kanten van de as. Afstandsringen die niet aan de binnenkant van de wielnaaf worden geplaatst moeten aan de buitenkant worden gemonteerd.

8. Plaats de platte sluitring en wielmoer en draai deze aan tot $260 \text{ N}\cdot\text{m} \pm 15 \text{ N}\cdot\text{m}$. Schroef de moer eventueel verder aan tot één van de groeven ervan op een lijn staat met de splitpenopening en de naafopening.

⚠ WAARSCHUWING

Schroef de wielnaaf nooit losser om één van de groeven ervan tegenover een splitpenopening te krijgen.

9. Installeer een NIEUWE splitpen.

Naspoorafstelling

De naspoorhoek is de hoek tussen de verticale as en de scharnieras in lengterichting.

Een grotere naspoorhoek geeft een stabielere controle over de stuurrichting maar maakt het sturen zelf zwaarder. Op hobbelige paden geeft een grotere naspoorhoek de beste besturing.

Een kleinere naspoorhoek geeft een snellere stuurrespons, maar een minder stabiele controle over de stuurrichting. Op paden met scherpere hoeken aan lage snelheid geeft een lagere naspoorhoek de beste wendbaarheid.

De naspoorhoek is in de fabriek ingesteld op 8° . Deze kan geregeld worden tussen 3° tot 10° .

De naspoorhoek kan variëren door blokjes voor of achter de lagerhuizen van de wieldraagarmen te verschuiven.

⚠ WAARSCHUWING

Stel de naspoorhoeken links en rechts in op dezelfde waarde.

OPMERKING: De afstelling van naspoorhoek, wielvluchthoek en stuuruitlijning (sporing) is onderling afhankelijk. Pas de instellingen uitgaande van de fabrieksinstellingen één voor één aan. Corrigeer de overige afstellingen indien nodig.

Om ze af te stellen, gaat u aan beide kanten als volgt te werk:

1. Verwijder het wiel, zie de procedure in het hoofdstuk *ONDERHOUDSPROCEDURES*.
2. Houd het voertuig op assteunen en verwijder de bouten die de bovenste wieldraagarmen aan het chassis houden.

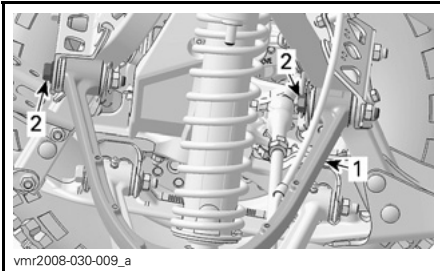

vmr2008-030-009_a

TYPISCH

1. Bovenste wieldraagarm
 2. Bovenste wieldraagarmbouten
3. Trek net genoeg aan de bovenste wieldraagarm om blokjes te kunnen wegnemen of toevoegen.
 4. Stel aan beide kanten van de lagerhuizen van de bovenste wieldraagarmen het gewenste aantal blokjes af. Raadpleeg de volgende afbeelding en de *RICHTLIJN VOOR DE NASPOORAFSTELLING* hieronder. Houd het totale aantal blokjes over ieder lagerhuis gelijk.

OPMERKING: Verplaats altijd hetzelfde aantal blokjes voor of achter de beide lagerhuizen van de wieldraagarmen. Plaats de blokjes elk van de vier posities over de lagerhuizen van de bovenste wieldraagarmen aan de hand van de volgende illustratie.

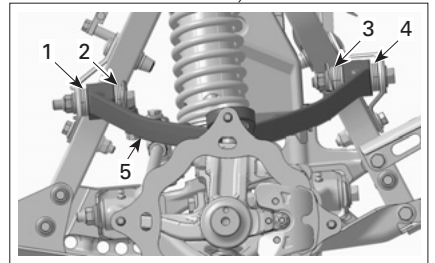

vmo2009-023-100_a

TYPISCH - BLOKPOSITIE RECHTS

1. Positie 1
 2. Positie 2
 3. Positie 3
 4. Positie 4
 5. Wieldraagarm
5. Plaats de bouten van de wieldraagarm met **NIEUWE** elastische moeren en draai ze aan tot $48 \text{ N}\cdot\text{m} \pm 6 \text{ N}\cdot\text{m}$.

Richtlijn voor de naspoorafstelling

NA-SPOORHOEK	BLOKPOSITIE			
	1	2	3	4
3°	7	0	7	0
4°	6	1	6	1
5°	5	2	5	2
6°	4	3	4	3
7°	3	4	3	4
8°	2	5	2	5
9°	1	6	1	6
10°	0	7	0	7

Wielvluchtregeling

De wielvluchthoek is de hoek tussen de verticale as en de scharnieras van het stuurblok in dwarsrichting.

Door de afstelling van de wielvluchthoek verandert de inclinatie van de voorwielen. Deze heeft invloed op de stuurstabiliteit en feedback.

Deze modellen hebben een negatieve wielvluchthoek.

De voorste scharnierpunten zijn standaard ingesteld op 12°, maar ze kunnen graad per graad worden ingesteld tussen 11° en 15°.

De wielvluchthoek wordt aangepast door blokjes van zijde naar zijde te verschuiven aan de bovenste kogelscharnier-montagebus van de wieldraagarm.

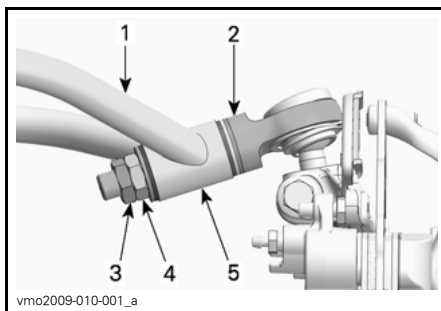

1. *Wieldraagarm*
2. *Kogelscharnier*
3. *Borgmoer*
4. *Bevestigingsmoer*
5. *Montagebus*

OPMERKING: De afstelling van naspoorhoek, wielvluchthoek en stuuruitlijning (sporing) is onderling afhankelijk. Pas de instellingen uitgaande van de fabrieksinstellingen één voor één aan. Corrigeer de overige afstellingen indien nodig.

Om de wielvluchthoek af te stellen, gaat u aan elke kant als volgt te werk:

1. Ondersteun het voertuig stevig met assteunen.
2. Draai de borgmoer enkele toeren los en draai daarna de bevestigingsmoer los.
3. Verwijder de moeren en afstandsring(en).
4. Trek de bovenkant van het wiel naar buiten om het bovenste kogelscharnier uit de draagarm te verwijderen. Let op dat de afstandsringen er niet afvallen.
5. Breng het gewenste aantal afstandsringen op de draadtap van het kogelscharnier aan en schuif deze tegen het scharnier. Raadpleeg de volgende afbeelding en de **RICHTLIJN VOOR DE AFSTELLING VAN DE WIELVLUCHTHOEK** hieronder.

6. Breng het kogelscharnier door de bus van de wieldraagarm aan.
7. Plaats de overige blokjes op de draadtap van het kogelscharnier tegen de bus.

MERK OP Monteer de bevestigingsmoer van het kogelscharnier nooit rechtstreeks op de bus van de wieldraagarm. Monteer altijd minstens één afstandsring tussen de moer en de bus.

8. Breng de bevestigingsmoer aan en draai deze aan tot $48 \text{ N}\cdot\text{m} \pm 6 \text{ N}\cdot\text{m}$.
9. Breng de bevestigingsmoer aan en draai deze aan tot $48 \text{ N}\cdot\text{m} \pm 6 \text{ N}\cdot\text{m}$.

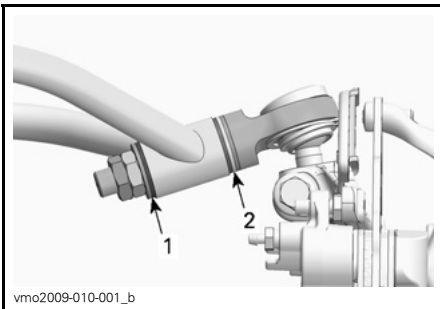

vmo2009-010-001_b

BLOKPOSITIE

1. Positie 1
2. Positie 2

OPMERKING: De ingestelde hoek heeft betrekking op de scharnieras van het stuursysteem.

Richtlijn voor de afstelling van de wielvluchthoek

OPMERKING: Zowel links als rechts verwijst positie 1 naar de kant van de moeren en positie 2 naar de kant van het kogelscharnier.

WIELVLUCHT-HOEK	BLOKPOSITIE	
	1	2
11°	1	4
12°	2	3
13°	3	2
14°	4	1
15°	5	0

Richtlijn voor het afstellen van de ophanging

Het rijgedrag en comfort van uw voertuig zijn afhankelijk van de afregeling van de ophanging.

De ophanging kan worden afgeregeld in functie van het gewicht van de bestuurder, persoonlijke voorkeuren, rij-snelheid en staat van het terrein.

Pas de instelling uitgaande van de fabriekinstellingen één voor één aan.

De afregelingen vooraan en achteraan hangen onderling samen. Na de afregeling van de voorschokdempers kan het bijvoorbeeld nodig zijn de achterschokdemper opnieuw af te regelen. Maak een proefrit met het voertuig in dezelfde omstandigheden; terrein, snelheid, rijhouding bestuurder enz. Wijzig één afregeling en test opnieuw. Ga systematisch te werk tot u tevreden bent.

Stel tussen testritten de schokdemping en -vering telkens slechts een positie (klik) bij.

⚠ WAARSCHUWING

Stel de twee veren af op dezelfde belasting. Een ongelijke afregeling kan het voertuig moeilijk controleerbaar en bestuurbaar en minder stabiel maken, waardoor het risico op ongelukken toeneemt.

Afregeling voorophanging

Veervoorbelasting

Verkort de veer voor een hardere vering en om op ruige paden te rijden.

Verleng de veer voor een zachtere vering en om op effen paden te rijden.

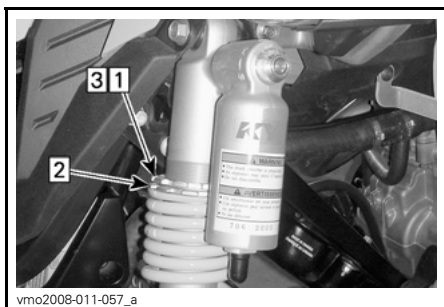

TYPISCH - AFREGELING VOORBELASTING
 Stap 1: Draai de bovenste borgring los
 Stap 2: Draai de regelring in de gewenste stand
 Stap 3: Draai de bovenste borgring aan

Hef de voorkant van het voertuig op. De veerlengte moet worden gemeten met onbelaste wielen.

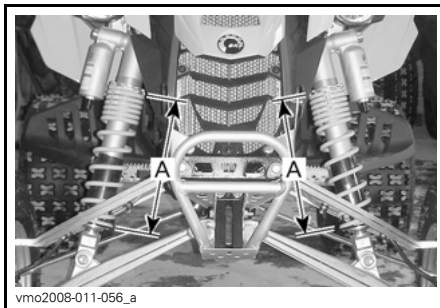

TYPISCH - AFREGELING VOORBELASTING
 A. Zelfde lengte

Compressiedemping bij lage snelheid

Gebruik een platte schroevendraaier voor deze afregeling.



1. Regelaar compressie bij lage snelheid (platte schroevendraaier)

Door deze rechtsonder te draaien (H) vermindert u de schokdemping (stijver).
 Door deze linksom te draaien (S) vermindert u de schokdemping (zachter).

Compressiedemping bij hoge snelheid

Gebruik een sleutel van 17 mm voor deze afregeling.

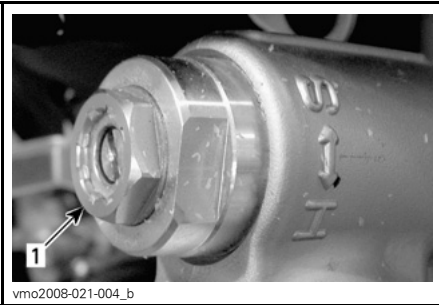

vmo2008-021-004_b

TYPISCH

1. *Compressieregelaar voor hoge snelheid (moersleutel van 17 mm)*

Door deze rechtsom te draaien (H) **vermeerdert** u de schokdemping (stijver).
Door deze linksom te draaien (S) **vermindert** u de schokdemping (zachter).

Terugveerdemping

Gebruik een platte schroevendraaier voor deze afregeling.

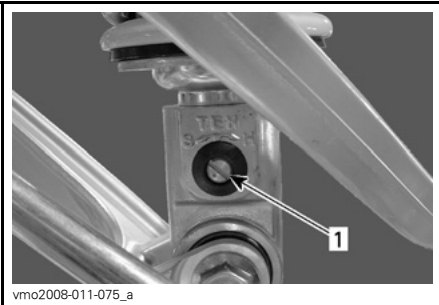

vmo2008-011-075_a

ALLE MODELLEN

1. *Regelaar terugvering (platte schroevendraaier)*

Door deze rechtsom te draaien (H) **vermeerdert** u de schokdemping (stijver).
Door deze linksom te draaien (S) **vermindert** u de schokdemping (zachter).

Afregeling achterophanging**Veervoorbelasting**

Afregelen als volgt.

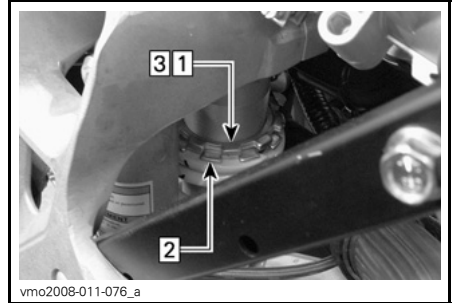

vmo2008-011-076_a

AFREGELING VOORBELASTING

- Stap 1: Draai de bovenste borgring los*
Stap 2: Draai de regelring in de gewenste stand
Stap 3: Draai de bovenste borgring aan

Hef de achterkant van het voertuig op. De veerlengte moet worden gemeten met onbelaste wielen.

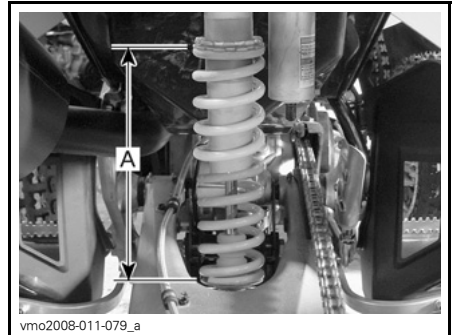

vmo2008-011-079_a

TYPISCH

- A. *Veerlengte*

Compressiedemping bij lage snelheid

De regelaar bevindt zich onder het rechterachterspatbord.

Gebruik een platte schroevendraaier voor deze afregeling.

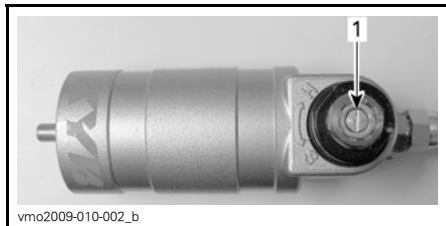

1. Regelaar compressie bij lage snelheid (platte schroevendraaier)

Door deze rechtsom te draaien (H) **vermeerdert** u de schokdemping (stijver).

Door deze linksom te draaien (S) **vermindert** u de schokdemping (zachter).

Compressiedemping bij hoge snelheid

De regelaar bevindt zich onder het rechterachterspatbord.

Gebruik een sleutel van 17 mm voor deze afregeling.

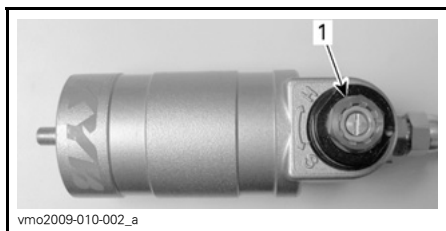

1. Compressieregelaar hoge snelheid (sleutel van 17 mm)

Door deze rechtsom te draaien (H) **vermeerdert** u de schokdemping (stijver).

Door deze linksom te draaien (S) **vermindert** u de schokdemping (zachter).

Terugveerdemping

Gebruik een platte schroevendraaier voor deze afregeling.

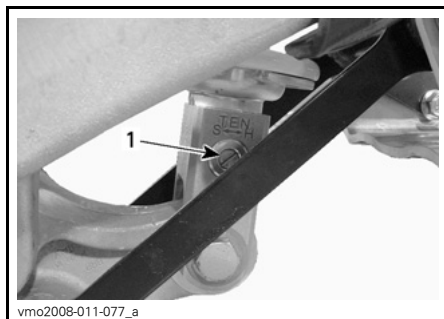

1. Regelaar terugvering (platte schroevendraaier)

Door deze rechtsom te draaien (H) **vermeerdert** u de schokdemping (stijver).

Door deze linksom te draaien (S) **vermindert** u de schokdemping (zachter).

Fabrieksinstellingen ophanging vooraan

Raadpleeg *RICHTLIJN VOOR HET AFSTELLEN VAN DE OPHANGING* en *AFREGELING VOOROPHANGING* in dit hoofdstuk voor nadere informatie over de afstellingsprocedures.

Om de schokdemping- en vering af te stellen gaat u als volgt te werk:

1. Draai de regelaar in wijzerzin tot hij stopt.
2. Draai de regelaar het opgegeven aantal keren in tegenwijzerzin, zie de onderstaande tabel.

FABRIEKINSTELLINGEN OPHANGING VOORAAN	
Veervoorbelasting	325 mm
Compres- siedemping (lage snelheid)	12 klikken
Compres- siedemping (hoge snelheid)	1 -1/2 draai
Terugveerdemping	11 klikken

Fabrieksinstellingen ophanging achteraan

Raadpleeg *RICHTLIJN VOOR HET AFSTELLEN VAN DE OPHANGING* en *AFREGELING ACHTEROPHANGING* in dit hoofdstuk voor nadere informatie over de afstellingsprocedures.

Om de schokdemping- en vering af te stellen gaat u als volgt te werk:

1. Draai de regelaar in wijzerzin tot hij stopt.
2. Draai de regelaar het opgegeven aantal keren in tegenwijzerzin, zie de onderstaande tabel.

FABRIEKINSTELLINGEN OPHANGING ACHTERAAN	
Veervoorbelasting	285 mm
Compres- siedemping (lage snelheid)	7 klikken
Compres- siedemping (hoge snelheid)	1 -1/2 draai
Terugveerdemping	5 klikken

TRANSPORT VAN HET VOERTUIG

Bevestig dit voertuig voor het transport met geschikte bevestigingsmiddelen aan de aanhangwagen of pick-up. Gevoel touw wordt niet aanbevolen.

⚠ WAARSCHUWING

Sleep dit voertuig nooit achter een wagen of een ander voertuig. Gebruik een aanhangwagen. Kantel dit voertuig nooit op zijn achterkant om het te transporteren. Het voertuig moet in zijn normale rijpositie (op de 4 wielen) staan.



Denk eraan:

- Schakel de parkeerrem in en zet de transmissie in 1^{ste} versnelling.
- Bevestig het voertuig aan de voorziene onderdelen. Zie de volgende illustratie.

MERK OP Door het aan andere onderdelen te bevestigen kan het voertuig schade oplopen.

Onthoud tijdens het lezen van deze Gebruikershandleiding, dat:

⚠ WAARSCHUWING

Duidt op een mogelijk gevaar dat, indien het niet wordt vermeden, kan leiden tot ernstige of dodelijke verwondingen.

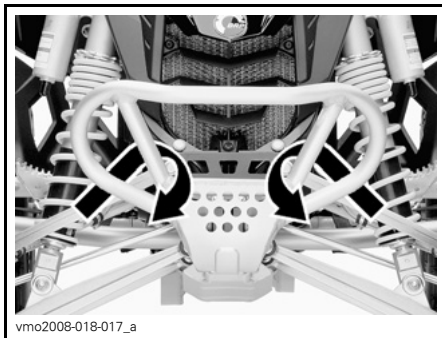

TYPISCH - VOORAAN

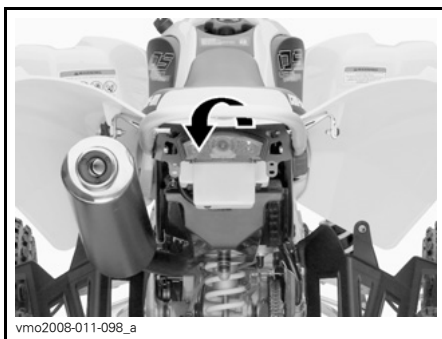

LOCATIE ACHTERAAN

⚠ WAARSCHUWING

Sleep dit voertuig nooit achter een wagen of een ander voertuig. Gebruik een aanhangwagen.

***Deze pagina is
bewust leeg gelaten***

ONDERHOUDS- INFORMATIE

EERSTE SERVICEBEURTEN OP 5 UUR EN 10 UUR

Vervanging van motorolie en filter na 5 uur

De Can-Am DS 450 reeks is de meest geavanceerde sport-ATV. In het ontwerp werd gebruik gemaakt van de nieuwste technologie tot en met de synthetische meerlagige oliefilter en inrijolie. Uw DS 450 ATV behoudt het hoogste prestatieniveau door de inrijolie en -filter te vervangen na **5 uur rijden of 200 km of na 3 tankbeurten (afhankelijk van wat het eerst voorvalt)**. Neem voor nadere informatie contact op met uw erkende Can-Am ATV dealer.

10-uurs inspectie

We raden u aan uw voertuig na de eerste 10 bedrijfsuren of 400 km rijden, afhankelijk van wat eerst voorvalt, te laten inspecteren door een erkende Can-Am ATV dealer. Deze inspectie is erg belangrijk en mag niet worden verwaarloosd.

Raadpleeg het *ONDERHOUDSSHEMA* voor bijzonderheden over de eerste inspectie.

OPMERKING: De eerste inspectie gebeurt op kosten van de voertuigeigenaar.

We raden u aan deze inspectiekaart te laten ondertekenen door een erkende Can-Am ATV dealer.

Datum van de eerste inspectie

Handtekening erkende dealer

Naam dealer

ONDERHOUDSSCHEMA

Het onderhoud is zeer belangrijk om uw voertuig in een veilig functionerende staat te houden. De eigenaar is verantwoordelijk voor een behoorlijk onderhoud. Het voertuig dient servicebeurten te ondergaan volgens het onderhoudsschema.

Ook als u het onderhoudsschema volgt moet u steeds de inspectie voor het vertrek uitvoeren.

WAARSCHUWING

Als het voertuig niet behoorlijk volgens het onderhoudsprogramma en de onderhoudsprocedures wordt onderhouden kan dat rijden op het voertuig onveilig maken.

ONDERHOUDSSCHEMA						
A: Afregelen C: Reinigen I: Inspecteren L: Smeren R: Vervangen	10 U OF 400 KM EERSTE INSPECTIE					
	25 U OF 1.250 KM					
	50 U OF 2.500 KM					
	100 U OF 1 JAAR OF 5.000 KM					
	200 U OF 2 JAAR OF 10.000 KM					
UIT TE VOEREN DOOR						
ONDERDEEL/TAAK						LEGENDE
MOTOR						
Olie en filter ⁽¹⁾		R				Klant
Zeef oliereservoir				C		Klant
Motorkleppen	I, A			I, A		Dealer
Motorbevestigingen	I			I		Dealer
Achterste motorophanging	⁽¹⁰⁾					Dealer
Luchtfilter		I, C, L ⁽²⁾	R ⁽²⁾			Klant
Uitlaatsysteem	I			I		Dealer
Vonkafleider knalpot				C		Klant
Koelvloeistof	I		I ⁽³⁾		R	Klant
Radiatorop/koelsysteem-drukproef	I				I	Dealer
Koppeling	⁽⁴⁾					Dealer/ Klant

(1) EERSTE vervanging motorolie/-filter moet worden uitgevoerd na 5 rij-uren OF 200 km OF na 3 tankbeurten (afhankelijk van wat het eerst komt).
 (2) Vaker in stoffige omstandigheden. Zie **LUCHTFILTER** in **ONDERHOUDSPROCEDURES**.
 (3) Iedere 50 uur koelvloeistof controleren.
 (4) Aanpassing controleren na elke rit.
 (10) Vervangen telkens na 200 uur of 10.000 km.

ONDERHOUDSSCHEMA

A: Afregelen
 C: Reinigen
 I: Inspecteren
 L: Smeren
 R: Vervangen

10 U OF 400 KM EERSTE INSPECTIE

25 U OF 1.250 KM

50 U OF 2.500 KM

100 U OF 1 JAAR OF 5.000 KM

200 U OF 2 JAAR OF 10.000 KM

UIT TE VOEREN DOOR

ONDERDEEL/TAAK

LEGENDE

MOTORBEHEERSSYSTEEM (EMS)

EMS-sensoren	I			I		Dealer	—
EMS-foutcodes	I			I		Dealer	

BRANDSTOFSYSTEEM

Gasklep huis	I			I, L		Dealer	—
Gaskabel	I, A		I, A, L			Dealer/ Klant	
Brandstofleidingen, brandstofrails, aansluitingen, keerkleppen en drukproof brandstoftank	I				I	Dealer	
Brandstofpompdruk					I	Dealer	

ELEKTRISCH SYSTEEM

Bougies ⁽⁵⁾	I	I		R		Klant	(5) Breng vóór de plaatsing WARMTEGELEIDENDE PASTA P12 (STUKNR. 420 897 186) aan op de bougieschroefdraden.
Accu-aansluitingen	I			I		Klant	
ECM-connectoren (visuele inspectie zonder loskoppelen)				I		Dealer	
Elektrische aansluitingen en bevestiging (ontstekingsysteem, startstelsel, brandstofinjectoren enz.)	I			I		Dealer	
Motorstopschakelaar	I			I		Klant	
Lichten (koplampen en het achterlicht)	I			I		Klant	

ONDERHOUDSSCHEMA							
A: Afregelen C: Reinigen I: Inspecteren L: Smeren R: Vervangen	10 U OF 400 KM EERSTE INSPECTIE						
	25 U OF 1.250 KM						
	50 U OF 2.500 KM						
	100 U OF 1 JAAR OF 5.000 KM						
	200 U OF 2 JAAR OF 10.000 KM						
UIT TE VOEREN DOOR							
ONDERDEEL/TAAK							LEGENDE
AANDRIJFSYSTEEM							
Aandrijfketting en kettinggeleider	(6)					Klant	(6) Controleer, pas aan en smeer bij elke rit. (7) Vaker in zware gebruiksomstandigheden, zoals stoffig terrein, zand, sneeuw, vochtig of modderig terrein. (8) Controleer op vastheid.
Kettingwielen aandrijfketting (7)	I		I	R		Klant	
Aandrijfkettingspanner (8)	I	I				Klant	
Lagers achteras	I		I			Klant	
Achteras en achterasmoer (8)	I	I				Klant	
WIELEN/BANDEN							
Wielmoeren/tappen	I		I			Klant	—
Voorwiellagers	I		I			Klant	
Achterwielnaaf				L		Dealer	
STUURSYSTEEM							
Stuurbevestigingen	I			I		Dealer	(7) Vaker in zware gebruiksomstandigheden zoals stoffig terrein, zand, sneeuw, vochtig of modderig terrein.
Stuurkolom en lager (7)	I			I		Dealer	
Uiteinden koppelstang	I		I			Klant	
Uitlijning van de voorwielen	I, A			I, A		Dealer	
ACHTERWIELOPHANGING							
Draaiarm	I	I	L			Dealer	—
Stangenstelsel ophanging	I, L	I, L				Dealer/ Klant	
Schokdemper			I			Klant	
Onderste scharnier achterschokdemper			L			Dealer	

ONDERHOUDSSCHEMA							
A: Afregelen C: Reinigen I: Inspecteren L: Smeren R: Vervangen	10 U OF 400 KM EERSTE INSPECTIE						
	25 U OF 1.250 KM						
	50 U OF 2.500 KM						
	100 U OF 1 JAAR OF 5.000 KM						
	200 U OF 2 JAAR OF 10.000 KM						
UIT TE VOEREN DOOR							LEGENDE
ONDERDEEL/TAAK							
VOORWIELOPHANGING							
Wieldraagarmen	I	I, L				Klant	(7) Vaker in zware gebruiksomstandigheden zoals stoffig terrein, zand, sneeuw, vochtig of modderig terrein.
Kogelscharnierhuizen	I	I				Klant	
Kogelscharnieren ⁽⁷⁾	I	I				Dealer	
Schokdempers			I			Klant	
REMMEN							
Remvloeistof	I	I			R ⁽⁹⁾	Klant	(9) Laat het verversen van de remvloeistof en alle reparaties aan het remsysteem uitvoeren door een erkende Can-Am ATV dealer.
Remblokken ⁽⁹⁾		I				Dealer	
Remschijven				I		Klant	
Remslangen				I		Klant	
CHASSIS							
Chassis				I		Dealer	—
Chassisbevestigingen	I		I			Klant	

ONDERHOUDSPROCEDURES

Dit hoofdstuk bevat aanwijzingen voor de elementaire onderhoudsprocedures. Als u over de nodige mechanische deskundigheid en de vereiste hulpmiddelen beschikt, kunt u deze procedures zelf uitvoeren. Raadpleeg anders uw erkende Can-Am ATV dealer.

Andere belangrijke punten in het onderhoudsprogramma zijn moeilijker en vergen speciaal gereedschap en worden dus best uitgevoerd door uw erkende Can-Am ATV dealer.

⚠ WAARSCHUWING

Schakel de motor uit en volg deze onderhoudsprocedures voor onderhoudswerkzaamheden. Als u de onderhoudsprocedures niet precies opvolgt, kunt u letsel oplopen door hete of bewegende onderdelen, elektriciteit, chemicaliën of andere gevaren.

⚠ WAARSCHUWING

Wanneer u borginrichtingen met verwijderen (bijv. borgpennen, zelfborgende bevestigingen enz.) tijdens demontage/montagewerken, moet u deze altijd door nieuwe vervangen.

Motorolie

Motoroliepeil

De motorolietank bevindt zich vooraan de motor.

MERK OP Controleer het peil regelmatig en vul bij indien nodig. Nooit te veel bijvullen. Een te hoog oliepeil kan ernstige schade aan de motor en de transmissie aanrichten. Veeg gemorste olie weg.

OPMERKING: Voer terwijl u het motoroliepeil controleert een visuele inspectie uit op lekken aan de olietank en rond de motor.

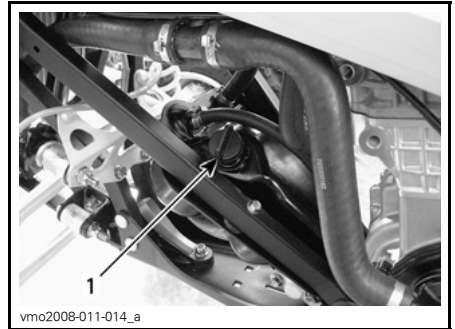

LINKERKANT VAN VOERTUIG

1. Peilstok olietank

Plaats het voertuig op een vlak oppervlak, laat de motor ongeveer 1 minuut stationair draaien en stop hem vervolgens. Controleer het oliepeil als volgt:

1. Verwijder de peilstok en maak hem schoon.
2. Schroef de peilstok in tot hij de bodem raakt.
3. Verwijder de peilstok en lees het oliepeil af. Het zou zich bij of op de bovenste markering moeten bevinden.

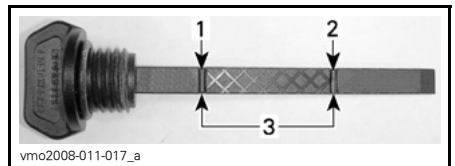

1. Vol
2. Toevoegen
3. Gebruiksbereik

Verwijder de peilstok om olie toe te voegen. Steek een trechter in de vulopening van de olietank om morsen te voorkomen.

Voeg een beetje olie toe en controleer het oliepeil opnieuw.

Herhaal dit tot het oliepeil het bovenste merkteken op de peilstok heeft bereikt. **Nooit te veel bijvullen.**

Bevestig de peilstok correct.

Aanbevolen olie

OPMERKING: Dezelfde olie zorgt voor de smering van de motor en de transmissie.

Gebruik uitsluitend EEN SYNTHETISCH XPS-OLIEMENGSEL (ZOMERKwaliteit) (STUKNR. 293 600 121). Dit is speciale synthetische olie voor versnellingsbakken met natte koppeling.

MERK OP Het synthetische XPS™-oliemengsel werd speciaal ontwikkeld en getest voor deze zeer veeleisende motor. Gebruik geen andere synthetische olie, mengsel van synthetische olie of speciale additieven voor Can-Am ATV's met natte koppeling. Er is momenteel geen enkel gelijkwaardig product op de markt. Indien er een gelijkwaardig alternatief beschikbaar wordt, mag dit worden gebruikt.

Oliewissel en vervanging oliefilter

De olie en de filter moeten op hetzelfde ogenblik worden vervangen. De oliewissel dient met een warme motor te gebeuren.

⚠ LET OP De motorolie kan erg heet zijn. Wacht tot de motorolie warm is.

Olie aftappen

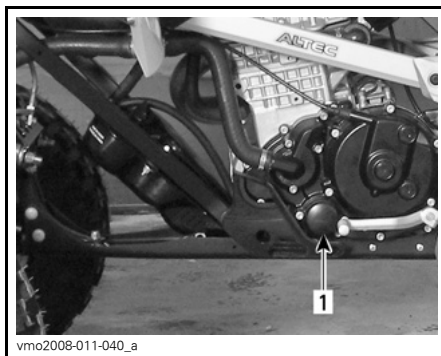

LINKERKANT VAN VOERTUIG

1. Oliefilter

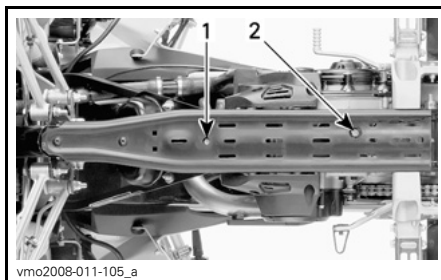

1. Olieaftapplug
2. Motoraftapplug

Zet het voertuig op een vlak oppervlak. Verwijder de dop van de olietank.

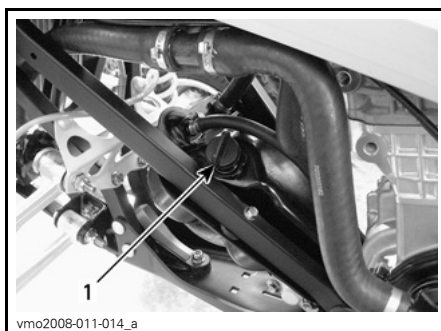

1. Dop van de motorolietank

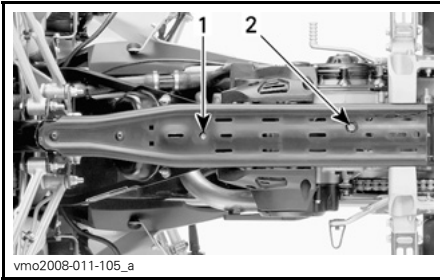

1. *Olieaftapplug*
2. *Motoraftapplug*

Maak de plaats rond de olieaftappluggen schoon.

Zet een opvangbak onder de olieaftapplug.

Verwijder de aftapplug en laat alle olie uit de tank lopen.

Zet een opvangbak onder de motoraftapplug.

Verwijder de aftapplug en laat alle olie uit de motor lopen.

Wis eventueel gemorste olie van het chassis.

OPMERKING: Wacht lang genoeg zodat alle olie uit de oliefilter kan lekken.

Reiniging oliezeef

OPMERKING: Hoe vaak de oliezeef moet worden gereinigd, vindt u in het *ONDERHOUDSSCHEMA*.

Verwijder de bevestigingsbouten van de olietankuitlaatkoppeling.

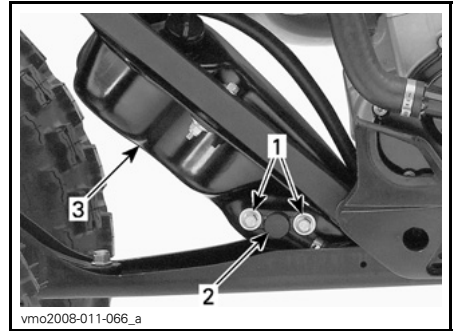

LINKERKANT VAN VOERTUIG

1. *Bevestigingsbouten*
2. *Tankuitlaatkoppeling*
3. *Olietank*

Werp de O-ring weg.

Verwijder de oliezeef achter de tankuitlaatkoppeling.

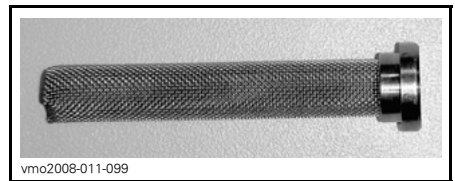

ZEEF

Maak de oliezeef schoon met een oplosmiddel en droog ze met perslucht.

⚠ WAARSCHUWING

Draag altijd oogbescherming. Chemicaliën kunnen huiduitslag en oogletsel veroorzaken.

Veeg eventueel gemorste olie van de olietank.

Plaats een **NIEUWE** O-ring op de olietankuitlaatkoppeling.

Plaats de olietankuitlaatkoppeling op de olietank.

Monteer alle verwijderde onderdelen zorgvuldig opnieuw.

MERK OP Let op dat u de O-ring niet beschadigt bij het aanbrengen van de uitlaatkoppeling op de olietank. Smeer de O-ring met wat olie om de montage te vergemakkelijken.

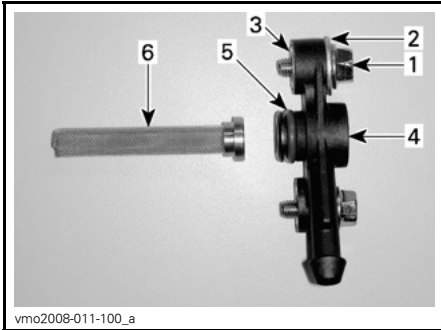

vmo2008-011-100_a

OLIE-UITLAAT

1. Zeskantbout
2. Drukschijf
3. Inbrengen
4. Uitlaatkoppeling
5. O-ring
6. Zeef

Vervanging oliefilter

Schroef het oliefilterdeksel los.

OPMERKING: Onthoud de juiste locatie van alle schroeven.

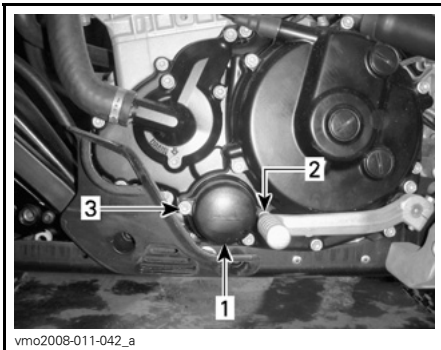

vmo2008-011-042_a

LINKERKANT VAN DE MOTOR

1. Oliefilterdeksel
2. Schroef (M6 x 25)
3. Schroef (M6 x 55)

Verwijder de oliefilter en breng een nieuwe aan.

OPMERKING: Controleer de O-ring en vervang hem indien nodig.

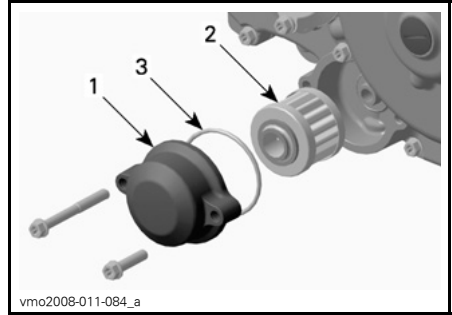

vmo2008-011-084_a

LINKERKANT VAN DE MOTOR

1. Oliefilterdeksel
2. Oliefilter
3. O-ring

Wis eventueel gemorste olie van de motor.

Vervang de pakking van aftappluggen. Maak de plaats voor de pakking op de motor, de olietank en de olieaftappluggen schoon en breng de pluggen weer aan.

Vul de olietank opnieuw bij met 1,8 L van de aanbevolen olie. Voor meer informatie, zie **AANBEVOLEN MOTOROLIE** in dit hoofdstuk.

Start de motor en laat hem enkele minuten stationair draaien.

Controleer op lekkage.

Stop de motor en controleer het oliepeil. Vul bij indien nodig.

Verwijder oude olie volgens de plaatselijke milieuvorschriften.

Motorkoelvloeistof

Motorkoelvloeistofpeil

⚠ WAARSCHUWING

Controleer het koelvloeistofpeil wanneer de motor koud is. Voeg nooit koelvloeistof bij in het koelsysteem terwijl de motor heet is.

OPMERKING: Voer terwijl u het koelvloeistofpeil controleert een visuele inspectie op lekken uit.

De dop van de motorkoelvloeistoftank zit onder het toegangsdeksel naast de brandstoftankdop.

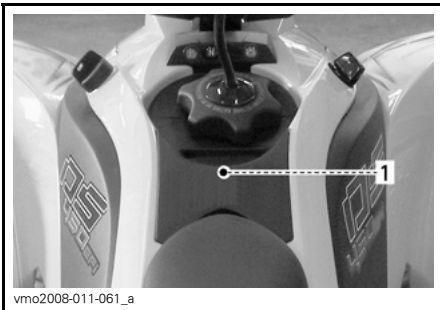

vmo2008-011-061_a

ONDER TOEGANGSDEKSEL

1. Locatie dop koelvloeistoftank



vmo2008-011-034

DOP KOELVLOEISTOFTANK

U kunt het toegangsdeksel als volgt verwijderen.

Verwijder de zitting.



vmo2009-023-002_c

1. Vergrendeling van de zitting

Verwijder de dop van de brandstoftank.

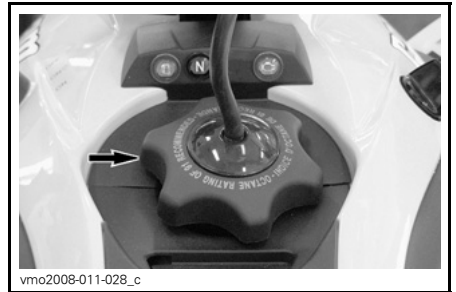

vmo2008-011-028_c

Maak de lipjes van het deksel los van de fascia.

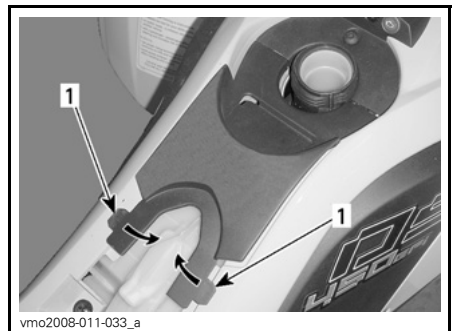

vmo2008-011-033_a

1. Lipjes

Trek het deksel voorzichtig achteruit en verwijder het.

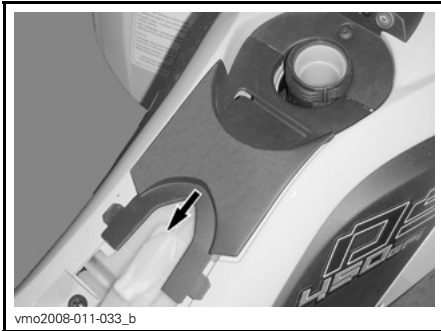

Verwijder de vuldop.

Wanneer het voertuig op een vlak oppervlak staat, wordt een correct vloeistofpeil waargenomen door de opening in de reservoirdop.

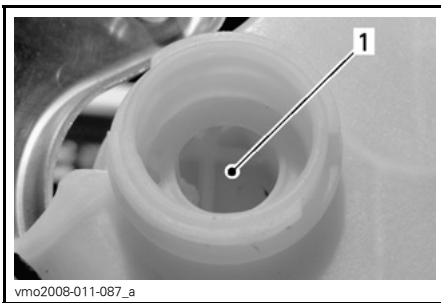

KOELMIDDELRESERVOIR
1. Koelvloeistof hier

Het vloeistofpeil kan ook worden beoordeeld aan de hand van de peilmerktekens van het reservoir (kleine ribbels).

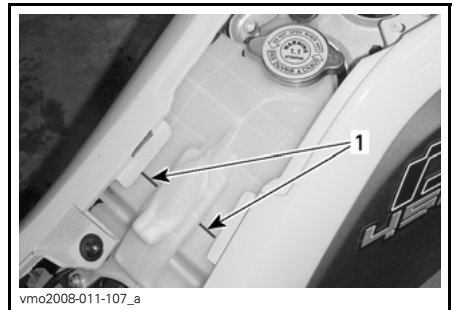

KOELMIDDELRESERVOIR
1. Peilmerktekens

OPMERKING: Wanneer u het koelvloeistofpeil controleert bij een temperatuur onder de 20°C kan het iets lager liggen.

Voeg koelvloeistof toe indien nodig. Gebruik een trechter om morsen te vermijden. **Nooit te veel bijvullen.**

⚠ WAARSCHUWING

Verwijder de dop van de koelvloeistoftank niet terwijl de motor heet is, om brandwonden te voorkomen.

Sluit de vuldop opnieuw en draai hem stevig aan.

Installeer de verwijderde onderdelen opnieuw correct in de omgekeerde volgorde dan waarin u ze hebt verwijderd.

OPMERKING: Als u vaak koelvloeistof aan uw koelsysteem moet toevoegen wijst dit op lekkage of motorproblemen. Raadpleeg een erkende Can-Am ATV dealer.

Aanbevolen motorkoelvloeistof

Gebruik altijd ethyleenglycolantivries met anticorrosiemiddel, speciaal bestemd voor aluminium interne verbrandingsmotoren.

Vul het koelsysteem met **VOORGE-MENGD KOELMIDDEL VAN BRP** (STUKNR. 219 700 362) of met ge-distilleerd water en een antivriesop-lossing (50% water, 50% antivries).

Vervanging motorkoelvloeistof

⚠ WAARSCHUWING

Verwijder de dop van de koelvloeistoftank niet en draai de motoraf-tapplug niet open terwijl de motor heet is, om brandwonden te voor-komen.

Verwijder het toegangsdeksel, zie **KOELVLOEISTOFPEIL** in dit hoofd-stuk.

Draai de dop van de koelvloeistoftank in tegenwijzerzin los en verwijder hem.

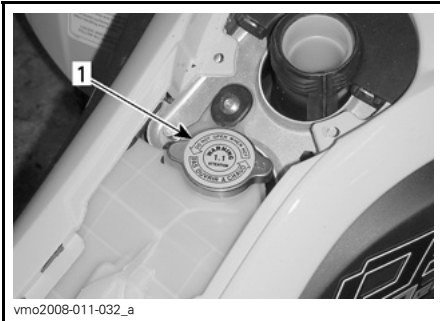

vmo2008-011-032_a

ONDER TOEGANGSDEKSEL

1. *Dop koelvloeistoftank*

Schroef de aftapplug langzaam los en vang de koelvloeistof op in een ge-schikt recipiënt.

OPMERKING: U hoeft de aftapplug niet te verwijderen.

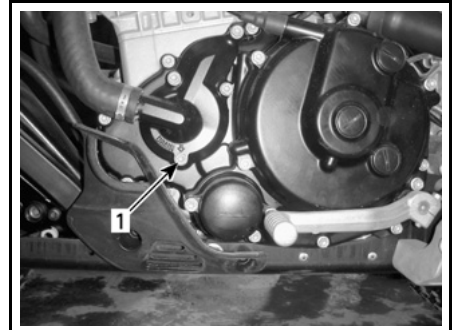

vmo2008-011-042_b

LINKERKANT VAN DE MOTOR

1. *Koelvloeistofaftapplug*

Laat het reservoir helemaal leeglopen en draai de aftapplug terug vast.

Maak de slangklem van de radiatoruit-laatslang los.

Verwijder de uitlaatslang van de radi-ator en laat het systeem helemaal leeg-lopen.

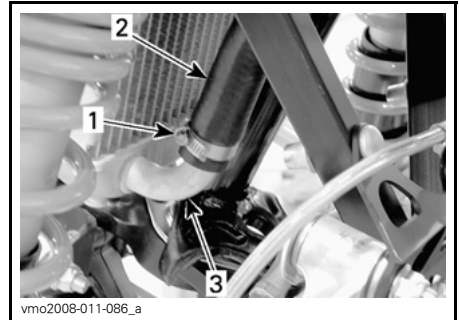

vmo2008-011-086_a

- 1. *Slangklem*
- 2. *Uitlaatslang*
- 3. *Radiator*

Breng de slang weer aan en bevestig ze met de slangklem.

Wis eventueel gemorste koelvloeistof van het chassis en de motor.

Vul de koelvloeistoftank opnieuw bij met 1,8 L van de aanbevolen koelvloeistof. Zie **SPECIFICATIES** voor meer informatie.

Laat de motor stationair draaien met verwijderde koelvloeistoftankdop. Vul waar nodig langzaam extra koelvloeistof bij. **Nooit te veel bijvullen.**

Wanneer het voertuig op een vlak oppervlak staat, wordt een correct vloeistofpeil waargenomen door de opening in de reservoirdop.

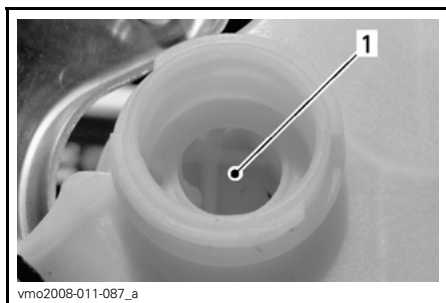

KOELMIDDELRESERVOIR
1. Koelvloeistof hier

Het vloeistofpeil kan ook worden beoordeeld aan de hand van de peilmerktekens van het reservoir (kleine ribbels).

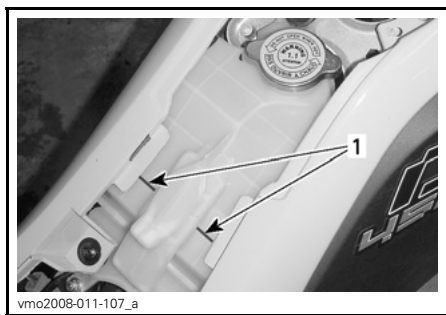

KOELMIDDELRESERVOIR
1. Peilmerktekens

Wacht nu tot de motor een normale bedrijfstemperatuur heeft bereikt. Druk de gashendel twee- of driemaal in en voeg nog koelvloeistof toe, indien nodig.

Bevestig de dop op de koelvloeistoftank. Inspecteer alle aansluitingen op lekkage.

Monteer alle verwijderde onderdelen zorgvuldig opnieuw.

Luchtfilter

Anwijzingen voor onderhoud van de luchtfilter

Zoals bij alle ATV's is de luchtfilter cruciaal voor de goede werking en levensduur van de motor.

Het onderhoud van de luchtfilter moet aangepast zijn aan de rijomstandigheden.

De luchtfilter moet vaker worden onderhouden in de volgende stoffige omstandigheden:

- Rijden op droog zand
- Rijden op droge, met aarde bedekte oppervlakken
- Rijden op droge grindwegen of dergelijke.

OPMERKING: Als u in zulke omstandigheden in groep rijdt, moet de frequentie van onderhoud en vervanging nog worden opgevoerd.

Verwijderen van de luchtfilter

MERK OP Verwijder of wijzig geen enkel onderdeel van het luchtfilterhuis. Gebruik altijd originele onderdelen of geschikt equivalenten wanneer u de luchtfilter vervangt. De motor is speciaal gekalibreerd om met deze onderdelen te werken. Anders kan de motor minder performant worden of schade oplopen.

Verwijder de zitting.

Maak de klemmen los en verwijder het deksel van het luchtfilterhuis.

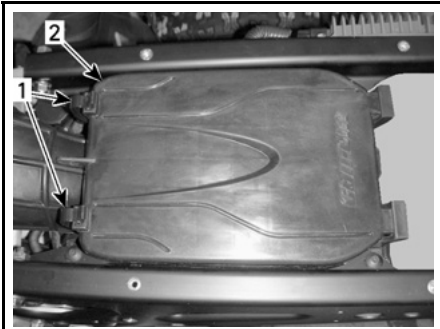

vmo2008-011-016_b

1. Klemmen
2. Deksel luchtfilterhuis

Maak de klem los en verwijder de filter.

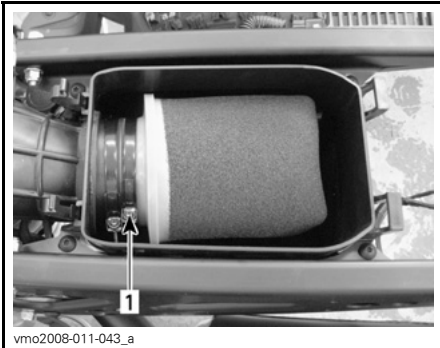

vmo2008-011-043_a

1. Klem

Reiniging luchtfilter

1. Spuit binnen en buiten op het schuimfilterelement LUCHTFILTERREINIGER (STUKNR. 219 700 341).



219700341

LUCHTFILTERREINIGER (STUKNR. 219 700 341)

2. 3 minuten laten rusten.
3. Spoelen met gewoon water, zoals aangegeven op de verpakking van de luchtfilterreiniger (UNI).
4. Het schuimelement helemaal laten drogen.

OPMERKING: Een tweede toepassing kan noodzakelijk zijn voor zwaar vervuilde elementen.

Smeer de gedroogde filter opnieuw met LUCHTFILTEROLIE (STUKNR. 219 700 340) of gelijkwaardig.

MERK OP Een slecht onderhouden en/of slecht gesmeerde luchtfilter kan tot een daling van het motorvermogen en ernstige schade leiden.

Installatie luchtfilter

Installeer de verwijderde onderdelen opnieuw correct in de omgekeerde volgorde dan waarin u ze heeft verwijderd.

Luchtfilterhuis

Inspectie luchtfilterhuis

Controleer regelmatig of er vloeistof of verontreinigingen in de afvoerleiding van het luchtfilterhuis zitten.

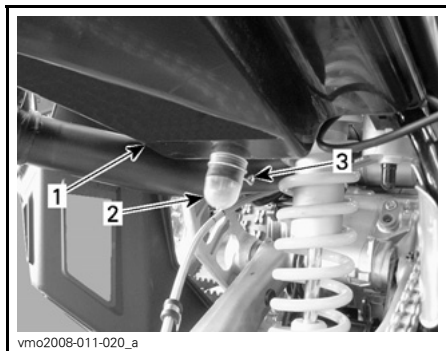

vmo2008-011-020_a

1. Luchtfilterhuis
2. Afvoerleiding
3. Klem

OPMERKING: Als het voertuig in een stoffige omgeving wordt gebruikt, moet u deze inspectie vaker uitvoeren dan het *ONDERHOUDSSCHEMA* aangeeft.

Als u vloeistof of verontreinigingen aantreft, verwijdert u de klem. Trek de afvoerleiding naar buiten en ledig ze.

MERK OP Start de motor niet wanneer u vloeistof of verontreinigingen in de afvoerleiding aantreft.

Wanneer u vloeistof of afzettingen aantreft moet u de luchtfilter naargelang zijn toestand inspecteren en drogen of vervangen.

Verwijder de luchtfilter volgens de aanwijzingen in dit hoofdstuk.

Vonkafleider knalpot

Reiniging vonkafleider knalpot

De vonkafleider van de knalpot moet regelmatig worden ontdaan van opgehoopte koolstof. Zie *ONDERHOUDSSCHEMA*.

Het hele uitlaatsysteem moet visueel worden geïnspecteerd op barsten, lekken of andere schade.

⚠ LET OP Voer dit werk nooit uit wanneer de motor net heeft gedraaid, omdat het uitlaatsysteem dan erg heet is.

Verwijder het begrenzerplaatje en daarna de vonkafleider uit de knalpot.

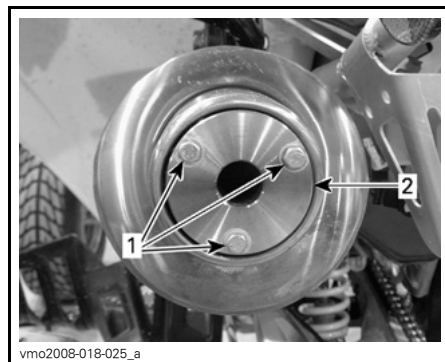

vmo2008-018-025_a

1. Borgschroeven
2. Begrenzerplaatje

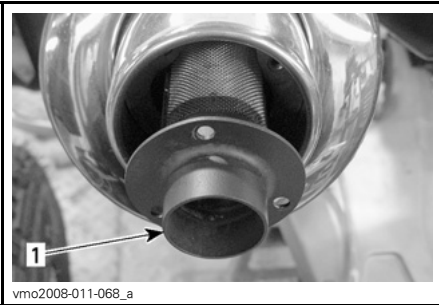

1. Vonkafleider

Verwijder alle koolstofafzettingen met een borstel van de vonkafleider.

OPMERKING: Gebruik een zachte borstel en let op dat u de vonkafleider niet beschadigt.

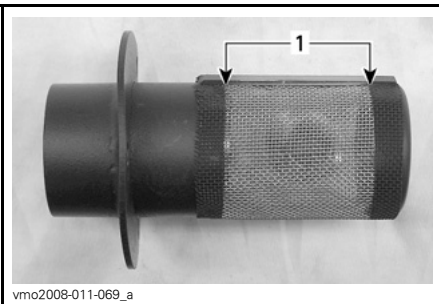

REINIGEN

1. Reinig dit deel

Voor de installatie voert u de verwijderingsprocedure in omgekeerde volgorde uit.

Radiator

Radiator reinigen

Inspecteer de radiatorvinnen. Ze moeten schoon zijn, vrij van modder, vuil, bladeren en andere verontreinigingen die de koelprestatie van de radiator in het gedrang kunnen brengen.

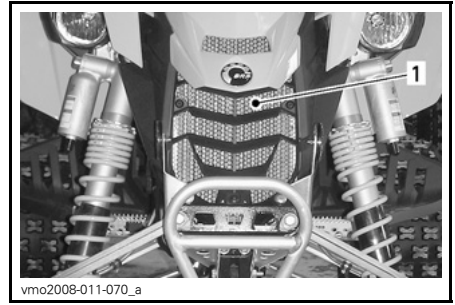

TYPISCH

1. Radiator

Verwijder zoveel mogelijk verontreinigingen met de hand. Heeft u water ter beschikking, probeer de radiatorvinnen dan af te spoelen.

Spuit de radiatorvinnen schoon met een tuinslang, indien mogelijk.

⚠ LET OP Maak de radiator nooit schoon met uw handen terwijl hij nog heet is. Laat de te reinigen radiator eerst afkoelen.

⚠ MERK OP Let op dat u de radiatorvinnen niet beschadigt bij de reiniging. Gebruik geen werktuigen/voorwerpen die de vinnen kunnen beschadigen. De vinnen zijn doelbewust erg dunne onderdelen, om een efficiënte koeling mogelijk te maken. **GEBUIK VOOR HET SCHOONSPUITEN ALLEEN LAGE DRUK; GEBUIK GEEN HOGE-DRUKREINIGER.**

Radiatorinspectie

Inspecteer de radiator en slangen op lekkage of andere schade.

Laat de werking van het koelsysteem controleren door een erkende Can-Am ATV dealer.

Schakelhendel

Schakelhendelregeling

Draai de inbusbout aan het uiteinde van de schakelas los en verwijder de schakelhendel.

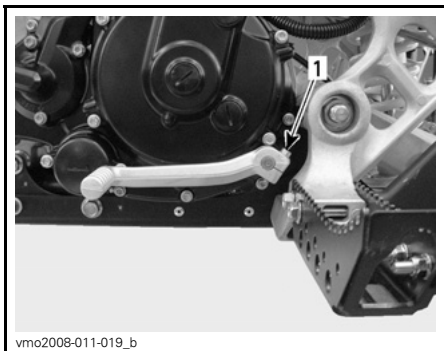

1. Inbusbout

Installeer de schakelhendel naar wens en span de inbusbout aan.

Parkeerrem

Parkeerrem afstellen

⚠ WAARSCHUWING

Om de parkeerrem af te stellen moet het voertuig op een vlak oppervlak staan.

Controleer of de onderdelen van de achterrem in goede staan verkeren, dat het systeem naar behoren functioneert en stel de parkeerrem daarna als volgt af:

1. Trek de parkeerrem aan.
2. Zet de transmissie in neutraal.
3. Schuif de beschermer van de kabelafstelschroef zodat de schroef zelf zichtbaar wordt.

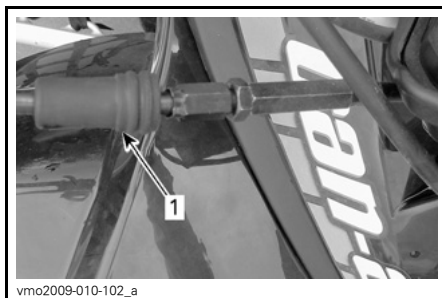

1. Beschermer

4. Houd de afstelschroef vast met een steeksleutel en draai de moer los.

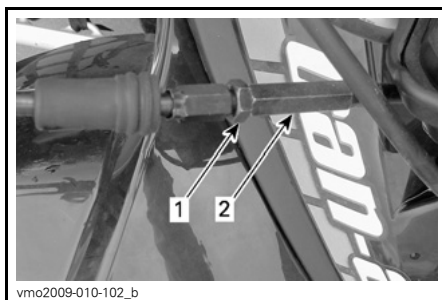

1. Borgmoer
2. Afstelschroef

Onthoud tijdens het lezen van deze Gebruikershandleiding, dat:

⚠ WAARSCHUWING

Duidt op een mogelijk gevaar dat, indien het niet wordt vermeden, kan leiden tot ernstige of dodelijke verwondingen.

5. Draai aan de afstelschroef tot u een weerstand voelt.
6. Beweeg het voertuig krachtig naar voor en naar achter. De achterrem moet geblokkeerd zijn zodat de achteras niet kan draaien. Als de achteras draait, haal de afstelschroef dan telkens een draai verder aan tot de rem blokkeert.
7. Zet de parkeerrem vrij.
8. Beweeg het voertuig naar voor en naar achter. Het voertuig moet vrij kunnen bewegen.
9. Zorg ervoor dat de afstelschroef niet draait en draai de borgmoer vast.
10. Schuif de beschermer over de afstelschroef.

Raadpleeg een erkende Can-Am ATV dealer als de aanbevolen afregeling niet haalbaar is.

⚠ WAARSCHUWING

Gebruik de parkeerrem altijd wanneer het voertuig niet in gebruik is. Controleer of de parkeerrem goed is afgesteld. Wanneer de remmen tijdens het rijden slepen door een aanhoudende druk op de hendel, kan dit leiden tot beschadiging van het remsysteem, een afname van het remvermogen en/of brand.

Koppeling

Richtlijnen voor de regeling van de koppeling

De nominale speling van de koppelingshendel bedraagt 10 mm tot 15 mm.

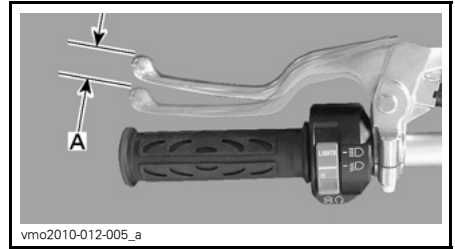

TYPISCH — NOMINALE SPELING KOPPELINGSHENDEL
A. 10 mm tot 15 mm

Regel deze desgevallend bij aan de hand van de volgende voorwaarden.

MERK OP Neem contact op met een erkende Can-Am ATV dealer als de gewenste afregeling niet wordt bereikt.

De speling is kleiner dan de specificatie

Indien de speling kleiner is dan de specificatie, zie **AFREGELING KOPPELINGSDEKSEL** hieronder.

De speling is groter dan de specificatie

Indien de speling groter is dan de specificatie, zie **AFREGELING KOPPELINGSHENDEL** hieronder.

Afregeling koppelingshendel

Draai aan de kabelstelschroef tot de juiste afmeting wordt bereikt.



vmo2010-012-004_a

TYPISCH

1. Kabelstelschroef



vmo2010-012-004_a

TYPISCH

1. Kabelstelschroef

Verwijder de toegangspluggen van het koppelingsdeksel.

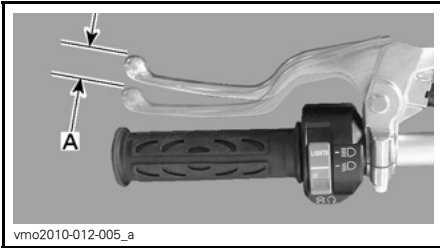

vmo2010-012-005_a

**TYPISCH — JUISTE AFREGELING
KOPPELINGSHENDEL**

A. 10 mm tot 15 mm

Afregeling koppelingsdeksel

MERK OP Wanneer de schroef aan het koppelingsdeksel moet worden bijgesteld, wijst dit op slijtage van de koppelingsplaten. Het is daarom ten zeerste aangeraden de koppelingsplaten te laten inspecteren door een erkende Can-Am ATV dealer.

Draai de koppelingskabel-stelschroef los tot een maximale speling.

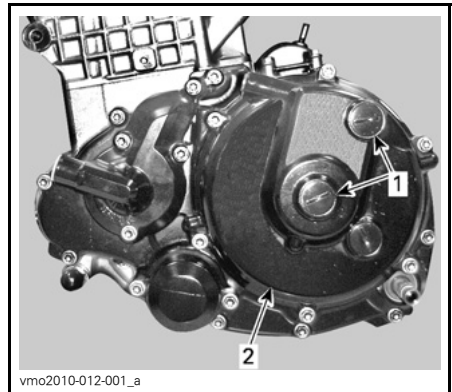

vmo2010-012-001_a

LINKERKANT VAN DE MOTOR

1. Toegangspluggen
2. Koppelingsdeksel

Ga via het bovenste venster van het koppelingsdeksel na of de koppelingskabel en ontkoppelingsnok volledig zijn vrijgegeven.

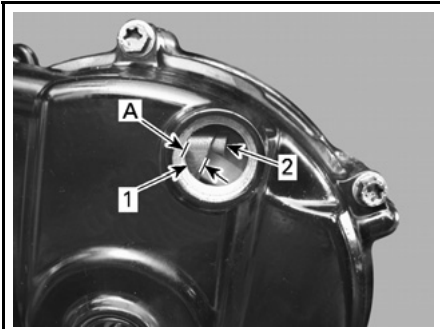

vmo2010-012-002_a

1. Koppelingskabel
2. Ontkoppelingsnok
- A. 4 mm tot 5 mm

Plaats de AFSTELSLEUTEL VOOR DE KOPPELING VAN 11 MM (STUK-NR. 529 036 076) uit de gereedschapsset op de borgmoer.



529035081

AFSTELSLEUTEL VOOR DE KOPPELING

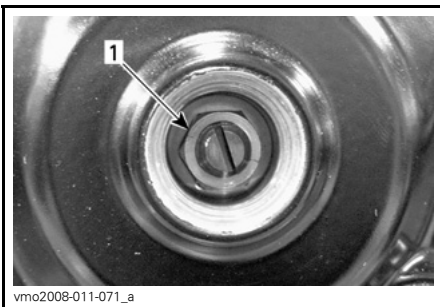

vmo2008-011-071_a

1. Borgmoer

Houd de stelschroef tegen met een platte schroevendraaier en draai de borgmoer in tegenwijzerzin los.

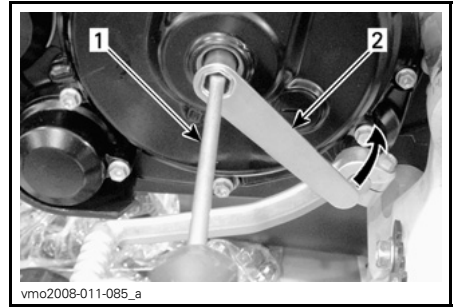

vmo2008-011-085_a

1. Schroevendraaier
2. Afstelsleutel voor de koppeling

Draai de koppelingsstelschroef voorzichtig in wijzerzin om het contactpunt met het ontkoppelingslager te zoeken. Draai de schroef vervolgens 3/8 tot 1/2 toer in tegenwijzerzin, weg van het contactpunt.

Houd de stelschroef tegen met een platte schroevendraaier en draai dan de borgmoer in wijzerzin vast met de afstelsleutel voor de koppeling.

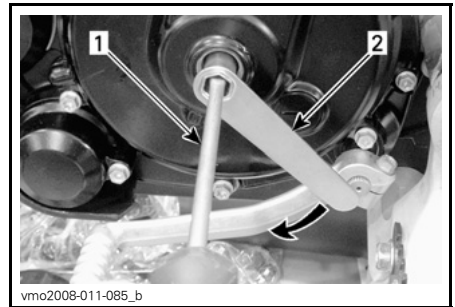

vmo2008-011-085_b

1. Schroevendraaier
2. Afstelsleutel voor de koppeling

Bevestig de goede afregeling door met een schroevendraaier zacht op de stelschroef te drukken. Normaal voelt u dan een axiale speling van 0,5 mm. Voer de afregeling anders opnieuw uit.

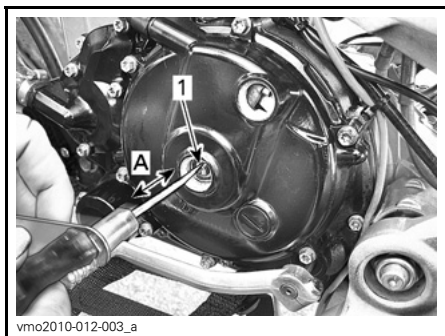

1. Stelschroef

A. 0,5mm

MERK OP Een te strakke afregeling kan tot vroegtijdige slijtage van de koppelingsplaat leiden.

Breng de toegangspluggen terug aan.

MERK OP Span ze niet te hard aan.

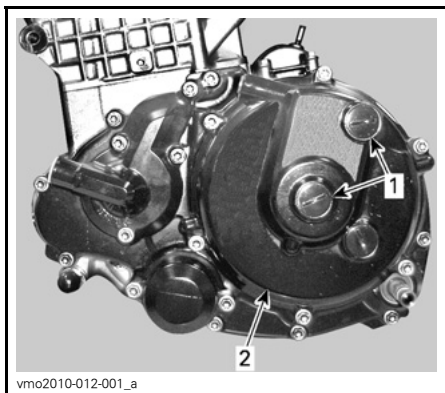

1. Toegangspluggen

2. Koppelingsdeksel

Regel de koppelingshendel correct af.
Zie **AFREGELING KOPPELINGSHENDEL** hierboven.

Gaskabel

Smering gaskabel

De gaskabel moet worden gesmeerd met **KABELSMEEROLIE** (STUK-NR. 293 600 041) of een gelijkwaardig product.

WAARSCHUWING

Gebruik altijd een smeermiddel op siliconenbasis. Als u een ander smeermiddel gebruikt (bv. een smeermiddel op waterbasis) kan de gashendel/kabel kleverig of stroef worden.

Verwijder het deksel van de gashendelbehuizing.

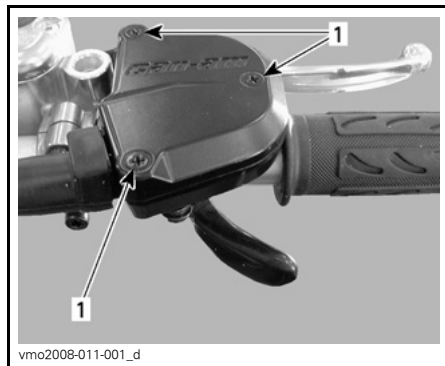

1. Verwijder de schroeven

Koppel de kabel los van de gashendel.

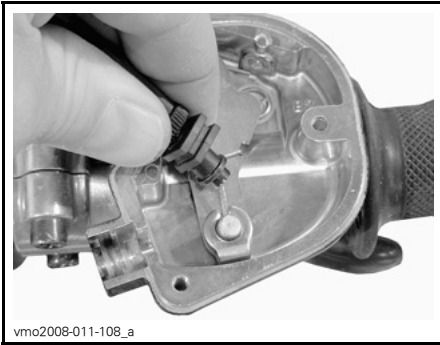

vmo2008-011-108_a

Verwijder het zijdeksel van het gas-
klephuis.

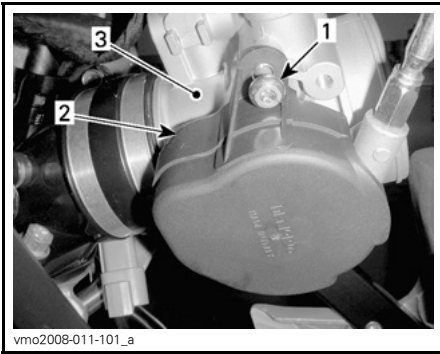

vmo2008-011-101_a

LINKERKANT VAN DE MOTOR

1. Verwijder de schroef
2. Deksel
3. Gasklephuis

Installeer het KABELSMEERDER
(STUKNR. 529 035 738) of een gelijk-
waardig apparaat op de kabel.



V00103Y

TYPISCH

Steek de naald van de spuitbus in het
kabelsmeergat.

⚠ WAARSCHUWING

Draag altijd oogbescherming en
handschoenen om een kabel te
smeren.

OPMERKING: Leg een lap rond het
kabelsmeertoestel om oliespatten te
voorkomen.

Spuit smeermiddel in tot het door de
kabel naar buiten komt.

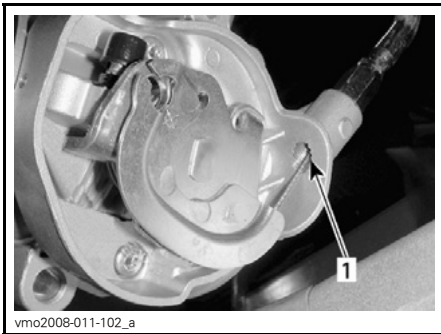

1. Controleer hier op smeermiddel

Installeer de kabel opnieuw.

Spuit een beetje smeermiddel op het gashendelmecanisme en sluit de behuizing.

Regel de gashendel af.

Gashendel

Afregeling gashendel

Schuif de rubberen beschermer achteruit zodat de gaskabelafstelschroef zichtbaar wordt.

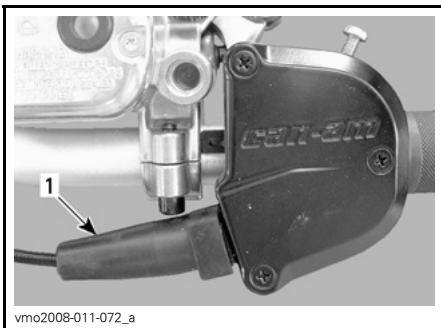

1. Rubberbescherming

Draai de borgmoer los en draai aan de afstelschroef tot de gashendel de juiste speling heeft.

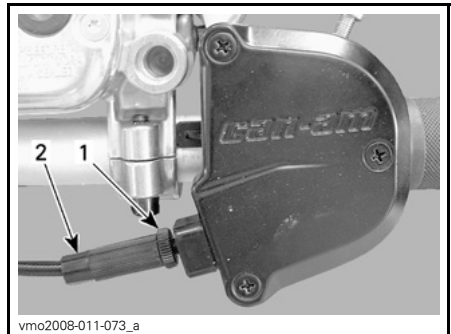

1. Borgmoer
2. Afstelschroef

OPMERKING: Meet de speling aan het uiteinde van de gashendel.

Span de borgmoer aan en bevestig de beschermer terug.

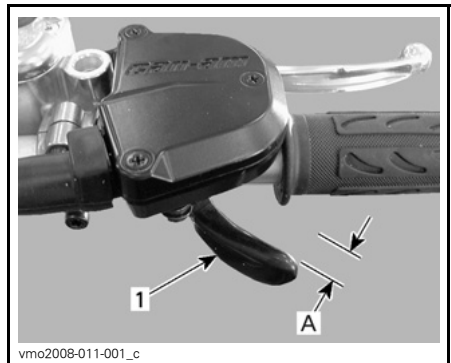

1. Gashendel
A. 2 mm tot 4 mm

Bougies

Verwijdering van de bougies

Koppel de bougiekabels los.

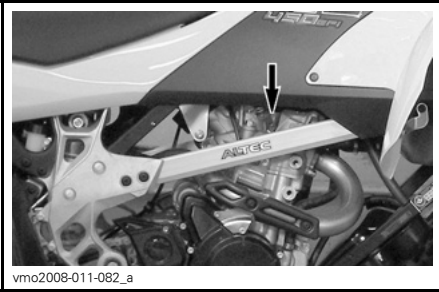

vmo2008-011-082_a

LOCATIE KABELS

Reinig de bougies en cilinderkop met perslucht, indien mogelijk.

⚠ WAARSCHUWING

Zet altijd een veiligheidsbril op wanneer u met perslucht werkt.

Draai de bougies los en verwijder ze.



vmo2008-011-083_a

1. Bougies

Installatie van bougies

Controleer voor de installatie of de contactoppervlakken van de cilinderkop en bougies niet vuil zijn.

Stel de bougiespleten met behulp van een voelmaat in op 0,7 mm tot 0,8 mm.

Breng WARMTEGELEIDENDE PASTA P12 (STUKNR. 420 897 186) aan op de bougieschroefdraad tegen het vast-

vreten en om de warmteoverdracht tussen bougies en cilinderkop te bevorderen.

Schroef de bougies in de cilinderkop met de hand of met een passende momentsleutel.

Draai de bougies aan tot $19\text{N}\cdot\text{m} \pm 1\text{N}\cdot\text{m}$.

Accu

⚠ LET OP Laad nooit een accu terwijl die in het voertuig is geïnstalleerd.

Accu verwijderen

Verwijder de zitting.

Koppel eerst de ZWARTE (-) kabel los en dan de RODE (+).

⚠ LET OP Demonteer altijd in de-ze volgorde; koppel de ZWARTE (-) kabel eerst los.

Verwijder de bevestigingsbouten van de accuhouder en het rack.



vmo2008-011-044_a

TYPISCH

- 1. ROOD (+)
- 2. ZWART (-)
- 3. Accuhouder

Verwijder de accu.

Accu reinigen

Reinig de accupool en kabeluiteinden met een stalen borstel.

Accu installeren

Installeer de accu terug in het voertuig. Bevestig de accuhouder.

⚠ LET OP Sluit eerst de **RODE (+)** kabel aan en dan de **ZWARTE (-)**. Sluit altijd eerst de **RODE (+)** kabel aan.

Smeer de pool met **DIËLEKTRISCH VET** (STUKNR. 293 550 004) of een gelijkwaardig middel ter bescherming tegen oxidatie.

Zekeringen

Inspectie van de zekering

Het elektrisch systeem is beveiligd met zekeringen. Vervang een defecte zekering altijd door een zekering met hetzelfde vermogen.

MERK OP Gebruik geen zekering met een hoger vermogen om ernstige schade te vermijden.

Om de zekering uit de houder te halen trekt u ze naar buiten. Controleer of de draad is gesmolten.

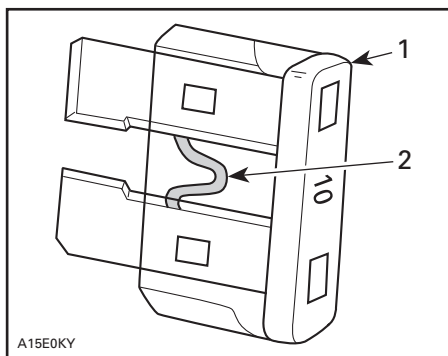

TYPISCH

1. Zekering
2. *Nakijken op gesmolten delen*

Locatie zekeringen

De zekeringhouders zitten onder de zitting en links van de motor.

Zekeringen onder de zitting



LOCATIE ZEKERINGEN

1. Zekeringhouder

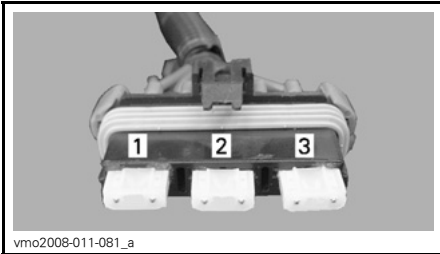

OMSCHRIJVING VAN DE ZEKERINGEN

1. Hoofdzekering (20 A)
2. Richtingaanwijzer (5 A)
3. Opladen (20 A)

Zekeringen links van de motor



LOCATIE ZEKERINGEN

1. Zekeringhouder

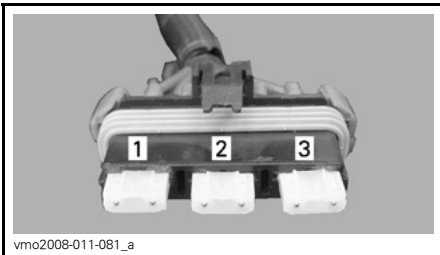

OMSCHRIJVING VAN DE ZEKERINGEN

1. Koelventilator/accessoires (20 A)
2. Injector/ontsteking (15 A)
3. ECM (5 A)

Lichten

Koplampafstelling

Stel de hoogte van de lichten als volgt af.

1. Maak de bouten los zonder ze te verwijderen, als weergegeven op de volgende illustratie.

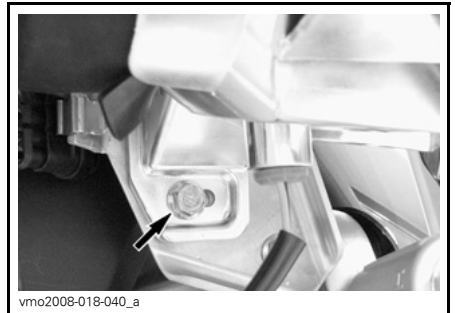

2. Stel de hoek van de koplampbehuizing manueel af.
3. Stel de twee koplampen gelijk af.
4. Als ze correct zijn afgesteld draait u de schroef opnieuw aan.

Koplampen vervangen

MERK OP Raak het glas van een halogeenlamp nooit met de blote vingers aan, want dan gaat deze minder lang mee. Als het glas toch wordt aangeraakt, reinig het dan met isopropanol, dat op de lamp geen laagje achterlaat.

OPMERKING: Op de volgende illustraties werd de koplampbehuizing van het voertuig verwijderd om een duidelijker beeld te geven.

Om de koplamp te vervangen gaat u als volgt te werk.

1. Draai de contactsleutel in de OFF-stand.
2. Verwijder de rubberbescherming van de koplampbehuizing.

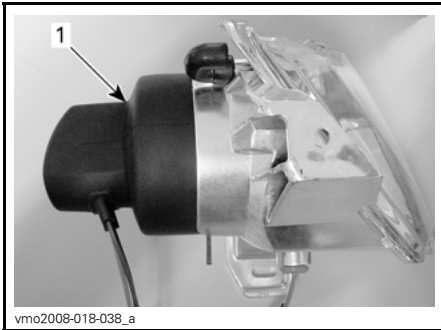

TYPISCH

1. Rubberbescherming

3. Koppel de connector van de koplamp los.
4. Druk de ronde uiteinden van de houderclips naar voren en zet ze opzij om de lamp van de koplamp los te maken.

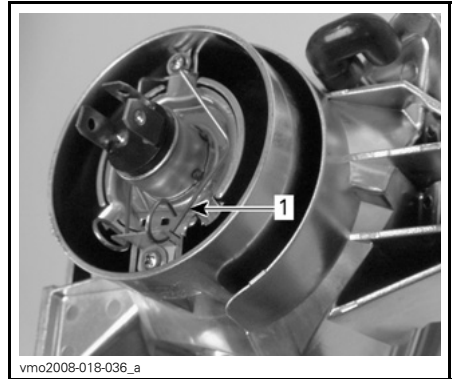

TYPISCH

1. Houderclip

5. Hef de houderclip op en verwijder de lamp.

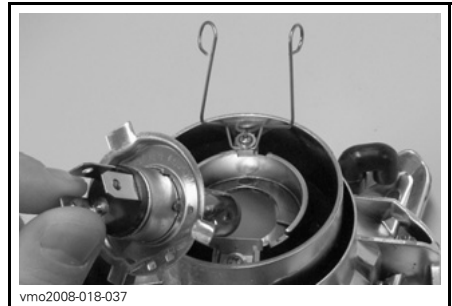

TYPISCH

6. Vervang de defecte lamp.
7. Installeer de verwijderde onderdelen opnieuw correct in de omgekeerde volgorde dan waarin u ze heeft verwijderd.

Lampen van de standlichten vooraan vervangen

Om de standlichtlamp vooraan in de koplampbehuizing te vervangen, gaat u als volgt te werk:

1. Schakel de contactschakelaar UIT.
2. Trek de fitting uit de koplampbehuizing.

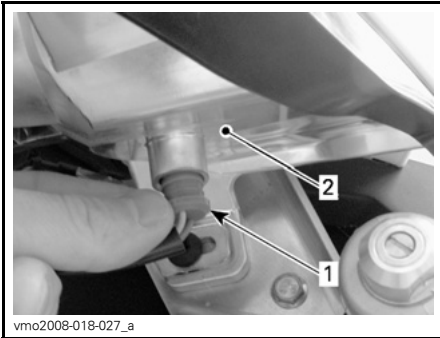

vmo2008-018-027_a

1. Standlichtfitting
2. Koplampbehuizing

3. Trek de lamp uit de fitting.
4. Plaats de nieuwe lamp door ze in de fitting te duwen.
5. Steek de standlichtfitting terug in de koplampbehuizing door ze in de opening te duwen.
6. Controleer of de lichten werken.

Lamp van het achterlicht vervangen

Draai de contactsleutel in de OFF-stand.

Schroef de lensschroeven los om aan de lamp te kunnen.

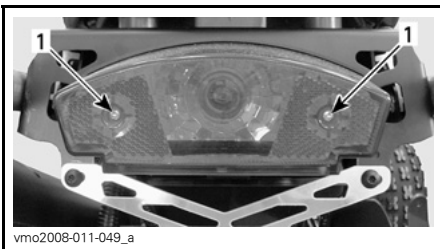

vmo2008-011-049_a

1. Schroeven

Houd de lamp ingedrukt terwijl u ze linksom losdraait.

Om de nieuwe lamp te installeren drukt u ze in en draait ze in wijzerzin.

Verklikkerlichtjes

Lampjes verklikkerlichtjes vervangen

Verwijder de dop van de brandstoftank.
Verwijder de console.

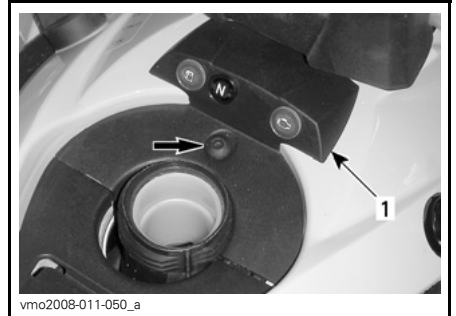

vmo2008-011-050_a

1. Console

Koppel de draden van het defecte verklikkerlichtje los.

Druk de beide lipjes in en trek het lampje uit het gat.

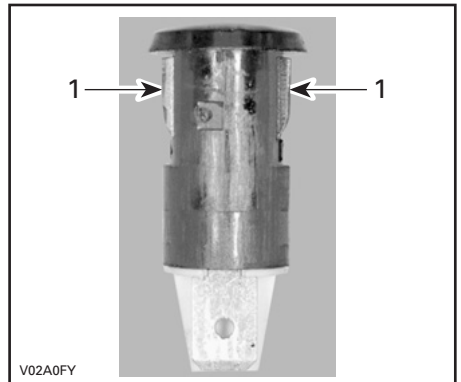

V02A0FY

1. Lipjes

Voor de installatie voert u de verwijderingsprocedure in omgekeerde volgorde uit.

Aandrijfketting

⚠ WAARSCHUWING

Draai de contactsleutel altijd in de stand OFF, alvorens de aandrijfketting te inspecteren, af te regelen of te smeren.

Inspectie aandrijfketting

Het voertuig is uitgerust met levensduurgesmeerde kettingbouten en -rollen, afgedicht met een O-ring. Inspecteer de aandrijfketting voor elke rit met uw voertuig.

Controleer op beschadigde of ontbrekende O-ring, rollen en correcte regeling van de kettingspeling.

Aandrijfketting reinigen en smeren

MERK OP Reinig de ketting nooit met een hogedrukreiniger of met benzine. Zo beschadigt u de O-ring en zal de aandrijfketting vroegtijdig verslijten en defect raken.

Maak de zijvlakken van de ketting schoon met een droge doek.

OPMERKING: Reinig de ketting niet met een borstel.

Gebruik voor de smering enkel een goedgekeurd smeermiddel voor O-ringkettingen. Andere gangbare kettingsmeermiddelen kunnen solventen bevatten en de O-ringen beschadigen.

Afregeling aandrijfketting

Regel de aandrijfketting voor elke rit af.

OPMERKING: Regel de aandrijfketting altijd af terwijl de bestuurder of een overeenkomstig gewicht, op het voertuig zit.

1. Plaats het voertuig op een vlak oppervlak en schakel in NEUTRAAL.

Draai de borgbouten van de achteras los.

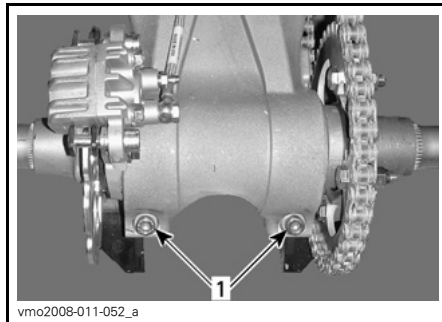

1. Borgbouten achteras

2. Steek de punt van de schroevendraaier (gereedschapsset) door de kettingwielnaaf in de behuizing van de excenteras.

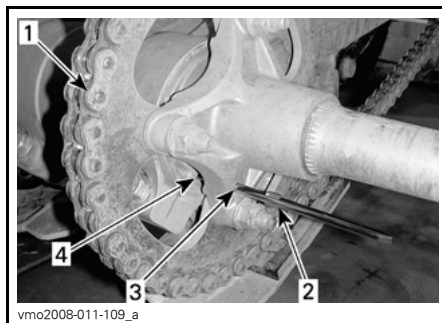

1. Aandrijfketting
2. Punt schroevendraaier (gereedschapsset)
3. Kettingwielnaaf
4. Excenterasbehuizing

3. Duw of trek het voertuig vooruit of achteruit, met de schroevendraaierpunt in positie, om de kettingspeling te verminderen. Raadpleeg de volgende tabel voor de juiste afregeling.

REGELMETHODE	SPELING KETTING
Om de speling te verkleinen: DUW voertuig vooruit	22 mm halfweg tussen de kettingwielen

4. Draai de borgbouten van de achteras aan tot $48 \text{ N}\cdot\text{m} \pm 6 \text{ N}\cdot\text{m}$.

Aandrijfkettinggeleider

Inspectie aandrijfkettinggeleider

Inspecteer de aandrijfkettinggeleider regelmatig, zie *ONDERHOUDSSCHEMA*.

Vervang de kettinggeleider als hij versleten is.

Doe hiervoor een beroep op een erkende Can-Am ATV dealer.

Kettingwielen aandrijfketting

Inspectie kettingwielen aandrijfketting

Controleer of de kettingwielen vervormd zijn.

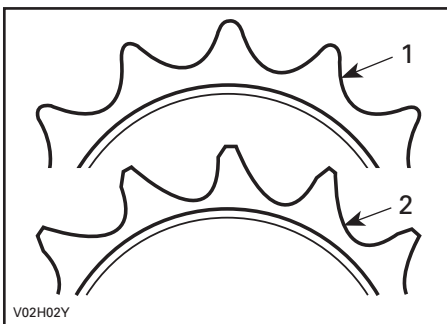

1. Goed
2. Vervangen

MERK OP Vervang de ketting en kettingwielen samen om snelle slijtage van ketting en kettingwielen te vermijden. Plaats telkens een nieuwe borgring als u het motor-kettingwiel verwijderd.

Banden/Wielen

Bandenspanning

⚠ WAARSCHUWING

De bandenspanning heeft een grote invloed op de besturing en stabiliteit van het voertuig. Bij een lage druk kunnen de banden leeglopen en op de velg gaan lopen. Bij overdruk kan de band springen. Houd u altijd aan de aanbevolen bandenspanning. Gebruik altijd een handpomp, aangezien het banden van het lagedruktype betreft.

Controleer de spanning wanneer de banden **KOUD** zijn, voordat u het voertuig gebruikt. De bandendruk verschilt naargelang de temperatuur en de hoogte. Controleer de bandenspanning opnieuw wanneer een van deze factoren verandert.

Voor uw comfort zit er een drukmeter in het gereedschapskistje.

BANDENSPANNING		VOOR- AAN	ACHTER- AAN
Tot 100 kg	MAXIMUM	48 kPa	
	MINIMUM	34,5 kPa	

Hoewel de banden speciaal zijn ontworpen voor offroadtoepassingen, kan een lekke band nog steeds voorkomen. Daarom wordt aangeraden een bandenpomp en een reparatieset mee te nemen.

Toestand van de banden/wielen

Controleer de banden op beschadigingen en slijtage. Vervang ze indien nodig. Wissel de banden niet om. De banden vooraan en achteraan hebben een andere maat.

⚠ WAARSCHUWING

Let er bij de vervanging van de banden op dat u nooit een diagonaalband combineert met een radiaalband. Deze combinatie kan tot besturings- en/of stabiliteitsproblemen leiden.

Combineer geen banden van verschillende types en/of maten op dezelfde as. De voorbanden en de achterbanden moeten telkens van hetzelfde merk en hetzelfde type zijn.

Let erop dat u banden met een unidirectioneel profiel in de juiste draairichting monteert.

Radiaalbanden moeten als complete set worden gemonteerd.

Wielen verwijderen

Draai de wielmoeren los en hef het voertuig op. Ondersteun het voertuig stevig met assteunen. Verwijder de wielmoeren en verwijder dan het wiel.

MERK OP Om beschadiging van de voorremschijven te voorkomen mag het voertuig nooit worden gebruikt zonder de beschermers op de voorremschijven.

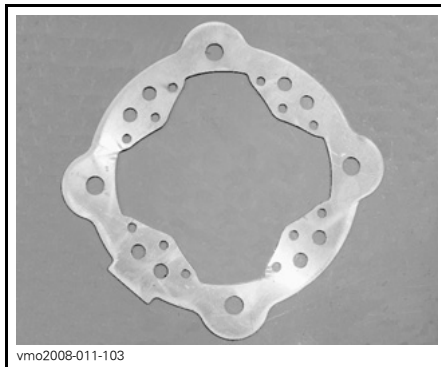

vmo2008-011-103

SCHIJFBESCHERMER

Wiel monteren

Controleer vooraan of de remschijfbeschermers correct zijn gemonteerd.

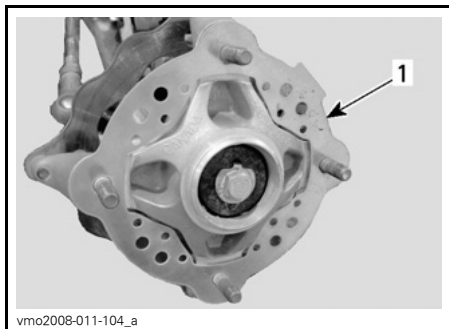

vmo2008-011-104_a

VOORWIEL

1. Schijfbeschermer

Monteer (waar toepasselijk) de wielmoeren en borgringen.

⚠ WAARSCHUWING

Plaats de tapse kant van de wielmoer naar de velg toe.

Draai telkens twee tegenoverliggende moeren licht aan en draai ze daarna aan tot $52,5 \text{ N}\cdot\text{m} \pm 2,5 \text{ N}\cdot\text{m}$.

MERK OP Gebruik (waar toepasselijk) altijd de aanbevolen wielmoeren en -ringen. Het gebruik van een andere moer en ring kan schade aan de velg veroorzaken.

Voorwiellagers

Voorwiellagers inspecteren

Duw en trek aan de bovenrand van de wielen om de speling te voelen. Raadpleeg een erkende Can-Am ATV dealer als u enige speling vaststelt.

Achteras

Inspectie achteras

Hef de achterkant van het voertuig hoog genoeg op, zodat de wielen van de grond komen.

Duw en trek aan de achteras om de speling te voelen.

Let op het doorbuigen of uitlopen van de as.

Raadpleeg een erkende Can-Am ATV dealer als u enige speling of schade vaststelt.

Ophanging

Inspectie ophanging

Schokdempers

Inspecteer de schokdemper op olieekage en de bevestigingen op vastheid. Raadpleeg indien nodig een erkende Can-Am ATV dealer.

WAARSCHUWING

- De schokdempers staan onder druk.
- Bij verhitting of perforatie is er explosiegevaar.
- Niet demonteren.

Wieldraagarmen, draaiarmen en stangen inspecteren

Controleer deze onderdelen op beschadigingen (barsten, deuken, overmatige speling of putcorrosie). Als u dergelijke beschadigingen vaststelt, **GEbruik HET VOERTUIG DAN NIET EN RAADPLEEG EEN ERKENDE CAN-AM ATV DEALER.**

WAARSCHUWING

Rijd nooit met een voertuig met defecte onderdelen in de ophanging.

Smering voorophanging

Smeer de onderste voorwieldraagarmen met een smeerpistool. Gebruik **VET VOOR OPHANGINGEN (STUKNR. 293 550 033)** of een gelijkwaardig product.

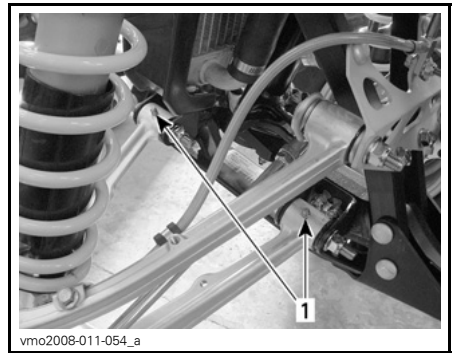

*TYPISCH — ONDERSTE WIELDRAAGARM
1. Smeerfittingen*

Smering achterophanging

Smeer ze met **OLIE VOOR OPHANGINGEN (STUKNR. 293 550 033)** op de aangegeven smeerpunten.

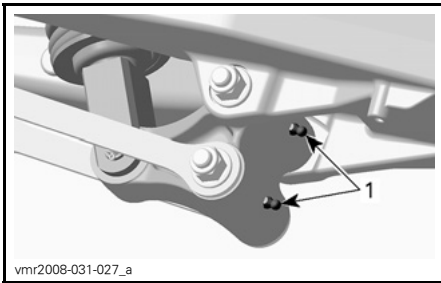

GASREGELAAR
1. Smeerfittingen



DRAAIARM
1. Smeerfitting

Remmen

Remvloeistofpeil

OPMERKING: Een laag peil kan wijzen op lekkage of versleten remblokken. Raadpleeg een erkende Can-Am ATV dealer.

Vloeistofreservoir voorrem

Draai het stuur recht vooruit zodat het reservoir waterpas staat.

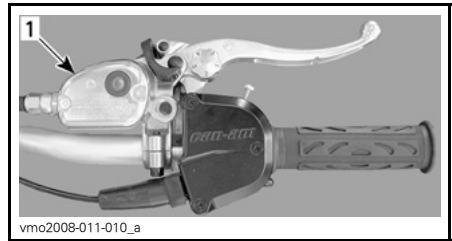

TYPISCH
1. Voorrem-vloeistofreservoir

Controleer het remvloeistofpeil door het kijkglas in het reservoirdeksel.

Een **DONKERE** kleur wijst op een goed vloeistofpeil.

Een **LICHTE** kleur wijst op een laag vloeistofpeil.



TYPISCH
1. Correct vloeistofpeil
2. Laag vloeistofpeil

Reinig en verwijder de vuldop en voeg de juiste hoeveelheid vloeistof toe. **Nooit te veel bijvullen.**

Inspecteer de staat van de manchet visueel. Controleer op barsten, scheuren enz. Vervang ze indien nodig.

Vloeistofreservoir achterrem

Controleer het vloeistofpeil in het reservoir terwijl het voertuig op een vlak oppervlak staat.



DIT BEVINDT ZICH NAAST HET RECHTERACHTERSPATBORD
1. Achterrem-vloeistofreservoir

Dit moet boven het MIN. merkteken liggen.

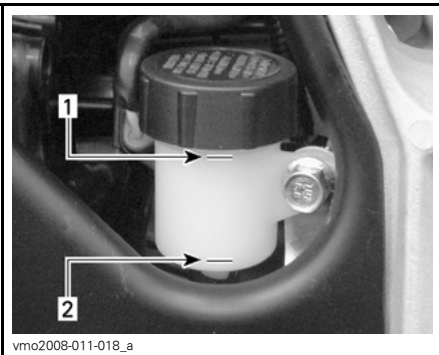

RECHTERKANT VAN HET VOERTUIG
1. Maximumpeil (MAX.)
2. Minimumpeil (MIN.)

Reinig en verwijder de vuldop en voeg de juiste hoeveelheid vloeistof toe. Nooit te veel bijvullen.

⚠ WAARSCHUWING

Zorg dat u bij het terugplaatsen van de vuldop van het remvloeistofreservoir achteraan de rubber ring terug op zijn oorspronkelijke plaats zet.



JUISTE PLAATS

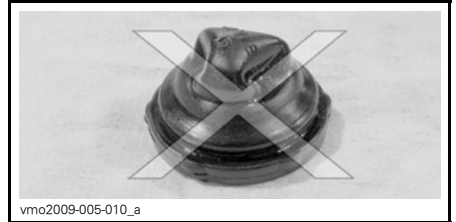

FOUTE PLAATS

Aanbevolen remvloeistof

Gebruik altijd remvloeistof die voldoet aan de specificatie DOT 4.

MERK OP Om ernstige schade aan het remsysteem te voorkomen, mag u geen andere vloeistoffen dan de aanbevolen middelen gebruiken en nooit verschillende vloeistoffen mengen bij het bijvullen.

MERK OP Gebruik alleen DOT 4-remvloeistof uit een gesloten verpakking. Gebruik geen remvloeistof uit een oude of reeds geopende bus.

Inspectie remmen

Het remsysteem is hydraulisch en hoeft niet te worden afgeregeld.

Voer de volgende controles uit om de remmen in goede conditie te houden:

- Remvloeistofpeil
- Vloeistoflekkage van het remsysteem

- Sponsachtig aanvoelen van de remmen
- Reinheid van de remmen
- Overmatige slijtage van de remschijven en staat van het schijfoppervlak
- Slijtage, beschadigingen en loszitten van de remblokken
- Beschadiging van de voorremschijfbeschermer; vervangen indien nodig.

SERVICELIMIETEN	
Dikte remblokken	1 mm
Schijfdikte	3,5 mm
Maximale schijfkromming	0,2 mm

Doe een beroep op uw erkende Can-Am ATV dealer als u een probleem met het remsysteem vaststelt.

WAARSCHUWING

Laat het ververset van de remvloeistof en alle onderhoud en reparaties aan het remsysteem uitvoeren door een erkende Can-Am ATV dealer.

Carrosserie

Vergrendeling van de zitting

Verwijder de zitting en controleer het vergrendelingsmechanisme. Laat beschadigde onderdelen vervangen door een erkende Can-Am ATV dealer.

Onthoud tijdens het lezen van deze Gebruikershandleiding, dat:

WAARSCHUWING

Duidt op een mogelijk gevaar dat, indien het niet wordt vermeden, kan leiden tot ernstige of dodelijke verwondingen.

Chassis

Chassis inspecteren

Controleer het chassis op barsten of andere beschadigingen. Laat vervangen of reparaties uitvoeren door een erkende Can-Am ATV dealer.

Controleer de staat en vastheid van alle bevestigingselementen van het voertuig. Doe voor de correcte aandraaimomenten, het vervangen van onderdelen of reparaties een beroep op een erkende Can-Am ATV dealer.

Onderhoud na gebruik

Als u uw voertuig in een zoutwateromgeving heeft gebruikt moet u het afspoelen met zoet water om het voertuig en al zijn onderdelen in goede staat te houden. We raden u met aandrang aan metalen onderdelen te smeren. Gebruik XPS-SMEERMIDDEL (STUK-NR. 293 600 016) of een gelijkwaardig product. Dit dient aan het einde van elke gebruiksday te gebeuren.

Als het voertuig op modderig terrein werd gebruikt is het aan te raden het af te spoelen om het voertuig en zijn onderdelen in goede staat te houden en de lichten schoon te houden.

Reiniging en bescherming voertuig

Reinig dit voertuig nooit met een hogedrukreiniger. **GEBRUIK ENKEL LAGE DRUK** (zoals een tuinslang). Hoge druk kan elektrische of mechanische schade aanrichten. Pak de top van de knalpot in om te voorkomen dat er water in het uitlaatsysteem terechtkomt.

Beschadigingen aan gelakte onderdelen moeten zorgvuldig worden herschilderd om roest te voorkomen.

Was de carrosserie indien nodig met warm zeepsop (gebruik enkel een mild schoonmaakmiddel). Breng een niet-schurende was aan.

MERK OP Reinig kunststofonderdelen nooit met agressieve schoonmaakmiddelen, ontvetters, verfverdunner, aceton e.d.

BEWARING EN VOORBEREIDING OP HET RIJSEIZOEN

WAARSCHUWING

Laat een erkende Can-Am ATV dealer nakijken of het brandstofsysteem intact is volgens het *ONDERHOUDSSHEMA*.

Als u het voertuig langer dan vier maanden niet gebruikt, is een correcte opslag noodzakelijk.

Uw erkende Can-Am ATV dealer kan u hier meer over vertellen.

Nadat uw voertuig langere tijd was opgeborgen, is een voorbereiding vereist. Uw erkende Can-Am ATV dealer kan u hier meer over vertellen.

***Deze pagina is
bewust leeg gelaten***

TECHNISCHE INFORMATIE

VOERTUIGIDENTIFICATIE

De voornaamste onderdelen van het voertuig (de motor en het chassis) zijn identificeerbaar aan de hand van verschillende serienummers. Soms kunt u deze cijfers nodig hebben voor de garantie of om uw voertuig te laten opsporen bij verlies. Elke erkende Can-Am ATV dealer heeft deze nummers nodig om reparaties onder garantie uit te voeren. Er wordt geen garantie geboden door BRP als het motoridentificatienummer (E.I.N.) of het voertuigidentificatienummer (V.I.N.) werd verwijderd of onleesbaar werd gemaakt. We raden u stellig aan om alle serienummers van uw voertuig te noteren en deze door te geven aan uw verzekeraar.

Voertuig-identificatienummer

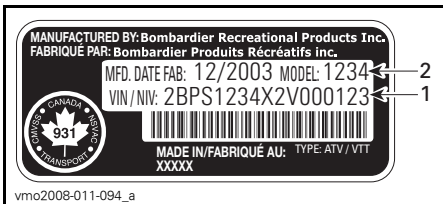

TYPISCH — LABEL MET SERIENUMMER MOTOR

1. V.I.N. (Voertuigidentificatienummer)
2. Modelnummer



TYPISCH

1. Locatie serienummer voertuig

Motoridentificatienummer



TYPISCH

1. E.I.N. (Motoridentificatienummer)

SPECIFICATIES

MODEL		DS 450™ X™ MX
MOTOR		
Type	BRP Rotax®, 4-takt. Dubbele bovenliggende nokkenasmotor, kettingaandrijving	
Aantal cilinders	1	
Aantal kleppen	4	
Cilinderinhoud	449,3 cm ³	
Boring	97 mm	
Slag	60,8 mm	
Compressieverhouding	11,8:1	
Smering	Type	Droog carter (smering van motor en transmissie tegelijk)
	Oliefilter	Synthetische meerlagige oliefilter
Decompressor	Automatisch	
Uitlaatsysteem	BRP, roestvrij staal	
Luchtfilter	2-traps schuimfilter	
TRANSMISSIE		
Koppeling	Natte meerschijvenkoppeling	
Transmissie	Geïntegreerde transmissie, 5 versnellingen, constant mesh	
KOELING		
Type	Vloeistofkoeling met geïntegreerde waterpomp	
Radiator	Vooraan gemonteerd met thermostatische ventilator	
BRANDSTOFSYSTEEM		
Type	Elektronische brandstofinjectie met een enkel gasklephuis van 46 mm	
Leegloopsnelheid	1.800 ± 50 TPM (niet regelbaar)	
Brandstofpomp	Merk	Bosch
	Type	Elektrisch (in brandstoftank)

MODEL		DS 450™ X™ MX
ELEKTRISCH SYSTEEM		
Magneetgenerator	Merk	Denso
	Type	250 W @ 6.000 TPM
Ontstekingstype		IDI (Inductive Digital Ignition)
Timing van de ontsteking		Niet regelbaar
Motorbegrenzer		10.200 TPM
Bougie	Merk	NGK (breng WARMTEGELEIDENDE PASTA P12 (STUK-NR. 420 897 186) aan op de bougieschroefdraad)
	Type	DCPR9E
	Spleet	0,7 mm tot 0,8 mm
Aantal bougies		2
Accu	Type	Onderhoudsvrije accu
	Volt	12 volt, 7 A•h
Startsysteem		Elektrische start. Start in elke versnelling (met ingedrukte ontkoppeling of in NEUTRAAL)
Grootlichtlamp		2 x 35 W
Standlichten vooraan		2 x 5 W
Richtingaanwijzers		4 x 10W
Achterlicht- en remlichtlamp		8/27 W, 1.157
Zekeringen	Hoofdzekering	20 A
	Oplaadsysteem	20 A
	Injector/ontsteking	15 A
	ECM	5 A
	Brandstofpomp	15 A
	Ventilator en accessoires	20 A
AANDRIJFTREIN		
Achteras		Massieve as met kettingaandrijving

MODEL		DS 450™ X™ MX
OPHANGING		
Vooraan	Type	Onafhankelijke ophanging - dubbele A-arm
	Schokdempers	HPG (volledig instelbaar)
	Veerweg	271,8 mm
Achteraan	Type	Stijve draaiarm
	Schokdempers	HPG (volledig instelbaar)
	Veerweg	282 mm
BANDEN		
Druk (tot 100 kg)	Vooraan	48 kPa maximum 34,5 kPa minimum
	Achteraan	
Maat	Vooraan	21 x 7R-10
	Achteraan	20 x 11R-9
WIELEN		
Maat	Vooraan	10 x 5
	Achteraan	9 x 8
Aandraaimoment wielmoeren		52,5 N•m ± 2,5 N•m
REMMEN		
Vooraan		Hydraulisch, 2 schijven
Achteraan		Hydraulisch, enkele schijf
Parkeerinrichting		Afzonderlijke vergrendelingshendel rechts aan stuur (achterwielen)
BESTURING		
Toespoor (voertuig op de grond en meting midden op het bandenprofiel)		0 mm tot 6,35 mm
Caster (regelbaar)		Fabrieksinstelling: 8°
Wielvlucht (regelbaar)		Fabrieksinstelling: 12°

MODEL		DS 450™ X™ MX
MAXIMUMBELASTING		
Totale toegelaten belasting van het voertuig		100 kg inclusief bestuurder, alle andere lasten en toegevoegde accessoires
Nominaal brutogewicht voertuig		283 kg
AFMETINGEN		
Totale lengte		1,839 m
Totale breedte		1,17 m tot 1,27 m
Totale hoogte		1,10 m
Wielbasis		1,27 m
Wielspoor (gemeten midden op profiel)	Vooraan	1,08 m
	Achteraan	997 mm
Rijhoogte	Onder chassis	180 mm
Bodemvrijheid	Achteras	130 mm
VLOEISTOFFEN		
Type motorolie		SYNTHETISCH XPS-OLIE-MENGSEL (ZOMERKwaliteit) (STUKNR. 293 600 121). Gebruik geen andere synthetische olie, mengsel van synthetische olie of speciale additieven voor Can-Am ATV's met natte koppeling.
Koelvloeistof		Ethyleenglycol/watermengsel (50% koelvloeistof, 50% gedestilleerd water). Gebruik voorgemengde koelvloeistof van BRP of een speciale koelvloeistof voor aluminiummotoren.
Brandstof	Type	Loodvrije super-benzine
	Octaangetal	In Noord-Amerika: (91 (RON + MON)/2) Buiten Noord-Amerika: 95 RON
Hydraulische remmen		Remvloeistof, DOT 4

MODEL	DS 450™ X™ MX
INHOUD	
Brandstoftank	11,5 L inclusief een reserve van ongeveer 2,5 L
Motorolie	1,8 L
Koelvloeistof	1,8 L

Onthoud tijdens het lezen van deze Gebruikershandleiding, dat:

 **WAARSCHUWING**

Duidt op een mogelijk gevaar dat, indien het niet wordt vermeden, kan leiden tot ernstige of dodelijke verwondingen.

***Deze pagina is
bewust leeg gelaten***

OPLOSSEN VAN PROBLEMEN

RICHTLIJNEN VOOR HET OPLOSSEN VAN PROBLEMEN

MOTOR DRAAIT NIET

1. **Contactschakelaar staat op OFF (uit).**
 - *Zet de schakelaar op ON (aan).*
2. **Motorstopschakelaar staat op OFF.**
 - *Zet de schakelaar op ON.*
3. **Transmissie staat niet in NEUTRAAL.**
 - *Zet de transmissie in NEUTRAAL of druk de koppelingshendel in.*
4. **Accu te zwak of verbindingen los.**
 - *Controleer de staat van de verbindingen en aansluitklemmen.*
 - *Laat de accu nakijken.*
 - *Neem contact op met een erkende Can-Am ATV dealer.*

MOTOR WENTELT MAAR START NIET

1. **Gesprongen zekering.**
 - *Controleer de zekering van de brandstofpomp.*
2. **Verdronken motor (bougies nat bij verwijdering).**
 - *(Modus verdronken) Als de motor niet start en teveel brandstof bevat, kan deze modus worden geactiveerd om de brandstofinjectie te verhinderen tijdens het starten. Ga als volgt te werk:*
 - *Steek de sleutel in het contactslot en draai deze naar de ON-stand (aan).*
 - *Druk de gashendel volledig in en HOUD deze ingedrukt.*
 - *Druk op de motorSTARTknop.*
 - *Probeer de motor gedurende 20 seconden te starten. Laat de motorSTARTknop los.*
 - *Laat de gashendel los en probeer opnieuw de motor te starten.*
 - **Als dit niet lukt:**
 - *Reinig het gebied rond de bougiekapjes en verwijder deze.*
 - *Verwijder de bougies, zie het hoofdstuk ONDERHOUDSINFORMATIE.*
 - *Start de motor herhaaldelijk.*
 - *Installeer nieuwe bougies indien mogelijk of reinig en droog de bougies.*
 - *Start de motor zoals hierboven werd beschreven.*
 - *Als de motor blijft verdrinken, raadpleeg dan een erkende Can-Am ATV dealer.*
 - **OPMERKING:** *Controleer of er geen brandstof in de motorolie zit. Is dit wel het geval, ververs de motorolie dan.*
3. **Geen brandstof in de motor (bougies droog bij verwijdering).**
 - *Controleer het brandstofpeil.*
 - *Mogelijk is de brandstofpomp defect.*
 - *Controleer de zekering van de brandstofpomp.*
 - *Neem contact op met een erkende Can-Am ATV dealer.*

MOTOR WENDEL MAAR START NIET (vervolg)

4. Bougie/ontsteking (geen vonk).

- *Controleer de toestand van de ontstekingszekering.*
- *Verwijder de bougies en verbind de bougiekapjes opnieuw.*
- *Controleer of de contactschakelaar en de motorstopschakelaar op ON staan.*
- *Start de motor met de bougies geaard aan de motor, weg van de bougiegaten. Vervang de bougies als u geen vonk ziet.*
- *Neem contact op met een erkende Can-Am ATV dealer als het probleem aanhoudt.*

5. Motorcompressie.

- *Als u geen pulserende weerstand voelt, wijst dit op een ernstig compressieverlies.*
- *Neem contact op met een erkende Can-Am ATV dealer.*

MOTOR MIST ACCELERATIE OF VERMOGEN

1. Bougies vuil of beschadigd.

- *Zie MOTOR WENDEL MAAR START NIET.*

2. Motor krijgt onvoldoende brandstof.

- *Zie MOTOR WENDEL MAAR START NIET.*

3. De motor raakt oververhit (motorverklikkerlichtje BRANDT of knippert).

- *Zie OVERVERHITTING VAN DE MOTOR.*

4. Luchtfiler/behuizing verstopt of vuil.

- *Controleer de filter en reinig hem indien nodig.*
- *Controleer de afvoer van het luchtfilerhuis op vloeistof/vuilafzetting.*

5. Ontstekingsspoel losgekoppeld.

- *Controleer de aansluiting van de ontstekingsspoel.*

OVERVERHITTING VAN DE MOTOR

1. Te weinig koelvloeistof in het koelsysteem

- *Controleer de motorkoelvloeistof, zie ONDERHOUDSINFORMATIE.*
- *Controleer of de ventilator goed werkt.*

2. Vuile radiatorvinnen.

- *Reinig de radiatorvinnen, zie RADIATOR in de ONDERHOUDSINFORMATIE.*

3. Koelventilator draait niet.

- *Controleer de zekering van de koelventilator, zie ONDERHOUDSINFORMATIE. Als de ventilator niet werkt en de zekering wel goed is, neem dan contact op met een erkende Can-Am ATV dealer.*

MOTORTERUGSLAG

1. Defecte bougies (koolstofophoping).
 - Zie MOTOR MIST ACCELERATIE OF VERMOGEN.
2. Uitlaatsysteem lekt.
 - Neem contact op met een erkende Can-Am ATV dealer.
3. Motor loopt te heet.
 - Zie MOTOR MIST ACCELERATIE OF VERMOGEN.

MOTOR WEIGERT

1. Bougies vuil/beschadigd/versleten.
 - Reinig/controleer de bougies en het verwarmingsbereik. Vervangen indien nodig.
2. Water in de brandstof.
 - Tap het brandstofsysteem af en hervul het met verse brandstof.

ABNORMAAL MOTORGELUID

1. Klepafregeling.
 - Neem contact op met een erkende Can-Am ATV dealer.
2. Kettingspanner.
 - Neem contact op met een erkende Can-Am ATV dealer.
3. Slijtage nokkenasketting.
 - Neem contact op met een erkende Can-Am ATV dealer.

VOERTUIG BEREIKT MAXIMUMSNELHEID NIET

1. Motor.
 - Zie MOTOR MIST ACCELERATIE OF VERMOGEN.
2. Parkeerrem.
 - Zorg ervoor dat de parkeerrem volledig afstaat.
3. LuchtfILTER/behuizing verstopt of vuil.
 - Controleer de filter en reinig hem indien nodig.
 - Controleer de afvoer van het luchtfILTERhuis op vloeistof/vuilafzetting.

TRANSMISSIE SCHAKELT NIET VLOT

1. Motoroliepeil te laag.
 - Vul de olietank tot het juiste niveau met de aanbevolen olie.
2. Schakelsysteem.
 - Probeer de gashendel verder in te drukken terwijl u opschakelt.
 - Houd de koppelingshendel langer ingedrukt terwijl u terugschakelt.

TRANSMISSIE SCHAKELT NIET VLOT (vervolg)

3. Verkeerd type olie.

- *Tap de olie uit de motor af en gebruik alleen de aanbevolen olie.*

4. Transmissie.

- *Raadpleeg een erkende Can-Am ATV dealer.*

CONTROLEER OF HET MOTORVERKLIKKERLICHTJE BLIJFT BRANDEN

1. Motor raakt oververhit.

- *Zie OVERVERHITTING VAN DE MOTOR.*

2. Accuspanning te hoog of laag.

- *Controleer de accuspanning en het oplaadsysteem.*
- *Neem contact op met een erkende Can-Am ATV dealer.*

CONTROLEER OF HET MOTORVERKLIKKERLICHTJE FLIKKERT

1. De motor draait in beschermingsmodus (terugkeermodus).

- *Neem contact op met een erkende Can-Am ATV dealer.*

MELDINGEN OP DE DISPLAY VAN DE MULTIFUNCTIONELE METER

MELDING	BESCHRIJVING
LO BATT (accuspanning te laag)	Accuspanning te laag. Controleer de accuspanning en het oplaadsysteem.
HI BATT (accuspanning te hoog)	Accuspanning te hoog. Controleer de accuspanning en het oplaadsysteem.
HI TEMP (temperatuur te hoog) ⁽¹⁾	De motor oververhit, zie <i>OVERVERHITTING VAN DE MOTOR</i> in <i>OPLOSSEN VAN PROBLEMEN</i> .
LIMP HOME (motormanagement noodprogramma)	Ernstige storing aan de motor die de normale werking van de motor kan belemmeren. Het motorverklikkerlichtje zal ook knipperen. Raadpleeg een erkende Can-Am ATV dealer.
CHECK ENGINE (motorstoring)	Motorstoring, het motorklikkerlichtje zal ook BRANDEN. Raadpleeg een erkende Can-Am ATV dealer.
MAINTENANCE SOON (binnenkort onderhoud nodig)	Tijd voor een onderhoudsbeurt, raadpleeg een erkende Can-Am ATV dealer.
NO ECM COMMUNICATION (geen ECM-communicatie)	Een communicatiestoring tussen het instrumentenbord en de motorbeheermodule (ECM). Raadpleeg een erkende Can-Am ATV dealer.

MERK OP ⁽¹⁾ Als dit lichtje niet onmiddellijk uitgaat nadat de motor werd gestart, schakel de motor dan uit. Raadpleeg een erkende Can-Am ATV dealer. Gebruik het voertuig niet meer tot het is gerepareerd.

GARANTIE

BEPERKTE GARANTIE VAN BRP V.S. EN CANADA: 2011 CAN-AM™ ATV

1) VOORWERP VAN DE BEPERKTE GARANTIE

Bombardier Recreational Products Inc. ("BRP")* biedt op zijn Can-Am ATV's bouwjaar 2011 die worden verkocht door erkende dealers van Can-Am ATV's (als hieronder bepaald) in de vijftig staten van de Verenigde Staten en Canada een garantie voor materiaal- en fabricagefouten gedurende de hieronder beschreven termijn en aan de hieronder beschreven voorwaarden. Deze beperkte garantie is ongeldig en vervalt indien: (1) de ATV ooit werd gebruikt om te racen of voor enige andere vorm van competitie, zelfs indien dit bij een vorige eigenaar was; of (2) de ATV werd veranderd of aangepast op een manier die een ongunstige invloed had op de bediening, de prestaties of de duurzaamheid ervan, of hij werd veranderd of aangepast voor andere dan de oorspronkelijke doeleinden.

Alle originele Can-Am ATV-onderdelen en -accessoires die worden geïnstalleerd door een erkende BRP dealer op het ogenblik van de levering van de Can-Am ATV bouwjaar 2011, genieten dezelfde garantie als die voor de Can-Am ATV.

2) BEPERKING VAN DE AANSPRAKELIJKHEID

DEZE GARANTIE WORDT UITDRUKKELIJK GEBODEN EN AANVAARD TER VERVANGING VAN ELKE ANDERE GARANTIE, EXPLICIET OF IMPLICIET, INCLUSIEF EN ZONDER BEPERKING ELKE GARANTIE VAN VERKOOPBAARHEID OF GESCHIKTHEID VOOR EEN BEPAALD GEBRUIKSDOEL. VOOR ZOVER ZE NIET KUNNEN WORDEN VERWORPEN, ZIJN DE GEÏMPLICEERDE GARANTIES BEPERKT TOT DE GELDIGHEDSDUUR VAN DE EXPLICIETE GARANTIE. INCIDENTELE SCHADE EN GEVOLGSCHADE ZIJN UITGESLOTEN VAN DEKKING ONDER DEZE GARANTIE. IN SOMMIGE LANDEN/DEELSTATEN ZIJN DE BOVENSTAANDE AFWIJZINGEN VAN AANSPRAKELIJKHEID, BEPERKINGEN EN UITSLUITINGEN NIET TOEGELATEN. HET IS BIJGEVOLG MOGELIJK DAT ZE OP U NIET VAN TOEPASSING ZIJN. DEZE GARANTIE GEEFT U SPECIFIEKE RECHTEN, MAAR U KUNT OOK NOG ANDERE WETTELIJKE RECHTEN GENIETEN, AFHANKELIJK VAN DE STAAT OF PROVINCIE WAAR U WOONT.

Geen enkele distributeur, BRP dealer of andere persoon is gemachtigd om andere beloften, voorstellingen of garanties met betrekking tot dit product te bieden, dan die welke deel uitmaken van deze beperkte garantie. Gebeurt dit toch, dan zijn deze niet afdwingbaar van BRP.

BRP behoudt zich het recht voor, deze garantie op elk gewenst ogenblik te wijzigen. Dergelijke wijzigingen zullen echter geen invloed hebben op de garantievoorwaarden die van toepassing waren op producten, die tijdens de geldigheidsduur van deze garantie werden verkocht.

3) UITSLUITINGEN – ZIJN NIET GEWAARBORGD

De volgende zaken vallen in geen geval onder de garantie:

- Normale slijtage;
- Routineonderhoudsstukken, tune-ups, aanpassingen;

- Schade ten gevolge van een gebrekkig onderhoud en/of onzorgvuldige bewaring, die niet strookt met de aanwijzingen in de Gebruikershandleiding;
- Schade ten gevolge van de verwijdering van onderdelen, onoordeelkundige reparaties, service, onderhoudswerken, veranderingen of het gebruik van onderdelen die niet werden geproduceerd of goedgekeurd door BRP of ten gevolge van reparaties door een persoon die geen erkende Can-Am ATV dealer met serviceautorisatie is;
- Schade ten gevolge van misbruik, abnormaal gebruik, verwaarlozing of gebruik van het product op een manier die niet strookt met de aanbevelingen in de Gebruikershandleiding van de Can-Am ATV;
- Schade veroorzaakt door ongeval, onderdompeling, brand, diefstal, vandalisme of overmacht;
- Gebruik met brandstoffen, oliesoorten of smeermiddelen die niet geschikt zijn voor dit product (zie Gebruikershandleiding);
- Schade door roest, corrosie of blootstelling aan de natuurelementen;
- Schade door opname van water of sneeuw;
- Incidentele of gevolgschade of schade van welke aard ook, inclusief zonder beperkingen kosten voor wegslepen, bewaren, telefoon, huur, taxi, genotsderving, verzekering, afbetalingen, tijdverlies, inkomensderving.

4) GARANTIEPERIODE

Deze garantie loopt vanaf (1) de datum van levering aan de eerste klant of (2) de datum van de eerste ingebruikname van het product, afhankelijk van wat zich het eerst voordoet, en dit gedurende een termijn van:

ZES (6) OPEENVOLGENDE MAANDEN voor privégebruik of commercieel gebruik, behalve dat emissiegebonden componenten geïnstalleerd op EPA-goedgekeurde ATV's die zijn geregistreerd in de VS een garantie genieten van 5.000 km of dertig (30) opeenvolgende maanden, afhankelijk van wat zich het eerst voordoet; en dat verdampingsemisatiegebonden componenten een garantie genieten van vierentwintig (24) opeenvolgende maanden. Raadpleeg een erkende Can-Am ATV dealer voor een lijst van de huidige verdampingsemisatiegebonden componenten.

De reparatie of vervanging van onderdelen of de verlening van service onder deze garantie verlengt de geldigheidsduur van deze garantie niet voorbij de oorspronkelijke vervaldatum ervan.

5) VOORWAARDEN OM VAN DE GARANTIE TE KUNNEN GENIETEN

Deze garantie wordt enkel geboden als aan alle onderstaande voorwaarden is voldaan:

- De Can-Am ATV bouwjaar 2011 moet in nieuwe en ongebruikte staat zijn aangekocht door de eerste eigenaar bij een Can-Am ATV dealer die erkend is om Can-Am ATV's te verkopen in het land waar de verkoop plaatsvond ("Can-Am ATV dealer");

- De door BRP voorgeschreven inspecties voor de levering moeten voltooid en gedocumenteerd zijn;
- De Can-Am ATV bouwjaar 2011 moet correct geregistreerd zijn door een erkende Can-Am ATV dealer;
- De Can-Am ATV bouwjaar 2011 moet aangekocht zijn in het land waar de koper zijn verblijfplaats heeft;
- Zoals beschreven in de Gebruikershandleiding, moet het vereiste routineonderhoud tijdig worden uitgevoerd, om aanspraak te kunnen maken op garantie. BRP behoudt zich het recht voor, een bewijs van correct onderhoud te vragen als voorwaarde voor prestaties onder garantie.

BRP zal deze beperkte garantie niet nakomen indien de bovenstaande voorwaarden niet werden vervuld door de privégebruiker of commerciële gebruiker. Deze beperkingen zijn noodzakelijk om BRP toe te laten, de veiligheid van zijn producten, zijn klanten en het grote publiek te vrijwaren.

6) HOE KUNT U EEN PRESTATIE ONDER GARANTIE AANVRAGEN

De klant moet het gebruik van de ATV stopzetten zodra er een anomalie verschijnt. De klant moet binnen de twee (2) dagen na het opduiken van een defect contact opnemen met een BRP dealer die servicewerken uitvoert en deze redelijke toegang tot het product verlenen en een redelijke gelegenheid bieden om het te repareren. De klant moet de erkende BRP dealer ook een aankoopbewijs voor het product voorleggen en de reparatie/werkorder ondertekenen voor de aanvang van de reparatie om de reparatie onder garantie te valideren. Alle onderdelen die onder deze beperkte garantie worden vervangen worden eigendom van BRP.

7) WAT BRP ZAL DOEN

De verplichtingen van BRP in het kader van deze garantie beperken zich, naar eigen inzicht, tot de reparatie van onderdelen die bij normaal gebruik, onderhoud en service defect zijn gebleken of de vervanging van deze onderdelen door nieuwe originele Can-Am ATV onderdelen zonder aanrekening van onderdelen en werken, uitgevoerd door een erkende BRP dealer naar keuze tijdens de garantieperiode en aan de hierin beschreven voorwaarden. De verantwoordelijkheid van BRP blijft beperkt tot de uitvoering van de vereiste reparaties of vervangingen van onderdelen. Aanspraken op inbreuken op de garantie kunnen geen aanleiding geven tot annulering of herroeping van de verkoop van de ATV door de eigenaar.

Wanneer er een prestatie nodig is in een ander land dan datgene waarin de oorspronkelijke verkoop heeft plaatsgevonden, zal de eigenaar instaan voor eventuele bijkomende kosten op basis van plaatselijke praktijken en voorwaarden, onder meer - maar niet beperkt tot - kosten voor transport, verzekering, belastingen, vergunningen, invoerrechten en alle andere financiële lasten, inclusief heffingen door overheden, staten, provincies en hun bevoegde instanties.

BRP behoudt zich het recht voor, zijn producten regelmatig te verbeteren of aan te passen, zonder dat hieruit een verplichting voortvloeit om eerder geproduceerde producten aan te passen.

8) LEVERANCIERSGARANTIES

Bij bepaalde Can-Am ATV's bouwjaar 2011 kan een gps-ontvanger als standaarduitrusting worden geleverd. De gps-ontvanger valt onder de beperkte garantie uitgegeven door de fabrikant van de gps-ontvanger en wordt niet gedekt door deze beperkte garantie. Neem voor Canada contact op met de volgende distributeurs of, voor de VS, met de producent:

In de Verenigde Staten:

Garmin International Inc.

U.S.: + 913 397 -8200

U.S. Toll Free: + 1 800 800-1020

Website: www.garmin.com

In Canada (één van beiden):

Raytech Électronique

Tel.: + 450 975 -1015

Fax: +800 975-0025/450 975-0817

Contact: raytech@raytech.qc.ca

Website: www.raytech.qc.ca

Coörd. Gps: N45o35.25' - W73o42.95'

Naviclub Ltd

Tel.: + 418 835 -9279

Fax: + 418 835 -6681

Contact: naviclub@naviclub.com

Website: www.naviclub.com

Uw 2011 Can-Am ATV kan oorspronkelijk uitgerust zijn met ATV-banden van het merk Carlisle[†] of ITP[†]. De banden vallen onder de afzonderlijke garantie van de bandenfabrikant en worden niet gedekt door deze beperkte garantie. Neem contact op met de fabrikant of vraag bijstand van uw erkende Can-Am ATV dealer.

Carlisle Tire & Wheel Company

23 Windham Boulevard

Aiken SC 29805

Informatie over de garantie:

VS: +1 800 260 7959

Canada: +1 800 265 6155

Quebec: +1 877 997 4999

9) OVERDRACHT

Indien een product tijdens de garantieperiode van eigenaar verandert, wordt deze garantie mee overgedragen en blijft ze geldig voor de resterende dekkingsperiode, op voorwaarde dat BRP op de hoogte wordt gebracht van deze verandering van eigenaar op de volgende manier:

1. De vorige eigenaar neemt contact op met BRP (op het onderstaande telefoonnummer) of een erkende BRP dealer en geeft de gegevens van de nieuwe eigenaar door; of
2. BRP of een erkende BRP dealer ontvangt een bewijs dat de voormalige eigenaar heeft ingestemd met de overdracht, samen met de gegevens van de nieuwe eigenaar.

10) BIJSTAND VOOR DE KLANT

In geval van een mengingsverschil of dispuut in verband met deze beperkte garantie, stelt BRP voor om samen met de dealer naar een oplossing voor de kwestie te zoeken. We raden u aan het probleem te bespreken met de servicemanager of zaakvoerder van de erkende dealer.

Is het probleem daarmee nog niet opgelost, dan kunt u uw klacht schriftelijk overmaken of bellen naar het betreffende nummer hieronder:

In Canada

BOMBARDIER RECREATIONAL PRODUCTS INC.

CAN-AM ATV

CUSTOMER ASSISTANCE CENTER

75 J.-A. Bombardier Street

Sherbrooke QC J1L 1W3

Tel.: 819 566 3366

In de Verenigde Staten

BRP US INC.

CAN-AM ATV

CUSTOMER ASSISTANCE CENTER

7575 Bombardier Court

Wausau WI 54401

Tel.: 715 848 4957

* In de Verenigde Staten worden de producten verdeeld door BRP US Inc.

© 2009 Bombardier Recreational Products Inc. Alle rechten voorbehouden.

™ Handelsmerk van Bombardier Recreational Products Inc. of zijn dochtermaatschappijen.

† Carlisle en ITP zijn handelsmerken van, of in licentie gegeven aan Carlisle Tire & Wheel Company.

INTERNATIONALE BEPERKTE GARANTIE VAN BRP: 2011 CAN-AM™ ATV

1) VOORWERP VAN DE BEPERKTE GARANTIE

Bombardier Recreational Products Inc. ("BRP")* geeft een garantie op zijn Can-Am ATV bouwjaar 2011 die wordt verkocht door Can-Am ATV distributeurs of dealers die door BRP gemachtigd zijn om Can-Am ATV's te verdelen ("Can-Am ATV distributeur/dealer") buiten de vijftig staten van de Verenigde Staten, Canada en lidstaten van de EER (dit is de "Europese Economische Ruimte", nl. de landen van de Europese Unie plus Noorwegen, IJsland en Liechtenstein) voor defecten in materiaal of afwerking onder de hieronder beschreven voorwaarden en termijnen.

Alle originele Can-Am ATV-onderdelen en -accessoires die zijn geïnstalleerd door een erkende Can-Am ATV distributeur/dealer op het ogenblik van de levering van de Can-Am ATV bouwjaar 2011 genieten dezelfde garantie als de Can-Am ATV.

Deze beperkte garantie is ongeldig en vervalt indien: (1) de ATV ooit werd gebruikt om te racen of voor enige andere vorm van competitie, zelfs indien dit bij een vorige eigenaar was; of (2) de ATV werd veranderd of aangepast op een manier die een ongunstige invloed had op de bediening, de prestaties of de duurzaamheid ervan, of hij werd veranderd of aangepast voor andere dan de oorspronkelijke doeleinden.

2) BEPERKING VAN DE AANSPRAKELIJKHEID

DEZE GARANTIE WORDT UITDRUKKELIJK GEBODEN EN AANVAARD TER VERVANGING VAN ELKE ANDERE GARANTIE, EXPLICIET OF IMPLICIET, INCLUSIEF EN ZONDER BEPERKING, ELKE GARANTIE VAN VERKOOPBAARHEID OF GESCHIKTHEID VOOR EEN BEPAALD GEBRUIKSDOEL. VOOR ZOVER ZE NIET KUNNEN WORDEN VERWORPEN, ZIJN DE GEÏMPliceERDE GARANTIES BEPERKT TOT DE GELDIGHEIDSDUUR VAN DE EXPLICIETE GARANTIES. INCIDENTELE SCHADE EN GEVOLGSCHADE ZIJN UITGESLOTEN VAN DEKKING ONDER DEZE GARANTIE. IN SOMMIGE RECHTSGEBIEDEN ZIJN DE BOVENSTAANDE AFWIJZINGEN VAN AANSPRAKELIJKHEID, BEPERKINGEN EN UITSLUITINGEN NIET TOEGELATEN. HET IS BIJGEVOLG MOGELIJK DAT ZE NIET OP U VAN TOEPASSING ZIJN. DEZE GARANTIE GEEFT U SPECIFIEKE RECHTEN, MAAR U KUNT OOK NOG ANDERE WETTELIJKE RECHTEN GENIETEN, AFHANKELIJK VAN HET LAND WAAR U WOONT.

Geen enkele Can-Am ATV distributeur/dealer of andere persoon is gemachtigd om andere beloften, voorstellingen of garanties met betrekking tot dit product te bieden, dan die welke deel uitmaken van deze beperkte garantie. Gebeurt dit toch, dan zijn deze niet afdwingbaar van BRP.

BRP behoudt zich het recht voor, deze garantie op elk gewenst ogenblik te wijzigen. Dergelijke wijzigingen zullen echter geen invloed hebben op de garantievoorwaarden die van toepassing waren op producten, die tijdens de geldigheidsduur van deze garantie werden verkocht.

3) UITSLUITINGEN – ZIJN NIET GEWAARBORGD

De volgende zaken vallen in geen geval onder de garantie:

- Normale slijtage;
- Routineonderhoudsstukken, tune-ups, aanpassingen;
- Schade ten gevolge van een gebrekkig onderhoud en/of onzorgvuldige bewaring, die niet strookt met de aanwijzingen in de Gebruikershandleiding;
- Schade ten gevolge van de verwijdering van onderdelen, onoordeelkundige reparaties, service, onderhoudswerken, veranderingen of het gebruik van onderdelen die niet werden geproduceerd of goedgekeurd door BRP of ten gevolge van reparaties door een persoon die geen erkende Can-Am ATV distributeur/dealer met serviceautorisatie is;
- Schade ten gevolge van misbruik, abnormaal gebruik, verwaarlozing of gebruik van het product op een manier die niet strookt met de aanbevelingen in de Gebruikershandleiding;
- Schade veroorzaakt door ongeval, onderdompeling, brand, diefstal, vandalisme of overmacht;
- Gebruik met brandstoffen, oliesoorten of smeermiddelen die niet geschikt zijn voor dit product (zie Gebruikershandleiding);
- Schade die het gevolg is van roest, corrosie of blootstelling aan de natuurelementen;
- Schade door opname van water of sneeuw;
- Incidentele of gevolgschade of schade van welke aard ook, inclusief zonder beperkingen kosten voor wegslepen, bewaren, telefoon, huur, taxi, genotsderving, verzekering, afbetalingen, tijdverlies, inkomensderving.

4) GARANTIEPERIODE

Deze garantie loopt vanaf (1) de datum van levering aan de eerste klant of (2) de datum van de eerste ingebruikname van het product, afhankelijk van wat zich het eerst voordoet, en dit gedurende een termijn van:

ZES (6) OPEENVOLGENDE MAANDEN voor privégebruik of commercieel gebruik.

De reparatie of vervanging van onderdelen of de verlening van service onder deze garantie verlengt de geldigheidsduur van deze garantie niet voorbij de oorspronkelijke vervaldatum ervan.

5) VOORWAARDEN OM VAN DE GARANTIE TE KUNNEN GENIETEN

Deze garantie wordt enkel geboden als aan alle onderstaande voorwaarden is voldaan:

- De Can-Am ATV bouwjaar 2011 moet in nieuwe en ongebruikte staat zijn aangekocht door de eerste eigenaar bij een Can-Am ATV distributeur/dealer die erkend is om Can-Am ATV's te verkopen in het land waar de aankoop plaatsvond;

- De door BRP voorgeschreven inspecties voor de levering moeten voltooid en gedocumenteerd zijn;
- Het product moet correct geregistreerd zijn door een erkende Can-Am ATV distributeur/dealer;
- De Can-Am ATV bouwjaar 2011 moet aangekocht zijn in het land of de unie van landen waar de koper zijn verblijfplaats heeft; en
- Zoals beschreven in de Gebruikershandleiding, moet het vereiste routineonderhoud tijdig worden uitgevoerd, om aanspraak te kunnen maken op garantie. BRP behoudt zich het recht voor, een bewijs van correct onderhoud te vragen als voorwaarde voor prestaties onder garantie.

BRP zal deze beperkte garantie niet nakomen indien de bovenstaande voorwaarden niet werden vervuld door de privégebruiker of commerciële gebruiker. Deze beperkingen zijn noodzakelijk om BRP toe te laten, de veiligheid van zijn producten, zijn klanten en het grote publiek te vrijwaren.

6) HOE KUNT U EEN PRESTATIE ONDER GARANTIE AANVRAGEN

De klant moet het gebruik van de ATV stopzetten zodra er een anomalie verschijnt. De klant moet binnen de twee (2) dagen na het opduiken van een defect contact opnemen met een Can-Am ATV distributeur/dealer die servicewerken uitvoert en deze redelijke toegang tot het product verlenen en een redelijke gelegenheid bieden om het te repareren. De klant moet de erkende Can-Am ATV distributeur/dealer ook een aankoopbewijs voor het product voorleggen en de reparatie/werkorder ondertekenen voor de aanvang van de reparatie om de reparatie onder garantie te valideren. Alle onderdelen die onder deze beperkte garantie worden vervangen worden eigendom van BRP.

7) WAT BRP ZAL DOEN

De verplichtingen van BRP onder deze garantie zijn, naar eigen goeddunken, beperkt tot de reparatie van onderdelen die defect werden bevonden bij normaal gebruik, onderhoud en service, of het vervangen van dergelijke onderdelen door nieuwe, authentieke ATV-onderdelen van Can-Am zonder kosten voor onderdelen en werkuren bij alle erkende Can-Am ATV distributeurs/dealers tijdens de garantietermijn en onder de hierboven genoemde voorwaarden. De verantwoordelijkheid van BRP blijft beperkt tot de uitvoering van de vereiste reparaties of vervangingen van onderdelen. Aanspraken op inbreuken op de garantie kunnen geen aanleiding geven tot annulering of herroeping van de verkoop van de Can-Am ATV door de eigenaar.

Wanneer er een prestatie nodig is in een ander land dan datgene waarin de oorspronkelijke verkoop heeft plaatsgevonden, zal de eigenaar instaan voor eventuele bijkomende kosten op basis van plaatselijke praktijken en voorwaarden, onder meer - maar niet beperkt tot - kosten voor transport, verzekering, belastingen, vergunningen, invoerrechten en alle andere financiële lasten, inclusief heffingen door overheden, staten, provincies en hun bevoegde instanties.

BRP behoudt zich het recht voor, zijn producten regelmatig te verbeteren of aan te passen, zonder dat hieruit een verplichting voortvloeit om eerder geproduceerde producten aan te passen.

8) OVERDRACHT

Indien een product tijdens de garantieperiode van eigenaar verandert, wordt deze beperkte garantie onder de gestelde termijnen en voorwaarden mee overgedragen, en blijft ze geldig voor de resterende dekkingsperiode, op voorwaarde dat BRP of een erkende Can-Am ATV distributeur/dealer een bewijs ontvangt dat deze overdracht met instemming van de vorige eigenaar plaatsvond en de gegevens van de nieuwe eigenaar ontvangt.

9) BIJSTAND VOOR DE KLANT

1. In geval van discussie of geschil betreffende deze beperkte garantie, raadt BRP u aan met de dealer naar een oplossing voor de kwestie te zoeken. We raden u aan de kwestie te bespreken met de servicemanager of zaakvoerder. De contactgegevens van uw Can-Am ATV distributeur/dealer zijn terug te vinden op onze website op: www.brp.com.
2. Voor verdere bijstand om de kwestie op te lossen dient u contact op te nemen met de serviceafdeling van de Can-Am ATV distributeur.
3. Wordt er ook hier geen overeenkomst bereikt, dan kunt u schriftelijk contact opnemen met BRP op het onderstaande adres.

Voor landen in Europa, het Midden-Oosten, Afrika, Rusland & GOS, dient u contact op te nemen met ons Europese kantoor:

BRP EUROPE N.V.

Customer Assistance Center
Skaldenstraat 125
9042 Gent
België
Tel.: + 32 9 218 26 00

Neem voor de Scandinavische landen contact op met ons Finse kantoor:

BRP FINLAND OY

Service Department
Isoaavantie 7
FIN-96320 Rovaniemi
Finland
Tel.: +358 16 3208 111

Neem voor alle andere landen contact op met uw plaatselijke Can-Am ATV distributeur/dealer (bezoek voor contactgegevens onze website op www.brp.com) of neem contact op met ons Noord-Amerikaanse kantoor:

BOMBARDIER RECREATIONAL PRODUCTS INC.

Customer Assistance Center
75 J.-A. Bombardier Street
Sherbrooke QC J1L 1W3
Tel.: 819 566 3366

* Voor het gebied waarop deze beperkte garantie van toepassing is worden de producten verdeeld door Bombardier Recreational Products Inc. of zijn dochtermaatschappijen.
© 2009 Bombardier Recreational Products Inc. Alle rechten voorbehouden. TM Handelsmerk van Bombardier Recreational Products Inc. of zijn dochtermaatschappijen.
TM Handelsmerk van Bombardier Recreational Products Inc. of zijn dochtermaatschappijen.

BEPERKTE GARANTIE VAN BRP VOOR DE EUROPESE ECONOMISCHE RUIMTE: 2011 CAN-AM™ ATV

1) VOORWERP VAN DE BEPERKTE GARANTIE

Bombardier Recreational Products Inc. ("BRP")* geeft een garantie op zijn nieuwe en ongebruikte Can-Am ATV's van bouwjaar 2011 die worden verkocht door Can-Am ATV distributeurs of dealers die door BRP gemachtigd zijn om Can-Am ATV's te verdelen ("Can-Am ATV distributeur/dealer") in de lidstaten van de EER (dit is de "Europese Economische Ruimte", nl. de landen van de Europese Unie plus Noorwegen, IJsland en Liechtenstein) voor defecten in materiaal of afwerking onder de hieronder beschreven voorwaarden en termijnen.

Alle originele Can-Am ATV onderdelen en accessoires, die zijn geïnstalleerd door een erkende Can-Am ATV distributeur/dealer op het ogenblik van de levering van de Can-Am ATV bouwjaar 2011, genieten dezelfde garantie als de ATV.

Deze beperkte garantie is ongeldig en vervalt indien: (1) de ATV ooit werd gebruikt om te racen of voor enige andere vorm van competitie, zelfs indien dit bij een vorige eigenaar was; of (2) de ATV werd veranderd of aangepast op een manier die een ongunstige invloed had op de bediening, de prestaties of de duurzaamheid ervan, of hij werd veranderd of aangepast voor andere dan de oorspronkelijke doeleinden.

2) BEPERKING VAN DE AANSPRAKELIJKHEID

DEZE GARANTIE WORDT UITDRUKKELIJK GEBODEN EN AANVAARD TER VERVANGING VAN ELKE ANDERE GARANTIE, EXPLICIET OF IMPLICIET, INCLUSIEF EN ZONDER BEPERKING, ELKE GARANTIE VAN VERKOOPBAARHEID OF GESCHIKTHEID VOOR EEN BEPAALD GEBRUIKSDOEL. VOOR ZOVER ZE NIET KUNNEN WORDEN VERWORPEN, ZIJN DE GEÏMPliceERDE GARANTIES BEPERKT TOT DE GELDIGHEIDSDUUR VAN DE EXPLICIETE GARANTIES. INCIDENTELE SCHADE EN GEVOLGSCHADE ZIJN UITGESLOTEN VAN DEKKING ONDER DEZE GARANTIE. IN SOMMIGE RECHTSGBIEDEN ZIJN DE BOVENSTAANDE AFWIJZINGEN VAN AANSPRAKELIJKHEID, BEPERKINGEN EN UITSLUITINGEN NIET TOEGELATEN. HET IS BIJGEVOLG MOGELIJK DAT ZE NIET OP U VAN TOEPASSING ZIJN. DEZE GARANTIE GEEFT U SPECIFIEKE RECHTEN, MAAR U KUNT OOK NOG ANDERE WETTELIJKE RECHTEN GENIETEN, AFHANKELIJK VAN HET LAND WAAR U WOONT.

Geen enkele Can-Am ATV distributeur/dealer of andere persoon is gemachtigd om andere beloften, voorstellingen of garanties met betrekking tot dit product te bieden, dan die welke deel uitmaken van deze beperkte garantie. Gebeurt dit toch, dan zijn deze niet afdwingbaar van BRP.

BRP behoudt zich het recht voor, deze garantie op elk gewenst ogenblik te wijzigen. Dergelijke wijzigingen zullen echter geen invloed hebben op de garantievoorwaarden die van toepassing waren op producten, die tijdens de geldigheidsduur van deze garantie werden verkocht.

3) UITSLUITINGEN – ZIJN NIET GEWAARBORGD

De volgende zaken vallen in geen geval onder de garantie:

- Normale slijtage;
- Routineonderhoudsstukken, tune-ups, aanpassingen;
- Schade ten gevolge van een gebrekkig onderhoud en/of onzorgvuldige bewaring, die niet strookt met de aanwijzingen in de Gebruikershandleiding;
- Schade ten gevolge van de verwijdering van onderdelen, onoordeelkundige reparaties, service, onderhoudswerken, veranderingen of het gebruik van onderdelen die niet werden geproduceerd of goedgekeurd door BRP of ten gevolge van reparaties door een persoon die geen erkende Can-Am ATV distributeur/dealer met serviceautorisatie is;
- Schade ten gevolge van misbruik, abnormaal gebruik, verwaarlozing of gebruik van het product op een manier die niet strookt met de aanbevelingen in de Gebruikershandleiding;
- Schade veroorzaakt door ongeval, onderdompeling, brand, diefstal, vandalisme of overmacht;
- Gebruik met brandstoffen, oliesoorten of smeermiddelen die niet geschikt zijn voor dit product (zie Gebruikershandleiding);
- Schade die het gevolg is van roest, corrosie of blootstelling aan de natuurelementen;
- Schade door opname van water of sneeuw;
- Opname van water of sneeuw;
- Incidentele of gevolgschade of schade van welke aard ook, inclusief zonder beperkingen kosten voor wegslepen, bewaren, telefoon, huur, taxi, genotsderving, verzekering, afbetalingen, tijdverlies, inkomensderving.

4) GARANTIEPERIODE

Deze garantie loopt vanaf (1) de datum van levering aan de eerste klant of (2) de datum van de eerste ingebruikname van het product, afhankelijk van wat zich het eerst voordoet, en dit gedurende een termijn van:

VIERENTWINTIG (24) OPEENVOLGENDE MAANDEN voor privégebruik.

ZES (6) OPEENVOLGENDE MAANDEN bij gebruik voor commerciële doeleinden of verhuur.

Als commercieel gebruik van het product geldt elk gebruik ten behoeve van enige activiteit of tewerkstelling die inkomsten oplevert gedurende om het even welk deel van de garantieperiode. Het product wordt eveneens commercieel gebruikt als het op enig moment in de loop van de garantieperiode voor commercieel gebruik werd vergund.

De reparatie of vervanging van onderdelen of de verlening van service onder deze garantie verlengt de geldigheidsduur van deze garantie niet voorbij de oorspronkelijke vervaldatum ervan.

Houd er rekening mee dat de duur en andere modaliteiten van de garantie onderworpen zijn aan de toepasselijke nationale en lokale wetgeving in uw land.

5) VOORWAARDEN OM VAN DE GARANTIE TE KUNNEN GENIETEN

Deze garantie wordt enkel geboden als aan alle onderstaande voorwaarden is voldaan:

- De Can-Am ATV bouwjaar 2011 moet in nieuwe en ongebruikte staat zijn aangekocht door de eerste eigenaar bij een Can-Am ATV distributeur/dealer die erkend is om Can-Am ATV's te verkopen in het land waar de aankoop plaatsvond;
- De door BRP voorgeschreven inspecties voor de levering moeten voltooid en gedocumenteerd zijn;
- Het product moet correct geregistreerd zijn door een erkende Can-Am ATV distributeur/dealer;
- De Can-Am ATV bouwjaar 2011 moet zijn aangekocht in de EER; en
- Zoals beschreven in de Gebruikershandleiding, moet het vereiste routineonderhoud tijdig worden uitgevoerd, om aanspraak te kunnen maken op garantie. BRP behoudt zich het recht voor, een bewijs van correct onderhoud te vragen als voorwaarde voor prestaties onder garantie.

BRP zal deze beperkte garantie niet nakomen indien de bovenstaande voorwaarden niet werden vervuld door de privégebruiker of commerciële gebruiker. Deze beperkingen zijn noodzakelijk om BRP toe te laten, de veiligheid van zijn producten, zijn klanten en het grote publiek te vrijwaren.

6) HOE KUNT U EEN PRESTATIE ONDER GARANTIE AANVRAGEN

De klant moet het gebruik van de ATV stopzetten zodra er een anomalie verschijnt. De klant moet binnen de twee (2) maanden na het opduiken van een defect contact opnemen met een Can-Am ATV distributeur/dealer die servicewerken uitvoert en deze redelijke toegang tot het product verlenen en een redelijke gelegenheid bieden om het te repareren. De klant moet de erkende Can-Am ATV distributeur/dealer ook een aankoopbewijs voor het product voorleggen en de reparatie/werkorder ondertekenen voor de aanvang van de reparatie om de reparatie onder garantie te valideren. Alle onderdelen die onder deze beperkte garantie worden vervangen worden eigendom van BRP.

Houd er rekening mee dat de meldingstermijn onderworpen is aan de toepasselijke nationale en lokale wetgeving in uw land.

7) WAT BRP ZAL DOEN

De verplichtingen van BRP onder deze garantie zijn, naar eigen goeddunken, beperkt tot de reparatie van onderdelen die defect werden bevonden bij normaal gebruik, onderhoud en service, of het vervangen van dergelijke onderdelen door nieuwe, authentieke ATV onderdelen van Can-Am zonder kosten voor onderdelen en werkuren bij alle erkende Can-Am ATV distributeurs/dealers tijdens de garantietermijn en onder de hierboven genoemde voorwaarden. De verantwoordelijkheid van BRP blijft beperkt tot de uitvoering van de vereiste reparaties of vervangingen

van onderdelen. Aanspraken op inbreuken op de garantie kunnen geen aanleiding geven tot annulering of herroeping van de verkoop van de Can-Am ATV door de eigenaar.

Wanneer er een prestatie nodig is buiten de EER, zal de eigenaar instaan voor eventuele bijkomende kosten op basis van plaatselijke praktijken en voorwaarden, onder meer - maar niet beperkt tot - kosten voor transport, verzekering, belastingen, vergunningen, invoerrechten en alle andere financiële lasten, inclusief heffingen door overheden, staten, provincies en hun bevoegde instanties.

BRP behoudt zich het recht voor, zijn producten regelmatig te verbeteren of aan te passen, zonder dat hieruit een verplichting voortvloeit om eerder geproduceerde producten aan te passen.

8) OVERDRACHT

Indien een product tijdens de garantieperiode van eigenaar verandert, wordt deze beperkte garantie mee overgedragen en blijft ze geldig voor de resterende dekkingperiode, op voorwaarde dat BRP of een erkende Can-Am ATV distributeur/dealer een bewijs ontvangt dat deze overdracht met instemming van de vorige eigenaar plaatsvond en de gegevens van de nieuwe eigenaar ontvangt.

9) BIJSTAND VOOR DE KLANT

1. In geval van discussie of geschil betreffende deze beperkte garantie, raadt BRP u aan met de dealer naar een oplossing voor de kwestie te zoeken. We raden u aan het probleem te bespreken met de servicemanager of zaakvoerder van de Can-Am ATV distributeur/dealer. De contactgegevens van uw Can-Am ATV distributeur/dealer zijn terug te vinden op onze website op: **www.brp.com**.
2. Voor verdere bijstand op de kwestie op te lossen dient u contact op te nemen met de serviceafdeling van de Can-Am ATV distributeur.
3. Wordt er ook hier geen overeenkomst bereikt, dan kunt u contact opnemen met BRP op het onderstaande adres.

Voor landen in Europa, het Midden-Oosten, Afrika, Rusland & GOS, dient u contact op te nemen met ons Europese kantoor:

BRP EUROPE N.V.

Customer Assistance Center
Skaldenstraat 125
9042 Gent
België
Tel.: + 32 9 218 26 00

Neem voor de Scandinavische landen contact op met ons Finse kantoor:

BRP FINLAND OY

Service Department
Isoaavantie 7
FIN-96320 Rovaniemi
Finland
Tel.: +358 16 3208 111

Neem voor alle andere landen contact op met uw plaatselijke Can-Am ATV distributeur/dealer (bezoek voor contactgegevens onze website op www.brp.com) of neem contact op met ons Noord-Amerikaanse kantoor:

BOMBARDIER RECREATIONAL PRODUCTS INC.

Customer Assistance Center
75 J.-A. Bombardier Street
Sherbrooke QC J1L 1W3
Tel.: 819 566 3366

* Voor het gebied waarop deze beperkte garantie van toepassing is worden de producten verdeeld door Bombardier Recreational Products Inc. of zijn dochtermaatschappijen. © 2009 Bombardier Recreational Products Inc. Alle rechten voorbehouden. ™ Handelsmerk van Bombardier Recreational Products Inc. of zijn dochtermaatschappijen.

BIJKOMENDE VOORWAARDEN UITSLUITEND VOOR FRANKRIJK

De volgende voorwaarden gelden uitsluitend voor producten die in Frankrijk zijn verkocht:

De verkoper levert goederen die in overeenstemming zijn met het contract en is verantwoordelijk voor defecten die aanwezig zijn bij de levering. De verkoper is tevens verantwoordelijk voor defecten die voortvloeien uit de verpakking, de assemblage-instructies of de installatie wanneer deze verantwoordelijkheid contractueel de zijne is of deze taken onder zijn verantwoordelijkheid werden volbracht. Om in overeenstemming te zijn met het contract, moet het product:

1. Geschikt zijn voor normaal gebruik voor dit soort goederen en, waar toepasselijk:
 - Beantwoorden aan de beschrijving die door de verkoper werd verstrekt, en over de kwaliteiten beschikken die door de koper aan de hand van een staal of model werden voorgesteld;
 - Beschikken over de kwaliteiten die een koper rechtmatig mag verwachten, rekening houdend met de publieke verklaringen van de verkoper, de fabrikant of zijn vertegenwoordiger, inclusief die in reclame of etikettering; of
2. Beschikken over de kenmerken zoals die tussen de partijen onderling werden overeengekomen, of geschikt zijn voor het specifieke gebruik dat door de koper werd beoogd en onder de aandacht van de verkoper werd gebracht, en die hij aanvaardde.

Bij niet-naleving is actie voorbehouden gedurende twee jaar na de levering van de goederen. De verkoper is verantwoordelijk voor de garantie op verborgen defecten aan het verkochte goed indien deze verborgen defecten het goed ongeschikt maken voor het beoogde gebruik, of indien die het gebruik ervan dusdanig belemmeren dat de koper het goed niet zou hebben gekocht, of er minder voor zou hebben betaald, indien hij dit wel geweten had. Voor zulke verborgen defecten moet door de koper actie worden genomen binnen de 2 jaar na de ontdekking van het defect.

KLANTEN- INFORMATIE

BESCHERMING VAN DE PRIVACY

Bij deze deelt BRP u mee dat uw contactgegevens zullen worden gebruikt voor veiligheids- en garantiegebonden doeleinden. Bovendien kunnen BRP en zijn dochtermaatschappijen hun klantenlijsten gebruiken om marketing en promotionele informatie over BRP en gerelateerde producten te verdelen.

Om uw recht op raadpleging van uw gegevens uit te oefenen, of te worden verwijderd uit de lijst met geadresseerden voor direct marketing, kunt u contact opnemen met BRP.

Via e-mail: privacyofficer@brp.com

Per post: BRP
Senior Legal Counsel-Privacy Officer
726 St-Joseph
Valcourt, Quebec
Canada,
JOE 2L0

VERANDERING VAN ADRES/EIGENAAR

Als u bent verhuisd of als u de nieuwe eigenaar bent van de ATV, laat dit dan zeker weten aan BRP door:

- Een van de onderstaande kaarten terug te sturen.
- **Enkel voor Noord-Amerika:** bellen naar 715 848 4957 (VS) of 819 566 3366 (Canada).
- Neem contact op met een erkende Can-Am ATV dealer.

Gelieve ingeval van verandering van eigenaar een bewijs toe te voegen dat de vroegere eigenaar met de overdracht heeft ingestemd.

Wanneer u BRP op de hoogte brengt, zelfs nadat de beperkte garantie is afgelopen, kan BRP u bereiken indien dit nodig zou zijn, bijvoorbeeld als er ATV's zouden worden teruggeroepen om veiligheidsredenen. BRP op de hoogte brengen is de verantwoordelijkheid van de eigenaar.

GESTOLEN VOERTUIGEN: Verwittig BRP of een erkende Can-Am ATV dealer als uw ATV wordt gestolen. U zult verzocht worden om uw naam, adres, telefoonnummer, het voertuigidentificatienummer en de datum van de diefstal op te geven.

In Noord-Amerika

BOMBARDIER RECREATIONAL PRODUCTS INC.

Warranty Department
75 J.-A. Bombardier Street
Sherbrooke, QC J1L 1W3
Canada

In Scandinavische landen

BRP FINLAND OY
Service Department
Isoaavantie 7
FIN-96320 Rovaniemi
Finland
Tel.: + 358 16 3208 111

In andere landen van de wereld

BRP EUROPEAN DISTRIBUTION
Warranty Department
Chemin de Messidor 5-7
1006 Lausanne
Switzerland

***Deze pagina is
bewust leeg gelaten***

ATV MODEL NR. _____

VOERTUIG-
IDENTIFICATIENUMMER (V.I.N.) _____

MOTOR
IDENTIFICATIENUMMER (E.I.N.) _____

Eigenaar: _____

NAAM

NR.

STRAAT

BUS

PLAATS

PROVINCIE

POSTCODE

Aankoopdatum _____

JAAR MAAND DAG

Einddatum van de garantie _____

JAAR MAAND DAG

In te vullen door de dealer op het ogenblik van de verkoop.

STEMPEL DEALER

Informeer bij de dealer waar u uw voertuig kocht of uw voertuig werd geregistreerd bij BRP.

Onthoud tijdens het lezen van deze Gebruikershandleiding, dat:

 **WAARSCHUWING**

Duidt op een mogelijk gevaar dat, indien het niet wordt vermeden, kan leiden tot ernstige of dodelijke verwondingen.

⚠ WAARSCHUWING

HET GEBRUIK VAN DIT VOERTUIG HOUDT GEVAREN IN. Een aanrijding of koprol is snel gebeurd als u de nodige voorzorgen niet neemt, zelfs tijdens routinemanoeuvres zoals keren, bergop of over hindernissen rijden.

U kunt **ERNSTIGE OF DODELIJKE VERWONDINGEN** oplopen, als u deze instructies niet volgt:

- **LEES DEZE GEBRUIKERSHANDLEIDING EN ALLE VEILIGHEIDSLABELS OP HET PRODUCT ALVORENS MET DEZE ATV TE RIJDEN.**
- **RIJD NOOIT MET DEZE ATV ZONDER GOEDE INSTRUCTIES.** Beginningen moeten een erkende praktijkopleiding volgen.
- **NEEM NOOIT EEN PASSAGIER MEE.** Als u een passagier meeneemt, neemt het risico op controleverlies toe.
- **RIJD NOOIT MET DEZE ATV OP EEN VERHARD OPPERVLAK** tenzij voor een korte afstand en zeer traag om het voertuig van één offroadlocatie naar een andere te brengen.
- **HOUD U ALTIJD AAN DE WEGCODE** wanneer u zich met dit voertuig op de openbare weg begeeft, zelfs op een aardeweg of kiezelpad.
- **DRAAG ALTIJD EEN GOEDGEKEURDE HELM,** oogbescherming en beschermende kleding.
- **RIJD NOOIT MET DIT VOERTUIG ALS U ONDER INVLOED BENT VAN DRUGS OF ALCOHOL.** Die vertragen uw reactie- en beoordelingsvermogen.
- **RIJD NOOIT OVERDREVEN SNEL MET DEZE ATV.** Als u met dit voertuig sneller rijdt dan het terrein, de zichtbaarheid en uw ervaring toelaten, neemt het risico op controleverlies toe. De toegelaten maximumsnelheid van dit voertuig is 65 km/u.
- **PROBEER NOOIT OP 2 WIELEN TE RIJDEN, TE SPRINGEN OF ANDERE STUNTS UIT TE VOEREN.**

GEBRUIKERSHANDLEIDING

DS 450 X mx

2011

219 701 958