

**can-am**™



# 2010

## Guida dell'operatore

Include  
Informazioni su Sicurezza,  
Veicolo e Manutenzione

# RENEGADE™

 **AVVERTENZA**

Leggere attentamente questa guida. Contiene importanti istruzioni di sicurezza.

Età operatore minima raccomandata: 16 anni. Tenere questa Guida dell'operatore a disposizione nel veicolo.

2 1 9 7 0 1 5 7 7



## **AVVERTENZA**

**LA GUIDA DEL VEICOLO POTREBBE ESSERE RISCHIOSA.** In caso di mancata osservanza delle precauzioni, potrebbe verificarsi facilmente una collisione o un ribaltamento, persino durante le manovre ordinarie come le sterzate, la guida su pendii o su ostacoli.

Per la propria sicurezza, comprendere e seguire le avvertenze contenute nella Guida dell'operatore e sulle etichette presenti sul veicolo. **La mancata osservanza di queste avvertenze può provocare LESIONI GRAVI O MORTE.** Tenere questa Guida dell'operatore sempre a disposizione nel veicolo.

## **AVVERTENZA**

La mancata osservanza di qualsiasi precauzione e istruzione di sicurezza presente nella Guida dell'operatore, nel *DVD SULLA SICUREZZA* e sulle etichette del prodotto potrebbe comportare lesioni, fino alla morte!

## **AVVERTENZA**

È possibile che le prestazioni di questo veicolo superino quelle di altri veicoli che potrebbero essere stati guidati in precedenza. Familiarizzate con il nuovo veicolo per un po'.

I seguenti marchi di fabbrica sono proprietà di Bombardier Recreational Products Inc.:

Can-Am™

Renegade™

Rotax®

XPS™

TTI™

D.E.S.S.™

# INTRODUZIONE

Congratulazioni per l'acquisto del vostro nuovo ATV Can-Am™. Il prodotto è coperto da garanzia BRP; avrete inoltre a disposizione una rete di concessionari autorizzati Can-Am in grado di fornire tutti i componenti, gli accessori e l'assistenza di cui potreste avere bisogno.

Il concessionario desidera impegnarsi affinché siate interamente soddisfatti del prodotto. Grazie alla sua formazione, egli potrà effettuare la messa a punto iniziale, l'ispezione del veicolo e completare la regolazione finale prima che prendiate possesso del veicolo. Nel caso in cui fossero necessarie informazioni più complete relative alla manutenzione, rivolgetevi al vostro concessionario.

Alla consegna, avrete anche ricevuto informazioni sulla copertura della garanzia e firmato l'*ELENCO DEI CONTROLLI PRE-FORNITURA* per garantire che il nuovo veicolo è stato predisposto per garantire la vostra completa soddisfazione.

## Prima di mettersi alla guida

Prima di mettersi alla guida del veicolo, leggere attentamente la Guida dell'operatore contenente informazioni su come ridurre il rischio di lesioni o morte per se stessi e per le persone vicine:

Leggere inoltre tutte le etichette di sicurezza sul vostro ATV e guardare il *DVD SULLA SICUREZZA*.

Questo veicolo è di categoria S, seguire sempre le raccomandazioni relative all'età: I ragazzi al di sotto dei 16 anni di età non devono guidare questo veicolo.

Questo veicolo è esclusivamente per uso ricreativo da parte di operatori esperti.

Si consiglia vivamente di seguire un corso di guida sicura. Controllare con il proprio concessionario o con le autorità locali la disponibilità nella propria zona.

Conservare questa Guida dell'operatore nel veicolo come riferimento quale manutenzione, risoluzione dei problemi e per istruire gli altri.

La mancata osservanza delle avvertenze contenute in questa Guida dell'operatore può provocare **LESIONI GRAVI o MORTE**.

## Messaggi di sicurezza

Di seguito vengono descritti i messaggi di sicurezza, il relativo aspetto e le modalità di riferimento in questa guida:

### **AVVERTENZA**

Indica un potenziale pericolo che, se non viene evitato, può provocare gravi lesioni o la morte.

 **ATTENZIONE** Indica una situazione pericolosa che, se non evitata, potrebbe causare lesioni minori o moderate.

 **AVVISO** Indica un'istruzione che, se non osservata, potrebbe danneggiare seriamente i componenti del veicolo o altre proprietà.

## Informazioni su questa Guida dell'operatore

Questa Guida dell'operatore è stata preparata per portare a conoscenza del possessore/operatore di un nuovo veicolo, i diversi comandi, la manutenzione e le istruzioni di guida sicure. Questa è indispensabile per il corretto utilizzo del veicolo.

La guida è disponibile in numerose lingue. In caso di discrepanze, farà fede la versione inglese.

Se desidera visualizzare e/o stampare un'altra copia della Guida dell'operatore, visitare il seguente sito Web [www.operatorsguide.brp.com](http://www.operatorsguide.brp.com).

Le informazioni contenute in questo documento sono corrette alla data di pubblicazione. Tuttavia, BRP segue una politica di continuo miglioramento dei propri prodotti, senza però alcun obbligo di installazione su prodotti fabbricati in precedenza. A causa di cambiamenti dell'ultimo momento, si potrebbero trovare alcune discrepanze tra i prodotti fabbricati e le descrizioni e/o caratteristiche tecniche illustrate in questa guida. BRP si riserva il diritto, in qualsiasi momento, di sospendere o cambiare specifiche, design, caratteristiche, modelli o dotazioni senza incorrere in alcun obbligo.

Al momento della vendita, la Guida dell'operatore e il *DVD SULLA SICUREZZA* devono rimanere sul mezzo alla vendita.

Durante la lettura di questa Guida dell'operatore, ricordare che:

 **AVVERTENZA**

Indica un potenziale pericolo che, se non viene evitato, può provocare gravi lesioni o la morte.

---

# INDICE

<b>INTRODUZIONE</b> .....	<b>1</b>
Prima di mettersi alla guida .....	1
Messaggi di sicurezza .....	1
Informazioni su questa Guida dell'operatore.....	1

## **INFORMAZIONI SULLA SICUREZZA**

<b>PRECAUZIONI GENERALI</b> .....	<b>8</b>
Evitare l'avvelenamento da monossido di carbonio .....	8
Prevenire incendi da benzina e altri rischi .....	8
Prevenire bruciature causate da parti calde .....	8
Accessori e modifiche .....	8

<b>MESSAGGI DI SICUREZZA SPECIALI</b> .....	<b>10</b>
Comunità Europea .....	12

<b>AVVERTENZE DI GUIDA</b> .....	<b>13</b>
----------------------------------	-----------

<b>GUIDA DEL VEICOLO</b> .....	<b>39</b>
Controllo pre-guida .....	40
Indumenti .....	41
Trasporto passeggero .....	42
Trasporto carichi .....	42
Traino di un rimorchio .....	42
Esecuzione di piccoli lavori con il veicolo .....	43
Guida a scopo ricreativo .....	43
Ambiente .....	43
Limiti del design .....	44
Guida fuoristrada .....	44
Funzionamento generale e Precauzioni di sicurezza .....	44
Tecniche di guida .....	47

<b>ETICHETTE IMPORTANTI PRESENTI SUL VEICOLO</b> .....	<b>53</b>
Cartellino .....	53
Targhette di sicurezza del veicolo .....	54

## **INFORMAZIONI SUL VEICOLO**

<b>COMANDI/STRUMENTI/DOTAZIONI</b> .....	<b>60</b>
1) Leva dell'acceleratore .....	63
2) Selettore 2WD/4WD .....	63
3) Leva del freno SX .....	64
4) Leva del freno DX .....	65
5) Freno di stazionamento .....	65
6) Leva del cambio .....	66

<b>COMANDI/STRUMENTI/DOTAZIONI</b> (continua)	
7) Interruttore multifunzione .....	67
8) Indicatore multifunzione .....	69
9) Presa di corrente 12-volt .....	72
10) Interruttore di accensione .....	73
11) Pedale del freno .....	74
12) Stiva posteriore .....	74
13) Chiavistello del sedile .....	75
14) Area di carico posteriore .....	75
15) Gancio di recupero .....	76
16) Kit strumenti .....	76
17) Blocco veicolo .....	76
18) Interruttore frecce .....	76
19) Pulsante avvisatore acustico .....	77
20) Pulsante di segnalazione pericolo .....	77
<b>CARBURANTE</b> .....	<b>78</b>
Carburante consigliato .....	78
Procedura di alimentazione carburante .....	78
<b>ISTRUZIONI DI FUNZIONAMENTO</b> .....	<b>79</b>
Utilizzo durante il periodo di rodaggio .....	79
Avvio del motore .....	79
Innesto marce .....	79
Arresto del motore .....	80
Cura dopo l'utilizzo .....	80
Cosa fare in caso di ribaltamento del veicolo .....	80
Cosa fare in caso il veicolo sia immerso in acqua .....	81
<b>MESSA A PUNTO DELLA GUIDA</b> .....	<b>82</b>
Regolazione delle sospensioni .....	82
Regolazione servosterzo (DPS) .....	84
<b>TRASPORTO DEL VEICOLO</b> .....	<b>86</b>

## **INFORMAZIONI SULLA MANUTENZIONE**

<b>PROGRAMMA DI MANUTENZIONE</b> .....	<b>88</b>
<b>ISPEZIONE DOPO 10 ORE</b> .....	<b>94</b>
<b>PROCEDURE DI MANUTENZIONE</b> .....	<b>95</b>
Filtro dell'aria .....	95
Olio motore .....	99
Filtro dell'olio .....	101
Radiatore .....	101
Liquido refrigerante motore .....	102
Parascintille marmitta .....	104

<b>PROCEDURE DI MANUTENZIONE (continua)</b>	
Filtro dell'aria CVT .....	105
Carenatura CVT .....	105
Olio scatola del cambio .....	106
Cavo dell'acceleratore .....	107
Leva dell'acceleratore .....	109
Candele .....	109
Batteria .....	110
Fusibili .....	111
Luci .....	113
Protezione e cappuccio anteriore e posteriore dell'albero motore .....	114
Pneumatici e ruote .....	115
Sospensioni .....	116
Freni .....	117
Carrozzeria .....	118
Struttura .....	120
<b>RIMESSAGGIO E PREPARAZIONE PRESTAGIONALE .....</b>	<b>121</b>

### ***INFORMAZIONI TECNICHE***

<b>IDENTIFICAZIONE DEL VEICOLO .....</b>	<b>124</b>
Numero di identificazione del veicolo .....	124
Numero di identificazione motore .....	124
Targhette di conformità .....	124
<b>DICHIARAZIONE DI CONFORMITÀ CE .....</b>	<b>126</b>
<b>CARATTERISTICHE TECNICHE .....</b>	<b>127</b>

### ***INDIVIDUAZIONE E RISOLUZIONE DEI PROBLEMI***

<b>LINEE GUIDA PER LA RISOLUZIONE DEI PROBLEMI .....</b>	<b>134</b>
<b>MESSAGGI INDICATORE MULTIFUNZIONE .....</b>	<b>139</b>

### ***GARANZIA***

<b>GARANZIA LIMITATA BRP NEGLI STATI UNITI E IN CANADA: ATV CAN-AM™ MODELLO 2010 .....</b>	<b>142</b>
<b>GARANZIA LIMITATA INTERNAZIONALE BRP: ATV CAN-AM™ MODELLO 2010 .....</b>	<b>147</b>

GARANZIA LIMITATA BRP PER L'AREA ECONOMICA EUROPEA: ATV CAN-AM™ MODELLO 2010.....	152
--	-----

**INFORMAZIONI PER IL CLIENTE**

ESONERO DALLA RESPONSABILITÀ/OBBLIGHI RELATIVI ALLA RISERVATEZZA .....	158
CAMBIO DI INDIRIZZO/PROPRIETÀ .....	159



# ***INFORMAZIONI SULLA SICUREZZA***

---

# PRECAUZIONI GENERALI

## Evitare l'avvelenamento da monossido di carbonio

Tutti i gas di scarico contengono un gas mortale: il monossido di carbonio. L'inalazione di monossido di carbonio può causare cefalee, vertigini, sonnolenza, nausea, confusione ed eventualmente la morte.

Il monossido di carbonio è un gas inodore, incolore e insapore che può essere presente nell'aria anche se non si percepisce la presenza di scarichi del motore a livello visivo oppure olfattivo. I livelli mortali di monossido di carbonio si raggiungono molto velocemente e ben presto si può essere sopraffatti e non riuscire a salvarsi. I livelli mortali di monossido di carbonio possono inoltre persistere per ore oppure giorni in zone chiuse o scarsamente ventilate. In presenza di uno qualsiasi dei sintomi di avvelenamento da monossido di carbonio, lasciare immediatamente la zona, uscire all'aperto e contattare un medico.

Per prevenire lesioni gravi o la morte da monossido di carbonio:

- Non utilizzare mai il veicolo in zone scarsamente ventilate o parzialmente chiuse come, ad esempio, garage, parcheggi coperti o fienili. Anche se si cerca di ventilare i gas di scarico del motore con ventole o aprendo porte e finestre, il monossido di carbonio può raggiungere rapidamente livelli pericolosi.
- Non utilizzare mai il veicolo all'aperto in zone in cui i gas di scarico del motore possono accumularsi all'interno di un edificio attraverso porte e finestre.

## Prevenire incendi da benzina e altri rischi

La benzina è estremamente infiammabile e altamente esplosiva. I vapori della benzina possono diffondersi ed essere accesi da una scintilla o fiamma lontana molti metri dal motore. Per ridurre il rischio di incendio o esplosione, attenersi alle istruzioni seguenti:

- Utilizzare solo taniche approvate per benzina rossa per conservare il carburante.
- Attenersi scrupolosamente alle istruzioni contenute nella sottosezione *CARBURANTE*.
- Non avviare o utilizzare il motore se il coperchio del carburante non è correttamente bloccato.

La benzina è velenosa e potrebbe provocare lesioni o morte.

- Non aspirare mai la benzina tramite bocca.
- Se ingerita, a contatto con gli occhi o vengono inalati i vapori della benzina, contattare immediatamente un medico.

In caso di contatto con la cute, risciacquare con acqua e sapone e lavare gli abiti.

## Prevenire bruciature causate da parti calde

Il sistema di scarico e il motore diventano caldi quando utilizzati. Evitare il contatto durante e subito dopo l'utilizzo per evitare bruciature.

## Accessori e modifiche

Non apportare modifiche non autorizzate o utilizzare accessori o collegamenti non approvati da BRP. Poiché tali modifiche non sono state testate da

BRP, potrebbero aumentare il rischio di incidenti o di lesioni e possono rendere illegale l'utilizzo del veicolo.

Per informazioni sugli accessori disponibili per il proprio veicolo, contattare il concessionario Can-Am autorizzato.

---

# MESSAGGI DI SICUREZZA SPECIALI

## QUESTO VEICOLO NON È UN GIOCATTOLO E LA GUIDA PUÒ ESSERE RISCHIOSA.

- Questo veicolo si maneggia in maniera diversa rispetto ad altri veicoli, compresi motocicli e macchine. In caso di mancata osservanza delle precauzioni, potrebbe verificarsi facilmente una collisione o un ribaltamento, persino durante manovre ordinarie come sterzate, guida su pendii o su ostacoli.

La mancata osservanza di queste istruzioni può provocare **LESIONI GRAVI O MORTE**:

- Leggere attentamente questa Guida dell'operatore e tutte le etichette di sicurezza presenti sul veicolo e seguire le procedure di guida descritte. Guardare con attenzione il *DVD SULLA SICUREZZA* prima della guida.
- Ricordare sempre questo limite di età: I ragazzi al di sotto dei 16 anni di età non devono guidare questo veicolo.
- Mai trasportare passeggeri su questo veicolo.
- Non utilizzare questo veicolo su superfici asfaltate, a meno che le distanze non siano brevi, e a velocità ridotta e solo per lo spostamento del veicolo da un'area fuori-strada ad un'altra.
- Non salire mai su questo veicolo senza indossare un casco omologato di misura appropriata. Indossare inoltre una protezione per gli occhi (occhiali di sicurezza o maschera facciale), guanti, stivali, giacca o maglia a maniche lunghe e pantaloni lunghi.
- Non guidare mai questo veicolo n stato di ebbrezza o sotto l'effetto di farmaci poiché rallentano i tempi di reazione e limitano la capacità di giudizio.
- Non guidare mai a velocità elevate. Mantenere sempre una velocità adeguata al tipo di terreno, al grado di visibilità, alle condizioni di guida e alla propria esperienza.
- Non provare a eseguire impennate, salti o altre acrobazie.
- Controllare sempre e confermare la condizione di funzionamento sicuro del veicolo prima di mettersi alla guida. Seguire sempre le procedure e i piani di controllo e di manutenzione descritti di seguito in questa Guida dell'operatore.
- Procedere sempre con cautela e prestare particolare attenzione quando si guida su un terreno non familiare. Stare sempre attenti alle condizioni mutevoli del terreno quando si guida questo veicolo.
- Non guidare mai su terreni impraticabili, sdruciolevoli o franosi fino a quando non si sono acquisite e messe in pratica le abilità necessarie per il controllo di questo veicolo su tali terreni. Prestare sempre particolare attenzione su questi tipi di terreno.
- Seguire sempre le giuste procedure per la sterzata descritte in questa Guida dell'operatore. Provare a eseguire la sterzata a bassa velocità prima di farlo a velocità più sostenuta. Non sterzare a velocità eccessive.
- Non guidare mai su pendii troppo ripidi per questo veicolo o per le proprie abilità. Fare pratica su brevi pendii prima di provare su quelli più lunghi.

- Seguire sempre le giuste procedure per la salita sui pendii descritte in questa Guida dell'operatore. Controllare attentamente il terreno prima di iniziare la salita di qualsiasi pendio. Non salire mai su pendii che presentano superfici eccessivamente sdruciolevoli o franose. Spostare il peso in avanti. Non spingere mai l'acceleratore di colpo o fare bruschi cambi di marcia. Non salire sulla cima del pendio a velocità elevate.
- Seguire sempre le giuste procedure per la discesa dai pendii e per la frenata come descritto di seguito in questa Guida dell'operatore. Controllare attentamente il terreno prima di iniziare la discesa di qualsiasi pendio. Spostare il peso all'indietro. Non scendere mai dal pendio a elevata velocità. Evitare la discesa del pendio a un'angolazione che provocherebbe la brusca inclinazione su un lato. Per quanto possibile scendere dritti.
- Seguire sempre le giuste procedure per attraversare un pendio come descritto di seguito in questa Guida dell'operatore. Evitare i pendii che presentano superfici eccessivamente sdruciolevoli o franose. Spostare il peso a monte del veicolo. Non provare a girare il veicolo sui pendii fino a quando non si è acquisita una buona conoscenza delle tecniche di sterzata descritte di seguito in questa Guida dell'operatore sulle superfici piane. Se possibile, evitare di attraversare diagonalmente un pendio ripido.
- Quando si sale un pendio, utilizzare sempre le giuste procedure in caso di stallo o slittamento del veicolo. Per evitare lo stallo del motore quando si sale un pendio, utilizzare la marcia giusta e mantenere una velocità costante. In caso di stallo o slittamento del veicolo, seguire la procedura speciale per la frenatura descritta in questa Guida dell'operatore. Scendere dal lato a monte o di lato se il veicolo è rivolto verso la salita. Girare il veicolo e risalire a bordo seguendo la procedura descritta di seguito in questa Guida dell'operatore.
- Controllare sempre se sono presenti ostacoli prima di percorrere una zona nuova. Non provare mai a guidare su grandi ostacoli, come grossi massi o tronchi d'albero caduti. Seguire sempre le giuste procedure quando si affrontano ostacoli come descritto di seguito in questa Guida dell'operatore.
- Prestare sempre attenzione durante il pattinamento o lo slittamento. Imparare a controllare il pattinamento o lo slittamento facendo pratica a basse velocità e su un terreno orizzontale e liscio. Sulle superfici estremamente sdruciolevoli come il ghiaccio, procedere adagio e prestare particolare attenzione per ridurre la possibilità di pattinamento con conseguente perdita di controllo.
- Non guidare mai il veicolo in corsi d'acqua veloci o in acque più profonde di quelle specificate in questa Guida dell'operatore. Ricordare che i freni bagnati potrebbero aver ridotto la capacità di frenata. Provare i freni dopo essere usciti dall'acqua. Se necessario, frenare diverse volte per consentire all'attrito di far asciugare i pattini.
- Accertarsi che non siano presenti ostacoli o persone dietro al veicolo quando si innesta la retromarcia. Una volta stabilito che è possibile procedere in maniera sicura in retromarcia, procedere lentamente.
- Utilizzare sempre i pneumatici specificati di seguito in questa Guida dell'operatore. Mantenere sempre la pressione degli pneumatici indicata in questa Guida dell'operatore.

- Non modificare questo veicolo con installazione impropria o utilizzo di accessori non adeguati. Utilizzare esclusivamente accessori approvati BRP. NON montare un sedile per passeggero, né utilizzare l'area di carico per trasportare un passeggero.
- Mai superare la capacità di carico indicata per questo veicolo compreso l'operatore, tutti gli altri carichi e gli accessori aggiunti. Distribuire il carico adeguatamente e fissarlo bene. Ridurre la velocità e seguire le istruzioni presenti in questa guida per il trasporto di un carico o il traino di un rimorchio. Lasciare una maggiore distanza di sicurezza per la frenatura.
- Non guidare mai questo veicolo senza seguire la giusta procedura. **Seguire un corso di formazione.** Tutti gli operatori devono seguire un corso di formazione tenuto da un istruttore certificato.

PER ULTERIORI INFORMAZIONI SULLA SICUREZZA DELL'ATV, rivolgersi a un concessionario autorizzato Can-Am per informazioni relative ai corsi di formazioni più vicini.

## Comunità Europea

Questa avvertenza è valida soltanto nei Paesi europei dove è consentito l'utilizzo su strada.

### AVVERTENZA

#### Uso su strada:

- Questo veicolo è realizzato soltanto per un uso FUORI-STRADA. Può essere utilizzato sulle superfici asfaltate soltanto per distanze brevi e a velocità ridotta, percorse per lo spostamento del veicolo da un'area fuori-strada ad un'altra.
- Se si guida questo veicolo sulle strade asfaltate, evitare sempre di viaggiare ad alta velocità e ridurre sensibilmente la velocità del veicolo durante le curve.
- Rispettare sempre le regolamentazioni relative al traffico quando si guida questo veicolo su strada, anche se di ghiaia o non asfaltata.
- In caso contrario, si rischia di perdere il controllo del veicolo.

### AVVERTENZA

#### Verricello anteriore:

- Il gancio del verricello anteriore del veicolo così attrezzato deve essere smontato e conservato altrove se il veicolo viene guidato su piste e/o strade pubbliche.
- Il mancato rispetto di questa procedura può aumentare il rischio di lesioni alle persone.

# AVVERTENZE DI GUIDA

NOTA: Le seguenti illustrazioni sono solo rappresentazioni generali. Il vostro modello potrebbe essere diverso.

## AVVERTENZA



V00A0AQ

### **RISCHIO POTENZIALE**

La guida di questo veicolo senza la giusta procedura.

### **COSA POTREBBE ACCADERE**

Il rischio di incidente è notevolmente maggiore se l'operatore non sa come controllare il veicolo in modo appropriato in diverse situazioni e su diversi tipi di terreno.

### **COME EVITARE IL RISCHIO**

I principianti o gli inesperti devono completare il corso di formazione. È inoltre importante mettere in pratica regolarmente le abilità apprese durante il corso di formazione e le tecniche di utilizzo descritte in questa Guida dell'operatore.

Per ulteriori informazioni relative ai corsi di formazione, rivolgersi a un concessionario autorizzato Can-Am.

**! AVVERTENZA**



V00A1AQ

**RISCHIO POTENZIALE**

La mancata osservanza delle raccomandazioni relative ai limiti di età per questo veicolo.

**COSA POTREBBE ACCADERE**

Il mancato rispetto di queste raccomandazioni relative ai limiti di età può provocare lesioni o persino la morte del bambino.

Notare inoltre che anche i ragazzi che soddisfano il limite di età per la guida di questo veicolo non è detto che abbiano l'esperienza e le abilità necessarie, o che siano sufficientemente prudenti per guidare questo veicolo in modo sicuro e potrebbero essere quindi coinvolti in gravi incidenti.

**COME EVITARE IL RISCHIO**

Nessun ragazzo con età inferiore ai 16 anni deve guidare questo veicolo.



**! AVVERTENZA**

V00A02Q

**RISCHIO POTENZIALE**

Il trasporto di passeggeri su questo veicolo.

**COSA POTREBBE ACCADERE**

Riduce notevolmente la capacità di equilibrio e di controllo di questo veicolo.

Potrebbe provocare un incidente con conseguenti lesioni per se stessi o per i passeggeri.

**COME EVITARE IL RISCHIO**

Non trasportare mai passeggeri. Pur presentando un sedile lungo che garantisce il movimento per il conducente senza limitazioni, non è stato né pensato né progettato per il trasporto di passeggeri.

**! AVVERTENZA**



V00A04Q

**RISCHIO POTENZIALE**

La guida di questo veicolo su strade pubbliche, a scorrimento veloce o autostrade.

**COSA POTREBBE ACCADERE**

Una collisione con un altro veicolo. Le superfici asfaltate potrebbero seriamente compromettere la guida e il controllo del veicolo e provocare la perdita di controllo dello stesso.

**COME EVITARE IL RISCHIO**

Se nella vostra zona l'uso di un ATV su strada asfaltata è consentito, farlo esclusivamente per piccoli tratti con l'unico scopo di spostare il veicolo da un luogo di utilizzo fuori-strada ad un altro.

Procedere con il veicolo sempre a bassa velocità (non superare mai i 65 km/h) e ridurre la velocità prima di curvare.

Rispettare sempre le leggi del traffico quando si guida un veicolo come questo su strade pubbliche o a scorrimento veloce.

**! AVVERTENZA**

V00A06Q

**RISCHIO POTENZIALE**

La guida di questo veicolo senza l'utilizzo del casco omologato, la protezione per gli occhi e gli abiti protettivi.

**COSA POTREBBE ACCADERE**

I seguenti punti riguardano tutti gli operatori dell'ATV:

- La guida senza un casco omologato aumenta le possibilità di lesioni gravi o morte in caso di incidente.
- La guida senza protezione per occhi può comportare un incidente e aumenta le possibilità di lesioni gravi in caso di incidente.
- La guida senza abiti protettivi aumenta le possibilità di lesioni gravi in caso di incidente.

**COME EVITARE IL RISCHIO**

Indossare sempre un casco omologato che calzi adeguatamente. Indossare inoltre:

- Protezione per occhi (occhiali di sicurezza o maschera)
- Mentoniera rigida (raccomandata per il passeggero)
- Guanti e stivali
- Maglia a maniche lunghe o giacca
- Pantaloni lunghi.

**! AVVERTENZA**



V00A07Q

**RISCHIO POTENZIALE**

La guida di questo veicolo dopo l'assunzione di droga o alcool.

**COSA POTREBBE ACCADERE**

Potrebbe seriamente compromettere la capacità di giudizio.

Potrebbe rallentare il tempo di reazione.

Potrebbe compromettere l'equilibrio e la percezione.

Potrebbe provocare un incidente o la morte.

**COME EVITARE IL RISCHIO**

Mai consumare alcool o droghe durante o prima della guida di questo veicolo.

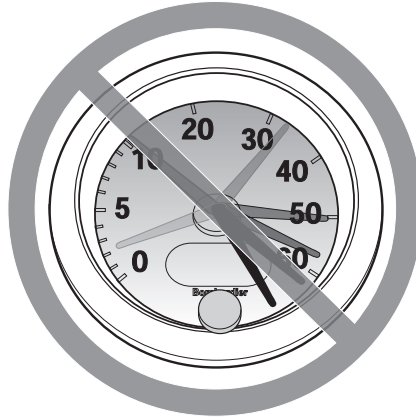
**! AVVERTENZA**

V00A08Q

**RISCHIO POTENZIALE**

La guida di questo veicolo a velocità elevate.

**COSA POTREBBE ACCADERE**

Aumentano le possibilità di perdita di controllo del veicolo cosa che potrebbe provocare un incidente.

**COME EVITARE IL RISCHIO**

Procedere sempre a una velocità adeguata al tipo di terreno, al grado di visibilità, alle condizioni di guida e alla propria esperienza. La velocità massima consentita con questo veicolo è 65 km/h. Ridurre sempre la velocità prima di girare.

**! AVVERTENZA**

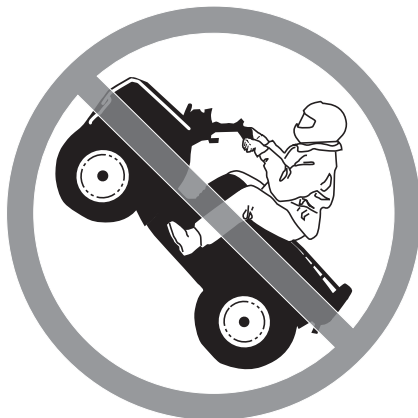

V00A09Q

**RISCHIO POTENZIALE**

L'esecuzione di impennate, salti o altre acrobazie.

**COSA POTREBBE ACCADERE**

Aumenta la possibilità di incidente, compreso il ribaltamento.

**COME EVITARE IL RISCHIO**

Non provare a eseguire acrobazie come impennate o salti. Non fare esibizioni.

 **AVVERTENZA****RISCHIO POTENZIALE**

La mancata ispezione del veicolo prima della guida.

La scarsa manutenzione del veicolo.

**COSA POTREBBE ACCADERE**

Aumenta la possibilità di incidente o di danni al veicolo.

**COME EVITARE IL RISCHIO**

Ispezionare il veicolo prima di mettersi alla guida per accertarsi che le condizioni di guida siano sicure.

Seguire sempre le procedure e i piani di controllo e di manutenzione descritti di seguito in questa Guida dell'operatore.

 **AVVERTENZA****RISCHIO POTENZIALE**

La guida su corsi d'acqua gelati.

**COSA POTREBBE ACCADERE**

Lo sprofondamento nel ghiaccio può provocare lesioni gravi o la morte.

**COME EVITARE IL RISCHIO**

Non guidare mai questo veicolo su una superficie ghiacciata prima di essersi accertati che il ghiaccio sia abbastanza spesso e sicuro per supportare il veicolo e il suo carico, così come la forza che viene prodotta dallo spostamento dello stesso.

**! AVVERTENZA**



V00A0BQ

**RISCHIO POTENZIALE**

Il mancato posizionamento delle mani sul manubrio e dei piedi sul poggiatesta durante la guida.

**COSA POTREBBE ACCADERE**

Persino il semplice spostamento di una mano o di un piede potrebbe ridurre la capacità di controllo del veicolo con conseguente perdita di equilibrio e caduta dal veicolo. Con lo spostamento di un piede dalla sua posizione, quest'ultimo o la gamba potrebbero entrare in contatto con le ruote posteriori e provocare lesioni o incidenti.

**COME EVITARE IL RISCHIO**

Durante la guida tenere sempre entrambe le mani sul manubrio o sulle maniglie di sostegno ed entrambi i piedi sui poggiatesta del veicolo.

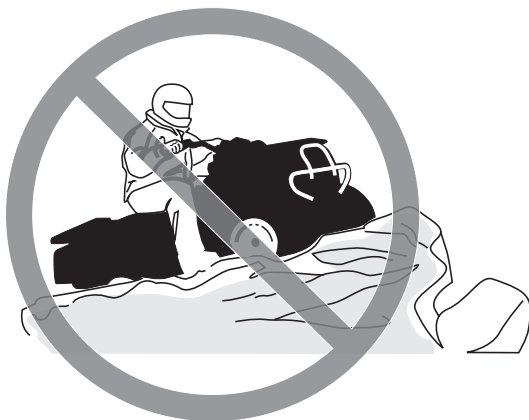

**! AVVERTENZA**

V00A0CQ

**RISCHIO POTENZIALE**

La mancanza di particolare attenzione quando si guida un veicolo su un terreno sconosciuto.

**COSA POTREBBE ACCADERE**

Ci si potrebbe imbattere in sassi nascosti, dossi o buche senza avere il tempo di reazione sufficiente.

Si potrebbe provocare un ribaltamento o una perdita di controllo del veicolo.

**COME EVITARE IL RISCHIO**

Procedere con cautela e prestare particolare attenzione quando si guida su un terreno non familiare.

Stare sempre attenti alle condizioni mutevoli del terreno quando si guida il veicolo.

**! AVVERTENZA**



V00A0DQ

**RISCHIO POTENZIALE**

La mancanza di attenzione quando si guida su un ATV su un terreno impraticabile, sdrucciolevole o franoso.

**COSA POTREBBE ACCADERE**

Si potrebbe provocare una perdita di trazione o di controllo del veicolo che comporterebbe un incidente, compreso il ribaltamento.

**COME EVITARE IL RISCHIO**

Non guidare su terreni impraticabili, sdrucciolevoli o franosi fino a quando non si hanno acquisito e messo in pratica le abilità necessarie per il controllo del veicolo su tali terreni.

Prestare sempre particolare attenzione su questi tipi di terreno.

**! AVVERTENZA**

V00A0EQ

**RISCHIO POTENZIALE**

Sterzare in modo errato.

**COSA POTREBBE ACCADERE**

Una perdita di controllo del veicolo con conseguente collisione o ribaltamento.

**COME EVITARE IL RISCHIO**

Seguire sempre le giuste procedure per la sterzata descritte in questa Guida dell'operatore. Provare a eseguire la sterzata a bassa velocità prima di farlo a velocità più sostenuta.

Non sterzare a velocità eccessive.

**! AVVERTENZA**



V00AQQ

**RISCHIO POTENZIALE**

La guida su pendii estremamente ripidi.

**COSA POTREBBE ACCADERE**

Il veicolo potrebbe capovolgersi molto facilmente sui pendii ripidi rispetto a quelli meno ripidi o alle superfici orizzontali.

**COME EVITARE IL RISCHIO**

Non guidare mai su pendii troppo ripidi per questo veicolo o per le proprie abilità.

Fare pratica su brevi pendii prima di provare su quelli più lunghi.

**! AVVERTENZA**

V00A0FQ

**RISCHIO POTENZIALE**

La salita di pendii in modo non corretto.

**COSA POTREBBE ACCADERE**

Si potrebbe provocare la perdita di controllo o il ribaltamento del veicolo.

**COME EVITARE IL RISCHIO**

Seguire sempre le giuste procedure per la salita sui pendii descritte in questa Guida dell'operatore.

Controllare sempre attentamente il terreno prima di iniziare la salita di qualsiasi pendio.

Non salire mai su pendii che presentano superfici eccessivamente sdruciolevoli o franose.

Spostare il peso in avanti.

Non spingere mai l'acceleratore di colpo o fare bruschi cambi di marcia. Il veicolo potrebbe capovolgersi all'indietro.

Non salire sulla cima del pendio a velocità elevate. Dall'altro lato del pendio potrebbe esserci una discesa ripida, un altro veicolo o una persona.

**! AVVERTENZA**



V00A0GQ

**RISCHIO POTENZIALE**

La discesa dal pendio in modo non corretto.

**COSA POTREBBE ACCADERE**

Si potrebbe provocare la perdita di controllo o il ribaltamento del veicolo.

**COME EVITARE IL RISCHIO**

Seguire sempre le giuste procedure per la discesa dai pendii descritte in questa Guida dell'operatore.

**NOTA:** Quando si frena mentre si scende per un pendio è necessaria una tecnica particolare.

Controllare sempre attentamente il terreno prima di iniziare la discesa di qualsiasi pendio.

Spostare il peso all'indietro.

Non scendere mai dal pendio a elevata velocità.

Evitare la discesa del pendio a un'angolazione che provocherebbe la brusca l'inclinazione su un lato. Per quanto possibile scendere dritti.

**! AVVERTENZA**

V00A0HQ

**RISCHIO POTENZIALE**

L'attraversamento non corretto o la sterzata impropria sui pendii.

**COSA POTREBBE ACCADERE**

Si potrebbe provocare la perdita di controllo o il ribaltamento del veicolo.

**COME EVITARE IL RISCHIO**

Non provare a girare il veicolo sui pendii fino a quando non si è acquisita una buona conoscenza delle tecniche di sterzata descritte di seguito in questa Guida dell'operatore su superfici piane. Prestare molta attenzione quando si eseguono le sterzate sui pendii.

Se possibile, evitare di attraversare diagonalmente un pendio ripido.

***Quando si attraversa il lato di un pendio:***

Seguire sempre le giuste procedure descritte in questa Guida dell'operatore.

Evitare i pendii che presentano superfici eccessivamente sdruciolevoli o franose.

Spostare il peso a monte del veicolo.

**! AVVERTENZA**



V00A0IQ

**RISCHIO POTENZIALE**

Stallo del motore, slittamento o discesa dal veicolo in modo non corretto quando si sale un pendio.

**COSA POTREBBE ACCADERE**

Si potrebbe provocare un ribaltamento del veicolo.

**COME EVITARE IL RISCHIO**

Utilizzare la marcia giusta e mantenere la velocità costante quando si sale un pendio.

***In caso di perdita di velocità in avanti:***

Tenere il proprio peso a monte. Non spingere mai l'acceleratore di colpo o fare bruschi cambi di marcia. Il veicolo potrebbe capovolgersi all'indietro.

Frenare.

Tirare il freno di stazionamento dopo essersi fermati.

Scendere dal lato a monte o di lato se il veicolo è rivolto verso la salita.

***Se si comincia a slittare all'indietro:***

Tenere il proprio peso a monte. Non spingere mai l'acceleratore di colpo o fare bruschi cambi di marcia. Il veicolo potrebbe capovolgersi all'indietro.

Non utilizzare il freno posteriore in caso di slittamento.

Frenare gradualmente con il freno anteriore.

Quando si è completamente fermi, utilizzare anche il freno posteriore e quello di stazionamento.

Scendere dal lato a monte o di lato se il veicolo è rivolto verso la salita.

Girare il veicolo e risalire a bordo seguendo la procedura descritta di seguito in questa Guida dell'operatore.



**! AVVERTENZA**

V00A0JQ

**RISCHIO POTENZIALE**

La guida impropria sugli ostacoli.

**COSA POTREBBE ACCADERE**

Potrebbe provocare la perdita di controllo o una collisione.

Potrebbe provocare il ribaltamento del veicolo.

**COME EVITARE IL RISCHIO**

Prima di guidare in una zona nuova, verificare la presenza di ostacoli.

Non provare mai a guidare su grandi ostacoli, come grossi massi o tronchi d'albero caduti.

Per affrontare gli ostacoli, seguire sempre le giuste procedure descritte in questa Guida dell'operatore.

**! AVVERTENZA**



V00A0KQ

**RISCHIO POTENZIALE**

Pattinamento o slittamento.

**COSA POTREBBE ACCADERE**

Si potrebbe perdere il controllo di questo veicolo.

Si potrebbe anche riguadagnare trazione inaspettatamente con conseguente possibile ribaltamento del veicolo.

**COME EVITARE IL RISCHIO**

Imparare a controllare il pattinamento o lo slittamento facendo pratica a basse velocità e su un terreno orizzontale e liscio.

Sulle superfici estremamente sdruciolevoli come il ghiaccio, procedere adagio e prestare particolare attenzione per ridurre la possibilità di pattinamento o slittamento incontrollati.

**! AVVERTENZA**

V00A0LQ

**RISCHIO POTENZIALE**

Guida di questo veicolo attraverso corsi d'acqua profondi o a scorrimento veloce.

**COSA POTREBBE ACCADERE**

Gli pneumatici potrebbero galleggiare, provocando perdita di trazione e di controllo, con conseguente rischio di incidenti.

**COME EVITARE IL RISCHIO**

Non guidare mai il veicolo in corsi d'acqua veloci o in acque più profonde di quelle specificate in questa Guida dell'operatore.

Controllare la profondità dell'acqua e la corrente prima di provare ad attraversare il corso d'acqua. Il livello dell'acqua non deve superare i poggiatesta.

Ricordare che i freni bagnati potrebbero aver ridotto la capacità di frenata. Provare i freni dopo essere usciti dall'acqua. Se necessario, frenare diverse volte per consentire all'attrito di far asciugare i pattini.

**! AVVERTENZA**



V00A0M0

**RISCHIO POTENZIALE**

Manovra di retromarcia impropria.

**COSA POTREBBE ACCADERE**

Si potrebbe colpire un ostacolo o una persona che si trova dietro al veicolo provocando lesioni gravi.

**COME EVITARE IL RISCHIO**

Quando si innesta la retromarcia, accertarsi che non siano presenti ostacoli o persone dietro al veicolo. Una volta stabilito che è possibile effettuare la retromarcia in maniera sicura, procedere lentamente.

**! AVVERTENZA**

V00A00Q

**RISCHIO POTENZIALE**

La guida del veicolo con pneumatici non adatti, o con pressione degli pneumatici non giusta o irregolare.

**COSA POTREBBE ACCADERE**

L'utilizzo di pneumatici non adatti su questo veicolo o la guida di questo veicolo con pressione degli pneumatici errata o irregolare, potrebbe provocare la perdita di controllo, scoppi o lo spostamento dello pneumatico dal cerchio e incrementare il rischio di incidente.

**COME EVITARE IL RISCHIO**

Utilizzare sempre gli pneumatici delle dimensioni e del tipo specificati in questa Guida dell'operatore per questo veicolo.

Mantenere sempre la pressione degli pneumatici indicata in questa Guida dell'operatore.

Sostituire sempre le ruote o gli pneumatici danneggiati.

**! AVVERTENZA**



V00A26Q

**RISCHIO POTENZIALE**

La guida di questo veicolo con modifiche improprie.

**COSA POTREBBE ACCADERE**

L'installazione sbagliata di accessori o la modifica di questo veicolo potrebbe modificare il controllo che in alcune situazioni potrebbero portare a un incidente.

**COME EVITARE IL RISCHIO**

Non modificare questo veicolo con installazione impropria o utilizzo di accessori non adeguati. Tutti i componenti e gli accessori aggiunti a questo veicolo devono essere approvati da BRP e devono essere installati e utilizzati secondo istruzioni. Per eventuali domande, consultare un concessionario autorizzato Can-Am.

NON montare un sedile per passeggero, né utilizzare l'area di carico per trasportare un passeggero.

La modifica del veicolo per aumentare la velocità e le prestazioni potrebbe violare i termini e le condizioni della garanzia limitata del veicolo. Inoltre, alcune modifiche compresa la rimozione del motore o dei componenti dell'impianto di scarico, sono illegali per la maggior parte delle legislazioni.

**! AVVERTENZA**

V00A0PQ

**RISCHIO POTENZIALE**

Il sovraccarico di questo veicolo o il trasporto o il traino improprio di un carico.

**COSA POTREBBE ACCADERE**

Potrebbe provocare cambiamenti nel controllo del veicolo e provocare un incidente.

**COME EVITARE IL RISCHIO**

Non superare mai i limiti di carico indicati per questo veicolo compreso l'operatore, così come tutti gli altri carichi e accessori aggiunti.

Distribuire il carico adeguatamente e fissarlo bene.

Ridurre la velocità quando si trasporta un carico o si traina un rimorchio. Lasciare una maggiore distanza di sicurezza per la frenatura.

Seguire sempre le istruzioni di questa Guida dell'operatore per il trasporto di un carico o il traino di un rimorchio.

**! AVVERTENZA**



V03M01Q

**RISCHIO POTENZIALE**

Il trasporto di materiale infiammabile e pericoloso può provocare un'esplosione.

**COSA POTREBBE ACCADERE**

Ciò potrebbe provocare lesioni gravi o morte.

**COME EVITARE IL RISCHIO**

Non trasportare mai materiale infiammabile o pericoloso.



---

# GUIDA DEL VEICOLO

Durante la lettura di questa Guida dell'operatore, ricordare che:

## **AVVERTENZA**

**Indica un potenziale pericolo che, se non viene evitato, può provocare gravi lesioni o la morte.**

Per apprezzare completamente il piacere e l'esaltazione della guida di questo veicolo, vi sono alcune regole di base e suggerimenti che è **OBBLIGATORIO** seguire. Alcune potrebbero risultare nuove mentre altre potrebbero risultare ovvie o normali senso comune.

Prendersi tutto il tempo necessario per studiare questa Guida dell'operatore e tutte le etichette di sicurezza così come il *DVD SULLA SICUREZZA* in dotazione con il veicolo. Descrivono più accuratamente tutto ciò che è necessario sapere sul veicolo prima di guidarlo.

Sia i nuovi utenti sia gli utenti esperti devono essere a conoscenza per la propria sicurezza personale dei comandi e delle funzioni dell'ATV. Altrettanto importante è sapere come guidare correttamente.

Le informazioni contenute in questa Guida dell'operatore sono limitate. Si raccomanda vivamente di procurarsi ulteriori informazioni e istruzioni dalle autorità locali, dai club ATV o da un'organizzazione di formazione per ATV riconosciuta.

BRP vieta la guida di questo veicolo ai minori di 16 anni. Per la loro incolumità si raccomanda vivamente di seguire e di far rispettare questa raccomandazione. In qualità di conducenti siete i soli in grado di valutare se sono stati compresi i rischi e le modalità di guida sicura di un veicolo.

I soggetti con disturbi fisici o mentali, o gli amanti del rischio hanno una maggiore possibilità di esposizione ai ribaltamenti o alle collisioni che potrebbero provocare lesioni compresa la morte.

Non tutti i veicoli sono uguali. Ognuno presenta caratteristiche di prestazione, comandi e funzioni esclusive. Ognuno va guidato e controllato diversamente.

Acquisire dimestichezza con i comandi e con il funzionamento generale del veicolo prima di avventurarsi in condizioni di fuoristrada. Fare pratica in un'area adatta priva di pericoli per poter ben controllare ogni comando. Guidare a basse velocità. Le velocità più elevate richiedono maggiore esperienza e condizioni di guida adatte.

Le condizioni di guida variano di luogo in luogo, le cui condizioni ambientali potrebbero radicalmente cambiare periodicamente e in base alla stagione.

La guida sulla sabbia è differente rispetto a quella sulla neve o attraverso foreste o paludi. Ogni luogo potrebbe richiedere un maggior grado di prontezza di riflessi e di abilità. Siate prudenti. Procedere sempre con attenzione. Evitare situazioni inutilmente rischiose che potrebbero farvi arenare o ferire.

Non credere che il veicolo possa essere sicuro in ogni situazione. Improvvisi cambiamenti nel terreno provocati da buche, avvallamenti, scarpate, "terreno" più morbido o più duro o altri tipi di irregolarità, potrebbero provocare il rovesciamento o la perdita di stabilità del veicolo. Per evitare ciò, rallentare e valutare il tipo di

conformazione del terreno. Se il veicolo comincia a ribaltarsi o a capovolgersi, solitamente la cosa migliore da fare è quella di scendere immediatamente e di andare nella direzione OPPOSTA!

## Controllo pre-guida

### AVVERTENZA

Eseguire un controllo pre-guida prima di ogni utilizzo per rilevare eventuali problemi durante la guida. Il controllo pre-guida può aiutare a monitorare l'usura e il deterioramento dei componenti prima che diventino un problema grave. Correggere eventuali problemi rilevati per ridurre il rischio di guasti o incidenti. Consultate un concessionario autorizzato Can-Am, se necessario.

Prima di utilizzare questo veicolo, l'operatore deve sempre:

- Rimuovere il blocco del veicolo.
- Azionare il freno di stazionamento e controllare che funzioni correttamente.
- Controllare pressione e condizione degli pneumatici.
- Controllare che le ruote non siano danneggiate.
- Controllare che il volante giri liberamente.
- Azionare diverse volte la leva dell'acceleratore per controllare che funzioni liberamente. Deve ritornare in posizione di folle quando rilasciata.
- Azionare la leva dei freni e il pedale del freno per controllare che funzionino correttamente. Le leve e il pedale devono tornare indietro completamente quando rilasciati.
- Controllare che la leva del cambio funzioni bene, quindi mettere il veicolo in posizione di STAZIONAMENTO.
- Verificare i livelli di carburante, olio motore e liquido refrigerante.
- Controllare che non siano presenti perdite di olio sul motore/sulla scatola del cambio o sui componenti del meccanismo della trasmissione.
- Controllare il sistema frenante per eventuali perdite di liquidi.
- Controllare le protezioni e i cappucci anteriori e posteriori dell'albero motore.
- Pulire fari, luce delle frecce e del freno.
- Accertarsi che i coperchi del pannello centrale e della stiva posteriore siano chiusi correttamente.
- Controllare che il sedile sia correttamente agganciato.
- Nel trasportare un carico, rispettare la capacità di carico. Controllare che il carico sia agganciato bene agli occhielli dell'area di carico.
- Controllare il corretto funzionamento del pulsante di accensione, del pulsante di avvio e dell'interruttore di arresto del motore, dei fari e degli indicatori di direzione.
- Controllare il corretto funzionamento dell'interruttore delle frecce e del pulsante di segnalazione pericolo.

- Accendere il motore, disinnestare il freno di stazionamento e procedere lentamente per alcuni metri; quindi azionare tutti i freni singolarmente per testarli.
- Controllare il corretto funzionamento del selettore 2WD/4WD.

## Indumenti

Scegliere l'abbigliamento in base alle condizioni meteorologiche. Indossare comunque indumenti e abiti protettivi specifici, compreso un casco omologato, una protezione per gli occhi, stivali, guanti, una maglia a maniche lunghe e pantaloni. Questo tipo di indumenti garantisce la protezione da alcuni rischi minori che potrebbero presentarsi per strada. Operatore e passeggero non devono mai indossare abiti larghi o sciarpe che potrebbero rimanere incagliati nel veicolo o in arbusti o rami. A seconda delle condizioni del tempo, potrebbero essere necessari occhiali antiappannanti o occhiali da sole. Sono disponibili diversi colori di lenti per occhiali di sicurezza o da sole per poter meglio distinguere le variazioni del terreno. Indossare gli occhiali da sole esclusivamente durante il giorno.



## Trasporto passeggero

Questo veicolo è ideato per il trasporto di un conducente soltanto. Pur presentando un sedile lungo, questo veicolo non è stato né pensato né progettato per il trasporto di passeggeri. **NON** montare un sedile per passeggero, né utilizzare l'area di carico per trasportare un passeggero. Il trasporto di passeggeri può compromettere la stabilità e il controllo del veicolo.

## Trasporto carichi

Qualsiasi carico trasportato comprometterà il controllo, la stabilità e la distanza di frenata del veicolo. Per questo motivo, non superare i limiti di carico stabiliti dalla ditta produttrice del veicolo (consultare la tabella riportata di seguito). Accertarsi che il carico sia fissato, distribuito equamente e che non interferisca con il giusto controllo. Considerare sempre che il "carico" potrebbe scivolare o cadere e provocare un incidente. Evitare i carichi che potrebbero sporgere lateralmente e impigliarsi o strapparsi nell'impatto con altri ostacoli. Evitare di coprire o di ostruire i fari o la luce dei freni con il carico.

Ridurre la velocità in base alle condizioni del terreno quando si trasporta un carico o si traina un rimorchio. Lasciare una maggiore distanza di sicurezza per la frenatura. Fissare sempre il carico nella parte più bassa del portabagagli, per ridurre il rischio dell'effetto di un centro di gravità più alto.

CARICHI MASSIMI		
CARICO TOTALE CONSENTITO	141 kg	Comprende autista, tutti gli altri carichi e gli accessori aggiunti
AREA DI CARICO POSTERIORE	16 kg	Uniformemente distribuito

## Traino di un rimorchio

La guida di questo veicolo con un rimorchio aumenta in maniera sostanziale il rischio di capovolgimento, specialmente su superfici inclinate. Se viene utilizzato un rimorchio, accertarsi che il gancio di traino sia compatibile con quello del veicolo. Accertarsi che il rimorchio sia orizzontale rispetto al veicolo. (In alcuni casi è possibile installare una prolunga speciale sul gancio di traino del veicolo). Utilizzare catene di sicurezza per fissare il rimorchio al veicolo. Se si trasportano carichi pesanti, specialmente sulle superfici inclinate, il veicolo richiede una maggiore distanza di sicurezza. Stare attenti a non pattinare o slittare. Una volta fermi o parcheggiati, bloccare veicolo e le ruote del rimorchio da possibili movimenti. Accertarsi che il carico sia ben distribuito sul rimorchio. Prestare attenzione quando si stacca un rimorchio carico, in quanto esso o il suo carico potrebbe capovolgersi. Non sterzare a velocità elevata. Adottare sempre un regime ridotto e rallentare molto.

## Esecuzione di piccoli lavori con il veicolo

Questo veicolo può essere utile per realizzare diversi lavori LEGGERI che comprendono la rimozione di neve, la raccolta della legna o il trasporto di carichi. Presso il proprio concessionario autorizzato Can-Am è disponibile una varietà di accessori. Rispettare comunque sempre il carico e le capacità del veicolo. Il sovraccarico del veicolo può sforzare eccessivamente i componenti e provocare il mancato funzionamento. Per evitare possibili lesioni, è importante seguire le istruzioni e le avvertenze che accompagnano l'accessorio. Evitare sforzi fisici durante il sollevamento o il traino di carichi pesanti o di mettere sotto sforzo il veicolo. (Continuare a leggere *GUIDA A SCOPO RICREATIVO* qui di seguito).

## Guida a scopo ricreativo

Rispettare i diritti e le limitazioni degli altri. Evitare zone destinate ad altri tipi di utilizzo fuoristrada. Questo comprende anche le piste per motoslitte, percorsi equestri, piste sciistiche, percorsi per mountain bike ecc. Non dare mai per scontato che sulle piste non siano presenti altri utenti. Tenere sempre la destra e non procedere a zig-zag da un lato all'altro della pista. Prepararsi a fermarsi o a spostarsi se appare un altro utente di fronte a voi.

Iscriversi al club ATV di zona. Vi verranno forniti una mappa e una serie di consigli o informazioni relativi ai luoghi percorribili. Qualora nella vostra zona non ne esistesse uno, fondatelo. La gestione di un gruppo e le attività di club garantiscono piacevoli esperienze e la possibilità di stare in compagnia.

Mantenere sempre la distanza di sicurezza dagli altri utenti. Il vostro criterio di valutazione della velocità, le condizioni del terreno, quelle meteorologiche, lo stato del vostro veicolo e la "la fiducia nella capacità di giudizio" che si ha nelle persone che vi circondano vi aiuterà a fare la scelta migliore relativa alla giusta distanza di sicurezza. Questo veicolo, come qualsiasi altro veicolo a motore, non può fermarsi "in un lampo".

Procedere sempre a bassa velocità, non superare i 65 km/h e ridurre la velocità prima di sterzare quando il veicolo viene guidato su strada.

Prima di partire, informare qualcuno della vostra destinazione e del tempo di ritorno previsto. Non consumare alcool o droghe durante o prima della guida!

Se si prevede un tragitto lungo, equipaggiarsi con strumenti supplementari o con un kit di pronto soccorso. Informarsi su dove è possibile rifornirsi di benzina o di olio. Prepararsi alle possibili condizioni che potrebbe dover affrontare. Tenere sempre a disposizione un kit di pronto soccorso.

## Ambiente

Uno dei benefici di questo veicolo è quello di potersi allontanare dal percorso battuto lontano dai centri abitati. Ciò nonostante, rispettare sempre la natura e il diritto degli altri di poterne godere. Non percorre aree ambientali protette. Non guidare su tronchi d'albero o su arbusti... non tagliare alberi o abbattere staccionate... non far girare a vuoto le ruote né distruggere il terreno di guida. "Lasciare tracce poco profonde".

L'inseguimento di animali selvatici in molte zone è illegale. Gli animali selvatici possono morire per sfinimento dopo essere stati rincorsi da un veicolo a motore. Quando si incontrassero animali lungo il percorso, fermarsi e osservarli silenziosamente e con cautela. Lo ricorderete come uno dei ricordi più belli della vostra vita.

Osservare la regola... "portare via ciò che si è portato". Non sparpagliare i rifiuti. Non appiccicare fuochi a meno che non se ne abbia il permesso... e in tal caso solo... lontano da zone aride. I rischi che ne deriverebbero potrebbero provocare lesioni agli altri o a voi stessi, anche in un secondo momento.

Rispettare le superfici agricole. Prima di percorrere un terreno privato chiedere sempre il permesso al proprietario. Rispettare i raccolti, gli animali da fattoria e le linee di delimitazione delle proprietà. Qualora si incontrasse un cancello chiuso, richiuderlo dopo essere passati.

Infine, non inquinare i corsi d'acqua, i laghi o i fiumi e non modificare il motore o il sistema di scarico, o rimuovere uno qualsiasi dei suoi componenti.

## **Limiti del design**

Sebbene il veicolo sia eccezionalmente robusto per la sua classe, è ancora un veicolo per definizione leggero e il suo funzionamento deve essere limitato al suo giusto scopo.

L'aggiunta di peso in qualsiasi parte del veicolo ne modifica la stabilità gravitazionale e le prestazioni.

## **Guida fuoristrada**

La natura stessa della guida fuoristrada è pericolosa. Qualsiasi terreno, non specificamente preparato al trasporto di veicoli, presenta un rischio intrinseco in quanto l'angolarità, la natura del terreno e la ripidezza sono imprevedibili. Il terreno stesso presenta un continuo elemento di pericolo che coloro che lo attraversano devono consapevolmente affrontare.

Chi guida un veicolo fuoristrada deve utilizzare la massima cura per la scelta del percorso più sicuro e per la valutazione delle condizioni del terreno che gli si presentano. Per nessuna ragione il veicolo deve essere guidato da chi non ha familiarità con le istruzioni di guida applicabili al veicolo, né su terreni ripidi e insidiosi.

## **Funzionamento generale e Precauzioni di sicurezza**

Accuratezza, attenzione, esperienza e abilità di guida sono le migliori precauzioni contro il rischio di guida di un veicolo.

Ogni volta che sorge il minimo dubbio che il veicolo possa affrontare un ostacolo o un particolare terreno, scegliere sempre un percorso alternativo.

Nella guida fuoristrada, sono importanti la potenza e la trazione, non la velocità. Non guidare a velocità elevate che impediscono la visibilità e l'abilità di scegliere percorsi sicuri.

Osservare costantemente il terreno avanti a sé per verificare la presenza di variazioni brusche di pendii o ostacoli, come sassi o tronchi, che potrebbero provocare perdita di stabilità con conseguente rovesciamento o ribaltamento.

Non guidare il veicolo se i comandi non funzionano bene.

In retromarcia, controllare che dietro il veicolo non ci siano persone o ostacoli. Procedere lentamente ed evitare brusche sterzate.

Una volta fermati o parcheggiati, inserire il freno di stazionamento. Questo è importante specialmente quando si parcheggia in discesa. Su pendenze molto ripide o se il veicolo sta trasportando un carico, bloccare le ruote utilizzando sassi o mattoni. Ricordare di portare il rubinetto della benzina in posizione di chiusura.

Per i cittadini della Comunità Europea, la rimozione del gancio del verricello (se in dotazione) è obbligatoria per utilizzare il veicolo su strada. La mancata osservanza di questa indicazione potrebbe provocare lesioni compresa la possibilità di morte in caso di incidente.

### **Guida in salita**

Per sua configurazione, questo veicolo presenta un'eccellente capacità di salita, tale che si rischia il rovesciamento prima della perdita di trazione. Per esempio, è facile trovarsi in situazioni di terreno dove la cima del pendio si è erosa al punto tale che il picco diventa molto ripido. Il veicolo può facilmente affrontare tale condizione; tuttavia, in questo modo, quando la parte anteriore viene portata a un punto in cui il peso del veicolo si sposta indietro, può verificarsi un ribaltamento.

La stessa situazione può presentarsi se un oggetto incorporato nel terreno provoca un innalzamento del veicolo superiore a quella desiderata. Qualora si verificasse una situazione di questo genere scegliere un percorso alternativo. Considerare i pericoli della salita laterale in questa situazione.

È utile accertarsi della condizione del terreno sull'altro lato del pendio o della scarpata. È facile che ci sia una discesa ripida che è impossibile superare o scendere.

### **Guida in discesa**

Per questo veicolo è più facile la salita dei pendii ripidi rispetto alla discesa. È quindi essenziale assicurarsi che esista una strada sicura per scendere prima di salire.

La decelerazione durante la discesa di un pendio sdrucciolevole potrebbe far "scivolare" il veicolo. Mantenere la velocità costante e/o accelerare leggermente per riprendere il controllo.

### **Salita laterale**

Per quanto possibile, evitare tale operazione. Se proprio necessario, farlo con estrema attenzione. Far sempre scendere prima il passeggero. La salita laterale sulle pendenze ripide potrebbe provocare un ribaltamento. Inoltre, le superfici sdrucciolevoli e instabili potrebbero provocare scivolate laterali incontrollabili. Non provare a girare il veicolo in discesa durante la scivolata. Evitare tutti gli oggetti o le depressioni che aumentano il sollevamento di un lato del veicolo rispetto all'altro, provocando in questo modo un ribaltamento.

## Scarpate esterne (Drop-off)

Questo veicolo "rotola" sul fondo e di solito si ferma se le ruote anteriori e posteriori vengono poste su una scarpata esterna. Se la scarpata è ripida o profonda, il veicolo scenderà in picchiata e si rialzerà.

### AVVERTENZA

Evitare di affrontare scarpate esterne. Fare retromarcia e scegliere un percorso alternativo.

## Guida su superfici innevate

Quando si effettua il controllo pre-guida, prestare particolare attenzione a quei punti del veicolo in cui accumuli di neve e/o ghiaccio potrebbero ostacolare la visibilità della luce di posizione posteriore, ostruire le aperture di ventilazione, bloccare il radiatore e la ventola e interferire con il movimento delle leve di comando, degli interruttori e del pedale del freno. Prima di avviare l'ATV controllare che sterzo, leva dell'acceleratore e del freno e comandi del pedale funzionino correttamente.

Ogni volta che un ATV viene guidato su percorsi innevati l'aderenza dello pneumatico viene generalmente ridotta facendo reagire il veicolo in maniera diversa rispetto al comando impartito dall'operatore. Su superfici a bassa aderenza, le risposte dello sterzo non sono così incisive e precise, le distanze di arresto si allungano e le accelerazioni diventano lente. Rallentare e "non dare gas". Questo comporterebbe solo la rotazione degli pneumatici e una possibile sovrasterzata del veicolo. Evitare frenate brusche. Anche questo potrebbe provocare lo slittamento in linea retta del veicolo. Il miglior consiglio è di nuovo quello di ridurre la velocità in tutta sicurezza in previsione di una manovra per ottenere il tempo e la distanza necessari per riprendere il controllo totale del veicolo prima che diventi incontrollabile.

Guidando l'ATV su una superficie ricoperta di neve morbida, la polvere di neve viene attratta nella scia del veicolo in movimento e trasportata fino a toccare, accumularsi o sciogliersi su alcuni componenti esposti comprese le parti rotanti come i dischi del freno. Acqua, neve o ghiaccio potrebbero influenzare il tempo di reazione del sistema frenante dell'ATV. Anche quando non è necessario ridurre la velocità del veicolo, frenare di frequente per impedire l'accumulo di ghiaccio o neve e per far asciugare i dischi e i pattini dei freni. In queste situazioni di guida meno rischiose si verifica il livello di tenuta e si nota come il veicolo reagisce ai comandi. Tenere sempre il pedale del freno, i poggiapiedi, il pianale e le leve dei freni e dell'acceleratore liberi da neve e ghiaccio. Rimuovere frequentemente la neve dal sedile, dalle manopole, dai fari e dalle luci di posizione posteriori.

La profondità del manto nevoso potrebbe nascondere sassi, ceppi d'albero o altri oggetti e se è bagnato potrebbe impedire completamente la guida poiché il veicolo si impantana o perde completamente la trazione sulla neve fangosa. Guardare in avanti e stare sempre attenti agli eventuali indizi visibili che potrebbero indicare la presenza di tali ostacoli. In caso di dubbi, sterzare. Evitare di guidare su qualsiasi superficie gelata prima di controllare che il ghiaccio supporti in modo sicuro l'ATV, i conducenti e i carichi. Si ricorda che un determinato spessore di ghiaccio potreb-



be essere sufficiente a sostenere una motoslitte ma non un ATV di peso identico a causa della minore superficie di carico dei punti di contatto dei quattro pneumatici rispetto a quella degli sci e del cingolo di una motoslitte.

Ricordare sempre che il controllo del veicolo e la stabilità vengono influenzate quando si guida con un passeggero. Quindi non tentare mai manovre con un passeggero che potrebbero causare uno slittamento del veicolo che se interrotto bruscamente potrebbe provocare la caduta del passeggero e/o un rovesciamento o ribaltamento del veicolo.

Al fine di ottimizzare il comfort ed evitare geloni, indossare sempre indumenti e attrezzatura protettiva per ATV in base alle condizioni meteorologiche a cui si verrà esposti durante la guida.

Al termine di ogni passeggiata si consiglia di pulire la carrozzeria del veicolo e tutti i componenti in movimento (freni, componenti dello sterzo, linee guida, comandi, ventola del radiatore ecc.) da eventuali accumuli di ghiaccio o neve. La neve bagnata diventa ghiaccio durante il periodo di non utilizzo e diventa più difficile da rimuovere al successivo controllo pre-guida.

## **Tecniche di guida**

La guida del veicolo a velocità troppo elevate per le condizioni presenti potrebbe provocare lesioni. Accelerare solo quando si è sicuri dell'assenza di pericoli. Le statistiche dimostrano che le sterzate a velocità elevate provocano incidenti e lesioni. Ricordarsi sempre che questo veicolo è pesante! Il suo peso basterebbe a farvi rimanere intrappolati e a bloccarvi a terra una volta caduti.

Questo veicolo non è stato concepito per saltare né è in grado di assorbire l'energia dei grossi impatti come il salto. L'esecuzione di "impennate" potrebbe provocare il capovolgimento del veicolo su di voi. Entrambe le pratiche sono a rischio per il conducente e vanno sempre evitate.

Per mantenere un controllo adeguato si consiglia vivamente di tenere le mani sul manubrio e in modo da poter facilmente utilizzare i comandi. Lo stesso dicasi per i piedi. Per ridurre al minimo la possibilità di eventuali lesioni di gambe o braccia, tenere sempre i piedi sul poggiatesta. Non direzionare le dita dei piedi verso l'esterno né far sporgere i piedi per agevolare la sterzata in quanto potrebbero essere colpiti da ostacoli o impigliarsi in essi o entrare in collisione con le ruote.

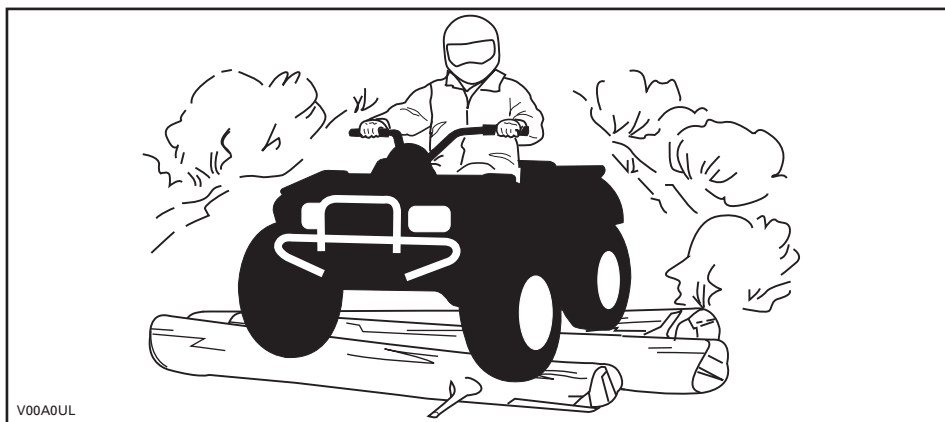

Anche quando su questo veicolo è presente un adeguato sistema di sospensione ci sono delle "impervietà" o condizioni di impraticabilità del terreno che potrebbero crearvi disagi o persino lesioni alla schiena. Spesso è richiesta una guida "non regolare" o in posizione curva. Rallentare e consentire alle gambe flesse di assorbire l'impatto.

Se nella vostra zona l'uso di un ATV su strada asfaltata è consentito, farlo esclusivamente per piccoli tratti con l'unico scopo di spostare il veicolo da un luogo di utilizzo fuori-strada ad un altro. Procedere con il veicolo sempre a bassa velocità (non superare mai i 65 km/h) e ridurre la velocità prima di girare. Questo veicolo non è dotato di un differenziale posteriore (le ruote posteriori girano sempre alla stessa velocità). Per questo motivo, l'asfalto potrebbe seriamente compromettere la manovra e il controllo del veicolo.

Rispettare sempre le leggi del traffico quando si guida un veicolo come questo su strade pubbliche o a scorrimento veloce. In caso di necessità di attraversamento di una strada, il conducente del primo veicolo deve scendere dal veicolo, osservare e impartire istruzioni agli altri conducenti. L'ultimo, dopo aver attraversato, aiuterà il conducente del primo ATV ad attraversare. Non salire sui marciapiedi. Sono destinati all'uso pedonale.

L'acqua può costituire un pericolo molto particolare. Se è troppo profonda il veicolo potrebbe "galleggiare" e rovesciarsi. Controllare la profondità dell'acqua e la corrente prima di provare ad attraversare. Il livello dell'acqua non deve superare i poggiatesta. Prestare attenzione alle superfici sdruciolevoli come sassi, erba, tronchi ecc., presenti sia nella acqua sia sulle rive. Potrebbe verificarsi una perdita di trazione. Non provare a entrare nell'acqua a velocità elevate. L'acqua agisce da freno e si potrebbe cadere dal veicolo.

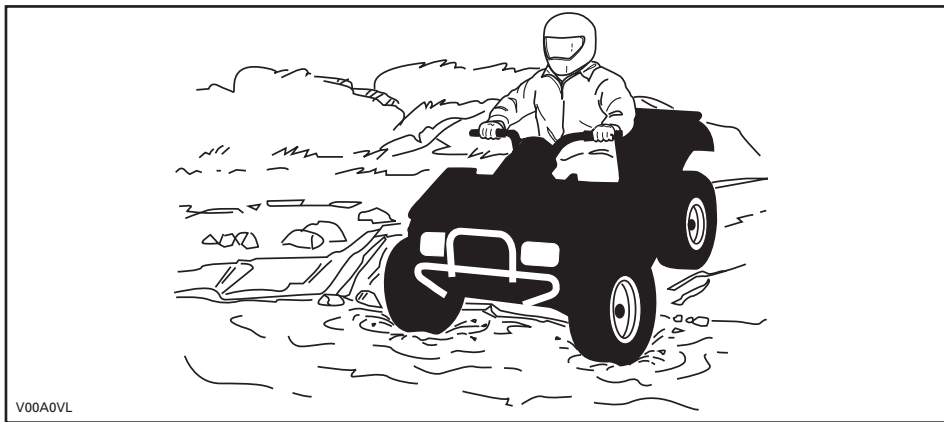

V00A0VL

L'acqua compromette la capacità di frenata del veicolo. Accertarsi che i freni siano asciutti frenando diverse volte dopo essere usciti dall'acqua.

Nelle vicinanze dell'acqua è facile imbattersi in fango o paludi. Preparasi a "buche" improvvise o cambiamenti di profondità. Allo stesso modo, stare attenti ai pericoli quali sassi, tronchi ecc. parzialmente coperti da vegetazione.

In caso di attraversamento di corsi d'acqua ghiacciati, accertarsi che il ghiaccio sia abbastanza spesso e sicuro e che la sua profondità sia sufficiente a supportare il peso totale dell'ATV con conducente e carico. Stare sempre attenti alla presenza di zone non ghiacciate... è una sicura indicazione che la profondità del ghiaccio varia. In caso di dubbi, non tentare di attraversare.

Anche il ghiaccio compromette il controllo del veicolo. Rallentare e "non dare gas". Questo comporterebbe solo la rotazione degli pneumatici e un possibile ribaltamento del veicolo. Evitare frenate brusche. Anche questo potrebbe provocare lo slittamento incontrollato e il ribaltamento del veicolo. Evitare sempre la melma poiché potrebbe ostruire la guida o i comandi del veicolo.

La guida nella neve potrebbe compromettere la stabilità dell'arresto in frenata. Lasciare una maggiore distanza di sicurezza per la frenatura. La neve potrebbe provocare l'accumulo di ghiaccio o di neve sui componenti e i comandi del freno. Frenare di frequente per impedire l'accumulo di ghiaccio o neve. Ispezionare con cautela il sistema di frenatura prima di mettersi alla guida e tenere sempre il pedale del freno, i poggiapiedi, il pianale e le leve dei freni liberi da neve e ghiaccio.

La sabbia e la guida su dune di sabbia o sulla neve è un'altra esperienza unica, ma è importante osservare alcune precauzioni basilari. Neve o sabbia bagnate profonde o sottili potrebbero creare una perdita di trazione e provocare lo slittamento, la caduta o "l'impantanamento" del veicolo. Se ciò si dovesse verificare, cercare una base più stabile. Il miglior consiglio è di nuovo quello di rallentare e di stare attenti alle condizioni.

Quando si guida su dune di sabbia è consigliabile attrezzare il veicolo con una bandiera di sicurezza del tipo ad antenna. Questo aiuterà a rendere la vostra posizione più visibile agli altri sulla duna di sabbia successiva. Procedere con attenzione, potreste trovare un'altra bandiera di fronte a voi. Poiché la bandiera di sicurezza del tipo ad antenna potrebbe rimanere impigliata o colpirci se impigliata, non utilizzarla in zone dove ci sono rami bassi penzolanti o ostacoli.

La guida su brecciolino o ghiaia è molto simile alla guida sul ghiaccio. Compromettere la sterzata del veicolo... provocando una possibile scivolata o ribaltamento specialmente a velocità elevata. Potrebbe, inoltre, compromettere la distanza di frenatura. Ricordare che "dando gas" o slittando si può provocare l'innalzamento di sassolini che finirebbero nel percorso di un altro conducente. Non farlo di proposito.

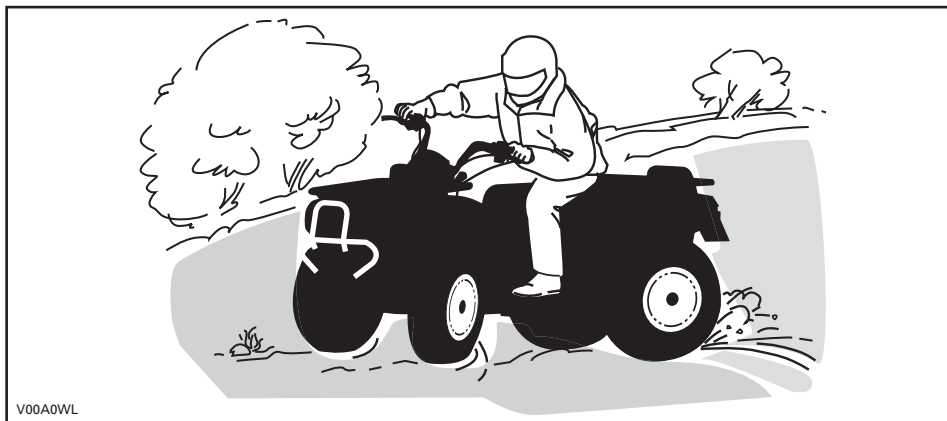

V00A0WL

In caso di scivolata o pattinamento, potrebbe essere d'aiuto assecondare il pattinamento sterzando nella stessa direzione fino a quando non si riprende il controllo. Non agire mai sui freni e non bloccare le ruote.

Rispettare e seguire tutti i segnali affissi. Sono lì per aiutare voi e gli altri.

Superare con cautela gli ostacoli sulla "carreggiata". Questi includono sassi, alberi caduti, superfici sdrucciolevoli, staccionate, pali e arginamenti e depressioni. Evitarli quando possibile. Ricordare che alcuni ostacoli sono troppo grandi o pericolosi da attraversare, quindi evitarli. È possibile affrontare senza problemi alcuni piccoli sassi o alberi caduti... avvicinarsi a un angolo di 90°. Stare in piedi sui poggiapiedi tenendo le ginocchia flesse. Regolare la velocità senza perdere slancio e non "dare gas". Tenersi saldamente al manubrio o alle maniglie di sostegno. Portare il proprio peso all'indietro e procedere. Non provare a sollevare dal suolo le ruote anteriori del veicolo. Considerare che l'oggetto potrebbe essere scivoloso o potrebbe spostarsi durante l'attraversamento.

Quando si guida su pendii o discese due cose sono estremamente importanti... essere preparati a superfici sdrucciolevoli, a variazioni di terreno o agli ostacoli e... mantenere una posizione corretta del corpo.

## In salita

Tenere il peso in avanti verso la cima del pendio. Tenere i piedi sui poggiapiedi e cambiare in marcia bassa e quindi accelerare quando necessario, cambiare marcia velocemente quando si sale. Non accelerare eccessivamente poiché questo potrebbe provocare il sollevamento da terra della parte anteriore del veicolo e il ribaltamento su di voi. Se il pendio è troppo ripido e non è possibile procedere o il veicolo comincia a capovolgersi all'indietro, frenare, stando attenti a non scivolare. Scendere, quindi utilizzare l'inversione a "U" o a "K" (camminando all'indietro, accanto al veicolo a monte del pendio e con una mano sulla leva del freno, spingere lentamente il retro del veicolo verso la cima del pendio e quindi guidare verso il basso). Camminare o scendere sempre sul lato alto della discesa allontanandosi dal veicolo e dalla rotazione delle ruote. Non provare a restare in sella se il veicolo minaccia di capovolgersi. Allontanarsi. Non guidare sulla cima di un pendio a velocità elevata. Potrebbero esserci ostacoli, comprese scarpate esterne ripide.

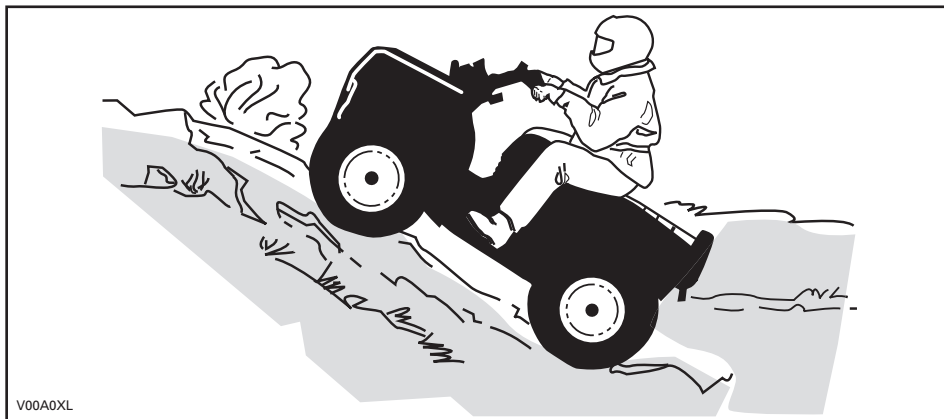

V00A0XL

## Discesa

Spostare il peso del corpo all'indietro. Frenare gradualmente per evitare il pattinamento. Non scendere in "folle" utilizzando la sola compressione del motore.

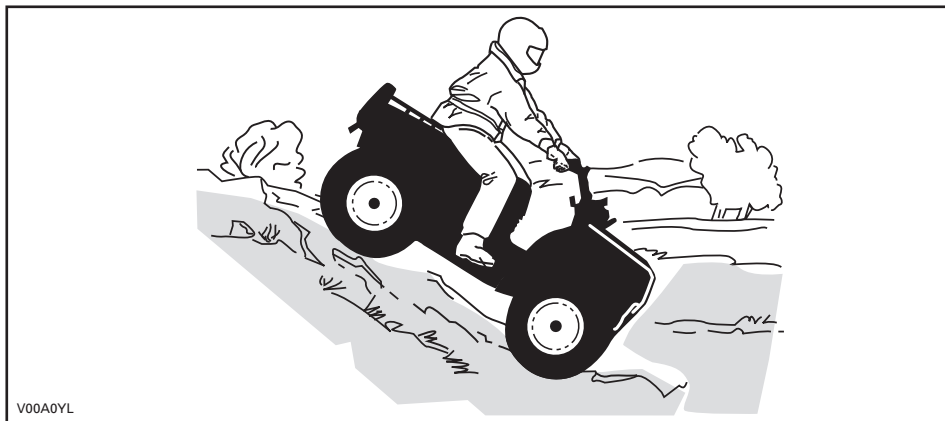

## Salita laterale

Questa è una dei tipi di guida **più rischiosi** poiché potrebbe drasticamente modificare l'equilibrio del veicolo. Evitarla quando possibile. Se è comunque necessario farlo, è importante tenere SEMPRE il peso a monte... ed essere preparati a scendere di lato se il veicolo comincia a capovolgersi. Non provare a fermarlo o a limitare i danni del veicolo.

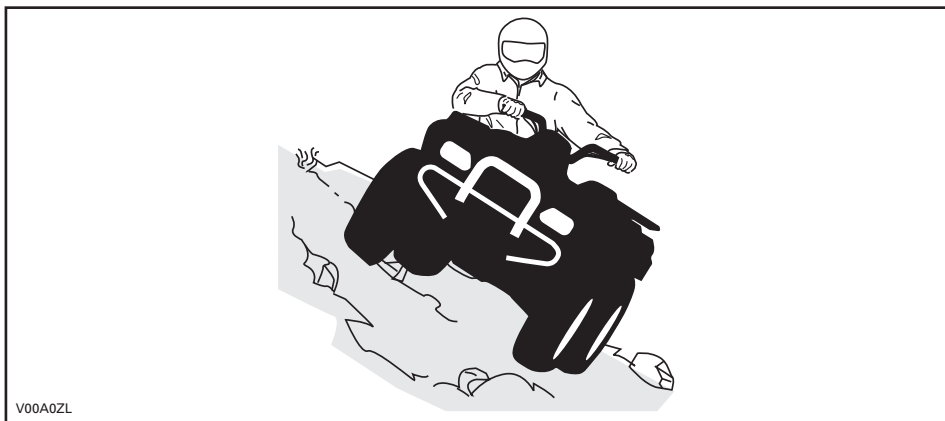

# ETICHETTE IMPORTANTI PRESENTI SUL VEICOLO

## Cartellino

Questo veicolo presenta n cartellino e altre etichette che contengono importanti informazioni di sicurezza.

Chiunque volesse guidare questo veicolo deve leggere e comprendere queste informazioni prima della guida.

<p style="text-align: center;"><b>S</b></p> <h2 style="text-align: center;">MODELLO SPORTIVO</h2> <p style="text-align: center;">QUESTO ATV È DESTINATO A USO RICREATIVO ESCLUSIVAMENTE DA PARTE DI OPERATORI ESPERTI.</p> <p style="text-align: center;">SOLO OPERATORE - NESSUN PASSEGGERO</p> <hr/> <p style="text-align: center;">VIETATO L'USO AL DI SOTTO DEI 16 ANNI</p> <hr/> <p>L'ATV APPARTENENTE A QUESTA CATEGORIA S (SPORT) È UN ATV AD ALTE PRESTAZIONI. IL SUO USO È SPORTIVO, DI TIPO RICREATIVO E COMPETITIVO, RISERVATO A CONDUCENTI CON ABILITÀ AVANZATE E DI GRANDE ESPERIENZA.</p> <hr/> <p>SONO DISPONIBILI CORSI DI FORMAZIONE PER ACQUISIRE LE COMPETENZE NECESSARIE A GUIDARE L'ATV. PER INFORMAZIONI RIVOLGERSI AL PROPRIO CONCESSIONARIO.</p> <hr/> <p>VERIFICARE PRESSO IL PROPRIO CONCESSIONARIO SE ESISTONO LEGGI STATALI O LOCALI RELATIVE ALLA GUIDA DELL'ATV</p> <p style="text-align: center;"><b>NON RIMUOVERE QUESTO CARTELLINO PRIMA DELLA VENDITA.</b></p> <p>vmo2009-007-100_en</p>	<p style="text-align: center;"><b>! AVVERTENZA</b></p> <p>L'uso improprio dell'ATV comporta lesioni GRAVI, compresa la MORTE.</p> <table border="0" style="width: 100%;"><tr><td style="text-align: center;"> <b>USARE SEMPRE CASCHI OMOLOGATI E PROTEZIONI SPECIFICHE.</b></td><td style="text-align: center;"> <b>NON TRASPORTARE MAI PASSEGGERI.</b></td><td style="text-align: center;"> <b>NON GUIDARE MAI IL VEICOLO IN STATO DI EBBREZZA O SOTTO L'EFFETTO DI FARMACI.</b></td></tr></table> <p><b>NON guidare MAI il veicolo:</b></p> <ul style="list-style-type: none"><li>• senza la dovuta esperienza o istruzioni,</li><li>• a velocità troppo elevate per la vostra esperienza o per le condizioni locali.</li><li>• con un passeggero – i passeggeri potrebbero compromettere l'equilibrio e la sterzata ed aumentare il rischio di perdita di controllo.</li></ul> <p><b>SEMPRE:</b></p> <ul style="list-style-type: none"><li>• usare le dovute tecniche di guida per evitare che il veicolo si ribalti su pendii e terreni impraticabili o in curva,</li><li>• evitare strade asfaltate – potrebbero seriamente compromettere la guida ed il controllo.</li></ul> <p style="text-align: center;"><b>INDIVIDUARE E LEGGERE SEMPRE LA GUIDA DELL'OPERATORE SEGUIRE LE ISTRUZIONI E LE AVVERTENZE .</b></p>	 <b>USARE SEMPRE CASCHI OMOLOGATI E PROTEZIONI SPECIFICHE.</b>	 <b>NON TRASPORTARE MAI PASSEGGERI.</b>	 <b>NON GUIDARE MAI IL VEICOLO IN STATO DI EBBREZZA O SOTTO L'EFFETTO DI FARMACI.</b>
 <b>USARE SEMPRE CASCHI OMOLOGATI E PROTEZIONI SPECIFICHE.</b>	 <b>NON TRASPORTARE MAI PASSEGGERI.</b>	 <b>NON GUIDARE MAI IL VEICOLO IN STATO DI EBBREZZA O SOTTO L'EFFETTO DI FARMACI.</b>		

## Targhette di sicurezza del veicolo

Leggere e comprendere tutte le targhette di sicurezza presenti sul veicolo.

Le targhette di sicurezza presenti sul vostro veicolo vanno considerate come parti integranti dello stesso. Se fossero assenti o danneggiate, possono essere sostituite gratuitamente. Consultare un concessionario autorizzato Can-Am.

**NOTA:** Le seguenti illustrazioni utilizzate in questa Guida dell'operatore sono solo rappresentazioni generali. Il vostro modello potrebbe essere diverso.

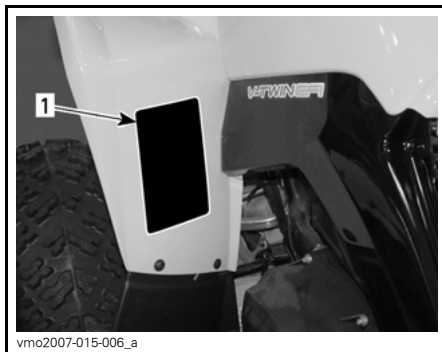
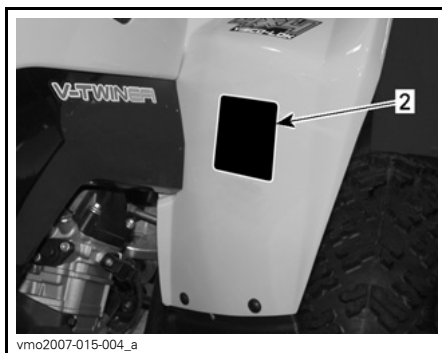
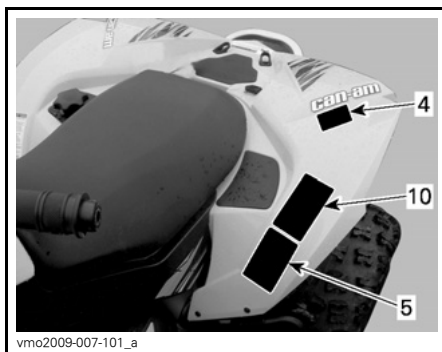
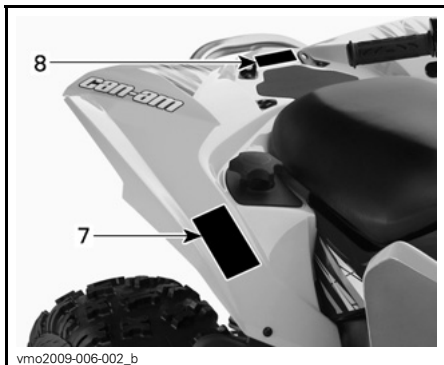



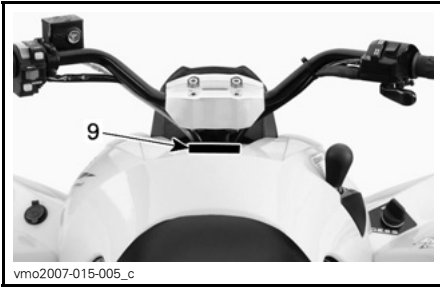

SITUAZIONE TIPICA

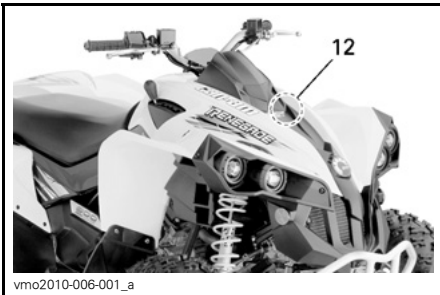
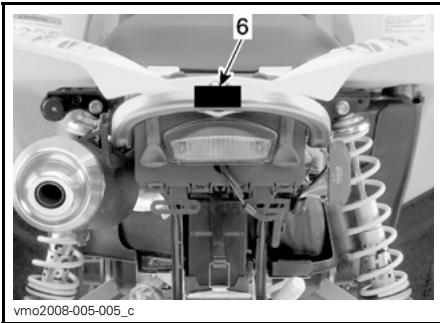

## ⚠ AVVERTENZA

L'uso improprio dell'ATV comporta lesioni GRAVI, compresa la MORTE.



USARE SEMPRE  
CASCHI  
OMOLOGATI E  
PROTEZIONI  
SPECIFICHE.



NON  
TRASPORTARE  
MAI  
PASSEGGERI.



NON  
CONSUMARE MAI  
DROGHE O  
ALCOOL.

NON guidare MAI il veicolo:

- senza la dovuta esperienza o istruzioni,
- a velocità troppo elevate per la vostra esperienza o per le condizioni locali,
- con un passeggero – i passeggeri potrebbero compromettere l'equilibrio e la sterzata ed aumentare il rischio di perdita di controllo.

SEMPRE:

- usare le dovute tecniche di guida per evitare che il veicolo si ribalti su pendii e terreni impraticabili o in curva.
- Prestare la massima attenzione sulle strade asfaltate poiché potrebbero seriamente compromettere la guida e il controllo.

INDIVIDUARE E LEGGERE SEMPRE LA GUIDA DELL'OPERATORE  
SEGUIRE LE ISTRUZIONI E LE AVVERTENZE.

vmo2009-003-007\_aen

### TARGHETTA 1

## ⚠ AVVERTENZA

AL DI  
SOTTO DI  
**16**

L'utilizzo degli ATV da parte di un ragazzo al di sotto dei 16 anni può comportare lesioni gravi, persino la morte.  
NON guidare MAI questo ATV la vostra età è inferiore a 16 anni.

V01M02Z

704 900 011

### TARGHETTA 2

**ATTENZIONE**

- L'ATV DEVE essere fermo prima di inserire la marcia.
- Frenare sempre il freno a pedale quando si desidera cambiare marcia dalla posizione Stazionamento (P) e di Folle (N).

vmo2008-015-003\_en

TARGHETTA 3

**AVVERTENZA**

**MAI guidare come un passeggero. I passeggeri potrebbero causare la perdita del controllo, provocando LESIONI GRAVI o MORTE.**

704 900 005

V01M07Z

TARGHETTA 4

**AVVERTENZA**

Una pressione inadeguata degli pneumatici o un carico eccessivo potrebbero causare la perdita del controllo, provocando LESIONI GRAVI o MORTE.

CARICO	PRESSIONE PNEUMATICI A FREDDO
FINO A xxx kg (xxx lb)	ANTERIORI MAX: xxx kPa (X psi) MIN: xxx kPa (X psi)
	POSTERIORE MAX: xxx kPa (X psi) MIN: xxx kPa (X psi)

Mantenere SEMPRE una giusta pressione degli pneumatici come indicato.

Non impostare mai la pressione al di sotto del minimo. Si potrebbe causare lo spostamento dello pneumatico dal cerchio.

MAI superare la capacità di carico del veicolo di xxx kg (xxx lb), che comprende peso di conducente e accessori.

vmo2009-005-007\_en

TARGHETTA 5 (NOTA: FARE RIFERIMENTO ALLO SCHEMA DELLE SPECIFICHE TECNICHE PER LA PRESSIONE DEGLI PNEUMATICI)

**AVVERTENZA**

**NON applicare qui o sul portabagagli per tirare un carico.**

**Si potrebbe provocare il ribaltamento del veicolo.**

**Per tirare un carico usare SEMPRE il gancio di traino.**

704902005

vmo2010-004-002\_en

TARGHETTA 6

**AVVERTENZA**

**DA** FINN OG LES BRUGERVEL EDNINGEN, OVERHOLD ALLE INSTRUKTIONER OG ADVARSLER.

**NL** ZOEK DE GEBRUIKERSHANDLEIDING OP EN LEES HEM. HOUD U AAN ALLE AANWIJZINGEN EN WAARSCHUWINGEN.

**FR** LOCALISER ET LIRE LE GUIDE DE L'OPERATEUR. SUIVRE TOUTS LES CONSIGNES ET AVERTISSEMENTS.

**FI** PAIKANNA JA LUE KÄYTTÄJÄN OPAS. NUODATA KAIKKA KÄYTTÖOHJEITA JA VAROITUKSIA.

**DE** BETRIEBSANLEITUNG AUSFINDIG MACHEN UND LESEN. ALLE ANWEISUNGEN UND WARNHINWEISE BEFOLGEN.

**EL** ΒΡΕΪΤΕ ΚΑΙ ΔΙΑΒΑΣΤΕ ΤΟΝ ΟΔΗΓΟ ΧΡΗΣΤΗ, ΑΚΟΛΟΥΘΗΣΤΕ ΟΛΕΣ ΤΙΣ ΟΔΗΓΙΕΣ ΚΑΙ ΠΡΟΕΙΔΟΠΟΙΗΣΕΙΣ.

**IT** LEGGERE IL MANUALE DELL'OPERATORE. SEGUIRE TUTTE LE ISTRUZIONI E AVVERTENZE.

**PT** LOCALIZAR E LER O GUIA DE OPERAÇÃO. OBSERVAR TODAS AS INSTRUÇÕES E MENSAGENS DE AVISO.

**ES** UBICAR Y LEER LA GUÍA DEL OPERADOR. ATENERSE A TODAS LAS INSTRUCCIONES Y MENSAJES DE ADVERTENCIA.

**SV** TA REDA PÅ INSTRUKTIONSBOKEN OCH LÄS DEN. UPPMÄRKSAMMA ALLA ANVISNINGAR OCH VARNINGAR.

704 901 177

vmo2006-014-003\_a

TARGHETTA 7



**TARGHETTA 8 (NOTA: FARE RIFERIMENTO ALLO SCHEMA DELLE SPECIFICHE TECNICHE PER LE CAPACITÀ)**

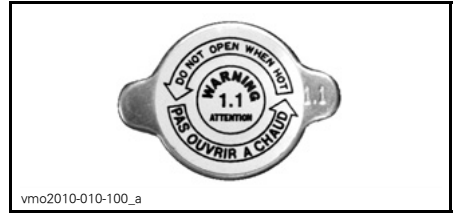

**TARGHETTA 12**



**TARGHETTA 9**



**TARGHETTA 10**



# ***INFORMAZIONI SUL VEICOLO***

# COMANDI/STRUMENTI/DOTAZIONI

NOTA: Alcuni comandi/strumenti/dotazioni sono opzionali.

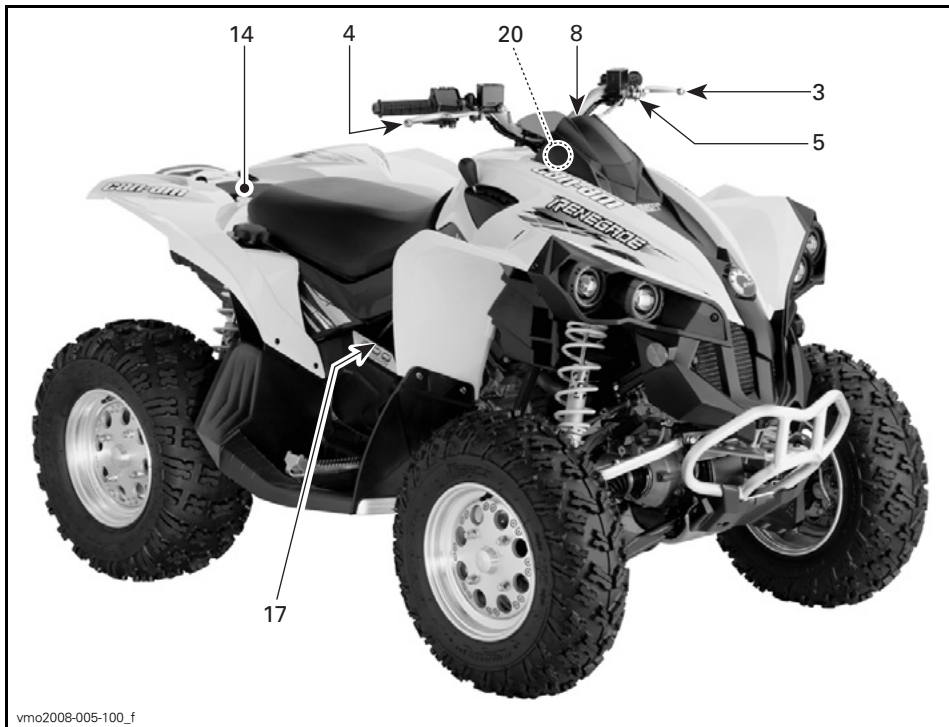

vmo2008-005-100\_f

SITUAZIONE TIPICA

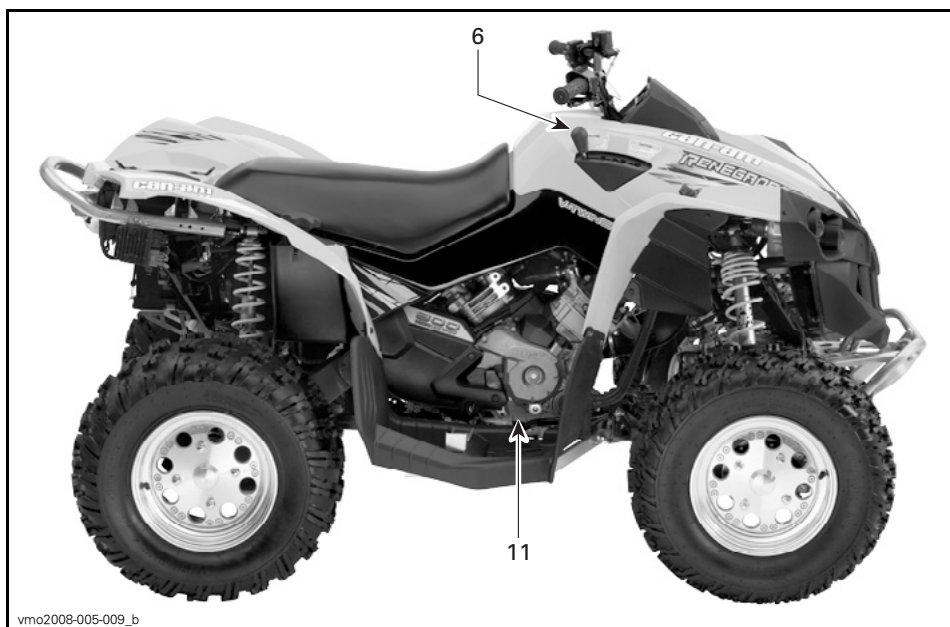

vmo2008-005-009\_b

SITUAZIONE TIPICA

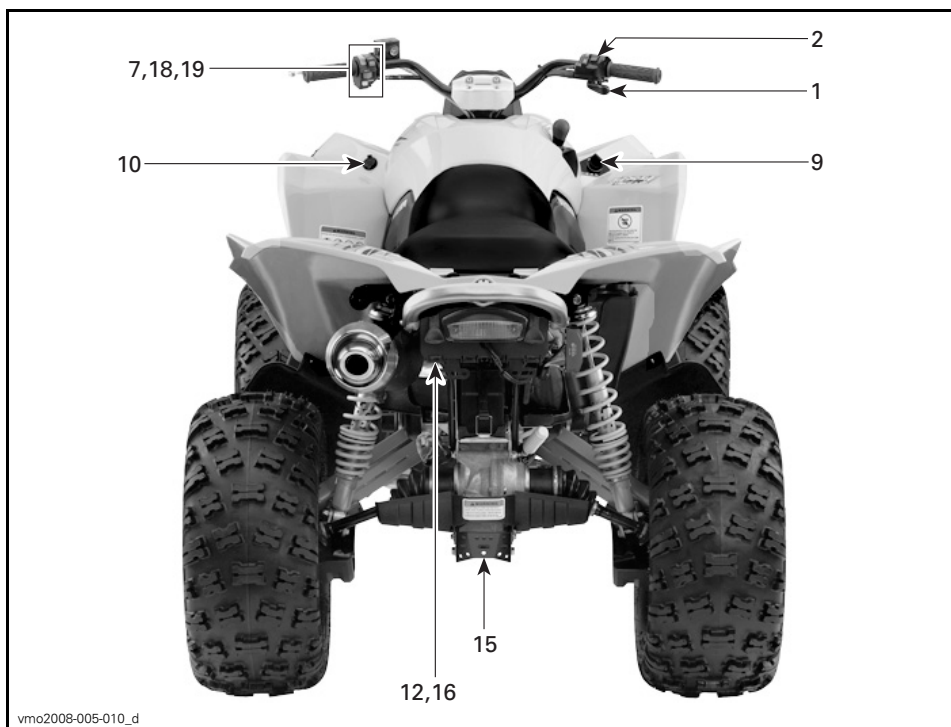

vmo2008-005-010\_d

SITUAZIONE TIPICA



## 1) Leva dell'acceleratore

La leva dell'acceleratore è situata sul lato DX del manubrio.

Se premuta, aumenta la velocità del motore e consente l'ingranaggio del cambio nella marcia selezionata.

Un volta rilasciata, la velocità del motore dovrebbe automaticamente ritornare al minimo ed il veicolo rallentare gradualmente.

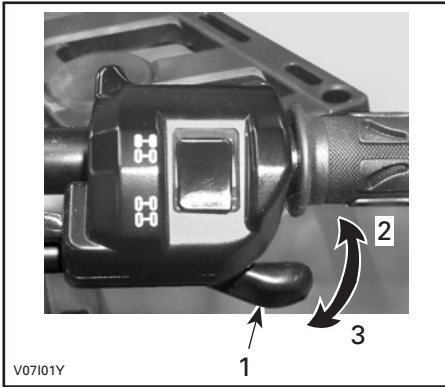

### SITUAZIONE TIPICA

1. Leva dell'acceleratore
2. Per accelerare
3. Per decelerare

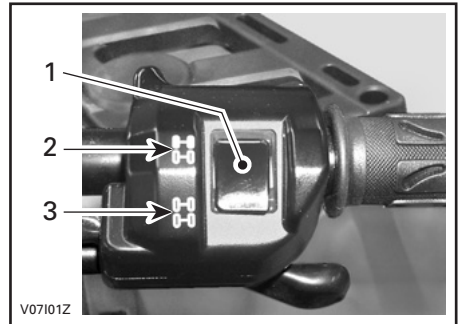

### SITUAZIONE TIPICA

1. Selettore
2. Posizione 2WD
3. Posizione 4WD

**AVVISO** Arrestare il veicolo prima di attivare o disattivare il selettore 2WD/4WD. Un danno meccanico potrebbe verificarsi se il selettore venisse inserito o disinserto durante la marcia.

**AVVISO** Se le ruote posteriori sono in movimento, rilasciare l'acceleratore e aspettare che il motore torni al minimo prima di selezionare le 4 ruote motrici.

La modalità 4WD viene attivata premendo il selettore verso il basso.

## 2) Selettore 2WD/4WD

Il selettore 2WD/4WD è situato sul lato DX del manubrio.

Questo selettore consente di scegliere tra 2WD o 4WD quando il veicolo è fermo.



#### MODALITÀ 4WD

Per disattivare la modalità 4WD, portare il selettore su 2WD.



#### MODALITÀ 2WD

Se il selettore è in posizione 2WD, il veicolo resterà sempre in posizione 2 ruote motrici.

### 3) Leva del freno SX

La leva del freno SX è situata sul lato SX del manubrio.

Spingendola, si applica il freno posteriore. Un volta rilasciata, la leva del freno torna automaticamente alla sua posizione originale.

Durante la lettura di questa Guida dell'operatore, ricordare che:

## **⚠ AVVERTENZA**

Indica un potenziale pericolo che, se non viene evitato, può provocare gravi lesioni o la morte.

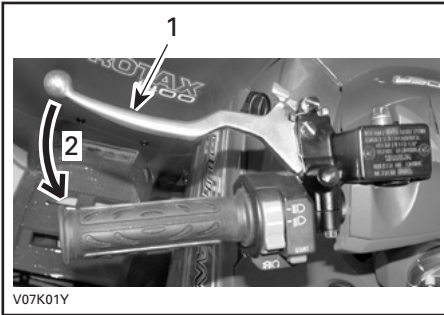
**SITUAZIONE TIPICA**

1. Leva del freno
2. Per frenare

L'effetto della frenata è proporzionale alla forza applicata sulla leva, al tipo e alle condizioni del terreno.

**NOTA:** Il freno avrà effetto anche sulle ruote anteriori tramite il meccanismo della trasmissione quando di selezione 4WD.

**4) Leva del freno DX**

La leva del freno DX è situata sul lato DX del manubrio.

Premendo il pedale, si agisce sui freni anteriori. Un volta rilasciata, la leva del freno torna automaticamente alla sua posizione originale.

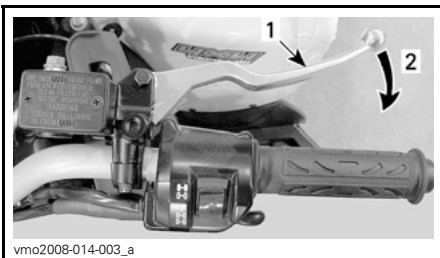
**SITUAZIONE TIPICA**

1. Leva del freno
2. Per frenare

L'effetto della frenata è proporzionale alla forza applicata sulla leva, al tipo e alle condizioni del terreno.

**5) Freno di stazionamento**

Il freno di stazionamento è situato sul lato SX del manubrio.

Se applicata, non permette al veicolo di muoversi. Utile nel caso in cui i freni debbano essere bloccati, per esempio durante una inversione a K, durante il trasporto o quando il veicolo non è in funzione.

**⚠ AVVERTENZA**

Usare sempre il freno di stazionamento e posizionare il cambio in posizione STAZIONAMENTO se il veicolo non è in uso.

**Per innescare il meccanismo:** Tirare la leva del freno anteriore e mantenerla tirata spostandone il blocco. La leva del freno rimane compressa e innescata sul freno posteriore.

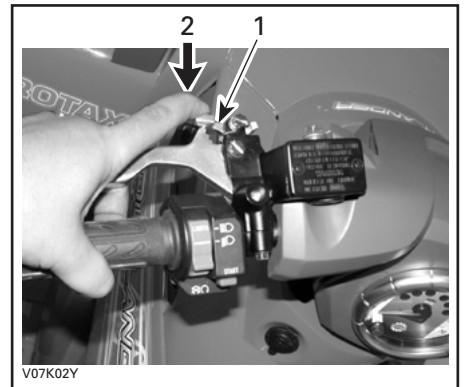
**SITUAZIONE TIPICA**

1. Blocco della leva del freno
2. Premere per applicare il freno di stazionamento

**NOTA:** È possibile regolare la leva di blocco in diverse posizioni.

**⚠ ATTENZIONE** Quando il freno di stazionamento è tirato accertarsi che il veicolo sia ben fermo. Altrimenti, rivolgersi a un concessionario autorizzato Can-Am.

**Per rilasciare il meccanismo:** Tirare la leva del freno. Il blocco della leva dovrebbe tornare automaticamente alla sua posizione originale. La leva del freno tornerà in posizione di rilascio. Disinserire sempre il freno di stazionamento prima di partire.

**AVVISO** Prima di guidare il veicolo, controllare che il freno di stazionamento sia disinserito. Se durante la guida del veicolo si applica una continua pressione alla leva dei freni, si può causare un danno al sistema frenante che potrebbe comportare una diminuzione della capacità frenante e/o un incendio.

## 6) Leva del cambio

La leva del cambio è situata sul lato DX del veicolo accanto alla colonna di sterzo.

Una leva a 5 posizioni: P, R, N, H e L.

Per cambiare la posizione del cambio, arrestare completamente il veicolo quindi spostare la leva nella posizione desiderata. Non forzare la leva. Se non si riesce a cambiare, far oscillare il veicolo avanti e indietro per spostare gli ingranaggi del cambio e riprovare.



MODELLO DI CAMBIO

**AVVISO** Arrestare sempre il veicolo completamente e inserire i freni prima di spostare la leva del cambio.

### P: Stazionamento

Questa posizione blocca il cambio per evitare che il veicolo si muova. Posizionare sempre il veicolo in questa posizione quando non in uso. In alcune circostanze potrebbe essere necessario muovere il veicolo avanti e indietro per spostare le marce nel cambio, per consentire di entrare in posizione di stazionamento.

### R: Retromarcia

Consente al veicolo di andare indietro. La velocità del veicolo è limitata.

## ⚠ AVVERTENZA

Prima di muovere il veicolo in retromarcia, controllare che dietro di voi non ci siano persone o ostacoli. Rimanere seduti.

### N: Folle

Questa posizione disinserisce la trasmissione per consentire il movimento manuale del veicolo.

## H: Marcia alta

Seleziona il range velocità elevate del cambio nella scatola degli ingranaggi. È il range di velocità normale per la guida. Permette al veicolo di raggiungere la massima velocità.

## L: Marcia bassa

Seleziona il range velocità basse del cambio nella scatola degli ingranaggi. Questa è la posizione di lavoro. Permette al veicolo di muoversi lentamente con la massima potenza e trazione.

**NOTA:** Usare un rapporto basso per trainare un carico o per affrontare una salita ripida.

## 7) Interruttore multifunzione

L'interruttore multifunzione si trova sul lato SX del manubrio.

L'interruttore multifunzione serve ad azionare i seguenti comandi:

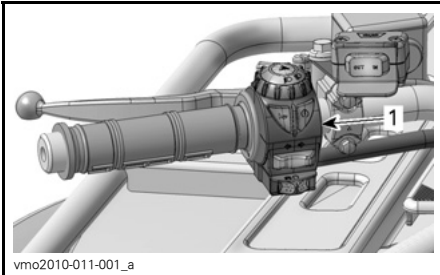

1. Interruttore multifunzione

## Interruttore dei fari

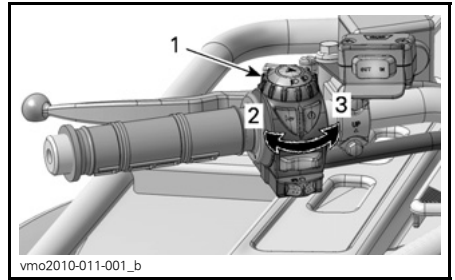

### INTERRUTTORE DEI FARI

1. Interruttore dei fari
2. Anabbagliante e fanalino posteriore
3. Abbagliante e fanalino posteriore

**NOTA:** Posizionare l'interruttore di accensione su ON "senza luce" per spegnere i fari.

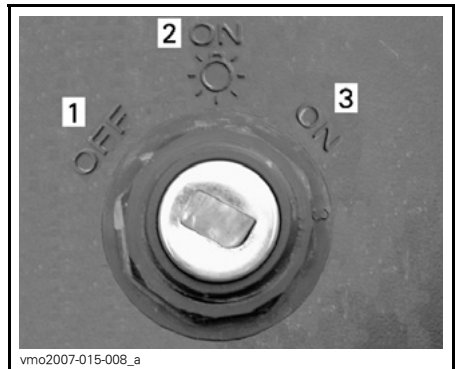

### POSIZIONI DELL'INTERRUTTORE DI ACCENSIONE

1. OFF
2. ON "con luci"
3. ON "senza luci"

## Interruttore arresto motore

Questo interruttore può essere usato per arrestare il motore e come comando di emergenza.

Per arrestare il motore, rilasciare completamente la leva dell'acceleratore e usare l'interruttore di arresto motore.

**NOTA:** Anche se è possibile arrestare il motore portando la chiave di accensione in posizione OFF, si raccomanda di arrestarlo premendo l'interruttore di arresto motore.

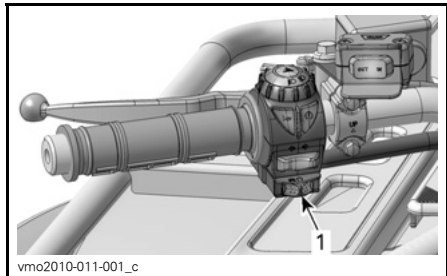

1. Interruttore arresto motore

### Pulsante di avvio motore

Per avviare il motore, posizionare l'interruttore di arresto del motore in posizione RUN (Marcia).

Premere e tenere premuto il pulsante di avvio del motore. Rilasciare immediatamente dopo che il motore si è avviato.

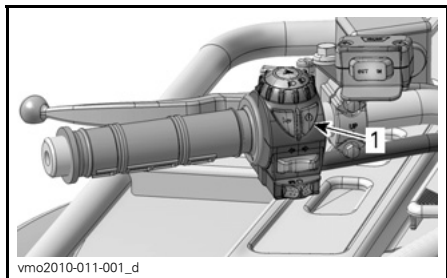

1. Pulsante di avvio motore

**NOTA:** Il motore non girerà se l'interruttore di arresto del motore e/o di accensione è in posizione OFF.

### Pulsante di annullamento/DPS

A seconda del modello di veicolo, questo pulsante ha fino a 2 funzioni.

#### Funzione di annullamento

##### **Tutti i modelli**

Questo pulsante è usato per annullare il sistema di limitazione velocità in retromarcia mentre sta entrando in funzione il motore.

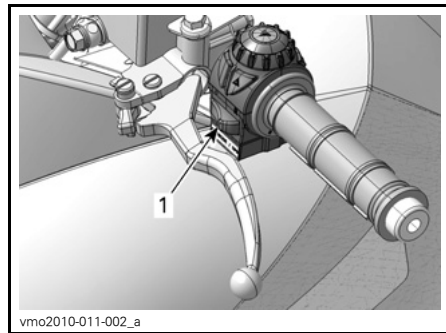

1. Pulsante di annullamento

Per usare la funzione di annullamento, procedere come segue:

Mentre la leva del cambio è in posizione di RETROMARCIA.

1. Accertarsi che il veicolo sia fermo.
2. Premere e tenere premuto il pulsante di annullamento, quindi rilasciare gradualmente la leva.

Durante la lettura di questa Guida dell'operatore, ricordare che:

## **⚠ AVVERTENZA**

Indica un potenziale pericolo che, se non viene evitato, può provocare gravi lesioni o la morte.

## **⚠ AVVERTENZA**

Non premere mai il pulsante di annullamento se la leva dell'acceleratore è ancora premuta perché si potrebbe verificare la perdita di controllo del veicolo, provocando gravi lesioni o la morte.

### Funzione DPS

#### **800R Xxc**

Questo pulsante è usato anche per passare alla modalità DPS (servosterzo dinamico).

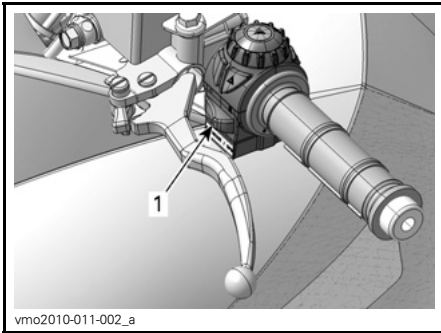

1. Pulsante DPS

Per passare alla modalità DPS, fare riferimento alla sottosezione **MESSA A PUNTO DELLA GUIDA**.

## **8) Indicatore multifunzione**

L'indicatore multifunzione si trova al centro del manubrio.

## **⚠ AVVERTENZA**

Effettuare la selezione di diversi display numerici e di modalità del sistema di funzionamento o la modifica delle impostazioni esclusivamente a veicolo fermo. La selezione di queste funzioni durante il funzionamento del veicolo in velocità non è consigliata in quanto distoglie l'attenzione dalla situazione.

Questo veicolo è fornito di indicatore multifunzione elettronico.

Le funzioni di questo indicatore sono:

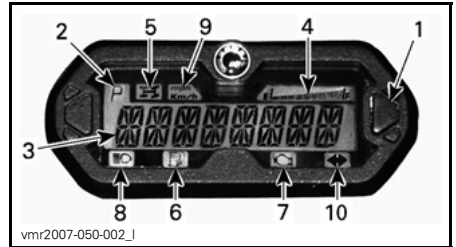

1. Pulsante di selezione display multifunzione
2. Display della posizione della trasmissione
3. Display multifunzione
4. Indicatore livello carburante
5. Spia 4WD
6. Spia livello del carburante basso
7. Spia Controlla motore
8. Spia abbaglianti
9. Spia MPH, km/h
10. Spia segnale di pericolo/lampeggiatore

### **Selezione unità (mph o km/h)**

Il tachimetro, il contachilometri e il contachilometri parziale sono preimpostati dal costruttore in chilometri, ma è possibile cambiarli in miglia. Contattare un concessionario autorizzato Can-Am.

## Display multifunzione (modalità di visualizzazione normale)

Dopo l'avvio del veicolo, la modalità di visualizzazione mostra:

- Velocità del veicolo
- Giri al minuto (RPM)
- Entrambi i parametri contemporaneamente (modalità combinata)

## Modalità tachimetro

In questa modalità, il display indica la velocità del veicolo in km/h o MPH.



## Modalità giri/min (RPM)

In questa modalità, il display indica i giri/min del motore.



## Modalità combinata

In questa modalità, il display indica la velocità del veicolo e i giri/min del motore.

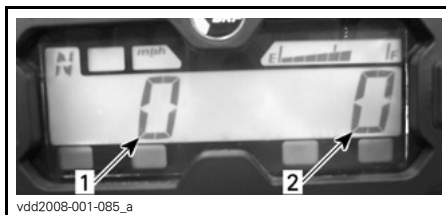

1. Velocità del veicolo
2. Giri/min del motore

## Cambio modalità

Per passare da una visualizzazione all'altra procedere come segue:

1. Girare la chiave di accensione su ON. Attendere fino al termine del "messaggio di saluti".
2. Premere e rilasciare il selettore una sola volta per visualizzare OD (contachilometri).

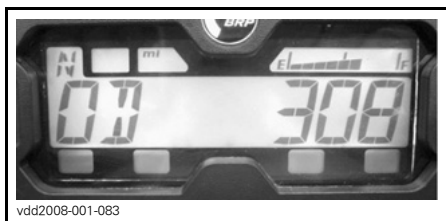

3. Premere il selettore e TENERE PREMUTO per 2 secondi. In questo modo la modalità passerà da tachimetro a giri/min o combinata
4. Per selezionare un'altra modalità, ripetere i punti 2 e 3 fino ad ottenere la modalità desiderata.

## Display multifunzione (modalità di visualizzazione temporanea)

Premere e tenere premuto il selettore per passare dalla modalità normale a quella temporanea successiva:

- Contachilometri
- Contachilometri parziale (azzerabile)



- Contatore (azzerabile)
- Contatore del veicolo



1. Pulsante di selezione

L'indicatore visualizza la modalità selezionata per 10 secondi per poi tornare a quella normale.

In modalità resettabile, premere e TENERE PREMUTO per 2 secondi il pulsante di selezione per resettare.

### Contachilometri (ODO)

Il contachilometri registra la distanza totale percorsa in miglia o in chilometri.

### Contachilometri parziale (trip)

Il contachilometri parziale registra la distanza percorsa dall'ultimo azzeramento. La distanza percorsa viene espressa in miglia o in chilometri.

Può essere usato per stabilire la resa di un pieno di carburante, oppure per misurare la distanza di due diversi percorsi.

Premere e TENERE PREMUTO per due secondi il tasto di selezione display per azzerare il contachilometri parziale.

### Conta-ore (trip time)

Il conta-ore registra il tempo di utilizzo del veicolo quando è attivo l'impianto elettrico. Può ad esempio essere utilizzato per stabilire il tempo di permanenza tra due tappe.

Premere e TENERE PREMUTO per due secondi il tasto di selezione display per azzerare il contaore.

### Conta-ore (engine hours)

Il conta-ore registra il tempo di attività del motore.

### Display della posizione della trasmissione

Questo display visualizza la posizione della trasmissione.

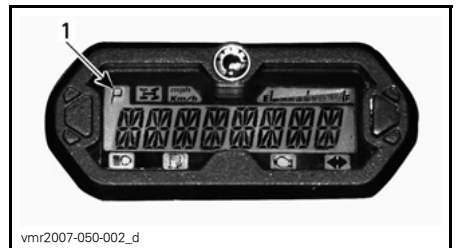

1. Posizione della trasmissione

DISPLAY	FUNZIONE
P	Stazionamento
R	Retromarcia
N	Folle
H	Marcia alta
L	Marcia bassa

**NOTA:** Se sul display della posizione della trasmissione si visualizza la lettera "E", ciò indica un errore di comunicazione elettrica. Contattare un concessionario autorizzato Can-Am.

### Indicatore livello carburante

Indicatore a barre che visualizza continuamente la quantità di carburante nel serbatoio durante la guida.

La spia del basso livello del carburante accesa indica che nel serbatoio è rimasto circa il 2 L di carburante.

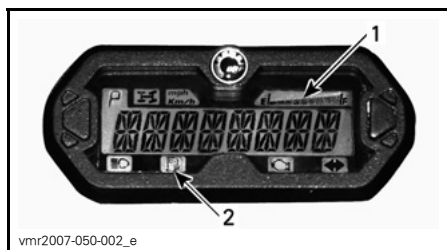

1. Indicatore livello carburante
2. Spia livello del carburante basso

## Spie

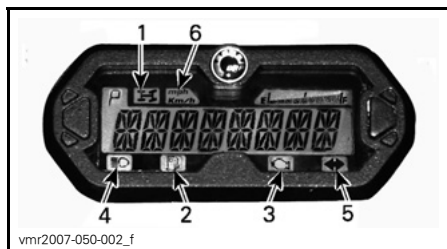

1. Spia 4WD
2. Spia livello del carburante basso
3. Spia Controlla motore
4. Spia abbaglianti
5. Spia segnale di pericolo/lampeggiatore
6. Spia MPH o Km/h



Se la spia è illuminata (ON), indica che il sistema 4WD è attivato.



L'accensione di questa spia indica che nel serbatoio è rimasto circa 2 L di carburante.

L'accensione di questa spia indica un codice di errore del motore, verificare la presenza di messaggi sul display multi-funzione.



Quando lampeggia, questa spia indica che la modalità **FUNZIONAMENTO DISTURBATO** è attiva, per ulteriori dettagli consultare la sezione **INDIVIDUAZIONE E RISOLUZIONE DEI PROBLEMI**.

Se la spia è accesa, significa che è stata selezionata l'intensità elevata sui fari e che la chiave di accensione è sulla posizione **LUCI**.



Se la spia lampeggia, indica che il lampeggiatore/pericolo è attivato.



**mph**  
**Km/h**

La spia appropriata si illumina ad indicare l'unità utilizzata dal tachimetro.

## Messaggi del display multifunzione

Consultare la sezione **INDIVIDUAZIONE E RISOLUZIONE DEI PROBLEMI** per ulteriori dettagli.

## 9) Presa di corrente 12-volt

La presa di corrente da 12 Volt è situata sul lato destro del pannello centrale accanto alla colonna di sterzo.

Utile per una lampada a mano o altre attrezzature portatili.

Prima di usare, rimuovere il tappo di protezione. Rimetterlo sempre dopo l'uso per proteggere dalle intemperie.

Non superare la capacità nominale. Vedere le *CARATTERISTICHE TECNICHE*.

Una presa ausiliaria è disponibile per collegare ulteriori accessori.

Due fili elettrici sono nascosti nel cablaggio preassemblato nella parte anteriore del veicolo al di sotto del cruscotto. Per ulteriori informazioni, consultare un concessionario autorizzato Can-Am.

## 10) Interruttore di accensione

L'interruttore di accensione è situato sul lato sinistro del pannello centrale accanto alla colonna di sterzo.

Interruttore a chiave a tre posizioni.

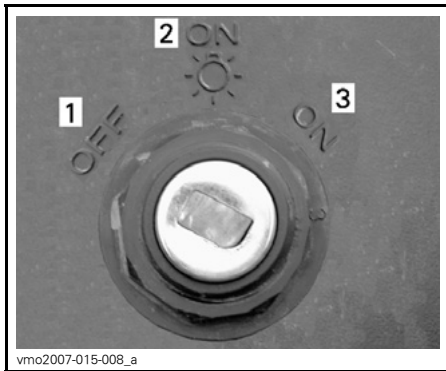

### POSIZIONI DELL'INTERRUTTORE DI ACCENSIONE

1. OFF
2. ON "con luci"
3. ON "senza luci"

**NOTA:** L'interruttore di arresto del motore annulla il funzionamento dell'interruttore di accensione. Accertarsi che l'interruttore di arresto del motore sia in posizione RUN (marcia) per consentire l'attivazione del sistema elettrico.

Inserire la chiave nell'interruttore e girare nella posizione desiderata.

Per estrarre la chiave, girarla in posizione OFF e quindi tirare.

**NOTA:** Quando si gira la chiave in posizione OFF e quindi la si estrae, il sistema elettrico del veicolo si arresterà dopo alcuni secondi.

La posizione ON con luci, accende tutte le luci sia con motore acceso sia spento. Ricordare che tenere le luci accese con il motore spento scarica la batteria. Posizionare sempre l'accensione nella posizione OFF dopo aver arrestato il motore.

**NOTA:** Anche se è possibile arrestare il motore portando la chiave di accensione in posizione OFF, si raccomanda di arrestarlo premendo l'interruttore di arresto motore.

## Digitally Encoded Security System (D.E.S.S.™)

La chiave di accensione contiene un circuito elettronico previsto specificamente per la trasmissione di un numero di serie elettronico unico.

Non è possibile utilizzare la chiave di accensione su un altro veicolo e, per converso, non è possibile usare la chiave di un altro veicolo per il vostro ATV, a meno che non sia stata programmata in tale modo.

Tuttavia, il sistema D.E.S.S. è estremamente flessibile: è possibile acquistare chiavi di accensione supplementari e farle programmare per il proprio veicolo.

Per l'acquisto di chiavi di accensione supplementari, rivolgersi a un concessionario autorizzato Can-Am.

## 11) Pedale del freno

Il pedale del freno si trova sul lato DX del veicolo vicino al motore.

Premendo il pedale, si agisce sia sul freno posteriore sia su quello posteriore.

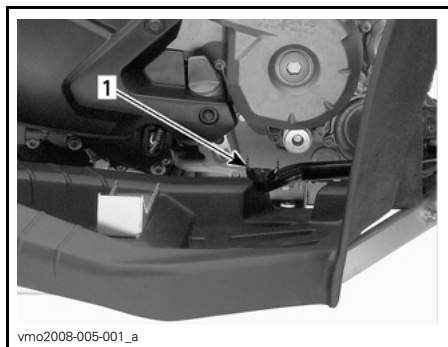

1. Pedale del freno

Un volta rilasciato, il pedale del freno dovrebbe tornare alla sua posizione originale.

L'effetto della frenata è proporzionale alla forza applicata sul pedale e al tipo e condizione del terreno.

**NOTA:** Come per altri veicoli su ruote, il peso del veicolo viene spostato sulle ruote anteriori durante la frenata. Per ottenere una migliore efficienza di frenata, il sistema frenante distribuirà una forza frenante maggiore sulle ruote anteriori. Questo compromette la guida e il controllo della sterzata nel caso di frenate vigorose. Tenere conto di ciò quando si frena.

## 12) Stiva posteriore

Spazio conveniente per portare articoli personali quali una scatola portattrezzi, la Guida dell'operatore, candele di ricambio, pronto soccorso, etc. Tirare e sganciare i fermi per aprire il coperchio della stiva.

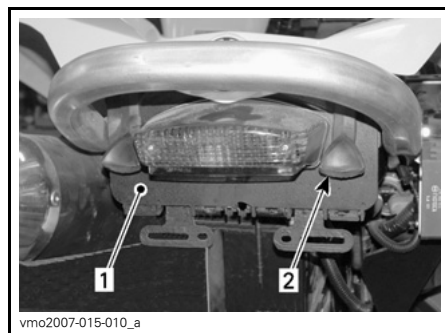

1. Carenatura del vano portabagagli posteriore  
2. Fermo

Durante la lettura di questa Guida dell'operatore, ricordare che:

### **! AVVERTENZA**

Indica un potenziale pericolo che, se non viene evitato, può provocare gravi lesioni o la morte.

## **⚠ AVVERTENZA**

Se il motore è acceso, posizionare sempre la leva del cambio in posizione STAZIONAMENTO prima di aprirne la copertura. Non lasciare oggetti pesanti o fragili nella stiva. Agganciare sempre la carenatura prima di guidare.

### **13) Chiavistello del sedile**

Consente di rimuovere il sedile per accedere al vano motore.

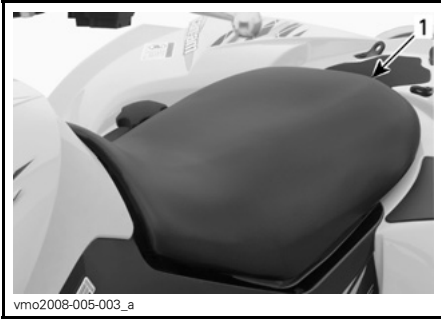

1. Chiavistello del sedile

#### **Rimozione sedile**

Spostare il chiavistello in avanti mentre si solleva la parte posteriore del sedile. Tirare il sedile all'indietro. Continuare a tirare fino a sganciare il dispositivo di fissaggio anteriore, quindi rimuovere il sedile.

#### **Montaggio sedile**

Inserire le alette anteriori del sedile nei ganci sulla struttura. Quando il sedile è inserito in posizione, premere con fermezza il sedile verso il basso e agganciarlo.

**NOTA:** Si sentirà uno scatto ben distinto. Controllare ripetutamente che il sedile sia fissato dando uno strattone per verificarne il blocco.

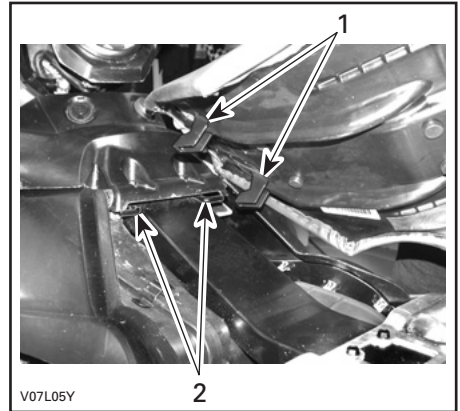

1. Inserire queste linguette nei ganci
2. Ganci

## **⚠ AVVERTENZA**

È fondamentale per la sicurezza dell'operatore verificare sempre che il sedile sia correttamente bloccato spostandolo su e giù diverse volte. Il mancato controllo può provocare lesioni gravi o la morte.

### **14) Area di carico posteriore**

Utile per trasportare minuteria.

Fissare gli oggetti al parafango posteriore utilizzando gli occhielli in plastica.

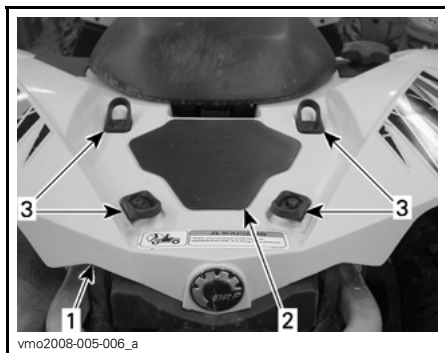

1. Parafango posteriore
2. Area di carico
3. Occhielli in plastica

### **⚠ AVVERTENZA**

Il carico **MASSIMO** per l'area di carico è 16 kg.

### **⚠ AVVERTENZA**

Controllare che il materiale sia agganciato bene al parafango posteriore. Non sovraccaricare. Controllare che il carico non interferisca con la visibilità. Non trasportare mai passeggeri.

Controllare le **CARATTERISTICHE TECNICHE** per il trasporto dei carichi e le raccomandazioni sulla distribuzione del peso del carico.

## **15) Gancio di recupero**

Comodo gancio da utilizzare per recuperare un ATV bloccato.

## **16) Kit strumenti**

Il kit degli strumenti si trova nel vano portabagagli posteriore. Contiene gli attrezzi necessari alla manutenzione di base e questa Guida dell'operatore.

Il kit prevede anche fusibili di ricambio.

## **17) Blocco veicolo**

Il blocco veicolo si trova sul lato DX del veicolo vicino al motore.

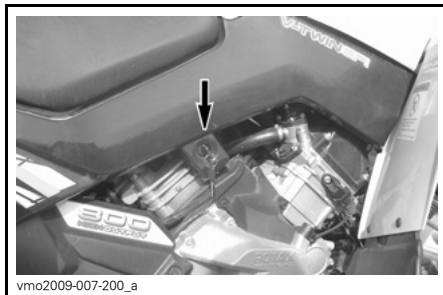

Obiettivo del blocco è fermare la leva del cambio in posizione di stazionamento.

**NOTA:** Il veicolo non è bloccato se la leva del cambio non è in posizione di stazionamento quando il meccanismo è impegnato.

## **18) Interruttore frecce**

L'interruttore frecce si trova sul lato SX del manubrio.

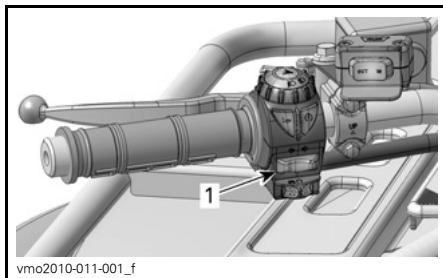

1. Interruttore frecce

Per attivare le frecce, premere l'interruttore verso destra o sinistra, a seconda della direzione presa. Terminata la manovra, riportare l'interruttore al centro.

## 19) Pulsante avvisatore acustico

Il pulsante dell'avvisatore acustico si trova sul lato sinistro del manubrio.

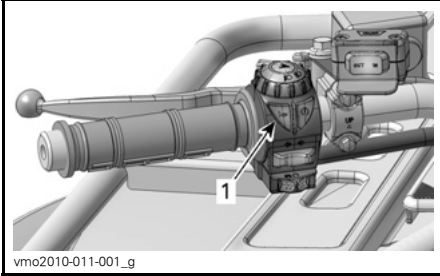

1. Pulsante avvisatore acustico

## 20) Pulsante di segnalazione pericolo

Il pulsante di segnalazione pericolo si trova sul lato sinistro del manubrio.

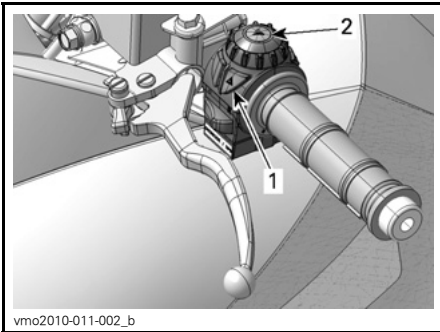

1. Pulsante di segnalazione pericolo  
2. Spia di segnalazione pericolo

Dispositivo presente sul veicolo che fa lampeggiare contemporaneamente tutte le frecce, utilizzato quando il veicolo è fermo per indicare che sta temporaneamente intralciando il traffico.

Premere il pulsante di segnalazione pericolo una volta per attivare questo dispositivo. Premere nuovamente per disattivarlo.

La spia di segnalazione pericolo posta sull'interruttore multifunzione lampeggia anche quando lampeggiano le spie di segnalazione pericolo.

**NOTA:** È possibile attivare le spie di segnalazione pericolo anche quando il sistema elettrico del veicolo è disattivato.

Durante la lettura di questa Guida dell'operatore, ricordare che:

### **⚠ AVVERTENZA**

Indica un potenziale pericolo che, se non viene evitato, può provocare gravi lesioni o la morte.

# CARBURANTE

## Carburante consigliato

Utilizzare benzina senza piombo, disponibile presso la maggior parte delle stazioni di servizio o carburante ossigenato che contenga un totale massimo del 10% di etanolo o metanolo. La benzina utilizzata deve avere il seguente numero di ottani minimo.

NUMERO OTTANO	
Fuori dall'America Settentrionale	92 RON

**AVVISO** Non provare mai altri tipi di carburante. L'uso di carburanti non specifici può determinare un calo delle prestazioni e provocare danni a componenti importanti del sistema di alimentazione o di altre parti del motore.

## Procedura di alimentazione carburante

Svitare in senso antiorario e rimuovere il tappo per riempire il serbatoio di carburante, quindi riavvitare completamente in senso orario.

**AVVISO** Non coprire mai il tappo del serbatoio carburante perché si potrebbe ostruire il foro di sfiato situato sul tappo stesso, provocando accensioni irregolari.

## AVVERTENZA

- Arrestare sempre il motore prima di fare rifornimento di carburante. Aprire il tappo lentamente.
- Se si nota una condizione di pressione differenziale (si sente un suono simile a un fischio quando si apre il tappo del serbatoio), fare ispezionare e/o riparare il veicolo prima di riutilizzarlo.
- Il carburante è infiammabile ed esplosivo in particolari condizioni.
- Non usare mai una fiamma viva per controllare il livello del carburante.
- Non fumare vicino al serbatoio e non avvicinare fiamme o scintille.
- Operare sempre in un'area ben ventilata.
- Non riempire il serbatoio prima di avere posizionato il veicolo in una zona calda. Se la temperatura aumenta, il carburante si espande e potrebbe traboccare.
- Rimuovere sempre i residui di carburante o di olio dal veicolo.



---

# ISTRUZIONI DI FUNZIONAMENTO

## Utilizzo durante il periodo di rodaggio

### Motore

È necessario un periodo di rodaggio di 10 ore di funzionamento o 300 km prima che il veicolo possa essere usato a velocità massima.

Durante questo periodo l'accelerazione massima non dovrebbe eccedere i 3/4. Ciononostante, brevi accelerazioni complete e variazioni in velocità contribuiscono a un buon rodaggio. Accelerazioni massime continue, velocità di crociera prolungate e surriscaldamento del motore sono situazioni molto dannose durante il periodo di rodaggio.

### Cinghia

Una nuova cinghia richiede un periodo di rodaggio di 50 km. Evitare accelerazioni/decelerazioni brusche, il traino di un carico e le alte velocità.

### Ispezione dopo 10 ore

Si consiglia dopo le prime 10 ore o 300 km, di far ispezionare il veicolo da un concessionario autorizzato Can-Am. Consultare la sezione *MANUTENZIONE*.

### Avvio del motore

Posizionare sempre la leva del cambio in posizione di STAZIONAMENTO o di FOLLE prima di avviare il motore.

**NOTA:** Per comodità, una modalità di annullamento consente al motore di essere avviato con la leva del cambio in qualsiasi posizione. Premere e tenere premute le leve dei freni oppure il pedale del freno mentre si preme il pulsante di avvio del motore.

Inserire la chiave nell'interruttore di accensione e girare in posizione ON.

collocare l'interruttore di arresto motore in posizione RUN (marcia).

Premere il pulsante di avvio del motore e tenerlo premuto fino all'accensione del motore.

**AVVISO** Non tenere premuto il pulsante di avvio del motore per più di 30 secondi. Fermarsi tra un'accensione e l'altra per far raffreddare il motorino di avviamento. Attenzione a non far scaricare la batteria.

Rilasciare il pulsante di avvio del motore non appena il motore parte.

**NOTA:** Se la batteria è esaurita, non è possibile avviare il motore. Fare ricaricare o sostituire la batteria.

### Innesto marce

Fare riscaldare il motore al minimo.

Azionare i freni e selezionare la marcia desiderata, H o L.

**NOTA:** Azionare il freno quando la leva del cambio si trova in posizione di stazionamento.

Rilasciare i freni.

**AVVISO** Prima di guidare il veicolo, controllare che il freno di stazionamento sia disinserito.

Premere gradualmente l'acceleratore per aumentare la velocità del motore, azionando così la trasmissione a variazione continua (CVT).

Al contrario, rilasciare la leva dell'acceleratore per diminuire la velocità.

## Utilizzo della retromarcia

**AVVISO** Per inserire la retromarcia, o per tornare alla marcia in avanti, arrestare sempre il veicolo completamente e agire sul freno prima di spostare la leva del cambio.

Sono valide le stesse procedure descritte nella sezione *INNESTO MARCE* precedente ad eccezione di:

Posizionare la leva del cambio in posizione di RETROMARCIA.

## Arresto del motore

### **AVVERTENZA**

**Non parcheggiare in discesa.**

Rilasciare l'acceleratore e arrestare completamente il veicolo.

Azionare il freno di stazionamento.

Posizionare la leva del cambio in posizione di STAZIONAMENTO.

Portare l'interruttore di arresto motore in posizione OFF.

Girare la chiave nell'interruttore di accensione in posizione OFF.

Estrarre la chiave dall'interruttore di accensione.

## Cura dopo l'utilizzo

Se il veicolo viene usato in un ambiente con acqua salata, è necessario risciacquarlo con acqua dolce per preservare il veicolo e i suoi componenti. Si raccomanda vivamente la lubrificazione dei componenti metallici. Usare XPS™ Lube (Cod. art. 293 600 016) o altro prodotto equivalente. La lubrificazione va effettuata al termine di ogni giornata in cui il veicolo è stato messo in funzione.

Se il veicolo viene usato in condizioni fangose, si raccomanda un buon risciacquo per preservarne i componenti e per mantenere puliti i fari.

**NOTA:** Mai utilizzare un dispositivo di lavaggio ad alta pressione per pulire il veicolo. **UTILIZZARE SOLTANTO BASSA PRESSIONE** (una manichetta da giardino ad esempio). L'alta pressione può causare danni elettrici o meccanici.

## Cosa fare in caso di ribaltamento del veicolo

Se il veicolo si è ribaltato o è caduto su un lato, rimetterlo sulle ruote e attendere da 3 a 5 minuti prima di riaccendere il motore. Fare riferimento alla sezione *INFORMAZIONI SULLA MANUTENZIONE* e controllare quanto segue.

- Verificare che l'alloggiamento del filtro dell'aria non sia presente accumulato di olio. Nel caso in cui sia rilevata la presenza di olio, pulire il filtro dell'aria e il relativo alloggiamento.
- Controllare spesso il livello dell'olio motore e rabboccare, se necessario.
- Controllare spesso il livello del refrigerante del motore e rabboccare, se necessario.
- Avviare il motore. Se il messaggio LOW OIL (OLIO BASSO) e la spia controlla motore restano accesi, arrestare immediatamente il motore. Consultare un concessionario autorizzato Can-Am.

## **Cosa fare in caso il veicolo sia immerso in acqua**

In caso di eventuale immersione del veicolo, sarà necessario rivolgersi a un concessionario autorizzato Can-Am al più presto. **NON AVVIARE MAI IL MOTORE!**

**AVVISO** L'immersione del veicolo potrebbe provocare gravi danni se non si eseguono le corrette procedure di riavvio.

# MESSA A PUNTO DELLA GUIDA

## Regolazione delle sospensioni

### **⚠ AVVERTENZA**

La regolazione delle sospensioni può ripercuotersi sul controllo del veicolo. Cercare sempre di acquisire familiarità con il comportamento del veicolo dopo aver regolato le sospensioni.

La guida e il comfort del veicolo dipendono dalla regolazione delle sospensioni.

La scelta delle regolazioni delle sospensioni varia in base al peso del conducente, alle preferenze personali, alla velocità di guida e alle condizioni sul campo.

Il modo migliore per regolare le impostazioni è partire dalla regolazione di fabbrica e quindi personalizzare ogni regolazione, una alla volta.

Le regolazioni anteriori e posteriori sono correlate. Potrebbe essere necessario regolare nuovamente l'ammortizzatore posteriore dopo aver regolato, ad esempio, gli ammortizzatori posteriori.

Effettuare un giro di prova con il veicolo nelle stesse condizioni: pista, velocità, neve, posizione di guida del conducente, ecc. Modificare soltanto una regolazione ed effettuare nuovamente la prova pratica. Procedere in modo metodico fino a quando si è soddisfatti.

Qui di seguito sono illustrate le linee guida per la messa a punto delle sospensioni.

## Regolazione precarica molla

Accorciare la molla per una guida più salda e un fondo stradale accidentato.

Allungare la molla per una guida leggera o su un fondo stradale buono.

Regolare girando la camma o l'anello di regolazione. Utilizzare l'attrezzo del kit attrezzi.

### **Renegade™ 800 Xxc**

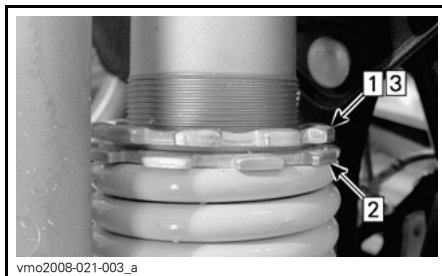

#### **SITUAZIONE TIPICA**

Fase 1: allentare l'anello di blocco superiore

Fase 2: girare l'anello di regolazione

Fase 3: serrare l'anello di blocco superiore

### **Renegade 500/800**

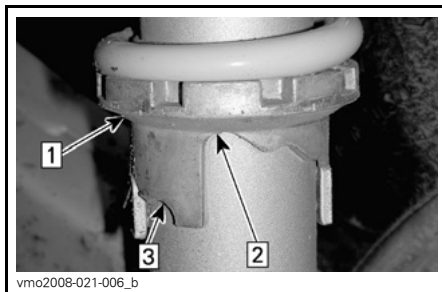

#### **SITUAZIONE TIPICA**

Fase 1: Ruotare le camme di regolazione

Fase 2: Regolazione dolce

Fase 3: Regolazione forte

## **⚠ AVVERTENZA**

Fissare sempre le camme di regolazione di destra e di sinistra dell'ammortizzatore sulla sospensione anteriore o posteriore nella stessa posizione. Mai regolare solo una ammortizzatore. Una regolazione irregolare potrebbe provocare alterazioni nel controllo del veicolo e provocare un incidente.

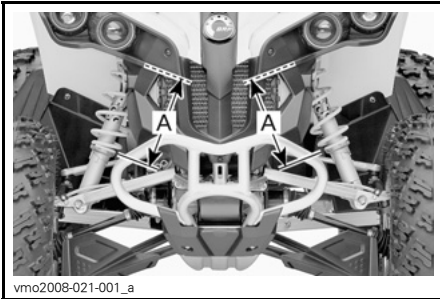

vmo2008-021-001\_a

**SITUAZIONE TIPICA — REGOLAZIONE PRECARICO ANTERIORE**  
A. Stessa lunghezza

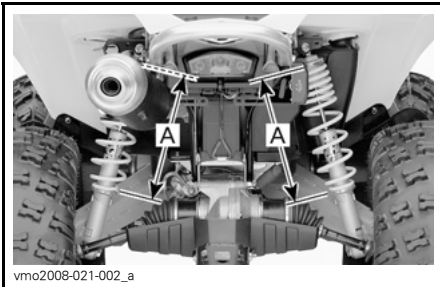

vmo2008-021-002\_a

**SITUAZIONE TIPICA — REGOLAZIONE PRECARICO POSTERIORE**  
A. Stessa lunghezza

## **Regolazioni ammortizzatore**

### **Renegade 800 Xxc**

Eseguire le regolazioni una posizione (clic) alla volta. Effettuare un giro di prova con il veicolo nelle stesse condizioni: pista, velocità, neve, posizione di guida del conducente, ecc. Procedere in maniera metodica fino a ottenere le impostazioni corrette.

### **Smorzamento in compressione a bassa velocità**

Utilizzare un cacciavite piatto per regolarlo.

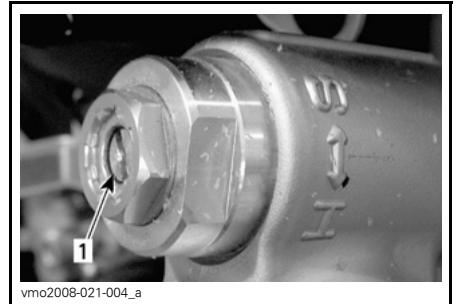

vmo2008-021-004\_a

### **SITUAZIONE TIPICA**

1. Registro compressione (cacciavite piatto)

Una rotazione in senso orario (H) **au-**menta l'azione ammortizzante (maggiore rigidità).

Una rotazione in senso antiorario (S) **diminuisce** l'azione ammortizzante (minore rigidità).

### **Smorzamento in compressione ad alta velocità**

Utilizzare una chiave da 17 mm per regolarlo.

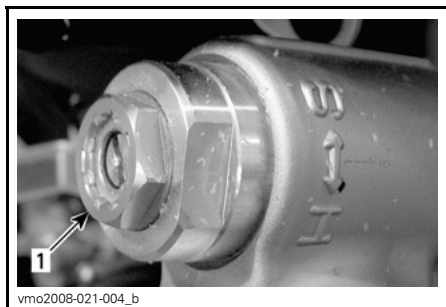

**SITUAZIONE TIPICA**

1. Registro compressione alta velocità

Una rotazione in senso orario (H) **augmenta** l'azione l'azione ammortizzante (maggiore rigidità).

Una rotazione in senso antiorario (S) **diminuisce** l'azione l'azione ammortizzante (minore rigidità).

**Smorzamento in estensione**

Utilizzare un cacciavite piatto per regolarlo.

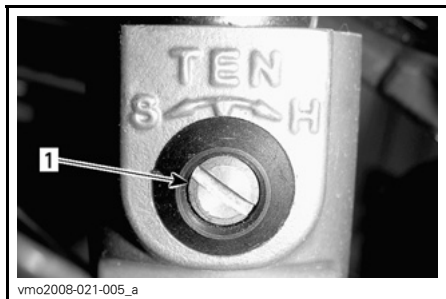

1. Registro estensione

Una rotazione in senso orario (H) **augmenta** l'azione l'azione ammortizzante (maggiore rigidità).

Una rotazione in senso antiorario (S) **diminuisce** l'azione l'azione ammortizzante (minore rigidità).

**Regolazione servosterzo (DPS)**

**800R Xxc**

I modelli applicabili sono dotati di un sistema di servosterzo dinamico (DPS). Il DPS riduce lo sforzo richiesto per girare il manubrio.

Le seguenti modalità di DPS sono pre-disposti nel veicolo.

MODALITÀ DPS	
DPS MAX.	Fornisce più assistenza alla sterzata (il manubrio sarà più facile da girare)
DPS MIN.	Fornisce meno assistenza alla sterzata (il manubrio sarà più difficile da girare)

Per mostrare la modalità DPS attuale, procedere come segue:

1. Premere e rilasciare il pulsante *DPS*.

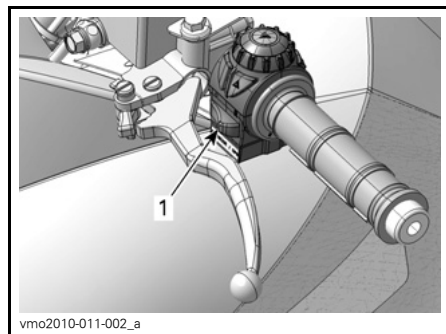

1. Pulsante DPS

Durante la lettura di questa Guida dell'operatore, ricordare che:

**⚠ AVVERTENZA**

Indica un potenziale pericolo che, se non viene evitato, può provocare gravi lesioni o la morte.

2. Controllare l'indicatore multifunzione per confermare la modalità DPS attuale.

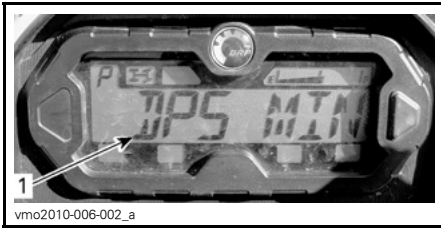

1. Display modalità DPS

Per modificare la modalità DPS, procedere come segue:

1. Premere e tenere premuto il pulsante *DPS* per 4 secondi.

**NOTA:** La regolazione del DPS non sarà possibile se la trasmissione del veicolo è impostata in posizione RETROMARCIA.

# TRASPORTO DEL VEICOLO

Se si trasporta un veicolo, controllare che sia ben fissato alla motrice o alla scatola del gruppo di rilevazione con le dovute cinghie di sicurezza. Si sconsiglia l'uso di corde normali.

## **⚠ AVVERTENZA**

Non inclinare mai il mezzo da una parte per trasportarlo. Si consiglia di trasportare il veicolo nella sua normale posizione di funzionamento (sulle quattro ruote).

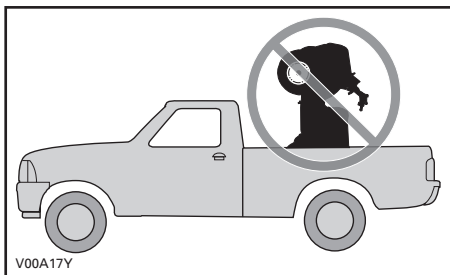

Ricordarsi di:

- Scaricare i portapacchi prima di trasportare il veicolo.
- Posizionare la leva del cambio in posizione di STAZIONAMENTO.

- Azionare il freno di stazionamento.
- Fissare il veicolo dai paraurti anteriore e posteriore.

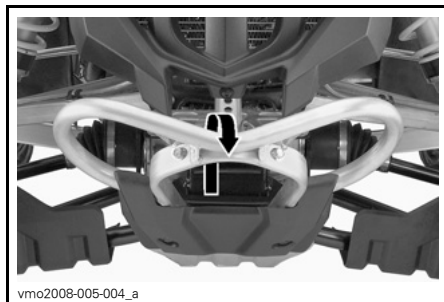

*SITUAZIONE TIPICA - POSIZIONE ATTACCO ANTERIORE*

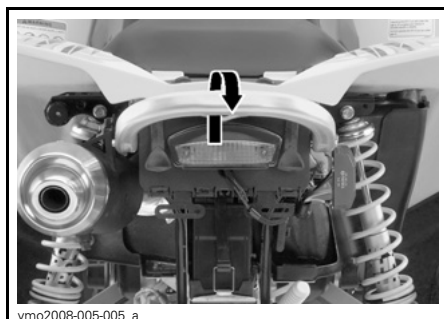

*SITUAZIONE TIPICA - POSIZIONE ATTACCO POSTERIORE*

**AVVISO** Il fissaggio del veicolo in altre posizioni potrebbe danneggiarlo.

## **⚠ AVVERTENZA**

Non trainare questo veicolo con una macchina o con un altro veicolo. Utilizzare una motrice.



***INFORMAZIONI  
SULLA  
MANUTENZIONE***

# PROGRAMMA DI MANUTENZIONE

Gli interventi di manutenzione sono essenziali per mantenere il veicolo in condizioni operative sicure. È responsabilità del proprietario assicurare una corretta manutenzione. Eseguire controlli periodici e attenersi al programma di manutenzione fornito.

## ! AVVERTENZA

La mancata osservanza del programma di manutenzione e delle procedure di manutenzione raccomandate potrebbe compromettere l'utilizzo sicuro del veicolo.

### SCHEDA DI MANUTENZIONE PERIODICA

PEZZO/OPERAZIONE	Ispezione iniziale dopo 10 ore o 300 km						LEGENDA
	25 ore o 750 km						
PEZZO/OPERAZIONE	50 ore o 1500 km						LEGENDA
	100 ore o 1 anno o 3000 km						
PEZZO/OPERAZIONE	200 ore o 2 anni o 6000 km						LEGENDA
	Responsabile dell'esecuzione						
MOTORE							
Olio motore <sup>(1)</sup> e filtro	R			R		Cliente	(1) Elemento controllo pre-guida. (2) Più spesso, se il veicolo viene usato in condizioni impervie, in presenza di polvere, sabbia, neve, umidità o fango. (6) Aggiungere l'olio all'elemento filtrante in materiale espanso del filtro dell'aria.
Gioco valvole	I, A			I, A		Concessionario	
Filtro aria		I, C, L <sup>(2)</sup> <sub>(6)</sub>	R <sup>(2)</sup>			Cliente	
Guarnizioni motore	I			I		Concessionario	
Dispositivi di fissaggio motore	I			I		Concessionario	
Sistema di scarico	I			I		Concessionario	
Parascintille marmitta				C		Cliente	

SCHEDA DI MANUTENZIONE PERIODICA							
A: Regolare C: Pulire I: Ispezionare L: Lubrificare R: Sostituire	Ispezione iniziale dopo 10 ore o 300 km						
	25 ore o 750 km						
	50 ore o 1500 km						
	100 ore o 1 anno o 3000 km						
	200 ore o 2 anni o 6000 km						
						Responsabile dell'esecuzione	
PEZZO/OPERAZIONE				LEGENDA			
<b>IMPIANTO DI RAFFREDDAMENTO</b>							
Liquido refrigerante motore <sup>(1)</sup>				I <sup>(3)</sup>	R	Cliente/ Conces- sionario	(1) Elemento controllo pre-guida. (3) Ogni 100 ore, controllare la concentrazione del liquido refrigerante.
Tappo radiatore/controllo pressione sistema di raffreddamento	I				I	Conces- sionario	
Radiatore	I, C <sup>(1)</sup>					Cliente	
<b>SISTEMA DI GESTIONE MOTORE (EMS)</b>							
Sensori EMS	I			I		Conces- sionario	—
Codici guasti EMS	I			I		Conces- sionario	
<b>SISTEMA DI ALIMENTAZIONE</b>							
Corpo farfallato	I			I, L		Conces- sionario	(1) Elemento controllo pre-guida.
Leva dell'acceleratore	I <sup>(1)</sup>					Cliente	
Cavo dell'acceleratore	I, A		I, A, L			Cliente/ Conces- sionario	
Linee carburante, gruppi di iniezione, collegamenti, valvole di ritegno e test perdita serbatoio carburante	I				I	Conces- sionario	
Filtro carburante in linea				R		Conces- sionario	
Test della pressione della pompa del carburante					I	Conces- sionario	

SCHEDA DI MANUTENZIONE PERIODICA						
A: Regolare C: Pulire I: Ispezionare L: Lubrificare R: Sostituire	Ispezione iniziale dopo 10 ore o 300 km					
	25 ore o 750 km					
	50 ore o 1500 km					
	100 ore o 1 anno o 3000 km					
	200 ore o 2 anni o 6000 km					
Responsabile dell'esecuzione						
PEZZO/OPERAZIONE						LEGENDA
<b>IMPIANTO ELETTRICO</b>						
Candela <sup>(4)</sup>	I				R	Cliente
Collegamenti della batteria	I		I			Cliente
Connettori ECM (ispezione visiva senza scollegare)				I		Concessionario
Fissaggio e collegamenti elettrici (sistema di accensione, sistema di avvio, iniettori ecc.)	I			I		Concessionario
Digitally Encoded Security System (D.E.S.S.)	I			I		Concessionario
Interruttore di accensione, pulsante di avvio e di arresto motore	I <sup>(1)</sup>					Cliente
Impianto di illuminazione (intensità HI/LO, luci di posizione, luce freni/posteriore, orientamento fari, ecc.)	I <sup>(1)</sup>					Cliente
<b>TRASMISSIONE CVT</b>						
Cinghia di trasmissione				I		Concessionario
Pulegge motrici e condotte (compreso cuscinetto a una via)				I, C, L		Concessionario
Ingresso aria CVT	I		I, C			Concessionario
Filtro aria CVT (motore 800R)	I	I, C <sup>(7)</sup>				Cliente

(1) Elemento controllo pre-guida.  
 (4) Accertarsi che la distanza tra gli elettrodi sia corretta.

(7) Più spesso, se il veicolo viene usato in condizioni impervie, in presenza di polvere, sabbia, neve, umidità o fango.

SCHEDA DI MANUTENZIONE PERIODICA							
A: Regolare C: Pulire I: Ispezionare L: Lubrificare R: Sostituire	Ispezione iniziale dopo 10 ore o 300 km						
	25 ore o 750 km						
	50 ore o 1500 km						
	100 ore o 1 anno o 3000 km						
	200 ore o 2 anni o 6000 km						
PEZZO/OPERAZIONE						Responsabile dell'esecuzione	
						LEGENDA	
<b>SCATOLA DEL CAMBIO</b>							
Olio scatola del cambio <sup>(7)</sup>	R			I	R	Concessionario	(7) Più spesso, se il veicolo viene usato in condizioni impervie, in presenza di polvere, sabbia, neve, umidità o fango.
Sensori della temperatura	C				C	Concessionario	
Unità di accoppiamento 4 x 4	I			I		Concessionario	
<b>SISTEMA DI TRASMISSIONE</b>							
Differenziale anteriore/posteriore (livello olio, guarnizioni e valvole)	I		I		R	Concessionario	(1) Elemento controllo pre-guida. (7) Più spesso, se il veicolo viene usato in condizioni impervie, in presenza di polvere, sabbia, neve, umidità o fango.
Protezioni e cappucci anteriori e posteriori dell'albero motore	I <sup>(1)</sup>					Cliente	
Giunti dell'albero motore			I			Concessionario	
Giunto dell'albero di trasmissione posteriore <sup>(7)</sup>	I		I, L			Concessionario	
<b>PNEUMATICI/RUOTE</b>							
Cuscinetti ruote				I		Cliente	(1) Elemento controllo pre-guida.
Dadi/prigionieri ruote	I		I			Cliente	
Pneumatici	I <sup>(1)</sup>					Cliente	

SCHEDA DI MANUTENZIONE PERIODICA								
A: Regolare C: Pulire I: Ispezionare L: Lubrificare R: Sostituire	Ispezione iniziale dopo 10 ore o 300 km							
	25 ore o 750 km							
	50 ore o 1500 km							
	100 ore o 1 anno o 3000 km							
	200 ore o 2 anni o 6000 km							
					Responsabile dell'esecuzione			
PEZZO/OPERAZIONE							LEGENDA	
TIMONERIA								
Dispositivi di fissaggio manubrio				I		Concessionario	(7) Più spesso, se il veicolo viene usato in condizioni impervie, in presenza di polvere, sabbia, neve, umidità o fango.	
Sistema di comando (colonna, cuscinetti, ecc.) <sup>(7)</sup>	I			I		Concessionario		
Estremità della barra di accoppiamento			I			Concessionario		
Allineamento ruota anteriore	I			I, A		Concessionario		
SOSPENSIONI								
Bracci posteriori				I		Concessionario	—	
Cuscinetti bracci posteriori					I	Concessionario		
Ammortizzatori			I			Concessionario		
Bracci ad A anteriori			I, L			Cliente		
Giunti sferici		I				Concessionario		

SCHEDA DI MANUTENZIONE PERIODICA							
A: Regolare C: Pulire I: Ispezionare L: Lubrificare R: Sostituire	Ispezione iniziale dopo 10 ore o 300 km						
	25 ore o 750 km						
	50 ore o 1500 km						
	100 ore o 1 anno o 3000 km						
	200 ore o 2 anni o 6000 km						
						Responsabile dell'esecuzione	
PEZZO/OPERAZIONE				LEGENDA			
FRENI							
Liquido dei freni	I	I			R <sup>(5)</sup>	Cliente/ Conces- sionario	(7) Più spesso, se il veicolo viene usato in condizioni impervie, in presenza di polvere, sabbia, neve, umidità o fango. (5) La sostituzione del liquido per i freni o qualsiasi riparazione sul sistema frenante deve essere eseguita da un concessionario autorizzato Can-Am.
Pattini dei freni <sup>(5)</sup>		I <sup>(7)</sup>				Conces- sionario	
Sistema frenante (dischi, flessibili, ecc.) <sup>(5)</sup>				I		Cliente	
CARROZZERIA/TELAIO							
Dispositivi di fissaggio carrozzeria/telaio			I			Cliente	(1) Elemento controllo pre-guida.
Telaio				I		Conces- sionario	
Dispositivi di fissaggio sedile	I <sup>(1)</sup>					Cliente	
Gancio traino/gancio di traino a sfera (se installato)	I <sup>(1)</sup>					Cliente	

---

## ISPEZIONE DOPO 10 ORE

Si consiglia dopo le prime 10 ore o 300 km, a seconda di quale delle due eventualità si verifica per prima, di far ispezionare il veicolo da un concessionario autorizzato Can-Am. L'ispezione iniziale è molto importante e non deve essere tralasciata.

**NOTA:** L'ispezione dopo le prime 10 ore è a carico del possessore del veicolo.

Si consiglia di far firmare questa ispezione da un concessionario autorizzato Can-Am.

---

Data dell'ispezione dopo 10 ore

---

Firma del concessionario autorizzato

---

Nome del concessionario



# PROCEDURE DI MANUTENZIONE

In questa sezione vengono fornite le informazioni per l'esecuzione delle procedure di manutenzione di base. Se si dispone delle competenze meccaniche e degli strumenti necessari, è possibile eseguire tali procedure in modo autonomo. In caso contrario, rivolgersi a un concessionario autorizzato Can-Am.

Rivolgersi a un concessionario Can-Am autorizzato per l'esecuzione di importanti procedure nel programma di manutenzione che risultano più complesse e richiedono attrezzature speciali.

## AVVERTENZA

Spegnere il motore ed eseguire gli interventi di manutenzione seguenti. La mancata osservanza delle corrette procedure di manutenzione può causare lesioni provocate da parti calde o in movimento, elettricità, prodotti chimici o altri rischi.

## AVVERTENZA

Nel caso in cui sia necessario rimuovere i dispositivi di blocco (es. linguetta di blocco, fermaglio autobloccante, ecc.), sostituirli sempre con dispositivi nuovi.

## Filtro dell'aria

### Linee guida per la manutenzione del filtro dell'aria

Come per qualsiasi ATV, la manutenzione del filtro dell'aria è fondamentale per garantire il funzionamento corretto e la durata del motore.

Gli intervalli di manutenzione del filtro dell'aria vanno adattati alle condizioni di guida.

Aumentare la frequenza di manutenzione del filtro dell'aria e aggiungere olio all'elemento filtrante in materiale espanso per le seguenti condizioni:

- Guida su sabbia asciutta
- Guida su superfici asciutte ricoperte di sporco asciutto
- Guida su strade di ghiaia asciutta o in condizioni simili.

**NOTA:** La guida in una di queste condizioni potrebbe ridurre ancor più gli intervalli di manutenzione del filtro dell'aria. Fare riferimento alla sottosezione *LUBRIFICAZIONE E PULIZIA DEL FILTRO DELL'ARIA* per la procedura di manutenzione.

**NOTA:** È possibile utilizzare un pre-filtro accessorio per le "condizioni in presenza di polvere". Per informazioni, consultare un concessionario autorizzato Can-Am.

### Rimozione del filtro dell'aria

**AVVISO** Non rimuovere o modificare alcun componente nell'alloggiamento del filtro aria. Altrimenti, si potrebbe verificare un peggioramento della prestazione o addirittura un danno. Il motore è calibrato per funzionare specificatamente con questi componenti.

Rimuovere il sedile e il pannello centrale. Fare riferimento alla sottosezione *CARROZZERIA*.

Sganciare le fascette e rimuovere il dispositivo di copertura della scatola del filtro dell'aria.

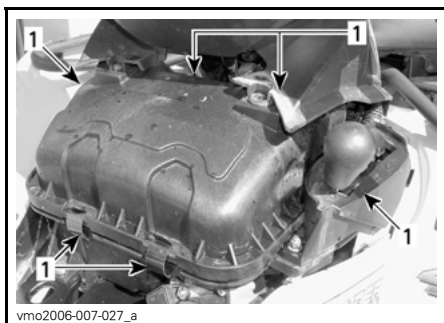

vmo2006-007-027\_a

1. Sganciare fascetta

### Modelli 500 EFI

Allentare la fascetta e rimuovere il filtro dell'aria.

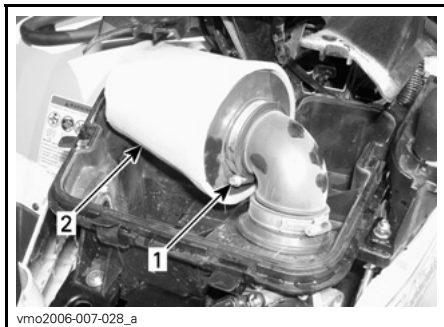

vmo2006-007-028\_a

### MODELLI 500 EFI

1. Fascetta
2. Filtro aria

Rimuovere il prefiltro in materiale espanso tirandolo con cautela verso l'esterno.

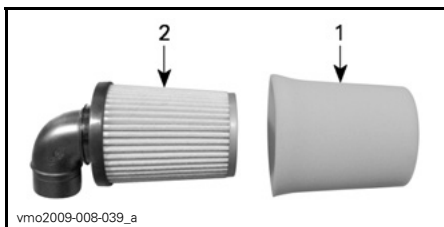

vmo2009-008-039\_a

1. Prefiltro in materiale espanso
2. Filtro

### Modelli 800R EFI

Allentare la fascetta e rimuovere il filtro dell'aria.

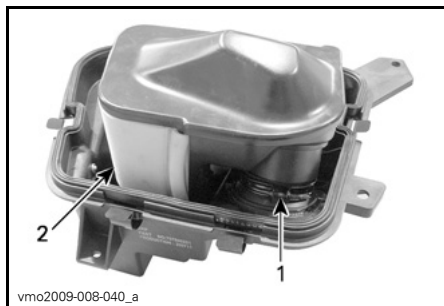

vmo2009-008-040\_a

### MODELLI 800R EFI

1. Fascetta
2. Filtro aria

Rimuovere il prefiltro in materiale espanso spingendone con cautela le estremità verso l'interno.

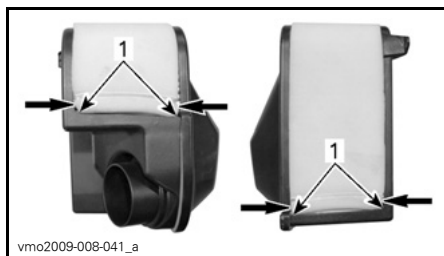

vmo2009-008-041\_a

1. Estremità del prefiltro in materiale espanso

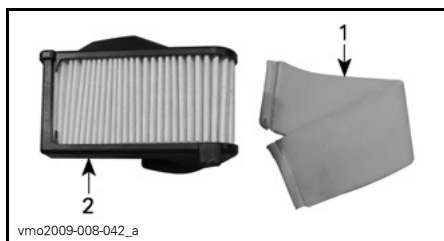

vmo2009-008-042\_a

1. Prefiltro in materiale espanso
2. Filtro

## Lubrificazione e pulizia del filtro dell'aria

**⚠ ATTENZIONE** Si consiglia di indossare una protezione per gli occhi e guanti specifici quando si utilizzano prodotti chimici.

### Pulizia del filtro in carta

1. Accertarsi che l'elemento filtrante in materiale espanso venga rimosso dal filtro in carta.
2. Rimuovere la polvere picchiando l'elemento in carta.

Ciò consentirà allo sporco e alla polvere di uscire dal filtro in carta.

**NOTA:** Il filtro in carta ha una durata limitata; sostituirlo se è troppo sporco o ostruito.

**AVVISO** Non è consigliato spruzzare aria compressa sul filtro in carta; ciò potrebbe danneggiare le fibre di carta e ridurre la sua capacità filtrante se usato in ambienti polverosi.

**AVVISO** Non lavare il filtro in carta con soluzioni detergenti.

### Pulizia dell'elemento filtrante in materiale espanso

1. Spruzzare l'elemento filtrante in materiale espanso all'interno e all'esterno con un DETERGENTE DEL FILTRO DELL'ARIA (COD. ART. 219 700 341).



219700341

**DETERGENTE DEL FILTRO DELL'ARIA**  
(COD. ART. 219 700 341)



vbs2009-012-015\_a

**SITUAZIONE TIPICA - SPRUZZARE**  
**L'ELEMENTO IN MATERIALE ESPANSO**  
**ALL'INTERNO E ALL'ESTERNO**

2. Lasciare agire per 3 minuti.
3. Come indicato sul contenitore (UNI) del detergente del filtro dell'aria, sciacquare l'elemento in materiale espanso con acqua.
4. Asciugare l'elemento in materiale espanso completamente.

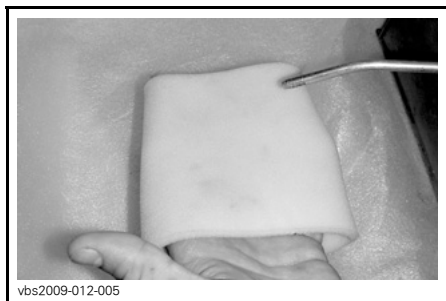

SITUAZIONE TIPICA - ASCIUGARE

**NOTA:** Potrebbe essere necessaria una seconda applicazione per gli elementi molto sporchi.

### Lubrificazione dell'elemento filtrante in materiale espanso

1. Spruzzare OLIO PER FILTRI DELL'ARIA (COD. ART. 219 700 340) sull'elemento filtrante in materiale espanso precedentemente asciugato.



OLIO PER FILTRI DELL'ARIA (COD. ART. 219 700 340)



SITUAZIONE TIPICA - OLIO ALL'ELEMENTO FILTRANTE IN MATERIALE ESPANSO

2. Lasciare agire per 3 - 5 minuti.
3. Rimuovere eventuali eccessi di olio che potrebbero spostarsi sul filtro in carta ricoprendo l'elemento filtrante in materiale espanso in un panno assorbente e premendo delicatamente. Ciò garantirà anche una copertura completa di olio sul filtro in materiale espanso.
4. Inserire nuovamente l'elemento filtrante in materiale espanso sul filtro in carta.

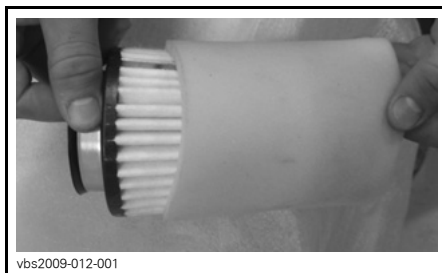

SITUAZIONE TIPICA

### Montaggio del filtro dell'aria

Rimontare attentamente le parti rimosse nell'ordine inverso alla rimozione.

## Olio motore

### Livello di olio nel motore

**AVVISO** Controllare spesso il livello e rabboccare olio se necessario. **Non riempire eccessivamente.** Utilizzando il motore con un livello inadeguato di olio si possono causare gravi danni al motore. Rimuovere sempre i residui di olio.

**NOTA:** Mentre si controlla il livello dell'olio, controllare visivamente la presenza di perdite nella zona motore.

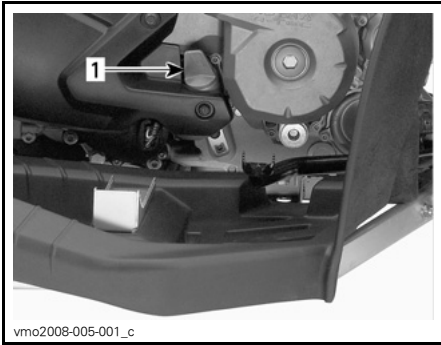

#### LATO DESTRO DEL MOTORE

##### 1. Astina di misurazione

Posizionare il veicolo su una superficie piana e, a motore freddo e non funzionante, controllare il livello dell'olio come segue:

1. Svitare l'asta, quindi rimuoverla e pulirla.
2. Inserire di nuovo l'astina, avvitandola completamente.
3. Estrarla di nuovo e controllare il livello di olio. Dovrebbe essere a livello della tacca superiore o superiore.

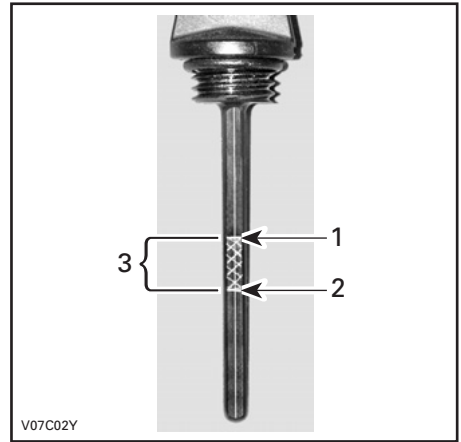

#### SITUAZIONE TIPICA

1. Pieno
2. Rabboccare
3. Intervallo di funzionamento

Per rabboccare l'olio, estrarre l'astina. Collocare un imbuto nel tubo dell'astina per prevenire le perdite di liquido.

Aggiungere una piccola quantità di olio e ricontrollarne il livello.

Ripetere finché il livello dell'olio non raggiunge la tacca superiore dell'astina. **Non riempire eccessivamente.**

Serrare bene l'astina di misurazione.

### Olio motore consigliato

Per la stagione estiva, utilizzare OLIO DI TIPO ESTIVO XPS (COD. ART. 293 600 121).

Per la stagione invernale, utilizzare OLIO DI TIPO INVERNALE XPS (COD. ART. 293 600 112).

**NOTA:** L'olio XPS è stato specificamente formulato e testato per soddisfare i requisiti più severi di questo motore.

Se non disponibile, utilizzare un olio per motori a 4 tempi SAE 5W30 che soddisfi o superi i requisiti della classi-

ficazione API SM, SL o SJ. Controllare sempre la certificazione dell'etichetta di assistenza API sul contenitore dell'olio per accertarsi che contenga almeno uno degli standard specificati. Fare riferimento alla tabella viscosità per ulteriori dettagli.

### Tabella viscosità dell'olio motore

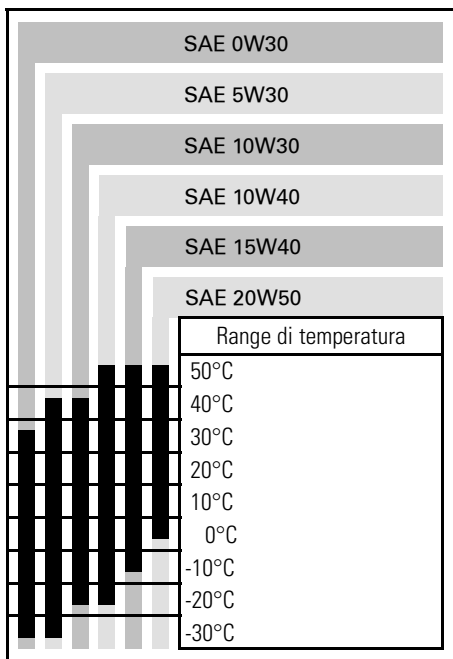

### Cambio olio motore

Olio e filtro vanno cambiati nello stesso momento.

Il cambio dell'olio deve essere effettuato a motore caldo.

**⚠ ATTENZIONE** L'olio del motore potrebbe scottare. Per evitare il rischio di ustioni, non rimuovere il tappo di scarico del motore o il coperchio del filtro se il motore è caldo. Attendere fino a quando l'olio del motore è tiepido.

Controllare che il veicolo si trovi su una superficie piana.

Rimuovere l'asta dell'olio.

Pulire la zona del tappo di scarico dell'olio.

Posizionare una bacinella per la raccolta dell'olio sotto il tappo di scarico.

Svitare il tappo di scarico dell'olio.

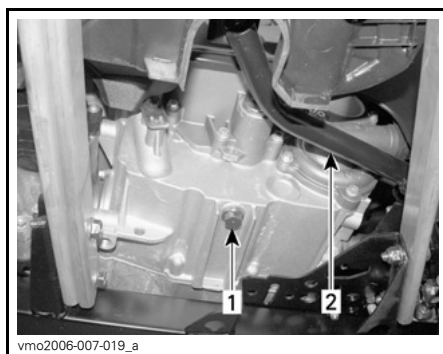

#### SITUAZIONE TIPICA

1. Tappo di scarico dell'olio
2. Pedale del freno

Lasciare che l'olio fuoriesca completamente dal motore.

Sostituire il filtro dell'olio. Vedere la procedura in di questa sezione.

Sostituire la guarnizione sul tappo di scarico dell'olio.

Pulire l'area intorno alla guarnizione sul motore ed intorno al tappo di scarico dell'olio, quindi reinserire il tappo.

Riempire il motore fino al livello adeguato di olio raccomandato. Per la capacità, fare riferimento alla sezione **CARATTERISTICHE TECNICHE**.

Accendere il motore e tenerlo al minimo per alcuni minuti. Controllare che non ci siano perdite dal filtro dell'olio o dal tappo di scarico dell'olio.

Arrestare il motore. Attendere alcuni minuti per far defluire l'olio nel carter e controllare il livello dell'olio. Se necessario, aggiungere altro olio.

Smaltire l'olio usato seguendo tutte le normative ambientali locali.

## Filtro dell'olio

### Sostituzione filtro dell'olio

Rimuovere il pannello di destra.

Svitare il coperchio del filtro dell'olio.

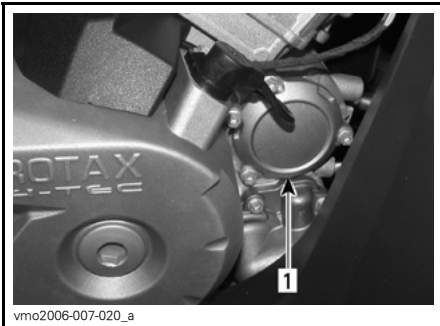

1. Coperchio filtro dell'olio

Rimuovere il filtro dell'olio e sostituirlo con un nuovo filtro.

Controllare l'O-ring nella copertura e sostituirlo se necessario.

Avvitare il coperchio del filtro dell'olio in posizione.

Rimuovere gli eventuali residui di olio dal motore.

## Radiatore

### Ispezione radiatore

Controllare periodicamente che la superficie vicino al radiatore sia pulita.



1. Radiatore

Controllare il radiatore e i flessibili per possibili perdite o danni.

Controllare le alette del radiatore. Devono essere pulite, prive di detriti, fango, sporcizia o altri depositi che potrebbero impedire al radiatore di raffreddarsi correttamente.

Rimuovere i depositi con le mani, per quanto possibile. Se si dispone di acqua nelle vicinanze, cercare di sciacquare le alette del radiatore.

Se si dispone di un flessibile da giardino, usatelo per sciacquare le alette del radiatore.

**⚠ ATTENZIONE** Non pulire mai il radiatore con le mani quando è caldo. Lasciarlo raffreddare prima di pulirlo.

**AVVISO** Fare attenzione a non danneggiare le alette del radiatore durante le operazioni di pulizia. Non usare nessun oggetto/strumento che le possa danneggiare. Le alette sono molto sottili per consentire un raffreddamento efficace. **DURANTE IL LAVAGGIO CON IL FLESSIBILE DA GIARDINO USARE LA BASSA PRESSIONE, MAI L'ALTA PRESSIONE.**

Consultare un concessionario autorizzato Can-Am per controllare la prestazione del sistema di raffreddamento.

## Liquido refrigerante motore

### Livello del liquido refrigerante

#### **AVVERTENZA**

Controllare il livello del liquido refrigerante a motore freddo. Non aggiungere mai il liquido refrigerante nel sistema di raffreddamento se il motore è caldo.

Rimuovere il sedile e il pannello centrale. Fare riferimento alla sottosezione **CARROZZERIA**.

Sollevare il cruscotto. Fare riferimento alla sottosezione **CARROZZERIA**.

Individuare il serbatoio di refrigerante nello scompartimento di servizio anteriore.

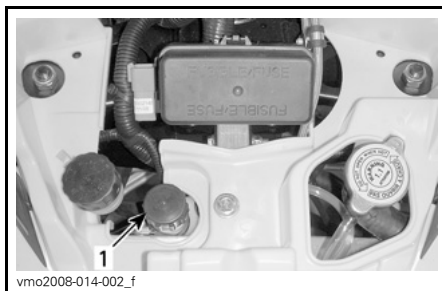

1. Serbatoio liquido refrigerante

Se il veicolo si trova su una superficie piana, il livello del liquido dovrebbe essere compreso tra le tacche di MIN e MAX del serbatoio liquido refrigerante.

**NOTA:** Controllando il livello a temperature inferiori ai 20°C, questo potrebbe trovarsi leggermente al di sotto della tacca MIN.

Rabboccare il liquido refrigerante fino alla tacca MAX, se necessario. Usare un imbuto per impedire le perdite di liquido. **Non riempire eccessivamente.**

Chiudere accuratamente il tappo e reinserire il pannello centrale.

Se si aggiunge il liquido refrigerante nel serbatoio, controllare anche il livello nel radiatore. Aggiungere altro liquido refrigerante se necessario.

#### **AVVERTENZA**

**Per evitare il rischio di ustioni, non rimuovere il tappo del radiatore se il motore è caldo.**

**NOTA:** Un sistema di raffreddamento che richiede frequenti rabbocchi è indice di perdite o problemi del motore. Consultare un concessionario autorizzato Can-Am.



## Liquido refrigerante motore consigliato

Usare sempre un antigelo a base di glicole etilenico che contenga inibitori della corrosione specifici per la combustione interna di motori in alluminio.

Il sistema di raffreddamento deve essere riempito con il liquido refrigerante premiscelato BRP (Cod. art. 219 700 362) o con una soluzione di acqua distillata e soluzione antigelo (50% di acqua distillata e 50% di antigelo).

## Sostituzione del liquido refrigerante motore

### **AVVERTENZA**

Per evitare il rischio di ustioni, non rimuovere il tappo del radiatore né svitare il tappo di scarico del refrigerante se è caldo.

Rimuovere il sedile e il pannello centrale. Fare riferimento alla sottosezione *CARROZZERIA*.

Sollevare il cruscotto. Fare riferimento alla sottosezione *CARROZZERIA*.

Rimuovere il tappo del radiatore.



1. Tappo del radiatore

Svitare il tappo di scarico del liquido refrigerante e spurgare il liquido in un contenitore idoneo.

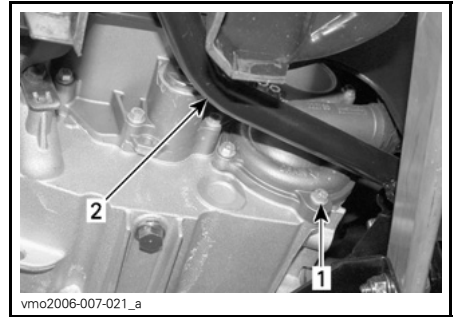

1. Tappo di scarico del liquido refrigerante  
2. Pedale del freno

**NOTA:** Non svitare completamente il tappo di scarico del liquido refrigerante.

Rimuovere il pannello di destra.

Svitare la vite di spurgo sulla cima dell'alloggiamento del termostato.



1. Vite di spurgo

Spurgare completamente il sistema, quindi reinserire il tappo di scarico del liquido refrigerante.

Stringere il flessibile tra il radiatore e l'alloggiamento del termostato con una pinza di strozzamento grande (Cod. art. 529 032 500) o prodotto equivalente.

**AVVISO** Non usare una morsa per stringere il flessibile.

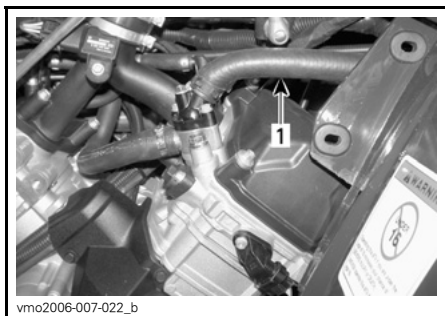

1. Pinza di strozzamento

Riempire il radiatore fino alla fuoriuscita del liquido refrigerante dal foro nell'alloggiamento del termostato.

Inserire la vite di sfiato.

Rimuovere la pinza.

Finire di riempire il radiatore.

Controllare il livello nel serbatoio del liquido refrigerante e, se necessario, rabboccare.

Far girare il motore al minimo senza il tappo del radiatore. Aggiungere lentamente altro liquido refrigerante, se necessario.

A questo punto, attendere che il motore raggiunga la normale temperatura di funzionamento. Abbassare la leva dell'acceleratore due o tre volte e aggiungere quindi altro liquido se necessario.

Inserire il tappo del radiatore.

Controllare tutti i collegamenti per identificare eventuali perdite e controllare il livello del liquido refrigerante nel serbatoio.

## Parascintille marmitta

### Pulizia parascintille

La marmitta deve essere periodicamente pulita dai residui di carbonio.

## **⚠ AVVERTENZA**

Non azionare mai il motore al chiuso. Non effettuare questa operazione subito dopo avere spento il motore perché il sistema di scarico è molto caldo. Controllare che non vi siano materiali combustibili nella zona circostante. Indossare una protezione per gli occhi e dei guanti. Non sostare dietro al veicolo durante le operazioni di spurgo del sistema di scarico. Rispettare tutte le normative in vigore.

Scegliere un luogo ben ventilato e controllare che la marmitta sia fredda.

Posizionare il cambio in posizione di STAZIONAMENTO.

Rimuovere il tappo di pulizia della marmitta.

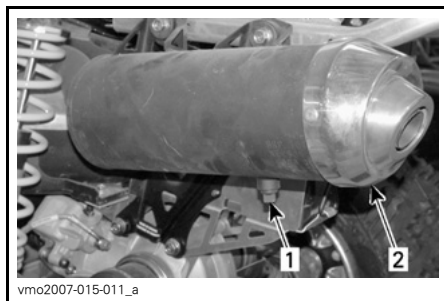

1. Tappo di pulizia

2. Marmitta

Bloccare il terminale della marmitta con un panno ed avviare il motore.

Aumentare momentaneamente il numero di giri al minuto per diverse volte, per scaricare il carbonio accumulato dalla marmitta.

Fermare il motore e raffreddare la marmitta.

Riavvitare il tappo di pulizia della marmitta.

## Filtro dell'aria CVT

**Solo 800R EFI**

### Rimozione del filtro dell'aria CVT

1. Rimuovere il sedile e il pannello centrale. Fare riferimento alla sottosezione **CARROZZERIA**.
2. Sollevare il cruscotto. Fare riferimento alla sottosezione **CARROZZERIA**.
3. Rimuovere il filtro dell'aria dall'ingresso aria CVT tendendone i lati.

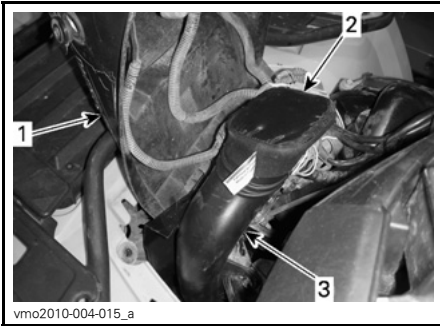

#### SITUAZIONE TIPICA

1. Pannello
2. Filtro dell'aria CVT
3. Ingresso aria CVT

### Pulizia del filtro dell'aria CVT

1. Versare una soluzione detergente (Cod. art. 219 700 341) o prodotto equivalente in un secchio.
2. Immergervi il filtro.
3. Mentre si lascia a bagno il filtro, pulire l'estremità dell'ingresso dell'aria CVT.

Durante la lettura di questa Guida dell'operatore, ricordare che:

## **⚠ AVVERTENZA**

Indica un potenziale pericolo che, se non viene evitato, può provocare gravi lesioni o la morte.

4. Risciacquare il filtro con acqua calda per eliminare tutta la soluzione detergente.
5. Fare asciugare completamente il filtro.

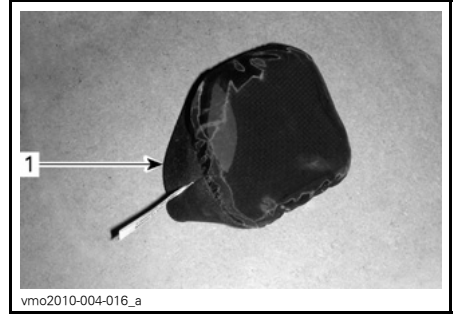

1. Filtro dell'aria CVT

### Montaggio del filtro dell'aria CVT

1. Montare il filtro dell'aria sull'ingresso aria CVT tendendone i lati.
2. Spostare il cruscotto in basso e agganciare correttamente le linguette.
3. Montare il pannello centrale.
4. Montare la sella.

## Carenatura CVT

### Spurgo carenatura CVT

Qualora si abbia il sospetto che sia penetrata acqua nella carenatura della CVT, spurgare l'alloggiamento della CVT rimuovendo la vite di spurgo.

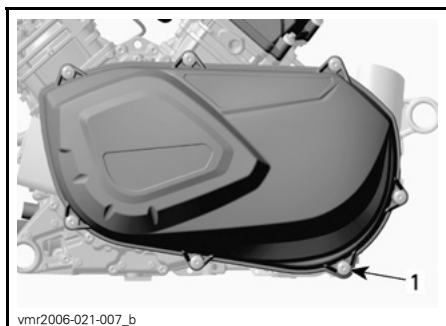

DIETRO IL POGGIAPIEDI SX

1. Vite di scarico

## Olio scatola del cambio

### Livello olio scatola del cambio

**AVVISO** Controllare spesso il livello e rabboccare olio se necessario. **Non riempire eccessivamente.** Il funzionamento della scatola del cambio con un livello di olio inadeguato può causare gravi danni alla scatola del cambio. Rimuovere sempre i residui di olio.

Posizionare il veicolo su una superficie piana. Selezionare la posizione di FOLLE e innestare il freno di stazionamento.

Controllare il livello dell'olio della scatola del cambio rimuovendone il tappo.

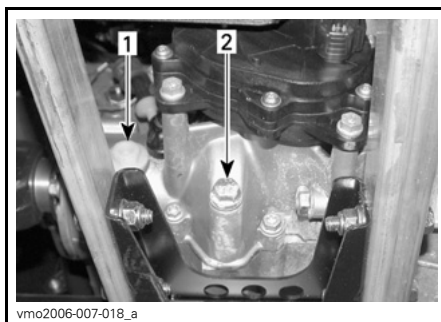

1. Tappo livello olio

2. Tappo di scarico dell'olio

L'olio dovrebbe essere a livello con il fondo del foro di livello olio. Rabboccare fino a quando il livello dell'olio della scatola del cambio fluisce attraverso il foro di livello olio.

### Olio consigliato per la scatola del cambio

Usare olio per trasmissioni XPS (Cod. art. 413 801 900) o altro prodotto equivalente.

**AVVISO** Non utilizzare altri tipi di olio non raccomandato durante le operazioni di manutenzione. Non miscelare con tipi di oli di marche diverse.

### Cambio olio scatola del cambio

Posizionare il veicolo su una superficie piana.

Pulire la zona del tappo di scarico e il tappo di livello olio, quindi togliere il tappo di scarico della scatola del cambio.

**NOTA:** Per svuotare completamente la scatola del cambio, posizionare un martinetto sotto il poggiatesta sinistro e ribaltare il veicolo verso destra. Quando la scatola del cambio è vuota, applicare il tappo di scarico e riappareggiare il veicolo a terra.

Rabboccare la scatola del cambio con olio per trasmissioni XPS (Cod. art. 413 801 900) o altro prodotto equivalente.

**AVVISO** Non utilizzare altri tipi di olio non raccomandato durante le operazioni di manutenzione. Non miscelare con tipi di oli di marche diverse.

L'olio dovrebbe essere a livello con il fondo del foro di livello olio. Rabboccare fino a quando il livello dell'olio della scatola del cambio fluisce attraverso il foro di livello olio.

Reinstallare il tappo livello olio.

## Cavo dell'acceleratore

### Lubrificazione del cavo dell'acceleratore

Il cavo dell'acceleratore deve essere lubrificato con lo specifico lubrificante al silicone (Cod. art. 293 600 041) o prodotto equivalente.

### **AVVERTENZA**

Utilizzare sempre un lubrificante al silicone. L'uso di altri lubrificanti (tra cui i lubrificanti a base di acqua) potrebbe provocare l'incollaggio o l'irrigidimento della leva o del cavo dell'acceleratore.

Aprire l'alloggiamento della leva dell'acceleratore.

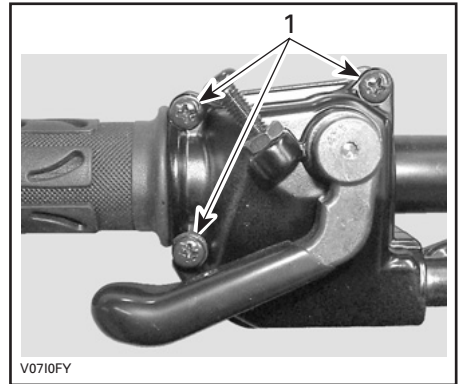

1. Rimuovere le viti

Rimuovere l'alloggiamento. Spostare la protezione in gomma per esporre il registro del cavo dell'acceleratore.

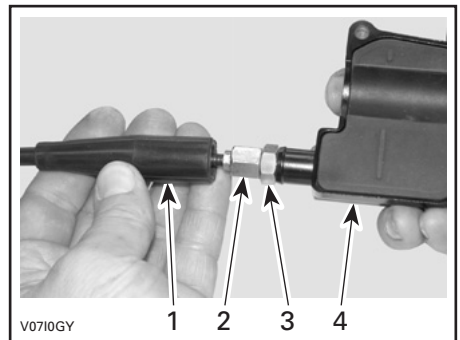

1. Protezione cavo  
2. Registro del cavo dell'acceleratore  
3. Controdado  
4. Alloggiamento leva dell'acceleratore

Avvitare il registro del cavo acceleratore.

Rimuovere la protezione interna dell'alloggiamento.

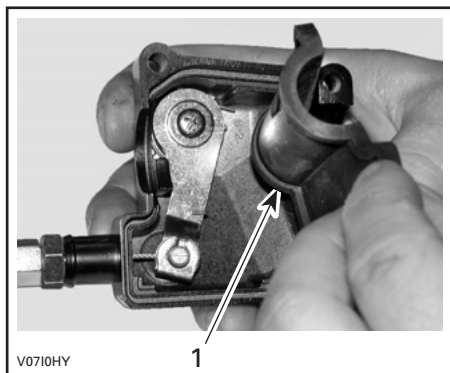

1. Protezione interna dell'alloggiamento

Rimuovere il cavo dall'alloggiamento della leva dell'acceleratore.

**NOTA:** Spostare il cavo nella scanalatura del fermo e rimuovere il terminale del cavo dal fermo.

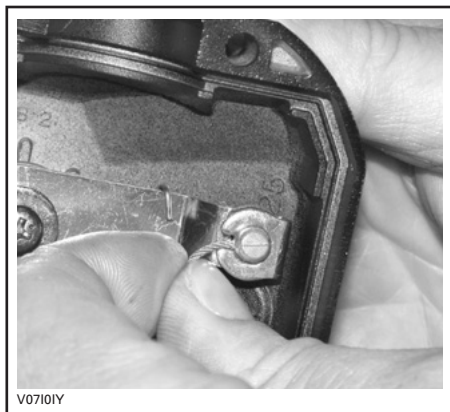

Rimuovere la copertura laterale del corpo farfallato.

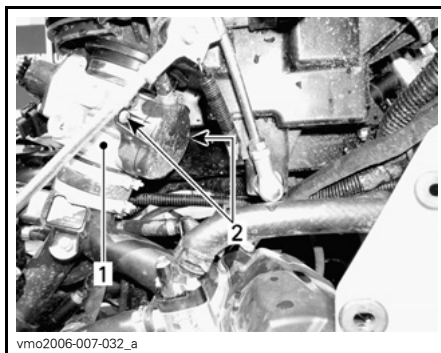

1. Corpo farfallato  
2. Viti copertura laterale

Inserire il beccuccio della bomboletta di lubrificante nel terminale del registro del cavo dell'acceleratore.

**⚠ ATTENZIONE** Usare sempre una protezione per gli occhi e guanti durante la lubrificazione di un cavo.



**SITUAZIONE TIPICA**

**NOTA:** Mettere uno straccio intorno al registro del cavo dell'acceleratore per evitare schizzi di lubrificante.

Applicare il lubrificante sulla parte terminale del cavo dell'acceleratore, lato corpo farfallato, fino a farlo gocciolare.

Rimontare il cavo e regolarlo.

## Leva dell'acceleratore

### Regolazione della leva dell'acceleratore

Spostare la protezione in gomma per esporre il registro del cavo dell'acceleratore.

Svitare il controdado quindi ruotare il registro fino ad ottenere il corretto gioco della leva dell'acceleratore.

**NOTA:** Misurare il gioco dell'acceleratore sulla punta della leva dell'acceleratore.

Stringere il controdado e reinserire la protezione.

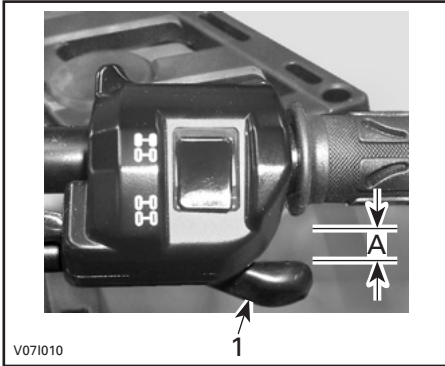

#### SITUAZIONE TIPICA

1. Leva dell'acceleratore

A. 3 mm a 6 mm

Mettere la leva del cambio in posizione di STAZIONAMENTO e accendere il motore. Controllare che il cavo dell'acceleratore sia debitamente regolato girando completamente il manubrio verso destra quindi verso sinistra. Se il numero di giri/min del motore aumenta, regolare di nuovo il gioco della leva dell'acceleratore.

## Candele

### Rimozione candela

#### **⚠ AVVERTENZA**

Se non diversamente indicato, posizionare sempre l'interruttore di arresto motore in posizione OFF prima di eseguire qualsiasi intervento di manutenzione o riparazione dell'impianto elettrico.

**⚠ ATTENZIONE** Quando si utilizza l'aria compressa, indossare sempre occhiali di protezione.

Rimuovere i pannelli laterali.

Staccare i cavi della candela.

Svitare di un giro le candele.

Se possibile, pulire le candele e le testate con aria compressa.

Svitare completamente le candele ed estrarle.

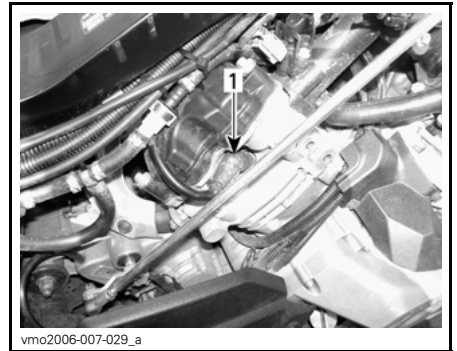

#### LATO DX — CILINDRO POSTERIORE

1. Candela

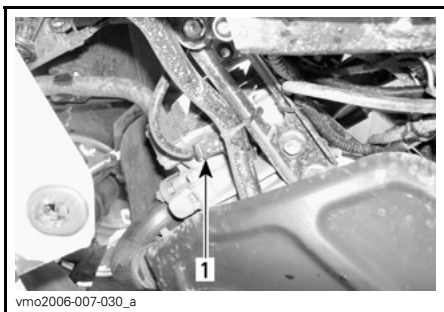

LATO SX — CILINDRO ANTERIORE

1. Candela

### Installazione candela

Prima di procedere con l'installazione, accertarsi che le superfici di contatto delle testate e delle candele siano pulite.

Utilizzare uno spessimetro per impostare la distanza della candela tra 0,6 mm a 0,7 mm.

Applicare del lubrificante anti-grippaggio sui filetti delle candele.

Avvitare a mano le candele nelle testate e stringerle con una chiave dinamometrica e uno zoccolo adatto.

Serrare le candele a  $20 \text{ N}\cdot\text{m} \pm 2,4 \text{ N}\cdot\text{m}$ .

## Batteria

### ⚠ AVVERTENZA

Se non diversamente indicato, posizionare sempre l'interruttore di arresto motore in posizione OFF prima di eseguire qualsiasi intervento di manutenzione o riparazione dell'impianto elettrico.

⚠ **ATTENZIONE** Non caricare mai la batteria quando installata nel veicolo.

Questi veicoli sono provvisti di una batteria VRLA (Valve Regulated Lead Acid). Ovvero una batteria che non richiede manutenzione e l'aggiunta di acqua per regolare il livello dell'elettrolita.

**AVVISO** Non rimuovere mai il tappo di tenuta della batteria.

### Rimozione della batteria

⚠ **ATTENZIONE** Rispettare sempre questo ordine di smontaggio; scollegare sempre prima il cavo NERO (-).

Rimuovere il vano portabagagli.

Scollegare prima il cavo NERO (-) e quindi il cavo ROSSO (+).

Sbloccare l'asta di fermo.

Durante la lettura di questa Guida dell'operatore, ricordare che:

### ⚠ AVVERTENZA

Indica un potenziale pericolo che, se non viene evitato, può provocare gravi lesioni o la morte.





Estrarre la staffa superiore.  
Rimuovere batteria.

### Pulizia della batteria

Pulire il rivestimento esterno, i morsetti della batteria e la batteria stessa utilizzando una soluzione di acqua e bicarbonato di sodio.

Rimuovere la corrosione presente sui terminali dei cavi e i morsetti della batteria mediante un spazzola con setole metalliche. Il rivestimento della batteria deve essere pulito con una spazzola morbida e una soluzione di bicarbonato di sodio.

### Installazione della batteria

Rimontare la batteria nel veicolo.

**⚠ ATTENZIONE** Collegare prima il cavo ROSSO (+) quindi quello NERO (-). Collegare sempre per primo il cavo ROSSO (+).

### Fusibili

**⚠ ATTENZIONE** Spostare l'interruttore di accensione in posizione OFF prima di sostituire un fusibile difettoso.

Il sistema elettrico è protetto da fusibili. Se un fusibile risulta danneggiato, sostituirlo con uno di pari potenza.

**AVVISO** Non utilizzare un fusibile di capacità superiore, in quanto può causare gravi danni.

### Ispezione del fusibile

Per togliere un fusibile dallo scompartimento, rimuovere il coperchio e tirare fuori il fusibile. Controllare se il filamento è fuso.

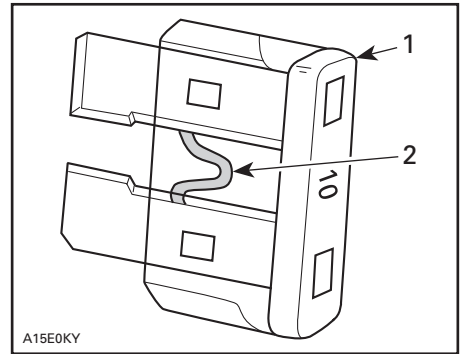

#### SITUAZIONE TIPICA

1. Fusibile
2. Controllare se bruciato

### Posizione fusibile anteriore

Rimuovere il sedile e il pannello centrale. Fare riferimento alla sottosezione CARROZZERIA.

Sollevare il cruscotto. Fare riferimento alla sottosezione CARROZZERIA.

Individuare la scatola dei fusibili anteriore nello scompartimento di servizio anteriore.

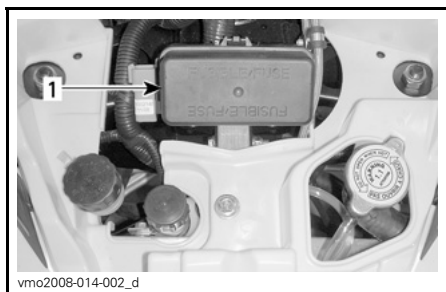

vmo2008-014-002\_d

1. Scatola fusibili anteriore

**SCATOLA FUSIBILI ANTERIORE**

NO	DESCRIZIONE	CLASSIFICAZIONE
F1	Bobine di accensione	5 A
F2	Ventola	20 A
F3	Iniettori del carburante	5 A
F4	Tachimetro, sensore velocità, luce di posizione posteriore	7,5 A
F5	Pompa di alimentazione	7,5 A
F6	Modulo di controllo motore (ECM)	5 A
F7	Accessori	20 A

**NOTA:** Controllare nel coperchio della scatola dei fusibili per conoscere la posizione dei fusibili.

**Posizione fusibili lato posteriore**

Rimuovere il coperchio in plastica collocato nella parte posteriore vicino alla batteria.



vmr2008-061-001\_a

Individuare il portafusibili posteriore.



vmr2006-019-003\_b

**SITUAZIONE TIPICA - PORTAFUSIBILI POSTERIORE**

**PORTAFUSIBILI POSTERIORE**

NO	DESCRIZIONE	CLASSIFICAZIONE
F1	Principale	30 A
F2	Ventola/accessori	30 A
F3	Servosterzo dinamico (DPS) (se applicabile)	40 A

## Luci

### Assetto faro

Regolare l'assetto dei fari nel modo seguente:

Ruotare il registro per regolare l'altezza del fascio di luce a piacimento. Regolare i fari allo stesso modo.

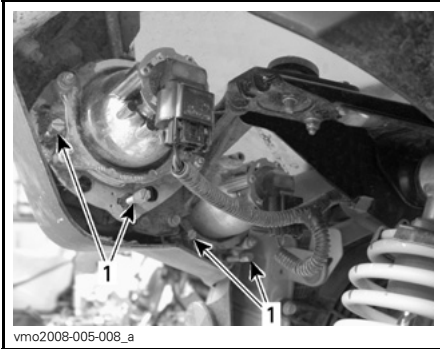

#### SITUAZIONE TIPICA

1. Viti di regolazione

### Sostituzione lampadina del faro

**AVVISO** Non toccare mai la parte in vetro di una lampadina alogena con le mani nude, questo ne riduce la durata. Se si tocca il vetro, ripulire con alcool isopropilico che non lascerà un film sulla lampadina.

Per sostituire la lampadina del faro, procedere come segue:

**NOTA:** Lo stesso faro è utilizzato per entrambi i lati del veicolo e per abbaglianti e anabbaglianti.

Girare l'interruttore di accensione in posizione OFF.

Scollegare il connettore dalla lampadina.

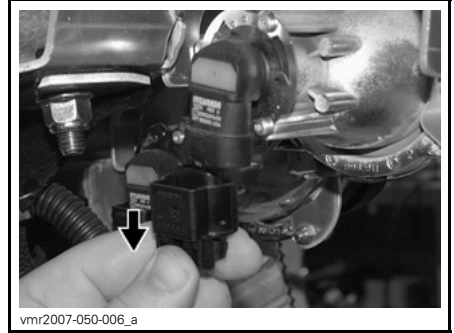

Ruotare la lampadina.



Estrarre la lampadina.

Durante la lettura di questa Guida dell'operatore, ricordare che:

## **⚠ AVVERTENZA**

Indica un potenziale pericolo che, se non viene evitato, può provocare gravi lesioni o la morte.

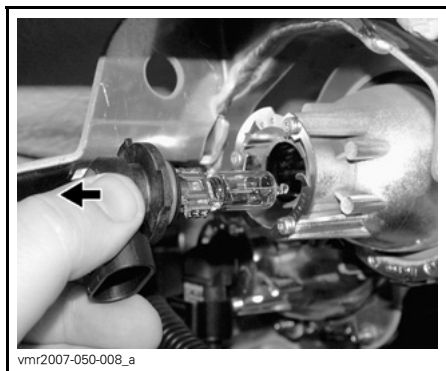

Rimontare attentamente le parti rimosse nell'ordine inverso alla rimozione.

Validare il funzionamento del faro.

### Sostituzione luce posteriore, di posizione, dei freni e indicatori di direzione

Girare l'interruttore di accensione in posizione OFF.

Svitare le viti sulla lente per esporre le lampadine.

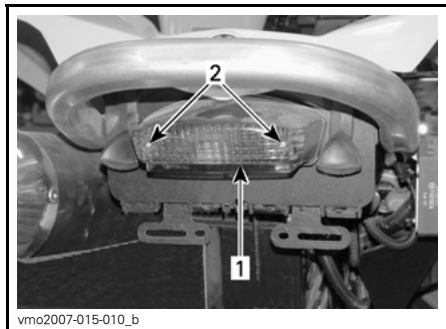

1. Lente
2. Viti

Tenere premuta la lampadina mentre la si ruota in senso antiorario per estrarla.

Per montare una nuova lampadina, premerla e ruotarla contemporaneamente in senso orario.

### Protezione e cappuccio anteriore e posteriore dell'albero motore

#### Ispezione protezione e cappuccio anteriore e posteriore dell'albero motore

Controllare visivamente le condizioni dei cappucci e delle protezioni dell'albero motore. Controllare che le protezioni non siano danneggiate o identificare tracce di sfregamenti sugli alberi. Verificare che i cappucci non abbiano rotture, strappi, perdite di grasso, ecc. Riparare o sostituire le parti necessarie.

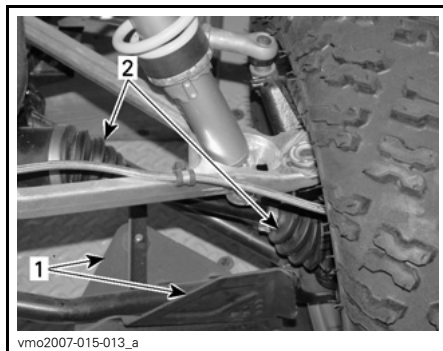

#### PARTE ANTERIORE DEL VEICOLO

1. Protezione albero motore
2. Cappucci albero motore

Durante la lettura di questa Guida dell'operatore, ricordare che:

## **⚠ AVVERTENZA**

Indica un potenziale pericolo che, se non viene evitato, può provocare gravi lesioni o la morte.

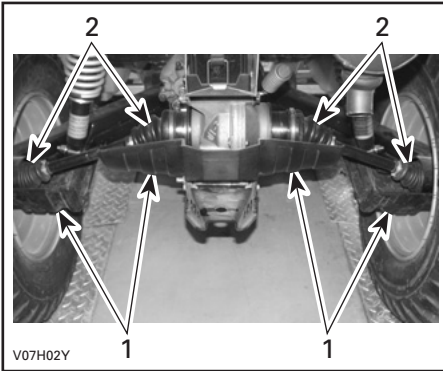

SITUAZIONE TIPICA — PARTE POSTERIORE DEL VEICOLO

1. Protezione albero motore
2. Cappucci albero motore

## Pneumatici e ruote

### Ispezione dei cuscinetti delle ruote

Premere e tirare le ruote dal bordo superiore per sentire l'eventuale gioco. Consultare un concessionario autorizzato Can-Am in caso di gioco.

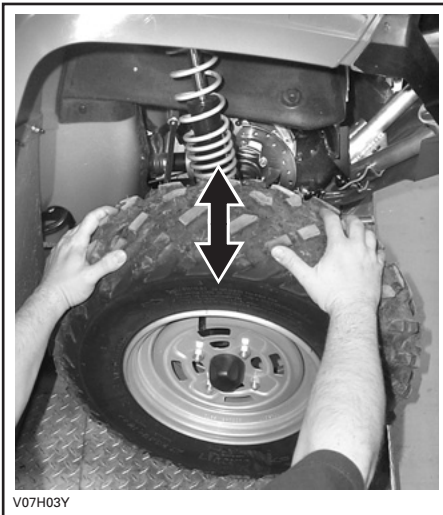

SITUAZIONE TIPICA

### Rimozione e installazione ruote

Svitare i dadi e alzare il veicolo. Fissare un supporto al di sotto del veicolo. Sostituire i dadi e quindi la ruota.

Quando si rimonta la ruota, applicare un lubrificante anti-grippaggio sulle viti.

Gli pneumatici sono direzionali e la loro rotazione deve essere mantenuta in una specifica direzione per un buon funzionamento.

Serrare i dadi della ruota come illustrato qui di seguito.

Serrare a  $100 \text{ N}\cdot\text{m} \pm 10 \text{ N}\cdot\text{m}$ .



SEQUENZA DI SERRAGGIO

**NOTA:** Rimuovere, occasionalmente, i dadi delle ruote e applicare un lubrificante anti-grippaggio sulle viti per una facile futura rimozione. Questa procedura è particolarmente importante se il veicolo viene usato in un ambiente in cui è presente acqua salata o fango. Rimuovere un dado alla volta, lubrificare e riavvitare.

**AVVISO** Utilizzare sempre i dadi per le ruote consigliati per il tipo di ruota. Se si usano dadi diversi si potrebbe danneggiare il cerchio.

## Pressione dei pneumatici

### AVVERTENZA

La pressione degli pneumatici compromette seriamente la guida del veicolo e la sua stabilità. Una pressione troppo bassa potrebbe fare sgonfiare lo pneumatico e farlo slittare dalla ruota. Una pressione eccessiva potrebbe far scoppiare lo pneumatico. Applicare sempre la pressione consigliata. Dal momento che gli pneumatici sono del tipo a bassa pressione, usare una pompa manuale.

Controllare la pressione quando gli pneumatici sono freddi prima di utilizzare il veicolo. La pressione degli pneumatici cambia a seconda della temperatura e dell'altitudine. Ricontrollare la pressione se una di queste condizioni è cambiata.

Per comodità, nel kit degli attrezzi viene fornito un manometro.

PRESSIONE PNEUMATICI			
FINO a 141 kg	MAX	ANTE- RIORE	POSTE- RIORE
		48 kPa	48 kPa
	MIN	34,5 kPa	38 kPa

NOTA: Anche se gli pneumatici sono stati specificamente progettati per un uso fuori-strada, potrebbe comunque verificarsi che uno pneumatico si sgonfi. Sugeriamo, pertanto, di tenere sempre con sé una pompa dell'aria e un kit per le riparazioni.

## Ispezione ruote

Controllare se lo pneumatico presenta danni e usura. Sostituire se necessario.

Non scambiare gli pneumatici. Gli pneumatici anteriori e posteriori sono di diversa misura. Gli pneumatici sono direzionali e la loro rotazione deve essere mantenuta in una specifica direzione per un buon funzionamento.

## Sostituzione pneumatici

### AVVERTENZA

- Quando si sostituiscono gli pneumatici, non montare mai uno pneumatico radiale con uno diagonale. Questa applicazione combinata può creare problemi di gestione e/o stabilità.
- Non associare pneumatici di dimensioni e/o modelli differenti sullo stesso asse.
- Le coppie di pneumatici anteriore o posteriore devono essere di modello e produttore identici.
- Per battistrada con disegno unidirezionale, accertarsi che gli pneumatici siano montati nel corretto senso di rotazione.
- Montare gli pneumatici radiali come treno completo.

## Sospensioni

### Lubrificazione delle sospensioni

Lubrificare i bracci ad A anteriori. Usare grasso sintetico per sospensioni (Cod. art. 293 550 033) o un prodotto equivalente. Su ciascun braccio ad A sono previsti due raccordi che vanno ingrassati.

## Ispezione delle sospensioni

### Ammortizzatori

Controllare l'ammortizzatore per possibili perdite o altri danni. Controllare la tenuta dei dispositivi di serraggio. Consultate un concessionario autorizzato Can-Am, se necessario.

### Bracci ad A anteriori

Controllare i bracci ad A per possibili distorsioni, rotture o piegature. Consultate un concessionario autorizzato Can-Am, se necessario.

### Bracci posteriori

Controllare i bracci posteriori per possibili distorsioni, rotture o piegature. Nel caso in cui si rilevino problemi, consultare un concessionario autorizzato Can-Am.

## Freni

### Livello del liquido dei freni

**AVVISO** Utilizzare esclusivamente il liquido per freni DOT 4 da un contenitore sigillato. Non usare liquidi per freni provenienti da contenitori vecchi o già aperti.

Con il veicolo posizionato su una superficie piana, controllare il livello del liquido nei serbatoi. Dovrebbero superare la tacca MIN.

Se necessario, aggiungere liquido. **Non riempire eccessivamente.**

Pulire il tappo del serbatoio prima di rimuoverlo.

**NOTA:** Un livello basso potrebbe indicare una perdita o pattini dei freni usurati. Consultare un concessionario autorizzato Can-Am.

### Serbatoio del liquido della leva del freno anteriore e posteriore

Portare il volante in posizione diritta per accertarsi che il serbatoio sia orizzontale.

Controllare il livello del liquido dei freni, il serbatoio è pieno quando il liquido raggiunge la parte superiore della finestra.

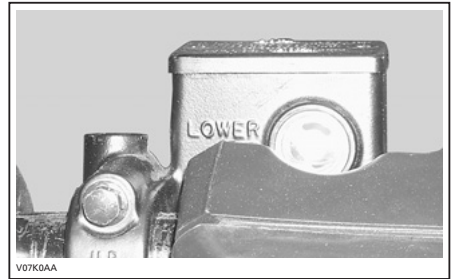

SITUAZIONE TIPICA

Controllare visivamente le condizioni del cappuccio della leva. Controllare che non ci siano rotture, strappi, ecc. Sostituire se danneggiato.

Proseguire allo stesso modo per l'altro serbatoio.

### Serbatoio del liquido del pedale del freno posteriore

Rimuovere il sedile e il pannello centrale. Fare riferimento alla sottosezione **CARROZZERIA**.

Sollevarlo il cruscotto. Fare riferimento alla sottosezione **CARROZZERIA**.

Individuare il serbatoio di liquido del pedale del freno nello scompartimento di servizio anteriore.

Se il veicolo si trova su una superficie piana, il livello del liquido dovrebbe essere compreso tra le tacche di MIN e MAX.



vmo2008-014-002\_b

### SERBATOIO DEL LIQUIDO PER FRENI

#### Liquido dei freni consigliato

Usare solo liquidi per freni che soddisfino esclusivamente le caratteristiche tecniche DOT 4.

**AVVISO** Per evitare seri danni al sistema frenante, usare solo i liquidi raccomandati e non mescolare liquidi diversi per il rabbocco.

#### Ispezione dei freni

Per mantenere i freni in buone condizioni di funzionamento, controllare quanto segue:

- Livello del liquido dei freni
- Sistema frenante per le perdite dei liquidi
- Freni per una sensazione di spugnosità al tatto
- Pulizia freni
- Dischi dei freni per usura eccessiva e condizioni della superficie
- Pattini dei freni per usura, danno o gioco.

LIMITI DI MANUTENZIONE	
Spessore dei pattini dei freni	1 mm
Spessore dei dischi anteriori	4,3 mm
Spessore del disco posteriore	4,3 mm
Deformabilità massima dei dischi	0,3 mm

In caso di problemi al sistema frenante, rivolgersi a un concessionario autorizzato Can-Am.

### **⚠ AVVERTENZA**

La sostituzione del liquido per i freni o qualsiasi riparazione sul sistema frenante deve essere eseguita da un concessionario autorizzato Can-Am.

## Carrozzeria

### Rimozione pannello centrale

Rimuovere il sedile utilizzando il chiavistello posteriore.

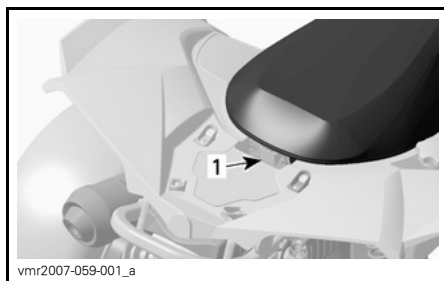

vmr2007-059-001\_a

1. Chiavistello posteriore

Sollevare la parte anteriore del pannello centrale.

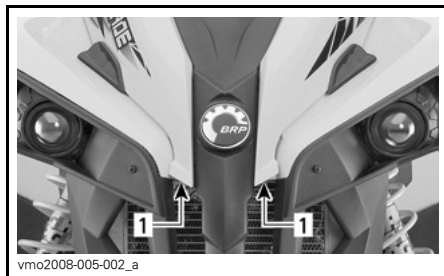

vmo2008-005-002\_a

1. Sollevare qui

Estrarre i perni in plastica dalle guarnizioni.



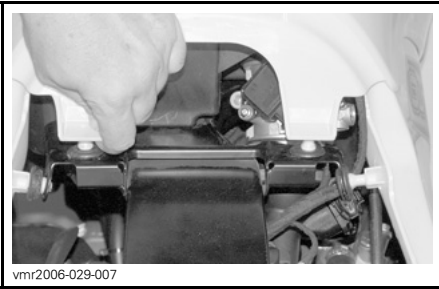

Rimuovere il pannello centrale dal veicolo.

### Rimozione del cruscotto

Rimuovere il pannello centrale. Vedere sopra.

Estrarre i perni in plastica del cruscotto dalle guarnizioni.

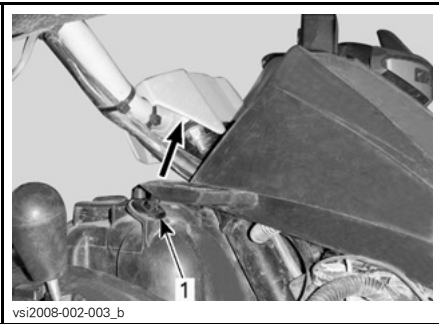

1. Sollevare qui

Sollevare il cruscotto tirandolo verso l'alto.



1. Pannello

**NOTA:** Il cruscotto consente l'accesso allo scompartimento di servizio anteriore.

**NOTA:** Scollegare l'indicatore multifunzione, la presa a 12 volt e l'interruttore di accensione per rimuovere il cruscotto dal veicolo.

### Ispezione dispositivo di fissaggio sedile

Rimuovere il sedile e controllare l'usura del meccanismo di aggancio e del perno. Consultare un concessionario autorizzato Can-Am per la sostituzione dei componenti se danneggiati.

### Pulizia e protezione del veicolo

Mai utilizzare un dispositivo di lavaggio ad alta pressione per pulire il veicolo. **UTILIZZARE SOLTANTO BASSA PRESSIONE** (una manichetta da giardino ad esempio). L'alta pressione può causare danni elettrici o meccanici.

Le parti verniciate che sono state danneggiate vanno debitamente riverniciate per prevenire la formazione di ruggine.

Se necessario, detergere la carrozzeria con acqua calda e sapone (usare solo detersivi delicati). Applicare una cera non abrasiva.

**AVVISO** Non pulire mai le parti in plastica con detergenti forti, agenti sgrassanti, solventi per pittura, acetone, ecc.

## Struttura

### Condizione gancio di recupero

Controllare la tenuta dei dispositivi di serraggio. Riserrare adeguatamente se necessario.

### Ispezione dispositivo di fissaggio telaio

Controllare le condizioni dei dispositivi di fissaggio e la relativa tenuta sul veicolo. Serrare ancora se necessario.

Durante la lettura di questa Guida dell'operatore, ricordare che:

## AVVERTENZA

Indica un potenziale pericolo che, se non viene evitato, può provocare gravi lesioni o la morte.

# RIMESSAGGIO E PREPARAZIONE PRESTAGIONALE

## **AVVERTENZA**

Contattare un concessionario autorizzato Can-Am per controllare l'integrità del sistema di alimentazione, come specificato nella **TABELLA DI MANUTENZIONE**.

Quando un veicolo non viene utilizzato per oltre 4 mesi, sarà necessario effettuare un corretto rimessaggio.

Consultare un concessionario autorizzato Can-Am per informazioni sulle procedure corrette.

Prima di usare il veicolo dopo un periodo di rimessaggio, si dovrà seguire una preparazione specifica. Consultare un concessionario autorizzato Can-Am per informazioni sulle procedure corrette.

Durante la lettura di questa Guida dell'operatore, ricordare che:

## **AVVERTENZA**

Indica un potenziale pericolo che, se non viene evitato, può provocare gravi lesioni o la morte.



# ***INFORMAZIONI TECNICHE***

# IDENTIFICAZIONE DEL VEICOLO

I componenti principali del veicolo (motore e telaio) sono identificati da diversi numeri di serie. In determinate occasioni potrebbe essere necessario individuare questi numeri per problemi di garanzia o per rintracciare il veicolo in caso di smarrimento. Questi numeri sono necessari al concessionario autorizzato Can-Am per completare correttamente i moduli di richiesta della garanzia. Nessuna garanzia sarà concessa da BRP se il numero di identificazione motore (E.I.N.) o il numero di identificazione veicolo (V.I.N.) è stato rimosso o cambiato in un qualunque modo. Vi consigliamo di scrivere tutti i numeri seriali sul veicolo e di notificarli anche alla vostra assicurazione.

## Numero di identificazione del veicolo

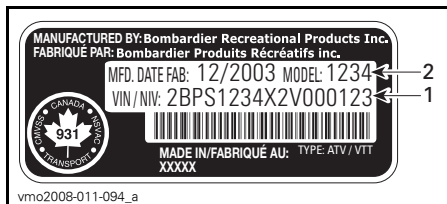

### SITUAZIONE TIPICA — ETICHETTA DEL NUMERO DI SERIE DEL VEICOLO

1. V.I.N. (Numero di identificazione veicolo)
2. Numero del modello

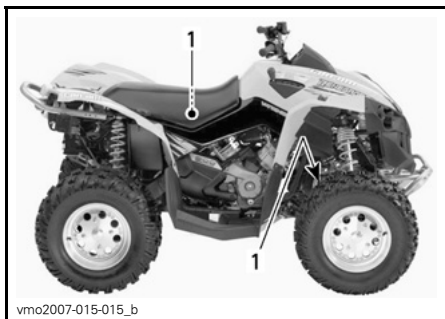

1. Posizione del numero di serie del veicolo

## Numero di identificazione motore

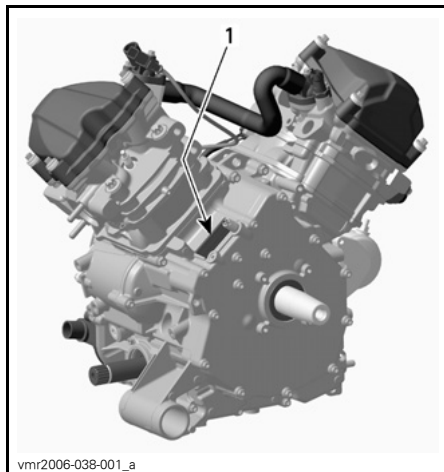

### SITUAZIONE TIPICA — ETICHETTA DEL NUMERO DI SERIE DEL MOTORE

1. E.I.N. (Numero di identificazione motore)

## Targhette di conformità

Le presenti targhette indicano la conformità del veicolo.



UBICAZIONE: SOTTO IL SEDILE, SULLA BARRA SUPERIORE DEL TELAIO

**EMISSION CONTROL INFORMATION**

THIS VEHICLE IS CERTIFIED TO OPERATE ON UNLEADED GASOLINE AND MEETS TO [XXXX] U.S. EPA AND CALIFORNIA REGULATIONS FOR ATV SI ENGINES.

ENGINE FAMILY	XXX XXXXXXX	DETTAGLI MOTORE
PERMEATION FAMILY	XXX XXXXXXX	FAMIGLIA DI PERMEAZIONE
CERTIFICATION STANDARD (FEL)	XXX X XXXX XX	FEL
ENGINE DISPLACEMENT	XXX XX XXX	CILINDRATA
EXHAUST EMISSION CONTROL SYSTEM	XX	SISTEMA DI CONTROLLO DELLE EMISSIONI DI SCARICO

**INFORMAZIONI SUL CONTROLLO DELLE EMISSIONI**

Questo mezzo è certificato per essere alimentato con benzina senza piombo ed è conforme alle regolamentazioni [XXXX] U.S. EPA e della California per i motori ATV di tipo SI.

SEE OPERATOR'S GUIDE FOR MAINTENANCE SPECIFICATIONS  
CONSULTARE LA GUIDA DELL'OPERATORE PER LE SPECIFICHE SULLA MANUTENZIONE

**BOMBARDIER RECREATIONAL PRODUCTS INC.**

vmo2010-001-302\_a

**UBICAZIONE: SOTTO IL SEDILE, SULLA BARRA SUPERIORE DEL TELAIO**

 Bombardier Recreational Products Inc. certifica che questo ATV è conforme allo Standard nazionale americano per i veicoli ATV sulle quattro ruote, standard ANSI/SVIA-1-2007.

vmo2010-004-001\_en

**UBICAZIONE: PARAFANGO POSTERIORE**

La Dichiarazione di conformità non compare in questa versione della Guida dell'operatore.

Consultare la versione stampata consegnata con il veicolo.



# CARATTERISTICHE TECNICHE

MODELLO		RENEGADE 500	RENEGADE 800 / 800 XXC
<b>MOTORE</b>			
Tipo di motore		4 tempi, distribuzione con un albero a camme in testa (SOHC), raffreddato a liquido	
Numero di cilindri		2	
Numero di valvole		8 valvole (regolazione meccanica)	
Alesaggio		82 mm	91 mm
Corsa		47 mm	61,5 mm
Cilindrata		499,6 cm <sup>3</sup>	799,9 cm <sup>3</sup>
Rapporto di compressione		10,3:1	
GIRI/MIN. massima potenza		7250 giri/min	6750 giri/min
Lubrificazione	Tipo		A carter umido. Filtro dell'olio sostituibile
	Filtro dell'olio		Tipo di carta BRP Rotax®, sostituibile
	Olio motore	Capacità (cambio olio con filtro)	2,2 L
		Consigliata	Per la stagione estiva, utilizzare XPS (COD. ART. 293 600 121). Per la stagione invernale, utilizzare olio di tipo invernale XPS (COD. ART. 293 600 112). Fare riferimento a <i>TABELLA VISCOSITÀ OLIO</i>
Sistema di scarico		Parascintille approvato U.S.D.A. Forest Service	
Filtro aria		Filtro sintetico in carta con schiuma	
<b>IMPIANTO DI RAFFREDDAMENTO</b>			
Liquido refrigerante	Tipo		Miscela glicole etilenico/acqua (50% refrigerante, 50% acqua). Usare il liquido refrigerante premiscelato venduto da BRP (Cod. art. 219 700 362) o un refrigerante appositamente ideato per motori in alluminio
	Capacità		2,5 L

**CARATTERISTICHE TECNICHE**

<b>MODELLO</b>		<b>RENEGADE 500</b>	<b>RENEGADE 800 / 800 XXC</b>
<b>IMPIANTO ELETTRICO</b>			
Uscita con generatore a magneti	Eccetto Xxc	400 W	
	Xxc	650 W	
Tipo di sistema di accensione		Accensione elettronica induttiva (IDI)	
Fasatura di accensione		Non regolabile	
Candela	Quantità	2	
	Marca e tipo	NGK DCPR8E	
	Distanza	0,6 mm a 0,7 mm	
Impostazione limitatore numero giri/min del motore	Avanti	8000 giri/min	
	Retromarcia	3200 giri/min	
Batteria	Tipo	Batteria di tipo a secco	
	Tensione	12 volt	
	Potenza nominale	18 ampere/ora	
	Resa motorino di avviamento	0,7 KW	
Fari		4 x 60 W	
Fanalino posteriore		8/26 W	
Indicatore di direzione (solo modelli europei)		10 W	

MODELLO		RENEGADE 500	RENEGADE 800 / 800 XXC
<b>IMPIANTO ELETTRICO (continua)</b>			
Fusibili	Scatola fusibili anteriore	Bobine di accensione	5 A
		Ventola	20 A
		Iniettori del carburante	5 A
		Tachimetro/sensore velocità/luce di posizione posteriore	7,5 A
		Pompa di alimentazione	7,5 A
		Modulo di controllo motore (ECM)	5 A
		Accessori	20 A
	Portafusibili posteriore	Principale	30 A
		Ventola/accessori	30 A
		Servosterzo dinamico (DPS) (se applicabile)	40 A
<b>SISTEMA DI ALIMENTAZIONE</b>			
Alimentazione del carburante	Tipo	Iniezione elettronica di carburante (EFI), corpo farfallato Dell'orto da 46 mm, 1 iniettore per cilindro	
Pompa di alimentazione	Tipo	Elettrico (nel serbatoio carburante)	
Minimo		1250 ± 50 giri/min (non regolabile)	
Carburante	Tipo		Benzina normale senza piombo
	Numero di ottano	Nell'America Settentrionale	87 (R+M)/2 o superiore
		Fuori dell'America Settentrionale	92 RON o superiore
Capacità serbatoio carburante		16,3 L	
Carburante residuo nel serbatoio quando si accende spia sul display		± 2 L	
<b>TRASMISSIONE CVT</b>			
Tipo		CVT (Trasmissione Variabile Continua)	
Giri al minuto per azionamento		1600 ± 100 GIRI/MIN.	

MODELLO		RENEGADE 500	RENEGADE 800 / 800 XXC
<b>SCATOLA DEL CAMBIO</b>			
Tipo		Doppio intervallo (HI-LO) con stazionamento, folle e retromarcia	
Olio scatola del cambio	Capacità	400 ml	
	Consigliata	Olio scatola di trasmissione XPS (Cod. art. 413.801.900)	
<b>SISTEMA DI TRASMISSIONE</b>			
Olio differenziale	Capacità	Anteriori	500 ml
		Posteriori	250 ml
	Consigliata	Olio differenziale BRP (Cod. art. 293 600 043) oppure olio sintetico 75W 90 (API GL5)	
Anteriori		Trasmissione ad alberi/differenziale autobloccante singolo (azionata da pompa)	
Rapporto trasmissione anteriore		3,6:1	
Posteriori		Trasmissione ad alberi/differenziale singolo	
Rapporto trasmissione posteriore		3,6:1	
Grasso per giunto CV		Grasso per giunto CV (Cod. art. 293 550 019)	
Grasso per albero di trasmissione		Grasso sintetico XPS (Cod. art. 293 550 010)	
<b>STERZO</b>			
Raggio di sterzata		2,1 m	
Sporgenza totale piede (veicolo a terra)		0 mm	
Angolo di inclinazione		0°	
<b>SOSPENSIONI ANTERIORI</b>			
Tipo di sospensioni		A doppio braccio ad A	
Corsa sospensioni		mm 216 mm	
Ammortizzatore	Qtà.	2	
	Tipo	Olio 5 impostazioni	HPG Xxc: HPG Clicker

MODELLO		RENEGADE 500	RENEGADE 800 / 800 XXC
<b>SOSPENSIONI POSTERIORI</b>			
Tipo di sospensioni		TTI™ indipendente	
Corsa sospensioni		mm 229 mm	
Ammortizzatore	Qtà.	2	
	Tipo	Olio 5 impostazioni	HPG Xxc: HPG Clicker
<b>FRENI</b>			
Freno anteriore	Tipo	Idraulico, 2 dischi	
Freno posteriore	Tipo	Idraulico, monodisco	
Liquido dei freni	Capacità	125 ml	
	Tipo	DOT 4	
Freno di stazionamento		La leva del freno SX include un blocco sulle ruote posteriori	
Pinza		Galleggiante	
Materiale pattino del freno	Anteriori	Metallico	
	Posteriori	Metallico	
Spessore minimo pattino del freno		1 mm	
Spessore minimo disco del freno	Anteriori	4,3 mm	
	Posteriori	4,3 mm	
Deformabilità massima disco del freno		0,2 mm	
<b>PNEUMATICI</b>			
Pressione	Anteriori	Massimo: 48 kPa Minimo: 34,5 kPa	
	Posteriori	Massimo: 48 kPa Minimo: 38 kPa	
Profondità minima filettatura pneumatico		3 mm	
Taglia	Anteriori	25 x 8 x 12 (poll.)	
	Posteriori	25 x 10 x 12 (poll.)	

MODELLO		RENEGADE 500	RENEGADE 800 / 800 XXC
<b>RUOTE</b>			
Taglia	Anteriori	12 x 6 (poll.)	
	Posteriori	12 x 7,5 (poll.)	
Coppia dadi ruote		100 N•m ± 10 N•m	
<b>DIMENSIONI</b>			
Lunghezza complessiva		218 cm	
Larghezza complessiva		117 cm	
Altezza complessiva		114 cm	
Passo		129,5 cm	
Carreggiata	Anteriori	96,5 cm	
	Posteriori	91,4 cm	
Altezza da terra		30,5 cm	
<b>CAPACITÀ DI CARICO E PESO</b>			
Peso a secco		280 kg	
Distribuzione peso	Anteriore/Posteriore	51/49	
Vano portabagagli posteriore		3,7 L	
Portapacchi	Posteriori	16 kg	
Carico totale veicolo consentito (compreso autista, tutti gli altri carichi e gli accessori aggiunti)		141 kg	
Peso lordo veicolo		476 kg	
Capacità di rimorchio		135 kg	

# ***INDIVIDUAZIONE E RISOLUZIONE DEI PROBLEMI***

# LINEE GUIDA PER LA RISOLUZIONE DEI PROBLEMI

---

## IL MOTORE NON SI ACCENDE

---

1. L'interruttore di accensione si trova in posizione OFF.
  - *Posizionare l'interruttore su ON.*
2. Interruttore arresto motore.
  - *Assicurarsi che l'interruttore di spegnimento del motore sia in posizione ON.*
3. La trasmissione non è posizionata su STAZIONAMENTO o FOLLE.
  - *Mettere il cambio in posizione di STAZIONAMENTO o FOLLE o tirare le leve del freno.*
4. Fusibile bruciato.
  - *Controllare le condizioni dei fusibili dell'alimentazione.*
5. Batteria scarica o collegamenti elettrici allentati.
  - *Controllare il fusibile del sistema di ricarica.*
  - *Controllare le condizioni dei collegamenti elettrici e dei morsetti.*
  - *Fare controllare la batteria.*
  - *Contattare un concessionario autorizzato Can-Am.*
6. Chiave di accensione errata, l'indicatore multifunzione visualizza INVALID KEY (CHIAVE NON VALIDA).
  - *Usare la chiave indicata per questo veicolo.*



## IL MOTORE GIRA MA NON RIESCE AD AVVIARSI

### 1. Motore ingolfato (dopo la rimozione, la candela risulta bagnata).

- *(Modalità sommersa) Se il motore non si avvia ed è ingolfato, è possibile attivare questa modalità speciale per impedire l'iniezione del carburante e interrompere l'iniezione durante l'avviamento. Procedere nel seguente modo:*

- *Inserire la chiave nell'interruttore di accensione e girare in posizione ON.*
  - *Premere fino in fondo e TENERE premuta la leva dell'acceleratore.*
  - *Premere il pulsante di ACCENSIONE del motore.*
- Il motore viene avviato per 20 secondi. Rilasciare il pulsante di ACCENSIONE del motore.*

*Rilasciare la leva dell'acceleratore e riavviare il motore per consentire la messa in moto.*

#### **Se la manovra non ha esito:**

- *Pulire i cappucci delle candele e rimuoverli.*
- *Rimuovere le candele (usando gli strumenti forniti nella cassetta degli attrezzi).*
- *Avviare il motore parecchie volte.*
- *Installare nuove candele se possibile oppure pulire e asciugare la candela in uso.*
- *Avviare il motore come indicato sopra.*

*Se il motore continua a essere ingolfato, consultare un concessionario autorizzato Can-Am.*

**NOTA:** *Verificare che nell'olio motore non sia presente carburante. In caso contrario, sostituire l'olio motore.*

### 2. Non c'è carburante nel motore (dopo la rimozione, la candela risulta asciutta).

- *Controllare il livello del carburante nel serbatoio.*
- *Potrebbe essersi verificato un guasto alla pompa carburante.*
- *Contattare un concessionario autorizzato Can-Am.*

### 3. Candela/avviamento (senza scintilla).

- *Controllare le condizioni dei fusibili dell'alimentazione.*
- *Rimuovere la candela quindi ricollegare alla bobina di accensione.*
- *Controllare che l'interruttore di accensione e/o l'interruttore di arresto motore sia in posizione ON.*
- *Avviare il motore con la candela collegata al motore in un circuito di terra lontana dall'alloggiamento della candela. Se non si ottiene una scintilla, sostituire la candela.*
- *Se il problema persiste, consultare un concessionario autorizzato Can-Am.*

### 4. La spia **CONTROLLA MOTORE** sul indicatore multifunzione è accesa e sul display è visualizzato **CHECK ENGINE (CONTROLLA MOTORE)**.

- *Contattare un concessionario autorizzato Can-Am.*

## **IL MOTORE GIRA MA NON RIESCE AD AVVIARSI (continua)**

---

### **5. Il motore è in modalità funzionamento disturbato.**

- *La spia CONTROLLA MOTORE sull'indicatore multifunzione è accesa e sul display è visualizzato CHECK ENGINE (CONTROLLA MOTORE), rivolgersi a un concessionario autorizzato Can-Am.*

## **IL MOTORE MANCA DI ACCELERAZIONE O POTENZA**

---

### **1. Candela danneggiata o imbrattata.**

- *Controllare l'articolo IL MOTORE GIRA MA NON RIESCE AD AVVIARSI.*

### **2. Mancanza di carburante nel motore.**

- *Controllare l'articolo IL MOTORE GIRA MA NON RIESCE AD AVVIARSI.*

### **3. Il motore si surriscalda.**

- *Controllare la sezione SURRISCALDAMENTO DEL MOTORE.*

### **4. Alloggiamento/Filtro dell'aria tappati o sporchi.**

- *Controllare il filtro dell'aria e pulire se necessario.*
- *Controllare gli accumuli di sporcizia nello scarico dell'alloggiamento del filtro aria.*
- *Controllare la posizione del tubo del sistema di ammissione dell'aria.*

### **5. CVT sporca o usurata.**

- *Contattare un concessionario autorizzato Can-Am.*

### **6. Il motore è in modalità funzionamento disturbato.**

- *Controllare i messaggi sul display dell'indicatore multifunzione.*
- *La spia CONTROLLA MOTORE sull'indicatore multifunzione è accesa e sul display è visualizzato CHECK ENGINE (CONTROLLA MOTORE) oppure LIMP HOME (FUNZIONAMENTO DISTURBATO), rivolgersi a un concessionario autorizzato Can-Am.*

## **SURRISCALDAMENTO DEL MOTORE**

---

### **1. Livello basso del liquido refrigerante nel sistema di raffreddamento.**

- *Controllare il livello del liquido refrigerante del motore, fare riferimento alle INFORMAZIONI SULLA MANUTENZIONE.*

### **2. Alette del radiatore sporche.**

- *Pulire le alette del radiatore, consultare il paragrafo RADIATORE nella sezione INFORMAZIONI SULLA MANUTENZIONE.*

---

## SURRISCALDAMENTO DEL MOTORE (continua)

---

### 3. La ventola di raffreddamento non funziona.

- *Controllare il fusibile della ventola di raffreddamento fare riferimento alle INFORMAZIONI SULLA MANUTENZIONE. Se il fusibile è a posto, contattare un concessionario autorizzato Can-Am.*

---

## IL MOTORE HA UN RITORNO DI FIAMMA

---

### 1. Perdite nel sistema di scarico.

- *Contattare un concessionario autorizzato Can-Am.*

### 2. Il motore sta girando a una temperatura troppo elevata.

- *Vedere la sezione IL MOTORE MANCA DI ACCELERAZIONE O POTENZA.*

### 3. La fasatura di accensione è incorretta o è presente un guasto al sistema di accensione.

- *Contattare un concessionario autorizzato Can-Am.*

---

## IL MOTORE SI ACCENDE IN MANIERA IRREGOLARE

---

### 1. Candele sporche/difettose/usurate.

- *Pulire/verificare candela e fascia termica. Sostituire se necessario.*

### 2. Acqua nel carburante.

- *Svuotare il sistema di alimentazione e riempire con nuovo carburante.*

---

## IL VEICOLO NON RAGGIUNGE LA VELOCITÀ MASSIMA

---

### 1. Motore.

- *Vedere la sezione IL MOTORE MANCA DI ACCELERAZIONE O POTENZA.*

### 2. Freno di stazionamento.

- *Controllare che il freno di stazionamento sia stato completamente disinnestato.*

### 3. Alloggiamento/Filtro dell'aria tappati o sporchi.

- *Controllare il filtro dell'aria e pulire se necessario.*
- *Controllare gli accumuli di sporizia nello scarico dell'alloggiamento del filtro aria.*
- *Controllare la posizione del tubo del sistema di ammissione dell'aria.*

### 4. CVT sporca o usurata.

- *Contattare un concessionario autorizzato Can-Am.*

## IL VEICOLO NON RAGGIUNGE LA VELOCITÀ MASSIMA (continua)

---

### 5. Il motore è in modalità funzionamento disturbato.

- Controllare i messaggi sul display dell'indicatore multifunzione.
- La spia **CONTROLLA MOTORE** sull'indicatore multifunzione è accesa e sul display è visualizzato **CHECK ENGINE (CONTROLLA MOTORE)** oppure **LIMP HOME (FUNZIONAMENTO DISTURBATO)**, rivolgersi a un concessionario autorizzato Can-Am.

## LA LEVA DEL CAMBIO È DURA

---

### 1. Le marce sono in una posizione che non consente alla leva del cambio di funzionare.

- Muovere il veicolo avanti e indietro per spostare le marce e consentire alla leva del cambio di assestarsi.

### 2. CVT sporca o usurata.

- Contattare un concessionario autorizzato Can-Am.

## LA VELOCITÀ DEI GIRI/MIN AUMENTA MA IL VEICOLO NON SI MUOVE

---

### 1. La trasmissione non è posizionata su **STAZIONAMENTO** o **FOLLE**.

- Selezionare le posizioni **R (retromarcia)** **HI (alta)** o **LO (bassa)**.

### 2. CVT sporca o usurata.

- Contattare un concessionario autorizzato Can-Am.

### 3. Acqua nell'alloggiamento CVT.

- Contattare un concessionario autorizzato Can-Am.

# MESSAGGI INDICATORE MULTIFUNZIONE

MESSAGGIO	DESCRIZIONE
INVALID KEY (CHIAVE NON VALIDA)	Indica che è stata utilizzata la chiave di accensione sbagliata; utilizzare la chiave indicata per questo veicolo. È anche possibile che si sia verificato un falso contatto della chiave di accensione; rimuovere la chiave e pulirla.
BRAKE (FRENO)	Visualizzato quando il freno di stazionamento viene inserito per più di 15 secondi.
LO BAT (BATT BASSA)	Tensione batteria bassa, controllare la tensione della batteria e il sistema di ricarica.
HI BATT (BATT ALTA)	Tensione batteria alta, controllare la tensione della batteria e il sistema di ricarica.
LOW OIL (OLIO BASSO) (1)	Pressione dell'olio motore bassa; arrestare immediatamente il motore.
LOW FUEL (LIVELLO DEL CARBURANTE BASSO)	La spia livello del carburante basso (LOW FUEL) si illumina. Fare riferimento a <i>SPIE</i> .
HI TEMP (SURRISC)	Il motore si sta surriscaldando, fare riferimento alla sezione <i>SURRISCALDAMENTO MOTORE</i> in <i>INDIVIDUAZIONE E RISOLUZIONE DEI PROBLEMI</i> .
LIMP HOME (FUNZIONAMENTO DISTURBATO)	Guasto grave al motore che può alterarne il normale funzionamento; anche la spia CHECK ENGINE (Controlla motore) lampeggia. Per ulteriori dettagli consultare la sezione <i>INDIVIDUAZIONE E RISOLUZIONE DI PROBLEMI</i> .
CHECK ENGINE (CONTROLLA MOTORE)	Guasto al motore; anche la spia Controlla motore sarà accesa. Per ulteriori dettagli consultare la sezione <i>INDIVIDUAZIONE E RISOLUZIONE DI PROBLEMI</i> .
MAINTENANCE SOON (MANUTENZIONE URGENTE) (2)	Sono necessari gli interventi di manutenzione periodica. Consultare un concessionario autorizzato Can-Am.
NO ECM COMMUNICATION (COMUNICAZIONE ECM ASSENTE)	Errore di comunicazione tra l'indicatore e il modulo di controllo del motore (ECM). Rivolgersi a un concessionario/distributore autorizzato Can-Am.
DPS FAULT (GUASTO DPS)	La spia CHECK ENGINE (Controlla motore) è illuminata. Indica che il DPS (servosterzo dinamico) non funziona correttamente. Consultare un concessionario autorizzato Can-Am.

**AVVISO** <sup>(1)</sup> Se il messaggio e la spia controlla motore restano accesi dopo l'avvio del motore, arrestare il motore. Controllare il livello di olio nel motore. Rabboccare se necessario. Se il livello dell'olio è corretto, rivolgersi a un concessionario autorizzato Can-Am. Non utilizzare il veicolo fino a quando non sia stato riparato.

<sup>(2)</sup> Il messaggio deve essere cancellato da un concessionario autorizzato Can-Am.

# ***GARANZIA***

---

# **GARANZIA LIMITATA BRP NEGLI STATI UNITI E IN CANADA: ATV CAN-AM™ MODELLO 2010**

## **1) AMBITO DELLA GARANZIA LIMITATA**

Bombardier Recreational Products Inc. ("BRP")\* garantisce i propri ATV Can-Am modello 2010 venduti dai concessionari BRP autorizzati (come definiti qui di seguito) nei cinquanta Stati Uniti e in Canada in caso di difetti di materiale o nella qualità di esecuzione per il periodo e in base alle condizioni di seguito descritte.

Questa garanzia limitata è invalidata e resa priva di valore legale se: (1) l'ATV è stato utilizzato per gare o qualsiasi altra attività competitiva, in qualsiasi momento, anche da parte di un proprietario precedente; o (2) l'ATV è stato alterato o modificato in modo da pregiudicarne il funzionamento, la prestazione o la durata oppure è stato alterato o modificato per cambiare l'uso al quale era destinato.

Tutti i pezzi di ricambio e gli accessori originali ATV Can-Am installati da un concessionario BRP autorizzato al momento della consegna di un ATV Can-Am modello 2010, sono coperti dalla stessa garanzia dell'ATV Can-Am.

## **2) LIMITAZIONI DELLA RESPONSABILITÀ**

QUESTA GARANZIA VIENE ESPLICITAMENTE CONCESSA E ACCETTATA IN LUOGO DI TUTTE LE ALTRE GARANZIE, ESPLICITE O IMPLICITE, COMPRESE, TRA L'ALTRO, QUELLE DI COMMERCIALIZZABILITÀ O IDONEITÀ A UNO SCOPO PARTICOLARE. DAL MOMENTO CHE NON È POSSIBILE RINUNCIARE AGLI OBBLIGHI DELLE GARANZIE IMPLICITE, ESSE SARANNO LIMITATE, IN DURATA, ALLA VITA DELLE GARANZIE ESPLICITE. I DANNI INCIDENTALI E CONSEGUENZIALI SONO ESCLUSI DALLA COPERTURA DELLA PRESENTE GARANZIA. ALCUNI PAESI NON CONSENTONO L'ESONERO DELLA RESPONSABILITÀ, LE LIMITAZIONI E LE ESCLUSIONI SOPRA IDENTIFICATE; PERTANTO QUANTO APPENA DICHIARATO POTREBBE NON ESSERE APPLICABILI A VOI. QUESTA GARANZIA ATTRIBUISCE DIRITTI SPECIFICI AI QUALI POTREBBERO AGGIUNGERSENE ALTRI DI TIPO LEGALE CHE POTREBBERO DIFFERIRE DA STATO A STATO, O DA PROVINCIA A PROVINCIA.

Nessun distributore, concessionario BRP o altra persona è autorizzato a rendere alcuna affermazione, a dichiarare o a fornire alcuna garanzia in merito al prodotto diversa da quanto espresso nella presente garanzia limitata e, in caso contrario, non sarà applicabile contro BRP.

BRP si riserva il diritto di modificare la garanzia in qualsiasi momento, sottointeso che tale modifica non altererà le condizioni di garanzia applicabili ai prodotti venduti mentre questa garanzia è in vigore.

## **3) ESCLUSIONI – QUANTO DI SEGUITO ESPOSTO NON È COPERTO DA GARANZIA**

Quanto qui di seguito esposto non è coperto, in nessuna circostanza, da garanzia:

- Normale usura;
- Componenti soggetti a manutenzione ordinaria, messe a punto, regolazioni;



- Danni causati dalla mancata manutenzione e/o magazzinaggio, come descritto nella Guida dell'operatore;
- Danni derivanti dalla rimozione di parti, riparazioni, manutenzione o modifiche non corrette o utilizzo di parti o accessori non realizzati o approvati da BRP, oppure derivanti da riparazioni effettuate da una persona che non è un concessionario BRP autorizzato;
- Danni causati dall'abuso, uso scorretto, uso anormale, negligenza, o funzionamento del prodotto in un modo non coerente con il funzionamento raccomandato descritto nella Guida dell'operatore ATV Can-Am;
- Danni risultanti da incidenti, immersione, incendio, furto, atti di vandalismo o qualsiasi causa di forza maggiore;
- Funzionamento con carburanti, oli o lubrificanti che non sono adatti all'impiego nel prodotto (vedere la Guida dell'operatore);
- Incameramento di acqua o neve;
- Danni accidentali o consequenziali, o danni di qualsiasi tipo inclusi, tra l'altro, traino o rimorchio, magazzinaggio, spese telefoniche, nolo, taxi, inconvenienti, copertura assicurativa, pagamenti dei prestiti, perdita di tempo, perdita di reddito.

#### **4) PERIODO DI COPERTURA DELLA GARANZIA**

Questa garanzia limitata entrerà in vigore dalla data di invio al primo consumatore al dettaglio o dalla data in cui il prodotto è stato utilizzato per la prima volta, in base all'eventualità che si verifica per prima, per un periodo di:

SEI (6) MESI CONSECUTIVI per uso privato o commerciale, ad eccezione dei componenti correlati alle emissioni installati sugli ATV certificati EPA registrati negli Stati Uniti, che sono coperti per 5000 km o per trenta (30) mesi consecutivi a seconda di quale delle due condizioni si verifichi per prima; e i componenti correlati alle emissioni di vapori coperti dalla garanzia per ventiquattro (24) mesi consecutivi. Per ottenere un elenco dei componenti attuali correlati alle emissioni coperti dalla garanzia, consultare un concessionario autorizzato Can-Am.

La riparazione e la sostituzione di pezzi o l'esecuzione di manutenzione in base a questa garanzia non estende la durata della presente garanzia oltre la data di scadenza originale.

#### **5) CONDIZIONI NECESSARIE PER LA COPERTURA DELLA GARANZIA**

Questa copertura di garanzia è disponibile solo in caso di rispetto delle seguenti condizioni:

- L'ATV Can-Am modello 2010 deve essere acquistato dal primo proprietario nuovo e mai utilizzato presso un concessionario BRP autorizzato a distribuire gli ATV Can-Am nel Paese in cui è avvenuta la vendita ("concessionario BRP");
- Il processo di ispezione pre-fornitura specifico di BRP deve essere completato e documentato;
- L'ATV Can-Am modello 2010 deve essere stato debitamente registrato da parte di un concessionario BRP autorizzato;

- L'ATV Can-Am modello 2010 deve essere stato acquistato nel Paese di residenza dell'acquirente;
- Come delineato nella Guida dell'operatore, effettuare la manutenzione periodica necessaria per mantenere la copertura della garanzia. BRP si riserva il diritto di rendere far dipendere la copertura della garanzia dalla presentazione della prova di avvenuta corretta manutenzione.

BRP non rispetterà questa garanzia limitata per qualsiasi utente privato o commerciale se non sono state soddisfatte le precedenti condizioni. Tali limitazioni sono necessarie per consentire a BRP di proteggere la sicurezza dei propri prodotti, dei consumatori e del pubblico in generale.

## **6) COME PROCEDERE PER OTTENERE LA COPERTURA DELLA GARANZIA**

In caso di anomalia, il cliente deve interrompere immediatamente l'utilizzo dell'ATV. Il cliente deve informare un concessionario BRP per la manutenzione entro due (2) giorni dalla comparsa del difetto e consentire un ragionevole accesso al prodotto per la possibile riparazione. Il cliente deve inoltre presentare al concessionario autorizzato BRP la prova di acquisto del prodotto e firmare l'ordine di riparazione/di lavoro prima dell'inizio delle operazioni effettive per convalidare la riparazione in garanzia. Tutti i pezzi sostituiti in base alla presente garanzia diventano proprietà di BRP.

## **7) LE RESPONSABILITÀ DI BRP**

In base a questa garanzia, gli obblighi di BRP sono limitati, a sua unica discrezione, alla riparazione di parti che sono risultate difettose nelle normali condizioni di utilizzo, alla manutenzione o sostituzione di tali parti con pezzi di ricambio originali ATV Can-Am senza addebito dei costi per le parti e la manodopera presso qualsiasi concessionario autorizzato BRP durante il periodo di garanzia e in base alle condizioni sopra descritte. La responsabilità di BRP è limitata all'esecuzione delle riparazioni e delle sostituzioni di pezzi necessarie. Nessun reclamo per rescissione della garanzia sarà causa dell'annullamento o revoca della vendita dell'ATV al proprietario.

Nel caso in cui la manutenzione sia richiesta al di fuori del paese di vendita originale, il proprietario sarà responsabile di qualsiasi costo aggiuntivo dovuto alle pratiche e alle condizioni locali, quali, ma non limitate solamente ad esse, trasporto, assicurazione, tasse, oneri di licenza, dazi d'importazione e qualsiasi altra spesa finanziaria comprese quelle applicate da governi, stati, territori e dai rispettivi enti.

BRP si riserva il diritto di migliorare o modificare di quando in quando i Prodotti senza assumersi alcun obbligo di modificare i Prodotti precedentemente realizzati.

## **8) GARANZIE DEL FORNITORE**

Un ricevitore GPS può essere fornito da BRP come apparecchiatura standard su determinati ATV Can-Am modello 2010. Il ricevitore GPS è coperto dalla garanzia limitata emessa dal relativo produttore e non è coperto da questa garanzia limitata. Rivolgersi ai distributori seguenti:

### **Negli Stati Uniti:**

**Garmin International Inc.**  
1200 East 151<sup>st</sup> Street Olathe  
KS 66062  
(Kansas City metro area)  
Tel.: 800 800-1020  
Fax: 913 397-8282

### **In Canada (contattare il distributore più vicino):**

**Raytech Électronique**  
1451 Boul. des Laurentides  
Vimont Laval QC  
H7M 2Y3  
Tel.: 450 975-1015  
Fax: 800 975-0025 / 450 975-0817  
Referente: [raytech@raytech.qc.ca](mailto:raytech@raytech.qc.ca)  
Sito Web: [www.raytech.qc.ca](http://www.raytech.qc.ca)  
Coord. GPS: N45o35.25' - W73o42.95'

**Naviclub Ltée**  
5054 rue Saint-Georges  
Lévis QC  
G6V 4P2  
Tel.: 418 835-9279  
Fax: 418 835-6681  
Referente: [navi-club@naviclub.com](mailto:navi-club@naviclub.com)  
Sito Web: [www.naviclub.com](http://www.naviclub.com)

L'ATV Can-Am modello 2010 potrebbe essere provvisto degli pneumatici marchiati ATV Carlisle<sup>+</sup> o ITP<sup>+</sup>. Gli pneumatici sono coperti da garanzia separata del relativo produttore. Per informazioni sulla copertura della garanzia o per assistenza, rivolgersi al produttore o a un concessionario autorizzato BRP.

**Carlisle Tire & Wheel Company**  
23 Windham Boulevard  
Aiken SC 29805

### **Informazioni sulla garanzia:**

Stati Uniti: 1 800 260-7959  
Canada: 1 800 265-6155

## 9) TRASFERIMENTO

Se la proprietà di un prodotto viene trasferita durante il periodo di copertura della garanzia, la garanzia verrà anch'essa trasferita e sarà valida per il restante periodo di copertura a condizione che BRP venga informato di tale trasferimento nel seguente modo:

1. Il precedente proprietario contatti BRP (al numero di telefono indicato qui sotto) o un concessionario autorizzato BRP e fornisca i dati sul nuovo proprietario, o
2. BRP o un concessionario autorizzato BRP deve ricevere prova che il precedente proprietario abbia acconsentito al trasferimento di proprietà, oltre ai dati sul nuovo proprietario.

## 10) ASSISTENZA CLIENTI

In caso di controversia o disputa in relazione alla presente garanzia limitata, BRP consiglia di provare a risolvere la questione con il proprio concessionario. Si raccomanda di discutere la situazione con il responsabile della manutenzione presso il concessionario autorizzato o con il proprietario.

Se il problema non è ancora stato risolto, inviare il proprio reclamo scritto all'indirizzo o contattare il numero appropriato qui di seguito:

### In Canada

**BOMBARDIER RECREATIONAL PRODUCTS INC.**  
CAN-AM ATV  
Customer Assistance Center  
75 J.-A. Bombardier Street  
Sherbrooke QC J1L 1W3  
Tel.: 819 566-3366

### Negli Stati Uniti

**BRP US INC.**  
CAN-AM ATV  
Customer Assistance Center  
7575 Bombardier Court  
Wausau WI 54401  
Tel.: 715 848-4957

\* In USA, la distribuzione e l'assistenza dei prodotti è eseguita da BRP US Inc.

©2009 Bombardier Recreational Products Inc. e BRP US Inc. Tutti i diritti riservati.

™ marchi commerciali di Bombardier Recreational Products Inc. o sue affiliate.

† Carlisle e ITP sono marchi commerciali di proprietà di Carlisle Tire & Wheel Company.

---

# **GARANZIA LIMITATA INTERNAZIONALE BRP: ATV CAN-AM™ MODELLO 2010**

## **1) AMBITO DELLA GARANZIA LIMITATA**

Bombardier Recreational Products Inc. ("BRP")\* garantisce i propri ATV Can-Am modello 2010 venduti dai distributori/concessionari Can-Am autorizzati (come definiti qui di seguito) al di fuori dei cinquanta Stati Uniti d'America del Canada e degli Stati membri dell'Area Economica Europea ("EEA") (che comprende i Paesi membri dell'Unione Europea e la Norvegia, l'Islanda e il Liechtenstein) in caso di difetti di materiale o nella qualità di esecuzione per il periodo e alle condizioni qui di seguito descritti.

Tutti i pezzi di ricambio e gli accessori originali degli ATV Can-Am installati da un concessionario/distributore autorizzato Can-Am (come definito di seguito) al momento della consegna dell'ATV Can-Am modello 2010, sono coperti dalla stessa garanzia dell'ATV Can-Am.

Questa garanzia limitata è invalidata e resa priva di valore legale se: (1) l'ATV è stato utilizzato per gare o qualsiasi altra attività competitiva, in qualsiasi momento, anche da parte di un proprietario precedente; o (2) l'ATV è stato alterato o modificato in modo da pregiudicarne il funzionamento, la prestazione o la durata oppure è stato alterato o modificato per cambiare l'uso al quale era destinato.

## **2) LIMITAZIONI DELLA RESPONSABILITÀ**

QUESTA GARANZIA VIENE ESPLICITAMENTE CONCESSA E ACCETTATA IN LUOGO DI TUTTE LE ALTRE GARANZIE, ESPLICITE O IMPLICITE, COMPRESSE, TRA L'ALTRO, QUELLE DI COMMERCIALIZZABILITÀ O IDONEITÀ A UNO SCOPO PARTICOLARE. DAL MOMENTO CHE NON È POSSIBILE RINUNCIARE AGLI OBBLIGHI DELLE GARANZIE IMPLICITE, ESSE SARANNO LIMITATE, IN DURATA, ALLA VITA DELLE GARANZIE ESPLICITE. I DANNI INCIDENTALI E CONSEGUENZIALI SONO ESCLUSI DALLA COPERTURA DELLA PRESENTE GARANZIA. ALCUNE GIURISDIZIONI NON RICONOSCONO LE CLAUSOLE DI ESONERO DA EVENTUALI RESPONSABILITÀ, LE LIMITAZIONI E LE ESCLUSIONI DI CUI SOPRA CHE, PERTANTO, POTREBBERO NON ESSERE APPLICABILI NEL VOSTRO CASO. QUESTA GARANZIA ATTRIBUISCE DIRITTI SPECIFICI AI QUALI POTREBBERO AGGIUNGERSENE ALTRI DI TIPO LEGALE CHE POTREBBERO DIFFERIRE DI PAESE IN PAESE.

Nessun distributore, concessionario Can-Am o altra persona è autorizzato a rendere alcuna affermazione, a dichiarare o a fornire alcuna garanzia in merito al prodotto diversa da quanto espresso nella presente garanzia limitata e, in caso contrario, non sarà applicabile contro BRP.

BRP si riserva il diritto di modificare la garanzia in qualsiasi momento, sottinteso che tale modifica non altererà le condizioni di garanzia applicabili ai prodotti venduti mentre questa garanzia è in vigore.

### **3) ESCLUSIONI – QUANTO DI SEGUITO ESPOSTO NON È COPERTO DA GARANZIA**

Quanto qui di seguito esposto non è coperto, in nessuna circostanza, da garanzia:

- Normale usura;
- Componenti soggetti a manutenzione ordinaria, messe a punto, regolazioni;
- Danni causati dalla mancata manutenzione e/o magazzinaggio, come descritto nella Guida dell'operatore;
- Danni derivanti dalla rimozione di parti, riparazioni, manutenzione o modifiche non corrette o utilizzo di parti o accessori non realizzati o approvati da BRP, o derivanti da riparazioni effettuate da una persona che non è un distributore/concessionario Can-Am autorizzato;
- Danni causati da abuso, uso scorretto, uso anormale, negligenza o funzionamento del prodotto in un modo non coerente con il funzionamento raccomandato descritto nella Guida dell'operatore;
- Danni risultanti da incidenti, immersione, incendio, furto, atti di vandalismo o qualsiasi causa di forza maggiore;
- Funzionamento con carburanti, oli o lubrificanti che non sono adatti all'impiego nel prodotto (vedere la Guida dell'operatore);
- Incameramento di acqua o neve;
- Danni accidentali o consequenziali, o danni di qualsiasi tipo inclusi, tra l'altro, traino o rimorchio, magazzinaggio, spese telefoniche, nolo, taxi, inconvenienti, copertura assicurativa, pagamenti dei prestiti, perdita di tempo, perdita di reddito.

### **4) PERIODO DI COPERTURA DELLA GARANZIA**

Questa garanzia limitata entrerà in vigore dalla data di invio al primo consumatore al dettaglio o dalla data in cui il prodotto è stato utilizzato per la prima volta, in base all'eventualità che si verifica per prima, per un periodo di:

SEI (6) MESI CONSECUTIVI in caso di uso privato o commerciale.

La riparazione e la sostituzione di pezzi o l'esecuzione di manutenzione in base a questa garanzia non estende la durata della presente garanzia oltre la data di scadenza originale.

## **5) CONDIZIONI PER LA COPERTURA DELLA GARANZIA**

Questa copertura di garanzia è disponibile solo in caso di rispetto delle seguenti condizioni:

- L'ATV Can-Am modello 2010 deve essere acquistato dal primo proprietario nuovo e mai utilizzato presso un concessionario/distributore Can-Am autorizzato a distribuire gli ATV Can-Am nel Paese in cui è avvenuta la vendita ("distributore/concessionario Can-Am");
- Il processo di ispezione pre-fornitura specifico di BRP deve essere completato e documentato;
- Il prodotto deve essere stato debitamente registrato da parte di un distributore/concessionario Can-Am autorizzato;
- L'ATV Can-Am modello 2010 deve essere stato acquistato nel Paese o unione di Paesi di residenza dell'acquirente; e
- Come delineato nella Guida dell'operatore, effettuare la manutenzione periodica necessaria per mantenere la copertura della garanzia. BRP si riserva il diritto di rendere far dipendere la copertura della garanzia dalla presentazione della prova di avvenuta corretta manutenzione.

BRP non rispetterà questa garanzia limitata per qualsiasi utente privato o commerciale se non sono state soddisfatte le precedenti condizioni. Tali limitazioni sono necessarie per consentire a BRP di proteggere la sicurezza dei propri prodotti, dei consumatori e del pubblico in generale.

## **6) COME PROCEDERE PER OTTENERE LA COPERTURA DELLA GARANZIA**

In caso di anomalia, il cliente deve interrompere immediatamente l'utilizzo dell'ATV. Il cliente deve informare un distributore/concessionario Can-Am per la manutenzione entro due (2) giorni dalla comparsa del difetto e consentire un ragionevole accesso al prodotto per la possibile riparazione. Il cliente deve inoltre presentare al distributore/concessionario autorizzato Can-Am la prova di acquisto del prodotto e firmare l'ordine di riparazione/di lavoro prima dell'inizio delle operazioni effettive per convalidare la riparazione in garanzia. Tutti i pezzi sostituiti in base alla presente garanzia diventano proprietà di BRP.

## **7) LE RESPONSABILITÀ DI BRP**

In base a questa garanzia, gli obblighi di BRP sono limitati, a sua unica discrezione, alla riparazione di parti che sono risultate difettose nelle normali condizioni di utilizzo, alla manutenzione o sostituzione di tali parti con pezzi di ricambio originali ATV Can-Am senza addebito dei costi per le parti e la manodopera presso qualsiasi concessionario/distributore Can-Am autorizzato durante il periodo di garanzia e in base alle condizioni sopra descritte. La responsabilità di BRP è limitata all'esecuzione delle riparazioni e delle sostituzioni di pezzi necessarie. Nessun reclamo per rescissione della garanzia sarà causa dell'annullamento o revoca della vendita dell'ATV al proprietario.

Nel caso in cui la manutenzione sia richiesta al di fuori del paese di vendita originale, il proprietario sarà responsabile di qualsiasi costo aggiuntivo dovuto alle pratiche e alle condizioni locali, quali, ma non limitate solamente ad esse, trasporto, assicurazione, tasse, oneri di licenza, dazi d'importazione e qualsiasi altra spesa finanziaria comprese quelle applicate da governi, stati, territori e dai rispettivi enti.

BRP si riserva il diritto di migliorare o modificare di quando in quando i Prodotti senza assumersi alcun obbligo di modificare i Prodotti precedentemente realizzati.

## **8) TRASFERIMENTO**

Se la proprietà di un prodotto viene trasferita durante il periodo di copertura della garanzia, la garanzia verrà anch'essa trasferita e sarà valida per il restante periodo di copertura ammesso che BRP o un distributore/concessionario Can-Am autorizzato riceva prova che il precedente proprietario autorizza il trasferimento di proprietà, oltre ai dati del nuovo proprietario.



## **9) ASSISTENZA CLIENTI**

1. In caso di controversia o disputa in relazione alla presente garanzia limitata, BRP consiglia di provare a risolvere la questione con il proprio concessionario. Si raccomanda di discutere la situazione con il responsabile della manutenzione presso il concessionario autorizzato o con il proprietario.
2. Se risultasse necessaria ulteriore assistenza, rivolgersi all'ufficio di assistenza del concessionario per risolvere la questione.
3. Se la questione rimanesse irrisolta, contattare BRP all'indirizzo indicato di seguito.

### **Per i Paesi all'interno dell'Europa, Medio Oriente, Africa, Russia e CIS, rivolgersi al nostro ufficio in Europa:**

**BRP EUROPE N.V.**

Customer Assistance Center  
Skaldenstraat 125  
9042 Gent  
Belgium  
Tel.: +32-9-218-26-00

### **Per i Paesi scandinavi, rivolgersi al nostro ufficio in Finlandia:**

**BRP FINLAND OY**

Service Department  
Isoaavantie 7  
FIN-96320 Rovaniemi  
Finland  
Tel.: +358 16 3208 111

### **Per tutti gli altri Paesi, rivolgersi al distributore locale o al nostro ufficio in America settentrionale:**

**BOMBARDIER RECREATIONAL PRODUCTS INC.**

Customer Assistance Center  
75 J.-A. Bombardier Street  
Sherbrooke QC J1L 1W3  
Tel.: 819 566-3366

Per le coordinate del proprio distributore consultare il sito [www.brp.com](http://www.brp.com).

\* Per il territorio coperto dalla presente garanzia limitata, la distribuzione e l'assistenza dei prodotti è eseguita da Bombardier Recreational Products Inc. o sue affiliate.

© 2009 Bombardier Recreational Products Inc. Tutti i diritti riservati.

™ Marchio commerciale di Bombardier Recreational Products Inc. o sue affiliate.

---

# **GARANZIA LIMITATA BRP PER L'AREA ECONOMICA EUROPEA: ATV CAN-AM™ MODELLO 2010**

## **1) AMBITO DELLA GARANZIA LIMITATA**

Bombardier Recreational Products Inc. ("BRP")\* garantisce i propri ATV Can-Am modello 2010 nuovi e usati venduti dai distributori/concessionari BRP autorizzati ("Distributori/Concessionari") negli Stati membri dell'Area Economica Europea ("EEA") (che comprende i Paesi membri dell'Unione Europea e la Norvegia, l'Islanda e il Liechtenstein) in caso di difetti di materiale o nella qualità di esecuzione per il periodo e alle condizioni qui di seguito descritti.

Tutti i pezzi di ricambio e gli accessori originali ATV Can-Am installati dai distributori/concessionari BRP autorizzati al momento della consegna di un prodotto ATV Can-Am modello 2010, sono coperti dalla stessa garanzia dell'ATV.

Questa garanzia limitata è invalidata e resa priva di valore legale se: (1) l'ATV è stato utilizzato per gare o qualsiasi altra attività competitiva, in qualsiasi momento, anche da parte di un proprietario precedente; o (2) l'ATV è stato alterato o modificato in modo da pregiudicarne il funzionamento, la prestazione o la durata oppure è stato alterato o modificato per cambiare l'uso al quale era destinato.

## **2) LIMITAZIONI DELLA RESPONSABILITÀ**

QUESTA GARANZIA VIENE ESPLICITAMENTE CONCESSA E ACCETTATA IN LUOGO DI TUTTE LE ALTRE GARANZIE, ESPLICITE O IMPLICITE, COMPRESE, TRA L'ALTRO, QUELLE DI COMMERCIALIZZABILITÀ O IDONEITÀ A UNO SCOPO PARTICOLARE. DAL MOMENTO CHE NON È POSSIBILE RINUNCIARE AGLI OBBLIGHI DELLE GARANZIE IMPLICITE, ESSE SARANNO LIMITATE, IN DURATA, ALLA VITA DELLE GARANZIE ESPLICITE. I DANNI INCIDENTALI E CONSEGUENZIALI SONO ESCLUSI DALLA COPERTURA DELLA PRESENTE GARANZIA. ALCUNE GIURISDIZIONI NON RICONOSCONO LE CLAUSOLE DI ESONERO DA EVENTUALI RESPONSABILITÀ, LE LIMITAZIONI E LE ESCLUSIONI DI CUI SOPRA CHE, PERTANTO, POTREBBERO NON ESSERE APPLICABILI NEL VOSTRO CASO. QUESTA GARANZIA ATTRIBUISCE DIRITTI SPECIFICI AI QUALI POTREBBERO AGGIUNGERSENE ALTRI DI TIPO LEGALE CHE POTREBBERO DIFFERIRE DI PAESE IN PAESE.

Nessun distributore, distributore/concessionario BRP o altra persona è autorizzata a rilasciare alcuna affermazione, dichiarazione o garanzia in merito al prodotto diversa da quanto espresso nella presente garanzia limitata e, in caso contrario, non sarà applicabile contro BRP.

BRP si riserva il diritto di modificare la garanzia in qualsiasi momento, sottinteso che tale modifica non altererà le condizioni di garanzia applicabili ai prodotti venduti mentre questa garanzia è in vigore.

### **3) ESCLUSIONI – QUANTO DI SEGUITO ESPOSTO NON È COPERTO DA GARANZIA**

Quanto qui di seguito esposto non è coperto, in nessuna circostanza, da garanzia:

- Normale usura;
- Componenti soggetti a manutenzione ordinaria, messe a punto, regolazioni;
- Danni causati dalla mancata manutenzione e/o magazzino, come descritto nella Guida dell'operatore;
- Danni derivanti dalla rimozione di parti, riparazioni, manutenzione o modifiche non corrette o utilizzo di parti o accessori non realizzati o approvati da BRP, oppure derivanti da riparazioni effettuate da una persona che non è un distributore/concessionario autorizzato;
- Danni causati da abuso, uso scorretto, uso anormale, negligenza o funzionamento del prodotto in un modo non coerente con il funzionamento raccomandato descritto nella Guida dell'operatore;
- Danni risultanti da incidenti, immersione, incendio, furto, atti di vandalismo o qualsiasi causa di forza maggiore;
- Funzionamento con carburanti, oli o lubrificanti che non sono adatti all'impiego nel prodotto (vedere la Guida dell'operatore);
- Incameramento di acqua o neve;
- Danni accidentali o consequenziali, o danni di qualsiasi tipo inclusi, tra l'altro, traino o rimorchio, magazzino, spese telefoniche, nolo, taxi, inconvenienti, copertura assicurativa, pagamenti dei prestiti, perdita di tempo, perdita di reddito.

### **4) PERIODO DI COPERTURA DELLA GARANZIA**

Questa garanzia limitata entrerà in vigore dalla data di invio al primo consumatore al dettaglio o dalla data in cui il prodotto è stato utilizzato per la prima volta, in base all'eventualità che si verifica per prima, per un periodo di:

VENTIQUATTRO (24) MESI CONSECUTIVI in caso d'uso privato.

SEI (6) MESI CONSECUTIVI in caso d'uso commerciale.

Il prodotto ha un uso commerciale se viene utilizzato in relazione a qualsiasi lavoro o impiego che genera profitto durante un qualsiasi segmento del periodo di garanzia. Il prodotto ha uso commerciale anche quando, in qualsiasi momento durante il periodo di garanzia, viene concesso in licenza per uso commerciale.

La riparazione e la sostituzione di pezzi o l'esecuzione di manutenzione in base a questa garanzia non estende la durata della presente garanzia oltre la data di scadenza originale.

Si ricorda che la durata e altre modalità della copertura di garanzia sono subordinate alla legislazione locale e nazionale applicabile nel proprio Paese.

## **5) CONDIZIONI PER LA COPERTURA DELLA GARANZIA**

Questa copertura di garanzia è disponibile solo in caso di rispetto delle seguenti condizioni:

- L'ATV Can-Am modello 2010 deve essere acquistato dal primo proprietario nuovo e mai utilizzato presso un concessionario/distributore Can-Am autorizzato a distribuire gli ATV Can-Am nel Paese in cui è avvenuta la vendita;
- Il processo di ispezione pre-fornitura specifico di BRP deve essere completato e documentato;
- Il prodotto deve essere stato debitamente registrato da parte di un distributore/concessionario Can-Am autorizzato;
- L'ATV Can-Am modello 2010 deve essere acquistato nell'EEA;
- Come delineato nella Guida dell'operatore, effettuare la manutenzione periodica necessaria per mantenere la copertura della garanzia. BRP si riserva il diritto di rendere far dipendere la copertura della garanzia dalla presentazione della prova di avvenuta corretta manutenzione.

BRP non rispetterà questa garanzia limitata per qualsiasi utente privato o commerciale se non sono state soddisfatte le precedenti condizioni. Tali limitazioni sono necessarie per consentire a BRP di proteggere la sicurezza dei propri prodotti, dei consumatori e del pubblico in generale.

## **6) COME PROCEDERE PER OTTENERE LA COPERTURA DELLA GARANZIA**

In caso di anomalia, il cliente deve interrompere immediatamente l'utilizzo dell'ATV. Il cliente deve informare un distributore/concessionario BRP per la manutenzione entro due (2) mesi dalla comparsa del difetto e consentire un ragionevole accesso al prodotto e per la possibile riparazione. Il cliente deve inoltre presentare al distributore/concessionario autorizzato BRP la prova di acquisto del prodotto e firmare l'ordine di riparazione/di lavoro prima dell'inizio delle operazioni effettive per convalidare la riparazione in garanzia. Tutti i pezzi sostituiti in base alla presente garanzia diventano proprietà di BRP.

Si ricorda che il periodo di notifica è subordinato alla legislazione locale e nazionale applicabile nel proprio Paese.

## **7) LE RESPONSABILITÀ DI BRP**

In base a questa garanzia, gli obblighi di BRP sono limitati, a sua unica discrezione, alla riparazione di parti che sono risultate difettose nelle normali condizioni di utilizzo, alla manutenzione o sostituzione di tali parti con pezzi di ricambio originali Can-Am senza addebito dei costi per le parti e la manodopera presso qualsiasi distributore/concessionario autorizzato BRP durante il periodo di garanzia e in base alle condizioni sopra descritte. La responsabilità di BRP è limitata all'esecuzione delle riparazioni e delle sostituzioni di pezzi necessarie. Nessun reclamo per rescissione della garanzia sarà causa dell'annullamento o revoca della vendita dell'ATV al proprietario.

Nel caso in cui la manutenzione sia richiesta al di fuori dell'EEA, il proprietario sarà responsabile di qualsiasi costo aggiuntivo dovuto alle pratiche e alle condizioni locali, quali, ma non limitate solamente ad esse, trasporto, assicurazione, tasse, oneri di licenza, dazi d'importazione e qualsiasi altra spesa finanziaria comprese quelle applicate da governi, stati, territori e dai rispettivi enti.

BRP si riserva il diritto di migliorare o modificare di quando in quando i Prodotti senza assumersi alcun obbligo di modificare i Prodotti precedentemente realizzati.

## **8) TRASFERIMENTO**

Se la proprietà di un prodotto viene trasferita durante il periodo di copertura della garanzia, la garanzia verrà anch'essa trasferita e sarà valida per il restante periodo di copertura ammesso che BRP o un distributore/concessionario BRP autorizzato riceva prova che il precedente proprietario autorizza il trasferimento di proprietà, oltre ai dati del nuovo proprietario.

## **9) ASSISTENZA CLIENTI**

In caso di controversia o disputa in relazione alla presente garanzia limitata, BRP consiglia di provare a risolvere la questione con il proprio concessionario. Si raccomanda di valutare la situazione con il responsabile della manutenzione presso il distributore/concessionario autorizzato o con il proprietario.

Se risultasse necessaria ulteriore assistenza, rivolgersi all'ufficio di assistenza del concessionario per risolvere la questione.

Se la questione rimanesse irrisolta, contattare BRP all'indirizzo indicato di seguito.

### **Per i Paesi all'interno dell'Europa, Medio Oriente, Africa, Russia e CIS, rivolgersi al nostro ufficio in Europa:**

**BRP EUROPE N.V.**

Customer Assistance Center

Skaldenstraat 125

9042 Gent

Belgium

Tel.: +32-9-218-26-00

### **Per i Paesi scandinavi, rivolgersi al nostro ufficio in Finlandia:**

**BRP FINLAND OY**

Service Department

Isoaavantie 7

FIN-96320 Rovaniemi

Finland

Tel.: +358 16 3208 111

### **Per tutti gli altri Paesi, rivolgersi al distributore locale o al nostro ufficio in America settentrionale:**

**BOMBARDIER RECREATIONAL PRODUCTS INC.**

Customer Assistance Center

75 J.-A. Bombardier Street

Sherbrooke QC J1L 1W3

Tel.: 819 566-3366

Per le coordinate del proprio distributore consultare il sito [www.brp.com](http://www.brp.com).

\* Per il territorio coperto dalla presente garanzia limitata, la distribuzione e l'assistenza dei prodotti è eseguita da Bombardier Recreational Products Inc. o sue affiliate.

© 2009 Bombardier Recreational Products Inc. Tutti i diritti riservati.

™ Marchio commerciale di Bombardier Recreational Products Inc. o sue affiliate.

# ***INFORMAZIONI PER IL CLIENTE***

---

## **ESONERO DALLA RESPONSABILITÀ/OBBLIGHI RELATIVI ALLA RISERVATEZZA**

Si informa che i dati personali verranno usati per questioni di sicurezza o per garantire i servizi di garanzia. A volte, i dati dei nostri clienti vengono utilizzati per informarli di nuovi prodotti o per presentare nuove offerte. Se si desidera non ricevere informazioni sui nostri prodotti, servizi e offerte, informarci per iscritto al seguente indirizzo.

Notare inoltre, che a volte società accreditate verranno da noi autorizzate ad utilizzare i dati personali dei nostri clienti per promuovere prodotti e servizi di qualità. Qualora non si desidera che i dati personali vengano forniti a terzi, informarci per iscritto al seguente indirizzo.

### **Per tutti i Paesi tranne quelli scandinavi**

BRP EUROPEAN DISTRIBUTION  
Warranty Department  
Chemin de Messidor 5-7  
1006 Lausanne Switzerland  
Fax: +41213187801

### **Paesi scandinavi**

BRP FINLAND OY  
Service Department  
Isoaavantie 7  
FIN-96320 Rovaniemi



---

## CAMBIO DI INDIRIZZO/PROPRIETÀ

Se il vostro indirizzo è cambiato o se siete i nuovi proprietari dell'ATV, accertatevi di informare BRP in uno dei modi seguenti:

- spedendo una delle seguenti cartoline.
- informando un concessionario autorizzato Can-Am.

In caso di trasferimento della proprietà, dimostrare che il precedente proprietario acconsente a tale trasferimento.

Informare BRP, anche dopo la scadenza della garanzia limitata, è molto importante in quanto consente a BRP di raggiungere il proprietario dell'ATV, in caso di necessità, ad esempio quando si deve richiamare in fabbrica il veicolo per motivi di sicurezza. È responsabilità del proprietario informare BRP.

**UNITÀ RUBATE:** In caso di furto dell'ATV, rivolgersi a BRP o a un concessionario Can-Am autorizzato. Verrà chiesto di indicare il proprio nome, indirizzo, numero di telefono, numero di identificazione del veicolo e data del furto.

### Per tutti i Paesi tranne quelli scandinavi

BRP EUROPEAN DISTRIBUTION  
Warranty Department  
Chemin de Messidor 5-7  
1006 Lausanne Switzerland  
Fax: +41213187801

### Paesi scandinavi

BRP FINLAND OY  
Service Department  
Isoaavantie 7  
FIN-96320 Rovaniemi











ATV MODELLO NUMERO \_\_\_\_\_

VEICOLO  
NUMERO IDENTIFICAZIONE (V.I.N.) \_\_\_\_\_

MOTORE  
NUMERO IDENTIFICAZIONE (E.I.N.) \_\_\_\_\_

Proprietario: \_\_\_\_\_

NOME

N.

VIA

APT

CITTÀ

STATO/PROVINCIA

CODICE POSTALE

Data d'acquisto \_\_\_\_\_

ANNO MESE GIORNO

Data di scadenza garanzia \_\_\_\_\_

ANNO MESE GIORNO

Da completare da parte del concessionario al momento della vendita.

AREA RISERVATA AI DATI RESTAMPATI DEL CONCESSIONARIO

Controllare con il concessionario che il veicolo sia stato registrato presso BRP.

Durante la lettura di questa Guida dell'operatore, ricordare che:

 **AVVERTENZA**

Indica un potenziale pericolo che, se non viene evitato, può provocare gravi lesioni o la morte.

## **AVVERTENZA**

**LA GUIDA DI QUESTO VEICOLO POTREBBE ESSERE RISCHIOSA.** In caso di mancata osservanza delle precauzioni, potrebbe verificarsi facilmente una collisione o un ribaltamento, persino durante le manovre ordinarie come le sterzate, la guida su pendii o su ostacoli.

La mancata osservanza di queste istruzioni può provocare **LESIONI GRAVI O MORTE:**

- **PRIMA DI METTERE IN FUNZIONE L'ATV, LEGGERE QUESTA GUIDA DELL'OPERATORE E TUTTE LE ETICHETTE DI SICUREZZA APPLICATE SUL PRODOTTO.**
- **NON METTERE IN FUNZIONE L'ATV, SENZA LE ISTRUZIONI CORRETTE.**  
I principianti devono completare un corso di formazione certificato.
- **NON TRASPORTARE MAI PASSEGGERI.** Il trasporto di passeggeri aumenta il rischio di perdita del controllo.
- **NON UTILIZZARE UN ATV SU UNA SUPERFICIE ASFALTATA,** a meno che le distanze non siano brevi, e in tal caso mantenere una velocità ridotta e farlo solo per lo spostamento del veicolo.
- **RISPETTARE SEMPRE LE REGOLAMENTAZIONI RELATIVE AL TRAFFICO** quando si guida questo veicolo su strada, anche se di ghiaia o non asfaltata.
- **INDOSSARE SEMPRE UN CASCO OMOLOGATO,** una protezione per gli occhi e abiti protettivi.
- **NON GUIDARE MAI IL VEICOLO IN STATO DI EBBREZZA O SOTTO L'EFFETTO DI FARMACI.** Poiché rallentano i tempi di reazione e limitano la capacità di giudizio.
- **NON METTERE IN FUNZIONE L'ATV A VELOCITÀ ELEVATE.** L'uso di questo veicolo a velocità troppo elevate per il tipo di terreno, per le condizioni di visibilità e per la propria esperienza, aumenta il rischio di perdita del controllo. La velocità massima consentita con questo veicolo è di 65 km/h.
- **NON PROVARE A ESEGUIRE IMPENNATE, SALTII O ALTRE ACROBAZIE.**

**GUIDA DELL'OPERATORE  
RENEGADE  
2010  
219 701 577**