

can-am™



2010

Guía del usuario

Incluye
**Información Sobre Seguridad,
Genérica y de Mantenimiento del Vehículo**

**OUTLANDER™ y
OUTLANDER™ MAX
500/650/800R EFI**

⚠ ADVERTENCIA

Lea esta guía detenidamente. Contiene información importante sobre seguridad.
Edad mínima recomendada para el uso: 16 años. Pasajero para modelos MAX únicamente: 12 años.
Tenga siempre en el vehículo esta Guía del Usuario.

2 1 9 7 0 1 5 3 5

ADVERTENCIA

EXISTEN RIESGOS DERIVADOS DEL USO DEL VEHÍCULO. Si no se observan las precauciones debidas, puede producirse una colisión o un vuelco, incluso en maniobras rutinarias, tales como girar y conducir por dunas o sobre obstáculos. Por su seguridad, conviene que conozca y siga todas las advertencias que figuran en esta Guía del usuario, así como las etiquetas que hay en el vehículo. **Si no respeta esas advertencias, se expone a sufrir LESIONES GRAVES O INCLUSO LA MUERTE.**

Tenga siempre esta Guía del usuario en el vehículo.

ADVERTENCIA

El hecho de no respetar cualquiera de las precauciones de seguridad o de las instrucciones que figuran en la Guía del usuario, en el *DVD SOBRE SEGURIDAD* y en las etiquetas del vehículo puede exponerle a riesgo de lesiones, e incluso de muerte.

ADVERTENCIA

Este vehículo puede superar en rendimiento a otros vehículos que haya conducido en el pasado. Dedique el tiempo necesario para familiarizarse con su nuevo vehículo.

ADVERTENCIA SOBRE LA PROPUESTA 65 DE CALIFORNIA

ADVERTENCIA

Este producto contiene o emite sustancias químicas que, de acuerdo con la información recopilada por las autoridades del estado de California (EE.UU.), pueden causar cáncer y defectos congénitos u otros daños reproductivos.

Modelos 2-UP y 1-UP

ADVERTENCIA

En esta Guía del usuario, la expresión "1-UP" se refiere a vehículos diseñados para el conductor solamente, mientras que la expresión "2-UP" se refiere a vehículos diseñados para llevar también un pasajero.

Asegúrese de identificar y seguir todas las instrucciones y advertencias aplicables para su modelo en cuestión.

Este vehículo está destinado al uso exclusivo fuera de vías públicas. Está diseñado fundamentalmente para el uso recreativo general, pero también puede usarse como vehículo utilitario. Las siguientes marcas pertenecen a Bombardier Recreational Products Inc.: En Canadá, los productos son distribuidos por Bombardier Recreational Products Inc. (BRP). En EE.UU., los productos son distribuidos por BRP US Inc.

Can-Am™ D.E.S.S.™ Outlander™ Rotax® TTI™ XPS™

PRÓLOGO

Enhorabuena por haber adquirido un nuevo ATV Can-Am™. Cuenta con la garantía de BRP y una red de distribuidores autorizados de Can-Am que pueden suministrarle las piezas, el servicio o los accesorios que precise.

Su distribuidor está comprometido con su satisfacción. Ha recibido cursos de formación para llevar a cabo la configuración y la inspección inicial del vehículo, además de haber realizado el ajuste final antes de que usted tome posesión del mismo. Si necesita información más completa sobre los servicios disponibles, consulte a su distribuidor.

En el momento de la entrega, también se le informó de la cobertura de garantía y firmó la *LISTA DE COMPROBACIÓN PREVIA A LA ENTREGA* con objeto de asegurar que su nuevo vehículo quedaba preparado a su entera satisfacción.

Infórmese antes de ponerse en marcha

Para saber cómo puede reducir el riesgo de lesiones o incluso de muerte para usted, para los pasajeros y para otras personas, lea las secciones siguientes antes de utilizar el vehículo:

- *INFORMACIÓN SOBRE SEGURIDAD*
- *INFORMACIÓN SOBRE EL VEHÍCULO.*

Lea también todas las etiquetas de seguridad del ATV y vea el *DVD SOBRE SEGURIDAD.*

Respete siempre esta recomendación sobre la edad: Este vehículo nunca debe ser conducido por menores de 16 años.

El pasajero en los modelos 2-UP deben tener un mínimo de 12 años y debe ser capaz de mantener los pies sobre los reposapiés y ambas manos en los asideros en todo momento mientras ocupe el asiento del vehículo.

Recomendamos específicamente que siga un curso de seguridad en la conducción. Consulte a su distribuidor o a las autoridades locales sobre la disponibilidad de este tipo de cursos.

Guarde esta Guía del usuario en el vehículo para poder consultarla cuando necesite información sobre mantenimiento, solución de problemas o sobre instrucciones a terceros.

Si no respeta las advertencias que figuran en esta Guía del usuario, se expone a sufrir LESIONES GRAVES o incluso LA MUERTE.

Mensajes de seguridad

A continuación se explican los tipos de mensajes de seguridad, cómo se presentan y cómo se utilizan en esta guía:

 ADVERTENCIA
Indica una posible situación de riesgo que, si no se evita, puede dar lugar a lesiones graves o incluso a la muerte.

 **CUIDADO** Indica una situación de riesgo que, si no se evita, puede provocar a lesiones leves o moderadas.

AVISO Indica casos en los que, si no se sigue una instrucción, algunos de los componentes del vehículo u otros bienes pueden resultar seriamente dañados.

Acerca de esta Guía del usuario

Esta Guía del usuario ha sido preparada para dar a conocer al propietario/usuario de un vehículo nuevo los distintos mandos del vehículo, así como las instrucciones para el mantenimiento y un uso seguro. Son indispensables para poder utilizar correctamente este vehículo.

Tenga en cuenta que esta guía está disponible en varios idiomas. En caso de discrepancia, prevalecerá la versión en inglés.

Si desea ver o imprimir una copia adicional de la Guía del usuario, sólo tiene que visitar el sitio web www.operatorsguide.brp.com.

La información que se incluye en este documento es correcta en el momento de su publicación. No obstante, BRP mantiene una política de mejora continua en sus productos sin tener por ello la obligación de instalarlos en productos fabricados previamente. Debido a cambios de última hora, es posible que existan algunas diferencias entre el producto fabricado y las descripciones y/o especificaciones que aparecen en esta guía. BRP se reserva el derecho de interrumpir o cambiar en todo momento especificaciones, diseños, características, modelos o equipamiento sin por ello contraer una obligación en ese sentido.

Esta Guía del usuario y el DVD *SOBRE SEGURIDAD* deben acompañar al vehículo en el momento de la venta.

Cuando lea esta Guía para el usuario, recuerde lo siguiente:

ADVERTENCIA

Indica una posible situación de riesgo que, si no se evita, puede dar lugar a lesiones graves o incluso a la muerte.

CONTENIDO

PRÓLOGO	1
Infórmese antes de ponerse en marcha	1
Mensajes de seguridad	1
Acerca de esta Guía del usuario	2

INFORMACIÓN SOBRE SEGURIDAD

PRECAUCIONES GENERALES	8
Manténgase alerta ante el riesgo de intoxicación por monóxido de carbono	8
Evite que se incendie la gasolina y otros riesgos	8
Evite quemaduras por componentes a alta temperatura	9
Accesorios y modificaciones	9
MENSAJES ESPECIALES DE SEGURIDAD	10
ADVERTENCIAS PARA EL USO	15
CONDUCCIÓN DEL VEHÍCULO	47
Inspección previa a la conducción	48
Prendas	49
Transporte de un pasajero	50
Transporte de cargas	51
Remolque	52
Trabajo con el vehículo	52
Conducción de ocio	53
Entorno	53
Limitación del diseño	54
Uso fuera de pistas asfaltadas	54
Precauciones generales de uso y seguridad	54
Técnicas de conducción	57
ETIQUETAS IMPORTANTES PRESENTES EN EL PRODUCTO	66
Etiqueta colgante	66
Etiquetas de seguridad en el vehículo	68

INFORMACIÓN SOBRE EL VEHÍCULO

CONTROLES/INSTRUMENTOS/EQUIPAMIENTOS	74
1) Palanca del acelerador	76
2) Selector 2WD/4WD	76
3) Palanca de freno (lado izquierdo)	77
4) Freno de mano	78
5) Palanca de cambio o transmisión	79
6) Interruptor multifunción	79
7) Indicador multifunción	83

CONTROLES/INSTRUMENTOS/EQUIPAMIENTOS (cont.)	
8) Toma de corriente de 12 voltios	87
9) Interruptor de contacto	87
10) Pedal de freno	88
11) Estribo	88
12) Asideros	89
13) Asiento del pasajero/Caja de almacenamiento	89
14) Asiento del conductor	92
15) Compartimiento de almacenamiento en la parte trasera	92
16) Portaequipajes	93
17) Enganche del remolque	93
18) Kit de herramientas	94
19) Cabestrante	94
20) Conmutador de control del cabestrante	94
21) Guiacabos de rodillos	94
22) Mando a distancia del cabestrante	95
23) Conexión del mando a distancia del cabestrante	95
24) Receptor GPS (Sistema de Posicionamiento Global)	96
25) Compresor de aire	97
COMBUSTIBLE	99
Combustible recomendado	99
Procedimiento de repostaje	99
INSTRUCCIONES DE USO	100
Funcionamiento durante el rodaje	100
Puesta en marcha del motor	100
Cambio de marcha	100
Parada del motor	101
Cuidados posteriores al uso	101
Qué hacer si vuelca el vehículo	101
Qué hacer si el vehículo se sumerge en agua	102
OPTIMICE LA CONDUCCIÓN	103
Ajuste de la suspensión	103
Ajuste para dirección asistida (DPS)	105
TRANSPORTE DEL VEHÍCULO	107
INFORMACIÓN DE MANTENIMIENTO	
PROGRAMA DE MANTENIMIENTO	110
REVISIÓN DE LAS 10 HORAS	116
PROCEDIMIENTOS DE MANTENIMIENTO	117
Filtro de aire	117

PROCEDIMIENTOS DE MANTENIMIENTO (cont.)	
Aceite del motor	121
Filtro de aceite	123
Radiador	124
Refrigerante del motor.....	124
Amortiguador de chispas del silenciador.....	128
Filtro de aire de CVT.....	129
Tapa de CVT.....	130
Aceite para caja de engranajes.....	130
Cable del acelerador	131
Palanca del acelerador	133
Bujías.....	134
Batería.....	134
Fusibles	135
Luces.....	137
Fuelle y protector del eje motriz.....	139
Ruedas y neumáticos	140
Suspensión	143
Compresor ACS.....	143
Mangueras y acoplamientos del sistema ACS.....	145
Líquido de frenos.....	145
Frenos.....	146
Carrocería y chasis	147
ALMACENAJE Y PREPARACIÓN DE PRETEMPORADA	148

INFORMACIÓN TÉCNICA

IDENTIFICACIÓN DEL VEHÍCULO	150
Localización de los números de identificación del vehículo y del motor ..	150
Etiquetas de conformidad	150
REGULACIÓN DEL SISTEMA DE CONTROL DE EMISIÓN DE RUIDO.....	152
ESPECIFICACIONES.....	153

SOLUCIÓN DE PROBLEMAS

PAUTAS PARA LA SOLUCIÓN DE PROBLEMAS	162
MENSAJES EN EL INDICADOR MULTIFUNCIÓN.....	167

GARANTÍA

GARANTÍA LIMITADA DE BRP EN EE.UU. Y CANADÁ: ATV CAN-AM™ DE 2010.....	170
GARANTÍA INTERNACIONAL LIMITADA DE BRP: ATV CAN-AM™ DE 2010.....	175
GARANTÍA LIMITADA DE BRP PARA EL ESPACIO ECONÓMICO EUROPEO: ATV CAN-AM™ DE 2010	180

INFORMACIÓN SOBRE EL CLIENTE

OBLIGACIONES Y RENUNCIA DE PRIVACIDAD	186
CAMBIO DE DIRECCIÓN/TITULARIDAD	187

INFORMACIÓN SOBRE SEGURIDAD

PRECAUCIONES GENERALES

Manténgase alerta ante el riesgo de intoxicación por monóxido de carbono

Los gases de escape del motor contienen monóxido de carbono, un gas letal. Si se respira, el monóxido de carbono puede provocar dolores de cabeza, mareo, somnolencia, náuseas y, en última instancia, incluso la muerte.

El monóxido de carbono es un gas incoloro, inodoro e insípido que puede estar presente aunque no se vea ni huelga el escape del motor. Se puede acumular rápidamente el monóxido de carbono hasta un nivel letal, de modo que no pueda sobreponerse y ponerse a salvo. Por otra parte, el monóxido de carbono acumulado en un volumen letal puede persistir durante horas o días en recintos cerrados o mal ventilados. Si experimenta algún síntoma de intoxicación por monóxido de carbono, salda de la zona inmediatamente, busque aire fresco y solicite asistencia médica.

Para evitar lesiones graves (incluso la muerte) a causa del monóxido de carbono:

- No haga nunca funcionar el vehículo en zonas mal ventiladas o parcialmente cerradas como garajes, graneros o establos. Aunque intente ventilar las emisiones de escape con ventiladores o abriendo puertas y ventanas, el monóxido de carbono puede alcanzar rápidamente niveles peligrosos.
- No haga funcionar nunca el vehículo en el exterior en lugares en que los gases de escape puedan entrar en un edificio a través de aberturas tales como puertas y ventanas.

Evite que se incendie la gasolina y otros riesgos

La gasolina es extremadamente inflamable y altamente explosiva. Una chispa o una llama pueden inflamar los vapores de combustible a muchos metros del motor. Para reducir el riesgo de incendio o explosión, siga estas instrucciones:

- Reposte en el exterior, en una zona bien ventilada, lejos de la presencia de llamas, chispas, personas fumando o cualquier otra posible fuente de combustión.
- No añada nunca combustible con el motor en marcha.
- Nunca llene completamente el depósito de combustible. Deje algo de espacio libre, ya que el combustible se dilata con los cambios de temperatura.
- Limpie el combustible que pueda haberse derramado.
- Nunca ponga en marcha ni utilice el motor si no está puesto el tapón del depósito de combustible.
- Utilice únicamente un recipiente homologado para guardar combustible.

La gasolina es tóxica y puede provocar lesiones e incluso la muerte.

- No intente provocar un sifón aspirando con la boca para trasvasar gasolina.
- Si ingiere gasolina, le salpica en los ojos o inhala vapor de gasolina, solicite asistencia médica de inmediato.

En caso de salpicaduras de gasolina, lave con agua y jabón y cámbiese de ropa.

Evite quemaduras por componentes a alta temperatura

El sistema de escape y el motor se calientan mucho durante el funcionamiento. Evite el contacto durante el funcionamiento y poco después para evitar quemaduras.

Accesorios y modificaciones

No realice modificaciones no autorizadas ni utilice complementos ni accesorios no aprobados por BRP. Dado que esos cambios no han sido probados por BRP, pueden aumentar el riesgo de accidentes y de lesiones, así como invalidar el derecho de utilizar el vehículo, según las leyes de tráfico.

Diríjase a un distribuidor autorizado de Can-Am para informarse de los accesorios disponibles para su vehículo.

MENSAJES ESPECIALES DE SEGURIDAD

ESTE VEHÍCULO NO ES UN JUGUETE Y SU CONDUCCIÓN PUEDE ENTRANAR RIESGOS.

- La conducción de este vehículo es diferente de la otros vehículos, tales como las motocicletas y los automóviles. Si no se observan las precauciones debidas, puede producirse una colisión o un vuelco, incluso en maniobras rutinarias, tales como girar y conducir por dunas o sobre obstáculos.

La no observación de estas instrucciones puede dar lugar a riesgos de **LESIONES GRAVES O INCLUSO DE MUERTE:**

- Lea detenidamente esta Guía del usuario y todas las etiquetas de seguridad del vehículo, y siga todos los procedimientos de uso que se describen. Visualice atentamente el *DVD SOBRE SEGURIDAD* antes de realizar cualquier operación.
- Respete siempre esta recomendación sobre la edad: Este vehículo nunca debe ser conducido por menores de 16 años.
- El pasajero en los modelos 2-UP deben tener un mínimo de 12 años y debe ser capaz de mantener los pies sobre los reposapiés y ambas manos en los asideros en todo momento mientras ocupe el asiento del vehículo.
- El pasajero debe estar sentado en el asiento designado para él y agarrar los asideros en todo momento. No permita que el pasajero se sienta en ningún otro lugar. No debe agarrarse nunca al conductor.
- Nunca lleve un pasajero en este vehículo a menos que se trate de un modelo 2-UP.
- No transporte nunca más de un (1) pasajero en un modelo 2-UP.
- No conduzca nunca este vehículo por superficies pavimentadas, incluidas aceras, calzadas, zonas de estacionamiento y calles.
- No conduzca este vehículo en ninguna vía pública, carretera o autopista, incluso si es de tierra o de grava.
- Utilice siempre un casco homologado que se ajuste correctamente. El usuario y el pasajero (modelos 2-UP) deben utilizar además protección ocular (gafas protectoras o careta), guantes, botas, camisa de manga larga o chaqueta y pantalones largos. Los pasajeros en los modelos 2-UP deben utilizar un casco homologado con protector rígido para la barbilla.
- No conduzca nunca este vehículo bajo la influencia del alcohol o las drogas. Aumentan el tiempo de reacción y afectan a la capacidad de tomar decisiones con buen criterio.
- No intente saltos ni piruetas con el vehículo.
- No conduzca nunca a una velocidad excesiva. Vaya siempre a una velocidad adecuada de acuerdo con el terreno, la visibilidad, las condiciones de la conducción y su experiencia.
- Conduzca siempre lentamente y con especial precaución cuando se encuentre en un terreno poco conocido. Manténgase siempre alerta ante el cambio de las condiciones del terreno cuando conduzca este vehículo. Si utiliza un modelo 2-UP, tenga siempre presente que lleva un pasajero.

- No conduzca nunca por terrenos excesivamente accidentados, resbaladizos o poco compactos hasta que conozca y haya practicado las técnicas necesarias para controlar el vehículo en ese tipo de terrenos. Observe especial precaución al conducir por esa clase de terreno. Si utiliza un modelo 2-UP, tenga siempre presente que lleva un pasajero.
- Para girar, siga siempre los procedimientos adecuados, según lo descrito en esta Guía del usuario. Practique el giro a baja velocidad antes de intentar girar a una mayor velocidad. No gire a demasiada velocidad. El transporte de un pasajero con modelos 2-UP puede afectar a la estabilidad y al manejo del vehículo.
- No conduzca nunca este vehículo en cuestas demasiado pronunciadas para la capacidad del vehículo y si no tiene la suficiente experiencia. No olvide que, con los modelos 2-UP, el usuario es responsable de la seguridad del pasajero. En caso de duda, el pasajero deberá bajar del vehículo antes de ascender la cuesta. Recuerde siempre que el manejo del vehículo, su estabilidad y la distancia de frenado pueden verse afectados si se lleva un pasajero.
- Siga siempre los procedimientos adecuados para subir cuestas, según lo descrito en esta Guía del usuario. Compruebe el terreno detenidamente antes de iniciar una ascensión. No suba nunca cuestas con superficies resbaladizas o con poca consistencia. Tanto el conductor como el pasajero (modelos 2-UP) deberán inclinar el peso hacia delante. No abra nunca el acelerador bruscamente ni realice cambios de marcha bruscos. No se acerque a un cambio de rasante a alta velocidad. Si utiliza un modelo 2-UP, tenga siempre presente que lleva un pasajero.
- Siga siempre los procedimientos adecuados para bajar pendientes y para frenar en descenso, según lo descrito en esta Guía del usuario. Compruebe el terreno detenidamente antes de iniciar un descenso. Tanto el conductor como el pasajero (modelos 2-UP) deberán inclinar el peso hacia atrás. No baje nunca una pendiente a gran velocidad. No baje por una pendiente en un ángulo en el que el vehículo pueda inclinarse bruscamente hacia un lado. Baje la pendiente en línea recta siempre que sea posible. Si utiliza un modelo 2-UP, tenga siempre presente que lleva un pasajero.
- Siga siempre los procedimientos adecuados para recorrer una ladera, según lo descrito en esta Guía del usuario. Evite las cuestas con superficies resbaladizas o con poca consistencia. El peso del conductor y el del pasajero (modelos 2-UP) deben desplazarse hacia la parte del vehículo que se encuentre cuesta arriba. No intente nunca dar la vuelta en una cuesta o pendiente con el vehículo a menos que domine perfectamente esa técnica, descrita en esta Guía del usuario, en terreno nivelado. Si es posible, evite recorrer laderas que presenten una gran inclinación. Si utiliza un modelo 2-UP, tenga siempre presente que lleva un pasajero.

- Siga siempre los procedimientos indicados si el vehículo se queda inmovilizado o retrocede durante la ascensión de una cuesta. Para evitar que el vehículo se cale subiendo una cuesta, utilice la marcha adecuada y mantenga una velocidad constante durante la ascensión. Si el vehículo se cala o retrocede, siga el procedimiento especial de frenado que se describe en esta Guía del usuario. El pasajero deberá bajar primero (modelos 2-UP) y, a continuación, el conductor. Bájese por la parte que se encuentra cuesta arriba o por uno de los lados si el vehículo está orientado cuesta arriba. Coloque el vehículo en sentido opuesto y vuelva a montar en el vehículo, según el procedimiento descrito en esta Guía del usuario.
- Compruebe siempre si existen obstáculos antes de conducir en una zona desconocida. No intente nunca pasar sobre obstáculos grandes, como rocas o árboles caídos. Siga siempre los procedimientos adecuados para sortear obstáculos, según lo descrito en esta Guía del usuario. No olvide que, con los modelos 2-UP, el usuario es responsable de la seguridad del pasajero. En caso de duda, el pasajero deberá bajar para que el conductor pueda sortear los obstáculos con el vehículo.
- Tenga siempre mucha precaución al derrapar o deslizarse. Si utiliza un modelo 2-UP y lleva un pasajero a bordo, nunca intente derrapar o deslizarse, ya que el vehículo podría volcar o salir despedido el pasajero. Aprenda a controlar los derrapes o deslizamientos practicando a baja velocidad y en terreno nivelado y liso. En superficies muy resbaladizas, como el hielo, conduzca lentamente y con mucha precaución para reducir el riesgo de deslizamiento y pérdida de control.
- No conduzca nunca este vehículo en corrientes de agua rápidas ni que tengan una profundidad superior a la especificada en esta Guía del usuario. Recuerde que si los frenos están húmedos, se reducirá su capacidad. Compruebe los frenos después de salir del agua. Si es necesario, accíonelos varias veces para que las zapatas se sequen con el rozamiento. Con los modelos 2-UP, la distancia de frenado puede verse afectada si se lleva un pasajero. Reduzca prudentemente la velocidad cuando lleve un pasajero. Tenga en cuenta la necesidad de una mayor distancia para el frenado.
- Asegúrese siempre de que no haya personas ni obstáculos detrás del vehículo cuando maniobre marcha atrás. Cuando pueda maniobrar marcha atrás (R) sin peligro, hágalo lentamente. Tenga en cuenta que en los modelos 2-UP, el pasajero puede tapar el campo de visión del conductor.
- No sobrepase nunca los límites de carga especificados para el vehículo, teniendo en cuenta el peso del conductor y el pasajero (modelos 2-UP), todas las demás cargas y los accesorios añadidos. La carga debe distribuirse debidamente y estar bien sujeta. Reduzca la velocidad y siga las instrucciones de esta guía para transportar carga o arrastrar un remolque. Tenga en cuenta la necesidad de una mayor distancia para el frenado.
- Antes de utilizar el vehículo, inspecciónelo siempre y asegúrese de que puede utilizarse de forma segura. Siga siempre los procedimientos de revisión y mantenimiento, así como los programas descritos en esta Guía del usuario.
- Utilice siempre neumáticos del tipo y tamaño especificados en esta Guía del usuario. Mantenga siempre la presión adecuada para los neumáticos, con arreglo a lo descrito en esta Guía del usuario.

- No modifique nunca este vehículo con accesorios inadecuados ni realice instalaciones indebidas. Utilice únicamente accesorios homologados por BRP. No instale NUNCA asientos de pasajero en un modelo 1-UP ni utilice las rejillas portaequipajes para llevar un pasajero.
- No utilice nunca este vehículo sin un entrenamiento adecuado. **Siga un curso de aprendizaje.** Todos los usuarios deben pasar por un período de aprendizaje bajo la supervisión de un instructor certificado.

SI DESEA OBTENER MÁS INFORMACIÓN ACERCA DE LA SEGURIDAD EN EL USO DE VEHÍCULOS ATV, póngase en contacto con un distribuidor autorizado de Can-Am, donde podrán informarle de dónde se ofrecen cursos de formación.

Sólo EE.UU. y Canadá: en Estados Unidos, llame al Specialty Vehicle Institute of America (SVIA), teléfono 1 800 887-2887 o, en Canadá, al Canada Safety Council (CSC), teléfono 1 613 739-1535.

Modelos 2-UP únicamente

El conductor deberá tener en cuenta lo siguiente:

- Informe al pasajero acerca de las normas básicas de seguridad.
- No olvide que el conductor es responsable de la seguridad del pasajero. En caso de duda, el pasajero deberá bajar del vehículo antes de que el conductor realice una maniobra. Ponga siempre en práctica las maniobras descritas en esta Guía del usuario con pasajero y sin pasajero. Recuerde siempre que el manejo del vehículo, su estabilidad y la distancia de frenado pueden verse afectados si se lleva un pasajero. Reduzca prudentemente la velocidad cuando lleve un pasajero. Tenga en cuenta la necesidad de una mayor distancia para el frenado. En algunas situaciones, quizá resulte difícil conducir el vehículo con un pasajero. Guíese por el sentido común.
- No lleve nunca pasajero en un modelo 2-UP si está instalada la caja de almacenamiento (en lugar del asiento trasero).
- Durante la conducción, mantenga siempre las dos manos en el manillar y los pies en los reposapiés del vehículo.
- No conduzca nunca un modelo 2-UP si el asiento del pasajero o la caja de almacenamiento no están correctamente instalados.

El pasajero deberá tener en cuenta lo siguiente:

- Utilice siempre un casco homologado que se ajuste correctamente (con protector para la barbilla) cuando monte en este vehículo. También deberá utilizar protección ocular (gafas protectoras o careta), guantes, botas, camisa de manga larga o chaqueta y pantalones largos.
- Debe estar sentado en el asiento designado para él y agarrar los asideros en todo momento. No debe agarrarse nunca al conductor.
- Deberá mantener siempre las manos y los pies en los lugares adecuados mientras esté en marcha.
- No se levante nunca mientras el vehículo está en marcha. Un movimiento excesivo podría provocar una pérdida de control.
- Debe prestar atención a los movimientos del vehículo y del conductor.
- No espere y pídale al conductor que vaya más despacio o que pare si se siente incómodo o inseguro por cualquier motivo.

ADVERTENCIAS PARA EL USO

La siguiente advertencia y el formato en el que aparece ha sido solicitada por la United States Consumer Product Safety Commission y es obligatoria su inclusión en esta Guía del usuario en referencia a todos los ATV.

NOTA: Las siguientes ilustraciones constituyen únicamente representaciones genéricas. Su modelo puede presentar algunas variantes.

ADVERTENCIA



V00A0AQ

FACTOR DE RIESGO POTENCIAL

Uso de este vehículo sin un entrenamiento adecuado.

QUÉ PUEDE OCURRIR

El riesgo de accidente aumenta en gran medida si el usuario no sabe manejar debidamente el vehículo en distintas situaciones y con diferentes tipos de terreno, con o sin pasajero (modelos 2-UP).

CÓMO EVITAR ESTE RIESGO

Los usuarios principiantes y no experimentados deberían seguir uno de los cursos de aprendizaje. También deberían practicar periódicamente las técnicas aprendidas en el curso y las técnicas de uso descritas en esta Guía del usuario.

Para saber más acerca de los cursos de formación, póngase en contacto con un distribuidor autorizado de Can-Am.

⚠ ADVERTENCIA



V00A1AQ

FACTOR DE RIESGO POTENCIAL

Incumplimiento de las recomendaciones sobre la edad de conducción de este vehículo.

QUÉ PUEDE OCURRIR

La no observación de estas recomendaciones sobre la edad puede entrañar riesgos de lesiones graves o incluso muerte del menor.

Aunque un menor se encuentre dentro de un grupo de edad para el que no esté prohibido el uso de este vehículo, quizá no conozca la técnica, o no cuente con la habilidad o la madurez que se precisan para conducir este vehículo de un modo seguro, por lo que correría el riesgo de sufrir un grave accidente.

CÓMO EVITAR ESTE RIESGO

Este vehículo no debe ser conducido por menores de 16 años.

Modelos 2-UP únicamente**⚠ ADVERTENCIA**

V00A1BQ

FACTOR DE RIESGO POTENCIAL

Incumplimiento de las recomendaciones sobre la edad del pasajero en modelos 2-UP.

QUÉ PUEDE OCURRIR

Un menor de 12 años puede no tener la capacidad o las posibilidades necesarias para seguir las precauciones de seguridad requeridas para un pasajero de este vehículo, con el consiguiente riesgo de accidente grave.

CÓMO EVITAR ESTE RIESGO

Los menores de 12 años no deberían montar en este vehículo.

ADVERTENCIA

FACTOR DE RIESGO POTENCIAL

Omisión de las limitaciones físicas del pasajero en modelos 2-UP.

QUÉ PUEDE OCURRIR

Un pasajero que no pueda apoyar completamente los pies sobre los reposapiés puede salir despedido del vehículo si el terreno es accidentado.

CÓMO EVITAR ESTE RIESGO

El pasajero debe ser capaz de apoyar los pies en los reposapiés y de agarrar las asas con ambas manos en todo momento mientras está sentado en el vehículo.

Modelos 1-UP únicamente**⚠ ADVERTENCIA**

V00A02Q

FACTOR DE RIESGO POTENCIAL

Transporte de un pasajero en el vehículo.

QUÉ PUEDE OCURRIR

Reduce considerablemente la capacidad de equilibrar y controlar el vehículo.

Podría provocar un accidente, con posibles lesiones para el usuario y el pasajero.

CÓMO EVITAR ESTE RIESGO

No lleve nunca un pasajero. Aunque el asiento sea largo para facilitar los movimientos del conductor, no está diseñado para llevar pasajeros.

Modelos 2-UP únicamente

⚠ ADVERTENCIA



V00A1CQ

FACTOR DE RIESGO POTENCIAL

Transporte de más de un (1) pasajero en este vehículo.

QUÉ PUEDE OCURRIR

El transporte de más de un (1) pasajero reduce considerablemente la capacidad de equilibrar y controlar el vehículo.

Podría provocar un accidente, con posibles lesiones para el usuario y los pasajeros.

CÓMO EVITAR ESTE RIESGO

No transporte nunca más de un (1) pasajero. Aunque el asiento sea grande para facilitar los movimientos del conductor, el vehículo no ha sido diseñado para llevar a más de un (1) usuario y un (1) pasajero. El pasajero debe utilizar el asiento designado en el vehículo.

Cuando está instalada la caja de almacenamiento (en lugar del asiento trasero), el vehículo se convierte en un vehículo MONOPLAZA (modelo 1-UP) y no debe permitirse NINGÚN PASAJERO.

Modelos 2-UP únicamente**⚠ ADVERTENCIA**

V00A2DQ

FACTOR DE RIESGO POTENCIAL

Permitir a un pasajero sentarse en una ubicación diferente al asiento indicado para el pasajero.

QUÉ PUEDE OCURRIR

El pasajero sentado en una ubicación distinta al asiento designado podría:

- Alterar la estabilidad del vehículo, lo que podría provocar una pérdida de control
- Sufrir lesiones como consecuencia del impacto contra superficies duras.

Podría provocar un accidente, con posibles lesiones para el usuario y el pasajero.

CÓMO EVITAR ESTE RIESGO

El pasajero debe estar sentado en todo momento en el asiento designado, con los pies firmemente apoyados en los reposapiés y agarrado siempre a los asideros.

⚠ ADVERTENCIA



V00A1DQ

FACTOR DE RIESGO POTENCIAL

Uso de este vehículo en superficies pavimentadas.

QUÉ PUEDE OCURRIR

Los neumáticos se han diseñado para uso exclusivo todoterreno, no para el uso sobre pavimento. Las superficies pavimentadas pueden afectar seriamente al manejo y el control del vehículo, así como provocar la pérdida de control.

CÓMO EVITAR ESTE RIESGO

No conduzca nunca este vehículo por superficies pavimentadas, incluidas aceras, calzadas, zonas de estacionamiento y calles.

⚠ ADVERTENCIA

V00A04Q

FACTOR DE RIESGO POTENCIAL

Uso del vehículo en la vía pública, carreteras o autopistas.

QUÉ PUEDE OCURRIR

Puede colisionar con otro vehículo.

CÓMO EVITAR ESTE RIESGO

No conduzca este vehículo en ninguna vía pública, carretera o autopista, incluso si es de tierra o de grava. En muchos estados es ilegal conducir este vehículo en vías públicas, carreteras o autopistas.

ADVERTENCIA



V00A06Q

FACTOR DE RIESGO POTENCIAL

Conducción del vehículo sin utilizar un casco homologado, protección para los ojos ni ropa de protección. En modelos 2-UP, el pasajero también debe utilizar un casco apropiado con protector rígido para la barbilla.

QUÉ PUEDE OCURRIR

Los siguientes puntos son de interés para el conductor y el pasajero (modelos 2-UP):

- La utilización sin casco homologado aumenta las posibilidades de sufrir lesiones graves en la cabeza o incluso la muerte en caso de accidente.
- La utilización sin protección para los ojos puede dar lugar a accidentes y aumenta las posibilidades de sufrir lesiones oculares en caso de siniestro.
- La utilización sin indumentaria de protección adecuada aumenta las posibilidades de sufrir heridas graves en caso de accidente.

CÓMO EVITAR ESTE RIESGO

Utilice siempre un casco homologado que se ajuste correctamente. También debería llevar:

- Protección para los ojos (gafas protectoras o careta).
- Protector rígido para la barbilla (recomendado para el pasajero).
- Guantes y botas.
- Camisa de manga larga o chaqueta.
- Pantalones largos.

⚠ ADVERTENCIA

V00A07Q

FACTOR DE RIESGO POTENCIAL

La conducción de este vehículo bajo la influencia del alcohol o de drogas.

QUÉ PUEDE OCURRIR

El pasajero puede caerse del vehículo (modelos 2-UP).

Puede afectar seriamente a su criterio para maniobrar.

Puede afectar a sus reflejos.

Puede afectar a su equilibrio y percepción.

Puede producirse un accidente o la muerte del pasajero (modelos 2-UP) o del usuario.

CÓMO EVITAR ESTE RIESGO

El conductor y el pasajero (modelos 2-UP) no deben utilizar nunca el vehículo bajo la influencia del alcohol o de drogas.

ADVERTENCIA

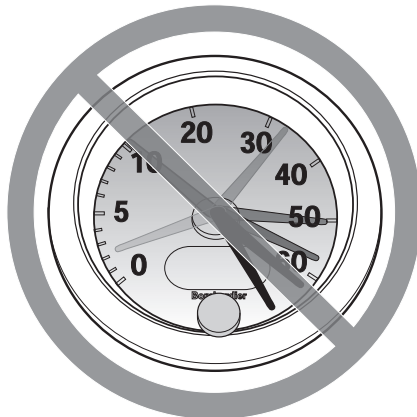

V00A08Q

FACTOR DE RIESGO POTENCIAL

Conducción del vehículo a una velocidad excesiva.

QUÉ PUEDE OCURRIR

Aumenta las posibilidades de perder el control del vehículo, con peligro de accidente.

CÓMO EVITAR ESTE RIESGO

Viaje siempre a una velocidad adecuada de acuerdo con el terreno, la visibilidad, las condiciones de la conducción y su experiencia.

En modelos 2-UP, el manejo del vehículo, su estabilidad y la distancia de frenado pueden verse afectados si se lleva un pasajero. Reduzca prudentemente la velocidad cuando lleve un pasajero. Tenga en cuenta la necesidad de una mayor distancia para el frenado.

⚠ ADVERTENCIA

V00A09Q

FACTOR DE RIESGO POTENCIAL

Intento de realizar saltos y piruetas con el vehículo.

QUÉ PUEDE OCURRIR

Aumenta las probabilidades de accidente, con vuelco o vuelta de campana y un alto riesgo para la integridad física del conductor y del pasajero (modelos 2-UP).

CÓMO EVITAR ESTE RIESGO

No intente nunca piruetas, como trompos o saltos. No intente exhibirse.

ADVERTENCIA

FACTOR DE RIESGO POTENCIAL

Omisión de la inspección del vehículo antes de utilizarlo.

Omisión de un mantenimiento adecuado del vehículo.

QUÉ PUEDE OCURRIR

Aumenta las probabilidades de accidente y de daños en el vehículo.

CÓMO EVITAR ESTE RIESGO

Inspeccione siempre el vehículo antes de utilizarlo para asegurarse de que puede usarse de forma segura.

Siga siempre los procedimientos de revisión y mantenimiento, así como los programas que se describen más adelante en esta Guía del usuario.

ADVERTENCIA

FACTOR DE RIESGO POTENCIAL

Conducción sobre cursos de agua helada.

QUÉ PUEDE OCURRIR

Una caída al agua por fractura del hielo puede provocar lesiones graves o incluso la muerte.

CÓMO EVITAR ESTE RIESGO

No conduzca nunca sobre una superficie helada si no tiene plena seguridad de que el hielo es lo suficientemente espeso y compacto como para aguantar el vehículo y su carga, además de la fuerza que se genera por el movimiento del vehículo.

⚠ ADVERTENCIA

V00A0BQ

FACTOR DE RIESGO POTENCIAL

Quitar las manos del manillar (el conductor) o de las asas (el pasajero) (modelos 2-UP), o los pies de los reposapiés durante la conducción.

QUÉ PUEDE OCURRIR

El hecho de utilizar sólo una mano o de no apoyar un pie puede reducir la capacidad para controlar el vehículo o hacerle perder el equilibrio y que caiga del vehículo. Si retira un pie de un reposapiés, el pie o la pierna puede entrar en contacto con las ruedas traseras, lo que podría causarle lesiones o provocar un accidente.

CÓMO EVITAR ESTE RIESGO

El usuario y el pasajero (modelos 2-UP) deben mantener siempre las dos manos en el manillar o agarrar ambas asas, y los dos pies sobre los reposapiés del vehículo durante la conducción del mismo.

ADVERTENCIA

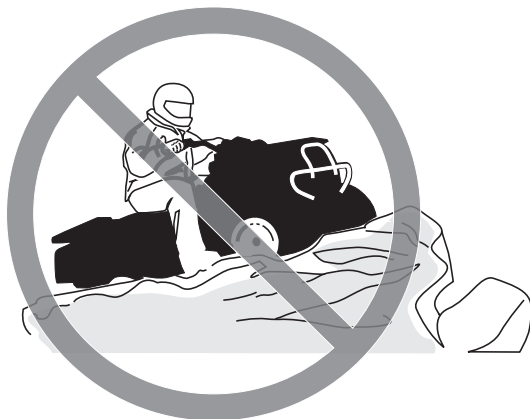

V00A0CQ

FACTOR DE RIESGO POTENCIAL

Falta de precaución en la conducción de este vehículo en terreno poco conocido.

QUÉ PUEDE OCURRIR

Puede haber rocas ocultas, baches o agujeros, y que no tenga tiempo suficiente para reaccionar.

Podría dar lugar al vuelco del vehículo, a que el pasajero salga despedido (modelos 2-UP) o a una pérdida de control.

CÓMO EVITAR ESTE RIESGO

Conduzca lentamente y con especial precaución cuando se encuentre en un terreno poco conocido.

Manténgase siempre alerta ante el cambio de las condiciones del terreno cuando conduzca este vehículo.

No olvide que, en modelos 2-UP, el usuario es responsable de la seguridad del pasajero. Reduzca prudentemente la velocidad cuando lleve un pasajero.

⚠ ADVERTENCIA

V00A0DQ

FACTOR DE RIESGO POTENCIAL

Falta de precaución en la conducción por terreno muy abrupto, resbaladizo o poco compacto.

QUÉ PUEDE OCURRIR

Puede producirse una pérdida de tracción o del control del vehículo, que puede provocar un accidente, incluso en forma de vuelco o de caída violenta del pasajero (modelos 2-UP).

CÓMO EVITAR ESTE RIESGO

No conduzca por terrenos excesivamente accidentados, resbaladizos o poco compactos hasta que conozca y haya practicado las técnicas necesarias para controlar el vehículo en ese tipo de terrenos.

Observe especial precaución al conducir por esa clase de terreno.

No olvide que, en modelos 2-UP, el usuario es responsable de la seguridad del pasajero. En caso de duda, deberá bajarse antes de que el conductor maniobre por ese tipo de terreno.

⚠ ADVERTENCIA



V00A0EQ

FACTOR DE RIESGO POTENCIAL

Giro indebido.

QUÉ PUEDE OCURRIR

Se puede perder el control del vehículo, con posibilidad de colisión, vuelco, o caída violenta del pasajero (modelos 2-UP).

CÓMO EVITAR ESTE RIESGO

Para girar, siga siempre los procedimientos adecuados, según lo descrito en esta Guía del usuario. Practique el giro a baja velocidad antes de intentar girar a una mayor velocidad.

No olvide que, en modelos 2-UP, el usuario es responsable de la seguridad del pasajero. No realice nunca esta maniobra si lleva un pasajero. Recuerde siempre que el manejo del vehículo, su estabilidad y la distancia de frenado pueden verse afectados si se lleva un pasajero.

No gire a demasiada velocidad.

⚠ ADVERTENCIA

V00AQQ

FACTOR DE RIESGO POTENCIAL

Conducción por cuestas muy pronunciadas.

QUÉ PUEDE OCURRIR

Existen más probabilidades de que el vehículo vuelque en cuestas muy inclinadas que en superficies llanas o en pequeños desniveles.

CÓMO EVITAR ESTE RIESGO

No conduzca nunca este vehículo en cuestas demasiado pronunciadas para la capacidad del vehículo y si no tiene la suficiente experiencia.

Practique, con pasajero y sin pasajero (modelos 2-UP), en rampas menores antes de intentar subir grandes cuestas.

Recuerde siempre que, en modelos 2-UP, aunque el vehículo pueda ascender algunas colinas muy inclinadas, no se recomienda hacerlo con un pasajero; éste deberá bajarse siempre del vehículo antes de intentar esa maniobra. Sea prudente.

⚠ ADVERTENCIA



V00A0FQ

FACTOR DE RIESGO POTENCIAL

Ascensión incorrecta de cuestas.

QUÉ PUEDE OCURRIR

Puede producirse la pérdida de control, el pasajero salir despedido (modelos 2-UP) o el vuelco del vehículo.

CÓMO EVITAR ESTE RIESGO

Siga siempre los procedimientos adecuados para subir cuestas, según lo descrito en esta Guía del usuario.

Compruebe siempre el terreno detenidamente antes de iniciar una ascensión. No olvide que, en modelos 2-UP, el usuario es responsable de la seguridad del pasajero. En caso de duda, el pasajero deberá bajar del vehículo antes de ascender la cuesta. Recuerde siempre que el manejo del vehículo, su estabilidad y la distancia de frenado pueden verse afectados si se lleva un pasajero.

No suba nunca cuestas con superficies resbaladizas o con poca consistencia.

Tanto el conductor como el pasajero (modelos 2-UP) deberán inclinar el peso hacia delante.

No abra nunca el acelerador bruscamente ni realice cambios de marcha bruscos. El vehículo podría dar una vuelta de campana hacia atrás.

No se acerque a un cambio de rasante a alta velocidad. Al otro lado, fuera del campo de visión, podría haber un obstáculo, un brusco desnivel, otro vehículo o una persona.

⚠ ADVERTENCIA



V00A0GQ

FACTOR DE RIESGO POTENCIAL

Descenso de una pendiente de un modo indebido.

QUÉ PUEDE OCURRIR

Puede producirse la pérdida de control, el pasajero salir despedido (modelos 2-UP) o el vuelco del vehículo.

CÓMO EVITAR ESTE RIESGO

Siga siempre los procedimientos adecuados para bajar pendientes, según lo descrito en esta Guía del usuario.

NOTA: Se precisa una técnica especial para frenar cuando se desciende una pendiente.

Compruebe siempre el terreno detenidamente antes de iniciar un descenso. No olvide que, en modelos 2-UP, el usuario es responsable de la seguridad del pasajero. En caso de duda, el pasajero deberá bajar del vehículo antes de que el conductor inicie el descenso de una cuesta. Recuerde siempre que el manejo del vehículo, su estabilidad y la distancia de frenado pueden verse afectados si se lleva un pasajero.

Tanto el conductor como el pasajero (modelos 2-UP) deberán inclinar el peso hacia atrás. En modelos 2-UP, el pasajero deberá agarrarse firmemente a los asideros.

No baje nunca una pendiente a gran velocidad.

No baje una pendiente en un ángulo en el que el vehículo pueda inclinarse bruscamente hacia un lado. Baje la pendiente en línea recta siempre que sea posible.

ADVERTENCIA



V00A0HQ

FACTOR DE RIESGO POTENCIAL

Travesía por laderas o giro en cuestas o pendientes de forma indebida.

QUÉ PUEDE OCURRIR

Puede producirse la pérdida de control, el pasajero salir despedido (modelos 2-UP) o el vuelco del vehículo.

CÓMO EVITAR ESTE RIESGO

No intente nunca esta maniobra en modelos 2-UP cuando el pasajero esté montado en el vehículo. Antes de que el conductor maniobre, el pasajero deberá bajar.

No intente nunca dar la vuelta en una cuesta o pendiente con el vehículo a menos que domine perfectamente esa técnica, descrita en la Guía del usuario, en terreno nivelado. Proceda con mucha precaución cuando gire en cuesta o en pendiente.

Si es posible, evite recorrer laderas que presenten una gran inclinación.

Cuando recorra una ladera:

Siga siempre los procedimientos adecuados, según lo descrito en esta Guía del usuario.

Evite las cuestas con superficies resbaladizas o con poca consistencia.

Usuario y pasajero (modelos 2-UP) deben desplazar su peso hacia la parte del vehículo que se encuentre cuesta arriba.

Modelos 1-UP únicamente**⚠ ADVERTENCIA**

V00A01Q

FACTOR DE RIESGO POTENCIAL

Parada del motor, retroceso o bajarse indebidamente del vehículo durante la subida de una cuesta.

QUÉ PUEDE OCURRIR

Puede producirse un vuelco del vehículo.

CÓMO EVITAR ESTE RIESGO

Utilice la marcha adecuada y mantenga una velocidad constante cuando ascienda una cuesta.

Si pierde la velocidad de avance:

Mantenga su peso sobre la parte que se encuentra cuesta arriba. No abra nunca el acelerador bruscamente ni realice cambios de marcha bruscos. El vehículo podría dar una vuelta de campana hacia atrás.

Accione los frenos.

Ponga el freno de mano cuando se haya detenido.

Bájese por la parte que se encuentra cuesta arriba o por uno de los lados si el vehículo está cuesta arriba.

Si el vehículo empieza a retroceder:

Mantenga su peso sobre la parte que se encuentra cuesta arriba. No abra nunca el acelerador bruscamente ni realice cambios de marcha bruscos. El vehículo podría dar una vuelta de campana hacia atrás.

No utilice nunca el freno trasero cuando el vehículo esté retrocediendo.

Utilice el freno delantero para frenar gradualmente.

Cuando se haya detenido totalmente el vehículo, utilice el freno trasero y el freno de mano.

Bájese por la parte que se encuentra cuesta arriba o por uno de los lados si el vehículo está cuesta arriba.

Coloque el vehículo en sentido opuesto y vuelva a montar en el vehículo, según el procedimiento descrito en esta Guía del usuario.

Modelos 2-UP únicamente

ADVERTENCIA



V00A1PG

FACTOR DE RIESGO POTENCIAL

Parada del motor, retroceso o bajarse indebidamente del vehículo durante la subida de una cuesta.

QUÉ PUEDE OCURRIR

Puede producirse un vuelco del vehículo.

CÓMO EVITAR ESTE RIESGO

Utilice la marcha adecuada y mantenga una velocidad constante cuando ascienda una cuesta.

Si pierde la velocidad de avance:

Tanto el conductor como el pasajero deben mantener su peso sobre la parte que se encuentra cuesta arriba. No abra nunca el acelerador bruscamente ni realice cambios de marcha bruscos. El vehículo podría dar una vuelta de campana hacia atrás.

Accione los frenos.

Ponga el freno de mano cuando se haya detenido.

El pasajero deberá bajar primero; a continuación, desmonte por la parte que se encuentra cuesta arriba o por uno de los lados si el vehículo está orientado cuesta arriba.

Si el vehículo empieza a retroceder:

Tanto el conductor como el pasajero deben mantener su peso sobre la parte que se encuentra cuesta arriba. No abra nunca el acelerador bruscamente ni realice cambios de marcha bruscos. El vehículo podría dar una vuelta de campana hacia atrás.

No utilice nunca el freno trasero cuando el vehículo esté retrocediendo.

Utilice el freno delantero para frenar gradualmente.

Cuando se haya detenido totalmente el vehículo, utilice el freno trasero y el freno de mano.

El pasajero deberá bajar primero; a continuación, desmonte por la parte que se encuentra cuesta arriba o por uno de los lados si el vehículo está orientado cuesta arriba.

Coloque el vehículo en sentido opuesto y vuelva a montar en el vehículo, según el procedimiento descrito en esta Guía del usuario.

⚠ ADVERTENCIA

V00A0JQ

FACTOR DE RIESGO POTENCIAL

Maniobras incorrectas para salvar obstáculos.

QUÉ PUEDE OCURRIR

Puede producirse la pérdida de control, o la caída violenta del pasajero (modelos 2-UP) o una colisión.

Puede provocar un vuelco del vehículo.

CÓMO EVITAR ESTE RIESGO

En modelos 2-UP, el usuario es responsable de la seguridad del pasajero. En caso de duda, el pasajero deberá bajar del vehículo antes de que el conductor intente pasar sobre un obstáculo. Recuerde siempre que el manejo y la estabilidad del vehículo pueden verse afectados si se lleva un pasajero.

Antes de conducir por una zona nueva, compruebe si existen obstáculos.

No intente nunca pasar sobre obstáculos grandes, como rocas o árboles caídos.

Para sortear obstáculos, siga siempre los procedimientos adecuados, según lo descrito en esta Guía del usuario.

⚠ ADVERTENCIA



V00A0KQ

FACTOR DE RIESGO POTENCIAL

Maniobras incorrectas con derrape o deslizamiento.

QUÉ PUEDE OCURRIR

Puede perder el control del vehículo.

También existe la posibilidad de que se recupere inesperadamente la tracción, lo que podría provocar el vuelco del vehículo o que el pasajero caiga violentamente (modelos 2-UP).

CÓMO EVITAR ESTE RIESGO

En modelos 2-UP, no se deslice ni derrape con el pasajero a bordo. Recuerde siempre que el manejo y la estabilidad del vehículo pueden verse afectados si se lleva un pasajero.

Aprenda a controlar los derrapes o deslizamientos practicando a baja velocidad y en terreno nivelado y liso.

En superficies muy resbaladizas, como el hielo, conduzca lentamente y con mucha precaución para reducir el riesgo de deslizamiento y pérdida de control.

⚠ ADVERTENCIA

V00A0LQ

FACTOR DE RIESGO POTENCIAL

Conducción del vehículo por aguas profundas o rápidas.

QUÉ PUEDE OCURRIR

Los neumáticos pueden flotar, provocando la pérdida de tracción y de control, con el consiguiente riesgo de accidente.

CÓMO EVITAR ESTE RIESGO

No conduzca nunca este vehículo en corrientes de agua rápidas ni que tengan una profundidad superior a la que se especifica más adelante en esta Guía del usuario.

Compruebe la profundidad del agua y la fuerza de la corriente antes de cruzar con el vehículo. El nivel del agua no debería sobrepasar los reposapiés.

Recuerde que si los frenos están húmedos, se reducirá su capacidad. Compruebe los frenos después de salir del agua. Si es necesario, acciónelos varias veces para que las zapatas se sequen con el rozamiento. No olvide que, en modelos 2-UP, necesitará mayor distancia para frenar cuando lleve un pasajero.

⚠ ADVERTENCIA



V00A0MQ

FACTOR DE RIESGO POTENCIAL

Maniobras incorrectas marcha atrás (R).

QUÉ PUEDE OCURRIR

Podría chocar con un obstáculo o atropellar a una persona que se encuentre detrás del vehículo, con el consiguiente riesgo de lesiones graves.

CÓMO EVITAR ESTE RIESGO

Cuando seleccione la marcha atrás, asegúrese de que no hay obstáculos ni personas detrás del vehículo. Cuando pueda maniobrar sin peligro, hágalo lentamente. En modelos 2-UP, tenga en cuenta que el pasajero puede obstruir su campo de visión.

⚠ ADVERTENCIA

V00A00Q

FACTOR DE RIESGO POTENCIAL

Conducción del vehículo con neumáticos inapropiados o con presión de los neumáticos inadecuada o desigual.

QUÉ PUEDE OCURRIR

El uso de neumáticos inapropiados o una presión inadecuada o desigual de los mismos puede producir la pérdida de control, reventones, que los neumáticos se salgan de las llantas y un mayor riesgo de accidente.

CÓMO EVITAR ESTE RIESGO

Utilice siempre neumáticos del tipo y tamaño especificados para el vehículo en esta Guía del usuario.

Mantenga siempre la presión adecuada para los neumáticos, con arreglo a lo descrito en esta Guía del usuario.

Siempre deben reemplazarse las ruedas o los neumáticos dañados.

⚠ ADVERTENCIA



V00A26Q

FACTOR DE RIESGO POTENCIAL

Uso del vehículo con modificaciones indebidas.

QUÉ PUEDE OCURRIR

La instalación indebida de accesorios o las modificaciones en el vehículo pueden obligar a cambios de manejo que en algunos casos podrían hacer la conducción más peligrosa, con un mayor riesgo de accidente.

CÓMO EVITAR ESTE RIESGO

No modifique nunca este vehículo con accesorios inadecuados ni realice instalaciones indebidas. Todas las piezas y accesorios que se incorporen al vehículo deben ser homologados por BRP y su instalación e uso deben realizarse de acuerdo con las instrucciones. Ante cualquier duda, consulte a un distribuidor autorizado de Can-Am.

NUNCA instale un asiento para pasajero (modelos 1-UP) ni utilice las rejillas portaequipajes para llevar un pasajero.

La modificación del vehículo para aumentar la velocidad y el rendimiento puede contravenir los términos y condiciones de la garantía limitada del vehículo. Además, determinadas modificaciones que incluyen la retirada de componentes del motor o del escape, van contra la ley en muchos casos.

⚠ ADVERTENCIA

V00A0PQ

FACTOR DE RIESGO POTENCIAL

Sobrecarga del vehículo, transporte de carga o remolque de carga indebidos.

QUÉ PUEDE OCURRIR

Puede afectar al manejo del vehículo, con el consiguiente riesgo de accidente.

CÓMO EVITAR ESTE RIESGO

No sobrepase nunca la capacidad de carga especificada para el vehículo, incluidos el conductor y el pasajero (modelos 2-UP), junto a las restantes cargas y los accesorios añadidos.

La carga debe distribuirse debidamente y estar bien sujeta.

Reduzca la velocidad cuando transporte carga o arrastre un remolque. Tenga en cuenta la necesidad de una mayor distancia para el frenado.

Siga siempre las instrucciones de esta Guía del usuario para transportar carga o arrastrar un remolque.

⚠ ADVERTENCIA



V03M01Q

FACTOR DE RIESGO POTENCIAL

El transporte de materias peligrosas o inflamables puede conllevar riesgo de explosiones.

QUÉ PUEDE OCURRIR

Puede provocar graves lesiones e incluso la muerte.

CÓMO EVITAR ESTE RIESGO

No transporte nunca materias peligrosas ni inflamables.

CONDUCCIÓN DEL VEHÍCULO

Cuando lea esta Guía para el usuario, recuerde lo siguiente:

ADVERTENCIA

Indica una posible situación de riesgo que, si no se evita, puede dar lugar a lesiones graves o incluso a la muerte.

Para disfrutar plenamente de este vehículo, existen algunas sugerencias y reglas básicas que DEBE seguir. Algunas quizá sean nuevas para usted, pero otras le parecerán evidentes o de sentido común.

Dedique el tiempo necesario a estudiar esta Guía del usuario y todas las etiquetas de seguridad colocadas en el vehículo, así como el *DVD SOBRE SEGURIDAD* suministrado con el vehículo. Se describe más detalladamente lo que debe saber acerca de este vehículo antes de utilizarlo.

Independientemente de que sea un nuevo usuario o un conductor experimentado, es importante para su seguridad personal que conozca los mandos y las funciones de este vehículo. Igualmente importante es que conozca la mejor manera de conducirlo.

La información que contiene esta Guía del usuario es limitada. Se recomienda expresamente recabar información adicional, así como seguir un cursillo, ya sea a través de las autoridades locales, clubes de ATV o una organización reconocida que se dedique a la formación para la conducción de ATV. También puede ponerse en contacto con un distribuidor autorizado de Can-Am.

Sólo en EE.UU. y Canadá: para saber dónde se imparten los cursos de aprendizaje más cercanos, en Estados Unidos llame al Specialty Vehicle Institute of America (SVIA), teléfono 1 800 887-2887 y, en Canadá, al Canada Safety Council (CSC), teléfono 1 613 739-1535.

BRP desaconseja que este vehículo sea conducido por menores de 16 años. En modelos 2-UP, el pasajero debe tener un mínimo de 12 años de edad y ser capaz de mantener los pies sobre los reposapiés y ambas manos en las asas cuando esté sentado en el vehículo. Por la seguridad de los menores, aconsejamos especialmente que siga esta recomendación y vele por que se cumpla. Debe usted juzgar la capacidad de un usuario para comprender los peligros y utilizar el vehículo de un modo seguro.

Las personas con discapacidades físicas o cognitivas, así como las personas más arriesgadas están más expuestas a sufrir vuelcos o colisiones que podrían dar lugar a lesiones graves, o incluso la muerte.

No todos los vehículos son iguales. Cada vehículo tiene características de rendimiento, mandos y prestaciones distintos. En cada caso se conducirá y maniobrará de un modo diferente.

Familiarícese con los mandos y el funcionamiento general del vehículo antes de aventurarse en la conducción todoterreno. Practique conduciendo en una zona apropiada que resulte segura y observe la respuesta de cada mando. Conduzca

a una velocidad reducida. Para conducir a una mayor velocidad se requieren experiencia, conocimiento del terreno y unas condiciones adecuadas para la conducción.

Las características de la conducción varían en función del lugar. Dependen de las condiciones meteorológicas, que pueden cambiar drásticamente de vez en cuando y de una estación a otra.

El manejo del vehículo, su estabilidad y la distancia de frenado se verán afectados si se lleva un pasajero. Reduzca prudentemente la velocidad cuando lleve un pasajero. Tenga en cuenta la necesidad de una mayor distancia para el frenado. Recuerde que el conductor es responsable de la seguridad del pasajero.

No es lo mismo conducir sobre arena que hacerlo sobre la nieve, en bosques o en marismas. En determinados lugares quizá se precise más precaución y pericia. Llevar un pasajero podría dificultar la conducción en este caso. Sea prudente. Actúe siempre con precaución. No corra riesgos innecesarios; usted o su pasajero podrían encontrarse en dificultades o incluso sufrir lesiones.

No dé nunca por sentado que con el vehículo es posible viajar sin riesgos en cualquier entorno. Los cambios bruscos en el terreno, debidos a agujeros, depresiones, terraplenes, diferencias de consistencia del suelo y otras irregularidades pueden provocar la inestabilidad e incluso el vuelco del vehículo. Para evitar que esto ocurra, reduzca la velocidad y observe siempre el terreno que tiene por delante. Si el vehículo empieza a inclinarse demasiado y tiene la impresión de que va a volcar, lo más recomendable es saltar inmediatamente ALEJÁNDOSE en la dirección opuesta a la inclinación.

Inspección previa a la conducción

ADVERTENCIA

Realice una inspección previa a la conducción cada vez que vaya a utilizar el vehículo para anticiparse a problemas que pudieran surgir. La inspección previa a la conducción puede ayudarle a supervisar indicios de desgaste y deterioro de componentes antes de que supongan un problema. Si detecta alguna anomalía, corríjala para reducir el riesgo de rotura o accidente. Diríjase a un distribuidor autorizado de Can-Am si es necesario.

Antes de utilizar el vehículo, el conductor deberá ejecutar siempre las siguientes operaciones:

- Ponga el freno de mano y compruebe si funciona correctamente.
- Compruebe la presión y el estado de los neumáticos.
- Compruebe si las ruedas presentan algún deterioro.
- Compruebe que la dirección funciona sin restricciones.
- Active la palanca del acelerador varias veces para asegurarse de que funciona sin restricciones. Debe volver a la posición de ralentí cuando se suelta.

- Active la palanca de freno y el pedal de freno para asegurarse de que los frenos se accionan completamente. La palanca y el pedal deben volver a su posición inicial cuando se sueltan.
- Asegúrese de que la palanca de cambio funciona y vuelva a colocarla en posición de APARCAMIENTO (P).
- Compruebe los niveles de combustible, aceite del motor y refrigerante.
- Compruebe si hay fugas de aceite en el motor o en la caja de engranajes y en los componentes del sistema de la transmisión.
- Compruebe los fuelles y protectores del eje motriz.
- Limpie los faros y la luz trasera.
- Asegúrese de que tanto la cubierta del compartimiento de acceso delantero como la del compartimiento de almacenamiento trasero se encuentran correctamente aseguradas.
- Asegúrese de que tanto el asiento del conductor como el del pasajero (o la caja de almacenamiento) se encuentran en su sitio y correctamente asegurados.
- Si transporta carga, respete la capacidad especificada. Asegúrese de que la carga está bien sujeta a los portaequipajes.
- Si arrastra un remolque u otro equipo, asegúrese de que se respeta la capacidad de la lengua y de remolque. Asegúrese de que el remolque esté bien asegurado al enganche.
- Compruebe el funcionamiento del interruptor de encendido, el botón de arranque del motor, el botón de paro del motor, los faros, la luz trasera y las luces indicadoras.
- Ponga en marcha el motor, quite el freno de mano y avance lentamente unos palmos antes de accionar todos los frenos uno a uno para probarlos.
- Compruebe el funcionamiento del selector de tracción a dos ruedas y a las cuatro ruedas (2WD/4WD).

Modelos 2-UP únicamente

- Compruebe el estado del asiento y el respaldo del pasajero.
- Compruebe el estado de las asas para el pasajero.
- Explique al pasajero las normas básicas de seguridad.
- Asegúrese de que el pasajero, si lo hay, está sentado en el asiento designado a tal efecto.
- Cuando se haya instalado una caja de almacenamiento (en lugar del asiento trasero), compruebe si está correctamente asegurada.

Corrija los problemas que haya detectado antes de la conducción. Diríjase a un distribuidor autorizado de Can-Am si es necesario.

Prendas

Las condiciones meteorológicas pueden ayudarle a decidir qué ropa debe utilizar. No obstante, es importante que tanto el conductor como el pasajero utilicen siempre ropas y accesorios de protección adecuados, como casco homologado, protección para los ojos, botas, guantes, pantalones y camisa o camiseta de

manga larga. El pasajero debe usar un casco apropiado con protector rígido para la barbilla. Este tipo de vestido y accesorios le proporcionarán protección ante algunos riesgos menores que puede encontrarse en la ruta. El conductor y el pasajero no deben llevar nunca ropa suelta (por ejemplo, bufandas o pañuelos) que pueda enredarse en el vehículo o en ramas y arbustos. Según las condiciones, quizá sea necesario utilizar gafas protectoras antiniebla o gafas de sol. Existen cristales de distintos colores para las gafas protectoras o de sol que pueden facilitar la distinción de variaciones en el terreno. Sólo debe utilizar gafas de sol durante el día.



Transporte de un pasajero

Modelos 1-UP

Este vehículo está diseñado para que pueda viajar el conductor, únicamente. No instale asientos para pasajeros ni utilice las rejillas portaequipajes para llevar pasajeros.

Modelos 2-UP

Este vehículo está especialmente diseñado para el conductor y UN (1) solo pasajero. El pasajero debe estar sentado en el asiento designado a tal efecto y agarrarse a los asideros en todo momento. NUNCA instale más asientos para pasajeros de los recomendados por BRP. No utilice los portaequipajes ni el lugar que ocupan para llevar pasajeros. El hecho de llevar más de un (1) pasajero puede afectar a la estabilidad y al control del vehículo. Cuando está instalada la caja de almacenamiento (en lugar del asiento trasero), el vehículo se convierte en un vehículo MONOPLAZA (modelo 1-UP) y no debe permitirse NINGÚN PASAJERO.

Transporte de cargas

Cualquier carga que se encuentre en el vehículo o específicamente en la(s) rejilla(s) portaequipajes afectará a la estabilidad y a la distancia de frenado del vehículo. Por eso, no se deben sobrepasar los límites de carga especificados por el fabricante del vehículo. Consulte la *TABLA DE CARGAS MÁXIMAS* que aparece a continuación. Asegúrese siempre de que la carga esté bien sujeta y correctamente distribuida y de que no dificulte el control. Tenga siempre en cuenta que la carga puede deslizarse o caerse y provocar un accidente. Evite cargas que puedan sobresalir lateralmente y engancharse o quedar atrapadas en arbustos u otros obstáculos. No deje que la carga cubra y obstruya los faros o la luz trasera.

No es recomendable guardar artículos tales como impermeables, cuerdas ni otros objetos en el compartimento de servicio de la parte delantera, ya que podrían obstaculizar el normal funcionamiento de algunos componentes.

Reduzca la velocidad de acuerdo con las condiciones del terreno cuando transporte carga o arrastre un remolque. Tenga en cuenta la necesidad de una mayor distancia para el frenado. Coloque siempre la carga de forma segura lo más bajo posible en el portaequipajes para reducir el efecto de un centro de gravedad más alto.

ADVERTENCIA

El manejo, la estabilidad y la distancia de frenado del vehículo se ven afectados cuando se cargan las rejillas portaequipajes. Así, pues, es muy importante que la distribución de la carga y su peso sean adecuada. No lleve una carga excesiva, ni remolque o transporte carga indebidamente. Asegúrese siempre de que la carga queda bien sujeta y distribuida en los portaequipajes antes de ponerse en marcha. Reduzca la velocidad de acuerdo con las condiciones del terreno cuando transporte carga o arrastre un remolque. Tenga en cuenta la necesidad de una mayor distancia para el frenado. Coloque siempre la carga de forma segura lo más bajo posible en el portaequipajes para reducir el efecto de un centro de gravedad más alto. La omisión de estas recomendaciones puede dar lugar a cambios en el manejo del vehículo, con el consiguiente riesgo de sufrir un accidente que podría provocar lesiones graves o incluso la muerte.

Cuando se disponga a transportar carga en el vehículo, respete los límites establecidos.

TABLA DE CARGAS MÁXIMAS

Carga total permitida	Modelos 1-UP	235 kg	Incluye peso del conductor, pasajero, carga, accesorios y el peso de la lengua del remolque.
	Modelos 2-UP	272 kg	
Carga en la parte delantera		45 kg	Distribuida de un modo homogéneo.
Carga en la parte trasera		90 kg	Distribuida de un modo homogéneo. Incluye el portaequipajes trasero, la caja de almacenamiento y la carga de la lengua.

Remolque

Si se conduce este vehículo con remolque existe un mayor riesgo de vuelco, especialmente en terrenos inclinados. Si se utiliza un remolque, compruebe que su gancho es compatible con el del vehículo. Asegúrese de que el remolque se encuentra en horizontal con respecto al vehículo. (En algunos casos quizá sea necesario instalar alguna extensión en el enganche del vehículo). Utilice cadenas para asegurar el remolque al vehículo. Es posible que el vehículo precise más distancia para detenerse si se arrastran cargas pesadas, sobre todo en planos inclinados y cuando hay un pasajero (modelos 2-UP) montado en el vehículo. Procure evitar maniobras con riesgo de derrape o deslizamiento. Cuando se detenga o aparque, bloquee las ruedas del vehículo y del remolque para evitar desplazamientos. Asegúrese siempre de que la carga del remolque está distribuida de un modo homogéneo. Proceda con precaución cuando vaya a desenganchar un remolque cargado, ya que podría caer sobre usted o sobre otras personas. No gire a gran velocidad. Utilice siempre marchas cortas y reduzca considerablemente.

Trabajo con el vehículo

El vehículo puede ayudarle a realizar algunas tareas LIGERAS, que van desde la retirada de nieve hasta el remolque de madera o el transporte de carga. Existe una gama de accesorios que puede obtener a través de su distribuidor autorizado de Can-Am. No obstante, en todos los casos deberá respetar la capacidad y el límite de carga del vehículo. La sobrecarga del vehículo puede someter a un esfuerzo excesivo a los componentes y provocar fallos. Para evitar posibles lesiones, también es importante seguir las instrucciones y advertencias que acompañan al accesorio. Evite realizar grandes esfuerzos físicos para levantar o tirar de cargas pesadas, o para mover el vehículo. (Encontrará más información en *CONDUCCIÓN DE OCIO*, a continuación).

Conducción de ocio

Respete los derechos y las limitaciones de los demás. No conduzca en zonas destinadas a otros tipos de usos todo terreno. Esto incluye pistas para motonieves, pistas ecuestres, pistas de esquí nórdico, pistas para bicicletas de montaña, etc. No dé nunca por sentado que no habrá otras personas utilizando la pista. Manténgase siempre a la derecha en las pistas y no se desplace en zigzag, de un lado a otro de la pista. Esté siempre preparado para parar o apartarse a un lado si aparece otro usuario de la pista en sentido contrario.

Es recomendable hacerse socio de un club local de ATV. Le proporcionarán un mapa y orientación o le informarán acerca de dónde se puede utilizar el ATV. Si no hay ningún club en su zona, puede contribuir a que se cree uno. La conducción en grupo y las actividades de estos clubes brinda una agradable experiencia social.

Mantenga siempre una distancia de seguridad con respecto a otros conductores. Su criterio acerca de la velocidad, las condiciones del terreno y meteorológicas, el estado mecánico del vehículo y la confianza en el criterio de los demás le ayudarán a determinar la distancia de seguridad más apropiada. Al igual que cualquier otro vehículo motorizado, este vehículo necesita tiempo y espacio para frenar. En modelos 2-UP, el manejo del vehículo, su estabilidad y la distancia de frenado pueden verse afectados si se lleva un pasajero. Reduzca prudentemente la velocidad cuando lleve un pasajero. Tenga en cuenta la necesidad de una mayor distancia para el frenado.

Antes de partir, indíquele a alguien hacia dónde va y a qué hora ha previsto regresar. No consuma nunca alcohol ni drogas antes de conducir ni mientras conduce.

Según la duración que vaya a tener el paseo, deberá llevar más herramientas o equipo para emergencias. Averigüe dónde puede obtener más gasolina y aceite. Prepárese para las condiciones que pudiera encontrar. Siempre deberá tenerse en cuenta la conveniencia de llevar un botiquín de primeros auxilios para emergencias.

Entorno

Una de las ventajas de este vehículo es que le permite alejarse del camino trillado. Sin embargo, siempre debe respetarse la naturaleza y los derechos de los demás a disfrutarla. No conduzca en áreas protegidas o sensibles desde el punto de vista medioambiental. No conduzca por cosechas ni sobre arbustos, no tale árboles ni corte vallas, no derrape ni destruya el terreno. "Pise con suavidad".

La persecución de animales salvajes es ilegal en muchas zonas. Un animal puede morir de agotamiento después de haber sido perseguido por un vehículo motorizado. Si encuentra algún animal en la pista, deténgase y observe sin hacer ruido y con precaución. Probablemente, será uno de los mejores recuerdos de su vida.

Observe la norma de no dejar nada de lo que se haya llevado consigo. No tire basura. No encienda ninguna hoguera si no tiene permiso para ello y, aun en ese caso, hágalo lejos de zonas secas. Los peligros que ocasione en la pista pueden provocar daños a otras personas o incluso a usted mismo, en fecha posterior.

Respete las tierras de labranza. Pida siempre permiso a los propietarios antes de conducir por fincas privadas. Respete las cosechas, los animales de granja y los límites de propiedad. Si abre una verja para pasar, vuelva a cerrarla cuando la haya franqueado.

Por último, no contamine los arroyos, los lagos ni los ríos; no modifique el motor ni el sistema del silenciador ni quite ninguno de sus componentes.

Limitación del diseño

Aunque el vehículo es excepcionalmente sólido entre los de su clase, sigue tratándose de un vehículo ligero por definición, y su uso debe limitarse a la finalidad para la que fue diseñado.

La adición de peso a cualquier parte del vehículo afecta a su centro de gravedad y su estabilidad, además de modificar su rendimiento.

Uso fuera de pistas asfaltadas

Por su propia naturaleza, la conducción en zonas no asfaltadas es peligrosa. Cualquier terreno que no haya sido específicamente preparado para el tránsito de vehículos presenta un riesgo inherente, dado que la angulosidad, la composición del terreno y la inclinación exacta son imprevisibles. El terreno en sí mismo representa un factor de riesgo constante, algo que debe ser asumido por quien se aventura a explorarlo.

Un conductor que se aleje de los caminos con el vehículo deberá actuar siempre con la máxima precaución para elegir la ruta más segura y observando atentamente el terreno inmediato. El vehículo no deberá ser utilizado en ningún caso por personas que no estén totalmente familiarizadas con las instrucciones de manejo correspondientes. Tampoco deberá utilizarse en terreno peligroso ni con grandes desniveles.

Precauciones generales de uso y seguridad

Cuidado, prudencia, experiencia y pericia en la conducción son las mejores precauciones ante cualquier riesgo que pudiera surgir durante el uso del vehículo.

Cuando exista la más mínima duda acerca de la capacidad del vehículo para superar un obstáculo determinado, elija siempre otra ruta.

Si conduce en una zona no asfaltada, recuerde que los elementos más importantes son la potencia y la tracción, no la velocidad. No conduzca nunca más deprisa de lo que permitan la visibilidad y sus propias posibilidades de elegir una ruta segura.

Observe constantemente el terreno que se encuentra por delante para detectar cambios bruscos en pendientes u obstáculos, tales como rocas o raíces de árboles, capaces de provocar una pérdida de estabilidad que podría causar un vuelco o una vuelta de campana.

En modelos 2-UP, el manejo del vehículo, su estabilidad y la distancia de frenado pueden verse afectados si se lleva un pasajero. Reduzca prudentemente la velocidad cuando lleve un pasajero. Tenga en cuenta la necesidad de una mayor distancia para el frenado.

No utilice nunca el vehículo si los mandos no funcionan normalmente.

Cuando manobre marcha atrás, compruebe que no haya personas ni obstáculos detrás del vehículo. Maniobre lentamente y evite giros bruscos. Al conducir con modelos 2-UP, tenga en cuenta que el pasajero puede obstruir su campo de visión. Deberá bajar del vehículo si es necesario.

Cuando se detenga o aparque, ponga siempre el freno de mano. Esto es especialmente importante cuando se aparca en pendiente. Cuando se trate de grandes inclinaciones o si el vehículo lleva carga, las ruedas deben quedar bloqueadas mediante piedras o ladrillos. No olvide girar la válvula de combustible hasta la posición de cierre.

Conducción en subida

Por su configuración, este vehículo tiene una gran capacidad para la ascensión de cuestas, tanto que existe la posibilidad de vuelco antes de que se pierda la tracción. Por ejemplo, no es raro encontrar terrenos en los que la parte superior de la cuesta se ha erosionado hasta el punto de que la cima se eleva con una gran inclinación. El vehículo puede responder de inmediato ante esa situación; sin embargo, al hacerlo, cuando la parte delantera llega al punto en el que el equilibrio del vehículo cambia hacia atrás, puede producirse un vuelco.

Puede darse esa misma situación si un objeto incrustado provoca que la parte delantera del vehículo se incline más de lo deseado. Si se da esa situación, tome una ruta alternativa. Tenga en cuenta los peligros que entraña la conducción por laderas.

Siempre es recomendable conocer el estado del terreno al otro lado de la colina o terraplén. Con demasiada frecuencia surgen desniveles muy bruscos que es imposible sortear o descender.

Conducción en bajada

Este vehículo puede ascender cuestas con mayor inclinación que las pendientes que es capaz de descender. Por lo tanto, es fundamental asegurarse de que existe una ruta segura para descender una pendiente antes de subir la cuesta correspondiente.

Una desaceleración mientras se intenta descender por una pendiente resbaladiza podría provocar un "efecto tobogán" del vehículo. Mantenga una velocidad constante o acelere ligeramente para recuperar el control.

Conducción por laderas

Deberá evitarse esa operación siempre que sea posible. Si es necesario, hágalo con suma precaución. El pasajero deberá bajar siempre antes de que se realice esta operación. El recorrido de una ladera con una gran inclinación presenta un

alto riesgo de vuelco. Además, si se trata de superficies resbaladizas o poco firmes, podría producirse un deslizamiento lateral incontrolable. No intente girar el vehículo pendiente abajo con el deslizamiento. Evite todos los objetos o las depresiones que puedan intensificar la elevación de un lado del vehículo con respecto al otro (esto podría causar un vuelco).

Pendientes bruscas

Los bajos del vehículo chocarán con el suelo y, por lo general, el vehículo se detendrá si las ruedas delanteras o traseras entran en un socavón o una pendiente muy brusca. Si la caída es muy repentina o profunda, el vehículo se inclinará y dará una vuelta de campana.

⚠ ADVERTENCIA

No intente maniobrar en pendientes muy bruscas. Utilice la marcha atrás y siga otra ruta.

Conducción sobre nieve

Cuando realice la inspección previa a la conducción, preste especial atención a los lugares del vehículo en que la acumulación de nieve o hielo pueda obstruir la visibilidad de la luz de cola, las aberturas de ventilación, el radiador y el ventilador, así como afectar al movimiento de las palancas de mando, los interruptores y el pedal de freno. Antes de ponerse en marcha con el ATV, compruebe que no haya impedimentos al manejo de la dirección, las palancas de acelerador y freno, así como el pedal.

Siempre que se conduzca el ATV por un camino nevado, el agarre de los neumáticos se reduce, de modo que el vehículo reacciona de modo distinto a las acciones del conductor. En las superficies de poco agarre, la respuesta de la dirección no es tan inmediata y precisa, las distancias de frenado aumentan y la reacción a la aceleración es más lenta. Reduzca la velocidad y no "apriete a fondo" el acelerador. Esto sólo provocaría que las ruedas patinasen y un posible deslizamiento del vehículo por sobreviraje. No frene bruscamente. El vehículo podría deslizarse sin control en línea recta. También en este caso lo más prudente es reducir la velocidad antes de realizar una maniobra. De ese modo dispondrá de más tiempo y distancia para recuperar completamente el control del vehículo antes de que se des controle.

Cuando conduzca el ATV sobre una superficie poco compacta o cubierta de nieve, la turbulencia que genera el vehículo al desplazarse atraparé nieve pulverizada, que puede llegar a acumularse o fundirse sobre algunos componentes descubiertos, entre los que se encuentran piezas giratorias como los discos de freno. El agua, la nieve y el hielo pueden afectar al tiempo de respuesta del sistema de frenos del ATV. Incluso cuando no sea necesario aminorar la velocidad del vehículo, accione los frenos con frecuencia para evitar que se acumule hielo o nieve y secar las pastillas y los discos de freno. En situaciones de conducción de bajo riesgo, esta operación le servirá para probar el nivel de agarre y saber cómo reacciona el

vehículo a los mandos. Mantenga siempre despejados de hielo y nieve el pedal de freno, los reposapiés, las plataformas del piso y las palancas de freno y acelerador. Quite con frecuencia la nieve del asiento, los asideros, los faros y la luz trasera.

La nieve puede ocultar rocas, raíces de árboles u otros objetos y, si se derrite, puede imposibilitar la conducción, ya que existe el riesgo de que el vehículo se encalle o pierda la tracción. Observe a cierta distancia el camino por delante y preste siempre atención a posibles indicaciones de la existencia de esos obstáculos. En caso de duda, no se acerque. No conduzca sobre superficies de agua helada sin asegurarse antes de que el hielo puede aguantar bien el peso del ATV con los ocupantes y la carga. Recuerde que aunque un determinado espesor de hielo pueda ser suficiente para aguantar el paso de una motonieve, no necesariamente podrá soportar el de un ATV aunque tenga un peso idéntico, debido a la menor superficie de soporte de carga de éste (los cuatro neumáticos, en contraste con la oruga y los esquíes de la motonieve).

Recuerde siempre que el manejo y la estabilidad del vehículo se ven afectados si se lleva un pasajero. En caso de llevar un pasajero, no intente nunca realizar maniobras que puedan provocar que el vehículo se deslice (con el consiguiente riesgo de vuelco del vehículo o de que el pasajero salga despedido en caso de detención accidental brusca).

Para un mayor confort y a fin de evitar riesgos de congelación, lleve siempre prendas y accesorios de protección adecuados a las condiciones meteorológicas previstas.

Al final de cada viaje es recomendable quitar la nieve y el hielo acumulados en la carrocería del vehículo y todas las piezas móviles (frenos, componentes de la dirección, tren motriz, mandos, ventilador del radiador, etc.). Después de parar el vehículo y el motor, la nieve se convertirá en hielo, que resultará más difícil de quitar en la siguiente inspección previa a la conducción.

Técnicas de conducción

Si conduce el vehículo a demasiada velocidad dadas las circunstancias, podría sufrir lesiones. Apriete el acelerador sólo lo suficiente para una conducción segura. Las estadísticas demuestran que los giros a gran velocidad ocasionan con frecuencia percances y lesiones. No olvide nunca que el vehículo tiene un peso considerable. Ese peso es suficiente para que el conductor pueda quedar atrapado en caso de vuelco.

Este vehículo no ha sido diseñado para saltar (ni puede hacerlo). Por otra parte, los impactos que usted debería amortiguar en los saltos serían considerables. Si hace trompos, "caballitos" y otras piruetas con el vehículo, éste podría volcar y usted, quedar atrapado. Estas prácticas representan un riesgo elevado para usted y para el pasajero (modelos 2-UP) y siempre deben evitarse.

Para mantener un control adecuado, se recomienda expresamente mantener ambas manos en el manillar de modo que le resulte fácil alcanzar todos los mandos con facilidad. Lo mismo se aplica para los pies. Para reducir al mínimo la posibilidad de lesiones en las piernas o en los pies, mantenga siempre los pies sobre los reposapiés. No oriente los pies hacia fuera ni saque ninguno de los pies

para girar, ya que podría engancharse o sufrir un golpe con un obstáculo o con las ruedas. Al conducir con modelos 2-UP, el pasajero debe agarrarse a los asideros con las dos manos y mantener los pies sobre los reposapiés en todo momento.

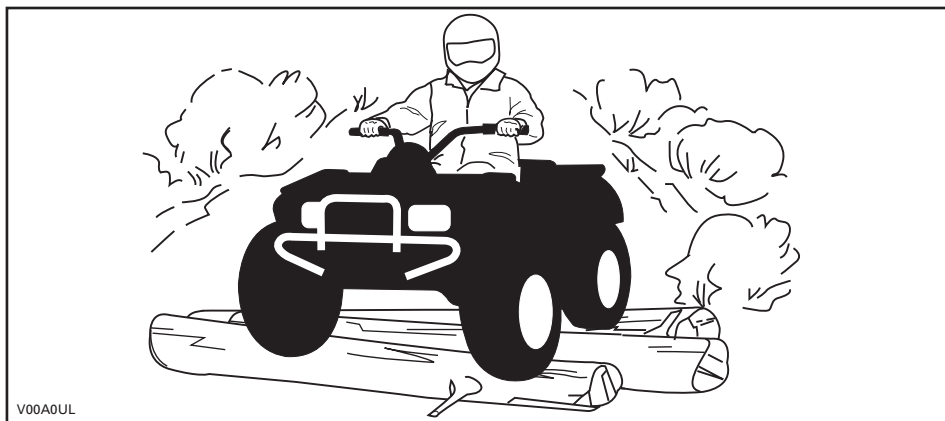

Aunque el vehículo está equipado con un sistema de suspensión adecuado, existen terrenos muy accidentados, llenos de baches, por los que la conducción puede resultar incómoda e incluso dañar la espalda. A menudo será necesario conducir casi en cuclillas. Reduzca la velocidad y flexione las piernas para absorber los impactos.

Este vehículo no ha sido diseñado para circular por carretera ni autopista. (En la mayoría de las jurisdicciones es ilegal). La conducción del vehículo en carretera o autopista entraña riesgo de colisión con otros vehículos.

Los neumáticos de este vehículo no están diseñados para el uso en vías pavimentadas. Por otra parte, este vehículo no está equipado con un diferencial trasero (las ruedas traseras giran siempre a la misma velocidad). Por todo ello, el pavimento puede afectar seriamente al manejo y al control del vehículo.

Si maniobra o conduce por una carretera o por un arcén, puede dar lugar a la confusión de otros conductores, sobre todo si lleva las luces encendidas.

Si tiene que cruzar una carretera, el conductor del primer vehículo de su grupo deberá bajarse del vehículo para observar y dar indicaciones a los conductores de los demás vehículos. Luego, la última persona que cruce ayudará al conductor del primer vehículo a cruzar. No circule por las aceras. Están destinadas a los peatones.

El agua puede ser un factor de riesgo especial. Si el curso es demasiado profundo, el vehículo puede "flotar" y volcar. Compruebe la profundidad del agua y la fuerza de la corriente antes de cruzar con el vehículo. El nivel del agua no debería sobrepasar los reposapiés. Tenga cuidado con superficies resbaladizas, tales como rocas, hierba, troncos, etc., tanto en el agua como en las orillas. Puede producirse una pérdida de tracción. No intente entrar en el agua a gran velocidad. El agua actuará de freno y podría salir despedido del vehículo y golpearse contra el suelo.

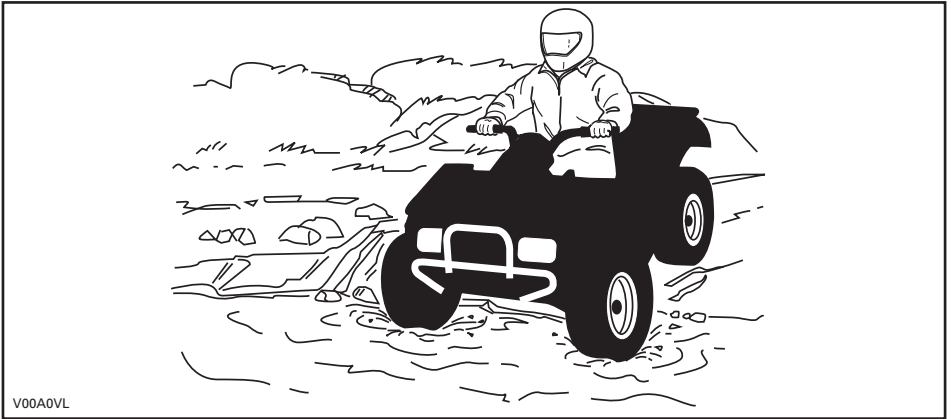

El agua afecta a la capacidad de frenado del vehículo. Asegúrese de que se sequen los frenos; para ello, acciónelos varias veces después de salir del agua con el vehículo. En modelos 2-UP, la distancia de frenado puede verse afectada si se lleva un pasajero. Reduzca prudentemente la velocidad cuando lleve un pasajero. Tenga en cuenta la necesidad de una mayor distancia para el frenado.

Junto al agua puede haber barro y terrenos de marismas. Prepárese para la posibilidad de encontrarse súbitamente con “hoyos” o cambios de profundidad. Asimismo, deberá prestar atención a posibles obstáculos peligrosos tales como rocas, troncos, etc., cubiertos parcialmente por la vegetación.

Si durante su recorrido pasa por vías fluviales o canales helados, compruebe que el espesor y la consistencia del hielo sean suficientes para aguantar la suma de su peso, el pasajero (modelos 2-UP), el vehículo y la carga. Observe siempre si hay agua a la vista: es una indicación segura de que el espesor del hielo variará. En modelos 2-UP, el usuario es responsable de la seguridad del pasajero. En caso de duda, no intente cruzar.

La presencia de hielo también afectará al control del vehículo. Reduzca la velocidad y no “apriete a fondo” el acelerador. Esto sólo provocaría que las ruedas patinasen y un posible vuelco del vehículo. No frene con rapidez. Esto también puede provocar un deslizamiento incontrolado y el vuelco del vehículo, o que el pasajero salga despedido (modelos 2-UP). Evite siempre la nieve fangosa o medio derretida, ya que podría bloquear la marcha o los mandos del vehículo. Al conducir con modelos 2-UP, no intente nunca esta maniobra si lleva un pasajero. Recuerde siempre que el manejo y la estabilidad del vehículo pueden verse afectados si se lleva un pasajero.

La conducción sobre nieve puede afectar a la capacidad de frenado. Modere la velocidad y tenga en cuenta la necesidad de una mayor distancia para frenar. La nieve despedida puede llegar a acumularse (incluso en forma de hielo) en los componentes y mandos del sistema de frenos. Accione los frenos con frecuencia para evitar

que se acumule hielo o nieve. Revise con cuidado el sistema de frenos antes de conducir y mantenga siempre despejados de hielo y nieve el pedal de freno, los reposapiés, las plataformas del piso y las palancas de freno.

La arena y la conducción sobre dunas o sobre nieve constituyen una experiencia irrepetible; no obstante, deberá observar algunas precauciones básicas. La presencia de arena/nieve fina o "profunda" puede dar lugar a la pérdida de tracción y provocar un deslizamiento, un brusco descenso o que el vehículo quede "encallado". Si esto ocurre, busque una base más firme. Nuevamente, lo más recomendable es reducir la velocidad y mantenerse alerta. Cuando lleve un pasajero (modelos 2-UP), conduzca lentamente.

Cuando conduzca por dunas, es recomendable que el vehículo vaya equipado con un indicador de seguridad (bandera) de tipo antena. Esto facilitará su localización para otros conductores que se encuentren en dunas cercanas. Conduzca con precaución si ve otro indicador de seguridad frente a usted. Dado que existe el riesgo de que el indicador de seguridad de tipo antena puede engancharse y rebotar contra el conductor, no lo utilice en parajes en los que haya ramas bajas u otros obstáculos. Recuerde siempre que al conducir con modelos 2-UP, el manejo y la estabilidad del vehículo pueden verse afectados si se lleva un pasajero.

La conducción en terrenos con piedras sueltas y grava tiene varios puntos en común con las maniobras sobre el hielo. Afectarán al manejo del vehículo... y aumentarán la posibilidad de deslizamiento o que el pasajero salga despedido (modelos 2-UP) y de volcar, sobre todo cuando se va a gran velocidad. Además, estos elementos pueden influir en la distancia de frenado. Recuerde que "apretar a fondo" el acelerador o derrapar puede provocar que salgan despedidas hacia atrás piedras sueltas, con el consiguiente riesgo para otros conductores. No lo haga nunca deliberadamente. Recuerde siempre en modelos 2-UP que el manejo del vehículo, su estabilidad y la distancia de frenado pueden verse afectados si se lleva un pasajero.

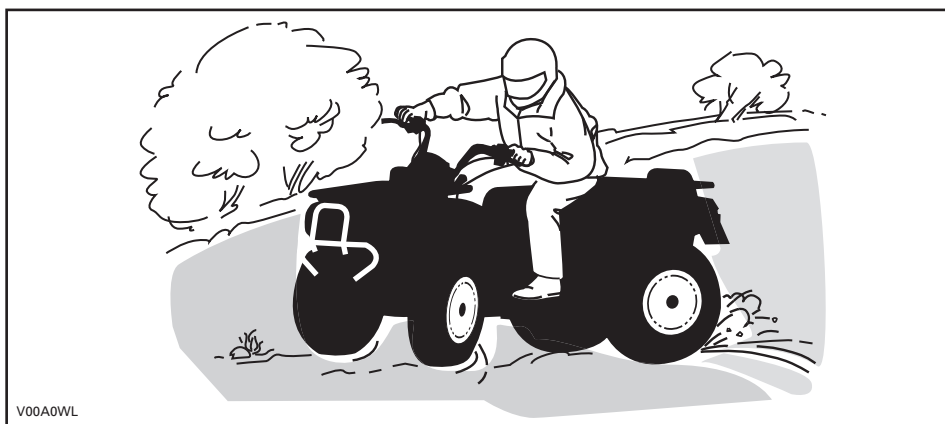

Si el vehículo derrapa o resbala, quizá resulte de utilidad girar el manillar en la dirección del deslizamiento hasta que vuelva a recuperar el control. Procure que no se bloqueen nunca los frenos ni las ruedas.

Respete y siga todas las señales de la pista. Su finalidad es servirle de ayuda a usted y a otros usuarios.

Los obstáculos que aparezcan en la "pista" deben ser sorteados con precaución. Puede tratarse de rocas sueltas, árboles caídos, superficies resbaladizas, vallas, postes, terraplenes y depresiones. Deberá evitar estos obstáculos siempre que sea posible. Recuerde que algunos obstáculos son muy grandes o peligrosos para cruzarlos y deben ser evitados. Al conducir con modelos 2-UP, el usuario es responsable de la seguridad del pasajero y, en caso de duda, deberá pedir a éste que baje del vehículo para que el conductor pueda sortear los obstáculos. Existe la posibilidad de sortear árboles caídos o rocas de pequeñas dimensiones: acérquese en un ángulo de 90°. Manténgase de pie, sobre los reposapiés y con las rodillas flexionadas. Ajuste la velocidad sin perder impulso y no "apriete a fondo" el acelerador. Sujete el manillar o agárrese bien a los asideros. El peso del conductor y el del pasajero (modelos 2-UP) deben inclinarse hacia atrás antes de continuar. No intente levantar del suelo las ruedas delanteras del vehículo. Tenga en cuenta que el objeto puede ser resbaladizo o que se mueva mientras está cruzando.

Cuando conduzca por cuestas o pendientes, tenga en cuenta dos cosas muy importantes: prepárese para encontrar superficies resbaladizas, obstáculos y variaciones del terreno, y adopte la posición corporal más adecuada en cada caso. Al conducir con modelos 2-UP, el usuario es responsable de la seguridad del pasajero y, en caso de duda, deberá pedir a éste que baje del vehículo para que el conductor pueda sortear los obstáculos.

Cuesta arriba

Modelos 1-UP

Incline el peso del cuerpo hacia delante, hacia la parte superior de la cuesta. Mantenga los pies sobre los estribos y cambie a una marcha lenta; acelere cuando sea necesario y cambie de marcha rápidamente mientras asciende. No vaya a una velocidad excesiva, ya que esto puede provocar que el vehículo se levante del suelo y caiga hacia atrás sobre usted y el pasajero. Si la cuesta es demasiado inclinada y no puede seguir adelante o el vehículo empieza a retroceder, utilice el freno, con precaución para no resbalar. Baje del vehículo y utilice el giro en "U" o el giro en "K" (mientras camina retrocediendo, junto al vehículo en el lado de subida y con una mano en la palanca de freno, haga retroceder lentamente la parte trasera del vehículo hacia la parte superior de la cuesta y después inicie la conducción en descenso). Siempre deberá caminar o bajarse por la parte superior de la pendiente, con la precaución de no acercarse demasiado al vehículo ni a las ruedas mientras giran. No intente sujetar el vehículo si empieza a volcar. Apártese. No llegue a un cambio de rasante ni al final de una cuesta a gran velocidad. Podría haber obstáculos o una descenso muy brusco.

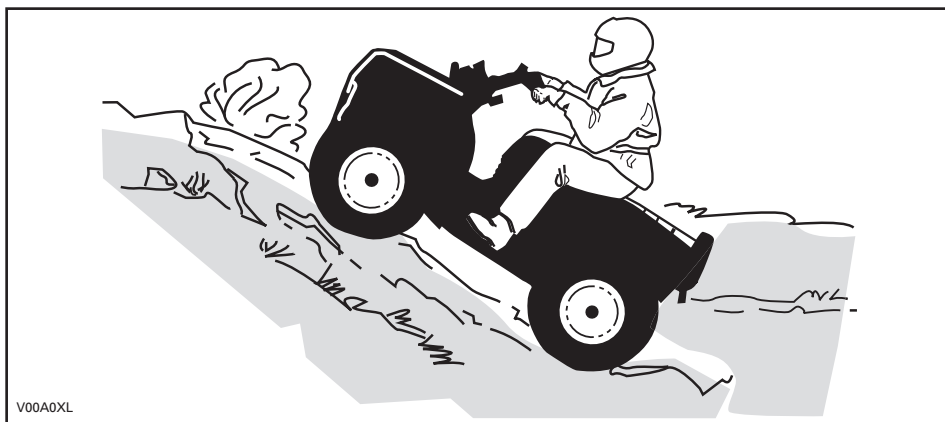

Modelos 2-UP

No olvide que el conductor es responsable de la seguridad del pasajero. En caso de duda, el pasajero deberá bajar del vehículo antes de ascender la cuesta. Recuerde siempre que el manejo del vehículo, su estabilidad y la distancia de frenado pueden verse afectados si se lleva un pasajero.

Si decide que es preferible que el pasajero permanezca en el vehículo, deberá sincronizar sus movimientos con los de usted.

Tanto el conductor como el pasajero deben mantener el peso del cuerpo hacia delante, hacia la parte superior de la cuesta. Mantenga los pies sobre los estribos y cambie a una marcha lenta; acelere cuando sea necesario y cambie de marcha rápidamente mientras asciende. No vaya a una velocidad excesiva, ya que esto puede provocar que el vehículo se levante del suelo y caiga hacia atrás sobre usted y el pasajero. Si la cuesta es demasiado inclinada y no puede seguir adelante o el vehículo empieza a retroceder, utilice el freno, con precaución para no resbalar. Bajen del vehículo (primero el pasajero) y utilice el giro en "U" o el giro en "K" (mientras camina retrocediendo, junto al vehículo por el lado ascendente y con una mano en la palanca de freno, haga retroceder lentamente la parte trasera del vehículo hacia la parte superior de la cuesta y después inicie la conducción en descenso). Siempre deberá caminar o bajarse por la parte superior de la pendiente, con la precaución de no acercarse demasiado al vehículo ni a las ruedas mientras giran. No intente sujetar el vehículo si empieza a volcar. Apártese. No llegue a un cambio de rasante ni al final de una cuesta a gran velocidad. Podría haber obstáculos o una descenso muy brusco. El pasajero sólo debe volver a montar en el vehículo cuando éste se encuentre de nuevo en un lugar seguro.

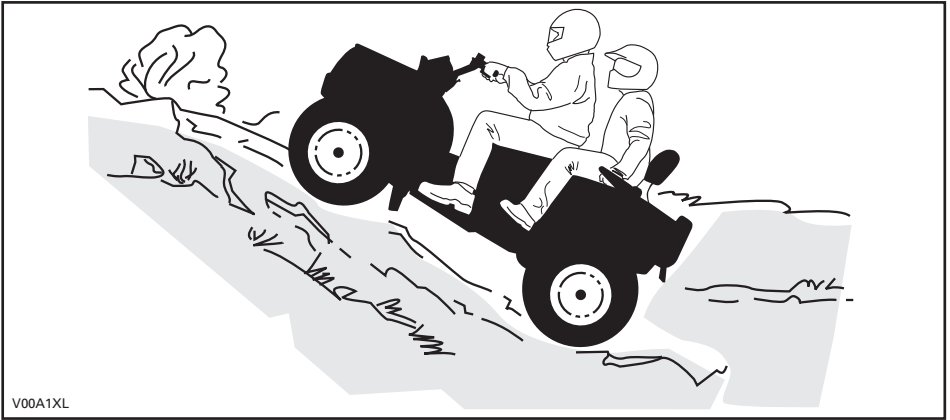

V00A1XL

En bajada

Modelos 1-UP

Incline el peso del cuerpo hacia atrás. Frene gradualmente para evitar deslizamientos. No descienda la pendiente únicamente con el freno motor o en punto muerto (N).

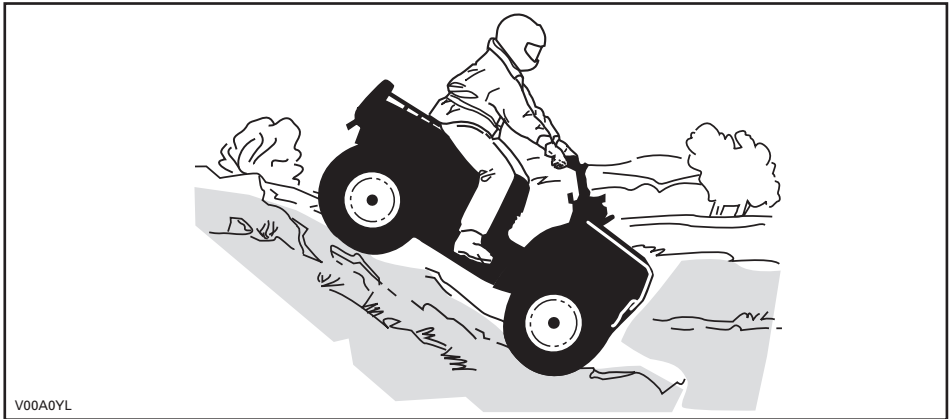

V00A0YL

Modelos 2-UP

No olvide que el conductor es responsable de la seguridad del pasajero. En caso de duda, el pasajero deberá bajar del vehículo antes de que el conductor inicie el descenso de una cuesta. Recuerde siempre que el manejo del vehículo, su estabilidad y la distancia de frenado pueden verse afectados si se lleva un pasajero.

Si decide que es preferible que el pasajero permanezca en el vehículo, deberá sincronizar sus movimientos con los de usted.

Tanto el conductor como el pasajero deben mantener el peso del cuerpo hacia atrás. Frene gradualmente para evitar deslizamientos. No descienda la pendiente únicamente con el freno motor o en punto muerto (N).

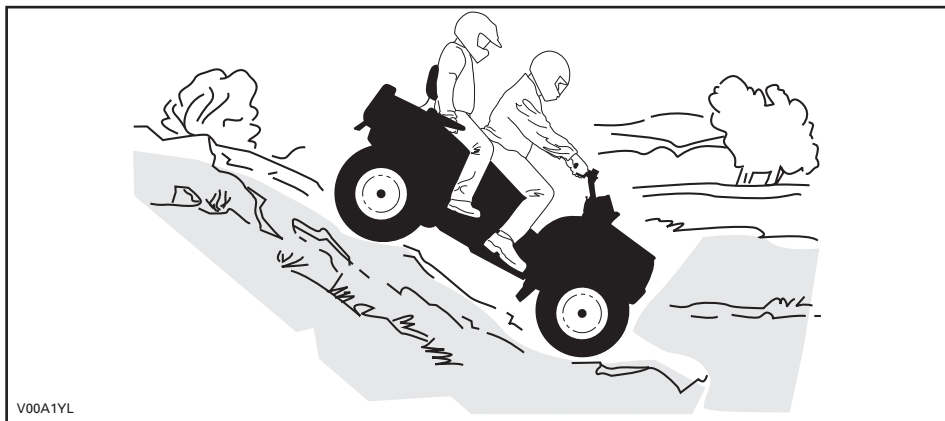

Conducción por laderas

Modelos 1-UP

Éste es uno de los tipos de conducción **más arriesgados**, ya que el equilibrio del vehículo puede cambiar drásticamente. Deberá evitarse siempre que sea posible. No obstante, si es necesario, es importante que **SIEMPRE** mantenga el peso del cuerpo hacia la parte superior de la pendiente, preparado para bajarse por ese lado si el vehículo empieza a volcar. **No intente detener el vehículo por evitar que sufra desperfectos.**



V00A0ZL

Modelos 2-UP

No olvide que el conductor es responsable de la seguridad del pasajero. En caso de duda, el pasajero deberá bajar del vehículo antes de que el conductor prosiga. Recuerde siempre que el manejo del vehículo, su estabilidad y la distancia de frenado pueden verse afectados si se lleva un pasajero.

Si decide que es preferible que el pasajero permanezca en el vehículo, deberá sincronizar sus movimientos con los de usted.

Éste es uno de los tipos de conducción **más arriesgados**, ya que el equilibrio del vehículo puede cambiar drásticamente. Deberá evitarse siempre que sea posible. No obstante, si es necesario, es importante que **SIEMPRE** mantenga el peso del cuerpo hacia la parte superior de la pendiente, preparado para bajarse por ese lado si el vehículo empieza a volcar. **No intente detener el vehículo por evitar que sufra desperfectos.**

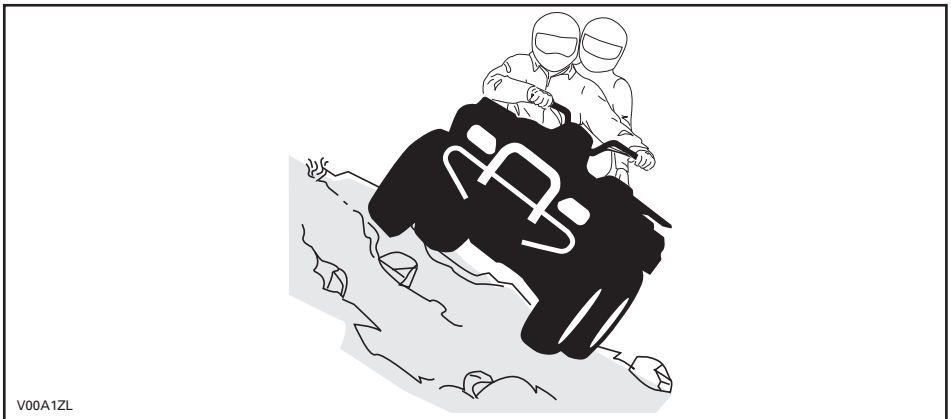

V00A1ZL

ETIQUETAS IMPORTANTES PRESENTES EN EL PRODUCTO

Etiqueta colgante

Este vehículo tiene una etiqueta colgante y otras etiquetas que contienen información importante sobre seguridad.

Toda persona que vaya a conducir este vehículo debe leer y comprender esta información antes del primer uso.

Modelos 1-UP

<p style="text-align: center;">G</p> <p style="text-align: center;">MODELO DE USO GENERAL</p> <p>ESTE ATV ES PARA USO RECREATIVO O UTILITARIO</p> <p style="text-align: center;">SÓLO EL CONDUCTOR – SIN PASAJEROS</p> <p>EL CONDUCTOR NO DEBE SER MENOR DE 16 AÑOS</p> <hr/> <p>EXISTEN CURSOS SOBRE TÉCNICAS DE CONDUCCIÓN DE ATV. PARA OBTENER INFORMACIÓN, PÓNGASE EN CONTACTO CON SU CONCESIONARIO</p> <hr/> <p>CONSULTE A SU CONCESIONARIO PARA INFORMARSE DE LA NORMATIVA ESTATAL O LOCAL APLICABLE AL USO DEL ATV</p> <p style="background-color: black; color: white; padding: 5px;">ESTA ETIQUETA COLGANTE NO DEBE RETIRARSE ANTES DE LA VENTA.</p> <p>vmo2009-002-004_en</p>	<p style="text-align: center;">! ADVERTENCIA</p> <p>Un uso inadecuado del ATV puede dar lugar a LESIONES GRAVES o la MUERTE.</p> <table border="0" style="width: 100%; text-align: center;"><tr><td></td><td></td><td></td><td></td></tr><tr><td>UTILICE SIEMPRE UN CASCO HOMOLOGADO Y ROPA DE PROTECCIÓN.</td><td>NO CONDUZCA NUNCA POR LA VÍA PÚBLICA.</td><td>NO LLEVE NUNCA PASAJEROS.</td><td>USO INCOMPATIBLE CON EL CONSUMO Y LOS EFECTOS DE DROGAS O ALCOHOL.</td></tr></table> <p>NUNCA conduzca:</p> <ul style="list-style-type: none">• Sin instrucciones o entrenamiento adecuados.• A una velocidad excesiva para su experiencia o para las condiciones del terreno y del vehículo.• En vías públicas: existe riesgo de colisión con otros vehículos.• Con un pasajero: el peso de un pasajero afecta al equilibrio y a la dirección y aumenta el riesgo de perder el control. <p>SIEMPRE DEBERÁ:</p> <ul style="list-style-type: none">• Utilizar técnicas de conducción adecuadas para evitar que el vehículo vuelque en cuestas, en terrenos accidentados y al girar.• Evitar las superficies pavimentadas: el pavimento puede afectar considerablemente al manejo y al control. <p>LEA LA GUÍA DEL USUARIO. SIGA TODAS LAS INSTRUCCIONES Y ADVERTENCIAS.</p>					UTILICE SIEMPRE UN CASCO HOMOLOGADO Y ROPA DE PROTECCIÓN.	NO CONDUZCA NUNCA POR LA VÍA PÚBLICA.	NO LLEVE NUNCA PASAJEROS.	USO INCOMPATIBLE CON EL CONSUMO Y LOS EFECTOS DE DROGAS O ALCOHOL.
UTILICE SIEMPRE UN CASCO HOMOLOGADO Y ROPA DE PROTECCIÓN.	NO CONDUZCA NUNCA POR LA VÍA PÚBLICA.	NO LLEVE NUNCA PASAJEROS.	USO INCOMPATIBLE CON EL CONSUMO Y LOS EFECTOS DE DROGAS O ALCOHOL.						

Modelos 2-UP

G

MODELO DE USO GENERAL

ESTE ATV ES PARA USO RECREATIVO O UTILITARIO

EL CONDUCTOR NO DEBE SER MENOR DE 16 AÑOS

EXISTEN CURSOS SOBRE TÉCNICAS DE CONDUCCIÓN DE ATV. PARA OBTENER INFORMACIÓN, PÓNGASE EN CONTACTO CON SU CONCESIONARIO

ESTUDIE EL VÍDEO SOBRE SEGURIDAD.

CONSULTE A SU CONCESIONARIO PARA INFORMARSE DE LA NORMATIVA ESTATAL O LOCAL APLICABLE AL USO DEL ATV

ESTA ETIQUETA COLGANTE NO DEBE RETIRARSE ANTES DE LA VENTA.

vmo2009-008-012_en

⚠ **ADVERTENCIA**

Un uso inadecuado del vehículo puede dar lugar a LESIONES GRAVES o la MUERTE.



TANTO EL CONDUCTOR COMO EL PASAJERO DEBEN USAR SIEMPRE CASCO HOMOLOGADO Y ROPA DE PROTECCIÓN.



NO CONDUZCA NUNCA POR LA VÍA PÚBLICA.



NO LLEVE NUNCA MÁS DE 1 PASAJERO.



NO CONDUZCA NUNCA TRAS HABER CONSUMIDO DROGAS O ALCOHOL.

- NUNCA conduzca:
- Sin instrucciones o entrenamiento adecuados para el uso del ATV.
- A una velocidad excesiva para su experiencia o para las condiciones del terreno y del vehículo.
- En vías públicas: existe riesgo de colisión con otros vehículos.
- Con pasajero a menos que el asiento para el pasajero esté debidamente colocado y asegurado.

EL CONDUCTOR SIEMPRE DEBE:

- Utilizar técnicas de conducción adecuadas para evitar vuelcos en cuestas, en terrenos accidentados y al girar.
- Evitar las superficies pavimentadas: el pavimento puede afectar considerablemente al manejo y al control.
- Reducir la velocidad y tener especial precaución en todo momento al transportar un pasajero: el pasajero deberá bajar del vehículo cuando las condiciones así lo requieran.
- Asegurarse de que el pasajero lea y entienda esta etiqueta y la etiqueta de seguridad para el pasajero.

LEA LA GUÍA DEL USUARIO.
SIGA TODAS LAS INSTRUCCIONES Y ADVERTENCIAS.

Esta etiqueta colgante no debe quitarse antes de la venta.

DESCRIPCIÓN DEL MOTOR DEL VEHÍCULO:

XXXXXX

CERTIFICACIÓN DE LA EPA

TASA DE EMISIONES NORMALIZADA = X

EN UNA ESCALA DE 0 A 10, DONDE 10 INDICA EL MÁXIMO NIVEL DE LIMPIEZA

* NO DEBE QUITARSE ANTES DE LA VENTA



704901107

vmo2006-005-009_en

Etiquetas de seguridad en el vehículo

Lea detenidamente todas las etiquetas de seguridad que hay en el vehículo.

Las etiquetas de seguridad que hay en el vehículo deben considerarse elementos permanentes. Si alguna no aparece o está dañada, puede ser reemplazada de modo gratuito. Diríjase a un distribuidor autorizado de Can-Am.

NOTA: Las siguientes ilustraciones que se utilizan en esta Guía del usuario constituyen únicamente representaciones genéricas. Su modelo puede presentar algunas variantes.

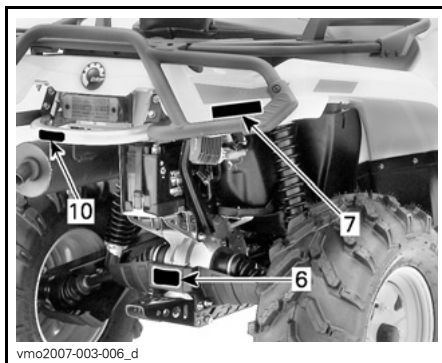
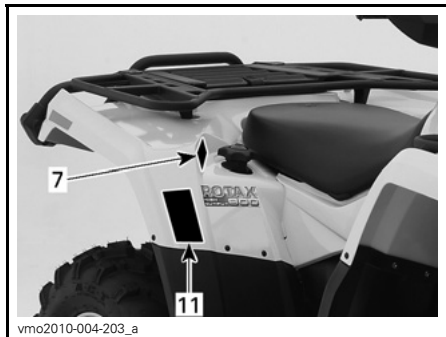
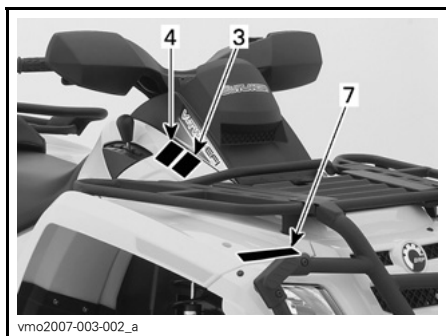
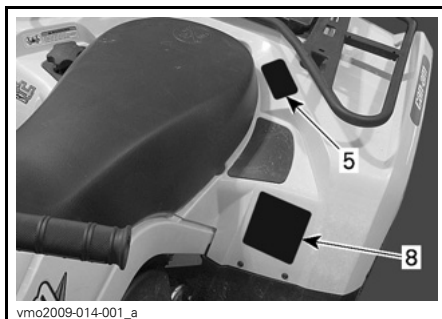



⚠ ADVERTENCIA

Un uso inadecuado del vehículo puede dar lugar a LESIONES GRAVES o la MUERTE.

TANTO EL CONDUCTOR COMO EL PASAJERO DEBEN USAR SIEMPRE CASCO HOMOLOGADO Y ROPA DE PROTECCIÓN.

NO CONDUZCA NUNCA POR LA VÍA PÚBLICA.

NO LLEVE NUNCA MÁS DE 1 PASAJERO.

NO CONDUZCA NUNCA TRAS HABER CONSUMIDO DROGAS O ALCOHOL.

NUNCA conduzca:

- Sin instrucciones o entrenamiento adecuados para el uso del ATV.
- A una velocidad excesiva para su experiencia o para las condiciones del terreno y del vehículo.
- En vías públicas: existe riesgo de colisión con otros vehículos.
- Con pasajero a menos que al asiento para el pasajero esté debidamente colocado y asegurado.

EL CONDUCTOR SIEMPRE DEBE:

- Utilizar técnicas de conducción adecuadas para evitar que el vehículo vuelque en cuestas, en terrenos accidentados y al girar.
- Evitar las superficies pavimentadas: el pavimento puede afectar considerablemente al manejo y al control.
- Reducir la velocidad y tener especial precaución en todo momento al transportar un pasajero: el pasajero deberá bajar del vehículo cuando las condiciones así lo requieran.
- Asegurarse de que el pasajero lea y entienda esta etiqueta y la etiqueta de seguridad para el pasajero.

LEA LA GUÍA DEL USUARIO.
SIGA TODAS LAS INSTRUCCIONES Y ADVERTENCIAS.

ETIQUETA 1: MODELOS 2-UP

⚠ ADVERTENCIA

Un uso inadecuado del ATV puede dar lugar a LESIONES GRAVES o la MUERTE.

UTILICE SIEMPRE UN CASCO HOMOLOGADO Y ROPA DE PROTECCIÓN.

NO CONDUZCA NUNCA POR LA VÍA PÚBLICA.

NO LLEVE NUNCA PASAJEROS.

USO INCOMPATIBLE CON EL CONSUMO Y LOS EFECTOS DE DROGAS O ALCOHOL.

NUNCA conduzca:

- Sin instrucciones o entrenamiento adecuados.
- A una velocidad excesiva para su experiencia o para las condiciones del terreno y del vehículo.
- En vías públicas: existe riesgo de colisión con otros vehículos.
- Con un pasajero: el peso de un pasajero afecta al equilibrio y a la dirección y aumenta el riesgo de perder el control.

SIEMPRE DEBERÁ:

- Utilizar técnicas de conducción adecuadas para evitar que el vehículo vuelque en cuestas, en terrenos accidentados y al girar.
- Evitar las superficies pavimentadas: el pavimento puede afectar considerablemente al manejo y al control.

LEA LA GUÍA DEL USUARIO. SIGA TODAS LAS INSTRUCCIONES Y ADVERTENCIAS.

vmo2009-003-004_en

⚠ ADVERTENCIA

MENORES DE 16

La conducción de este ATV por menores de 16 años entraña un mayor riesgo de LESIONES GRAVES e incluso de MUERTE. Este ATV no debe ser conducido NUNCA por menores de 16 años.

704 900 011

V01M0ZZ

ETIQUETA 2: MODELOS 1-UP

ETIQUETA 1: MODELOS 1-UP



ETIQUETA 2: MODELOS 2-UP

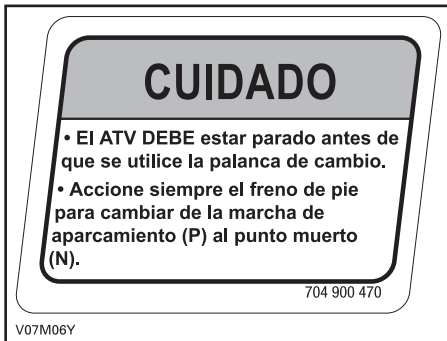

ETIQUETA 3

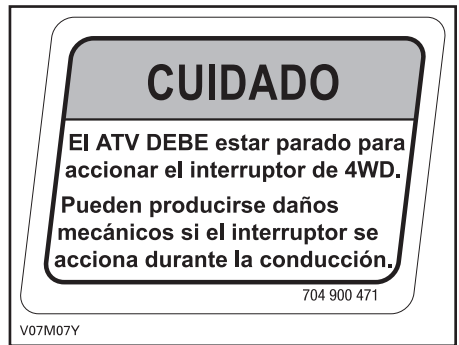

ETIQUETA 4



ETIQUETA 5: MODELOS 1-UP

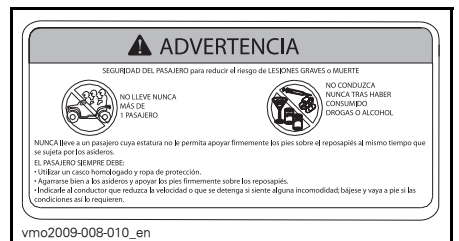

ETIQUETA 5: MODELOS 2-UP

ADVERTENCIA

La carga incorrecta de un remolque puede provocar la pérdida de control del vehículo, lo que puede ocasionar graves lesiones o incluso la muerte.

- Peso máximo de remolque: XXX kg (XXX lb).
- Peso máximo de la lengua: XX kg (XX lb).

704900766

vmo2006-016-008_en

ETIQUETA 6

ADVERTENCIA

• NUNCA transporte un pasajero en el portabultos.
 • CARGA MÁXIMA EN LA PARTE DELANTERA: X kg (X lb) distribuidos de un modo homogéneo.
 • CARGA MÁXIMA EN LA PARTE TRASERA: X kg (X lb) distribuidos de un modo homogéneo.
 (Reduzca el peso de la lengua del remolque si procede)

704 001 000

vmo2006-005-010_en

ETIQUETA 7: GUARDABARROS EN LA PARTE DELANTERA Y TRASERA

ADVERTENCIA

Una presión inadecuada de los neumáticos o una sobrecarga pueden provocar una pérdida de control, con el consiguiente riesgo de LESIONES GRAVES o incluso de MUERTE.

CARGA	PRESIÓN DE LOS NEUMÁTICOS EN FRÍO
HASTA XXX kg (XXX lb)	DELANTE MAX: XX,X kPa (X,X psi) MIN: XX,X kPa (X,X psi)
	DETRÁS MAX: XX,X kPa (X,X psi) MIN: XX,X kPa (X,X psi)

Mantenga SIEMPRE una presión adecuada en los neumáticos según las indicaciones. Hínche a la máxima presión cuando vaya a transportar carga.

No ajuste NUNCA la presión de los neumáticos por debajo del mínimo. El neumático podría salirse de la llanta.

No sobrepase NUNCA la capacidad de carga del vehículo, que es de XXX kg (XXX lb), incluido el peso de conductor, la carga, los accesorios y la lengua del remolque.

CARGA DEL ATV y REMOLQUE

- La carga, el transporte de un pasajero o un remolque pueden afectar a la estabilidad y el manejo. La carga debe estar correctamente distribuida en los portaequipajes.
- Cuando transporte carga o a un pasajero, o bien arrastre un remolque:
 - reduzca la velocidad.
 - tenga en cuenta la necesidad de una mayor distancia para frenar.
 - evite las cuestas y el terreno accidentado.

704901120

vmo2006-008-004_aen

ETIQUETA 8

THIS VEHICLE IS AN ALL TERRAIN VEHICLE AND IS NOT INTENDED FOR USE ON PUBLIC ROADS.

ÉSTE ES UN VEHÍCULO TODOTERRENO Y NO DEBE CONDUCIRSE POR LA VÍA PÚBLICA.

V.I.N. IS LOCATED BELOW THE SEAT EL NIV ESTÁ UBICADO DEBAJO DEL ASIENTO

704901315

vmo2007-015-021

ETIQUETA 9

ADVERTENCIA

NO utilice NUNCA esta zona ni el portaequipajes como puntos de amarre para tirar de una carga.

El vehículo podría volcar.

Utilice SIEMPRE el enganche del remolque para tirar de una carga.

704902005

vmo2010-004-002_en

ETIQUETA 10



DA FIND OG LÆS BRUGERVEJLEDNINGEN, OVERHOLD ALLE INSTRUKTIONER OG ADVARSLER.

NL ZOEK DE GEBRUIKERSHANDLEIDING OP EN LEES HEM, HOUD U AAN ALLE AANWIJZINGEN EN WAARSCHUWINGEN.

FR LOCALISER ET LIRE LE GUIDE DE L'OPERATEUR, SUIVRE TOUS LES CONSIGNES ET AVERTISSEMENTS.

FI PAKKANNA JA LUE KÄYTTÄJÄN OPAS, NOUDATA KÄYTTÖOHJEITA JA VAROITUKSIA.

DE BETRIEBSANLEITUNG AUSFINDIG MACHEN UND LESEN, ALLE ANWEISUNGEN UND WARNSCHILDER BEFOLGEN.



EL ΒΡΕΙΤΕ ΚΑΙ ΔΙΑΒΑΣΤΕ ΤΟΝ ΟΔΗΓΟ ΧΕΙΡΙΣΤΗ, ΑΚΟΛΟΥΘΗΣΤΕ ΟΛΕΣ ΤΙΣ ΟΔΗΓΙΕΣ ΚΑΙ ΠΡΟΕΙΔΟΠΟΙΗΣΕΙΣ.

IT LEGGERE IL MANUALE DELL'OPERATORE, SEGUIRE TUTTE LE ISTRUZIONI E AVVERTENZE.

PT LOCALIZAR E LER O GUIA DE OPERAÇÃO, OBSERVAR TODAS AS INSTRUÇÕES E MENSAGENS DE AVISO.

ES UBICAR Y LEER LA GUÍA DEL OPERADOR, ATENERSE A TODAS LAS INSTRUCCIONES Y MENSAJES DE ADVERTENCIA.

SV TA REDA PÅ INSTRUKTIONSBOKEN OCH LÄS DEN, UPPMÄRKSAMMA ALLA ANVISNINGAR OCH VARNINGAR.



704 901 177

vmo2006-014-003_a

ETIQUETA 11

INFORMACIÓN SOBRE EL VEHÍCULO

CONTROLES/INSTRUMENTOS/EQUIPAMIENTOS

NOTA: Algunos controles/instrumentos/equipamientos son opcionales.

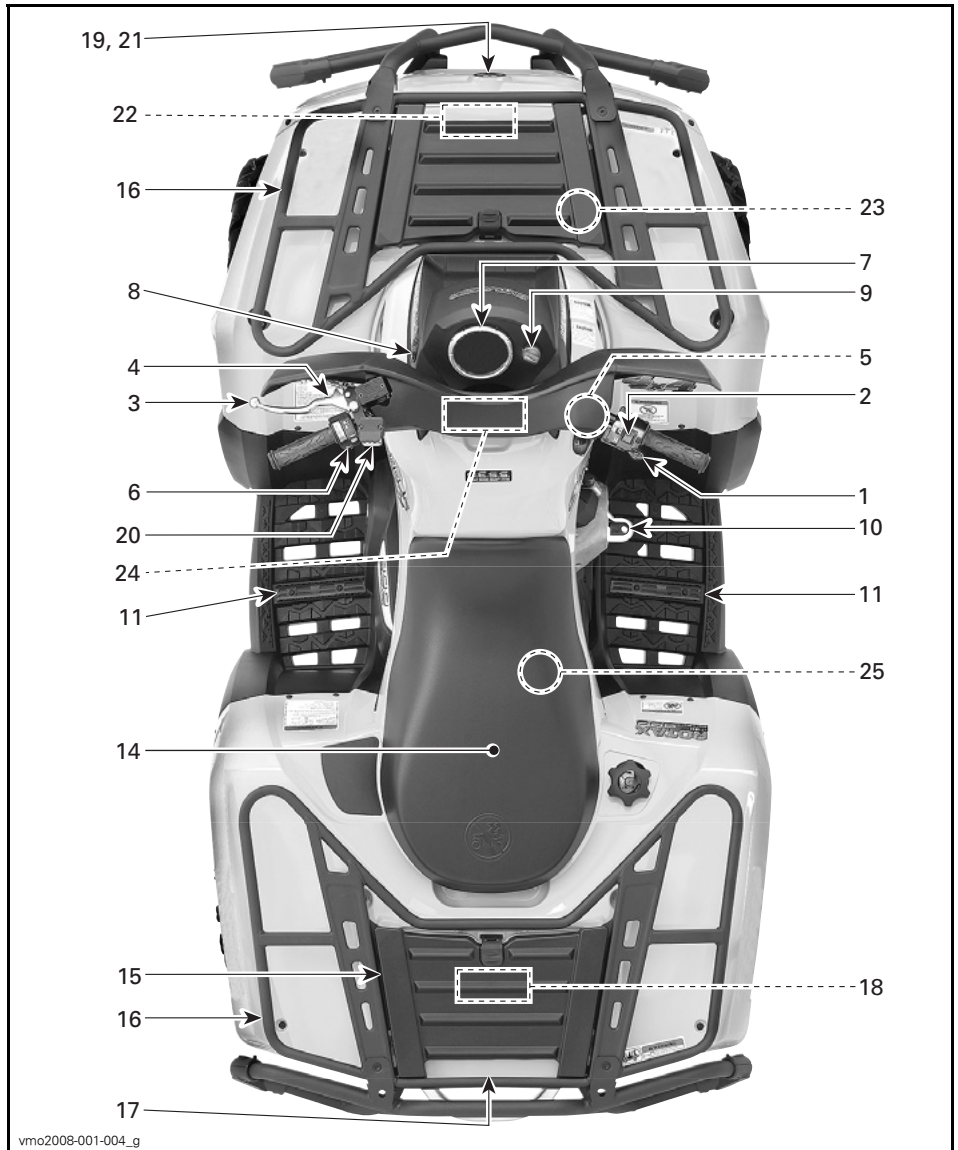

MODELOS 1-UP

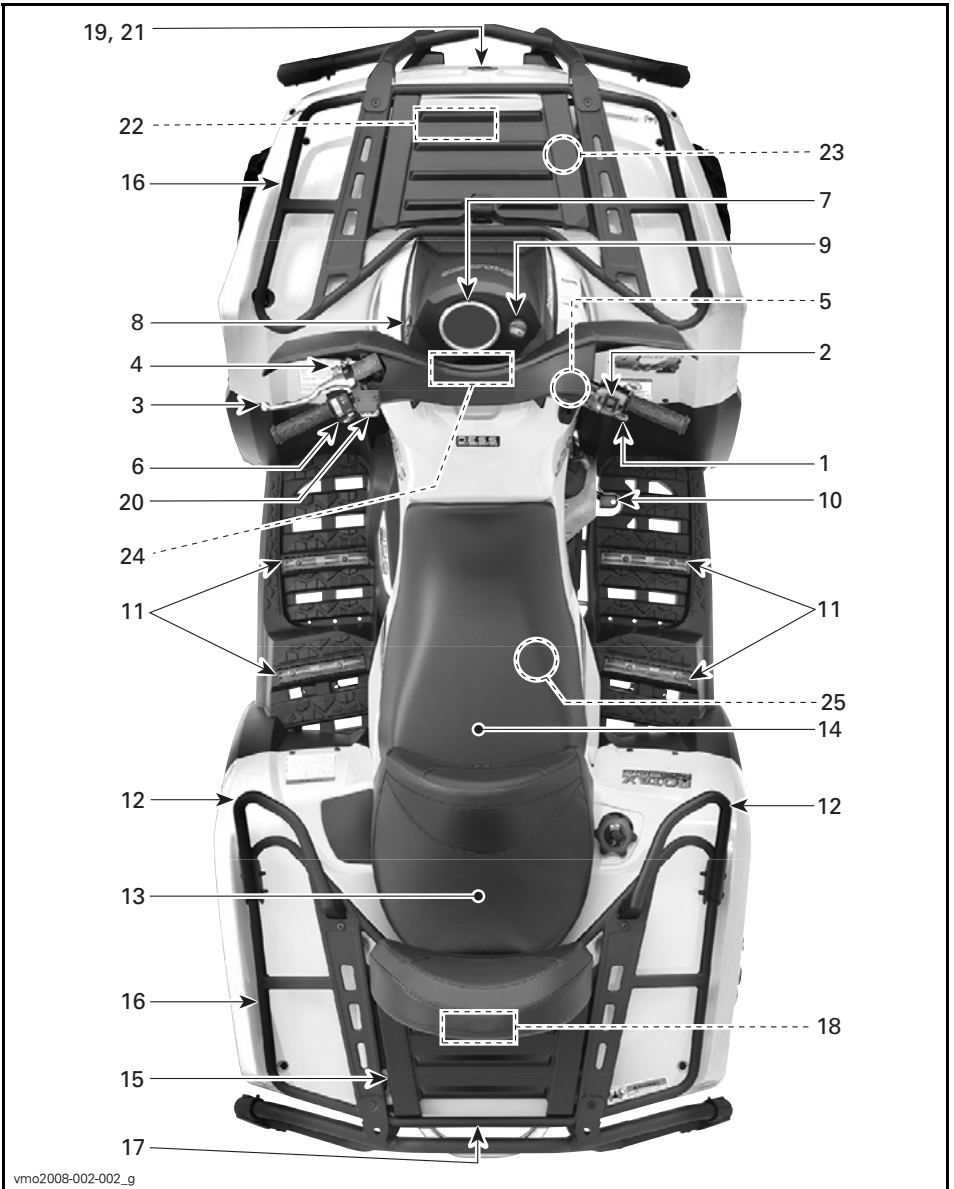

vmo2008-002-002_g

MODELOS 2-UP

1) Palanca del acelerador

Cuando se acciona, se incrementa la velocidad del motor, lo que permite que la transmisión cambie a la marcha seleccionada.

Cuando se suelta, la velocidad del motor volverá automáticamente al ralentí y el vehículo se ralentizará gradualmente.

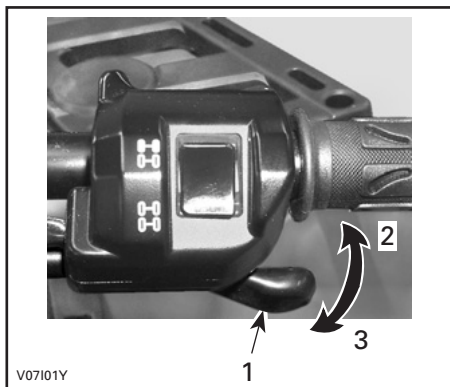

TÍPICO

1. Palanca del acelerador
2. Para acelerar
3. Para desacelerar



TÍPICO

1. Selector
2. Posición 2WD
3. Posición 4WD

AVISO El vehículo debe estar parado para accionar el selector de tracción en dos o en las cuatro ruedas (2WD/4WD). Pueden producirse daños mecánicos si el selector se acciona durante la conducción.

AVISO Si está girando las ruedas traseras, suelte el acelerador y deje que el motor vuelva al ralentí antes de seleccionar el modo de tracción en las cuatro ruedas (4WD).

El modo 4WD se acciona cuando se empuja el selector hacia abajo.

2) Selector 2WD/4WD

Este selector permite elegir entre tracción en dos ruedas (2WD) o en las cuatro ruedas (4WD) cuando el vehículo está detenido.



V0710DY

MODO DE TRACCIÓN EN LAS CUATRO RUEDAS (4WD)

Para quitar la selección del modo 4WD, mueva el selector hasta la posición 2WD.



V0710EY

MODO DE TRACCIÓN EN DOS RUEDAS (2WD)

Cuando el selector se encuentre en el modo 2WD, el vehículo funcionará en todo momento con tracción en dos ruedas.

3) Palanca de freno (lado izquierdo)

Cuando se comprime la palanca de freno, se accionan los frenos delanteros y traseros. Cuando se suelta, la palanca de freno debe volver automáticamente a su posición original. El efecto de frenada es proporcional a la fuerza aplicada a la palanca y al tipo y estado del terreno.

Cuando lea esta Guía para el usuario, recuerde lo siguiente:

⚠ ADVERTENCIA

Indica una posible situación de riesgo que, si no se evita, puede dar lugar a lesiones graves o incluso a la muerte.

NOTA: Al igual que en otros vehículos con ruedas, el peso se transfiere a las ruedas delanteras cuando se frena. Para conseguir una mayor eficiencia de frenado, el sistema de frenos distribuye más fuerza de frenado a las ruedas delanteras. Esto afectará al manejo del vehículo y al control de la dirección cuando se frene bruscamente. Téngalo en cuenta a la hora de frenar.

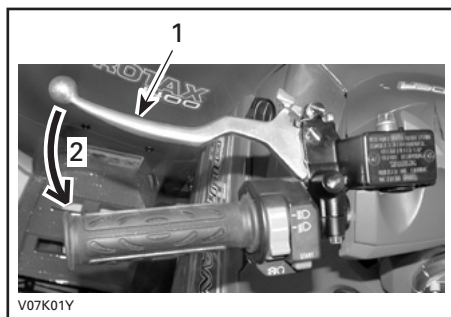

TÍPICO

1. Palanca de freno
2. Para accionar los frenos

4) Freno de mano

Cuando se acciona, impide que el vehículo se mueva. Resulta de utilidad cuando es necesario bloquear los frenos; por ejemplo, al realizar un giro en K, durante el transporte o cuando el vehículo no se encuentra en funcionamiento.

⚠ ADVERTENCIA

Utilice siempre el freno de mano y coloque la palanca de cambio en la posición de APARCAMIENTO (P) cuando el vehículo no esté funcionando.

Para aplicar el mecanismo: Apriete la palanca de freno y manténgala apretada mientras mueve la palanca

de bloqueo. La palanca de freno está ahora comprimida y accionando todos frenos.

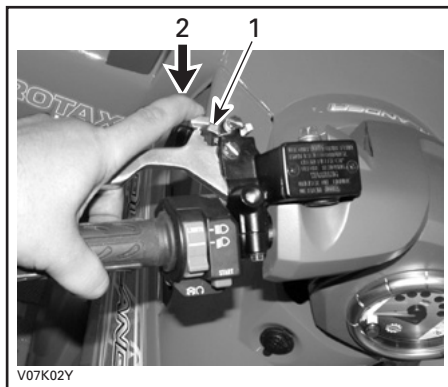

TÍPICO

1. Bloqueo de la palanca de freno
2. Pulse para aplicar el equivalente al freno de mano

Para liberar el mecanismo: Apriete la palanca de freno. El bloqueo de la palanca debe volver automáticamente a su posición original. El freno debería volver a la posición de reposo. Suelte siempre el freno de mano antes de la conducción.

AVISO Asegúrese de que el freno de mano esté totalmente quitado antes de utilizar el vehículo. Cuando conduzca el vehículo, las frenadas producidas por una presión continua sobre la palanca pueden dañar el sistema de frenado y provocar la pérdida de capacidad de frenado e, incluso, un incendio.

5) Palanca de cambio o transmisión

Es una palanca con cinco posiciones: P, R, N, H y L.

Para cambiar la posición de los engranajes de la transmisión, pare completamente el vehículo y mueva la palanca de cambio hasta la posición deseada. No fuerce la palanca. Si no puede cambiar la marcha, haga balancear el vehículo adelante y atrás para mover los engranajes en la transmisión e inténtelo de nuevo.



PALANCA DE CAMBIO

AVISO Pare siempre el vehículo completamente y accione el freno antes de mover la palanca de cambio.

P: Aparcamiento

En esta posición se bloquea la transmisión para impedir que se mueva el vehículo. Utilícela siempre cuando el vehículo no esté funcionando. En algunas circunstancias, quizá sea necesario balancear el vehículo adelante y atrás para mover las marchas de modo que sea posible cambiar a la de aparcamiento.

R: Marcha atrás

Esta marcha permite retroceder con el vehículo. La velocidad del vehículo está limitada.

⚠ ADVERTENCIA

Antes de maniobrar marcha atrás con el vehículo, asegúrese de que no hay personas ni obstáculos detrás. Permanezca sentado.

N: Punto muerto

En esta posición se libera la transmisión para que el vehículo pueda ser desplazado manualmente.

H: Marcha larga

Con esta marcha se selecciona el régimen de alta velocidad de la transmisión en la caja de engranajes. Es la posición de velocidades de conducción normal. Permite que el vehículo alcance su máxima velocidad.

L: Marcha corta

Con esta marcha se selecciona el régimen de baja velocidad de la transmisión en la caja de engranajes. Es la posición utilizada para realizar muchas de las maniobras. Permite que el vehículo se mueva lentamente con tracción y potencia máximas.

NOTA: Utilice el régimen de baja velocidad para arrastrar cargas o subir una cuesta que tenga una inclinación considerable.

6) Interruptor multifunción

Los mandos que se encuentran en este interruptor multifunción son los siguientes:

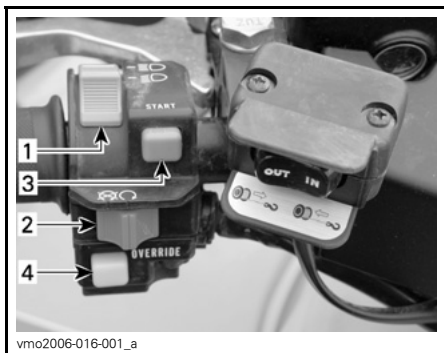

TÍPICO — INTERRUPTOR MULTIFUNCIÓN

1. Interruptor de los faros
2. Interruptor de paro del motor
3. Botón de arranque del motor
4. Botón de anulación/DPS/ACS (si procede)

Interruptor de los faros

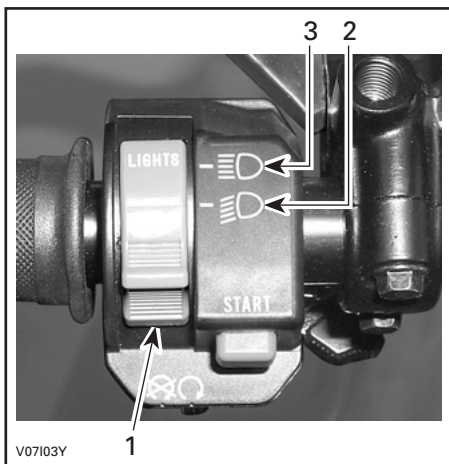

FUNCIONES DEL INTERRUPTOR DE LOS FAROS

1. Interruptor de los faros
2. Luz corta y luz trasera
3. Luz larga y luz trasera

NOTA: Coloque el interruptor de encendido en la posición ON "sin luz" para apagar el faro.

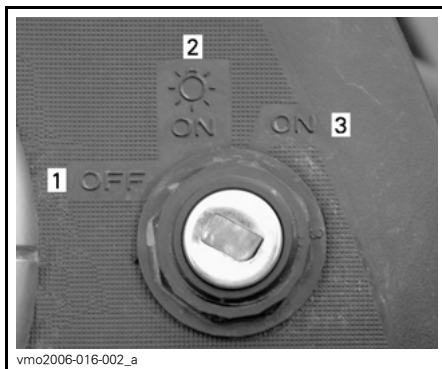

POSICIONES DEL INTERRUPTOR DE CONTACTO

1. Desactivado (OFF)
2. Encendido (ON) "con luz"
3. Encendido (ON) "sin luz"

Interruptor de paro del motor

Este interruptor se puede utilizar para detener el motor y como mando de emergencia.

Para detener el motor, suelte totalmente la palanca del acelerador y utilice el interruptor de paro del motor.

NOTA: Aunque puede pararse el motor girando la llave de contacto hasta la posición desactivado (OFF), es recomendable detener el motor mediante el interruptor de paro del motor.

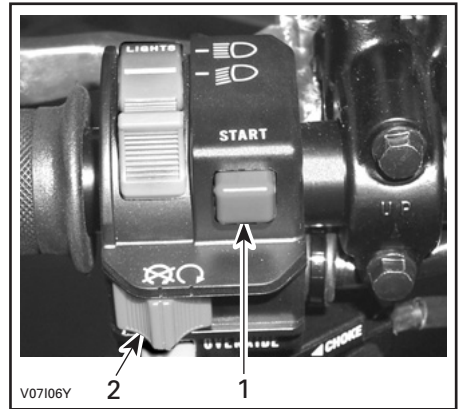
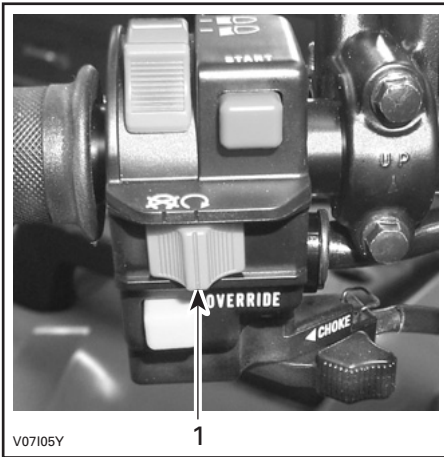

TÍPICO

1. Botón de arranque del motor
2. Interruptor de paro del motor

TÍPICO

1. Interruptor de paro del motor

Botón de arranque del motor

Para poner en marcha el motor, coloque el interruptor de paro del motor en la posición Marcha (RUN).

Pulse el botón de arranque del motor y manténgalo pulsado. Suéltelo inmediatamente cuando se ponga en marcha el motor.

NOTA: El motor no girará si el interruptor de paro del motor o el de encendido se encuentra en la posición desactivado (OFF).

Botón de anulación/DPS/ACS

Este botón puede tener tres funciones en algunos modelos.

Función de anulación

Todos los modelos

Este botón se utiliza para anular el sistema limitador de velocidad marcha atrás (R) durante la recarga de batería.

Cuando lea esta Guía para el usuario, recuerde lo siguiente:

⚠ ADVERTENCIA

Indica una posible situación de riesgo que, si no se evita, puede dar lugar a lesiones graves o incluso a la muerte.

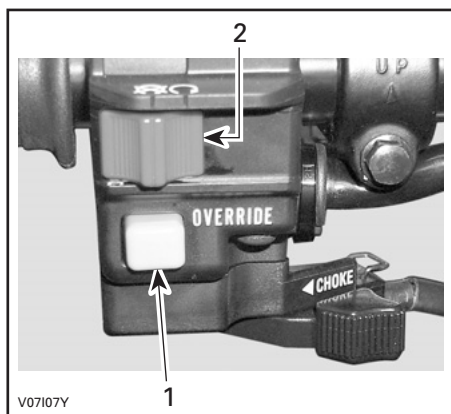

TÍPICO

1. Botón de anulación
2. Interruptor de paro del motor

Para utilizar las función de anulación, siga el procedimiento que se indica a continuación:

Con la palanca de transmisión en posición de MARCHA ATRÁS.

1. Asegúrese de que el vehículo está detenido.
2. Mantenga pulsado el botón de anulación y después presione la palanca del acelerador gradualmente.

! ADVERTENCIA

No active nunca el botón de anulación si está pulsada la palanca del acelerador, ya que podría perder el control, con el consiguiente riesgo de lesiones graves o incluso de muerte.

Función DPS

Modelos XT, XT-P y LTD

Este botón se utiliza también para cambiar el modo DPS (Dynamic Power Steering, sistema dinámico de dirección asistida).



1. Botón de DPS

Para cambiar el modo DPS, consulte el subapartado **OPTIMICE LA CONDUCCIÓN**.

Función ACS

Modelos LTD

Este botón también se utiliza para cambiar el ajuste de suspensión ACS.



1. Botón ACS

Para cambiar el ajuste de suspensión ACS, consulte el subapartado **OPTIMICE LA CONDUCCIÓN**.

7) Indicador multifunción

! ADVERTENCIA

No ajuste ni establezca nunca funciones en el indicador multifunción cuando conduzca el vehículo.

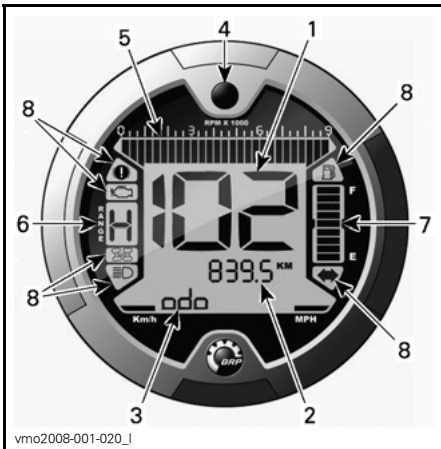

1. Pantalla 1 (velocímetro)
2. Pantalla 2 (modo)
3. Pantalla 3 (modo/mensaje)
4. Selector de pantalla
5. Tacómetro
6. Pantalla de posición de la transmisión
7. Visualización del nivel de combustible
8. Luces indicadoras

Selección de unidad (m.p.h. o km/h)

Este indicador multifunción está configurado de fábrica en unidades imperiales, pero existe de posibilidad de cambiar la configuración a unidades métricas. Para ello, póngase en contacto con un distribuidor autorizado de Can-Am.

NOTA: Se cambiarán las unidades para todas las características.



1. Selección de unidad

Pantalla 1 (velocímetro)

En esta pantalla se mostrará la velocidad del vehículo.

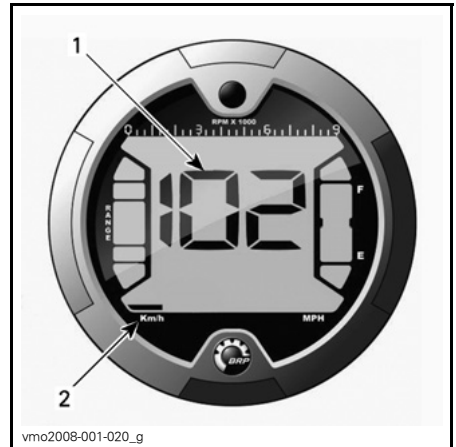

1. Velocidad del vehículo
2. Selección de unidad

Pantalla 2 (modo)

Al pulsar el selector, en algunos modelos se pueden mostrar los siguientes modos:

- Cuentakilómetros (ODO)

- Contador parcial de recorrido (TRIP)
- Contador de horas (TRIP TIME)
- Contador de horas del vehículo (ENGINE HOURS)
- Revoluciones del motor por minuto (RPM).
- Suspensión ACS (AIR_SUSP).

NOTA: En la pantalla 3 también se mostrará una abreviatura del modo seleccionado (consulte las abreviaturas entre paréntesis).

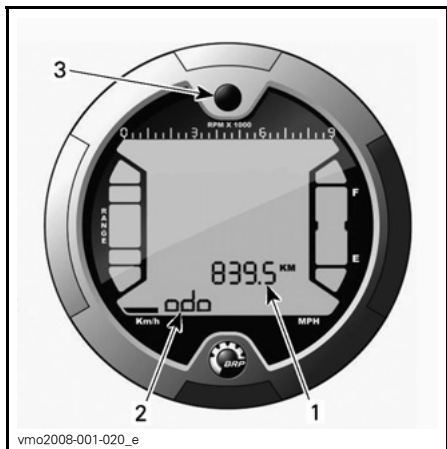

1. Pantalla 2 (modo)
2. Pantalla 3 (modo/mensaje)
3. Botón selector

Cuentakilómetros

Registra la distancia total recorrida.

Contador parcial de recorrido

Registra la distancia recorrida desde la última vez que se puso a cero.

Pulse y MANTENGA presionado el botón de selección de pantalla para ponerlo a cero.

Cuentahoras

Registra el tiempo de funcionamiento del vehículo desde que se puso a cero cuando está accionado el sistema eléctrico.

Pulse y MANTENGA presionado el botón de selección de pantalla para ponerlo a cero.

Contador de horas del motor

Registra el tiempo de funcionamiento del motor.

Régimen del motor (RPM)

Mide las revoluciones del motor por minuto (r.p.m.).

Suspensión ACS

Muestra el ajuste de la suspensión ACS

Pantalla 3 (modo/mensaje)

En esta pantalla se mostrará una abreviatura del modo seleccionado en la pantalla 2.

También aparecerán mensajes importantes para el piloto en el caso de que se produzca una anomalía.

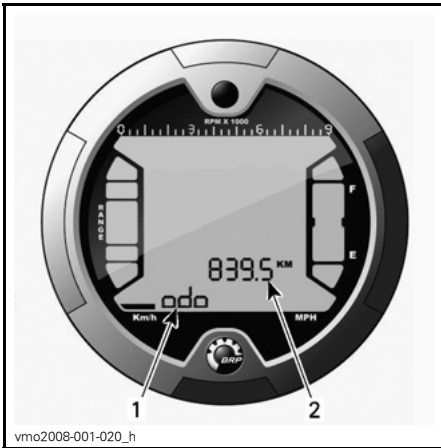

1. Pantalla 3 (modo/mensaje)
2. Pantalla 2 (modo)

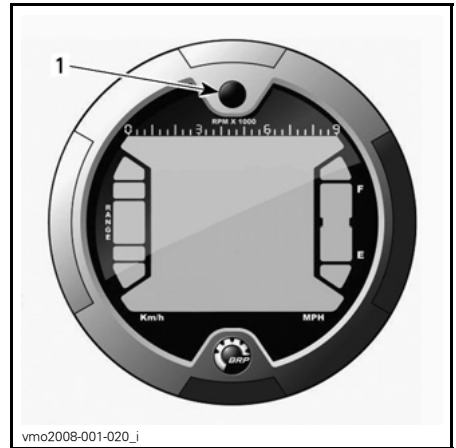

1. Botón selector

Abreviatura de los modos

En algunos modelos se pueden mostrar las siguientes abreviaturas:

- ODO (cuentakilómetros)
- TRIP (contador parcial de recorrido)
- TRIP TIME (contador de horas)
- ENGINE HOURS (contador de horas del vehículo)
- RPM (revoluciones del motor por minuto)
- AIR_SUSP (suspensión ACS)
- DPS (sistema dinámico de dirección asistida)

Selector de pantalla

Botón empleado para cambiar de modo o restablecer datos según la función seleccionada.

Tacómetro

Mide las revoluciones del motor por minuto (r.p.m.). Multiplique por 1.000 para obtener las revoluciones reales.

NOTA: El número de r.p.m. también se puede mostrar a través de la pantalla 2 (modo). Consulte *PANTALLA 2 (MODO)*.

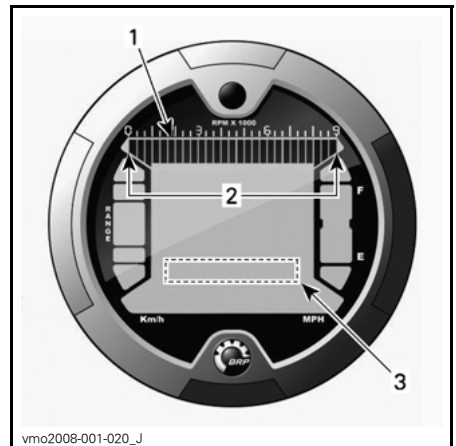

1. Tacómetro
2. Margen de funcionamiento
3. Tacómetro a través de la pantalla 2 (modo)

Pantalla de posición de la transmisión

En esta pantalla se mostrará la posición de la transmisión.

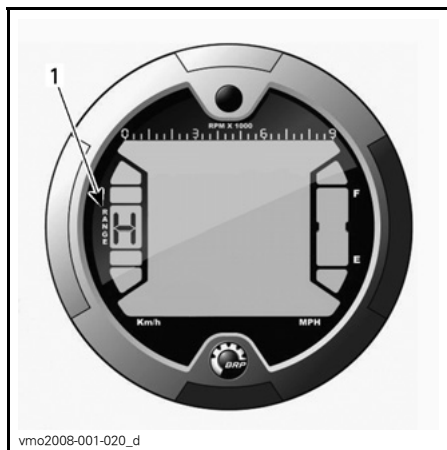

1. Posición de la transmisión

Asimismo, mediante una luz indicadora se avisará de que queda poco combustible en el momento en sólo se muestre una barra.

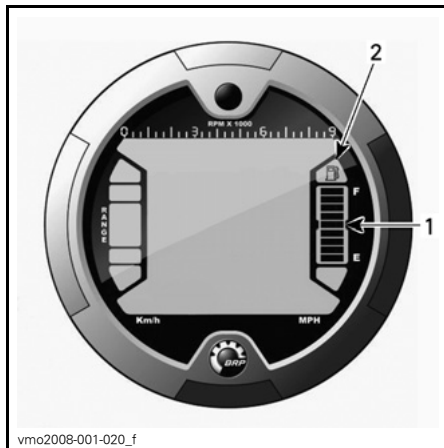

1. Visualización del nivel de combustible
2. Lámpara indicadora de bajo nivel de combustible

PANTALLA	FUNCIÓN
P	Aparcamiento
R	Marcha atrás
N	Punto muerto
H	Marcha larga
L	Marcha corta

NOTA: Si se muestra la letra “E” en la pantalla de posición de la transmisión, significa que existe un error de comunicación relacionado con el sistema eléctrico. Póngase en contacto con un distribuidor autorizado de Can-Am.

Visualización del nivel de combustible

Indicador de barra que marca de forma continua la cantidad de combustible que queda en el depósito.



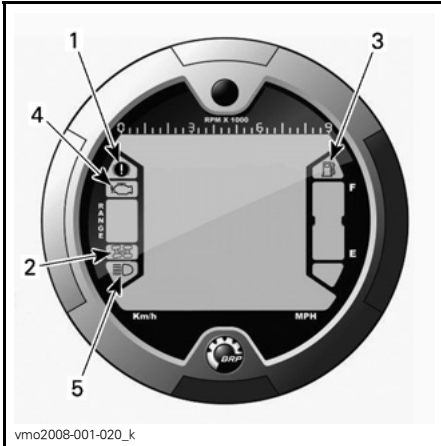

Lámparas indicadoras



vmo2008-001-020_k

1. Lámpara indicadora de freno de estacionamiento
2. Lámpara indicadora de 4WD
3. Lámpara indicadora de bajo nivel de combustible
4. Lámpara indicadora de comprobación del motor
5. Lámpara indicadora de luces largas

Descripción:

-  El freno de estacionamiento está accionado.
-  El sistema de tracción en las cuatro ruedas (4WD) está accionado.
-  Nivel bajo de combustible. Quedan aproximadamente 2,0 L de combustible en el depósito.
-  Compruebe el funcionamiento del motor y del sistema D.E.S.S.
-  Selección de posición de luces de carretera ("largas").

8) Toma de corriente de 12 voltios

Resulta práctica para el uso de faros orientables u otros equipos portátiles.

Quite la tapa de protección para utilizarlo. Vuelva a instalar la tapa de protección después del uso para proteger la toma de la intemperie.

No sobrepase la capacidad nominal de la toma. Consulte el apartado *ESPECIFICACIONES*.

Existe una fuente auxiliar disponible para conectar accesorios adicionales. Hay dos cables ocultos en el arnés de cableado en la parte delantera del vehículo, debajo del panel de instrumentos. Diríjase a un distribuidor autorizado de Can-Am para obtener información más detallada.

9) Interruptor de contacto

Interruptor de 3 posiciones accionado con llave.

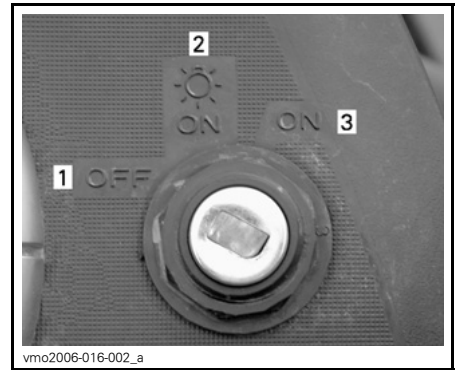

vmo2006-016-002_a

POSICIONES DEL INTERRUPTOR DE CONTACTO

1. Desactivado (OFF)
2. Encendido (ON) "con luz"
3. Encendido (ON) "sin luz"

Introduzca la llave en el interruptor y hágala girar hasta la posición deseada. Para retirar la llave, gírela hasta la posición desactivado (OFF) y saque la llave.

NOTA: Cuando se gira la llave hasta la posición desactivado (OFF) y se retira, el sistema eléctrico del vehículo tarda unos segundos en desconectarse.

En la posición de encendido (ON) con luces se encienden todas las luces, independientemente de que el motor esté en marcha o no. Recuerde que si están las luces encendidas y el motor no está funcionando, se descargará la batería. Gire siempre la llave de contacto hasta la posición de desactivación (OFF) después de que se pare el motor.

NOTA: Aunque puede pararse el motor girando la llave de contacto hasta la posición desactivado (OFF), es recomendable detener el motor mediante el interruptor de paro del motor.

Sistema de seguridad con codificación digital (Digitally Encoded Security System, D.E.S.S.)

La llave de contacto contiene un circuito electrónico que le proporciona un número de serie electrónico único a este dispositivo.

La llave de contacto no puede ser utilizada en otro vehículo y es la única que sirve para su vehículo, a menos que otra llave se haya programado a tal efecto.

Sin embargo, el sistema D.E.S.S. proporciona una gran flexibilidad. Puede adquirir llaves de contacto adicionales y encargarse que sean programadas para su vehículo.

Para disponer de llaves de contacto adicionales, diríjase a un distribuidor autorizado de Can-Am.

10) Pedal de freno

Cuando se pisa, se acciona el freno trasero.

Cuando se suelta, el pedal de freno debe volver automáticamente a su posición original.

El efecto de frenada es proporcional a la fuerza aplicada al pedal y al tipo y estado del terreno.

NOTA: Los frenos también actuarán sobre las ruedas delanteras a través del conjunto de la transmisión cuando se accione el modo de tracción en las cuatro ruedas (4WD).

Con el pedal de freno sólo se acciona el freno trasero. Si fallara el sistema de la palanca de freno, se puede accionar el mecanismo de freno trasero pisando el pedal de freno.

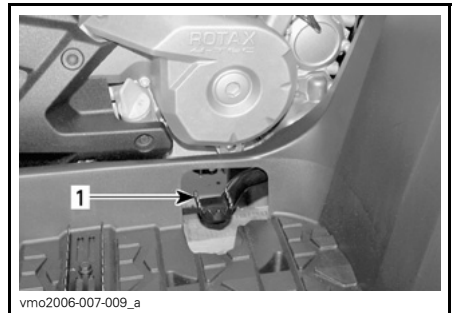

1. Pedal de freno

11) Estribo

Utilice esta zona para mantener sus pies y los del pasajero (modelos 2-UP) en una posición estable.

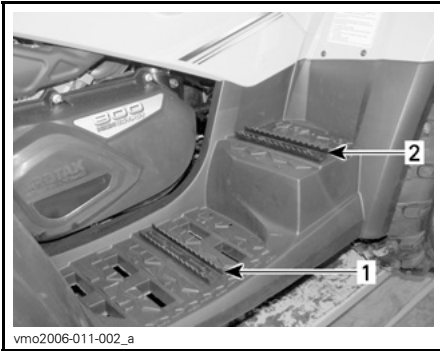

vmo2006-011-002_a

TÍPICO — MODELOS 2-UP

1. Estribo del conductor
2. Estribo del pasajero

12) Asideros

Modelos 2-UP

Los asideros deben ser utilizados por el pasajero para agarrarse firmemente mientras el vehículo está en funcionamiento.

⚠ ADVERTENCIA

No debe agarrarse nunca al conductor. Agarre siempre los asideros firmemente.

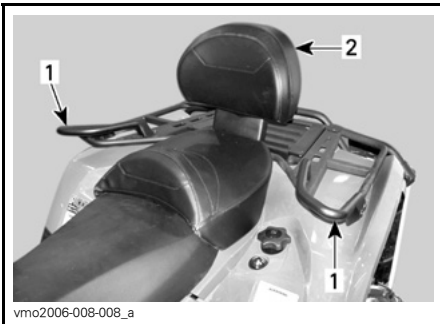

vmo2006-008-008_a

TÍPICO

1. Asideros
2. Asiento del pasajero

13) Asiento del pasajero/ Caja de almacenamiento

Modelos 2-UP

⚠ ADVERTENCIA

No use nunca el vehículo si no se encuentra debidamente instalado el asiento del pasajero o la caja de almacenamiento.

El asiento del pasajero está especialmente diseñado para que UN (1) pasajero pueda viajar de un modo cómodo y seguro. El respaldo integrado permite al pasajero apoyar la espalda durante el viaje.

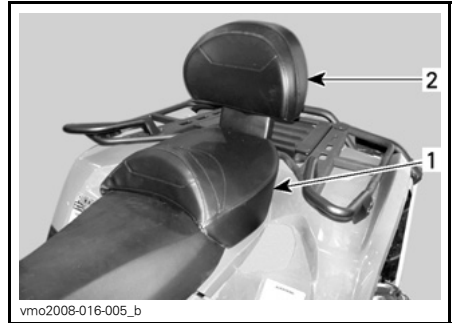

vmo2008-016-005_b

1. Asiento del pasajero
2. Respaldo integrado

La caja de almacenamiento sirve para convertir un vehículo biplaza (modelo 2-UP) en un monoplaza (modelo 1-UP) con capacidad de carga adicional.

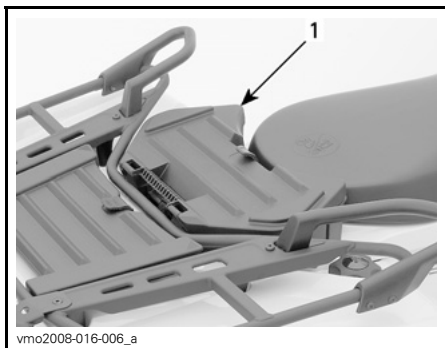

1. Caja de almacenamiento

La conversión del vehículo es sencilla: sólo hay que retirar el asiento del pasajero e instalar la caja de almacenamiento, o viceversa. Siga el procedimiento que se describe a continuación para quitar e instalar los accesorios correctamente.

⚠ ADVERTENCIA

Sin el asiento del pasajero, el vehículo se convierte en un **MONOPLAZA** (modelo 1-UP), por lo que **NO** se deben llevar **PASAJEROS**. **NO** lleve **NUNCA** a ningún pasajero en la caja de almacenamiento.

Desinstalación del asiento del pasajero

1. Tire de uno de los asideros del asiento del pasajero. Estos asideros se encuentran debajo de los extremos posterior izquierdo y derecho del asiento.

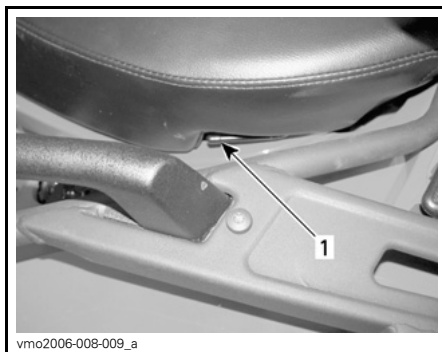

TÍPICO — LADO IZQUIERDO

1. *Seguro de bloqueo del asiento*
2. Levante suavemente la parte posterior del asiento.
3. Tire del asiento hacia atrás.
4. Continúe levantando el asiento hasta que pueda liberar el dispositivo de retención de la parte delantera y, a continuación, retire el asiento del pasajero.

Instalación del asiento del pasajero

1. Inserte los tubos de colocación del asiento del pasajero en los orificios destinados a tal efecto en el guardabarros trasero.

Quando lea esta Guía para el usuario, recuerde lo siguiente:

⚠ ADVERTENCIA

Indica una posible situación de riesgo que, si no se evita, puede dar lugar a lesiones graves o incluso a la muerte.

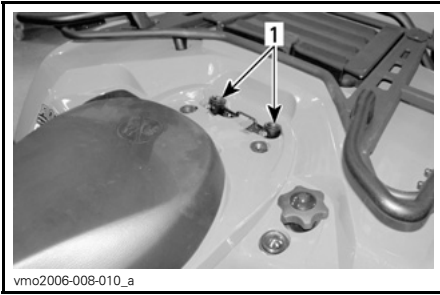

TÍPICO

1. Orificios para los tubos de colocación del asiento del pasajero
2. Cuando el asiento descansa en su posición, empujelo firmemente hacia abajo para que quede asegurado.

NOTA: Se notará un chasquido distintivo. Asegúrese bien de que el asiento está seguro mediante un tirón para confirmar que se ha bloqueado correctamente.

⚠ ADVERTENCIA

Para la seguridad del pasajero, es esencial que compruebe que el asiento del pasajero está bien asegurado en su posición; para ello, tire del asiento hacia atrás y hacia arriba varias veces. La omisión de esta sencilla comprobación podría dar lugar a lesiones graves o incluso a la muerte.

Instalación de la caja de almacenamiento

1. Retire el asiento del pasajero. Consulte el apartado *DESINSTALACIÓN DEL ASIENTO DEL PASAJERO*.
2. Coloque la caja de almacenamiento en el guardabarros trasero.
3. Cuando la caja de almacenamiento descansa en su posición, empujela firmemente hacia abajo para que quede asegurada.

4. Para abrir la caja de almacenamiento, desenganche el seguro de goma.

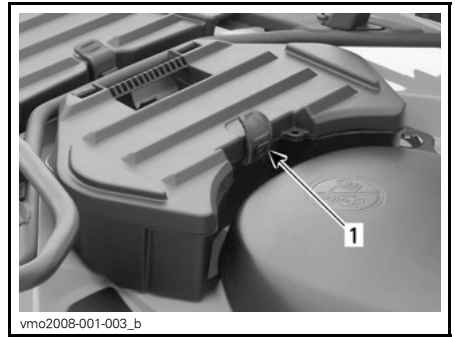

1. Seguro de goma

Extracción de la caja de almacenamiento

1. Tire de la correa de la caja de almacenamiento para sacarla del vehículo.
2. Saque la caja de almacenamiento.
3. Vuelva a colocar el asiento del pasajero. Consulte el apartado *INSTALACIÓN DEL ASIENTO DEL PASAJERO*.

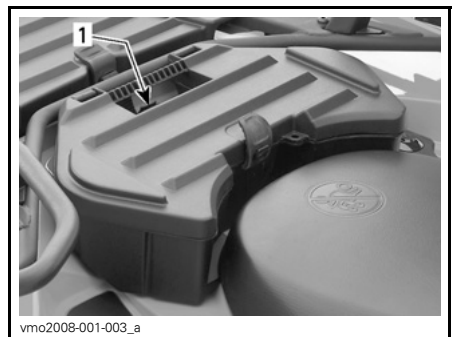

1. Correa

14) Asiento del conductor

NOTA: Para desmontar el asiento del conductor, es necesario retirar el asiento del pasajero. Consulte el apartado *DESINSTALACIÓN DEL ASIENTO DEL PASAJERO*.

Retirada del asiento

Para desinstalar el asiento del conductor, empuje el seguro de bloqueo del asiento hacia delante. Este seguro de bloqueo se encuentra debajo de la parte posterior del asiento.



1. Seguro de bloqueo del asiento

Tire del asiento hacia atrás. Continúe levantando el asiento hasta que pueda liberar el dispositivo de retención de la parte delantera y, a continuación, retire el asiento.

Instalación del asiento

Introduzca las pestañas delanteras del asiento en los ganchos del bastidor. Cuando el asiento descanse en su posición, empújelo firmemente hacia abajo para que quede asegurado.

NOTA: Se notará un chasquido distintivo. Asegúrese bien de que el asiento está seguro mediante un tirón para confirmar que se ha bloqueado correctamente.

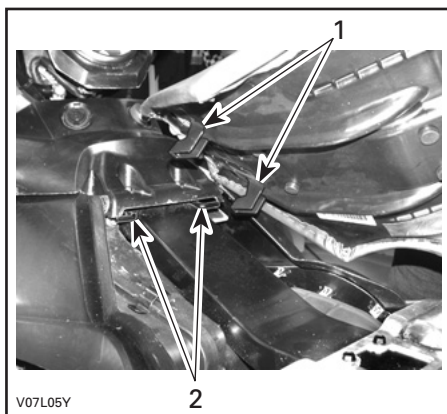

1. Inserte estas pestañas en los ganchos
2. Ganchos

⚠ ADVERTENCIA

Para la seguridad del conductor, es esencial que compruebe que el asiento del conductor está bien asegurado en su posición; para ello, tire del asiento hacia atrás y hacia arriba varias veces. La omisión de esta sencilla comprobación podría dar lugar a lesiones graves o incluso a la muerte.

15) Compartimiento de almacenamiento en la parte trasera

Este espacio resulta práctico para guardar artículos personales y otros, tales como bujías de repuesto, kit de primeros auxilios, etc. Quite el seguro de la tapa, levántela lentamente y extráigala.

Este compartimiento está equipado con un tapón de drenaje. Retire el tapón para facilitar el vaciado cuando sea necesario. Vuelva a colocar el tapón cuando termine.

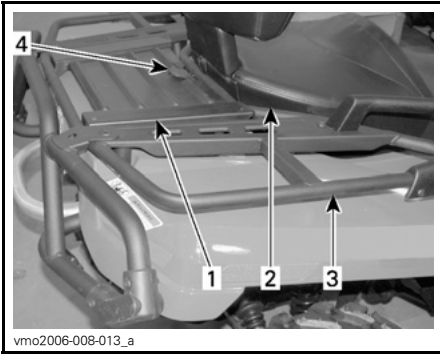

TÍPICO

1. Tapa del compartimiento de almacenamiento trasero
2. Asiento
3. Rejillas traseras
4. Seguro

⚠ ADVERTENCIA

Cuando el motor esté en funcionamiento, coloque siempre la palanca de cambio en la posición APARCAMIENTO (P) antes de abrir la tapa. No deje nunca objetos pesados ni objetos sueltos que sean frágiles en la cesta de almacenamiento. Cierre siempre la tapa con el seguro antes de ponerse en marcha. Si se retira la tapa de almacenamiento para disponer de más espacio, compruebe que la carga queda asegurada y que no existe riesgo de que nada "salga volando" cuando conduzca a una cierta velocidad por un terreno accidentado. Reduzca la velocidad.

16) Portaequipajes

Son muy prácticos para llevar equipo.

⚠ ADVERTENCIA

Asegúrese de fijar el material debidamente a las rejillas. No las sobrecargue. Asegúrese de que la carga no afecta a la visibilidad ni a la dirección. No lleve pasajeros.

Consulte el apartado de *ESPECIFICACIONES* para conocer las recomendaciones sobre el peso de la carga que se puede transportar.

17) Enganche del remolque

Es un práctico dispositivo de enganche para instalar una bola destinada al arrastre de remolques u otros equipos. Instale una bola de tamaño adecuado de acuerdo con las recomendaciones del fabricante del remolque. Consulte el apartado de *ESPECIFICACIONES* para conocer recomendaciones sobre el transporte de carga y acerca de cómo arrastrar remolques.

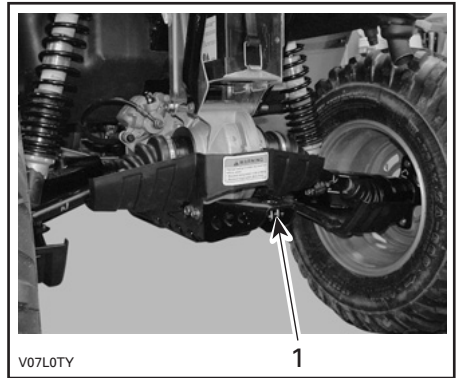

TÍPICO

1. Enganche del remolque

⚠ ADVERTENCIA

Asegúrese de instalar una bola del tamaño adecuado para el equipo que va a remolcar.

NOTA: Siga las instrucciones del fabricante para una correcta sujeción.

18) Kit de herramientas

El kit de herramientas se encuentra en el compartimento de almacenamiento de la parte trasera. Contiene herramientas para operaciones básicas de mantenimiento.

19) Cabestrante

Modelos XT y LTD

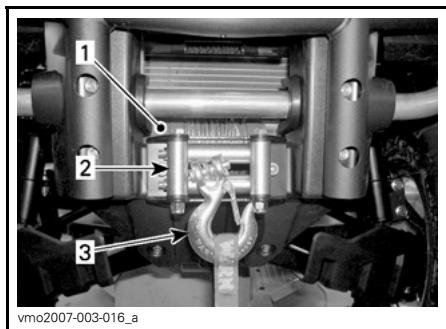

1. Cabestrante
2. Guiacabos de rodillos
3. Gancho del cabestrante

20) Conmutador de control del cabestrante

Modelos XT y LTD

Utilice este interruptor para enrollar o desenrollar cable del cabestrante.

Para que salga el cable, pulse la parte izquierda del conmutador.

Para enrollar el cable, pulse la parte derecha del conmutador.

Consulte la *GUÍA BÁSICA DE TÉCNICAS DE USO DEL CABESTRANTE* para conocer las instrucciones de manejo.

NOTA: Con el vehículo también se proporciona un mando a distancia para el cabestrante, con objeto de facilitar su uso si fuera necesario; consulte *MANDO A DISTANCIA DEL CABESTRANTE* más adelante en esta sección.

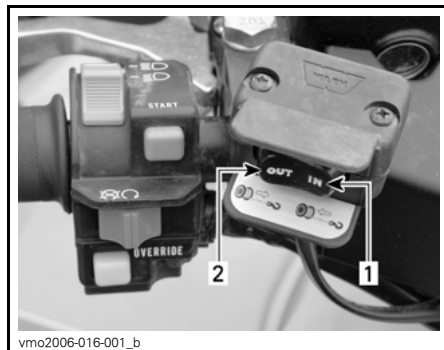

TÍPICO

1. In (dentro)
2. Out (fuera)

21) Guiacabos de rodillos

Modelos XT y LTD

Los guiacabos de rodillos se utilizan para evitar daños en el vehículo y para guiar el cable metálico dentro del cabestrante.

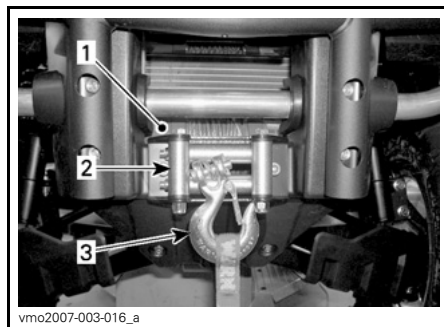

1. Cabestrante
2. Guiacabos de rodillos
3. Gancho del cabestrante

22) Mando a distancia del cabestrante

Modelos XT y LTD

Con el vehículo se proporciona un mando a distancia para el cabestrante con objeto de facilitar su uso si fuera necesario.

El mando a distancia del cabestrante se encuentra en el panel de acceso del compartimento de servicio de la parte delantera.



TÍPICO — PANEL DE ACCESO DELANTERO
1. Mando a distancia del cabestrante

Para utilizar el interruptor del mando a distancia del cabestrante en lugar del interruptor de control situado en el manillar, conecte el mando a distancia en la toma correspondiente del compartimento de servicio de la parte delantera. Consulte el apartado *CONEXIÓN DEL MANDO A DISTANCIA DEL CABESTRANTE*.

Consulte la *GUÍA BÁSICA DE TÉCNICAS DE USO DEL CABESTRANTE* para obtener más información acerca del cabestrante.

AVISO El mando a distancia debe siempre estar desconectado y guardado cuando no se utilice.

AVISO Asegúrese de que el recorrido de la manguera del depósito de refrigerante sea adecuado, tal como se muestra en la ilustración siguiente, para evitar interferencias con el control remoto del cabestrante al cerrar la tapa.

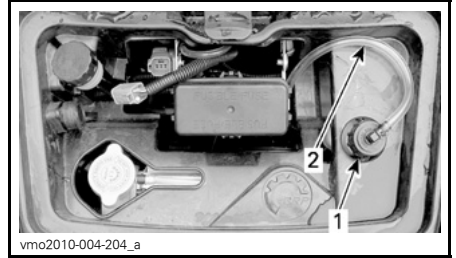

TÍPICO
1. Tapón de llenado
2. Manguera del depósito de refrigerante

NOTA: No es recomendable guardar artículos tales como impermeables, cuerdas ni otros objetos en el compartimento de servicio de la parte delantera, ya que podrían obstaculizar el normal funcionamiento de algunos componentes.

23) Conexión del mando a distancia del cabestrante

Modelos XT y LTD

Conexión utilizada para enchufar el mando a distancia del cabestrante con objeto de facilitar el manejo del cabestrante si fuera necesario.



TÍPICO - COMPARTIMIENTO DE SERVICIO DE LA PARTE DELANTERA

1. Conexión del mando a distancia

24) Receptor GPS (Sistema de Posicionamiento Global)

Modelos LTD



TÍPICO

1. Receptor GPS

Un receptor GPS extraíble, ubicado en el manillar.

El receptor GPS proporciona la posición del vehículo sobre la Tierra.

Recibe la alimentación a través del sistema eléctrico del vehículo cuando está instalado en su soporte (con el interruptor de contacto en posición ON), o por baterías cuando no se encuentra en el soporte.

El receptor GPS se puede activar mediante el botón de encendido/apagado del receptor o con el interruptor de contacto del vehículo en posición encendido (ON) o desactivado (OFF) (cuando está instalado en el vehículo).

Consulte la documentación del fabricante suministrada con el receptor GPS para su adecuada utilización.

NOTA: Este receptor GPS está preprogramado con mapas genéricos. Para obtener mapas más detallados, póngase en contacto con un concesionario o distribuidor autorizado de Can-Am o visite el sitio web de *GARMIN* en www.garmin.com.

⚠ ADVERTENCIA

La lectura del receptor GPS puede distraer la atención cuando se conduce el vehículo, sobre todo si se realiza un reconocimiento constante del entorno. Esto podría conllevar una colisión, con resultado de lesiones graves o incluso de muerte. Antes de consultar el receptor GPS, asegúrese de que su entorno está despejado y libre de obstáculos y conduzca el vehículo a velocidad moderada. Compruebe también a menudo y de forma repetida la presencia de posibles obstáculos.

⚠ ADVERTENCIA

Recuerde que los datos proporcionados por el receptor GPS constituyen solamente una referencia. No se fíe NUNCA de esa única información para su seguridad.

Instalación del receptor GPS

Quite el cable de corriente del GPS del soporte del GPS.

Conecte el cable de corriente del GPS en el receptor GPS.

Inserte el receptor GPS en la pestaña inferior de soporte.

Asegure el receptor GPS en su soporte empujándolo hacia la pestaña de bloqueo.

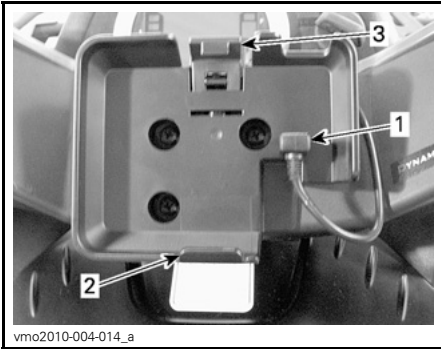

vmo2010-004-014_a

1. Cable de corriente del GPS
2. Pestaña inferior
3. Pestaña de bloqueo

AVISO Para evitar el robo del receptor GPS o que sufra daños por las condiciones atmosféricas, extráigalo siempre de su receptáculo cuando abandone el vehículo.

Extracción del receptor GPS

El procedimiento de extracción es el inverso al de instalación.

25) Compresor de aire

Sólo modelos LTD

El compartimento de almacenamiento trasero está equipado con un compresor de aire diseñado específicamente para hinchar los neumáticos.

Para hinchar los neumáticos, siga el procedimiento que se indica a continuación:

1. Asegúrese de que la palanca de cambio se encuentra en la posición de **APARCAMIENTO (P)**.
2. Ponga el freno de estacionamiento.
3. Ponga en marcha el motor y déjelo funcionando al ralentí.
4. Retire los asientos.
5. Conecte la manguera suministrada en el acoplamiento del compresor.



vmo2010-004-201_a

1. Acoplamiento del compresor

6. Hínche el neumático hasta la presión de aire recomendada.



vmo2010-004-008

NOTA: Para su comodidad, en el kit de herramientas se incluye un indicador de presión.

AVISO Hince siempre los neumáticos hasta la presión de aire recomendada. Consulte el subapartado relacionado con el *PROCEDIMIENTO DE MANTENIMIENTO*.

Cuando lea esta Guía para el usuario, recuerde lo siguiente:

 **ADVERTENCIA**

Indica una posible situación de riesgo que, si no se evita, puede dar lugar a lesiones graves o incluso a la muerte.

COMBUSTIBLE

Combustible recomendado

Utilice gasolina normal sin plomo, disponible en la mayoría de las estaciones de servicio, o bien combustible oxigenado que contenga en total un máximo de un 10% de etanol o metanol. Es recomendable que la gasolina utilizada tenga el siguiente octanaje, como mínimo.

NÚMERO DE OCTANOS	
En Norteamérica	87 ((R + M)/2)
Fuera de la América del Norte	92 RON

AVISO No experimente nunca con otros combustibles. El uso de un combustible no recomendado puede deteriorar el rendimiento del vehículo y causar daños en partes críticas del sistema de combustible y en componentes del motor.

Procedimiento de repostaje

1. Desenrosque girando en sentido contrario al de las agujas del reloj y retire el tapón para repostar; a continuación, vuelva a enroscar completamente el tapón girándolo en el sentido de las agujas del reloj.

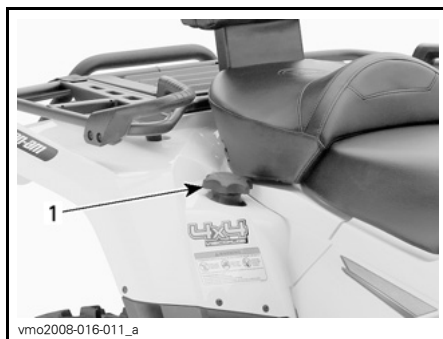

1. Tapón del depósito de combustible

AVISO No coloque nunca ningún objeto sobre el tapón del depósito de combustible, ya que el respiradero del tapón puede quedar bloqueado y eso puede originar un fallo del motor.

⚠ ADVERTENCIA

Pare siempre el motor antes de repostar. Abra el tapón lentamente. Si percibe una diferencia de presión (oye un silbido cuando está aflojando el tapón del depósito de combustible), pida que inspeccionen y, si es preciso, que reparen el vehículo antes de utilizarlo. El combustible es inflamable y puede explotar en determinadas condiciones. No se acerque nunca con una llama para comprobar el nivel de combustible. No fume nunca y evite llamas o chispas en las proximidades. Opere siempre en un área bien ventilada. Nunca llene el depósito de combustible completamente antes de llevar el vehículo a una zona en la que haga calor. Con el aumento de la temperatura, se incrementa el volumen del combustible y éste puede desbordarse. Limpie siempre cualquier resto de combustible o aceite que se haya derramado del vehículo.

INSTRUCCIONES DE USO

Funcionamiento durante el rodaje

Motor

Se precisa un período de rodaje de 10 horas o 300 km antes de poder utilizar el vehículo a pleno rendimiento.

Durante este período, el acelerador no debe sobrepasar 3/4. Sin embargo, momentos puntuales de funcionamiento a todo gas y las variaciones de velocidad contribuyen a un buen rodaje. Las aceleraciones continuas a todo gas, velocidades de crucero durante tiempos prolongados y el sobrecalentamiento del motor son perjudiciales durante el período de rodaje.

Correa

Para una correa nueva se requiere un período de rodaje de 50 km. Evite las aceleraciones/desaceleraciones bruscas, durante el remolque de cargas o con velocidades de crucero elevadas.

Revisión de las 10 horas

NOTA: Esta revisión de las 10 horas corre a cargo del propietario del vehículo.

Es recomendable que tras las 10 primeras horas de funcionamiento o de 300 km (si es antes), el vehículo sea inspeccionado en un concesionario o establecimiento distribuidor autorizado de Can-Am. Consulte el apartado de *INFORMACIÓN DE MANTENIMIENTO*.

Puesta en marcha del motor

La palanca de cambio debe encontrarse en la posición de APARCAMIENTO (P) o PUNTO MUERTO (N) para el arranque del motor.

NOTA: Para su comodidad, el modo de anulación o control manual permite poner en marcha el motor independientemente de la posición de la palanca de cambio. Pulse la palanca del freno o el pedal de freno y manténgalos accionados mientras pulsa el botón de arranque del motor.

Introduzca la llave en el interruptor de contacto y gírela hasta la posición encendido (ON).

Coloque el interruptor de paro del motor en Marcha (RUN).

Pulse el botón de arranque del motor (start) y manténgalo pulsado hasta que se ponga en marcha el motor.

AVISO No mantenga el botón de arranque del motor pulsado más de 30 segundos. Debe observarse una pausa entre los ciclos de intento de arranque para que se enfríe el mecanismo de puesta en marcha. Tenga cuidado de que no se descargue la batería.

Suelte el botón de arranque del motor inmediatamente cuando se haya puesto en marcha el motor.

NOTA: Si la batería está descargada no se podrá poner en marcha el motor. Recargue la batería o reemplácela.

Cambio de marcha

Deje el motor al ralentí para que se caliente.

Accione los frenos y seleccione el intervalo de marcha deseado: H o L.

NOTA: El freno debe accionarse cuando la palanca de cambio se encuentre en la posición de aparcamiento.

Deje de accionar los frenos.

AVISO Asegúrese de que el freno de mano esté totalmente quitado antes de utilizar el vehículo.

Accione gradualmente la palanca del acelerador para aumentar la velocidad del motor y para que entre en acción la transmisión continua variable (CVT).

Por el contrario, cuando se suelta la palanca del acelerador, se reduce la velocidad del motor.

Uso de la marcha atrás

AVISO Siempre que vaya a cambiar el sentido de la marcha (hacia delante o hacia atrás), detenga el vehículo completamente y accione el freno antes de mover la palanca de cambio.

Se aplican los mismos procedimientos que los descritos anteriormente en *CAMBIO DE MARCHA*, excepto por lo que se describe a continuación.

Coloque la palanca de cambio en la posición de *MARCHA ATRÁS (R)*.

Parada del motor

ADVERTENCIA

Procure no aparcar en pendiente.

Suelte el acelerador y detenga el vehículo completamente.

Ponga el freno de mano.

Coloque la palanca de cambio en la posición de *APARCAMIENTO (P)*.

Coloque el interruptor de paro del motor en la posición de apagado (*OFF*).

Gire la llave en el interruptor de contacto hasta la posición desactivado (*OFF*).

Retire la llave del interruptor de contacto.

Cuidados posteriores al uso

Cuando se utilice el vehículo en un ambiente en el que haya agua y sal (zonas de playa, puertos, estiba en barcos, etc.), será necesario lavar el vehículo con agua dulce para protegerlo, así como sus componentes. Se recomienda expresamente lubricar las piezas metálicas. Utilice lubricante XPS Lube (N/P 293 600 016) o un producto equivalente. Esta operación debe realizarse al finalizar la jornada.

Cuando se utilice el vehículo sobre el barro, es recomendable lavarlo para preservar los componentes y que las luces estén limpias.

NOTA: No utilice nunca agua a alta presión para limpiar el vehículo. **UTILICE AGUA A BAJA PRESIÓN ÚNICAMENTE** (como la de una manguera de riego para el jardín). Una presión alta puede provocar daños en los componentes eléctricos y mecánicos.

Qué hacer si vuelca el vehículo

Cuando el vehículo haya volcado o permanezca inclinado sobre un lado, coloque de nuevo el vehículo sobre sus ruedas y espere de 3 a 5 minutos antes de arrancar el motor. Consulte la *INFORMACIÓN DE MANTENIMIENTO* y revise lo siguiente.

- Revise el tubo de drenaje del alojamiento del filtro para detectar si hay acumulación de aceite; de ser así, limpie el filtro de aire y su alojamiento.
- Compruebe el nivel de aceite del motor y rellene si es necesario.

- Compruebe el nivel de refrigerante del motor y rellene si es necesario.
- Ponga en marcha el motor. Si permanece encendida la luz indicadora de presión de aceite, pare el motor inmediatamente. Diríjase a un distribuidor autorizado de Can-Am.

Qué hacer si el vehículo se sumerge en agua

Si se sumerge el vehículo, será necesario llevarlo a un concesionario o establecimiento distribuidor autorizado de Can-Am a la mayor brevedad. **¡NO ARRANQUE NUNCA EL MOTOR!**

AVISO La inmersión del vehículo puede provocar serios daños si no se sigue un procedimiento de arranque adecuado.

OPTIMICE LA CONDUCCIÓN

⚠ ADVERTENCIA

El ajuste de la suspensión podría afectar a la maniobrabilidad del vehículo. Dedique el tiempo necesario para familiarizarse con la respuesta del vehículo después de realizar cualquier ajuste de la suspensión.

Ajuste de la suspensión

El ajuste de la suspensión y la carga pueden influir en la facilidad de manejo y la comodidad en el vehículo.

La elección de los ajustes de la suspensión varían según el peso del piloto, las preferencias personales, la velocidad y el estado del terreno.

Ajuste de la precarga de muelle

NOTA: En los modelos *OUTLANDER 500* no se pueden ajustar los amortiguadores delanteros.

NOTA: Los amortiguadores traseros se pueden ajustar electrónicamente en los modelos *OUTLANDER LTD*.

⚠ ADVERTENCIA

Los ajustes de amortiguación de la parte izquierda y derecha en la suspensión delantera o trasera siempre deben configurarse en la misma posición. No ajuste nunca un solo elemento. Un ajuste desigual puede afectar al manejo y provocar una pérdida de estabilidad, con el consiguiente riesgo de accidente.

Ajuste la precarga de muelle girando la leva de ajuste según corresponda con la llave de ajuste que se encuentra en el kit de herramientas del vehículo.

Gire las levas de ajuste en el sentido de las agujas del reloj para una conducción más firme sobre terreno accidentado, para el transporte de carga o para arrastrar un remolque.

Gire las levas de ajuste en sentido contrario al de las agujas del reloj para el transporte de cargas ligeras y la conducción en terreno en buen estado.

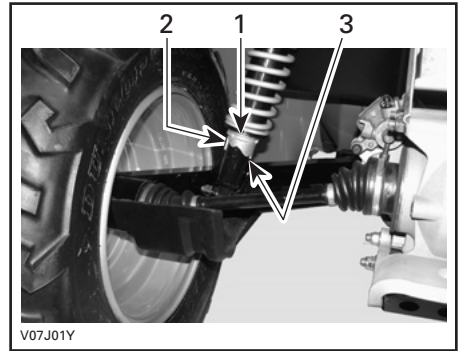

TÍPICO — AMORTIGUADORES TRASEROS

1. Levas de ajuste
2. Ajuste suave
3. Ajuste duro

Ajuste de la suspensión ACS (controlada por aire)

Sólo modelos LTD

Con este sistema, el usuario puede ajustar la suspensión trasera con sólo pulsar un botón. Si se cambia el ajuste de ACS, la presión del aire en el amortiguador trasero cambiará para proporcionar un ajuste de suspensión distinto.

El vehículo incluye de fábrica los siguientes ajustes de suspensión.

AJUSTE DE SUSPENSIÓN ACS		
AJUSTE	COMODIDAD EN LA CONDUCCIÓN	CARGA RECOMENDADA
ACS 1	Más suave	Sólo el piloto
ACS 2	Blanda	
ACS 3	Semiblanda	Transporte de un pasajero O de una carga
ACS 4	Semirrígida	
ACS 5	Rígida	Transporte de un pasajero Y de una carga
ACS 6	Más rígida	

! ADVERTENCIA

Ajuste siempre la suspensión ACS de acuerdo con la carga. Observe las siguientes recomendaciones relativas al transporte de cargas y pasajeros en el vehículo.

Para que se muestre el ajuste real, siga el procedimiento que se indica a continuación:

1. Pulse el selector varias veces hasta que se muestre *AIR_SUSP*.
2. Consulte el indicador multifunción para comprobar el ajuste real.

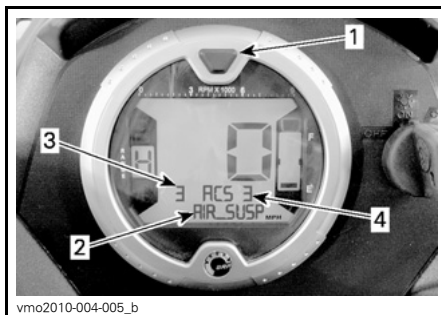

1. Botón selector
2. Visualización *AIR_SUSP*
3. Ajuste real (lectura del transductor para medir presiones)
4. Ajuste solicitado (punto de ajuste)

Para cambiar el ajuste real, siga el procedimiento que se indica a continuación:

1. Pulse el selector varias veces hasta que se muestre *AIR_SUSP*.



1. Botón selector
2. Visualización *AIR_SUSP*

2. Pulse el botón de *ACS* y suéltelo hasta que se muestre el ajuste solicitado.



TÍPICO
1. Botón ACS



TÍPICO
1. Botón ACS

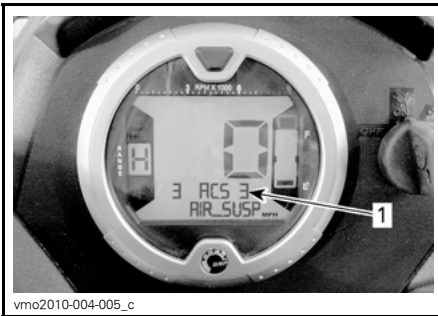

1. Ajuste solicitado

Confirmación de ajuste de suspensión ACS

Si la suspensión ACS se configuró como ACS 5 o ACS 6 antes de parar el motor del vehículo durante un período breve, el indicador multifunción presentará en la puesta en marcha un mensaje de confirmación que se irá desplazando. Asegúrese de que la suspensión se ajusta de acuerdo con la carga.

Para confirmar el ajuste de la suspensión ACS, pulse el botón de ACS y suéltelo mientras aparece el mensaje.

NOTA: Si no se confirma el mensaje, la suspensión volverá automáticamente al ajuste ACS 3.

NOTA: Si se pulsa el selector mientras aparece el mensaje de confirmación, la suspensión volverá directamente al ajuste ACS 3.

NOTA: Si la transmisión del vehículo se ajusta como MARCHA ATRÁS en el inicio, se mostrará el mensaje de anulación en lugar del mensaje de confirmación.

Ajuste para dirección asistida (DPS)

Modelos XT, XT-P y LTD únicamente

Algunos modelos están equipados con un sistema dinámico de dirección asistida (DPS). Con el DPS se reduce el esfuerzo necesario para girar el manillar.

El vehículo incluye los siguientes modos de DPS preajustados de fábrica.

MODO DE AJUSTE DE DPS	
DPS MÁX.	La intervención del sistema de dirección asistida es mayor (Resulta más fácil girar el manillar)
DPS MÍN.	La intervención del sistema de dirección asistida es menor (Resulta más difícil girar el manillar)

Para que se muestre el modo de DPS actual, siga el procedimiento que se indica a continuación:

1. Pulse el botón de *DPS* y suéltelo.



1. Botón de *DPS*

2. Consulte el indicador multifunción para comprobar el modo de *DPS* actual.



1. Visualización de modo de *DPS*

Para cambiar el modo de *DPS*, siga el procedimiento que se indica a continuación:

1. Mantenga pulsado el botón de *DPS* durante 4 segundos.

NOTA: No será posible realizar el ajuste de *DPS* si la transmisión del vehículo se configura *MARCHA ATRÁS* o si se muestra el modo *ACS* en el indicador multifunción.

TRANSPORTE DEL VEHÍCULO

Cuando transporte un vehículo, asegúrelo al remolque o a la caja de reparto con los amarres adecuados. El uso de cuerdas normales no está recomendado.

⚠ ADVERTENCIA

No incline nunca este vehículo sobre un extremo para el transporte. Se recomienda transportar el vehículo en su posición de funcionamiento normal (sobre las cuatro ruedas).



Recuerde lo siguiente:

- Descargue las rejillas portaequipajes del vehículo antes del transporte.
- Coloque la palanca de cambio en la posición de APARCAMIENTO (P).

- Coloque el freno de estacionamiento.
- Asegure el vehículo por el parachoques delantero y trasero.

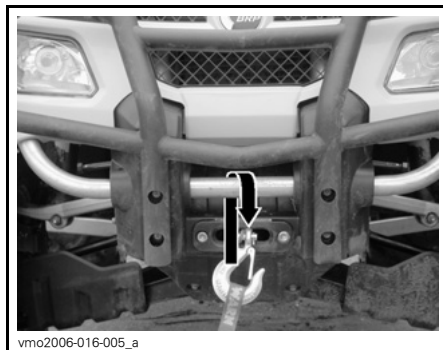

TÍPICO - UBICACIÓN DE LA FIJACIÓN DELANTERA

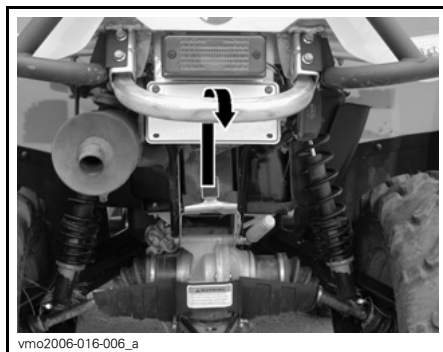

TÍPICO - UBICACIÓN DE LA FIJACIÓN TRASERA

AVISO Si ata el vehículo por otros puntos podría dañarse.

⚠ ADVERTENCIA

No remolque este vehículo arrastrándolo con un automóvil ni otro tipo de vehículo. Utilice un remolque.

INFORMACIÓN DE MANTENIMIENTO

PROGRAMA DE MANTENIMIENTO

El mantenimiento es muy importante para que el vehículo pueda usarse de forma segura. Es responsabilidad del usuario asegurar un mantenimiento adecuado. Realice comprobaciones periódicas y siga el programa de mantenimiento.

ADVERTENCIA

Si no se siguen el programa y los procedimientos de mantenimiento, el uso del vehículo podría no resultar seguro.

TABLA DE MANTENIMIENTO PERIÓDICO

PIEZA/TAREA	Revisión inicial tras 10 h o 300 km						LEYENDA
	25 h o 750 km		50 h o 1.500 km		100 h, 1 año o 3.000 km		
			200 h, 2 años o 6.000 km		Debe realizarla		
MOTOR							
Aceite del motor ⁽¹⁾ y filtro	R			R		Cliente	(1) Elemento para inspeccionar antes del uso. (2) Con mayor frecuencia si hay mucho polvo. Consulte <i>FILTRO DE AIRE</i> en <i>PROCEDIMIENTOS DE MANTENIMIENTO</i> . (6) Debe añadirse aceite al elemento de filtro de espuma del filtro de aire.
Holgura de la válvula	I, A			I, A		Concesionario	
Filtro de aire		I C ⁽²⁾ L ⁽⁶⁾	R ⁽²⁾			Cliente	
Retenes del motor	I			I		Concesionario	
Bridas de sujeción del motor	I			I		Concesionario	
Sistema de escape	I			I		Concesionario	
Amortiguador de chispas del silenciador				C		Cliente	
SISTEMA DE REFRIGERACIÓN							
Refrigerante del motor ⁽¹⁾				I ⁽³⁾	R	Cliente	(1) Elemento para inspeccionar antes del uso. (3) Comprobar la concentración del refrigerante cada 100 horas.
Tapón del radiador/test de presión del sistema de refrigeración	I				I	Concesionario	
Radiador	I, C ⁽¹⁾					Cliente	

TABLA DE MANTENIMIENTO PERIÓDICO						
A: Ajustar C: Limpiar I: Inspeccionar L: Lubricar R: Reemplazar	Revisión inicial tras 10 h o 300 km					
	25 h o 750 km					
	50 h o 1.500 km					
	100 h, 1 año o 3.000 km					
	200 h, 2 años o 6.000 km					
Debe realizarla						
PIEZA/TAREA						LEYENDA
SISTEMA DE GESTIÓN DEL MOTOR (EMS)						
Sensores del EMS	I			I		Concesionario
Códigos de avería del EMS	I			I		Concesionario
SISTEMA DE COMBUSTIBLE						
Regulador	I			I, L		Concesionario
Palanca del acelerador	I ⁽¹⁾					Cliente
Cable del acelerador	I, A		I, A, L			Concesionario/Cliente
Prueba de fuga de conductos de combustible, guías de combustible, conexiones, válvulas de retención y depósito de combustible	I				I	Concesionario
Filtro de combustible en línea				R		Concesionario
Prueba de presión de la bomba de combustible					I	Concesionario
						(1) Elemento para inspeccionar antes del uso.

TABLA DE MANTENIMIENTO PERIÓDICO

A: Ajustar C: Limpiar I: Inspeccionar L: Lubricar R: Reemplazar	Revisión inicial tras 10 h o 300 km					
	25 h o 750 km					
	50 h o 1.500 km					
	100 h, 1 año o 3.000 km					
	200 h, 2 años o 6.000 km					
	Debe realizarla					
PIEZA/TAREA					LEYENDA	

SISTEMA ELÉCTRICO

Bujías ⁽⁴⁾	I				R	Cliente	(1) Elemento para inspeccionar antes del uso. (4) Asegúrese de que la distancia entre los electrodos de la bujía es la correcta.
Conexiones de la batería	I		I			Cliente	
Conectores del módulo de control del motor (inspección visual sin desconectar)				I		Concesionario	
Conexiones eléctricas y sujeción (sistema de encendido, sistema de arranque, inyectores de combustible, etc.)	I			I		Concesionario	
Sistema de seguridad con codificación digital (Digitally Encoded Security System, D.E.S.S.)	I			I		Concesionario	
Interruptor de encendido, botón de arranque del motor e interruptor de paro del motor	I ⁽¹⁾					Cliente	
Sistema de iluminación (luces largas/cortas, luz de freno, luces de posición, intermitentes, orientación de los faros, etc.)	I ⁽¹⁾					Cliente	

TABLA DE MANTENIMIENTO PERIÓDICO								
A: Ajustar C: Limpiar I: Inspeccionar L: Lubricar R: Reemplazar	Revisión inicial tras 10 h o 300 km							
	25 h o 750 km							
	50 h o 1.500 km							
	100 h, 1 año o 3.000 km							
	200 h, 2 años o 6.000 km							
Debe realizarla								
PIEZA/TAREA							LEYENDA	
TRANSMISIÓN CVT								
Correa de transmisión				I		Concesionario	(7) Con mayor frecuencia si se realiza un uso intensivo en zonas con mucho polvo, arena, nieve, humedad o barro.	
Poleas conductora y conducida (incluido el cojinete unidireccional)				I, C, L		Concesionario		
Entrada de aire de CVT (500/650)	I			I, C		Concesionario		
Filtro de aire de CVT (800R)	I	I, C (7)				Cliente		
CAJA DE ENGRANAJES								
Aceite para caja de engranajes (7)	R			I	R	Concesionario	(7) Con mayor frecuencia si se realiza un uso intensivo en zonas con mucho polvo, arena, nieve, humedad o barro.	
Sensor de velocidad	C				C	Concesionario		
Unidad de acoplamiento 4 x 4	I			I		Concesionario		
SISTEMA DE TRACCIÓN								
Fuelles y protectores del eje motriz				I (1)		Cliente	(1) Elemento para inspeccionar antes del uso. (7) Con mayor frecuencia si se realiza un uso intensivo en zonas con mucho polvo, arena, nieve, humedad o barro.	
Diferenciales en las partes delantera y trasera (nivel de aceite, retenes y respiraderos)	I			I		R		Concesionario
Juntas del eje motriz				I				Concesionario
Junta del eje propulsor trasero (7)	I			I, L				Concesionario

TABLA DE MANTENIMIENTO PERIÓDICO

A: Ajustar
 C: Limpiar
 I: Inspeccionar
 L: Lubricar
 R: Reemplazar

Revisión inicial tras 10 h o 300 km

25 h o 750 km

50 h o 1.500 km

100 h, 1 año o 3.000 km

200 h, 2 años o 6.000 km

Debe realizarla

PIEZA/TAREA

LEYENDA

NEUMÁTICOS/RUEDAS

Tuercas y espárragos de fijación de las ruedas	I		I			Cliente	(1) Elemento para inspeccionar antes del uso.
Cojinetes de las ruedas				I		Cliente	
Neumáticos	I (1)					Cliente	

SISTEMA DE DIRECCIÓN

Sujeciones del manillar				I		Concesionario	(7) Con mayor frecuencia si se realiza un uso intensivo en zonas con mucho polvo, arena, nieve, humedad o barro.
Sistema de dirección (columna, cojinete, etc.) (7)	I			I		Concesionario	
Extremos de las barras de acoplamiento de las ruedas			I			Concesionario	
Alineación de las ruedas delanteras	I			I, A		Concesionario	

SUSPENSIÓN

Brazos de cola en la parte trasera				I		Concesionario	(7) Con mayor frecuencia si se realiza un uso intensivo en zonas con mucho polvo, arena, nieve, humedad o barro.
Soportes de brazos de cola en la parte trasera					I	Concesionario	
Amortiguadores			I			Concesionario	
Trapezoides en la parte delantera			I, L			Cliente	
Articulaciones de rótula		I				Concesionario	
Filtro de aire del compresor ACS		I, C (7)	R (7)			Cliente	
Mangueras y adaptadores de amortiguadores traseros ACS				I		Cliente	

TABLA DE MANTENIMIENTO PERIÓDICO							
A: Ajustar C: Limpiar I: Inspeccionar L: Lubricar R: Reemplazar	Revisión inicial tras 10 h o 300 km						
	25 h o 750 km						
	50 h o 1.500 km						
	100 h, 1 año o 3.000 km						
	200 h, 2 años o 6.000 km						
Debe realizarla							
PIEZA/TAREA	LEYENDA						
FRENOS							
Líquido de frenos	I	I			R ⁽⁵⁾	Concesionario/Cliente	(5) El cambio de líquido de frenos o cualquier reparación del sistema de frenos deben ser realizados en un concesionario o establecimiento distribuidor autorizado de Can-Am. (7) Con mayor frecuencia si se realiza un uso intensivo en zonas con mucho polvo, arena, nieve, humedad o barro.
Pastillas de freno ⁽⁵⁾		I ⁽⁷⁾				Concesionario	
Sistema de frenos (discos, manguitos, etc.) ⁽⁵⁾				I		Cliente	
CARROCERÍA/CHASIS							
Sujecciones de bastidor y carrocería			I			Cliente	(1) Elemento para inspeccionar antes del uso.
Bastidor				I		Concesionario	
Estado del enganche y la bola (si están instalados)	I ⁽¹⁾					Cliente	
Cierres de la cubierta de almacenamiento	I ⁽¹⁾					Cliente	
Asideros (modelos 2-UP)	I ⁽¹⁾					Cliente	
Asiento del pasajero o caja de almacenamiento y dispositivos de sujeción respectivos (modelos 2-UP)	I ⁽¹⁾					Cliente	
Asiento del conductor y dispositivos de sujeción	I ⁽¹⁾					Cliente	
Estado del enganche y la bola (si están instalados)	I ⁽¹⁾					Cliente	

REVISIÓN DE LAS 10 HORAS

Es recomendable que tras las 10 primeras horas de funcionamiento o de 300 km (si es antes), el vehículo sea inspeccionado por un distribuidor autorizado de Can-Am. La inspección inicial es muy importante y no debe ser descuidada.

NOTA: Esta revisión de las 10 horas corre a cargo del propietario del vehículo.

Es recomendable que esta inspección sea firmada por un distribuidor autorizado de Can-Am.

Fecha de revisión tras 10 horas de funcionamiento

Firma del distribuidor autorizado

Nombre del distribuidor

PROCEDIMIENTOS DE MANTENIMIENTO

En esta sección se incluyen instrucciones sobre los procedimientos básicos de mantenimiento. Si cuenta con las herramientas y los conocimientos de mecánica necesarios, puede llevar a cabo estos procedimientos. De lo contrario, diríjase a un distribuidor autorizado de Can-Am.

Para otras operaciones importantes del programa de mantenimiento que resulten más difíciles y exijan el uso de herramientas especiales es probable que deba optar por un distribuidor autorizado de Can-Am.

ADVERTENCIA

Pare el motor y siga estos procedimientos cuando realice tareas de mantenimiento. Si no sigue los procedimientos de mantenimiento adecuados, puede resultar lesionado por el contacto con piezas a alta temperatura, componentes móviles, una descarga eléctrica, productos químicos u otros factores de riesgo.

ADVERTENCIA

Si fuera necesario retirar un dispositivo de bloqueo (p. ej. pestañas de bloqueo, sujeciones con cierre automático, etc.), sustitúyalos siempre por una pieza nueva.

Filtro de aire

Pautas para el mantenimiento del filtro de aire

Al igual que en cualquier otro ATV, el mantenimiento del filtro de aire es fundamental para un buen funcionamiento del motor y para prolongar la vida útil de éste.

La periodicidad del mantenimiento del filtro de aire debe ajustarse a las condiciones de la conducción.

La frecuencia de mantenimiento del filtro de aire será mayor y deberá añadirse aceite al elemento de filtro de espuma en las siguientes condiciones:

- Conducción sobre arena seca
- Conducción sobre superficies cubiertas de tierra seca
- Conducción por carreteras de grava o similares.

NOTA: Si además se conduce en grupo, las necesidades de mantenimiento del filtro de aire serán aún mayores. Consulte el subapartado de *LIMPIEZA Y LUBRICACIÓN DEL FILTRO DE AIRE* para conocer el procedimiento de mantenimiento.

NOTA: Puede utilizarse un prefiltro accesorio especial para zonas con mucho polvo. Póngase en contacto con un concesionario o distribuidor autorizado de Can-Am para obtener información más detallada.

Extracción del filtro de aire

AVISO No quite ni modifique nunca ningún componente del alojamiento del filtro de aire. De otro modo, el motor puede sufrir un deterioro del rendimiento o daños mecánicos. El motor está calibrado para funcionar específicamente con esos componentes.

Retire el asiento.

Libere las pestañas del panel central del bastidor.

Retire el panel central tirando de él hacia atrás.



1. Panel central
2. Pestañas

Libere las sujeciones y retire la tapa de la caja del filtro de aire.

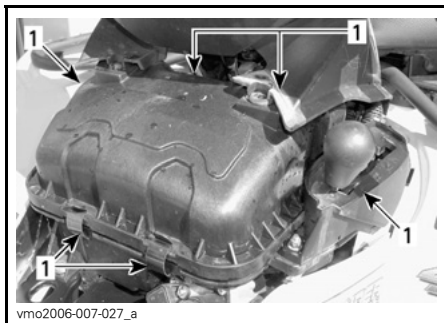

1. Libere las sujeciones

Modelos 500

Afloje la sujeción y saque el filtro de aire.



VISUALIZACIÓN DE FILTRO DE AIRE DE 500

1. Sujeción
2. Filtro de aire

Quite el elemento de filtro de espuma; para ello, tire con cuidado hacia fuera.

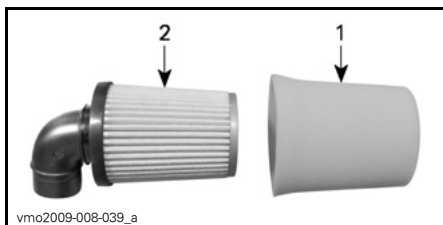

1. Elemento de filtro de espuma
2. Filtro de papel

Modelos 650 y 800R

Afloje la sujeción y saque el filtro de aire.

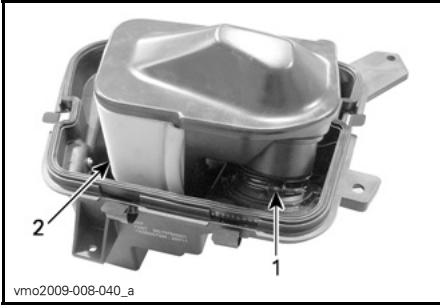

VISUALIZACIÓN DE FILTRO DE AIRE 650 Y 800R

1. Sujeción
2. Filtro de aire

Quite el elemento de filtro de espuma empujando con cuidado los extremos hacia el interior.

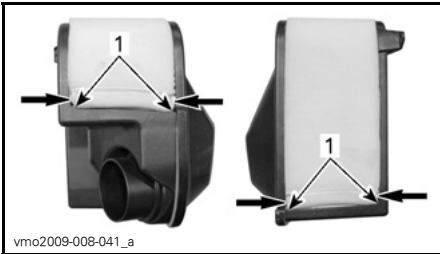

1. Extremos de elemento de filtro de espuma

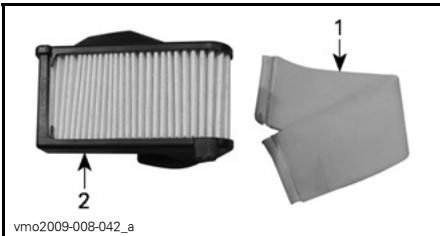

1. Elemento de filtro de espuma
2. Filtro de papel

Limpieza y lubricación del filtro de aire

⚠ CUIDADO Es recomendable utilizar protección para los ojos y guantes adecuados cuando se utilicen productos químicos.

Limpieza del filtro de papel

1. Asegúrese de quitar el elemento del filtro de espuma del filtro de papel.
2. Sacuda el filtro de papel para que salga el polvo grueso.

De ese modo saldrá la suciedad y el polvo del filtro de papel.

NOTA: La vida útil del filtro de papel es limitada; reemplace el filtro si está demasiado sucio u obstruido.

AVISO No es recomendable aplicar aire comprimido al filtro de papel, ya que podrían dañarse las fibras del papel y reducirse así la capacidad de filtración en zonas con mucho polvo.

AVISO No lave el filtro de papel con ninguna solución limpiadora.

Limpieza del elemento de filtro de espuma

1. Empape el elemento de filtro de espuma por dentro y por fuera con LIMPIADOR DE FILTRO DE AIRE (N/P 219 700 341).



LIMPIADOR DE FILTRO DE AIRE (N/P 219 700 341)



TÍPICO - EMPAPE EL ELEMENTO DEL FILTRO DE ESPUMA

2. Déjelo 3 minutos.
3. Tal como se indica en el recipiente del limpiador de filtros de aire (UNI), enjuague con agua corriente.
4. Deje que el elemento de espuma se seque completamente.

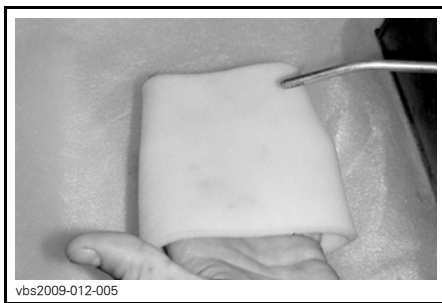

TÍPICO - SECO

NOTA: Puede que se precise una segunda aplicación si el elemento está muy sucio.

Lubricación del elemento de filtro de espuma

1. Rocíe ACEITE PARA FILTRO DE AIRE (N/P 219 700 340) en el elemento de filtro de espuma secado previamente.



ACEITE DE FILTRO DE AIRE (N/P 219 700 340)



vbs2009-012-014

TÍPICO - ENGRASE CON ACEITE EL ELEMENTO DEL FILTRO DE ESPUMA

2. Déjelo entre 3 y 5 minutos.
3. Quite el exceso de aceite que pudiera traspasarse al filtro de papel; para ello, envuelva el elemento de filtro de espuma con un paño absorbente y apriételo suavemente. Así también se garantiza una cobertura completa con aceite del filtro de espuma.
4. Vuelva a colocar el elemento el filtro de espuma sobre el filtro de papel.

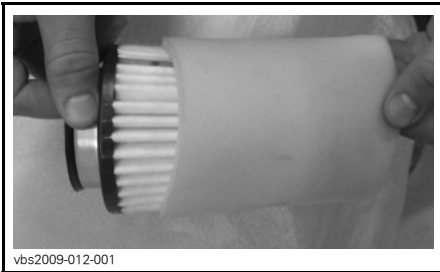

vbs2009-012-001

TÍPICO

Instalación del filtro de aire

Vuelva a colocar las piezas en el orden inverso al del desmontaje.

Aceite del motor

Nivel de aceite del motor

AVISO Compruebe el nivel con frecuencia y rellene cuando sea necesario. **No llene excesivamente.** Si hace funcionar el motor o la caja de engranajes con un nivel inadecuado, estos componentes pueden sufrir graves daños. Limpie cualquier resto de salpicaduras o líquido derramado.

NOTA: A la hora de comprobar el nivel de aceite, revise la zona del motor para descartar fugas.

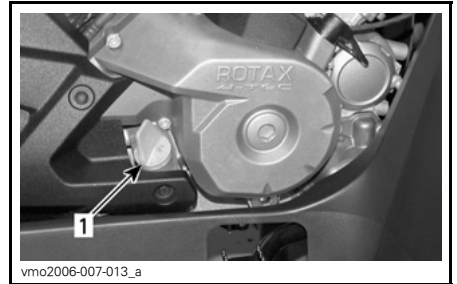

vmo2006-007-013_a

PARTE DERECHA DEL MOTOR

1. Varilla medidora del nivel de aceite

Con el vehículo en una superficie llana y el motor frío, compruebe el nivel de aceite del modo siguiente:

1. Desenrosque la varilla medidora, sáquela y límpiela.
2. Vuelva a colocar la varilla y enrósquela completamente.
3. Sáquela y compruebe el nivel de aceite. Debe estar cerca de la marca superior.

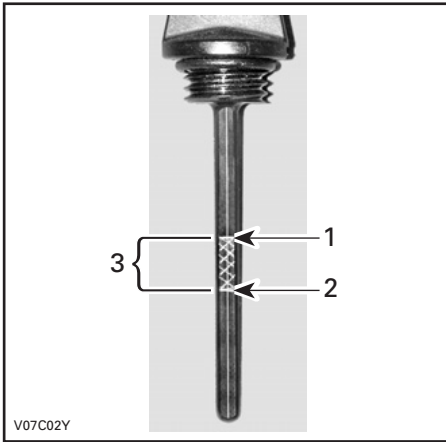

TÍPICO

1. Lleno
2. Agregar
3. Margen de funcionamiento

Para añadir aceite, retire la varilla medidora. Para evitar derrames, coloque un embudo en el conducto de la varilla.

Añada una pequeña cantidad del aceite recomendado y verifique de nuevo el nivel.

Repita los procedimientos anteriores hasta que el nivel de aceite llegue a la señal superior de la varilla. **No llene excesivamente.**

Ajuste la varilla debidamente.

Aceite recomendado para el motor

Para la temporada de verano, utilice ACEITE DE VERANO XPS (N/P 293 600 121).

Para la temporada de invierno, utilice ACEITE DE INVIERNO XPS (N/P 293 600 112).

NOTA: El aceite sintético XPS tiene una fórmula especial y ha sido sometido a pruebas para comprobar si satisface los estrictos requisitos de este motor.

Si no está disponible, utilice aceite SAE 5W30 para motores de 4 tiempos que cumpla o exceda los requisitos de la clasificación de servicio API SM, SL o SJ. Compruebe siempre la certificación de la etiqueta de servicio API en el recipiente de aceite. Debe figurar al menos uno de los estándares indicados anteriormente. Consulte la tabla de viscosidad para obtener más información.

Tabla de viscosidad de aceite del motor

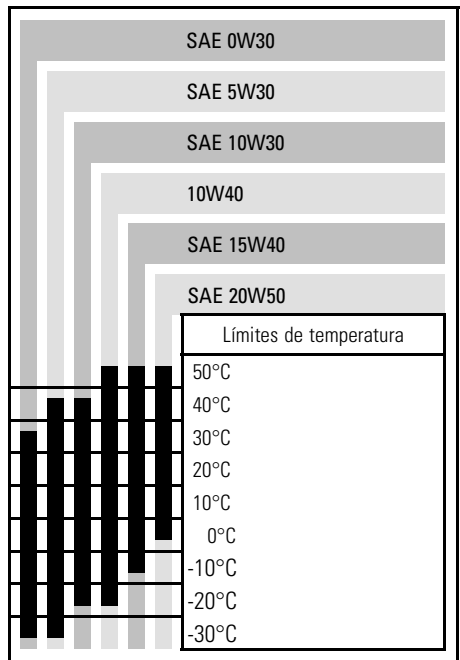

Cambio de aceite del motor

El aceite y el filtro deben ser reemplazados al mismo tiempo.

El cambio de aceite debe realizarse con el motor en caliente.

⚠ ADVERTENCIA

El aceite del motor puede encontrarse a una temperatura muy alta. Para evitar posibles quemaduras, no quite el tapón de drenaje del motor ni la tapa del filtro si el motor está caliente. Espere hasta que el aceite del motor esté caliente.

Asegúrese de que el vehículo se encuentra en una superficie llana.

Retire la varilla medidora.

Limpie la zona del tapón de drenaje del aceite.

Coloque un recipiente debajo de la zona del tapón de drenaje.

Desenrosque el tapón de drenaje de aceite.

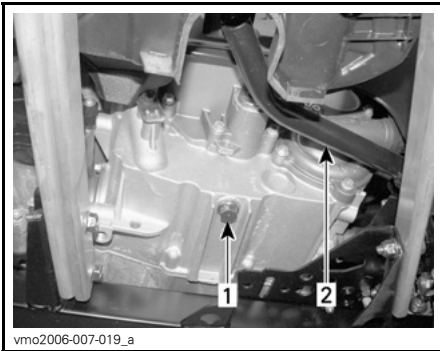

TÍPICO

1. Tapón de drenaje de aceite
2. Pedal de freno

Aguarde el tiempo necesario para que el aceite salga del filtro.

Cambie el filtro de aceite. Consulte el apartado relativo al *FILTRO DE ACEITE*.

Cambie la junta del tapón de drenaje de aceite.

Limpie la zona de la junta en el motor y el tapón de drenaje de aceite; después, vuelva a colocar el tapón.

Vuelva a llenar el motor hasta el nivel correspondiente con el aceite recomendado.

Consulte el apartado de *ESPECIFICACIONES* para conocer la capacidad de almacenamiento de aceite.

Ponga en marcha el motor y déjelo al ralentí durante unos minutos.

Asegúrese de que no haya fugas en la zona del filtro de aceite y del tapón de drenaje de aceite.

Pare el motor.

Espere hasta que el aceite fluya hasta el cárter y compruebe el nivel del aceite.

Añada el aceite que sea necesario.

Deseche el aceite usado con arreglo a la normativa local de protección del medio ambiente.

Filtro de aceite

Sustitución del filtro de aceite

Quite la tapa situada a la derecha del motor.

Desenrosque la tapa del filtro de aceite.

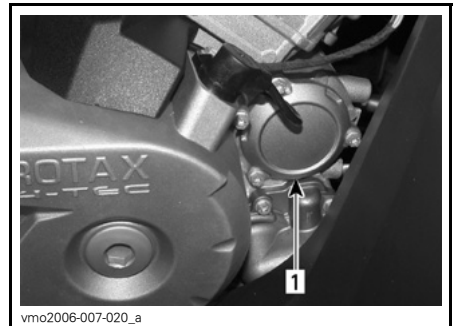

1. Tapa del filtro de aceite

Retire el filtro de aceite y sustitúyalo con un filtro nuevo.

Compruebe la junta tórica de la tapa y cámbiela si es necesario.

Atornille la tapa del filtro de aceite en la ubicación correspondiente.

Limpie los restos de aceite derramado en el motor.

Radiador

Revisión del radiador

Compruebe periódicamente la limpieza de la zona del radiador.



TÍPICO

1. Radiador

Revise el radiador y las mangueras para descartar fugas y deterioros.

Revise las aletas del radiador. Deben estar limpias, sin barro, tierra, hojas o cualquier otro depósito que pudiera impedir que el radiador se enfríe correctamente.

Retire los depósitos con las manos en la medida de lo posible. Si hay agua disponible en las proximidades, lave las aletas del radiador.

Si dispone de una manguera de riego, utilícela para lavar las aletas del radiador.

⚠ ADVERTENCIA

No limpie nunca el radiador con las manos cuando esté muy caliente. Deje que el radiador se enfríe antes de limpiarlo.

AVISO Tenga cuidado de que no se dañen las aletas del radiador cuando las limpie. No utilice ningún objeto/herramienta que pudiera dañar las aletas. Las aletas son piezas delgadas diseñadas para permitir una refrigeración eficaz. CUANDO UTILICE UNA MANGUERA PARA LAVAR, EMPLEE AGUA A BAJA PRESIÓN ÚNICAMENTE; NO UTILICE NUNCA MÁQUINAS DE LIMPIEZA A ALTA PRESIÓN.

Diríjase a un distribuidor autorizado de Can-Am para comprobar el rendimiento del sistema de refrigeración.

Refrigerante del motor

Nivel de refrigerante del motor

⚠ ADVERTENCIA

Compruebe el nivel de refrigerante con el motor en frío. Nunca añada refrigerante al sistema de refrigeración cuando el motor esté caliente.

NOTA: A la hora de comprobar el nivel de refrigerante, revise la zona del motor para descartar fugas.

Retire el panel de acceso al compartimento de servicio de la parte delantera.

- Para quitar el panel del compartimento de servicio delantero, primero quite el seguro y después levántelo.

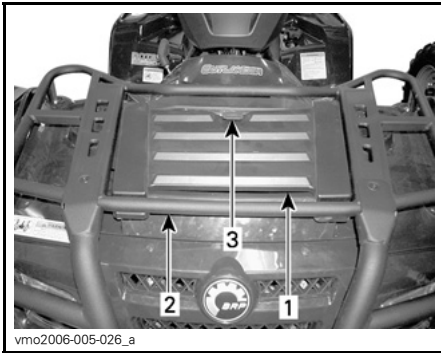

vmo2006-005-026_a

1. Panel del compartimento de servicio en la parte delantera
2. Rejilla (portaequipajes) delantera
3. Seguro

Con el vehículo en una superficie llana, el líquido debe encontrarse entre las marcas de nivel MIN. y MAX. que figuran en el depósito de refrigerante.



vmo2006-007-016_a

TÍPICO - DEPÓSITO DE REFRIGERANTE

NOTA: Cuando compruebe el nivel a una temperatura inferior a 20°C, puede estar ligeramente por debajo de la marca MIN.

Añada refrigerante hasta la marca MAX. si es necesario.

Utilice un embudo para evitar que se derrame. **No llene excesivamente.**

Vuelva a instalar y apriete correctamente el tapón de llenado.

Pase la manguera del depósito de refrigerante tal como se indica en la siguiente ilustración.

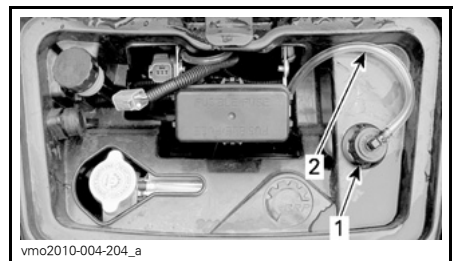

vmo2010-004-204_a

- TÍPICO**
1. Tapón de llenado
 2. Manguera del depósito de refrigerante

AVISO Asegúrese de que el recorrido de la manguera del depósito de refrigerante sea adecuado, tal como se muestra en la ilustración anterior, para evitar interferencias con el control remoto del cabestrante al cerrar la tapa.

Vuelva a colocar panel del compartimento de servicio de la parte delantera.

Si se añade refrigerante al depósito de refrigerante, compruebe el nivel también en el radiador.

Añada refrigerante si es necesario.

⚠ ADVERTENCIA

Para evitar posibles quemaduras, no quite el tapón del radiador si el motor está caliente.

NOTA: Si el sistema de refrigeración precisa refrigerante con frecuencia, es síntoma de fugas o de un problema del motor. Diríjase a un distribuidor autorizado de Can-Am.

NOTA: No es recomendable guardar artículos tales como impermeables, cuerdas ni otros objetos en el compartimento de servicio de la parte delantera, ya que podrían estorbar al normal funcionamiento de algunos componentes.

Refrigerante recomendado para el motor

Utilice siempre anticongelante etilenglicol con inhibidores antioxidantes específicos para motores de aluminio de combustión interna.

El sistema de refrigeración debe llenarse con el refrigerante premezclado de BRP (N/P 219 700 362) o con una solución de agua destilada y anticongelante (en una proporción del 50%).

Sustitución del refrigerante del motor

⚠ ADVERTENCIA

Para evitar posibles quemaduras, no quite el tapón del radiador ni afloje el tapón de drenaje del refrigerante si el motor está caliente.

Retire el panel de acceso al compartimento de servicio de la parte delantera. Consulte el apartado sobre el *NIVEL DE REFRIGERANTE DEL MOTOR*.

Quite el tapón del radiador.

Para quitar el tapón del radiador, presione y hágalo girar en el sentido contrario al de las agujas del reloj.



vmo2007-003-017_e

1. Tapón del radiador

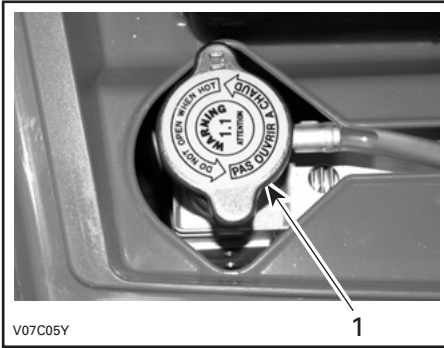

1. Tapón del radiador

Desenrosque el tapón de drenaje del refrigerante y vacíe el refrigerante en un recipiente apropiado.

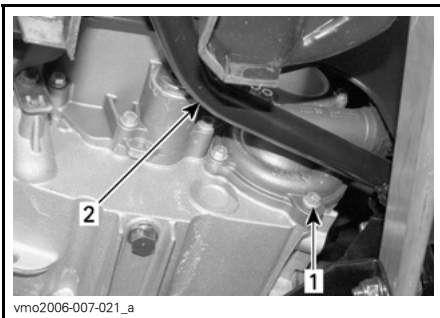

1. Tapón de drenaje de refrigerante
2. Pedal de freno

NOTA: No desenrosque completamente el tapón de drenaje del refrigerante.

Extraiga el panel lateral derecho.

Desatornille el tornillo de sangrado situado en la parte superior del alojamiento del termostato.



1. Tornillo de sangrado

Vacíe el sistema completamente.

Vuelva a colocar el tapón de drenaje del refrigerante.

Pince el manguito que se encuentra entre el radiador y el alojamiento del termostato con una pinza grande para manguitos (N/P 529 032 500) o equivalente.

AVISO No utilice alicates de sujeción para pinzar el fuelle.



1. Abrazadera de manguito

Añada líquido refrigerante al radiador hasta que salga por el orificio del alojamiento del termostato.

Coloque el tornillo de sangrado y retire la abrazadera del manguito.

Termine de llenar el radiador.

Compruebe el nivel del depósito de refrigerante y añada líquido si es necesario.

Haga funcionar el motor al ralentí con el tapón del radiador quitado. Añada lentamente refrigerante si es necesario.

En este punto, espere hasta que el motor alcance una temperatura normal de funcionamiento.

Accione la palanca del acelerador dos o tres veces y, a continuación, añada refrigerante si es necesario.

Coloque el tapón del radiador siguiendo el procedimiento inverso al de extracción.

Revise todas las conexiones para detectar si existen fugas y compruebe el nivel de refrigerante en el depósito.

Amortiguador de chispas del silenciador

Limpieza del supresor de chispas

El silenciador debe limpiarse periódicamente para eliminar la carbonilla acumulada.

⚠ ADVERTENCIA

No haga nunca funcionar el motor en un recinto cerrado. No realice nunca esta operación inmediatamente después de haber hecho funcionar el motor, ya que el sistema de escape estará muy caliente. Asegúrese de que no hay materiales combustibles en la zona. Utilice protección para los ojos y guantes. No se sitúe nunca detrás del vehículo mientras purgue el sistema de escape. Respete todas las leyes y normas aplicables.

Elija una zona bien ventilada y asegúrese de que el silenciador está frío.

Coloque la marcha en la posición de APARCAMIENTO (P).

Retire el tapón de limpieza del silenciador.

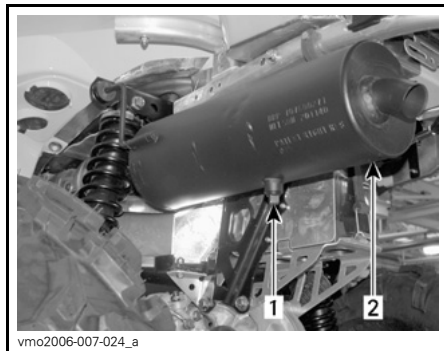

TÍPICO

1. Tapón de limpieza
2. Silenciador

Bloquee el extremo del silenciador con un trapo y ponga el motor en marcha.

Aumente momentáneamente el régimen de r.p.m. varias veces para que se purgue la carbonilla acumulada en el silenciador.

Pare el motor y deje que se enfríe el silenciador.

Vuelva a instalar el tapón de limpieza.

Filtro de aire de CVT

Sólo 800R EFI

Extracción del filtro de aire de CVT

1. Retire el asiento del vehículo.
2. Libere las pestañas del panel central del bastidor.
3. Retire el panel central tirando de él hacia la parte trasera del vehículo.



1. Panel central
2. Pestañas

4. Tire del tablero de instrumentos hacia arriba.

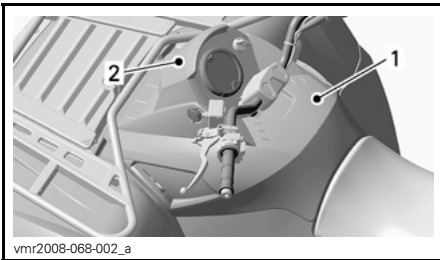

- TÍPICO**
1. Panel central
 2. Tablero de instrumentos

Cuando lea esta Guía para el usuario, recuerde lo siguiente:

⚠ ADVERTENCIA

Indica una posible situación de riesgo que, si no se evita, puede dar lugar a lesiones graves o incluso a la muerte.

5. Retire el filtro de aire de la entrada de aire de la CVT estirando por los lados.

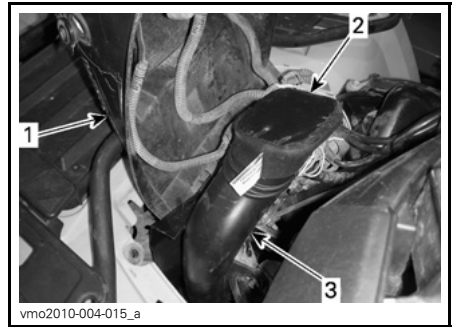

1. Tablero de instrumentos
2. Filtro de aire de CVT
3. Entrada de aire a la CVT

Limpeza del filtro de aire de CVT

1. Vierta solución de limpieza (N/P 219 700 341) o equivalente en un cubo.
2. Ponga el filtro en remojo.
3. Mientras el filtro está en remojo, limpie la parte interior del extremo de la entrada de aire a la CVT.
4. Enjuague el filtro con agua templada hasta que haya desaparecido toda la solución limpiadora.
5. Deje que el filtro se seque completamente.

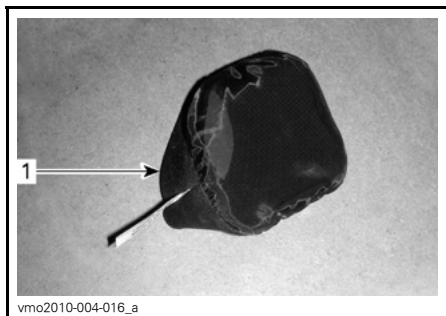

1. Filtro de aire de CVT

Instalación del filtro de aire de CVT

1. Instale el filtro de aire de la entrada de aire en la CVT estirando por los lados.
2. Mueva el tablero de instrumentos hacia abajo y fije debidamente las pestañas.
3. Coloque el panel central.
4. Coloque el asiento.

Tapa de CVT

Vaciado de la cubierta de la CVT

Si en algún momento sospecha que ha entrado agua en la cubierta de la CVT, vacíe el alojamiento de la CVT extrañando el tornillo de vaciado.



DETRÁS DEL REPOSAPIÉS IZQUIERDO

1. Tornillo de vaciado

Aceite para caja de engranajes

Nivel de aceite de la caja de engranajes

AVISO Compruebe el nivel y rellene si es necesario. **No llene excesivamente.** El funcionamiento con un nivel inadecuado podría producir daños graves a la caja de engranajes. Limpie cualquier resto de salpicaduras o líquido derramado.

Sitúe el vehículo en una superficie llana.

Seleccione la posición de punto muerto.

Ponga el freno de estacionamiento.

Compruebe el nivel de aceite de la caja de engranajes. Para ello, quite el tapón.

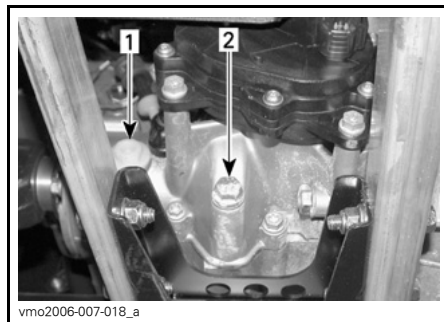

1. Tapón del nivel de aceite
2. Tapón de drenaje de aceite

El aceite debería estar a ras de la parte inferior del orificio del nivel de aceite.

Llene cuando sea preciso hasta que el nivel de aceite de la caja de engranajes salga por el orificio del nivel del aceite.

Aceite recomendado para la caja de engranajes

Utilice el aceite para guardacadena XPS (N/P 413 801 900) o un producto equivalente.

AVISO No utilice otros tipos de aceite no recomendados en operaciones de servicio técnico. No debe mezclarse con otros tipos de aceite.

Cambio de aceite de la caja de engranajes

Sitúe el vehículo en una superficie llana.

Limpie la zona del tapón de drenaje y el tapón del nivel de aceite.

Quite el tapón de drenaje de la caja de engranajes.

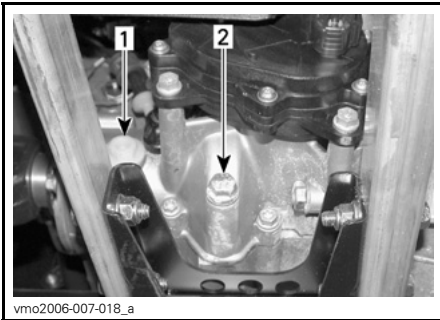

1. Tapón del nivel de aceite
2. Tapón de drenaje de aceite

NOTA: Para drenar completamente la caja de engranajes, coloque un gato debajo del reposapiés izquierdo y eleve el vehículo inclinándolo hacia la derecha. Cuando la caja de engranajes esté vacía, coloque el tapón de drenaje y vuelva a dejar que el vehículo repose sobre el suelo.

Utilice el aceite para guardacadena XPS (N/P 413 801 900) o un producto equivalente.

AVISO No utilice otros tipos de aceite no recomendados en operaciones de servicio técnico. No debe mezclarse con otros tipos de aceite.

El aceite debería estar a ras de la parte inferior del orificio del nivel de aceite.

Llene cuando sea preciso hasta que el nivel de aceite de la caja de engranajes salga por el orificio del nivel del aceite.

Vuelva a instalar el tapón de nivel de aceite de la caja de engranajes.

Cable del acelerador

Lubricación del cable del acelerador

El cable del estrangulador debe lubricarse con lubricante de silicona (N/P 293 600 041) o equivalente.

⚠️ ADVERTENCIA

Utilice siempre un lubricante basado en silicona. El uso de otro lubricante (como un lubricante basado en agua) podría provocar agarrotamiento o rigidez de la palanca/cable del acelerador.

Abra la caja de la palanca del acelerador.

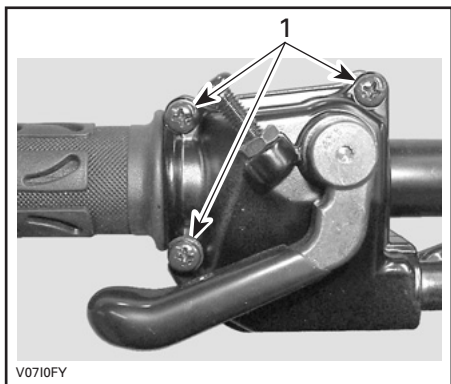

1. Quite estos tornillos

Separe la caja.

Deslice el protector de goma hacia atrás para acceder al ajustador del cable del acelerador.

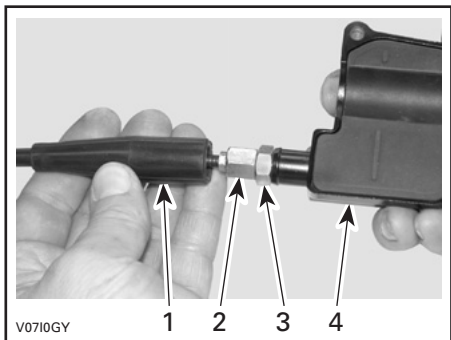

1. Protector del cable
2. Ajustador del cable del acelerador
3. Tornillo de retén
4. Caja de la palanca del acelerador

Atornille el ajustador del cable del acelerador.

Quite el protector del alojamiento interno.

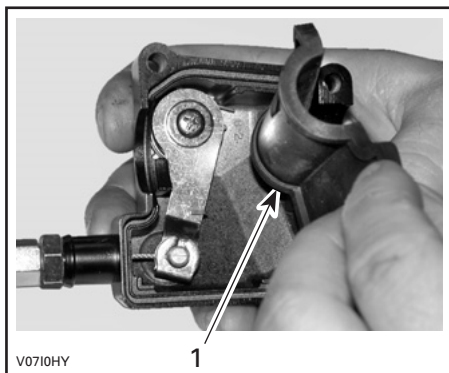

1. Protector del alojamiento interno

Extraiga el cable del alojamiento de la palanca del acelerador.

NOTA: Deslice el cable por la ranura de la mordaza y retire el extremo del cable de la mordaza.

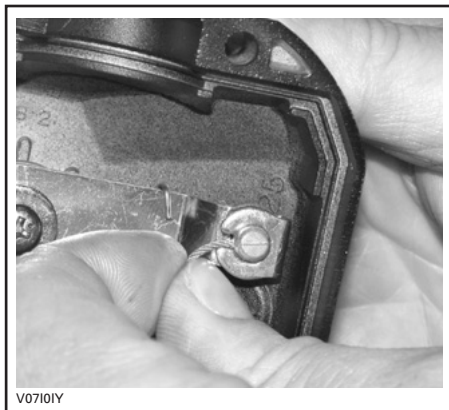

Quite la tapa lateral del regulador.

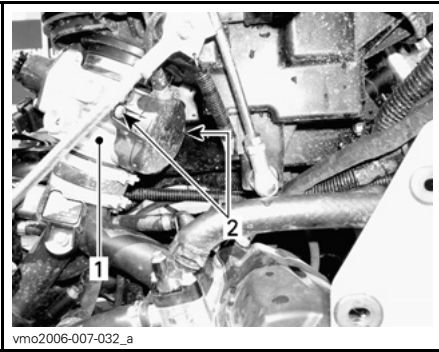

1. Regulador
2. Tornillos de la tapa lateral

Inserte la aguja de la lata del lubricante en el extremo del ajustador del cable del acelerador.

⚠ ADVERTENCIA

Utilice siempre protección para los ojos y guantes cuando vaya a lubricar un cable.



TÍPICO

NOTA: Ponga un trapo alrededor del ajustador del cable del acelerador para prevenir salpicaduras de lubricante.

Añada lubricante hasta que salga por el extremo del regulador correspondiente al cable del acelerador.

Vuelva a instalar el cable y ajústelo.

Palanca del acelerador

Ajuste de la palanca del acelerador

Deslice el protector de goma hacia atrás para acceder al ajustador del cable del acelerador.

Afloje la contratuerca y gire el ajustador para obtener un recorrido libre adecuado de la palanca del acelerador.

NOTA: Mida el recorrido libre del acelerador desde la punta de la palanca del acelerador.

Apriete la contratuerca y vuelva a colocar el protector.

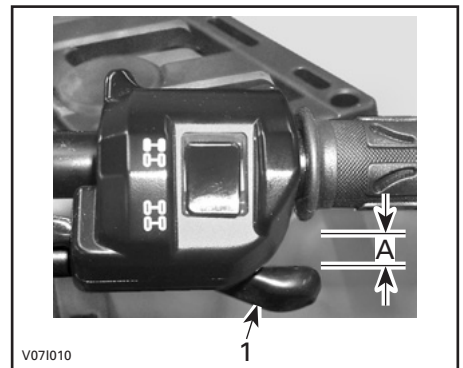

1. Palanca del acelerador
- A. 3 mm a 6 mm

Con la palanca de cambio en la posición de APARCAMIENTO (P), ponga en marcha el motor.

Compruebe si el cable del acelerador está ajustado correctamente; para ello, gire completamente el manillar a la derecha y luego a la izquierda. Si aumenta el régimen del motor, vuelva a ajustar el recorrido libre de la palanca del acelerador.

Bujías

⚠ ADVERTENCIA

Si no se indica lo contrario, gire siempre el interruptor de contacto hasta la posición desactivado (OFF) antes de realizar cualquier operación de mantenimiento o reparación relacionada con el sistema eléctrico.

Extracción de bujías

Extraiga los paneles laterales.

Desconecte los cables de bujía.

Afloje las bujías una vuelta.

Limpie las bujías y las culatas con aire a presión, si es posible.

⚠ ADVERTENCIA

Utilice siempre gafas de seguridad cuando aplique aire a presión.

Afloje completamente las bujías y extraígalas.

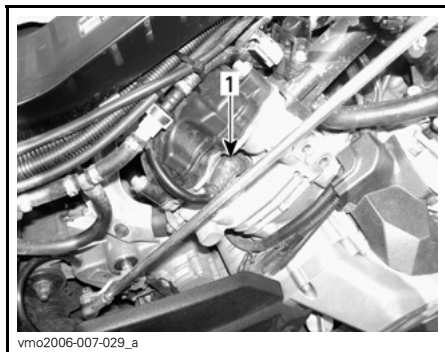

LATERAL DERECHO — CILINDRO DE LA PARTE TRASERA

1. Bujía

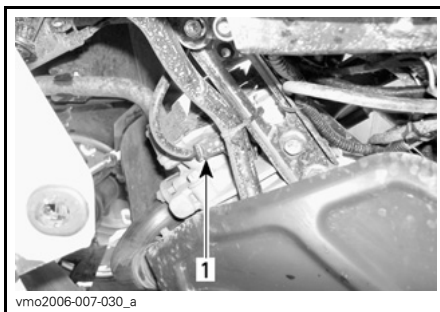

LATERAL IZQUIERDO — CILINDRO DE LA PARTE DELANTERA

1. Bujía

Instalación de bujías

Antes de la instalación, asegúrese de que las superficies de contacto de las tapas de los cilindros y las bujías no presentan suciedad.

Con ayuda de una galga de espesores, ajuste el espacio de la bujía a una distancia de entre 0,6 mm a 0,7 mm.

Aplique lubricante antiagarrotador en la rosca de la bujía para prevenir un posible agarrotamiento.

Apriete manualmente las bujías contra las tapas de los cilindros y ajústelas con una llave dinamométrica y un adaptador apropiado.

Apriete las bujías con un par de $20\text{N}\cdot\text{m} \pm 2,4\text{N}\cdot\text{m}$.

Batería

⚠ ADVERTENCIA

Si no se indica lo contrario, gire siempre el interruptor de contacto hasta la posición desactivado (OFF) antes de realizar cualquier operación de mantenimiento o reparación relacionada con el sistema eléctrico.

⚠ ADVERTENCIA

No cargue nunca una batería si está instalada en el vehículo.

Estos vehículos están equipados con una batería VRLA (de plomo-ácido regulada por válvula). Es una batería que no precisa mantenimiento; no hay que añadir agua para ajustar el nivel del electrolito.

AVISO No quite nunca el tapón hermético de la batería.

Extracción de la batería

Desconecte primero el cable NEGRO (-) y luego el ROJO (+).

⚠ ADVERTENCIA

Respete siempre este orden para el desmontaje; desconecte primero el cable NEGRO (-).

Retire la correa de sujeción de saque la batería del bastidor.



1. Batería
2. Correa de sujeción

Limpieza de la batería

Limpie la batería, así como el alojamiento y las sujeciones de ésta, utilizando una solución de agua y bicarbonato.

Elimine la corrosión existente en los terminales del cable de batería y en las sujeciones de ésta, utilizando un cepillo de alambre fuerte.

El alojamiento de la batería debe limpiarse con un cepillo suave y una solución de bicarbonato.

Instalación de la batería

Vuelva a colocar la batería en el vehículo.

⚠ ADVERTENCIA

Conecte primero el cable ROJO (+) y luego el cable NEGRO (-). Conecte siempre primero el cable ROJO (+).

Fusibles

⚠ ADVERTENCIA

Apague siempre el interruptor de contacto (posición desactivado (OFF)) antes de sustituir un fusible defectuoso.

Inspección de fusibles

Compruebe si se ha fundido el filamento.

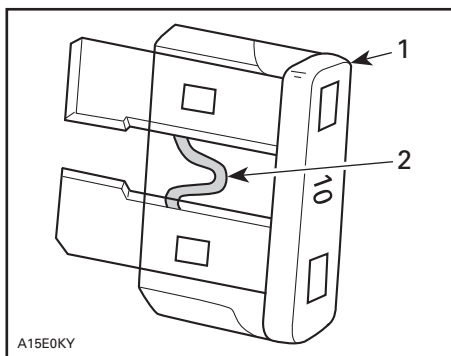

TÍPICO

1. Fusible
2. Compruebe si se ha fundido

AVISO No utilice un fusible de mayor capacidad, ya que esto podría provocar serios daños.

Ubicación de los fusibles en la parte delantera

Retire el panel de acceso al compartimento de servicio de la parte delantera.

- Para quitar el panel del compartimento de servicio delantero, primero quite el seguro y después levántelo.

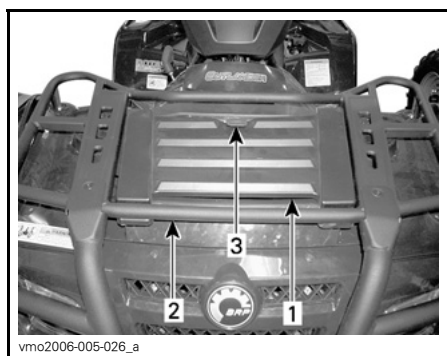

1. Panel del compartimento de servicio en la parte delantera
2. Rejilla (portaequipajes) delantera
3. Seguro



TÍPICO - COMPARTIMENTO DE SERVICIO DE LA PARTE DELANTERA

1. Caja de fusibles en la parte delantera

CAJA DE FUSIBLES EN LA PARTE DELANTERA

NO	DESCRIPCIÓN	CATEGORÍA
F1	Bobinas de encendido	5 A
F2	Ventilador	20 A
F3	Inyectores de combustible	5 A
F4	Velocímetro, sensor de velocidad, luz trasera	7,5 A
F5	Bomba de combustible	7,5 A
F6	Módulo de control del motor (Engine control module, ECM)	5 A
F7	Accesorios	20 A
F14	Suspensión ACS (controlada por aire) (si procede)	20 A

NOTA: Busque la ubicación de los fusibles en el interior de la cubierta de la caja de fusibles.

Ubicación de los fusibles en la parte trasera

El portafusibles trasero se encuentra en la parte posterior del vehículo, cerca de la batería.



TÍPICO - VISUALIZACIÓN DEL OUTLANDER 800R LTD

1. Portafusibles trasero

Todos los modelos excepto LTD

PORTAFUSIBLES TRASERO		
NO	DESCRIPCIÓN	CATEGORÍA
F1	Principal	30 A
F2	Ventilador/accesorios	30 A
F3	Sistema dinámico de dirección asistida (DPS) (si procede)	40 A

Modelos LTD

PORTAFUSIBLES TRASERO		
NO	DESCRIPCIÓN	CATEGORÍA
F1	Principal	30 A
F2	Ventilador/accesorios	40 A
F3	DPS (sistema dinámico de dirección asistida)	40 A

Luces

⚠ ADVERTENCIA

Apague siempre el interruptor de contacto (posición desactivado (OFF)) antes de sustituir una bombilla defectuosa.

Compruebe siempre el funcionamiento de las luces después de reemplazarlas.

Sustitución de bombillas de los faros

AVISO No toque nunca la parte de cristal de una bombilla halógena directamente con los dedos, ya que así se acorta su duración. Si se toca el cristal, límpielo con alcohol isopropílico, que no dejará rastros en la bombilla.

NOTA: En la ilustración siguiente se ha extraído el faro para una mejor comprensión.

Gire el interruptor de contacto a la posición de desactivación (OFF).

Quite los tornillos de la tapa.

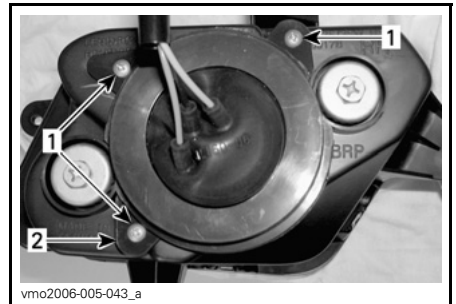

- 1. Tornillos
- 2. Soporte

Quite el protector de goma del alojamiento del faro.

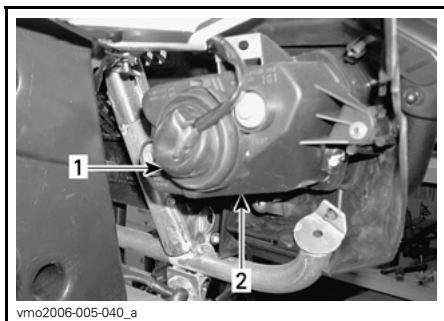

1. Protector de goma
2. Alojamiento del faro

Desenchufe el conector del faro.

NOTA: Presione la pestaña de bloqueo para liberar el conector y tire de éste.

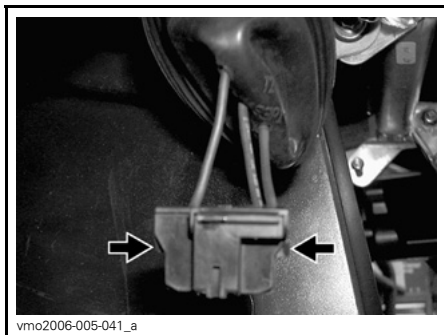

PRESIONE SOBRE LA PESTAÑA DE BLOQUEO PARA LIBERAR EL CONECTOR

NOTA: En las siguientes ilustraciones se ha quitado el panel de protección frontal del vehículo para facilitar la comprensión.

Presione el eje y empújelo lateralmente para desbloquear la bombilla del faro.

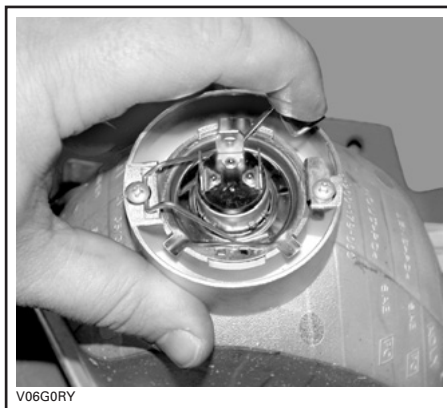

TÍPICO

Levante el eje y retire la bombilla mientras lo sostiene.



TÍPICO

Vuelva a colocar las piezas en el orden inverso al del desmontaje.

Sustitución de bombillas de luz trasera/luz de freno

Gire el interruptor de contacto a la posición de desactivación (OFF).

Para el acceso a la bombilla, tire de la luz trasera para sacarla de los ojales de goma.

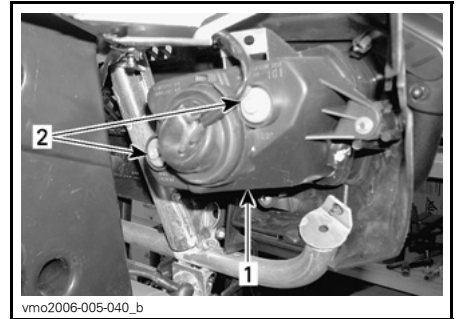
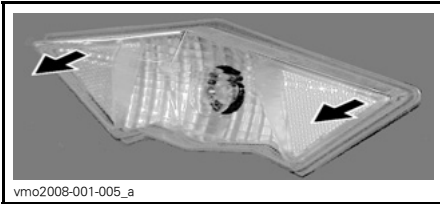

TÍPICO
 1. Cubierta del faro
 2. Tornillos de reglaje

Gire el casquillo de la lámpara y tire de él para que quede expuesta la bombilla.



Empuje la bombilla hacia dentro y sujétela a la vez que la gira en sentido contrario al de las agujas del reloj para extraerla.

Instale la bombilla nueva; para ello, empujela hacia dentro haciéndola girar en el sentido de las agujas del reloj.

Vuelva a instalar todos los componentes extraídos.

Orientación del haz del faro

Ajuste la orientación del haz del modo siguiente:

Gire los botones de reglaje para ajustar la altura y la orientación lateral como mejor le convenga.

Ajuste los dos faros del mismo modo.

Fuelle y protector del eje motriz

Inspección de fuelle y protector del eje motriz

Revise el estado de los fuelles y protectores del eje motriz.

Compruebe si los protectores presentan daños o rozan con los ejes.

Compruebe si los fuelles presentan grietas, desgarros, fugas de grasa, etc.

Repare o sustituya las piezas que sea necesario.

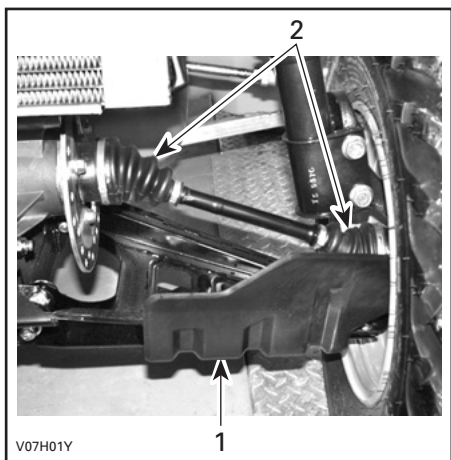

TÍPICO — PARTE DELANTERA DEL VEHÍCULO

1. Protectores del eje motriz
2. Fuelles del eje motriz

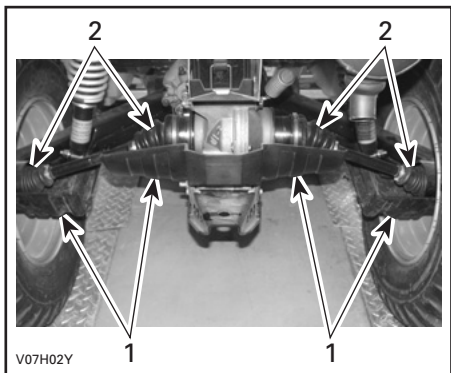

TÍPICO — PARTE TRASERA DEL VEHÍCULO

1. Protectores del eje motriz
2. Fuelles del eje motriz

Ruedas y neumáticos

Presión de los neumáticos

⚠ ADVERTENCIA

La presión de los neumáticos afecta en gran medida al manejo y a la estabilidad del vehículo. Una presión insuficiente puede provocar que el neumático se desinfla y dé vueltas sobre la rueda. Una presión excesiva puede provocar que el neumático reviente. Siga siempre las presiones indicadas. Dado que los neumáticos son de baja presión, debe utilizarse una bomba manual.

Compruebe la presión cuando los neumáticos estén "fríos" antes de utilizar el vehículo. La presión de los neumáticos cambia con la temperatura y la altitud. Vuelva a comprobar la presión si alguna de estas condiciones ha cambiado.

Para su comodidad, en el kit de herramientas se incluye un indicador de presión.

Serie Outlander 500

PRESIÓN DE LOS NEUMÁTICOS			
Mo- delos 1-UP y 2-UP		PARTE DELAN- TERA	PARTE TRASE- RA
		MAX.	34,5 kPa
MIN.	31 kPa	31 kPa	

Cuando lea esta Guía para el usuario, recuerde lo siguiente:

⚠ ADVERTENCIA

Indica una posible situación de riesgo que, si no se evita, puede dar lugar a lesiones graves o incluso a la muerte.

Series Outlander 650/800R

PRESIÓN DE LOS NEUMÁTICOS			
Mo- delos 1-UP y 2-UP		PARTE DELAN- TERA	PARTE TRASE- RA
		MAX.	48 kPa
	MIN.	31 kPa	34,5 kPa

Aunque los neumáticos están específicamente diseñados para el uso todoterreno, puede producirse un pinchazo. Por lo tanto, se recomienda llevar una bomba de aire para neumáticos y un juego de reparación.

Inspección de los neumáticos

Compruebe si los neumáticos presentan daños o signos de desgaste. Cámbielos si es necesario.

No haga girar los neumáticos. Los neumáticos delanteros tienen un tamaño distinto al de los traseros. Los neumáticos son direccionales y su rotación debe mantenerse en una dirección determinada para un funcionamiento correcto.

⚠ ADVERTENCIA

La no observación de estas instrucciones puede dar lugar a riesgos de lesiones graves o incluso de muerte.

- Cuando se sustituyan los neumáticos, no instale nunca un neumático convencional conjuntamente con otro radial. Con esa combinación podrían producirse problemas de manejo o de estabilidad.
- No mezcle neumáticos de tamaños o diseños diferentes en el mismo eje.
- Los pares de neumáticos delanteros y traseros deben ser de idéntico modelo y fabricante.
- Para los patrones de banda de rodadura unidireccional, asegúrese de que los neumáticos están instalados en la dirección de rotación correcta.
- Los neumáticos de tipo radial deben instalarse como un juego completo.

Inspección de cojinetes de las ruedas

Empuje y tire de las ruedas desde el extremo superior para notar si hay algún desajuste.

Diríjase a un distribuidor autorizado de Can-Am si existe holgura.

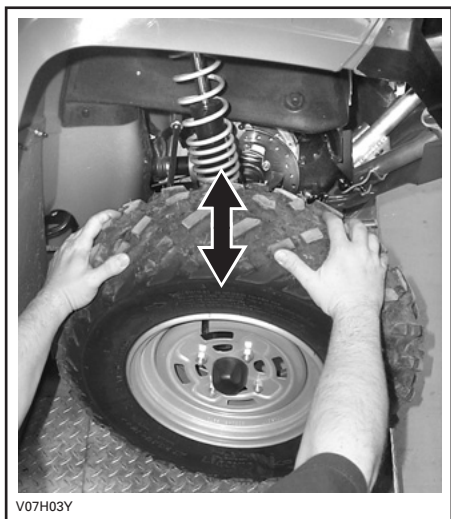

V07H03Y

TÍPICO

Extracción e instalación de las ruedas

Afloje las tuercas y levante el vehículo. Coloque un soporte bajo el vehículo.

Quite las tuercas y, a continuación, saque la rueda.

En el momento de la instalación, es recomendable aplicar lubricante antiagarrotador en las roscas.

Apriete con cuidado las tuercas en secuencia cruzada y aplique después un par de apriete final.

PAR DE APRIETE DE LAS TUERCAS DE LAS RUEDAS	
Rueda de acero	70 N•m ± 7 N•m
Rueda de aluminio	100 N•m ± 10 N•m

NOTA: De vez en cuando, deben quitarse las tuercas de las ruedas para aplicar lubricante antiagarrotador en los espárragos para facilitar el desmontaje en el futuro. Esto es especialmente importante cuando el vehículo se utiliza en una zona con agua salada o en barro. Quite las tuercas una a una, lubrique y luego vuelva a apretarlas.

AVISO Utilice siempre las tuercas recomendadas para cada tipo de rueda. El uso de tuercas de un tipo distinto podría dañar la llanta.

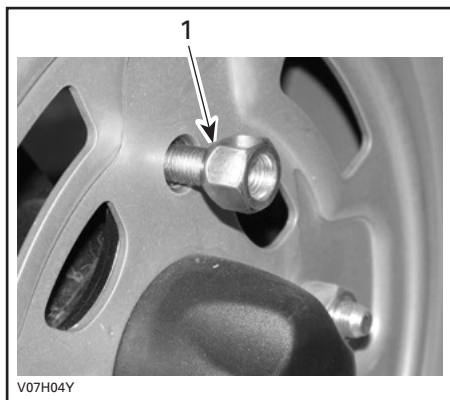

V07H04Y

TÍPICO — RUEDA DE ACERO

1. Lado cónico de la tuerca (de extremo abierto)

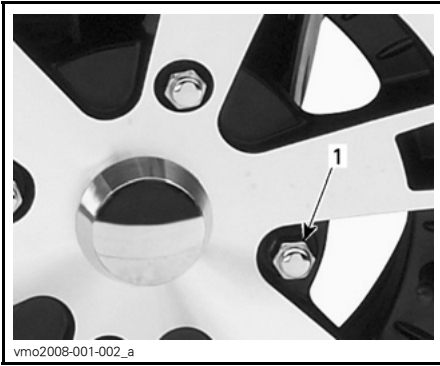

TÍPICO — RUEDA DE ALUMINIO
1. Tuerca de rueda (de extremo cerrado)

Suspensión

Lubricación de la suspensión

Lubrique los brazos de suspensión de la parte delantera.

Utilice grasa sintética de suspensión (N/P 293 550 033) o equivalente.

Existen dos puntos de engrase en cada brazo trapecio.

Revisión de la suspensión

Amortiguadores

Revise las torretas McPherson o el amortiguador para detectar posibles fugas de aceite u otros daños.

Compruebe la tensión de las sujeciones.

Diríjase a un distribuidor autorizado de Can-Am si es necesario.

Trapecios delanteros

Compruebe si los brazos trapecios presentan fisuras, curvaturas u otros daños.

Diríjase a un distribuidor autorizado de Can-Am si es necesario.

Brazos de cola en la parte trasera

Compruebe si los brazos presentan distorsión, fisuras o curvaturas.

Diríjase a un distribuidor autorizado de Can-Am si se detecta algún problema.

Compresor ACS

Limpeza del filtro de aire (Compresor ACS)

Retire el asiento.

Libere las pestañas del panel central del bastidor.

Retire el panel central tirando de él hacia atrás.



1. Panel central
2. Pestañas

Libere las sujeciones y retire la tapa de la caja del filtro de aire.

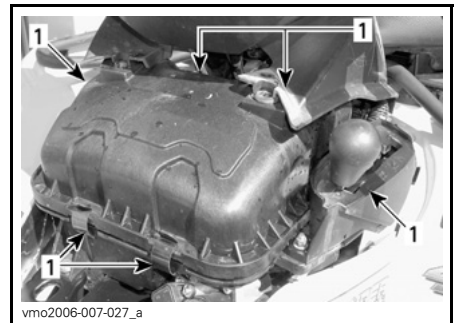

1. Libere las sujeciones

Localice el filtro de aire del compresor ACS.



1. Filtro de aire del compresor ACS

Presione las pestañas y abra la cubierta.

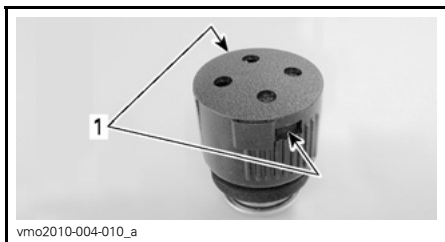

SE HA SACADO EL FILTRO DE AIRE DEL COMPRESOR ACS PARA MAYOR CLARIDAD
1. pestañas

Saque el prefiltro (espuma) y el filtro (disco).

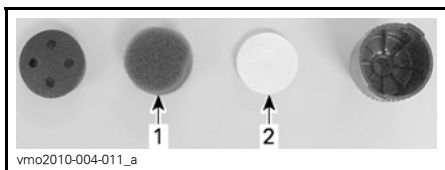

SE HA SACADO EL FILTRO DE AIRE DEL COMPRESOR ACS PARA MAYOR CLARIDAD
1. Prefiltro (espuma)
2. Filtro (disco)

Limpie el prefiltro (espuma) tal como se indica a continuación:

1. Vierta solución de limpieza (N/P 219 700 341) o equivalente en un cubo.
2. Ponga el prefiltro en remojo unos minutos.
3. Enjuague el prefiltro con agua templada hasta que haya desaparecido toda la solución limpiadora.
4. Deje que el prefiltro se seque completamente.

Limpie el filtro (disco) tal como se indica a continuación:

1. Aplique aire comprimido a baja presión sobre el filtro para limpiarlo.

AVISO No lave el filtro (disco) con ninguna solución limpiadora.

Limpie el alojamiento del filtro de aire de ACS tal como se indica a continuación:

1. Desconecte la manguera de entrada al compresor del acoplamiento de la caja de aire tal como se indica a continuación:
 - 1.1 Empuje el anillo del acoplamiento hacia el acoplamiento.
 - 1.2 Mantenga el anillo en su posición
 - 1.3 Tire de la manguera de admisión.

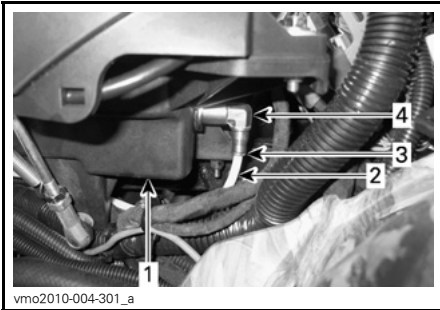

1. Caja de aire
2. Manguera de entrada en el compresor
3. Anillo de acoplamiento
4. Acoplamiento

2. Limpie el interior del alojamiento del filtro de aire de ACS.
3. Conecte la manguera de entrada del compresor en el acoplamiento de la caja de aire.

NOTA: Desconecte siempre la manguera de entrada del compresor del acoplamiento de la caja de aire antes de limpiar el alojamiento del filtro, para que no entre suciedad en la manguera.

AVISO Asegúrese de que la manguera de entrada está totalmente introducida en el acoplamiento para que no se desconecte.

Vuelva a instalar el filtro de aire en el vehículo siguiendo el procedimiento inverso al de extracción.

Mangueras y acoplamientos del sistema ACS

Inspección de mangueras y acoplamientos del sistema ACS

Compruebe si las mangueras de los amortiguadores traseros presentan deterioro.

Compruebe si los acoplamientos de los amortiguadores traseros presentan deterioro.

Compruebe si las mangueras y los acoplamientos presentan fugas de aire.

Líquido de frenos

Nivel del líquido de frenos

Con el vehículo en una superficie llana, compruebe el nivel del depósito del líquido de frenos. Debe encontrarse por encima de la marca MIN.

Añada la cantidad de líquido que sea necesaria. **No llene excesivamente.**

Limpie el tapón de llenado antes de quitarlo.

AVISO Utilice únicamente líquido de frenos DOT 4 procedente de un recipiente precintado. No utilice líquido de frenos de recipientes viejos o ya abiertos.

NOTA: Un nivel bajo puede indicar fugas o un desgaste de las pastillas de freno. Diríjase a un distribuidor autorizado de Can-Am.

Depósito de líquido del freno delantero

Mantenga recta la dirección para asegurarse de que el depósito está nivelado.

Compruebe el nivel del líquido de freno; el depósito está lleno cuando el líquido alcanza la parte superior de la ventanilla.

Examine el estado del fuelle de la palanca de freno.

Compruebe si existen grietas, roturas, etc. Sustitúyalo si está dañado.

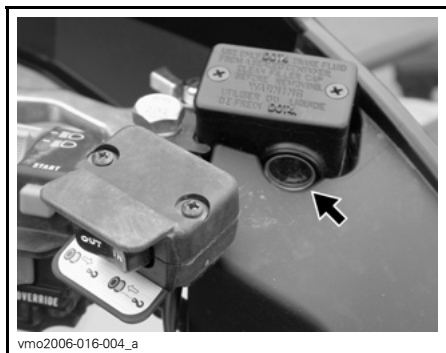

TÍPICO

Depósito de líquido del freno trasero

Retire el panel de acceso al compartimento de servicio de la parte delantera.

Para retirar el panel del compartimento de servicio delantero, primero quite el seguro y después levántelo.

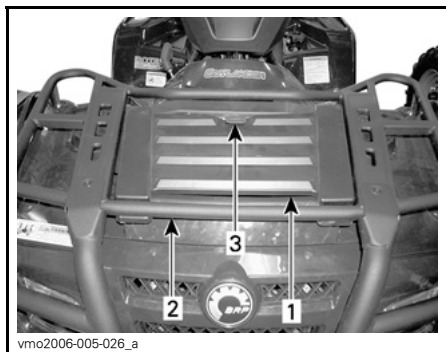

1. Panel del compartimento de servicio en la parte delantera
2. Rejilla (portaequipajes) delantera
3. Seguro

Con el vehículo en una superficie llana, el líquido debe encontrarse entre las marcas de nivel MIN. y MAX. que figuran en el depósito de líquido del pedal de freno.



TÍPICO - DEPÓSITO DE LÍQUIDO DEL PEDAL DE FRENO

Frenos

Revisión de los frenos

El sistema de frenado es hidráulico y no precisa ningún ajuste.

Compruebe lo siguiente para mantener los frenos en buen estado:

- Nivel del líquido de frenos
- Fugas en el sistema de frenos
- Frenado mullido
- Limpieza de los frenos
- Estado de la superficie y desgaste excesivo de los discos de freno
- Desgaste, daños u holgura de las pastillas de freno.

LÍMITES DE SERVICIO	
Grosor de las pastillas de freno	1,0 mm
Grosor de los discos delanteros	3,5 mm
Grosor de los discos traseros	4,3 mm
Deformación máxima de los discos	0,2 mm

Consulte a su distribuidor autorizado de Can-Am si se detecta algún problema relativo al sistema de frenado.

ADVERTENCIA

El cambio del líquido de frenos o el mantenimiento y las reparaciones del sistema de frenos deben ser realizados por un distribuidor autorizado de Can-Am.

Carrocería y chasis

Inspección de sujeciones de asiento(s)

Retire los asientos y compruebe si el mecanismo de bloqueo y el pasador presentan deterioro. Diríjase a un distribuidor autorizado de Can-Am para cambiar las piezas dañadas.

Inspección de asideros (modelos 2-UP)

Compruebe el estado de los asideros y asegúrese de que están bien fijados al vehículo.

Inspección del enganche y de la bola del remolque

Compruebe la tensión de las sujeciones del enganche de remolque.

Compruebe la tensión y el estado de la bola de remolque.

Reajuste si es necesario y sustituya la bola si está deteriorada.

Inspección de sujeciones del bastidor

Compruebe el estado de las sujeciones y su ajuste en el vehículo. Reajuste cuando sea necesario.

Limpieza y protección del vehículo

No utilice nunca agua a alta presión para limpiar el vehículo. **UTILICE AGUA A BAJA PRESIÓN ÚNICAMENTE** (como la de una manguera de riego para el jardín). Una presión alta puede provocar daños en los componentes eléctricos y mecánicos.

Los componentes pintados que hayan quedado dañados deberían ser pintados nuevamente para evitar la oxidación.

Cuando sea necesario, lave la carrocería con agua caliente y jabón (utilice únicamente un detergente suave). Aplique cera no abrasiva.

AVISO No limpie nunca las partes de plástico con un detergente fuerte, agente desengrasante, disolvente, acetona, etc.

ALMACENAJE Y PREPARACIÓN DE PRETEMPORADA

ADVERTENCIA

Lleve el vehículo a un distribuidor autorizado de Can-Am para que revise el sistema de combustible de acuerdo con las indicaciones del *PROGRAMA DE MANTENIMIENTO*.

Cuando un vehículo no se va a utilizar durante más de cuatro meses, es necesario guardarlo debidamente.

Diríjase a un distribuidor autorizado de Can-Am para informarse de los procedimientos adecuados.

Cuando vaya a utilizar el vehículo después de un período de almacenamiento, se requerirán determinados preparativos. Diríjase a un distribuidor autorizado de Can-Am para informarse de los procedimientos adecuados.

INFORMACIÓN TÉCNICA

IDENTIFICACIÓN DEL VEHÍCULO

Los componentes principales de su vehículo (motor y bastidor) están identificados por números de serie distintos. En ocasiones puede que sea necesario buscar estos números para cuestiones relacionadas con la garantía o para la localización del vehículo en caso de pérdida. El distribuidor autorizado de Can-Am necesitará conocer estos números para cumplimentar las reclamaciones de garantía debidamente. BRP no autorizará ninguna operación relacionada con la garantía si el número de identificación del motor (E.I.N.) o el número de identificación del vehículo (V.I.N.) ha sido quitado o manipulado del algún modo. Le recomendamos expresamente que tome nota de todos los números de serie del vehículo y que los facilite a su compañía de seguros.

Localización de los números de identificación del vehículo y del motor

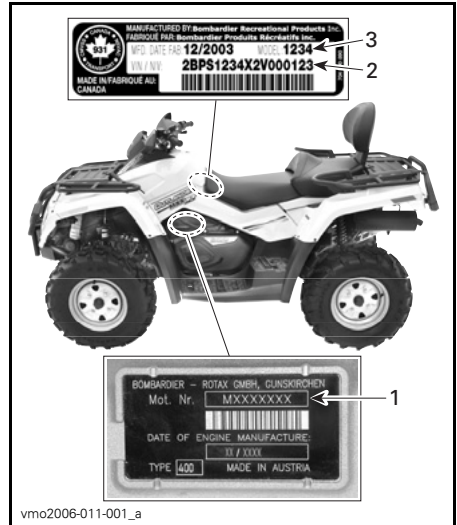

TÍPICO — TODOS LOS MODELOS

1. E.I.N. (Número de identificación del motor)
2. V.I.N. (Número de identificación del vehículo)
3. Modelo

Etiquetas de conformidad

Estas etiquetas indican la conformidad del vehículo con la normativa vigente.



UBICACIÓN: BAJO EL ASIENTO, EN LA BARRA SUPERIOR DEL BASTIDOR

EMISSION CONTROL INFORMATION

THIS VEHICLE IS CERTIFIED TO OPERATE ON UNLEADED GASOLINE AND MEETS TO [XXXX] U.S. EPA AND CALIFORNIA REGULATIONS FOR ATV SI ENGINES.

ENGINE FAMILY	XXX XXXXXXXX	FAMILIA DE MOTORES
PERMEATION FAMILY	XXX XXXXXXXX	FAMILIA DE PERMEACIÓN
CERTIFICATION STANDARD (FEL)	XXX X XXXX XX	FEL
ENGINE DISPLACEMENT	XXX XX XXX	CILINDRADA DEL MOTOR
EXHAUST EMISSION CONTROL SYSTEM	XX	SISTEMA DE CONTROL DE EMISIONES DEL ESCAPE

INFORMACIÓN SOBRE CONTROL DE EMISIONES

Este vehículo está certificado para funcionar con gasolina sin plomo y cumple los reglamentos EPA [XXXX] de EE.UU. y las normas de emisión de California relativas a motores ATV SI.

SEE OPERATOR'S GUIDE FOR MAINTENANCE SPECIFICATIONS
CONSULTE LA GUÍA DEL USUARIO PARA CONOCER LAS ESPECIFICACIONES DE MANTENIMIENTO

BOMBARDIER RECREATIONAL PRODUCTS INC.

vmo2010-001-302_a

UBICACIÓN: BAJO EL ASIENTO, EN LA BARRA SUPERIOR DEL BASTIDOR

 Bombardier Recreational Products Inc. certifica que este vehículo ATV cumple la normativa de American National Standard para vehículos todoterreno de cuatro ruedas, norma ANSI/SVIA-1-2007.

vmo2010-004-001_en

UBICACIÓN: GUARDABARROS TRASERO

REGULACIÓN DEL SISTEMA DE CONTROL DE EMISIÓN DE RUIDO

Sólo EE.UU. y Canadá

¡Está prohibido manipular el sistema de control del ruido!

Las leyes federales de los EE.UU. y las leyes provinciales de Canadá prohíben las acciones siguientes o sus causas:

1. La extracción o puesta en estado no-operativo, ejecutada por cualquier persona, de cualquier dispositivo o elemento de diseño incorporado a cualquier vehículo nuevo, con fines diferentes a los de mantenimiento, reparación o sustitución y con el propósito de controlar el ruido previamente a su venta o entrega a su último comprador o mientras se encuentra en uso, o
2. La utilización del vehículo después de que se haya extraído o puesto en estado no-operativo dicho dispositivo o elemento de diseño por cualquier persona.

Entre esos actos de los que se presume constituyen una manipulación, se encuentran los actos enumerados a continuación:

1. La extracción o alteración o perforación del silenciador o de cualquier componente del motor que realice la extracción de los gases de escape del motor.
2. La extracción o alteración o perforación de cualquier componente del sistema de entrada.
3. La sustitución de piezas móviles del vehículo, o de componentes del sistema de entrada o escape, por piezas diferentes a las especificadas por el fabricante.
4. Carencia de un mantenimiento adecuado.

ESPECIFICACIONES

MODELO		OUTLANDER 500 EFI	OUTLANDER 650 EFI	OUTLANDER 800R EFI
MOTOR				
Tipo de motor		ROTAX V490	ROTAX V660	ROTAX V810
		Árbol de levas en culata sencillo (SOHC), de 4 tiempos, refrigerado por líquido.		
Número de cilindros		2		
Número de válvulas		8 válvulas (ajuste mecánico)		
Diámetro interior		82 mm		91 mm
Carrera		47,3 mm	61,5 mm	
Cilindrada		499,6 cm ³	649,6 cm ³	799,9 cm ³
Relación de compresión		10,7:1	10,3:1	
Máximo de CV		7.250 r.p.m.		6.750 r.p.m.
Lubricación	Tipo		Cárter húmedo. Filtro de aceite reemplazable	
	Filtro de aceite		BRP Rotax tipo papel, reemplazable	
	Aceite del motor	Capacidad (cambio de aceite con filtro)	2,2 L	
		Se recomienda	Para la temporada de verano, utilice ACEITE DE VERANO XPS (N/P 293 600 121) Para la temporada de invierno, utilice ACEITE DE INVIERNO XPS (N/P 293 600 112) Consulte la <i>TABLA DE VISCOSIDAD DE ACEITE</i>	
Sistema de escape		Supresor de chispas homologado por el Servicio Forestal (Departamento de Agricultura) de los EE.UU.		
Filtro de aire		Filtro de papel sintético con espuma		
SISTEMA DE REFRIGERACIÓN				
Refrigerante	Tipo		Mezcla de etilglicol y agua (50% de refrigerante, 50% de agua). Utilice el refrigerante premezclado que comercializa BRP (N/P 219 700 362) o un refrigerante diseñado específicamente para motores de aluminio	
	Capacidad		2,5 L	

ESPECIFICACIONES

MODELO		OUTLANDER 500 EFI	OUTLANDER 650 EFI	OUTLANDER 800R EFI
SISTEMA ELÉCTRICO				
Potencia del generador magnetoeléctrico (excepto XT, XT-P y LTD)		400 W		
Potencia del generador magnetoeléctrico (modelos XT, XT-P y LTD)		650 W		
Tipo de sistema de encendido		IDI (Encendido por descarga inductiva)		
Puesta a punto del encendido		No ajustable		
Bujía	Cantidad	2		
	Marca y tipo	NGK DCPR8E		
	Separación	0,6 mm a 0,7 mm		
Configuración del limitador de r.p.m. del motor	Avance	8.000 r.p.m.		
	Marcha atrás	3.200 r.p.m.		
Batería	Tipo	Batería seca		
	Voltaje	12 voltios		
	Valor nominal	18 A•h		
	Potencia del dispositivo de arranque	0,7 KW		
Faro		2 x 35 W		
Luz trasera		7/29 W		
Intermitentes		10 W		
Luces indicadoras		Indicadores LED, 0,7 V aproximadamente (cada uno)		

MODELO			OUTLANDER 500 EFI	OUTLANDER 650 EFI	OUTLANDER 800R EFI
SISTEMA ELÉCTRICO (cont.)					
Fusibles	Caja de fusibles en la parte delantera	Bobinas de encendido	5 A		
		Ventilador	20 A		
		Inyectores de combustible	5 A		
		Velocímetro/sensor de velocidad/luz trasera	7,5 A		
		Bomba de combustible	7,5 A		
		Módulo de control del motor (Engine control module, ECM)	5 A		
		Accesorios	20 A		
		Suspensión ACS (controlada por aire) (si procede)	20 A		
	Portafusibles trasero	Principal	30 A		
		Ventilador/accesorios	30 A (40 A para los modelos LTD)		
Sistema dinámico de dirección asistida (DPS) (si procede)		40 A			
SISTEMA DE COMBUSTIBLE					
Suministro de combustible		Tipo	Inyección electrónica de combustible (Electronic Fuel Injection, EFI), regulador Dell'Orto de 46 mm, 1 inyector por cilindro		
Bomba de combustible		Tipo	Eléctrica (en el depósito de combustible)		
		Modelo	Bosch		
Velocidad de ralentí		1.250 ± 50 r.p.m. (no ajustable)			
Combustible	Tipo		Gasolina normal sin plomo		
	Octanos	En Norteamérica	87 ((R+M)/2) o superior		
		Fuera de Norteamérica	92 RON como mínimo		
Capacidad del depósito de combustible		16,3 L			
Combustible que queda en el depósito cuando se enciende la luz en el display		± 2 L			

MODELO		OUTLANDER 500 EFI	OUTLANDER 650 EFI	OUTLANDER 800R EFI
TRANSMISIÓN CVT				
Tipo		CVT (Continuously Variable Transmission, Transmisión continua variable)		
r.p.m. de embrague		1.750 ± 100 r.p.m.		
CAJA DE ENGRANAJES				
Tipo		Doble rango (marchas largas-cortas) con posición de aparcamiento, punto muerto y marcha atrás		
Aceite para caja de engranajes	Capacidad	400 ml		
	Se recomienda	Aceite para guardacadena XPS		
SISTEMA DE TRACCIÓN				
Parte delantera		Diferencial autoblocante/accionado por eje (bomba de cizalla)		
Relación en la parte delantera		3,6:1		
Parte trasera		Diferencial bloqueado/accionado por eje		
Relación en la parte trasera		3,6:1		
Aceite del diferencial	Capacidad	Delante	500 ml	
		Detrás	250 ml	
	Se recomienda	Aceite para diferencial BRP (N/P 293 600 043) o aceite sintético 75W 90 (API GL5)		
Grasa para juntas de transmisión CV		Grasa para juntas de transmisión CV (N/P 293 550 019)		
Grasa para el eje propulsor		Grasa sintética XPS (N/P 293 550 010)		
SISTEMA DE DIRECCIÓN				
Radio de giro	1-UP	2,1 m		
	2-UP	2,4 m		
Convergencia total (vehículo sobre el suelo)		0 mm		

MODELO		OUTLANDER 500 EFI	OUTLANDER 650 EFI	OUTLANDER 800R EFI
SUSPENSIÓN DELANTERA				
Tipo de suspensión		MacPherson	Doble trapecio	
Recorrido de la suspensión		178 mm	203 mm	
Amortiguador	Cant.	2		
	Tipo	Aceite		
Ajuste de la precarga en la parte delantera		—	5 posiciones	
SUSPENSIÓN TRASERA				
Tipo de suspensión		TTI™ independiente		
Recorrido de la suspensión		229 mm		
Amortiguador	Cant.	2		
	Tipo	Aceite		
Ajuste de la precarga en la parte trasera		5 posiciones		
FRENOS				
Freno delantero	Tipo	Hidráulico, 2 discos		
Freno trasero	Tipo	Hidráulico, disco individual		
Líquido de frenos	Capacidad	180 ml		
	Tipo	DOT 4		
Freno de mano	Bloqueo hidráulico-4 ruedas			
Pinza	Flotante			
Material de la pastilla de freno	Delante	Orgánico		
	Detrás	Metálico		
Grosor mínimo de la pastilla de freno		1 mm		
Grosor mínimo del disco de freno	Delante	3,5 mm		
	Detrás	4,3 mm		
Deformación máxima del disco de freno		0,2 mm		

ESPECIFICACIONES

MODELO			OUTLANDER 500 EFI	OUTLANDER 650 EFI	OUTLANDER 800R EFI
NEUMÁTICOS					
Presión	1-UP	Delante	Máxima	34,5 kPa	48 kPa
			Mínima	31 kPa	31 kPa
		Detrás	Máxima	34,5 kPa	48 kPa
			Mínima	31 kPa	34,5 kPa
	2-UP	Delante	Máxima	34,5 kPa	48 kPa
			Mínima	31 kPa	31 kPa
		Detrás	Máxima	34,5 kPa	48 kPa
			Mínima	31 kPa	34,5 kPa
Profundidad mínima del dibujo de los neumáticos			3 mm		
Tamaño		Delante	25 x 8 x 12	26 x 8 x 12	
		Detrás	25 x 10 x 12	26 x 10 x 12	
RUEDAS					
Tamaño		Delante	12 x 6 (pulg.)		
		Detrás	12 x 7,5 (pulg.)		
Par de apriete de las tuercas de las ruedas		Rueda de acero		70 N•m ± 7 N•m	
		Rueda de aluminio		100 N•m ± 10 N•m	
DIMENSIONES					
Longitud total		1-UP		218 cm	
		2-UP		239 cm	
Anchura total			117 cm		
Altura total			114 cm		
Distancia entre ejes		1-UP		130 cm	
		2-UP		150 cm	
Distancia entre ruedas		Delante		96,5 cm	
		Detrás		91,4 cm	
Altura de los bajos al suelo			27,9 cm	30,5 cm	30,5 cm

MODELO		OUTLANDER 500 EFI	OUTLANDER 650 EFI	OUTLANDER 800R EFI	
CAPACIDAD DE CARGA Y PESO					
Peso		1-UP	293 kg	299 kg	301 kg
		2-UP	312 kg	322 kg	323 kg
Distribución del peso	Parte delantera/trasera	1-UP	51/49		
		2-UP	48/52		
Caja de almacenamiento trasera (con el peso de la rejilla portaequipajes trasera)		10 kg			
Portaequipajes	Delante	45 kg			
	Detrás (incluido el peso de la caja de almacenamiento de la parte trasera y la lengua)	90 kg			
Carga total del vehículo permitida (incluido el peso del conductor, todas las demás cargas y los accesorios añadidos)	1-UP	235 kg			
	2-UP	272 kg			
Peso total del vehículo	1-UP	553 kg	584 kg		
	2-UP	558 kg	649 kg		
Capacidad de remolque		591 kg			
Capacidad de la lengua (con el peso de la rejilla portaequipajes trasera)		23 kg			

SOLUCIÓN DE PROBLEMAS

PAUTAS PARA LA SOLUCIÓN DE PROBLEMAS

EL MOTOR NO GIRA

1. El interruptor de contacto se encuentra en la posición desactivado (OFF).
 - *Coloque el interruptor en la posición encendido (ON).*
2. Interruptor de paro del motor.
 - *Asegúrese de que el interruptor de paro del motor está en la posición encendido (ON).*
3. La marcha no se encuentra en la posición de APARCAMIENTO (P) o PUNTO MUERTO (N).
 - *Coloque la marcha en la posición de APARCAMIENTO (P) o PUNTO MUERTO (N) o pulse la palanca de freno.*
4. Fusible quemado.
 - *Compruebe el estado del fusible principal.*
5. Batería débil o conexiones sueltas.
 - *Compruebe el fusible del sistema de carga.*
 - *Compruebe las conexiones y el estado de los terminales.*
 - *Pida que comprueben la batería.*
 - *Póngase en contacto con un distribuidor autorizado de Can-Am.*
6. Llave de contacto incorrecta; en la pantalla del indicador multifunción se muestra el mensaje INVALID KEY.
 - *Utilice la llave que corresponda a este vehículo.*

EL MOTOR GIRA PERO NO LLEGA A PONERSE EN MARCHA**1. Motor ahogado (bujía húmeda cuando se extrae).**

- *(Modo de motor ahogado). Si el motor no arranca y está inundado de combustible, es posible activar este modo especial para impedir la inyección de combustible e interrumpir el encendido durante la operación de rotación inicial del motor para la puesta en marcha. Siga el procedimiento que se indica a continuación:*

- *Introduzca la llave en el interruptor de contacto y gírela hasta la posición encendido (ON).*
- *Presione completamente la palanca del acelerador y MANTÉNGALA presionada.*
- *Presione el botón de ARRANQUE del motor.*

El motor debería girar para el arranque durante unos 20 segundos. Suelte el botón de arranque del motor.

Suelte la palanca del acelerador y ponga en marcha o haga girar el motor nuevamente para el arranque.

Si no funciona:

- *Limpie la zona de los capuchones de las bujías y extráigalos.*
- *Extraiga las bujías (se suministran herramientas en el juego de herramientas).*
- *Haga girar el motor varias veces.*
- *Instale nuevas bujías si es posible o, si no, limpie y seque las bujías.*
- *Arranque el motor según el procedimiento descrito anteriormente.*

Si el motor sigue ahogado, diríjase a un distribuidor autorizado de Can-Am.

NOTA: *Asegúrese de que no hay combustible en el aceite del motor; si lo hubiera, cambie el aceite del motor.*

2. No llega combustible al motor (la bujía está seca cuando se extrae).

- *Revise el nivel en el depósito de combustible.*
- *Quizá se haya producido un fallo en la bomba de combustible.*
- *Póngase en contacto con un distribuidor autorizado de Can-Am.*

3. Bujía/encendido (no hay chispa).

- *Compruebe el estado del fusible principal.*
- *Retire la bujía y vuelva a conectarla a la bobina de encendido.*
- *Compruebe que el interruptor de encendido y el interruptor de parada del motor estén en la posición encendido (ON).*
- *Ponga en marcha el motor con la bujía conectada a masa y alejada del alojamiento. Si no aparece ninguna chispa, sustituya la bujía.*
- *Si el problema persiste, póngase en contacto con un distribuidor autorizado de Can-Am.*

4. La luz indicadora de comprobación del motor CHECK ENGINE está encendida y en la pantalla se muestra el texto CHECK ENGINE.

- *Póngase en contacto con un distribuidor autorizado de Can-Am.*

EL MOTOR GIRA PERO NO LLEGA A PONERSE EN MARCHA (cont.)

5. El motor está en modo de protección (LIMP HOME).

- *La luz indicadora de comprobación del motor CHECK ENGINE del indicador multifunción está encendida y en la pantalla multifunción se muestra CHECK ENGINE; póngase en contacto con un distribuidor autorizado de Can-Am.*

EL MOTOR NO TIENE SUFICIENTE ACELERACIÓN O POTENCIA

1. Bujía sucia o defectuosa.

- *Consulte el apartado EL MOTOR GIRA PERO NO LLEGA A PONERSE EN MARCHA.*

2. No llega suficiente combustible al motor.

- *Consulte el apartado EL MOTOR GIRA PERO NO LLEGA A PONERSE EN MARCHA.*

3. El motor se calienta demasiado. (Se encenderá la luz indicadora de comprobación del motor (CHECK ENGINE) y aparecerá una indicación de temperatura elevada (HI TEMP) en el display multifunción).

- *Consulte el apartado relativo al SOBRECALENTAMIENTO DEL MOTOR.*

4. Filtro o alojamiento de aire obstruido o sucio.

- *Compruebe el filtro de aire y límpielo si es necesario.*
- *Compruebe si hay depósitos en el sistema de drenaje del alojamiento del filtro de aire.*
- *Compruebe la posición del tubo de admisión de aire.*

5. Suciedad o desgaste del sistema de transmisión CVT.

- *Póngase en contacto con un distribuidor autorizado de Can-Am.*

6. El motor está en modo de protección (LIMP HOME).

- *Compruebe si hay mensajes en la pantalla del indicador multifunción.*
- *La luz indicadora de comprobación del motor CHECK ENGINE del indicador multifunción está encendida y en la pantalla se muestra CHECK ENGINE o LIMP HOME; póngase en contacto con un distribuidor autorizado de Can-Am.*

EL MOTOR SE CALIENTA EXCESIVAMENTE

1. Nivel de refrigerante bajo en el sistema de refrigeración.

- *Compruebe el refrigerante del motor; consulte el apartado REFRIGERANTE DEL MOTOR en INFORMACIÓN DE MANTENIMIENTO.*

2. Suciedad en las aletas del radiador.

- *Limpie las aletas del radiador; consulte RADIADOR en el apartado de INFORMACIÓN DE MANTENIMIENTO.*

EL MOTOR SE CALIENTA EXCESIVAMENTE (cont.)

3. El ventilador no está operativo.

- Compruebe el fusible del ventilador; consulte *INFORMACIÓN DE MANTENIMIENTO*. Si el fusible está en buen estado, póngase en contacto con un distribuidor autorizado de Can-Am.

PETARDEO DEL MOTOR

1. Fugas en el sistema de escape.

- Póngase en contacto con un distribuidor autorizado de Can-Am.

2. El motor se calienta demasiado.

- Consulte *EL MOTOR NO TIENE SUFICIENTE ACELERACIÓN O POTENCIA*.

3. La puesta a punto del encendido es incorrecta o hay un problema en el sistema de encendido.

- Póngase en contacto con un distribuidor autorizado de Can-Am.

FALLOS EN EL MOTOR

1. Bujía sucia/defectuosa/desgastada.

- Limpie/verifique la bujía y el intervalo térmico. Reemplace cuando sea necesario.

2. Agua en el combustible.

- Vacíe el sistema de combustible y reposte con combustible nuevo.

EL VEHÍCULO NO PUEDE ALCANZAR LA VELOCIDAD MÁXIMA

1. Motor.

- Consulte *EL MOTOR NO TIENE SUFICIENTE ACELERACIÓN O POTENCIA*.

2. Freno de mano.

- Asegúrese de que el freno de mano esté quitado.

3. Filtro o alojamiento de aire obstruido o sucio.

- Compruebe el filtro de aire y límpielo si es necesario.
- Compruebe si hay depósitos en el sistema de drenaje del alojamiento del filtro de aire.
- Compruebe la posición del tubo de admisión de aire.

4. Suciedad o desgaste del sistema de transmisión CVT.

- Póngase en contacto con un distribuidor autorizado de Can-Am.

EL VEHÍCULO NO PUEDE ALCANZAR LA VELOCIDAD MÁXIMA (cont.)

5. El motor está en modo de protección (LIMP HOME).

- *Compruebe si hay mensajes en la pantalla del indicador multifunción.*
- *La luz indicadora de comprobación del motor CHECK ENGINE del indicador multifunción está encendida y en la pantalla se muestra CHECK ENGINE o LIMP HOME; póngase en contacto con un distribuidor autorizado de Can-Am.*

RESULTA DIFÍCIL MOVER LA PALANCA DE CAMBIO

1. Los engranajes de la transmisión se encuentran en una posición que impide el funcionamiento de la palanca de cambio.

- *Mueva el vehículo hacia delante y hacia atrás para que se muevan los engranajes de la transmisión y pueda colocarse la palanca de cambio en la posición deseada.*

2. Suciedad o desgaste del sistema de transmisión CVT.

- *Póngase en contacto con un distribuidor autorizado de Can-Am.*

EL RÉGIMEN DEL MOTOR AUMENTA PERO EL VEHÍCULO NO SE MUEVE

1. La marcha se encuentra en la posición de APARCAMIENTO (P) o PUNTO MUERTO (N).

- *Seleccione la posición R, HI o LO.*

2. Suciedad o desgaste del sistema de transmisión CVT.

- *Póngase en contacto con un distribuidor autorizado de Can-Am.*

3. Agua en el alojamiento de la CVT.

- *Póngase en contacto con un distribuidor autorizado de Can-Am.*

MENSAJES EN EL INDICADOR MULTIFUNCIÓN

MENSAJE	LÁMPARA(S) PILOTO EN- CENDIDA(S) (ON)	DESCRIPCIÓN
INVALID KEY (llave incorrecta)	Compruebe el motor	Indica que ha utilizado una llave de encendido que no corresponde; utilice la llave correspondiente al vehículo. También existe la posibilidad de que la llave no haga buen contacto; saque la llave y límpiela.
PARK BRAKE (freno de estacionamiento)	Freno de mano	Se muestra cuando el freno de estacionamiento permanece accionado durante más de 15 segundos (durante la conducción).
LO BATT (batería baja)	Compruebe el motor	Voltaje de la batería bajo, compruebe el voltaje de la batería y el sistema de carga.
HI BATT (batería alta)	Compruebe el motor	Voltaje de la batería alto, compruebe el voltaje de la batería y el sistema de carga.
LOW OIL (nivel de aceite bajo) ⁽¹⁾	Compruebe el motor	Presión de aceite del motor baja; pare el motor de inmediato.
HI TEMP (temperatura elevada)	Compruebe el motor	Se calienta excesivamente el motor. Consulte el apartado <i>SOBRECALENTAMIENTO DEL MOTOR</i> , en <i>SOLUCIÓN DE PROBLEMAS</i> .
LIMP HOME (pilotaje de emergencia)	Compruebe el motor	Error grave en el motor que puede alterar el normal funcionamiento de éste; la luz indicadora de comprobación del motor (CHECK ENGINE) también parpadeará; consulte <i>SOLUCIÓN DE PROBLEMAS</i> para obtener información más detallada.
CHECK ENGINE (comprobar el motor)	Compruebe el motor	Problema del motor; la luz indicadora de comprobación del motor (CHECK ENGINE) también estará encendida; consulte <i>SOLUCIÓN DE PROBLEMAS</i> para obtener información más detallada.
MAINTENANCE SOON (mantenimiento en breve) ⁽²⁾	Compruebe el motor	Se precisa una revisión periódica de mantenimiento. Diríjase a un distribuidor autorizado de Can-Am.

NO ECM COMMUNICATION (no hay comunicación con el ECM)	Compruebe el motor	Error de comunicación entre el velocímetro y el módulo de control del motor (ECM); póngase en contacto con un distribuidor autorizado de Can-Am.
AIR FAULT (problema de aire)	Compruebe el motor	Indica que la suspensión ACS no funciona correctamente. Diríjase a un distribuidor autorizado de Can-Am.
DPS FAULT (error de DPS)	Compruebe el motor	Indica que el sistema dinámico de dirección asistida (DPS) no funciona correctamente. Diríjase a un distribuidor autorizado de Can-Am.

AVISO ⁽¹⁾ Si el mensaje y la luz de comprobación del motor (CHECK ENGINE) permanecen encendidos tras la puesta en marcha, pare el motor. Compruebe el nivel de aceite del motor. Añada aceite si es necesario. Si el nivel de aceite es correcto, diríjase a un distribuidor autorizado de Can-Am. No utilice el vehículo hasta que haya sido reparado.

⁽²⁾ Para borrar el mensaje, diríjase a un distribuidor autorizado de Can-Am.

GARANTÍA

GARANTÍA LIMITADA DE BRP EN EE.UU. Y CANADÁ: ATV CAN-AM™ DE 2010

1) ALCANCE DE LA GARANTÍA LIMITADA

Bombardier Recreational Products Inc. ("BRP")* garantiza ante defectos de material o fabricación sus ATV Can-Am del año 2010 vendidos por distribuidores autorizados de BRP (según la definición que figura en este documento) por el período y con arreglo a las condiciones que se describen a continuación.

Esta garantía limitada quedará anulada y sin efecto en los casos siguientes: (1) se hubiera utilizado el ATV para carreras o cualquier otra actividad de competición, en cualquier momento, aunque el titular fuese otra persona; o (2) el ATV haya sido alterado o modificado de modo que repercuta negativamente en su funcionamiento, rendimiento o durabilidad, o bien que haya sido alterado o modificado con la finalidad de cambiar el uso previsto.

Todas las piezas y accesorios originales para ATV Can-Am, instalados por un distribuidor autorizado de BRP en el momento de la entrega del ATV Can-Am de 2010, cuentan con la misma garantía que el ATV Can-Am.

2) LIMITACIONES DE RESPONSABILIDAD

ESTA GARANTÍA SE OTORGA Y ACEPTA EXPLÍCITAMENTE, EN SUSTITUCIÓN DE CUALQUIER OTRA GARANTÍA, EXPRESA O IMPLÍCITA, INCLUIDAS, ENTRE OTRAS, CUALQUIER GARANTÍA DE COMERCIABILIDAD O ADECUACIÓN A UNA FINALIDAD EN PARTICULAR. EN LA MEDIDA EN QUE NO SE PUEDA RENUNCIAR A LAS GARANTÍAS IMPLÍCITAS, ÉSTAS QUEDAN LIMITADAS EN CUANTO A DURACIÓN A LA DE LA GARANTÍA EXPRESA. LOS DAÑOS INCIDENTALES E INDIRECTOS QUEDAN EXCLUIDOS DE LA COBERTURA DE ESTA GARANTÍA. EN ALGUNOS ESTADOS Y PROVINCIAS NO ESTÁN PERMITIDAS LAS RENUNCIAS, LIMITACIONES NI EXCLUSIONES ESPECIFICADAS ANTERIORMENTE, POR LO QUE EXISTE LA POSIBILIDAD DE QUE NO SEAN APLICABLES EN SU CASO. ESTA GARANTÍA LE OTORGA DERECHOS ESPECÍFICOS, SIN PERJUICIO DE OTROS DERECHOS LEGALES, QUE PUEDEN VARIAR SEGÚN EL PAÍS, ESTADO O PROVINCIA EN QUE SE ENCUENTRE.

Ni el distribuidor, ni ningún concesionario de BRP, ni ninguna otra persona han sido autorizados para realizar afirmaciones, representaciones ni garantías con respecto al producto que no sean las contenidas en esta garantía limitada; y, en caso de hacerse, no podrán ser exigibles a BRP.

BRP se reserva el derecho de modificar esta garantía en cualquier momento, entendiéndose que tales modificaciones no alterarán las condiciones de garantía aplicables a los productos vendidos durante la vigencia de esta garantía.

3) EXCLUSIONES DE GARANTÍA

Todo lo que sigue no está amparado por la garantía en ninguna circunstancia:

- Desgaste y deterioro causado por el uso normal;
- Elementos de mantenimiento rutinario, optimizaciones, ajustes;

- Daños ocasionados por la omisión de mantenimiento o almacenamiento adecuados, según lo descrito en la Guía del usuario;
- Daños resultantes de la retirada de piezas, reparaciones incorrectas, operaciones de servicio técnico o modificaciones indebidas, el uso de piezas no fabricadas ni aprobadas por BRP; o bien daños resultantes de reparaciones realizadas por personas que no pertenezcan al servicio técnico autorizado de un distribuidor BRP;
- Daños causados por el abuso, uso indebido, negligencia o utilización del producto al margen de las recomendaciones que figuran en la Guía del usuario de ATV Can-Am;
- Daños causados por accidentes, inmersión, fuego, robo, vandalismo o fuerza mayor;
- El uso de combustibles, aceites o lubricantes no adecuados para el producto (consulte la Guía del usuario);
- Ingestión de agua o nieve;
- Daños y perjuicios incidentales o indirectos, o daños de cualquier tipo, incluidos, entre otros, costes de grúa, almacenamiento, teléfono, alquiler, taxi, incomodidades, cobertura de seguro, pagos de préstamos, pérdida de tiempo, pérdida de ingresos.

4) PERÍODO DE COBERTURA DE LA GARANTÍA

La presente garantía tendrá efecto a partir de la fecha de entrega al primer consumidor minorista o de la fecha en la que el producto sea puesto en funcionamiento por vez primera (lo que suceda primero) y durante un periodo de:

SEIS (6) MESES CONSECUTIVOS, para uso particular o comercial, excepto los componentes relacionados con las emisiones instalados en ATV con certificación EPA matriculados en EE.UU., que tendrán cobertura durante 5.000 km o treinta (30) meses consecutivos, si es antes; los componentes relacionados con la evaporación tienen garantía durante veinticuatro (24) meses consecutivos. Para obtener una lista de los componentes relacionados con las emisiones que se encuentran actualmente cubiertos por la garantía, diríjase a un concesionario o distribuidor autorizado de Can-Am.

La reparación o sustitución de piezas, o la realización de operaciones de servicio técnico durante el período de garantía no amplían la duración de la garantía más allá de la fecha límite original.

5) CONDICIONES NECESARIAS PARA LA COBERTURA DE GARANTÍA

Esta cobertura de garantía está supeditada al cumplimiento de todos los requisitos siguientes:

- El ATV Can-Am de 2010 debe ser adquirido como nuevo y sin usar por su primer propietario a través de un distribuidor de BRP autorizado para distribuir ATV Can-Am en el país de venta ("distribuidor de BRP");

- Debe haberse completado y documentado el proceso de inspección previo a la entrega según lo especificado por BRP;
- El ATV Can-Am de 2010 debe haber sido debidamente registrado por un distribuidor autorizado de BRP;
- El ATV Can-Am de 2010 debe ser adquirido en el país de residencia del comprador;
- Las tareas de mantenimiento rutinarias deben ser realizadas dentro de los plazos indicados en la Guía del usuario para mantener la cobertura de la garantía. BRP se reserva el derecho de condicionar la cobertura de la garantía a la demostración previa de un mantenimiento adecuado.

BRP no aceptará ningún compromiso relacionado con esta garantía limitada ante ningún propietario para uso privado o comercial si no se han cumplido las condiciones anteriores. Estas limitaciones son necesarias para preservar la seguridad de los productos BRP, así como la de sus consumidores y la del público en general.

6) QUÉ DEBE HACERSE PARA BENEFICIARSE DE LA COBERTURA DE LA GARANTÍA

El cliente debe dejar de utilizar el ATV si surge cualquier anomalía. El cliente debe notificar la presencia de defectos a un distribuidor de BRP en un plazo no superior a dos (2) días tras ser detectados dichos defectos, así como facilitar las condiciones de acceso al producto para la verificación o la reparación. El cliente también debe presentar al concesionario o distribuidor autorizado de BRP la prueba de compra, así como firmar la orden de reparación antes del comienzo de ésta para validar la garantía. Todas las piezas sustituidas bajo esta garantía limitada pasan a ser de la propiedad de BRP.

7) QUÉ HARÁ BRP

Las obligaciones de BRP según esta garantía se limitan, según su criterio, a la reparación de las piezas que se determinen defectuosas tras un uso normal, en operaciones de mantenimiento o inspección; o bien, a la sustitución de esas piezas por piezas originales de ATV Can-Am nuevas sin coste alguno en concepto de piezas y mano de obra, en cualquier distribuidor autorizado de BRP durante el período de cobertura de garantía según las condiciones aquí descritas. La responsabilidad de BRP se limita a efectuar las reparaciones o reemplazar las piezas que sea necesario. Ningún reclamo de incumplimiento de la garantía será causa de la cancelación o anulación de la venta del ATV al propietario.

En caso que se requiera servicio fuera del país original de compra, el propietario asumirá el coste adicional correspondiente a las prácticas y condiciones locales, tales como (sin exclusión de otras), los gastos de transporte y seguro, los impuestos, gastos de licencias, aranceles y cualquier otro coste económico, incluidas las obligaciones impositivas para con los gobiernos, los estados, los territorios y sus organismos respectivos.

BRP se reserva el derecho de mejorar o modificar productos cada cierto tiempo, sin que ello suponga ninguna obligación de modificar productos previamente fabricados.

8) GARANTÍAS DE PROVEEDORES

BRP puede suministrar un receptor GPS como equipamiento de serie en ciertos ATV Can-Am de 2010. El receptor GPS está cubierto por la garantía limitada que ofrece el fabricante del receptor GPS y no está cubierto por la presente garantía limitada. Puede ponerse en contacto con los siguientes distribuidores:

En los EE.UU.:

Garmin International Inc.
1200 East 151st Street Olathe
KS 66062
(área metropolitana de Kansas City)
Tel.: 800 800-1020
Fax: 913 397-8282

En Canadá (una u otra):

Raytech Électronique
1451 Boul. des Laurentides
Vimont Laval QC
H7M 2Y3
Tel.: 450 975-1015
Fax: 800 975-0025 / 450 975-0817
Contacto: raytech@raytech.qc.ca
Sitio web: www.raytech.qc.ca
Coord. GPS: N45o35.25' - W73o42.95'

Naviclub Ltée
5054 rue Saint-Georges
Lévis QC
G6V 4P2
Tel.: 418 835-9279
Fax: 418 835-6681
Contacto: naviclub@naviclub.com
Sitio web: www.naviclub.com

El ATV Can-Am de 2010 podría ir equipado de origen con neumáticos de marca Carlisle[†] o ITP[†]. Los neumáticos tienen una cobertura de garantía independiente a través del fabricante. Póngase en contacto con el fabricante o solicite al concesionario o distribuidor autorizado de BRP información y asistencia acerca de la cobertura de la garantía.

Carlisle Tire & Wheel Company
23 Windham Boulevard
Aiken SC 29805

Información

sobre garantía:

EE.UU.: 1 800 260-7959
Canadá: 1 800 265-6155

9) TRASPASO

Si se transfiere la propiedad de un producto durante el período que cubre la garantía, también se transferirá esta garantía, que tendrá validez durante el resto del período de cobertura, siempre y cuando se avise a BRP del traspaso de propiedad del modo siguiente:

1. El antiguo propietario se pone en contacto con BRP (llamando al número de teléfono que se facilita más adelante) o con un distribuidor autorizado de BRP para facilitar los datos del nuevo propietario, o bien
2. BRP o un distribuidor autorizado de BRP recibe una prueba que demuestre la conformidad del antiguo propietario con el traspaso de la titularidad, además de incluirse los datos del nuevo propietario.

10) ASISTENCIA AL CONSUMIDOR

En caso de disputa o controversia con respecto a esta garantía limitada, BRP le sugiere que intente resolverla con el distribuidor. Le recomendamos que trate la cuestión con el propietario o con el director de asistencia del distribuidor autorizado.

Si aún no se ha resuelto la cuestión, envíe su queja por escrito o llame al número que corresponda de los que se indican a continuación:

En Canadá

BOMBARDIER RECREATIONAL PRODUCTS INC.
CAN-AM ATV
Customer Assistance Center
75 J.-A. Bombardier Street
Sherbrooke QC J1L 1W3
Tel.: 819 566-3366

En los EE.UU.

BRP US INC.
CAN-AM ATV
Customer Assistance Center
7575 Bombardier Court
Wausau WI 54401
Tel.: 715 848-4957

* En EE.UU., los productos son distribuidos por BRP US Inc., que también se encarga de la asistencia técnica.

© 2009 Bombardier Recreational Products Inc. Reservados todos los derechos.

™ marcas comerciales de Bombardier Recreational Products Inc. o de sus filiales.

† Carlisle e ITP son marcas comerciales cedidas bajo licencia o propiedad de Carlisle Tire & Wheel Company.

GARANTÍA INTERNACIONAL LIMITADA DE BRP: ATV CAN-AM™ DE 2010

1) ALCANCE DE LA GARANTÍA LIMITADA

Bombardier Recreational Products Inc. ("BRP")* garantiza ante defectos de material o fabricación sus ATV Can-Am de 2010 vendidos por concesionarios o distribuidores autorizados de Can-Am (según la definición que figura en este documento) fuera de los cincuenta estados de los Estados Unidos, Canadá y los estados miembros del Espacio Económico Europeo ("EEE") (que comprende los estados miembros de la Unión Europea más Noruega, Islandia y Liechtenstein), por el período y con arreglo a las condiciones que se describen a continuación.

Todas las piezas y accesorios originales para ATV Can-Am, instalados por un concesionario o distribuidor autorizado de Can-Am (según se define más adelante) en el momento de la entrega del ATV Can-Am de 2010, cuentan con la misma garantía que el ATV Can-Am.

Esta garantía limitada quedará anulada y sin efecto en los casos siguientes: (1) se hubiera utilizado el ATV para carreras o cualquier otra actividad de competición, en cualquier momento, aunque el titular fuese otra persona; o (2) el ATV haya sido alterado o modificado de modo que repercuta negativamente en su funcionamiento, rendimiento o durabilidad, o bien que haya sido alterado o modificado con la finalidad de cambiar el uso previsto.

2) LIMITACIONES DE RESPONSABILIDAD

ESTA GARANTÍA SE OTORGA Y ACEPTA EXPLÍCITAMENTE, EN SUSTITUCIÓN DE CUALQUIER OTRA GARANTÍA, EXPRESA O IMPLÍCITA, INCLUIDAS, ENTRE OTRAS, CUALQUIER GARANTÍA DE COMERCIABILIDAD O ADECUACIÓN A UNA FINALIDAD EN PARTICULAR. EN LA MEDIDA EN QUE NO SE PUEDA RENUNCIAR A LAS GARANTÍAS IMPLÍCITAS, ÉSTAS QUEDAN LIMITADAS EN CUANTO A DURACIÓN A LA DE LAS GARANTÍAS EXPRESAS. LOS DAÑOS INCIDENTALES E INDIRECTOS QUEDAN EXCLUIDOS DE LA COBERTURA DE ESTA GARANTÍA. EN ALGUNAS JURISDICCIONES NO SE PERMITEN LOS DESCARGOS DE RESPONSABILIDAD, LAS LIMITACIONES NI LAS EXCLUSIONES IDENTIFICADAS CON ANTERIORIDAD Y, COMO RESULTADO, PODRÍAN NO SER APLICABLES EN SU CASO. ESTA GARANTÍA LE OTORGA DERECHOS ESPECÍFICOS, ADEMÁS DE OTROS QUE PUDIERA TENER Y QUE VARÍAN EN FUNCIÓN DEL PAÍS.

Ni el distribuidor, ni ningún concesionario de Can-Am, ni ninguna otra persona han sido autorizados para realizar afirmaciones, representaciones ni garantías con respecto al producto que no sean las contenidas en esta garantía limitada; y, en caso de hacerse, no podrán ser exigibles a BRP.

BRP se reserva el derecho de modificar esta garantía en cualquier momento, entendiéndose que tales modificaciones no alterarán las condiciones de garantía aplicables a los productos vendidos durante la vigencia de esta garantía.

3) EXCLUSIONES DE GARANTÍA

Todo lo que sigue no está amparado por la garantía en ninguna circunstancia:

- Desgaste y deterioro causado por el uso normal;
- Elementos de mantenimiento rutinario, optimizaciones, ajustes;
- Daños ocasionados por la omisión de mantenimiento o almacenamiento adecuados, según lo descrito en la Guía del usuario;
- Daños resultantes de la retirada de piezas, reparaciones incorrectas, operaciones de servicio técnico o modificaciones indebidas, el uso de piezas no fabricadas ni aprobadas por BRP; o bien daños resultantes de reparaciones realizadas por personas que no pertenezcan al servicio técnico autorizado de un concesionario o distribuidor de Can-Am;
- Daños causados por el abuso, uso indebido, negligencia o utilización del producto al margen de las recomendaciones que figuran en la Guía del usuario;
- Daños causados por accidentes, inmersión, fuego, robo, vandalismo o fuerza mayor;
- El uso de combustibles, aceites o lubricantes no adecuados para el producto (consulte la Guía del usuario);
- Ingestión de agua o nieve;
- Daños y perjuicios incidentales o indirectos, o daños de cualquier tipo, incluidos, entre otros, costes de grúa, almacenamiento, teléfono, alquiler, taxi, incomodidades, cobertura de seguro, pagos de préstamos, pérdida de tiempo, pérdida de ingresos.

4) PERÍODO DE COBERTURA DE LA GARANTÍA

La presente garantía tendrá efecto a partir de la fecha de entrega al primer consumidor minorista o de la fecha en la que el producto sea puesto en funcionamiento por vez primera (lo que suceda primero) y durante un período de:

SEIS (6) MESES CONSECUTIVOS, para uso particular o comercial.

La reparación o sustitución de piezas, o la realización de operaciones de servicio técnico durante el período de garantía no amplían la duración de la garantía más allá de la fecha límite original.

5) CONDICIONES PARA BENEFICIARSE DE LA GARANTÍA

Esta cobertura de garantía está supeditada al cumplimiento de todos los requisitos siguientes:

- El ATV Can-Am de 2010 debe ser adquirido como nuevo y sin usar por su primer propietario a través de un distribuidor o concesionario de Can-Am autorizado para distribuir ATV Can-Am en el país de venta ("distribuidor/concesionario de BRP");
- Debe haberse completado y documentado el proceso de inspección previo a la entrega según lo especificado por BRP;

- El producto debe haber sido debidamente registrado por un concesionario o distribuidor autorizado de Can-Am;
- El ATV Can-Am de 2010 debe ser adquirido en el país o en la unión de países en que reside el comprador;
- Las tareas de mantenimiento rutinarias deben ser realizadas dentro de los plazos indicados en la Guía del usuario para mantener la cobertura de la garantía. BRP se reserva el derecho de condicionar la cobertura de la garantía a la demostración previa de un mantenimiento adecuado.

BRP no aceptará ningún compromiso relacionado con esta garantía limitada ante ningún propietario para uso privado o comercial si no se han cumplido las condiciones anteriores. Estas limitaciones son necesarias para preservar la seguridad de los productos BRP, así como la de sus consumidores y la del público en general.

6) QUÉ DEBE HACERSE PARA BENEFICIARSE DE LA COBERTURA DE LA GARANTÍA

El cliente debe dejar de utilizar el ATV si surge cualquier anomalía. El cliente debe notificar la presencia de defectos a un concesionario/distribuidor o servicio técnico autorizado de Can-Am en un plazo no superior a dos (2) días tras ser detectados dichos defectos, así como facilitar las condiciones de acceso al producto para la verificación o la reparación. El cliente también debe presentar al concesionario o distribuidor autorizado de Can-Am el justificante de compra, así como firmar la orden de reparación antes del comienzo de ésta para validar la garantía. Todas las piezas sustituidas bajo esta garantía limitada pasan a ser de la propiedad de BRP.

7) QUÉ HARÁ BRP

Las obligaciones de BRP según esta garantía se limitan, según su criterio, a la reparación de las piezas que se determinen defectuosas tras un uso normal, en operaciones de mantenimiento o inspección; o bien, a la sustitución de esas piezas por piezas originales de ATV Can-Am nuevas sin coste alguno en concepto de piezas y mano de obra, en cualquier concesionario o distribuidor autorizado de Can-Am durante el período de cobertura de garantía según las condiciones aquí descritas. La responsabilidad de BRP se limita a efectuar las reparaciones o reemplazar las piezas que sea necesario. Ningún reclamo de incumplimiento de la garantía será causa de la cancelación o anulación de la venta del ATV al propietario.

En caso que se requiera servicio fuera del país original de compra, el propietario asumirá el coste adicional correspondiente a las prácticas y condiciones locales, tales como (sin exclusión de otras), los gastos de transporte y seguro, los impuestos, gastos de licencias, aranceles y cualquier otro coste económico, incluidas las obligaciones impositivas para con los gobiernos, los estados, los territorios y sus organismos respectivos.

BRP se reserva el derecho de mejorar o modificar productos cada cierto tiempo, sin que ello suponga ninguna obligación de modificar productos previamente fabricados.

8) TRASPASO

Si se transfiere la propiedad de un producto durante el período que cubre la garantía, también se transferirá esta garantía, que tendrá validez durante el resto del período de cobertura, siempre y cuando BRP o un concesionario o distribuidor autorizado de Can-Am reciba una prueba que demuestre la conformidad del antiguo propietario con el traspaso de la titularidad, además de incluirse los datos del nuevo propietario.

9) ASISTENCIA AL CONSUMIDOR

1. En caso de disputa o controversia con respecto a esta garantía limitada, BRP le sugiere que intente resolverla con el distribuidor. Le recomendamos que trate la cuestión con el propietario o con el director de asistencia del distribuidor autorizado.
2. Si precisa asistencia adicional, póngase en contacto con el departamento de asistencia de su concesionario para resolver el problema.
3. Si el problema continúa todavía sin solución, póngase en contacto por escrito con BRP en la dirección que se indica más adelante.

Si reside en un país de Europa, Oriente Medio, África, Rusia o la CEI, póngase en contacto con nuestra oficina en Europa:

BRP EUROPE N.V.

Customer Assistance Center

Skaldenstraat 125

9042 Gent

Belgium

Tel.: +32-9-218-26-00

Si reside en un país escandinavo, póngase en contacto con nuestra sede en Finlandia:

BRP FINLAND OY

Service Department

Isoavantie 7

FIN-96320 Rovaniemi

Finland

Tel.: +358 16 3208 111

Si reside en cualquier otro país, póngase en contacto con el concesionario más cercano o con nuestra sede en Norteamérica:

BOMBARDIER RECREATIONAL PRODUCTS INC.

Customer Assistance Center

75 J.-A. Bombardier Street

Sherbrooke QC J1L 1W3

Tel.: 819 566-3366

Encontrará los datos para localizar a su concesionario en www.brp.com.

* En el territorio que cubre esta garantía limitada, Bombardier Recreational Products Inc. o sus filiales se encargan de la distribución y el servicio técnico de los productos.
© 2009 Bombardier Recreational Products Inc. Reservados todos los derechos.
™ Marca comercial de Bombardier Recreational Products Inc. o de sus filiales.

GARANTÍA LIMITADA DE BRP PARA EL ESPACIO ECONÓMICO EUROPEO: ATV CAN-AM™ DE 2010

1) ALCANCE DE LA GARANTÍA LIMITADA

Bombardier Recreational Products Inc. ("BRP")* garantiza ante defectos de material o fabricación sus ATV Can-Am de 2010 nuevos y sin usar, vendidos por concesionarios o distribuidores autorizados de Can-Am ("concesionarios o distribuidores") en los estados miembros del Espacio Económico Europeo ("EEE") (que comprende los estados miembros de la Unión Europea más Noruega, Islandia y Liechtenstein), por el período y con arreglo a las condiciones que se describen a continuación.

Todas las piezas y accesorios originales para ATV Can-Am, instalados por un concesionario o distribuidor autorizado de BRP en el momento de la entrega del ATV Can-Am de 2010, cuentan con la misma garantía que el ATV.

Esta garantía limitada quedará anulada y sin efecto en los casos siguientes: (1) se hubiera utilizado el ATV para carreras o cualquier otra actividad de competición, en cualquier momento, aunque el titular fuese otra persona; o (2) el ATV haya sido alterado o modificado de modo que repercuta negativamente en su funcionamiento, rendimiento o durabilidad, o bien que haya sido alterado o modificado con la finalidad de cambiar el uso previsto.

2) LIMITACIONES DE RESPONSABILIDAD

ESTA GARANTÍA SE OTORGA Y ACEPTA EXPLÍCITAMENTE, EN SUSTITUCIÓN DE CUALQUIER OTRA GARANTÍA, EXPRESA O IMPLÍCITA, INCLUIDAS, ENTRE OTRAS, CUALQUIER GARANTÍA DE COMERCIABILIDAD O ADECUACIÓN A UNA FINALIDAD EN PARTICULAR. EN LA MEDIDA EN QUE NO SE PUEDA RENUNCIAR A LAS GARANTÍAS IMPLÍCITAS, ÉSTAS QUEDAN LIMITADAS EN CUANTO A DURACIÓN A LA DE LAS GARANTÍAS EXPRESAS. LOS DAÑOS INCIDENTALES E INDIRECTOS QUEDAN EXCLUIDOS DE LA COBERTURA DE ESTA GARANTÍA. EN ALGUNAS JURISDICCIONES NO SE PERMITEN LOS DESCARGOS DE RESPONSABILIDAD, LAS LIMITACIONES NI LAS EXCLUSIONES IDENTIFICADAS CON ANTERIORIDAD Y, COMO RESULTADO, PODRÍAN NO SER APLICABLES EN SU CASO. ESTA GARANTÍA LE OTORGA DERECHOS ESPECÍFICOS, ADEMÁS DE OTROS QUE PUDIERA TENER Y QUE VARÍAN EN FUNCIÓN DEL PAÍS.

Ni el distribuidor, ni ningún concesionario de BRP, ni ninguna otra persona han sido autorizados para realizar afirmaciones, representaciones ni garantías con respecto al producto que no sean las contenidas en esta garantía limitada; y, en caso de hacerse, no podrán ser exigibles a BRP.

BRP se reserva el derecho de modificar esta garantía en cualquier momento, entendiéndose que tales modificaciones no alterarán las condiciones de garantía aplicables a los productos vendidos durante la vigencia de esta garantía.

3) EXCLUSIONES DE GARANTÍA

Todo lo que sigue no está amparado por la garantía en ninguna circunstancia:

- Desgaste y deterioro causado por el uso normal;
- Elementos de mantenimiento rutinario, optimizaciones, ajustes;
- Daños ocasionados por la omisión de mantenimiento o almacenamiento adecuados, según lo descrito en la Guía del usuario;
- Daños resultantes de la retirada de piezas, reparaciones incorrectas, operaciones de servicio técnico o modificaciones indebidas, el uso de piezas no fabricadas ni aprobadas por BRP; o bien daños resultantes de reparaciones realizadas por personas que no pertenezcan al servicio técnico autorizado de un concesionario o distribuidor;
- Daños causados por el abuso, uso indebido, negligencia o utilización del producto al margen de las recomendaciones que figuran en la Guía del usuario;
- Daños causados por accidentes, inmersión, fuego, robo, vandalismo o fuerza mayor;
- El uso de combustibles, aceites o lubricantes no adecuados para el producto (consulte la Guía del usuario);
- Ingestión de agua o nieve;
- Daños y perjuicios incidentales o indirectos, o daños de cualquier tipo, incluidos, entre otros, costes de grúa, almacenamiento, teléfono, alquiler, taxi, incomodidades, cobertura de seguro, pagos de préstamos, pérdida de tiempo, pérdida de ingresos.

4) PERÍODO DE COBERTURA DE LA GARANTÍA

La presente garantía tendrá efecto a partir de la fecha de entrega al primer consumidor minorista o de la fecha en la que el producto sea puesto en funcionamiento por vez primera (lo que suceda primero) y durante un período de:

VEINTICUATRO (24) MESES CONSECUTIVOS para uso privado.

SEIS (6) MESES CONSECUTIVOS para uso comercial o alquiler.

El producto se utiliza de forma comercial cuando su uso guarda relación con algún tipo de trabajo o empleo que genere ingresos, durante cualquier parte del período de garantía. El producto se utiliza también de forma comercial cuando, en algún momento del período de garantía, tiene licencia para un uso comercial.

La reparación o sustitución de piezas, o la realización de operaciones de servicio técnico durante el período de garantía no amplían la duración de la garantía más allá de la fecha límite original.

Tenga en cuenta que la duración y cualquier otra modalidad de la garantía están sujetas a la legislación nacional o local vigente.

5) CONDICIONES PARA BENEFICIARSE DE LA GARANTÍA

Esta cobertura de garantía está supeditada al cumplimiento de todos los requisitos siguientes:

- El ATV Can-Am de 2010 debe ser adquirido como nuevo y sin usar por su primer propietario a través de un distribuidor o concesionario de Can-Am autorizado para distribuir ATV Can-Am en el país de venta;
- Debe haberse completado y documentado el proceso de inspección previo a la entrega según lo especificado por BRP;
- El producto debe haber sido debidamente registrado por un concesionario o distribuidor autorizado de Can-Am;
- El ATV Can-Am de 2010 debe adquirirse en el EEE;
- Las tareas de mantenimiento rutinarias deben ser realizadas dentro de los plazos indicados en la Guía del usuario para mantener la cobertura de la garantía. BRP se reserva el derecho de condicionar la cobertura de la garantía a la demostración previa de un mantenimiento adecuado.

BRP no aceptará ningún compromiso relacionado con esta garantía limitada ante ningún propietario para uso privado o comercial si no se han cumplido las condiciones anteriores. Estas limitaciones son necesarias para preservar la seguridad de los productos BRP, así como la de sus consumidores y la del público en general.

6) QUÉ DEBE HACERSE PARA BENEFICIARSE DE LA COBERTURA DE LA GARANTÍA

El cliente debe dejar de utilizar el ATV si surge cualquier anomalía. El cliente debe notificar la presencia de defectos a un concesionario/distribuidor o servicio técnico autorizado de BRP en un plazo no superior a dos (2) meses tras ser detectados dichos defectos, así como facilitar las condiciones de acceso al producto para la verificación o la reparación. El cliente también debe presentar al concesionario o distribuidor autorizado de BRP la prueba de compra, así como firmar la orden de reparación antes del comienzo de ésta para validar la garantía. Todas las piezas sustituidas bajo esta garantía limitada pasan a ser de la propiedad de BRP.

Tenga en cuenta que el período de notificación está sujeto a la legislación nacional o local vigente en su país o región.

7) QUÉ HARÁ BRP

Las obligaciones de BRP según esta garantía se limitan, según su criterio, a la reparación de las piezas que se determinen defectuosas tras un uso normal, en operaciones de mantenimiento o inspección; o bien, a la sustitución de esas piezas por piezas originales de Can-Am nuevas sin coste alguno en concepto de piezas y mano de obra, en cualquier concesionario o distribuidor autorizado de Can-Am durante el período de cobertura de garantía según las condiciones aquí descritas. La responsabilidad de BRP se limita a efectuar las reparaciones o reemplazar las piezas que sea necesario. Ningún reclamo de incumplimiento de la garantía será causa de la cancelación o anulación de la venta del ATV al propietario.

En caso que se requiera servicio fuera del EEE, el propietario asumirá el coste adicional correspondiente a las prácticas y condiciones locales, tales como (sin exclusión de otras), los gastos de transporte y seguro, los impuestos, gastos de licencias, aranceles y cualquier otro coste económico, incluidas las obligaciones impositivas para con los gobiernos, los estados, los territorios y sus organismos respectivos.

BRP se reserva el derecho de mejorar o modificar productos cada cierto tiempo, sin que ello suponga ninguna obligación de modificar productos previamente fabricados.

8) TRASPASO

Si se transfiere la propiedad de un producto durante el período que cubre la garantía, también se transferirá esta garantía, que tendrá validez durante el resto del período de cobertura, siempre y cuando BRP o un concesionario o distribuidor autorizado de BRP reciba una prueba que demuestre la conformidad del antiguo propietario con el traspaso de la titularidad, además de incluirse los datos del nuevo propietario.

9) ASISTENCIA AL CONSUMIDOR

En caso de disputa o controversia con respecto a esta garantía limitada, BRP le sugiere que intente resolverla con el distribuidor. Le recomendamos que trate la cuestión con el responsable o con el director de asistencia del concesionario/distribuidor autorizado.

Si precisa asistencia adicional, póngase en contacto con el departamento de asistencia de su concesionario para resolver el problema.

Si el problema continúa todavía sin solución, póngase en contacto con BRP en la dirección que se indica a continuación.

Si reside en un país de Europa, Oriente Medio, África, Rusia o la CEI, póngase en contacto con nuestra oficina en Europa:

BRP EUROPE N.V.

Customer Assistance Center
Skaldenstraat 125
9042 Gent
Belgium
Tel.: +32-9-218-26-00

Si reside en un país escandinavo, póngase en contacto con nuestra sede en Finlandia:

BRP FINLAND OY

Service Department
Isoaavantie 7
FIN-96320 Rovaniemi
Finland
Tel.: +358 16 3208 111

Si reside en cualquier otro país, póngase en contacto con el concesionario más cercano o con nuestra sede en Norteamérica:

BOMBARDIER RECREATIONAL PRODUCTS INC.

Customer Assistance Center
75 J.-A. Bombardier Street
Sherbrooke QC J1L 1W3
Tel.: 819 566-3366

Encontrará los datos para localizar a su concesionario en www.brp.com.

* En el territorio que cubre esta garantía limitada, Bombardier Recreational Products Inc. o sus filiales se encargan de la distribución y el servicio técnico de los productos.
© 2009 Bombardier Recreational Products Inc. Reservados todos los derechos.
™ Marca comercial de Bombardier Recreational Products Inc. o de sus filiales.

INFORMACIÓN SOBRE EL CLIENTE

OBLIGACIONES Y RENUNCIA DE PRIVACIDAD

Deseamos informarle de que sus datos de contacto serán utilizados en trámites relacionados con la seguridad y la garantía. En ocasiones, también utilizamos los datos de nuestros clientes para informarles acerca de nuestros productos y ofertas. Si prefiere no recibir información acerca de nuestros productos, servicios y ofertas, puede indicarlo escribiendo a la dirección que se indica a continuación.

Tenga también en cuenta que, de vez en cuando, podemos permitir a organizaciones cuidadosamente seleccionadas y de confianza el uso de los datos de contacto de nuestros clientes, con fines de promoción de productos y servicios de calidad. Si prefiere que no facilitemos su nombre y dirección, puede indicarlo escribiendo a la dirección que se incluye a continuación.

Canadá

BOMBARDIER RECREATIONAL PRODUCTS INC.

Warranty Department
75 J.-A. Bombardier Street
Sherbrooke QC J1L 1W3
Fax: 819 566-3590

EE.UU.

BRP US INC.

Warranty Department
7575 Bombardier Court
Wausau WI 54401
Tel.: 715 848-4957

Países escandinavos

BRP FINLAND OY

Service Department
Isoaavantie 7
FIN-96320 Rovaniemi

Otros países

BRP EUROPEAN DISTRIBUTION

Warranty Department
Chemin de Messidor 5-7
1006 Lausanne, Switzerland
Fax: + 41213187801

CAMBIO DE DIRECCIÓN/TITULARIDAD

Si su dirección ha variado o es el nuevo propietario del ATV, asegúrese de notificárselo a BRP por alguno de estos medios:

- Envío de una de las tarjetas abajo incluidas
- Aviso a un distribuidor autorizado de Can-Am.

En caso de un cambio en la titularidad, le rogamos que adjunte un comprobante en el que se indique que el anterior propietario accede a la transferencia.

La notificación a BRP es muy importante, incluso después del límite de validez de la garantía limitada, ya que permite a BRP localizar al propietario del ATV si fuese necesario (por ejemplo, cuando se inician convocatorias por seguridad). La notificación a BRP es responsabilidad del propietario.

UNIDADES ROBADAS: Si sufre el robo de su ATV, debe notificarlo a BRP o a un distribuidor autorizado de Can-Am. Le pediremos que nos proporcione su nombre, dirección y número de teléfono, el número de identificación del vehículo y la fecha en que fue robado.

Norteamérica

BOMBARDIER RECREATIONAL PRODUCTS INC.

Warranty Department
75 J.-A. Bombardier Street
Sherbrooke QC J1L 1W3
Canada

Países escandinavos

BRP FINLAND OY

Service Department
Isoaavantie 7
FIN-96320 Rovaniemi

Otros países

BRP EUROPEAN DISTRIBUTION

Warranty Department
Chemin de Messidor 5-7
1006 Lausanne
Switzerland

ATV MODELO N.º _____

NÚMERO DE IDENTIFICACIÓN DEL VEHÍCULO (V.I.N.) _____

NÚMERO DE IDENTIFICACIÓN DEL MOTOR (E.I.N.) _____

Titular: _____

NOMBRE

CALLE

N.º

PISO

POBLACIÓN

PROVINCIA

CÓDIGO POSTAL

Fecha de compra _____

AÑO MES DÍA

Garantía válida hasta _____

AÑO MES DÍA

Debe ser cumplimentado por el distribuidor en el momento de la venta.

SELLO DEL DISTRIBUIDOR

Verifique con su distribuidor si se ha registrado el vehículo con BRP.

Cuando lea esta Guía para el usuario, recuerde lo siguiente:

 **ADVERTENCIA**

Indica una posible situación de riesgo que, si no se evita, puede dar lugar a lesiones graves o incluso a la muerte.



ADVERTENCIA

EL MANEJO DE ESTE VEHÍCULO PUEDE ENTRAÑAR RIESGOS. Si no se observan las precauciones debidas, puede producirse una colisión o un vuelco, incluso en maniobras rutinarias, tales como girar y conducir por cuestas o sobre obstáculos.

La no observación de estas instrucciones puede dar lugar a riesgos de **LESIONES GRAVES O INCLUSO DE MUERTE:**

- **ANTES DE UTILIZAR ESTE VEHÍCULO, LEA ESTE GUÍA DEL USUARIO Y TODAS LAS ETIQUETAS DE SEGURIDAD PRESENTES EN EL PRODUCTO.**
- **NO UTILICE NUNCA ESTE ATV SIN UN ENTRENAMIENTO ADECUADO.** Los usuarios principiantes deben seguir un curso homologado.
- **NO TRANSPORTE NUNCA MÁS DE UN PASAJERO EN UN MODELO 2-UP.** El riesgo de pérdida de control del vehículo será mayor si lleva más de un pasajero.
- **NO LLEVE NUNCA PASAJEROS EN UN MODELO 1-UP.** El riesgo de pérdida de control del vehículo será mayor si lleva un pasajero.
- **NO UTILICE NUNCA ESTE ATV EN UNA SUPERFICIE PAVIMENTADA,** a menos que se trate de distancias cortas, a una velocidad reducida y con la finalidad de llevar el vehículo de un lugar para la conducción todo terreno a otro.
- **NO UTILICE NUNCA ESTE ATV EN CARRETERAS PÚBLICAS.** Puede colisionar con otros vehículos si conduce el ATV por la vía pública.
- **TANTO EL CONDUCTOR COMO EL PASAJERO DEBEN UTILIZAR SIEMPRE UN CASCO HOMOLOGADO,** protección para los ojos y ropa de protección.
- **NO CONDUZCA NUNCA ESTE VEHÍCULO BAJO LA INFLUENCIA DEL ALCOHOL O LAS DROGAS.** Aumentan el tiempo de reacción y afectan a la capacidad de tomar decisiones con buen criterio.
- **NO UTILICE NUNCA ESTE ATV A UNA VELOCIDAD EXCESIVA.** El riesgo de pérdida de control del vehículo es mayor si se conduce a una velocidad excesiva para el terreno, las condiciones de visibilidad o su propia experiencia.
- **NO INTENTE NUNCA HACER PIRUETAS, COMO TROMPOS O SALTOS.**

**GUÍA DEL USUARIO
OUTLANDER y
OUTLANDER MAX 500/650/800R EFI
2010
219 701 535**