

# Johnson

**Johnson.**



**2007  
BRUKSANVISNING**

2.5  
R4

**5036765 NO**

# Instruksjoner for eieren/føreren

Denne brukerhåndboken er en viktig del av din *Johnson*-påhengsmotor. Den inneholder relevant informasjon som, hvis du følger den, vil gi deg en god forståelse av det du trenger å vite når det gjelder drift, vedlikehold og fremfor alt sikkerhet!

Avsnittet om sikkerhet står først i håndboken ettersom dette er vår førsteprioritet, og det bør det være også for deg. Vi anbefaler på det sterkeste at du leser all informasjonen i håndboken. Hvis du leser hele håndboken, er du trygg på at du er informert om alt du trenger å vite med tanke på din egen, andre passasjerers og andre båtføreres sikkerhet. På siste side i håndboken kan du ta en test for å se om du er godt nok forberedt som fører.

Tenk sikkerhet! Alle passasjerer bør kjenne til hvordan båten din og *Johnson*-påhengsmotoren fungerer. Sørg for at de forstår og respekterer hvordan de forskjellige styrekontrollene på påhengsmotoren fungerer. Føreren er ansvarlig for sikkerheten til passasjerer og andre båtførere. Du bør prioritere sikkerhet, og ta et sikkerhetskurs for båtførere gjennom din lokale kystvakt, Røde Kors eller lignende.

Det kan være en fin opplevelse å eie og kjøre en *Johnson*-påhengsmotor. Vi tror absolutt at det er verdt å følge våre anbefalinger. Husk at DU er nøkkelen til sikkerhet. Gode sikkerhetsrutiner beskytter ikke bare deg selv, men også folk rundt deg.

Det viktigste er at det skal være gøy, og med all relevant informasjon i denne håndboken er du sikret en trygg og morsom opplevelse.

Nyt utendørsopplevelser på sjøen...



## ADVARSEL



**Vær forsiktig! Det kan være mange årsaker til menneskelige feil: uaktsomhet, trøtthet, for tung last, dårlig konsentrasjon, for dårlig kjennskap til produktet, medikamenter og alkohol, for å nevne noen få. Skade på båten eller påhengsmotoren din kan repareres raskt, men personskader eller dødsfall kan gi varige mén.**

**Med tanke på både din egen og andres sikkerhet, bør du lese hele denne håndboken og følge alle advarsler og anbefalinger. Se ikke bort fra noen av forhåndsreglene eller instruksene når det gjelder sikkerhet.**

**Alle som skal bruke båten og påhengsmotoren din, bør først lese og forstå denne håndboken.**

Følgende varemerker tilhører Bombardier Recreational Products Inc. eller dets datterselskaper:

*Evinrude*®

*Johnson*®

*Evinrude*®/*Johnson*® *Genuine Parts*

*2+4*® *fuel conditioner*

*Evinrude*®/*Johnson*® *4-Stroke outboard oil*

*Hi-Vis*™ *gearcase lubricant*

*Evinrude*®/*Johnson*® *Ultra*™ *4-Stroke synthetic blend oil*

*Triple-Guard*® *grease*

*Evinrude*®/*Johnson*® *anti-corrosion spray*

*Ultra-HPF*™ *gearcase lubricant*

# INNHold

<b>GENERELL INFORMASJON</b> .....	<b>2</b>
SIKKERHET – Riktig sted å starte .....	2
PRODUKTRIFERANSER, -ILLUSTRASJONER OG -SPESIFIKASJONER .....	4
BRPS BEGRENSEDE GARANTI FOR 2007 JOHNSON PÅHENGSMOTORER .....	5
EGENSKAPER .....	10
MOTORSPESIFIKASJONER .....	11
NØDSTOPPBRYTER .....	12
<b>DRIVSTOFF OG OLJE</b> .....	<b>13</b>
DRIVSTOFF .....	13
OLJE .....	14
TILSETNINGSSTOFFER .....	14
DRIVSTOFFSYSTEM .....	14
KJØRE INN PÅHENGSMOTOREN (10 TIMER) .....	15
<b>STARTE MOTOREN</b> .....	<b>16</b>
FØR DU STARTER MOTOREN .....	16
STOPPE MOTOREN .....	18
SKIFTE GIR OG HASTIGHET .....	18
STARTE MOTOREN I NØDSTILFELLER .....	19
<b>DRIFT</b> .....	<b>20</b>
JUSTERE MOTORVINKELEN .....	20
TILTE PÅHENGSMOTOREN .....	20
FORTØYNING .....	21
SPYLE PÅHENGSMOTOREN .....	21
MOTOREN OVEROPPHETES .....	22
TRANSPORT PÅ TILHENGER .....	23
STØTSKADE .....	23
LAGRE PÅHENGSMOTOREN .....	24
BÆRE OG TRANSPORTERE .....	24
SPESIELLE DRIFTSFORHOLD .....	25
<b>VEDLIKEHOLD</b> .....	<b>26</b>
INFORMASJON OM UTSLIPP .....	26
INSPEKSJON ETTER 10 TIMER .....	27
LAGRE BÅTEN UTENOM SESONGEN .....	27
SERVICE FØR SESONGEN STARTER .....	28
VEIVHUSOLJE .....	28
JUSTERE PÅHENGSMOTOREN .....	30
SMØRE PÅHENGSMOTOREN .....	30
LUFTELEDNING OG DRIVSTOFFLEDNING .....	31
TENNPLUGGER .....	32
PROPELL .....	32
ANTIKORROSJONSANODE .....	33
FEILSØKINGSTABELL .....	34
INSPEKSJONS- OG VEDLIKEHOLDSPLAN FOR MOTOREN .....	35
<b>MONTERING</b> .....	<b>37</b>
AKTERSPEILHØYDE OG AKSELLENGDE .....	37
MONTERE MOTOREN .....	38

Trykt i EU.

© 2007 BRP US Inc. Alle rettigheter forbeholdt.

TM, ® Varemerker og registrerte er varemerker som tilhører Bombardier Recreational Products Inc. eller deres datterselskaper.

# GENERELL INFORMASJON

## SIKKERHET – Riktig sted å starte

Denne brukerhåndboken inneholder viktig informasjon som bidrar til å forhindre personskader og skade på utstyr. Den vil gjøre føreren og passasjerer kjent med *Evinrude/Johnson*-påhengsmotoren og styrekontrollene, drift, vedlikehold samt sikkerhetstiltak i båt. Sørg for at alle førere leser, forstår og følger innholdet. Denne håndboken bør oppbevares i en vanntett pose sammen med produktet når det er i bruk. Hvis produktet skifter eier, skal den nye eieren overta denne håndboken.

Denne brukerhåndboken bruker følgende termer til å angi forskjellige sikkerhetstiltak. Disse sikkerhetstermene betyr:

VÆR OPPMERKSOM!

VÆR PÅ VAKT!

DIN SIKKERHET STÅR PÅ SPILL!



### FARE



Indikerer en umiddelbart farlig situasjon som, hvis den ikke unngås, VIL resultere i alvorlig personskade eller død.



### ADVARSEL



Indikerer en potensielt farlig situasjon som KAN resultere i alvorlig personskade eller død hvis den ikke unngås.



### FORSIKTIG



Indikerer en potensielt farlig situasjon som KAN resultere i liten til moderat skade på personer eller eiendom hvis den ikke unngås. Kan også brukes til å advare mot usikker drift.

**VIKTIG:** Signaliserer informasjon som kan bidra til å forhindre skade på maskineri og som sikrer at produktet monteres og brukes på riktig måte.

Selv om faren ikke forsvinner kun ved å lese denne informasjonen, vil forståelse og oppfølging av informasjonen bidra til at du bruker påhengsmotoren på en riktig måte.

Hvis du som båtfører er ansvarlig, vil du være trygg og nyte båtlivet fullt ut. Sikkerhetskurs for båtførere utføres av kystvakten samt noen Røde Kors-avdelinger. Hvis du ønsker informasjon om sikkerhetskurs, kan du ringe gratis på tlf.nr.: 1-800-336-BOAT (i USA). Hvis du ønsker mer informasjon om båtsikkerhet og -forskrifter, kan du ringe: kystvakten i Amerika gratis på tlf.nr.: 1-800-368-5647. Dersom du befinner deg utenfor Nord-Amerika, kan du kontakte din forhandler for mer detaljert informasjon om båtsikkerhet.

## SIKKERHETSTILTAK – Generelt



Det finnes noen grunnleggende regler som enhver båtfører bør legge merke til og følge for å nyte gledene og spenningen ved båtlivet fullt ut. Noen av reglene er kanskje nye for deg mens andre er innlysende og forstås ut ifra sunn fornuft... uansett, ta dem alvorlig! Hvis du ikke følger disse sikkerhetsanbefalingene og reglene for trygg båtferd, kan det resultere i at du, andre passasjerer eller andre som ferdes på sjøen, skader seg.



Gjør deg godt kjent med hvordan båten og motoren fungerer før du tar din første tur eller tar med en eller flere passasjerer. Dersom du ikke har hatt muligheten til å øve sammen med din forhandler, bør du øvelseskjøre på et passende område og finne ut hvordan de forskjellige styrekontrollene virker. Kjør kun på tømang helt til du har gjort deg kjent med alle styrekontrollene. Som fører er du ansvarlig for sikkerheten under drift.

## SIKKERHETSTILTAK – Drift



Sørg for at minst én av passasjerene kan håndtere båten i en nødssituasjon.



Alle passasjerene skal vite hvor nødutstyret er og hvordan det skal brukes.



Alt redningsutstyret og personlig flyteutstyr må være i god stand og passe til båttypen din. Følg alltid forskriftene som gjelder for båten din.



Eventuell kontakt med roterende propell kan føre til alvorlig personskade eller død. Unngå at noen kommer i nærheten av propellen, også når motoren er stoppet. Propellbladene kan være skarpe, og de kan fortsette å rotere etter at motoren er stanset. Stans alltid motoren når båten befinner seg i nærheten av folk i vannet.

- ⚠ Når motoren kjører må, det alltid være god ventilasjon slik at konsentrasjonen av karbonmonoksid (CO) ikke blir for høy. CO er en gass uten lukt, farge og smak, og den kan føre til bevisstløshet, hjerneskade eller død hvis den inhaleres i for høy konsentrasjon. Opphoping av CO kan skje mens båten er fortøyd, forankret eller kjører, og gassen kan samle seg i avgrensede områder som lugar, førerhus, svømmeplattform og baug. CO kan oppstå eller konsentrasjonen øke på grunn av værforholdene, fortøynings- og driftsforholdene og andre båter i nærheten. Unngå eksos fra motoren eller fra andre båter, sørg for god ventilasjon, stans motoren når det ikke er behov for den, og vær oppmerksom på faren for at tilbake trekk og andre forhold som kan føre til opphoping av CO. I høye konsentrasjoner kan CO være livsfarlig i løpet av få minutter. Lavere konsentrasjoner er dødelige bare ved påvirkning over lengre perioder.
- ⚠ Du må aldri kjøre båten under innflytelse av medikamenter eller alkohol.
- ⚠ Båter med høy ytelse har store krefter i forhold til vekten. Hvis du ikke har erfaring i å kjøre båter med høy ytelse, må du ikke forsøke å kjøre en slik båt verken ved eller nær dens fartsgrense før du har erfaring.
- ⚠ Hvis du ønsker mer informasjon, ta kontakt med en *Evinrude/Johnson*-forhandler for en kopi av **Introduction to High Performance Boating**, (Introduksjon til båter med høy ytelse), P/N 335763.

## **SIKKERHETSTILTAK – Montere og vedlikeholde påhengsmotoren**

### **Montere påhengsmotoren**

- ⚠ Kjør forsiktig og veldig sakte på grunt vann. Hvis du grunnstøter eller stanser brått, kan det resultere i skade. Vær også på vakt for gjenstander som flyter i vannet.
- ⚠ Kjør i farvann hvor du er kjent. Påhengsmotorens girkasse strekker seg under vannoverflaten og kan komme borti hindringer under vann. Hvis påhengsmotoren kommer borti en hindring under vann, kan det resultere i at du mister kontrollen og at noen skader seg.
- ⚠ Man må ikke reise seg eller flytte vekten brått i småbåter.
- ⚠ Sørg for at passasjerene sitter på setene. Det er ikke meningen at man skal sitte på båtens baug, reling, akterspeil eller seterygger.
- ⚠ Pass på at alle passasjerene har på seg flytevester, som er godkjente av den amerikanske kystvakten, i dårlig vær og sjøgang. Barn og svømmeudyktige passasjerer må ha på seg redningsvest hele tiden.
- ⚠ Respekter forbudte farvann, andre båtførere og miljøet. Som "skipper" og eier av båten, er du ansvarlig for skader som skjer på andre båter på grunn av kjølvannet av båten din. Sørg for at ingen kaster søppel over bord.
- ⚠ Sørg for at du kan sjøvetreglene og følg dem.

- ⚠ Påhengsmotoren må monteres på riktig måte. Hvis du ikke installerer påhengsmotoren på riktig måte, kan det resultere i alvorlig skade på eiendom eller personer, eller i verste fall død. Vi anbefaler på det sterkeste at din forhandler monterer påhengsmotoren for deg, for å sikre at det gjøres på riktig måte.
- ⚠ Du må aldri bruke en motor med flere hestekrefter enn det som er angitt på båtens merkeplate. Hvis du har for kraftig motor, kan det resultere i at du mister kontrollen over båten. Hvis det ikke finnes en merkeplate i båten, må du kontakte din forhandler eller båtprodusenten.

### **Vedlikehold**

- ⚠ Hvis du trenger reservedeler, må du bruke *Evinrude/Johnson® Genuine Parts* (originaldeler) eller deler som har tilsvarende egenskaper, inkludert type, styrke og materiale. Hvis du ikke bruker originaldeler, kan det resultere i at produktet skades eller ikke virker som det skal.
- ⚠ Du må kun utføre serviceprosedyrer som står forklart i detaljer i denne brukerhåndboken. Hvis du forsøker å utføre vedlikehold eller reparere påhengsmotoren uten kunnskaper om riktige service- og sikkerhetsprosedyrer, kan det resultere i personskaade eller død. Hvis du ønsker mer informasjon, kan du få dette fra din autoriserte *Evinrude/Johnson*-forhandler. I mange tilfeller er det nødvendig med riktig verktøy og opplæring for å kunne utføre visse serviceprosedyrer eller reparasjoner.
- ⚠ Hold båten og motoren din i topp stand til enhver tid. Følg **INSPEKSJONS- OG VEDLIKEHOLDSPLAN FOR MOTOREN**.
- ⚠ Bruk båten og påhengsmotoren med forsiktighet og ha det gøy. Husk at alle har plikt til å hjelpe andre båtførere og -passasjerer i nødstilfeller.
- ⚠ Fjern propellen før du skyller eller utfører vedlikeholdsarbeid på den for å unngå at du skader deg ved at du kommer i kontakt med propellen når den roterer.

# PRODUKTFREFERANSER, - ILLUSTRASJONER OG - SPESIFIKASJONER

del av dette skjemaet fungerer som bevis på eiendomsrett og kjøpsdato.

**Utenfor Nord-Amerika** — Kontakt din forhandler eller distributør for nærmere detaljer.

## Modell- og serienummer

Modell- og serienummer står på et skilt som er montert på hekk- eller svingbraketten. Skriv ned motorens

Modellnummer \_\_\_\_\_

Serienummer \_\_\_\_\_

Kjøpsdato \_\_\_\_\_

Tenningsnøkkelnummer \_\_\_\_\_



## Hvis påhengsmotoren blir stjålet

**Nord-Amerika** — Meld påhengsmotoren stjålet til Customer and Dealer Support Services, 250 Sea Horse Drive, Waukegan, IL 60085, USA. Oppgi påhengsmotorens modell- og serienummer, og legg ved en kopi av politirapporten.

**Utenfor Nord-Amerika** — Meld tyveriet til Bombardier Recreational Products-leverandøren der påhengsmotoren ble registrert.

## Teknisk litteratur

BRP har teknisk litteratur spesielt for din påhengsmotor. Du kan kjøpe en servicehåndbok, dekekatalog eller ekstra førerhåndbok hos din forhandler. Navnet og beliggenheten til din nærmeste *Evinrude/Johnson*-forhandler i USA og Canada finner du ved å gå til [www.evinrude.com](http://www.evinrude.com) eller [www.johnson.com](http://www.johnson.com).

**ADVARSEL**

Dersom du trenger reservedeler, må du bruke *Evinrude/Johnson Genuine Parts* eller deler som har tilsvarende egenskaper, inkludert type, styrke og materiale. Hvis du ikke bruker originaldeler, kan det resultere i at produktet skades eller ikke virker som det skal.

Bombardier Recreational Products (BRP) forbeholder seg retten til å foreta endringer når det gjelder egenskaper, spesifikasjoner og tilgjengelighet av motorer til enhver tid og uten advarsel. De forbeholder seg også retten til å endre alle spesifikasjoner eller deler til enhver tid, uten å pådra seg forpliktelse til å oppdatere tidligere modeller. Informasjonen i denne håndboken er basert på de nyeste spesifikasjonene som var tilgjengelige da den ble trykket.

Bilder og illustrasjoner i denne håndboken er representative og til referansebruk. De gjengir ikke nødvendigvis aktuelle modeller eller utstyr. Vedvarende nøyaktighet av denne håndboken kan ikke garanteres.

Enkelte tekniske detaljer og systemer som er omtalt i denne håndboken, finnes ikke nødvendigvis på alle modeller i alle markedsområder.

## Eierens identifikasjon

**Nord-Amerika** — Forhandleren vil fylle ut registreringskjemaet når du kjøper påhengsmotoren. Din

## Samsvarserklæring

- Anvendte EU-direktiver: Direktiv 2003/44/EC Recreational-Craft (fritidsfartøyer)
- Relevante direktive(r): Direktiv 89/336/CEE Elektromagnetic Compatibility (elektromagnetisk kompatibilitet)
- Relevant(e) harmonisert(e) standard(er): Som henvist av ministerrådet og relevante direktiver
- Produkttype: Påhengsmotor, 2-takts SI-motor
- Produsent: BRP US Inc.  
10101 Science Drive  
Sturtevant, WI 53177

EU-sertifikat:

Motormodell(er)	Eksosutslipp Sertifikatnummer	Lydutslipp Sertifikatnummer
E150DPLSU, E150DPXSU, E150DSLUSU, E150DHLSU, E150DCXSU, E175DPLSU, E175DPXSU, E175DSLUSU, E175DCXSU, E200DPLSU, E200DPXSU, E200DSLUSU, E200DCXSU	EXBOMB005	SDBOMB015
E115DPLSU, E115DPXSU, E115DSLUSU	EXBOMB004	SDBOMB018

Jeg, undertegnede, erklærer herved at produktet angitt ovenfor er i samsvar med direktiv(er) og standard(er) nevnt ovenfor.



Fernando Garcia,  
Director of Regulatory Affairs and Public Relations

# BRPS BEGRENSEDE GARANTI FOR 2007 JOHNSON PÅHENGSMOTORER

## 1. DEN BEGRENSEDE GARANTIENS OMFANG

BRP US Inc garanterer at Johnson® totakts og firetakts påhengsmotorer, solgt av godkjente Johnson-distributør-/forhandlere utenfor USA og Canada ("produkt"), ikke skal ha defekter i materiale eller utførelse for perioden og under forholdene som er beskrevet nedenfor.

Alle Evinrude®/Johnson Genuine Parts og ekstrautstyr, inkludert, men ikke begrenset til, propeller, målere, oljetanker, fjernkontroller, ledninger og nøkkelbrytere, som ble installert av en godkjent distributør/forhandler da de ble solgt, enten det fulgte med produktet eller ikke, har BRP den begrensede standardgarantien for Evinrude/Johnson Genuine Parts og ekstrautstyr. Kontakt din godkjente distributør/forhandler for fullstendig kopi av slik begrenset garanti.

## 2. GARANTIENS DEKNINGSPERIODE

Denne begrensede garantien gjelder fra kjøpsdato for første detaljforbruker eller fra den dato produktet ble tatt i bruk for første gang, alt etter hvilken dato som kommer først, for en periode på:

TJUEFIRE (24) ETTERFØLGENDE MÅNEDER for privat fritidsbruk, eller

SEKS (6) ETTERFØLGENDE MÅNEDER for handelsbruk. Produktet brukes kommersielt når det brukes i forbindelse med arbeid eller beskjeftigelse som skaper inntekt i løpet av en hvilken som helst garantiperiode. Produktet brukes også kommersielt når det, på et hvilket som helst tidspunkt i løpet av garantiperioden, er montert på en båt som har handelsmerkeplater eller er registrert for handelsbruk.

Hvis du må reparere eller bytte ut deler eller ha produktet til service under denne garantien, vil det ikke forlenge varigheten på denne begrensede garantien utover den originale utløpsdatoen.

## 3. BETINGELSER FOR GARANTIDEKNING

Denne garantidekningen gjelder kun for Johnson totakts og firetakts påhengsmotorer som er kjøpt nye og ubrukte fra en BRP-distributør-/forhandler som er autorisert til å distribuere Johnson-produkter i det landet hvor salget fant sted ("distributør/forhandler"), og da kun etter at BRPs spesifikke kontrollprosess før levering er utført og dokumentert av kjøper og distributør/forhandler. Garantidekningen er ikke gyldig før produktet er registrert på riktig måte av distributør/forhandler eller eier. Slike begrensninger er nødvendige for at BRP skal kunne beskytte sine produkters sikkerhet, sine forbrukere og offentligheten generelt.

Som det står skrevet i brukerhåndboken, må nødvendig rutinevedlikehold utføres for at garantidekningen skal opprettholdes. BRP kan kreve bevis for utført vedlikehold før de godkjenner garantidekning.

## 4. HVA DU MÅ GJØRE FOR Å FÅ GARANTIDEKNING

Den registrerte eieren ("eier") må informere godkjent distributør/forhandler omgående etter at det har oppstått en defekt. Eieren må ta med seg produktet, inkludert defekte deler, til distributøren/forhandleren umiddelbart etter at defekten oppstår. Eieren må komme innen garantiperioden, og må gi distributøren/forhandleren mulighet til å reparere skaden. Eieren må betale for transport av produktet til og fra distributør/forhandler når det skal inn til service.

Hvis produktet ikke er registrert, kan eieren bli bedt om å vise distributøren/forhandleren et kjøpsbevis når det gjelder reparasjoner som går på garantien. Eieren må signere reparasjons-/arbeidsordren før arbeidet tar til for at reparasjonen skal gå på garantien.

Alle deler som byttes ut på garantien tilfaller BRP.

## 5. HVA BRP GJØR FOR DEG

BRPs forpliktelser under denne garantien er begrenset til, etter deres vurdering, å reparere eller bytte ut deler av produktet som viser seg å være defekte i materiale eller utførelse ut ifra BRPs skjønn. Slike reparasjoner eller utbyttinger av deler gjøres gratis hos alle autoriserte distributører/forhandlere. BRPs ansvar er begrenset til å utføre nødvendige reparasjoner eller utbyttinger av deler. Eieren kan ikke kreve at produktet skal tilbakekalles eller at kjøpet skal avlyses hvis han/hun mener at garantien ikke blir overholdt.

Hvis det er behov for service som går på garantien utenfor det landet hvor produktet ble kjøpt, må eieren betale for tilleggsutgifter ifølge lokal forhold og forskrifter. Disse utgiftene kan blant annet være frakt, forsikring, skatter, lisensavgifter, importtoll og alle andre økonomiske utgifter, inkludert de som regjeringer, stater, territorier og deres respektive organer pålegger.

BRP forbeholder seg retten til å forbedre, omforme og endre produkter fra tid til annen uten å påta seg ansvar for å oppdatere produkter som ble produsert tidligere.

## 6. UNNTAK – Følgende punkter går ikke under noen omstendigheter på garantien:

- Utskiftning av deler på grunn av normal slitasje;
- Deler og service ved rutinemessig vedlikehold inkludert men ikke begrenset til: Vedlikeholds krav, oljeskift på motoren, smøring, justeringer av ventil og overføring samt utskiftning av sikringer, sinkanoder, termostater, synkronremmer, startmotorforinger, børster for trimmotor, filtre og tennplugg;
- Skade forårsaket av feil eller mangel på installering, vedlikehold, vinterisolering og/eller lagring eller at brukerhåndbokens prosedyrer og anbefalinger ikke er fulgt opp;
- Skade som er et resultat av at deler er fjernet, feilaktig reparasjon, service, vedlikehold eller endring, eller bruk av deler eller ekstrautstyr som ikke er produsert eller godkjent av BRP, som etter rimelig skjønn enten er inkompatible med produktet eller som påvirker produktets drift, yteevne eller varighet på en negativ måte, eller som er et resultat av at reparasjoner er utført av en distributør/forhandler som ikke er godkjent.
- Skade som er forårsaket av vanstell, misbruk, unormal bruk, forsømmelse, rusing, feil bruk eller at produktet har blitt brukt i uoverensstemmelse med anbefalt drift i brukerhåndboken.
- Skade som er et resultat av ytre skade, ulykke, neddykking, vanninnføring, brann, tyveri, vandalisme eller naturkatastrofe.
- Bruk av drivstoff, oljer eller smøremidler som ikke er beregnet på produktet (se brukerhåndboken).
- Skade som har oppstått på grunn av rust eller korrosjon.
- Skade som er forårsaket av at kjølesystemet er tettet av et fremmedlegeme.
- Skade som skyldes sand eller fremmedlegemer i vannpumpen.
- Kosmetiske endringer eller malingsendringer på grunn av utsettelse for vind og vær.

Denne garantien blir ugyldig i sin helhet og annullert og ugyldig hvis:

- Produktet har blitt endret eller modifisert på en slik måte at det påvirker driften, yteevnen eller varigheten på en negativ måte eller slik at tilsiktet bruk er endret, eller
- produktet er eller har vært brukt til kappkjøring eller annen konkurransepreget aktivitet, på et hvilket som helst tidspunkt, inkludert av en tidligere eier.



## **7. ANSVARSBEGRENSNINGER**

**FOR ALLE GARANTIER, UTTRYKTE ELLER UNDERFORSTÅTTE, INKLUDERT OG UTEN Å VÆRE BERGRENSET TIL ALLE GARANTIER FOR SALGBARHET ELLER EGNETHET FOR SÆRSKILTE FORMÅL, ER VARIGHETEN BEGRENSET TIL VARIGHETEN AV DEN UTTRYKTE BEGRENSEDE GARANTIEN.**

**ALLE TILFELDIGE SKADER, FØLGESKADER, DIREKTE, INDIREKTE ELLER ANDRE SKADER AV ALLE SLAG DEKKES IKKE AV DENNE GARANTIEN INKLUDERT, MEN IKKE BEGRENSET TIL:** bensinutgifter, utgifter til å transportere produktet til og fra distributør/forhandler, ta produktet av en båt og montere det på igjen, mekanikers reisetid, avgifter for å sette båten på vannet og å ta den opp, kai- eller bryggeavgifter, slepings-, lagrings-, telefon-, mobiltelefon- eller telegramutgifter, leie av samme eller lignende produkt eller båt mens din båt er inne til service eller unyttnbar, taxi, reise, losji, tap av eller skade på personlig eiendom, bryderi, forsikringskostnader, tilbakebetaling av lån, tidstap, tapt inntekt, omsetning eller overskudd eller tapt glede eller bruk av produktet.

**NOEN LAND, PROVINSER ELLER JURISDIKSJONER TILLATER IKKE PROTESTER, BEGRENSNINGER AV TILFELDIGE ELLER KONSEKVENTE SKADER ELLER ANDRE UNNTAK SOM NEVNT OVENFOR. AV DEN GRUNN KAN DET HENDE AT DE IKKE GJELDER FOR DEG. DENNE GARANTIEN GIR DEG SPESIELLE RETTIGHETER, OG DU KAN OGSÅ HA ANDRE RETTIGHETER SOM VARIERER FRA JURISDIKSJON TIL JURISDIKSJON.**

Ingen distributør/forhandler eller annen person har fullmakt til å gi noen bekreftelse, representasjon eller garanti når det gjelder produktet utenom det som står i denne begrensede garantien. Hvis det skjer, kan det ikke håndheves mot BRP. BRP forbeholder seg retten til å endre denne garantien på et hvilket som helst tidspunkt, under den forståelse at slike endringer ikke vil forandre garantivilkårene som gjelder for produktet som ble solgt med denne garantien.

## **8. OVERFØRE GARANTIEN**

Dersom produktet skifter eier under garantiens dekningsperiode, skal denne garantien overføres til den nye eieren og være gyldig for den resterende dekningsperioden, forutsatt at den forrige eller den nye eieren raskt tar kontakt med BRP eller distributør/forhandler, og oppgir navn og adresse på den nye eieren.

## **9. BRUKERHJELP**

- Hvis det skulle oppstå strid eller krangel i forbindelse med BRPs begrensede garanti, anbefaler BRP at du forsøker å løse problemet på distributør-/forhandlerstadiet ved å diskutere saken med den som er serviceansvarlig hos distributøren/forhandleren eller eieren først
- Dersom det er behov for ytterligere hjelp, kan du kontakte Customer Support Services i et datterselskap av BRP på et av følgende telefonnumre, avhengig av hvor du befinner deg:

Asia – telefon (65) 622-767-55, faks (65) 622-629-32

Australia, New Zealand og Stillehavsoyene – telefon 612-9794-6600, faks 612-9794-6697

Brasil – telefon 55 (19) 3246-2100, faks 55 (19) 3246-3800

Europa, Midtøsten, Afrika og Samveldet av uavhengige stater (tidligere Sovjetunionen) – telefon (41) 21 318 78 00, faks (41) 21 318 78 61

Latin-Amerika (unntatt Brasil) og Karibia – telefon 954-846-1442, faks 954-846-1478

Revisjon av begrenset garanti, august 2004

© 2007 BRP US Inc. Alle rettigheter forbeholdt.

® Registrerte varemerker for BRP US Inc eller deres datterselskaper.





## EGENSKAPER

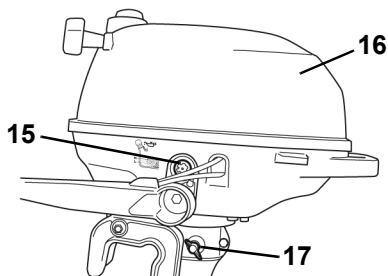
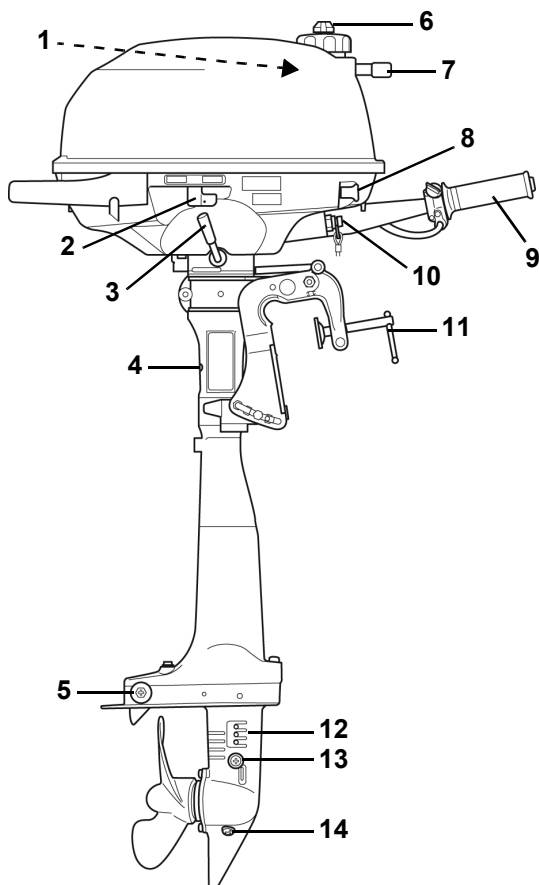

Enhet	Beskrivelse	Enhet	Beskrivelse
1	Innebygd drivstofftank	10	Nødstoppbryter/stoppknapp
2	Drivstoffstengeventil	11	Klemmeskrue
3	Girspak	12	Vanninntak
4	Vannpumpeindikator	13	Plugg for smøremiddelnivå
5	Antikorrosjonsanode	14	Drenerings-/påfyllingsplugg for smøremiddel
6	Lufteskruer på drivstofftank	15	Vindu for oljekontroll
7	Starthendel	16	Motordeksel
8	Choke-knapp	17	Styrefriksjon
9	Gasspådrag		

## MOTORSPEKIFIKASJONER

<b>2.5-modell</b>	
Forskyvning	68 cc (4,2 kubikktommer)
Motorstype	Firetakts, in-line, 1-sylinder
Turtallsområde ved full gass	5250 til 5750 opm
Ytelse <sup>(1)</sup>	2,5 HK (1,8 kw) ved 5500 opm
Tomgangsturtall i gir <sup>(2)</sup>	1900 ± 100
Tenningsinnstilling – tomgang <sup>(1)</sup> Full gass	Ikke justerbar Ikke justerbar
Kontrollsystem for eksosutslipp: per SAE J1930 <sup>(1)</sup>	EM, Engine Modification (motorendring)
Drivstoffkrav <sup>(1)</sup>	87-pumpemerket-AKI (90 RON) – se <b>DRIVSTOFF OG OLJE</b>
Veivhus – Olje  Kapasitet Filter	<i>Evinrude®/Johnson® Ultra™</i> 4-takts syntetisk blandingsolje – Se <b>DRIVSTOFF OG OLJE</b> 0,38 liter (12,8 fl.oz) Ta kontakt med leverandøren
Start	Snor
Tennplugg <sup>(1)</sup> Moment	Se ECI-etikett 15 til 19 N·m (11 til 14 ft. lbs.)
Girkasse - smøremiddel Kapasitet	<i>Evinrude/Johnson Ultra-HPF™</i> smøring for girkasse 60 ml (2,0 fl. oz.)
Propell	7,5 x 5,5 tommer
Drivstofftank (innebygd) Drivstofftank (bærbar) <sup>(3)</sup>	Kapasitet - 1,0 liter (0,26 U.S. Gallons) Kapasitet -11,4 liter (3 U.S. Gallons)
Vekt	14 kg (30,1 lbs.)
Akterspeilhøyde	368 til 381 mm (14,5 til 15 tommer)
Lydnivå ved førerens øre (L <sub>pA</sub> ) ICOMIA 39.94	84,3 dB(A)
Vibrasjon på rorpinne (armer)	Under 2,5 m/s <sup>2</sup>

(1) Klassifisert i henhold til ICOMIA 28.83-, ISO 3046-, og NMMA-standarder.

(2) Informasjon om utslippskontroll.

(3) Følger ikke med i alle markedsområder.

## NØDSTOPPBRYTER

Hvis det er montert en nødstoppbryter, sitter den på styrehendelen. Vi anbefaler på det sterkeste at nødstoppfunksjonen monteres på alle båter.

Sett klemmen på nødstoppbryteren. Fest utløersnoren til et **sikkert** sted på førerens klesplagg eller redningsvest – pass på at den ikke slites løs i stedet for å utløse nødstoppbryteren. Når du fjerner klemmen fra utløersnoren, vil motoren stoppe og forhindre at båten løper løpsk hvis føreren befinner seg utenfor utløersnorens rekkevidde. Hvis utløersnoren er for lang, kan du gjøre den kortere ved å lage en knute eller en løkke i den. Du må **IKKE** klippe av utløersnoren eller knytte den på nytt.

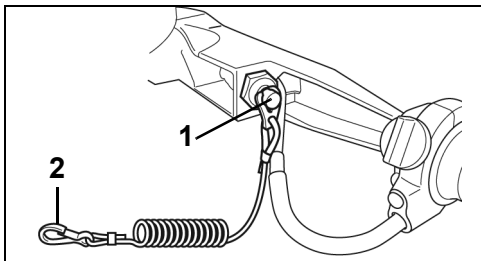

1. Nødstoppbryter
2. Utløersnor

Det fins en ekstra klemme på nødstoppsnoren – en annen person kan sette den inn i stoppbryteren og starte motoren i et nødstilfelle.



## ADVARSEL



**Unngå å slå eller trekke klemmen av nødstoppbryteren under normal drift. Dette kan resultere i uventet tap av hastighet som kan føre til at passasjerer kan kastes fremover og skades.**

**Nødstoppbryteren er kun effektiv hvis den er i god stand. Før hver båttur må du undersøke utløersnoren for skader eller slitasje. Bytt ut slitte eller skadde deler.**

**Sørg for at utløersnoren holdes fri for floker og hindringer.**

**Før hver båttur må du teste systemet for å se at det fungerer. La motoren gå mens du tar klemmen av bryteren ved å trekke i utløersnoren. Hvis motoren ikke stanser, må du kontakte din forhandler.**

# DRIVSTOFF OG OLJE

## DRIVSTOFF

## Laveste oktantall

 **ADVARSEL** 

Bensin er ekstremt brannfarlig og svært eksplosivt under visse forhold. Følg instruksene i dette avsnittet nøyaktig. Hvis du håndterer drivstoff på feil måte, kan dette resultere i alvorlig skade på eiendom eller personer, eller i verste fall død.

**Stopp alltid motoren før du fyller på drivstoff.**

La kun voksne fylle på drivstofftanken.

Ikke fyll drivstofftanken helt opp, da drivstoffet utvides når det varmes opp av solen og kan renne over.

Fjern bærbare drivstofftanker fra båten før du fyller på drivstoff.

Tørk alltid bort eventuelt drivstoffsøl.

Du må aldri røyke, ha åpne flammer eller gnister eller bruke elektrisk utstyr slik som mobiltelefon i nærheten av en drivstofflekkasje eller mens du fyller drivstoff.

Fyll alltid drivstoff i et godt ventilert område.

Innenfor USA	87 (R+M)/2 AKI
Utenfor USA	91 RON



Påhengsmotoren din er laget for å bruke de ovennevnte drivstoffene, men vær imidlertid klar over følgende:

Båtens drivstoffsystem kan ha andre krav når det gjelder bruk av drivstoff som inneholder alkohol. Se i brukerhåndboken for båten.

Alkohol tiltrekker seg og holder på fuktighet, noe som kan forårsake korrosjon på metalleder i drivstoffsystemet.

Drivstoff som inneholder alkohol kan forårsake driftsproblemer.

**VIKTIG:** Bruk alltid fersk bensin. Bensin oksiderer og tørker. Dette fører til oktantap, flyktige blandinger og produksjon av gummi- eller lakkavleiring, noe som kan skade påhengsmotoren.

 **ADVARSEL** 

Drivstoff som lekker er brannfarlig og kan eksplodere. Alle delene i drivstoffsystemet må kontrolleres ofte og byttes ut hvis det er tegn på slitasjer eller lekkasjer. Kontroller drivstoffsystemet hver gang du fyller på drivstoff, hver gang du tar av motordekslet og årlig.

Påhengsmotoren din kan bruke blyfri bilbensin med en oktanandel som er lik eller høyere enn det som står spesifisert i tabellen **Laveste oktantall**. Hvis du bruker bensin som inneholder MTBE (metylttertærbutyleter) eller alkohol, må du følge disse retningslinjene:

Du kan bruke blyfri bensin som inneholder MTBE **KUN** hvis MTBE-innholdet ikke overgår 15 % i volum.

Du kan bruke alkoholutvidende drivstoff **KUN** hvis alkoholinnholdet ikke overgår:

10 % etanol i volum; eller

5 % metanol med 5 % selvoppløsende midler i volum.

Din 4-takts motor må ha olje i veivhuset.

*Evinrude/Johnson Ultra 4-takts syntetisk blandingsolje anbefales til denne påhengsmotoren.* Denne oljen til-later mindre hyppige oljeskift og er best egnet til bruksområder som krever høy ytelse. Olje av typen *Evinrude/Johnson Ultra 4-takts syntetisk blandingsolje* gir svært høy viskositetsstabilitet, beskytter mot bunnfall, re-duserer friksjon og gir utmerket beskyttelse mot korrosjon.

Hvis *Evinrude/Johnson Ultra 4-takts syntetiske blandings-olje* ikke er tilgjengelig, kan du bruke *Evinrude@/Johnson@-olje* for 4-takts påhengsmotorer. Denne oljen gir svært god beskyttelse mot slitasje og korrosjon under nor-male driftsforhold. For motorens oljekapasitet, se **MOT-ORSPESIFIKASJONER**.

**VIKTIG:** Hvis du ikke følger disse anbefalingene, kan det resultere i at garantien blir ugyldig hvis det skulle oppstå en feil i forbindelse med smøringen.

## TILSETNINGSSTOFFER

**VIKTIG:** Bruk bare drivstofftilsetninger som BRP har godkjent for påhengsmotoren. Hvis du bruker andre tilsetningsstoffer, kan det resultere i dårlig ytelse eller motorskade.

*Evinrude/Johnson 2+4@ drivstoffbalsam* vil bidra til å forebygge at det dannes gummi- og lakkbelegg på drivstoffsystemdelene, og til at det fjernes fuktighet fra drivstoffsystemet. Det kan brukes kontinuerlig, og det bør brukes i alle perioder når motoren ikke er i regelmessig i bruk. Det vil holde tennpluggene renere, redusere ising i drivstoffsystemet og slitasje på drivstoffsystemdelene.



## ADVARSEL



Hvis motoren har en drivstoffslange med hurtigutkopling, kople du drivstoffslangen fra motoren og drivstofftanken når motoren ikke har vært i bruk på en stund. Ved å kople fra slangen unngår du drivstofflekkasjer i slangen eller motoren.

**VIKTIG:** Drivstofftilførselsslengene i båten må levere riktig mengde drivstoff til motoren. Drivstoffslengene må ha en diameter på minst 8 mm (5/16 tommer).

Drivstoffsystemer med innebygde tanker, spesielt de som er utstyrt med antihevertventiler og filter-/primerenheter, kan ha restriksjoner som hindrer motorens drivstoffpumpe i å levere riktig mengde drivstoff under alle forhold. Dette kan resultere i tap av ytelse og muligens **motorskade**. Hvis det oppstår problemer med ytelsen, må du kontakte din forhandler.

La aldri motoren gå mens drivstoffslangene er frakoplet og kjør den aldri på tomgang, da dette kan resultere i startvanskeligheter.



## KJØRE INN PÅHENGSMOTOREN (10 TIMER)

**VIKTIG: 4-takts påhengsmotorer leveres uten olje i veivhuset. Du må fylle på olje i veivhuset før du starter motoren for første gang.** Det anbefales at du tilsetter *Evinrude/Johnson*-olje for 4-takts påhengsmotorer. Se under **Skifte oljen** for å få en oversikt over andre akseptable smøremidler som kan brukes.

Følg denne prosedyren for å beskytte påhengsmotoren de første driftstimene. Forsiktig innkjøring bidrar til at innvendige deler "setter seg" ordentlig på plass, slik at motoren får maksimal ytelse.

Hvis du ikke kjører inn motoren forsiktig, kan det resultere i motorskade.

Høyhastighetsdrift uten tilstrekkelig oppvarming kan resultere i motorskade.

En **10-timers** innkjøringsprosedyre skal foretas med båt og motor på vannet og med riktig propell.

Du må **IKKE** bruke en spyleanordning under innkjøringen.

Du må **IKKE** starte eller kjøre motoren hvis den ikke er i vannet.

Du må **IKKE** forlate motoren uten tilsyn hvis den er i gang.

**VIKTIG:** Før du starter den nye motoren for første gang:

- Les **STARTE MOTOREN, STOPPE MOTOREN og Hastighetskontroll**.
- Kontroller veivhusoljenivået. Se **Veivhusolje**.
- Kontroller alt utstyr før båten sjøsettes.
- Kontroller smøremiddelnivået i girkassen. Se **SMØRE PÅHENGSMOTOREN**.

Sjøsett båten og start motoren som beskrevet i **STARTE MOTOREN**.

- Kontroller ofte at vannpumpen fungerer. Se om det kommer en jevn vannstråle ut av vannpumpeindikatoren. Hvis vannstrålen stopper, må du straks stoppe motoren. Finn feilen og reparer den, eller kontakt din forhandler før du fortsetter.
- Kontroller at girvekslingen fungerer som den skal ved å sette motoren i gir og se om båten beveger seg. Den skal bevege seg i samme retning som vist på giret.
- Varier turtallet ofte. Unngå å bruke samme gasspådrag i mer enn 15 minutter.
- Kontroller veivhusoljenivået ofte. Fyll på olje ved behov.

**De første 10 minuttene** — Kjør motoren i gir, men kun på hurtig tomgang.

**Generelt i de første 2 timene** — Kjør motoren i gir kun under 3000 OPM eller på 1/2 gass.

Hvis du har en båt som lett går i plan, kan du oppnå dette raskt ved å gi full gass. Reduser gassen til halv så snart båten er i plan. PASS PÅ at båten forblir i plan på denne gassinstillingen.

**Tredje driftstime** — Kjør motoren kun i forskjellige hastigheter opptil 4000 OPM eller 3/4 gass.

**Generelt i de første 10 timene** — Kjør motoren i gir i forskjellige hastigheter, også full gass, men kjør ikke på full gass i mer enn 5 minutter.

Varier motorhastigheten hvert 5. minutt.

Du må **IKKE** overstige anbefalt maksimalt turtall. Se **MOTORSPEKIFIKASJONER**.

# STARTE MOTOREN



## FARE



**IKKE** kjør motoren innendørs eller uten tilstrekkelig ventilasjon, og **UNNGÅ** at eksos samles opp i avgrensede områder. Eksos fra motoren inneholder karbonmonoksid som, hvis den inhaleres, kan føre til bevisstløshet, hjerneskade eller død.



## ADVARSEL



Motordekslet beskytter maskineriet. Du må **ALDRI** kjøre påhengsmotoren uten dekslet, unntatt når du gjør vedlikeholdsarbeid. Vær forsiktig, og hold hender, hår og klær unna alle bevegelige deler. Kontakt med bevegelige deler kan forårsake skade.



## ADVARSEL



Kontakt med roterende propell kan føre til alvorlig personskade eller død. Kontroller at det ikke finnes folk eller gjenstander i nærheten av motoren og propellen før du starter motoren eller når du kjører båten. Unngå at noen kommer i nærheten av propellen, også når motoren er stoppet. Propellbladene kan være skarpe, og propellen kan fortsette å rotere også etter at motoren er stanset. Stans alltid motoren når båten befinner seg i nærheten av folk i vannet.

## FØR DU STARTER MOTOREN

Kontroller veivhusnivået før oppstart. Se **VEIVHUSOLJE**.

Les og følg **KJØRE INN PÅHENGSMOTOREN (10 TIMER)** hvis motoren er ny.

Du **MÅ** tilføre motoren vann før du forsøker å starte den. Motorskade kan oppstå på kort tid. Se **MOTOREN OVEROPPHETES** eller **SPYLE PÅHENGSMOTOREN**.

Sørg for at motoren står i normal kjørestilling. Se **TILTE PÅHENGSMOTOREN**.

## Innebygd drivstofftank

Åpne lufteskruen i drivstofftankklokket.

- Med klokken for å lukke.
- Mot klokken for å åpne.

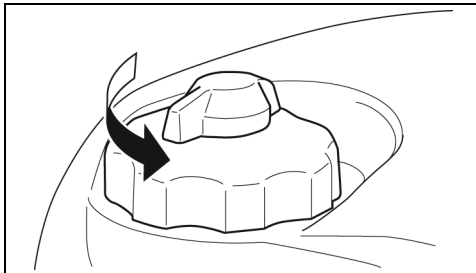

Vri drivstoffstengeventilen akterover. Det vil renne drivstoff fra den innebygde tanken.

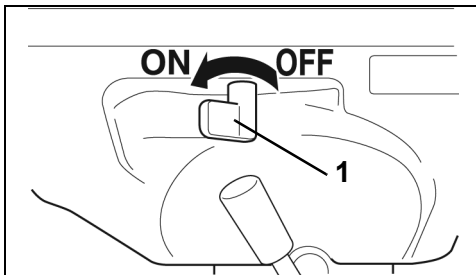

1. Drivstoffstengeventil

Fest klemmen og utlørsnoren til nødstoppbryteren/STOPP-knappen, dersom det finnes en slik bryter/knapp. Fest utlørsnoren til et **sikkert** sted på klesplagg eller redningsvest.

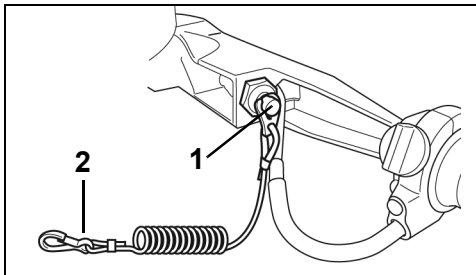

1. Nødstoppbryter/STOPP-knapp  
2. Utlørsnør

Flytt girspaken til FRI-stilling.

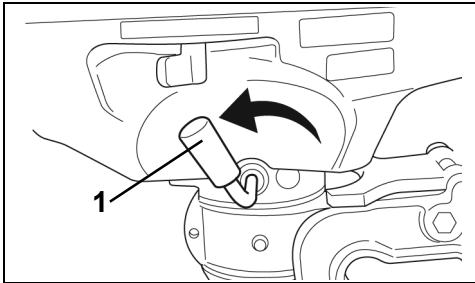

1. FRI



## ADVARSEL



Sett alltid giret i FRI før du starter motoren for å hindre at båten plutselig beveger seg, noe som kan forårsake skade.

### Oppstart (kald motor)

Dra choke-knappen helt ut. Vri gasspádraget til START-stilling.

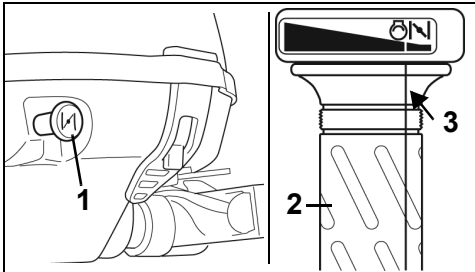

1. Choke-knapp
2. Gasspádrag
3. Startposisjon

### Oppstart (varm motor)

Juster pilmerket på gasspádraget i forhold til START-stillingen. Ikke bruk choke.

Ta tak i starthendelen mens du sitter, trekk sakte til starteren koples inn og trekk deretter hardt. La startsnoren bli trukket sakte tilbake.

Dersom motoren ikke starter etter tre rykk, må du skyve inn choken og gjenta startprosedyren. Se om nødvendig **FEILSØKINGSTABELL**.

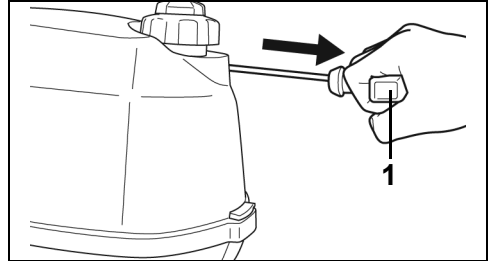

1. Starthendel

### Når motoren har startet

Skyv choken gradvis inn når motoren er blitt varm.

Kontroller vannpumpeindikatoren. Hvis det kommer en jevn vannstråle ut av vannpumpeindikatoren, betyr det at denne fungerer. Hvis det ikke kommer en jevn vannstråle ut av vannpumpeindikatoren, må du stoppe motoren. Se **MOTOREN OVEROPPHETES**.

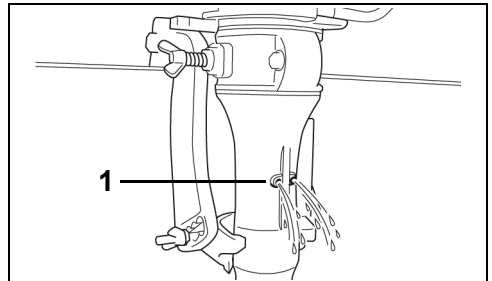

1. Vannpumpeindikator

## STOPPE MOTOREN

Vri gasspádraget til TOMGANG-stilling eller saktere.

Flytt girspaken til FRI-stilling.

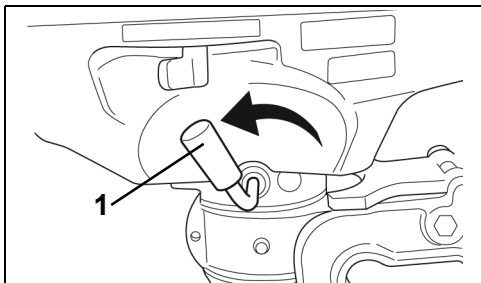

1. FRI

Trykk på STOPP-knappen til motoren stanser.

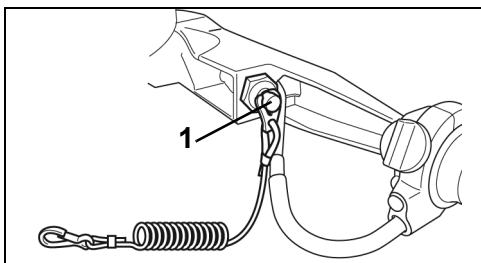

1. Nødstopbryter/STOPP-knapp

## SKIFTE GIR OG HASTIGHET

**VIKTIG:** Kontroller funksjonene på alle kontroll- og motorsystemer før du forlater båten. Du må IKKE forsøke å sette motoren i FREMOVER mens den er slått AV.

### Skifte gir

Mens motoren går, vri du gasspádraget til TOMGANG.

Flytt girspaken bestemt og helt frem til FREMOVER-stilling.

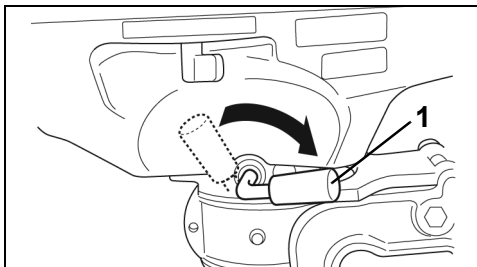

1. FREMOVER

Før du setter giret i FRI når du er på vannet, må du vri gasspádraget til TOMGANG-stilling, og deretter vente til motoren går på tomgang og båthastigheten er lav.



### ADVARSEL



Vær forsiktig og hold lav fart når du kjører båten i revers. Kontroller at girspaken er i ønsket posisjon før du øker farten.

### Hastighetskontroll

Mens motoren går, vri du gasspádraget:

- Mot klokken for å øke hastigheten.
- Med klokken for å redusere hastigheten.

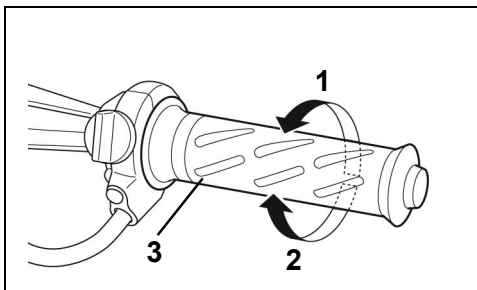

1. Øke hastigheten
2. Redusere hastigheten
3. Gasspádrag

## STARTE MOTOREN I NØDSTILFELLER

Lag en knute i én ende av nødstartsnoren. Knytt den andre enden rundt skrutrekkerhåndtaket i verktøysettet.

Sett klemmen på nødstoppbryteren/stopknappen.

Fest knuten på startsnoren i hakket på svinghjulet. Vikle snoren rundt trinsen, mot klokken.



### ADVARSEL



Når du bruker nødstartprosedyrer, er funksjonen som bare tillater oppstart i fri, deaktivert. Sørg for at girspaken er i FRI-stilling for å hindre skader etter uventede båtbevegelser når motoren starter.

Motordekslet beskytter maskineriet. Unngå skade fra bevegelige motordeler ved å holde hender, klær og hår unna motorhodet.

Unngå elektrisk sjokk ved å holde deg unna tennspolene og tennpluggkablene når motoren startes opp eller er i gang. Sjokk kan under visse forhold føre til alvorlig personskade.

Du må **IKKE** vri svinghjulet for hånd. Bruk bare startsnoren.

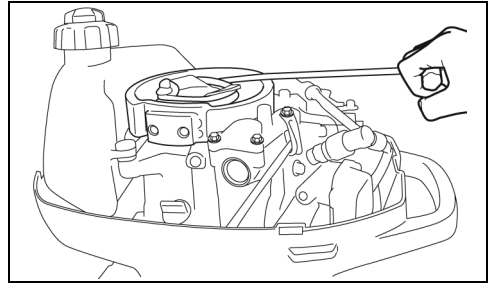

Følg startprosedyren i **STARTE MOTOREN**.

Trekk hardt i nødstartsnoren, og dra den helt ut. Sitt når du gjør dette. Gjenta om nødvendig.

Etter oppstart kjører du motoren i FRI med gasspådraget i START-stilling i to minutter. Reduser deretter til tomgang.

Flytt girspaken til FRI-stilling.

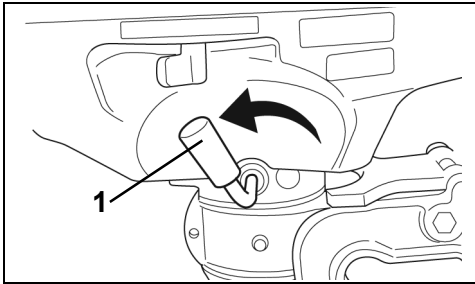

1. FRI

Ta av motordekslet.

Fjern skruene som holder rekylstarteren på plass.

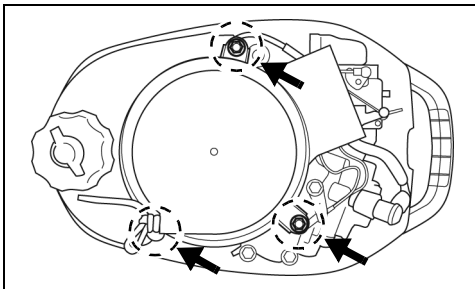

Løft av rekylstarteren.

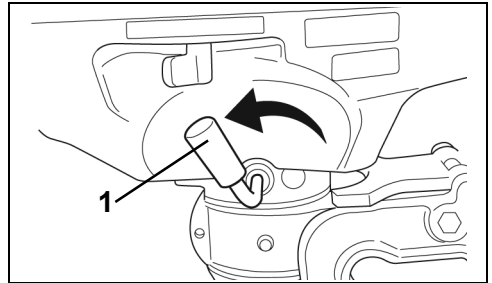

1. FRI

Forsøk **IKKE** å feste dem manuelle starteren eller motordekslet mens motoren er i gang. Hvis nødstoppbryteren har en utløersnor, fester du snoren til et sikkert sted på et klesplagg.

Fortsett til nærmeste havn for service.

# DRIFT



## FARE



IKKE kjør motoren innendørs eller uten tilstrekkelig ventilasjon, og UNNGÅ at eksos samles opp i avgrensede områder. Eksos fra motoren inneholder karbonmonoksid som, hvis den inhaleres, kan føre til bevisstløshet, hjerneskada eller død.



## ADVARSEL



Kontakt med roterende propell kan føre til alvorlig personskade eller død. Kontroller at det ikke finnes folk eller gjenstander i nærheten av motoren og propellen før du starter motoren eller når du kjører båten. Unngå at noen kommer i nærheten av propellen, også når motoren er stoppet. Propellbladene kan være skarpe, og propellen kan fortsette å rotere også etter at motoren er stanset. Stans alltid motoren når båten befinner seg i nærheten av folk i vannet.

## JUSTERE MOTORVINKELEN

Motoren skal være loddrett mot vannet når båten kjører i full fart. Denne justeringen kan bare foretas ved å teste båten på vannet. Juster vinkelen for normal last.

Sett motoren i tiltposisjon. Se **TILTE PÅHENGSMOTOREN**.

Skruløs mutteren og avstandsstykket fra vinkeljusteringsstangen. Ta av vinkeljusteringsstangen fra svingbraketten. Plasser vinkeljusteringsstangen på nytt i hullene du vil bruke.

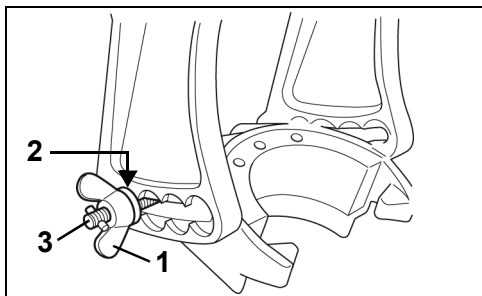

1. Mutter
2. Avstandsstykke
3. Vinkeljusteringsstang

Sett på plass avstandsstykket og mutteren. Senk motoren til normal driftsposisjon.

## TILTE PÅHENGSMOTOREN

**VIKTIG:** Bruk tiltgrepet for å tilte motoren. Ikke bruk rorpinnen til å heve eller senke motoren.

### Tiltlåsspak

Tiltlåsspaken brukes til å holde motoren når den er tiltet helt opp og i kjørestilling for grunt vann.



## ADVARSEL



Når du tilter, må du **ALDRI** plassere hendene i nærheten av festbraketten eller under motoren. Hvis du mister grepet på motoren, kan hendene bli knust.

### Tilte opp

Flytt girspaken til FRI-stilling. Ta tiltgrep bak på motordekslet og tilt motoren helt opp til tiltlåsspaken låser den automatisk i OPP-stilling.

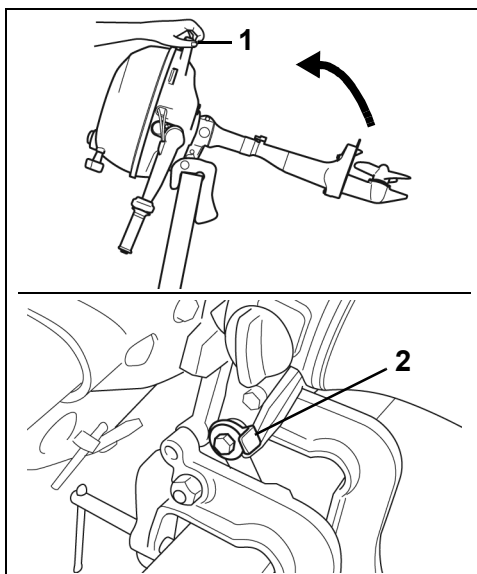

1. Tiltgrep
2. Tiltlåsspak

**VIKTIG:** Du må IKKE bruke tiltåsspaken når du frakter båten på tilhenger. Se **TRANSPORT PÅ TILHENGER**.

## SPYLE PÅHENGSMOTOREN

**ADVARSEL**

Pass på at du vrir drivstoffspaken forover og lukker lufteskruen på drivstofftanken før du tilter motoren opp, for å unngå at det renner drivstoff fra den innebygde tanken og for å unngå lekkasje.

### Tilte ned

Ta tak i tiltgripen på motordekslet, og hev motoren litt. Dra tiltåsspaken opp. Senk motoren sakte til normal driftsposisjon.

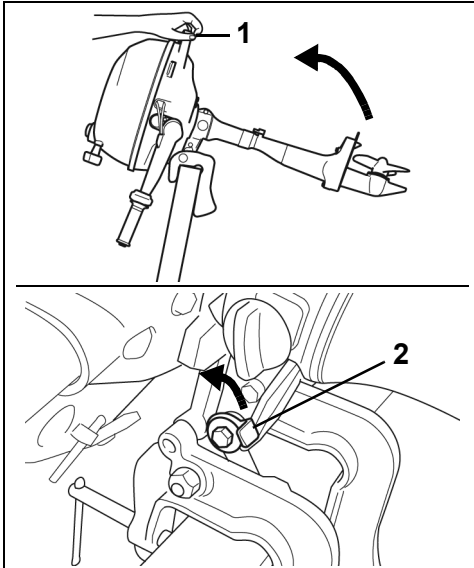

1. Tiltgrip
2. Tiltåsspak

## FORTØYNING

Du kan fortøye båten med motorens girkasse over vannet hvis du bruker tiltanordningen. Se **TILTE PÅHENGSMOTOREN**, avhengig av modell.

**FARE**

IKKE kjør motoren innendørs eller uten tilstrekkelig ventilasjon, og UNNGÅ at eksos samles opp i avgrensede områder. Eksos fra motoren inneholder karbonmonoksid som, hvis den inhaleres, kan føre til bevisstløshet, hjerneskade eller død.

**ADVARSEL**

Fjern propellen før du skyller den for å unngå at du skader deg ved at du kommer i kontakt med propellen når den roterer.

Spyl motoren minst fem minutter i ferskvann så snart som mulig etter at du har brukt den i saltvann, forurenset vann eller brakkevann for at det skal dannes minst mulig belegg som kan blokkere kjølekanalene.

La motoren gå i en stor vannbeholder, for eksempel en 100-liters søppeldunk. Hvis det er nødvendig, kan du stikke inn en planke mellom kanten på dunken og motorens klemmeskruer. Sørg for at motorens vanninntak er dekket av vann.

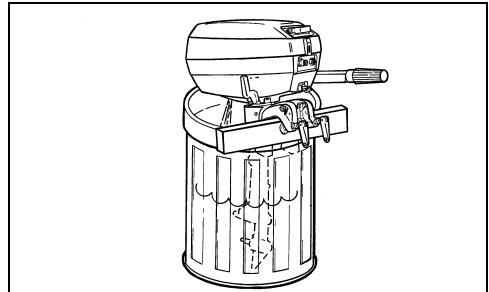

## Forutsetninger

- God ventilasjon.
- Propell fjernet.
- Vannivå 15 cm (6 tommer) over antikavitasjonsplaten.
- Girspak i FRI og motoren i normal driftsposisjon.
- Motorhastighet bare hurtigtomgang.

**VIKTIG:** Det må strøme vann fra vannpumpeindikatoren. Hvis ikke, må du STOPPE motoren og undersøke nærmere. Se **MOTOREN OVEROPPHETES**.

## MOTOREN OVEROPPHETES

**VIKTIG:** Kjør aldri motoren, ikke en gang for et lite øyeblikk, uten at den har vanntilførsel. Se **SPYLE PÅHENGSMOTOREN**.

Motorens vanninntak må være helt dekket av vann og fri for alt som kan blokkere det når båten er i gang. Pass på at akterspeil høyde og trimvinkel er riktig. Når motoren er i gang, skal det hele tiden komme en jevn vannstråle ut av vannpumpeindikatoren. Kontroller indikatoren ofte, spesielt hvis det er mye sjøvekster, gjørme eller drivgods i vannet eller hvis motoren står i en ekstrem trimvinkel eller i grunt vann under driften (hvis en slik finnes).

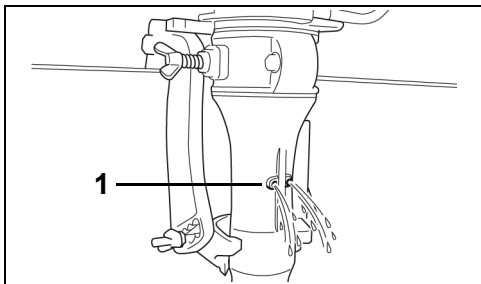

1. Vannpumpeindikator

Hvis strålen fra vannpumpeindikatoren stopper eller blir uregelmessig, må du bremse ned til tomgangshastighet og:

Sette motoren i FRI.

STOPPE motoren.

Tilte motoren opp.

Fjerne eventuell tilstopping i vanninntaksskjermen.

Fjerne eventuell tilstopping i vannpumpeindikatoren.

Senke motoren.

Starte motoren igjen og kun la den gå på tomgang.

**HVIS** rengjøringen av skjermen og indikatoren ikke gjenoppretter vannstrømmen fra vannpumpeindikatoren, må du STOPPE motoren og ikke bruke den. Ta kontakt med leverandøren.

**HVIS** rengjøringen av skjermen og indikatoren ikke gjenoppretter vannstrømmen fra vannpumpeindikatoren, lar du motoren gå på tomgang til den blir kald.

**VIKTIG:** Du må sørge for at motoren kjøles ned for å hindre at den blir alvorlig skadet.

Etter ethvert tilfelle av overoppheting, må du be din forhandler om å gjøre følgende:

Stramme skruene i topplokket med riktig moment.

Kontrollere vannpumpen for overdreven bruk eller skade.

Kontrollere termostatene.

Kontrollere motoren for lekkasjer.

Kontrollere motoroljenivået.



## TRANSPORT PÅ TILHENGER

Motoren må stå vertikalt når båten transporteres på tilhengeren. Hvis det ikke er tilstrekkelig klaring mellom tilhengeren og bakken, kan motoren tiltes opp ved hjelp av en tilhengerbrakett (tilbehør). Ta kontakt med leverandøren.

Du må IKKE bruke tiltåsspaken når du frakter båten på tilhenger.

**VIKTIG:** Når du bruker en tilhengerbrakett (tilbehør), må motoren spennes fast. Store bevegelser under transport kan skade motoren og båtens akterspeil.

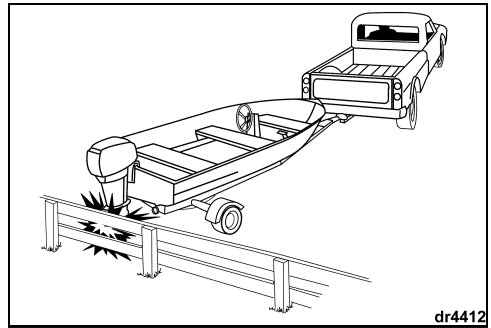
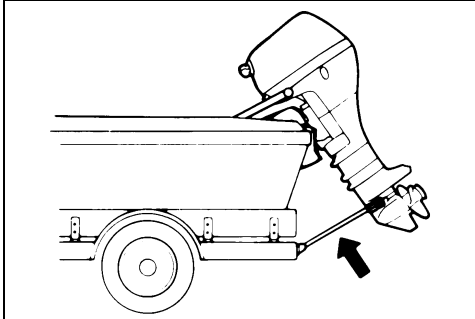

Hvis motoren støter mot en ukjent gjenstand, må du umiddelbart stoppe og undersøke om motorfestet eller klemmeskruene, hvis motoren er utstyrt med dette, har løsnet. Undersøk om det er skade på sving- eller hekkbrakettene, styresystemets deler og andre deler i støtområdet. Kontroller også båten for strukturskade. Fest eventuelt løse deler. Hvis kollisjonen oppsto under vann, må du kjøre sakte inn til havn. Før båten tas i bruk igjen, må du be din forhandler om å foreta en grundig kontroll av alle delene.



### ADVARSEL



Hvis det ikke foretas en skadeinspeksjon, kan det resultere i at deler plutselig svikter, med tap av kontroll og personskaade som følge. Skader som ikke repareres kan nedsette båtens og motorens motstandskraft med tanke på eventuelle støt på et senere tidspunkt.

## STØTSKADE

Motoren kan ta skade av å støte borti gjenstander under vann. Denne typen støt kan påføre motoren alvorlige skader, og kan forårsake at passasjerer blir skadet som et resultat av at motoren eller tilhørende deler kommer opp i båten. Båten vil også sakne farten brått, og passasjerer kan falle overende eller over bord. Hvis du bruker båten i ukjente farvann eller der vannet er grunt eller fullt av drivgods, må du spørre en pålitelig kilde på stedet om hvor det er trygt å bruke båten og om eventuelle navigasjonsfarer. Senk hastigheten og vær på vakt!

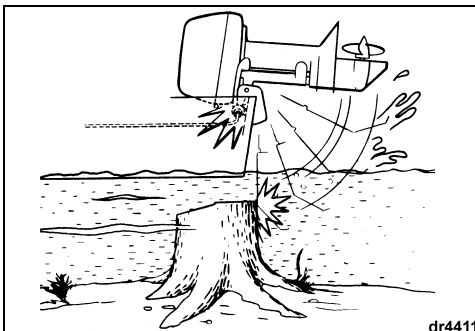

## LAGRE PÅHENGSMOTOREN

Hvis du må tilte motoren for å ta den opp av vannet, må du senke den slik at kjølesystemet kan tømmes helt så snart du har forlatt bryggen.

Motoren må stå vertikalt når båten ikke brukes.

For anbefalinger når det gjelder lagring over lengre perioder, se **LAGRE BÅTEN UTENOM SESONGEN**.

## BÆRE OG TRANSPORTERE

Hvis du skal legge ned motoren, må du redusere faren for drivstofflekkasje ved å la den gå "tom for bensin" før du fjerner den fra båten.

Kontroller at motoren har stoppet helt.

Vri drivstoffstengeventilen forover, og lukk lufteskruen på drivstofftanken.

Tøm forgasseren for bensin ved å fjerne motordekslet og løse forgasserens dreneringsskrue. Tøm bensinen i en egnet beholder.

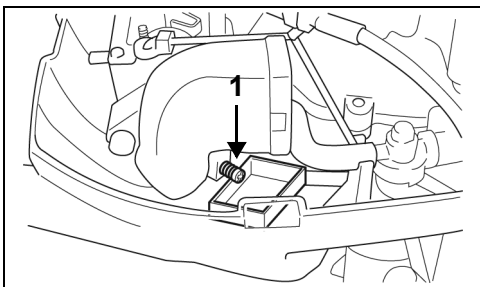

1. Dreneringsskrue i forgasser

Etter tømning strammer du til dreneringsskruen.



### ADVARSEL



**Bruk en egnet og trygg beholder til å lagre bensin du har drenert fra påhengsmotoren.**

La motoren stå i vertikal stilling og tøm vann fra den nedre enheten.

## Horisontal transport

Tøm forgasseren for bensin.

Hev roppinen og la den hvile på en polstret overflate på **babord** side. Beskytt motordekslet mot skader.

Når du har fjernet motoren fra båten, lar du den stå oppreist til dreneringen av kjølesystemet er ferdig.

Hold til enhver tid motorhodet høyere enn gir-kassen. Gjør du ikke det, kan det komme vannrester fra eksosåpningene inn i sylindrene, noe som vil føre til store skader.

**VIKTIG:** Ikke la motoren hvile før alt kjølevannet er drenert, da det kan komme vann gjennom eksosrøret og inn i sylindren og skape problemer.

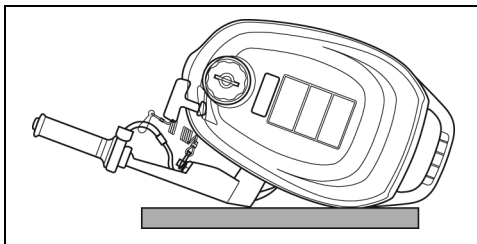

**VIKTIG:** Ikke la gir-kassen på påhengsmotoren være høyere enn motorhodet under transport eller lagring. Det kan komme vann inn i motorhodet, slik at motoren blir skadet.

## SPESIELLE DRIFTSFORHOLD

### Saltvann

Spyl motoren innvendig etter at du har brukt den i saltvann, forurenset vann eller brakkvann, for å forhindre at mineralbelegg blokkerer kjølekanalene. Påhengsmotoren har en innebygd kopling for spyleanordningen for å gjøre spylingen enklere. Se **SPYLE PÅHENGS MOTOREN**.

Hvis motoren brukes i saltvann eller brakkvann, kan det være nødvendig med ekstra anodebeskyttelse både for båt og motor.

Når båten skal ligge fortøyd over lengre perioder, må du tilte girkassen slik at den ikke ligger i vannet – unntatt når det er kuldegrader. Når den tas opp av vannet, må du la den stå vertikalt slik at kjølesystemet kan tømmes helt.

### Vann med mye tang

Tang tetter igjen vanninntakene, og det kan føre til at påhengsmotoren overopphetes. Tang som setter seg fast i propellen forårsaker vibrasjon og svekker båtens hastighet.

Kjør sakte og sett ofte motoren i REVERS for å få bort tang som har satt seg fast i propellen. Kontroller vannpumpeindikatoren ofte.

Hvis det ikke hjelper når du kjører i REVERS, må du STOPPE motoren. Ta vekk tang fra propellområdet og vanninntakene før du øker hastigheten igjen.

### Båtens bunn og motorens utvendige finpuss

Tilstanden til båtens bunn har innvirkning på ytelsen. Hvis den er full av sjøvekster, vil det redusere båtens hastighet. Hold bunnen ren ved å tørke av den hver gang du bruker den, og vask den av og til for å holde ytelsen på topp.

Skyll påhengsmotoren i ferskvann og tørk av den etter bruk. Bruk *Evinrude®/Johnson®* antikorrosjonsspray på alle overflater som er utsatt for korrosjon, men unngå antikorrosjonsanoden(e).

Vask både båten og påhengsmotoren med såpe og vann av og til, og poler med bilvoks. La motordekslet være på mens du vasker motoren.

### Stor høyde over havet

Hvis du bruker båten i over 900 meters høyde (3000 fot), kan det lønne seg å bruke en propell med mindre stigning, en annen forgasserkalibrering, eller begge deler. Ta kontakt med leverandøren.

**VIKTIG:** For å unngå permanent skade på motorhodet må du passe på at en motor som er tilpasset drift i stor høyde, blir tilbakestilt til opprinnelig kalibrering og propellstørrelse hvis den skal brukes på steder under 900 meter (3000 fot).

### Grunt vann

**VIKTIG:** Hvis girkassen dras langs sjøbunnen, kan det oppstå alvorlig skade på motoren.

### Kuldegrader

NÅR du kjører i kuldegrader, må girkassen holdes under vann til enhver tid.

Når du tar motoren opp av vannet, må den stå i vertikal stilling inntil kjølesystemet er helt tømt.

**VIKTIG:** Vann som har rent inn i girkassen eller som ligger igjen i kjølesystemet eller andre deler, kan fryse og forårsake alvorlig skade på motoren.

### Hvis motoren har falt i vannet

Hvis motoren har vært under vann, **må den overhales øyeblikkelig**. Hvis det ikke er mulig å overhale motoren med én gang, må du legge den i ferskvann for å unngå langvarig kontakt med luft.

Etter at en motor har falt i vannet, må det elektriske systemet, drivstoffsystemet og oljesystemet på både båt og motor undersøkes for å se om det her kommet vann inn i noen av dem. Du må be din forhandler om å gjøre dette.

### Taue båten

Hvis det blir nødvendig å taues av en annen båt, må du:

- Sette motoren i FRI.
- Tilte girkassen opp fra vannet.
- Sørg for at alle passasjerene går over i en annen båt.

Taue båten i en fart som er langsommere enn planehastighet.

# VEDLIKEHOLD

Vedlikehold, utskifting eller reparasjon av kontrollinnretningen og kontrollsystemet for utslipp kan utføres på alle steder hvor de reparerer båtmotorer med gnisttenning (SI).

## INFORMASJON OM UTSLIPP

### Produsentens ansvar

Påhengsmotorprodusentene må bestemme utslippsnivåene for motorer i hver hestekreftklasse, fra 1999-modellene, og få disse godkjent av Environmental Protection Agency (EPA) i USA. Under produksjonen må hver motor utstyres med et utslippskontrollmerke hvor det står utslippsnivå og motorspesifikasjoner.

### Forhandlerens ansvar

Når det utføres vedlikeholdsarbeid på *Johnson*-påhengsmotorer som har utslippskontrollmerke, må justeringer gjøres i samsvar med offentlige fabrikkspesifikasjoner.

Utskifting eller reparasjon av utslippsrelaterte deler må utføres slik at utslippsnivåene forblir innenfor rammene for de godkjente standardene.

Forhandlere må ikke endre motoren på en måte som kan forandre hestekreftene eller tillate utslippsnivåene å overgå de forhåndsbestemte fabrikkspesifikasjonene.

Unntak inkluderer endringer som må utføres av produsenten, slik som justeringer i forhold til høyde over havet.

### Eierens ansvar

Eieren/føreren må sørge for at motoren vedlikeholdes slik at utslippsnivået forblir innenfor rammene for godkjente standarder.

Eieren/føreren må ikke selv, eller tillate noen andre, å endre motoren på noen måte som kan forandre hestekreftene eller tillate utslippsnivåene å overgå de forhåndsbestemte fabrikkspesifikasjonene.

Forandringer på forgasseren for å endre effekten eller endringer av utslippsnivåene utover fabrikkinnstillingene eller spesifikasjonene vil føre til at garantien ikke gjelder.

### Utslippsforskrifter fra EPA

Alle *Johnson*-påhengsmotorer av 2002-modell og nyere som er produsert av BRP, er godkjente av EPA. De innfrir kravene i EPAs forskrifter om kontroll av luftforurensing fra nye påhengsmotorer med gnisttenning som er drevet av vannkraft. Denne godkjenningen er betinget av visse justeringer som bestemmes av fabrikkstandarder. Av denne grunn må fabrikkens serviceprosedyrer følges nøyaktig og, når det lar seg gjøre, beholde den originale designen. Ansvaret nevnt ovenfor er generelt og på ingen måte en komplett liste over reglene og forskriftene vedrørende EPAs krav når det gjelder eksosutslipp fra sjøprodukter. Hvis du ønsker mer detaljert informasjon om dette emnet, kan du kontakte følgende steder:

### VIA U.S. POSTAL SERVICE:

Office of Mobile Sources  
Engine Programs and Compliance Division  
Engine Compliance Programs  
Group (6403J)  
401 M St. NW  
Washington, DC 20460

### VIA EXPRESS eller COURIER MAIL:

Office of Mobile Sources  
Engine Programs and Compliance Division  
Engine Compliance Programs  
Group (6403J)  
501 3rd. St. NW  
Washington, DC 20001

### EPAs HJEMMESIDE:

[www.epa.gov](http://www.epa.gov)



## ADVARSEL



Du må kun utføre serviceprosedyrer som står forklart i detaljer i denne brukerhåndboken. Hvis du forsøker å utføre vedlikehold eller reparere påhengsmotoren uten kunnskaper om riktige service- og sikkerhetsprosedyrer, kan det resultere i personskaade eller død.

## INSPEKSJON ETTER 10 TIMER

Etter 10 timers drift er motoren innkjørt og de mekaniske delene falt "på plass". På dette tidspunktet bør hele systemet undersøkes og eventuelle justeringer foretas.

Din forhandler vil foreta en inspeksjon etter 10 timers drift hvis du ber om det. Du må dekke kostnadene (ifølge lokal takst), alt etter hva din påhengsmotor behøver – se **INSPEKSJONS- OG VEDLIKEHOLDSPLAN FOR MOTOREN, INSPEKSJON ETTER 10 TIMER** for en liste.

Foreta jevnlig forebyggende vedlikehold ved å la din forhandler undersøke og overhale motoren én gang i året eller etter hver 100. driftstime, alt etter hva som kommer først.

## LAGRE BÅTEN UTENOM SESONGEN

Du må beskytte påhengsmotoren mot naturlige miljøforhold som kan være skadelige. Hvis påhengsmotoren blir utsatt for temperatur- og fuktighetsendringer når den ikke er i bruk, kan det resultere i korrosjon på innvendige motordeler hvis de ikke er beskyttet. Hvis du lar drivstoff bli liggende igjen i drivstofftanken og motoren vil det oksidere og forvitne, noe som kan resultere i oktantap og gummibelegg i drivstoffsystemet. Garantien din dekker ikke motorfeil som har oppstått som et resultat av disse forholdene. Vi anbefaler på det sterkeste at du får din forhandler til å forberede påhengsmotoren til lagring utenom sesongen.

Hvis du ønsker å gjøre dette arbeidet selv, må du skaffe alt utstyret i listen nedenfor og gjøre følgende:

2+4 Fuel Conditioner - drivstoffbalsam

Triple-Guard® smørefett

Ultra-HPF smøremiddel for girkasse

Storage Fogging Oil - lagringsolje på sprayboks

Evinrude/Johnson Ultra 4-takts syntetisk blandingsolje

Bruk 2+4 Fuel Conditioner (drivstoffbalsam) i motorens drivstoff de siste driftstimerne for å sikre at drivstoffet blir helt stabilisert, og **følg instruksjonene på beholderen for riktig blandingsforhold** Sørg for å kjøre motoren lenge nok til at det behandlede drivstoffet når motoren.



### ADVARSEL



Unngå skade fra bevegelige motordeler. Før du starter motoren:

Sett den i FRI.

Hold hender, klær og hår unna motorhodet.

Fjern propellen hvis du bruker spyleinnretningen.

**VIKTIG:** Tilfør motoren vann og start den. Du må kun kjøre den på tomgang.

**Olje** — Start motoren og la den gå i minst fem minutter for å varme opp veivhusoljen.

Stopp motoren og tøm veivhuset mens motoren er varm. Fyll på med *Evinrude/Johnson Ultra* 4-takts syntetisk blandingsolje. Se **Veivhusolje**. Start motoren på nytt, og la den gå i noen minutter slik at den ferske oljen får sirkulert i systemet.

**VIKTIG:** Det er svært viktig at lageroverflatene dekkes med ren olje før en lagringsperiode. Du må derfor alltid kjøre motoren etter at du har skiftet olje.

Stopp motoren og slå av vannet. Kople fra spyleinnretningen.

**Tennplugg** — Ta dem ut og undersøk dem. Spray lagringsolje inn i plugg hullene. Gi svinghjulet et par rolige rotasjoner for hånd for å fordele oljen og drenerer vannet fra vannpumpen. Rengjør og sett inn tennpluggene, eller bytt dem ut med nye dersom det er nødvendig. Se **Tennplugg**.

**Drivstoffilter(e)** — Rengjøre eller skifte.

**Tennings-, olje- og drivstoffsystemene** — Se etter feilmonterte ledninger og skadde eller slitte deler. Pass på at hetten sitter på startsolenoïdterminalen og at alle koplinger sitter på plass.

**Skruer, bolter og mutre** — Stram alle som er løse.

**Propell** — Ta den av og undersøk den. Hvis den er ødelagt, må du kontakte din forhandler. Rengjør propellakselen og smør den med fett. Se **PROPELL**.

**Smøring** — Se **SMØRE PÅHENGSMOTOREN** for å tømme og etterfylle girkassen og for å smøre motorens smøringspunkter.

Flekkmal og poler motoren utvendig med voks. Motoren må lagres på båten, eller på et motorstativ, i vertikal stilling slik at den kan tømme seg selv.

Hvis du ikke kan lagre båten i vertikal stilling slik som anbefalt, må du sørge for at kjølesystemet er helt tomt.

**VIKTIG:** Girkassen må aldri ligge høyere enn motorhodet. Hvis vann er blitt liggende igjen i eksoskanalene, kan dette renne inn i sylindere og forårsake skade.

Hvis du tar av en "påmontert" motor, må du undersøke alt monteringsutstyret du løsnet eller tok av motoren og det tilhørende styre-, gass- og girsystemet. Skift ut skadde eller manglende deler med *Evinrude/Johnson Genuine Parts*, eller lignende.



### ADVARSEL



Drivstofftankene må oppbevares på et sted med god ventilasjon og slik at de ikke er i nærheten av varme eller åpen ild. Pass på at verken væske eller gass kan slippe ut, da disse er svært brannfarlige. Steng ventilskruen på påfyllingsløkket, hvis motoren er utstyrt med dette. Pass på at det ikke er lekkasje i drivstoffslangen.

## SERVICE FØR SESONGEN STARTER

Ta påhengsmotoren frem og gjør den klar for en sesong med problemfri drift ved å foreta en generell undersøkelse og utføre litt forebyggende vedlikeholdsarbeid.

Undersøk alt monteringsutstyret som ble løsnet eller tatt av motoren samt styre-, gass- og girsystemene. Skift ut skadde eller manglende deler med *Evinrude/Johnson Genuine Parts* eller lignende.



### ADVARSEL



Hvis du ikke monterer motoren og de tilhørende kontrollsystemene grundig tilbake på båten ved hjelp av monteringsutstyret som anbefales av produsenten, kan resultatet bli at man plutselig mister kontroll over båten.

**Motorolje** — Kontroller motoroljenivået. Se **VEIVHUS-OLJE**.

Kontroller om det er lekkasje i girkassen mens propellene er av. Hvis det er tegn til lekkasje, må girkassettingen skiftes ut. Ta kontakt med leverandøren.

**Antikorrosjonsanoder** — Undersøk tilstanden. Se **ANTI KORROSJONSANODE**.

Monter propellen dersom du ikke vil spyle motoren når du skal forberede den til båtsesongen. I så tilfelle skal du vente med å montere propellen til du har slått motoren AV. Se **SPYLE PÅHENGSMOTOREN**.

Se **PROPELL** for å montere propellen.



### ADVARSEL



Dersom du skal spyle motoren, må du kjøre den uten propell for å unngå at du kommer i kontakt med den mens den roterer.

Fyll opp drivstofftanken med ferskt drivstoff.

Følg **STARTE MOTOREN** og start motoren. La motoren gå på tomgang mens du:

Kontrollerer driftskvaliteten — hvis den er dårlig se **FEILSØKINGSTABELL** eller kontakt din forhandler.

Kontroller at vannpumpen fungerer. Strålen som kommer ut av vannpumpeindikatoren må være jevn. Hvis ikke, må du slå motoren AV og undersøke det nærmere. Se **MOTOREN OVEROPPHETES**.

Stopp motoren og kontroller drivstoffsystemet for lekkasjer.



### ADVARSEL



Hvis du ikke undersøker om det er drivstofflekkasjer, kan en lekkasje forbli uoppdaget med eksplosjon og brann som følge.

## VEIVHUSOLJE

### Første påfylling

**VIKTIG: 4-takts påhengsmotorer leveres uten olje i veivhuset. Du må fylle på olje i veivhuset før du starter motoren for første gang.** Det anbefales at du tilsetter *Evinrude/Johnson*-olje for 4-takts påhengsmotorer. Se under **Skifte oljen** for å få en oversikt over andre akseptable smøremidler som kan brukes.

FØR du fyller veivhuset for første gang, må du kontrollere at det er tomt ved hjelp av peilestaven. Se **Kontroller**.

Etter de 10 første driftstimene skifter du ut innkjørings-smøremiddelet med *Evinrude/Johnson Ultra* 4-takts syntetisk blandingsolje. Se **INSPEKSJON ETTER 10 TIMER**.

### Kontroller

Kontroller oljenivået når motoren er kald for å sikre at målingen blir nøyaktig.

- 1) Sett motoren i vertikal stilling.
- 2) Kontroller oljenivået gjennom vinduet for oljekontroll.
- 3) Oljevinduet skal være helt fullt.

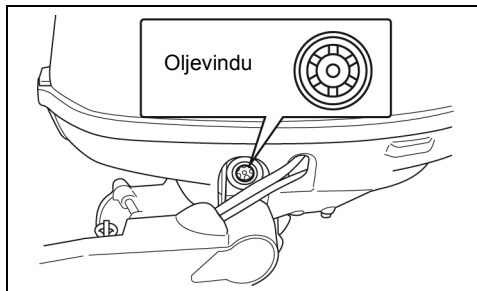

**VIKTIG:** Hvis du kjører motoren med for mye eller for lite olje i veivhuset, vil den bli skadet.

## Skifte oljen

Se **INSPEKSJONS- OG VEDLIKEHOLDSPLAN FOR MOTOREN** for hvor ofte du bør gjøre dette.

Etter de 10 første driftstimene skifter du ut innkjørings-smøremiddelet med *Evinrude/Johnson Ultra 4-takts* syntetisk blandingsolje. Se **INSPEKSJON ETTER 10 TIMER**.

Hvis det ikke er mulig å få tak i *Evinrude/Johnson Ultra 4-takts* syntetisk blandingsolje, kan du bruke en *Evinrude/Johnson* -olje for 4-takts påhengsmotorer eller en tilsvarende FC-W-godkjent olje av typen 10W-40 eller 10W-50.

Drener (eller bruk hevert) den brukte oljen etter at du har kjørt motoren for å varme den. Når oljen er varm, renner den raskere ut og i større mengder, og den inneholder mer bunnfall enn kald olje. Hvis du skifter olje bare én gang per sesong, bør du planlegge det slik at motoren inneholder ren olje under lagring.



### FORSIKTIG



**Brukt motorolje kan være skadelig. Unngå langvarig og gjentatt hudkontakt. Hvis du får olje på huden, må du vaske den med såpe og vann.**

- 1) Når motoren er slått AV, setter du motoren i vertikal stilling og fjerner det øvre motordekslet.
- 2) Skru løs og fjern oljepåfyllingslokket.

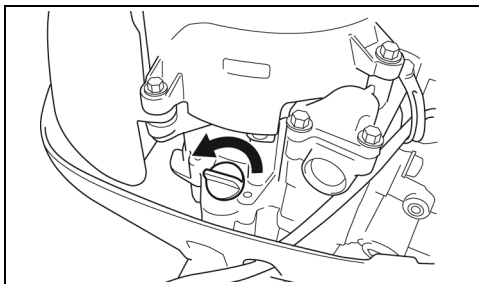

1. Oljepåfyllingslokket

- 3) Hold en egnet beholder under oljereinerings-skruen (på undersiden av motoren). Fjern skruen og drener tanken. Før du setter inn skruen, må du skifte ut pakningen med en ny. Sett inn skruen og stram godt.

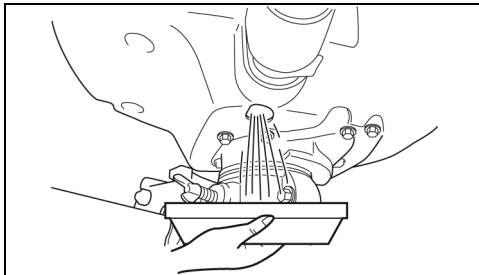

- 4) Fyll på anbefalt olje til den når det øverste merket på peilestaven. Se **MOTORSPEKIFIKASJONER** for hvor ofte du bør smøre.
- 5) Sett på oljepåfyllingslokket og tørk bort eventuelt oljesøl fra motoren og huden.
- 6) Sett på det øvre dekslet.
- 7) Tilfør vann til kjølesystemet, og kjør motoren på tomgang for å se etter lekkasjer, særlig rundt oljefilteret, dreneringsskruen og oljepåfyllingslokket. Rett eventuelle feil.
- 8) Stopp motoren og kontroller oljenivået i veivhuset på nytt ved hjelp av peilestaven. Fyll på olje etter behov. Oljevinduet skal være helt fullt.

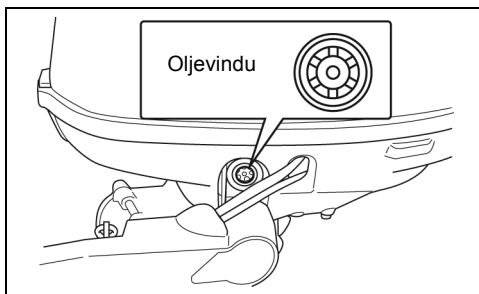

Kast brukt olje på egnet måte i henhold til lokale bestemmelser.

## JUSTERE PÅHENGMOTOREN

### Gassfriksjon

Juster til du kjenner et lite etterslep når du øker eller reduserer hastigheten. IKKE stram for mye. Hvis det er nødvendig å justere, vrir du justeringsskruen:

- Med klokken for å øke friksjonen.
- Mot klokken for å redusere friksjonen.

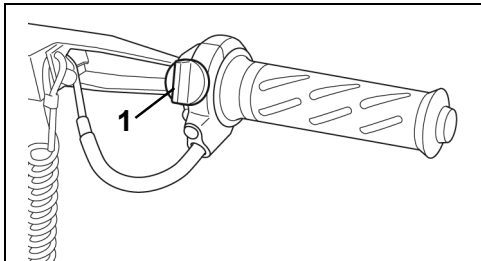

1. Gassfriksjonsskrue

### Styrefriksjon

Styrefriksjonen ble stilt inn på motoren før den forlot fabrikk. Etter de 10 første driftstimer bør du kontrollere at den fremdeles er riktig. Du skal kjenne et lite etterslep når du snur motoren. Hvis det er nødvendig å justere, vrir du justeringsskruen:

- Med klokken for å øke friksjonen.
- Mot klokken for å redusere friksjonen.

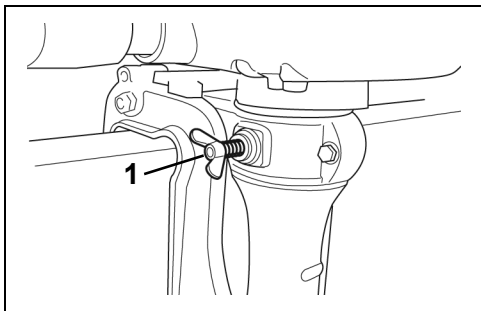

1. Skruer for styrefriksjon

## SMØRE PÅHENGMOTOREN

### Girkasse

Du må bytte ut smøremidlet i girkassen etter de 10 første driftstimer. Du må kontrollere nivået og tilstanden til smøremidlet etter de neste 50 driftstimer. Fyll på mer smøremiddel hvis det er nødvendig.

Deretter må du kontrollere nivået og tilstanden av smøremidlet hver 50. time. Skift smøremidlet hver 100. driftstimer eller én gang i sesongen, alt etter hva som kommer først. Etterfyll med *Ultra-HPF* smøring for girkassen. Hvis dette smøremidlet ikke er tilgjengelig, kan du bruke *Hi-Vis™* eller et annet smøremiddel for girkasser på båtmotorer. Hvis du ikke skifter ut smøremidlet, kan det påvirke holdbarheten på lang sikt. Ta kontakt med leverandøren.

**VIKTIG:** De anbefalte smøremidlene for girkasser inkluderer spesielle tilsetningsstoffer for dette bruksområdet. Du må ikke bruke smøremiddel for bilgirkasser, totakts- eller firetaktsmotorolje, en annen olje eller et annet smøremiddel for girkasser

La motoren stå i normal kjørestilling:

- 1) Ta drenerings-/påfyllingspluggen og smøremiddelnivåpluggen ut av siden på girkassen, og tøm alt det gamle smøremidlet ut av girkassen.
- 2) Undersøk det uttømte smøremidlet for å se om det inneholder metallspån, om det ser melkeaktig ut eller om det er svart og lukter brent. Hvis noe av dette er tilfelle, må du kontakte din forhandler. Hvis det gamle smøremidlet er i orden, kan du fortsette.
- 3) Sett tuben med smøremiddel i drenerings-/påfyllingshullet, og fyll helt til du kan se smøremidlet i smøremiddelnivåhullet. Se **MOTORSPEKIFIKASJONER** for girkassens kapasitet.
- 4) Monter smøremiddelnivåpluggen før du fjerner tuben fra drenerings-/påfyllingshullet. Drenerings-/påfyllingshullet kan nå monteres uten tap av smøremiddel.
- 5) Stram begge pluggene godt.

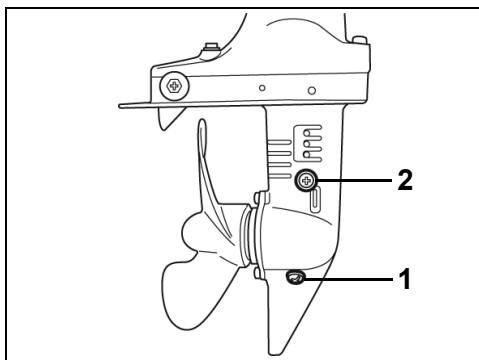

1. Drenerings-/påfyllingsplugg
2. Plugg for smøremiddelnivå

**VIKTIG:** For å unngå at det sprøytes inn for lite smøremiddel bør du kontrollere girølnivået 10 minutter etter påfylling. Hvis oljenivået er lavt, sprøyter du sakte inn smøremiddel til du når riktig nivå.



## ADVARSEL



**IKKE stram for mye for "håndfri" styring. Det kan gjøre styringen vanskeligere.**



## Smørepunkter

Se **INSPEKSJONS- OG VEDLIKEHOLDSPLAN FOR MOTOREN** for hvor ofte du bør smøre og hvilket smøremiddel du bør bruke.

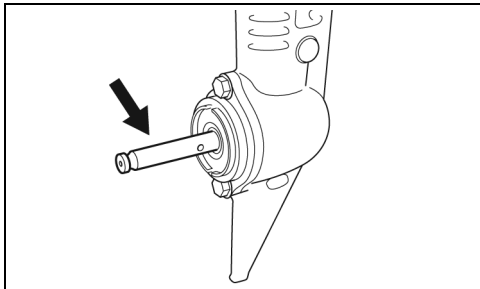

1. Propellaksel

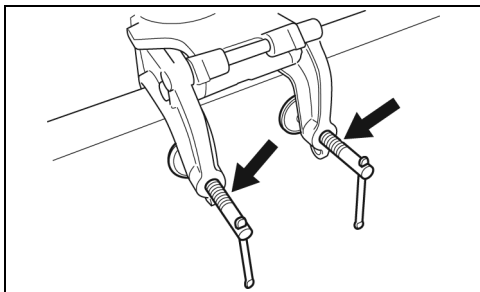

1. Klemmeskruer

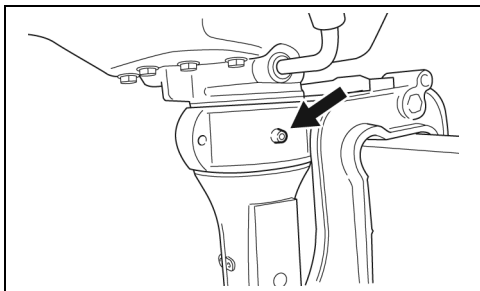

1. Svingbrakett

## LUFTELEDNING OG DRIVSTOFFLEDNING

Kontroller luft- og drivstoffledningene for lekkasjer, sprekker, svelling, eller annen skade. Hvis ledningene er skadet på noen måte, må de skiftes ut. Ta kontakt med leverandøren.

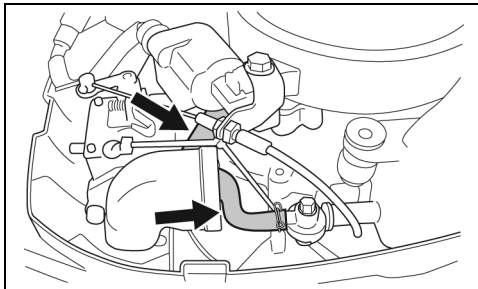

### ADVARSEL



Drivstoff som lekker er brannfarlig og kan eksplodere. Alle delene i drivstoffsystemet må kontrolleres ofte og byttes ut hvis det er tegn på slitasjer eller lekkasjer. Kontroller drivstoffsystemet hver gang du fyller på drivstoff, hver gang du tar av motordekslet og årlig.



## ADVARSEL



Tenningsystemet kan gi alvorlige elektriske støt. Hovedkretsen opererer med i overkant av 250 volt, mens den sekundære kretsen har over 25 000 volt. Vær forsiktig slik at du unngår å bli skadet enten av et elektrisk støt eller av reaksjonen fra et elektrisk støt. Du må aldri røre delene i hovedsystemet eller i det sekundære systemet mens motoren holder på å starte eller er i gang.

Kontroller tennplugger jevnlig. Bytt dem ut hvis elektrodene er svært slitte, hvis det er sprekker i isolatorene, eller hvis de er svært skitne.

For å fjerne tennplugger må du vri på og fjerne alle tennpluggledninger. Skru løs tennpluggen fra sylindrehodet.

For å installere tennplugger må du tørke av pluggfestene med en ren klut. Monter tennpluggene og skru dem fast med fingrene, og stram dem deretter til angitt moment. Se **MOTORSPEKIFIKASJONER**.

**VIKTIG:** Unngå skader på motoren ved å montere tennplugger i et KALDT sylindrehode, og stram ikke til for mye.

Før du monterer tennpluggledningen, må du påføre litt *Triple-Guard*-smøring på den riflede delen av tennpluggen. Dette forebygger korrosjon mellom den fjærende kabelskoen og tennpluggen.

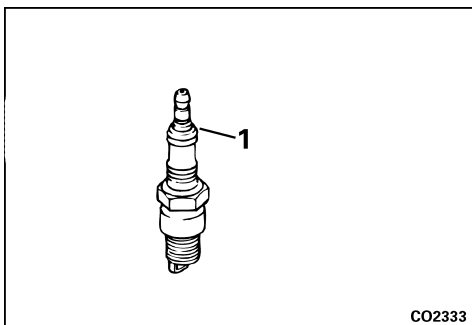

CO2333

1. Riflet del av tennplugg



## ADVARSEL



For å unngå at motoren starter ved et uhell når du skifter propell, må du vri løs alle tennpluggledningene.

**VIKTIG:** Smør *Triple-Guard*-smørefett på hele propellakselen før du monterer propellen. Ta av propellen minst én gang i året for å kontrollere om drivgodts har satt seg fast der. Rengjør propellakselen og smør den med fett før du monterer propellen på igjen.

### Montering

- 1) Monter stopperen på akselen.
- 2) Skyv propellen på akselen.
- 3) Sett inn splinten og bøy den i hver ende slik at den låses på plass.

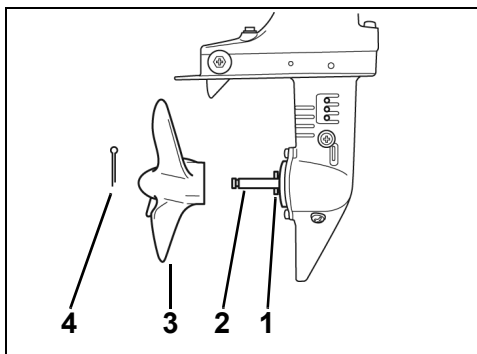

1. Stopper
2. Aksel
3. Propell
4. Splint

### Reparasjon

Hvis propellen skulle slå mot en solid gjenstand, vil støtet dempes av gummiforingen i navet som beskytter motoren mot skade. Et kraftig støt kan skade navet og propellbladene. Skadde propellblader kan forårsake unormal og kraftig vibrasjon. Et skadd nav kan føre til at motoren går med for høyt turtall uten at båten beveger seg noe særlig.

**VIKTIG:** Unngå å bruke motoren hvis propellen er skadet. Ha alltid en reservepropell ombord.

Sørg for at propellen er i god stand. Småskader på bladkanten kan files bort. Ta kontakt med din forhandler hvis du må reparere en alvorlig skade.

## ANTIKORROSJONSANODE

Motoren har én anode som beskytter den mot galvanisk korrosjon. Se **EGENSKAPER** for plassering av anoder. Det er normalt at anoden tæres bort, det viser bare at den fungerer. Undersøk anodene regelmessig. Skift ut anoder som er blitt mindre enn 2/3 av den originale størrelsen. Få nye hos din forhandler.

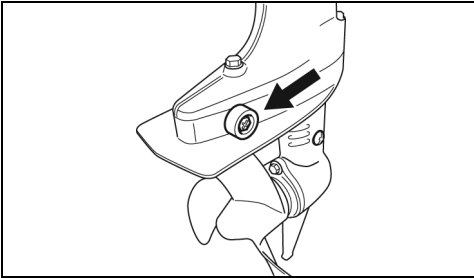

Galvanisk korrosjon ødelegger metaldeler under vann, og kan forekomme både i ferskvann og saltvann. Korrosjonen vil imidlertid være verst i saltvann, brakkvann og forurenset vann.

Hvis du bruker antigromaling med metallbase på båt og motor eller er feil tilkoplest strøm på land der hvor båten ligger fortøyd, vil det også fremskynde korrosjonen.

**VIKTIG:** Du må **ALDRI** male anoden, de tilhørende festeanordningene eller monteringsflaten. Dette vil føre til at beskyttelsen mot korrosjon svekkes.

## FEILSØKINGSTABELL

**VIKTIG:** Henvend deg til din forhandler hvis du ikke kan finne ut hvor problemet er eller hvordan du skal løse det.

PROBLEM	MULIG ÅRSAK
Motoren starter ikke	<ul style="list-style-type: none"><li>• Instruksjonene for start er ikke blitt fulgt. Se <b>STARTE MOTOREN</b>.</li><li>• Drivstofftanken er tom.</li><li>• Det er vann eller skitt i drivstoffsystemet.</li><li>• Drivstofffilteret er tett.</li><li>• KALD MOTOR: Motoren ikke choket.</li><li>• VARM MOTOR: Motoren er overfylt. Slå av drivstoffspaken, trykk inn choke eller primer, start motoren. Hvis den starter, la den gå til den er tom. Hvis den ikke starter, vent litt og prøv på nytt.</li><li>• Feil med tennpluggene. Se <b>MOTORSPESIFIKASJONER</b>.</li><li>• Tennpluggene er montert med feil mellomrom, eller de er brente, sotete eller våte.</li><li>• En av delene i tenningsystemet har sviktet.</li></ul>
Motoren går dårlig på tomgang	<ul style="list-style-type: none"><li>• For stor motorvinkel.</li><li>• Feil eller skadde tennpluggene. Se <b>MOTORSPESIFIKASJONER</b>.</li><li>• Det er vann eller skitt i drivstoffsystemet.</li></ul>
Motoren mister kraft	<ul style="list-style-type: none"><li>• Feil eller skadde tennpluggene. Se <b>MOTORSPESIFIKASJONER</b>.</li><li>• Drivstofffilteret er tett.</li><li>• Det er vann eller skitt i drivstoffsystemet.</li><li>• Vanninntaket er blokkert og kjølesystemet fungerer ikke på riktig måte. Se <b>MOTOREN OVEROPPHETES</b>.</li></ul>
Motoren rister kraftig	<ul style="list-style-type: none"><li>• Propellakselen er bøyd.</li><li>• Noe har satt seg fast i propellen og hemmer bevegelsen, eller bladene er bøyd eller ødelagte.</li><li>• Det er vann eller skitt i drivstoffsystemet.</li><li>• Skade på motorfundament(er).</li><li>• Styrefriksjonsskruen er løs.</li></ul>
Motoren går, men med lite eller ingen fremdrift	<ul style="list-style-type: none"><li>• Propellnavet er løst, slurer.</li><li>• Propellbladene er bøyd eller mangler.</li><li>• Propellakselen er bøyd.</li><li>• Propellen er skitten og blokkeres.</li></ul>

## INSPEKSJONS- OG VEDLIKEHOLDSPLAN FOR MOTOREN

Det er nødvendig med rutinemessig vedlikehold for alle mekaniske produkter. Regelmessig vedlikehold bidrar til å forlenge produktets levetid. Følgende vedlikeholdsplan gir deg og/eller en godkjent forhandler noen retningslinjer for vedlikehold og kontroll av motoren. Planen må justeres i henhold til driftsforhold og bruk.

Følgende smøremidler er laget for å beskytte lager-, gir- og motordeler. De må brukes for å unngå at det oppstår skade på grunn av feil smøring.

**VIKTIG:** Hvis du leier ut båten og/eller påhengsmotoren, bruker den i handelssammenheng eller mer enn normalt, må du utføre kontroller og vedlikehold oftere.

Inspeksjons- og vedlikeholdsplan for motoren					
Beskrivelse	Produkt for motorpleie	Hyppighet			
		Hver bruk	Hver 10. time Kontroll	Hver 50. time eller etter 6 måneder	Hver 100. time eller årlig
Svingbrakett, kontrollere og smøre <sup>(1)</sup>	7	Hver 60. dag/hver 30. i saltvann			
Gassforbindelse, kontrollere og smøre <sup>(1)</sup>	7	Hver 60. dag/hver 30. i saltvann			
Klemmeskruer, smøre <sup>(1)</sup>	7	Hver 60. dag/hver 30. i saltvann			
Girspak, smøre <sup>(1)</sup>	7	Hver 60. dag/hver 30. i saltvann			
Styrebrakett, smøre <sup>(1)</sup>	7	Hver 60. dag/hver 30. i saltvann			
Smøre- og korrosjonsbeskyttelse for metaldeler	4	Hver 60. dag/hver 30. i saltvann			
Antikorrosjonsanoder og jordingsledninger, kontrollere at de virker		FØ	D		
Vanninntakskjerner, kontrollere drift		FØ	D		
Vannpumpeindikator, kontrollere drift		FØ	D		
Styrefriksjon, kontrollere, justere/stramme		FØ	D		
Gasspådrag og girveksling, kontrollere funksjon		FØ	D		
Nødstoppkrets og -snor, kontrollere funksjon		FØ	D		
Veivhusoljenivå, kontrollere		FØ	D		
Spylekjølesystem		FØ			
Klemmeskruer, stramme		FØ			
Nødstartsnor, ombord og kontrollere		FØ			
Brukerhåndbok, ombord		FØ			
Motorens øvre og nedre deksler, rengjøre og vokse				FØ	
Brukerhåndbok, ny gjennomgang				FØ	
Deler til drivstoffsystemet, kontrollere og reparere lekkasjer <sup>(2)</sup>			D	D	
Kontrollere fester, feste løse deler			D	D	
Termostat, sjekke at den virker <sup>(2)</sup>			D		D
De monterte delene mellom motor og akterspeil, gjenta dreiningsmomentet			D		D
Elektriske ledninger og koplinger og tenningsledninger og -koplinger, kontrollere			D		D
Skift smøremidlet i girkassen	5		D		D

Inspeksjons- og vedlikeholdsplan for motoren						
Beskrivelse	Produkt for motorpleie	Hyppighet				
		Hver bruk	Hver 10. time Kontroll	Hver 50. time eller etter 6 måneder	Hver 100. time eller årlig	Hver 200. time eller annethvert år
Motorhodesynkronisering og forbindelse, kontrollere <sup>(2)</sup>			D		D	
Veivhusolje, skifte	11		D		D	
Veivhusoljefilter, kontrollere			D			D
Ventilløfterklaring, kontrollere <sup>(2)</sup>			D			D
Smøremiddel i girkassen, kontrollere påfyllingsnivå og smøremidlets tilstand	5			D		
Tennplugg, skifte <sup>(2)</sup>					D	
Propellaksel, kontrollere og smøre	7				D	
Avkarbonisering	10				D	
Drivakselspor, kontrollere og smøre	8					D
Vannpumpe, kontrollere og skifte						D
Lufteledning og drivstoffledning, skifte						D
Forgasser, kontrollere						D
Drivstoffilter, skifte						D
Tenningsinnstilling, kontrollere						D

(1) Anbefales også ved 10 timers kontroll

(2) Utslipsrelaterte deler

**D** Service utført av forhandleren

**FØ** Service utført av føreren

**4** Evinrude/Johnson antikorrosjonsspray eller Evinrude/Johnson "6 in 1" smøremiddel til allbruk

**5** Ultra-HPF smøremiddel for girkasse

**6** Trim-/tiltkraftvæske

**7** Triple-Guard - smørefett

**8** Evinrude/Johnson Molyube P/N 175356

**9** Starter Bendix Lube Only P/N 337016

**10** Evinrude/Johnson motortrimmer

**11** Evinrude/Johnson Ultra 4-takts syntetisk blandingsolje

# MONTERING



## ADVARSEL



Motoren må ikke overskride maksimumsgrensen for antall hestekrefter, som er angitt på båtens merkeplate. Dette kan føre til manglende kontroll. Kontakt din forhandler eller båtprodusenten hvis båten mangler merkeplate.

Båter som er laget for fjernstyrte motorer, kan bli overbelastet av en stangstyrt motor med maksimalt antall hestekrefter. Spør din forhandler eller båtprodusenten hvis du er usikker på båtens egnethet.

Hvis det er stor forskjell på båt- og akterspeil høyde kan båten bli ustabil og vanskelig å kontrollere. Se avsnittene om akterspeilhøyde og aksellengde.

Hindre sidelengs bevegelser og eventuelt å miste motoren ved å bruke monteringsdelene som fulgte med, eller deler i riktig størrelse, styrke og kvalitet. Se avsnittet om montering av motoren.

En monteringsflate som er skadet eller for tynn til å støtte motoren i fart, kan svikte under drift og få deg til å miste kontrollen. Sørg for at båtens akterspeil eller festebrakett har en god struktur og en tykkelse på mellom 41 mm (1 5/8 tommer) og 70 mm (2 3/4 tommer).

## AKTERSPEILHØYDE OG AKSELLENGDE

Akterspeilhøyden som står oppført i **MOTORSPESIFIKASJONER**, er den høyden på båtens akterspeil som motoren krever. Høyden måles på akterspeilets midtlinje, vertikalt mot bunnen av båten.

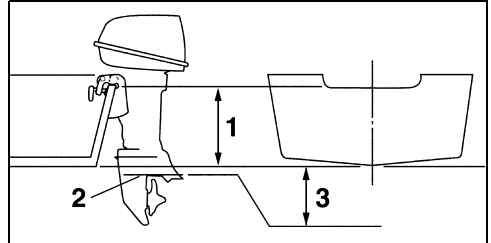

1. Akterspeilhøyde
2. Antikavitasjonsplate
3. Sluttposisjon – 0 til 25 mm (0 til 1 tommer)

Bruk denne fremgangsmåten for å finne ut om båtens akterspeilhøyde er riktig i forhold til motorens aksellengde:

Sett motoren på båtens akterspeil og juster vinkelen slik at antikavitasjonsplaten er parallell med bunnen i båten. Se **JUSTERE MOTORVINKELN**.

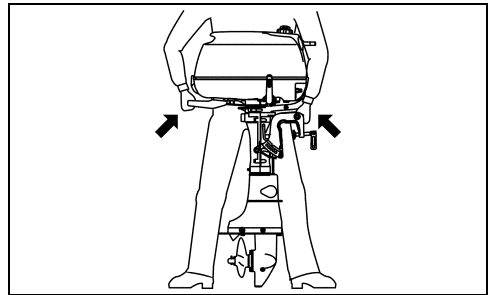

Sluttposisjonen til antikavitasjonsplaten må være 0 til 25 mm (0 til 1 tomme) under båtbunnen.

**VIKTIG:** Hvis antikavitasjonsplaten faller utenfor området på 0 til 25 mm (0 til 1 tomme), regnes monteringen for avvikende. Lengden på motorakselen eller båtsens akterspeil må endres.

Lavere enn anbefalt – Det kan oppstå alvorlig skade på motorhodet dersom det kommer vann inn i det nedre motordekslet eller overbelastning dersom propellen har for lavt turtall og gasspådraget er for høyt.

Høyere enn anbefalt – Det kan oppstå alvorlig skade på motorhodet dersom avkjølingen er mangelfull eller propellen har for høyt turtall. Propellkavitasjon (slur) skjer ofte, noe som gir båten dårlig ytelse.

Disse retningslinjene gjelder kanskje ikke for spesialskrog, ikke-planende skrog eller for båter med buet akterspeil. Snakk med din forhandler om spesifikk monteringsinformasjon.

## MONTERE MOTOREN

Sentrer motoren på båtsens akterspeil (eller festebrakett) og stram klemmeskruene for hånd, IKKE med verktøy. Be din forhandler om en ekstra akterspeilplate for å beskytte båtsens akterspeil.

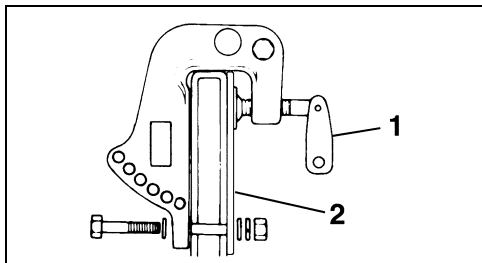

1. Klemmeskruer
2. Ekstra akterspeilplate

Skrue fast motoren til båtsens akterspeil ved hjelp av 8 mm bolter, skiver, låseskiver og mutre.

Når du har posisjonert motoren, bruker du hekkbrakettene som en mal for plasseringen og størrelsen på hullene du skal bore i akterspeilet.

Drill to hull i riktig størrelse gjennom akterspeilet. Sørg for at du borer hull i rett vinkel i forhold til akterspeilet.

Påfør rikelig med god, vannrettet fugemasse bak hodene og på skaftene på boltene før du setter dem inn, og på overflaten på skivene som berører akterspeilet. Ikke bruk fugemasse av RTV-silikon eller polyuretan. De kan gå i oppløsning i kontakt med bensin.

Fest motoren med monteringssettet som vist.

Etter 30 minutters drift strammer du klemmeskruene for hånd. IKKE bruk verktøy for å stramme klemmeskruer. Kontroller klemmeskruer jevnlig.



## ADVARSEL



Når du skifter bolter, skruer eller andre festeinnretninger, må du bruke *Evinrude/Johnson Genuine Parts* eller deler av tilsvarende styrke og materiale.







# Brukerhåndbok

## Bekreftelse på mottak

### Din forhandler

Navn:	_____
	_____
Adresse:	_____
	_____

Når du mottar din nye *Evinrude/Johnson*-påhengsmotor, må du fylle ut og skrive under på skjemaet nedenfor. Din forhandler vil beholde en kvittering av skjemaet for arkivering.

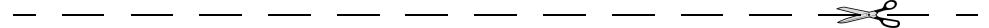

### Kvittering

Navn:	_____
	_____
Adresse:	_____
	_____
Eier av modellnummer:	_____
Serienummer:	_____
	(Skal fylles ut av kunden eller forhandleren som selger den)
<p>Forhandleren som navngis i dette dokumentet, har gitt meg opplæring om drift, vedlikehold, sikkerhetsprosedyrer og garantiretningslinjer. Jeg har forstått det ovennevnte og er bundet av det. Jeg er også tilfreds med monteringen før levering og kontrollen som ble utført på min <i>Evinrude/Johnson</i>-påhengsmotor. Jeg har mottatt en kopi av brukerhåndboken.</p>	
Underskrift:	_____
Dato:	_____



# En test for å se om du er godt nok forberedt og et siste ord til eieren/føreren

Førertest...

1. Har du lest hele denne håndboken?
2. Er du klar for å ha ansvaret for sikker og ansvarlig bruk av båten og motoren?
3. Forstår du alle sikkerhetsmessige forhåndsregler og instruksjoner som er beskrevet i denne håndboken?
4. Er du innforstått med at denne brukerhåndboken inneholder viktig informasjon som bidrar til å forhindre personskader og skade på utstyr?
5. Er du klar for å følge anbefalingene i denne håndboken og ta et sikkerhetskurs for båtførere før du bruker båten og motoren?
6. Vet du hvem du skal henvende deg til hvis du har spørsmål angående båten eller motoren?
7. Kan du de lokale sjøvetreglene?
8. Forstår du at menneskelig feil kan skyldes uaktsomhet, trøtthet, for tung last, dårlig konsentrasjon, for dårlig kjennskap til produktet, medikamenter og alkohol, for å nevne noen få?



## ADVARSEL



**Det er ikke mulig å dekke alle farlige situasjoner du kan komme oppi i denne brukerhåndboken. Din forståelse og ditt samarbeid i forbindelse med de viktige opplysningene som står i denne brukerhåndboken vil imidlertid bidra til å skape sunn fornuft til sjøs. Vær alltid oppmerksom og forsiktig – det er et godt grunnlag for sikkerhet.**

**Johnson**<sup>®</sup>

