

SEA-DOO®



GTX, RXT OCH WAKE PRO-SERIEN

INSTRUKTIONS- BOK

Inkluderar säkerhets-, användnings- och underhållsinformation

N O R N

⚠ VARNING

Läs denna Instruktionsbok noggrant. Den innehåller viktig säkerhetsinformation. Rekommenderad minimiålder för förare: 16 års ålder. Förvara denna Instruktionsbok i vattenskotern.

219002216_SE

Översättning av
originalinstruktionerna

⚠ VARNING

Om du inte iakttar och följer någon av säkerhetsföreskrifterna och anvisningarna i denna Instruktionsbok, SÄKERHETSVIDEON och säkerhetsdekalerna på produkten, kan det ledda till personskador, inklusive skador med dödlig utgång.

KALIFORNIENS PROPOSITION 65 VARNING

⚠ VARNING

Att använda, serva och underhålla ett fritidsfartyg kan utsätta dig för kemikalier som inkluderar motoravgaser, koloxid, ftalater och bly, som är kända av delstaten Kalifornien för att orsaka cancer och fosterskador eller andra skador på fortplantningssystemet. För att minimera exponering, undvik att andas avgaser, tomgångskör inte motorn om det inte är nödvändigt, serva fordonet på en väl ventilerad plats och använd handskar eller tvätta händerna ofta när du servar ditt fordon. För mer information, gå till www.p65warnings.ca.gov/products/passenger-vehicle.

I Kanada distribueras och servas produkterna av Bombardier Recreational Products Inc. (BRP).

I USA distribueras och repareras produkterna av BRPUS Inc.

I det Europeiska ekonomiska samarbetsområdet (som består av Europeiska unionens medlemsstater plus Storbritannien, Norge, Island och Liechtenstein), Oberoende staters samväld (inklusive Ukraina och Turkmenistan) och Turkiet, distribueras och servas produkterna av BRP European Distribution S.A. och andra dotterbolag till BRP.

I alla andra länder distribueras och servas produkterna av Bombardier Recreational Products Inc. (BRP) eller dess dotterbolag.

BM® Varumärken tillhörande BRP eller dess dotterbolag.

Detta är en ofullständig lista över varumärken som tillhör Bombardier Recreational Products Inc. eller dess dotterföretag:

| | | | |
|------------|------------|------------|------------|
| ACETM | iBRTM | Sea-Doo® | WAKETM 170 |
| D.E.S.S.TM | iControlTM | T.O.P.S.TM | XPSTM |
| GTJTM | iTCM | VTSTM | |
| GTRTM | ROTAX® | | |

Alla rättigheter reserverade. Inga delar av denna manual får reproduceras i någon form utan föregående skriftligt tillstånd från Bombardier Recreational Products Inc.

©Bombardier Recreational Products Inc. BRP 2021

BRP Inc.

INNAN DU KÖR

Grundläggande regler för säker användning av vattenskoter.

Innan du kör:

Grundläggande regler för säker användning av vattenskoter.

Felaktig användning kan resultera i svåra personskador eller dödsfall.

Förare måste vara kvalificerade

Säkerställ att föraren är 16 år eller äldre och har genomgått en båtsäkerhetskurs.

Respektive stat (eller provins) kan ha ytterligare krav.

16+

Förare måste undvika kollisioner

- ☑ Håll hela tiden uppsikt över personer, föremål och annan båttrafik.
- ☑ Håll ett tillräckligt avstånd från andra så att du alltid säkert kan driva till stillastående.
- ☑ Släpp inte gasen när du försöker väja för föremål. Precis som på andra motorbåtar **behöver du gas för att kunna styra.**



Skydda alla åkande

- ☑ Fall kan medföra allvarliga skador eller dödsfall.
- ☑ Du måste bära shorts av neopren (våtdräktsmaterial) för att förhindra att vatten med kraft sprutas in i anal eller vagina vid ett baklängesfall. Förare eller åkare som inte burit neoprenshorts har drabbats av allvarliga anala, vaginala och invärtes skador med kroniska följdverkningar.
- ☑ Du måste alltid använda en godkänd flytväst. Använd neopren.
- ☑ Se till att de åkande sitter ordentligt och håller sig i. Åkande kan kastas av vattenskotern vid oväntad acceleration eller aggressiv körning. Undvik aggressiv körning, skarpa svängar och oväntad acceleration.
- ☑ Gasa inte när någon befinner sig bakom vattenskotern.
- ☑ Utför inga hopp över kölvatten eller vågsvall – hopp kan orsaka skador i t.ex. rygg eller ryggrad (förflamning).

Åk inte utan att vara rätt klädd.

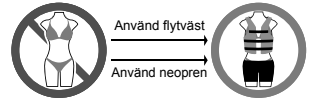

Tillåt inte vårdslös körning:

- ☑ Kör inte nära andra för att spruta eller stänka vatten på dem, kör inte för nära andra båtar, och kör inte för fort efter trafikförhållandena.
- ☑ Åk aldrig efter intag av alkohol eller droger.

Tillgängliga språk

| | |
|------------|---|
| Deutsch | Dieses Handbuch ist möglicherweise in Ihrer Landessprache verfügbar. Bitte wenden Sie sich an Ihren Händler oder besuchen Sie: www.operatorsguides.brp.com |
| English | This guide may be available in your language. Check with your dealer or go to: www.operatorsguides.brp.com |
| Español | Es posible que este manual esté disponible en su idioma. Consulte a su distribuidor o visite: www.operatorsguides.brp.com |
| Français | Ce guide peut être disponible dans votre langue. Vérifier avec votre concessionnaire ou aller à: www.operatorsguides.brp.com |
| Italiano | Questa guida potrebbe essere disponibile nella propria lingua. Contattare il concessionario o consultare: www.operatorsguides.brp.com |
| 中文 | 本手册可能有您的语种的翻译版本。请向经销商问询，或者登录 www.operatorsguides.brp.com 查询。 |
| 日本語 | このガイドは、言語によって翻訳版が用意されています。ディーラーに問い合わせるか、次のアドレスでご確認ください： www.operatorsguides.brp.com |
| Nederlands | Deze handleiding kan beschikbaar zijn in uw taal. Vraag het aan uw dealer of ga naar: www.operatorsguides.brp.com |
| Norsk | Denne boken kan finnes tilgjengelig på ditt eget språk. Kontakt din forhandler eller gå til: www.operatorsguides.brp.com |
| Português | Este manual pode estar disponível em seu idioma. Fale com sua concessionária ou visite o site: www.operatorsguides.brp.com |
| Русский | Воспользуйтесь руководством на вашем языке. Узнайте о его наличии у дилера или на странице по адресу www.operatorsguides.brp.com |
| Suomi | Käyttöohjekirja voi olla saatavissa omalla kielelläsi. Tarkista jälleenmyyjältä tai käy osoitteessa: www.operatorsguides.brp.com |
| Svenska | Denna bok kan finnas tillgänglig på ditt språk. Kontakta din återförsäljare eller gå till: www.operatorsguides.brp.com |

| |
|-------------------------------|
| Aktuella modeller |
| RXT-X 300 |
| GTX 170 GTX 230 GTX 300 |
| GTX Limited 300 |
| Wake Pro 230 |

INNEHÅLLSFÖRTECKNING

ALLMÄN INFORMATION

| | |
|-------------------------------|-----------|
| FÖRORD | 10 |
| Innan du kör..... | 10 |
| Säkerhetsmeddelanden..... | 10 |
| Om denna Instruktionsbok..... | 10 |

SÄKERHETSINFORMATION

| | |
|--|-----------|
| INNAN DU KÖR | 14 |
| Förarens ålder och förmåga..... | 14 |
| Droger och alkohol..... | 14 |
| Sjösäkerhetskurser..... | 14 |
| Tillämpliga sjötrafiklagar..... | 14 |
| Skyddsutrustning..... | 14 |
| Hjälm: Väga riskerna mot fördelarna..... | 15 |
| Nödändig utrustning..... | 15 |
| BEKANTA DIG MED VATTENSKOTERN | 16 |
| Jetström..... | 16 |
| Styrning..... | 16 |
| Nödstoppslina..... | 16 |
| Bromsning (om utrustad med iBR)..... | 16 |
| Learning Key (om utrustad med sådan)..... | 17 |
| Last och förvaring..... | 17 |
| Tillbehör och modifieringar..... | 17 |
| KÖR SÄKERT | 19 |
| Körning med passagerare..... | 19 |
| Undvik kollisioner..... | 19 |
| Körbeteende..... | 20 |
| Fortkörning..... | 20 |
| Ta sig ombord..... | 20 |
| Rörliga delar..... | 20 |
| Lär känna vattnen..... | 21 |
| Navigationsregler..... | 21 |
| Körning nattetid..... | 21 |
| Kolmonoxidförgiftning..... | 22 |
| Bensinbrand och andra risker..... | 22 |
| Brännskador av heta delar..... | 23 |
| Vattensporter (bogsering med vattenskotter)..... | 23 |
| KÖRÖVNINGAR | 26 |
| Övningsställen..... | 26 |
| Körövningar..... | 26 |
| PÅFYLLNING AV BRÄNSLE | 27 |
| Påfyllning av bränsle..... | 27 |
| Bränslespecifikationer..... | 27 |
| Rekommenderat bränsle..... | 28 |
| TRAILERINFORMATION | 29 |
| VIKTIGA DEKALER PÅ PRODUKTEN | 30 |
| Säkerhetsdekaler..... | 30 |
| Formgjutet säkerhetspiktogram..... | 40 |
| Hängetikett..... | 40 |

| | |
|---|-----------|
| Godkännandedekaler och hängetikett | 43 |
| INSPEKTION FÖRE ANVÄNDNING | 48 |
| Åtgärder innan sjösättning av vattenskotern | 48 |
| Åtgärder efter sjösättning av vattenskotern | 53 |
| REGLBUNDET UNDERHÅLL | 55 |

VATTENSKOTERINFORMATION

| | |
|---|-----------|
| REGLAGE | 58 |
| Styrstång | 58 |
| Gasreglage | 58 |
| Höger kontrollreglage | 59 |
| BRP Connect-knapp | 59 |
| Motorns stoppbrytare | 59 |
| Vänster kontrollreglage | 60 |
| Motorns START-/STOPP-knapp | 61 |
| intelligent Brake and Reverse (iBR)-reglage | 62 |
| UTRUSTNING | 63 |
| Handskfack | 63 |
| Främre förvaringsutrymme | 65 |
| Hållare för brandsläckare | 66 |
| Hållare för säkerhetsatsen | 66 |
| Säte | 66 |
| Fotsteg | 67 |
| Förtöjningsbyglar | 68 |
| BRP Audio Premium System | 68 |
| Lejdare (i förekommande fall) | 70 |
| Bordningsplattform | 70 |
| För- och akteröglor | 71 |
| Lånspluggar för slagvatten | 71 |
| Passagerarhandtag | 72 |
| Utdragbar skidstång (WAKE-modeller) | 72 |
| Wakeboardramp (WAKE-modeller) | 74 |
| Tippstyrets handtag | 76 |
| 7,6" DIGITAL DISPLAY | 78 |
| Grundfunktioner | 78 |
| Indikatorlampor | 79 |
| Inställningar | 81 |
| Ändra körläget | 82 |
| Meddelanden i instrumentgruppen | 82 |
| 7,8" BRED LCD-PANORAMADISPLAY | 84 |
| Grundfunktioner | 84 |
| Inställningar | 86 |
| Ändra körläget | 88 |
| Programmera Ski-läge | 88 |
| Parkoppla din smarttelefon via Bluetooth | 89 |
| BRP Connect-appen | 89 |
| Snabbgenomgång av BRP Connect-appen | 90 |
| Meddelanden i instrumentgruppen | 92 |

| | |
|--|------------|
| INKÖRNINGSPERIOD | 94 |
| Användning under inkörningsperioden | 94 |
| ANVÄNDNINGSSINSTRUKTIONER | 95 |
| Bordning av vattenskotern | 95 |
| Hur motorn startas | 99 |
| Stänga av motorn | 99 |
| Styra vattenskotern | 100 |
| Lägga i neutralt läge | 100 |
| Lägga i framdriftsläge | 101 |
| Lägga i och använda backen | 101 |
| Använda bromsen | 102 |
| Använda variabelt trimsystem | 104 |
| Allmänna driftsrekommendationer | 107 |
| Så här använder du intelligent Debris Free Pump System (iDF System) .. | 109 |
| DRIFTSLÄGEN | 110 |
| Touring-läge | 110 |
| Sportläge | 110 |
| ECO-läge (bränslesnålt läge) | 110 |
| Hastighetskontrollägen (om sådana finns) | 110 |
| Skidläge (om sådant finns) | 114 |
| SPECIELLA PROCEDURER | 115 |
| Rengöring av impeller och jetpumpens vattenintag | 115 |
| Kapsejsad vattenskoter | 117 |
| Vattenskoter som legat under vatten | 118 |
| Motor flödad med vatten | 118 |
| Bogsering av vattenskotern | 118 |

UNDERHÅLL

| | |
|--|------------|
| UNDERHÅLLSSCHEMA | 122 |
| UNDERHÅLLSPROCEDURER | 125 |
| Motorolja | 125 |
| Motorkylvätska | 128 |
| Tändspolar | 129 |
| Tändstift | 129 |
| Avgassystem | 130 |
| Bottenplatta och vattenintag | 131 |
| Offeranoder | 132 |
| Säkringar | 132 |
| SKÖTSEL AV VATTENSKOTERN | 134 |
| Efter körning | 134 |
| Rengöring av säte | 134 |
| Skrov och stomme | 134 |
| FÖRVARING OCH FÖRSÄSONGSSERVICE | 136 |
| Förvaring | 136 |
| Preparering inför körsäsong | 138 |

TEKNISK INFORMATION

| | |
|--|------------|
| VATTENSKOTER IDENTIFIKATION | 140 |
| Skroidentifikationsnummer | 140 |
| Motorns identifikationsnummer | 140 |
| RF D.E.S.S. NYCKEL | 141 |
| REGULATORISK INFORMATION FÖR MULTIFUNKTIONSMÄTARE ... | 143 |
| AUDIO PREMIUM-LJUDSYSTEM | 147 |
| INFORMATION OM MOTORUTSLÄPP | 148 |
| Tillverkarens ansvar | 148 |
| Återförsäljarens ansvar | 148 |
| Ägarens ansvar | 148 |
| EPA utsläppsbestämmelser | 148 |
| Kontrollsystem för utsläpp | 148 |
| EAC FÖRSÄKRAN OM ÖVERENSSTÄMMELSE | 149 |
| EG-FÖRSÄKRAN OM ÖVERENSSTÄMMELSE | 150 |

SPECIFIKATIONER

| | |
|---------------------------------------|------------|
| TEKNISKA SPECIFIKATIONER | 152 |
|---------------------------------------|------------|

PROBLEMLÖSNING

| | |
|--|------------|
| RIKTLINJER FÖR PROBLEMLÖSNING | 158 |
| KONTROLLSYSTEM | 164 |
| Felkoder | 164 |
| Information från indikatorlampor och meddelandedisplay | 164 |
| Ljudsignalsinformation | 167 |

GARANTI

| | |
|--|------------|
| BRP BEGRÄNSAD GARANTI FÖR – USA OCH KANADA: SEA-DOO PERSONLIGA VATTENSKOTRAR ÅRSMODELL 2022 | 170 |
| 1. GARANTINS OMFATTNING | 170 |
| 2. ANSVARSBEGRÄNSNING | 170 |
| 3. UNDANTAG – OMFATTAS EJ AV GARANTIN | 170 |
| 4. GARANTIPERIOD | 171 |
| 5. VILLKOR FÖR GARANTINS GILTIGHET | 172 |
| 6. KUNDENS RÄTTIGHETER OCH SKYLDIGHETER | 172 |
| 7. BRP-S RÄTTIGHETER OCH SKYLDIGHETER | 172 |
| 8. ÖVERLÅTELSE AV GARANTI | 173 |
| 9. KONSUMENTVÄGLEDNING | 173 |
| US EPA UTSLÄPPSRELATERAD GARANTI | 174 |
| Period för utsläppsrelaterad garanti | 174 |
| Komponenter som innefattas | 175 |
| Begränsad tillämplighet | 175 |
| GARANTIFÖRKLARING KONTROLLSYSTEM FÖR AVDUNSTNINGSUTSLÄPP FÖR KALIFORNIEN | 177 |
| Dina rättigheter och skyldigheter i garantin | 177 |
| TILLVERKARENS GARANTI: | 177 |
| ÄGARENS ANSVAR I ENLIGHET MED GARANTIN: | 177 |

| | |
|---|------------|
| GARANTIFÖRKLARING FRÅN KALIFORNIEN OCH NEW YORKS UT-SLÄPPSKONTROLL FÖR SEA-DOO PERSONLIGA VATTENSKOTRAR ÅRSMODELL 2022 | 179 |
| Dina rättigheter och skyldigheter i garantin | 179 |
| Stjärnmärkningsystem | 181 |
| BRP INTERNATIONELLA BEGRÄNSADE GARANTI: SEA-DOO PERSONLIGA VATTENSKOTRAR ÅRSMODELL 2022 | 183 |
| 1. GARANTINS OMFATTNING | 183 |
| 2. ANSVARSBEGRÄNSNING | 183 |
| 3. UNDANTAG – OMFATTAS EJ AV GARANTIN | 184 |
| 4. GARANTIPERIOD | 184 |
| 5. GARANTIVILLKOR | 185 |
| 6. KUNDENS RÄTTIGHETER OCH SKYLDIGHETER | 185 |
| 7. BRP:S RÄTTIGHETER OCH SKYLDIGHETER | 186 |
| 8. ÖVERLÅTELSE AV GARANTI | 186 |
| 9. KONSUMENTVÄGLEDNING | 186 |
| BRP:S BEGRÄNSADE GARANTI FÖR DET EUROPEISKA EKONOMISKA SAMARBETSOMRÅDET, OBEROENDE STATERS SAMVÄLDE OCH TURKIET: SEA-DOO PERSONLIGA VATTENSKOTRAR ÅRSMODELL 2022 | 187 |
| 1. GARANTINS OMFATTNING | 187 |
| 2. ANSVARSBEGRÄNSNING | 187 |
| 3. UNDANTAG – OMFATTAS EJ AV GARANTIN | 188 |
| 4. GARANTIPERIOD | 188 |
| 5. GARANTIVILLKOR | 189 |
| 6. KUNDENS RÄTTIGHETER OCH SKYLDIGHETER | 189 |
| 7. BRP:S RÄTTIGHETER OCH SKYLDIGHETER | 189 |
| 8. ÖVERLÅTELSE AV GARANTI | 190 |
| 9. KONSUMENTVÄGLEDNING | 190 |
| DOKUMENTATION AV UNDERHÅLL | 191 |

KUNDINFORMATION

| | |
|-------------------------------------|------------|
| SEKRETESSINFORMATION | 196 |
| KONTAKTA OSS | 197 |
| Asien | 197 |
| Europa | 197 |
| Nordamerika | 197 |
| Oceanien | 197 |
| Sydamerika | 197 |
| ADRESSÄNDRING/NY ÄGARE | 198 |

ALLMÄN INFORMATION

FÖRORD

Gratulerar till ditt köp av en ny Sea-Doo-vattenskoter. Den omfattas av BRP-garantin, och ett nät av auktoriserade Sea-Doo-vattenskoteråterförsäljare står till tjänst med reservdelar, service och tillbehör om du behöver det.

Återförsäljaren arbetar för kundens tillfredsställelse. Han har utbildat sig för att kunna utföra en första inställning och inspektion av vattenskotern och har även utfört slutjusteringar innan du övertog den. Om du behöver mer utförlig serviceinformation, vänligen rådfråga återförsäljaren.

Vid leveransen informerades du om garantins täckning och undertecknade *leveransservicechecklistan* för att säkerställa att din nya vattenskoter förberetts på ett tillfredsställande sätt.

Innan du kör

Läs följande avsnitt innan du använder vattenskotern för att se hur du kan minska riskerna för skador eller dödsolyckor för dig själv och andra:

- *Säkerhetsinformation*
- *Vattenskoterinformation*.

Läs och förstå alla säkerhetsdekaler på din vattenskoter och studera noggrant *Säkerhetsvideon* som finns på:

<https://www.sea-doo.com/safety>

Eller använd följande QR-kod:



Säkerhetsmeddelanden

I denna Instruktionsbok används följande symboler för att understryka speciellt viktig information:

Symbolen för säkerhetsvarningar  indikerar risk för personskada.

VARNING

Anger en potentiell risk som kan resultera i svåra personskador eller dödsfall om den inte undviks.

OBS

Anger en risksituation som, om den inte undviks, kan resultera i lätta eller medelsvåra personskador.

OBS

Anger en instruktion som måste följas för att undvika allvarliga skador på vattenskoterns komponenter eller andra materiella skador.

Om denna Instruktionsbok

Denna Instruktionsbok har förberetts för att bekanta ägaren/föraren eller passageraren med denna vattenskoter och med dess olika reglage, underhållsanvisningar och anvisningar för säker användning.

Förvara denna Instruktionsbok i vattenskotern så att du kan titta i den t. ex. information om användning, för att instruera andra, eller för underhåll eller problemlösning. Instruktionsboken ska medfölja vattenskotern när den säljs.

Instruktionsboken finns på flera språk. Vid eventuella olikheter i texten är det den engelska versionen som gäller.

Om du vill se och/eller skriva ut ett extra exemplar av Instruktionsboken kan du besöka följande webbplats:

www.operatorsguides.brp.com

Informationen i detta dokument är korrekt vid utgivningstillfället. BRP har emellertid som policy att kontinuerligt

införa förbättringar på sina produkter, dock utan att åta sig några skyldigheter att installera dessa på tidigare tillverkade produkter. På grund av sent införda tillverkningsändringar kan vissa skillnader finnas mellan den tillverkade produkten och beskrivningen eller specifikationerna i denna bok. BRP förbehåller sig rätten att när som helst dra in eller ändra specifikationer, utförande, egenskaper, modeller eller utrustning utan att därmed påta sig några skyldigheter.

Den här sidan är avsiktligt tom

SÄKERHETSINFORMATION

INNAN DU KÖR

VARNING

Om du inte iakttar och följer någon av säkerhetsföreskrifterna eller -anvisningarna i denna Instruktionsbok, kan det leda till personskador, inklusive skador med dödlig utgång.

Förarens ålder och förmåga

Förare måste vara kvalificerade. Säkerställ att föraren är 16 år eller äldre och har genomgått en båtsäkerhetskurs. Respektive stat (eller provins) kan ha ytterligare krav. Lagstiftning gällande minimiålder och behörighetskrav för minderåriga kan variera från ett land till ett annat. Se till att kontakta din lokala sjöfartsorganisation för information avseende laglig körning med vattenskoter i avsett område.

Om föraren av denna vattenskoter har funktionshinder som försämrar syn, reaktionstid, bedömning eller användning av kontrollerna, avråder vi från användning.

Kom ihåg att sol, vind, trötthet eller sjukdom kan medföra nedsatt omdöme och reaktionsförmåga.

Varje passagerare måste samtidigt kunna placera båda fötterna stadigt mot bägge fotstegen då de sitter säkert på plats.

Droger och alkohol

Åk aldrig efter intag av alkohol eller droger. När man kör vattenskoter krävs det att föraren och passagerarna är nyktra, uppmärksamma och alerta. Användning av droger eller alkohol, eller en kombination av båda, ger nedsatt reaktionsförmåga, omdöme och synförmåga och försämrar din förmåga att köra vattenskotern säkert.

Sjösäkerhetskurser

I många länder krävs eller rekommenderas en sjösäkerhetskurs. Kontrollera med de lokala myndigheterna.

Tillämpliga sjötrafiklagar

Kontrollera vilka sjötrafiklagar och -bestämmelser som gäller för de vatten där du tänker använda vattenskotern. Lär dig de lokala sjötrafikbestämmelserna.

Skyddsutrustning

Alla åkare MÅSTE bära:

1. En godkänd **flytväst** som uppfyller landets regler. Flytvästens storlek måste vara lämplig för den som bär den.
2. **Du måste använda shorts med neopren** (våtdräktsmaterial) för att undvika att vatten tränger in med kraft i rektum eller vagina vid fall bakåt. Åkande som inte använt neoprenshorts har fått allvarliga rektala, vaginala och invärtes skador som medfört bestående men. Vanlig badklädsel ger inte tillräckligt skydd mot vatten som med stor kraft tränger in i de nedre kroppskaviteterna (det gäller såväl män som kvinnor).

Du kan bära skor, handskar, skyddsglasögon eller glasögon. Vind, vattenstänk, insekter och fart kan få ögonen att rinna och göra att du ser suddigt.

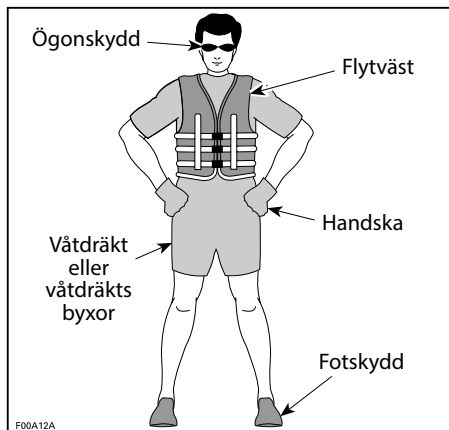

Om du planerar en åktur i kallt väder eller vatten, bör du fundera på att bära lämpliga varma kläder som en komplett våtdräkt eller en torrdräkt. Den gör din åktur bekvämare, och om du faller ner i kallt vatten kan den dessutom fördröja och skydda dig från nedkylning. Var beredd på att förhållanden kan förändras.

Hjälm: Väga riskerna mot fördelarna

Eftersom varje alternativ minskar vissa risker, men ökar andra, måste du före varje körning besluta om du ska bära hjälm eller ej, grundat på din särskilda situation. Om du bestämmer dig för att använda hjälm, bör du leta efter en som uppfyller DOT- eller Snell-normerna och om möjligt välja en som är konstruerad för motoriserade vattensporter.

Hjälm är konstruerade för att ge en viss grad av skydd vid slag mot huvudet. I de flesta motorsporter uppväger fördelarna med att bära en hjälm klart nackdelarna. Men när det gäller motoriserad vattensport, som t. ex. vattenskoterkörning, är detta inte nödvändigtvis fallet, då vissa risker är förknippade med vattnet.

Fördelar

En hjälm minskar risken för skador om huvudet slår emot en hård yta, som t. ex. vid kollision med en annan farkost. Likaledes kan en hjälm med hakrem förhindra skador på ansikte, käke eller tänder.

Risker

I vissa situationer när en person faller av skotern, har hjälmen däremot en tendens att fyllas med vatten, som en "hink", och utsätta hals och ryggrad för starkt tryck. Detta kan leda till kvävning, svår eller permanent hals- eller ryggradsskada eller död. Hjälm kan även skymma sikten, försämra hörseln eller öka tröttheten, vilket kan leda till större risk för kollision.

Nödvändig utrustning

Som ägare till vattenskotern ansvarar du för att all nödvändig säkerhetsutrustning finns ombord. Kontrollera de lokala bestämmelserna om vad som krävs.

Det kan inkludera:

- Brandsläckare. Underhåll, reparation och påfyllning måste utföras i enlighet med tillverkarens anvisningar.
- En vattentät ficklampa eller godkända nödbloss
- Ljudenhet (horn, visselpipa eller ringklocka osv.)
- Visuellt nödsignal
- Telefon i ett vattentätt fodral designad för den här typen av användning
- Aktuell lokal karta
- Förstahjälpensats
- Rep att kasta.

BEKANTA DIG MED VATTENSKOTERN

Prestandan för denna vattenskoter kan överstiga prestandan för andra vattenskotrar du kanske har använt. Förutsätt inte att alla vattenskotrar fungerar och beter sig på samma sätt.

Var noga med att läsa och förstå innehållet i denna Instruktionsbok för att till fullo bekanta dig med alla reglage och vattenskoterns funktioner innan du beger dig ut på din första tur eller tar passagerare ombord. Om du inte har haft tillfälle att göra det tidigare, bör du öva körning utan passagerare på en lämplig plats utan trafik och lära dig hur alla reglagefunktioner reagerar. Bekanta dig med alla reglage innan du ökar hastigheten till mer än tomgångshastighet.

Jetström

Din vattenskoter har ett jetdrivningssystem. Vattnet dras upp från vattenskoterns undersida, från insugningsgallret och accelereras av venturin för att producera drivkraft. Det acceererade vattnet går ut genom vattenskoterns akter.

Du måste använda shorts med neopren (våtdräktsmaterial) för att undvika att vatten tränger in med kraft i rektum eller vagina vid fall bakåt. Åkande som inte använt neoprenshorts har fått allvarliga rektala, vaginala och invärtes skador som medfört bestående men. Vanlig badklädsel ger inte tillräckligt skydd mot vatten som med stor kraft tränger in i de nedre kroppskaviteterna (det gäller såväl män som kvinnor).

Vatten och/eller skräp kan sugas upp av jetmunstycket och kastas bakåt med risk för skador på personer, jetpump eller egendom.

Starta eller kör inte vattenskotern om någon befinner sig i närheten i vattnet eller i närheten av vattenskoterns akter.

Styrning

Din vattenskoter har ett styrbart munstycke i båtens akter som styrs av styrhandtaget som riktar vattenflödet från vänster till höger. För att kunna vända vattenskotern måste du både gasa och styra.

Släpp inte gasen när du försöker väja för föremål. Precis som på andra motorbåtar behöver du gas för att kunna styra.

När motorn stängs av, går styrförmågan förlorad.

Nödstoppslina

Se till att nödstoppslinan alltid är fäst i förarens flytväst eller handled (handrem behövs) och att den går fri från styrhandtagen och inte kärvar, så att motorn stannar om föraren skulle falla av.

Om föraren skulle falla av vattenskotern och nödstoppslinan inte är fäst som rekommenderat, stannar inte vattenskoterns motor och den kan fortsätta att köra framåt. Du kanske inte kan simma tillbaka till den.

Efter körning, avlägsna alltid nödstoppslinan från motorns stoppreglage för att förhindra att vattenskotern används utan tillstånd av barn eller obehöriga och för att förhindra att den startas på en stängd plats (t. ex.: garage).

Förhindra att motorn startar av misslag genom att alltid ta nödstoppslinan från motorns stoppreglage när simmare bordar vattenskotern eller finns i närheten, eller när du avlägsnar sjögräs och skräp från vattenintaget.

Bromsning (om utrustad med iBR)

De flesta vattenskotrar har inget sätt att bromsa.

På vissa modeller kan vi, tack vare tekniska framsteg, erbjuda ett

bromssystem som kallas iBR (intelligent Brake and Reverse). Öva dig i att bromsa på en säker plats utan båttrafik, så att du kan få en uppfattning om vattenskoterns köregenskaper vid inbromsning och stoppsträckor under olika förhållanden.

Stoppsträckan varierar beroende på ursprunglig hastighet, last, vind, antalet åkare och sjöförhållanden. Den bromskraft som föraren applicerar med hjälp av iBR-reglaget (intelligent Brake and Reverse) påverkar också stoppsträckan.

Vid inbromsning måste förare och passagerare vara förberedda på inbromsningskraften för att undvika att glida framåt på vattenskotern och tappa balansen.

Då du kör en vattenskoter som är utrustad med iBR, kom ihåg att andra båtar som rör sig bakom eller i närheten kanske inte kan stanna lika fort. Då vattenskotern färdas snabbt och bromsen först trycks in, kommer en vattenkaskad att kastas upp i luften bakom vattenskotern vilket kan leda till att föraren på efterföljande vattenskoter tillfälligt mister sikten över din vattenskoter. Om en annan förare tänker följa dig i en konvojformation, bör du informera denne om din vattenskoters bromsförmåga, vad vattenkaskaden innebär och behovet av att hålla ett större avstånd mellan vattenskoterna.

iBR-systemets bromsegenskap kan inte förhindra din vattenskoter från avdrift på grund av strömmar eller vind. Bromssystemet har ingen effekt vid backning. Märk också att motorn måste vara igång för att bromsen ska kunna användas.

Learning Key (om utrustad med sådan)

The Sea-Doo LK™ learning key begränsar vattenskoterns hastighet. Det

kan vara ett alternativ för förstagångsanvändare och mindre erfarna förare att lära sig att använda vattenskotern.

Kontakta din BRP-auktoriserade Sea-Doo-återförsäljare och ta reda på om detta tillbehör finns att få för din modell.

Last och förvaring

Förvara inga föremål på platser som inte är särskilt avsedda för förvaring.

Transportera inte last på den bakre plattformen om den inte är ordentligt fastspänd med ett BRP LinQ-certifierat tillbehör. Kompatibla tillbehör som inte är certifierade av BRP får inte betraktas som lämpliga för detta ändamål.

När du transporterar last på vattenskoterns bakre plattform eller på lasttillbehör, ska du minska hastigheten och anpassa ditt körbeteende för att minska risken för att kastas av från vattenskotern eller för att komma i kontakt med lasten och eventuellt bli skadad.

Överskrid inte vattenskoterns last eller passagerarkapacitet. Överbelastning inverkar på manövrering, stabilitet och prestanda. Tänk också på att kapaciteten minskar vid grov sjö.

Transportera aldrig last på den bakre plattformen när vattensporter utövas. Lasten kan kollidera med linan, osäkra den och bli ett hinder för personen som dras.

Se *Tekniska specifikationer* för den maximala lastkapaciteten.

Tillbehör och modifieringar

Alla ändringar eller tillägg av tillbehör godkända av BRP kan påverka fordonsnets manövreringsförmåga. Efter ändringar är det viktigt att ta sig tid att bekanta sig med fordonet och se hur du behöver anpassa ditt sätt att köra.

Undvik montering av utrustning som inte specifikt godkänts för fordonet av BRP och undvik modifieringar som inte är tillåtna. Dessa modifieringar och utrustning har inte testats av BRP och kan utgöra fara. De kan till exempel:

- Göra så att man förlorar kontrollen och ökar krockrisken
- Orsaka överhettning eller kortslutning vilket ökar risken för brand eller brännskador
- Påverka skyddsfunktionerna som tillhandahålls av fordonet.

Det kan även bli olagligt att köra ditt fordon.

Som ett exempel – att montera in en extra GPS eller stöd för mobiltelefon kan förhindra fordonets körningskapacitet och öka risken att man förlorar kontrollen.

Hör efter med en auktoriserad BRP-återförsäljare om lämpliga tillbehör för ditt fordon.

KÖR SÄKERT

Körning med passagerare

Föraren ansvarar för att informera och skydda den/de passagerare som bjuds in att åka med.

Instruera alla passagerare att använda handtagen, sittremmen eller att hålla fast i midjan på personen framför dem. Varje passagerare måste samtidigt kunna placera båda fötterna stadigt mot bägge fotstegen då de sitter säkert på plats.

Se till att de åkande sitter ordentligt och håller sig i. Åkande kan kastas av vattenskotern vid oväntad acceleration eller aggressiv körning. Undvik aggressiv körning, skarpa svängar och oväntad acceleration.

Fall kan medföra allvarliga skador eller dödsfall.

Du måste använda shorts med neopren (våtdräktsmaterial) för att undvika att vatten tränger in med kraft i rektum eller vagina vid fall bakåt. Åkande som inte använt neoprenshorts har fått allvarliga rektala, vaginala och invärtes skador som medfört bestående men.

När vattenskotern korsar vågor, kan åkarna lätta en aning från sätet för att absorbera stötarna med benen.

Vid inbromsning eller sänkning av farten måste förare och passagerare vara förberedda på inbromsningskraften för att undvika att glida framåt på vattenskotern och tappa balansen.

Att köra med en passagerare förändrar hanteringen av vattenskotern och kräver större skicklighet.

Undvik kollisioner

Håll hela tiden uppsikt över personer, föremål och annan båttrafik.

Håll ett tillräckligt avstånd från andra så att du alltid säkert kan driva till stillastående. Släpp inte gasen när du försöker väja för föremål – precis som på andra motorbåtar behöver du gaspådraget för att kunna styra.

Se upp med förhållanden som kan begränsa din sikt eller hindra dig från att se andra förare.

Kör inte nära andra för att spruta eller stänka vatten på dem, kör inte för nära andra båtar, och kör inte för fort efter trafikförhållandena. Du kan missbedöma vattenskoterns eller din egen förmåga och köra på en båt eller en person.

Då du kör en vattenskoter som är utrustad med ett bromssystem, ska du tänka på att andra båtar som rör sig bakom eller i närheten av vattenskotern kanske inte kan stanna lika fort.

Stoppsträckan varierar beroende på ursprunglig hastighet, last, vind och sjöförhållanden. Den bromskraft som föraren applicerar med hjälp av iBR-reglaget påverkar även stoppsträckan.

Även om undanmanöver vid gaspådrag är att föredra vid väjning för hinder, kan du även använda iBR genom att bromsa för fullt och svänga i en riktning undan hindret.

Körbeteende

Tänk på att hålla dig inom gränserna för dina kunskaper och din körförmåga.

Håll hela tiden uppsikt över personer, föremål och annan båttrafik. Håll ett tillräckligt avstånd från andra så att du alltid säkert kan driva till stillastående.

Undvik aggressiv körning, skarpa svängar och oväntad acceleration som kan medföra att åkande kastas av.

Undvik att köra i mycket grov sjö eller att träna extrema manövrar som att hoppa över kölvatten eller vågor – hoppning kan orsaka skador som rygg- eller ryggmärgsskador (förlamning).

Fortkörning

Även om vattenskotern kan köras i höga hastigheter rekommenderar vi på det bestämdaste att du endast kör i högre hastighet där förhållandena lämpar sig för det och där det är tillåtet. Högre hastighet kräver större skicklighet och ökar risken för svåra skador.

De krafter som inverkar på förarens/passagerarens kropp vid svängar, manövrering över vågor och vågsvall, körning i grov sjö eller fall från vattenskotern, i synnerhet i högre hastigheter, kan orsaka skador, inklusive brutna ben eller ännu allvarligare kroppsskador.

Ta sig ombord

Förare och passagerare måste veta hur man simmar och hur man tar sig ombord på vattenskotern från vattnet. Bordning på djupt vatten kan vara ansträngande.

Se också till att du och alla passagerare vet hur man tar sig ombord när tillbehör har installerats i aktern. Ta dig ombord på vattenskotern från aktern och undvik kontakt med tillbehören. Om du får svårigheter, bör du veta hur man tar bort tillbehören och flyttar dem framåt, så att det blir lättare att ta sig upp på boardingplattformen.

Om tillbehören är för tunga, kan du simma åt sidan och använda passagerarhandtagen och/eller sittremmen för att lyfta dig själv ombord.

Be oerfarna åkare att öva på att gå ombord på vattenskottrarna nära stranden (alla metoder förklaras här) innan de vågar sig ut i djupt vatten, särskilt när det finns last ombord på den bakre plattformen.

För att förhindra oavsiktlig start, ska du alltid ta loss kabeln från motorns stoppreglage när passagerare eller simmare går ombord.

Rörliga delar

Vrid aldrig styret medan någon finns i närheten bakom vattenskotern. Kom inte i närheten av styrsystemets rörliga delar (munstycke, iBR-skopa, länksystem osv.).

Kom inte i närheten av insugsgallret medan motorn är igång. Långt hår, löst sittande klädsel, flytvästens remmar eller andra föremål kan fastna i rörliga delar.

Var uppmärksam på iBR-skopans rörelser då motorn startas, slås av eller då iBR-reglaget är i användning. Skopans automatiska rörelser kan klämma fingrar eller tår på personer som tar tag i aktern på din vattenskoter.

Lär känna vattnen

Bekanta dig med de vatten där du tänker använda vattenskotern.

Strömmar, tidvatten, forsar, dolda hinder, kölvatten och vågsvall m.m. kan påverka säker körning. Det är inte lämpligt att använda vattenskotern i grov sjö eller dåligt väder. Håll ett öga på vädret. Ta reda på de lokala väderleksutsikterna innan du ger dig iväg. Var uppmärksam på förändrade förhållanden.

Förvara korrekta och uppdaterade sjökort ombord, som täcker det område där du ska köra. Kontrollera sjöförhållandena där du tänker köra innan du ger dig iväg.

Kontrollera att det finns tillräckligt med bränsle ombord för den planerade turen. Kontrollera alltid bränslenivån före och under körning. Följ principen 1/3 av bränslet för att nå destinationen, 1/3 för att återvända och 1/3 i reserv. Lämna utrymme för ändrade planer på grund av väder eller andra förseningsorsaker.

Kör försiktigt och mycket långsamt i grunt vatten. Grundstötning eller plötsliga stopp kan resultera i personskada och skador på vattenskotern. Skräp kan också tas upp och kastas ut bakåt av jetpumpen och hamna på människor.

Navigationsregler

Kör alltid ansvarsfullt och säkert. Använd sunt förnuft och visa hänsyn.

Att köra en vattenskoter är jämförbart med att köra på vägar eller motorvägar utan vägmärken. För att undvika sammanstötning med andra båttrafikanter måste alla följa ett visst regelsystem. Håll generellt sett till höger och håll dig på säkert avstånd från annan båttrafik, andra människor och föremål.

Se till att du har tillräckliga kunskaper om och förstår de navigationshjälpmedel som gäller där du tänker använda vattenskotern.

Navigationshjälpmedel på stranden eller i vattnet, som märken och bojar, kan hjälpa dig att hitta säkra vatten. De kan visa:

- om du ska hålla till höger (styrbord) eller till vänster (babord) om bojen
- vilken kanal du kan fortsätta på
- om du kör in i ett område med restriktioner eller kontroller, till exempel där det är förbjudet att köra fort eller skapa vågsvall.
- risker
- fartbegränsning, förbud mot båtar eller motorbåtar, ankring eller annan praktisk information.

Respektera områden med hastighetsbegränsning, miljön och andra båttrafikanter rättigheter.

Körning nattetid

Vattenskotrar är inte gjorda för användning i mörker.

Kolmonoxidförgiftning

Alla motoravgaser innehåller koloxid, som är en giftig gas. Inandning av koloxid kan ge huvudvärk, yrsel, dåsighet, illamående, förvirring och orsaka dödsolyckor.

Koloxid är en färg-, lukt- och smaklös gas som kan förekomma även om du inte ser eller känner lukten av motoravgaser. Dödliga koncentrationer av koloxid kan samlas på kort tid och du kan drabbas snabbt, utan möjlighet att rädda dig själv. Dödliga koncentrationer av koloxid kan också dröja kvar i timmar och dagar i slutna eller dåligt ventilerade utrymmen. Om du upplever något av symtomen på koloxidförgiftning, lämna utrymmet omedelbart, gå ut i friska luften och sök läkarvård.

Förhindra svåra eller dödliga skador på grund av koloxidförgiftning:

- Kör aldrig vattenskotern i dåligt ventilerade eller delvis stängda utrymmen, till exempel i båthus, garage, vågbrytare eller nära andra båtar. Även om du försöker vända ut motoravgaser kan koloxid snabbt nå dödliga koncentrationer.
- Kör aldrig vattenskotern utomhus på ställen där motoravgaserna kan sugas in i en byggnad via öppningar som till exempel fönster och dörrar.
- Stå aldrig bakom vattenskotern när motorn är igång. En person som står bakom en motor som är igång kan inandas avgaser i höga koncentrationer.

Efter körning måste nödstoppslinan alltid avlägsnas från motorns stoppreglage för att förhindra att vattenskotern används utan tillstånd av barn eller obehöriga och för att förhindra att den startas på en stängd plats (t.ex. garage).

Bensinbrand och andra risker

Bensin är ett ytterst brandfarligt och explosionsfarligt ämne. Bensinångor kan spridas och antändas av en gnista eller eldlåga på många meters avstånd från motorn. Följ dessa anvisningar för att minska risken för brand och explosion:

- Använd enbart en godkänd bensindunk för bränsleförvaring.
- Följ noggrant instruktionerna i avsnittet *Påfyllning av bränsle*.
- Starta aldrig vattenskotern om det finns bensin eller luktar bensinångor i motorrummet.
- Starta och använd aldrig motorn om tanklocket inte är ordentligt säkrat.
- Förvara inte bensindunkar i det främre förvaringsutrymmet.
- Använd endast BRP-godkända LinQ-bränsledunkar som ska vara ordentligt installerade och fastsatta.
- Fyll aldrig på bränsledunken medan den sitter på vattenskotern. Fyll på när du står på fast mark.
- På 3-UP-modeller, dra inte vattenskidåkare eller wakeboardåkare när en bränsledunk är installerad.

Bensin är giftigt och kan orsaka personskador, till och med dödliga.

- Sug aldrig upp bränsle med munnen.
- Om du råkar svälja bensin, får bensin i ögonen eller inandas bensinångor bör du omedelbart uppsöka en läkare.

Om du får bensin på dig, tvätta noggrant med tvål och vatten och byt kläder.

Brännskador av heta delar

Vissa komponenter kan bli heta under körning. Undvik kontakt med heta fordonsdelar, under och omedelbart efter användning, för att undgå brännskador.

Vattensporter (bogsering med vattenskoter)

Endast 3-UP-modeller

Fäst- och bogseringsutrustning

Vissa vattenskotermodeller är utrustade med dragöglor eller skidpylon.

Använd skidpylonen för att fästa en lina för en vattenskidåkare, eller wakeboardåkare.

Använd den bakre dragöglan för att fästa ett bogserrep för ett rör.

Använd inte dessa fästpunkter eller någon annan del av vattenskotern för att bogsera en flygskärm, drakar, segelflygplan eller andra enheter som kan bli luftburna eller för att dra någon annan farkost. Svåra personskador eller materiella skador kan bli följden.

Transportera aldrig last på den bakre plattformen när vattensporter utövas. Lasten kan kollidera med linan, osäkra den och bli ett hinder för personen som dras.

Vattenskoterns kapacitet vid bogsering

Ha alltid med dig en observatör som observerar personen som dras och informerar föraren om deltagarens hand signaler. Föraren måste fokusera sin uppmärksamhet på att köra vattenskotern och på vattnet framför.

Det ska finnas säten för alla: föraren, observatören och den som bogseras. Därför, om du har den enda båten, är det nödvändigt att ha en tresitsig vattenskoter och du kan endast dra en person.

Dragning och observation

Om du aldrig har dragit någon med en vattenskoter kan det vara bra att först tillbringa några timmar med att observera, arbeta med och lära dig av en erfaren förare. Det är också viktigt att åkaren är tillräckligt skicklig och erfaren.







Att dra ett rör, en vattenskidåkare eller wakeboardåkare påverkar vattenskoterns handtag på olika sätt och kräver större skicklighet.

Respektera alltid säkerheten och bekvämligheten för den som dras.

Kör endast med den hastighet som krävs och följ observatörens instruktioner.

Gör inte snäva skarpa svängar och använd inte bromssystemet såvida det inte är absolut nödvändigt. Kom ihåg att även om denna vattenskoter är manövrerbar och har stoppfunktioner, kanske personen som dras inte kan undvika ett hinder, eller din vattenskoter.

Om du är observatören, ska du se till att du och personen som dras, känner till handsignalerna.

| Handsignaler | | | |
|--|---|--|---|
| 1. Kör fortare Tummen upp |  | 5. Stäng av motorn Skär med handen över halsen |  |
| 2. Sakta ner Tummen ner |  | 6. OK trots allt Händerna knäppta över huvudet |  |
| 3. Sväng Cirkelrörelse ovanför huvudet följt av pekning åt det håll han ska svänga |  | 7. Stopp Uppsträckt hand med fingrarna utsträckta |  |
| 4. Tillbaka till stranden Klappa på huvudet |  | 8. Allt OK En "0" som görs med tummen och pekfingret |  |

Uppmärksamma omedelbart en åkare som har fallit. Åkaren är oskyddad i vattnet och eventuellt inte synlig för andra båttrafikanter.

Delta endast i vattensporter i säkra områden. Se till att undvika andra båtar, kanaler, stränder, områden med restriktioner, simmare och kraftigt trafikerade vattenvägar och undervattenshinder.

Bogserlina

Vira aldrig bogserlinan runt handleden, handen eller någon kroppsdel. Repet kan plötsligt sträckas och orsaka allvarliga skador som en amputation.

Både föraren och observatören ska övervaka bogserlinans placering när de deltar i vattensporter. En släckande draglina kan trassla in sig i personer eller föremål på vattenskotern eller i vattnet, i synnerhet vid snäva svängar eller körning i cirkel, och orsaka svåra personskador.

Dra inte bogserlinan framför andra båtar och se till att inte köra över repet med vattenskotern eftersom den kan fastna i jetpumpen.

Dra inte en person i någon vattensport med en kort bogserlina så att personen andas in koncentrerade avgaser. Inandning av koncentrerade motoravgaser, som innehåller koloxid, kan leda till koloxidförgiftning, personskador och död.

Använd en draglina av tillräcklig längd och grovlek och se till att den är säkert fastgjord i vattenskotern.

Förvara alltid draglinan säkert när den inte används. Vissa båtar är utrustade med eller kan utrustas med en specialdesignad dragmekanism, men du bör

undvika att installera en bogserstång på vattenskotern. Den kan utgöra en fara om någon skulle falla på den.

KÖRÖVNINGAR

Det lönar sig alltid att öva och bekanta sig med alla reglage, funktioner och köregenskaper hos din vattenskoter innan du beger dig ut på vattnet.

Övningsställen

Hitta ett lämpligt ställe att öva på. Säkerställ att området uppfyller följande krav:

- Ingen trafik
- Inga hinder
- Inga simmare
- Ingen ström
- Gott om utrymme att manövrera
- Vattendjupet är tillräckligt.

Körövningar

Utför följande övningar ensam.

Vrid

Öva att köra i cirklar i bägge riktningar, vid låg hastighet.

När övningen känns lätt, öka svårighetsgraden genom att göra några åttor.

När du behärskar detta, upprepa övningarna men vid högre hastighet.

Stoppsträckor

Öva dig i att stanna vattenskotern i en rät linje vid olika hastigheter och bromskraft. Kom ihåg att stoppsträckan också påverkas av vattenskoterns hastighet, last, sjöförhållanden, strömmar och vind.

Öva på att släppa gasen medan du kör snabbt och känna retardationshastigheten i olika hastigheter.

Upprepa övningen men tryck denna gång samtidigt på iBR-reglaget (om den är utrustad med ett sådant). Observera att iBR-systemet tar kontroll över gasen.

Att styra och undvika ett hinder

Öva väjning för hinder (välj en virtuell punkt på vattnet) genom att styra vattenskotern vid gaspådrag och hålla gasen intryckt.

Upprepa övningen men släpp denna gång gasen då du svänger.

Upprepa övningen men tryck denna gång samtidigt på iBR-reglaget (om den är utrustad med ett sådant). Observera att iBR-systemet tar kontroll över gasen.

OBS:

Lärdomen av denna övning är att gas behövs för att styra vattenskotern i en annan riktning.

Back

Öva dig i att backa för att lära dig hur vattenskotern beter sig vid backning och reagerar på styrmanövrer.

OBS:

Kom ihåg att styrriktningen är omkastad vid backning.

Dockning

Öva dockning med hjälp av gasreglaget, styrningen och iBR (om den är utrustad med ett sådant) för att bekanta dig med vattenskoterns styrrespons och för att utveckla god styrförmåga.

Lågfartsläge, skidläge och hastighetsbegränsningsläge (om sådant finns)

Om din vattenskoter har något av dessa lägen är det också viktigt att förstå deras funktion och bekanta sig med deras egenskaper innan de används vid körning med andra personer.

VARNING

Skid- och hastighetsbegränsningsläget kan inte användas för att köra vattenskotern åt dig.

PÅFYLLNING AV BRÄNSLE

Påfyllning av bränsle

Bensin är ett brandfarligt ämne och under vissa förhållanden explosivt. Rök inte och tillåt inte öppen eld eller gnistor i närheten.

1. Stäng av motorn.
2. Se till att föraren och passagerarna stiger ur vattenskotern.
3. Om du befinner dig på vattnet, ska du förtöja vattenskotern ordentligt vid bryggan.
4. Skruva långsamt loss bränslelocket moturs, för att stabilisera trycket innan du tar bort det.

OBS:

Ett kort visslande ljud är normalt.

5. Sätt i munstycket i tanköppningen.

OBS:

Se till att du håller i bränsle på rätt ställe och inte av misstag använder ett ventilationshål eller skidpylonhål.

6. Fyll på bränsle sakta så att luft kan frigöras från tanken och förhindra att bränslet flödar tillbaka. Var försiktig så att du inte spiller.
7. Avsluta påfyllningen omedelbart efter att pumpen slagit ifrån och vänta ett ögonblick innan du tar ut munstycket. Dra inte tillbaka bensinpumpens munstycke för att fylla på mer bränsle i tanken. Fyll inte på för mycket.
8. Sätt tillbaka bränslelocket och dra åt det ordentligt.
9. Torka alltid bort allt utspilt bränsle på vattenskotern.
10. Efter påfyllning, ska du alltid öppna eller ta bort sätet eller sidopanelen (beroende på modell) och se till att det inte finns någon bensinlukt i motorrummet. Starta inte vattenskotern om det luktar bensin.

Bränslespecifikationer

| |
|------------|
| OBS |
|------------|

| |
|------------------------------------|
| Använd alltid färsk bensin. |
|------------------------------------|

Bensin oxideras, vilket resulterar i lägre oktantal, flyktiga föreningar samt avlagringar av beck och harts som kan skada bränslesystemet.

Bränsleblandning varierar mellan olika länder och regioner. Ditt fordon är konstruerad för användning av de rekommenderade bränsletyperna, men beakta följande:

- Om bränsle med en alkoholhalt som överstiger gränsen som anges i myndighetsbestämmelser används, kan detta resultera i följande problem hos utombordsmotorer och bränslesystemkomponenter:
 - Svårigheter vid start och drift.
 - Förslitning av gummi- eller plastdelar.
 - Korrosion på metalldelar.
 - Skador på interna motordelar.

- Kontrollera regelbundet om det förekommer bränsleläckage eller andra fel i bränslesystemet, om du misstänker att alkoholhalten i bensinen överskrider gällande myndighetsbestämmelser.
- Bränsleblandningar med alkohol drar åt sig och håller fukt, vilket kan leda till fassetparation och kan resultera i problem med motorns prestanda eller skador på motorn.

Rekommenderat bränsle

Bensinen måste ha följande rekommenderade lägsta oktantal:

| Motor | Rekommenderat bränsle |
|------------|---|
| 300 | Använd premium bensin med AKI (RON+MON)/ 2-oktantal 92 eller RON-oktantal 95. |
| Alla andra | Använd vanlig bensin med AKI (RON+MON)/ 2-oktantal 87 eller RON-oktantal 91. |

Använd blyfri bensin innehållande MAXIMALT 10 % etanol.



OBS

Experimentera aldrig med andra bränslen. Motor- eller bränslesystemskador kan uppkomma vid användning av fel bränsle.

OBS

Använd INTE bränsle från bränslepumpar märkta E85.

Användning av bränsle med dekal E15 är förbjuden enligt amerikanska EPA-bestämmelser.

TRAILERINFORMATION

OBS

Det maximala omfånget med trailerns stödbalkar inklusive bredden bör justeras så att de stöder skrovet i hela dess längd. Ändarna på trailerns båda balkar får inte överstiga vattenskoterns längd.

Kontrollera att trailerns hjul är placerade så att vattenskoterns tyngdpunkt befinner sig en aning framför hjulen för att stödja vattenskoterns vikt.

Placera vattenskotern i normalt läge.

Kontrollera gällande lokala lagar och bestämmelser för trailertransport, i synnerhet vad gäller följande punkter:

- Bromssystem
- Vikt på transporterat gods
- Speglar

Respektera maximal bogseringsvikt för dragfordonet och maximal kulvikt enligt tillverkarens rekommendationer.

Fäst vattenskotern i både för- och akteröglorna, så att den är ordentligt säkrad på trailern. Använd ytterligare fästremmar om nödvändigt.

Säkerställ att bränsletankslocket, locket till det främre stuvutrymmet, locket till handskfacket, bordningsplattformen och sätet är ordentligt fastspärrade.

Ta bort all last och medföljande utrustning.

Följ alla normala säkerhetsåtgärder för trailertransport.

Dra inte rep eller fästband över sätet och fäst dem inte i handtaget för att undvika att dessa delar får bestående skador. Linda rep eller band med trasor eller liknande skyddsmaterial på de ställen där de kan ligga an mot vattenskoterns överbyggnad.

Ett Sea-Doo-skydd kan skydda vattenskotern, särskilt när du kör på

grusvägar, och förhindrar att smuts tränger in genom luftinloppsöppningarna.

Om två vattenskotrar ska dras på en trailer, kan det vara nödvändigt att ta bort det inre wakeboardstället, om den är utrustad med ett sådant.

För mer information, se följande video: SEA-DOO-SERIEN – HUR MAN DRAR EN VATTENSKOTER MED TRAILER

<https://www.youtube.com/watch?v=mXtHWldt7yI>

Eller använd följande QR-kod:



VIKTIGA DEKALER PÅ PRODUKTEN

Säkerhetsdekaler

Dessa dekaler är fästa på fordonet för förarens, passagerarnas eller åskådarnas säkerhet.

Föraren, även passageraren när det är tillämpligt, ska läsa och förstå den här informationen innan körning.

Dekalerna som visas på följande sidor finns på din vattenskoter. Om de saknas eller är skadade kan de bytas utan extra kostnad. Kontakta en auktoriserad Sea-Doo-återförsäljare.

OBS:

Av den händelse att det finns skillnader mellan den här Instruktionsboken och fordonet, ska säkerhetsdekaler på fordonet ha företräde över dekaler i den här guiden.

Allmän varningsdekal

⚠ VARNING**Säkerställ korrekt hantering av båten**

Felaktig användning kan resultera i svåra personskador eller dödsfall.

16+**Förare måste vara kvalificerade**

Säkerställ att föraren är 16 år eller äldre och har genomgått en båtsäkerhetskurs. Respektive stat (eller provins) kan ha ytterligare krav.

Förare måste undvika kollisioner

- ✓ Håll hela tiden uppsikt över personer, föremål och annan båttrafik.
- ✓ Håll ett tillräckligt avstånd från andra så att du alltid säkert kan driva till stillastående.
- ✗ Släpp inte gasen när du försöker väja för föremål. Precis som på andra motorbåtar behöver du gas för att kunna styra.

**Se instruktionsboken**

Se säkerhetsvideon.

<https://www.sea-doo.com/owners/safety/safety-video.html>**Skydda alla åkande****✓ Använd shorts med neopren (vådräktmaterial) och godkänd flytväst**

- se avsnittet om åkandesäkerhet på denna dekal.

Uppmana de åkande att läsa sektionen om åkandesäkerhet och säkerställ att de är rätt klädda.

- ✗ Gasa inte när någon befinner sig bakom vattenskotern.
- ✓ Se till att de åkande sitter ordentligt och håller sig i.
- ✓ Undvik aggressiv körning, skarpa svängar och oväntad acceleration som kan medföra att åkande kastas av.
- ✗ Utför inga hopp över vägar eller vägsvall – hopp kan orsaka skador i t.ex. rygg eller ryggrad (förslamning).

Tillåt ingen vårdslös körning:

- ✗ Kör inte nära andra för att spruta eller stänka vatten på dem, kör inte för nära andra båtar, och kör inte för fort efter trafikförhållandena.
- ✗ Åk aldrig efter intag av alkohol eller droger.

ÅKANDESÄKERHET**Fall kan medföra allvarliga skador eller dödsfall**

- ✓ Du måste använda shorts med neopren (vådräktmaterial) för att undvika att vatten tränger in med kraft i rektum eller vagina vid fall bakåt. Åkande som inte använt neoprenshorts har fått allvarliga rektala, vaginala och invärtes skador som medfört bestående men.
- ✓ Du måste alltid använda en godkänd flytväst.
- ✓ Se till att du sitter ordentligt och håller dig i. Åkande kan kastas av vattenskotern vid oväntad acceleration eller aggressiv körning.
- ✗ Åk aldrig efter intag av alkohol eller droger.

**Åk inte utan att vara rätt klädd.**

Patent:
www.brp.com/en/about-brp/patents.html



Använd flytväst

Använd neopren



Se instruktionsboken

5632_SE

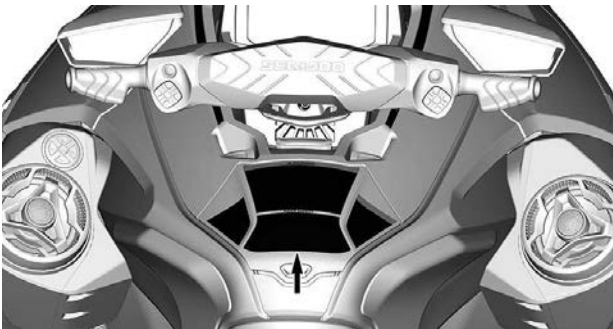

Varningsdekal för bränsle

⚠ VARNING

- Efter tankning, öppna alltid sätet och säkerställ att det inte finns bensinångor i motorrummet.
- Bensinångor kan orsaka brand eller explosion.
- Fyll inte på för mycket bränsle i tanken.
- Undvik att bränslespill. • Torka genast upp utspillt bränsle.
- Håll vattenskötern borta från öppen eld och gnistor.
- Starta inte vattensköttern om bensin eller lukt av bensinångor påträffas.
 - Sätt alltid tillbaka sätet före start.

⚠ WARNING

- After refueling, always open the seat to ensure there is no gasoline vapor odor inside the engine compartment.
- Gasoline vapor may cause fire or explosion.
- Do not overfill gas tank. • Avoid spilling gasoline. • Wipe up spilled gasoline immediately.
- Keep the watercraft away from open flames and sparks.
- Do not start watercraft if liquid gasoline or gasoline vapor odor is present.
- Always replace the seat before starting.



219905484_SE

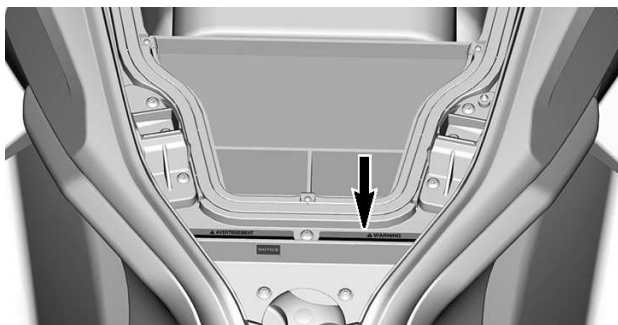

Högpresterande fordonsdekal

Endast 300-motorer

**Batteridekal****RULLA RUNT DEN RÖDA (+) BATTERIKABELN**



Rekommenderat bränsle
Endast 300-motorer

OBS

Använd blyfri 95-oktanig bensin.



5707_SE



Användningsdekal för
handskacket

OBSERVERA



Se Instruktionsboken för rekommendationer om hur man använder handskacket.



5677_SE

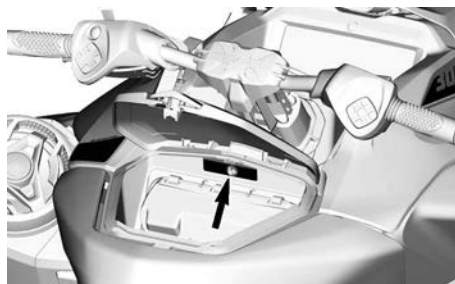

Återpåstigningsdekal

⚠ VARNING

UNDGÅ ALLVARLIGA SKADOR ELLER DÖD:

- Motorn måste vara avstängd före bordning.
- Kom ej i närheten av drivsystem eller insugsgaller.

VID BORDNING:

- Borda en person i taget.
 - Håll dig mot mitten för att hålla balansen.
- Använd aldrig badstegen (om sådan finns) för att dra, bogsera, hoppa eller borda en vattenskoter som inte ligger i vattnet, eller för ej avsedda ändamål.



219905498

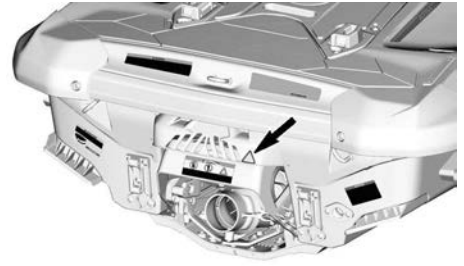
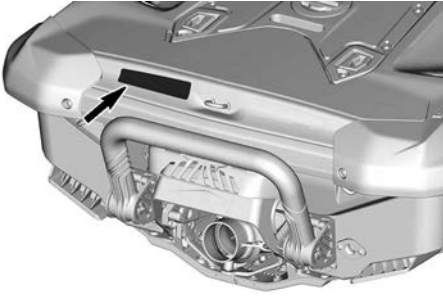

Kapsejningsdekal

⚠ OBS

Vid användning av motorn när vattenskotern inte är i vattnet kan värmväxlaren i bottenplattan bli mycket het. Rör inte vid plattan, det kan ge brännskador.

219905494

- Vänd båten på avbäraristen.
- Ta tag i insugsallret och stög.
- Se till att motorn är avslagen.

OBSERVERA

iBR Gate-etikett – rörlig del

⚠ VARNING

Rörliga delar kan ge kross- och skärskador. Håll händer och fötter på avstånd.

219903078



Dekal för spolning av avgassystemet

OBSERVERA

Det är mycket viktigt att spola avgassystemet med färskvatten (i 1,5 till 2 minuter) efter varje användning i salt- eller smutsigt vatten.

219905495

Piktogram för iBR-portskydd – rörlig del



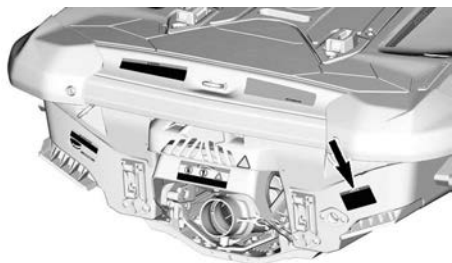

Använd ej för påstigning



Passagerartransport – Lämplig klädsel

⚠ VARNING

- Ta aldrig med passagerare på den bakre plattformen, använd alltid det bakre sätet för att ta med passagerare.
- Bär shorts med neopren och godkänd flytväst.

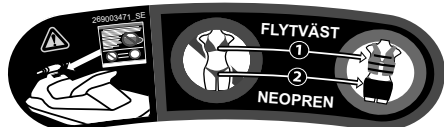

Kontrollera motorns oljenivå

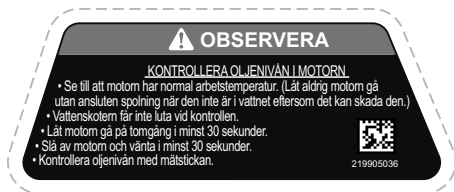

Motorolja och komponenter heta





Piktogram – "sitt inte här"



⚠ VARNING

Om en skidstång kan användas på denna vattenskoter ska du alltid installera baksätet, för att förhindra personskador vid användning.

Innan vattenskotern används, se till att sätet/sätena är korrekt monterat/monterade och låst(a) i läge.

219905978_SE



Varningsdekal – varm kylvätska

⚠ VARNING

Öppna inte när den är VARM.

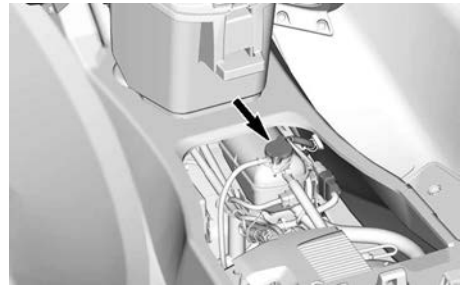

Luftintagsljuddämpare-dekal

OBSERVERA

- För att uppfylla bullerkraven är denna motor konstruerad för användning med en luftintagsljuddämpare.
- Körning utan eller med en felaktigt monterad luftintagsljuddämpare kan orsaka motorskador.

219903177A

PLACERAD HÖGST UPP PÅ LUFTINTAGSLJUDDÄMPAREN – UNDER ECM

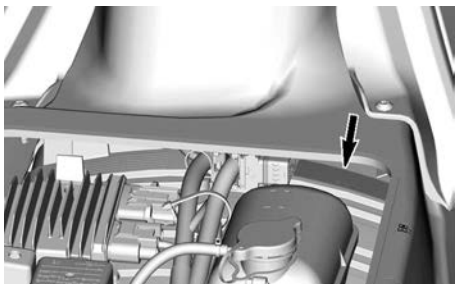

Wakeboardstöd-dekal

⚠ VARNING

Du ska alltid:

- säkra RACKET
- Placera brädan med FENORNA UTÅT
- säkra BRÄDAN

219903228C

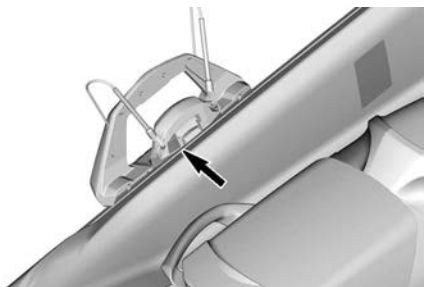

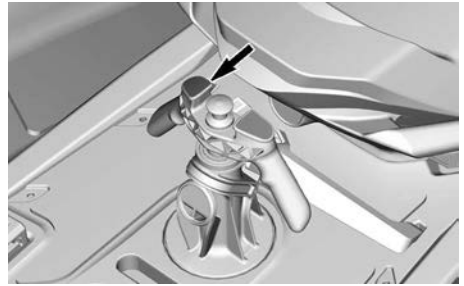
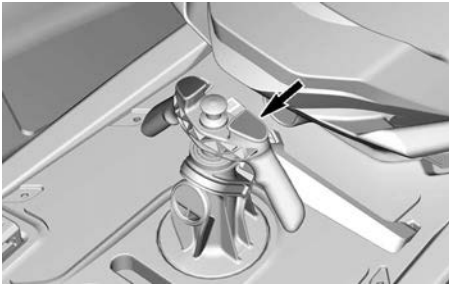
Infällbar skidanslutning – Använd**Infällbar skidanslutning –
Observatör och vikt**

Formgjutet säkerhetspiktogram

VARNING

Håll aldrig bensin i det här hålet. Bensin är ett ytterst brandfarligt och explosionsfarligt ämne. Bensinångor kan spridas och antändas av en gnista eller eldslåga på många meters avstånd.



DEKAL 1

Hängetikett

Högpresterande modell

VARNING

DENNA VATTENSKOTER ÄR EN HÖGPRESTERANDE MODELL FÖR SPORT-, FRITIDS- OCH/ELLER TÄVLINGSBRUK.

DENNA VATTENSKOTER SKA ANVÄNDAS AV VÄL ERFARNA FÖRARE.

DENNA HÄNGETIKETT FÅR INTE AVLÄGSNAS FÖRE FÖRSÄLJNING.

219904038_SE

VARNING

DENNA VATTENSKOTER ÄR EN HÖGPRESTERANDE MODELL FÖR SPORT-, FRITIDS- OCH/ELLER TÄVLINGSBRUK.

DENNA VATTENSKOTER SKA ANVÄNDAS AV VÄL ERFARNA FÖRARE.

DENNA HÄNGETIKETT FÅR INTE AVLÄGSNAS FÖRE FÖRSÄLJNING.

Kalifornien varning proposition 65

 **WARNING.** Att använda, serva och underhålla ett fritidsfartyg kan utsätta dig för kemikalier som inkluderar motoravgaser, koloxid, ftalater och bly, som är kända av delstaten Kalifornien för att orsaka cancer och fosterskador eller andra skador på fortplantningssystemet.

För att minimera exponering, undvik att andas avgaser, serva fartyget på en väl ventilerad plats och använd handskar eller tvätta händerna ofta när du servar fartyget.



För mer information, gå till
www.P65warnings.ca.gov/products/marine

219905280

iBR-hängetikett



Bromsa

- Tryck in bromsreglaget

Backa

- Håll bromsreglaget intryckt

Köra framåt

- Tryck till på gasreglaget för att välja framdrift från neutralläge.
- Tryck in gasreglaget för att accelerera.

Lägga i neutral

- Tryck till på bromsreglaget

Se instruktionsboken för mer information.



219904001_SE

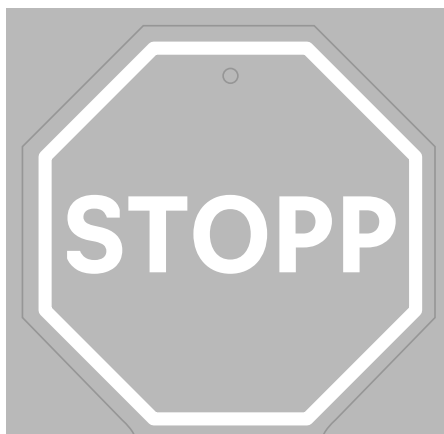

iBR

INTELLIGENT BROMS OCH BACKNING

TREDJE GENERATIONEN

- Stannar tidigare för **ökad trygghet**.
- Har sedan 2009 uppmärksammats av USA:s kustbevakning för **förbättrad säkerhet till sjöss**.
- Den tredje generationen har **mer exakt och reaktionssnabb kontroll** vid bromsning och förtöjning.

SEA-DOO

Godkännandedekaler och hängetikett

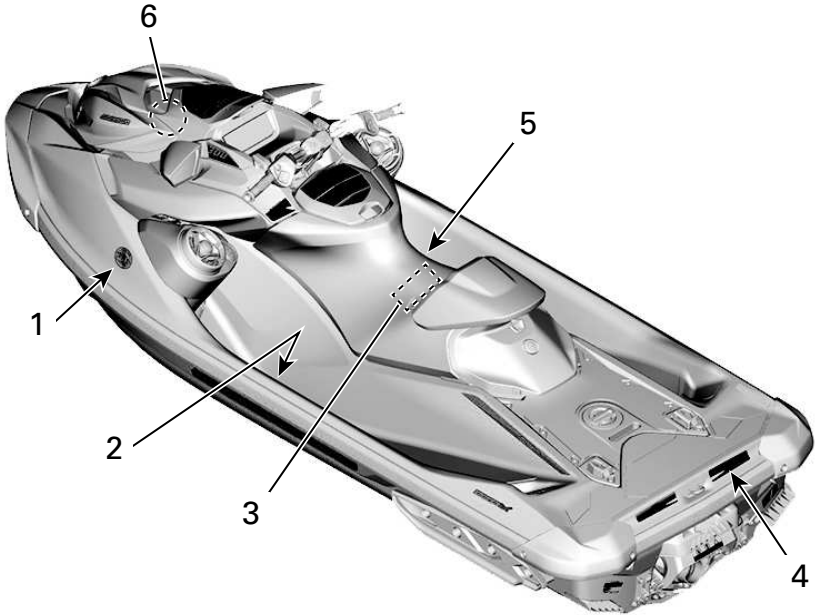

DEKAL 1

UPPGIFTER OM ÖVERENSSTÄMMELSE I KANADA CANADIAN COMPLIANCE NOTICE

REKOMMENDERADE MAXIMALA SÄKERHETSGRÄNSER
MAXIMUM RECOMMENDED SAFE LIMITS

MAX.  kg

MAX.  +  kg

KATEGORI/CATEGORY: **C**

MAX. VÅG/MAXIMUM WAVE: 2.0 m

MAX. VINDHASTIGHET/MAXIMUM WIND SPEED: 33 knop/knots

**BOMBARDIER RECREATIONAL PRODUCTS INC. (YDV)
VALCOURT, QUÉBEC, KANADA
SKALDENSTRAAT 125, GENT, 9042, BE**

MODELL/MODEL:

TILLVERKAREN DEKLARERAR ATT DENNA PRODUKT UPPFYLLER
KONSTRUKTIONSKRAVEN ENLIGT SMÅBÅTSFÖRORDNINGEN, SÅ SOM DEN LÖD DET
DATUM DÅ BÅTEN BÖRjade BYGGAS ELLER DET DATUM DÅ BÅTEN IMPORTERADES.

THE MANUFACTURER DECLARES THAT THIS PRODUCT COMPLIES WITH THE
CONSTRUCTION REQUIREMENTS OF THE SMALL VESSEL REGULATIONS, AS THEY READ
ON THE DAY ON WHICH THE CONSTRUCTION OF THE VESSEL WAS STARTED OR ON THE
DAY ON WHICH THE VESSEL WAS IMPORTED.

**MAX. KAPACITET
INFORMATIONEN OVAN
GÄLLER ÄVEN I USA.**



CAN ICES-2/NMB-2 5864_SE

DEKAL 2 - SITTER PÅ INSIDAN AV FOTSTÖDET PÅ VÄNSTER SIDA.

UK
CA
CE ROTAX STRASSE 1
A-4623. GUNSKIRCHEN. AT

DEKAL 3 - IDENTIFIERING AV MOTORTILLVERKARE

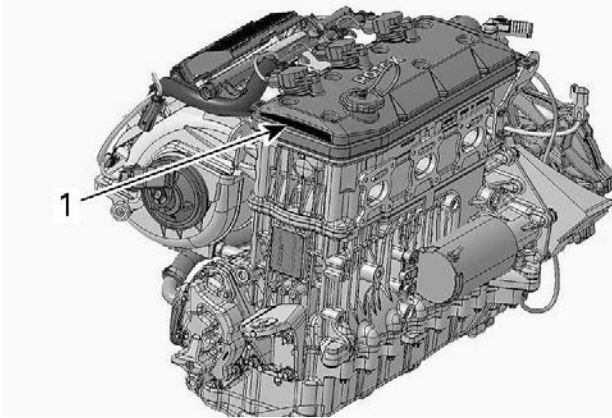

TYPBILD

1. Identifiering av motortillverkare

BÅTEN ÄR TILLVERKAD AV
BOMBARDIER RECREATIONAL PRODUCTS INC.
KUSTBEVAKNINGEN UNDANTAR DETTA FORDON FRÅN EN ELLER FLERA
SÄKERHETSBESTÄMMELSER ENLIGT 46 U.S.C. 4305 OCH U.S. COAST GUARD GRANT OF EXEMPTION (CGB
88-001). ENLIGT CGB 88-001 ÄR VISSA BESTÄMMELSER INTE TILLÄMPLIGA PÅ GRUND AV FORDONETS
EGENSKAPER OCH UNDANTAGET KOMMER INTE HA NÅGON NEGATIV EFFEKT PÅ SÄKERHETEN.
BÅTEN UPPFYLLER DE SÄKERHETSSTANDARDER FASTSTÄLLDA AV U.S. COAST GUARD SOM VAR I KRAFT
VID CERTIFIERINGSDATUMET. FORDONETS FÖRARE OCH
SAMTLIGA PASSAGERARE SKA BÄRA FLYTVÄST.

MÖNTERAD I MEXIKO



DEKAL 4

| | |
|---|---|
| INFORMATION OM KONTROLLSYSTEMET FÖR UTSLÄPP | |
| BOMBARDIER RECREATIONAL PRODUCTS INC. | |
| DENNA MOTOR UPPFYLLER | BESTÄMMELSERNA FÖR U.S. |
| EPA OCH KALIFORNIEN AVSEENDE MARINA SI-MOTORER. | |
| BOMBARDIER RECREATIONAL PRODUCTS INC. | |
| THIS ENGINE CONFORMS TO | U.S. EPA & CALIFORNIA |
| EMISSIONS REGULATIONS FOR MARINE SI ENGINES. | |
| | MOTORFAMILJ / ENGINE FAMILY |
| (EPA) | CERTIFIERINGSSTANDARDS CERTIFICATION STANDARDS |
| (FEL) | |
| (CA) | KONTROLLSYSTEM FÖR UTSLÄPP EMISSION CONTROL SYSTEM |
| (FEL) | |
| | |
| UPPFYLLER KALIFORNIENS EVAP-/UTSLÄPPSBESTÄMMELSER FÖR VATTENSKOTRAR MED TÄNDSTIFTSTÄNDNING. EVAP-FAMILJ KONTROLLSYSTEM FÖR AVDUNSTNINGSLÄPP: SE SE INSTRUKTIONSBOKEN FÖR UNDERHÅLLSSCHEMA OCH BRÄNSLE-, OLJE- OCH TÄNDSTIFTSSPECIFIKATIONER. SEE OPERATOR'S GUIDE FOR MAINTENANCE SCHEDULE AND FUEL, OIL AND SPARK PLUG SPECIFICATIONS. | |
| 219905703 SE | |

DEKAL 5 - TILLÄMPLIGT PÅ ALLA MODELLER I KANADA OCH USA, TILLÄMPLIGT PÅ MODELLER ÖVERALLT UTOM KANADA OCH USA DÅ MODELLEN MOTSVARAR EN MODELL CERTIFIERAD ENLIGT US. EPA-STANDARDS



ETIKETT 6 - SITTER NÄRA TANKLOCKET

Stjärndekalen betyder renare marinmotorer

Denna motor uppfyller kraven för följande certifiering:



Symbolen för renare marinmotorer:

Renare luft och vatten

För en hälsosammare livsstil och miljö.

Bättre bränsleekonomi

Förbrukar upp till 30–40 procent mindre bensin och olja än vanliga tvåtakts

förgasmotorer, vilket sparar pengar och resurser.

Förärgad utsläppsgaranti

Konsumentskydd för bekymmersfri drift.

STJÄRNDEKAL – HÄNGETIKETT



En stjärna – låga utsläpp

Den enstjärniga dekalen används för vattenskoter-, utombordar-, akterdrevs- och inombordsmotorer som uppfyller kaliforniska luftresursstyrelsens (Air Resources Board) marina avgasstandard från 2001 för vattenskoter- och utombordsmotorer (Personal Watercraft and Outboard Marine Engine). Motorer som uppfyller dessa krav har en utsläppsnivå som är 75% lägre än en konventionell tvåtakts förgasmotor. Motorerna uppfyller motsvarande krav från EPA:s standarder från 2006 för marinmotorer.



Två stjärnor – mycket låga utsläpp

Den tvåstjärniga dekalen används för vattenskoter-, utombordar-, akterdrevs- och inombordsmotorer som uppfyller kaliforniska luftresursstyrelsens (Air Resources Board) marina avgasstandard från 2004 för vattenskoter- och utombordsmotorer (Personal Watercraft and Outboard Marine Engine). Motorer som uppfyller dessa krav släpper ut 20% mindre avgaser än motorer med en stjärna – låga utsläpp.



Tre stjärnor – ultralåga utsläpp

Den trestjärniga dekalen används för vattenskoter- och utombordsmotorer som uppfyller kaliforniska luftresursstyrelsens (Air Resources Board) marina avgasstandard från 2008 för vattenskoter- och utombordsmotorer (Personal Watercraft and Outboard Marine Engine) eller 2003 års marina avgasstandard för akterdrevs- och inombordsmotorer (Sterndrive and Inboard Marine Engine). Motorer som uppfyller dessa normer har 65% lägre utsläpp än enstjärniga lågutsläppsmotorer.



Fyra stjärnor – superultralåga utsläpp

Dekalen med fyra stjärnor används för motorer som uppfyller kaliforniska luftresursstyrelsens (Air Resources Board) marina avgasstandard från 2009 för akterdrevs- och inombordsmotorer (Sterndrive and Inboard Marine Engine). Personliga vattenfarkoster och marina utombordsmotorer kan även uppfylla dessa krav. Motorer som uppfyller dessa normer har 90% lägre utsläpp än enstjärniga lågutsläppsmotorer.

BOMBARDIER RECREATIONAL PRODUCTS INC.

VALCOURT, QUÉBEC, CANADA

Renare vattenfarkoster – Fakta och information:

1-800-363-7664 (1-800-END-SMOG)

www.arb.ca.gov

21950/267/8 SE

INSPEKTION FÖRE ANVÄNDNING

Vi rekommenderar att du låter fordonet genomgå en säkerhetsinspektion varje år. Kontakta en auktoriserad BRP-återförsäljare för mer information. Du bör låta en auktoriserad BRP-återförsäljare utföra försäsongsservice på ditt fordon, även om detta inte är något krav. Varje besök hos din auktoriserade BRP-återförsäljare innebär ett utmärkt tillfälle för återförsäljaren att kontrollera om ditt fordon omfattas av relevanta säkerhetskampanjer. Vi tillråder även att du besöker din auktoriserade BRP-återförsäljare i god tid om du får kännedom om en säkerhetsrelaterad kampanj.

VARNING

Kontrollera fordonet varje gång innan du kör, för att upptäcka eventuella problem som kan uppstå när fordonet används. Kontrollen kan hjälpa dig att se slitage och småproblem innan de växer till stora problem. Rätta till problem som du upptäcker eftersom det kan minska risken för haveri eller olyckor.

Läs och förstå avsnittet *Reglage* innan inspektionen före körning utförs.

Åtgärder innan sjösättning av vattenskotern

VARNING

Motorn måste vara avstängd och nödstoppslinans hatt borttagen från motorns stoppreglage innan du går igenom någon av följande punkter. Starta inte vattenskotern förrän samtliga punkter i listan har kontrollerats och fungerar korrekt.

OBS: Innan du startar motorn och ger dig iväg rekommenderas att du skakar den bakre delen av vattenskotern uppåt och nedåt för att bli av med sand som kan ha samlats nära driv- och backningsystemen.

Kontrollera punkterna i följande tabell innan du sjösätter vattenskotern.

| KOMPONENT | FUNKTION |
|------------------------|---|
| Skrov | Inspektera skrov, bottenplatta och insugsgaller avseende skador. |
| Jetpumpens vattenintag | Inspektera och rengör |
| Dräneringspluggar | Dra åt |
| Bränsletank | Påfyllning |
| Motorrum | Kontrollera om det förekommer synligt läckage eller luktar bensin |
| Motorns oljenivå | Kontrollera/fyll på |

| | |
|---|---|
| Kylvätskenivå | Kontrollera/fyll på |
| Styrsystem | Kontrollera funktion |
| iTC-reglage | Kontrollera funktion. (Tryck in och släpp reglaget för kontroll av fri rörelse. Ifall friktion kan kännas, måste reglaget tas isär, rengöras och inspekteras för slitage och smörjas.) |
| iBR-reglage (om sådant finns) | Kontrollera funktion. (Tryck in och släpp reglaget för kontroll av fri rörelse. Ifall friktion kan kännas, måste reglaget tas isär, rengöras och inspekteras för slitage och smörjas.) |
| Locket till främre förvaringsutrymmet (om sådant finns), handskfacket och sätet | Se till att de är stängda och spärrade. |
| Wakeboardramp (om sådan finns) | <ul style="list-style-type: none"> – Kontrollera att racket är rätt monterat och säkrat. – Kontrollera att de elastiska banden är i gott skick. – Kontrollera att wakeboarden är rätt monterad på racket och säkrad. |
| Skid-/Wakeboardstång (om sådan finns) | Inspektera och kontrollera funktion. |
| Motorns START/STOPP-knapp | Kontrollera funktion |
| Motorns stoppreglage och ljudsignalsystemet | Kontrollera funktion |
| Batteriets skick och kopplingar | Kontrollera varje månad |
| Offeranoder | Inspektera varje månad (oftare vid användning i saltvatten) och byt ut den vid behov |

Skrov

Kontrollera om skrovet har sprickor eller andra skador.

Jetpumpens vattenintag

Avlägsna sjögräs, snäckskal, skräp eller annat som kan hindra vattenflödet och skada drivenheten. Rengör efter

behov. Om en blockering inte kan avlägsnas, kontakta en auktoriserad Sea-Doo-återförsäljare för service.

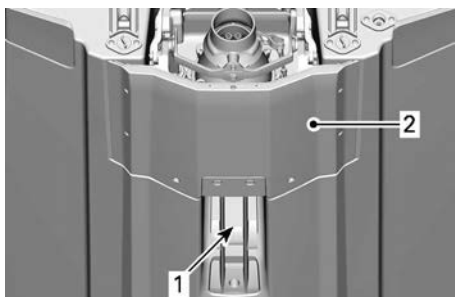

1. Vattenintag
2. Bottenplatta

Länspluggar

Sätt tillbaka länspluggarna igen.

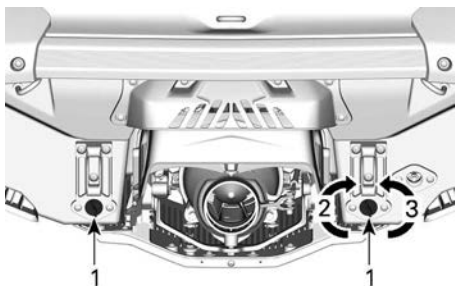

1. Slagets länsplugg
2. Dra åt
3. Lossa

⚠ VARNING

Se till att slagets länspluggar är ordentligt åtdragna innan du sjösätter vattenskotern.

Bränsletank

Fyll på bränsletanken.

⚠ VARNING

Följ anvisningarna i *Påfyllning av bränsle* mycket noga.

Motorrum

Kontrollera att det inte finns bränsleångor i motorrummet.

⚠ VARNING

Vid eventuellt läckage eller bränslelukt, slå inte på strömmen eller starta motorn. Ta vattenskotern till en auktoriserad *Sea-Doo*-återförsäljare, verkstad eller en person som du själv väljer för underhåll, reparation eller byte. I *US EPA utsläppsrelaterad garanti* som finns här information om garantianspråk.

För att komma åt motorrummet, ta bort sätena. Se *Ta bort sätena*.

Motorolja

Kontrollera att oljenivån är inom specifikation enligt beskrivningen i avsnittet *Underhållsprocedurer*.

Motor kylvätska

Kontrollera att kylvätskenivån är inom specifikation enligt beskrivningen i avsnittet *Underhållsprocedurer*.

Kontrollera ev. kylvätskeläckage på motorn, i slaget och från bottenplattan.

⚠ OBS

Vid användning av motorn när vattenskotern inte är i vattnet kan motorn och värmeväxlaren i bottenplattan bli mycket heta. Rör inte vid heta motordelar eller bottenplattan eftersom detta kan leda till brännskador.

Styrsystem

Ta hjälp av någon och kontrollera att styrsystemet fungerar obehindrat.

När styrcastningen är i vågrätt läge ska jetpumpsmunstycket vara i position för körning rakt fram. Kontrollera att jetpumpsmunstycket vrids obehindrat

och i samma riktning som styret (dvs. när styret vrids åt vänster ska munstyckets öppning peka mot vänster sida av vattenskotern).

⚠ VARNING

Kontrollera att styrstången och motsvarande styrmunstycke fungerar före start. Vrid aldrig styret medan någon finns i närheten bakom vattenskotern. Kom inte i närheten av styrsystemets rörliga delar (munstycke, iBR-skopa, länksystem osv.).

Gasreglage

Kontrollera att det elektroniska gasreglaget (ETC) fungerar obehindrat. När det släpps ska det återgå direkt till det ursprungliga läget.

⚠ VARNING

Kontrollera att gasreglaget fungerar innan du startar motorn. Om du känner friktion i gasreglaget, kontakta en auktoriserad *Sea-Doo*-återförsäljare.

iBR-reglage

Kontrollera att iBR-reglaget fungerar obehindrat. När det släpps ska det återgå direkt till det ursprungliga läget.

⚠ VARNING

Kontrollera att iBR-reglaget fungerar innan motorn startas. Om du känner friktion i iBR-reglaget, kontakta en auktoriserad *Sea-Doo*-återförsäljare.

Stuvutrymmen, bordningsplattform och säte

Se till att handskfacket,

ombordstigningsplattformen, åtkomstpanelen och sätet är stängda och spärrade.

⚠ VARNING

Säkerställ att sätet, bordningsplattformen, accesspanelerna och locken till alla stuvutrymmen är säkert spärrade.

Wakeboardramp (om sådan finns)

⚠ VARNING

Kontrollera att racket är säkert monterat på vattenskoterns överbyggnad och att wakeboarden är korrekt placerad och fäst i racket innan vattenskotern används. Se till att wakeboardens fästremmar är i gott skick.

Skid-/Wakeboardstång (om sådan finns)

Kontrollera att skid-/wakeboardstången är fullt utdragen och spärrad före användning. Skjut ned stången helt

och lås den när den inte ska användas.

⚠ VARNING

När skidstången används, transporterera aldrig last eller tillbehör på bordningsplattformen.

⚠ VARNING

Var försiktig när du kör med skid-/wakeboardåkare eftersom draglinan när den släpps kan snärta tillbaka mot vattenskotern. Gör inga snäva svängar vid dragning av vattenskid-/wakeboardåkare eller något annat. Förvara alltid draglinan säkert när den inte används.

OBS

Skid-/wakeboardstången är konstruerad för att dra en vattenskidåkare eller wakeboardåkare med en maximal vikt av 114 kg (250 lb).

⚠ OBS

Använd aldrig skidstången för att dra en uppblåsbar tub/ring. Använd alltid den bakre bygel för att dra en uppblåsbar tub/ring.

Motorns stoppreglage och motorns START-/STOPP-knapp

Tryck på startknappen en gång utan att placera nödstoppslinan på motorns stoppreglage.

Fäst nödstoppslinans hatt vid motorns stoppreglage.

Tryck på START-/STOPP-knappen för att starta motorn och stäng sedan av den genom att trycka in START-/STOPP-knappen en andra gång.

Starta på nytt motorn och stäng sedan av den genom att ta bort

nödstoppslinan från motorns stoppreglage.

⚠ VARNING

Om nödstoppslinans hatt sitter löst eller inte sitter kvar på motorns stoppreglage bör du genast byta ut nödstoppslinan för säker användning. Använd inte vattenskotern om motorn inte stannar då nödstoppslinans hatt tas bort från motorns stoppreglage eller då START-/STOPP-knappen trycks in. Kontakta din auktoriserade Sea-Doo-återförsäljare.

Åtgärder efter sjösättning av vattenskotern

Kontrollera punkterna i följande tabell då du sjösatt vattenskotern och innan du beger dig ut på en tur.

|  VARNING |
|--|
| Motorn måste vara avstängd och nödstoppslinans hatt borttagen från motorns stoppreglage innan du går igenom någon av följande punkter. Starta inte vattenskotern förrän samtliga punkter i listan har kontrollerats och fungerar korrekt. |

OBS: Innan du startar motorn och ger dig iväg rekommenderas att du skakar den bakre delen av vattenskotern uppåt och nedåt för att bli av med sand som kan ha samlats nära driv- och backningsystemen.

Kontrollera punkterna i följande tabell innan du sjösätter vattenskotern.

| KOMPONENT | FUNKTION |
|---|-----------------------|
| Instrumentering | Kontrollera funktion. |
| Intelligent broms- och backningsystem (iBR) | Kontrollera funktion. |
| Variabelt trimsystem (VTS) | Kontrollera funktion. |

Infocenter (mätare)

1. Tryck på START-/STOPP-knappen och placera nödstoppslinan på motorns stoppreglage.
2. Kontrollera att alla indikationer tänds då infocentret utför sin självtestfunktion.

|  VARNING |
|--|
| Fäst alltid nödstoppslinans clips i flytvästen eller handleden (handrem behövs). |

iBR-system

| OBS |
|---|
| Säkerställ att det finns tillräckligt med utrymme framför och bakom vattenskotern för att utföra ett test av iBR-systemet och undvika en kollision. Vattenskotern rör på sig vid testet. |

1. Ta bort förtöjningarna som fäster vattenskotern i bryggan.
2. Starta motorn och säkerställ att vattenskotern inte rör på sig.
3. På vänster sida av styret, tryck in iBR-reglaget helt och hållet; vattenskotern bör röra sig långsamt bakåt.

4. Släpp iBR-reglaget; ingen drivkraft bakåt bör finnas.

⚠ VARNING

Säkerställ alltid att iBR-systemet fungerar ordentligt innan du beger dig ut på en tur med vattenskotern.

Variabelt trimsystem (VTS) (om sådant finns)

Med motorn igång i framdriftsläge, använd VTSTM-systemet och för jet-pumpmunstycket växelvis uppåt och nedåt för att kontrollera VTS-funktionen. Kontrollera att positionsindikatorn för VTS rör sig i infocentret.

Testa också VTS förinställda trimpositioner genom att dubbelklicka på VTS UPP-/NED-knappen (efter vad som är tillämpligt för modellen).

Se *Användningsinstruktioner* för detaljerade anvisningar.

REGELBUNDET UNDERHÅLL

Vi rekommenderar att du låter fordonet genomgå en säkerhetsinspektion varje år. Kontakta en auktoriserad BRP-återförsäljare för mer information.

Vi rekommenderar också att du tar fordonet till en auktoriserad Sea-Doo-återförsäljare som utför förberedelser inför säsongen.

Varje besök hos en auktoriserad Sea-Doo-återförsäljare är en fantastisk möjlighet för återförsäljaren att kontrollera om ditt fordon ingår i någon säkerhetskampanj. Vi uppmanar dig också att besöka din auktoriserade Sea-Doo-återförsäljare i rätt tid om du blir medveten om säkerhetsrelaterade kampanjer.

Den här sidan är avsiktligt tom

VATTENSKOTERINFORMA- TION

REGLAGE

Vissa av fordonets säkerhetsdekalers visas inte på bild. För mer information om säkerhetsdekalerna på fordonet, se *Viktiga dekalers på produkten*.

En del av de indikationer, funktioner och egenskaper som beskrivs i detta avsnitt är kanske inte tillämpliga på alla vattenskotermodeller eller finns att få som tillval.

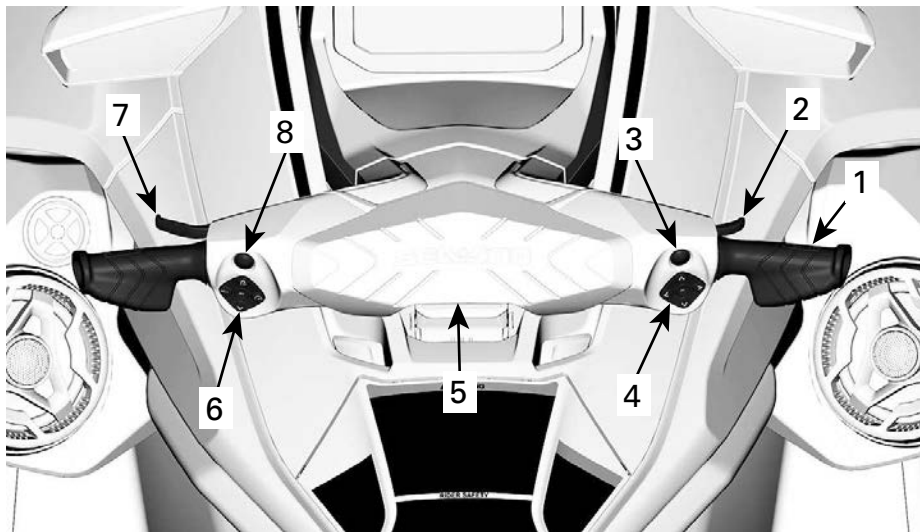

1. Styre
2. Gasreglage
3. BRP Connect-knapp
4. Höger kontrollreglage
5. Motorns stoppbrytare
6. Vänster kontrollreglage
7. iBR-reglage
8. Motorns START-/STOPP-knapp

Styrstång

Med styrstången kontrollerar du vattenskoterns kursriktning. Vid körning framåt, vrid styret åt höger när du vill svänga åt höger och tvärtom.

⚠ VARNING

Kontrollera att styrstången och motsvarande styrmunstycke fungerar före start. Vrid aldrig styret medan någon finns i närheten bakom vattenskotern. Håll dig på säkert avstånd från drivsystemet.

Vid backning är styrriktningen omkastad. Då styret vrids åt höger under

backning styr vattenskotern åt vänster.

Gasreglage

Gasreglaget på höger styrhandtag styr motorns varvtal elektroniskt.

Öka eller upprätthåll vattenskoterns hastighet genom att dra in gasreglaget med fingret.

Minska vattenskoterns hastighet genom att släppa gasreglaget.

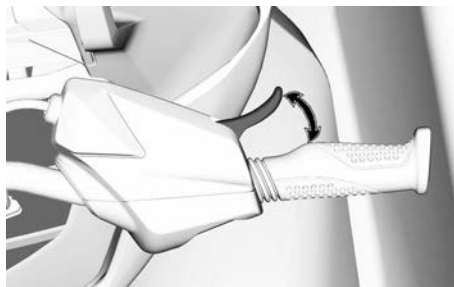

Gasreglaget är fjäderbelastat och bör återgå till viloläge (tomgång) då det inte är intryckt.

Höger kontrollreglage

Det högra kontrollreglaget är placerat på höger sida av styrstängens.

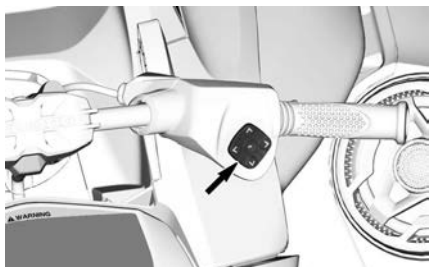

Det högra kontrollreglaget inkluderar reglage för att navigera i multifunktionsmätaren.

- Pil UPP
- Pil HÖGER
- Pil NER
- Pil VÄNSTER
- OK-knapp.

BRP Connect-knapp

BRP Connect-knappen sitter över höger kontrollreglage.

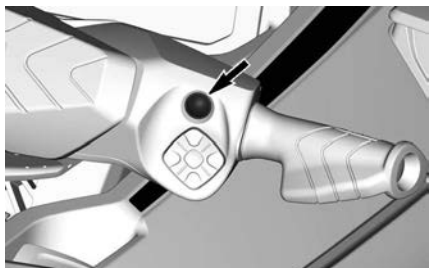

Den här knappen ger dig snabb åtkomst till BRP Connect. Varje tryckning växlar mellan appvy och funktionsvy i multifunktionsmätaren.

Motorns stoppbrytare

Motorns stoppreglage är placerat på mitten av styret.

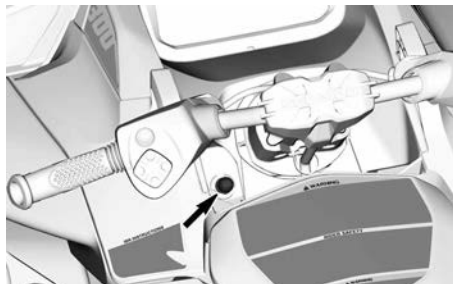

Nödstoppslinans hatt måste vara säkert fäst på motorns stoppreglage för att motorn ska kunna startas.

⚠ VARNING

Fäst alltid nödstoppslinans clips i förarens flytväst eller handled (handrem behövs).



TYPBILD

1. Nödstoppslinans hatt på motorns stoppreglage
2. Nödstoppslinan säkert fäst i förarens flytväst

Stanna motorn genom att ta bort nödstoppslinans hatt från motorns stoppreglage.

⚠ VARNING

Om motorn stängs av förloras bromsfunktionen och all styrförmåga.

⚠ VARNING

Ta alltid loss nödstoppslinan när vattenskotern inte används för att undvika stöld, att motorn startar av misstag eller att vattenskotern används av barn eller obehöriga.

Radiofrekvent digitalkodat stöldskyddssystem (RF D.E.S.S.)

Nödstoppslinans hatt innehåller en elektronisk krets (D.E.S.S.™-nyckel) som programmerats med ett unikt elektroniskt serienummer. Detta är motsvarigheten till en vanlig nyckel.

D.E.S.S.-systemet läser den nyckel som sitter på motorns stoppreglage och tillåter start endast med nycklar som känns igen.

D.E.S.S.-systemet ger stor flexibilitet. Du kan köpa extra nödstoppslinor och få D.E.S.S.-nycklarna programmerade för din vattenskoter.

Upp till tio D.E.S.S.-nycklar kan programmeras.

Kontakta din auktoriserade BRP Sea-Doo-återförsäljare för att få en nyckel programmerad för din vattenskoter.

Vänster kontrollreglage

Det vänstra kontrollreglaget är placerad på vänster sida av styrstängens.

**Variabelt trimsystem (VTS)-knapp**

VTS ger möjlighet till inställning av trimläget genom justering av jetmunstyckets vertikala läge.

VTS kan elektriskt trimmas till önskad position eller till en av tre förinställda positioner (helt upp, mellan och helt ned).

Se *Användningsinstruktioner* för detaljer.

OBS:

VTS-knappen används för neutraljustering. Funktionen används för att justera vattenskoterns neutralläge. Se *Driftslägen* för detaljer

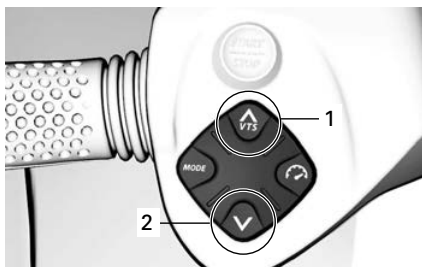

1. Stäv-upp
2. Stäv-ned

Hastighetskontrollknapp**TYPBILD**

Gör att hastighetsrelaterade funktioner kan ställas in och kontrolleras.

- Hastighetsbegränsare
- Lågfartsläge.

Lägesknapp



TYPBILD

Den används för att välja mellan lägena Normal, Sport eller Eco.

Se *Driftslägen* för detaljer.

intelligent Debris Free Pump (iDF)-knapp

Placerad i mitten av vänster kontrollreglage.



Den gör att du kan aktivera iDF-systemet. Se *Hur du använder "intelligent Debris Free pump"-systemet* i avsnittet för Användningsinstruktioner.

Motorns START-/STOPP-knapp

Motorns START-/STOPP-knapp är monterad på vänster sida av styret.

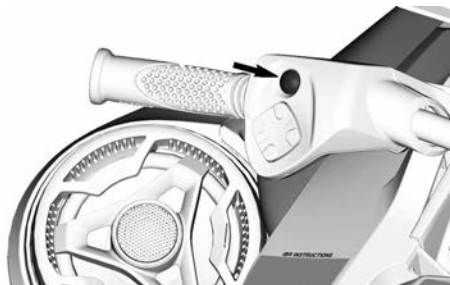

Starta och stoppa motorn

Se *Användningsinstruktioner* för den fullständiga proceduren vid start och stopp av motorn.

Väcka elsystemet

Tryck på START-/STOPP-knappen en gång utan att placera nödstoppslinan på motorns stoppreglage.

Det startar elsystemet och infocentret kör en självtestfunktion.

Elsystemet förblir aktiverat i upp till ca 75 sekunder efter att START-/STOPP-knappen tryckts in.

När nödstoppslinan monteras på motorns stoppreglage kommer systemet att ha ström i 60 minuter.

Varje gång START-/STOPP-knappen trycks in börjar nedräkningen om. När batterispänningen faller under 12,3 V, kommer indikatorlampan LOW BATTERY att tändas och elsystemet kommer att stänga av efter 75 sekunder.

Batterihantering efter körning

Denna funktion gör det möjligt att hålla elsystemet aktivt för att kunna använda tillbehör när motorn är avstängd. Den förhindrar även att batteriet töms alltför mycket när tillbehör används. När batterispänningen når 12,3 V eller lägre kommer systemet automatiskt att stänga av för att se till att motorn ska kunna startas.

När elsystemet aktiveras genom att kort trycka på start-stopp medan motorn stängs av, kommer uppvakningstiden att hanteras på följande sätt:

- Nyckel av: Systemet kommer att stänga av efter 75 sekunder.
- Nyckel på: Systemet kommer att stänga av efter 60 minuter eller om spänningens tröskelvärde nås.

intelligent Brake and Reverse (iBR)-reglage

iBR-reglaget på vänster sida av styret kan elektroniskt styra:

- Bromsar
- Backväxel
- Neutral.

OBS:

iBR-reglaget ska tryckas in minst 25 % av reglagets rörelsebana för att iBR-funktionerna ska aktiveras.

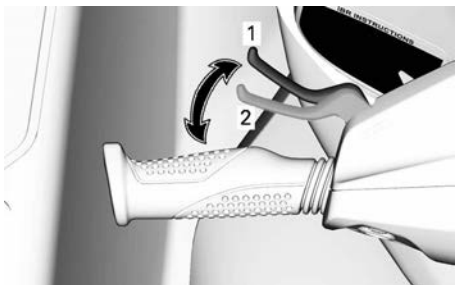

1. Reglagets viloläge
2. Tryck in minst 25 % av rörelsebana för att aktivera iBR-funktionerna

Vid en hastighet över 14 km/h (9 MPH) går bromsen i när iBR-reglaget används.

OBS:

Om vattenströmmen är 14 km/h (9 MPH) eller högre kan backningen inte aktiveras eftersom hastighetströskeln för backningen överskrids.

Vid en hastighet under 14 km/h (9 MPH) går backen i när iBR-reglaget används.

När iBR-reglaget släpps efter bromsning eller backning aktiveras neutralläget.

⚠ VARNING

Om gasreglaget fortfarande är intryckt när iBR-reglaget släpps inleds framdrift efter en kort fördröjning. Släpp gasreglaget om acceleration framåt inte är nödvändig.

OBS:

Neutralläget kan finjusteras genom trimning av iBR-systemet.

Se *bruksanvisningen* för detaljerade instruktioner.

UTRUSTNING

Illustrationerna kanske inte är korrekta för alla modeller och är endast till för vägledning.

Vissa av fordonets säkerhetsdekalering visas inte på bild. För mer information

om säkerhetsdekaleringarna på fordonet, se *Säkerhetsdekalering* på *vattenskotern*.

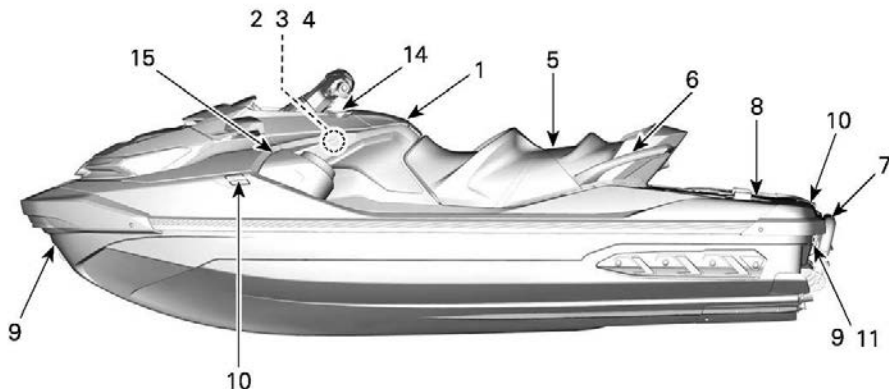

TYPBILD

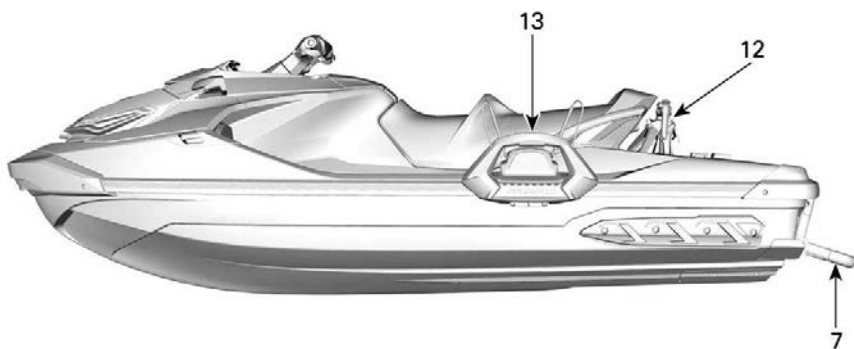

WAKE PRO-MODELLER

1. Handskfack
2. Förvaringslåda
3. Hållare för brandsläckare
4. Hållare för säkerhetsatsen
5. Säte
6. Passagererhandtag
7. Lejdare (i förekommande fall)
8. Bordningsplattform
9. För- och akteröglor
10. Förtöjningsbyglar
11. Länspluggar för slagvatten

12. Utdragbar skidstång (Wake PRO-modellen)
13. Wakeboardramp (Wake PRO-modellen)
14. Tippstyrets handtag
15. BRP Audio Premium-system (om sådant finns)

Handskfack

Ett litet stuvutrymme för personliga saker.

Dra i spärren till locket för att öppna handskfacket.



Vattentätt utrymme

Inuti handskfacket finns ett litet vattentätt förvaringsutrymme för personliga saker. Dra bakåt på de två spärrarna för att öppna.



Det finns ett skyddsskum placerat inuti det vattentäta utrymmet för att skydda en telefon mot skador. Se till att smartphonen hålls på plats av skummet och inte av hållarens kanter och att du kan stänga locket. Se alltid till att skummet är helt torrt före användning.

Se tabellen för *Maximal telefonstorlek*.

| Maximal telefonstorlek | |
|------------------------|------------------|
| Längd | 160 mm (6,3 tum) |
| Bredd | 85 mm (3,3 tum) |

OBS:

På grund av variationer i smartphonestorlekar och fodralstilar, se till att det inte finns något tryck på kontakten och/eller telefonen när locket stängs.

Vissa modeller är utrustade med en USB-port som används för laddning. När USB-porten används för att ladda en smartphone, se alltid till att leda kabeln så att det inte finns något tryck på någon ände av kabeln för att förhindra skada på kabeln eller smartphonekontakterna.

OBS:

För optimal prestanda, använd alltid OEM USB-kablar. Billiga kabelalternativ kanske inte har ledningar för dataöverföring och/eller högre impedans, vilket kan medföra sämre laddningsprestanda eller överhettning.

Många modeller av smartphone har en skör honkontakt så var extra försiktig när den sätts in i det vattentäta utrymmet. BRP rekommenderar att använda en kort kabel (inte längre än 25 cm(10 tum)) så att det finns mindre extra kabellängd att stuva undan.

De modeller som inte är utrustade med USB-laddningsport är istället utrustade med en gummitätning för att säkerställa vattentäthet. Det finns ett ventilationsmembran som balanserar trycket inuti och utanför utrymmet för att se till att det kan öppnas utan att suga in vattendroppar inuti. Membranet i sig är vattentätt. Utrymmets vattentäthet säkerställs slutligen genom att trycka utrymmets dörr på den omgivande tätningen med hjälp av de två spärrarna.

För att se till att föremål inuti utrymmet skyddas från omgivningen, ska följande rekommendationer följas:

Före och under användning:

- Se till att tätningen är intakt, klar och korrekt placerad.

- Se till att ventilationsmembranet är intakt och korrekt placerat.
- Se till att tätningen runt USB-laddningsporten (eller gummitätningen) är intakt och korrekt placerad.
- Torka fullständigt utrymmet och dess innehåll innan det stängs.
- Se till att ingenting kläms mellan locket och lådan när utrymmet stängs.
- Stäng alltid utrymmet helt med hjälp av de 2 spärrarna.

Efter användning:

- Ta bort smartphonen från utrymmet.
- USB-laddningsportens integrerade gummilock ska installeras för att täcka över kontakten.
- Stäng alltid utrymmet helt med hjälp av de 2 spärrarna.

OBS:

Det rekommenderas att använda ett torkmedel i det vattentäta utrymmet, för att avlägsna kondens. Byt torkmedel ofta.

Främre förvaringsutrymme

Främre förvaringsutrymmet, som kan användas för transport av större personliga saker, är placerat under det främre locket.



FRÄMRE FÖRVARINGSUTRYMME

Väska för förvaringsutrymmet fram (om sådant finns)



1. Väska för förvaringsutrymmet fram

Så här öppnar du locket till förvaringsutrymmet fram

Stäng av motorn.

VARNING

När förvaringsutrymmets lock är öppet kan reglagen inte komma åt av föraren.

Öppna förvaringslådan genom att trycka på de två frigöringsknapparna och lyfta styrstängan.

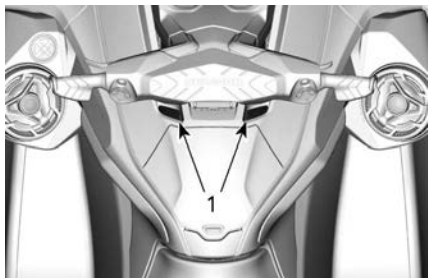

1. Frigöringsknappar

OBS

Den maximala tillåtna belastningen för det främre förvaringsutrymmet är 13 kg (30 lb) jämnt fördelat.

⚠ VARNING

Låt aldrig tunga eller ömtåliga föremål ligga löst i det främre förvaringsutrymmet. Överbelasta inte fordonet. Förvara aldrig och transportera aldrig bränsle eller andra brandfarliga produkter i detta förvaringsutrymme. Använd aldrig vattenskotern när locket till förvaringsutrymmet är öppet eller med last som inte är riktigt surrad.

Hållare för brandsläckare

OBS:

Brandsläckare säljs separat.

Hållaren för brandsläckaren är placerad under locket till den främre förvaringslådan.

Använd gummifästremmarna för att korrekt späna fast brandsläckaren.

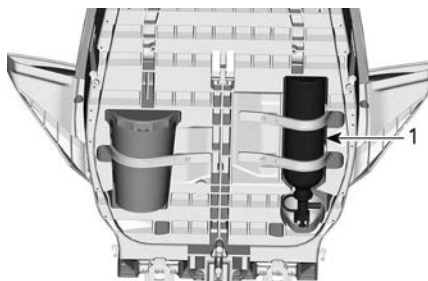

1. Brandsläckare

Hållare för säkerhetsatsen

OBS:

Säkerhetsatsen säljs separat.

Hållaren för säkerhetsatsen är placerad under locket till den främre förvaringslådan.

Använd gummifästremmarna för att korrekt späna fast säkerhetsatsen.

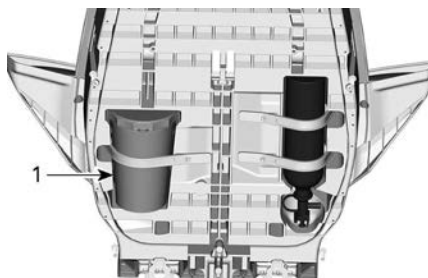

1. Säkerhetsutrustning

Säte

Denna modell är utrustad med ett ergonomiskt säte som smalnar av framåt med specialdesign för knäna som gör att du kan placera benen mot insidan av fotbrunnarna, vilket minskar tröttheten i överkroppen och ger bättre kontroll vid tvära svängar.

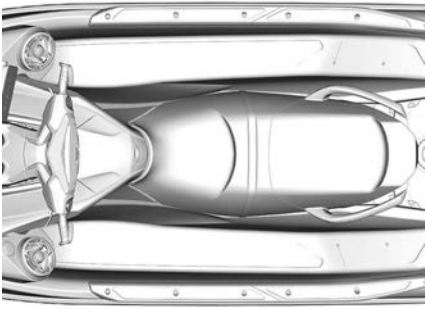

ERGONOMISKT SÄTE

Ta bort sätet

1. Lossa och ta bort sätesdynan om den är monterad.
2. Tryck på de två frigöringsknapparna och lyft på den bakre delen av sätet.

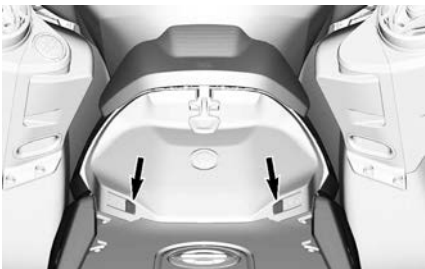

FRIGÖRINGSKNAPPAR

3. Dra därefter spärrehandtaget uppåt och ta bort sätet från vattenskotern.

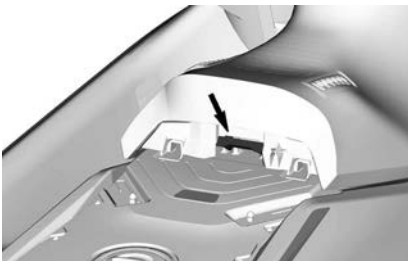

Montering av sätet

1. För in den främre delen av sätet in i sitt fäste.

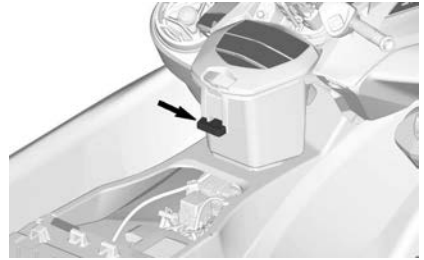

2. För in främre delen av sätets bakre del in i fästena.

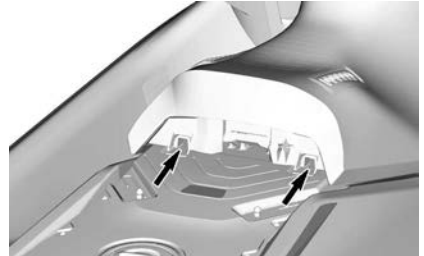

3. Anpassa spärrarna på sätets bakre del med spärstiften och tryck bestämt ner sätets bakre del för att låsa fast det på plats.



4. Dra sätets bakre del uppåt för att se till att det låsts fast ordentligt.

⚠ OBS

Se till att spärrarna är ordentligt fastlåsta i stiften.

5. Spänn fast sätesdynan.

Fotsteg

Förare och passagerare måste hela tiden hålla fötterna på fotstegen under körning.

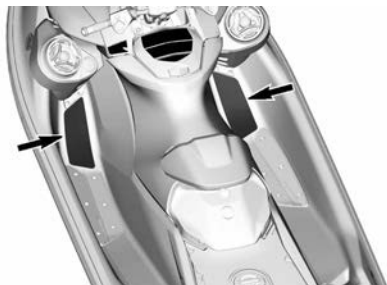

Föraren har vinklade fotsteg som är unika för denna vattenskoter och som låter dig "låsa fast dig" vid skarpa svängar.

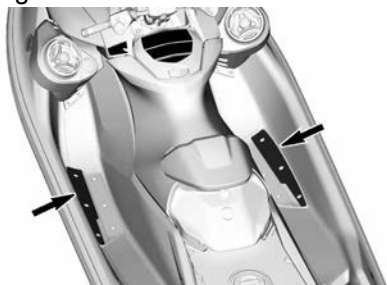

Förtöjningsbyglar

Dessa byglar kan tillfälligt användas för förtöjning, t. ex. vid påfyllning av bränsle. Den bakre bygeln kan användas för att dra en uppblåsbar tub/ring.

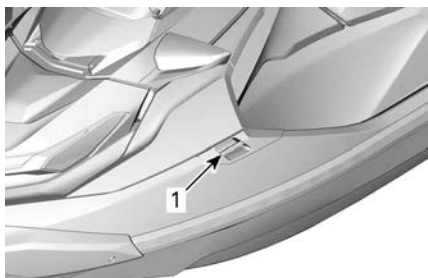

TYPBILD

1. Förtöjningsbyglar



1. Förtöjningsbygel

OBS

Använd aldrig förtöjningsbyglarna för att dra eller lyfta vattenskotern.

BRP Audio Premium System

BRP Audio Premium-ljudsystemet består av två vattentäta högtalarhöljen som ansluter via Bluetooth till en smarttelefon.

När START/STOPP-knappen trycks in kommer systemet att ha ström i 75 sekunder. När nödstoppslinan monterats på motorns stoppreglage och START/STOPP-knappen trycks in kommer systemet att ha ström i 60 minuter. Detta kommer att göra det möjligt att lyssna på BRP Audio Premium-systemet under en längre period. När batterispänningen faller under 12,3 V, kommer indikatorlampan LOW BATTERY att tändas och elsystemet kommer att stänga av efter 10 sekunder för att det ska finnas nog med batteri för att starta motorn.

Bluetooth-parningsläge - När enheten kopplas På, kommer fjärrkontrollen automatiskt att försöka para ihop med den senast anslutna enheten eller kommer att övergå till parningsläge om inga ihopparade enheter detekteras. När systemet är i parkopplingsläge kommer lampan **Play/Pause/Power** (1) att blinka. För att manuellt starta parkopplingsläget ska du trycka in **Play/Pause/Power**-knappen i 1

sekund. Enheten kommer att avge 2 små pip ljud och knappen Play/Pause/Power kommer att börja blinka för att indikera att den är i parningsläge. Sök efter BRP REMOTE från din enhets Bluetooth-meny.

OBS:

Alla tidigare ihopparade enheter i närheten måste stängas AV.

När enheterna är parkopplade, välj en spellista eller annan musikkälla från din smartphone.

Para aldrig ihop en smartphone eller ändra spellistan eller musikkällan på enheten under körning eller användning av fordonet.

⚠ VARNING

Användning av en smartphone eller försök att para ihop en enhet under körning kan distrahera föraren från manövreringen av vattenskotern. Använd alltid knapparna försiktigt och håll dig alltid vaksam på vattnet, genom att alltid hålla ögonkontakt med din omgivning.

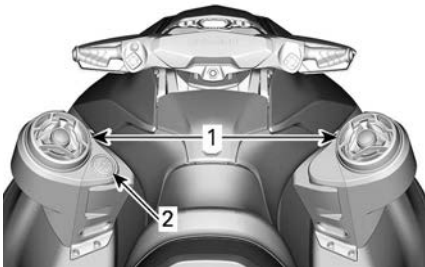

TYPBILD

1. Högtalare
2. Knappsats

Knappsatsen används för att kontrollera ljudsystemet.



1. Play/Pause/Power
2. Volym UPP
3. Volym NED
4. Föregående spår
5. Nästa spår

Spela/Paus/Power – Den här knappen gör att du kan spela upp eller pausa det nuvarande spåret med en enda tryckning. Tryck på knappen när enheten är av för att slå på den eller tryck in knappen i 3 sekunder när enheten är på för att stänga av den. Enheten kommer att avge 4 korta ljudsignaler för att indikera att strömmen är bortkopplad. Observera att alla knapparna kommer att tändas när enheten kopplas På.

Volym upp och Volym ned – Dessa knappar kommer att vrida upp eller vrida ned den utgående volymen. När enheten har nått den minimala eller maximala utmatningsnivån kommer enheten att pipa för att indikera att ingen ytterligare justering är möjlig.

På alla fordon, utom på de som är utrustade med *den stora LCD-panoramaskärmen på 7,8 tum*, används USB-porten, belägen inuti handskfackets vattentäta utrymme, endast för att ladda smarttelefonen och inte för att överföra musiken.

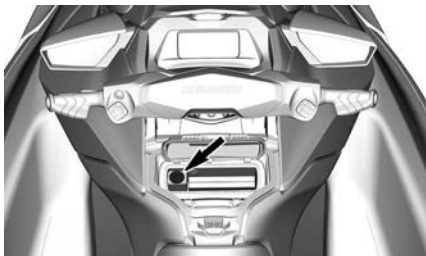

⚠ OBS

Långvarig exponering för hög musik kan skada din hörsel. Därför föreslår vi en 10-minuters rast efter var 45-minuters lyssning.

Lejdare (i förekommande fall)

En praktisk lejdare som är till hjälp vid bordning av vattenskotern från vattnet.

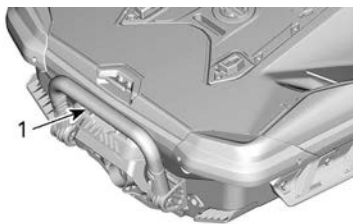

TYPBILD

1. Ombordstigningsstege

⚠ VARNING

Gasa inte när någon befinner sig bakom vattenskotern. Du kan stänga av motorn

Dra lejdaren nedåt med handen och håll kvar tills du fått upp en fot eller ett knä på fotsteget.

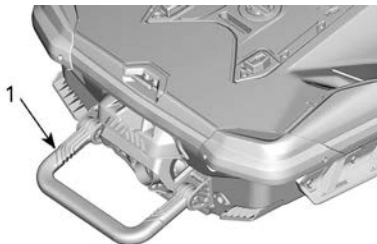

TYPBILD

1. Lejdare i nedsänkt läge

OBS

- Använd aldrig lejdaren för att borda en vattenskoter som inte ligger i sjön.
- Använd aldrig lejdaren för att dra, bogsera, dyka eller hoppa eller andra ändamål än bordning.
- Stå på mitten av fotsteget.
- Endast en person i taget på lejdaren.

⚠ VARNING

Var uppmärksam på iBR-skopans rörelser då motorn startas, slås av eller då iBR-reglaget är i användning. Skopans automatiska rörelser kan klämma fingrar eller tår på personer som tar tag i aktern på din vattenskoter. Använd aldrig iBR-skopan som stöd vid bordning av vattenskotern.

Bordningsplattform

En bordningsplattform täcker området vid akterdäcket.

⚠ OBS

De två LinQ-fästpunkterna används för att transportera tillbehör och ska alltid vara indragna när de inte används.

Två försänkningar i plattformen används som fotstöd för observatören

som spanar bakåt mot en person som åker vattenskid-, wakeboard- eller tub-/ringåkare bakom vattenskotern.

En skidstång kan monteras genom att ta bort locket på skidstångens hål i mitten av plattformen. Locket för skidstångens hål är **inte** bränslelocket.

⚠ OBS

Montera alltid locket på skidstångens hål när skidstången inte är monterad.

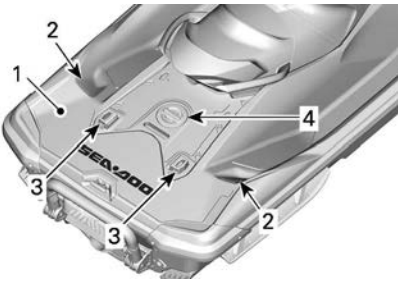

1. Bordningsplattform
2. Observatörens fotstöd
3. LinQ-fästen
4. Lock på skidstångens hål

För- och akteröglor

Öglorna kan användas vid förtöjning, bogsering och för fästremmar vid trailertransport.



ÖGLA I FÖREN

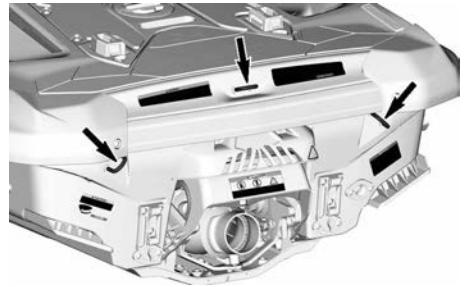

ÖGLOR I AKTERN

⚠ VARNING

- De främre och bakre öglorna har en brottstyrka i horisontell riktning som motsvarar massan av vattenskotern i fullastat skick och klar att använda.
- Använd inte dessa öglor för att lyfta vattenskotern, de är avsedda för att dra och bogsera. Om du gör det kan det leda till allvarliga skador.

OBS:

- **Ansvar:** Det är ägarens/operatörens ansvar att se till att förtöjningslinor, bogseringslinor, ankarkedjor, ankarlinor och ankare är tillräckliga för fordonets avsedda användning, dvs att linorna eller kedjornas brottstyrka inte överstiger 80 % för respektive fästpunkter. Ägare bör också överväga vilka åtgärder som kommer att bli nödvändiga när de säkrar en bogseringslina ombord.
- **Icke-metalliska fästpunkter:** Om icke-metalliska fästpunkter är installerade ska deras begränsade livstid beaktas. De ska bytas ut när de visar tecken på försämring, synliga ytsprickor eller permanent missbildning.

Länspluggar för slagvatten

Skruva alltid loss länspluggarna då vattenskotern är på trailern. Detta tillåter att vatten som samlats i slaget

rinner ut och hjälper till att minska kondenseringen.



TYPBILD

1. Dräneringspluggar
2. Dra åt
3. Lossa

OBS

Se till att länspluggarna är säkert monterade innan du sjösätter vattenskotern.

Passagerarhandtag

Sätesremmen kan vid behov användas av passageraren för att hålla i sig under körning.

Sidorna på det gjutna grepphandtaget vid bakre änden av sätet utgör också ett handtag för en passagerare. Den bakre delen av det gjutna grepphandtaget utgör ett handtag för observatören av skidåkare/wakeboardåkare (i tillämpliga fall) eller för bordning av vattenskotern från vattnet.

OBS

Använd aldrig handtaget till att dra eller bogsera eller för att lyfta vattenskotern.

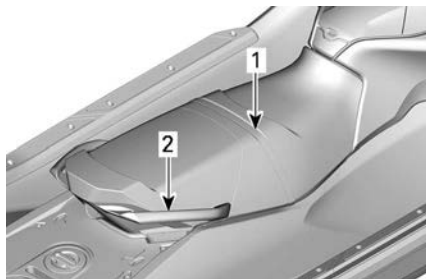

PASSAGERARHANDTAG

1. Sätesrem
2. Gjutet grepphandtag

Utdragbar skidstång (WAKE-modeller)

Dra i knoppen för att dra ut stången. Kontrollera att båda delarna av stången är fullt utdragna och ordentligt spärrade innan skid- eller wakeboardlinan fästs.

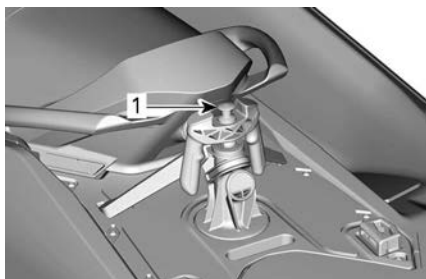

SKIDSTÅNG INDRAGEN

1. Dra i den här knoppen för att dra ut

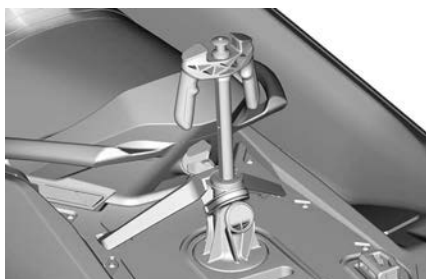

SKIDSTÅNG UTDRAGEN

Skjut ned stången genom att trycka rakt ned överst på den.

Tryck samtidigt in låsklämmans båda sidor i riktning framåt mot fören om stängan blir svår att dra ut eller skjuta in.

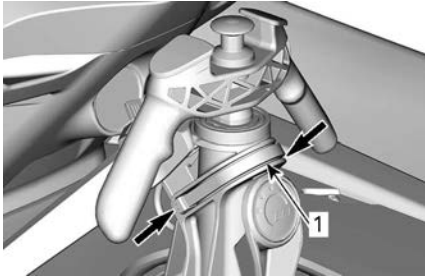

TYPBILD - TRYCK FRAMÅT FÖR ATT LÅSA UPP OCH TA BORT STÄNGEN

1. Låsklämma

⚠ VARNING

Kontrollera att skidstången är fullt utdragen och spärrad före användning. Skjut ned stängan helt och lås den när den inte ska användas. Var försiktig när du kör med skid-/wakeboardåkare eftersom draglinan när den släpps kan snärta tillbaka mot vattenskotern. Gör inga snäva svängar vid bogsering av en vattenskid- eller wakeboardåkare. Förvara alltid draglinan säkert när den inte används.

⚠ VARNING

När skidstången används, transportera aldrig last eller tillbehör på bordningsplattformen.

⚠ VARNING

Montera alltid passagerarsätet när skidstången är monterad.

OBS

Skidstången är konstruerad för att dra en vattenskidåkare eller wakeboardåkare med en maximal vikt av 114 kg (250 lb).

Låt alltid någon annan än föraren fungera som observatör.

OBS:

Handtagen på skidstången är till som handtag för observatören.

OBS

Använd aldrig skidstången för bogsering av andra vattenskotrar. Respektera skidstångens angivna maximala belastningskapacitet.

Överbelastning inverkar på manövrering, stabilitet och effekt. Använd den bakre förtöjningsbygeln för att bogsera andra vattenskotrar i nödfall.

Borttagning/montering av skidstången

Ta bort det bakre sätet.

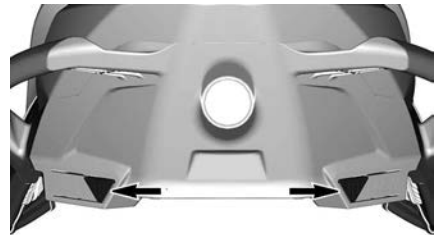

FRIGÖRINGSKNAPPAR

Lås upp LinQ-fästet.



1. LinQ-spak

Luta fästet framåt och lyft.

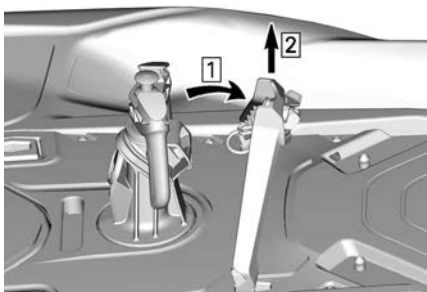

1. Luta fästet
2. Lyft fästet

Skruva loss stängningen genom att vrida den ett kvarts varv och lyfta den.

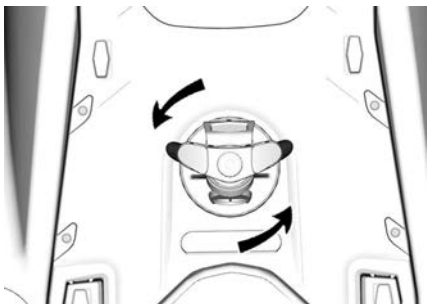

OBS

Det är mycket viktigt att montera locket på skidstångens hål för att förhindra infiltrering av vatten i skrovet.

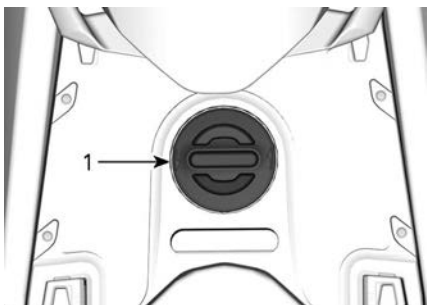

1. Skidstångens lock

När den inte används, förvara säkert stängningen och fästet på lämplig plats.

Kör aldrig utan det bakre sätet monterat.

Monteringen görs i omvänd ordning jämfört med demonteringen.

Wakeboardramp (WAKE-modeller)

Praktisk borttagbart rack för wakeboard.

OBS:

Wakeboardracket kan installeras på vänster sida av vattenskotern.

Installeras så här:

1. Placera hakarna på den nedre delen av racket i det nedre fästet på skrovet under sidoavbärarlisten på vänster sida.

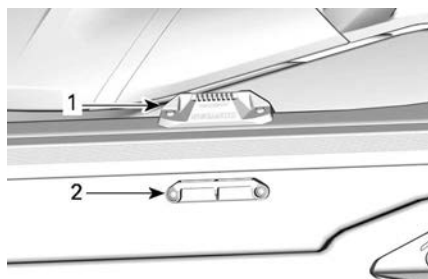

FÄSTEN FÖR WAKEBOARDRAMP

1. Övre fästskruv
 2. Nedre fästskruv
2. Vrid racket uppåt och tryck övre delen av racket inåt tills handtaget låses i det övre fästet.

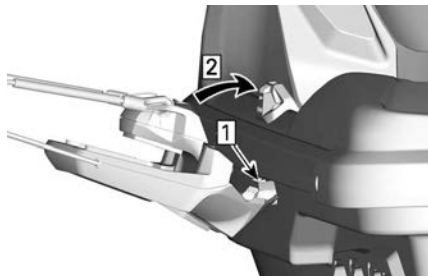

1. Sätt in
2. Roter

⚠ VARNING

Om racken inte är säkert monterad i vattenskotern kan den oväntat lossna och skada personer i närheten. Kontrollera regelbundet att racket är ordentligt spärrat i fästet.

1. Placera hakarna på den nedre delen av racket i nedre fästet.
2. Vrid racket uppåt och tryck rackets överdel inåt.
3. Vid installation av en wakeboard i racket, placera den med fenorna utåt och med hämlarna pekande nedåt nära vattenskoterns fribord.
4. Fäst wakeboarden med spännband.

⚠ VARNING

Placera alltid wakeboarden med FENORNA UTÅT för att undvika ev. skärskador eller andra personskador.

⚠ VARNING

Om wakeboarden inte sitter säkert i racket kan den lossna, vilket innebär en risk för att människor i närheten skadas. Undvik detta så här:

- Inspektera de elastiska banden och byt dem om de är skadade.
- Fäst wakeboarden ordentligt i racken.
- Kontrollera regelbundet att brädan är ordentligt fäst.

**WAKEBOARD INSTALLERAD MED FENORNA UTÅT**

5. Efter installation, dra i och tryck på wakeboarden för att se att den sitter säkert i racken.

OBS:

Fäst spännbanden säkert när wakeboarden tas bort från racket, så att banden inte hänger fritt vid körning av vattenskotern.

OBS

Racken är utformad för en (1) wakeboard. Använd det inte för att transportera flera brädor, vattenskidor eller andra föremål. Använd inte racken/rackarna till förtöjning eller bordning.

⚠ VARNING

Om en wakeboard och/eller wakeboardrack är installerad, var extra försiktig:

- Utför ALDRIG aggressiva manövrar, inklusive spinout.
- Hoppa ALDRIG över vågor.
- Använd sunt förnuft och begränsa farten.

Annars kan wakeboarden lossna eller åkarna falla av och skada sig mot wakeboard eller rack.

⚠ VARNING

Vid trailertransport av vattenskotern, lämna ALDRIG wakeboarden installerad i racken.

Wakeboardens fenor kan annars skada människor i närheten eller så kan wakeboarden falla av på vägen. De elastiska banden är spända och kan snärta tillbaka och skada någon när de lossas. Var försiktig.

Ta bort wakeboardracket genom att trycka in handtaget högst upp på racket och avlägsna det från fästena.

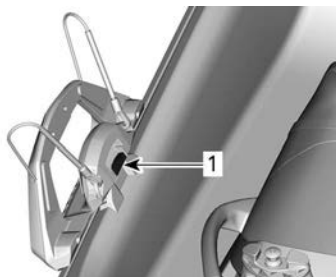

BORTTAGNING AV WAKEBOARDRAMP

1. Tryck på det här handtaget för att lossa wakeboardracket

Tippstyrets handtag

Styrets höjd kan justeras enligt förarens önskemål.

För att göra denna inställning, dra i frigöringshandtaget vid basen av styrkronan precis framför handskfacket och luta styret till önskat läge.

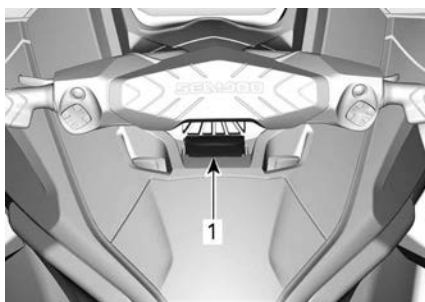

1. Spärrhandtag

När styret är i önskat läge, släpp spärrhandtaget och säkerställ att spärren hakar i ett spår i styrkronan. Kontrollera också att spärrhandtaget är i framtåriktat läge.

⚠ VARNING

För att undvika plötsliga rörelser i styrkronan, kontrollera alltid att medbringaren på styrkronans spärr är ordentligt säkrad i ett av spåren på styrkronan.

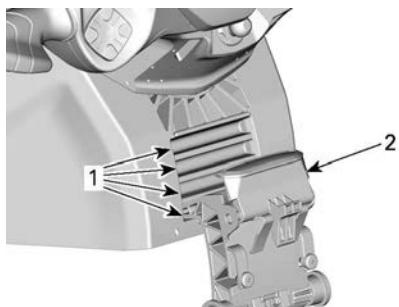

**STYRKRONANS
SÄKRAD** **JUSTERINGSSPÄRR**

1. Spår i styrkronan
2. Frigöringshandtag låst

7,6" DIGITAL DISPLAY

Grundfunktioner

Flerfunktionsdisplay



Vänster sidodisplay



I vänster sidodisplay ingår:

- Bränslenivåindikator
- Kompass
- Återstående körsträcka
- Återstående körsträcka
- Trippmätare

Användare kan välja att visa något av följande på trippmätaren (som sitter på den nedre vänstra displayen):

- Fordonstimmar: Visar totala fordonstimmar
- Tripp (km): Visar körsträckan sedan senaste återställning.
- Tripp (hr): Visar tiden sedan senaste återställning.

OBS:

Kompassen visar endast när vattenskotern körs.

⚠ VARNING

Använd kompassen endast som en vägledning. Använd den inte för precisionsnavigering.

Mittdisplay

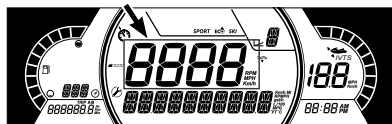

Mittdisplayen visar fordonshastigheten.

visar

Höger sidodisplay

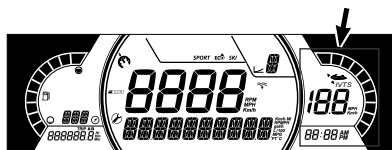

I höger sidodisplay ingår:

- VTS-position
- Målhastighetsindikator
- Tid

Målhastighetsindikatorn visar endast på displayen om en målhastighet har ställts in.

OBS:

Klockan visar endast om den integrerade GPS-enheten tar emot en satellitsignal. Det kan ta flera sekunder efter att systemet har gått ur vänteläge.

Nedre display

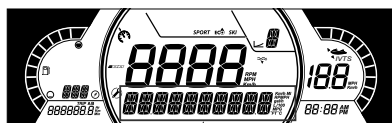

Användaren kan välja att visa något av följande:

- R/MIN: Visar motorvarvtalet
- Vattentemperatur (i förekommande fall): Visar vattnets temperatur
- Djup (i förekommande fall): Visar vattendjupet

- Inställningar
- Meddelanden
- Hastighetsstatistik (om sådan förekommer): Visar den genomsnittliga hastigheten och maxhastigheten för den nuvarande körcykeln

iBR-lägesvisning

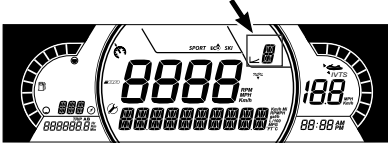

Displayen visar iBR-läge:

- N (neutral)
- F (framåt)
- R (back)

Den kan även visa vald hastighetsnivå (1 till 9) när lågfartsläget är valt.

Lägesdisplay

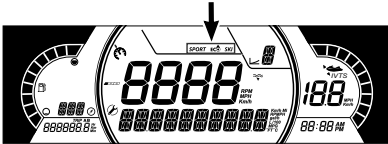

Lägesdisplayen visar det valda funktionsläget:

- SPORT
- ECO
- SKI (i förekommande fall)



Så här ändrar du LÄGE:

- Tryck på MODE-knappen,
- Bekräfta varningsmeddelandet genom att trycka in MODE-knappen tills SPORT-läget aktiveras,
- Tryck in MODE-knappen igen för att aktivera SKI-läget (i förekommande fall),
- Tryck på MODE-knappen igen för att aktivera ECO-läget.

Indikatorlampor

Varnings- och kontrolllampor









| Lampor | Beskrivning |
|--|---|
| ! | ORANGE - Fordonsfel |
|  | RÖD - Motortemperaturen är för hög. |
| N | GREEN - Neutralväxel ilagd |
|  | RÖD - Om denna tänds under körning indikeras ett fel. Släck all onödig elektrisk utrustning och låt kontrollera de elektriska och laddningssystemen. |
|  | RÖD - Om denna tänds då motorn är igång under körning, indikeras ett fel. Stanna fordonet så snart det är säkert att stanna och stäng av motorn. Kontrollera oljenivån i motorn. Låt kontrollera smörjsystemet så snart som det är möjligt, även om rätt nivå visas. |

| Lampor | Beskrivning |
|--|--|
|  | ORANGE - Tänds vid låg bränslenivå eller när tanken är nästan tom. Fyll på bränsle så snart som möjligt. |
|  | ORANGE lyser: Fel i fordonets system för utsläppskontroll Blinkar: Begränsad motoreffekt, krypfart hem är aktiverad. Låt serva fordonet omedelbart. |

Ikoner och indikatorer

| Ikoner | Beskrivning |
|--|---|
| <i>SPORT</i> | Visar att SPORT-läget är valt. |
|  | Visar att ECO-läget är valt. |
| <i>SKI</i> | Visar att skidläget är valt (om sådant finns) |
|  | Indikerar fordonets riktning. Ska inte användas vid precisionsnavigering. |
|  | Blinkar: indikerar att avfärdskontrollen är redo. |
| | Lyser: indikerar att VTS är aktiverat. |

| Ikoner | Beskrivning |
|--|---|
|  | När den lyser, indikerar det att underhåll krävs. Se din auktoriserade Sea-Doo-återförsäljare eller en person som du väljer, för underhållet. |
|  | Visar att hastighetsbegränsning en, lågfartsläget eller skidläget är valt. (I förekommande fall) |
|  | När den lyser, indikerar det ett fel med iBR-systemet. Se din auktoriserade återförsäljare för Sea-Doo eller en person som du väljer, för reparation. |
|  | Bränsleindikator |
|  | Temperaturindikator |
|  | Ljud till högtalare |

Inställningar

Menyreglage



HÖGER SIDA AV STYRET

1. UPP-knapp
2. HÖGER-knapp
3. NED-knapp
4. VÄNSTER-knapp
5. OK-knapp

Använd riktningknapparna för att kontrollera flera av multifunktionsmätarens funktioner.

Meny

Statistik



Statistikmenyn används för att erhålla:

- Information om körsträcka
- Information om förfluten körtid
- Momentan (aktuell) bränsleförbrukning
- Genomsnittlig bränsleförbrukning
- Maxhastighet
- Medelhastighet

3 statistikgrupper sparas i minnet. Varje statistikgrupp kan återställas separat.

Med VÄNSTER-knappen och HÖGER-knappen kan du navigera mellan de 3 statistikgrupperna.

Att hålla ner NEDÅT-knappen när ett lagrat värde visas återställer det.

Inställningar

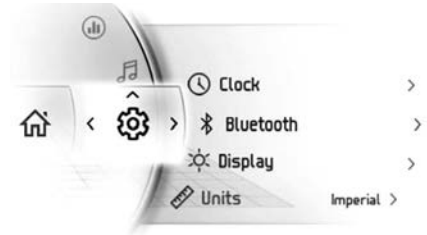

Inställningsmenyn är avsedd för:

- Inställning av klockan
- Parning av Bluetooth-enheter
- Inställning av displayens ljusstyrka
- Inställning av måttenheter (brittiska/metriska)
- Avståndsanpassning eller tid till tomt
- Inställning av språk
- Skaffa versionen
- Visa felkoder för fordonet

Lägesreglage

Använd följande knappar för att välja och/eller justera de olika tillgängliga lägena.



VÄNSTER SIDA OM STYRET

1. VTS UPP-knapp
2. VTS NED-knapp
3. HASTIGHETSBEGRÄNSARE-knapp
4. MODE-knapp

Ändra körläget





Olika körlägen finns tillgängliga: Normal, Sport och ECO.





Tryck på MODE-knappen belägen på vänstra kontrollreglaget, för att ändra körläget.

Meddelanden i instrumentgruppen

Viktiga meddelanden om fordonets status visas i instrumentgruppen. Kontrollera alltid om det lyser några varningslampor eller visas några meddelanden i instrumentgruppen när du startar motorn.

Varningslampor (Fel)

| Indikator-lampa | Meddelande/ Varning | Orsak | Vad gör jag |
|--|---|-------------------|--|
| Ingen indikatorlampa |  BAD KEY | Defekt nyckel | Kontakta en auktoriserad Sea-Doo-återförsäljare. |
| |  WRONG KEY | Fel nyckel | Använd rätt nyckel till fordonet eller kontakta en auktoriserad Sea-Doo-återförsäljare. |
|  |  HIGH ENGINE TEMPERATURE | Motorn överhettad | <ul style="list-style-type: none"> – Stanna och vänta tills motorn svalnat. – Titta efter läckage. – Kontrollera kylarvätskenivån och justera (se <i>Underhållsproceduren</i>). |

| Varningslampor (Fel) | | | |
|---|---|--|---|
| Indikator-lampa | Meddelande/ Varning | Orsak | Vad gör jag |
|  |  LIMP HOME MODE | Viktig komponent för motorhantering | Transportera fordonet till den närmaste auktoriserade Sea-Doo-återförsälja ren. Om du kör fordonet i LIMP HOME, undvik plötsliga manövrer. I LIMP HOME är motorvarvtalet begränsat och därmed fordonets hastighet. |
|  |  LOW OIL - STOP ENGINE | Lågt oljetryck | <ul style="list-style-type: none"> - Titta efter oljeläckage. - Kontrollera oljenivån och justera (se <i>Underhållsproc durer</i>). |

Viktiga informationsmeddelanden kan också visas tillfälligt tillsammans med varningslamporna som en förklaring.

En kombination av två olika varningar kan visas.

En digital varning visas i 6 sekunder och försvinner sedan i 60 sekunder. Under dessa 60 sekunder blinkar den mindre digitala indikeringen. Denna sekvens upprepas tre gånger och gör sedan ett uppehåll i 15 minuter. Under dessa 15 minuter aktiveras endast indikatorlamporna.

7,8" BRED LCD-PANORAMADISPLAY

Grundfunktioner

LCD-display

Standarddisplay



Flerfunktionsdisplay



Vänster sidodisplay

I vänster sidodisplay ingår:

- Bränslenivåindikator
- Hastighetsmätare
- Trippmätare
- Hastighetsbegränsare
- Klocka
- Körlägen
- Varningsmeddelande
- Avstånd eller tid till tomt
- Vattentemperatur
- Kompass
- VTS-position

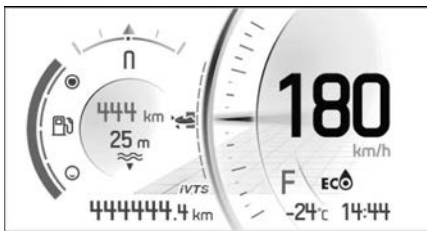

För att välja vilket värde som ska visas i trippmätaren:

1. Gå till statistik/tripp-skärmen
2. Välj önskad statistik som ska visas (Total, A eller B)

Tryck på VTS UPP eller VTS NED-knappen, för att justera VTS.

Höger sidodisplay

I höger sidodisplay ingår:

- Varvräknare
- Ljudvolym
- Meny
 - Telefon
 - Statistik
 - Audio
 - Inställningar



Navigera i digitaldisplayen

Instrumentgruppen innehåller analoga mätare (hastighetsmätare och varvräknare), varningslampor och en infotainment-enhet med digitaldisplay.

Vi rekommenderar att du övar på att välja några funktioner i infotainment-enheten innan du lämnar kajen. Du kommer att lära dig funktionerna och det blir lättare att använda dem när du lämnar kajen.

Att trycka på OK-knappen visar menyvalet på den högra skärmen i följande ordning:

- Telefon
- Statistik
- Audio
- Inställningar

När en ikon väljs kommer motsvarande display att presenteras.



När ett objekt valts ställs aktuellt värde in för objektet.

Indikatorlampor

Varnings- och kontrollampor













| Belysning | Beskrivning |
|-----------|---|
| | ORANGE - Fordonsfel |
| | RÖD - Motortemperaturen är för hög. |
| N | GREEN – Neutralväxel ilagd |
| | RÖD - Om denna tänds under körning indikeras ett fel. Släck all onödig elektrisk utrustning och låt kontrollera de elektriska och laddningssystemen. |

| Belysning | Beskrivning |
|-----------|--|
| | RÖD - Om denna tänds då motorn är igång under körning, indikeras ett fel. Stanna fordonet så snart det är säkert att stanna och stäng av motorn. Kontrollera oljenivån i motorn. Låt kontrollera smörjsystemet så snart som det är möjligt, även om rätt nivå visas. |
| | ORANGE - Tänds vid låg bränslenivå eller när tanken är nästan tom. Fyll på bränsle så snart som möjligt. |
| | ORANGE lyser: Fel i fordonets system för utsläppskontroll Blinkar: Begränsad motoreffekt, kryppfart hem är aktiverad. Låt serva fordonet omedelbart. |

Ikoner och indikatorer

| Ikoner | Beskrivning |
|--------------|---|
| SPORT | Visar att SPORT-läget är valt. |
| ECO | Visar att ECO-läget är valt. |
| SKI | Visar att skidläget är valt (om sådant finns) |
| | Indikerar fordonets riktning. Ska inte användas vid precisionsnavigering. |

| Ikoner | Beskrivning |
|--|---|
|  | Blinkar: indikerar att avfärdskontrollen är redo. |
| | Lyser: indikerar att VTS är aktiverat. |
|  | När den lyser, indikerar det att underhåll krävs. Se din auktoriserade Sea-Doo-återförsäljare eller en person som du väljer, för underhållet. |
|  | Visar att hastighetsbegränsning en, lågfartsläget eller skidläget är valt. (I förekommande fall) |
|  | När den lyser, indikerar det ett fel med iBR-systemet. Se din auktoriserade återförsäljare för Sea-Doo eller en person som du väljer, för reparation. |
|  | Visar att VATTENDJUP-läget är valt (om sådant finns) |
|  | Smarttelefon-nätverkanslutning |
|  | Bluetooth-enhet |
|  | Smarttelefon-batterini våndikator |
|  | Bränsleindikator |

| Ikoner | Beskrivning |
|---|---------------------|
|  | Temperaturindikator |
|  | Ljud till högtalare |

Inställningar

Menyreglage



HÖGER SIDA AV STYRET

1. UPP-knapp
2. HÖGER-knapp
3. NED-knapp
4. VÄNSTER-knapp
5. OK-knapp
6. BRP CONNECT-knapp

Använd riktningknapparna för att kontrollera flera av multifunktionsmätarens funktioner.

Använd BRP Connect-knappen för snabb åtkomst till BRP Connect. Varje tryckning växlar mellan appvy och funktionsvy i multifunktionsmätaren.

Meny

BRP Connect



För att använda BRP Connect måste appen först laddas ned till telefonen. Appen kan laddas ned från Apple App Store eller Google Play Store via en enkel sökning. Alla telefoner är inte kompatibla.

Besök vår webbplats för mer information:

www.brpconnecttutorial.com

OBS:

Smarttelefonen måste anslutas via Bluetooth **och** med en USB-kabel till USB-porten i handskfacket.

Användarens personliga data tas bort från instrumentgruppen när telefonens parkoppling tas bort.

Användaren samtycker till att personliga data (kontaktlista och samtalshistorik) överförs till instrumentgruppen vid anslutning av smarttelefon.

Kontaktlista och samtalshistorik lagras i instrumentgruppen permanent. För att ta bort denna information måste du ta bort smarttelefonens parkoppling eller skriva över med en annan smarttelefon.

Statistik



Statistikmenyn används för att erhålla:

- Information om körsträcka
- Information om förfluten körtid
- Momentan (aktuell) bränsleförbrukning
- Genomsnittlig bränsleförbrukning
- Maxhastighet
- Medelhastighet

3 statistikgrupper sparas i minnet. Varje statistikgrupp kan återställas separat.

Med VÄNSTER-knappen och HÖGER-knappen kan du navigera mellan de 3 statistikgrupperna.

Att hålla ner NEDÅT-knappen när ett lagrat värde visas återställer det.

Audio

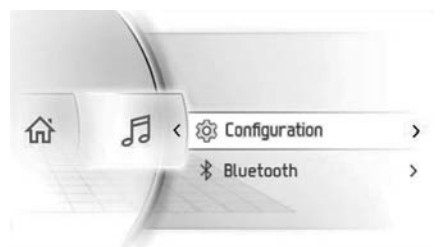

Telefon-audiomenyn är avsedd för:

- Justering av konfigurationen för:
 - Automatisk volymkontroll
 - Equalizer
 - Fade/Balans
- Åtkomst till Bluetooth-audiospelare

Ljudreglage

OBS:

Riktningknapparna styr ljudkommandona på hemskrärmen.

Använd riktningknapparna för att reglera ljudvolymen. UPP-knappar för högre.

Tryck på NED-knappen och håll kvar i mer än en sekund för att stänga av ljudet. Genom att trycka UPP-knappen då ljudet är avstängt återställs ljudvolymen till den tidigare nivån.

En separat volymnivå används för tillkännagivande (dvs.: Röstkommando från appen BRP Connect Navigation). Ljudvolymstapeln visar ljudnivån för meddelanden under ett meddelande. Ljudvolymstapeln blir gul och ljudkällan visar **MEDDELANDE**. Det går att justera meddelandeljudnivån under meddelandet.

Om Bluetooth är valt som ljudkälla fungerar vänster- och högerkommandona på följande vis:

- Vänster: Föregående låt
- Höger: Nästa låt

Ljudkonfiguration

Ljudkonfigurationsmenyn har följande funktioner:

- Automatisk volymkontroll
- Equalizer
- Fade/Balans

Inställningar



Inställningsmenyn är avsedd för:

- Inställning av klockan

- Parning av Bluetooth-enheter
- Inställning av displayens ljusstyrka
- Inställning av måttenheter (brittiska/metriska)
- Avstånds Anpassning eller tid till tomt
- Inställning av språk
- Skaffa versionen
- Visa felkoder för fordonet

Lägesreglage

Använd följande knappar för att välja och/eller justera de olika tillgängliga lägena.



VÄNSTER SIDA OM STYRET

1. VTS UPP-knapp
2. VTS NED-knapp
3. HASTIGHETSBEGRÄNSARE-knapp
4. MODE-knapp

Ändra körläget

Olika körlägen finns tillgängliga: Normal, Sport, Ski och ECO.

Tryck på MODE-knappen belägen på vänstra kontrollreglaget, för att ändra körläget.

Programmera Ski-läge

1. Använd MODE-knappen och välj SKI.

Den högra skärmen ändras för att visa inställningarna för Ski-läge.

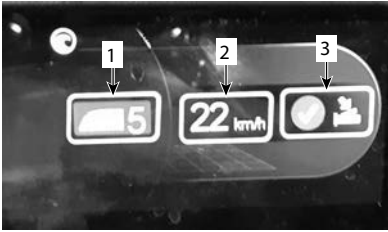

1. Effektramp
2. Önskad hastighet
3. Bekräftelse
2. Justera lämplig effektramp (1 till 5).
 - 1 = låg effekt och långsam start.
 - 5 = Full effekt och snabb start.

Valet måste göras i enlighet med erfarenheten av den bogserade personen, hans vikt och den vattenskidutrustning som används (skidor eller brädor).

3. Välj önskad hastighet genom den bogserade personen.
4. Bekräfta ditt val.

Parkoppla din smarttelefon via Bluetooth

1. På fordonet
 - Bluetooth syns nu.
 - 1. Tryck kort på riktningknapparna för att öppna menyn.
 - 2. Bläddra nedåt och välj "Inställningar" och tryck åt HÖGER.
 - 3. Välj "Bluetooth" och tryck åt HÖGER.
 - 4. Välj "Telefon" och tryck åt HÖGER.
 - 5. Välj "Lägg till telefon" och tryck åt HÖGER.
2. På telefonen
 1. Aktivera telefonens Bluetooth-funktion.

OBS:

Se tillverkarens användarguide för utförliga anvisningar.

2. Välj "BRP Connect".
3. Ett bekräftelsesnummer visas på telefonens skärm och på fordonets instrumentgrupp. Kontrollera att numren överensstämmer.
4. Tryck på "Parkoppla" på telefonen och välj den gröna boken på fordonets instrumentgrupp.
5. Tillåt synkronisering av kontakter och favoriter på telefonen.

BRP Connect-appen

Följ dessa steg för att konfigurera din smartphone med BRP Connect.

Ladda ner BRP Connect smartphone-appen

Ladda ner BRP Connect-appen via App Store för Apple™ eller Google™ Play Store för Android.

Ladda ner appar som är kompatibla med BRP Connect

Besök vår webbplats för mer information om kompatibla appar:

Dessa appar förhöjer körupplevelsen. Vissa appar kan kräva ytterligare köp för att vara kompatibla med systemet eller kan kräva att ytterligare enheter används.

www.brpconnecttutorial.com

Anslut din smarttelefon med laddnings-/dataöverföringskabeln

Vi rekommenderar att en originalkabel från smartphonetillverkaren används för att optimera överföringen mellan telefonen och fordonet. Använd den främre USB-porten.

1. Lås upp skärmen på din telefon
2. Anslut telefonens laddningskabel
3. En bock visas på telefonens skärm när anslutningen har upprättats.

Kom åt dina appar

Tryck kort på OK-knappen för att öppna menyn.

Tryck **UPP** för att välja "Starta BRP Connect" och tryck åt **HÖGER**.

Välj den app du vill använda och tryck på OK.

- Tryck länge på OK för att stänga appen.
- Tryck på BRP Connect-knappen för att återgå till huvudmenyn.

Snabbgenomgång av BRP Connect-appen

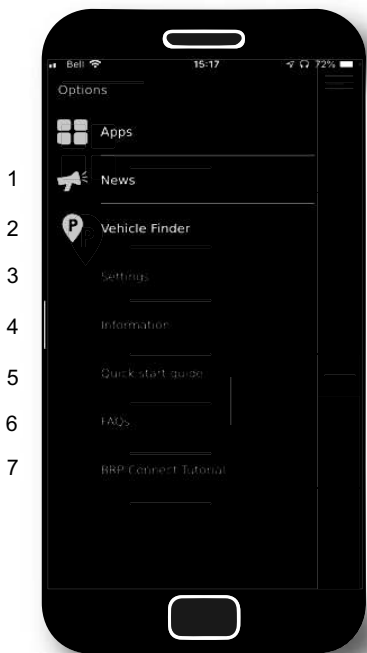

- 1) Nyheter: Ibland kan information kommuniceras via BRP Connect-appen, och den hittas då via den här menyn.
- 2) Fordonssökning: Här kan du spara ditt fordons position (eller någon annan plats du vill komma ihåg). Funktionen är relativt omfattande eftersom den även låter dig ta en bild av platsen där du lämnade fordonet, göra anteckningar (t.

ex. nummer på parkeringsplatsen) och även navigera tillbaka till den sparade platsen. Det går endast att spara en plats åt gången.



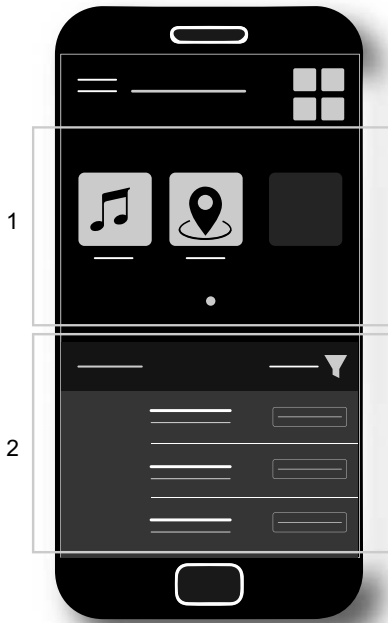

- 3) Inställningar: Ställ in BRP Connect enligt dina önskemål. I vilket land kommer du att använda BRP Connect-appen? Vad vill du bli uppmärksam på? Notera: Grundinställningarna för BRP Connect-appen kan ändras via den här menyn.
- 4) Information: Allmän information om BRP Connect-appen. Uppger aktuell version och all juridisk information.
- 5) Introduktionsguide: Vill du lära dig att använda appen? Så här fungerar den.
- 6) Ofta ställda frågor: Den här länken tar dig till svar på frågor som ofta ställs av förare som dig. En internetanslutning krävs.
- 7) BRP Connect Tutorial: Vill du veta mer? Den här länken tar dig till detaljerade instruktionsvideor. En internetanslutning krävs.







- 1) Installerade appar
- 2) Tillgängliga appar

Meddelanden i instrumentgruppen

Viktiga meddelanden om fordonets status visas i instrumentgruppen. Kontrollera alltid om det lyser några varningslampor eller visas några meddelanden i instrumentgruppen när du startar motorn.

| Varningslampor (Fel) | | | |
|--|---|-------------------|--|
| Indikator-lampa | Meddelande/ Varning | Orsak | Vad gör jag |
| Ingen indikatorlampa |  BAD KEY | Defekt nyckel | Kontakta en auktoriserad Sea-Doo-återförsäljare. |
| |  WRONG KEY | Fel nyckel | Använd rätt nyckel till fordonet eller kontakta en auktoriserad Sea-Doo-återförsäljare. |
|  |  HIGH ENGINE TEMPERATURE | Motorn överhettad | <ul style="list-style-type: none"> – Stanna och vänta tills motorn svalnat. – Titta efter läckage. – Kontrollera kylarvätskenivån och justera (se <i>Underhållsproceduren</i>). |

| Varningslampor (Fel) | | | |
|---|---|--|---|
| Indikator-lampa | Meddelande/ Varning | Orsak | Vad gör jag |
|  |  LIMP HOME MODE | Viktig komponent för motorhantering | Transportera fordonet till den närmaste auktoriserade Sea-Doo-återförsälja ren. Om du kör fordonet i LIMP HOME, undvik plötsliga manövrer. I LIMP HOME är motorvarvtalet begränsat och därmed fordonets hastighet. |
|  |  LOW OIL - STOP ENGINE | Lågt oljetryck | <ul style="list-style-type: none"> - Titta efter oljeläckage. - Kontrollera oljenivån och justera (se <i>Underhållsproc durer</i>). |

Viktiga informationsmeddelanden kan också visas tillfälligt tillsammans med varningslamporna som en förklaring.

En kombination av två olika varningar kan visas.

En digital varning visas i 6 sekunder och försvinner sedan i 60 sekunder. Under dessa 60 sekunder blinkar den mindre digitala indikeringen. Denna sekvens upprepas tre gånger och gör sedan ett uppehåll i 15 minuter. Under dessa 15 minuter aktiveras endast indikatorlamporna.

INKÖRNINGSPERIOD

Användning under inkörningsperioden

Motorn behöver en inkörningsperiod på ca 10 drifttimmar innan vattenskotern körs med fullt gaspådrag.

Under denna period får maximalt gasreglage inte vara öppet till mer än 1/2 eller 3/4. Kortare pådrag till fullgas och hastighetsvariationer är emellertid bra vid inkörning.

OBS

Kontinuerlig acceleration med fullt gaspådrag eller längre körning i marschfart inverkar negativt på motorn under inkörningsperioden.

ANVÄNDNINGSSINSTRUKTIONER

⚠ VARNING

Utför alltid *Inspektion före användning* innan vattenskotern används. Se till att läsa avsnitten *Säkerhetsinformation* och *Vattenskoterinformation* och bekanta dig väl med iControl-teknologin.

Om något skulle vara oklart gällande reglage eller anvisningar, vänd dig till en auktoriserad Sea-Doo-återförsäljare.

Bordning av vattenskotern

Att stiga ombord på vattenskotern, bör göras försiktigt, som med alla vattenfarkoster.

Ta för vana att öva de olika bordningsmetoderna tills du är fullt kapabel att borda farkosten på ett säkert sätt i alla potentiella förhållanden.

⚠ VARNING

Gasa inte när någon befinner sig bakom vattenskotern. Du kan stänga av motorn

Vattenskoter med iBR-system

⚠ VARNING

Var uppmärksam på iBR-skopans rörelser då motorn startas, slås av eller då iBR-reglaget är i användning. Skopans automatiska rörelser kan klämma fingrar eller tår på personer som tar tag i aktern på din vattenskoter. Använd aldrig iBR-skopan som stöd vid bordning av vattenskotern.

Borda från en brygga

1. Placera försiktigt en fot på vattenskoterns fotsteg som är närmast bryggan medan du håller i styret och överför samtidigt kroppsvikten till den andra sidan för att balansera vattenskotern.

2. För sedan över det andra benet över sätet och placera foten på det andra fotsteget.
3. Skjut iväg vattenskotern från bryggan.



Bordning i grunt vatten

⚠ VARNING

Håll alla kroppsdelar borta från drivsystem och insugsgaller. Använd aldrig drivsystemets komponenter som stöd vid bordning av vattenskotern.

1. Borda vattenskotern antingen från sidan eller aktern.
2. Se till att det är minst 90 cm (3 ft) vattendjup under skrovets lägsta punkt akterut.

OBS:

Tänk på att skrovet kommer att ligga lägre i vattnet när alla passagerare kommit ombord. Se till att det angivna djupet bibehålls, så att sand, grus och sten inte dras in i jetpumpen.

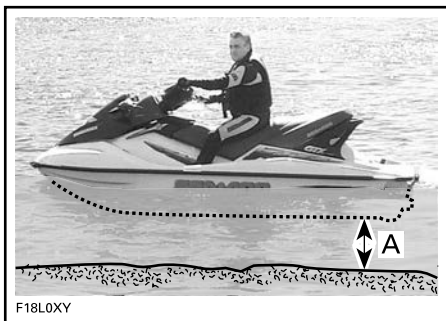

- A. Bibehåll minst 90 cm (3 ft) vattendjup under skrovets lägsta punkt akterut med samtliga passagerare ombord

OBS

Att starta motorn eller att köra vattenskotern i grundare vatten kan skada impellern eller andra jet-pumpskomponenter. Håll dig i mitten av steget. Endast en person åt gången på steget.

Bordning i djupt vatten

⚠ VARNING

Håll alla kroppsdelar borta från drivsystem och insugsgaller. Använd aldrig drivsystemets komponenter som stöd vid bordning av vattenskotern.

⚠ VARNING

Be oerfarna åkare att öva på att gå ombord på vattenskottrarna nära stranden (alla metoder förklaras här) innan de vågar sig ut i djupt vatten, särskilt när det finns last ombord på den bakre plattformen.

Endast förare utan en lejdare

1. Ta tag i det bakre handtaget med ena handen.



1. Bakre handtag

OBS:

Om last är korrekt fastspänd på bordningsplattformen kan den användas som ett handtag eller tas bort och läggas undan i fotbrunnen för att få tillgång till handtaget. Spänn alltid fast lasten ordentligt före körning.

2. Håll andra handen på bordningsplattformen och dra dig uppåt tills du kan placera ett knä på bordningsplattformen.
3. Placera det andra knäet på bordningsplattformen.



TYPBILD

4. Ta ett grepp om sätet eller sätesremmen för att hjälpa dig bibehålla balansen och ta ett steg framåt till fotstegen på vardera sida av sätet.



TYPBILD

5. Gränsla sätet.

Du kan simma mot vattenskoterns sida och använda passagerarhandtaget och/eller sätesremmen för att stiga upp.

OBS:

Metoden rekommenderas inte som förstaval vid ombordstigning. Den ska endast användas som ett sista steg eftersom det inte är den enklaste metoden för ombordstigning.

Endast förare med en lejdare

1. Simma till vattenskoterns akter.
2. Använd ena handen och sänk ner lejdaren.



TYPBILD

3. Använd andra handen för att fatta tag i bordningsplattformens kant och dra dig uppåt så att du kan sätta ena knäet på lejdaren.



TYPBILD

OBS

- Stå på mitten av fotsteget.
- Endast en person i taget på lejdaren.

4. Sträck fram ena handen och fatta tag i de gjutna handtagen på sidorna av baksätet eller det bakre handtaget och kliv sedan upp på lejdaren.



1. Bakre handtag



TYPBILD

OBS:

Om last är korrekt fastspänd på bordningsplattformen kan den användas som ett handtag eller tas bort och läggas undan i fotbrunnen för att få tillgång till handtaget. Spänn alltid fast lasten ordentligt före körning.

5. Med bägge händer på handtaget bakom sätet, stig upp på bordningsplattformen.



TYPBILD



TYPBILD

6. Ta ett grepp om sätesremmen för att hjälpa dig bibehålla balansen och ta ett steg framåt till fotstegen på vardera sida av sätet.



TYPBILD

7. Gränsla sätet.

Förare med en passagerare

1. Föraren bordar vattenskotern på samma sätt som beskrivits ovan.

Vid grov sjö kan passageraren, från vattnet, hålla vattenskotern stadig för att hjälpa föraren vid bordning.



TYPBILD

OBS

Stå på mitten av steget. Endast en person i taget på steget.

2. Passageraren bordar sedan vattenskotern medan föraren håller balansen genom att sitta så nära konsolen som möjligt.



TYPPEXEMPEL – MODELL MED LEJDARE VISAS



TYPBILD



TYPBILD

3. Passageraren måste gränsla sätet och bibehålla ett fast grepp om ett handtag eller runt midjan på personen framför dem.



TYPBILD

Hur motorn startas

VARNING

Innan motorn startas ska föraren och passagerarna alltid:

- Sitta ordentligt på vattenskotern.
- Ha ett fast grepp om handtaget eller hålla i sig i personen framför.
- Vara iförda lämpliga skyddande kläder, en godkänd flytväst och våtdräktsbyxor.

OBS

Se till att det är minst 90 cm (3 ft) vattendjup under skrovets lägsta punkt akterut med alla passagerare ombord innan motorn startas. Annars kan skador uppstå på drivsystemets komponenter.

1. Fäst nödstoppslinans clips i flytvästen eller handleden (handrem behövs).

VARNING

Nödstoppslinan ska alltid vara fäst i förarens flytväst eller handled (handrem behövs) vid start eller körning av vattenskotern.

2. Ta ett fast grepp om styrhandtaget med vänster hand och placera båda fötterna på fotplattorna.
3. Tryck kort på motorns START-/STOPP-knapp för att aktivera elsystemet.
4. Medan infocentret kör självtestfunktionen, sätt nödstoppslinan på motorns stoppreglage.
5. Tryck på START-/STOPP-knappen för att starta motorn.

OBS

Om motorn inte startar omedelbart, håll inte START-/STOPP-knappen intryckt i mer än 10 sekunder för att undvika överhettning av startmotorn. Du bör vänta en stund mellan startförsöken så att startmotorn hinner svalna. Se avsnittet *Problemlösning*.

6. Släpp motorns START-/STOPP-knapp när motorn startat.

Stänga av motorn

VARNING

För att upprätthålla vattenskoterns styrförmåga måste motorn vara igång tills vattenskotern stannar.

Att stänga av motorn:

- Tryck på motorns START-/STOPP-knapp, eller
- Ta bort nödstoppslinans hatt från motorns stoppbrytare.

VARNING

Lämna aldrig nödstoppslinan på motorns stoppreglage då du stiger av vattenskotern för att undvika stöld, att motorn startar av misstag eller att vattenskotern används av barn eller obehöriga.

Om motorn stängs av med START-/STOPP-knappen och nödstoppslinan lämnas kvar på motorns stoppreglage stängs elströmmen av efter ca 60 minuter för att förhindra att batteriet laddas ur.

Styra vattenskotern

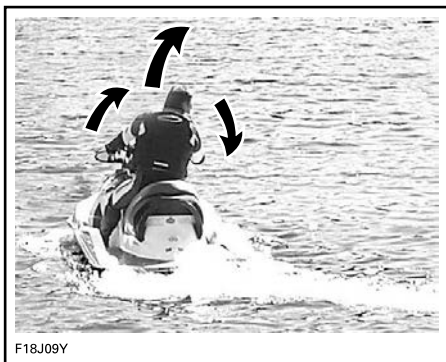

F18J09Y

När styrstången vrids, vrids även jet-pumpmunstycket, vilket kontrollerar vattenskoterns kursriktning. När du vrider styrstången åt höger svänger vattenskotern åt höger och tvärtom. Du måste använda gasen för att kunna styra.

⚠ VARNING

Du måste gasa och vrida handtaget när du ändrar vattenskoterns kursriktning. Styreffektiviteten varierar beroende på gaspådrag, antal passagerare, last, sjöförhållanden och miljöfaktorer som t.ex. vind.

Till skillnad från med en bil måste du gasa för att vända vattenskotern. Öva på en säker plats genom att gasa och svänga undan från ett imaginärt föremål. Det är en bra teknik för att undvika sammanstötningar.

⚠ VARNING

Styrförmågan försämras när gasen släpps och förloras när motorn stannar.

Med en passagerare betar sig vattenskotern annorlunda och kräver större skicklighet av föraren. Passageraren (na) ska hålla i sig i sittremmen, det gutna grepphandtaget eller i midjan

på personen framför dem. Sänk hastigheten och undvik snäva svängar. Undvik att köra i grov sjö när du har en passagerare.

Snäva svängar och andra specialmanövrer

Under snäva svängar eller specialmanövrer som gör att luftintaget ligger under vatten för en längre tid sipprar vatten in i slaget.

Förbränningsmotorer behöver luft för att fungera. Därför kan denna vattenskoter inte vara fullständigt vattentät.

OBS

Om luftintagets öppningar fortsatt befinner sig under vatten, t.ex. vid ständiga vändningar i snäva cirklar, om fören plöjs genom vågor eller om vattenskotern kapsejsas, kan vatten tränga in i slaget, vilket kan ge svåra skador på motorns inre delar. Se avsnittet *Garanti* i denna instruktionsbok.

Lägga i neutralt läge

⚠ VARNING

Drivaxeln och impellern går alltid runt när motorn är igång, även om iBR-skopan är inställd på neutralt läge. Håll dig undan vattenskoterns drivsystem.

När vattenskotern startas första gången ställer iBR-systemet automatiskt iBR-skopan i neutralt läge som standard.

Om skopan är i framdriftsläge, tryck till på iBR-reglaget. Skopan övergår till neutralt.

Om broms eller back används går iBR-skopan till neutralt läge när iBR-reglaget släpps, om inte gasreglaget trycks in.

OBS:

Gasreglaget måste vara helt frisläppt för att iBR-skopan ska gå till neutralt läge när iBR-reglaget frisläpps.

Om motorn stannas i framdriftsläge eller back går iBR-skopan till neutralt läge då motorn stannar.

Inställning av neutral trimposition för iBR

Om vattenskotern drivs framåt eller bakåt vid NEUTRAL-läge kan iBR-systemet trimmas.

OBS:

Om vattenskotern rör sig vid neutralläge kan detta bero på inverkan av vind eller strömmar.

För att välja neutraljusteringsläget, tryck in VTS UPP- eller NED-knappen i 0,5 sekunder.

Meddelandet **Neutral Adjust** visas.

För att justera neutralläget:

- Vattenskotern rör sig framåt – tryck på VTS NED-knappen.
- Vattenskotern backar – tryck på VTS UPP-knappen.

Justera för att ställa in stillastående när motorn går på tomgång.

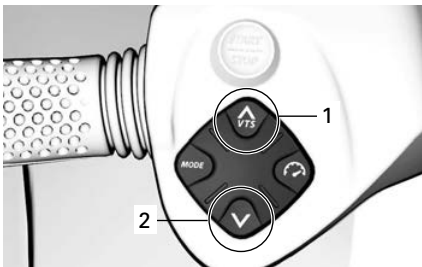

1. Stäv-upp
2. Stäv-ned

Tryck på OK-knappen eller vänta i 25 sekunder för att avsluta **Neutral Adjust**.

Lägga i framdriftsläge

Tryck till på gasreglaget för att välja framdriftsläge från neutralläge.

Skopan rör sig till framdriftsläge och vattenskotern accelererar framåt.

För att koppla om till framdriftsläge från back, släpp upp iBR-reglaget och tryck samtidigt lätt på gasen.

För att koppla om till framdriftsläge från broms, tryck samtidigt in gasreglaget och släpp iBR-reglaget. Vattenskotern accelererar framåt efter en kort fördröjning.

Lägga i och använda backen

Backen kan endast läggas i mellan tomgångshastighet och tröskelhastigheten framåt på 14 km/h (9 MPH).

1. Dra in iBR-spaken minst 25 % av spakens rörelseintervall.
2. Släpp iBR-reglaget för att sluta backa.
3. Använd nog med gas för att stanna rörelsen bakåt.

⚠ VARNING

Bromsfunktionen har ingen effekt vid backning.

När iBR-reglaget används i backningsläge kan gasreglaget användas för att styra motorvarvtalet och därmed hastigheten bakåt.

Genom att reglera iBR- och gasreglaget samtidigt kan backningskraften kontrolleras med större precision. För högt varvtal skapar vattenturbulens och minskar backningens effektivitet.

OBS:

Motorvarvtalet sänks alltid till tomgång då iBR-reglagets position ändras.

Den tillgängliga motoreffekten är begränsad vid backningsläge, vilket begränsar backningshastigheten.

Hastigheter över 14 km/h (9 MPH) kan emellertid uppnås i omvänd riktning beroende på förhållandena.

⚠ VARNING

Backa endast i minimal hastighet och under kortast möjliga tid. Kontrollera alltid att passagen bakom är fri från föremål, hinder eller människor.

Vid backning vrids styret åt motsatt håll mot den riktning du vill att vattenskoterns akter ska röra sig.

Vrid till exempel styret åt babord (vänster) om vattenskoterns akter ska röra sig åt styrbord (höger).



F18J08Z

TYPBILD - STYRRIKTNINGEN OMKASTAD VID BACKNING

⚠ OBS

Styrriktningen vid backning är motsatt till den vid framdriftsläge. För att styra aktern mot babord (vänster) vid backning, vrid styret mot styrbord (höger). För att styra aktern mot styrbord (höger), vrid styret mot babord (vänster). Backning bör övas i öppna vatten för att bekanta föraren med reglage och vattenskoterns köregenskaper innan körning i begränsade utrymmen.

Använda bromsen

⚠ VARNING

Motorn måste vara igång för att bromsen ska kunna användas. Bromsen kan endast användas vid körning framåt, den har ingen effekt på hastigheten bakåt. Bromsen kan inte hindra din vattensko-ter från att driva på grund av strömmar eller vind.

Bromsfunktionen kan endast aktiveras vid körning framåt vid eller över tröskelhastigheten 14 km/h (9 MPH).

Bromsen aktiveras och styrs av iBR-reglaget på vänster sida av styret då det trycks in med minst 25 % av dess rörelsesträcka.

VARNING

Bromsning ska övas i öppna vatten och vid gradvis tilltagande hastigheter för att bekanta föraren med reglage och vattenskoterns köregenskaper.

När iBR-reglaget trycks in förbikopplas gasreglagets kommandon och motorns gasreglering är nu beroende av iBR-reglagets position. Bromskraften kan sålunda regleras genom att använda endast iBR-reglaget.

Vattenskoterns inbromsning är proportionell till bromskraften. Ju mer iBR-reglaget trycks in desto större blir bromskraften.

OBS:

Var försiktig och tryck in iBR-reglaget gradvis för att justera bromskraften och släpp samtidigt upp gasreglaget.

OBS

Vid inbromsning måste förare och passagerare vara förberedda på inbromsningskraften för att undvika att glida framåt på vattenskotern och tappa balansen. Föraren ska alltid hålla bägge händer på styret och alla passagerare bör hålla ett stadigt grepp om ett handtag eller i personen framför.

VARNING

Stoppträcken varierar beroende på ursprunglig hastighet, last, vind, antalet åkare, sjöförhållanden samt mängden bromskraft som ges av föraren. Anpassa alltid din körstil därefter.

När vattenskotern saktar ner till mindre än 14 km/h (9 MPH) avslutas bromsningsläget och backläge aktiveras. Släpp iBR-reglaget när vattenskotern stannat. Annars börjar vattenskotern röra sig bakåt.

OBS

När vattenskotern saktar in för att stanna hinner de egna svallvågorna ifatt vattenskotern och tenderar att skjuta den framåt. Säkerställ att inga hinder eller personer finns i färdriktningen.

Om gasreglaget fortfarande är intryckt när iBR-reglaget släpps börjar vattenskotern accelerera framåt efter en kort fördröjning. Accelerationen är proportionell i förhållande till gasreglagets position.

VARNING

Om acceleration framåt inte önskas när bromsreglaget släpps, frisläpp gasreglaget.

Då vattenskotern färdas snabbt och bromsen först trycks in kommer en vattenkaskad att kastas upp i luften bakom vattenskotern vilket kan leda till att föraren på efterföljande vattenskoter tillfälligt mister sikten över din vattenskotern.

⚠ VARNING

Det är viktigt att upplysa förare bakom dig i konvojen om din vattenskoters broms- och manöveregenskaper, vad vattenkaskaden betyder och att ett större avstånd ska hållas mellan vattenskotarna.

Bromsa i en sväng

Gasen måste tryckas in vid svängar för att säkerställa styrförmågan. Bromsning kan ändå inledas under en vändning med hjälp av iBR-reglaget enligt beskrivning ovan. Förbered dig på att upprätthålla balansen medan vågsvallet korsar vattenskotern.

⚠ OBS

När vattenskotern saktar in för att stanna vid bromsning i en sväng hinner de egna svallvågorna ifatt vattenskotern och tenderar att skjuta den sidledes. Var förbered på att upprätthålla balansen medan svallvågen korsar vattenskotern.

Använda variabelt trimsystem

Det variabla trimsystemet (VTS) ändrar jetpumpmunstyckets vertikala läge för att ge föraren ett snabbt, effektivt system som kompenserar för last, drivkraft, körposition och sjöförhållanden. När detta system är korrekt justerat kan det förbättra kursstabiliteten, minska stötar och placera vattenskotern i bästa möjliga position för bästa möjliga prestanda.

När du som förare använder vattenskotern för första gången bör du prova att använda det variabla trimsystemet (VTS) i olika hastigheter och sjöförhållanden. En mittinställning för trimläge används vanligen i marschfart. Endast erfarenhet kan avgöra bästa möjliga trim för aktuella förhållanden.

Vattenskoterns inkörningsperiod, när lägre hastighet rekommenderas, är ett utmärkt tillfälle att prova trimjusteringar och deras effekter.

När munstycket är vridet uppåt driver vattnet vattenskoterns stäv uppåt. Denna position används för optimering vid hög hastighet.

När munstycket är vridet nedåt tvingas stäven nedåt, vilket gör det lättare att svänga. Som på andra båtar avgörs svängarnas vinkel och snävhets av hastigheten och förarens kroppsställning och rörelser. Stötar kan reduceras eller elimineras om munstycket pekar nedåt och hastigheten justeras proportionellt.

OBS:

En VTS-positionsindikator finns på en mätare i höger sidodisplay i informationscentralen.



1. Stäv-upp
2. Stäv-ned

VTS-systemet gör det möjligt att manuellt justera munstyckets trimposition.

Trimning av VTS med VTS-knappen

Nio trimpositioner är tillgängliga.

Ha vattenskotern i framdriftsläge och gör enligt följande:

OBS:

Om VTS-trimknappen trycks in då motorn inte är i framdriftsläge ändras endast indikationen. Munstycket flyttas till vald VTS-trimposition när framåtdrivande drivkraft aktiveras.

1. Tryck en gång på VTS-UPP-knappen för att trimma stäven på vattenskotern till nästa upp-position.
2. Tryck en gång på VTS-NED-knappen för att trimma stäven på vattenskotern till nästa ned-position.

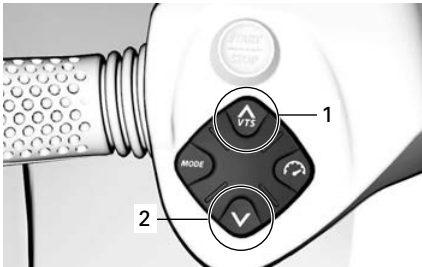

1. Stäv-*upp*
2. Stäv-*ned*



1. Stäv-*upp*
2. Stäv-*ned*

OBS:

Om VTS UPP- eller NED-knappen hålls intryckt kommer jetpumpsmunstycket att röra sig tills knappen släpps vid önskat trimläge eller maximal trimposition (upp eller ned) uppnås.

Använda förinställda trimpositioner

Tre förinställda trimpositioner kan väljas.

För att välja den högsta sparade trimpositionen, dubbelklicka på VTS UPP-knappen (stäv upp).



För att välja den lägsta sparade trimpositionen, dubbelklicka på VTS NED-knappen (stäv ned).



För val av den mittersta trimpositionen beror det på den aktuella trimpositionen. Dubbelklicka på VTS

UP-knappen om den är positionerad under mittre trim eller dubbelklicka på VTS DOWN-knappen om den är positionerad över mittre trim.



OBS:

Dessa förinställda trimpositioner är inte justerbara.

Startkontroll

Avfärdskontrollen är en automatisk inställning av VTS för att uppnå optimal acceleration genom att börja plana snabbare.

När hastigheten understiger 20 km/h (12 MPH), flyttas VTS till det lägsta läget och VTS-indikatorn blinkar för att indikera att systemet är redo för acceleration.

När hastigheten överstiger 30 km/h (19 MPH) återställs VTS till det läge som har valts av användaren.

iVTS-ikonen tänds när avfärdskontrollen aktiveras.



1. Avfärdskontrollindikator

För att aktivera **Avfärdskontrollen**, tryck samtidigt på VTS UPP- och NED-knappen.

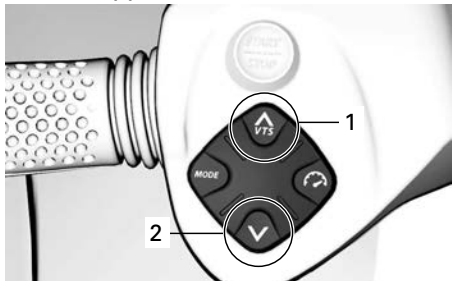

1. Upp
2. Ned

Meddelandet **ONE LAUNCH** visas. Avfärdskontrollen deaktiveras efter ett aktiveringstillfälle.

Tryck samtidigt på knapparna VTS UPP och NED igen.

Meddelandet **LAUNCH ON** visas. Avfärdskontrollen förblir aktiverad tills den deaktiveras manuellt.

För att avaktivera avfärdskontrollen, tryck samtidigt på VTS UPP- och NED-knapparna igen.

Meddelandet **LAUNCH OFF** visas och det senast valda körläget aktiveras.

OBS: Avfärdskontrollen inaktiveras när motorsystemet stängs av.

Allmänna driftsrekommendationer

OBS

Förbränningsmotorn behöver luft för att fungera, därför kan denna vattenskoter inte vara fullständigt vattentät. Manövrer som t.ex. att köra i åttor, att plöja fören genom vågor eller kapsejsa vattenskotern, vilket får luftinloppets öppningar att ligga under vatten, kan orsaka svåra motorproblem på grund av vattenintag. Se *Hur man styr vattenskotern* i avsnitten *Användningsinstruktioner* och *Garanti* i denna Instruktionsbok.

Användning i grov sjö eller vid dålig sikt

Undvik att köra under dessa förhållanden. Om det inte går att undvika, kör försiktigt och i minimal hastighet.

Korsa kölvatten eller vågor

1. Föraren måste hålla ett fast grepp om styret och ha båda fötterna på fotstegen.
2. Passageraren måste hålla ett fast grepp om handtagen med båda händerna och ha båda fötterna på fotstegen.
3. Sänk hastigheten.
4. Var alltid förberedd på att styra och upprätthålla balansen efter behov.
5. När vattenskotern korsar vågor kan du lätta en aning från sätet för att absorbera stötarna med benen.
6. Håll dig alltid på säkert avstånd från båt framför dig när du korsar vågsvall.

⚠ VARNING

Sänk hastigheten när du korsar kölvatten eller vågsvall. Förare och passagerare bör ta spjårn och anta en halvstående position för att hjälpa till att ta emot stöten. Hoppa inte över kölvatten eller vågor – hoppning kan orsaka skador som rygg- eller ryggmärgsskador (förlamning).

Stanna/docka

När gasreglaget frisläpps saktar vattenskotern ned på grund av vattensmotståndet mot skrovet. Stoppsträckan varierar beroende på vattenskoterns storlek, vikt och hastighet, sjöförhållanden samt vind, vindriktning, strömmar och strömriktning.

iBR-systemet kan också användas för att sakta in eller stanna snabbare och för att öka manövreringen speciellt vid dockning.



F18A03Y

Föraren bör öva i öppna vatten i olika hastigheter för att bli bekant med stoppsträckorna under olika förhållanden. Föraren bör öva sig i att stanna med hjälp av iBR-systemet, vid körning rakt fram eller i en sväng, för att bekanta sig med vattenskoterns köregenskaper vid delvis eller full inbromsning.

⚠ VARNING

Öva alltid i öppna vatten för att säkerställa att inga vattenskotrar eller båtar finns i din omedelbara närhet, framför allt akterut. Andra som nyttjar farlederna kanske inte kan manövrera eller stanna i tid för att väja för dig om du plötsligt stannar framför dem.

Då vattenskotern färdas snabbt och bromsen trycks in kommer en vattenkaskad att kastas upp i luften bakom vattenskotern vilket kan leda till att föraren på efterföljande vattenskoter tillfälligt mister sikten över din vattenskotter.

⚠ VARNING

Det är viktigt att upplysa förare bakom dig i konvojen om din vattenskoters broms- och manöverkaper, vad vattenkaskaden betyder och att ett större avstånd ska hållas mellan vattenskottrarna.

Föraren bör också öva dockning mot en fiktiv brygga med hjälp av olika tillgängliga reglage (iBR-reglage och gasreglage).

Släpp gasen på tillräcklig distans före den plats där du vill stanna.

Sakta ner till tomgång.

Manövrera med hjälp av en kombination av iBR-reglaget och gasreglaget, växla till neutral, back eller framåt efter behov.

Kom ihåg att styrriktningen är omkastad vid backning. Om styret vrids åt vänster förflyttas aktern åt höger vid backning och vice versa.

⚠ VARNING

Styrförmågan försämras när gasen släpps och/eller när motorn stängs av. Styrriktningen är omkastad när vattenskotern backas.

Köra upp på strand**OBS**

Att köra upp vattenskotern på strand rekommenderas inte.

Kör långsamt mot stranden och stäng av motorn innan vattendjupet är mindre än 90 cm (3 ft) under skrovets lägsta punkt akterut. Dra sedan upp vattenskotern på stranden.

OBS

Att köra vattenskotern på grundare vatten kan leda till skador på impellern, iBR-komponenter eller andra jetpumpskomponenter. Stäng alltid av motorn innan vattendjupet är mindre än 90 cm (3 ft) och använd aldrig back eller broms.



F18A03Y

Så här använder du intelligent Debris Free Pump System (iDF System)

iDF-systemet är konstruerat för att ta bort småskräp eller ett rep som fastnat i jetpumpen genom att vrida propellern bakåt under några sekunder.

För att aktivera systemet, gör så här:

1. Stäng av motorn.
2. Tryck på och håll iDF-knappen intryckt.

Följande meddelanden kan visas på den digitala skärmen under detta steg.

- **Engaging + R-ikonen blinkar** – Begäran accepteras och sekvensen börjar.
- **Stop engine then hold iDF** – Motorn är fortfarande igång och måste stoppas innan du trycker på iDF-knappen igen.
- **High exhaust temperature** – Avgastemperaturen är för hög och måste svalna innan du aktiverar sekvensen.
- Inaktivera – iDF-systemet är inte aktiverat på din vattensko-ter, se en auktoriserad Sea-Doo-återförsäljare för att aktivera det.

3. Starta motorn när meddelandet **Tryck på start för att komma iväg** visas.

När sekvensen är klar visas meddelandet **Klar att starta**.

4. Använd gas på begäran.

Om meddelandet **Impeller blockerad** visas – detta indikerar att blockeringen är för viktig och att systemet inte kan vrida propellern i motsatt riktning. Låt en auktoriserad Sea-Doo-återförsäljare serva vattenskotern.

5. Efter några sekunder, stängs motorn av automatiskt. **Engaging + R-ikon blinkar** visas.

6. Starta motorn när meddelandet **Tryck på start för att komma iväg** visas.

När sekvensen är klar visas meddelandet **Klar att starta**.

7. Starta motorn och prova vattenskotern när meddelandet **Klar att starta** visas.
8. Om drivsystemet inte har återgått till 100 % av dess ursprungliga prestanda på grund av kvarvarande skräp, ska du stoppa motorn och utföra dessa steg igen.

En måttlig igensättning av ogräs kan kräva flera cykler innan de kan rensas bort helt.

- Mellan cykler är det effektivare att försöka köra vattenskotern så att den kan plana för att hjälpa till att lossa allt återstående ogräs, innan du försöker göra om iDF-cykeln.

Om problemet kvarstår efter flera försök, prova med proceduren för *Vattenrengöring på land*, se *Jet-pump Rengöring av vattenintag och impeller* i avsnittet *Speciella procedurer*.

DRIFTSLÄGEN

För att ändra funktionsläge:

1. Tryck på MODE-knappen,
2. Bekräfta varningsmeddelandet genom att trycka in MODE-knappen tills SPORT-läget aktiveras,
3. Tryck på MODE-knappen igen för att aktivera ECO-läget.



TYPBILD

Aktivera Sport-läge

För att aktivera Sportläget, tryck en gång på MODE-knappen i standardläget. Sport-ikonen börjar blinka och ett säkerhetsmeddelande visas. Av säkerhetsskäl ska du följa anvisningen i säkerhetsmeddelandet för att aktivera Sport-läget. När läget är aktiverat, tänds SPORT-ikonen.

Deaktivering av Sport-läge

Tryck en gång på MODE-knappen för att välja ECO-läget.

ECO-läge (bränslesnålt läge)

ECO-läget ger en mjukare gasrespons och förbättrar bränsleekonomin.

Hastighetskontrollägen (om sådana finns)

Tryck på SPEED CTRL-knappen för att välja ett av lägena för hastighetskontroll. Beroende på vattenskoterns

Hastighetsbegränsningsläge

Hastighetsbegränsningsläget är en funktion i iTC-systemet (intelligent

Touring-läge

Standardinställningen för vattenskotern är detta kör läge vid start.

Det kallas även för Normalt kör läge.

När detta läge har valts, visas ikonen ECO+OFF på displayen.

Sportläge

När sportläget väljs blir gasresponsen mer direkt och accelerationen snabbare än vid standardkör läget.

När sportläget väl aktiverats förblir det aktivt tills föraren deaktiverar det eller motorn stängs av och läget återgår till standardkör läget.

hastighet kommer endast ett av följande lägen att aktiveras.

När du har aktiverat önskat läge trycker du på SPEED CTRL och ändrar värdet med hjälp av UPP- eller NED--pilen medan meddelandet SET LEVEL eller SET SPEED visas.

Du går ur det valda läget för hastighetskontroll genom att trycka på MODE eller hålla in SPEED CTRL en längre stund.

gasreglagekontroll) som gör det möjligt för föraren att ställa in önskad maximal hastighet.

Det är praktiskt vid körning på långa sträckor, vid körning på områden med hastighetsbegränsning eller vid bogsering av personer på ringar, skidor eller wakeboard.

Föraren måste hålla gasreglaget intryckt för att upprätthålla farten framåt.

När maximal fart ställts in kan föraren variera vattenskoterns hastighet från tomgång upp till inställd fart med hjälp av gasreglaget. Den inställda farten överskrids inte även om gasreglaget är helt intryckt.

När du fortsätter med inställning för konstant fart, håll uppmärksamheten uppe för att bibehålla god situationsmedvetenhet.

Att sakta in sker genom att släppa upp gasreglaget med mer än inställningspunkten eller genom att trycka in iBR-reglaget.

Om iBR-reglaget trycks in för bromsning, förbikopplas hastighetsbegränsningsläget, men det **deaktiveras inte**.

När iBR-reglaget släpps och gasreglaget dras in för att aktivera framdriftsläge, kopplas hastighetsbegränsningen in för att begränsa vattenskoterns hastighet i enlighet med tidigare inställning.

Förutsättningar för aktivering av hastighetsbegränsning

Hastighetsbegränsningsläget kan aktiveras när vattenskoterns hastighet överstiger 15 km/h (9 MPH).

OBS:

Hastighetsbegränsningsläget är inte tillgängligt om lågfartsläget är aktivt.

Aktivera hastighetsbegränsningsläget

1. Håll en jämn hastighet.
2. Tryck på hastighetskontrollknappen på den vänstra knappsatsen.



1. Hastighetskontrollknapp

En ljudsignal indikerar att vattenskotern nu är i hastighetsbegränsningsläge och en indikator för hastighetsreglering tänds.



TYPBILD

OBS:

Aktivering av hastighetsbegränsningsläget begränsar endast den maximala hastigheten när gasreglaget trycks in. Gasreglaget måste hållas intryckt för att upprätthålla farten framåt. Vattenskoterns hastighet kan varieras från tomgång upp till inställd hastighet med hjälp av gasreglaget när hastighetsbegränsningsfunktionen aktiverats. Vattenskoterns hastighet kan variera beroende på sjöförhållanden vid bruk.

Deaktivera hastighetsbegränsningsläget

För att deaktivera hastighetsbegränsningsläget:

1. Släpp gasreglaget.
2. Tryck in och håll kvar SPEED CTRL-knappen eller tryck på MODE-knappen.

Deaktivering av hastighetsbegränsningsläget indikeras av följande:

- Hastighetsbegränsningsindikatorn släcks.

OBS:

Om gasreglaget inte är helt frisläppt när knappen trycks in för att deaktivera hastighetsbegränsningsläget, förblir indikatorn för hastighetsreglering tänd. Hastighetsbegränsningen förblir aktiv tills gasreglaget frisläpps helt. Sedan släcks indikatorn för hastighetsreglering.

Lågfartsläge

Det intelligenta gasreglaget möjliggör också ett Slow Speed Mode (lågfastsläge) där föraren kan justera och ställa in tomgången. Detta är till nytta vid körning i lågfartsområden där föraren måste vara speciellt uppmärksam på att undvika eventuella hinder.

Vid acceleration över ca 15 km/h (9 MPH) deaktiveras lågfartsläget och motorn återgår till tomgångsvarvtal när gasreglaget släpps.

Om en situation uppstår där det blir nödvändigt att stanna eller snabbt accelerera undan en farlig situation kan föraren deaktivera lågfartsläget genom att trycka in iBR-reglaget eller gasreglaget för att återfå normal kontroll över vattenskotern.

Förutsättning för aktivering av låghastighetsläge

Låghastighetsläget kan aktiveras när vattenskoterns hastighet understiger 15 km/h (9 MPH).

OBS:

Låghastighetsläget är inte tillgängligt när hastighetsbegränsningsläget är aktivt.

Aktivering av lågfartsläge

För att aktivera lågfartsläge:

1. Släpp upp gasreglaget till tomgångsvarvtal.
2. Tryck på hastighetskontrollknappen på den vänstra knappsatsen.



1. Hastighetskontrollknapp

Indikatorn för hastighetsreglering tänds i flerfunktionsdisplayen för att indikera aktivering.



TYPBILD

Ett rullande meddelande visas på flerfunktionsdisplayen för att bekräfta att du befinner dig i lågfartsläge.

Standardinställningen 5 för lågfart visas på den numeriska displayen.

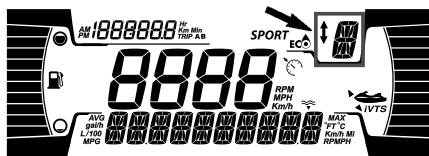

Ändra inställd lågfart

För att **öka** eller **minska** inställd lågfart, tryck en gång respektive uppre-pade gånger på UPP-/NED-knappen på höger sida av styret.

OBS:

Det finns 9 lågfartsinställningar att välja mellan (1 till 9). Ställ in lågfartsläget på önskad hastighet.

När du trycker på upp-/ned-knappen visas meddelandet "SET LEVEL". Du kan välja bland 9 lågfartsinställningar (1 till 9).

Nivå 5 är förinställd och motsvarar normal tomgångshastighet. Med nivå 1–4 kan du sänka hastigheten till 1,5 km/h (1 MPH). Lågfartsläget kan användas för trolling och är användbart vid fiske. Med nivå 6–9 kan du hålla en hastighet på upp till 12 km/h (7 MPH) utan att röra vid gasreglaget.

VARNING

Föraren måste alltid sitta i körläge när vattenskotern förs fram. - Sladdkabeln måste alltid vara ansluten till förarens flytväst eller handled (handledsrem krävs).

OBS:

Hastigheten kan variera beroende på last, vind och vågor.

Deaktivering av lågfartsläge

Lågfartsläget kan deaktiveras med någon av följande metoder:

- Håll in hastighetskontrollknappen.
- Genom att trycka in iBR-reglaget.

- Genom att accelerera över inställt lågfartsläge.

Vid deaktivering av lågfartsläget genom acceleration med gasreglaget, förblir iBR-skopan i framåtläge.

När iBR-reglaget används rör sig iBR-skopan mot backläge och sedan till neutralläge när reglaget släpps.

Deaktivering av lågfartsläge (SLOW SPEED MODE) visas på följande sätt:

- Hastighetsbegränsningsindikatorn släcks

Skidläge (om sådant finns)

Skidläget möjliggör upprepade och precist styrda kontrollerade starter och en korrekt inställd dragfart särskilt avsedd för dragning av skid- eller wakeboardåkare.

OBS: En GPS-signal krävs för att skidfunktionen ska visas i klustret. För att få en lämplig GPS-signal rekommenderar vi att du tar fordonet utomhus.

RAMP-funktion

RAMP-funktionen ger en förprogrammerad inställning för start och acceleration av vattenskotern.

RAMP 1 ger:

- Den långsammaste starten (mjukaste)
- Den långsammaste accelerationen

RAMP 5 ger:

- Den snabbaste starten
- Den snabbaste accelerationen

Funktionen TARGET SPEED (målhastighet)

Funktionen TARGET SPEED (målhastighet) begränsar den maximala bogserhastigheten.

Då RAMP har valts visas den genomsnittliga målhastigheten för aktuell RAMP-inställning på den numeriska displayen.

Föraren kan öka eller sänka målhastigheten till valfritt värde inom fartområdet för vald RAMP-inställning.

Använda skidläget

Tryck på MODE-knappen för att välja skidläget.

Endast för modeller med 2 knappsatser

1. Tryck på OK-knappen när skidlägesikonen blinkar.

2. Välj skidramp genom att trycka på UPP- eller NED-pilknappen. Ramp 1 ger den långsammaste accelerationen.

OBS:

Accelerationsrampen kommer inte bete sig på samma sätt beroende på fordonstyp, fordonslast och förhållandena i vattnet. Av säkerhetsskäl ska du alltid börja med ramp # 1 så att vattenskidåkaren hinner vänja sig accelerationen och byt sedan ramp efter önskemål.

3. Tryck på OK eller HÖGER pilknapp för att bekräfta accelerationsrampen.
4. Välj maximal målhastighet med UPP- eller NED-pilknappen.
5. Tryck på OK eller HÖGER pilknapp för att bekräfta.

OBS:

Du kan när som helst använda vänster och höger pilknapp för att ändra ramp och hastighetsinställning.

6. När du har valt inställning och är redo, trycker du på OK-knappen för att aktivera funktionen.

OBS:

MODE förblir aktivt och redo tills ett annat köräge väljs.

Deaktivering av skidläge

För att avsluta en skidåkningstur och helt deaktivera skidläget, släpp upp gasen till tomgång och tryck på MODE-knappen.

SPECIELLA PROCEDURER

Rengöring av impeller och jetpumpens vattenintag

VARNING

Kom inte i närheten av insugsgalleret medan motorn är igång. Långt hår, löst sittande klädsel, eller flytvästens remmar kan fastna i rörliga delar.

Sjögräs, snäckskal och skräp kan fastna i vattenintagets galler, drivaxeln och/eller impellern. Ett igensatt vattenintag kan bland annat orsaka följande problem:

- **Kavitation:** Motorvarvet är högt men vattenskotern rör sig långsamt p.g.a. minskat jettryck. Jetpumpens delar kan vara skadade.
- **Överhettning:** Eftersom jetpumpen reglerar vattenflödet som kylar avgassystemet leder ett igensatt vattenintag till att motorn överhettas och motorns inre delar skadas.

En av sjögräs blockerad komponent kan rengöras på följande sätt:

VARNING

Om det är nödvändigt att nå in för att ta bort ett främmande föremål som fastnat i drivsystemet, **MÅSTE** nödstoppslinan **TAS BORT** från motorns stoppreglage.

Rengöring i vatten

OBS

Se till att det är minst 90 cm (3 ft) vattendjup under skrovets lägsta punkt akterut med alla passagerare ombord innan motorn startas. Annars kan skador uppstå på drivsystemets komponenter.

Modeller utrustade med iDF-system

Om vattenskotern är utrustad med iDF-systemet, använd det nu. Se *Hur du använder "intelligent Debris Free pump"-systemet i avsnittet för Användningsinstruktioner.*

Modeller utan iDF-system

1. Gunga vattenskotern flera gånger. I de flesta fall rensar detta blockeringen.
2. Starta motorn och kontrollera att vattenskotern fungerar normalt.

Om den tidigare nämnda metoden inte fungerar:

3. Med motorn igång och innan gasen används, dra in iBR-spaken för att välja backningsläge.
4. Variera gasen snabbt flera gånger.
5. Upprepa proceduren vid behov.

Om systemet fortfarande är blockerat, ta upp vattenskotern ur vattnet för rengöring. Se *Vattenrengöring på land.*

Vattenrengöring på land

VARNING

Nödstoppslinan **MÅSTE TAS BORT** från motorns stoppreglage innan området kring jetpumpen rengörs för att förhindra att motorn startas av misstag.

1. Placera kartong eller mattor intill vattenskotern för att förebygga repor när du vänder vattenskotern för rengöring.
2. Vänd vattenskotern på sidan för rengöring.

**TYPBILD**

- Om sådan finns, flytta iBR till framåt-läge. Se *iBR-overridefunktion* för utförliga instruktioner.
- Rengör vattenintagsområdet.

Om systemet fortfarande är igen-satt, kontakta en auktoriserad Sea-Doo-återförsäljare för service.

OBS

Kontrollera om det finns skador på gallret i vattenintaget. Kontakta en auktoriserad Sea-Doo-återförsäljare för reparation vid behov.

iBR-overridefunktion

När iBR-overridefunktionen aktiveras kan användaren elektriskt flytta på iBR-skopan och munstycket över hela rörelseområdet med hjälp av VTS-knappen.

OBS:

iBR-overridefunktionen kan endast användas då motorn inte är igång.

⚠ VARNING

Säkerställ att ingen är i närheten av vattenskoterens akter när iBR-skopan flyttas med iBR-overridefunktionen. Skopans rörelser kan få fingrarna att hamna i kläm.

OBS

Om ett föremål eller ett verktyg fastnar i iBR-systemet då iBR-overridefunktionen används kan iBR-komponenterna ta skada. Ta bort alla främmande föremål som kan hindra iBR-skopans rörelse innan du förflyttar skopan.

⚠ VARNING

Om det är nödvändigt att nå in för att ta bort ett främmande föremål som fastnat i drivsystemet, följ noga följande instruktioner:

- Ta bort nödstoppsslinan från motorns stoppreglage.
- Vänta i minst 5 minuter.
- Tryck inte på START-/STOPP-knappen. Om START-/STOPP-knappen tryckts in, vänta ytterligare 5 minuter.

Aktivera iBR-overridefunktionen

- Aktivera elsystemet genom att trycka på START-/STOPP-knappen.
- Fäst nödstoppsslinan vid motorns stoppreglage.

OBS: Nödstoppsslinan måste vara fäst för att säkerställa att infocentret inte stänger av alla indikationer efter att självtestfunktionen körts. Elsystemet är aktivt i ca 1 timme.

- Tryck in iBR-reglaget och håll intryckt under hela proceduren.

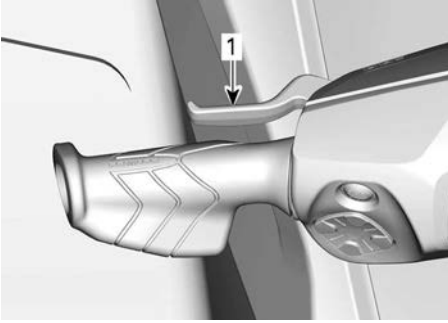

1. Tryck in iBR-reglaget och håll intryckt
4. När meddelandet **IBR OVERRIDE – PRESS MODE BUTTON** (iBR-övermanning – tryck på MODE-knappen) visas på flerfunktionsmätaren, tryck på MODE.

När funktionen är aktiverad, visas meddelandet ON.

5. Fortsätt att hålla iBR-reglaget intryckt och tryck på VTS UPP-/NED-knapp för att flytta iBR-skopan till önskat läge. Kontrollera att VTS-indikatorn i flerfunktionsmätaren ändras med iBR-skopans rörelse. Om iBR-skopan rör sig uppåt ska indikatorn röra sig uppåt.
6. Släpp iBR-reglaget.
7. Ta bort nödstoppslinan från motorns stoppreglage.

⚠ VARNING

Om det är nödvändigt att nå in för att ta bort ett främmande föremål som fastnat i drivsystemet, följ noga följande instruktioner:

- Ta bort nödstoppslinan från motorns stoppreglage.
- Vänta i minst 5 minuter.
- Tryck inte på START-/STOPP-knappen. Om START-/STOPP-knappen tryckts in, vänta ytterligare 5 minuter.

sponsorer monterade på skrovets sidor är även till hjälp för vattenskoterns stabilitet. Om den kapsejsar vänder den inte tillbaka automatiskt.

När du ska vända vattenskotern på rätt köl, kontrollera först att motorn är avslagen och att D. E. S. S.-nyckeln **INTE** är inkopplad, ta sedan tag i insugsgallret, stig på sidoavbärarlisten och använd din vikt för att vända vattenskotern mot dig.

OBS:

En dekal på aktern, nära spolanslutningen, är försedd med instruktioner om hur vattenskotern kan vändas på rätt köl. Dekalen är upp och ned för att kunna läsas när vattenskotern har vält.



TYPBILD

Motorn har ett system för kapsejsningsskydd (Tip-Over Protection System, T.O.P.S.™). När vattenskotern kapsejsar stoppas motorn automatiskt.

När vattenskotern åter är rättvänd i vattnet kan motorn startas på normalt sätt.

Kapsejsad vattenskoter

Vattenskotern är utformad så att den ska vara svår att kapsejsa. Två

OBS

När vattenskotern har vänts upp och ner i 5 minuter, försök inte starta motorn. Detta förhindrar in-trång av vatten som kan skada motorn. Kontakta en auktoriserad Sea-Doo-återförsäljare så snart som möjligt.

OBS

Om motorn inte startar, gör inga nya startförsök. Annars riskerar du att skada motorn. Kontakta en auktoriserad Sea-Doo-återförsäljare så snart som möjligt.

Kontrollera så snart som möjligt om det finns tecken på vatten i slaget. Vål tillbaka i hamn, dränera om det behövs.

Vattenskoter som legat under vatten

För att minska skador på motorn ska följande procedur utföras så snart det är möjligt.

1. Töm slaget.
2. Om vattenskotern legat i saltvatten, spola slaget och alla komponenter med färskvatten med en trädgårdsslang för att stoppa saltets korrosionseffekt.

OBS

Försök aldrig dra igång eller starta motorn. Vatten som finns kvar i insugsröret kan komma in i motorn och orsaka allvarliga skador.

3. Ta vattenskotern till en auktoriserad Sea-Doo-återförsäljare för service så snart som möjligt.

OBS

Underlåtenhet att ta motorn till service kan orsaka allvarliga skador på motorn.

Motor flödad med vatten

OBS

Försök aldrig dra igång eller starta motorn. Vatten som finns kvar i insugsröret kan komma in i motorn och orsaka allvarliga skador.

Ta vattenskotern till en auktoriserad Sea-Doo-återförsäljare för service så snart som möjligt.

OBS

Underlåtenhet att ta motorn till service kan orsaka allvarliga skador på motorn.

Bogsering av vattenskotern

Speciella försiktighetsåtgärder måste vidtas vid bogsering av en Sea-Doo-vattenskotter i vatten.

Den högsta rekommenderade bogseringshastigheten är 8 km/h (5 MPH).

Detta hindrar avgassystemet från att fyllas med vatten, vilket kan leda till att vatten sprutas in i motorn och vatten-fyller den. Med motorn avslagen finns det inget tryck i avgassystemet som trycker ut vattnet ur det.

OBS

Om dessa instruktioner inte efterföljs kan det leda till skador på motorn. Om du måste dra en strandad vattenfarkost i vatten, se till att inte överskrida den maximala bogseringshastigheten på 8 km/h (5 MPH).

OBS

Bogsera aldrig en vattenskoter som är riktad bakåt eftersom vatten kan tränga in.

 **OBS**

En bogseringslina ska alltid fastgöras på ett sådant sätt att den kan frigöras under belastning.

Den här sidan är avsiktligt tom

UNDERHÅLL

UNDERHÅLLSSCHEMA

Underhåll är mycket viktigt för att hålla vattenskotern i säkert driftsskick. Vattenskotern ska underhållas i enlighet med underhållsschemat.

VARNING

Om fordonet inte underhålls korrekt enligt underhållsschemat och de angivna underhållsrutinerna kan det vara farligt att använda.

EPA Regulation - Kanadensiska och USA fordon

En verkstad eller person som ägaren väljer att anlita kan utföra underhåll, byte eller reparationer på utsläppskontrollanordningar och system. För att följa dessa instruktioner behövs inga reservdelar eller service från BRP eller auktoriserade Sea-Doo-återförsäljare.

En auktoriserad Sea-Doo-återförsäljare har djupgående tekniska kunskaper och verktyg för att utföra service på ditt fordon, men den utsläppsrelaterade garantin är inte beroende av att en auktoriserad Sea-Doo-återförsäljare eller någon verkstad som har affärsförbindelser med BRP används.

Korrekt underhåll är ägarens ansvar. En garantireklamation kan nekas om exempelvis ägaren eller föraren orsakade problemet genom felaktigt underhåll eller bruk.

För utsläppsrelaterade garantianspråk begränsar dock BRP diagnostik och reparation av utsläppsrelaterade komponenter till auktoriserade Sea-Doo-återförsäljare. För mer information, se *US EPA utsläppsrelaterad garanti* i avsnittet *Garanti*.

Du måste följa anvisningarna för bränslekrav i avsnittet som behandlar bränsle i den här handboken. Även om bensin som innehåller mer än tio volymprocent etanol finns att tillgå så har US EPA utfärdat ett förbud mot användning av bensin som innehåller mer än 10 volymprocent etanol som är tillämpligt för detta fordon. Användning av bensin som innehåller mer än 10 volymprocent etanol i den här motorn kan medföra skador på utsläppskontrollsystemet.

Även om underhållsschemat följs, måste kontrollerna före och efter användning alltid utföras.

Efter varje färd i saltvatten eller smutsigt vatten

Skölj motorrummet med färskvatten och dränera saltvatten

Spola avgassystemet

Varje månad vid användning i saltvatten eller smutsigt vatten

Spreja antikorrosionsmedel på metallkomponenterna i motorrummet (var 10:e timme vid användning i saltvatten)

Inspektera offeranoderna

| Varje år inför säsong eller var 100:e användningstimme (Det som inträffar först) |
|---|
| Inspektera offeranoderna |
| Kontrollera avseende felkoder |
| Utför alla punkter som anges i Inspektion före körning och Efter körning |
| Byt motorolja och filter |
| Inspektera motorgummifästen |
| Inspektera kylsystemet (kylvätskenivå, slangar och fästen avseende läckage) |
| Inspektera anslutningen mellan spjällhuset och insugsröret visuellt |
| Inspektera luftintaget avseende skador på slangar och klämmor |
| Inspektera elanslutningar och fästnanordningar (tändningssystem, startsystem, bränsleinsprutare, säkringsdosan o.s.v.) |
| Inspektera området kring kolringen och drivaxelns gummibälg visuellt beträffande följande tecken på fel: svarta sotavlagringar och vattenstänk (oftare när vattenskotern används i smutsigt vatten) |
| Inspektera impellern och bälgen visuellt |
| Inspektera impellern och slitringen visuellt beträffande djupa repor, hack och spår |
| Avlägsna impellerkåpan och inspektera den med avseende på tecken på inträngande vatten. |
| Inspektera visuellt backningsklaffens bussning med avseende på överdrivet stort spel |
| Inspektera tanklock, påfyllningsrör, bränsletank, fästremmar, bränsleledningar och kopplingar |
| Vartannat år eller efter 200 användningstimmar (Det som inträffar först) |
| Sätt tillbaka tändstiften |
| Bekräfta jetpumpens lagerstatus genom att manuellt rotera impellern och kontrollera beträffande radialspelet eller missljud |
| Kontrollera och smörj drivaxel- och impellersplines |

**Vart 5:e år eller var 300:e användningstimme
(Det som inträffar först)**

Byt kylvätska

UNDERHÅLLSPROCEDURER

Det här avsnittet innehåller anvisningar för grundläggande underhållsprocedureer.

VARNING

Stäng av motorn och följ procedurerna nedan vid underhåll. Om du inte använder korrekta underhållsprocedureer kan du skadas på grund av heta eller rörliga fordonsdelar, elstötar, kemikalier eller andra risker.

VARNING

Om en låsanordning (t.ex. låsflikar, självlåsande fästen, osv.) måste tas bort, bör den alltid ersättas med en ny.

OBS

Lämna aldrig föremål, trasor, verktyg eller liknande i motorrummet eller slaget.

Motorolja

Rekommenderad motorolja

Rotax®-motorer har utvecklats och testats med XPS™-olja. BRP rekommenderar att alltid använda XPS-motorolja eller motsvarande. Tillsätt inga tillsatsmedel till den rekommenderade motoroljan. Skador som uppstår på grund av olja som inte lämpar sig för den här motorn eller användning av tillsatsmedel, täcks inte av BRP:s begränsade garanti.

Rekommenderad XPS-motorolja

4T 5W40 Syntetisk blandningsolja

Om rekommenderad XPS-motorolja inte är tillgänglig

Motor utan laddningskompressor

Använd en 5W40 fyrtakts SAE syntetisk motorolja som uppfyller eller överstiger följande smörjmedelsspecifikationer: Kontrollera alltid API serviceetikett på oljeburken, som måste innehålla minst en av de angivna standarderna. **API-serviceklassificering SJ, SL, SM eller SN**

Motor med laddningskompressor

Använd en 5W40 SAE fyrtaktsolja för motorcykelmotorer som är kompatibel med våta kopplingar och uppfyller eller överstiger följande smörjmedelsspecifikationer. Kontrollera alltid API-serviceetiketten på oljeburken. Den måste innehålla minst en av de angivna standarderna. **JASO-MA2 API-serviceklassificering SJ, SL, SM eller SN**

Tillsätt inga tillsatsmedel till den rekommenderade motoroljan. Skador som uppstår på grund av olja som inte lämpar sig för den här motorn eller

användning av tillsatsmedel, kanske inte täcks av BRP:s begränsade garanti.

Motorns oljenivå

OBS

Om motorn körs med fel oljenivå kan svåra skador uppstå.

⚠ OBS

Många delar i motorrummet kan vara mycket heta. Direkt kontakt med huden kan ge brännskador.

Om vattenskotern inte är i vattnet

OBS

Vattenskotern får inte luta.

⚠ OBS

Vid användning av motorn när vattenskotern inte är i vattnet kan värmeväxlaren i bottenplattan bli mycket het. Rör inte vid bottenplattan; det kan leda till brännskador.

1. Sätt trailerns dragstång så att avbärarlisten är helt horisontell.
2. Anslut en trädgårdsslang till avgassystemets spolanslutning. Se avgassystemet i detta avsnitt och följ proceduren.

OBS

Kör aldrig motorn utan att tillföra vatten till avgassystemet. Om avgassystemet inte kyls kan systemet få allvarliga skador. Kör aldrig motorn längre än 2 minuter. Transmissionspackningen har ingen kylning när vattenskotern inte är i vattnet.

3. Ta bort sätet/sätena.
4. Starta motorn.
5. Öppna vattenkranen.
6. Kör den KALLA motorn på tomgång i 30 sekunder.
7. Stäng av vattnet.

8. Öka motorvarvtalet till 4 000-4 500 RPM i 15 sekunder.
9. Stoppa motorn snabbt genom att trycka på start/stop-knappen eller dra ut nödstoppslinan.
10. Vänta i minst 30 sekunder så att oljan rinner ned i motorn och ta sedan ut mätstickan och torka av den.

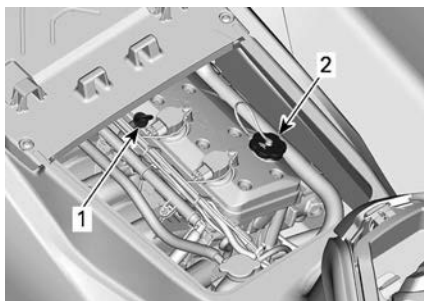

TYPBILD

1. Oljemätsticka
2. Oljepåfyllningslock
11. Sätt tillbaka mätstickan, skjut in den helt.
12. Ta ut mätstickan igen och avläs oljenivån. Vätskenivån bör ligga mellan markeringarna FULL och ADD (fyll på).

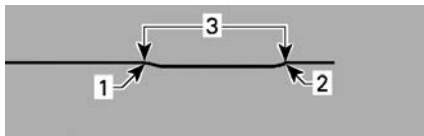

TYPBILD

1. Full
2. Extra
3. Gränsvärden
13. Fyll på olja för att säkerställa att nivån är korrekt mellan markeringarna.
 1. Ta bort påfyllningslocket.
 2. Placera en trätt i påfyllningsöppningen.
 3. Fyll på en liten mängd rekommenderad olja för att nå korrekt nivå.

OBS

Fyll inte på för mycket.

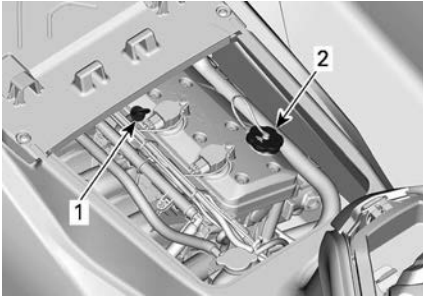
**TYPBILD**

1. Oljemätsticka
2. Oljepåfyllningslock

OBS:

Varje gång olja till motorn fylls på måste hela proceduren som beskrivs i detta avsnitt utföras på nytt. Annars ger mätningen felaktiga resultat.

14. Sätt tillbaka påfyllningslocket och mätstickan ordentligt.

OBS

Se till att oljetankslocket sitter ordentligt. Annars kan motorolja spilla ut.

Byte av motorolja och oljefilter

Byte av olja och oljefilter kan utföras av en auktoriserad Sea-Doo-återförsäljare, verkstad eller en person som du själv väljer.

Motorkylvätska

Rekommenderad motorkylvätska

XPS-rekommenderad kylvätska

Förblandad kylvätska med utökad livslängd

Om den rekommenderade XPS-kylvätskan inte finns tillgänglig

Använd en färdigblandad långtids etylenglykolbaserad kylarvätska (50 %:50 %) med låg silikathalt, särskilt avsedd för förbränningsmotorer av aluminium.

OBS

Använd alltid etylenglykolbaserat frostskyddsmedel innehållande korrosionsskyddsmedel speciellt avsedd för förbränningsmotorer av aluminium.

Använd alltid samma märke och typ så att frostskyddet inte försämras. Blanda aldrig olika märken eller typer, såvida kylsystemet inte spolats ut helt och sedan fylls på igen.

Motorkylvätskenivå

⚠ VARNING

Kontrollera kylvätskenivån med kall motor. Fyll aldrig på kylvätska när motorn är varm.

⚠ OBS

Många delar i motorrummet kan vara mycket heta. Direkt kontakt med huden kan ge brännskador.

1. Ta bort sätena.
2. Leta fram expansionskärllets lock.



TYPBILD

Då vattenskotern ligger på ett plant underlag ska kylvätskenivån vara mellan MIN. och MAX.-märkena på kylvätsketanken med kall motor.

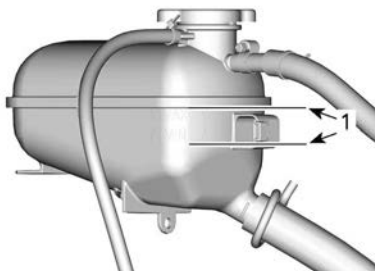

EXPANSIONSTANK FÖR KYLVÄTSKA

1. Nivå mellan märkena med kall motor

OBS:

Vattenskotern lutar inte när den är sjösatt. Om vattenskotern är på en trailer, lyft trailerns dragstång och blockera den när avbärarlisten är helt horisontell.

Fyll på kylvätska, se *Rekommenderad motorkylvätska* för specifikation, tills nivån är mellan markeringarna. Använd en trätt för att undvika spill. Fyll inte på för mycket.

3. Dra åt locket på expansionstanken ordentligt. Sätt tillbaka sätena.

OBS:

Ett kylsystem som behöver fyllas på ofta tyder på läckage eller motorproblem. Kontakta en auktoriserad Sea-Doo-återförsäljare.

Byte av motorkylvätska

Byte av kylvätska ska utföras av en auktoriserad Sea-Doo-återförsäljare.

Tändspolar

Komma åt tändspolen

1. Ta bort nödstoppslinan från motorns stoppreglage.
2. Demontera sätet/sätena.
3. Ta bort motorns servicekåpa genom att ta bort fästskruvarna.

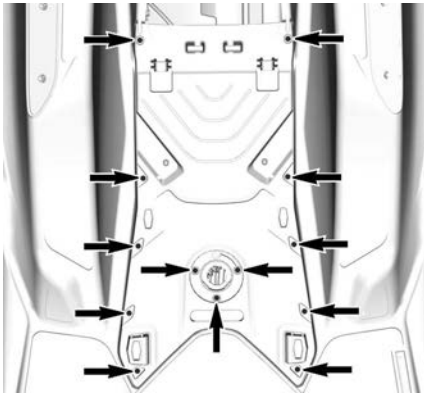

Demontering av tändspole

1. Koppla loss tändspoleanslutningen.

OBS

Försök inte bända tändspolen med något verktyg.

2. Ta bort tändspolens fästskruv.
3. Ta loss tändspolen från tändstiftet genom att rotera spolen från sida till sida samtidigt som du drar uppåt.

Installation av tändspole

1. Installera tändspolen på tändstiftet.
2. Anpassa fästskruvens hål på tändspolen till det gängade hålet på ventillocket.
3. Tryck tändspolen hela vägen ned tills den vilar på ventillocket.
4. Montera och dra åt fästskruv.

| Åtdragningsmoment | |
|--------------------------|-----------------------------|
| Fästskruv för tändspolen | 9 ± 1 Nm (80 ± 9 lbf-in) |

5. Återanslut tändspolanslutningen.
6. Montera motorns servicekåpa och dra åt skruvarna enligt specifikationen.

| Åtdragningsmoment | |
|--------------------------------|-----------------------------------|
| Skrivar på motorns servicekåpa | 2,75 ± 0,25 Nm (24 ± 2 lbf-in) |

7. Montera sätena.

Tändstift

Borttagning av tändstift

1. Avlägsna tändspolarna. Se *avlägsnande av tändspolen*.
2. Skruva loss tändstiften helt med hjälp av en tändstiftshylsa.

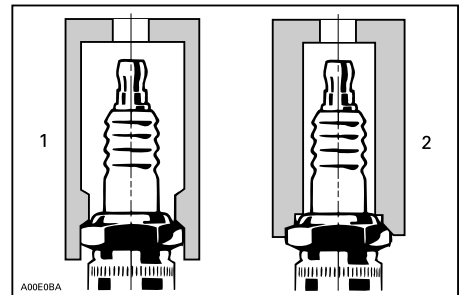

1. Korrekt gänga
2. Inkorrekt gänga
3. Rengör tändstiftet och topplocket med tryckluft.

4. Använd tändspolen för att ta ut tändstiftet ur sitt hål.

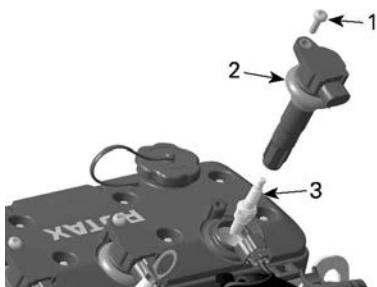

1. Fästsruvar
2. Tändspole
3. Tändstift

Montering av tändstift

Innan tändstiften installeras, säkerställ att kontaktytorna mellan topplock och tändstift är fria från sot.

1. Kontrollera elektroddgapet med hjälp av en trådavkännare enligt specifikationerna i *tekniska specifikationer*.
2. Gånga på tändstiftet i topplocket för hand. Momentdra sedan tändstiftet enligt specifikationen med en tändstiftshylsa.

Åtdragningsmoment

| | |
|-----------|--------------------------------|
| Tändstift | 18 ± 2 Nm (159 ± 18 lbf-in) |
|-----------|--------------------------------|

3. Montera tändspolar. Se *installationen av tändspolen*.

Avgassystem

Spolning av avgassystemet

Spolning av avgassystemet med färskvatten är nödvändigt för att neutralisera korrosionseffekterna från salt eller andra ämnen i vattnet. Det hjälper till att avlägsna sand, salt, snäckskal och andra partiklar från vattenutrymmen och/eller slangar.

Spolning av avgassystemet bör utföras när vattenskotern inte ska

användas mer samma dag eller före en längre tids förvaring.

OBS

Att inte spola avgassystemet när det behövs ger allvarliga skador på avgassystemet. Kontrollera att motorn är igång under hela proceduren.

⚠ VARNING

Utför dessa procedurer endast i ett välventilerat utrymme. Vissa delar i motorrummet kan vara mycket heta. Direkt kontakt med huden kan ge brännskador. Vidrör inga elektriska delar eller jetpumpsområdet medan motorn är igång.

⚠ VARNING

Vid användning av motorn när vattenskotern inte är i vattnet kan värmeväxlaren i bottenplattan bli mycket het. Rör inte vid bottenplattan; det kan leda till brännskador.

1. Anslut en trädgårdsslang till spolanslutningen i vattenskoterns akter. **Koppla inte på vattnet ännu.**

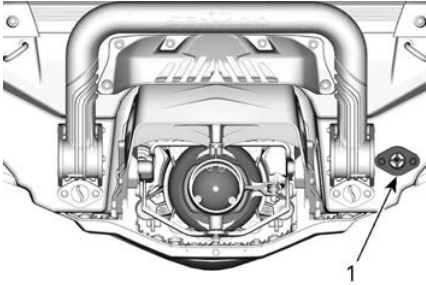

1. Vattenintagsanslutning

OBS:

Följande verktyg rekommenderas när en snabbkopplingsadapter används för att underlätta inkopplingen av trädgårdsslangen.

Rekommenderat verktyg

Spolanslutnings
adapter
295 500 473

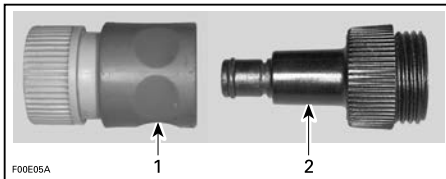

1. Adapter med snabbkoppling
 2. Spolanslutningsadapter
2. Starta motorn och öppna sedan genast vattenkranen.

OBS

Starta alltid motorn innan du kopplar på vattnet. Koppla på vattnet direkt när motorn har startat för att förhindra överhettning. Kör aldrig motorn utan att tillföra vatten till avgassystemet när vattenskotern är upptagen ur vattnet.

3. Låt motorn gå på tomgång i 90 sekunder.

OBS

Kör aldrig motorn längre än 2 minuter. Transmissionspackningen har ingen kylning när vattenskotern inte är i vattnet.

4. Kontrollera att vattnet flödar ut från jetpumpen vid spolning.
5. Stäng vattenkranen, kör motorn vid 5000 r/min i 5 sekunder och stoppa sedan motorn.

OBS

Koppla alltid bort vattnet innan du slår av motorn.

6. Koppla bort trädgårdsslangen och adaptorn för spolanslutning (om en sådan användes).

Bottenplatta och vattenintag**Inspektion av bottenplatta och vattenintag**

Kontrollera om det finns skador på bottenplattan eller gallret i vattenintaget. Kontakta en Sea-Doo-återförsäljare för reparation eller byte av eventuella skadade delar.

⚠ VARNING

Nödstoppslinan måste alltid tas bort från motorns stoppreglage innan insugsgallret inspekteras.

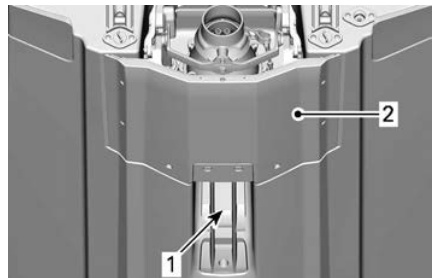
**INSPEKTERA DESSA OMRÅDEN**

1. Vattenintag
2. Bottenplatta

Offeranoder

Inspektion av offeranod

Offeranoder finns på:

- Insprutningspump
- Äkplatta

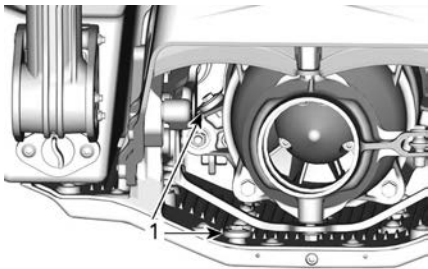

1. Offeranoder

Kontrollera avseende slitage. Om anoden är nedsliten till mer än hälften, låt en auktoriserad Sea-Doo-återförsäljare byta ut den.

Säkringar

Inspektion av säkringar

Om ett elektriskt problem uppstår, kontrollera säkringarna. Om en säkring har gått, ersätt den med en säkring med samma amperetal.

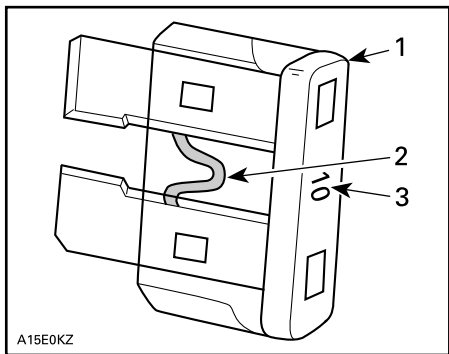

A15E0KZ

TYPBILD

1. Säkring
2. Kontrollera om säkringen smält
3. Amperetal

OBS

Använd inte en säkring med högre amperetal eftersom detta kan orsaka allvarliga skador. Om en säkring har gått måste problemets orsak fastställas och korrigeras innan du startar igen. Kontakta en auktoriserad Sea-Doo-återförsäljare för service.

Säkringarnas plats

Alla säkringar är placerade i en enda säkringsbox.

För att komma åt säkringsboxen:

Ta bort sätet/sätena.

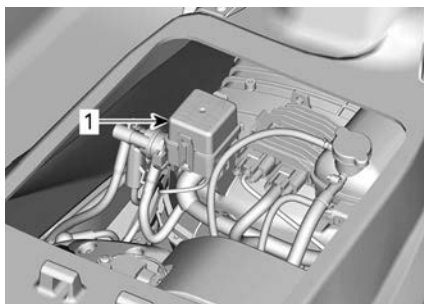

TYPBILD

1. Säkringsbox

För att ta bort säkringsboxens lock, kläm och håll ihop låsflikarna och dra upp locket till säkringsboxen.

OBS:

En illustration över säkringarnas amperetal och placering finns på säkringsboxens lock.

Med säkringsverktyget som finns i säkringsboxen är det lättare att ta bort säkringen.

Beskrivning av säkringar

| Säk ring | Märk ström | Beskrivning |
|----------|------------|---|
| 1 | - | Används ej |
| 2 | 15 A | Bränsleinsprutning Spolar och bränslepump |
| 3 | - | Används ej |
| 4 | - | Används ej |
| 5 | - | Används ej |
| 6 | 30 A | Laddning |
| 7 | 5 A | Instrumentpanel |
| 8 | - | Används ej |
| 9 | 30 A | iBR |
| 10 | 5 A | Start/Stop |
| 11 | 5 A | ECM |
| 12 | 30 A | Batteri |
| 13 | 15 A | Diagnostikverktyg 2 |
| 14 | 15 A | Diagnostikverktyg 1, Tillbehörskontakt |

SKÖTSEL AV VATTENSKOTERN

Ta upp vattenskotern ur vattnet varje dag.

Efter körning

Spolning av avgassystemet

Avgassystemet bör spolas dagligen när vattenskotern används i salt eller smutsigt vatten.

Se *Underhållsprocedurer*.

Efter användning i smutsigt vatten eller saltvatten

När vattenskotern används i smutsigt vatten eller i synnerhet i saltvatten, bör extra åtgärder vidtas för att skydda vattenskotern och dess delar.

Skölj vattenskoterns slagvattenutrymme med färskvatten.

Använd aldrig högtryckstvätt för att rengöra slaget. **ANVÄND ENDAST LÅGT TRYCK** (t. ex. en trädgårdsslang).

Högt tryck kan orsaka skador på elektriska eller mekaniska system.

OBS

Låt motorn svalna innan du utför något underhåll.

OBS

Underlåtenhet att utföra korrekt underhåll, som t.ex. sköljning av vattenskotern, spolning av avgassystemet och korrosionsskyddsbehandling när vattenskotern används i saltvatten, leder till skador på vattenskotern och dess delar. Förvara aldrig vattenskotern i direkt solljus.

Rengöring av säte

Försök att ta bort märken med ett suddgummi innan du använder ett rengöringsmedel på sätet.

Många märken, som märken från skor, kan lätt tas bort med denna metoden.

Skrov och stomme

Reparation

Vid behov av reparation av karosserikomponenter eller skrovet, kontakta en auktoriserad Sea-Doo-återförsäljare.

Rengöring

Tvätta överbyggnaden och skrovet med tvål och vattenlösning (använd endast mildt rengöringsmedel). Skölj noga med färskvatten.

Ta bort marina organismer från insidan och utsidan av skrovet.

OBS

Rengör aldrig med följande produkter:

- BRP Heavy duty-rengörare
- Starka rengöringsmedel
- Avfettingsmedel
- Ammoniak
- Aceton eller andra ketoner
- Alkohol
- Toluen eller andra aromatiska lösningsmedel
- Klorerade lösningsmedel
- Mineralsprit
- Lackförtunning
- Petroleumbaserade produkter

Fläckar på säte och glasfiberdelar kan tas bort med XPS All Purpose Cleaner and Degreasers eller en likvärdig produkt.

För att rengöra mattorna, använd 3M™ Citrus Base Cleaner (24 oz sprejburk) eller motsvarande.

⚠ VARNING

Använd aldrig plast- eller vinylskydd på mattor eller säte eftersom ytan blir hal och kan få förare eller passagerare att halka av vattenskotern.

Var rädd om miljön: se till att bränsle, olja och rengöringsmedel inte släpps ut i vattenmiljön.

Skydd

Vaxa skrov och däck med båtvas av god kvalitet.

Om vattenskotern ska förvaras utomhus ska den täckas med en ogenomskinlig presenning för att skydda plastdelar och ytfinish mot solljus och smuts och för att motverka dammansamling.

OBS

Lämna aldrig vattenskotern i vattnet under förvaringsperioden. Förvara aldrig vattenskotern i direkt solljus. Förvara aldrig vattenskotern i ett tillslutet plasthölje.

FÖRVARING OCH FÖRSÄSONGSSERVICE

Förvaring

VARNING

Eftersom bränsle och olja är brandfarliga ämnen, bör du låta en auktoriserad Sea-Doo-återförsäljare, verkstad eller person som du själv valt kontrollera bränslesystemets integritet enligt intervallerna i tabellen.

Vi rekommenderar att vattenskotern får service av en auktoriserad Sea-Doo-återförsäljare, verkstad eller person som du själv valt före förvaring, men följande åtgärder kan du utföra själv med ett minimalt antal verktyg.

OBS:

Utför följande uppgifter i samma ordning som de står i det här avsnittet.

OBS

Kör inte motorn under förvaringstiden.

Drivsystem

Rengöring av jettpumpen

VARNING

Ta alltid bort nödstoppslinan från motorns stoppreglage för att förhindra att motorn oväntat startas innan området kring jettpumpen rengjorts. Motorn får inte vara igång vid detta förfarande.

Skölj av jettpumpen genom att spruta vatten genom dess in- och utloppsöppningar.

Spruta rostskyddsmedel på drivsystemets delar.

Serviceprodukt

Smörj- och rostskyddsmedel eller motsvarande

Inspektion av jettpumpen

Kontakta din auktoriserade Sea-Doo-återförsäljare.

Bränslesystem

Skydd av bränslesystemet

En bränslestabilisator bör läggas till i bränsletanken för att förebygga försämring av bränslet och igensättning av bränslesystemet. Följ anvisningarna för korrekt användning från bränslestabilisatorns tillverkare.

Serviceprodukt

Bränslestabilisator

OBS

Det rekommenderas varmt att bränslestabilisator tillsätts vid förvaring för att hålla bränslesystemet i gott skick.

Bränslestabilisator bör tillsättas före smörjning av motorn och påfyllning av bränsletanken för att skydda bränslesystemets delar mot hartsavlagringar.

Fyll bränsletanken helt enligt beskrivningen i avsnittet *Påfyllning av bränsle*. Se till att det inte finns något vatten i bränsletanken.

OBS

Ifall vatten samlas inne i bränsletanken uppstår allvarliga inre skador på bränsleinsprutningssystemet.

Motor och avgaser

Spolning av avgassystemet

Utför proceduren som beskrivs i avsnittet om *Underhållsprocedurer*.

Byte av motorolja och filter

Byte av olja och oljefilter kan utföras av en auktoriserad

Sea-Doo-återförsäljare, verkstad eller en person som du själv väljer.

Dränera avgassystemet

På platser där temperaturen når ned till fryspunkten måste vatten som samlats i avgassystemet och mellankylaren avlägsnas.

Med hjälp av spolanslutningen, spruta in tryckluft med trycket 379 kPa (55 lbf/in²) i systemet tills det inte kommer mer vatten från jetpumpen.

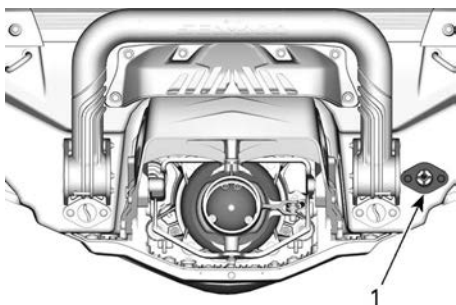

1. Spolanslutning

Följande slangkombination kan användas för att underlätta dräneringen.

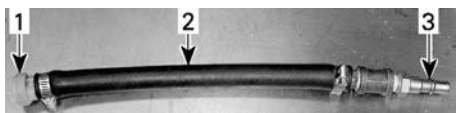

TYPBILD

1. Spolanslutningsadapter
2. Slang 12,7 mm (1/2 tum)
3. Hankoppling för luftslang

OBS

Om avgassystemet inte dräneras, kan allvarliga skador uppstå på avgasgrenröret.

Ta bort specialverktygen.

Internsmörjning av motorn

1. Ta bort sätet/sätena.
2. Ta bort tändstiften. Se avsnittet *Underhållsprocedurer*.

3. Smörj varje cylinder, genom varje tändstiftshål.

Serviceprodukt

Smörj- och rostskyddsmedel eller motsvarande

4. Tryck ner gasreglaget helt. Att trycka ner gasreglaget kommer att förhindra att bränsle injiceras och inaktivera tändningen när motorn dras runt.
5. Tryck kort på motorns START-/STOPP-knapp för att dra runt motorn några varv. Detta fördelar oljan på cylinderväggarna.
6. Smörj tändstiftsgångorna med antikärmedel och montera dem på motorn. Se avsnittet *Underhållsprocedurer*.
7. Montera tändspolarna. Se avsnittet *Underhållsprocedurer*.

Test av motorkylvätska

Om frostskyddsmedlet inte byts, bör dess densitet testas.

Byte av frostskyddsmedel och ett densitetstest bör utföras av en auktoriserad Sea-Doo-återförsäljare. Se *Underhållsschema*.

OBS

Felaktig densitet hos frostskyddsmedlet kan få vätskan i kylsystemet att frysa om vattenskotern förvaras på en plats där temperaturen når ned till eller under noll grader. Det skulle leda till allvarliga skador på motorn.

Elsystem

Borttagning och laddning av batteri

Kontakta en auktoriserad Sea-Doo-återförsäljare.

⚠ VARNING

Ladda aldrig batteriet eller använd hjälpbatteri när batteriet är installerat i vattenskotern.

Motorrum**Rengöring av motorrum**

1. Rengör slaget med varmt vatten och rengöringsmedel eller med därför avsedd rengöringsprodukt.
2. Skölj noga.
3. Lyft vattenskoterns för så att slagvattnet töms ut helt genom slagets länspluggar.

Korrosionsskyddsbehandling

1. Torka upp eventuellt kvarvarande vatten i motorrummet.
2. Smörj alla metallkomponenter i motorrummet.

Serviceprodukt

Smörj- och rostskyddsmedel eller motsvarande

3. Ta bort sätet, eller håll det upplyft, för att förhindra kondensation eller korrosion inne i motorrummet.

Skrov och stomme

Reparera, rengör och skydda vattenskotern enligt procedurerna i avsnittet om *Skötsel av vattenskotern*.

Preparering inför körsäsong

Förberedande underhåll måste utföras enligt *Underhållsschema*.

Se till att utföra alla uppgifter som finns i tabellen **Var 100:e timme eller en gång årligen**.

Försåsongsservice kan utföras av en auktoriserad Sea-Doo-återförsäljare, verkstad eller en person som du själv väljer.

OBS:

Även om det inte är ett krav rekommenderas det att en auktoriserad Sea-Doo-återförsäljare utför försåsongsservice samtidigt som säkerhetsrelaterade fabrikskampanjer utförs av den auktoriserade Sea-Doo-återförsäljaren.

⚠ VARNING

Utför endast procedurer som beskrivs i *Underhållsschema*. Vi rekommenderar att övriga delar och system som inte behandlas i denna Instruktionsbok ses över av en auktoriserad Sea-Doo-återförsäljare med jämna mellanrum.

OBS

När delar behöver bytas, ersätt dem med BRP-originaldelar eller likvärdiga motsvarigheter.

TEKNISK INFORMATION

VATTENSKOTER IDENTIFIKATION

Vattenskoterns huvudkomponenter (motor och skrov) identifieras via olika tillverkningsnummer. Det kan ibland vara nödvändigt att ha dessa nummer till hands för garantiändamål eller för att spåra vattenskotern i händelse av stöld.

Skrovidentifikationsnummer

Skrovidentifikationsnumret (HIN) är placerat på fotsteget vid vattenskoterns akter.

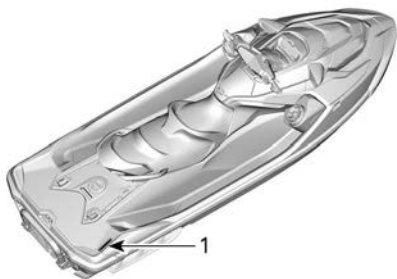

TYPBILD

1. Skrovidentifikationsnummer (HIN)

Den består av 12 siffror:

| | | | | |
|-----|-------|---|---|---|
| YDV | 12345 | L | 8 | 09 |
| | | | | Modellår |
| | | | | Tillverkningsår |
| | | | | Tillverkningsmånad |
| | | | | Tillverkningsnummer (kan vara bokstäver eller siffror) |
| | | | | Tillverkare |

Motorns identifikationsnummer

Motoridentifikationsnumret (EIN) finns framtill på motorn.

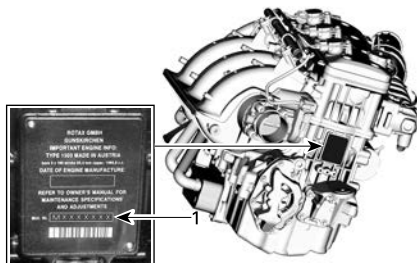

TYPBILD

1. Motorns ID-nummer (EIN)

RF D.E.S.S. NYCKEL

Denna enhet uppfyller FCC del 15 och Industry Canada-licensundantagna RSS-standard(er).

Användningen är underställd följande två villkor: 1) enheten får inte orsaka störningar och 2) enheten måste kunna hantera eventuella störningar utifrån, inklusive störningar som kan orsaka driftsfel.

Ändringar eller modifieringar som inte uttryckligen godkänts av parten som ansvarar för överensstämelsen kan upphäva användarens rätt att använda utrustningen.

IC-registreringsnummer: 12006A-1001002222

FCC-ID: 2ACER-1001002222

I egenskap av kompatibilitetsansvarig part försäkrar vi att enheten uppfyller kraven enligt direktiv 2014/53/EU. Med denna konformitetsförklaring försäkrar vi att enheten uppfyller de huvudsakliga kraven samt andra relevanta krav. Produkten uppfyller följande direktiv, harmoniserade standarder och regleringar:

Radioutrustningsdirektivet (RED) 2014/53/EU och harmoniserade standarder:

EN 300 330-2, EN 60950-1

Den här enheten uppfyller del 15 i FCC:s regelverk. Användningen är underställd följande två villkor: (1) Den här enheten får inte orsaka skadlig störning och (2) den här enheten måste mottaga störningar utifrån, inklusive störningar som kan orsaka oönskad funktion.

Ändringar eller modifieringar som inte uttryckligen godkänts av parten som ansvarar för överensstämelsen kan upphäva användarens rätt att använda utrustningen.

Den här enheten innehåller licensbefriade sändare/mottagare som överensstämmer med Innovation, Science and Economic Development Kanadas licensfria RSS(er). Användningen är underställd följande två villkor:

(1) Den här enheten får inte orsaka störning.

(2) Den här enheten måste mottaga störningar, inklusive störningar som kan orsaka enheten oönskad funktion.

L'émetteur/récepteur exempt de licence contenu dans le présent appareil est conforme aux CNR d'Innovation, Sciences et Développement économique Canada applicables aux appareils radio exempts de licence. L'exploitation est autorisée aux deux conditions suivantes :

(1) l'appareil ne doit pas produire de brouillage;

(2) l'appareil doit accepter tout brouillage radioélectrique subi, même si le brouillage est susceptible d'en compromettre le fonctionnement.

| | |
|----------------------------------|--|
| Radioutrustningsdirektivet (RED) | 2014/53/EU |
| Artikel 3.1a | Säkerhet och hälsa IEC 62368-1:2014 |
| Artikel 3.1b | EMC CISPR 25:(2016); ledningsbunden emission CISPR 25:(2016); utstrålad emission ISO 11452-2 (2004); utstrålad elektromagnetisk fältimmunitet |
| Artikel 3.2 | Effektivt frekvensutnyttjande ETSI EN 300 330 V2.1.1 (2017-2) |

REGULATORISK INFORMATION FÖR MULTIFUNKTIONSMÄTARE

Tekniska data

Sändare:

- BT-frekvensområde: 2402 – 2480 MHz
- BT-version: 4.2 (ej BTLE)
- BT-uteffekt: < 8,5 dBm

Mottagare:

- FM-område: 76 - 108 MHz

Tillverkare och adress

Tillverkare:

- Robert Bosch LLC

Adress:

- 38000 Hills Tech Drive,
Farmington Hills, MI 48331,
USA

För visning av regulatorisk information på fordonets digitaldisplay: Från startskärmen, gå till huvudmenyn och håll styrspaken nedtryckt mer än 10 sekunder.

USA och Kanada

Denna enhet uppfyller FCC del 15 och Industry Canada-licensundantagna RSS-standard (er). Användningen är underställd följande två villkor:

- (1) enheten får inte orsaka störningar och
- (2) enheten måste kunna hantera eventuella störningar utifrån, inklusive störningar som kan orsaka driftsfel.

Le présent appareil est conforme aux CNR d'Industrie Canada applicables aux appareils radio exempts de licence. L'exploitation est autorisée aux deux conditions suivantes:

- (1) l'appareil ne doit pas produire de brouillage, et
- (2) l'utilisateur de l'appareil doit accepter tout brouillage radioélectrique subi, même si le brouillage est susceptible d'en compromettre le fonctionnement.

Ändringar eller modifieringar som inte uttryckligen godkänns av parten som

ansvarar för överensställelsen kan upphäva användarens rätt att använda utrustningen.

IC: 22868 - VDIBRHS01

FCC-ID: 2AMJS - VDIBRHS01

RF-exponering:

1. Utrustningen överensstämmer med FCC RF-exponeringsgränser för okontrollerad miljö.
2. Denna utrustning måste installeras och användas med ett separationsavstånd på minst 20 cm från alla personer.
3. Antenn(er) som används för denna sändare får inte placeras eller användas tillsammans med någon annan antenn eller sändare.

Mexiko

IFETEL

Marca: Robert Bosch LLC

Modelo(s): VIPHI2BT

Número: RCPBOVI18-0967

NOM-121-SCT1-2009

La operación de este equipo está sujeta a las siguientes dos condiciones: (1) es posible que este equipo o dispositivo no cause interferencia perjudicial y (2) este equipo o dispositivo debe aceptar cualquier interferencia, incluyendo la que pueda causar su operación no deseada.

Brasilien



03473-18-04473

Este equipamento opera em caráter secundário, isto é, não tem direito a

proteção contra interferência prejudicial, mesmo de estações do mesmo tipo, e não pode causar interferência a sistemas operando em caráter primário.

Japan

Denna enhet godkänns i enlighet med japansk radiolagstiftning (電波法) och japansk affärslagstiftning gällande telekommunikation (電気通信事業法). Enheten får inte

modifieras (annars blir det beviljade beteckningsnumret ogiltigt).

Europa

Konformitetsförklaring

Förenklad EU-försäkran om överensstämmelse enligt Radioutrustningsdirektivet 2014/53/EU



DE

Hiermit erklärt Robert Bosch LLC, dass der Funkanlagentyp VIPHI2BT der Richtlinie 2014/53/EU entspricht. Der vollständige Text der EU-Konformitätserklärung ist unter der folgenden Internetadresse verfügbar: eu-doc.bosch.com

FR

Le soussigné, Robert Bosch LLC, déclare que l'équipement radioélectrique du type VIPHI2BT est conforme à la directive 2014/53/UE.

Le texte complet de la déclaration UE de conformité est disponible à l'adresse internet suivante: eu-doc.bosch.com

BG

С настоящото Robert Bosch LLC декларира, че този тип радиосъоръжение VIPHI2BT е в съответствие с Директива 2014/53/ЕС.

Цялостният текст на ЕС декларацията за съответствие може да се намери на следния интернет адрес: eu-doc.bosch.com

EL

Με την παρούσα ο/η Robert Bosch LLC, δηλώνει ότι ο ραδιοεξοπλισμός VIPHI2BT πληροί την οδηγία 2014/53/ΕΕ. Το πλήρες κείμενο της δήλωσης συμμόρφωσης ΕΕ διατίθεται στην ακόλουθη ιστοσελίδα στο διαδίκτυο: eu-doc.bosch.com

CS

Tímto Robert Bosch LLC prohlašuje, že typ rádiového zařízení VIPHI2BT je v souladu se směrnicí 2014/53/EU. Úplné znění EU prohlášení o shodě je k dispozici na této internetové adrese: eu-doc.bosch.com

DA

Hermed erklærer Robert Bosch LLC, at radioudstyrstypen VIPHI2BT er i overensstemmelse med direktiv 2014/53/EU.

EU-overensstemmelseserklæringens fulde tekst kan findes på følgende internetadresse: eu-doc.bosch.com

ET

Käesolevaga deklareerib Robert Bosch LLC, et käesolev raadioseadme tüüp VIPHI2BT vastab direktiivi 2014/53/EL nõuetele.

ELi vastavusdeklaratsiooni täielik tekst on kättesaadav järgmisel internetiaadressil: eu-doc.bosch.com

ES

Por la presente, Robert Bosch LLC declara que el tipo de equipo radioeléctrico VIPHI2BT es conforme con la Directiva 2014/53/UE.

El texto completo de la declaración UE de conformidad está disponible en la dirección Internet siguiente: eu-doc.bosch.com

FI

Robert Bosch LLC vakuuttaa, että radiolaitetyyppi VIPHI2BT on direktiivin 2014/53/EU mukainen. EU-vaatimustenmukaisuusvakuutuksen täysimittainen teksti on saatavilla seuraavassa internetosoitteessa: eu-doc.bosch.com

EN

Hereby, Robert Bosch LLC declares that the radio equipment type VIPHI2BT is in compliance with Directive 2014/53/EU.

The full text of the EU declaration of conformity is available at the following internet address: eu-doc.bosch.com

Robert Bosch LLC ovime izjavljuje da je radijska oprema tipa VIPHI2BT u skladu s Direktivom 2014/53/EU. Cjeloviti tekst EU izjave o sukladnosti dostupan je na sljedećoj internetskoj adresi: eu-doc.bosch.com

HU

Robert Bosch LLC igazolja, hogy a VIPHI2BT típusú rádióberendezés megfelel a 2014/53/EU irányelvnek. Az EU-megfelelőségi nyilatkozat teljes szövege elérhető a következő internetes címen: eu-doc.bosch.com

IT

Il fabbricante, Robert Bosch LLC, dichiara che il tipo di apparecchiatura radio VIPHI2BT è conforme alla direttiva 2014/53/UE.

Il testo completo della dichiarazione di conformità UE è disponibile al seguente indirizzo Internet: eu-doc.bosch.com

LT

Aš, Robert Bosch LLC, patvirtinu, kad radijo įrenginių tipas VIPHI2BT atitinka Direktyvą 2014/53/ES.

Visas ES atitikties deklaracijos tekstas prieinamas šiuo interneto adresu: eu-doc.bosch.com

LV

Ar šo Robert Bosch LLC deklarē, ka radioiekārta VIPHI2BT atbilst Direktīvai 2014/53/ES.

Pilns ES atbilstības deklarācijas teksts ir pieejams šādā interneta vietnē: eu-doc.bosch.com

MT

B'dan, Robert Bosch LLC, niddikjara li dan it-tip ta' taghmir tar-radju VIPHI2BT huwa konformi mad-Direttiva 2014/53/UE.

It-test kollu tad-dikjarazzjoni ta' konformità tal-UE huwa disponibbli f'dan l-indirizz tal-Internet li ġej: eu-doc.bosch.com

NL

Hierbij verklaar ik, Robert Bosch LLC, dat het type radioapparatuur VIPHI2BT conform is met Richtlijn 2014/53/EU.

De volledige tekst van de EU-conformiteitsverklaring kan worden geraadpleegd op het volgende internetadres: eu-doc.bosch.com

PL

Robert Bosch LLC niniejszym oświadcza, że typ urządzenia radiowego VIPHI2BT jest zgodny z dyrektywą 2014/53/UE.

Pełny tekst deklaracji zgodności UE jest dostępny pod następującym adresem internetowym: eu-doc.bosch.com

PT

O(a) abaixo assinado(a) Robert Bosch LLC declara que o presente tipo de equipamento de rádio VIPHI2BT está em conformidade com a Diretiva 2014/53/UE.

O texto integral da declaração de conformidade está disponível no seguinte endereço de Internet: eu-doc.bosch.com

RO

Prin prezenta, Robert Bosch LLC declară că tipul de echipamente radio VIPHI2BT este în conformitate cu Directiva 2014/53/UE.

Textul integral al declarației UE de conformitate este disponibil la următoarea adresă internet: eu-doc.bosch.com

SV

Härmed försäkrar Robert Bosch LLC att denna typ av radioutrustning VIPHI2BT överensstämmer med direktiv 2014/53/EU.

Den fullständiga texten till EU-försäkran om överensstämmelse finns på följande webbadress: eu-doc.bosch.com

SL

Robert Bosch LLC potrjuje, da je tip radijske opreme VIPHI2BT skladen z Direktivo 2014/53/EU.

Celotno besedilo izjave EU o skladnosti je na voljo na naslednjem spletnem naslovu: eu-doc.bosch.com

SK

Robert Bosch LLC týmto vyhlasuje, že rádiové zariadenie typu VIPHI2BT je v súlade so smernicou 2014/53/EÚ.

Úplné EÚ vyhlásenie o zhode je k dispozícii na tejto internetovej adrese: eu-doc.bosch.com

IS

Robert Bosch LLC lýsir því hér með yfir að þráðlausi fjarskiptabúnaðurinn VIPHI2BT er í samræmi við tilskipun 2014/53/ESB.

Óstytta texta ESB-samræmisýfirlýsingarinnar er að finna á veffanginu: eu-doc.bosch.com

Liechtenstein

Hiermit erklärt Robert Bosch LLC, dass der Funkanlagentyp VIPHI2BT der Richtlinie 2014/53/EU entspricht.

Der vollständige Text der EU-Konformitätserklärung ist unter der folgenden Internetadresse verfügbar: eu-doc.bosch.com

NO

Hermed erklærer Robert Bosch LLC at radioustyrstypen VIPHI2BT er i samsvar med direktiv 2014/53/EU.

Hele teksten i EU-samsvarserklæringen finnes på følgende internettadresse: eu-doc.bosch.com

RU

Компания Robert Bosch LLC настоящим заявляет, что радиотехническое оборудование категории VIPHI2BT отвечает требованиям Директивы 2014/53/EU.

Полный текст декларации соответствия ЕС доступен на сайте eu-doc.bosch.com.

AUDIO PREMIUM-LJUDSYSTEM

Utrustningen har testats och uppfyller begränsningarna för en digital enhet klass B i enlighet med del 15 i FCC:s regelverk. Dessa begränsningar är till för att skydda mot störningar när du vistas i närheten av bostadsområden.

Utrustningen genererar, använder och kan sända ut radiofrekvensenergi och kan därför, om den inte installeras och används enligt instruktionerna, störa radiokommunikation. Det är inte säkert att det uppstår störningar i en viss installation.

Om den här utrustningen stör radio- eller tv-mottagning, vilket kan fastställas genom att slå på och av utrustningen, kan du försöka åtgärda störningarna på något av följande sätt:

- Ställ in eller flytta mottagarantennen.
- Öka avståndet mellan utrustningen och mottagaren.
- Anslut utrustningen till ett uttag på en annan krets än den som mottagaren är ansluten till.
- Kontakta en återförsäljare eller en erfaren tekniker för att få hjälp.

Ändringar eller modifieringar som inte uttryckligen godkänts av Mitek Corporation kan upphäva användarens rätt att använda utrustningen. Enheten uppfyller del 15 i FCC:s regelverk.

Användningen är underställd följande två villkor:

- (1) Enheten ska inte orsaka störningar och
- (2) Enheten ska acceptera störningar utifrån, inklusive störningar som kan medföra oönskad funktion.

IC-registreringsnummer:
2AAOY278003465

FCC-ID: 22793-278003464

L'émetteur/récepteur exempt de licence contenu dans le présent appareil est conforme aux CNR d'Innovation, Sciences et Développement

économique Canada applicables aux appareils radio exempts de licence. L'exploitation est autorisée aux deux conditions suivantes :

(1) l'appareil ne doit pas produire de brouillage;

(2) l'appareil doit accepter tout brouillage radioélectrique subi, même si le brouillage est susceptible d'en compromettre le fonctionnement.

Radioutrustningsdirektivet (RED) 2014/53/EU och harmoniserade standarder:

- ETSI EN 300 328 V2.1.1 (2016-11)
- ETSI EN301 489-1 V2.1.1 (2017-02)
- ETSI EN301 489-17 V3.1.1 (2017-02)
- EN 62479:2010

INFORMATION OM MOTORUTSLÄPP

Tillverkarens ansvar

Från och med motorer av årsmodell 1999, måste tillverkare av marinmotorer för vattenskotrar specificera nivåerna för avgasutsläpp för varje effektgrupp och erhålla certifiering av dessa motorer hos USA:s Environmental Protection Agency (EPA). En informationsdekal för utsläppskontroll med data om utsläppsnivåer och motorspecifikationer måste fästas på varje vattenskoter vid tillverkningen.

Återförsäljarens ansvar

Vid service av alla Sea-Doo-vattenskotrar av årsmodell 1999 eller senare som är försedda med en informationsdekal för utsläppskontroll, måste justeringarna göras inom de angivna fabriksspecifikationerna.

Byte eller reparation av alla utsläppskomponenter måste utföras på ett sätt som säkrar att utsläppsnivåerna hålls inom de specificerade certifikationsnormerna.

Säljarna får inte modifiera motorn på något sätt som kan ändra motoreffekten eller tillåta att utsläppsnivåerna överskrider deras föreskrivna fabriksspecifikationer.

Undantag till detta är ändringar som föreskrivs av tillverkaren, t. ex. justeringar för höjd över havsnivån.

Ägarens ansvar

Ägaren/Användaren är skyldig att underhålla motorn för att hålla utsläppsnivåerna inom de specificerade certifikationsnormerna.

Ägaren/Användaren får inte ändra eller tillåta någon annan att ändra motorn på ett sätt som kan ändra dess effekt eller tillåta att utsläppsnivåerna överskrider de fastställda fabriksspecifikationerna.

EPA utsläppsbestämmelser

Alla år 1999 eller senare av BRP tillverkade Sea-Doo-vattenskotrar är EPA-certifierade enligt bestämmelserna för kontroll av luftföroreningar från nya vattenskotermotorer. Denna certifiering sammanhänger med vissa justeringar av fabriksstandarderna. Det är därför nödvändigt att noggrant följa fabriken förfarande för service av produkten och, när detta är praktiskt genomförbart, återställa produktens ursprungliga design.

Ovan angivna ansvarsområden är generella och utgör inte på något sätt en fullständig lista över de regler och bestämmelser som hänför sig till EPA:s specifikationer beträffande avgasutsläpp från marinprodukter. För närmare information om detta kan du kontakta:

U. S. Environmental Protection Agency
Certification Division
Gasoline Engine Compliance Center
2000 Traverwood Drive
Ann Arbor MI 48105
USA

EPA:S WEBBPLATS:
www.epa.gov/otaq

Kontrollsystem för utsläpp

Med början från årsmodell 2018; är vattenskotrar sålda i delstaten Kalifornien certifierade enligt bestämmelserna för avdunstningsutsläpp i Kalifornien för vattenskotrar med tändstiftständning från California Air Resources Board (13 CCR 2850 till 2869). Dessa modeller är utrustade med ett kontrollsystem för avdunstningsutsläpp som består av en bränsletank med låg permeabilitet (LPFT), bränsleledningar med låg permeabilitet (LPFL) och en Tryckavlastningsventil (PRV).

Utrymme för märke om eurasisk
överensstämmelse i tillämpliga fall

EG-FÖRSÄKRAN OM ÖVERENSSTÄMMELSE



565 de la Montagne Street
Valcourt (Québec) J0E 2L0
Canada

Försäkran om överensstämmelse för Sea-Doo personlig vattenskoter enligt kraven i direktiv 2013/53/EU

Tillverkare: Bombardier Recreational Products Inc.
Address: 565 de la Montagne, Valcourt, J0E 2L0, Kanada

Auktoriserad Representant: BRP Europe N.V.
Address: Skaldenstraat 125, Gent, 9042, Belgien

Anmält organ för bedömning av buller:
International Marine Certification Institute
Address: Rue Abbe Cuypers 3, Brussels, B-1040, Belgien.
ID-nummer: 0609

Anmält organ för bedömning av avgasutsläpp:
International Marine Certification Institute
Address: Rue Abbe Cuypers 3, Brussels, B-1040, Belgien.
ID-nummer: 0609

Bedömningsmodul för konstruktion: A , för bullerutsläpp: Aa/A1 , för avgasutsläpp: B+C

Andra tillämpade gemenskapsdirektiv: RED 2014/53/EU (EN 300 330-2, EN 60950-1), EMC 2014/30/EU

| | | |
|--|---------------------------------|---|
| Motorns förbränningscykel: 2-takts <input type="checkbox"/> , 4-takts <input checked="" type="checkbox"/> | Design och konstruktion | ISO 13590:2003, ISO 10087:2019 |
| Motorns bränsletyp: Bensin: <input checked="" type="checkbox"/> , Diesel: <input type="checkbox"/> | Avgasutsläpp | ISO 18854:2015 |
| Hantverksdesignkategori: C <input checked="" type="checkbox"/> , D <input type="checkbox"/> | Bullerutsläpp | ISO 14509-1:2008 |
| Hantverkets varumärke: Sea-Doo | Elektromagnetisk kompatibilitet | EN 55012:2007/A1:2009, EN 61000-6-1:2007 |

| Sea-Doo vattenskotermodell | Framdrivningsmotor | Avgasutsläppsin-tyg | Motorvolym (cm ³) | Märkeffekt (kW) | Bullerutsläppsin-tyg | antal personer | Skrovet längd | Skrovet bredd |
|----------------------------|--------------------|---------------------|-------------------------------|-----------------|----------------------|----------------|---------------|---------------|
| FishPro SCOUT 130 | Rotax 1630 ACE-130 | EXBORP009 | 1 630,5 | 100 | SDBORP014 | 3 | 3,27 | 1,23 |
| FishPro SPORT 170 | Rotax 1630 ACE-170 | EXBORP009 | 1 630,5 | 125,03 | SDBORP013 | 3 | 3,64 | 1,25 |
| FishPro TROPHY 170 | Rotax 1630 ACE-170 | EXBORP009 | 1 630,5 | 125,03 | SDBORP013 | 3 | 3,64 | 1,25 |
| GTI 130 | Rotax 1630 ACE-130 | EXBORP009 | 1 630,5 | 100 | SDBORP014 | 3 | 3,27 | 1,23 |
| GTI 90 | Rotax 900 ACE-90 | EXBORP004 | 899,3 | 66,19 | SDBORP014 | 3 | 3,27 | 1,23 |
| GTI SE 130 | Rotax 1630 ACE-130 | EXBORP009 | 1 630,5 | 100 | SDBORP014 | 3 | 3,27 | 1,23 |
| GTI SE 170 | Rotax 1630 ACE-170 | EXBORP009 | 1 630,5 | 125,03 | SDBORP014 | 3 | 3,27 | 1,23 |
| GTR 230 | Rotax 1630 ACE-230 | EXBORP010 | 1 630,5 | 169,16 | SDBORP014 | 3 | 3,27 | 1,23 |
| GTX 170 | Rotax 1630 ACE-170 | EXBORP009 | 1 630,5 | 125,03 | SDBORP013 | 3 | 3,35 | 1,25 |
| GTX 230 | Rotax 1630 ACE-230 | EXBORP010 | 1 630,5 | 169,16 | SDBORP013 | 3 | 3,35 | 1,25 |
| GTX Limited 300 | Rotax 1630 ACE-300 | EXBORP006 | 1 630,5 | 217 | SDBORP013 | 3 | 3,35 | 1,25 |
| GTX PRO 130 | Rotax 1630 ACE-130 | EXBORP009 | 1 630,5 | 100 | SDBORP013 | 3 | 3,35 | 1,25 |
| RXP-X RS 300 | Rotax 1630 ACE-300 | EXBORP006 | 1 630,5 | 217 | SDBORP015 | 2 | 3,27 | 1,22 |
| RXT-X RS 300 | Rotax 1630 ACE-300 | EXBORP006 | 1 630,5 | 217 | SDBORP013 | 3 | 3,35 | 1,25 |
| SPARK 2-sits | Rotax 900 ACE-60 | EXBORP004 | 899,3 | 44,13 | SDBORP010 | 2 | 2,77 | 1,17 |
| SPARK 2-sits | Rotax 900 ACE-90 | EXBORP004 | 899,3 | 66,19 | SDBORP010 | 2 | 2,77 | 1,17 |
| SPARK 2-sits TRIXX | Rotax 900 ACE-90 | EXBORP004 | 899,3 | 66,19 | SDBORP010 | 2 | 2,77 | 1,17 |
| SPARK 2-sitsig | Rotax 900 ACE-90 | EXBORP004 | 899,3 | 66,19 | SDBORP010 | 3 | 3,02 | 1,18 |
| SPARK 3-sitsig IBER | Rotax 900 ACE-90 | EXBORP004 | 899,3 | 66,19 | SDBORP010 | 3 | 3,02 | 1,18 |
| SPARK 3-sitsig TRIXX | Rotax 900 ACE-90 | EXBORP004 | 899,3 | 66,19 | SDBORP010 | 3 | 3,02 | 1,18 |
| WAKE 170 | Rotax 1630 ACE-170 | EXBORP009 | 1 630,5 | 125,03 | SDBORP014 | 3 | 3,27 | 1,23 |
| WAKE PRO 230 | Rotax 1630 ACE-230 | EXBORP010 | 1 630,5 | 169,16 | SDBORP013 | 3 | 3,35 | 1,25 |

Denna försäkran om överensstämmelse utfärdas på eget ansvar av tillverkaren av den personliga vattenskotern. Jag förklarar på uppdrag av ovanstående tillverkare av personliga vattenskoter att vattenskotermodellerna och motorer för **modellår 2022** som nämns ovan och som är C E-märkta, uppfyller alla tillämpliga krav på det angivna sättet och överensstämmer med den typ för vilken ovan nämnda EU-typintyg har utfärdats.

Namn och funktion: Martin Lachance

Underskrift och titel: Direktör, produktutveckling, Sea-Doo

Datum (år/månad/dag): 2021/04/29, Valcourt, QC, Kanada

29 april 2021

ski-doo LYNX SEA-DOO Evinrude ROTAX Can-Am

SPECIFIKATIONER

TEKNISKA SPECIFIKATIONER

Rotax 1630 ACE - 170, Rotax 1630 ACE - 230 och 1630 ACE - 300-motorer

| Motor | | |
|----------------------------------|--|---|
| Motorotyp | | 4-takts, enkel överliggande kamaxel (SOHC) |
| Deklarerad effekt ⁽¹⁾ | Rotax 1630 ACE - 170 | 125,03 kW vid 8 000 R/MIN |
| | Rotax 1630 ACE - 230 | 169,16 kW vid 8 000 R/MIN |
| | Rotax 1630 ACE - 300 | 217 kW vid 8 000 R/MIN |
| Insugning | Rotax 1630 ACE - 170 | Sugmotor |
| | Rotax 1630 ACE - 230 Rotax 1630 ACE - 300 | Kompressor, laddluftskyld |
| Antal cylindrar | | 3 |
| Antal ventiler | | 12 ventiler med hydrauliska lyftare (ingen justering) |
| Borrning | | 100 mm (3,9 tum) |
| Slaglängd | | 69,2 mm (2,7 tum) |
| Cylindervolym | | 1 630,5 cm ³ (99,5 tum ³) |
| Kompressionsförhållande | Rotax 1630 ACE - 170 | 11:1 |
| | Rotax 1630 ACE - 230 | 8,3:1 |
| | Rotax 1630 ACE - 300 | 8,45:1 |

⁽¹⁾ Deklarerad effekt enligt ISO 8665 vid propelleraxeln.

| Smörjsystem | | |
|-------------|--------------------|--|
| Motorolja | Rekommenderad olja | Se <i>Rekommenderad motorolja</i> i avsnittet om <i>Underhållsprocedurer</i> i denna guide |
| | Kapacitet | 3 l(3,2 qt(liq.,US)) oljebyte med filter 5 l(5,3 qt(liq.,US)) totalt |

| Kylsystem | |
|---------------------|---|
| Typ | Slutet kylarsystem |
| Kylvätska | Se <i>Rekommenderad motorkylvätska</i> i avsnittet om <i>Underhållsprocedurer</i> i denna guide |
| Kylsystemskapacitet | 5,4 l(5,7 qt(liq.,US)) totalt |

| Bränslesystem | | | |
|---|------------------------|--|--|
| Typ av bränsleinsprutning | | | Flerpunktsinsprutning med iTC (intelligent gasreglagekontroll). Enkelt spjällhus (60 mm) med regulator |
| Bränsle | Typ | Rotax 1630 ACE - 170 Rotax 1630 ACE - 230 | Normal blyfri bensin |
| | | Rotax 1630 ACE - 300 | Premium blyfri bensin |
| | Rekommitterat oktantal | Rotax 1630 ACE - 170 Rotax 1630 ACE - 230 | 87 ((RON + MON)/2) i Nordamerika 91 (RON) E10 utanför Nordamerika |
| | | Rotax 1630 ACE - 300 | 91 ((RON + MON)/2) i Nordamerika 95 (RON) E10 utanför Nordamerika |
| Bränsletankens volym (inklusive reservtank) | | | 70 l (18,5 gal(liq.,US)) |

| Elsystem | | | |
|-----------------|---------------------|--|---|
| Tändningssystem | | | IDI (Inductive Discharge Ignition) |
| Batteri | | | 12 V, 18 A•h |
| Tändstift | Tillverkare och typ | Rotax 1630 ACE - 170 Rotax 1630 ACE - 230 | NGK DCPR8E med solid anslutning eller likvärdigt |
| | | Rotax 1630 ACE - 300 | NGK, KR9C-G med solid anslutning eller likvärdigt |

| Elsystem | | | |
|----------|-------------|-------------------------|---|
| | Av stånd | Rotax 1630 ACE - 170 | 0,80 till 0,90 mm (. 031 till . 035 tum) |
| | | Rotax 1630 ACE - 230 | |
| | | Rotax 1630 ACE - 300 | 0,70 till 0,80 mm (. 028 till . 031 tum) |

| DRIVNING | | |
|----------|--------------|--|
| Jetpump | Typ | Axialflöde, enstegs |
| Drivaxel | Kopplingstyp | Splines med välvt huvud, direkt drift |

| iBR och VTS | |
|-------------|---|
| VTS-system | Elektroniskt styrt genom VTS-knappen |

| Vikt och lastkapacitet | | |
|--|-----------------------|----------------------------|
| Torrsvikt | GTX 170 | 352 kg (776 lb) |
| | GTX 230 | 365 kg (805 lb) |
| | GTX Limited 300 | 371 kg (819 lb) |
| | RXT-X 300 | 376 kg (829 lb) |
| | Wake Pro 230 | 376 kg (829 lb) |
| Antal åkare (inkl. förare) | | 3 |
| Lastkapacitet (passagerare och bagage) | | 272 kg (600 lb) |
| Förvaringskapacitet | | 98,9 l (26,1 gal(liq.,US)) |

| Mått | |
|------------|----------------------|
| Totallängd | 345,1 cm (135,9 tum) |
| Totalbredd | 125,5 cm (49,4 tum) |

| Mått | | |
|-----------|-------------------------------|---------------------|
| Totalhöjd | RXT-X 300 | 114,7 cm (45,2 tum) |
| | Alla andra model ler | 113,8 cm (44,8 tum) |

| Material | |
|--------------------|----------------|
| Impellermaterial | Rostfritt stål |
| Impellerhus/stator | Aluminium |

OBS:

BRP förbehåller sig rätten att göra ändringar i design och specifikationer och/eller göra tillägg till eller förbättringar av sina produkter utan att åta sig skyldigheten att installera dem på tidigare tillverkade produkter.

Den här sidan är avsiktligt tom

PROBLEMLÖSNING

RIKTLINJER FÖR PROBLEMLÖSNING

MOTORN STARTAR INTE

- Nödstoppslinan borttagen.**
 - Tryck på knappen START/STOP.
 - Fäst nödstoppslinans hatt på motorns stoppreglage inom 5 sekunder efter att knappen START/STOP tryckts in.
 - Tryck på knappen START/STOP.
- ECM känner inte igen D.E.S.S.-nyckeln.**
 - Kontakta en auktoriserad Sea-Doo-återförsäljare.
- Trasig säkring: huvudsäkring, elstart eller ECM.**
 - Kontrollera kablar och byt säkring(ar).
- Urladdat batteri.**
 - Kontakta en auktoriserad Sea-Doo-återförsäljare.

VARNING

Ladda inte batteriet eller använd hjälpbatteri när batteriet är installerat i vattenskotern. Batterivätska är ett giftigt och hälsovådligt ämne. Undvik kontakt med ögon, hud och kläder.

- Batterianslutningar, korroderade eller lösa. Dålig jord.**
 - Kontakta en auktoriserad Sea-Doo-återförsäljare.
- Motor flödad med vatten.**
 - Se Motorn fylld med vatten i Speciella procedurer.
- Fel på givaren eller ECM:en.**
 - Ta vattenskotern till en auktoriserad Sea-Doo-återförsäljare, verkstad eller en person som du själv väljer för underhåll, reparation eller utbyte. Se US EPA utsläppsrelaterad garanti som finns här för information om garantireklamationer.
- Jetpumpen kärvar.**
 - Försök rengöra den. Kontakta annars en auktoriserad Sea-Doo-återförsäljare.

MOTORN GÅR RUNT LÅNGSAMT

- Lösa batterikabelanslutningar.**
 - Kontrollera/rengör/fäst.
- Urladdat eller svagt batteri.**
 - Kontakta en auktoriserad Sea-Doo-återförsäljare.
- Sliten startmotor.**
 - Kontakta en auktoriserad Sea-Doo-återförsäljare.

MOTORN GÅR RUNT NORMALT MEN STARTAR INTE

1. **Bränsletanken är tom eller innehåller vatten.**
 - Fyll på. Töm med hävert och fyll på nytt bränsle.
2. **Smutsiga/skadade tändstift.**
 - Byt.
3. **Smält säkring.**
 - Kontrollera kablar och byt säkring(ar).
4. **Motor flödad med vatten.**
 - Se Motorn fylld med vatten i Speciella procedurer.
5. **Fel på motorstyrningssystemet (kontrollera att motorsignallampan LYSER).**
 - Ta vattenskotern till en auktoriserad Sea-Doo-återförsäljare, verkstad eller en person som du själv väljer för underhåll, reparation eller utbyte. Se US EPA utsläppsrelaterad garanti som finns här för information om garantireklamationer.
6. **Fel på bränslepumpen.**
 - Ta vattenskotern till en auktoriserad Sea-Doo-återförsäljare, verkstad eller en person som du själv väljer för underhåll, reparation eller utbyte. Se US EPA utsläppsrelaterad garanti som finns här för information om garantireklamationer.

MOTORN FELTÄNDER, HACKAR

1. **Smutsiga/skadade/slitna tändstift.**
 - Byt.
2. **Bränsle: Låg nivå, dåligt eller innehåller vatten.**
 - Töm med hävert och/eller fyll på.
3. **Fel på tändspole(-spolar).**
 - Ta vattenskotern till en auktoriserad Sea-Doo-återförsäljare, verkstad eller en person som du själv väljer för underhåll, reparation eller utbyte. Se US EPA utsläppsrelaterad garanti som finns här för information om garantireklamationer.
4. **Igensatta injektorer.**
 - Ta vattenskotern till en auktoriserad Sea-Doo-återförsäljare, verkstad eller en person som du själv väljer för underhåll, reparation eller utbyte. Se US EPA utsläppsrelaterad garanti som finns här för information om garantireklamationer.
5. **Fel på motorstyrningssystemet (kontrollera att motorsignallampan LYSER).**
 - Se Kontrollsystem.

MOTORRÖK**1. För hög oljenivå.**

- Ta vattenskotern till en auktoriserad Sea-Doo-återförsäljare, verkstad eller en person som du själv väljer för underhåll, reparation eller utbyte. Se US EPA utsläppsrelaterad garanti som finns häri för information om garantireklamationer.

2. Vattenintrång, kylvätskeläckage eller skadad topplockspackning.

- Ta vattenskotern till en auktoriserad Sea-Doo-återförsäljare, verkstad eller en person som du själv väljer för underhåll, reparation eller utbyte. Se US EPA utsläppsrelaterad garanti som finns häri för information om garantireklamationer.

3. Intern skada på motorn.

- Ta vattenskotern till en auktoriserad Sea-Doo-återförsäljare, verkstad eller en person som du själv väljer för underhåll, reparation eller utbyte. Se US EPA utsläppsrelaterad garanti som finns häri för information om garantireklamationer.

MOTORN ÖVERHETTAS**1. Igensatt avgassystem.**

- Spola avgassystemet.

2. Motorns kylvätskenivå är för låg.

- Se Underhållsprocedurer.

3. Adapter med snabbkoppling kvarlämnad i spolanslutningen.

- Ta bort adaptern från spolanslutningen och försök starta vattenskotern igen. Om problemet kvarstår, ta vattenskotern till en auktoriserad Sea-Doo-återförsäljare, verkstad eller en person som du själv väljer för underhåll, reparation eller utbyte. Se US EPA utsläppsrelaterad garanti som finns häri för information om garantireklamationer.

MOTORN SAKNAR ACCELERATION ELLER EFFEKT

1. **Inlärningsnyckel används.**
 - Använd en Normal-nyckel.
2. **Inte i Sport-läge.**
 - Välj Sport-läge.
3. **Jetpumpens vattenintag igensatt.**
 - Rengör. Se Rengöring av impeller och jetpumpens vattenintag i avsnittet Speciella procedurer.
4. **Skadad impeller eller sliten slitring.**
 - Byt. Kontakta en auktoriserad Sea-Doo-återförsäljare.
5. **För hög motoroljenivå.**
 - Ta vattenskotern till en auktoriserad Sea-Doo-återförsäljare, verkstad eller en person som du själv väljer för underhåll, reparation eller utbyte. Se US EPA utsläppsrelaterad garanti som finns häri för information om garantireklamationer.
6. **Svag tändning.**
 - Se MOTORN FELTÄNDER, HACKAR.
7. **Fel på motorstyrningssystemet (kontrollera att motorsignallampan LYSER).**
 - Se Kontrollsystem.
8. **Igensatta injektorer.**
 - Ta vattenskotern till en auktoriserad Sea-Doo-återförsäljare, verkstad eller en person som du själv väljer för underhåll, reparation eller utbyte. Se US EPA utsläppsrelaterad garanti som finns häri för information om garantireklamationer.
9. **Lågt bränsletryck.**
 - Ta vattenskotern till en auktoriserad Sea-Doo-återförsäljare, verkstad eller en person som du själv väljer för underhåll, reparation eller utbyte. Se US EPA utsläppsrelaterad garanti som finns häri för information om garantireklamationer.
10. **Vatten i bränslet.**
 - Töm ut och ersätt.
11. **Motorn skadad p.g.a. intrång av vatten.**
 - Kontakta en auktoriserad Sea-Doo-återförsäljare.

VATTENSKOTERN UPPNÅR INTE TOPPHASTIGHET

1. **Jetpumpens vattenintag igensatt.**
 - Rengör. Se Rengöring av impeller och jetpumpens vattenintag i avsnittet Speciella procedurer.
2. **Skadad impeller eller sliten slitring.**
 - Byt. Kontakta en auktoriserad Sea-Doo-återförsäljare.
3. **Fel på motorstyrningssystemet (kontrollera att motorsignallampan LYSER).**
 - Se Kontrollsystem.

VATTENSKOTERN FÖRBLIR I NEUTRAL EFTER ATT iBR-REGLAGET ANVÄNTS

1. **iBR-skopan stannar i neutralt läge.**
 - Släpp upp gasreglaget till tomgångsvarvtal.

iBR ÅTERGÅR INTE TILL NEUTRALLÄGE (iBR-INDIKATORLAMPAN LYSER)

1. **iBR igensatt av skräp.**
 - Rengör och kontrollera angående skador på iBR-skopan och munstyckesområdet.
2. **Fel på iBR-systemet.**
 - Ta bort nödstoppslinan, vänta i fyra minuter, sätt tillbaka nyckeln och kontrollera iBR-lampan för att säkerställa att felet avhjälpes.
 - Kontakta en auktoriserad Sea-Doo-återförsäljare om felet kvarstår eller återkommer ofta.

iBR ÅTERGÅR INTE TILL NEUTRALLÄGE (iBR-INDIKATORLAMPAN LYSER INTE)

1. **Gasreglaget inte helt frisläppt under körning.**
 - Släpp upp gasreglaget helt för att säkerställa att iBR-skopan återgår till neutralläge.
2. **Gasreglaget återvänder inte helt till nollpunkten då det släpps.**
 - Kontakta en auktoriserad Sea-Doo-återförsäljare.

ONORMALA LJUD FRÅN DRIVSYSTEMET

1. **Sjögräs eller skräp som fastnat runt impellern.**
 - Rengör. Se Rengöring av impeller och jetpumpens vattenintag i avsnittet Speciella procedurer.
 - Kontrollera angående skador.
2. **Skadad impelleraxel eller drivaxel.**
 - Kontakta en auktoriserad Sea-Doo-återförsäljare.
3. **Vattenintrång i jetpumpen, vilket gör att lagren kärvar.**
 - Kontakta en auktoriserad Sea-Doo-återförsäljare.

DET FINNS VATTEN I SLAGET

1. **Fel på slampumpsystemet.**
 - Låt en auktoriserad Sea-Doo-återförsäljare inspektera systemet.
2. **Läcka i avgassystemet.**
 - Kontakta en auktoriserad Sea-Doo-återförsäljare.
3. **Sliten kolring vid drivaxeln.**
 - Kontakta en auktoriserad Sea-Doo-återförsäljare.

KONTROLLSYSTEM

Ett system övervakar de elektroniska komponenterna i EMS (motorstyrningssystemet), iBR samt en del komponenter i elsystemet. När ett fel inträffar sänds textmeddelanden via informationscentralen och/eller ljudsignaler för att informera om ett specifikt tillstånd.

En felkod kan också registreras.

När ett mindre eller tillfälligt fel inträffar kommer felmeddelandet och ljudsignalen att försvinna automatiskt om orsaken till felet inte längre finns.

Att släppa gasen och låta motorn gå ned till tomgångshastighet kan eventuellt göra att den normala funktionen återställs. Om detta inte hjälper, försök att ta bort och sätta tillbaka nödstoppslinans hatt på motorns stoppreglage.

Elsystemet reagerar på olika sätt beroende på typen av fel. Vid svårare fel kan det hända att motorn inte kan startas. I andra fall kan motorn övergå till läget för återgång till hamn (sänkt hastighet).

Om ett fel inträffar, se *US EPA utsläppsrelaterad garanti* som finns i denna handbok för information om garantianspråk.

Felkoder

Om ett fel uppstår kan en numerisk felkod sparas beroende på typen av fel och system.

Dessa felkoder används av auktoriserade Sea-Doo-återförsäljare för felsökning i vattenskoterns system

genom att jämföra koderna med en förteckning över fel.

Felkoderna kan ses i infocentrets flerfunktionsdisplay, men denna funktion är bara tillgänglig om felet fortfarande är aktivt.

Om det finns en aktiv felkod kan föraren se den på flerfunktionsdisplayen. Föraren kan då kontakta en auktoriserad Sea-Doo-återförsäljare för att vidarebefordra felkoden. Återförsäljaren instruerar föraren i vilka steg som ska tas för att lösa problemet eller uppmanar denne att sluta använda vattenskotern och ta den till återförsäljaren för reparation.

Visa felkoder

Välj **CODES** (Koder). Om en felkod registrerades under körcykeln visas menyn **CODES** (Koder) i inställningsmenyn. Tryck på **OK** för att se listan över fel.

OBS:



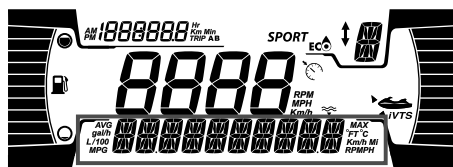

Vissa felkoder kan registreras vid normala körförhållanden. Innan du kontaktar återförsäljaren ska du ta ut nyckeln, vänta 2 minuter tills elsystemet stängs av och sedan trycka på startknappen för att starta elsystemet. Denna åtgärd tar bort felet så att endast endast aktiva felkoder visas i menyn **CODES** (Koder).



Information från indikatorlampor och meddelandedisplay

Indikatorlamporna (signallamporna) och meddelandena som visas i infocentret informerar om ett specifikt tillstånd eller anger om något onormalt inträffar.

För mer information om vanliga indikatorlampor, se lämplig digital display.

| Indikator lampa/ikon (PÅ) | Meddelandedisplay | Beskrivning |
|---|---|---|
|  | LOW eller HIGH BATTERY VOLTAGE | Låg/hög batterispänning |
|  | HIGH TEMPERATURE | Överhettning av motor eller avgassystem |
|  | CHECK ENGINE eller LIMP HOME MODE | Check engine (mindre fel, underhåll behövs) eller LIMP HOME MODE (större fel på motorn) |
|  | LOW OIL PRESSURE | Lågt oljetryck |
|  | IBR MODULE ERROR | Lampan lyser, en signal hörs och motorsignallampan lyser: iBR-systemfel (kontakta en auktoriserad Sea-Doo-återförsäljare) |
| | - | Lampan blinkar: fel på iBR-systemet (kontakta en auktoriserad Sea-Doo-återförsäljare) |
| | - | Lampan lyser, ingen signal hörs: iBR-systemet fungerar fortfarande men behöver inspekteras av en auktoriserad Sea-Doo-återförsäljare |

Information från meddelandedisplay

| | |
|--------------------------------|---|
| HIGH EXHAUST TEMPERATURE | Hög avgastemperatur upptäckt |
| HIGH ENGINE TEMPERATURE | Hög motortemperatur upptäckt |
| CHECK ENGINE | Fel i motorsystemet eller underhåll behövs |
| LIMP HOME MODE | Större fel upptäckt, begränsad motoreffekt |
| DEFEKT BRÄNSLEGIVARE | Fel på bränslenivågivaren |
| WATER TEMP SENSOR DEFECTIVE | Problem med vattentempersensor, information om vattentemperatur sänds ej. |

Information från meddelandedisplay

| | |
|----------------------|----------------------------------|
| IBR MODULE ERROR | Fel på iBR-systemet |
| MAINTENANCE REQUIRED | Underhåll av vattenskotern krävs |

OBS

Att använda motorn med låg oljenivå kan ge allvarliga skador på motorn.

Ljudsignalsinformation

| Ljudsignalkoder | Beskrivning |
|--|---|
| 1 lång ljudsignal (då nödstoppslinan fästs vid vattenskotermotorns stoppbrytare) | Dålig D.E.S.S.-systemkontakt. Fäst nödstoppslinan korrekt på motorns stoppreglage. |
| | Fel D.E.S.S.-nyckel. Använd en nödstoppslina som är programmerad för vattenskotern. |
| | Fel på D.E.S.S.-nyckeln. Använd en annan nödstoppslina med programmerad D.E.S.S.-nyckel. |
| | Fel på motorvakten. Kontakta en auktoriserad Sea-Doo-återförsäljare. |
| | ECM-funktionsfel eller defekt kablage. Ta vattenskotern till en auktoriserad Sea-Doo-återförsäljare, verkstad eller en person som du själv väljer för underhåll, reparation eller utbyte. Se <i>US EPA utsläppsrelaterad garanti</i> som finns häri för information om garantireklamationer. |
| En 2 sekunders ljudsignal var 15:e minut | Fel på motorstyrningssystemet. Ta vattenskotern till en auktoriserad Sea-Doo-återförsäljare, verkstad eller en person som du själv väljer för underhåll, reparation eller byte. Se <i>US EPA utsläppsrelaterad garanti</i> som finns häri för information om garantireklamationer. |
| | Fel på iBR-systemet. Kontakta en auktoriserad Sea-Doo-återförsäljare. |
| En 2 sekunders ljudsignal var 10:e minut | Låg bränslenivå. Fyll på bränsletanken. Kontakta en auktoriserad Sea-Doo-återförsäljare om problemet kvarstår. |

| Ljudsignalkoder | Beskrivning |
|--|--|
| 2 sekunders ljudsignaler | Kylarvätska för hög motortemperatur. Se <i>Motoröverhetning</i> . |
| | Lågt oljetryck. Stäng av motorn så snart som möjligt. Kontrollera oljenivån och fyll på. Ta vattenskotern till en auktoriserad Sea-Doo-återförsäljare, verkstad eller en person som du själv väljer för underhåll, reparation eller utbyte. Se <i>US EPA utsläppsrelaterad garanti</i> som finns häri för information om garantireklamationer. |
| Konstant pip (slutar när fordonet stängs AV) | Hög avgastemperatur. Ta vattenskotern till en auktoriserad Sea-Doo-återförsäljare, verkstad eller en person som du själv väljer för underhåll, reparation eller utbyte. Se <i>US EPA utsläppsrelaterad garanti</i> som finns häri för information om garantireklamationer. |

OBS

Om kontrollsignalen hörs hela tiden måste du slå av motorn så snabbt som möjligt.

GARANTI

BRP BEGRÄNSAD GARANTI FÖR – USA OCH KANADA: SEA-DOO PERSONLIGA VATTENSKOTRAR ÅRSMODELL 2022

1. GARANTINS OMFATTNING

Bombardier Recreational Products Inc. ("BRP") sina Sea-Doo-vattenskotrar av årsmodell 2022 som säljs av auktoriserade BRP-återförsäljare (härefter definierade) i Amerikas förenta stater ("USA") och i Kanada avseende material- eller tillverkningsfel under den period och enligt de villkor som anges nedan. Garantin ogiltigförklaras om:

1. (1) Sea-Doo personliga vattenskotern har använts för racing eller någon annan tävlingsaktivitet, vid vilken som helst tidpunkt, även av en tidigare ägare; eller
2. Sea-Doo personliga vattenskotern har ändrats eller modifierats på ett sätt som skadligt påverkar dess användning, prestanda eller hållbarhet, eller om den har ändrats eller modifierats för annat bruk än vad den är avsedd för.

Icke-fabriksinstallerade delar och tillbehör omfattas inte av garantin. Var god se tillämpliga garantivillkor avseende delar och tillbehör.

2. ANSVARSBEGRÄNSNING

DENNA UTTRYCKLIGA GARANTI GÄLLER OCH GODTAS ISTÄLLET FÖR ALLA ÖVRIGA UTTRYCKLIGA ELLER UNDERFÖRSTÅDDA GARANTIER, INKLUSIVE MEN INTE BEGRÄNSAT TILL SÅDANA SOM AVSER SÄLJBARHET OCH LÄMPLIGHET FÖR ETT VISST ÄNDAMÅL. I DEN MÅN UNDERFÖRSTÅDDA GARANTIER INTE KAN UPPHÄVAS, BEGRÄNSAS DESSA TILL TIDEN FÖR DEN UTTRYCKLIGA GARANTIN. TILLFÄLLIGA OCH FÖLJDSKADOR AV NÅGOT SOM HELST SLAG UTESLUTS FRÅN ERSÄTTNING UNDER DENNA GARANTI. VISSA LÄNDER, PROVINSER ELLER JURISDIKTIONER MEDGES INTE ANSVARSBEGRÄNSNINGAR, BEGRÄNSNINGAR ELLER UNDANTAG ENLIGT OVAN. DESSA ÄR DÄRFÖR EVENTUELLT ICKE TILLÄMPLIGA I DITT FALL. DENNA GARANTI GER DIG SPECIFIKA RÄTTIGHETER, OCH DU ÅTNJUTER EV. ÄVEN ANDRA LAGLIGA RÄTTIGHETER SOM KAN VARIERA FRÅN STAT TILL STAT, ELLER PROVINS TILL PROVINS.

Ingen distributör eller BRP-återförsäljare eller någon annan person är auktoriserad att lämna någon som helst utfästelse, representation eller garanti beträffande produkten utöver det som ingår i denna begränsade garanti och en sådan kan ej, ifall den lämnas, göras gällande gentemot BRP. BRP förbehåller sig rätten att när som helst ändra denna begränsade garanti, varvid förstås att en sådan ändring inte påverkar de garantivillkor som gäller för de produkter som har sålts under giltighetstiden för garantin.

3. UNDANTAG – OMFATTAS EJ AV GARANTIN

Följande omfattas inte under några omständigheter av garantin:

- Normalt slitage;
- Normalt underhåll, trimning, justeringar;

- Skador som beror på att produkten har underhållits eller förvarats på ett felaktigt eller försumligt sätt. Korrekt underhåll och förvaring beskrivs i Instruktionsboken;
- Skador som uppstått p.g.a demontering av delar, felaktig(t) reparation, service, underhåll, modifiering eller användning av delar som inte är tillverkade eller godkända av BRP, eller skador från reparationer utförda av en person som inte tillhör en auktoriserad servicegivande BRP-återförsäljare;
- Skador som beror på att produkten har använts på ett felaktigt eller onormalt sätt, försumlighet eller på att produkten har använts på ett sätt som strider mot Instruktionsboken;
- Skador som orsakas av olycka, nedsänkning i vatten, brand, stöld, vandalism eller naturkatastrof;
- Användning av bränslen, oljor, eller smörjmedel som inte är lämpliga för användning med produkten (se instruktionsboken);
- Skador orsakade av rost, korrosion eller exponering för väder och vind;
- Skador som orsakas av att kylsystemet eller jettpumpen har blockerats av främmande material;
- Vattenskadorna som orsakats av intrång av vatten;
- Skador på gelcoat-finishen, inklusive bl.a. kosmetiska skador, blåsor eller delaminering av glasfiber orsakad av blåsor, krackelering eller hårsprickor;
- Mindre skador eller följdskador, eller skador av något slag inklusive, men ej begränsat till, bogsering, förvaring, telefon, hyra, taxi, olägenhet, försäkringskostnader, betalningar av lån, förlust av tid eller förlust av inkomst.

4. GARANTIPERIOD

Denna begränsade garanti träder i kraft från och med (1) datum för produktens första leverans vid detaljförsäljning eller (2) det datum då produkten tas i bruk för första gången, beroende på vilket av dessa som inträffar först och för tillämplig period nedan:

1. TOLV (12) PÅ VARANDRA FÖLJANDE MÅNADER för privat bruk.
2. FYRA (4) PÅ VARANDRA FÖLJANDE MÅNADER för kommersiellt bruk. Vattenskotern används kommersiellt när den används i samband med vilken som helst inkomstbringande verksamhet eller anställning under någon som helst del av garantiperioden. Vattenskotern används även kommersiellt om den vid något som helst tillfälle under garantiperioden är identifierad eller godkänd för kommersiellt bruk. Detta är en minsta garantiperiod som kan förlängas med tillämpligt garantikampanjprogram, i förekommande fall.
3. Beträffande utsläppsrelaterade komponenter, var god se även *Emissionsrelaterad garanti enligt US EPA* som finns häri.
4. För Sea-Doo-vattenskotrar som tillverkats av BRP för försäljning i delstaten Kalifornien eller New York, och som ursprungligen sålts till en invånare i eller senare har registrerats för garanti för en invånare i delstaten Kalifornien eller New York, se också gällande garantivillkor för utsläppskontroll för Kalifornien och New York nedan.
5. För Sea-Doo-vattenskotrar som tillverkats av BRP för försäljning i delstaten Kalifornien, och som ursprungligen sålts till en invånare i eller senare har registrerats för garanti för en invånare i delstaten Kalifornien, se också gällande garantivillkor för utsläppskontrollsystemet för Kalifornien nedan.

Reparation eller byte av delar eller service under tillämplig garanti förlänger ej tiden för denna garanti utöver den ursprungliga giltighetstiden.

5. VILLKOR FÖR GARANTINS GILTIGHET

Den begränsade garantin gäller **endast** ifall **samtliga** av följande villkor är uppfyllda:

- Sea-Doo-vattenskotern av årsmodell 2022 måste av den första ägaren ha köpts som ny och oanvänd från en BRP-återförsäljare som är auktoriserad att distribuera Sea-Doo-vattenskotrar i det land där försäljningen har ägt rum.
- Den av BRP specificerade förleveransinspektionen måste ha utförts och dokumenterats samt undertecknats av köparen;
- 2022 Sea-Doo-vattenskotern måste ha garantiregistrerats av en auktoriserad BRP-återförsäljare.
- Sea-Doo-vattenskotern av årsmodell 2022 måste ha köpts i det land där köparen bor; och
- Garantins giltighet förutsätter att regelbundet underhåll, enligt anvisningarna i denna Instruktions'bok, utförs med angivna tidsintervall. BRP förbehåller sig rätt att kräva bevis på korrekt underhåll innan garantiersättning beviljas.

Om något av ovanstående villkor inte har uppfyllts, beviljar BRP ingen garantiersättning för någon ägare, varken vid privat fritidsägande eller vid kommersiellt ägande. Dessa begränsningar är nödvändiga för att ge BRP möjlighet att skydda sina produkter, sina konsumenters och allmänhetens säkerhet.

6. KUNDENS RÄTTIGHETER OCH SKYLDIGHETER

Kunden måste upphöra att använda Sea-Doo-vattenskotern om ett fel skulle uppstå. Kunden måste informera den auktoriserade servicegivande BRP-återförsäljaren inom tre (3) dagar från felets upptäckande och ge denne rimlig tillgång till produkten samt rimlig tid att reparera produkten. Kunden måste även för den auktoriserade BRP-återförsäljaren uppvisa bevis på inköp av produkten och är skyldig att underteckna en reparations-/arbetsorder vid början av garantireparationen för att göra den giltig. Alla delar som byts ut under denna garanti övergår i BRP:s ägo.

7. BRP:S RÄTTIGHETER OCH SKYLDIGHETER

BRP:s ansvar under denna garanti begränsas, efter eget godtycke, till reparation av delar som befunnits vara defekta under normal användning, underhåll och service, eller till ersättning av sådana delar med nya BRP-originaldelar utan kostnad för material och arbete, hos en valfri auktoriserad BRP-återförsäljare under den gällande garantiperioden enligt de villkor som anges här. Inga frågor gällande garantibrott ska orsaka annullering eller upphävande av försäljningen av Sea-Doo-vattenskotern till ägaren.

Om service krävs utanför det land där produkten ursprungligen köptes, har ägaren ansvaret för eventuella extra avgifter som orsakas av lokala regler och bestämmelser, såsom, men inte begränsat till, frakt, försäkring, skatter, licensavgifter, importavgifter och andra finansiella avgifter, inklusive sådana som krävs av regeringar, stater, territorier och deras respektive myndigheter och organ.

BRP förbehåller sig rätten att förbättra, modifiera eller ändra produkter från tid till annan, utan skyldighet att ändra tidigare tillverkade produkter.

8. ÖVERLÅTELSE AV GARANTI

Om äganderätten till en produkt överlåts under garantitiden, skall även denna garanti överlåtas och gälla för den återstående garantitiden, förutsatt att BRP eller en auktoriserad Sea-Doo-distributör/återförsäljare mottager ett bevis på att den tidigare ägaren har godkänt överlåtelsen liksom erforderliga uppgifter om den nya ägaren.

9. KONSUMENTVÄGLEDNING

I fall av en ev. kontrovers eller tvist som berör denna begränsade BRP-garanti, rekommenderar BRP att du försöker lösa frågan på återförsäljarnivå. Vi rekommenderar att du talar med servicechefen eller ägaren hos den auktoriserade BRP-återförsäljaren.

Om ärendet fortfarande förblir olöst, kontakta BRP genom att fylla i kundkontaktformuläret på www.brp.com eller kontakta BRP via post på en av de adresser som anges under avsnittet *Kontakta oss* i denna guide.

US EPA UTSLÄPPSRELATERAD GARANTI

Bombardier Recreational Products Inc. ("BRP") garanterar den slutliga köparen och varje efterföljande köpare att denna nya motor, inklusive alla delar i dess kontrollsystem för avgasutsläpp och dess kontrollsystem för avdunstningsutsläpp, uppfyller två villkor:

1. Den är utformad, tillverkad och utrustad så att den vid tidpunkten för försäljning till den slutliga köparen uppfyller kraven enligt 40 CFR 1045 och 40 CFR 1060.
2. Den har inga material- eller tillverkningsfel som skulle kunna förhindra uppfyllande av kraven enligt 40 CFR 1045 och 40 CFR 1060.

Om garantiberättigade villkor föreligger kommer BRP att reparera eller byta delar eller komponenter med material- eller tillverkningsfel som skulle öka motorns utsläpp av någon reglerad förorening inom den angivna garantiperioden utan några kostnader för ägaren, inklusive kostnader relaterade till diagnos och reparation eller byte av utsläppsrelaterade delar. Alla defekta delar som byts under denna garanti övergår i BRP:s ägo.

För alla utsläppsrelaterade garantianspråk begränsar dock BRP diagnostik och reparation av utsläppsrelaterade komponenter till auktoriserade Sea-Doo-återförsäljare, med undantag för akuta reparationer enligt kraven i punkt 2 i följande lista.

Som certifierande tillverkare nekar inte BRP utsläppsrelaterade garantireklamationer baserat på något av följande:

1. Underhåll eller annan service utförd av BRP eller av BRP-auktorisering inrättning.
2. Reparationsarbete på motor/utrustning som utförs för att åtgärda en vanskelig nödsituation som kan härledas till BRP så länge man försöker återställa motorn/utrustningen till dess rätta konfiguration så snart som möjligt.
3. Varje åtgärd eller utebliven åtgärd ej relaterad till garantireklamationen.
4. Underhåll som utförts oftare än BRP specificerar.
5. Allt som är BRP:s fel eller ansvar.
6. Användning av bränsle som är allmänt tillgängligt där utrustningen används såvida det inte anges i skrivna underhållsanvisningar från BRP att detta bränsle skulle skada utsläppskontrollsystemet och operatörer har tillgång till rätt bränsle. Se avsnittet om underhållsinformation och bränslekraven i avsnittet om bränsle.

Period för utsläppsrelaterad garanti

Den utsläppsrelaterade garantin har följande giltighetsperiod, beroende på vilket som inträffar först:

| | Timmar | Månader |
|---|--------|---------|
| Komponenter relaterade till avgasutsläpp | 175 | 30 |
| Komponenter relaterade till avdunstningsutsläpp | – | 24 |

Komponenter som innefattas

Den emissionsrelaterade garantin omfattar alla komponenter vilkas haveri skulle öka en motors utsläpp av någon reglerad förorening, inklusive följande listade komponenter:

1. För avgasutsläpp inkluderar utsläppsrelaterade komponenter alla motordelar relaterade till följande system:
 - Luftintagssystem
 - Bränslesystem
 - Tändningssystem
 - Avgasåterledningssystem
2. Följande delar betraktas dessutom som utsläppsrelaterade komponenter för avgasutsläpp:
 - Efterbehandlingsanordningar
 - Vevhusventilationsventiler
 - Sensorer
 - Elektroniska styrenheter
3. Följande delar betraktas som utsläppsrelaterade komponenter för avdunstningsutsläpp:
 - Bränsletank
 - Tanklock
 - Bränsleledning
 - Bränsleledningskopplingar
 - Klämmor*
 - Övertrycksventiler*
 - Reglerventiler*
 - Reglersolenoider*
 - Elektroniska styranordningar*
 - Vakuumbstyrningsmembran*
 - Styrkablar*
 - Styrlänkage*
 - Evakueringsventiler
 - Ångslangar
 - Vätske-/ångavskiljare
 - Kolkänister
 - Kanistermonteringsfästen
 - Förgasarevakueringsportanslutning

OBS:

Artiklar med * som är relaterat till kontrollsystemet för avdunstningsutsläpp.

4. Utsläppsrelaterade komponenter inkluderar dessutom alla andra delar vars enda syfte är att reducera utsläpp eller där funktionsfel hos komponenten medför ökade utsläpp utan någon betydande försämring av motorns/utrustningens funktion.

Begränsad tillämplighet

I egenskap av certifierande tillverkare kan BRP avslå emissionsrelaterade garantianspråk för fel som har orsakats av ägarens eller förarens felaktiga underhåll

eller användning, av olyckor för vilka tillverkaren inte är ansvarig eller av naturkatastrofer. Ett emissionsrelaterat garantianspråk kan t.ex. avslås om ett fel direkt har orsakats av förarens felaktiga användning/missbruk av motorn/utrustningen eller förarens användning av motorn/utrustningen på ett sätt som den inte är utformad för och som på inget sätt är hänförligt till tillverkaren.

Om du har frågor om dina rättigheter och ansvar i enlighet med garantin eller behöver namn och adress till närmaste auktoriserade BRP-återförsäljare, ska du kontakta BRP genom att fylla i kundkontaktformuläret på www.brp.com eller kontakta BRP per post på någon av adresserna som anges under avsnittet **KONTAKTA OSS** i den här guiden eller ringa 1-888-272-9222

GARANTIFÖRKLARING KONTROLLSYSTEM FÖR AVDUNSTNINGSUTSLÄPP FÖR KALIFORNIEN

Dina rättigheter och skyldigheter i garantin

California Air Resources Board är glada att förklara garantin på kontrollsystemet för avdunstningsutsläpp på din vattenskoter av årsmodell 2022 (spark-ignition marine watercraft, SIMW). I Kalifornien måste en ny vattenskoter (SIMW) vara konstruerad, byggd och utrustad för att uppfylla delstatens stränga anti-smog-standarder. Bombardier Recreational Products Inc. måste ge garanti för systemet för utsläppskontroll på din vattenskoter (SIMW) för den period som anges nedan, under förutsättning att den inte har utsatts för felaktig användning, vårdslöshet eller felaktigt underhåll.

Utsläppskontrollsystemet kan innefatta delar som t.ex. avfallscylinder, förgasare, klämmor, kopplingar, filter, tanklock, bränsledningar, bränsletankar, ventiler, ångslangar och andra komponenter i utsläppskontrollsystemet.

TILLVERKARENS GARANTI:

Detta kontrollsystem för avdunstningsutsläpp garanteras i två år. Om någon del relaterad till avdunstningsutsläpp på din vattenskoter (spark-ignition marine watercraft, SIMW) är felaktig, kommer delen att repareras eller bytas ut av Bombardier Recreational Products Inc.

DELAR SOM OMFATTAS ÄR:

1. Klämman/klämmor*
2. Tanklock
3. Bränsleledning
4. Bränsleledningsbeslag
5. Bränsletank
6. Tryckavlastningsventil(er)*
7. Ångslang(ar)
8. Alla andra delar som inte angivits och som kan påverka kontrollsystemet för avdunstningsutsläpp

OBS:

Artiklar med * som är relaterat till kontrollsystemet för avdunstningsutsläpp.

ÄGARENS ANSVAR I ENLIGHET MED GARANTIN:

Som ägare av vattenskotern ansvarar du för att erforderligt underhåll utförs i enlighet med anvisningarna i instruktionsboken. Bombardier Recreational Products Inc. rekommenderar att du behåller alla kvitton för utfört underhåll på din vattenskoter (spark-ignition marine watercraft, SIMW), men Bombardier Recreational Products Inc. kan inte neka till garanti enbart på grund av att kvitton saknas.

Som ägare till vattenskotern (spark-ignition marine watercraft, SIMW) ska du emellertid vara medveten om att Bombardier Recreational Products Inc. kan neka dig garantiersättning om det har uppstått fel på vattenskoterns (spark-ignition marine watercraft, SIMW) motor eller annan del på grund av vanvård, vårdslöshet, felaktigt underhåll eller ej godkända modifieringar.

Du är ansvarig för att presentera din vattenskoter (spark-ignition marine watercraft, SIMW) för ett distributions- eller servicecenter för Bombardier Recreational

Products Inc. så snart som problemet finns. Garantireparationer ska utföras inom en rimlig tidsperiod som inte får överskrida 30 kalenderdagar. Om du har några frågor angående din garantitäckning ska du kontakta Bombardier Recreational Products på 1-888-272-9222.

GARANTIFÖRKLARING FRÅN KALIFORNIEN OCH NEW YORKS UTSLÄPPSKONTROLL FÖR SEA-DOO PERSONLIGA VATTENSKOTRAR ÅRSMODELL 2022

Dina rättigheter och skyldigheter i garantin

California Air Resources Board, New York State Department of Environmental Conservation och Bombardier Recreational Products Inc. ("BRP") är glada att förklara garantin för utsläppskontrollsystemet på din Sea-Doo-vattenskoter av årsmodell 2022. I Kalifornien och New York måste motorer i nya vattenskostrar vara utformade, byggda och utrustade så att de uppfyller staternas hårda krav för att motverka smogg. BRP måste ge garanti för systemet för utsläppskontroll på din vattenskotermotor för den period som anges nedan, under förutsättning att vattenskoterns motor inte har utsatts för vanvård, vårdslöshet eller felaktigt underhåll.

Systemet för utsläppskontroll kan omfatta delar som bränsleinsprutningssystemet, tändningssystemet och den katalytiska avgasrenaren. Också slangar, remmar, anslutningar och andra utsläppsrelaterade enheter kan ingå.

När det uppstått ett förhållande som omfattas av garantin, kommer BRP att reparera motorn på din personliga vattenskoter kostnadsfritt, detta inkluderar diagnos, delar och arbete, förutsatt att arbetet utförs av en auktoriserad BRP-återförsäljare.

Tillverkarens begränsade garanti

Denna utsläppsgaranti omfattar Sea-Doo-vattenskostrar av årsmodell 2022 som är certifierade och tillverkade av BRP för försäljning i Kalifornien eller New York och som ursprungligen sålts i Kalifornien eller New York till en invånare i Kalifornien eller New York, eller senare har registrerats för garanti för en invånare i Kalifornien eller New York. Villkoren i BRP:s begränsade garanti för Sea-Doo-vattenskostrar gäller även för dessa modeller med nödvändiga ändringar. Garantin gäller för vissa reservdelar som rör utsläppskontrollsystemet på din Sea-Doo-vattenskoter av årsmodell 2022 från leveransdatumet för produktens första detaljhandelsförsäljning under en period av 4 år, eller för 250 drifttimmar, beroende på vilket som inträffar först. Garantins täckning för antalet timmar tillåts emellertid endast för vattenskostrar som är utrustade med korrekta timräknare eller motsvarande anordning. I händelse av att en utsläppsrelaterad komponent på din motor uppvisar en defekt som omfattas av garantin, kommer delen att repareras eller bytas ut av BRP.

Reservdelar som omfattas av garantin för Sea-Doo-vattenskostrar av årsmodell 2022:

| | |
|---------------------------------------|-------------------|
| Kompressor | Luftintagsadapter |
| Spjällägesgivare (TPS) | Tändstift |
| Lufttrycksgivare för inloppsröret | Tändspolar |
| Lufttemperaturgivare för inloppsröret | Insugshus |

| | |
|---------------------------|--|
| Motortemperaturgivare | Insugs- och avgasventiler samt tätningar |
| Knackningssensor | Inloppsriöret |
| Motorstyrningsmodulen ECM | Ventilationsventil för vevhuset |
| Gasspjällhus | Spjällhustätning |
| Bränsleskena | Insugsrörets tätning |
| Bränsleinjektorer | Kablage och anslutningar |
| Bränsletrycksregulator | Bränslefilter |
| Bränslepump | - |

Utsläppsgarantin omfattar följdskador på andra motorkomponenter som orsakats av att ett fel uppstått på en del som omfattas av garantin. I Instruktionsboken från BRP finns skriftliga anvisningar om hur du underhåller och använder vattenskotern på rätt sätt. Alla delar som omfattas av utsläppsgarantin täcks av BRP under hela garantiperioden för vattenskotern, såvida delen inte är planerad för utbyte enligt underhållskraven i Instruktionsboken.

Utsläppsgarantidelar som är föremål för schemalagt byte i enlighet med underhållsanvisningarna, omfattas av BRP:s garanti fram till delens första schemalagda byte. Delar som omfattas av utsläppsgarantin som är planerade för normal inspektion, men inte normalt utbyte, täcks av BRP under hela garantiperioden för vattenskotern. Utsläppsgarantidelar som repareras eller byts ut under villkoren för denna garanti erhåller BRP:s garanti för den ursprungliga delens resterande garanti-period. Alla delar som byts ut under denna garanti övergår i BRP:s ägo.

Underhållsfakturor och tillhörande handlingar ska föras vidare till alla efterföljande ägare av vattenskotern.

Ägarens ansvar i enlighet med garantin

Som ägare till en Sea-Doo-vattenskoter av årsmodell 2022 ansvarar du för att utföra det underhåll som krävs i enlighet med anvisningarna i Instruktionsboken. BRP rekommenderar att du behåller alla kvitton för utförd underhåll på vattensko-terns motor, men kan inte neka dig garanti enbart på grund av att kvitton saknas eller att du underlåtit att genomföra allt schemalagt underhåll.

Som ägare till en Sea-Doo-vattenskoter ska du emellertid vara medveten om att BRP kan neka dig garantiersättning om det har uppstått fel på vattensko-terns motor(er) eller annan del på grund av vanvård, vårdslöshet, felaktigt underhåll el-ler ej godkända modifieringar.

Du ansvarar för att ta motorn till en auktoriserad BRP Sea-Doo-återförsäljare så snart det uppstår problem. Garantireparationen kommer att slutföras inom en rimlig tid som ej överstiger 30 dagar.

Om du har några frågor om rättigheter och ansvar i enlighet med garantin eller behöver namn och adress till närmaste auktoriserade BRP Sea-Doo-återförsälj-are ska du kontakta kundtjänst på 1- 888- 272- 9222.

Stjärnmärkningssystem

För Kalifornien och New York måste din 2022 Sea-Doo-vattenskoter (spark-igni-tion marine watercraft, SIMW) ha en särskild miljödekal enligt krav från California Air Resources Board. Dekalen har 1, 2, 3 eller 4 stjärnor. På en etikett som med-följer vattenskotern (SIMW) förklaras betydelsen av stjärnmärkningssystemet.

Stjärndekalen betyder renare marinmotorer

Symbolen för renare marinmotorer:



F18L3CQ

Renare luft och vatten

För en hälsosammare livsstil och miljö.

Bättre bränsleekonomi

Förbränner 30-40 procent mindre bensin och olja än vanliga tvåtaktsförgasarmo-torer, vilket sparar pengar och resurser.

Förlängd utsläppsgaranti

Konsumentskydd för bekymmersfri drift.

En stjärna – Låga utsläpp

Dekalen med en stjärna används för vattenskotrar med utombordsmotorer, motorer med INU-drev och inombordsmotorer som uppfyller Air Resources Boards standardkrav från 2001 för avgasutsläpp från motorer för vattenskotrar och utombords marinmotorer. Motorer som uppfyller dessa krav har en utsläppsnivå som är 75% lägre än en konventionell tvåtakts förgasmotor. Motorerna uppfyller motsvarande krav från EPA:s standarder från 2006 för marinmotorer.

Två stjärnor – Mycket låga utsläpp

Dekalen med två stjärnor används för vattenskotrar med utombordsmotorer, motorer med INU-drev och inombordsmotorer som uppfyller Air Resources Boards standardkrav från 2004 för avgasutsläpp från motorer för vattenskotrar och utombords marinmotorer. Motorer som uppfyller dessa krav släpper ut 20 % mindre avgaser än motorer med en stjärna – låga utsläpp.

Tre stjärnor – Ultralåga utsläpp

Dekalen med tre stjärnor används för motorer som uppfyller Air Resources Boards standardkrav för avgasutsläpp för 2008, gällande vattenskotrar och utombords marinmotorer, eller standardkraven för avgasutsläpp från 2003 för motorer med INU-drev och inombords marinmotorer. Motorer som uppfyller dessa krav har en utsläppsnivå som är 65% lägre än motorer märkta med En stjärna – Låga utsläpp.

Fyra stjärnor – Superultralåga utsläpp

Dekalen med fyra stjärnor används för motorer som uppfyller Air Resources Boards standardkrav för avgasutsläpp för 2012 för motorer med INU-drev och inombords marinmotorer. Personliga vattenfarkoster och marina utombordsmotorer kan även uppfylla dessa krav. Motorer som uppfyller dessa krav har en utsläppsnivå som är 90% lägre än motorer märkta med En stjärna – Låga utsläpp.

| | |
|--------------------------|--|
| För närmare information: | Cleaner Watercraft – Hämta information 1 800 END-SMOG www.arb.ca.gov |
|--------------------------|--|

BRP INTERNATIONELLA BEGRÄNSADE GARANTI: SEA-DOO PERSONLIGA VATTENSKOTRAR ÅRSMODELL 2022

1. GARANTINS OMFATTNING

Bombardier Recreational Products Inc. ("BRP") * garanterar sina Sea-Doo personliga vattenskotrar ("personlig vattenskoter") av årsmodell 2022 som säljs av distributörer eller återförsäljare som av BRP auktoriserats att distribuera Sea-Doo personliga vattenskotrar ("Sea-Doo-distributör/-återförsäljare") utanför de femtio Förenta staterna, Kanada, medlemsstaterna i det Europeiska ekonomiska samarbetsområdet (som består av Europeiska unionens medlemsstater plus, Storbritannien, Norge, Island och Liechtenstein) ("EES"), medlemsstater i Oberoende staters samväldie (inklusive Ukraina och Turkmenistan) ("OSS") och Turkiet, avseende material- eller tillverkningsfel under den period och enligt de villkor som anges nedan.

Icke-fabriksinstallerade delar och tillbehör omfattas inte av garantin. Var god se tillämpliga garantivillkor avseende delar och tillbehör.

Garantin ogiltigförklaras om:

1. Den personliga vattenskotern har använts för racing eller någon annan tävlingsaktivitet, vid vilken som helst tidpunkt, även av en tidigare ägare; eller
2. Den personliga vattenskotern har ändrats eller modifierats på ett sätt som skadligt påverkar dess användning, prestanda eller hållbarhet, eller
3. Den personliga vattenskotern har ändrats eller modifierats för annat bruk än vad den är avsedd för.

2. ANSVARSBEGRÄNSNING

IDEN UTSTRÄCKNING LAGEN ANGER SKA DENNA UTTRYCKLIGA GARANTI LÄMNAS OCH ERSÄTTER ALLA ANDRA UTTRYCKLIGA ELLER UNDERFÖRSTÅDDA GARANTIER, INKLUSIVE MEN INTE BEGRÄNSAT TILL SÅDANA SOM AVSER SÄLJBARHET OCH LÄMPLIGHET FÖR ETT SPECIELLT ÄNDAMÅL. I DEN MÅN UNDERFÖRSTÅDDA GARANTIER INTE KAN UPPHÄVAS, BEGRÄNSAS DESSA TILL TIDEN FÖR DEN UTTRYCKLIGA GARANTIN. TILLFÄLLIGA OCH FÖLJDSKADOR AV NÅGOT SOM HELST SLAG UTE- SLUTS FRÅN ERSÄTTNING UNDER DENNA GARANTI. VISSA JURISDIKTIONER MEDGES INTE ANSVARSBEGRÄNSNINGAR, BEGRÄNSNINGAR ELLER UNDANTAG ENLIGT OVAN. DESSA ÄR DÄRFÖR EVENTUELLT ICKE TILLÄMPLIGA I DITT FALL. DENNA GARANTI GER DIG SPECIFIKA RÄTTIGHETER, OCH DU ÅTNJUTER EV. ÄVEN ANDRA LAGLIGA RÄTTIGHETER SOM KAN VARIERA BEROENDE PÅ LAND. (SE KLAUSUL 4 NEDAN FÖR PRODUKTER SOM INHANDLATS I AUSTRALIEN).

Ingen Sea-Doo-distributör/återförsäljare eller någon annan person är auktoriserad att lämna någon som helst utfästelse, representation eller garanti beträffande produkten utöver det som ingår i denna begränsade garanti och en sådan kan ej, ifall den lämnas, göras gällande gentemot BRP.

BRP förbehåller sig rätten att när som helst ändra denna garanti, varvid förstås att en sådan ändring inte påverkar de garantivillkor som gäller för produkter som har sålts under giltighetstiden för denna garanti.

3. UNDANTAG – OMFATTAS EJ AV GARANTIN

Följande omfattas inte under några omständigheter av den här begränsade garantin:

- Ersättning av delar på grund av normalt slitage;
- Delar och tjänster för rutinmässigt underhåll, inklusive men inte begränsat till trimningar, justeringar, olja, byten av smörjmedel och kylvätska, utbyte av tändstift, vattenpumpar och liknande;
- Skador som beror på att produkten har underhållits eller förvarats på ett felaktigt eller försumligt sätt. Korrekt underhåll och förvaring beskrivs i Instruktionsboken;
- Skador som orsakas av demontering av delar, felaktig reparation, service, underhåll, modifiering eller användning av delar eller tillbehör som inte är tillverkade eller godkända av BRP och som enligt dess rimliga bedömning antingen är inkompatibla med produkten eller negativt påverkar dess funktion, prestanda och hållbarhet, eller skador som orsakas av reparationer utförda av en person som inte är en auktoriserad Sea-Doo-distributör/-återförsäljare med servicefunktion;
- Skador som orsakas av vanvård, missbruk, onormal användning, vårdslöshet, tävlingsbruk, felaktig användning eller produktens användning på ett sätt som är oförenligt med den rekommenderade användning som beskrivs i Instruktionsboken;
- Skador som orsakas av extern skada, olycka, nedsänkning, brand, främmande föremål eller vattenintag, stöld, vandalism eller force majeure;
- Användning av bränslen, oljor, eller smörjmedel som inte är lämpliga för användning med produkten (se instruktionsboken);
- Skador orsakade av rost, korrosion eller att de utsatts för väder och vind;
- Skador som orsakas av att kylsystemet eller jetpumpen har blockerats av främmande material;
- Skador på gelcoat-finishen, inklusive men inte begränsade till kosmetiska defekter, blåsor, krackelering och delaminering av glasfiber orsakad av blåsor, krackelering eller hårsprickor; och
- Tillfällig eller skador till följd av, eller skador av något slag inklusive, men ej begränsat till, brägnings-, lagrings-, transportutgifter, telefon-, hyr- eller taxiavgifter, olägenhet, försäkringskostnader, betalningar av lån, förlust av tid, förlust av inkomst, förlust av besittningsrätt eller utnyttjande på grund av serviearbete.

4. GARANTIPERIOD

Denna begränsade garanti träder i kraft från och med (1) datum för produktens första leverans vid detaljförsäljning eller (2) det datum då produkten har tagits i bruk för första gången, beroende på vilket av dessa som inträffar först, för en period av:

1. TOLV (12) PÅ VARANDRA FÖLJANDE MÅNADER, för privat fritidsbruk. Endast för AUSTRALIEN och NYA ZEELAND, tjugofyra (24) PÅ VARANDRA FÖLJANDE MÅNADER för privat och fritidsanvändning.
2. FYRA (4) PÅ VARANDRA FÖLJANDE MÅNADER för kommersiellt bruk, Detta är en minsta garantiperiod som kan förlängas med eventuellt tillämpligt garantikampanjprogram, i förekommande fall. Vattenskotern används kommersiellt när den används i samband med vilken som helst inkomstbringande

verksamhet eller anställning under någon som helst del av garantiperioden. Vattenskotern används även kommersiellt om den vid något som helst tillfälle under garantiperioden är identifierad eller godkänd för kommersiellt bruk.

Reparationen eller bytet av delar eller utförandet av service under denna garanti förlänger inte livslängden för denna garanti bortom dess ursprungliga förfalldatum.

Observera att tidsgränsen för meddelande av produktfel gäller under förutsättning att den överensstämmer med gällande nationell eller lokal lagstiftning i det land där kunden bor.

ENDAST FÖR PRODUKTEN SOM SÄLJS I AUSTRALIEN

Inget i dessa garantiavtal och villkor ska anses exkludera, begränsa eller förändra applikationen av något villkor, garanti, rätt eller gottgörelse som utdelas eller påvisas under Konkurrens och konsument-lagen 2010 (Cth), inklusive den australiensiska konsumentlagen eller någon annan fall, där de skulle innebära en motsättning mot den lagen, eller får någon av dessa avtal och villkor att ogiltigförklaras. De fördelar som ges dig under garantin är utöver de andra rättigheter och gottgörelser du har under australiensisk lag.

Våra varor är försedda med garantier som inte kan exkluderas enligt den australiensiska konsumentlagen. Du har rätt att få en ersättningsprodukt eller återbetalning om produkten är behäftad med ett allvarligt fel och du har rätt att få kompensation för alla andra förluster eller skador som rimligen kan förutses. Du har även rätt att få varorna reparerade eller ersätta ifall de inte är av acceptabel kvalitet och om felet inte anses vara ett allvarligt fel.

5. GARANTIVILLKOR

Garantin gäller **endast** ifall **samtliga** av följande villkor är uppfyllda:

- 2022 Sea-Doo-vattenskotern måste av den första ägaren ha köpts som ny och oanvänd från en Sea-Doo-distributör/återförsäljare som är auktoriserad att distribuera Sea-Doo-vattenskotrar i det land där försäljningen har ägt rum;
- Den av BRP specificerade förleveransinspektionen måste ha utförts och dokumenterats;
- 2022 Sea-Doo-vattenskotern måste ha garantiregistrerats av en auktoriserad Sea-Doo-distributör/återförsäljare;
- Sea-Doo-vattenskotern av årsmodell 2022 måste ha köpts i det land eller i den union av länder där köparen bor.
- Garantins giltighet förutsätter att regelbundet underhåll, enligt anvisningarna i denna Instruktionsbok, utförs med angivna tidsintervall. BRP förbehåller sig rätt att kräva bevis på korrekt underhåll innan garantiersättning beviljas.

Om ovanstående villkor inte har uppfyllts, beviljar BRP ingen garantiersättning för någon ägare, varken vid privat fritidsägande eller vid kommersiellt ägande. Dessa begränsningar är nödvändiga för att ge BRP möjlighet att skydda sina produkter, sina konsumenters och allmänhetens säkerhet.

6. KUNDENS RÄTTIGHETER OCH SKYLDIGHETER

Kunden måste upphöra att använda Sea-Doo-vattenskotern om ett fel skulle uppstå. Kunden måste informera den auktoriserade Sea-Doo-distributören/

återförsäljaren inom två (2) dagar från felets upptäckande och ge denne rimlig tillgång till produkten samt rimlig tid att reparera produkten. Kunden måste även för den auktoriserade Sea-Doo-distributören/återförsäljaren uppvisa bevis på inköp av produkten och är skyldig att underteckna en reparations-/arbetsorder vid början av garantireparationen för att göra den giltig. Alla delar som byts ut under denna garanti övergår i BRP:s ägo.

Observera att tidsgränsen för meddelande av produktfel gäller under förutsättning att den överensstämmer med gällande nationell eller lokal lagstiftning i det land där kunden bor.

7. BRP:S RÄTTIGHETER OCH SKYLDIGHETER

I den omfattning som lagen medger begränsas BRP:s ansvar under denna garanti, efter eget godtycke, till reparation av delar som befunnits vara defekta under normal användning, underhåll och service, eller till ersättning av sådana delar med nya BRP-originaldelar utan kostnad för material och arbete, hos en valfri auktoriserad Sea-Doo-distributör/återförsäljare under garantiperioden enligt de villkor som anges här. BRP:s ansvar begränsas till utförande av behövliga reparationer och utbyte av reservdelar. Inga frågor gällande garantibrott ska orsaka annullering eller upphävande av försäljningen av Sea-Doo-vattenskotern till ägaren. Du kan också ha andra lagliga rättigheter, vilka kan variera från land till land.

Vid behov av service utanför det ursprungliga försäljningslandet ansvarar ägaren för alla extra kostnader som erfordras enligt lokala konventioner och förhållanden, så som, men ej begränsat till, frakt, försäkring, skatter, licensavgifter, importavgifter och alla andra finansiella kostnader, inklusive sådana som påförs av regeringar, stater, regioner och deras respektive myndigheter.

BRP förbehåller sig rätten att förbättra, modifiera eller ändra produkter från tid till annan, utan skyldighet att ändra tidigare tillverkade produkter.

8. ÖVERLÅTELSE AV GARANTI

Om äganderätten till en produkt överlåts under garantitiden, skall även denna garanti överlåtas och gälla för den återstående garantitiden, förutsatt att BRP eller en auktoriserad Sea-Doo-distributör/återförsäljare mottager ett bevis på att den tidigare ägaren har godkänt överlåtelsen liksom erforderliga uppgifter om den nya ägaren.

9. KONSUMENTVÄGLEDNING

I fall av en ev. kontrovers eller tvist som berör denna begränsade BRP-garanti, rekommenderar BRP att du försöker lösa frågan på återförsäljarnivå. Vi rekommenderar att du talar med servicechefen eller ägaren hos den auktoriserade BRP-återförsäljaren.

Om ärendet fortfarande förblir olöst, kontakta BRP genom att fylla i kundkontaktformuläret på www.brp.com eller kontakta BRP via post på en av de adresser som anges under avsnittet *Kontakta oss* i denna guide.

BRP:S BEGRÄNSADE GARANTI FÖR DET EUROPEISKA EKONOMISKA SAMARBETSSOMRÅDET, OBEROENDE STATERS SAMVÄLDE OCH TURKIET: SEA-DOO PERSONLIGA VATTENSKOTRAR ÅRSMODELL 2022

1. GARANTINS OMFATTNING

Bombardier Recreational Products Inc. ("BRP") garanterar sina Sea-Doo personliga vattenskotrar av årsmodell 2022 som säljs av distributörer eller återförsäljare som av BRP auktoriserats att distribuera Sea-Doo personliga vattenskotrar ("Sea-Doo-distributör/-återförsäljare") i medlemsstaterna i det Europeiska ekonomiska samarbetsområdet (som består av Europeiska unionens medlemsstater plus, Storbritannien, Norge, Island och Liechtenstein) ("EES"), i medlemsstater i Oberoende staters samväld (inklusive Ukraina och Turkmenistan) ("OSS") och Turkiet, avseende material- eller tillverkningsfel under den period och enligt de villkor som anges nedan.

Icke-fabriksinstallerade delar och tillbehör omfattas inte av garantin. Var god se tillämpliga garantivillkor avseende delar och tillbehör.

Garantin ogiltigförklaras om:

1. Den personliga vattenskotern har använts för racing eller någon annan tävlingsaktivitet, vid vilken som helst tidpunkt, även av en tidigare ägare; eller
2. Den personliga vattenskotern har ändrats eller modifierats på ett sätt som skadligt påverkar dess användning, prestanda eller hållbarhet, eller
3. Den personliga vattenskotern har ändrats eller modifierats för annat bruk än vad den är avsedd för.

2. ANSVARSBEGRÄNSNING

IDEN UTSTRÄCKNING LAGEN ANGER SKA DENNA UTTRYCKLIGA GARANTI LÄMNAS OCH ERSÄTTER ALLA ANDRA UTTRYCKLIGA ELLER UNDERFÖRSTÅDDA GARANTIER, INKLUSIVE MEN INTE BEGRÄNSAT TILL SÅDANA SOM AVSER SÄLJBARHET OCH LÄMPLIGHET FÖR ETT SPECIELLT ÄNDAMÅL. I DEN MÅN UNDERFÖRSTÅDDA GARANTIER INTE KAN UPPHÅVAS, BEGRÄNSAS DESSA TILL TIDEN FÖR DEN UTTRYCKLIGA GARANTIN. TILLFÄLLIGA OCH FÖLJDSKADOR AV NÅGOT SOM HELST SLAG UTE- SLUTS FRÅN ERSÄTTNING UNDER DENNA GARANTI. VISSA JURISDIKTIONER MEDGES INTE ANSVARSBEGRÄNSNINGAR, BEGRÄNSNINGAR ELLER UNDANTAG ENLIGT OVAN. DESSA ÄR DÄRFÖR EVENTUELLT ICKE TILLÄMPLIGA I DITT FALL. DENNA GARANTI GER DIG SPECIFIKA RÄTTIGHETER, OCH DU ÅTNJUTER EV. ÄVEN ANDRA LAGLIGA RÄTTIGHETER SOM KAN VARIERA FRÅN LAND TILL LAND.

Ingen Sea-Doo-distributör/återförsäljare eller någon annan person är auktoriserad att lämna någon som helst utfästelse, representation eller garanti beträffande produkten utöver det som ingår i denna begränsade garanti och en sådan kan ej, ifall den lämnas, göras gällande gentemot BRP.

BRP förbehåller sig rätten att när som helst ändra denna garanti, varvid förstås att en sådan ändring inte påverkar de garantivillkor som gäller för produkter som har sålts under giltighetstiden för denna garanti.

3. UNDANTAG – OMFATTAS EJ AV GARANTIN

Följande omfattas inte under några omständigheter av den här begränsade garantin:

- Ersättning av delar på grund av normalt slitage;
- Delar och tjänster för rutinmässigt underhåll, inklusive men inte begränsat till trimningar, justeringar, olja, byten av smörjmedel och kylvätska, utbyte av tändstift, vattenpumpar och liknande;
- Skador som beror på att produkten har underhållits eller förvarats på ett felaktigt eller försumligt sätt. Korrekt underhåll och förvaring beskrivs i Instruktionsboken;
- Skador som orsakas av demontering av delar, felaktig reparation, service, underhåll, modifiering eller användning av delar eller tillbehör som inte är tillverkade eller godkända av BRP och som enligt BRP:s omdöme antingen är inkompatibla med produkten eller inverkar negativt på dess funktion, prestanda och hållbarhet, eller skador som orsakas av reparationer utförda av en person som inte är en auktoriserad Sea-Doo-distributör/återförsäljare med servicefunktion;
- Skador som orsakas av vanvård, missbruk, onormal användning, vårdslöshet, tävlingsbruk, felaktig användning eller produktens användning på ett sätt som är oförenligt med den rekommenderade användning som beskrivs i Instruktionsboken;
- Skador som orsakas av extern skada, olycka, nedsänkning, brand, främmande föremål eller vattenintag, stöld, vandalism eller force majeure;
- Användning av bränsle, oljor, eller smörjmedel som inte är lämpliga för användning med produkten (se Instruktionsboken);
- Skador orsakade av rost, korrosion eller att de utsatts för väder och vind;
- Skador som orsakas av att kylsystemet eller jetpumpen har blockerats av främmande material;
- Skador på gelcoat-finishen, inklusive men inte begränsade till kosmetiska defekter, blåsor, krackelering och delaminering av glasfiber orsakad av blåsor, krackelering eller hårsprickor; och
- Mindre skador eller följdskador eller skador av något slag inklusive, men ej begränsat till, kostnader för bogsering, förvaring, transport, telefon, hyra eller taxi, olägenhet, försäkringskostnader, betalningar av lån, förlust av tid, förlust av inkomst eller förlorad användningstid på grund av servicearbete.

4. GARANTIPERIOD

Denna begränsade garanti träder i kraft från och med (1) datum för produktens första leverans vid detaljförsäljning eller (2) det datum då produkten har tagits i bruk för första gången, beroende på vilket av dessa som inträffar först, för en period av:

1. Tjugofyra (24) PÅ VARANDRA FÖLJANDE MÅNADER, för privat fritidsbruk,
2. FYRA (4) PÅ VARANDRA FÖLJANDE MÅNADER för kommersiellt bruk,
En vattenskoter används kommersiellt när den används i samband med vilken som helst inkomstbringande verksamhet eller anställning under någon del av garantiperioden. Vattenskotern används även kommersiellt om den vid

något som helst tillfälle under garantiperioden är identifierad eller godkänd för kommersiellt bruk.

Reparationen eller bytet av delar eller utförandet av service under denna garanti förlänger inte livslängden för denna garanti bortom dess ursprungliga förfallodatum.

Observera att tidsgränsen för meddelande av produktfel gäller under förutsättning att den överensstämmer med gällande nationell eller lokal lagstiftning i det land där kunden bor.

5. GARANTIVILLKOR

Garantin gäller **endast** ifall **samtliga** av följande villkor är uppfyllda:

- 2022 Sea-Doo-vattenskotern måste av den första ägaren ha köpts som ny och oanvänd från en Sea-Doo-distributör/återförsäljare som är auktoriserad att distribuera Sea-Doo-vattenskotrar i det land där försäljningen har ägt rum;
- Den av BRP specificerade förleveransinspektionen måste ha utförts och dokumenterats;
- 2022 Sea-Doo-vattenskotern måste ha garantiregistrerats av en auktoriserad Sea-Doo-distributör/återförsäljare;
- Sea-Doo-vattenskotern av årsmodell 2022 måste vara köpt inom EES av en EES-invånare, i OSS för invånare i de länder som ingår i det området och i Turkiet för turkiska invånare; och
- Garantins giltighet förutsätter att regelbundet underhåll, enligt anvisningarna i denna Instruktions'bok, utförs med angivna tidsintervall. BRP förbehåller sig rätt att kräva bevis på korrekt underhåll innan garantiersättning beviljas.

Om ovanstående villkor inte har uppfyllts, beviljar BRP ingen garantiersättning för någon ägare, varken vid privat fritidsäggande eller vid kommersiellt ägande. Dessa begränsningar är nödvändiga för att ge BRP möjlighet att skydda sina produkters, sina konsumenters och allmänhetens säkerhet.

6. KUNDENS RÄTTIGHETER OCH SKYLDIGHETER

Kunden måste upphöra att använda Sea-Doo-vattenskotern om ett fel skulle uppstå. Kunden måste informera den auktoriserade Sea-Doo-distributören/återförsäljaren inom två (2) månader från felets upptäckande och ge denne rimlig tillgång till produkten samt rimlig tid att reparera produkten. Kunden måste även för den auktoriserade Sea-Doo-distributören/återförsäljaren uppvisa bevis på inköp av produkten och är skyldig att underteckna en reparations-/arbetsorder vid början av garantireparationen för att göra den giltig. Alla delar som byts ut under denna garanti övergår i BRP:s ägo.

Observera att tidsgränsen för meddelande av produktfel gäller under förutsättning att den överensstämmer med gällande nationell eller lokal lagstiftning i det land där kunden bor.

7. BRP:S RÄTTIGHETER OCH SKYLDIGHETER

I den omfattning som lagen medger begränsas BRP:s ansvar under denna garanti, efter eget godtycke, till reparation av delar som befunnits vara defekta under normal användning, underhåll och service, eller till ersättning av sådana delar med nya Sea-Doo-originaldelar utan kostnad för material och arbete, hos

en valfri auktoriserad Sea-Doo-distributör/återförsäljare under garantiperioden enligt de villkor som anges här. BRP:s ansvar begränsas till utförande av behövliga reparationer och utbyte av reservdelar. Inga frågor gällande garantibrott ska orsaka annullering eller upphävande av försäljningen av Sea-Doo-vattenskotern till ägaren. Du kan också ha andra lagliga rättigheter, vilka kan variera från land till land.

Om service krävs utanför det land där produkten ursprungligen köptes, eller om service behövs utanför EES för personer bosatta inom EES, eller utanför OSS för personer bosatta inom OSS, har ägaren ansvaret för eventuella extra avgifter som orsakas av lokala regler och bestämmelser, såsom, men inte begränsat till, frakt, försäkring, skatter, licensavgifter, importavgifter och andra finansiella avgifter, inklusive sådana som krävs av regeringar, stater, territorier och deras respektive myndigheter och organ.

BRP förbehåller sig rätten att förbättra, modifiera eller ändra produkter från tid till annan, utan skyldighet att ändra tidigare tillverkade produkter.

8. ÖVERLÅTELSE AV GARANTI

Om äganderätten till en produkt överlåts under garantitiden, skall även denna garanti överlåtas och gälla för den återstående garantitiden, förutsatt att BRP eller en auktoriserad Sea-Doo-distributör/återförsäljare mottager ett bevis på att den tidigare ägaren har gått med på överlåtelsen av ägandeskap liksom erforderliga uppgifter om den nya ägaren.

9. KONSUMENTVÄGLEDNING

I fall av en ev. kontrovers eller tvist som berör denna begränsade BRP-garanti, rekommenderar BRP att du försöker lösa frågan på återförsäljarnivå. Vi rekommenderar att du talar med servicechefen eller ägaren hos den auktoriserade BRP-återförsäljaren.

Om ärendet fortfarande förblir olöst, kontakta BRP genom att fylla i kundkontaktformuläret på www.brp.com eller kontakta BRP via post på en av de adresser som anges under avsnittet *Kontakta oss* i denna guide.

DOKUMENTATION AV UNDERHÅLL

Skicka kopia av dokumentation av underhåll till BRP om det behövs.

Förleverans

Serienummer: _____
Körsträcka / km: _____
Timmar: _____
Datum: _____
Återförsäljar-nr: _____
Anteckningar: _____

Underskrift/Tryck:

Se fordonets förleveransbulletin för detaljerade Installationsinstruktioner

Första kontroll

Körsträcka / km: _____
Timmar: _____
Datum: _____
Återförsäljar-nr: _____
Anteckningar: _____

Underskrift/Tryck:

För underhållsschema se avsnittet Underhållsinformation i den här instruktionsboken

Service

Körsträcka / km: _____
Timmar: _____
Datum: _____
Återförsäljar-nr: _____
Anteckningar: _____

Underskrift/Tryck:

För underhållsschema se avsnittet Underhållsinformation i den här instruktionsboken

Service

Körsträcka / km: _____
 Timmar: _____
 Datum: _____
 Återförsäljar-nr: _____
 Anteckningar: _____

Underskrift/Tryck:

För underhållsschema se avsnittet Underhållsinformation i den här instruktionsboken

Service

Körsträcka / km: _____
 Timmar: _____
 Datum: _____
 Återförsäljar-nr: _____
 Anteckningar: _____

Underskrift/Tryck:

För underhållsschema se avsnittet Underhållsinformation i den här instruktionsboken

Service

Körsträcka / km: _____
 Timmar: _____
 Datum: _____
 Återförsäljar-nr: _____
 Anteckningar: _____

Underskrift/Tryck:

För underhållsschema se avsnittet Underhållsinformation i den här instruktionsboken

Service

Körsträcka / km: _____
 Timmar: _____
 Datum: _____
 Återförsäljar-nr: _____
 Anteckningar: _____

Underskrift/Tryck:

För underhållsschema se avsnittet Underhållsinformation i den här instruktionsboken

Service

Körsträcka / km: _____

Timmar: _____

Datum: _____

Återförsäljar-nr: _____

Anteckningar: _____

Underskrift/Tryck:

För underhållsschema se avsnittet Underhållsinformation i den här instruktionsboken

Den här sidan är avsiktligt tom

KUNDINFORMATION

SEKRETESSINFORMATION

BRP vill härmed informera om att dina uppgifter kommer att användas för säkerhets- och garantirelaterade ändamål. BRP och dess närstående bolag kan dessutom använda BRP:s kundregister för att distribuera marknadsföringsinformation om BRP och tillhörande produkter samt specialerbjudanden.

Om du vill utnyttja din rätt att kontrollera eller ändra dina uppgifter eller avlägsna dem från listan över adressater för direktmarknadsföring, kontakta BRP.

Via e-post:

privacyofficer@brp.com

Via vanlig post:

BRP Legal Service
726 St-Joseph
Valcourt QC
Kanada
J0E 2L0

KONTAKTA OSS

www.brp.com

Asien

Room 4609, Tower 2,
Grand Gateway 3 Hong Qiao
Road Shanghai,
Kina 200020

21F Shinagawa East One Tower
2-16-1 Konan, Minatoku-ku,
Tokyo 108-0075
Japan

Europa

Oktrooiplein 1/402
9000 Gent
Belgien

Itterpark 11
D-40724 Hilden
Tyskland

ARTEPARC Bâtiment B
Route de la côte d'Azur, Le Canet
13590 Meyreuil
Frankrike

Ingvald Ystgaardsvei 15
N-7484 Trondeim
Norge

Isoaavantie 7
PL 8040
96101 Rovaniemi

Spinnvägen 15
903 61 Umeå
Sverige

Avenue d'Ouchy 4-6
1006 Lausanne
Schweiz

Nordamerika

565 de la Montagne Street
Valcourt (Québec) J0E 2L0
Kanada

Sa De Cv, Av. Ferrocarril 202
Parque Ind. Querétaro, Lote2-B
76220
Santa Rosa Jáuregui, Qro., Mexiko
Sturtevant, Wisconsin, U.S.A.

10101 Science Drive
Sturtevant, Wisconsin
53177
U.S.A.

Oceanien

6 Lord Street
Lakes Business Park
Botany, NSW 2019
Australien

3B Echelon Place, East Tamaki,
Auckland 2013,
Nya Zeeland

Sydamerika

Rua James Clerck Maxwell, 230
TechnoPark Campinas SP 13069-380
Brasilien

ADRESSÄNDRING/NY ÄGARE

Om du har bytt adress eller om du är ny ägare till vattenskotern, ska du meddela BRP detta på ett av följande sätt:

- Meddela en auktoriserad Sea-Doo-återförsäljare.
- **Endast Nordamerika:** ring 1 888 272-9222.
- Genom att med post skicka ett av adressändringskortet på följande sidor till en av BRP-adresserna angivna i avsnittet *KONTAKTA OSS* i denna guide.

Vid ägarbyte, bifoga ett bevis på att den förre ägaren är införstådd med ägarbytet.

Det är viktigt att meddela BRP om de nya uppgifterna, även om den begränsade garantin har slutat gälla, eftersom de gör att BRP kan nå vattenskoterägaren vid behov, t. ex. om det blir nödvändigt att införa någon ändring av säkerhetsskäl. Det är ägare'ns ansvar att meddela BRP.

STULNA ENHETER: Om din båt blir stulen bör du informera din lokala distributörs garantiavdelning om detta. Du blir då ombedd att uppges namn, adress, telefonnummer, skroidentifikationsnummer och datum för stölden.

| | | | | |
|--|--|--------------------------------------|--|---|
| ADRESSBYTE <input type="checkbox"/> | | ÄGARBYTE <input type="checkbox"/> | |  |
| FORDONSIDENTIFIKATIONSNUMMER | | | | |
| Modellnummer | | Fordonsidentifikationsnummer (V.I.N) | | |
| GAMMAL ADRESS ELLER FÖREGÅENDE ÄGARE: | | NAMN | | |
| NR. | GATA | LGHT | | |
| STAD | STAT/PROVINS (Om adressen är i Sverige, är detta inte tillämpligt) | POSTNR/POSTKOD | | |
| LAND | TELEFON | | | |
| NY ADRESS ELLER NY ÄGARE: | | NAMN | | |
| NR. | GATA | LGHT | | |
| STAD | STAT/PROVINS (Om adressen är i Sverige, är detta inte tillämpligt) | POSTNR/POSTKOD | | |
| LAND | TELEFON | | | |
| E-POSTADRESS | | | | |

| | | | | |
|--|--|--------------------------------------|--|---|
| ADRESSBYTE <input type="checkbox"/> | | ÄGARBYTE <input type="checkbox"/> | |  |
| FORDONSIDENTIFIKATIONSNUMMER | | | | |
| Modellnummer | | Fordonsidentifikationsnummer (V.I.N) | | |
| GAMMAL ADRESS ELLER FÖREGÅENDE ÄGARE: | | NAMN | | |
| NR. | GATA | LGHT | | |
| STAD | STAT/PROVINS (Om adressen är i Sverige, är detta inte tillämpligt) | POSTNR/POSTKOD | | |
| LAND | TELEFON | | | |
| NY ADRESS ELLER NY ÄGARE: | | NAMN | | |
| NR. | GATA | LGHT | | |
| STAD | STAT/PROVINS (Om adressen är i Sverige, är detta inte tillämpligt) | POSTNR/POSTKOD | | |
| LAND | TELEFON | | | |
| E-POSTADRESS | | | | |

Denna sida har med
avsikt lämnats tom

| | | | | |
|--|--|--------------------------------------|--|---|
| ADRESSBYTTE <input type="checkbox"/> | | ÄGARBYTTE <input type="checkbox"/> | |  |
| FORDONSIDENTIFIKATIONSNUMMER | | | | |
| Modellnummer | | Fordonsidentifikationsnummer (V.I.N) | | |
| GAMMAL ADRESS ELLER FÖREGÅENDE ÄGARE: | | NAMN | | |
| NR. | GATA | LGHT | | |
| STAD | STAT/PROVINS (Om adressen är i Sverige, är detta inte tillämpligt) | POSTNR/POSTKOD | | |
| LAND | TELEFON | | | |
| NY ADRESS ELLER NY ÄGARE: | | NAMN | | |
| NR. | GATA | LGHT | | |
| STAD | STAT/PROVINS (Om adressen är i Sverige, är detta inte tillämpligt) | POSTNR/POSTKOD | | |
| LAND | TELEFON | | | |
| E-POSTADRESS | | | | |

| | | | | |
|--|--|--------------------------------------|--|---|
| ADRESSBYTTE <input type="checkbox"/> | | ÄGARBYTTE <input type="checkbox"/> | |  |
| FORDONSIDENTIFIKATIONSNUMMER | | | | |
| Modellnummer | | Fordonsidentifikationsnummer (V.I.N) | | |
| GAMMAL ADRESS ELLER FÖREGÅENDE ÄGARE: | | NAMN | | |
| NR. | GATA | LGHT | | |
| STAD | STAT/PROVINS (Om adressen är i Sverige, är detta inte tillämpligt) | POSTNR/POSTKOD | | |
| LAND | TELEFON | | | |
| NY ADRESS ELLER NY ÄGARE: | | NAMN | | |
| NR. | GATA | LGHT | | |
| STAD | STAT/PROVINS (Om adressen är i Sverige, är detta inte tillämpligt) | POSTNR/POSTKOD | | |
| LAND | TELEFON | | | |
| E-POSTADRESS | | | | |

Denna sida har med
avsikt lämnats tom

VATTENSKOTER

Modell-nr. _____

SKROV

Identifikationsnummer (H.I.N.) _____

MOTOR

Identifikationsnummer (E.I.N.) _____

ÄGARE: _____

NAMN

Nr.

GATA

LGHT

STAD

STAT/PROVINS
(Om adressen är i Sverige,
är detta inte tillämpligt)

POSTNR/POSTKOD

Inköpsdatum|_____| |_____| |_____|
ÅR MÅNAD DAG**Garantins förfallodatum**|_____| |_____| |_____|
ÅR MÅNAD DAG

Fylls i av den godkända Sea-Doo-återförsäljaren vid tidpunkten för köpet.

ÅTERFÖRSÄLJARENS PROFILUTRYMME

⚠ VARNING

Innan du använder detta fordon, läs denna Instruktionsbok, alla säkerhetsdekaleringar på produkten och titta på säkerhetsvideon.



www.brp.com

SKI-DOO®

LYNX®

MANITOU®

SEA-DOO®

EVINRUDE®

ALUMACRAFT®

CAN-AM®

ROTAX®