

# *can-am*<sup>®</sup>

## SERIE RENEGADE

# GUIDA DEL CONDUCENTE

Informazioni sulla sicurezza, sull'uso e sulla manutenzione

# NON

## **▲ AVVERTENZA**

Leggere attentamente la presente Guida del conducente. Contiene informazioni importanti per la sicurezza.

Età minima consigliata del conducente: 16 anni e maggiore.

Tenere questa guida del conducente sempre a disposizione nel veicolo.

---

### AVVERTENZA

LA GUIDA DEL VEICOLO POTREBBE ESSERE RISCHIOSA. Una collisione o un capovolgimento può verificarsi velocemente se non sono intraprese adeguate precauzioni, anche durante manovre di routine, ovvero durante le sterzate o la guida su pendii o altri ostacoli.

Per questioni di sicurezza, invitiamo il conducente a comprendere e seguire tutte le avvertenze contenute in questa Guida del conducente e su tutte le etichette presenti sul veicolo. La mancata osservanza di queste avvertenze può provocare LESIONI GRAVI O MORTE.

Tenere questa guida del conducente sempre a disposizione nel veicolo.

### AVVERTENZA

La mancata osservanza di qualsiasi precauzione e istruzione di sicurezza presente nella Guida del conducente, nel Video sulla sicurezza e sulle targhette del prodotto potrebbe comportare lesioni, fino alla morte.

### AVVERTENZA

È possibile che le prestazioni di questo veicolo superino quelle di altri veicoli guidati in precedenza. Si consiglia di dedicare del tempo a prendere dimestichezza con il nuovo veicolo.

## AVVERTENZA SULLA PROPOSIZIONE 65 DELLA CALIFORNIA

### AVVERTENZA

Il funzionamento, l'assistenza e la manutenzione di un veicolo fuoristrada possono esporre a contatto con sostanze chimiche, compresi i fumi di scarico, il monossido di carbonio, gli ftalati e il piombo, sostanze riconosciute dallo Stato della California come cause di cancro, malformazioni del feto o altri difetti legati alla riproduzione. Per ridurre al minimo l'esposizione, evitare di respirare i fumi di scarico, non lasciare il motore in folle se non necessario, eseguire la manutenzione del veicolo in aree ben ventilate e indossare guanti o lavarsi le mani di frequente durante le operazioni di manutenzione. Per ulteriori informazioni, visitare la pagina [www.p65warnings.ca.gov/products/passenger-vehicle](http://www.p65warnings.ca.gov/products/passenger-vehicle).

TM® Marchi registrati di BRP o delle sue affiliate.

Si tratta di un elenco non esaustivo di marchi di fabbrica proprietà di Bombardier Recreational Products Inc. o dei suoi affiliati:

Can-Am®

D.E.S.S.™

DPST™

Renegade™

ROTAX®

TTI™

XPST™

Tutti i diritti riservati. Nessuna delle parti di questo Manuale può essere riprodotta in alcun modo senza il previo consenso scritto da parte di Bombardier Recreational Products Inc.

© Bombardier Recreational Products Inc. (BRP) 2021

Deutsch	Dieses Handbuch ist möglicherweise in Ihrer Landessprache verfügbar. Bitte wenden Sie sich an Ihren Händler oder besuchen Sie: <a href="http://www.operatorsguides.brp.com">www.operatorsguides.brp.com</a>
English	This guide may be available in your language. Check with your dealer or go to: <a href="http://www.operatorsguides.brp.com">www.operatorsguides.brp.com</a>
Español	Es posible que este manual esté disponible en su idioma. Consulte a su distribuidor o visite: <a href="http://www.operatorsguides.brp.com">www.operatorsguides.brp.com</a>
Français	Ce guide peut être disponible dans votre langue. Vérifier avec votre concessionnaire ou aller à: <a href="http://www.operatorsguides.brp.com">www.operatorsguides.brp.com</a>
Italiano	Questa guida potrebbe essere disponibile nella propria lingua. Contattare il concessionario o consultare: <a href="http://www.operatorsguides.brp.com">www.operatorsguides.brp.com</a>
中文	本手册可能有您的语种的翻译版本。请向经销商询问，或者登录 <a href="http://www.operatorsguides.brp.com">www.operatorsguides.brp.com</a> 查询。
日本語	このガイドは、言語によって翻訳版が用意されています。ディーラーに問い合わせるか、次のアドレスでご確認ください： <a href="http://www.operatorsguides.brp.com">www.operatorsguides.brp.com</a>
Nederlands	Deze handleiding kan beschikbaar zijn in uw taal. Vraag het aan uw dealer of ga naar: <a href="http://www.operatorsguides.brp.com">www.operatorsguides.brp.com</a>
Norsk	Denne boken kan finnes tilgjengelig på ditt eget språk. Kontakt din forhandler eller gå til: <a href="http://www.operatorsguides.brp.com">www.operatorsguides.brp.com</a>
Português	Este manual pode estar disponível em seu idioma. Fale com sua concessionária ou visite o site: <a href="http://www.operatorsguides.brp.com">www.operatorsguides.brp.com</a>
Русский	Воспользуйтесь руководством на вашем языке. Узнайте о его наличии у дилера или на странице по адресу <a href="http://www.operatorsguides.brp.com">www.operatorsguides.brp.com</a>
Suomi	Käyttöohjekirja voi olla saatavissa omalla kielelläsi. Tarkista jälleenmyyjältä tai käy osoitteessa: <a href="http://www.operatorsguides.brp.com">www.operatorsguides.brp.com</a>
Svenska	Denna bok kan finnas tillgänglig på ditt språk. Kontakta din återförsäljare eller gå till: <a href="http://www.operatorsguides.brp.com">www.operatorsguides.brp.com</a>

## Modelli coperti

Renegade 570  
Renegade 850

Renegade X xc 850  
Renegade X xc 1000R

\*In Canada la distribuzione e l'assistenza dei prodotti sono eseguite da Bombardier Recreational Products Inc. (BRP)

In USA, la distribuzione e l'assistenza dei prodotti è eseguita da BRP US Inc.

Nello Spazio economico europeo (che comprende gli Stati membri dell'Unione Europea più Regno Unito, Norvegia, Islanda e Liechtenstein), nella Comunità degli Stati Indipendenti (inclusi Ucraina e Turkmenistan) e in Turchia, la distribuzione e l'assistenza dei prodotti sono eseguite da BRP European Distribution S.A. e da altre affiliate o controllate di BRP.

Per tutti gli altri paesi, la distribuzione e l'assistenza dei prodotti sono eseguite da Bombardier Recreational Products Inc. (BRP) o dalle sue affiliate.

Durante la lettura di questa Guida del conducente ricordare che:

**⚠ AVVERTENZA**

**Indica un potenziale rischio che, se non viene evitato, potrebbe causare gravi lesioni o la morte.**

---

# INDICE

## INFORMAZIONI GENERALI

<b>INFORMAZIONI GENERALI</b> .....	<b>10</b>
Istruzioni preliminari .....	10
Messaggi sulla sicurezza .....	11
Informazioni su questa Guida del conducente .....	11

## INFORMAZIONI SULLA SICUREZZA

<b>PRECAUZIONI GENERALI</b> .....	<b>14</b>
Evitare l'avvelenamento da monossido di carbonio .....	14
Evitare incendi prodotti da benzina e altri pericoli .....	14
Evitare bruciature da parti calde .....	14
Accessori e modifiche .....	15
<b>MESSAGGI SPECIALI DI SICUREZZA</b> .....	<b>16</b>
<b>AVVERTENZE DI GUIDA</b> .....	<b>19</b>
Trasporto di un passeggero .....	20
Guida senza abbigliamento protettivo .....	21
Droghe e alcool .....	22
Velocità eccessive .....	22
Posizione corretta sul veicolo .....	24
Terreno sconosciuto .....	24
Guida su terreni eccessivamente impraticabili, sdruciolevoli, ghiacciati o franosì .....	25
Sterzate non corrette .....	25
Pendii estremamente ripidi .....	26
Salite su pendii .....	26
Discese da pendii .....	27
Attraversamento o sterzata sui pendii .....	28
Stallo del motore, slittamento o discesa dal veicolo in modo non corretto quando si sale un pendio .....	29
Guida sugli ostacoli .....	30
Pattinamento o slittamento .....	30
Modifiche non corrette .....	33
Caricamento, trasporto o traino di un carico .....	34
<b>CONTROLLO PRE-GUIDA</b> .....	<b>35</b>
Elenco controlli pre-guida .....	35
<b>GUIDA DEL VEICOLO</b> .....	<b>38</b>
Abbigliamento protettivo .....	39
Il trasporto di un passeggero è proibito .....	40
Guida a scopo ricreativo .....	40
Ambiente .....	41
Limiti costruttivi .....	41
Guida fuoristrada .....	41
Tecniche di guida .....	42
<b>SPOSTAMENTO DI CARICHI ED ESECUZIONE DI LAVORI</b> .....	<b>50</b>
Esecuzione di piccoli lavori con il veicolo .....	50
Trasporto carichi .....	50
<b>ETICHETTE IMPORTANTI PRESENTI SUL VEICOLO (CANADA/STATI UNITI)</b> .....	<b>54</b>
Cartellino di sicurezza .....	54
Etichette di sicurezza .....	55

Cartellini di conformità .....	65
Etichette di conformità .....	66
Etichette contenenti informazioni tecniche .....	68
<b>ETICHETTE IMPORTANTI PRESENTI SUL VEICOLO (PAESI AL DI FUORI DI CANADA E STATI UNITI) .....</b>	<b>69</b>
Etichette di sicurezza .....	69
Etichette di conformità .....	78
Etichette contenenti informazioni tecniche .....	79
<b>SEGNALAZIONE DI DIFETTI DI SICUREZZA .....</b>	<b>80</b>

## **INFORMAZIONI SUL VEICOLO**

<b>COMANDI PRINCIPALI .....</b>	<b>82</b>
Manubrio .....	83
Leva dell'acceleratore .....	83
Leva del freno .....	83
Leva del freno di stazionamento .....	83
Pedale del freno .....	84
Interruttore arresto motore .....	84
Chiave D.E.S.S. Chiave e blocchetto .....	85
<b>COMANDI SECONDARI .....</b>	<b>87</b>
Alloggiamento del comando della leva dell'acceleratore .....	88
Leva del cambio .....	89
Interruttore multifunzione .....	91
Pulsante avvisatore acustico .....	92
<b>EQUIPAGGIAMENTO .....</b>	<b>93</b>
Sedile del conducente .....	94
Pedane .....	94
Presse elettriche da 12 V .....	95
Area di carico posteriore .....	95
Kit strumenti .....	95
Gancio di recupero .....	95
Supporto indicatore .....	96
Console .....	96
<b>INDICATORE MULTIFUNZIONE (LCD) .....</b>	<b>97</b>
Descrizione dell'indicatore multifunzione .....	97
Modalità indicatore multifunzione .....	98
Navigare sull'indicatore LCD .....	99
Impostazione dell'indicatore .....	100
<b>DISPLAY DIGITALE 4,5" .....</b>	<b>102</b>
Display multifunzione .....	102
Spie .....	103
Impostazioni .....	105
<b>CARBURANTE .....</b>	<b>107</b>
Requisiti carburante .....	107
Procedura di rifornimento di carburante del veicolo .....	108
<b>PERIODO DI RODAGGIO .....</b>	<b>109</b>
Rodaggio .....	109
<b>PROCEDURE DI BASE .....</b>	<b>110</b>
Attivazione dell'impianto elettrico .....	110
Avvio del motore .....	110
Cambio marcia .....	110

Arresto del motore e parcheggio del veicolo .....	111
<b>PROCEDURE SPECIALI</b> .....	<b>112</b>
Motore ingolfato di carburante .....	112
Acqua nella CVT .....	112
Acqua sull'alloggiamento del filtro dell'aria .....	113
Ribaltamento del veicolo .....	113
Il veicolo è immerso in acqua .....	114
<b>MESSA A PUNTO DEL VEICOLO</b> .....	<b>115</b>
Regolazione delle sospensioni .....	115
Regolazione del livello del Sistema di sterzo assistito (DPS) .....	118
<b>TRASPORTO DEL VEICOLO</b> .....	<b>120</b>
Utilizzo della potenza del veicolo per risalire sull'apparecchiatura di traino .....	121
Utilizzare un verricello per tirare il veicolo sull'apparecchiatura di rimorchio .....	121
Fissaggio del veicolo per il trasporto .....	122
Uscita del veicolo dal rimorchio .....	123

## **MANUTENZIONE**

<b>PROGRAMMA DI MANUTENZIONE</b> .....	<b>126</b>
Regolamento EPA – Veicoli canadesi e USA .....	126
Cura dopo ogni utilizzo in ambiente estremo .....	127
Condizioni di estrema polverosità .....	127
Legenda del programma di manutenzione .....	127
Programma di manutenzione .....	127
<b>PROCEDURE DI MANUTENZIONE</b> .....	<b>131</b>
Reimpostazione del messaggio: necessaria manutenzione .....	131
Filtro dell'aria del motore .....	131
Filtro dell'aria per CVT .....	134
Olio motore .....	134
Filtro dell'olio motore .....	137
Filtro di sfiato del carburante .....	138
Radiator .....	138
Liquido refrigerante motore .....	139
Silenziatore e parascintille .....	142
Scatola del cambio .....	143
Corpo farfallato .....	144
Cavo dell'acceleratore .....	145
Candele .....	148
Carenatura CVT .....	148
Cinghia di trasmissione .....	149
Puleggia motrice e puleggia condotta .....	151
Batteria .....	151
Fusibili .....	152
Luci .....	154
Cuffia e protezione dell'albero motore .....	155
Cuscinetti ruote .....	156
Pneumatici e ruote .....	156
Guida .....	160
Sospensione .....	160
Freni .....	161

<b>MANUTENZIONE DEL VEICOLO .....</b>	<b>164</b>
Cura dopo l'utilizzo.....	164
Pulizia e protezione del veicolo.....	164
<b>RIMESSAGGIO E PREPARAZIONE PRESTAGIONALE .....</b>	<b>165</b>

### **INFORMAZIONI TECNICHE**

<b>IDENTIFICAZIONE DEL VEICOLO .....</b>	<b>168</b>
Numero di identificazione del veicolo (VIN) .....	168
Numero di identificazione motore (EIN) .....	168
Targhetta di conformità .....	168
<b>RADIO FREQUENCY DIGITALLY ENCODED SECURITY SYSTEM (CHIA- VE RF D.E.S.S.).....</b>	<b>170</b>
<b>NORMATIVA SUL SISTEMA DI CONTROLLO DELLE EMISSIONI RUMO- ROSE (CANADA/STATI UNITI).....</b>	<b>171</b>
<b>VALORI DI EMISSIONE SONORA E VIBRAZIONI (TUTTI I PAESI TRAN- NE CANADA/STATI UNITI).....</b>	<b>172</b>
<b>DICHIARAZIONE DI CONFORMITÀ CE .....</b>	<b>173</b>
<b>DICHIARAZIONE DI CONFORMITÀ CE .....</b>	<b>174</b>

### **CARATTERISTICHE TECNICHE**

<b>CARATTERISTICHE TECNICHE.....</b>	<b>176</b>
--------------------------------------	------------

### **RISOLUZIONE DEI PROBLEMI**

<b>LINEE GUIDA PER LA RISOLUZIONE DEI PROBLEMI .....</b>	<b>186</b>
Il motore non gira.....	186
Il motore gira ma non riesce ad avviarsi.....	186
Scarsa accelerazione o potenza del motore.....	187
Surriscaldamento del motore.....	188
Ritorno di fiamma del motore.....	188
Accensione irregolare del motore.....	189
Il veicolo non raggiunge la velocità massima.....	189
La leva del cambio si muove con difficoltà.....	190
La velocità dei giri/min aumenta ma il veicolo non si muove .....	190
Assistenza ridotta sterzo assistito: .....	190



MESSAGGI INDICATORE MULTIFUNZIONE (LCD) .....	191
MESSAGGIO DISPLAY DIGITALI .....	193

### GARANZIA

GARANZIA LIMITATA BRP NEGLI STATI UNITI E IN CANADA: CAN-AM® ATV 2022 .....	198
GARANZIA RELATIVA ALLE EMISSIONI DELL'AGENZIA PER LA PRO- TEZIONE DELL'AMBIENTE (EPA) DEGLI STATI UNITI.....	202
DICHIARAZIONE DI GARANZIA SUL CONTROLLO DELLE EMISSIONI DI VAPORI DELLA CALIFORNIA .....	205
GARANZIA LIMITATA INTERNAZIONALE BRP: CAN-AM® ATV 2022 ..	207
GARANZIA BRP LIMITATA PER L'AREA ECONOMICA EUROPEA, IL COMMONWEALTH DEGLI STATI INDIPENDENTI E LA TURCHIA: CA- N-AM® ATV 2022 .....	211
REGISTRO DI MANUTENZIONE .....	216

### INFORMAZIONI AI CLIENTI

INFORMATIVA SULLA PRIVACY .....	224
CONTATTACI .....	225
Asia .....	225
Europa .....	225
Nord America .....	225
Oceania .....	225
Sud America .....	225
CAMBIO DI INDIRIZZO E PROPRIETÀ .....	226

Questa pagina è intenzionalmen-  
te vuota

# **INFORMAZIONI GENERALI**

---

## INFORMAZIONI GENERALI

Congratulazioni per l'acquisto di un nuovo veicolo ATV Can-Am®. Il prodotto è coperto da garanzia limitata BRP; avrete inoltre a disposizione una rete di concessionari autorizzati Can-Am Off-Road in grado di fornire tutti i componenti, gli accessori e l'assistenza di cui potreste avere bisogno.

Al momento della consegna, l'acquirente è stato informato della copertura della garanzia e ha sottoscritto l'Elenco di controllo di pre-consegna a garanzia che il nuovo veicolo è stato preparato a vostra completa soddisfazione.

Il concessionario si impegna per la massima soddisfazione del cliente. Nel caso in cui fossero necessarie ulteriori informazioni, rivolgetevi al vostro concessionario.

### Istruzioni preliminari

Prima di utilizzare il veicolo, leggere la presente Guida del conducente contenente informazioni su come ridurre il rischio di incidenti per se stessi e per le persone vicine.

Inoltre, leggere tutte le etichette di sicurezza del veicolo e guardare il *Video sulla sicurezza* disponibile in:

[https://can-am.brp.com/off\\_road/safety](https://can-am.brp.com/off_road/safety)

Oppure utilizzare il seguente codice QR.



Questo veicolo è destinato al solo uso fuoristrada. Il suo uso è di tipo ricreativo generico ma può essere anche utilizzato a scopo professionale.

Il mancato rispetto delle avvertenze contenute nella presente Guida del conducente può comportare GRAVI LESIONI o persino la MORTE.

### ***Raccomandazioni sull'età minima***

Questo veicolo rientra nella categoria S, attenersi alle indicazioni sull'età raccomandata:

- I ragazzi al di sotto dei 16 anni di età non devono guidare questo veicolo in nessun caso.

### ***Corso di formazione***

Non guidare mai questo veicolo senza seguire la giusta procedura. **Seguire un corso di formazione.** Tutti i conducenti devono seguire un corso di formazione tenuto da un istruttore certificato.

Per ulteriori informazioni sulla sicurezza dell'ATV, rivolgersi a un concessionario autorizzato Can-Am Off-Road per trovare i corsi di formazione disponibili nelle proprie vicinanze.

Negli USA, contattare lo SVIA (Specialty Vehicle Institute of America) al numero 1 800 887-2887 oppure, in Canada, il CSC (Canada Safety Council) al numero 1 613 739-1535.

## Messaggi sulla sicurezza

Di seguito vengono descritti i tipi di messaggi di sicurezza, l'aspetto e le modalità di utilizzo in questa guida:

Il simbolo di allarme di sicurezza  indica un potenziale rischio di lesioni personali.

### **AVVERTENZA**

**Indica un potenziale rischio che, se non viene evitato, potrebbe causare gravi lesioni o la morte.**

### **ATTENZIONE**

**Indica una situazione pericolosa che, se non evitata, potrebbe causare lesioni di lieve o media entità.**

### **AVVISO**

**Indica un'istruzione che, se non osservata, potrebbe danneggiare gravemente i componenti del veicolo o altre proprietà.**

## Informazioni su questa Guida del conducente

Questa Guida del conducente è stato preparato per portare a conoscenza del possessore/conducente di un nuovo veicolo i diversi comandi, la manutenzione e le istruzioni di guida sicura. Essa è indispensabile per il corretto utilizzo del veicolo.

Conservare questa Guida del conducente nel veicolo come riferimento per manutenzione, risoluzione dei problemi e per istruire altri utenti.

La guida è disponibile in numerose lingue. In caso di discrepanze, farà fede la versione inglese.

Se desidera visualizzare e/o stampare un'altra copia della Guida del conducente, visitare il seguente sito Web:

**[www.operatorsguides.brp.com](http://www.operatorsguides.brp.com)**

Le informazioni contenute in questo documento sono corrette alla data di pubblicazione. Tuttavia, BRP segue una politica di continuo miglioramento dei propri prodotti, senza però alcun obbligo di installazione su prodotti fabbricati in precedenza. A causa di cambiamenti dell'ultimo momento, si potrebbero trovare alcune discrepanze tra i prodotti fabbricati e le descrizioni e/o caratteristiche tecniche illustrate nella presente guida. BRP si riserva il diritto, in qualsiasi momento, di sospendere o cambiare specifiche, design, caratteristiche, modelli o dotazioni senza incorrere in alcun obbligo.

In caso di vendita del veicolo, la presente Guida dell'operatore dovrà essere consegnata all'acquirente.

Durante la lettura di questa Guida del conducente ricordare che:



## **AVVERTENZA**

Indica un potenziale rischio che, se non viene evitato, potrebbe causare gravi lesioni o la morte.

# **INFORMAZIONI SULLA SICUREZZA**

---

# PRECAUZIONI GENERALI

## Evitare l'avvelenamento da monossido di carbonio

Gli scarichi del motore contengono monossido di carbonio, un gas mortale che, se inalato, può causare cefalea, vertigini, sonnolenza, nausea, confusione e persino la morte.

Il monossido di carbonio è un gas incolore, inodore e insapore che potrebbe essere presente anche se i gas di scarico non sono percepiti a livello visivo oppure olfattivo. Il monossido di carbonio può accumularsi a livelli mortali in modo rapido e causare soffocazione e incapacità di mettersi in salvo. I livelli mortali di monossido di carbonio possono inoltre accumularsi per ore o giorni in zone chiuse o scarsamente ventilate. In caso di sintomi di avvelenamento da monossido di carbonio, uscire immediatamente dalla zona, recarsi all'aperto e rivolgersi a un medico.

Per evitare lesioni gravi o mortali da monossido di carbonio:

- Non utilizzare mai il veicolo in zone scarsamente ventilate o parzialmente chiuse come, ad esempio, garage, parcheggi coperti o fienili. Anche se si cerca di ventilare i gas di scarico del motore con ventole o aprendo porte e finestre, il monossido di carbonio può raggiungere rapidamente livelli pericolosi.
- Non utilizzare mai il veicolo all'opera in zone in cui i gas di scarico del motore possono accumularsi all'interno di un edificio attraverso porte e finestre.

## Evitare incendi prodotti da benzina e altri pericoli

La benzina è estremamente infiammabile e altamente esplosiva. I vapori di carburante possono diffondersi e infiammarsi a causa di una scintilla o fiamma a molti metri di distanza dal motore. Per ridurre il rischio di incendio o esplosione, seguire le istruzioni riportate di seguito:

- Utilizzare solo contenitori di benzina rossi approvati per il trasporto del carburante.
- Il contenitore deve essere fissato saldamente al vano di carico e posizionato in modo che non tocchi il terreno in caso di ribaltamento. Si raccomandano vivamente i contenitori BRP LinQ.
- Non riempire un contenitore di benzina all'interno del veicolo. Una scarica elettrostatica potrebbe provocare l'incendio del carburante.
- Per il rifornimento di carburante, rispettare accuratamente le istruzioni riportate in *Carburante*.
- Non avviare il motore se il tappo del carburante non è installato correttamente.

La benzina è velenosa e può causare lesioni gravi o mortali.

- Non travasare mai la benzina con la bocca.
- In caso di ingestione, contatto con gli occhi o inalazione dei vapori di benzina, rivolgersi immediatamente a un medico.

In caso di contatto, risciacquare con acqua e sapone e cambiarsi d'abito.

## Evitare bruciature da parti calde

Certi componenti, come i rotori dei freni e i componenti di scarico, diventano bollenti durante le operazioni. Evitare il contatto con queste parti durante e subito dopo l'utilizzo per evitare bruciature.



## **Accessori e modifiche**

Qualsiasi modifica o aggiunta di accessori può influenzare la movimentazione del veicolo. È importante prendere tempo per familiarizzare con il veicolo una volta che le modifiche sono state apportate per capire come adattare il proprio comportamento di guida in modo appropriato.

Non effettuare modifiche non autorizzate o installare apparecchiature non specificamente certificate da BRP per il veicolo. Queste modifiche non sono state verificate da BRP e possono aumentare il rischio di lesioni o perdite di controllo o rendere il veicolo non omologato per la guida ai sensi della legge. Ad esempio, utilizzare pneumatici non previsti dalle specifiche può influenzare il comportamento del veicolo e aumentare il rischio di una perdita di controllo.

Per gli accessori adeguati per il veicolo, rivolgersi al concessionario BRP autorizzato.

---

# MESSAGGI SPECIALI DI SICUREZZA

**QUESTO VEICOLO NON È UN GIOCATTOLO E LA GUIDA PUÒ ESSERE RISCHIOSA.**

- Questo veicolo si maneggia in maniera diversa rispetto ad altri veicoli, compresi motocicli e macchine. Una collisione o un capovolgimento può verificarsi velocemente se non sono intraprese adeguate precauzioni, anche durante manovre di routine, ovvero durante le sterzate o la guida su pendii o altri ostacoli.

**La mancata osservanza delle seguenti istruzioni può provocare LESIONI GRAVI O MORTALI:**

- Leggere attentamente questa Guida del conducente e tutte le etichette di sicurezza presenti sul veicolo e seguire le procedure di guida descritte. Prima di condurre il veicolo, guardare con attenzione il *video sulla sicurezza*.
- ATV ad alte prestazioni per esclusivo uso fuoristrada. I conducenti inesperti potrebbero sottovalutare i rischi e farsi sorprendere dal comportamento specifico dell'ATV in qualunque condizione di terreno.
- Ricordare sempre questo limite di età: I ragazzi al di sotto dei 16 anni di età non devono guidare questo veicolo in nessun caso.
- Non guidare mai il veicolo senza indossare un casco omologato della giusta dimensione e un abbigliamento idoneo alla guida. Per ulteriori informazioni, vedere **ATTREZZATURE DI PROTEZIONE** in **GUIDA DEL VEICOLO**.
- Mai trasportare passeggeri su questo veicolo. Questo veicolo è progettato per il trasporto di una sola persona. Non apportare modifiche e non utilizzare il portapacchi per trasportare un passeggero. I passeggeri possono compromettere l'equilibrio e la sterzata e aumentare il rischio di perdita di controllo.
- Il veicolo non è progettato per viaggiare su superfici asfaltate; per tratti brevi su superfici di questo tipo, si consiglia di evitare di sterzare, accelerare o frenare in modo brusco. Ridurre la velocità.
- Questo veicolo non è ideato per la guida su strade a scorrimento veloce o autostrade (pratica illegale nella maggior parte dei paesi). La guida del veicolo su strade a scorrimento veloce o autostrade potrebbe provocare una collisione con un altro veicolo.
- Non guidare mai il veicolo se si è stanchi, malati, in stato di ebbrezza o sotto l'effetto di farmaci o sostanze stupefacenti. Infatti in tali condizioni il tempo di reazione e la capacità di giudizio sono fortemente compromessi.
- Non provare a eseguire impennate, salti o altre acrobazie.
- Non guidare mai a velocità elevate. Mantenere sempre una velocità adeguata al tipo di terreno, al grado di visibilità, alle condizioni di guida e alla propria esperienza.
- Procedere sempre con cautela e prestare particolare attenzione quando si guida su un terreno non familiare. Stare sempre attenti alle condizioni mutevoli del terreno quando si guida questo veicolo.
- Non guidare mai su terreni impraticabili, sdruciolevoli o franosi fino a quando non si sono acquisite e messe in pratica le abilità necessarie per il controllo di questo veicolo su tali terreni. Prestare sempre particolare attenzione su questi tipi di terreno.
- Seguire sempre le giuste procedure per la sterzata descritte in **TECNICHE DI GUIDA** in questa Guida del conducente. Provare a eseguire la sterzata a bassa velocità prima di farlo a velocità più sostenuta. Non sterzare a velocità eccessive.
- Non guidare mai su pendii troppo ripidi per questo veicolo o per le proprie abilità.

- Seguire sempre le procedure corrette per salire sui pendii descritte in *TECNICHE DI GUIDA*. Controllare attentamente il terreno prima di iniziare la salita di qualsiasi pendio. Non salire mai su pendii che presentano superfici eccessivamente sdruciolevoli o franose. Non salire sulla cima del pendio a velocità elevate.
- Seguire sempre le procedure corrette per la discesa e la frenata sui pendii descritte in *TECNICHE DI GUIDA*. Controllare attentamente il terreno prima di iniziare la discesa di qualsiasi pendio. Non scendere mai dal pendio a elevata velocità. Evitare la discesa del pendio a un'angolazione che provocherebbe la brusca inclinazione su un lato. Per quanto possibile scendere dritti.
- Seguire sempre le procedure corrette per attraversare un pendio lateralmente, descritte in *TECNICHE DI GUIDA*. Evitare i pendii che presentano superfici eccessivamente sdruciolevoli o franose. Non provare a girare il veicolo sui pendii fino a quando non si è acquisita una buona conoscenza delle tecniche di sterzata sulle superfici piane. Se possibile, evitare di attraversare diagonalmente un pendio ripido.
- Quando si sale un pendio, utilizzare sempre le giuste procedure in caso di stallo o slittamento del veicolo. Per evitare lo stallo del motore quando si sale un pendio, utilizzare la marcia giusta e mantenere una velocità costante. In caso di stallo del motore o slittamento all'indietro, seguire le procedure relative alle tecniche di guida descritte in *TECNICHE DI GUIDA*.
- Controllare sempre se sono presenti ostacoli prima di percorrere una zona nuova. Non provare mai a guidare su grandi ostacoli, come grossi massi o tronchi d'albero caduti. Seguire sempre le procedure corrette per superare gli ostacoli, descritte in *TECNICHE DI GUIDA*.
- Prestare sempre attenzione durante il pattinamento o lo slittamento. Imparare a controllare il pattinamento o lo slittamento facendo pratica a basse velocità e su un terreno orizzontale e liscio. Sulle superfici estremamente sdruciolevoli come il ghiaccio, procedere adagio e prestare particolare attenzione per ridurre la possibilità di pattinamento con conseguente perdita di controllo.
- Non guidare il veicolo attraverso corsi d'acqua profondi o a scorrimento veloce. Il livello dell'acqua non deve mai superare i poggiapiedi. Ricordare che i freni bagnati potrebbero aver ridotto la capacità di frenata. Provare i freni dopo essere usciti dall'acqua, dal fango o dalla neve. Se necessario, frenare diverse volte per consentire all'attrito di far asciugare i pattini. Lasciare una maggiore distanza di sicurezza per la frenata.
- Si deve sempre tenere presente che le condizioni meteorologiche o del terreno, il sistema frenante e le condizioni degli pneumatici, la velocità del veicolo e l'attitudine di guida, e il carico del veicolo, compreso il traino, influiscono facilmente sulla distanza di frenata. Ricordarsi di adattare la propria guida di conseguenza.
- Mai superare la capacità di carico indicata per questo veicolo compreso il conducente, tutti gli altri carichi e gli accessori aggiunti. Distribuire il carico adeguatamente e fissarlo bene. Ridurre la velocità e seguire le istruzioni presenti in questa guida per il trasporto di un carico o il traino di un rimorchio. Lasciare una maggiore distanza di sicurezza per la frenata.
- Controllare sempre e confermare la condizione di funzionamento sicuro del veicolo prima di mettersi alla guida. Fare riferimento a *ISPEZIONE PRELIMINARE*. Seguire sempre i programmi di manutenzione descritti di seguito in questa Guida del conducente. Vedere la sezione *manutenzione*.
- Mantenere sempre un'appropriata pressione degli pneumatici. Durante il cambio degli pneumatici, utilizzare solo il tipo e la dimensione di pneumatici

raccomandati. Per informazioni sugli pneumatici, vedere *Caratteristiche tecniche*.

- La guida del veicolo a velocità troppo elevate per le condizioni presenti potrebbe provocare lesioni. Accelerare solo quando si è sicuri dell'assenza di pericoli. Le statistiche dimostrano che le sterzate a velocità elevate provocano incidenti e lesioni. Ricordarsi sempre che questo veicolo è pesante! Il suo peso basterebbe a farvi rimanere intrappolati una volta caduti ferendovi.
- Questo veicolo non è progettato per saltare né è in grado di assorbire completamente l'energia di un grosso impatto durante manovre quali il salto e tale energia potrebbe essere trasmessa al conducente. L'esecuzione di impennate potrebbe provocare il capovolgimento del veicolo sul conducente. Entrambe le pratiche sono a rischio per il conducente e vanno sempre evitate.
- Gli pneumatici di questo veicolo non sono adatti per l'utilizzo su strade asfaltate.

## AVVERTENZE DI GUIDA

Le seguenti avvertenze sulla sicurezza e la forma in cui sono presentate sono state richieste dalla "United States Consumer Product Safety Commission", ovvero dalla commissione che regola la sicurezza relativamente a beni di consumo negli Stati Uniti, e devono essere presenti nella Guida del conducente di tutti gli ATV.

Le seguenti illustrazioni sono solo rappresentazioni generali. Il modello in proprio possesso potrebbe essere diverso.

### Guida del veicolo senza la giusta procedura

#### AVVERTENZA



#### **RISCHIO POTENZIALE**

**La guida di questo veicolo senza la giusta procedura.**

#### **COSA POTREBBE ACCADERE**

**Il rischio di incidente è notevolmente maggiore se il conducente non sa come controllare il veicolo in modo appropriato in diverse situazioni e su diversi tipi di terreno.**

#### **COME EVITARE IL RISCHIO**

**I principianti o gli inesperti devono completare il corso di addestramento. È inoltre importante esercitarsi regolarmente nelle abilità apprese durante il corso e nelle tecniche di utilizzo descritte in questa Guida del conducente.**

**Per ulteriori informazioni relative ai corsi di formazione, rivolgersi a un concessionario autorizzato Can-Am.**

## Raccomandazioni sull'età minima

### ⚠ AVVERTENZA



V0511A10

#### RISCHIO POTENZIALE

La mancata osservanza delle raccomandazioni relative ai limiti di età per questo veicolo.

#### COSA POTREBBE ACCADERE

Il mancato rispetto di queste raccomandazioni relative ai limiti di età può provocare lesioni o persino la morte del bambino.

Notare inoltre che anche i ragazzi che soddisfano il limite di età per la guida di questo veicolo potrebbero non avere l'esperienza e le abilità necessarie, o essere sufficientemente prudenti per guidare questo veicolo in modo sicuro e potrebbero essere quindi coinvolti in gravi incidenti.

#### COME EVITARE IL RISCHIO

Nessun ragazzo di età inferiore ai 16 anni deve guidare questo veicolo.

## Trasporto di un passeggero

### ⚠ AVVERTENZA



V054000

#### RISCHIO POTENZIALE

Il trasporto di passeggeri su questo veicolo.

#### COSA POTREBBE ACCADERE

Riduce notevolmente la capacità di equilibrio e di controllo di questo veicolo.

Potrebbe provocare un incidente con conseguenti lesioni per se stessi o per i passeggeri.

#### COME EVITARE IL RISCHIO

Non trasportare mai passeggeri. Pur presentando un sedile lungo che garantisce il movimento per il conducente senza limitazioni, non è stato né pensato né progettato per il trasporto di passeggeri.

## Guida su strade pubbliche, a scorrimento veloce o autostrade.

### ⚠ AVVERTENZA



#### RISCHIO POTENZIALE

La guida di questo veicolo su strade pubbliche, a scorrimento veloce o autostrade.

#### COSA POTREBBE ACCADERE

Una collisione con un altro veicolo.

#### COME EVITARE IL RISCHIO

Non guidare mai questo veicolo su strade pubbliche, a scorrimento veloce o autostrade, anche se sporche o sabbiose. In molti stati è illegale guidare questo veicolo su strade pubbliche, a scorrimento veloce o su autostrade.

## Guida senza abbigliamento protettivo

### ⚠ AVVERTENZA



#### RISCHIO POTENZIALE

Guida del veicolo senza l'utilizzo del casco omologato, la protezione per gli occhi e le attrezzature protettive.

#### COSA POTREBBE ACCADERE

- La guida senza un casco omologato aumenta le possibilità di lesioni gravi o morte in caso di incidente.
- La guida senza protezione per occhi può comportare un incidente e aumenta le possibilità di lesioni gravi in caso di incidente.
- La guida senza attrezzature protettive aumenta le possibilità di lesioni gravi in caso di incidente.

#### COME EVITARE IL RISCHIO

Indossare sempre un casco omologato che calzi adeguatamente. Indossare inoltre:

- Protezione per occhi (occhiali di sicurezza o maschera)
- Mentoniera rigida
- Guanti e stivali
- Maglia a maniche lunghe o giacca
- Pantaloni lunghi.

## Droghe e alcool

### ⚠ AVVERTENZA



VISORIO

#### RISCHIO POTENZIALE

Utilizzo del veicolo sotto l'effetto di farmaci o sostanze stupefacenti o in stato di ebbrezza.

#### COSA POTREBBE ACCADERE

Potrebbe seriamente compromettere la capacità di giudizio.

Potrebbe rallentare il tempo di reazione.

Potrebbe compromettere l'equilibrio e la percezione.

Potrebbe provocare un incidente o la morte.

#### COME EVITARE IL RISCHIO

Non utilizzare mai il veicolo sotto l'effetto di farmaci/sostanze stupefacenti o in stato di ebbrezza.

## Velocità eccessive

### ⚠ AVVERTENZA



VISORIO

#### RISCHIO POTENZIALE

La guida di questo veicolo a velocità elevate.

#### COSA POTREBBE ACCADERE

Aumentano le possibilità di perdita di controllo del veicolo cosa che potrebbe provocare un incidente.

#### COME EVITARE IL RISCHIO

Procedere sempre a una velocità adeguata al tipo di terreno, al grado di visibilità, alle condizioni di guida e alla propria esperienza.



## Impennate, salti o altre acrobazie

### ⚠ AVVERTENZA



#### RISCHIO POTENZIALE

L'esecuzione di impennate, salti o altre acrobazie.

#### COSA POTREBBE ACCADERE

Aumenta la possibilità di incidente, compreso il ribaltamento.

#### COME EVITARE IL RISCHIO

Non provare a eseguire acrobazie come impennate o salti. Non fare esibizioni.

## Ispezione del veicolo

### ⚠ AVVERTENZA

#### RISCHIO POTENZIALE

La mancata ispezione del veicolo prima della guida.

La scarsa manutenzione del veicolo.

#### COSA POTREBBE ACCADERE

Aumenta la possibilità di incidente o di danni al veicolo.

#### COME EVITARE IL RISCHIO

Ispezionare il veicolo prima dell'uso per accertarsi che le condizioni di guida siano sicure.

Seguire sempre il programma di manutenzione descritto in questa Guida del conducente.

## Corsi d'acqua gelati

### ⚠ AVVERTENZA

#### RISCHIO POTENZIALE

La guida su corsi d'acqua gelati.

#### COSA POTREBBE ACCADERE

Lo sprofondamento nel ghiaccio può provocare lesioni gravi o la morte.

#### COME EVITARE IL RISCHIO

Non guidare mai questo veicolo su una superficie ghiacciata prima di essersi accertati che il ghiaccio sia abbastanza spesso e sicuro per supportare il veicolo e il suo carico, così come la forza che viene prodotta dallo spostamento dello stesso.

## Posizione corretta sul veicolo

### ⚠ AVVERTENZA



#### **RISCHIO POTENZIALE**

Il mancato posizionamento delle mani sul manubrio e dei piedi sul poggiatesta durante la guida.

#### **COSA POTREBBE ACCADERE**

Persino il semplice spostamento di una mano o di un piede potrebbe ridurre la capacità di controllo del veicolo con conseguente perdita di equilibrio e caduta dal veicolo. Con lo spostamento di un piede dalla sua posizione, quest'ultimo o la gamba potrebbero entrare in contatto con le ruote posteriori e provocare lesioni o incidenti.

#### **COME EVITARE IL RISCHIO**

Durante la guida, tenere sempre entrambe le mani sul manubrio ed entrambi i piedi sui poggiatesta del veicolo.

## Terreno sconosciuto

### ⚠ AVVERTENZA



#### **RISCHIO POTENZIALE**

La mancanza di particolare attenzione quando si guida un veicolo su un terreno sconosciuto.

#### **COSA POTREBBE ACCADERE**

Ci si potrebbe imbattere in sassi nascosti, dossi o buche senza avere il tempo di reazione sufficiente.

Si potrebbe provocare un ribaltamento o una perdita di controllo del veicolo.

#### **COME EVITARE IL RISCHIO**

Procedere con cautela e prestare particolare attenzione quando si guida su un terreno non familiare.

Stare sempre attenti alle condizioni mutevoli del terreno quando si guida il veicolo.

## Guida su terreni eccessivamente impraticabili, sdruciolevoli, ghiacciati o franosi

### ⚠ AVVERTENZA



#### RISCHIO POTENZIALE

La mancata adozione di particolare attenzione quando si opera su terreni eccessivamente accidentati, scivolosi o friabile.

#### COSA POTREBBE ACCADERE

Si potrebbe provocare una perdita di trazione o di controllo del veicolo con possibili incidenti compreso il ribaltamento.

#### COME EVITARE IL RISCHIO

Non guidare su terreni impraticabili, sdruciolevoli o franosi fino a quando non si hanno acquisite e messe in pratica le abilità necessarie per il controllo del veicolo su tali terreni.

Prestare sempre particolare attenzione su questi tipi di terreno.

## Sterzate non corrette

### ⚠ AVVERTENZA



#### RISCHIO POTENZIALE

Sterzare in modo errato.

#### COSA POTREBBE ACCADERE

Una perdita di controllo del veicolo con conseguente collisione o ribaltamento.

#### COME EVITARE IL RISCHIO

Seguire sempre le giuste procedure per la sterzata descritte in questa Guida del conducente. Provare a eseguire la sterzata a bassa velocità prima di farlo a velocità più sostenuta.

Non sterzare a velocità eccessive.

## Pendii estremamente ripidi

### ⚠ AVVERTENZA

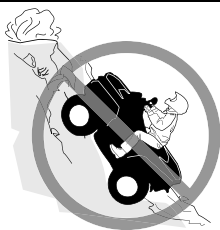

#### RISCHIO POTENZIALE

La guida su pendii estremamente ripidi.

#### COSA POTREBBE ACCADERE

Il veicolo potrebbe capovolgersi molto facilmente sui pendii ripidi rispetto a quelli meno ripidi o alle superfici orizzontali.

#### COME EVITARE IL RISCHIO

Non guidare mai su pendii troppo ripidi per questo veicolo o per le proprie abilità.

Fare pratica su brevi pendii prima di provare su quelli più lunghi.

## Salite su pendii

### ⚠ AVVERTENZA



#### RISCHIO POTENZIALE

La salita di pendii in modo non corretto.

#### COSA POTREBBE ACCADERE

Si potrebbe provocare la perdita di controllo o il ribaltamento del veicolo.

#### COME EVITARE IL RISCHIO

Seguire sempre le giuste procedure per la salita sui pendii descritte in questa Guida del conducente.

Controllare sempre attentamente il terreno prima di iniziare la salita di qualsiasi pendio.

Non salire mai su pendii che presentano superfici eccessivamente sdruc-ciolevoli o franose.

Spostare il peso in avanti.

Non spingere mai l'acceleratore di colpo o fare bruschi cambi di marcia. Il veicolo potrebbe capovolgersi all'indietro.

Non salire sulla cima del pendio a velocità elevate. Dall'altro lato del pendio potrebbe esserci una discesa ripida, un altro veicolo o una persona.

## Discese da pendii

### ⚠ AVVERTENZA



#### **RISCHIO POTENZIALE**

La discesa dal pendio in modo non corretto.

#### **COSA POTREBBE ACCADERE**

Si potrebbe provocare la perdita di controllo o il ribaltamento del veicolo.

#### **COME EVITARE IL RISCHIO**

Seguire sempre le giuste procedure per la discesa dai pendii descritte in questa Guida del conducente.

#### **NOTA:**

Quando si frena mentre si scende per un pendio è necessaria una tecnica particolare.

Controllare sempre attentamente il terreno prima di iniziare la discesa di qualsiasi pendio.

Spostare il peso all'indietro.

Non scendere mai dal pendio a elevata velocità.

Evitare di scendere un pendio a un'angolazione che provocherebbe la brusca inclinazione su un lato. Per quanto possibile scendere dritti.

## Attraversamento o sterzata sui pendii

### ⚠ AVVERTENZA



#### **RISCHIO POTENZIALE**

L'attraversamento non corretto o la sterzata impropria sui pendii.

#### **COSA POTREBBE ACCADERE**

Si potrebbe provocare la perdita di controllo o il ribaltamento del veicolo.

#### **COME EVITARE IL RISCHIO**

Non provare a girare il veicolo sui pendii fino a quando non si è acquisita una buona conoscenza delle tecniche di sterzata, come descritto di seguito in questa Guida del conducente, sulle superfici piane. Prestare molta attenzione quando si eseguono le sterzate sui pendii.

Se possibile, evitare di attraversare diagonalmente un pendio ripido.

Quando si attraversa il lato di un pendio:

Seguire sempre le giuste procedure descritte in questa Guida del conducente.

Evitare i pendii che presentano superfici eccessivamente sdruciolevoli o franose.

Il conducente deve spostare il peso a monte del veicolo.

**Stallo del motore, slittamento o discesa dal veicolo in modo non corretto quando si sale un pendio.**

**⚠ AVVERTENZA**

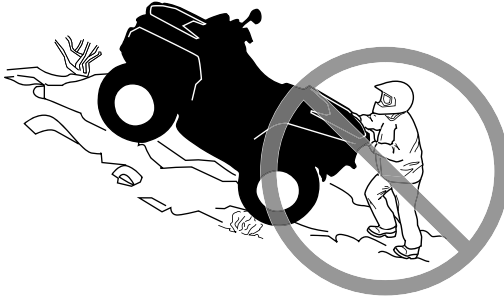

**RISCHIO POTENZIALE**

**Stallo del motore, slittamento o discesa dal veicolo in modo non corretto quando si sale un pendio.**

**COSA POTREBBE ACCADERE**

**Si potrebbe provocare un ribaltamento del veicolo.**

**COME EVITARE IL RISCHIO**

**Utilizzare una marcia bassa e mantenere la velocità costante quando si sale un pendio.**

**In caso di perdita di velocità in avanti:**

**il conducente deve mantenere il peso a monte. Non spingere mai l'acceleratore di colpo o fare bruschi cambi di marcia. Il veicolo potrebbe capovolgersi all'indietro.**

**Frenare.**

**Tirare il freno di stazionamento dopo essersi fermati.**

**Scendere dal lato a monte o di lato se il veicolo è rivolto verso la salita.**

**Se si comincia a slittare all'indietro:**

**il conducente deve mantenere il peso a monte. Non spingere mai l'acceleratore di colpo o fare bruschi cambi di marcia. Il veicolo potrebbe capovolgersi all'indietro.**

**Non utilizzare il freno posteriore in caso di slittamento.**

**Frenare gradualmente con il freno anteriore.**

**Quando si è completamente fermi, utilizzare anche il freno posteriore e quello di stazionamento.**

**Scendere dal lato a monte o di lato se il veicolo è rivolto verso la salita.**

**Girare il veicolo e risalire a bordo seguendo la procedura descritta di seguito in questa Guida del conducente.**

## Guida sugli ostacoli.

### ⚠ AVVERTENZA



#### RISCHIO POTENZIALE

La guida impropria sugli ostacoli.

#### COSA POTREBBE ACCADERE

Potrebbe provocare la perdita di controllo o una collisione.

Potrebbe provocare il ribaltamento del veicolo.

#### COME EVITARE IL RISCHIO

Prima di guidare in una zona nuova, verificare la presenza di ostacoli.

Non provare mai a guidare su grandi ostacoli, come grossi massi o tronchi d'albero caduti.

Per affrontare gli ostacoli, seguire sempre le giuste procedure descritte in questa Guida del conducente.

## Pattinamento o slittamento

### ⚠ AVVERTENZA



#### RISCHIO POTENZIALE

Pattinamento o slittamento.

#### COSA POTREBBE ACCADERE

Si potrebbe perdere il controllo di questo veicolo.

Si potrebbe anche riguadagnare trazione inaspettatamente con conseguente possibile ribaltamento del veicolo.

#### COME EVITARE IL RISCHIO

Imparare a controllare il pattinamento o lo slittamento facendo pratica a basse velocità e su un terreno orizzontale e liscio.

Sulle superfici estremamente sdruciolevoli come il ghiaccio, procedere adagio e prestare particolare attenzione per ridurre la possibilità di pattinamento o slittamento incontrollati.



## Acqua profonda o a scorrimento veloce

### ⚠ AVVERTENZA



#### RISCHIO POTENZIALE

Guida di questo veicolo attraverso corsi d'acqua profondi o a scorrimento veloce.

#### COSA POTREBBE ACCADERE

Gli pneumatici potrebbero galleggiare, provocando perdita di trazione e di controllo, con conseguente rischio di incidenti.

#### COME EVITARE IL RISCHIO

Non guidare il veicolo attraverso corsi d'acqua a scorrimento veloce o profondi.

Controllare la profondità dell'acqua e la corrente prima di provare ad attraversare il corso d'acqua. Il livello dell'acqua non deve superare i poggiapiedi.

Ricordare che i freni bagnati potrebbero aver ridotto la capacità di frenata. Provare i freni dopo essere usciti dall'acqua. Se necessario, frenare diverse volte per consentire all'attrito di far asciugare i pattini.

## Guida in retromarcia

### ⚠ AVVERTENZA



#### RISCHIO POTENZIALE

Manovra di retromarcia impropria.

#### COSA POTREBBE ACCADERE

Si potrebbe colpire un ostacolo o una persona che si trova dietro al veicolo provocando lesioni gravi.

#### COME EVITARE IL RISCHIO

Quando si innesta la retromarcia, accertarsi che non siano presenti ostacoli o persone dietro al veicolo. Una volta stabilito che è possibile effettuare la retromarcia in maniera sicura, procedere lentamente. Sui modelli 2-UP considerare che il passeggero può ostruire la visuale.

## Pressione degli pneumatici

### ⚠ AVVERTENZA



#### **RISCHIO POTENZIALE**

La guida del veicolo con pneumatici non adatti, o con pressione degli pneumatici non giusta o irregolare.

#### **COSA POTREBBE ACCADERE**

L'utilizzo di pneumatici non adatti su questo veicolo o la guida di questo veicolo con pressione degli pneumatici errata o irregolare, potrebbe provocare la perdita di controllo, scoppi o lo spostamento dello pneumatico dal cerchio e incrementare il rischio di incidente.

#### **COME EVITARE IL RISCHIO**

Utilizzare sempre gli pneumatici delle dimensioni e del tipo specificati in questa Guida del conducente per questo veicolo.

Mantenere sempre la pressione degli pneumatici indicata in questa Guida del conducente.

Sostituire sempre le ruote o gli pneumatici danneggiati.

## Modifiche non corrette

### ⚠ AVVERTENZA



#### **RISCHIO POTENZIALE**

La guida di questo veicolo con modifiche improprie.

#### **COSA POTREBBE ACCADERE**

L'installazione sbagliata di accessori o la modifica di questo veicolo potrebbero modificare il controllo e ciò, in alcune situazioni, potrebbe causare un incidente.

#### **COME EVITARE IL RISCHIO**

Non modificare questo veicolo con installazione impropria o utilizzo di accessori non adeguati. Tutti i componenti e gli accessori aggiunti a questo veicolo devono essere approvati da BRP e devono essere installati e utilizzati secondo le istruzioni. Per eventuali domande, consultare un concessionario autorizzato Can-Am Off-Road.

**NON** installare MAI un sedile per passeggero, né utilizzare il portapacchi per trasportare un passeggero.

La modifica del veicolo per aumentare la velocità e le prestazioni potrebbe violare i termini e le condizioni della garanzia limitata del veicolo. Inoltre, alcune modifiche compresa la rimozione del motore o dei componenti dell'impianto di scarico, sono illegali per la maggior parte delle legislazioni.

## Caricamento, trasporto o traino di un carico

### ⚠ AVVERTENZA



#### RISCHIO POTENZIALE

Il sovraccarico di questo veicolo o il trasporto o il traino improprio di un carico.

#### COSA POTREBBE ACCADERE

Potrebbe provocare cambiamenti nel controllo del veicolo e provocare un incidente.

#### COME EVITARE IL RISCHIO

Non superare mai i limiti di carico indicati per questo veicolo compreso il conducente, così come tutti gli altri carichi e accessori aggiunti.

Distribuire il carico adeguatamente e fissarlo bene.

Ridurre la velocità quando si trasporta un carico o si traina un rimorchio.

Lasciare una maggiore distanza di sicurezza per la frenata.

Seguire sempre le istruzioni di questa Guida del conducente per il trasporto di un carico o il traino di un rimorchio.

## Trasporto di materiale infiammabile o pericoloso

### ⚠ AVVERTENZA



V08M010

#### RISCHIO POTENZIALE

Il trasporto di materiale infiammabile e pericoloso può provocare un'esplosione.

#### COSA POTREBBE ACCADERE

Ciò potrebbe provocare lesioni gravi o morte.

#### COME EVITARE IL RISCHIO

Non trasportare mai materiale infiammabile o pericoloso.

# CONTROLLO PRE-GUIDA

## AVVERTENZA

Eseguire un controllo pre-guida prima di ogni utilizzo per rilevare eventuali problemi che potrebbero verificarsi durante la guida. Il controllo pre-guida può aiutare a monitorare l'usura e il deterioramento dei componenti prima che ciò possa diventare un problema. Correggere eventuali problemi riscontrati per ridurre il rischio di guasti o incidenti.

Prima di utilizzare questo veicolo, il conducente deve sempre eseguire i controlli preliminari previsti nella seguente lista.

## Elenco controlli pre-guida

### *Cosa fare prima di avviare il motore (chiavetta su OFF)*

Elementi da controllare	Ispezione da eseguire	✓
Olio motore	Controllare il livello di olio nel motore.	
Refrigerante	Controllare il livello del liquido refrigerante.	
Liquido dei freni	Verificare il livello del liquido dei freni.	
Perdite	Controllare la presenza di eventuali perdite sotto il veicolo.	
Leva acceleratore	Azionare diverse volte la leva dell'acceleratore per controllare che funzioni liberamente. Deve ritornare in posizione di folle quando rilasciata.	
Freno di stazionamento	Azionare il freno di stazionamento e controllare che funzioni correttamente.	
Pneumatici	Controllare pressione e condizione degli pneumatici. Fare riferimento alle <i>Caratteristiche tecniche</i> e regolare secondo il carico.	
Ruote	Controllare che le ruote non siano danneggiate, che il gioco non sia anomalo e che i dadi siano serrati. Per le specifiche della coppia, fare riferimento alle <i>Caratteristiche tecniche</i> .	
Radiatore	Verificare la pulizia del radiatore.	
Cuffie dell'albero di trasmissione	Controllare le condizioni delle cuffie dell'albero motore e delle protezioni.	
Sedile	Controllare che il sedile del guidatore sia al suo posto e correttamente agganciato.	
Spazio di carico	Nel trasportare un carico, rispettare la capacità di carico. Fare riferimento a <i>Caricamento dei portapacchi</i> .	

Elementi da controllare	Ispezione da eseguire	✓
	<p>Assicurarsi che il carico sia correttamente fissato ai portapacchi.</p> <p>Qualora si traini un rimorchio o un'altra apparecchiatura:</p> <ul style="list-style-type: none"> <li>- Controllare le condizioni del gancio di traino e del gancio di traino a sfera</li> <li>- Rispettare la capacità del timone e la capacità di traino, come indicato sull'etichetta apposta sul gancio o fare riferimento alle <i>Caratteristiche tecniche</i>.</li> <li>- Controllate che il rimorchio sia agganciato bene al gancio di traino.</li> </ul>	
Telaio e sospensioni	Controllare sotto il veicolo per verificare la presenza di detriti sul telaio o sui componenti della sospensione e pulirli accuratamente.	
Filtro dell'aria del motore	Controllare e pulire il filtro dell'aria del motore.	
Filtro dell'aria CVT	Ispezionare e pulire il filtro dell'aria del CVT	

**Cosa fare prima di avviare il motore (chiavetta su ON)**

Elementi da controllare	Ispezione da eseguire	✓
Display digitale	Controllare il funzionamento delle spie sul display digitale (durante i primi secondi in cui la chiavetta è posizionata su ON).	
	Controllare i messaggi sul display digitale.	
Luci	Controllare il funzionamento e la pulizia dei fari e del fanalino posteriore.	
	Verificare il funzionamento di anabbaglianti e abbaglianti.	
	Verificare il funzionamento della luce d'arresto (stop).	
Livello carburante	Controllare il livello del carburante.	

**Che cosa fare dopo aver acceso il motore**

<b>Elementi da controllare</b>	<b>Ispezione da eseguire</b>	<b>✓</b>
Guida	Verificare che la timoneria funzioni senza impedimenti mediante un giro completo da parte a parte	
Leva del cambio	Controllare il funzionamento della leva del cambio (P, R, N, H e L)	
Selettore 2WD/4WD	Controllare il corretto funzionamento del selettore 2WD/4WD	
Freni	Avanzare di qualche metro lentamente, tirare la leva del freno e premere il pedale del freno individualmente. I freni devono funzionare correttamente. La leva e il pedale devono tornare indietro completamente quando rilasciati	
Interruttore di arresto motore	Controllare il corretto funzionamento dell'interruttore di arresto del motore	
Chiave D.E.S.S. Post (Invia)	Controllare se il blocchetto D.E.S.S. funziona correttamente estraendo la chiave D.E.S.S. dal blocchetto e arrestando il motore.	

---

# GUIDA DEL VEICOLO

Per apprezzare completamente il piacere e l'emozione di guidare questo veicolo, vi sono alcune regole di base e suggerimenti che è **OBBLIGATORIO** seguire. Alcune potrebbero risultare nuove mentre altre potrebbero risultare ovvie o conformi al normale buon senso.

Dedicare tutto il tempo necessario allo studio di questa Guida del conducente e di tutte le etichette di sicurezza presenti sul prodotto, oltre al *video sulla sicurezza* disponibile su <https://can-am.brp.com/off-road/safety>. Descrivono più accuratamente tutto ciò che è necessario sapere sul veicolo prima di guidarlo.

Per la propria sicurezza personale, è importante che sia i nuovi utenti che i guidatori esperti siano a conoscenza dei comandi e delle funzioni di questo veicolo. Altrettanto importante è sapere come guidare correttamente.

ATV ad alte prestazioni per esclusivo uso fuoristrada. I conducenti inesperti potrebbero sottovalutare i rischi e farsi sorprendere dal comportamento specifico dell'ATV in qualunque condizione di terreno.

Si raccomanda di rispettare i limiti di età indicati sull'etichetta di sicurezza apposta sull'unità. Notare inoltre che anche le persone che soddisfano il limite di età per la guida di questo veicolo potrebbero non avere l'esperienza e le abilità necessarie, o essere sufficientemente prudenti per guidare questo veicolo in modo sicuro e potrebbero essere quindi coinvolti in gravi incidenti.

I soggetti con disturbi fisici o mentali, o gli amanti del rischio hanno una maggiore esposizione a ribaltamenti o a collisioni che potrebbero provocare lesioni, compresa la morte.

Non tutti i veicolo sono uguali. Ognuno presenta caratteristiche di prestazione, comandi e funzioni esclusive. Ognuno va guidato e controllato diversamente.

Acquisire dimestichezza con i comandi e con il funzionamento generale del veicolo prima di avventurarsi in condizioni di fuoristrada. Fare pratica in un'area adatta priva di pericoli per poter ben controllare ogni comando. Guidare a basse velocità. Le velocità più elevate richiedono maggiore esperienza e condizioni di guida adatte.

Le condizioni di guida variano di luogo in luogo, le cui condizioni ambientali potrebbero radicalmente cambiare periodicamente e in base alla stagione.

La guida sulla sabbia è differente rispetto a quella sulla neve o attraverso foreste o paludi. Ogni luogo potrebbe richiedere un maggior grado di prontezza di riflessi e di abilità. Si invita alla prudenza. Procedere sempre con attenzione. Evitare situazioni inutilmente rischiose dove si può rimanere arenati o riportare danni fisici.

Non credere che il veicolo possa essere sicuro in ogni situazione. Improvvisi cambiamenti nel terreno provocati da buche, avvallamenti, scarpate, "terreno" più morbido o più duro o altri tipi di irregolarità, potrebbero provocare il rovesciamento o la perdita di stabilità del veicolo. Per evitare ciò, rallentare e valutare il tipo di conformazione del terreno. Se il veicolo comincia a ribaltarsi o a capovolgersi, la cosa migliore da fare è quella di scendere immediatamente e **ALLONTANARSI** dalla direzione di capovolgimento.

È consigliabile sottoporre il veicolo a un'Ispezione di Sicurezza Annuale. Per ulteriori dettagli, contattare un concessionario autorizzato Can-Am Off-Road. Sebbene non sia richiesto, si raccomanda di fare preparare il proprio veicolo prima



dell'uso da un concessionario autorizzato Can-Am Off-Road. Ogni visita ai concessionari autorizzati Can-Am Off-Road è un'ottima occasione per verificare se il veicolo è interessato da una campagna di sicurezza. Inoltre consigliamo di visitare tempestivamente il proprio concessionario autorizzato Can-Am Off-Road quando si viene a conoscenza di una qualsiasi campagna relativa alla sicurezza.

Per gli accessori disponibili, rivolgersi a un concessionario autorizzato Can-Am Off-Road.

## Abbigliamento protettivo

Scegliere l'abbigliamento in base alle condizioni meteorologiche. Vestirsi in base alle condizioni climatiche più fredde previste. Indossare biancheria termica a contatto con la pelle offre un buon isolamento. È importante indossare attrezzature e indumenti protettivi specifici, compreso un casco omologato, una protezione per gli occhi, stivali, guanti, maglie a maniche lunghe e pantaloni. Questo tipo di indumenti garantisce la protezione da eventuali pericoli di lieve entità. Il conducente non deve mai indossare abiti larghi o sciarpe che potrebbero rimanere incagliati nel veicolo o in arbusti o rami. A seconda delle condizioni del tempo, potrebbero essere necessari occhiali antiappannanti o occhiali da sole. Sono disponibili diversi colori di lenti per occhiali di sicurezza o da sole per poter meglio distinguere le variazioni del terreno. Indossare gli occhiali da sole esclusivamente durante il giorno.

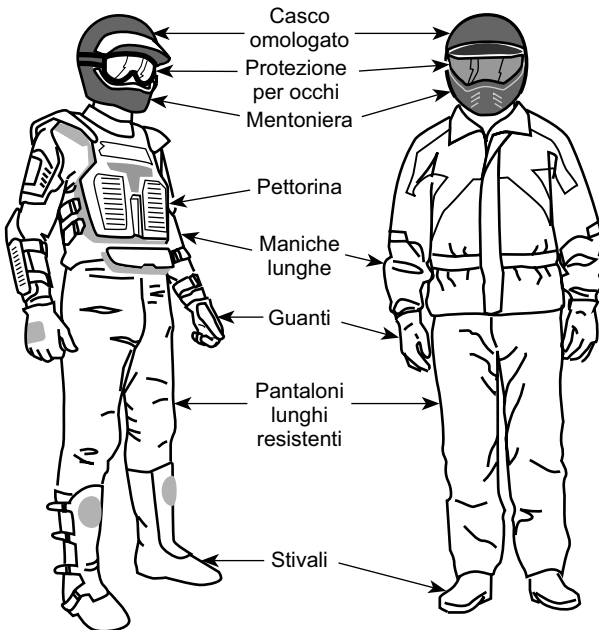

Conducenti con attrezzatura appropriata per la guida

## Il trasporto di un passeggero è proibito

Il veicolo è progettato per il solo trasporto del conducente. Pur presentando un sedile lungo, non è né progettato né destinato al trasporto di passeggeri. NON montare un sedile per passeggero, né utilizzare l'area di carico per trasportare un passeggero. Il trasporto di passeggeri può compromettere la stabilità e il controllo del veicolo.

## Guida a scopo ricreativo

Rispettare i diritti e le limitazioni degli altri. Evitare zone destinate ad altri tipi di utilizzo fuoristrada. Questo comprende anche le piste per motoslitte, percorsi equestri, piste sciistiche, percorsi per mountain bike ecc. Non dare mai per scontato che sulle piste non siano presenti altri utenti. Mantenere sempre il lato destro della pista e non procedere a zig zag da un lato all'altro della pista. Prepararsi a fermarsi o a spostarsi se appare un altro utente di fronte a sé.

Iscriversi al club ATV di zona. Verranno forniti una mappa e una serie di consigli o informazioni relativi ai luoghi percorribili. Qualora nella propria zona non ne esistesse uno, si suggerisce di fondarne uno. La gestione di un gruppo e le attività di club garantiscono piacevoli esperienze e la possibilità di stare in compagnia.

Mantenere sempre la distanza di sicurezza dagli altri utenti. La propria capacità di valutazione della velocità, le condizioni del terreno, quelle meteorologiche, lo stato del veicolo e la "fiducia nella capacità di giudizio" degli altri aiuteranno a fare la scelta migliore relativa alla distanza di sicurezza appropriata. Questo veicolo, come qualsiasi altro veicolo a motore, non è in grado di fermarsi "in un lampo". Lasciare una maggiore distanza di sicurezza per la frenata. Sui modelli 2-UP, il controllo del veicolo, la stabilità e la distanza di sicurezza potrebbero essere compromessi quando si trasporta un passeggero. Ridurre la velocità quando si guida con un passeggero.

Prima di partire, informare qualcuno della propria destinazione e del tempo di ritorno previsto.

Se si prevede un tragitto lungo, equipaggiarsi con strumenti supplementari, acqua potabile, cibo e un kit di pronto soccorso. Informarsi su dove è possibile rifornirsi di benzina o di olio. Prepararsi alle possibili condizioni che si potrebbero incontrare.

Kit di pronto soccorso	Chiave regolabile
Telefono cellulare	Coltello
Nastro isolante	Torcia elettrica
Una corda	Occhiali con lenti colorate
Lampadine di riserva	Mappa del percorso
Kit degli strumenti in dotazione	Snack

## Ambiente

Uno dei benefici di questo veicolo è quello di potersi allontanare dal percorso battuto lontano dai centri abitati. Ciò nonostante, rispettare sempre la natura e il diritto degli altri di poterne godere. Non percorre aree ambientali protette. Non guidare su tronchi d'albero o su arbusti, non tagliare alberi o abbattere staccionate, non far girare a vuoto le ruote né distruggere il terreno di guida. Procedere con cautela.

Questo veicolo può causare incendi se accanto allo scarico o altri punti caldi del motore si accumulano detriti che si incendiano e cadono sull'erba secca. Evitare di guidare in zone umide, attraverso zone paludose o erba alta, dove è possibile che si accumulino detriti. Nel caso si guidi in tali aree, ispezionare e rimuovere tutti i detriti dal motore e dalle zone calde. Fare riferimento a *manutenzione del veicolo* per ulteriori dettagli.

L'inseguimento di animali selvatici in molte zone è illegale. Gli animali selvatici possono morire per sfinimento dopo essere stati rincorsi da un veicolo a motore. Qualora si incontrassero animali lungo il percorso, fermarsi e osservarli silenziosamente e con cautela. Lo si serberà come uno dei ricordi più belli della propria vita.

Osservare la regola "ciò che si porta dentro, va riportato fuori". Non sparpagliare i rifiuti. Non appiccare fuochi a meno che non se ne abbia il permesso e in tal caso solo lontano da zone aride. I rischi che ne deriverebbero potrebbero provocare lesioni agli altri o a sé stessi, anche in un secondo momento.

Rispettare le superfici agricole. Prima di percorrere un terreno privato chiedere sempre il permesso al proprietario. Rispettare i raccolti, gli animali da fattoria e le linee di delimitazione delle proprietà.

Infine, non inquinare i corsi d'acqua, i laghi o i fiumi e non modificare il motore o il sistema di scarico o rimuovere uno qualsiasi dei suoi componenti, in quanto tale operazione modifica le emissioni del veicolo.

## Limiti costruttivi

Sebbene il veicolo sia eccezionalmente robusto per la sua classe, è ancora un veicolo leggero per definizione e il suo funzionamento deve essere limitato al suo giusto scopo.

L'aggiunta di peso in qualsiasi parte del veicolo ne modifica la stabilità gravitazionale e le prestazioni.

## Guida fuoristrada

La natura stessa della guida fuoristrada è pericolosa. Qualsiasi terreno, non preparato appositamente al trasporto di veicoli, presenta un rischio intrinseco in quanto la sua natura, forma e ripidezza sono imprevedibili. Il terreno stesso presenta un continuo elemento di pericolo che coloro che lo attraversano devono consapevolmente affrontare.

Chi guida un veicolo fuoristrada deve utilizzare la massima cura per la scelta del percorso più sicuro e per la valutazione delle condizioni del terreno che gli si

presenta. Il veicolo non dovrebbe mai essere guidato da chi non ha completa familiarità con le istruzioni di guida applicabili, né su terreni ripidi o insidiosi.

## Tecniche di guida

Le informazioni contenute in questa Guida del conducente sono limitate. Aumentare la propria esperienza e migliorare le proprie capacità seguendo un corso di formazione certificato.

Accuratezza, attenzione, esperienza e abilità di guida sono le migliori precauzioni contro il rischio di guida di un veicolo.

Rispettare e seguire tutti i segnali affissi. Sono lì per aiutare sé stessi e gli altri.

Quando si guida su pendii o discese due cose sono estremamente importanti: essere preparati a superfici sdruciolevoli, a variazioni di terreno o agli ostacoli e mantenere una posizione corretta del corpo.

Ogni volta che sorge il minimo dubbio che il veicolo possa affrontare un ostacolo o un particolare terreno, scegliere sempre un percorso alternativo.

Nella guida fuoristrada, sono importanti la potenza e la trazione, non la velocità. Non guidare a velocità elevate che impediscono la visibilità e l'abilità di scegliere percorsi sicuri.

Osservare costantemente il terreno avanti a sé per verificare la presenza di variazioni brusche di pendii o ostacoli, come sassi o tronchi, che potrebbero provocare perdita di stabilità con conseguente rovesciamento o ribaltamento.

Non guidare il veicolo se i comandi non funzionano bene.

Quando ci si ferma o si parcheggia, posizionare sempre la leva del cambio sulla posizione PARK e azionare il freno di stazionamento. Questo è importante specialmente quando si parcheggia in discesa. Su pendenze molto ripide o se il veicolo sta trasportando un carico, bloccare le ruote utilizzando sassi o mattoni.

Utilizzare sempre tecniche di guida adeguate per evitare ribaltamenti del veicolo su pendii e terreni impraticabili e in curva.

## Posizione del corpo

Per mantenere un controllo adeguato si consiglia vivamente di tenere le mani sul manubrio e in modo da poter facilmente utilizzare i comandi. Lo stesso dicasi per i piedi sui poggiapiedi. Per ridurre al minimo la possibilità di lesioni a gambe o piedi, tenere sempre i piedi sui poggiapiedi. Non direzionare le dita dei piedi verso l'esterno né far sporgere i piedi per agevolare la sterzata in quanto potrebbero essere colpiti da ostacoli, impigliarsi in essi o entrare in collisione con le ruote.

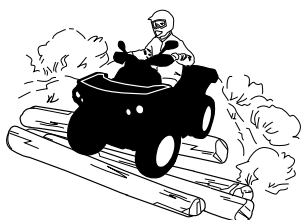

Anche quando su questo veicolo è presente un adeguato sistema di sospensione, vi sono delle "impervietà" o condizioni di impraticabilità del terreno che potrebbero creare disagi e persino lesioni alla schiena. Spesso è richiesta una guida in posizione semiseduta o curva. Rallentare e consentire alle gambe flesse di assorbire parte dell'energia dell'impatto.

### **Attraversamento di una strada**

In caso di necessità di attraversamento di una strada, il conducente del primo veicolo deve scendere, osservare e impartire istruzioni agli altri conducenti. L'ultima persona che ha attraversato quindi assisterà il conducente del primo veicolo nell'attraversamento. Non salire sui marciapiedi. Sono destinati all'uso pedonale.

### **Sterzata**

Provare a eseguire la sterzata a bassa velocità prima di farlo a velocità più sostenuta.

Tenere entrambe le mani sul manubrio ed entrambi i piedi sui poggiatesta.

Mantenere una velocità costante o una lieve accelerazione durante la sterzata.

Per ridurre il rischio di ribaltamento:

- Esercitare prudenza durante la sterzata.
  - Non girare il manubrio in modo eccessivo o troppo velocemente rispetto alla velocità e all'ambiente. Regolare i comandi di sterzata di conseguenza.
  - Rallentare prima di affrontare una curva. Evitare frenate brusche durante una curva.
  - Evitare accelerazioni improvvise o brusche durante la sterzata, anche da fermi o a velocità ridotta.
- Non provare mai a effettuare testa-coda, derapate, slittate, sbandate delle ruote posteriori azionando il freno a mano, salti o altri acrobazie. Se il veicolo inizia a slittare o derapare, sterzare nella direzione dello slittamento o della derapata. Non frenare mai bruscamente e non bloccare le ruote.
- Evitare superfici asfaltate. Questo veicolo non è progettato per funzionare su superfici asfaltate. In caso contrario, la probabilità di ribaltamento aumenta. Se è necessario guidare sull'asfalto, sterzare gradualmente, guidare a velocità ridotta ed evitare accelerazioni e frenate brusche.

Evitare comandi improvvisi su sterzo, acceleratore o freni durante la curva.

## **⚠ AVVERTENZA**

**Non tentare sterzate a velocità eccessive.**

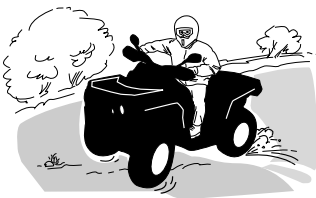

In caso di scivolata o pattinamento, potrebbe essere d'aiuto assecondare il pattinamento sterzando nella stessa direzione fino a quando non si riprende il controllo. Non agire mai sui freni e non bloccare le ruote.

### **AVVERTENZA**

**Gli pneumatici di questo veicolo non sono adatti per l'utilizzo su strade asfaltate. Inoltre, il veicolo non è dotato di un vero differenziale (le ruote posteriori girano sempre alla stessa velocità). Per questi motivi, l'asfalto potrebbe seriamente compromettere la manovra e il controllo del veicolo.**

#### **Azione frenante**

Tenere sempre entrambe le mani sul manubrio ed entrambi i piedi sui poggiatesta quando si frena.

Esercitarsi con il sistema frenante per acquisire familiarità con la risposta dei freni.

- Farlo dapprima a velocità ridotta e aumentare la velocità in un secondo tempo.
- Esercitarsi con il sistema frenante in linea retta a velocità diverse e a una forza di frenata diversa.
- Esercitarsi con la frenatura di emergenza; la frenatura ottimale viene ottenuta in linea retta, applicando una forza elevata, senza bloccare le ruote.

N.B.: la distanza di frenatura dipende dalla velocità del veicolo, dal carico e dal tipo di superficie. Inoltre, le condizioni di pneumatici e freni giocano un ruolo fondamentale.

#### **NOTA:**

Il peso del veicolo viene spostato sulle ruote anteriori durante la marcia in avanti. Per ottenere una migliore efficienza di frenata, il sistema frenante distribuirà una forza frenante maggiore sulle ruote anteriori. Questo compromette la guida e il controllo della sterzata nel caso di frenate vigorose. Tenere conto di ciò quando si frena.

#### **Funzionamento in retromarcia**

In retromarcia, controllare che dietro il veicolo non ci siano persone o ostacoli. Procedere lentamente ed evitare brusche sterzate.

Raccomandiamo di rimanere seduti sul proprio ATV quando si procede in retromarcia. Evitare di stare in piedi. Il vostro peso potrebbe spostarsi in avanti contro la leva dell'acceleratore, causando una accelerazione improvvisa.

### **AVVERTENZA**

**Un'accelerazione inaspettata mentre l'ATV è in retromarcia può provocare la perdita di controllo del veicolo.**

#### **Ostacoli**

Superare con cautela gli ostacoli sulla "carreggiata". Questi includono sassi, alberi caduti, superfici sdruciolevoli, staccionate, pali e arginamenti e depressioni. Evitarli quando possibile. Ricordare che alcuni ostacoli sono troppo grandi o

pericolosi da attraversare, quindi evitarli. È possibile affrontare senza problemi piccoli sassi o alberi caduti: avvicinarsi a un angolo di 90°. Stare in piedi sui poggiapiedi tenendo le ginocchia flesse. Regolare la velocità senza perdere slancio e non "dare gas". Tenere saldamente il manubrio. Portare il proprio peso all'indietro e procedere. Non provare a sollevare dal suolo le ruote anteriori del veicolo. Considerare che l'oggetto potrebbe essere scivoloso o potrebbe spostarsi durante l'attraversamento.

### **Guida in salita**

Prima di provare a risalire un pendio, tenere presenti i consigli dati di seguito. Solo i guidatori esperti possono cimentarsi nella risalita di un pendio. Iniziare da pendii poco accentuati. Guidare sempre con il veicolo rivolto verso la salita e tenere il peso in avanti verso la cima del pendio. Appoggiare i piedi sui poggiapiedi, mettere l'ATV in una marcia bassa e accelerare prima di iniziare a salire. Cercare di mantenere una velocità costante e agire dolcemente sull'acceleratore per evitare accelerazione. Una variazione improvvisa del pendio o del terreno, oppure il passaggio di una ruota su un ostacolo, potrebbe avere un grosso impatto sulla stabilità del veicolo: il davanti si alzerebbe, aumentando il rischio di ribaltamento. Alcuni pendii sono troppo ripidi per consentire l'arresto o il recupero dopo un tentativo non riuscito di risalita. Cercare di evitare i pendii ripidi. Se non si è prudenti, si corre il rischio di ribaltarsi quando si risalgono i pendii. Se il pendio è troppo ripido e non è possibile procedere o il veicolo comincia a capovolgersi all'indietro, frenare, stando attenti a non scivolare, attivare il freno di stazionamento. Scendere dal lato sinistro, quindi utilizzare l'inversione a "K" (camminando all'indietro, stando accanto al veicolo a monte del pendio e tenendo una mano sulla leva del freno, spingere lentamente il retro del veicolo verso la cima del pendio, quindi guidare verso il basso). Camminare o scendere sempre sul lato alto della discesa allontanandosi dal veicolo e dalla rotazione delle ruote. Non provare a restare in sella se il veicolo minaccia di capovolgersi. Allontanarsi. Non guidare sulla cima di un pendio a velocità elevata. Potrebbero esserci ostacoli, comprese scarpate ripide.



### **Guida in discesa**

Per questo veicolo è più facile la salita dei pendii, anche ripidi, rispetto alla discesa. È quindi essenziale assicurarsi che esista una strada sicura per scendere prima di salire.

Decelerare durante la discesa di un pendio sdruciolevole potrebbe far scivolare il veicolo. Mantenere la velocità costante e/o accelerare leggermente per riprendere il controllo.

Spostare il peso del corpo all'indietro. Frenare gradualmente per evitare il pattinamento. Non scendere in "folle" utilizzando la sola compressione del motore.

Cercare di evitare i pendii ripidi. Se non si è prudenti, si corre il rischio di ribaltarsi quando si scendono i pendii.



### **Salita laterale**

Questo è uno dei tipi di guida **più rischiosi** poiché potrebbe drasticamente modificare l'equilibrio del veicolo. Evitarla quando possibile. Se è comunque necessario farlo, è importante tenere SEMPRE il peso a monte... ed essere preparati a scendere di lato se il veicolo comincia a capovolgersi. **Non provare a fermarlo o a limitare i danni del veicolo.**

Evitare tutti gli oggetti o le depressioni che aumentano il sollevamento di un lato del veicolo rispetto all'altro, provocando in questo modo un ribaltamento.

#### **⚠ AVVERTENZA**

**Prestare attenzione durante il caricamento e il trasporto di serbatoi di liquidi. Nelle salite laterali possono compromettere la stabilità del veicolo, trainandolo verso valle e aumentando il rischio di ribaltamento.**

### **Scarpate**

Il veicolo "urta sul terreno" e di solito si ferma se le ruote anteriori o posteriori vengono condotte oltre una scarpata. Se la scarpata è ripida o profonda, il veicolo scenderà in picchiata e si ribalterà.

#### **⚠ AVVERTENZA**

**Evitare di affrontare scarpate esterne. Fare retromarcia e scegliere un percorso alternativo.**

### **Attraversamento dell'acqua**

L'acqua può costituire un pericolo molto particolare. Se è troppo profonda il veicolo potrebbe "galleggiare" e ribaltarsi. Controllare la profondità dell'acqua e la corrente prima di provare ad attraversare. Il livello dell'acqua non deve superare i poggiapiedi. Prestare attenzione alle superfici sdruciolevoli come sassi, erba, tronchi ecc., presenti sia nella acqua sia sulle rive. Potrebbe verificarsi una perdita di trazione. Non provare a entrare nell'acqua a velocità elevate. L'acqua agisce da freno e si potrebbe cadere dal veicolo.





I freni bagnati compromettono la capacità di frenata del veicolo. Accertarsi che i freni siano asciutti frenando diverse volte dopo essere usciti da acqua, fango o neve. Lasciare una maggiore distanza di sicurezza per la frenata.

Nelle vicinanze dell'acqua è facile imbattersi in fango o paludi. Prepararsi ad affrontare "buche" improvvise o cambi di profondità. Allo stesso modo, stare attenti ai pericoli quali sassi, tronchi ecc. parzialmente coperti da vegetazione.

### ***Guida su ghiaccio***

In caso di attraversamento di corsi d'acqua ghiacciati, accertarsi che il ghiaccio sia abbastanza spesso e sicuro e che il suo spessore sia sufficiente a sostenere il peso totale del veicolo con conducente e carico. Fare sempre attenzione alla presenza di zone non ghiacciate, è un segnale che la profondità del ghiaccio varia.

Anche il ghiaccio compromette il controllo del veicolo. Rallentare e "non dare gas". Questo comporterebbe solo la rotazione degli pneumatici e un possibile ribaltamento del veicolo. Evitare frenate brusche. Anche questo potrebbe provocare lo slittamento incontrollato e il ribaltamento del veicolo. Evitare sempre la melma poiché potrebbe ostruire la guida o i comandi del veicolo.

### ***Guida su superfici innevate***

Nel corso dell'ispezione preliminare, prestare particolare attenzione ai punti del veicolo dove possono accumularsi neve e/o ghiaccio limitando la visibilità del fanalino posteriore e dei riflettori, ostruendo le aperture di ventilazione, bloccando radiatore e ventilatore e ostacolando il movimento delle leve di controllo, degli interruttori e del pedale del freno. Prima di avviare l'ATV, si devono controllare lo sterzo, la leva dell'acceleratore e la leva del freno e i controlli a pedale, per un funzionamento senza impedimenti.

Ogni volta che si guida un ATV su un percorso innevato, la presa degli pneumatici viene generalmente ridotta e di conseguenza il veicolo reagisce diversamente ai comandi del conducente. Su superfici dove la presa è scarsa, le reazioni alle sterzate non sono così nette e precise, le distanze di fermata si allungano e l'accelerazione è più lenta. Rallentare e "non dare gas". Questo comporterebbe solo la rotazione degli pneumatici e un possibile slittamento del veicolo a causa dell'eccesso di sterzata. Evitare frenate brusche. Ciò può comportare uno slittamento del veicolo in linea retta. Anche in questo caso, il suggerimento migliore è quello di ridurre la velocità prima di una manovra, in maniera tale da guadagnare tempo e distanza per assumere nuovamente il completo controllo del veicolo prima che questo sfugga.

Guidando l'ATV su una superficie instabile e copra di neve, a causa della turbolenza creata dal movimento del veicolo, verrà sollevato del nevischio e portato

ad accumularsi o sciogliersi su alcune parti esposte del veicolo, comprese le parti rotanti come i dischi dei freni. Acqua, neve o ghiaccio influiscono sui tempi di risposta del sistema frenante dell'ATV. Anche quando non è necessario ridurre la velocità del veicolo, azionare frequentemente i freni per prevenire l'accumulo di ghiaccio o neve e per asciugare i pattini e i dischi dei freni. Fare ciò in condizioni di guida a basso rischio consentirà di verificare il livello di aderenza e di preparare il conducente alle possibili reazioni del veicolo ai suoi comandi. Il pedale del freno, i poggiapiedi, le pedane, le leve del freno e dell'acceleratore devono sempre essere tenuti liberi da neve e ghiaccio. Pulire frequentemente il sedile, il manubrio, i fari, il fanalino posteriore e i riflettori dalla neve.

La profondità del manto nevoso può nascondere rocce, ceppi di albero o altri oggetti e se la neve è bagnata può impedire completamente la guida a causa dell'impantanamento del veicolo o della totale perdita di trazione nella neve melmosa. Bisogna guardare avanti e stare attenti a qualunque indizio visibile che possa indicare la presenza di tali ostacoli. In caso di dubbi, è meglio sterzare per evitare potenziali ostacoli. Evitare di guidare su corsi d'acqua ghiacciati prima di aver verificato che il ghiaccio può sicuramente sostenere l'ATV, il suo conducente e il suo carico. Bisogna ricordare che un determinato spessore del ghiaccio potrebbe essere sufficiente a sostenere una motoslitte ma non un ATV di peso identico a causa della minor superficie che deve sostenere il peso nel contatto con le quattro ruote rispetto a quella dei cingoli e degli sci di una motoslitte.

Per ottenere il massimo comfort ed evitare l'assideramento, indossare sempre abbigliamento e usare equipaggiamento di protezione dell'ATV adeguati alle condizioni meteorologiche a cui si sarà esposti durante la guida.

Alla fine di ogni escursione, è consigliabile pulire il corpo del veicolo e tutti i componenti di movimento (freni, componenti dello sterzo, trasmissioni, controlli, ventola del radiatore ecc.) dagli accumuli di neve o ghiaccio. La neve bagnata si trasformerà in ghiaccio durante il periodo di fermo e diverrà più difficile da rimuovere al successivo controllo pre-guida.

Guidare nella neve potrebbe ridurre l'efficacia dei freni. Lasciare una maggiore distanza di sicurezza per la frenata. La neve potrebbe provocare l'accumulo di ghiaccio o di neve sui componenti e i comandi del freno. Freinare di frequente per impedire l'accumulo di ghiaccio o neve.

### ***Guida su sabbia***

La guida su sabbia, dune di sabbia o neve è un'altra esperienza unica, ma è importante osservare alcune precauzioni basilari. Neve/sabbia bagnate profonde o sottili potrebbero creare una perdita di trazione e provocare lo slittamento, la caduta o l'impantanamento del veicolo. Se ciò si dovesse verificare, cercare una base più stabile. Il miglior consiglio è, di nuovo, quello di rallentare e di fare attenzione alle condizioni.

Quando si guida su dune di sabbia è consigliabile attrezzare il veicolo con una bandiera di sicurezza del tipo ad antenna. Questo aiuterà a rendere la propria posizione più visibile agli altri sulla duna di sabbia successiva. Procedere con attenzione, si potrebbe trovare un'altra bandiera di fronte a sé. Poiché la bandiera di sicurezza del tipo ad antenna potrebbe rimanere impigliata o colpire il conducente se impigliata, non utilizzarla in zone dove ci sono rami bassi penzolanti o ostacoli.

**Guida su brecciolino**

La guida su brecciolino o ghiaia è molto simile alla guida sul ghiaccio. Compromette la sterzata del veicolo, provocando possibili scivolate o ribaltamenti, specialmente a velocità elevata. Potrebbero, inoltre, compromettere la distanza di frenata. Ricordare che "dando gas" o slittando si può provocare l'innalzamento di sassolini che finirebbero nel percorso di un altro conducente. Non farlo di proposito.

# SPOSTAMENTO DI CARICHI ED ESECUZIONE DI LAVORI

## Esecuzione di piccoli lavori con il veicolo

Questo veicolo può essere utile per realizzare diversi lavori LEGGERI che comprendono la rimozione di neve, la raccolta della legna o il trasporto di carichi. Presso il proprio concessionario- autorizzato Can-Am Off-road è disponibile una varietà di accessori. Per evitare possibili lesioni, seguire le istruzioni e le avvertenze che accompagnano l'accessorio. Rispettare sempre i limiti del carico del veicolo. Il sovraccarico del veicolo può sforzare eccessivamente i componenti e provocare il mancato funzionamento. Evitare di abusare eccessivamente delle proprie forze quando si sollevano o si trascinano carichi pesanti o si spinge manualmente il veicolo.

### AVVERTENZA

**Prima di scendere dal trattore i macchinari montati dovranno essere abbassati al suolo.**

## Trasporto carichi

Qualsiasi carico trasportato comprometterà il controllo, la stabilità e la distanza di frenata del veicolo. Non superare i limiti di carico complessivi del veicolo, incluso il peso di conducente, passeggero, carico, accessori e timone del rimorchio. Fare riferimento alle *Caratteristiche tecniche*. Accertarsi che il carico sia fissato, distribuito equamente e che non interferisca con i comandi o le luci. Considerare sempre che il carico potrebbe scivolare o cadere e provocare un incidente. Evitare i carichi che potrebbero sporgere lateralmente e impigliarsi o strapparsi nell'impatto con altri ostacoli.

### AVVERTENZA

**Non sovraccaricare mai il veicolo o trasportare un carico in modo non corretto. Quando si trasporta un carico o si traina un rimorchio, ridurre la velocità in base alle condizioni del terreno ed evitare pendii e terreni accidentati. Lasciare una maggiore distanza di sicurezza per la frenata. Fissare sempre il carico più in basso possibile, per ridurre il rischio dell'effetto di un centro di gravità più alto. Il mancato rispetto di queste raccomandazioni potrebbe causare alterazioni alla guida del veicolo che potrebbero essere causa di un incidente.**

**Tabella del carico massimo**

Carico totale consentito	141 kg (310 lb)	Include il peso di conducente, carico, accessori e linguetta del rimorchio.
Carico posteriore MAX	23 kg (50 lb)	Include l'area di carico posteriore e il carico sul timone (se presente).
Area di carico posteriore MAX	16 kg (35 lb)	Include solo l'area di carico posteriore.

Di seguito è riportato un esempio di distribuzione corretta del carico:

Esempio di distribuzione del carico				
Carico totale del veicolo	Operatore	Trasporto di carichi	Accessori	Timone
141 kg (310 lb)	108 kg (238 lb)	9 kg (20 lb)	10 kg (22 lb)	13 kg (30 lb)

### **Caricamento dell'area di carico posteriore**

Non caricare eccessivamente il vano di carico – un carico elevato può sollevare il centro di gravità del veicolo, riducendone la stabilità. Posizionare il carico sul portapacchi nel modo più distribuito possibile.

Fissare il carico sull'area di carico posteriore. Non fissare il carico ad altre parti del veicolo. In caso di fissaggio non corretto, il carico può scivolare o cadere, colpendo potenzialmente passeggeri o persone o spostarsi durante la guida, compromettendo il controllo del veicolo.

Gli oggetti alti potrebbero alterare la visibilità del conducente e trasformarsi in veri e propri proiettili in caso di incidente. I carichi che sporgono lateralmente possono impigliarsi o rimanere incastrati in cespugli, rami o altri ostacoli. Evitare di coprire o di ostruire le luci dei freni con il carico. Controllare che il carico non sporga dall'area di carico e non ostruisca la visuale o il controllo del veicolo da parte del conducente.

## **AVVISO**

**Non superare la capacità massima dei portapacchi. Fare riferimento alle Caratteristiche tecniche.**

Non trasportare mai taniche di benzina o altri liquidi pericolosi sull'area di carico posteriore.

## **⚠ AVVERTENZA**

**Non sovraccaricare mai il veicolo o trasportare un carico in modo non corretto. Quando si trasporta un carico o si traina un rimorchio, ridurre la velocità in base alle condizioni del terreno ed evitare pendii e terreni accidentati. Lasciare una maggiore distanza di sicurezza per la frenata. Fissare sempre il carico più in basso possibile, per ridurre il rischio dell'effetto di un centro di gravità più alto. Il mancato rispetto di queste raccomandazioni potrebbe causare alterazioni alla guida del veicolo che potrebbero essere causa di un incidente.**

### **Traino di un carico (se il veicolo è dotato di apposito gancio)**

Non tirare un carico collegandolo al paraurti, all'area di carico posteriore o ad altre parti o accessori, il veicolo potrebbe ribaltarsi. Per trainare un carico, usare solo il verricello o il gancio del rimorchio (se installato).

In una situazione di emergenza, utilizzare il gancio di recupero per un veicolo bloccato. Vedere *Gancio di recupero in Equipaggiamento*.

In caso di traino di un carico on una catena o un cavo, controllare che non vi siano allentamenti prima di avviare il traino e mantenere la tensione durante l'operazione.

Quando si traina un carico con una catena o con un cavo, assicurarsi di frenare in modo progressivo. L'inerzia del carico potrebbe causare un incidente.

Durante il traino di un carico, rispettare la capacità massima. Vedere *Traino di un rimorchio* in questa sezione.

### **AVVERTENZA**

**Un allentamento della catena o del cavo può causarne la rottura e la retrazione.**

Durante il traino di un altro veicolo, farlo controllare da un'altra persona. I due veicoli devono frenare e sterzare per evitare la perdita di controllo.

Prima di trainare carichi con un verricello, consultare le istruzioni del produttore del verricello'.

Ridurre la velocità durante il traino di un carico e sterzare gradualmente. Evitare pendii e terreni impraticabili. Non provare a guidare su pendii ripidi. Lasciare una maggiore distanza di frenatura, specialmente su superfici inclinate. Fare attenzione a non pattinare o slittare.

### ***Traino di un rimorchio (se il veicolo è dotato di apposito gancio)***

### **AVVISO**

**Per il traino di rimorchi, un gancio posteriore approvato BRP deve essere installato correttamente sul veicolo.**

La guida di questo veicolo con un rimorchio aumenta in maniera sostanziale il rischio di capovolgimento, specialmente su superfici inclinate. Se viene utilizzato un rimorchio dietro al veicolo, accertarsi che il gancio di traino sia compatibile con quello installato sul veicolo come accessorio. Accertarsi che il rimorchio sia orizzontale rispetto al veicolo. (In alcuni casi è possibile installare una prolunga speciale sul gancio di traino del veicolo). Utilizzare catene o cavi di sicurezza per fissare il rimorchio al veicolo.

Ridurre la velocità durante il traino di un rimorchio e sterzare gradualmente. Evitare pendii e terreni impraticabili. Non provare a guidare su pendii ripidi. Lasciare una maggiore distanza di frenatura, specialmente su superfici inclinate. Fare attenzione a non pattinare o slittare.

Caricare un rimorchio in modo inadeguato può causare la perdita di controllo.

Non superare la capacità di traino e del timone. Fare riferimento alle *Caratteristiche tecniche*.

Accertarsi che vi sia del peso sul timone.

Assicurarsi sempre che il carico sia distribuito uniformemente e fissato in modo sicuro sul rimorchio; un rimorchio bilanciato uniformemente è più facile da controllare.

Posizionare sempre la leva del cambio su L (marce ridotte) per trainare un rimorchio – oltre a fornire più coppia, l'uso delle marce ridotte contribuisce a bilanciare il maggiore carico sugli pneumatici posteriori.

Una volta fermi o parcheggiati, bloccare veicolo e le ruote del rimorchio da possibili movimenti.

Prestare attenzione quando si stacca un rimorchio carico, in quanto esso o il suo carico potrebbe capovolgersi.

Quando si traina un rimorchio, rispettare la massima capacità di traino riportata di seguito.

# ETICHETTE IMPORTANTI PRESENTI SUL VEICOLO (CANADA/STATI UNITI)

## Cartellino di sicurezza

Questo veicolo presenta un cartellino e altre etichette che contengono importanti informazioni di sicurezza.

Chiunque volesse guidare questo veicolo deve leggere e comprendere queste informazioni prima della guida.

**S**  
**MODELLO SPORTIVO**

**QUESTO ATV È PER  
USO RICREATIVO RISERVATO  
A OPERATORI ESPERTI.**

**RISERVATO AL CONDUCENTE -  
CONTENUTI NON DESTINATI AI PASSEGGERI  
NON SONO AMMESSI CONDUCENTI  
DI ETÀ INFERIORE A 16 ANNI**

---

**IL VEICOLO APPARTENENTE A QUESTA CATEGORIA  
S (SPORT) È UN ATV AD ALTE PRESTAZIONI PER  
ESCLUSIVO USO FUORISTRADA. IL SUO USO È  
SPORTIVO, DI TIPO RICREATIVO E COMPETITIVO,  
RISERVATO A GUIDATORI MOLTO ESPERTI  
E CON PARTICOLARI CAPACITÀ.**

---

**SONO DISPONIBILI CORSI DI FORMAZIONE PER ACQUISIRE  
LE COMPETENZE NECESSARIE A GUIDARE L'ATV. PER  
INFORMAZIONI RIVOLGERSI AL PROPRIO CONCESSIONARIO.**

---

**VERIFICARE PRESSO IL CONCESSIONARIO SE ESISTONO  
LEGGI STATALI O LOCALI RELATIVE ALLA GUIDA DELL'ATV.**

**QUESTA ETICHETTA NON DEVE ESSERE RIMOSSA PRIMA DELLA VENDITA.**

704903318

**! AVVERTENZA**

Un uso non corretto dell'ATV può causare  
LESIONI GRAVI o MORTE.

			
UTILIZZARE UN CASCO OMOLOGATO E ATTREZZATURE DI PROTEZIONE.	NON UTILIZZARE SU STRADE PUBBLICHE.	NON TRASPORTARE MAI PASSEGGERI.	NON UTILIZZARE IN STATO DI EBBREZZA O SOTTO L'EFFETTO DI FARMACI O SOSTANZE STUPEFACENTI

**MAI utilizzare:**

- senza aver completato un adeguato corso di formazione e senza aver letto le istruzioni del veicolo.
- a velocità troppo elevate per le proprie abilità o condizioni.
- su strade pubbliche potrebbe verificarsi una collisione con un altro veicolo.
- con un passeggero – i passeggeri possono compromettere l'equilibrio e la sterzata e aumentare il rischio di perdita di controllo.

**SEMPRE:**

- Utilizzare tecniche di guida adeguate ed evitare ribaltamenti del veicolo su pendii e terreni impraticabili e in curva.
- Evitare le strade asfaltate poiché potrebbero seriamente compromettere la guida e il controllo.

**TROVARE IL MANUALE DEL CONDUCENTE E LEGGERLO.  
SEGUIRE TUTTE LE ISTRUZIONI E LE AVVERTENZE.**



## **Etichette di sicurezza**

Leggere e comprendere le etichette di sicurezza del veicolo.

Queste etichette sono affisse sul veicolo per la sicurezza del conducente o delle persone che si trovano nelle vicinanze.

Queste etichette di sicurezza affisse sul veicolo devono essere considerate come parti fisse del veicolo stesso.

Se assenti o danneggiate, possono essere sostituite gratuitamente. Rivolgersi a un concessionario autorizzato Can-Am Off-Road.

### **NOTA:**

In caso di discrepanze tra questa guida e quanto riportato sul veicolo, le etichette di sicurezza sul veicolo avranno la precedenza su quelle contenute in questa guida.

## Etichetta di avvertenza generale

### ⚠ AVVERTENZA

**Un uso non corretto dell'ATV può causare LESIONI GRAVI o MORTE.**

			
<b>UTILIZZARE SEMPRE UN CASCO OMOLOGATO E ATTREZZATURE DI PROTEZIONE</b>	<b>NON UTILIZZARE SU STRADE PUBBLICHE</b>	<b>NON TRASPORTARE MAI PASSEGGERI</b>	<b>NON UTILIZZARE IN STATO DI EBBREZZA O SOTTO L'EFFETTO DI FARMACI</b>

**MAI** utilizzare:

- senza aver completato un adeguato corso di formazione sull'ATV e senza aver letto le relative istruzioni.
- ad una velocità troppo elevata per le proprie abilità o condizioni.
- su strade pubbliche - si potrebbe verificare una collisione con un altro veicolo.
- con un passeggero - i passeggeri possono compromettere l'equilibrio e la sterzata e aumentare il rischio di perdita di controllo.

**FARE SEMPRE QUANTO SEGUE:**

- utilizzare tecniche di guida adeguate ed evitare ribaltamenti del veicolo su pendii e terreni impraticabili e in curva.
- evitare le strade asfaltate poiché potrebbero seriamente compromettere la guida e il controllo.

Prima dell'uso, leggere il Manuale del conducente e guardare il video sulla sicurezza utilizzando il collegamento al codice QR o visitando il sito Web Can-Am.

**TROVARE IL MANUALE DEL CONDUCENTE  
E LEGGERLO. SEGUIRE TUTTE LE ISTRUZIONI  
E LE AVVERTENZE.**

  
8016\_IT

Brevetto: [www.brp.com/en/about-brp/patents.html](http://www.brp.com/en/about-brp/patents.html)

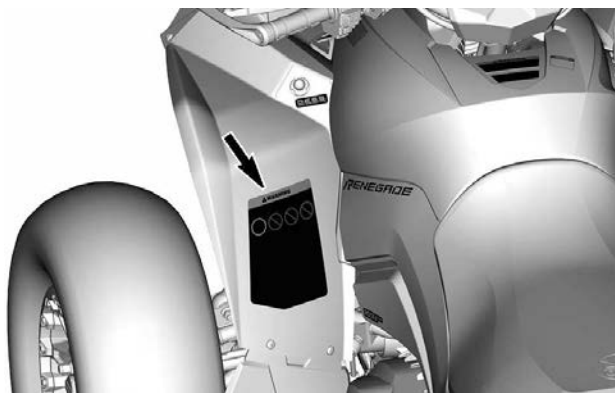

**Età raccomandata - Etichetta di avvertenza**



## Pressione pneumatici e carico massimo - Etichetta di avvertenza

### **AVVERTENZA**

Una pressione dei pneumatici non corretta o il sovraccarico del veicolo può causare una perdita di controllo, con conseguenti **LESIONI GRAVI** o **MORTE**.

Mantenere **SEMPRE** una pressione dei pneumatici adeguata al carico del veicolo. Fare riferimento alla tabella.

**MAI** utilizzare una pressione troppo bassa, in quanto i pneumatici potrebbero spostarsi dal cerchio.

**MAI** superare la capacità di carico del veicolo di 141 kg (310 lb), compreso il peso dell'operatore, del carico e degli accessori.

**MAI** superare 110 km/h se il carico totale supera i 114 kg (250 lb).

#### PRESSIONE DEGLI PNEUMATICI A FREDDO

ANTERIORE 48,3 kPa (7 psi)

POSTERIORE 48,3 kPa (7 psi)



7620

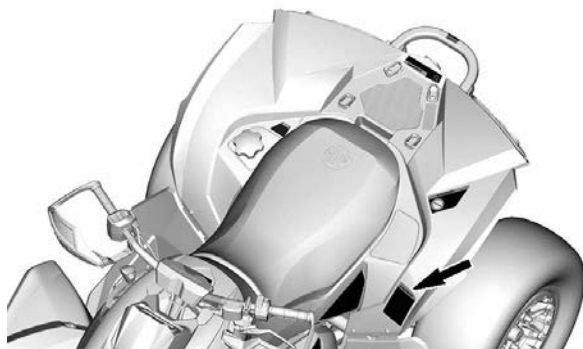

## Prestazioni del veicolo - Etichetta di avvertenza

### **⚠ AVVERTENZA**

Acquisire familiarità con l'ATV, in quanto il veicolo potrebbe avere prestazioni superiori ad altri ATV utilizzati in precedenza.

Questo è un ATV ad alte prestazioni per esclusivo uso fuoristrada.

I conducenti inesperti potrebbero sottovalutare i rischi e farsi sorprendere dal comportamento specifico dell'ATV in qualunque condizione di terreno. 704905707\_IT

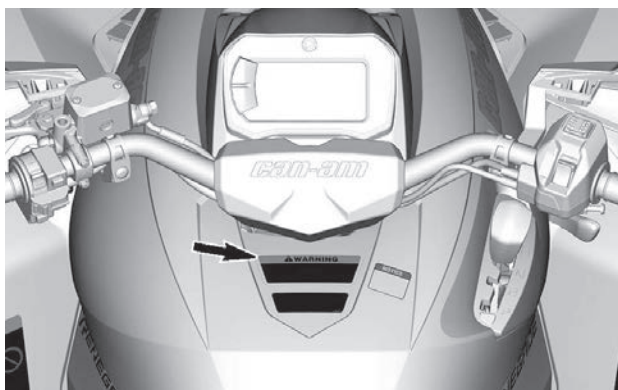

**Caricamento massimo dell'area di carico posteriore - Etichetta di avvertenza**

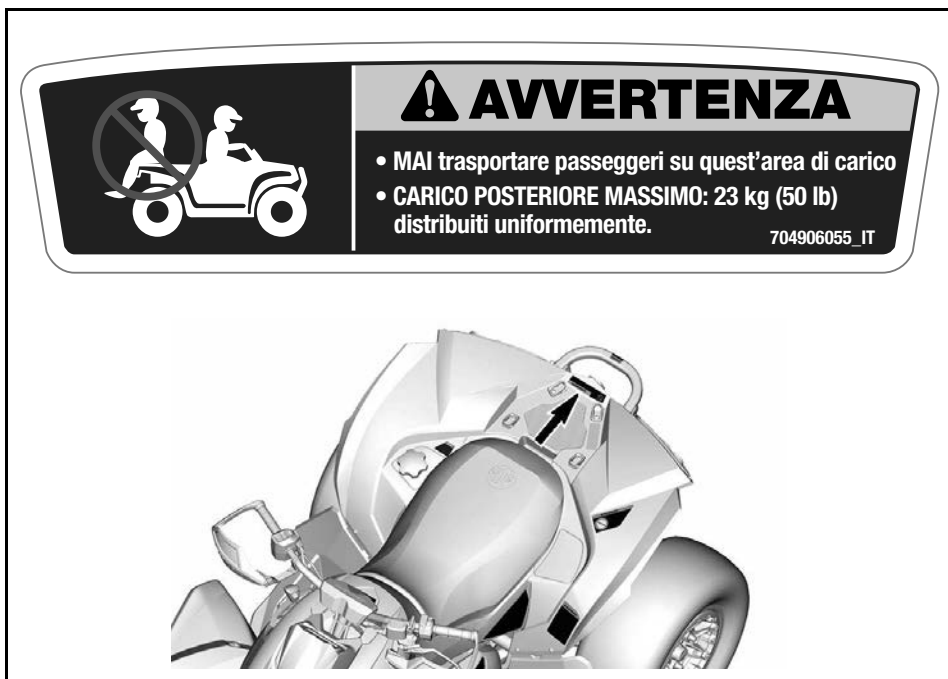

**Divieto di uso su strada - Etichetta di avvertenza**

**⚠ AVVERTENZA**

Questo è un veicolo per tutti i terreni e non è omologato per essere usato nelle strade pubbliche. 704905680\_IT

**⚠ WARNING**

This vehicle is an all terrain vehicle and is not intended for use on public roads.

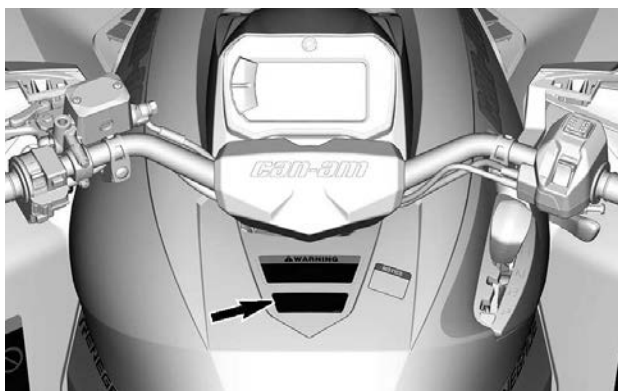

**Etichetta di avvertenza passeggero**



**Tirare un carico utilizzando il portapacchi — Etichetta di avvertenza**





**Procedura di cambio marcia -  
Etichetta di avviso**

# AVVISO

- L'ATV DEVE essere arrestato prima dell'azionamento della leva del cambio.
  - Azionare **SEMPRE** il freno a pedale per passare dalla posizione di Stazionamento (P) alla posizione di Folle (N).
- 704906054**

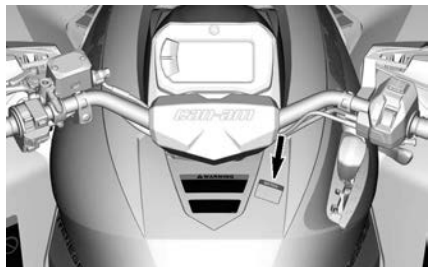

**Liquido refrigerante caldo -  
Etichetta di avvertenza**

## ⚠ AVVERTENZA

**Non aprire quando è molto  
CALDO**

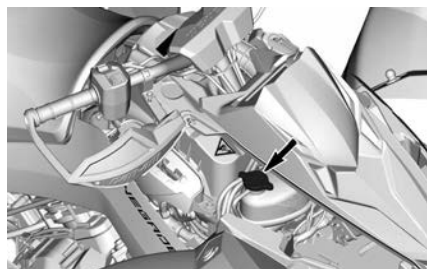

**Possibile ustione - Pittogramma di avvertenza**



## Cartellini di conformità

### Avvertenza Proposition 65 della California

**⚠ AVVERTENZA:** Il funzionamento, l'assistenza e la manutenzione di un veicolo fuoristrada possono esporre a contatto con sostanze chimiche, compresi i fumi di scarico, il monossido di carbonio, gli ftalati e il piombo, sostanze riconosciute dallo Stato della California come cause di cancro, malformazioni del feto o altri difetti legati alla riproduzione.

Per ridurre al minimo l'esposizione, evitare di respirare i fumi di scarico, non lasciare il motore in folle se non necessario, eseguire la manutenzione del veicolo in aree ben ventilate e indossare guanti o lavarsi le mani di frequente durante le operazioni di manutenzione.

Per ulteriori informazioni, consultare [www.P65Warnings.ca.gov/products/passenger-vehicle](http://www.P65Warnings.ca.gov/products/passenger-vehicle)





704906872\_IT

### Certificazione EPA

8816\_IT

**DESCRIZIONE DEL MOTORE DEL VEICOLO:**

**CERTIFICATO EPA**

NER (TASSO DI EMISSIONE NORMALIZZATO) =



IN UNA SCALA DA 0 A 10, DOVE 0 È IL PIÙ PULITO

\*NON RIMUOVERE PRIMA DELLA VENDITA

---

**VEHICLE ENGINE DESCRIPTION:**

**EPA CERTIFIED**

NER (NORMALIZED EMISSION RATE) =



ON A 0 TO 10 SCALE, 0 BEING THE CLEANEST

\*NOT TO BE REMOVED PRIOR TO SALE

## Etichette di conformità

Queste etichette indicano la conformità del veicolo.

### Informazioni sul controllo delle emissioni (configurazione tipica)

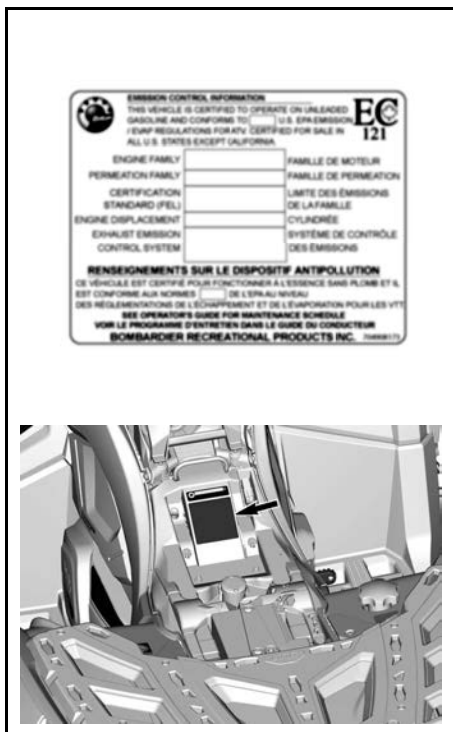

## Conformità ANSI/SVIA

Bombardier Recreational Products Inc. certifica che questo ATV è conforme alla norma ANSI / SVIA-1-2017 ed è soggetto a un piano d'azione per ATV approvato che è stato presentato da BRP e conservato in archivio presso la Consumer Product Safety Commission degli Stati Uniti.

9074\_1T



## Etichette contenenti informazioni tecniche

### Manutenzione del filtro dell'aria

#### MANUTENZIONE DEL FILTRO DELL'ARIA

LA MANUTENZIONE DEVE ESSERE ESEGUITA IN BASE ALLE ISTRUZIONI CONTENUTE NELLA GUIDA DELL'OPERATORE. IN PRESENZA DI POLVERE ECCESSIVA, È NECESSARIO AUMENTARE LA FREQUENZA DI MANUTENZIONE DEL FILTRO DELL'ARIA.

#### AIR FILTER MAINTENANCE

MAINTENANCE MUST BE PERFORMED AS SPECIFIED IN THE OPERATOR'S GUIDE. AIR FILTER MAINTENANCE SHOULD INCREASE IN FREQUENCY IN MORE SEVERE (DUSTY) CONDITIONS.

707800373

**SITUATE SOTTO IL SEDILE**

### Carburante raccomandato



**MOTORI 1000R - VICINO AL TAPPO DEL SERBATOIO CARBURANTE**

---

# ETICHETTE IMPORTANTI PRESENTI SUL VEICOLO (PAESI AL DI FUORI DI CANADA E STATI UNITI)

Questo veicolo presenta delle etichette contenenti informazioni importanti sulla sicurezza.

Chiunque volesse guidare questo veicolo deve leggere e comprendere queste informazioni prima della guida.

## Etichette di sicurezza

Leggere e comprendere le etichette di sicurezza del veicolo.

Queste etichette sono applicate sul veicolo per la sicurezza del conducente, dei passeggeri (2-UP) e degli astanti.

Queste etichette di sicurezza affisse sul veicolo devono essere considerate come parti fisse del veicolo stesso. Se assenti o danneggiate, possono essere sostituite gratuitamente. Rivolgersi a un concessionario autorizzato Can-Am Off-Road.

### NOTA:

In caso di discrepanze tra questa guida e quanto riportato sul veicolo, le etichette di sicurezza sul veicolo avranno la precedenza su quelle contenute in questa guida.

## Pittogramma di avvertenza generale

### ⚠ AVVERTENZA

- Un uso non corretto dell'ATV può causare LESIONI GRAVI o MORTE. Seguire tutte le istruzioni e le avvertenze.
- Utilizzare un casco omologato e attrezzature di protezione.
- Indossare sempre una protezione per le orecchie.
- Trovare la Guida del conducente e leggerla. Un uso non corretto dell'ATV può causare LESIONI GRAVI o MORTE. Seguire tutte le istruzioni e le avvertenze.
- Non utilizzare su strade pubbliche.
- Non trasportare mai passeggeri.
- Non utilizzare in stato di ebbrezza o sotto l'effetto di farmaci o sostanze stupefacenti.

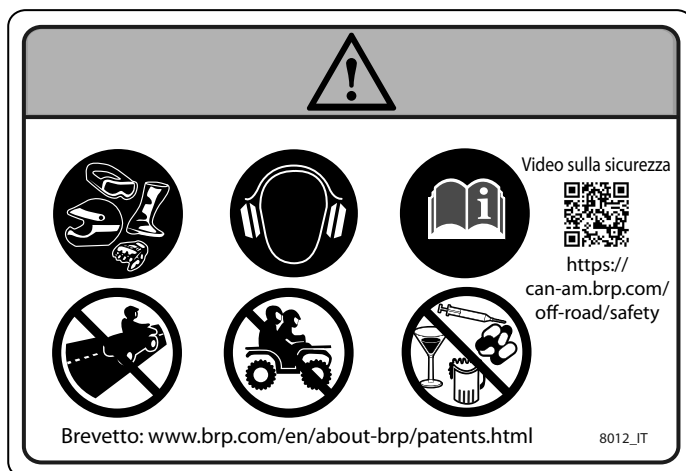



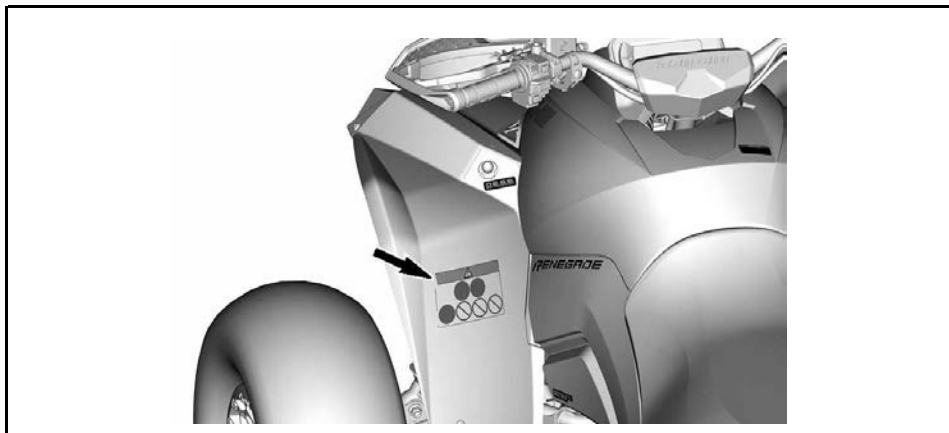

### Pittogramma di avvertenza passeggero

#### ⚠ AVVERTENZA

- Trovare la Guida del conducente e leggerla.
- Non trasportare MAI passeggeri.

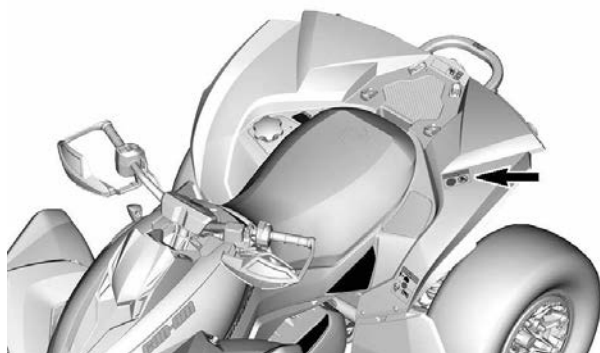
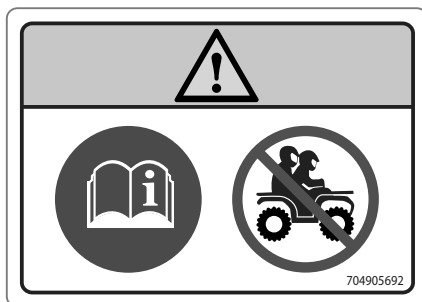

## Pressione pneumatici e carico massimo - Pittogramma di avvertenza

### **AVVERTENZA**

- Trovare la Guida del conducente e leggerla. Una pressione dei pneumatici non corretta o il sovraccarico del veicolo può causare una perdita di controllo, con conseguenti **LESIONI GRAVI** o **MORTE**.
- Mantenere **SEMPRE** una pressione dei pneumatici adeguata come indicato.
- Non superare **MAI** la capacità di carico del veicolo di **141 kg (310 lb)**, compresi il peso di conducente, carico e accessori (compreso il timone del rimorchio, se presente).
- Non superare **MAI** **110 km/h (68 MPH)** quando viene raggiunto il carico totale di (**114 kg (250 lb)**).

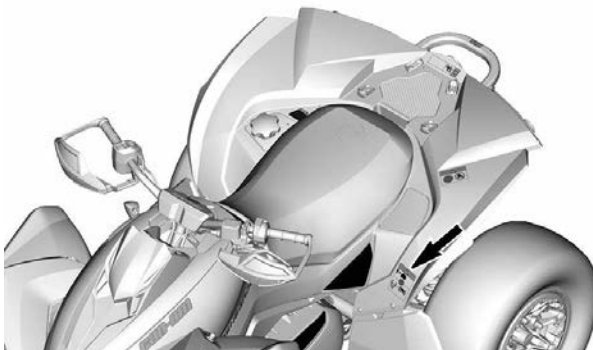
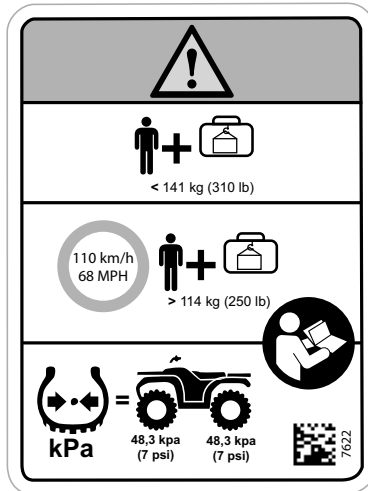

## Caricamento dei portapacchi massimo — Pittogramma di avvertenza

### ⚠ AVVERTENZA

- MAI trasportare passeggeri su questo trasportatore.
- CARICO POSTERIORE MASSIMO: 23 kg (50 lb) distribuiti uniformemente (Incluso il peso del timone del rimorchio se presente).

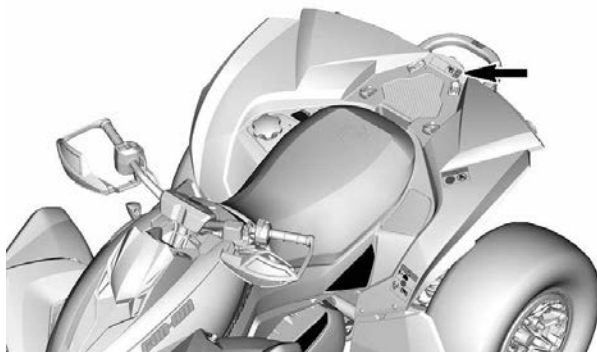
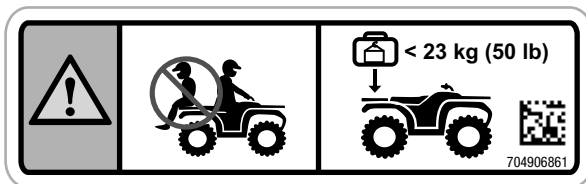

**Età raccomandata - Pittogramma di avvertenza**

**⚠ AVVERTENZA**

L'utilizzo di questo ATV da parte di conducente di età inferiore ai 16 anni aumenta la probabilità di **LESIONI GRAVI** o **MORTE**.  
Non utilizzare **MAI** questo ATV se si ha un'età inferiore a 16 anni.

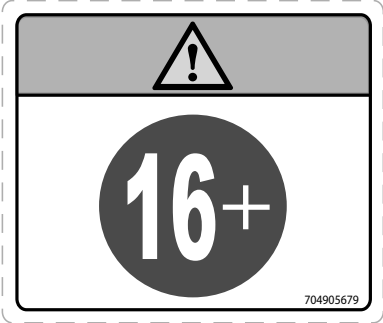

**Procedure di cambio marcia - Pittogramma di avviso**

**AVVISO**

Questo veicolo essere arrestato prima dell'azionamento della leva del cambio. Azionare **SEMPRE** il freno a pedale per passare dalla posizione di **Stazionamento (P)** alla posizione di **Folle (N)**.

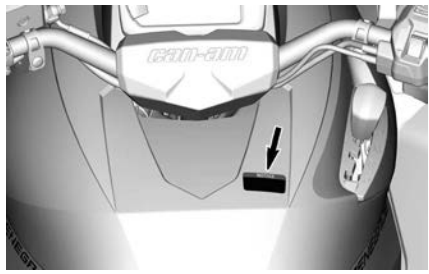
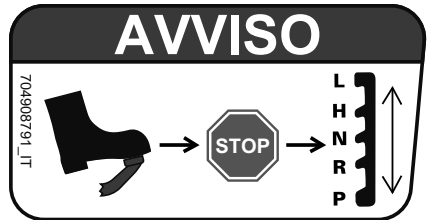

**Tirare un carico utilizzando il portapacchi o i paraurti -  
Pittogramma di avvertenza**

**⚠ AVVERTENZA**

Non agganciare MAI al paraurti o sul portapacchi per tirare un carico, perché potrebbe causare il rovesciamento del veicolo. Utilizzare SEMPRE il gancio di traino o il gancio di recupero per trasportare un carico.



704905699

**Liquido refrigerante caldo -  
Etichetta di avvertenza**

**⚠ AVVERTENZA**

Non aprire quando è molto  
CALDO

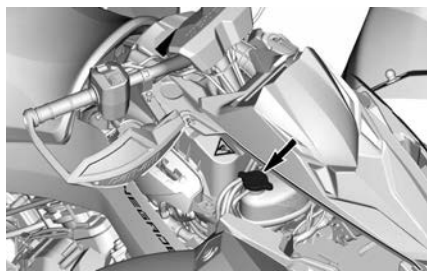

**Possibile ustione - Pittogramma di avvertenza**

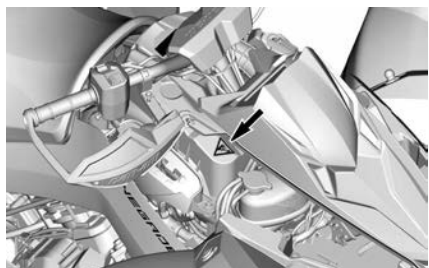

## Etichette di conformità

Queste etichette indicano la conformità del veicolo.

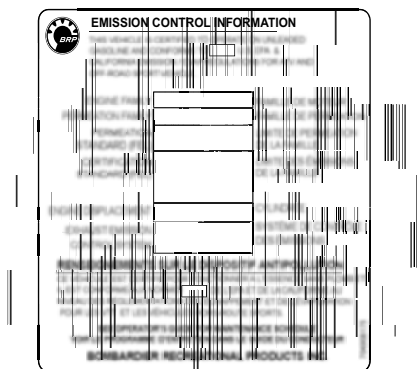

**CONFIGURAZIONE TIPICA - SOTTO IL SE-  
DILE (SE APPLICABILE)**



**ACCANTO AL TAPPO DEL SERBATOIO**



## Etichette contenenti informazioni tecniche

### Manutenzione del filtro dell'aria

#### MANUTENZIONE DEL FILTRO DELL'ARIA

LA MANUTENZIONE DEVE ESSERE ESEGUITA IN BASE ALLE ISTRUZIONI CONTENUTE NELLA GUIDA DELL'OPERATORE. IN PRESENZA DI POLVERE ECCESSIVA, È NECESSARIO AUMENTARE LA FREQUENZA DI MANUTENZIONE DEL FILTRO DELL'ARIA.

#### AIR FILTER MAINTENANCE

MAINTENANCE MUST BE PERFORMED AS SPECIFIED IN THE OPERATOR'S GUIDE. AIR FILTER MAINTENANCE SHOULD INCREASE IN FREQUENCY IN MORE SEVERE (DUSTY) CONDITIONS.

707800373

**SITUATE SOTTO IL SEDILE**

### Carburante raccomandato



**MOTORI 1000R - VICINO AL TAPPO DEL  
SERBATOIO CARBURANTE**

---

## SEGNALAZIONE DI DIFETTI DI SICUREZZA

In Canada, nel caso in cui si sospetti che il veicolo presenti un difetto che potrebbe causare un incidente o lesioni o morte, contattare immediatamente Transport Canada oltre a Bombardier Recreational Products Inc.

Se Transport Canada riceve una segnalazione del genere, potrebbe aprire un'indagine e, qualora rilevasse la presenza di un difetto di protezione in un gruppo di veicoli, potrebbe avviare una campagna di ritiro e di riparazione dei veicoli. Transport Canada non può tuttavia intervenire in alcun modo nei problemi personali tra l'acquirente, il concessionario o Bombardier Recreational Products Inc.

### Per contattare Transport Canada:



819-994-3328 (area Gatineau-Ottawa o all'estero)  
Numero gratuito: 1 800-333-0510 (in Canada)



Transport Canada - ASFAD  
330 Sparks Street  
Ottawa, ON  
K1A 0N5



<https://www.tc.gc.ca/recalls>

# **INFORMAZIONI SUL VEICOLO**

# COMANDI PRINCIPALI

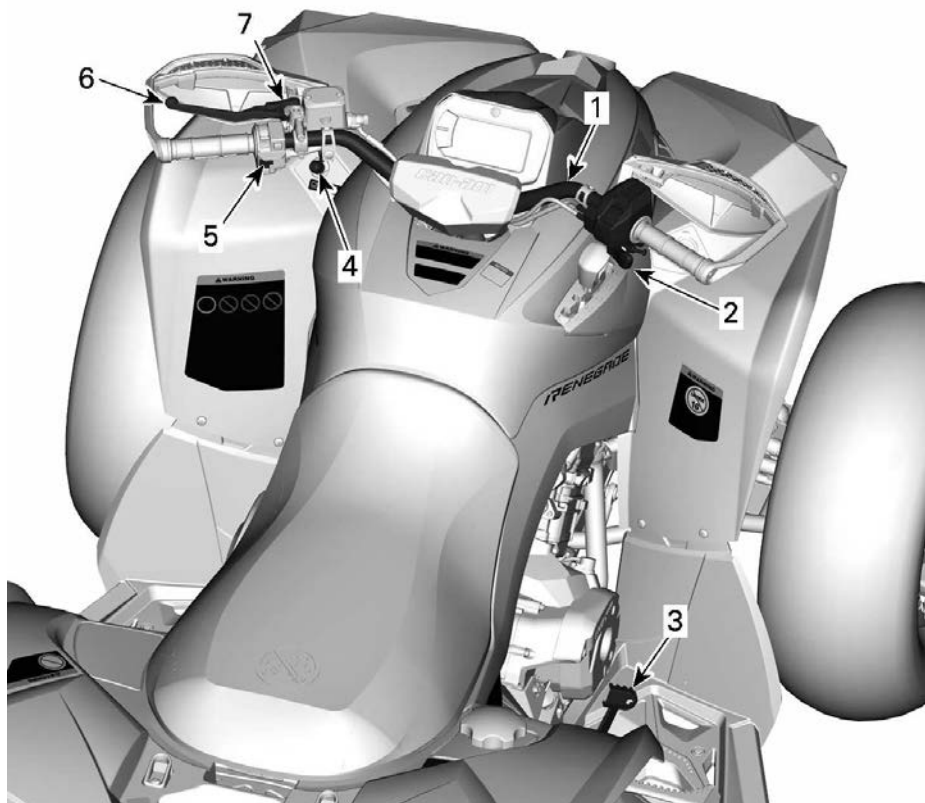

1. Manubrio
2. Leva acceleratore
3. Pedale del freno
4. Morsetto o interruttore di accensione D.E.S.S. RF
5. Interruttore arresto motore
6. Leva del freno
7. Leva del freno di stazionamento

Durante la lettura di questa Guida del conducente ricordare che:

## **AVVERTENZA**

Indica un potenziale rischio che, se non viene evitato, potrebbe causare gravi lesioni o la morte.

## Manubrio

Il manubrio controlla la sterzata del veicolo.

Quando il manubrio viene ruotato a destra o a sinistra, le ruote anteriori girano a destra o a sinistra per fare sterzare il veicolo.

### **⚠ AVVERTENZA**

**Una veloce retromarcia mentre si affronta una curva potrebbe comportare la perdita di stabilità e controllo.**

## Leva dell'acceleratore

La leva dell'acceleratore si trova sul lato DX del manubrio.

La leva dell'acceleratore comanda la velocità del motore.

Per aumentare o mantenere la velocità del veicolo, premere la leva dell'acceleratore con il pollice destro.

Per ridurre la velocità del veicolo, rilasciare la leva dell'acceleratore.

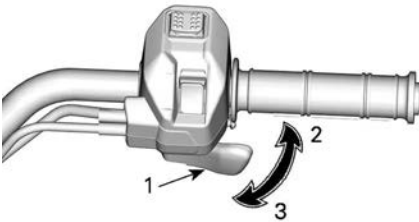

### ESEMPIO TIPO

1. Leva acceleratore
2. Per accelerare
3. Per decelerare

## Leva del freno

La leva del freno è situata sul lato sinistro del manubrio.

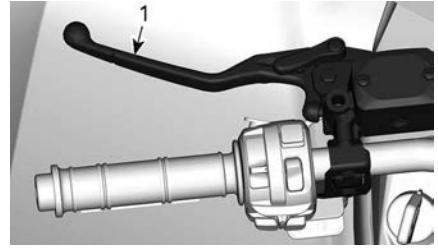

1. Leva del freno

La funzione della leva del freno consiste nel rallentare o arrestare il veicolo.

Se si tira la leva del freno, vengono azionati i freni anteriori e posteriori.

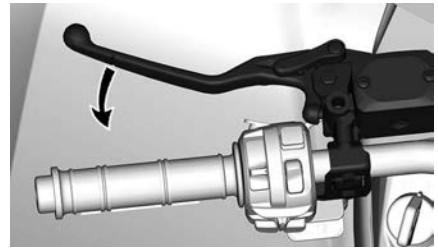

L'effetto della frenata è proporzionale alla forza applicata sulla leva.

## Leva del freno di stazionamento

La leva del freno di stazionamento è situata sul lato sinistro del manubrio.

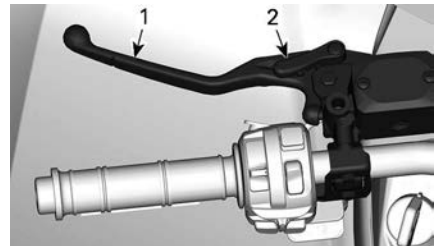

### ESEMPIO TIPO

1. Leva del freno
2. Leva del freno di stazionamento

La funzione del freno di stazionamento consiste nel tenere frenate tutte le

ruote per impedire al veicolo di spostarsi quando parcheggiato.

### **⚠ AVVERTENZA**

**Usare sempre il freno di stazionamento e posizionare la leva del cambio in posizione STAZIONAMENTO se il veicolo non è in uso.**

Per inserire il freno di stazionamento procedere come segue:

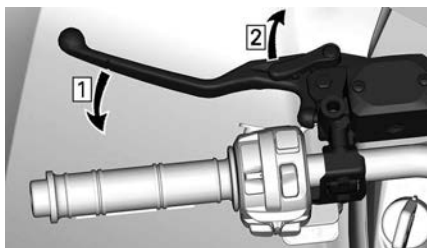

1. Azionare i freni
2. Bloccare i freni

### **NOTA:**

È possibile regolare la leva del freno di stazionamento su diverse posizioni.

### **AVVISO**

**Quando il freno di stazionamento è inserito, accertarsi che il veicolo rimanga fermo in posizione.**

Per rilasciare il freno di stazionamento, premere semplicemente la leva del freno. Dovrebbe ritornare nella posizione di riposo.

### **⚠ AVVERTENZA**

**Prima di guidare il veicolo, controllare che il freno di stazionamento sia disinserito. Se il freno di stazionamento rimane inserito durante la guida, può prodursi un danno al sistema frenante, che potrebbe comportare una diminuzione della capacità frenante e/o un incendio.**

## **Pedale del freno**

Il pedale del freno è situato sul lato destro del poggiatesta.



1. Pedale del freno

Premendo questo pedale si aziona il freno posteriore.

Una volta rilasciato, il pedale del freno dovrebbe tornare alla sua posizione originale.

L'effetto della frenata è proporzionale alla forza applicata sul pedale.

### **NOTA:**

Il freno avrà effetto anche sulle ruote anteriori tramite il meccanismo della trasmissione quando la modalità 4WD viene attivata.

In caso di guasto del sistema della leva del freno, il freno posteriore può essere azionato premendo il pedale del freno.

## **Interruttore arresto motore**

L'interruttore di arresto motore si trova al centro dell'interruttore multifunzione.

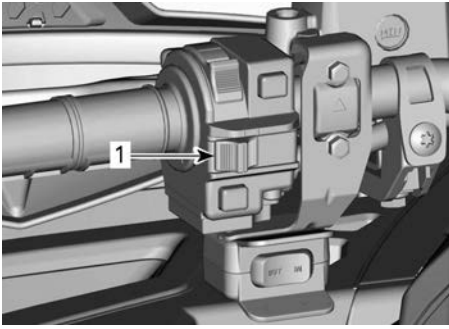

1. Interruttore di arresto motore

Questo interruttore può essere usato per arrestare il motore e come comando di emergenza.

Per arrestare il motore, rilasciare completamente la leva dell'acceleratore e quindi posizionare l'interruttore di arresto motore su STOP.

Anche se è possibile arrestare il motore portando la chiave di accensione in posizione OFF o rimuovendo la chiave D.E.S.S., si raccomanda di arrestarlo posizionando l'interruttore di arresto motore su STOP.

## Chiave D.E.S.S. Chiave e blocchetto

### *Cordoncino di sicurezza galleggiante per D.E.S.S. programmabile*

Queste chiavi contengono un circuito elettronico che contiene un numero di serie elettronico univoco.

Il sistema D.E.S.S. legge il codice della chiave e consente al motore di avviarsi per le chiavi che riconosce.

Questo veicolo può essere azionato utilizzando 2 tipi diversi di programmazione delle chiavi:

- Normale
- Prestazioni

Rivolgersi al rivenditore autorizzato Can-Am Off-Road di fiducia per informazioni complete.

Il veicolo è dotato di 1 chiavi per prestazioni elevate.

### NOTA:

Le chiavi supplementari sono disponibili presso il concessionario come accessorio.

## ⚠ AVVERTENZA

**Utilizzando la chiave normale o per prestazioni elevate, è possibile che si verifichino ribaltamenti, rovesciamenti, collisioni e perdite di controllo che possono provocare lesioni gravi o morte. L'utilizzo della chiave normale non è da intendere come sostituto di un conducente preparato, qualificato e che adotta uno stile di guida prudente.**

### Chiave prestaz. elevate

La chiave per prestazioni elevate consente all'utente di poter sfruttare la coppia massima del motore nonché di raggiungere la velocità massima del veicolo.

Questa chiave può rivelarsi utile per i conducenti che preferiscono una risposta più decisa dell'acceleratore e per ambienti in cui è appropriato ricorrere a velocità più elevate e ad accelerazioni più alte.

Ad esempio, su piste aperte e diritte, i conducenti potrebbero preferire la chiave per prestazioni elevate.

### Chiave normale

La chiave normale limita la velocità di accelerazione e la velocità del veicolo a 70 km/h (43 MPH).

 **AVVERTENZA**

**Su pendii ripidi, il sistema di limitazione della velocità del motore potrebbe non essere in grado di impedire l'accelerazione del veicolo oltre questa velocità.**

Questa chiave può rivelarsi utile per i conducenti che preferiscono un'accelerazione più graduale o per la guida in ambienti in cui si sconsigliano velocità massime e accelerazioni elevate.

Ad esempio, su piste strette e tortuose, i conducenti potrebbero preferire una chiave normale.

***Cordoncino di sicurezza galleggiante per Flessibilità***

Il sistema D.E.S.S. del veicolo può essere programmato da un concessionario Can-Am Off-Road autorizzato in modo da accettare fino a 8 chiavi differenti.

Se si possiedono diversi veicoli Can-Am dotati di sistema D. E. S. S., è possibile programmare ciascuno di essi presso il concessionario autorizzato Can-Am Off-Road in modo che vengano accettate le chiavi D. E. S. S. degli altri veicoli.



## COMANDI SECONDARI

Alcuni dispositivi potrebbero non essere presenti sul modello che si possiede, oppure essere disponibili in opzione.

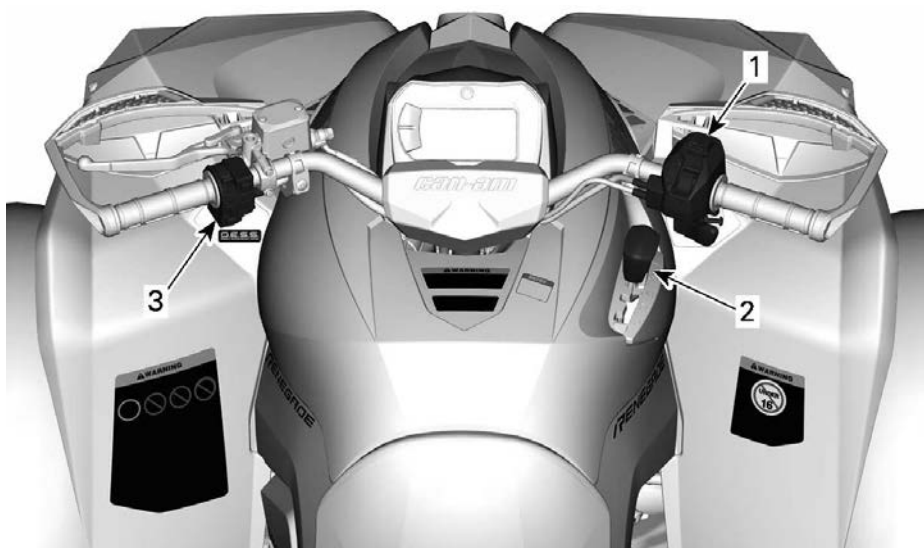

1. Alloggiamento del comando della leva dell'acceleratore
2. Leva del cambio
3. Interruttore multifunzione

Durante la lettura di questa Guida del conducente ricordare che:

### **AVVERTENZA**

Indica un potenziale rischio che, se non viene evitato, potrebbe causare gravi lesioni o la morte.

## Alloggiamento del comando della leva dell'acceleratore

### Controllo meccanico dell'acceleratore (MTC)

#### Selettore 2WD/4WD

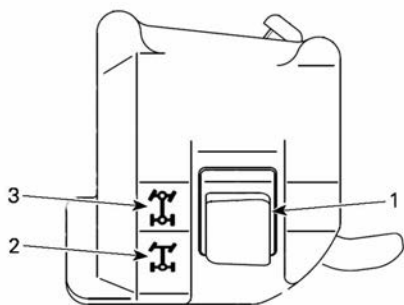

1. Selettore 2WD/4WD
2. Posizione 2WD
3. Posizione 4WD

### Modifica della modalità di trazione

Prima di passare alle modalità 2WD o 4WD:

1. arrestare completamente il motore;
2. lasciare girare al minimo il motore;
3. selezionare la modalità selezionata.

#### AVVISO

**Se il selettore 2WD/4WD viene utilizzato mentre il veicolo è in movimento, possono verificarsi danni al differenziale anteriore.**

## Controllo elettronico dell'acceleratore (ETC)

### Modelli con differenziale anteriore Visco-lok

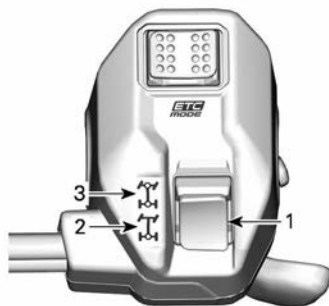

1. Selettore 2WD/4WD
2. Posizione 2WD
3. Posizione 4WD

### Modifica della modalità di trazione

Prima di passare alle modalità 2WD o 4WD:

1. arrestare completamente il motore;
2. lasciare girare al minimo il motore;
3. selezionare la modalità selezionata.

#### AVVISO

**Se il selettore 2WD/4WD viene utilizzato mentre il veicolo è in movimento, possono verificarsi danni al differenziale anteriore.**

### Modalità 2WD

In questa modalità, la potenza del motore viene trasmessa solo attraverso le ruote posteriori.

Per innestare la modalità 2WD, premere il selettore **VERSO IL BASSO**.



#### MODALITÀ 2WD - SITUAZIONE TIPICA

#### Modalità 4WD

La potenza del motore viene distribuita sia dalle ruote anteriori che da quelle posteriori.

Per innestare la modalità 4WD, premere il selettore **VERSO L'ALTO**.



#### MODALITÀ 4WD - SITUAZIONE TIPICA

#### Selettore delle modalità di guida



1. Selettore delle modalità di guida

Il selettore delle modalità di guida si trova sulla parte superiore dell'alloggiamento del comando della leva dell'acceleratore.

È possibile selezionare 2 modalità specifiche:

- ECO o WORK
- SPORT

La modalità selezionata sarà indicata nel display della modalità dell'indicatore.

Inoltre, quando la modalità SPORT è attivata, si sentirà un segnale acustico.

#### Modalità ECO o WORK

La modalità ECO o WORK consente una più agevole risposta della valvola a farfalla ed è limitata a una velocità massima di 70 km/h (43 MPH).

Per attivare la modalità SPORT o WORK, spostare il selettore verso SINISTRA.

Spostarlo a DESTRA per disattivarla.

#### Modalità SPORT

La modalità SPORT garantisce una risposta più decisa dell'acceleratore.

È possibile attivare questa modalità con tutti i tipi di chiave e garantire una potenza massima in ogni caso.

Per attivare la modalità SPORT, spostare il selettore verso DESTRA.

Spostarlo a SINISTRA per disattivarla.

**NOTA:** Sui modelli 850, 1000 e 1000R, la modalità SPORT si disattiva automaticamente dopo lo spegnimento completo del display digitale.

#### Leva del cambio

La leva del cambio si trova sul lato DX del veicolo, vicino alla colonna dello sterzo.



### COLLOCAZIONE DELLA LEVA DEL CAMBIO

La leva del cambio è utilizzata per cambiare la posizione della scatola del cambio.

La leva del cambio ha 5 posizioni:

Posizioni della leva del cambio	
Posizione	Marcia
P	Stazionamento
R	Retromarcia
N	Folle
P	Marce lunghe (avanti)
L	Marce ridotte (avanti)



### MODELLO DI CAMBIO

Il veicolo deve essere arrestato ed è necessario frenare prima di selezionare una marcia.

## AVVISO

**Questa scatola del cambio non è progettata per cambiare mentre il veicolo è in movimento.**

### Stazionamento

La posizione di stazionamento blocca la scatola del cambio per evitare che il veicolo si muova.

## ⚠ AVVERTENZA

**Usare sempre la posizione di STAZIONAMENTO (P) quando il veicolo non è in uso. Il veicolo può spostarsi se la leva del cambio non è collocata su P (STAZIONAMENTO).**

### Retromarcia

La posizione di retromarcia consente al veicolo di muoversi all'indietro.

### NOTA:

Nel funzionamento in retromarcia, i giri al minuto del motore (giri/min) sono limitati, limitando di conseguenza la velocità in retromarcia del veicolo.

## ⚠ AVVERTENZA

**Quando si guida in discesa in retromarcia, la forza di gravità può aumentare la velocità del veicolo al di sopra del limite per la retromarcia.**

### Folle

La posizione di folle disinserisce la scatola del cambio.

## ⚠ AVVERTENZA

**Usare sempre la posizione di STAZIONAMENTO (P) quando il veicolo non è in uso. Il veicolo può spostarsi se la leva del cambio non è collocata su N (FOLLE).**

### Marce lunghe (avanti)

Questa posizione seleziona il range velocità elevate della scatola del cambio. È il range di velocità normale per la guida. Permette al veicolo di raggiungere la massima velocità.

### Marce ridotte (avanti)

Questa posizione seleziona il range velocità ridotta della scatola del cambio. Permette al veicolo di muoversi più lentamente con la massima coppia trasmessa alle ruote.

## AVVISO

**Utilizzare il range velocità ridotta per trainare un rimorchio, trasportare carichi pesanti, passare sopra ostacoli, guidare nel fango o durante la guida in salita e in discesa.**

### Interruttore multifunzione

L'interruttore multifunzione si trova sul lato sinistro del manubrio.

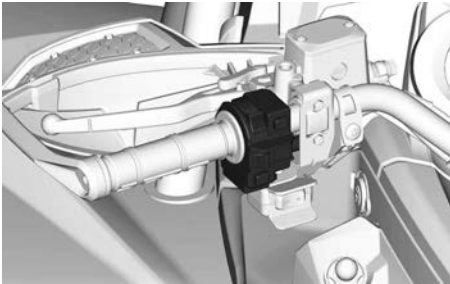

### Interruttore dei fari



1. Luce SPENTA
2. Anabbagliante e fanalino posteriore
3. Abbagliante e fanalino posteriore

### Pulsante di avvio motore

Il pulsante di avvio del motore si trova sulla parte superiore dell'interruttore multifunzione.

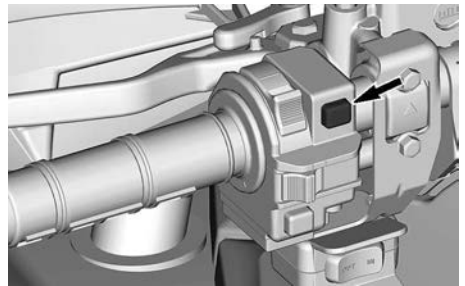

Il motore si accende premendo e tenendo premuto questo pulsante.

Fare riferimento a *Avvio del motore* nella sezione *Procedure di base* per conoscere la procedura di avvio completa.

### Pulsante Override (controllo manuale del motore)/modalità DPS (servosterzo dinamico)

Questo pulsante si trova nella parte inferiore dell'interruttore multifunzione.

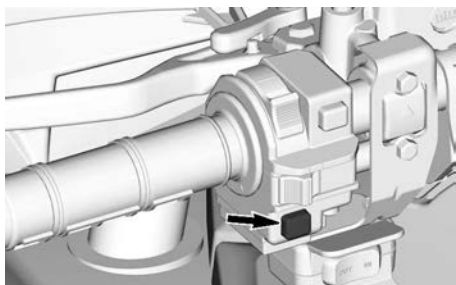

Ha 2 funzioni.

- Attivare la funzione di esclusione
- Cambiare le modalità DPS

### Funzione di esclusione

Questa funzione consente di escludere il limitatore della velocità del motore quando il veicolo è utilizzato in retromarcia.

#### **⚠ AVVERTENZA**

Assicurarsi che l'area intorno al veicolo sia sgombra prima di utilizzare la modalità "override" (esclusione).

La modalità di esclusione deve essere usata solo a bassa velocità e quando il veicolo è bloccato nel fango o in altri terreni morbidi. Non utilizzare la modalità "override" quando si guida normalmente in retromarcia, perché la velocità potrebbe essere eccessiva.

Per innescare a funzione di esclusione, procedere nel modo seguente:

1. Accertarsi che il veicolo si sia completamente arrestato.
2. Tenere premuto il pulsante di esclusione/DPS, quindi premere gradualmente la leva dell'acceleratore.

#### **NOTA:**

Nell'utilizzare la funzione di esclusione, l'indicatore farà scorrere un messaggio **ESCLUSIONE** per confermare che tale funzione è stata correttamente attivata.

3. Per disinserire la funzione di esclusione, è sufficiente rilasciare il pulsante di esclusione/DPS.

### Funzione DPS

Questo pulsante è utilizzato anche per cambiare la modalità servosterzo dinamico (DPS).

Per le informazioni complete sulle modalità DPS, vedere *Messa a punto della guida*.

### Pulsante avvisatore acustico

*Solo i veicoli venduti in Finlandia*

Il pulsante avvisatore acustico si trova sotto all'interruttore multifunzione sinistro.

Premere l'apposito pulsante per attivare l'avvisatore acustico.



# EQUIPAGGIAMENTO

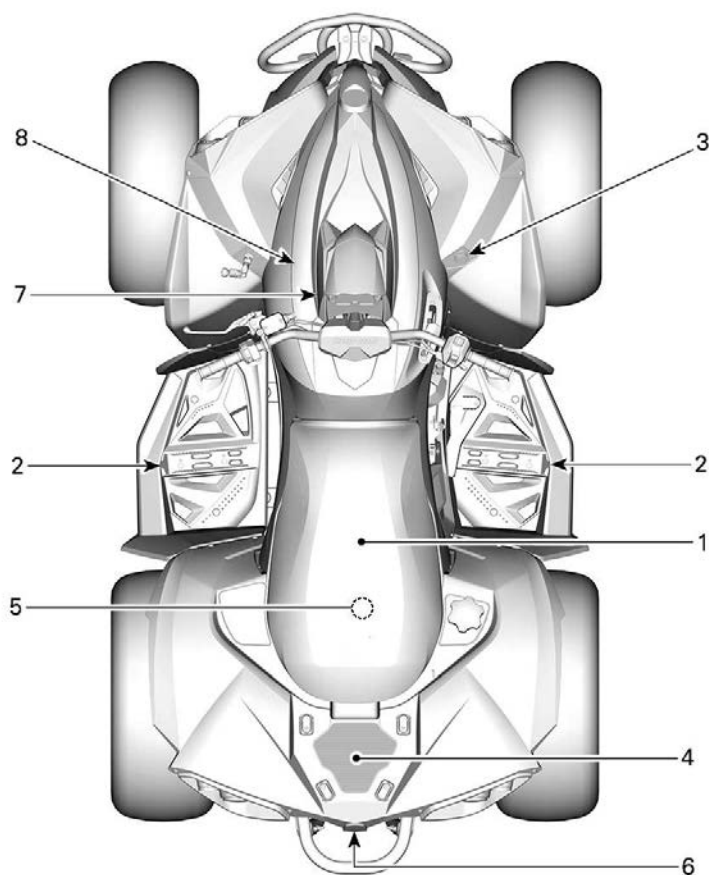

1. *Sedile del conducente*
2. *Pedane*
3. *Presa di corrente da 12 volt*
4. *Area di carico posteriore*
5. *Kit degli attrezzi*
6. *Gancio di recupero*
7. *Supporto indicatore*
8. *Console*

## Sedile del conducente

Il sedile è progettato solo per il conducente.

### ⚠ AVVERTENZA

**Non permettere ad altri individui di sedersi come passeggeri su questo veicolo.**

### Rimozione del sedile

1. Premere in avanti il dispositivo di blocco. Questo blocco è situato sotto la parte posteriore del sedile.

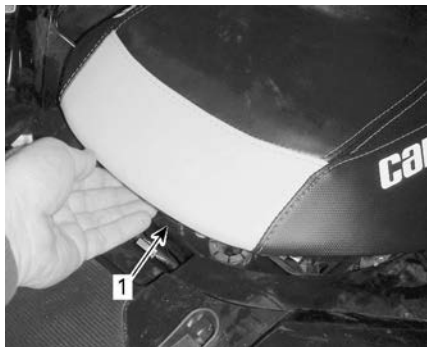

1. Fermo del sedile
2. Tirare il sedile all'indietro. Continuare a tirare fino a sganciare dalla barra di fissaggio il dispositivo di fissaggio anteriore sotto il sedile, quindi rimuovere il sedile.

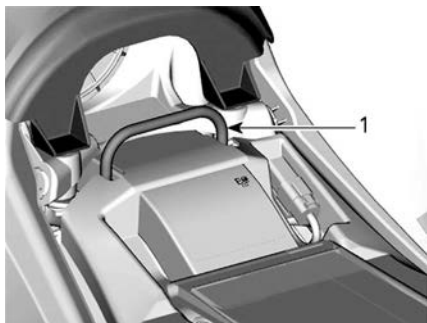

1. Barra di fissaggio

### Installazione del sedile

1. Posizionare la parte anteriore del sedile in modo che il dispositivo di

fissaggio anteriore si agganci alla barra di fissaggio.

2. Quando il sedile è inserito in posizione, premere con fermezza il sedile verso il basso e agganciarlo.

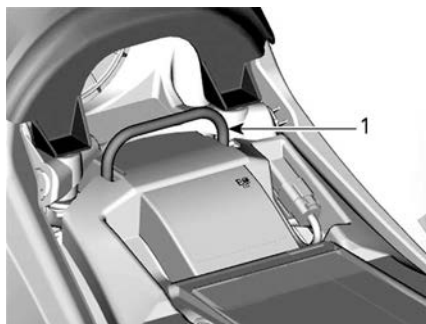

1. Barra di fissaggio

### NOTA:

Si sentirà uno scatto ben distinto. Controllare ripetutamente che il sedile sia fissato dando uno strattone per verificarne il blocco.

### ⚠ AVVERTENZA

**Verificare che il sedile del conducente sia correttamente bloccato spostandolo su e giù diverse volte.**

## Pedane

I poggiapiedi si trovano sui lati destro e sinistro del veicolo.



### ESEMPIO TIPO

1. Poggiapiedi DX



**⚠ AVVERTENZA**

Il conducente deve sempre avere entrambi i piedi sui poggiatesta durante il funzionamento del veicolo.

**Presenza elettrica da 12 V**

Utile per una lampada a mano o altre attrezzature portatili.

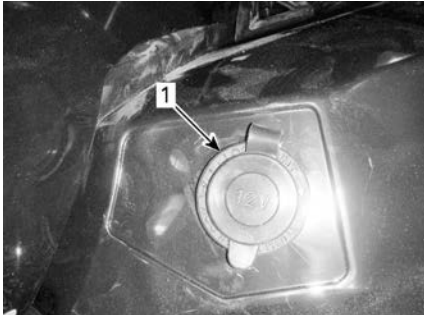

1. Presa di alimentazione da 12 V

Prima di usare, rimuovere il tappo di protezione. Rimetterlo sempre dopo l'uso per proteggere dalle intemperie.

**Area di carico posteriore**

L'area di carico posteriore è ideale per il trasporto di piccoli oggetti.

Bloccare il carico mediante gli occhielli.

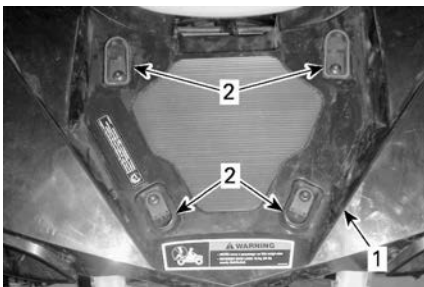

1. Area di carico
2. Occhielli in plastica

**⚠ AVVERTENZA**

Il carico **MASSIMO** per l'area di carico è 16 kg (35 lb).

**⚠ AVVERTENZA**

- Non trasportare mai passeggeri sull'area di carico posteriore.
- Il carico non deve mai interferire con la linea visiva del guidatore né ridurre la sua capacità di sterzare il veicolo.
- Il carico deve essere fissato e non deve sporgere dall'area di carico.

**Kit strumenti**

Il kit strumenti è situato sotto il sedile. Esso contiene gli utensili necessari per gli interventi di manutenzione di base.

**Gancio di recupero**

Comodo gancio da utilizzare per recuperare un ATV bloccato.

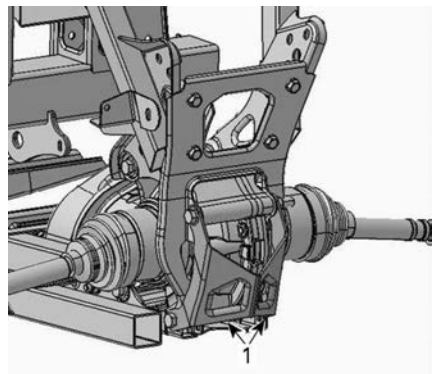

1. Gancio di recupero

## Supporto indicatore

### Smontaggio del supporto indicatore

1. Tirare la parte posteriore del supporto indicatore fino a staccare i naselli dalle guarnizioni.
2. Far scorrere all'indietro il supporto dell'indicatore per sganciarlo dalla console.

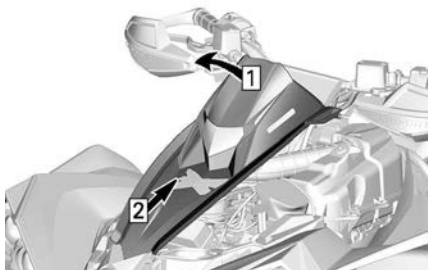

1. Tirare verso l'alto
2. Far scorrere all'indietro
3. Scollegare il connettore dell'indicatore.

### Montaggio del supporto indicatore

Eseguire la procedura di rimozione in ordine inverso.

## Console

### Rimozione della console

1. Rimuovere la sede.
2. Rimuovere il supporto dell'indicatore.
3. Sul lato anteriore della console, estrarre i due naselli dalle guarnizioni.
4. Estrarre i due ganci dalle rispettive sedi.

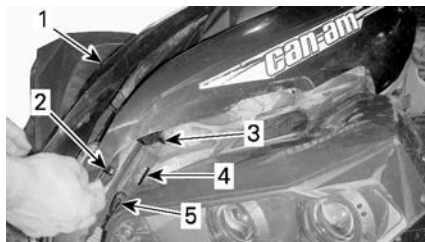

1. Console
2. Nasello
3. Gancio
4. Sede
5. Guarnizione
5. Tirare la parte posteriore della console fino a staccare i naselli dalle guarnizioni.
6. Rimuovere la console tirandola all'indietro.



1. Tirare verso l'alto
2. Tirare all'indietro

### Montaggio della console

Eseguire la procedura di rimozione in ordine inverso.

# INDICATORE MULTIFUNZIONE (LCD)

L'indicatore multifunzione è posizionato nel supporto dedicato.

## ⚠ AVVERTENZA

La lettura dell'indicatore multifunzione può distrarre dalla guida del veicolo, in particolare dall'analisi costante dell'ambiente.

## Descrizione dell'indicatore multifunzione

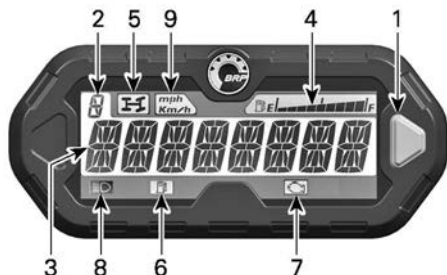

1. Pulsante di selezione
2. Display posizione marcia
3. Schermata principale
4. Indicatore livello carburante
5. Spia 4WD
6. Spia livello del carburante basso
7. Spia Controlla motore
8. Spia abbaglianti
9. Spia MPH, Km/h

### Pulsante selettore

Il pulsante selettore è usato per navigare o modificare le impostazioni dell'indicatore multifunzione.

### Display posizione cambio

Questo display mostra la posizione del cambio selezionata.



1. Posizione marcia

Display	Funzione
P	Stazionamento
R	Retromarcia
N	Folle
P	Marce lunghe
L	Marce corte

### Schermata principale

La schermata principale è usata per mostrare numerose funzioni dell'indicatore multifunzione.

Consultare *Modalità indicatore multifunzione* per le differenti modalità disponibili.

### Indicatore livello carburante

Indicatore a barre che visualizza continuamente il livello di carburante nel serbatoio durante la guida.

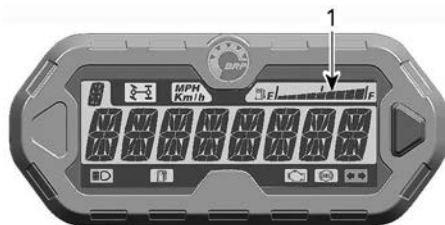

1. Indicatore livello carburante

### Spia 4WD

Quando questo indicatore  è acceso, indica che è attivata la modalità 4WD.

### Spia livello del carburante basso

Quando questa spia  è accesa indica che nel serbatoio sono rimasti solo 5 l (1,3 gal (liq., US)) circa di carburante.

### Spia Controlla motore

Quando questa spia  è accesa (ON), indica un codice di errore del motore; verificare la presenza di messaggi sul display LCD.

Quando questo indicatore lampeggia, significa che la modalità FUNZIONAMENTO DISTURBATO è attivata.

Per ulteriori informazioni, vedere *Individuazione e risoluzione dei problemi*.

### Spia abbaglianti

Quando questa spia  è accesa (ON), indica che gli abbaglianti sono selezionati per i fari.

### Spia KM/H o MPH

La spia <sup>(mph)</sup>/<sub>(km/h)</sub> appropriata si illumina ad indicare l'unità utilizzata dal tachimetro.

## Modalità indicatore multifunzione

### Modalità tachimetro

In questa modalità, sulla schermata principale viene visualizzata la velocità del veicolo in km/h o in mph.



### Modalità contagiri

In questa modalità, sulla schermata principale viene visualizzato il regime del motore effettivo in giri/min (RPM).



### Modalità combinata

In questa modalità, sulla schermata principale viene visualizzata sia la velocità del veicolo che il regime del motore (RPM).



1. Velocità del veicolo
2. Regime motore (giri/min.)

### Odometro (OD)

Il contachilometri registra la distanza totale percorsa in miglia o in chilometri.



### Orologio

Mostra l'orario corrente.



Consultare *Impostazione dell'indicatore* per rimettere l'ora.

### **Contachilometri parziale (TP)**

Il contachilometri parziale registra la distanza percorsa dall'ultimo azzeramento.

La distanza percorsa viene espressa in chilometri o miglia.



Premere e TENERE PREMUTO per due secondi il tasto di selezione display per azzerare il contachilometri parziale.

### **Contaore ore (TH)**

Il conta-ore registra il tempo di utilizzo del veicolo quando è attivo l'impianto elettrico. Può essere utilizzato per stabilire il tempo di spostamento tra 2 luoghi.



Premere e TENERE PREMUTO per due secondi il tasto di selezione display per azzerare il conta-ore.

### **Contaore motore (EH)**

Il conta-ore del motore registra il tempo di attività del motore.



### **Modalità di messaggi sul display**

In caso di condizioni anomale del motore, un messaggio può apparire sullo schermo principale insieme a una spia pilota.

Fare riferimento a *Individuazione e risoluzione dei problemi* per dettagli.

### **Modalità codice di guasto**

Passare a faro alto e selezionare la modalità di visualizzazione del conta-ore motore.

Tenere premuto il pulsante mentre si alzano e si abbassano i fari (tre cicli) per accedere ai codici di guasto.

## **Navigare sull'indicatore LCD**

### **Modalità display temporanea**

Nella modalità display temporanea, sono disponibili le funzioni seguenti:

- Odometro
- Orologio
- Contachilometri parziale (azzerabile)
- Contaore parziale (azzerabile)
- Contaore motore.

Premere e tenere premuto il selettore per passare dalla modalità predefinita a quella temporanea:

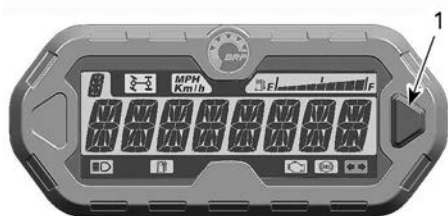

1. Pulsante di selezione

L'indicatore visualizza la modalità selezionata per 10 secondi per poi tornare a quella normale.

In modalità resettabile, premere e TENERE PREMUTO per 2 secondi il pulsante di selezione per resettare.

### Modalità display predefinita

Dopo l'avvio del veicolo, la modalità display predefinita mostra:

- Velocità del veicolo
- Giri al minuto (RPM)
- Entrambi i parametri contemporaneamente (modalità combinata)

Per passare da una visualizzazione all'altra procedere come segue:

1. Inserire la chiave D. E. S. S. sul blocchetto D.E.S.S.
2. Attendere il "messaggio di benvenuto".
3. Premere e rilasciare il selettore una sola volta per visualizzare OD (contachilometri).
4. Premere nuovamente il selettore e TENERE PREMUTO per 2 secondi.

In questo modo la modalità passerà da tachimetro a giri/min o combinata.



5. Per selezionare un'altra modalità, ripetere i punti 3 e 4 fino ad ottenere la modalità desiderata

### Modalità di guida (se presente)

Su alcuni modelli, è presente un selettore della modalità di guida.



1. Selettore della modalità di guida

All'attivazione e disattivazione del selettore, viene visualizzato un messaggio relativo alla modalità selezionata, come indicato di seguito:

Modalità di guida	Messaggio all'attivazione
SPORT	Modalità SPORT
NORMALE	Modalità NORMALE
ECO	Modalità ECO

### Impostazione dell'indicatore

#### Impostare l'orologio utilizzando il pulsante selettore dell'indicatore

1. Selezionare il display dell'orologio.



1. Pulsante di selezione

2. Orario

2. Premere e TENERE premuto il pulsante. Il display lampeggerà.
3. Selezionare il formato 12 ore (12H) o 24 ore (24H) premendo il pulsante.
4. Se si seleziona il formato 12H, premere il pulsante per selezionare Am (A) o Pm (P).
5. Premere il pulsante per selezionare la prima cifra delle ore.
6. Premere il pulsante per selezionare la seconda cifra delle ore.
7. Premere il pulsante per selezionare la prima cifra dei minuti.
8. Premere il pulsante per selezionare la seconda cifra dei minuti.

**NOTA:** L'indicatore visualizza l'ora attuale per 10 secondi per poi tornare a quella normale.

### **Selezione unità (km/h o km/h)**

Il tachimetro, il contachilometri e il contachilometri parziale sono preimpostati dal costruttore in **miglia**, ma è possibile cambiarli in **chilometri**.

Contattare un concessionario autorizzato Can-Am Off-Road.

### **Selezione lingua**

È possibile cambiare la lingua del display dell'indicatore.

Rivolgersi ad un concessionario Can-Am Off-Road autorizzato per conoscere la disponibilità delle lingue e impostare l'indicatore in base alle proprie preferenze.

# DISPLAY DIGITALE 4,5"

## Display multifunzione

### Display inferiore

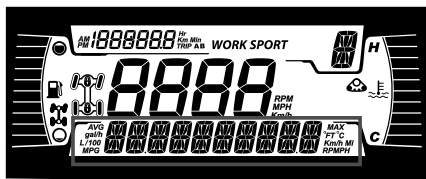

Può visualizzare quanto segue:

- RPM
- Velocità
- Temperatura del motore
- Tensione batteria
- Impostazioni
- Messaggi

Utilizzare il pulsante MENU per alterare tra le informazioni visualizzate.

Il display della velocità mostra la velocità massima e media.



1. Pulsante IN ALTO
2. Pulsante IN BASSO

### Display laterale sinistro

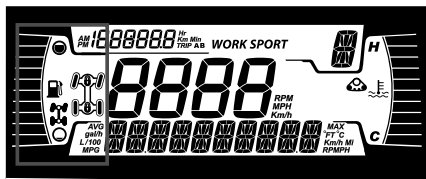

Il display laterale sinistro comprende:

- Indicatore livello carburante
- Spia 2X4 / 4X4

- Icona blocco differenziale anteriore - Visco-4Lok

Icona	Descrizione
	Icona 2x4
	Icona 4X4 (ad eccezione dei Paesi della Comunità Europea)
	Icona 4X4 per la Comunità Europea
	Icona blocco differenziale anteriore - Visco-4Lok

### Display laterale destro

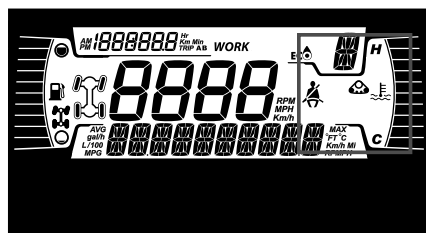

Il display laterale destro comprende:

- Temperatura del motore
- Track Kit attivo

Quando è installato un kit cingoli, un messaggio scorrerà sul display inferiore.



## Display centrale

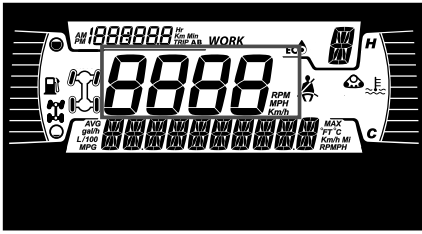

Visualizza la velocità del veicolo in km/h o in MPH.

## Display della posizione della trasmissione

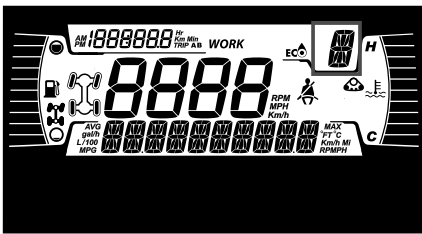

Mostra la posizione del cambio.

- P (Stazionamento)
- R (Retromarcia)
- N (Folle)
- H (marce lunghe)
- L (marce ridotte)
- - (marce non valide)

## Display MODALITÀ

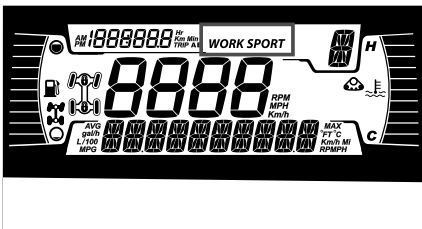

Il display MODALITÀ indica la modalità operativa selezionata:

- SPORT
- ECO o WORK

## Display di viaggio

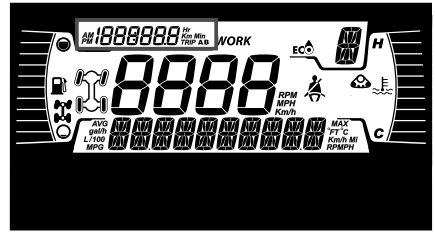

Mostra informazioni sul viaggio:

- Contachilometri distanza cumulativa
- Trip A
- Trip B
- Contatore del veicolo
- Orologio

Utilizzare il pulsante SUPERIORE per alternare tra le informazioni visualizzate.

Tenere premuto il pulsante SUPERIORE per resettare i contatori Trip A/B.

## Spie



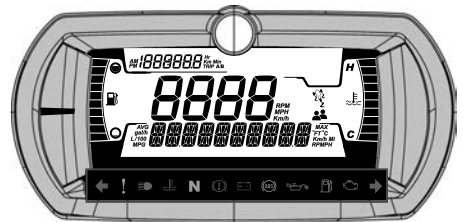



### Spie di segnalazione e guasto



Spie di AVVERTENZA e guasto	
	VERDE - Lampeggianti (solo modelli della Categoria T)
	Luci di emergenza (se in dotazione) - Tutte le frecce anteriori e posteriori lampeggiano
	ARANCIONE - Guasto al veicolo

Spie di AVVERTENZA e guasto	
	Blu - Abbaglianti
	ROSSO - La temperatura del motore è troppo alta.
	Verde - Folle
	ROSSA - Il freno di stazionamento è inserito o il sistema frenante non funziona correttamente
	ROSSA - Tensione della batteria troppo bassa o problemi all'impianto elettrico
	ARANCIONE - Malfunzionamento del sistema ABS (solo modelli della Categoria T)
	ROSSO - Pressione olio bassa Normalmente è ATTIVA quando il motore è SPENTO
	ARANCIONE - Livello carburante basso
	ARANCIONE <b>Accendere:</b> Malfunzionamento del sistema di controllo delle emissioni del veicolo <b>Lampeggia:</b> Problemi al motore, è attivata la modalità LIMP HOME (modalità di emergenza). Fare revisionare immediatamente il veicolo.

### Icone e Indicatori – Display multifunzione

Icone e indicatori	
	– Indica che la modalità SPORT è selezionata.
	– Indica che la modalità ECO è selezionata.
	– Quando è acceso, indica che è necessario un intervento di manutenzione. – Rivolgersi al concessionario Can-Am Off-Road autorizzato o al proprio meccanico di fiducia per la manutenzione.
	– Kit di cingoli attivo (se in dotazione) – Disponibile su tutti i modelli, eccetto i modelli della Categoria T.
	– Indica che il Limitatore di velocità è selezionato. – Quando questa opzione è disponibile
	– Indica che il blocco differenziale anteriore -

Icane e indicatori	
	Visco-4Lok è attivato.

## Impostazioni

I pulsanti per navigare tra i menu si trovano sul lato sinistro del display LCD.

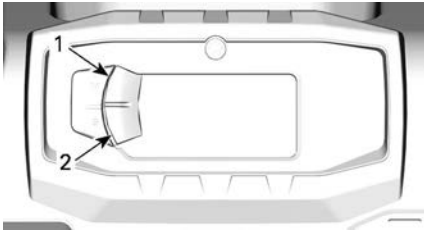

### ESEMPIO TIPO

1. Pulsante **IN ALTO**
2. Pulsante **IN BASSO**

### Impostazione

Utilizzando il pulsante **IN BASSO**, selezionare **IMPOSTAZIONI**, quindi tenere premuto per accedere al menu di impostazione.

### Ripristino manutenzione

Per resettare il messaggio di manutenzione, fare riferimento a *Reimpostazione del messaggio: necessaria manutenzione nella sezione Procedure di manutenzione*.

**NOTA:** Disponibile solo quando è necessaria la manutenzione (dopo ogni 100 ore di motore).

### Codici guasto

Disponibile solo quando almeno un codice è attivato.

Utilizzando il pulsante **IN BASSO**, selezionare **CODICI**, quindi tenere premuto per visualizzare i codici guasto attivi.

I codici di guasto vengono visualizzati sul display inferiore.

### Ripristino delle statistiche

Utilizzando il pulsante **IN BASSO**, selezionare **REIM. STAT**, quindi tenere premuto per ripristinare.

### Selezione unità

Questo indicatore multifunzione è preimpostato in fabbrica in unità imperiali, ma è possibile impostarlo in unità metriche.

Utilizzando il pulsante **IN BASSO**, selezionare **UNITÀ**, quindi tenere premuto per modificare le unità.

### Impostazione dell'orologio

Tutte le seguenti azioni devono essere eseguite utilizzando il pulsante **LOWER (IN BASSO)**.

1. Selezionare **CLOCK (OROLOGIO)** e tenere premuto per regolare l'orologio.
2. Premere il pulsante per selezionare il display dell'orologio.
3. Tenere premuto il pulsante per un secondo.
4. Premere il pulsante per selezionare il formato dell'ora 12:00 AM PM o 24:00.
5. Tenere premuto il pulsante per confermare la selezione.
6. Premere il pulsante per modificare le ore (le ore lampeggiano).
7. Tenere premuto il pulsante per confermare la selezione dell'ora.
8. Premere il pulsante per passare ai minuti (i minuti lampeggiano).
9. Tenere premuto il pulsante per confermare la selezione dei minuti.

### Impostazione della lingua

È possibile cambiare la lingua del display dell'indicatore.

Rivolgersi ad un concessionario Can-Am Off-Road autorizzato per conoscere la disponibilità delle lingue e impostare l'indicatore in base alle proprie preferenze.

### ***Impostazione della luminosità***

La luminosità del display LCD può essere regolata.

Utilizzando il pulsante IN BASSO, selezionare **LUMINOSITÀ**, quindi tenere premuto per modificare la luminosità.

Utilizzando il pulsante IN BASSO, regolare la luminosità quindi tenere premuto il pulsante per confermare la scelta.

# CARBURANTE

Durante la lettura di questa Guida del conducente ricordare che:



## AVVERTENZA

Indica un potenziale rischio che, se non viene evitato, potrebbe causare gravi lesioni o la morte.

## Requisiti carburante

### AVVISO

**Utilizzare sempre benzina fresca. La benzina si ossida, determinando la perdita di numero di ottano, composti volatili, e la produzione di depositi di gomma e vernici che possono danneggiare il sistema di alimentazione.**

Le miscele di carburante a base di alcool variano a seconda del Paese e dell'area geografica. Questo veicolo è stato progettato per un funzionamento basato sull'utilizzo dei carburanti consigliati. In ogni caso, occorre tenere presente quanto segue:

- L'utilizzo di carburante contenente alcool in percentuale maggiore di quella specificata dalle normative governative non è consigliato e può causare i problemi elencati di seguito ai componenti del sistema di alimentazione:
  - Problemi di accensione e guida.
  - Deterioramento delle parti in gomma o plastica.
  - Corrosione delle parti metalliche.
  - Danni alle parti interne del motore.
- Ispezionare frequentemente per determinare la presenza di perdite di carburante o altre anomalie nel sistema di alimentazione qualora si ritenga che la presenza di alcool nella benzina ecceda le normative in vigore.
- La miscela alcool-benzina attira e trattiene l'umidità; questo potrebbe

determinare la separazione di fase del carburante e causare problemi di prestazioni o danni al motore.

### Carburante raccomandato

Per quanto riguarda il numero minimo di ottano, la benzina deve soddisfare i seguenti requisiti.

#### Motori 1000R

Benzina senza piombo super con numero di ottani 91 AKI (R+M)/2 oppure numero di ottani 95 RON

#### Tutti gli altri motori

Benzina senza piombo comune con un rating AKI (R+M)/2 di 87 ottani, o un numero di ottani pari a 92 RON

Utilizzare benzina senza piombo con un contenuto MASSIMO di etanolo pari al 10%.

E10

### AVVISO

**Non provare mai altri tipi di carburante. L'utilizzo di carburante non adatto può comportare danni al motore o al sistema di alimentazione.**

### AVVISO

**NON usare il carburante delle pompe etichettate E85.**

L'utilizzo di carburante E15 è vietato dalla normativa U. S. EPA Regulations.

## Procedura di rifornimento di carburante del veicolo

### ⚠ AVVERTENZA

- Il carburante è infiammabile ed esplosivo in particolari condizioni.
- Non usare mai una fiamma viva per controllare il livello del carburante.
- Non fumare vicino al serbatoio e non avvicinare fiamme o scintille.
- Operare sempre in un'area ben ventilata.
- Per effettuare il rifornimento, il veicolo deve trovarsi su una superficie piana.

1. Arrestare il motore.

### ⚠ AVVERTENZA

**Arrestare sempre il motore prima di fare rifornimento di carburante.**

2. Il conducente deve scendere dal veicolo.

### ⚠ AVVERTENZA

**Non consentire a nessuno di rimanere sul veicolo durante il rifornimento. In caso di incendio o esplosione durante il rifornimento, un occupante del veicolo potrebbe non essere in grado di lasciare velocemente l'area.**

3. Allentare lentamente il tappo del serbatoio carburante in senso antiorario per rimuoverlo.



1. Tappo del serbatoio del carburante

### ⚠ AVVERTENZA

**Se si osserva una condizione di pressione differenziale (si avverte un suono simile a un fischio quando si apre il tappo del serbatoio), fare ispezione e/o riparare il veicolo prima di riutilizzarlo.**

4. Inserire il beccuccio nel bocchettone di alimentazione.
5. Versare il carburante lentamente, in modo da lasciare che l'aria fuoriesca dal serbatoio ed evitare un riflusso del carburante. Fare attenzione a non spargere il carburante.
6. Interrompere il rifornimento quando il carburante raggiunge il fondo del bocchettone di riempimento. **Non riempire eccessivamente.**

### ⚠ AVVERTENZA

**Non riempire il serbatoio prima di posizionare il veicolo in una zona calda. Se la temperatura aumenta, il carburante si espande e potrebbe traboccare.**

7. Stringere a fondo il tappo del serbatoio carburante in senso orario.

### ⚠ AVVERTENZA

**Rimuovere sempre i residui di carburante dal veicolo.**

---

## PERIODO DI RODAGGIO

Durante la lettura di questa Guida del conducente ricordare che:



### **AVVERTENZA**

Indica un potenziale rischio che, se non viene evitato, potrebbe causare gravi lesioni o la morte.

### **Rodaggio**

Il veicolo richiede un periodo di rodaggio pari a 10 ore di funzionamento o 300 km (200 mi).

#### **Motore**

Durante il periodo di rodaggio:

- Evitare di guidare alla massima velocità.
- Evitare di premere la leva dell'acceleratore per più di 3/4 del tempo.
- Evitare accelerazioni prolungate.
- Evitare di viaggiare a lungo alle velocità di crociera.
- Evitare di surriscaldare il motore.

Tuttavia, accelerazioni brevi e variazioni di velocità contribuiscono a un buon rodaggio.

#### **Freni**



### **AVVERTENZA**

**I freni nuovi non funzionano alla massima efficacia fino al termine del periodo iniziale di rodaggio. Le prestazioni di frenata potrebbero essere ridotte, quindi prestare la massima attenzione.**

#### **Cinghia**

Una nuova cinghia richiede un periodo di rodaggio di 50 km (30 mi).

Durante il periodo di rodaggio:

- Evitare accelerazioni e decelerazioni brusche
- Evitare di trainare carichi.
- Evitare di viaggiare a velocità elevate.

# PROCEDURE DI BASE

Durante la lettura di questa Guida del conducente ricordare che:



## AVVERTENZA

Indica un potenziale rischio che, se non viene evitato, potrebbe causare gravi lesioni o la morte.

### Attivazione dell'impianto elettrico

Premere e lasciare andare il pulsante START per meno di mezzo secondo per avviare il sistema elettrico:

- Per 30 secondi, **senza** alimentare alcuna attrezzatura:
  - con la chiave D.E.S.S. non installata o con la chiave di accensione in posizione OFF, **OPPURE**
  - con l'interruttore di arresto motore impostato sulla posizione STOP
- Per 10 minuti, alimentando le attrezzature:
  - con la chiave D.E.S.S. installata o con la chiave di accensione in posizione ON, E
  - con l'interruttore di arresto motore impostato sulla posizione RUN

Il sistema elettrico verrà arrestato dopo 30 secondi se la chiave D.E.S.S. o la chiave di accensione viene rimossa **OPPURE** l'interruttore di arresto motore è sulla posizione STOP.

### AVVISO

**La ripetuta attivazione del sistema elettrico o il suo utilizzo in generale scaricherà la batteria, impedendo potenzialmente l'avviamento del motore.**

### Avvio del motore

La leva del cambio deve essere posizionata su STAZIONAMENTO o su FOLLE.

### NOTA:

Per comodità, una modalità di annullamento consente al motore di essere avviato con la leva del cambio in qualsiasi posizione. Premere e tenere premuta la leva del freno oppure il pedale del freno mentre si preme il pulsante di avvio del motore.

Accertarsi che la chiave D.E.S.S. sia inserita sul blocchetto D.E.S.S.

Spostare l'interruttore di arresto motore in posizione RUN.

Premere il pulsante di avvio del motore e tenerlo premuto fino all'accensione del motore.

Rilasciare il pulsante di avvio del motore non appena il motore parte.

### AVVISO

**Se il motore non si avvia dopo alcuni secondi, non mantenere la posizione di avviamento del motore per più di 10 secondi. Fare riferimento a *Individuazione e risoluzione dei problemi*.**

### Cambio marcia

Azionare i freni e immobilizzare il veicolo, quindi selezionare la posizione della leva del cambio desiderata.

Rilasciare i freni.

### AVVISO

**Durante il cambio delle marce, arrestare sempre completamente il veicolo e azionare i freni prima dell'innesto. Si possono verificare danni alla scatola del cambio.**



Premere gradualmente l'acceleratore per aumentare la velocità del motore, azionando così la trasmissione a variazione continua (CVT).

Al contrario, rilasciare la leva dell'acceleratore per diminuire la velocità.

## Arresto del motore e parcheggio del veicolo

### AVVERTENZA

**Evitare di parcheggiare su pendenze ripide poiché il veicolo potrebbe rotolare.**

### AVVERTENZA

**Mettere sempre il veicolo in PARK (stazionamento) quando è fermo o parcheggiato per evitare il rotolamento.**

### AVVERTENZA

**Evitare di parcheggiare in luoghi in cui parti caldi potrebbero provocare un incendio.**

Una volta fermi o parcheggiati, posizionare sempre la leva del cambio in posizione di stazionamento. Questo è importante specialmente quando si parcheggia in discesa. Su pendenze molto ripide o se il veicolo sta trasportando un carico, le ruote devono essere bloccate utilizzando sassi o mattoni.

Selezionare il terreno più pianeggiante disponibile per il parcheggio.

Rilasciare il pedale dell'acceleratore e utilizzare i freni per arrestare completamente il veicolo.

Posizionare la leva del cambio in posizione di STAZIONAMENTO.

Utilizzare l'interruttore di arresto motore per arrestare il veicolo.

Rimuovere la chiave D.E.S.S. dal relativo blocchetto.

Se è necessario parcheggiare su una pendenza molto ripida o se il veicolo sta trasportando un carico, bloccare le ruote utilizzando sassi o mattoni.

## PROCEDURE SPECIALI

Durante la lettura di questa Guida del conducente ricordare che:



### AVVERTENZA

Indica un potenziale rischio che, se non viene evitato, potrebbe causare gravi lesioni o la morte.

### Motore ingolfato di carburante

Il motore non si avvia ed è ingolfato, è possibile attivare questa modalità speciale per impedire l'iniezione del carburante e interrompere l'iniezione durante l'avviamento. Procedere nel seguente modo:

1. Spostare la leva del cambio su P (stazionamento).
2. Inserire la chiave sul blocchetto D. E.S.S. o girare la chiave di accensione in posizione ON.
3. Premere fino in fondo e TENERE premuta la leva dell'acceleratore.
4. Premere il pulsante di START per 20 secondi.
5. Rilasciare la leva dell'acceleratore.
6. Premere nuovamente il pulsante START per consentire l'accensione.

Se il motore non si accende:

1. Scollegare il connettore elettrico dell'iniettore.
2. Pulire l'area dei cappucci delle candele, quindi rimuoverli.
3. Rimuovere le candele.
4. Avviare più volte il motore.
5. Installare candele nuove, se possibile, oppure pulire e asciugare le candele.
6. Avviare il motore come spiegato in precedenza.

Se il motore continua a essere ingolfato, consultare un concessionario autorizzato Can-Am Off-Road.

### AVVISO

**Verificare che nell'olio motore non sia presente carburante. In caso contrario, sostituire l'olio motore.**

### Acqua nella CVT.

Il tappo di scarico della CVT è situato nella parte posteriore della copertura della CVT. Questa è accessibile dal parafrangente posteriore SX.

Ispezionare il tappo di scarico della CVT per verificare la presenza di acqua.

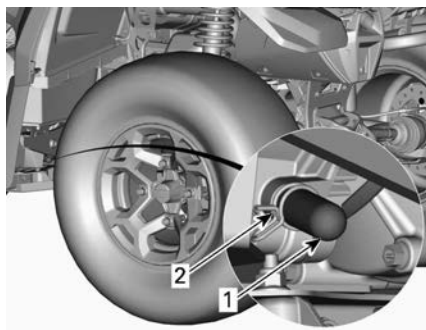

1. Tappo di scarico
2. Fermo elastica

### AVVISO

**La presenza di acqua nella CVT potrebbe causare lo slittamento della cinghia. Il motore accelererà ma il veicolo rimarrà fermo.**

In caso di presenza di acqua, rimuovere il tappo di scarico della CVT per espellere l'acqua.

Riposizionare il tappo di scarico e fissarlo utilizzando il fermo elastico.

#### NOTA:

Accertarsi che il flessibile sia inserito correttamente sul nipplo della copertura della CVT.

### AVVISO

**Rivolgersi a un concessionario Can-Am Off-Road autorizzato per l'ispezione e la pulizia della CVT.**

## Acqua sull'alloggiamento del filtro dell'aria

Rimuovere il pannello laterale di sinistra.

Ispezionare il serbatoio di scarico presente sotto l'alloggiamento del filtro dell'aria per verificare se sia presente acqua.

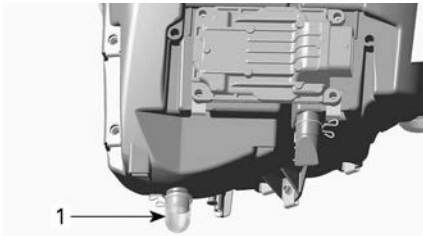

#### ESEMPIO TIPO

1. Serbatoio di scarico sotto l'alloggiamento del filtro dell'aria

In caso di presenza di acqua, premere il fermo e rimuovere il serbatoio per far defluire l'acqua dall'alloggiamento del filtro dell'aria.

Qualora si riscontrasse una delle seguenti condizioni, portare il veicolo al concessionario Can-Am Off-Road autorizzato più vicino per assistenza.

- Se si riscontrano più di 50 ml (2 fl oz (US)) di acqua (circa 5 serbatoi

di scarico) nell'alloggiamento del filtro dell'aria.

- In caso di presenza di depositi nel serbatoio di scarico.

In questo caso, il veicolo deve essere essere riparato per:

- Aperture di sfiato
- pulizia del filtro dell'aria CVT
- pulizia della CVT
- sostituzione dello sfiato del serbatoio di carburante
- controllo del lubrificante e sostituzione se necessario (motore, scatola del cambio, e trasmissione finale posteriore).

### AVVISO

**Il mancato intervento sul veicolo potrebbe comportare danni permanenti a, tra gli altri, i seguenti componenti:**

- Motore e scatola del cambio
- Pompa di alimentazione
- CVT
- Differenziale anteriore
- Trasmissione finale posteriore.

## Ribaltamento del veicolo

Se il veicolo si è ribaltato o è caduto su un lato, riposizionarlo sulle ruote.

Accertarsi dell'assenza di danni del veicolo.

### ⚠ AVVERTENZA

**Non mettere mai in funzione il veicolo in caso di danni. Rivolgersi a un concessionario autorizzato Can-Am Off-Road.**

Se il veicolo non presenta danni, vedere *Procedure di manutenzione* e verificare quanto segue.

- Verificare che l'alloggiamento del filtro dell'aria non sia presente accumulo di olio. Nel caso in cui sia rilevata la presenza di olio, pulire il

filtro dell'aria e il relativo alloggiamento.

- Controllare spesso il livello dell'olio motore e rabboccare, se necessario.
- Controllare spesso il livello del refrigerante del motore e rabboccare, se necessario.
- Controllare il livello dell'olio nella scatola del cambio e rabboccare, se necessario.
- Controllare il livello dell'olio nella trasmissione finale posteriore e rabboccare, se necessario.
- Avviare il motore. Se la spia della pressione dell'olio rimane illuminata, arrestare immediatamente il motore. Rivolgersi a un concessionario autorizzato Can-Am Off-Road.

Ogni volta che il veicolo si rovescia, deve essere ispezionato da un concessionario Can-Am Off-Road autorizzato.

## Il veicolo è immerso in acqua

Qualora il veicolo si ritrovi immerso nell'acqua, spegnere immediatamente il motore. Non utilizzare:

- Alcuni tipi di apparecchiature elettriche
- Verricello (se in dotazione)

Sarà necessario rivolgersi immediatamente a un concessionario Can-Am Off-Road autorizzato. **NON PROVARE MAI AD AVVIARE IL MOTORE!**

### AVVISO

**L'immersione del veicolo potrebbe provocare gravi danni se non si eseguono le corrette procedure di riavvio.**

Appena il veicolo viene tirato fuori dall'acqua, svolgere le seguenti operazioni:

- Svotare l'alloggiamento del filtro dell'aria, fare riferimento a *Acqua*

sull'alloggiamento del filtro dell'aria.

- Svotare la CVT, fare riferimento a *Acqua nella CVT*.

### AVVISO

**Il veicolo deve essere controllato immediatamente da un concessionario Can-Am Off-Road autorizzato.**

# MESSA A PUNTO DEL VEICOLO

Durante la lettura di questa Guida del conducente ricordare che:



## AVVERTENZA

Indica un potenziale rischio che, se non viene evitato, potrebbe causare gravi lesioni o la morte.



## AVVERTENZA

**La regolazione delle sospensioni può ripercuotersi sul controllo del veicolo.**

**Cercare sempre di acquisire familiarità con il funzionamento del veicolo dopo aver regolato le sospensioni.**

Qui di seguito sono illustrate le linee guida per la messa a punto delle sospensioni.

Utilizzare lo strumento di regolazione delle sospensioni fornito nel kit degli attrezzi.

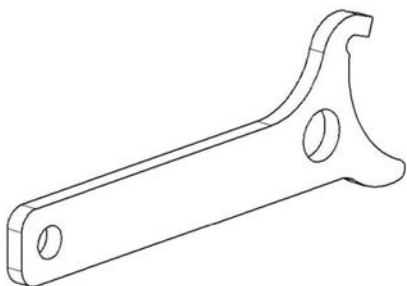

## Regolazione delle sospensioni

La regolazione delle sospensioni e il caricamento possono influenzare il controllo e il comfort del veicolo.

La scelta delle regolazioni delle sospensioni varia in base al peso del conducente, alle preferenze personali, alla velocità di guida e alle condizioni sul campo.

Eseguire le regolazioni una posizione (clic) alla volta. Effettuare un giro di

prova con il veicolo nelle stesse condizioni: pista, velocità, neve, posizione di guida del conducente, ecc. Procedere in maniera metodica fino a ottenere le impostazioni corrette.

Le impostazioni di fabbrica sono adatte a quasi tutte le condizioni. Tenere presente che un aumento dell'altezza da terra può incidere sulla manovrabilità del veicolo.

Impostazioni predefinite del precarico sospensioni anteriori	
Modello	Impostazione predefinita
570	Posizione camma 3
850	46,6 mm (1,83 in)
Tutti i modelli X xc	42,6 mm (1,68 in)

Impostazioni predefinite del precarico sospensioni posteriori	
Modello	Impostazione predefinita
570	Posizione camma 3
850	111 mm (4,37 in)
Tutti i modelli X xc	106 mm (4,2 in)

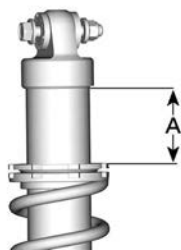

A = DISTANZA PRECARICO MOLLA

### Regolazione precarico molla

#### **⚠ AVVERTENZA**

Fissare sempre le camme di regolazione di destra e di sinistra dell'ammortizzatore sulla sospensione anteriore o posteriore nella stessa posizione. Mai regolare solo una ammortizzatore. Una regolazione irregolare potrebbe provocare alterazioni nel controllo del veicolo e provocare un incidente.

Accorciare le molle per una guida più salda e su un percorso accidentato.

Allungare le molle per una guida più leggera o su un fondo stradale regolare.

#### **NOTA:**

Non aumentare il precarico sugli ammortizzatori FOX.

Regolare il precarico della molla girando la camma o l'anello di regolazione.

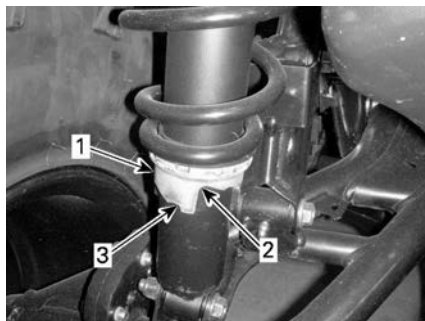

#### **CONFIGURAZIONE TIPICA – AMMORTIZZATORE CON CAMMA DI REGOLAZIONE**

1. Camma di regolazione
2. Regolazione più leggera
3. Regolazione più salda

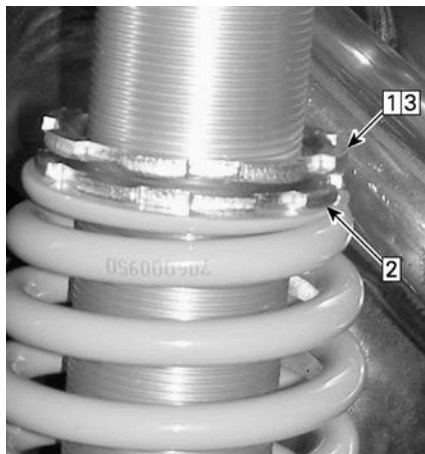

#### **CONFIGURAZIONE TIPICA – AMMORTIZZATORE CON REGOLAZIONE FILETTATA**

1. Allentare l'anello di blocco superiore
2. Girare l'anello di regolazione
3. Serrare l'anello di blocco superiore

**Smorzamento dell'ammortizzatore  
- modello X xc**

<b>Impostazioni predefinite dello smorzamento per le sospensioni anteriori</b>	
Estensione	12 clic in senso antiorario a partire dall'arresto completo
Compressione alta velocità	2,25 giri in senso antiorario a partire dall'arresto completo
Compressione bassa velocità	2,25 giri in senso antiorario a partire dall'arresto completo

<b>Impostazioni predefinite dello smorzamento per le sospensioni posteriori</b>	
Estensione	12 clic in senso antiorario a partire dall'arresto completo
Compressione alta velocità	2,25 giri in senso antiorario a partire dall'arresto completo
Compressione bassa velocità	2,25 giri in senso antiorario a partire dall'arresto completo

**Regolazioni minimizzatore  
compressione minimizzatore  
vibrazioni - Modelli X xc**

Lo smorzamento in compressione determina la forza con la quale l'ammortizzatore resiste alla fase di estensione.



**SMORZAMENTO IN COMPRESSIONE - PARTE SUPERIORE DELL'AMMORTIZZATORE**

1. **Aumento** (maggiore rigidità)
2. **Diminuzione** (minore rigidità)

<b>Azione</b>	<b>Risultato</b>
Aumento della forza dello smorzamento in compressione	Maggiore rigidità dello smorzamento in compressione
Riduzione della forza dello smorzamento in compressione	Minore rigidità dello smorzamento in compressione

**⚠ AVVERTENZA**  
Assicurarsi che l'impostazione smorzamento in compressione sia la stessa su entrambi i lati.

**Smorzamento dell'ammortizzatore in estensione - modelli X xc**

Lo smorzamento in estensione determina la forza con la quale l'ammortizzatore resiste alla fase di estensione.

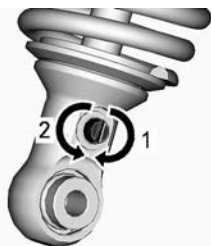

**SMORZAMENTO IN ESTENSIONE - PARTE INFERIORE DELL'AMMORTIZZATORE**

1. **Aumento** (maggiore rigidità)
2. **Diminuzione** (minore rigidità)

**Regolazione del livello del Sistema di sterzo assistito (DPS)**

Il sistema di sterzo assistito trimodale (DPS) offre una facile assistenza allo sterzo per il conducente. Il livello di assistenza si adatta automaticamente a seconda della velocità del veicolo e delle necessità del conducente, per fornire la potenza di sterzata massima alle basse velocità dove la domanda è di solito maggiore. Con l'aumentare della velocità, l'assistenza viene ridotta progressivamente per mantenere la massima sensazione di sterzata e precisione per il conducente.

Ogni modalità continua ad adattarsi alla velocità del veicolo e ai comandi del conducente e non richiede variazioni durante la guida. Queste modalità vengono utilizzate per impostare il livello di assistenza in base alle preferenze dei conducenti.

Le modalità di DPS seguenti sono predefinite nel veicolo.

<b>Impostazioni DPS disponibili.</b>	
DPS MAX.	Servosterzo massimo
DPS MED.	Servosterzo medio
DPS MIN.	Servosterzo minimo

La modalità DPS non può essere modificata se la leva del cambio è impostata su RETROMARCIA.

**NOTA:**

Come per le opzioni o gli accessori installati, è possibile che un'impostazione speciale venga attivata automaticamente.

Modelli dotati di un differenziale anteriore Visco-4Lock

Quando si seleziona la modalità 4WDLock, un'impostazione speciale viene selezionata automaticamente per offrire un'assistenza ottimale.

Non è possibile modificare l'impostazione DPS mentre è selezionata la modalità 4WDLock.

Per cambiare la modalità DPS tramite l'interruttore multifunzione, il motore deve essere in funzione. Non è sufficiente riattivare l'impianto elettrico per eseguire questa procedura.

Per vedere quale modalità DPS è attivata

- Premere brevemente (1 secondo) il pulsante DPS.

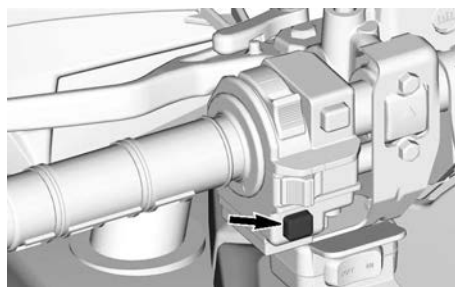

- Premere nuovamente lo stesso pulsante per tornare alla schermata precedente.

Per cambiare il modo DPS



- Premere brevemente (1 secondo) il pulsante DPS per vedere quale modalità DPS è attivata.
- Premere a lungo (2 secondi) il pulsante DPS per selezionare un'altra modalità. Ripetere finché la modalità desiderata sarà attivata.

**NOTA:** È anche possibile cambiare la modalità DPS premendo a lungo il pulsante inferiore del quadro strumenti o l'interruttore MENU (a seconda del modello). Per fare questo, non è necessario che il motore sia acceso, ma il sistema elettrico deve essere attivo.

## TRASPORTO DEL VEICOLO

Quando si contatta la società di trasporto, accertarsi che dispongano di un rimorchio con piano piatto, di una rampa di caricamento o di una rampa elettrica per sollevare in sicurezza il veicolo e di cinghie di sicurezza. Verificare che il veicolo sia trasportato correttamente come descritto in questa sezione.

### AVVISO

**Non trainare questo veicolo, il traino può danneggiare seriamente il sistema di trazione del veicolo.**

### AVVISO

**Evitare l'utilizzo di catene per legare il veicolo, in quanto potrebbero danneggiare la finitura superficiale o i componenti di plastica.**

### ⚠ AVVERTENZA

**Verificare che durante il trasporto non siano presenti oggetti liberi all'interno del veicolo.**

### ⚠ AVVERTENZA

**Trasportare sempre il veicolo con il lato anteriore rivolto in avanti, così da evitare danni al parabrezza o altri componenti. Durante il trasporto, le parti potrebbero staccarsi.**

### ⚠ AVVERTENZA

**Prima di tentare di montare il veicolo su una piattaforma o su un rimorchio, accertarsi che tutte le seguenti precauzioni di sicurezza vengano rispettate.**

### PRECAUZIONI DI SICUREZZA

Apparecchiatura di trasporto	L'apparecchiatura di trasporto (piattaforma, rimorchio, pianale) deve essere delle dimensioni e delle capacità idonee per supportare e trasportare in modo sicuro il veicolo.
Veicolo di traino	Non superare le specifiche e la capacità di traino del veicolo. Accertarsi che il rimorchio o la piattaforma sia correttamente fissata al gancio di traino.
Visibilità	Accertarsi che vi sia una buona visibilità durante l'intera manovra.
Terreno	Il veicolo di traino e il rimorchio devono trovarsi su una superficie piana. Utilizzare i bloccaruota sul rimorchio e sul veicolo di traino per evitare qualsiasi movimento.

PRECAUZIONI DI SICUREZZA	
Rampe	Utilizzare rampe sicure e con la portata corretta per il rimorchio o la piattaforma. Evitare rampe scoscese.
Astanti	Accertarsi sempre che le persone circostanti non siano troppo vicine al veicolo o all'apparecchiatura di traino durante la risalita.

## Utilizzo della potenza del veicolo per risalire sull'apparecchiatura di traino

Quando il veicolo è in grado di risalire con la propria potenza, procedere come segue:

1. Indossare i dispositivi di protezione omologati.
2. Allacciare le cinture sicurezza.
3. Utilizzare solo la marcia bassa (se possibile).
4. Se il veicolo è dotato di opzione 4WD, utilizzarla.
5. Durante la guida, rimanere sempre seduti.
6. Verificare il corretto allineamento su binari o piattaforme.
7. Iniziare da una distanza sufficiente dal rimorchio ad allineare il veicolo in linea retta con le rampe. Non tentare mani di curvare quando ci si avvicina alla rampa. Le ruote posteriori potrebbero non essere allineate una volta che si sale sulla rampa; il veicolo potrebbe quindi cadere.
8. Risalire lentamente con le ruote anteriori sulla rampa, per verificare l'allineamento.
9. Far indietreggiare il veicolo, verificare che le rampe siano ancora sicure, quindi procedere alla velocità corretta.
10. Guidare attentamente il veicolo sulla piattaforma o sul rimorchio. Utilizzare la velocità sufficiente per risalire senza girare o accelerare in modo brusco. Evitare di accelerare mentre ci si trova sulle rampe, per evitarne il movimento.

11. Se il rimorchio è inclinato all'avanti, è sufficiente lasciare rotolare il veicolo senza accelerazione.
12. Una volta che il veicolo ha effettuato la risalita, posizionare la leva del cambio per lo stazionamento. Innestare il meccanismo di blocco del freno (se in dotazione).

Quando il veicolo non può riuscire a spostarsi utilizzando la sua potenza, o laddove l'iperreazione costituisca un rischio o eventuali condizioni pericolose impediscano di imbarcarlo con la sua potenza, procedere utilizzando un verricello;

## Utilizzare un verricello per tirare il veicolo sull'apparecchiatura di rimorchio

Quando il veicolo non è in grado di risalire con la propria potenza, procedere come segue:

### AVVERTENZA

**Chiedere aiuto a un assistente. Una persona deve trovarsi nel veicolo per poter accedere alla sterzata di esso, ai freni e all'interruttore del verricello; l'altra persona controlla l'ambiente e la sicurezza della manovra.**

**⚠ AVVERTENZA**

**Accertarsi che il gancio del verricello sia attaccato in modo sicuro a un punto di ancoraggio idoneo. Utilizzare i cavi corretti per fissare.**

**NOTA:**

Se il veicolo può essere avviato in sicurezza, lasciare il motore al minimo durante la verricellatura, per evitare che la batteria si scarichi.

1. Posizionare la leva del cambio su FOLLE (N).
2. Se il veicolo è dotato di verricello, usarlo per caricare il veicolo sulla piattaforma.
3. Se il veicolo non è dotato di verricello, procedere come segue:
  1. Agganciare la cinghia all'ancora di traino del paraurti anteriore.
  2. Agganciare la cinghia al cavo del verricello del veicolo trainante.
  3. Tirare il veicolo sul rimorchio a pianale utilizzando il verricello.
4. Posizionare la leva del cambio su Stazionamento. Innestare il meccanismo di blocco del freno (se in dotazione).

**Fissaggio del veicolo per il trasporto**

Per trasportare questo veicolo, controllare che sia ben fissato alla motrice o alla scatola del gruppo di rilevazione

con cinghie di sicurezza adeguate. Si sconsiglia l'uso di corde normali.

**⚠ AVVERTENZA**

**Per evitare lesioni gravi o morte o danni rilevanti ai componenti.**

- Non utilizzare mai la corda/il cavo del verricello per fissare il veicolo durante il rimorchio.
- Non guidare mai con la corda/il cavo del verricello collegato a un carico o a un altro veicolo.
- Utilizzare il verricello solo per aiutare un veicolo bloccato (neve, fango, ecc.).
- Fare sempre riferimento alle istruzioni del produttore del verricello.

**⚠ AVVERTENZA**

**Non trainare questo veicolo con una macchina o con un altro veicolo. Utilizzare una motrice. Non inclinare mai il mezzo da una parte per trasportarlo. Il veicolo deve trovarsi nella sua normale posizione di funzionamento (su tutte le ruote).**

Ricordarsi di:

- Scaricare i portapacchi prima di trasportare il veicolo.
- Posizionare la leva del cambio in posizione di STAZIONAMENTO.
- Azionare il freno di stazionamento.
- Fissare il veicolo dai punti di ancoraggio anteriori e posteriori.



**⚠ AVVERTENZA**  
 La visibilità sarà ampiamente ridotta quando si indietreggia dal rimorchio. Chiedere aiuto a un assistente per garantire l'allineamento corretto e un ambiente sicuro.

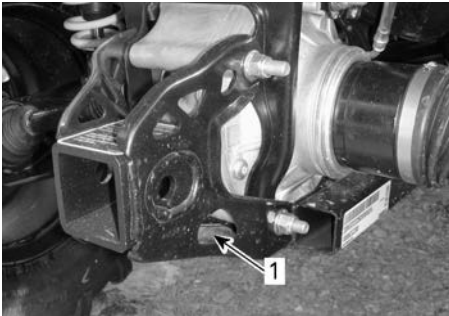

1. Ubicazione del punto di ancoraggio posteriore

**AVVISO**  
 Fissare il veicolo in altre posizioni potrebbe danneggiarlo.

**Uscita del veicolo dal rimorchio**

**⚠ AVVERTENZA**  
 Il veicolo può essersi spostato durante il trasporto. Accertarsi che il veicolo sia correttamente allineato alle rampe prima di procedere.

Questa pagina è intenzionalmen-  
te vuota

# MANUTENZIONE

---

# PROGRAMMA DI MANUTENZIONE

Gli interventi di manutenzione sono essenziali per mantenere il veicolo in condizioni operative sicure. Il veicolo deve essere revisionato secondo quanto previsto nel programma di manutenzione.

È responsabilità del proprietario garantire una corretta manutenzione. Una richiesta di intervento in garanzia può essere rifiutata se, tra le altre cose, è stato il proprietario o il conducente a causare il problema per un uso o una manutenzione impropri.

Eseguire controlli periodici e attenersi al programma di manutenzione. **Il programma di manutenzione non esime dall'eseguire il controllo pre-guida.**

Come prima procedura di manutenzione, la verifica dei codici guasto è una buona prassi e vivamente consigliata.

## AVVERTENZA

**La mancata osservanza del programma di manutenzione e delle procedure di manutenzione raccomandate potrebbe compromettere l'utilizzo sicuro del veicolo.**

## Regolamento EPA – Veicoli canadesi e USA

Un'officina di riparazioni o una persona di fiducia scelta dal proprietario possono occuparsi della manutenzione o della riparazione dei dispositivi e dei sistemi di controllo delle emissioni. Queste istruzioni non richiedono l'acquisto di componenti o interventi di assistenza da parte di BRP o concessionari autorizzati Can-Am Off-Road.

Sebbene un concessionario autorizzato Can-Am Off-Road disponga di una conoscenza tecnica approfondita e di utensili per la manutenzione del veicolo, la garanzia relativa alle emissioni non è subordinata all'intervento di un concessionario autorizzato Can-Am Off-Road o di un altro ente con cui BRP abbia un rapporto commerciale.

È responsabilità del proprietario garantire una corretta manutenzione. Una richiesta di intervento in garanzia può essere rifiutata se, tra le altre cose, è stato il proprietario o il conducente a causare il problema per un uso o una manutenzione impropri.

Per quanto riguarda i reclami in garanzia relativi alle emissioni, BRP limita la diagnosi e la riparazione dei componenti coinvolti nelle emissioni ai concessionari autorizzati Can-Am Off-Road. Per maggiori informazioni, consultare la *Garanzia sulle emissioni dell'EPA degli STATI UNITI* contenuta nella sezione *Garanzia*.

È necessario seguire le istruzioni relative ai requisiti carburante nella sezione rifornimento del presente manuale. Benché sia facile procurarsi benzina con una percentuale di etanolo superiore al 10%, l'Agenzia per la protezione dell'ambiente (EPA) degli Stati Uniti ha emesso un divieto di utilizzo di benzina con una percentuale di etanolo superiore al 10% che riguarda questo veicolo. L'uso di benzina con una percentuale di etanolo superiore al 10% con questo motore può danneggiare il sistema di controllo delle emissioni.



## Cura dopo ogni utilizzo in ambiente estremo

- Risciacquare l'intero veicolo con acqua dolce.
- Pulire i filtri dell'aria CVT
- Spurgare la carenatura CVT. Rimuovere il coperchio e pulire se si riscontra acqua o fango.
- Controllare il filtro dell'aria del motore. Pulire l'alloggiamento del filtro dell'aria del motore se si riscontra acqua o fango.
- Controllare visivamente se è presente acqua nel tubo di sfiato del cambio, del differenziale anteriore e della trasmissione finale posteriore. Portare il veicolo al concessionario autorizzato Can-Am Off-Road di fiducia per l'ispezione e la manutenzione in presenza di acqua.
- Pulire l'ammortizzatore per evitare danni causati da polvere e sporco.
- Pulire le cuffie dell'albero motore.

## Condizioni di estrema polverosità

### *Linee guida per la manutenzione del filtro dell'aria*

La manutenzione del filtro dell'aria deve essere regolata in base alle condizioni di guida.

Deve essere effettuata con maggiore frequenza in presenza delle seguenti condizioni di polverosità:

- Guida su sabbia asciutta
- Guida su superfici asciutte ricopre di sporco.
- Guida su superfici innevate
- Guida su strade asciutte ricopre di ghiaia, o condizioni analoghe.

Guidare in gruppo in simili condizioni aumenterebbe la frequenza di manutenzione del filtro dell'aria.

### **NOTA:**

Utilizzare un prefiltra accessorio per evitare l'accumulo di neve quando il veicolo viene utilizzato in tali condizioni. Per ulteriori informazioni, rivolgersi a un concessionario Can-Am autorizzato.

## Legenda del programma di manutenzione

Uso fuoristrada
Uso in condizioni estreme (polvere o fango) o con carichi pesanti

## Programma di manutenzione

Assicursi di eseguire la manutenzione corretta con la frequenza indicata nelle tabelle. Alcune voci del programma di manutenzione devono essere eseguite in date precise e sono indipendenti dalla frequenza o dalle ore di utilizzo.

**Ogni 1.500 km (1.000 mi) o  
50 ore (in base all'eventualità che si verifica per prima)**

**Ogni 750 km (500 mi) o  
25 ore (in base all'eventualità che si verifica per prima)**

Eseguire tutti i punti indicati *nell'ispezione prima della partenza*

Controllare i codici guasti

Controllare e pulire il filtro dell'aria Sostituire quando necessario.

Controllare i collegamenti della batteria

Lubrificare il giunto posteriore dell'albero di trasmissione

Controllare il gioco delle teste della barra di accoppiamento e dei giunti a sfera e lo stato delle cuffie

Lubrificare le boccole dei bracci della sospensione anteriore

Lubrificare le boccole della barra stabilizzatrice anteriore e posteriore

Controllare le cuffie dell'albero motore e le protezioni.

Controllare le pastiglie dei freni. Sostituire quando necessario.

Verificare che il gioco dei cuscinetti delle ruote non sia anomalo

Ispezionare e pulire il filtro dell'aria del CVT Sostituire se necessario. (Se presente)

Serrare i dadi della ruota (se presenti)

Lubrificare i cuscinetti sferici inferiori dell'ammortizzatore (Renegade X xc)

**Ogni 3.000 km (2.000 mi) o  
100 ore (in base all'eventualità che si verifica per prima)**

**Ogni 1.500 km (1.000 mi) o  
50 ore (in base all'eventualità che si verifica per prima)**

Eseguire tutti i punti indicati *nell'ispezione prima della partenza*

Controllare i codici guasti

Regolare il gioco delle valvole

Pulire il parascintille della marmitta

Controllare e pulire il corpo farfallato

**Ogni 3.000 km (2.000 mi) o  
100 ore (in base all'eventualità che si verifica per prima)**

**Ogni 1.500 km (1.000 mi) o  
50 ore (in base all'eventualità che si verifica per prima)**

Sostituire il filtro di sfiato del carburante

Controllare la cinghia di trasmissione della CVT e pulire le pulegge

Lubrificare il cuscinetto unidirezionale della puleggia di comando

**Eeguire quanto segue almeno una volta l'anno:**

Sostituire l'olio motore e il filtro

Lubrificare il cavo acceleratore (solo Renegade 570)

Ispezionare e pulire il sistema frenante

Verificare le condizioni della batteria

Controllare il sistema dello sterzo per escludere un gioco anomalo

Controllare il livello dell'olio del differenziale anteriore e della trasmissione finale posteriore e verificare se vi sono tracce di contaminazione

Controllare il livello dell'olio della scatola del cambio e verificare se vi sono tracce di contaminazione

**Eeguire ai primi 3.000 km (2.000 mi) e a  
6.000 km (4.000 mi) quindi seguire la regolare pianificazione**

**Eeguire ai primi 1.500 km (1.000 mi) e a  
3.000 km (2.000 mi) quindi seguire la regolare pianificazione**

Sostituire l'olio della scatola del cambio

Pulire il sensore di velocità del veicolo (VSS)

**Ogni 6.000 km (4.000 mi) o  
200 ore (in base all'eventualità che si verifica per prima)**

**Ogni 3.000 km (2.000 mi) o  
100 ore (in base all'eventualità che si verifica per prima)**

Eeguire tutti i punti indicati *nell'ispezione prima della partenza*

Controllare i codici guasti

Controllare il sistema di raffreddamento

Ogni 6.000 km (4.000 mi) o  
200 ore (in base all'eventualità che si verifica per prima)

Ogni 3.000 km (2.000 mi) o  
100 ore (in base all'eventualità che si verifica per prima)

Controllare la resistenza del liquido refrigerante del motore

Controllare il sistema di alimentazione per individuare eventuali perdite

Controllare la pressione della pompa del carburante

Sostituire le candele

Sostituire l'olio del differenziale anteriore

Sostituire l'olio della trasmissione finale posteriore

Sostituire l'olio della scatola del cambio

Ispezionare le guarnizioni dell'albero di entrata e uscita (scatola del cambio, differenziale e trasmissione finale)

Pulire il sensore di velocità del veicolo

Pulire e lubrificare le semiboccole inferiori e superiori del piantone dello sterzo

**Eeguire la seguente operazione ogni due anni:**

Sostituire il liquido dei freni

Ogni 12.000 km (8.000 mi) o  
5 anni (in base all'eventualità che si verifica per prima)

Ogni 6.000 km (4.000 mi) o  
5 anni (in base all'eventualità che si verifica per prima)

Sostituire il liquido refrigerante motore

## PROCEDURE DI MANUTENZIONE

In questa sezione vengono fornite istruzioni relative ai principali interventi di manutenzione.

A causa della complessità di alcune delle procedure di manutenzione, sono richieste buone capacità meccaniche.

Se non ci si sente a proprio agio con queste procedure, rivolgersi a un concessionario di veicoli fuoristrada Can-Am autorizzato, a un'officina o al proprio meccanico di fiducia.

### ⚠ AVVERTENZA

Salvo diversa indicazione, prima di eseguire qualsiasi tipo di manutenzione, il motore deve essere arrestato e la chiave deve essere sempre rimossa.

### ⚠ AVVERTENZA

Nel caso in cui sia necessario rimuovere i dispositivi di blocco (es. linguette di blocco, fermagli autobloccanti, ecc.) durante le operazioni di smontaggio e montaggio, sostituirli sempre con dispositivi nuovi.

## Reimpostazione del messaggio: necessaria manutenzione

questa opzione è disponibile solo quando è necessaria la manutenzione.

1. Utilizzando il pulsante LOWER (in basso), selezionare (display digitale 4,5") o il pulsante MENU (display digitale 7,6"), selezionare **RES MAIN** in **SETTINGS** (IMPOSTAZIONI).
2. Tenere premuto il pulsante per resettare il messaggio di manutenzione.

## Filtro dell'aria del motore

*Rimuovere il filtro dell'aria del motore*

### AVVISO

**Non rimuovere o modificare alcun componente nell'alloggiamento del filtro aria. Altrimenti, si potrebbe verificare un peggioramento della prestazione o addirittura un danno. Il motore è calibrato per funzionare specificatamente con questi componenti.**

1. Rimuovere il sedile.
2. Sollevare la parte anteriore del pannello centrale.



### ESEMPIO TIPO

1. Sollevare qui
3. Rimuovere la console; vedere *Equipaggiamento*.
4. Ruotare il coperchio del filtro dell'aria in senso antiorario per rimuoverlo.

### NOTA:

Per facilitare la rimozione, è possibile utilizzare una chiave fissa a tubo.



1. Copertura filtro dell'aria
5. Rimuovere il filtro dell'aria.



#### RIMOZIONE DEL FILTRO DELL'ARIA

#### **Ispezione e scarico dell'alloggiamento del filtro dell'aria del motore**

1. Rimuovere il pannello laterale sinistro.
2. Svuotare il tubo di scarico all'entrata dell'alloggiamento del filtro dell'aria.

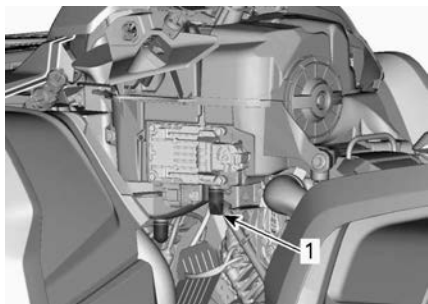

1. Tubo di scarico all'entrata dell'alloggiamento del filtro dell'aria.

3. Verificare la pulizia della camera aria sporca del filtro dell'aria.
  - In caso di presenza di detriti o acqua, pulire la camera del filtro dell'aria utilizzando un aspirapolvere.

### AVVISO

**Non soffiare aria compressa nella camera del filtro dell'aria.**

4. Controllare il tubo di scarico del filtro dell'aria (camera pulita).
  - In caso di presenza di detriti o acqua, vedere *Procedure speciali*.
  - Controllare per individuare la fonte della contaminazione.

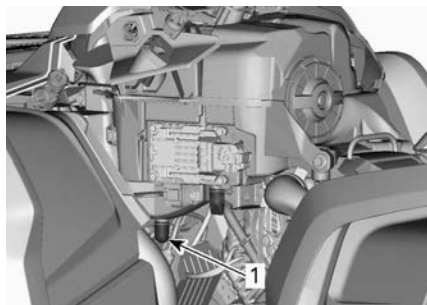

1. Tubo di scarico del filtro dell'aria

#### **Pulizia e lubrificazione del filtro dell'aria del motore**

##### **Pulizia del filtro in carta**

1. Accertarsi che il filtro in materiale espanso sia rimosso dal filtro di carta.
2. Scuotere via la polvere pesante dal filtro in carta.

Ciò consentirà allo sporco e alla polvere di uscire dal filtro in carta.

**NOTA:**

Il filtro in carta ha una durata di vita limitata; sostituire il filtro quando è troppo sporco od ostruito.

**AVVISO**

Si sconsiglia di spruzzare aria compressa sull'elemento di carta, in quanto questa operazione potrebbe danneggiare le fibre di carta e ridurre la capacità di filtraggio in caso di utilizzi in ambienti polverosi. Se il filtro dell'aria del motore è eccessivamente sporco e non è possibile eseguire la pulizia in base alla procedura consigliata, è necessario sostituirlo.

**AVVISO**

Non lavare il filtro in carta con soluzioni detergenti.

**Pulizia del filtro in materiale espanso**

1. Spruzzare un buon pulitore di filtri aria all'interno e all'esterno del filtro in materiale espanso e seguire le istruzioni del produttore.

**ESEMPIO TIPO**

2. Asciugare completamente il filtro in materiale espanso.

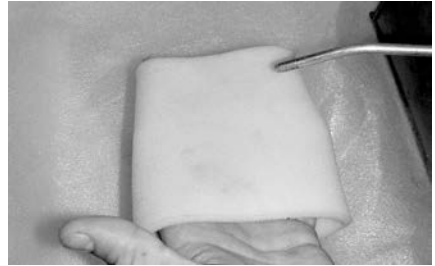
**ESEMPIO TIPO****NOTA:**

Per elementi molto sporchi potrebbe essere necessaria una seconda applicazione.

**Lubrificazione del filtro in materiale espanso**

1. Accertarsi che il filtro sia pulito. Fare riferimento a *Pulizia del filtro in materiale espanso*.
2. Spruzzare un olio del filtro dell'aria sul filtro in materiale espanso precedentemente asciugato.

**ESEMPIO TIPO**

3. Lasciare asciugare dai 3 ai 5 minuti.
4. Rimuovere l'olio in eccesso che potrebbe essere trasmesso al filtro di carta avvolgendo il filtro in materiale espanso in un panno assorbente e strizzando delicatamente. Ciò assicurerà inoltre una copertura completa di lubrificante sul filtro in materiale espanso.
5. Reinstallare il filtro in materiale espanso sul filtro in carta.

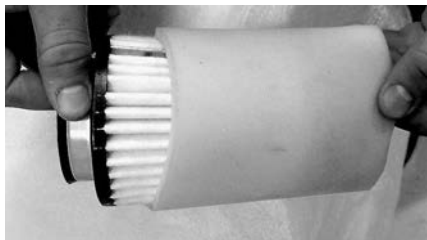

**ESEMPIO TIPO**

6. Ingrassare leggermente il corpo in plastica del filtro per facilitare l'installazione e la rimozione futura.

**Installazione del filtro dell'aria**

1. Inserire nuovamente il filtro in spugna impregnato sul filtro in carta.
2. Ingrassare leggermente la guarnizione toroidale e il corpo in plastica del filtro dell'aria.
3. Installare il filtro dell'aria in modo inverso rispetto alla rimozione.
4. Accertarsi che la copertura del filtro dell'aria sia bloccata in modo appropriato sull'alloggiamento del filtro dell'aria. Vedere le indicazioni sull'alloggiamento e sulla copertura del filtro.

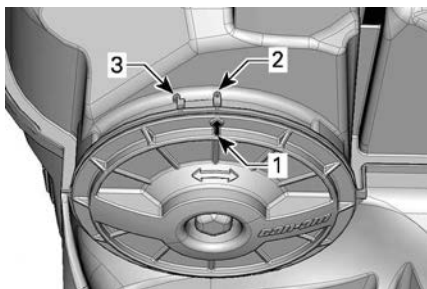

1. Freccia della posizione della copertura
2. Bloccata
3. Sbloccata
5. Installare nuovamente tutti i componenti rimossi.

**Filtro dell'aria per CVT**

**Rimozione del filtro dell'aria CVT**

1. Rimuovere il supporto dell'indicatore, consultare *Equipaggiamento*.

2. Rimuovere il filtro dell'aria dall'ingresso aria della CVT tirandone i lati.



1. Filtro dell'aria CVT

**Pulizia del filtro dell'aria CVT**

1. Ispezionare il filtro e sostituirlo se danneggiato.
2. Pulire delicatamente il filtro usando una soluzione di sapone e acqua, poi risciacquare accuratamente.
3. Asciugare completamente il filtro.
4. Pulire l'interno del condotto d'ingresso dell'aria del CVT.

**Montaggio del filtro dell'aria CVT**

1. Installare il filtro dell'aria sull'ingresso aria della CVT tirandone i lati.
2. Reinstallare il supporto dell'indicatore, consultare *Equipaggiamento*.

**Olio motore**

**Verificare il livello dell'olio motore**

**AVVISO**

L'uso del motore/scatola del cambio con un livello inappropriato può provocare danni anche gravi.

**AVVISO**

Controllare il livello dell'olio quando il motore è freddo.

1. Posizionare il veicolo su una superficie piana.



2. Pulire attorno astina di livello olio per evitare che particelle estranee finiscano nel motore.



#### SITUAZIONE TIPICA - LATO DESTRO DEL MOTORE

1. *Jauge de niveau d'huile*
3. Svitare l'asta, quindi rimuoverla e pulirla.
4. Inserire di nuovo l'astina, avvitandola completamente.
5. Estrarla di nuovo e controllare il livello di olio. Dovrebbe essere a livello della tacca superiore o superarla.

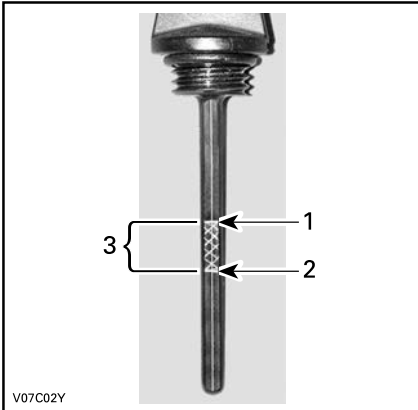

#### ESEMPIO TIPO

1. *Pieno*
2. *Aggiungi*
3. *Intervallo di esercizio*

Se il livello è compreso tra le tacche, reinstallare l'astina.

Se il livello è inferiore alla tacca inferiore, aggiungere l'olio come segue:

- Posizionare un imbuto nel tubo dell'astina di misurazione.
- Aggiungere una piccola quantità di olio e ricontrollarne il livello.
- Continuare per aggiungere l'olio finché il livello dell'olio non raggiunge la tacca superiore dell'astina.

### AVVISO

**Non riempire eccessivamente. Rimuovere sempre i residui di olio.**

6. Serrare bene l'astina di misurazione.

#### **Olio motore consigliato**

I motori Rotax® sono stati progettati e omologati con olio XPS™.

BRP raccomanda di utilizzare sempre l'olio sintetico XPS o equivalente.

I danni causati dall'utilizzo di un olio non adatto a questo motore non saranno coperti dalla garanzia limitata BRP.

#### Olio motore XPS raccomandato

Uso generico	Olio di miscela sintetico 4T 5W40
Temperature basse	Olio sintetico 4T 0W40
Temperature alte	Olio sintetico 4T 10W50

**Olio motore XPS raccomandato**

**Se l'olio motore XPS raccomandato non è disponibile**

Utilizzare un olio per motore a 4 tempi SAE che soddisfi o superi le seguenti specifiche di settore per lubrificanti.

Controllare sempre la certificazione dell'etichetta di assistenza API sul contenitore dell'olio per accertarsi che contenga almeno uno degli standard specificati.

- Classificazione API SJ, SL, SM o SN

**Cambio dell'olio motore**

**⚠ ATTENZIONE**

**L'olio del motore potrebbe scottare. Attendere fino a quando l'olio del motore è tiepido.**

**AVVISO**

**L'olio e il filtro vanno sostituiti contemporaneamente.**

1. Controllare che il veicolo si trovi su una superficie piana.
2. Portare il motore alla normale temperatura di funzionamento e arrestarlo.
3. Rimuovere l'asta dell'olio.
4. Pulire la zona del tappo di scarico dell'olio.
5. Posizionare una bacinella per la raccolta dell'olio sotto il tappo di scarico.
6. Svitare il tappo di scarico magnetico e rimuovere l'anello di guarnizione.

**⚠ ATTENZIONE**

**L'olio del motore potrebbe scottare.**

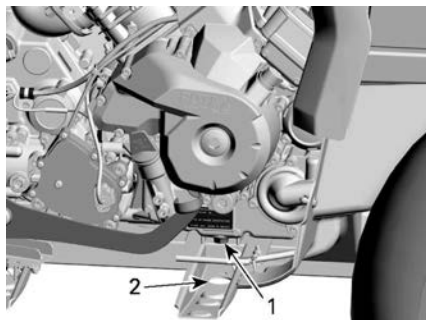

1. Tappo di scarico magnetico
2. Accesso attraverso il telaio
7. Lasciare che l'olio fuoriesca completamente dal motore e dal filtro dell'olio.
8. Sostituire il filtro dell'olio, fare riferimento a *Filtro dell'olio motore*.
9. Pulire il tappo di scarico magnetico dai trucioli e dai residui di metallo.

**AVVISO**

**La presenza di detriti rappresenta un'indicazione dei danni interni al motore.**

10. Montare un NUOVO anello della guarnizione sul tappo di scarico magnetico.

**AVVISO**

**Non riutilizzare mai l'anello della guarnizione. Sostituirlo sempre con uno nuovo.**

11. Montare e stringere il tappo di scarico magnetico.

Coppia di serraggio	
Tappo di scarico M12	20 ± 2 Nm (15 ± 1 lbf-ft)
Tappo di scarico M18	30 ± 2 Nm (22 ± 1 lbf-ft)

12. Riempire il motore fino al livello adeguato di olio raccomandato.

Per la capacità dell'olio, vedere la sezione *Caratteristiche tecniche*.

13. Accendere il motore e tenerlo al minimo per alcuni minuti.
14. Controllare che non ci siano perdite dal filtro dell'olio o dal tappo di scarico dell'olio.
15. Arrestare il motore.
16. Attendere alcuni minuti per far defluire l'olio nel carter e controllare il livello dell'olio.
17. Se necessario, aggiungere altro olio.
18. Smaltire l'olio usato seguendo tutte le normative ambientali locali.

## Filtro dell'olio motore

### Rimozione del filtro dell'olio

Pulire l'aria del filtro dell'olio.

Rimuovere la copertura del filtro dell'olio.

Rimuovere il filtro dell'olio.

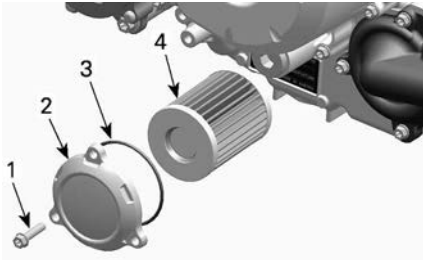

#### ESEMPIO TIPO

1. Vite del filtro dell'olio
2. Coperchio filtro dell'olio
3. O-ring
4. Filtro dell'olio

### Montaggio del filtro dell'olio

1. Controllare e pulire l'ingresso e l'uscita del filtro dell'olio per presenza di sporco ed altri contaminanti.

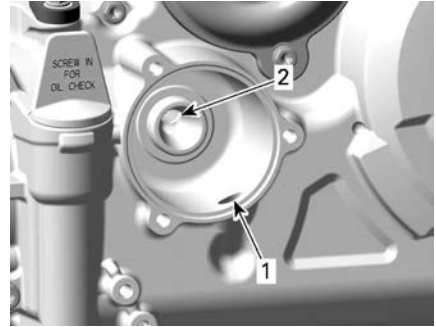

1. Foro di ingresso dalla pompa dell'olio al filtro dell'olio.
2. Foro di ingresso al sistema che alimenta l'olio motore
2. Installare un NUOVO O-ring sul coperchio del filtro dell'olio.
3. Installare il nuovo filtro nel coperchio.
4. Applicare olio motore sull'O-ring e ingrassare l'estremità del filtro.

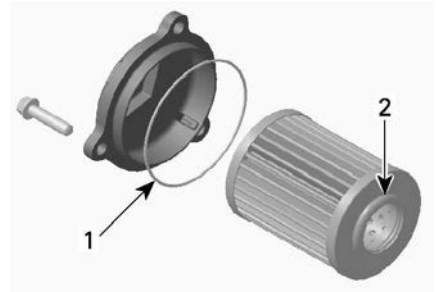

1. Olio leggermente
2. Olio leggermente

### AVVISO

**Fare attenzione a non pizzicare l'O-ring durante l'installazione del filtro e del coperchio.**

5. Installare il coperchio sul motore.
6. Serrare le viti del coperchio del filtro dell'olio alla coppia raccomandata.

#### Coppia di serraggio

Viti del coperchio filtro dell'olio

$10 \pm 1 \text{ Nm}$   
( $89 \pm 9 \text{ lbf-in}$ )

7. Rimuovere gli eventuali residui di olio dal motore.

## Filtro di sfiato del carburante

### Sostituzione del filtro dello sfiato del carburante

Il filtro di sfiato del carburante si trova sotto il parafrangente posteriore tra il collo del serbatoio del carburante e il sedile.



1. Vicino al passaruota posteriore destro, staccare i tubi dal filtro.

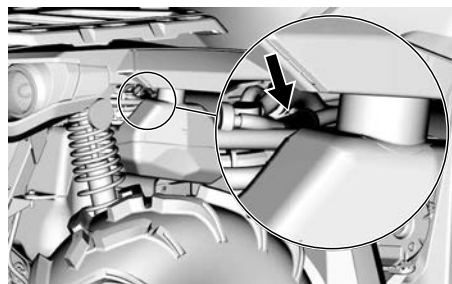

2. Rimuovere e smaltire il filtro.
3. Installare il nuovo filtro con la freccia che punta verso la parte posteriore del veicolo.

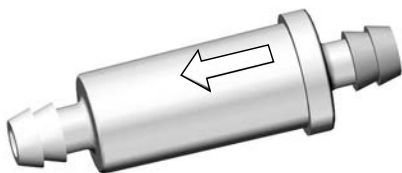

4. Assicuratevi che i tubi siano ben tappati.

## Radiatore

### Ispezione del radiatore

1. Controllare periodicamente che la superficie vicino al radiatore sia pulita.



2. Controllare il radiatore e i flessibili per possibili perdite o danni.
3. Controllare le alette del radiatore. Devono essere pulite, prive di detriti, fango, sporcizia o altri depositi che potrebbero impedire al radiatore di raffreddarsi correttamente.
4. Rimuovere i depositi con le mani, per quanto possibile. Se si dispone di un tubo flessibile da giardino nelle vicinanze, cercare di sciacquare le alette del radiatore.

**⚠ ATTENZIONE**

Non pulire mai il radiatore con le mani quando è caldo. Lasciarlo raffreddare prima di pulirlo.

**AVVISO**

Fare attenzione a non danneggiare le alette del radiatore durante le operazioni di pulizia. Non usare nessun oggetto/strumento che le possa danneggiare. Durante il lavaggio con il flessibile, usare esclusivamente la bassa pressione. Non usare mai un dispositivo di lavaggio ad ALTA PRESSIONE.

**NOTA:**

I parafanghi interni possono essere rimossi per facilitarne la pulizia.

5. Rivolgersi a un concessionario autorizzato Can-Am Off-Road, un'officina o un professionista di fiducia per controllare e pulire il sistema di raffreddamento.

**Liquido refrigerante motore****Verifica del livello del liquido refrigerante****⚠ AVVERTENZA**

Controllare il livello del liquido refrigerante a motore freddo. Non aggiungere mai il liquido refrigerante nel sistema di raffreddamento se il motore è caldo.

1. Posizionare il veicolo su una superficie piana.
2. Rimuovere il sedile.
3. Sollevare la parte anteriore del pannello centrale.

**ESEMPIO TIPO**

1. Sollevare qui
4. Rimuovere la console; vedere *Equipaggiamento*.
5. Rimuovere il tappo del serbatoio del liquido refrigerante motore.
6. Se il veicolo si trova su una superficie piana, il livello del liquido dovrebbe essere compreso tra le tacche di MIN e MAX del serbatoio liquido refrigerante.



1. Serbatoio liquido refrigerante motore

**NOTA:**

Controllando il livello a temperature inferiori ai 20 °C (68 °F), questo potrebbe trovarsi leggermente al di sotto della tacca MIN.

7. Aggiungere altro liquido refrigerante se necessario.

**⚠ AVVERTENZA**

non rimuovere il tappo del serbatoio liquido refrigerante se il motore è caldo.

8. Usare un imbuto per impedire le perdite di liquido. **Non riempire eccessivamente.**
9. Rimettere a posto e serrare il tappo del serbatoio.

**⚠ AVVERTENZA**

**Per evitare il rischio di ustioni, non rimuovere il tappo del radiatore se il motore è caldo.**

**NOTA:**

Un sistema di raffreddamento che richiede frequenti rabbocchi è indice di perdite o problemi del motore. Rivolgersi a un concessionario autorizzato Can-Am Off-Road.

10. Installare nuovamente tutti i componenti rimossi.

**Liquido refrigerante motore consigliato**

**Liquido refrigerante motore XPS raccomandato**

Liquido refrigerante premiscelato a lunga durata XPS

Se il liquido refrigerante motore XPS raccomandato non è disponibile

Acqua distillata e soluzione antigelo (50% di acqua distillata e 50% di antigelo)

**AVVISO**

**Usare sempre un antigelo a base di glicole etilenico che contenga inibitori della corrosione specifici per la combustione interna di motori in alluminio.**

**Sostituzione del liquido refrigerante motore**

**Scarico del sistema di raffreddamento**

1. Rimuovere la console; vedere *Equipaggiamento*.
2. Rimuovere il tappo del serbatoio liquido refrigerante.

**⚠ AVVERTENZA**

**Per evitare il rischio di ustioni, non rimuovere il tappo di pressione e non svitare il tappo di scarico del refrigerante se è caldo.**

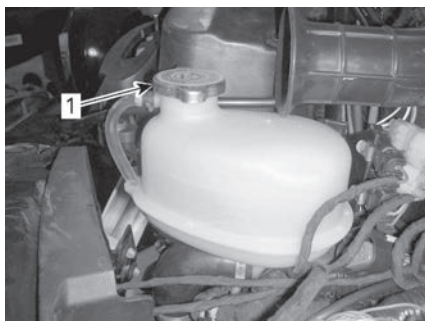

1. Tappo del serbatoio liquido refrigerante motore
3. Svitare il tappo di scarico del liquido refrigerante e spurgare il liquido in un contenitore idoneo.

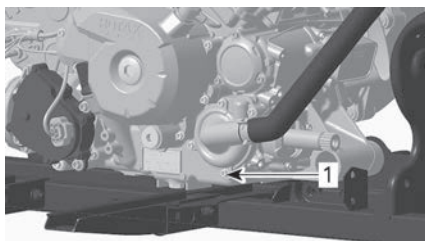

1. Tappo di scarico del liquido refrigerante

**NOTA:**

Non svitare completamente il tappo di scarico del liquido refrigerante.

Motori 570

4. Scollegare il flessibile del radiatore inferiore e scaricare il refrigerante rimasto in un apposito contenitore.

**NOTA:**

Annotare sul radiatore la posizione della fascetta del flessibile sul flessibile del radiatore inferiore.

5. Reinstallare il flessibile del radiatore inferiore.
6. Posizionare la fascetta del flessibile del radiatore come annotato durante la rimozione.

Tutti i motori

7. Installare il tappo di scarico del sistema di raffreddamento con un nuovo anello di chiusura e serrare in base alle specifiche.

Coppia di serraggio	
Tappo di scarico del sistema di raffreddamento	10 ± 1 Nm (89 ± 9 lbf-in)

8. Spurgare l'impianto di raffreddamento, consultare *Spurgo dell'impianto di raffreddamento*.

**Spurgo del sistema di raffreddamento**

1. Svitare le viti di spurgo sui cilindri anteriore e posteriore.

**ESEMPIO TIPO**

1. Vite di spurgo del cilindro anteriore

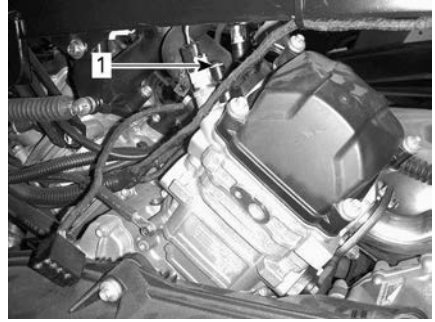
**ESEMPIO TIPO**

1. Vite di spurgo del cilindro posteriore
2. Rimuovere il tappo di pressione.
3. Riempire il sistema di raffreddamento fino alla fuoriuscita del refrigerante dalla vite/dalle viti di spurgo.
4. Installare le viti di spurgo utilizzando le **NUOVE** guarnizioni ad anello e serrarle in base alla tabella seguente.

Coppia di serraggio	
Vite di spurgo	5 ± 0,6 Nm (44 ± 5 lbf-in)

5. Aggiungere refrigerante fino al riempimento del sistema fino alla sede del tappo a pressione.
6. Avviare il motore.

**NOTA:**

Non installare il tappo a pressione.

7. Far girare il motore al minimo fino a quando la ventola di raffreddamento si accende (ON).

**NOTA:**

Monitorare il livello del refrigerante durante il riscaldamento del motore e aggiungere refrigerante come richiesto.

8. Abbassare la leva dell'acceleratore due o tre volte; verificare il livello del refrigerante.
9. Arrestare il motore e lasciare che si raffreddi.

10. Ispezionare il sistema di raffreddamento per individuare eventuali perdite.
11. Controllare il livello di refrigerante nel serbatoio. Aggiungere refrigerante come richiesto.
12. Installare il tappo a pressione.
13. Installare nuovamente tutti i componenti rimossi.

## Silenziatore e parascintille

### Pulizia e ispezione del parascintille

#### NOTA:

È necessario sostituire lo schermo del parascintille marmitta solo quando è danneggiato.

#### **ATTENZIONE**

Lasciar raffreddare il sistema di scarico prima di procedere alla pulizia e all'ispezione.

1. Rimuovere ed eliminare le viti di bloccaggio del tubo di coda.

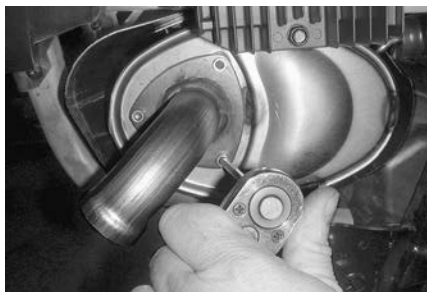

#### CONFIGURAZIONE TIPICA - RIMUOVERE IL TUBO DI CODA

2. Rimuovere il tubo di coda di scarico, la guarnizione (eliminare) e il parascintille.

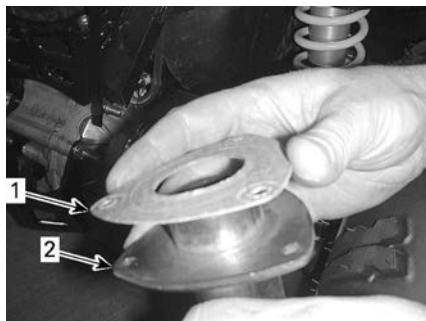

#### ESEMPIO TIPO

1. Guarnizione
2. Tubo di coda di scarico
3. Rimuovere i depositi di carbonio dal parascintille mediante una spazzola.

#### **AVVISO**

Usare una spazzola metallica morbida e fare attenzione a non danneggiare la retina parascintille.

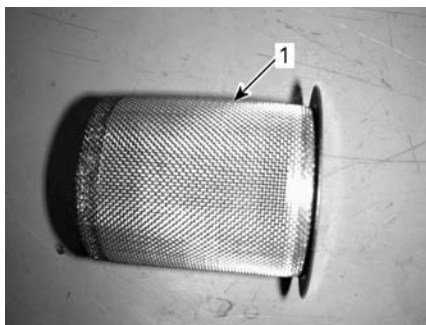

1. Pulire il parascintille
4. Ispezionare la retina del parascintille per individuare eventuali danni. Sostituire se necessario.
5. Controllare la camera del parascintille nel silenziatore. Pulire eventuali residui se necessario.
6. Installare una nuova guarnizione, il tubo di coda e nuove viti di bloccaggio.
7. Reinstallare la copertura della marmitta con le nuove viti di bloccaggio. Serrare come da specifiche.



Coppia di serraggio	
Viti di bloccaggio del tubo di scarico	11 ± 1 Nm (997 ± 9 lbf-in)
Viti di bloccaggio della copertura	

## Scatola del cambio

### Verifica del livello dell'olio della scatola del cambio

#### AVVISO

Controllare spesso il livello e rabboccare olio se necessario. Non riempire eccessivamente. L'uso della scatola del cambio con un livello inappropriato può provocare danni anche gravi. Rimuovere sempre i residui di olio.

1. Posizionare il veicolo su una superficie piana.
2. Selezionare la posizione NEUTRA.
3. Azionare il freno di stazionamento.

#### NOTA:

Controllare il livello dell'olio della scatola del cambio con il motore freddo e non in funzione.

4. Rimuovere il tappo livello olio della scatola del cambio.

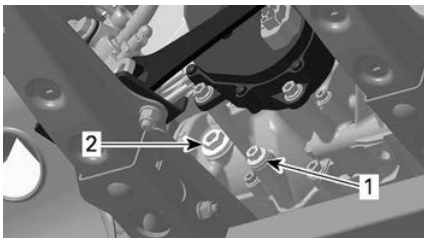

#### ESEMPIO TIPO

1. Tappo di scarico
2. Tappo livello olio

5. Controllare il livello. L'olio dovrebbe essere a livello con il fondo del foro di livello olio.
6. Rabboccare fino a quando il livello dell'olio della scatola del cambio fluisce attraverso il foro di livello olio.

### Olio consigliato per la scatola del cambio

L'olio XPS è una formula appositamente ideata per soddisfare i requisiti di lubrificazione di questa scatola del cambio. BRP consiglia vivamente di utilizzare l'olio XPS.

#### Olio XPS consigliato per la scatola del cambio

Olio sintetico per cambio 75W140 XPS

Se l'olio per cambio XPS raccomandato non è disponibile

Utilizzare olio per la scatola del cambio che soddisfi o superi le seguenti specifiche di settore per lubrificanti:

- olio sintetico scatola del cambio 75W 140 API GL-5

#### AVVISO

**Non utilizzare altri tipi di olio durante le operazioni di manutenzione.**

### Sostituzione dell'olio del cambio

#### Scarico dell'olio della scatola del cambio

1. Controllare che il veicolo si trovi su una superficie piana.
2. Portare il motore alla normale temperatura di funzionamento e arrestarlo.

**NOTA:** Non è sufficiente azionare il motore in folle, è necessario attivare la scatola del cambio.

- Pulire le zone attorno ai tappi di scarico e di livello.

**ATTENZIONE**

**Il cambio e l'olio del cambio potrebbero scottare.**

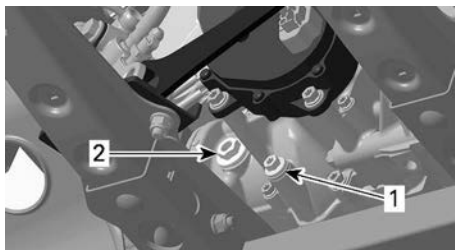

- Tappo di scarico
- Tappo livello olio
- Collocare un recipiente di scarico sotto i tappi di scarico e di livello.
- Rimuovere il tappo di scarico magnetico.
- Sostituire la guarnizione di tenuta.
- Rimuovere il tappo di livello olio con il relativo O-ring.
- Attendere qualche istante per permettere all'olio di uscire dalla scatola del cambio.

**NOTA:**

Per svuotare completamente la scatola del cambio, posizionare un martinetto sotto il poggiatesta sinistro e ribaltare il veicolo verso destro. Quando la scatola del cambio è vuota, applicare il tappo di scarico e riappoggiare il veicolo a terra.

- Pulire il tappo di scarico magnetico dai trucioli e dai residui di metallo.

**AVVISO**

**La presenza di detriti rappresenta un'indicazione dei danni interni al cambio.**

- Montare una NUOVA rondella di tenuta sul tappo di scarico magnetico.

**AVVISO**

**Non riutilizzare mai le rondelle di tenuta. Sostituirlo sempre con uno nuovo.**

- Montare e stringere il tappo di scarico magnetico.

**Coppia di serraggio**

Tappo di scarico magnetico	20 ± 2 Nm (15 ± 1 lbf-ft)
----------------------------	------------------------------

- Smaltire l'olio usato seguendo tutte le normative ambientali locali.

**Riempimento dell'olio della scatola del cambio**

- Con il tappo di livello dell'olio, aggiungete l'olio del cambio raccomandato attraverso il foro di livello dell'olio fino a quando il livello raggiunge il fondo del foro.
- Installare il tappo livello olio con la guarnizione ad anello.

**Coppia di serraggio**

Tappo livello olio	5 ± 0,6 Nm (44 ± 5 lbf-in)
--------------------	-------------------------------

**Corpo farfallato**

**Ispezione del corpo valvola**

- Rimuovere l'alloggiamento del filtro dell'aria.
- Rimuovere il tubo flessibile di aspirazione che unisce l'alloggiamento del filtro dell'aria e il corpo farfallato.
- Controllare che la valvola a farfalla e il corpo farfallato venturi siano puliti.
- Pulire la parte interna del corpo farfallato usando un pulitore specifico se necessario.

## Lubrificazione del corpo acceleratore

Non è necessario lubrificare.

## Pulizia del corpo acceleratore

1. Rimuovere il manicotto di aspirazione dal corpo farfallato.
  2. Controllare la presenza di sporco all'interno del corpo acceleratore usando una torcia. Aprire completamente la piastra dell'acceleratore e verificare:
    - Il condotto del corpo acceleratore
    - I bordi della piastra dell'acceleratore.
- Cercare:
- Sporco
  - Superfici oleose
  - Depositi carboniosi o salini sulla piastra dell'acceleratore e sul circostante condotto.
3. Pulire quanto necessario.
  4. Usare un pulitore specifico per corpi farfallati come GUNK INTAKE MEDIC o equivalente.

### AVVISO

Usare esclusivamente pulitori specifici per corpi farfallati che non danneggeranno gli O-ring e i sensori EFI.

### ⚠ ATTENZIONE

Usare il prodotto in un'area ben ventilata. Consultare le avvertenze' del produttore.

5. Per evitare di fare entrare lo sporco all'interno del motore, spruzzare il pulitore in un panno pulito e passarlo sulle superfici della valvola e del condotto. Se necessario, utilizzare uno spazzolino da denti.

### ⚠ ATTENZIONE

Accertarsi che la chiave venga rimossa in modo che nessuno possa attivare il sistema elettrico, altrimenti l'ECM si accenderebbe. Questo potrebbe causare gravi lesioni alle dita poiché la valvola si muove molto velocemente.

6. Aprire delicatamente la valvola a farfalla e tenerla completamente aperta in modo da raggiungere tutte le superfici.
7. Per rimuovere i residui di sporco, spazzare il pulitore sulla piastra dell'acceleratore e sul condotto.
8. Installare nuovamente i componenti rimossi.

## Cavo dell'acceleratore

### Lubrificazione del cavo dell'acceleratore

Il cavo dell'acceleratore deve essere lubrificato con lo specifico lubrificante al silicone o prodotto equivalente.

### ⚠ AVVERTENZA

Utilizzare sempre un lubrificante al silicone. L'uso di altri lubrificanti (tra cui i lubrificanti a base di acqua) potrebbe provocare l'incollaggio o l'irrigidimento della leva o del cavo dell'acceleratore.

1. Rimuovere l'alloggiamento.

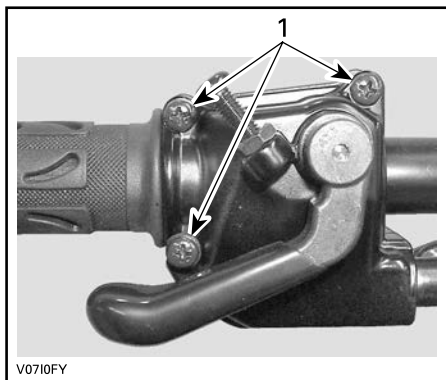

1. Rimuovere le viti
2. Spostare la protezione in gomma per esporre il registro del cavo dell'acceleratore.

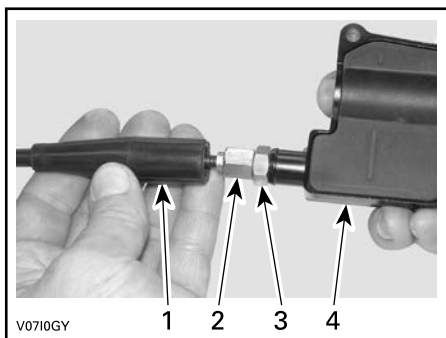

1. Protezione cavo
  2. Registro del cavo dell'acceleratore
  3. Controdado
  4. Alloggiamento leva dell'acceleratore
3. Avvitare il registro del cavo acceleratore.
  4. Rimuovere la protezione interna dell'alloggiamento.

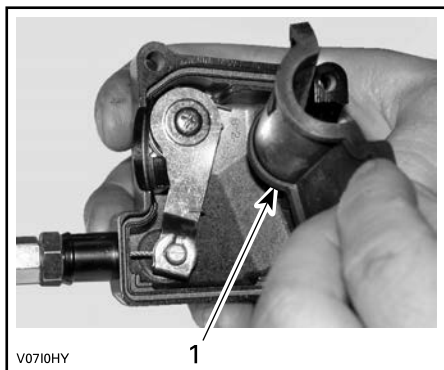

1. Protezione interna dell'alloggiamento
5. Rimuovere il cavo dall'alloggiamento della leva dell'acceleratore.

**NOTA:**

Spostare il cavo nella scanalatura del fermo e rimuovere il terminale del cavo dal fermo.

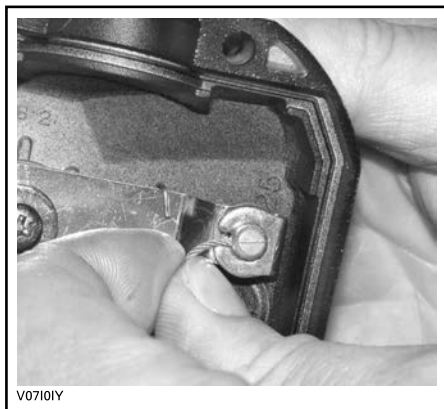

6. Rimuovere la copertura laterale del corpo farfallato.



1. *Corpo farfallato*
2. *Viti copertura laterale*
7. Inserire il beccuccio della bombola di lubrificante nel terminale del registro del cavo dell'acceleratore.
8. Mettere uno straccio intorno al registro del cavo dell'acceleratore per evitare schizzi di lubrificante.



#### ESEMPIO TIPO

9. Applicare il lubrificante sulla parte terminale del cavo dell'acceleratore, lato corpo farfallato, fino a farlo gocciolare.
10. Rimontare il cavo e regolarlo.

#### Regolazione del cavo dell'acceleratore

1. Spostare la protezione in gomma per esporre il registro del cavo dell'acceleratore.

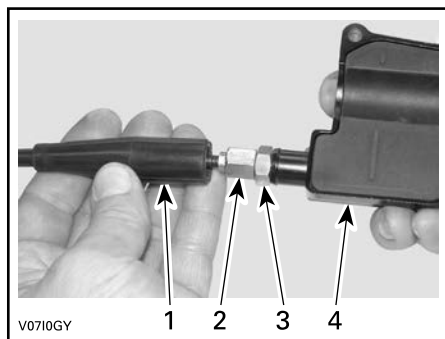

1. *Protezione cavo*
2. *Registro del cavo dell'acceleratore*
3. *Controdado*
4. *Alloggiamento leva dell'acceleratore*
2. Svitare il controdado quindi ruotare il registro fino ad ottenere il corretto gioco della leva dell'acceleratore.
3. Misurare il gioco dell'acceleratore sulla punta della leva dell'acceleratore.

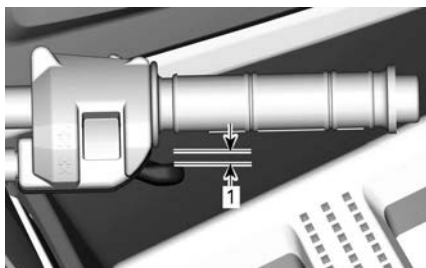

1. *2 mm0,079 in*
4. Serrare il controdado e reinserire la protezione.
5. Mettere la leva del cambio in posizione di STAZIONAMENTO e accendere il motore.
6. Controllare che il cavo dell'acceleratore sia regolato correttamente girando completamente il manubrio verso destra quindi verso sinistra. Se il numero di giri/min del motore aumenta, regolare di nuovo il gioco della leva dell'acceleratore.

## Candele

### Rimozione della candela

Rimuovere i pannelli laterali per raggiungere le zone delle candele.

1. Staccare il cavo della candela.
2. Svitare di un giro le candele.
3. Se possibile, pulire le candele e le testate con aria compressa.
4. Svitare completamente le candele utilizzando una chiave apposita, quindi rimuoverle.

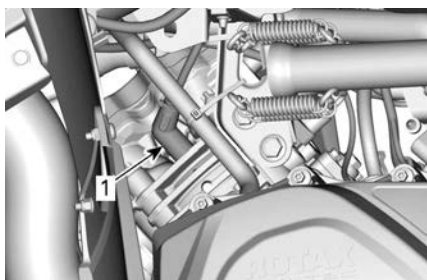

LATO DX — CILINDRO POSTERIORE

1. Candela

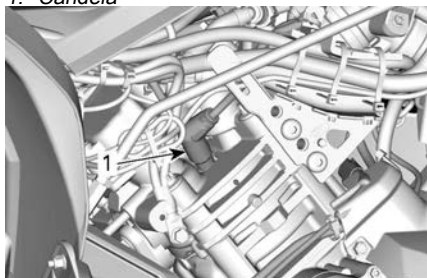

LATO SX — CILINDRO ANTERIORE

1. Candela

### Montaggio della candela

1. Prima di procedere con l'installazione, accertarsi che le superfici di contatto delle testate e delle candele siano pulite.
2. Con uno spessimetro, impostare la distanza degli elettrodi come specificato in *Caratteristiche tecniche*.
3. Per impedire un eventuale grippaggio, applicare una piccola quantità di lubrificante sui filetti delle candele.

**Lubrificante antigrippaggio a base di rame**

4. Avvitare a mano le candele nelle testate e stringerle con una chiave dinamometrica e uno zoccolo adatto.

### AVVISO

**Non stringere eccessivamente le candele, perché il motore potrebbe danneggiarsi.**

### Coppia di serraggio

Motori 650	20 ± 2 Nm (15 ± 2 lbf-ft)
Motori 850 e 1000R	11 ± 1 Nm (97 ± 9 lbf-in)

## Carenatura CVT

Per una migliore compressione, in alcune illustrazioni il motore è stato rimosso dal veicolo. Per completare le istruzioni che seguono, non è necessario rimuovere il motore.

### ⚠ AVVERTENZA

**Non toccare mai la CVT se il motore è in funzione.  
Non guidare il veicolo in caso di rimozione della carenatura della CVT.**

### ⚠ ATTENZIONE

**Prima di rimuovere la carenatura, è necessario che il motore sia freddo.**

### AVVISO

**Questa CVT è senza lubrificanti. Non lubrificare mai i componenti ad eccezione del cuscinetto della puleggia motrice.**

### Come accedere al coperchio CVT

La carenatura della CVT si trova sul lato SX del veicolo.

1. Rimuovere i pannelli laterali.
2. Rimuovere il pannello del poggiatesta.

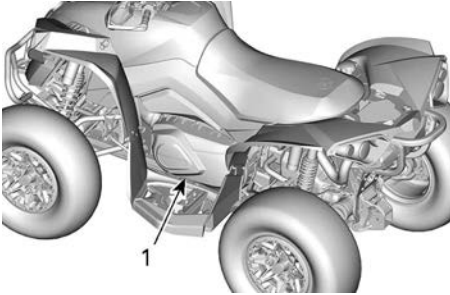

1. Carenatura CVT

### Rimozione della carenatura CVT

1. Scollegare i condotti di raffreddamento dell'aria in entrata e in uscita dalla carenatura CVT.
2. Rimuovere le viti della carenatura CVT.
3. Togliere fine la vite centrale superiore che sostiene la carenatura durante la rimozione.

### AVVISO

**Non utilizzare avvitatori a impulsi per rimuovere le viti della carenatura CVT.**

4. Rimuovere la carenatura CVT e le relative guarnizioni.

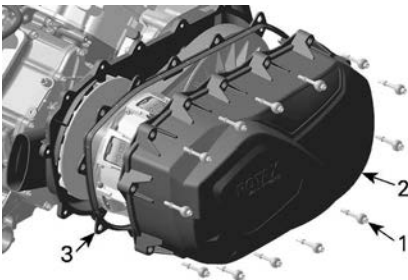

1. Vite del coperchio CVT
2. Carenatura CVT
3. Guarnizione

### Installazione della carenatura CVT

1. Posizionare la carenatura contro motore.
2. Installare dapprima la vite centrale superiore.

### AVVISO

**Non utilizzare avvitatori a impulsi per installare le viti della carenatura CVT.**

3. Stringere le viti della carenatura CVT come illustrato nella seguente sequenza.

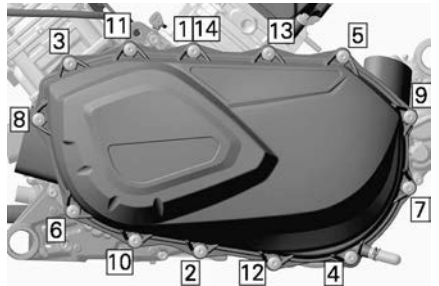

### Coppia di serraggio

Viti della carenatura CVT

$7 \pm 0,8 \text{ Nm}$   
( $62 \pm 7 \text{ lbf-in}$ )

4. Installare i condotti di raffreddamento dell'aria in entrata e in uscita.

### Cinghia di trasmissione

#### Ispezione della cinghia di trasmissione

1. Controllare che la cinghia non presenti rotture, sfilacciamento o usura anomala. Sostituire se necessario.
2. Controllare la larghezza della cinghia di trasmissione a livello del cordoncino. Sostituire se la cinghia non rientra nelle specifiche.

<b>Spessore cinghia di trasmissione</b>	
Limite di manutenzione	30 mm (1,181 in)

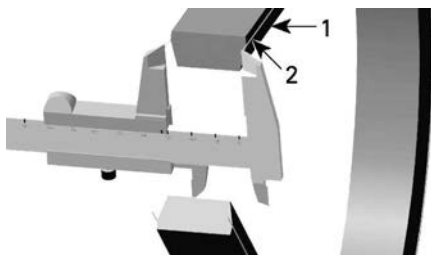

1. Cinghia di trasmissione
2. Cordoncino cinghia di trasmissione

### Eliminazione della cinghia di trasmissione

#### AVVISO

In caso di guasto della cinghia di trasmissione, è necessario pulire la carenatura CVT, il serbatoio di scarico e l'uscita dell'aria e ricercare eventuali ostruzioni.

1. Rimuovere la *Carenatura CVT*.
2. Aprire la puleggia condotta.

#### Strumento di traino/bloccaggio

(529036098)



3. Avvitare lo strumento nel foro filettato della puleggia motrice e stringere per aprire la puleggia.

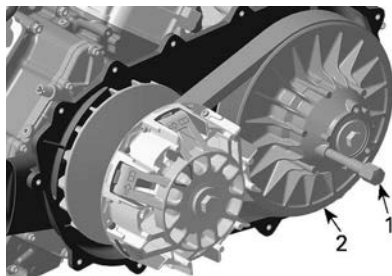

1. Strumento di traino/bloccaggio
2. Carrucola fissa della puleggia condotta
4. Far scivolare la cinghia sopra il bordo superiore della carrucola fissa per rimuoverla.

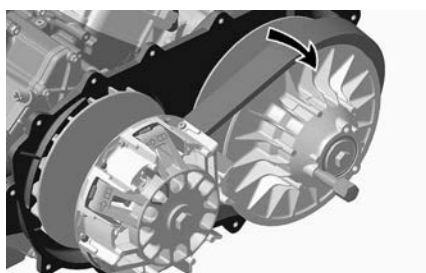

### Installazione della cinghia di trasmissione

Per il montaggio, invertire la procedura di rimozione. Prestare particolare attenzione ai dettagli seguenti.

Affinché la cinghia di trasmissione abbia una durata della vita massima, è necessario impostare un corretto senso di rotazione.

1. Installare la cinghia di trasmissione in modo che la freccia indicata sul dispositivo, vista dall'alto, sia indirizzata verso la parte anteriore del veicolo.



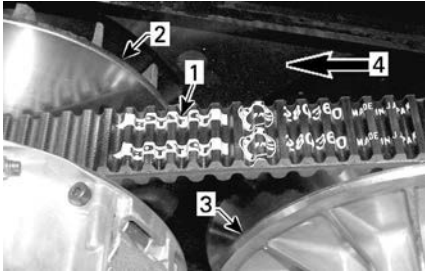

1. Freccia indicata sulla cinghia
2. Puleggia motrice (anteriore)
3. Puleggia condotta (posteriore)
4. Senso di rotazione

2. Ruotare la puleggia condotta fino ad allineare la porzione più bassa delle ruote dentate sulla superficie esterna della cinghia di trasmissione con l'estremità della puleggia condotta.



1. Porzione più bassa delle ruote dentate con la superficie esterna della cinghia di trasmissione

## Puleggia motrice e puleggia condotta

### Ispezione della puleggia motrice e puleggia condotta

Questo controllo deve essere eseguito da un concessionario Can-Am Off-Road autorizzato, da un'officina o dal proprio meccanico di fiducia per le operazioni di manutenzione, riparazione o sostituzione.

## Puleggia motrice

Controllare le boccole del correttore di coppia della puleggia motrice; sostituire le parti usurate.

## Puleggia condotta

Controllare le boccole della camma e del correttore di coppia della puleggia condotta; sostituire le parti usurate.

## Batteria

### **ATTENZIONE**

**Non caricare mai la batteria quando installata nel veicolo.**

Questi veicoli sono provvisti di una batteria VRLA (Valve Regulated Lead Acid), Ovvero una batteria che non richiede manutenzione e l'aggiunta di acqua per regolare il livello dell'elettrolita.

### **AVVISO**

**Non rimuovere mai il tappo di tenuta della batteria.**

### **Estrarre la batteria**

1. Scollegare prima il cavo NERO (-) e quindi il cavo ROSSO (+).

### **AVVISO**

**Disconnettere sempre per primo il cavo NERO (-) della batteria.**

2. Rimuovere le viti di bloccaggio e la fascetta di fissaggio della batteria, quindi estrarre la batteria dal telaio.

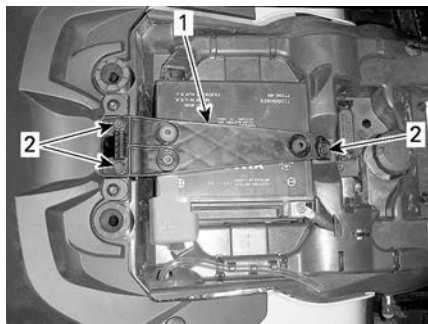

1. Fascetta di fissaggio della batteria
2. Viti di blocco

### **Pulizia della batteria**

1. Pulire il rivestimento esterno, i morsetti della batteria e la batteria stessa utilizzando una soluzione di acqua e bicarbonato di sodio.
2. Rimuovere la corrosione presente sui terminali dei cavi e i morsetti della batteria mediante un spazzola con setole metalliche.

### **Installazione della batteria**

1. La procedura di montaggio è l'inverso di quella di rimozione.

## **AVVISO**

**Collegare sempre per primo il cavo ROSSO (+) della batteria.**

## **Fusibili**

### **Posizione fusibili**

La scatola fusibili principale è situata sotto il supporto dell'indicatore.

### **Descrizione della scatola fusibili principale**

**Modelli dotati di un MTC (controllo meccanico dell'acceleratore).**

N.	Descrizione	Amperaggio
RY1	Relè ventola di raffreddamento	—
RY2	Relè principale	—

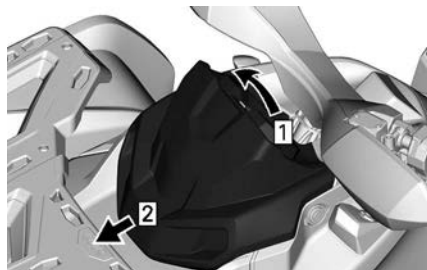

1. Tirare verso l'alto
2. Parte scorrevole

### **NOTA:**

Controllare l'interno della copertura della scatola fusibili per individuare la posizione dei fusibili.

Il supporto del seguente fusibile si trova dietro la parte posteriore del pannello laterale destro.

Fusibile regolatore di batteria/tensione	40 A
Fusibile DPS	40 A
ABS	40 A

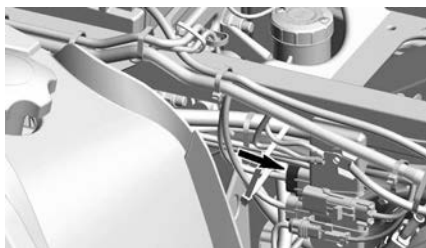

RY3	Relè accessori	—
RY4	Relè pompa carburante	
RY5	Relè luci	—
RY8	Freni	—
F4	Quadro strumenti/Relè/ DPS	5A
F5	Iniettori/bobine di accensione	5A
F6	Interconnettore	5A
F7	Verricello	5A
F8	D.E.S.S	5A
F9	Ventola di raffreddamento (resettabile)	25A
F11	Luci	30A
F12	presa CC	15A
F14	Accessorio	15A
F15	Pompa di alimentazione	5A

**Modelli dotati di un ETC (controllo elettronico dell'acceleratore).**

N.	Descrizione	Amperaggio
RY1	Relè ventola di raffreddamento	—
RY2	Relè principale	—
RY3	Relè luci	—
RY5	Relè accessori	—
RY6	Relè freno	—
F1	Interruttore di avviamento/Quadro	10A
F2	Luci	30A
F3	ACC 1	20A

F4	ACC2	20A
F5	Pompa carburante/ Iniettori/Bobine di accensione/EVAP	10A
F6	Quadro strumenti/Relè/ DPS/Limitatore velocità	10A
F7	Luci freni/Fanali posteriori	10A
F8	D.E.S.S./ECM	10A
F9	2WD/4WD	10A
F12	Ventola di raffreddamento (resettabile)	25A

## Luci

### **ATTENZIONE**

Rimuovere sempre la chiave D.E.S.S. dallo spinotto D.E.S.S. prima di sostituire una lampadina difettosa.

Controllare sempre il funzionamento delle luci dopo la sostituzione.

### *Sostituzione lampadina del faro*

#### **AVVISO**

**Non toccare mai la parte in vetro di una lampadina alogena con le mani nude, in quanto se ne riduce la durata. Se si tocca il vetro, ripulire con alcool isopropilico che non lascerà una pellicola sulla lampadina.**

1. Scollegare il connettore dalla lampadina.
2. Ruotare la lampadina in senso antiorario per liberarla dall'alloggiamento della lampadina.

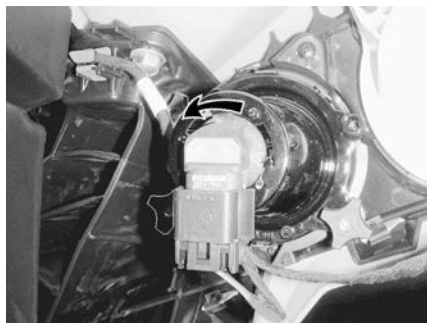

3. Estrarre la lampadina.
4. Rimontare attentamente le parti rimosse nell'ordine inverso alla rimozione.
5. Validare il funzionamento del faro.

### *Sostituzione lampadina fanalino posteriore/luce freni*

1. Ruotare il fanalino in senso antiorario per rimuoverlo dalla sede del fanalino.



2. Scollegare il connettore della lampadina.
3. Ruotare la lampadina in senso antiorario per rimuoverla dal fanalino.



4. La procedura di installazione è l'inverso di quella di rimozione.

### Assetto faro

1. Ruotare i pomelli di regolazione per regolare l'altezza del fascio di luce a piacimento.

### NOTA:

Regolare i fari allo stesso modo.

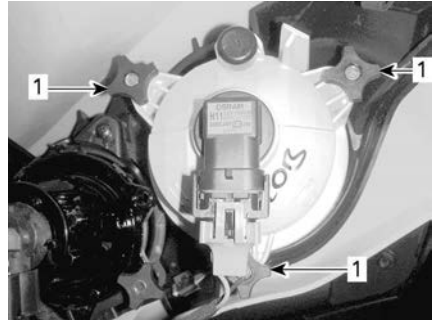

### REGOLAZIONE ANABBAGLIANTI

1. Pomelli di regolazione

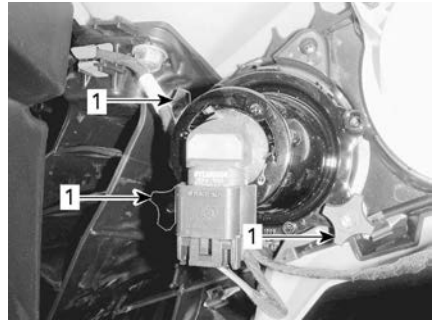

### REGOLAZIONE ABBAGLIANTI

1. Pomelli di regolazione

### Cuffia e protezione dell'albero motore

#### Ispezione della cuffia dell'albero motore e della protezione.

1. Controllare visivamente le condizioni delle cuffie e delle protezioni dell'albero motore.
2. Controllare che le protezioni non siano danneggiate o identificare tracce di sfregamenti sugli alberi.
3. Controllare che sulle cuffie non ci siano rotture, strappi, perdite di grasso, ecc.
4. Sostituire o riparare i pezzi usurati se necessario.

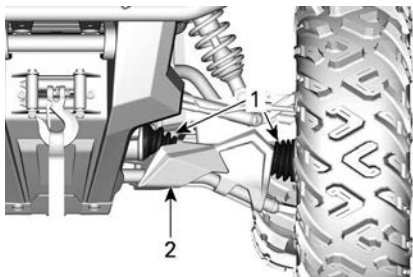

**CONFIGURAZIONE TIPICA - PARTE ANTERIORE DEL VEICOLO**

1. Cuffie dell'albero di trasmissione
2. Protezione

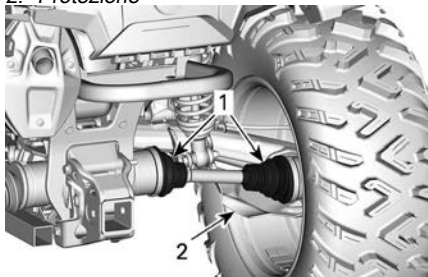

**CONFIGURAZIONE TIPICA - PARTE POSTERIORE DEL VEICOLO**

1. Cuffie dell'albero di trasmissione
2. Protezione

## Cuscinetti ruote

### Ispezione del cuscinetto della ruota

1. Posizionare il veicolo su una superficie piana.
2. Azionare il freno di stazionamento.
3. Sollevare e sostenere il veicolo.
4. Assicurare il veicolo utilizzando martinetti.
5. Premere e tirare le ruote dal bordo superiore per sentire l'eventuale gioco.
6. Rivolgersi a un concessionario autorizzato Can-Am Off-Road in caso di gioco anomalo.



ESEMPIO TIPO

## Pneumatici e ruote

### Pressione degli pneumatici

#### **⚠ AVVERTENZA**

La pressione degli pneumatici compromette seriamente la guida del veicolo e la sua stabilità.

Una pressione insufficiente potrebbe fare sgonfiare lo pneumatico e farlo ruotare sul cerchio.

Una pressione eccessiva potrebbe far scoppiare lo pneumatico.

Applicare sempre la pressione consigliata.

**MAI** impostare una pressione dei pneumatici inferiore al valore minimo. Ciò potrebbe causare uno spostamento del pneumatico dal cerchio.

Controllare la pressione quando gli pneumatici sono **freddi** prima di utilizzare il veicolo. La pressione degli pneumatici cambia a seconda della temperatura e dell'altitudine. Ricontrollare la pressione se una di queste condizioni è cambiata.

Fare riferimento alla decalcomania *Pressione pneumatici e carico massimo* per una corretta pressione degli pneumatici..

**NOTA:**

Anche se gli pneumatici sono stati specificamente progettati per un uso fuori-strada, potrebbe comunque verificarsi che uno pneumatico si sgonfi. Sugeriamo, pertanto, di tenere sempre con sé un manometro per pneumatici, una pompa dell'aria e un kit per le riparazioni.

**Ispezione ruote**

Controllare se lo pneumatico presenta danni e usura. Sostituire se necessario.

**⚠ AVVERTENZA**

**Non scambiare gli pneumatici. Gli pneumatici anteriori e posteriori sono di diversa misura. I pneumatici di sinistra e di destra presentano diversi battistrada unidirezionali.**

**Sostituzione pneumatici**

La sostituzione degli pneumatici dovrebbe essere eseguita da un concessionario Can-Am Off-Road autorizzato, da un'officina o da un meccanico di fiducia.

**⚠ AVVERTENZA**

**Sostituire gli pneumatici solo con il tipo e le dimensioni degli pneumatici originali.**  
**Per battistrada con disegno unidirezionale, accertarsi che gli pneumatici siano montati nel corretto senso di rotazione.**  
**Gli pneumatici devono essere sostituiti da personale esperto, conformemente agli standard industriali degli pneumatici e con gli strumenti adeguati.**

**Rimozione della ruota**

1. Posizionare il veicolo su una superficie piana.
2. Inserire la modalità 4WD.
3. Azionare il freno di stazionamento.

4. Allentare i dadi, quindi sollevare il veicolo.
5. Assicurare il veicolo utilizzando martinetti.
6. Rimuovere i dadi e rimuovere la ruota.

**Montaggio della ruota**

1. Quando si rimonta la ruota, applicare un lubrificante anti-grippaggio sulle viti.
2. Se gli pneumatici sono unidirezionali, accertarsi di installare la ruota in base alla rotazione dello pneumatico.
3. Avvitare con cautela i dadi in sequenza incrociata, quindi serrarli secondo le specifiche.

Coppia di serraggio	
Dado ruota	80 ± 5 Nm (59 ± 4 lbf-ft)

**NOTA:**

Rimuovere, occasionalmente, i dadi delle ruote e applicare un lubrificante antigrippaggio sui prigionieri per facilitarne la rimozione in futuro. Questa procedura è particolarmente importante se il veicolo viene usato in un ambiente in cui è presente acqua salata o fango. Rimuovere un dado alla volta, lubrificare e riavvitare.

**AVVISO**

**Utilizzare sempre i dadi di fissaggio ruota consigliati per ciascun tipo di ruota.**  
**L'uso di dadi diversi danneggia il cerchio o i prigionieri.**

## Ispezione del dispositivo di bloccaggio della ruota

### Serraggio del blocca talloni delle ruote

#### AVVISO

Non utilizzare una chiave a impulso per l'installazione delle viti del dispositivo di bloccaggio. L'utilizzo di una chiave a impulso aumenta il rischio di rottura o di spanatura delle viti.

1. Serrare di nuovo tutte le viti conformemente alle specifiche e alla sequenza di serraggio seguente.

#### Coppia di serraggio

Viti del blocca talloni	11 ± 1 Nm (97 ± 9 lbf-in)
-------------------------	------------------------------

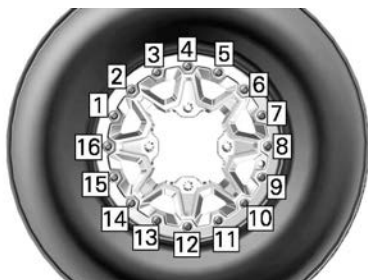

#### SITUAZIONE TIPICA - SEQUENZA DI SERRAGGIO FINALE

2. Stringere le viti **pochi giri alla volta** per garantire una pressione costante sull'anello di serraggio del blocca talloni.

#### NOTA:

è normale che l'anello di serraggio del blocca talloni si fletta leggermente per adattarsi al tallone dello pneumatico.

#### Verifica della distanza del dispositivo di bloccaggio della ruota

1. Verificare la distanza tra lo pneumatico e l'anello di serraggio del

blocca talloni; deve essere praticamente uguale tutto intorno all'anello.

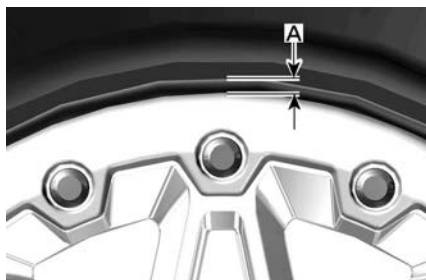

#### ESEMPIO TIPO

1. *Distanza tra lo pneumatico e l'anello*  
Se la distanza non è accettabile, fare riferimento a *Montaggio degli pneumatici su ruote con dispositivi di bloccaggio* qui di seguito.

#### Montaggio degli pneumatici sulla ruota con dispositivo di bloccaggio

1. Dal lato opposto del dispositivo di bloccaggio, applicare il lubrificante di montaggio del pneumatico sul tallone interno del pneumatico e della ruota per garantire un corretto posizionamento durante il gonfiaggio.
2. Montare normalmente il tallone interno sulla ruota.
3. Posizionare il tallone esterno del pneumatico nello spallamento dell'anello interno del dispositivo di bloccaggio e centrare il pneumatico.
4. Installare manualmente tutte le viti del con dispositivo di bloccaggio per evitare la filettatura incrociata.

#### AVVISO

Non utilizzare una chiave a impulso per l'installazione delle viti del dispositivo di bloccaggio. L'utilizzo di una chiave a impulso aumenta il rischio di rottura o di spanatura delle viti.



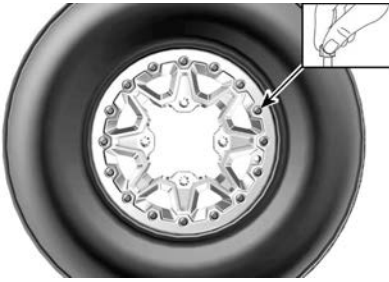

**ESEMPIO TIPO**

5. Stringere le viti del dispositivo di bloccaggio in base alle specifiche tecniche e alla sequenza illustrate di seguito.

**NOTA:**

Per garantire una pressione uniforme sull'anello della fascetta del dispositivo di bloccaggio, serrare le viti **con poche rotazioni alla volta..**

Coppia di serraggio	
Viti del dispositivo di bloccaggio (PRIMA sequenza)	$3 \pm 1 \text{ Nm}$ ( $27 \pm 9 \text{ lbf-in}$ )

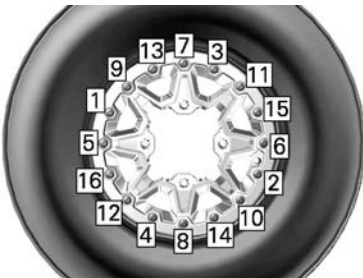

**SITUAZIONE TIPICA - SEQUENZA DI SERRAGGIO**

6. A questo punto, controllare che il pneumatico sia ancora centrato sulla ruota. Riposizionare se necessario.
7. Stringere le viti del dispositivo di bloccaggio in base alla **seconda** coppia utilizzando la stessa sequenza.

Coppia di serraggio	
Viti del dispositivo di bloccaggio (SECONDA sequenza)	$8 \pm 1 \text{ Nm}$ ( $71 \pm 9 \text{ lbf-in}$ )

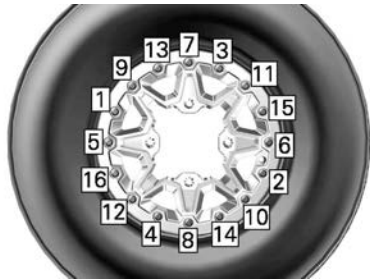

**SITUAZIONE TIPICA - SEQUENZA DI SERRAGGIO**

**NOTA:**

L'anello della fascetta del dispositivo di bloccaggio può essere flesso leggermente per adattarlo al tallone del pneumatico. QUESTA OPERAZIONE È NORMALE.

8. Verificare la distanza tra lo pneumatico e l'anello di serraggio del blocca talloni; deve essere praticamente uguale tutto intorno all'anello.

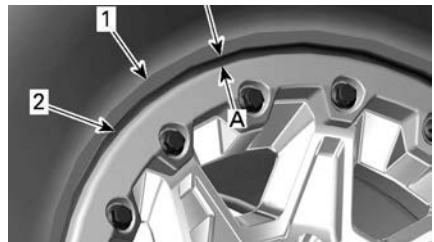

1. *Pneumatico*
  2. *Bordo dell'anello della fascetta del dispositivo di bloccaggio*
1. *Distanza uguale in tutti i punti dell'anello della fascetta del dispositivo di bloccaggio*  
Se la distanza non è accettabile:  
– Allentare tutte le viti.

- Controllare la posizione del pneumatico sulla ruota e riposizionarlo se necessario.
  - Ricominciare la sequenza di serraggio in base alla procedura illustrata di seguito.
9. Serrare le viti del dispositivo di bloccaggio un'ultima volta seguendo la sequenza indicata.

Coppia di serraggio	
Viti del dispositivo di bloccaggio (sequenza FINALE)	11 ± 1 Nm (97 ± 9 lbf-in)



**SITUAZIONE TIPICA - SEQUENZA DI SERRAGGIO FINALE**

10. Gonfiare il pneumatico per posizionare il tallone interno sulla ruota. Utilizzare sempre pratiche sicure, come ad esempio una gabbia di sicurezza per pneumatici.

**⚠ AVVERTENZA**  
**Non superare mai la pressione massima consigliata dei pneumatici per il posizionamento dei talloni.**

## Guida

### **Ispezione delle teste della barra di accoppiamento**

1. Posizionare il veicolo su una superficie piana.
2. Azionare il freno di stazionamento.
3. Sollevare il veicolo.
4. Assicurare il veicolo utilizzando martinetti.
5. Ispezionare le cuffie della barra di accoppiamento per verificare che non vi siano spaccature.
6. Spingere e tirare le ruote dal bordo anteriore o posteriore per sentire l'eventuale gioco.
7. In caso di gioco anomalo o se la cuffia presenta fessure, rivolgersi a un concessionario autorizzato Can-Am Off-Road.

**⚠ AVVERTENZA**  
**La testa della barra di accoppiamento deve essere sostituita se la cuffia presenta fessure o un gioco anomalo.**

## Sospensione

### **Lubrificazione della sospensione anteriore**

1. Lubrificare la boccola della barra di stabilizzazione anteriore e i bracci delle sospensioni sui raccordi di ingrassaggio.

**Grasso sintetico per sospensioni XPS**

### **Lubrificazione della sospensione posteriore**

1. Lubrificare i collegamenti della barra di stabilizzazione posteriore e la boccola perno sui raccordi di ingrassaggio.

**Grasso sintetico per sospensioni XPS**

### **Ispezione della sospensione**

Rivolgersi a un concessionario Can-Am Off-Road autorizzato, a un'officina o a un meccanico di fiducia se si riscontrano problemi.

#### **Ammortizzatori**

1. Controllare l'ammortizzatore per individuare possibili perdite di olio o altri danni.
2. Controllare la tenuta dei dispositivi di serraggio.
3. Se necessario, rivolgersi a un concessionario autorizzato Can-Am Off-Road.

#### **Giunti sferici**

1. Posizionare il veicolo su una superficie piana.
2. Azionare il freno di stazionamento.
3. Sollevare il veicolo.
4. Assicurare il veicolo utilizzando martinetti.
5. Ispezionare le cuffie dei giunti a sfera per verificare che non vi siano spaccature.
6. Spingere e tirare le ruote dal bordo superiore e inferiore per sentire l'eventuale gioco.
7. In caso di gioco anomalo o se il supporto presenta fessure, rivolgersi a un concessionario autorizzato Can-Am Off-Road.



**ESEMPIO TIPO**

#### **⚠ AVVERTENZA**

**Il giunto sferico deve essere sostituito se la cuffia presenta fessure o un gioco anomalo.**

#### **Bracci delle sospensioni anteriori**

1. Controllare che i bracci della sospensione non presentino rotture, deformazioni o altri danni.
2. Se necessario, rivolgersi a un concessionario autorizzato Can-Am Off-Road.

#### **Bracci posteriori**

1. Controllare i bracci posteriori per possibili distorsioni, rotture o piegature.
2. Nel caso in cui si rilevino problemi, consultare un concessionario autorizzato Can-Am Off-Road.

### **Freni**

#### **Verifica del livello nel serbatoio del liquido dei freni anteriori**

1. Portare il volante in posizione dritta per accertarsi che il serbatoio sia orizzontale.
2. Controllare il livello del liquido dei freni, il serbatoio è pieno quando il liquido raggiunge la parte superiore della finestra.
3. Controllare visivamente le condizioni del cappuccio della leva.

- Controllare che non ci siano rotture, strappi, ecc. Sostituire se danneggiato.



### Verifica del livello del serbatoio posteriore

- Rimuovere la sede.
- Se il veicolo si trova su una superficie piana, il livello del liquido dovrebbe essere compreso tra le tacche di MIN e MAX del serbatoio del liquido del freno.



- Serbatoio liquido dei freni posteriori

### Aggiunta di liquido dei freni

- Pulire il tappo del serbatoio.

#### **⚠ AVVERTENZA**

**Pulire il tappo di rabbocco prima di rimuoverlo per evitare la contaminazione del sistema frenante.**

- Rimuovere il tappo del serbatoio.
- Aggiungere il liquido necessario utilizzando un imbuto pulito. **Non riempire eccessivamente.**

#### **AVVISO**

**Il liquido dei freni può danneggiare la plastica o la superficie verniciata. Rimuovere e pulire i residui di olio.**

- Rimettere il tappo del serbatoio.

#### **NOTA:**

Accertarsi che la membrana del tappo del serbatoio sia spinta all'interno del tappo prima di chiudere il serbatoio del liquido dei freni.

- Sul serbatoio anteriore, serrare le viti di fissaggio come da specifiche.

#### Coppia di serraggio

Viti del serbatoio del liquido dei freni	$1,3 \pm 0,1 \text{ Nm}$ ( $12 \pm 1 \text{ lbf-in}$ )
--	---

### Liquido dei freni consigliato

Usare solo liquidi per freni che soddisfino esclusivamente le caratteristiche tecniche DOT 4.

#### **⚠ AVVERTENZA**

**Per evitare seri danni al sistema frenante, usare solo i liquidi raccomandati e non mescolare liquidi diversi per il rabbocco.**

## Ispezione del sistema frenante

### AVVERTENZA

La sostituzione del liquido per i freni o qualsiasi riparazione sul sistema frenante deve essere eseguita da un concessionario autorizzato Can-Am Off-Road.

### ATTENZIONE

I freni possono essere molto caldi dopo un uso prolungato del veicolo e causare scottature. Attendere che si raffreddino.

Ispezione, manutenzione e riparazioni sul sistema frenante devono essere eseguite da un concessionario autorizzato Can-Am Off-Road.

1. Tuttavia, verificare le condizioni seguenti negli intervalli tra le visite al concessionario:
  - Livello del liquido dei freni
  - Sistema frenante per le perdite dei liquidi
  - Pulizia freni.

# MANUTENZIONE DEL VEICOLO

## Cura dopo l'utilizzo

Se il veicolo viene usato in un ambiente con acqua salata (spiagge, molo... ecc.), è necessario risciacquarlo con acqua dolce per preservare il veicolo e i suoi componenti.

1. Lubrificare le parti metalliche al termine di ogni giornata in cui il veicolo è stato messo in funzione.

### Lubrificante anticorrosivo

2. Inoltre, se il veicolo viene usato in condizioni fangose, risciacquarlo con cura per preservare il veicolo e i suoi componenti.

## Pulizia e protezione del veicolo

### AVVISO

**Mai utilizzare un dispositivo di lavaggio ad alta pressione per pulire il veicolo. UTILIZZARE SOLTANTO BASSA PRESSIONE (una manichetta da giardino ad esempio).**

Fare attenzione ad alcune aree in cui possono accumularsi fango e detriti e causare potenzialmente usura, interferenze o favorire la corrosione.

Lavare il veicolo con una soluzione di acqua e sapone.

### AVVISO

**Non pulire le parti del corpo in polipropilene con prodotti detergenti a base minerale, poiché altererà le finiture lucide.**

## Prodotti detergenti non compatibili

Tipo di materiale	Prodotti detergenti non compatibili
Polipropilene	<ul style="list-style-type: none"><li>- Qualsiasi prodotto detergente a base minerale</li><li>- Spray di finitura XPS ATV</li><li>- Kit di pulizia XPS ATV (contiene lo spray di finitura XPS ATV)</li></ul>

## Prodotti detergenti compatibili

Tipo di materiale	Prodotto detergente compatibile
Polipropilene	<ul style="list-style-type: none"><li>- Lavaggio XPS ATV</li><li>- Acqua e sapone</li></ul>

---

## RIMESSAGGIO E PREPARAZIONE PRESTAGIONALE

Quando un veicolo non viene utilizzato per oltre 4 mesi, sarà necessario effettuare un corretto rimessaggio.

Se il veicolo deve rimanere inattivo per più di 21 giorni, scollegare il cavo NERO (-) della batteria.

Per mantenere la batteria totalmente carica, si raccomanda di utilizzare un caricatore di mantenimento a basso amperaggio.

Prima di usare il veicolo dopo un periodo di rimessaggio, si dovrà seguire una preparazione specifica.

Rivolgersi ad un concessionario autorizzato Can-Am Off-Road, un'officina di riparazioni o una persona scelta a propria discrezione per interventi riparazione idonei.

Durante la lettura di questa Guida del conducente ricordare che:



### **AVVERTENZA**

Indica un potenziale rischio che, se non viene evitato, potrebbe causare gravi lesioni o la morte.

Questa pagina è intenzionalmen-  
te vuota



# INFORMAZIONI TECNICHE

## IDENTIFICAZIONE DEL VEICOLO

I componenti principali del veicolo (motore e telaio) sono identificati da diversi numeri di serie. In determinate occasioni potrebbe essere necessario individuare questi numeri per problemi di garanzia o per rintracciare il veicolo in caso di smarrimento. I numeri sono necessari al concessionario autorizzato Can-Am Off-Road per compilare correttamente i moduli di richiesta della garanzia. Si consiglia di scrivere tutti i numeri seriali sul veicolo e di comunicarli anche alla propria assicurazione.

## Numero di identificazione del veicolo (VIN)



ESEMPIO TIPO - ETICHETTA VIN

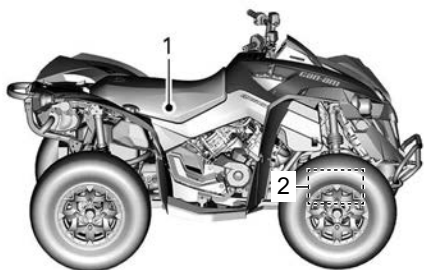

1. Etichetta VIN - Sul telaio sotto il sedile
2. Timbro VIN - Sul lato destro sotto il differenziale anteriore

## Numero di identificazione motore (EIN)

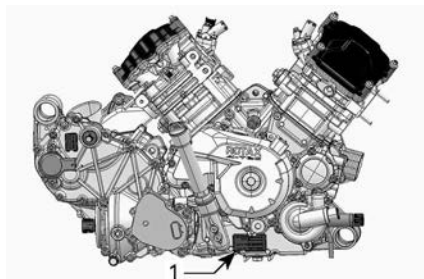

CONFIGURAZIONE TIPICA - LATO DESTRO DEL MOTORE

1. Numero di identificazione motore (EIN)

## Targhetta di conformità

**Regolamento (UE) 2016/1628 applicabile ai macchinari mobili non adibiti alla circolazione su strada**

I veicoli conformi al regolamento (UE) 2016/1628 (NRMM) sono identificati sul coperchio valvole del motore e sotto il sedile.

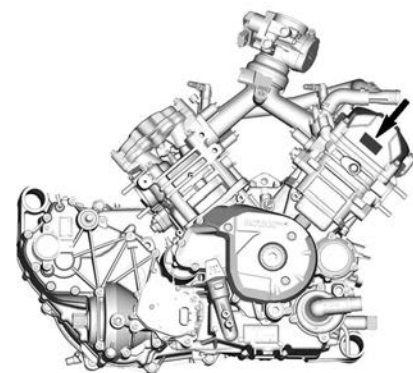

ESEMPIO TIPO

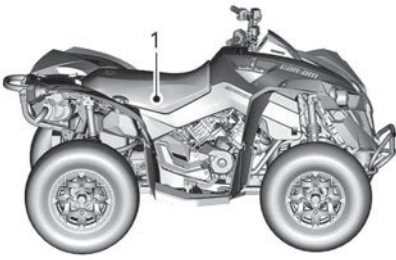
**ESEMPIO TIPO**

1. Etichetta NRMM - Sul telaio sotto il sedile

8639 IT 	<b>Rotax</b> NRSC G1 CO2 g/kWh:	XXXX
	#	MXXXXXXXX
	Data di produzione:	MM-AAAA
	Famiglia di motore:	XXXXXX
	<span style="border: 1px solid black; padding: 2px;">e13</span> AT1/P	V-####

**TARGHETTA IDENTIFICATIVA NRMM  
TIPICA**

**NOTA:**

La manipolazione del motore o dei suoi componenti invalida l'approvazione UE del tipo per tale motore specifico.

---

# RADIO FREQUENCY DIGITALLY ENCODED SECURITY SYSTEM (CHIAVE RF D.E.S.S.)

Questo dispositivo è conforme agli standard FCC Part 15 e agli standard RSS esenti da licenza di Industry Canada. Il loro funzionamento è soggetto alle due seguenti condizioni: 1) questo dispositivo non può causare interferenze e 2) deve accettare qualsiasi interferenza, incluse quelle che possono causare un funzionamento indesiderato.

Qualsiasi variazione o modifica non espressamente approvata dalla parte responsabile della conformità potrebbe invalidare il diritto dell'utilizzatore di usare l'attrezzatura.

Numero di registrazione IC: 12006A-M01456

ID FCC: 2ACERM01456

In qualità di parte responsabile della conformità, dichiariamo, a nostra esclusiva responsabilità, che il dispositivo è conforme alle disposizioni della direttiva del Consiglio: 2014/53/UE. L'oggetto della presente dichiarazione è conforme ai requisiti essenziali e ad altri requisiti rilevanti di tale direttiva. Il prodotto è inoltre conforme alle seguenti direttive, normative e standard armonizzati: Direttiva 2014/53/UE concernente l'armonizzazione delle legislazioni degli Stati membri relative alla messa a disposizione sul mercato di apparecchiature radio e standard armonizzati: EN 300 330-2, EN 60950-1.

---

# **NORMATIVA SUL SISTEMA DI CONTROLLO DELLE EMISSIONI RUMOROSE (CANADA/STATI UNITI)**

**È vietata la manomissione del sistema di controllo della rumorosità!**

I regolamenti federali USA e provinciali canadesi possono vietare le seguenti azioni o ciò che ne deriva:

1. La rimozione o la messa in disuso da parte di chiunque, per ragioni diverse da manutenzione, riparazione o sostituzione di un dispositivo o di un elemento costruttivo incorporato in un veicolo nuovo a scopo di controllo della rumorosità prima della sua vendita o consegna al cliente finale o mentre è in uso, oppure.
2. L'uso del veicolo dopo che tale dispositivo o elemento costruttivo sia stato rimosso o reso non funzionante da terzi.

**Tra le azioni che si presume costituiscano manomissione vi sono:**

1. Rimozione o modifica o foratura della marmitta o di qualsiasi componente del motore che effettua la rimozione dei gas di scarico del motore.
2. La rimozione o la modifica o la punzonatura di una parte dell'impianto di aspirazione.
3. La sostituzione delle parti mobili del veicolo o di parti dell'impianto di scarico o di aspirazione con parti diverse da quelle specificate dal produttore.
4. La mancanza di una corretta manutenzione.

# VALORI DI EMISSIONE SONORA E VIBRAZIONI (TUTTI I PAESI TRANNE CANADA/STATI UNITI)

LIVELLI DI EMISSIONI RUMOROSE E VIBRAZIONI <sup>1</sup>			
Rumore	Pressione acustica ( $L_{pA}$ )	570	82 dB(A) a 4000 giri/min (incertezza ( $K_{pA}$ ) 3dB(A))
		650	78 dB(A) a 3600 giri/min (incertezza ( $K_{pA}$ ) 3 dB(A))
		850 1000R	84 dB(A) a 3500 giri/min (incertezza ( $K_{pA}$ ) 3dB(A))
	Livello di potenza sonora ( $L_{WA}$ )	570	93 dB(A) a 4000 giri/min (incertezza ( $K_{WA}$ ) 3dB(A))
		850 1000R	94 dB(A) a 3500 giri/min (incertezza ( $K_{WA}$ ) 3dB(A))
	Vibrazioni	Sistema mano-braccio	570
650			3,5 m/s <sup>2</sup> @ 3600 RPM (Incertezza 1,715 m/s <sup>2</sup> )
850 1000R			3,5 m/s <sup>2</sup> @ 3500 giri/min
Intero corpo sul sedile		570	<0,5 m/s <sup>2</sup> a 4000 giri/min
		650	<0,5 m/s <sup>2</sup> a 3600 giri/min
		850 1000R	<0,5 m/s <sup>2</sup> a 3500 giri/min
<sup>1</sup> : livelli di rumorosità e vibrazioni sono misurati conformemente allo standard EN 15997:2011 su superficie asfaltata, in folle.			

# DICHIARAZIONE DI CONFORMITÀ CE



565 de la Montagne Street  
Valcourt (Québec) J0E 2L0  
Canada

www.brp.com

## Dichiarazione di conformità UE

**Rappresentante Autorizzato:** BRP Europe N.V., Skaldenstraat 125, Gent, Belgio, 9042

La presente dichiarazione di conformità viene pubblicata sotto la responsabilità esclusiva del produttore.

Il sottoscritto, in rappresentanza del produttore, dichiara che i **veicoli per tutti i terreni (ATV)** con modello anno **2022** contrassegnati con il marchio **CE** e un numero di identificazione del veicolo di 17 caratteri (VIN) strutturato come **3JBxxxxxNxxxxxx** con i nomi commerciali **Can-Am Outlander** e **Can-Am Renegade** sono conformi a tutte le disposizioni pertinenti delle seguenti direttive e regolamenti:

Direttiva macchine 2006/42/CE, e successive modifiche, incluso il Reg. 2019/1243/UE	ISO 12100:2010 & EN 15997:2011
Regolamento (UE) macchine mobili non stradali (NRMM) 2016/1628 relativo agli inquinanti gassosi	Categoria ATS, Fase V
Direttiva compatibilità elettromagnetica (CEM) 2014/30/UE, e successive modifiche, incluso il Reg. (UE) 2018/1139	CISPR 12:2007/A1:2009 e IEC 61000-6-1:2005 o UN R10.04 o una versione successiva
Direttiva batterie 2006/66/CE, e successive modifiche, inclusa la Dir. (UE) 2018/849	
Direttiva sulle Apparecchiature radio 2014/53/UE, e successive modifiche, incluso il Reg. 2018/1139 (Se equipaggiate con chiave D.E.S.S. a radiofrequenza (RF))	EN 300 330-2 e EN 60950-1

Renald Plante, Eng.  
Direttore, Sviluppo Prodotti, Can-Am ATV & Spyder  
Bombardier Recreational Products Inc.

Valcourt, QC, Canada

22 febbraio 2021

**ski-doo LYNX SEA-DOO Evinrude ROTAX Can-Am**

---

# DICHIARAZIONE DI CONFORMITÀ CE

**Lasciato vuoto per Conformità eurasiatica  
Contrassegnare se necessario**



# **CARATTERISTICHE TECNICHE**

# CARATTERISTICHE TECNICHE

MOTORE		
Tipo di motore		ROTAX®, 4 tempi, 2 cilindri (V-twin), raffreddato a liquido
Gruppo valvole		4 valvole/cilindri (regolazione meccanica), albero a camme superiore singolo (SOHC) con catena di distribuzione
Gioco valvole	Aspirazione	da 0,06 a 0,14 mm (da 0,0024 a 0,0055 in)
	Scarico	da 0,11 a 0,19 mm (da 0,0043 a 0,0075 in)
Alesaggio	570	84 mm (3,31 poll.)
	850	94 mm (3,7 poll.)
	1000R	91 mm (3,58 poll.)
Tempo	570	51,4 mm (2,02 poll.)
	850	61,5 mm (2,42 poll.)
	1000R	75 mm (2,95 poll.)
Cilindrata	570	570 cm <sup>3</sup> (34,8 poll. <sup>3</sup> )
	850	854 cm <sup>3</sup> (52,1 poll. <sup>3</sup> )
	1000R	976 cm <sup>3</sup> (59,6 poll. <sup>3</sup> )
Sistema di scarico		Parascintille approvato USDA Forest Service Catalizzatore sui modelli NRMM
Filtro dell'aria		Filtro sintetico in carta con materiale espanso

SISTEMA DI LUBRIFICAZIONE		
Tipo		Carter umido. A cartuccia sostituibile
Filtro dell'olio		Tipo di carta BRP Rotax, sostituibile
Olio motore	Capacità (cambio olio con filtro)	
	2,0 l (2,1 qt (liq.,US))	
	Olio XPS raccomandato	Uso generico
		Alte
		Olio di miscela sintetico XPS 4T 5W40
		Olio sintetico XPS 4T 0W40

SISTEMA DI LUBRIFICAZIONE			
		Temperature alte	Olio sintetico XPS 4T 10W50
	Alternare l'olio se i prodotti XPS non sono disponibili		Olio motore 5W40 o 10W50 conforme ai requisiti di classificazione API SJ, SL, SM o SN

IMPIANTO DI RAFFREDDAMENTO			
Refrigerante	Liquido refrigerante XPS raccomandato		Liquido refrigerante premiscelato a lunga durata
	Alternare se il prodotto XPS non è disponibile		Miscela glicole etilenico/acqua (50%/50%) o refrigerante specifico per motori in alluminio
	Capacità	570	3,4 l (0,9 gal(liq.,US))
		850 1000R	3,5 l (0,92 gal(liq.,US))

TRASMISSIONE	
Tipo	CVT (Trasmissione Variabile Continua), sub-trasmissione con L/H/N/R/P, freno motore standard
Giri al minuto per azionamento	1800 giri/min

SCATOLA DEL CAMBIO		
Tipo	Doppio intervallo (HI-LO) con stazionamento, folle e retromarcia	
Olio scatola del cambio	Capacità	450 ml (15,22 fl oz (US))
	Olio XPS raccomandato	Olio sintetico per cambio 75W140
	Alternare se il prodotto XPS non è disponibile	Olio sintetico per cambio 75W140 API GL-5

IMPIANTO ELETTRICO		
Uscita con generatore a magnete	Senza DPS	400 W a 6.000 giri/min
	Con DPS	625 W a 6.000 giri/min

IMPIANTO ELETTRICO			
Tipo di sistema di accensione		Iniezione a scarica induttiva (Inductive Discharge Ignition, IDI)	
Fasatura di accensione		Non regolabile	
Candela	Quantità	570	2
	Marca e tipo		NGK DCPR8E o prodotto equivalente
	Distanza		da 0,8 a 0,9 mm (da 0,031 a 0,035 in)
	Quantità	850 1000R	2
	Marca e tipo		NGK LMAR8D-J o prodotto equivalente
	Distanza		da 0,7 a 0,9 mm (da 0,028 a 0,035 in)
Impostazione limitatore numero giri/min. del motore	Avanti	8000 giri/min	
	Retromarcia	15 km/h (9 MPH) (senza esclusione)	
Batteria	Tipo	Non richiede manutenzione	
	Tensione	12 volt	
	Potenza nominale	18 A•h	
	Resa motorino di avviamento	0,7 KW	
Fari	Alto	2 x 60 W (HB3)	
	Basso	2 x 60 W (HB3)	
Fanalini posteriori		2 x 5/21 W	
Fusibili		Vedere <i>Fusibili in Manutenzione</i>	

SISTEMA DI ALIMENTAZIONE		
Alimentazione del carburante	570	Iniezione elettronica di carburante (EFI), corpo farfallato da 46 mm, 1 iniettore per cilindro
	850 1000R	Iniezione elettronica di carburante (EFI), corpo farfallato da 54 mm, 1 iniettore per cilindro
Pompa di alimentazione	Tipo	Elettrico (nel serbatoio carburante)

SISTEMA DI ALIMENTAZIONE			
Minimo		570	14000 ± 100 giri/min (non regolabile)
		Tutti gli altri	1250 ± 100 giri/min (non regolabile)
Carburante	Tipo	570 850	Normale benzina senza piombo <i>Vedere Requisito carburante</i>
	Numero minimo di ottani		Valore AKI 87 esposto alla pompa (92 RON o 95 E10 RON)
	Tipo	1000R	Benzina senza piombo di alta qualità <i>Vedere Requisiti carburante</i>
	Numero di ottani raccomandato		Valore AKI 91 esposto alla pompa (95 E10 RON)
	Numero minimo di ottani		Valore AKI 87 esposto alla pompa (92 RON o 95 E10 RON)
Capacità del serbatoio del carburante			20,5 l (5,4 gal (liq.,US))
Carburante rimasto quando la spia di carburante basso si accende (ON)			5 l (1,3 gal (liq.,US))

SISTEMA DI TRASMISSIONE		
Tipo di sistema di trasmissione		2WD/4WD selezionabile
Trasmissione anteriore	Renegade Base	Differenziale anteriore autobloccante Visco-Lok†
	Tutti gli altri modelli	Differenziale anteriore autobloccante Visco-Lok † + QE
Rapporto di trasmissione anteriore		3.6:1
Trasmissione posteriore		Ingranaggio conico a denti dritti / trasmissione finale ad albero
Rapporto di trasmissione posteriore		3.6:1
Olio differenziale anteriore	Capacità	500 ml (17 fl oz (US))
	Olio XPS raccomandato	Olio sintetico per cambio 75W90

SISTEMA DI TRASMISSIONE		
	Alternare se il prodotto XPS non è disponibile	Olio sintetico per cambio 75W90 API GL-5
Olio trasmissione finale posteriore	Capacità	250 ml (8,45 fl oz (US))
	Olio XPS raccomandato	Olio sintetico per cambio 75W140
	Alternare se il prodotto XPS non è disponibile	Olio sintetico per cambio 75W140 API GL-5
Grasso per giunto CV		Grasso per giunti omocinetici o equivalente
Grasso per albero di trasmissione		Grasso per albero di trasmissione o equivalente

SOSPENSIONE ANTERIORE			
Tipo sospensione		Braccio di sospensione doppio con geometria dive-control e barra stabilizzatrice esterna	
Corsa sospensioni		23,3 cm (9,2 in)	
Ammortizzatori	Quantità		2
	Tipo	Base 570	Motion Control
		Base 850	FOX HPG
		X xc	Ammortizzatore Fox RC2 con serbatoio esterno, regolazione smorzamento in compressione a due velocità e regolazione in estensione.
Tipo di regolazione precarico		Base 570	Camma a 5 posizioni
		Tutti gli altri modelli	Filettature

SOSPENSIONE POSTERIORE			
Tipo sospensione		Bracci longitudinali di torsione (TTI) con barra stabilizzatrice esterna	
Corsa sospensioni		25,1 cm (9,9 in)	
Ammortizzatori	Quantità		2
	Tipo	Base 570	Motion Control
		Base 850	FOX HPG

SOSPENSIONE POSTERIORE			
		X xc	Ammortizzatore Fox RC2 con serbatoio esterno, regolazione smorzamento in compressione a due velocità e regolazione in estensione.
Tipo di regolazione precarico		Base 570	Camma a 5 posizioni
		Tutti gli altri modelli	Filettature

FRENI		
Freno anteriore	Quantità	2
	Tipo	Freni a disco forato da 214 mm con pinze idrauliche a doppio pistoncino
Freno posteriore	Quantità	1
	Tipo	Freno a disco forato da 214 mm con pinza idraulica a doppio pistoncino
Liquido dei freni	Capacità	260 ml (8,8 fl oz (US))
	Tipo	DOT 4
Pinza		Doppi pistoncini flottanti (2 x 26 mm)
Materiale pattino del freno		Organico
Spessore minimo della pastiglia del freno		1 mm (0,04 in)
Spessore minimo del disco del freno		4,0 mm (0,157 in)
Deformabilità massima del disco del freno		0,2 mm (0,01 in)

DISPONIBILI		
Pressione		La pressione di gonfiaggio degli pneumatici consigliata si trova sull'etichetta del pneumatico. Vedere alla sezione pertinente <i>Etichette importanti presenti sul prodotto</i> per la sua posizione.
Profondità minima filettatura pneumatico		3 mm (0,118 in)
Taglia	Anteriori	205/80-12 (25x8-12)
	Posteriori	255/65-12 (25x10-12)

CERCHI		
Tipo	Base	Alluminio fuso
	X xc	Anelli antistallonamento in alluminio
Dimensioni cerchio	Anteriori	30.5 x 15.2 cm (12 x 6 pollici)
	Posteriori	30.5 x 19.1 cm (12 x 7,5 pollici)
Scostamento ruota	Anteriori	41,6 mm (1,6 in)
	Posteriori	51 mm (2 in)
Coppia di serraggio dei dadi ruota		80 ± 5 Nm (59 ± 4 lbf-ft)

DIMENSIONI		
Lunghezza totale		218,4 cm (86 poll.)
Larghezza totale		121,9 cm (48 poll.)
Altezza complessiva		124 cm (49 poll.)
Passo		129,5 cm (51 poll.)
Carreggiata	Anteriori	102 cm (40,2 poll.)
	Posteriori	97,5 cm (38,4 poll.)
Altezza da terra		26,7 cm (10,5 poll.)

PESO E CAPACITÀ DI CARICO		
Peso a secco	570	286 kg (628 lb)
	850	312 kg (686 lb)



PESO E CAPACITÀ DI CARICO		
	1000R	323 kg (710 lb)
Capacità dell'area di carico posteriore		16 kg (35 lb)
Capacità di carico del bauletto posteriore		Vano bagagli posteriore non disponibile
Carico totale veicolo consentito (compresi conducente, passeggero, tutti gli altri carichi e gli accessori aggiunti)		141 kg (310 lb)
Capacità di traino		590 kg (1.300 lb)
Carico posteriore (include l'area di carico posteriore e il carico del timone, se presente)		23 kg (50 lb)

Questa pagina è intenzionalmen-  
te vuota

# **RISOLUZIONE DEI PROBLEMI**

---

# LINEE GUIDA PER LA RISOLUZIONE DEI PROBLEMI

## Il motore non gira

### 1. Chiave D.E.S.S. non inserita sul blocchetto D.E.S.S.

- *Installare saldamente la chiave D.E.S.S. nello spinotto D.E.S.S.*

### 2. Interruttore arresto motore.

- *Assicurarsi che l'interruttore di spegnimento del motore sia in posizione ON.*

### 3. La trasmissione non è posizionata su STAZIONAMENTO o FOLLE.

- *Mettere il cambio in posizione di STAZIONAMENTO o FOLLE o tirare la leva del freno.*
- *Premere la leva del freno*

### 4. Fusibile bruciato.

- *Controllare le condizioni dei fusibili dell'alimentazione.*

### 5. Batteria scarica o collegamenti elettrici allentati.

- *Verificare il sistema di caricamento.*
- *Controllare le condizioni dei collegamenti elettrici e dei morsetti.*
- *Fare controllare la batteria.*
- *Contattare un concessionario autorizzato Can-Am Off-Road.*

### 6. Il display digitale mostra il messaggio BAD KEY.

- *Chiave D.E.S.S. errata. Utilizzare la chiave indicata per questo veicolo.*

### 7. Motorino di avviamento scarico o collegamenti elettrici allentati.

- *Controllare i collegamenti del motorino di avviamento.*
- *Controllare il relè del motorino di avviamento.*

## Il motore gira ma non riesce ad avviarsi

### 1. Motore ingolfato (dopo la rimozione, la candela risulta bagnata).

- *Vedere la sezione Motore ingolfato di carburante in Procedure speciali.*

### 2. Non c'è carburante nel motore (dopo la rimozione, la candela risulta asciutta).

- *Controllare il livello del carburante nel serbatoio.*
- *Controllare il fusibile della pompa del carburante e il relè.*
- *Potrebbe essersi verificato un guasto alla pompa carburante.*
- *Se il motore non si avvia, cercare assistenza da un concessionario, un'officina di riparazione o una persona di tua scelta autorizzato Can-Am Off-Road per la manutenzione, la riparazione o la sostituzione. Consultare la Garanzia*

*relativa alle emissioni dell'Agenzia per la protezione dell'ambiente (EPA) degli Stati Uniti qui acclusa per maggiori informazioni sulle richieste di intervento in garanzia.*

### **3. Candela/avviamento (senza scintilla).**

- *Controllare la condizione del fusibile iniettori/accensione.*
- *Rimuovere la candela quindi ricollegare alla bobina di accensione.*
- *Avviare il motore con la candela collegata al motore in un circuito di terra lontana dall'alloggiamento della candela. Se non si ottiene una scintilla, sostituire la candela.*
- *Se il problema persiste, rivolgersi a un concessionario autorizzato Can-Am Off-Road, a un'officina o al proprio meccanico di fiducia per la manutenzione, la riparazione o la sostituzione. Consultare la Garanzia relativa alle emissioni dell'Agenzia per la protezione dell'ambiente (EPA) degli Stati Uniti qui acclusa per maggiori informazioni sulle richieste di intervento in garanzia.*

### **4. La spia CONTROLLARE IL MOTORE è accesa e sul display digitale è visualizzato CONTROLLARE IL MOTORE.**

- *Rivolgersi ad un concessionario autorizzato Can-Am Off-Road, un'officina di riparazioni o una persona scelta a propria discrezione per interventi di manutenzione, riparazione o sostituzione. Consultare la Garanzia relativa alle emissioni dell'Agenzia per la protezione dell'ambiente (EPA) degli Stati Uniti qui acclusa per maggiori informazioni sulle richieste di intervento in garanzia.*

### **5. Il motore è in modalità di protezione (funzionamento disturbato).**

- *La spia CONTROLLARE IL MOTORE è accesa e sul display digitale è visualizzato CONTROLLARE IL MOTORE; richiedere assistenza a un concessionario autorizzato Can-Am Off-Road, un'officina o un professionista di fiducia per la manutenzione, la riparazione o la sostituzione. Consultare la Garanzia relativa alle emissioni dell'Agenzia per la protezione dell'ambiente (EPA) degli Stati Uniti qui acclusa per maggiori informazioni sulle richieste di intervento in garanzia.*

## **Scarsa accelerazione o potenza del motore**

### **1. Candela danneggiata o imbrattata.**

- *Vedere Il motore gira ma non riesce ad avviarsi.*

### **2. Mancanza di carburante nel motore.**

- *Vedere Il motore gira ma non riesce ad avviarsi.*

### **3. Il motore si surriscalda. (La spia CONTROLLARE IL MOTORE si accende e sul display digitale comparirà la scritta HI TEMP (TEMPERATURA ELEVATA)).**

- *Vedere Surriscaldamento del motore.*

#### **4. Alloggiamento/Filtro dell'aria ostruiti o sporchi.**

- Controllare il filtro dell'aria e pulire se necessario.
- Controllare gli accumuli di sporcizia nello scarico dell'alloggiamento del filtro aria.
- Controllare la posizione del tubo del sistema di ammissione dell'aria.

#### **5. CVT sporca o usurata.**

- Contattare un concessionario autorizzato Can-Am Off-Road.

#### **6. Il motore è in modalità di protezione (funzionamento disturbato).**

- Controllare i messaggi sul display digitale.
- La spia **CONTROLLARE IL MOTORE** è accesa e sul display digitale è visualizzato **CONTROLLARE IL MOTORE** o **FUNZIONAMENTO DISTURBATO**; richiedere assistenza a un concessionario autorizzato Can-Am Off-Road, un'officina o un professionista di fiducia per la manutenzione, la riparazione o la sostituzione. Consultare la Garanzia relativa alle emissioni dell'Agenzia per la protezione dell'ambiente (EPA) degli Stati Uniti qui acclusa per maggiori informazioni sulle richieste di intervento in garanzia.

### **Surriscaldamento del motore**

#### **1. Livello basso del liquido refrigerante nel sistema di raffreddamento.**

- Controllare il livello del liquido refrigerante del motore, fare riferimento a Verifica del livello del liquido refrigerante in Procedure di manutenzione.

#### **2. Alette del radiatore sporche.**

- Pulire le alette del radiatore; vedere Ispezione del radiatore nelle Procedure di manutenzione.

#### **3. La ventola di raffreddamento non funziona.**

- Controllare il fusibile o il relè della ventola di raffreddamento; vedere Fusibili in Procedure di manutenzione. Se il fusibile è integro, rivolgersi a un concessionario autorizzato Can-Am Off-Road, un'officina o un professionista di fiducia per la manutenzione, la riparazione o la sostituzione. Consultare la Garanzia relativa alle emissioni dell'Agenzia per la protezione dell'ambiente (EPA) degli Stati Uniti qui acclusa per maggiori informazioni sulle richieste di intervento in garanzia.

### **Ritorno di fiamma del motore**

#### **1. Perdite nel sistema di scarico.**

- Rivolgersi ad un concessionario autorizzato Can-Am Off-Road, un'officina di riparazioni o una persona scelta a propria discrezione per interventi di manutenzione, riparazione o sostituzione. Consultare la Garanzia relativa alle emissioni dell'Agenzia per la protezione dell'ambiente (EPA) degli Stati Uniti qui acclusa per maggiori informazioni sulle richieste di intervento in garanzia.

- 2. Il motore sta girando a una temperatura troppo elevata.**
  - Si rimanda a *Scarsa accelerazione o potenza del motore.*
- 3. La fasatura di accensione è incorretta o è presente un guasto al sistema di accensione.**
  - *Rivolgersi ad un concessionario autorizzato Can-Am Off-Road, un'officina di riparazioni o una persona scelta a propria discrezione per interventi di manutenzione, riparazione o sostituzione. Consultare la Garanzia relativa alle emissioni dell'Agenzia per la protezione dell'ambiente (EPA) degli Stati Uniti qui acclusa per maggiori informazioni sulle richieste di intervento in garanzia.*

## Accensione irregolare del motore

- 1. Candele sporche/difettose/usurate.**
  - *Pulire/verificare candela e fascia termica. Sostituire se necessario.*
- 2. Acqua nel carburante.**
  - *Svuotare il sistema di alimentazione e riempire con nuovo carburante.*

## Il veicolo non raggiunge la velocità massima

- 1. Problemi motore.**
  - Si rimanda a *Scarsa accelerazione o potenza del motore.*
- 2. Freno di stazionamento applicato**
  - *Controllare che il freno di stazionamento sia stato completamente disinnestato.*
- 3. Alloggiamento/Filtro dell'aria tappati o sporchi.**
  - *Controllare il filtro dell'aria e pulire se necessario.*
  - *Controllare gli accumuli di sporcizia nello scarico dell'alloggiamento del filtro aria.*
  - *Controllare la posizione del tubo del sistema di ammissione dell'aria.*
- 4. CVT sporca o usurata.**
  - *Contattare un concessionario autorizzato Can-Am Off-Road.*
- 5. Il motore è in modalità di protezione (funzionamento disturbato).**
  - *Controllare i messaggi sul display digitale.*
  - *La spia CONTROLLARE IL MOTORE è accesa e sul display digitale è visualizzato CONTROLLARE IL MOTORE o FUNZIONAMENTO DISTURBATO; richiedere assistenza a un concessionario autorizzato Can-Am Off-Road, un'officina o un professionista di fiducia per la manutenzione, la riparazione o la sostituzione. Consultare la Garanzia relativa alle emissioni dell'Agenzia per la protezione dell'ambiente (EPA) degli Stati Uniti qui acclusa per maggiori informazioni sulle richieste di intervento in garanzia.*

## **La leva del cambio si muove con difficoltà**

- 1. Le marce sono in una posizione che non consente alla leva del cambio di funzionare.**
  - *Muovere il veicolo avanti e indietro per spostare le marce e consentire alla leva del cambio di assestarsi.*
- 2. CVT sporca o usurata.**
  - *Contattare un concessionario autorizzato Can-Am Off-Road.*

## **La velocità dei giri/min aumenta ma il veicolo non si muove**









- 1. La trasmissione non è posizionata su STAZIONAMENTO o FOLLE.**
  - *Selezionare le posizioni R (retromarcia) HI (alta) o LO (bassa).*
- 2. CVT sporca o usurata.**
  - *Contattare un concessionario autorizzato Can-Am Off-Road.*
- 3. Acqua nell'alloggiamento CVT.**
  - *Contattare un concessionario autorizzato Can-Am Off-Road.*



## **Assistenza ridotta sterzo assistito:**

- 1. Quando è sottoposto a determinate condizioni, il sistema di sterzo assistito (DPS) viene depotenziato per proteggere il sistema.**
  - *Una volta che il carico è ridotto, la normale funzionalità dello sterzo assistito viene ripristinata.*
- 2. La spia CONTROLLARE IL MOTORE è accesa e sul display digitale è visualizzato CONTROLLARE IL DPS (CHECK DPS).**
  - *Rivolgersi ad un concessionario autorizzato Can-Am Off-Road, un'officina di riparazioni o una persona scelta a propria discrezione per interventi di manutenzione, riparazione o sostituzione.*



## MESSAGGI INDICATORE MULTIFUNZIONE (LCD)

Messaggio	Spia/e luminosa/e accesa/e	Descrizione
CHIAVE ERR		Indica che è stata utilizzata una chiave di accensione o la chiave D.E.S.S. errata, utilizzare la chiave corretta per questo veicolo. È anche possibile che si sia verificato un falso contatto nella chiave, rimuovere la chiave e pulirla.
CHIAVE DESS NON RICONOSCIUTA		indica un possibile falso contatto, rimuovere la chiave e pulirla.
FRENO DI STAZIONAMENTO	Nessuna	Messaggio visualizzato quando il freno di stazionamento viene inserito per più di 15 secondi (durante la guida).
LO BATT (tensione della batteria bassa)		Tensione batteria bassa, controllare la tensione della batteria e il sistema di ricarica.
HI BATT (tensione della batteria alta)		Tensione batteria alta, controllare la tensione della batteria e il sistema di ricarica.
LOW OIL (olio in esaurimento) <sup>(1)</sup>		Pressione dell'olio motore bassa; arrestare immediatamente il motore.
SURRISCALDAMENTO		Il motore si sta surriscaldando; si rimanda alla sezione <i>SURRISCALDAMENTO DEL MOTORE</i> in <i>Individuazione e risoluzione dei problemi</i> .
FUNZIONAMENTO DISTURBATO		Guasto grave al motore che può alterarne il normale funzionamento; anche la spia CHECK ENGINE (CONTROLLARE IL MOTORE) lampeggia. Per ulteriori dettagli consultare la sezione <i>Individuazione e risoluzione dei problemi</i> .
CONTROLLARE IL MOTORE		Guasto al motore; anche la spia CONTROLLARE IL MOTORE sarà accesa. Per ulteriori dettagli si rimanda alla sezione <i>Individuazione e risoluzione dei problemi</i> .
NO ECM COMMUNICATION (comunicazione ECM assente)		Errore di comunicazione tra il tachimetro e il modulo di controllo del motore (ECM).





CONTROLLARE IL DPS		Indica che il Sistema di sterzo assistito (DPS) non funziona correttamente. Consultare un concessionario autorizzato Can-Am Off-Road.
NECESSARIA MANUTENZIONE	Nessuna	Messaggio visualizzato nell'indicatore se il veicolo deve essere sottoposto a manutenzione
ANOMALIA TPS PREMERE PULSANTE ESCLUSIONE PER FUNZIONAMENTO DISTURBATO		Il sensore di posizione dell'acceleratore non funziona correttamente. Richiedere assistenza a un concessionario Can-Am Off-Road autorizzato, a un'officina o al proprio meccanico di fiducia per la manutenzione, la riparazione o la sostituzione. Consultare la Garanzia relativa alle emissioni dell'Agenzia per la protezione dell'ambiente (EPA) degli Stati Uniti qui acclusa per maggiori informazioni sulle richieste di intervento in garanzia.

### AVVISO

**(1) Se il messaggio e la spia controlla motore restano accesi dopo l'avvio del motore, arrestare il motore. Controllare il livello di olio nel motore. Rabboccare se necessario. Se il livello dell'olio è corretta, rivolgersi a un concessionario autorizzato Can-Am Off-Road, un'officina o un professionista di fiducia per la manutenzione, la riparazione o la sostituzione. Consultare la Garanzia relativa alle emissioni dell'Agenzia per la protezione dell'ambiente (EPA) degli Stati Uniti qui acclusa per maggiori informazioni sulle richieste di intervento in garanzia. Non utilizzare il veicolo fino a quando non sia stato riparato.**

## MESSAGGIO DISPLAY DIGITALI

Messaggio	Spia/e luminosa/e accesa/e	Cicalino	Descrizione
CHIAVE ERR		Nessuna	Indica che è stata utilizzata una chiave di accensione o la chiave D.E.S.S. errata, utilizzare la chiave corretta per questo veicolo. È anche possibile che si sia verificato un falso contatto nella chiave, rimuovere la chiave e pulirla.
CHIAVE DESS NON RICONOSCIUTA		Nessuna	indica un possibile falso contatto, rimuovere la chiave e pulirla.
FRENO DI STAZIONAMENTO		Nessuna	Visualizzato quando il freno di stazionamento viene inserito per più di 15 secondi (durante la guida).
LO BATT (tensione della batteria bassa)		Nessuna	Tensione batteria bassa, controllare la tensione della batteria e il sistema di ricarica.
HI BATT (tensione della batteria alta)		Nessuna	Tensione batteria alta, controllare la tensione della batteria e il sistema di ricarica.
LOW OIL (olio esaurimento) <sup>(1)</sup>		Singolo - lungo	Pressione dell'olio motore bassa; arrestare immediatamente il motore.
No oil (mancanza olio)		Cicalino 2 secondi acceso e 15 minuti spento	Mancanza olio motore; arrestare immediatamente il motore.
SURRISCALDAMENTO		Singolo - lungo	Il motore si sta surriscaldando; si rimanda alla sezione <i>SURRISCALDAMENTO DEL MOTORE</i> in <i>Individuazione e risoluzione dei problemi</i> .
FUNZIONAMENTO DISTURBATO		Singolo - lungo	Guasto grave al motore che può alterarne il normale funzionamento; anche la spia CHECK ENGINE (CONTROLLARE IL MOTORE) lampeggia. Per ulteriori dettagli

			consultare la sezione <i>Individuazione e risoluzione dei problemi</i> .
CONTROLLARE IL MOTORE		Nessuna	Guasto al motore; anche la spia CONTROLLARE IL MOTORE sarà accesa. Per ulteriori dettagli si rimanda alla sezione <i>Individuazione e risoluzione dei problemi</i> .
NO ECM COMMUNICATION (comunicazione ECM assente)		Nessuna	Errore di comunicazione tra il tachimetro e il modulo di controllo del motore (ECM).
CONTROLLARE IL DPS		Nessuna	Indica che il Sistema di sterzo assistito (DPS) non funziona correttamente. Consultare un concessionario autorizzato Can-Am Off-Road.
NECESSARIA MANUTENZIONE		Nessuna	Messaggio visualizzato nell'indicatore se il veicolo deve essere sottoposto a manutenzione
ANOMALIA TPS PREMERE PULSANTE ESCLUSIONE PER FUNZIONAMENTO DISTURBATO		Nessuna	Il sensore di posizione dell'acceleratore non funziona correttamente. Richiedere assistenza a un concessionario Can-Am Off-Road autorizzato, a un'officina o al proprio meccanico di fiducia per la manutenzione, la riparazione o la sostituzione. Consultare la Garanzia relativa alle emissioni dell'Agenzia per la protezione dell'ambiente (EPA) degli Stati Uniti qui acclusa per maggiori informazioni sulle richieste di intervento in garanzia.
BLOCCO DIFFERENZIALE ANTERIORE - ATTIVAZIONE DEL BLOCCO		Singolo - breve	Viene attivato il blocco differenziale anteriore.
BLOCCO DIFFERENZIALE	Nessuna	Doppio - breve	Viene sbloccato il blocco differenziale anteriore.

ANTERIO RE-SBLOC CO			
SPORT MODE ACTIVE (MODALITÀ SPORT ATTIVA)	<i>SPORT</i>	Singolo - breve	La modalità SPORT è ora attiva.
LIMITATORE DI VELOCITÀ ATTIVO		Singolo - breve	Il limitatore di velocità è attivato.

### AVVISO

(1) Se il messaggio e la spia controlla motore restano accesi dopo l'avvio del motore, arrestare il motore. Controllare il livello di olio nel motore. Rabboccare se necessario. Se il livello dell'olio è corretta, rivolgersi a un concessionario autorizzato Can-Am Off-Road, un'officina o un professionista di fiducia per la manutenzione, la riparazione o la sostituzione. Consultare la Garanzia relativa alle emissioni dell'Agenzia per la protezione dell'ambiente (EPA) degli Stati Uniti qui acclusa per maggiori informazioni sulle richieste di intervento in garanzia. Non utilizzare il veicolo fino a quando non sia stato riparato.

Questa pagina è intenzionalmen-  
te vuota

# **GARANZIA**

---

# **GARANZIA LIMITATA BRP NEGLI STATI UNITI E IN CANADA: CAN-AM® ATV 2022**

## **1) AMBITO DELLA GARANZIA LIMITATA**

Bombardier Recreational Products Inc. ("BRP") garantisce i propri ATV Can-Am modello 2022 venduti dai concessionari Can-Am ATV autorizzati (come definiti qui di seguito) negli Stati Uniti d'America ("USA") e in Canada in caso di difetti di materiale o nella qualità di esecuzione per il periodo e alle condizioni di seguito descritte. Questa garanzia limitata è invalidata e resa priva di valore legale se: (1) l'ATV è stato utilizzato per gare o qualsiasi altra attività competitiva, in qualsiasi momento, anche da parte di un proprietario precedente; o (2) l'ATV è stato alterato o modificato in modo da pregiudicarne il funzionamento, la prestazione o la durata oppure è stato alterato o modificato per cambiare l'uso al quale era destinato.

Questa garanzia limitata non è applicabile a parti e accessori non installati in fabbrica.

Si prega di fare riferimento al testo applicabile della garanzia limitata alle parti e accessori.

## **2) LIMITAZIONI DELLA RESPONSABILITÀ**

QUESTA GARANZIA VIENE ESPLICITAMENTE CONCESSA E ACCETTATA IN LUOGO DI TUTTE LE ALTRE GARANZIE, ESPLICITE O IMPLICITE, COMPRESE, TRA L'ALTRO, QUELLE DI COMMERCIALIZZABILITÀ O IDONEITÀ A UNO SCOPO PARTICOLARE. NELLA MISURA IN CUI NON SIA POSSIBILE RINUNCIARE AGLI OBBLIGHI DELLE GARANZIE IMPLICITE, ESSE SARANNO LIMITATE, IN DURATA, ALLA VITA DELLE GARANZIE ESPLICITE. I DANNI INCIDENTALI E CONSEGUENZIALI SONO ESCLUSI DALLA COPERTURA DELLA PRESENTE GARANZIA. ALCUNI PAESI NON CONSENTONO L'ESONERO DELLA RESPONSABILITÀ, LE LIMITAZIONI E LE ESCLUSIONI SOPRA IDENTIFICATE; PERTANTO QUANTO APPENA DICHIARATO POTREBBE NON ESSERE APPLICABILE A VOI. QUESTA GARANZIA ATTRIBUISCE DIRITTI SPECIFICI AI QUALI POTREBBERO AGGIUNGERSENE ALTRI DI TIPO LEGALE CHE POTREBBERO DIFFERIRE DA STATO A STATO, O DA PROVINCIA A PROVINCIA.

Nessun distributore, concessionario BRP o altra persona è autorizzato a rendere alcuna affermazione, a dichiarare o a fornire alcuna garanzia in merito al prodotto diversa da quanto espresso nella presente garanzia limitata e, in caso contrario, non sarà applicabile contro BRP.

BRP si riserva il diritto di modificare questa garanzia limitata in qualsiasi momento, a condizione che tale modifica non alteri le condizioni di garanzia applicabili ai prodotti venduti mentre questa garanzia è in vigore.

## **3) ESCLUSIONI- QUANTO DI SEGUITO ESPOSTO NON È COPERTO DA GARANZIA**

Quanto qui di seguito esposto non è coperto, in nessuna circostanza, da garanzia.

- Normale usura;
- Componenti soggetti a manutenzione ordinaria, messe a punto, regolazioni;



- Danni causati dalla mancata manutenzione e/o magazzinaggio, come descritto nella Guida del conducente;
- Danni derivanti dalla rimozione di parti, riparazioni, manutenzione o modifiche non corrette o utilizzo di parti non realizzate o approvate da BRP o derivanti da riparazioni effettuate da una persona che non è un concessionario ATV Can-Am autorizzato;
- Danni causati dall'abuso, uso scorretto, uso anormale, negligenza, o funzionamento del prodotto in un modo non coerente con il funzionamento raccomandato descritto nella Guida del conducente ATV Can-Am;
- Danni risultanti da incidenti, immersione, incendio, furto, atti di vandalismo o qualsiasi causa di forza maggiore;
- Funzionamento con carburanti, oli o lubrificanti che non sono adatti all'impiego nel prodotto (vedere la Guida del conducente);
- Danni derivanti da ruggine, corrosione o esposizione alle intemperie;
- Danni da incameramento di acqua o neve;
- Danni accidentali o consequenziali, o danni di qualsiasi tipo inclusi, tra l'altro, traino o rimorchio, magazzinaggio, spese telefoniche, nolo, taxi, inconvenienti, copertura assicurativa, pagamenti dei prestiti, perdita di tempo, perdita di reddito.

#### **4) PERIODO DI COPERTURA DELLA GARANZIA**

Questa garanzia limitata entrerà in vigore (1) dalla data di consegna al primo consumatore al dettaglio ovvero (2) dalla data in cui il prodotto è stato utilizzato per la prima volta, in base all'eventualità che si verifica per prima e per un periodo di:

- SEI (6) MESI CONSECUTIVI, in caso di uso privato o commerciale.
- Per i componenti coinvolti nelle emissioni, consultare la GARANZIA RELATIVA ALLE EMISSIONI DELL'EPA (Agenzia per la protezione dell'ambiente degli Stati Uniti) qui acclusa.
- Per i componenti relativi alle emissioni per evaporazione di modelli California dotati di sistema di controllo delle emissioni per evaporazione prodotto da BRP per la vendita nello Stato della California che sono originariamente venduti a un residente o successivamente registrati a un residente nello Stato della California, fare riferimento anche alla DICHIARAZIONE DI GARANZIA SUL CONTROLLO DELLE EMISSIONI PER EVAPORAZIONE PER LA CALIFORNIA qui contenuta.

La riparazione e la sostituzione di pezzi o l'esecuzione di manutenzione in base a questa garanzia non estende la durata della presente garanzia oltre la data di scadenza originale.

#### **5) CONDIZIONI PER LA COPERTURA DELLA GARANZIA**

Questa copertura di garanzia è disponibile solo in caso di rispetto delle

seguenti condizioni:

- l'ATV Can-Am modello 2022 deve essere acquistato dal primo proprietario in condizioni di nuovo mai utilizzato presso un concessionario Can-Am ATV autorizzato a distribuire gli ATV Can-Am nel Paese in cui è avvenuta la vendita ("concessionario Can-Am ATV");
- il processo di ispezione pre-fornitura specifico di BRP deve essere completato e documentato e firmato dall'acquirente;

- L'ATV Can-Am modello 2022 deve essere stato debitamente registrato da parte di un concessionario Can-Am ATV autorizzato;
- L'ATV Can-Am modello 2022 deve essere stato acquistato nel Paese di residenza dell'acquirente;
- La manutenzione ordinaria descritta nella Guida del conducente deve essere effettuata puntualmente per mantenere la copertura della garanzia. BRP si riserva il diritto di far dipendere la copertura della garanzia dalla presentazione della prova di avvenuta corretta manutenzione.

BRP non terrà fede a questa garanzia limitata per proprietari che fanno uso privato o commerciale del mezzo se non sono state soddisfatte tutte le precedenti condizioni. Tali limitazioni sono necessarie per consentire a BRP di proteggere la sicurezza dei propri prodotti, dei consumatori e del pubblico in generale.

## **6) COME PROCEDERE PER OTTENERE LA COPERTURA DELLA GARANZIA**

In caso di anomalia, il cliente deve interrompere immediatamente l'utilizzo dell'ATV Can-Am.

Il cliente deve informare un concessionario BRP per la manutenzione entro tre (3) giorni dalla comparsa del difetto e consentire un ragionevole accesso al prodotto per la possibile riparazione.

Il cliente deve inoltre presentare al concessionario autorizzato BRP la prova di acquisto del prodotto e firmare l'ordine di riparazione/di lavoro prima dell'inizio delle operazioni effettive per convalidare la riparazione in garanzia.

Tutti i pezzi sostituiti in base alla presente garanzia diventano proprietà di BRP.

## **7) LE RESPONSABILITÀ DI BRP**

In base a questa garanzia, gli obblighi di BRP' sono limitati, a sua unica discrezione, alla riparazione di parti che sono risultate difettose nelle normali condizioni di utilizzo, alla manutenzione o sostituzione di tali parti con pezzi di ricambio originali ATV Can-Am senza addebito dei costi per le parti e la manodopera presso qualsiasi concessionario autorizzato BRP durante il periodo di garanzia e in base alle condizioni sopra descritte. Nessun reclamo per violazione della garanzia potrà essere causa dell'annullamento o revoca della vendita dell'ATV Can-Am al proprietario.

Nel caso in cui la manutenzione sia richiesta al di fuori del paese di vendita originale, il proprietario sarà responsabile di qualsiasi costo aggiuntivo dovuto alle pratiche e alle condizioni locali, quali, ma non limitate solamente ad esse, trasporto, assicurazione, tasse, oneri di licenza, dazi d'importazione e qualsiasi altra spesa finanziaria comprese quelle applicate da governi, stati, territori e dai rispettivi enti.

BRP si riserva il diritto di migliorare o modificare di quando in quando i Prodotti senza assumersi alcun obbligo di modificare i Prodotti precedentemente realizzati.

## **8) ULTERIORI GARANZIE DEL FORNITORE**

Un ricevitore GPS può essere fornito da BRP come apparecchiatura standard su determinati ATV Can-Am modello 2022. Il ricevitore GPS è coperto dalla garanzia limitata BRP. Un'eventuale garanzia aggiuntiva offerta dal "fornitore" del ricevitore GPS di durata superiore alla garanzia limitata BRP deve essere gestita dal concessionario o dal consumatore direttamente con il "fornitore" del ricevitore GPS.

## **9) TRASFERIMENTO**

Se la proprietà di un prodotto viene trasferita durante il periodo di copertura della garanzia limitata, quest'ultima sarà anch'essa trasferita, fatti salvi i termini e le condizioni, e sarà valida per il restante periodo di copertura, a condizione che BRP o un Distributore/Concessionario ATV Can-Am autorizzato riceva prova che il precedente proprietario ha autorizzato il trasferimento di proprietà, oltre ai dati del nuovo proprietario.

## **10) ASSISTENZA CLIENTI**

In caso di controversia o disputa in relazione alla presente garanzia limitata, BRP consiglia di provare a risolvere la questione con il proprio concessionario. Si consiglia di risolvere il problema con il responsabile della manutenzione presso il concessionario autorizzato o con il proprietario.

Se la questione rimanesse irrisolta, contattare BRP compilando il modulo di contatto del cliente che si trova all'indirizzo [www.brp.com](http://www.brp.com) oppure contattare BRP per posta a uno degli indirizzi elencati sotto la sezione CONTATTACI di questa guida.

---

# **GARANZIA RELATIVA ALLE EMISSIONI DELL'AGENZIA PER LA PROTEZIONE DELL'AMBIENTE (EPA) DEGLI STATI UNITI**

Bombardier Recreational Products Inc. ("BRP") garantisce all'acquirente finale e a ogni successivo acquirente che questo nuovo veicolo, incluse tutte le parti del suo sistema di controllo delle emissioni di scarico e del suo sistema di controllo delle emissioni di vapori, soddisfa le seguenti condizioni:

1. È progettato, costruito ed equipaggiato per essere conforme, al momento dell'acquisto da parte dell'acquirente finale, ai requisiti di cui al titolo 40 sezioni 1051 e 1060 del Codice dei regolamenti federali degli Stati Uniti.
2. È privo di difetti nei materiali e nella lavorazione che possono impedirgli di soddisfare i requisiti di cui al titolo 40 sezioni 1051 e 1060 del Codice dei regolamenti federali degli Stati Uniti.

Nel caso si verifichi una condizione coperta da garanzia, BRP riparerà o sostituirà, a propria discrezione, ogni parte o componente con un difetto nei materiali o nella lavorazione che potrebbe provocare un aumento delle emissioni del motore di inquinanti regolamentati, entro il periodo di garanzia, senza nessun costo per il proprietario, incluse le spese relative alla diagnosi e alla riparazione o sostituzione delle parti coinvolte nelle emissioni. Tutti i pezzi difettosi sostituiti ai sensi della presente garanzia diventano proprietà di BRP.

Per tutte le richieste di intervento concernenti la garanzia relativa alle emissioni, BRP limita la diagnosi e la riparazione delle parti coinvolte nelle emissioni a concessionari Can-Am autorizzati, a esclusione delle riparazioni di emergenza di cui al punto 2 dell'elenco seguente.

In qualità di produttore, BRP non rifiuterà nessuna richiesta di intervento concernente la garanzia relativa alle emissioni che sia basata su uno dei fatti seguenti:

1. Qualsiasi intervento di manutenzione effettuato da BRP o da una struttura autorizzata da BRP.
2. La riparazione del motore/mezzo eseguita da un conducente per risolvere una condizione pericolosa, di emergenza, imputabile a BRP purché il conducente si impegni a ripristinare la conformazione corretta del motore/mezzo il prima possibile.
3. Qualsiasi azione o inazione del conducente non relativa alla richiesta di intervento in garanzia.
4. Interventi di manutenzione più frequenti di quanto indicato da BRP.
5. Qualsiasi cosa che sia imputabile a BRP.
6. L'uso di qualsiasi carburante che sia comunemente disponibile nel luogo in cui si utilizza il mezzo, a meno che nelle istruzioni scritte per la manutenzione non sia specificato che tale carburante può danneggiare il sistema di controllo delle emissioni del mezzo e il conducente possa trovare facilmente il carburante adeguato. Vedere la sezione relativa alle informazioni sulla manutenzione e i requisiti carburante della sezione rifornimento.

## **Periodo di validità della garanzia relativa alle emissioni**

Il periodo di validità della garanzia relativa alle emissioni è il seguente periodo, a seconda di ciò che si verifica per primo:

	ORE	MESI	CHILOMETRI
Componenti coinvolti nelle emissioni di gas di scarico	500	30	5000
Componenti coinvolti nelle emissioni di vapori	N/A	24	N/A

## Componenti coperti

La garanzia relativa alle emissioni copre tutti i componenti che, se danneggiati, potrebbero incrementare le emissioni da parte di un motore di un qualsiasi inquinante regolamentato, ivi compresi i seguenti componenti:

1. Per le emissioni di gas di scarico, i componenti coinvolti nelle emissioni includono ogni parte del motore coinvolta nei seguenti sistemi:
  - Impianto di ammissione aria
  - Sistema di alimentazione
  - Sistema di accensione
  - Sistema di ricircolo dei gas di scarico.
2. Anche le seguenti parti sono considerate componenti coinvolti nelle emissioni per le emissioni di gas di scarico:
  - Dispositivi post-trattamento
  - Valvole di ventilazione del carter
  - Sensori
  - Unità di controllo elettronico.
3. Le seguenti parti sono considerate componenti coinvolti nelle emissioni per le emissioni di vapori:
  - Serbatoio carburante
  - Tappo del serbatoio
  - Condotta del carburante
  - Raccordi del condotto del carburante
  - Fascette\*
  - Valvole di sovrappressione\*
  - Valvole di controllo\*
  - Solenoidi di controllo\*
  - Controlli elettronici\*
  - Diaframmi di controllo del vuoto\*
  - Cavi di controllo\*
  - Collegamenti di controllo\*
  - Valvole di spurgo
  - Tubi per il vapore
  - Separatore liquido-vapore
  - Filtro a carbone
  - Staffe di montaggio del filtro
  - Tubo di spurgo del carburatore.

**NOTA:** \*In quanto connessi al sistema di controllo delle emissioni di vapori.

4. I componenti coinvolti nelle emissioni includono inoltre ogni altra parte il cui unico scopo sia la riduzione delle emissioni e che, se danneggiata, incrementerà le emissioni senza ridurre le prestazioni del motore/mezzo in modo significativo.

## **Applicabilità limitata**

In qualità di produttore, BRP può rifiutare richieste di intervento concernenti la garanzia relativa alle emissioni per guasti causati dalla manutenzione o dall'uso impropri da parte del proprietario o del conducente, da incidenti per cui il produttore non ha alcuna responsabilità, o per cause di forza maggiore. Per esempio, una richiesta di intervento concernente la garanzia relativa alle emissioni non può essere accolta se i guasti sono una conseguenza diretta dell'uso improprio del motore/mezzo da parte del conducente, o dell'utilizzo del motore/mezzo da parte del conducente in un modo diverso da quello previsto e non possono essere attribuiti in alcun modo al produttore.

Per qualsiasi domanda relativa ai diritti e alle responsabilità previsti dalla garanzia, o per conoscere il nome e l'indirizzo del concessionario BRP più vicino, contattare BRP compilando il modulo di contatto del cliente che si trova all'indirizzo **www.brp.com** oppure contattare BRP per posta a uno degli indirizzi elencati sotto la sezione **CONTATTACI** di questa guida, oppure telefonare al numero 1-888-272-9222.

---

# DICHIARAZIONE DI GARANZIA SUL CONTROLLO DELLE EMISSIONI DI VAPORI DELLA CALIFORNIA

## I vostri diritti e doveri in merito alla garanzia

Il California Air Resources Board è lieto di illustrare la garanzia del sistema di controllo delle emissioni di vapori sul veicolo per tutti i terreni del 2022. In California, i nuovi veicoli fuoristrada ricreativi devono essere progettati, costruiti ed equipaggiati in modo da soddisfare i rigidi standard antinquinamento emessi dallo Stato. Bombardier Recreational Products Inc. deve garantire il sistema di controllo delle emissioni evaporative sul veicolo per tutti i terreni per il periodo di tempo indicato di seguito, a condizione che non siano riscontrati utilizzi impropri, negligenze, errata manutenzione o modifiche non approvate del veicolo per tutti i terreni.

Il sistema di controllo delle emissioni di vapori può includere parti come il carburatore o il sistema di iniezione del carburante, il serbatoio del carburante, i tubi del carburante, il filtro a carbone attivo e il computer del motore. Possono essere compresi inoltre flessibili, connettori e altri gruppi correlati alle emissioni di vapori. Qualora si verificasse una condizione prevista dalla garanzia, Bombardier Recreational Products Inc. provvederà alla riparazione del veicolo per tutti i terreni senza alcun costo per l'utente, incluse diagnosi, parti e manodopera.

## Copertura della garanzia del costruttore dell'OHRV

Il periodo di garanzia per questo OHRV è di 60 mesi, 5000 miglia o 500 ore, a seconda dell'evento che si verifica per primo.

Parti coperte da garanzia:

- Staffa/e di montaggio del filtro
- Filtro a carbone attivo
- Tubo di spurgo
- Fascette\*
- Controllo elettronico\*
- Tappo del serbatoio
- Bocchettone di riempimento
- Flessibile del bocchettone di riempimento
- Condotto/i del carburante
- Raccordi dei condotti del carburante
- Serbatoio carburante
- Valvole di sfiato della pressione\*
- Valvola/e di spurgo
- Valvola/e di non ritorno\*
- Flessibili dei vapori
- Riduttore di flusso
- Filtro/i\*
- Tutti gli altri componenti non elencati che possono essere interessati dal sistema di controllo delle emissioni di vapori

**NOTA:** \*In quanto connessi al sistema di controllo delle emissioni di vapori.

Se una qualsiasi parte relativa alle emissioni di vapori sul veicolo per tutti i terreni è difettosa, la parte sarà riparata o sostituita da Bombardier Recreational Products Inc.

## **Responsabilità del proprietario per usufruire della garanzia**

Il proprietario del veicolo per tutti i terreni è responsabile dell'esecuzione degli interventi di manutenzione richiesti elencati nella Guida del proprietario. Bombardier Recreational Products Inc. consiglia di conservare tutte le ricevute relative alla manutenzione del veicolo per tutti i terreni, tuttavia non potrà negare la garanzia esclusivamente per la mancanza di ricevute o per la mancata esecuzione di un intervento di manutenzione programmata.

Il proprietario ha la responsabilità di portare il veicolo per tutti i terreni presso un concessionario Bombardier Recreational Products Inc. non appena si presenta un problema. Le riparazioni coperte dalla garanzia saranno eseguite in tempi ragionevoli e comunque non oltre i 30 giorni.

Il proprietario del veicolo per tutti i terreni deve inoltre tenere presente che Bombardier Recreational Products Inc. ha facoltà di rifiutare la copertura in garanzia in caso di guasto del veicolo o di una sua parte dovuto a uso improprio, negligenza, errata manutenzione o modifiche non approvate.

In caso di eventuali domande relative ai diritti e ai doveri previsti dalla garanzia, rivolgersi a:

- Bombardier Recreational Products Inc. al numero 1-888-272-9222 o,
- The California Air Resources Board at 9528 Telstar Avenue, El Monte, CA 91731.



---

# **GARANZIA LIMITATA INTERNAZIONALE BRP: CAN-AM® ATV 2022**

## **1) AMBITO DELLA GARANZIA LIMITATA**

Bombardier Recreational Products Inc. ("BRP") garantisce i propri ATV Can-Am modello 2022 venduti dai distributori o concessionari autorizzati ATV Can-Am a distribuire ATV Can-Am ("Distributore/Concessionario ATV Can-Am") al di fuori di Stati Uniti d'America ("USA"), Canada e Stati membri dello Spazio economico europeo ("SEE", comprendente i Paesi membri dell'Unione Europea più Regno Unito, Norvegia, Islanda e Liechtenstein), Comunità degli Stati Indipendenti ("CIS", comprensiva di Ucraina e Turkmenistan) e Turchia, in caso di difetti di materiale o manodopera per il periodo e le condizioni qui di seguito descritte.

Questa garanzia limitata non è applicabile a parti e accessori non installati in fabbrica.

Si prega di fare riferimento al testo applicabile della garanzia limitata alle parti e accessori.

Questa garanzia limitata è invalidata e resa priva di valore legale se: (1) l'ATV è stato utilizzato per gare o qualsiasi altra attività competitiva, in qualsiasi momento, anche da parte di un proprietario precedente; o (2) l'ATV è stato alterato o modificato in modo da pregiudicarne il funzionamento, la prestazione o la durata oppure è stato alterato o modificato per cambiare l'uso al quale era destinato.

## **2) LIMITAZIONI DELLA RESPONSABILITÀ**

NELLA MISURA CONSENTITA DALLA LEGGE, QUESTA GARANZIA VIENE ESPLICITAMENTE CONCESSA E ACCETTATA IN LUOGO DI TUTTE LE ALTRE GARANZIE, ESPLICITE O IMPLICITE, COMPRESE, TRA L'ALTRO, QUELLE DI COMMERCIALIZZABILITÀ O IDONEITÀ A UNO SCOPO PARTICOLARE. DAL MOMENTO CHE NON È POSSIBILE RINUNCIARE AGLI OBBLIGHI DELLE GARANZIE IMPLICITE, ESSE SARANNO LIMITATE, IN DURATA, ALLA VITA DELLE GARANZIE ESPLICITE. I DANNI INCIDENTALI E CONSEGUENZIALI SONO ESCLUSI DALLA COPERTURA DELLA PRESENTE GARANZIA. ALCUNE GIURISDIZIONI NON RICONOSCONO LE CLAUSOLE DI ESONERO DA EVENTUALI RESPONSABILITÀ, LE LIMITAZIONI E LE ESCLUSIONI DI CUI SOPRA CHE, PERTANTO, POTREBBERO NON ESSERE APPLICABILI NEL VOSTRO CASO. QUESTA GARANZIA ATTRIBUISCE DIRITTI SPECIFICI AI QUALI POTREBBERO AGGIUNGERSENE ALTRI DI TIPO LEGALE CHE POTREBBERO DIFFERIRE A SECONDA DEL PAESE. (PER I PRODOTTI ACQUISTATI IN AUSTRALIA SI RIMANDA ALLA SUCCESSIVA CLAUSOLA 4).

Né il Distributore/Concessionario ATV Can-Am, né alcun altro soggetto sono stati autorizzati a rilasciare alcuna affermazione, dichiarazione o garanzia in merito al prodotto diversa da quanto espresso nella presente garanzia limitata e, in caso contrario, questa non sarà applicabile contro BRP.

BRP si riserva il diritto di modificare la garanzia in qualsiasi momento, sottinteso che tale modifica non altererà le condizioni di garanzia applicabili ai prodotti venduti mentre questa garanzia è in vigore.

## **3) ESCLUSIONI – QUANTO DI SEGUITO ESPOSTO NON È COPERTO DA GARANZIA**

Quanto qui di seguito esposto non è coperto, in nessuna circostanza, da garanzia:

- Normale usura;
- Componenti soggetti a manutenzione ordinaria, messe a punto, regolazioni;
- Danni causati da negligenza o dalla mancata manutenzione e/o magazzinaggio corretti, come descritto nella Guida del conducente;
- Danni derivanti dalla rimozione di parti, riparazioni, manutenzione, assistenza o modifiche non corrette o utilizzo di parti o accessori non realizzati o approvati da BRP, che a suo ragionevole giudizio sono incompatibili con il prodotto o ne pregiudicano il funzionamento, prestazione o durata, ovvero derivanti da riparazioni effettuate da persone non qualificabili quali Distributore/Concessionario ATV Can-Am autorizzato;
- Danni causati dall'abuso, uso anormale, negligenza, utilizzo nell'ambito di gare, o funzionamento del prodotto in un modo non coerente con il funzionamento raccomandato descritto nella Guida del conducente;
- Danni risultanti da incidenti, immersione, incendio, incameramento di neve o acqua, furto, atti di vandalismo o qualsiasi causa di forza maggiore;
- Funzionamento con carburanti, oli o lubrificanti che non sono adatti all'impiego nel prodotto (vedere la Guida del conducente);
- Danni derivanti da ruggine, corrosione o esposizione agli elementi;
- Danni accidentali o consequenziali, o danni di qualsiasi tipo inclusi, tra l'altro, traino o rimorchio, magazzinaggio, spese di trasporto, spese telefoniche, nolo, taxi, inconvenienti, copertura assicurativa, pagamenti dei prestiti, perdita di tempo, perdita di reddito; o il tempo perduto a causa di inattività per lavori di manutenzione.

#### **4) PERIODO DI COPERTURA DELLA GARANZIA**

Questa garanzia limitata entrerà in vigore (1) dalla data di consegna al primo consumatore al dettaglio ovvero (2) dalla data in cui il prodotto è stato utilizzato per la prima volta, in base all'eventualità che si verifica per prima e per un periodo di:

- SEI (6) MESI CONSECUTIVI, in caso di uso privato o commerciale.

Solo in AUSTRALIA e NUOVA ZELANDA, questa garanzia sarà in vigore a partire dalla (1) data di consegna al primo consumatore al dettaglio o (2) la data in cui il prodotto è stato utilizzato per la prima volta, a seconda di quale si verifichi per primo, e per un periodo di (1) VENTIQUEATTRO (24) MESI CONSECUTIVI o (2) un uso totale di QUINDICIMILA (15.000) chilometri, a seconda di quale si verifichi per prima, per uso privato o commerciale.

La riparazione e la sostituzione di pezzi o l'esecuzione di manutenzione in base a questa garanzia non estende la durata della presente garanzia oltre la data di scadenza originale.

Si ricorda che la durata e altre modalità della copertura di garanzia sono subordinate alla legislazione locale e nazionale applicabile nel proprio Paese.

#### **SOLO PER PRODOTTI VENDUTI IN AUSTRALIA**

Niente di quanto contenuto nelle presenti condizioni di garanzia potrà essere interpretato come esclusione, restrizione o modifica dell'applicazione di qualsiasi condizione, garanzia, diritto o rimedio conferiti in modo espreso o implicito dalla

Legge sulla Concorrenza e il Consumo (Competition and Consumer Act 2010 - Cth), compresa la legge australiana sulla tutela dei consumatori o da qualunque altra normativa, qualora tale esclusione o restrizione violi la suddetta legge o renda nulle le presenti condizioni. I benefici concessi ai sensi della presente garanzia limitata sono aggiuntivi rispetto ad altri diritti e rimedi eventualmente a disposizione ai sensi della legge australiana.

I nostri prodotti sono coperti da garanzie che non possono essere escluse ai sensi della legge australiana a tutela del consumatore (Australian Consumer Law). L'utente ha diritto alla sostituzione o al rimborso in caso di guasto grave e al risarcimento per qualsiasi altro danno o perdita ragionevolmente prevedibili. L'utente ha inoltre il diritto alla riparazione o sostituzione dei prodotti se questi non sono di qualità accettabile e se il guasto non è di grave entità.

## **5) CONDIZIONI PER LA COPERTURA DELLA GARANZIA**

Questa copertura di garanzia è disponibile solo in caso di rispetto delle

seguenti condizioni:

- l'ATV Can-Am modello 2022 deve essere acquistato dal primo proprietario nuovo e mai utilizzato presso un Distributore/Concessionario ATV Can-Am autorizzato a distribuire gli ATV Can-Am nel Paese in cui è avvenuta la vendita;
- il processo di ispezione preforitura specifico di BRP deve essere completato e documentato;
- Il prodotto deve essere stato debitamente registrato da parte di un Distributore/Concessionario ATV Can-Am autorizzato;
- L'ATV Can-Am modello 2022 deve essere stato acquistato nel Paese o unione di Paesi di residenza dell'acquirente; e
- La manutenzione ordinaria descritta nella Guida del conducente deve essere effettuata puntualmente per mantenere la copertura della garanzia. BRP si riserva il diritto di far dipendere la copertura della garanzia dalla presentazione della prova di avvenuta corretta manutenzione.

BRP non rispetterà questa garanzia limitata nei confronti di un utente privato o commerciale laddove non sia stata soddisfatta una delle precedenti condizioni. Tali limitazioni sono necessarie per consentire a BRP di proteggere la sicurezza dei propri prodotti, dei consumatori e del pubblico in generale.

## **6) COME PROCEDERE PER OTTENERE LA COPERTURA DELLA GARANZIA**

In caso di anomalia, il cliente deve interrompere immediatamente l'utilizzo dell'ATV. Il cliente deve informare un Distributore/Concessionario ATV Can-Am per la manutenzione entro due (2) giorni dalla comparsa del difetto e consentire un ragionevole accesso al prodotto per la possibile riparazione. Il cliente deve inoltre presentare al Distributore/Concessionario ATV Can-Am autorizzato la prova di acquisto del prodotto e firmare l'ordine di riparazione/di lavoro prima dell'inizio delle operazioni effettive per convalidare la riparazione in garanzia. Tutti i pezzi sostituiti in base alla presente garanzia diventano proprietà di BRP.

Si ricorda che il periodo di notifica è subordinato alla legislazione locale e nazionale applicabile nel Paese del cliente.

## 7) LE RESPONSABILITÀ DI BRP

Nella misura consentita dalla legge, gli obblighi di BRP' previsti ai sensi della presente garanzia sono limitati, a sua unica discrezione, alla riparazione di parti che sono risultate difettose nelle normali condizioni di utilizzo, alla manutenzione o sostituzione di tali parti con pezzi di ricambio originali ATV Can-Am senza addebito dei costi per le parti e la manodopera presso qualsiasi Distributore/Concessionario ATV Can-Am autorizzato durante il periodo di garanzia e in base alle condizioni sopra descritte. La responsabilità di BRP è limitata all'esecuzione delle riparazioni e delle sostituzioni di pezzi necessarie. Nessun reclamo per violazione della garanzia potrà essere causa dell'annullamento o revoca della vendita dell'ATV Can-Am al proprietario. Potrebbero essere disponibili altri diritti legali che variano di Paese in Paese.

Nel caso in cui la manutenzione sia richiesta al di fuori del paese di vendita originale, il proprietario sarà responsabile di qualsiasi costo aggiuntivo dovuto alle pratiche e alle condizioni locali, quali, ma non limitate solamente ad esse, trasporto, assicurazione, tasse, oneri di licenza, dazi d'importazione e qualsiasi altra spesa finanziaria comprese quelle applicate da governi, stati, territori e dai rispettivi enti.

BRP si riserva il diritto di migliorare o modificare di quando in quando i Prodotti senza assumersi alcun obbligo di modificare i Prodotti precedentemente realizzati.

## 8) TRASFERIMENTO

Se la proprietà di un prodotto viene trasferita durante il periodo di garanzia, questa verrà anch'essa trasferita e sarà valida per il restante periodo di copertura, fermo restando che BRP o un distributore/concessionario autorizzato ATV Can-Am dovrà ricevere prova che il precedente proprietario autorizza il trasferimento di proprietà, oltre ai dati del nuovo proprietario.

## 9) ASSISTENZA CLIENTI

In caso di controversia o disputa in relazione alla presente garanzia limitata, BRP consiglia di provare a risolvere la questione con il Distributore/Concessionario ATV Can-Am. Si raccomanda di discutere la questione con il responsabile della manutenzione presso il Distributore/Concessionario ATV Can-Am autorizzato o con il proprietario.

Se la questione rimanesse irrisolta, contattare BRP compilando il modulo di contatto del cliente che si trova all'indirizzo **www.brp.com** oppure contattare BRP per posta a uno degli indirizzi elencati sotto la sezione CONTATTACI di questa guida.

---

# **GARANZIA BRP LIMITATA PER L'AREA ECONOMICA EUROPEA, IL COMMONWEALTH DEGLI STATI INDIPENDENTI E LA TURCHIA: CAN-AM® ATV 2022**

## **1) AMBITO DELLA GARANZIA LIMITATA**

Bombardier Recreational Products Inc. ("BRP") garantisce che i propri ATV Can-Am modello 2022 venduti da distributori o concessionari autorizzati da BRP a distribuire ATV Can-Am ("Distributore/Concessionario ATV Can-Am") negli Stati membri dello Spazio economico europeo ("SEE", comprendente i Paesi membri dell'Unione Europea più Regno Unito, Norvegia, Islanda e Liechtenstein), negli Stati membri della Comunità degli Stati Indipendenti ("CIS", comprensiva di Ucraina e Turkmenistan) e in Turchia, sono esenti da difetti di materiale o manodopera per il periodo e le condizioni qui di seguito descritte.

Questa garanzia limitata non è applicabile a parti e accessori non installati in fabbrica.

Si prega di fare riferimento al testo applicabile della garanzia limitata alle parti e accessori.

Questa garanzia limitata è invalidata e resa priva di valore legale se: (1) l'ATV è stato utilizzato per gare o qualsiasi altra attività competitiva, in qualsiasi momento, anche da parte di un proprietario precedente; o (2) l'ATV è stato alterato o modificato in modo da pregiudicarne il funzionamento, la prestazione o la durata oppure è stato alterato o modificato per cambiare l'uso al quale era destinato.

## **2) LIMITAZIONI DELLA RESPONSABILITÀ**

NELLA MISURA CONSENTITA DALLA LEGGE, QUESTA GARANZIA VIENE ESPLICITAMENTE CONCESSA E ACCETTATA IN LUOGO DI TUTTE LE ALTRE GARANZIE, ESPLICITE O IMPLICITE, COMPRESSE, TRA L'ALTRO, QUELLE DI COMMERCIALIZZABILITÀ O IDONEITÀ A UNO SCOPO PARTICOLARE. DAL MOMENTO CHE NON È POSSIBILE RINUNCIARE AGLI OBBLIGHI DELLE GARANZIE IMPLICITE, ESSE SARANNO LIMITATE, IN DURATA, ALLA VITA DELLE GARANZIE ESPLICITE. I DANNI INCIDENTALI E CONSEGUENZIALI SONO ESCLUSI DALLA COPERTURA DELLA PRESENTE GARANZIA. ALCUNE GIURISDIZIONI NON RICONOSCONO LE CLAUSOLE DI ESONERO DA EVENTUALI RESPONSABILITÀ, LE LIMITAZIONI E LE ESCLUSIONI DI CUI SOPRA CHE, PERTANTO, POTREBBERO NON ESSERE APPLICABILI NEL VOSTRO CASO. QUESTA GARANZIA ATTRIBUISCE DIRITTI SPECIFICI AI QUALI POTREBBERO AGGIUNGERSENE ALTRI DI TIPO LEGALE CHE POTREBBERO DIFFERIRE A SECONDA DEL PAESE.

Né il Distributore/Concessionario ATV Can-Am, né alcun altro soggetto sono stati autorizzati a rilasciare alcuna affermazione, dichiarazione o garanzia in merito al prodotto diversa da quanto espresso nella presente garanzia limitata e, in caso contrario, questa non sarà applicabile contro BRP.

BRP si riserva il diritto di modificare la garanzia in qualsiasi momento, sottinteso che tale modifica non altererà le condizioni di garanzia applicabili ai prodotti venduti mentre questa garanzia è in vigore.

### **3) ESCLUSIONI – QUANTO DI SEGUITO ESPOSTO NON È COPERTO DA GARANZIA**

Quanto qui di seguito esposto non è coperto, in nessuna circostanza, da garanzia:

- Normale usura;
- Componenti soggetti a manutenzione ordinaria, messe a punto, regolazioni;
- Danni causati da negligenza o dalla mancata manutenzione e/o magazzinaggio corretti, come descritto nella Guida del conducente;
- Danni derivanti dalla rimozione di parti, riparazioni, manutenzione, assistenza o modifiche non corrette o utilizzo di parti o accessori non realizzati o approvati da BRP, che a suo ragionevole giudizio sono incompatibili con il prodotto o ne pregiudicano il funzionamento, prestazione o durata, ovvero derivanti da riparazioni effettuate da persone non qualificabili quali Distributore/Concessionario ATV Can-Am autorizzato;
- Danni causati dall'abuso, uso anormale, negligenza, utilizzo nell'ambito di gare, o funzionamento del prodotto in un modo non coerente con il funzionamento raccomandato descritto nella Guida del conducente;
- Danni risultanti da incidenti, immersione, incendio, incameramento di neve o acqua, furto, atti di vandalismo o qualsiasi causa di forza maggiore;
- Funzionamento con carburanti, oli o lubrificanti che non sono adatti all'impiego nel prodotto (vedere la Guida del conducente);
- Danni derivanti da ruggine, corrosione o esposizione agli elementi;
- Danni accidentali o consequenziali, o danni di qualsiasi tipo inclusi, tra l'altro, traino o rimorchio, spese di trasporto, magazzinaggio, spese telefoniche, noleggio, taxi, inconvenienti, copertura assicurativa, pagamenti dei prestiti, perdita di tempo, perdita di reddito; o il tempo perduto a causa di inattività per lavori di manutenzione.

### **4) PERIODO DI COPERTURA DELLA GARANZIA**

Questa garanzia limitata entrerà in vigore (1) dalla data di consegna al primo consumatore al dettaglio ovvero (2) dalla data in cui il prodotto è stato utilizzato per la prima volta, in base all'eventualità che si verifica per prima e per un periodo di:

1. VENTIQUEATTRO (24) MESI CONSECUTIVI in caso d'uso privato.
2. SEI (6) MESI CONSECUTIVI in caso d'uso commerciale o per noleggio.

Il prodotto ha un uso commerciale se viene utilizzato in relazione a qualsiasi lavoro o impiego che genera profitto durante un qualsiasi segmento del periodo di garanzia. Il prodotto ha uso commerciale anche quando, in qualsiasi momento durante il periodo di garanzia, viene concesso in licenza per uso commerciale.

La riparazione e la sostituzione di pezzi o l'esecuzione di manutenzione in base a questa garanzia non estende la durata della presente garanzia oltre la data di scadenza originale.

Si ricorda che la durata e altre modalità della copertura di garanzia sono subordinate alla legislazione locale e nazionale applicabile nel proprio Paese.

### **5) CONDIZIONI PER LA COPERTURA DELLA GARANZIA**

Questa copertura di garanzia è disponibile solo in caso di rispetto delle seguenti condizioni:

- l'ATV Can-Am modello 2022 deve essere acquistato dal primo proprietario nuovo e mai utilizzato presso un Distributore/Concessionario ATV Can-Am autorizzato a distribuire gli ATV Can-Am nel Paese in cui è avvenuta la vendita;
- il processo di ispezione preforitura specifico di BRP deve essere completato e documentato;
- Il prodotto deve essere stato debitamente registrato da parte di un Distributore/Concessionario ATV Can-Am autorizzato;
- l'ATV Can-Am modello 2022 deve essere acquistato all'interno dello SEE da un residente dello SEE, nel CIS da un residente di uno dei Paesi che lo compongono e in Turchia da residenti in Turchia; e
- La manutenzione ordinaria descritta nella Guida del conducente deve essere effettuata puntualmente per mantenere la copertura della garanzia. BRP si riserva il diritto di far dipendere la copertura della garanzia dalla presentazione della prova di avvenuta corretta manutenzione.

BRP non rispetterà questa garanzia limitata nei confronti di un utente privato o commerciale laddove non sia stata soddisfatta una delle precedenti condizioni. Tali limitazioni sono necessarie per consentire a BRP di proteggere la sicurezza dei propri prodotti, dei consumatori e del pubblico in generale.

## **6) COME PROCEDERE PER OTTENERE LA COPERTURA DELLA GARANZIA**

In caso di anomalia, il cliente deve interrompere immediatamente l'utilizzo dell'ATV. Il cliente deve informare un Distributore/Concessionario ATV Can-Am per la manutenzione entro due (2) mesi dalla comparsa del difetto e consentire un ragionevole accesso al prodotto per la possibile riparazione. Il cliente deve inoltre presentare al Distributore/Concessionario ATV Can-Am autorizzato la prova di acquisto del prodotto e firmare l'ordine di riparazione/di lavoro prima dell'inizio delle operazioni effettive per convalidare la riparazione in garanzia. Tutti i pezzi sostituiti in base alla presente garanzia diventano proprietà di BRP.

Si ricorda che il periodo di notifica è subordinato alla legislazione locale e nazionale applicabile nel Paese del cliente.

## **7) LE RESPONSABILITÀ DI BRP**

Nella misura consentita dalla legge, gli obblighi di BRP' previsti ai sensi della presente garanzia sono limitati, a sua unica discrezione, alla riparazione di parti che sono risultate difettose nelle normali condizioni di utilizzo, alla manutenzione o sostituzione di tali parti con pezzi di ricambio originali ATV Can-Am senza addebito dei costi per le parti e la manodopera presso qualsiasi Distributore/Concessionario ATV Can-Am autorizzato durante il periodo di garanzia e in base alle condizioni sopra descritte. La responsabilità di BRP è limitata all'esecuzione delle riparazioni e delle sostituzioni di pezzi necessarie. Nessun reclamo per violazione della garanzia potrà essere causa dell'annullamento o revoca della vendita dell'ATV Can-Am al proprietario. Potrebbero essere disponibili altri diritti legali che variano di Paese in Paese.

Nel caso in cui la manutenzione sia richiesta al di fuori dello SEE, della CIS o della Turchia, il proprietario sarà responsabile di qualsiasi costo aggiuntivo dovuto alle pratiche e alle condizioni locali, quali, a mero titolo di esempio, assicurazione, tasse, oneri di licenza, dazi d'importazione e qualsiasi altra spesa finanziaria comprese quelle applicate da governi, stati, territori e dai rispettivi enti.

BRP si riserva il diritto di migliorare o modificare di quando in quando i Prodotti senza assumersi alcun obbligo di modificare i Prodotti precedentemente realizzati.

## 8) TRASFERIMENTO

Se la proprietà di un prodotto viene trasferita durante il periodo di garanzia, questa verrà anch'essa trasferita e sarà valida per il restante periodo di copertura, fermo restando che BRP o un distributore/concessionario autorizzato ATV Can-Am dovrà ricevere prova che il precedente proprietario autorizza il trasferimento di proprietà, oltre ai dati del nuovo proprietario.

## 9) ASSISTENZA CLIENTI

In caso di controversia o disputa in relazione alla presente garanzia limitata, BRP consiglia di provare a risolvere la questione con il Distributore/Concessionario ATV Can-Am. Si raccomanda di discutere la questione con il responsabile della manutenzione presso il Distributore/Concessionario ATV Can-Am autorizzato o con il proprietario.

Se la questione rimanesse irrisolta, contattare BRP compilando il modulo di contatto del cliente che si trova all'indirizzo [www.brp.com](http://www.brp.com) oppure contattare BRP per posta a uno degli indirizzi elencati sotto la sezione CONTATTACI di questa guida.

## 10) ULTERIORI TERMINI E CONDIZIONI PER LA FRANZIA

I seguenti termini e condizioni sono applicabili ai prodotti venduti esclusivamente in Francia:

Il venditore è tenuto a consegnare le merci in conformità a quanto stabilito nel contratto e sarà responsabile per difetti rilevati all'atto della consegna. Il venditore è altresì responsabile per difetti risultanti dall'imballaggio, istruzioni di assemblaggio o installazione nel caso in cui tale responsabilità sia prevista in virtù del contratto o se tali operazioni vengono eseguite sotto la propria responsabilità. Per risultare conforme al contratto, la merce deve soddisfare i requisiti seguenti:

1. Essere idonea al normale utilizzo previsto per merci simili e, se applicabile:
  - Corrispondere alla descrizione fornita dal venditore e avere le qualità illustrate all'acquirente tramite campione o modello;
  - Avere le qualità che un acquirente potrebbe legittimamente aspettarsi a fronte delle dichiarazioni pubbliche del venditore, del produttore del relativo rappresentante, compresi mezzi pubblicitari o etichette; o
2. Avere le caratteristiche reciprocamente concordate tra le parti o essere idonee per un uso specifico previsto dall'acquirente e illustrate al venditore il quale ha confermato tale idoneità.



Le merci possono risultare non conformi a tali requisiti a decorrere da due anni dalla data di consegna. Il venditore è responsabile della garanzia per difetti nascosti delle merci se tali difetti rendono le merci non adatte per l'utilizzo previsto o se ne riducono l'utilizzo nella misura in cui l'acquirente non avrebbe acquistato le merci o avrebbe pagato un prezzo inferiore qualora fosse stato a conoscenza di suddetti difetti. L'azione per i difetti occulti deve essere intrapresa dall'acquirente entro 2 anni dall'individuazione del difetto.

# REGISTRO DI MANUTENZIONE

Se richiesto, inviare una fotocopia dello storico manutenzione a BRP.

## Pre-consegna

Numero di serie: _____ Chilometraggio: _____ Ore: _____ Date: _____ N. concessionario: _____ Note: _____ _____	Firma/Timbro:
Vedere il bollettino delle procedure pre-consegna per conoscere le procedure di installazione dettagliate	

## PRIMO tagliando

Chilometraggio: _____ Ore: _____ Date: _____ N. concessionario: _____ Note: _____ _____	Firma/Timbro:
Per il programma di manutenzione vedere la sezione Informazioni sulla manutenzione di questa Guida del conducente	

<b>Assistenza</b>	
Chilometraggio: _____ Ore: _____ Date: _____ N. concessionario: _____ Note: _____ _____	Firma/Timbro:
Per il programma di manutenzione vedere la sezione Informazioni sulla manutenzione di questa Guida del conducente	

<b>Assistenza</b>	
Chilometraggio: _____ Ore: _____ Date: _____ N. concessionario: _____ Note: _____ _____	Firma/Timbro:
Per il programma di manutenzione vedere la sezione Informazioni sulla manutenzione di questa Guida del conducente	

<b>Assistenza</b>	
Chilometraggio: _____ Ore: _____ Date: _____ N. concessionario: _____ Note: _____ _____	Firma/Timbro:
Per il programma di manutenzione vedere la sezione Informazioni sulla manutenzione di questa Guida del conducente	

**Assistenza**

Chilometraggio: \_\_\_\_\_

Ore: \_\_\_\_\_

Date: \_\_\_\_\_

N.  
cessionario: \_\_\_\_\_

Note: \_\_\_\_\_

Firma/Timbro:

Per il programma di manutenzione vedere la sezione Informazioni sulla manutenzione di questa Guida del conducente

**Assistenza**

Chilometraggio: \_\_\_\_\_

Ore: \_\_\_\_\_

Date: \_\_\_\_\_

N.  
cessionario: \_\_\_\_\_

Note: \_\_\_\_\_

Firma/Timbro:

Per il programma di manutenzione vedere la sezione Informazioni sulla manutenzione di questa Guida del conducente

**Assistenza**

Chilometraggio: \_\_\_\_\_

Ore: \_\_\_\_\_

Date: \_\_\_\_\_

N.  
cessionario: \_\_\_\_\_

Note: \_\_\_\_\_

Firma/Timbro:

Per il programma di manutenzione vedere la sezione Informazioni sulla manutenzione di questa Guida del conducente

<b>Assistenza</b>	
Chilometraggio: _____ Ore: _____ Date: _____ N. concessionario: _____ Note: _____ _____	Firma/Timbro:
Per il programma di manutenzione vedere la sezione Informazioni sulla manutenzione di questa Guida del conducente	

<b>Assistenza</b>	
Chilometraggio: _____ Ore: _____ Date: _____ N. concessionario: _____ Note: _____ _____	Firma/Timbro:
Per il programma di manutenzione vedere la sezione Informazioni sulla manutenzione di questa Guida del conducente	

<b>Assistenza</b>	
Chilometraggio: _____ Ore: _____ Date: _____ N. concessionario: _____ Note: _____ _____	Firma/Timbro:
Per il programma di manutenzione vedere la sezione Informazioni sulla manutenzione di questa Guida del conducente	

**Assistenza**

Chilometraggio: \_\_\_\_\_

Ore: \_\_\_\_\_

Date: \_\_\_\_\_

N.  
cessionario: \_\_\_\_\_

Note: \_\_\_\_\_

Firma/Timbro:

Per il programma di manutenzione vedere la sezione Informazioni sulla manutenzione di questa Guida del conducente

**Assistenza**

Chilometraggio: \_\_\_\_\_

Ore: \_\_\_\_\_

Date: \_\_\_\_\_

N.  
cessionario: \_\_\_\_\_

Note: \_\_\_\_\_

Firma/Timbro:

Per il programma di manutenzione vedere la sezione Informazioni sulla manutenzione di questa Guida del conducente

**Assistenza**

Chilometraggio: \_\_\_\_\_

Ore: \_\_\_\_\_

Date: \_\_\_\_\_

N.  
cessionario: \_\_\_\_\_

Note: \_\_\_\_\_

Firma/Timbro:

Per il programma di manutenzione vedere la sezione Informazioni sulla manutenzione di questa Guida del conducente

<b>Assistenza</b>	
Chilometraggio: _____ Ore: _____ Date: _____ N. concessionario: _____ Note: _____ _____	Firma/Timbro:
Per il programma di manutenzione vedere la sezione Informazioni sulla manutenzione di questa Guida del conducente	

Questa pagina è intenzionalmen-  
te vuota



# **INFORMAZIONI AI CLIENTI**

---

## INFORMATIVA SULLA PRIVACY

BRP informa che le coordinate dei clienti verranno usate per finalità di sicurezza e per le prestazioni in garanzia. Inoltre, BRP e le sue consociate potranno utilizzare l'elenco dei clienti per la diffusione di materiale di marketing e promozionale sulla stessa BRP e sui relativi prodotti.

Per esercitare il proprio diritto a consultare o correggere i propri dati, o per essere rimossi dalla lista di destinatari di attività di marketing diretto, si prega rivolgersi a BRP.

Per e-mail:

[privacyofficer@brp.com](mailto:privacyofficer@brp.com)

Per posta:

BRP Legal Service  
726 St-Joseph  
Valcourt QC  
Canada  
J0E 2L0

---

# CONTATTACI

www.brp.com

## Asia

Room 4609, Tower 2,  
Grand Gateway 3 Hong Qiao  
Road Shanghai,  
Cina 200020

21F Shinagawa East One Tower  
2-16-1 Konan, Minatoku-ku,  
Tokyo 108-0075  
Giappone

## Europa

Oktrooiplein 1/402  
9000 Gent  
Belgium

Itterpark 11  
D-40724 Hilden  
Germany

ARTEPARC Bâtiment B  
Route de la côte d'Azur, Le Canet  
13590 Meyreuil  
France

Ingvald Ystgaardsvei 15  
N-7484 Tronheim  
Norway

Isoaavantie 7  
PL 8040  
96101 Rovaniemi

Spinnvägen 15  
903 61 Umeå  
Sweden

Avenue d'Ouchy 4-6  
1006 Lausanne  
Switzerland

## Nord America

565 de la Montagne Street  
Valcourt (Québec) J0E 2L0  
Canada

Sa De Cv, Av. Ferrocarril 202  
Parque Ind. Querétaro, Lote2-B  
76220  
Santa Rosa Jáuregui, Qro., Mexico

Sturtevant, Wisconsin, U.S.A.

10101 Science Drive  
Sturtevant, Wisconsin  
53177  
U.S.A.

## Oceania

6 Lord Street  
Lakes Business Park  
Botany, NSW 2019  
Australia

3B Echelon Place, East Tamaki,  
Auckland 2013,  
Nuova Zelanda

## Sud America

Rua James Clerck Maxwell, 230  
TechnoPark Campinas SP 13069-380  
Brazil

---

## CAMBIO DI INDIRIZZO E PROPRIETÀ

In caso di cambio di indirizzo o di nuovi proprietari del veicolo, informare BRP in uno dei modi seguenti:

- Informare un concessionario autorizzato Can-Am.
- **Solo per Nord America:** telefonare al 1 888 272-9222.
- Spedire una delle schede di cambio indirizzo che si trovano nelle seguenti pagine a uno degli indirizzi BRP indicati nella sezione *CONTATTACI* di questa guida.

In caso di trasferimento della proprietà, dimostrare che il precedente proprietario acconsente a tale trasferimento.

Informare BRP, anche dopo la scadenza della garanzia limitata, è molto importante in quanto consente a BRP di raggiungere il proprietario del veicolo, in caso di necessità, ad esempio quando si deve richiamare in fabbrica il veicolo per motivi di sicurezza. È responsabilità del proprietario' informare BRP.

**UNITÀ RUBATE:** In caso di furto del veicolo, rivolgersi a BRP o ad un concessionario Can-Am autorizzato. Verrà chiesto di indicare il proprio nome, indirizzo, numero di telefono, numero di identificazione del veicolo e data del furto.

MODIFICA INDIRIZZO PASSAGGIO DI PROPRIETÀ 

NUMERO DI IDENTIFICAZIONE DEL VEICOLO

Numero del modello

Numero di identificazione del veicolo (V.I.N.)

VECCHIO INDIRIZZO O  
PROPRIETARIO PRECEDENTE:

NOME

N.

STRADA

APP

CITTÀ

STATO/PROVINCIA

CODICE POSTALE

PAESE

TELEFONO

NUOVO INDIRIZZO O  
NUOVO PROPRIETARIO:

NOME

N.

STRADA

APP

CITTÀ

STATO/PROVINCIA

CODICE POSTALE

PAESE

TELEFONO

INDIRIZZO E-MAIL

MODIFICA INDIRIZZO PASSAGGIO DI PROPRIETÀ 

NUMERO DI IDENTIFICAZIONE DEL VEICOLO

Numero del modello

Numero di identificazione del veicolo (V.I.N.)

VECCHIO INDIRIZZO O  
PROPRIETARIO PRECEDENTE:

NOME

N.

STRADA

APP

CITTÀ

STATO/PROVINCIA

CODICE POSTALE

PAESE

TELEFONO

NUOVO INDIRIZZO O  
NUOVO PROPRIETARIO:

NOME

N.

STRADA

APP

CITTÀ

STATO/PROVINCIA

CODICE POSTALE

PAESE

TELEFONO

INDIRIZZO E-MAIL

Questa pagina è stata lasciata  
intenzionalmente vuota



Questa pagina è stata lasciata  
intenzionalmente vuota



NOTE: \_\_\_\_\_

\_\_\_\_\_

\_\_\_\_\_

\_\_\_\_\_

\_\_\_\_\_

\_\_\_\_\_

\_\_\_\_\_

\_\_\_\_\_

\_\_\_\_\_

\_\_\_\_\_

\_\_\_\_\_

\_\_\_\_\_

\_\_\_\_\_

\_\_\_\_\_

\_\_\_\_\_

\_\_\_\_\_

\_\_\_\_\_

**NOTE:** \_\_\_\_\_

\_\_\_\_\_

\_\_\_\_\_

\_\_\_\_\_

\_\_\_\_\_

\_\_\_\_\_

\_\_\_\_\_

\_\_\_\_\_

\_\_\_\_\_

\_\_\_\_\_

\_\_\_\_\_

\_\_\_\_\_

\_\_\_\_\_

\_\_\_\_\_

\_\_\_\_\_

\_\_\_\_\_

\_\_\_\_\_

\_\_\_\_\_

\_\_\_\_\_

\_\_\_\_\_

\_\_\_\_\_

NOTE: \_\_\_\_\_

\_\_\_\_\_

\_\_\_\_\_

\_\_\_\_\_

\_\_\_\_\_

\_\_\_\_\_

\_\_\_\_\_

\_\_\_\_\_

\_\_\_\_\_

\_\_\_\_\_

\_\_\_\_\_

\_\_\_\_\_

\_\_\_\_\_

\_\_\_\_\_

\_\_\_\_\_

\_\_\_\_\_

\_\_\_\_\_

\_\_\_\_\_

\_\_\_\_\_

\_\_\_\_\_

\_\_\_\_\_

\_\_\_\_\_

\_\_\_\_\_

\_\_\_\_\_

NOTE: \_\_\_\_\_  
\_\_\_\_\_  
\_\_\_\_\_  
\_\_\_\_\_  
\_\_\_\_\_  
\_\_\_\_\_  
\_\_\_\_\_  
\_\_\_\_\_  
\_\_\_\_\_  
\_\_\_\_\_  
\_\_\_\_\_  
\_\_\_\_\_  
\_\_\_\_\_  
\_\_\_\_\_  
\_\_\_\_\_  
\_\_\_\_\_  
\_\_\_\_\_  
\_\_\_\_\_  
\_\_\_\_\_  
\_\_\_\_\_  
\_\_\_\_\_

NOTE: \_\_\_\_\_

---

---

---

---

---

---

---

---

---

---

---

---

---

---

---

---

---

---

---

---

---

---

---

---

NOTE: \_\_\_\_\_

\_\_\_\_\_

\_\_\_\_\_

\_\_\_\_\_

\_\_\_\_\_

\_\_\_\_\_

\_\_\_\_\_

\_\_\_\_\_

\_\_\_\_\_

\_\_\_\_\_

\_\_\_\_\_

\_\_\_\_\_

\_\_\_\_\_

\_\_\_\_\_

\_\_\_\_\_

\_\_\_\_\_

\_\_\_\_\_

\_\_\_\_\_

\_\_\_\_\_

\_\_\_\_\_

\_\_\_\_\_

\_\_\_\_\_

\_\_\_\_\_

\_\_\_\_\_

\_\_\_\_\_

\_\_\_\_\_

NOTE: \_\_\_\_\_

\_\_\_\_\_

\_\_\_\_\_

\_\_\_\_\_

\_\_\_\_\_

\_\_\_\_\_

\_\_\_\_\_

\_\_\_\_\_

\_\_\_\_\_

\_\_\_\_\_

\_\_\_\_\_

\_\_\_\_\_

\_\_\_\_\_

\_\_\_\_\_

\_\_\_\_\_

\_\_\_\_\_

\_\_\_\_\_

\_\_\_\_\_

\_\_\_\_\_

\_\_\_\_\_

\_\_\_\_\_

\_\_\_\_\_

\_\_\_\_\_

**NOTE:** \_\_\_\_\_

---

---

---

---

---

---

---

---

---

---

---

---

---

---

---

---

---

---

---

---

---

---

---



NOTE: \_\_\_\_\_

\_\_\_\_\_

\_\_\_\_\_

\_\_\_\_\_

\_\_\_\_\_

\_\_\_\_\_

\_\_\_\_\_

\_\_\_\_\_

\_\_\_\_\_

\_\_\_\_\_

\_\_\_\_\_

\_\_\_\_\_

\_\_\_\_\_

\_\_\_\_\_

\_\_\_\_\_

\_\_\_\_\_

\_\_\_\_\_

\_\_\_\_\_

\_\_\_\_\_

\_\_\_\_\_

\_\_\_\_\_

\_\_\_\_\_

\_\_\_\_\_

\_\_\_\_\_

\_\_\_\_\_

**NOTE:** \_\_\_\_\_

\_\_\_\_\_

\_\_\_\_\_

\_\_\_\_\_

\_\_\_\_\_

\_\_\_\_\_

\_\_\_\_\_

\_\_\_\_\_

\_\_\_\_\_

\_\_\_\_\_

\_\_\_\_\_

\_\_\_\_\_

\_\_\_\_\_

\_\_\_\_\_

\_\_\_\_\_

\_\_\_\_\_

\_\_\_\_\_

\_\_\_\_\_

\_\_\_\_\_

\_\_\_\_\_

\_\_\_\_\_

N. modello \_\_\_\_\_

NUMERO DI IDENTIFICAZIONE  
DEL **VEICOLO** (V.I.N) \_\_\_\_\_NUMERO DI IDENTIFICAZIONE  
DEL **MOTORE** (E.I.N.) \_\_\_\_\_**Proprietario:** \_\_\_\_\_

NOME

N. \_\_\_\_\_ STRADA \_\_\_\_\_ APP \_\_\_\_\_

CITTÀ \_\_\_\_\_ STATO/PROVINCIA \_\_\_\_\_ CODICE POSTALE \_\_\_\_\_

**Data di acquisto** \_\_\_\_\_  
ANNO MESE GIORNO**Data di scadenza  
della garanzia** \_\_\_\_\_  
ANNO MESE GIORNO

Da compilare al momento dell'acquisto da parte del concessionario.

SPAZIO DEDICATO AL CONCESSIONARIO

Questa pagina è intenzionalmen-  
te vuota



## **⚠ AVVERTENZA**

### **LA GUIDA DEL VEICOLO POTREBBE COMPORTARE PERICOLI.**

In caso di mancata osservanza delle precauzioni, potrebbe verificarsi facilmente una collisione o un ribaltamento, persino durante manovre ordinarie come sterzate, guida su pendii o su ostacoli.

La mancata osservanza di queste istruzioni può provocare **LESIONI GRAVI O MORTE**:

- **PRIMA DI AZIONARE IL VEICOLO LEGGERE LA PRESENTE GUIDA DEL CONDUCENTE, TUTTE LE TARGHETTE DI SICUREZZA APPLICATE SUL PRODOTTO E GUARDARE IL VIDEO SULLA SICUREZZA.**



- **NON GUIDARE MAI IL VEICOLO SENZA AVER SEGUITO UN CORRETTO ADDESTRAMENTO.** Seguire un corso di formazione.
- **NON SUPERARE LA CAPACITÀ DI POSTI A SEDERE PREVISTA PER IL VEICOLO.**
- **PER I MODELLI MONOPOSTO (1UP), NON TRASPORTARE MAI PASSEGGERI.** Trasportando un passeggero si aumenta il rischio di perdere il controllo del mezzo.

- **NON UTILIZZARE QUESTO VEICOLO SU SUPERFICI ASFALTATE.**

Guidando su superfici asfaltate si aumenta il rischio di perdere il controllo del mezzo.

- **NON GUIDARE IL VEICOLO SU STRADE PUBBLICHE.**

Guidando il veicolo su strade pubbliche si rischia una collisione con un altro veicolo.

- **IL CONDUCENTE E IL PASSEGGERO (modelli MAX) DEVONO SEMPRE INDOSSARE UN CASCO OMOLOGATO, occhiali e indumenti protettivi.**

- **NON UTILIZZARE IN STATO DI EBBREZZA O SOTTO L'EFFETTO DI FARMACI.**

Tali condizioni rallentano i tempi di reazione e limitano la capacità di giudizio.

- **NON GUIDARE IL VEICOLO A VELOCITÀ ELEVATE.**

Guidando il mezzo a velocità troppo elevate rispetto al terreno, alle condizioni di visibilità o alla propria esperienza si aumenta il rischio di perderne il controllo.

- **NON PROVARE A ESEGUIRE IMPENNATE, SALTI O ALTRE ACROBAZIE.**

®TM E IL LOGO BRP SONO MARCHI DI FABBRICA DI BOMBARDIER RECREATIONAL PRODUCTS INC. O DELLE SUE AFFILIATE.

©2021 BOMBARDIER RECREATIONAL PRODUCTS INC. TUTTI I DIRITTI RISERVATI.

[www.brp.com](http://www.brp.com)

**SKI-DOO®**

**LYNX®**

**SEA-DOO®**

**EVINRUDE®**

**CAN-AM®**

**ROTAX®**