

can-am®

СЕРИИ OUTLANDER X MR

РУКОВОДСТВО ПО ЭКСПЛУАТАЦИИ

Включает в себя информацию о мерах безопасности, эксплуатации и техническом обслуживании

NOVA

⚠ ПРЕДОСТЕРЕЖЕНИЕ

Прочитайте настоящее руководство по эксплуатации. Оно содержит важную информацию по безопасности.

Минимальный рекомендованный возраст водителя: 16 лет и старше с действительным водительским удостоверением.

Всегда храните это руководство по эксплуатации вместе с транспортным средством. Снятие или изменение деталей, относящихся к системе улавливания паров топлива, на этом OHRV является незаконным.

Нарушители могут быть привлечены к административной и/или уголовной ответственности по законам штата Калифорния и федеральным законам США.

ОСТОРОЖНО

МОТОВЕЗДЕХОД ОТНОСИТСЯ К ЧИСЛУ ТРАНСПОРТНЫХ СРЕДСТВ ПОВЫШЕННОЙ ОПАСНОСТИ. Несоблюдение мер предосторожности может быстро привести к столкновению или опрокидыванию мотовездехода даже при выполнении обычных маневров, таких как поворот, движение по холмам или переезд через препятствие.

Для вашей безопасности, поймите и следуйте всем инструкциям, содержащимся в данном Руководстве и на предупреждающих наклейках на корпусе мотовездехода. Пренебрежение этими предостережениями, может стать причиной получения **СЕРЬЕЗНЫХ ТРАВМ** и даже **ЛЕТАЛЬНОГО ИСХОДА**.

Всегда храните это руководство по эксплуатации вместе с транспортным средством.

ОСТОРОЖНО

Несоблюдение инструкций и рекомендаций по мерам безопасности, которые содержатся в руководстве по эксплуатации, в **ВИДЕОРОЛИКЕ ПО БЕЗОПАСНОСТИ** и на предупреждающих наклейках, расположенных на транспортном средстве, может привести к травмам, а возможно и к смерти.

ОСТОРОЖНО

Эксплуатационные характеристики данного снегохода могут превосходить аналогичные других транспортных средств, которыми вы управляли ранее. Уделите время ознакомлению с вашим новым снегоходом.

ПРЕДУПРЕЖДЕНИЕ В СООТВЕТСТВИИ С ПОЛОЖЕНИЕМ 65 ШТАТА КАЛИФОРНИЯ

ОСТОРОЖНО

При эксплуатации, техническом обслуживании и ремонте внедорожных транспортных средств вы можете подвергаться воздействию химических соединений, включая отработавшие газы, угарный газ, фталаты и свинец, которые известны в штате Калифорния, как вызывающие возникновение онкологических заболеваний, дефектов деторождения и других нарушений репродуктивной функции. Чтобы минимизировать такое воздействие, избегайте вдыхания отработавших газов, не допускайте работу двигателя на холостом ходу дольше, чем это действительно необходимо, техническое обслуживание и ремонт вашего транспортного средства производите в хорошо вентилируемом месте, надевайте перчатки и часто мойте руки. Подробные сведения см.

www.p65warnings.ca.gov/products/passenger-vehicle.

™® – товарные знаки компании BRP или ее дочерних компаний..
Неполный список торговых марок, являющихся собственностью компании
Bombardier Recreational Products Inc. или ее филиалов:

Can-Am®

D.E.S.S.™

DPST™

Outlander™

ROTAX®

TTI™

XPST™

Все права защищены. Запрещается воспроизводить любую из частей настоящего руководства без предварительного письменного разрешения компании Bombardier Recreational Products Inc.

©Bombardier Recreational Products Inc. (BRP) 2021

BRP Inc.

Эта страница намеренно оставлена пустой.

Deutsch	Dieses Handbuch ist möglicherweise in Ihrer Landessprache verfügbar. Bitte wenden Sie sich an Ihren Händler oder besuchen Sie: www.operatorsguides.brp.com
English	This guide may be available in your language. Check with your dealer or go to: www.operatorsguides.brp.com
Español	Es posible que este manual esté disponible en su idioma. Consulte a su distribuidor o visite: www.operatorsguides.brp.com
Français	Ce guide peut être disponible dans votre langue. Vérifier avec votre concessionnaire ou aller à: www.operatorsguides.brp.com
Italiano	Questa guida potrebbe essere disponibile nella propria lingua. Contattare il concessionario o consultare: www.operatorsguides.brp.com
中文	本手册可能有您的语种的翻译版本。请向经销商询问，或者登录 www.operatorsguides.brp.com 查询。
日本語	このガイドは、言語によって翻訳版が用意されています。ディーラーに問い合わせるか、次のアドレスでご確認ください： www.operatorsguides.brp.com
Nederlands	Deze handleiding kan beschikbaar zijn in uw taal. Vraag het aan uw dealer of ga naar: www.operatorsguides.brp.com
Norsk	Denne boken kan finnes tilgjengelig på ditt eget språk. Kontakt din forhandler eller gå til: www.operatorsguides.brp.com
Português	Este manual pode estar disponível em seu idioma. Fale com sua concessionária ou visite o site: www.operatorsguides.brp.com
Русский	Воспользуйтесь руководством на вашем языке. Узнайте о его наличии у дилера или на странице по адресу www.operatorsguides.brp.com
Suomi	Käyttöohjekirja voi olla saatavissa omalla kielelläsi. Tarkista jälleenmyyjältä tai käy osoitteessa: www.operatorsguides.brp.com
Svenska	Denna bok kan finnas tillgänglig på ditt språk. Kontakta din återförsäljare eller gå till: www.operatorsguides.brp.com

Модели, на которые распространяется данное руководство по эксплуатации

Outlander MR 570

Outlander X mr 570

Outlander X mr 650

Outlander X mr 850

Outlander X mr 1000R

В Канаде продукция распространяется и обслуживается компанией Bombardier Recreational Products Inc. (BRP).

На территории США продукция распространяется и обслуживается компанией BRP US Inc.

В Европейской экономической зоне (которая состоит из государств Европейского союза, Соединенного Королевства, Норвегии, Исландии и Лихтенштейна) (ЕЭЗ), на территории государств-членов Содружества Независимых Государств (в том числе Украины и Туркменистана) (СНГ) и Турции продукция распространяется и обслуживается компанией BRP European Distribution S.A., а также другими дочерними компаниями BRP.

В других странах продукция распространяется и обслуживается компанией Bombardier Recreational Products Inc. (BRP) или ее дочерними компаниями.

При чтении настоящего Руководства, помните что:



ПРЕДОСТЕРЕЖЕНИЕ

Информирует о потенциально опасных ситуациях, которые могут стать причиной получения серьезной травмы или привести к летальному исходу.

СОДЕРЖАНИЕ

ОБЩАЯ ИНФОРМАЦИЯ

ОБЩИЕ СВЕДЕНИЯ	10
Прежде чем приступить к эксплуатации	10
Предупреждения	11
О настоящем Руководстве	11

МЕРЫ БЕЗОПАСНОСТИ

ОБЩИЕ МЕРЫ ПРЕДОСТОРОЖНОСТИ	14
Избегайте отравления угарным газом	14
Берегитесь воспламенения топлива и прочих опасностей	14
Опасность ожогов	15
Аксессуары и внесение изменений в конструкцию	15
СПЕЦИАЛЬНЫЕ ПРЕДУПРЕЖДАЮЩИЕ СООБЩЕНИЯ	16
ПРЕДУПРЕЖДЕНИЯ ПРИ ЭКСПЛУАТАЦИИ	19
Перевозка пассажира	20
Глубокая вода или быстрый поток	36
КОНТРОЛЬНЫЙ ОСМОТР ПЕРЕД ПОЕЗДКОЙ	40
Контрольный лист осмотра мотовездехода	40
ДВИЖЕНИЕ НА СНЕГОХОДЕ	44
Экипировка	45
Перевозка пассажиров запрещена	46
Прогулки на мотовездеходе	46
Движение в грязи	47
Окружающая среда	48
Конструктивные ограничения	48
Эксплуатация в условиях бездорожья	49
Техника вождения	49
ПЕРЕМЕЩЕНИЕ ГРУЗОВ И РАБОТЫ	58
Рабочее применение транспортного средства	58
Перевозка грузов	58
Загрузка багажника	59
Буксировка груза	59
Буксировка прицепа	60
ВАЖНЫЕ НАКЛЕЙКИ НА ТРАНСПОРТНОМ СРЕДСТВЕ (КАНАДА/ США)	62
Ярлык с правилами техники безопасности	62
Предупреждающие наклейки	63
Навесные ярлыки соответствия стандартам	76
Таблички соответствия	77
Таблички с технической информацией	79
ВАЖНЫЕ НАКЛЕЙКИ НА ТРАНСПОРТНОМ СРЕДСТВЕ (ЗА ПРЕДЕЛА- МИ КАНАДЫ И США)	80
Предупреждающие наклейки	80
Таблички соответствия	90
Таблички с технической информацией	91

ИНФОРМИРОВАНИЕ О ПРОБЛЕМАХ С БЕЗОПАСНОСТЬЮ 92

ИНФОРМАЦИЯ О ТРАНСПОРТНОМ СРЕДСТВЕ

ОСНОВНЫЕ ОРГАНЫ УПРАВЛЕНИЯ	94
РУЛЬ.....	95
Рычаг дроссельной заслонки.....	95
Рычаг тормоза.....	95
Блокировочный рычаг стояночного тормоза.....	95
Педаль тормоза.....	96
Выключатель двигателя.....	97
Замок зажигания и ключи.....	97
PC D.E.S.S. Ключ и контактное устройство.....	98
ДОПОЛНИТЕЛЬНЫЕ ОРГАНЫ УПРАВЛЕНИЯ	100
Кожух рычага управления дроссельной заслонки.....	102
Рычаг переключения передач.....	104
Многофункциональный переключатель.....	105
Переключатель меню/поездки.....	107
Переключатель управления лебедкой (при наличии).....	107
Кнопка звукового сигнала.....	107
ОБОРУДОВАНИЕ	108
Подножки.....	110
Опорные гребенки подножек для движения в грязи.....	110
Перчаточный ящик.....	110
Возимый комплект инструментов.....	111
Сцепное устройство.....	111
Заднее багажное отделение.....	112
Багажная площадка.....	113
Сиденье.....	113
Электрическая розетка (12 В).....	114
Опора приборной панели.....	114
Крышка радиатора.....	114
Лебедка (при наличии).....	115
Буксировочные проушины.....	116
ЦИФРОВОЙ ДИСПЛЕЙ С ДИАГОНАЛЬЮ 4,5 ДЮЙМА	117
Многофункциональный дисплей.....	117
Контрольные лампы.....	119
настройки.....	120
ЦИФРОВОЙ ДИСПЛЕЙ С ДИАГОНАЛЬЮ 7,6 ДЮЙМА	122
Основные функции.....	122
Настройки (Settings).....	125
ПОКАЗАТЕЛИ ТОПЛИВОЭКОНОМИЧНОСТИ	128
Требования к топливу.....	128
Заправка топливом.....	129
ЭКСПЛУАТАЦИЯ В ПЕРИОД ОБКАТКИ	131
Эксплуатация в период обкатки.....	131
ОСНОВНЫЕ ОПЕРАЦИИ	132
Выход электрооборудования из режима ожидания.....	132
Запуск двигателя.....	132
Переключение передач.....	133
Остановка двигателя и стоянка.....	133

СПЕЦИАЛЬНЫЕ ПРОЦЕДУРЫ	135
Залитый двигатель	135
Если в вариатор попала вода.....	135
Если в корпус воздушного фильтра попала вода	136
Действия при опрокидывании транспортного средства	136
Транспортное средство погружено в воду.....	137
НАСТРОЙКА МОТОВЕЗДЕХОДА	138
Настройка подвески	138
Преднатяг пружин	139
Регулировка динамического усилителя рулевого управления (DPS) ..	139
ТРАНСПОРТИРОВКА СНЕГОХОДА	141
Погрузка на транспортировочную технику с использованием собственной мощности мотовездехода.....	142
Использование лебедки для погрузки транспортного средства на транспортировочную технику.....	143
Крепление транспортного средства для перевозки	143
Выгрузка транспортного средства с прицепа.....	144

ТЕХНИЧЕСКОЕ ОБСЛУЖИВАНИЕ

ГРАФИК ОБСЛУЖИВАНИЯ	148
Регламент ЕРА — транспортные средства для Канады и США	148
Процедуры обслуживания после каждой эксплуатации в экстремальных условиях	149
Условия сильной запыленности	149
Обозначение регламента технического обслуживания	150
График обслуживания.....	150
ОПЕРАЦИИ ТЕХНИЧЕСКОГО ОБСЛУЖИВАНИЯ	154
Сброс сообщения: Необходим ремонт	154
Воздушный фильтр двигателя	154
Моторное масло.....	157
Масляный фильтр двигателя	160
Радиатор	160
Охлаждающая жидкость	161
Глушитель и искрогаситель	164
Воздушный фильтр вариатора	166
Коробка передач.....	167
Трос привода дроссельной заслонки.....	169
Свечи зажигания.....	171
Крышка вариатора	172
Ремень вариатора	173
Аккумуляторная батарея.....	175
Предохранителям	175
Лампы – модели MR 570 и X mr 570	179
Лампы – модели X mr 650, 850 и 1000R	180
Сильфоны и кожух приводного вала	181
Подшипники колёс	182
Колеса и шины	182
ПОДВЕСКА	184
Рулевое управление	185
Тормоза	185

УХОД ЗА СНЕГОХОДОМ	188
Уход после поездки.....	188
Чистка и защитная обработка снегохода.....	188
ХРАНЕНИЕ И ПОДГОТОВКА К НАЧАЛУ СЕЗОНА	190

ТЕХНИЧЕСКАЯ ИНФОРМАЦИЯ

ИДЕНТИФИКАЦИОННЫЕ НОМЕРА РОДСТЕРА	192
Идентификационный номер транспортного средства	192
Идентификационный номер двигателя (EIN).....	192
Наклейка подтверждения соответствия стандартам	192
РАДИОСИСТЕМА ЗАЩИТЫ С ЦИФРОВЫМ КОДИРОВАНИЕМ (РЧ-КЛЮЧ D.E.S.S.)	194
ПОСТАНОВЛЕНИЕ ОТНОСИТЕЛЬНО СИСТЕМЫ КОНТРОЛЯ УРОВНЯ ШУМА (КАНАДА / СОЕДИНЕННЫЕ ШТАТЫ АМЕРИКИ)	195
ШУМОВОЕ ИЗЛУЧЕНИЕ И ВИБРАЦИОННАЯ НАГРУЗКА (ВСЕ СТРАНЫ ЗА ИСКЛЮЧЕНИЕМ КАНАДЫ/США)	196
ЗАЯВЛЕНИЕ О СООТВЕТСТВИИ ЕС	197
ДЕКЛАРАЦИЯ О СООТВЕТСТВИИ НОРМАМ ЕВРАЗЭС	198

ТЕХНИЧЕСКИЕ ХАРАКТЕРИСТИКИ

ТЕХНИЧЕСКИЕ ДАННЫЕ	200
---------------------------------	------------

ПОИСК И УСТРАНЕНИЕ НЕИСПРАВНОСТЕЙ

РЕКОМЕНДАЦИИ ПО УСТРАНЕНИЮ НЕИСПРАВНОСТЕЙ	212
Двигатель не заводится	212
Коленчатый вал двигателя проворачивается, но двигатель не запускается.....	212
Плохая приемистость двигателя, двигатель не развивает полную мощность	213
Перегрев двигателя	214
Воспламенение топливовоздушной смеси вне камеры сгорания	215
Пропуски зажигания	215
Мотовездеход не развивает максимальную скорость.....	215
Для перемещения рычага переключения передач требуется большое усилие.....	216
Частота вращения коленчатого вала увеличивается, но транспортное средство не двигается с места	216
Сниженная эффективность усилителя рулевого управления	217

СООБЩЕНИЯ ЦИФРОВОГО ДИСПЛЕЯ.....	218
----------------------------------	-----

ГАРАНТИЙНЫЕ ОБЯЗАТЕЛЬСТВА

ОГРАНИЧЕННЫЕ ГАРАНТИЙНЫЕ ОБЯЗАТЕЛЬСТВА КОМПАНИИ VRP В США И КАНАДЕ: 2022 CAN-AM® ATV	222
ГАРАНТИИ ПО НОРМАТИВАМ ТОКСИЧНОСТИ ОТРАБОТАВШИХ ГА- ЗОВ АГЕНТСТВА ПО ОХРАНЕ ОКРУЖАЮЩЕЙ СРЕДЫ США	226
ПОЛОЖЕНИЕ О ГАРАНТИИ ШТАТА КАЛИФОРНИЯ В ОТНОШЕНИИ СИСТЕМЫ УПРАВЛИВАНИЯ ПАРОВ ТОПЛИВА	229
ОГРАНИЧЕННЫЕ МЕЖДУНАРОДНЫЕ ГАРАНТИЙНЫЕ ОБЯЗАТЕЛЬСТВА КОМПАНИИ VRP: 2022 CAN-AM® ATV.....	231
ОГРАНИЧЕННЫЕ ГАРАНТИЙНЫЕ ОБЯЗАТЕЛЬСТВА КОМПАНИИ VRP ДЛЯ ЕВРОПЕЙСКОЙ ЭКОНОМИЧЕСКОЙ ЗОНЫ, СОДРУЖЕСТВА НЕЗАВИСИМЫХ ГОСУДАРСТВ (СНГ) И ТУРЦИИ: 2022 CAN-AM® ATV	236
УЧЁТНЫЕ ЗАПИСИ ТЕХОБСЛУЖИВАНИЯ	241

ИНФОРМАЦИЯ ДЛЯ ВЛАДЕЛЬЦА

КОНФИДЕНЦИАЛЬНОСТЬ	248
СВЯЗАТЬСЯ С НАМИ	249
Азия	249
Европа	249
Северная Америка	249
Океания	249
Южная Америка	249
ИЗМЕНЕНИЕ АДРЕСА И ВЛАДЕЛЬЦА/ПЕРЕПРОДАЖА.....	250

Эта страница намеренно оставлена пустой.

ОБЩАЯ ИНФОРМАЦИЯ

ОБЩИЕ СВЕДЕНИЯ

Поздравляем вас с приобретением нового мотовездехода Can-Am®. К Вашим услугам предоставляется ограниченная гарантия BRP и сеть полномоченных дилеров Can-Am Off-Road, готовых предоставить необходимые Вам запчасти, комплектующие или услуги.

При получении техники вы ознакомились с условиями гарантийного обслуживания и подписали Контрольный лист предпродажной подготовки, тем самым подтвердив отсутствие претензий к новому транспортному средству.

Целью работы дилера является удовлетворение ваших потребностей. Для получения дополнительной информации обращайтесь к авторизованному дилеру.

Прежде чем приступить к эксплуатации

Чтобы снизить риск несчастного случая для вас или других людей, прежде чем приступить к эксплуатации мотовездехода следует ознакомиться с настоящим Руководством по эксплуатации.

Также прочитайте все предупреждающие наклейки на вашем транспортном средстве и посмотрите *видеоролик по безопасности* на сайте:

<https://can-am.brp.com/off-road/safety>

Или используйте следующий QR-код.



Данный мотовездеход является внедорожным транспортным средством. Являясь по основному своему назначению техникой для активного отдыха, данный мотовездеход, однако, может использоваться и в утилитарных целях.

Несоблюдение указаний, содержащихся в данном Руководстве по эксплуатации, может привести к **ТЯЖЕЛЫМ УВЕЧЬЯМ** или **СМЕРТИ**.

Возрастные ограничения.

Данный мотовездеход относится к категории "G" транспортных средств. Всегда соблюдайте следующие возрастные ограничения:

- Лица, не достигшие 16 лет, категорически не допускаются к управлению мотовездеходом.
- Пассажир, перевозимый на двухместной модели, должен доставать ногами до подножек, а также на протяжении всей поездки держаться за поручни.

Курсы вождения

Не приступайте к эксплуатации данного мотовездехода без надлежащей подготовки. **Пройдите курсы вождения.** Каждый водитель данного

мотовездехода должен пройти необходимую подготовку под руководством дипломированного инструктора.

Для получения дополнительной информации о мерах предосторожности при эксплуатации транспортного средства, а также для получения информации о курсах вождения, обратитесь к уполномоченному дилеру Can-Am Off-Road.

В Соединенных Штатах позвоните в Американский институт специальных транспортных средств (SVIA) по телефону 1 800 887-2887 или в Канадский совет по безопасности (CSC) по телефону 1 613 739-1535.

Предупреждающие сообщения

В настоящем руководстве для выделения важной информации используются следующие типы предупреждений:

Данный символ  предупреждает о потенциальной опасности получения травмы.

ОСТОРОЖНО

Информирует о потенциально опасных ситуациях, которые могут стать причиной получения серьезной травмы или привести к летальному исходу.

ВНИМАНИЕ

Указывает на опасную ситуацию, которая, если не принять необходимых мер, может привести к получению травм низкой и средней степени тяжести.

УВЕДОМЛЕНИЕ

Указывает на инструкцию, несоблюдение которой может привести к серьезному повреждению компонентов мотовездехода или другого имущества.

О настоящем Руководстве

Настоящее Руководство по эксплуатации разработано с целью познакомить владельца/водителя с особенностями управления и технического обслуживания данного мотовездехода, а также правилами техники безопасности. Оно необходимо для корректной эксплуатации мотовездехода.

Храните настоящее Руководство в снегоходе — это позволит получить необходимую информацию о техническом обслуживании и о поиске и устранении неисправностей.

Настоящее Руководство доступно на нескольких языках. В случае обнаружения разночтений помните, что англоязычная версия имеет приоритет перед остальными.

Просмотреть или распечатать дополнительную копию руководства по эксплуатации можно перейдя по адресу:

www.operatorsguides.brp.com

Информация, содержащаяся в настоящем руководстве, достоверна на момент публикации. Однако компания BRP, придерживаясь политики постоянного совершенствования своей продукции, не принимает на себя обязательств выполнять данные изменения на ранее выпущенной продукции. Следствием внесения конструктивных изменений могут являться некоторые различия между выпускаемыми родстерами и описанными в настоящем Руководстве. Компания BRP оставляет за собой право в любое время изменять технические характеристики, конструкцию, свойства моделей или оборудования, без каких-либо обязательств со своей стороны.

Настоящее руководство по эксплуатации при перепродаже должно быть передано новому владельцу.

При чтении настоящего Руководства, помните что:



ПРЕДОСТЕРЕЖЕНИЕ

Информирует о потенциально опасных ситуациях, которые могут стать причиной получения серьезной травмы или привести к летальному исходу.

МЕРЫ БЕЗОПАСНОСТИ

ОБЩИЕ МЕРЫ ПРЕДОСТОРОЖНОСТИ

Избегайте отравления угарным газом

Отработавшие газы всех двигателей внутреннего сгорания содержат оксид углерода (угарный газ), который в определенных условиях может представлять смертельную опасность. Вдыхание угарного газа может стать причиной появления головной боли, головокружения, сонливости, тошноты, спутанности сознания и, в конечном итоге, стать причиной летального исхода.

Угарный газ является веществом без цвета, вкуса и запаха, которое может присутствовать в воздухе, даже если вы не видите и не ощущаете запаха отработавших газов. Смертельно опасная концентрация угарного газа может достигаться достаточно быстро, и вы можете оказаться в ситуации, в которой не сможете спасти себя самостоятельно. В плохо проветриваемом помещении опасная концентрация угарного газа может сохраняться в течение нескольких часов и даже дней. Если вы чувствуете какие-нибудь симптомы отравления угарным газом, немедленно покиньте опасную область, подышите свежим воздухом и обратитесь за медицинской помощью.

Для предотвращения возможности получения серьезных травм и летального исхода в результате отравления угарным газом:

- Никогда не эксплуатируйте транспортное средство в плохо проветриваемых и частично закрытых местах. Даже если вы попытаетесь отводить отработавшие газы, концентрация угарного газа может быстро достичь опасного уровня.
- Запуск двигателя в местах, где выхлопные газы могут быть затянуты в помещения через двери или окна, категорически запрещен.

Берегитесь воспламенения топлива и прочих опасностей

Бензин и его пары являются легковоспламеняемыми и взрывоопасными. Пары бензина могут распространяться и воспламениться на значительном расстоянии от снегохода. В целях снижения риска возгорания или взрыва следуйте приведенным ниже инструкциям:

- Используйте только соответствующую канистру, предназначенную для хранения бензина.
- Канистра должна быть надежно прикреплена к багажному отделению и размещена так, чтобы не касалась земли в случае опрокидывания. Настоятельно рекомендуется использовать канистры BRP LinQ.
- Заправка неснятой с мотовездехода топливной емкости категорически запрещена. Разряд статического электричества может привести к воспламенению топлива.
- При заправке строго следуйте инструкциям раздела *Топливо*.
- Запуск двигателя и эксплуатация снегохода при неправильно установленной крышке топливного бака категорически запрещены.

Бензин ядовит и может стать причиной причинения вреда здоровью и даже смерти.

- Не допускайте попадание бензина в рот.
- При попадании бензина в рот и/или глаза, а также при вдыхании его паров незамедлительно обратитесь к врачу.

При попадании бензина на кожу и/или одежду промойте пораженное место водой с мылом и переоденьтесь.

Опасность ожогов

Некоторые компоненты (например, тормозные роторы и компоненты выхлопной системы) во время работы могут нагреваться. Во избежание ожогов не допускайте контактов с этими деталями во время эксплуатации и спустя некоторое время после её окончания.

Аксессуары и внесение изменений в конструкцию

Внесение изменений в конструкцию транспортного средства и установка дополнительного оборудования, одобренного BRP, могут оказывать влияние на управляемость транспортного средства. После внесения изменений в конструкцию мотовездехода важно привыкнуть к управлению, чтобы, при необходимости, соответствующим образом откорректировать ваш стиль вождения.

Избегайте установки оборудования, не одобренного BRP для конкретного транспортного средства, и избегайте несанкционированных модификаций. Эти модификации и оборудование не тестировались BRP и могут создавать опасность. Например, они могут:

- Создать потерю управления и увеличить риск аварии.
- Вызвать перегрев или короткое замыкание, увеличивая риск пожара и ожогов.
- Повлиять на защитные функции, обеспечиваемыми транспортным средством.

Ваше транспортное средство также может стать незаконным для езды.

Например, установка дополнительной опоры GPS или сотового телефона может помешать управлению транспортным средством и повысить риск потери управления.

Чтобы ознакомиться с перечнем дополнительного оборудования, доступного для данного мотовездехода, обратитесь к авторизованному дилеру BRP.

СПЕЦИАЛЬНЫЕ ПРЕДУПРЕЖДАЮЩИЕ СООБЩЕНИЯ

МОТОВЕЗДЕХОД НЕ ИГРУШКА И МОЖЕТ ПРЕДСТАВЛЯТЬ ОПАСНОСТЬ ПРИ НЕКОРРЕКТНОЙ ЭКСПЛУАТАЦИИ.

- Вождение мотовездехода отличается от вождения других автомобилей. Несоблюдение мер предосторожности может быстро привести к столкновению или опрокидыванию мотовездехода даже при выполнении обычных маневров, таких как поворот, движение по холмам или проезд через препятствие.

Пренебрежение правилами техники безопасности, которые приводятся ниже, может привести к **СЕРЬЕЗНОЙ ТРАВМЕ ИЛИ СМЕРТИ**:

- Прежде чем приступить к эксплуатации, внимательно прочтите РУКОВОДСТВО ПО ЭКСПЛУАТАЦИИ и предупреждающие наклейки. Также, прежде чем приступить к эксплуатации, просмотрите **ДЕМОНСТРАЦИОННЫЙ ВИДЕОРОЛИК**.
- Всегда следуйте возрастным рекомендациям и ограничениям: Лица, не достигшие 16 лет, категорически не допускаются к управлению мотовездеходом.
- Не садитесь на мотовездеход, предварительно не надев сертифицированный защитный шлем подходящего размера и другую необходимую экипировку. Для получения более подробной информации см. главу «**ЗАЩИТНАЯ ЭКИПИРОВКА**» в разделе «**УПРАВЛЕНИЕ МОТОВЕЗДЕХОДОМ**».
- Перевозка пассажиров на данном мотовездеходе категорически запрещена. Вес пассажира (–ов) влияет на устойчивость и управляемость мотовездехода, что в свою очередь увеличивает вероятность потери управления.
- Не вносите изменений в конструкцию, с целью перевозки пассажира. Не используйте багажник для перевозки пассажира.
- Перед поездкой всегда проверяйте работоспособность и безопасность своего мотовездехода. См. раздел «**КОНТРОЛЬНЫЙ ОСМОТР МОТОВЕЗДЕХОДА ПЕРЕД ПОЕЗДКОЙ**». Неукоснительно соблюдайте требования, процедуры и графики технического обслуживания, представленные в данном Руководстве. См. раздел «**ТЕХНИЧЕСКОЕ ОБСЛУЖИВАНИЕ**».
- Не выезжайте на дороги с покрытием, в том числе на тротуары, подъездные пути, места стоянки и улицы.
- Не эксплуатируйте данный мотовездеход на дорогах общего пользования, улицах или магистралях, включая грунтовые и гравийные.
- Эксплуатация мотовездехода в состоянии усталости, болезни, алкогольного или наркотического опьянения категорически запрещена. Подобные условия снижают скорость вашей реакции, а также оказывают негативное воздействие на ваши суждения и решения.
- Движение на избыточных скоростях категорически запрещено. Принимайте во внимание рельеф местности, гидрометеорологические условия, состояние мотовездехода и собственный опыт вождения.
- Движение на задних колесах, прыжки и прочие трюки категорически запрещены.
- Движение на мотовездеходе со скоростью слишком высокой для ваших водительских навыков или окружающих условий может привести к травмам. Двигайтесь только с безопасной скоростью. Статистические

- данные свидетельствуют о том, что выполнение поворотов на высокой скорости как правило становится причиной несчастных случаев и травм. Не забывайте о значительном весе мотовездехода. Этого веса будет достаточно чтобы придавить вас в случае опрокидывания мотовездехода.
- Данный мотовездеход не предназначен для выполнения прыжков. Он не в состоянии полностью поглотить энергию удара, возникающую при выполнении прыжков, что может привести к травмированию водителя. Езда на задних колесах может привести к опрокидыванию мотовездехода на вас. Выполнение любого из этих двух приемов очень опасно – следует избегать их.
 - Перед поездкой всегда проверяйте работоспособность и безопасность своего мотовездехода. Неукоснительно соблюдайте требования, процедуры и планы технического обслуживания, представленные в данном Руководстве.
 - При движении всегда держаться за руль, а ноги ставить на подножки.
 - Будьте особо осторожны и двигайтесь с низкой скоростью при движении по незнакомой местности. Будьте готовы к внезапной смене рельефа при эксплуатации мотовездехода.
 - Движение по избыточно неровной, скользкой или рыхлой поверхности без надлежащей подготовки категорически запрещено. Всегда проявляйте особую осторожность на подобных поверхностях.
 - При выполнении поворота следуйте инструкциям, приведённым в настоящем Руководстве. Потренируйтесь в выполнении поворотов на низких скоростях, прежде чем выполнять их на высоких скоростях. Не выполняйте повороты на избыточной скорости.
 - Эксплуатация данного мотовездехода на холмах, слишком крутых для мотовездехода или вашего водительского опыта, категорически запрещена. Потренируйтесь на более пологих холмах, прежде чем начинать движение по более крутым.
 - Соблюдайте надлежащие процедуры для движения по гористой местности, описанные в разделе «ТЕХНИКА ВОЖДЕНИЯ». Внимательно изучите рельеф местности, прежде чем начинать движение вверх по склону. Движение по склонам с избыточно скользкой или рыхлой поверхностью категорически запрещено. Движение по склонам с избыточно скользкой или рыхлой поверхностью категорически запрещено. Перенесите вес тела вперед. Резкие нажатия на рычаг управления дроссельной заслонкой и резкие переключения передач категорически запрещены. Пересечение вершины любого холма на высокой скорости категорически запрещено.
 - Соблюдайте надлежащие процедуры для движения вниз по склону или торможения на склоне, описанные в разделе «ТЕХНИКА ВОЖДЕНИЯ». Внимательно изучите рельеф местности, прежде чем начинать движение вниз по склону. Перенесите вес тела назад.
 - Соблюдайте надлежащие процедуры для движения поперёк склона, описанные в разделе «ТЕХНИКА ВОЖДЕНИЯ». Избегайте склонов с избыточно скользкой или рыхлой поверхностью. Перенесите вес тела по направлению к вершине холма.
 - Всегда используйте рекомендованные техники в случае, если мотовездеход заглох или же он начал скатываться вниз при движении вверх по склону. Используйте пониженную передачу и поддерживайте постоянную скорость, чтобы избежать остановки двигателя. Если мотовездеход

остановился или стал скатываться назад, следуйте специальной процедуре, описанной в разделе «ТЕХНИКА ВОЖДЕНИЯ».

- Проверьте наличие препятствий перед началом движения по незнакомой местности. Преодоление крупных препятствий, таких как валуны или поваленные деревья, категорически запрещено. Соблюдайте надлежащие процедуры для преодоления препятствий, описанные в разделе «ТЕХНИКА ВОЖДЕНИЯ».
- Будьте внимательны в случае заноса или скольжения. Научитесь контролировать занос и скольжение, потренировавшись на низких скоростях и ровной гладкой поверхности. На избыточно скользких поверхностях, таких как лед, двигайтесь медленно и будьте особенно осторожны, чтобы снизить риск неконтролируемого заноса.
- Движение в быстрых водных потоках и водоемах большей глубины, чем указана в настоящем Руководстве, категорически запрещено. Уровень воды в водоеме не должен превышать высоту колес. Помните, что эффективность мокрых тормозов снижается. Всегда проверяйте тормоза после движения по воде, грязи или снегу. В случае необходимости несколько раз приведите в действие тормоза, чтобы просушить тормозные колодки.
- Никогда не забывайте, что на длину тормозного пути влияют следующие, но не ограниченные только ими, факторы: метеоусловия, рельеф местности, состояние тормозной системы и шин, скорость и характер движения а также вес перевозимого и буксируемого груза. Не забывайте варьировать свою манеру вождения, в зависимости от этих условий.
- При движении задним ходом убедитесь, что позади мотовездехода нет людей или препятствий. В случае, если движение задним ходом возможно, двигайтесь медленно.
- Компания BRP рекомендует во время движения задним ходом занимать на мотовездеходе положение сидя. Избегайте движения задним ходом стоя. Ваш вес может сместиться вперед, что может привести к непреднамеренному нажатию на рычаг управления дроссельной заслонкой, ускорению и потере управления мотовездеходом.
- Шины, установленные на данном мотовездеходе, не предназначены для движения по дорогам с покрытием.
- Всегда поддерживайте указанное давление в шинах. При замене шин используйте только шины типа и размера, указанного в настоящем Руководстве. Для получения информации о шинах см. раздел «ТЕХНИЧЕСКИЕ ХАРАКТЕРИСТИКИ».
- Внесение изменений в конструкцию данного мотовездехода путем установки и/или использования неподходящих аксессуаров/дополнительного оборудования категорически запрещено. Используйте только рекомендованные компанией BRP аксессуары.
- Превышение допустимых норм по нагрузке мотовездехода (включая вес водителя, груза (-ов) и установленного дополнительного оборудования) категорически запрещено. Вес перевозимого груза должен быть равномерно распределен, а сам груз надежно закреплен. При перевозке груза или буксировке прицепа двигайтесь с небольшой скоростью и следуйте указаниям настоящего Руководства. Оставьте больше места для торможения.
- Эксплуатация мотовездехода с неисправным управлением категорически запрещена.

ПРЕДУПРЕЖДЕНИЯ ПРИ ЭКСПЛУАТАЦИИ

Следующие предостережения и их формат определены требованиями Комиссии по определению безопасности товаров массового потребления США. Согласно этим требованиям подобные предостережения должны находиться в Руководствах по эксплуатации всех мотовездеходов.

Следующие иллюстрации приведены в качестве примера. Таблички на вашем родстере могут отличаться.

Эксплуатация транспортного средства неподготовленным водителем

⚠ ОСТОРОЖНО



ПОТЕНЦИАЛЬНАЯ ОПАСНОСТЬ

Эксплуатация данного мотовездехода без надлежащей подготовки.

ЧТО МОЖЕТ ПРОИЗОЙТИ

Риск возникновения несчастного случая значительно повышается если водитель не знает как правильно управлять данным мотовездеходом в различных ситуациях и на различных типах грунта.

КАК ИЗБЕЖАТЬ ОПАСНОСТИ

Начинающие и неопытные водители должны пройти обучающий курс. Необходимо регулярно совершенствовать навыки, полученные во время прохождения курса обучения, а также практиковаться в выполнении приемов вождения, описанных в Руководстве по эксплуатации. Для получения подробной информации об обучающих курсах обратитесь к авторизованному дилеру Can-Am.

Рекомендации по возрасту

⚠ ОСТОРОЖНО



V06A1A0

ПОТЕНЦИАЛЬНАЯ ОПАСНОСТЬ

Пренебрежение возрастными ограничениями на управление мотовездеходом.

ЧТО МОЖЕТ ПРОИЗОЙТИ

Пренебрежение возрастными ограничениями может привести к тяжким увечьям или смерти ребенка.

Несмотря на то, что возраст ребенка может соответствовать требованиям возрастных ограничений, он может не обладать навыками, умениями и суждениями необходимыми для безопасной эксплуатации мотовездехода, что, в свою очередь, может привести к аварийной ситуации.

КАК ИЗБЕЖАТЬ ОПАСНОСТИ

Лица, не достигшие 16 лет, не должны быть допущены к эксплуатации мотовездехода.

Перевозка пассажира

⚠ ОСТОРОЖНО



V06A200

ПОТЕНЦИАЛЬНАЯ ОПАСНОСТЬ

Перевозка пассажиров на данном мотовездеходе.

ЧТО МОЖЕТ ПРОИЗОЙТИ

Значительное снижение устойчивости и управляемости.

Может повлечь возникновение происшествия с причинением вам и/или вашему пассажиру серьезного вреда.

КАК ИЗБЕЖАТЬ ОПАСНОСТИ

Никогда не перевозите пассажиров. Удлиненное сиденье, не ограничивающее перемещение водителя, не предназначено для перевозки пассажиров.

Транспортное средство на улицах, дорогах или автомагистралях общего пользования

⚠ ОСТОРОЖНО



ПОТЕНЦИАЛЬНАЯ ОПАСНОСТЬ

Эксплуатация данного мотовездехода на дорогах общего пользования, улицах или магистралях.

ЧТО МОЖЕТ ПРОИЗОЙТИ

Вы можете столкнуться с другим транспортным средством.

КАК ИЗБЕЖАТЬ ОПАСНОСТИ

Не эксплуатируйте данный мотовездеход на дорогах общего пользования, улицах или магистралях, включая грунтовые и гравийные. Во многих странах эксплуатация мотовездехода на дорогах общего пользования, улицах и магистралях запрещена законом.

Езда без защитного снаряжения

⚠ ОСТОРОЖНО



ПОТЕНЦИАЛЬНАЯ ОПАСНОСТЬ

Отсутствие надлежащей экипировки: защитного шлема, очков и защитной экипировки. Двухместные модели, пассажир должен иметь шлем с защитой подбородка.

ЧТО МОЖЕТ ПРОИЗОЙТИ

- Езда без шлема значительно увеличивает вероятность серьезной травмы головы или гибели в случае аварии.
- Отсутствие защитных очков увеличивает риск совершения аварии по вине водителя мотовездехода и значительно увеличивает вероятность получения серьезной травмы в случае ДТП.
- Отсутствие защитной экипировки значительно увеличивает вероятность получения серьезной травмы в случае аварии.

КАК ИЗБЕЖАТЬ ОПАСНОСТИ

Всегда надевайте сертифицированный шлем соответствующего размера. Вам следует также надевать:

- Защитные очки (или щиток).
- Шлем с защитой подбородка.
- Перчатки и ботинки.
- Рубашку или куртку с длинными рукавами.
- Длинные брюки.

Наркотики или алкоголь

⚠ ОСТОРОЖНО



ПОТЕНЦИАЛЬНАЯ ОПАСНОСТЬ
 Эксплуатация мотовездехода в состоянии алкогольного или наркотического опьянения.

ЧТО МОЖЕТ ПРОИЗОЙТИ

Возможно падение пассажира с мотовездехода (двухместные модели).

Может существенно снизить способность оценки окружающей обстановки.

Может замедлить реакцию.

Может ухудшить равновесие и восприятие.

Может стать причиной несчастного случая или смерти.

КАК ИЗБЕЖАТЬ ОПАСНОСТИ

Водитель и пассажир не должны эксплуатировать мотовездеход под воздействием алкоголя и наркотических веществ.

Чрезмерная скорость

⚠ ОСТОРОЖНО



ПОТЕНЦИАЛЬНАЯ ОПАСНОСТЬ
 Эксплуатация мотовездехода с избыточной скоростью.

ЧТО МОЖЕТ ПРОИЗОЙТИ

Увеличивает риск потери управления над мотовездеходом, что может стать причиной несчастного случая.

КАК ИЗБЕЖАТЬ ОПАСНОСТИ

Двигайтесь со скоростью, соответствующей рельефу местности, условиям видимости и движения, вашему опыту вождения.

Помните, что управление и устойчивость двухместной модели мотовездехода ухудшаются при движении с пассажиром. При движении с пассажиром снижайте скорость до безопасной. Оставляйте больше места для торможения.

Двигаться на задних колёсах, совершать прыжки и выполнять другие трюки

⚠ ОСТОРОЖНО



ПОТЕНЦИАЛЬНАЯ ОПАСНОСТЬ

Движение на задних колесах, прыжки и прочие трюки.

ЧТО МОЖЕТ ПРОИЗОЙТИ

Увеличивает риск возникновения несчастного случая, в том числе переворот.

КАК ИЗБЕЖАТЬ ОПАСНОСТИ

Никогда не совершайте трюки, такие как движение на задних колесах или прыжки. Не пытайтесь произвести впечатление на окружающих.

Осмотр транспортного средства

⚠ ОСТОРОЖНО

ПОТЕНЦИАЛЬНАЯ ОПАСНОСТЬ

Пренебрежение контрольным осмотром мотовездехода перед эксплуатацией.

Пренебрежение соответствующим техническим обслуживанием мотовездехода.

ЧТО МОЖЕТ ПРОИЗОЙТИ

Увеличивает вероятность возникновения несчастного случая или повреждения оборудования.

КАК ИЗБЕЖАТЬ ОПАСНОСТИ

Всегда проводите осмотр мотовездехода перед поездкой, чтобы убедиться в его безопасном для эксплуатации состоянии.

Неукоснительно соблюдайте график проведения технического обслуживания, приведенный в настоящем Руководстве.

Замерзшие водные пути

⚠ ОСТОРОЖНО

ПОТЕНЦИАЛЬНАЯ ОПАСНОСТЬ

Движение по замерзшим водоемам.

ЧТО МОЖЕТ ПРОИЗОЙТИ

Проваливание под лед может привести к тяжким увечьям или смерти.

КАК ИЗБЕЖАТЬ ОПАСНОСТИ

Не выезжайте на замёрзший водоём, не проверив толщину и прочность ледяного покрова и не убедившись, что он может выдержать вес мотовездехода и нагрузку, возникающую при его движении.

Надлежащее положение на транспортном средстве**⚠ ОСТОРОЖНО****ПОТЕНЦИАЛЬНАЯ ОПАСНОСТЬ**

Отпускание руля водителем или поручней — пассажиром (двухместные модели), потеря опоры для ног.

ЧТО МОЖЕТ ПРОИЗОЙТИ

Убирание даже одной руки или ноги может снизить способность управлять мотовездеходом, или может вызвать потерю равновесия и падение с мотовездехода. Если нога не стоит на подножке, то она может задеть заднее колесо, что приведёт к травме или несчастному случаю.

КАК ИЗБЕЖАТЬ ОПАСНОСТИ

Водитель должен обеими руками держаться за руль, а пассажир (двухместные модели) за поручни. Во время движения ноги водителя и пассажира (двухместные модели) должны находиться на подножках.

Незнакомая местность

 **ОСТОРОЖНО**



ПОТЕНЦИАЛЬНАЯ ОПАСНОСТЬ

Пренебрежение мерами предосторожности при движении по незнакомой местности.

ЧТО МОЖЕТ ПРОИЗОЙТИ

Не имея достаточного времени, чтобы отреагировать, вы можете наехать на скрытый камень, неровность или яму.

Это может привести к потере управления, опрокидыванию мотовездехода или падению пассажира (двухместные модели) с мотовездехода.

КАК ИЗБЕЖАТЬ ОПАСНОСТИ

На незнакомой местности двигайтесь медленно, будьте предельно внимательны и осторожны.

Будьте готовы к внезапной смене рельефа и характера грунта при эксплуатации мотовездехода.

Помните, что водитель всегда отвечает за безопасность пассажира (двухместные модели). При движении с пассажиром снижайте скорость до безопасной.

Движение на чрезмерно пересеченной, скользкой или рыхлой местности

⚠ ОСТОРОЖНО



ПОТЕНЦИАЛЬНАЯ ОПАСНОСТЬ

Пренебрежение мерами предосторожности при движении по пересеченной местности, скользкой или рыхлой поверхности.

ЧТО МОЖЕТ ПРОИЗОЙТИ

Возможна потеря сцепления колёс с дорогой и потеря управления, что может привести к несчастному случаю, включая опрокидывание мотовездехода и падение пассажира (двухместные модели).

КАК ИЗБЕЖАТЬ ОПАСНОСТИ

Движение по избыточно неровной, скользкой или рыхлой поверхности без надлежащей подготовки категорически запрещено.

Всегда проявляйте особую осторожность на подобных поверхностях. Помните, что водитель всегда отвечает за безопасность пассажира (двухместные модели). При возникновении сомнений в безопасности пассажира позвольте ему сойти с мотовездехода.

Неверная техника выполнения поворота

⚠ ОСТОРОЖНО



ПОТЕНЦИАЛЬНАЯ ОПАСНОСТЬ

Неправильная техника выполнения поворотов.

ЧТО МОЖЕТ ПРОИЗОЙТИ

Возможна потеря управления и, как следствие, опрокидывание мотовездехода и/или падение пассажира (двухместные модели) с мотовездехода.

КАК ИЗБЕЖАТЬ ОПАСНОСТИ

При выполнении поворота следуйте инструкциям, приведённым ниже в настоящем Руководстве. Потренируйтесь в выполнении поворотов на низких скоростях, прежде чем выполнять их на высоких скоростях. Помните, что водитель всегда отвечает за безопасность пассажира (двухместные модели). Никогда не выполняйте этот маневр с пассажиром. Помните, что при перевозке пассажира управляемость мотовездехода ухудшается, а тормозной путь — увеличивается. Не выполняйте повороты на избыточной скорости.

Чрезмерно крутые холмы

⚠ ОСТОРОЖНО

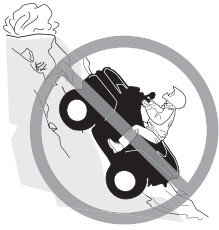

ПОТЕНЦИАЛЬНАЯ ОПАСНОСТЬ

Эксплуатация на чрезмерно крутых холмах.

ЧТО МОЖЕТ ПРОИЗОЙТИ

Мотовездеход перевернется скорее на крутом холме, чем на ровной поверхности или пологом холме.

КАК ИЗБЕЖАТЬ ОПАСНОСТИ

Эксплуатация данного мотовездехода на холмах, слишком крутых для мотовездехода или вашего водительского опыта, категорически запрещена.

Потренируйтесь в управлении мотовездеходом сначала на пологих склонах как с пассажиром (двухместные модели), так и без него.

Всегда помните, что даже если Вы уверены в том, что мотовездеход преодолет склон, не выполняйте этот маневр с пассажиром (двухместные модели) — позвольте пассажиру сойти с мотовездехода.

Принимайте взвешенные решения.

Подъем на склоны

⚠ ОСТОРОЖНО



ПОТЕНЦИАЛЬНАЯ ОПАСНОСТЬ

Неправильная техника движения вверх по холмам.

ЧТО МОЖЕТ ПРОИЗОЙТИ

Потеря управления, опрокидывание мотовездехода, падение пассажира (двухместные модели) с мотовездехода.

КАК ИЗБЕЖАТЬ ОПАСНОСТИ

При движении в гору соблюдайте инструкции, приведённые ниже в настоящем Руководстве.

Внимательно изучите рельеф и характер грунта, прежде чем начинать движение по холму. Помните, что водитель всегда отвечает за безопасность пассажира (двухместные модели). При необходимости перед въездом на холм попросите его сойти с мотовездехода. Помните, что при перевозке пассажира управляемость мотовездехода ухудшается, а тормозной путь — увеличивается.

Движение по склонам с избыточно скользкой или рыхлой поверхностью категорически запрещено.

Перенесите вес тела вперед (водитель и пассажир (двухместные модели)).

Резкие нажатия на рычаг управления дроссельной заслонкой и резкие переключения передач категорически запрещены. Мотовездеход может перевернуться.

Пересечение вершины любого холма на высокой скорости категорически запрещено. Препятствие, обрыв, мотовездеход или человек могут находиться на другой стороне холма.

Спуск со склона

⚠ ОСТОРОЖНО



ПОТЕНЦИАЛЬНАЯ ОПАСНОСТЬ

Неправильная техника движения вниз по холмам.

ЧТО МОЖЕТ ПРОИЗОЙТИ

Потеря управления, опрокидывание мотовездехода, падение пассажира (двухместные модели) с мотовездехода.

КАК ИЗБЕЖАТЬ ОПАСНОСТИ

При движении вниз по склону действуйте в соответствии с процедурами, изложенными в настоящем Руководстве.

ПРИМЕЧАНИЕ:

Для торможения при движении вниз по склону применяется специальный приём.

Внимательно изучите рельеф и характер грунта, прежде чем начинать движение по холму. Помните, что водитель всегда отвечает за безопасность пассажира (двухместные модели). В случае возникновения сомнений в безопасности пассажира позвольте ему сойти с мотовездехода. Помните, что при перевозке пассажира управляемость мотовездехода ухудшается, а тормозной путь — увеличивается. Перенесите вес тела назад (водитель и пассажир (двухместные модели)).

Движение вниз по склону на высокой скорости категорически запрещено.

Избегайте движения вниз по холму под углом, который может привести к сильному наклону мотовездехода в одну сторону. Где возможно, двигайтесь строго вниз по склону.

Пересечение или поворот на холмах

⚠ ОСТОРОЖНО



ПОТЕНЦИАЛЬНАЯ ОПАСНОСТЬ

Неправильная техника пересечения холмов или поворотов на холмах.

ЧТО МОЖЕТ ПРОИЗОЙТИ

Потеря управления, опрокидывание мотовездехода, падение пассажира (двухместные модели) с мотовездехода.

КАК ИЗБЕЖАТЬ ОПАСНОСТИ

Никогда не выполняйте этот маневр с пассажиром (двухместные модели). Позвольте ему сойти с мотовездехода.

Не пытайтесь развернуть мотовездеход на склоне – для этого, прежде всего, следует освоить технику разворота, описанную в настоящем Руководстве. Будьте очень внимательны при повороте на любом холме.

По возможности избегайте движения вдоль крутых склонов.

При движении вдоль склона холма:

Следуйте инструкциям, приведённым в данном Руководстве.

Избегайте склонов с избыточно скользкой или рыхлой поверхностью. Водитель и пассажир (двухместные модели) должны перенести вес тела в сторону вершины.

Остановка двигателя, скатывание вниз по склону или неверная техника схода с мотовездехода при движении вверх по склону

⚠ ОСТОРОЖНО



V00A1PQ

ПОТЕНЦИАЛЬНАЯ ОПАСНОСТЬ

Остановка двигателя, скатывание вниз по склону или неверная техника схода с мотовездехода при движении вверх по склону.

ЧТО МОЖЕТ ПРОИЗОЙТИ

Может привести к перевороту мотовездехода.

КАК ИЗБЕЖАТЬ ОПАСНОСТИ

При движении вверх по склону поддерживайте постоянную скорость и включайте понижающую передачу.

Если скорость движения вперед потеряна:

Перенесите центр тяжести Вашего тела (попросите сделать пассажира (двухместные модели) то же самое) в направлении вершины холма. Резкие нажатия на рычаг управления дроссельной заслонкой и резкие переключения передач категорически запрещены. Мотовездеход может перевернуться.

Нажмите на рычаг тормоза.

После остановки задействуйте стояночный тормоз.

Сойдите с мотовездехода со стороны вершины или в любую сторону, если передняя часть мотовездехода направлена к вершине (первым сходит пассажир (двухместные модели)).

Если мотовездеход начал скатываться вниз:

Перенесите центр тяжести Вашего тела (попросите сделать пассажира (двухместные модели) то же самое) в направлении вершины холма. Резкие нажатия на рычаг управления дроссельной заслонкой и резкие переключения передач категорически запрещены. Мотовездеход может перевернуться.

Если мотовездеход начинает скатываться, не пользуйтесь задним тормозом.

Плавно нажмите рычаг переднего тормоза.

После полной остановки машины включите задний тормоз и поставьте машину на стояночный тормоз.

Сойдите с мотовездехода со стороны вершины или в любую сторону, если передняя часть мотовездехода направлена к вершине (первым сходит пассажир (двухместные модели)).

Разверните мотовездеход и сядьте на него, соблюдая технику, описанную в настоящем Руководстве.

Движение над препятствиями

⚠ ОСТОРОЖНО



ПОТЕНЦИАЛЬНАЯ ОПАСНОСТЬ

Неправильная техника преодоления препятствий.

ЧТО МОЖЕТ ПРОИЗОЙТИ

Потеря управляемости, падение пассажира (двухместные модели) или авария.

Может произойти переворот мотовездехода.

КАК ИЗБЕЖАТЬ ОПАСНОСТИ

Перед эксплуатацией на новом месте проверьте наличие препятствий.

Преодоление крупных препятствий, таких как валуны или поваленные деревья, категорически запрещено.

Помните, что водитель всегда отвечает за безопасность пассажира (двухместные модели). В случае возникновения сомнений в безопасности пассажира позвольте ему сойти с мотовездехода. Помните, что при перевозке пассажира управляемость мотовездехода ухудшается, а тормозной путь увеличивается.

Преодолевая препятствия, действуйте в соответствии с рекомендациями настоящего Руководства.

Перемещение волоком или скольжение

⚠ ОСТОРОЖНО



ПОТЕНЦИАЛЬНАЯ ОПАСНОСТЬ

Неправильная техника вождения при заносе, скольжении или движении юзом.

ЧТО МОЖЕТ ПРОИЗОЙТИ

Вы можете потерять управление над мотовездеходом.

При внезапном возобновлении сцепления колёс с дорогой возможно опрокидывание мотовездехода или падение пассажира (двухместные модели) с мотовездехода.

КАК ИЗБЕЖАТЬ ОПАСНОСТИ

Научитесь контролировать занос и скольжение, потренировавшись на низких скоростях и ровной гладкой поверхности.

Никогда не выполняйте эти маневры с пассажиром (двухместные модели). Помните, что при перевозке пассажира управляемость мотовездехода ухудшается, а тормозной путь увеличивается.

На избыточно скользких поверхностях, таких как лед, двигайтесь медленно и будьте особенно осторожны, чтобы снизить риск возникновения неконтролируемого заноса или скольжения.

Глубокая вода или быстрый поток

⚠ ОСТОРОЖНО



ПОТЕНЦИАЛЬНАЯ ОПАСНОСТЬ

Эксплуатация мотовездехода в быстрых или глубоких водных потоках.

ЧТО МОЖЕТ ПРОИЗОЙТИ

Возможно всплытие колёс, что приведёт к потере сцепления колёс с дорогой, утрате контроля над транспортным средством, и в результате – к несчастному случаю.

КАК ИЗБЕЖАТЬ ОПАСНОСТИ

Никогда не передвигайтесь на транспортном средстве по быстрым потокам, не заводите машину в водоём, глубина которого превышает допустимый уровень (см. настоящее руководство).

Перед пересечением водной преграды всегда проверяйте ее глубину и скорость течения. Уровень воды должен быть не выше колес мотовездехода.

Помните, что эффективность мокрых тормозов снижается. Всегда проверяйте тормоза после движения по воде. В случае необходимости несколько раз приведите в действие тормоза, чтобы просушить тормозные колодки.

Движение задним ходом

⚠ ОСТОРОЖНО



ПОТЕНЦИАЛЬНАЯ ОПАСНОСТЬ

Неправильная техника движения задним ходом.

ЧТО МОЖЕТ ПРОИЗОЙТИ

Вы можете ударить препятствие или человека, находящихся за мотовездеходом, причинив серьезные травмы.

КАК ИЗБЕЖАТЬ ОПАСНОСТИ

При включении передачи заднего хода убедитесь в отсутствии препятствий или людей за мотовездеходом. Когда движение задним ходом безопасно, двигайтесь медленно. Помните, что сидящий на заднем сиденье пассажир (двухместные модели) может ограничить угол обзора.

Давление воздуха в шинах

⚠ ОСТОРОЖНО



ПОТЕНЦИАЛЬНАЯ ОПАСНОСТЬ

Эксплуатация мотовездехода с несоответствующими шинами, или несоответствующим или разным давлением в шинах;

ЧТО МОЖЕТ ПРОИЗОЙТИ

Эксплуатация мотовездехода с несоответствующими шинами, или несоответствующим или разным давлением в шинах может привести к потере управления, разрыву шины, провороту шины на ободу колеса и увеличению риска возникновения несчастного случая.

КАК ИЗБЕЖАТЬ ОПАСНОСТИ

Пользуйтесь только рекомендованным типом шин, указанным в настоящем Руководстве.

Постоянно поддерживайте в шинах требуемое давление воздуха, как указано в настоящем Руководстве.

Незамедлительно заменяйте поврежденные колеса или шины.

Неправильные модификации

⚠ ОСТОРОЖНО



ПОТЕНЦИАЛЬНАЯ ОПАСНОСТЬ

Эксплуатация мотовездехода с недопустимыми изменениями конструкции.

ЧТО МОЖЕТ ПРОИЗОЙТИ

Неправильная установка дополнительного оборудования или изменения конструкции мотовездехода могут повлечь изменения в управляемости и, в некоторых ситуациях, возникновение несчастного случая.

КАК ИЗБЕЖАТЬ ОПАСНОСТИ

Внесение изменений в конструкцию данного мотовездехода путем установки и/или использования неподходящих аксессуаров/дополнительного оборудования категорически запрещено. Все запасные части и дополнительное оборудование, устанавливаемые на данный мотовездеход должны быть одобрены компанией BRP, установлены и использованы в соответствии с инструкциями. Если у вас есть вопросы, обратитесь к авторизованному дилеру Can-Am.

НЕ УСТАНАВЛИВАЙТЕ дополнительное сиденье для пассажира (одноместные модели) и не используйте багажник для перевозки пассажира.

Изменение конструкции мотовездехода с целью увеличения мощности и скорости лишает вас права на гарантийное обслуживание. В дополнение, определенные изменения, включая снятие компонентов двигателя или выпускной системы, в большинстве стран являются незаконными.

Погрузка, перевозка или буксировка груза

⚠ ОСТОРОЖНО



ПОТЕНЦИАЛЬНАЯ ОПАСНОСТЬ

Перегрузка мотовездехода, неправильное закрепление или буксировка груза.

ЧТО МОЖЕТ ПРОИЗОЙТИ

Может привести к ухудшению управляемости мотовездехода, что, в свою очередь, может стать причиной несчастного случая.

КАК ИЗБЕЖАТЬ ОПАСНОСТИ

Предельная нагрузка на мотовездеход, указанная в Руководстве, учитывает вес водителя и пассажира (двухместные модели), груза и дополнительных принадлежностей.

Вес перевозимого груза должен быть равномерно распределен, а сам груз надежно закреплен.

При перевозке груза или буксировке прицепа снижайте скорость. Оставьте больше места для торможения.

При перевозке груза или буксировке прицепа строго следуйте инструкциям, приведенным в данном Руководстве.

Транспортировка легковоспламеняющихся или опасных материалов

⚠ ОСТОРОЖНО



V08M61Q

ПОТЕНЦИАЛЬНАЯ ОПАСНОСТЬ

Перевозка воспламеняющихся или опасных материалов может привести к взрыву.

ЧТО МОЖЕТ ПРОИЗОЙТИ

Это может привести к серьезным травмам или смерти.

КАК ИЗБЕЖАТЬ ОПАСНОСТИ

Перевозка воспламеняющихся или опасных материалов категорически запрещена.

КОНТРОЛЬНЫЙ ОСМОТР ПЕРЕД ПОЕЗДКОЙ

⚠ ОСТОРОЖНО

Проводите контрольный осмотр перед каждой поездкой, с целью выявить возможные неисправности. Контрольный осмотр поможет вам отследить износ или разрушение какого-либо узла, прежде чем это перерастет в проблему. Устраните любую обнаруженную неисправность, чтобы избежать поломки или несчастного случая.

Каждый раз перед поездкой водитель обязан проводить контрольный осмотр, согласно следующего плана.

Контрольный лист осмотра мотовездехода.

Перед запуском двигателя (ключ в положении OFF)

Подлежит проверке	Что необходимо проверить	✓
Моторное масло	Проверьте уровень моторного масла.	
Охлаждающая жидкость	Проверить уровень охлаждающей жидкости.	
Тормозная жидкость	Проверьте уровень тормозной жидкости.	
Протечки	Убедиться в отсутствии протечек под мотовездеходом	
Рычаг управления дроссельной заслонкой	Проверить нормальную работу рычага управления дроссельной заслонкой несколько раз нажав на него Он должен свободно возвращаться в положение холостых оборотов.	
Стояночный тормоз	Приведите в действие стояночный тормоз, чтобы убедиться в его корректной работе.	
Шины	Проверить давление в шинах и их состояние Обратитесь к разделу «ТЕХНИЧЕСКИЕ ХАРАКТЕРИСТИКИ» и выполните регулировку в соответствии с нагрузкой.	
Колеса	Проверить состояние колес. Проверьте затяжку колесных гаек Моменты затяжки см. в разделе «Технические характеристики».	
Радиатор	Проверить загрязненность радиатора.	
Сильфоны приводного вала	Проверьте состояние сильфонов и защитных кожухов приводного вала.	

Подлежит проверке	Что необходимо проверить	✓
Сиденье	Проверить надежность закрепления водительского сиденья	
Груз	При перевозке грузов не забывайте про максимальную грузоподъемность мотовездехода См. раздел «Загрузка багажных площадок». Убедитесь, что груз надежно закреплен в задней багажной зоне.	
	В случае буксировки прицепа или иного оборудования: <ul style="list-style-type: none"> – Проверьте состояние сцепного устройства и шарового шарнира прицепа. – Не превышайте вертикальную нагрузку на сцепное устройство и массу буксируемого груза, указанные на наклейке рядом со сцепным устройством или в разделе «ТЕХНИЧЕСКИЕ ХАРАКТЕРИСТИКИ». – Убедитесь, что прицеп надежно соединен со сцепным устройством 	
Перчаточный ящик	Проверьте надежность закрепления перчаточного ящика.	
Багажный отсек	Убедитесь, что крышка заднего багажного отделения надлежащим образом защелкнута.	
Рама и подвеска	Работая под мотовездеходом, осмотрите и, при необходимости, очистите детали рамы и компоненты подвески.	
Воздушный фильтр двигателя	Осмотреть и очистить воздушный фильтр двигателя	
Воздушный фильтр вариатора	Осмотрите и очистите воздушный фильтр вариатора	

Перед запуском двигателя (ключ в положении ON)

Проверяемые позиции	Проведение осмотра	✓
Цифровой дисплей	Проверьте функционирование сигнальных ламп цифрового дисплея (в течение первых нескольких секунд после поворачивания ключа в положение «ON»).	

Проверяемые позиции	Проведение осмотра	✓
	Проверьте сообщения на цифровом дисплее.	
Светотехническое оборудование	Проверить функционирование головного освещения и заднего фонаря. При необходимости очистить осветительные приборы.	
	Проверьте функционирование дальнего и ближнего света фар.	
	Проверить функционирование стоп-сигнала	
Уровень топлива в баке	Проверить уровень топлива в баке.	
Звуковой сигнал	Проверьте работу звукового сигнала (при наличии).	

После запуска двигателя

Проверяемые позиции	Проведение осмотра	✓
Рулевое управление	Проверить нормальную работу рулевого управления полностью повернув руль слева направо и наоборот.	
Рукоятка переключения режимов	Проверить работу рычага переключения передач, переведя его во все доступные положения (P, R, N, H и L)	
Переключатель режимов 2WD/4WD	Проверить работу переключателя режимов 2WD/4WD	
Тормоза	Двигаясь вперед на небольшой скорости поочередно нажимайте на рычаг и педаль тормоза. Тормоза должны полностью приводиться в действие. При отпускании педаль и рычаг должны полностью возвращаться в исходное положение.	
Выключатель двигателя	Убедитесь в нормальном функционировании выключателя двигателя	

Проверяемые позиции	Проведение осмотра	✓
Замок зажигания	Проверьте функционирование замка зажигания запустив и остановив двигатель	
РЧ D.E.S.S. Контактное устройство	Проверить функционирование системы DESS. Снять ключ с контактного устройства и убедиться, что двигатель останавливается.	

ДВИЖЕНИЕ НА СНЕГОХОДЕ

Существует несколько простых правил, которые **ОБЯЗАТЕЛЬНО** соблюдать, для получения наиболее полных ощущений от вождения мотовездехода. Некоторые могут оказаться для вас новыми, некоторые, напротив, хорошо известными или очевидными.

Выберите время, чтобы изучить настоящее Руководство по эксплуатации и все предупреждающие наклейки на транспортном средстве, а также видеоролик по мерам безопасности, поставляемый с транспортным средством. В указанных источниках содержится более полная информация, которая понадобится вам перед поездкой.

Вне зависимости от вашего опыта вождения изучение органов управления и конструктивных особенностей данного мотовездехода необходимо для вашей собственной безопасности. Знание правильной техники вождения также важно.

Данный мотовездеход обладает высокими эксплуатационными характеристиками и предназначен исключительно для внедорожного использования. Неопытные водители не смогут правильно оценить риски и окажутся неготовы к особенностям поведения данного мотовездехода.

Информация, представленная в настоящем Руководстве, не является исчерпывающей. Мы настоятельно рекомендуем обратиться за дополнительной информацией и обучением к местным властям, клубам владельцев мотовездеходов, общепризнанным организациям, обучающим управлению мотовездеходом, или к уполномоченному дилеру Can-Am Off-road.

Компания BRP рекомендует соблюдать возрастные ограничения, указанные на предупреждающей наклейке, размещенной на мотовездеходе. Несмотря на то, что возраст водителя может соответствовать требованиям возрастных ограничений, он может не обладать навыками, умениями и суждениями необходимыми для безопасной эксплуатации мотовездехода, что, в свою очередь, может привести к аварийной ситуации.

Лица с психическими или физическими нарушениями, а также лица, предпочитающие экстремальный стиль вождения, более подвержены риску опрокидывания или столкновения, что, в свою очередь, может привести к травмам различной степени тяжести, не исключая летального исхода.

Данный мотовездеход не предназначен для перевозки пассажиров. Несмотря на удлиненное сиденье, перевозка пассажиров на данном мотовездеходе не предусмотрена.

Установка пассажирского сиденья или использование грузовой платформы в качестве такового **КАТЕГОРИЧЕСКИ** запрещены. Перевозка пассажира ухудшает управляемость и устойчивость мотовездехода.

Не все транспортные средства одинаковы. Каждое из них обладает собственными техническими характеристиками, особенностями управления и прочими особенностями. Каждое транспортное средство управляется по-своему.

Полностью изучите управление мотовездехода и особенности его эксплуатации прежде чем приступить к эксплуатации в условиях бездорожья. Потренируйтесь в вождении на подходящей свободной от препятствий

площадке, чтобы почувствовать как управляется мотовездеход. Двигайся с малой скоростью. Высокие скорости потребуют большего опыта и знаний, а также подходящих условий для вождения.

Условия для вождения могут меняться в зависимости от места. Также они зависят от метеоусловий, которые могут значительно меняться в зависимости от времени дня и года.

Езда по песку отличается от езды по снегу, через лес или болотистую местность. Каждый тип местности потребует от водителя повышенного внимания и определенных навыков. Принимайте взвешенные решения. Всегда двигайтесь с осторожностью. Просим вас не принимать неоправданно рискованных решений, вследствие которых вы можете оказаться в затруднительном положении или получить травму.

Не стоит думать, что мотовездеход сможет безопасно двигаться по любой местности. Внезапные изменения рельефа, такие как ямы, углубления, обрывы, рыхлые или твердые участки и прочее могут привести к потере управления мотовездеходом и/или его опрокидыванию. Для того, чтобы избежать этого, двигайтесь с малой скоростью и следите за изменением рельефа. В случае, если мотовездеход начинает опрокидываться или переворачиваться, необходимо немедленно с него спрыгнуть в сторону ПРОТИВОПОЛОЖНУЮ направлению опрокидывания!

Мы рекомендуем проведение ежегодного освидетельствования вашего транспортного средства на предмет соответствия его требованиям безопасности. Для получения дополнительной информации обращайтесь к уполномоченному дилеру Can-Am Off-Road. Рекомендуется проведение предсезонной подготовки вашего транспортного средства силами сотрудников авторизованного дилера Can-Am Off-Road, хотя это и не является обязательным. Каждое ваше посещение авторизованного дилерского центра Can-Am Off-Road — это хорошая возможность для его сотрудников проверить, не распространяется ли на ваше транспортное средство какая-либо кампания по безопасности. Мы также рекомендуем своевременно посетить авторизованного дилера Can-Am Off-Road, если вам стало известно о проведении каких-либо кампаний, касающихся безопасности.

По вопросам приобретения дополнительного оборудования, которое вам может потребоваться, также обращайтесь к авторизованному дилеру Can-Am Off-Road.

Экипировка

При выборе экипировки руководствуйтесь погодными условиями. Ориентируйтесь на минимально возможную температуру. Термобелье поможет вашему телу сохранить тепло. Водителю важно всегда надевать подходящую защитную экипировку, включая сертифицированный шлем, защиту для глаз, ботинки, перчатки, рубашку/куртку с длинным рукавом, штаны достаточной длины. Подобная экипировка сможет защитить вас от ряда незначительных угроз, с которыми вы можете встретиться в дороге. Водитель ни в коем случае не должен надевать свободную одежду (в т.ч. шарфы), так как она может быть затянута движущимися частями мотовездехода или запутаться в ветках или кустах. В зависимости от метеоусловий вам могут потребоваться незапотевающие или солнцезащитные очки. Цветные стекла

очков помогут вам лучше рассмотреть неровности рельефа. Солнцезащитные очки следует носить только в дневное время.

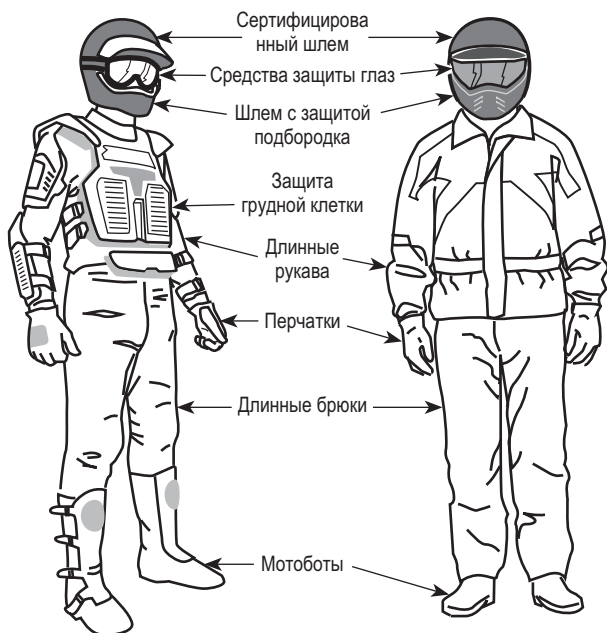

Водители и пассажиры с соответствующей защитной экипировкой

Перевозка пассажиров запрещена

Данный мотовездеход не предназначен для перевозки пассажиров. Несмотря на удлиненное сиденье, перевозка пассажиров на данном мотовездеходе не предусмотрена. Установка пассажирского сиденья или использование грузовой платформы в качестве такового КАТЕГОРИЧЕСКИ запрещены. Перевозка пассажира ухудшает управляемость и устойчивость мотовездехода.

Прогулки на мотовездеходе

Конструктивно мотовездеход предназначен для движения в грязи. Для улучшения его эксплуатационных характеристик в таких условиях дорожный просвет увеличен. Величина клиренса, а также тип используемых шин, могут значительно ухудшить управляемость, сцепление с поверхностью и устойчивость мотовездехода в некоторых случаях при движении по трассам для мотовездеходов. В подобных случаях снижайте скорость.

Уважайте права других отдыхающих. Держитесь в стороне от местности, не предназначенной для движения мотовездеходов. К такой местности относятся трассы снегоходов, тропы для конных верховых прогулок, гоночные трассы, трассы для горных велосипедов и т.д. Не предполагайте, что на этих трассах никого не окажется. Всегда придерживайтесь правой стороны

трассы и не пересекайте ее зигзагом. Будьте готовы остановиться или уступить дорогу, при появлении встречного ездока.

Присоединитесь к местному клубу любителей мотовездеходов. Там вы сможете получить карту, информацию о местах, пригодных для прогулок на мотовездеходах, советы опытных водителей. Если же такого клуба в вашем регионе нет, вы можете организовать его самостоятельно. Совместные поездки и клубные мероприятия могут стать полезным и приятным для вас опытом общения и совместного времяпрепровождения.

Всегда держитесь на безопасном расстоянии от других ездоков. Корректная оценка скорости, рельефа местности, метеоусловий, состояния вашего мотовездехода и действий других участников движения поможет вам правильно определить безопасное расстояние. Как и любое другое транспортное средство мотовездеход невозможно остановить мгновенно.

Перед тем, как отправиться на прогулку, сообщите вашим близким предполагаемые маршрут и время вашего возвращения.

Если вы собираетесь долго пробыть в пути, запаситесь дополнительными инструментами, питьевой водой, едой и аварийным оборудованием. Заранее узнайте, где вы сможете дозаправиться топливом и долить масло. Будьте готовы к нештатным ситуациям.

Аптечка первой помощи	Разводной гаечный ключ
Мобильный телефон	Нож
Изолента	Фонарик
Веревка	Очки с цветными стеклами
Запасные лампочки	Карта маршрута
Возимый набор инструментов	Запас пищи

Движение в грязи

Данное транспортное средство специально предназначено для движения по грязи. При вождении мотовездехода следует использовать только понижающую передачу. Исключение составляет вождение по специальным трассам для мотовездеходов.

Несмотря на то, что данное транспортное средство предназначено для движения по пересеченной местности, экстремальные условия и нарушение правил эксплуатации могут привести к преждевременному износу или даже повреждениям некоторых компонентов. Избегайте резких воздействий на руль, а также поворотов руля на полный ход, при движении в плотной грязи с большим открытием дроссельной заслонки.

Необходимо неукоснительно соблюдать Регламент технического обслуживания мотовездехода.

Окружающая среда

Одним из преимуществ мотовездехода является возможность путешествовать вдали от проторенных дорог и поселений. Однако не забывайте об уважении к природе и праву других людей наслаждаться ею. Не используйте мотовездеход для движения по экологически закрытым зонам. Не переезжайте на мотовездеходе через насаждения и кустарники. Не валите деревья. Не сбивайте ограждений. Не разрушайте слабый слой почвы непрерывной пробуксовкой колес. Действуйте осторожно.

Данный мотовездеход может стать причиной лесного пожара в случае, если рядом с выхлопной трубой или иными горячими частями двигателя будут скапливаться мусор и прочие инородные объекты, так как они могут воспламениться и упасть в сухую траву. Избегайте мест, где появление на вашем мотовездеходе подобных объектов наиболее вероятно: влажные участки, торфяники, высокая трава. Незамедлительно осматривайте мотовездеход на наличие инородных предметов после движения по таким местам. В случае необходимости удаляйте мусор и инородные объекты с горячих элементов. Более подробная информация приведена в разделе «Уход за мотовездеходом».

Во многих регионах преследование животных на мотовездеходе запрещено законом. Животное, преследуемое водителем мотовездехода, может погибнуть от истощения. В случае, если вам встретятся дикие животные, не преследуйте их. Остановитесь и наблюдайте за ними в тишине. Это будет одним из наиболее запоминающихся событий в вашей жизни.

Соблюдайте правило: "Что привез – то и увез". Не разводите костры. Не разводите костров без разрешения. Если таковое у вас имеется – выбирайте пожаробезопасные места. Ущерб, нанесенный природе, скажется на вас и других людях как сейчас, так и в будущем.

Не нарушайте границ сельскохозяйственных земельных участков. Всегда получайте разрешение для движения по частным владениям или сельхозугодьям. Берегите посевы. Не пугайте домашних животных и скот. Соблюдайте границы участков.

В заключение: не засоряйте ручьи, озера или реки, не вносите изменения в конструкцию двигателя и системы выпуска отработавших газов или не снимайте какие-либо их компоненты — это может неблагоприятно повлиять на количество вредных веществ, выбрасываемых двигателем.

Конструктивные ограничения

Несмотря на то, что данный мотовездеход обладает выдающимися характеристиками прочности для своего класса, он остается легким транспортным средством, что и определяет его эксплуатационные ограничения.

Увеличение нагрузки на какую-либо из частей мотовездехода негативным образом скажется на его гравитационной устойчивости и эксплуатационных качествах.

Эксплуатация в условиях бездорожья

Движение в условиях пересеченной местности опасно само по себе. Любая местность не подготовленная специально для передвижения транспортных средств представляет опасность, в силу непредсказуемости углов наклона, а также состояния и крутизны поверхности. Поверхность сама по себе постоянный источник опасности – об этом следует помнить каждому ездоку.

Первоочередными задачами водителя мотовездехода являются выбор наиболее безопасного маршрута и постоянное наблюдение за изменениями рельефа. Ни при каких обстоятельствах не позволяйте управлять мотовездеходом лицам не знакомым с рекомендациями по вождению мотовездехода. Эксплуатация мотовездехода на чрезмерно крутых подъемах и участках с крайне изменчивым рельефом запрещена.

Техника вождения

Информация, представленная в настоящем Руководстве, не является исчерпывающей. Повысить свои знания и улучшить навыки вождения вам помогут сертифицированные курсы вождения.

Вашими лучшими помощниками станут аккуратность, внимание, опыт и навыки вождения.

Следуйте указаниям расположенных на трассе знаков. Их цель помочь вам и другим ездокам.

При езде по пересеченной местности мощность и сцепление с поверхностью гораздо важнее скорости. Не двигайтесь со скоростью большей, чем позволяют условия видимости и ваши навыки выбора безопасного маршрута.

Следите за изменениями уклонов и появлением возможных препятствий (например: камни, валуны, пни), так как они могут привести к потере устойчивости и опрокидыванию мотовездехода.

Необходимо выяснить состояние поверхности на другой стороне холма или другом берегу. Часто вас поджидает препятствие или обрыв настолько крутой, что его невозможно преодолеть или спуститься по нему.

В случае, если у вас возникает малейшее сомнение в том, сможет ли мотовездеход преодолеть то или иное препятствие или пройти по тому или иному участку местности, выберите альтернативный маршрут.

Всегда используйте верную технику вождения, чтобы избежать опрокидывания мотовездехода на склонах, пересеченной местности и в поворотах.

Положение тела

Для обеспечения надлежащей управляемости держитесь за руль так, чтобы все элементы управления были у вас под рукой. То же касается и положения ваших ног на подножках. Чтобы снизить риск травмирования ног, никогда не убирайте их с подножек. При выполнении поворотов не пытайтесь помочь маневру мотовездехода ногами - это может привести к различным травмам.

Несмотря на то, что данный мотовездеход оснащен хорошей подвеской, движение по пересеченной местности, а также по местности с промоинами и выбоинами, может привести к значительным неудобствам и травмам спины. Зачастую вам придется привставать или вставать полностью при передвижении в подобных условиях. Снизьте скорость. Ваши согнутые ноги поглотят часть энергии удара.

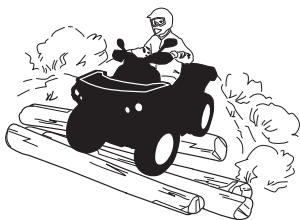

Пересечение дорог

В случае, если вам необходимо пересечь дорогу, убедитесь в отсутствии транспортных средств слева и справа от вас и заранее определите точку выхода на противоположной стороне дороги. Двигайтесь к данной точке по прямой. Не совершайте резких маневров или интенсивных ускорений — это может стать причиной переворачивания. Не двигайтесь по тротуарам или велосипедным дорожкам, так как они не предназначены для движения мотовездехода.

Поворот

Потренируйтесь в выполнении поворотов на низких скоростях, прежде чем выполнять их на высоких скоростях.

Держите руль обеими руками и не убирайте ноги с подножек.

При выполнении поворота или поддерживайте постоянную скорость, или слегка скоряйтесь.

Чтобы снизить риск опрокидывания:

- При выполнении поворота соблюдайте осторожность
 - Не поворачивайте руль слишком сильно или слишком резко для текущей скорости и условий движения. Воздействие на руль должно соответствовать скорости движения и окружающей обстановке.
 - Снизьте скорость перед входом в поворот. Во время выполнения поворота избегайте интенсивного торможения.
 - Во время выполнения поворота избегайте интенсивного ускорения, даже при начале движения или движении с низкой скоростью.
- Выполнение разворотов мотовездехода с пробуксовкой колес, скольжений, заносов, прыжков и других трюков категорически запрещено. Если мотовездеход начинает сносить или заносить, поверните руль в сторону сноса или заноса. Не нажимайте резко на педаль тормоза и не блокируйте колеса.
- Избегайте движения по поверхностям с покрытием. Мотовездеход не предназначен для эксплуатации на поверхностях с покрытием, это может привести к опрокидыванию. Если необходимо двигаться по

поверхности с покрытием, поворачивайте плавно, снизьте скорость и избегайте интенсивных ускорений и торможений.

Не делайте резких движений рулем, не нажимайте необдуманно на рычаг дроссельной заслонки или тормоз во время поворота.

⚠ ОСТОРОЖНО

Не выполняйте повороты на избыточной скорости.

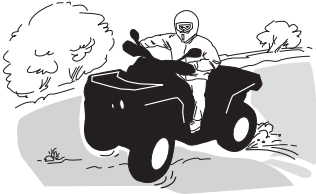

В случае, если вы попали в скольжение или занос, поворот руля в сторону заноса может помочь вам вернуть управление мотовездеходом. Ни в коем случае не блокируйте тормоза и колеса.

⚠ ОСТОРОЖНО

Шины, установленные на данном мотовездеходе, не предназначены для движения по дорогам с покрытием. Также данный мотовездеход не оборудован задним дифференциалом (задние колеса вращаются на постоянной скорости). Таким образом, дорожное покрытие может негативно сказаться на управляемости мотовездехода.

Торможение

Всегда держите руль обеими руками и не убирайте ноги с подножек при торможении.

Попрактикуйтесь в торможении, чтобы привыкнуть к поведению мотовездехода.

- Сначала выполняйте упражнение на низкой скорости, а затем увеличивайте ее.
- Упражняйтесь в торможении на прямой при различных скоростях и различной силе нажатия на педаль тормоза.
- Поупражняйтесь в экстренном торможении; оптимальное торможение получается на прямой при сильном нажатии на педаль тормоза без блокировки колес.

Помните: длина тормозного пути зависит от скорости движения мотовездехода, его загрузки и типа дорожного покрытия. Также важную роль играет состояние шин и тормозов.

ПРИМЕЧАНИЕ:

При торможении, в случае движения вперед, центр тяжести мотовездехода смещается к передним колесам. Для увеличения останавливающей способности, тормозная система распределяет больше тормозного усилия на передние колеса. Это значительно повлияет на управляемость мотовездехода во время торможения. Помните об этом при торможении.

Движение задним ходом

При движении задним ходом, убедитесь, что ни люди, ни препятствия не мешают вашему движению. Двигайтесь с низкой скоростью и избегайте крутых поворотов.

При движении задним ходом рекомендуется сидеть на мотовездеходе. Избегайте движения задним ходом стоя. Ваш вес может сместиться вперед, что может привести к непреднамеренному нажатию на рычаг управления дроссельной заслонкой и ускорению.

⚠ ОСТОРОЖНО

Неожиданное ускорение при движении мотовездехода задним ходом может стать причиной потери управления.

Преодоление препятствий

Препятствия, встреченные вами на пути, следует преодолевать с осторожностью. Примерами подобных препятствий являются: щебенка, поваленные деревья, скользкие поверхности, ограждения, столбы, дамбы и насыпи, углубления и низменности. Следует по возможности избегать их. Помните, что некоторые препятствия следует объезжать, из-за их размера или опасности, которую они представляют, а не преодолевать. Вы легко преодолеете небольшие камни или поваленные деревья держась под прямым углом к препятствию. Привстаньте и согните ноги в коленях. Не совершайте резких нажатий на рычаг управления дроссельной заслонкой, не теряйте скорости движения. Крепко держите руль. Перенесите вес вашего тела назад и начинайте штурм препятствия. Не пытайтесь оторвать от земли передние колеса. Помните, что препятствие может оказаться скользким и подвижным.

Движение вверх по склону.

Перед тем как начать движение вверх по склону, помните: Движение вверх по склону разрешено только опытным водителям. Начинайте подъем с пологой части склона. Всегда переносите вес тела вперед и двигайтесь прямо по направлению к вершине склона. Держите ноги на подножках, включите понижающую передачу (если ваш мотовездеход ей оборудован) и наберите скорость перед началом движения вверх по склону. Старайтесь поддерживать постоянную скорость и не совершайте нажатий на рычаг управления дроссельной заслонкой, чтобы избежать ускорения. Крутой склон, изменения рельефа, наезд одним колесом на препятствие могут негативно сказаться на устойчивости мотовездехода, так как его задранная передняя часть может привести к опрокидыванию. Некоторые склоны слишком круты для безопасной остановки или возвращения к исходное положение в случае неудачной попытки их преодоления. По возможности избегайте крутых уклонов. Несоблюдение данных правил может привести к опрокидыванию

мотовездехода при движении вверх по склону. Если склон оказался слишком крут, и вы чувствуете, что машина может покатиться назад, включите тормоз, но остерегайтесь скольжения, включите стояночный тормоз. Сойдите с мотовездехода на левую сторону и выполните К-образный разворот (при этом находитесь на стороне, обращенной к вершине холма, руки постоянно держите на рычаге тормоза и медленно разверните мотовездеход так, чтобы его задняя часть была обращена в сторону вершины холма). Всегда сходите с мотовездехода и двигайтесь рядом с ним со стороны вершины склона держась в стороне от самого мотовездехода и его колес. Не пытайтесь удержать мотовездеход, если он начал опрокидываться. В подобной ситуации следует отойти в сторону. Пересечение вершины склона на высокой скорости запрещено. За ней могут находиться препятствия, в том числе крутые обрывы.



Поведение мотовездехода

В силу конструктивных особенностей данный мотовездеход прекрасно берет подъемы, но имейте в виду, что опрокидывание может произойти даже при хорошем сцеплении. Например, типичной является ситуация, при которой основание холма осыпалась, а вершина стала чрезмерно крутой. Мотовездеход легко справится с подобными условиями, однако, когда его передняя часть достигнет вершины, произойдет перераспределение веса на его заднюю часть и произойдет опрокидывание.

Подобная ситуация может возникнуть и в случае, если закрепленный объект способствует задираню передней части мотовездехода больше необходимого. В подобной ситуации необходимо выбрать альтернативный маршрут. В случае движения вдоль склона помните об опасностях с этим связанных. См. раздел «ДВИЖЕНИЕ ВДОЛЬ СКЛОНА» ниже.



Движение вниз по склону

Перенесите вес тела назад. Не вставайте с сиденья. Плавно приводите в действие тормоза, чтобы избежать заноса. При движении вниз по склону не используйте инерцию мотовездехода, торможение двигателем или нейтральную передачу.

Снижение скорости при подъеме по склону может привести к неконтролируемому скольжению мотовездехода вниз. Поддерживайте постоянную

скорость и/или слегка увеличивайте скорость чтобы вернуть управление мотовездеходом. По возможности избегайте крутых уклонов. Несоблюдение данных правил может привести к опрокидыванию мотовездехода при движении вниз по склону.

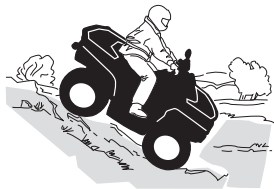

Поведение мотовездехода

Данный мотовездеход может взбираться на склоны более крутые, чем те по которым он может безопасно спуститься. Именно поэтому столь необходимо убедиться в наличии возможности безопасно спуститься по склону, прежде чем приступить к подъему.

Движение вдоль склона

Во время движения вдоль склона холма равновесие мотовездехода **очень легко** может быть нарушено. Следует по возможности избегать движения вдоль склона. Если же движение вдоль склона неизбежно, помните, что необходимо **ВСЕГДА** переносить вес тела в сторону вершины склона и быть готовым сойти с мотовездехода в эту сторону в случае, если он начнет опрокидываться.

Избегайте препятствий, наезд на которые приведет к значительному наклону мотовездехода на одну из сторон, так это может привести к опрокидыванию.

⚠ ОСТОРОЖНО

Не пытайтесь остановить или защитить мотовездеход от повреждений.

⚠ ОСТОРОЖНО

Будьте осторожны при загрузке и перевозке емкостей с жидкостью. Они могут повлиять на устойчивость мотовездехода во время движения вдоль склона, увеличивая риск опрокидывания.



Обрывы

Как правило при вывешивании с обрыва передней или задней оси мотовездеход будет обездвижен. Однако, если обрыв достаточно глубокий или крутой, мотовездеход "ныряет" и опрокидывается.

⚠ ОСТОРОЖНО

Избегайте преодоления обрывов. Сдайте назад и выберите другой маршрут.

Пересечение водоемов

Вода представляет особую опасность. Так как мотовездеход обладает некоторым запасом плавучести, движение в глубокой воде может привести к опрокидыванию. Перед пересечением водной преграды всегда проверяйте ее глубину и скорость течения. Пересечение водоёма допускается лишь в том случае, если уровень воды не поднимается выше колес мотовездехода. Как в воде, так и на берегу опасайтесь скользких поверхностей, таких как камни, трава, бревна. Движение по ним может привести к потере сцепления. Не направляйте мотовездеход в воду на высокой скорости. Вода срывает как тормоз, и вы можете вылететь с мотовездехода.



Мокрые тормоза негативно повлияют на возможности тормозной системы. После движения по воде, грязи или снегу обязательно несколько раз приводите в действия тормоза, для того чтобы просушить их. Оставляйте больше места для торможения.

Рядом с водоемами часто можно встретить грязевые или заболоченные участки. Будьте готовы к неожиданным ямам, пустотам и перепадам высоты. Также внимательно следите за препятствиями, частично скрытыми растительностью, например: крупными камнями, бревнами и т.д.

Движение по замерзшим водоемам

Если ваш маршрут пролегает через замерзшие водоемы, убедитесь, что лед достаточно прочный, чтобы выдержать совокупный вес водителя, мотовездехода и перевозимого груза. Основным индикатором неоднородной толщины льда служат полыньи.

Ледовое покрытие негативно скажется на управлении мотовездеходом. Снизьте скорость и не совершайте резких нажатий на рычаг управления дроссельной заслонки. Подобные действия могут привести к пробуксовке шин и избыточной поворачиваемости мотовездехода. Избегайте экстренных торможений. Это также может привести к неконтролируемому

скольжению и опрокидыванию мотовездехода. Следует всеми силами избегать движения по шуге, так она может помешать управлению мотовездеходом.

Движение по заснеженным поверхностям.

При проведении контрольного осмотра перед поездкой обратите особое внимание на те части мотовездехода, где скопление снега и/или льда может привести к ухудшению видимости осветительных приборов, забить вентиляционные отверстия и радиатор, помешать работе вентилятора системы охлаждения, нормальному функционированию рычагов управления, переключателей и педали тормоза. Перед тем как начать движение, проверьте нормальное функционирование рулевого управления, управления дроссельной заслонкой, рычага тормоза и педалей управления.

Во время движения по заснеженной поверхности сцепление колес ухудшается, что приводит к изменению реакции на действия водителя мотовездехода. На поверхностях с низким коэффициентом сцепления реакция на поворот руля не будет столь же резкой и точной как на поверхности с нормальным коэффициентом сцепления. Дистанция тормозного пути возрастет. Ускорение замедлится. Снизьте скорость и не совершайте резких нажатий на рычаг управления дроссельной заслонки. Подобные действия могут привести к пробуксовке шин и избыточной поворачиваемости мотовездехода. Избегайте экстренных торможений. Подобные действия могут привести к скольжению мотовездехода по прямой. Аккуратно снизьте скорость перед маневром, чтобы не потерять управление мотовездеходом.

Рыхлый снег, поднимаемый мотовездеходом при движении может оседать и накапливаться или таять на его открытых узлах и движущихся частях, таких как тормозные диски. Вода, снег, лед могут негативно повлиять на время отклика тормозной системы. Даже если снижение скорости не требуется, чаще приводите в действие тормоза для предотвращения скопления снега и льда, а также для просушки тормозных накладок и дисков. Кроме того это поможет вам в относительно безопасных условиях проверить функционирование тормозов и то, как реагирует мотовездеход на управляющее воздействие. Не позволяйте снегу и льду скапливаться на педали тормоза, подножках, рычаге управления дроссельной заслонкой. Чаще счищайте снег с сиденья, рукояток, фар головного освещения и заднего фонаря.

Крупные камни и пни, скрывающиеся под снегом, а также мокрый снег могут стать причиной застревания мотовездехода. Будьте бдительны и обращайтесь внимание на визуальные признаки наличия подобных препятствий. При малейшем сомнении объезжайте подозрительные места. Не выезжайте на лед, не убедившись, что он достаточно прочный, чтобы выдержать совокупный вес мотовездехода, водителя и груза. Помните, что толщина льда, достаточная для безопасного движения снегохода, не подойдет для движения аналогичного по массе мотовездехода, так как площадь контактной поверхности лыж и гусеницы снегохода со льдом значительно превышает аналогичную площадь колес мотовездехода.

Для вашего комфорта и предотвращения обморожений одевайтесь соответственно метеоусловий. Не забывайте про защитную экипировку.

После каждой поездки обязательно очищайте от снега и льда мотовездеход и его движущиеся части (тормоза, элементы рулевого управления, карданные передачи, элементы управления, вентилятор радиатора и т. д.) Пренебрежение данным правилом может привести к образованию наледи, которую будет достаточно сложно удалить при следующем контрольном осмотре перед поездкой.

Движение по снегу может негативно сказаться на рабочих свойствах тормозов. Снизьте скорость и предусмотрите больше места для торможения. Вылетающий из под колес снег может привести к обледенению или скоплению снега в элементах тормозной системы. Чаще приводите в действия тормоза, чтобы предотвратить обледенение и скопление снега.

Движение по песку

Езда по барханам или песчаным дюнам может быть очень увлекательной, если Вы будете придерживаться определённых правил безопасности. Движение по мокрому, глубокому, а также мелкодисперсному песку может привести к потере сцепления с поверхностью, скольжению, проседанию или застреванию мотовездехода. В этом случае найдите более прочную опорную поверхность. Лучшим советом будет снизить скорость и следить за изменением условий.

При движении по песчаным дюнам рекомендуется оборудовать мотовездеход высоким флагштоком с предупредительным флажком. Это поможет обозначить ваше присутствие для находящихся по другую сторону дюны. Если вы увидите впереди чужой предупредительный флажок двигайтесь с осторожностью. Так как флагшток может зацепиться за низкорасположенные ветви или препятствия и ударить вас отскоком, снимайте его при передвижении в таких условиях.

Движение по щебенке и гравию

Движение по щебенке и гравию схоже с движением по льду. На таком покрытии транспортное средство может легко заскользить или перевернуться, особенно на высокой скорости возможно падение водителя.

Лучшим советом будет снизить скорость и следить за изменением условий.

Также может увеличиться дистанция тормозного пути. Помните, что резкие нажатия на рычаг управления дроссельной заслонкой или скольжение мотовездехода могут привести к тому, что щебень и гравий могут вылететь в сторону следующего за вами ездока. Никогда не делайте это умышлено.

ПЕРЕМЕЩЕНИЕ ГРУЗОВ И РАБОТЫ

Рабочее применение транспортного средства

Данный мотовездеход поможет вам в выполнении НЕСЛОЖНЫХ дел, от уборки снега до перевозки грузов. У Вашего дилера Can-Am Off-Road Вы можете купить любое дополнительное оборудование. Чтобы избежать травмы, крайне важно следовать всем рекомендациям и предостережениям, относящимся к дополнительному оборудованию. Всегда помните о максимально допустимой нагрузке на мотовездеход. Перегрузка мотовездехода может привести к повреждению его частей. Не перенапрягайтесь при загрузке и разгрузке мотовездехода, а также при перемещении мотовездехода вручную.

ОСТОРОЖНО

Перед сходом с мотовездехода необходимо опустить на землю навесное оборудование.

Перевозка грузов

Любой груз, перевозимый на данном мотовездеходе, негативно повлияет на его устойчивость, управляемость и тормозной путь. Не превышайте максимально допустимую нагрузку на мотовездеход, которая учитывает: вес водителя, пассажира, груза, дополнительного оборудования, а также нагрузку, приходящуюся на сцепное устройство. См. раздел «Технические характеристики». Всегда проверяйте, что груз закреплён, правильно размещён и не мешает и не закрывает световые приборы. Плохо закреплённый груз может упасть и создать аварийную ситуацию. Избегайте перевозки негабаритных грузов, так как они могут зацепиться за ветки, кусты и прочие препятствия или запутаться в них.

При перевозке груза или буксировке прицепа снизьте скорость в соответствии с дорожными условиями. Оставляйте больше места для торможения. Всегда закрепляйте груз как можно ниже на заднем багажнике чтобы снизить эффект подъема центра тяжести.

Таблица максимальной нагрузки

Суммарная допустимая нагрузка, кг	189 кг (417 фунтов)		Включая вес водителя, всех грузов и установленного дополнительного оборудования
Задний багажник	MR 570 Xmr 570	109 кг (240 фунтов)	Груз равномерно распределен. Включая вес груза перевозимого на заднем багажнике, в перчаточном ящике, заднем багажном отсеке и вертикальную нагрузку на сцепное устройство (вес дышла прицепа).
	Xmr 650 Xmr 850 Xmr 1000R	90 кг (200 фунтов)	

Ниже приведены примеры распределения загрузки мотовездехода.

Пример распределения нагрузки				
Полная загрузка транспортного средства	ВОДИТЕЛЬ	Грузоподъёмность	Аксессуары	Нагрузка, приходящая на сцепное устройство
189 кг (417 фунтов)	86 кг (190 фунтов)	70 кг (154 фунтов)	10 кг (22 фунтов)	23 кг (51 фунтов)

Загрузка багажника

Располагайте груз как можно ниже – высокое расположение груза может привести к подъёму центра тяжести, что в свою очередь, может привести к ухудшению устойчивости. Добивайтесь равномерного распределения груза на багажной площадке.

Закрепляйте груз на багажнике. Не допускается крепление груза к другим частям транспортного средства. Неправильно закрепленный груз может соскользнуть или упасть, что может причинить вред водителю и пассажиру или находящимся поблизости людям; груз может сместиться во время движения, повлияв, тем самым, на управляемость транспортного средства.

Высокий груз может ограничивать поле зрения водителя, а также вылететь с багажника при несчастном случае. Негабаритные грузы, могут зацепиться за ветки, кусты и прочие препятствия или запутаться в них. Избегайте перекрытия грузом фар головного света и/или стоп-сигнала. Убедитесь, что груз не выступает за пределы багажника, не ограничивает ваше поле зрения и не препятствует управлению мотовездеходом.

УВЕДОМЛЕНИЕ

Не превышайте грузоподъёмность багажной площадки. См. раздел «Технические характеристики».

Перевозка емкостей с топливом или иными опасными жидкостями на багажнике категорически запрещена.

Буксировка груза

Не буксируйте предметы, закрепленные за конструктивные элементы бампера, — это может привести к опрокидыванию мотовездехода. Для буксировки груза используйте ТОЛЬКО сцепное устройство (если установлено).

В непредвиденной ситуации, для освобождения застрявшего транспортного средства, допускается использование буксировочного крюка, см. *Буксировочные проушины*.

При буксировке грузов с помощью цепи или троса, убедитесь в отсутствии слабину перед тем, как приступить к буксировке. Поддерживайте натяжение.

При буксировке грузов с помощью цепи или троса, помните о необходимости тормозить постепенно. Инерционные характеристики груза могут привести к столкновению.

Помните о максимальном тяговом усилии, развиваемом при буксировке груза, см. раздел *Буксировка прицепа*.

ОСТОРОЖНО

Провисание цепи или троса может стать причиной их разрыва.

При буксировке другого транспортного средства, убедитесь, что водитель буксируемого транспортного средства контролирует его перемещение. Для управления буксируемым транспортным средством его водитель должен использовать тормоза и руль.

При буксировке двигайтесь с безопасной скоростью, избегайте резких поворотов. Избегайте движения по склонам и пересеченной местности. Движение по крутым склонам в этом случае категорически запрещено. Помните об увеличении тормозного пути при движении под уклоном и с пассажиром на борту (двухместная модель). Остерегайтесь неконтролируемых заносов или скольжений.

Буксировка прицепа

УВЕДОМЛЕНИЕ

Для буксировки прицепов необходимо должным образом установить на мотовездеход одобренное компанией BRP тягово-сцепное устройство.

Движение с прицепом значительно увеличивает риск опрокидывания, в особенности при движении по наклонным поверхностям. В случае, если прицеп располагается позади мотовездехода, убедитесь, что его сцепное устройство совместимо с установленным на мотовездеходе. Убедитесь, что прицеп находится в одной плоскости с мотовездеходом. (В некоторых случаях на сцепное устройство мотовездехода может быть установлен специальный удлинитель). Для надежного сцепления мотовездехода с прицепом используйте крепежные цепи или тросы.

При буксировке двигайтесь с безопасной скоростью, избегайте резких поворотов. Избегайте движения по склонам и пересеченной местности. Движение по крутым склонам в этом случае категорически запрещено. Помните об увеличении тормозного пути при движении под уклоном и с пассажиром на борту (двухместная модель). Остерегайтесь неконтролируемых заносов или скольжений.

Неправильная загрузка прицепа может стать причиной потери контроля над мотовездеходом.

Не превышайте максимально допустимую массу буксируемого груза и вертикальную нагрузку на сцепное устройство. См. раздел *Технические данные*.

Убедитесь, что на дышле прицепа присутствует нагрузка.

Всегда проверяйте равномерное и безопасное размещение нагрузки на прицепе. Правильно нагруженным прицепом проще управлять.

При буксировке прицепа всегда переводите рычаг переключения передач в положение пониженной передачи (L) - это приведет к тому, что на колеса будет передаваться больший крутящий момент, а также скомпенсирует возросшую нагрузку на задние колеса.

В случае остановки или стоянки предотвращайте движение мотовездехода и прицепа блокировкой колес.

При отсоединении нагруженного прицепа будьте осторожны, так как он сам или перевозимый груз могут опрокинуться на вас или других людей.

При буксировке прицепа соблюдайте требования, указанные в наклейке на сцепном устройстве.

ВАЖНЫЕ НАКЛЕЙКИ НА ТРАНСПОРТНОМ СРЕДСТВЕ (КАНАДА/США)

Ярлык с правилами техники безопасности

Данный родстер поставляется в комплекте с предупреждающими ярлыком и табличками, содержащими важную информацию по безопасности.

Каждый водитель должен ознакомиться с ними и уяснить содержащуюся в них информацию.

S
СПОРТИВНАЯ МОДЕЛЬ

ЭТОТ МОТОВЕЗДЕХОД ПРЕДНАЗНАЧЕН ДЛЯ ИСПОЛЬЗОВАНИЯ ИСКЛЮЧИТЕЛЬНО ОПЫТНЫМИ ВОДИТЕЛЯМИ.

ТОЛЬКО ВОДИТЕЛЬ – БЕЗ ПАССАЖИРОВ

ВОДИТЕЛЬ ДОЛЖЕН БЫТЬ НЕ МЛАДШЕ 16 ЛЕТ

ЭТОТ ВЕЗДЕХОД СПОРТИВНОГО КЛАССА С УЛУЧШЕННЫМИ ХАРАКТЕРИСТИКАМИ ПРЕДНАЗНАЧЕН ИСКЛЮЧИТЕЛЬНО ДЛЯ ВНЕДОРОЖНОГО ИСПОЛЬЗОВАНИЯ. ДАННОЕ ТРАНСПОРТНОЕ СРЕДСТВО РАЗРАБОТАНО ДЛЯ ЭКСПЛУАТАЦИИ ОПЫТНЫМИ И ПРОДВИНУТЫМИ ВОДИТЕЛЯМИ В РЕКРЕАЦИОННЫХ И СОРЕВНОВАТЕЛЬНЫХ ЦЕЛЯХ.

ПРОВОДЯТСЯ КУРСЫ ОБУЧЕНИЯ ВОЖДЕНИЮ МОТОВЕЗДЕХОДОВ. ЗА ДОПОЛНИТЕЛЬНОЙ ИНФОРМАЦИЕЙ ОБРАЩАЙТЕСЬ К ДИЛЕРУ.

ПРОКОНСУЛЬТИРУЙТЕСЬ С ДИЛЕРОМ ОНОСИТЕЛЬНО ФЕДЕРАЛЬНОГО И МЕСТНОГО ЗАКОНОДАТЕЛЬСТВА, РЕГУЛИРУЮЩЕГО ЭКСПЛУАТАЦИЮ МОТОВЕЗДЕХОДОВ.

НЕ СНИМАЙТЕ ЭТОТ ЯРЛЫК ДО ПРОДАЖИ ТРАНСПОРТНОГО СРЕДСТВА.

704903318_RU

! ПРЕДОСТЕРЕЖЕНИЕ

Нарушение правил эксплуатации мотовездехода может привести к получению СЕРЬЕЗНЫХ ТРАВМ и даже ЛЕТАЛЬНОМУ ИСХОДУ.

			
ОБЯЗАТЕЛЬНО ИСПОЛЬЗУЙТЕ РЕКОМЕНДОВАННЫЙ ШЛЕМ И ЗАЩИТНОЕ СНАРЯЖЕНИЕ.	НИКОГДА НЕ ЭКСПЛУАТИРУЙТЕ ВЕЗДЕХОД НА АВТОМОБИЛЬНЫХ ДОРОГАХ ОБЩЕГО ПОЛЬЗОВАНИЯ.	НИКОГДА НЕ ПЕРЕВОЗИТЕ ПАССАЖИРОВ.	НИКОГДА НЕ ЭКСПЛУАТИРУЙТЕ МОТОВЕЗДЕХОД, НАХОДЯСЬ ПОД ВОЗДЕЙСТВИЕМ АЛКОГОЛЯ ИЛИ НАРКОТИКОВ.

НИКОГДА НЕ эксплуатируйте транспортное средство:

- не пройдя надлежащего обучения или инструктажа.
- со скоростью, которая слишком велика для ваших навыков или вашего состояния.
- на дорогах общего пользования - может произойти столкновение с другим транспортным средством.
- с пассажиром - наличие пассажира влияет на равновесие и рулевое управление транспортного средства и увеличивает риск потери управления.

ВСЕГДА:

- придерживайтесь надлежащих методов вождения, чтобы избежать опрокидывания транспортного средства на холмах, пересеченной местности и на поворотах.
- избегайте асфальтированных покрытий - асфальт может существенно повлиять на управляемость и контроль.

НАЙДИТЕ И ПРОЧИТАЙТЕ РУКОВОДСТВО ПО ЭКСПЛУАТАЦИИ. ВЫПОЛНЯЙТЕ ВСЕ ИНСТРУКЦИИ И ПРЕДУПРЕЖДЕНИЯ.

Предупреждающие наклейки

Прочтите все предупреждающие наклейки расположенные на данном снегоходе и уясните содержащуюся в них информацию.

Данные наклейки размещены на мотовездеходе как для безопасности водителя, так и для безопасности других людей.

Предупреждающие наклейки являются неотъемлемыми частями мотовездехода.

Замена утраченных или поврежденных табличек производится дилером Can-Am. Обратитесь к уполномоченному дилеру Can-Am Off-Road.

ПРИМЕЧАНИЕ:

В случае разночтения между табличками, размещенными в настоящем Руководстве и размещенными на родстере, приоритетом обладают таблички, расположенные на родстере.

Общая предупреждающая наклейка

⚠ ПРЕДОСТЕРЕЖЕНИЕ

Нарушение правил эксплуатации мотовездехода может привести к получению СЕРЬЕЗНЫХ ТРАВМ и даже ЛЕТАЛЬНОМУ ИСХОДУ.



ОБЯЗАТЕЛЬНО
ИСПОЛЬЗУЙТЕ
РЕКОМЕНДОВАННЫЙ
ШЛЕМ И ЗАЩИТНОЕ
СНАРЯЖЕНИЕ



НИКОГДА НЕ
ЭКСПЛУАТИРУЙТЕ
ВЕСЕДОХ НА
АВТОМОБИЛЬНЫХ
ДОРОГАХ ОБЩЕГО
ПОЛЬЗОВАНИЯ



НИКОГДА НЕ
ПЕРЕВОЗИТЕ
ПАССАЖИРОВ



НИКОГДА НЕ
ЭКСПЛУАТИРУЙТЕ
МОТОВЕЗДЕХОД,
НАХОДЯСЬ ПОД
ВОЗДЕЙСТВИЕМ
АЛКОГОЛЯ ИЛИ
НАРКОТИКОВ

НИКОГДА НЕ эксплуатируйте транспортное средство:

- не пройдя надлежащего обучения или инструктажа.
- со скоростью, которая слишком велика для ваших навыков или вашего состояния.
- на дорогах общего пользования - может произойти столкновение с другим транспортным средством.
- с пассажиром - наличие пассажира влияет на равновесие и рулевое управление транспортного средства и увеличивает риск потери управления.

ВСЕГДА:

- придерживайтесь надлежащих методов вождения, чтобы избежать опрокидывания транспортного средства на холмах, пересеченной местности и на поворотах.
- избегайте асфальтированных покрытий - асфальт может существенно повлиять на управляемость и контроль.

Прочитайте и выясните всю информацию, содержащуюся в предупреждающих наклейках, найдите и прочитайте Руководство по эксплуатации, посмотрите видеоролик по безопасности (используя ссылку по QR-коду или посетив веб-сайт Can-am).

**НАЙДИТЕ И ПРОЧИТАЙТЕ РУКОВОДСТВО ПО ЭКСПЛУАТАЦИИ.
ВЫПОЛНЯЙТЕ ВСЕ ИНСТРУКЦИИ И ПРЕДУПРЕЖДЕНИЯ.**

Патент: www.brp.com/en/about-brp/patents.html

8010_RU 

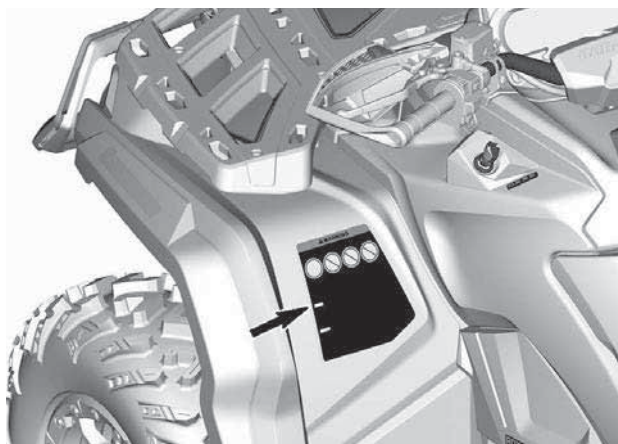

Давление в шинах и максимальная нагрузка — предупреждающая табличка

⚠ ПРЕДОСТЕРЕЖЕНИЕ

Неверное давление воздуха в шинах и перегрузка мотовездехода могут стать причиной потери контроля над мотовездеходом, и, как результат, привести к получению **СЕРЬЕЗНЫХ ТРАВМ** или **ГИБЕЛИ**.

ВСЕГДА поддерживайте в шинах рекомендованное давление воздуха. Накачивайте до максимального давления после загрузки груза.

НИКОГДА устанавливайте в шине давление ниже рекомендованного. Это может вызвать сход шины с обода колеса.

НИКОГДА превышайте максимально допустимую грузоподъемность — 189 кг. Включая вес водителя, груза, принадлежностей и нагрузку на тягово-сцепное устройство.

НАГРУЗКА	РЕКОМЕНДОВАННОЕ ДАВЛЕНИЕ в «ХОЛОДНЫХ» ШИНАХ
ДО 189 кг	СПЕРЕДИ
	МАКС: 48,3 кПа
	МИН: 41,4 кПа
	СЗАДИ
	МАКС: 48,3 кПа
	МИН: 41,4 кПа

ЗАГРУЗКА МОТОВЕЗДЕХОДА И БУКСИРОВКА ПРИЦЕПА

- Наличие груза или буксировка прицепа могут ухудшить его устойчивость и управляемость. Груз должен быть надлежащим образом распределен на багажных площадках.

- При движении с грузом или буксировке прицепа:

- Снизьте скорость.
- Начинайте тормозить заранее.



704906848_RU



Предупреждающая табличка пассажира

! ПРЕДОСТЕРЕЖЕНИЕ



НИКОГДА не ездите а
качестве пассажира.

Пассажир может стать
причиной потери контроля
над транспортным
средством, и, как
результат, привести к
получению **СЕРЬЕЗНЫХ**
ТРАВМ или **ГИБЕЛИ**.

704906851_RU



Установка перчаточного ящика – предупреждающая наклейка

⚠ ПРЕДОСТЕРЕЖЕНИЕ

Для снижения риска получения серьезных травм перед использованием транспортного средства обязательно:

- Установите сюда багажник.
- Убедитесь, что багажник зафиксирован в этом положении.

ЧТОБЫ УСТАНОВИТЬ БАГАЖНИК

- Откройте крышку багажника и поверните ручку в положение при расфиксации.
- Правильно расположите и вставьте систему фиксации багажника в отверстие системы LINQ этого транспортного средства.
- Поверните ручку в положение фиксации.
- Закройте крышку и убедитесь, что багажник зафиксирован в этом положении.



704906855_RU

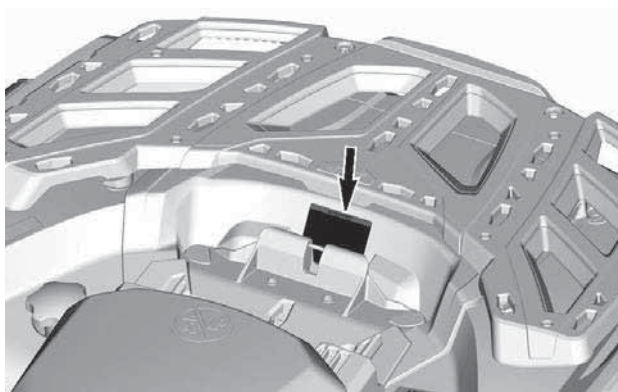

Максимальная нагрузка на багажные площадки – предупреждающая наклейка

MR 570 и X mr 570



! ПРЕДОСТЕРЕЖЕНИЕ

- Перевозка пассажира на данных моделях мотовездехода **ЗАПРЕЩЕНА**.
- **МАКСИМАЛЬНАЯ НАГРУЗКА НА ЗАДНИЮ ЧАСТЬ:** 109 кг при равномерном распределении.
(Включает вертикальную нагрузку на тягово-сцепное устройство, если оно установлено).

704905704_RU

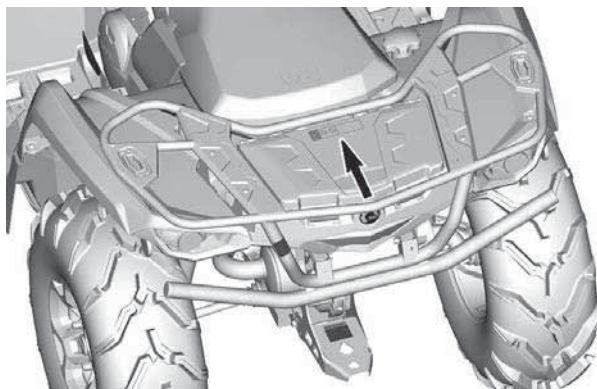

Все модели, кроме X mg



⚠ ПРЕДОСТЕРЕЖЕНИЕ

- Перевозка пассажира на данных моделях мотовездехода **ЗАПРЕЩЕНА**.
- **МАКСИМАЛЬНАЯ НАГРУЗКА НА ЗАДНИЮ ЧАСТЬ: 90 кг, равномерно распределенный.** (Включает вертикальную нагрузку на тягово-сцепное устройство, если оно установлено).



704906857_RU

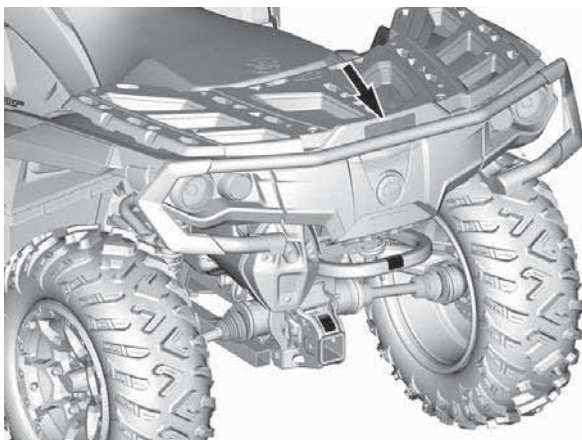

Возраст пассажира – предупреждающая наклейка

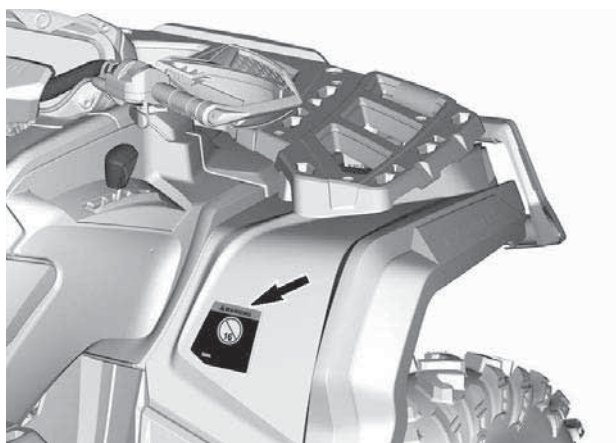
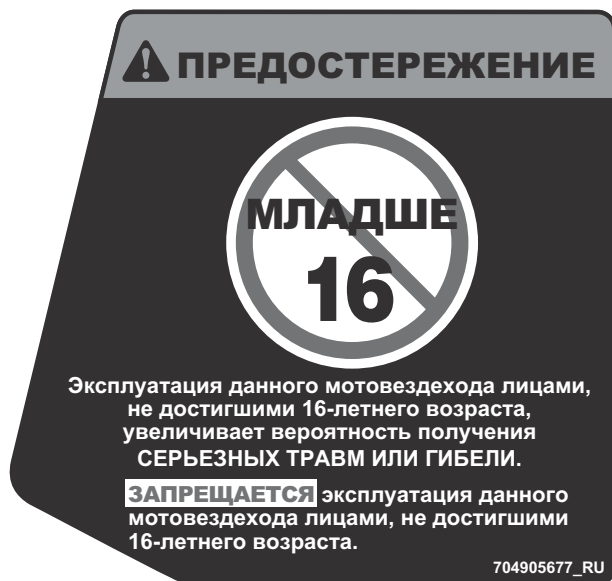

Не использовать на дорогах общего пользования – предупреждающая наклейка

⚠ WARNING

This vehicle is an all terrain vehicle and is not intended for use on public roads. 704905680_RU

⚠ ПРЕДОСТЕРЕЖЕНИЕ

Мотовездеход является транспортным средством повышенной проходимости, не предназначенным для езды по дорогам общего пользования.

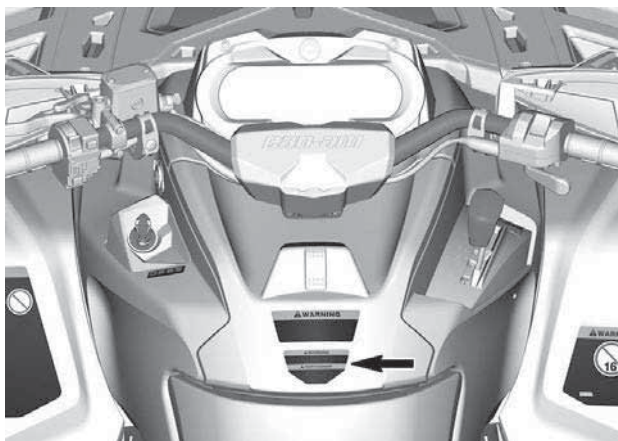

**Эксплуатационные характеристики транспортного средства –
предупреждающая наклейка**



ПРЕДОСТЕРЕЖЕНИЕ

Привыкните к управлению этим мотовездеходом. Мощность данного транспортного средства может значительно превосходить мощности других аппаратов, которыми вам, возможно, приходилось управлять ранее. Этот мощный мотовездеход предназначен только для внедорожного использования. Неподготовленный водитель может не увидеть опасности или быть удивлен специфическими режимами работы мотовездехода в различных условиях эксплуатации.

704905707_RU

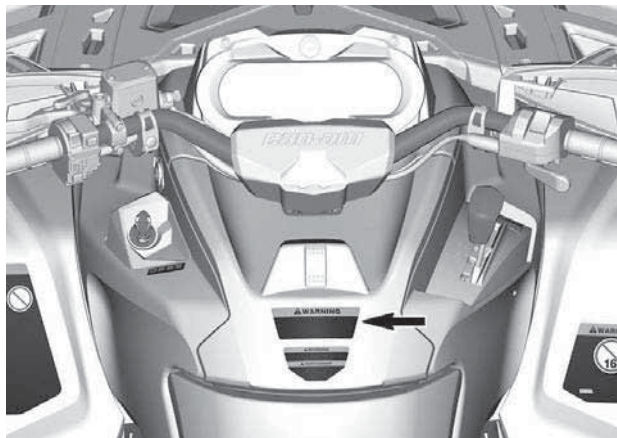

**Процедура переключения —
наклейка с информацией**

ВАЖНО

- Перед тем, как переключить рычаг НЕОБХОДИМО остановить мотовездеход.
- ВСЕГДА нажимайте педаль тормоза, переводя рычаг из положения «Р» (стоянка) и «N» (нейтраль).

704905695_RU



**Буксировка и нагрузка,
приходящаяся на сцепное
устройство — предупреждающая
табличка**



ПРЕДУПРЕЖДЕНИЕ

Неправильная загрузка прицепа может привести к потере контроля над транспортным средством, что в свою очередь чревато серьезными травмами или смертельным исходом.

- Максимальная допустимая масса буксируемого прицепа (без тормозов или с инерционным тормозом): 750 кг
- Максимальная вертикальная нагрузка на тягово-сцепное устройство (без тормозов или с инерционным тормозом): 75 кг

7406_RU

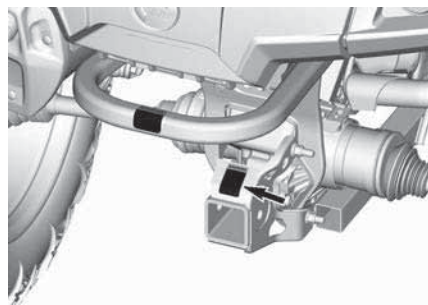

Буксировка грузов с использованием багажных площадок – предупреждающая наклейка

Горячая охлаждающая жидкость — табличка с предостережением

ПРЕДОСТЕРЕЖЕНИЕ

НИКОГДА не крепите груз сюда или на багажник.

Это может привести к опрокидыванию мотовездехода.

Для буксировки грузов **ИСПОЛЬЗУЙТЕ ТОЛЬКО** тягово-сцепное устройство или буксировочный крюк.

704905698_RU



 **ОСТОРОЖНО**

Не открывать пока двигатель горячий.



**Возможен ожог —
предупреждающая пиктограмма**



Навесные ярлыки соответствия стандартам

Постановление штата Калифорния № 65

 **ПРЕДОСТЕРЕЖЕНИЕ:** Эксплуатация и обслуживание внедорожного транспортного средства может стать причиной воздействия на вас химических агентов, включая выхлопные газы, угарный газ, фталаты и свинец, которые расцениваются администрацией штата Калифорния, как вещества, способствующие развитию раковых заболеваний и врожденных пороков, а также заболеваний репродуктивной системы.

Для того, чтобы уменьшить воздействие подобных веществ, избегайте вдыхания выхлопных газов, не оставляйте двигатель работать на оборотах холостого хода (кроме случаев, когда это необходимо), проводите обслуживание транспортных средств в хорошо вентилируемых помещениях, надевайте перчатки, чаще мойте руки.

Для получения дополнительной информации:
www.P65Warnings.ca.gov/products/passenger-vehicle



704906872_RU

Сертификация Управления по охране окружающей среды (EPA)

8816_RU

**ОПИСАНИЕ ДВИГАТЕЛЯ
ТРАНСПОРТНОГО СРЕДСТВА:**

**СЕРТИФИЦИРОВАН EPA (УПРАВЛЕНИЕ ПО
ОХРАНЕ ОКРУЖАЮЩЕЙ СРЕДЫ США)**

NER
(НОРМАЛИЗОВАННЫЙ КОЭФФИЦИЕНТ ВЫБРОСА) =

ПО ШКАЛЕ ОТ 0 ДО 10, ГДЕ 0 – САМЫЙ ЧИСТЫЙ
*НЕ УДАЛЯТЬ ДО ПРОДАЖИ



VEHICLE ENGINE DESCRIPTION:

EPA CERTIFIED

NER (NORMALIZED EMISSION RATE) =





ON A 0 TO 10 SCALE, 0 BEING THE CLEANEST
*NOT TO BE REMOVED PRIOR TO SALE



Таблички соответствия

Данные таблички указывают на соответствие мотовездехода экологическим нормам.

Информация о контроле эмиссий (типовой вариант)

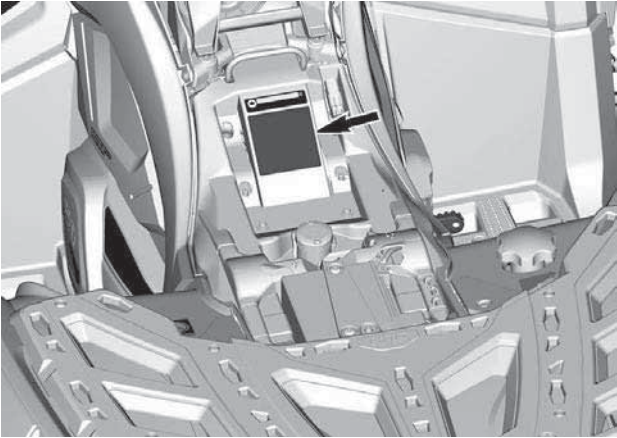
Модели CARB и EPA	Только модели EPA
 <p>VEHICLE EMISSIONS CONTROL INFORMATION  EC 121</p> <p>THIS VEHICLE IS CERTIFIED TO OPERATE ON UNLEADED GASOLINE AND CONFORMS TO U.S. EPA & CALIFORNIA EMISSIONS REGULATIONS FOR ALL TERRAIN VEHICLE. RENSEIGNEMENT SUR LE DISPOSITIF ANTIPOLLUTION: CE VEHICULE EST CERTIFIE POUR FONCTIONNER A L'ESSENCE SANS PLOMB ET EST CONFORME AUX NORMES DE L'EPA POUR LES VTT.</p> <p>ENGINE FAMILY / FAMILLE DE MOTEUR: _____ PERMATION FAMILY / FAMILLE DE PERMATION: _____</p> <p>CERTIFICATION STANDARDS (FEL) / NORMES DE CERTIFICATION (SEF): _____</p> <p>DISPLACEMENT / CYLINDREE: _____</p> <p>EMISSION CONTROL SYSTEM / SYSTEME DE CONTROLE DES EMISSIONS: _____</p> <p>THIS VEHICLE CONFORMS TO CALIFORNIA EVAPORATIVE EMISSIONS REGULATIONS APPLICABLE TO NEW ALL TERRAIN VEHICLE AND IS CERTIFIED TO 1.9 TGG GRAM PER DAY EVAPORATIVE (EVAP) FAMILY _____ MODEL _____.</p> <p>EVAP EMISSION CONTROL SYSTEM (LPT, LPT, PURGE CARBURETOR). SEE OPERATOR'S GUIDE FOR MAINTENANCE SCHEDULE AND FUEL, OIL AND SPARK PLUG SPECIFICATIONS. VOIR LE CALENDRIER D'ENTRETIEN ET LES SPECIFICATIONS D'ESSENCE, D'HUILE ET DE BOUGIE D'ALLUMAGE DANS LE GUIDE DE L'OPERATEUR.</p>	 <p>EMISSION CONTROL INFORMATION  EC 121</p> <p>THIS VEHICLE IS CERTIFIED TO OPERATE ON UNLEADED GASOLINE AND CONFORMS TO U.S. EPA EMISSIONS REGULATIONS FOR ALL TERRAIN VEHICLE. RENSEIGNEMENT SUR LE DISPOSITIF ANTIPOLLUTION: CE VEHICULE EST CERTIFIE POUR FONCTIONNER A L'ESSENCE SANS PLOMB ET EST CONFORME AUX NORMES DE L'EPA POUR LES VTT.</p> <p>ENGINE FAMILY / FAMILLE DE MOTEUR: _____ PERMATION FAMILY / FAMILLE DE PERMATION: _____</p> <p>CERTIFICATION STANDARDS (FEL) / NORMES DE CERTIFICATION (SEF): _____</p> <p>DISPLACEMENT / CYLINDREE: _____</p> <p>EMISSION CONTROL SYSTEM / SYSTEME DE CONTROLE DES EMISSIONS: _____</p> <p>RENSEIGNEMENTS SUR LE DISPOSITIF ANTIPOLLUTION</p> <p>CE VEHICULE EST CERTIFIE POUR FONCTIONNER A L'ESSENCE SANS PLOMB ET IL EST CONFORME AUX NORMES DE L'EPA POUR LES VTT.</p> <p>VOIR LE CALENDRIER D'ENTRETIEN ET LES SPECIFICATIONS D'ESSENCE, D'HUILE ET DE BOUGIE D'ALLUMAGE DANS LE GUIDE DE L'OPERATEUR.</p> <p>SEE OPERATOR'S GUIDE FOR MAINTENANCE SCHEDULE. VOIR LE PROGRAMME D'ENTRETIEN DANS LE GUIDE DE CONDUCTEUR.</p> <p>BOMBARDIER RECREATIONAL PRODUCTS INC. 104660115</p>
	

Соответствие стандартам ANSI/ SVIA

Bombardier Recreational Products Inc. удостоверяет, что этот мотовездеход соответствует стандартам ANSI/SVIA-1-2017 и подлежит утвержденному Плану действий в отношении мотовездеходов, представленному BRP и хранящемуся в Комиссии по безопасности потребительских товаров США.

99074_RU



Таблички с технической информацией

Техническое обслуживание воздушного фильтра

ОБСЛУЖИВАНИЕ ВОЗДУШНОГО ФИЛЬТРА
ОБСЛУЖИВАНИЕ ДОЛЖНО ВЫПОЛНЯТЬСЯ В СООТВЕТСТВИИ С УКАЗАНИЯМИ РУКОВОДСТВА ПО ЭКСПЛУАТАЦИИ. В БОЛЕЕ ТЯЖЕЛЫХ (ЗАПЫЛЕННЫХ) УСЛОВИЯХ ОБСЛУЖИВАНИЕ ВОЗДУШНОГО ФИЛЬТРА ДОЛЖНО ОСУЩЕСТВЛЯТЬСЯ ЧАЩЕ.

AIR FILTER MAINTENANCE
MAINTENANCE MUST BE PERFORMED AS SPECIFIED IN THE OPERATOR'S GUIDE. AIR FILTER MAINTENANCE SHOULD INCREASE IN FREQUENCY IN MORE SEVERE (DUSTY) CONDITIONS.

707800373_RU

РАСПОЛАГАЕТСЯ ПОД СИДЕНЬЕМ

Рекомендуемое топливо



ДВИГАТЕЛИ 1000R – РЯДОМ С КРЫШКОЙ ТОПЛИВНОГО БАКА

ВАЖНЫЕ НАКЛЕЙКИ НА ТРАНСПОРТНОМ СРЕДСТВЕ (ЗА ПРЕДЕЛАМИ КАНАДЫ И США)

Это транспортное средство снабжено наклейками с важной информацией по безопасности.

Каждый водитель должен ознакомиться с ними и уяснить содержащуюся в них информацию.

Предупреждающие наклейки

Прочтите все предупреждающие наклейки расположенные на данном снегоходе и уясните содержащуюся в них информацию.

Данные таблички закреплены на изделии с целью обеспечить безопасность водителя, пассажира(-ов) или наблюдателей.

Предупреждающие наклейки являются неотъемлемыми частями мотовездехода. Замена утраченных или поврежденных табличек производится дилером Can-Am. Обратитесь к уполномоченному дилеру Can-Am Off-Road.

ПРИМЕЧАНИЕ:

В случае разночтения между табличками, размещенными в настоящем Руководстве и размещенными на родстере, приоритетом обладают таблички, расположенные на родстере.

Пиктограмма с общим предупреждением

⚠ ОСТОРОЖНО

- – Неправильная эксплуатация мотовездехода может привести к **УВЕЧЬЯМ** или **СМЕРТИ**. Соблюдайте все указания и предостережения.
- Всегда используйте рекомендованную защитную экипировку и шлем установленного образца.
- Всегда носите защиту для ушей.
- Найдите и прочитайте Руководство по эксплуатации. – Неправильная эксплуатация мотовездехода может привести к **УВЕЧЬЯМ** или **СМЕРТИ**. Соблюдайте все указания и предостережения.
- Движение по дорогам общего пользования категорически запрещено.
- Не перевозить пассажира.
- Эксплуатация мотовездехода в состоянии алкогольного или наркотического опьянения категорически запрещена.

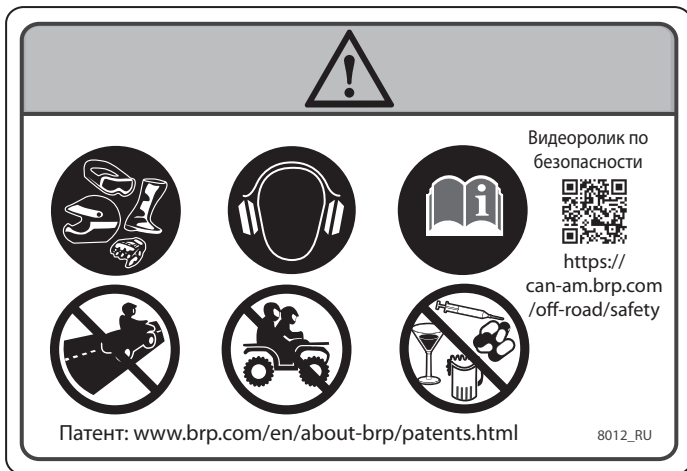

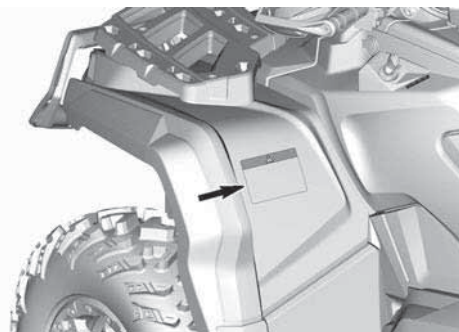







Давление в шинах и максимальная нагрузка – предупреждающая пиктограмма

⚠ ОСТОРОЖНО

- Найдите и прочитайте Руководство по эксплуатации. – Неправильное давление в шинах или загрузка может привести к **ТЯЖКИМ УВЕЧЬЯМ** или **СМЕРТИ**, вызванным потерей управления.
- **ВСЕГДА** поддерживайте указанное давление в шинах.
- **НИКОГДА** не превышайте максимально допустимую грузоподъемность 189 кг (417 фунтов), включая вес водителя, груза, дополнительного оборудования и нагрузку на тягово-сцепное устройство.
- Для буксировки грузов используйте тягово-сцепное устройство или буксировочный крюк.
- **НИКОГДА** не превышайте максимально допустимый вес буксируемого груза 750 кг (1654 фунта).
- **НИКОГДА** не превышайте максимально допустимую нагрузку на тягово-сцепное устройство 75 кг (165 фунтов).



 <p>< 189 кг</p>	 <p>750 кг</p>
 <p>кПа</p>	 <p>75 кг</p>
<p>МАКС: 48,3 кПа МАКС: 48,3 кПа</p> <p>МИН: 41,4 кПа МИН: 41,4 кПа</p>	 <p>8318_RU</p>

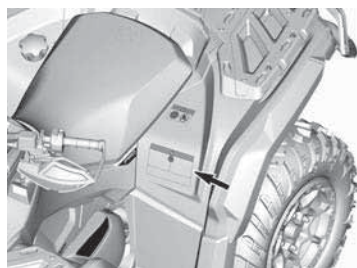

Максимальная нагрузка на багажные площадки – предупреждающая пиктограмма

⚠ ОСТОРОЖНО

Перевозка пассажира на данных моделях мотовездехода ЗАПРЕЩЕНА.

МАКСИМАЛЬНАЯ НАГРУЗКА НА ЗАДНИЮ ЧАСТЬ ТРАНСПОРТНОГО СРЕДСТВА (с равномерным распределением, в том числе вертикальная нагрузка на тягово-сцепное устройство, если это применимо)

- Outlander MR 570 и X mr 570: 109 кг (240 фунтов)
- Все модели, кроме X mr: 90 кг (200 (в фунтах))

MR 570 и X mr 570

Все модели, кроме X mr

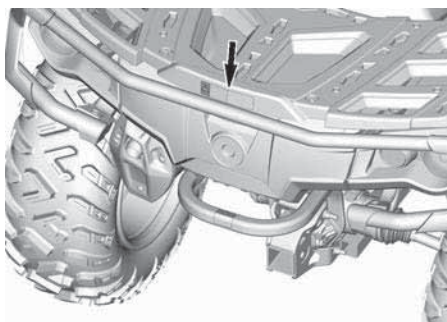
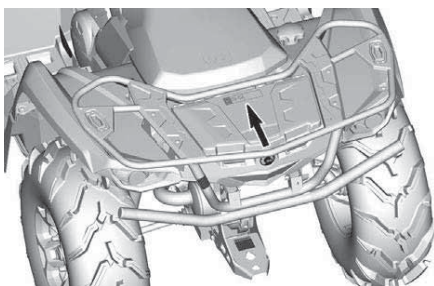
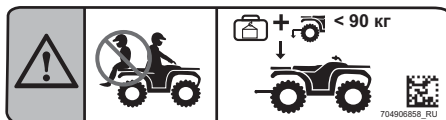
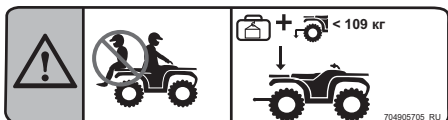

Предупреждающая пиктограмма для пассажира

⚠ ОСТОРОЖНО

- Найдите и прочитайте Руководство по эксплуатации.
- Перевозка пассажиров категорически запрещена.

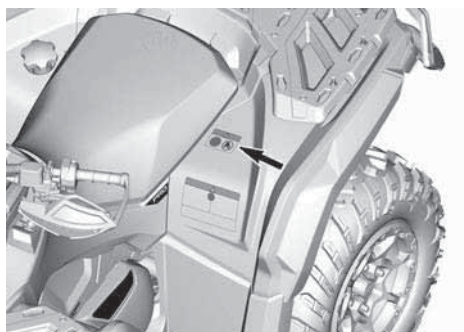
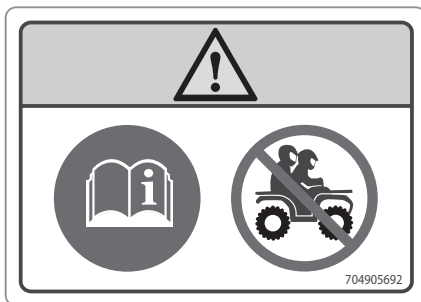

Установка перчаточного ящика – предупреждающая пиктограмма

Только модели 1000R

⚠ ОСТОРОЖНО

1. Откройте крышку перчаточного ящика и поверните фиксатор против часовой стрелки.
2. Поместите фиксатор перчаточного ящика в посадочное место системы LINQ расположенное на мотовездеходе.
3. Поверните защелку в положение «LOCK».
4. Закройте крышку и проверьте надежность закрепления перчаточного ящика.

Дополнительная информация содержится в Руководстве по эксплуатации.

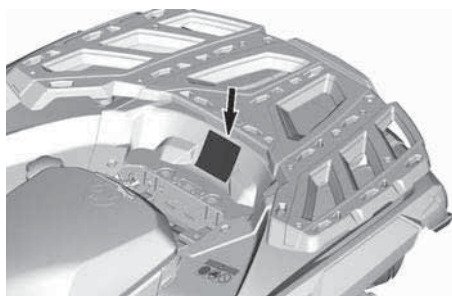
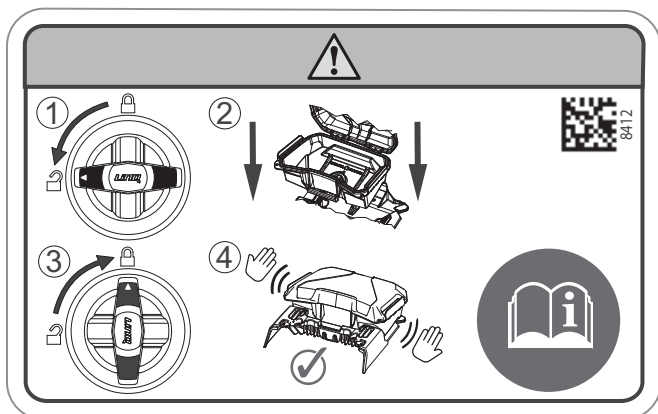

**Рекомендованный возраст –
предупреждающая пиктограмма**

⚠ ОСТОРОЖНО

Эксплуатация данного мото-вездехода лицами, не достигшими 16-летнего возраста, увеличивает вероятность получения **СЕРЬЕЗНЫХ ТРАВМ** или **ГИБЕЛИ** водителя, а также водителя и пассажира для моделей 2-ур.

Эксплуатация данного мото-вездехода лицами младше 16 лет категорически запрещена.

⚠



704905679



**Переключение передач –
информационная пиктограмма**

УВЕДОМЛЕНИЕ

Перед тем, как переключить рычаг необходимо остановить это транспортное средство. **ВСЕГДА** нажимайте на педаль тормоза, переключая рычаг из положения Park (P) (Стоянка) и Neutral (N) (Нейтрально).

ВНИМАНИЕ

70490879-1_RU



→ **СТОП** →





Буксировка грузов с использованием багажных площадок или бамперов – предупреждающая пиктограмма

⚠ ОСТОРОЖНО

НИКОГДА не буксируйте груз, прикрепленный к бамперу или багажной площадке. Несоблюдение данного правила может привести к опрокидыванию транспортного средства.

ВСЕГДА используйте сцепное устройство или буксировочный крюк для буксировки груза.



704905699

Горячая охлаждающая жидкость — табличка с предостережением

⚠ ОСТОРОЖНО

Не открывать пока двигатель горячий.

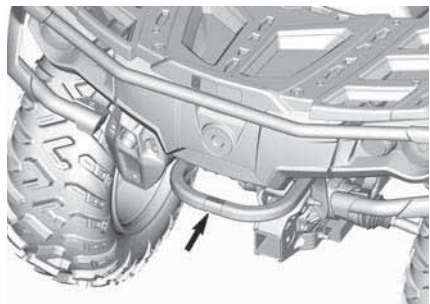
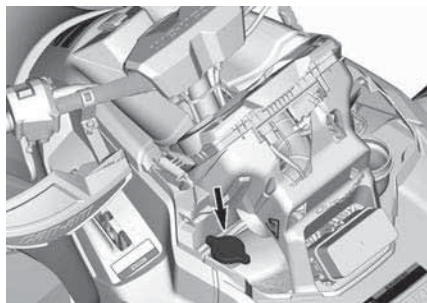

**Возможен ожог —
предупреждающая пиктограмма**



Таблички соответствия

Данные таблички указывают на соответствие мотовездехода экологическим нормам.

EMISSION CONTROL INFORMATION	
THIS VEHICLE IS CERTIFIED TO MEET THE FOLLOWING REGULATIONS: FEDERAL AND CALIFORNIA TITLE 17, C.F.R. § 101.10 AND CALIFORNIA AIR RESOURCES ACT SECTION 195311.1 AND 195311.2 (FOR ALL ROAD SPORT VEHICLES)	
ENGINE TYPE	TYPE DE MOTEUR
PERMITS/STANDARD (P/E)	TYPE DE PERMITS/STANDARD (P/E)
CERTIFICATION STANDARD (P/E)	TYPE DE CERTIFICATION STANDARD (P/E)
ENGINE DISPLACEMENT	CYLINDRES
EXHAUST EMISSION CONTROL SYSTEM	SYSTEME DE CONTROLE DES EMISSIONS
RENSEIGNEMENTS SUR LE DISPOSITIF ANTIPOLLUTION CE VEHICULE EST CERTIFIE POUR FONCTIONNER A L'ETAT DE SANS POLLUER ET IL EST CONFORME AUX NORMES DE LA CALIFORNIE ET DE L'ENVIRONNEMENT POUR LES VTT ET LES VEHICULES hors-ROUTE SPORTS.	
SEE OPERATOR'S GUIDE FOR MAINTENANCE SCHEDULE VOIR LE MANUEL D'UTILISATION DANS LE CHAQUE DU CONDUCTEUR	
BOMBARDIER RECREATIONAL PRODUCTS INC.	

**ТИПОВОЙ ВАРИАНТ — ПОД СИДЕНЬЕМ
(ЕСЛИ ЭТО ПРЕДУСМОТРЕНО)**



**РЯДОМ С КРЫШКОЙ ТОПЛИВНОГО
БАКА**

Таблички с технической информацией

Техническое обслуживание воздушного фильтра

ОБСЛУЖИВАНИЕ ВОЗДУШНОГО ФИЛЬТРА
 ОБСЛУЖИВАНИЕ ДОЛЖНО ВЫПОЛНЯТЬСЯ В СООТВЕТСТВИИ С УКАЗАНИЯМИ РУКОВОДСТВА ПО ЭКСПЛУАТАЦИИ. В БОЛЕЕ ТЯЖЕЛЫХ (ЗАПЫЛЕННЫХ) УСЛОВИЯХ ОБСЛУЖИВАНИЕ ВОЗДУШНОГО ФИЛЬТРА ДОЛЖНО ОСУЩЕСТВЛЯТЬСЯ ЧАЩЕ.

AIR FILTER MAINTENANCE
 MAINTENANCE MUST BE PERFORMED AS SPECIFIED IN THE OPERATOR'S GUIDE. AIR FILTER MAINTENANCE SHOULD INCREASE IN FREQUENCY IN MORE SEVERE (DUSTY) CONDITIONS.

707800373_RU

РАСПОЛАГАЕТСЯ ПОД СИДЕНЬЕМ

Рекомендуемое топливо



ДВИГАТЕЛИ 1000R – РЯДОМ С КРЫШКОЙ ТОПЛИВНОГО БАКА

Информация о тягово-сцепном устройстве

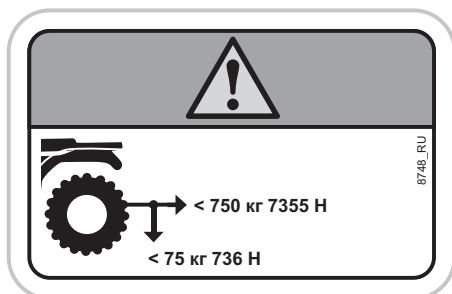

РАСПОЛАГАЕТСЯ НА ТЯГОВО-СЦЕПНОМ УСТРОЙСТВЕ (ПРИ НАЛИЧИИ)

ИНФОРМИРОВАНИЕ О ПРОБЛЕМАХ С БЕЗОПАСНОСТЬЮ

В Канаде, если вы полагаете, что ваше транспортное средство имеет дефект, который может стать причиной ДТП или привести к травме или гибели людей, вам следует немедленно уведомить об этом Министерство транспорта Канады в дополнение к оповещению компании Bombardier Recreational Products Inc.

Если Министерство транспорта Канады будет получать похожие жалобы, оно может начать расследование, и если обнаружит, что проблемы с безопасностью имеются в группе транспортных средств, оно может начать кампанию по отзыву и устранению неисправностей транспортных средств. Тем не менее, Министерство транспорта Канады не может быть вовлечено в решение индивидуальных проблем между вами, вашим дилером или компанией Bombardier Recreational Products Inc.

Контактная информация Министерства транспорта Канады:



819-994-3328 (номер для звонков из региона Гатино-Оттава и для международных звонков)
Номер для бесплатных звонков: 1 800-333-0510 (в Канаде)



Transport Canada - ASFAD
330 Sparks Street
Ottawa, ON
K1A 0N5



<https://www.tc.gc.ca/recalls>

ИНФОРМАЦИЯ О ТРАНСПОРТНОМ СРЕДСТВЕ

ОСНОВНЫЕ ОРГАНЫ УПРАВЛЕНИЯ

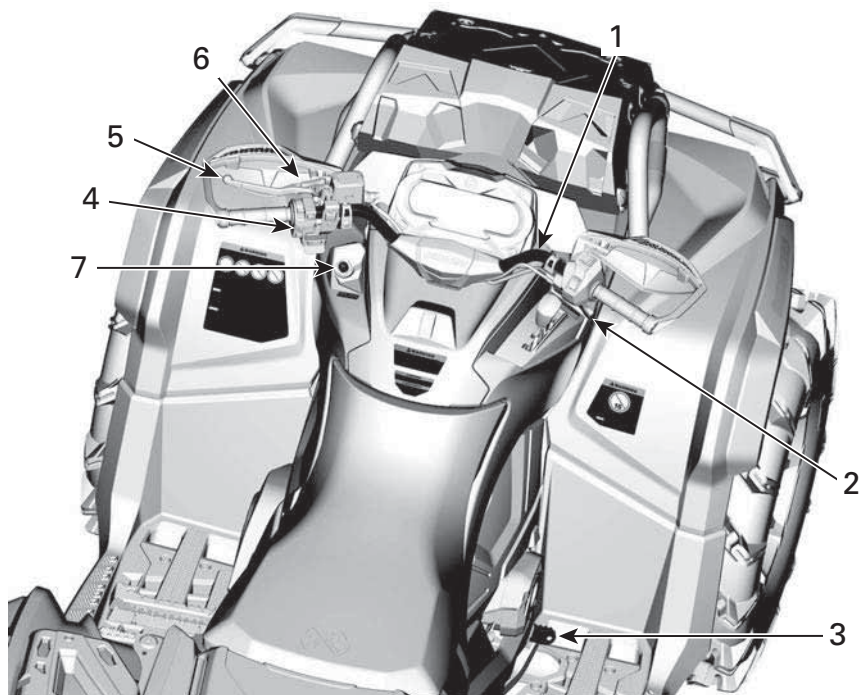

ТИПОВОЙ ВАРИАНТ - OUTLANDER X MR 1000R

1. РУЛЬ
2. Рычаг управления дроссельной заслонкой
3. Педаль тормоза
4. Выключатель двигателя
5. Рычаг тормоза
6. Рычаг стояночного тормоза
7. Замок зажигания / выключатель двигателя

При чтении настоящего Руководства, помните что:



ПРЕДОСТЕРЕЖЕНИЕ

Информирует о потенциально опасных ситуациях, которые могут стать причиной получения серьезной травмы или привести к летальному исходу.

РУЛЬ

Руль предназначен для управления курсом мотовездехода.

Поворот руля вправо или влево приводит к соответствующему изменению направления движения мотовездехода.

⚠ ОСТОРОЖНО

Быстрое движение задним ходом с одновременным поворотом руля может привести к потере устойчивости и управления.

Рычаг дроссельной заслонки

Рычаг управления дроссельной заслонкой располагается на правой стороне руля.

Данный рычаг служит для управления скоростью вращения коленчатого вала двигателя.

Для увеличения или поддержания скорости движения нажмите на рычаг большим пальцем.

Для уменьшения скорости - отпустите рычаг.

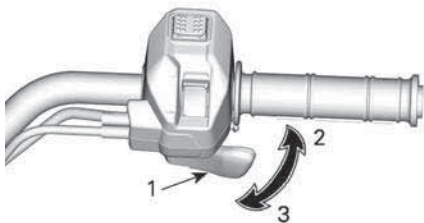

ТИПОВОЙ ВАРИАНТ

1. Рычаг управления дроссельной заслонкой
2. Ускорение
3. Замедление

Рычаг тормоза

Рычаг тормоза располагается на левой стороне руля.

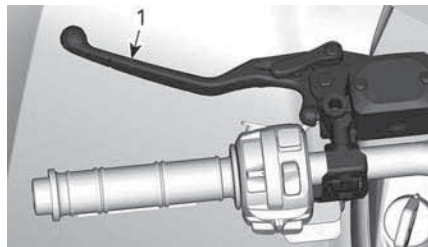

1. Рычаг тормоза

Данный рычаг служит для замедления и остановки мотовездехода.

При нажатии на рычаг приводятся в действие передние и задние тормоза.

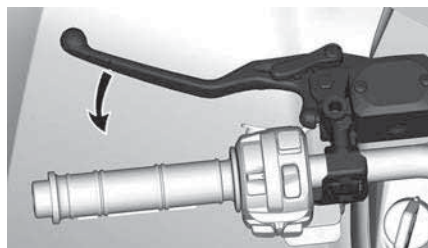

Сила торможения пропорциональна силе нажатия на рычаг.

Блокировочный рычаг стояночного тормоза

Рычаг стояночного тормоза располагается на левой стороне руля.

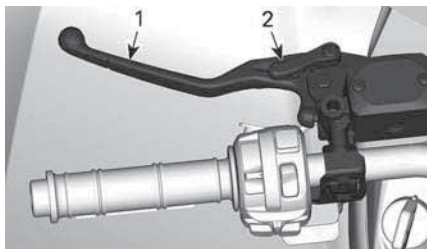

ТИПОВОЙ ВАРИАНТ

1. Рычаг тормоза
2. Рычаг стояночного тормоза

При включении стояночного тормоза блокируются все колеса, что позволяет обеспечить неподвижность мотовездехода во время стоянки.

⚠ ОСТОРОЖНО

Если вы не пользуетесь мотовездеходом, задействуйте стояночный тормоз и установите рычаг переключения передач в положение «Р».

Включение стояночного тормоза:

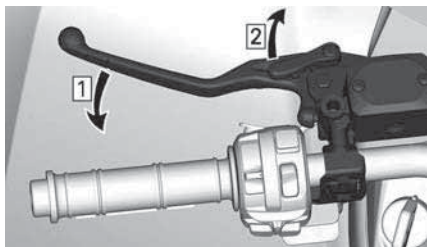

1. Включение тормоза
2. Блокировка

ПРИМЕЧАНИЕ:

Рычаг тормоза может быть установлен в несколько положений.

УВЕДОМЛЕНИЕ

Задействуйте стояночный тормоз и убедитесь, что мотовездеход надежно удерживается на месте стояночной тормозной системой.

Чтобы отпустить стояночный тормоз, просто нажмите на рычаг тормоза. Он должен вернуться в исходное положение.

⚠ ОСТОРОЖНО

Перед тем как начать движение убедитесь, что стояночный тормоз снят. В случае, если вы движетесь с **ВКЛЮЧЕННЫМ** стояночным тормозом, может произойти повреждение тормозной системы, снижение рабочих характеристик тормозной системы и/или возгорание.

Педаль тормоза

Педаль тормоза располагается на правой подножке мотовездехода.



1. Педаль тормоза

При нажатии на педаль приводятся в действие только задний тормоз.

При отпуске педали, она должна возвращаться в исходное положение.

Сила торможения пропорциональна силе нажатия на рычаг.

ПРИМЕЧАНИЕ:

В режиме полного привода (4WD) педаль тормоза также управляет тормозами передних колес.

Пользуйтесь педалью заднего тормоза в случае отказа основной тормозной системы.

Выключатель двигателя

Выключатель двигателя расположен в средней части многофункционального переключателя.

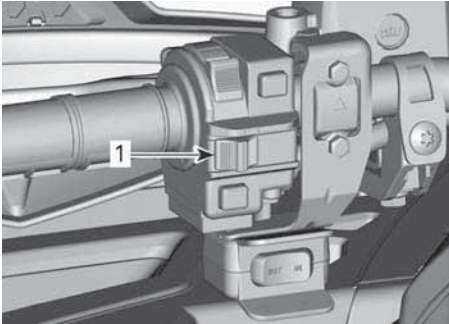

1. Выключатель двигателя

Данный выключатель может использоваться для остановки двигателя, а также как аварийное средство.

Для остановки двигателя полностью отпустите рычаг дроссельной заслонки, после чего воспользуйтесь выключателем двигателя.

Несмотря на то, что двигатель может быть остановлен поворотом ключа зажигания в положение «OFF» или посредством извлечения ключа D. E. S. S., мы рекомендуем останавливать двигатель посредством перевода выключателя двигателя в положение «STOP».

Замок зажигания и ключи

Замок зажигания располагается слева на центральной панели под рулем.

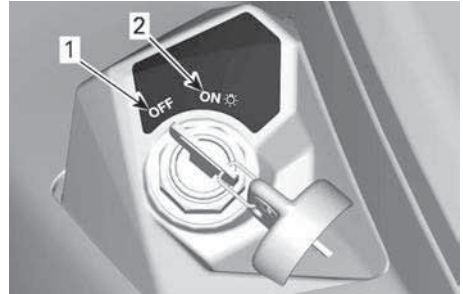

ПОЛОЖЕНИЯ ЗАМКА ЗАЖИГАНИЯ

1. Стояночный тормоз снят
2. ON (ВКЛ.) с включением световых приборов

Стояночный тормоз снят

Ключ может быть извлечен из замка зажигания только в этом положении.

В данном положении электрооборудование мотовездехода обесточено.

Поворот ключа зажигания в это положение выключает двигатель.

Двигатель можно остановить, повернув ключ зажигания в положение OFF (ВЫКЛ), однако мы рекомендуем останавливать его посредством перевода выключателя двигателя в положение STOP (ОСТАНОВ).

При повороте ключа зажигания в положение OFF электрооборудованию мотовездехода потребуется несколько секунд на отключение.

ON (ВКЛ.) с включением головного освещения

При повороте ключа зажигания в данное положение включается электрооборудование мотовездехода.

Должна включиться панель приборов.

Включатся осветительные приборы.

Двигатель может быть запущен.

Основной ключ зажигания

Транспортное средство поставляется с двумя основными ключами зажигания.

PC D.E.S.S. Ключ и контактное устройство

Модуль Ключевые

В ключ встроена электронная схема с уникальным цифровым кодом.

Система D. E. S. S. считывает код ключа и, если ключ распознан, обеспечивает возможность запуска двигателя.

Транспортным средством можно управлять, используя 2 разных типа программирования ключа:

- Обычный ключ
- Спортивные характеристики

За полной информацией обращайтесь к уполномоченному дилеру Can-Am Off-road.

Транспортное средство поставляется с 1 ключом, обеспечивающим максимальную мощность.

ПРИМЕЧАНИЕ:

Дополнительные ключи можно приобрести у дилера в качестве дополнительного оборудования.

ОСТОРОЖНО

Опрокидывания, перевороты, столкновения и потеря управления транспортным средством, которые ведут к серьезным травмам или смерти, возможны как с обычным ключом, так и с ключом, обеспечивающим максимальную мощность. Использование обычного ключа не сможет заменить подготовку, квалификацию и осторожность водителя.

Ключ максимальной производительности

Ключ, обеспечивающий максимальную производительность, позволяет водителю полностью использовать крутящий момент двигателя, а также развивать максимально возможную скорость.

Этот ключ может использоваться водителями, которые предпочитают резкое ускорение или для движения в условиях, позволяющих использовать интенсивное ускорение и развивать максимальную скорость.

Например, на открытой местности и прямых трассах.

Обычный ключ

При использовании нормального ключа ограничивается ускорение, а также максимальная скорость движения на уровне 70 км/ч.

ОСТОРОЖНО

При движении вниз по крутым склонам ограничитель скорости не сможет предотвратить разгон мотовездехода.

Этот ключ может использоваться водителями, которые предпочитают плавное ускорение или для движения в условиях, когда в

максимальной скорости и интенсивном ускорении нет необходимости.

Например, на узких, извилистых дорогах водителю предпочтительней использовать нормальный ключ.

Модуль Гибкость системы

Уполномоченный дилер транспортных средств Can-Am Off-Road может запрограммировать систему DESS транспортного средства для работы с не более чем 8 различными ключами.

Если вы владеете несколькими транспортными средствами Can-Am, DESS каждого из них может быть запрограммирована вашим уполномоченным дилером Can-Am Off-road для распознавания ключей DESS других транспортных средств.

ДОПОЛНИТЕЛЬНЫЕ ОРГАНЫ УПРАВЛЕНИЯ

ПРИМЕЧАНИЕ:

Ваша модель мотовездехода может не располагать некоторыми функциями управления или их наличие может определяться наличием установленного дополнительного оборудования.

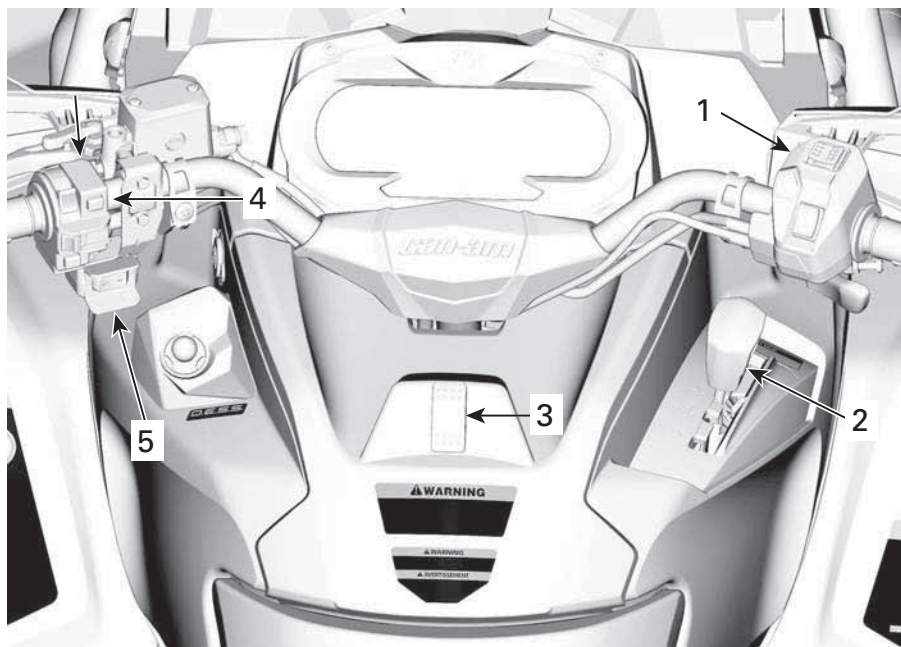

1. Кожух рычага управления дроссельной заслонки
2. Рукоятка переключения режимов
3. Переключатель меню/поездки
4. Многофункциональный переключатель
5. Переключатель лебедки

При чтении настоящего Руководства, помните что:

ПРЕДОСТЕРЕЖЕНИЕ

Информирует о потенциально опасных ситуациях, которые могут стать причиной получения серьезной травмы или привести к летальному исходу.

Кожух рычага управления дроссельной заслонки

Механическое управление дроссельной заслонкой (МТС)

Переключатель 2WD/4WD

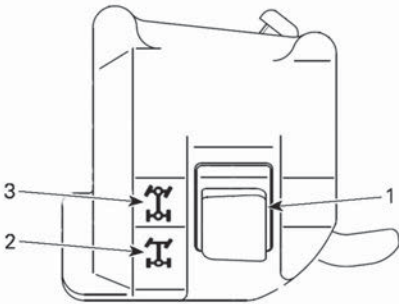

1. Переключатель режимов 2WD/4WD
2. Положение 2WD
3. Положение 4WD

Изменение тягового режима

До перехода в режим 2WD или в режим полного привода:

1. Остановите мотовездеход полностью.
2. Двигатель работает на холостых.
3. Выберите нужный режим.

УВЕДОМЛЕНИЕ

При включении (4WD) и выключении (2WD) полного привода во время движения возможны серьезные повреждения переднего дифференциала.

Электронное управление дроссельной заслонкой (ETC)

Модели с передним дифференциалом Visco-Lok

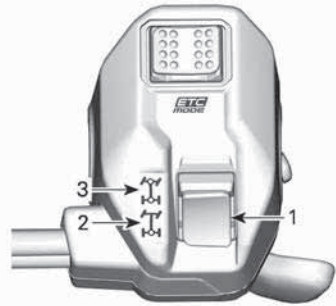

1. Переключатель режимов 2WD/4WD
2. Положение 2WD
3. Положение 4WD

Изменение тягового режима

До перехода в режим 2WD или в режим полного привода:

1. Остановите мотовездеход полностью.
2. Двигатель работает на холостых.
3. Выберите нужный режим.

УВЕДОМЛЕНИЕ

При включении (4WD) и выключении (2WD) полного привода во время движения возможны серьезные повреждения переднего дифференциала.

РЕЖИМ 2WD

В этом режиме мощность двигателя передается только через задние колеса.

Чтобы включить режим 2WD, нажмите переключатель **вниз**.



РЕЖИМ 2WD - ТИПИЧНЫЙ ВАРИАНТ

РЕЖИМ 4WD

Мощность двигателя распределяется между передними и задними колесами.

Чтобы включить режим 4WD, нажмите переключатель **вверх**.



РЕЖИМ 4WD - ТИПИЧНЫЙ ВАРИАНТ

Переключатель эксплуатационных режимов двигателя



1. Переключатель эксплуатационных режимов двигателя

Переключатель эксплуатационных режимов двигателя расположен в верхней части кожуха рычага управления акселератора.

Можно выбрать 2 специальных режима:

- ECO (экономичный) или WORK (рабочий)
- SPORT

Выбранный режим будет указан на дисплее режима панели приборов.

Режим движения	Сообщение об активации	Сообщение о деактивации
ECO (экономичный),	ECO (экономичный),	ВЫК ЭКО
РАБ	РАБ	ВЫКЛ РАБ
SPORT	SPORT	ВЫК СПОРТ

Также при включении режима SPORT (СПОРТ) будет слышен звуковой сигнал.

Режим ECO (экономичный) или WORK (рабочий)

Режим ECO или WORK обеспечивают более плавный отклик дроссельной заслонки и ограничены максимальной скоростью 70 км/ч.

Чтобы активировать ECO или WORK режим, поверните селектор ВЛЕВО.

Чтобы деактивировать, поверните ВПРАВО.

SPORT MODE (СПОРТИВНЫЙ РЕЖИМ)

Режим «SPORT» (спортивный) характеризуется более резким

откликом на нажатие рычага акселератора.

Режим SPORT можно активировать любым ключом. Он обеспечивает максимальную мощность для каждого ключа.

Чтобы активировать режим SPORT, переведите селектор ВПРАВО.

Чтобы деактивировать, поверните ВЛЕВО.

Рычаг переключения передач

Рычаг переключения передач расположен на правой стороне мотовездехода рядом с рулевой колонкой.



РАСПОЛОЖЕНИЕ РЫЧАГА ПЕРЕКЛЮЧЕНИЯ ПЕРЕДАЧ

Данный рычаг используется для переключения передач.

Существует пять положений данного рычага:

Положения рычага переключения передач	
Должность	Передача
P	Парковочная блокировка
R	Передача заднего хода

N	Нейтральная передача
H	Повышенная передача (при движении вперед)
L:	Пониженная передача (при движении вперед)



СХЕМА ПЕРЕКЛЮЧЕНИЯ ПЕРЕДАЧ

Перед включением любой передачи необходимо привести в действие тормоза и полностью остановить мотовездеход.

УВЕДОМЛЕНИЕ

Конструкцией коробки передач не предусмотрена возможность переключения передач во время движения.

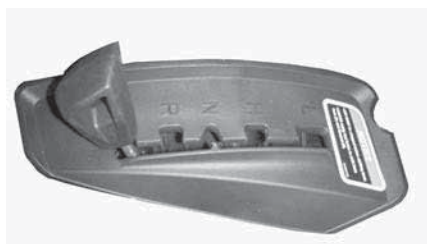
Парковочная блокировка

При нахождении рычага переключения передач в положении «P» (стоянка) трансмиссия блокируется, что позволяет предотвратить движение мотовездехода.

⚠ ОСТОРОЖНО

В случае, если мотовездеход не используется, всегда переводите рычаг в положение стоянки. В противном случае мотовездеход может начать движение.

Передача заднего хода

Данное положение позволяет мотовездеходу двигаться задним ходом.

ПРИМЕЧАНИЕ:

Скорость вращения коленчатого вала двигателя в положении R ограничена, соответственно ограничена и скорость движения задним ходом.

⚠ ОСТОРОЖНО

При движении вниз по склону задним ходом действие силы тяжести может привести к увеличению скорости мотовездехода сверх установленного ограничения.

Нейтральная передача

Данное положение прекращает передачу крутящего момента через коробку передач.

⚠ ОСТОРОЖНО

В случае, если мотовездеход не используется, всегда переводите рычаг в положение стоянки. В противном случае мотовездеход может начать движение.

«Н»: Повышающая передача (движение вперед)

Данное положение делает доступным диапазон высоких скоростей движения мотовездехода. Это самое обычное положение во время движения. Данный режим позволяет мотовездеходу развивать максимальную скорость.

Пониженная передача (при движении вперед)

Данное положение делает доступным диапазон низких скоростей движения мотовездехода. Мотовездеход движется медленно, но на колеса передается максимальный крутящий момент.

УВЕДОМЛЕНИЕ

При буксировке прицепа, перевозке тяжелых грузов, штурме препятствий, в грязи, а также на подъеме или спуске включайте понижающую передачу.

Многофункциональный переключатель

Многофункциональный переключатель располагается на левой стороне руля.

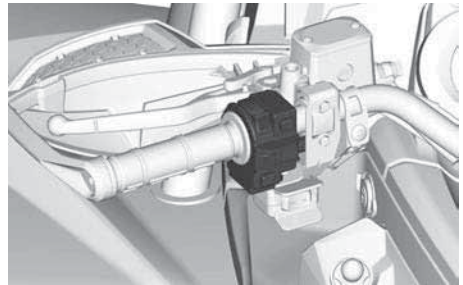

Переключатель головного освещения

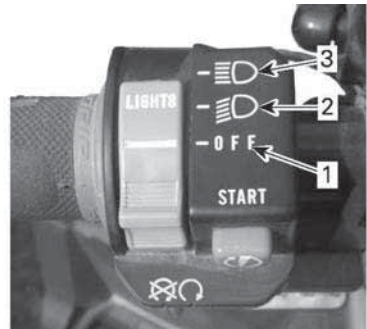

1. Не светится
2. Ближний свет и задняя фара
3. Дальний свет и задняя фара

Кнопка запуска двигателя

Кнопка запуска двигателя расположена в верхней части многофункционального переключателя.

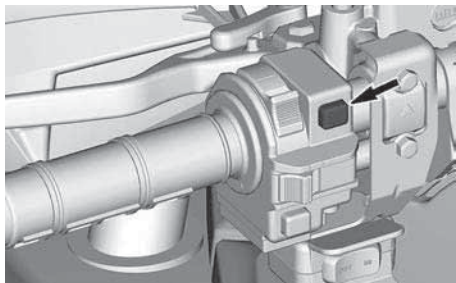

Запуск двигателя происходит при нажатии и удержании кнопки.

Полную информацию о порядке запуска см. в подразделе *Запуск двигателя* раздела *Основные операции*.

Кнопка блокировки автоматике / выбора режима работы усилителя руля (DPS)

Эта кнопка расположена в нижней части многофункционального переключателя.

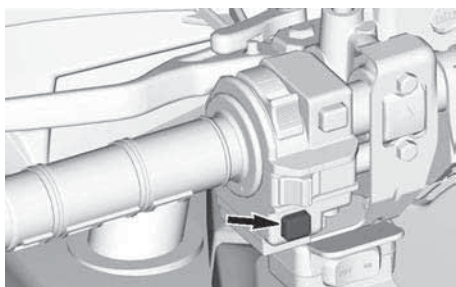

Она имеет 2 функции.

- Активация отмены ограничений
- Изменение режимов DPS.

Режим блокировки автоматике

Эта функция позволяет обойти ограничитель скорости двигателя, при движении мотовездехода задним ходом или в режиме 4WDLock.

В режиме 4WDLock режим отмены ограничений позволит достичь другого ограничения скорости:

- 60 км/ч (37 миль/час) (на ВЫСОКИХ или НИЗКИХ передачах)
- 25 км/ч (16 миль/ч) (в режиме заднего хода)

⚠ ОСТОРОЖНО

Прежде чем использовать режим Override, убедитесь, что вокруг транспортного средства нет препятствий.

Режим Override необходимо использовать только на низкой скорости, и когда транспортное средство затягивается в грязь или мягкий грунт.

Не используйте режим Override при движении задним ходом в нормальных условиях. Это может стать причиной опасного увеличения скорости.

Не используйте режим Override при движении задним ходом в нормальных условиях с блокировкой полного привода. Это может стать причиной потери контроля над транспортным средством.

Для включения режима блокировки автоматике выполните следующее:

1. Убедитесь, что мотовездеход полностью остановлен.
2. Нажав и удерживая кнопку OVERRIDE/DPS, плавно нажмите на рычаг акселератора.

ПРИМЕЧАНИЕ:

При использовании переключателя блокировки на приборной панели будет отображаться сообщение «**VERRIDE**», подтверждающее активацию данной функции.

3. Чтобы отключить режим **VERRIDE**, просто отпустите кнопку **VERRIDE/DPS**.

Выбор режима работы усилителя руля

Данная кнопка также служит для изменения режимов работы динамического усилителя рулевого управления (DPS, Dynamic Power Steering).

Полная информация о режимах электроусилителя рулевого управления (DPS) приведена в разделе *Настройка мотовездехода*.

Переключатель меню/ поездки

Этот переключатель нужен для навигации по цифровому дисплею (7,6").

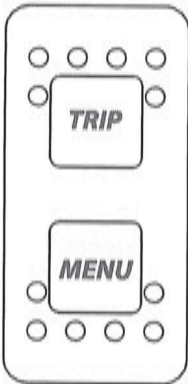

Переключатель управления лебедкой (при наличии)

Этот переключатель расположен под многофункциональным переключателем.

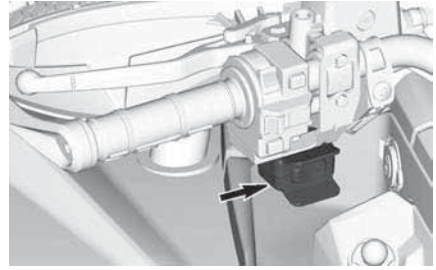

Этот переключатель используется для того, чтобы размотать или смотать трос лебедки.

- Нажмите налево, чтобы размотать трос.
- Нажмите направо, чтобы смотать трос.

Кнопка звукового сигнала

Транспортное средство продается только в Финляндии

Кнопка звукового сигнала находится под левым многофункциональным переключателем.

Нажмите кнопку, чтобы активировать звуковой сигнал.



ОБОРУДОВАНИЕ

ПРИМЕЧАНИЕ:

Ваша модель транспортного средства может не располагать некоторым оборудованием, которое может предлагаться, как опция.

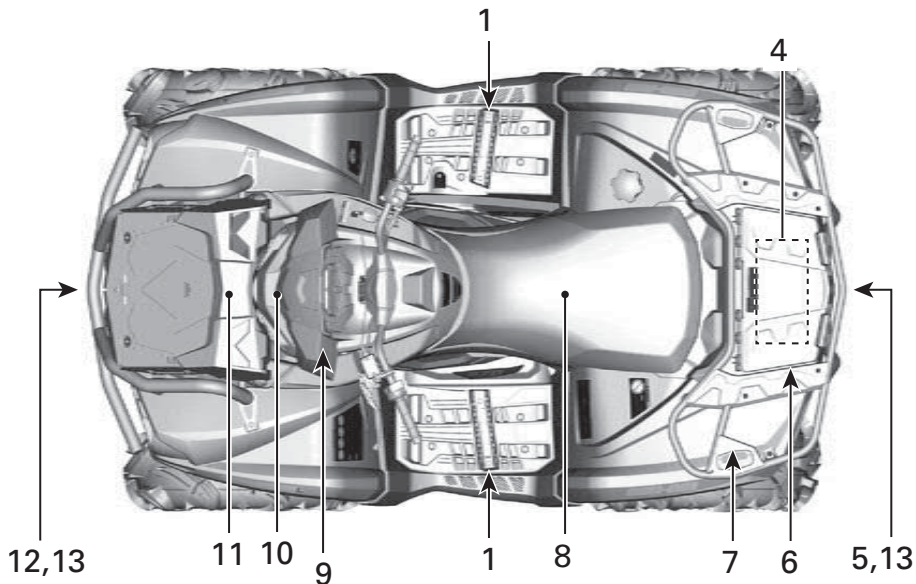

OUTLANDER MR 570 И X MR 570

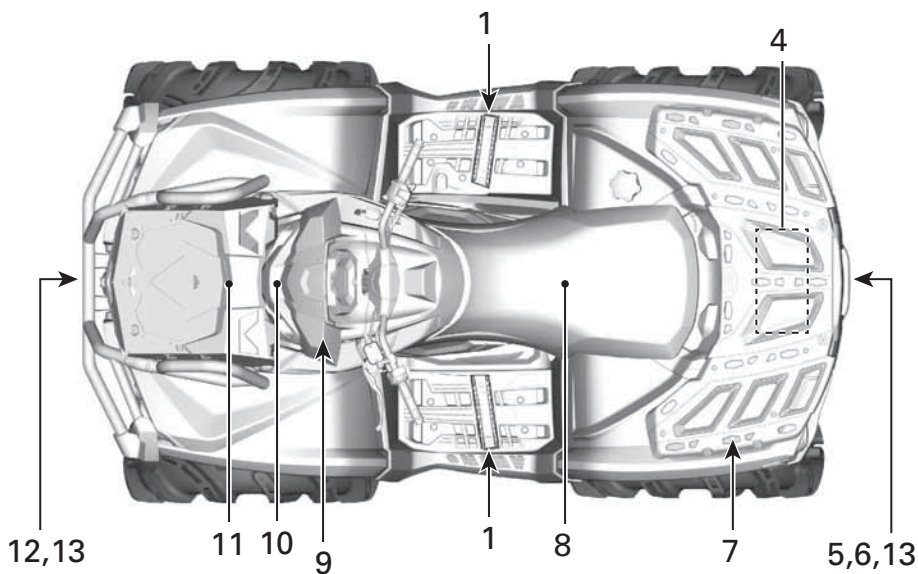

МОДЕЛИ OUTLANDER X MR 650 И 850

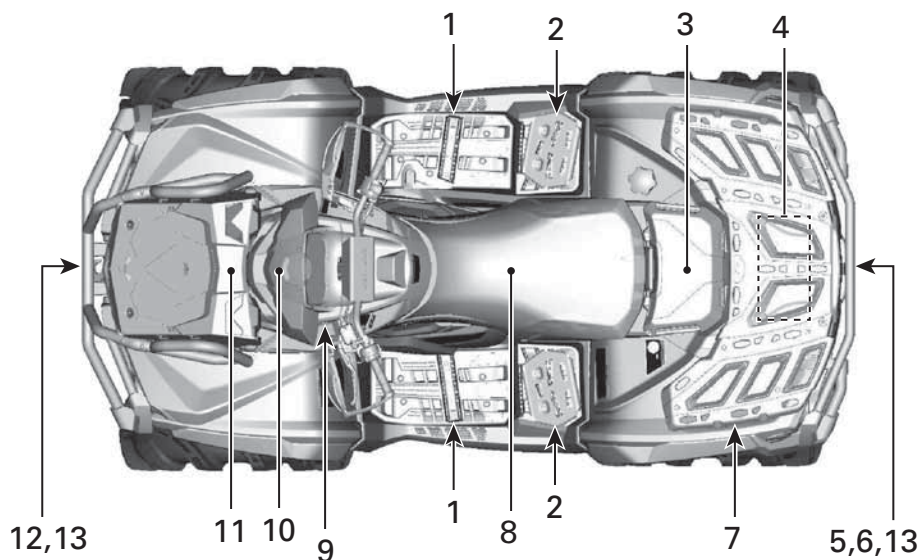

МОДЕЛИ OUTLANDER X MR 1000R

1. Подножка
2. Подножки для движения по грязи (только модель 1000R)
3. Перчаточный ящик (только модель 1000R)
4. Возимый комплект инструментов.
5. Сцепное устройство
6. Заднее багажное отделение
7. Грузовые багажные площадки
8. Сиденье
9. Электрическая розетка (12 В)
10. Опора многофункциональной панели приборов
11. Крышка радиатора
12. Лебедка
13. Буксировочные проушины

При чтении настоящего Руководства, помните что:



ПРЕДОСТЕРЕЖЕНИЕ

Информирует о потенциально опасных ситуациях, которые могут стать причиной получения серьезной травмы или привести к летальному исходу.

Подножки

Опорные гребенки подножек расположены на правой и левой подножках.

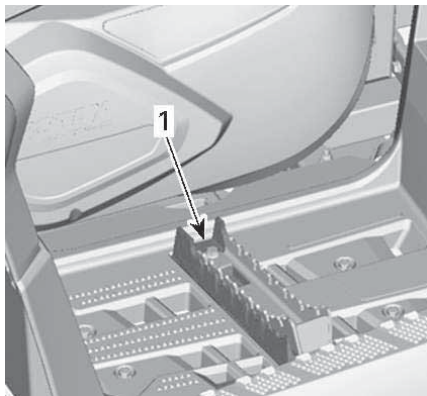

1. Опорная гребёнка подножки

⚠ ОСТОРОЖНО

Во время движения ноги водителя должны постоянно находиться на подножках.

Опорные гребенки подножек для движения в грязи

Только модели 1000R

Опорные гребенки подножек для движения в грязи расположены за подножками.

Они используются при движении в жидкой грязи.

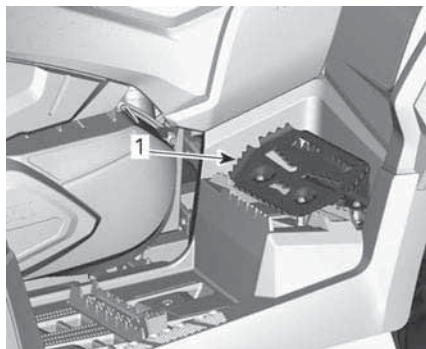

1. Подножки для эксплуатации в жидкой грязи

Перчаточный ящик

Только модели 1000R

Открытие перчаточного ящика

Откройте крышку, отомкнув защелки по бокам перчаточного ящика.

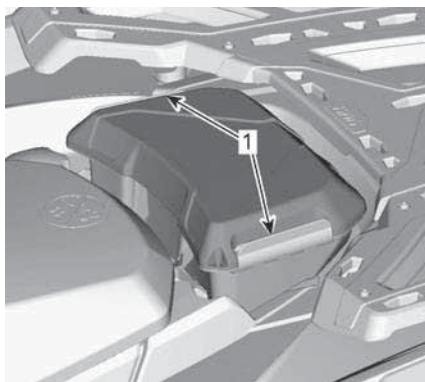

1. Защелки

Снятие перчаточного ящика

1. Откройте крышку, отомкнув защелки по бокам перчаточного ящика.
2. Поверните фиксатор против часовой стрелки, чтобы освободить перчаточный ящик.

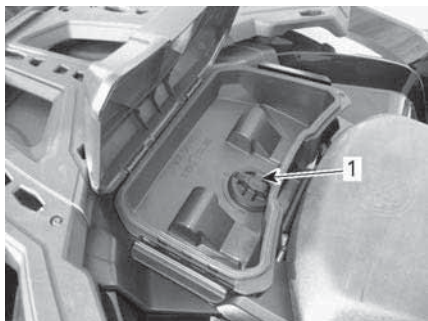

1. Защелка
3. Снимите перчаточный ящик.

⚠ ОСТОРОЖНО

Перевозка пассажиров на данном мотовездеходе категорически запрещена.

Установка перчаточного ящика

1. Откройте крышку перчаточного ящика и поверните фиксатор против часовой стрелки.
2. Поместите фиксатор перчаточного ящика в посадочное место системы LINQ расположенное на мотовездеходе.

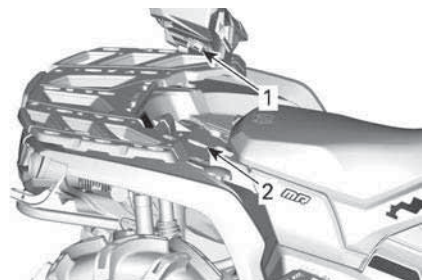

1. Фиксатор перчаточного ящика
2. Посадочное место системы LINQ
3. Поверните фиксатор перчаточного ящика по часовой стрелке, чтобы зафиксировать его.

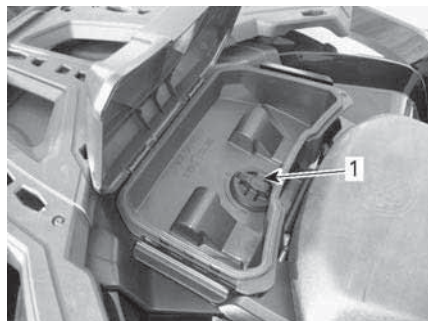

1. Защелка
4. Закройте крышку и проверьте надежность закрепления перчаточного ящика.



1. Перчаточный ящик

Возимый комплект инструментов.

Данный комплект располагается в заднем багажном отсеке. В него входят инструменты необходимые для проведения базовых операций технического обслуживания.

Сцепное устройство

Сцепное устройство предназначено для установки шара при буксировке прицепа или иного оборудования. Устанавливайте шар подходящего размера в зависимости от рекомендаций производителя. Рекомендации по перевозке и буксировке

грузов см. в разделе «ТЕХНИЧЕСКИЕ ХАРАКТЕРИСТИКИ».



ТИПОВОЙ ВАРИАНТ — ПОКАЗАНА МОДЕЛЬ 1000R

1. Сцепное устройство

⚠ ОСТОРОЖНО

Сцепной шар мотовездехода должен соответствовать параметрам сцепного устройства прицепа.

ПРИМЕЧАНИЕ:

Для надлежащего сцепления следуйте указаниям производителя.

Заднее багажное отделение

Данный отсек предназначен для перевозки личных вещей.



OUTLANDER MR 570 И X MR 570

1. Крышка заднего багажного отсека



ВСЕ МОДЕЛИ, КРОМЕ X MR

1. Крышка заднего багажного отсека

⚠ ОСТОРОЖНО

Всегда включайте стояночную передачу перед открытием крышки заднего багажного отсека. Хранение тяжелых и незакрепленных хрупких предметов в багажном отсеке категорически запрещено.

Всегда запирайте крышку багажного отсека, перед тем как начать движение.

Для доступа в задний багажный отсек

Outlander MR 570 и X mr 570

Откройте защелку и осторожно поднимите крышку.



1. Крышка заднего багажного отсека

Все модели, кроме X mr

Откройте и плавно опустите крышку отсека.



1. Крышка заднего багажного отсека

Для того, чтобы закрыть задний багажный отсек

Outlander MR 570 и X mr 570

Аккуратно опустите и зафиксируйте крышку.

Все модели, кроме X mr

Плавно поднимите крышку отсека. Нажимайте на нее, пока не услышите 2 щелчка, означающих, что крышка надежно заперта.

Багажная площадка

На багажниках можно перевозить различное оборудование и прочие грузы. Использование багажников для перевозки пассажира категорически запрещено.

⚠ ОСТОРОЖНО

- Перевозка пассажиров на грузовой стойке строго запрещена.
- Груз не должен заслонять видимость водителя или влиять на его способность правильно управлять мотовездеходом.
- Не перегружайте мотовездеход.
- Убедитесь, что груз надежно закреплен и не выступает за пределы багажников.

Данные о допустимой нагрузке приведены в разделе «Технические характеристики».

Сиденье

Снятие сиденья

Чтобы снять сиденье, потяните за его защёлку вверх. Защелка расположена под задней частью сиденья.

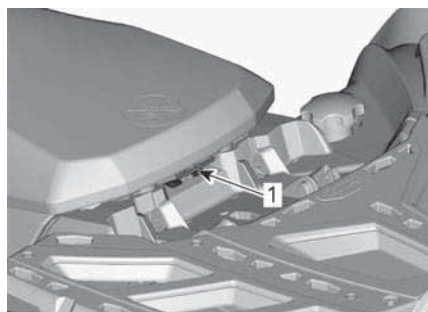

ТИПОВОЙ ВАРИАНТ

1. Защелка сиденья

Понятие сиденье вверх, а затем назад. Продолжайте поднимать сиденье до тех пор, пока не освободите его удерживающие устройства, после этого полностью снимите сиденье.

Установка сиденья

Вставьте передние фиксаторы сиденья в зацепы рамы. Установив сиденье на место, уверенно нажмите на него вниз чтобы защелкнуться.

ПРИМЕЧАНИЕ:

Вы должны услышать отчетливый щелчок. Удостоверьтесь, что сиденье надежно закреплено, потянув его вверх.

⚠ ОСТОРОЖНО

Удостоверьтесь, что водительское сиденье закреплено надлежащим образом, несколько раз потянув его назад и вверх.

Электрическая розетка (12 В)

Предназначена для использования с фонарями и прочим носимым оборудованием.

Перед использованием снимите защитный колпачок. Всегда устанавливайте его на место после использования для защиты от метеословий.

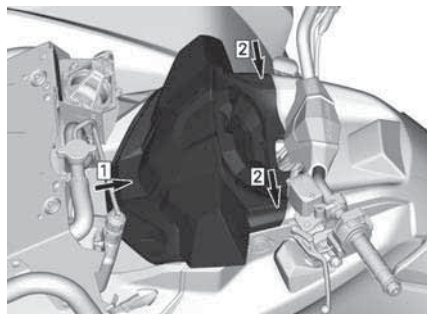

Опора приборной панели

Снятие опоры панели приборов

Поднимите заднюю часть опоры приборной панели, затем переместите ее вперед.

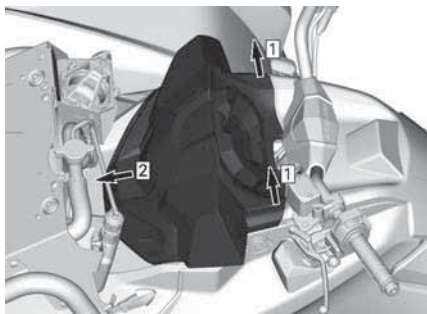

Установка опоры панели приборов

Вставьте опору приборной панели на место до зацепления с передними лапками.

Нажмите на заднюю часть опоры приборной панели, чтобы закрепить ее.

Крышка радиатора

Снятие крышки радиатора

1. Отсоедините резиновые фиксаторы с обеих сторон.
2. Поднимите заднюю крышку, затем потяните назад.

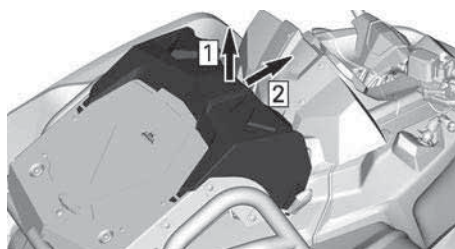

1. Потяните вверх
2. Потяните назад

Установка крышки радиатора

1. Вставьте лапки крышки в пазы кожуха.

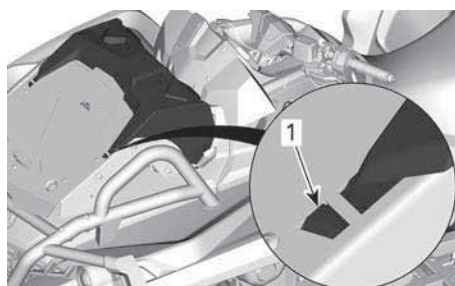

1. Лапка крышки
2. Присоедините резиновые фиксаторы с обеих сторон.

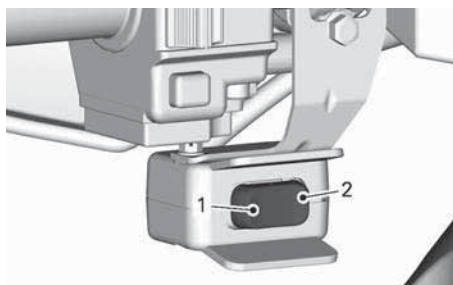
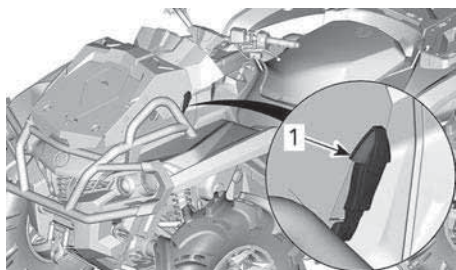

Лебедка (при наличии)

⚠ ОСТОРОЖНО

Для предотвращения тяжелых травм, смертельных исходов и повреждения важных компонентов:

- Никогда не используйте трос лебедки для удержания транспортного средства во время буксировки.
- Никогда не передвигайтесь с тросом лебедки, прикрепленным к грузу или другому транспортному средству.
- Используйте лебедку только для помощи застрявшему транспортному средству (снег, грязь и т. п.).
- Перед тем как тянуть грузы, всегда обращайтесь к инструкциям производителя лебедки.

Управление лебедкой может осуществляться как с помощью переключателя, так и с помощью пульта дистанционного управления (поставляется отдельно).

1. Для разматывания лебедки
2. Для сматывания лебедки

Для обеспечения правильной укладки троса и предотвращения повреждения мотовездехода используется роликовый тросоукладчик.

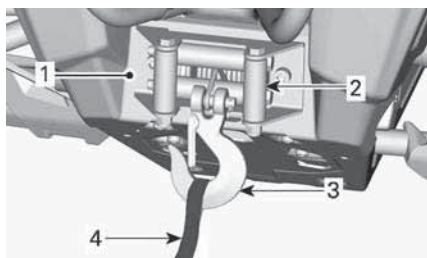

1. Лебедка
2. Роликовая направляющая
3. Крюк лебедки
4. Лента крюка

ПРИМЕЧАНИЕ:

Интенсивное использование лебедки в течение длительного времени может привести к разрядке АКБ.

Следующие рекомендации помогут вам снизить опасность разряда аккумуляторной батареи:

Ручное разматывание троса: Освободите барабан, повернув рукоятку, а затем размотайте трос, потянув за ленту крюка.

При использовании лебедки необходимо запустить двигатель мотовездехода. Не останавливайте

двигатель сразу после окончания использования лебедки, позвольте аккумуляторной батарее восстановиться заряд.

Если лебедка используется более 30 секунд, рекомендуется увеличить частоту вращения коленчатого вала до 3000 об/мин, чтобы увеличить электрическую мощность, подаваемую на аккумуляторную батарею.

УВЕДОМЛЕНИЕ

Прежде чем увеличить частоту вращения коленчатого вала двигателя, убедитесь, что рычаг переключения передач находится в положении «N».

Для ознакомления с дополнительной информацией о лебедке обратитесь к инструкциям производителя лебедки, входящим в комплект поставки транспортного средства.

Буксировочные проушины

Буксировочные проушины используются для того, чтобы вытащить застрявший мотовездеход.

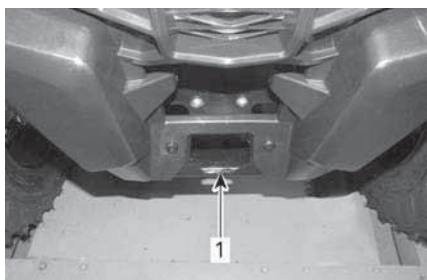

СПЕРЕДИ – МОДЕЛИ OUTLANDER MR 570 И X MR 570

1. Передняя буксировочная проушина



СПЕРЕДИ – ВСЕ МОДЕЛИ, КРОМЕ X MR

1. Передняя буксировочная проушина



СЗАДИ – ИМОДЕЛИ OUTLANDER MR 570 И X MR 570

1. Задняя буксировочная проушина

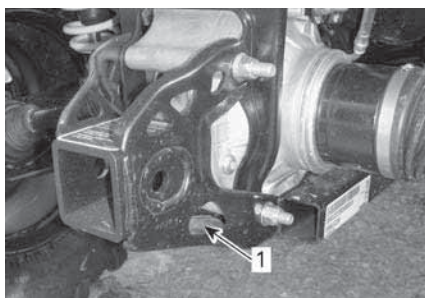

СЗАДИ – ВСЕ МОДЕЛИ, КРОМЕ X MR

1. Задняя буксировочная проушина

ЦИФРОВОЙ ДИСПЛЕЙ С ДИАГОНАЛЬЮ 4,5 ДЮЙМА

Многофункциональный дисплей

Нижняя секция дисплея

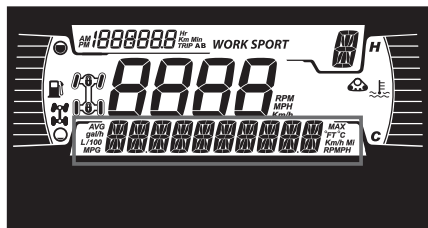

Может отображать следующее:

- об/мин
- Скорость
- температура двигателя,
- Напряжение аккумуляторов.
- Настройки (Settings)
- Сообщения.

Используйте НИЖНЮЮ (МЕНЮ) кнопку для смены отображаемой информации.

Индикатор SPEED (СКОРОСТЬ) показывает максимальную и среднюю скорости.



1. Верхняя кнопка
2. Нижняя кнопка

Левая боковая секция дисплея

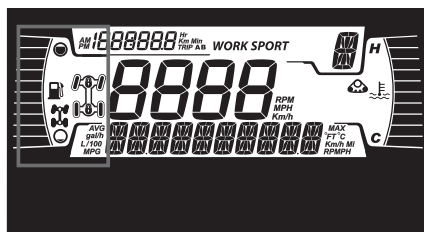

На левой боковой секции дисплея отображается:

- Индикатор уровня топлива
- Индикатор 2×4 / 4×4
- Передний дифференциал заблокирован — значок Visco-4Lok

Значок	Описание
	Значок 2x4
	Значок 4X4 (кроме стран Европейского Союза)
	Значок 4X4 для стран Европейского Союза
	Передний дифференциал заблокирован — значок Visco-4Lok

Правая боковая секция дисплея

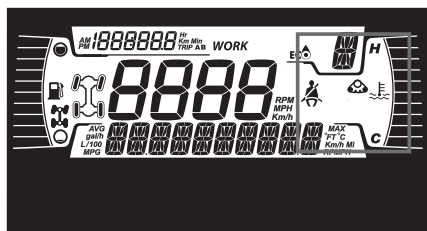

На правой боковой секции дисплея отображается:

- температура двигателя,
- Активен комплект гусениц

Если установлен гусеничный комплект, на нижнем дисплее появится отображаемое в виде бегущей строки сообщение.

Центральная секция дисплея

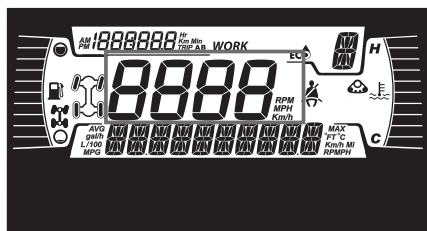

Отображает скорость транспортного средства в километрах или милях в час.

Индикатор выбранной передачи

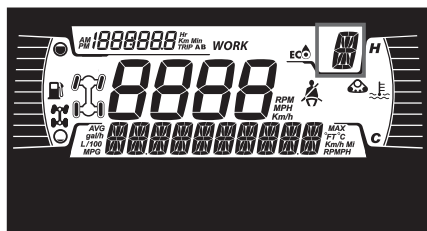

Отображает положение передач:

- P (парковка)
- R (задний ход)
- N (нейтраль)
- H (высокий диапазон)

- L (низкий диапазон)
- – (недопустимый диапазон)

Индикатор РЕЖИМА

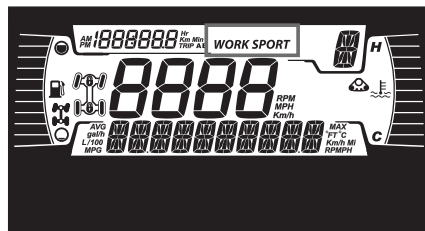

Индикатор РЕЖИМА отображает выбранный режим движения:

- SPORT
- ECO (экономичный) или WORK (рабочий)

Индикатор поездки

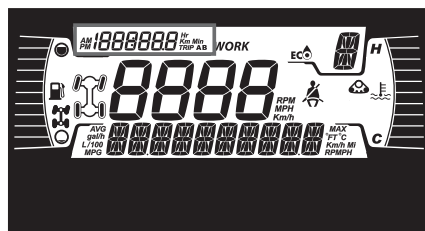

Этот индикатор отображает следующую информацию о поездке:

- Одометр (общий пробег)
- счетчик пробега A,
- счетчик пробега B,
- Счётчик моточасов транспортного средства
- Часы

Используйте ВЕРХНИЮ кнопку для смены отображаемой информации.

Удерживайте ВЕРХНИЮ кнопку для сброса показаний счетчиков пробега A/B.

Контрольные лампы

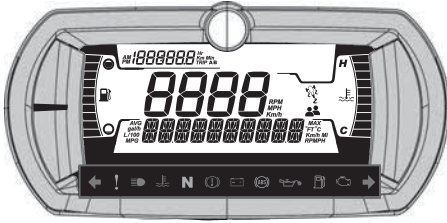

Контрольные лампы и индикаторы



Контрольные лампы и индикаторы	
	ЗЕЛЕНый: проблесковые маячки (только для моделей категории T)
	Аварийная сигнализация (при наличии) - будут мигать все передние и задние указатели поворота
	ОРАНЖЕВый: неисправность транспортного средства.
	СИНИЙ — включен дальний свет фар
	КРАСНый: слишком высокая температура двигателя.
	ЗЕЛЕНый — нейтраль
	КРАСНый: включен стояночный тормоз или неисправность тормозной системы
	КРАСНый — слишком низкое напряжение аккумуляторной батареи

Контрольные лампы и индикаторы	
	или неисправность в электрической системе
	ОРАНЖЕВый: неисправность системы ABS (только для моделей категории T)
	КРАСНый: низкое давление масла Обычно горит, когда двигатель выключен
	ОРАНЖЕВый: низкий уровень топлива.
	ОРАНЖЕВый ЦВЕТ Горит: неисправность системы снижения токсичности отработавших газов транспортного средства. Мигает: Проблемы с двигателем, активирован аварийный режим. Немедленно обратитесь в сервисный центр

Значки и индикаторы

Значки и индикаторы	
<i>SPORT</i>	– Указывает, что выбран спортивный режим
	– Указывает, что выбран эко-режим
	– Включение этого индикатора указывает на необходимость обслуживания. – Для проведения технического обслуживания обратитесь к уполномоченному дилеру Cap-Am или специалисту по вашему выбору.
	– Активен гусеничный комплект (при наличии) – Доступен для всех моделей, за исключением моделей категории T.

настройки.

Кнопки навигации по пунктам меню расположены в левой части ЖК-дисплея.

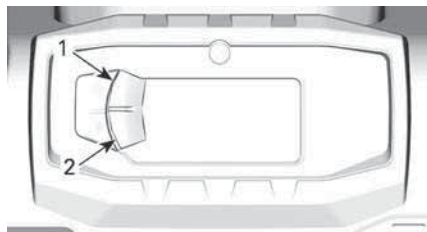
**ТИПОВОЙ ВАРИАНТ**

1. Верхняя кнопка
2. Нижняя кнопка

Настройка

С помощью НИЖНЕЙ кнопки выберите **SETTINGS** (НАСТРОЙКИ) и удерживайте кнопку, чтобы войти в меню настроек.

Сброс индикации необходимости техобслуживания

Чтобы сбросить сообщение о техническом обслуживании, см. п. **Сброс сообщения: MAINTENANCE REQUIRED (ТРЕБУЕТСЯ ТЕХНИЧЕСКОЕ ОБСЛУЖИВАНИЕ)** в разделе **Операции технического обслуживания**.

ПРИМЕЧАНИЕ: Доступно только когда требуется проведение техобслуживания (через каждые 100 моточасов работы двигателя).

Коды неисправностей

Доступно, только если активирован хотя бы один код.

С помощью НИЖНЕЙ кнопки выберите **CODES** (КОДЫ) и удерживайте кнопку нажатой, чтобы просмотреть активные коды неисправностей.

Коды неисправности будут прокручиваться на нижнем дисплее.

Сброс статистики

С помощью НИЖНЕЙ кнопки выберите **RESET STAT** (СБРОС

СТАТИСТИКИ) и удерживайте кнопку, чтобы выполнить сброс.

Выбор единиц измерения

Многофункциональная приборная панель предварительно настроена на показания в единицах измерения, принятых в США и Великобритании, но ее можно перенастроить на показания в метрических единицах.

С помощью НИЖНЕЙ кнопки выберите пункт **UNITS** (ЕДИНИЦЫ ИЗМЕРЕНИЯ) и удерживайте кнопку, чтобы изменить единицы измерения.

Установка часов

Все следующие действия необходимо выполнять с помощью НИЖНЕЙ кнопки.

1. Выберите **CLOCK** и удерживайте для настройки часов.
2. С помощью кнопки выберите индикацию часов.
3. Нажмите кнопку и удерживайте ее нажатой в течение 1 секунды.
4. Нажмите кнопку, чтобы выбрать формат времени 12:00 AM PM или 24:00.
5. Нажмите кнопку и удерживайте ее нажатой, чтобы подтвердить выбор.
6. Нажимайте кнопку, чтобы изменить часы (часы будут мигать).
7. Нажмите кнопку и удерживайте ее нажатой, чтобы подтвердить выбор часов.
8. Нажмите кнопку, чтобы перейти к минутам (минуты будут мигать).
9. Нажмите кнопку и удерживайте ее нажатой, чтобы подтвердить выбор, минут.

Установка языка

Язык дисплея многофункциональной панели приборов может быть изменен.

Обратитесь к уполномоченному дилеру Can-Am Off-road для получения информации о доступных языках и способах настройки панели приборов.

Настройки яркости

Яркость ЖК-дисплея регулируется.

С помощью НИЖНЕЙ кнопки выберите пункт **BRIGHTNESS** (ЯРКОСТЬ) и удерживайте кнопку нажатой, чтобы изменить яркость.

С помощью НИЖНЕЙ кнопки отрегулируйте яркость, затем нажмите и удерживайте НИЖНЮЮ кнопку, чтобы подтвердить выбор.

ЦИФРОВОЙ ДИСПЛЕЙ С ДИАГОНАЛЬЮ 7,6 ДЮЙМА.

Основные функции

Описание многофункциональной панели приборов

⚠ ОСТОРОЖНО

Не выполняйте настройки дисплея во время движения – это может привести к потере контроля над гидроциклом.

Общий вид

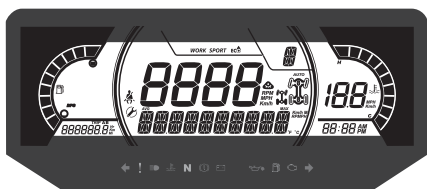

Нижняя секция дисплея



Может отображать следующее:

- об/мин
- Статистика скорости
- температура двигателя,
- Напряжение аккумуля.
- Настройки (Settings)
- Сообщения.

Индикатор SPEED STAT (СТАТИСТИКА ПО СКОРОСТИ) показывает максимальную и среднюю скорости.

Левая боковая секция дисплея



На левой боковой секции дисплея отображается:

- Индикатор уровня топлива
- счетчик пути, пройденного за одну поездку (A–B),
- Одометр
- счетчик моточасов,
- Индикатор электроусилителя рулевого управления (DPS)

Правая боковая секция дисплея



На правой боковой секции дисплея отображается:

- температура двигателя,
- Часы
- Индикатор скорости

На этом дисплее индикатор скорости включается в случаях, когда в центральной части дисплея отображается информация, отличная от скорости. В остальных случаях в этой части ничего не отображается.

Центральная секция дисплея



Может отображать следующее:

- об/мин
- Скорость снегохода

Индикатор выбранной передачи



Отображает положение передач:

- P (парковка)
- R (задний ход)
- N (нейтраль)
- H (высокий диапазон)
- L (низкий диапазон)
- - (недопустимая передача)

Индикатор РЕЖИМА

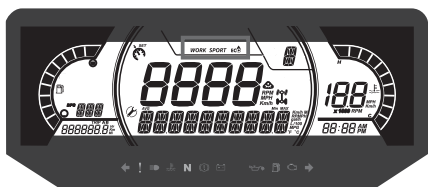

Индикатор РЕЖИМА отображает выбранный режим движения:

- SPORT
- ECO (экономичный),

Для переключения между режимами нажмите селектор влево или вправо.



ПРАВАЯ СТОРОНА РУЛЯ

1. Переключатель эксплуатационных режимов двигателя

При активации и деактивации в нижней секции дисплея будет выводиться следующее сообщение, соответствующее выбранному режиму:

Режим движения	Сообщение об активации	Сообщение о деактивации
SPORT	SPORT	ВЫК СПОРТ
ECO (экономичный),	ECO (экономичный),	ВЫК ЭКО

Средняя правая область дисплея



В средней правой области дисплея отображается выбранный режим эксплуатации:

- 2X4
- 4X4
- Активен комплект гусениц
- Блокировка переднего дифференциала (Visco-4Lok)

Значок	Описание
	Значок 2x4
	Значок 4X4 (кроме стран Европейского Союза)

Значок	Описание
	Значок 4X4 для стран Европейского Союза
	Значок гусеничного комплекта
	Значок блокировки переднего дифференциала (Visco-4Lok)

Средняя левая область дисплея



На В средней левой части дисплея отображаются:



- Напоминание о необходимости проведения технического обслуживания
- Ограничитель скорости

Контрольные лампы





Контрольные лампы и индикаторы



КОНТРОЛЬНЫЕ ЛАМПЫ И ИНДИКАТОРЫ	
	ЗЕЛЕНЫЙ: проблесковые маячки (только для моделей категории Т)
	Аварийная сигнализация (при наличии) - будут мигать все передние и задние указатели поворота
	ОРАНЖЕВЫЙ: неисправность транспортного средства.
	СИНИЙ — включен дальний свет фар
	КРАСНЫЙ: слишком высокая температура двигателя.
	ЗЕЛЕНЫЙ — нейтраль
	КРАСНЫЙ: включен стояночный тормоз или неисправность тормозной системы
	КРАСНЫЙ — слишком низкое напряжение аккумуляторной батареи или неисправность в электрической системе
	ОРАНЖЕВЫЙ: неисправность системы ABS (только для моделей категории Т)
	КРАСНЫЙ: низкое давление масла Обычно горит, когда двигатель выключен

КОНТРОЛЬНЫЕ ЛАМПЫ И ИНДИКАТОРЫ	
	ОРАНЖЕВЫЙ: низкий уровень топлива.
	ОРАНЖЕВЫЙ ЦВЕТ Горит: неисправность системы снижения токсичности отработавших газов транспортного средства. Мигает: Проблемы с двигателем, активирован аварийный режим. Немедленно обратитесь в сервисный центр

Значки и индикаторы

Значки и индикаторы	
	– Указывает, что выбран спортивный режим
	– Указывает, что выбран эко-режим
	– Включение этого индикатора указывает на необходимость обслуживания. – Для проведения технического обслуживания обратитесь к уполномоченному дилеру Can-Am или специалисту по вашему выбору.
	– Активен гусеничный комплект (при наличии) – Доступен для всех моделей, за исключением моделей категории T.

Настройки (Settings)

Кнопки для навигации по меню находятся под рулем, на консоли.

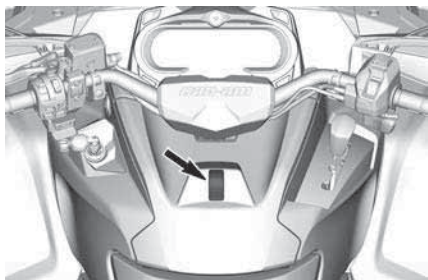

Настройка

Кнопкой меню выберите **SETTINGS** (НАСТРОЙКИ) и удерживайте кнопку, чтобы войти в меню настроек.

Сброс индикации необходимости техобслуживания

Чтобы сбросить сообщение о техническом обслуживании, см. п. **Сброс сообщения: MAINTENANCE REQUIRED (ТРЕБУЕТСЯ ТЕХНИЧЕСКОЕ ОБСЛУЖИВАНИЕ)** в разделе **Операции технического обслуживания**.

ПРИМЕЧАНИЕ: Доступно только когда требуется проведение техобслуживания (через каждые 100 моточасов работы двигателя).

Коды неисправностей

Отображаются, только если активирован минимум один код.

С помощью кнопки **MENU** (МЕНЮ) выберите **CODES** (КОДЫ) и удерживайте кнопку нажатой, чтобы просмотреть активные коды неисправностей.

Коды неисправности будут прокручиваться на нижнем дисплее.

Скорость/об/м

На дисплее отображение скорости и об/мин может переключаться.

С помощью кнопки **MENU** (МЕНЮ) выберите **SPEED/RPM**

(СКОРОСТЬ/ОБ/МИН) и удерживая эту кнопку выберите отображение: скорость или об/мин.

Выбор единиц измерения

Многофункциональная приборная панель предварительно настроена на показания в единицах измерения, принятых в США и Великобритании, но ее можно перенастроить на показания в метрических единицах.

Кнопкой меню выберите **UNITS** (ЕДИНИЦЫ ИЗМЕРЕНИЯ) и удерживайте кнопку, чтобы изменить единицы измерения.

Сброс статистики

Кнопкой меню выберите **RESET STAT** (СБРОС СТАТИСТИКИ) и удерживайте кнопку, чтобы выполнить сброс.

Установка часов

Все последующие операции должны выполняться с использованием кнопки «MENU».

1. Выберите «**CLOCK**» и удерживайте кнопку, чтобы изменить время.
2. Нажмите кнопку, чтобы выбрать отображение часов.
3. Нажмите и удержите кнопку в течение 1 секунды.
4. Нажмите кнопку, чтобы выбрать формат времени 12:00 AM PM или 24:00.
5. Нажмите и удержите кнопку, чтобы подтвердить выбор.
6. Нажимайте кнопку, чтобы изменить часы (часы будут мигать).
7. Нажмите и удержите кнопку или кнопку **OK**, чтобы подтвердить выбор часов.
8. Нажмите кнопку, чтобы перейти к минутам (минуты будут мигать).
9. Нажмите и удержите кнопку, чтобы подтвердить выбор минут.

Настройки яркости

Яркость ЖК-дисплея регулируется.

С помощью кнопки MENU (МЕНЮ) выберите **BRIGHTNESS** (ЯРКОСТЬ) и удерживайте кнопку MENU (МЕНЮ) нажатой, чтобы выбрать настройку яркости.

С помощью кнопки MENU (МЕНЮ) отрегулируйте яркость, затем нажмите и удерживайте кнопку MENU (МЕНЮ), чтобы подтвердить выбор.

Установка языка

Язык дисплея многофункциональной панели приборов может быть изменен.

Чтобы узнать, какие языки доступны, и чтобы настроить панель приборов в соответствии со своими предпочтениями, обращайтесь к уполномоченному дилеру Can-Am Off-road.

Режимы электроусилителя рулевого управления (DPS)

На нижнем дисплее отображается активный режим электроусилителя рулевого управления (DPS).

См. раздел «Настройка поездки».

ПОКАЗАТЕЛИ ТОПЛИВОЭКОНОМИЧНОСТИ

При чтении настоящего Руководства, помните что:



ПРЕДОСТЕРЕЖЕНИЕ

Информирует о потенциально опасных ситуациях, которые могут стать причиной получения серьезной травмы или привести к летальному исходу.

Требования к топливу

УВЕДОМЛЕНИЕ

Используйте только свежий бензин. Со временем бензин окисляется и выветривается, в результате снижается фактическое октановое число, теряются летучие фракции, образуются отложения смол и лаковые отложения, которые могут привести к повреждению топливной системы подвесного мотора.

Технические регламенты и требования к составу и качеству топлива могут отличаться в зависимости от региона и страны. Ваш родстер был спроектирован для использования рекомендованных типов топлива, тем не менее необходимо помнить следующее:

- Использование в составе топлива спирта в количествах, превышающих установленные правительством, не рекомендуется так как может повлечь следующие проблемы:
 - Затрудненный запуск и неустойчивая работа двигателя.
 - Повреждение резинотехнических изделий и пластиковых компонентов.
 - Коррозия металлических компонентов.
 - Повреждение внутренних частей и деталей двигателя.
- Регулярно проводите проверки на предмет отсутствия течи

топлива и других неисправностей топливной системы, если вы подозреваете, что содержание в составе топлива этилового спирта превышает установленные нормы.

- Топливо, содержащее этанол, гигроскопично, т.е. имеет способность поглощать водяные пары из воздуха, что может привести к концентрации воды, что, в свою очередь, может повлечь снижение эффективности работы двигателя или его поломку.

Рекомендуемое топливо

Бензин должен отвечать следующим требованиям:

Двигатели 1000R
Неэтилированный бензин высшего качества с октановым числом 91 по AKI (R + M)/ 2 или с октановым числом 95
Все остальные двигатели
Обычный неэтилированный бензин с октановым числом 87 по AKI (R + M)/ 2 или с октановым числом 92

Используйте неэтилированный бензин с МАКСИМАЛЬНЫМ содержанием этанола 10%.



УВЕДОМЛЕНИЕ

Никогда не экспериментируйте с использованием других видов топлива, поскольку при использовании нерекомендованного типа топлива возможно повреждение двигателя или системы подачи топлива.

УВЕДОМЛЕНИЕ

Использование топлива E85 не допускается.

Использование топлива марки E15 запрещено правилами Агентства по защите окружающей среды США.

Заправка топливом**⚠ ОСТОРОЖНО**

- При определенных условиях топливо является легковоспламеняемым и взрывоопасным.
- Не используйте источники открытого огня для проверки уровня топлива.
- Не курите и не допускайте нахождения поблизости открытых источников огня или искр.
- Всегда производите работы в хорошо проветриваемом помещении.
- Для заливки топлива необходимо установить мотовездеход на ровную горизонтальную площадку.

1. Остановите двигатель.

⚠ ОСТОРОЖНО

Всегда останавливайте двигатель перед заправкой.

2. Во время заправки водитель и пассажир должны сойти с транспортного средства.

⚠ ОСТОРОЖНО

Не позволяйте никому находиться на снегоходе во время заправки. В случае возгорания или взрыва во время заправки находящийся на снегоходе человек не сможет быстро его покинуть.

3. Чтобы снять крышку топливного бака, медленно вращайте ее против часовой стрелки.



1. Пробка топливного бака

⚠ ОСТОРОЖНО

В случае, если вы заметили признаки недостаточного/избыточного давления в баке (при ослаблении пробки слышен свист), необходимо провести осмотр и/или ремонт снегохода перед его дальнейшей эксплуатацией.

4. Вставьте заправочный пистолет в заливную горловину.
5. Заливайте топливо медленно чтобы воздух успевал выходить из топливного бака и не происходило разбрызгивание топлива. Будьте осторожны, не разлейте топливо.
6. Прекратите заправку, когда топливо достигнет нижней кромки топливозаправочной горловины. **Не допускайте перелива.**

⚠ ОСТОРОЖНО

Не заполняйте топливный бак полностью в случае, если собираетесь оставить снегоход в теплом месте. При повышении температуры топливо расширяется и может вытечь из топливного бака.

7. Плотнo затянute крышку топливного бака по часовой стрелке.

⚠ ОСТОРОЖНО

Всегда насухо вытирайте любые потеки топлива.

ЭКСПЛУАТАЦИЯ В ПЕРИОД ОБКАТКИ

При чтении настоящего Руководства, помните что:



ПРЕДОСТЕРЕЖЕНИЕ

Информирует о потенциально опасных ситуациях, которые могут стать причиной получения серьезной травмы или привести к летальному исходу.

Эксплуатация в период обкатки

Данному мотовездеходу необходим период обкатки продолжительностью 10 моточасов или 300 км.

Двигателя

В течение обкатки:

- Избегайте работы на полном газу.
- Не выжимайте педаль акселератора более чем на 3/4 хода.
- Избегайте продолжительных ускорений.
- Избегайте продолжительного движения с постоянной скоростью.
- Избегайте перегрева двигателя.

Однако в обкаточный период полезно давать транспортному средству кратковременные разгоны и двигаться с различными скоростями.

Тормоза



ОСТОРОЖНО

Новые тормоза требуют прохождения обкатки для максимальной эффективности. Эффективность работы тормозной системы может быть снижена — будьте осторожны.

Приводной ремень

Новый ремень вариатора требует обкатки на протяжении 50-километрового пробега.

В течение обкатки:

- Избегайте резких ускорений и торможений.
- Избегайте буксировки грузов.
- Избегайте движения с постоянной высокой скоростью.

ОСНОВНЫЕ ОПЕРАЦИИ

При чтении настоящего Руководства, помните что:



ПРЕДОСТЕРЕЖЕНИЕ

Информирует о потенциально опасных ситуациях, которые могут стать причиной получения серьезной травмы или привести к летальному исходу.

Вывод электрооборудования из режима ожидания

Нажмите и отпустите кнопку запуска двигателя менее чем на полсекунды и напряжение будет подано в систему электрооборудования мотовездехода:

- На 30 секунд без подачи питания на какое-либо оборудование:
 - Когда ключ D.E.S.S. не вставлен или ключ зажигания находится в положении «OFF», **ИЛИ**
 - Когда выключатель двигателя переведен в положение «STOP»
- На 10 минут с подачей питания на оборудование:
 - Когда ключ D.E.S.S. вставлен или ключ зажигания находится в положении «ON», **И**
 - Когда выключатель двигателя переведен в положение «RUN»

Электрооборудование перейдет в режим ожидания через 30 секунд после извлечения ключа D.E.S.S., **ЛИБО** после переведения выключателя двигателя в положение «STOP».

УВЕДОМЛЕНИЕ

Частое выведение электрооборудования мотовездехода из режима ожидания или использование электрических приборов вызывает интенсивный разряд аккумуляторной батареи – вы можете попасть в ситуацию, в которой не сможете запустить двигатель.

Запуск двигателя

Рычаг переключения передач должен быть установлен в положение стоянки (P) или нейтрали (N).

ПРИМЕЧАНИЕ:

Для вашего удобства при использовании режима блокировки автоматики запуск двигателя может осуществляться на любой передаче. Нажмите и удерживайте рычаг или педаль тормоза, затем нажмите кнопку запуска двигателя.

Вставьте ключ в замок зажигания и переведите его в положение ON (ВКЛ) или вставьте ключ DESS в контактное устройство DESS.

Установите выключатель двигателя в положение «RUN».

Нажмите и удерживайте кнопку запуска двигателя, пока он не запустится.

УВЕДОМЛЕНИЕ

Если спустя несколько секунд двигатель не запускается, не удерживайте ключ дольше 10 секунд.
См. раздел *Поиск и устранение неисправностей*.

Отпустите кнопку сразу же после запуска двигателя.

ПРИМЕЧАНИЕ:

В случае, если АКБ разряжена, запуск двигателя произвести не удастся. Перезарядите или замените АКБ.

Переключение передач

Приведите в действие тормоза и дождитесь полной остановки мотовездехода, затем переведите рычаг переключения передач в желаемое положение.

Отпустите тормоза.

УВЕДОМЛЕНИЕ

Перед переключением передач всегда полностью останавливайте мотовездеход и нажимайте на тормоз. Возможно повреждение коробки передач.

Плавно нажмите на рычаг управления дроссельной заслонкой для увеличения частоты вращения коленчатого вала, что позволит ему войти в сопряжение с вариатором.

При отпуске рычага управления дроссельной заслонкой частота вращения коленчатого вала двигателя будет уменьшаться.

Остановка двигателя и стоянка**⚠ ОСТОРОЖНО**

Избегайте стоянок на крутых склонах, так как мотовездеход может скатиться вниз.

⚠ ОСТОРОЖНО

При остановке или стоянке всегда переводите рычаг переключения передач в соответствующее положение (P) для предотвращения неконтролируемого движения мотовездехода.

⚠ ОСТОРОЖНО

Избегайте стоянки в местах, где горячие части мотовездехода могут приводить к возгоранию.

При остановке или парковке всегда переводите рычаг переключения передач в положение «P». Соблюдение этого правила особенно важно, в случае стоянки на склоне. Колеса гружёного транспортного средства, тем более стоящего на крутом склоне, должны быть блокированы с помощью камней или кирпичей (лучше использовать противооткатные упоры).

Выбирайте наиболее плоскую площадку для стоянки.

Отпустите рычаг дроссельной заслонки и приведите в действие рабочую тормозную систему, чтобы остановить мотовездеход.

Переведите рычаг переключения передач в положение стоянки.

Приведите в действие стояночный тормоз.

Установите выключатель двигателя в положение «OFF».

Для остановки транспортного средства поверните ключ в замке зажигания в положение OFF (ВЫКЛ) или используйте выключатель двигателя.

Извлеките ключ из замка зажигания или снимите ключ DESS с контактного устройства DESS.

СПЕЦИАЛЬНЫЕ ПРОЦЕДУРЫ

Залитый двигатель

Если двигатель не запускается и он залит топливом, этот специальный режим может быть активирован для предотвращения впрыска топлива и отключения зажигания при проворачивании коленчатого вала. Выполните следующие действия:

1. Установите рычаг переключения передач в положение «Р».
2. Установите ключ на контактное устройство DESS или поверните ключ зажигания в положение ON (ВКЛ).
3. До конца нажмите и **УДЕРЖИВАЙТЕ** рычаг управления дроссельной заслонкой.
4. Нажмите кнопку запуска двигателя в течение 20 секунд.
5. Отпустите рычаг дроссельной заслонки.
6. Чтобы запустить двигатель, снова нажмите кнопку запуска.

Если двигатель не запускается:

1. Отсоедините электрический разъем форсунки
2. Очистите пространство вокруг колпачков свечей зажигания и снимите их.
3. Выверните свечи зажигания.
4. Несколько раз проверните коленчатый вал двигателя.
5. При возможности замените свечи зажигания. В противном случае очистите и просушите снятые.
6. Выполните описанную выше процедуру запуска двигателя.

В случае, если перелив топлива устранить невозможно, обратитесь к полномочному дилеру Can-Am Off-road.

УВЕДОМЛЕНИЕ

Убедитесь, что в моторном масле нет топлива. Если есть, замените моторное масло.

Если в вариатор попала вода

Сливная пробка вариатора находится в задней части его крышки. Доступ к ней осуществляется через заднее левое крыло.

Осмотрите сливную пробку, чтобы подтвердить наличие воды в вариаторе.

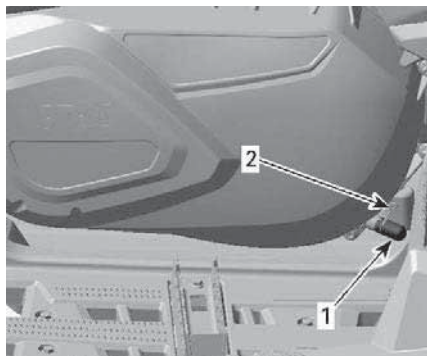

РЯДОМ С ЛЕВОЙ ПОДНОЖКОЙ

1. Сливная пробка
2. Ресорный хомут

УВЕДОМЛЕНИЕ

Если при эксплуатации мотовездехода в грязи в вариатор попала вода, приостановите эксплуатацию мотовездехода и доставьте его к ближайшему авторизованному дилеру Can-Am, чтобы правильно выполнить операцию чистки вариатора.

В случае, если в вариаторе присутствует вода, извлеките пробку сливного отверстия. Дождитесь слива воды.

Установите на место сливную пробку и зафиксируйте ее с помощью ресорного хомута.

ПРИМЕЧАНИЕ:

Убедитесь, что шланг правильно установлен в ниппель крышки вариатора.

УВЕДОМЛЕНИЕ

Обратитесь к уполномоченному дилеру Can-Am Off-road для проверки и чистки вариатора.

Если в корпус воздушного фильтра попала вода

Снимите левую боковую панель.

Осмотрите дренажный резервуар под корпусом воздушного фильтра и убедитесь в присутствии воды.

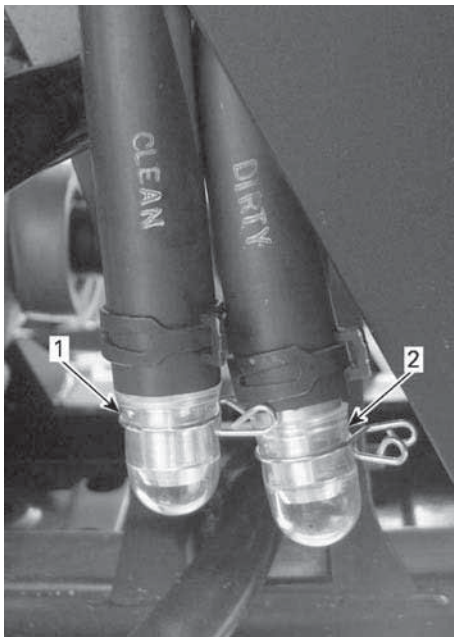

1. Дренажный резервуар чистой камеры корпуса воздушного фильтра
2. Дренажный резервуар грязной камеры корпуса воздушного фильтра

В случае, если в резервуаре присутствует вода, нажмите на

фиксатор, снимите резервуар и слейте скопившуюся воду.

В случае, если выполняется хотя бы одно из следующих условий, необходимо предоставить транспортное средство уполномоченному дилеру Can-Am Off-road для проведения технического обслуживания:

- Если в корпусе воздушного фильтра обнаружено более 50 мл (2 жидк. унции США) воды (приблизительно соответствует 5 объемам дренажного резервуара).
- В дренажном резервуаре присутствуют отложения.

В этом случае необходимо выполнить следующие операции технического обслуживания:

- Чистка воздуховодов
- Чистка воздушного фильтра вариатора
- Чистка вариатора
- Замена сапуна топливного бака
- Проверка и, при необходимости, замена смазочных материалов двигателя, коробки передач и главной передачи.

УВЕДОМЛЕНИЕ

Невыполнение перечисленных выше операций технического обслуживания может привести к серьёзным повреждениям следующих компонентов:

- Двигатель и коробка передач
- Топливный насос
- Вариатор
- Передний дифференциал
- Задняя главная передача.

Действия при опрокидывании транспортного средства

При опрокидывании или продолжительном крене мотовездехода следует установить мотовездеход на все четыре колеса.

Осмотрите мотовездеход на наличие повреждений.

⚠ ОСТОРОЖНО

Эксплуатация поврежденного мотовездехода категорически запрещена. Обратитесь к уполномоченному дилеру Can-Am Off-Road.

Если повреждения не обнаружены, обратитесь к разделу «ОПЕРАЦИИ ТЕХНИЧЕСКОГО ОБСЛУЖИВАНИЯ» и проверьте следующее:

- Проверьте корпус воздушного фильтра. В случае, если обнаружены масляные отложения, очистите воздушный фильтр и корпус воздушного фильтра.
- Проверьте уровень масла и при необходимости долейте.
- Проверьте уровень охлаждающей жидкости и при необходимости долейте.
- Проверьте уровень масла в коробке передач и при необходимости долейте.
- Проверьте уровень масла в редукторе заднего моста и при необходимости долейте.
- Запустите двигатель. В случае, если контрольная лампа давления масла продолжает гореть, немедленно остановите двигатель. Обратитесь к уполномоченному дилеру Can-Am Off-Road.

В случае опрокидывания транспортного средства предоставьте его уполномоченному дилеру Can-Am Off-road для проведения проверки.

УВЕДОМЛЕНИЕ

При установке на место опоры приборной панели, необходимо убедиться, что все вентиляционные шланги правильно проложены рядом с воздуховодом.

Транспортное средство погружено в воду

В случае затопления мотовездехода немедленно остановите двигатель. Не используйте:

- Никакое электрическое оборудование
- Лебедку (при наличии)

В случае затопления транспортного средства следует как можно скорее предоставить его уполномоченному дилеру Can-Am Off-road для проведения осмотра. **ЗАПУСК ДВИГАТЕЛЯ КАТЕГОРИЧЕСКИ ЗАПРЕЩЕН!**

УВЕДОМЛЕНИЕ

Неправильный запуск двигателя может привести к очень серьёзным поломкам.

Как только мотовездеход будет вытаскан из воды, выполните следующее:

- Слейте воду из корпуса воздушного фильтра, см. п. *Вода в корпусе воздушного фильтра.*
- Слейте воду из вариатора, см. п. *Вода в вариаторе.*

УВЕДОМЛЕНИЕ

Транспортное средство должно быть незамедлительно доставлено уполномоченному дилеру Can-Am Off-road для выполнения технического обслуживания.

НАСТРОЙКА МОТОВЕЗДЕХОДА

⚠ ОСТОРОЖНО

Настройка подвески может повлиять на управляемость снегохода.

Всегда уделяйте достаточно времени для ознакомления с изменениями в поведении мотовездехода после выполнения настроек.

Ниже представлены указания по тонкой регулировке подвески.

Для вашего удобства в наборе инструментов предусмотрен инструмент регулировки подвески.

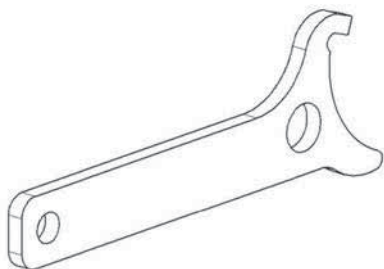

КЛЮЧ ДЛЯ РЕГУЛИРОВКИ ПОДВЕСКИ

Настройка подвески

Изменение настроек подвески и натяга пружин может сказаться на управляемости мотовездехода и комфорте при движении.

Выбор настроек подвески зависит от веса водителя, личных предпочтений, скорости движения и условий эксплуатации.

ПРИМЕЧАНИЕ:

Заводские настройки подходят практически для любых условий эксплуатации. Помните, что увеличение дорожного просвета может оказывать влияние на управляемость мотовездехода.

Заводские настройки предварительной нагрузки для передней подвески

Модель	Заводская настройка
MR 570	Положение кулачкового регулятора 3
X mr 570 X mr 650	Положение кулачкового регулятора 3
X mr 850 X mr 1000R	64,6 мм (2,543 дюйма)

Заводские настройки предварительной нагрузки для задней подвески

Модель	Заводская настройка
MR 570	Положение кулачкового регулятора 3
X mr 570 X mr 650	Положение кулачкового регулятора 3
X mr 850 X mr 1000R	153,3 мм (6,04 дюйма)

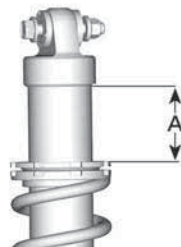

1. Расстояние предварительного натяжения пружины

Преднатяг пружин

⚠ ОСТОРОЖНО

Левый и правый амортизаторы как передней, так и задней подвески должны быть настроены одинаково.

Категорически запрещается выполнять регулировку единственного амортизатора.

Неравномерная настройка амортизаторов может привести к ухудшению управляемости и устойчивости, что, в свою очередь, может стать причиной несчастного случая.

Укоротите пружины для более жесткой работы подвески для движения по пересеченной местности.

Удлините пружины для более мягкой работы подвески для движения по ровной поверхности.

ПРИМЕЧАНИЕ:

Не увеличивайте предварительную нагрузку на амортизаторе FOX.

Настройте преднатяг пружин вращением регулировочного кулачка или регулировочного кольца.

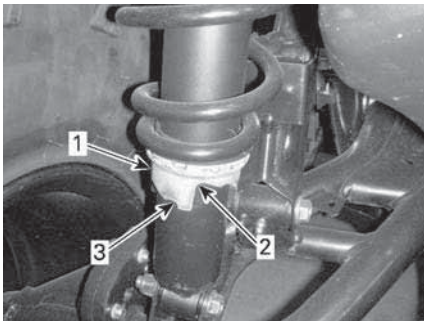

ТИПОВОЙ ВАРИАНТ – АМОТИЗАТОР С РЕГУЛИРОВОЧНЫМ КУЛАЧКОМ

1. Регулятор
2. Мягче
3. Жестче

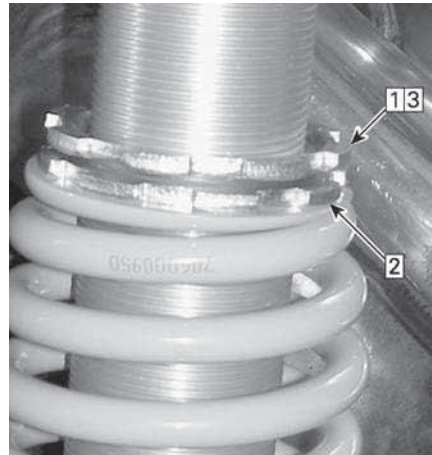

ТИПОВОЙ ВАРИАНТ – АМОТИЗАТОР С РЕГУЛИРОВОЧНОЙ РЕЗЬБЕЙ

1. Ослабьте верхнее фиксирующее кольцо
2. Вращением регулировочного кольца произведите регулировку
3. Затяните верхнее фиксирующее кольцо

Регулировка динамического усилителя рулевого управления (DPS)

Трехрежимный динамический усилитель рулевого управления облегчает поворот руля. Величина вспомогательного усилия автоматически адаптируется к скорости движения мотовездехода и предпочтениям водителя. Таким образом обеспечивается максимальное вспомогательное усилие на низкой скорости движения, когда в этом существует большая необходимость. По мере увеличения скорости вспомогательное усилие прогрессивно уменьшается, чтобы обеспечить водителю наилучший комфорт и точность управления мотовездеходом.

В каждом режиме вспомогательное усилие продолжает адаптироваться к скорости движения мотовездехода и предпочтениям водителя. Возможность изменения режимов работы усилителя рулевого

управления во время движения не предусмотрена. Изменение режимов работы усилителя позволяет привести величину вспомогательных усилий в соответствие с предпочтениями водителя.

Усилитель руля, установленный на мотовездеходе имеет следующие предустановки.

Доступны настройки DPS	
DPS MAX.	Максимальная производительность усилителя руля.
DPS MED.	Средняя производительность усилителя руля.
DPS MIN.	Минимальная производительность усилителя руля.

Если рычаг переключения передач находится в положении REVERSE, изменение режима работы усилителя рулевого управления (DPS) невозможно.

ПРИМЕЧАНИЕ:

В зависимости от опций или установленного дополнительного оборудования специальная настройка может включаться автоматически.

Модели с передним дифференциалом Visco-4Lock
<p>При выборе режима 4WDLock происходит автоматический выбор специальной настройки, предусматривающей оказание оптимальной помощи.</p> <p>Пока выбран режим 4WDLock, невозможно изменить настройку DPS.</p>

Чтобы изменить режим DPS с помощью многофункционального переключателя, двигатель должен работать. Эту процедуру невозможно выполнить только путем включения электрической системы.

Чтобы увидеть, какой режим DPS активирован:

- Однократно нажмите кнопку DPS (на 1 секунду).

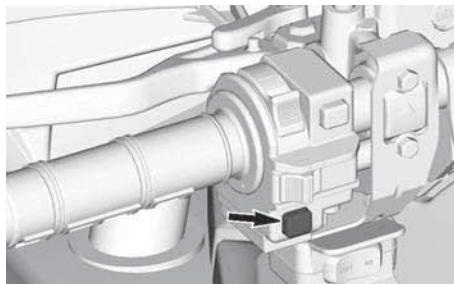

- Еще раз нажмите эту же кнопку, чтобы вернуться к предыдущему экрану.

Чтобы изменить режим DPS:

- Однократно нажмите кнопку DPS (на 1 секунду), чтобы увидеть, какой режим DPS активирован.
- Нажмите и удержите кнопку DPS в течение 2 секунд, чтобы выбрать другой режим. Повторяйте это действие, пока не будет активирован нужный режим.

ПРИМЕЧАНИЕ: Также имеется возможность изменить режим DPS длительным нажатием либо на НИЖНЮЮ кнопку панели приборов, либо на переключатель «MENU» (в зависимости от модели). Чтобы сделать это, двигатель должен быть выключен, а электрическая система – включена.

ТРАНСПОРТИРОВКА СНЕГОХОДА

При обращении в транспортную или эвакуационную компанию не забудьте убедиться в наличии у нее необходимого прицепа, подъемной ramпы (механической или электро-механической) и крепежных ремней. Удостоверьтесь, что транспортировка мотовездехода происходит в соответствии с указаниями данного раздела.

УВЕДОМЛЕНИЕ

Буксировка мотовездехода не допускается – это может привести к серьезным повреждениям трансмиссии.

УВЕДОМЛЕНИЕ

Не пользуйтесь цепями для крепления транспортного средства на платформе прицепа — цепи могут повредить внешнюю отделку и пластмассовые детали.

⚠ ОСТОРОЖНО

Для предотвращения тяжелых травм, смертельных исходов и повреждения важных компонентов:

- Никогда не используйте трос лебедки для удержания транспортного средства во время буксировки.
- Никогда не передвигайтесь с тросом лебедки, прикрепленным к грузу или другому транспортному средству.
- Используйте лебедку только для помощи застрявшему транспортному средству (снег, грязь и т. п.).
- Перед тем как тянуть грузы, всегда обращайтесь к инструкциям производителя лебедки.

⚠ ОСТОРОЖНО

Убедитесь, что при транспортировке внутри мотовездехода отсутствуют незакрепленные предметы.

⚠ ОСТОРОЖНО

При транспортировке мотовездеход всегда должен быть обращен вперед для предотвращения повреждения ветрового стекла и других компонентов. Во время транспортировки некоторые детали могут отвалиться.

⚠ ОСТОРОЖНО

Прежде чем пытаться погрузить транспортное средство на платформу или прицеп, обеспечьте соблюдение следующих мер предосторожности.

МЕРЫ ПРЕДОСТОРОЖНОСТИ

Транспортировочная техника	Транспортировочная техника (платформа, прицеп или грузовик с безбортовым кузовом) должна иметь соответствующие габаритные размеры и грузоподъемность для того, чтобы обеспечить безопасность выдерживать вес транспортируемого транспортного средства и обеспечивать его безопасную транспортировку.
Буксировочное транспортное средство	Не превышайте тяговую способность транспортного средства и его спецификации. Убедитесь, что прицеп

МЕРЫ ПРЕДОСТОРОЖНОСТИ	
	или платформа надежно прикреплены к сцепке буксировочного транспортного средства.
Видимость	Видимость должна быть хорошей на всем протяжении маневрирования.
Физические особенности местности	Буксировочное транспортное средство и прицеп должны находиться на ровной поверхности. Для предотвращения перемещения прицепа и буксировочного транспортного средства используйте противооткатные упоры.
Пандусы	Используйте пандусы с надлежащими номинальными характеристиками и крепите пандусы с прицепу или платформе. Избегайте применения крутых пандусов.
Посторонние	Во время погрузки всегда следите за тем, чтобы рядом с мотовездеходом и транспортировочной техникой не было посторонних.

Погрузка на транспортировочную технику с использованием собственной мощности мотовездехода

Если погрузка мотовездехода может быть выполнена с использованием его собственной мощности, действуйте следующим образом:

1. Наденьте защитную экипировку.
2. Пристегните ремень безопасности.
3. Используйте только низшую передачу (при наличии).
4. Если транспортное средство имеет опцию привода на 4 колеса, используйте ее.
5. Во время движения всегда оставайтесь на сиденье.
6. Обеспечьте надлежащее выравнивание на направляющих или платформе.
7. Начните движение на достаточном расстоянии от прицепа, чтобы расположить транспортное средство на прямой линии с пандусами. Никогда не пытайтесь поворачивать при приближении к пандусу. Иначе задние колеса могут оказаться не выровненными, когда вы будете заезжать на пандус, и транспортное средство может упасть.
8. Медленно заезжайте передними колесами на пандус, чтобы проверить выравнивание.
9. Подайте транспортное средство назад, убедитесь, что пандусы по-прежнему закреплены, а затем продолжите движение на надлежащей скорости.
10. Осторожно заведите транспортное средство на платформу или прицеп. Используйте для въезда достаточную скорость без проскальзывания колес и резкого ускорения. Избегайте ускорения во время движения по пандусам,

чтобы предотвратить возможность их перемещения.

11. Если прицеп наклонен вперед, просто дайте транспортному средству катиться без ускорения.
12. Когда транспортное средство въедет, переведите рычаг переключения передач в положение парковки. Задействуйте механизм блокировки тормозов (при наличии).

Если транспортному средству не удастся въехать с использованием собственной мощности или если существует опасность того, что оно проедет дальше, чем нужно, либо если любое другое опасное условие препятствует погрузке транспортного средства с использованием его собственной мощности, применяйте лебедку.

Использование лебедки для погрузки транспортного средства на транспортировочную технику

Если погрузка транспортного средства не может быть выполнена с использованием его собственной мощности, действуйте следующим образом:

ОСТОРОЖНО

Привлеките к выполнению операции помощника. Один человек должен находиться в транспортном средстве для доступа к рулевому управлению, тормозам и переключателю лебедки, а другой человек должен следить за окружающей обстановкой и безопасностью маневрирования.

ОСТОРОЖНО

Убедитесь, что крюк лебедки может быть надежно присоединен к надлежащей точке крепления. Используйте надлежащую оснастку.

ПРИМЕЧАНИЕ:

Если двигатель транспортного средства может быть безопасно запущен, дайте двигателю работать на холостом ходу во время использования лебедки для предотвращения разрядки аккумуляторной батареи.

1. Установите рычаг переключения передач в положение «N».
2. Если мотовездеход оборудован лебедкой, используйте ее для погрузки мотовездехода на платформу.
3. Если мотовездеход не оборудован лебедкой, действуйте следующим образом:
 1. Закрепите стропу на крюке в нижней части переднего бампера.
 2. Прикрепите ремень к тросу лебедки тягача.
 3. Затащите транспортное средство на платформу/прицеп с помощью лебедки.
4. Переведите рычаг переключения передач в положение парковки. Задействуйте механизм блокировки тормозов (при наличии).

Крепление транспортного средства для перевозки

При транспортировке данного мотовездехода необходимо надежно закрепить его на прицепе или в багажнике пикапа, используя подходящие крепления. Не

рекомендуется использовать в качестве креплений обычные веревки.

⚠ ОСТОРОЖНО

Для предотвращения тяжелых травм, смертельных исходов и повреждения важных компонентов:

- Никогда не используйте трос лебедки для удержания транспортного средства во время буксировки.
- Никогда не передвигайтесь с тросом лебедки, прикрепленным к грузу или другому транспортному средству.
- Используйте лебедку только для помощи застрявшему транспортному средству (снег, грязь и т. п.).
- Перед тем как тянуть грузы, всегда обращайтесь к инструкциям производителя лебедки.



ТИПОВОЙ ВАРИАНТ

1. Расположение передней точки крепления

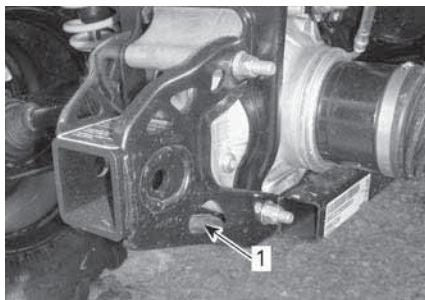

ТИПОВОЙ ВАРИАНТ

1. Расположение задней точки крепления

⚠ ОСТОРОЖНО

Не буксируйте мотовездеход при помощи автомобиля или другого транспортного средства. Пользуйтесь прицепом. Не устанавливайте мотовездеход вертикально. Мотовездеход должен находиться в нормальном рабочем положении (стоять на всех колесах).

Помните о необходимости:

- Снимите груз с багажников перед транспортировкой.
- Переведите рычаг переключения передач в положение парковочной блокировки.
- Приведите в действие стояночный тормоз.
- Закрепить мотовездеход за переднюю и задние точки крепления.

УВЕДОМЛЕНИЕ

Использование других элементов конструкции в качестве точек крепления может привести к повреждению мотовездехода.

Выгрузка транспортного средства с прицепа

⚠ ОСТОРОЖНО

Во время перевозки транспортное средство могло перевернуться. Прежде чем приступить к выполнению операции, убедитесь, что транспортное средство должным образом выровнено с пандусами.

⚠ ОСТОРОЖНО

При движении с прицепа задним ходом видимость будет в значительной степени ухудшена. Попросите помощника обеспечить надлежащее выравнивание и следить за безопасностью окружающей обстановки.

Эта страница намеренно оставлена пустой.

ТЕХНИЧЕСКОЕ ОБСЛУЖИВАНИЕ

ГРАФИК ОБСЛУЖИВАНИЯ

Регулярное проведение технического обслуживания очень важно для поддержания транспортного средства в безопасном для эксплуатации состоянии. Данный снегоход должен обслуживаться в соответствии с графиком проведения технического обслуживания.

Ответственность за своевременное проведение технического обслуживания несет владелец. Гарантийная рекламация может быть отклонена, если неисправность возникла в результате неправильного технического обслуживания и нарушения правил эксплуатации со стороны владельца или водителя.

Периодически выполняйте контрольные операции и следуйте указаниям, приведенным в графике технического обслуживания. **Следование графику техобслуживания не освобождает от обязанности проводить осмотр перед каждой поездкой.**

Проверка наличия кодов неисправностей является широко распространенной практикой и настоятельно рекомендуется в качестве первого шага при проведении технического обслуживания.

ОСТОРОЖНО

Отказ от проведения регулярного технического обслуживания транспортного средства в соответствии с графиком технического обслуживания может сделать его эксплуатацию опасной.

Регламент EPA — транспортные средства для Канады и США

Ремонтная мастерская или выбранный владельцем специалист может проводить техническое обслуживание, замену, ремонт приборов и систем снижения токсичности отработавших газов. Данные инструкции не требуют использования компонентов и обслуживания со стороны компании BRP и авторизованных дилеров Can-Am Off-Road.

Хотя авторизованный дилер Can-Am Off-Road обладает глубокими техническими знаниями и инструментами для обслуживания вашего транспортного средства, гарантия на систему контроля токсичности отработавших газов не требует обязательного пользования услугами авторизованного дилера Can-Am Off-Road или любой другой организации, состоящей в коммерческих отношениях с компанией BRP.

Ответственность за своевременное проведение технического обслуживания несет владелец. Гарантийная рекламация может быть отклонена, если неисправность возникла в результате неправильного технического обслуживания и нарушения правил эксплуатации со стороны владельца или водителя.

Для гарантийных рекламаций в отношении системы контроля токсичности отработавших газов компания BRP разрешает проведение диагностики и ремонта деталей, связанных с контролем токсичности отработавших газов, только авторизованным дилерам Can-Am Off-Road. За дополнительной информацией обратитесь к главе ГАРАНТИЯ ПО НОРМАТИВАМ

ТОКСИЧНОСТИ ОТРАБОТАВШИХ ГАЗОВ АГЕНТСТВА ЗАЩИТЫ ОКРУЖАЮЩЕЙ СРЕДЫ США в разделе *Гарантия*.

Необходимо строго следовать указаниям и требованиям, размещенным в разделе **ТОПЛИВО** настоящего Руководства. Даже если доступно топливо с содержанием этилового спирта выше 10%, помните, что использование на данном транспортном средстве топлива с содержанием этилового спирта свыше 10% запрещено агентством по защите окружающей среды США. Использование топлива, содержащего более 10% этанола, может стать причиной повреждения компонентов системы снижения токсичности.

Процедуры обслуживания после каждой эксплуатации в экстремальных условиях

- Помойте все транспортное средство пресной водой.
- Почистите воздушный фильтр вариатора.
- Слейте воду из под крышки вариатора. В случае обнаружения воды или грязи снимите крышку и промойте ее водой.
- Проверить воздушный фильтр двигателя В случае обнаружения воды или грязи почистите корпус воздушного фильтра двигателя.
- Выполните визуальную проверку наличия воды в вентиляционных шлангах коробки передач, переднего дифференциала и заднего редуктора. Если обнаружена вода, обратитесь к уполномоченному дилеру Can-Am Off-Road для проверки и технического обслуживания.
- Почистите амортизаторы для предотвращения их повреждения пылью или грязью.
- Почистите сильфоны приводного вала.

Условия сильной запыленности

Порядок проведения технического обслуживания воздушного фильтра

Интервалы технического обслуживания воздушного фильтра должны подстраиваться под условия эксплуатации.

При эксплуатации мотовездехода в перечисленных ниже условиях следует сократить периодичность технического обслуживания воздушного фильтра:

- движение по сухому песку;
- движение по поверхности, покрытой засохшей грязью;
- движение по поверхности, покрытой снегом;
- движение по дорогам с гравийным или аналогичным покрытием.

Движение в группе, в этих условиях увеличьте частоту обслуживания воздушного фильтра.

ПРИМЕЧАНИЕ:

Когда мотовездеход эксплуатируется в снегу, необходимо использовать предварительный фильтрующий элемент, поставляемый в качестве дополнительного оборудования. Обратитесь к авторизованному дилеру Can-Am для получения дополнительной информации.

Обозначение регламента технического обслуживания

Эксплуатация в условиях трассы

Эксплуатация в тяжелых условиях (пыль и грязь) или при перевозке тяжелых грузов

График обслуживания

Обеспечивайте грамотное и своевременное техническое обслуживание мотовездехода в соответствии с приведенным ниже Регламентом технического обслуживания. Некоторые операции Регламента технического обслуживания должны выполняться по истечению определенного срока, независимо от пробега или наработки.

**Каждые 750 км (500 миль) пробега или
25 моточасов эксплуатации (в зависимости от того, что наступит раньше)**

**Каждые 1500 км (1000 миль) пробега или 50 моточасов эксплуатации
(в зависимости от того, что наступит раньше)**

Выполнить все пункты, перечисленные в листе *контрольного осмотра перед поездкой*

Проверить наличие кодов неисправностей

Проверьте состояние и очистите воздушный фильтр двигателя. При необходимости заменить

Осмотреть соединения АКБ

Проверить уровень масла и убедиться в отсутствии загрязнений в переднем дифференциале и заднем редукторе. Заменить при необходимости

Смазать шарниры заднего карданного вала

Проверить наконечники рулевых тяг и шаровые шарниры на наличие люфта и состояние сильфонов

Смазать втулки передней подвески

Смазать втулки переднего и заднего стабилизатора

Осмотреть сильфоны и защиту шарниров приводного вала.

Проверить состояние накладок тормозных колодок. При необходимости заменить

Проверить колесные подшипники на предмет ненормального люфта

**Каждые 750 км (500 миль) пробега или
25 моточасов эксплуатации (в зависимости от того, что наступит
раньше)**

**Каждые 1500 км (1000 миль) пробега или 50 моточасов эксплуатации
(в зависимости от того,
что наступит раньше)**

Проверить уровень масла и убедиться в отсутствии загрязнений в
коробке передач

Осмотрите и очистите воздушный фильтр вариатора. При необходимости
заменить. (при наличии)

Смазать верхние сферические подшипники амортизаторов (Outlander X
m 1000R)

**Каждые 1500 км (1000 миль) пробега или 50 моточасов эксплуатации
(в зависимости от того,
что наступит раньше)**

**Каждые 300 км (2000 миль) пробега или
100 моточасов эксплуатации (в зависимости от того, что наступит
раньше)**

Выполнить все пункты, перечисленные в листе *контрольного осмотра*
перед поездкой

Проверить наличие кодов неисправностей

Отрегулировать зазоры клапанов

Очистить искрогаситель

Проверить состояние и очистить корпус дроссельной заслонки

Заменить фильтрующий элемент сапуна

Проверить состояние ремня и очистить шкивы вариатора

Смазать обгонную муфту ведущего шкива вариатора

**Следующие операции должны выполняться не реже одного раза в
год:**

Заменить моторное масло и масляный фильтр

Смазать трос привода дроссельной заслонки

Осмотреть и очистить тормозную систему.

Проверить состояние аккумуляторной батареи

**Каждые 1500 км (1000 миль) пробега или 50 моточасов эксплуатации
(в зависимости от того, что наступит раньше)**

**Каждые 300 км (2000 миль) пробега или
100 моточасов эксплуатации (в зависимости от того, что наступит
раньше)**

Проверить состояние рулевого управления и убедиться отсутствии чрезмерных люфтов

Проверить уровень масла и убедиться в отсутствии загрязнений в переднем дифференциале и заднем редукторе

Проверить уровень масла и убедиться в отсутствии загрязнений в коробке передач

**Выполнить после первых 1500 км (1000 миль) пробега, а после 3000 км (2000 миль) пробега
выполнять через регулярные интервалы**

**Выполнить после первых 3000 км (2000 миль) пробега, а после 6000 км (4000 миль) пробега
выполнять через регулярные интервалы**

Заменить масло коробки передач.

Очистить датчик скорости (VSS)

**Каждые 1500 км (1000 миль) пробега или 50 моточасов эксплуатации
(в зависимости от того, что наступит раньше)**

**Каждые 300 км (2000 миль) пробега или
100 моточасов эксплуатации (в зависимости от того, что наступит
раньше)**

Выполнить все пункты, перечисленные в листе *контрольного осмотра перед поездкой*

Проверить наличие кодов неисправностей

Проверить состояние системы охлаждения

Проверить плотность охлаждающей жидкости

Убедиться в отсутствии утечек в системе подачи топлива

Проверить давление топливного насоса

Заменить свечи зажигания.

**Каждые 1500 км (1000 миль) пробега или 50 моточасов эксплуатации
(в зависимости от того, что наступит раньше)**

**Каждые 300 км (2000 миль) пробега или
100 моточасов эксплуатации (в зависимости от того, что наступит
раньше)**

Заменить масло переднего дифференциала.

Заменить масло редуктора заднего моста.

Заменить масло коробки передач.

Проверить сальники валов (коробка передач, редукторы)

Очистить датчик скорости мотовездехода.

Очистить и смазать верхнюю и нижнюю разборные опоры рулевой колонки

Следующие операции должны выполняться каждые 2 года:

Заменить тормозную жидкость.

**Каждые 6000 км (4000 миль) пробега или
5 лет эксплуатации (в зависимости от того, что наступит раньше)**

**Каждые 12 000 км (8000 миль) пробега или 5 лет эксплуатации (в
зависимости от того,
что наступит раньше)**

Заменить охлаждающую жидкость.

ОПЕРАЦИИ ТЕХНИЧЕСКОГО ОБСЛУЖИВАНИЯ

В настоящем разделе приведены инструкции по выполнению основных процедур технического обслуживания.

⚠ ОСТОРОЖНО

Остановите двигатель и выполните техническое обслуживание, следуя описанным ниже инструкциям. Отступление от представленных рекомендаций может привести к термическим и химическим ожогам, механическим повреждениям, поражению электрическим током и иным травмам.

⚠ ОСТОРОЖНО

Если необходимо удаление запорного устройства (например, крепежной лапки, самоблокирующейся застёжки и др.), всегда заменяйте его новым.

Сброс сообщения: Необходим ремонт

Эта опция доступна, только когда требуется проведение техобслуживания.

1. С помощью НИЖНЕЙ кнопки (цифровой дисплей (4,5")) или кнопки «MENU» (цифровой дисплей (7,6")) выберите «RES MAIN» в настройках «SETTINGS».
2. Удерживайте кнопку, чтобы сбросить сообщение о необходимости техобслуживания.

Воздушный фильтр двигателя

Снятие воздушного фильтра двигателя

УВЕДОМЛЕНИЕ

Никогда не снимайте и не модифицируйте компоненты корпуса воздушного фильтра. В противном случае может произойти ухудшение эксплуатационных характеристик двигателя или его повреждение. Система управления двигателем откалибрована для работы именно с этими компонентами.

1. Снимите сиденье.
2. Поднимайте заднюю часть консоли, пока ее крепления не освободятся из фиксаторов.

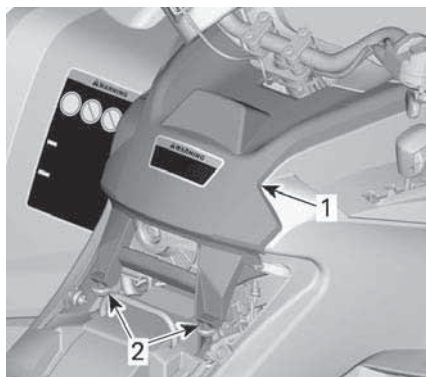

ТИПОВОЙ ВАРИАНТ

1. Консоль
2. Крепления и фиксаторы
3. Потяните консоль в сторону задних колес.
4. Вращением против часовой стрелки снимите крышку воздушного фильтра.

ПРИМЕЧАНИЕ:

Для облегчения процедуры снятия вам может потребоваться торцевой ключ.

Это удалит с него пыль и грязь.

ПРИМЕЧАНИЕ:

Срок службы бумажного фильтрующего элемента ограничен. В случае, если он сильно загрязнен или забит, его необходимо заменить.

УВЕДОМЛЕНИЕ

Не рекомендуется продувать бумажный элемент сжатым воздухом, поскольку это может привести к повреждению бумажных волокон и ухудшить фильтрацию при езде в пыльных условиях. В случае, если фильтрующий элемент засорен настолько, что его чистку указанным образом произвести невозможно, его следует заменить.

УВЕДОМЛЕНИЕ

Не используйте для очистки бумажного фильтрующего элемента моющих растворов.

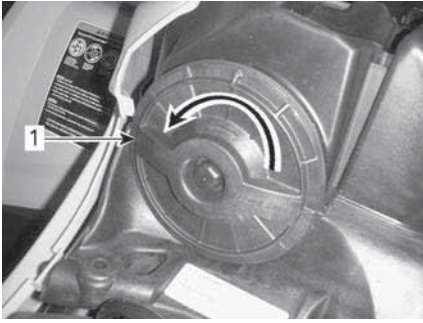

1. Крышка корпуса воздушного фильтра
5. Снимите воздушный фильтр.



Чистка и смазывание воздушного фильтра двигателя

Чистка бумажного фильтра

1. Убедитесь что бумажный фильтрующий элемент отделен от поролонового.
2. Стряхните крупные частицы пыли с бумажного фильтра.

Чистка поролонового фильтра

1. Нанесите на внешние и внутренние поверхности поролонового фильтра высококачественный очиститель. Следуйте инструкциям производителя препаратов.



ТИПОВОЙ ВАРИАНТ

2. Полностью просушите фильтрующий элемент.

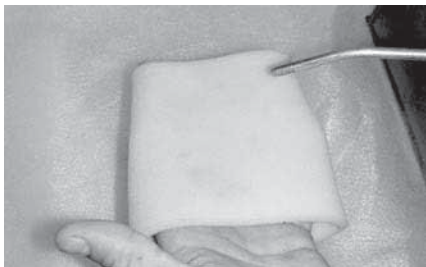

ТИПОВОЙ ВАРИАНТ

ПРИМЕЧАНИЕ:

В случае сильного загрязнения необходимо повторить процедуру.

Смазка поролонового фильтра

1. Убедитесь, что фильтрующий элемент чист. См. п. *Чистка поролонового фильтра*.
2. Распылите масло для воздушного фильтра на предварительно высушенный поролоновый фильтр.



ТИПОВОЙ ВАРИАНТ

3. Выждите 3-5 минут.
4. Удалите излишки масла, которые могут попасть на бумажный фильтрующий элемент. Для этого оберните поролоновый фильтрующий элемент впитывающей ветошью и аккуратно отожмите. Также это позволит маслу равномерно распределиться в фильтрующем элементе.
5. Установите поролоновый фильтрующий элемент поверх бумажного.

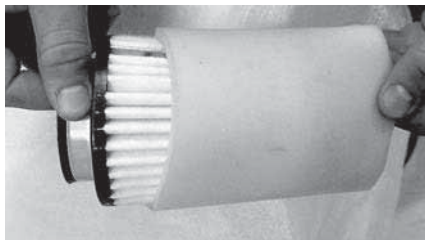

ТИПОВОЙ ВАРИАНТ

6. Нанесите немного смазки на пластмассовый корпус фильтра для облегчения установки и последующего снятия.

Установка воздушного фильтра двигателя

1. Установите смазанный поролоновый фильтр на бумажный фильтр.
2. Нанесите небольшое количество смазки на кольцевое уплотнение и пластмассовый корпус воздушного фильтра.
3. Выполните установку воздушного фильтра в порядке обратного снятию.
4. Удостоверьтесь, что крышка воздушного фильтра надежно закручена. Посмотрите на метки, расположенные на крышке и корпусе воздушного фильтра.

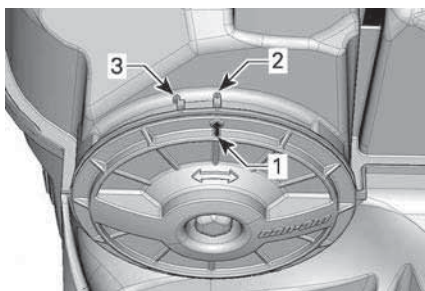

1. Метка на крышке
2. Заблокирован
3. Расфиксировано
5. Установите консоль в порядке обратного снятию. Однако следует обратить внимание на следующее.

- Совместите передние фиксаторы с посадочными местами и нажмите на консоль.
- Совместите крепления с фиксаторами в задней части консоли и установите ее.

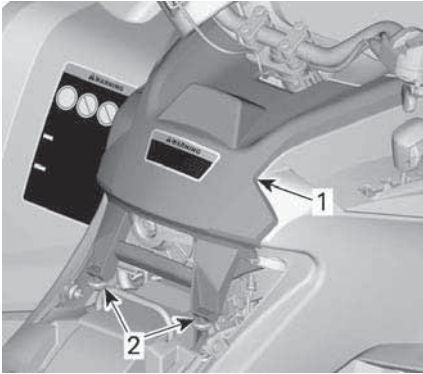

ТИПОВОЙ ВАРИАНТ

1. Консоль
2. Крепления и фиксаторы
6. Установите сиденье.

Моторное масло

Проверка уровня моторного масла

УВЕДОМЛЕНИЕ

Эксплуатация двигателя с недостаточным уровнем масла может привести к серьезной поломке двигателя/трансмиссии.

УВЕДОМЛЕНИЕ

Проверьте уровень масла при холодном двигателе.

1. Установите снегоход на ровной горизонтальной поверхности.
2. Очистите участок вокруг масляного щупа, чтобы предотвратить возможность попадания посторонних частиц внутрь двигателя.

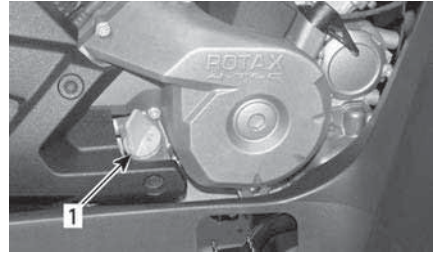

ТИПОВОЙ ВАРИАНТ – ПРАВАЯ СТОРОНА ДВИГАТЕЛЯ

1. Щуп
3. Выкрутите и вытащите щуп, протрите его насухо.
4. Установите щуп на место и вкрутите его до конца.
5. Выньте и проверьте уровень масла. Он должен располагаться около верхней метки или быть равным ей.

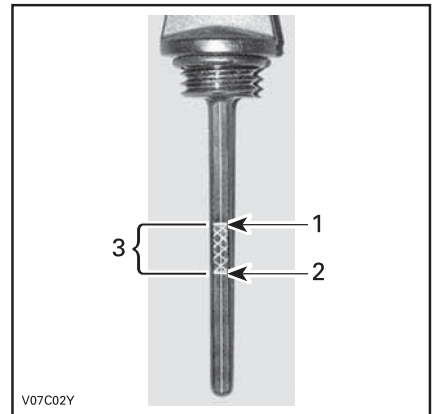

ТИПОВОЙ ВАРИАНТ

1. Полный бак
2. Недостаточный уровень масла; требуется долив
3. Рабочий диапазон

Если уровень находится между отметками, установите щуп на место.

Если уровень ниже нижней отметки, долейте масло следующим образом:

- Вставьте воронку в трубку щупа.

- Долейте небольшое количество масла и снова проверьте его уровень.
- Продолжайте добавлять масло, пока уровень не достигнет верхней отметки.

УВЕДОМЛЕНИЕ

Не допускайте перелива. Вытирайте любые подтеки масла.

6. Надлежащим образом затяните щуп.

Рекомендованное моторное масло

Двигатели Rotax® разработаны и прошли эксплуатационные испытания с использованием масла XPS™.

Компания BRP рекомендует использовать указанное моторное масло XPS или его эквивалент на протяжении всего срока эксплуатации.

Повреждения, вызванные использованием масла, которое не подходит для двигателя, могут не покрываться ограниченной гарантией BRP.

Рекомендуемое моторное масло XPS

Нормальные условия эксплуатации	4T 5W40 Synthetic blend oil
Холодная погода	4T 0W40 Synthetic oil
Эксплуатация в условиях высоких температур	Синтетическое масло для 4-тактных двигателей 10W50

Рекомендуемое моторное масло XPS

Если рекомендуемое моторное масло XPS недоступно

Используйте синтетическое моторное масло SAE для 4-тактных двигателей, отвечающее следующим требованиям к смазочным материалам или превышающее их.

Сертификационная наклейка API должна содержать, по крайней мере, один из указанных стандартов.

- API класс эксплуатации SJ, SL, SM или SN

Замена моторного масла

ВНИМАНИЕ

Моторное масло может быть очень горячим. Подождите пока моторное масло станет теплым.

УВЕДОМЛЕНИЕ

Моторное масло и масляный фильтр заменяются одновременно.

1. Установите мотовездеход на ровной горизонтальной поверхности.
2. Прогрейте двигатель до нормальной рабочей температуры и остановите его.
3. Выньте щуп.
4. Очистите участок вокруг пробки сливного отверстия.
5. Установите под пробку сливного отверстия поддон для масла.
6. Выкрутите пробку сливного отверстия.

УВЕДОМЛЕНИЕ

Наличие посторонних частиц свидетельствует о повреждении внутренних компонентов двигателя.

- Установите **НОВОЕ** прокладочное кольцо на магнитную пробку сливного отверстия.

УВЕДОМЛЕНИЕ

Использовать уплотнительное кольцо повторно строго запрещено. Всегда заменяйте ее новой.

- Установите и затяните пробку сливного отверстия.

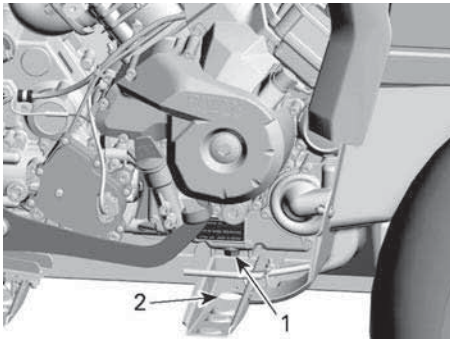

МОДЕЛИ MR

- Пробка сливного отверстия
- Доступ через раму

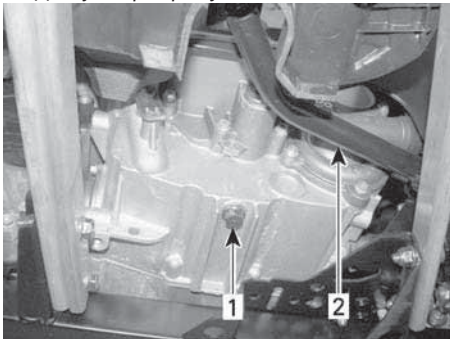

МОДЕЛИ X MR 1000R

- Пробка сливного отверстия
- Педаль тормоза

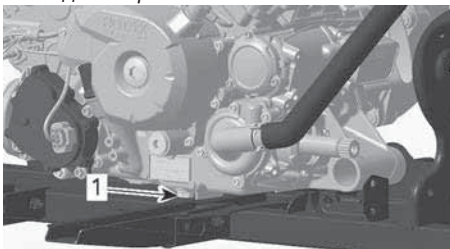

ВСЕ МОДЕЛИ, КРОМЕ X MR

- Пробка сливного отверстия
- Слив масла из двигателя и масляного фильтра может занять значительное время.
- Замените масляный фильтр (см. раздел «Замена масляного фильтра двигателя»).
- Очистите магнитную сливную пробку от металлических частиц и отложений.

Момент затяжки

Пробка сливного отверстия М12	20 ±2 Нм (15 ±1 (в фунтах силы-фут))
Пробка сливного отверстия М18	30 ±2 Нм (22 ±1 (в фунтах силы-фут))

- Залейте в двигатель необходимое количество рекомендованного моторного масла.

Для получения информации о заправочных объемах масла обратитесь к разделу «ТЕХНИЧЕСКИЕ ХАРАКТЕРИСТИКИ».

- Запустите двигатель и дайте ему поработать на оборотах холостого хода в течение нескольких минут.
- Убедитесь, что у масляного фильтра и пробки сливного отверстия отсутствуют протечки.
- Остановите двигатель.
- Выждите некоторое время, пока масло стечёт в картер

двигателя, и вновь проверьте его уровень.

17. При необходимости долейте.
18. Утилизируйте отработавшее масло в соответствии с требованиями местного природоохранного законодательства.

Масляный фильтр двигателя

Замена масляного фильтра двигателя

1. Снимите правую крышку двигателя.
2. Выкрутите крышку масляного фильтра

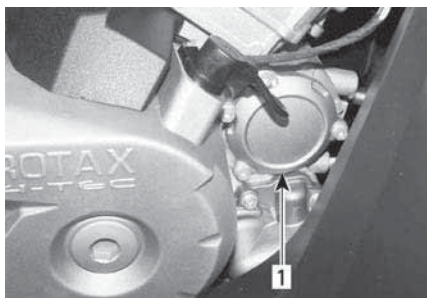

1. Крышка масляного фильтра
3. Извлеките фильтр и замените его новым.
4. Установите **НОВОЕ** уплотнительное кольцо на крышку масляного фильтра.
5. Нанесите моторное масло на кольцевое уплотнение и торец фильтрующего элемента.
6. Вставьте новый фильтр в крышку.
7. Вкрутите крышку масляного фильтра на место.
8. Затяните винты крепления крышки масляного фильтра указанным моментом.

Момент затяжки	
Винты крышки масляного фильтра	10 ±1 Нм (89 ±9 (в фунтах силы-дюйм))

9. Удалите с двигателя все подтеки масла.

Радиатор

Проверка и чистка радиатора

1. Периодически проверяйте чистоту зоны радиатора.

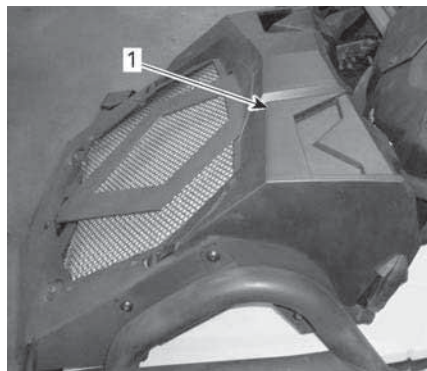

ТИПОВОЙ ВАРИАНТ

1. Радиатор
2. Снимите крышку радиатора (см. раздел «Снятие крышки радиатора»).
3. Осмотрите радиатор и шланги на отсутствие протечек или повреждений.
4. Осмотрите пластины радиатора. Пластины радиатора должны быть чистыми, на них не должно быть грязи, листьев и прочих инородных предметов, которые могут помешать корректной работе радиатора.
5. Снимите защиту радиатора (см. «Снятие защиты радиатора»).

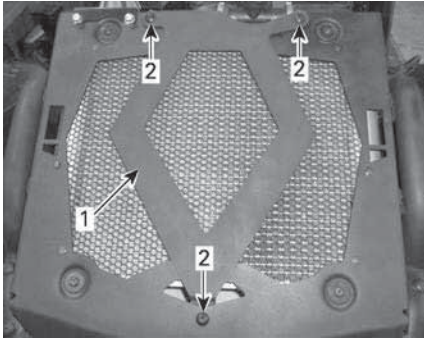

1. Ромбовидная пластина
2. Крепежные болты
6. Удалите максимальное количество мусора вручную. При наличии поблизости садового шланга промойте пластины радиатора.

⚠ ВНИМАНИЕ

Никогда не чистите радиатор руками.
 Дайте радиатору остыть, перед тем как приступить к чистке.

УВЕДОМЛЕНИЕ

Будьте осторожны, чтобы не повредить пластины радиатора при чистке.
 Не используйте посторонние предметы/инструменты, которые могут повредить пластины. Пластины радиатора выполнены тонкими для более эффективного охлаждения.
 При промывке используйте только низконапорные мойки. Подача воды под ВЫСОКИМ ДАВЛЕНИЕМ не допускается.

7. Для проверки работы системы охлаждения обратитесь за помощью к уполномоченному дилеру Can-Am, в ремонтную мастерскую или частному лицу по вашему выбору.

Охлаждающая жидкость

Проверка уровня охлаждающей жидкости двигателя

⚠ ОСТОРОЖНО

Уровень охлаждающей жидкости проверяется на холодном двигателе.
 Никогда не доливайте охлаждающую жидкость когда двигатель горячий.

1. Снимите крышку радиатора (см. раздел «Снятие крышки радиатора»).
2. В случае, если мотовездеход находится на ровной горизонтальной поверхности, уровень охлаждающей жидкости должен располагаться между метками MIN и MAX на расширительном бачке системы охлаждения.

При проверке уровня при температуре ниже 20 °C (68 °F), уровень может быть немного ниже отметки MIN.

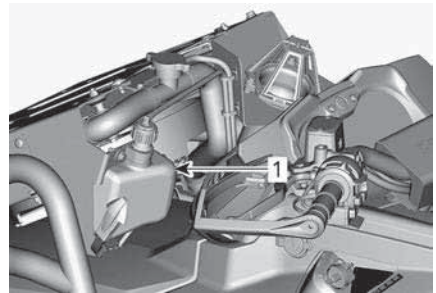

1. Расширительный бачок системы охлаждения

В случае, если охлаждающая жидкость доливалась в расширительный бачок, следует также проверить ее уровень в радиаторе.

⚠ ОСТОРОЖНО

Во избежание получения ожогов не снимайте крышку радиатора и не ослабляйте пробку сливного отверстия системы охлаждения, если двигатель горячий.

В случае, если требуется частый долив охлаждающей жидкости в систему охлаждения, возможны протечки или проблемы с двигателем. Обратитесь к уполномоченному дилеру Can-Am Off-Road.

Убедитесь, что шланг расширительного бачка системы охлаждения проложен должным образом, чтобы избежать помех при закрывании кожуха.

Долiv охлаждающей жидкости

1. Снимите крышку расширительного бачка системы охлаждения.

ПРИМЕЧАНИЕ:

Запомните положение воздухопроводного шланга расширительного бачка.

2. Доведите уровень охлаждающей жидкости до метки MAX (МАКСИМУМ). Не допускайте перелива.

ПРИМЕЧАНИЕ:

Пользуйтесь воронкой, чтобы не расплескать жидкость.

3. Надлежащим образом установите и затяните крышку расширительного бачка.

УВЕДОМЛЕНИЕ

Не храните предметы в переднем сервисном отделении.

4. Установите на место крышку радиатора.

Рекомендуемая охлаждающая жидкость**РЕКОМЕНДУЕМАЯ охлаждающая жидкость двигателя XPS**

Предварительно смешанная охлаждающая жидкость XPS с повышенным сроком службы

Если рекомендуемая охлаждающая жидкость двигателя XPS недоступна

Раствор дистиллированной воды и антифриза (50% дистиллированной воды, 50% антифриза).

УВЕДОМЛЕНИЕ

Используйте специально предназначенный антифриз на основе этиленгликоля с содержанием ингибиторов коррозии для двигателей внутреннего сгорания из алюминия.

Замена охлаждающей жидкости двигателя**⚠ ОСТОРОЖНО**

Во избежание получения ожогов не снимайте крышку радиатора и не ослабляйте пробку сливного отверстия системы охлаждения, если двигатель горячий.

УВЕДОМЛЕНИЕ

Не храните предметы в переднем сервисном отделении.

1. Снимите крышку радиатора, повернув ее против часовой стрелки, приложив усилие.

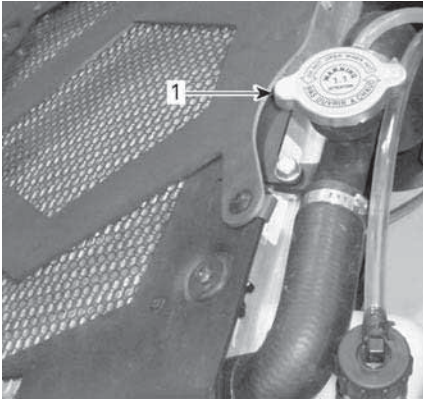

ТИПОВОЙ ВАРИАНТ

1. Крышка радиатора
2. Медленно отверните пробку сливного отверстия и слейте охлаждающую жидкость в подходящую емкость.

ПРИМЕЧАНИЕ:

Не снимайте пробку сливного отверстия.

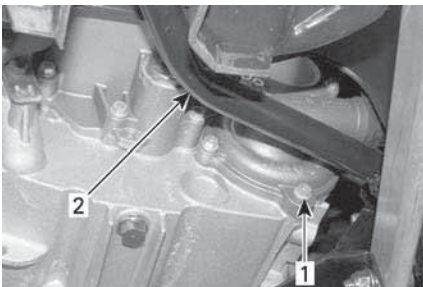

ТИПОВОЙ ВАРИАНТ - ДВИГАТЕЛИ 1000R

1. Пробка сливного отверстия
2. Педаль тормоза

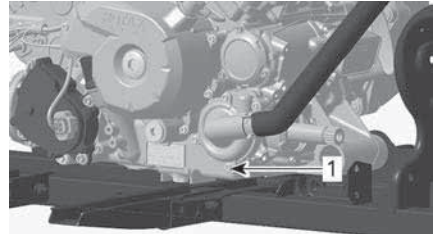

ТИПОВОЙ ВАРИАНТ — ДВИГАТЕЛИ 570/650/850

1. Пробка сливного отверстия
3. Снимите правую боковую панель.
4. Выкрутите сливной винт в верхней части корпуса термостата.

ПРИМЕЧАНИЕ:

Чтобы получить доступ к винту для стравливания воздуха, снимите воздухопровод фильтра вариатора.

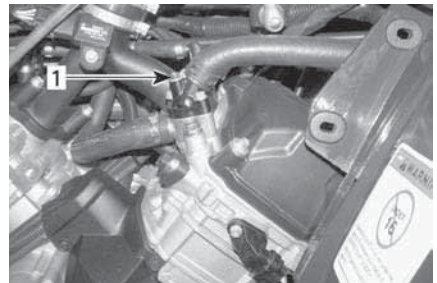

1. Сливной винт
5. Полностью слейте жидкость из системы.
6. Затяните пробку сливного отверстия указанным моментом. Затяните винты указанным моментом.

Момент затяжки	
Сливная пробка	10 ±1 Нм (89 ±9 (в фунтах силы-дюйм))

7. Заливайте охлаждающую жидкость в радиатор, пока она не польется из отверстия в корпусе термостата.

8. Установите на место сливной винт.
9. Закончите долив охлаждающей жидкости в радиатор.
10. Проверьте уровень охлаждающей жидкости в расширительном бачке. При необходимости долейте охлаждающую жидкость.
11. Дайте двигателю поработать на холостых оборотах со снятой крышкой радиатора. При необходимости медленно долейте охлаждающую жидкость.
12. Подождите пока двигатель нагреется до нормальной рабочей температуры.
13. Два-три раза нажмите на рычаг управления дроссельной заслонкой, при необходимости долейте охлаждающую жидкость.
14. Установите консоль в порядке обратном снятию.
15. Проверьте места соединений на наличие протечек. Проверьте уровень охлаждающей жидкости в расширительном бачке.

Глушитель и искрогаситель

Чистка искрогасителя – модели MR

Глушитель нуждается в периодической чистке от накопившейся сажи.

1. Помещение, в котором Вы собираетесь чистить глушитель, должно хорошо проветриваться. Убедитесь, что глушитель остыл.

⚠ ОСТОРОЖНО

Запуск двигателя в замкнутом помещении категорически запрещен. Не приступайте к выполнению операции сразу после остановки двигателя — компоненты системы выпуска отработавших газов могут быть очень горячими. Убедитесь в отсутствии горючих материалов рядом с мотовездеходом. Надевайте перчатки и защиту для глаз. Находитесь позади мотовездехода во время проверки системы выпуска категорически запрещено. Помните о действующих в вашем регионе законах и постановлениях.

2. Установите рычаг переключения передач в положение «Р».
3. Остановите двигатель и подождите, пока глушитель остынет.
4. Снимите очистную пробку с глушителя.

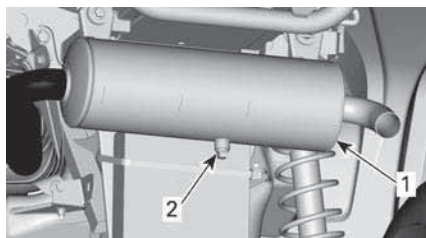

ТИПОВОЙ ВАРИАНТ

1. Глушитель
2. Очистная пробка
5. Запустите двигатель.
6. Несколько раз очень быстро увеличьте обороты двигателя, чтобы удалить из глушителя скопившуюся сажу.
7. Остановите двигатель и подождите, пока глушитель остынет.
8. Установите на место очистную пробку.

**Проверка и чистка искрогасителя
– модели Xtr****⚠ ВНИМАНИЕ**

Прежде чем приступить к осмотру или проверке состояния компонентов системы выпуска отработавших газов, дайте им остыть.

1. Снимите крышку глушителя. Утилизируйте винты крепления.

УВЕДОМЛЕНИЕ

Для выворачивания винта не используйте ударный инструмент.

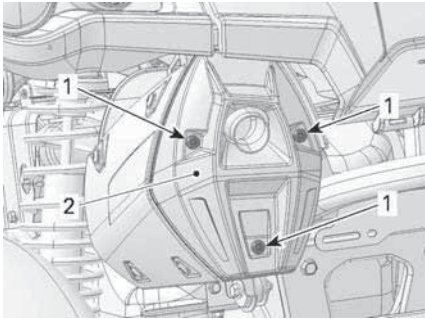

1. Крышка искрогасителя
 2. Удерживающий болт
2. Снимите и утилизируйте винты крепления выхлопной трубы.

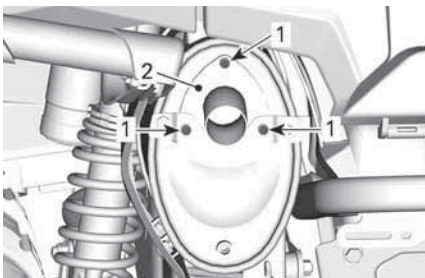
**ТИПОВОЙ ВАРИАНТ**

1. Болты
2. Выхлопная труба

3. Снимите выхлопную трубу, уплотнение (подлежит утилизации) и искрогаситель.

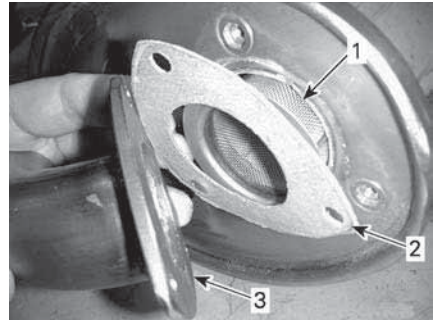
**ТИПОВОЙ ВАРИАНТ**

1. Искрогаситель
2. Прокладка
3. Выхлопная труба
4. При помощи щетки удалите сажевые отложения из искрогасителя.

УВЕДОМЛЕНИЕ

Пользуйтесь мягкой металлической щёткой и действуйте осторожно, чтобы не повредить сетку искрогасителя.

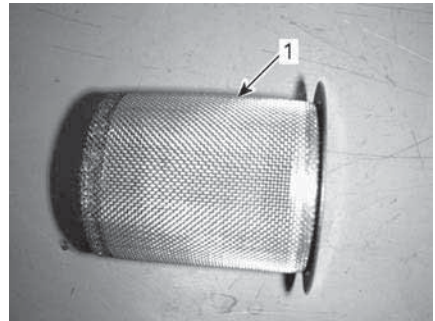

1. Очистите искрогаситель глушителя
5. Осмотрите сетчатую часть искрогасителя на отсутствие повреждений. Замените при необходимости.

ПРИМЕЧАНИЕ:

Сетчатый искрогаситель следует заменять только в случае повреждения.

6. Осмотрите камеру искрогасителя в глушителе. При необходимости удалите образовавшиеся отложения.
7. Установите на место новое уплотнение, выхлопную трубу и новые винты крепления.
8. Установите на место крышку глушителя и новые винты крепления. Затяните винты указанным моментом.

Момент затяжки	
Винты крепления наконечника	11 ±1 Нм (97 ±9 (в фунтах силы-дюйм))
Винты крышки	

Воздушный фильтр вариатора

Снятие воздушного фильтра вариатора

1. Снимите крышку радиатора (см. раздел «Снятие крышки радиатора»).
2. Снимите воздушный фильтр вариатора, выкрутив три винта и нажав на фиксаторы.

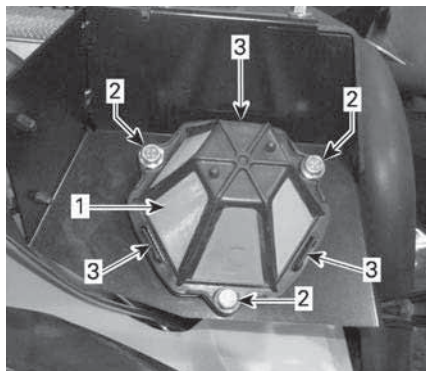

1. Воздушный фильтр вариатора
2. Болты
3. Лапки

Очистка воздушного фильтра вариатора

1. Нанесите на внешние и внутренние поверхности предварительного фильтрующего элемента высококачественный очиститель. Следуйте инструкциям производителя препаратов.
2. Полностью высушите фильтрующий элемент.



1. Воздушный фильтр вариатора

Установка воздушного фильтра вариатора

1. Осторожно нажимайте на воздушный фильтр вариатора до тех пор, пока не защелкнутся три лапки.
2. Прикрепите винтами. Затяните с указанным моментом.

Момент затяжки	
Винты воздушного фильтра вариатора	2,5 ±0,5 Нм (22 ±4 (в фунтах силы-дюйм))

3. Установите на место крышку радиатора.

Коробка передач

Проверка уровня масла коробки передач

УВЕДОМЛЕНИЕ

Проверьте уровень и, при необходимости, доведите его до нормы.
Не допускайте перелива.
Эксплуатация коробки передач с ненадлежащим уровнем масла может привести к ее поломке.
Вытирайте любые подтеки масла.

Установите мотовездеход на ровной горизонтальной поверхности.

Переведите рычаг переключения передач в положение нейтрали.

Приведите в действие стояночный тормоз.

ПРИМЕЧАНИЕ:

Проверку уровня масла в коробке передач необходимо выполнять на холодном двигателе.

Выверните пробку отверстия для проверки уровня масла в коробке передач.

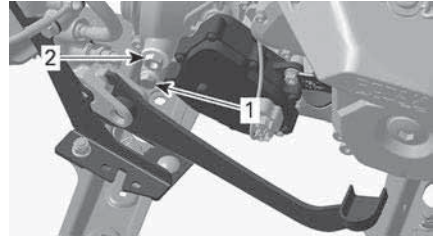

1. Пробка сливного отверстия
2. Пробка для проверки уровня масла

Уровень масла должен быть вровень с нижней частью отверстия для проверки уровня масла.

При необходимости доливайте масло, пока оно не начнет вытекать через это отверстие.

Рекомендованное масло коробки передач

Масло XPS специально разработано для того чтобы отвечать строгим требованиям, предъявляемым к системе подачи смазки данной коробки передач. Компания BRP настоятельно рекомендует использовать масло XPS.

Рекомендуемое трансмиссионное масло XPS

Синтетическое трансмиссионное масло XPS 75W140

Если рекомендуемое трансмиссионное масло XPS недоступно

Используйте трансмиссионное масло соответствующее следующим промышленным требованиям к смазке (или превосходящее их):

- Синтетическое трансмиссионное масло 75W 140 API GL-5

УВЕДОМЛЕНИЕ

Не используйте другой тип масла при обслуживании.

Замена масла в коробке передач

Слив масла из коробки передач

1. Установите мотовездеход на ровной горизонтальной поверхности.
2. Прогрейте двигатель до нормальной рабочей температуры и остановите его.

ПРИМЕЧАНИЕ: Недостаточно просто дать двигателю поработать на оборотах холостого хода. Необходимо, прогреть компоненты коробки передач в движении.

3. Очистите участки вокруг сливной пробки и пробки уровня.

⚠ ВНИМАНИЕ

Коробка передач и масло в коробке передач может быть очень горячим.

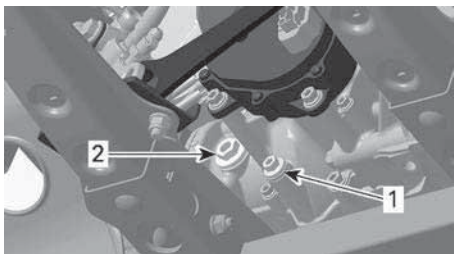

1. Сливная пробка
2. Пробка для проверки уровня масла
4. Поместите поддон для сбора под сливную пробку и пробки уровня.
5. Снимите магнитную пробку отверстия для слива масла.
6. Утилизируйте уплотнительное кольцо.
7. Выверните пробку отверстия для контроля уровня масла с уплотнительным кольцом.

8. Подождите, позвольте маслу стечь из коробки передач.

ПРИМЕЧАНИЕ:

Чтобы полностью слить масло из коробки передач необходимо установить домкрат под левую подножку и наклонить мотовездеход вправо. После того, как все масло вытечет из коробки передач, установите на место пробку сливного отверстия и опустите мотовездеход на землю.

9. Очистите магнитную сливную пробку от металлических частиц и отложений.

УВЕДОМЛЕНИЕ

Наличие посторонних частиц свидетельствует о повреждении внутренних компонентов коробки передач.

10. Установите НОВОЕ прокладочное кольцо на магнитную сливную пробку.

УВЕДОМЛЕНИЕ

Повторное использование уплотнительных шайб не допускается. Всегда заменяйте ее новой.

11. Установите и затяните магнитную сливную пробку.

Момент затяжки

Магнитная сливная пробка	20 ±2 Нм (15 ±1 (в фунтах силы-фут))
--------------------------	--------------------------------------

12. Утилизируйте отработавшее масло в соответствии с требованиями местного природоохранного законодательства.

Заливка трансмиссионного масла

1. С помощью пробки уровня масла добавьте рекомендованное трансмиссионное масло через отверстие для контроля уровня масла, пока уровень не достигнет дна отверстия.
2. Установите пробку отверстия для контроля уровня масла с уплотнительным кольцом.

Момент затяжки

Пробка для проверки уровня масла	$5 \pm 0,6$ Нм (44 ± 5 (в фунтах силы-дюйм))
----------------------------------	--

Трос привода дроссельной заслонки

Смазка троса привода дроссельной заслонки

Трос дроссельной заслонки необходимо смазывать смазкой на силиконовой основе для тросов или аналогичной по смазывающим свойствам.

⚠ ОСТОРОЖНО

Используйте только смазку на основе силикона. Использование смазок на другой основе (например, водной) может привести к ухудшению работы рычага управления/троса привода дроссельной заслонки.

1. Разделите кожух.

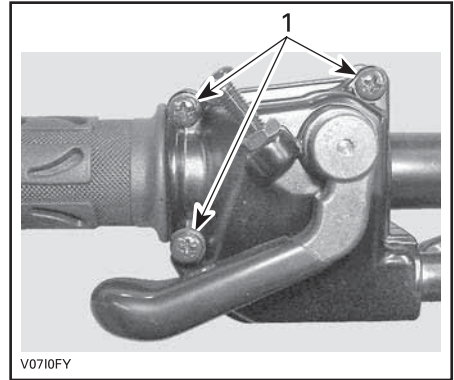

1. Выкрутите винты
2. Для доступа к натяжителю троса привода дроссельной заслонки сдвиньте резиновый защитный кожух.

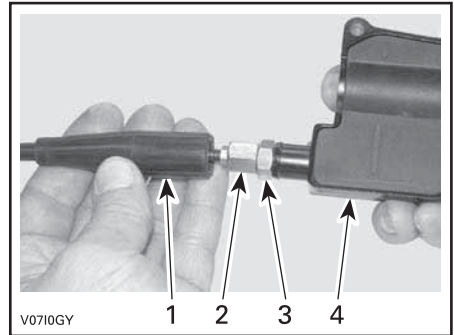

1. Защитный кожух
 2. Натяжитель троса привода дроссельной заслонки
 3. Контргайка
 4. 4 Кожух рычага управления дроссельной заслонкой
3. Установите натяжитель троса.
 4. Снимите внутреннюю защиту кожуха.

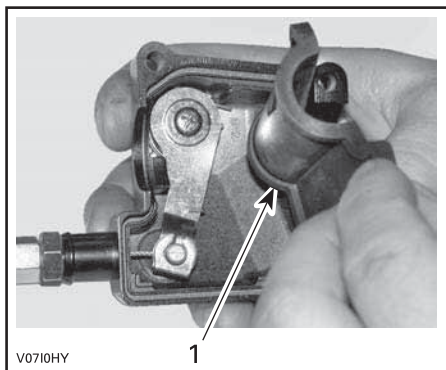

1. Внутренняя защита кожуха.
5. Отсоедините трос от кожуха рычага управления дроссельной заслонкой.

ПРИМЕЧАНИЕ:

Проденьте трос сквозь прорезь фиксатора и отсоедините конец троса от фиксатора.

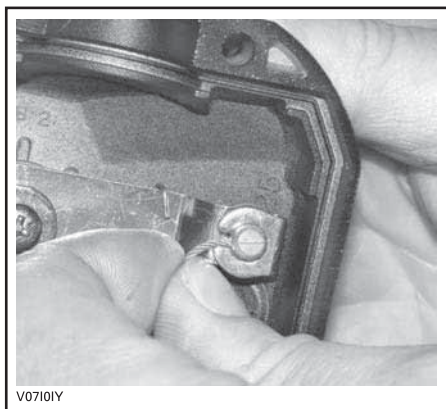

6. Снимите боковую крышку корпуса дроссельной заслонки.

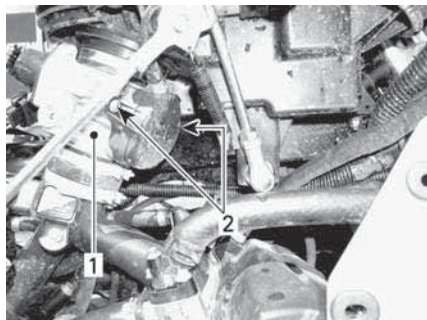

1. Дроссельная заслонка
2. Винты боковой крышки
7. Вставьте иглу балончика со смазкой в отверстие натяжителя троса.
8. Оберните ветошью натяжитель троса во избежание разбрызгивания смазки.

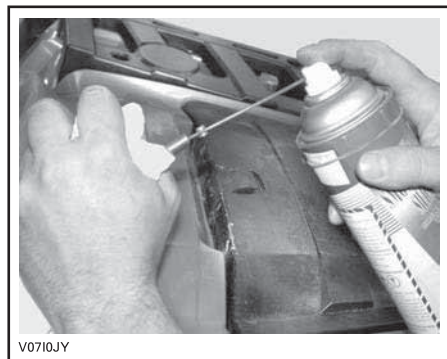

ТИПОВОЙ ВАРИАНТ

9. Добавляйте смазку до тех пор, пока она не начнет вытекать с дроссельного конца троса привода дроссельной заслонки.
10. Установите на место и отрегулируйте трос привода дроссельной заслонки.

Регулировка троса дроссельной заслонки

1. Для доступа к натяжителю троса привода дроссельной заслонки сдвиньте резиновый защитный кожух.

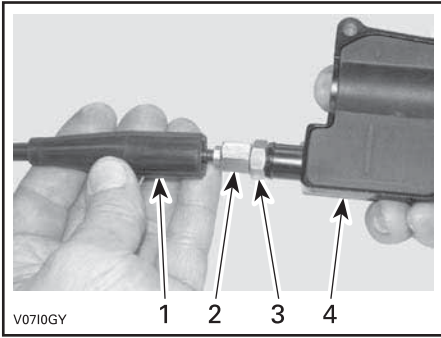

1. Защитный кожух
 2. Натяжитель троса привода дроссельной заслонки
 3. Контргайка
 4. Кожух рычага управления дроссельной заслонкой
2. Ослабьте стопорную гайку. Вращая натяжитель отрегулируйте величину свободного хода рычага управления дроссельной заслонкой.
 3. Величину свободного хода следует замерять у кончика рычага.

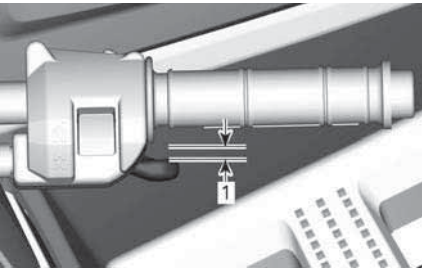

1. 2 мм0,079 дюйма
4. Затяните стопорную гайку и установите на место резиновый защитный кожух.
5. Установив рычаг переключения передач в положение стоянки, запустите двигатель.
6. Проверьте правильность регулировки троса привода дроссельной заслонки полностью повернув руль направо, затем полностью повернув его налево. В случае, если частота вращения коленчатого вала двигателя возрастает, заново

отрегулируйте свободный ход рычага управления дроссельной заслонкой.

Свечи зажигания

Доступ к свечам зажигания

Снимите боковые панели.

Отсоедините провода от свечей зажигания.

Снятие свечи зажигания

Выкрутите свечи зажигания на один оборот.

По возможности очистите свечи зажигания и головки цилиндров сжатым воздухом.

Используя соответствующий ключ, выверните свечи зажигания.

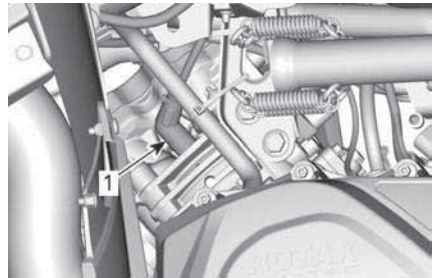

ЛЕВАЯ СТОРОНА – ПЕРЕДНИЙ ЦИЛИНДР

1. Свеча зажигания

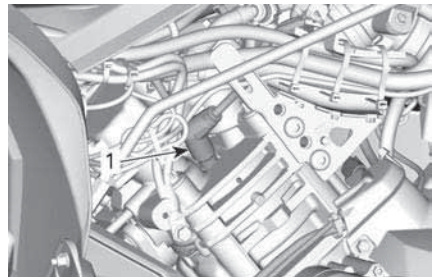

ПРАВАЯ СТОРОНА – ЗАДНИЙ ЦИЛИНДР

1. Свеча зажигания

Установка свечей зажигания

Перед установкой свечей зажигания убедитесь что на контактных поверхностях головок цилиндров и свечей зажигания отсутствует сажа.

Используя измерительный щуп установите межэлектродный зазор.

Двигателя	Межэлектродный зазор, мм
570 650	0,8 – 0,9 мм (0,031 – 0,035 дюйма)
850 1000R	0,7 – 0,9 мм (0,028 – 0,035 дюйма)

Нанесите небольшое количество противозадирной смазки на медной основе на резьбовые части свечей зажигания для предотвращения заклинивания.

Вкрутите свечи зажигания от руки в головки цилиндров. Затем затяните их динамометрическим ключом, с правильно подобранной торцевой головкой.

⚠ ВНИМАНИЕ

Не перетягивайте свечи зажигания – возможны повреждения двигателя.

Момент затяжки

570 650	20 ±2,4 Нм (15 ±2 (в фунтах силы-фут))
850 1000R	11 ±1 Нм (97 ±9 (в фунтах силы-дюйм))

Крышка вариатора

Для облегчения восприятия на некоторых иллюстрациях двигатель

снят. Для выполнения указаний ниже снимать двигатель не обязательно.

⚠ ОСТОРОЖНО

Категорически запрещается прикасаться к вариатору, когда двигатель запущен. Движение на мотовездеходе со снятой крышкой вариатора не допускается.

⚠ ВНИМАНИЕ

Перед снятием крышки двигателя должен остыть.

УВЕДОМЛЕНИЕ

Данный вариатор не требует смазки. Никогда не смазывайте какие-либо компоненты за исключением муфты одностороннего вращения ведущего шкива.

Доступ к крышке вариатора

Крышка вариатора располагается с левой стороны мотовездехода.

Снимите следующее:

- боковую и удлинительную панели с левой стороны;
- левую подножку.

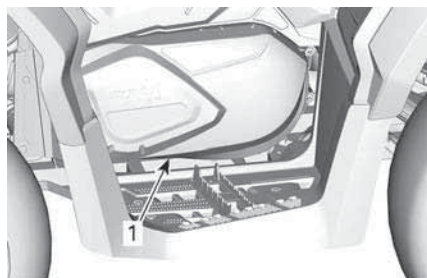

ТИПОВОЙ ВАРИАНТ

1. Крышка вариатора

Снятие крышки вариатора

1. Отсоедините впускной и выпускной воздуховоды воздушного охлаждения от крышки вариатора.
2. Выверните все винты крепления крышки вариатора.
3. Последним следует снимать верхний центральный винт для того чтобы обеспечить опору крышки при снятии.

УВЕДОМЛЕНИЕ

Не используйте ударный инструмент для отворачивания винтов крепления крышки вариатора.

4. Снимите крышку вариатора и уплотнение крышки.



1. Винт крышки вариатора
2. Крышка вариатора
3. Прокладка

Установка крышки вариатора

1. Установите крышку на двигатель.
2. В первую очередь следует устанавливать верхний центральный винт.

УВЕДОМЛЕНИЕ

Не используйте ударный инструмент для установки винтов крышки вариатора.

3. Затягивайте винты крепления крышки вариатора в следующей последовательности.

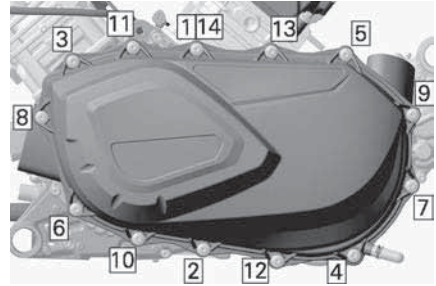

Момент затяжки

Винты
крышки
вариатора

$7 \pm 0,8$ Нм
(62 ± 7 (в
фунтах
силы-дюйм))

4. Установите впускной и выпускной воздуховоды воздушного охлаждения.

Ремень вариатора

Осмотр ремня вариатора

1. Осмотрите ремня вариатора на предмет трещин, истирания или аномального износа. При необходимости заменить.
2. Проверьте ширину ремня вариатора на уровне корда. Замените, если ремень не соответствует спецификации.

Ширина ремня вариатора

Предел
обслуживания

30 мм
(1,181 дюйма)

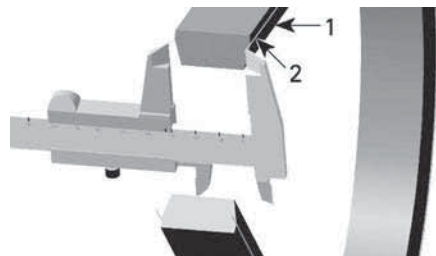

1. Ремень вариатора
2. Корд в ремне вариатора

Снятие приводного ремня

УВЕДОМЛЕНИЕ

В случае выхода ремня вариатора из строя следует прочистить вариатор, крышку, сливной бак и отверстие для выпуска воздуха, а также осмотреть эти компоненты на отсутствие закупок.

1. Снимите крышку вариатора.
2. Откройте ведомый шкив.

Специальное приспособление

(529036098)



3. Заверните специальное приспособление в резьбовое отверстие ведомого шкива и затяните его, чтобы развести фланцы шкива.

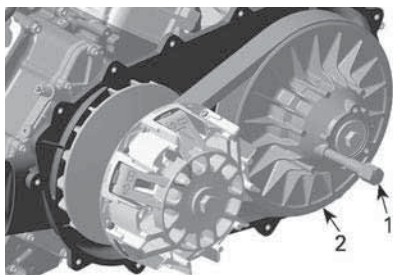

1. Специальное приспособление
2. Неподвижная половина ведомого шкива
4. Надвиньте ремень на верхний край неподвижного фланца для снятия.

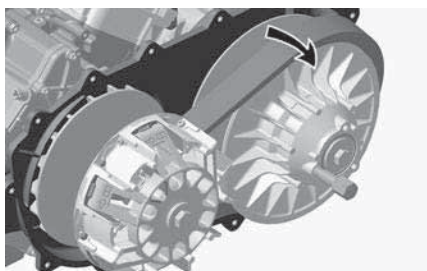

Установка приводного ремня

Установка ремня производится в порядке, обратном снятию. Обратите внимание на информацию ниже.

Максимальный срок службы ремня вариатора обеспечивается надлежащим направлением вращения.

1. Устанавливайте приводной ремень таким образом, чтобы стрелки, нанесенные на ремень, указывали в сторону передней части транспортного средства (если смотреть сверху).

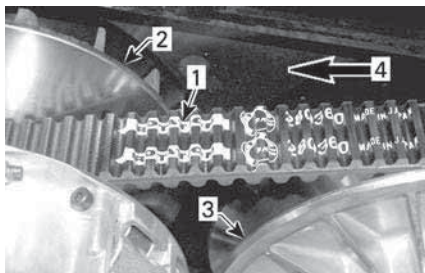

1. Стрелка, нанесенная на ремень
 2. Ведущий шкив (передний)
 3. Ведомый шкив (задний)
 4. Направление рабочего движения
2. Проворачивайте ведомый шкив, пока нижние поверхности зубьев наружной поверхности ремня вариатора не окажутся вровень с краем ведомого шкива.

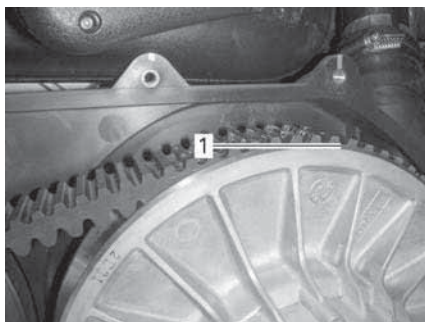

1. Нижняя часть зубцов на одном уровне с внешней поверхностью ремня вариатора

Аккумуляторная батарея

⚠ ВНИМАНИЕ

ОСТОРОЖНО Зарядка не снятой с мотовездехода АКБ категорически запрещена.

Данное транспортное средство оснащено клапанно-регулируемой свинцово-кислотной (VRLA) аккумуляторной батареей. Данный тип батареи не требует проведения технического обслуживания и долива воды для регулировки уровня электролита.

УВЕДОМЛЕНИЕ

Запрещается снимать герметичную крышку аккумуляторной батареи.

Снятие аккумуляторной батареи

1. Первым отсоедините провод **ЧЕРНОГО** цвета (-), затем отсоедините провод **КРАСНОГО** цвета (+).

УВЕДОМЛЕНИЕ

Всегда сначала отсоединяйте ЧЕРНЫЙ (-) провод.

2. Снимите винты крепления и удерживающий ремень, после этого вытащите АКБ из рамы.

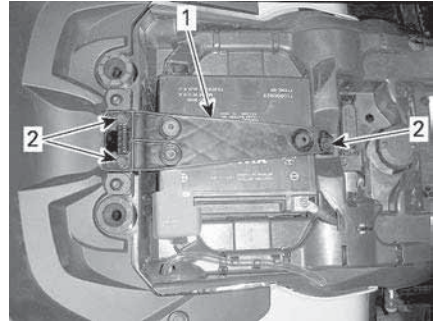

1. Удерживающий ремень

2. Крепежные болты

Очистка аккумуляторной батареи

1. Очистите корпус АКБ, провода и выводы АКБ, используя раствор пищевой соды в воде.
2. Жесткой проволочной щеткой очистите клеммы проводов и выводы аккумуляторной батареи от следов коррозии.

Установка аккумуляторной батареи

1. Установка осуществляется в последовательности, обратной снятию.

УВЕДОМЛЕНИЕ

Всегда сначала подсоединяйте КРАСНЫЙ (+) провод.

Предохранителям

Расположение предохранителей

Основной блок предохранителей расположен под опорой панели приборов.

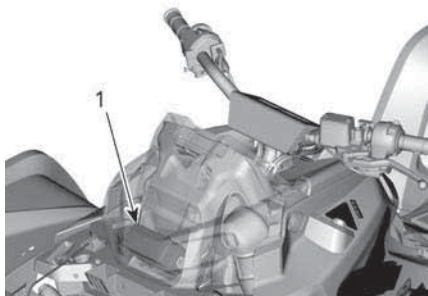

1. Передний блок предохранителей

ПРИМЕЧАНИЕ:

Расположение предохранителей указано на крышке.

Держатель предохранителя регулятора напряжения аккумуляторной батареи расположен за задней частью правой боковой панели.

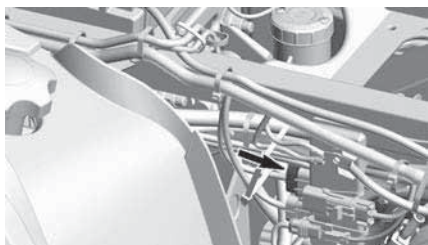

Держатель предохранителя усилителя рулевого управления (DPS) расположен за задней частью правой боковой панели.

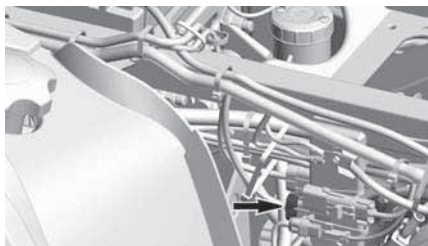

Описание основного блока предохранителей

Модели, оснащенные системой механического управления дроссельной заслонкой (МТС)

<p>Прежохрани тель регулятора напряжения аккумуляторной батареи</p>	<p>40 А</p>
<p>Предохрани тель DPS</p>	<p>40 А</p>

Осмотр предохранителя

Проверьте не расплавлена ли плавкая вставка предохранителя.

Если предохранитель перегорел, его необходимо заменить.

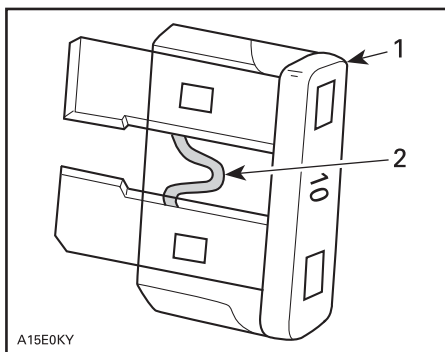

A15E0KY

ТИПОВОЙ ВАРИАНТ

1. Предохранитель
2. Плавкая вставка, которую нужно проверить

УВЕДОМЛЕНИЕ

Не используйте предохранители большего номинала – это может стать причиной серьезных повреждений.

№ п/п	Описание	Номинал
RY1	Реле вентилятора системы охлаждения.	—
RY2	Главное реле	—
RY3	Реле дополнительного оборудования	—
RY4	Реле топливного насоса	
RY5	Реле осветительных приборов	—
RY8	Тормозная система	—
F4	Панель приборов / реле / динамический усилитель рулевого управления	5 А
F5	Форсунки/катушки зажигания	5 А
F6	Внутренний разъем	5 А
F7	Лебедка	5 А
F8	Система D.E.S.S	5 А
F9	Вентилятор системы охлаждения (с возможностью сброса)	25 А
F11	Светотехническое оборудование	30 А
F12	Розетка	15 А
F14	Дополнительное оборудование	15 А
F15	Топливный насос	5 А

Модели, оснащенные системой электронного управления дроссельной заслонкой (ETC)

№ п/п	Описание	Номинал
RY1	Реле вентилятора системы охлаждения.	—
RY2	Главное реле	—
RY3	Реле осветительных приборов	—
RY5	Реле дополнительного оборудования	—
RY6	Реле тормозов	—
F1	Кнопка пуска / панель приборов	10 А
F2	Светотехническое оборудование	30 А
F3	Дополнительное оборудование 1	20А
F4	Дополнительное оборудование 2	20А
F5	Топливный насос / форсунки / катушки зажигания / система улавливания паров топлива	10 А
F6	Панель приборов / реле / динамический усилитель рулевого управления / ограничитель скорости	10 А
F7	Стоп-сигналы / задние фонари	10 А
F8	Модуль DESS / блок ECM	10 А
F9	2WD/4WD	10 А
F12	Вентилятор системы охлаждения (с возможностью сброса)	25 А

Лампы – модели MR 570 и X mr 570

Замена лампы головного освещения

УВЕДОМЛЕНИЕ

Никогда не касайтесь пальцами колбы галогенной лампы, так как это сокращает срок ее службы. В случае, если вы коснулись стеклянной части, ее необходимо очистить изопропиловым спиртом, который не оставит пленки на стеклянной части лампы.

1. Снимите крышку.
2. Отсоедините разъем.
3. Снимите лампочку.

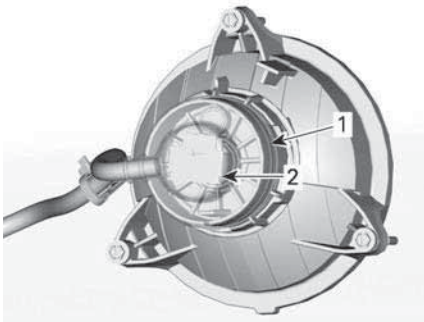

ВНУТРЕННИЙ ПЕРЕДНИЙ ЩИТОК

1. Чехол
2. Разъем
4. Правильно установите снятые компоненты в порядке, обратном снятию.
5. Проверьте надлежащую работу светотехнического оборудования.

Регулировка головного освещения

Вращением регулятора настройте высоту и угол поворота светового пучка в соответствии с регламентными значениями.

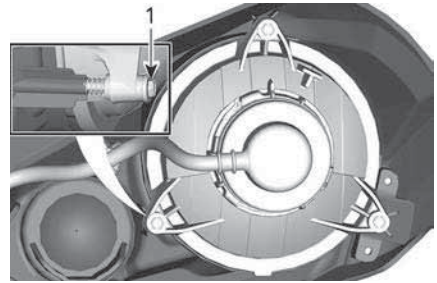

БЛИЖНИЙ СВЕТ

1. Регуляторы

Замена лампы в заднем фонаре/ стоп-сигнале

1. Отсоедините разъем от лампы.
2. Вращайте левую лампу против часовой стрелки для того, чтобы извлечь ее из корпуса заднего фонаря.



3. Извлеките патрон лампы из корпуса заднего фонаря.

Установка осуществляется в последовательности, обратной снятию.

Лампы – модели X mg 650, 850 и 1000R

Замена лампы головного освещения

⚠ ОСТОРОЖНО

Неправильная установка лампы может стать причиной ее выскакивания из корпуса фары. В такой ситуации лампа может касаться корпусом фары, линзы и других деталей, расположенных в этой зоне, что ведет к их оплавлению и/или опасности возгорания.

УВЕДОМЛЕНИЕ

Никогда не касайтесь пальцами колбы галогенной лампы, так как это сокращает срок ее службы. В случае, если вы коснулись стеклянной части, ее необходимо очистить изопропиловым спиртом, который не оставит пленки на стеклянной части лампы.

Отсоедините разъем от лампы.

Вращением лампы против часовой стрелки выкрутите ее из корпуса фары.

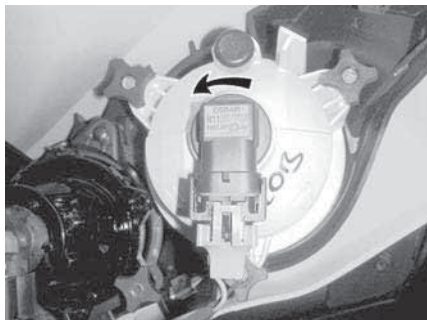

ВНУТРЕННИЙ ПЕРЕДНИЙ ЩИТОК

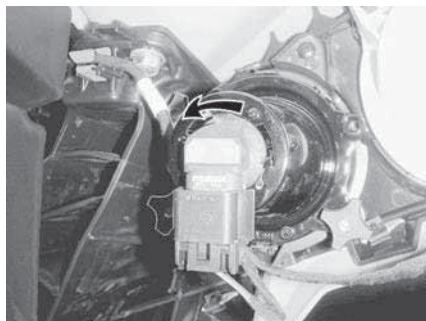

Вытащите лампу.

Правильно установите снятые компоненты в порядке, обратном снятию.

Проверьте работу головного освещения.

Регулировка головного освещения

Вращением регуляторов настройте направление светового пучка фары.

ПРИМЕЧАНИЕ:

Обе фары головного освещения должны быть настроены одинаковым образом.

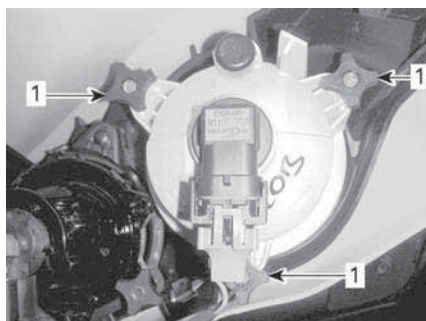

РЕГУЛИРОВКА БЛИЖНЕГО СВЕТА ФАР

1. Регуляторы

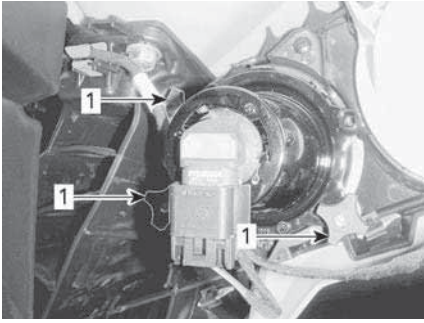
**РЕГУЛИРОВКА ДАЛЬНЕГО СВЕТА ФАР**

1. Регуляторы

Замена лампы в заднем фонаре

Вращением фонаря против часовой стрелки выкрутите его из корпуса.

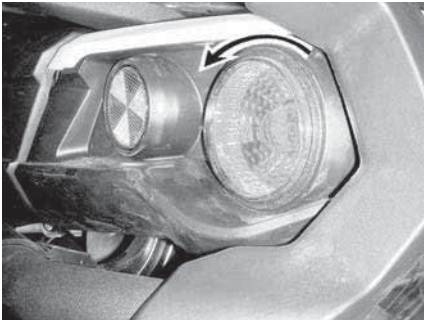

Вытащите задний фонарь.

Отсоедините разъем от лампы.

Вращайте левую лампу против часовой стрелки для того, чтобы извлечь ее из корпуса заднего фонаря.

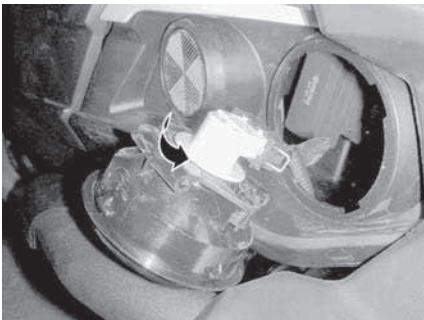

Извлеките патрон лампы из корпуса заднего фонаря.

Установка осуществляется в последовательности, обратной снятию.

Сильфоны и кожух приводного вала**Проверка сильфонов и кожуха приводного вала**

Визуально проверьте состояние сильфонов и кожухов приводного вала.

Убедитесь в отсутствии поврежденных и потертостей на защите около вала.

Проверьте сильфоны на наличие трещин, потертостей, следов утечки смазки и т. п.

При необходимости отремонтируйте или замените поврежденные детали.

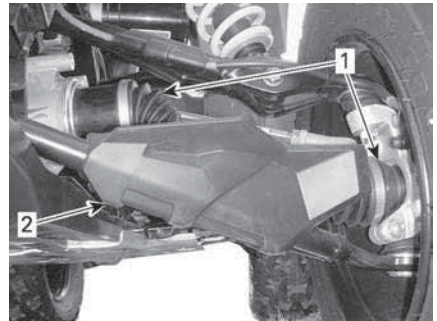
**ТИПОВОЙ ВАРИАНТ — ПЕРЕДНЯЯ ЧАСТЬ МОТОВЕЗДЕХОДА**

1. Сильфоны приводного вала
2. Защита шарниров приводного вала

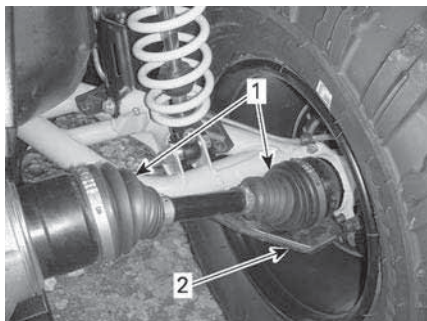

**ТИПОВОЙ ВАРИАНТ — ЗАДНЯЯ ЧАСТЬ
МОТОВЕЗДЕХОДА**

1. Сильфоны приводного вала
2. Защита шарниров приводного вала

Подшипники колёс

Осмотр подшипников колес

1. Установите снегоход на ровной горизонтальной поверхности.
2. Приведите в действие стояночный тормоз.
3. Поднимите мотовездеход на опоры.
4. Закрепите мотовездеход на опорах.
5. Взявшись за верхнюю часть, покачайте колесо в направлениях, перпендикулярных плоскости вращения; посмотрите, есть ли люфт.
6. В случае ненормального люфта обратитесь к уполномоченному дилеру Can-Am Off-road.



ТИПОВОЙ ВАРИАНТ

Колеса и шины

Давление воздуха в шинах

⚠ ОСТОРОЖНО

Давление в шинах решающим образом влияет на управляемость и устойчивость мотовездехода. Недостаточное давление может привести к проскальзыванию шины на ободу, а повышенное — к разрыву шины. Соблюдайте рекомендации по давлению в шинах. Установка в шине давления ниже минимально допустимого **КАТЕГОРИЧЕСКИ** запрещено. Это может привести к сходу шины с обода колеса.

Давление проверяется в «холодных» шинах мотовездехода. Давление в шинах меняется в зависимости от температуры окружающей среды и высоты над уровнем моря. В случае, если одно из этих условий изменилось, заново проверьте давление в шинах.

См. наклейку *Давление в шинах и максимальная нагрузка* для

получения информации о надлежщем давлении в шинах.

ПРИМЕЧАНИЕ:

Шины специально спроектированы для внедорожных условий, тем не менее, их можно проколоть. Поэтому рекомендуется возить с собой шинный манометр, насос и ремонтный комплект.

Осмотр шин

Проверьте состояние и износ шин. При необходимости заменить.

⚠ ОСТОРОЖНО

Не переставляйте шины. Передние и задние шины имеют разные размеры. Рисунок протектора на левых и правых шинах различается.

Замена шин

Замена шин должна выполняться уполномоченным дилером Can-Am Off-Road, в ремонтной мастерской или иным специалистом по вашему выбору.

⚠ ОСТОРОЖНО

Заменяемые шины должны быть того же типа и размера, что и оригинальные. Шины с направленным рисунком протектора должны устанавливаться с учетом направления их вращения. Замена шин должна выполняться квалифицированным персоналом с соблюдением всех соответствующих требований и с использованием специальных инструментов.

Снятие колеса

1. Установите снегоход на ровной горизонтальной поверхности.
2. Включите режим полного привода 4WD.

3. Приведите в действие стояночный тормоз.
4. Слегка ослабьте гайки крепления колеса, затем приподнимите мотовездеход.
5. Закрепите мотовездеход на опорах.
6. Отверните гайки и снимите колесо.

Установка колеса

1. При установке колеса рекомендуется нанести противозадирную смазку на резьбовые части шпилек крепления колеса.
2. Если шины имеют направленный рисунок протектора, убедитесь, что при установке соблюдено направление их рабочего вращения.
3. В крестообразной последовательности затяните гайки крепления колеса с рекомендуемым моментом затяжки.

Момент затяжки	
Гайки крепления колеса	80 ±5 Нм (59 ±4 (в фунтах силы-фут))

ПРИМЕЧАНИЕ:

Время от времени отворачивайте гайки крепления колеса и наносите на шпильки противозадирную смазку, чтобы в дальнейшем избежать проблем с демонтажом колёс. Особенно важно соблюдать данную рекомендацию при эксплуатации мотовездехода в солонивной среде или жидкой грязи. Снимайте по одной гайке за раз, смазывайте, после чего устанавливайте на место.

УВЕДОМЛЕНИЕ

Всегда используйте только рекомендованные колесные гайки для данного типа колеса. Использование нерекондованных гаек может стать причиной повреждений колёсных дисков или шпилек.

ПОДВЕСКА**Смазка передней подвески**

1. Смажьте втулку переднего стабилизатора поперечной устойчивости и рычаги подвески с помощью пресс-масленки.

Синтетическая смазка XPS для подвески

Смазка задней подвески

1. Смажьте рычаги стабилизатора поперечной устойчивости задней подвески и втулки шарниров через пресс-масленки.

Синтетическая смазка XPS для подвески

Осмотр подвески

При обнаружении любых проблем обратитесь к уполномоченному дилеру Can-Am Off-Road, в ремонтную мастерскую или к специалисту по вашему выбору.

Амортизаторы

1. Проверьте наличие потеков масла или иных повреждений амортизаторов.
2. Проверьте надежность креплений.
3. В случае необходимости обратитесь к уполномоченному дилеру Can-Am Off-road.

Шаровые шарниры

1. Установите снегоход на ровной горизонтальной поверхности.
2. Приведите в действие стояночный тормоз.
3. Поднимите мотовездеход.
4. Закрепите мотовездеход на опорах.
5. Осмотрите сальфон шарового шарнира и убедитесь в отсутствии трещин.
6. Взявшись за верхнюю и нижнюю части, покачайте колесо в разные стороны; посмотрите, есть ли люфт.
7. При обнаружении чрезмерного люфта или трещин на чехле обратитесь за помощью к уполномоченному дилеру Can-Am Off-road.



ТИПОВОЙ ВАРИАНТ

⚠ ОСТОРОЖНО

При обнаружении чрезмерных люфтов или трещин чехла шарового шарнира его необходимо заменить.

Рычаги передней подвески

1. Проверьте состояние рычагов и убедитесь в отсутствии трещин, деформации или каких-либо повреждений.
2. В случае необходимости обратитесь к уполномоченному дилеру Can-Am Off-road.

Задние маятниковые рычаги

1. Осмотрите маятниковые рычаги на наличие искривлений, трещин или изгибов.
2. При возникновении проблем обратитесь к уполномоченному дилеру Can-Am Off-road.

Рулевое управление

Осмотр наконечников рулевых тяг

1. Установите снегоход на ровной горизонтальной поверхности.
2. Приведите в действие стояночный тормоз.
3. Поднимите мотовездеход.
4. Закрепите мотовездеход на опорах.

5. Проверьте наличие трещин на пыльниках рулевых тяг.
6. Взявшись за верхнюю часть, покачайте колеса в разные стороны; посмотрите, есть ли люфт.
7. При обнаружении чрезмерного люфта или трещин на пыльниках обратитесь за помощью к уполномоченному дилеру Can-Am Off-road.

⚠ ОСТОРОЖНО

При обнаружении трещин чехла или чрезмерных люфтов наконечник рулевой тяги подлежит замене.

Тормоза

Проверка уровня тормозной жидкости

УВЕДОМЛЕНИЕ

Используйте тормозную жидкость DOT 4 только из новой, запечатанной упаковки. Не доливайте тормозную жидкость из старых или уже открытых упаковок.

Установив мотовездеход на ровной горизонтальной поверхности, проверьте уровень тормозной жидкости во всех компенсационных бачках. Уровни должны находиться выше метки MIN.

При необходимости долейте жидкость гидропривода сцепления. Не допускайте перелива.

Прежде чем снять крышку бачка тормозной жидкости, ее необходимо очистить.

ПРИМЕЧАНИЕ:

Низкий уровень тормозной жидкости может указывать на протечки или износ тормозных колодок. Обратитесь к авторизованному дилеру Can-Am.

Проверка уровня в переднем бачке тормозной жидкости

1. Выровняйте руль, чтобы обеспечить правильное положение компенсационного бачка.
2. Проверьте уровень тормозной жидкости. В случае, если жидкость достигает верхней части смотрового окна, компенсационный бачок полон.
3. Осмотрите пыльник рычага, оцените его состояние.
4. Проверьте отсутствие трещин, износа и других повреждений. В случае обнаружения таковых - замените.

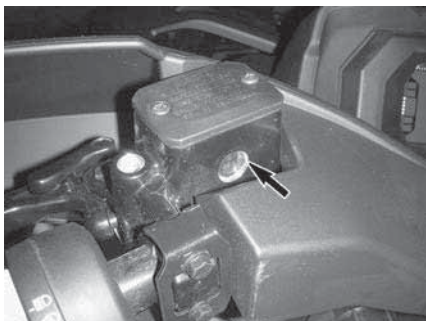

ТИПОВОЙ ВАРИАНТ

Компенсационный бачок заднего тормоза

В случае, если мотовездеход находится на ровной горизонтальной поверхности, уровень тормозной жидкости должен располагаться между метками MIN и MAX на компенсационном бачке заднего тормоза.

УВЕДОМЛЕНИЕ

Не храните предметы в переднем сервисном отделении.

Долив тормозной жидкости

1. Очистите крышку компенсационного бачка.

⚠ ОСТОРОЖНО

Прежде чем снять крышку компенсационного бачка, ее необходимо очистить, чтобы избежать загрязнения тормозной системы.

2. Снимите крышку бачка тормозной жидкости.
3. Используйте чистую воронку длялейте требуемое количество тормозной жидкости. **Не допускайте перелива.**

УВЕДОМЛЕНИЕ

Тормозная жидкость может стать причиной повреждения пластиковых деталей и лакокрасочного покрытия. Вытрите все потеки тормозной жидкости.

4. Установите на место крышку бачка.

ПРИМЕЧАНИЕ:

Убедитесь, что перед установкой крышки на компенсационный бачок, ее резиновая диафрагма находится в исходном положении.

5. На переднем бачке затяните винты в соответствии со спецификацией.

Момент затяжки

Момент затяжки	
Винты бачка тормозной системы	1,3 ± 0,1 Нм (12 ± 1 (в фунтах силы-дюйм))

Рекомендованная тормозная жидкость

Используйте только тормозную жидкость стандарта DOT 4.

⚠ ОСТОРОЖНО

Не используйте отличные от рекомендованных тормозные жидкости, а также не смешивайте различные тормозные жидкости. Это может привести к серьезным повреждениям тормозной системы.

*Осмотр тормозной системы***⚠ ОСТОРОЖНО**

Замена тормозной жидкости, а также техобслуживание и ремонт тормозной системы должны выполняться авторизованным дилером Can-Am Off-Road.

⚠ ВНИМАНИЕ

После продолжительного использования мотовездехода компоненты тормозной системы могут разогреваться до очень высоких температур и стать причиной ожогов. Дайте тормозам остыть.

Осмотр тормозной системы, техническое обслуживание и ремонт должны выполняться уполномоченным дилером Can-Am Off-road.

1. Однако, в межсервисных интервалах проверяйте следующее:
 - уровень тормозной жидкости
 - тормозную систему на отсутствие утечек тормозной жидкости
 - Чистоту тормозов.

УХОД ЗА СНЕГОХОДОМ

Уход после поездки

Чтобы защитить мотовездеход и его компоненты при эксплуатации в перечисленных ниже условиях, мойте его пресной водой в соответствии с указаниями, приведёнными в параграфе *Чистка и защитная обработка мотовездехода*.

- Эксплуатация в грязи
- Эксплуатация в условиях воздействия соленой воды или соляного тумана.

ПРИМЕЧАНИЕ:

При эксплуатации в условиях воздействия соленой воды также рекомендуется защищать металлические детали.

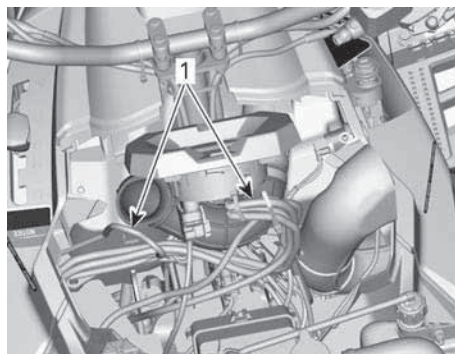

ВСЕ ПРОЧИЕ МОДЕЛИ

Чистка и защитная обработка снегохода

УВЕДОМЛЕНИЕ

Использование воды высокого давления для чистки мотовездехода категорически запрещено. **ИСПОЛЬЗУЙТЕ ТОЛЬКО ВОДУ НИЗКОГО ДАВЛЕНИЯ** (например, из садового шланга).

Обратите внимание на те участки, где скопившаяся грязь или посторонние предметы могут привести к износу, помешать управлению мотовездеходом, вызвать коррозию.

Промойте мотовездеход мыльно-водным раствором.

УВЕДОМЛЕНИЕ

Не допускается использовать для чистки полипропиленовых компонентов корпуса очистители на основе нефтепродуктов – это может стать причиной потери блеска.

Смазка XPS и антикоррозионная присадка или аналог

УВЕДОМЛЕНИЕ

При установке на место опоры приборной панели над корпусом воздушного фильтра, необходимо убедиться, что все вентиляционные шланги правильно проложены рядом с воздуховодом.

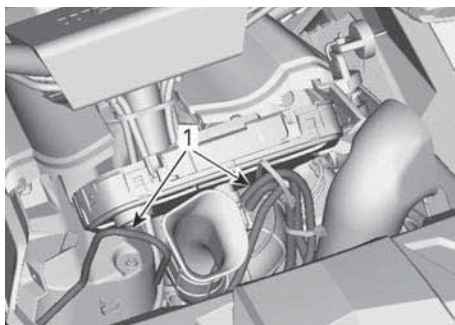

МОДЕЛИ 1000R

Неподходящие чистящие средства

Тип материала	Не совместимые чистящие средства
Полипропилен	<ul style="list-style-type: none"> - Любые очистители на основе нефтепродуктов - XPS ATV FINISHING SPRAY - XPS ATV CLEANING KIT (он содержит указанный выше XPS ATV Finishing Spray)

Подходящие чистящие средства

Тип материала	Совместимые очистители
Полипропилен	<ul style="list-style-type: none"> - XPS ATV wash - Мыльноводный раствор

ХРАНЕНИЕ И ПОДГОТОВКА К НАЧАЛУ СЕЗОНА

В случае, если не предполагается эксплуатация мотовездехода в течение 4-х и более месяцев, следует провести его консервацию.

Если транспортное средство не будет использоваться более 21 дня, отсоедините ЧЕРНЫЙ (-) провод аккумуляторной батареи.

Для поддержания полной зарядки аккумулятора рекомендуется использовать маломощное зарядное устройство.

Перед вводом мотовездехода в эксплуатацию после хранения необходимо подготовить его надлежащим образом.

Обратитесь к уполномоченному дилеру Can-Am Off-Road, в ремонтную мастерскую или к специалисту по вашему выбору для выполнения для надлежащей подготовки вашего транспортного средства.

При чтении настоящего Руководства, помните что:



ПРЕДОСТЕРЕЖЕНИЕ

Информирует о потенциально опасных ситуациях, которые могут стать причиной получения серьезной травмы или привести к летальному исходу.

ТЕХНИЧЕСКАЯ ИНФОРМАЦИЯ

ИДЕНТИФИКАЦИОННЫЕ НОМЕРА РОДСТЕРА

Для облегчения идентификации на раму и двигатель родстера нанесены серийные номера. Эти номера вам понадобятся при наступлении гарантийного случая или в случае угона родстера. Эти номера понадобятся уполномоченному дилеру Can-Am Off-Road для надлежащего оформления гарантийных рекламаций. Компания BRP настоятельно рекомендует вам записать все идентификационные номера и предоставить их вашей страховой компании.

Идентификационный номер транспортного средства

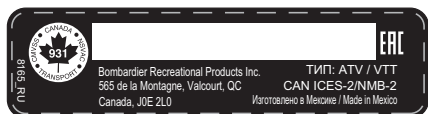

ТИПОВОЙ ВАРИАНТ - НАКЛЕЙКА С VIN-КОДОМ

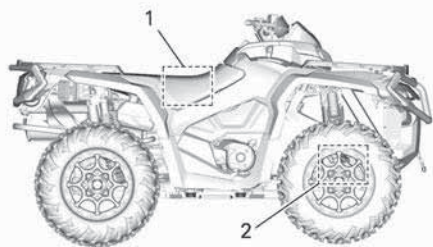

ТИПОВОЙ ВАРИАНТ

1. Наклейка с VIN-кодом — на раме под сиденьем
2. Штампованный VIN-код – на правой стороне под передним дифференциалом

Идентификационный номер двигателя (EIN)

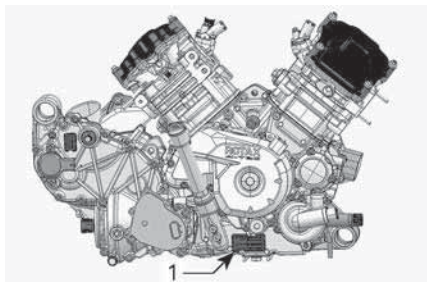

ТИПОВОЙ ВАРИАНТ – ПРАВая СТОРОНА ДВИГАТЕЛЯ

1. Идентификационный номер двигателя (EIN)

Наклейка подтверждения соответствия стандартам

Правило (ЕС) 2016/1628 распространяется на внедорожные транспортные средства

Транспортные средства, соответствующие требованиям нормативного акта (ЕС) 2016/1628 (NRMM), имеют соответствующую идентификацию на крышке клапанного механизма двигателя и на раме, под сиденьем.

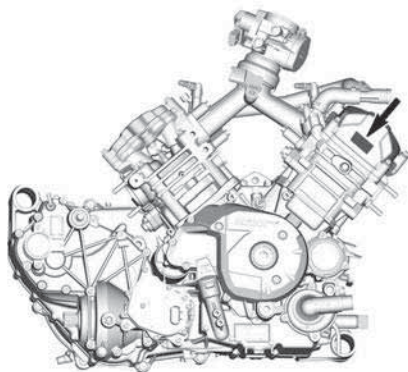

ТИПОВОЙ ВАРИАНТ

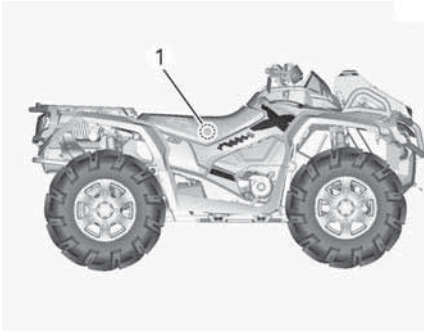
**ТИПОВОЙ ВАРИАНТ**

1. Наклейка NRMM — на раме под сиденьем

8639_RU 	Rotax NRSC G1 CO2 г/кВт·ч:	XXXX
		# MXXXXXXX
	Дата изготовления:	MM-ГГГ
	Тип семейства:	XXXXXX
	e13 AT1/P V-####	

ТИПОВОЙ ВАРИАНТ – ИДЕНТИФИКАЦИОННАЯ НАКЛЕЙКА СОГЛАСНО ТРЕБОВАНИЯМ NRMM

ПРИМЕЧАНИЕ:

Несанкционированная модификация двигателя или его компонентов делает утверждение типового образца данного конкретного двигателя со стороны ЕС недействительным.

РАДИОСИСТЕМА ЗАЩИТЫ С ЦИФРОВЫМ КОДИРОВАНИЕМ (PЧ-КЛЮЧ D.E.S.S.)

Данное устройство соответствует Разделу 15 Тома 47 Свода федеральных нормативных актов США и лицензионным исключениям из Технических требований к радиоаппаратуре Министерства промышленности Канады. Эксплуатация устройства предусматривает наличие следующих условий: (1) данное устройство не может являться источником помех, но (2) может быть подвержено любым помехам, в том числе тем, что могут привести к нежелательной работе устройства.

Любое изменение или модификация оборудования, которая однозначно не одобрена стороной, несущей ответственность за соответствие оборудования техническим стандартам, аннулирует право пользователя эксплуатировать данное оборудование.

Регистрационный номер Министерства промышленности Канады: 12006A-M01456

Идентификационный номер Федеральной комиссии по связи США: 2ACERM01456

Мы, как сторона ответственная за обеспечение соответствия устройства нормативным требованиям, заявляем, что обеспечение соответствия положениям директивы Совета Европы 2014/53/EU является нашей исключительной обязанностью. Директива предусматривает обеспечение соответствия как основным, так и любым релевантным требованиям. Изделие соответствует требованиям следующих директив, гармонизированных стандартов и нормативов: Директива по радиооборудованию (RED) 2014/53/EU и гармонизированные стандарты: EN 300 330-2, EN 60950-1.

ПОСТАНОВЛЕНИЕ ОТНОСИТЕЛЬНО СИСТЕМЫ КОНТРОЛЯ УРОВНЯ ШУМА (КАНАДА / СОЕДИНЕННЫЕ ШТАТЫ АМЕРИКИ)

Самовольные манипуляции с системой контроля уровня шума строго запрещены!

Федеральным законодательством США и провинциальными законами Канады запрещаются следующие действия:

1. Удаление или отключение любого устройства или элемента дизайна, встроенного в новое транспортное средство для контроля уровня шума до его продажи или доставки конечному покупателю или во время его использования, любым лицом в целях, отличных от целей технического обслуживания, ремонта или замены, или
2. Использование транспортного средства после удаления или отключения такого устройства или элемента дизайна любым лицом.

Действия, которые считаются манипуляциями, включают следующее:

1. Удаление, изменение или перфорация глушителя или любого компонента двигателя, через который происходит удаление выхлопных газов двигателя.
2. Удаление, изменение или перфорация любого компонента системы впуска.
3. Замена подвижных компонентов мотовездехода, системы выпуска отработавших газов или системы впуска компонентами, помимо тех, которые указываются заводом-изготовителем.
4. Отсутствие надлежащего технического обслуживания.

ШУМОВОЕ ИЗЛУЧЕНИЕ И ВИБРАЦИОННАЯ НАГРУЗКА (ВСЕ СТРАНЫ ЗА ИСКЛЮЧЕНИЕМ КАНАДЫ/США)

ШУМОВОЕ ИЗЛУЧЕНИЕ И ВИБРАЦИОННЫЕ ВОЗДЕЙСТВИЯ ¹					
Модель		MR 570	X mr 570 X mr 650	X mr 850	X mr 1000R
Шум	Звуковое давление (L _{pA})	81 дБ при 4000 об/мин (допустимое отклонение (K _{pA}) 3 дБ)	78 дБ при 3600 об/мин (допустимое отклонение (K _{pA}) 3 дБ)	80 дБ при 4000 об/мин (допустимое отклонение (K _{pA}) 3 дБ)	80 дБ при 4000 об/мин (допустимое отклонение (K _{pA}) 3 дБ)
	Уровень звукового давления (L _{WA})	96 дБ при 4000 об/мин (допустимое отклонение (K _{WA}) 3 дБ)	-	-	-
Вибрация	Система кисть – рука	<2,5 м/с ² при 4000 об/мин	3,5 м/с ² при 4000 об/мин	3,5 м/с ² при 4000 об/мин	<2,5 м/с ² при 4000 об/мин
	На все тело, через сиденье	<0,5 м/с ² при 4000 об/мин	<0,5 м/с ² при 3600 об/мин	<0,5 м/с ² при 4000 об/мин	<0,5 м/с ² при 4000 об/мин
¹ : Шумовое излучение и вибрация измеряются согласно Стандарта EN 15997:2011 на поверхности с покрытием, на нейтральной передаче.					

ЗАЯВЛЕНИЕ О СООТВЕТСТВИИ ЕС



565 de la Montagne Street
Valcourt (Québec) J0E 2L0
Canada

www.brp.com

ДЕКЛАРАЦИЯ СООТВЕТСТВИЯ ЕС

Авторизованный представитель: BRP Europe N.V., Skaldenstraat 125, Gent, Belgium (Бельгия), 9042

Настоящая декларация соответствия выпущена под исключительную ответственность производителя.

Я, нижеподписавшийся, представляющий производителя, настоящим заявляю, что данные модели **Внедорожных Транспортных Средств 2022 г. (Мотовездеходов)**, помеченных знаком **CE** и 17-значным идентификационным номером транспортного средства (VIN), структурированных как **3JBxxxxxNxxxxxx** под коммерческими названиями **Can-Am Outlander** и **Can-Am Renegade**, соответствуют всем важным положениям следующих директив и положений:

Директива по машинному оборудованию 2006/42 / ЕС с поправками до норм. 2019/1243 / ЕС	ISO 12100:2010 и EN 15997:2011
Норматив (ЕС) для внедорожного передвижного машинного оборудования (NRMM) 2016/1628 в отношении газообразных загрязняющих веществ	Категории ATS, Пределы выбросов Stage V
Директива об электромагнитной совместимости (ЭМС) 2014/30/ЕС с исправлениями вплоть до и включая норм. (ЕС) 2018/1139	CISPR 12:2007/A1:2009 и IEC 61000-6-1:2005 или UN R10.04 или более поздняя редакция
Директива по аккумуляторам 2006/66/ЕС с исправлениями вплоть до и включая Директиву (EU) 2018/849	
Директива по радиооборудованию (RED) 2014/53 / EU с исправлениями вплоть до и включая норм. 2018/1139 (при оборудовании радиочастотным (ПЧ) ключом D.E.S.S.)	EN 300 330-2 и EN 60950-1

Ренальд Планте (Renald Plante), Технический
Директор, Отдел Разработки Продукции,
Can-Am ATV & Spyder
Bombardier Recreational Products Inc.

Valcourt, QC, Canada (Канада)

22 февраля 2021 г.

ski-doo LYNX SEA-DOO EVINRUDE ROTAX can-am

ДЕКЛАРАЦИЯ О СООТВЕТСТВИИ НОРМАМ ЕВРАЗЭС

**Зарезервировано для декларации соответствия нормам
ЕВРАЗЭС**

Пометить, где применимо

ТЕХНИЧЕСКИЕ ХАРАКТЕРИСТИКИ

ТЕХНИЧЕСКИЕ ДАННЫЕ

ДВИГАТЕЛЬ		
Тип двигателя		ROTX®, 4-тактный, 2-цилиндровый (V-twin), с жидкостным охлаждением
Клапанный механизм		4 клапана на цилиндр (механическая регулировка), один распределительный вал верхнего расположения (SOHC), привод цепью
Зазоры клапанов	Впуск	0,06 – 0,14 мм (0,024 – 0,055 дюйма)
	Выпуск	0,11 – 0,19 мм (0,043 – 0,075 дюйма)
Диаметр цилиндра	MR 570	84 мм (3,31 дюйма)
	X mr 570 X mr 650	82 мм (3,23 дюйма)
	X mr 850	94 мм (3,7 дюйма)
	X mr 1000R	91 мм (3,58 дюйма)
Ход поршня	MR 570	51,4 мм (2,02 дюйма)
	X mr 570 X mr 650 X mr 850	61,5 мм (2,42 дюйма)
	X mr 1000R	75 мм (2,95 дюйма)
Рабочий объём	MR 570	570 см ³ (34,8 (в дюймах ³))
	X mr 570 X mr 650	650 см ³ (39,7 (в дюймах ³))
	X mr 850	854 см ³ (52,1 (в дюймах ³))
	X mr 1000R	976 см ³ (59,6 (в дюймах ³))
Система выпуска		Искрогаситель, утвержденный Лесным управлением министерства сельского хозяйства США Каталитический нейтрализатор на моделях, соответствующих требованиям NRMM
Воздушный фильтр		С синтетическим бумажным и поролоновым фильтрующими элементами

СИСТЕМА СМАЗКИ		
Тип	Мокрый картер Заменяемый фильтрующий элемент	
Масляный фильтр	Бумажного типа, BRP Rotax, сменный	
Моторное масло	Заправочный объем (масло меняется вместе с фильтром), л	2,0 л (2,1 жидк. кварты США)
	Рекомендуемое масло Нормальные условия эксплуатации	Полусинтетическое масло 4T 5W40 Synthetic blend oil
	Рекомендуемое масло Низкая температура	4T 0W40 Synthetic oil
	Рекомендуемое масло Высокая температура	Синтетическое масло 4T 10W50 Synthetic oil
	Если продукты XPS недоступны	Моторное масло 5W40 или 10W50, которое соответствует требованиям API и классифицируется как SJ, SL, SM или SN
СИСТЕМА ОХЛАЖДЕНИЯ		
Охлаждающая жидкость	Рекомендуемая охлаждающая жидкость	Готовая охлаждающая жидкость с увеличенным сроком службы
	Если продукты XPS недоступны	Используйте дистиллированную воду и раствор антифриза, специально предназначенные для алюминиевых двигателей (50 % дистиллированной воды, 50 % антифриза)
	Объем	3,5 л (0,92 жидк. галл. США)
ТРАНСМИССИЯ		
Тип	Вариатор (CVT), субтрансмиссия (L/H/N/R/P), система торможения двигателем	
Включение, об/мин	1800 об/мин	

КОРОБКА ПЕРЕДАЧ		
Тип	С двумя передачами для движения вперед (повышенная, пониженная), стояночной передачей, нейтралью и передачей заднего хода	
Масло коробки передач	Объем	450 мл (15,22 жидк. унц. (США))
	Рекомендуемое масло	75W140 SYNTHETIC GEAR OIL (P/N 779160)
	Если продукты XPS недоступны	Используйте синтетическое трансмиссионное масло 75W140 API GL-5

ЭЛЕКТРООБОРУДОВАНИЕ			
Мощность магнето-генератора	MR 570	420 Вт при 6000 об/мин	
	X mr 570	500 Вт при 6000 об/мин	
	Все остальное	625 Вт при 6000 об/мин	
Тип системы зажигания		Индуктивная (IDI)	
Распределение зажигания		Не регулируется	
Свеча зажигания	Количество	MR 570 X mr 570 X mr 650	2
	Производитель, тип		NGK DCPR8E или аналогичные
	Межэлектродный зазор, мм		0,8 – 0,9 мм (0,031 – 0,035 дюйма)
	Количество	X mr 850 X mr 1000R	2
	Производитель, тип		NGK LMAR8D-J или аналогичные
	Межэлектродный зазор, мм		0,7 – 0,9 мм (0,028–0,035 дюйма)
Максимальная частота вращения коленчатого вала двигателя (ограничитель)	Передний ход	8000 об/мин	
	Передача заднего хода	15 км/ч (9 миль/час) (без режима override)	

ЭЛЕКТРООБОРУДОВАНИЕ			
Аккумуляторная батарея	Тип		Не требует обслуживания
	Напряжение		12 В
	Номинальная емкость		18 А•ч
	Потребление мощности стартером		0,7 кВт
Головное освещение	Высокое	MR 570 X mr 570	HS1 35 Вт
		Все остальное	2 x 60 Вт (HВ3)
	Низкое	MR 570 X mr 570	HS1 35 Вт
		Все остальное	2 x 55 Вт (H11)
Лампызадних фонарей			2 x 5/21 Вт
Предохранителям			См. подраздел «Предохранители» в разделе «Техническое обслуживание»

СИСТЕМА ПОДАЧИ ТОПЛИВА			
Система подачи топлива	MR 570 X mr 570 X mr 650		Электронный впрыск топлива (EFI), дроссельная заслонка 46 мм, 1 форсунка на цилиндр
	X mr 850 X mr 1000R		Электронный впрыск топлива (EFI), дроссельная заслонка 54 мм, 1 форсунка на цилиндр
Тип топливного насоса			Электрический (в топливном баке)
Обороты холостого хода	570 MR		1400 ± 100 об/мин (не регулируется)
	ВСЕ МОДЕЛИ		1250 ± 100 об/мин (не регулируется)
Расход топлива	Тип	MR 570 X mr 570 X mr 650 X mr 850	Обычный неэтилированный бензин См. «Требования к топливу»
		X mr 1000R	Высококачественный неэтилированный бензин См. «Требования к топливу»

СИСТЕМА ПОДАЧИ ТОПЛИВА			
	Минимальное октановое число	MR 570 X mr 570 X mr 650 X mr 850	Насос для неэтилированного бензина стандартного класса с октановым числом 87 AKI (92 RON или 95 E10 RON)
		X mr 1000R	Насос для неэтилированного бензина стандартного класса с октановым числом 91 AKI (95 E10 RON)
Емкость топливного бака			20,5 л (5,4 жидк. галл. США)
Остаток топлива при включении контрольной лампы уровня топлива, л			±5 л (1,3 жидк. галл. США)

СИЛОВАЯ ПЕРЕДАЧА			
Тип силовой передачи	Visco-Lok		С выбором режимов 2WD/4WD
	Visco-4Lok		Возможность выбора привода на 2/4 колеса (2WD/4WD) и 4WDLock
Передний редуктор			Самоблокирующийся передний дифференциал Visco-lok† QE
			Самоблокирующийся и полностью блокирующийся передний дифференциал Visco-4Lok
Передаточное отношение переднего дифференциала			3,6:1
Задние мосты			Главная передача
Передаточное отношение задних редукторов			3,6:1
Масло переднего дифференциала	Объем	Visco-Lok	500 мл (17 жидк. унц. (США))
		Visco-4Lok	400 мл (14 жидк. унц. (США))
	Рекомендуемое масло		Синтетическое трансмиссионное масло 75W90
	Если продукты XPS недоступны		Используйте синтетическое трансмиссионное масло 75W90 API GL-5
Масло в заднем редукторе	Объем		250 мл (8,45 жидк. унц. (США))

СИЛОВАЯ ПЕРЕДАЧА		
	Рекомендуемое масло	75W140 SYNTHETIC GEAR OIL (P/N 779160)
	Если продукты XPS недоступны	Используйте синтетическое трансмиссионное масло 75W140 API GL-5
Смазка шарниров равных угловых скоростей		Смазка для шарниров равных угловых скоростей XPS или аналог
Смазка карданного вала		Консистентная смазка для карданных валов XPS или аналогичная

ПЕРЕДНЯЯ ПОДВЕСКА			
Тип подвески	MR 570 X mr 570	С двойными треугольными рычагами и с управляемой геометрией	
	Все остальное	Двойные подвески с предотвращающей «клевки» геометрией и внешним стабилизатором поперечной устойчивости	
Амортизатор	Количество	2	
	Тип	MR 570 X mr 570 X mr 650	Расход масла
		X mr 850 X mr 1000R	FOX HPG
Тип регулировки преднатяга	MR 570 X mr 570	5-позиционный кулачок	
	Все остальное	Резьбовой регулировочный узел	

ЗАДНЯЯ ПОДВЕСКА			
Тип подвески		Задняя независимая торсионная подвеска с продольными рычагами (TTI) со съёмным стабилизатором поперечной устойчивости	
Амортизатор	Количество	2	
	Тип	MR 570 X mr 570 X mr 650	Расход масла
		X mr 850	FOX HPG

ЗАДНЯЯ ПОДВЕСКА			
		X mr 1000R	
Тип регулировки преднатяга		MR 570 X mr 570	5-позиционный кулачок
		Все остальное	Резьбовой регулировочный узел

ТОРМОЗНАЯ СИСТЕМА		
Передние тормоза	Количество	2
	Тип	Перфорированные дисковые тормоза диаметром 214 мм с гидравлическими двухпоршневыми суппортами
Задние тормоза	Количество	1
	Тип	Перфорированный дисковый тормоз диаметром 214 мм с гидравлическим двухпоршневым суппортом
Тормозная жидкость	Объем	260 мл (8,8 жидк. унц. (США))
	Тип	DOT 4
Калибр	Свободные поршни (2 x 26 мм)	
Материал накладок тормозных колодок	Металл	
Минимальная толщина фрикционных накладок	1 мм (0,04 дюйма)	
Минимально допустимая толщина тормозного диска	4 мм (0,157 дюйма)	
Максимально допустимое коробление тормозного диска	0,2 мм (0,01 дюйма)	

ШИНЫ			
Давление	Рекомендуемое давление накачки шин указано на наклейке с информацией о давлении в шинах		
Минимальная остаточная высота рисунка протектора	3 мм (0,118 дюйма)		
Размер	Передние	MR 570 X mr 570 X mr 650	28 x 9 - 12 дюймов

ШИНЫ			
		X mr 850 X mr1000R	30 x 9 - 14 дюймов
		Зад	MR 570 X mr 570 X mr 650
	X mr 850 X mr 1000R		30 x 9 - 14 дюймов

КОЛЕСА			
Тип		Литые алюминиевые	
Размер диска	Передние	MR 570 X mr 570 X mr 650	30,5 x 15,2 см
		X mr 850 X mr 1000R	35,5 x 16,5 см (14 x 6,5 дюйма)
	Зад	MR 570 X mr 570 X mr 650	30,5 x 19,1 см
		X mr 850 X mr 1000R	35,5 x 16,5 см (14 x 6,5 дюйма)
Вылет колес	Передние	MR 570 X mr 570 X mr 650	41,2 мм (1,62 дюйма)
		X mr 850 X mr 1000R	32 мм (1,26 дюйма)
	Зад	MR 570 X mr 570 X mr 650	51 мм (2 дюйма)
		X mr 850 X mr 1000R	32 мм (1,26 дюйма)
МОМЕНТ ЗАТЯЖКИ КОЛЕСНЫХ ГАЕК			80 ±5 Нм (59 ±4 (в фунтах силы-фут))

ГАБАРИТНЫЕ РАЗМЕРЫ		
Общая длина	MR 570 X mr 570	211 см (83 (в дюймах))
	X mr 650 X mr 850	224 см (88 (в дюймах))
	X mr 1000R	246 см (97 (в дюймах))
Общая ширина	MR 570 X mr 570	116,8 см (46 (в дюймах))
	X mr 650	123 см (48,5 (в дюймах))
	X mr 850	127 см (50 (в дюймах))

ГАБАРИТНЫЕ РАЗМЕРЫ			
		X mr 1000R	
Общая высота		MR 570 X mr 570	124 см (49 (в дюймах))
		X mr 650	128 см (50,5 (в дюймах))
		X mr 850 X mr 1000R	131 см (51,5 (в дюймах))
Колесная база		MR 570 X mr 570 X mr 650 X mr 850	129,5 см (51 (в дюймах))
		X mr 1000R	149,9 см (59 (в дюймах))
Ширина колеи	Передние	MR 570 X mr 570	97,3 см (38,3 (в дюймах))
		X mr 650 X mr 850	103,5 см (40,8 (в дюймах))
		X mr 1000R	104,0 см (40,9 (в дюймах))
	Зад	MR 570 X mr 570	92,5 см (36,4 (в дюймах))
		Все остальное	100,6 см (39,6 (в дюймах))
Дорожный просвет		MR 570 X mr 570	29,7 см (11,7 (в дюймах))
		X mr 650	29,9 см (11,8 (в дюймах))
		X mr 850 X mr 1000R	33 см (13 (в дюймах))

МАССА И ГРУЗОПОДЪЕМНОСТЬ			
Сухая масса, кг		MR 570 X mr 570	382 кг (843 (в фунтах))
		X mr 650	420 кг (926 (в фунтах))
		X mr 850	450 кг (990 (в фунтах))
		X mr 1000R	460 кг (1 014 (в фунтах))
Задняя грузовая платформа и багажный отсек		MR 570 X mr 570	109 кг (240 (в фунтах))
		Все остальное	90 кг (200 (в фунтах))
Грузоподъемность заднего багажного отсека		MR 570 X mr 570	11 л (2,9 жидк. галл. США) или 10 кг (22 фунта)
		Все остальное	21,4 л (5,7 жидк. галл. США) или 10 кг (22 фунта)

МАССА И ГРУЗОПОДЪЕМНОСТЬ	
Предельно допустимая общая нагрузка мотовездехода (включая вес водителя, груза и дополнительного оборудования)	189 кг (417 (в фунтах))
Максимальная масса буксируемого груза	750 кг (1 654 (в фунтах))
Максимальная вертикальная нагрузка на сцепное устройство (включая прицеп и груз)	75 кг (165 (в фунтах))
Грузоподъемность лебедки (если она установлена)	1588 кг (3500 фунтов)

Эта страница намеренно оставлена пустой.

ПОИСК И УСТРАНЕНИЕ НЕИСПРАВНОСТЕЙ

РЕКОМЕНДАЦИИ ПО УСТРАНЕНИЮ НЕИСПРАВНОСТЕЙ

Двигатель не заводится

- 1. Убедитесь, что ключ не установлен на контактное устройство DESS.**
 - Надежно установите ключ на контактное устройство D.E.S.S.
- 2. Выключатель двигателя.**
 - Выключатель двигателя должен находиться в положении «ON».
- 3. Рычаг переключения передач не переведен в положение парковочной блокировки или нейтральной передачи.**
 - Переведите рычаг переключения передач в положение парковочной блокировки или нейтральной передачи, или нажмите на рычаг тормоза.
 - Нажмите рычаг тормоза
- 4. Вышел из строя предохранитель.**
 - Проверьте состояние главного предохранителя.
- 5. Разряженная АКБ или ненадежные контакты.**
 - Проверьте систему зарядки.
 - Проверьте состояние клемм и выводов АКБ.
 - Проверьте АКБ.
 - Обратитесь к уполномоченному дилеру Can-Am Off-Road.
- 6. На цифровом дисплее отображается BAD KEY (НЕПОДХОДЯЩИЙ КЛЮЧ).**
 - неподходящий ключ DESS, используйте ключ зажигания, входящий в комплект поставки транспортного средства.
- 7. Стартер не проворачивает коленчатый вал или ненадежный электрический контакт.**
 - Проверить соединения стартера.
 - Проверить реле стартера.

Коленчатый вал двигателя проворачивается, но двигатель не запускается

- 1. Перелив топлива (свеча зажигания мокрая).**
 - См. Залитый двигатель в п. Специальные процедуры.
- 2. Топливо не поступает в двигатель (свеча зажигания сухая).**
 - Проверьте уровень топлива в топливном баке.

- Проверить предохранитель и реле топливного насоса.
- Возможно, неисправен топливный насос.
- Если двигатель не запускается, обратитесь к уполномоченному дилеру *Cap-Am Off-road*, в ремонтную мастерскую или к специалисту по вашему выбору для выполнения обслуживания, ремонта или замены. Для ознакомления с информацией о гарантийных рекламациях см. представленную здесь Гарантию по нормативам токсичности отработавших газов агентства по охране окружающей среды США.

3. Неисправна свеча или система зажигания (отсутствует искра).

- Проверьте состояние предохранителя катушки зажигания/форсунки.
- Снимите и заново подсоедините свечу к катушке зажигания.
- Запустите двигатель, заземлив свечу зажигания на двигатель в стороне от свечного колодца. Если искры не возникает, замените свечу зажигания.
- Если неисправность продолжает проявляться, обратитесь к уполномоченному дилеру *Cap-Am Off-Road*, в ремонтную мастерскую или к специалисту по своему выбору для выполнения техобслуживания, ремонта или замены. Для ознакомления с информацией о гарантийных рекламациях см. представленную здесь Гарантию по нормативам токсичности отработавших газов агентства по охране окружающей среды США.

4. Сигнальная лампа CHECK ENGINE (ПРОВЕРЬТЕ ДВИГАТЕЛЬ) светится, а на цифровом дисплее отображается CHECK ENGINE (ПРОВЕРЬТЕ ДВИГАТЕЛЬ).

- Для выполнения техобслуживания, ремонта или замены обратитесь к уполномоченному дилеру *Cap-Am Off-Road*, в ремонтную мастерскую или к специалисту по своему выбору. Для ознакомления с информацией о гарантийных рекламациях см. представленную здесь Гарантию по нормативам токсичности отработавших газов агентства по охране окружающей среды США.

5. Включен аварийный режим защиты двигателя (LIMP HOME).

- Сигнальная лампа CHECK ENGINE (ПРОВЕРЬТЕ ДВИГАТЕЛЬ) светится и на цифровом дисплее отображается сообщение CHECK ENGINE (ПРОВЕРЬТЕ ДВИГАТЕЛЬ). Обратитесь к уполномоченному дилеру *Cap-Am Off-road*, в ремонтную мастерскую или к специалисту по вашему выбору для выполнения обслуживания, ремонта или замены. Для ознакомления с информацией о гарантийных рекламациях см. представленную здесь Гарантию по нормативам токсичности отработавших газов агентства по охране окружающей среды США.

Плохая приемистость двигателя, двигатель не развивает полную мощность

1. Загрязненная или неисправная свеча зажигания.

- См. Коленчатый вал двигателя проворачивается, но двигатель не запускается.
- 2. Топливо не поступает в двигатель.**
 - См. Коленчатый вал двигателя проворачивается, но двигатель не запускается.
- 3. Двигатель перегревается. На цифровом дисплее горит сигнальная лампа CHECK ENGINE (ПРОВЕРИТЬ ДВИГАТЕЛЬ) и высвечивается сообщение — HI TEMP (ВЫСОКАЯ ТЕМПЕРАТУРА).**
 - См. Перегрев двигателя.
- 4. Засорен или загрязнен воздушный фильтр/корпус воздушного фильтра.**
 - Проверьте воздушный фильтр и при необходимости очистите его.
 - Проверьте и очистите корпус воздушного фильтра и воздуховода.
 - Проверьте положение трубки воздухозабора.
- 5. Загрязнен или изношен вариатор.**
 - Обратитесь к уполномоченному дилеру Can-Am Off-Road.
- 6. Включен аварийный режим двигателя (LIMP HOME).**
 - Проверьте цифровой дисплей на наличие сообщений.
 - Сигнальная лампа CHECK ENGINE (ПРОВЕРЬТЕ ДВИГАТЕЛЬ) светится и на цифровом дисплее отображается сообщение CHECK ENGINE (ПРОВЕРЬТЕ ДВИГАТЕЛЬ) или LIMP HOME. Обратитесь к уполномоченному дилеру Can-Am Off-road, в ремонтную мастерскую или к специалисту по вашему выбору для выполнения обслуживания, ремонта или замены. Для ознакомления с информацией о гарантийных рекламациях см. представленную здесь Гарантию по нормативам токсичности отработавших газов агентства по охране окружающей среды США.

Перегрев двигателя

- 1. Низкий уровень охлаждающей жидкости в системе охлаждения.**
 - Проверьте охлаждающую жидкость двигателя, см. Проверка охлаждающей жидкости двигателя в п. Операции технического обслуживания.
- 2. Загрязнены пластины радиатора.**
 - Очистите пластины радиатора, см. Осмотр радиатора в п. Операции технического обслуживания.
- 3. Не работает вентилятор системы охлаждения.**
 - Проверьте состояние предохранителя или реле вентилятора системы охлаждения, см. Предохранители в разделе Операции технического

обслуживания. Если предохранитель исправен, обратитесь к уполномоченному дилеру Can-Am Off-road, в ремонтную мастерскую или к специалисту по вашему выбору для выполнения обслуживания, ремонта или замены. Для ознакомления с информацией о гарантийных рекламациях см. представленную здесь Гарантию по нормативам токсичности отработавших газов агентства по охране окружающей среды США.

Воспламенение топливоздушная смеси вне камеры сгорания

1. Протечка в системе выпуска отработавших газов.

- Для выполнения техобслуживания, ремонта или замены обратитесь к уполномоченному дилеру Can-Am Off-Road, в ремонтную мастерскую или к специалисту по своему выбору. Для ознакомления с информацией о гарантийных рекламациях см. представленную здесь Гарантию по нормативам токсичности отработавших газов агентства по охране окружающей среды США.

2. Перегрев двигателя.

- См. Плохая приемистость двигателя, двигатель не развивает полную мощность.

3. Нарушен угол опережения зажигания или неполадки в системе зажигания.

- Для выполнения техобслуживания, ремонта или замены обратитесь к уполномоченному дилеру Can-Am Off-Road, в ремонтную мастерскую или к специалисту по своему выбору. Для ознакомления с информацией о гарантийных рекламациях см. представленную здесь Гарантию по нормативам токсичности отработавших газов агентства по охране окружающей среды США.

Пропуски зажигания

1. Загрязненная/неисправная/изношенная свеча зажигания.

- Очистите/проверьте свечу зажигания и ее тепловые характеристики. Замените при необходимости.

2. Вода в топливе.

- Опорожнить топливную систему. Заправить бак чистым топливом.

Мотовездеход не развивает максимальную скорость

1. Проблемы двигателя.

- См. Плохая приемистость двигателя, двигатель не развивает полную мощность.

2. Включен стояночный тормоз.

- Убедитесь, что стояночный тормоз полностью снят.
- 3. Засорен или загрязнен воздушный фильтр/корпус воздушного фильтра.**
 - Проверьте воздушный фильтр и при необходимости очистите его.
 - Проверьте и очистите корпус воздушного фильтра и воздуховода.
 - Проверьте положение трубки воздухозабора.
 - 4. Загрязнен или изношен вариатор.**
 - Обратитесь к уполномоченному дилеру Can-Am Off-Road.
 - 5. Включен аварийный режим защиты двигателя (LIMP HOME).**
 - Проверьте цифровой дисплей на наличие сообщений.
 - Сигнальная лампа CHECK ENGINE (ПРОВЕРЬТЕ ДВИГАТЕЛЬ) светится и на цифровом дисплее отображается сообщение CHECK ENGINE (ПРОВЕРЬТЕ ДВИГАТЕЛЬ) или LIMP HOME. Обратитесь к уполномоченному дилеру Can-Am Off-road, в ремонтную мастерскую или к специалисту по вашему выбору для выполнения обслуживания, ремонта или замены. Для ознакомления с информацией о гарантийных рекламациях см. представленную здесь Гарантию по нормативам токсичности отработавших газов агентства по охране окружающей среды США.

Для перемещения рычага переключения передач требуется большое усилие

- 1. Шестерни трансмиссии находятся в положении, которое препятствует переключению передач.**
 - Откатите мотовездеход вперед-назад, чтобы сдвинуть шестерни и получить возможность переместить рычаг переключения передач.
- 2. Загрязнен или изношен вариатор.**
 - Обратитесь к уполномоченному дилеру Can-Am Off-Road.

Частота вращения коленчатого вала увеличивается, но транспортное средство не двигается с места

- 1. Рычаг переключения передач находится в положении нейтрали или стоянки.**
 - Переведите рычаг в положение заднего хода, повышенной или пониженной передачи.
- 2. Загрязнен или изношен вариатор.**
 - Обратитесь к уполномоченному дилеру Can-Am Off-Road.
- 3. Попадание воды в корпус вариатора.**

- Обратитесь к уполномоченному дилеру *Can-Am Off-Road*.

Сниженная эффективность усилителя рулевого управления

- 1. В целях защиты системы при продолжительной высокой нагрузке на усилитель руля, вспомогательное усилие, обеспечиваемое электродвигателем DPS, может снижаться.**
 - *Когда нагрузка снизится, нормальное вспомогательное усилие восстановится.*
- 2. Сигнальная лампа CHECK ENGINE (ПРОВЕРЬТЕ ДВИГАТЕЛЬ) светится, а на цифровом дисплее отображается CHECK DPS (ПРОВЕРЬТЕ DPS).**
 - *Для выполнения техобслуживания, ремонта или замены обратитесь к уполномоченному дилеру *Can-Am Off-Road*, в ремонтную мастерскую или к специалисту по своему выбору.*

СООБЩЕНИЯ ЦИФРОВОГО ДИСПЛЕЯ

СООБЩЕНИЕ	Сигнальные лампы горят	Звуковой сигнал	Описание
BAD KEY (НЕПОДХОДЯЩИЙ КЛЮЧ)		Нет	Ключ зажигания D.E.S.S. не подходит к данному транспортному средству. Вставьте правильный ключ. Возможно, плохой контакт — выньте и протрите ключ зажигания.
DESS KEY NOT RECOGNIZED (КЛЮЧ НЕ РАСПОЗНАН)		Нет	Указывает на то, что, возможно, ключ имеет плохой контакт. Извлеките ключ и очистите его.
PARK BRAKE		Нет	Отображается если стояночный тормоз остается приведенным в действие на протяжении более 15 секунд (при движении).
LO BATT (НИЗКОЕ НАПРЯЖЕНИЕ АКБ)		Нет	Недостаточный заряд АКБ. Проверьте напряжение АКБ и системы зарядки АКБ.
HI BATT (ВЫСОКОЕ НАПРЯЖЕНИЕ АКБ)		Нет	Избыточный заряд АКБ. Проверьте напряжение АКБ и системы зарядки АКБ.
LOW OIL (1)		Один продолжительный	Низкое давление масла, немедленно остановите двигатель.
NO OIL (отсутствует подача масла)		Зуммер 2 секунды ВКЛ и 15 минут ВЫКЛ.	Нет моторного масла, немедленно остановите двигатель.
HI TEMP		Один продолжительный	Перегрев двигателя, см. главу <i>ПЕРЕГРЕВ ДВИГАТЕЛЯ</i> в разделе <i>Поиск и устранение неисправностей</i>
LIMP HOME		Один продолжительный	Серьезное повреждение двигателя, нормальная работа двигателя невозможна. Мигает сигнальная лампа CHECK ENGINE. Для получения

			дополнительной информации см. <i>Поиск и устранение неисправностей</i> .
CHECK ENGINE		Нет	Неисправность двигателя, горит сигнальная лампа CHECK ENGINE. Обратитесь к разделу <i>Поиск и устранение неисправностей</i> .
NO ECM COMMUNICATION (НЕТ СВЯЗИ С БЛОКОМ УПРАВЛЕНИЯ ДВИГАТЕЛЕМ)		Нет	Ошибка связи между спидометром и блоком управления двигателем (ECM)
CHECK DPS (НЕИСПРАВНОСТЬ УСИЛИТЕЛЯ РУЛЯ)		Нет	Указывает на неисправность работы DPS (динамического усилителя рулевого управления). Обратитесь к уполномоченному дилеру Can-Am Off-road.
MAINTENANCE REQUIRED (ТРЕБУЕТСЯ ОБСЛУЖИВАНИЕ)		Нет	Отображается на приборной панели и указывает на необходимость технического обслуживания.
TPS FAULT PRESS OVERRIDE BUTTON TO LIMP HOME (НЕИСПРАВНОСТЬ ДАТЧИКА ПОЛОЖЕНИЯ ДРОССЕЛЬНОЙ ЗАСЛОНКИ_ НАЖМИТЕ НА КНОПКУ БЛОКИРОВКИ АВТОМАТИКИ ДЛЯ ВКЛЮЧЕ		Нет	Нарушена нормальная работа датчика положения дроссельной заслонки. Обратитесь к авторизованному дилеру Can-Am Off-road, в ремонтную мастерскую или к специалисту по вашему выбору для выполнения обслуживания, ремонта или замены. Обратитесь к разделу US EPA Emissions-related warranty данной части для получения информации о порядке выставления гарантийных требований.

НИА АВАРИЙНО ГО РЕЖИМА)			
БЛОКИРОВ КА ПЕРЕДНЕГО ДИФФЕРЕН ЦИАЛА — АКТИВАЦИЯ БЛОКИРОВ КИ		Один короткий	Блокировка переднего дифференциала активирована.
БЛОКИРОВ КА-РАЗБЛО КИРОВКА ПЕРЕДНЕГО ДИФФЕРЕН ЦИАЛА	Нет	Два коротких	Передний дифференциал разблокирован.
ВКЛЮЧЕН СПОРТИВ НЫЙ РЕЖИМ	<i>SPORT</i>	Один короткий	Выбран спортивный режим SPORT.
ОГРАНИЧИ ТЕЛЬ СКОРОСТИ АКТИВЕН		Один короткий	Ограничитель скорости активирован.

УВЕДОМЛЕНИЕ

(1) Если после запуска двигателя сообщение остается на дисплее, а индикатор необходимости проверки двигателя не гаснет, заглушите двигатель. Проверьте уровень моторного масла. При необходимости долейте. Если уровень масла в норме, обратитесь к уполномоченному дилеру Can-Am off-road, в ремонтную мастерскую или к специалисту по вашему выбору для выполнения обслуживания, ремонта или замены. Обратитесь к разделу US EPA Emissions-related warranty данной части для получения информации о порядке выставления гарантийных требований. Не эксплуатируйте мототранспортное средство до починки.

ГАРАНТИЙНЫЕ ОБЯЗАТЕЛЬСТВА

ОГРАНИЧЕННЫЕ ГАРАНТИЙНЫЕ ОБЯЗАТЕЛЬСТВА КОМПАНИИ BRP В США И КАНАДЕ: 2022 CAN-AM® ATV

1) ПРЕДМЕТ ГАРАНТИЙНЫХ ОБЯЗАТЕЛЬСТВ

Компания Bombardier Recreational Products Inc. («BRP»)* гарантирует, что ее мотовездеходы Can-Am 2022, продаваемые авторизованными дилерами Can-Am (как определено ниже) на территории Соединенных Штатов Америки («США») и Канады, не имеют дефектов материала или производственных дефектов на срок и на условиях, описанных ниже. Настоящие ограниченные гарантийные обязательства не являются действительными в случаях: (1) мотовездеход эксплуатировался, в том числе и предыдущим владельцем, в гонках и других соревновательных мероприятиях, или (2) в конструкцию мотовездехода были внесены изменения или произведены модификации, отрицательно повлиявшие на его работу, технические характеристики и надёжность, или такие изменения, которые изменили назначение мотовездехода.

На компоненты и дополнительное оборудование, не установленное на предприятии-изготовителе, данные ограниченные гарантийные обязательства не распространяются.

Пожалуйста, обращайтесь к условиям гарантийного обслуживания, предоставляемым производителями или продавцами таких компонентов/оборудования.

2) ОГРАНИЧЕНИЕ ГАРАНТИЙНЫХ ОБЯЗАТЕЛЬСТВ

ЭТА ГАРАНТИЯ ПРЯМО ПРЕДОСТАВЛЯЕТСЯ И ПРИНИМАЕТСЯ ВМЕСТО ЛЮБЫХ И ВСЕХ ДРУГИХ ГАРАНТИЙ, ЯВНО ВЫРАЖЕННЫХ ИЛИ ПОДРАЗУМЕВАЕМЫХ, ВКЛЮЧАЯ (БЕЗ ОГРАНИЧЕНИЙ) ГАРАНТИИ ТОВАРНОЙ ПРИГОДНОСТИ ИЛИ ПРИГОДНОСТИ ДЛЯ КОНКРЕТНОЙ ЦЕЛИ, В ТОЙ СТЕПЕНИ, В КОТОРОЙ ОТ ТАКИХ ГАРАНТИЙ НЕ БЫЛО ОТКАЗАНО. СРОК ДЕЙСТВИЯ ПОДРАЗУМЕВАЕМЫХ ГАРАНТИЙ ОГРАНИЧЕН СРОКОМ ДЕЙСТВИЯ ЯВНО ВЫРАЖЕННОЙ ГАРАНТИИ. КОСВЕННЫЙ И ПОБОЧНЫЙ УЩЕРБ ИСКЛЮЧЕНЫ ИЗ ПОКРЫТИЯ ПО ДАННОЙ ГАРАНТИИ. В НЕКОТОРЫХ ТЕРРИТОРИАЛЬНЫХ ЕДИНИЦАХ НЕ ДОЗВОЛЯЕТСЯ ИСКЛЮЧАТЬ ИЛИ ОГРАНИЧИВАТЬ ОТВЕТСТВЕННОСТЬ ПО УКАЗАННЫМ ВЫШЕ ОБСТОЯТЕЛЬСТВАМ, ПОЭТОМУ ПРИВЕДЕННЫЕ ВЫШЕ ИСКЛЮЧЕНИЯ ИЛИ ОГРАНИЧЕНИЯ МОГУТ НА ВАС НЕ РАСПРОСТРАНЯТЬСЯ. ЭТИ ГАРАНТИЙНЫЕ ОБЯЗАТЕЛЬСТВА ДАЮТ ВАМ ОПРЕДЕЛЕННЫЕ ПРАВА, ТАКЖЕ ВЫ МОЖЕТЕ ИМЕТЬ ДРУГИЕ ЗАКОННЫЕ ПРАВА, КОТОРЫЕ МОГУТ МЕНЯТЬСЯ В ЗАВИСИМОСТИ ОТ МЕСТА ПРОЖИВАНИЯ.

Ни дистрибьютор, ни дилер BRP, ни какое-либо иное лицо не уполномочены совершать действия, делать заявления или давать гарантии, отличные от приведенных в настоящих гарантийных обязательствах, и, будучи сделаны, такие действия, заявления или гарантии не будут иметь исковой силы в отношении компании BRP.

Компания BRP оставляет за собой право вносить изменения в данную ограниченную гарантию в любое время, при том понимании, что подобные

изменения не будут изменять условия гарантии, применимые к продукции, продаваемой в период действия данной гарантии.

3) ИСКЛЮЧЕНИЯ (ГАРАНТИЯ НЕ РАСПРОСТРАНЯЕТСЯ)

Гарантия ни при каких условиях не распространяется на нижеследующие случаи:

- Естественный износ узлов и деталей.
- Затраты на детали, смазочные материалы и работы, произведённые во время технического обслуживания.
- Повреждения, связанные с нарушением правил ухода и/или хранения, которые изложены в настоящем Руководстве по эксплуатации.
- Повреждения, возникшие в результате снятия деталей, ненадлежащего выполнения процедур ремонта, сервисного и технического обслуживания, внесения модификаций, использования деталей, не изготовленных или не одобренных компанией BRP, либо ремонта, выполненного не авторизованным обслуживающим дилером мотовездеходов Can-Am, а иным лицом.
- Ущерб, причиненный в результате использования не по назначению, неправильного использования, небрежности или эксплуатации изделия не в соответствии с рекомендациями, приведенными в руководстве по эксплуатации мотовездехода Can-Am.
- Повреждения в результате аварии, затопления, пожара, кражи, вандализма или любых иных форс-мажорных обстоятельств;
- Повреждения, возникшие вследствие применения не рекомендованных сортов топлива, моторного масла и иных смазочных материалов.
- Ущерб от ржавчины, коррозии или воздействия погодных условий.
- Повреждения, вызванные в результате попадания воды или снега;
- Случайный или закономерный ущерб, связанный, но не ограниченный, с буксировкой, хранением, телефонными вызовами, арендой, использованием такси, выплатой кредитов и страховых взносов, потерей времени, потерей дохода.

4) СРОК ДЕЙСТВИЯ ГАРАНТИЙНЫХ ОБЯЗАТЕЛЬСТВ

Настоящая гарантия действительна с (1) даты продажи первому владельцу или с (2) даты начала эксплуатации (в зависимости от того, что наступит раньше) и в течение следующего срока:

- **ШЕСТЬ (6) ПОСЛЕДОВАТЕЛЬНЫХ МЕСЯЦЕВ**, если мотовездеход приобретен для личного или коммерческого использования.
- За дополнительной информацией по компонентам выпускной системы обратитесь к ГАРАНТИИ ПО НОРМАТИВАМ ТОКСИЧНОСТИ ОТРАБОТАВШИХ ГАЗОВ АГЕНТСТВА ПО ОХРАНЕ ОКРУЖАЮЩЕЙ СРЕДЫ США, приведенной далее.
- За дополнительной информацией по компонентам системы улавливания паров топлива на моделях для Калифорнии, оснащенных системой улавливания паров топлива и выпущенных компанией BRP для продажи в штате Калифорния, изначально проданных резиденту или с гарантией впоследствии зарегистрированной на резидента штата Калифорния, также обратитесь к представленному здесь ПОЛОЖЕНИЮ О ГАРАНТИИ В ОТНОШЕНИИ СИСТЕМЫ УЛАВЛИВАНИЯ ПАРОВ ТОПЛИВА ШТАТА КАЛИФОРНИЯ.

Ремонт и замена деталей, а также выполнение операций технического обслуживания не являются основанием для продления гарантийного срока.

5) УСЛОВИЯ ПРИЗНАНИЯ ГАРАНТИЙНЫХ ОБЯЗАТЕЛЬСТВ

Данная гарантия действительна только при выполнении

нижеследующих условий:

- Мотовездеход Can-Am модельного года 2022 должен быть приобретен в новом и неиспользованном состоянии его первым владельцем у дилера мотовездеходов Can-Am, уполномоченного распространять мотовездеходы Can-Am в стране, в которой имела место продажа («дилер мотовездеходов Can-Am»);
- Снегоход прошёл предпродажную подготовку в соответствии с требованиями BRP, что подтверждено соответствующими документами;
- мотовездеход Can-Am модельного года 2022 должен пройти надлежащую регистрацию уполномоченным дилером мотовездеходов Can-Am;
- мотовездеход 2022 Can-Am должен быть приобретен на территории страны проживания покупателя.
- Обязательным условием признания действительности гарантийных обязательств является регулярное прохождение снегоходом описанного в настоящем Руководстве технического обслуживания. Компания BRP оставляет за собой право потребовать доказательства надлежащего ухода и выполнения соответствующего обслуживания родстера.

В случае несоблюдения вышеуказанных условий BRP не несет ответственности по гарантийным обязательствам перед любым пользователем. Указанные ограничения вводятся для того, чтобы BRP имела возможность гарантировать как безопасность использования своей продукции, так и безопасность потребителей и других людей.

6) УСЛОВИЯ ПРИЗНАНИЯ ПРАВА НА ГАРАНТИЙНОЕ ОБСЛУЖИВАНИЕ

Владелец должен прекратить эксплуатацию мотовездехода Can-Am с момента обнаружения неисправности.

Владелец обязан уведомить дилера BRP в течение трех (3) дней с момента появления дефекта и предоставить ему доступ к изделию и приемлемую возможность его отремонтировать.

Кроме того, владелец обязан представить уполномоченному дилеру BRP доказательство покупки изделия и подписать наряд на ремонт/работу до начала ремонта в целях подтверждения гарантийного ремонта.

Все детали, заменяемые в процессе гарантийного ремонта, переходят в собственность BRP.

7) ОБЯЗАТЕЛЬСТВА КОМПАНИИ BRP

Обязательства компании BRP по данной гарантии ограничиваются, по исключительному усмотрению компании, ремонтом неисправных деталей при условии их нормальной эксплуатации, а также надлежащего выполнения

технического и сервисного обслуживания, либо заменой таких деталей новыми подлинными деталями мотовездеходов Can-Am без взимания оплаты за детали и работу, любым уполномоченным дилером BRP в течение гарантийного срока на условиях, описанных в настоящем документе. Нарушение условий гарантии не может являться основанием для отмены или аннулирования продажи мотовездехода владельцу.

В случае необходимости выполнения обслуживания за пределами страны продажи владелец обязан нести дополнительные расходы согласно местному законодательству, такие как, но не ограничены, плата за провоз, страховка, налоги, оплата разрешения, налог на импорт и все другие виды материальных расходов, включая налоги, установленные правительством, региональными и районными органами власти и их территориальными агентствами.

BRP оставляет за собой право вносить улучшения или изменения в свою продукцию без обязательства произвести аналогичную модификацию ранее выпущенных изделий.

8) ДОПОЛНИТЕЛЬНЫЕ ГАРАНТИИ ПОСТАВЩИКА

В качестве стандартного оборудования на некоторых мотовездеходах Can-Am 2022 может поставляться GPS-приемник. GPS-приемник подпадает под политику ограниченной гарантии BRP. Если «поставщик» GPS-приемника предлагает дополнительное гарантийное покрытие, срок действия которого превышает продолжительность ограниченной гарантии BRP, по вопросам такой гарантии дилеру или клиенту следует обращаться напрямую к «поставщику» GPS-приемника.

9) ПЕРЕДАЧА ПРАВ НА ГАРАНТИЙНОЕ ОБСЛУЖИВАНИЕ

В случае перепродажи изделия права на гарантийное обслуживание в течение оставшегося срока переходят к новому владельцу при условии, что компания BRP или авторизованный дистрибьютор/дилер мотовездеходов Can-Am в дополнение к координатам нового владельца получает доказательство того, что прежний владелец согласен на передачу прав владения изделием другому лицу.

10) ОБСЛУЖИВАНИЕ ПОТРЕБИТЕЛЕЙ

Споры и разногласия, возникшие в связи с применением данных ограниченных гарантийных обязательств, BRP предлагает разрешать на уровне дистрибьютора/дилера. Рекомендуем обсудить проблему с менеджером или владельцем компании-дилера.

Если вопрос остается нерешенным, обратитесь в компанию BRP, заполнив контактную информацию на сайте www.brp.com, или напишите письмо в компанию BRP, используя контактные данные, приведенные в разделе **КОНТАКТНАЯ ИНФОРМАЦИЯ** в настоящем руководстве по эксплуатации.

ГАРАНТИИ ПО НОРМАТИВАМ ТОКСИЧНОСТИ ОТРАБОТАВШИХ ГАЗОВ АГЕНТСТВА ПО ОХРАНЕ ОКРУЖАЮЩЕЙ СРЕДЫ США

Компания Bombardier Recreational Products Inc. ("BRP")* гарантирует первому и последующим покупателем, что это новое транспортное средство, включая все детали системы выпуска со снижением токсичности газов и испарительной системы, соответствует двум требованиям:

1. Он сконструирован, произведен и оснащен в соответствии требованиями 40 CFR 1051 и 40 CFR 1060 (на момент продажи первому покупателю).
2. В нем нет дефектов материалов и производственных дефектов, которые не отвечали бы требованиям 40 CFR 1051 и 40 CFR 1060.

При возникновении гарантийного случая компания BRP осуществляет ремонт или замену (на свой выбор) любых деталей и компонентов с дефектом материалов или производственных дефектов, которые могут увеличить токсичность выбросов двигателя в отношении регламентированного загрязняющего вещества в течение указанного гарантийного периода бесплатно для владельца, включая затраты на диагностику и ремонт или замену деталей выхлопной системы. Все дефективные детали, заменяемые в процессе гарантийного ремонта, переходят в собственность компании BRP.

По всем рекламациям по гарантии на выбросы BRP ограничивает диагностику и ремонт деталей выхлопной системы и разрешает их только уполномоченным дилерам Can-Am. Исключением является необходимость срочного ремонта позиции 2 следующего списка.

Будучи сертифицирующим производителем, BRP не отклоняет гарантийных рекламаций на основании следующего:

1. Выполнение обслуживания и других работ BRP в авторизованных центрах BRP.
2. Ремонт двигателя/оборудования, выполненный водителем для устранения небезопасного аварийного состояния, относящегося к BRP, если водитель пытается восстановить правильное состояние двигателя/оборудования в кратчайшие сроки.
3. Любые действия и взаимодействия водителя, не связанные с гарантийной рекламацией.
4. Обслуживание, выполненное чаще указанного BRP.
5. Все, относящееся к неисправностям BRP и соответствующей зоне ответственности.
6. Использование широко доступного в зоне эксплуатации оборудования топлива, если письменные инструкции BRP по обслуживанию не указывают, что это топливо повредит систему снижения токсичности отработавших газов, и если водитель не может легко найти другое подходящее топливо. См. раздел информации об обслуживании и требования к топливу в разделе «Топливо».

Период действия гарантии на систему снижения токсичности отработавших газов

Гарантия, связанная с системой снижения токсичности отработавших газов, действует в следующий период, что наступит первым:

	ЧАСЫ	МЕСЯЦЫ	КИЛОМЕТРЫ
Компоненты снижения токсичности отработавших газов	500	30	5000
Компоненты системы улавливания паров топлива	Н/Д	24	Н/Д

Компоненты, на которые распространяются гарантийные обязательства

Гарантия на выхлопную систему со снижением токсичности отработавших газов распространяется на все компоненты, неисправность которых приведет к увеличению выброса двигателем регулируемого загрязняющего вещества, включая следующие компоненты:

1. Компоненты выхлопной системы и детали двигателя, относящиеся к следующим системам:
 - Система подачи воздуха
 - Система подачи топлива
 - системой зажигания
 - Система рециркуляции отработавших газов.
2. Следующие детали также считаются компонентами, связанными со снижением токсичности отработавших газов:
 - Устройства дополнительной очистки ОГ
 - Клапаны вентиляции коленчатого вала
 - Датчики
 - Электронные блоки управления.
3. Следующие детали также считаются компонентами, связанными с системой улавливания паров топлива:
 - Емкость топливного бака
 - Крышка топливного бака
 - Топливная магистраль
 - Соединения топливной магистрали
 - Хомуты*
 - Клапаны сброса давления*
 - Перепускные клапаны*
 - Управляющие клапаны*
 - Электронные управляющие устройства*
 - Вакуумные регулирующие мембраны*
 - Тросы управления*
 - Механизмы управления*
 - Клапаны продувки
 - Шланги системы улавливания паров топлива
 - Сепаратор паров/жидкости
 - Адсорбер
 - Кронштейны крепления фильтра

- Разъем продувочного отверстия карбюратора.

ПРИМЕЧАНИЕ: *относится к системе улавливания паров топлива.

4. Также компоненты, относящиеся к системе снижения токсичности газов, включают все детали, единственной задачей которых является уменьшение токсичности газов или неисправность которых увеличивает токсичность газов без значительного ухудшения характеристик двигателя/оборудования.

Ограниченное применение

Как сертифицирующий производитель BRP может отклонить гарантийные рекламации, если причиной неисправности стало неправильное обслуживание или эксплуатация владельцем или водителем, в случае происшествий, за которые производитель не несет ответственности, и в случае форс-мажора. Например, гарантия не распространяется на неисправности, прямо вызванные плохим обращением водителя с двигателем/оборудованием или с использованием водителем двигателя/оборудования образом, не предусмотренным конструкцией. Такие случаи никаким образом не относятся к производителю.

Если у Вас есть вопросы относительно Ваших гарантийных прав и обязанностей или относительно названия и местоположения ближайшего авторизованного дилера компании BRP, обратитесь в компанию BRP, заполнив контактную форму заказчика на сайте www.brp.com или обратитесь в компанию BRP по обычной почте по одному из адресов, приведенных в разделе «СВЯЖИТЕСЬ С НАМИ» данного руководства, либо позвоните по телефону 1-888-272-9222.

ПОЛОЖЕНИЕ О ГАРАНТИИ ШТАТА КАЛИФОРНИЯ В ОТНОШЕНИИ СИСТЕМЫ УЛАВЛИВАНИЯ ПАРОВ ТОПЛИВА

Ваши права и обязанности в рамках гарантии

Калифорнийский совет воздушных ресурсов рад объяснить Вам условия гарантии в отношении системы улавливания паров топлива на Вашем внедорожном транспортном средстве 2022 модельного года. В Калифорнии новые рекреационные внедорожные транспортные средства должны быть сконструированы, произведены и оснащены в соответствии с жесткими требованиями стандартов штата в отношении вредных выбросов. Компания Bombardier Recreational Products Inc. («BRP») должна гарантировать исправную работу системы улавливания паров топлива на Вашем спортивном мотовездеходе в течение указанных ниже периодов времени при условии правильной эксплуатации и обслуживания, и отсутствия неодобренных изменений Вашего внедорожного транспортного средства.

Ваша система улавливания паров топлива может включать в себя такие части, как карбюратор или система впрыска топлива, топливный бак, топливные шланги, угольный адсорбер и электронный блок управления двигателем. Также она может включать в себя шланги, ремни, разъемы и другие узлы, связанные с системой улавливания паров топлива. При наличии гарантийного состояния компания Bombardier Recreational Products Inc. бесплатно отремонтирует Ваше внедорожное транспортное средство, включая диагностику, запчасти и работу.

Гарантийное покрытие производителя OHRV

Гарантийный период для данного рекреационного внедорожного транспортного средства (OHRV) составляет 60 месяцев или 5000 миль, или 500 часов в зависимости от того, что наступит раньше.

Детали, на которые распространяется покрытие:

- Кронштейн(-ы) крепления адсорбера
- Адсорбер
- Разъем продувочного порта
- Зажим(ы)*
- Система электронного управления*
- Крышка топливного бака
- Заливная горловина
- Шланг заливной горловины
- Топливная магистраль(-и)
- Фитинг(-и) топливной магистрали
- Топливный бак
- Клапан(-ы) сброса давления*
- Продувочный клапан(-ы)
- Обратный клапан(-ы)*
- Шланг(-и) для отвода паров
- Ограничитель расхода
- Фильтр(-ы)*
- Все прочие, не перечисленные здесь детали, которые могут влиять на работу системы улавливания паров топлива

ПРИМЕЧАНИЕ: *относится к системе улавливания паров топлива.

Если в рамках действующей гарантии возникнет неисправность любой относящейся к системе улавливания паров топлива детали Вашего внедорожного транспортного средства, данная деталь будет отремонтирована или заменена компанией Bombardier Recreational Products Inc.

Ответственность владельца в рамках гарантии

Являясь владельцем внедорожного транспортного средства, Вы несете ответственность за выполнение необходимого технического обслуживания, указанного в Вашем руководстве владельца. Компания Bombardier Recreational Products Inc. рекомендует Вам сохранять все квитанции о техническом обслуживании Вашего внедорожного транспортного средства, но Bombardier Recreational Products Inc. не может отказать в гарантии исключительно по причине отсутствия таких квитанций и неспособности подтверждения выполнения обслуживания в соответствии с регламентом.

Являясь владельцем, Вы также несете ответственность за то, чтобы как можно скорее предоставить внедорожное транспортное средство дилеру Bombardier Recreational Products Inc. после возникновения проблемы. Гарантийный ремонт должен выполняться в разумные сроки, не более 30 дней.

Являясь владельцем внедорожного транспортного средства, Вы также должны знать что компания Bombardier Recreational Products Inc. может отказать в гарантийном обслуживании, если неисправность мотовездехода или его детали возникла по причине неправильной эксплуатации и обслуживания или неодобренных изменений.

Если у вас есть вопросы в отношении ваших прав и ответственности в рамках гарантии, вам следует обратиться в

- Bombardier Recreational Products Inc. по телефону 1-888-272-9222 или
- в Калифорнийский совет воздушных ресурсов по адресу 9528 Telstar Avenue, El Monte, CA 91731.

ОГРАНИЧЕННЫЕ МЕЖДУНАРОДНЫЕ ГАРАНТИЙНЫЕ ОБЯЗАТЕЛЬСТВА КОМПАНИИ BRP: 2022 CAN-AM® ATV

1) ПРЕДМЕТ ГАРАНТИЙНЫХ ОБЯЗАТЕЛЬСТВ

Компания Bombardier Recreational Products Inc. («BRP») гарантирует, что ее мотовездеходы Can-Am 2022, распространяемые дистрибьюторами или дилерами мотовездеходов Can-Am, которые уполномочены компанией BRP распространять мотовездеходы Can-Am («дистрибьютор/дилер мотовездеходов Can-Am») за пределами Соединенных Штатов Америки («США»), Канады, государств-членов Европейской экономической зоны (которая состоит из государств Европейского союза и Норвегии, Исландии и Лихтенштейна) («ЕЭЗ»), государств-членов Содружества независимых государств (включая Украину и Туркменистан) («СНГ») и Турции, не имеют дефектов с точки зрения качества материалов и изготовления в течение указанного ниже срока на указанных ниже условиях.

На компоненты и дополнительное оборудование, не установленное на предприятии-изготовителе, данные ограниченные гарантийные обязательства не распространяются.

Пожалуйста, обращайтесь к условиям гарантийного обслуживания, предоставляемым производителями или продавцами таких компонентов/оборудования.

Настоящие ограниченные гарантийные обязательства не являются действительными в случаях: (1) мотовездеход эксплуатировался, в том числе и предыдущим владельцем, в гонках и других соревновательных мероприятиях, или (2) в конструкцию мотовездехода были внесены изменения или произведены модификации, отрицательно повлиявшие на его работу, технические характеристики и надежность, или такие изменения, которые изменили назначение мотовездехода.

2) ОГРАНИЧЕНИЕ ГАРАНТИЙНЫХ ОБЯЗАТЕЛЬСТВ

ДАННЫЕ ГАРАНТИЙНЫЕ ОБЯЗАТЕЛЬСТВА ЯВЛЯЮТСЯ ИСКЛЮЧИТЕЛЬНЫМИ И НЕ ПРЕДУСМАТРИВАЮТ НИКАКИХ ИНЫХ ГАРАНТИЙНЫХ ОБЯЗАТЕЛЬСТВ, ВЫРАЖЕННЫХ ИЛИ ПОДРАЗУМЕВАЮЩИХСЯ, В ТОМ ЧИСЛЕ ГАРАНТИЙ КОММЕРЧЕСКОЙ ЦЕННОСТИ ИЗДЕЛИЯ ИЛИ ЕГО СОТВЕТСТВИЯ КАКОМУ-ЛИБО ОПРЕДЕЛЕННОМУ ПРЕДНАЗНАЧЕНИЮ. СРОК ДЕЙСТВИЯ ПОДРАЗУМЕВАЮЩИХСЯ ГАРАНТИЙНЫХ ОБЯЗАТЕЛЬСТВ В ЧАСТИ, НЕ ДОПУСКАЮЩЕЙ ИСКЛЮЧЕНИЯ, ОГРАНИЧЕН СРОКОМ ВЫРАЖЕННЫХ ГАРАНТИЙНЫХ ОБЯЗАТЕЛЬСТВ. ДАННЫЕ ГАРАНТИЙНЫЕ ОБЯЗАТЕЛЬСТВА НЕ РАСПРОСТРАНЯЮТСЯ НА ЗАКОНОМЕРНЫЙ ИЛИ СЛУЧАЙНЫЙ УЩЕРБ. В ПРЕДЕЛАХ НЕКОТОРЫХ ТЕРРИТОРИАЛЬНЫХ ЕДИНИЦ НЕ ДОЗВОЛЯЕТСЯ ИСКЛЮЧАТЬ ИЛИ ОГРАНИЧИВАТЬ ОТВЕТСТВЕННОСТЬ ПО УКАЗАННЫМ ВЫШЕ ОБСТОЯТЕЛЬСТВАМ, И ПОЭТОМУ ПРИВЕДЕННЫЕ ВЫШЕ ИСКЛЮЧЕНИЯ ИЛИ ОГРАНИЧЕНИЯ МОГУТ НЕ ОТНОСИТЬСЯ К ВАМ ЛИЧНО. НАСТОЯЩИЕ ГАРАНТИЙНЫЕ ОБЯЗАТЕЛЬСТВА ДАЮТ ВАМ ОПРЕДЕЛЕННЫЕ ПРАВА, ТАКЖЕ ВЫ МОЖЕТЕ ИМЕТЬ ДРУГИЕ ЗАКОННЫЕ ПРАВА, КОТОРЫЕ МОГУТ МЕНЯТЬСЯ В ЗАВИСИМОСТИ ОТ МЕСТА ПРОЖИВАНИЯ. (ДЛЯ РОДСТЕРОВ, ПРИОБРЕТЕННЫХ В АВСТРАЛИИ ОБРАТИТЕСЬ К ПУНКТУ 4 НИЖЕ).

Ни дистрибьютор, ни дилер Can-Am, ни какое-либо иное лицо не уполномочены совершать действия, делать заявления или давать гарантии, отличные от приведенных в настоящих гарантийных обязательствах, и, будучи сделаны, такие действия, заявления или гарантии не будут иметь исковой силы в отношении компании BRP.

BRP оставляет за собой право на изменения данной гарантии в любое время, при этом подразумевается, что такие изменения не могут быть применены к снегоходам, проданным на ранее действовавших условиях осуществления гарантийных обязательств.

3) ИСКЛЮЧЕНИЯ (ГАРАНТИЯ НЕ РАСПРОСТРАНЯЕТСЯ)

Исключениями из данных ограниченных гарантийных обязательств являются:

- Естественный износ узлов и деталей.
- Затраты на детали, смазочные материалы и работы, произведённые во время технического обслуживания.
- Повреждения, вызванные небрежностью или несоблюдением указаний по надлежащему техническому обслуживанию и/или хранению, как описано в Руководстве по эксплуатации;
- Повреждения, возникшие в результате снятия деталей, ненадлежащего проведения ремонта, сервисного и технического обслуживания, внесения модификаций либо использования деталей или аксессуаров, не изготовленных или не одобренных компанией BRP, которые в силу разумного суждения либо несовместимы с изделием, либо оказывают отрицательное влияние на его работу, эксплуатационные характеристики и долговечность, а также выполнения ремонта лицом, не являющимся авторизованным обслуживающим дилером мотовездеходов Can-Am;
- Повреждения, возникшие в результате неправильного или недопустимого использования изделия, а также в результате несоблюдения инструкций, изложенных в настоящем Руководстве по эксплуатации;
- Повреждения в результате аварии, затопления, пожара, попадания снега или воды, кражи, вандализма или любых иных форс-мажорных обстоятельств;
- Повреждения, возникшие вследствие применения не рекомендованных сортов топлива, моторного масла и иных смазочных материалов.
- Повреждения, возникшие в результате коррозии, окисления или воздействия природных факторов;
- Случайные или косвенные убытки или ущерб любого рода, включая, без ограничения, буксировку, транспортные расходы, хранение, телефон, аренду, такси, неудобство, страхование, платежи по кредиту, потерю времени и дохода, а также время простоя в ходе обслуживания.

4) СРОК ДЕЙСТВИЯ ГАРАНТИЙНЫХ ОБЯЗАТЕЛЬСТВ

Гарантийный срок исчисляется со дня доставки изделия первому покупателю или с первого дня эксплуатации изделия, в зависимости от того, что наступит раньше, и устанавливается на период:

- **ШЕСТЬ (6) МЕСЯЦЕВ ПОДРЯД** в отношении частного или коммерческого использования.

Только в АВСТРАЛИИ и НОВОЙ ЗЕЛАНДИИ — гарантийный срок исчисляется (1) со дня доставки изделия первому покупателю или (2) с первого дня эксплуатации изделия, в зависимости от того, что наступит раньше, и устанавливается на период: (1) ДВАДЦАТЬ ЧЕТЫРЕ (24) последовательных месяца или (2) суммарное использование ПЯТНАДЦАТЬ ТЫСЯЧ (15 000) километров, в зависимости от того, что наступит раньше, для личного и коммерческого использования.

Ремонт и замена деталей, а также выполнение операций технического обслуживания не являются основанием для продления гарантийного срока.

Обратите внимание, что продолжительность и любые другие условия гарантийного обслуживания могут определяться требованиями федерально-го или местного законодательства, действующего в вашей стране.

ДЛЯ ИЗДЕЛИЙ, ПРОДАВАЕМЫХ ТОЛЬКО В АВСТРАЛИИ

Никакие условия данной гарантии не должны исключать, ограничивать или изменять применение любого условия, гарантии, права или средства защиты, предусмотренных или подразумеваемых согласно Закону «О конкуренции и защите прав потребителей» 2010 года (Содружество), включая австралийское потребительское право или любые иные законы, где подобные действия будут противоречить данному закону или делать данные условия недействительными. Льготы, предоставляемые вам согласно данной ограниченной гарантии, дополняют другие права и средства защиты, предоставляемые вам в соответствии с австралийским законодательством.

На наши товары распространяются гарантии, которые не могут быть исключены в соответствии с австралийским потребительским правом. Вы имеете право на замену или возмещение в случае серьезной неисправности, а также на компенсацию за любые иные предвидимые потери или повреждения. Вы также имеете право на ремонт или замену товаров в случае их неудовлетворительного качества, если неисправность не является серьезной.

5) УСЛОВИЯ ПРИЗНАНИЯ ГАРАНТИЙНЫХ ОБЯЗАТЕЛЬСТВ

Данная гарантия действительна только при выполнении

нижеследующих условий:

- мотовездеход Can-Am модельного года 2022 должен быть приобретен в новом и неиспользованном состоянии его первым владельцем у дистрибьютора/дилера мотовездеходов Can-Am, уполномоченного распространять мотовездеходы Can-Am в стране, в которой имела место продажа;
- Транспортное средство прошло предпродажную подготовку в соответствии с требованиями компании BRP, что подтверждено соответствующими документами;
- изделие должно пройти надлежащую регистрацию уполномоченным дистрибьютором/дилером мотовездеходов Can-Am;
- мотовездеход 2022 Can-Am ATV приобретён в стране (союзе стран) проживания покупателя;

- Обязательным условием признания действительности гарантийных обязательств является регулярное прохождение снегоходом описанного в настоящем Руководстве технического обслуживания. Компания BRP оставляет за собой право потребовать доказательства надлежащего ухода и выполнения соответствующего обслуживания родстера.

В случае несоблюдения хотя бы одного из приведенных выше условий BRP не несет ответственности по гарантийным обязательствам перед любым пользователем. Указанные ограничения вводятся для того, чтобы BRP имела возможность гарантировать как безопасность использования своей продукции, так и безопасность потребителей и других людей.

6) УСЛОВИЯ ПРИЗНАНИЯ ПРАВА НА ГАРАНТИЙНОЕ ОБСЛУЖИВАНИЕ

Владелец должен прекратить эксплуатацию мотовездехода, с момента обнаружения неполадки. Владелец должен известить авторизованного дистрибьютора/дилера Can-Am ATV о дефекте материала или изготовления в течение двух (2) дней с момента обнаружения и предоставить беспрепятственный доступ к изделию с целью ремонта. Владелец также должен представить авторизованному дистрибьютору/дилеру Can-Am ATV доказательство приобретения изделия в новом, неиспользованном состоянии и подписать заявку на ремонт/работы до начала ремонта. Все детали, заменяемые в процессе гарантийного ремонта, переходят в собственность BRP.

Обратите внимание, что срок уведомления может определяться требованиями федерального и местного законодательства, действующего на территории вашей страны.

7) ОБЯЗАТЕЛЬСТВА КОМПАНИИ BRP

В пределах, допускаемых законом, обязательства компании BRP по настоящей гарантии ограничиваются, по исключительному усмотрению компании, ремонтом неисправных деталей при условии их нормальной эксплуатации, а также надлежащего выполнения технического и сервисного обслуживания, либо заменой таких деталей новыми подлинными деталями мотовездеходов Can-Am без взимания оплаты за детали и работу, любым уполномоченным дистрибьютором/дилером мотовездеходов Can-Am в течение гарантийного срока на условиях, описанных в настоящем документе. Ответственность BRP ограничена производством необходимого ремонта или заменой дефектных деталей новыми деталями или восстановленными деталями, сертифицированными BRP. Нарушение условий гарантии не может являться основанием для отмены или аннулирования продажи мотовездехода владельцу. Прочие права устанавливаются местным законодательством.

В случае необходимости выполнения обслуживания за пределами страны продажи владелец обязан нести дополнительные расходы согласно местному законодательству, такие как, но не ограничены, плата за провоз, страховка, налоги, оплата разрешения, налог на импорт и все другие виды материальных расходов, включая налоги, установленные правительством,

региональными и районными органами власти и их территориальными агентствами.

BRP оставляет за собой право вносить улучшения или изменения в свою продукцию без обязательства произвести аналогичную модификацию ранее выпущенных изделий.

8) ПЕРЕДАЧА ПРАВ НА ГАРАНТИЙНОЕ ОБСЛУЖИВАНИЕ

В случае передачи права собственности на изделие в период гарантийного покрытия данная ограниченная гарантия должна передаваться и действовать в течение оставшегося гарантийного срока при условии получения компанией BRP или авторизованным дистрибьютором/дилером Can-Am доказательств того, что бывший владелец согласился передать свои права собственности, а также координат нового владельца.

9) ОБСЛУЖИВАНИЕ ПОТРЕБИТЕЛЕЙ

Споры и разногласия, возникшие в связи с применением данных ограниченных гарантийных обязательств, BRP предлагает разрешать на уровне дистрибьютора/дилера. Рекомендуем обсудить проблему с менеджером или владельцем компании-дилера.

Если вопрос остается нерешенным, обратитесь в компанию BRP, заполнив контактную информацию на сайте www.brp.com, или напишите письмо в компанию BRP, используя контактные данные, приведенные в разделе **КОНТАКТНАЯ ИНФОРМАЦИЯ** в настоящем руководстве по эксплуатации.

ОГРАНИЧЕННЫЕ ГАРАНТИЙНЫЕ ОБЯЗАТЕЛЬСТВА КОМПАНИИ BRP ДЛЯ ЕВРОПЕЙСКОЙ ЭКОНОМИЧЕСКОЙ ЗОНЫ, СОДРУЖЕСТВА НЕЗАВИСИМЫХ ГОСУДАРСТВ (СНГ) И ТУРЦИИ: 2022 CAN-AM® ATV

1) ПРЕДМЕТ ГАРАНТИЙНЫХ ОБЯЗАТЕЛЬСТВ

Компания Bombardier Recreational Products Inc. («BRP») * гарантирует, что ее мотовездеходы Can-Am модельного года 2022, продаваемые дистрибьюторами или дилерами, которые уполномочены компанией BRP распространять мотовездеходы Can-Am («дистрибьютор/дилер мотовездеходов Can-Am») на территории государств-членов Европейской экономической зоны (которая состоит из государств Европейского союза, а также Соединенного Королевства, Норвегии, Исландии и Лихтенштейна) («ЕЭЗ»), государств-членов Содружества Независимых Государств (в том числе Украины и Туркменистана) («СНГ») и Турции, не имеют дефектов материала или производственных дефектов в течение срока и на условиях, указанных ниже.

На компоненты и дополнительное оборудование, не установленное на предприятии-изготовителе, данные ограниченные гарантийные обязательства не распространяются.

Пожалуйста, обращайтесь к условиям гарантийного обслуживания, предоставляемым производителями или продавцами таких компонентов/оборудования.

Настоящие ограниченные гарантийные обязательства не являются действительными в случаях: (1) мотовездеход эксплуатировался, в том числе и предыдущим владельцем, в гонках и других соревновательных мероприятиях, или (2) в конструкцию мотовездехода были внесены изменения или произведены модификации, отрицательно повлиявшие на его работу, технические характеристики и надежность, или такие изменения, которые изменили назначение мотовездехода.

2) ОГРАНИЧЕНИЕ ГАРАНТИЙНЫХ ОБЯЗАТЕЛЬСТВ

ДАННЫЕ ГАРАНТИЙНЫЕ ОБЯЗАТЕЛЬСТВА ЯВЛЯЮТСЯ ИСКЛЮЧИТЕЛЬНЫМИ И НЕ ПРЕДУСМАТРИВАЮТ НИКАКИХ ИНЫХ ГАРАНТИЙНЫХ ОБЯЗАТЕЛЬСТВ, ВЫРАЖЕННЫХ ИЛИ ПОДРАЗУМЕВАЮЩИХСЯ, В ТОМ ЧИСЛЕ ГАРАНТИЙ КОММЕРЧЕСКОЙ ЦЕННОСТИ ИЗДЕЛИЯ ИЛИ ЕГО СОТВЕТСТВИЯ КАКОМУ-ЛИБО ОПРЕДЕЛЕННОМУ ПРЕДНАЗНАЧЕНИЮ. СРОК ДЕЙСТВИЯ ПОДРАЗУМЕВАЮЩИХСЯ ГАРАНТИЙНЫХ ОБЯЗАТЕЛЬСТВ В ЧАСТИ, НЕ ДОПУСКАЮЩЕЙ ИСКЛЮЧЕНИЯ, ОГРАНИЧЕН СРОКОМ ВЫРАЖЕННЫХ ГАРАНТИЙНЫХ ОБЯЗАТЕЛЬСТВ. ДАННЫЕ ГАРАНТИЙНЫЕ ОБЯЗАТЕЛЬСТВА НЕ РАСПРОСТРАНЯЮТСЯ НА ЗАКОНОМЕРНЫЙ ИЛИ СЛУЧАЙНЫЙ УЩЕРБ. В ПРЕДЕЛАХ НЕКОТОРЫХ ТЕРРИТОРИАЛЬНЫХ ЕДИНИЦ НЕ ДОЗВОЛЯЕТСЯ ИСКЛЮЧАТЬ ИЛИ ОГРАНИЧИВАТЬ ОТВЕТСТВЕННОСТЬ ПО УКАЗАННЫМ ВЫШЕ ОБСТОЯТЕЛЬСТВАМ, И ПОЭТОМУ ПРИВЕДЕННЫЕ ВЫШЕ ИСКЛЮЧЕНИЯ ИЛИ ОГРАНИЧЕНИЯ МОГУТ НЕ ОТНОСИТЬСЯ К ВАМ ЛИЧНО. НАСТОЯЩИЕ

ГАРАНТИЙНЫЕ ОБЯЗАТЕЛЬСТВА ДАЮТ ВАМ ОПРЕДЕЛЕННЫЕ ПРАВА, ТАКЖЕ ВЫ МОЖЕТЕ ИМЕТЬ ДРУГИЕ ЗАКОННЫЕ ПРАВА, КОТОРЫЕ МОГУТ МЕНЯТЬСЯ В ЗАВИСИМОСТИ ОТ МЕСТА ПРОЖИВАНИЯ.

Ни дистрибьютор, ни дилер Can-Am, ни какое-либо иное лицо не уполномочены совершать действия, делать заявления или давать гарантии, отличные от приведенных в настоящих гарантийных обязательствах, и, будучи сделаны, такие действия, заявления или гарантии не будут иметь искиковой силы в отношении компании BRP.

BRP оставляет за собой право на изменения данной гарантии в любое время, при этом подразумевается, что такие изменения не могут быть применены к снегоходам, проданным на ранее действовавших условиях осуществления гарантийных обязательств.

3) ИСКЛЮЧЕНИЯ (ГАРАНТИЯ НЕ РАСПРОСТРАНЯЕТСЯ)

Исключениями из данных ограниченных гарантийных обязательств являются:

- Естественный износ узлов и деталей.
- Затраты на детали, смазочные материалы и работы, произведённые во время технического обслуживания.
- Повреждения, вызванные небрежностью или несоблюдением указаний по надлежащему техническому обслуживанию и/или хранению, как описано в Руководстве по эксплуатации;
- Повреждения, возникшие в результате снятия деталей, ненадлежащего проведения ремонта, сервисного и технического обслуживания, внесения модификаций либо использования деталей или аксессуаров, не изготовленных или не одобренных компанией BRP, которые в силу разумного суждения либо несовместимы с изделием, либо оказывают отрицательное влияние на его работу, эксплуатационные характеристики и долговечность, а также выполнения ремонта лицом, не являющимся авторизованным обслуживающим дилером мотовездеходов Can-Am;
- Повреждения, возникшие в результате неправильного или недопустимого использования изделия, а также в результате несоблюдения инструкций, изложенных в настоящем Руководстве по эксплуатации;
- Повреждения в результате аварии, затопления, пожара, попадания снега или воды, кражи, вандализма или любых иных форс-мажорных обстоятельств;
- Повреждения, возникшие вследствие применения не рекомендованных сортов топлива, моторного масла и иных смазочных материалов.
- Повреждения, возникшие в результате коррозии, окисления или воздействия природных факторов;
- Случайные или косвенные убытки или ущерб любого рода, включая, без ограничения, буксировку, транспортные расходы, хранение, телефон, аренду, такси, неудобство, страхование, платежи по кредиту, потерю времени и дохода, а также время простоя в ходе обслуживания.

4) СРОК ДЕЙСТВИЯ ГАРАНТИЙНЫХ ОБЯЗАТЕЛЬСТВ

Гарантийный срок исчисляется со дня доставки изделия первому покупателю или с первого дня эксплуатации изделия, в зависимости от того, что наступит раньше, и устанавливается на период:

1. – ДВАДЦАТЬ ЧЕТЫРЕ (24) ПОСЛЕДОВАТЕЛЬНЫХ МЕСЯЦА, если мотовездеход приобретен для личного использования.
2. – ШЕСТЬ (6) ПОСЛЕДОВАТЕЛЬНЫХ МЕСЯЦЕВ, если мотовездеход приобретен для коммерческого использования или проката.

Считается, что мотовездеход находится в коммерческой эксплуатации, если он используется для получения дохода, выполнения любых работ или сдается в аренду в любой период срока гарантийного обслуживания. Мотовездеход также считается находящимся в коммерческой эксплуатации, если в любой момент в течение гарантийного срока, он лицензирован для коммерческого использования.

Ремонт и замена деталей, а также выполнение операций технического обслуживания не являются основанием для продления гарантийного срока.

Обратите внимание, что продолжительность и любые другие условия гарантийного обслуживания могут определяться требованиями федерально-го или местного законодательства, действующего в вашей стране.

5) УСЛОВИЯ ПРИЗНАНИЯ ГАРАНТИЙНЫХ ОБЯЗАТЕЛЬСТВ

Данная гарантия действительна только при нижеследующих условиях:

- мотовездеход Can-Am модельного года 2022 должен быть приобретен в новом и неиспользованном состоянии его первым владельцем у дистрибьютора/дилера мотовездеходов Can-Am, уполномоченного распространять мотовездеходы Can-Am в стране, в которой имела место продажа;
- Транспортное средство прошло предпродажную подготовку в соответствии с требованиями компании BRP, что подтверждено соответствующими документами;
- изделие должно пройти надлежащую регистрацию уполномоченным дистрибьютором/дилером мотовездеходов Can-Am;
- мотовездеход Can-Am модельного года 2022 должен быть приобретен на территории ЕЭЗ лицом, постоянно проживающим на территории ЕЭЗ, в СНГ жителем страны, расположенной на его территории, или резидентом Турции на ее территории; и
- Обязательным условием признания действительности гарантийных обязательств является регулярное прохождение снегоходом описанного в настоящем Руководстве технического обслуживания. Компания BRP оставляет за собой право потребовать доказательства надлежащего ухода и выполнения соответствующего обслуживания родстера.

В случае несоблюдения хотя бы одного из приведенных выше условий BRP не несет ответственности по гарантийным обязательствам перед любым пользователем. Указанные ограничения вводятся для того, чтобы BRP имела возможность гарантировать как безопасность использования своей продукции, так и безопасность потребителей и других людей.

6) УСЛОВИЯ ПРИЗНАНИЯ ПРАВА НА ГАРАНТИЙНОЕ ОБСЛУЖИВАНИЕ

Владелец должен прекратить эксплуатацию мотовездехода, с момента обнаружения неполадки. Владелец должен известить дистрибьютора/дилера Can-Am о дефекте материала или изготовления в течение двух (2) месяцев с момента обнаружения и предоставить беспрепятственный доступ к изделию с целью ремонта. Владелец также должен представить дистрибьютору/дилеру Can-Am доказательство приобретения изделия в новом, не эксплуатировавшемся состоянии и подписать заявку на ремонт/работы до начала ремонта. Все детали, заменяемые в процессе гарантийного ремонта, переходят в собственность BRP.

Обратите внимание, что срок уведомления может определяться требованиями федерального и местного законодательства, действующего на территории вашей страны.

7) ОБЯЗАТЕЛЬСТВА КОМПАНИИ BRP

В пределах, допускаемых законом, обязательства компании BRP по настоящей гарантии ограничиваются, по исключительному усмотрению компании, ремонтом неисправных деталей при условии их нормальной эксплуатации, а также надлежащего выполнения технического и сервисного обслуживания, либо заменой таких деталей новыми подлинными деталями мотовездеходов Can-Am без взимания оплаты за детали и работу, любым уполномоченным дистрибьютором/дилером мотовездеходов Can-Am в течение гарантийного срока на условиях, описанных в настоящем документе. Ответственность BRP ограничена производством необходимого ремонта или заменой дефектных деталей новыми деталями или восстановленными деталями, сертифицированными BRP. Нарушение условий гарантии не может являться основанием для отмены или аннулирования продажи мотовездехода владельцу. Прочие права устанавливаются местным законодательством.

В случае необходимости выполнения обслуживания за пределами страны продажи владелец обязан нести дополнительные расходы согласно местному законодательству, такие как, но не ограничены, транспортные расходы, страховые расходы, налоги, оплата разрешения, налог на импорт и все другие виды материальных расходов, включая налоги, установленные правительством, региональными и районными органами власти и их территориальными агентствами.

BRP оставляет за собой право вносить улучшения или изменения в свою продукцию без обязательства произвести аналогичную модификацию ранее выпущенных изделий.

8) ПЕРЕДАЧА ПРАВ НА ГАРАНТИЙНОЕ ОБСЛУЖИВАНИЕ

В случае передачи права собственности на изделие в период гарантийного покрытия данная ограниченная гарантия должна передаваться и действовать в течение оставшегося гарантийного срока при условии получения компанией BRP или авторизованным дистрибьютором/дилером Can-Am доказательств того, что бывший владелец согласился передать свои права собственности, а также координат нового владельца.

9) ОБСЛУЖИВАНИЕ ПОТРЕБИТЕЛЕЙ

Споры и разногласия, возникшие в связи с применением данных ограниченных гарантийных обязательств, BRP предлагает разрешать на уровне дистрибьютора/дилера. Рекомендуем обсудить проблему с менеджером или владельцем компании–дилера.

Если вопрос остается нерешенным, обратитесь в компанию BRP, заполнив контактную информацию на сайте www.brp.com, или напишите письмо в компанию BRP, используя контактные данные, приведенные в разделе **КОНТАКТНАЯ ИНФОРМАЦИЯ** в настоящем руководстве по эксплуатации.

10) Дополнительные положения и условия для Франции

Нижеуказанные условия и положения применяются исключительно к продукции, которая распространяется на территории Франции.

Продавец поставляет товар в соответствии с договором и несет ответственность за дефекты, обнаруженные на момент поставки. Продавец также несет ответственность за дефекты, вызванные упаковкой, инструкциями по монтажу и установке, если он несет за это ответственность по договору или если эти действия осуществляются под его ответственность. Чтобы соответствовать условиям договора, Изделие должно:

1. Быть пригодным для нормального использования, предусмотренного для подобных изделий и, если применимо:
 - Соответствовать описанию, предоставленному продавцом, и обладать всеми качествами, продемонстрированными покупателю с помощью образца или модели;
 - Обладать качествами, которые покупатель может законно ожидать, основываясь на публичных заявлениях со стороны продавца, производителя или его представителя, в том числе посредством рекламы или маркировки; или
2. Обладать характеристиками, взаимно согласованными между сторонами, или быть пригодным для конкретного использования со стороны покупателя при условии, что покупатель сообщает продавцу о предполагаемом использовании изделия, и продавец соглашается с этим.

Продавец несет ответственность за невыполнение условий договора в течение двух лет после поставки товара. Продавец обязан предоставлять гарантию на скрытые дефекты проданных товаров, если такие скрытые дефекты делают изделие непригодным для использования по назначению или сокращают возможности его использования таким образом, что если бы покупателю было известно о них заранее, он бы не приобрел изделие или заплатил бы более низкую цену за него. Покупатель обязан принимать соответствующие действия в отношении подобных скрытых дефектов в течение двух лет после их обнаружения.

УЧЁТНЫЕ ЗАПИСИ ТЕХОБСЛУЖИВАНИЯ

Если необходимо отправьте фотокопию учётной записи техобслуживания в компанию BRP.

Предпродажная подготовка	
Серийный номер: _____	Подпись/печать:
Пробег / км: _____	
Часы: _____	
Дата: _____	
Номер дилера: _____	
Примечание: _____	

Подробный порядок установки см. в «Предпродажном бюллетене».	

ПЕРВОЕ техническое обслуживание	
Пробег / км: _____	Подпись/печать:
Часы: _____	
Дата: _____	
Номер дилера: _____	
Примечание: _____	

Регламент технического обслуживания приведен в разделе «ИНФОРМАЦИЯ О ТЕХНИЧЕСКОМ ОБСЛУЖИВАНИИ» настоящего руководства по эксплуатации.	

Обслуживание

Пробег / км:

Часы:

Дата:

Номер дилера:

Примечание:

Подпись/печать:

Регламент технического обслуживания приведен в разделе «ИНФОРМАЦИЯ О ТЕХНИЧЕСКОМ ОБСЛУЖИВАНИИ» настоящего руководства по эксплуатации.

Обслуживание	
Пробег / км: _____ Часы: _____ Дата: _____ Номер дилера: _____ Примечание: _____ _____	Подпись/печать:
Регламент технического обслуживания приведен в разделе «ИНФОРМАЦИЯ О ТЕХНИЧЕСКОМ ОБСЛУЖИВАНИИ» настоящего руководства по эксплуатации.	

Обслуживание	
Пробег / км: _____ Часы: _____ Дата: _____ Номер дилера: _____ Примечание: _____ _____	Подпись/печать:
Регламент технического обслуживания приведен в разделе «ИНФОРМАЦИЯ О ТЕХНИЧЕСКОМ ОБСЛУЖИВАНИИ» настоящего руководства по эксплуатации.	

Обслуживание	
Пробег / км: _____ Часы: _____ Дата: _____ Номер дилера: _____ Примечание: _____ _____	Подпись/печать:
Регламент технического обслуживания приведен в разделе «ИНФОРМАЦИЯ О ТЕХНИЧЕСКОМ ОБСЛУЖИВАНИИ» настоящего руководства по эксплуатации.	

Обслуживание

Пробег / км: _____

Часы: _____

Дата: _____

Номер дилера: _____

Примечание: _____

Подпись/печать:

Регламент технического обслуживания приведен в разделе «ИНФОРМАЦИЯ О ТЕХНИЧЕСКОМ ОБСЛУЖИВАНИИ» настоящего руководства по эксплуатации.

Обслуживание

Пробег / км: _____

Часы: _____

Дата: _____

Номер дилера: _____

Примечание: _____

Подпись/печать:

Регламент технического обслуживания приведен в разделе «ИНФОРМАЦИЯ О ТЕХНИЧЕСКОМ ОБСЛУЖИВАНИИ» настоящего руководства по эксплуатации.

Обслуживание

Пробег / км: _____

Часы: _____

Дата: _____

Номер дилера: _____

Примечание: _____

Подпись/печать:

Регламент технического обслуживания приведен в разделе «ИНФОРМАЦИЯ О ТЕХНИЧЕСКОМ ОБСЛУЖИВАНИИ» настоящего руководства по эксплуатации.

Обслуживание	
Пробег / км: _____ Часы: _____ Дата: _____ Номер дилера: _____ Примечание: _____ _____	Подпись/печать:
Регламент технического обслуживания приведен в разделе «ИНФОРМАЦИЯ О ТЕХНИЧЕСКОМ ОБСЛУЖИВАНИИ» настоящего руководства по эксплуатации.	

Обслуживание	
Пробег / км: _____ Часы: _____ Дата: _____ Номер дилера: _____ Примечание: _____ _____	Подпись/печать:
Регламент технического обслуживания приведен в разделе «ИНФОРМАЦИЯ О ТЕХНИЧЕСКОМ ОБСЛУЖИВАНИИ» настоящего руководства по эксплуатации.	

Обслуживание	
Пробег / км: _____ Часы: _____ Дата: _____ Номер дилера: _____ Примечание: _____ _____	Подпись/печать:
Регламент технического обслуживания приведен в разделе «ИНФОРМАЦИЯ О ТЕХНИЧЕСКОМ ОБСЛУЖИВАНИИ» настоящего руководства по эксплуатации.	

Обслуживание

Пробег / км: _____

Часы: _____

Дата: _____

Номер дилера: _____

Примечание: _____

Подпись/печать:

Регламент технического обслуживания приведен в разделе «ИНФОРМАЦИЯ О ТЕХНИЧЕСКОМ ОБСЛУЖИВАНИИ» настоящего руководства по эксплуатации.

Обслуживание

Пробег / км: _____

Часы: _____

Дата: _____

Номер дилера: _____

Примечание: _____

Подпись/печать:

Регламент технического обслуживания приведен в разделе «ИНФОРМАЦИЯ О ТЕХНИЧЕСКОМ ОБСЛУЖИВАНИИ» настоящего руководства по эксплуатации.

Обслуживание

Пробег / км: _____

Часы: _____

Дата: _____

Номер дилера: _____

Примечание: _____

Подпись/печать:

Регламент технического обслуживания приведен в разделе «ИНФОРМАЦИЯ О ТЕХНИЧЕСКОМ ОБСЛУЖИВАНИИ» настоящего руководства по эксплуатации.

ИНФОРМАЦИЯ ДЛЯ ВЛАДЕЛЬЦА

КОНФИДЕНЦИАЛЬНОСТЬ

Все предоставленные вами сведения личного характера будут использованы с целью обеспечения вашей безопасности и для того, чтобы компания BRP могла выполнить свои гарантийные обязательства. Однако компания BRP и ее филиалы могут использовать данные о покупателях для распространения маркетинговой и рекламной информации о компании BRP и ее продуктах.

Чтобы реализовать свое право на получения консультаций или для внесения изменений в данные, а также для удаления ваших данных из листа рассылки, обращайтесь в компанию BRP.

По электронной почте:
privacyofficer@brp.com

По почте:
BRP Legal Service
726 St-Joseph
Valcourt QC
Canada
J0E 2L0

СВЯЗАТЬСЯ С НАМИ

www.brp.com

Азия

Room 4609, Tower 2,
Grand Gateway 3 Hong Qiao
Road Shanghai,
KHP 200020

21F Shinagawa East One Tower
2-16-1 Konan, Minatoku-ku,
Токуо 108-0075
Япония

Европа

Oktrooiplein 1/402
9000 Gent
Belgium

Itterpark 11
D-40724 Hilden
Germany

ARTEPARC Bâtiment B
Route de la côte d'Azur, Le Canet
13590 Meyreuil
France

Ingvold Ystgaardsvei 15
N-7484 Trondheim
Norway

Isoaavantie 7
PL 8040
96101 Rovaniemi

Spinnvägen 15
903 61 Umeå
Sweden

Avenue d'Ouchy 4-6
1006 Lausanne
Switzerland

Северная Америка

565 de la Montagne Street
Valcourt (Québec) J0E 2L0
Canada

Sa De Cv, Av. Ferrocarril 202
Parque Ind. Querétaro, Lote2-B
76220
Santa Rosa Jáuregui, Qro., Mexico

Sturtevant, Wisconsin, U.S.A.

10101 Science Drive
Sturtevant, Wisconsin
53177
U.S.A.

Океания

6 Lord Street
Lakes Business Park
Botany, NSW 2019
Australia

3B Echelon Place, East Tamaki,
Auckland 2013,
Новая Зеландия

Южная Америка

Rua James Clerck Maxwell, 230
TechnoPark Campinas SP 13069-380
Brazil

ИЗМЕНЕНИЕ АДРЕСА И ВЛАДЕЛЬЦА/ ПЕРЕПРОДАЖА

При изменении адреса или смене владельца транспортного средства обязательно уведомите BRP одним из следующих способов:

- Проинформируйте уполномоченного дилера Can-Am.
- **Только Северная Америка:** позвоните по номеру 1 888 272-9222.
- Пишите по адресам компании BRP, указанным на соответствующих страницах в разделе *КОНТАКТНАЯ ИНФОРМАЦИЯ* данного руководства.

В случае перепродажи транспортного средства приложите также к карте до-казательство того, что прежний владелец не против перепродажи.

Своевременное извещение компании BRP об изменившихся обстоятельствах важно, прежде всего, из соображений вашей безопасности, независимо от того, истек срок гарантии или нет. Компания BRP свяжется с вами, когда возникнет необходимость внесения каких-либо изменений в конструкцию транспортного средства. Владелец несет ответственность за уведомление компании BRP.

В СЛУЧАЕ ХИЩЕНИЯ: В случае кражи мотовездехода Вы должны сообщить об этом уполномоченному дилеру Can-Am и в компанию BRP. Сообщите вашу фамилию, номер телефона, заводской номер транспортного средства и день, когда произошла кража.

Эта страница специально
оставлена пустой

ИЗМЕНЕНИЕ АДРЕСА СМЕНА ВЛАДЕЛЬЦА 

ИДЕНТИФИКАЦИОННЫЙ НОМЕР ТРАНСПОРТНОГО СРЕДСТВА

--	--	--	--	--	--	--	--	--	--	--	--	--	--	--	--	--	--	--	--

Номер модели Идентификационный номер транспортного средства (V.I.N.)

СТАРЫЙ АДРЕС _____
ИЛИ ПРЕДЫДУЩИЙ ВЛАДЕЛЕЦ: Ф.И.О.

№ _____ УЛИЦА _____ КВ. _____

ГОРОД _____ ШТАТ / ПРОВИНЦИЯ _____ ПОЧТОВЫЙ ИНДЕКС _____

СТРАНА _____ ТЕЛЕФОН _____

НОВЫЙ АДРЕС _____
ИЛИ НОВЫЙ ВЛАДЕЛЕЦ: Ф.И.О.

№ _____ УЛИЦА _____ КВ. _____

ГОРОД _____ ШТАТ / ПРОВИНЦИЯ _____ ПОЧТОВЫЙ ИНДЕКС _____

СТРАНА _____ ТЕЛЕФОН _____

АДРЕС ЭЛЕКТРОННОЙ ПОЧТЫ _____

ИЗМЕНЕНИЕ АДРЕСА СМЕНА ВЛАДЕЛЬЦА 

ИДЕНТИФИКАЦИОННЫЙ НОМЕР ТРАНСПОРТНОГО СРЕДСТВА

--	--	--	--	--	--	--	--	--	--	--	--	--	--	--	--	--	--	--	--

Номер модели Идентификационный номер транспортного средства (V.I.N.)

СТАРЫЙ АДРЕС _____
ИЛИ ПРЕДЫДУЩИЙ ВЛАДЕЛЕЦ: Ф.И.О.

№ _____ УЛИЦА _____ КВ. _____

ГОРОД _____ ШТАТ / ПРОВИНЦИЯ _____ ПОЧТОВЫЙ ИНДЕКС _____

СТРАНА _____ ТЕЛЕФОН _____

НОВЫЙ АДРЕС _____
ИЛИ НОВЫЙ ВЛАДЕЛЕЦ: Ф.И.О.

№ _____ УЛИЦА _____ КВ. _____

ГОРОД _____ ШТАТ / ПРОВИНЦИЯ _____ ПОЧТОВЫЙ ИНДЕКС _____

СТРАНА _____ ТЕЛЕФОН _____

АДРЕС ЭЛЕКТРОННОЙ ПОЧТЫ _____

Эта страница специально
оставлена пустой

ПРИМЕЧАНИЯ: _____

ПРИМЕЧАНИЯ: _____

ПРИМЕЧАНИЯ: _____

ПРИМЕЧАНИЯ: _____

ПРИМЕЧАНИЯ: _____

ПРИМЕЧАНИЯ: _____

ПРИМЕЧАНИЯ: _____

ПРИМЕЧАНИЯ: _____

ПРИМЕЧАНИЯ: _____

Модель № _____

ТРАНСПОРТНОЕ СРЕДСТВО

ИДЕНТИФИКАЦИОННЫЙ НОМЕР (V.I.N.) _____

ДВИГАТЕЛЬ

ИДЕНТИФИКАЦИОННЫЙ НОМЕР (E.I.N.) _____

Владелец: _____

Ф.И.О.

№

УЛИЦА

КВ.

ГОРОД

ШТАТ / ПРОВИНЦИЯ

ПОЧТОВЫЙ ИНДЕКС

Дата приобретения _____

ГОД

МЕСЯЦ

ДЕНЬ

Срок действия гарантии _____

ГОД

МЕСЯЦ

ДЕНЬ

Заполняется дилером при продаже.

МЕСТО ДЛЯ ПЕЧАТИ ДИЛЕРА

Эта страница намеренно оставлена пустой.

⚠ ПРЕДОСТЕРЕЖЕНИЕ

МОТОВЕЗДЕХОД ОТНОСИТСЯ К ЧИСЛУ ТРАНСПОРТНЫХ СРЕДСТВ ПОВЫШЕННОЙ ОПАСНОСТИ.

В случае несоблюдения правил эксплуатации столкновение или опрокидывание мотовездехода может произойти даже при выполнении простейших маневров, таких как поворот, движение по склону, преодоление препятствия.

Пренебрежение правилами техники безопасности, которые приводятся ниже, может привести к **СЕРЬЕЗНОЙ ТРАВМЕ ИЛИ ГИБЕЛИ:**

- **ПЕРЕД НАЧАЛОМ ЭКСПЛУАТАЦИИ ЭТОГО ТРАНСПОРТНОГО СРЕДСТВА ПРОЧИТАЙТЕ РУКОВОДСТВО ПО ЭКСПЛУАТАЦИИ, ВСЕ ПРЕДУПРЕЖДАЮЩИЕ НАКЛЕЙКИ НА ТРАНСПОРТНОМ СРЕДСТВЕ И ПОСМОТРИТЕ ВИДЕОРОЛИК ПО МЕРАМ БЕЗОПАСНОСТИ.**
- **НЕ ЭКСПЛУАТИРУЙТЕ МОТОВЕЗДЕХОД, НЕ ИМЕЯ СООТВЕТСТВУЮЩЕЙ ПОДГОТОВКИ.**
Пройдите сертифицированный курс обучения.
- **НЕ ПРЕВЫШАЙТЕ ПАССАЖИРОВМЕСТИМОСТЬ ТРАНСПОРТНОГО СРЕДСТВА.**
- **МОДЕЛЬ ПРЕДНАЗНАЧЕНА ДЛЯ 1 ЧЕЛОВЕКА. ПЕРЕВОЗКА ПАССАЖИРА ЗАПРЕЩЕНА.**
В случае перевозки пассажира повышается опасность утраты контроля над транспортным средством.



• **НИКОГДА НЕ ЭКСПЛУАТИРУЙТЕ ДАННОЕ ТРАНСПОРТНОЕ СРЕДСТВО НА ДОРОГАХ С ПОКРЫТИЕМ.**

В случае эксплуатации транспортного средства на дорогах с покрытием повышается опасность утраты контроля над транспортным средством.

• **НИКОГДА НЕ ЭКСПЛУАТИРУЙТЕ ДАННОЕ ТРАНСПОРТНОЕ СРЕДСТВО НА ДОРОГАХ ОБЩЕГО ПОЛЬЗОВАНИЯ.**

В случае эксплуатации транспортного средства на дорогах общего пользования существует опасность столкновения с другими транспортными средствами.

• **ВОДИТЕЛЬ И ПАССАЖИР (МОДЕЛИ MAX) ДОЛЖЕН ОБЯЗАТЕЛЬНО НАДЕВАТЬ ОДОБРЕННЫЙ ШЛЕМ, ЗАЩИТНЫЕ ОЧКИ И ЗАЩИТНУЮ ОДЕЖДУ.**

• **НИКОГДА НЕ ЭКСПЛУАТИРУЙТЕ МОТОВЕЗДЕХОД, НАХОДЯСЯ ПОД ВОЗДЕЙСТВИЕМ АЛКОГОЛЯ ИЛИ НАРКОТИКОВ.**
Они замедляют реакцию и ухудшают способность принимать решения.

• **НЕ ЭКСПЛУАТИРУЙТЕ МОТОВЕЗДЕХОД НА СПЛИШКОМ ВЫСОКИХ СКОРОСТЯХ.**

При движении со скоростью, слишком высокой для данного типа местности, условий обзорности или Вашего опыта, повышается опасность потери управления.

• **НЕ ПЫТАЙТЕСЬ ОТОРВАТЬ ПЕРЕДНИЕ КОЛЕСА ОТ ЗЕМЛИ, СОВЕРШАТЬ ПРЫЖКИ, А ТАКЖЕ ВЫПОЛНЯТЬ ДРУГИЕ ТРЮКИ.**

®TM И ЛОГОТИП BRP ЯВЛЯЮТСЯ ТОРГОВЫМИ МАРКАМИ КОМПАНИИ BOMBARDIER RECREATIONAL PRODUCTS INC. ИЛИ АФФИЛИРОВАННЫХ С НЕЙ КОМПАНИЙ.

© BOMBARDIER RECREATIONAL PRODUCTS INC., 2021 г. ВСЕ ПРАВА ЗАЩИЩЕНЫ

www.brp.com

SKI-DOO®

LYNX®

SEA-DOO®

EVINRUDE®

CAN-AM®

ROTAX®