

can-am

DS 70™ 90™ -serien

NOVA

INSTRUKTIONSBOK

Inkluderar
säkerhets-, fordon- och
underhållsinformation

⚠ VARNING

Förvara denna Instruktionsbok i fordonet.
Läs denna handledning noggrant. Den innehåller
viktig säkerhetsinformation.
Kategori Y ATV, följ alltid denna åldersrekommendation
under uppsikt av vuxen
6 års ålder eller äldre för DS 70
10 års ålder eller äldre för DS 90 och DS 90 X

Uppikt av vuxen krävs för korrekt förståelse av riskerna i
samband med användning av detta fordon. Gå igenom och
förklara innehållet i denna instruktionsbok tillsammans
med den unga föraren och säkerställ att den unga föraren
förstår hur fordonet ska hanteras ordentligt och säkert.

2 1 9 0 0 2 1 8 0 _ S E

Översättning av
originalinstruktionerna

VARNING

FORDONET KAN VARA FARLIGT ATT ANVÄNDA. En krock eller vältning kan snabbt inträffa, om du inte iakttar nödvändig försiktighet, även under rutinmanövrering som vändning, uppförskörning eller körning över hinder. För er säkerhet, läs och följ alla de varningar som finns i Instruktionsboken och på de dekalerna som är fäst på fordonet. **Om dessa varningar ej följs kan det leda till SVÅRA PERSONSKADOR ELLER DÖDSFALL!** Håll alltid denna Instruktionsbok tillgänglig med fordonet.

VARNING

Om du inte iakttar och följer säkerhetsföreskrifterna och anvisningarna i denna Instruktionsbok, **SÄKERHETSVIDEO** och dekalerna på produkten kan det leda till allvarliga personskador, i värsta fall med dödlig utgång!

VARNING (CALIFORNIA PROPOSITION 65)

 **VARNING:** Användning, service och underhåll av ett offroad fordon kan utsätta dig för kemikalier som inkluderar motoravgaser, koloxid, ftalater och bly, som är kända av delstaten Kalifornien för att orsaka cancer och fosterskador eller andra skador på fortplantningssystemet. För att minimera exponering, undvik att andas avgaser, tomgångskör inte motorn om det inte är nödvändigt, serva fordonet på en väl ventilerad plats och använd handskar eller tvätta händerna ofta när du servar ditt fordon. För mer information, gå till www.p65warnings.ca.gov/products/passenger-vehicle.

I Kanada distribueras och servas produkterna av Bombardier Recreational Products Inc. (BRP).

I USA distribueras och repareras produkterna av BRP US Inc.

I det Europeiska ekonomiska samarbetsområdet (som består av Europeiska unionens medlemsstater samt Storbritannien, Norge, Island och Liechtenstein), Oberoende staters samväldie (inklusive Ukraina och Turkmenistan) samt i Turkiet, distribueras och servas produkterna av BRP European Distribution S.A. och andra dotterbolag till BRP.

I alla andra länder distribueras och servas produkterna av Bombardier Recreational Products Inc. (BRP) eller dess dotterbolag.

Följande varumärken tillhör Bombardier Recreational Products Inc.:

Can-Am®

DS 90™

XPS™

DS 70™

X™

FÖRORD

Deutsch	Dieses Handbuch ist möglicherweise in Ihrer Landessprache verfügbar. Bitte wenden Sie sich an Ihren Händler oder besuchen Sie: www.operatorsguides.brp.com
English	This guide may be available in your language. Check with your dealer or go to: www.operatorsguides.brp.com
Español	Es posible que este manual esté disponible en su idioma. Consulte a su distribuidor o visite: www.operatorsguides.brp.com
Français	Ce guide peut être disponible dans votre langue. Vérifier avec votre concessionnaire ou aller à: www.operatorsguides.brp.com
Italiano	Questa guida potrebbe essere disponibile nella propria lingua. Contattare il concessionario o consultare: www.operatorsguides.brp.com
中文	本手册可能有您的语种的翻译版本。请向经销商询问，或者登录 www.operatorsguides.brp.com 查询。
日本語	このガイドは、言語によって翻訳版が用意されています。ディーラーに問い合わせるか、次のアドレスでご確認ください： www.operatorsguides.brp.com
Nederlands	Deze handleiding kan beschikbaar zijn in uw taal. Vraag het aan uw dealer of ga naar: www.operatorsguides.brp.com
Norsk	Denne boken kan finnes tilgjengelig på ditt eget språk. Kontakt din forhandler eller gå til: www.operatorsguides.brp.com
Português	Este manual pode estar disponível em seu idioma. Fale com sua concessionária ou visite o site: www.operatorsguides.brp.com
Русский	Воспользуйтесь руководством на вашем языке. Узнайте о его наличии у дилера или на странице по адресу www.operatorsguides.brp.com
Suomi	Käyttöohjekirja voi olla saatavissa omalla kielelläsi. Tarkista jälleenmyyjältä tai käy osoitteessa: www.operatorsguides.brp.com
Svenska	Denna bok kan finnas tillgänglig på ditt språk. Kontakta din återförsäljare eller gå till: www.operatorsguides.brp.com

INSTRUKTIONSBOK 2022

DS 70
DS 90
DS 90 X

Gratulerar till köpet av din nya Can-Am® ATV. Den omfattas av BRP:s garanti och ett nätverk av auktoriserade Can-Am-återförsäljare som har de delar, den service och de tillbehör du behöver.

Återförsäljaren arbetar för kundens tillfredsställelse. Han har utbildat sig för att kunna utföra en första inställning och inspektion av fordonet och även utfört slutjusteringar innan du övertog fordonet. Om du behöver mer utförlig serviceinformation, vänligen rådfråga återförsäljaren.

Vid leveransen informerades du även om garantins täckning och undertecknade en *CHECKLISTA FÖRE LEVERANS* för att säkerställa att ditt nya fordon har förberetts på ett tillfredsställande sätt.

Innan du kör

Läs denna Instruktionsbok innan du använder fordonet för att se hur du kan minska riskerna för skador eller dödsolyckor för dig och människor i närheten.

Läs även alla säkerhetsdekalerna på din ATV och titta noga på *SÄKERHETSVIDEON* som hittas här:

<https://can-am.brp.com/off-road/safety>

Eller använd följande QR-kod:



Om varningarna i denna Instruktionsbok inte åtföljs kan det leda till SVÅRA PERSONSKADOR eller DÖDSFALL.

Åldersrekommendation

Dessa fordon är kategori "Y" (juniormodell), följ alltid denna åldersrekommendation:

- Fordonet DS 70 är av kategori **Y-6+** och bör användas av barn som är 6 år eller äldre, under uppsikt av vuxna eller av en förare som är 16 år eller äldre.
- Fordonen DS 90 och DS 90 X är kategori **Y-10+** och bör användas av barn som är 10 år eller äldre, under uppsikt av vuxna eller av en förare som är 16 år eller äldre.
- Låt aldrig ett barn, oavsett ålder, fortsätta använda ATV:n om barnet saknar de färdigheter som krävs för säker användning.

Förarkurs

Kör aldrig fordonet utan nödvändiga kunskaper. **Gå en förarkurs.** Alla förare bör få utbildning av en certifierad instruktör.

OM DU VILL HA MER INFORMATION OM ATV-SÄKERHET, kontakta en auktoriserad Can-Am-återförsäljare för information om förarkurser i din närhet.

Ring till Specialty Vehicle Institute of America (SVIA) i USA på 1 800 887-2887 eller i Kanada till Canada Safety Council (CSC) på 1 613 739-1535.

Säkerhetsmeddelanden

De olika typerna av säkerhetsmeddelanden, hur de ser ut och hur de används i den här boken förklaras nedan:

S y m b o l e n **f ö r**
säkerhetsvarningar  **indikerar**
risk för personskada.



 **OBS** Anger en risksituation som, om den inte undviks, resulterar i mindre eller svårare personskador.

OBS Indikerar en instruktion som måste följas för att undvika allvarliga skador på fordonets komponenter eller annan egendom.

Om denna Instruktionsbok

Denna Instruktionsbok har iordningställt för att bekanta ägaren/föraren av det nya fordonet med de olika fordonsreglagen, underhållsanvisningarna och anvisningarna för säker användning. Den är oundviklig för korrekt användning av produkten.

Förvara denna Instruktionsbok tillsammans med fordonet så att du kan titta i den för t.ex. information om underhåll, vid problemlösning och om du behöver instruera andra.

Instruktionsboken finns på flera språk. Vid eventuella olikheter i texten är det den engelska versionen som gäller.

Om du vill se och/eller skriva ut ett extra exemplar av Instruktionsboken kan du besöka följande webbplats:

www.operatorsguides.brp.com.

Informationen i detta dokument är korrekt vid utgivningstillfället. BRP har emellertid som policy att kontinuerligt införa förbättringar på sina produkter, dock utan att åta sig några skyldigheter att installera dessa på tidigare tillverkade produkter. På grund av sent införda tillverkningsändringar kan vissa skillnader finnas mellan den tillverkade produkten och beskrivningen eller specifikationerna i denna bok. BRP förbehåller sig rätten att när som helst dra in eller ändra specifikationer, utförande, egenskaper, modeller eller utrustning utan att därmed påta sig några skyldigheter.

Denna Instruktionsbok ska medfölja fordonet vid återförsäljning.

Notis för målsmän

Gå igenom denna Instruktionsbok med alla som ska använda fordonet.

Ta dig tid tillsammans med de barn som ska använda fordonet och gå igenom anvisningarna för säker och riktig användning, och speciellt säkerhetsdekalerna på produkten, innan de får börja köra.

Se till att alla förstår hur reglagen fungerar och hur fordonet används, och läs Instruktionsboken noga.

Tänk på att din egen attityd till säkerhet påverkar barnet.

**VARNING****Denna ATV är ingen leksak.**

- Barn är olika i fråga om färdigheter, fysisk kapacitet och omdöme. Vissa barn kan eventuellt inte köra en ATV på ett säkert sätt.
- Ingen under 16 år bör använda en ATV utan ständig tillsyn.
- Låt aldrig ett barn fortsätta använda fordonet om barnet saknar de färdigheter, den styrka eller det omdöme som krävs för säker användning.

När du läser instruktionsboken, kom då ihåg att:

**VARNING**

Anger en potentiell risk som kan resultera i svåra personskador eller dödsfall om den inte undviks.

INNEHÅLLSFÖRTECKNING

FÖRORD	1
INNAN DU KÖR.....	2
ÅLDERSREKOMMENDATION.....	2
FÖRARKURS.....	2
SÄKERHETSMEDELANDEN.....	2
OM DENNA INSTRUKTIONSBOK.....	3
NOTIS FÖR MÅLSMÄN.....	3

SÄKERHETSINFORMATION

ALLMÄNNA VARNINGAR	10
KOLOXIDFÖRGIFTNING.....	10
BENSINBRAND OCH ANDRA RISKER.....	10
BRÄNNSKADOR FRÅN HETA FORDONSDelar.....	10
TILLBEHÖR OCH MODIFIERINGAR.....	10

SPECIELLA SÄKERHETSMEDELANDEN	11
--	-----------

ANVÄNDNINGSVARNINGAR	14
-----------------------------------	-----------

KÖRNING AV FORDONET	41
INSPEKTION FÖRE ANVÄNDNING.....	42
KONTROLLISTA FÖRE ANVÄNDNING.....	42
KLÄDSEL.....	45
KÖRA MED EN PASSAGERARE.....	46
LAST.....	46
FRITIDSKÖRNING.....	46
MILJÖ.....	46
DESIGNBEGRÄNSNINGAR.....	47
ANVÄNDNING I TERRÄNG.....	47
ALLMÄNNA ANVÄNDNINGSG- OCH SÄKERHETSFORESKRIFTER...47	
KÖRTEKNIK.....	50

VIKTIGA DEKALER PÅ PRODUKTEN (KANADA/USA)	57
HÄNGETIKETT.....	57
SÄKERHETSDEKALER PÅ FORDONET.....	58
DEKALER OM ÖVERENSSTÄMMELSE.....	62
DEKAL MED TEKNISK INFORMATION.....	62

VIKTIGA DEKALER PÅ PRODUKTEN (ALLA LÄNDER UTOM KANADA/USA)	63
HÄNGETIKETT.....	63
SÄKERHETSDEKALER PÅ FORDONET.....	65
DEKALER OM ÖVERENSSTÄMMELSE.....	67
DEKAL MED TEKNISK INFORMATION.....	68

FORDONSINFORMATION

REGLAGE/INSTRUMENT/KOMPONENTER	70
1) GASREGLAGE.....	71

2) HÖGER BROMSHANDTAG.....	72
3) VÄNSTER BROMSHANDTAG.....	73
4) PARKERINGSBROMS.....	73
5) VÄXELREGLAGE.....	74
6) FLERFUNKTIONSREGLAGE.....	75
7) INDIKATORLAMPOR.....	76
8) TÄNDNINGSLÅS.....	77
9) BRÄNSLEVENTIL.....	77
10) SPÄRR TILL SÄTE.....	78
11) VERKTYGSSATS.....	78
12) FRÄMRE FÖRVARINGSUTRYMME.....	79
BRÄNSLE.....	80
BRÄNSLESPECIFIKATIONER.....	80
PÅFYLLNING AV BRÄNSLE.....	81
INKÖRNINGSPERIOD.....	82
ANVÄNDNING UNDER INKÖRNINGSPERIODEN.....	82
ANVÄNDNINGSSINSTRUKTIONER.....	83
STARTA MOTORN (GRUNDLÄGGANDE PROCEDUR).....	83
STARTA MOTORN MED CHOKEREGLAGET.....	84
AVSTÄNGNING AV MOTORN.....	85
VÄXLING.....	85
FINJUSTERA FJÄDRINGEN.....	86
INSTÄLLNING AV FJÄDRING.....	86
TRANSPORT AV FORDONET.....	88
UNDERHÅLL	
.....	90
UNDERHÅLLSSHEMA.....	91
MYCKET DAMMIGA FÖRHÅLLANDEN.....	91
FÖRSTA KONTROLL.....	92
UNDERHÅLLSSHEMA.....	93
UNDERHÅLLSPROCEDURER.....	95
MOTOROLJA.....	95
OLJEFILTER.....	97
LUFTFILTER.....	98
LUFTFILTERHUS.....	98
LUFTINTAGSVENTIL.....	99
GNISTSKYDD.....	100
CVT-KÅPA.....	101
VÄXELLÅDSOLJA.....	101
GASVAJER.....	103
TÄNDSTIFT.....	105
BATTERI.....	106

SÄKRING.....	107
LAMPOR.....	107
DRIVKEDJA OCH KEDJEDREV.....	108
DÄCK OCH HJUL.....	110
STYRSYSTEM.....	111
MEKANISKA BROMSAR(DS 70 OCH DS 90).....	111
HYDRAULISKA BROMSAR (DS 90 X).....	113
CHASSI.....	115
FORDONSVÅRD.....	116
EFTER KÖRNING.....	116
RENGÖRING OCH SKYDD AV FORDONET.....	116
FÖRVARING OCH FÖRSÄSONGSSERVICE.....	117
<i>TEKNISK INFORMATION</i>	
FORDONSIDENTIFIKATION.....	120
PLACERING AV FORDONETS ID-NUMMER.....	120
PLACERING AV MOTORNS ID-NUMMER.....	120
REGLER FÖR LJUDDÄMPNINGSSYSTEM (KANADA/USA).....	121
BULLER- OCH VIBRATIONSVÄRDEN (UTANFÖR KANADA/USA).....	122
EG-FÖRSÄKRAN OM ÖVERENSSTÄMMELSE.....	123
SPECIFIKATIONER.....	124
<i>PROBLEMLÖSNING</i>	
FELSÖKNING - RIKTLINJER.....	130
<i>GARANTI</i>	
BRP:S BEGRÄNSADE GARANTI FÖR USA OCH KANADA: 2022 CAN-AM® ATV.....	136
US EPA UTSLÄPPSRELATERAD GARANTI.....	140
BRP:S INTERNATIONELLA BEGRÄNSADE GARANTI: 2022 CAN- AM® ATV.....	143
BRP:S BEGRÄNSADE GARANTI FÖR DET EUROPEISKA EKONOMISKA SAMARBETSOMRÅDET, OBEROENDE STATERS SAMVÄLDE OCH TURKIET: 2022 CAN-AM® ATV.....	148
DOKUMENTATION AV UNDERHÅLL.....	153
<i>KUNDINFORMATION</i>	
SEKRETESSINFORMATION.....	158
KONTAKTA OSS.....	159
ASIEN.....	159
EUROPA.....	159

NORDAMERIKA.....	160
OCEANIEN.....	160
SYDAMERIKA.....	160
ADRESSÄNDRING/NY ÄGARE.....	161

SÄKERHETSINFOR- MATION

ALLMÄNNA VARNINGAR

Koloxidförgiftning

Alla motoravgaser innehåller koloxid, som är en giftig gas. Inandning av koloxid kan ge huvudvärk, yrsel, dåsighet, illamående, förvirring och orsaka dödsolyckor.

Koloxid är en färg-, lukt- och smaklös gas som kan förekomma även om du inte ser eller känner lukten av motoravgaser. Dödliga koncentrationer av koloxid kan samlas på kort tid och du kan drabbas snabbt, utan möjlighet att rädda dig själv. Dödliga koncentrationer av koloxid kan också dröja kvar i timmar och dagar i slutna eller dåligt ventilerade utrymmen. Om du upplever något av symtomen på koloxidförgiftning, lämna utrymmet omedelbart, gå ut i friska luften och sök läkarvård.

Förhindra svåra eller dödliga skador på grund av koloxidförgiftning:

- Kör aldrig fordonet i dåligt ventilerade eller delvis slutna utrymmen, som till exempel ett garage, en carport eller en lada. Även om du försöker vädra ut motoravgaser med fläktar eller öppna fönster och dörrar, kan koloxid snabbt nå dödliga koncentrationer.
- Kör aldrig fordonet utomhus på ställen där motoravgaserna kan sugas in i en byggnad via öppningar som till exempel fönster och dörrar.

Bensinbrand och andra risker

Bensin är ett ytterst brandfarligt och explosionsfarligt ämne. Bränslängor kan spridas och antändas av en gnista eller eldslåga även på avstånd från källan. Följ dessa an-

visningar för att minska risken för brand och explosion:

- Använd enbart en godkänd bensindunk för bränsleförvaring.
- Följ strikt anvisningarna i avsnittet **BRÄNSLE**.
- Starta eller använd aldrig motorn om tanklocket inte är ordentligt förslutet.

Bensin är giftigt och kan orsaka personskador, till och med dödliga.

- Sug aldrig upp bensin med munnen via slang.
- Uppsök omedelbart läkarvård om bensin kommer i kontakt med dina ögon, förtärs eller bensinångor inandas.

Om du får bensin på dig, tvätta dig med tvål och vatten och byt kläder.

Brännskador från heta fordonsdelar

Vissa delar blir varma vid drift. Undvik kontakt med dessa fordonsdelar, under och omedelbart efter användning, för att undgå brännskador.

Tillbehör och modifieringar

Gör inga modifieringar på fordonet och använd inte utrustning eller tillbehör om de inte har godkänts av BRP. Modifieringar och tillbehör som inte har testats av BRP kan öka risken för olyckor och personskador, de kan även göra fordonet olagligt att framföra.

Kontakta en auktoriserad Can-Am-återförsäljare för information om godkända tillbehör för fordonet.

SPECIELLA SÄKERHETSMEDELANDEN

DETTA FORDON ÄR INGEN LEKSAK OCH KAN VARA FARLIGT ATT ANVÄNDA.

- Detta fordon uppför sig anorlunda än andra fordon. En krock eller vältning kan snabbt inträffa, om du inte iakttar nödvändig försiktighet, även under rutinmanövrering som vändning, uppförskörning eller körning över hinder.

Om du inte följer dessa instruktioner kan det leda till **ALLVARLIGA PERSONSKADOR ELLER DÖDSFALL**:

- Läs denna Instruktionsbok och alla varningsdekaler på produkten noga och följ användaranvisningarna som beskrivs. Titta uppmärksamt på **SÄKERHETS-VIDEON** innan fordonet används.
- Följ alltid denna åldersrekommendation: DS 70 bör användas av barn som är 6 år eller äldre under uppsikt av vuxna eller av en förare som är 16 år eller äldre.
- Följ alltid denna åldersrekommendation: DS 90 och DS 90 X bör användas av barn som är 10 år eller äldre under uppsikt av vuxna eller av en förare som är 16 år eller äldre.
- Låt aldrig ett barn, oavsett ålder, fortsätta använda ATV:n om barnet saknar de färdigheter som krävs för säker användning.
- Ta aldrig passagerare på detta fordon. Passagerare försämrar balans och styrförmåga och ökar risken för att föraren ska förlora kontrollen.

- Kör aldrig detta fordon på vägun-derlag med beläggning, inklusive trottoarer, infarter, parkeringsplatser eller gator.
- Kör aldrig detta fordon på allmänna gator, vägar eller landsvägar, inte ens obelagda eller grusvägar.
- Kör eller åk aldrig på fordonet utan att bära en godkänd hjälm med korrekt passning. Du bör även bära ögonskydd (glasögon eller visir), handskar, kängor, långärmad skjorta eller jacka och långbyxor.
- Kör aldrig fordonet om du är trött, sjuk, alkohol- eller drogpåverkad. Dina reaktioner och ditt omdöme är starkt påverkade under dessa förhållanden.
- Kör aldrig i för hög hastighet. Kör alltid i en hastighet som lämpar sig för terrängen, sikten, körförhållandena och din erfarenhet.
- Försök aldrig köra på två hjul, hoppa eller ägna dig åt stuntkörning.
- Kontrollera alltid fordonet före varje körning för att se till att det är i ett körsäkert skick. Följ alltid de inspektions- och underhålls-procedurer och -scheman som beskrivs i denna Instruktionsbok.
- Håll alltid bägge händerna på styrhandtagen och fötterna på fotstöden på fordonet under körning.
- Kör alltid långsamt och var extra försiktig vid körning i okänd terräng. Var alltid uppmärksam på förändrade terrängförhållanden när du kör fordonet.

- Kör inte på mycket ojämnt, halt eller löst underlag förrän du har lärt dig och övat de färdigheter som fordras för att behärska fordonet på sådant underlag. Var alltid extra försiktig på dessa typer av underlag.
- Följ alltid de procedurer för vändning så som beskrivs längre fram i denna Instruktionsbok. Öva dig i att vända i låg hastighet innan du försöker i högre hastigheter. Försök inte vända i alltför hög hastighet.
- Kör aldrig fordonet i backar som är för branta för fordonet eller för dig. Öva först i mindre branta backar innan du försöker dig på brantare körning.
- Följ alltid de procedurer för körning i uppförslut som beskrivs i denna Instruktionsbok. Kontrollera terrängen noga innan du kör uppför berg eller backar. Kör aldrig i uppförslut med alltför halt eller löst underlag. Skifta din vikt framåt. Dra aldrig på gasen eller växla alltför hastigt. Kör aldrig över bergs- eller backkrön i hög hastighet.
- Följ alltid de procedurer för nedförskörning och bromsning i backe som beskrivs i denna Instruktionsbok. Kontrollera terrängen noggrant innan du åker nedför berg eller backar. Skifta din vikt bakåt. Kör aldrig nedför berg eller backar i hög hastighet. Undvik att köra nedför berg eller backar i en vinkel som kan få fordonet att luta starkt åt sidan. Kör alltid rakt nedför en backe när det är möjligt.
- Följ alltid de procedurer för körning med sidolutning i backe som beskrivs i denna Instruktionsbok. Undvik berg och backar med mycket halt eller löst underlag. Skifta din vikt till den sida av fordonet som vetter uppåt. Försök aldrig vända fordonet mitt i en backe innan du på plan mark helt behärskar den vändningsteknik som beskrivs i denna Instruktionsbok. Försök om möjligt undvika körning i kraftigt sidolut.
- Följ alltid rätt procedurer om fordonet stannar eller rullar baklänges vid körning i uppförslut. Undvik detta genom att alltid använda korrekt utrustning och hålla jämn hastighet vid körning i uppförslut. Om fordonet stannar eller rullar baklänges, följ den speciella procedur för bromsning som beskrivs i denna Instruktionsbok. Stig av på den sida som vetter uppåt vid lutning eller på ena sidan om fordonet står rakt i ett uppförslut. Vänd fordonet och stig på igen så som beskrivs i denna Instruktionsbok.
- Kontrollera alltid om det finns hinder innan du kör i ett nytt område. Försök aldrig köra över stora hinder, som stenblock eller nedfallna träd. Följ alltid rätt procedurer när du kör över hinder så som beskrivs i denna Instruktionsbok.
- Var alltid försiktig när du sladdar eller slirar. Lär dig att på ett säkert sätt kontrollera sladdning och slirning genom att öva dig i låga hastigheter på plant, jämnt underlag. Kör långsamt på ytterst hala ytor, t.ex. is, och var extra försiktig så att du inte förlorar kontrollen när du sladdar.

- Kör aldrig fordonet i snabbflytande vattendrag eller djupare vatten än vad som specificeras i denna Instruktionsbok. Kom ihåg att våta bromsar kan ha mindre bromskraft. Testa bromsarna direkt när du har kört i vatten, lera eller snö. Om nödvändigt, bromsa flera gånger så att friktionen torkar beläggen.
- Ha alltid i åtanke att stoppsträcken påverkas av bland annat väder- och terrängförhållanden, bromssystemets och däckens kondition, fordonshastighet och körstil. Kom ihåg att anpassa din körning till rådande förhållanden.
- BRP rekommenderar att du sitter ner på din ATV under backning. Undvik att stå upp. Rörelsen bakåt kan få dig att kastas framåt mot gasreglaget vilket kan medföra ett oavsiktligt gaspådrag och att du förlorar kontrollen över fordonet.
- Använd alltid däck av rätt typ och storlek, så som specificeras i denna Instruktionsbok. Ha alltid korrekt tryck i däcken så som beskrivs i denna Instruktionsbok.
- Ta aldrig last på ett juniormodellfordon.
- Kör aldrig fordonet utan nödvändiga kunskaper. **Gå en förarkurs.** Alla förare bör få utbildning av en certifierad instruktör.

ANVÄNDNINGSVARNINGAR

United States Consumer Product Safety Commission har begärt att nedanstående varningar och deras format inbegrips i alla Instruktionsböcker för ATV:er.

MÄRK: Nedanstående illustrationer är endast allmänna representationer. De kan se annorlunda ut för din modell.

VARNING



MÖJLIG RISK

Användning av detta fordon utan korrekta instruktioner.

VAD SOM KAN HÄNDA

Risken för en olycka ökar markant om föraren inte vet hur detta fordon ska hanteras i olika situationer och i olika slags terräng.

HUR RISKEN KAN UNDVIKAS

Nyborjare och ovana forrare bör gå en forrarkurs. De bör darefter regelbundet öva de fardigheter de lart sig på kursen och den korteknik som beskrivs i denna bruksanvisning.

För mer information om forrarkurser kan du kontakta en auktoriserad Can-Am-äterforsäljare.

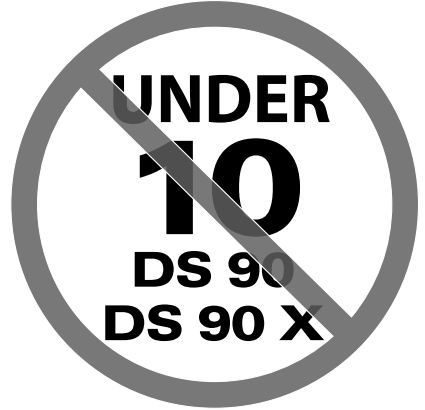
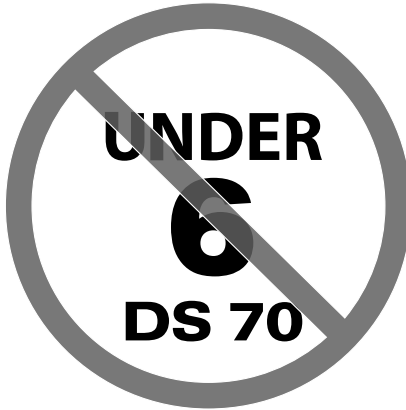
⚠ VARNING**MÖJLIG RISK**

Underlåtenhet att följa rekommenderad minimiålder för fordonet.

VAD SOM KAN HÄNDA

Om barn använder ATV-fordon som inte är rekommenderade för deras ålder kan det leda till skador eller dödsfall.

Även om barnet är inom den tillåtna åldersgruppen kan det hända att de kunskaper, den skicklighet eller det omdöme som krävs för säker användning av fordonet saknas. Barnet riskerar då att bli inblandad i en allvarlig olycka.

HUR RISKEN KAN UNDVIKAS

DS 70 bör användas av barn som är 6 år eller äldre under uppsikt av vuxna eller av en förare som är 16 år eller äldre.

DS 90 och DS 90 X bör användas av barn som är 10 år eller äldre under uppsikt av vuxna eller av en förare som är 16 år eller äldre.

Låt aldrig ett barn, oavsett ålder, fortsätta använda ATV:n om barnet saknar de färdigheter som krävs för säker användning.

⚠ VARNING



MÖJLIG RISK

Att medföra passagerare på detta fordon.

VAD SOM KAN HÄNDA

Din möjlighet att balansera och kontrollera fordonet minskar avsevärt.

Det kan leda till en olycka som kan skada dig och/eller din passagerare.

HUR RISKEN KAN UNDVIKAS

Ta aldrig passagerare. Det långa sätet, som är till för att låta föraren röra sig obehindrat, är inte utformat eller avsett för passagerare.

⚠ VARNING**MÖJLIG RISK**

Användning av detta fordon på belagda vägytor.

VAD SOM KAN HÄNDA

Däcken är utformade för terrängkörning, inte för vägbeläggning. Vägbeläggning kan allvarligt påverka hantering och styrning och du kan förlora kontrollen över fordonet.

HUR RISKEN KAN UNDVIKAS

Kör aldrig detta fordon på vägunderlag med beläggning, inklusive trottoarer, infarter, parkeringsplatser eller gator.

⚠ VARNING



MÖJLIG RISK

Att köra detta fordon på allmän gata, väg eller motorväg.

VAD SOM KAN HÄNDA

Du kan kollidera med ett annat fordon.

HUR RISKEN KAN UNDVIKAS

Kör aldrig detta fordon på allmänna gator, vägar eller landsvägar, inte ens obelagda eller grusvägar. I många länder är det olagligt att köra detta fordon på allmän gata, väg och motorväg.

⚠ VARNING**MÖJLIG RISK**

Att köra detta fordon utan godkänd hjälm, ögonskydd och skyddsklädsel.

VAD SOM KAN HÄNDA

Följande gäller alla ATV-förare:

- Att köra utan godkänd hjälm ökar riskerna för allvarliga skullskador eller dödsfall vid olycka.
- Att köra utan ögonskydd kan orsaka olyckor och ökar risken för allvarliga skador vid en olycka.
- Att köra utan skyddande klädsel ökar risken för allvarliga skador vid en eventuell olycka.

HUR RISKEN KAN UNDVIKAS

Bär alltid godkänd hjälm med korrekt passning. Du bör även bära följande:

- Ögonskydd (glasögon eller visir)
- Handskar och kängor
- Långärmad skjorta eller jacka
- Långbyxor.

⚠ VARNING



V00A07Q

MÖJLIG RISK

Användning av fordonet under påverkan av droger eller alkohol.

VAD SOM KAN HÄNDA

Omdömesförmågan kan försämrats avsevärt.

Din reaktionsförmåga blir långsammare.

Balans- och uppfattningsförmågan kan försämrats.

En olycka eller dödsfall kan bli följden.

HUR RISKEN KAN UNDVIKAS

Kör aldrig fordonet med droger eller alkohol i kroppen.

⚠ VARNING

V00A08Q

MÖJLIG RISK

Att köra detta fordon i för hög hastighet.

VAD SOM KAN HÄNDA

Risken för att du ska förlora kontrollen över fordonet ökar, vilket kan resultera i en olycka.

HUR RISKEN KAN UNDVIKAS

Kör alltid i en hastighet som lämpar sig för terrängen, sikten, körförhållandena och din erfarenhet.

⚠ VARNING



MÖJLIG RISK

Försök att köra på två hjul, hopp eller stuntkörning.

VAD SOM KAN HÄNDA

Ökar risken för en olycka, inklusive vältning.

HUR RISKEN KAN UNDVIKAS

Försök aldrig utföra trick, som att köra på två hjul eller hoppa. Försök inte imponera på andra.

⚠ VARNING

MÖJLIG RISK

Underlåtenhet att kontrollera fordonet före körning.

Underlåtenhet att underhålla fordonet.

VAD SOM KAN HÄNDA

Ökar risken för en olycka eller skador på utrustningen.

HUR RISKEN KAN UNDVIKAS

Kontrollera alltid fordonet inför varje körtillfälle för att försäkra dig om att det är i ett körsäkert skick.

Följ alltid de inspektions- och underhållsprocedurer och underhållsscheman som beskrivs i denna Instruktionsbok.

 **VARNING****MÖJLIG RISK**

Körning på isbelagda vattendrag.

VAD SOM KAN HÄNDA

Fordonet kan gå igenom isen, vilket kan leda till svåra personskador eller död.

HUR RISKEN KAN UNDVIKAS

Kör aldrig detta fordon på en isbelagd yta innan du är säker på att isen är tillräckligt tjock och stark för att bära fordonets vikt och last, såväl som den kraft som skapas av ett fordon i rörelse.

⚠ VARNING



MÖJLIG RISK

Att ta bort händerna från styrstängan eller fötterna från fotstöden under körning.

VAD SOM KAN HÄNDA

Även om du bara lyfter ena handen eller foten kan det minska din möjlighet att kontrollera fordonet eller få dig att tappa balansen och ramla av. Om du lyfter en fot från fotstödet kan foten eller benet komma i kontakt med bakhjulet, vilket kan leda till skador eller en olycka.

HUR RISKEN KAN UNDVIKAS

Håll alltid båda händerna på styrstängan och båda fötterna på fotstöden när du kör fordonet.

⚠ VARNING**MÖJLIG RISK**

Underlåtenhet att iakttä särskild försiktighet när du kör fordonet i okänd terräng.

VAD SOM KAN HÄNDA

Du kan stöta på dolda stenblock, gupp eller hål och inte hinna reagera.

Det kan leda till att fordonet välter eller att du förlorar kontrollen över det.

HUR RISKEN KAN UNDVIKAS

Kör långsamt och var extra försiktig vid körning i okänd terräng.

Var alltid uppmärksam på förändrade terrängförhållanden när du kör fordonet.

⚠ VARNING



MÖJLIG RISK

Underlåtenhet att iaktta särskild försiktighet när du kör i svår terräng eller på mycket halt eller löst underlag.

VAD SOM KAN HÄNDA

Förlust av däckgreppet eller kontrollen över fordonet, vilket kan resultera i en olycka, inklusive vältning.

HUR RISKEN KAN UNDVIKAS

Kör inte på alltför ojämnt, halt eller löst underlag förrän du har lärt dig och har den skicklighet som krävs för att behärska fordonet på sådant underlag. Var alltid extra försiktig på dessa typer av underlag.

⚠ VARNING**MÖJLIG RISK**

Oriktig vändning.

VAD SOM KAN HÄNDA

Du kan förlora kontrollen över fordonet, vilket kan orsaka en kollision eller rundslagning.

HUR RISKEN KAN UNDVIKAS

Följ alltid de procedurer för vändning så som beskrivs längre fram i denna Instruktionsbok. Öva dig i att vända i låg hastighet innan du försöker i högre hastigheter.

Försök inte vända i alltför hög hastighet.

⚠ VARNING



MÖJLIG RISK

Körning i mycket branta backar.

VAD SOM KAN HÄNDA

Fordonet har lättare för att välta i extremt branta backar än på plana ytor eller i mindre branta backar.

HUR RISKEN KAN UNDVIKAS

Kör aldrig fordonet i backar som är för branta för fordonet eller för dig.

Öva först i mindre branta backar innan du försöker dig på brantare körning.

⚠ VARNING**MÖJLIG RISK**

Körning i uppförslut på fel sätt.

VAD SOM KAN HÄNDA

Du kan förlora kontrollen över fordonet eller det kan välta.

HUR RISKEN KAN UNDVIKAS

Följ alltid de procedurer för körning i uppförslut som beskrivs i denna Instruktionsbok.

Kontrollera alltid terrängen noggrant innan du kör uppför backar.

Kör aldrig i uppförslut med alltför halt eller löst underlag.

Skifta din vikt framåt.

Dra aldrig på gasen eller växla alltför hastigt. Fordonet riskerar att välta baklänges.

Kör aldrig över bergs- eller backkrön i hög hastighet. Ett hinder, ett stup, ett annat fordon eller en person kan finnas på andra sidan.

⚠ VARNING



MÖJLIG RISK

Körning i nedförslut på fel sätt.

VAD SOM KAN HÄNDA

Du kan förlora kontrollen över fordonet eller det kan välta.

HUR RISKEN KAN UNDVIKAS

Följ alltid de procedurer för körning i nedförslut som beskrivs i denna Instruktionsbok.

OBSERVERA: En särskild teknik krävs när du bromsar i nedförslut.

Kontrollera alltid terrängen noggrant innan du kör nedför berg eller backar.

Skifta din vikt bakåt.

Kör aldrig nedför berg eller backar i hög hastighet.

Undvik att köra nedför berg eller backar i en vinkel som får fordonet att luta starkt åt sidan. Kör alltid rakt nedför en backe när det är möjligt.

! VARNING**MÖJLIG RISK**

Körning med stark sidolutning eller vändning i backe.

VAD SOM KAN HÄNDA

Du kan förlora kontrollen över fordonet eller det kan välta.

HUR RISKEN KAN UNDVIKAS

Försök inte vända fordonet mitt i en backe innan du helt behärskar den vändningsteknik på plan mark som beskrivs närmare i denna Instruktionsbok. Var extra försiktig när du vänder i en backe.

Försök om möjligt undvika körning i kraftigt sidolut.

När du kör med sidolutning:

Följ alltid de procedurer som beskrivs i denna Instruktionsbok.

Undvik berg och backar med mycket halt eller löst underlag.

Skifta din vikt till den sida av fordonet som vetter uppåt.

⚠ VARNING

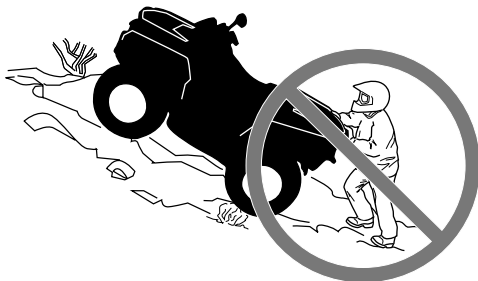

MÖJLIG RISK

Att stanna, rulla baklänges eller stiga av på fel sätt vid körning i uppförslut.

VAD SOM KAN HÄNDA

Fordonet kan välta.

HUR RISKEN KAN UNDVIKAS

Använd korrekt utrustning och håll jämn hastighet vid körning i uppförslut.

Om du förlorar all fart framåt:

Skifta vikten mot den sida som vetter uppåt. Dra aldrig på gasen eller växla alltför hastigt. Fordonet riskerar att välta baklänges.

Bromsa.

Lägg i parkeringsbromsen när du har stannat.

Stig av på den sida som vetter uppåt vid lutning eller på ena sidan om fordonet står rakt i en uppförbacke.

Om fordonet börjar rulla bakåt:

Skifta vikten mot den sida som vetter uppåt. Dra aldrig på gasen eller växla alltför hastigt. Fordonet riskerar att välta baklänges.

Använd aldrig den bakre bromsen när fordonet rullar baklänges.

Bromsa gradvis med den främre bromsen.

När fordonet stannat helt, bromsa även med den bakre bromsen och lägg i parkeringsbromsen.

Stig av på den sida som vetter uppåt vid lutning eller på ena sidan om fordonet står rakt i en uppförbacke.

Vänd fordonet och stig på igen så som beskrivs i denna Instruktionsbok.

⚠ VARNING**MÖJLIG RISK**

Oriktig körning över hinder.

VAD SOM KAN HÄNDA

Förlust av kontrollen eller kollision.

Fordonet kan välta.

HUR RISKEN KAN UNDVIKAS

Kontrollera om det finns hinder innan du kör i ett nytt område.

Försök aldrig köra över stora hinder, som stora stenblock eller nedfallna träd.

När du kör över hinder, följ alltid de procedurer som beskrivs i denna Instruktionsbok.

⚠ VARNING



MÖJLIG RISK

Oriktig sladdning eller slirning.

VAD SOM KAN HÄNDA

Du kan förlora kontrollen över fordonet.

Du kan också oväntat återfå väggreppet, vilket kan få fordonet att välta.

HUR RISKEN KAN UNDVIKAS

Lär dig att på ett säkert sätt kontrollera sladdning och slirning genom att öva dig i låga hastigheter på plant, jämnt underlag.

Kör långsamt på ytterst hala ytor, t.ex. is, och var extra försiktig så att du inte förlorar kontrollen när du sladdar eller slirar.

⚠ VARNING**MÖJLIG RISK**

Körning av fordonet i djupt eller strömmande vatten.

VAD SOM KAN HÄNDA

Däcken kan börja flyta, vilket kan orsaka förlust av däckgreppet och förlust av kontrollen över fordonet. En olycka kan bli följden.

HUR RISKEN KAN UNDVIKAS

Kör aldrig fordonet i strömmande vattendrag eller i djupare vatten än vad som specificeras i denna Instruktionsbok.

Kontrollera vattendjupet och om det finns starka strömmar innan du försöker köra i vatten. Vattnet bör inte gå över fotstöden.

Kom ihåg att våta bromsar kan ha mindre bromskraft. Testa bromsarna när du lämnar vattnet. Om nödvändigt, bromsa flera gånger så att friktionen torkar beläggen.

⚠ VARNING



MÖJLIG RISK

Oriktig backning.

VAD SOM KAN HÄNDA

Du kan stöta emot ett hinder eller en person bakom fordonet, vilket kan resultera i svåra personskador.

HUR RISKEN KAN UNDVIKAS

Kontrollera alltid att det inte finns några hinder eller människor bakom fordonet innan du backar. När du ser att det är säkert, backa långsamt.

⚠ VARNING**MÖJLIG RISK**

Körning av fordonet med fel däck eller med fel eller ojämnt tryck i däcken.

VAD SOM KAN HÄNDA

Om du använder felaktiga däck på fordonet eller har fel eller ojämnt tryck i däcken kan det leda till att du tappar kontrollen över fordonet, punktering, däck som rör sig på fälgen och ökad risk för olyckor.

HUR RISKEN KAN UNDVIKAS

Använd alltid däck av den typ och storlek som specificeras i denna Instruktionsbok.

Ha alltid korrekt tryck i däcken så som beskrivs i denna Instruktionsbok.

Byt alltid ut skadade hjul eller däck.

⚠ VARNING**MÖJLIG RISK**

Att köra detta fordon med olämpliga modifikationer.

VAD SOM KAN HÄNDA

Oriktig installation av tillbehör eller modifikationer av detta fordon kan leda till förändring av köregenskaperna, vilket i vissa situationer kan leda till en olycka.

HUR RISKEN KAN UNDVIKAS

Modifiera aldrig detta fordon med oriktig installation eller användning av tillbehör. Alla delar och tillbehör som installeras på fordonet ska vara godkända av BRP och installeras och användas enligt instruktionerna. Om något är oklart, vänd dig till en auktoriserad Can-Am-återförsäljare.

Installera ALDRIG passagerarsäten och använd aldrig bagageräckena för att ta med passagerare.

Modifieringar av fordonet för att öka hastighet och prestanda kan vara ett brott mot villkoren i den begränsade fordonsgarantin. Dessutom är vissa modifieringar, inklusive borttagande av delar av motor- eller avgassystem, olagliga i de flesta länder.

⚠ VARNING**MÖJLIG RISK**

Överbelastning av fordonet eller oriktigt lastnings- eller släpförfarande.

VAD SOM KAN HÄNDA

Kan leda till förändringar i fordonets köregenskaper, vilket kan orsaka en olycka.

HUR RISKEN KAN UNDVIKAS

Ta aldrig last på detta fordon.

Kör aldrig med släp och bogsera aldrig ett annat fordon med detta fordon.

⚠ VARNING



V03M01Q

MÖJLIG RISK

Transport av brandfarliga eller andra farliga ämnen kan leda till explosion.

VAD SOM KAN HÄNDA

Detta kan leda till svåra personskador eller dödsfall.

HUR RISKEN KAN UNDVIKAS

Transportera aldrig brandfarliga eller andra farliga ämnen.

KÖRNING AV FORDONET

När du läser instruktionsboken, kom då ihåg att:

VARNING

Anger en potentiell risk som kan resultera i svåra personskador eller dödsfall om den inte undviks.

Det finns ett antal grundregler och tips som du **MÅSTE** följa för att helt kunna uppskatta nöjet och spänningen i att köra detta fordon. Vissa kan vara nya för dig, andra bara sunt förnuft eller självklarheter.

Ta dig tid att studera denna Instruktionsbok och alla säkerhetsdekaleringar som finns på produkten, liksom *SÄKERHETSVIDEON* som medföljde fordonet. Där beskrivs i detalj vad du bör veta om fordonet innan du börjar köra.

För barnets säkerhet rekommenderar vi att även du följer denna rekommendation. Endast du kan bedöma en yngre förarens förmåga att förstå riskerna och köra ett fordon på ett säkert sätt.

Personer med nedsatt kognitiv eller fysisk förmåga eller personer som gärna tar risker löper större risk att råka ut för vältningar eller kollisioner, som kan leda till personskador, inklusive död.

Alla fordon är inte likadana. Vart och ett har unika prestandaegenskaper, reglage och funktioner. Varje fordon har olika köregenskaper och väghållning.

Se till att du känner dig helt hemma med reglagen på fordonet och med allmän körning innan du börjar köra i terräng. Öva dig på att köra på en lämplig plats som är fri från faror och prova responsen för varje reglage. Kör endast i låg hastighet. För högre hastigheter krävs större erfarenhet, kunskap och lämpliga körförhållanden.

Körförhållandena varierar från plats till plats. Dessutom inverkar väderförhållanden som kan förändras radikalt från gång till annan och under olika säsonger.

Körning på sand skiljer sig från körning i snö eller genom skog eller våtmarker. En viss plats kan kräva större uppmärksamhet och skicklighet från föraren. Visa gott omdöme. Var alltid försiktig. Ta inga onödiga risker som gör att du hamnar på en plats där du inte kan ta dig tillbaka eller skadas.

Förutsätt aldrig att ditt fordon kan köras säkert överallt. Plötsliga förändringar i underlaget på grund av hål, svackor, sluttningar, mjukare eller hårdare underlag med mera, kan få fordonet att välta eller bli instabilt. Undvik detta genom att sakta farten och alltid kontrollera terrängen framför dig. Om fordonet börjar luta starkt eller välta är det bäst att kliva av genast... BORT från vältningsriktningen!

Vi rekommenderar att du låter fordonet genomgå en säkerhetsinspektion varje år. Kontakta en auktoriserad BRP-återförsäljare för mer information. Du bör låta en auktoriserad BRP-återförsäljare utföra försäsongsservice på ditt fordon, även om detta inte är något krav. Varje besök hos din auktoriserade BRP-återförsäljare innebär ett utmärkt tillfälle för återförsäljaren att kontrollera om ditt fordon omfattas av relevanta säkerhetskampanjer. Vi tillråder även att du besöker din auktoriserade BRP-återförsäljare i god tid om du får kännedom om en säkerhetsrelaterad kampanj.

Kontakta en auktoriserad BRP-återförsäljare beträffande tillgängliga tillbehör som du kan behöva.

Inspektion före användning

VARNING

Kontrollera fordonet varje gång innan du kör, för att upptäcka eventuella problem som kan uppstå när fordonet används. Kontrollen kan hjälpa dig att se slitage och småproblem innan de växer till stora problem. Åtgärda problem som du upptäcker eftersom det kan minska risken för haveri eller olyckor.

Innan fordonet används bör föraren och/eller en vuxen alltid gå igenom följande kontrollista.

Kontrollista före användning

Att utföra innan motorn startas (tändningsnyckel AV)

POSTER ATT INSPEKTERA	INSPEKTION ATT UTFÖRA	✓
Vätskor	Kontrollera bränsle och motorolja.	
	Kontrollera bromssystemet med avseende på vätskeläckage (DS 90 X).	
Läckage	Kontrollera under fordonet efter läckor.	
Styrning	Kontrollera att styrningen fungerar obehindrat genom att vrida från ändläge till ändläge.	
Gasreglage	Aktivera gasreglaget flera gånger för att kontrollera att det fungerar felfritt. Det ska återgå till tomgångsläge när det släpps.	
	Se till att hastighetsbegränsarskraven är justerad enligt förarens körförmåga.	
Parkeringsbroms	Koppla i parkeringsbromsen och kontrollera att den fungerar.	

POSTER ATT INSPEKTERA	INSPEKTION ATT UTFÖRA	✓
Däck	Kontrollera trycket i däcken och däckens skick.	
Hjul	Kontrollera att hjulen och efter onormala spår, och kontrollera att hjulmuttrarna är åtdragna.	
Kylare	Kontrollera att kylaren är ren.	
Drivkedja och kedjedrev	Inspektera kedjedrev för slitage eller skador.	
	Kontrollera drivkedja, ledare och kedjespännare avseende korrekt justering och smörjning (i tillämpliga fall).	
Säte	Kontrollera att förarsätet är korrekt monterat och säkert spärrat.	
Service- och förvaringsutrymmen	Kontrollera att service- och förvaringsutrymmena är säkert spärrade.	
Chassi och fjädring	Kontrollera under fordonet med avseende på skräp och andra föremål som fastnat på chassi eller fjädring och rengör chassi och fjädring.	

Att utföra innan motorn startas (tändningsnyckel PÅ)

POSTER ATT INSPEKTERA	INSPEKTION ATT UTFÖRA	✓
Indikatorlampor	Kontrollera att indikatorlamporna för motorolja/temperatur lyser (under de första sekunderna efter det att tändningsnyckeln vridits till PÅ).	
	Kontrollera att indikatorlamporna N (neutral) och R (back) LYSER enligt växelreglats läge.	
Lampor	Kontrollera att strålkastare och bakljus är rena.	
	Kontrollera hel- och halvljusets funktion.	
	Kontrollera bromsljusets funktion.	
Motor	Kontrollera att bränsleventilen är i läget ON (öppen).	

Att utföra efter motorstart

POSTER ATT INSPEKTERA	INSPEKTION ATT UTFÖRA	✓
Indikatorlampor	Kontrollera att indikatorlampan för motorolja/temperatur är släckt (stäng av motorn om lampan fortsätter att lysa).	
Växelnreglage	Kontrollera växelnreglages funktion (F, N och R).	
Bromsar	Kör långsamt framåt över ett mycket kort avstånd. Applicera båda bromshandtagen och bromspedalen var för sig. Bromsarna måste ansättas helt. Handtagen och pedalen måste återgå till sitt viloläge när de släpps.	
Motorns nödstoppreglage	Kontrollera att motorns nödstoppreglage fungerar problemfritt.	
Tändningslås	Kontrollera att tändningslåset fungerar normalt genom att starta och stoppa motorn.	

Klädsel

Ta hänsyn till vädret när du väljer klädsel. Klä dig alltid för det kallaste väder som kan förväntas. Termounderställ närmast kroppen ger en god isolering. Du bör alltid bära lämplig skyddsklädsel och utrustning, inklusive godkänd hjälm, ögonskydd, stövlar eller kängor, handskar, långärmad skjorta och långbyxor. Denna typ av klädsel skyddar dig mot vissa av de mindre faror du kan stöta på vid körning. Bär aldrig löst sittande klädesplagg, t.ex. halsduk, som kan fastna i fordonet eller i buskar och grenar. Beroende på förhållandena kan även glasögon med imskydd eller solglasögon behövas. Solglasögon bör endast bäras på dagtid. Olikfärgade glas för ögonskydd eller skyddsglasögon kan hjälpa dig att urskilja variationer i terrängen.



Köra med en passagerare

Detta fordon är konstruerat för endast en förare. Trots det långa sätet är det här fordonet inte utformat eller avsett för passagerare. Passagerare kan inverka på fordonets stabilitet och din kontroll över det.

Last

Ta aldrig last på detta fordon.

Fritidskörning

Respektera andras rättigheter och begränsningar. Kör inte på områden som är till för andra typer av terrängkörning. Detta inkluderar bl.a. snöskoterspår, ridspår, skidspår och terrängcykelbanor. Förutsätt aldrig att det inte finns någon annan i spåret/på banan. Håll alltid till höger och kör inte i sicksack längs banan. Var beredd på att stanna eller köra åt sidan om du möter en annan förare.

Håll dig alltid på säkert avstånd från andra förare. Din egen bedömning av hastighet, terrängförhållanden, vädret, fordonets skick och din "tillit till andra förares bedömningsförmåga" hjälper dig att på bästa sätt välja ett säkert avstånd till andra. Detta fordon kan, liksom andra motorfordon, inte stanna på en "femöring".

Innan du ger dig iväg, tala om för någon vart du tänker åka och när du planerar att vara tillbaka.

Beroende på körsträcka, ta med dig extra verktyg, dricksvatten, livsmedel och nödutrustning. Ta reda på var du kan tanka och fylla på olja. Var förberedd på olika situationer som du kan tänkas möta.

Skiftnyckel	Mobiltelefon
Solglasögon	Medföljande verktygssats
Ficklampa	Tilltugg
Förstahjälpensats	Reservglödlampor
Friktionstejp	Karta
Kniv	

Miljö

En av fördelarna med detta fordon är att det kan ta dig bort från inkörda vägar, långt bort från bebyggelse och samhällen. Du bör dock alltid respektera naturen och andra människors rätt att njuta av den. Kör inte i miljö-känsliga marker. Kör inte över planterade träd eller buskar, hugg inte ner träd eller förstör stängsel och låt inte hjulen spinna och förstöra marken. "Kör försiktigt".

Det här fordonet kan skapa OHV-gnistor om smuts lagras nära avgasröret eller andra motorställen som blir heta och antänds och faller av i torrt gräs. Undvik att köra i blött gräs, genom sly eller högt gräs, där smuts kan lagras. Om du kör i sådana områden, inspektera och ta bort all smuts och rester från motorn och heta ställen.

Att jaga vilt med fordon är olagligt på de flesta platser. Djuret kan dö av utmattnings om det jagas av ett motorfordon. Om du stöter på djur när du är ute och kör, stanna och observera tyst och försiktigt. Det kan bli ett av dina bästa minnen.

Följ regeln "det du tar med dig ut, tar du med dig tillbaka". Skräpa inte ned. Gör inte upp lägereld såvida du inte har tillstånd, och aldrig på torr mark. De faror du kan skapa i ett spår eller på en bana kan skada andra eller dig själv, också längre fram i tiden.

Respektera odlad mark och betesmark. Be alltid markägaren om lov innan du kör på privat mark. Respektera grödor, djur och markgränser. Om du kommer till en stängd grind måste du stänga den igen efter dig.

Förorena inte vattendrag, sjöar eller älvar, och modifiera inte motor eller avgassystem och avlägsna inte någon av dess delar.

Designbegränsningar

Trots att fordonet är ovanligt tåligt för sin klass är det ett lättare fordon och användningen är därför begränsad till lämpade ändamål.

Att öka vikten på någon del av fordonet förändrar dess stabilitet och prestanda.

Användning i terräng

Terrängkörning i sig utgör en fara. All terräng som inte har preparerats speciellt för fordon utgör i sig en risk, då det är omöjligt att förutsäga vinklar, underlag och exakt lutning. Själva terrängen utgör en ständig risk och den som ger sig ut måste vara medveten om och acceptera detta.

Vid terrängkörning måste föraren alltid vara ytterst noga med att välja den säkraste vägen och hålla noggrann uppsikt över terrängen framför sig. Fordonet ska aldrig köras av någon som inte är helt förtrogen med de körinstruktioner som gäller för fordonet och inte heller ska det köras i mycket brant eller osäker terräng.

Allmänna användnings- och säkerhetsföreskrifter

Aksamhet, försiktighet, erfarenhet och goda körkunskaper är de bästa tipsen för att förebygga riskerna med körning av fordonet.

Om du är det minsta tveksam över att fordonet säkert kan ta sig fram över ett hinder eller en viss del av terrängen bör du alltid välja en annan väg.

Vid terrängkörning är det styrka och dragkraft som gäller, inte hög fart. Kör aldrig fortare än sikten och din egen förmåga att välja en säker väg medger.

Kontrollera alltid terrängen framför dig för plötsliga förändringar i sluttningar eller hinder, t.ex. stenar och stubbar, som kan orsaka obalans, vältnings och rullning.

Kör aldrig fordonet om reglagen inte fungerar normalt.

Kontrollera alltid att det inte finns hinder eller människor bakom fordonet när du backar. Kör sakta och undvik snäva svängar.

BRP rekommenderar att du sitter ner på din ATV under backning. Undvik att stå upp. Rörelsen bakåt kan få dig att kastas framåt mot gasreglaget vilket kan medföra ett oavsiktligt gaspådrag och att du förlorar kontrollen över fordonet.

Koppla alltid i parkeringsbromsen när du stannar eller parkerar. Detta är extra viktigt när du parkerar på sluttande underlag. I mycket branta backar eller om fordonet är lastat ska hjulen blockeras med stenar eller tegelstenar. Kom ihåg att bränsleventilen ska vara stängd.

Uppförskörning

På grund av konstruktionen har detta fordon ytterst god klättringsförmåga, så god att det kan välta innan dragkraften går förlorad. Det är till exempel vanligt att stöta på terrängsituationer där backens krön har eroderats och krönet är mycket skarpt. Fordonet kan hantera en sådan situation, men när dess framdel kommer till den punkt där balansen förflyttas bakåt kan det välta baklänges.

Detsamma kan inträffa om ett markhinder får fordonets framdel att resa sig mer än önskat. I en sådan situation är det bättre att ta en annan väg. När du gör det, tänk på riskerna med sidolutning.

Det är också bra att känna till terrängen på andra sidan av backen eller höjden. Alltför ofta finns där en skarp brant som är omöjlig att ta sig över eller nedför.

Nedförskörning

Detta fordon kan köra uppför sluttningar som är brantare än vad som är säkert att ta sig nedför. Därför är det viktigt att se till att det finns en säker väg nedför en backe innan du åker uppför den.

Att sänka farten vid nedförskörning i en hal backe kan få fordonet att "kana" utför. Håll jämn fart och/eller accelerera något för att återfå kontrollen.

Sidolutning

Försök om möjligt undvika att köra med sidolutning. Om det blir nödvändigt, var ytterst försiktig. Om du kör med sidolutning i en brant backe kan fordonet välta och rulla runt. Dessutom kan halt eller löst underlag göra att fordonet okontrollerat kanar åt sidan i utförslut. Försök inte vända fordonet i nedförbacken om du kanar utför. Undvik hinder och sänkor som kan få fordonet att luta starkt, välta och rulla runt.

Branter

Detta fordon kommer att "förlora drivkraften" och för det mesta stanna om fram- eller bakhjulen körs ut över en brant. Om branten är skarp eller hög "störttycker" fordonet och välter.



Undvik att köra över branter. Backa och ta en annan väg.

Körning på snö

Varje gång fordonet kontrolleras före körning, är det viktigt att särskilt kontrollera ställen där snö och is kan skymma bakljus och reflexer, täppa igen ventilationsöppningar eller störa funktionen hos handtag och reglage. Innan du börjar köra din ATV bör du kontrollera styrning, gasreglage, bromsspak och pedalreglage för en störningsfri drift.

När en ATV körs på en snötäckt körbana minskar däckgreppet generellt, vilket gör att fordonet reagerar annorlunda på förarens manövrer. På ytor med dåligt däckgrepp är styrregelagens respons inte lika snabb och exakt, stoppsträckan är längre och accelerationen är trögare. Sänk hastigheten och undvik att gasa plötsligt. Det leder bara till hjulspinn och fordonet riskerar att bli överstyrt och slira. Undvik kraftiga inbromsningar. Det kan leda till att fordonet kanar iväg. Det bästa rådet är att sänka hastigheten inför en manöver och på så sätt ha tillräckligt med tid och avstånd för att hinna återfå kontrollen över fordonet, innan det är för sent.

Om du kör en ATV på ett underlag täckt av lössnö, virvlar snön upp i fartvinden efter fordonet. Snön kommer då i kontakt med och samlas eller smälter på vissa exponerade delar, bl.a. roterande delar som bromsskivor. Vatten, snö och is kan inverka på bromssystemets responstid på din ATV. Även när du inte behöver sänka hastigheten bör du bromsa ofta, för att förhindra ansamling av snö och is och för att torka bromsbelägg och bromsskivor. Testa samtidigt även däckgreppet, men endast i kör situationer med låg risk, och var uppmärksam på hur fordonet reagerar på varje manöver. Håll alltid fotstöd, broms och gasreglage fria från snö och is. Torka regelbundet bort snön från säte, handtag, strålkastare och reflexer.

Djup snö kan dölja stenar, stubbar och andra föremål och om snön är blöt kan det bli omöjligt att köra fordonet eftersom det kan köra fast eller helt förlora däckgreppet i snömodden. Kontrollera terrängen så långt framför dig det går och håll alltid utkik efter synliga tecken på eventuella hinder. I tveksamma fall, kör runt. Undvik att köra på isbelagda vattendrag, om du inte i förväg har säkerställt att isen klarar den sammanlagda vikten av ATV, förare, passagerare och last. Kom ihåg att en viss tjocklek på is kan vara tillräcklig för att klara av vikten hos en snöskoter men inte en ATV med samma vikt på grund av den mindre lastbärande ytan hos de fyra däcken jämfört med en snöskoters band och skidor.

För bästa komfort och för att undvika förfrysning, bär alltid klädsel och ATV-skyddsutrustning som lämpar sig för de gällande väderförhållandena under turen.

Ta för vana att efter varje körning rengöra fordonets kaross och alla rörliga komponenter (bromsar, styrsystemets delar, drivlinor, reglage, osv.) från kvarvarande snö och is. Våt snö förvandlas lätt till is när fordonet inte används och blir svårare att få bort inför nästa körning.

Körteknik

Att köra fordonet för snabbt för din förmåga eller för körförhållandena kan resultera i personsador. Gasa endast så mycket som behövs för säker körning. Statistiken visar att olyckor och skador ofta uppstår när man tar kurvor i alltför höga hastigheter. Kom ihåg att fordonet är tungt! Bara vikten av fordonet kan få dig att fastna under det om det välter. Använd alltid korrekt körteknik för att undvika att fordonet välter i backar, svår terräng eller svängar.

Detta fordon är inte konstruerat att hoppa med och det kan inte till fullo absorbera den nedslagsenergi som utvecklas under manövrer så som vid hopp, den energi som inte absorberas kommer således att överföras till dig som förare. Om du försöker köra på bakhjulen (göra en "wheelie"), kan fordonet tippa över dig. Båda dessa trick medför hög risk och bör alltid undvikas.

För att bibehålla lämplig kontroll rekommenderas starkt att du håller båda händerna på handtagen, inom räckhåll för samtliga reglage. Detsamma gäller för fötter och fotstöd. För att minska risken för ben- och fotsador ska du ha fötterna på fotstöden hela tiden. Låt inte tårna peka utåt och sträck inte heller ut fötterna för att hjälpa till vid kurvtagning, eftersom de kan stöta emot eller fastna i föremål som passeras eller komma i kontakt med hjulen.

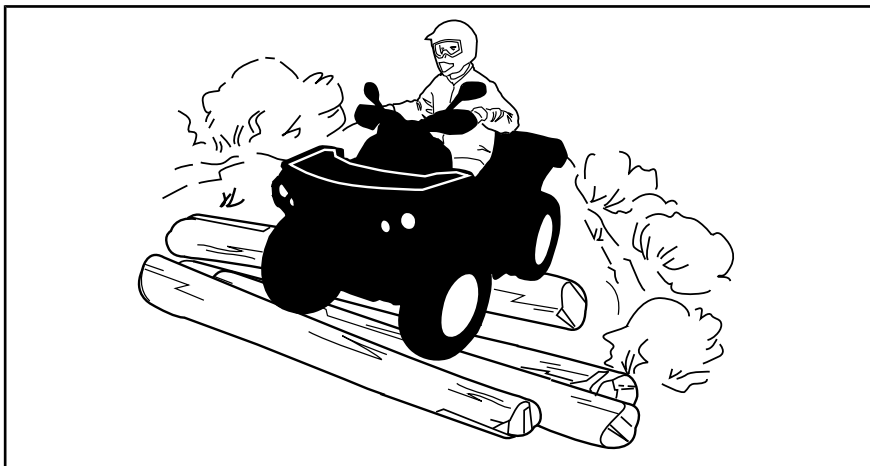

Trots det adekvata fjädringssystemet på detta fordon kan mycket grov terräng eller "tvättbrädesterräng" göra körningen mycket obekväm eller till och med orsaka ryggskador. Ofta kan det bli nödvändigt att omväxlande stå och sitta eller att köra i en hukad ställning. Sakta farten, böj knäna och låt benen absorbera en del av nedslagsenergin.

Detta fordon är inte gjort för körning på vägar eller motorvägar. (På de flesta ställen är det olagligt.) Att köra fordonet på vägar eller motorvägar kan leda till kollision med andra fordon.

Fordonets däck är heller inte gjorda för användning på vägbeläggning. Det här fordonet är heller inte utrustat med någon bakdifferential (bakhjulen snurrar alltid i samma hastighet). Därför kan vägbeläggning allvarligt försämra fordonets manövrering och kontroll.

Att köra fordonet på vägar eller vägrenar kan förvirra andra förare, särskilt om du har strålkastarna tända.

Om det blir nödvändigt att korsas en väg bör den första föraren stiga av sitt fordon för att rekognoscera och ge vägledning till de andra förarna. Den sista föraren som korsat vägen hjälper sedan den första föraren att korsas vägen. Kör inte på trottoarer. De är till för fotgängare.

Detta fordon är inte gjort för att korsas vattendrag.

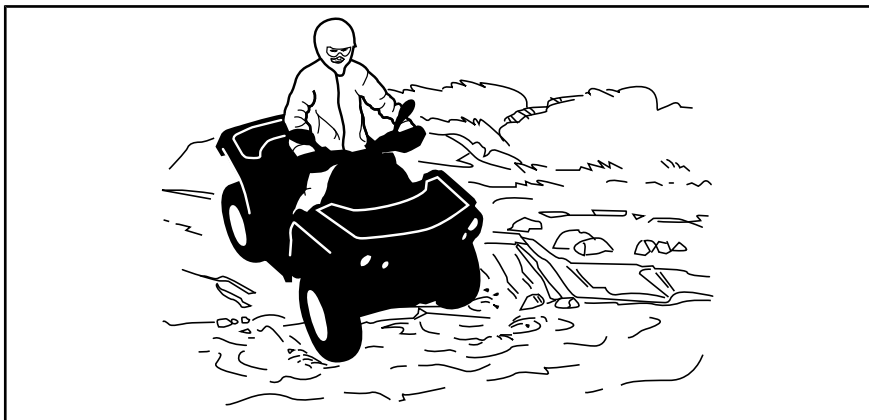

Våta bromsar påverkar fordonets bromsförmåga. Torka bromsarna genom att bromsa flera gånger direkt när du har kört i vatten, lera eller snö.

Det kan finnas leriga marker eller våtmarker nära vattendrag. Var förberedd på plötsliga "hål" eller svackor. Se även upp för risker som stenblock, trädstammar och liknande som kan vara delvis täckta av vegetation.

Om du måste ta dig över isbelagda vattendrag, kontrollera att isen är tillräckligt tjock och stark för att bära den sammanlagda vikten av dig, fordonet och dess last. Se upp för öppet vatten... det är ett säkert tecken på att isens tjocklek varierar. Om du hyser minsta tvivel, kör inte ut på isen.

Isen inverkar också på din kontroll över fordonet. Sänk hastigheten och undvik att "rusa" gasen. Det leder bara till hjulspinn och fordonet riskerar att välta. Undvik snabb inbromsning. Återigen kan detta leda till att fordonet kanar okontrollerat och riskerar att välta. Undvik alltid slask eftersom det kan blockera fordonets funktion eller reglage.

Körning i snö kan försämra bromsförmågan. Sänk hastigheten och håll större avstånd för inbromsning. Snö som kastas uppåt vid körning kan orsaka isbildning eller ansamling av snö på bromssystemets delar och reglage. Bromsa ofta för att undvika att snö och is fastnar. Se Allmänna användnings- och säkerhetsföreskrifter i det här avsnittet för utförligare information om körning i snö.

Körning på sand, sanddyner eller i snö är en annan unik upplevelse, men det finns vissa grundläggande säkerhetsföreskrifter du bör följa. Våt, djup eller fin sand/snö kan orsaka förlust av grepp och få fordonet att kana, stanna eller köra fast. Om detta inträffar, leta efter ett fastare underlag. Det bästa rådet är att sakta farten och vara uppmärksam på terrängen.

När du kör i sand bör du utrusta fordonet med en säkerhetsflagga av antenntyp. Detta hjälper andra förare att se din position från en annan sanddyn. Kör försiktigt om du ser en annan förares säkerhetsflagga framför dig. Säkerhetsflaggor av antenntyp kan fastna och studsas tillbaka

mot föraren. Därför bör du inte använda dem i områden där det finns nedhängande grenar eller hinder.

Att köra på lösa stenar eller grus liknar i mycket körning på is. Det inverkar på styrförmågan och kan leda till att fordonet kanar och välter, särskilt i hög hastighet. Dessutom kan bromssträckan försämrats. Tänk på att om du låter gasen "rusa" eller om du sladdar kan det finnas risk för att lösa stenar skjuts iväg mot en annan förare. Gör aldrig detta avsiktligt.

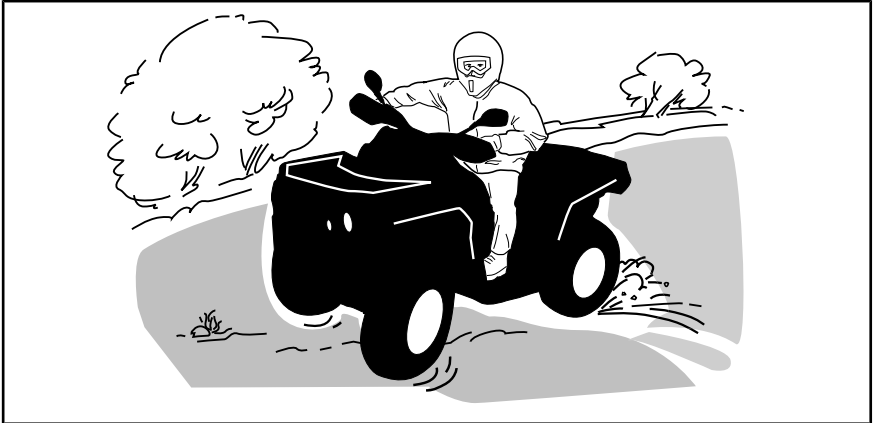

Om du hamnar i en sladd eller slirar kan det hjälpa att vända styret åt samma håll som du sladdar tills du återfår kontrollen. Tvärbromsa aldrig, då låser sig hjulen.

Respektera och följ alla uppsatta märken på banan. De är till för att hjälpa dig och andra.

Var försiktig när du måste köra över hinder på banan eller i spåret. Det kan röra sig om lösa stenbumlingar, nedfallna träd, hala ytor, stängsel, stolpar, jordvallar och sänkor. Undvik dem alltid om möjligt. Tänk på att vissa hinder helt enkelt är för stora eller för farliga att ta sig över och bör undvikas. Mindre stenar eller nedfallna träd kan gå att ta sig över på ett säkert sätt... nära dig hindret rakt framifrån. Stå på fotstöden med böjda knän. Justera hastigheten utan att förlora farten och låt inte gasen "rusa". Håll ett fast grepp om styrhandtagen. Skifta kroppsvikten bakåt och kör över hindret. Försök inte lyfta fordonets framhjul från marken. Tänk på att hindret kan vara halt eller glida undan medan du kör över det.

När du kör i backar eller sluttningar finns det två viktiga saker att tänka på: var förberedd på hala underlag och variationer eller hinder i terrängen och... använd korrekt kroppsställning.

Koppla alltid i parkeringsbromsen när du stannar eller parkerar. Detta är extra viktigt när du parkerar på sluttande underlag. Om det rör sig om en brant backe eller om din ATV är lastad bör hjulen blockeras med stenar eller tegelstenar.

Uppförsbacke

Innan du försöker ta dig uppför en sluttning, tänk på följande. Försök inte köra uppför branta backar om du inte är en mycket van förare. Börja med backar med svag lutning. Kör alltid rakt uppför backen och skifta kroppsvikten framåt, mot toppen av backen. Håll fötterna på fotstöden och accelerera innan du börjar köra uppåt. Försök hålla jämn fart och var försiktigt med gasen för att undvika acceleration. Om du stöter på plötsliga variationer i terrängen eller om ett hjul rullar över ett hinder kan det försämra stabiliteten, eftersom fordonets front lyfter, med ökad risk för vältning. Vissa backar är för branta för att säkert kunna stanna i eller ta sig ned från efter ett misslyckat klättringsförsök. Försök undvika alltför branta backar. Om du inte är försiktig riskerar du att välta med fordonet i uppförsbacken. Om backen är för brant och du inte kan fortsätta eller fordonet börjar rulla bakåt ska du bromsa, men var försiktig så att du inte slirar. Stig av och gör sedan "K"-svängen (gå bakåt, intill fordonet på den sida som vetter uppåt, med handen på bromshandtaget samtidigt som du sakta backar fordonets bakre del uppåt mot backens krön och kör sedan nedåt). Gå/stig alltid av på den sida som vetter uppåt och kom inte för nära fordonet och dess snurrande hjul. Försök inte hålla fast vid fordonet om det börjar välta. Håll dig undan. Kör inte över bergs- eller backkrön i hög hastighet. Det kan finnas hinder, inklusive branter, på andra sidan.

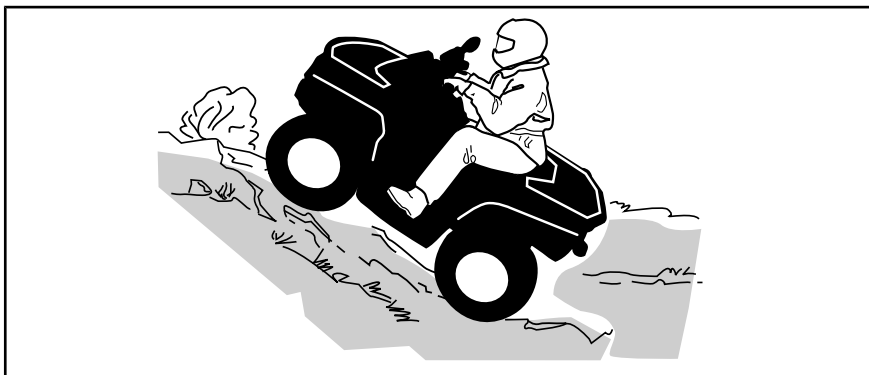

Nedförsbacke

Skifta kroppsvikten bakåt. Bromsa gradvis för att undvika sladdar. "Frirulla" inte utför backen med hjälp av enbart motorbroms eller i neutral. Försök undvika alltför branta backar. Om du inte är försiktig riskerar du att välta med fordonet i nedförsbacken.

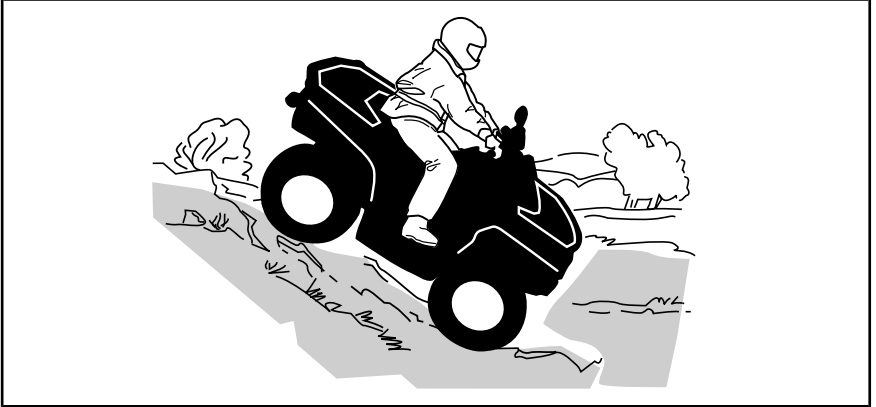

Sidolutning

Detta är en av de **farligaste** typerna av körning eftersom det drastiskt ändrar fordonets balans. Körning med stark sidolutning bör alltid undvikas om möjligt. Om det blir nödvändigt är det dock viktigt att du **ALLTID** har kroppsvikten lutad bort från dalsidan och att du är förberedd på att stiga av på den sidan om fordonet börjar välta. **Försök inte stoppa fordonet eller rädda det från skador.**

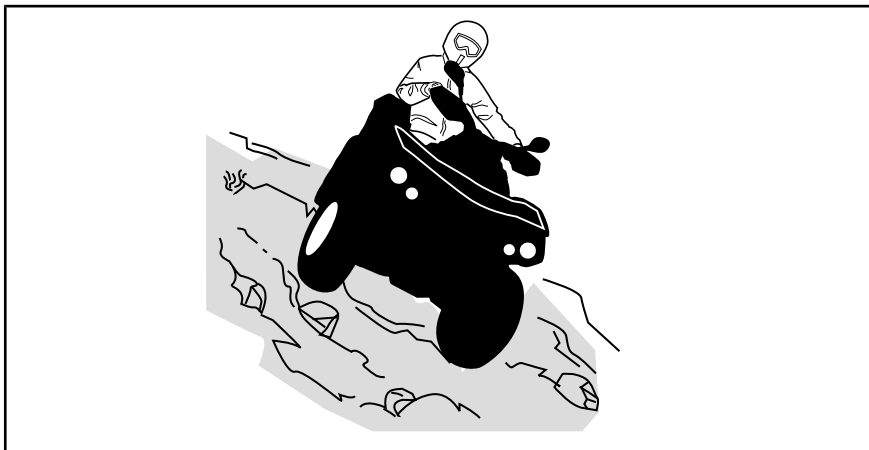

När du läser instruktionsboken, kom då ihåg att:

VARNING

Anger en potentiell risk som kan resultera i svåra personskador eller dödsfall om den inte undviks.

VIKTIGA DEKALER PÅ PRODUKTEN (KANADA/USA)

Kanada/USA Hängetikett

Detta fordon levereras med en hängetikett med viktig säkerhetsinformation.

Alla förare av detta fordon måste läsa informationen och se till att de förstår den innan de kör.

<p style="text-align: center;">Y JUNIORMODELL</p> <p>DENNA ATV ÄR AVSEDD FÖR FRITIDSRUK AV UNGA FÖRARE UNDER UPPSIKT AV VUXEN</p> <p style="text-align: center;">ENDAST FÖRARE - INGA PASSAGERARE</p> <p>DENNA ATV-KATEGORI HAR UTFORMATS FÖR ATT ANVÄNDAS I BEGRÄNSAD/INSKRÄNKT MAXIMAL HASTIGHET</p> <hr/> <p style="text-align: center;">DS70 (EJ FÖR FÖRARE UNDER 6 ÅR) INSKRÄNKT MAXIMAL HASTIGHET: 16 km/h (10 MPH) (FABRIKSINSTÄLLNING) *OINSKRÄNKT MAXIMAL HASTIGHET: 24 km/h (15 MPH) (FASTSTÄLLD UNDER NÄRA UPPSIKT/OMDÖME AV FÖRÄLDER) KATEGORI Y-6+ ÄR EN JUNIORMODELL</p> <hr/> <p style="text-align: center;">DS90/DS90X (INGEN FÖRARE UNDER 10 ÅRS ÅLDER) INSKRÄNKT MAXIMAL HASTIGHET: 24 km/h (15 MPH) (FABRIKSINSTÄLLNING) *OINSKRÄNKT MAXIMAL HASTIGHET: 48 Km/h (30 MPH) (FASTSTÄLLD UNDER NÄRA UPPSIKT/OMDÖME AV FÖRÄLDER) KATEGORI Y-10+ ÄR EN JUNIORMODELL</p> <hr/> <p>DET FINNS FÖRARKURSER TILLGÄNGLIGA FÖR ATV-KÖRNING. KONTAKTA DIN ÅTERFÖRSÄLJARE FÖR INFORMATION. KONTAKTA ER ÅTERFÖRSÄLJARE FÖR INFORMATION OM REGIONALA ELLER LOKALA LAGAR OCH FÖRORDNINGAR BETRÄFFANDE ATV-ANVÄNDNING.</p> <p style="text-align: center;">*Se instruktionsboken för förarandlet</p> <p style="text-align: center;">DENNA ETIKETT FÅR INTE AVLAGNAS FÖRE FÖRSÄLJNING.</p>	<p style="text-align: center;">⚠ VARNING</p> <p>Inkorrekt användning av en ATV kan resultera i SVÅRA PERSONSKADOR eller DÖDSFALL.</p> <table border="0" style="width: 100%; text-align: center;"><tr><td></td><td></td><td></td><td></td></tr><tr><td>ANVÄND ALLTID GODKÄND HJÄLM OCH SKYDDSRUSTNING.</td><td>ANVÄND ALDRIG PÅ ALLMÄNNA VÄGAR.</td><td>TA ALDRIG MED PASSAGERARE.</td><td>ANVÄND ALDRIG UNDER DROG- ELLER ALKOHOLPÅVERKAN.</td></tr></table> <p>Kör ALDRIG:</p> <ul style="list-style-type: none">• utan lämplig ATV-utbildning eller instruktioner.• i för höga hastigheter för dina färdigheter eller förhållanden.• på allmänna vägar – en krock kan ske med ett annat fordon.• Med passagerare – passagerare påverkar balans och styrning och ökar risken för att tappa kontrollen. <p>ALLTID :</p> <ul style="list-style-type: none">• Använda korrekt körteknik för att undvika att fordonet välter i backar, svår terräng eller svängar.• Undvika vägbeläggningar – de kan allvarligt påverka vaghållning och kontroll. <p style="text-align: center;">LOKALISERA OCH LÄS INSTRUKTIONSBOKEN FÖLJ ALLA INSTRUKTIONER OCH VARNINGAR.</p> <p style="text-align: right;">704 902 024</p>					ANVÄND ALLTID GODKÄND HJÄLM OCH SKYDDSRUSTNING.	ANVÄND ALDRIG PÅ ALLMÄNNA VÄGAR.	TA ALDRIG MED PASSAGERARE.	ANVÄND ALDRIG UNDER DROG- ELLER ALKOHOLPÅVERKAN.
									
ANVÄND ALLTID GODKÄND HJÄLM OCH SKYDDSRUSTNING.	ANVÄND ALDRIG PÅ ALLMÄNNA VÄGAR.	TA ALDRIG MED PASSAGERARE.	ANVÄND ALDRIG UNDER DROG- ELLER ALKOHOLPÅVERKAN.						

TYPBILD

⚠ VARNING. Användning och underhåll av ett terrängfordon kan utsätta dig för kemikalier som inkluderar motoravgaser, koloxid, ftalater och bly, som är kända av delstaten Kalifornien för att orsaka cancer och fosterskador eller andra skador på fortplantningssystemet. För att minimera exponering, undvik att andas avgaser, tomgångskör inte motorn om det inte är nödvändigt, serva fordonet på en väl ventilerad plats och använd handskar eller tvätta händerna ofta när du servar ditt fordon.

För mer information, gå till www.P65Warnings.ca.gov/products/passenger-vehicle



704906872

BESKRIVNING AV FORDONSMOTORN:
XXXXX

EPA-CERIFIERAD

NER (NORMALISERAD UTLÄPPSGRAD) =

PÅ EN SKALA 0–10, DÄR 0 ÄR RENAST

***FÅR INTE TAS BORT FÖRE FÖRSÄLNING**



704901107

TYPBILD

Säkerhetsdekalering på fordonet

Läs och se till att du förstår alla säkerhetsdekalering på fordonet. Dessa dekalering är fästa på fordonet och är till för förarens och omkringstående personers säkerhet.

Säkerhetsdekaleringarna på fordonet är att betrakta som permanenta delar av fordonet. Om de saknas eller är skadade kan de bytas utan extra kostnad. Kontakta en auktoriserad Can-Am-återförsäljare.

MÄRK: Av den händelse att det finns skillnader mellan den här Instruktionsboken och fordonet, ska säkerhetsdekaleringarna på fordonet ha företräde över dekaleringarna i den här guiden.

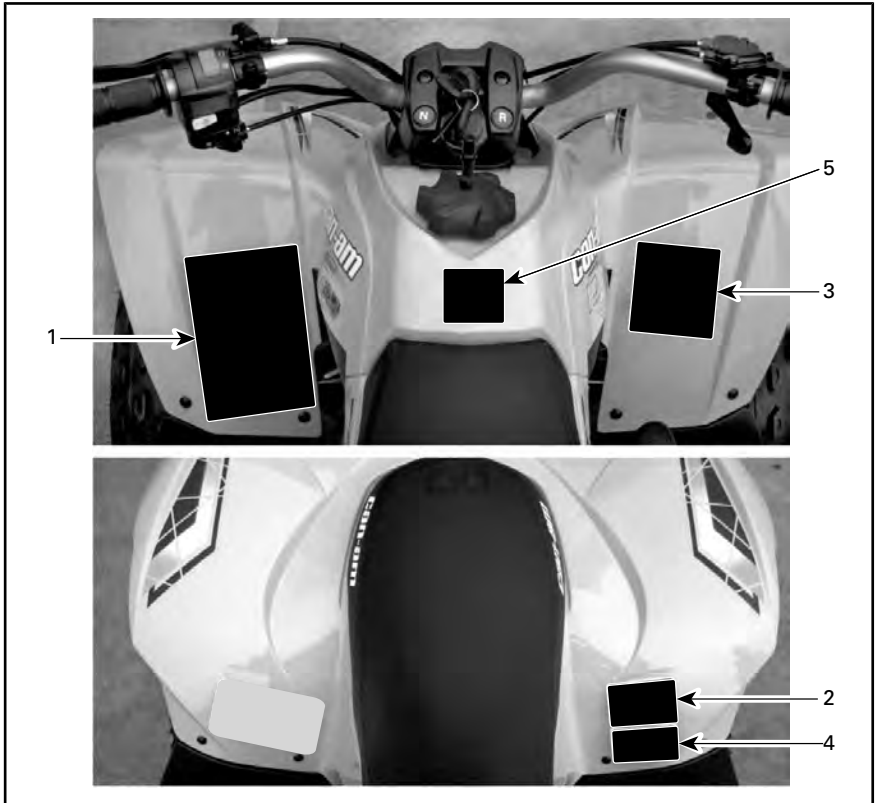

TYPBILD - DEKALERNAS PLACERING

⚠ VARNING

Inkorrekt användning av en ATV kan resultera i SVÅRA PERSONSKADOR eller DÖDSFALL.





ANVÄND ALLTID GODKÄND HJÄLM OCH SKYDDSUSTRUSTNING.

ANVÄND ALDRIG PÅ ALLMÄNNA VÄGAR.

TA ALDRIG MED PASSAGERARE.

ANVÄND ALDRIG UNDER DRUG- ELLER ALKOHOLPÅVERKAN.

Kör ALDRIG:

- utan lämplig träning eller instruktioner.
- i en hastighet som är för hög för din skicklighet eller körförhållandena.
- på allmänna vägar – en krock kan ske med ett annat fordon.
- med passagerare – passagerare påverkar balans och styrning och ökar risken för att tappa kontrollen.

ALLTID:

- använd korrekt körteknik för att undvika att fordonet vänter i backar, svår terräng eller svängar.
- undvik belagda ytor – de kan allvarligt försämra väghållningen och kontrollen.

Läs och se till att du förstår alla säkerhetsdekalerna, ta reda på och läs instruktionsboken och titta på säkerhetsvideon (med hjälp av QR-kodlänken eller besök Can-am-webbplatsen) före användning.



Patent : www.brp.com/en/about-brp/patents.html 8184

DEKAL 1

⚠ VARNING



Åk ALDRIG som passagerare. Passagerare kan göra att man tappar kontrollen och resultera i ALLVARLIG PERSONSKADA eller DÖDSFALL.

704 900 005

V01M07Z

DEKAL 2

⚠ VARNING



Att låta barn under 6 år köra denna ATV ökar risken för SVÅRA PERSONSKADOR OCH DÖDSFALL. För barn under 16 år krävs uppsikt av en vuxen. Låt ALDRIG barn under 6 år köra denna ATV.

DEKAL 3 - DS 70

⚠ VARNING



Att låta barn under 10 år köra denna ATV ökar risken för SVÅRA PERSONSKADOR OCH DÖDSFALL. För barn under 16 år krävs uppsikt av en vuxen. Låt ALDRIG barn under 10 år köra denna ATV.

704902025

DEKAL 3 - DS 90 OCH DS 90 X

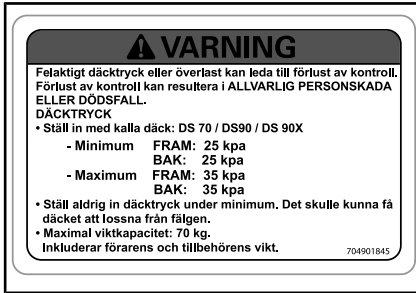

DEKAL 4 - TYPBILD



DEKAL 9

Dekaler om överensstämmelse

Dessa dekaler anger att fordonet uppfyller regler och bestämmelser.

MOTORFAMILJ	ENGINE FAMILY	INFORMATION OM UTSLÄPPSKONTROLL FORDONET ÄR CERTIFIERAT FÖR ANVÄNDNING MED BLYFRI BENSIN OCH UPPFYLLER <input type="checkbox"/> U.S. EPA FÖR ATV 5H MOTORER 
PERMEABILITETSGRUPP	PERMEATION FAMILY	
CERTIFIERINGSSTANDARD (FEL)	CERTIFICATION STANDARD (FEL)	
CYLINDERVOLYM	ENGINE DISPLACEMENT	
SYSTEM FÖR UTSLÄPPSKONTROLL	EXHAUST EMISSION CONTROL SYSTEM	
BOMBARDIER RECREATIONAL PRODUCTS INC.		EMISSION CONTROL INFORMATION THIS VEHICLE IS CERTIFIED TO OPERATE ON UNLEADED GASOLINE AND MEETS TO <input type="checkbox"/> U.S. EPA FOR ATV 5I ENGINES. SE INSTRUKTIONSBOKEN FÖR UNDERHÅLLSPECIFIKATIONER SEE OPERATOR'S GUIDE FOR MAINTENANCE SPECIFICATIONS

TYPBILD - PLACERING: UNDER DEN BAKRE STÅNKSKÄRMEN



PLACERING: NÄRA TANKLOCKET

PLACERING: FRÄMRE STÅNKSKÄRM

Dekal med teknisk information

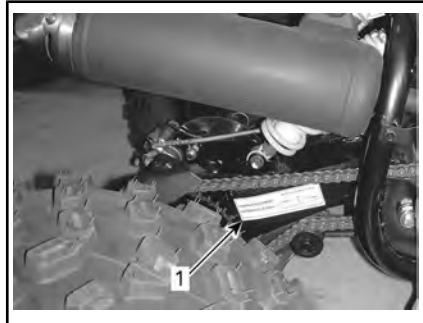
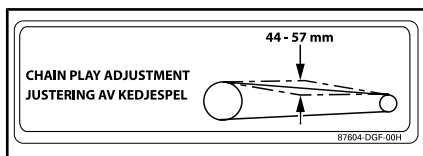

1. Placering av dekal för drivkedjustering

VIKTIGA DEKALER PÅ PRODUKTEN (ALLA LÄNDER UTOM KANADA/USA)

Hängetikett

Detta fordon levereras med en hängetikett med viktig säkerhetsinformation.

Alla förare av detta fordon måste läsa informationen och se till att de förstår den innan de kör.

VARNING

- Ta fram och läs Instruktionsboken. Inkorrekt användning av en ATV kan resultera i SVÅRA PERSONSKADOR eller DÖDSFALL. Följ alla anvisningar och varningar.
- Bär alltid öronskydd.
- Använd alltid godkänd hjälm och skyddsutrustning.
- Får ej användas på allmän väg.
- Ta aldrig passagerare.
- Kör aldrig med droger eller alkohol i kroppen.

Y JUNIORMODELL

DENNA ATV ÄR AVSEDD FÖR FRITIDSBRUK AV UNGA FÖRARE UNDER UPSPIKT AV VUXEN

ENDAST FÖRARE - INGA PASSAGERARE

DENNA ATV-KATEGORI HAR UTFORMATS FÖR ATT ANVÄNDAS I BEGRÄNSAD/INSKRÄNKT MAXIMAL HASTIGHET

DS90/DS90X

(INGEN FÖRARE UNDER 10 ÅRS ÅLDER)
INSKRÄNKT MAXIMAL HASTIGHET:
24 km/h (15 MPH) (FABRIKINSTÄLLNING)

*OINSKRÄNKT MAXIMAL HASTIGHET: 48 Km/h (30 MPH)
(FASTSTÄLLD UNDER NÄRA UPSPIKT/OMDÖME AV FÖRÅLDER)
KATEGORIV-10+ ÄR EN JUNIORMODELL

DET FINNS FÖRARKURSER TILLGÄNGLIGA FÖR ATV-KÖRNING. KONTAKTA DIN ÅTERFÖRSÄLJARE FÖR INFORMATION.

KONTAKTA ER ÅTERFÖRSÄLJARE FÖR INFORMATION OM REGIONALA ELLER LOKALA LAGAR OCH FÖRORDNINGAR BETRÄFFANDE ATV-ANVÄNDNING.

*Se instruktionsboken för förarandet

DENNA ETIKETT FÅR INTE AVLÄGNAS FÖRE FÖRSÄLJNING.



704905262

TYPBILD

BESKRIVNING AV FORDONSMOTORN:
XXXXX

EPA-CERTIFIERAD

NER (NORMALISERAD UTSLÄPPSGRAD) =

PÅ EN SKALA 0–10, DÄR 0 ÄR RENAST

***FÅR INTE TAS BORT FÖRE FÖRSÄLJNING**



704901107

TYPBILD - TILLÄMPLIGT FÖR MODELLER CERTIFIERADE ENLIGT US EPA-STANDARD

Säkerhetsdekaler på fordonet

Läs och se till att du förstår alla säkerhetsdekaler på fordonet. Dessa dekaler är fästa på fordonet och är till för förarens och omkringstående personers säkerhet.

Säkerhetsdekalerna på fordonet är att betrakta som permanenta delar av fordonet. Om de saknas eller är skadade kan de bytas utan extra kostnad. Kontakta en auktoriserad Can-Am-återförsäljare.

MÄRK: Av den händelse att det finns skillnader mellan den här Instruktionsboken och fordonet, ska säkerhetsdekalerna på fordonet ha företräde över dekaler i den här guiden.

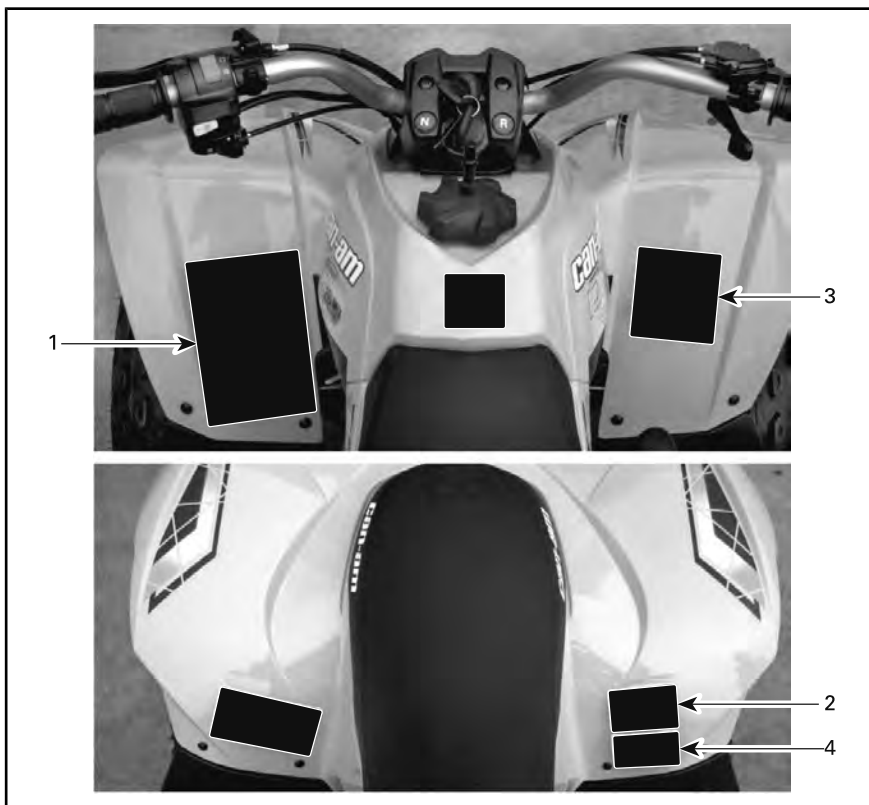

TYPBILD - DEKALERNAS PLACERING

Dekal 1

⚠ VARNING

- Ta fram och läs Instruktionsboken. Inkorrekt användning av en ATV kan resultera i **SVÅRA PERSONSKADOR** eller **DÖDSFALL**. Följ alla anvisningar och varningar.
- Bär alltid öronskydd.
- Använd alltid godkänd hjälm och skyddsutrustning.
- Får ej användas på allmän väg.
- Ta aldrig passagerare.
- Kör aldrig med droger eller alkohol i kroppen.

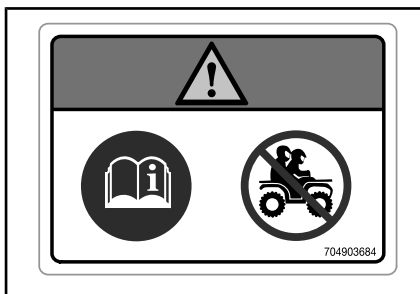

DEKAL 2

Dekal 3

⚠ VARNING

Att köra denna ATV om du är under 10 ökar risken för **SVÅRA PERSONSKADOR OCH DÖDSFALL**. Kör **ALDRIG** denna ATV om du är under 10.

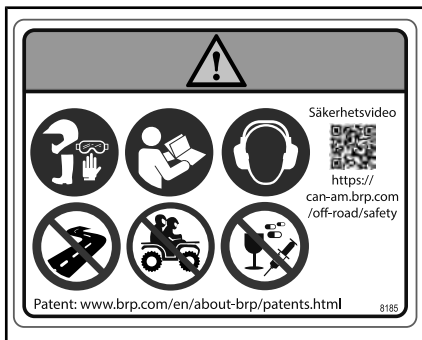

DEKAL 1

Dekal 2

⚠ VARNING

- Ta fram och läs Instruktionsboken.
- Ta **ALDRIG** med passagerare.

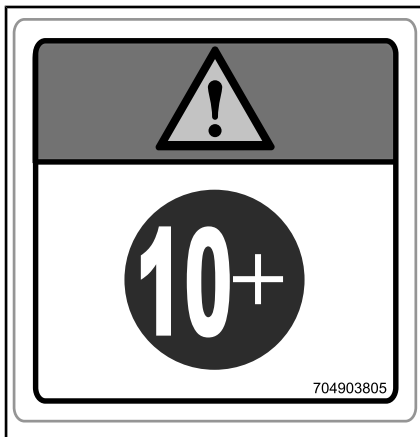



DEKAL 3



Dekal 4

 **VARNING**

- Ta fram och läs Instruktionsboken.
- Överbelastning eller felaktiga däcktryck kan orsaka förordad kontroll över fordonet som kan leda till ALLVARLIGA PERSONSKADOR eller DÖDSFALL.
- Bibehåll ALLTID rätt däcktryck så som visas.
- Överskrid ALDRIG fordonets lastkapacitet på 70 kg, inklusive vikt för förare och tillbehör.





 +
  < 70 kg MAX.

 =



MAX: 35 kPa

MIN: 25 kPa

MAX: 35 kPa

MIN: 25 kPa

704903806_SE

DEKAL 4

Dekaler om överensstämmelse

Dessa dekaler anger att fordonet uppfyller regler och bestämmelser.



VÄTVIKT
WET WEIGHT

kg



ACN 097 370 100

KRAFT
POWER

kW

DETTA ÅR ETT TERRÅNGFORDON SOM INTE ÅR AVSETT FÖR BRUK PÅ ALLMÄNNA VÅGAR.
THIS VEHICLE IS AN ALL TERRAIN VEHICLE AND IS NOT INTENDED FOR USE ON PUBLIC ROADS

704900081

PLACERING: RAMENS FRÄMRE NEDRE RÖR PÅ HÖGER SIDA

MOTORFAMILJ PERMEABILITETSGRUPP CERTIFIERINGSSTANDARD (FEL) CYLINDERVOLYM SYSTEM FÖR UTSLÄPPSKONTROLL	ENGINE FAMILY PERMEATION FAMILY CERTIFICATION STANDARD (FEL) ENGINE DISPLACEMENT EXHAUST EMISSION CONTROL SYSTEM	<p>INFORMATION OM UTSLÄPPSKONTROLL</p> FORDONET ÅR CERTIFIERAT FÖR ANVÄNDNING MED BLYFRI BENSIN OCH UPPFYLLER <input type="checkbox"/> U.S. EPA FÖR ATV SJMOTORER	
BOMBARDIER RECREATIONAL PRODUCTS INC.		<p>EMISSION CONTROL INFORMATION</p> THIS VEHICLE IS CERTIFIED TO OPERATE ON UNLEADED GASOLINE AND MEETS TO <input type="checkbox"/> U.S. EPA FOR ATV SI ENGINES. SE INSTRUKTIONSBOKEN FÖR UNDERHÅLLSPECIFIKATIONER SEE OPERATOR'S GUIDE FOR MAINTENANCE SPECIFICATIONS	

TYPBILD - TILLÄMPLIGT FÖR MODELLER CERTIFIERADE ENLIGT US EPA-STANDARD
- PLACERING: UNDER DEN BAKRE STÄNKSKÄRMEN

Dekal med teknisk information

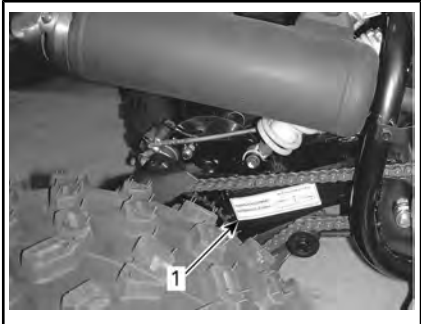
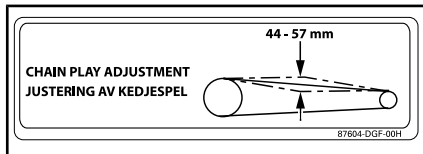

1. Placering av dekal för drivkedjustering

FORDONSINFORMATION

REGLAGE/INSTRUMENT/KOMPONENTER

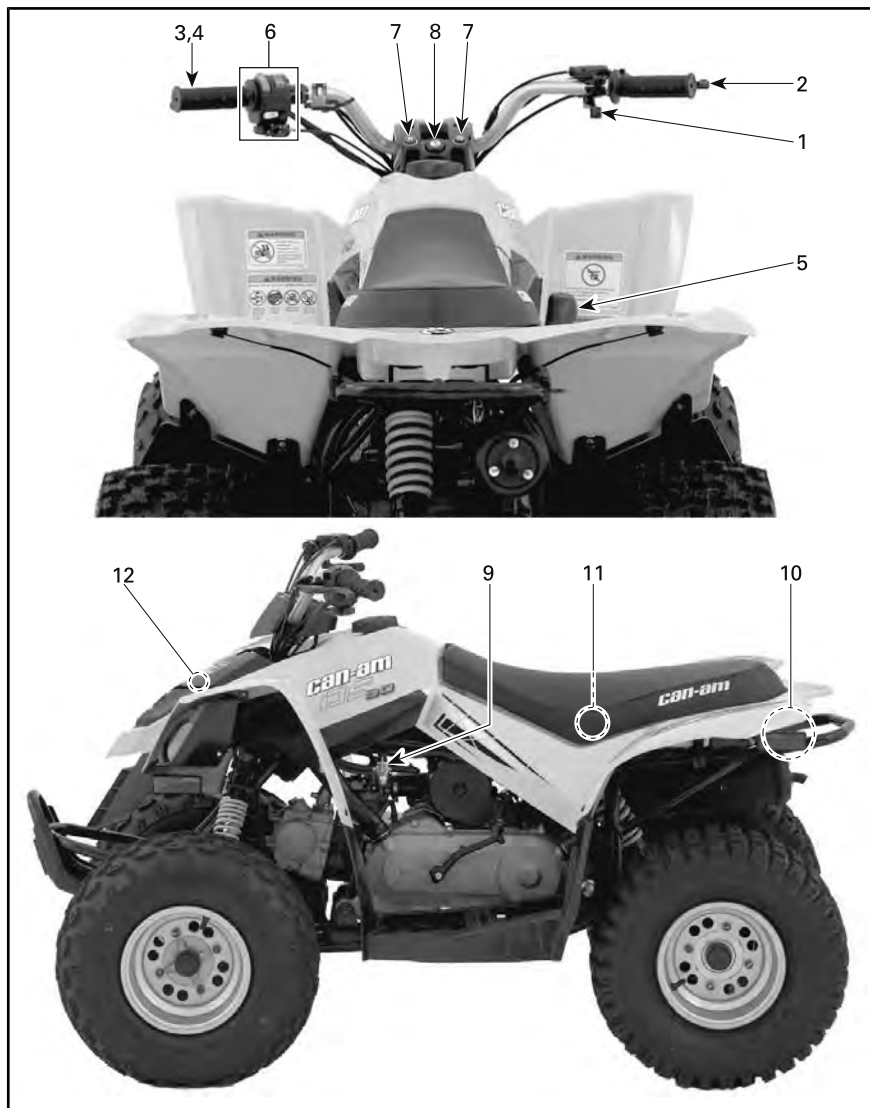

TYPBILD

I detta avsnitt beskrivs grundfunktionerna hos de olika reglagen på ditt fordon. För närmare anvisningar om hur du använder ett reglage i

samband med andra reglage, se **ANVÄNDNINGSSINSTRUKTIONER**.

1) Gasreglage

Gasreglaget är placerat på höger sida av styrstången.

När det skjuts framåt ökar motorns hastighet och transmissionen kopplas in.

När det släpps övergår motorn automatiskt till tomgång och fordonets hastighet sänks gradvis.

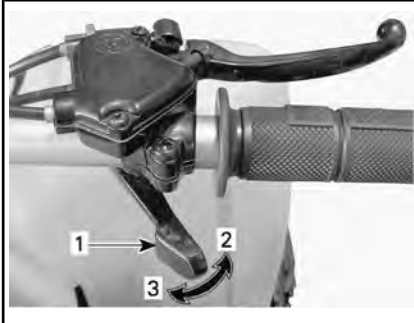

TYPBILD

1. Gasreglage
2. Accelerera
3. Sakta in

! VARNING

Kontrollera att gasreglaget fungerar innan du startar motorn. Om gasreglaget inte fungerar smidigt, kontrollera orsaken. Rätta till problemet innan du kör fordonet. Rådfråga din auktoriserade återförsäljare om du inte kan hitta eller lösa problemet på egen hand.

Hastighetsbegränsare

Detta fordon är utrustat med en justerbar hastighetsbegränsarskruv som sitter på gasreglagehuset. Hastighetsbegränsaren hindrar gasreglaget från att öppnas helt även när det dras till maxlängd, vil-

ket begränsar den tillgängliga motoreffekten och därmed fordonets hastighet.

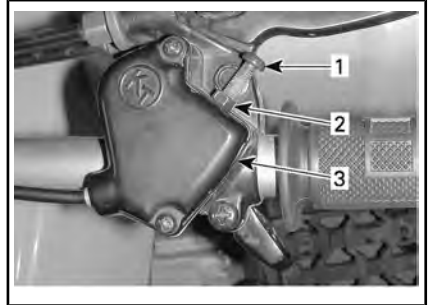

TYPBILD

1. Hastighetsbegränsarskruv
2. Låsmutter
3. Gasreglagehus

! VARNING

En vuxen bör alltid begränsa den maximala inställningen till en hastighet som motsvarar barnets förmåga, för säker användning av fordonet. Låt aldrig ett barn justera hastighetsbegränsaren.

BRP rekommenderar att alla nybörjare börjar med hastighetsbegränsarskraven iskruvad medan de lär sig köra.

Vuxna kan justera skruven gradvis för att öka maxhastigheten i takt med att nybörjaren bekantar sig med körningen av fordonet. Hänvisa till tabellen nedanför

FABRIKSINSTÄLLNING	DS 70	DS 90 OCH DS 90 X
Fabriksinställd hastighetsbegränsning	16 km/h	24 km/h

FABRIKSN-STÄLLNING	DS 70	DS 90 OCH DS 90 X
Obegränsad maximal hastighet	24 km/h	48 km/h

⚠ VARNING

Vid körning i nedförslut kan gravitationen öka fordonshastigheten över den maxhastighet som ställts in med hastighetsbegränsarskraven.

⚠ VARNING

Felaktig justering av hastighetsbegränsarskraven kan skada gasväjaren och försämra gasreglagetets verkan. Om dessa rekommendationer inte följs kan det leda till en olycka.

För att justera hastighetsbegränsarskraven, lossa på låsmuttern och vrid på skruven i önskad riktning. Vrid skruven medurs om du vill minska gasreglagetets slaglängd och moturs om du vill öka den.

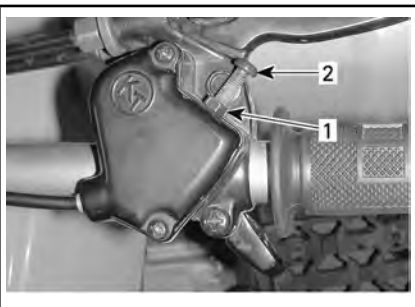

1. Låsmutter
2. Hastighetsbegränsarskruv

För att uppnå fordonets maxhastighet, ställ in gasreglagetets rörelselängd på 9 mm.

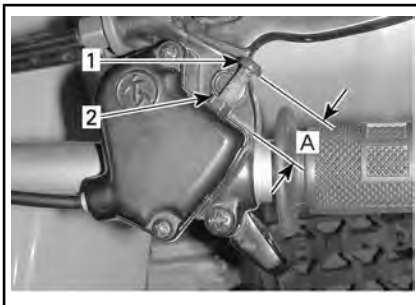

1. Hastighetsbegränsarskruv
 2. Låsmutter
- A. Maxinställning för gasreglagetets rörelselängd 9 mm

2) Höger bromshandtag

Höger bromshandtag är placerat på höger sida av styrstängan.

Frambromsen ansätts när det trycks in. När du släpper handtaget återgår det automatiskt till det ursprungliga läget. Bromskraften är proportionell till den kraft som utövas på bromshandtaget.

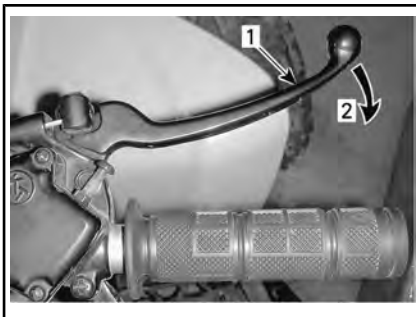

TYPBILD

1. Bromshandtag
2. Bromsa

3) Vänster bromshandtag

Vänster bromshandtag är placerat på vänster sida av styrstangen.

Den bakre bromsen ansätts när det trycks in. När du släpper handtaget återgår det automatiskt till det ursprungliga läget. Bromskraften är proportionell till den kraft som utövas på bromshandtaget.

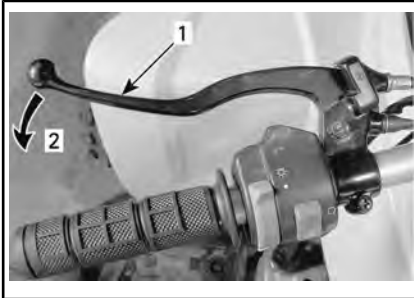

TYPBILD

1. Bromshandtag
2. Bromsa

4) Parkeringsbroms

Parkeringsbromsen är placerad på vänster sida av styrstangen.

När den låses hindras fordonet från att röra sig. Praktiskt under transport eller när fordonet inte används.

! VARNING

Aktivera alltid parkeringsbromsen när fordonet inte används.

! VARNING

Kontrollera att parkeringsbromsen är urkopplad innan du kör fordonet. Om du kör med ett konstant tryck på bromsarna kan det skada bromssystemet och orsaka förlust av bromsverkan och/eller brand.

Så här ansätter du parkeringsbromsen: Håll vänster bromshandtag intryckt medan du spärar låset och släpp sedan handtaget. Bromshandtaget är nu intryckt och bakre bromsen/de bakre bromsarna ansatt(a).

DS 70 och DS 90

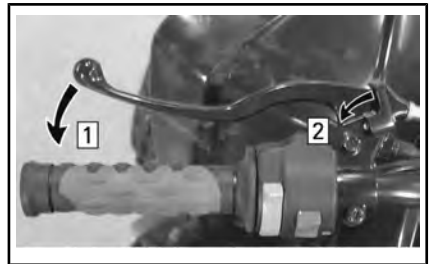

TYPBILD— VÄNSTER BROMSHANDTAG

- Steg 1: Tryck in bromshandtaget och håll kvar
- Steg 2: Spär låset

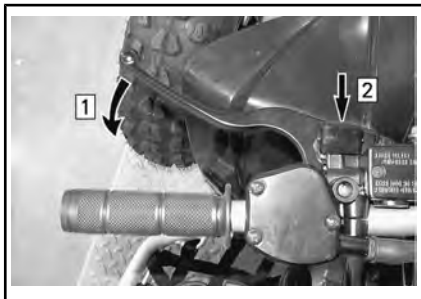
Endast DS 90 X**VÄNSTER BROMSHANDTAG**

- Steg 1: Tryck in bromshandtaget och håll kvar
 Steg 2: Flytta låset

Alla modeller

Så här frigör du parkeringsbromsen: Tryck in bromshandtaget. Låset återgår automatiskt till det ursprungliga läget. Släpp bromshandtaget, som återgår till viloläget. Frigör alltid parkeringsbromsen före körning.

5) Växelreglage

Ett växelreglage med 3 lägen är placerat på höger sida av fordonet nära motorn.

OBS Stanna alltid fordonet helt och lägg i bromsen innan du flyttar växelspaken.

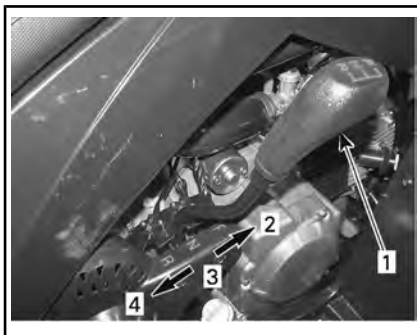
**VÄXELSPAKENS LÄGEN**

1. Växelreglage
2. Framåt (F)
3. Neutral (N)
4. Back (R, reverse)

När du ska växla, stanna fordonet helt, ansätt bromsarna och för sedan reglaget till önskad position. Försök inte flytta reglaget med våld.

⚠ VARNING

Innan du backar, kontrollera att det inte finns hinder eller människor bakom fordonet. Sitt kvar i sätet.

F: Framåt

Detta är läget för normal körhastighet. Med denna växel kan fordonet uppnå maximal hastighet.

N: Neutral

I detta läge kopplas växeln ur så att fordonet kan förflyttas manuellt eller tas på släp.

R: Back

Gör att du kan backa fordonet.

⚠ VARNING

Innan du backar, kontrollera att det inte finns hinder eller människor bakom fordonet. BRP rekommenderar att du sitter ned. Undvik att stå upp. Rörelsen bakåt kan få dig att kastas framåt mot gasreglaget vilket kan medföra ett oavsiktligt gaspådrag och att du förlorar kontrollen över fordonet.

6) Flerfunktionsreglage

Flerfunktionsreglaget är placerat på vänster sida av styrstången.

Flerfunktionsreglaget har följande funktioner:

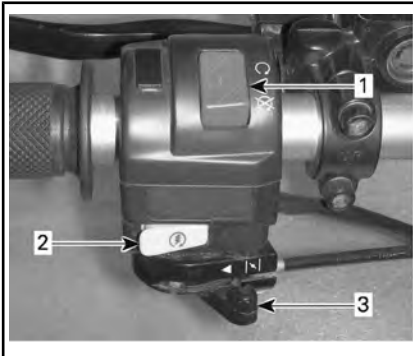

1. Motorns nödstoppreglage
2. Startknapp
3. Chokereglage

Motorns nödstoppreglage

Detta reglage kan användas till att stänga av motorn och som nödstoppsreglage.

MÄRK: Det går visserligen att stänga av motorn genom att vrida tändningsnyckeln till AV, men vi rekommenderar att motorn stängs av genom att föra nödstoppreglaget till STOP-läget.

Stäng av motorn genom att släppa gasreglaget och sedan föra motorns nödstoppreglage till STOP-läget.

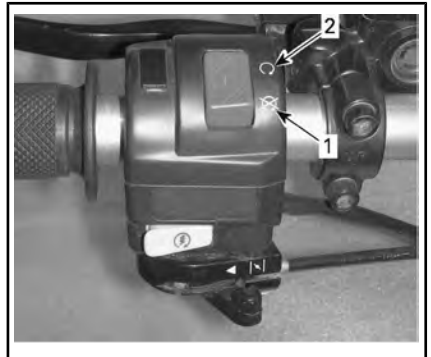

TYPBILD - MOTORN'S NÖDSTOPPREGLAGE

1. STOP-läget
2. KÖR-läge

Startknapp

För att starta motorn förs nödstoppreglaget till läget RUN (kör).

När du läser instruktionsboken, kom då ihåg att:

⚠ VARNING

Anger en potentiell risk som kan resultera i svåra personskador eller dödsfall om den inte undviks.

Tryck in vänster bromshandtag och håll det intryckt.

Tryck in startknappen. Släpp knappen omedelbart när motorn startat.

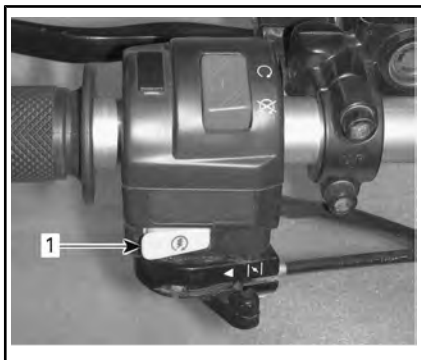

1. Startknapp

Chokereglage

Ett flyttbart reglage med som underlättar vid kallstart av motorn.

Läget OFF (stängt) används när motorn är varm.



OFF (STÄNGT)

Helöppet läge används när motorn är kall.



HELÖPPET CHOKE-LÄGE

Övriga lägen mellan OFF (stängt) och FULL (helöppet) används beroende på motorns temperatur.

7) Indikatorlampor

Indikatorlamporna är placerade nära mitten av styrstängens.

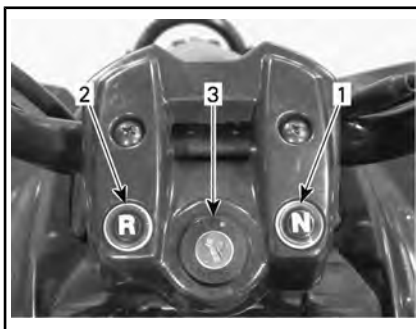

TYPBILD

1. Neutral (N)
2. Back (R, reverse)
3. Tändningslås

Neutrallampa (GRÖN)



Tänd lampa indikerar att växellådan är i neutralläge

Backlampa (RÖD)



Tänd lampa indikerar att växellådan är i backläge.

8) Tändningslås

Tändningslåset är placerat mitt på styrstangen.

Det är ett lås för nyckel, med 2 lägen: AV och PÅ.



TÄNDNINGSLÅS

1. OFF (stängt)
2. PÅ

Sätt nyckeln i tändningslåset och vrid till läget PÅ. Ta ut nyckeln genom att vrida till AV och dra ut den.

MÄRK: Det går visserligen att stänga av motorn genom att vrida tändningsnyckeln till AV, men vi rekommenderar avstängning med motorns nödstoppreglage. Vrid all-

tid tändningsnyckeln till AV när motorn har stängts av.

9) Bränsleventil

Bränsleventilen är placerad på vänster sida av fordonet, nära motorn.

Reglaget kan vridas till 3 lägen: OFF (stängd), ON (öppen), RES (reserv). Vrid reglaget så att pilen pekar på önskat läge.



VÄNSTER SIDA AV FORDONET

1. Vrid denna pil till önskat läge

OBS Felaktig öppning av bränsleventilen hindrar bränsleflödet. Se till att ventilen är helt öppen när motorn är igång.

AV

Stoppar bränsletillförseln till förgasaren.

OBS Vrid reglaget till OFF (stängd) så snart motorn stängs av.

När du läser instruktionsboken, kom då ihåg att:

VARNING

Anger en potentiell risk som kan resultera i svåra personskador eller dödsfall om den inte undviks.

PÅ

Bränsle tillförs till förgasaren. Detta är det normala läget när du kör fordonet.

RES (reserv)

När bränslet i den vanliga tanken är slut (i läget ON), kan du använda reservbränslet genom att vrida ventilen till RES. Använd RES-läget bara när bränsletillförseln i läget ON (öppen) är slut.

När du kör på reservbränsle, fyll på bränsle så snart som möjligt. Kom ihåg att vrida tillbaka ventilen till ON (öppen) efter påfyllning.

10) Spärr till säte

Sitter under den bakre stänkskärmen, nära den bakre stötfångaren. Med denna kan sätet tas bort för att ge åtkomst till motorutrymmet. Dra i spärren för att lossa sätet.

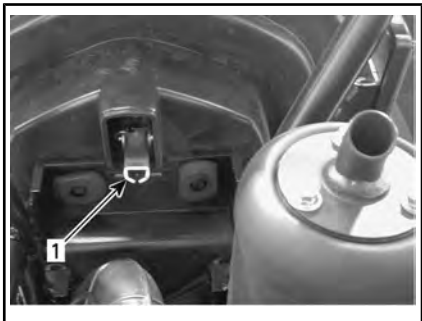

TYPBILD

1. Sätesspärr

Demontering av försäte

Dra i spärren medan du försiktigt lyfter sätets bakre del. Dra sätet bakåt och ta bort det.

Återmontering av försäte

Placera sätets främre spärrar i fästena i ramen. När sätet är på plats, tryck det bestämt nedåt för att låsa det.



1. Sätesspärrar

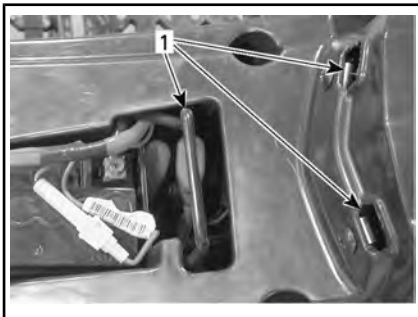

1. Fästen

! VARNING

Se till att sätet är säkert låst innan du kör.

11) Verktygssats

Verktygssatsen finns under sätet ovanför motorutrymmet och innehåller verktyg för grundunderhåll.

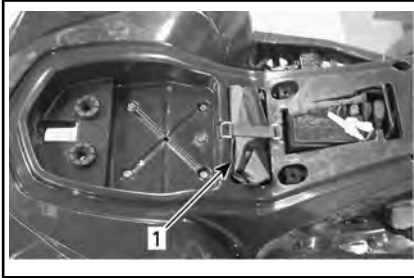

1. Verktüygssats

12) Främre förvaringsutrymme

Ett praktiskt utrymme för personliga saker.

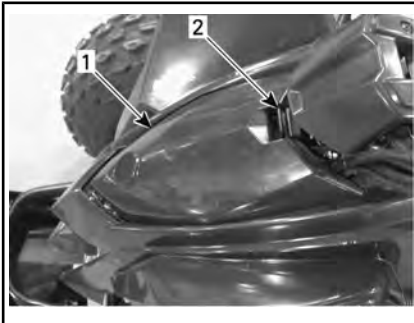

TYPBILD

1. Främre förvaringsutrymme
2. Lockregel

För att öppna locket till förvaringsutrymmet, dra varsamt i regeln och håll medan du lyfter locket.



TYPBILD

! VARNING

När motorn är igång, sätt alltid växelspaken i läget NEUTRAL och koppla in parkeringsbromsen innan du öppnar locket. Lämna aldrig tunga eller lösa föremål som kan gå sönder i förvaringsutrymmet. Spärra alltid locket före körning.

När du läser instruktionsboken, kom då ihåg att:

! VARNING

Anger en potentiell risk som kan resultera i svåra personskador eller dödsfall om den inte undviks.

BRÄNSLE

Bränslespecifikationer

OBS Använd alltid färsk bensin. Bensin oxideras, vilket resulterar i lägre oktantal, flyktiga föreningar samt avlagringar av beck och harts som kan skada bränslesystemet.

Bränsleblandning varierar mellan olika länder och regioner. Ditt fordon är konstruerad för användning av de rekommenderade bränsletyperna, men beakta följande:

- Om bränsle med en alkoholhalt som överstiger gränsen som anges i myndighetsbestämmelser används, kan detta resultera i följande problem hos utombordsmotorer och bränslesystemkomponenter:
 - Svårigheter vid start och drift.
 - Förslitning av gummi- eller plastdelar.
 - Korrosion på metalledar.
 - Skador på interna motordelar.
- Kontrollera regelbundet om det förekommer bränsleläckage eller andra fel i bränslesystemet, om du misstänker att alkoholhalten i bensinen överskrider gällande myndighetsbestämmelser.
- Bränsleblandningar med alkohol drar åt sig och håller fukt, vilket kan leda till fasseparation och kan resultera i problem med motorns prestanda eller skador på motorn.

Rekommenderat bränsle

Använd vanlig blyfri bensin med AKI (R+M)/2-oktantal 87 eller RON-oktantal 92.

Använd blyfri bensin innehållande MAXIMALT 10 % etanol.



OBS Experimentera aldrig med andra bränslen. Motor- eller bränslesystemskador kan uppkomma vid användning av fel bränsle.

OBS Använd INTE bränsle från bränslepumpar märkta E85.

Användning av bränsle med dekal E15 är förbjuden enligt amerikanska EPA-bestämmelser.

Påfyllning av bränsle

! VARNING

- Låt inte barn tanka fordonet.
- Stäng alltid av motorn innan du fyller på bränsle. Öppna locket långsamt.
- Om en tryckskillnad märks (det hörs ett visslande ljud när du lossar tanklocket), behöver fordonet inspekteras och/eller repareras innan du använder det igen.
- Bensinångor är brandfarliga och under vissa förhållanden explosiva.
- Använd aldrig öppen låga vid kontroll av bränslenivån.
- Rök aldrig och tillåt aldrig öppen eld eller gnistor i närheten.
- Arbeta alltid i ett välventilerat utrymme.
- Fyll aldrig på bränsle innan du placerar fordonet på en varm plats. Med högre temperaturer expanderar bränslet och kan flöda över.
- Torka alltid av utspillt bränsle eller utspilld olja från fordonet.

1. Stäng av motorn.
2. Låt ingen sitta kvar på fordonet under tankning.
3. Skruva av tanklocket moturs.

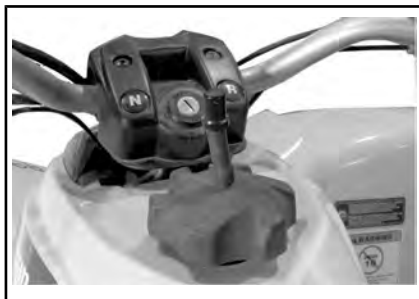

TYPBILD — TANKLOCK

4. För in munstycket i tanköppningen.
5. Fyll på bränsle sakta så att luft tillåts ledas ut ur tanken och förhindra att bränslet flödar tillbaka. Var försiktig så att du inte spiller.
6. Avsluta bränslepåfyllningen när bränslet når nederdelen av påfyllningsslangen. **Fyll inte på för mycket.**
7. Skruva åt tanklocket medurs.

INKÖRNINGSPERIOD

Användning under inkörningsperioden

En inkörningsperiod på 10 drifttimmar krävs innan fordonet kan köras längre sträcka med full gas.

Efter inkörningsperioden bör fordonet kontrolleras av en auktoriserad Can-Am-återförsäljare, en verkstad eller en person som du själv väljer. Se avsnittet *UNDERHÅLL*.

Motor

Under inkörningsperioden:

- Undvik fullt gaspådrag.
- Maximalt gaspådrag bör ej överstiga 3/4.
- Undvik långvariga accelerationer.
- Undvik långvarig körning med låga varvtal.
- Undvik överhettning av motorn.

Kortvariga accelerationer och varv-
talsvariationer bidrar dock till en bra
inkörning.

Bromsar



VARNING

De nya bromsarna uppnår inte optimal effektivitet förrän de har körts in. För god inkörningseffekt, bromsa tills fordonet står helt stilla och gör detta minst 50 gånger. Omjustera bromsarna om så behövs, se *MEKANISKA BROMSAR DS 70 OCH DS 90*.

Drivrem

En ny rem kräver en inkörningsperiod på 50 km.

Under inkörningsperioden:

- Undvik kraftig acceleration och inbromsning
- Undvik körning med släp
- Undvik höga marschfarter.

ANVÄNDNINGSSINSTRUKTIONER

Starta motorn (grundläggande procedur)

VARNING

Utför alltid kontroll innan körning som beskrivs i **SÄKERHETSINFORMATION** innan fordonet används. Kontrollera alltid att viktiga reglage, säkerhetsanordningar och mekaniska komponenter fungerar som de ska före start.

Växelreglaget måste föras till NEUTRAL.

Sätt nyckeln i tändningslåset och vrid till läget PÅ.

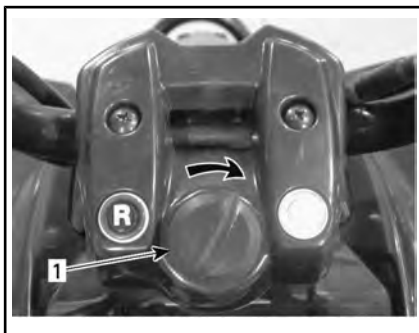

TYPBILD — VRID TILL LÄGET ON (PÅ)

1. Tändningsnyckel

Ställ motorns nödstoppreglage i läget RUN (kör).

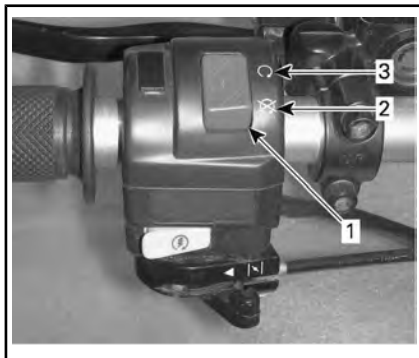

1. Motorns nödstoppreglage
2. STOP-läget
3. KÖR-läge

Se avsnittet *STARTA MOTORN MED CHOKEREGLAGET.*

Tryck in vänster bromshandtag och håll det intryckt.

Tryck in startknappen tills motorn startar.

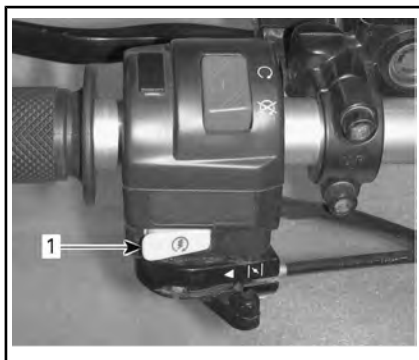

1. Startknapp

OBS Håll inte startknappen intryckt längre än 10 sekunder. Du bör vänta en stund mellan startförsöken så att startmotorn hinner svalna. Var försiktig så att batteriet inte laddas ur.

MÄRK: Gasreglaget kan användas för att få motorn att starta snabbare. Tryck lätt på gasreglaget. Om du trycker för mycket kommer choken inte att aktiveras.

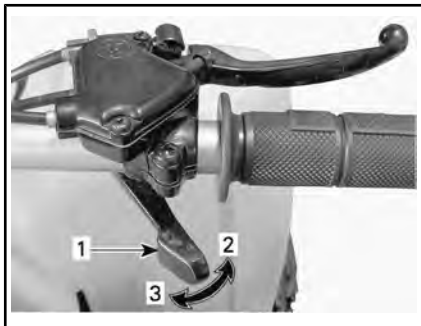

TYPBILD

1. Gasreglage
2. Accelerera
3. Sakta in

Släpp startknappen omedelbart efter att motorn startat och släpp sedan på bromsen.

Manuell nödstart

Använd manuell start om elstarten inte fungerar.

Följ startproceduren ovan, men använd kickstartpedalen i stället för elstarten.

Starta motorn genom att försiktigt trycka ned pedalen tills du känner ett motstånd från kickstartmekanismen och sparka sedan nedåt med en snabb, genomgående rörelse.

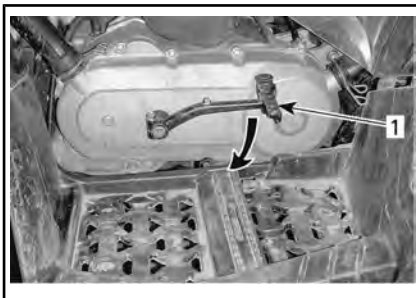

TYPBILD

1. Kickstartpedal

Upprepa hela proceduren vid behov.

Starta motorn med chokeregglaget

Kallt väder (Under 0° C)

I temperaturer under 0° C, ställ chokeregglaget i helöppet läge (100 %).



CHOKE I HELÖPPET LÄGE

När motorn har startat, justera chokeregglaget tills motorn uppnår optimalt varvtal.

MÄRK: Överdriven användning av choken kan flöda motorn och göra det svårare att starta. Om det inträffar, se *PROBLEMLÖSNING*.

Kallt väder (Över 0° C)

I temperaturer över 0° C, ställ choke-reglaget vid 75 % av helöppet läge.

När motorn har startat, lämna choken på 75 % i 20 sekunder och sätt den sedan i stängt läge.



OFF (STÄNGT)

Start med varm motor

Ingen choke krävs.

Avstängning av motorn

! VARNING

Undvik att parkera i en sluttning.

Släpp gasen och stanna fordonet helt.

Koppla i parkeringsbromsen.

Placera växelreglaget i positionen FRAMÅT.

Ställ motorns nödstoppreglage i läget STOP.

Vrid tändningsnyckeln till AV.

Ställ bränsleventilen på OFF (stängd).

Ta ut nyckeln ur tändningslåset.

Växling

Värm upp motorn genom att låta den gå på tomgång.

Ansätt bromsarna och ställ växelreglaget på "F" (fram) eller "R" (back).

Släpp bromsarna.

! VARNING

Kontrollera att parkeringsbromsen är urkopplad innan du kör fordonet.

OBS Stanna alltid fordonet helt och lägg i bromsen innan du flyttar växelspaken när du växlar från framåt till bakåt eller tvärtom.

MÄRK: Motorn stannar om växling görs vid höga motorvarv.

FINJUSTERA FJÄDRINGEN

Inställning av fjädring

VARNING

Inställning av fjädringen kan påverka fordonets väghållning. Ta dig alltid tid att bekanta dig med fordonets väghållning när fjädringen har justerats på något sätt.

VARNING

Vänster och höger främre stötdämpare måste alltid vara inställda på samma position. Justera aldrig bara den ena stötdämparen. Ojämn justering kan medföra försämrad väghållning och förlust av stabilitet, vilket kan leda till en olycka.

Justering av förspänningen

Förkorta fjädrarna för fastare fjädring och svårare terrängförhållanden.

Förläng fjädrarna för mjukare körning och jämn väg.

Justera genom att vrida justerkammen eller -ringen i önskad riktning. Använd ett verktyg från fordonets verktygsset.



DS 70 OCH DS 90 — FRAMFJÄDRING

1. Främre fjäder
2. Vrid justerkammen

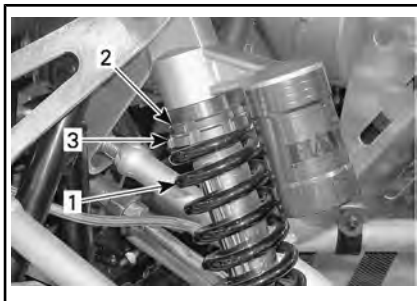

DS 90 X — FRAMFJÄDRING

1. Främre fjäder
2. Lossa på låsringen
3. Vrid justeringsringen

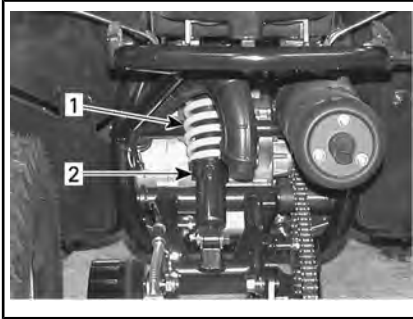

DS 70 OCH DS 90 — BAKFJÄDRING

1. Bakre fjäder
2. Vrid justerkammen

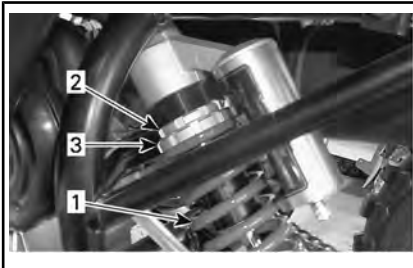

DS 90 X — BAKFJÄDRING

1. Bakre fjäder
2. Lossa på låsringen
3. Vrid justeringsringen

När du läser inskrutjonsboken, kom då ihåg att:

! VARNING

Anger en potentiell risk som kan resultera i svåra personskador eller dödsfall om den inte undviks.

TRANSPORT AV FORDONET

Vid transport av fordonet, säkra fordonet på släpet med lämpliga fästremmar. Vi avråder från att använda vanliga rep.

VARNING

Bogsera inte detta fordon med bil eller annat fordon. Använd ett släp. Tippa aldrig upp fordonet för transport. Fordonet måste transporteras i normalt körläge (på alla fyra hjul) och vara vänt med fronten mot transportfordonet.

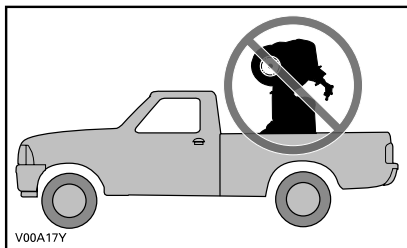

Kom ihåg följande:

- Ställ bränsleventilen på OFF (stängd).
- Koppla i parkeringsbromsen.
- Säkra fordonet framtill med fästremmar i den främre stötfångaren och baktill i den bakre stötfångaren.

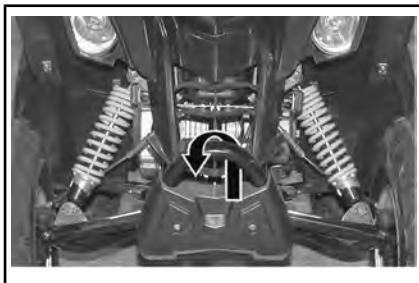

DS 70 OCH DS 90 — PLACERING AV FRÄMRE FÄSTPUNKT



DS 90 X — PLACERING AV FRÄMRE FÄSTPUNKT

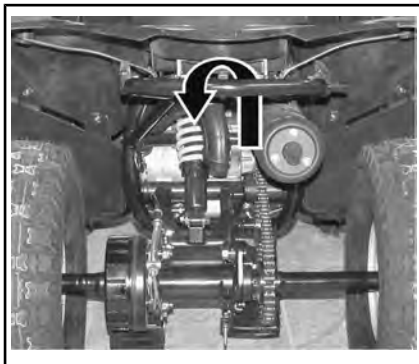

ALLA MODELLER — PLACERING AV BAKRE FÄSTPUNKT

OBS Om du använder andra fästpunkter kan fordonet skadas.

UNDERHÅLL

UNDERHÅLLSSCHEMA

Underhåll är mycket viktigt för att se till att fordonet är i ett körsäkert skick. Fordonet ska erhålla service enligt underhållsschemat.

VARNING

Om fordonet inte underhålls korrekt enligt underhållsschemat och de angivna underhållsrutinerna kan det vara farligt att använda.

EPA Regulation - Kanadensiska och USA fordon

En verkstad eller person som ägaren väljer att anlita kan utföra underhåll, byte eller reparationer på utsläppskontrollanordningar och system. För dessa anvisningar erfordras inte komponenter eller service genom BRP eller auktoriserade Can-Am-återförsäljare.

Även om en auktoriserad Can-Am återförsäljare har ingående tekniska kunskaper och verktyg för att utföra service på ditt fordon så förutsätter inte den utsläppsrelaterade garantin anlitan av en auktoriserad Can-Am återförsäljare eller någon annan inrättning med vilken BRP har en affärs-mässig relation.

Korrekt underhåll är ägarens ansvar. En garantireklamation kan nekas om exempelvis ägaren eller föraren orsakade problemet genom felaktigt underhåll eller bruk.

För utsläppsrelaterade garantireklamationer begränsar BRP diagnos och reparationer av utsläppsrelaterade delar till auktoriserade Can-Am återförsäljare. För mer information hänvisas till *US EPA UTSLÄPPSRELATERAD GARANTI* som återfinns i avsnittet *GARANTI*.

Du måste följa anvisningarna för bränslekrav i avsnittet som behandlar bränsle i den här handboken. Även om bensen som innehåller mer än tio volymprocent etanol finns tillgå så har US EPA utfärdat ett förbud mot användning av bensen som innehåller mer än 10 volymprocent etanol som är tillämpligt för detta fordon. Användning av bensen som innehåller mer än 10 volymprocent etanol i den här motorn kan medföra skador på utsläppskontrollsystemet.

Även om underhållsschemat följs, måste kontrollen före användning alltid utföras.

MYCKET DAMMIGA FÖRHÅLLANDEN

Riktlinjer för underhåll av motorns luftfilter

Anpassa luftfilterunderhållet till användningsförhållandena.

Luftfilterunderhåll måste ske med tätare intervall under följande dammiga förhållanden:

- Körning på torr sand
- Körning på torr lerjord
- Körning på torra grusvägar eller liknande.

MÄRK: Vid körning i grupp under dessa förhållanden behöver luftfiltret underhållas ännu oftare.

FÖRSTA KONTROLL

Detta fordon ska undergå service efter de första 5 timmarna eller 100 km av drift, beroende på vilket som inträffar först, som utförs av en auktoriserad Can-Am-återförsäljare, verkstad, eller en person som du väljer att anlita. Den första kontrollen är mycket viktig och får inte försummas.

MÄRK: Den första kontrollen sker på fordonsägarens bekostnad.

Datum för kontrollen

Underskrift av auktoriserad
Can-Am-återförsäljare, verkstad eller person

Namn på auktoriserad Can-Am-återförsäljare,
verkstad eller person

FÖRSTA KONTROLL

Byt motorolja
Inspektera ventilspelet. Justera vid behov.
Inspektera bränsleledningar och anslutningar
Inspektera gasvajern/spjällhuset. Justera vid behov.
Inspektera förgasare
Kontrollera tomgångsvarvtal
Inspektera tändstiftet. Justera vid behov.
Inspektera batteri och batterispänning
Inspektera CVT-luftintag/-utlopp
Inspektera växellådsolja
Inspektera hjulmuttrar/bultar
Inspektera styrhandtagsfästen
Inspektera bromssystemet

UNDERHÅLLSSCHEMA

Se till att underhåll utförs korrekt vid rekommenderade intervaller enligt tabellerna. Vissa punkter i underhållsschemat måste utföras enligt angivet tidsintervall, oberoende av körsträcka eller drifttid.

VECKOVIS
Inspektera och rengör luftfiltret (oftare under dammiga körförhållanden). Byt vid behov.
Inspektera och rengör luftintagsventilens filter (oftare under dammiga körförhållanden)

MÅNADSVIS
Inspektera gasvajern/spjällhuset. Justera vid behov
Inspektera batteriet
Inspektera hjulmuttrar
Inspektera och rengör CVT-luftintag/-utlopp
Inspektera och justera bromssystemet (hydrauliska bromsar är självjusterande och behöver inte justeras)
Byt motorolja (var 3:e månad eller var 40:e timme)
Justera tomgångsvarvtalet (var 6:e månad)
Inspektera vevhusets fläktssystem (var 6:e månad)
Inspektera, rengör och justera förgasare (endast modeller utanför Kanada/USA) (var 6:e månad)
Smörj styrleder (DS 70 och DS 90) (var 6:e månad)

VAR 100:E TIMME ELLER EN GÅNG PER ÅR
Rengör motoroljefilter
Byt luftfiltret (oftare under dammiga körförhållanden)
Byt luftintagsventilens filter (oftare under dammiga körförhållanden)
Justera ventilspelet
Rent gnistskydd
Inspektera avgassystemet
Inspektera bränsleledningar och anslutningar

VAR 100:E TIMME ELLER EN GÅNG PER ÅR

Smörj gasvajern/spjällhuset

Byt tändstift

Inspektera drivkedja och kedjedrev

Inspektera hjullagren

Inspektera drivrem

Inspektera, rengör och smörj drivna remskivor

Inspektera styrhandtagsfästen

Smörj styraxeln

Inspektera styrsystemet

Inspektera fjädringssystemet

Inspektera bromsbelägg/-backar

VAR 200:E TIMME ELLER VARTANNAT ÅR

Byt bränslefiltret

Byt växellådsolja

Byt bromsvätska (DS 90 X)

UNDERHÅLLSPROCEDURER

Det här avsnittet innehåller anvisningar för grundläggande underhålls-procedurer.

VARNING

Stäng av motorn och följ procedurerna nedan vid underhåll. Om du inte använder korrekta underhållsprocedurer kan du skadas på grund av heta eller rörliga fordonsdelar, elstötar, kemikalier eller andra risker.

VARNING

Om det blir nödvändigt att ta bort en låsanordning (t.ex. en låsbricka, låsmutter, osv.), ersätt alltid den borttagna detaljen med en ny.

Motorolja

Motorns oljenivå

OBS Kontrollera nivån ofta och fyll på vid behov. Fyll inte på för mycket. Om motorn körs med fel oljenivå kan svåra skador uppstå. Torka av ev. utspilld olja.

MÄRK: Samtidigt som oljenivån kontrolleras, titta efter ev. läckage på eller omkring motorn.



TYPBILD — HÖGER SIDA AV MOTORN

1. Oljemätsticka

Se till att fordonet står på ett jämnt underlag, starta motorn, låt den gå i några minuter och stäng sedan av den. Kontrollera sedan oljenivån:

1. Skruva loss mätstickan, ta ut den och torka av den.
2. Återställ mätstickan och **skruva in den helt**.
3. Ta bort mätstickan och kontrollera oljenivån. Den bör ligga nära eller vid det övre märket.



1. Full
2. Extra
3. Gränsvärden

För påfyllning av olja, ta bort mätstickan. Placera en tratt i mätsticks-hålet för att undvika spill.

Fyll på en liten mängd olja och kontrollera nivån på nytt.

Upprepa tills nivån når det övre märket på mätstickan. **Fyll inte på för mycket.**

Dra åt mätstickan helt.

Rekommenderad motorolja

Skador som uppstår på grund av att olja som inte lämpar sig för den här motorn har använts omfattas inte av BRP:s garanti.

REKOMMENDERAD XPS-MOTOROLJA	
Allmänt bruk	4T 5W40 delsyntetisk olja
Kall temperatur	4T 0W40 syntetisk olja
Varm temperatur	4T 10W50 syntetisk olja
OM DEN REKOMMENDERADE XPS-MOTOROLJAN INTE ÄR TILLGÄNGLIG	
<p>Använd en 4-takts SAE-motorolja som uppfyller eller överskrider följande specifikationer från smörjmedelsbranschen. Kontrollera alltid API-servicedekalens certifiering på oljebehållaren; den måste innehålla minst en av de angivna standarderna.</p> <p>- API-serviceklass SJ, SL, SM eller SN</p>	

Byte av motorolja

Oljebbyte ska utföras med varm motor.

⚠ OBS Motoroljan kan vara mycket het. Ta inte bort dräneringspluggen om motorn är varm, för att undgå risk för brännskador. Vänta tills motoroljan är endast varm. Bär alltid lämpliga skydd för hud och ögon.

Kemikalier kan orsaka skador på hud och ögon.

Kontrollera att fordonet står på jämnt underlag.

Ta ut oljemätstickan.

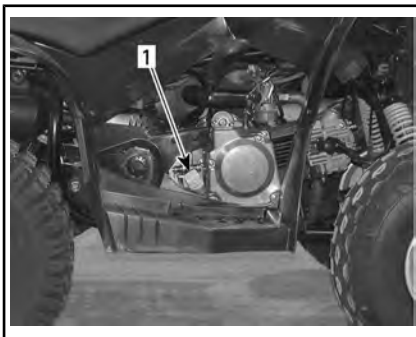

TYPBILD — HÖGER SIDA AV MOTORN

1. Oljemätsticka

Rengör området runt dräneringspluggen.

Sätt ett uppsamlingskärl under dräneringspluggen.

Skruva loss dräneringspluggen.

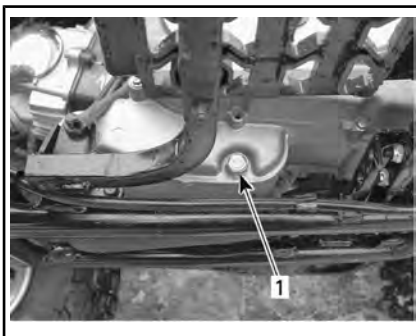

VÄNSTER SIDA AV MOTORN

1. Dräneringsplugg

Låt oljan rinna ut ur motorn, vilket kan ta en stund.

Rengör oljefiltret, se **OLJEFILTER** i detta avsnitt.

Torka av ev. utspild olja på motorn. Sätt tillbaka oljefilter, fjäder och O-ring.

Sätt på filterkåpan. Dra åt med angivet moment.

ÅTRAGNINGSMOMENT	
Filterkåpa	12 Nm \pm 1 Nm

Rengör dräneringspluggens packning och kontrollera dess skick, byt den om det behövs.

Rengör kontaktytorna på motorn och dräneringspluggen.

Montera dräneringspluggen. Dra åt med angivet moment.

ÅTRAGNINGSMOMENT	
Dräneringsplugg	39 Nm \pm 1 Nm

Fyll på motorn med angiven mängd rekommenderad motorolja. Kontrollera mängden i avsnittet *SPECIFIKATIONER*.

Starta motorn och kör den på tomgång i några minuter. Se till att oljefilter- och dräneringspluggsområdena inte läcker.

Stäng av motorn. Vänta i några minuter så att oljan hinner rinna ned i vevhuset och kontrollera sedan oljenivån på nytt. Justera oljenivån vid behov.

Gör dig av med den uttjänta oljan enligt lokala bestämmelser och förordningar.

Oljefilter

Rengöring av oljefilter

Ta bort oljefiltret och fjädern för rengöring vid behov; se *UNDER-*

HÅLLSSCHEMAT för närmare detaljer.

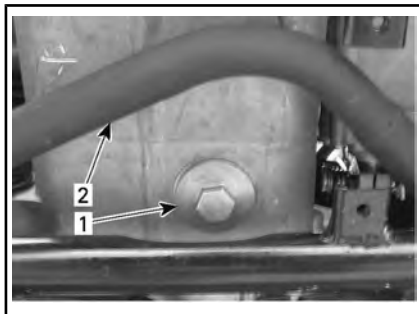

UNDER MOTORN

1. Oljefilterlock
2. Avgasrör

För rengöring av oljefiltret, använd ett lösningsmedel och torka sedan med tryckluft.

⚠ OBS Bär alltid lämpliga skydd för hud och ögon. Kemikalier kan orsaka skador på hud och ögon.

MÄRK: Kontrollera lockets O-ring och byt den om det behövs.

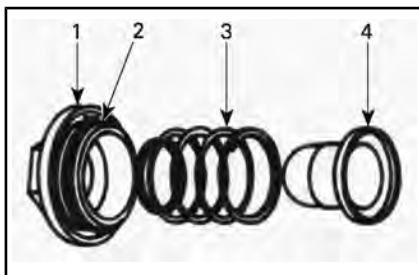

TYPBILD

1. Kåpa
2. O-ring
3. Fjäder
4. Filter

Luftfilter

Luftfiltrets placering

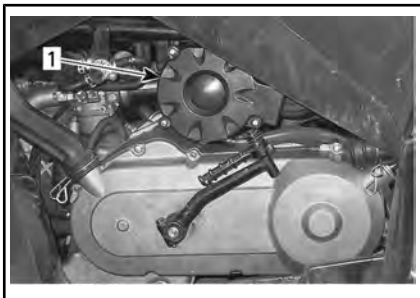

1. Luftfilter

Borttagning av luftfilter

Demontera luftfilterkåpan.

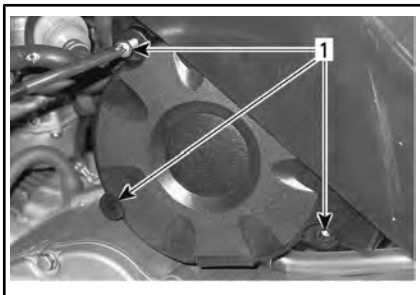

1. Skruvar

Demontera luftfiltret från filterhuset.



1. Luftfilter

Underhåll och byte av luftfilter

För lättare underhåll av luftfiltret kan tryckluft användas för att avlägsna damm.

För varje annan typ av problem bör luftfiltret bytas ut.

OBS Motorns prestanda kan försämras och svåra skador uppstå om luftfiltret inte underhålls och/eller inte byts ut.

Montering av luftfilter

Använd motsatt procedur för återmonteringen. Var uppmärksam så att filtret monteras i rätt läge i huset.



Luftfilterhus

Dränering av luftfilterhus

Kontrollera regelbundet om det finns vatten eller avlagringar i luftfilterhusets dräneringsrör.

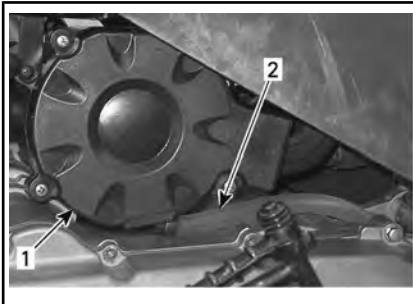

1. Luftfilterhus
2. Dräneringsrör

MÄRK: Om fordonet används i dammig terräng, utför inspektion oftare än vad som anges i *UNDERHÅLLSSCHEMAT*.

Om vätska/avlagringar hittas, tryck ihop och ta loss klämman. Dra ut dräneringsrörets plugg och töm röret.

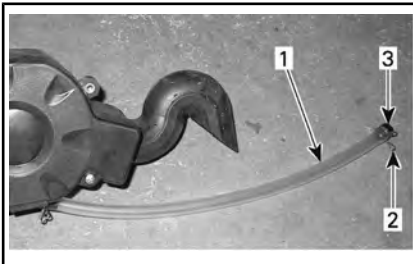

1. Dräneringsrör
2. Klämman
3. Plugg

OBS Starta inte motorn om vätska/avlagringar hittas i dräneringsröret.

Om vätska eller avlagringar hittas måste luftfiltret och luftfilterhuset inspekteras, torkas eller bytas beroende på skick.

Luftintagsventil

Luftintagsventilens placering

Luftintagsventilen sitter på vänster sida av fordonet under den främre stänkskärmen.



1. Luftintagsventil

Rengöring av luftintagsventil

MÄRK: Rengör kåpan innan den tas bort.

Ta bort lockets hållskruvar.

Demontera luftintagsventilens kåpa.

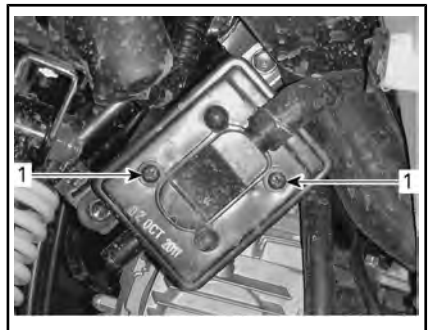

1. Ta av skruvarna

Ta loss filtret från luftintagsventilen.

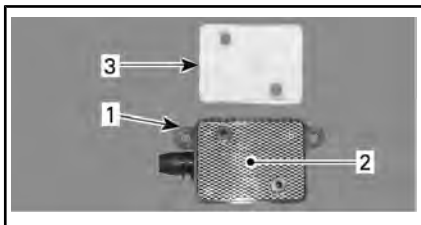

TYPBILD

1. Luftintagsventil
2. Galler
3. Luftfilter

Rengör filtret och luftintagsventilens insida med tryckluft.

MÄRK: Om luftfiltret fortfarande är smutsigt, byt det.

När du är klar, sätt tillbaka delarna i motsatt demonteringsordning.

Gnisttskydd

Rengöring av gnisttskydd

Sotavlagringar måste regelbundet rensas ut ur ljuddämparen.

⚠ VARNING

Utför aldrig denna procedur direkt när motorn har stängts av, eftersom avgassystemet då är mycket varmt. Ha glasögonskydd och vantar. Respektera alla tillämpliga lagar och bestämmelser.

Ta bort ljuddämparens lock (om ett sådant finns).

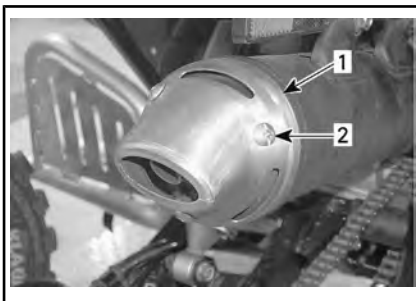

DS 90 X

1. Ljuddämparens lock
2. Ta av skruvarna

Ta av gnistskyddet från ljuddämparen.

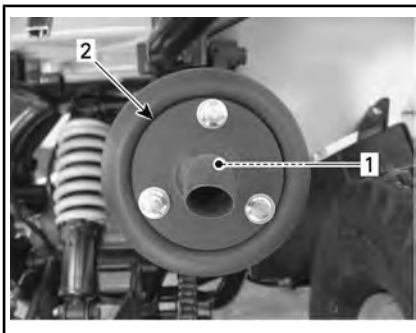

1. Gnistskydd
2. Ljuddämparens munstycke

Avlägsna sotavlagringar från gnistskyddet med en borste.

MÄRK: Använd en mjuk borste och var försiktig så att gnistskyddet inte skadas.

Sätt tillbaka gnistskyddet i ljuddämparen.

Sätt tillbaka ljuddämparens lock (om ett sådant finns).

CVT-kåpa

Dränering av transmissionskåpan

Om du misstänker att vatten har kommit in genom transmissionskåpan dränerar du transmissionshuset genom att avlägsna dräneringsrör-pluggen.



VÄNSTER SIDA AV FORDONET

1. Dräneringsrör
2. Klämma
3. Plugg
4. Motors dräneringsplugg

Växellådsolja

Rekommenderad växellådsolja

XPS REKOMMENDERAD VÄXELLÅDSOLJA

Premium mineralolja för kedjehus

OM DEN REKOMMENDERADE
XPS-VÄXELLÅDSOLJAN INTE ÄR
TILLGÄNGLIG

Använd en SAE 75W90 kedjehusolja

OBS Använd inte andra typer av olja vid service av växellådan.

Växellådsoljenivå

Det medföljer ingen mätsticka med detta fordon, så växellådans oljenivå går inte att kontrollera.

Det enda sättet att se till att nivån är korrekt är att tömma ut oljan och fylla på igen med rätt mängd rekommenderad växellådsolja. Proceduren beskrivs i *BYTE AV VÄXELLÅDSOLJA*.

Byte av växellådsolja

Placera fordonet på jämnt underlag. Ta bort luftfilterhuset från fordonet.

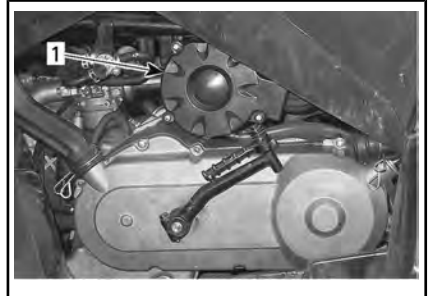

1. Luftfilterhus

När du läser instruktionsboken, kom då ihåg att:

VARNING

Anger en potentiell risk som kan resultera i svåra personskador eller dödsfall om den inte undviks.

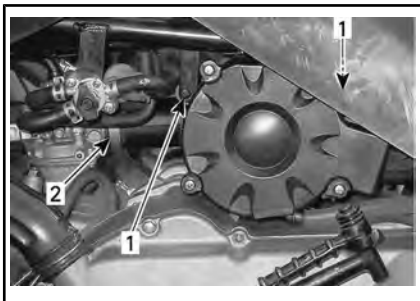

1. Ta av skruvarna
2. Lossa på klämman



TA BORT LUFTFILTERHUSET

Rengör dräneringsplugg- och oljenivåpluggområdet på växellådan och ta sedan bort växellådans dräneringsplugg och packning.

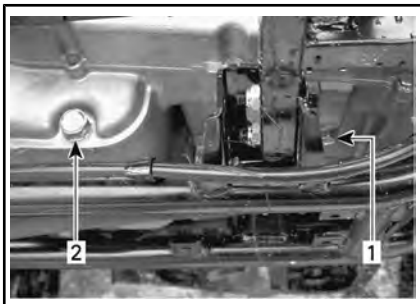

DRÄNERINGSPLUGG — VÄNSTER SIDA AV MOTORN

1. Växellådans dräneringsplugg
2. Motorns oljedräneringsplugg



STOPPLUGG — VÄNSTER SIDA AV MOTORN

1. Påfyllningsplugg för växellådsolja

Låt oljan rinna ut ur växellådan, vilket kan ta en stund.

Återmontera dräneringspluggen med tätningsbrickan. Dra åt med angivet moment.

ÅTDRAGNINGSMOMENT

Dräneringsplugg	16,0 Nm ± 1,6 Nm
-----------------	------------------

Ta bort pluggen för växellådsoljepåfyllningen och fyll på växellådan med rekommenderad växellådsolja, se **REKOMMENDERAD VÄXELLÅDSOLJA**.

VÄXELLÅDANS OLJEVOLYM

165 ml

OBS Det medföljer ingen mätsticka med detta fordon för att kontrollera växellådans oljenivå. Kontrollera att växellådan har dränerats fullständigt innan du fyller på igen med angiven mängd rekommenderad olja.

OBS Använd inte andra typer av olja vid service av växellådan.

Sätt tillbaka oljepåfyllningspluggen.

Sätt tillbaka alla övriga demonterade komponenter.

Gasvajer

Gasvajerinspektion

Undersök gasvajern och titta efter slitage, trassel eller nötning. Se till att vajern rör sig fritt.

OBS Gasvajern måste bytas om du hittar slitage, nötning eller andra skador.

Smörjning av gasvajer

Smörj vajern med ett silikonbaserat vajersmörjmedel för att förhindra för tidigt slitage och se till att vajern rör sig som den ska.

VARNING

Använd alltid ett silikonbaserat smörjmedel. Andra typer av smörjmedel (till exempel vattenbaserade) kan få gasreglaget/vajern att fastna eller hårdna.

Justering av gasvajern

Kontrollera gasreglagets spel och justera vid behov.

MÄRK: Kontakta en auktoriserad Can-Am-återförsäljare om det inte går att justera korrekt.

Gasspjällets normala spel är 5 mm till 10 mm.

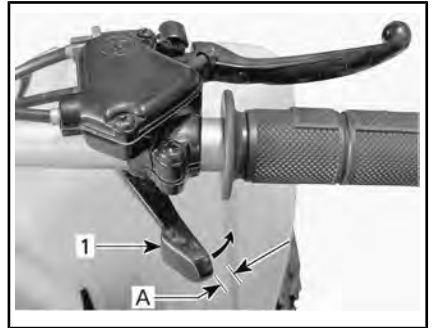

TYPBILD — NORMALT FRISPEL

1. Gasreglage
A. Frispel

GASFRISPEL

5 mm till 10 mm

DS 70

Det finns 2 vajrar att justera:

- Vajer A: Från gasreglaget till gasbegränsaren
- Vajer B: Från gasbegränsaren till motorn

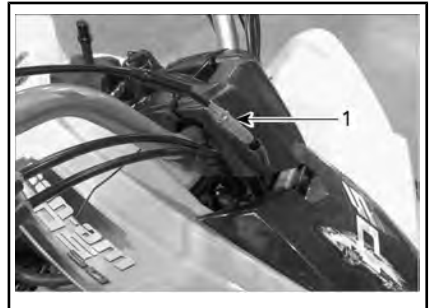

JUSTERING FRÅN GASREGLAGET TILL GASBEGRÄNSAREN

1. Vajer A

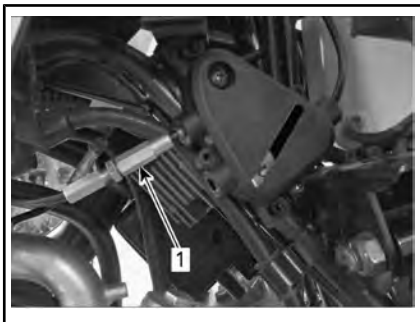

**JUSTERING FRÅN GASBEGRÄNSAREN
TILL MOTORN**

1. Vajer B

Justera båda vajrarna A och B till fullt stängt läge.



FULLT STÄNGT LÄGE

Starta motorn.

Justera vajer B tills motorvarvtalet börjar öka.

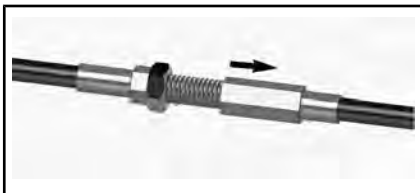

LOSSA JUSTERARMUTTERN

Vrid justerarmuttern ett varv tillbaka från vajer B.



**VRID TILLBAKA JUSTERARMUTTERN
ETT VARV**

Dra åt låsmuttern.



LÅST LÄGE

När vajer B är korrekt justerad, upprepa proceduren för vajer A.

Stäng av motorn.

DS 90 och DS 90 X

Justera vajern genom att skjuta gummiskyddet bakåt, så att gasvajerjusteraren kan ses.

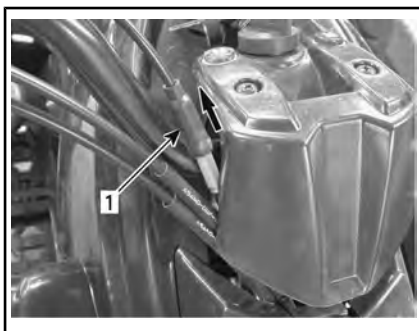

1. Gummiskydd

Lossa låsmuttern och vrid justeraren för att få korrekt justering.

MÄRK: Mät gasfrispelet vid gasreglagets ytterkant.

Dra åt låsmuttern och sätt tillbaka skyddet.

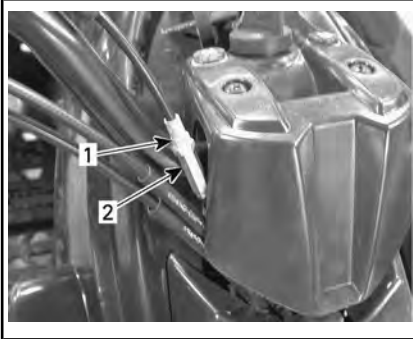

1. Låsmutter
2. Justeringsskruv

Starta motorn med växelspaken i läget NEUTRAL.

Alla modeller

Kontrollera om gasvajern är korrekt justerad genom att vrida styrstången först till höger ändläge och sedan till vänster ändläge. Om motorns varvtal ökar, justera gasreglagets spel på nytt. Se till att gasvajern är korrekt dragen och inte fastnar i någonting när styrstången vrids.

Tändstift

Tändstiftsplacering



TYPBILD — HÖGER SIDA AV FORDONET

1. Tändstift

Borttagning av tändstift

Koppla ur tändstiftskabeln från tändstiftet.

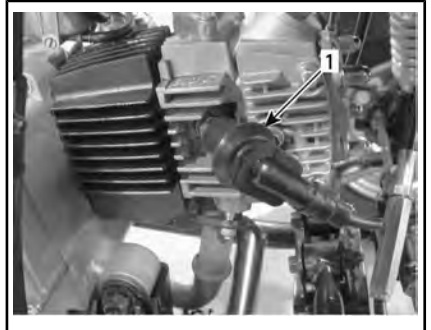

1. Tändstiftskabel

Lossa tändstiftet ett varv.

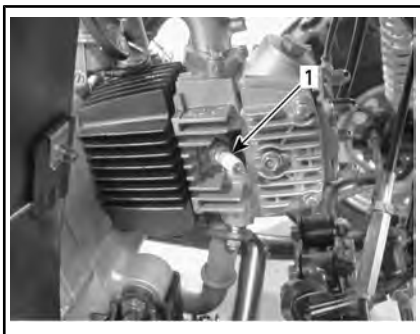

1. Tändstift

Blås om möjligt rent tändstiftet och topplocket med tryckluft.

! OBS Bär alltid skyddsglasögon vid användning av tryckluft.

Lossa och ta bort tändstiftet helt.

Montering av tändstift

Före monteringen, kontrollera att kontaktytan mellan topplock och tändstift är fri från smuts.

Använd ett bladmått och justera elektrodavståndet mellan 0,6 mm till 0,7 mm.

Smörj tändstiftsgångorna med antikärvmiddel för att förhindra att de kärvar.

Skruva i tändstiftet i topplocket för hand och dra åt med en momentnyckel och lämplig hylsa.

Dra åt tändstiftet med angivet moment.

ÅTDRAGNINGSMOMENT

Tändstift	11,0 Nm ± 1,1 Nm
-----------	------------------

Batteri

Ta bort sätet för att komma åt batteriet.

Batteriunderhåll

! OBS Ladda aldrig ett batteri medan det är installerat i fordonet.

OBS Avlägsna aldrig batteriförseglingen.

Dessa fordon är utrustade med ett VRLA-batteri (ventilreglerat blysyra-batteri). Det kallas för ett underhållsfritt batteri eftersom elektrolytnivån inte behöver justeras genom påfyllning av vatten.

Rengör batteripolerna med stålborste. Smörj polerna med dielektriskt fett för att skydda mot oxidering.

Inspektion av batteriet

Kontrollera att batteriets kopplingar sitter ordentligt och är rena.

Inspektera batteriets hållare.

Avlägsna batteriet

! OBS Koppla alltid loss kablarna i denna ordning: SVART (-) kabel först.

Koppla loss den SVARTA (-) kabeln först, därefter den RÖDA (+) kabeln.

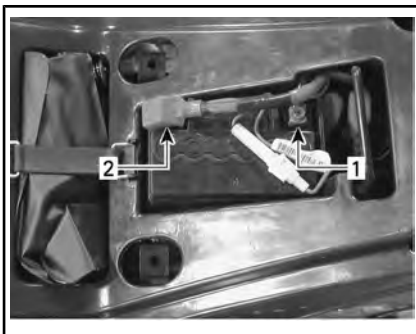

1. SVART (-)
2. RÖD (+)

Ta ut batteriet ur fordonet.

Rengöring av batteriet

Rengör batteri, batterihölje, kablar och batteripoler med bikarbonat löst i vatten.

Avlägsna rost från batterikabeländar och batteripoler med en styv stålborste. Batteriets överdel rengörs med en mjuk borste och fettlösande tvålv eller bikarbonat och vatten.

Applicera DIELEKTRISKT FETT (P/N 293 550 004) eller likvärdigt på batteripolerna för att skydda mot oxidering.

Montering av batteriet

Sätt tillbaka batteriet i fordonet.

OBS Anslut alltid RÖD (+) kabel först, därefter SVART (-) kabel.

Säkring

Byte av säkring

OBS Använd inte en säkring med högre amperetal eftersom detta kan orsaka svåra skador på elsystemets komponenter.

Elsystemet skyddas av en 15 A-säkring.

Om säkringen är bruten eller bränd, byt ut den mot en säkring med samma amperetal.

En sladdsäkringshållare sitter på den RÖDA (+) batterikabeln.

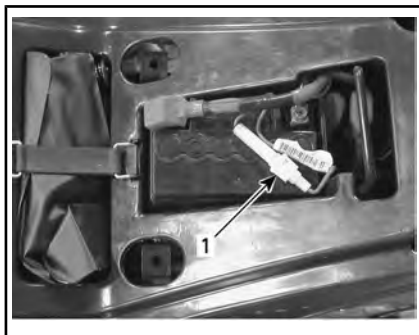

1. Säkringshållare

För att byta säkringen, tryck försiktigt ihop säkringshållarens båda halvor och vrid dem samtidigt moturs.

Lampor

Byte av strålkastarlampa

DS 70 och DS 90

⚠ OBS Vrid alltid tändningsnyckeln till läget AV före byte av en lampa.

Kontrollera alltid att lamporna fungerar efter byte.



TA AV GUMMISKYDDET

1. Gummiskydd

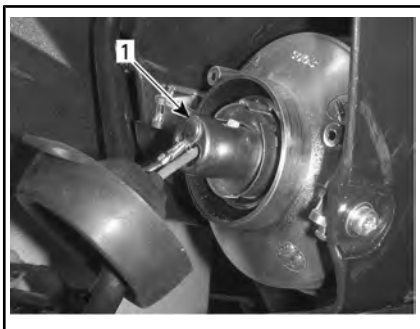

TRYCK OCH VRID LAMPHÅLLAREN
MOTURS

1. Lamphållare

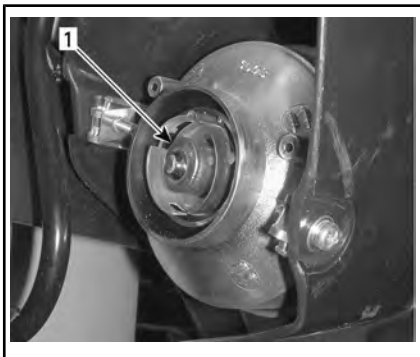

DRA I LAMPAN FÖR ATT TA BORT DEN
OCH BYT SEDAN LAMPA

1. Lampa

Drivkedja och kedjedrev

Inspektion av drivkedja och kedjedrev

OBS Byt kedja och kedjedrev tillsammans för att undvika alltför snabbt slitage av dessa komponenter.

OBS Kör aldrig detta fordon om drivkedjan är för lös eller för spänd; drivkomponenterna kan skadas.

Drivkedja

Undersök om kedjan har skadade länkar eller cylindrar.

Byt ut kedjan om den har någon skada.

Kontrollera spelet hos drivkedjan och justera vid behov. Se *DRIVKEDJJUSTERING*.

Drivkedjerulle

Undersök drivkedjerullen runt svängarmens svängaxel för att se om den är sliten eller skadad. Byt vid behov.

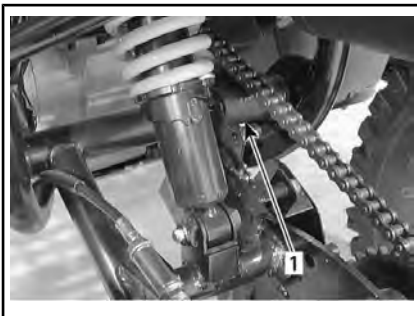

1. Drivkedjerulle

Kedjedrev

Kontrollera bakdrevsaxeln och framdrivet för skevhet, förslitning eller annan skada. Byt vid behov.

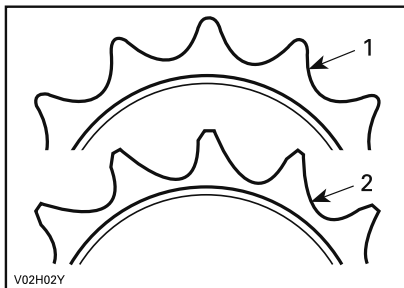

1. Bra
2. Ersätt

Drivkedjans smörjning

Kontrollera om drivkedjan behöver smörjas före varje körning.

Smörj den med ett kedjesmörjmedel som finns i handeln.

Drivkedjustering

Kontrollera om drivkedjan behöver justeras före varje körning.

OBS Justera aldrig drivkedjan när föraren sitter på fordonet. Ta av all last från fordonet.

1. Placera fordonet på ett jämnt underlag och sätt växeln i NEUTRAL.
2. Kontrollera drivkedjans skick.
3. Lossa drivaxelns låsbultar.

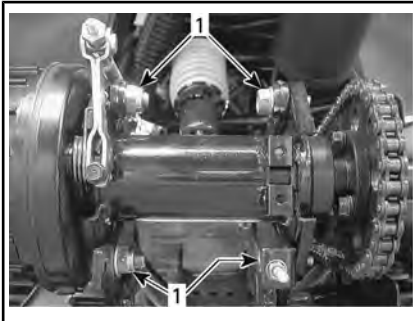

TYPBILD — BAKAXEL

1. Låsbultar
4. Lossa kedjusterarens låsmutter.
5. På modeller utrustade med en kedjespännare, lyft och håll kedjespännaren borta från kedjan för att släppa på kedjespänningen tills justeringen är klar.
6. Vrid kedjusterarmuttern tills den är rätt justerad.

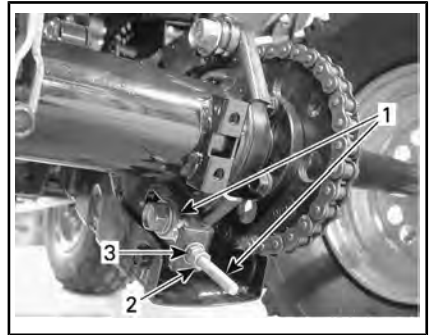

TYPBILD

1. Kedjusterare
2. Kedjusterarens låsmutter
3. Kedjusterarmuttern

Drivkedjans nedböjning ska vara mellan 44 mm till 57 mm uppåt och nedåt.

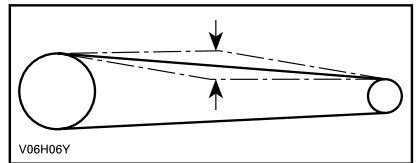

SPEL: 44 mm till 57 mm

7. Skruva åt kedjusterarens låsmutter när den är rätt justerad.
8. Dra åt drivaxelns låsbultar med angivet moment.

ÅTDRAGNINGSMOMENT

Drivaxelns låsbultar	69 Nm ± 7 Nm
----------------------	--------------

9. På modeller utrustade med en kedjespännare, släpp kedjespännaren så att den återgår till kedjan.

Däck och hjul

Däcktryck

! VARNING

Däckens lufttryck har stor inverkan på fordonets väghållning och stabilitet. Lågt tryck kan få däcket att förminsas och rotera på hjulet. Vid övertryck kan däcket punkteras. Följ alltid rekommenderat däcktryck. Ha **ALDRIG** lägre däcktryck än minimum. Det kan få hjulen att lossna från fälgen. Eftersom däcken är av lågtryckstyp bör manuell pump användas.

Kontrollera trycket i däcken när de är **kalla** innan du kör fordonet. Däcktrycket varierar med temperatur och höjd. Kontrollera trycket om ett av dessa förhållanden förändras.

En tryckmätare medföljer i verktygsatsen.

DÄCKTRYCK	
FRAM OCH BAK	
MINIMUM	25 kPa
MAXIMUM	35 kPa

Däcken är utformade för terrängkörning, men punktering kan ändå inträffa. Medtag därför pump och reparationsutrustning vid körning.

Däckens och hjulens skick

Ibland måste hjulbultarna lossas för smörjning med antikärvmiddel för att de ska vara lättare att ta av i framtiden. Detta är särskilt viktigt när fordonet används i saltvattenmiljö eller lerig terräng.

Lossa en mutter i taget, smörj, installera och dra fast på nytt.

Kontrollera ev. skador och slitage på däck och fälgar.

Byt vid behov.

Hjullagrens skick

Tryck och dra i varje hjuls överkant för att kontrollera avseende spel. Vänd dig till en auktoriserad Can-Am-återförsäljare om spel förekommer.

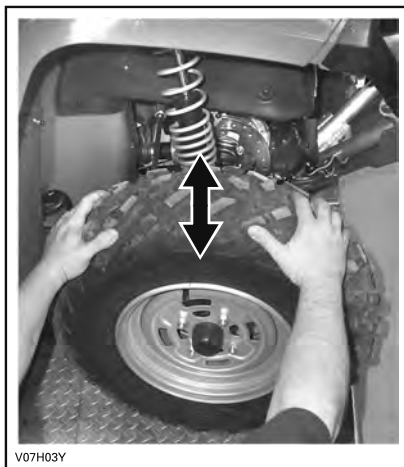

V07H03Y

TYPBILD

Borttagning och montering av hjul

Lossa men ta inte bort hjulmuttrar. Lyft och sätt ett stöd under fordonet. Avlägsna hjulmuttrarna och ta av hjulet.

Vid installation rekommenderas att ett antikärvmiddel appliceras på gängorna till hjulfastspänningsbultarna. Dra försiktigt åt muttrarna korsvis och dra sedan åt dem till angivet moment.

REKOMMENDERAD PRODUKT

LOCTITE 767
(ANTIKÄRVSMÖRJMEDEL) (P/N 293 800 070)

ÅTDRAGNINGSMOMENT

Hjulmuttrar	40 Nm ± 4 Nm
-------------	--------------

Styrsystem**Smörjning av framknut****DS 70 och DS 90**

Smörj framknutarna. Knuten är utrustad med en smörjnippel.

SERVICEPRODUKT

SYNTEKISKT FJÄDRINGSFETT (P/N 779163)
eller motsvarande

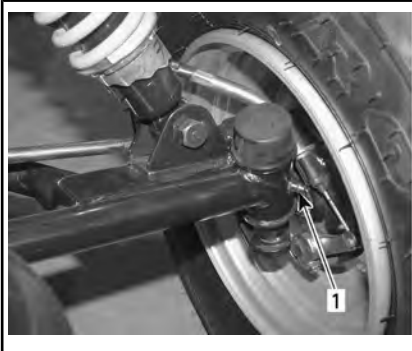

TYPBILD

1. Smörjnippel

Smörjning av fjädringen**Fjädring bak**

Smörj svingarmspivåerna.

SERVICEPRODUKT

SYNTEKISKT FJÄDRINGSFETT (P/N 779163)
eller motsvarande

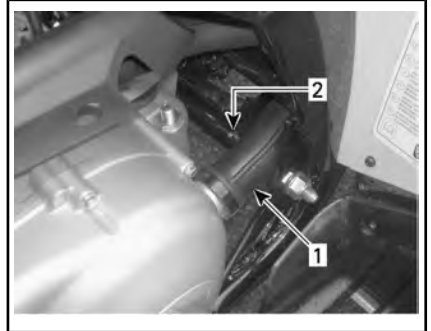
**VÄNSTER SIDA AV FORDONET**

1. CVT-ledning
2. Smörjnippel

**Mekaniska bromsar
(DS 70 och DS 90)****Inspektion av mekaniska
bromsar****! VARNING**

All reparation av bromssystemet måste utföras av en auktoriserad Can-Am-återförsäljare.

När du läser instruktionsboken, kom då ihåg att:

! VARNING

Anger en potentiell risk som kan resultera i svåra personskador eller dödsfall om den inte undviks.

⚠ OBS Bromsarna kan vara heta om fordonet har körts länge och kan orsaka brännskador. Vänta tills bromsarna har svalnat.

Kontrollera spelet hos båda bromshandtagen och justera vid behov.

Kontrollera hur handtagen fungerar; de ska röra sig fritt och kännas stadiga när du bromsar.

Om de inte går att justera korrekt, kontakta en auktoriserad Can-Am-återförsäljare för vajerbyte.

Undersök bromsvajrarna och titta efter slitage, veck eller nötning.

Byt ut eventuella vajrar som uppvisar slitage, nötning eller andra skador.

Smörj vajrarna med ett silikonbaserat smörjmedel för att förhindra för tidigt slitage och se till att vajrarna rör sig som de ska.

⚠ VARNING

Använd alltid ett silikonbaserat smörjmedel. Andra typer av smörjmedel (till exempel vattenbaserade) kan få vajrarna att fastna eller hårdna.

Låt din auktoriserade Can-Am-återförsäljare inspektera bromsbackarna för slitage eller skada.

MINIMITJOCKLEK PÅ BROMSBACK

FRAM OCH BAK

1,5 mm

Uppsök er auktoriserade Can-Am-återförsäljare vid eventuella problem med bromssystemet.

Främre bromsvajerjustering

Skruva åt bromsvajrarnas alla justeringsskruvar.



1. Justeringsskruvar på handtag

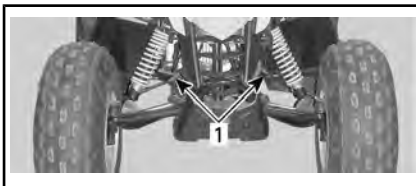

1. Justeringsskruvar på vajrar

Tryck in bromshandtaget.

Justera vajerfästet så att det är parallellt med vajerstödet. Vrid justeringsskruvarna på vajern (inte vid handtaget) efter behov.

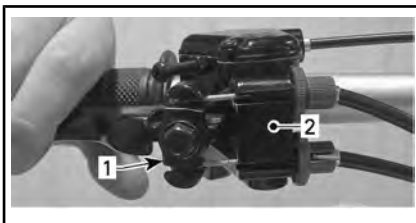

1. Vajerfäste

2. Vajerstöd

Justera vajerns frispel med justeringsskruvarna på handtaget.

JUSTERING AV BROMSVAJER

SPEL

10 mm till 12 mm

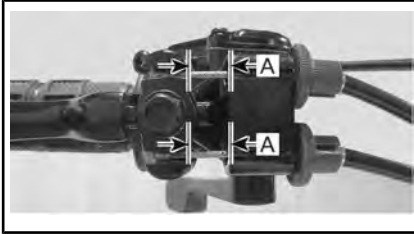

A. 10 mm till 12 mm

Dra åt alla justeringskruvlås.

Bakre bromshandtagsjustering

Placera fordonet på jämnt underlag.

Blockera framhjulen.

Lägg i neutral växel.

Lyft fordonets bakparti tills bakhjulen lämnar marken. Stöd fordonet så att det står stabilt.

Rotera bakhjulen för hand och dra åt bromsvajerjusterarens mutter tills ett lätt men tydligt motstånd känns.

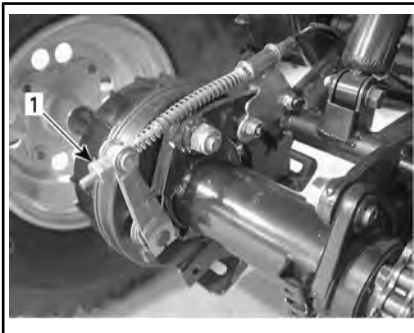

1. Bromsvajerjusterare

Tryck in det bakre bromshandtaget helt några gånger och kontrollera att ett lätt bromsmotstånd fortfarande finns. Justera bromsvajern tills bromsmotståndet förblir stabilt.

Kontrollera att bromshandtaget fungerar korrekt och att det går tillbaka till det ursprungliga läget.

Sänk ned fordonet till marken igen.

Hydrauliska bromsar (DS 90 X)

! VARNING

Nya bromsar uppnår inte optimal effektivitet förrän efter slutförd inkörningsperiod. Var extra försiktig.

Inspektion av hydrauliska bromsar

! VARNING

Byte av bromsvätska och reparation eller underhåll av bromssystemet måste utföras av en auktoriserad Can-Am-återförsäljare.

! OBS Bromsarna kan vara heta om fordonet har körts länge. Vänta tills bromsarna har svalnat.

Bromssystemet är hydrauliskt och fordrar ingen justering.

Se till att bromssystemet alltid är i gott skick genom att kontrollera:

- Bromsvätskenivån
- Om bromssystemet har vätskeläckage
- Om bromsen känns svampig
- Om bromsarna är smutsiga
- Om bromsskivorna är mycket slitna och ytornas skick
- Om bromsbelägg är slitna, skadade eller lösa.

Låt din auktoriserade Can-Am-återförsäljare inspektera bromsbelägg för slitage eller skada.

BROMSBELÄGGENS MINIMITJOCKLEK	1 mm
----------------------------------	------

Uppsök er auktoriserade Can-Am-återförsäljare vid eventuella problem med bromssystemet.

Rekommenderad bromsvätska

Använd enbart bromsvätska som uppfyller kraven i specifikationen DOT 4.

OBS Undvik allvarliga skador på bromssystemet genom att inte använda andra bromsvätskor än den rekommenderade. Blanda inte heller olika vätskor för påfyllning.

Bromsvätskenivå

Bromsvätskebehållarna finns på styrstängens, ovanför bromshandtagen.



BAKRE BROMSVÄTSKEBEHÅLLARE PÅ VÄNSTER SIDA



FRÄMRE BROMSVÄTSKEBEHÅLLARE PÅ HÖGER SIDA

Vrid styrstängens för körning rakt fram, så att behållarna inte lutar.

Ställ fordonet på ett jämnt underlag och kontrollera bromsvätskan i behållarna. Nivån bör överstiga MIN-märket.

MÄRK: Behållaren är full när vätskan når överdelen av fönstret.

Fyll på vätska vid behov. **Fyll inte på för mycket.**

Rengör påfyllningslocket innan du öppnar det.



TYPBILD

1. Minimal
2. Maximal

OBS Använd endast DOT 4-bromsvätska ur en försluten behållare. Använd inte bromsvätska från gamla eller redan öppnade behållare.

MÄRK: Låga nivåer kan tyda på läckage eller slitna bromsbelägg. Kontakta en auktoriserad Can-Am-återförsäljare.

Granska skyddsskon. Kontrollera avseende sprickor, hål eller andra skador. Byt vid skador.

Upprepa samma procedur för den andra behållaren.

Chassi

Ramfästen

Kontrollera fästskruvarnas skick och att de inte är lösa. Dra åt dem vid behov.

FORDONSVÅRD

Efter körning

Om fordonet används i saltvattenmiljö måste det spolas av med färskvatten för att skydda det och dess komponenter. Smörjning av metalldelar rekommenderas starkt.

SERVICEPRODUKT
SMÖRJ- OCH ROSTSKYDDSMEDEL (P/N 779168) eller motsvarande

Detta måste utföras efter varje användningsdag.

När fordonet används i lerig terräng rekommenderas sköljning av fordonet för att skydda det och dess komponenter, samt för att hålla strålkastarna rena. Se *RENGÖRING OCH SKYDD AV FORDONET*.

Rengöring och skydd av fordonet

OBS Tvätta fordonet med varmt vatten och tvål. Använd aldrig högtryckstvätt för att rengöra dessa fordon. ANVÄND ENDAST LÅGT TRYCK (t.ex. en trädgårds-slang). Högt tryck kan orsaka elektriska och mekaniska skador.

Lackerade delar som har skador bör lackeras om på rätt sätt för att skydda mot rost.

Tvätta vid behov karossen med varmt vatten och ett mildt rengöringsmedel. Applicera vax som inte innehåller slipmedel.

OBS Rengör aldrig plastdelar med starkt rengöringsmedel, avfettningsmedel, tinner, acetone eller liknande.

När du läser instruktionsboken, kom då ihåg att:

VARNING

Anger en potentiell risk som kan resultera i svåra personskador eller dödsfall om den inte undviks.



VARNING

Låt en auktoriserad Can-Am-återförsäljare kontrollera bränslesystemet så som specificeras i *UNDERHÅLLSSCHEMAT*.

När fordonet inte används på mer än fyra månader ska du hålla dig till korrekta förvaringsrutiner.

När fordonet åter ska tas i bruk efter förvaring krävs vissa förberedelser.

Kontakta en auktoriserad Can-Am-återförsäljare, verkstad, eller en person som du väljer att anlita för förberedelse av fordonet inför förvaring eller försäsongsservice.

***Den här sidan är
avsiktligt tom***

TEKNISK INFORMATION

FORDONSIDENTIFIKATION

Fordonets huvudkomponenter (motor och ram) identifieras av olika serienummer. Det kan ibland vara nödvändigt att ha dessa nummer till hands för garantiändamål eller för att spåra fordonet i händelse av förlust. Den auktoriserade Can-Am-återförsäljaren kommer även att efterfråga dessa nummer om du behöver utnyttja garantin. Vi rekommenderar starkt att du skriver ned samtliga serienummer som finns på fordonet och ger dem till ditt försäkringsbolag.

Placering av fordonets ID-nummer

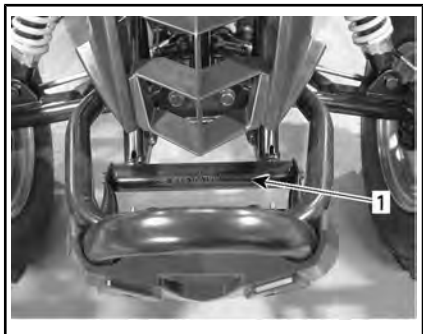

TYPBILD — FORDONET FRAMIFRÅN

1. VIN

Placering av motorns ID-nummer

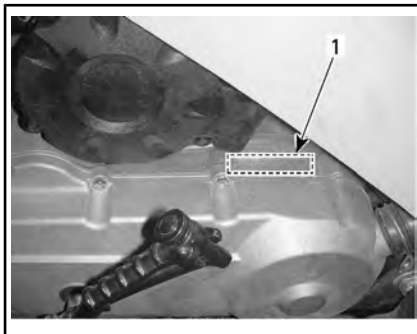

VÄNSTER SIDA AV FORDONET

1. EIN

REGLER FÖR LJUDDÄMPNINGSSYSTEM (KANADA/USA)

Manipulering av ljuddämpnings

Enligt amerikansk federal lag och provinslagar i Kanada kan följande handlingar eller upphov till följande handlingar vara åtalbara:

1. Att, i annat syfte än för underhåll, reparation eller utbyte, ta bort eller göra funktionsoduglig någon enhet eller designkomponent för ljuddämpningsändamål installerad i ett nytt fordon, före försäljning eller leverans till den slutliga köparen eller medan fordonet används. Eller:
2. Att använda fordonet efter det att någon har tagit bort en sådan enhet eller designkomponent eller gjort den funktionsoduglig.

Bland de handlingar som anses utgöra otillåten manipulering är de följande:

1. Att ta bort, modifiera eller göra hål på ljuddämparen eller någon motordel som används för avledning av avgaser.
2. Att ta bort, modifiera eller göra hål på någon del av insugningssystemet.
3. Att byta ut rörliga fordonsdelar eller delar av avgas- eller insugningssystem mot andra delar än de som specificerats av tillverkaren.
4. Underlåtenhet att utföra lämpligt underhåll.

BULLER- OCH VIBRATIONSVÄRDEN (UTANFÖR KANADA/USA)

MODELL		DS 70 DS 90 DS 90 X
BULLER- OCH VIBRATIONSVÄRDEN ¹		
Buller	Ljudtryck (L_{pA})	80 dB vid 4 000 r/min (mätosäkerhet (K_{pA}) 3 dB)
Vibration	Hand-armsystemet	3,41 m/s^2 vid 4 000 r/min (mätosäkerhet 1,705 m/s^2)
	Hela kroppen vid sätet	< 0,5 m/s^2 vid 4 000 r/min
¹ : Buller- och vibrationsvärdena är uppmätta i enligt med standarden EN 15997:2011 på vägbeläggning, i Neutral.		

EG-FÖRSÄKRAN OM ÖVERENSSTÄMMELSE



565 de la Montagne Street
Valcourt (Québec) J0E 2L0
Canada
www.brp.com

EU-försäkran om överensstämmelse

Auktoriserad representant: BRP Europe N.V., Skaldenstraat 125, Gent, Belgium, 9042

Denna försäkran om överensstämmelse utfärdas på eget ansvar av tillverkaren.

Undertecknad, som representerar tillverkaren, deklarerar härmed att **Terrängfordon (ATV)** årsmodell **2022** som är märkta med **C** € märket och ett chassinummer (VIN) med 17-tecken som är strukturerat som **RLVDGxxxxNxxxxxxx** eller **RFGUBxxxxNxxxxxxx** under kommersiellt namn **Can-am DS** som inkluderar SKU:er - 3CNB, 3LNB och 3JNB uppfyller alla relevanta bestämmelser av följande direktiv och förordningar:

Maskindirektivet 2006/42/EC med ändringar fram till och med registret 2019/1243/EU

ISO 12100:2010 &
EN 15997:2011

Förordning (NRMM) för maskiner som ej är lämpliga för väg (EU) 2016/1628 om gasformiga föreningar

Direktivet om elektromagnetisk kompatibilitet (EMC), 2014/30/EU, med ändringar fram till och med registret (EU) 2018/1139

CISPR 12:2007/A1:2009 och
IEC 61000-6-1:2005 eller
UN R10.04 eller senare version

Batteridirektivet 2006/66/EG med tillägg till och med direktiv 2018/849/EU

Renald Plante, Eng.
Director, Product Development, Can-Am ATV & Spyder
Bombardier Recreational Products Inc.

Valcourt, QC, Canada

November 12, 2020

ski-doo LYNX SEVADO EVNRIDE ROTAX can-am

SPECIFIKATIONER

MOTOR		
Typ		4-taktare, luftkyld
Antal cylindrar		1 horisontell cylinder
Slagvolym		89,53 cm ³
Antal ventiler		2
Ventilspel	Insug	0,05 mm till 0,09 mm
	Avgas	0,1 mm till 0,14 mm
Start		Elstart/kickstart
Motorolja	Typ	Se <i>REKOMMENDERAD MOTOROLJA</i> i avsnittet <i>UNDERHÅLLSRUTINER</i>
	Kapacitet	Oljebyte med filter: 945 ml

TRANSMISSION	
Transmission	Kontinuerligt variabel transmission (CVT)

VÄXELLÅDA		
Typ		3 lägen: Framåt, neutral och back
Växellådsolja	Typ	Se avsnittet <i>REKOMMENDERAD VÄXELLÅDSOLJA</i> i avsnittet <i>UNDERHÅLLSRUTINER</i>
	Kapacitet	165 ml

BRÄNSLESYSTEM		
Förgasare	Typ	PTE
Tomgångshastighet		1 700 ±100 R/MIN
Bränsle	Typ	Blyfri bensin
	Oktan	87 Pump Posted AKI (92 RON) - Se <i>BRÄNSLESPECIFIKATIONER</i>

BRÄNSLESYSTEM

Bränsletank	Kapacitet	6 L
-------------	-----------	-----

ELSYSTEM

Tändning		CDI (Capacitor Discharge Ignition)
Tändstift	Tillverkare och typ	NGK CR7HSA eller likvärdigt
	Avstånd	0,6 mm till 0,7 mm
	Antal	1
Batteri	Typ	Underhållsfri
	Spänning	12 volt, 4 A•h
Startsystem		Elstart/kickstart
Strålkastarlampa		2 x 5 W
Bakljus och bromsljus	DS 70 DS 90	LED
	DS 90 X	N/A
Säkring	Huvudsäkring	15 A

FJÄDRING

Typ	Fram	DS 70 DS 90	Individuell fjädring – Enkel fjädringsarm
		DS 90 X	Individuell fjädring – Dubbel fjädringsarm
	Bak		Stel svängarm
Fjädringsväg	Fram		86 mm DS 90 X: 178 mm
	Bak		160 mm DS 90 X: 229 mm
Stötdämpare			Olja DS 90 X: HPG

DÄCK			
Tryck	Fram		Minimum: 25 kPa Maximum: 35 kPa
	Bak		
Storlek	Fram	DS 70 DS 90	19 x 7–8
		DS 90 X	20 x 6–10
	Bak	DS 70 DS 90	18 x 9,5–8
		DS 90 X	18 x 10,5–8

HJUL			
Storlek	Fram	DS 70 DS 90	8 x 5,5
		DS 90 X	10 x 5,5
	Bak	DS 70 DS 90	8 x 7
		DS 90 X	8 x 8,5
Åtdragningsmoment för hjulmutter	Fram och bak		40 Nm ± 4 Nm

BROMSAR			
Fram		DS 70 DS 90	Mekanisk, trumma
		DS 90 X	Hydraulisk, skivbroms
Bak		DS 70 DS 90	Mekanisk, trumma
		DS 90 X	Hydraulisk, skivbroms
Parkeringsbroms			Vänster bromshandtag med parkeringsbroms

VIKT OCH DIMENSION		
Torrsvikt	DS 70 DS 90	111 kg
	DS 90 X	133 kg
Högsta tillåtna fordonsbelastning		70 kg
Total längd		152 cm
Total bredd	DS 70 DS 90	91 cm
	DS 90 X	111 cm
Total höjd	DS 70 DS 90	93,5 cm
	DS 90 X	97 cm
Hjulbas	DS 70 DS 90	100 cm
	DS 90 X	102,4 cm
Markfrigång		11,5 cm

***Den här sidan är
avsiktligt tom***

PROBLEMLÖSNING

FELSÖKNING - RIKTLINJER

MOTORN GÅR INTE RUNT

1. Tändningslåset är ställt på AV.
 - *Placera det i läget PÅ.*
2. Bränd säkring.
 - *Kontrollera huvudsäkringen.*
3. Svagt batteri eller lösa anslutningar.
 - *Kontrollera anslutningar och kontakternas skick.*
 - *Låt kontrollera batteriet.*
 - *Kontakta en auktoriserad Can-Am-återförsäljare.*

MOTORN GÅR RUNT, MEN STARTAR INTE

1. Motorns stoppreglage är i läget AV.
 - *Placera det i läget PÅ.*
2. Blandningen är inte korrekt för start med kall motor.
 - *Kontrollera bränslenivå och startprocedur för start med kall motor, speciellt användning av choken.*
3. Flödad motor (tändstiftet vått vid demontering).
 - *Om motorn inte startar efter flera försök kan den vara flödad med bränsle. Fortsätt enligt följande:*
 - *Slå PÅ tändningslåset och se till att choken inte används.*
 - *Tryck ner gasreglaget helt och håll medan du startar motorn.*
 - *Släpp gasreglaget så snart motorn startar. Varva inte motorn.*
 - **Om motorn fortfarande inte startar:**
 - *Koppla från tändstiftskabeln.*
 - *Ta bort tändstiftet.*
 - *Dra runt motorn flera gånger.*
 - *Installera om möjligt ett nytt tändstift eller rengör och torka av det borttagna tändstiftet.*
 - *Starta motorn såsom förklarats ovan. Om motorn fortsätter att flöda, ta fordonet till en auktoriserad Can-Am-återförsäljare, en verkstad eller en person som du själv väljer för underhåll, reparation eller utbyte. I US EPA UTSLÄPPSRELATERAD GARANTI som finns här finns information om garantianspråk.*
 - *Kontrollera om det förekommer bränsle i motoroljan på grund av att motorn flödat. Byt i så fall motoroljan.*

4. Inget bränsle når motorn (tändstiftet torrt vid demontering).
 - *Kontrollera bränslenivån. Vrid bränsleventilen till PÅ (öppen; försök även med RES.). Det kan vara fel på bränslepump eller förgasare.*
 - *Kontakta en auktoriserad Can-Am-återförsäljare, verkstad, eller en person som du väljer att anlita för underhåll, reparation eller byte. I US EPA UTSLÄPPSRELATERAD GARANTI som finns häri finns information om garantianspråk.*
5. Tändstift/tändning (ingen gnista).
 - *Ta bort tändstiftet från motorn och anslut det sedan igen till tändstiftshållaren.*
 - *Kontrollera att tändningslåset är i läget PÅ och att motorns nödstoppreglage befinner sig i läget RUN (kör).*
 - *Starta motorn med tändstiftet grundat till motorn, på avstånd från tändstiftshålet. Om ingen gnista uppstår, byt tändstiftet.*
 - *Om fel kvarstår, kontakta en auktoriserad Can-Am-återförsäljare, verkstad, eller en person som du väljer att anlita för underhåll, reparation eller byte. I US EPA UTSLÄPPSRELATERAD GARANTI som finns häri finns information om garantianspråk.*
6. Motorkompression.
 - *När motorn dras runt med kickstartpedalen, bör "cykler" av motstånd kännas när kolven går förbi topläget (kompression). Om inget pulsmotstånd känns kan det tyda på avsevärd kompressionsförlust. Kontakta en auktoriserad Can-Am-återförsäljare.*

MOTORN SAKNAR ACCELERATION ELLER EFFEKT

1. Smutsigt/skadat/slitet tändstift.
 - *Rengör/kontrollera tändstiftet och värmeklassen. Byt vid behov.*
2. För lite bränsle når motorn.
 - *Se posterna under MOTORN GÅR RUNT, MEN STARTAR INTE.*
3. Förgasarjusteringar.
 - *Kontakta en auktoriserad Can-Am-återförsäljare, verkstad, eller en person som du väljer att anlita för underhåll, reparation eller byte. I US EPA UTSLÄPPSRELATERAD GARANTI som finns häri finns information om garantianspråk.*

4. Motorn överhettar.
 - *Om motorn tenderar att överhettas, försök följande:*
 - *Sänk fordonets hastighet men håll tillräcklig hastighet för att tillföra kylluft till motorn. Om motorn fortfarande överhettar efter cirka en minut, stanna fordonet.*
 - *Dra åt parkeringsbromsen och stoppa motorn.*
 - *Låt motorn svalna.*
 - *Kontakta en auktoriserad Can-Am-återförsäljare så snart som möjligt.*
 - *Om överhettningen fortsätter, kontakta en auktoriserad Can-Am-återförsäljare.*
5. Luftfilter/-burk igensatt eller smutsig(t).
 - *Kontrollera luftfiltret och rengör det. Approved: WLR Byt ut luftfiltret om så behövs.*
 - *Kontrollera luftintagsrörets placering.*
6. Smutsig eller sliten CVT, inklusive rem.
 - *Kontakta en auktoriserad Can-Am-återförsäljare.*

MOTORN BAKTÄNDER

1. Läckande avgassystem.
 - *Kontakta en auktoriserad Can-Am-återförsäljare, verkstad, eller en person som du väljer att anlita för underhåll, reparation eller byte. I US EPA UTSLÄPPSRELATERAD GARANTI som finns häri finns information om garantianspråk.*
2. Motorn blir för varm.
 - *Se MOTORN SAKNAR ACCELERATION ELLER EFFEKT.*
3. Tändningsinställningen är fel eller det är fel på tändningssystemet.
 - *Kontakta en auktoriserad Can-Am-återförsäljare, verkstad, eller en person som du väljer att anlita för underhåll, reparation eller byte. I US EPA UTSLÄPPSRELATERAD GARANTI som finns häri finns information om garantianspråk.*
4. Felaktig förgasarinställning.
 - *Kontakta en auktoriserad Can-Am-återförsäljare, verkstad, eller en person som du väljer att anlita för underhåll, reparation eller byte. I US EPA UTSLÄPPSRELATERAD GARANTI som finns häri finns information om garantianspråk.*

MOTORN FELTÄNDER

1. Smutsigt/skadat/slitet tändstift.
 - *Rengör/kontrollera tändstiftet och värmeklassen. Byt vid behov.*
2. Vatten i bränslet.
 - *Dränera bränslesystemet och fyll på med nytt bränsle.*

FORDONET UPPNÅR INTE FULL HASTIGHET

1. Motorn.
 - *Se MOTORN SAKNAR ACCELERATION ELLER EFFEKT.*
2. Parkeringsbroms.
 - *Kontrollera att parkeringsbromsen är helt urkopplad.*
3. Luftfilter/-burk igensatt eller smutsig(t).
 - *Kontrollera luftfiltret och rengör det. Approved: WLR Byt ut luftfiltret om så behövs.*
 - *Kontrollera luftintagsrörets placering.*
4. Smutsig eller sliten CVT, inklusive rem.
 - *Kontakta en auktoriserad Can-Am-återförsäljare.*

VARVTALET ÖKAR MEN FORDONET RÖR SIG INTE

1. Växeln är i NEUTRAL-läge.
 - *Koppla in BACK- eller FRAMÅT-växel.*
2. Fel på CVT.
 - *Kontakta en auktoriserad Can-Am-återförsäljare.*
3. Vatten i CVT-höljet.
 - *Kontakta en auktoriserad Can-Am-återförsäljare.*

***Den här sidan är
avsiktligt tom***

GARANTI

BRP:S BEGRÄNSADE GARANTI FÖR USA OCH KANADA: 2022 CAN-AM® ATV

1) GARANTINS OMFATTNING

Bombardier Recreational Products Inc. ("BRP") garanterar sina 2022 Can-Am ATV:er som säljs av auktoriserade Can-Am ATV-återförsäljare (härefter definierade) i United States of America ("USA") och Kanada avseende material- eller tillverkningsfel under den period och enligt de villkor som anges nedan. Garantin ogiltigförklaras om: (1) ATV:n har använts för racing eller någon annan tävlingsaktivitet, vid vilken som helst tidpunkt, även av en tidigare ägare, eller (2) ATV:n har ändrats eller modifierats på ett sätt som skadligt påverkar dess användning, prestanda eller hållbarhet, eller om den har ändrats eller modifierats för annat bruk än vad den är avsedd för.

Icke-fabriksinstallerade delar och tillbehör omfattas inte av garantin. Var god se tillämpliga garantivillkor avseende delar och tillbehör.

2) ANSVARSBEGRÄNSNING

DENNA UTTRYCKLIGA GARANTI GÄLLER OCH GODTAS I STÄLLET FÖR ALLA ÖVRIGA UTTRYCKLIGA ELLER UNDERFÖRSTÅDDA GARANTIER, INKLUSIVE OCH UTAN BEGRÄNSNING TILL VARJE GARANTI OM HANDELSDUGLIGHET ELLER LÄMPLIGHET FÖR NÅGOT SPECIELLT SYFTE. I DEN MÅN UNDERFÖRSTÅDDA GARANTIER INTE KAN UPPHÄVAS BEGRÄNSAS DE TILL TIDEN FÖR DEN UTTRYCKLIGA GARANTIN. OLYCKOR OCH FÖLJDSKADOR OMFATTAS INTE AV DENNA GARANTI. VISSA STATER/PROVINSER TILLÅTER EJ DE ANSVARSBEGRÄNSNINGAR, BEGRÄNSNINGAR ELLER UTESLUTNINGAR SOM ANGIVITS OVAN. DESSA ÅR DÄRFÖR EVENTUELLT ICKE TILLÄMPLIGA I DITT FALL. DENNA GARANTI GER DIG SPECIFIKA RÄTTIGHETER, OCH DU ÅTNJUTER EV. ÄVEN ANDRA LAGLIGA RÄTTIGHETER SOM KAN VARIERA FRÅN STAT TILL STAT, ELLER PROVINS TILL PROVINS.

Ingen distributör eller BRP-återförsäljare eller någon annan person är auktoriserad att lämna någon som helst utfästelse, representation eller garanti beträffande produkten utöver det som ingår i denna begränsade garanti och en sådan kan ej, ifall den lämnas, göras gällande gentemot BRP.

BRP förbehåller sig rätten att när som helst ändra denna begränsade garanti, varvid förstås att en sådan ändring inte påverkar de garantivillkor som gäller för de produkter som har sålts under giltighetstiden för garantin.

3) UNDANTAG – OMFATTAS EJ AV GARANTIN

Följande omfattas inte under några omständigheter av garantin:

- Normalt slitage;
- Normalt underhåll, trimning, justeringar;

- Skador som beror på att produkten har underhållits eller förvarats på ett felaktigt eller försumligt sätt. Korrekt underhåll och förvaring beskrivs i användarhandboken;
- Skador som är ett resultat av att delar demonterats, felaktiga reparationer, service, ändringar i produktens konstruktion eller användning av sådana delar som inte har godkänts av BRP, liksom skador som beror på underhåll och/eller reparationer som har utförts av någon annan än en auktoriserad Can-Am-ATV-återförsäljare;
- Skador som beror på att produkten har använts på ett felaktigt eller onormalt sätt, på försumlighet eller på att produkten har använts på ett sätt som strider mot Instruktionsboken till Can-Am ATV:n;
- Skador som orsakas av olycka, nedsänkning i vatten, brand, stöld, vandalism eller naturkatastrof;
- Användning av bränslen, oljor, eller smörjmedel som inte är lämpliga för användning med produkten (se instruktions'boken);
- Skador orsakade av rost, korrosion eller att de utsatts för väder och vind;
- Skador orsakade av inträngande vatten eller snö;
- Mindre skador eller följdskador, eller skador av något slag inklusive, men ej begränsat till, bogsering, förvaring, telefon, hyra, taxi, olägenhet, försäkringskostnader, betalningar av lån, förlust av tid eller förlust av inkomst.

4) GARANTIPERIOD

Denna begränsade garanti träder i kraft från och med (1) datum för produktens första leverans vid detaljförsäljning eller (2) det datum då produkten tas i bruk för första gången, beroende på vilket av dessa som inträffar först och för tillämplig period nedan:

SEX (6) PÅ VARANDRA FÖLJANDE MÅNADER för privat eller kommersiellt bruk. Beträffande utsläppsrelaterade komponenter, var god se även *EMISSIONSRELATERAD GARANTI ENLIGT US EPA* som finns häri.

Reparationen eller bytet av delar eller utförandet av service under denna garanti förlänger inte livslängden för denna garanti bortom dess ursprungliga förfallodatum.

5) GARANTIVILLKOR

Garantin gäller **endast** ifall **samtliga** av följande villkor är uppfyllda:

- 2022 Can-Am ATV-fordonet måste av den första ägaren ha köpts som ny och oanvänd från en auktoriserad Can-Am ATV-återförsäljare som är auktoriserad att distribuera Can-Am ATV-fordon i det land där försäljningen har ägt rum ("Can-Am ATV-återförsäljare");
- Den av BRP specificerade leveransinspektionen måste ha utförts och dokumenterats samt undertecknats av köparen.
- 2022 Can-Am ATV:n måste ha garantiregistrerats av en auktoriserad Can-Am ATV-återförsäljare.

- 2022 Can-Am ATV:n måste ha köpts i det land där köparen bor.
- Garantins giltighet förutsätter att regelbundet underhåll, enligt anvisningarna i denna Instruktions'bok, utförs med angivna tidsintervall. BRP förbehåller sig rätt att kräva bevis på korrekt underhåll innan garantiersättning beviljas.

Om ovanstående villkor inte har uppfyllts, beviljar BRP ingen garantiersättning för någon ägare, varken vid privat fritidsägande eller vid kommersiellt ägande. Dessa begränsningar är nödvändiga för att ge BRP möjlighet att skydda sina produkters, sina konsumenters och allmänhetens säkerhet.

6) KUNDENS RÄTTIGHETER OCH SKYLDIGHETER

Kunden måste upphöra att använda Can-Am ATV:n ifall ett fel skulle uppstå. Kunden måste informera den auktoriserade BRP-återförsäljaren inom tre (3) dagar från felets upptäckande och ge denne rimlig tillgång till produkten samt rimlig tid att reparera produkten. Kunden måste även för den auktoriserade BRP-återförsäljaren uppvisa bevis på inköp av produkten och är skyldig att underteckna en reparations-/arbetsorder vid början av garanti-reparationen för att göra den giltig. Alla delar som byts ut under denna garanti övergår i BRP:s ägo.

7) BRP:S RÄTTIGHETER OCH SKYLDIGHETER

BRP:s ansvar under denna garanti begränsas, efter eget godtycke, till reparation av delar som befunnits vara defekta under normal användning, underhåll och service, eller till ersättning av sådana delar med nya Can-Am ATV-delar utan kostnad för material och arbete, hos en valfri auktoriserad BRP-återförsäljare under garantiperioden enligt de villkor som anges här. Inget påstående om garantiavtalsbrott skall utgöra grund för återgång eller annullering av försäljningen av Can-Am ATV:n till ägaren.

Vid behov av service utanför det ursprungliga försäljningslandet ansvarar ägaren för alla extra kostnader som erfordras enligt lokala konventioner och förhållanden, så som, men ej begränsat till, frakt, försäkring, skatter, licensavgifter, importavgifter och alla andra finansiella kostnader, inklusive sådana som påförs av regeringar, stater, regioner och deras respektive myndigheter.

BRP förbehåller sig rätten att förbättra, modifiera eller ändra produkter från tid till annan, utan skyldighet att ändra tidigare tillverkade produkter.

8) YTTERLIGARE LEVERANTÖRSGARANTIER

En GPS-mottagare kan levereras av BRP som standardutrustning på vissa 2022 Can-Am ATV:er. GPS-mottagaren omfattas av BRP:s policy för begränsad garanti. Om ytterligare garantitäckning erbjuds av GPS-mottagarens "leverantör" som är längre än BRP:s begränsade garanti, ska denna hanteras av återförsäljaren eller kunden direkt med "leverantören" av GPS-mottagaren.

9) ÖVERLÅTELSE AV GARANTI

Om äganderätten till en produkt överlåts under garantitiden, skall även denna garanti överlåtas och gälla för den återstående garantitiden, förutsatt att BRP eller en auktoriserad Can-Am ATV-distributör/återförsäljare mottager ett bevis på att den tidigare ägaren har godkänt överlåtelsen av ägandeskapet liksom erforderliga uppgifter om den nya ägaren.

10) KONSUMENTVÄGLEDNING

I fall av en ev. kontrovers eller tvist som berör denna garanti rekommenderar BRP att du försöker lösa frågan på återförsäljarnivå. Vi rekommenderar att du talar med servicechefen eller ägaren hos den auktoriserade återförsäljaren.

Om ärendet fortfarande förblir olöst, kontakta BRP genom att fylla i kundkontaktformuläret på www.brp.com eller kontakta BRP via post på en av de adresser som anges under avsnittet *KONTAKTA OSS* i denna guide.

US EPA UTSLÄPPSRELATERAD GARANTI

Bombardier Recreational Products Inc. ("BRP") garanterar den slutliga köparen och varje efterföljande köpare att detta nya fordon, inklusive alla delar i dess kontrollsystem för avgasutsläpp och dess kontrollsystem för avdunstningsutsläpp, uppfyller två villkor:

1. Den är utformad, tillverkad och utrustad så att den vid tidpunkten för försäljning till den slutliga köparen uppfyller kraven enligt 40 CFR 1051 och 40 CFR 1060.
2. Den har inga material- eller tillverkningsfel som skulle kunna förhindra uppfyllande av kraven enligt 40 CFR 1051 och 40 CFR 1060.

Om garantiberättigade villkor föreligger kommer BRP att reparera eller byta delar eller komponenter med material- eller tillverkningsfel som skulle öka motorns utsläpp av någon reglerad förorening inom den angivna garantiperioden utan några kostnader för ägaren, inklusive kostnader relaterade till diagnos och reparation eller byte av utsläppsrelaterade delar. Alla defekta delar som byts under denna garanti övergår i BRP:s ägo.

För alla utsläppsrelaterade garantireklamationer begränsar BRP diagnos och reparationer av utsläppsrelaterade delar till auktoriserade Can-Am-återförsäljare, med undantag för erforderliga nödfallsreparationer enligt punkt 2 i nedanstående lista.

Som certifierande tillverkare nekar inte BRP utsläppsrelaterade garantireklamationer baserat på något av följande:

1. Underhåll eller annan service utförd av BRP eller av BRP auktoriserad inrättning.
2. Reparationsarbete på motor/utrustning som utförs för att åtgärda en vanskelig nödsituation som kan härledas till BRP så länge man försöker återställa motorn/utrustningen till dess rätta konfiguration så snart som möjligt.
3. Varje åtgärd eller utebliven åtgärd ej relaterad till garantireklamationen.
4. Underhåll som utförts oftare än BRP specificerar.
5. Allt som är BRP:s fel eller ansvar.
6. Användning av bränsle som är allmänt tillgängligt där utrustningen används såvida det inte anges i skrivna underhållsanvisningar från BRP att detta bränsle skulle skada utsläppskontrollsystemet och operatörer har tillgång till rätt bränsle. Se avsnittet om underhållsinformation och bränslekraven i avsnittet om bränsle.

Period för utsläppsrelaterad garanti

Den utsläppsrelaterade garantin har följande giltighetsperiod, beroende på vilket som inträffar först:

DS 70/DS 90/DS 90 X			
KOMPONENTER	TIMMAR	MÅNADER	KILOMETER
Komponenter relaterade till avgasutsläpp	250	30	2 500
Komponenter relaterade till avdunstningsutsläpp	N/A	24	N/A

Komponenter som innefattas

Den emissionsrelaterade garantin omfattar alla komponenter vilkas haveri skulle öka en motors utsläpp av någon reglerad förorening, inklusive följande listade komponenter:

1. För avgasutsläpp inkluderar utsläppsrelaterade komponenter alla motordelar relaterade till följande system:
 - Luftintagssystem
 - Bränslesystem
 - Tändningssystem
 - Avgasåterledningssystem
2. Följande delar betraktas dessutom som utsläppsrelaterade komponenter för avgasutsläpp:
 - Efterbehandlingsanordningar
 - Vevhusventilationsventiler
 - Sensorer
 - Elektroniska styrenheter
3. Följande delar betraktas som utsläppsrelaterade komponenter för avdunstningsutsläpp:
 - Bränsletank
 - Tanklock
 - Bränsleledning
 - Bränsleledningsskopplingar
 - Klämmor*
 - Övertrycksventiler*
 - Reglerventiler*
 - Reglersolenoider*
 - Elektroniska styranordningar*
 - Vakuumstyrningsmembran*
 - Styrkablar*
 - Styrlänkage*

- Evakueringsventiler
- Ångslangor
- Vätske-/ångavskiljare
- Kolkanister
- Kanistermonteringsfästen
- Förgasarevakueringsportanslutning

MÄRK: *Relaterat till kontrollsystemet för avdunstningsutsläpp

4. Utsläppsrelaterade komponenter inkluderar dessutom alla andra delar vars enda syfte är att reducera utsläpp eller där funktionsfel hos komponenten medför ökade utsläpp utan någon betydande försämring av motorns/utrustningens funktion.

Begränsad tillämplighet

I egenskap av certifierande tillverkare kan BRP avslå emissionsrelaterade garantianspråk för fel som har orsakats av ägarens eller förarens felaktiga underhåll eller användning, av olyckor för vilka tillverkaren inte är ansvarig eller av naturkatastrofer. Ett emissionsrelaterat garantianspråk kan t.ex. avslås om ett fel direkt har orsakats av förarens felaktiga användning/missbruk av motorn/utrustningen eller förarens användning av motorn/utrustningen på ett sätt som den inte är utformad för och som på inget sätt är hänförligt till tillverkaren.

Om du har någon fråga om dina rättigheter och ansvar i enlighet med garantin eller behöver namn och adress till närmaste auktoriserade BRP-återförsäljare, ska du kontakta BRP genom att fylla i kundkontaktformuläret på www.brp.com eller kontakta BRP per post på någon av adresserna som anges under avsnittet KONTAKTA OSS i den här guiden eller ringa 1-888-272-9222.

BRP:S INTERNATIONELLA BEGRÄNSADE GARANTI: 2022 CAN-AM® ATV

1) GARANTINS OMFATTNING

Bombardier Recreational Products Inc. ("BRP") garanterar sina 2022 Can-Am ATV:er som säljs av Can-Am ATV-distributörer eller återförsäljare som av BRP auktoriserats att distribuera Can-Am ATV:er ("Can-Am ATV-distributör/återförsäljare") utanför USA (United States of America), Kanada, medlemsstaterna i det Europeiska ekonomiska samarbetsområdet (som består av Europeiska Unionens medlemsstater, Storbritannien samt Norge, Island och Liechtenstein) ("EES"), medlemsstater i Oberoende staters samväldie (inklusive Ukraina och Turkmenistan) ("OSS") och Turkiet, avseende material- eller tillverkningsfel under den period och enligt de villkor som anges nedan.

Icke-fabriksinstallerade delar och tillbehör omfattas inte av garantin. Var god se tillämpliga garantivillkor avseende delar och tillbehör.

Garantin ogiltigförklaras om: (1) ATV:n har använts för racing eller någon annan tävlingsaktivitet, vid vilken som helst tidpunkt, även av en tidigare ägare, eller (2) ATV:n har ändrats eller modifierats på ett sätt som skadligt påverkar dess användning, prestanda eller hållbarhet, eller om den har ändrats eller modifierats för annat bruk än vad den är avsedd för.

2) ANSVARSBEGRÄNSNING

IDEN UTSTRÄCKNING LAGEN ANGER SKA DENNA UTTRYCKLIGA GARANTI LÄMNAS OCH ERSÄTTER ALLA ANDRA UTTRYCKLIGA ELLER UNDERFÖRSTÅDDA GARANTIER, INKLUSIVE MEN INTE BEGRÄNSAT TILL SÅDANA SOM AVSER SÄLJBARHET OCH LÄMPLIGHET FÖR ETT SPECIELLT ÄNDAMÅL. I DEN MÅN UNDERFÖRSTÅDDA GARANTIER INTE KAN UPPHÅVAS, BEGRÄNSAS DESSA TILL TIDEN FÖR DEN UTTRYCKLIGA GARANTIN. TILLFÄLLIGA OCH FÖLJDSKADOR AV NÅGOT SOM HELST SLAG UTE- SLUTS FRÅN ERSÄTTNING UNDER DENNA GARANTI. VISSA JURISDIKTIONER MEDGES INTE ANSVARSBEGRÄNSNINGAR, BEGRÄNSNINGAR ELLER UNDANTAG ENLIGT OVAN. DESSA ÄR DÄRFÖR EVENTUELLT ICKE TILLÄMPLIGA I DITT FALL. DENNA GARANTI GER DIG SPECIFIKA RÄTTIGHETER, OCH DU ÅTNJUTER EV. ÄVEN ANDRA LAGLIGA RÄTTIGHETER SOM KAN VARIERA BEROENDE PÅ LAND. (SE KLAUSUL 4 NEDAN FÖR PRODUKTER SOM INHANDLATS I AUSTRALIEN).

Ingen Can-Am ATV-distributör/återförsäljare eller någon annan person är auktoriserad att lämna någon som helst utfästelse, representation eller garanti beträffande produkten utöver det som ingår i denna begränsade garanti och en sådan kan ej, ifall den lämnas, göras gällande gentemot BRP.

BRP förbehåller sig rätten att när som helst ändra denna garanti, varvid förstås att en sådan ändring inte påverkar de garantivillkor som gäller för produkter som har sålts under giltighetstiden för denna garanti.

3) UNDANTAG – OMFATTAS EJ AV GARANTIN

Följande omfattas inte under några omständigheter av den här begränsade garantin:

- Normalt slitage;
- Normalt underhåll, trimning, justeringar;
- Skador som beror på att produkten har underhållits eller förvarats på ett felaktigt eller försumligt sätt. Korrekt underhåll och förvaring beskrivs i Instruktions'boken;
- Skador som orsakas av demontering av delar, felaktig reparation, service, underhåll, modifiering eller användning av delar eller tillbehör som inte är tillverkade eller godkända av BRP och som enligt BRP:s omdöme antingen är inkompatibla med produkten eller inverkar negativt på dess funktion, prestanda och hållbarhet, eller skador som orsakas av reparationer utförda av en person som inte är en auktoriserad Can-Am ATV-distributör/återförsäljare med servicefunktion;
- Skador som beror på att produkten har använts på ett felaktigt eller onormalt sätt, försumlighet, tävling eller på att produkten har använts på ett sätt som inte är förenlig med bruksanvisningen;
- Skador som orsakas av olycka, nedsänkning, översvämning av vatten eller snö, brand, stöld, vandalism eller force majeure;
- Användning av bränslen, oljor, eller smörjmedel som inte är lämpliga för användning med produkten (se instruktions'boken);
- Skador orsakade av rost, korrosion eller att de utsatts för väder och vind;
- Mindre skador eller följskador eller skador av något slag inklusive, men ej begränsat till, kostnader för bogsering, förvaring, transport, telefon, hyra eller taxi, olägenhet, försäkringskostnader, betalningar av lån, förlust av tid, förlust av inkomst eller förlorad användningstid på grund av servicearbete.

4) GARANTIPERIOD

Denna garanti träder i kraft från och med datum (1) för produktens första leverans vid detaljförsäljning eller det datum (2) då produkten har tagits i bruk för första gången, beroende på vilket av dessa som inträffar först, för en period av:

SEX (6) PÅ VARANDRA FÖLJANDE MÅNADER för privat eller kommersiellt bruk.

Denna garanti kommer, endast i AUSTRALIEN och NYA ZEELAND, att gälla från (1) leveransdatum till den första detaljhandelskonsumenten eller (2) det datum då produkten först tas i bruk, beroende på vad som inträffar först och under en period av (1) TJUGOFYRA (24) PÅ VARANDRA FÖL-

JANDE eller (2) en total användning av FEMTONTUSEN (15 000) kilometer, beroende på vad som inträffar först, för privat bruk eller kommersiellt bruk.

Reparationen eller bytet av delar eller utförandet av service under denna garanti förlänger inte livslängden för denna garanti bortom dess ursprungliga förfallodatum.

Observera att tidsgränsen för meddelande av produktfel gäller under förutsättning att den överensstämmer med gällande nationell eller lokal lagstiftning i det land där kunden bor.

ENDAST FÖR PRODUKTEN SOM SÄLJS I AUSTRALIEN

Inget i dessa garantiavtal och villkor ska anses exkludera, begränsa eller förändra applikationen av något villkor, garanti, rätt eller gottgörelse som utdelas eller påvisas under Konkurrens och konsument-lagen 2010 (Cth), inklusive den australiensiska konsumentlagen eller någon annan fall, där de skulle innebära en motsättning mot den lagen, eller får någon av dessa avtal och villkor att ogiltigförklaras. De fördelar som ges dig under garantin är utöver de andra rättigheter och gottgörelser du har under australiensisk lag.

Våra varor är försedda med garantier som inte kan exkluderas enligt den australiensiska konsumentlagen. Du har rätt att få en ersättningsprodukt eller återbetalning om produkten är behäftad med ett allvarligt fel och du har rätt att få kompensation för alla andra förluster eller skador som rimligen kan förutses. Du har även rätt att få varorna reparerade eller ersätta ifall de inte är av acceptabel kvalitet och om felet inte anses vara ett allvarligt fel.

5) GARANTIVILLKOR

Garantin gäller **endast** ifall **samtliga** av följande villkor är uppfyllda:

- 2022 Can-Am ATV:n måste av den första ägaren ha köpts som ny och oanvänd från en Can-Am ATV-distributör/återförsäljare som är auktoriserad att distribuera Can-Am ATV:er i det land där försäljningen har ägt rum.
- Den av BRP specificerade förleveransinspektionen måste ha utförts och dokumenterats;
- Produkten måste ha registrerats av en auktoriserad Can-Am ATV-distributör/återförsäljare.
- 2022 Can-Am ATV:n måste ha köpts i det land eller i den union där köparen bor.
- Garantins giltighet förutsätter att regelbundet underhåll, enligt anvisningarna i denna Instruktions'bok, utförs med angivna tidsintervall. BRP förbehåller sig rätt att kräva bevis på korrekt underhåll innan garantiersättning beviljas.

Om något av ovanstående villkor inte har uppfyllts, beviljar BRP ingen garantiersättning för någon ägare, varken vid privat fritidsägande eller vid kommersiellt ägande. Dessa begränsningar är nödvändiga för att ge BRP möjlighet att skydda sina produkters, sina konsumenters och allmänhetens säkerhet.

6) KUNDENS RÄTTIGHETER OCH SKYLDIGHETER

Kunden måste upphöra att använda ATV:n ifall ett fel skulle uppstå. Kunden måste informera den auktoriserade Can-Am ATV-distributören/återförsäljaren inom två (2) dagar från felets upptäckande och ge denne rimlig tillgång till produkten samt rimlig tid att reparera produkten. Kunden måste även för den auktoriserade Can-Am ATV-distributören/återförsäljaren uppvisa bevis på inköp av produkten och är skyldig att underteckna en reparations-/arbetsorder innan garantireparationen inleds för att göra den giltig. Alla delar som byts ut under denna garanti övergår i BRP:s ägo.

Observera att tidsgränsen för meddelande av produktfel gäller under förutsättning att den överensstämmer med gällande nationell eller lokal lagstiftning i det land där kunden bor.

7) BRP:S RÄTTIGHETER OCH SKYLDIGHETER

I den utsträckning som lagen tillåter det, begränsas BRP:s ansvar i den här garantin till att, efter eget godtycke, reparera delar som anses vara defekta vid normal användning, underhåll och service, eller ersätta sådana delar med nya originaldelar för Can-Am ATV utan kostnad för delar och arbetstid, hos alla auktoriserade distributörer/återförsäljare av Can-Am ATV under garantins täckningsperiod, enligt de villkor som beskrivs häri. BRP:s ansvar begränsas till utförande av behövliga reparationer och utbyte av reservdelar. Inget påstående om garantiavtalsbrott skall utgöra grund för återgång eller annullering av försäljningen av Can-Am ATV:n till ägaren. Du kan också ha andra lagliga rättigheter, vilka kan variera från land till land.

Vid behov av service utanför det ursprungliga försäljningslandet ansvarar ägaren för alla extra kostnader som erfordras enligt lokala konventioner och förhållanden, så som, men ej begränsat till, frakt, försäkring, skatter, licensavgifter, importavgifter och alla andra finansiella kostnader, inklusive sådana som påförs av regeringar, stater, regioner och deras respektive myndigheter.

BRP förbehåller sig rätten att förbättra, modifiera eller ändra produkter från tid till annan, utan skyldighet att ändra tidigare tillverkade produkter.

8) ÖVERLÅTELSE AV GARANTI

Om äganderätten till en produkt överläts under garantitiden, skall även denna garanti överlåtas och gälla för den återstående garantitiden, förutsatt att BRP eller en auktoriserad Can-Am ATV-distributör/återförsäljare mottager ett bevis på att den tidigare ägaren har gått med på överlåtelsen av ägandeskap liksom erforderliga uppgifter om den nya ägaren.

9) KONSUMENTVÄGLEDNING

I fall av en ev. kontrovers eller tvist som berör denna begränsade garanti rekommenderar BRP att du försöker lösa frågan på Can-Am ATV-distributör/återförsäljarnivå. Vi rekommenderar att du talar med servicechefen eller ägaren hos den auktoriserade Can-Am ATV-distributören/återförsäljaren.

Om ärendet fortfarande förblir olöst, kontakta BRP genom att fylla i kundkontaktformuläret på www.brp.com eller kontakta BRP via post på en av de adresser som anges under avsnittet *KONTAKTA OSS* i denna guide.

BRP:S BEGRÄNSADE GARANTI FÖR DET EUROPEISKA EKONOMISKA SAMARBETSOMRÅDET, OBEROENDE STATERS SAMVÄLDE OCH TURKIET: 2022 CAN-AM® ATV

1) GARANTINS OMFATTNING

Bombardier Recreational Products Inc. ("BRP") garanterar sina Can-Am ATV-fordon årsmodell 2022 som säljs av distributörer eller återförsäljare som av BRP auktoriserats att distribuera Can-Am ATV-fordon ("Can-Am ATV-distributör/återförsäljare") i medlemsstaterna i det Europeiska ekonomiska samarbetsområdet (som består av Europeiska unionens medlemsstater samt Storbritannien, Norge, Island och Liechtenstein) ("EES"), i medlemsstater i Oberoende staters samväld (inklusive Ukraina och Turkmenistan) ("OSS") och Turkiet, avseende material- eller tillverkningsfel under den period och enligt de villkor som anges nedan.

Icke-fabriksinstallerade delar och tillbehör omfattas inte av garantin. Var god se tillämpliga garantivillkor avseende delar och tillbehör.

Garantin ogiltigförklaras om: (1) ATV:n har använts för racing eller någon annan tävlingsaktivitet, vid vilken som helst tidpunkt, även av en tidigare ägare, eller (2) ATV:n har ändrats eller modifierats på ett sätt som skadligt påverkar dess användning, prestanda eller hållbarhet, eller om den har ändrats eller modifierats för annat bruk än vad den är avsedd för.

2) ANSVARSBEGRÄNSNING

IDEN UTSTRÄCKNING LAGEN ANGER SKA DENNA UTTRYCKLIGA GARANTI LÄMNAS OCH ERSÄTTER ALLA ANDRA UTTRYCKLIGA ELLER UNDERFÖRSTÅDDA GARANTIER, INKLUSIVE MEN INTE BEGRÄNSAT TILL SÅDANA SOM AVSER SÄLJBARHET OCH LÄMPLIGHET FÖR ETT SPECIELLT ÄNDAMÅL. I DEN MÅN UNDERFÖRSTÅDDA GARANTIER INTE KAN UPPHÄVAS, BEGRÄNSAS DESSA TILL TIDEN FÖR DEN UTTRYCKLIGA GARANTIN. TILLFÄLLIGA OCH FÖLJDSKADOR AV NÅGOT SOM HELST SLAG UTE- SLUTS FRÅN ERSÄTTNING UNDER DENNA GARANTI. VISSA JURISDIKTIONER MEDGES INTE ANSVARSBEGRÄNSNINGAR, BEGRÄNSNINGAR ELLER UNDANTAG ENLIGT OVAN. DESSA ÄR DÄRFÖR EVENTUELLT ICKE TILLÄMPLIGA I DITT FALL. DENNA GARANTI GER DIG SPECIFIKA RÄTTIGHETER, OCH DU ÅTNJUTER EV. ÄVEN ANDRA LAGLIGA RÄTTIGHETER SOM KAN VARIERA BEROENDE PÅ LAND.

Ingen Can-Am ATV-distributör/återförsäljare eller någon annan person är auktoriserad att lämna någon som helst utfästelse, representation eller garanti beträffande produkten utöver det som ingår i denna begränsade garanti och en sådan kan ej, ifall den lämnas, göras gällande gentemot BRP.

BRP förbehåller sig rätten att när som helst ändra denna garanti, varvid förstås att en sådan ändring inte påverkar de garantivillkor som gäller för produkter som har sålts under giltighetstiden för denna garanti.

3) UNDANTAG – OMFATTAS EJ AV GARANTIN

Följande omfattas inte under några omständigheter av den här begränsade garantin:

- Normalt slitage;
- Normalt underhåll, trimning, justeringar;
- Skador som beror på att produkten har underhållits eller förvarats på ett felaktigt eller försumligt sätt. Korrekt underhåll och förvaring beskrivs i Instruktions'boken;
- Skador som orsakas av demontering av delar, felaktig reparation, service, underhåll, modifiering eller användning av delar eller tillbehör som inte är tillverkade eller godkända av BRP och som enligt BRP:s omdöme antingen är inkompatibla med produkten eller inverkar negativt på dess funktion, prestanda och hållbarhet, eller skador som orsakas av reparationer utförda av en person som inte är en auktoriserad Can-Am ATV-distributör/återförsäljare med servicefunktion;
- Skador som beror på att produkten har använts på ett felaktigt eller onormalt sätt, försumlighet, tävling eller på att produkten har använts på ett sätt som inte är förenlig med bruksanvisningen;
- Skador som orsakas av olycka, nedsänkning, översvämning av vatten eller snö, brand, stöld, vandalism eller force majeure;
- Användning av bränslen, oljor, eller smörjmedel som inte är lämpliga för användning med produkten (se instruktions'boken);
- Skador orsakade av rost, korrosion eller att de utsatts för väder och vind;
- Tillfällig eller skador till följd av, eller skador av något slag inklusive, men ej begränsat till, bärgnings-, lagrings-, transportutgifter, telefon-, hyr- eller taxiavgifter, olägenhet, försäkringskostnader, betalningar av lån, förlust av tid, förlust av inkomst, förlust av besittningsrätt eller utnyttjande på grund av servicearbete.

4) GARANTIPERIOD

Denna garanti träder i kraft från och med datum (1) för produktens första leverans vid detaljförsäljning eller det datum (2) då produkten har tagits i bruk för första gången, beroende på vilket av dessa som inträffar först, för en period av:

1. TJUGOFYRA (24) PÅ VARANDRA FÖLJANDE MÅNADER för privat bruk.
2. SEX (6) PÅ VARANDRA FÖLJANDE MÅNADER för kommersiellt bruk eller uthyrningsverksamhet.

Produkten används kommersiellt när den används i samband med vilken som helst inkomstbringande verksamhet eller anställning under någon som helst del av garantiperioden. Produkten används även kommersiellt om den vid något som helst tillfälle under garantiperioden är godkänd för kommersiellt bruk.

Reparationen eller bytet av delar eller utförandet av service under denna garanti förlänger inte livslängden för denna garanti bortom dess ursprungliga förfallodatum.

Observera att tidsgränsen för meddelande av produktfel gäller under förutsättning att den överensstämmer med gällande nationell eller lokal lagstiftning i det land där kunden bor.

5) GARANTIVILLKOR

Garantin gäller **endast** ifall **samtliga** av följande villkor är uppfyllda:

- 2022 Can-Am ATV:n måste av den första ägaren ha köpts som ny och oanvänd från en Can-Am ATV-distributör/återförsäljare som är auktoriserad att distribuera Can-Am ATV:er i det land där försäljningen har ägt rum.
- Den av BRP specificerade förleveransinspektionen måste ha utförts och dokumenterats;
- Produkten måste ha garantiregistrerats av en auktoriserad Can-Am ATV-distributör/återförsäljare.
- 2022 Can-Am ATV:n måste köpas inom EES av en EES-invånare, inom OSS av en invånare som ingår i detta område och inom Turkiet av en Turkisk invånare, och
- Garantins giltighet förutsätter att regelbundet underhåll, enligt anvisningarna i denna Instruktions'bok, utförs med angivna tidsintervall. BRP förbehåller sig rätt att kräva bevis på korrekt underhåll innan garantiersättning beviljas.

Om något av ovanstående villkor inte har uppfyllts, beviljar BRP ingen garantiersättning för någon ägare, varken vid privat fritidsägande eller vid kommersiellt ägande. Dessa begränsningar är nödvändiga för att ge BRP möjlighet att skydda sina produkter, sina konsumenters och allmänhetens säkerhet.

6) KUNDENS RÄTTIGHETER OCH SKYLDIGHETER

Kunden måste upphöra att använda ATV:n ifall ett fel skulle uppstå. Kunden måste informera den auktoriserade Can-Am ATV-distributören/återförsäljaren inom två (2) månader från felets upptäckande och ge denne rimlig tillgång till produkten samt rimlig tid att reparera produkten. Kunden måste även för den auktoriserade Can-Am ATV-distributören/återförsäljaren uppvisa bevis på inköp av produkten och är skyldig att underteckna en reparations-/arbetsorder innan garantireparationen inleds för att göra den giltig. Alla delar som byts ut under denna garanti övergår i BRP:s ägo.

Observera att tidsgränsen för meddelande av produktfel gäller under förutsättning att den överensstämmer med gällande nationell eller lokal lagstiftning i det land där kunden bor.

7) BRP:S RÄTTIGHETER OCH SKYLDIGHETER

I den utsträckning som lagen tillåter det, begränsas BRP:s ansvar i den här garantin till att, efter eget godtycke, reparera delar som anses vara defekta vid normal användning, underhåll och service, eller ersätta sådana delar med nya originaldelar för Can-Am ATV utan kostnad för delar och arbetstid, hos alla auktoriserade distributörer/återförsäljare av Can-Am ATV under garantins täckningsperiod, enligt de villkor som beskrivs häri. BRP:s ansvar begränsas till utförande av behövliga reparationer och utbyte av reservdelar. Inget påstående om garantiavtalsbrott skall utgöra grund för återgång eller annullering av försäljningen av Can-Am ATV:n till ägaren. Du kan också ha andra lagliga rättigheter, vilka kan variera från land till land.

I det fall service är nödvändig utanför EES, OSS eller Turkiet ska ägaren bära ansvaret för eventuella tilläggskostnader orsakade av lokal praxis och förhållanden som t.ex., men inte begränsat till, frakt, försäkringar, skatter, licensavgifter, importtullar och eventuella finansiella avgifter, inklusive de som uppbärs av regeringar, stater, områden och deras respektive myndigheter.

BRP förbehåller sig rätten att förbättra, modifiera eller ändra produkter från tid till annan, utan skyldighet att ändra tidigare tillverkade produkter.

8) ÖVERLÅTELSE AV GARANTI

Om äganderätten till en produkt överläts under garantitiden, skall även denna garanti överlåtas och gälla för den återstående garantitiden, förutsatt att BRP eller en auktoriserad Can-Am ATV-distributör/återförsäljare mottager ett bevis på att den tidigare ägaren har gått med på överlåtelsen av ägandeskap liksom erforderliga uppgifter om den nya ägaren.

9) KONSUMENTVÄGLEDNING

I fall av en ev. kontrovers eller tvist som berör denna begränsade garanti rekommenderar BRP att du försöker lösa frågan på Can-Am ATV-distributör/återförsäljarnivå. Vi rekommenderar att du talar med servicechefen eller ägaren hos den auktoriserade Can-Am ATV-distributören/återförsäljaren.

Om ärendet fortfarande förblir olöst, kontakta BRP genom att fylla i kundkontaktformuläret på www.brp.com eller kontakta BRP via post på en av de adresser som anges under avsnittet *KONTAKTA OSS* i denna guide.

10) YTTERLIGARE AVTAL OCH VILLKOR ENDAST GÄLLANDE FRANKRIKE

Följande avtal och villkor är endast tillämpliga på produkter som sålts i Frankrike:

Säljare ska leverera gods som är överrensstämmande med kontraktet och ska vara ansvariga för defekter som finns vid leveransen. Säljaren ska också ansvara för defekter som är resultat av förpackning, monteringsinstruktioner eller installation när det är dess ansvar per kontrakt eller utfört under dess ansvar. För att vara kompatibelt med kontraktet ska varan:

1. Kunna användas i normal användning för likande gods och, om tillämpligt:
 - Motsvara beskrivningen som överlämnas av säljaren och ha den kvalité som uppges för köparen genom prover eller modeller;
 - Ha de kvaliteter som köparen lagligen kan förvänta sig, med undantag för de allmänna uttalanden som säljaren, tillverkaren av dess representant, inklusive i reklam eller märkning; eller
2. Ha de egenskaper som ömsesidigt överenskommits mellan parterna eller vara lämplig för den specifika användning som avses av köparen och som säljaren underrättats om och accepterat.

Ansvarat att informera om ovanstående preskriberas två år efter leveransen av varan. Säljaren är ansvarig för garantin av dolda fel på varan som säljs, om sådan dolda fel gör att produkten inte kan användas för det avsedda ändamålet, eller om det begränsar användningen på ett sådant sätt att köparen inte skulle köpt varan eller betalat mindre om han/hon hade vetat om detta. Åtgärder för sådana dolda defekter ska vidtas av köparen inom 2 år efter upptäckt av defekten.

DOKUMENTATION AV UNDERHÅLL

Skicka kopia av dokumentation av underhåll till BRP om det behövs.

FÖRLEVERANS	
Serienummer: _____ Körsträcka/km: _____ Timmar: _____ Datum: _____ Återförsäljarnr.: _____ Anteckningar: _____ _____	Underskrift/Tryck:
Se fordonets förleveransbulletin för detaljerade Installationsinstruktioner	

FÖRSTA KONTROLL	
Körsträcka/km: _____ Timmar: _____ Datum: _____ Återförsäljarnr.: _____ Anteckningar: _____ _____	Underskrift/Tryck:
För underhållsschema se avsnittet Underhållsinformation i den här instruktionsboken	

SERVICE

Körsträcka/km:

Timmar:

Datum:

Återförsäljarnr.:

Anteckningar:

Underskrift/Tryck:

För underhållsschema se avsnittet Underhållsinformation i den här instruktionsboken

SERVICE

Körsträcka/km:

Timmar:

Datum:

Återförsäljarnr.:

Anteckningar:

Underskrift/Tryck:

För underhållsschema se avsnittet Underhållsinformation i den här instruktionsboken

SERVICE	
Körsträcka/km: _____ Timmar: _____ Datum: _____ Återförsäljarnr.: _____ Anteckningar: _____ _____	Underskrift/Tryck:
För underhållsschema se avsnittet Underhållsinformation i den här instruktionsboken	

SERVICE	
Körsträcka/km: _____ Timmar: _____ Datum: _____ Återförsäljarnr.: _____ Anteckningar: _____ _____	Underskrift/Tryck:
För underhållsschema se avsnittet Underhållsinformation i den här instruktionsboken	

SERVICE

Körsträcka/km:

Timmar:

Datum:

Återförsäljnr.:

Anteckningar:

Underskrift/Tryck:

För underhållsschema se avsnittet Underhållsinformation i den här instruktionsboken

SERVICE

Körsträcka/km:

Timmar:

Datum:

Återförsäljnr.:

Anteckningar:

Underskrift/Tryck:

För underhållsschema se avsnittet Underhållsinformation i den här instruktionsboken

KUNDINFORMATION

SEKRETESSINFORMATION

BRP vill härmed informera om att dina uppgifter kommer att användas för säkerhets- och garantirelaterade ändamål. BRP och dess närstående bolag kan dessutom använda BRP:s kundregister för att distribuera marknadsföringsinformation om BRP och tillhörande produkter samt specialerbjudanden.

Om du vill utöva din rätt att läsa eller korrigera dina uppgifter, eller om du vill tas bort från adresslistan för direkt marknadsföring, vänligen kontakta BRP.

Via e-post: **privacyofficer@brp.com**

Via vanlig post: BRP Legal Service
726 St-Joseph
Valcourt QC
Kanada,
J0E 2L0

KONTAKTA OSS

www.brp.com

Asien

Room 4609, Tower 2,
Grand Gateway 3 Hong Qiao
Road Shanghai,
Kina 200020

21F Shinagawa East One Tower
2-16-1 Konan, Minatoku-ku,
Tokyo 108-0075
Japan

Europa

Skaldenstraat 125
B-9042 Gent
Belgien

Itterpark 11
D-40724 Hilden
Tyskland

ARTEPARC Bâtiment B
Route de la côte d'Azur, Le Canet
13590 Meyreuil
Frankrike

Ingvald Ystgaardsvei 15
N-7484 Trondheim
Norge

Isoaavantie 7
PL 8040
96101 Rovaniemi

Spinnvägen 15
903361 Umeå
Sverige

Avenue d'Ouchy 4-6
1006 Lausanne
Schweiz

Nordamerika

565 de la Montagne Street
Valcourt (Québec) J0E 2L0
Kanada

Sa De Cv, Av. Ferrocarril 202
Parque Ind. Querétaro, Lote2-B
76220

Santa Rosa Jáuregui, Oro., Mexiko

Sturtevant, Wisconsin, U.S.A.

10101 Science Drive
Sturtevant, Wisconsin

53177

U.S.A.

Oceanien

6 Lord Street
Lakes Business Park
Botany, NSW 2019
Australien

3B Echelon Place, East Tamaki,
Auckland 2013,
Nya Zeeland

Sydamerika

Rua James Clerck Maxwell, 230
TechnoPark Campinas SP 13069-380 Brasilien

ADRESSÄNDRING/NY ÄGARE

Om du har bytt adress eller om du är ny ägare till ATV:n ska du meddela BRP detta på ett av följande sätt:

- Genom att meddela en auktoriserad Can-Am-återförsäljare/distributör.
- **Endast Nordamerika:** ring 1 888 272-9222.
- Genom att med post skicka ett av adressändringskortet på följande sidor till en av BRP-adresserna angivna i avsnittet *KONTAKTA OSS* i denna guide.

Vid ägarbyte, bifoga ett bevis på att den förre ägaren är införstådd med ägarbytet.

Det är viktigt att meddela BRP om de nya uppgifterna, även om den begränsade garantin har slutat gälla, eftersom de gör att BRP kan nå ATV-ägaren vid behov, t.ex. om det blir nödvändigt att införa någon ändring på fordonet av säkerhetsskäl. Det är ägare'ns ansvar att meddela BRP.

STULNA ENHETER: Om din ATV blir stulen ska du meddela BRP eller en auktoriserad Can-Am-återförsäljare. Du blir då ombedd att uppgge namn, adress, telefonnummer, fordonets identifikationsnummer och datum för stölden.

***Denna sida är
avsiktligt tom***

ADRESSBYTE <input type="checkbox"/>		ÄGARBYTE <input type="checkbox"/>	
FORDONETS IDENTIFIKATIONSNUMMER			
Modellnummer		Fordonets Identifikationsnummer (VIN-nr)	
TIDIGARE ADRESS ELLER FÖREGÅENDE ÄGARE:		NAMN	
NR.		GATA	LGHT
STAD	STAT/PROVINS		POSTNUMMER
LAND		TELEFONNUMMER	
NY ADRESS ELLER NY ÄGARE:		NAMN	
NR.		GATA	LGHT
STAD	STAT/PROVINS		POSTNR/POSTKOD
LAND		TELEFONNUMMER	
E-POSTADRESS			

V00A2F

ADRESSBYTE <input type="checkbox"/>		ÄGARBYTE <input type="checkbox"/>	
FORDONETS IDENTIFIKATIONSNUMMER			
Modellnummer		Fordonets Identifikationsnummer (VIN-nr)	
TIDIGARE ADRESS ELLER FÖREGÅENDE ÄGARE:		NAMN	
NR.		GATA	LGHT
STAD	STAT/PROVINS		POSTNUMMER
LAND		TELEFONNUMMER	
NY ADRESS ELLER NY ÄGARE:		NAMN	
NR.		GATA	LGHT
STAD	STAT/PROVINS		POSTNUMMER
LAND		TELEFONNUMMER	
E-POSTADRESS			

V00A2F

***Denna sida är
avsiktligt tom***

ADRESSBYTE <input type="checkbox"/>		ÄGARBYTE <input type="checkbox"/>	
FORDONETS IDENTIFIKATIONSNUMMER			
Modellnummer		Fordonets Identifikationsnummer (VIN-nr)	
TIDIGARE ADRESS ELLER FÖREGÅENDE ÄGARE:		NAMN	
		NR.	LGHT
		GATA	
		STAD	POSTNUMMER
		STAT/PROVINS	
NY ADRESS ELLER NY ÄGARE:		TELEFONNUMMER	
		NAMN	
		NR.	LGHT
		GATA	
		STAD	POSTNR/POSTKOD
		STAT/PROVINS	
		TELEFONNUMMER	
		LAND	
E-POSTADRESS			

I V00A2F

ADRESSBYTE <input type="checkbox"/>		ÄGARBYTE <input type="checkbox"/>	
FORDONETS IDENTIFIKATIONSNUMMER			
Modellnummer		Fordonets Identifikationsnummer (VIN-nr)	
TIDIGARE ADRESS ELLER FÖREGÅENDE ÄGARE:		NAMN	
		NR.	LGHT
		GATA	
		STAD	POSTNUMMER
		STAT/PROVINS	
NY ADRESS ELLER NY ÄGARE:		TELEFONNUMMER	
		NAMN	
		NR.	LGHT
		GATA	
		STAD	POSTNUMMER
		STAT/PROVINS	
		TELEFONNUMMER	
		LAND	
E-POSTADRESS			

I V00A2F

***Denna sida är
avsiktligt tom***

ATV MODELLNR. _____

FORDON

IDENTIFIKATIONSNUMMER (V.I.N.) _____

MOTOR

IDENTIFIKATIONSNUMMER (E.I.N.) _____

Ägare: _____

NAMN

Nr. _____ GATA _____ LGHT _____

STAD _____ STAT/PROVINS _____ POSTNR/POSTKOD _____

(Om adressen är i Sverige,
är detta inte tillämpligt)

Inköpsdatum _____

ÅR MÅNAD DAG

**Garantins
förfalldatum** _____

ÅR MÅNAD DAG

Ifylls av säljaren vid försäljningsdatum.

ÅTERFÖRSÄLJARENS PROFILUTRYMME

V00A2IL

Kontrollera med återförsäljaren att ditt fordon har registrerats hos BRP.

När du läser instruktionsboken, kom då ihåg att:

 **VARNING**

Anger en potentiell risk som kan resultera i svåra personskador eller dödsfall om den inte undviks.

VARNING

FORDONET KAN VARA FARLIGT ATT ANVÄNDA.

En krock eller rundslagning kan ske snabbt och oväntat, även under rutinmanövrer som vändning, uppförskörning eller körning över hinder, om du inte iakttar nödvändig försiktighet.

Om du inte följer dessa instruktioner kan det leda till **ALLVARLIGA PERSONSKADOR ELLER DÖDSFALL**:

- **INNAN DU ANVÄNDER DETTA FORDON, LÄS DENNA INSTRUKTIONSBOK, ALLA SÄKERHETSDEKALER PÅ PRODUKTEN OCH TITTA PÅ SÄKERHETSVIDEON.**



- **ANVÄND ALDRIG FORDONET UTAN ORDENTLIGA INSTRUKTIONER.**
Slutför en certifierad förarkurs.
- **ÖVERSKRID INTE ANTAL TILLÅTNA PASSAGERARE.**
- **Detta allterrängsfordon är uteslutet från tillämpningsområdet för FÖRORDNING (EU) 2016/162.**

- **FÖR 1UP-MODELLER, TA ALDRIG MED PASSAGERARE.**

Du ökar risken för att tappa kontrollen om du tar med passagerare.

- **ANVÄND ALDRIG FORDONET PÅ BELAGT UNDERLAG.**

Du ökar risken för att tappa kontrollen om du använder fordonet på vägbeläggning.

- **ANVÄND ALDRIG FORDONET PÅ ALLMÄNNA VÄGAR.**

Du kan krocka med ett annat fordon om du använder fordonet på allmän väg.

- **FÖRARE OCH PASSAGERARE (MAX-modeller) BÖR ALLTID ANVÄNDA GODKÄND HJÄLM, ögonskydd och skyddskläder.**

- **ANVÄND ALDRIG MED DROGER ELLER ALKOHOL I KROPPEN.**

De förlänger reaktionstiden och försämrar omdömet.

- **KÖR ALDRIG FORDONET I FÖR HÖGA HASTIGHETER.**

Du ökar risken för att tappa kontrollen om du kör fordonet i alltför höga hastigheter för terrängen, siktförhållandena eller din erfarenhet.

- **FÖRSÖK ALDRIG KÖRA PÅ TVÅ HJUL, HOPPA ELLER ANNAN STUNTKÖRNING.**

