

can-am

DS 70™ 90™-serien

NO

BRUKERHÅNDBOK

Inkluderer
informasjon om sikkerhet,
kjøretøyet og vedlikehold av det

⚠ ADVARSEL

Oppbevar denne brukerhåndboken i kjøretøyet.
Les nøye gjennom denne håndboken. Den inneholder
viktig informasjon om sikkerhet.
ATV i kategori Y. Følg alltid denne anbefaling om
minimumsalder under tilsyn av voksne
6 år eller eldre for DS 70
10 år eller eldre for DS 90 og DS 90 X

Tilsyn av voksen person er påkrevd for korrekt forståelse av
den risikoen som er involvert i bruken av dette kjøretøyet.
Gjennomgå og forklar innholdet i denne brukerhåndboken
med den unge føreren og sørg for at den unge føreren forstår
riktig og sikker bruk av dette kjøretøyet.

219 002 180 _ NO

Oversettelse av den
originale instruksjonen

ADVARSEL

KJØRETØYET KAN VÆRE FARLIG Å BRUKE. En kollisjon eller velt kan skje raskt hvis du ikke følger nødvendig forholdsregler, også under rutinemanoøvrer som svinging og kjøring i bakker eller over hindringer. For din egen sikkerhet skyld må du forstå og følge alle advarsler i denne brukerhåndboken og på dekalene på kjøretøyet. **Hvis du ikke tar hensyn til disse advarslene, kan det føre til ALVORLIG SKADE ELLER DØDSFALL.** Oppbevar alltid brukerhåndboken sammen med kjøretøyet.

ADVARSEL

Hvis du unnlater å følge noen av sikkerhetsforskriftene eller instruksjonene i denne brukerhåndboken eller på **SIKKERHETSVIDEOEN** eller sikkerhetsdekalene på produktet, kan dette føre til personskade eller eventuelt dødsfall!

ADVARSEL I HENHOLD TIL LOVFORSLAG 65 CALIFORNIA

 **ADVARSEL:** Bruk, servicearbeid og vedlikehold av et terrengkjøretøy kan utsette deg for kjemikalier, inkludert motoreksos, karbonmonoksid, ftalater og bly som anses i staten California som kreftfremkallende og kan forårsake fødselsdefekter eller annen reproduktiv skade. For å minimere eksponering skal du unngå å innånde eksos, ikke la motoren gå på tomgang bortsett fra når nødvendig, vedlikehold kjøretøyet på et godt ventilert område og bruk hansker eller vask hendene ofte når du vedlikeholder kjøretøyet. For mer informasjon kan du gå til www.p65warnings.ca.gov/products/passenger-vehicle.

I Canada distribueres produkter og gis service av Bombardier Recreational Products Inc. (BRP).

I USA ytes service på og foretas distribusjon av produktene av BRP US Inc.

Innen EØS (som består av medlemsstater i EU pluss Storbritannia, Norge, Island og Liechtenstein), samveldet av uavhengige stater (inklusive Ukraina og Turkmenistan) og Tyrkia blir produktene distribuert og får service av BRP European Distribution S.A. Og andre tilknyttede selskaper og datterselskaper av BRP.

For alle andre land distribueres produkter og gis service av Bombardier Recreational Products Inc. (BRP) eller dets tilknyttede selskaper.

Følgende varemerker tilhører Bombardier Recreational Products Inc.:

Can-Am®

DS 90™

XPS™

DS 70™

X™

FORORD

Deutsch	Dieses Handbuch ist möglicherweise in Ihrer Landessprache verfügbar. Bitte wenden Sie sich an Ihren Händler oder besuchen Sie: www.operatorsguides.brp.com
English	This guide may be available in your language. Check with your dealer or go to: www.operatorsguides.brp.com
Español	Es posible que este manual esté disponible en su idioma. Consulte a su distribuidor o visite: www.operatorsguides.brp.com
Français	Ce guide peut être disponible dans votre langue. Vérifier avec votre concessionnaire ou aller à: www.operatorsguides.brp.com
Italiano	Questa guida potrebbe essere disponibile nella propria lingua. Contattare il concessionario o consultare: www.operatorsguides.brp.com
中文	本手册可能有您的语种的翻译版本。请向经销商问询，或者登录 www.operatorsguides.brp.com 查询。
日本語	このガイドは、言語によって翻訳版が用意されています。ディーラーに問い合わせるか、次のアドレスでご確認ください： www.operatorsguides.brp.com
Nederlands	Deze handleiding kan beschikbaar zijn in uw taal. Vraag het aan uw dealer of ga naar: www.operatorsguides.brp.com
Norsk	Denne boken kan finnes tilgjengelig på ditt eget språk. Kontakt din forhandler eller gå til: www.operatorsguides.brp.com
Português	Este manual pode estar disponível em seu idioma. Fale com sua concessionária ou visite o site: www.operatorsguides.brp.com
Русский	Воспользуйтесь руководством на вашем языке. Узнайте о его наличии у дилера или на странице по адресу www.operatorsguides.brp.com
Suomi	Käyttöohjekirja voi olla saatavissa omalla kielelläsi. Tarkista jälleenmyyjältä tai käy osoitteessa: www.operatorsguides.brp.com
Svenska	Denna bok kan finnas tillgänglig på ditt språk. Kontakta din återförsäljare eller gå till: www.operatorsguides.brp.com

BRUKERHÅNDBOK 2022

DS 70
DS 90
DS 90 X

Gratulerer med kjøpet av en ny Can-Am®ATV. Den følges opp med BRP-garantien og et nettverk av autoriserte Can-Am-forhandlere som kan tilby reservedeler, service og det tilbehøret du trenger.

Forhandleren din jobber for at du skal bli fornøyd. Han har kvalifisert seg for å kunne utføre en første klargjøring og kontroll av kjøretøyet og har også utført de endelige klargjøringene og justeringene før du overtok det. Hvis du trenger mer utfyllende informasjon om service, ber vi deg kontakte forhandleren.

Ved levering ble du informert om hva garantien dekker, og du signerte listen *KONTROLLPUNKTER FØR LEVERING* for å sikre at du var fornøyd med klargjøringen av det nye kjøretøyet.

Hva du må vite før du kjører

Les denne brukerhåndboken før du bruker kjøretøyet, for å lære hvordan du kan redusere risikoen for at du selv, passasjerer og personer i nærheten blir skadet eller omkommer:

Du må også lese alle sikkerhetsetikettene på ATV-en og se *SIKKERHETSVIDEOEN* på:

<https://can-am.brp.com/off-road/safety>

Eller bruk følgende QR-kode:



Dersom du ikke følger advarslene i denne brukerhåndboken kan det resultere i ALVORLIG PERSONSKADE ELLER DØD.

Anbefalt alder

Disse kjøretøyene er i kategori "Y" (ungdomsmodell). Følg alltid denne anbefaling om minimumsalder:

- DS 70-kjøretøyet er en kategori **Y-6+** og kan brukes av barn fra 6 års alder og eldre under overoppsyn av voksen person, eller av en fører som er 16 år eller eldre.
- DS 90 og DS 90 X er kjøretøy i kategorien **Y-10+** og kan brukes av barn fra 10 års alder og eldre under overoppsyn av voksen person, eller av en fører som er 16 år eller eldre.
- Tillat aldri at barn/ungdom, uansett alder, fortsetter å bruke ATV-en hvis barnets/ungdommens ferdighetene ikke er gode nok til sikker kjøring.

Opplæringskurs

Kjør aldri dette kjøretøyet uten nødvendige instruksjoner. **Delta på et føreropplæringskurs.** Alle førere bør gjennomføre et opplæringskurs med en sertifisert instruktør.

HVIS DU VIL HA MER INFORMASJON OM ATV-SIKKERHET, kan du kontakte en autorisert Can-Am-forhandler for å få vite om det finnes opplæringskurs i nærheten.

Ring Specialty Vehicle Institute of America (SVIA) på 1 800 887-2887 eller, i Canada, Canada Safety Council (CSC) på 1 613 739-1535.

Sikkerhetsmeldinger

Nedenfor vises typen sikkerhetsmeldinger, hvordan de ser ut og hvordan de brukes i denne veiledningen:

Varselsymbolet  indikerer fare for skade.



 OBS! Indikerer en farlig situasjon som vil resultere i mindre eller moderat personskade hvis den ikke unngås.

 OBS! Indikerer en instruksjon som, hvis den ikke følges, kan føre til alvorlig skade på kjøretøyets komponenter eller annet materiell.

Om denne operatørhåndboken

Denne brukerhåndboken har blitt utarbeidet med tanke på å gjøre eieren/føreren av det nye kjøretøyet kjent med dets ulike anordninger for betjening og instruksjoner for vedlikehold og sikker bruk. Den er uunnværlig for riktig bruk av produktet.

Oppbevar brukerhåndboken på kjøretøyet slik at du kan slå opp i den i forbindelse med vedlikehold og feilsøking og til instruksjon av andre.

Merk at denne guiden er tilgjengelig på flere språk. Hvis det finnes forskjeller, skal den engelske versjonen gjelde.

Hvis du vil vise og/eller skrive ut en ekstra kopi av brukerhåndboken, kan du gå til følgende webområde:

www.operatorsguides.brp.com.

Informasjonen i dette dokument er riktig ved tidspunktet for publisering. BRP forbedrer produktene sine kontinuerlig, men forplikter seg ikke til å oppgradere tidligere produserte produkter med nye forbedringer. På grunn av sene endringer kan det oppstå noen forskjeller mellom det produserte produktet og beskrivelser og/eller spesifikasjoner i denne håndboken. BRP forbeholder seg retten til når som helst å avbryte eller endre spesifikasjoner, konstruksjon, funksjoner, modeller eller utstyr uten å påta seg noen forpliktelser.

Brukerhåndboken skal følge med kjøretøyet når det selges.

Merknad til foreldre

Gå gjennom denne brukerhåndboken sammen de som skal bruke kjøretøyet.

Bruk tid sammen med barnet/ungdommen til å gå gjennom instruksjonene om sikker og riktig bruk, og gjør spesielt oppmerksom på sikkerhetsdekalene på produktet før du lar noen bruke kjøretøyet.

Sett dere inn i betjening av og bruk av ATVen, og les brukerhåndboken nøye.

Husk at din holdning til sikkerhet vil påvirke barnet/ungdommen.

**ADVARSEL**

Denne ATV-en er ikke et leketøy.

- Barn og ungdom har ulike ferdigheter, psykiske egenskaper og bedømmelsesevne. Enkelte barn/ungdommer vil ikke være i stand til å bruke en ATV på forsvarlig måte.
- Ingen under 16 år må bruke en ATV uten kontinuerlig tilsyn fra en voksen.
- Tillat aldri at barn/ungdom fortsetter å bruke kjøretøyet hvis ferdighetene, styrken eller dømmekraften ikke er gode nok til sikker kjøring.

Når du leser denne operatørhåndboken må du huske at:

**ADVARSEL**

Indikerer en potensiell farlig situasjon som kan resultere i alvorlig personskade eller død hvis den ikke unngås.

INNHold

FORORD	1
HVA DU MÅ VITE FØR DU KJØRER.....	2
ANBEFALT ALDER.....	2
OPPLÆRINGSKURS.....	2
SIKKERHETSMELDINGER.....	3
OM DENNE OPERATØRHÅNDBOKEN.....	3
MERKNAD TIL FORELDRE.....	3

SIKKERHETSINFORMASJON

GENERELLE FORHOLDSREGLER	10
UNNGÅ KARBONMONOKSIDFORGIFTNING.....	10
UNNGÅ BENSINBRANNER OG ANDRE FARER.....	10
UNNGÅ BRANNSKADER FRA VARME DELER.....	10
TILBEHØR OG MODIFIKASJONER.....	10

SPESIELLE SIKKERHETSMELDINGER	11
--------------------------------------------	-----------

ADVARSLER I FORBINDELSE MED BRUK	14
-----------------------------------------------	-----------

KJØRE	41
--------------------	-----------

KONTROLL FØR KJØRING.....	42
LISTE OVER KONTROLLER FOR KJØRING.....	42
KLÆR.....	45
KJØRE MED PASSASJER.....	46
LAST.....	46
FRITIDSKJØRING.....	46
MILJØ.....	46
BEGRENSNINGER I UTFORMINGEN.....	47
BRUK I TERRENGET.....	47
GENERELLE ANVENDELSES- OG SIKKERHETSREGLER.....	47
KJØRETEKNIKKER.....	50

VIKTIGE DEKALER PÅ PRODUKTET (CANADA/USA)	57
--------------------------------------------------------	-----------

HENGERMERKE.....	57
SIKKERHETSDEKALER PÅ KJØRETØYET.....	58
SAMSVARSDEKALER.....	62
DEKAL MED TEKNISKE INFORMASJON.....	62

VIKTIGE DEKALER PÅ PRODUKTET (ALLE LAND UNNTATT CANADA/USA)	63
--------------------------------------------------------------------------	-----------

HENGERMERKE.....	63
SIKKERHETSDEKALER PÅ KJØRETØYET.....	65
SAMSVARSDEKALER.....	67
DEKAL MED TEKNISKE INFORMASJON.....	68

INFORMASJON OM KJØRETØYET

BETJENINGSORGANER/INSTRUMENTER/UTSTYR	70
----------------------------------------------------	-----------

1) GASSHÅNDTAK.....	71
---------------------	----

2) HÅNDTAK PÅ HØYRE SIDE FOR BREMSER.....	72
3) VENSTRE BREMSEHÅNDTAK.....	73
4) PARKERINGSBREMSE.....	73
5) GIRSPAK.....	74
6) FLERFUNKSJONSBRYTER.....	75
7) RETNINGSLYS.....	76
8) TENNINGSBRYTER.....	77
9) DRIVSTOFFVENTIL.....	77
10) SETELÅS.....	78
11) VERKTØYSETT.....	78
12) OPPBEVARINGSROM FORAN.....	79
DRIVSTOFF.....	80
KRAV TIL DRIVSTOFF.....	80
FYLLING AV DRIVSTOFF.....	81
INNKJØRINGSPERIODE.....	82
INNKJØRING.....	82
BRUKERVEILEDNING.....	83
STARTE MOTOREN (GRUNNLEGGENDE PROSEDYRE).....	83
BRUKE CHOKEN TIL Å STARTE MOTOREN.....	84
STOPPE MOTOREN.....	85
SKIFTE GIR.....	85
JUSTERE KJØREEGENSKAPER.....	86
JUSTERE FJÆRINGEN.....	86
TRANSPORT AV KJØRETØYET.....	88
VEDLIKEHOLD	
.....	90
VEDLIKEHOLDSPLAN.....	91
OMFATTENDE STØVFORHOLD.....	91
FØRSTE KONTROLL.....	92
VEDLIKEHOLDSPLAN.....	93
VEDLIKEHOLDSPROSEDYRER.....	95
MOTOROLJE.....	95
OLJESIL.....	97
LUFTFILTER.....	98
LUFTFILTERHUS.....	98
LUFTINNSPRØYTINGSVENTIL.....	99
GNISTBESKYTTELSE.....	100
CVT-DEKSEL.....	101
GIRKASSEOLJE.....	101
GASSKABEL.....	103
TENNPLUGG.....	105
BATTERI.....	106

SIKRING.....	107
LYS.....	107
DRIVKJEDE OG DRIVKJEDEHJUL.....	108
DEKK OG FELGER.....	110
STYRESYSTEM.....	111
MEKANISKE BREMSER (DS 70 OG DS 90).....	112
HYDRAULISKE BREMSER (DS 90 X).....	114
RAMME.....	115
STELL AV KJØRETØYET.....	116
STELL ETTER BRUK.....	116
RENGJØRING OG BESKYTTELSE.....	116
OPPBEVARING OG KLARGJØRING FØR SESONGSTART.....	117
<i>TEKNISK INFORMASJON</i>	
IDENTIFIKASJON AV KJØRETØYET.....	120
PLASSERING AV KJØRETØYETS IDENTIFIKASJONSNUMMER... 120	
PLASSERING AV MOTORENS IDENTIFIKASJONSNUMMER..... 120	
FORSKRIFTER FOR STØYUTSLIPPSKONTROLLSYSTEMET (CANADA/USA).....	121
VERDIER FOR STØYUTSLIPP OG VIBRASJON (UTENFOR CANADA/USA).....	122
EC-SAMSVARERKLÆRING.....	123
SPESIFIKASJONER.....	124
<i>FEILSØKING</i>	
RETNINGSLINJER FOR FEILSØKING.....	130
<i>TAKUU</i>	
BRP BEGRENSET GARANTI I USA OG CANADA: 2022 CAN-AM® ATV.....	136
UTSLIPPSRELATERT GARANTI US EPA.....	140
BRPS INTERNASJONALE BEGRENSEDE GARANTI: 2022 CAN-AM® ATV.....	143
BRP BEGRENSET GARANTI FOR EØS, SAMVELDET AV UAVHENGI- GE STATER (SUS) OG TYRKIA: 2022 CAN-AM® ATV.....	148
DOKUMENTASJON AV VEDLIKEHOLD.....	153
<i>KUNDEINFORMASJON</i>	
PERSONVERNINFORMASJON.....	158
KONTAKT OSS.....	159
ASIA.....	159

EUROPA.....	159
NORD-AMERIKA.....	160
OSEANIA.....	160
SØR-AMERIKA.....	160
ADRESSEENDRING/SKIFTE AV EIER.....	161

SIKKERHETSIN- FORMASJON

GENERELLE FORHOLDSREGLER

Unngå karbonmonoksidforgiftning

All motoreksos inneholder karbonmonoksid, som er en dødelig gass. Å puste inn karbonmonoksid kan forårsake hodepine, svimmelhet, søvnløshet, kvalme, forvirring og til slutt død.

Karbonmonoksid er en fargeløs, luktfri, smakløs gass som kan være tilstede selv om du ikke ser eller lukter noen motoreksos. Dødelige nivåer av karbonmonoksid kan nås raskt, og du kan raskt bli overmannet og ikke klare å redde deg selv. Dødelige nivåer av karbonmonoksid kan også henge ved i timer eller dager i lukkede eller dårlig ventilerte områder. Hvis du opplever noen symptomer for karbonmonoksidforgiftning, forlat området umiddelbart, få frisk luft og medisinsk behandling.

For å unngå alvorlig skade eller død fra karbonmonoksid:

- Kjør aldri motoren i dårlig ventilerte eller delvis lukkede områder som garasje, parkeringskjeller eller låve. Selv om du prøver å luften ut motoreksos med vifter eller åpne vinduer og dører, kan karbonmonoksid raskt nå farlige nivåer.
- Kjør aldri motoren utendørs hvor motoreksosen kan trekkes inn i en bygning gjennom åpninger som vinduer og dører.

Unngå bensinbranner og andre farer

Bensin er ekstremt brennbar og svært eksplosivt. Bensingass kan spre seg og antennes av en gnist eller åpen flamme, selv på lang av-

stand fra kilden. For å redusere risikoen for brann eller eksplosjon, følg disse instruksjonene:

- Bruk bare godkjente røde bensinkanner til oppbevaring av drivstoff.
- Følg nøye instruksjonene gitt under *DRIVSTOFF*.
- Ikke start eller bruk motoren hvis tanklokket ikke er riktig på plass.

Bensin er giftig og kan føre til personskade eller dødsfall.

- Sug aldri opp bensin med munnen.
- Hvis du svelger bensin, får bensin i øynene eller inhalerer bensingass, må du øyeblikkelig kontakte lege.

Hvis du får bensinsøl på deg, vask deg med såpe og vann og bytt klærne dine.

Unngå brannskader fra varme deler

Noen komponenter blir varme under bruk. Unngå kontakt med disse delene under og rett etter bruk for å unngå brannskader.

Tilbehør og modifikasjoner

Ikke utfør uautoriserte modifikasjoner, og ikke bruk utstyr eller tilbehør som ikke er godkjent av BRP. I og med at slike endringer ikke er testet av BRP, kan de øke risikoen for personskade eller for ulykker, og de kan også føre til at det blir ulovlig å bruke kjøretøyet.

Kontakt en autorisert Can-Am-forhandler for tilgjengelig tilbehør til ATVen.

SPESIELLE SIKKERHETSMELDINGER

DETTE KJØRETØYET ER IKKE NOE LEKETØY OG KAN VÆRE FARLIG Å BRUKE.

- Dette kjøretøyet oppfører seg annerledes enn andre kjøretøy. En kollisjon eller velt kan skje raskt hvis du ikke følger nødvendige forholdsregler, også under rutinemånøvrer som svinging og kjøring i bakker eller over hindringer.

ALVORLIGE SKADER ELLER DØDSFALL kan bli resultatet hvis du ikke følger disse anvisningene:

- Les og forstå brukerhåndboken og alle sikkerhetsdekalere på ATVen før den tas i bruk. Se på og *SIKKERHETSVIDEOEN* før du bruker kjøretøyet.
- Følg alltid anbefalingen om minimumsalder: DS 70 er et kjøretøy som kan brukes av barn fra 6 års alder og eldre under overoppsyn av voksen person, eller av en fører som er 16 år eller eldre.
- Følg alltid anbefalingen om minimumsalder: DS 90 og DS 90 X er kjøretøy som kan brukes av barn fra 10 års alder og eldre under overoppsyn av voksen person, eller av en fører som er 16 år eller eldre.
- Tillat aldri at barn/ungdom, uansett alder, fortsetter å bruke ATV-en hvis ferdighetene ikke er gode nok til sikker kjøring.
- Passasjerer må aldri tas med på dette kjøretøyet. Passasjer(er) påvirker balansen og styreegenskapene og øker risikoen for å miste kontroll.
- Bruk aldri kjøretøyet på underlag med fast dekke, inkludert fortauer, innkjørsler, parkeringsplasser eller gater.

- Bruk aldri kjøretøyet på offentlige gater, veier eller motorveier, ikke en gang på grus- eller jordveier.
- Ta aldri plass på dette kjøretøyet uten å bruke en godkjent hjelm som er riktig tilpasset. Du bør også bruke øyebeskyttelse (briller eller visir), hansker, egnet skotøy, langermet skjorte eller jakke og langbukser.
- Bruk aldri kjøretøyet når du er trøtt, syk eller påvirket av medikamenter eller alkohol. Reaksjonstiden og bedømmelsesevnen påvirkes mye i slike tilstander.
- Kjør aldri med for stor hastighet. Kjør alltid i en hastighet som er tilpasset terrenget, sikten, kjøreforholdene og erfaringen din.
- Forsøk aldri å steile og kjøre på to hjul, hoppe eller utføre andre stunt.
- Kontroller alltid kjøretøyet hver gang før du skal bruke det, for å forsikre deg om at det er i god og sikker stand. Følg alltid kontroll- og vedlikeholdsprosedyrene og vedlikeholdsplanene som beskrives i denne brukerhåndboken.
- Hold alltid begge hendene på styrehåndtakene og begge føttene på fotstøttene under kjøring.
- Kjør alltid langsomt, og vær ekstra forsiktig ved kjøring i ukjent terreng. Vær alltid oppmerksom på endring av terrengforholdene når du opererer dette kjøretøyet.

- Kjør ikke på meget ujevnt, glatt eller løst underlag før du har fått opplæring i og har tilegnet den dyktighet som kreves for å beherske kjøretøyet i slikt terreng. Vær alltid ekstra forsiktig i slikt terreng.
- Følg alltid riktige prosedyrer ved svinging slik det er beskrevet i denne brukerhåndboken. Øv først på å svinge kjøretøyet ved lav hastighet før du prøver å svinge ved høyere hastigheter. Ikke sving kjøretøyet hvis du kjører i høy hastighet.
- Kjør aldri i bakker som er for bratte for kjøretøyet eller for ferdighetene dine. Øv deg på små bakker først før du prøver deg på større bakker.
- Følg alltid riktige prosedyrer ved kjøring opp bakker slik det er beskrevet i denne brukerhåndboken. Kontroller terrenget nøye før du kjører opp bakker. Kjør aldri i motbakker med veldig glatte eller løse overflater. Flytt vekten fremover. Åpne aldri gassen for raskt og skift aldri brått gir. Kjør aldri over bakketopper i høy hastighet.
- Følg alltid riktige prosedyrer ved kjøring nedover og bremsing i bakker slik det er beskrevet i denne brukerhåndboken. Kontroller terrenget nøye før du kjører ned bakker. Forskyv kroppsvekten din bakover. Kjør aldri ned en bakke med høy hastighet. Unngå å kjøre ned bakker i en vinkel som kan få kjøretøyet til å helle sterkt til én side. Kjør rett ned en bakke hvis mulig.
- Følg alltid riktige prosedyrer ved kjøring langs skråningen i bakker slik det er beskrevet i denne brukerhåndboken. Unngå bakker med svært glatte eller løse overflater. Forskyv kroppsvekten din til den siden av kjøretøyet som vender oppover. Ikke forsøk å svinge i en bakke før du behersker denne svingteknikken på plan mark slik det beskrives i denne brukerhåndboken. Unngå å krysse en bratt bakke på tvers hvis mulig.
- Følg alltid riktige prosedyrer hvis maskinen stopper eller ruller bakover ved kjøring opp bakker. Unngå dette ved å alltid bruke riktig gir og holde jevn hastighet ved kjøring opp bakker. Hvis ATVen stopper eller ruller bakover, må du følge den spesielle prosedyren for bremsing som beskrives i denne brukerhåndboken. Stå av kjøretøyet på den siden som vender oppover bakken, eller på en av sidene hvis det står med fronten rett opp bakken. Sving ATVen rundt og stå på igjen slik det beskrives i denne brukerhåndboken.
- Kontroller alltid om det finnes hindringer før du kjører i et ukjent område. Forsøk aldri å kjøre over store hindringer, som store steiner eller trær som har falt ned. Følg alltid riktige prosedyrer ved kjøring over hindringer slik det er beskrevet i denne brukerhåndboken.

- Vær alltid forsiktig når du skrenser eller sklir. Lær deg hvordan du kan skrense eller skli på en sikker og kontrollert måte ved en lav hastighet og i et jevnt terreng. Kjør langsomt på meget glatte underlag, som for eksempel is, og vær ekstra forsiktig slik at du ikke mister kontrollen når du får sleng.
- Bruk aldri ATVen i elver med strøm eller i vann som er dypere enn det som er angitt i denne brukerhåndboken. Husk at våte bremseser kan føre til redusert bremskraft. Test bremsene når du kjører ut av vann, søle eller snø. Brems om nødvendig flere ganger slik at friksjonsvarmen tørker bremsene.
- Husk alltid at bremselengden lett påvirkes av, men ikke begrenset til, vær- og terrengforhold, bremsesystem og dekkens tilstand og kjøretøyets hastighet og tilstand. Tilpass alltid kjøringen i henhold til dette.
- BRP anbefaler deg å sitte på ATV-en når du rygger. Unngå å stå oppreist. Vekten din kan forskyves fremover og mot gasspaken og forårsake en utilsiktet akselerasjon og at du mister kontrollen.
- Bruk alltid dekk av riktig type og størrelse i henhold til spesifikasjonen i denne brukerhåndboken. Oppretthold alltid riktig dekktrykk i henhold til beskrivelsen i denne brukerhåndboken.
- Ikke transporter last på en ungdomsmodell.
- Kjør aldri dette kjøretøyet uten nødvendige instruksjoner. **Delta på et føreropplæringskurs.** Alle førere bør gjennomføre et opplæringskurs med en sertifisert instruktør.

ADVARSLER I FORBINDELSE MED BRUK

Følgende advarsel og formatet er anmodet av den amerikanske kommisjonen for forbruksproduksikkerhet (Consumer Product Safety Commission) og skal være i brukerhåndbøkene til alle ATV-er.

MERK: Illustrasjonene er kun generelle representasjoner. De kan se annerledes ut på din modell.

ADVARSEL



POTENSIELL RISIKOSITUASJON

Betjene dette kjøretøyet uten riktig opplæring.

HVA KAN SKJE

Risikoen for en ulykke øker drastisk hvis du ikke vet hvordan du betjener kjøretøyet på riktig måte i ulike situasjoner og terrengforhold.

HVORDAN DU KAN UNNGÅ FAREN

Begynnere og uerfarne operatører bør fullføre et treningskurs. De må regelmessig øve på de ferdighetene de lærer på kurset, samt de teknikkene som beskrives i denne brukerhåndboken.

Hvis du vil ha mer informasjon om opplæringskurs, kan du kontakte en autorisert Can-Am-forhandler.

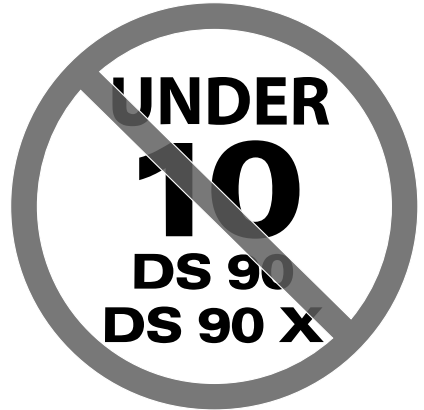
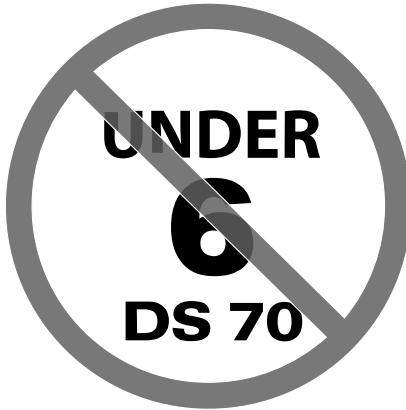
 **ADVARSEL**
**POTENSIELL RISIKOSITUASJON**

Hvis du ikke følger den anbefalte kjørealderen for dette kjøretøyet.

HVA KAN SKJE

Hvis barn/ungdom bruker ATV-er som ikke er beregnet for sin aldersgruppe, kan det føre til personskade eller dødsfall.

Selv om et barn befinner seg innen den anbefalte aldersgruppen for betjening av dette kjøretøyet, betyr ikke det at han/hun har ferdighetene, evnen eller dømmekraften som er nødvendig for å betjene dette kjøretøyet sikkert og kan derved bli involvert i en alvorlig ulykke.

HVORDAN DU KAN UNNGÅ FAREN

DS 70 er et kjøretøy som kan brukes av barn fra 6 års alder og eldre under overoppsyn av voksen person, eller av en fører som er 16 år eller eldre.

DS 90 og DS 90 X er kjøretøy som kan brukes av barn fra 10 års alder og eldre under overoppsyn av voksen person, eller av en fører som er 16 år eller eldre.

Tillat aldri at barn/ungdom, uansett alder, fortsetter å bruke ATV-en hvis ferdighetene ikke er gode nok til sikker kjøring.

⚠ ADVARSEL



POTENSIELL RISIKOSITUASJON

Å ta med en passasjer på dette kjøretøyet.

HVA KAN SKJE

Din mulighet til å holde kjøretøyet i balanse og kontrollere det reduseres betraktelig.

Det kan føre til en ulykke som kan skade deg og/eller passasjerer.

HVORDAN DU KAN UNNGÅ FAREN

Ta aldri med passasjerer. Hensikten med det lange setet er å gi føreren mulighet til å endre stilling etter behov ved kjøring. Det er ikke utformet for eller beregnet til å ta med passasjer(er).

⚠ ADVARSEL**POTENSIELL RISIKOSITUASJON**

Kjøre dette kjøretøyet på fast dekke.

HVA KAN SKJE

Dekkene er utformet kun for terrengbruk, ikke for fast dekke. Fast dekke kan sterkt påvirke håndtering og betjening av kjøretøyet og føre til at du mister kontrollen over det.

HVORDAN DU KAN UNNGÅ FAREN

Bruk aldri kjøretøyet på underlag med fast dekke, inkludert fortauer, innkjørsler, parkeringsplasser eller gater.

⚠ ADVARSEL



POTENSIELL RISIKOSITUASJON

Bruk av dette kjøretøyet på offentlig gate, vei eller motorvei.

HVA KAN SKJE

Du kan kollidere med et annet kjøretøy.

HVORDAN DU KAN UNNGÅ FAREN

Bruk aldri kjøretøyet på offentlige gater, veier eller motorveier, ikke en gang på grus- eller jordveier. I mange land er det ulovlig å bruke dette kjøretøyet på offentlig gate, vei eller motorvei.

⚠ ADVARSEL**POTENSIELL RISIKOSITUASJON**

Kjøring uten å bruke godkjent hjelm, øyebeskyttelse og andre verneklær.

HVA KAN SKJE

Følgende punkter gjelder alle ATV-førere:

- Kjøring uten godkjent hjelm øker sjansen for alvorlige hodeskader eller dødsfall hvis en ulykke skulle oppstå.
- Kjøring uten øyevern kan resultere i en ulykke og øke sjansen for alvorlige personskader hvis en ulykke skulle oppstå.
- Kjøring uten beskyttende påkledning øker risikoen for alvorlige skader ved en eventuell ulykke.

HVORDAN DU KAN UNNGÅ FAREN

Alltid ha på deg en godkjent hjelm som passer godt. Du bør også ha på deg:

- Øyebeskyttelse (briller eller visir)
- Hansker og støvler
- Langermet skjorte eller jakke
- Lange bukser

⚠ ADVARSEL



V00A07Q

POTENSIELL RISIKOSITUASJON

Bruke dette kjøretøyet under innflytelse av medikamenter eller alkohol.

HVA KAN SKJE

Kan ha stor påvirkning på dømmekraften din.

Kan svekke reaksjonsevnen.

Kan påvirke balansen og persepsjonen.

Kan resulterer i en ulykke eller dødsfall.

HVORDAN DU KAN UNNGÅ FAREN

Kjør aldri dette kjøretøyet etter å ha inntatt alkohol eller medikamenter.

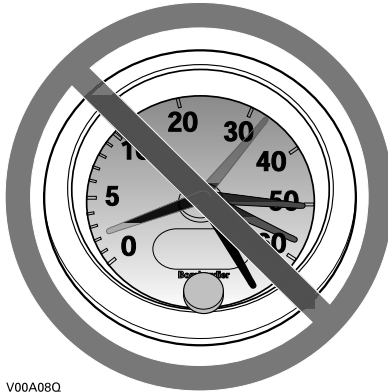
! ADVARSEL

V00A08Q

POTENSIELL RISIKOSITUASJON

Kjøre dette kjøretøyet ved for høy hastighet.

HVA KAN SKJE

Øker sjansen på å miste kontrollen av kjøretøyet, noe som kan resultere i en ulykke.

HVORDAN DU KAN UNNGÅ FAREN

Alltid kjør ved en hastighet som er tilpasset terrengforholdene, synligheten, kjøreforholdene og erfaringen din.

⚠ ADVARSEL



POTENSIELL RISIKOSITUASJON

Prøve ulike stunt med kjøretøyet som å kjøre på bakhjulene og å hoppe.

HVA KAN SKJE

Øker sjansen for en ulykke, inkludert velt.

HVORDAN DU KAN UNNGÅ FAREN

Aldri prøv å utføre stunt som å kjøre på bakhjulene eller å hoppe. Ikke prøv å vise deg frem.

⚠ ADVARSEL

POTENSIELL RISIKOSITUASJON

Ingen inspeksjon av kjøretøyet før du tar det i bruk.

Mangel på å vedlikeholde kjøretøyet ordentlig.

HVA KAN SKJE

Øker muligheten for en ulykke eller skader på utstyr.

HVORDAN DU KAN UNNGÅ FAREN

Kontroller alltid kjøretøyet før du skal bruke det, for å forsikre deg om at det er i god og sikker stand.

Følg alltid kontroll- og vedlikeholdsprosedyrene og vedlikeholdsplanene som beskrives i denne brukerhåndboken.



ADVARSEL

POTENSIELL RISIKOSITUASJON

Kjøre på frosne vannveier.

HVA KAN SKJE

Alvorlige personskader eller dødsfall kan være resultatet hvis du går gjennom is.

HVORDAN DU KAN UNNGÅ FAREN

Aldri kjør dette kjøretøyet på en frossen overflate med mindre du er helt sikker på at isen er tykk og sterk nok til å takle kjøretøyet med eventuell last. Ta også hensyn til kraften som oppstår når et kjøretøy er i bevegelse.

ADVARSEL



POTENSIELL RISIKOSITUASJON

Å slippe håndtaket med hendene eller løfte føttene fra fotstøttene under kjøring.

HVA KAN SKJE

Evnen til å kunne kontrollere kjøretøyet reduseres når du tar bort en hånd eller fot. I tillegg kan dette føre til at du mister balansen og faller av kjøretøyet. Hvis du løfter opp en fot fra fotstøtten, kan foten eller benet komme i kontakt med bakhjulet, noe som kan føre til personskade eller en ulykke.

HVORDAN DU KAN UNNGÅ FAREN

Hold alltid begge hendene på håndtaket og begge føttene på fotstøttene under kjøring.

⚠ ADVARSEL**POTENSIELL RISIKOSITUASJON**

Hvis du ikke er ekstra forsiktig når du betjener dette kjøretøyet i ukjent terreng.

HVA KAN SKJE

Du kan støte bort skjulte steiner, kuler eller hull og ikke reagere i tide. Dette kan føre til tap av kontroll eller at kjøretøyet velter.

HVORDAN DU KAN UNNGÅ FAREN

Kjør langsomt og vær ekstra forsiktig ved kjøring i ukjent terreng.

Vær alltid oppmerksom på endring av terrengforholdene når du bruker dette kjøretøyet.

⚠ ADVARSEL



POTENSIELL RISIKOSITUASJON

Hvis du ikke er ekstra forsiktig når du betjener kjøretøyet i veldig ujevnt, glatt eller løst terreng.

HVA KAN SKJE

Dette kan forårsake at du mister veigrepet eller kontrollen av kjøretøyet, noe som kan resultere i en ulykke, inkludert velt.

HVORDAN DU KAN UNNGÅ FAREN

Kjør ikke på meget ujevnt, glatt eller løst underlag før du har fått opplæring i og har tilegnet deg de ferdighetene som kreves for å beherske kjøretøyet i slikt terreng.

Vær alltid ekstra forsiktig i slikt terreng.

⚠ ADVARSEL**POTENSIELL RISIKOSITUASJON**

Hvis du ikke svinger på riktig måte.

HVA KAN SKJE

Du kan miste kontrollen over kjøretøyet, noe som kan forårsake kollisjon eller velt.

HVORDAN DU KAN UNNGÅ FAREN

Følg alltid riktige prosedyrer ved svinging slik det er beskrevet i denne brukerhåndboken. Øv først på å svinge kjøretøyet ved lav hastighet før du prøver å svinge ved høyere hastigheter.

Ikke sving kjøretøyet hvis du kjører i høy hastighet.

⚠ ADVARSEL



POTENSIELL RISIKOSITUASJON

Betjene kjøretøyet i veldig bratte bakker.

HVA KAN SKJE

Det er lettere for kjøretøyet å velte i bratte bakker enn det er på jevne overflater eller små bakker.

HVORDAN DU KAN UNNGÅ FAREN

Kjør aldri i bakker som er for bratte for kjøretøyet eller for ferdighetene dine.

Øv deg på små bakker først før du prøver deg på større bakker.

ADVARSEL



POTENSIELL RISIKOSITUASJON

Hvis du ikke kjører på riktig måte i motbakker.

HVA KAN SKJE

Kan føre til at du mister kontrollen eller at kjøretøyet velter.

HVORDAN DU KAN UNNGÅ FAREN

Følg alltid riktige prosedyrer ved kjøring opp bakker slik det er beskrevet i denne brukerhåndboken.

Kontroller alltid terrenget nøye før du begynner å kjøre i en motbakke.

Kjør aldri i motbakker med veldig glatte eller løse overflater.

Flytt vekten fremover.

Åpne aldri gassen for raskt og skift aldri brått gir. Kjøretøyet kan velte bakover.

Kjør aldri over bakketopper i høy hastighet. En hindring, en bratt skråning, et annet kjøretøy eller en person kan befinne seg på den andre siden av bakken.

⚠ ADVARSEL



POTENSIELL RISIKOSITUASJON

Kjøre ned en bakke på feil måte.

HVA KAN SKJE

Kan føre til at du mister kontrollen eller at kjøretøyet velter.

HVORDAN DU KAN UNNGÅ FAREN

Følg alltid riktige prosedyrer ved kjøring ned bakker slik det er beskrevet i denne brukerhåndboken.

MERK: En spesiell bremseteknikk kreves når du kjører nedover bakker.

Kontroller alltid terrenget nøye før du begynner å kjøre ned en bakke.

Forskyv kroppsvekten din bakover.

Kjør aldri ned en bakke med høy hastighet.

Unngå å kjøre ned en bakke i en vinkel som kan føre til at kjøretøyet lener seg skarpt mot én side. Kjør rett ned en bakke hvis mulig.

⚠ ADVARSEL



POTENSIELL RISIKOSITUASJON

Krysse eller svinge i bakker på feil måte.

HVA KAN SKJE

Kan føre til at du mister kontrollen eller at kjøretøyet velter.

HVORDAN DU KAN UNNGÅ FAREN

Ikke forsøk å svinge i en bakke før du behersker denne svingteknikken på plan mark slik det beskrives i denne brukerhåndboken. Vær forsiktig når du svinger i en bakke.

Unngå å krysse en bratt bakke på tvers hvis mulig.

Når du krysser en bakke på tvers:

Følg alltid riktige prosedyrer slik det er beskrevet i denne brukerhåndboken.

Unngå bakker med svært glatte eller løse overflater.

Forskyv kroppsvekten din til den siden av kjøretøyet som vender oppover.

ADVARSEL

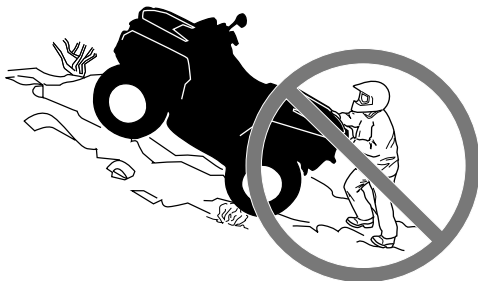

POTENSIELL RISIKOSITUASJON

Steile, rulle bakover eller stige av kjøretøyet på feil måte mens du kjører i motbakker.

HVA KAN SKJE

Dette kan resultere i at kjøretøyet velter.

HVORDAN DU KAN UNNGÅ FAREN

Bruk alltid riktig gir og holde jevn hastighet ved kjøring opp bakker.

Hvis du mister all hastigheten fremover:

Hold vekten mot bakken. Åpne aldri gassen for raskt og skift aldri brått gir. Kjøretøyet kan velte bakover.

Bruk bremsen.

Sett på parkeringsbremsen når du har stoppet.

Gå ut av kjøretøyet på øvre side av bakken, eller til én side hvis du peker rett opp mot bakken.

Hvis du begynner å rulle bakover:

Hold vekten mot bakken. Åpne aldri gassen for raskt og skift aldri brått gir. Kjøretøyet kan velte bakover.

Bruk aldri bremsene bak når du ruller bakover.

Brems gradvis med bremsen foran.

Sett på parkeringsbremsen når kjøretøyet har stoppet helt.

Gå ut av kjøretøyet på øvre side av bakken, eller til én side hvis du peker rett opp mot bakken.

Sving ATVen rundt og stå på igjen slik det beskrives i denne brukerhåndboken.

⚠ ADVARSEL**POTENSIELL RISIKOSITUASJON**

Feil manøvrering over hinder.

HVA KAN SKJE

Du kan kollidere eller miste kontrollen over kjøretøyet.

Kjøretøyet kan velte.

HVORDAN DU KAN UNNGÅ FAREN

Se etter hinder før du bruker kjøretøyet i et ukjent område.

Prøv aldri å kjøre over store hinder, som for eksempel store steiner eller falne trær.

Følg alltid riktige prosedyrer ved kjøring over hindringer slik det er beskrevet i denne brukerhåndboken.

⚠ ADVARSEL



POTENSIELL RISIKOSITUASJON

Skrense eller skli på feil måte.

HVA KAN SKJE

Du kan miste kontrollen over kjøretøyet.

Du kan også plutselig få tilbake veigrepet, noe som kan føre til at kjøretøyet velter.

HVORDAN DU KAN UNNGÅ FAREN

Lær deg hvordan du kan skrense eller skli på en sikker og kontrollert måte ved en lav hastighet og i et jevnt terreng.

Kjør langsomt på meget glatte underlag, som for eksempel is, og vær ekstra forsiktig slik at du ikke mister kontrollen når du får sleng.

! ADVARSEL**POTENSIELL RISIKOSITUASJON**

Operere dette kjøretøyet gjennom dype eller sterke vannstrømmer.

HVA KAN SKJE

Dekkene kan gi nok oppdrift til at du mister veigrepet og kontrollen. Dette kan føre til ulykker.

HVORDAN DU KAN UNNGÅ FAREN

Bruk aldri ATVen i elver med strøm eller i vann som er dypere enn det som er angitt i denne brukerhåndboken.

Kontroller vanddybden og strømmen før du forsøker å krysse vann. Vann bør ikke gå over fotstøttene.

Husk at våte bremses kan føre til redusert bremsekraft. Teste bremsene når du forlater vannet. Brems om nødvendig flere ganger slik at friksjonsvarmen tørker bremsene.

⚠ ADVARSEL



POTENSIELL RISIKOSITUASJON

Kjøre i revers på feil måte.

HVA KAN SKJE

Du kan kjøre på en hindring eller person som befinner seg bak kjøretøyet, noe som kan resultere i alvorlige personskader.

HVORDAN DU KAN UNNGÅ FAREN

Når du velger reversgiret, må du sørge for at det ikke befinner seg noen hindringer eller personer bak kjøretøyet. Hvis det er trygt å fortsette, kjør sakte.

⚠ ADVARSEL**POTENSIELL RISIKOSITUASJON**

Kjøre dette kjøretøyet med feil dekk, eller med feil eller ujevnt dekktrykk.

HVA KAN SKJE

Bruk av feil dekk på dette kjøretøyet, eller bruk av dette kjøretøyet med feil eller ujevnt dekktrykk, kan forårsake tap av kontroll, punktering av dekk, at dekk beveger seg rundt på felgen og økt risiko for en ulykke.

HVORDAN DU KAN UNNGÅ FAREN

Bruk alltid dekk av riktig type og størrelse i henhold til spesifikasjonen i denne brukerhåndboken.

Oppretthold alltid riktig dekktrykk i henhold til beskrivelsen i denne brukerhåndboken.

Skift alltid ut hjul eller dekk som er skadet.

⚠ ADVARSEL



POTENSIELL RISIKOSITUASJON

Kjøretøyet kjøres med feil modifikasjoner.

HVA KAN SKJE

Feil installasjon av tilbehør eller modifikasjon av dette kjøretøyet kan forårsake endringer i håndteringen, noe som i enkelte situasjoner kan føre til en ulykke.

HVORDAN DU KAN UNNGÅ FAREN

Modifiser aldri dette kjøretøyet uten å bruke riktige monteringsmetoder eller deler. Alle deler og tilbehør som legges til kjøretøyet skal være godkjent av BRP og må installeres og brukes ifølge instruksjonene. Hvis du har spørsmål, kan du rådføre deg med en autorisert Can-Am-forhandler.

Monter ALDRI passasjer sete, og IKKE bruk bagasjebærerne til å frakte passasjerer.

Endringer på kjøretøyet for å øke hastigheten og ytelsen kan være et brudd på vilkårene i den begrensede garantien for kjøretøyet. I tillegg er visse modifikasjoner, inkludert fjerning av motoren eller eksoskomponenter, forbudt under de fleste lovverk.

⚠ ADVARSEL



POTENSIELL RISIKOSITUASJON

Overbelastning av kjøretøyet, ta med eller slepe last på feil måte.

HVA KAN SKJE

Dette kan påvirke håndteringen av kjøretøyet og føre til en ulykke.

HVORDAN DU KAN UNNGÅ FAREN

Ikke transporter last på kjøretøyet.

Ikke slep last eller et annet kjøretøy med dette kjøretøyet.

⚠ ADVARSEL



V03M01Q

POTENSIELL RISIKOSITUASJON

Transport av brannfarlig eller farlig materiale kan føre til eksplosjoner.

HVA KAN SKJE

Dette kan forårsake alvorlige personskader eller dødsfall.

HVORDAN DU KAN UNNGÅ FAREN

Transporter aldri brannfarlige eller farlige materialer.

Når du leser denne operatørhåndboken må du huske at:



ADVARSEL

Indikerer en potensiell farlig situasjon som kan resultere i alvorlig personskade eller død hvis den ikke unngås.

Det finnes en del grunnleggende regler som du MÅ følge for å nyte glødene og spenningen ved kjøring med dette kjøretøyet. Noen av dem er kanskje nye for deg, mens andre er innlysende og bygger på sunn fornuft.

Ta deg tid til å studere denne brukerhåndboken og alle sikkerhetsmerkene på kjøretøyet, i tillegg til *SIKKERHETSVIDEOEN* som kom sammen med dette kjøretøyet. Der gis det en fullstendig beskrivelse av det du bør vite om dette kjøretøyet før du begynner å kjøre.

For dine barns sikkerhet anbefales på det sterkeste at også du følger denne anbefaling. Du alene er den som vurderer en ung føreres mulighet til å forstå risikoene og til å kjøre på en sikker måte.

Det er større sjanse for at personer med nedsatt kognitiv eller fysisk evne eller personer som liker å ta risikoer, blir utsatt for velt eller kollisjon, noe som kan føre til personskade og dødsfall.

Alle kjøretøyer er ikke like. Hver enkelt har unike ytelsesegenskaper, betjeningsorganer og funksjoner. De håndteres forskjellig og har ulike kjøreegenskaper.

Gjør deg godt kjent med betjeningsorganene og med generell bruk av kjøretøyet før du begynner å kjøre i terreng. Øv deg i å kjøre på et passende sted som er fritt fra farer, og bli kjent med virkningen av hver styrekontroll. Kjør med lav hastighet. Ved høyere hastigheter kreves større erfaring, kunnskap og egne kjøreforhold.

Kjøreforholdene kan variere fra sted til sted. De påvirkes i tillegg av værforhold som kan endres mye i løpet av kort tid eller fra årstid til årstid.

Kjøring på sand skiller seg fra kjøring i snø eller gjennom skog eller våtmarker. Enkelte steder kan kreve større oppmerksomhet og dyktighet fra føreren. Vurder forholdene nøye. Vær alltid forsiktig. Ta ingen unødvendige sjanser som kan føre til at du kjører deg fast eller skader deg.

Du må aldri anta at kjøretøyet kan kjøres sikkert overalt. Plutselige endringer i underlaget på grunn av hull, fordypninger, skrånninger, mykere eller hardere underlag eller andre ujevnheter, kan få kjøretøyet til å velte eller bli ustabil. Unngå dette ved å senke farten og alltid følge med på terrenget foran deg. Hvis kjøretøyet begynner å helle mye eller å velte, er det beste rådet å gå av umiddelbart ... i MOTSATT retning av kjøretøyets velteretning!

Vi anbefaler at kjøretøyet gis en årlig sikkerhetsinspeksjon. Kontakt en autorisert BRP-forhandler for mer informasjon. Selv om det ikke kreves, anbefales det at en autorisert BRP-forhandler utfører forberedelser til

forsesongen på kjøretøyet. Hver gang du oppsøker en autorisert BRP-forhandler kan forhandleren sjekke om kjøretøyet ditt er berørt av eventuelle sikkerhetskampanjer. Vi anbefaler også på det sterkeste at du oppsøker din lokale autoriserte BRP-forhandler så snart som mulig hvis du blir oppmerksom på eventuelle sikkerhetsrelaterte kampanjer.

Besøk en autorisert BRP-forhandler med tanke på tilgjengelig tilbehør du måtte behøve.

Kontroll før kjøring



ADVARSEL

Utfør en kontroll før start hver gang du skal kjøre, for å oppdage eventuelle potensielle problemer som kan oppstå under kjøring. Kontrollen før kjøring kan hjelpe deg å følge med og oppdage slitasje og forringelse før de fører til problemer. Korriger eventuelle problemer du oppdager, for å redusere risikoen for motorstopp eller ulykke.

Føreren og/eller en voksen må alltid utføre kontrollene i listen over kontroller før kjøring nedenfor hver gang kjøretøyet brukes.

Liste over kontroller for kjøring

Kontroller før du starter motoren (nøkkel i AV)

INSPEKSJONS-PUNKTER	INSPEKSJON SOM SKAL UTFØRES	✓
Væsker	Kontroller drivstoff og motorolje.	
	Kontroller om bremsesystemet har væskelekkasje (DS 90 X).	
Lekkasjer	Kontroller om det er lekkasjer under kjøretøyet.	
Styring	Kontroller at styringen fungerer uten hindringer ved å bevege rattet fra side til side.	
Gasshåndtak	Beveg gasshåndtaket flere ganger for å kontrollere at det beveger seg fritt. Den må gå tilbake til tomgangsposisjon når den slippes.	
	Pass på at hastighetsbegrensningskruen er riktig innstilt i henhold til førerens ferdigheter.	
Parkeringsbrems	Trekk til parkeringsbremsen, og forsikre deg om at den virker som den skal.	
Dekk	Kontroller dekktrykk og dekenes tilstand.	

INSPEKSJONS-PUNKTER	INSPEKSJON SOM SKAL UTFØRES	✓
Hjul	Kontroller at dekkene ikke er skadet eller har uvanlige spor, og kontroller at knastboltene er stramme.	
Radiator	Kontroller om radiatoren er ren.	
Drivkjede og drivkjedehjul	Inspiser om det er slitasje eller skader på kjedehjulene.	
	Kontroller at drivkjede, glidestykke og drivkjedestrammer er riktig justert og smurt (når aktuelt).	
Sete	Forsikre deg om at førerasetet er riktig montert og låst på plass.	
Service- og oppbevaringsrom	Kontroller at service- og oppbevaringsrommet er skikkelig låst.	
Chassis og oppheng	Kontroller om chassis eller oppheng under kjøretøyet er skitne, og rengjør dem skikkelig.	

Kontroller før du starter motoren (nøkkel i PÅ)

INSPEKSJONS-PUNKTER	INSPEKSJON SOM SKAL UTFØRES	✓
Indikatorlamper	Kontroller at indikatorlampen for motorolje/temperatur virker (i løpet av de første sekundene etter at nøkkelen settes til ON).	
	Kontroller at indikatorlampene for N (nøytral) og R (revers) slås PÅ slik de skal i henhold til valg av gir.	
Lys	Kontroller at hovedlyktene og baklyktene virker som de skal og at de er rene.	
	Kontroller at nær- og fjernlyset virker som det skal.	
	Kontroller at bremselyset virker.	
Motor	Kontroller at drivstoffventilen er satt til posisjon ON.	

Kontroller som skal gjøres etter at motoren er startet

INSPEKSJONS- PUNKTER	INSPEKSJON SOM SKAL UTFØRES	✓
Indikatorlamper	Kontroller at indikatorlampen for motoroljetemperatur er av (slå av motoren hvis de fortsetter å lyse).	
Girspak	Kontroll at girspaken virker (F, N og R).	
Brems	Kjør sakte fremover et veldig lite stykke. Aktiver både håndbremsen og bremsepedalen hver for seg. Bremsene må ha full virkning. Håndbremsen og pedalen må gå tilbake til hvileposisjon når de slippes.	
Nødstoppbryter for motor	Kontroller deretter at nødstoppbryteren for motoren virker som den skal.	
Tenningsbryter	Kontroller at tenningsbryteren virker som den skal, ved å stoppe og starte motoren på nytt.	

Klær

Ta hensyn til værforholdene når du velger bekledning. Kle deg alltid for det kaldeste været du kan vente deg. Termoundertøy rett på huden gir god isolasjon. Det er viktig at du alltid bruker egnede beskyttelsesklær og utstyr, inkludert godkjent hjelm, øyebeskyttelse, støvler eller fjellsko, hansker, langermet skjorte og lange bukser. Denne type bekledning vil gi deg beskyttelse mot noen av de mindre farene som kan dukke opp når du kjører. Bruk aldri løstsittende klær, som for eksempel skjerf, som kan vikle seg fast i kjøretøyet eller i greiner og busker. Avhengig av forholdene kan også beskyttelsesbriller eller solbriller være nødvendig. Solbriller bør kun brukes på dagtid. Briller eller solbriller med glass i forskjellige farger kan hjelpe deg å skille detaljer og variasjoner i terrenget.

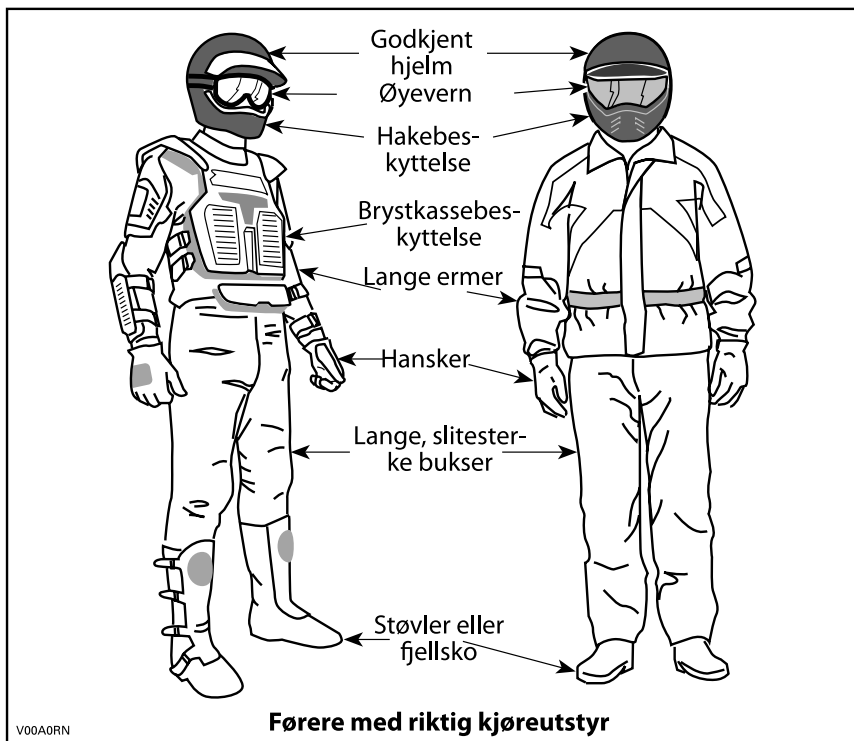

Kjøre med passasjer

Dette kjøretøyet er bare beregnet for én person. Selv om det brukes langt sete, er dette kjøretøyet ikke utformet for eller beregnet til å ta med passasjer(er). Å ta med passasjer(er) kan påvirke stabiliteten og kontrollen over kjøretøyet.

Last

Ikke transporter last på kjøretøyet.

Fritidskjøring

Respekter andres rettigheter og begrensinger. Kjør ikke på områder som er beregnet for andre typer terrengbruk. Dette inkluderer snøscooterspor, ridestier, skispor, terrengsykkelbaner og så videre. Gå aldri ut fra at det ikke finnes andre brukere i sporet/på banen. Hold alltid til høyre, og sving ikke vekselvis fra én side av banen til den andre. Vær forberedt på å stoppe eller kjøre til siden om du møter en annen som bruker sporet/banen.

Hold alltid sikker avstand til andre kjøretøyer. Din vurdering av hastighet, terreng, vær, kjøretøyets mekaniske tilstand og "tilliten du har til dømmekraften" til andre rundt deg vil hjelpe deg med å velge en trygg kjøreavstand. Dette kjøretøyet, som alle andre motoriserte kjøretøy, kan ikke stoppe "øyeblikkelig".

Før du starter bør du si fra til noen hvor du har tenkt å kjøre og når du forventer å være tilbake.

Avhengig av hvor langt du har tenkt å kjøre må du også ta med ekstra verktøy, drikkevann, mat og nødutstyr. Finn ut hvor du kan fylle drivstoff eller olje. Forbered deg på ulike forhold du kan møte.

Skiftenøkkel	Mobiltelefon
Briller med fargede glass	Verktøysett
Lommelykt	Matbit
Førstehjelpssett	Ekstra lyspærer
Isoleringstape	Kart over kjøreruten
Kniv	

Miljø

En av fordelene med dette kjøretøyet er at du kan komme deg bort fra allfarvei og unna bebyggelse og folk. Du må imidlertid alltid ta hensyn til naturen og andres rett til å bruke den. Ikke kjør i områder der miljøet lett påvirkes. Ikke kjør over dyrket mark, i plantefelt eller gjennom busker ... ikke hugg ned trær eller ødelegg gjerder ... ikke la hjulene spinne og ødelegge terrenget. "Kjør forsiktig".

Dette kjøretøyet kan forårsake brann dersom smuss og avfall bygger seg opp ved eksosen eller andre varme motordeler, antennes og faller av og ned i tørt gress. Unngå kjøring i våte områder, gjennom sump eller høyt gress, hvor rester kan bygge seg opp. Dersom du kjører i slike områder må du kontrollere og fjerne alle rester fra motoren og andre varme deler.

Å drive jakt fra eller jage vilt med kjøretøyet er ulovlig på mange steder. Dyr kan dø av utmattelse etter å ha blitt jaget med et motorisert kjøretøy. Om du kommer over dyr når du er ute og kjører, stopp og se på stille og varsomt. Det kan bli et godt minne å ta med seg.

Følg regelen ... "Hva du tar med deg inn, tar du med deg ut". Ikke bidra til forsøpling. Ikke tenn bål uten at du har tillatelse til det ... og hold deg alltid unna tørre områder. Eventuelle spor du etterlater deg, kan skade både andre og deg selv, også på et senere tidspunkt.

Respekter landbruksområder. Be alltid grunneieren om tillatelse før du kjører på privat område. Respekter dyrket mark, husdyr og eiendomsgrenser. Hvis du åpner en grind, må du lukke den etter deg.

Ikke forurens bekker, elver eller sjøer, og ikke endre motoren eller eksosanlegget eller fjern deler fra dem.

Begrensninger i utformingen

Selv om kjøretøyet er usedvanlig robust til denne kjøretøytypen å være, er det et lett kjøretøy, og bruk av det må derfor begrenses til de formål det er beregnet for.

Økning av vekten på enhver del av kjøretøyet endrer stabiliteten og yteevnen.

Bruk i terrenget

Det å kjøre i terrenget utgjør en fare i seg selv. Alt terreng som ikke er preparert spesielt for kjøretøy, utgjør i seg selv et risikoområde der det ikke er mulig å forutsi vinkler, underlag og eksakt helling. Selve terrenget utgjør hele tiden en risiko, og den som gir seg ut i det må alltid være bevisst på og ta hensyn til dette.

Ved terrengkjøring må føreren alltid gjøre sitt beste for å velge den sikreste veien og holde nøye oppsikt med terrenget foran kjøretøyet. Kjøretøyet må under ingen omstendighet kjøres av noen som ikke er fullstendig fortrolig med kjøreinstruksjonene som gjelder for kjøretøyet, og det må heller ikke kjøres i bratt eller farlig terreng.

Generelle anvendelses- og sikkerhetsregler

Aktksomhet, forsiktighet, erfaring og gode kjøreferdigheter er de beste forholdsreglene mot farene ved bruk av kjøretøyet.

Hvis du er i det minste tvil om at kjøretøyet kan ta seg sikkert over en hindring eller en bestemt del av terrenget, bør du alltid velge en annen rute.

Ved terrengkjøring er det styrke og veigrep som er viktig, ikke høy fart. Kjør aldri raskere enn det sikten og din egen evne til å velge en sikker vei tillater.

Se alltid etter plutselige endringer i terrengets helling og etter hindringer foran deg, for eksempel steiner og røtter, som kan forårsake ubalanse eller velt.

Bruk aldri kjøretøyet hvis betjeningsorganene ikke fungerer normalt.

Kontroller alltid at det ikke finnes hindringer eller personer bak kjøretøyet når du rygger. Kjør sakte, og unngå skarpe svinger.

BRP anbefaler at du fortsatt sitter i setet på ATV-en når du rygger. Unngå å stå oppreist. Vekten din kan forskyves fremover og mot gasspaken og forårsake en utilsiktet akselerasjon og at du mister kontrollen.

Sett alltid på parkeringsbremsen når du stopper eller parkerer. Dette er ekstra viktig når du parkerer på underlag som heller. Hvis det er bratt eller om kjøretøyet har last, bør hjulene blokkeres med steiner eller klosser. Husk å dreie drivstoffventilen til lukket posisjon.

Kjøring opp bakker

På grunn av konstruksjonen har dette kjøretøyet utmerket klatreevne, så god at det er mulig å velte før du mister veigrepet. Ofte er for eksempel terrenget erodert ved bakkens topp slik at toppen blir meget skarp. Kjøretøyet takler godt slike forhold, men når kjøretøyets forpart kommer til et punkt der balansen forskyves bakover, kan det velte bakover.

Det samme kan skje om en hindring får kjøretøyets forpart til å løfte seg mer enn ønsket. I slike situasjoner er det bedre å ta en annen rute. Vær oppmerksom på farer ved å kjøre langs skråningen hvis du gjør det.

Det er også fornuftig å gjøre seg kjent med terrenget på andre siden av bakken eller høyden. Altfor ofte finnes der en bratt skråning som er umulig å passere eller kjøre ned.

Kjøring ned bakker

Dette kjøretøyet kan kjøres opp skråninger som er brattere enn det som er sikkert når du skal kjøre ned. Derfor er det viktig å forsikre seg om at det finnes en sikker vei nedover en bakke, før du kjører opp.

Å redusere hastigheten ned en glatt bakke kan sende kjøretøyet på "aketur" ned bakken. Hold jevn hastighet og/eller akselerer litt for å gjenvinne kontrollen.

Kjøring langs skråninger

Forsøk om mulig å unngå å kjøre langs skrånende terreng. Hvis det blir nødvendig, må du være ekstremt forsiktig. Hvis du kjører langs det skrånende terrenget i meget bratte bakker, kan kjøretøyet velte. Dessuten kan glatt eller løst underlag føre til at kjøretøyet ukontrollert sklir til side-

lengs. Ikke forsøk å svinge kjøretøyet ned bakken hvis du sklir. Unngå alle hindringer og groper som kan få den ene siden av kjøretøyet til å løfte seg høyere enn den andre slik at det kan velte.

Bratte fall i terrenget

Kjøretøyet vil "ta ned i bakken" og vanligvis stoppe hvis for- eller bakhjulene kjøres ut over et fall i terrenget. Hvis fallet i terrenget er skarpt eller dypt, kan kjøretøyet tippe forover og velte.



ADVARSEL

Unngå å kjøre utfor fall i terrenget. Rygg og finn en alternativ rute.

Kjøre på underlag med snø

Når du utfører kontroll før kjøring, må du være spesielt oppmerksom på steder på kjøretøyet der oppsamlet snø og/eller is kan hindre at lysene og refleksene vises, tette igjen ventilasjonsåpninger eller hindre bevegelse av kontrollspaker og brytere. Før du starter ATV-en må du kontrollere at styring, gass- og bremsehåndtak og pedalkontroller beveger seg fritt.

Når en ATV kjøres på en snødekket løype eller vei er dekkgrepet generelt redusert. Det får kjøretøyet til å reagere annerledes på førerens styring og bevegelser. På underlag med dårlig feste er ikke responsen fra styring like skarp og presis, stoppelengden øker og akselerasjonen blir ujevn. Senk hastigheten, og unngå å gi gass "plutselig". Det fører bare til at hjulene spinner og at kjøretøyet får skrens på grunn av overstyring. Unngå hard nedbremsing. Det kan føre til at kjøretøyet sklir rett frem. Det beste rådet er nok en gang å redusere hastigheten før en manøver slik at du får tid og avstand nok til å beholde full kontroll og hindre at kjøretøyet spinner ut av kontroll.

Hvis du kjører ATV-en på underlag med løs snø, vil snøføyk samles opp av turbulens bak kjøretøyet når det beveger seg, og denne snøen kan transporteres slik at den kommer i kontakt med og samler seg opp på utsatte komponenter, inkludert roterende deler som bremseeskivene. Vann, snø og is kan påvirke reaksjonstiden til bremsesystemet på ATV-en. Selv om det ikke kreves for å redusere kjøretøyet hastighet, må du bruke bremsene ofte for å hindre ansamling av snø eller is og for å tørke bremsebånd og -skiver. Når det ikke er til fare for kjøringen, må du teste grepet mot underlaget og holde deg oppdatert med hvordan kjøretøyet reagerer når du bruker kontrollene. Hold alltid fotbrett og bremsehåndtak og gasspak fri for snø og is. Børst regelmessig av snø fra setet, håndtakene, lysene og refleksene.

Snøen kan skjule steiner, trerøtter eller andre gjenstander, og hvis den er våt, kan den totalt hindre muligheten til å kjøre etter hvert som kjøretøyet kjører seg fast eller fullstendig mister grepet i våt snø. Se langt fremover, og vær alltid på vakt etter eventuelle synlige spor som kan indikere at slike

gjenstander finnes. Kjør til side for slike hvis du er i tvil. Unngå å kjøre på islagt vann før du har kontrollert at isen er trygg for kjøring med ATV-en, førerne og lasten som er med. Husk at en gitt tykkelse av isen kan være nok til å holde en snøscooter, men ikke en ATV med samme vekt, fordi en mindre kontaktflate fra de fire hjulene fører til større trykk mot underlaget sammenlignet med beltet og skiene på en snøscooter.

For å få best mulig komfort og unngå forfrysninger, må du alltid bruke klær og ATV-beskyttelsesutstyr som egner seg for værforholdene du kan bli utsatt for i løpet av kjøreturen.

På slutten av kjøreturen er det en god vane å rengjøre kjøretøyets karoseri og alle bevegelige komponenter (bremseser, styrekomponenter, drivverk, kontroller osv.) for eventuell oppsamlet snø eller is. Våt snø vil bli til is mens kjøretøyet ikke er i bruk, og denne kan bli vanskeligere å fjerne ved neste inspeksjon før kjøring.

Kjøreteknikker

Kjøring i hastigheter som er for høye for kjøreforholdene eller ferdighetene dine, kan føre til personskade. Ikke bruk mer gass enn det som er nødvendig for sikker kjøring. Statistikken viser at uhell og skader ofte skyldes svinging i høye hastigheter. Husk at kjøretøyet er tungt! Bare vekten alene kan føre til at du blir sittende fast under kjøretøyet hvis det velter. Bruk alltid riktige kjøreteknikker for å unngå at kjøretøyet velter i bakker og grovt terreng og i svinger.

Kjøretøyet er ikke utformet for hopping, og det kan ikke absorbere bevegelsesenergien som oppstår under manøvre som hopping, slik at denne energien overføres til føreren. Hvis du forsøker å steile, kan kjøretøyet vippe over deg. Både hopping og kjøring på bakhjulene medfører høy risiko og bør alltid unngås.

For å beholde tilstrekkelig kontroll anbefales det på det sterkeste at du holder begge hendene på håndtakene og innenfor rekkevidde for alle betjeningsorganer. Det samme gjelder for føttene. For å redusere faren for skader på føtter og ben bør du ha føttene på fotstøttene hele tiden. Ikke la tærne peke utover, og strekk ikke ut føttene for å hjelpe til ved svinging. Føttene kan støte mot eller feste seg i hindringer eller komme i kontakt med hjul.

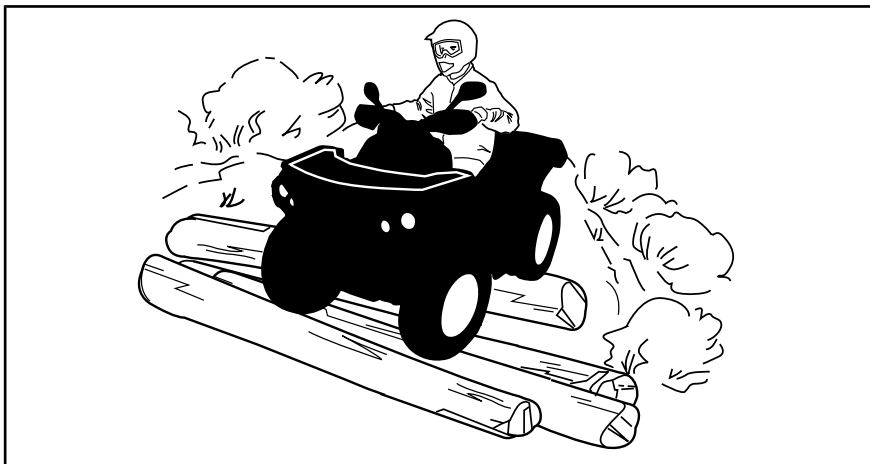

Selv om det er et fullgodt fjæringssystem på kjøretøyet, kan "vaskebrett" eller grovt terreng gjøre kjøringen meget ubehagelig og i verste fall føre til ryggskader. Ofte kan det være nødvendig å vekselvis stå og sitte eller å kjøre i sammenhukt stilling. Senk farten, bøy knærne, og la beina absorbere en del av støtenergien.

Kjøretøyet er ikke utformet for kjøring på veier eller motorveier. (De fleste steder er dette også ulovlig). Kjøring på veier eller motorveier kan føre til kollisjon med andre kjøretøyer.

Kjøretøyets dekk egner seg ikke for kjøring på fast veidekke. Dette kjøretøyet er heller ikke utstyrt med differensial bak (bakhjulene roterer alltid med samme hastighet). På grunn av dette kan veidekket i stor grad påvirke håndteringen av og kontrollen over kjøretøyet.

Kjøring på veier eller veikanter kan forvirre andre førere, spesielt hvis du har kjørelys for dagslys på.

Hvis det blir nødvendig å krysse en vei, bør den første føreren gå av kjøretøyet, vurdere forholdene og gi anvisninger til de andre førerne. Den siste føreren som krysser veien, hjelper deretter den første føreren å krysse veien. Ikke kjør på fortauene. Det er beregnet på fotgjengere.

Dette kjøretøyet er ikke utformet for kryssing av/kjøring i vann.

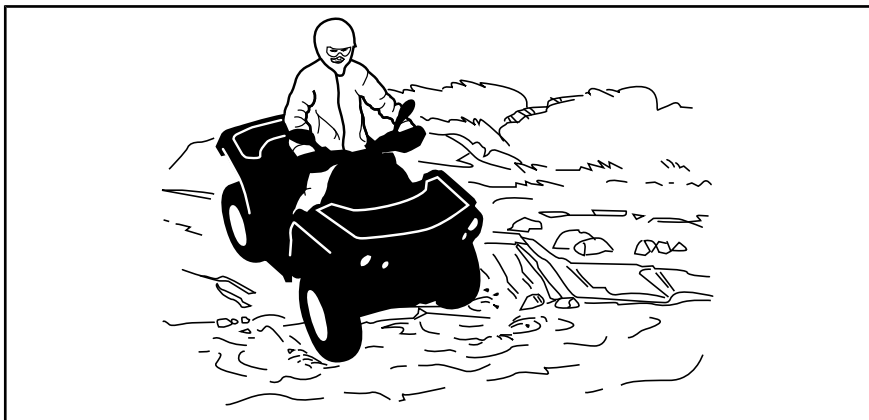

Våte bremses påvirker kjøretøyets bremseevne. Tørk bremsene ved å bremse flere ganger etter at kjøretøyet kjøres ut av vann, søle eller snø.

Det kan finnes myr- og sumpområder i nærheten av vann og elver. Vær oppmerksom på plutselige "hull" eller endringer i terrengformasjonene. Se også opp for mulige farer fra steiner, trestammer og lignende som kan være delvis dekket av vegetasjon.

Hvis du må krysse tilfrosset vann, må du kontrollere at isen er tykk nok til å bære den totale vekten av deg selv, kjøretøyet og lasten. Se opp for åpent vann ... det er et sikkert tegn på at isens tykkelse varierer. Hvis du er i tvil, må du ikke kjøre over.

Isen påvirker også kontrollen over kjøretøyet. Senk hastigheten, og unngå å gi gass plutselig. Det fører bare til at hjulene spinner, og kjøretøyet kan velte. Unngå rask nedbremsing. Det kan igjen føre til ukontrollert skrens, og kjøretøyet kan velte. Unngå alltid slaps og søle, fordi det kan blokkere kjøretøyets funksjoner eller betjeningsorganer.

Kjøring på snø kan redusere bremseegenskapene. Reduser hastigheten til sikker hastighet, og hold større avstand for nedbremsing. Snø som kastes opp, kan føre til at det dannes snø- eller isavsetninger på bremsekomponenter og -kontroller. Bruk bremsene ofte for å forhindre ansamling av snø eller is. Se under Generelle anvendelses- og sikkerhetsregler i denne delen for å få mer informasjon om kjøring på underlag med snø.

Kjøring på sand, sanddyner eller snø er en annen enestående opplevelse, men det finnes enkelte grunnleggende sikkerhetsregler du må følge. Våt, dyp eller finfordelt sand/snø kan få veigrepet til å glippe slik at kjøretøyet sklir, kjører utfor eller kjører seg fast. Hvis det skjer, må du se etter et fastere underlag. Igjen er det beste rådet å senke farten og være oppmerksom på forholdene.

Hvis du kjører i sanddyner, bør du utstyre kjøretøyet med et sikkerhetsflagg av antennetype. Det gjør deg mer synlig for andre førere på den andre

siden av sanddynene. Kjør forsiktig hvis du ser en annen føreres sikkerhetsflagg foran deg. Sikkerhetsflagg av antenntype kan sette seg fast og deretter sprette tilbake mot kroppen din. Du bør derfor ikke bruke dem i områder med hengende grener eller hindringer.

Kjøring over løse steiner eller grus er meget likt kjøring på is. Det påvirker på styreevnen og kan føre til at kjøretøyet sklir og velter, spesielt når hastigheten er høy. I tillegg kan bremselengden øke. Tenk på at hvis du gir gass for raskt eller sklir, er det fare for at løse steiner kastes bakover mot eventuelle kjøretøyer bak deg. Gjør aldri dette med overlegg.

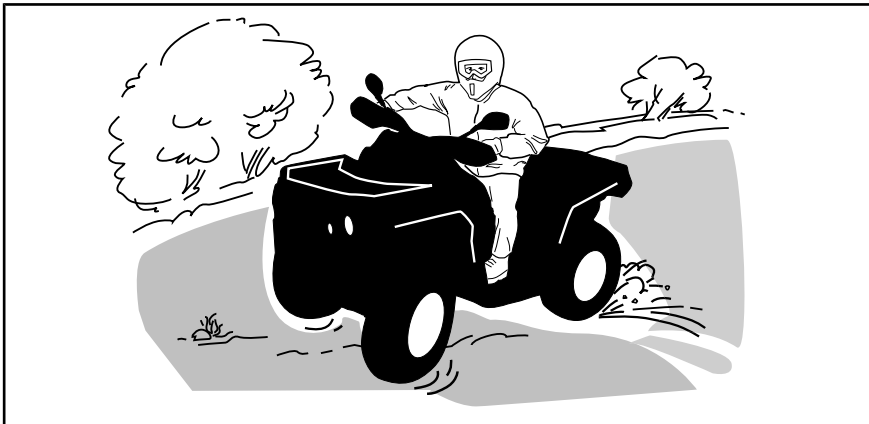

Hvis du får en skrens eller sleng, kan det hjelpe å svinge håndtaket i samme retning som skrensen til du gjenvinner kontrollen. Ikke trykk inn bremsene eller lås hjulene.

Respekter og følg alle oppsatte skilt. De er der for å hjelpe deg og andre.

Vær forsiktig når du må kjøre over hindringer på banen eller i sporet. Det omfatter løse steiner, trær som har falt ned, glatte overflater, gjerder, stolper, voller og fordypninger. Unngå alltid denne typen hindringer hvis det er mulig. Husk at noen hindringer er for store eller for farlige å krysse, og at disse bør unngås. Mindre steiner og trær som har falt ned, kan krysses trygt ... i en vinkel på omtrent 90°. Stå på fotstøttene med bøyde knær. Juster hastigheten uten å miste fremdriften, og unngå å gi gass plutselig. Hold godt fast i håndtakene. Forskyv kroppsvekten bakover og fortsett. Ikke forsøk å løfte opp kjøretøyet forhjul fra bakken. Vær oppmerksom på at hindringen kan være glatt eller bevege seg når du kjører over den.

Når det kjøres i bakker eller helninger, er to ting svært viktig: Vær forberedt på glatte overflater eller variasjoner og hindringer i terrenget ... bruk riktig kroppsstilling.

Sett alltid på parkeringsbremsen når du stopper eller parkerer. Dette er ekstra viktig når du parkerer på underlag som heller. Hvis det er bratt eller om ATV-en har last, bør hjulene blokkes med steiner eller klosser.

Opp bakker

Ta hensyn til dette når du skal kjøre i bakker. Kun erfarne førere bør kjøre i bakker. Start med slake bakker. Kjør alltid rett oppover, og forskyv kroppsvekten fremover mot toppen av bakken. Hold føttene på fotstøttene, og akselerer før du begynner å kjøre opp bakken. Prøv å holde jevn hastighet, og vær varsom med gassen slik at du unngår akselerasjon. Bratte bakker, store variasjoner i terrenget eller å rulle ett hjul over en hindring kan ha stor innvirkning på stabiliteten fordi fronten på kjøretøyet løftes og øker faren for å velte. Enkelte bakker er for bratte til å stoppe på en sikker måte og hente seg inn igjen etter et mislykket forsøk på å kjøre opp bakken. Prøv å unngå for bratte skråninger. Hvis du ikke er forsiktig, kan du velte ved kjøring opp bakker. Hvis bakken er for bratt og du ikke kan fortsette, eller hvis kjøretøyet begynner å rulle bakover, bruker du bremsene, men vær forsiktig slik at du ikke sklir. Gå av, og utfør deretter en "K"-sving (mens du går tilbake, ved den siden som vender oppover og med én hånd på bremsehåndtaket, rygger du kjøretøyets bakre del oppover mot toppen av bakken, og deretter kjører du nedover). Gå eller stig av på den siden som vender oppover, og hold avstand til kjøretøyet og hjulene som går rundt. Ikke forsøk å holde kjøretøyet hvis det begynner å velte. Hold avstand. Ikke kjør over toppen av bakken i høy hastighet. Det kan finnes hindringer, inkludert bratte fall, på den andre siden.

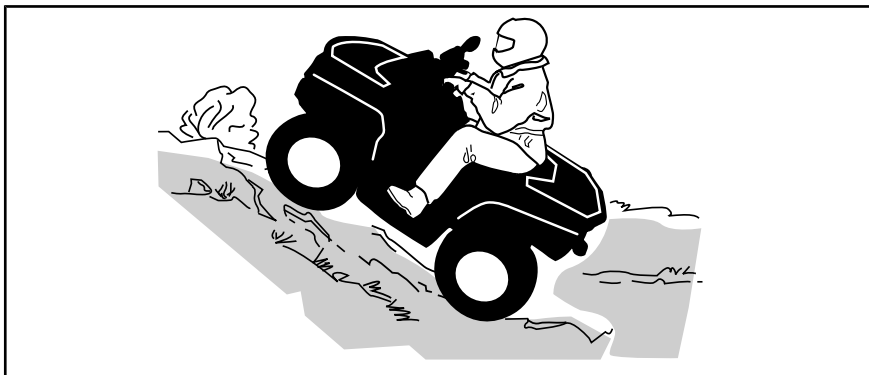

Ned bakker

Forskyv kroppsvekten bakover. Brems gradvis for å unngå å skli. Ikke slipp deg ned bakken ved å bare bremse med motoren eller med giret i fri. Prøv å unngå for bratte skråninger. Hvis du ikke er forsiktig, kan du velte ved kjøring ned bakker.

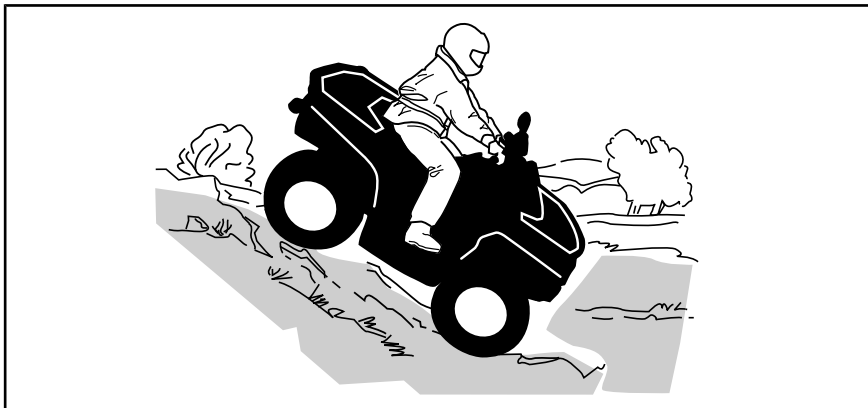

Kjøring langs skråninger

Dette er en av de **mest risikofylte** kjøremåtene fordi det dramatisk endrer kjøretøyets balanse. Det bør alltid unngås hvis det er mulig. Hvis det er nødvendig å gjøre dette, er det imidlertid viktig at du **ALLTID** har kroppsvekten forskjøvet mot toppen av hellingen ... og vær forberedt på å gå av på denne siden hvis kjøretøyet begynner å velte. **Ikke forsøk å stoppe kjøretøyet eller hindre at det skades.**

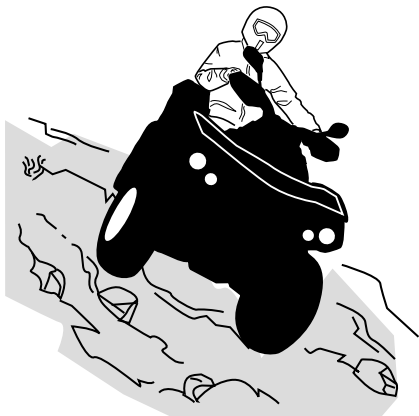

Når du leser denne operatørhåndboken må du huske at:



ADVARSEL

Indikerer en potensiell farlig situasjon som kan resultere i alvorlig personskade eller død hvis den ikke unngås.

VIKTIGE DEKALER PÅ PRODUKTET (CANADA/USA)

Canada/USA Hengermerke

Kjøretøyet leveres med løse dekaleringer som inneholder viktig informasjon. Alle som skal kjøre eller sitte på dette kjøretøyet må lese og forstå denne informasjonen før kjøring.

<p style="text-align: center;">Y</p> <p style="text-align: center;">UNGDOMSMODELL</p> <p>DENNE ATV-EN ER FOR FRITIDSBRUK AV UNGE FØRERE UNDER OVERVAKNING AV VOKSNE</p> <p style="text-align: center;">KUN FØRER – INGEN PASSASJERER</p> <p>DENNE KATEGORIEN AV ATV-ER ER KONSTRUERT FOR BRUK UNDER BEGRENSET MAKSIMALHASTIGHET</p> <hr/> <p style="text-align: center;">DS70 (FØRER MÅ IKKE VÆRE UNDER 6 ÅR) BEGRENSET MAKSIMALHASTIGHET: 16 km/t (10 MPH) (FABRIKKONFIGURERING) * IKKE BEGRENSET MAKSIMALHASTIGHET: 24 km/t (15 MPH) (INNSTILT UNDER NØYE OVERVAKNING/BEDØMMELSE FRA FORELDRE) EN ATV I KATEGORIY-6 + ER EN UNGDOMSMODELL</p> <hr/> <p style="text-align: center;">DS90/DS90X (FØRER MÅ IKKE VÆRE UNDER 10 ÅR) BEGRENSET MAKSIMALHASTIGHET: 24 km/t (15 MPH) (FABRIKKONFIGURERING) * IKKE BEGRENSET MAKSIMALHASTIGHET: 48 km/t (30 MPH) (INNSTILT UNDER NØYE OVERVAKNING/BEDØMMELSE FRA FORELDRE) EN ATV I KATEGORIY-10 + ER EN UNGDOMSMODELL</p> <hr/> <p style="text-align: center;">PÅ OPPLÆRINGSKURS KAN DU LÆRE NØDVENDIGE FERDIGHETER FOR Å KJØRE ATV. TA KONTAKT MED FORHANDLEREN DIN FOR Å FÅ VITE MER.</p> <p style="text-align: center;">TA KONTAKT MED EN FORHANDLER FOR Å FÅ VITE MER OM STATLIGE ELLER LOKALE FORSKRIFTER SOM GJELDER BRUK AV ATV.</p> <p style="text-align: center;">* Se bruksanvisningen for mer informasjon DETTE MERKET SKAL IKKE FJERNES FØR SALG.</p>	<p style="text-align: center;">⚠ ADVARSEL</p> <p>Feil bruk av ATV-en kan føre til ALVORLIG PERSONSKADE eller DØDSFALL.</p> <div style="display: flex; justify-content: space-around;"></div> <p>BRUK ALLTID EN GODKJENT HJELM OG VERNEUTSTYR. KJØR ALDRI PÅ OFFENTLIG VEI. TA ALDRI MED PASSASJER. KJØR ALDRI UNDER PÅVIRKNING AV MEDIKAMENTER ELLER ALKOHOL.</p> <p>Kjør ALDRI:</p> <ul style="list-style-type: none">uten riktig ATV-opplæring eller instruksjoner.ved hastigheter som er for høye i forhold til dyktighet og kjøreforhold.på offentlig vei – det kan føre til kollisjon med andre kjøretøyer.med passasjer – passasjerer påvirker balansen og styreegenskapene og øker risikoen for å miste kontroll. <p>ALLTID :</p> <ul style="list-style-type: none">bruk riktige kjøreteknikker for å unngå at kjøretøyet velter i bakker og grovt terreng og i svinger.unngå fast dekke – fast dekke kan i stor grad påvirke håndtering og kontroll. <p style="text-align: center;">FINN FREM OG LES BRUKERHÅNDBOKEN FØLG ALLE INSTRUKSJONER OG ADVARSLER.</p> <p style="text-align: right;"><small>704 902 024</small></p>
--------------------------------------------------------------------------------------------------------------------------------------------------------------------------------------------------------------------------------------------------------------------------------------------------------------------------------------------------------------------------------------------------------------------------------------------------------------------------------------------------------------------------------------------------------------------------------------------------------------------------------------------------------------------------------------------------------------------------------------------------------------------------------------------------------------------------------------------------------------------------------------------------------------------------------------------------------------------------------------------------------------------------------------------------------------------------------------------------------------------------------------------------------------------------------------------------------------------------------------------------------------------------------------------------------------------------------------------------------------------------------------------------------------------------------------------------------------------------------------------	----------------------------------------------------------------------------------------------------------------------------------------------------------------------------------------------------------------------------------------------------------------------------------------------------------------------------------------------------------------------------------------------------------------------------------------------------------------------------------------------------------------------------------------------------------------------------------------------------------------------------------------------------------------------------------------------------------------------------------------------------------------------------------------------------------------------------------------------------------------------------------------------------------------------------------------------------------------------------------------------------------------------------------------------------------------------------------------------------------------------------------------------------------------------------------------------------------------------------------------------------------------------------------------------------------------------------------------------------------------------------------------------------------------------------------------------------------------------------------------------------------------------------------------------------------------------------------------------------------------------------------

TYPISK

⚠ ADVARSEL. Bruk, servicearbeid og vedlikehold av et terrengkjøretøy kan utsette deg for kjemikalier, inkludert motoreksos, karbonmonoksid, ftalater og bly som anses i staten California som kreftfremkallende og kan forårsake fødselsdefekter eller annen reproduktiv skade.

For å minimere eksponering skal du unngå å innånde eksos, ikke la motoren gå på tomgang bortsett fra når nødvendig, vedlikehold kjøretøyet på et godt ventilert område og bruk hansker eller vask hendene ofte når du vedlikeholder kjøretøyet.

For mer informasjon kan du gå til www.P65Warnings.ca.gov/products/passenger-vehicle



704906872

KJØRETØYETS MOTORBESKRIVELSE:

XXXXX

EPA-SERTIFISERT

NER (NORMALIZED EMISSION RATE) =

PÅ EN SKALA FRA 0 TIL 10, ER 0 RENEST
***MÅ IKKE FJERNES FØR SALG**



704901107

TYPISK

Sikkerhetsdekalering på kjøretøyet

Les og forstå alle sikkerhetsdekalering på kjøretøyet ditt. Disse dekaleringene er festet på kjøretøyet for å ivareta sikkerheten for fører eller personer i nærheten.

Sikkerhetsdekaleringene på kjøretøyet skal anses som en permanent del av kjøretøyet. Hvis de mangler eller er skadet, kan de erstattes uten kostnad. Kontakt en autorisert Can-Am-forhandler.

MERK: I tilfelle eventuelle forskjeller mellom denne håndboken og kjøretøyet, har sikkerhetsdekaleringene på kjøretøyet forrang over dekaleringene i denne håndboken.

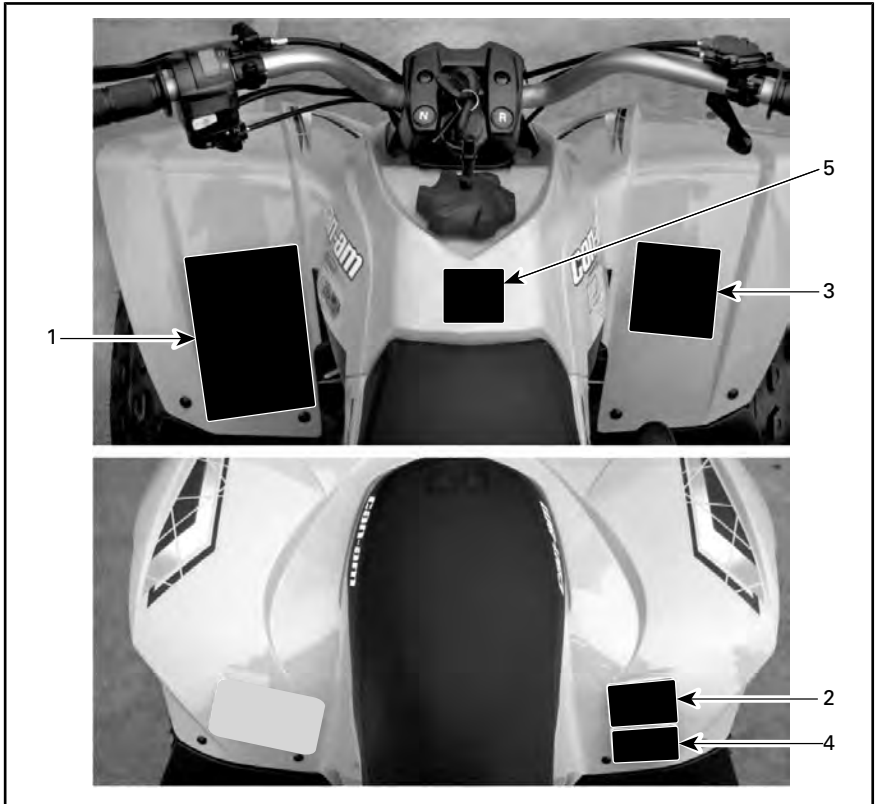

TYPEBILDE – PLASSERING AV DEKALER

⚠ ADVARSEL

Feil bruk av kjøretøyet kan føre til **ALVORLIG PERSONSKADE** eller **DØDSFALL**.



BRUK ALLTID EN GODKJENT HJELM OG VERNEUTSTYR.



KJØR ALDRI PÅ OFFENTLIG VEI.



TA ALDRI MED PASSASJER.



KJØR ALDRI UNDER PÅVIRKNING AV MEDIKAMENTER ELLER ALKOHOL.

Kjør ALDRI:

- uten riktig opplæring eller instruksjoner.
- i hastigheter som er for høye i forhold dine egenskaper og kjøreforhold.
- på offentlig vei – det kan føre til kollisjon med andre kjøretøyer.
- med passasjer – passasjerer påvirker balansen og styreegenskapene og øker risikoen for å miste kontroll.

ALLTID:

- bruk riktige kjøreteknikker for å unngå at kjøretøyet veltet i bakker og grovt terreng og i svinger.
- unngå fast dekke – fast dekke kan i stor grad påvirke håndtering og kontroll.

Før bruk, les og forstå alle sikkerhetsdekalere, finn og les brukerhåndboken og se sikkerhetsvideoen (ved hjelp av QR-koden eller ved å besøke Can-am-nettstedet).

Patenter: www.brp.com/en/about-brp/patents.html  8184

DEKAL 1

⚠ ADVARSEL



VÆR ALDRI passasjer. Passasjerer kan forårsake tap av kontroll, noe som kan føre til **ALVORLIG PERSONSKADE** eller **DØDSFALL**.

704 900 005

V01M07Z

DEKAL 2

⚠ ADVARSEL



Kjøring med denne ATV-en av barn under 6 år, øker risikoen for ALVORLIG PERSONSKADE ELLER DØDSFALL. Voksne må overvåke kjøring når føreren er under 16 år. La ALDRI barn under 6 år kjøre denne ATV-en.

DEKAL 3 – DS 70

⚠ ADVARSEL



Kjøring med denne ATV-en av barn under 10 år, øker risikoen for ALVORLIG PERSONSKADE ELLER DØDSFALL. Voksne må overvåke kjøring når føreren er under 16 år. La ALDRI barn under 10 år kjøre denne ATV-en.

704902025

DEKAL 3 – DS 90 AND DS 90 X

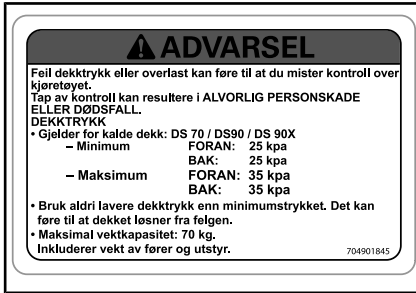

DEKAL 4 – TYPEBILDE



DEKAL 9

Samsvarsdekaler

Disse dekalene indikerer kjøretøys samsvar.

MOTORFAMILIE		ENGINE FAMILY	INFORMASJON OM UTSLEPPSKONTROLL DETTE KJØRETØYET ER SERTIFISERT FOR BRUK MED BLYFRI BENSLIN OG MØTER FOR [] USA EPA FOR ATV S-MOTORER	
GJENNOMTREN- GINGSFAMILIE		PERMEATION FAMILY		
SERTIFISERING		CERTIFICATION		
STANDARD (FEL)		STANDARD (FEL)		
SYLINDERVOLUM		ENGINE DISPLACEMENT	EMISSION CONTROL INFORMATION THIS VEHICLE IS CERTIFIED TO OPERATE ON UNLEADED GASOLINE AND MEETS TO [] U.S. EPA FOR ATV SI ENGINES. VEDLIEKHOLDSSPESIFIKASJONER FINNER DU I BRUKERHÅNDBOKEN SEE OPERATOR'S GUIDE FOR MAINTENANCE SPECIFICATIONS	
EKSOSUTSLIPP		EXHAUST EMISSION		
KONTROLLSYSTEM		CONTROL SYSTEM		
BOMBARDIER RECREATIONAL PRODUCTS INC.				

TYBEBILDE – PLASSERING: UNDER BAKSKJERM



PLASSERING NÆR BENSINLOKKET

PLASSERING: FORSKJERM

Dekal med tekniske informasjon

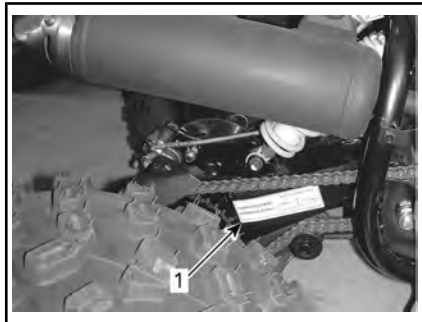
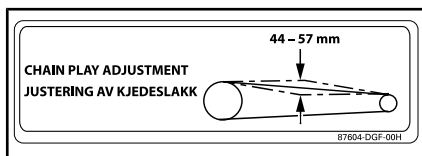

1. Plassering av dekal for justering av kjede

VIKTIGE DEKALER PÅ PRODUKTET (ALLE LAND UNNTATT CANADA/USA)

Hengermerke

Kjøretøyet leveres med løse dekaleringer som inneholder viktig informasjon. Alle som skal kjøre eller sitte på dette kjøretøyet må lese og forstå denne informasjonen før kjøring.

ADVARSEL

- Finn og les brukerhåndboken. Feil bruk av ATV-en kan føre til **ALVORLIG PERSONSKADE** eller **DØDSFALL**. Følg alle instruksjoner og advarsler.
- Bruk alltid ørebeskyttelse.
- Bruk alltid godkjent hjelm og verneutstyr.
- Kjør aldri på offentlig vei.
- Ta aldri med passasjerer.
- Kjør aldri etter å ha inntatt alkohol eller medikamenter.

Y UNGDOMSMODELL

DENNE ATV-EN ER FOR FRITIDSBUK AV UNGE FØRERE UNDER OVERVÅKNING AV VOKSNE

KUN FØRER – INGEN PASSASJERER

DENNE KATEGORIEN AV ATV-ER ER KONSTRUERT FOR BRUK UNDER BEGRENSET MAKSIMALHASTIGHET

DS90/DS90X

(FØRER MÅ IKKE VÆRE UNDER 10 ÅR)

BEGRENSET MAKSIMALHASTIGHET:

24 km/t (15 MPH) (FABRIKKONFIGURERING)

* IKKE BEGRENSET MAKSIMALHASTIGHET: 48 km/t (30 MPH)

(INNSTILT UNDER NØYE OVERVÅKNING/BEDØMMELSE FRA FORELDRE)

EN ATV I KATEGORI Y-10 + ER EN UNGDOMSMODELL

PÅ OPPLÆRINGSKURS KAN DU LÆRE NØDVENDIGE FERDIGHETER FOR Å KJØRE ATV. TA KONTAKT MED FORHANDLEREN DIN FOR Å FÅ VITE MER.

TA KONTAKT MED EN FORHANDLER FOR Å FÅ VITE MER OM STATLIGE ELLER LOKALE FORSKRIFTER SOM GJELDER BRUK AV ATV.

* Se bruksanvisningen for mer informasjon

DETTE MERKET SKAL IKKE FJERNES FØR SALG.



70495252

TYPISK



*TYPEBILDE – AKTUELT NÅR TILSVARER EN MODELL SOM ER SERTIFISERT TIL Å US
EPA-STANDARDER*

Sikkerhetsdekalering på kjøretøyet

Les og forstå alle sikkerhetsdekalering på kjøretøyet ditt. Disse dekaleringene er festet på kjøretøyet for å ivareta sikkerheten for fører eller personer i nærheten.

Sikkerhetsdekaleringene på kjøretøyet skal anses som en permanent del av kjøretøyet. Hvis de mangler eller er skadet, kan de erstattes uten kostnad. Kontakt en autorisert Can-Am-forhandler.

MERK: I tilfelle eventuelle forskjeller mellom denne håndboken og kjøretøyet, har sikkerhetsdekaleringene på kjøretøyet forrang over dekaleringene i denne håndboken.

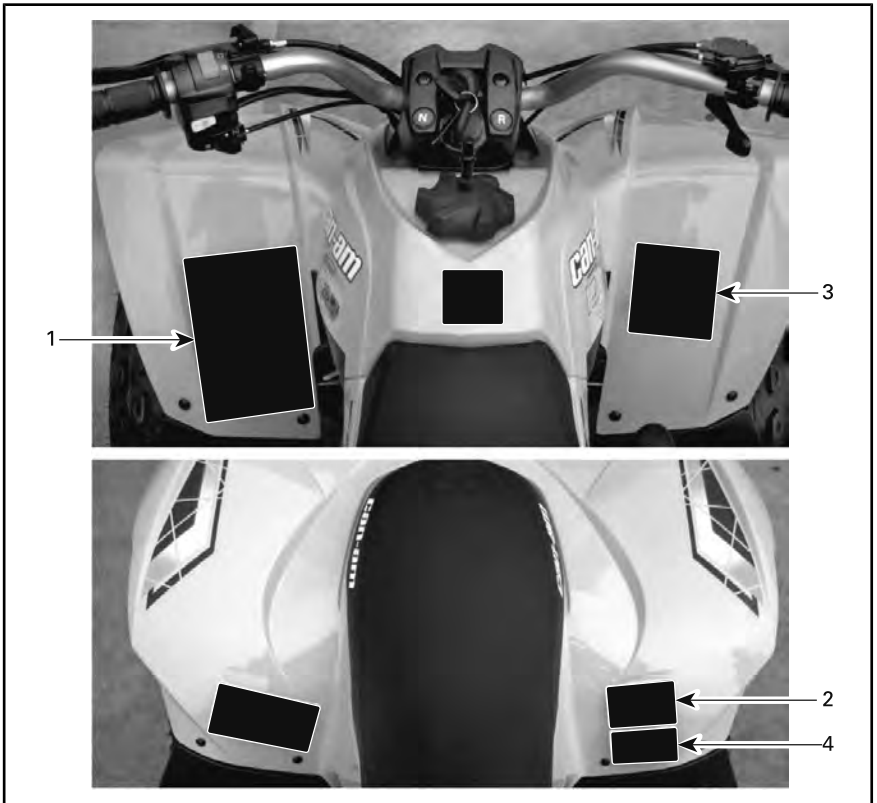

TYPEBILDE – PLASSERING AV DEKALER

Dekal 1

ADVARSEL

- Finn og les brukerhåndboken. Feil bruk av ATV-en kan føre til **ALVORLIG PERSONSKADE** eller **DØDSFALL**. Følg alle instruksjoner og advarsler.
- Bruk alltid ørebeskyttelse.
- Bruk alltid godkjent hjelm og verneutstyr.
- Kjør aldri på offentlig vei.
- Ta aldri med passasjerer.
- Kjør aldri etter å ha inntatt alkohol eller medikamenter.

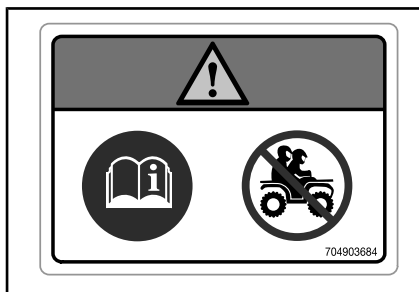

DEKAL 2

Dekal 3

ADVARSEL

Kjøring med denne ATV-en av personer som er under 10 år, øker risikoen for **ALVORLIG PERSONSKADE ELLER DØDSFALL**. **IKKE** kjør denne ATV-en hvis du er under 10 år.

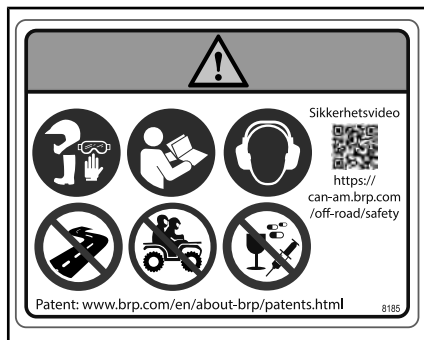

DEKAL 1

Dekal 2

ADVARSEL

- Finn og les brukerhåndboken.
- Ta **ALDRI** med passasjerer.



DEKAL 3

Dekal 4

ADVARSEL

- Finn og les brukerhåndboken.
- Overbelastning, feilbelastning eller feil dekktrykk kan føre til tap av kontroll, noe som kan føre til ALVORLIG PERSONSKADE eller DØDSFALL.
- Sørg for at dekktrykket ALLTID er som angitt.
- Overskrid ALDRI kjøretøyets lastekapasitet på 70 kg, inkludert vekten av fører og tilbehør.

+

< 70 kg MAX.

=

MAX: 35 kPa
MIN: 25 kPa

MAX: 35 kPa
MIN: 25 kPa

704903806_NO

DEKAL 4

Samsvarsdekalering

Disse dekaleringene indikerer kjøretøyets samsvar.

VÅT VEKT
WET WEIGHT

kg

ACN 097 370 100

ELEKTRISK
POWER

kW

DETTE ER ET TERRENGKJØRETØY OG DET ER IKKE BEREGNET FOR BRUK PÅ OFFENTLIGE VEIER.
 THIS VEHICLE IS AN ALL TERRAIN VEHICLE AND IS NOT INTENDED FOR USE ON PUBLIC ROADS

704900081

PLASSERING: NEDRE HØYRE FRONTRØR PÅ RAMMEN

MOTORFAMILIE GJENNOMTREN- GINGSFAMILIE SERTIFISERING STANDARD (FEL) SYLINDERVOLUM EKSOSUTSLIPP KONTROLLSYSTEM BOMBARDIER RECREATIONAL PRODUCTS INC.	ENGINE FAMILY PERMEATION FAMILY CERTIFICATION STANDARD (FEL) ENGINE DISPLACEMENT EXHAUST EMISSION CONTROL SYSTEM	<p>INFORMASJON OM UTSLIPPSKONTROLL</p> DETTE KJØRETØYET ER SERTIFISERT FOR BRUK MED BLYFRI BENZIN OG MØTER FOR <input type="checkbox"/> USA EPA FOR ATV S-MOTORER	
		<p>EMISSION CONTROL INFORMATION</p> THIS VEHICLE IS CERTIFIED TO OPERATE ON UNLEADED GASOLINE AND MEETS TO <input type="checkbox"/> U.S. EPA FOR ATV SI ENGINES. VEDLIKEHOLDSSPESIFIKASJONER FINNER DU I BRUKERHÅNDBOKEN SEE OPERATOR'S GUIDE FOR MAINTENANCE SPECIFICATIONS	

TYPEBILDE – AKTUELT NÅR TILSVARER EN MODELL SOM ER SERTIFISERT TIL Å US EPA-STANDARDE – PLASSERING: UNDER BAKSKJERM

Dekal med tekniske informasjon

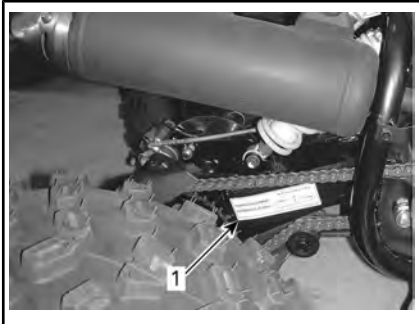
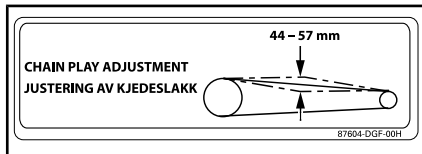

1. Plassering av dekal for justering av kjede

INFORMASJON OM KJØRETØYET

BETJENINGSORGANER/INSTRUMENTER/UTSTYR

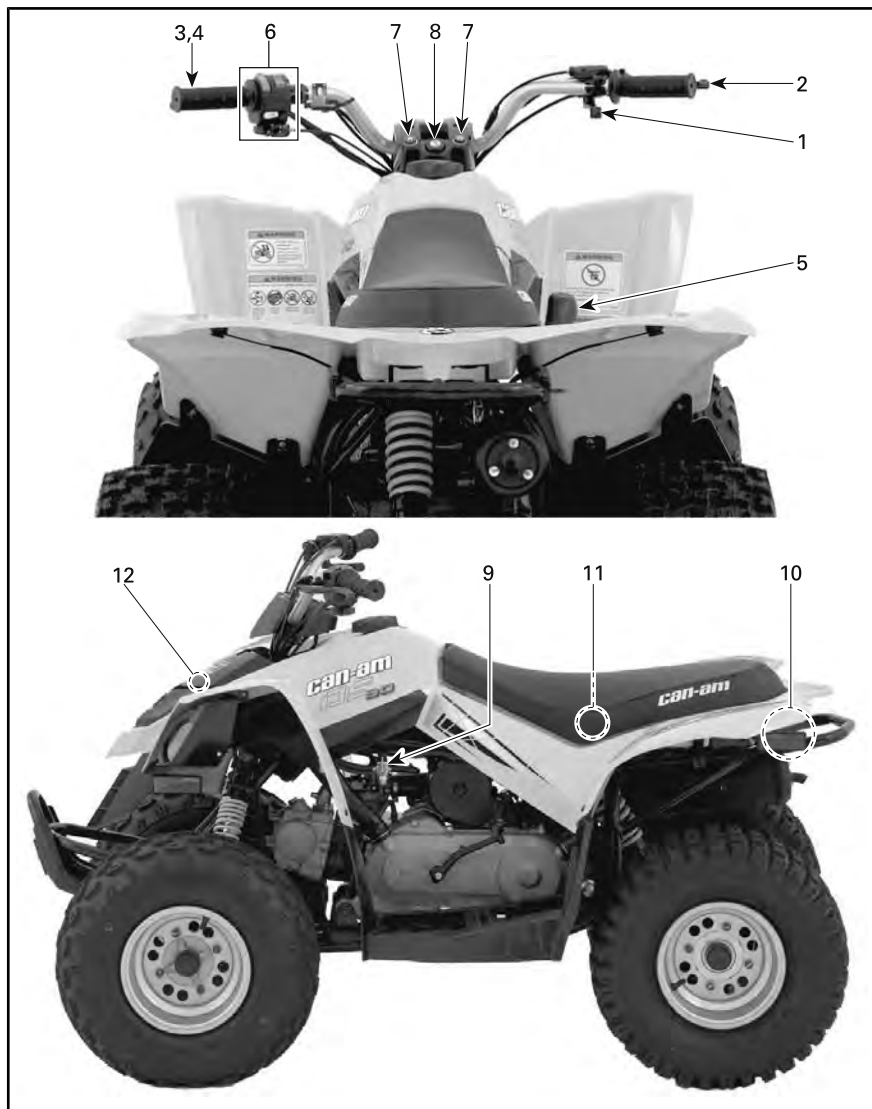

TYPISK

Denne delen gir grunnleggende informasjon om funksjoner for de ulike betjeningsorganene på kjøretøyet. Mer detaljert informasjon om

hvordan du bruker et betjeningsorgan sammen med andre, finnes under *INSTRUKSJONER FOR BRUK*.

1) Gasshåndtak

Gasshåndtaket er plassert på høyre side av styret.

Når den trykkes fremover, øker motorens turtall og tillater at giret kan kobles inn.

Når den slippes, går motoren automatisk tilbake til tomgang og kjøretøyets hastighet reduseres gradvis.

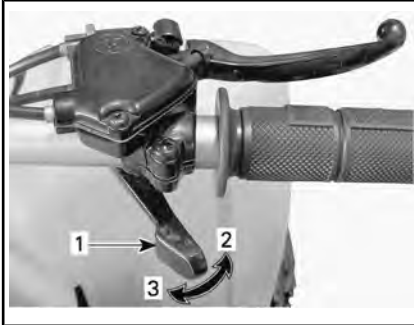

TYPISK

1. Gasshåndtak
2. Akselerasjon
3. Reduksjon av hastighet

⚠ ADVARSEL

Kontroller at gasspaken fungerer som den skal før du starter motoren. Hvis gasspaken ikke fungerer jevnt, må du prøve å finne årsaken. Korrigjer problemet før du kjører. Rådfør deg med en autorisert forhandler hvis du ikke kan finne eller løse problemet selv.

Fartssperre

Dette kjøretøyet er utstyrt med en justerbar hastighetsbegrensnings-skruer. Hastighetsbegrenseren hindrer at gassen åpnes helt selv om gasspaken skyves helt fremover, og på den måten begrenses

tilgjengelig motorkraft og dermed kjøretøyets hastighet.

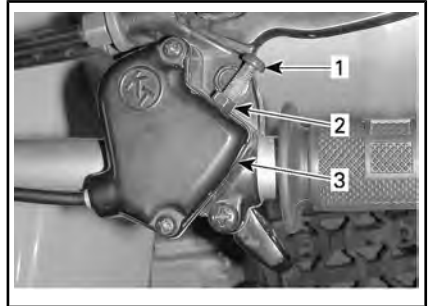

TYPISK

1. Hastighetsbegrensnings-skruer
2. Låsemutter
3. Kabelhus for gasshåndtak

⚠ ADVARSEL

Voksne må alltid begrense maksimalhastigheten slik at den tilpasses ferdighetene til den som skal bruke kjøretøyet. Ikke la barnet/ungdommen justere hastighetsbegrensnings-skruen selv.

BRP anbefaler at alle nybegynnere starter med hastighetsbegrensnings-skruen dreid inn under opplæring.

Voksne kan gradvis justere hastighetsbegrensnings-skruen for å øke maksimumshastigheten etter hvert som nybegynneren blir mer kjent med hvordan kjøretøyet brukes. Se følgende tabell.

HASTIGHETSINN-STILLING	DS 70	DS 90 OG DS 90 X
Fabrikkbegrenset hastighet	16 km/h	24 km/h

HASTIGHETSINN-STILLING	DS 70	DS 90 OG DS 90 X
Maksimal ubegrenset hastighet	24 km/h	48 km/h

⚠ ADVARSEL

Når du kjører i nedoverbakke, kan tyngdekraften øke hastigheten over den ønskede maksimumshastigheten som er satt med hastighetsbegrensnings-skruen.

⚠ ADVARSEL

Feil justering av hastighetsbegrensningskruen kan skade gasskabelen og påvirke gasspakens virkemåte. Hvis de anbefalingene om justeringene ikke følges, kan det føre til uhell.

Juster hastighetsbegrensningskruen ved å løsne låsemutteren og dreie hastighetsbegrensningskruen i ønsket retning. Når skruen dreies med klokken, reduseres gasspakens utslag, og når den dreies mot klokken, økes gasspakens utslag.

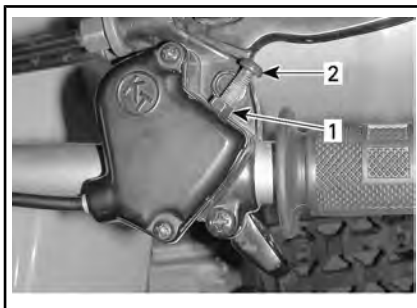

1. Låsemutter
2. Hastighetsbegrensningskruen

For å oppnå maksimal kjøretøyhastighet, juster gasspakens utslag til 9 mm.

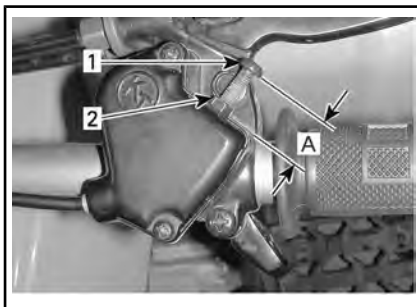

1. Hastighetsbegrensningskruen
2. Låsemutter
- A. Justering av gasspakens utslag til maksimal hastighet 9 mm

2) Håndtak på høyre side for bremsen

Høyre bremsehåndtak er plassert på høyre side av styret.

Når du trekker inn håndtaket, aktiveres bremsen foran. Når du slipper det, går det automatisk tilbake til den opprinnelige posisjonen. Bremseeffekten er proporsjonal med trykket på håndtaket.

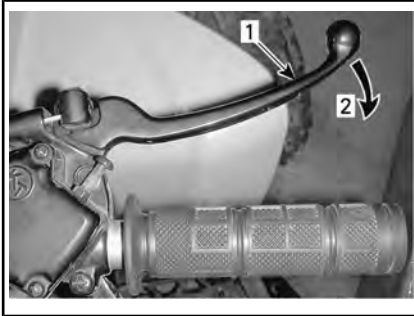

TYPISK

1. Bremsehåndtak
2. Bremse

3) Venstre bremsehåndtak

Venstre bremsehåndtak er plassert på venstre side av styret.

Når du trekker inn håndtaket, aktiveres bremsen bak. Når du slipper det, går det automatisk tilbake til den opprinnelige posisjonen. Bremseeffekten er proporsjonal med trykket på håndtaket.

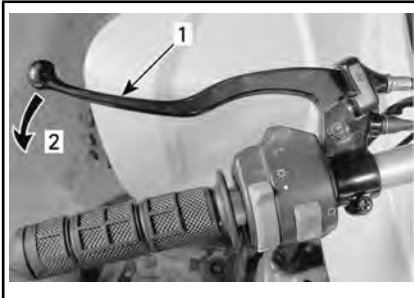

TYPISK

1. Bremsehåndtak
2. Bremse

4) Parkeringsbrems

Parkeringsbremsen er plassert på venstre side av styret.

Når den settes på, hindres kjøretøyet i å bevege seg. Nyttig under transport eller når kjøretøyet ikke er i bruk.

⚠ ADVARSEL

Sett alltid på parkeringsbremsen når kjøretøyet ikke er i bruk.

⚠ ADVARSEL

Kontroller at parkeringsbremsen er helt frigjort før du begynner å kjøre igjen. Kjøring med et vedvarende trykk på bremsehåndtaket kan føre til skade bremsesystemet og til brann og/eller tap av bremsekraft.

Slik kobler du inn parkeringsbremsmekanismen:

Trekk inn bremsehåndtaket på venstre side og hold det mens du kobler inn håndtaklåsen, og slipp deretter håndtaket mot låsen. Bremsehåndtaket holdes nå inne slik at bremsen(e) bak aktiveres.

DS 70 og DS 90

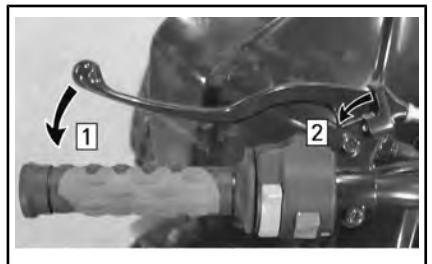

TYPEBILDE – VENSTRE BREMSEHÅNDTAK

Trinn 1: Trykk inn bremsehåndtaket og hold

Trinn 2: Innkoblingslås for håndtak

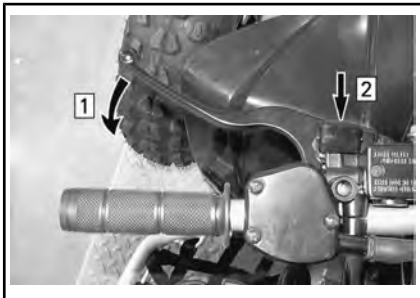
Bare DS 90 X**VENSTRE BREMSEHÅNDTAK**

Trinn 1: Trykk inn bremsehåndtaket og hold.

Trinn 2: Trykk på låset på håndtaket

Alle modeller**Slik frigjør du parkeringsbremsmekanismen:**

Trykk inn bremsehåndtaket. Når du slipper spaklåsen, går det automatisk tilbake til den opprinnelige posisjonen. Bremsehåndtaket går tilbake til hvilestilling. Frigjør alltid parkeringsbremsen før kjøring.

5) Girspak

En 3-posisjons girspak er plassert på høyre side av kjøretøyet nær motoren.

OBS! Stopp alltid kjøretøyet helt og sett på bremsene før du flytter girspaken.

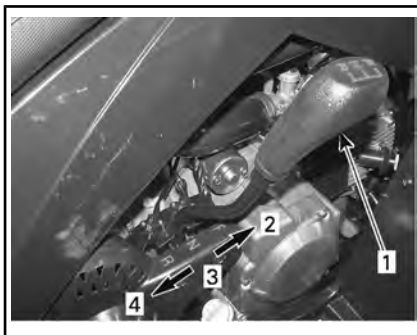
**GIRSPAKMØNSTER**

1. Girspak
2. Fremover (F)
3. Nøytral (N)
4. Revers (R)

Når du skal gire, må du stoppe kjøretøyet helt, sette på bremsene og deretter flytte spaken til ønsket posisjon. Ikke bruk kraft til å flytte spaken.

**ADVARSEL**

Før du rygger med kjøretøyet, må du kontrollere at det ikke er hindringer eller andre personer bak den. Sitt i setet.

F: Fremover

Dette er det normale kjøreområdet. Da kan kjøretøyet komme opp i sin maksimale hastighet.

N: Nøytral

Denne posisjonen kobler fra giret slik at kjøretøyet kan rulles manuelt eller slepes.

R: Revers

Lar deg rygge kjøretøyet.

⚠ ADVARSEL

Før du rygger med kjøretøyet, må du kontrollere at det ikke er hindringer eller andre personer bak den. BRP anbefaler deg å fortsatt sitte på setet. Unngå å stå oppreist. Vekten din kan forskyves fremover og mot gasspaken og forårsake en utilsiktet akselerasjon og at du mister kontrollen.

6) Flerfunksjonsbryter

Flerfunksjonsbryteren er plassert på venstre side av styret.

Flerfunksjonsbryteren har følgende funksjoner:

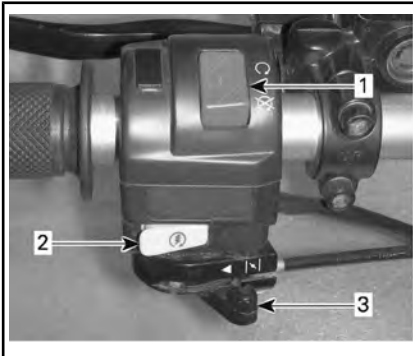

1. Nødstoppbryter for motor
2. Motorstartknapp
3. Chokespak

Nødstoppbryter for motor

Denne bryteren kan brukes til å stoppe motoren og som nødstoppbryter.

MERK: Selv om det er mulig å stoppe motoren ved å vri tenningsnøkkelen til AV, anbefaler vi at motoren stoppes ved å sette nødstoppbryteren for motoren i STOPP-posisjonen.

Slipp gasshåndtaket helt opp, og sett deretter nødstoppbryteren for motoren i STOPP-posisjonen for å stoppe motoren.

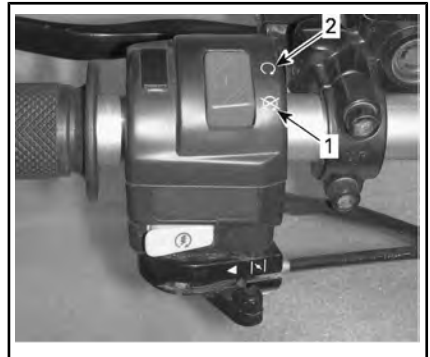

TYPEBILDE – NØDSTOPPBRYTEREN FOR MOTOR

1. STOPP-posisjon
2. KJØR-stilling

Motorstartknapp

Hvis du vil starte motoren, setter du nødstoppbryteren for motoren i RUN-posisjonen (kjør).

Når du leser denne operatørhåndboken må du huske at:

⚠ ADVARSEL

Indikerer en potensiell farlig situasjon som kan resultere i alvorlig personskade eller død hvis den ikke unngås.

Trykk på og hold venstre bremsehåndtak.

Trykk på og hold motorstartknappen. Slipp opp straks motoren starter.

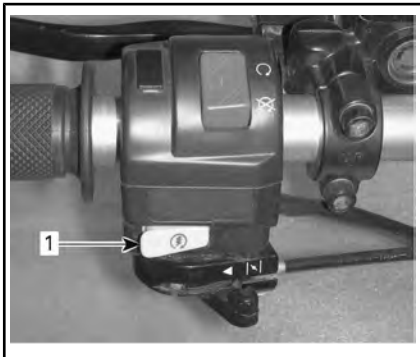

1. Motorstartknapp

Chokespak

Denne enheten har en stillbar spak som gjør kaldstart av motoren lettere.

Posisjonen AV brukes når motoren er varm.



AV-POSISJON

Posisjonen for full choke brukes når motoren er kald.



FULL CHOKE

De andre posisjonene mellom AV og FULL brukes i forhold til motorens temperatur.

7) Retningslys

Indikatorlampene er plassert nær midtre del av styret.

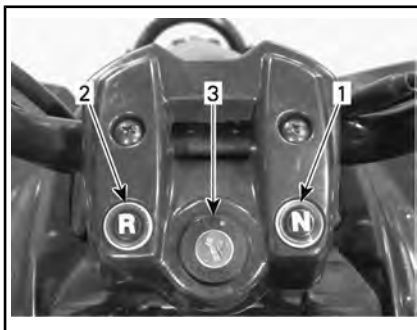

TYPISK

1. Nøytral (N)
2. Revers (R)
3. Tenningsbryter

Lampe for giret i fri (GRØNN)



Når den lyser, angir det at giret er i fri.

Lampe for revers (RØD)



Når den lyser, angir det at giret er i revers.

8) Tenningsbryter

Tenningsbryteren er plassert midt på styret.

Det er en nøkkelbryter med to posisjoner: AV og PÅ.



TENNINGSBRYTER

1. OFF-posisjon (av)
2. PÅ-posisjon

Sett nøkkelen i tenningsbryteren, og dreii den til PÅ. Ta ut nøkkelen ved å dreie nøkkelen til AV og dra den ut.

MERK: Selv om det er mulig å stoppe motoren ved å vri tenningsnøkkelen til AV, anbefaler vi at motoren stoppes ved å bruke nødstoppbryteren for motoren. Dreii alltid tenningsbryteren til AV når motoren er stoppet.

9) Drivstoffventil

Drivstoffventilen er plassert på venstre side av kjøretøyet nær motoren.

Dette er en rotasjonsventil med tre posisjoner: LUKKET, ÅPEN, RES (reserve). Dreii ventilen slik at pilen kommer til ønsket posisjon.



VENSTRE SIDE AV KJØRETØYET

1. Still pilen til ønsket posisjon

OBS! Feil åpning av drivstoffventilen hindrer drivstofftilførselen. Kontroller at ventilen er helt åpen når motoren går.

AV

Stopper drivstofftilførselen til forgassereren.

OBS! Dreii drivstoffventilen til AV straks motoren har stoppet.

PÅ

Åpner drivstofftilførselen til forgassereren. Dette er normal posisjon når du bruker kjøretøyet.

RES (reserve)

Når den normale tilførselen av drivstoff i tanken er brukt opp (posisjon ON), kan du bruke reservedrivstoffet ved å dreie ventilen til RES. Bruk RES-posisjonen bare når drivstofftilførselen i PÅ-posisjonen stanser.

Når du kjører på reserven, må du etterfylle drivstoff så snart som mulig. Husk å dreie ventilen til PÅ etter at du har fylt på drivstoff.

10) Setelås

Plassert under baksjermene nær støtfangeren bak. Den lar deg ta av setet slik at du får tilgang til motorrommet. Trekk i knotten for å løsne setet.

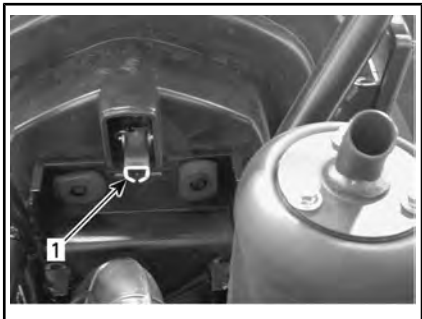

TYPISK

1. Setefrigjøringsknott

Ta av setet

Trekk låsen mens du forsiktig løfter bakre del av setet. Trekk setet bakover, og ta det av.

Montere setet

Sett inn tappene foran i rammekroene. Når setet er på riktig plass, trykker du det ned for å låse det.

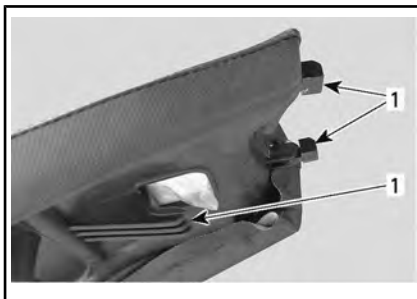

1. Setetapper

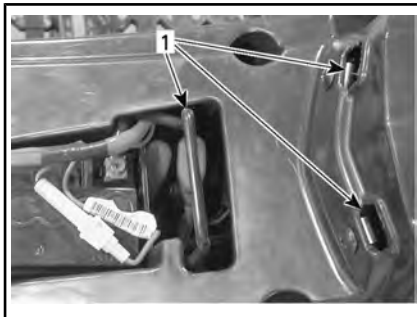

1. Kroer



ADVARSEL

Kontroller at setet er skikkelig låst før du begynner å kjøre.

11) Verktøysett

Et verktøysett som inneholder verktøy for vanlig vedlikehold, er plassert under setet over motorrommet.

Når du leser denne operatørhåndboken må du huske at:



ADVARSEL

Indikerer en potensiell farlig situasjon som kan resultere i alvorlig personskade eller død hvis den ikke unngås.

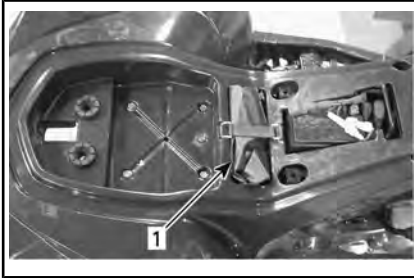

1. VERKTØYSETT

12) Oppbevaringsrom foran

Et praktisk område som kan brukes til personlige artikler.

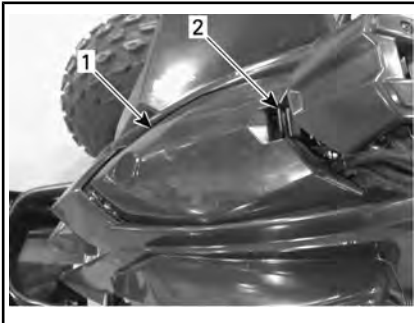

TYPISK

1. Oppbevaringsrom foran
2. Deksellås

Du kan åpne dekslet for oppbevaringsrommet ved å trekke forsiktig og holde låsen mens du løfter dekslet.



TYPISK

ADVARSEL

Når motoren går, må du alltid settet giret i FRI på girspaken og sette på parkeringsbremsen før du åpner dekslet. Ikke legg tunge gjenstander eller gjenstander som lett kan ødelegges, i oppbevaringsrommet. Lås dekslet før du kjører.

Når du leser denne operatørhåndboken må du huske at:

ADVARSEL

Indikerer en potensiell farlig situasjon som kan resultere i alvorlig personskade eller død hvis den ikke unngås.

DRIVSTOFF

Krav til drivstoff

OBS! Bruk bestandig ny bensin. Bensin oksiderer, resultatet er redusert oktan, flyktige forbindelser og produksjon av oljerester og avsetninger som kan skade drivstoffsystemet.

Blanding av alkohol i drivstoffet varierer med land og region. Kjøretøyet er konstruert for å brukes med det anbefalte drivstoffet, men være oppmerksom på følgende:

- Bruk av drivstoff som inneholder mer alkohol en prosenttallet angitt av statlige forskrifter anbefales ikke og kan føre til følgende problemer i drivstoffsystemets komponenter:
 - Vanskeligheter med start og kjøring.
 - Foringelse av gummi- eller plastdeler.
 - Korrosjon av metalleder.
 - Skade på innvendige deler i motoren.
- Kontroller ofte om det har oppstått drivstofflekkasjer eller andre uvanlige tilstander i drivstoffsystemet hvis du mistenker at alkoholen i bensinen overskrider gjeldende offentlige forskrifter.
- Alkoholholdig drivstoff tiltrekker seg og holder på fuktighet som kan føre til drivstoff-faseseparasjon som kan føre til ytelsesproblemer eller skader på motoren.

Anbefalt drivstoff

Bruk vanlig blyfri bensin med oktantal 87 AKI (R+M)/2 eller oktantal 92 RON.

Bruk blyfri bensin som inneholder MAKSIMALT 10 % etanol.



OBS! Eksperimenter aldri med andre drivstoffer. Skader på motoren eller drivstoffsystemet kan oppstå hvis det brukes utilstrekkelig drivstoff.

OBS! IKKE bruk drivstoff fra pumper som er merket E85.

Bruk av drivstoff som er merket E15 er forbudt av USA's miljømyndigheter.

Fylling av drivstoff

⚠ ADVARSEL

- Ikke la barn fylle på drivstoff.
- Stopp bestandig motoren før du fyller drivstoff. Åpne lokket langsomt.
- Hvis du merker at det er trykkforskjell (det høres en blåselyd når du løsner tanklokket), må kjøretøyet kontrolleres og/eller repareres før du bruker det igjen.
- Drivstoffgass er brannfarlig og eksplosivt under bestemte forhold.
- Bruk aldri en åpen flamme til å kontrollere drivstoffnivået.
- Ikke røyk, og ikke tillat bruk av åpen ild eller gnist i nærheten.
- Sørg alltid for å arbeide på et godt ventilert område.
- Fyll aldri drivstofftanken helt opp før du plasserer kjøretøyet i varme omgivelser. Når temperaturen øker, utvides drivstoffet og kan flomme over.
- Tørk alltid bort eventuelt drivstoff- eller oljesøl fra kjøretøyet.

1. Stopp motoren.
2. Ikke la noen sitte på kjøretøyet når du fyller på drivstoff.
3. Drei drivstofftanklokket mot klokken for å ta det av.

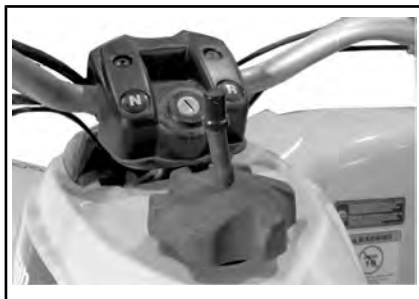

TYPEBILDE – DRIVSTOFFTANKLOKK

4. Sett tuten inn i påfyllingshalsen.
5. Fyll på drivstoff sakte slik at luft kan slippe ut av tanken og hindre at drivstoffet strømmer ut igjen. Vær forsiktig så du ikke søler.
6. Slutt å fylle når drivstoffet når bunnen av påfyllingshalsen.
Ikke fyll for mye.
7. Stram tanklokket godt med klokken.

INNKJØRINGSPERIODE

Innkjøring

Det kreves en innkjøringsperiode på 10 brukstimer før kjøretøyet kan kjøres lengre strekninger med full gass.

Etter innkjøringsperioden må kjøretøyet kontrolleres av en autorisert Can-Am-forhandler, et autorisert verksted eller en annen kompetent person. Se under *VEDLIKEHOLD*.

Motor

Under innkjøringsperioden:

- Unngå å bruke full gass.
- Ikke bruke mer enn til 3/4 av full gass.
- Unngå vedvarende akselerasjoner.
- Unngå langvarig høy hastighet.
- Unngå overoppheting av motoren.

Korte akselerasjoner og hastighetsvariasjoner med gass er imidlertid bra ved innkjøring.

Bremser



ADVARSEL

Nye bremses virker ikke med maksimal effekt før etter at de er innkjørt. Optimal innkjøring kan oppnås ved å bremse helt opp med kjøretøyet minst 50 ganger. Juster bremsene hvis nødvendig, se *MEKANISKE BREMSER DS 70 OG DS 90*.

Drivreim

En ny variatorreim krever en innkjøringsperiode på 50 km.

Under innkjøringsperioden:

- Unngå kraftige akselerasjoner og reduksjoner i farten
- Unngå å trekke last
- Unngå vedvarende høy fart.

BRUKERVEILEDNING

Starte motoren (grunnleggende prosedyre)

ADVARSEL

Fortsett alltid med en forhåndsinspeksjon før kjøring slik det beskrives i *SIKKERHETSINFORMASJONEN* innen du bruker kjøretøyet. Før du begynner å kjøre må du alltid kontrollere at betjeningsorganer, sikkerhetsfunksjoner og mekaniske deler fungerer riktig.

Giret må stå i NØYTRAL.

Sett nøkkelen i tenningsbryteren og slå den på PÅ-posisjonen.

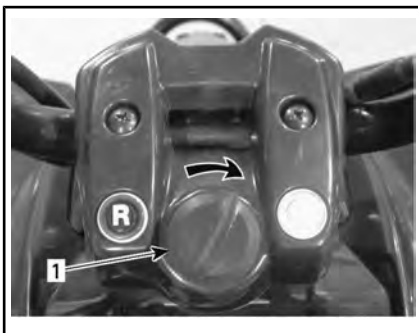

TYPEBILDE – DREI TIL PÅ-POSISJON

1. Tenningsnøkkel

Sett nødstoppbryteren for motoren til posisjon RUN (kjør).

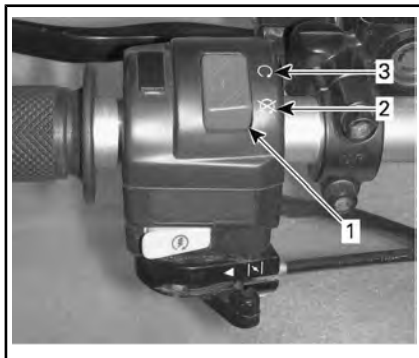

1. Nødstoppbryter for motor
2. STOPP-posisjon
3. KJØR-stilling

Se avsnittet BRUKE CHOKEN TIL Å STARTE MOTOREN.

Trykk på og hold venstre bremsehåndtak.

Trykk på motorstartknappen og hold til motoren starter.

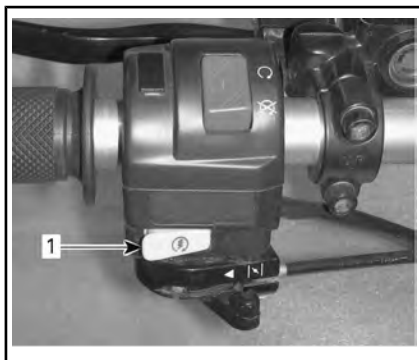

1. Motorstartknapp

OBS! Ikke hold startknappen i mer enn 10 sekunder. Du bør vente en stund mellom startsyklusene slik at starteren rekker å kjøle seg ned. Pass på så batteriet ikke lades ut.

MERK: Gasspaken kan brukes for å få motoren til å starte raskere. Trykk lett på gasspaken. Hvis du trykker for mye, aktiveres ikke chokesystemet.

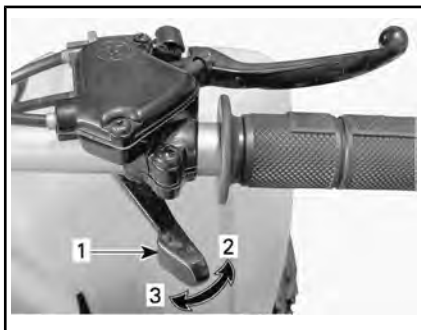

TYPISK

1. Gasshåndtak
2. Akselerasjon
3. Reduksjon av hastighet

Slipp motorstartknappen med en gang motoren starter og slipp deretter opp bremsen.

Starte motoren manuelt i krisetilfeller

Manuell start kan brukes hvis den elektriske starteren ikke virker.

Følg startprosedyren som ble beskrevet over, men i stedet for å bruke den elektriske starteren bruker du kickstartpedalen.

Motoren startes ved å at du forsiktig trykker pedalen ned til du kjenner at kickstartmekanismen tar tak, og deretter fortsetter du bevegelsen med et raskt trykk nedover.

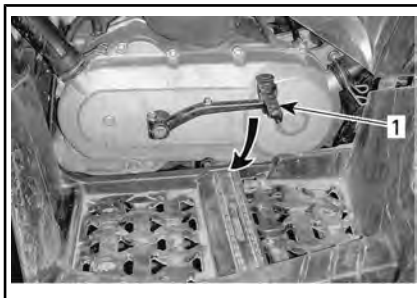

TYPISK

1. Kickstartpedal

Gjenta hele prosedyren hvis det er nødvendig.

Bruke choken til å starte motoren

Kaldt vær (under 0°C)

I temperaturer under 0°C settes choken i full choke-posisjon (100 %).



FULL CHOKE

Etter at motoren har startet, justerer du chokespaken for å oppnå det beste turtallet.

MERK: Bruk av for mye choke kan føre til at motoren blir rå og gjøre det vanskeligere å starte. Se *FEILSØKING* hvis dette skjer.

Kaldt vær (over 0°C)

I temperaturer over 0°C, settes choken i 75 % av full choke-posisjon.

Etter at motoren har startet, lar du choken stå på 75 % i 20 sekunder, og deretter føres chokespaken til av-posisjonen.



OFF-POSISJON (AV)

Starte varm motor

Ikke behov for choke.

Stoppe motoren

⚠ ADVARSEL

Unngå å parkere i en skråning.

Slipp gassen og stopp kjøretøyet helt.

Sett på parkeringsbremsen.

Plasser girspaken i FREMVER.

Sett nødstoppbryteren for motoren til posisjon STOPP.

Drei tenningsnøkkelen til AV.

Drei drivstoffventilen til AV.

Ta ut nøkkelen fra tenningsbryteren.

Skifte gir

Varm opp motoren ved å la den gå på tomgang.

Sett på bremsene, og sett girvelgeren i "F" (fremover) eller "R" (revers).

Slipp bremsene.

⚠ ADVARSEL

Kontroller at parkeringsbremsen er helt frigjort før du begynner å kjøre igjen.

OBS! Når du skifter gir fra fremover til bakover eller omvendt, må du alltid stoppe kjøretøyet helt og sette på bremsen før du flytter girspaken.

MERK: Motoren vil stoppe hvis du prøver å skifte gir ved høyt turtall.

JUSTERE KJØREEGENSKAPER

Justere fjæringen

ADVARSEL

Justering av fjæringen kan påvirke kjøretøyets kjøreegenskaper. Du må alltid ta deg tid til å gjøre deg kjent med kjøretøyets atferd etter justering av fjæringen.

ADVARSEL

Justering for venstre og høyre støtdemper foran må alltid settes til samme posisjon. Ikke juster bare én støtdemper. Ujevn justering kan føre til dårlige manøvreringsegenskaper og tap av stabilitet, noe som kan føre til en ulykke.

Forhåndsjustering av fjær

Forkort fjærene for å få en stivere kjøring på tøffe veiforhold.

Forleng fjærene for å få en mykere kjøring på jevne veiforhold.

Juster ved å dreie justeringskammen eller ringen. Bruk aktuelt verktøy fra verktøysettet til kjøretøyet.



DS 70 OG DS 90 – FJÆRING FORAN

1. Fjær foran
2. Drei justeringskam

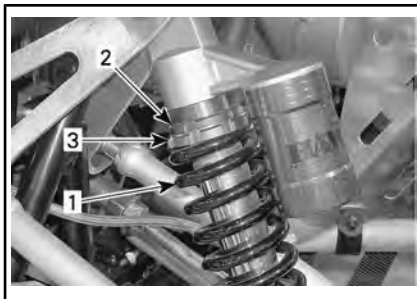

DS 90 X – FJÆRING FORAN

1. Fjær foran
2. Løsne låseringen
3. Drei justeringsringen

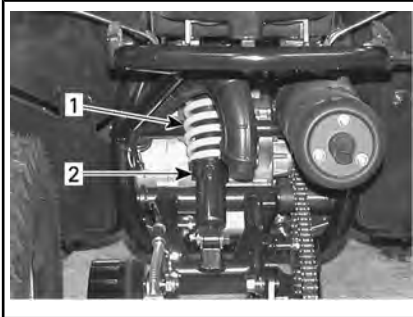

DS 70 OG DS 90 – FJÆRING FORAN

1. Fjær bak
2. Drei justeringskam

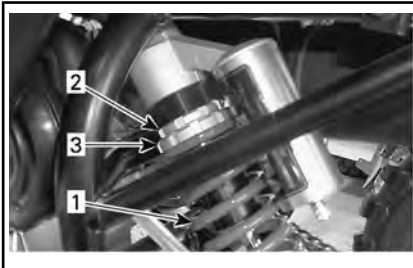

DS 90 X – FJÆRING BAK

1. Fjær bak
2. Løsne låseringen
3. Drei justeringsringen

Når du leser denne operatørhåndboken må du huske at:

⚠ ADVARSEL

Indikerer en potensiell farlig situasjon som kan resultere i alvorlig personskade eller død hvis den ikke unngås.

TRANSPORT AV KJØRETØYET

Ved transport av kjøretøyet må du sikre det på en tilhenger ved hjelp av egnede festereimer. Bruk av vanlig tau anbefales ikke.



ADVARSEL

Ikke slep dette kjøretøyet med bil eller et annet kjøretøy. Bruk en tilhenger. Ikke vipp kjøretøyet over på siden for transport. Kjøretøyet må være i normal kjøreposisjon (stå på alle fire hjul) vendt forover mot transportkjøretøyet.

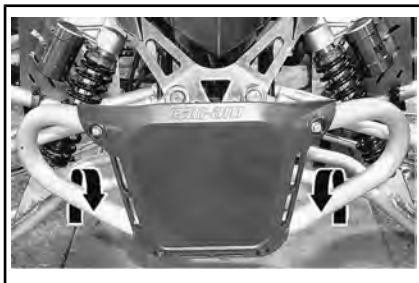

*DS 90 X – PLASSERING AV FESTE-
PUNKT FORAN*

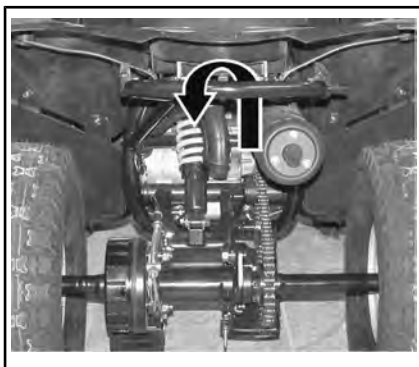

*ALLE MODELLER – PLASSERING AV
FESTE-
PUNKT BAK*

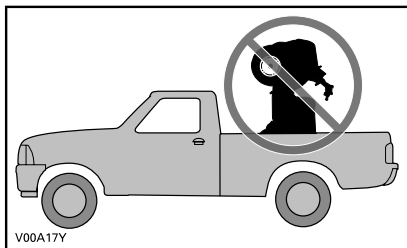

Husk følgende:

- Sett drivstoffventilen på OFF (lukket).
- Sett på parkeringsbremsen.
- Sikre fremre del av kjøretøyet med støtfangeren foran og bakre del med støtfangeren bak.



*DS 70 OG DS 90 – PLASSERING AV FES-
TEPUNKT FORAN*

VEDLIKEHOLD

VEDLIKEHOLDSPLAN

Vedlikehold er svært viktig for å opprettholde kjøretøyets trygge driftstilstand. Service på kjøretøyet må utføres i henhold til vedlikeholdsplanen.



ADVARSEL

Å ikke vedlikeholde kjøretøyet skikkelig i henhold til vedlikeholdsplan og prosedyrer kan gjøre det utrygt å bruke.

EPA-forskrifter – kjøretøy i Canada og USA

Et verksted eller en person som velges av eieren kan utføre vedlikehold, utskiftinger eller reparasjoner på kontrollenheter og systemer. Disse instruksjonene krever ikke komponenter eller service fra BRP eller autoriserte Can-Am-forhandlere.

Selv om en autorisert Can-Am-forhandler har inngående teknisk kunnskap og verktøy til å utføre service på kjøretøyet, forutsetter ikke garantien som dekker utslippsrelaterte enheter, at service utføres av en autorisert Can-Am-forhandler eller annet sted som har et forretningsmessig forhold til BRP.

Riktig vedlikehold er eierens ansvar. Et garantikrav kan avvises hvis eieren eller operatøren blant annet har forårsaket problemet på grunn av feil vedlikehold eller bruk.

For utslippsrelaterte garantikrav, begrenser BRP diagnose og reparasjon av utslippsrelaterte deler til autoriserte Can-Am forhandlere. For mer informasjon, vennligst se *US EPA UTSLIPPSGARANTI* som finnes i *GARANTI* delen i dette dokumentet.

Du må følge instruksjonene for krav til drivstoff i drivstoffdelen av denne håndboken. Selv om bensin som inneholder mer enn ti volumprosent etanol er tilgjengelig, har US EPA utstedt et forbud mot bruk av bensin som inneholder mer enn 10 vol% etanol for dette kjøretøyet. Bruk av bensin med mer enn 10 volumprosent etanol i denne motoren kan skade utslippskontrollsystemet.

Vedlikeholdsplanen fritar ikke fra behovet for kontroll før kjøring.

OMFATTENDE STØVFORHOLD

Veiledning for vedlikehold av luftfilter i motoren

Vedlikehold av luftfilteret må justeres etter kjøreforholdene.

Vedlikehold av luftfilteret må utføres oftere under følgende støvforhold:

- Kjøring på tørr sand
- Kjøring på tørre jordoverflater
- Kjøring på tørre grusveier eller lignende forhold

MERK: Kjøring i gruppe under slike forhold øker behovet for vedlikehold av luftfilteret ytterligere.

FØRSTE KONTROLL

Dette kjøretøyet skal kontrolleres etter første 5 timer eller 100 km med kjøring, avhengig av hva som inntreffer først, av en autorisert Can-Am forhandler, reparasjonsverksted eller en person etter ditt eget valg. Den første kontrollen er spesielt viktig og må ikke forsømmes.

MERK: Den første kontrollen bekostes av kjøretøyets eier.

Dato for inspeksjon

Underskrift av den autoriserte
Can-Am-forhandleren, verkstedet eller personen

Navnet på den autoriserte Can-Am-forhandleren,
verkstedet eller personen

FØRSTE KONTROLL

Skift motorolje
Inspiser ventilklaring. Juster hvis det er nødvendig.
Inspiser drivstoffrør og tilkoblinger
Inspiser gasskabel/hus. Juster hvis det er nødvendig.
Inspiser forgasser
Inspiser tomgangshastighet
Inspiser tennplugg. Juster hvis det er nødvendig.
Inspiser batteri og batterispenning
Inspiser CVT luftinntaks-/luftutløpskanaler
Inspiser giroolje
Inspiser hjulmutrer/-bolter
Inspiser feste for styrehåndtak
Inspiser bremsesystemet

VEDLIKEHOLDSPLAN

Pass på at skikkelig vedlikehold utføres ved anbefalte intervall som angitt i tabellene. Noen punkter i vedlikeholdsplanen må utføres til faste tidspunkt, uavhengig av avstand eller brukstid.

UKENTLIG
Inspiser og rengjør luftfilter (oftere under støvete forhold). Skift ut hvis nødvendig.
Inspiser og rengjør filter for luftinnsprøytingsventil (oftere under støvete forhold)

MÅNEDLIG
Inspiser gasskabel/hus. Juster hvis det er nødvendig
Inspiser batteri
Inspiser hjulbolter
Inspiser og rengjør CVT luftinntaks-/luftutløpskanaler
Inspiser og juster bremsesystemet (hydrauliske bremseser er selvjusterende og trenger ingen ytterligere justering)
Skift motorolje (hver 3. måned eller 40. time)
Inspiser tomgangshastighet (hver 6. måned)
Inspiser luftesystem for veivhus (hver 6. måned)
Inspiser, rengjør og juster forgasseren (kun modeller utenfor Canada/USA) (hver 6. måned)
Smør styrespindler (DS 70 og DS 90) (hver 6. måned)

HVER 100. TIME ELLER HVERT ÅR
Rengjør motoroljesil
Bytt luftfilter (oftere under støvete forhold)
Bytt filter for luftinnsprøytingsventil (oftere under støvete forhold)
Juster ventilklingen
Rengjør gnistfangeren
Inspiser eksossystem
Inspiser drivstoffrør og tilkoblinger

HVER 100. TIME ELLER HVERT ÅR

Smør gasskabel/hus

Bytt ut tennpluggen

Inspiser drivkjede og drivkjedehjul

Inspiser hjullagrene

Inspiser drivbeltet

Inspiser, rengjør og smør drivreimskive og dreven reimskive

Inspiser festing av styrehåndtak

Smøre styreaksel

Inspiser styresystem

Inspiser fjæringssystemet

Inspiser bremseklosser/-sko

HVER 200. TIME ELLER HVERT 2. ÅR

Bytt drivstofffilter

Bytt girolje

Bytt bremsevæske (DS 90 X)

VEDLIKEHOLDSPROSEDYRER

Denne seksjonen inkluderer instruksjoner for grunnleggende vedlikeholdsprosedyrer.



ADVARSEL

Slå av motoren, og følg disse vedlikeholdsprosedyrene når du utfører vedlikehold. Hvis du ikke følger prosedyrene nøye, kan du bli skadet av varme deler, bevegelige deler, elektrisitet, kjemikalier eller andre farer.



ADVARSEL

Hvis det blir nødvendig å ta bort en sperreanordning (for eksempel låsetapp, selvlåsende fester osv.), må du alltid bytte ut med en ny.

Motorolje

Motoroljenivå

OBS! Kontroller nivået ofte, og juster ved behov. Ikke fyll for mye. Hvis motoren brukes med feil oljenivå, kan den få alvorlige skader. Tørk av eventuelt oljesøl.

MERK: Inspiser motorområdet visuelt for å se etter lekkasjer når du kontroller oljenivået.



TYPEBILDE – HØYRE SIDE AV MOTOREN

1. Peilepinne

Pass på at kjøretøyet står på et jevnt underlag, start motoren og la den kjøre i flere minutter. Stopp deretter motoren, og kontroller oljenivået på følgende måte:

1. Skru ut peilestaven, ta den ut, og tørk av den.
2. Sett tilbake peilestaven, **og skru den helt inn.**
3. Ta ut peilestaven, og kontroller oljenivået. Det skal være nær eller på det øverste merket.



1. Full
2. Fyll på
3. Bruksområde

Ved påfylling av olje må du ta ut peilepinnen. Plasser en trakt i hullet for peilestaven for å unngå spill.

Fyll på en liten mengde olje, og kontroller oljenivået på nytt.

Gjenta til oljenivået når det øvre merket på peilestaven. **Ikke fyll for mye.**

Skru peilestaven helt på plass.

Anbefalt motorolje

Det kan hende at skader som skyldes bruk av olje som ikke egner seg for motoren, ikke dekkes av den begrensede garantien fra BRP.

XPS ANBEFALT MOTOROLJE	
Generelt formål	4T 5W40 syntetisk blandingsolje
Kald temperatur	4T 0W40 syntetisk olje
Varm temperatur	4T 10W50 syntetisk olje
HVIS DEN ANBEFALTE XPS-MOTOROLJEN IKKE ER TILGJENGELIG	
<p>Bruk en 4-takts SAE motorolje som tilfredsstillere eller overgår følgende bransjespesifikasjoner for smøremiddel: Kontroller alltid API-servicemerkesertifisering på oljebeholderen, den må inneholde minst en av de angitte standardene.</p> <ul style="list-style-type: none"> - API-klassifisering SJ, SL, SM eller SN 	

Skifte motorolje

Oljeskift må utføres med varm motor.

⚠ OBS! Motoroljen kan bli meget varm. For å unngå forbrenninger må du ikke ta av avtappingspluggen på motoren når motoren er varm. Vent til motoroljen er bare varm. Bruk alltid egnet hud- og øyebeskyttelse. Kjemikalier

kan føre til utslett og kan skade på øynene.

Kontroller at kjøretøyet står på et jevnt underlag.

Ta ut oljepeilepinnen.

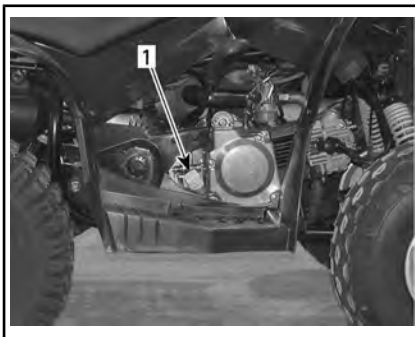

TYPEBILDE – HØYRE SIDE AV MOTOREN

1. Peilepinne

Rengjør området rundt dreneringspluggen.

Plasser en oppsamlingsbeholder under dreneringspluggen.

Skru ut avtappingspluggen.

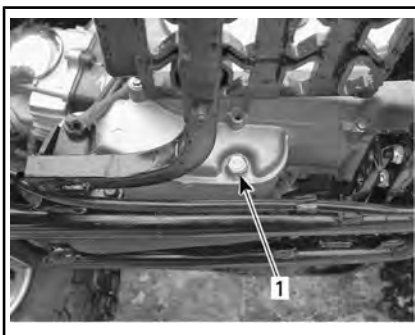

VENSTRE SIDE AV MOTOREN

1. Tappeplugg

La oljen få tid til å renne ut av motoren.

Rengjør oljesilen. Se *OLJESIL* i denne delen.

Tørk av eventuelt oljesøl på motoren.

Sett på plass oljesilen, fjæren og O-ringen.

Monter oljesildekslet. Trekk til angitt tiltrekingsmoment.

TILTREKKINGSMOMENT	
Oljesildeksel	12 Nm \pm 1 Nm

Rengjør skiven for avtappingspluggen, og kontroller tilstanden. Bytt den hvis det er nødvendig.

Rengjør motoren og overflatene på dreneringspluggen.

Monter oljedreneringspluggen. Trekk til angitt tiltrekingsmoment.

TILTREKKINGSMOMENT	
Tappeplugg	39 Nm \pm 1 Nm

Etterfyll motoren med den angitte mengden anbefalt motorolje. Se *SPESIFIKASJONER* for kapasitet.

Start motoren, og kjør den på tomgang i noen minutter. Kontroller at det ikke er lekkasje rundt oljesilen og avtappingspluggen.

Stopp motoren. Vent noen minutter slik at oljen får tid til å renne ned i veivhuset, og kontroller deretter oljenivået på nytt. Juster om nødvendig oljenivået.

Avhend brukt olje i henhold til lokale miljøforskrifter.

Oljesil

Rengjøring av oljesil

Ta om ut oljesilen og fjæren for rengjøring (hvis nødvendig). Se *VEDLIKEHOLDSPLAN* for mer informasjon.

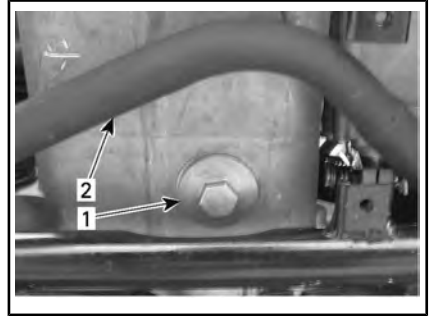

UNDER MOTOREN

1. Oljesildeksel
2. Eksosrør

Rengjør oljesilen med et løsemiddel og tørk den med komprimert luft.

⚠ OBS! Bruk alltid egnet hud- og øyebeskyttelse. Kjemikalier kan føre til utslett og kan skade på øynene.

MERK: Kontroller O-ringen for dekslet, og bytt den om nødvendig.

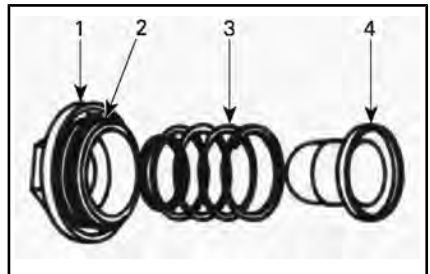

TYPISK

1. Deksel
2. O-ring
3. Fjær
4. Sil

Luftfilter

Luftfilterplassering

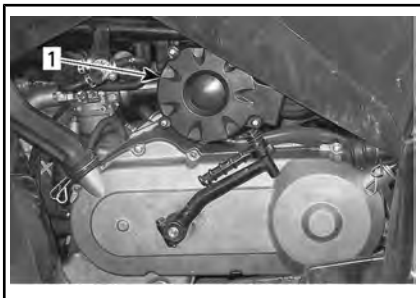

1. Luftfilter

Ta ut luftfilter

Ta av dekslet på luftfilterboksen.

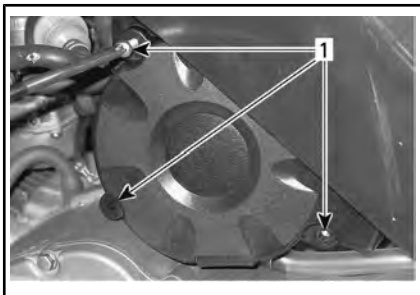

1. Skruer

Ta ut luftfilteret fra huset.



1. Luftfilter

Vedlikehold og bytte av luftfilter

Ved lett vedlikehold av luftfilteret, kan en bruke trykkluft til å fjerne støv fra luftfilteret.

Bytt oljefilter i alle andre tilfeller.

OBS! Reduksjon av motorens ytelse og alvorlige skader kan oppstå dersom luftfilteret ikke vedlikeholdes riktig og/eller byttes.

Montere luftfilter

Monteringen skjer i omvendt rekkefølge av fjerningsprosedyren. Pass på at filteret plasser riktig i huset.



Luftfilterhus

Drenering av luftfilterhus

Kontroller regelmessig om det finnes væske eller avsetninger i luftfilterhusets avtappingsrør.

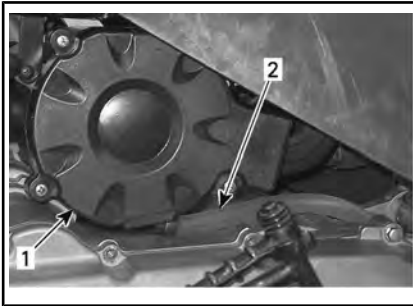

1. Luftfilterhus
2. Avtappingsrør

MERK: Hvis kjøretøyet brukes i støvete områder, bør det inspiseres oftere enn det som er oppført i *VEDLIKEHOLDSPLAN*.

Hvis det finnes væske/avsetninger, trykker du sammen klemmen og tar den av. Dra ut dreneringsrørpluggen, og tøm røret.

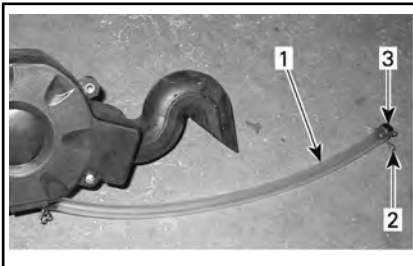

1. Avtappingsrør
2. Klemme
3. Plugg

OBS! Ikke start motoren hvis det er væske/avsetninger i avtappingsrøret.

Hvis væsker eller avsetninger finnes må luftfilteret og innfatningen kontrolleres, tørkes eller byttes avhengig av dets tilstand.

Luftinnsprøytingsventil

Plassering av luftinnsprøytingsventil

Luftinnsprøytingsventilen er plassert på venstre side av kjøretøyet under forskjermen.



1. Luftinnsprøytingsventil

Rengjøring av luftinnsprøytingsventil

MERK: Rengjør dekslet før du tar det av.

Ta ut festeskruene på dekslet.

Fjern dekslet for luftinnsprøytingsventilen.

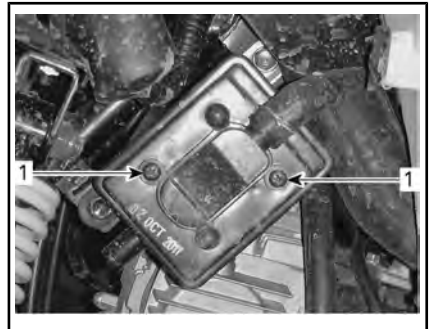

1. Fjern skruer

Ta av filteret fra luftinnsprøytingsventilen.

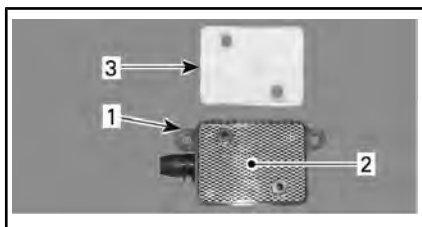
**TYPISK**

1. Luftinnsprøytingsventil
2. Sil
3. Luftfilter

Rengjør filteret og innsiden av luftinnsprøytingsventilen med trykkluft.

MERK: Hvis luftfilteret fortsatt er skittent, må du bytte det med et nytt.

Når du er ferdig, monterer du delene skikkelig i motsatt rekkefølge som de ble tatt av.

Gnistbeskyttelse

Rengjøring av gnistbeskyttelse

Lyddemperen må regelmessig renses for akkumulert karbon.



ADVARSEL

Dette må aldri utføres rett etter motoren har gått, siden eksosystemet er veldig varmt. Bruk vernebriller og hansker. Overhold alle gjeldende lover og forskrifter.

Ta av dekslet for eksospotten (hvis aktuelt).

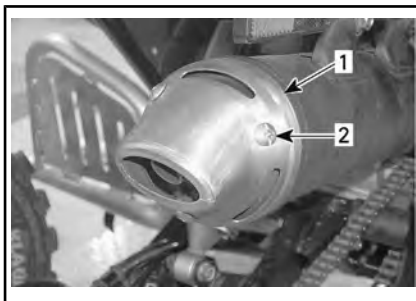
**DS 90 X**

1. Deksel på eksospotte
2. Fjern skruer

Fjern gnistbeskyttelsen fra eksospotten.

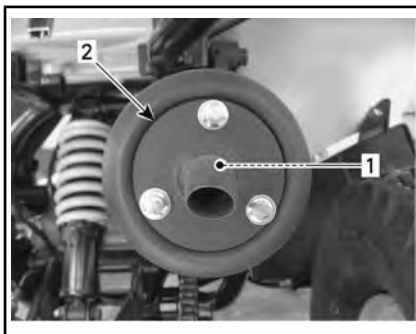

1. Gnistfanger
2. Enden på eksospotten

Bruk en børste for å fjerne karbonavsetninger fra gnistfangeren.

MERK: Bruk en myk børste, og vær forsiktig slik at du ikke skader gnistbeskyttelsen.

Sett på plass gnistbeskyttelsen på eksospotten.

Sett på plass dekslet for eksospotten (hvis aktuelt).

CVT-deksel

Avtapping CVT-deksel

Hvis du får mistanke om at det kan ha kommet vann under CVT-dekslet, må du alltid tappe av CVT-huset ved å skru ut dreneringsrørpluggen.



VENSTRE SIDE AV KJØRETØYET

1. Avtappingsrør
2. Klemme
3. Plugg
4. Dreneringsplugg motor

Girkasseolje

Anbefalt girkasseolje

XPS ANBEFALT GIRKASSEOLJE
Premium mineralolje for kjedekasse
HVIS DEN ANBEFALTE XPS-GIRKASSEOLJEN IKKE ER TILGJENGELIG
Benytt SAE 75W90 olje for kjedekasse

OBS! Ikke bruk andre oljetyper når du utfører service på girkassen.

Oljenivå på girkasse

Det finnes ingen peilestav på kjøretøyet, så oljenivået på girkassen kan ikke kontrolleres.

Den eneste metoden som kan brukes til å kontrollere at giroljenivået er riktig, er å tappe av oljen fra girkassen og deretter fylle på den angitte mengden anbefalt girkasseolje. Se fremgangsmåte under **SKIFTE GIROLJE**.

Skift olje på girkassen

Plasser kjøretøyet på en flat overflate.

Ta av luftfilteret fra kjøretøyet.

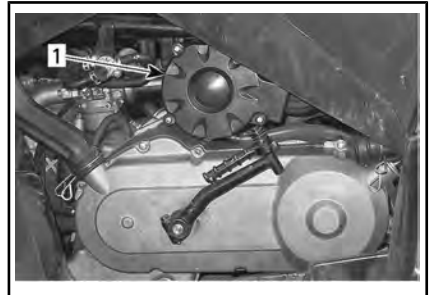

1. Luftfilterhus

Når du leser denne operatørhåndboken må du huske at:

⚠ ADVARSEL

Indikerer en potensiell farlig situasjon som kan resultere i alvorlig personskade eller død hvis den ikke unngås.

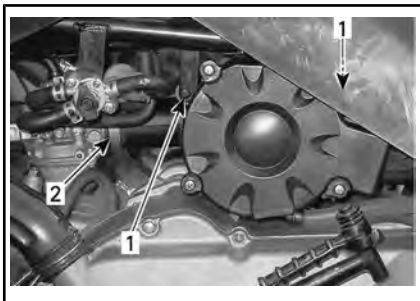

1. Fjern skruer
2. Løsne klemme



PÅFYLLINGSPLUGG – VENSTRE SIDE AV MOTOREN

1. Oljepåfyllingsplugg på girkasse

La oljen få tid til å renne ut av gir-kassen.

Monter tilbake tappepluggen og skiven. Trekk til angitt tiltrekingsmoment.



TA AV LUFTFILTERHUSET

Rengjør avtappingspluggen for gir-kassen og området rundt oljepåfyllingspluggen, og ta deretter ut avtappingspluggen og skiven på gir-kassen.

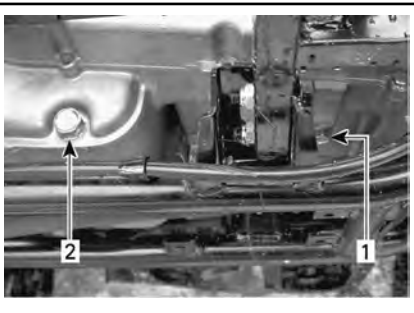

DRENERINGSPLUGG – VENSTRE SIDE AV MOTOREN

1. Avtappingsplugg for girkassen
2. Oljedreneringsplugg for motor

TILTREKKINGSMOMENT

Tappeplugg	16,0 Nm ± 1,6 Nm
------------	------------------

Fjern pluggen for girkasseoljepåfylling og fyll på anbefalt girkasseolje, se **ANBEFALT GIRKASSEOLJE**.

GIRKASSE OLJEMENGDE

165 ml

OBS! Det finnes ingen peilestav på kjøretøyet til å kontrollere oljenivået på girkassen. Pass på at all olje tappes av girkassen før du etterfyller den med den angitte mengden anbefalt olje.

OBS! Ikke bruk andre oljetyper når du utfører service på girkassen.

Sett på plass oljepåfyllingspluggen.

Sett på plass alle andre deler som ble tatt av.

Gasskabel

Inspeksjon av gasskabelen

Kontroller om gassvaieren har slitasje, frynser eller er bøyd. Kontroller at vaieren beveger seg fritt.

OBS! Gassvaieren må skiftes ut hvis det finnes tegn på slitasje, frynser eller annen skade.

Smøring av gasskabel

Smør vaieren med et silikonbasert kabelsmøremiddel for å redusere faren for tidlig slitasje og sikre at kabelen beveger seg riktig.



ADVARSEL

Bruk alltid et silikonbasert smøremiddel. Bruk av andre smøremidler (som et vannbasert smøremiddel) kan føre til at gasspaken/-kabelen blir klebrig eller blir stiv.

Gassvaierjustering

Kontroller gasshendelens dødgang, og juster om nødvendig.

MERK: Kontakt en autorisert Can-Am-forhandler hvis det ikke er mulig å justere riktig.

Normal dødgang på gasshendelen er 5 mm til 10 mm.

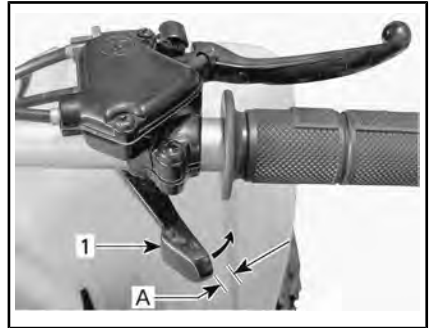

TYPEBILDE – NORMAL DØDGANG

1. Gasshåndtak

A. Dødgang

GASS – DØDGANG

5 mm til 10 mm

DS 70

To kabler kan justeres:

- Kabel A: Fra gasshåndtak til turtallsbegrenserboks
- Kabel B: Fra turtallsbegrenserboks til motor

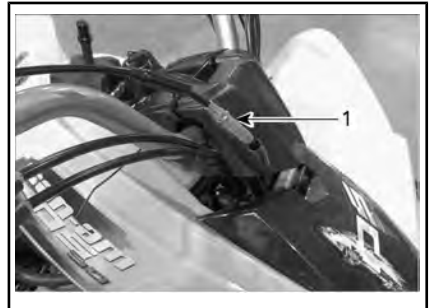

JUSTERING FRA GASSHÅNDTAK TIL TURTALLSBEGRENSERBOKS

1. Kabel A

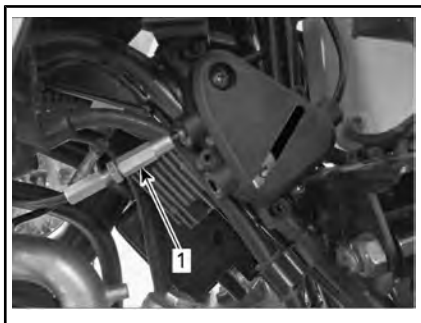

JUSTERING FRA TURTALLSBEGRENSERBOKS TIL MOTOR

1. Kabel B

Juster både kabel A og B til helt lukket posisjon.



HELT LUKKET POSISJON

Start motoren.

Juster kabel B til motorens turtall begynner å øke.

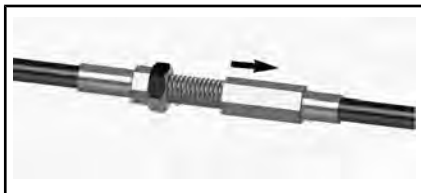

LØSNE JUSTERINGSMUTTEREN

Vri justeringsmutteren for kabel B én omgang tilbake.



VRI JUSTERINGSMUTTEREN ÉN OMGANG TILBAKE

Trekk til låsemutteren.



LÅST POSISJON

Når kabel B er riktig justert, gjentar du prosedyren for kabel A.

Stopp motoren.

DS 90 og DS 90 X

Skyv gummibeskyttelsen bakover slik at gasskabeljusteringen avdekkes, når du skal justere kabelen.

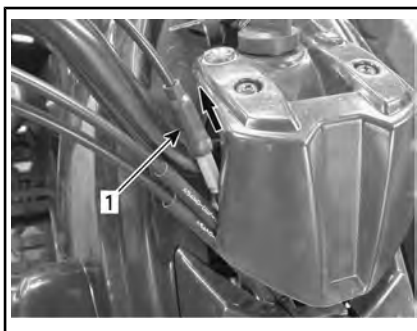

1. Gummibeskyttelse

Løsne låsemutteren, og drei deretter på justeringsenheten for å oppnå riktig justering.

MERK: Mål gassdøggen ved gasspakens ytterkant.

Trekk til låsemutteren, og sett på plass beskyttelsen.

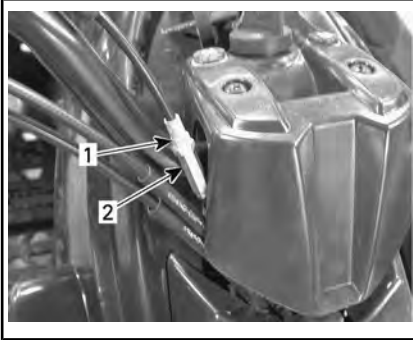

1. Låsemutter
2. Juster

Start motoren med girspaken i NØYTRAL.

Alle modeller

Kontroller om gassvaieren er riktig justert ved å vri styret helt til høyre og deretter helt til venstre. Hvis motorens turtall øker, justerer du døggen på gasspaken på nytt. Forsikre deg om at gasskabelen er riktig ført og ikke tar borti noe når styret dreies.

Tennplugg

Plassering av tennplugg



TYPEBILDE – HØYRE SIDE AV KJØRETØY-ET

1. Tennplugg

Fjerne tennpluggen

Koble tenpluggkabelen fra tennpluggen.

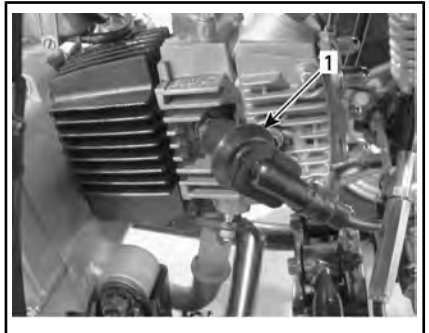

1. Tennpluggkabel

Skru ut tennpluggen én omdreining.

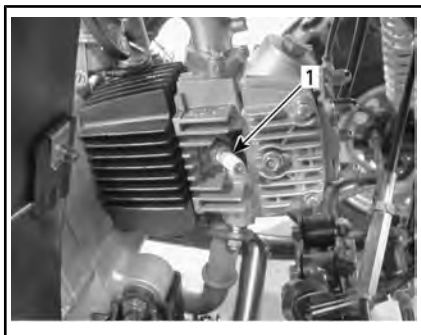

1. Tennplugg

Rengjør om mulig tennpluggen og sylinderhodet med trykkluft.

⚠ OBS! Bruk alltid vernebriller når du bruker trykkluft.

skru tennpluggen helt ut, og ta den ut.

Montere tennpluggen

Før du setter inn tennpluggen må du kontrollere at kontaktflaten på sylinderhodet og tennpluggen er fri for smuss.

Med et følerblad stiller du inn tennpluggens avstand mellom 0,6 mm til 0,7 mm.

Påfør glidesmøremiddel på gjengene på tennpluggen for å hindre fastbrenning.

Skru inn tennpluggen i sylinderhodet for hånd, og trekk til med en momentnøkkel og riktig hylse.

Trekk til mutrene til angitt tiltrekingsmoment.

TILTREKKINGSMOMENT	
Tennplugg	11,0 Nm ± 1,1 Nm

Batteri

Ta av setet for å få tilgang til batteriet.

Batterivedlikehold

⚠ OBS! Lad aldri et batteri mens det er montert i kjøretøyet.

⚠ OBS! Den forseglede toppen på batteriet må ikke tas av.

Disse kjøretøyene er utstyrt med et VRLA-batteri (ventilregulert blysyrebatteri). Dette er et vedlikeholdsfritt batteri, og det er ikke nødvendig å etterfylle vann for å justere elektrolyttnivået.

Rengjør batteripolene med en stålborste. Bruk dielektrisk fett på polene for å beskytte mot oksidering.

Inspeksjon av batteri

Inspiser at batteritilkoblinger er trukket til og rene.

Inspiser batteristativet.

Ta ut batteriet

⚠ OBS! Bruk alltid denne rekkefølgen ved demontering – koble fra SVART (-) kabel først.

Koble fra SVART (-) kabel først og deretter RØD (+) kabel.

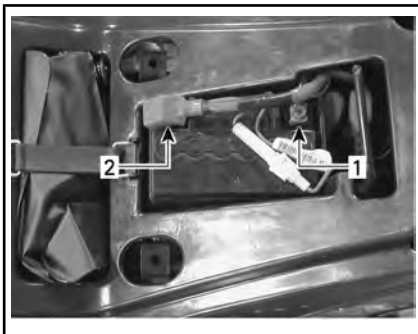

1. SVART (-)
2. RØD (+)

Ta ut batteriet fra kjøretøyet.

Rengjøre batteriet

Rengjør batteriet, batterihuset, kablene og batteripolene med en løsning av bakepulver og vann.

Fjern eventuell korrosjon fra terminalene og polene til batteriet med en hard stålborste. Oversiden av batteriet bør rengjøres med en myk børste og en fettløsende såpe eller bakepulverløsning.

Smør DIELEKTRISK SMØREFETT (P/N 293 550 004) eller tilsvarende på batteripolene for å beskytte mot oksidering.

Montere batteriet

Sett batteriet på plass i kjøretøyet.

OBS! Koble alltid til igjen den RØDE (+) kablen først og deretter den SVARTE (-) kablen.

Sikring

Skifte ut sikringer

OBS! Ikke bruk en sikring med høyere ampereverdi da det kan føre til alvorlig skade i det elektriske systemet.

Det elektriske systemet er beskyttet med én enkel 15 A sikring.

Hvis sikringen er gått, bytter du den med en sikring av samme styrke.

En sikringsholder for linje inn er plassert på den RØDE (+) batterikabelen.

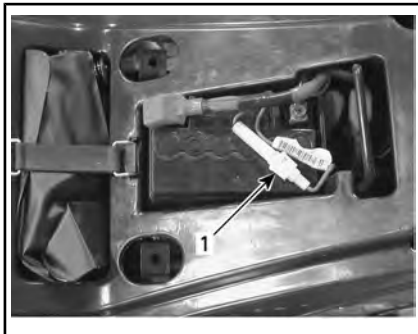

1. Sikringsholder

Når du skal bytte sikringen, trykker du de to halvdelene av sikringsholderen litt sammen mens du vrir dem med klokken.

Lys

Bytte lyspærer for kjørellys om dagen

DS 70 og DS 90

⚠ OBS! Sett alltid tenningsbryteren til AV før du bytter en ødelagt lyspære.

Kontroller alltid at lysene fungerer etter at pærene er byttet.



TA AV GUMMIBESKYTTELSE

1. Gummibeskyttelse

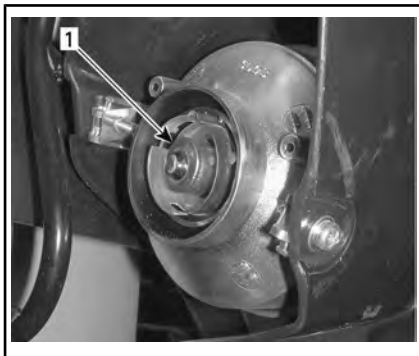

DRA I LYSPÆREN FOR Å TA DEN UT, OG BYTT DERETTER PÆREN

1. Pære

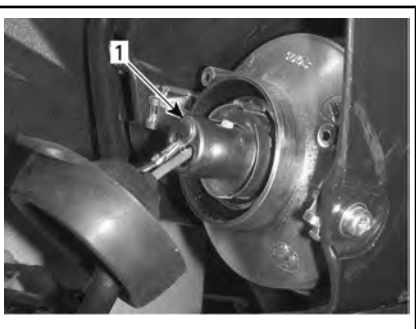

TRYKK PÅ OG DREI PÆREHOLDEREN MOT KLOKKEN

1. Pæreholder

Drivkjede og drivkjedehjul

Kontroll av drivkjede og drivkjedehjul

OBS! Bytt kjede og kjedehjul samtidig for å hindre rask slitasje av disse komponentene.

OBS! Bruk aldri kjøretøyet med for løs eller for stram drivkjede da det kan føre til alvorlig skade på komponenter i drivverket.

Drivkjede

Kontroller om det er skader på ledd og ruller på kjedet.

Skift ut kjedet hvis du finner skader.

Kontroller slakken på drivkjeden, og juster om nødvendig. Se *DRIVKJEDEJUSTERING NEDENFOR*.

Rulle

Kontroller om det er skader eller stor slitasje på drivkjederullen ved svingarmtappene. Bytt dekk hvis nødvendig.

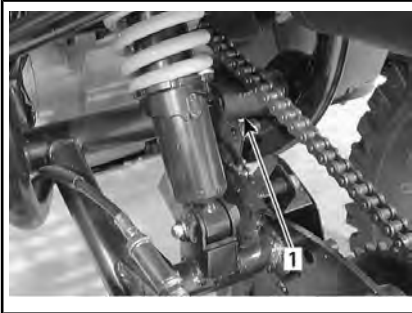

1. Drivkjederulle

Kjedehjul

Kontroll om kjedehjulakselen og pinjongen er skjeve, mye slitt eller har andre skader. Bytt dekk hvis nødvendig.

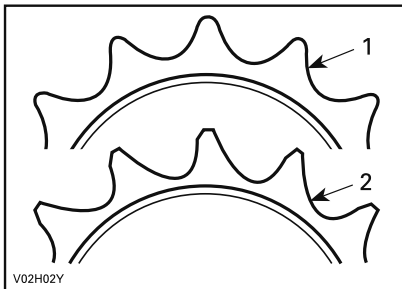

1. Gode
2. Bytt

Drivkjedesmøring

Før hver kjøring må det kontrolleres at drivkjeden er skikkelig smurt.

Smør med et vanlig kjedesmøremiddel.

Justering av drivkjede

Før hver kjøring må det kontrolleres at drivkjeden er riktig justert.

OBS! Ikke juster drivkjeden mens føreren sitter på kjøretøyet. Fjern eventuell last fra kjøretøyet.

1. Plasser kjøretøyet på et jevnt underlag, og sett giret i NØY-TRAL.
2. Undersøk tilstanden til drivkjeden.
3. Løsne låseboltene på drivakselen.

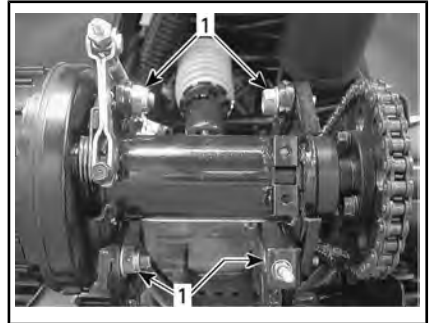

TYPEBILDE – BAKAKSEL

1. Låsebolter
4. Løsne låsemutteren for kjedestruktur.
5. På modeller med kjedestrammer løfter du og holder kjedestrammeren vekk fra kjeden for å oppheve kjedestrammingen til justering av kjedet er utført.
6. Drei kjedestrukturmutteren til riktig justering oppnås.

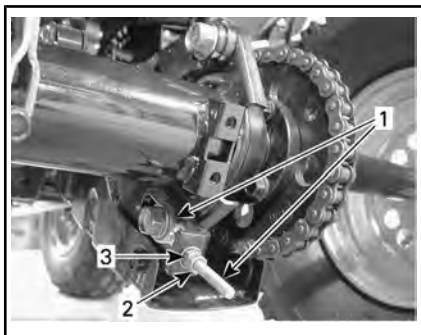

TYPISK

1. Kjedejustering
2. Låsemutter for kjedejustering
3. Kjedejusteringsmutter

Drivkjedets avvik bør være mellom 44 mm til 57 mm opp og ned.

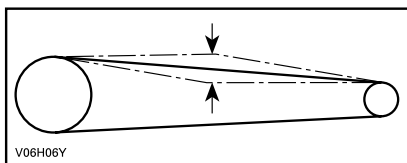

DØDGANG: 44 mm til 57 mm

7. Trekk til låsemutteren for kjedejustering når kjedet er riktig justert.
8. Trekk deretter til låseboltene på drivakselen med angitt tiltrekkingsmoment.

TILTREKKINGSMOMENT

Låseboltene på drivakselen	69 Nm \pm 7 Nm
----------------------------	------------------

9. På modeller med kjedestrammer slipper du kjedestrammeren tilbake slik at den strammer kjeden igjen.

Dekk og felger

Dekktrykk

⚠ ADVARSEL

Dekkenes lufttrykk har stor innvirkning på kjøretøyets manøvreringsegenskaper og stabilitet. Lavt trykk kan få dekket å slippe ut luft og rotere på felgen. Ved høyt trykk kan dekket punktere. Følg alltid anbefalt dekktrykk. Bruk **ALDRI** hjultrykk som er under minimum. Det kan føre til at dekket løsner fra felgen. Ettersom dekkene er av lavtrykkstype, bør manuell pumpe brukes.

Kontroller dekktrykket når dekkene er **kalde**, før du bruker kjøretøyet. Dekktrykket varierer med temperatur og høyde over havet. Kontroller trykket på nytt hvis noen av disse forholdene endres.

En trykkmåler følger med i verktøysettet.

DEKKTRYKK	
FORAN OG BAK	
MINIMUM	25 kPa
MAKSIMUM	35 kPa

Selv om dekkene er utformet for terrengkjøring, kan punktering kan inntreffe. Ta derfor med pumpe og reparasjonssett ved kjøring.

Dekkenes og felgenes tilstand

Enkelte ganger må hjulboltene tas av for å påføre glidesmøremiddel slik at de blir lettere å ta av senere. Dette er spesielt viktig når kjøretøy-

et brukes i saltvannsmiljø eller i søle.

Ta av én mutter om gangen, smør den, sett den på, og trekk den til igjen.

Kontroller om det er skader eller slitasje på dekk og felger.

Bytt dekk hvis nødvendig.

Tilstand hullagre

Skyv og trekk øverst på hvert hjul for å kontrollere dødgangen. Kontakt en autorisert Can-Am-forhandler hvis det er følbart dødgang.

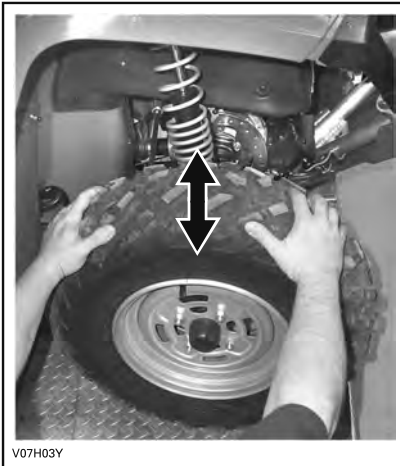

V07H03Y

TYPISK

Ta av og sette på hjul

Løsne hjulmutrene, men ikke ta dem av. Løft kjøretøyet og plasser en støtte under det. Ta av hjulmutrene, og ta deretter av hjulet.

Når de settes på, anbefales det å bruke et glidesmøremiddel på gjengene på hjulboltene. Dra forsiktig til mutrene i krysssekvens, og

trekk til med det angitte tiltrekkingmomentet.

ANBEFALT PRODUKT

LOCTITE 767 (GLIDESMØREMIDDEL)
(P/N 293 800 070)

TILTREKKINGSMOMENT

Hjulmutrer	40 Nm ± 4 Nm
------------	--------------

Styresystem

Smøring av ledd foran

DS 70 og DS 90

Smør leddene foran. Leddet er utstyrt med en smørenippel.

SERVICEPRODUKT

SYNTEITISK FETT FOR
FJÆRING (P/N 779163) eller tilsvarende



TYPISK

1. Smørenippel

Smøring av fjæring

Fjæring bak

Smør svingarmtappene.

SERVICEPRODUKT

SYNTEKISK FETT FOR
FJÆRING (P/N 779163) eller tilsvarende

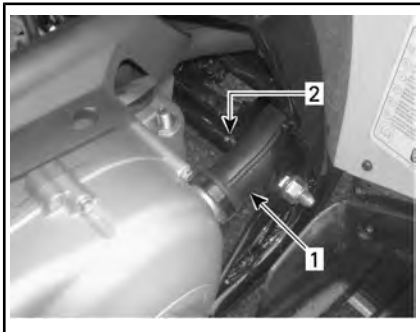

VENSTRE SIDE AV KJØRETØYET

1. CVT-kanal
2. Smørenippel

Mekaniske bremsler (DS 70 og DS 90)

Kontroll av mekaniske bremsler

! ADVARSEL

All reparasjon av bremsesystemet må utføres av en autorisert Can-Am-forhandler.

! **OBS!** Bremsene kan bli meget varme ved lengre bruk av kjøretøyet og føre til forbrenninger. Vent til bremsene avkjøles.

Kontroller bremsehåndtakets dødgang (på begge håndtakene), og juster om nødvendig.

Kontroller håndtakets funksjon. Det skal bevege seg fritt og ha en fast motstand når bremsene aktiveres.

Kontakt en autorisert Can-Am-forhandler for å få skiftet kabelen hvis det ikke er mulig å justere riktig.

Inspiser om bremsekablene har slitasje, frynser eller er bøyd.

Skift ut eventuelle kabler hvis du ser tegn på slitasje, frynser eller andre skader.

Smør kabelen med et silikonbasert kabelsmøremiddel for å redusere faren for tidlig slitasje og sikre at kabelen beveger seg riktig.

! ADVARSEL

Bruk alltid et silikonbasert smøremiddel. Bruk av eventuelt annet smøremiddel (som et vannbasert smøremiddel) kan føre til at bremsekablene blir klebrige eller blir stive.

Få en autorisert Can-Am-forhandler til å kontrollere om det er skade eller slitasje på bremseskoene.

Når du leser denne operatørhåndboken må du huske at:

! ADVARSEL

Indikerer en potensiell farlig situasjon som kan resultere i alvorlig personskade eller død hvis den ikke unngås.

MINSTE TYKKELSE BREMSESKO

FORAN OG BAK

1,5 mm

Kontakt en autorisert Can-Am-forhandler hvis du oppdager noe feil.

Justering av kabel for brems foran

Trekk helt til alle justeringsskruer på bremsekabler.



1. Justeringsskruer på håndtak

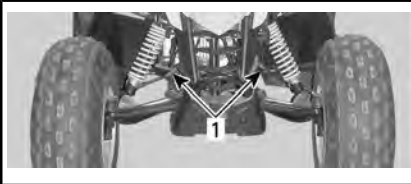

1. Justeringsskruer på kabler

Trykk på bremsehåndtaket.

Juster kabelkoblingen slik at den er parallell med kabelstøtten. Drei justeringsskruene på kabelen (ikke på håndtaket) etter behov.

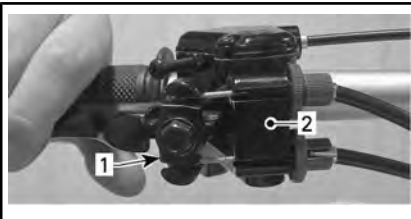

1. Kabelkobling
2. Kabelstøtte

Bruk justeringsskruene på håndtaket til å justere dødgangen.

JUSTERING AV BREMSKABELEN

DØD GANG

10 mm til 12 mm

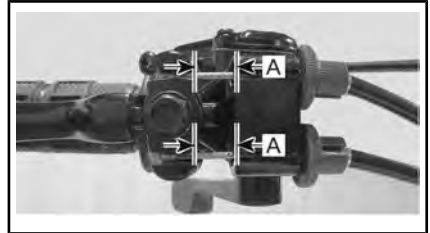

A. 10 mm til 12 mm

Trekk til alle lås for justeringsskruer.

Justering av håndtak for brems bak

Plasser kjøretøyet på et jevnt underlag.

Blokker forhjulene.

Sett giret i fri.

Løft opp bakenden av kjøretøyet til bakhjulet kommer klar av bakken. Sørg for at kjøretøyet er godt støttet.

Roter bakhjulene for hånd, og stram til mutteren på bremsevaierjusteringen til du kjenner lett trykk.

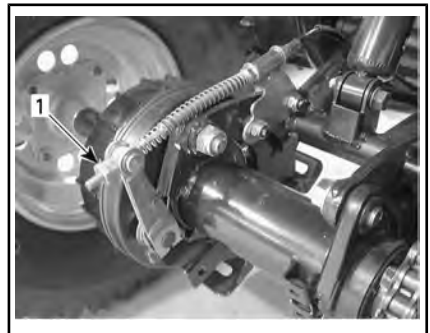

1. Bremsevaierjustering

Klem håndtaket for bremsene bak helt inn noen ganger, og kontroller at du fremdeles kjenner et lett bremsetrykk. Juster bremsevalieren helt til bremsetrykket er stabilt.

Kontroller at bremsehåndtaket fungerer som det skal, og går tilbake til opprinnelig posisjon.

Sett kjøretøyet ned på bakken igjen.

Hydrauliske brems (DS 90 X)

⚠ ADVARSEL

Nye bremseser virker ikke med maksimal effekt før etter at innkjøringen er fullført. Vær ekstra forsiktig.

Kontroll av hydrauliske bremseser

⚠ ADVARSEL

Bytte av bremsevæske eller eventuelt vedlikehold og reparasjon av bremsesystemet må utføres av en autorisert Can-Am-forhandler.

⚠ OBS! Bremsene kan bli meget varme ved lengre bruk av kjøretøyet. Vent til bremsene avkjøles.

Bremsesystemet er hydraulisk og trenger ingen justering.

Kontroller følgende for å holde bremsesystemet i god stand:

- Bremsevæskeniå
- Om bremsesystemet har væskelekkasje
- Om bremsen kjennes svampaktig
- Smuss/støv på bremseser

- Om bremsekivene er meget slitte eller har skadet overflate
- Om bremseklossene er slitte, skadede eller løse.

Få en autorisert Can-Am-forhandler til å kontrollere om det er skade eller slitasje på bremseklossene.

MINSTE TYKKELSE BREMSEKLOSSER	1 mm
----------------------------------	------

Kontakt en autorisert Can-Am-forhandler hvis du oppdager noe feil.

Anbefalt bremsevæske

Bruk kun bremsevæske som oppfyller kravene i DOT 4-spesifikasjonen.

OBS! Unngå alvorlige skader på bremsesystemet ved å ikke bruke andre væsker enn den anbefalte. Bland heller ikke ulike væsker ved påfylling.

Bremsevæskeniå

Bremsevæskebeholderne er plassert på styret over bremsehåndtakene.



BREMSEVÆSKEBEHOLDER FOR BREMSER PÅ VENSTRE SIDE BAK



BREMSEVÆSKEBEHOLDER FOR BREMSER FORAN TIL HØYRE

Drei styret til posisjon rett fremover for å sikre at beholderne er vannrett.

Plasser kjøretøyet på et jevnt underlag, og kontroller nivået på bremsevæsken i beholderne. De skal være over MIN.-merket.

MERK: Tanken er full når væsken når øvre kant av vinduet.

Tilsett væske etter behov. **Ikke fyll for mye.**

Rengjør påfyllingslokket før du tar det av.



TYPISK

1. Minimum
2. Maks

OBS! Bruk kun DOT 4-bremsevæske fra en uåpnet beholder. Ikke bruk bremsevæske fra gamle eller allerede åpnede beholdere.

MERK: Lavt nivå kan tyde på lekkasje eller slitte bremseklosser. Kontakt en autorisert Can-Am-forhandler.

Kontroller beskyttelsen på spaken visuelt. Kontroller om det finnes sprekker, slitasjer eller andre skader. Bytt hvis det finnes skade.

Gjenta samme fremgangsmåte for den andre beholderen.

Ramme

Rammefester

Kontroller festenes tilstand og stramming på kjøretøyet. Trekk til hvis det er nødvendig.

STELL AV KJØRETØYET

Stell etter bruk

Hvis kjøretøyet brukes i saltvannsmiljø (i strandområder) må det spyles med ferskvann for å beskytte det og dets komponenter. Det anbefales sterkt å smøre metalldeleer.

SERVICEPRODUKT
SMØREMIDDEL OG KORROSJONSHEMMER (P/N 779168) eller tilsvarende

Dette må utføres etter hver dag kjøretøyet har vært brukt.

Når kjøretøyet brukes i terreng med mye søle eller leire, anbefales skylling for å beskytte det og dets komponenter og for å holde kjørelensene for dagslys rene. Se *RENGJØRE OG BESKYTTE KJØRETØYET*

Rengjøring og beskyttelse

OBS! Vask kjøretøyet med varmt vann og såpe. Bruk aldri høytrykksspyler til å vaske ATVen. BRUK ALLTID LAVT TRYKK (for eksempel en hageslange). Høyt trykk kan føre til elektrisk eller mekanisk skade.

Lakkerte deler som er skadet, bør lakkeres på riktig måte for å beskytte mot rust.

Når du leser denne operatørhåndboken må du huske at:



ADVARSEL

Indikerer en potensiell farlig situasjon som kan resultere i alvorlig personskade eller død hvis den ikke unngås.

OPPBEVARING OG KLARGJØRING FØR SESONGSTART



ADVARSEL

Få en autorisert Can-Am-forhandler til å kontrollere drivstoffsystemets generelle tilstand slik det er angitt i *VEDLIKEHOLDSPLAN*.

Hvis kjøretøyet ikke skal brukes i løpet av fire måneder eller mer, må det lagres på riktig måte.

Når du skal bruke kjøretøyet etter lagring, er det nødvendig med en klargjøring.

Få en autorisert Can-Am forhandler, verksted, eller en person du selv velger for å få kjøretøyet klargjort for enten oppbevaring eller klargjøring for sesongen.

***Denne siden er
blank med hensikt***

TEKNISK INFORMASJON

IDENTIFIKASJON AV KJØRETØYET

Kjøretøyets hovedkomponenter (motor og ramme) identifiseres via ulike serienumre. Hvis det noen gang blir nødvendig å finne disse numrene for garantiformål eller for å spore kjøretøyet ditt hvis det blir stjålet. Den autoriserte Can-Am-forhandleren vil be om disse numrene hvis du fremsetter krav om garanti. Vi anbefaler på det sterkeste at du skriver ned alle serienumre på kjøretøyet ditt og oppgir dem til forsikringsselskapet ditt.

Plassering av kjøretøyet identifikasjonsnummer

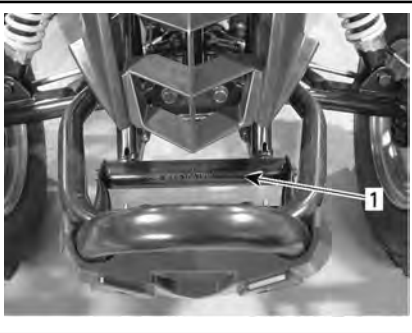

TYPEBILDE – FORAN PÅ KJØRETØYET

1. VIN

Plassering av motorens identifikasjonsnummer

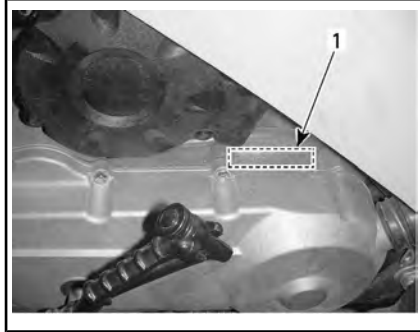

VENSTRE SIDE AV KJØRETØYET

1. EIN (identifikasjonsnummer motor)

FORSKRIFTER FOR STØYUTSLIPPSKONTROLLSYSTEMET (CANADA/USA)

Inngrep i støykontroll

U.S. føderal lovgivning og kanadiske lokale myndigheter kan forby følgende handlinger eller det som forårsaker dem:

1. Å fjerne eller sette ute av funksjon av noen person annet enn for vedlikehold, reparasjon eller utskifting, noen enhet eller element satt inn i et nytt kjøretøy for støykontroll før det ble solgt eller levert til den endelige eieren eller mens det er i bruk, eller
2. Bruk av kjøretøyet etter at slike innretninger eller designelementer har blitt demontert eller satt ut av drift.

Følgende handlinger regnes som ulovlige endringer:

1. Fjerning eller endring eller punktering av lyddemperen eller en hvilken som helst motorkomponent som har som funksjon å fjerne motorens eksosgasser.
2. Fjerning, endring eller punktering av deler i innsugssystemet.
3. Utskifting av bevegelige deler i kjøretøyet eller deler av eksos- eller innsugssystemet med andre deler enn spesifisert av produsenten.
4. Manglende vedlikehold.

VERDIER FOR STØYUTSLIPP OG VIBRASJON (UTENFOR CANADA/USA)

MODELL		DS 70 DS 90 DS 90 X
VERDIER FOR STØYUTSLIPP OG VIBRASJON ¹		
Støy	Lydtrykk (L_{pA})	80 dB ved 4 000 opm (usikkerhet (K_{pA}) 3 dB)
Vibrasjon	Hånd-arm-system	3,41 m/s^2 ved 4 000 opm (usikkerhet 1,705 m/s^2)
	Hele kroppen på setet	<0,5 m/s^2 ved 4 000 opm
1: Verdier for støyutslipp og vibrasjon er målt i henhold til standarden 15997:2011 på fast dekke i nøytral.		

EC-SAMSVARSEKTLÆRING



565 de la Montagne Street
Valcourt (Québec) J0E 2L0
Canada

www.brp.com

EU-samsvarserklæring

Autorisert representant: BRP Europe N.V., Skaldenstraat 125, Gent, Belgia, 9042

Denne konformitetsdeklarasjonen er utgitt under produsentens eneansvar.

Den undertegnede, som representerer produsenten, erklærer herved at modell år **2022 ATV (All Terrain Vehicle)** merket med **CE** og et 17-karakter VIN-nummer strukturert som **RLVDGxxxxNxxxxxxx** eller **RFGUBxxxxNxxxxxxx** under det kommersielle navnet **Can-Am DS** overholder alle aktuelle bestemmelser for følgende direktiver, forskrifter og standarder:

Maskindirektiv 2006/42/EC med endringer opp til og inkludert forordning 2019/1243/EU	ISO 12100:2010 og EN 15997:2011
--------------------------------------------------------------------------------------	---------------------------------

Direktiv om avgassutslipp fra mobile, ikke-veigående maskiner(NRMM) (EU) 2016/1628

Elektromagnetisk samsvarsdirektiv (EMC) 2014/30/EU med endringer opp til og inkludert forordning (EU) 2018/1139	CISPR 12:2007/A1:2009 og IEC 61000-6-1:2005 eller UN R10.04 eller nyere versjon
-----------------------------------------------------------------------------------------------------------------	---------------------------------------------------------------------------------

Batteridirektiv 2006/66/EC med endringer opp til og inkludert direktiv (EU) 2018/849

Renald Plante, Ing.
Direktør, Produktutvikling, Can-Am ATV og Spyder
Bombardier Recreational Products Inc.

Valcourt, QC, Canada

12. november 2020

ski-doo LYNX SEVADOO EVNRUDE ROTAX can-am

SPESIFIKASJONER

MOTOR		
Type	4-takts, tvunget luftavkjøling	
Antall sylindere	Enkel horisontal sylinder	
Flytting	89,53 cm ³	
Antall ventiler	2	
Ventilklaring	Innsug	0,05 mm til 0,09 mm
	Eksos	0,1 mm til 0,14 mm
Start	Elektrisk/kickstart	
Motorolje	Type	Se <i>ANBEFALT MOTOROLJE</i> i avsnittet om <i>VEDLIKEHOLDSPROSEDYRER</i> .
	Kapasitet	Oljeskift med filter: 945 ml

TRANSMISJON	
Girkasse	CVT (Continuously Variable Transmission – kontinuerlig variabel girkasse)

GIRKASSE		
Type	3 posisjoner: Fremover, nøytral og revers	
Girkasseolje	Type	Se <i>ANBEFALT GIRKASSEOLJE</i> i avsnittet om <i>VEDLIKEHOLDSPROSEDYRER</i>
	Kapasitet	165 ml

DRIVSTOFFSYSTEM		
Forgasser	Type	PTE
Tomgangshastighet	1 700 ± 100 opm	
Drivstoff	Type	Blyfri bensin
	Oktantall	87-pumpe merket AKI (92 RON) – Se <i>DRIVSTOFFKRAV</i>

DRIVSTOFFSYSTEM		
Drivstofftank	Kapasitet	6 L

ELEKTRISK SYSTEM		
Tenningstype		CDI (Capacitor Discharge Ignition)
Tennplugg	Modell og type	NGK CR7HSA eller tilsvarende
	Åpning	0,6 mm til 0,7 mm
	Antall	1
Batteri	Type	Vedlikeholdsfritt
	Spenning	12 V, 4 A•h
Startsystem		Elektrisk start/kickstart
Lyspære for kjørellys om dagen		2 x 5 W
Baklys og bremselys	DS 70 DS 90	Lysdiode
	DS 90 X	N/A
Sikring	Hovedsikring	15 A

FJÆRING			
Type	Front	DS 70 DS 90	Uavhengig fjæring – Enkel fjæringsarm
		DS 90 X	Uavhengig fjæring – Dobbel fjæringsarm
	Bak		Stiv svingarm
Fjæringslengde	Front		86 mm DS 90 X: 178 mm
	Bak		160 mm DS 90 X: 229 mm
Støtdemper			Olje DS 90 X: HPG

DEKK			
Trykk	Front		Minimum: 25 kPa Maksimum: 35 kPa
	Bak		
Størrelse	Front	DS 70 DS 90	19 x 7-8
		DS 90 X	20 x 6-10
	Bak	DS 70 DS 90	18 x 9,5-8
		DS 90 X	18 x 10,5-8

HJUL			
Størrelse	Front	DS 70 DS 90	8 x 5,5
		DS 90 X	10 x 5,5
		Bak	DS 70 DS 90
	DS 90 X		8 x 8,5
Tiltrekingsmoment hjulmutrer	Foran og bak		40 Nm \pm 4 Nm

BREMSER			
Front		DS 70 DS 90	Mekanisk, trommel
		DS 90 X	Hydraulisk, skive
		Bak	DS 70 DS 90
DS 90 X	Hydraulisk, skive		
Parkeringsbrems			Venstre bremsehåndtak med parkeringsbrems

VEKT OG MÅL		
Tørrvekt	DS 70 DS 90	111 kg
	DS 90 X	133 kg
Totalt tillatt kjøretøybelastning		70 kg
Total lengde		152 cm
Total bredde	DS 70 DS 90	91 cm
	DS 90 X	111 cm
Total høyde	DS 70 DS 90	93,5 cm
	DS 90 X	97 cm
Hjulavstand	DS 70 DS 90	100 cm
	DS 90 X	102,4 cm
Bakkeklaring		11,5 cm

***Denne siden er
blank med hensikt***

FEILSØKING

RETNINGSLINJER FOR FEILSØKING

MOTOREN DREIES IKKE RUNDT

1. Tenningslåsen er stilt på OFF (av).
 - *Still bryteren til ON (på).*
2. En sikring har gått.
 - *Undersøk tilstanden til hovedsikringen.*
3. Svakt batteri eller løse tilkoblinger.
 - *Kontroller koblinger tilstanden til kontaktpunkter.*
 - *Få kontrollert batteriet.*
 - *Kontakt en autorisert Can-Am-forhandler.*

MOTOREN DREIES RUNDT, MEN STARTER IKKE

1. Nødstoppbryteren for motoren står på OFF (av).
 - *Still bryteren til ON (på).*
2. Blandingen er ikke fet nok til å starte med kald motor.
 - *Kontroller drivstoffnivået og startprosedyren for en kald motor, spesielt bruk av choken.*
3. Rå motor (tennplugg som tas ut, er våt).
 - *Hvis motoren ikke starter etter flere forsøk, kan den ha fått for mye drivstoff. Gjør følgende:*
 - *Slå tenningsbryteren PÅ og påse at choken ikke brukes.*
 - *Trykk gasspaken helt ned og hold den inne mens du starter motoren.*
 - *Utløs gasspaken med én gang motoren starter. Ikke rus motoren.*
 - ***Hvis motoren ikke starter:***
 - *Kople fra tennpluggkabelen.*
 - *Fjern tennpluggen.*
 - *Start motoren mange ganger.*
 - *Sett om mulig inn en ny tennplugg, eller rengjør og tørk av pluggen som er tatt ut.*
 - *Start motoren som forklart ovenfor. Hvis motoren fortsatt er rå, kontakt en autorisert Can-Am-forhandler, et autorisert verksted eller en annen kompetent person som kan utføre vedlikehold, reparasjoner eller utskiftinger. Se US EPA EMISSIONS-RELATED WARRANTY (UTSLIPPSRELATERT GARANTI) i dette dokumentet for informasjon om garantikrav.*
 - *Kontroller at det ikke er kommet drivstoff i motoroljen på grunn av rå motor, og skift eventuelt ut oljen.*

4. Ikke noe drivstoff til motoren (tennplugg som tas ut, er tørr).
 - *Kontroller drivstoffnivået. Drei drivstoffventilen til ON (på) (og forsøk også med RES.). Det kan være feil på drivstoffpumpen eller forgasseren.*
 - *Kontakt en autorisert Can-Am-forhandler, et autorisert verksted eller en annen kompetent person som kan utføre vedlikehold, reparasjoner eller utskiftinger. Se US EPA EMISSIONS-RELATED WARRANTY (UTSLIPPSRELATERT GARANTI) i dette dokumentet for informasjon om garantikrav.*
5. Tennplugg/tenning (ingen gnist).
 - *Ta ut tennpluggen fra motoren, og koble på tennpluggghetten igjen.*
 - *Kontroller at tenningsbryteren står på ON (på), og at nødstoppbryteren for motoren er satt til RUN (kjør).*
 - *Start motoren med tennpluggen i kontakt med motoren, men hold den unna tennplugghullet. Hvis det ikke vises noen gnist, skifter du tennpluggen.*
 - *Hvis problemet vedvarer, må du få service utført av en autorisert Can-Am-forhandler, et verksted eller en person du selv velger for vedlikehold, reparasjoner eller utskiftinger. Se US EPA EMISSIONS-RELATED WARRANTY (UTSLIPPSRELATERT GARANTI) i dette dokumentet for informasjon om garantikrav.*
6. Motorkompresjon.
 - *Etter hvert som motoren trekkes rundt med kickstarteren, skal du kjenne regelmessige "sykluser" med motstand hver gang stempelet passerer øvre dødpunkt (kompresjon). Hvis du ikke kjenner en pulserende motstand, kan det tyde på et betydelig kompresjonstap. Kontakt en autorisert Can-Am-forhandler.*

MOTOREN MANGLER AKSELERASJON ELLER MOTORKRAFT.

1. Skitten/skadet/utslitt tennplugg.
 - *Rengjør/kontroller tennplugg og varmeklasse. Skift ut hvis det er nødvendig.*
2. For lite drivstoff til motoren.
 - *Se punktene i MOTOREN DREIES RUNDT, MEN STARTER IKKE.*
3. Forgasserjusteringer.
 - *Kontakt en autorisert Can-Am-forhandler, et autorisert verksted eller en annen kompetent person som kan utføre vedlikehold, reparasjoner eller utskiftinger. Se US EPA EMISSIONS-RELATED WARRANTY (UTSLIPPSRELATERT GARANTI) i dette dokumentet for informasjon om garantikrav.*

4. Motoren overopphetes.
 - Hvis motoren har en tendens til å overopphetes, kan du prøve følgende:
 - Reduser kjørehastigheten, men ha nok hastighet til å gi motoren kjølede luft. Hvis motoren fremdeles overopphetes etter ca. ett minutt, må du stanse motoren.
 - Bruk parkeringsbremsen og stopp motoren.
 - La motoren kjøles ned.
 - Se en autorisert Can-Am-forhandler så snart som mulig.
 - Hvis overopphetingen vedvarer, kontakter du en autorisert Can-Am-forhandler.
5. Tilstoppet eller skittent luftfilter/luftfilterboks.
 - Kontroller luftfilteret og rengjør ved behov. Bytt luftfilteret hvis nødvendig.
 - Kontroller luftinntaksrørets plassering.
6. CVT er skitten eller slitt, inkludert reim.
 - Kontakt en autorisert Can-Am-forhandler.

TILBAKETENNING I MOTOR

1. Lekkasje i eksossystemet.
 - Kontakt en autorisert Can-Am-forhandler, et autorisert verksted eller en annen kompetent person som kan utføre vedlikehold, reparasjoner eller utskiftings. Se US EPA EMISSIONS-RELATED WARRANTY (UTSLIPPSRELATERT GARANTI) i dette dokumentet for informasjon om garantikrav.
2. Motoren blir for varm.
 - Se MOTOREN MANGLER AKSELERASJON ELLER KRAFT.
3. Tenningsinnstillingen er feil, eller det er feil i tenningsssystemet.
 - Kontakt en autorisert Can-Am-forhandler, et autorisert verksted eller en annen kompetent person som kan utføre vedlikehold, reparasjoner eller utskiftings. Se US EPA EMISSIONS-RELATED WARRANTY (UTSLIPPSRELATERT GARANTI) i dette dokumentet for informasjon om garantikrav.
4. Feil innstilling på forgasser.
 - Kontakt en autorisert Can-Am-forhandler, et autorisert verksted eller en annen kompetent person som kan utføre vedlikehold, reparasjoner eller utskiftings. Se US EPA EMISSIONS-RELATED WARRANTY (UTSLIPPSRELATERT GARANTI) i dette dokumentet for informasjon om garantikrav.

MOTOREN FEILTENNER

1. Skitten/skadet/utslitt tennplugg.
 - *Rengjør/kontroller tennplugg og varmeklasse. Skift ut hvis det er nødvendig.*
2. Vann i drivstoffet.
 - *Tapp av drivstoffsystemet, og fyll på med nytt drivstoff.*

KJØRETØY OPPNÅR IKKE FULL HASTIGHET

1. Motor.
 - *Se MOTOREN MANGLER AKSELERASJON ELLER KRAFT.*
2. Parkeringsbrems.
 - *Kontroller at parkeringsbremslåsen er helt utkoblet.*
3. Tilstoppet eller skittent luftfilter/luftfilterboks.
 - *Kontroller luftfilteret og rengjør ved behov. Bytt luftfilteret hvis nødvendig.*
 - *Kontroller luftinntaksrørets plassering.*
4. CVT er skitten eller slitt, inkludert reim.
 - *Kontakt en autorisert Can-Am-forhandler.*

TURTALLET ØKER, MEN KJØRETØYET BEVEGER SEG IKKE

1. Girspaken står i FRI.
 - *Sett girspaken i REVERS (rygging) eller FREMOVE.*
2. CVT er defekt.
 - *Kontakt en autorisert Can-Am-forhandler.*
3. Vann i CVT-huset.
 - *Kontakt en autorisert Can-Am-forhandler.*

***Denne siden er
blank med hensikt***

TAKUU

BRP BEGRENSET GARANTI I USA OG CANADA: 2022 CAN-AM® ATV

1) OMFANGET AV DEN BEGRENSEDE GARANTIEN

Bombardier Recreational Products Inc. ("BRP") garanterer at 2022 Can-Am ATV-er som selges av en autorisert Can-Am ATV-forhandler (som definert her) i De forente stater ("USA") og i Canada, ikke har material- eller produksjonsfeil i løpet av perioden og under de vilkårene som beskrives nedenfor. Denne begrensede garantien vil bli ugyldig hvis: (1) ATV-en er eller har vært brukt til kappkjøring eller annen konkurransepreget aktivitet, på et hvilket som helst tidspunkt, også av den tidligere eieren, eller (2) ATV-en har blitt endret eller modifisert på en slik måte at det påvirker driften, yteevnen eller holdbarheten på en negativ måte eller slik at tilsiktet bruk er endret.

Deler og tilbehør som ikke er installert fra fabrikk er ikke dekket under denne begrensede garantien. Se den aktuelle teksten om den begrensede garantien for deler og tilbehør.

2) ANSVARSBEGRENSNING

DENNE UTTRYKKELIGE GARANTIEN GJELDER OG GODTAS I STEDET FOR ALLE ØVRIGE UTTRYKKELIGE ELLER UNDERFORSTÅTTE GARANTIER, INKLUSIVE, OG UTEN BEGRENSNING, ENHVER GARANTI OM SALGBARHET ELLER EGNETHET FOR NOE SPESIELT FORMÅL. I DEN UTSTREKNING DE IKKE KAN FRASKRIVES, ER UNDERFORSTÅTTE GARANTIER BEGRENSET TIL VARIGHETEN AV DE UTTRYKTE GARANTIENE. DENNE GARANTIEN UTELUKKER DEKNING AV TILFELDIGE SKADER OG FØLGESKADER. ENKELTE STATER/PROVINSER TILLATER IKKE ANSVARSBEGRENSNINGER, BEGRENINGER ELLER BORTFALL SOM ER ANGITT OVENFOR. DET KAN DERFOR HENDE AT DISSE IKKE GJELDER I DITT TILFELLE. DENNE GARANTIEN GIR DEG SPESIELLE RETTIGHETER, OG DU KAN OGSÅ HA ANDRE RETTIGHETER SOM VARIERER FRA STAT TIL STAT OG PROVINS TIL PROVINS.

Verken distributøren, BRP-forhandleren eller andre personer har fullmakt til å gi noen form for bekreftelse, representasjon eller garanti når det gjelder Produktet utenom det som står i denne begrensede garantien. Hvis det skjer, kan det ikke håndheves mot BRP.

BRP forbeholder seg retten til å endre denne begrensede garantien på et hvilket som helst tidspunkt, under den forståelse at slike endringer ikke vil forandre garantivilkårene som gjelder for produktet som ble solgt med denne garantien.

3) UNNTAK – OMFATTES IKKE AV GARANTIEN

Følgende punkter dekkes ikke under noen omstendigheter av garantien:

- Naturlig slitasje
- Punkter med rutinemessig vedlikehold, trimming, justeringer

- Skade som skyldes manglende egnet vedlikehold og/eller lagring, som beskrevet i brukerhåndboken;
- Skade som er et resultat av at deler er fjernet, feilaktig reparasjon, service, vedlikehold eller endring, eller bruk av deler som ikke er produsert eller godkjent av BRP, eller som er et resultat av at reparasjoner er utført av en person som ikke er en autorisert Can-Am ATV-forhandler.
- Skade som er forårsaket av misbruk, unormal bruk, forsømmelse eller bruk av produktet som ikke er i overensstemmelse med anbefalt bruk beskrevet i brukerhåndboken for Can-Am-ATV.
- Skader som skyldes ulykker, nedsenking i vann, brann, tyveri, vandalisme eller enhver uavvendelig hendelse;
- Bruk av drivstoff, oljer eller smøremidler som ikke er beregnet på produktet (se brukerhåndboken);
- Skader fra rust, korrosjon eller slitasje fra vær og vind.
- Skade som har oppstått på grunn inntrenging av vann eller snø.
- Tilfeldige skader eller følgeskader eller skader av noe slag, inkludert, men uten begrensning, tuing, lagring, telefonutgifter, leieutgifter, taxi, uleilighet, forsikringskostnader, betaling av lån, tidstap, inntektstap.

4) GARANTIPERIODE

Denne garanti trer i kraft fra (1) den dagen produktet overleveres til den første kunden eller (2) første bruksdag (avhengig av hvilken som inntreffer først) og er gyldig som følger:

SEKS (6) ETTERFØLGENDE MÅNEDER, for privat bruk eller kommersiell bruk. Mer informasjon om utslippsrelaterte komponenter finner du i *US EPA EMISSION-RELATED WARRANTY* i dette dokumentet.

Reparasjon eller erstatning av deler eller ytelse av service under denne garantien forlenger ikke gyldigheten av denne garantien ut over dens opprinnelige utløpsdato.

5) BETINGELSER FOR Å HA GARANTIDEKNING

Denne garantidekningen er tilgjengelig **bare** når **alle** betingelsene nedenfor er oppfylt:

- 2022 Can-Am-ATV-en må være kjøpt som ny og være ubrukt av den første eieren fra en Can-Am ATV-forhandler som er autorisert for å selge Can-Am-ATV-er i landet der salget fant sted ("Can-Am ATV-forhandler").
- BRPs angitte kontroll før levering må være utført, dokumentert og undertegnet av kjøperen.
- 2022 Can-Am ATV-en må være riktig registrert av en autorisert Can-Am ATV-forhandler.

- 2022 Can-Am ATV-en må være i kjøpt i landet der kjøperen bor.
- Rutinevedlikehold som er beskrevet i brukerhåndboken, må utføres til rett tid for at garantidekningen skal opprettholdes. BRP forbeholder seg retten til å gjøre garantidekningen avhengig av bevis på riktig vedlikehold.

BRP vil ikke innfri denne begrensede garantien for privat bruk eller kommersiell bruk hvis ett eller flere av vilkårene foran ikke er tilfredsstillt. Slike begrensninger er nødvendige for at BRP skal kunne beholde både sikkerheten til sine produkter og for sine kunder og publikum generelt.

6) HVA DU MÅ GJØRE FOR Å FÅ GARANTIDEKNING

Kunden må slutte å bruke Can-Am ATV-en hvis noe unormalt oppstår. Kunden må varsle en BRP-forhandler i løpet av tre (3) dager etter at en feil opptrer, sørge for nødvendig tilgang til produktet og mulighet til å reparere det. Kunden må også presentere for den autoriserte BRP-forhandleren bevis på at produktet er kjøpt og må signere reparasjons-/arbeidsordren før reparasjonen starter for å godkjenne garantireparasjonen. Alle deler som skiftes ut under denne begrensede garantien blir BRPs eiendom.

7) HVA BRP VIL GJØRE

BRPs forpliktelser i denne garantien er begrenset til, etter deres vurdering, reparasjon av deler som er funnet defekte under normal bruk, vedlikehold og service, eller utskifting av slike deler med nye, originale Can-Am ATV-deler uten å betale for deler og arbeid, hos en autorisert BRP-forhandler i løpet av dekningsperioden for garantien med vilkårene beskrevet her. Eierne kan ikke kreve at Can-Am ATV-en skal tilbakekalles eller at kjøpet skal avlyses hvis han/hun mener at garantien ikke blir overholdt.

I tilfelle service er påkrevet utenfor det opprinnelige salgsstedet, vil eieren være ansvarlig for eventuelle tilleggsavgifter på grunn av lokale rutiner og vilkår, for eksempel, men ikke begrenset til frakt, forsikring, skatter, lisensavgifter, importavgifter og alle andre økonomiske avgifter, inkludert de som pålegges av regjeringer, stater, territorier og deres respektive byråer.

BRP forbeholder seg retten til å forbedre eller endre produkter fra tid til annen uten å påta seg noen forpliktelse til å endre produkter som er produsert tidligere.

8) YTTERLIGERE LEVERANDØRGARANTIER

En GPS-mottaker kan leveres av BRP som standardutstyr på visse 2022 Can-Am ATV-er. GPS-mottakeren dekkes ifølge BRPs begrensede garanti-policy. Ekstra garantidekning, hvis det tilbys av "leverandøren" av GPS-mottakeren og som er lenger enn BRPs begrensede garanti, skal håndteres av forhandleren eller forbrukeren direkte med GPS-mottakerens "leverandør".

9) OVERFØRING

Hvis produktet skifter eier i løpet av garantiens dekningsperiode, skal denne begrensede garantien med betingelser og vilkår, overføres til den nye eieren og være gyldig for den resterende dekningsperioden forutsatt at BRP eller en autorisert Can-Am ATV-distributør/forhandler mottar et bevis på at den forrige eieren godtar overføringen av eierskap og i tillegg mottar kontaktopplysninger for den nye eieren.

10) ASSISTANSE TIL KUNDER

Hvis det skulle oppstå strid eller diskusjon i forbindelse med denne begrensede garantien, anbefaler BRP at du forsøker å løse problemet på forhandlernivå. Vi anbefaler at du drøfter saken med servicesjefen eller eieren hos den autoriserte forhandleren.

Hvis saken fortsatt ikke er løst, kontakt BRP ved å fylle ut kundens kontaktskjema på www.brp.com eller kontakt BRP per post på én av adressene som er oppført under avsnittet *KONTAKT OSS* i denne håndboken.

UTSLIPPSRELATERT GARANTI US EPA

Bombardier Recreational Products Inc. ("BRP") garanterer til sluttbrukeren og alle kjøpere etter dette at dette nye kjøretøyet, inkludert alle deler av eksosutslippssystemet og kontrollsystemet for gassutslipp, oppfyller to betingelser:

1. Den er konstruert, bygget og utstyrt på en slik måte at den på det tidspunktet salget til sluttkjøperen fant sted, oppfylte kravene i 40 CFR 1051 og 40 CFR 1060.
2. Den har ikke materialfeil og konstruksjonsfeil som kan gjøre at den ikke oppfyller kravene i 40 CFR 1051 og 40 CFR 1060.

Der det foreligger en tilstand som dekkes av garantien, vil BRP etter eget valg reparere eller skifte delen eller komponenten med materialfeil eller konstruksjonsfeil som vil øke motorens utslipp av regulerte forurensende stoffer innenfor den garantiperioden som er gitt uten kostnader for eieren, inkludert utgifter relatert til feilsøking og reparasjon eller utskifting av utslippsrelaterte deler. Alle defekte deler som byttes ut under garantien, tilfaller BRP.

For alle utslippsrelaterte garantikrav begrenser BRP feilsøking og reparasjon av utslippsrelaterte deler til autoriserte Can-Am-forhandlere med mindre det handler om nødreparasjoner iht. punkt 2 i listen nedenfor.

Som sertifisert produsent vil BRP ikke avvise utslippsrelaterte garantikrav som er basert på følgende:

1. Vedlikehold eller andre tjenester som er utført av BRP eller av BRP- autoriserte ressurser.
2. Reparasjonsarbeider på motor/utstyr som en operatør har utført for å korrigere en utrygg nødsituasjon som kan tillegges BRP, så lenge operatøren prøver å gjenopprette motoren/utstyret til riktig konfigurasjon så snart som mulig.
3. Handlinger eller mangel på handling av operatøren, som ikke er relatert til garantikravet.
4. Vedlikehold som er utført oftere enn spesifisert av BRP.
5. Alt som er BRPs feil eller ansvar.
6. Bruk av drivstoff som er vanlig tilgjengelig hvor utstyret opererer, med mindre skriftlige vedlikeholdsinstruksjoner fra BRP erklærer at dette vil skade utstyrets utslippskontrollsystem og førere kan enkelt finne skikkelig drivstoff. Se avsnittet om vedlikeholdsinformasjon og krav til drivstoff i avsnittet om drivstoff.

Utslippsrelatert garantiperiode

Den utslippsrelaterte garantien er gyldig for følgende periode (det som inntreffer først):

DS 70/DS 90/DS 90 X			
KOMPONENTER	TIMER	MÅNEDER	KILOMETER
Eksosutslippsrelaterte komponenter	250	30	2 500
Gassutslippsrelaterte komponenter	N/A	24	N/A

Komponenter som dekkes

Den utslippsrelaterte garantien dekker alle komponenter hvor feil ville øke en motors utslipp av enhver regulert forurensning, inkludert følgende oppgitte komponenter:

- For eksosutslipp inkluderer utslippsrelaterte komponenter alle motordeler som er relatert til følgende systemer:
 - luftinnblåsningssystem
 - drivstoffsystem
 - tenningssystem
 - systemer for resirkulering av eksosgass
- Følgende deler regnes også som utslippsrelaterte deler for eksosutslipp:
 - etterbehandlingsinnretninger
 - ventilasjonsventiler i veivhuset
 - sensorer
 - elektroniske kontrollenheter
- Følgende deler regnes også som utslippsrelaterte deler for gassutslipp:
 - drivstofftank
 - tanklokk
 - drivstoffledning
 - fester for drivstoffledning
 - klemmer*
 - trykkavlastningsventiler*
 - kontrollventiler*
 - kontrollsolenoider*
 - elektroniske kontroller*
 - vakuumpkontrollmembraner*
 - kontrolledninger*
 - kontrolloverføringer*

- spyleventiler
- dampslanger
- væske-/gasseparator
- kullbeholder
- beholder for monteringsbraketter
- kontakt for forgasserens tømmeport

MERK: *Som relatert til gassutslipps-kontrollsystemet

4. Utslippsrelaterte komponenter inkluderer også alle deler som har som eneste formål å redusere utslipp eller som hvis de svikter vil forårsake økt utslipp uten at motorens/utstyrets ytelse reduseres betydelig.

Begrenset bruk

Som sertifiserende produsent kan BRP avvise eventuelle utslippsrelaterte garantikrav for feil som er forårsaket av eierens eller førerens manglende vedlikehold eller feil bruk, for uhell som produsenten ikke har noe ansvar for, eller force majeure. For eksempel trenger ikke et utslippsrelatert krav dekkes for feil som er direkte forårsaket av førerens misbruk av motor/utstyr eller førerens bruk av motor/utstyr på en måte som det ikke var tiltenkt, og som ikke kan bebreides produsenten på noen som helst måte.

Hvis du har spørsmål om dine rettigheter og plikter i forbindelse med garantien, eller trenger navn og adresse på din nærmeste autoriserte BRP-forhandler, må du fylle ut kundekontaktskjemaet på www.brp.com eller kontakte BRP per post på en av adressene som står oppført under KON-TAKT OSS, eller ringe 1-888-272-9222.

BRPS INTERNASJONALE BEGRENSEDE GARANTI: 2022 CAN-AM® ATV

1) OMFANGET AV DEN BEGRENSEDE GARANTIEN

Bombardier Recreational Products Inc. ("BRP") garanterer at 2022 Can-Am ATV-er som selges av Can-Am ATV-distributører eller forhandlere som er autorisert av BRP for å distribuere Can-Am ATV-er ("Can-Am ATV-distributør/-forhandler") utenfor USA, Canada, medlemslandene i det europeiske økonomiske samarbeidsområdet (som består av statene i EU pluss Storbritannia, Norge, Island og Liechtenstein) ("EØS"), Tyrkia og medlemslandene i Samveldet av uavhengige stater (inkludert Ukraina og Turkmenistan) ("SUS"), ikke har defekter i materiale eller utførelse for perioden og under forholdene som er beskrevet nedenfor.

Deler og tilbehør som ikke er installert fra fabrikk er ikke dekket under denne begrensede garantien. Se den aktuelle teksten om den begrensede garantien for deler og tilbehør.

Denne begrensede garantien vil bli ugyldig hvis: (1) ATV-en er eller har vært brukt til kappkjøring eller annen konkurransepreget aktivitet, på et hvilket som helst tidspunkt, også av den tidligere eieren, eller (2) ATV-en har blitt endret eller modifisert på en slik måte at det påvirker driften, yteevnen eller holdbarheten på en negativ måte eller slik at tilsiktet bruk er endret.

2) ANSVARSBEGRENSNING

SÅ FREMT LOVEN TILLATER DET GJELDER OG GODTAS DENNE UTTRYKKELEGE GARANTIEN I STEDET FOR ALLE ØVRIGE UTTRYKKELEGE ELLER UNDERFORSTÅTTE GARANTIER, INKLUSIVE, OG UTEN BEGRENSNING, ENHVER GARANTI OM SALGBARHET ELLER EGNETHET FOR NOE SPESIELT FORMÅL. I DEN UTSTREKNING DE IKKE KAN FRASKRIVES, ER UNDERFORSTÅTTE GARANTIER BEGRENSET TIL VARIGHETEN AV DEN UTTRYKTE GARANTIEN. TILFELDIGE SKADER OG FØLGESKADER ER UTELUKKET FRA DEKNING UNDER DENNE GARANTIEN. NOEN JURISDIKSJONER TILLATTER IKKE FRASKRIVNINGENE, BEGRENSNINGENE OG UTELUKKELESENE SOM ER IDENTIFISERT OVENFOR. AV DEN GRUNN GJELDER DE KANSKJE IKKE DEG. DENNE GARANTIEN GIR DEG SPESIELLE RETTIGHETER, OG DU KAN OGSÅ HA ANDRE RETTIGHETER SOM VARIERER FRA LAND TIL LAND. (FOR PRODUKTER KJØPT I AUSTRALIA, SE PARAGRAF 4 UNDER).

Verken Can-Am ATV-distributører/-forhandlere eller andre personer har fullmakt til å gi noen bekreftelse, representasjon eller garanti når det gjelder produktet utenom det som står i denne begrensede garantien. Hvis det skjer, kan det ikke håndheves mot BRP.

BRP forbeholder seg retten til å endre denne garantien på et hvilket som helst tidspunkt. Det skal forstås at slike endringer ikke vil forandre garantivilkårene som gjelder for produkter som ble solgt mens denne garantien gjelder.

3) UNNTAK – OMFATTES IKKE AV GARANTIEN

Følgende er under ingen omstendigheter dekket av denne begrensede garantien:

- naturlig slitasje
- punkter med rutinemessig vedlikehold, trimming, justeringer
- skade som skyldes uaktsomhet eller manglende egnet vedlikehold og/eller lagring, som beskrevet i brukerhåndboken;
- skade som er et resultat av at deler er fjernet, feilaktig reparasjon, service, vedlikehold eller endring, eller bruk av deler eller tilbehør som ikke er produsert eller godkjent av BRP, som etter rimelig skjønn enten er inkompatible med produktet eller som påvirker produktets drift, yteevne eller varighet på en negativ måte, eller som er et resultat av at reparasjoner er utført av en person som ikke er en autorisert Can-Am ATV-distributør/forhandler
- skader forårsaket av misbruk, unormal bruk, forsømmelse, konkurranse-løp eller bruk av produktet på en måte som er uforenlig med anbefalt drift i brukerhåndboken
- skade som er et resultat av ulykke, nedsenkning, brann, snø, vanninnføring, brann, tyveri, vandalisme eller naturkatastrofe
- bruk av drivstoff, oljer eller smøremidler som ikke er beregnet på produktet (se brukerhåndboken);
- skader som skyldes rust, korrosjon eller eksponering for vær og vind
- tilfeldige skader eller følgeskader eller skader av noe slag, inkludert, men uten begrensning, tauing, lagring, transportutgifter, telefonutgifter, leieutgifter, taxi, uleilighet, forsikringskostnader, betaling av lån, tidstap, inntektstap eller tapt tid på grunn av nedetid på grunn av servicearbeid

4) GARANTIPERIODE

Denne begrensede garantien gjelder fra (1) leveringsdato til første detaljforbruker eller fra (2) den dato produktet ble tatt i bruk for første gang, alt etter hvilken dato som kommer først, for en periode på:

SEKS (6) ETTERFØLGENDE MÅNEDER for privat bruk eller kommersiell bruk.

Bare i AUSTRALIA og NEW ZEALAND: Denne begrensede garantien gjelder fra (1) leveringsdato til første detaljforbruker eller fra (2) den dato produktet ble tatt i bruk for første gang, alt etter hvilken dato som kommer først, for en periode på (1) TJUEFIRE (24) ETTERFØLGENDE MÅNEDER eller (2) totalt FEMTEN TUSEN (15 000) kilometer, det som oppstår først, for privat bruk eller kommersielt bruk.

Reparasjon eller erstatning av deler eller ytelse av service under denne garantien forlenger ikke gyldigheten av denne garantien ut over dens opprinnelige utløpsdato.

Vær oppmerksom på at varigheten og eventuelle andre modaliteter i garantidekningen er underlagt gjeldende nasjonale eller lokale lover i landet ditt.

KUN FOR PRODUKTER SOM SELGES I AUSTRALIA

Ingenting i disse garantivilkårene og -betingelsene må tas for å utelukke, begrense eller endre bruken av enhver betingelse, produktgaranti, garanti, rettighet eller remedie som gis eller er underforstått i Konkurrans- og forbrukerloven av 2010 (Cth), inkludert den australske forbrukerloven eller enhver annen lov der det å gjøre dette ville bestride denne loven eller føre til at noen del av disse vilkårene og betingelsene ville bli ugyldige. Fordelene du gis under denne begrensede garantien kommer i tillegg til andre rettigheter og rettsmidler du har ifølge australsk lov.

Våre varer leveres med garantier som ikke kan utelukkes under den australske forbrukerloven. Du har krav på en erstatning eller refusjon for en stor feil og til kompensasjon for eventuelle andre rimelig overskuelig tap eller skader. Du har også rett til å få varene reparert eller skiftet ut hvis varene ikke holder akseptabel kvalitet og feilen ikke kan sies å være en stor feil.

5) BETINGELSER FOR Å HA GARANTIDEKNING

Denne garantidekningen er tilgjengelig **bare** når **alle** betingelsene nedenfor er oppfylt:

- 2022 Can-Am ATV-en må være kjøpt som ny og ubrukt av den første eieren fra en Can-Am ATV-distributør/-forhandler som er autorisert til å distribuere Can-Am ATV-er i landet der salget ble utført.
- BRPs spesifiserte inspeksjonsprosess med kontroll før levering må være gjennomført og dokumentert.
- Produktet må være riktig registrert av en autorisert Can-Am ATV-distributør/-forhandler.
- 2022 Can-Am ATV-en må være i kjøpt i landet eller sammenslutningen av land der kjøperen bor, og
- Rutinevedlikehold som er beskrevet i brukerhåndboken, må utføres til rett tid for at garantidekningen skal opprettholdes. BRP forbeholder seg retten til å gjøre garantidekningen avhengig av bevis på riktig vedlikehold.

BRP vil ikke innfri denne begrensede garantien for privat bruk eller kommersiell bruk hvis ett eller flere av vilkårene foran ikke er tilfredsstillt. Slike begrensninger er nødvendige for at BRP skal kunne beholde både sikkerheten til sine produkter og for sine kunder og publikum generelt.

6) HVA DU MÅ GJØRE FOR Å FÅ GARANTIDEKNING

Kunden må slutte å bruke ATV-en når noe unormalt oppstår. Kunden må varsle en Can-Am ATV-distributør/-forhandler i løpet av to (2) dager etter at en feil opptrer, sørge for nødvendig tilgang til produktet og mulighet til å reparere det. Kunden må også presentere for den autoriserte Can-Am ATV-distributøren/-forhandleren bevis på at produktet er kjøpt og må signere reparasjons-/arbeidsordren før reparasjonen starter for å godkjenne garantireparasjonen. Alle deler som skiftes ut under denne begrensede garantien blir BRPs eiendom.

Vær oppmerksom på at varslingsfristen er underlagt gjeldende nasjonale eller lokale lover i kundens land.

7) HVA BRP VIL GJØRE

I den grad loven tillater det, er BRPs forpliktelser under denne garantien er begrenset til, etter eget skjønn, reparere deler funnet defekt ved normal bruk, vedlikehold og service; eller erstatte slike deler med nye originale Can-Am ATV-deler uten kostnad for deler og arbeid hos alle autoriserte Can-Am ATV-distributør/-forhandler i perioden garantien i henhold til vilkårene som er beskrevet her. BRPs ansvar er begrenset til å utføre nødvendige reparasjoner eller utskifting av deler. Eieren kan ikke kreve at Can-Am ATV-en skal tilbakekalles eller at kjøpet skal avlyses hvis han/hun mener at garantien ikke blir overholdt. Du kan ha andre juridiske rettigheter som kan variere fra land til land.

I tilfelle service er påkrevet utenfor det opprinnelige salgsstedet, vil eieren være ansvarlig for eventuelle tilleggsavgifter på grunn av lokale rutiner og vilkår, for eksempel, men ikke begrenset til frakt, forsikring, skatter, lisensavgifter, importavgifter og alle andre økonomiske avgifter, inkludert de som pålegges av regjeringer, stater, territorier og deres respektive byråer.

BRP forbeholder seg retten til å forbedre eller endre produkter fra tid til annen uten å påta seg noen forpliktelse til å endre produkter som er produsert tidligere.

8) OVERFØRING

Hvis produktet skifter eier i løpet av garantiens dekningsperiode, skal denne garantien overføres til den nye eieren og være gyldig for den resterende dekningsperioden forutsatt at BRP eller en autorisert Can-Am ATV-distributør/forhandler mottar et bevis på at den forrige eieren godtar overføringen av eierskap og i tillegg mottar kontaktopplysninger for den nye eieren.

9) ASSISTANSE TIL KUNDER

Hvis det skulle oppstå strid eller krangel i forbindelse med denne begrensede garantien, anbefaler BRP at du forsøker å løse problemet med Can-Am ATV-forhandleren/-distributøren. Vi anbefaler at du drøfter saken med servicesjefen eller eieren hos den autoriserte Can-Am ATV-distributøren/forhandleren.

Hvis saken fortsatt ikke er løst, kontakt BRP ved å fylle ut kundens kontaktskjema på www.brp.com eller kontakt BRP per post på én av adressene som er oppført under avsnittet *KONTAKT OSS* i denne håndboken.

BRP BEGRENSET GARANTI FOR EØS, SAMVELDET AV UAVHENGIGE STATER (SUS) OG TYRKIA: 2022 CAN-AM® ATV

1) OMFANGET AV DEN BEGRENSEDE GARANTIEN

Bombardier Recreational Products Inc. ("BRP") garanterer at 2022 Can-Am ATV-er som selges av distributører eller forhandlere som er autorisert av BRP å distribuere Can-Am ATV-er ("Can-Am ATV-distributør/forhandler") i medlemslandene i det europeiske økonomiske samarbeidsområdet (som består av statene i EU pluss Storbritannia, Norge, Island og Liechtenstein) ("EØS"), medlemslandene i Samveldet av uavhengige stater (inkludert Ukraina og Turkmenistan) ("CIS") og Tyrkia, er fri for defekter i materiale eller utførelse for perioden og under forholdene som er beskrevet nedenfor.

Deler og tilbehør som ikke er installert fra fabrikk er ikke dekket under denne begrensede garantien. Se den aktuelle teksten om den begrensede garantien for deler og tilbehør.

Denne begrensede garantien vil bli ugyldig hvis: (1) ATV-en er eller har vært brukt til kappkjøring eller annen konkurransepreget aktivitet, på et hvilket som helst tidspunkt, også av den tidligere eieren, eller (2) ATV-en har blitt endret eller modifisert på en slik måte at det påvirker driften, yteevnen eller holdbarheten på en negativ måte eller slik at tilsiktet bruk er endret.

2) ANSVARSBEGRENSNING

SÅ FREMT LOVEN TILLATER DET GJELDER OG GODTAS DENNE UTTRYKKELIGE GARANTIEN I STEDET FOR ALLE ØVRIGE UTTRYKKELIGE ELLER UNDERFORSTÅTTE GARANTIER, INKLUSIVE, OG UTEN BEGRENSNING, ENHVER GARANTI OM SALGBARHET ELLER EGNETHET FOR NOE SPESIELT FORMÅL. I DEN UTSTREKNING DE IKKE KAN FRASKRIVES, ER UNDERFORSTÅTTE GARANTIER BEGRENSET TIL VARIGHETEN AV DEN UTTRYKTE GARANTIEN. TILFELDIGE SKADER OG FØLGESKADER ER UTELUKKET FRA DEKNING UNDER DENNE GARANTIEN. NOEN JURISDIKSJONER TILLATTER IKKE FRASKRIVNINGENE, BEGRENSNINGENE OG UTELUKKELSENE SOM ER IDENTIFISERT OVENFOR. AV DEN GRUNN GJELDER DE KANSKJE IKKE DEG. DENNE GARANTIEN GIR DEG SPESIELLE RETTIGHETER, OG DU KAN OGSÅ HA ANDRE RETTIGHETER SOM VARIERER FRA LAND TIL LAND.

Verken Can-Am ATV-distributører/-forhandlere eller andre personer har fullmakt til å gi noen bekreftelse, representasjon eller garanti når det gjelder produktet utenom det som står i denne begrensede garantien. Hvis det skjer, kan det ikke håndheves mot BRP.

BRP forbeholder seg retten til å endre denne garantien på et hvilket som helst tidspunkt. Det skal forstås at slike endringer ikke vil forandre garantivilkårene som gjelder for produkter som ble solgt mens denne garantien gjelder.

3) UNNTAK – OMFATTES IKKE AV GARANTIEN

Følgende er under ingen omstendigheter dekket av denne begrensede garantien:

- naturlig slitasje
- punkter med rutinemessig vedlikehold, trimming, justeringer
- skade som skyldes uaktsomhet eller manglende egnet vedlikehold og/eller lagring, som beskrevet i brukerhåndboken;
- skade som er et resultat av at deler er fjernet, feilaktig reparasjon, service, vedlikehold eller endring, eller bruk av deler eller tilbehør som ikke er produsert eller godkjent av BRP, som etter rimelig skjønn enten er inkompatible med produktet eller som påvirker produktets drift, yteevne eller varighet på en negativ måte, eller som er et resultat av at reparasjoner er utført av en person som ikke er en autorisert Can-Am ATV-distributør/-forhandler
- skader forårsaket av misbruk, unormal bruk, forsømmelse, konkurranse-løp eller bruk av produktet på en måte som er uforenlig med anbefalt drift i brukerhåndboken
- skade som er et resultat av ulykke, nedsenkning, brann, snø, vanninn-føring, brann, tyveri, vandalisme eller naturkatastrofe
- bruk av drivstoff, oljer eller smøremidler som ikke er beregnet på produktet (se brukerhåndboken);
- skader som skyldes rust, korrosjon eller eksponering for vær og vind
- tilfeldige skader, følgeskader eller skader av noe slag, inkludert men ikke begrenset til sleping, lagring, transportkostnader telefon, leie, drosje, uleilighet, forsikringsdekning, låneavdrag, tap av tid, tap av inntekter eller tid tapt grunnet nedetid som et resultat av servicearbeid

4) GARANTIPERIODE

Denne begrensede garantien gjelder fra (1) leveringsdato til første detalj-forbruker eller fra (2) den dato produktet ble tatt i bruk for første gang, alt etter hvilken dato som kommer først, for en periode på:

1. TJUEFIRE (24) ETTERFØLGENDE MÅNEDER for privat bruk.
2. SEKS (6) ETTERFØLGENDE MÅNEDER for kommersielt bruk eller ut-leie.

Produktet brukes kommersielt når det brukes i forbindelse med arbeid eller beskjeftigelse som skaper inntekt i løpet av en hvilken som helst garantiperiode. Produktet brukes også kommersielt når, på noe tidspunkt i løpet av garantiperioden, den har et registreringsnummer for kommersiell bruk.

Reparasjon eller erstatning av deler eller ytelse av service under denne garantien forlenger ikke gyldigheten av denne garantien ut over dens opprinnelige utløpsdato.

Vær oppmerksom på at varigheten og eventuelle andre modaliteter i garantidekningen er underlagt gjeldende nasjonale eller lokale lover i landet ditt.

5) BETINGELSER FOR Å HA GARANTIDEKNING

Denne garantidekningen er tilgjengelig **bare** når **alle** betingelsene nedenfor er oppfylt:

- 2022 Can-Am ATV-en må være kjøpt som ny og ubrukt av den første eieren fra en Can-Am ATV-distributør/forhandler som er autorisert til å distribuere Can-Am ATV-er i landet der salget ble utført.
- BRPs spesifiserte inspeksjonsprosess med kontroll før levering må være gjennomført og dokumentert.
- Produktet må være riktig registrert av en autorisert Can-Am ATV-distributør/forhandler.
- 2022 Can-Am ATV-en må være kjøpt innen EØS av en innbygger fra EØS, I Samveldet av uavhengige stater for innbyggere i land som dette området består av, og i Tyrkia for innbyggere i Tyrkia.
- Rutinevedlikehold som er beskrevet i brukerhåndboken, må utføres til rett tid for at garantidekningen skal opprettholdes. BRP forbeholder seg retten til å gjøre garantidekningen avhengig av bevis på riktig vedlikehold.

BRP vil ikke innfri denne begrensede garantien for privat bruk eller kommersiell bruk hvis ett eller flere av vilkårene foran ikke er tilfredsstillt. Slike begrensninger er nødvendige for at BRP skal kunne beholde både sikkerheten til sine produkter og for sine kunder og publikum generelt.

6) HVA DU MÅ GJØRE FOR Å FÅ GARANTIDEKNING

Kunden må slutte å bruke ATV-en når noe unormalt oppstår. Kunden må varsle en Can-Am ATV-distributør/forhandler i løpet av to (2) måneder etter at en feil opptrer, sørge for nødvendig tilgang til produktet og mulighet til å reparere det. Kunden må også presentere for den autoriserte Can-Am ATV-distributøren/forhandleren bevis på at produktet er kjøpt og må signere reparasjons-/arbeidsordren før reparasjonen starter for å godkjenne garantireparasjonen. Alle deler som skiftes ut under denne begrensede garantien blir BRPs eiendom.

Vær oppmerksom på at varslingsfristen er underlagt gjeldende nasjonale eller lokale lover i kundens land.

7) HVA BRP VIL GJØRE

I den grad loven tillater det, er BRPs forpliktelser under denne garantien er begrenset til, etter eget skjønn, reparere deler funnet defekt ved normal bruk, vedlikehold og service; eller erstatte slike deler med nye originale Can-Am ATV-deler uten kostnad for deler og arbeid hos alle autoriserte Can-Am ATV-distributør/-forhandler i perioden garantien i henhold til vilkårene som er beskrevet her. BRPs ansvar er begrenset til å utføre nødvendige reparasjoner eller utskifting av deler. Eieren kan ikke kreve at Can-Am ATV-en skal tilbakekalles eller at kjøpet skal avlyses hvis han/hun mener at garantien ikke blir overholdt. Du kan ha andre juridiske rettigheter som kan variere fra land til land.

Hvis det er behov for service utenfor EØS, SUS eller Tyrkia, må eieren betale for tilleggsutgifter ifølge lokal forhold og forskrifter. Disse utgiftene kan blant annet være frakt, forsikring, skatter, lisensavgifter, importtoll og alle andre økonomiske utgifter, inkludert de som regjeringer, stater, territorier og deres respektive organer pålegger.

BRP forbeholder seg retten til å forbedre eller endre produkter fra tid til annen uten å påta seg noen forpliktelse til å endre produkter som er produsert tidligere.

8) OVERFØRING

Hvis produktet skifter eier i løpet av garantiens dekningsperiode, skal denne garantien overføres til den nye eieren og være gyldig for den resterende dekningsperioden forutsatt at BRP eller en autorisert Can-Am ATV-distributør/-forhandler mottar et bevis på at den forrige eieren godtar overføringen av eierskap og i tillegg mottar kontaktopplysninger for den nye eieren.

9) ASSISTANSE TIL KUNDER

Hvis det skulle oppstå strid eller krangel i forbindelse med denne begrensede garantien, anbefaler BRP at du forsøker å løse problemet med Can-Am ATV-forhandleren/-distributøren. Vi anbefaler at du drøfter saken med servicesjefen eller eieren hos den autoriserte Can-Am ATV-distributøren/-forhandleren.

Hvis saken fortsatt ikke er løst, kontakt BRP ved å fylle ut kundens kontaktskjema på www.brp.com eller kontakt BRP per post på én av adressene som er oppført under avsnittet *KONTAKT OSS* i denne håndboken.

10) YTTERLIGERE VILKÅR OG BETINGELSER KUN FOR FRANKRIKE

Følgende betingelser og vilkår gjelder kun for produkter solgt i Frankrike:

Selgeren skal levere varer som overholder kontrakten, og skal være ansvarlig for defekter som eksisterer ved levering. Selger skal også være ansvarlig for feil som følge av emballasje, monteringsanvisninger eller installasjonen når den er dennes ansvar i henhold til kontrakten eller hvis utført under dennes ansvar. For å være i samsvar med kontrakten må godet:

1. Være tilpasset normal bruk for lignende varer og, hvis aktuelt:
 - Samsvare med beskrivelsen gitt av selgeren og ha kvalitetene som ble presentert kjøperen via prøve eller modell;
 - Ha kvalitetene en kjøper med rette kan forvente med tanke på de offentlige erklæringene til selgeren, produsenten eller dens representant, inkludert i reklame eller merking; eller
2. Ha egenskapene partene i fellesskap har blitt enige om eller være tilpasset den spesifikke bruken som den er påtenkt av kjøperen, påpekt av selgeren og akseptert av selgeren.

Handlingen for manglende overholdelse må utføres innen to år etter levering av varen. Selgeren er ansvarlig for garantien for den solgte varens skjulte defekter dersom disse skjulte defektene gjør varen uegnet for tiltenkt bruk, eller dersom de reduserer dens bruk på en slik måte at kjøperen ikke ville ha anskaffet varen eller ville gitt en lavere pris hvis dette hadde vært kjent. Handlingen for slike skjulte defekter skal tas av kjøperen innen 2 år etter at defekten er oppdaget.

DOKUMENTASJON AV VEDLIKEHOLD

Send fotokopi av vedlikeholdsdokumenter til BRP hvis nødvendig.

FØR LEVERING	
Serienummer	Signatur/trykk:
Miles/km kjørt: _____	
Timer: _____	
Dato: _____	
Forhandlernr.: _____	
Merknader: _____	

Se kjøretøyets servicemelding før levering for detaljerte installasjonsprosedyrer.	

FØRSTE KONTROLL	
Miles/km kjørt: _____	Signatur/trykk:
Timer: _____	
Dato: _____	
Forhandlernr.: _____	
Merknader: _____	

Se avsnittet Vedlikeholdsinformasjon i denne bruksanvisningen for informasjon om vedlikeholdsplan.	

SERVICE

Miles/km kjørt:

Timer:

Dato:

Forhandlernr.:

Merknader:

Signatur/trykk:

Se avsnittet Vedlikeholdsinformasjon i denne bruksanvisningen for informasjon om vedlikeholdsplan.

SERVICE

Miles/km kjørt:

Timer:

Dato:

Forhandlernr.:

Merknader:

Signatur/trykk:

Se avsnittet Vedlikeholdsinformasjon i denne bruksanvisningen for informasjon om vedlikeholdsplan.

SERVICE	
Miles/km kjørt: _____ Timer: _____ Dato: _____ Forhandlernr.: _____ Merknader: _____ _____	Signatur/trykk:
Se avsnittet Vedlikeholdsinformasjon i denne bruksanvisningen for informasjon om vedlikeholdsplan.	

SERVICE	
Miles/km kjørt: _____ Timer: _____ Dato: _____ Forhandlernr.: _____ Merknader: _____ _____	Signatur/trykk:
Se avsnittet Vedlikeholdsinformasjon i denne bruksanvisningen for informasjon om vedlikeholdsplan.	

SERVICE

Miles/km kjørt:

Timer:

Dato:

Forhandlernr.:

Merknader:

Signatur/trykk:

Se avsnittet Vedlikeholdsinformasjon i denne bruksanvisningen for informasjon om vedlikeholdsplan.

SERVICE

Miles/km kjørt:

Timer:

Dato:

Forhandlernr.:

Merknader:

Signatur/trykk:

Se avsnittet Vedlikeholdsinformasjon i denne bruksanvisningen for informasjon om vedlikeholdsplan.

KUNDEINFORMASJON

PERSONVERNINFORMASJON

BRP ønsker å informere deg om at koordinatene dine vil bli bruk for sikkerhets- og garantirelaterte formål. Dessuten kan BRP og dets datterselskaper bruke sine kundelister for å distribuere markeds- og promosjonsinformasjon om BRP og beslektede produkter.

For å utøve dine rettigheter til å se eller korrigere dine data, eller for å bli slettet fra adresselisten for direkte markedsføring, kontakt BRP.

Via e-post: **privacyofficer@brp.com**

Via post: BRP Legal Service
726 St-Joseph
Valcourt QC
Canada
J0E 2L0

KONTAKT OSS

www.brp.com

Asia

Room 4609, Tower 2,
Grand Gateway 3 Hong Qiao
Road Shanghai,
Kina 200020

21F Shinagawa East One Tower
2-16-1 Konan, Minatoku-ku,
Tokyo 108-0075
Japan

Europa

Skaldenstraat 125
B-9042 Gent
Belgia

Itterpark 11
D-40724 Hilden
Tyskland

ARTEPARC Bâtiment B
Route de la côte d'Azur, Le Canet
13590 Meyreuil
Frankrike

Ingvald Ystgaardsvei 15
N-7484 Trondheim
Norge

Isoaavantie 7
PL 8040
96101 Rovaniemi

Spinnvägen 15
903361 Umeå
Sverige

Avenue d'Ouchy 4-6
1006 Lausanne
Sveits

Nord-Amerika

565 de la Montagne Street
Valcourt (Québec) J0E 2L0
Canada

Sa De Cv, Av. Ferrocarril 202
Parque Ind. Querétaro, Lote2-B
76220
Santa Rosa Jáuregui, Oro., Mexico
Sturtevant, Wisconsin, USA.
10101 Science Drive
Sturtevant, Wisconsin
53177
USA.

Oseania

6 Lord Street
Lakes Business Park
Botany, NSW 2019
Australia

3B Echelon Place, East Tamaki,
Auckland 2013,
New Zealand

Sør-Amerika

Rua James Clerck Maxwell, 230
TechnoPark Campinas SP 13069-380 Brasil

ADRESSEENDRING/SKIFTE AV EIER

Hvis adressen din er endret eller du er den nye eieren av ATV-en, ber vi deg varsle BRP ved å enten:

- varsle en autorisert Can-Am-forhandler/distributør.
- **bare for Nord-Amerika:** tlf.: +1 888 272-9222.
- sende inn ett av adresseendringkortene på de følgende sidene til én av adressene til BRP som er angitt i avsnittet *KONTAKT OSS* i denne håndboken

I tilfelle skifte av eier, legg ved bevis på at den tidligere eieren har sagt seg enig i overføringen.

Denne informasjon er dessuten meget viktig også etter at den begrensede garantien har utløpt, fordi BRP kan kontakte ATV-eieren hvis det blir nødvendig, for eksempel hvis tilbakekalling blir nødvendig av sikkerhetsmessige årsaker. Det er eierens ansvar å varsle BRP.

STJÅLNE ENHETER: Hvis ATV-en din blir stjålet, bør du varsle BRP eller en autorisert Can-Am-forhandler. Vi vil be deg om å oppgi navn, adresse, telefonnummer, kjøretøyets identifikasjonsnummer og datoen det ble stjålet.

***Denne siden er
blank med hensikt***

ENDRING AV ADRESSE NY EIER 

KJØRETØYETS IDENTIFIKASJONSNUMMER

Modellnummer

Kjøretøyets identifikasjonsnummer (V.I.N.)

GAMMEL ADRESSE
ELLER TIDLIGERE EIER:

NAVN

NR.

GATE

LEIL

STED

FYLKE

POSTNUMMER

LAND

TELEFON

NY ADRESSE
ELLER NY EIER:

NAVN

NR.

GATE

LEIL

STED

FYLKE

POSTNUMMER

LAND

TELEFON

E-POSTADRESSE

V00A2F

ENDRING AV ADRESSE NY EIER 

KJØRETØYETS IDENTIFIKASJONSNUMMER

Modellnummer

Kjøretøyets identifikasjonsnummer (V.I.N.)

GAMMEL ADRESSE
ELLER TIDLIGERE EIER:

NAVN

NR.

GATE

LEIL

STED

FYLKE

POSTNUMMER

LAND

TELEFON

NY ADRESSE
ELLER NY EIER:

NAVN

NR.

GATE

LEIL

STED

FYLKE

POSTNUMMER

LAND

TELEFON

E-POSTADRESSE

V00A2F

***Denne siden er
blank med hensikt***

ENDRING AV ADRESSE NY EIER 

KJØRETØYETS IDENTIFIKASJONSNUMMER

Modellnummer

Kjøretøyets identifikasjonsnummer (V.I.N.)

GAMMEL ADRESSE
ELLER TIDLIGERE EIER:

NAVN

NR.

GATE

LEIL

STED

FYLKE

POSTNUMMER

LAND

TELEFON

NY ADRESSE
ELLER NY EIER:

NAVN

NR.

GATE

LEIL

STED

FYLKE

POSTNUMMER

LAND

TELEFON

E-POSTADRESSE

V00A2F

ENDRING AV ADRESSE NY EIER 

KJØRETØYETS IDENTIFIKASJONSNUMMER

Modellnummer

Kjøretøyets identifikasjonsnummer (V.I.N.)

GAMMEL ADRESSE
ELLER TIDLIGERE EIER:

NAVN

NR.

GATE

LEIL

STED

FYLKE

POSTNUMMER

LAND

TELEFON

NY ADRESSE
ELLER NY EIER:

NAVN

NR.

GATE

LEIL

STED

FYLKE

POSTNUMMER

LAND

TELEFON

E-POSTADRESSE

V00A2F

***Denne siden er
blank med hensikt***

ATV-MODELLNR. _____

KJØRETØY

IDENTIFIKASJONSNUMMER (V.I.N.) _____

MOTOR

IDENTIFIKASJONSNUMMER (E.I.N.) _____

Eier: _____

NAVN

Nr.

GATE

LEIL

STED

FYLKE

POSTNUMMER

Kjøpsdato _____

ÅR

MÅNED

DAG

**Utløpsdato
for garanti** _____

ÅR

MÅNED

DAG

Skal fylles ut av forhandleren ved salgstidspunktet.

OMRÅDE FOR FORHANDLERSTEMPEL

V00A2IL

Sjekk med din forhandler for å være sikker på at kjøretøyet er registrert hos BRP.

Når du leser denne brukerhåndboken, må du huske at:

 **ADVARSEL**

Indikerer en potensiell risikosituasjon som, hvis den ikke unngås, kan resultere i alvorlig personskade eller dødsfall.

ADVARSEL

DET KAN VÆRE FARLIG Å BRUKE KJØRETØYET.

En kollisjon eller velt kan skje raskt, også under rutinemanøvre som svinging og kjøring i bakker eller over hindringer, hvis du ikke følger nødvendig forholdsregler.

ALVORLIGE SKADER ELLER DØDSFALL kan bli resultatet hvis du ikke følger disse anvisningene:

- **FØR DU BRUKER DETTE KJØRETØYET, MÅ DU LESE DENNE BRUKERHÅNDBOKEN, ALLE SIKKERHETSDEKALENE PÅ PRODUKTET OG SE SIKKERHETSVIDEONEN.**
- **KJØR ALDRI DETTE KJØRETØYET UTEN TILSTREKkelige INSTRUKSJONER.** Fullfør et sertifisert opplæringskurs.
- **IKKE OVERSKRID KJØRETØYETS SETEKAPASITET.**
- Dette terrengkjøretøyer er ikke omfattet av **REGULATION (EU) 2016/162.**



- **FOR 1-SETERS MODELLER MÅ DU ALDRI TA MED EN PASSASJER.** Du øker risikoen for å miste kontrollen hvis du tar med en passasjer.
- **KJØR ALDRI DETTE KJØRETØYET PÅ ASFALTERTE OVERFLATER.** Du øker risikoen for å miste kontrollen hvis du kjører dette kjøretøyet på asfalterte overflater.
- **KJØR ALDRI DETTE KJØRETØYET PÅ OFFENTLIGE VEIER.** Du kan kollidere med et annet kjøretøy hvis du bruker dette kjøretøyet på en offentlig vei.
- **FØRER OG PASSASJER (MAX-modeller) SKAL ALLTID HA PÅ SEG EN GODKJENT HJELM, beskyttelsesbriller og beskyttende klær.**
- **BRUK ALDRI SAMMEN MED NARKOTIKA ELLER ALKOHOL.** Disse reduserer reaksjonstiden og svekker dømmekraften.
- **KJØR ALDRI DETTE KJØRETØYET VED FOR HØY HASTIGHET.** Du øker risikoen for å miste kontrollen hvis du kjører dette kjøretøyet ved hastigheter som er for høye i forhold til terrenget, visibilitet eller ditt erfaringsnivå.
- **FORSØK ALDRI Å STEILE, HOPPE ELLER UTFØRE ANDRE STUNT.**

