

can-am

Serie DS 70™ 90™

NON

GUIDA DEL CONDUCENTE

Informazioni

sulla sicurezza, il veicolo e
la manutenzione

▲ AVVERTENZA

Tenere questa Guida del conducente sempre all'interno del mezzo.

Leggere attentamente questa guida. Contiene informazioni importanti per la sicurezza.

Per gli ATV categoria Y, seguire sempre le raccomandazioni sull'età e sulla supervisione di un adulto riportate di seguito

Età superiore a 6 anni per il modello DS 70

Età superiore a 10 anni per il modello DS 90 e DS 90 X

È richiesta la supervisione di un adulto per la corretta comprensione dei rischi implicati nell'uso di questo veicolo. Rivedere e spiegare il contenuto della presente Guida del conducente al giovane conducente e accertarsi che questi abbia compreso il funzionamento corretto e sicuro del veicolo.

2 1 9 0 0 2 1 8 0 _ I T

**Traduzione delle
istruzioni originali**

AVVERTENZA

LA GUIDA DEL VEICOLO POTREBBE ESSERE RISCHIOSA. La mancata osservanza delle precauzioni, potrebbe facilmente causare una collisione o un ribaltamento, persino durante manovre ordinarie come sterzate, guida su pendii o su ostacoli. Per la propria sicurezza, comprendere e seguire le avvertenze contenute nella Guida del conducente e sulle etichette presenti sul veicolo. **La mancata osservanza di queste avvertenze può provocare LESIONI GRAVI O MORTE.** Tenere questa Guida del conducente sempre a disposizione nel veicolo.

AVVERTENZA

La mancata osservanza di qualsiasi precauzione e istruzione di sicurezza presente in questa Guida del conducente, nel *VIDEO SULLA SICUREZZA* e sulle etichette del prodotto potrebbe causare lesioni o perfino la morte!

AVVERTENZA DISPOSIZIONE CALIFORNIANA 65

 **AVVERTENZA:** Il funzionamento, l'assistenza e la manutenzione di un veicolo fuoristrada possono esporre a contatto con sostanze chimiche, compresi i fumi di scarico, il monossido di carbonio, gli ftalati e il piombo, sostanze riconosciute dallo Stato della California come cause di cancro, malformazioni del feto o altri difetti legati alla riproduzione. Per ridurre al minimo l'esposizione, evitare di respirare i fumi di scarico, non lasciare il motore in folle se non necessario, eseguire la manutenzione del veicolo in aree ben ventilate e indossare guanti o lavarsi le mani di frequente durante le operazioni di manutenzione. Per ulteriori informazioni, visitare la pagina www.p65warnings.ca.gov/products/passenger-vehicle.

In Canada la distribuzione e l'assistenza dei prodotti sono eseguite da Bombardier Recreational Products Inc. (BRP).

In USA, la distribuzione e l'assistenza dei prodotti è eseguita da BRP US Inc.

Nello Spazio economico europeo (che comprende gli Stati membri dell'Unione Europea più Regno Unito, Norvegia, Islanda e Liechtenstein), nella Comunità degli Stati Indipendenti (inclusi Ucraina e Turkmenistan) e in Turchia, la distribuzione e l'assistenza dei prodotti sono eseguite da BRP European Distribution S.A. e da altre affiliate o controllate di BRP.

Per tutti gli altri paesi, la distribuzione e l'assistenza dei prodotti sono eseguite da Bombardier Recreational Products Inc. (BRP) o dalle sue affiliate.

I seguenti marchi di fabbrica sono proprietà di Bombardier Recreational Products Inc.:

Can-Am®

DS 90™

XPS™

DS 70™

X™

INTRODUZIONE

| | |
|------------|---|
| Deutsch | Dieses Handbuch ist möglicherweise in Ihrer Landessprache verfügbar. Bitte wenden Sie sich an Ihren Händler oder besuchen Sie: www.operatorsguides.brp.com |
| English | This guide may be available in your language. Check with your dealer or go to: www.operatorsguides.brp.com |
| Español | Es posible que este manual esté disponible en su idioma. Consulte a su distribuidor o visite: www.operatorsguides.brp.com |
| Français | Ce guide peut être disponible dans votre langue. Vérifier avec votre concessionnaire ou aller à: www.operatorsguides.brp.com |
| Italiano | Questa guida potrebbe essere disponibile nella propria lingua. Contattare il concessionario o consultare: www.operatorsguides.brp.com |
| 中文 | 本手册可能有您的语种的翻译版本。请向经销商询问，或者登录 www.operatorsguides.brp.com 查询。 |
| 日本語 | このガイドは、言語によって翻訳版が用意されています。ディーラーに問い合わせるか、次のアドレスでご確認ください： www.operatorsguides.brp.com |
| Nederlands | Deze handleiding kan beschikbaar zijn in uw taal. Vraag het aan uw dealer of ga naar: www.operatorsguides.brp.com |
| Norsk | Denne boken kan finnes tilgjengelig på ditt eget språk. Kontakt din forhandler eller gå til: www.operatorsguides.brp.com |
| Português | Este manual pode estar disponível em seu idioma. Fale com sua concessionária ou visite o site: www.operatorsguides.brp.com |
| Русский | Воспользуйтесь руководством на вашем языке. Узнайте о его наличии у дилера или на странице по адресу www.operatorsguides.brp.com |
| Suomi | Käyttöohjekirja voi olla saatavissa omalla kielelläsi. Tarkista jälleenmyyjältä tai käy osoitteessa: www.operatorsguides.brp.com |
| Svenska | Denna bok kan finnas tillgänglig på ditt språk. Kontakta din återförsäljare eller gå till: www.operatorsguides.brp.com |

GUIDA DEL CONDUCENTE 2022

DS 70
DS 90
DS 90 X

Congratulazioni per l'acquisto del vostro nuovo ATV Can-Am®. Il prodotto è coperto da garanzia BRP; avrete inoltre a disposizione una rete di concessionari autorizzati Can-Am in grado di fornire tutti i componenti, l'assistenza e gli accessori di cui potreste avere bisogno.

Il concessionario si impegna per la massima soddisfazione del cliente. Grazie alla sua formazione, egli potrà effettuare la messa a punto iniziale, l'ispezione del veicolo e completare la regolazione finale prima della presa di possesso del veicolo. Rivolgersi al proprio concessionario nel caso in cui fossero necessarie informazioni più complete relative alla manutenzione.

Al momento della consegna, l'acquirente è stato informato della copertura della garanzia e ha sottoscritto l'**ELENCO DI CONTROLLO DI PRE-CONSEGNA** a garanzia che il nuovo veicolo è stato preparato a vostra completa soddisfazione.

Istruzioni preliminari

Prima di mettersi alla guida del veicolo, leggere attentamente questa Guida del conducente contenente informazioni su come ridurre il rischio di lesioni o di morte per se stessi e per le persone vicine.

Inoltre, leggere tutte le etichette di sicurezza del veicolo e guardare il **VIDEO SULLA SICUREZZA** disponibile in:

<https://can-am.brp.com/off-road/safety>

Oppure, utilizzare il seguente codice QR:



Il mancato rispetto delle avvertenze contenute nella presente Guida del conducente può comportare **GRAVI LESIONI** o persino la **MORTE**.

Raccomandazioni sull'età minima

Questi veicoli sono di categoria "Y" (modello Youth); seguire sempre le seguenti raccomandazioni sull'età:

- Il veicolo DS 70 appartiene alla categoria **Y-6+** ed è destinato a bambini di età superiore ai 6 anni con la supervisione di un adulto, o a conducenti di età superiore a 16 anni.
- I veicoli DS 90 e DS 90 X appartengono alla categoria **Y-10+** e sono destinati a bambini di età superiore ai 10 anni con la supervisione di un adulto, o a conducenti di età superiore a 16 anni.
- Inoltre, non consentire mai un utilizzo prolungato dell'ATV da parte di un conducente che non disponga delle capacità per usarlo in sicurezza, indipendentemente dall'età.

Corso di formazione

Non guidare mai questo veicolo senza seguire la giusta procedura.

Seguire un corso di formazione. Tutti i conducenti devono seguire un corso di formazione tenuto da un istruttore certificato.

PER ULTERIORI INFORMAZIONI SULLA SICUREZZA DELL'ATV,

rivolgersi a un concessionario autorizzato Can-Am circa i corsi di formazione disponibili nelle proprie vicinanze.

Negli USA, contattare il SVIA ("Specialty Vehicle Institute of America") al numero 1 800 887-2887 oppure, in Canada, il CSC ("Canada Safety Council") al numero 1 613 739-1535.

Messaggi sulla sicurezza

Di seguito vengono descritti i tipi di messaggi di sicurezza, l'aspetto e le modalità di utilizzo in questa guida:

Il simbolo di allarme di sicurezza  **indica un potenziale rischio di lesioni personali.**

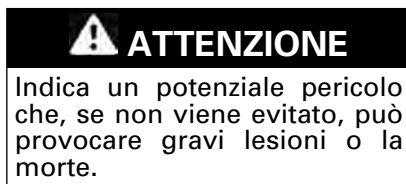

 ATTENZIONE Indica una situazione pericolosa che, se non evitata, potrebbe causare lesioni di lieve o media entità.

AVVISO Indica un'istruzione che, se non osservata, potrebbe danneggiare gravemente i componenti del veicolo o altre proprietà.

Informazioni su questa Guida del conducente

Questa Guida del conducente è stato preparato per portare a conoscenza del possessore/conducente

di un nuovo veicolo i diversi comandi, la manutenzione e le istruzioni di guida sicura. Essa è indispensabile per il corretto utilizzo del veicolo.

Conservare questa Guida del conducente nel veicolo in modo da poterlo consultare per informazioni sulla manutenzione, la risoluzione dei problemi e istruzioni da fornire ad altri.

La guida è disponibile in numerose lingue. In caso di discrepanze, farà fede la versione inglese.

Se desidera visualizzare e/o stampare un'altra copia della Guida del conducente, visitare il seguente sito Web:

www.operatorsguides.brp.com.

Le informazioni contenute in questo documento sono corrette alla data di pubblicazione. Tuttavia, BRP segue una politica di continuo miglioramento dei propri prodotti, senza però assumersi alcun obbligo di installazione su prodotti fabbricati in precedenza. A causa di cambiamenti dell'ultimo momento, si potrebbero trovare alcune discrepanze tra i prodotti fabbricati e le descrizioni e/o caratteristiche tecniche illustrate nella presente guida. BRP si riserva il diritto, in qualsiasi momento, di sospendere o cambiare specifiche, design, caratteristiche, modelli o dotazioni senza incorrere in alcun obbligo.

In caso di vendita del veicolo, la presente Guida del conducente dovrà essere consegnata all'acquirente.

Avviso per i genitori

Leggere questa Guida del conducente insieme a qualsiasi utente del veicolo.

Leggere insieme ai propri figli le istruzioni sul corretto utilizzo del veicolo e prestare particolare attenzione alle etichette di sicurezza apposte sul prodotto prima di consentire la guida del veicolo.

Comprendere i comandi e il funzionamento del veicolo e leggere attentamente la Guida del conducente.

Ricordarsi sempre che il proprio atteggiamento nei confronti della sicurezza influenza anche quello dei propri figli.

ATTENZIONE

Questo ATV non è un giocattolo.

- Le competenze, capacità fisiche e giudizio dei ragazzi sono differenti. Alcuni ragazzi potrebbero non essere in grado di guidare un ATV in maniera sicura.
- Nessuno di età inferiore ai 16 anni dovrebbe mai guidare un ATV senza la supervisione di un adulto.
- Non consentire l'uso prolungato del veicolo da parte di ragazzi che non dispongano delle capacità, della forza o del giudizio tali da consentire la guida del veicolo in sicurezza.

Durante la lettura di questa Guida dell'operatore, ricordare che:

ATTENZIONE

Indica un potenziale pericolo che, se non viene evitato, può provocare gravi lesioni o la morte.

INDICE

| | |
|--|----------|
| INTRODUZIONE..... | 1 |
| ISTRUZIONI PRELIMINARI..... | 2 |
| RACCOMANDAZIONI SULL'ETÀ MINIMA..... | 2 |
| CORSO DI FORMAZIONE..... | 2 |
| MESSAGGI SULLA SICUREZZA..... | 3 |
| INFORMAZIONI SU QUESTA GUIDA DEL CONDUCENTE..... | 3 |
| AVVISO PER I GENITORI..... | 4 |

INFORMAZIONI SULLA SICUREZZA

| | |
|---|-----------|
| PRECAUZIONI GENERALI..... | 10 |
| EVITARE L'AVVELENAMENTO DA MONOSSIDO DI CARBONIO... 10 | 10 |
| EVITARE INCENDI PRODOTTI DA BENZINA E ALTRI PERICOLI... 10 | 10 |
| EVITARE BRUCIATURE DA PARTI CALDE..... 10 | 10 |
| ACCESSORI E MODIFICHE..... 11 | 11 |
| MESSAGGI SPECIALI DI SICUREZZA..... | 12 |
| AVVERTENZE DI GUIDA..... | 15 |
| GUIDA DEL VEICOLO..... | 42 |
| CONTROLLO PRE-GUIDA..... 43 | 43 |
| ELENCO CONTROLLI PRE-GUIDA..... 43 | 43 |
| ABBIGLIAMENTO..... 46 | 46 |
| TRASPORTO DI UN PASSEGGERO..... 47 | 47 |
| TRASPORTO CARICHI..... 47 | 47 |
| GUIDA A SCOPO RICREATIVO..... 47 | 47 |
| AMBIENTE..... 47 | 47 |
| LIMITI COSTRUTTIVI..... 48 | 48 |
| GUIDA FUORISTRADA..... 48 | 48 |
| FUNZIONAMENTO GENERALE E PRECAUZIONI DI SICUREZZA... 49 | 49 |
| TECNICHE DI GUIDA..... 51 | 51 |
| ETICHETTE IMPORTANTI PRESENTI SUL VEICOLO (CANADA/STATI UNITI)..... | 58 |
| CARTELLINO..... 58 | 58 |
| ETICHETTE DI SICUREZZA DEL VEICOLO..... 59 | 59 |
| ETICHETTE DI CONFORMITÀ..... 63 | 63 |
| ETICHETTA INFORMAZIONI TECNICHE..... 63 | 63 |
| ETICHETTE IMPORTANTI PRESENTI SUL VEICOLO (TUTTI I PAESI ECCEETTO CANADA/STATI UNITI)..... | 64 |
| CARTELLINO..... 64 | 64 |
| ETICHETTE DI SICUREZZA DEL VEICOLO..... 66 | 66 |
| ETICHETTE DI CONFORMITÀ..... 68 | 68 |
| ETICHETTA INFORMAZIONI TECNICHE..... 69 | 69 |

INFORMAZIONI SUL VEICOLO

| | |
|---|-----------|
| COMANDI/STRUMENTI/DOTAZIONI..... | 72 |
| 1) LEVA DELL'ACCELERATORE..... | 73 |
| 2) LEVA DESTRA DEL FRENO..... | 74 |
| 3) LEVA DEL FRENO SX..... | 75 |
| 4) FRENO DI STAZIONAMENTO..... | 75 |
| 5) LEVA DEL CAMBIO..... | 76 |
| 6) INTERRUOTTORE MULTIFUNZIONE..... | 77 |
| 7) SPIE..... | 78 |
| 8) INTERRUOTTORE DI ACCENSIONE..... | 79 |
| 9) VALVOLA CARBURANTE..... | 79 |
| 10) FERMO DEL SEDILE..... | 80 |
| 11) KIT STRUMENTI..... | 81 |
| 12) SCOMPARTO ANTERIORE..... | 81 |
| CARBURANTE..... | 83 |
| REQUISITI CARBURANTE..... | 83 |
| PROCEDURA DI ALIMENTAZIONE CARBURANTE..... | 84 |
| PERIODO DI RODAGGIO..... | 85 |
| RODAGGIO..... | 85 |
| ISTRUZIONI DI FUNZIONAMENTO..... | 86 |
| AVVIARE IL MOTORE (PROCEDURA DI BASE)..... | 86 |
| UTILIZZARE IL DISPOSITIVO ARIA PER AVVIARE IL MOTORE..... | 87 |
| ARRESTO DEL MOTORE..... | 88 |
| INNESTO MARCE..... | 88 |
| MESSA A PUNTO DELLA GUIDA..... | 89 |
| REGOLAZIONE DELLE SOSPENSIONI..... | 89 |
| TRASPORTO DEL VEICOLO..... | 91 |

MANUTENZIONE

| | |
|---------------------------------------|------------|
| | 94 |
| PROGRAMMA DI MANUTENZIONE..... | 95 |
| PRESENZA ELEVATA DI POLVERE..... | 96 |
| PRIMA ISPEZIONE..... | 96 |
| PROGRAMMA DI MANUTENZIONE..... | 98 |
| PROCEDURE DI MANUTENZIONE..... | 100 |
| OLIO MOTORE..... | 100 |
| FILTRO DELL'OLIO..... | 102 |
| FILTRO DELL'ARIA..... | 103 |
| ALLOGGIAMENTO FILTRO DELL'ARIA..... | 104 |
| VALVOLA DI INIEZIONE DELL'ARIA..... | 104 |
| PARASCINTILLE..... | 105 |
| CARENATURA CVT..... | 106 |

| | |
|--|------------|
| OLIO SCATOLA DEL CAMBIO..... | 106 |
| CAVO DELL'ACCELERATORE..... | 108 |
| CANDELA..... | 111 |
| BATTERIA..... | 112 |
| FUSIBILE..... | 113 |
| LUCI..... | 113 |
| CATENA DI TRASMISSIONE E RUOTE DENTATE..... | 114 |
| PNEUMATICI E RUOTE..... | 116 |
| SISTEMA DI TIMONERIA..... | 117 |
| FRENI MECCANICI(DS 70 E DS 90)..... | 118 |
| FRENI IDRAULICI (DS 90 X)..... | 120 |
| TELAIO..... | 121 |
| MANUTENZIONE DEL VEICOLO..... | 122 |
| CURA DOPO L'UTILIZZO..... | 122 |
| PULIZIA E PROTEZIONE DEL VEICOLO..... | 122 |
| RIMESSAGGIO E PREPARAZIONE PRESTAGIONALE..... | 123 |
| <i>INFORMAZIONI TECNICHE</i> | |
| IDENTIFICAZIONE DEL VEICOLO..... | 126 |
| POSIZIONE DEL NUMERO DI IDENTIFICAZIONE DEL VEICOLO..... | 126 |
| POSIZIONE DEL NUMERO DI IDENTIFICAZIONE DEL MOTORE..... | 126 |
| NORMATIVA SUL SISTEMA DI CONTROLLO DELLE EMISSIONI RUMOROSE (CANADA/STATI UNITI)..... | 127 |
| VALORI DI EMISSIONE SONORA E VIBRAZIONI (TUTTI I PAESI ECCETTO CANADA/STATI UNITI)..... | 128 |
| DICHIARAZIONE DI CONFORMITÀ CE..... | 129 |
| CARATTERISTICHE TECNICHE..... | 130 |
| <i>RISOLUZIONE DEI PROBLEMI</i> | |
| LINEE GUIDA PER LA RISOLUZIONE DEI PROBLEMI..... | 136 |
| <i>PAC</i> | |
| GARANZIA LIMITATA BRP NEGLI STATI UNITI E IN CANADA: ATV CAN-AM® MODELLO 2022..... | 142 |
| GARANZIA RELATIVA ALLE EMISSIONI DELL'AGENZIA PER LA PROTEZIONE DELL'AMBIENTE (EPA) DEGLI STATI UNITI..... | 146 |
| GARANZIA LIMITATA INTERNAZIONALE BRP: ATV CAN-AM® MODELLO 2022..... | 149 |
| GARANZIA LIMITATA BRP PER LO SPAZIO ECONOMICO EUROPEO, LA COMUNITÀ DEGLI STATI INDIPENDENTI E LA TURCHIA: ATV CAN-AM® MODELLO 2022..... | 154 |
| REGISTRO DI MANUTENZIONE..... | 159 |

INFORMAZIONI AI CLIENTI

| | |
|--|------------|
| INFORMATIVA SULLA PRIVACY | 164 |
| CONTATTACI | 165 |
| ASIA..... | 165 |
| EUROPA..... | 165 |
| NORD AMERICA..... | 166 |
| OCEANIA..... | 166 |
| SUD AMERICA..... | 166 |
| CAMBIO DI INDIRIZZO/PROPRIETÀ | 167 |

INFORMAZIONI SULLA SICUREZZA

PRECAUZIONI GENERALI

Evitare l'avvelenamento da monossido di carbonio

Gli scarichi del motore contengono monossido di carbonio, un gas mortale che, se inalato, può causare cefalea, vertigini, sonnolenza, nausea, confusione e persino la morte.

Il monossido di carbonio è un gas incolore, inodore e insapore che potrebbe essere presente anche se i gas di scarico non sono percepiti a livello visivo oppure olfattivo. Il monossido di carbonio può accumularsi a livelli mortali in modo rapido e causare sovraffazione e incapacità di mettersi in salvo. I livelli mortali di monossido di carbonio possono inoltre accumularsi per ore o giorni in zone chiuse o scarsamente ventilate. In caso di sintomi di avvelenamento da monossido di carbonio, uscire immediatamente dalla zona, recarsi all'aperto e rivolgersi a un medico.

Per evitare lesioni gravi o mortali da monossido di carbonio:

- Non utilizzare mai il veicolo in zone scarsamente ventilate o parzialmente chiuse come, ad esempio, garage, parcheggi coperti o fienili. Anche se si cerca di ventilare i gas di scarico del motore con ventole o aprendo porte e finestre, il monossido di carbonio può raggiungere rapidamente livelli pericolosi.
- Non utilizzare mai il veicolo all'opera in zone in cui i gas di scarico del motore possono accumularsi all'interno di un edificio attraverso porte e finestre.

Evitare incendi prodotti da benzina e altri pericoli

La benzina è estremamente infiammabile e altamente esplosiva. I vapori di carburante possono diffondersi e infiammarsi a causa di una scintilla o fiamma anche a molti metri di distanza dal motore. Per ridurre il rischio di incendio o esplosione, seguire le istruzioni riportate di seguito:

- Utilizzare solo contenitori di benzina rossi approvati per il trasporto del carburante.
- Attenersi rigorosamente alle istruzioni riportate nella sottosezione **CARBURANTE**.
- Non avviare il motore se il tappo del carburante non è installato correttamente.

La benzina è velenosa e può causare lesioni gravi o mortali.

- Non travasare mai la benzina con la bocca.
- In caso di ingestione, contatto con gli occhi o inalazione dei vapori di benzina, rivolgersi immediatamente a un medico.

In caso di contatto, risciacquare con acqua e sapone e cambiarsi d'abito.

Evitare bruciature da parti calde

Alcuni componenti si surriscaldano durante l'utilizzo. Evitare il contatto con queste parti durante e subito dopo l'utilizzo per evitare bruciature.

Accessori e modifiche

Non apportare modifiche non autorizzate o utilizzare accessori o collegamenti non approvati da BRP. Poiché tali modifiche non sono state testate da BRP, potrebbero aumentare il rischio di incidenti o di lesioni e rendere illegale l'utilizzo del veicolo.

Per informazioni sugli accessori disponibili per il proprio veicolo, contattare il concessionario Can-Am autorizzato.

MESSAGGI SPECIALI DI SICUREZZA

QUESTO VEICOLO NON È UN GIOCATTOLO E LA GUIDA PUÒ ESSERE RISCHIOSA.

- Questo veicolo si maneggia in maniera diversa rispetto ad altri veicoli. La mancata osservanza delle precauzioni, potrebbe facilmente causare una collisione o un ribaltamento, persino durante manovre ordinarie come sterzate, guida su pendii o su ostacoli.

La mancata osservanza di queste istruzioni può provocare **LESIONI GRAVI O MORTE**:

- Leggere attentamente questa Guida del conducente e tutte le etichette di sicurezza presenti sul veicolo e seguire le procedure di guida descritte. Prima di condurre il veicolo, guardare con attenzione il *VIDEO SULLA SICUREZZA*.
- Ricordare sempre questo limite di età: Il veicolo DS 70 è destinato a bambini di età superiore ai 6 anni con la supervisione di un adulto, o a conducenti di età superiore a 16 anni.
- Ricordare sempre questo limite di età: I veicoli DS 90 e DS 90 X sono destinati a bambini di età superiore ai 10 anni con la supervisione di un adulto, o a conducenti di età superiore a 16 anni.
- Inoltre, non consentire mai un utilizzo prolungato dell'ATV da parte di un conducente che non disponga delle capacità per usarlo in sicurezza, indipendentemente dall'età.
- Mai trasportare passeggeri su questo veicolo. I passeggeri possono compromettere l'equilibrio e la sterzata e aumentare il rischio di perdita di controllo.

- Non guidare mai questo veicolo su superfici asfaltate, o su marciapiedi, vialetti, parcheggi o strade.
- Non guidare mai questo veicolo su strade pubbliche, a scorrimento veloce o autostrade, anche se sporche o sabbiose.
- Non salire mai su questo veicolo senza indossare un casco omologato di misura appropriata. Indossare inoltre una protezione per gli occhi (occhiali di sicurezza o visiera), guanti, stivali, giacca o maglia a maniche lunghe e pantaloni lunghi.
- Non guidare mai il veicolo se si è stanchi, malati, in stato di ebbrezza o sotto l'effetto di farmaci o sostanze stupefacenti. Tali condizioni influiscono seriamente sui propri tempi di reazione e sulla capacità di giudizio.
- Non guidare mai a velocità elevate. Mantenere sempre una velocità adeguata al tipo di terreno, al grado di visibilità, alle condizioni di guida e alla propria esperienza.
- Non provare a eseguire impennate, salti o altre acrobazie.
- Ispezionare sempre il proprio veicolo prima di ogni utilizzo per accertarsi che le condizioni di guida siano sicure. Seguire sempre le procedure e i piani di controllo e di manutenzione descritti di seguito in questa Guida del conducente.
- Tenere sempre entrambe le mani sul manubrio e entrambi i piedi sui poggiatesta del veicolo durante la guida.

- Procedere sempre con cautela e prestare particolare attenzione quando si guida su un terreno non familiare. Stare sempre attenti alle condizioni mutevoli del terreno quando si guida questo veicolo.
- Non guidare mai su terreni impraticabili, sdruciolevoli o franosi fino a quando non si sono acquisite e messe in pratica le abilità necessarie per il controllo di questo veicolo su tali terreni. Prestare sempre particolare attenzione su questi tipi di terreno.
- Seguire sempre le giuste procedure per la sterzata descritte in questa Guida del conducente. Provare a eseguire la sterzata a bassa velocità prima di farlo a velocità più sostenuta. Non sterzare a velocità eccessive.
- Non guidare mai su pendii troppo ripidi per questo veicolo o per le proprie abilità. Fare pratica su brevi pendii prima di provare su quelli più lunghi.
- Seguire sempre le giuste procedure per la salita sui pendii descritte in questa Guida del conducente. Controllare attentamente il terreno prima di iniziare la salita di qualsiasi pendio. Non salire mai su pendii che presentano superfici eccessivamente sdruciolevoli o franose. Spostare il peso in avanti. Non spingere mai l'acceleratore di colpo o fare bruschi cambi di marcia. Non salire sulla cima del pendio a velocità elevate.
- Seguire sempre le giuste procedure per la discesa dai pendii e per la frenata come descritto di seguito in questa Guida del conducente. Controllare attentamente il terreno prima di iniziare la discesa di qualsiasi pendio. Spostare il peso all'indietro. Non scendere mai dal pendio a elevata velocità. Evitare la discesa del pendio a un'angolazione che provocherebbe la brusca inclinazione su un lato. Per quanto possibile scendere dritti.
- Seguire sempre le giuste procedure per attraversare un pendio come descritto di seguito in questa Guida del conducente. Evitare i pendii che presentano superfici eccessivamente sdruciolevoli o franose. spostare il proprio peso verso il lato a monte del veicolo. Non provare a girare il veicolo sui pendii fino a quando non si è acquisita una buona conoscenza delle tecniche di sterzata descritte di seguito in questa Guida del conducente sulle superfici piane. Se possibile, evitare di attraversare diagonalmente un pendio ripido.

- Quando si sale un pendio, utilizzare sempre le giuste procedure in caso di stallo o slittamento del veicolo. Per evitare lo stallo del motore quando si sale un pendio, utilizzare la marcia giusta e mantenere una velocità costante. In caso di stallo o slittamento del veicolo, seguire la procedura speciale per la frenata descritta in questa Guida del conducente. Scendere dal lato a monte o di lato se il veicolo è rivolto verso la salita. Girare il veicolo e risalire a bordo seguendo la procedura descritta di seguito in questa Guida del conducente.
- Controllare sempre se sono presenti ostacoli prima di percorrere una zona nuova. Non provare mai a guidare su grandi ostacoli, come grossi massi o tronchi d'albero caduti. Seguire sempre le giuste procedure quando si affrontano ostacoli come descritto di seguito in questa Guida del conducente.
- Prestare sempre attenzione durante il pattinamento o lo slittamento. Imparare a controllare il pattinamento o lo slittamento facendo pratica a basse velocità e su un terreno orizzontale e liscio. Sulle superfici estremamente sdruciolevoli come il ghiaccio, procedere adagio e prestare particolare attenzione per ridurre la possibilità di pattinamento con conseguente perdita di controllo.
- Mai guidare questo veicolo in corsi d'acqua a scorrimento veloce o in acque più profonde di quelle specificate nella Guida del conducente. Ricordare che i freni bagnati potrebbero aver ridotto la capacità di frenata. Provare i freni dopo essere usciti dall'acqua, dal fango o dalla neve. Se necessario, frenare diverse volte per consentire all'attrito di far asciugare i pattini.
- Si deve sempre tenere presente che le condizioni meteorologiche o del terreno, il sistema frenante e le condizioni degli pneumatici, nonché la velocità del veicolo e l'attitudine di guida, influiscono facilmente sulla distanza di frenata. Ricordarsi di adattare la propria guida di conseguenza.
- BRP consiglia di rimanere seduti sull'ATV quando si procede in retromarcia. Evitare di stare in piedi. Il peso del corpo potrebbe spostarsi in avanti sulla leva dell'acceleratore, causando un'accelerazione improvvisa con conseguente perdita di controllo.
- Utilizzare sempre i pneumatici specificati di seguito in questa Guida del conducente. Mantenere sempre la pressione dei pneumatici indicata in questa Guida del conducente.
- Non posizionare mai carico su un veicolo modello youth.
- Non guidare mai questo veicolo senza seguire la giusta procedura. **Seguire un corso di formazione.** Tutti i conducenti devono seguire un corso di formazione tenuto da un istruttore certificato.

AVVERTENZE DI GUIDA

Le seguenti avvertenze sulla sicurezza e la forma in cui sono presentate sono state richieste dalla "United States Consumer Product Safety Commission", ovvero dalla commissione che regola la sicurezza relativamente a beni di consumo negli Stati Uniti, e devono essere presenti nella Guida del conducente di tutti gli ATV.

NOTA: Le seguenti illustrazioni sono solo rappresentazioni generali. Il modello in proprio possesso potrebbe essere diverso.

ATTENZIONE



RISCHIO POTENZIALE

La guida di questo veicolo senza la giusta procedura.

COSA POTREBBE ACCADERE

Il rischio di incidente è notevolmente maggiore se il conducente non sa come controllare il veicolo in modo appropriato in diverse situazioni e su diversi tipi di terreno.

COME EVITARE IL RISCHIO

I principianti o gli inesperti devono completare il corso di addestramento. È inoltre importante esercitarsi regolarmente nelle abilità apprese durante il corso e nelle tecniche di utilizzo descritte in questa Guida del conducente.

Per ulteriori informazioni relative ai corsi di addestramento, rivolgersi a un concessionario autorizzato Can-Am.

⚠ ATTENZIONE



RISCHIO POTENZIALE

La mancata osservanza delle raccomandazioni relative ai limiti di età per questo veicolo.

COSA POTREBBE ACCADERE

L'utilizzo degli ATV da parte di ragazzi di età inferiore ai 16 anni può comportare lesioni gravi e persino la morte.

Notare inoltre che anche i ragazzi che soddisfano il limite di età per la guida di questo veicolo potrebbero non avere l'esperienza e le abilità necessarie, o essere sufficientemente prudenti per guidare questo veicolo in modo sicuro e potrebbero essere quindi coinvolti in gravi incidenti.

COME EVITARE IL RISCHIO

Il veicolo DS 70 è destinato a bambini di età superiore ai 6 anni con la supervisione di un adulto, o a conducenti di età superiore a 16 anni.

I veicoli DS 90 e DS 90 X sono destinati a bambini di età superiore ai 10 anni con la supervisione di un adulto, o a conducenti di età superiore a 16 anni.

Inoltre, non consentire mai un utilizzo prolungato dell'ATV da parte di un conducente che non disponga delle capacità per usarlo in sicurezza, indipendentemente dall'età.

⚠ ATTENZIONE**RISCHIO POTENZIALE**

Il trasporto di passeggeri su questo veicolo.

COSA POTREBBE ACCADERE

Riduce notevolmente la capacità di equilibrio e di controllo di questo veicolo. Potrebbe provocare un incidente con conseguenti lesioni per se stessi o per i passeggeri.

COME EVITARE IL RISCHIO

Non trasportare mai passeggeri. Pur presentando un sedile lungo che garantisce il movimento per il conducente senza limitazioni, non è stato né pensato né progettato per il trasporto di passeggeri.

⚠ ATTENZIONE



RISCHIO POTENZIALE

La guida di questo veicolo su strade asfaltate.

COSA POTREBBE ACCADERE

Gli pneumatici sono progettati unicamente per uso fuori-strada, non per essere usati su strade asfaltate. Le superfici asfaltate potrebbero seriamente compromettere la guida e il controllo di questo veicolo e provocare la perdita di controllo dello stesso.

COME EVITARE IL RISCHIO

Non guidare mai questo veicolo su superfici asfaltate, o su marciapiedi, vialetti, parcheggi o strade.

⚠ ATTENZIONE**RISCHIO POTENZIALE**

La guida di questo veicolo su strade pubbliche, a scorrimento veloce o autostrade.

COSA POTREBBE ACCADERE

Una collisione con un altro veicolo.

COME EVITARE IL RISCHIO

Non guidare mai questo veicolo su strade pubbliche, a scorrimento veloce o autostrade, anche se sporche o sabbiose. In molti stati è illegale guidare un veicolo di questo tipo su strade pubbliche, ad alto scorrimento o su autostrade.

ATTENZIONE



RISCHIO POTENZIALE

La guida di questo veicolo senza l'utilizzo del casco omologato, la protezione per gli occhi e gli abiti protettivi.

COSA POTREBBE ACCADERE

I seguenti punti riguardano tutti gli operatori dell'ATV:

- La guida senza un casco omologato aumenta le possibilità di lesioni gravi o morte in caso di incidente.
- La guida senza protezione per occhi può comportare un incidente e aumenta le possibilità di lesioni gravi in caso di incidente.
- La guida senza abiti protettivi aumenta le possibilità di lesioni gravi in caso di incidente.

COME EVITARE IL RISCHIO

Indossare sempre un casco omologato che calzi adeguatamente. Indossare inoltre:

- Protezione per occhi (occhiali di sicurezza o visiera)
- Guanti e stivali
- Maglia a maniche lunghe o giacca
- Pantaloni lunghi.

⚠ ATTENZIONE

V00A07Q

RISCHIO POTENZIALE

Utilizzo del veicolo sotto l'effetto di farmaci o sostanze stupefacenti o in stato di ebbrezza.

COSA POTREBBE ACCADERE

Potrebbe seriamente compromettere la capacità di giudizio.

Potrebbe rallentare il tempo di reazione.

Potrebbe compromettere l'equilibrio e la percezione.

Potrebbe provocare un incidente o la morte.

COME EVITARE IL RISCHIO

Non utilizzare mai il veicolo sotto l'effetto di farmaci/sostanze stupefacenti o in stato di ebbrezza.

⚠ ATTENZIONE



V00A08Q

RISCHIO POTENZIALE

La guida di questo veicolo a velocità elevate.

COSA POTREBBE ACCADERE

Aumentano le possibilità di perdita di controllo del veicolo cosa che potrebbe provocare un incidente.

COME EVITARE IL RISCHIO

Procedere sempre a una velocità adeguata al tipo di terreno, al grado di visibilità, alle condizioni di guida e alla propria esperienza.

ATTENZIONE



RISCHIO POTENZIALE

L'esecuzione di impennate, salti o altre acrobazie.

COSA POTREBBE ACCADERE

Aumenta la possibilità di incidente, compreso il ribaltamento.

COME EVITARE IL RISCHIO

Non provare a eseguire acrobazie come impennate o salti. Non fare esibizioni.

ATTENZIONE

RISCHIO POTENZIALE

La mancata ispezione del veicolo prima della guida.

La scarsa manutenzione del veicolo.

COSA POTREBBE ACCADERE

Aumenta la possibilità di incidente o di danni al veicolo.

COME EVITARE IL RISCHIO

Ispezionare il veicolo ogni volta prima che venga utilizzato per accertarsi che le condizioni di guida siano sicure.

Seguire sempre le procedure e i piani di controllo e di manutenzione descritti di seguito in questa Guida del conducente.

 **ATTENZIONE**

RISCHIO POTENZIALE

La guida su corsi d'acqua gelati.

COSA POTREBBE ACCADERE

Lo sprofondamento nel ghiaccio può provocare lesioni gravi o la morte.

COME EVITARE IL RISCHIO

Non guidare mai questo veicolo su una superficie ghiacciata prima di essersi accertati che il ghiaccio sia abbastanza spesso e sicuro per supportare il veicolo e il suo carico, così come la forza che viene prodotta dallo spostamento dello stesso.

⚠ ATTENZIONE**RISCHIO POTENZIALE**

Mancato posizionamento delle mani sul manubrio e dei piedi sul poggiatesta durante la guida.

COSA POTREBBE ACCADERE

Persino il semplice spostamento di una mano o di un piede potrebbe ridurre la capacità di controllo del veicolo con conseguente perdita di equilibrio e caduta dal veicolo. Con lo spostamento di un piede dalla sua posizione, quest'ultimo o la gamba potrebbero entrare in contatto con le ruote posteriori e provocare lesioni o incidenti.

COME EVITARE IL RISCHIO

Durante la guida tenere sempre entrambe le mani sul manubrio ed entrambi i piedi sui poggiatesta del veicolo.

⚠ ATTENZIONE



RISCHIO POTENZIALE

La mancanza di particolare attenzione quando si guida un veicolo su un terreno sconosciuto.

COSA POTREBBE ACCADERE

Ci si potrebbe imbattere in sassi nascosti, dossi o buche senza avere il tempo di reazione sufficiente.

Si potrebbe provocare un ribaltamento o una perdita di controllo del veicolo.

COME EVITARE IL RISCHIO

Procedere con cautela e prestare particolare attenzione quando si guida su un terreno non familiare.

Stare sempre attenti alle condizioni mutevoli del terreno quando si guida il veicolo.

⚠ ATTENZIONE**RISCHIO POTENZIALE**

La mancata adozione di particolare attenzione quando si opera su terreni eccessivamente accidentati, scivolosi o friabile.

COSA POTREBBE ACCADERE

Si potrebbe provocare una perdita di trazione o di controllo del veicolo con possibili incidenti compreso il ribaltamento.

COME EVITARE IL RISCHIO

Non guidare su terreni impraticabili, sdruciolevoli o franosi fino a quando non si hanno acquisite e messe in pratica le abilità necessarie per il controllo del veicolo su tali terreni.

Prestare sempre particolare attenzione su questi tipi di terreno.

⚠ ATTENZIONE



RISCHIO POTENZIALE

Sterzare in modo errato.

COSA POTREBBE ACCADERE

Perdita di controllo del veicolo con conseguente collisione o ribaltamento.

COME EVITARE IL RISCHIO

Seguire sempre le giuste procedure per la sterzata descritte in questa Guida del conducente. Provare a eseguire la sterzata a bassa velocità prima di farlo a velocità più sostenuta.

Non sterzare a velocità eccessive.

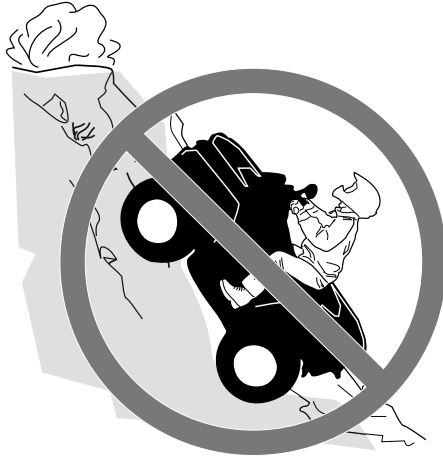
⚠ ATTENZIONE**RISCHIO POTENZIALE**

La guida su pendii estremamente ripidi.

COSA POTREBBE ACCADERE

Il veicolo potrebbe capovolgersi molto facilmente sui pendii ripidi rispetto a quelli meno ripidi o alle superfici orizzontali.

COME EVITARE IL RISCHIO

Non guidare mai su pendii troppo ripidi per questo veicolo o per le proprie abilità.

Fare pratica su brevi pendii prima di provare su quelli più lunghi.

⚠ ATTENZIONE



RISCHIO POTENZIALE

La salita di pendii in modo non corretto.

COSA POTREBBE ACCADERE

Si potrebbe provocare la perdita di controllo o il ribaltamento del veicolo.

COME EVITARE IL RISCHIO

Seguire sempre le giuste procedure per la salita sui pendii descritte in questa Guida del conducente.

Controllare sempre attentamente il terreno prima di iniziare la salita di qualsiasi pendio.

Non salire mai su pendii che presentano superfici eccessivamente sdruc-ciolevoli o franose.

Spostare il peso in avanti.

Non spingere mai l'acceleratore di colpo o fare bruschi cambi di marcia. Il veicolo potrebbe capovolgersi all'indietro.

Non salire sulla cima del pendio a velocità elevate. Dall'altro lato del pendio potrebbe esserci una discesa ripida, un altro veicolo o una persona.

⚠ ATTENZIONE**RISCHIO POTENZIALE**

La discesa dal pendio in modo non corretto.

COSA POTREBBE ACCADERE

Si potrebbe provocare la perdita di controllo o il ribaltamento del veicolo.

COME EVITARE IL RISCHIO

Seguire sempre le giuste procedure per la discesa dai pendii descritte in questa Guida del conducente.

NOTA: Quando si frena mentre si scende per un pendio è necessaria una tecnica particolare.

Controllare sempre attentamente il terreno prima di iniziare la discesa di qualsiasi pendio.

Spostare il peso all'indietro.

Non scendere mai dal pendio a elevata velocità.

Evitare di scendere un pendio a un'angolazione che provocherebbe la brusca inclinazione su un lato. Per quanto possibile scendere dritti.

ATTENZIONE



RISCHIO POTENZIALE

L'attraversamento non corretto o la sterzata impropria sui pendii.

COSA POTREBBE ACCADERE

Si potrebbe provocare la perdita di controllo o il ribaltamento del veicolo.

COME EVITARE IL RISCHIO

Non provare a girare il veicolo sui pendii fino a quando non si è acquisita una buona conoscenza delle tecniche di sterzata descritte di seguito in questa Guida del conducente su superfici piane. Prestare molta attenzione quando si eseguono le sterzate sui pendii.

Se possibile, evitare di attraversare diagonalmente un pendio ripido.

Quando si attraversa il lato di un pendio:

Seguire sempre le giuste procedure descritte in questa Guida del conducente.

Evitare i pendii che presentano superfici eccessivamente sdruciolevoli o franose.

spostare il proprio peso verso il lato a monte del veicolo.

⚠ ATTENZIONE

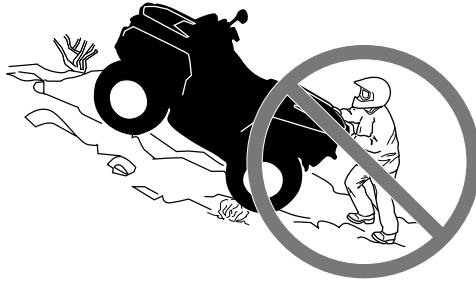

RISCHIO POTENZIALE

Stallo del motore, slittamento o discesa dal veicolo in modo non corretto quando si sale un pendio.

COSA POTREBBE ACCADERE

Si potrebbe provocare un ribaltamento del veicolo.

COME EVITARE IL RISCHIO

Utilizzare la marcia giusta e mantenere la velocità costante quando si sale un pendio.

In caso di perdita di velocità in avanti:

Tenere il proprio peso a monte. Non spingere mai l'acceleratore di colpo o fare bruschi cambi di marcia. Il veicolo potrebbe capovolgersi all'indietro.

Frenare.

Tirare il freno di stazionamento dopo essersi fermati.

Scendere dal lato a monte o di lato se il veicolo è rivolto verso la salita.

Se si comincia a slittare all'indietro:

Tenere il proprio peso a monte. Non spingere mai l'acceleratore di colpo o fare bruschi cambi di marcia. Il veicolo potrebbe capovolgersi all'indietro.

Non utilizzare il freno posteriore in caso di slittamento.

Frenare gradualmente con il freno anteriore.

Quando si è completamente fermi, utilizzare anche il freno posteriore e quello di stazionamento.

Scendere dal lato a monte o di lato se il veicolo è rivolto verso la salita.

Girare il veicolo e risalire a bordo seguendo la procedura descritta di seguito in questa Guida del conducente.

⚠ ATTENZIONE



RISCHIO POTENZIALE

La guida impropria sugli ostacoli.

COSA POTREBBE ACCADERE

Potrebbe provocare la perdita di controllo o una collisione.

Potrebbe provocare il ribaltamento del veicolo.

COME EVITARE IL RISCHIO

Prima di guidare in una zona nuova, verificare la presenza di ostacoli.

Non provare mai a guidare su grandi ostacoli, come grossi massi o tronchi d'albero caduti.

Per affrontare gli ostacoli, seguire sempre le giuste procedure descritte in questa Guida del conducente.

⚠ ATTENZIONE**RISCHIO POTENZIALE**

Pattinamento o slittamento.

COSA POTREBBE ACCADERE

Si potrebbe perdere il controllo di questo veicolo.

Si potrebbe anche riguadagnare trazione inaspettatamente con conseguente possibile ribaltamento del veicolo.

COME EVITARE IL RISCHIO

Imparare a controllare il pattinamento o lo slittamento facendo pratica a basse velocità e su un terreno orizzontale e liscio.

Sulle superfici estremamente sdruciolevoli come il ghiaccio, procedere adagio e prestare particolare attenzione per ridurre la possibilità di pattinamento o slittamento incontrollati.

⚠ ATTENZIONE



RISCHIO POTENZIALE

Guida di questo veicolo attraverso corsi d'acqua profondi o a scorrimento veloce.

COSA POTREBBE ACCADERE

Gli pneumatici potrebbero galleggiare, provocando perdita di trazione e di controllo, con conseguente rischio di incidenti.

COME EVITARE IL RISCHIO

Non guidare mai il veicolo in corsi d'acqua veloci o in acque più profonde di quelle specificate in questa Guida del conducente.

Controllare la profondità dell'acqua e la corrente prima di provare ad attraversare il corso d'acqua. Il livello dell'acqua non deve superare i poggiatesta.

Ricordare che i freni bagnati potrebbero aver ridotto la capacità di frenata. Provare i freni dopo essere usciti dall'acqua. Se necessario, frenare diverse volte per consentire all'attrito di far asciugare i pattini.

⚠ ATTENZIONE**RISCHIO POTENZIALE**

Manovra di retromarcia impropria.

COSA POTREBBE ACCADERE

Si potrebbe colpire un ostacolo o una persona che si trova dietro al veicolo provocando lesioni gravi.

COME EVITARE IL RISCHIO

Quando si innesta la retromarcia, accertarsi che non siano presenti ostacoli o persone dietro al veicolo. Una volta stabilito che è possibile effettuare la retromarcia in maniera sicura, procedere lentamente.

⚠ ATTENZIONE



RISCHIO POTENZIALE

La guida del veicolo con pneumatici non adatti, o con pressione degli pneumatici non giusta o irregolare.

COSA POTREBBE ACCADERE

L'utilizzo di pneumatici non adatti su questo veicolo o la guida di questo veicolo con pressione degli pneumatici errata o irregolare, potrebbe provocare la perdita di controllo, scoppi o lo spostamento dello pneumatico dal cerchio e incrementare il rischio di incidente.

COME EVITARE IL RISCHIO

Utilizzare sempre gli pneumatici delle dimensioni e del tipo specificati in questa Guida del conducente per questo veicolo.

Mantenere sempre la pressione dei pneumatici indicata in questa Guida del conducente.

Sostituire sempre le ruote o gli pneumatici danneggiati.

⚠ ATTENZIONE**RISCHIO POTENZIALE**

La guida di questo veicolo con modifiche improprie.

COSA POTREBBE ACCADERE

L'installazione sbagliata di accessori o la modifica di questo veicolo potrebbero modificare il controllo e ciò, in alcune situazioni, potrebbe causare un incidente.

COME EVITARE IL RISCHIO

Non modificare questo veicolo con installazione impropria o utilizzo di accessori non adeguati. Tutti i componenti e gli accessori aggiunti a questo veicolo devono essere approvati da BRP e devono essere installati e utilizzati secondo le istruzioni. Per eventuali domande, consultare un concessionario autorizzato Can-Am.

NON montare un sedile per passeggero e non utilizzare il portapacchi per trasportare un passeggero.

La modifica del veicolo per aumentare la velocità e le prestazioni potrebbe violare i termini e le condizioni della garanzia limitata del veicolo. Inoltre, alcune modifiche compresa la rimozione del motore o dei componenti dell'impianto di scarico, sono illegali per la maggior parte delle legislazioni.

⚠ ATTENZIONE



RISCHIO POTENZIALE

Il sovraccarico di questo veicolo o il trasporto o il traino improprio di un carico.

COSA POTREBBE ACCADERE

Potrebbe provocare cambiamenti nel controllo del veicolo e provocare un incidente.

COME EVITARE IL RISCHIO

Mai trasportare carico su questo veicolo.

Non trainare mai carico o in altro veicolo con questo veicolo.

⚠ ATTENZIONE

V03M01Q

RISCHIO POTENZIALE

Il trasporto di materiale infiammabile e pericoloso può provocare un'esplosione.

COSA POTREBBE ACCADERE

Ciò potrebbe provocare lesioni gravi o morte.

COME EVITARE IL RISCHIO

Non trasportare mai materiale infiammabile o pericoloso.

GUIDA DEL VEICOLO

Durante la lettura di questa Guida dell'operatore, ricordare che:



ATTENZIONE

Indica un potenziale pericolo che, se non viene evitato, può provocare gravi lesioni o la morte.

Per apprezzare completamente il piacere e l'emozione di guidare questo veicolo, vi sono alcune regole di base e suggerimenti che è **OBBLIGATORIO** seguire. Alcune potrebbero risultare nuove mentre altre potrebbero risultare ovvie o conformi al normale buon senso.

Dedicare tutto il tempo necessario allo studio di questa Guida del conducente e di tutte le etichette di sicurezza presenti sul prodotto, oltre al *VIDE O SULLA SICUREZZA* in dotazione con il veicolo. Descrivono più accuratamente tutto ciò che è necessario sapere sul veicolo prima di guidarlo.

Per la loro incolumità si raccomanda vivamente di seguire e di far rispettare questa raccomandazione. In qualità di conducenti siete i soli in grado di valutare se sono stati compresi i rischi e le modalità di guida sicura di un veicolo.

I soggetti con disturbi fisici o mentali, o gli amanti del rischio hanno una maggiore esposizione a ribaltamenti o a collisioni che potrebbero provocare lesioni, compresa la morte.

Non tutti i veicolo sono uguali. Ognuno presenta caratteristiche di prestazione, comandi e funzioni esclusive. Ognuno va guidato e controllato diversamente.

Acquisire dimestichezza con i comandi e con il funzionamento generale del veicolo prima di avventurarsi in condizioni di fuoristrada. Fare pratica in un'area adatta priva di pericoli per poter ben controllare ogni comando. Guidare a basse velocità. Le velocità più elevate richiedono maggiore esperienza e condizioni di guida adatte.

Le condizioni di guida variano di luogo in luogo, le cui condizioni ambientali potrebbero radicalmente cambiare periodicamente e in base alla stagione.

La guida sulla sabbia è differente rispetto a quella sulla neve o attraverso foreste o paludi. Ogni luogo potrebbe richiedere un maggior grado di prontezza di riflessi e di abilità. Si invita alla prudenza. Procedere sempre con attenzione. Evitare situazioni inutilmente rischiose dove si può rimanere arenati o riportare danni fisici.

Non credere che il veicolo possa essere sicuro in ogni situazione. Improvvisi cambiamenti nel terreno provocati da buche, avvallamenti, sponde, suolo più morbido o più duro o altri tipi di irregolarità, potrebbero provocare il rovesciamento o la perdita di stabilità del veicolo. Per evitare ciò, rallentare e valutare il tipo di conformazione del terreno. Se il veicolo comincia

a ribaltarsi o a capovolgersi, solitamente la cosa migliore da fare è quella di scendere immediatamente e di andare nella direzione OPPOSTA!

È consigliabile sottoporre il veicolo a un'Ispezione di Sicurezza Annuale. Rivolgersi a un concessionario BRP autorizzato per ulteriori dettagli. Nonostante non sia obbligatorio, è vivamente consigliato far eseguire da un concessionario BRP autorizzato i preparativi prima dell'utilizzo stagionale. Ogni visita a un concessionario BRP autorizzato è un'opportunità per il proprio concessionario di verificare se il veicolo è incluso in una campagna di sicurezza. Invitiamo inoltre i clienti a visitare tempestivamente un concessionario BRP autorizzato se vengono a conoscenza dell'esistenza di campagne di sicurezza.

Per informazioni sugli accessori disponibili, contattare un concessionario BRP autorizzato.

Controllo pre-guida

ATTENZIONE

Eseguire un controllo pre-guida prima di ogni utilizzo per rilevare eventuali problemi che potrebbero verificarsi durante la guida. Il controllo pre-guida può aiutare a monitorare l'usura e il deterioramento prima che diventino un problema grave. Correggere eventuali problemi riscontrati per ridurre il rischio di guasti o incidenti.

Prima di utilizzare questo veicolo, il conducente e/o un adulto devono sempre eseguire i controlli preliminari previsti nella seguente lista.

Elenco controlli pre-guida

Cosa fare prima di avviare il motore (chiavetta su OFF)

| ELEMENTI DA CONTROLLARE | CONTROLLO DA ESEGUIRE | ✓ |
|-------------------------|--|---|
| Liquidi | Controllare il livello di combustibile e dell'olio motore. | |
| | Controllare la presenza di perdite nel sistema frenante (DS 90 X). | |
| Perdite | Controllare la presenza di eventuali perdite sotto il veicolo. | |
| Sterzo | Controllare che lo sterzo funzioni liberamente girandolo completamente da un lato all'altro. | |

| ELEMENTI DA CONTROLLARE | CONTROLLO DA ESEGUIRE | ✓ |
|--------------------------------|---|---|
| Leva dell'acceleratore | Azionare diverse volte la leva dell'acceleratore per controllare che funzioni liberamente. Deve ritornare in posizione di folle quando rilasciata. | |
| | Assicurarsi che la vite limitatrice di velocità sia correttamente regolata in base alle capacità del conducente. | |
| Freno di stazionamento | Azionare il freno di stazionamento per assicurarne il corretto funzionamento. | |
| Pneumatici | Controllare pressione e condizione degli pneumatici. | |
| Ruote | Controllare che le ruote non siano danneggiate, che il gioco non sia anomalo e che i dadi siano serrati. | |
| Radiatore | Verificare la pulizia del radiatore. | |
| Catena di trasmissione e denti | Controllare che i denti non siano usurati o danneggiati. | |
| | Controllare la corretta regolazione e lubrificazione della catena di trasmissione, del dispositivo di scorrimento e del tendicatena (se applicabile). | |
| Sedile | Verificare che il sedile del conducente sia montato e agganciato correttamente. | |
| Vani e alloggiamenti | Accertarsi che vani e alloggiamenti siano correttamente bloccati. | |
| Telaio e sospensioni | Controllare sotto il veicolo se sono presenti detriti sul telaio o le sospensioni; in questo caso pulire bene telaio e sospensioni. | |

Cosa fare prima di avviare il motore (chiavetta su ON)

| ELEMENTI DA CONTROLLARE | CONTROLLO DA ESEGUIRE | ✓ |
|-------------------------|---|---|
| Spie luminose | Controllare il funzionamento della spia di olio/temperatura motore (nei primi secondi in cui la chiave è su ON). | |
| | Accertarsi che le spie N (folle) e R (retromarcia) si accendano come previsto per la posizione della leva del cambio selezionata. | |

| ELEMENTI DA CONTROLLARE | CONTROLLO DA ESEGUIRE | ✓ |
|--------------------------------|---|---|
| Luci | Controllare il funzionamento e la pulizia dei fari e del fanalino posteriore. | |
| | Controllare il funzionamento di abbaglianti e anabbaglianti. | |
| | Verificare il funzionamento della luce d'arresto (stop). | |
| Motore | Accertarsi che la valvola del carburante sia sulla posizione ON. | |

Che cosa fare dopo aver acceso il motore

| ELEMENTI DA CONTROLLARE | CONTROLLO DA ESEGUIRE | ✓ |
|--|--|---|
| Spie luminose | Verificare che la spia di olio/temperatura motore sia spenta (spegnere il motore se la spia rimane accesa). | |
| Leva del cambio | Controllare il funzionamento della leva del cambio (F, N e R). | |
| Freni | Guidare lentamente in avanti per una breve distanza. Innestare entrambe le leve dei freni e il pedale del freno singolarmente. I freni devono funzionare correttamente. Le leve e il pedale devono ritornare in posizione di riposo quando vengono rilasciati. | |
| Interruttore di emergenza per arresto motore | Controllare il corretto funzionamento dell'interruttore di emergenza per arresto motore. | |
| Interruttore di accensione | Controllare che l'interruttore di accensione funzioni correttamente riavviando e arrestando il motore. | |

Abbigliamento

Scegliere l'abbigliamento in base alle condizioni meteorologiche. Vestirsi in modo adatto alla temperatura più fredda prevista. Indumenti intimi termici a contatto della pelle garantiscono un buon isolamento. È importante indossare indumenti e abiti protettivi specifici, compreso un casco omologato, una protezione per gli occhi, stivali, guanti, maglie a maniche lunghe e pantaloni. Questo tipo di indumenti garantisce la protezione da eventuali pericoli di lieve entità. Il conducente non deve mai indossare abiti larghi o sciarpe che potrebbero rimanere incagliati nel veicolo o in arbusti o rami. A seconda delle condizioni del tempo, potrebbero essere necessari occhiali antiappannanti o occhiali da sole. Indossare gli occhiali da sole esclusivamente durante il giorno. Sono disponibili diversi colori di lenti per occhiali di sicurezza o da vista per poter meglio distinguere le variazioni del terreno.

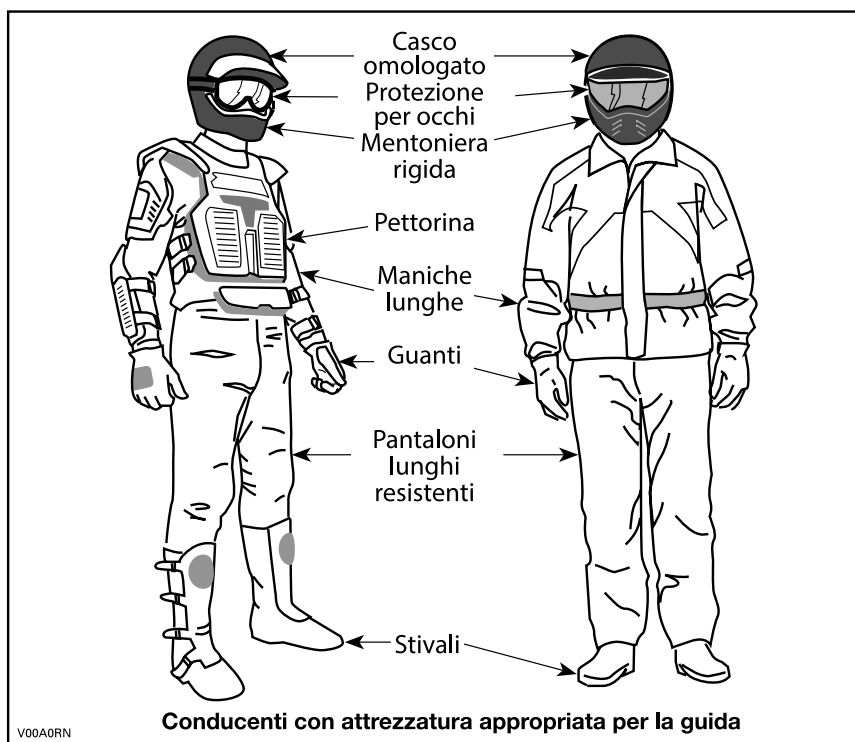

Trasporto di un passeggero

Il veicolo è progettato per il solo trasporto del conducente. Pur presentando un sedile lungo, non è né progettato né destinato al trasporto di passeggeri. Il trasporto di passeggeri può compromettere la stabilità e il controllo del veicolo.

Trasporto carichi

Mai trasportare carico su questo veicolo.

Guida a scopo ricreativo

Rispettare i diritti e le limitazioni degli altri. Evitare zone destinate ad altri tipi di utilizzo fuoristrada. Questo comprende anche le piste per motoslitte, percorsi equestri, piste sciistiche, percorsi per mountain bike ecc. Non dare mai per scontato che sulle piste non siano presenti altri utenti. Mantenere sempre il lato destro della pista e non procedere a zigzag da un lato all'altro della pista. Prepararsi a fermarsi o a spostarsi se appare un altro utente di fronte a sé.

Mantenere sempre la distanza di sicurezza dagli altri utenti. Il proprio criterio di valutazione della velocità, le condizioni del terreno, quelle meteorologiche, lo stato del veicolo e la "fiducia nella capacità di giudizio" degli altri aiuteranno a fare la scelta migliore relativa alla giusta distanza di sicurezza. Questo veicolo, come qualsiasi altro veicolo a motore, non può fermarsi "in un lampo".

Prima di partire, informare qualcuno della propria destinazione e del tempo di ritorno previsto.

Se si prevede un tragitto lungo, equipaggiarsi con strumenti supplementari, acqua potabile, cibo e un kit di pronto soccorso. Informarsi su dove è possibile rifornirsi di benzina o di olio. Prepararsi alle possibili condizioni che si potrebbero incontrare.

| | |
|-----------------------------|----------------------------------|
| Chiave regolabile | Telefono cellulare |
| Occhiali con lenti colorate | Kit degli strumenti in dotazione |
| Torcia elettrica | Snack |
| Kit di pronto soccorso | Lampadine di riserva |
| Nastro isolante | Mappa del percorso |
| Coltello | |

Ambiente

Uno dei benefici di questo veicolo è quello di potersi allontanare dal percorso battuto lontano dai centri abitati. Ciò nonostante, rispettare sempre la natura e il diritto degli altri di poterne godere. Non percorrere aree ambien-

tali protette. Non passare su tronchi d'albero o arbusti... non tagliare alberi o abbattere staccionate... non far girare a vuoto le ruote distruggendo il terreno. Procedere con cautela.

Questo veicolo può causare incendi se accanto allo scarico o altri punti caldi del motore si accumulano detriti che si incendiano e cadono sull'erba secca. Evitare di guidare in zone umide, attraverso zone paludose o erba alta, dove è possibile che si accumulino detriti. Nel caso si guidi in tali aree, ispezionare e rimuovere tutti i detriti dal motore e dalle zone calde.

L'inseguimento di animali selvatici in molte zone è illegale. Gli animali selvatici possono morire per sfinitimento dopo essere stati rincorsi da un veicolo a motore. Qualora si incontrassero animali lungo il percorso, fermarsi e osservarli silenziosamente e con cautela. Lo si serberà come uno dei ricordi più belli della propria vita.

Osservare la regola... "Ricordati di raccogliere tutto ciò che hai portato con te". Non sparpagliare i rifiuti. Non appiccare fuochi a meno che non se ne abbia il permesso... e in tal caso solo... lontano da zone aride. I rischi che ne deriverebbero potrebbero provocare lesioni agli altri o a sé stessi, anche in un secondo momento.

Rispettare le superfici agricole. Prima di percorrere un terreno privato chiedere sempre il permesso al proprietario. Rispettare i raccolti, gli animali da fattoria e le linee di delimitazione delle proprietà. Qualora si incontrasse un cancello chiuso, richiuderlo dopo essere passati.

Infine, non inquinare i corsi d'acqua, i laghi o i fiumi e non modificare il motore o il sistema di scarico, o rimuovere uno qualsiasi dei suoi componenti.

Limiti costruttivi

Sebbene il veicolo sia eccezionalmente robusto per la sua classe, è ancora un veicolo leggero per definizione e il suo funzionamento deve essere limitato al suo giusto scopo.

L'aggiunta di peso in qualsiasi parte del veicolo ne modifica la stabilità gravitazionale e le prestazioni.

Guida fuoristrada

La natura stessa della guida fuoristrada è pericolosa. Qualsiasi terreno, non specificamente preparato al trasporto di veicoli, presenta un rischio intrinseco in quanto l'angolarità, la natura del terreno e la ripidezza sono imprevedibili. Il terreno stesso presenta un continuo elemento di pericolo che coloro che lo attraversano devono consapevolmente affrontare.

Chi guida un veicolo fuoristrada deve utilizzare la massima cura per la scelta del percorso più sicuro e per la valutazione delle condizioni del terreno che gli si presenta. Per nessuna ragione il veicolo deve essere guidato da chi non ha familiarità con le istruzioni di guida applicabili al veicolo, né su terreni ripidi e insidiosi.

Funzionamento generale e Precauzioni di sicurezza

Accuratezza, attenzione, esperienza e abilità di guida sono le migliori precauzioni contro il rischio di guida di un veicolo.

Ogni volta che sorge il minimo dubbio che il veicolo possa affrontare un ostacolo o un particolare terreno, scegliere sempre un percorso alternativo.

Nella guida fuoristrada, sono importanti la potenza e la trazione, non la velocità. Non guidare a velocità elevate che impediscono la visibilità e l'abilità di scegliere percorsi sicuri.

Osservare costantemente il terreno avanti a sé per verificare la presenza di variazioni brusche di pendii o ostacoli, come sassi o tronchi, che potrebbero provocare perdita di stabilità con conseguente rovesciamento o ribaltamento.

Non guidare il veicolo se i comandi non funzionano bene.

In retromarcia, controllare che dietro il veicolo non ci siano persone o ostacoli. Procedere lentamente ed evitare brusche sterzate.

BRP consiglia di restare seduti sull'ATV quando si procede in retromarcia. Evitare di stare in piedi. Il peso del corpo potrebbe spostarsi in avanti sulla leva dell'acceleratore, causando un'accelerazione improvvisa con conseguente perdita di controllo.

Una volta fermati o parcheggiati, inserire il freno di stazionamento. Questo è importante specialmente quando si parcheggia in discesa. Su pendenze molto ripide o se il veicolo sta trasportando un carico, bloccare le ruote utilizzando sassi o mattoni. Ricordare di portare il rubinetto della benzina in posizione di chiusura.

Guida in salita

Per la sua configurazione questo veicolo presenta un'eccellente abilità di salita, tale da rendere possibile il ribaltamento prima della perdita di trazione. Per esempio, è facile trovarsi in situazioni di terreno dove la cima del pendio è erosa al punto che il picco diventa molto ripido. Il veicolo può facilmente affrontare tale condizione; tuttavia, in questo modo, quando la parte anteriore viene portata a un punto in cui il peso del veicolo si sposta indietro può verificarsi un ribaltamento.

La stessa situazione può presentarsi se un oggetto incorporato nel terreno provoca un innalzamento del veicolo superiore a quanto desiderato. Qualora si verificasse una situazione di questo genere scegliere un percorso alternativo. Considerare i pericoli della salita laterale in questa situazione.

È utile accertarsi della condizione del terreno sull'altro lato del pendio o della scarpata. È facile che ci sia una discesa ripida che è impossibile superare o scendere.

Guida in discesa

Per questo veicolo è più facile la salita dei pendii, anche ripidi, rispetto alla discesa. E quindi essenziale assicurarsi che esista una strada sicura per scendere prima di salire.

La decelerazione durante la discesa di un pendio sdruciolevole potrebbe far "scivolare" il veicolo. Mantenere la velocità costante e/o accelerare leggermente per riprendere il controllo.

Salita laterale

Per quanto possibile, evitare tale operazione. Se proprio necessario, farlo con estrema attenzione. La salita laterale sulle pendenze ripide potrebbe provocare un ribaltamento. Inoltre, le superfici sdruciolevoli e instabili potrebbero provocare scivolate laterali incontrollabili. Non provare a girare il veicolo in discesa durante la scivolata. Evitare tutti gli oggetti o le depressioni che aumentano il sollevamento di un lato del veicolo rispetto all'altro, provocando in questo modo un ribaltamento.

Scarpate

Il veicolo "urta sul terreno" e di solito si ferma se le ruote anteriori o posteriori vengono condotte oltre una scarpata. Se la scarpata è ripida o profonda, il veicolo scenderà in picchiata e si ribalterà.



ATTENZIONE

Evitare di affrontare scarpate esterne. Fare retromarcia e scegliere un percorso alternativo.

Guida su superfici innevate

Nell'eseguire il controllo pre-guida, fare particolare attenzione a quelle zone del veicolo in cui accumuli di neve e/o ghiaccio potrebbero limitare la visibilità dei fari e dei riflettori, ostruire le aperture di ventilazione, o interferire con il movimento delle leve e interruttori di controllo. Prima di avviare l'ATV, si devono controllare lo sterzo, la leva dell'acceleratore e la leva del freno e i controlli a pedale, per un funzionamento senza impedimenti.

Ogni volta che si guida un ATV su un percorso innevato, la presa degli pneumatici viene generalmente ridotta e di conseguenza il veicolo reagisce diversamente ai comandi del conducente. Su superfici dove la presa è scarsa, le reazioni alle sterzate non sono così nette e precise, le distanze di fermata si allungano e l'accelerazione è più lenta. Rallentare e "non dare gas". Questo comporterebbe solo la rotazione degli pneumatici e un possibile slittamento del veicolo a causa dell'eccesso di sterzata. Evitare frenate brusche. Ciò può comportare uno slittamento del veicolo in linea retta. Anche in questo caso, il suggerimento migliore è quello di ridurre

la velocità prima di una manovra, in maniera tale da guadagnare tempo e distanza per assumere nuovamente il completo controllo del veicolo prima che questo sfugga.

Guidando l'ATV su una superficie instabile e copra di neve, a causa della turbolenza creata dal movimento del veicolo, verrà sollevato del nevischio e portato ad accumularsi o sciogliersi su alcune parti esposte del veicolo, comprese le parti rotanti come i dischi dei freni. Acqua, neve o ghiaccio influiscono sui tempi di risposta del sistema frenante dell'ATV. Anche quando non è necessario ridurre la velocità del veicolo, azionare frequentemente i freni per prevenire l'accumulo di ghiaccio o neve e per asciugare i pattini e i dischi dei freni. Fare ciò in condizioni di guida a basso rischio consentirà di verificare il livello di aderenza e di preparare il conducente alle possibili reazioni del veicolo ai suoi comandi. Tenere sempre le pedane poggiate e le leve del freno e dell'acceleratore prive di neve e ghiaccio. Pulire frequentemente il sedile, il manubrio, i fari e i riflettori dalla neve.

La profondità del manto nevoso può nascondere rocce, ceppi di albero o altri oggetti e se la neve è bagnata può impedire completamente la guida a causa dell'impantanamento del veicolo o della totale perdita di trazione nella neve melmosa. Bisogna guardare avanti e stare attenti a qualunque indizio visibile che possa indicare la presenza di tali ostacoli. In caso di dubbi, è meglio sterzare per evitare potenziali ostacoli. Evitare di guidare su corsi d'acqua ghiacciati prima di aver verificato che il ghiaccio può sicuramente sostenere l'ATV, il suo conducente e il suo carico. Bisogna ricordare che un determinato spessore del ghiaccio potrebbe essere sufficiente a sostenere una motoslitte ma non un ATV di peso identico a causa della minor superficie che deve sostenere il peso nel contatto con le quattro ruote rispetto a quella dei cingoli e degli sci di una motoslitte.

Per ottenere il massimo comfort ed evitare l'assideramento, indossare sempre abbigliamento e usare equipaggiamento di protezione dell'ATV adeguati alle condizioni meteorologiche a cui si sarà esposti durante la guida.

Alla fine di ciascun viaggio, è consigliabile pulire il corpo del veicolo e tutti i componenti di movimento (freni, componenti dello sterzo, trasmissioni, controlli ecc.) dagli accumuli di neve o ghiaccio. La neve bagnata si trasformerà in ghiaccio durante il periodo di fermo e diverrà più difficile da rimuovere al successivo controllo pre-guida.

Tecniche di guida

La guida del veicolo a velocità troppo elevate per le abilità o per le condizioni del conducente potrebbe provocare lesioni. Accelerare solo quando si è sicuri dell'assenza di pericoli. Le statistiche dimostrano che le sterzate a velocità elevate provocano incidenti e lesioni. Ricordarsi sempre che questo veicolo è pesante! Il suo peso basterebbe a farvi rimanere intrappolati e a bloccarvi a terra una volta caduti. Utilizzare sempre tecniche di guida adeguate per evitare ribaltamenti del veicolo su pendii e terreni impraticabili e in curva.

Questo veicolo non è progettato per saltare né è in grado di assorbire completamente l'energia di un grosso impatto durante manovre quali il salto e tale energia potrebbe essere trasmessa al conducente. L'esecuzione di "impennate" potrebbe provocare il capovolgimento del veicolo sul conducente. Entrambe le pratiche sono a rischio per il conducente e vanno sempre evitate.

Per mantenere un controllo adeguato si consiglia vivamente di tenere le mani sul manubrio e in modo da poter facilmente utilizzare i comandi. Lo stesso dicasi per i piedi. Per ridurre al minimo la possibilità di lesioni a gambe o piedi, tenere sempre i piedi sul poggiatesta. Non direzionare le dita dei piedi verso l'esterno né far sporgere i piedi per agevolare la sterzata in quanto potrebbero essere colpiti da ostacoli o impigliarsi in essi o entrare in collisione con le ruote.

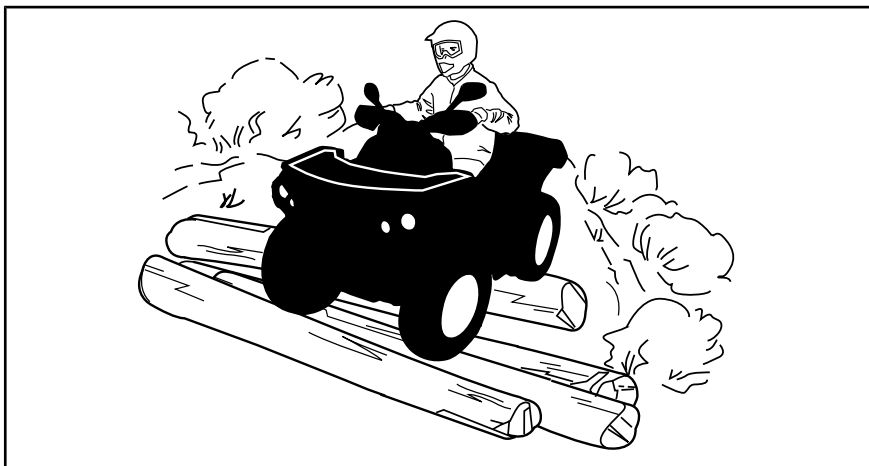

Anche quando su questo veicolo è presente un adeguato sistema di sospensione, ci sono delle impervietà o condizioni di impraticabilità del terreno che potrebbero creare disagi o persino lesioni alla schiena. Spesso è richiesta una guida in posizione semiseduta o curva. Rallentare e consentire alle gambe flesse di assorbire parte dell'energia dell'impatto.

Questo veicolo non è ideato per la guida su strade a scorrimento veloce o autostrade. (Nella maggior parte dei luoghi è una pratica illegale). La guida del veicolo su strade a scorrimento veloce o autostrade potrebbe provocare una collisione con un altro veicolo.

Gli pneumatici di questo veicolo non sono adatti per l'utilizzo su strade asfaltate. Inoltre, il veicolo non è dotato di un vero differenziale (le ruote posteriori girano sempre alla stessa velocità). Per questi motivi, l'asfalto potrebbe seriamente compromettere la manovra e il controllo del veicolo.

La guida su strade o margini della strada non asfaltati potrebbe confondere gli altri utenti della strada, specialmente se le luci di posizione sono accese.

In caso di necessità di attraversamento di una strada, il conducente del primo veicolo deve scendere, osservare e impartire istruzioni agli altri conducenti. L'ultima persona che ha attraversato quindi assisterà il conducente del primo veicolo nell'attraversamento. Non salire sui marciapiedi. Sono destinati all'uso pedonale.

Questo veicolo non è destinato all'attraversamento di corsi d'acqua.

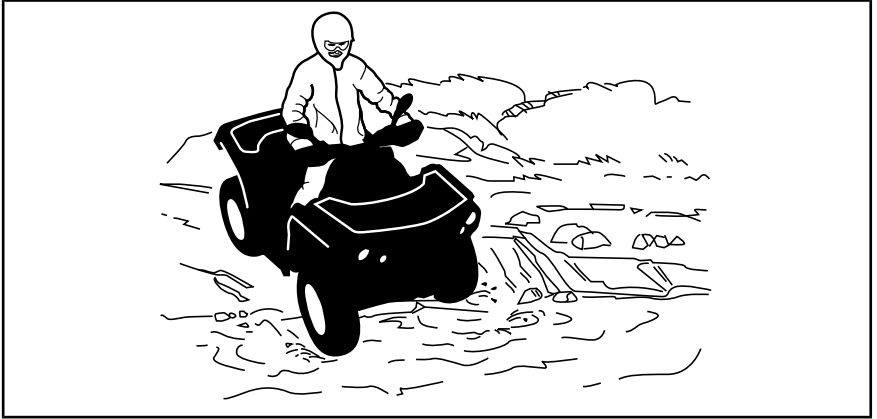

I freni bagnati compromettono la capacità di frenata del veicolo. Accertarsi che i freni siano asciutti frenando diverse volte dopo essere usciti da acqua, fango o neve.

Nelle vicinanze dell'acqua è facile imbattersi in fango o paludi. Prepararsi ad affrontare "buche" improvvise o cambi di profondità. Allo stesso modo, stare attenti ai pericoli quali sassi, tronchi ecc. parzialmente coperti da vegetazione.

In caso di attraversamento di corsi d'acqua ghiacciati, accertarsi che il ghiaccio sia abbastanza spesso e sicuro e che il suo spessore sia sufficiente a sostenere il peso totale del veicolo con conducente e carico. Stare sempre attenti alla presenza di zone non ghiacciate... è una sicura indicazione che la profondità del ghiaccio varia. In caso di dubbi, non tentare di attraversare.

Anche il ghiaccio compromette il controllo del veicolo. Rallentare e "non dare gas". Questo comporterebbe solo la rotazione degli pneumatici e un possibile ribaltamento del veicolo. Evitare frenate brusche. Anche questo può causare uno slittamento incontrollato e il veicolo può ribaltarsi. Evitare sempre la melma poiché potrebbe ostruire la guida o i comandi del veicolo.

Guidare nella neve potrebbe ridurre l'efficacia dei freni. Lasciare una maggiore distanza di sicurezza per la frenata. La neve potrebbe provocare l'accumulo di ghiaccio o di neve sui componenti e i comandi del freno. Frenare di frequente per impedire l'accumulo di ghiaccio o neve. Per informazioni dettagliate in merito alla guida su superfici coperte di neve, si ri-

manda al paragrafo Funzionamento generale e Precauzioni di sicurezza contenuto in questa sottosezione.

La guida su sabbia, dune di sabbia o neve è un'altra esperienza unica, ma è importante osservare alcune precauzioni basilari. Neve/sabbia bagnate profonde o sottili potrebbero creare una perdita di trazione e provocare lo slittamento, la caduta o l'impantanamento del veicolo. Se ciò si dovesse verificare, cercare una base più stabile. Il miglior consiglio è, di nuovo, quello di rallentare e di fare attenzione alle condizioni.

Quando si guida su dune di sabbia è consigliabile attrezzare il veicolo con una bandiera di sicurezza del tipo ad antenna. Questo aiuterà a rendere la propria posizione più visibile agli altri sulla duna di sabbia successiva. Procedere con attenzione, si potrebbe trovare un'altra bandiera di fronte a sé. Poiché la bandiera di sicurezza del tipo ad antenna potrebbe rimanere impigliata o colpire il conducente se impigliata, non utilizzarla in zone dove ci sono rami bassi penzolanti o ostacoli.

La guida su brecciolino o ghiaia è molto simile alla guida sul ghiaccio. Compromette la sterzata del veicolo... provocando una possibile scivolata o ribaltamento specialmente a velocità elevata. Potrebbe inoltre influenzare la distanza di frenata. Ricordare che "dando gas" o slittando si può provocare l'innalzamento di sassolini che finirebbero nel percorso di un altro conducente. Non farlo di proposito.

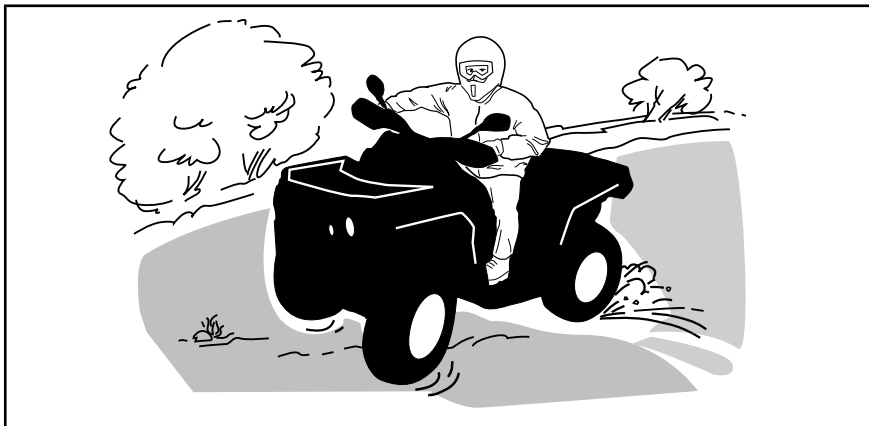

In caso di scivolata o pattinamento, potrebbe essere d'aiuto assecondare il pattinamento sterzando nella stessa direzione fino a quando non si riprende il controllo. Non agire mai sui freni e non bloccare le ruote.

Rispettare e seguire tutti i segnali affissi. Sono lì per aiutare sé stessi e gli altri.

Superare con cautela gli ostacoli sulla "carreggiata". Questi includono sassi, alberi caduti, superfici sdruciolevoli, staccionate, pali e arginamenti e depressioni. Evitarli quando possibile. Ricordare che alcuni ostacoli sono

troppo grandi o pericolosi da attraversare, quindi evitarli. È possibile affrontare senza problemi alcuni piccoli sassi o alberi caduti: avvicinarsi a un angolo di 90°. Stare in piedi sui poggiapiedi tenendo le ginocchia flesse. Regolare la velocità senza perdere slancio e non “dare gas”. Tenere saldamente il manubrio. Portare il proprio peso all'indietro e procedere. Non provare a sollevare dal suolo le ruote anteriori del veicolo. Considerare che l'oggetto potrebbe essere scivoloso o potrebbe spostarsi durante l'attraversamento.

Quando si guida su pendii o discese, due cose sono estremamente importanti: essere preparati ad affrontare superfici sdruciolevoli, a variazioni di terreno e ad ostacoli e mantenere una posizione corretta del corpo.

Una volta fermi o parcheggiati, utilizzare il dispositivo di stazionamento. Questo è importante specialmente quando si parcheggia in discesa. Su pendenze ripide o se l'ATV sta trasportando un carico, bloccare le ruote utilizzando sassi o mattoni.

In salita

Prima di provare a risalire un pendio, tenere presenti i consigli dati di seguito. Solo i guidatori esperti possono cimentarsi nella risalita di un pendio. Iniziare da pendii poco accentuati. Guidare sempre con il veicolo rivolto verso la salita e tenere il peso in avanti verso la cima del pendio. Tenere i piedi sui poggiapiedi e accelerare prima di iniziare a salire. Cercare di mantenere una velocità costante e agire dolcemente sull'acceleratore per evitare accelerazione. Una variazione improvvisa del pendio o del terreno, oppure il passaggio di una ruota su un ostacolo, potrebbe avere un grosso impatto sulla stabilità del veicolo: il davanti si alzerebbe, aumentando il rischio di ribaltamento. Alcuni pendii sono troppo ripidi per consentire l'arresto o il recupero dopo un tentativo non riuscito di risalita. Cercare di evitare i pendii ripidi. Se non si è prudenti, si corre il rischio di ribaltarsi quando si risalgono i pendii. Se il pendio è troppo ripido e non è possibile procedere o il veicolo comincia a capovolgersi all'indietro, frenare, stando attenti a non scivolare. Scendere, quindi utilizzare l'inversione a “K” (camminando all'indietro, stando accanto al veicolo a monte del pendio e tenendo una mano sulla leva del freno, spingere lentamente il retro del veicolo verso la cima del pendio, quindi guidare verso il basso). Camminare o scendere sempre sul lato alto della discesa allontanandosi dal veicolo e dalla rotazione delle ruote. Non provare a restare in sella se il veicolo minaccia di capovolgersi. Allontanarsi. Non guidare sulla cima di un pendio a velocità elevata. Potrebbero esserci ostacoli, comprese scarpate ripide.

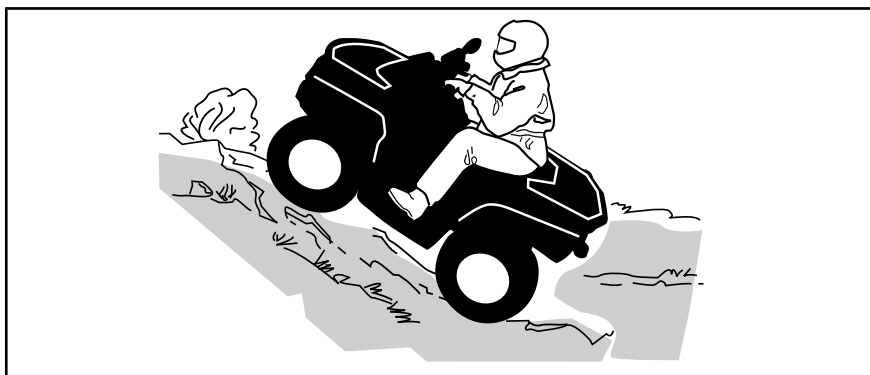

Discesa

Spostare il peso del corpo all'indietro. Freinare gradualmente per evitare il pattinamento. Non scendere in "folle" utilizzando la sola compressione del motore. Cercare di evitare i pendii ripidi. Se non si è prudenti, si corre il rischio di ribaltarsi quando si scendono i pendii.

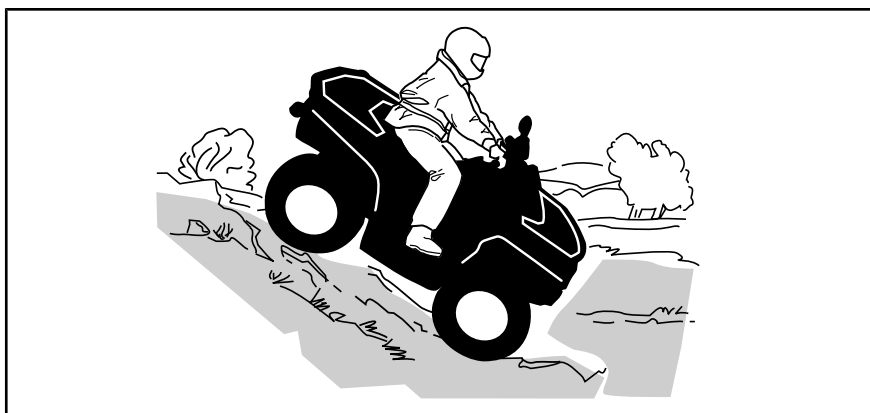

Salita laterale

Questo è uno dei tipi di guida **più rischiosi** poiché potrebbe drasticamente modificare l'equilibrio del veicolo. Evitarlo quando possibile. Comunque, se è necessario farlo, è importante tenere **SEMPRE** il peso del corpo verso il lato a monte ed essere preparati a scendere da quel lato se il veicolo comincia a capovolgarsi. **Non provare a fermarlo o a limitare i danni del veicolo.**

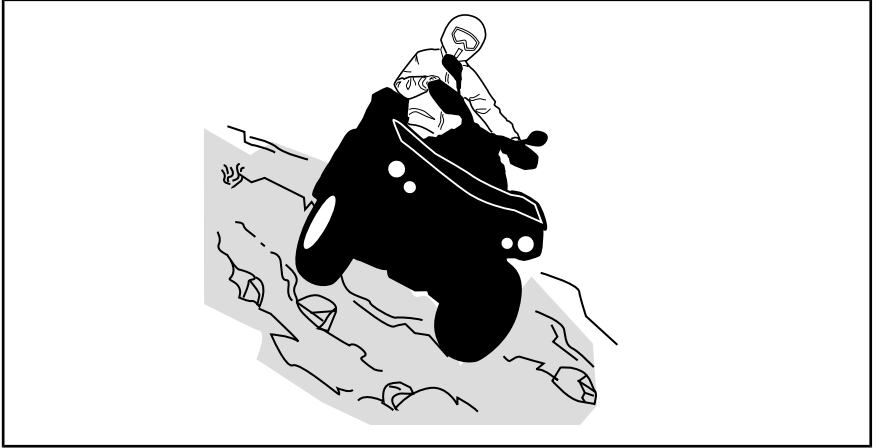

Durante la lettura di questa Guida dell'operatore, ricordare che:

ATTENZIONE

Indica un potenziale pericolo che, se non viene evitato, può provocare gravi lesioni o la morte.

ETICHETTE IMPORTANTI PRESENTI SUL VEICOLO (CANADA/STATI UNITI)

Canada/Stati Uniti Cartellino

Questo veicolo presenta un cartellino contenente informazioni importanti. Chiunque volesse guidare questo veicolo deve leggere e comprendere queste informazioni prima della guida.

Y MODELLO YOUTH

QUESTO ATV È PER USO RICREATIVO RISERVATO A CONDUCENTI GIOVANI **SOTTO LA SUPERVISIONE DI UN ADULTO**
SOLO PER IL CONDUCENTE - **NON SONO AMMESSI PASSEGGERI**

LA CATEGORIA DI QUESTO ATV È STATA PROGETTATA PER ESSERE USATA A UNA VELOCITÀ MASSIMA LIMITATA

DS70
(NON SONO AMMESSI CONDUCENTI DI ETÀ INFERIORE A 6 ANNI)

VELOCITÀ MASSIMA LIMITATA:
16 km/h (10MPH) (IMPOSTAZIONE DI FABBRICA)
*VELOCITÀ MASSIMA NON LIMITATA: 24 km/h (15MPH)
(IMPOSTABILE SOTTO STRETTO CONTROLLO/VIGILANZA DI UN GENITORE) LA CATEGORIA Y-10+ È UN MODELLO YOUTH

DS90/DS90X
(NON SONO AMMESSI CONDUCENTI DI ETÀ INFERIORE A 10 ANNI)

VELOCITÀ MASSIMA LIMITATA:
24 km/h (15MPH) (IMPOSTAZIONE DI FABBRICA)
*VELOCITÀ MASSIMA NON LIMITATA: 48 Km/h (30MPH)
(IMPOSTABILE SOTTO STRETTO CONTROLLO/VIGILANZA DI UN GENITORE)

LA CATEGORIA Y-10+ È UN MODELLO YOUTH

SONO DISPONIBILI CORSI DI FORMAZIONE PER ACQUISIRE LE COMPETENZE NECESSARIE A GUIDARE L'ATV. PER INFORMAZIONI RIVOLGERSI AL PROPRIO CONCESSIONARIO.

VERIFICARE PRESSO IL CONCESSIONARIO SE ESISTONO LEGGI STATALI O LOCALI RELATIVE ALLA GUIDA DELL'ATV.

*Fare riferimento alla guida del conducente per la procedura

QUESTA ETICHETTA NON DEVE ESSERE RIMOSSA PRIMA DELLA VENDITA.

AVVERTENZA

Un uso non corretto dell'ATV può causare **LESIONI GRAVI** o **MORTE**.

| | | | |
|---|---|---|---|
|  |  |  |  |
| UTILIZZARE SEMPRE UN CASCO OMOLOGATO E ATTREZZATURE DI PROTEZIONE. | NON UTILIZZARE SU STRADE PUBBLICHE | NON TRASPORTARE MAI PASSEGGERI. | NON UTILIZZARE IN STATO DI EBBREZZA O SOTTO L'EFFETTO DI FARMACI. |

MAI utilizzare:

- Senza aver completato un adeguato corso di formazione e senza aver letto le istruzioni del veicolo.
- a velocità troppo elevate per le proprie abilità o condizioni.
- su strade pubbliche potrebbe verificarsi una collisione con un altro veicolo
- con un passeggero - i passeggeri possono compromettere l'equilibrio e la sterzata e aumentare il rischio di perdita di controllo.

SEMPRE:

- Utilizzare tecniche di guida adeguate ed evitare ribaltamenti del veicolo su pendii e terreni impraticabili e in curva.
- Evitare le strade asfaltate poiché potrebbero seriamente compromettere la guida e il controllo.

PROCURARSI IL MANUALE DEL CONDUCENTE E LEGGERLO. SEGUIRE TUTTE LE ISTRUZIONI E LE AVVERTENZE

704 902 024

ESEMPIO TIPO

⚠ AVVERTENZA. la guida, la manutenzione e l'assistenza di un veicolo fuoristrada possono esporre a contatto con sostanze chimiche, compresi i fumi di scarico, il monossido di carbonio, gli ftalati e il piombo, che sono stati riconosciuti dallo stato di California come cause di cancro e difetti al feto o altri difetti legati alla riproduzione.

Per ridurre al minimo l'esposizione, evitare di respirare i fumi di scarico, non lasciare il motore in folle se non necessario, eseguire la manutenzione del veicolo in aree ben ventilate e indossare guanti o lavarsi le mani di frequente durante le operazioni di manutenzione.

Per ulteriori informazioni, visitare la pagina 
www.P65Warnings.ca.gov/products/passenger-vehicle

704906872

DESCRIZIONE DEL MOTORE DEL VEICOLO:
 XXXXX

CERTIFICATO EPA

NER (TASSO DI EMISSIONE NORMALIZZATO) = X
 IN UNA SCALA DA 0 A 10, DOVE 0 È IL PIÙ PULITO

***NON RIMUOVERE PRIMA DELLA VENDITA**



704901107

ESEMPIO TIPO

Etichette di sicurezza del veicolo

Leggere e comprendere le etichette di sicurezza del veicolo. Queste etichette sono affisse sul veicolo per la sicurezza del conducente o delle persone che si trovano nelle vicinanze.

Queste etichette di sicurezza affisse sul veicolo devono essere considerate come parti fisse del veicolo stesso. Se assenti o danneggiate, possono essere sostituite gratuitamente. Consultare un concessionario autorizzato Can-Am.

NOTA: In caso di discrepanze tra questa guida e quanto riportato sul veicolo, le etichette di sicurezza sul veicolo avranno la precedenza su quelle contenute in questa guida.

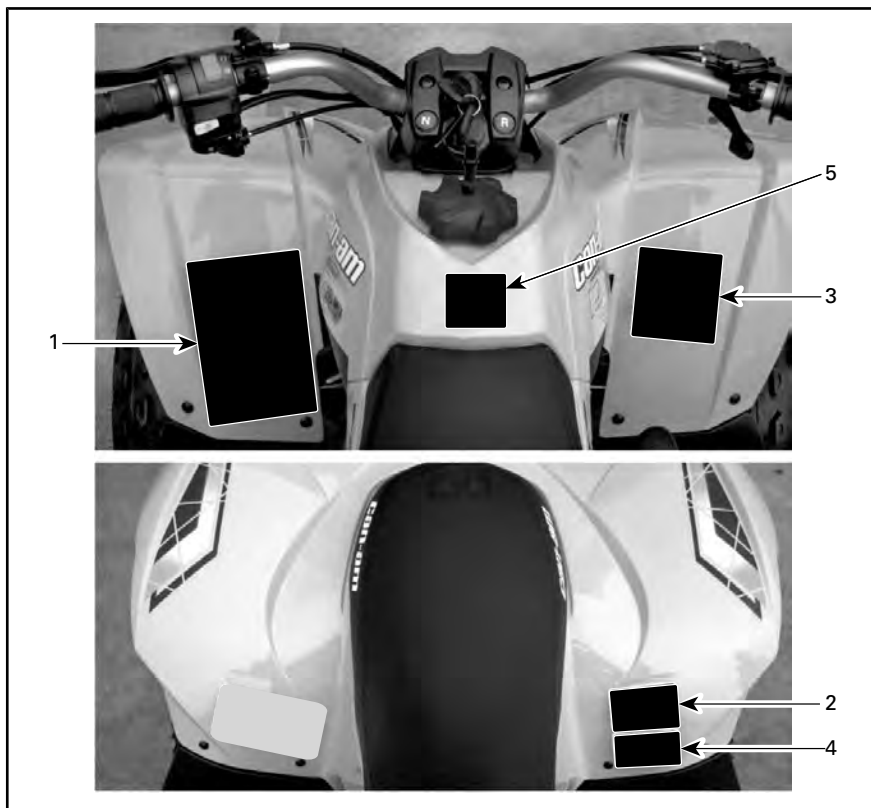

UBICAZIONE TIPICA DELLE ETICHETTE

⚠ AVVERTENZA

Un uso non corretto dell'ATV può causare **LESIONI GRAVI** o **MORTE**.





UTILIZZARE SEMPRE
UN CASCO
OMOLOGATO
E ATTREZZATURE
DI PROTEZIONE.

NON
UTILIZZARE
SU STRADE
PUBBLICHE.

NON
TRASPORTARE
MAI PASSEGGERI.

NON UTILIZZARE IN
STATO DI EBBREZZA
O SOTTO L'EFFETTO
DI FARMACI.

MAI utilizzare:

- senza aver completato un adeguato corso di formazione e senza aver letto le istruzioni del veicolo.
- a velocità troppo elevate per le proprie abilità o condizioni.
- su strade pubbliche – si potrebbe verificare una collisione con un altro veicolo.
- con un passeggero – i passeggeri possono compromettere l'equilibrio e la sterzata e aumentare il rischio di perdita di controllo.

FARE SEMPRE QUANTO SEGUE:

- utilizzare tecniche di guida adeguate ed evitare ribaltamenti del veicolo su pendii e terreni impraticabili e in curva.
- evitare le strade asfaltate poiché potrebbero seriamente compromettere la guida e il controllo.

Prima dell'uso, leggere il Manuale del conducente e guardare il video sulla sicurezza utilizzando il collegamento al codice QR o visitando il sito Web Can-Am. Brevetto: www.brp.com/en/about-brp/patents.html



8184

ETICHETTA 1

⚠ AVVERTENZA



NON guidare MAI nella postazione del passeggero. I passeggeri possono causare una perdita di controllo, con conseguenti **LESIONI GRAVI** o **MORTE**.

704 900 005

V01M07Z

ETICHETTA 2

⚠ AVVERTENZA



**RAGAZZI
AL DI SOTTO
DEI
6**

L'utilizzo di questo ATV da parte di un ragazzo al di sotto dei 6 anni può comportare lesioni gravi, persino la morte.

Per l'utilizzo da parte di ragazzi al di sotto dei 16 anni è necessaria la supervisione di un adulto.

NON consentire l'utilizzo di questo ATV a ragazzi al di sotto dei 6 anni.

ETICHETTA 3 - DS 70

⚠ AVVERTENZA



**RAGAZZI
AL DI SOTTO DEI
10
ANNI**

L'utilizzo di questo ATV da parte di un ragazzo al di sotto dei 10 anni può comportare **LESIONI GRAVI, PERSINO LA MORTE**.

Per l'utilizzo da parte di ragazzi al di sotto dei 16 anni è necessaria la supervisione di un adulto.

NON consentire l'utilizzo di questo ATV a ragazzi al di sotto dei 10 anni.

704902025

ETICHETTA 3 - DS 90 E DS 90 X

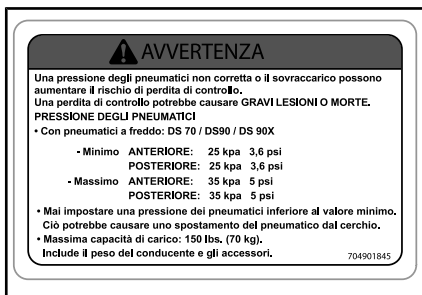

ETICHETTA 4 - CONFIGURAZIONE TIPICA



ETICHETTA 9

Etichette di conformità

Le etichette indicano la conformità del veicolo.

| | | | | |
|--|--|------------------------------|---|---|
| FAMIGLIA DEL MOTORE | | ENGINE FAMILY | INFORMAZIONI SUL CONTROLLO DELLE EMISSIONI QUESTO VEICOLO È CONFORME AD UN USO CON BENZINA SENZA PIOMBO E ALLE NORMATIVE DELL'EPA <input type="checkbox"/> U.S.A. IN MATERIA DI MOTORI AD ACCENSIONE A SCINTILLA SI DEGLI ATV |  |
| FAMIGLIA DI PERMEAZIONE | | PERMEATION FAMILY | | |
| CERTIFICAZIONE STANDARD (FEL) | | CERTIFICATION STANDARD (FEL) | EMISSION CONTROL INFORMATION THIS VEHICLE IS CERTIFIED TO OPERATE ON UNLEADED GASOLINE AND MEETS TO <input type="checkbox"/> U.S. EPA FOR ATV SI ENGINES. | |
| CILINDRATA DEL MOTORE | | ENGINE DISPLACEMENT | | |
| FUMI DI SCARICO | | EXHAUST EMISSION | PER LE SPECIFICHE DI MANUTENZIONE, CONSULTARE IL MANUALE PER IL CONDUCENTE SEE OPERATOR'S GUIDE FOR MAINTENANCE SPECIFICATIONS | |
| SISTEMA DI CONTROLLO | | CONTROL SYSTEM | | |
| BOMBARDIER RECREATIONAL PRODUCTS INC. | | | | |

UBICAZIONE TIPICA: SOTTO IL PARAFANGO POSTERIORE



UBICAZIONE: ACCANTO AL TAPPO DEL SERBATOIO

POSIZIONE: PARAFANGO FRONTALE

Etichetta informazioni tecniche

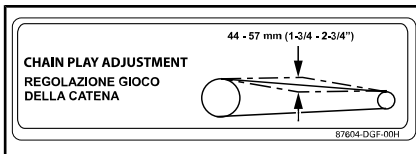

1. Ubicazione dell'etichetta di regolazione della catena

ETICHETTE IMPORTANTI PRESENTI SUL VEICOLO (TUTTI I PAESI ECCETTO CANADA/STATI UNITI)

Cartellino

Questo veicolo presenta un cartellino contenente informazioni importanti. Chiunque volesse guidare questo veicolo deve leggere e comprendere queste informazioni prima della guida.

ATTENZIONE

- Trovare la Guida del conducente e leggerla. Un uso non corretto dell'ATV può causare LESIONI GRAVI o MORTE. Seguire tutte le istruzioni e le avvertenze.
- Indossare sempre una protezione per le orecchie.
- Utilizzare un casco omologato e attrezzature di protezione.
- Non utilizzare su strade pubbliche.
- Non trasportare mai passeggeri.
- Non utilizzare in stato di ebbrezza o sotto l'effetto di farmaci o sostanze stupefacenti.

Y **MODELLO PER BAMBINI**

QUESTO ATV È DESTINATO ALL'USO RICREATIVO DA PARTE DI CONDUCENTI GIOVANI SOTTO LA SUPERVISIONE DI UN ADULTO
RISERVATO AL CONDUCENTE - CONTENUTI NON DESTINATI AI PASSEGGERI

QUESTO ATV È STATO PROGETTATO PER L'USO ALLA VELOCITÀ MASSIMA LIMITATA

DS90/DS90X

(NON SONO AMMESSI CONDUCENTI DI ETÀ INFERIORE A 10 ANNI)

VELOCITÀ MASSIMA LIMITATA:

24 Km/h (15MPH) (IMPOSTAZIONE DI FABBRICA)

*VELOCITÀ MASSIMA NON LIMITATA: 48 Km/h (30MPH)

(CON LA STRETTA SUPERVISIONE DI UN ADULTO)

UN MODELLO DI CATEGORIA Y-10 + È UN MODELLO DESTINATO AI BAMBINI

SONO DISPONIBILI CORSI DI FORMAZIONE PER ACQUISIRE LE COMPETENZE NECESSARIE A GUIDARE L'ATV. PER INFORMAZIONI RIVOLGERSI AL PROPRIO CONCESSIONARIO.

VERIFICARE PRESSO IL CONCESSIONARIO SE ESISTONO LEGGI STATALI O LOCALI RELATIVE ALLA GUIDA DELL'ATV.

*Consultare la guida del conducente per la procedura

QUESTA ETICHETTA NON DEVE ESSERE RIMOSSA PRIMA DELLA VENDITA.



70495262

ESEMPIO TIPO



CONFIGURAZIONE TIPICA - APPLICABILE QUANDO EQUIVALENTE A UN MODELLO CERTIFICATO CONFORME AGLI STANDARD US EPA

Etichette di sicurezza del veicolo

Leggere e comprendere le etichette di sicurezza del veicolo. Queste etichette sono affisse sul veicolo per la sicurezza del conducente o delle persone che si trovano nelle vicinanze.

Queste etichette di sicurezza affisse sul veicolo devono essere considerate come parti fisse del veicolo stesso. Se assenti o danneggiate, possono essere sostituite gratuitamente. Consultare un concessionario autorizzato Can-Am.

NOTA: In caso di discrepanze tra questa guida e quanto riportato sul veicolo, le etichette di sicurezza sul veicolo avranno la precedenza su quelle contenute in questa guida.

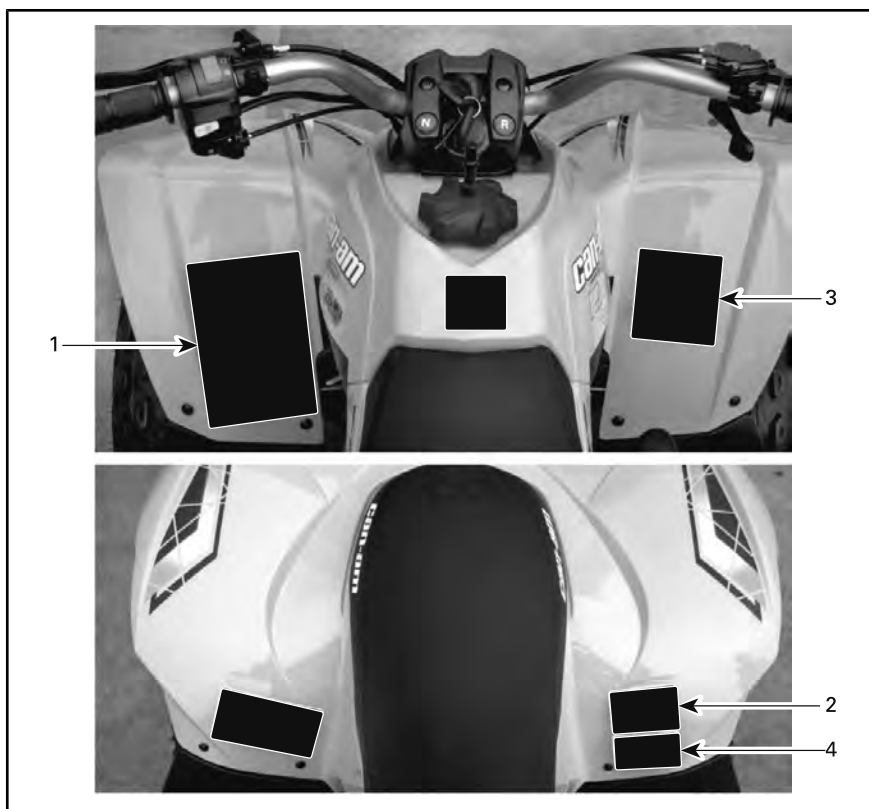

UBICAZIONE TIPICA DELLE ETICHETTE

Etichetta 1

! ATTENZIONE

- Trovare la Guida del conducente e leggerla. Un uso non corretto dell'ATV può causare **LESIONI GRAVI** o **MORTE**. Seguire tutte le istruzioni e le avvertenze.
- Indossare sempre una protezione per le orecchie.
- Utilizzare un casco omologato e attrezzature di protezione.
- Non utilizzare su strade pubbliche.
- Non trasportare mai passeggeri.
- Non utilizzare in stato di ebbrezza o sotto l'effetto di farmaci o sostanze stupefacenti.

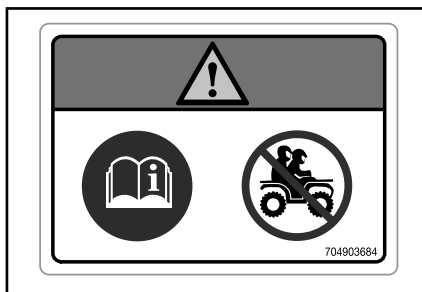

ETICHETTA 2

Etichetta 3

! ATTENZIONE

L'utilizzo di questo ATV da parte di un ragazzo al di sotto dei 10 anni aumenta la probabilità di **LESIONI GRAVI** o **MORTE**. Non utilizzare **MAI** questo ATV se si ha un'età inferiore a 10 anni.

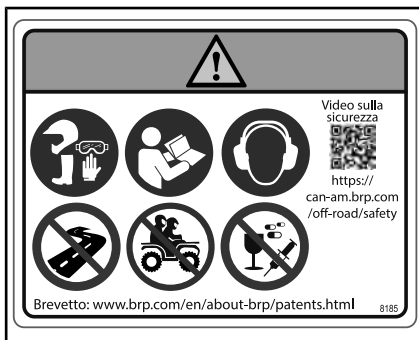

ETICHETTA 1

Etichetta 2

! ATTENZIONE

- Trovare la Guida del conducente e leggerla.
- Non trasportare **MAI** passeggeri.

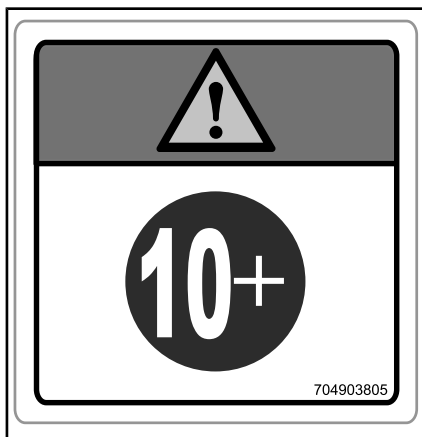

ETICHETTA 3

Etichetta 4

ATTENZIONE

- Trovare la Guida del conducente e leggerla.
- Una pressione dei pneumatici non corretta o il sovraccarico del veicolo può causare una perdita di controllo, con conseguenti LESIONI GRAVI o MORTE.
- Mantenere SEMPRE una pressione dei pneumatici adeguata come indicato.
- MAI superare la capacità di carico del veicolo di 70 kg, compreso il peso dell'operatore e degli accessori.

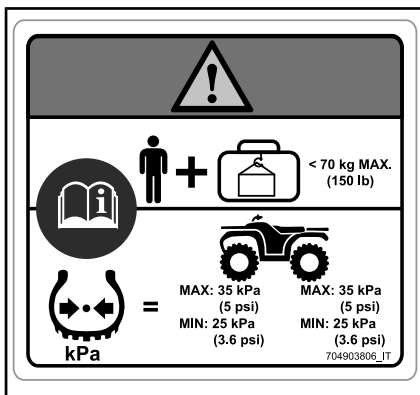

ETICHETTA 4

Etichette di conformità

Le etichette indicano la conformità del veicolo.

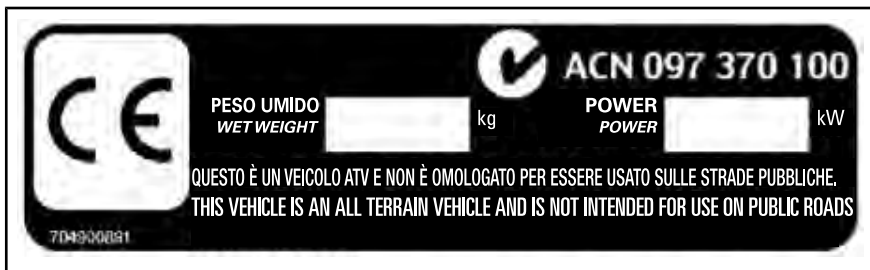

POSIZIONE: TUBO INFERIORE ANTERIORE DESTRO DEL TELAIO

| | | | |
|---------------------------------------|---------------------------------|--|---|
| FAMIGLIA DEL MOTORE | ENGINE FAMILY | INFORMAZIONI SUL CONTROLLO DELLE EMISSIONI QUESTO VEICOLO È CONFORME AD UN USO CON BENZINA SENZA PIOMBO E ALLE NORMATIVE DELL'EPA [] U.S.A. IN MATERIA DI MOTORI AD ACCENSIONE A SCINTILLA SI DEGLI ATV EMISSION CONTROL INFORMATION THIS VEHICLE IS CERTIFIED TO OPERATE ON UNLEADED GASOLINE AND MEETS TO [] U.S. EPA FOR ATV SI ENGINES. PER LE SPECIFICHE DI MANUTENZIONE, CONSULTARE IL MANUALE PER IL CONDUCENTE SEE OPERATOR'S GUIDE FOR MAINTENANCE SPECIFICATIONS |  |
| FAMIGLIA DI PERMEAZIONE | PERMEATION FAMILY | | |
| CERTIFICAZIONE STANDARD (FEL) | CERTIFICATION STANDARD (FEL) | | |
| CILINDRATA DEL MOTORE | ENGINE DISPLACEMENT | | |
| FUMI DI SCARICO SISTEMA DI CONTROLLO | EXHAUST EMISSION CONTROL SYSTEM | | |
| BOMBARDIER RECREATIONAL PRODUCTS INC. | | | |

CONFIGURAZIONE TIPICA - APPLICABILE QUANDO EQUIVALENTE A UN MODELLO CERTIFICATO CONFORME AGLI STANDARD US EPA - UBICAZIONE: SOTTO IL PARAFANGO POSTERIORE

Etichetta informazioni tecniche

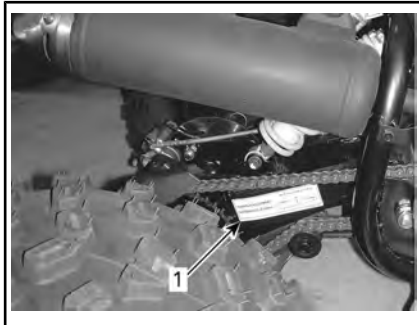
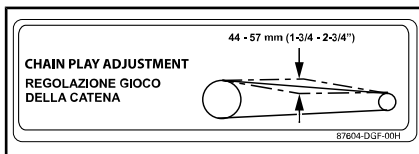

1. Ubicazione dell'etichetta di regolazione della catena

***Questa pagina è
stata lasciata intenzionalmente bianca***

INFORMAZIONI SUL VEICOLO

COMANDI/STRUMENTI/DOTAZIONI

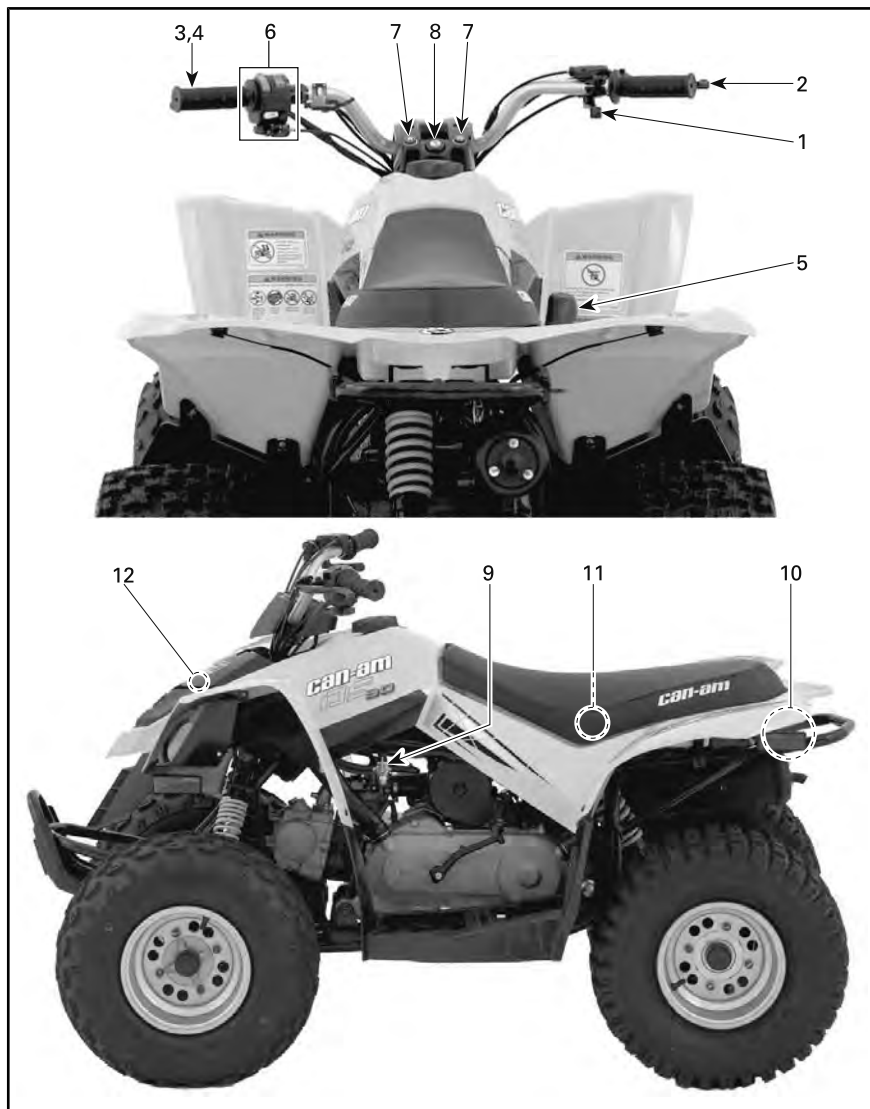

ESEMPIO TIPO

In questa sezione sono illustrate le informazioni di base inerenti alle funzionalità dei vari comandi del veicolo. Per ulteriori dettagli sul

funzionamento di un comando unitamente ad altri comandi, leggere le **ISTRUZIONI DI FUNZIONAMENTO**.

1) Leva dell'acceleratore

La leva dell'acceleratore si trova sul lato DX del manubrio.

Se spinta in avanti, aumenta la velocità del motore e consente l'innesto della trasmissione.

Una volta rilasciata, la velocità del motore dovrebbe automaticamente ritornare al minimo ed il veicolo rallentare gradatamente.

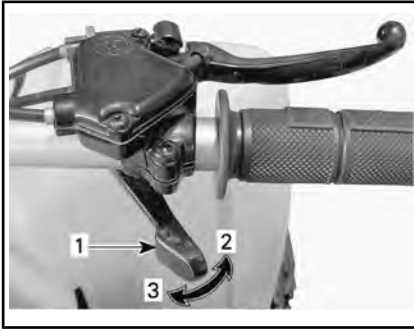

ESEMPIO TIPO

1. Leva dell'acceleratore
2. Per accelerare
3. Per decelerare

! ATTENZIONE

Prima di avviare il motore, accertarsi del corretto funzionamento della leva dell'acceleratore. Nel caso in cui non funzioni correttamente, ricercare la causa. Risolvere il problema prima di guidare il veicolo. Nel caso in cui non si riesca a individuare o risolvere da soli il problema, rivolgersi al proprio concessionario autorizzato.

Limitatore di velocità

Questo veicolo è dotato di una vite limitatrice di velocità regolabile sull'alloggiamento della leva

dell'acceleratore. Il limitatore di velocità impedisce l'apertura completa dell'acceleratore, anche quando la leva dell'acceleratore viene spinta completamente in avanti, limitando così la potenza disponibile del motore e quindi la velocità del veicolo.

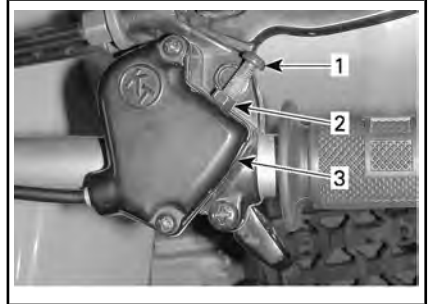

ESEMPIO TIPO

1. Vite limitatrice della velocità
2. Controdado
3. Alloggiamento cavo leva dell'acceleratore

! ATTENZIONE

Gli adulti devono sempre limitare la velocità massima limitata rispetto alla capacità del ragazzo di utilizzare il veicolo in maniera sicura. Non consentire mai ai ragazzi di regolare la vite limitatrice della velocità.

BRP consiglia a tutti i principianti di iniziare con la vite limitatrice della velocità girata in fase di familiarizzazione con il veicolo.

Gli adulti possono regolare gradualmente la vite limitatrice della velocità in modo da aumentare la velocità massima quando i principianti iniziano ad acquisire maggiore familiarità con l'utilizzo del veicolo. Consultare la seguente tabella.

| IMPOSTAZIONE DELLA VELOCITÀ | DS 70 | DS 90 E DS 90 X |
|-------------------------------|---------|-----------------|
| Velocità limitata in fabbrica | 16 km/h | 24 km/h |
| Velocità non limitata massima | 24 km/h | 48 km/h |

! ATTENZIONE

Quando si viaggia in discesa, la gravità può aumentare la velocità del veicolo oltre la velocità massima desiderata, impostata utilizzando la vite limitatrice di velocità.

! ATTENZIONE

L'errata regolazione della vite limitatrice di velocità potrebbe danneggiare il cavo dell'acceleratore e ripercuotersi sul funzionamento della leva dell'acceleratore. L'inosservanza dei consigli di regolazione può comportare un incidente.

Per regolare la vite limitatrice della velocità, allentare il dado di blocco, quindi girare la vite limitatrice della velocità. Girando la vite in senso orario si riduce la corsa della leva dell'acceleratore; girando la vite in senso antiorario si aumenta la corsa della leva dell'acceleratore.

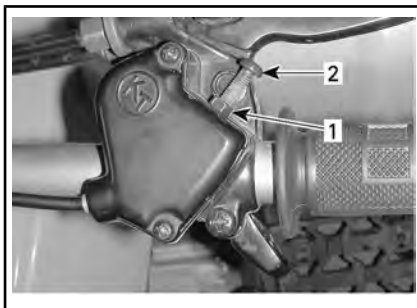

1. Controdado
2. Vite limitatrice della velocità

Per ottenere la massima velocità del veicolo, regolare la corsa della leva dell'acceleratore su 9 mm.

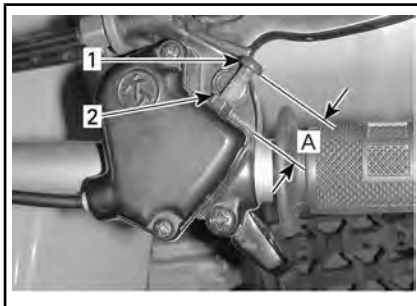

1. Vite limitatrice della velocità
2. Controdado
- A. Regolazione massima della corsa della leva dell'acceleratore 9 mm

2) Leva destra del freno

La leva del freno destro è collocata sul lato destro del manubrio.

Tirando la leva si agisce sul freno anteriore. Un volta rilasciato, la leva del freno torna automaticamente nella sua posizione originale. L'effetto della frenata è proporzionale alla forza applicata sulla leva.

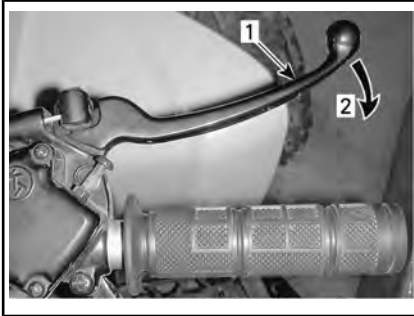
**ESEMPIO TIPO**

1. Leva del freno
2. Per frenare

3) Leva del freno SX

La leva del freno SX si trova sul lato SX del manubrio.

Tirando la leva si agisce sul freno posteriore. Un volta rilasciato, la leva del freno torna automaticamente nella sua posizione originale. L'effetto della frenata è proporzionale alla forza applicata sulla leva.

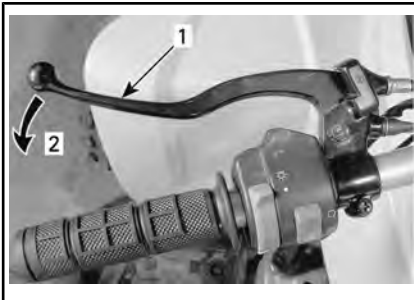
**ESEMPIO TIPO**

1. Leva del freno
2. Per frenare

4) Freno di stazionamento

Il freno di stazionamento è situato sul lato SX del manubrio.

Se inserito, non permette al veicolo di muoversi. Utile durante il trasporto o quando il veicolo non è in uso.

⚠ ATTENZIONE

Usare sempre il freno di stazionamento quando il veicolo non è in uso.

⚠ ATTENZIONE

Prima di guidare il veicolo, controllare che il freno di stazionamento sia disinserito. Se durante la guida del veicolo si applica una continua pressione alla leva dei freni, si può causare un danno al sistema frenante con diminuzione della capacità frenante e/o un incendio.

Per innestare il meccanismo del freno di stazionamento: Tirare la leva del freno sinistro e mantenere fino a innestare il blocco della leva, quindi rilasciare la leva contro il blocco. La leva del freno è ora sollevata, innestando i freni posteriori.

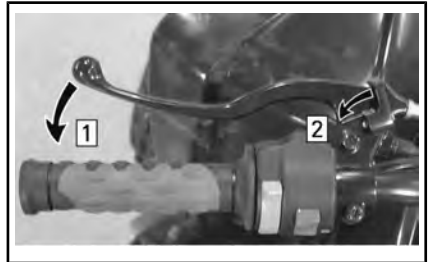
DS 70 e DS 90**CONFIGURAZIONE TIPICA - LEVA DEL FRENO POSTERIORE**

- Fase 1: Tirare e sorreggere la leva del freno
 Fase 2: Innestare il blocco della leva

Solo DS 90 X

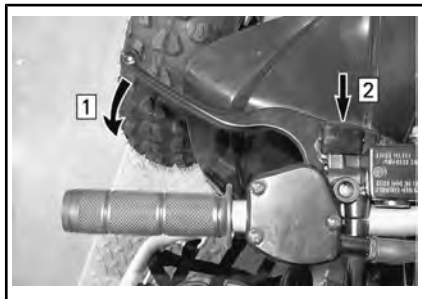

LEVA DEL FRENO SINISTRA

Fase 1: Tirare la leva del freno e mantenere

Fase 2: Spingere il blocco della leva

Tutti i modelli

Per rilasciare il meccanismo del freno di stazionamento: Tirare la leva del freno. Il blocco della leva dovrebbe tornare automaticamente alla sua posizione originale. La leva del freno tornerà in posizione di rilascio. Disinserire sempre il freno di stazionamento prima di partire.

5) Leva del cambio

La leva del cambio a 3 posizioni è situata sul lato destro del veicolo vicino al motore.

AVVISO Arrestare sempre il veicolo completamente e inserire i freni prima di spostare la leva del cambio.

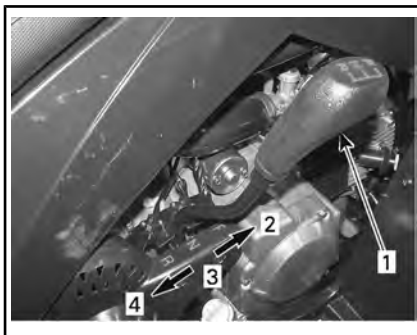

POSIZIONE LEVA DEL CAMBIO

1. Leva del cambio
2. Avanti (F)
3. Folle (N)
4. Retromarcia (R)

Per cambiare la posizione del cambio, fermare completamente il veicolo, azionare i freni e muovere la leva nella posizione desiderata. Non forzare la leva.



ATTENZIONE

Prima di muovere il veicolo in retromarcia, controllare che dietro di voi non ci siano persone o ostacoli. Rimanere seduti.

F: Avanti

È il range di guida normale. Permette al veicolo di raggiungere la massima velocità.

N: Folle

Questa posizione disinserisce la trasmissione per consentire il movimento manuale del veicolo o il traino.

R: Retromarcia

Consente al veicolo di andare indietro.

! ATTENZIONE

Prima di muovere il veicolo in retromarcia, controllare che dietro non ci siano ostacoli o persone. BRP consiglia di restare seduti. Evitare di stare in piedi. Il peso del corpo potrebbe spostarsi in avanti sulla leva dell'acceleratore, causando un'accelerazione improvvisa con conseguente perdita di controllo.

6) Interruttore multifunzione

L'interruttore multifunzione si trova sul lato sinistro del manubrio.

L'interruttore multifunzione serve ad azionare i seguenti comandi:

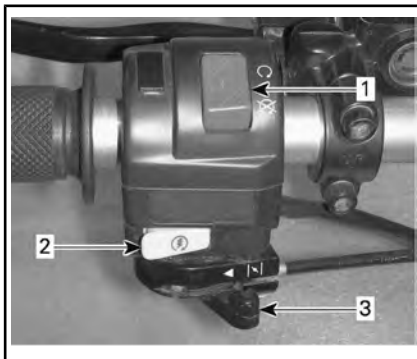

1. Interruttore di emergenza per arresto motore
2. Pulsante di avvio motore
3. Leva del dispositivo dell'aria

Interruttore di emergenza per arresto motore

Questo interruttore può essere usato per arrestare il motore e come comando di emergenza.

NOTA: Anche se è possibile arrestare il motore portando la chiave di accensione in posizione OFF, si raccomanda di arrestarlo posizionando l'interruttore di emergenza per arresto motore su STOP.

Per arrestare il motore, rilasciare completamente la leva dell'acceleratore e quindi posizionare l'interruttore di emergenza per arresto motore su STOP.

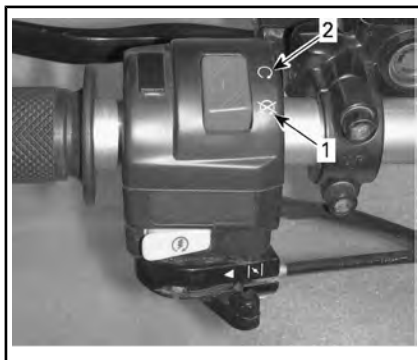

CONFIGURAZIONE TIPICA - INTERRUITTORE DI EMERGENZA PER ARRESTO MOTORE

1. Posizione STOP
2. Posizione RUN (marchia)

Durante la lettura di questa Guida dell'operatore, ricordare che:

! ATTENZIONE

Indica un potenziale pericolo che, se non viene evitato, può provocare gravi lesioni o la morte.

Pulsante di avvio motore

Per avviare il motore, posizionare l'interruttore di arresto di emergenza del motore in posizione RUN (marcia).

Premere e tenere premuta la leva del freno SX

Premere e tenere premuto il pulsante di avvio del motore. Rilasciare immediatamente dopo che il motore si è avviato.



POSIZIONE OFF

La posizione full del dispositivo dell'aria si usa quando il motore è freddo.

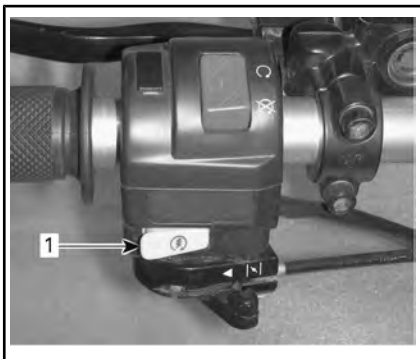

1. Pulsante di avvio motore

Leva del dispositivo dell'aria

Questo dispositivo presenta una leva a posizione variabile che può essere azionata per facilitare la partenza a freddo del motore.

La posizione OFF si usa quando il motore è caldo.



DISPOSITIVO ARIA IN POSIZIONE FULL

Le posizioni intermedie tra OFF e FULL verranno usate in base alle varie temperature del motore.

7) Spie

Le spie sono situate accanto alla zona centrale del manubrio.

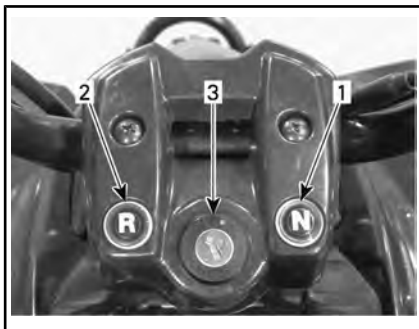
**ESEMPIO TIPO**

1. Folle (N)
2. Retromarcia (R)
3. Interruttore di accensione

Spia di folle (VERDE)

Se accesa, indica che il cambio è in posizione folle.

Spia retromarcia (ROSSA)

Se accesa, indica che il cambio è in posizione retromarcia.

8) Interruttore di accensione

L'interruttore di accensione si trova al centro del manubrio.

Si tratta di un interruttore a 2 posizioni azionato tramite chiave: OFF e ON.

**INTERRUTTORE DI ACCENSIONE**

1. Posizione OFF
2. Posizione ON

Inserire la chiave nell'interruttore e girare nella posizione ON. Per estrarre la chiave, girarla in posizione OFF e quindi tirare.

NOTA: Anche se è possibile arrestare il motore portando la chiave di accensione in posizione OFF, si raccomanda di arrestarlo premendo l'interruttore di emergenza per arresto motore. Posizionare sempre l'interruttore di accensione nella posizione OFF dopo aver arrestato il motore.

9) Valvola carburante

La valvola del carburante si trova sul lato sinistro del veicolo vicino al motore.

Si tratta di una valvola rotativa a 3 posizioni: OFF, ON, RES. (riserva).

Durante la lettura di questa Guida dell'operatore, ricordare che:

**ATTENZIONE**

Indica un potenziale pericolo che, se non viene evitato, può provocare gravi lesioni o la morte.

Girare la manopola per portare la freccia nella posizione desiderata.



LATO SX DEL VEICOLO

1. Allineare la freccia nella posizione desiderata

AVVISO L'uso improprio della valvola del carburante danneggerà il flusso del carburante. Controllare che la valvola sia completamente aperta durante il funzionamento del motore.

OFF

Interrompe la fornitura di carburante al carburatore.

AVVISO Ruotare la valvola del carburante in posizione OFF non appena il motore si arresta.

ACCESA

Consente al carburante di fluire nel carburatore. Questa è la posizione normale per utilizzare il veicolo.

RES (riserva)

Se si esaurisce la normale quantità di carburante (posizione ON), è possibile accedere a una riserva di emergenza portando la valvola in posizione RES. Ricorrere alla posizione RES solo quando il serbatoio in posizione ON è vuoto.

Quando si entra in riserva, fare rifornimento appena possibile. Ricordare di girare la valvola della benzina in posizione ON non appena viene fatto rifornimento.

10) Fermo del sedile

Situata sotto il parafrangente posteriore, accanto al paraurti posteriore. Consente di rimuovere il sedile per accedere al vano motore. Tirare la manopola per rilasciare il sedile.



ESEMPIO TIPO

1. Manopola di rilascio del sedile

Rimozione sedile

Tirare il chiavistello sollevando con cautela la parte posteriore del sedile. Tirare il sedile all'indietro, quindi rimuoverlo.

Montaggio sedile

Inserire le alette anteriori del sedile nei ganci sulla struttura. Quando il sedile è inserito in posizione, premere con fermezza il sedile verso il basso e agganciarlo.

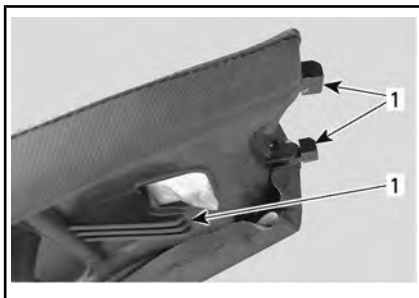

1. Linguette del sedile

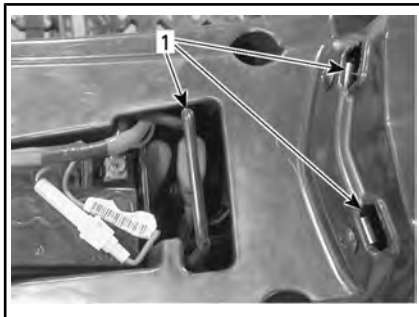

1. Ganci

**ATTENZIONE**

Accertarsi che il sedile sia ag-
ganciato bene prima di guidare.

11) Kit strumenti

Situato sotto il sedile nel vano mo-
tore, il kit strumenti contiene gli at-
trezzi per gli interventi di manuten-
zione di base.

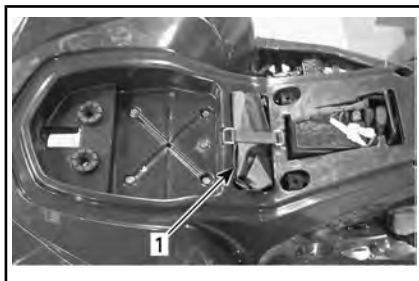

1. Kit degli attrezzi

12) Scomparto anteriore

Si tratta di uno spazio comodo per
il trasporto di oggetti personali.

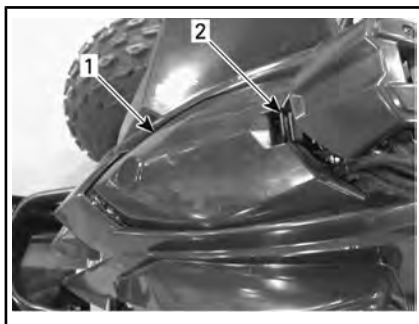
**ESEMPIO TIPO**

1. Scomparto anteriore
2. Chiavistello coperchio

Per aprire il coperchio della stiva,
tirare delicatamente il chiavistello
e sollevare il coperchio.



ESEMPIO TIPO

⚠ ATTENZIONE

Se il motore è acceso, posizionare sempre la leva del cambio in posizione di FOLLE e azionare il freno di stazionamento prima di aprire la carenatura. Non lasciare oggetti pesanti o fragili nella stiva. Agganciare sempre la copertura prima di guidare.

Durante la lettura di questa Guida dell'operatore, ricordare che:

⚠ ATTENZIONE

Indica un potenziale pericolo che, se non viene evitato, può provocare gravi lesioni o la morte.

CARBURANTE

Requisiti carburante

AVVISO Utilizzare sempre benzina fresca. La benzina si ossida, determinando la perdita di numero di ottano, composti volatili, e la produzione di depositi di gomma e vernici che possono danneggiare il sistema di alimentazione.

Le miscele di carburante a base di alcool variano a seconda del Paese e dell'area geografica. Questo veicolo è stato progettato per un funzionamento basato sull'utilizzo dei carburanti consigliati. In ogni caso, occorre tenere presente quanto segue:

- L'utilizzo di carburante contenente alcool in percentuale maggiore di quella specificata dalle normative governative non è consigliato e può causare i problemi elencati di seguito ai componenti del sistema di alimentazione:
 - Problemi di accensione e guida.
 - Deterioramento delle parti in gomma o plastica.
 - Corrosione delle parti metalliche.
 - Danni alle parti interne del motore.

- Ispezionare frequentemente per determinare la presenza di perdite di carburante o altre anomalie nel sistema di alimentazione qualora si ritenga che la presenza di alcool nella benzina ecceda le normative in vigore.
- La miscela alcool-benzina attira e trattiene l'umidità; questo potrebbe determinare la separazione di fase del carburante e causare problemi di prestazioni o danni al motore.

Carburante consigliato

Utilizzare benzina senza piombo comune con numero di ottani 87 AKI (R+M)/2 oppure numero di ottani 92 RON.

Utilizzare benzina senza piombo con un contenuto MASSIMO di etanolo pari al 10%.



AVVISO Non provare mai altri tipi di carburante. L'utilizzo di carburante non adatto può comportare danni al motore o al sistema di alimentazione.

AVVISO NON usare il carburante delle pompe etichettate E85.

L'utilizzo di carburante E15 è vietato dalla normativa U.S. EPA Regulations.

Procedura di alimentazione carburante

⚠ ATTENZIONE

- Non consentire ai ragazzi di fare riferimento al veicolo.
 - Arrestare sempre il motore prima di fare rifornimento di carburante. Aprire il tappo lentamente.
 - Se si nota una condizione di pressione differenziale (si sente un suono simile a un fischio quando si apre il tappo del serbatoio), fare ispezione e/o riparare il veicolo prima di riutilizzarlo.
 - I vapori di carburante sono infiammabili ed esplosivi in particolari condizioni.
 - Non usare mai una fiamma viva per controllare il livello del carburante.
 - Non fumare vicino al serbatoio e non avvicinare fiamme o scintille.
 - Operare sempre in un'area ben ventilata.
 - Non riempire il serbatoio prima di mettere il veicolo in una zona calda. Se la temperatura aumenta, il carburante si espande e potrebbe traboccare.
 - Rimuovere sempre i residui di carburante o di olio dal veicolo.
1. Arrestare il motore.
 2. Non consentire a nessuno di rimanere sul veicolo durante il rifornimento.

3. Svitare il tappo del serbatoio carburante in senso antiorario per rimuoverlo.



SITUAZIONE TIPICA — TAPPO SERBATOIO CARBURANTE

4. Inserire il beccuccio nel bocchettone di alimentazione.
5. Versare lentamente il carburante in modo da consentire all'aria presente nel serbatoio di uscire e prevenire il riflusso del carburante. Fare attenzione a non spargere il carburante.
6. Interrompere il rifornimento quando il carburante raggiunge il fondo del bocchettone di riempimento. **Non riempire eccessivamente.**
7. Stringere a fondo il tappo del serbatoio carburante in senso orario.

PERIODO DI RODAGGIO

Rodaggio

È necessario un periodo di rodaggio di 10 ore di funzionamento prima che il veicolo possa essere usato a velocità massima.

Dopo il periodo di rodaggio, il veicolo deve essere controllato da un concessionario autorizzato Can-Am, un'officina o un professionista di fiducia. Fare riferimento alla sezione *MANUTENZIONE*.

Motore

Durante il periodo di rodaggio:

- Evitare di guidare alla massima velocità.
- L'accelerazione massima non deve superare i 3/4.
- Evitare accelerazioni prolungate.
- Evitare di viaggiare a lungo alle velocità di crociera.
- Evitare di surriscaldare il motore.

Tuttavia, accelerazioni brevi e variazioni di velocità contribuiscono a un buon rodaggio.

Freni



ATTENZIONE

I nuovi freni non funzionano con la massima efficacia fino al termine del periodo di rodaggio. Per ottenere un buon rodaggio, portare il veicolo a un arresto completo per almeno 50 volte utilizzando i freni. Regolare nuovamente i freni, se necessario, fare riferimento alla sezione *FRENI MECCANICI DS 70 E DS 90*.

Cinghia di trasmissione

Una cinghia nuova richiede un periodo di rodaggio di 50 km.

Durante il periodo di rodaggio:

- Evitare forti accelerazioni e decelerazioni
- Evitare di trainare un carico
- Evitare di viaggiare a velocità elevate.

ISTRUZIONI DI FUNZIONAMENTO

Avviare il motore (procedura di base)

ATTENZIONE

Procedere sempre con il controllo preventivo come descritto nella sezione **INFORMAZIONI SULLA SICUREZZA** prima di guidare il veicolo. Controllare sempre il corretto funzionamento dei comandi principali, delle funzioni di sicurezza e dei componenti meccanici prima di cominciare.

Leva del cambio in posizione di FOLLE.

Inserire la chiave nell'interruttore di accensione e girare in posizione ON.

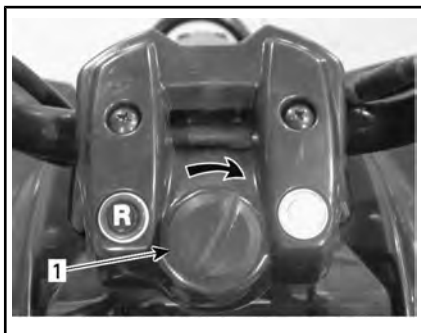

SITUAZIONE TIPICA — GIRARE NELLA POSIZIONE ON

1. Chiave di accensione

Impostare l'interruttore di arresto di emergenza del motore in posizione RUN.

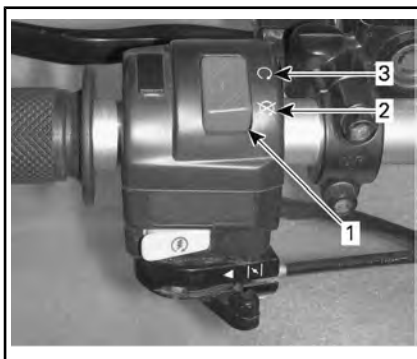

1. Interruttore di emergenza per arresto motore
2. Posizione STOP
3. Posizione RUN (marcia)

Fare riferimento alla sezione UTILIZZARE IL DISPOSITIVO ARIA PER AVVIARE IL MOTORE.

Premere e tenere premuta la leva del freno SX

Premere il pulsante di avvio del motore e tenere premuto fino all'accensione del motore.

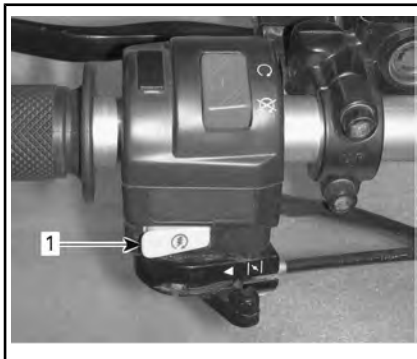

1. Pulsante di avvio motore

AVVISO Non premere il pulsante di avvio per più di 10 secondi. Osservare un periodo di riposo tra i cicli di avviamento per consentire al motorino di raffreddar-

si. Fare attenzione a non scaricare la batteria.

NOTA: L'uso dell'acceleratore può facilitare la partenza del motore. Tirare leggermente la leva dell'acceleratore. Se viene utilizzato troppo gas, l'aria non entrerà in funzione.

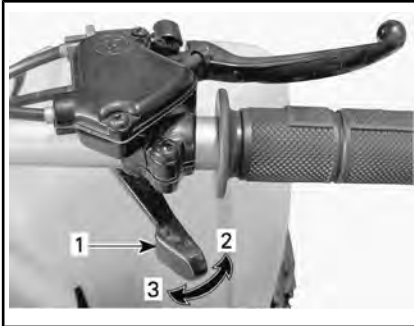

ESEMPIO TIPO

1. Leva dell'acceleratore
2. Per accelerare
3. Per decelerare

Rilasciare il pulsante di avvio del motore non appena il motore parte, quindi rilasciare il freno.

Avviamento di emergenza manuale

Usare l'avviamento manuale se l'avviamento elettrico non funziona.

Seguire la procedura di avviamento precedentemente descritta, ma anziché utilizzare il motorino di avviamento elettrico, usare il pedale di avviamento.

Per avviare il motore, premere delicatamente il pedale verso il basso fino a percepire l'innesto del meccanismo di avviamento, quindi dare un colpo secco e provare a spostare il veicolo.

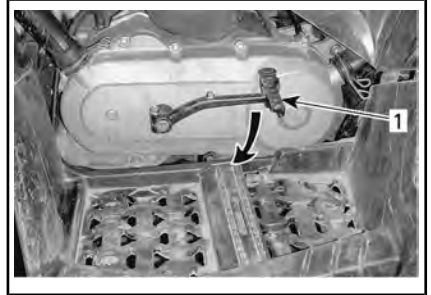

ESEMPIO TIPO

1. Pedale di avviamento

Ripetere questa procedura completamente, se necessario.

Utilizzare il dispositivo aria per avviare il motore

Stagione fredda (temperature inferiori a 0°C)

A temperature inferiori a 0°C, portare la leva dispositivo aria in posizione FULL (100%).



LEVA DISPOSITIVO ARIA IN POSIZIONE FULL

Dopo l'avvio del motore, regolare la leva del dispositivo aria fino a raggiungere un numero di giri del motore ottimale.

NOTA: L'uso eccessivo del dispositivo dell'aria potrebbe ingolfare il motore e rendere difficile l'avviamento. Consultare la sezione **RISOLUZIONE DEI PROBLEMI** se questo accade.

Stagione fredda (temperature superiori a 0°C)

A temperature superiori a 0°C, portare la leva dispositivo aria al 75% della posizione FULL.

Dopo l'avvio del motore, lasciare il dispositivo aria al 75% per 20 secondi, quindi impostarla in posizione OFF.



POSIZIONE OFF

Accensione del motore a caldo

Non occorre il dispositivo aria.

Arresto del motore

! ATTENZIONE

Non parcheggiare in discesa.

Rilasciare l'acceleratore e arrestare completamente il veicolo.

Azionare il freno di stazionamento.

Posizionare la leva del cambio in posizione FORWARD (avanti).

Impostare l'interruttore di arresto di emergenza del motore in posizione STOP.

Girare la chiave di accensione in posizione OFF.

Posizionare la valvola del carburante in posizione OFF.

Estrarre la chiave dall'interruttore di accensione.

Innesto marce

Fare riscaldare il motore al minimo.

Azionare i freni e posizionare la leva di selezione del cambio su "F" (forward: avanti) o su "R" (reverse: retromarcia).

Rilasciare i freni.

! ATTENZIONE

Prima di guidare il veicolo, controllare che il freno di stazionamento sia disinserito.

AVVISO Per inserire la retromarcia, o per tornare alla marcia in avanti, arrestare sempre il veicolo completamente e agire sul freno prima di spostare la leva del cambio.

NOTA: Se si innesta la marcia a un elevato numero di giri al minuto, il motore si spegne.

MESSA A PUNTO DELLA GUIDA

Regolazione delle sospensioni

ATTENZIONE

La regolazione delle sospensioni può ripercuotersi sul controllo del veicolo. Cercare sempre di acquisire familiarità con il funzionamento del veicolo dopo aver regolato le sospensioni.

ATTENZIONE

Le regolazioni dell'ammortizzatore sinistro e destro devono essere sempre fissate nella stessa posizione. Mai regolare solo una ammortizzatore. Una regolazione irregolare potrebbe provocare alterazioni nel controllo del veicolo e provocare un incidente.

Regolazione precarico molla

Accorciare le molle per una guida più salda e un fondo stradale accidentato.

Allungare le molle per una guida leggera o su un fondo stradale buono.

Regolare girando la camma o l'anello di regolazione. Utilizzare l'attrezzo del kit strumenti.

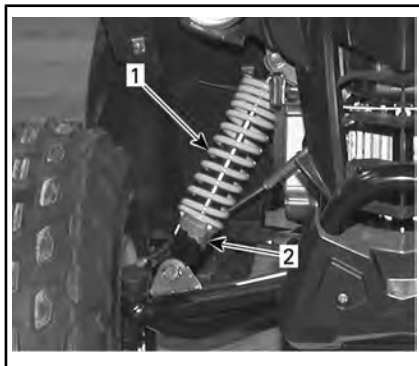

DS 70 E DS 90 — SOSPENSIONE ANTERIORE

1. Molla anteriore
2. Ruotare la camma di regolazione

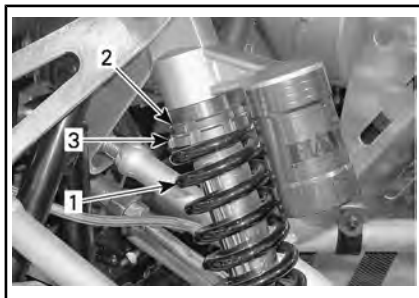

DS 90 X - SOSPENSIONE ANTERIORE

1. Molla anteriore
2. Allentare l'anello di blocco
3. Ruotare l'anello di regolazione

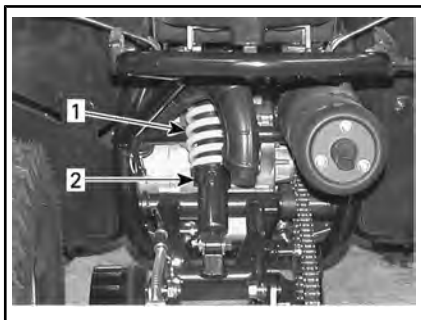

DS 70 E DS 90 — SOSPENSIONE POSTERIORE

1. Molla posteriore
2. Ruotare la camma di regolazione

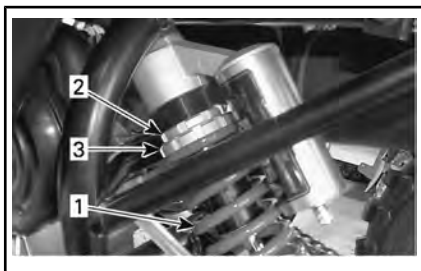

DS 90 X - SOSPENSIONE POSTERIORE

1. Molla posteriore
2. Allentare l'anello di blocco
3. Ruotare l'anello di regolazione

Durante la lettura di questa Guida dell'operatore, ricordare che:

! ATTENZIONE

Indica un potenziale pericolo che, se non viene evitato, può provocare gravi lesioni o la morte.

TRASPORTO DEL VEICOLO

Per trasportare questo veicolo, controllare che sia ben fissato alla motrice con le dovute cinghie di sicurezza. Si sconsiglia l'uso di corde normali.

ATTENZIONE

Non trainare questo veicolo con una macchina o con un altro veicolo. Utilizzare una motrice. Non inclinare mai il mezzo da una parte per trasportarlo. Il veicolo deve trovarsi nella normale posizione di funzionamento (sulle quattro ruote) e rivolto verso il davanti del mezzo che lo trasporta.

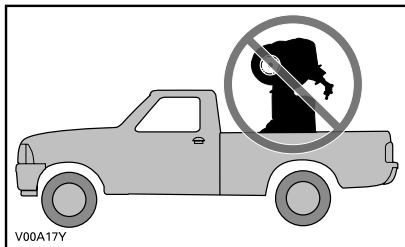

Ricordarsi di:

- Impostare la valvola del carburante sulla posizione OFF.
- Azionare il freno di stazionamento.
- Fissare la parte anteriore del veicolo dal paraurti anteriore e la parte posteriore dal paraurti posteriore.

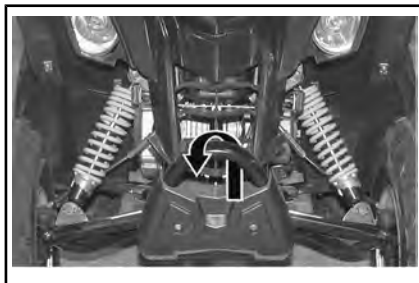

DS 70 E DS 90 — UBICAZIONE DEL PUNTO DI ANCORAGGIO ANTERIORE

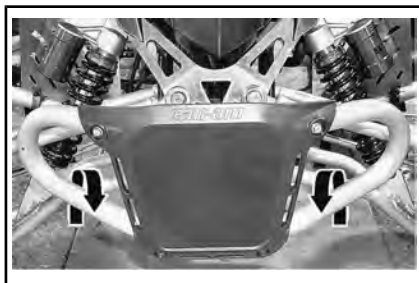

DS 90 X — UBICAZIONE DEL PUNTO DI ANCORAGGIO ANTERIORE

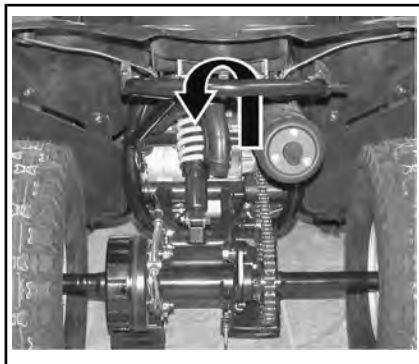

TUTTI I MODELLI — UBICAZIONE DEL PUNTO DI ANCORAGGIO POSTERIORE

AVVISO Fissare il veicolo in altre posizioni potrebbe danneggiarlo.

***Questa pagina è
stata lasciata intenzionalmente bianca***

MANUTENZIONE

PROGRAMMA DI MANUTENZIONE

Gli interventi di manutenzione sono essenziali per mantenere il veicolo in condizioni operative sicure. Gli interventi sul veicolo devono essere eseguiti come da programma di manutenzione.



ATTENZIONE

La mancata osservanza del programma di manutenzione e delle procedure di manutenzione raccomandate potrebbe compromettere l'utilizzo sicuro del veicolo.

Regolamento EPA – Veicoli canadesi e USA

Un'officina di riparazioni o una persona di fiducia scelta dal proprietario possono occuparsi della manutenzione o della riparazione dei dispositivi e dei sistemi di controllo delle emissioni. Queste istruzioni non necessitano di componenti o dell'assistenza da parte di BRP o di concessionari autorizzati Can-Am.

Sebbene un concessionario autorizzato Can-Am disponga di una conoscenza tecnica approfondita e di utensili per la manutenzione del veicolo, la garanzia relativa alle emissioni non è subordinata all'intervento di un concessionario autorizzato Can-Am o di un altro ente con cui BRP abbia un rapporto commerciale.

È responsabilità del proprietario garantire una corretta manutenzione. Una richiesta di intervento in garanzia può essere rifiutata se, tra le altre cose, è stato il proprietario o il conducente a causare il problema per un uso o una manutenzione impropri.

Per le richieste di intervento in garanzia relativamente alle emissioni, BRP limita la diagnosi e la riparazione delle parti coinvolte nelle emissioni a concessionari Can-Am autorizzati. Per maggiori informazioni, consultare la *GARANZIA SULLE EMISSIONI DELL'EPA DEGLI STATI UNITI* contenuta nella *SEZIONE* Garanzia.

È necessario seguire le istruzioni relative ai requisiti carburante nella sezione rifornimento del presente manuale. Benché sia facile procurarsi benzina con una percentuale di etanolo superiore al 10%, l'Agenzia per la protezione dell'ambiente (EPA) degli Stati Uniti ha emesso un divieto di utilizzo di benzina con una percentuale di etanolo superiore al 10% che riguarda questo veicolo. L'uso di benzina con una percentuale di etanolo superiore al 10% con questo motore può danneggiare il sistema di controllo delle emissioni.

Il programma di manutenzione non esime dall'eseguire il controllo pre-guida.

PRESENZA ELEVATA DI POLVERE

Linee guida per la manutenzione del filtro dell'aria del motore

La manutenzione del filtro dell'aria deve essere regolata in base alle condizioni di guida.

Deve essere effettuata con maggiore frequenza in presenza delle seguenti condizioni di polverosità:

- Guida su sabbia asciutta
- Guida su superfici asciutte ricopre di sporco.
- Guida su strade asciutte ricopre di ghiaia, o condizioni analoghe.

NOTA: Guidare in gruppo in simili condizioni aumenterebbe ulteriormente la necessità di manutenzione del filtro dell'aria.

PRIMA ISPEZIONE

Questo veicolo dovrebbe essere sottoposto a operazioni di manutenzione dopo le prime 5 ore o 100 km di funzionamento, in base all'eventualità che si verifica per prima, da parte di un concessionario Can-Am autorizzato, da un'officina di riparazioni o da una persona di fiducia. L'ispezione iniziale è molto importante e non deve essere tralasciata.

NOTA: L'ispezione iniziale è a carico del proprietario del veicolo.

Data di verifica

Firma del concessionario Can-Am autorizzato,
dell'officina o della persona di fiducia

Nome del concessionario Can-Am autorizzato,
dell'officina o della persona di fiducia

| ISPEZIONE INIZIALE |
|---|
| Sostituire l'olio motore |
| Ispezionare il gioco della valvola. Regolare se necessario. |
| Controllare i tubi carburante e collegamenti |
| Ispezionare il cavo acceleratore/alloggiamento. Regolare se necessario. |
| Ispezionare il carburatore |
| Ispezionare l'impostazione del minimo |
| Ispezionare la candela. Regolare se necessario. |
| Ispezionare la batteria e la tensione della batteria |
| Ispezionare i condotti di entrata/uscita aria CVT |
| Ispezionare la scatola cambio |
| Verificare i dadi/prigionieri delle ruote |
| Ispezionare i dispositivi di fissaggio manubrio |
| Ispezionare il sistema frenante |

PROGRAMMA DI MANUTENZIONE

Assicurarsi di eseguire la manutenzione corretta con la frequenza indicata nelle tabelle. Alcune voci del programma di manutenzione devono essere eseguite in date precise e sono indipendenti dalla frequenza o dalle ore di utilizzo.

OGNI SETTIMANA

Ispezionare e pulire il filtro dell'aria (con maggiore frequenza in condizioni polverose). Sostituire se necessario.

Ispezionare e pulire il filtro della valvola di iniezione aria (con maggiore frequenza in condizioni polverose)

OGNI MESE

Ispezionare il cavo acceleratore/alloggiamento. Regolare se necessario

Ispezionare la batteria

Ispezionare i bulloni delle ruote

Ispezionare e pulire i condotti di entrata/uscita aria CVT

Ispezionare e regolare il sistema frenante (i freni idraulici sono a regolazione automatica e non richiedono regolazioni)

Sostituire l'olio motore (ogni 3 mesi o 40 ore)

Regolare l'impostazione del minimo (ogni 6 mesi)

Ispezionare il sistema di sfiato del basamento (ogni 6 mesi)

Ispezionare, pulire e regolare il carburatore (solo nei modelli al di fuori del Canada/Stati Uniti) (ogni 6 mesi)

Lubrificare gli snodi dello sterzo (DS 70 e DS 90) (ogni 6 mesi)

OGNI 100 ORE O UNA VOLTA ALL'ANNO

Pulire il filtro olio a retina del motore

Sostituire il filtro dell'aria (con maggiore frequenza in condizioni polverose)

Sostituire il filtro della valvola di iniezione dell'aria (con maggiore frequenza in condizioni polverose)

Regolare il gioco delle valvole

Pulire il parascintille

OGNI 100 ORE O UNA VOLTA ALL'ANNO

Controllare il sistema di scarico

Controllare i tubi carburante e collegamenti

Lubrificare il cavo acceleratore/alloggiamento

Sostituire la candela

Ispezionare la catena di trasmissione e i denti

Ispezionare i cuscinetti delle ruote

Ispezionare la cinghia di trasmissione

Ispezionare, pulire e lubrificare le pulegge motrici e le condotte

Ispezionare i dispositivi di fissaggio manubrio

Lubrificare il piantone dello sterzo

Ispezionare il sistema dello sterzo

Ispezionare il sistema delle sospensioni

Controllare le pastiglie dei freni/le ganasce

OGNI 200 ORE O 2 ANNI

Sostituire il filtro carburante

Sostituire l'olio della scatola del cambio

Sostituire il liquido dei freni (DS 90 X)

PROCEDURE DI MANUTENZIONE

In questa sezione vengono fornite istruzioni relative ai principali interventi di manutenzione.

ATTENZIONE

Spegnere il motore e attenersi alle procedure di manutenzione durante l'esecuzione degli interventi di manutenzione. La mancata osservanza delle corrette procedure di manutenzione potrebbe provocare lesioni causate dalle parti calde, parti in movimento, elettricità, agenti chimici e altri rischi.

ATTENZIONE

Nel caso in cui sia necessario rimuovere i dispositivi di blocco (es. linguette di blocco, fermagli autobloccanti, ecc.) durante le operazioni di smontaggio e montaggio, sostituirli sempre con dispositivi nuovi.

Olio motore

Livello di olio nel motore

AVVISO Controllare spesso il livello e rabboccare olio se necessario. Non riempire eccessivamente. Utilizzando il motore con un livello inadeguato di olio si possono causare gravi danni al motore. Rimuovere sempre i residui di olio.

NOTA: Mentre si controlla il livello dell'olio, controllare visivamente la presenza di perdite nella zona motore.

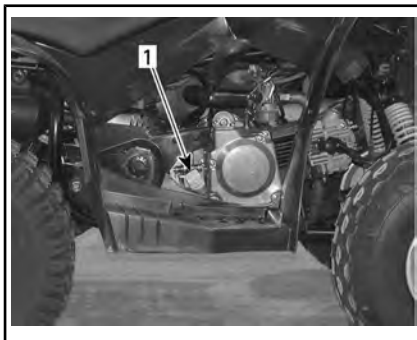

CONFIGURAZIONE TIPICA — LATO DESTRO DEL MOTORE

1. *Jauge de niveau d'huile*

Con il veicolo su una superficie piana, avviare il motore e lasciarlo in funzione per diversi minuti, quindi arrestarlo e verificare il livello dell'olio attenendosi alla procedura seguente:

1. Svitare l'asta, quindi rimuoverla e pulirla.
2. Inserire di nuovo l'astina di misurazione, **avvitandola completamente**.
3. Estrarla di nuovo e controllare il livello di olio. Dovrebbe essere a livello della tacca superiore o superarla.



1. *Pieno*
2. *Aggiungi*
3. *Intervallo di esercizio*

Per rabboccare l'olio, estrarre l'asta. Collocare un imbuto nel foro dell'astina per prevenire le perdite di liquido.

Aggiungere una piccola quantità di olio e ricontrollarne il livello.

Ripetere finché il livello dell'olio non raggiunge la tacca superiore dell'astina. **Non riempire eccessivamente.**

Serrare completamente l'astina di misurazione.

Olio motore consigliato

I danni causati dall'utilizzo di un olio non adatto a questo motore non saranno coperti dalla garanzia limitata BRP.

| OLIO MOTORE XPS RACCOMANDATO | |
|---|-----------------------------------|
| Uso generico | Olio di miscela sintetico 4T 5W40 |
| Temperature basse | Olio sintetico 4T 0W40 |
| Temperature alte | Olio sintetico 4T 10W50 |
| SE L'OLIO MOTORE XPS RACCOMANDATO NON È DISPONIBILE | |
| Utilizzare un olio motore 4 tempi SAE che soddisfi o superi le seguenti specifiche tecniche dell'industria dei lubrificanti. Controllare sempre l'etichetta di certificazione API sul contenitore dell'olio, deve contenere almeno uno degli standard sopra indicati. | |
| - Classificazione API SJ, SL, SM o SN | |

Cambio olio motore

Il cambio dell'olio va effettuato a motore caldo.

⚠ ATTENZIONE L'olio motore potrebbe scottare. Per evitare il rischio di ustioni, non rimuovere il tappo di scarico del motore se il motore è caldo. Attendere fino a quando l'olio del motore è tiepido. Indossare sempre protezioni adeguate per la pelle e per gli occhi. Le sostanze chimiche possono causare irritazioni della pelle e lesioni agli occhi.

Controllare che il veicolo si trovi su una superficie piana.

Rimuovere l'asta dell'olio.



CONFIGURAZIONE TIPICA — LATO DESTRO DEL MOTORE

1. Jauge de niveau d'huile

Pulire la zona del tappo di scarico.

Mettere una bacinella per la raccolta dell'olio sotto il tappo di scarico del motore.

Svitare il tappo di scarico.

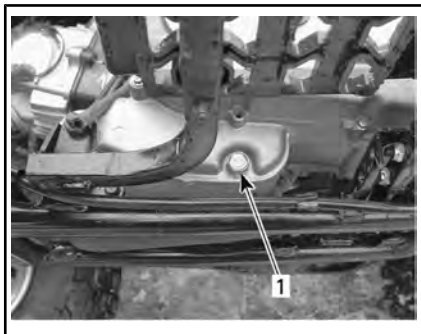

LATO SINISTRO DEL MOTORE

1. Tappo di scarico

Lasciare che l'olio fuoriesca completamente dal motore.

Pulire il filtro dell'olio (si veda *FILTRO DELL'OLIO* in questa sezione).

Rimuovere gli eventuali residui di olio dal motore.

Rimontare il filtro dell'olio, la molla e l'O-ring.

Installare il coperchio del filtro. Serrare alla coppia specificata.

| COPPIA DI SERRAGGIO | |
|----------------------|------------------|
| Coperchio del filtro | 12 Nm \pm 1 Nm |

Pulire la rondella del tappo di scarico, controllarne le condizioni, ed eventualmente sostituirla.

Pulire il motore e le superfici di contatto del tappo di scarico.

Installare il tappo di scarico. Serrare alla coppia specificata.

| COPPIA DI SERRAGGIO | |
|---------------------|------------------|
| Tappo di scarico | 39 Nm \pm 1 Nm |

Riempire il motore con l'olio motore consigliato nella quantità specificata. Per la capacità, vedere la sezione *CARATTERISTICHE TECNICHE*.

Accendere il motore e tenerlo al minimo per alcuni minuti. Controllare che non siano presenti perdite dal filtro dell'olio o dal tappo di scarico.

Arrestare il motore. Attendere qualche minuto che l'olio fluisca all'interno del carter motore, poi controllare nuovamente il livello. Regolare il livello dell'olio se necessario.

Smaltire l'olio usato seguendo tutte le normative ambientali locali.

Filtro dell'olio

Pulizia filtro dell'olio

Rimuovere il filtro dell'olio e la molla in modo da poterli pulire, se necessario. Per informazioni dettagliate, fare riferimento al *PROGRAMMA DI MANUTENZIONE*.

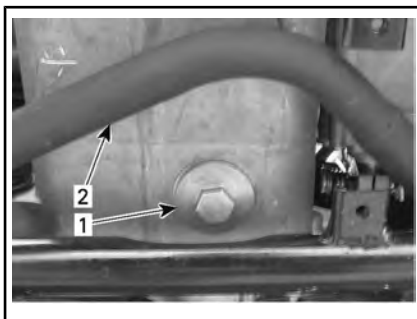

SOTTO IL MOTORE

- 1. Dispositivo di copertura del filtro dell'olio
- 2. Tubo di scarico

Per la pulizia del filtro dell'olio, utilizzare un solvente quindi asciugare con aria compressa.

⚠ ATTENZIONE Indossare sempre protezioni adeguate per la pelle e per gli occhi. Le sostanze chimiche possono causare irritazioni della pelle e lesioni agli occhi.

NOTA: Controllare l'O-ring nella copertura e sostituirlo, se necessario.

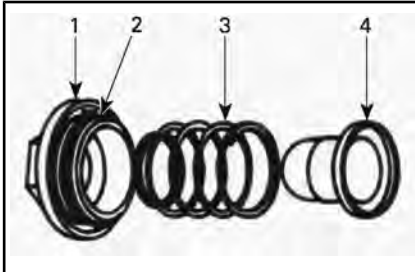

ESEMPIO TIPO

1. Coperchio
2. O-ring
3. Molla
4. Filtro

Filtro dell'aria

Posizione del filtro dell'aria

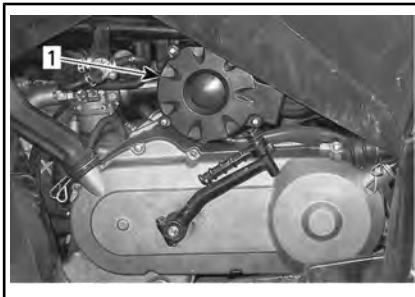

1. Filtro dell'aria

Rimozione del filtro dell'aria

Rimuovere il coperchio della scatola filtro aria.

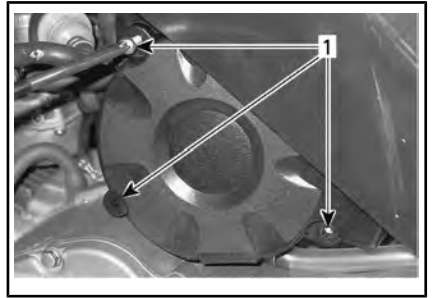

1. Viti

Rimuovere il filtro dell'aria dall'alloggiamento.



1. Filtro dell'aria

Manutenzione e sostituzione del filtro dell'aria

Per la manutenzione leggera del filtro dell'aria, è possibile utilizzare aria compressa per rimuovere la polvere.

Per qualsiasi altra condizione, sostituire il filtro dell'aria.

AVVISO Se il filtro dell'aria non viene sottoposto ad una manutenzione adatta e/o se non viene sostituito, si può verificare un peggioramento delle prestazioni o danni gravi.

Montaggio del filtro dell'aria

L'installazione è la procedura inversa rispetto alla rimozione. Prestare attenzione a garantire il corretto posizionamento del filtro nell'alloggiamento.



Alloggiamento filtro dell'aria

Drenaggio alloggiamento filtro dell'aria

Ispezionare periodicamente l'alloggiamento del filtro dell'aria e il flessibile di scarico per individuare la presenza di liquidi o depositi di sporcizia.

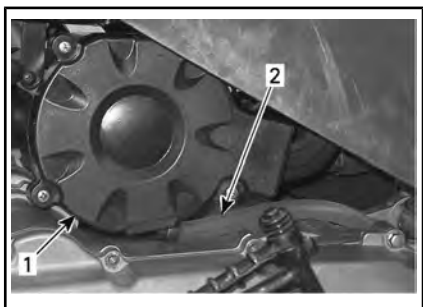

1. Alloggiamento filtro dell'aria
2. Flessibile di scarico

NOTA: Se si usa il veicolo in zone molto polverose, ispezionare più frequentemente di quanto indicato nel *PROGRAMMA DI MANUTENZIONE*.

In presenza di sporcizia o liquidi, stringere e rimuovere la fascetta. Tirare fuori il tappo del flessibile di scarico e svuotare il flessibile.

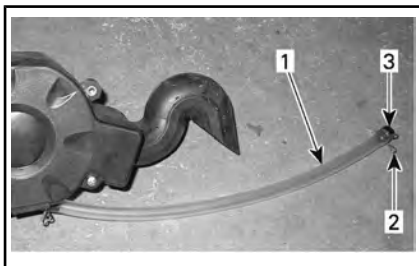

1. Flessibile di scarico
2. Morsetto
3. Tappo

AVVISO Non avviare il motore in presenza di acqua o depositi nel flessibile di scarico.

In presenza di accumulo di sporcizia o liquidi, è necessario ispezionare/asciugare/sostituire il filtro dell'aria e l'alloggiamento a seconda delle condizioni in cui si trovano.

Valvola di iniezione dell'aria

Ubicazione della valvola di iniezione dell'aria

La valvola di iniezione dell'aria è situata sul lato destro del veicolo sotto il parafrangente anteriore.



1. Valvola di iniezione dell'aria

Pulizia della valvola di iniezione dell'aria

NOTA: Pulire il coperchio prima di rimuoverlo.

Rimuovere le viti che fissano il coperchio.

Rimuovere il coperchio della valvola di iniezione dell'aria.

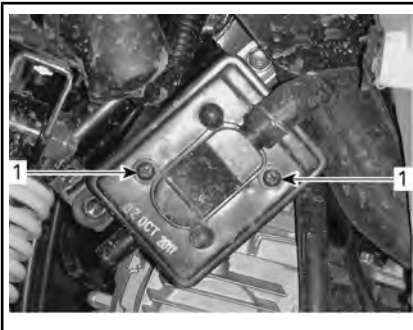

1. Rimuovere le viti

Rimuovere il filtro della valvola di iniezione dell'aria

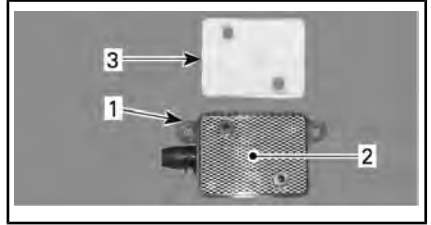

ESEMPIO TIPO

1. Valvola di iniezione dell'aria
2. Griglia
3. Filtro dell'aria

Pulire il filtro dell'aria e l'interno della valvola dell'iniezione dell'aria con aria compressa.

NOTA: Se il filtro dell'aria è ancora sporco, sostituirlo con uno nuovo.

Al termine, rimontare con cura le parti rimosse nell'ordine inverso alla rimozione.

Parascintille

Pulizia parascintille

La marmitta deve essere periodicamente pulita dai residui di carbonio.

ATTENZIONE

Non effettuare questa operazione subito dopo avere spento il motore perché il sistema di scarico è molto caldo. Indossare una protezione per gli occhi e dei guanti. Rispettare tutte le normative in vigore.

Rimuovere il carter della marmitta (se presente).

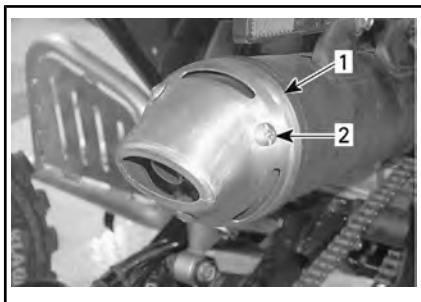

DS 90 X

1. Copertura della marmitta
2. Rimuovere le viti

Togliere il parascintille dalla marmitta.

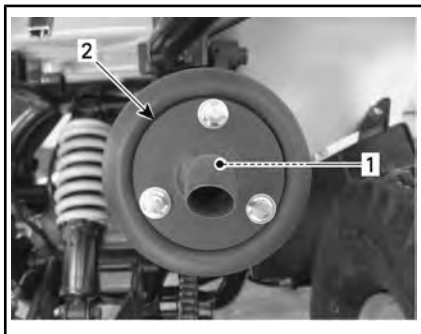

1. Parascintille
2. Punta marmitta

Rimuovere i depositi di carbonio dal parascintille mediante una spazzola.

NOTA: Usare una spazzola morbida e fare attenzione a non danneggiare il parascintille.

Inserire nuovamente il parascintille nella marmitta.

Reinstallare il carter della marmitta (se presente).

Carenatura CVT

Tappo di svuotamento carenatura CVT

Qualora si abbia il sospetto che sia penetrata acqua nella carenatura della CVT, svuotare l'alloggiamento della CVT rimuovendo il tappo del flessibile di scarico.

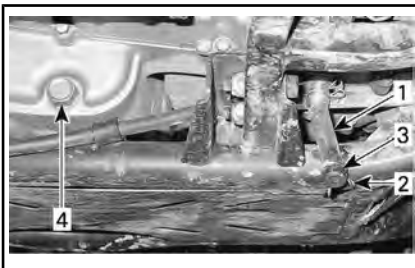

LATO SX DEL VEICOLO

1. Flessibile di scarico
2. Morsetto
3. Tappo
4. Tappo di spurgo del motore

Olio scatola del cambio

Olio consigliato per la scatola del cambio

**OLIO PER SCATOLA DEL CAMBIO XPS
RACCOMANDATO**

Olio per trasmissione minerale di alta qualità

Durante la lettura di questa Guida dell'operatore, ricordare che:

ATTENZIONE

Indica un potenziale pericolo che, se non viene evitato, può provocare gravi lesioni o la morte.

**OLIO PER SCATOLA DEL CAMBIO XPS
RACCOMANDATO**

SE L'OLIO PER SCATOLA DEL CAMBIO XPS
RACCOMANDATO NON È DISPONIBILE

Utilizzare olio per trasmissione SAE 75W90

AVVISO Non utilizzare altri tipi di olio non raccomandato durante le operazioni di manutenzione della scatola del cambio.

Livello olio scatola del cambio

Il veicolo non è provvisto di asta per il controllo del livello dell'olio nella scatola del cambio.

L'unico modo per garantire che il livello sia corretto è svuotare la scatola del cambio e riempirla con la quantità corretta di olio. Per informazioni su questa operazione, vedere la sezione **CAMBIO OLIO SCATOLA DEL CAMBIO**.

Cambio olio scatola del cambio

Posizionare il veicolo su una superficie piana.

Rimuovere l'alloggiamento del filtro dell'aria dal veicolo

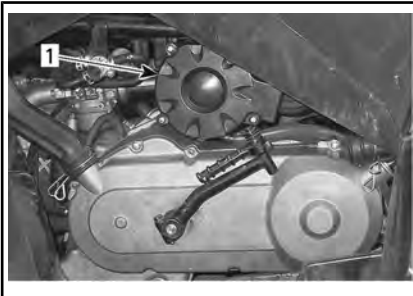

1. Alloggiamento filtro dell'aria

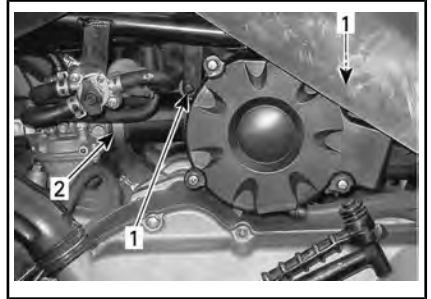

1. Rimuovere le viti
2. Allentare la fascetta



**RIMUOVERE L'ALLOGGIAMENTO DEL
FILTRO DELL'ARIA**

Pulire la zona del tappo di scarico della scatola del cambio e del tappo di rabbocco dell'olio, quindi togliere il tappo di scarico della scatola del cambio e la rondella.

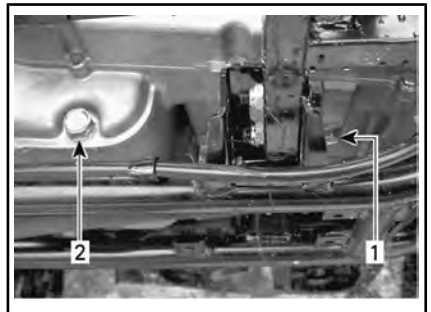

TAPPO DI SPURGO — LATO SX MOTORE

1. Tappo di scarico scatola del cambio
2. Tappo di scarico dell'olio motore



TAPPO DI RIEMPIMENTO — LATO SX MOTORE

1. Tappo di rabbocco dell'olio della scatola del cambio

Lasciare che l'olio fuoriesca completamente dalla scatola del cambio.

Reinstallare il tappo di scarico e la rondella. Serrare alla coppia specificata.

COPPIA DI SERRAGGIO

| | |
|------------------|----------------------|
| Tappo di scarico | 16,0 Nm \pm 1,6 Nm |
|------------------|----------------------|

Rimuovere il tappo di rifornimento olio scatola del cambio e rabboccare utilizzando l'olio per scatola del cambio raccomandato; fare riferimento a **OLIO SCATOLA CAMBIO CONSIGLIATO**.

QUANTITÀ DI OLIO SCATOLA DEL CAMBIO

| |
|--------|
| 165 ml |
|--------|

AVVISO Il veicolo non è provvisto di asta per il controllo del livello dell'olio nella scatola del cambio. Accertarsi che la scatola del cambio sia completamente svuotata prima di riempirla con l'olio consigliato nella quantità specificata.

AVVISO Non utilizzare altri tipi di olio non raccomandato durante le operazioni di manutenzione della scatola del cambio.

Reinstallare il tappo di rabbocco dell'olio.

Reinstallare tutti gli altri componenti rimossi.

Cavo dell'acceleratore

Ispezione del cavo dell'acceleratore

Controllare che il cavo dell'acceleratore non presenti eccessiva usura, piegature o sfregamenti. Controllare che si muova liberamente.

AVVISO Sostituire il cavo dell'acceleratore in presenza di segni di usura, sfregamenti o altri danni.

Lubrificazione del cavo dell'acceleratore

Lubrificare il cavo utilizzando un lubrificante al silicone in modo da ridurre l'usura prematura e garantire un corretto movimento del cavo.

ATTENZIONE

Utilizzare sempre un lubrificante al silicone. L'uso di altri lubrificanti (ad esempio lubrificanti a base di acqua) potrebbe provocare l'incollaggio o l'irrigidimento della leva o del cavo dell'acceleratore.

Regolazione del cavo dell'acceleratore

Verificare che la leva dell'acceleratore si muova liberamente e regolare, se necessario.

NOTA: Se non è possibile ottenere una regolazione corretta, rivolgersi a un concessionario autorizzato Can-Am.

Il normale gioco dell'acceleratore è di 5 mm a 10 mm.

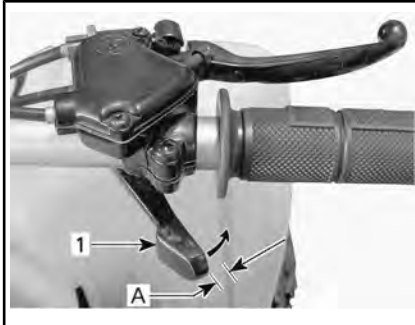

TICPO — NORMALE GIOCO

- 1. Leva dell'acceleratore
- A. Gioco libero

GIOCO ACCELERATORE

5 mm a 10 mm

DS 70

Sono presenti 2 cavi da regolare:

- Cavo A: dalla leva dell'acceleratore al limitatore di apertura acceleratore
- Cavo B: dal limitatore di apertura acceleratore al motore

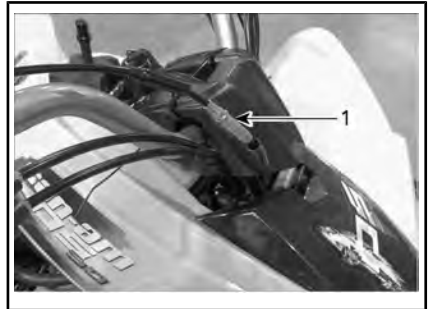

REGOLAZIONE DALLA LEVA DELL'ACCELERATORE AL LIMITATORE DI APERTURA ACCELERATORE

- 1. Cavo A

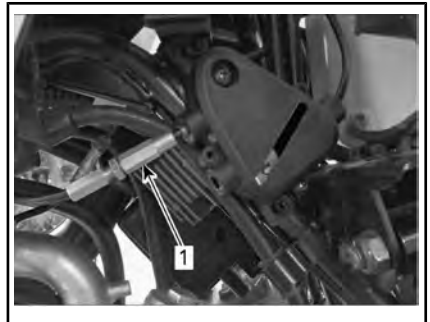

REGOLAZIONE DAL LIMITATORE DI APERTURA ACCELERATORE AL MOTORE

- 1. Cavo B

Regolare entrambi i cavi A e B nella posizione completamente chiusa.



POSIZIONE COMPLETAMENTE CHIUSA

Avviare il motore.

Regolare il cavo B fino a quando il regime motore inizia ad aumentare.



SVITARE IL DADO DEL REGISTRO

Avvitare il dado del registro del cavo B di un giro.



RIAVVITARE IL DADO DEL REGISTRO DI UN GIRO

Serrare il controdado in sede.



POSIZIONE BLOCCATA

Una volta che il cavo B è regolato correttamente, ripetere la procedura per il cavo A.

Spegnere il motore.

DS 90 e DS 90 X

Per regolare il cavo, far scorrere all'indietro la protezione in gomma per esporre il registro del cavo dell'acceleratore.

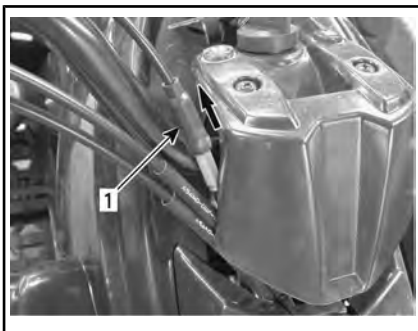

1. Protezione in gomma

Allentare il dado di blocco e girare il registro in modo da ottenere la corretta regolazione.

NOTA: Misurare il gioco dell'acceleratore sulla punta della leva dell'acceleratore.

Stringere il dado di blocco e reinserire la protezione.

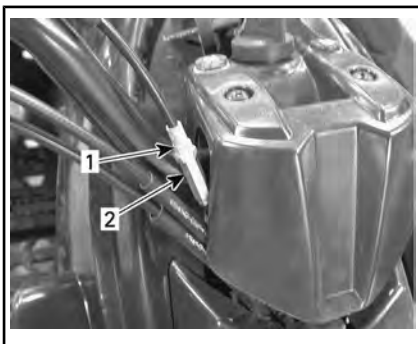

1. Controdado

2. Registro

Mettere la leva del cambio in posizione di FOLLE e accendere il motore.

Tutti i modelli

Controllare che il cavo dell'acceleratore sia regolato correttamente girando completamente il manubrio verso destra quindi verso sinistra.

Se i giri del motore aumentano, regolare nuovamente il gioco dell'acceleratore. Assicurarsi che il cavo dell'acceleratore sia correttamente instradato e che non si impigli a nulla quando si gira il manubrio.

Candela

Ubicazione candela



SITUAZIONE TIPICA — LATO DESTRO DEL VEICOLO

1. Candela

Rimozione candela

Scollegare il cavo dalla candela.



1. Cavo della candela

Svitare di un giro la candela.



1. Candela

Se possibile, pulire la candela e la testata con aria compressa.

⚠ ATTENZIONE Quando si utilizza l'aria compressa, indossare sempre occhiali di protezione.

Svitare e rimuovere completamente la candela.

Installazione candela

Prima di procedere con l'installazione, accertarsi che la superficie di contatto della testata e della candela siano pulite.

Utilizzando uno spessimetro, impostare la distanza della candela tra 0,6 mm a 0,7 mm.

Applicare del lubrificante anti-grip-paggio sui filetti delle candele.

Avvitare a mano la candela nella testata e stringerla con una chiave dinamometrica ed uno zoccolo adatto.

Serrare la candela alla coppia specificata.

| COPPIA DI SERRAGGIO | |
|----------------------------|----------------------|
| Candela | 11,0 Nm \pm 1,1 Nm |

Batteria

Per accedere alla batteria, rimuovere il sedile.

Manutenzione della batteria

⚠ ATTENZIONE Non caricare mai la batteria quando installata nel veicolo.

AVVISO Non rimuovere mai il tappo di tenuta della batteria.

Questi veicoli sono provvisti di una batteria VRLA (Valve Regulated Lead Acid), Ovvero una batteria che non richiede manutenzione e l'aggiunta di acqua per regolare il livello dell'elettrolita.

Pulire il morsetto della batteria con una spazzola metallica. Applicare grasso dielettrico sul morsetto per proteggerlo dall'ossidazione.

Controllo della batteria

Controllare il serraggio e la pulizia dei collegamenti della batteria.

Controllare il supporto della batteria.

Rimozione della batteria

⚠ ATTENZIONE Rispettare sempre questo ordine di smontaggio; scollegare sempre prima il cavo NERO (-).

Scollegare prima il cavo NERO (-) e quindi il cavo ROSSO (+).

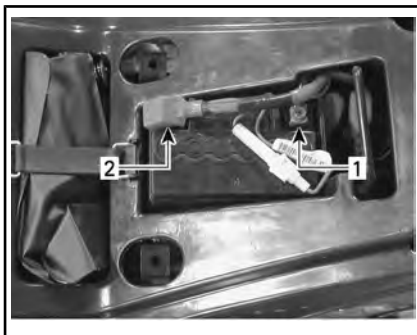

1. NERO (-)
2. ROSSO (+)

Rimuovere la batteria dal veicolo.

Pulizia della batteria

Pulire il rivestimento esterno, i cavi e i morsetti della batteria e la batteria stessa utilizzando una soluzione di acqua e bicarbonato di sodio.

Rimuovere la corrosione presente sui terminali dei cavi e i morsetti della batteria mediante un spazzola con setole metalliche. Pulire la superficie superiore della batteria con una spazzola morbida ed un sapone sgrassante o una soluzione a base di bicarbonato.

Applicare GRASSO DIELETTRICO (Cod. art. 293 550 004) o un prodotto equivalente sui morsetti della batteria per proteggerli dall'ossidazione.

Installazione della batteria

Rimontare la batteria nel veicolo.

AVVISO Ricollegare prima il cavo ROSSO (+) quindi quello NERO (-).

Fusibile

Sostituzione fusibili

AVVISO Non utilizzare un fusibile di capacità superiore perché può causare gravi danni ai componenti elettrici.

Il sistema elettrico è protetto da un unico fusibile da 15 amp.

Se il fusibile è in corto circuito o bruciato, sostituirlo con un altro della stessa capacità.

Un portafusibili in linea è situato sul cavo ROSSO (+), della batteria.

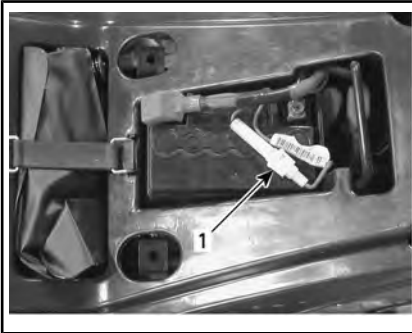

1. Portafusibili

Per sostituire il fusibile, avvicinare delicatamente le due metà del portafusibili premendole mentre si effettua una rotazione in senso antiorario.

Luci

Sostituzione lampadina luci diurne

DS 70 e DS 90

⚠ ATTENZIONE Spostare l'interruttore di accensione in posizione OFF prima di sostituire una lampadina difettosa.

Controllare sempre il funzionamento delle luci dopo la sostituzione.



RIMUOVERE LA PROTEZIONE DI GOMMA

1. Protezione in gomma

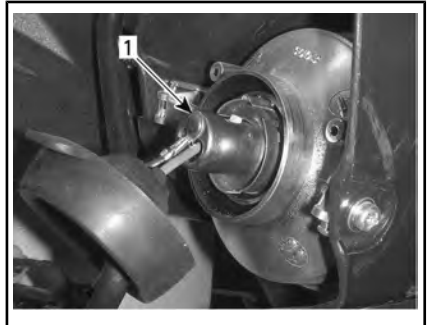

SPINGERE E GIRARE IL SUPPORTO LAMPADINA IN SENSO ANTIORARIO

1. Supporto lampadina

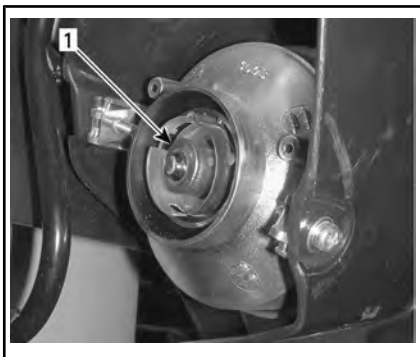

TIRARE LA LAMPADINA PER RIMUOVERLA, QUINDI SOSTITUIRLA

1. Lampadina

Catena di trasmissione e ruote dentate

Ispezione catena di trasmissione e ruota dentata

AVVISO Sostituire catena e corona insieme per impedire una rapida usura di questi componenti.

AVVISO Mai azionare il veicolo con la catena di trasmissione troppo lenta o troppo tesa, in quanto si possono verificare gravi danni ai componenti di trasmissione.

Catena di trasmissione

Verificare che le maglie e i rulli della catena non siano danneggiati.

In caso di danni, sostituire la catena.

Accertarsi del corretto gioco della catena di trasmissione e regolarlo se necessario. Fare riferimento alla sezione **REGOLAZIONE DELLA CATENA DI TRASMISSIONE**.

Rullo

Verificare che il rullo della catena di trasmissione attorno al punto di ancoraggio del braccio oscillante non sia eccessivamente usurato e danneggiato. Sostituire se necessario.

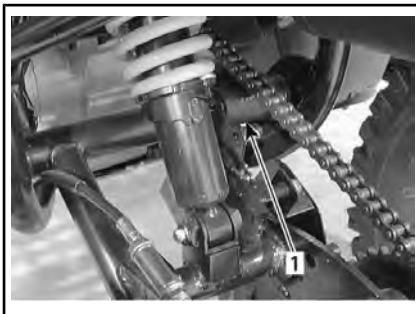

1. Rullo catena di trasmissione

Corona

Accertarsi dell'assenza di distorsioni sull'asse della corona e pignone, di usura eccessiva o di altri danni. Sostituire se necessario.

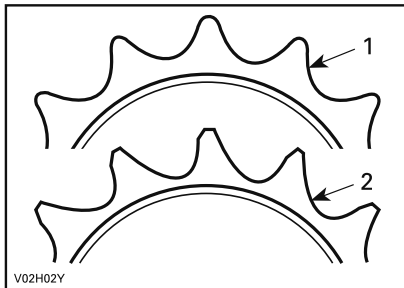

1. Buono
2. Sostituire

Lubrificazione della catena di trasmissione

Controllare la corretta lubrificazione della catena di trasmissione prima di ogni uso.

Lubrificare usando un lubrificante per catena disponibile in commercio.

Regolazione catena di trasmissione

Controllare la corretta regolazione della catena di trasmissione prima di ogni uso.

AVVISO Non regolare mai la catena di trasmissione con il guidatore sul veicolo. Togliere eventuali carichi dal veicolo.

1. Posizionare il veicolo su una superficie piana e impostare il cambio su FOLLE.
2. Verificare le condizioni della catena di trasmissione.
3. Allentare i bulloni di bloccaggio dell'asse motore.

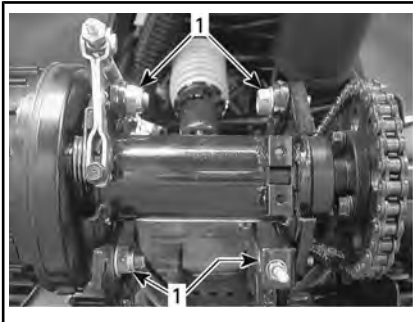

SITUAZIONE TIPICA — ASSE POSTERIORE

1. Bulloni di blocco
4. Allentare il dado di blocco del registro della catena.
5. Sui modelli dotati di tendicatena, sollevare e mantenere il tendicatena lontano dalla catena per rilasciare la tensione della catena fino a completare la regolazione.

6. Girare il dado del registro della catena fino a ottenere la corretta regolazione.

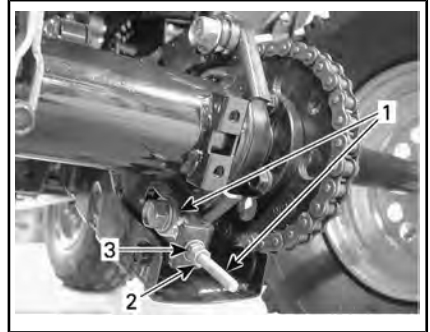

ESEMPIO TIPO

1. Registro catena
2. Dado di blocco del registro catena
3. Dado registro catena

La deflessione della catena di trasmissione dev'essere compresa tra 44 mm a 57 mm in alto e in basso.

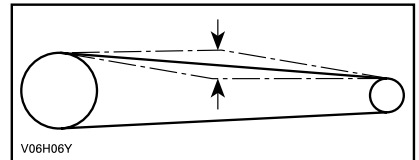

GIOCO: 44 mm a 57 mm

7. Quando correttamente regolato, serrare il dado di blocco del registro della catena.
8. Serrare i bulloni di bloccaggio dell'asse motore alla coppia specificata.

| COPPIA DI SERRAGGIO | |
|--|--------------|
| Bulloni di bloccaggio dell'asse motore | 69 Nm ± 7 Nm |

9. Sui modelli dotati di tendicatena, rilasciare il tendicatena sulla catena.

Pneumatici e ruote

Pressione degli pneumatici

! ATTENZIONE

La pressione degli pneumatici compromette seriamente la guida del veicolo e la sua stabilità. Una pressione bassa potrebbe fare sgonfiare lo pneumatico e farlo slittare dalla ruota. Una pressione eccessiva potrebbe far scoppiare lo pneumatico. Applicare sempre la pressione consigliata. MAI impostare una pressione dei pneumatici inferiore al valore minimo. Ciò potrebbe causare uno spostamento del pneumatico dal cerchio. Dal momento che gli pneumatici sono del tipo a bassa pressione, usare una pompa manuale.

Controllare la pressione quando gli pneumatici sono **freddi** prima di utilizzare il veicolo. La pressione degli pneumatici cambia a seconda della temperatura e dell'altitudine. Ricontrollare la pressione se una di queste condizioni è cambiata.

Per comodità, nel kit degli attrezzi viene fornito un manometro.

| PRESSIONE DEGLI PNEUMATICI | |
|----------------------------|--------|
| ANTERIORI E POSTERIORI | |
| MINIMA | 25 kPa |
| MASSIMA | 35 kPa |

Anche se gli pneumatici sono stati specificamente progettati per un uso fuori-strada, potrebbe comun-

que verificarsi che uno pneumatico si sgonfi. Sugeriamo, pertanto, di tenere sempre con sé una pompa dell'aria e un kit per le riparazioni.

Condizione pneumatici e ruote

Rimuovere, occasionalmente, i bulloni delle ruote e applicare un lubrificante anti-grippaggio per facilitare la futura rimozione. Questa procedura è particolarmente importante se il veicolo viene usato in un ambiente in cui è presente acqua salata o fango.

Rimuovere un dado alla volta, lubrificare e riavvitare.

Controllare eventuali danni e usura degli pneumatici e dei cerchi.

Sostituire se necessario.

Condizioni dei cuscinetti delle ruote

Spingere e tirare sopra ogni ruota per accertarsi che non vi sia gioco. Consultare un concessionario autorizzato Can-Am in caso di gioco.

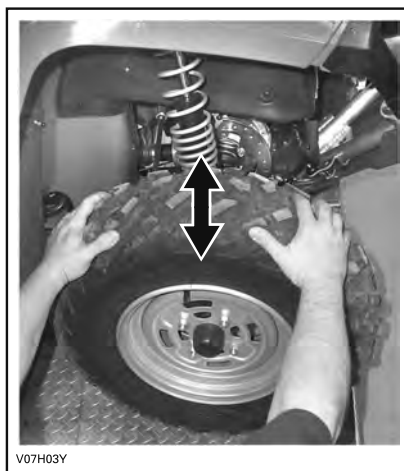

V07H03Y

ESEMPIO TIPO

Rimozione e installazione ruote

Allentare, senza rimuoverli, i dadi delle ruote. Sollevare il veicolo e posizionare un supporto al di sotto. Togliere i dadi e poi la ruota.

Durante l'installazione, si consiglia di applicare un lubrificante antigrippaggio sulle filettature dei perni di fissaggio della ruota. Avvitare delicatamente i dadi in sequenza incrociata, quindi serrare alla coppia specificata.

PRODOTTO RACCOMANDATO

LOCTITE 767 (LUBRIFICANTE ANTIGRIPPAGGIO) (Cod. art. 293 800 070)

COPPIA DI SERRAGGIO

| | |
|------------|------------------|
| Dadi ruota | 40 Nm \pm 4 Nm |
|------------|------------------|

Sistema di timoneria

Lubrificazione delle cerniere anteriori

DS 70 e DS 90

Lubrificare le cerniere anteriori. La cerniera è dotata di raccordo di lubrificazione.

PRODOTTO DI MANUTENZIONE

GRASSO DI SOSPENSIONE SINTETICO (Cod. art. 779163) o equivalente



ESEMPIO TIPO

1. Raccordi da ingrassare

Lubrificazione delle sospensioni

Sospensione posteriore

Lubrificare i punti di ancoraggio del braccio oscillante.

PRODOTTO DI MANUTENZIONE

GRASSO DI SOSPENSIONE SINTETICO (Cod. art. 779163) o equivalente

Durante la lettura di questa Guida dell'operatore, ricordare che:

ATTENZIONE

Indica un potenziale pericolo che, se non viene evitato, può provocare gravi lesioni o la morte.

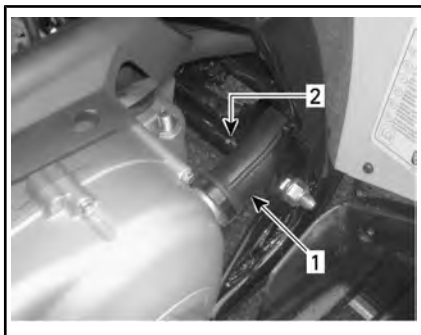

LATO SX DEL VEICOLO

1. Tubo CVT
2. Raccordi da ingrassare

Freni meccanici (DS 70 e DS 90)

Ispezione dei freni meccanici

! ATTENZIONE

Eventuali riparazioni del sistema frenante devono essere eseguite da un concessionario autorizzato Can-Am.

! ATTENZIONE I freni possono essere molto caldi dopo un uso prolungato del veicolo e causare scottature. Attendere che si raffreddino.

Verificare che entrambe le leve dei freni si muovano liberamente e regolare, se necessario.

Controllare che le leve si muovano liberamente e che si percepisca resistenza quando si azionano i freni.

Se non è possibile ottenere una regolazione corretta, rivolgersi a un concessionario autorizzato Can-Am per la sostituzione del cavo.

Controllare che i cavi dei freni non presentino eccessiva usura, piegature o sfregamenti.

Sostituire il cavo in presenza di segni di usura, sfregamenti o altri danni.

Lubrificare i cavi utilizzando un lubrificante al silicone in modo da ridurre l'usura prematura e garantire un corretto movimento del cavo.

! ATTENZIONE

Utilizzare sempre un lubrificante al silicone. L'uso di altri lubrificanti (ad esempio lubrificanti a base di acqua) potrebbe provocare l'incollaggio o l'irrigidimento dei cavi dei freni.

Rivolgersi a un concessionario autorizzato Can-Am per far ispezionare le ganasce e verificare che non siano usurate o danneggiate.

SPESORE MINIMO GANASCE

| | |
|---------------------------|--------|
| ANTERIORE E POSTERIORE | 1,5 mm |
|---------------------------|--------|

In caso di problemi al sistema frenante, rivolgersi a un concessionario autorizzato Can-Am.

Regolazione cavo del freno anteriore

Serrare bene tutte le viti di registro dei cavi dei freni.



1. viti di registro sulla leva

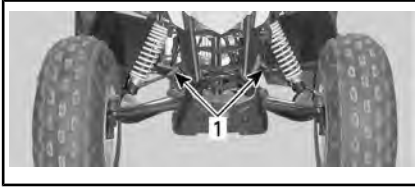

1. Viti di registro sui cavi

Tirare la leva del freno.

Regolare il cavallotto del cavo in modo tale che sia parallelo al supporto cavo. Regolare il registro sul cavo (non sulla leva) come richiesto.

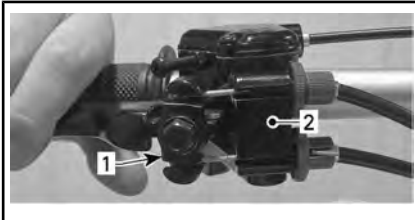

1. Cavallotto

2. Supporto cavo

Usando i registri sulla leva regolare il gioco del cavo.

REGOLAZIONE DEI CAVI DEI FRENI

GIOCO

10 mm a 12 mm

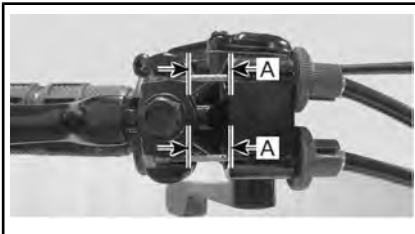

A. 10 mm a 12 mm

Serrare tutti i blocchi delle viti di regolazione.

Regolazione leva del freno posteriore

Posizionare il veicolo su una superficie piana.

Bloccare le ruote anteriori.

Portare il cambio in folle.

Sollevare la parte posteriore del veicolo in modo tale che le ruote posteriori non tocchino terra. Sostenere in sicurezza il veicolo.

Ruotare manualmente le ruote posteriori e serrare i dadi del regolatore dei cavi dei freni fino ad avvertire una resistenza, leggera ma percepibile.

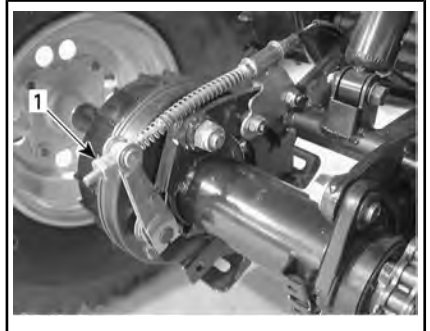

1. Registro del cavo del freno

Tenere premuta completamente la leva del freno posteriore alcune volte e verificare se la resistenza del freno è ancora presente e leggera. Regolare di nuovo il cavo del freno fino a quando la resistenza del freno rimane stabile.

Verificare che la leva del freno funzioni correttamente e che ritorni nella sua posizione originale.

Riportare a terra il veicolo.

Freni idraulici (DS 90 X)

⚠ ATTENZIONE

I nuovi freni non funzionano con la massima efficacia fino al termine del periodo di rodaggio. Fare particolare attenzione.

Ispezione dei freni idraulici

⚠ ATTENZIONE

La sostituzione del liquido per i freni o qualsiasi riparazione sul sistema frenante deve essere eseguita da un concessionario autorizzato Can-Am.

⚠ ATTENZIONE I freni possono essere molto caldi dopo un uso prolungato del veicolo. Attendere che si raffreddino.

Il sistema frenante è di tipo idraulico e non richiede alcuna regolazione.

Per mantenere il sistema frenante in buone condizioni di funzionamento, controllare quanto segue:

- Livello del liquido dei freni
- Sistema frenante per le perdite dei liquidi
- Freni per una sensazione di spugnosità al tatto
- Pulizia freni
- Dischi dei freni per usura eccessiva e condizioni della superficie
- Pattini dei freni per usura, danno o gioco.

Rivolgersi a un concessionario autorizzato Can-Am per far ispezionare i pattini e verificare che non siano usurati o danneggiati.

| | |
|-------------------------------------|------|
| SPESORE MINIMO PATTINO DEL FRENO | 1 mm |
|-------------------------------------|------|

In caso di problemi al sistema frenante, rivolgersi a un concessionario autorizzato Can-Am.

Liquido dei freni consigliato

Usare solo liquidi per freni che soddisfino esclusivamente le caratteristiche tecniche DOT 4.

AVVISO Per evitare seri danni al sistema frenante, usare solo i liquidi raccomandati e non mescolare liquidi diversi per il rubocco.

Livello del liquido dei freni

I serbatoi del liquido dei freni sono posizionati sul manubrio sopra le leve dei freni.



SERBATOIO LIQUIDO DEI FRENI POSTERIORI SUL LATO SINISTRO



SERBATOIO DEL LIQUIDO PER FRENI ANTERIORE SUL LATO DESTRO

Portare lo sterzo in posizione dritta per accertarsi che il serbatoio sia orizzontale.

Con il veicolo posizionato su una superficie piana, controllare il livello del liquido per freni nei serbatoi. Dovrebbero superare la tacca MIN.

NOTA: Il serbatoio è pieno quando il liquido raggiunge la parte superiore del vetro spia.

Se necessario, aggiungere liquido.
Non riempire eccessivamente.

Pulire il tappo del serbatoio prima di rimuoverlo.



ESEMPIO TIPO

1. *Minimo*
2. *Massimo*

AVVISO Utilizzare esclusivamente il liquido per freni DOT 4 da un contenitore sigillato. Non usare liquidi per freni provenienti da contenitori vecchi o già speriti.

NOTA: un livello basso potrebbe indicare una perdita o pattini dei freni usurati. Consultare un concessionario autorizzato Can-Am.

Controllare visivamente le condizioni del cappuccio della leva. Accertarsi dell'assenza di crepe o altri danni. Sostituire in caso di danneggiamento.

Proseguire allo stesso modo per l'altro serbatoio.

Telaio

Dispositivi di fissaggio telaio

Controllare le condizioni dei dispositivi di fissaggio e la relativa tenuta sul veicolo. Serrare ancora se necessario.

MANUTENZIONE DEL VEICOLO

Cura dopo l'utilizzo

Se il veicolo viene usato in un ambiente con acqua salata, è necessario risciacquarlo con acqua dolce per preservare il veicolo e i suoi componenti. Si raccomanda vivamente la lubrificazione dei componenti metallici.

| PRODOTTO DI MANUTENZIONE |
|---|
| LUBRIFICANTE ANTICORROSIVO (Cod. art. 779168) o equivalente |

La lubrificazione va effettuata al termine di ogni giornata in cui il veicolo è stato messo in funzione.

Se il veicolo viene usato in condizioni fangose, si raccomanda un buon risciacquo per preservarne i componenti e per mantenere puliti i fari delle luci di posizione. Consultare la sezione *PULIZIA DEL VEICOLO E PROTEZIONE*.

Pulizia e protezione del veicolo

AVVISO Lavare il veicolo con acqua calda e sapone. Mai utilizzare un dispositivo di lavaggio ad alta pressione per pulire il veicolo. **UTILIZZARE SOLTANTO BASSA PRESSIONE** (una manichetta da giardino ad esempio). L'alta pressione può causare danni elettrici o meccanici.

Durante la lettura di questa Guida dell'operatore, ricordare che:



ATTENZIONE

Indica un potenziale pericolo che, se non viene evitato, può provocare gravi lesioni o la morte.

RIMESSAGGIO E PREPARAZIONE PRESTAGIONALE



ATTENZIONE

Contattare un concessionario autorizzato Can-Am per controllare l'integrità del sistema di alimentazione, come specificato nel *PROGRAMMA DI MANUTENZIONE*.

Quando un veicolo non viene utilizzato per oltre quattro mesi, sarà necessario effettuare un corretto rimessaggio.

Prima di usare il veicolo dopo un periodo di rimessaggio, si dovrà seguire una preparazione specifica post-rimessaggio.

Rivolgersi a un concessionario Can-Am autorizzato, a un'officina o al proprio meccanico di fiducia per preparare il veicolo al rimessaggio o per la preparazione pre-stagionale.

***Questa pagina è
stata lasciata intenzionalmente bianca***

INFORMAZIONI TECNICHE

IDENTIFICAZIONE DEL VEICOLO

I componenti principali del veicolo (motore e telaio) sono identificati utilizzando diversi numeri di serie. In determinate occasioni potrebbe essere necessario individuare questi numeri per problemi di garanzia o per rintracciare il veicolo in caso di smarrimento. Questi numeri sono necessari al concessionario autorizzato Can-Am per compilare correttamente i moduli di richiesta della garanzia. Si consiglia di scrivere tutti i numeri seriali sul veicolo e di comunicarli anche alla propria assicurazione.

Posizione del numero di identificazione del veicolo

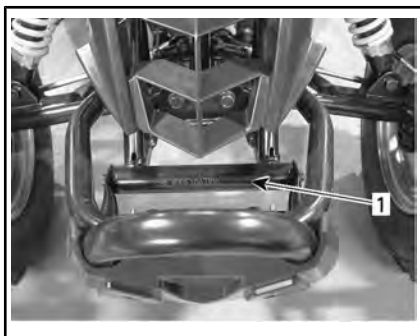

SITUAZIONE TIPICA — PARTE ANTERIORE DEL VEICOLO

1. VIN

Posizione del numero di identificazione del motore

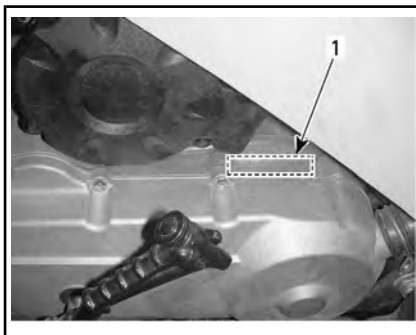

LATO SX DEL VEICOLO

1. EIN

NORMATIVA SUL SISTEMA DI CONTROLLO DELLE EMISSIONI RUMOROSE (CANADA/STATI UNITI)

È vietata la manomissione del sistema

I regolamenti federali USA e provinciali canadesi possono vietare le seguenti azioni o ciò che ne deriva:

1. La rimozione o la messa in disuso da parte di chiunque, per ragioni diverse da manutenzione, riparazione o sostituzione di un dispositivo o di un elemento costruttivo incorporato in un veicolo nuovo a scopo di controllo della rumorosità prima della sua vendita o consegna al cliente finale o mentre è in uso, oppure
2. L'uso del veicolo dopo che tale dispositivo o elemento costruttivo sia stato rimosso o reso non funzionante da terzi.

Tra le azioni che si presume costituiscano manomissione vi sono:

1. Rimozione o modifica o foratura della marmitta o di qualsiasi componente del motore che effettua la rimozione dei gas di scarico del motore.
2. La rimozione o la modifica o la punzonatura di una parte dell'impianto di aspirazione.
3. La sostituzione delle parti mobili del veicolo o di parti dell'impianto di scarico o di aspirazione con parti diverse da quelle specificate dal produttore.
4. La mancanza di una corretta manutenzione.

VALORI DI EMISSIONE SONORA E VIBRAZIONI (TUTTI I PAESI ECCETTO CANADA/STATI UNITI)

| MODELLO | | DS 70 DS 90 DS 90 X |
|--|------------------------------------|---|
| LIVELLI DI EMISSIONI RUMOROSE E VIBRAZIONI ¹ | | |
| Rumore | Pressione acustica (L_{pA}) | 80 dB a 4.000 giri/min (Incertezza (K_{pA}) 3 dB) |
| Vibrazioni | Sistema mano-braccio | 3,41 m/s^2 a 4.000 giri/min (Incertezza 1,705 m/s^2) |
| | Intero corpo sul sedile | <0,5 m/s^2 a 4.000 giri/min |
| ¹ : livelli di rumorosità e vibrazioni sono misurati conformemente allo standard EN 15997:2011 su superficie asfaltata, in folle. | | |

DICHIARAZIONE DI CONFORMITÀ CE



565 de la Montagne Street
Valcourt (Québec) J0E 2L0
Canada
www.brp.com

Dichiarazione di conformità UE

Rappresentante autorizzato: BRP Europe N.V., Skaldenstraat 125, Gent, Belgio, 9042

La presente dichiarazione di conformità viene pubblicata sotto la responsabilità esclusiva del produttore.

Il sottoscritto, in rappresentanza del produttore, dichiara che i **veicoli per tutti i terreni (ATV)** con modello anno **2022** contrassegnati con il marchio **CE** e un numero di identificazione del veicolo di 17 caratteri (VIN) strutturato come **RLVDGxxxxNxxxxxxx** o **RFGUBxxxxNxxxxxxx** con i nomi commerciali **Can-am DS** comprensivi delle SKU 3CNB, 3LNB e 3JNB sono conformi a tutte le disposizioni pertinenti delle seguenti direttive e regolamenti:

Direttiva macchine 2006/42/CE, e successive
modifiche, incluso Reg. 2019/1243/UE

ISO 12100:2010 ed
EN 15997:2011

Regolamento (UE) macchine mobili non stradali
(NRMM) 2016/1628 relativo agli inquinanti gassosi

Direttiva compatibilità elettromagnetica (CEM)
2014/30/UE, e successive modifiche, incluso il
Reg. (UE) 2018/1139

CISPR 12:2007/A1:2009 &
IEC 61000-6-1:2005 o
UN R10.04 o
una versione successiva

Direttiva batteria 2006/66/CE, e successive modifiche,
inclusa la Dir. (UE) 2018/849

Renald Plante, Eng.
Director, Product Development, Can-Am ATV & Spyder
Bombardier Recreational Products Inc.

Valcourt, QC, Canada

12 novembre 2020

ski-doo LYNX SEVADO EVRIDE ROTAX CAN-AM

CARATTERISTICHE TECNICHE

| MOTORE | | |
|--------------------|-------------|--|
| Tipo | | 4 tempi, raffreddamento ad aria forzata |
| Numero di cilindri | | Monocilindro orizzontale |
| Cilindrata | | 89,53 cm ³ |
| Numero di valvole | | 2 |
| Gioco valvole | Aspirazione | 0,05 mm a 0,09 mm |
| | Scarico | 0,1 mm a 0,14 mm |
| Avvio | | Avviamento elettrico/manuale |
| Olio motore | Tipo | Fare riferimento a <i>OLIO MOTORE CONSIGLIATO</i> nella sezione sulle <i>PROCEDURE DI MANUTENZIONE</i> |
| | Capacità | Cambio olio con filtro: 945 ml |

| TRASMISSIONE | |
|---------------------|---------------------------------------|
| Trasmissione | Trasmissione Variabile Continua (CVT) |

| SCATOLA DEL CAMBIO | | |
|---------------------------|----------|--|
| Tipo | | Tre posizioni: avanti, folle e retromarcia |
| Olio scatola del cambio | Tipo | Fare riferimento a <i>OLIO SCATOLA DEL CAMBIO CONSIGLIATO</i> nella sezione sulle <i>PROCEDURE DI MANUTENZIONE</i> |
| | Capacità | 165 ml |

| SISTEMA DI ALIMENTAZIONE | | |
|---------------------------------|------|----------------------|
| Carburatore | Tipo | PTE |
| Minimo | | 1.700 ± 100 giri/min |

SISTEMA DI ALIMENTAZIONE

| | | |
|----------------------|----------|---|
| Carburante | Tipo | Benzina senza piombo |
| | Ottani | Valore AKI 87 esposto alla pompa (92 RON) - Vedere <i>REQUISITI DI CARBURANTE</i> |
| Serbatoio carburante | Capacità | 6 L |

IMPIANTO ELETTRICO

| | | |
|--------------------------------|----------------|---|
| Tipo di accensione | | Accensione elettronica capacitiva (CDI) |
| Candela | Marca e tipo | NGK CR7HSA o prodotto equivalente |
| | Distanza | 0,6 mm a 0,7 mm |
| | Quantità | 1 |
| Batteria | Tipo | Non richiede manutenzione |
| | Volt | 12 V, 4 A•h |
| Sistema di avviamento | | Avviamento elettrico/manuale |
| Lampadina luci diurne | | 2 x 5 W |
| Fanale posteriore e luce freni | DS 70 DS 90 | LED |
| | DS 90 X | N/A |
| Fusibile | Principale | 15 A |

SOSPENSIONI

| | | | |
|-------|------------|----------------|---|
| Tipo | Anteriore | DS 70 DS 90 | Sospensione indipendente – braccio singola sospensione |
| | | DS 90 X | Sospensione indipendente – braccio a doppia sospensione |
| | Posteriore | | Braccio oscillante rigido |
| Corsa | Anteriore | | 86 mm DS 90 X: 178 mm |
| | Posteriore | | 160 mm DS 90 X: 229 mm |

| SOSPENSIONI | |
|--------------------|----------------------|
| Ammortizzatori | Olio DS 90 X: HPG |

| PNEUMATICI | | | |
|-------------------|------------|----------------|-----------------------------------|
| Pressione | Anteriore | | Minima: 25 kPa Massima: 35 kPa |
| | Posteriore | | |
| Misure | Anteriore | DS 70 DS 90 | 19 x 7–8 |
| | | DS 90 X | 20 x 6–10 |
| | Posteriore | DS 70 DS 90 | 18 x 9,5–8 |
| | | DS 90 X | 18 x 10,5–8 |

| RUOTE | | | |
|----------------------|------------------------|----------------|----------------|
| Misure | Anteriore | DS 70 DS 90 | 8 x 5,5 |
| | | DS 90 X | 10 x 5,5 |
| | | Posteriore | DS 70 DS 90 |
| | DS 90 X | | 8 x 8,5 |
| Serraggio dadi ruote | Anteriore e posteriore | | 40 Nm ± 4 Nm |

| FRENI | | |
|------------------------------|----------------|--|
| Anteriore | DS 70 DS 90 | Meccanico, a tamburo |
| | DS 90 X | Idraulico, a disco |
| Posteriore | DS 70 DS 90 | Meccanico, a tamburo |
| | DS 90 X | Idraulico, a disco |
| Dispositivo di stazionamento | | Leva del freno SX con freno di stazionamento |

| PESO E DIMENSIONI | | |
|-----------------------------------|----------------|----------|
| Peso a secco | DS 70 DS 90 | 111 kg |
| | DS 90 X | 133 kg |
| Carico totale ammesso del veicolo | | 70 kg |
| Lunghezza complessiva | | 152 cm |
| Larghezza complessiva | DS 70 DS 90 | 91 cm |
| | DS 90 X | 111 cm |
| Altezza complessiva | DS 70 DS 90 | 93,5 cm |
| | DS 90 X | 97 cm |
| Passo degli pneumatici | DS 70 DS 90 | 100 cm |
| | DS 90 X | 102,4 cm |
| Altezza da terra | | 11,5 cm |

***Questa pagina è
stata lasciata intenzionalmente bianca***

RISOLUZIONE DEI PROBLEMI

LINEE GUIDA PER LA RISOLUZIONE DEI PROBLEMI

IL MOTORE NON SI AVVIA

1. L'interruttore di accensione si trova in posizione OFF.
 - *Posizionare l'interruttore su ON.*
2. Fusibile bruciato.
 - *Controllare il fusibile principale.*
3. Batteria scarica o collegamenti elettrici allentati.
 - *Controllare i collegamenti e le condizioni dei terminali.*
 - *Fare controllare la batteria.*
 - *Contattare un concessionario autorizzato Can-Am.*

IL MOTORE GIRA MA NON RIESCE AD AVVIARSI

1. L'interruttore di arresto di emergenza del motore si trova in posizione OFF.
 - *Posizionare l'interruttore su ON.*
 2. Miscela non sufficientemente ricca per avviare il motore a freddo.
 - *Controllare il livello di carburante nel serbatoio e le procedure di avviamento a freddo, in particolare l'uso del dispositivo dell'aria.*
 3. Motore ingolfato (dopo la rimozione, la candela risulta bagnata).
 - *Se il motore non parte dopo parecchi tentativi, potrebbe essere ingolfato dal carburante. Procedere come segue:*
 - *Portare l'interruttore di accensione su ON e assicurarsi che il dispositivo dell'aria non sia applicato;*
 - *Premere a fondo la leva dell'acceleratore e tenerlo premuto all'avvio del motore;*
 - *Non appena il motore si avvia, rilasciare la leva dell'acceleratore. Non forzare il motore.*
- Se il motore continua a non avviarsi:**
- *Scollegare il cavo della candela.*
 - *Rimuovere la candela.*
 - *Far girare il motore più volte.*

- *Installare una nuova candela se possibile oppure pulire e asciugare la candela rimossa.*
 - *Avviare il motore come spiegato sopra. Se il motore continua a ingolfarsi, richiedere assistenza a un concessionario Can-Am autorizzato, a un'officina di riparazioni o a una persona di fiducia per la manutenzione, la riparazione o la sostituzione. Consultare la GARANZIA RELATIVA ALLE EMISSIONI DELL'AGENZIA PER LA PROTEZIONE DELL'AMBIENTE (EPA) DEGLI STATI UNITI qui acclusa per maggiori informazioni sulle richieste di intervento in garanzia.*
 - *Controllare che non vi sia carburante nell'olio motore in conseguenza dell'ingolfamento; qualora vi sia, sostituire l'olio motore.*
4. *Non c'è carburante nel motore (dopo la rimozione, la candela risulta asciutta).*
- *Controllare il livello di carburante nel serbatoio; girare la valvola del carburante in posizione ON (provare anche in RES. (riserva)). Potrebbe essersi verificato un danno alla pompa del carburante o al carburatore.*
 - *Richiedere assistenza a un concessionario Can-Am autorizzato, a un'officina o al proprio meccanico di fiducia per la manutenzione, la riparazione o la sostituzione. Consultare la GARANZIA RELATIVA ALLE EMISSIONI DELL'AGENZIA PER LA PROTEZIONE DELL'AMBIENTE (EPA) DEGLI STATI UNITI qui acclusa per maggiori informazioni sulle richieste di intervento in garanzia.*
5. *Candela/avviamento (senza scintilla).*
- *Togliere la candela dal motore e riattaccarla al cappuccio della candela.*
 - *Accertarsi che l'interruttore di accensione sia su ON e che l'interruttore di arresto d'emergenza del motore sia in posizione RUN.*
 - *Avviare il motore con la candela collegata al motore in un circuito di terra lontana dall'alloggiamento della candela. Se non si ottiene una scintilla, sostituire la candela.*
 - *Se il problema persiste, rivolgersi a un concessionario autorizzato Can-Am, a un'officina o al proprio meccanico di fiducia per la manutenzione, la riparazione o la sostituzione. Consultare la GARANZIA RELATIVA ALLE EMISSIONI DELL'AGENZIA PER LA PROTEZIONE DELL'AMBIENTE (EPA) DEGLI STATI UNITI qui acclusa per maggiori informazioni sulle richieste di intervento in garanzia.*
6. *Compressione motore.*
- *Quando si aziona un motore con l'avviamento manuale, si dovrebbero percepire "cicli" di resistenza quando il pistone supera il punto morto superiore (compressione). Se non si percepisce una resistenza pulsante, si può presupporre una forte perdita di compressione. Contattare un concessionario autorizzato Can-Am.*

IL MOTORE MANCA DI ACCELERAZIONE O POTENZA

1. Candela sporca/danneggiata/usurata.
 - Pulire/verificare candela e fascia termica. Sostituire se necessario.
2. Mancanza di carburante nel motore.
 - Controllare le voci elencate in **IL MOTORE GIRA MA NON RIESCE AD AVVIARSI**.
3. Regolazioni del carburatore.
 - Richiedere assistenza a un concessionario Can-Am autorizzato, a un'officina o al proprio meccanico di fiducia per la manutenzione, la riparazione o la sostituzione. Consultare la **GARANZIA RELATIVA ALLE EMISSIONI DELL'AGENZIA PER LA PROTEZIONE DELL'AMBIENTE (EPA) DEGLI STATI UNITI** qui acclusa per maggiori informazioni sulle richieste di intervento in garanzia.
4. Il motore si surriscalda.
 - Se il motore tende a surriscaldarsi, provare quanto segue:
 - Ridurre la velocità del veicolo, ma mantenere una velocità sufficiente per fornire aria di raffreddamento al motore. Se il motore continua a surriscaldarsi dopo circa un minuto, arrestare il veicolo.
 - Mettere il freno di stazionamento e arrestare il motore.
 - Far raffreddare il motore.
 - Rivolgersi quanto prima a un concessionario autorizzato Can-Am.
 - Se il surriscaldamento persiste, consultare un concessionario autorizzato Can-Am.
5. Scatola/Filtro dell'aria ostruiti o sporchi.
 - Controllare e pulire il filtro dell'aria. Se necessario, sostituirlo.
 - Controllare la posizione del tubo del sistema di ammissione dell'aria.
6. CVT sporca o consumata (compresa cinghia).
 - Contattare un concessionario autorizzato Can-Am.

IL MOTORE HA UN RITORNO DI FIAMMA

1. Perdite nel sistema di scarico.
 - Richiedere assistenza a un concessionario Can-Am autorizzato, a un'officina o al proprio meccanico di fiducia per la manutenzione, la riparazione o la sostituzione. Consultare la **GARANZIA RELATIVA ALLE EMISSIONI DELL'AGENZIA PER LA PROTEZIONE DELL'AMBIENTE (EPA) DEGLI STATI UNITI** qui acclusa per maggiori informazioni sulle richieste di intervento in garanzia.
2. Il motore sta girando a una temperatura troppo elevata.
 - Vedere la sezione **IL MOTORE MANCA DI ACCELERAZIONE O POTENZA**.

3. La fasatura di accensione è incorretta o è presente un guasto al sistema di accensione.
 - *Richiedere assistenza a un concessionario Can-Am autorizzato, a un'officina o al proprio meccanico di fiducia per la manutenzione, la riparazione o la sostituzione. Consultare la GARANZIA RELATIVA ALLE EMISSIONI DELL'AGENZIA PER LA PROTEZIONE DELL'AMBIENTE (EPA) DEGLI STATI UNITI qui acclusa per maggiori informazioni sulle richieste di intervento in garanzia.*
4. Regolazione carburatore non corretta.
 - *Richiedere assistenza a un concessionario Can-Am autorizzato, a un'officina o al proprio meccanico di fiducia per la manutenzione, la riparazione o la sostituzione. Consultare la GARANZIA RELATIVA ALLE EMISSIONI DELL'AGENZIA PER LA PROTEZIONE DELL'AMBIENTE (EPA) DEGLI STATI UNITI qui acclusa per maggiori informazioni sulle richieste di intervento in garanzia.*

IL MOTORE SI ACCENDE IN MANIERA IRREGOLARE

1. Candela sporca/danneggiata/usurata.
 - *Pulire/verificare candela e fascia termica. Sostituire se necessario.*
2. Acqua nel carburante.
 - *Svuotare il sistema di alimentazione e riempire con nuovo carburante.*

IL VEICOLO NON RAGGIUNGE LA VELOCITÀ MASSIMA

1. Motore.
 - *Vedere la sezione IL MOTORE MANCA DI ACCELERAZIONE O POTENZA.*
2. Freno di stazionamento.
 - *Controllare che il blocco della leva del freno sia completamente disinserito.*
3. Scatola/Filtro dell'aria ostruiti o sporchi.
 - *Controllare e pulire il filtro dell'aria. Se necessario, sostituirlo.*
 - *Controllare la posizione del tubo del sistema di ammissione dell'aria.*
4. CVT sporca o consumata (compresa cinghia).
 - *Contattare un concessionario autorizzato Can-Am.*

LA VELOCITÀ DEI GIRI/MIN AUMENTA MA IL VEICOLO NON SI MUOVE

1. La leva del cambio è in posizione di FOLLE.
 - *Impostare la trasmissione su RETROMARCIA o AVANTI.*
2. La CVT è difettosa.
 - *Contattare un concessionario autorizzato Can-Am.*
3. Acqua nell'alloggiamento CVT.
 - *Contattare un concessionario autorizzato Can-Am.*

PAC

GARANZIA LIMITATA BRP NEGLI STATI UNITI E IN CANADA: ATV CAN-AM® MODELLO 2022

1) AMBITO DELLA GARANZIA LIMITATA

Bombardier Recreational Products Inc. ("BRP") garantisce i propri ATV Can-Am modello 2022 venduti dai concessionari Can-Am ATV autorizzati (come definiti qui di seguito) negli Stati Uniti d'America ("USA") e in Canada in caso di difetti di materiale o nella qualità di esecuzione per il periodo e alle condizioni di seguito descritte. Questa garanzia limitata è invalidata e resa priva di valore legale se: (1) l'ATV è stato utilizzato per gare o qualsiasi altra attività competitiva, in qualsiasi momento, anche da parte di un proprietario precedente; o (2) l'ATV è stato alterato o modificato in modo da pregiudicarne il funzionamento, la prestazione o la durata oppure è stato alterato o modificato per cambiare l'uso al quale era destinato.

Questa garanzia limitata non è applicabile a parti e accessori non installati in fabbrica. Si prega di fare riferimento al testo applicabile della garanzia limitata alle parti e accessori.

2) LIMITAZIONI DELLA RESPONSABILITÀ

QUESTA GARANZIA VIENE ESPLICITAMENTE CONCESSA E ACCETTATA IN LUOGO DI TUTTE LE ALTRE GARANZIE, ESPLICITE O IMPLICITE, COMPRESSE, TRA L'ALTRO, QUELLE DI COMMERCIALIZZABILITÀ O IDONEITÀ A UNO SCOPO PARTICOLARE. NELLA MISURA IN CUI NON SIA POSSIBILE RINUNCIARE AGLI OBBLIGHI DELLE GARANZIE IMPLICITE, ESSE SARANNO LIMITATE, IN DURATA, ALLA VITA DELLE GARANZIE ESPLICITE. I DANNI INCIDENTALI E CONSEGUENZIALI SONO ESCLUSI DALLA COPERTURA DELLA PRESENTE GARANZIA. ALCUNI PAESI NON CONSENTONO L'ESONERO DELLA RESPONSABILITÀ, LE LIMITAZIONI E LE ESCLUSIONI SOPRA IDENTIFICATE; PERTANTO QUANTO APPENA DICHIARATO POTREBBE NON ESSERE APPLICABILE A VOI. QUESTA GARANZIA ATTRIBUISCE DIRITTI SPECIFICI AI QUALI POTREBBERO AGGIUNGERSENE ALTRI DI TIPO LEGALE CHE POTREBBERO DIFFERIRE DA STATO A STATO, O DA PROVINCIA A PROVINCIA.

Nessun distributore, concessionario BRP o altra persona è autorizzato a rendere alcuna affermazione, a dichiarare o a fornire alcuna garanzia in merito al prodotto diversa da quanto espresso nella presente garanzia limitata e, in caso contrario, non sarà applicabile contro BRP.

BRP si riserva il diritto di modificare questa garanzia limitata in qualsiasi momento, a condizione che tale modifica non alteri le condizioni di garanzia applicabili ai prodotti venduti mentre questa garanzia è in vigore.

3) ESCLUSIONI – QUANTO DI SEGUITO ESPOSTO NON È COPERTO DA GARANZIA

Quanto qui di seguito esposto non è coperto, in nessuna circostanza, da garanzia.

- Normale usura;
- Componenti soggetti a manutenzione ordinaria, messe a punto, regolazioni;
- Danni causati dalla mancata manutenzione e/o magazzinaggio, come descritto nella Guida del conducente;
- Danni derivanti dalla rimozione di parti, riparazioni, manutenzione o modifiche non corrette o utilizzo di parti non realizzate o approvate da BRP o derivanti da riparazioni effettuate da una persona che non è un concessionario ATV Can-Am autorizzato;
- Danni causati dall'abuso, uso scorretto, uso anormale, negligenza, o funzionamento del prodotto in un modo non coerente con il funzionamento raccomandato descritto nella Guida del conducente ATV Can-Am;
- Danni risultanti da incidenti, immersione, incendio, furto, atti di vandalismo o qualsiasi causa di forza maggiore;
- Funzionamento con carburanti, oli o lubrificanti che non sono adatti all'impiego nel prodotto (vedere la Guida del conducente);
- Danni derivanti da ruggine, corrosione o esposizione alle intemperie;
- Danni da incameramento di acqua o neve;
- Danni accidentali o consequenziali, o danni di qualsiasi tipo inclusi, tra l'altro, traino o rimorchio, magazzinaggio, spese telefoniche, nolo, taxi, inconvenienti, copertura assicurativa, pagamenti dei prestiti, perdita di tempo, perdita di reddito.

4) PERIODO DI COPERTURA DELLA GARANZIA

Questa garanzia limitata entrerà in vigore (1) dalla data di consegna al primo consumatore al dettaglio ovvero (2) dalla data in cui il prodotto è stato utilizzato per la prima volta, in base all'eventualità che si verifica per prima e per un periodo di:

SEI (6) MESI CONSECUTIVI, in caso di uso privato o commerciale. Per i componenti coinvolti nelle emissioni: consultare la *GARANZIA RELATIVA ALLE EMISSIONI DELL'AGENZIA PER LA PROTEZIONE DELL'AMBIENTE (EPA) DEGLI STATI UNITI* qui acclusa.

La riparazione e la sostituzione di pezzi o l'esecuzione di manutenzione in base a questa garanzia non estende la durata della presente garanzia oltre la data di scadenza originale.

5) CONDIZIONI PER LA COPERTURA DELLA GARANZIA

Questa copertura di garanzia è disponibile **solo** se tutte **le seguenti condizioni** sono soddisfatte:

- l'ATV Can-Am modello 2022 deve essere acquistato dal primo proprietario in condizioni di nuovo mai utilizzato presso un concessionario Can-Am ATV autorizzato a distribuire gli ATV Can-Am nel Paese in cui è avvenuta la vendita ("concessionario Can-Am ATV");
- il processo di ispezione pre-fornitura specifico di BRP deve essere completato e documentato e firmato dall'acquirente;
- L'ATV Can-Am modello 2022 deve essere stato debitamente registrato da parte di un concessionario Can-Am ATV autorizzato;
- L'ATV Can-Am modello 2022 deve essere stato acquistato nel Paese di residenza dell'acquirente;
- La manutenzione ordinaria descritta nella Guida del conducente deve essere effettuata puntualmente per mantenere la copertura della garanzia. BRP si riserva il diritto di far dipendere la copertura della garanzia dalla presentazione della prova di avvenuta corretta manutenzione.

BRP non terrà fede a questa garanzia limitata per proprietari che fanno uso privato o commerciale del mezzo se non sono state soddisfatte tutte le precedenti condizioni. Tali limitazioni sono necessarie per consentire a BRP di proteggere la sicurezza dei propri prodotti, dei consumatori e del pubblico in generale.

6) COME PROCEDERE PER OTTENERE LA COPERTURA DELLA GARANZIA

In caso di anomalia, il cliente deve interrompere immediatamente l'utilizzo dell'ATV Can-Am. Il cliente deve informare un concessionario BRP per la manutenzione entro tre (3) giorni dalla comparsa del difetto e consentire un ragionevole accesso al prodotto per la possibile riparazione. Il cliente deve inoltre presentare al concessionario autorizzato BRP la prova di acquisto del prodotto e firmare l'ordine di riparazione/di lavoro prima dell'inizio delle operazioni effettive per convalidare la riparazione in garanzia. Tutti i pezzi sostituiti in base alla presente garanzia diventano proprietà di BRP.

7) LE RESPONSABILITÀ DI BRP

In base a questa garanzia, gli obblighi di BRP' sono limitati, a sua unica discrezione, alla riparazione di parti che sono risultate difettose nelle normali condizioni di utilizzo, alla manutenzione o sostituzione di tali parti con pezzi di ricambio originali ATV Can-Am senza addebito dei costi per le parti e la manodopera presso qualsiasi concessionario autorizzato BRP durante il periodo di garanzia e in base alle condizioni sopra descritte. Nessun reclamo per violazione della garanzia potrà essere causa dell'annullamento o revoca della vendita dell'ATV Can-Am al proprietario.

Nel caso in cui la manutenzione sia richiesta al di fuori del paese di vendita originale, il proprietario sarà responsabile di qualsiasi costo aggiuntivo dovuto alle pratiche e alle condizioni locali, quali, ma non limitate solamente ad esse, trasporto, assicurazione, tasse, oneri di licenza, dazi d'importazione e qualsiasi altra spesa finanziaria comprese quelle applicate da governi, stati, territori e dai rispettivi enti.

BRP si riserva il diritto di migliorare o modificare di quando in quando i Prodotti senza assumersi alcun obbligo di modificare i Prodotti precedentemente realizzati.

8) GARANZIE AGGIUNTIVE DEL FORNITORE

Un ricevitore GPS può essere fornito da BRP come apparecchiatura standard su determinati ATV Can-Am 2022. Il ricevitore GPS è coperto dalla garanzia limitata BRP. Eventuali garanzie aggiuntive offerte dal "fornitore" del ricevitore GPS, che coprono il prodotto per un periodo più lungo rispetto alla garanzia limitata BRP, devono essere discusse dal concessionario o dal cliente direttamente con il "fornitore" del ricevitore GPS.

9) TRASFERIMENTO

Se la proprietà di un prodotto viene trasferita durante il periodo di copertura della garanzia limitata, quest'ultima sarà anch'essa trasferita, fatti salvi i termini e le condizioni, e sarà valida per il restante periodo di copertura, a condizione che BRP o un Distributore/Concessionario ATV Can-Am autorizzato riceva prova che il precedente proprietario ha autorizzato il trasferimento di proprietà, oltre ai dati del nuovo proprietario.

10) ASSISTENZA CLIENTI

In caso di controversia o disputa in relazione alla presente garanzia limitata, BRP consiglia di provare a risolvere la questione con il proprio concessionario. Si consiglia di risolvere il problema con il responsabile della manutenzione presso il concessionario autorizzato o con il proprietario.

Se la questione rimanesse irrisolta, contattare BRP compilando il modulo di contatto del cliente che si trova all'indirizzo www.brp.com oppure contattare BRP per posta a uno degli indirizzi elencati sotto la sezione *CON-TATTACI* di questa guida.

GARANZIA RELATIVA ALLE EMISSIONI DELL'AGENZIA PER LA PROTEZIONE DELL'AMBIENTE (EPA) DEGLI STATI UNITI

Bombardier Recreational Products Inc. ("BRP") garantisce all'acquirente finale e a ogni successivo acquirente che questo nuovo veicolo, incluse tutte le parti del suo sistema di controllo delle emissioni di scarico e del suo sistema di controllo delle emissioni di vapori, soddisfa le seguenti condizioni:

1. È progettato, costruito ed equipaggiato per essere conforme, al momento dell'acquisto da parte dell'acquirente finale, ai requisiti di cui al titolo 40 sezioni 1051 e 1060 del Codice dei regolamenti federali degli Stati Uniti.
2. È privo di difetti nei materiali e nella lavorazione che possono impedirgli di soddisfare i requisiti di cui al titolo 40 sezioni 1051 e 1060 del Codice dei regolamenti federali degli Stati Uniti.

Nel caso si verifichi una condizione coperta da garanzia, BRP riparerà o sostituirà, a propria discrezione, ogni parte o componente con un difetto nei materiali o nella lavorazione che potrebbe provocare un aumento delle emissioni del motore di inquinanti regolamentati, entro il periodo di garanzia, senza nessun costo per il proprietario, incluse le spese relative alla diagnosi e alla riparazione o sostituzione delle parti coinvolte nelle emissioni. Tutti i pezzi difettosi sostituiti ai sensi della presente garanzia diventano proprietà di BRP.

Per tutte le richieste di intervento concernenti la garanzia relativa alle emissioni, BRP limita la diagnosi e la riparazione delle parti coinvolte nelle emissioni a concessionari Can-Am autorizzati, a esclusione delle riparazioni di emergenza di cui al punto 2 dell'elenco seguente.

In qualità di produttore, BRP non rifiuterà nessuna richiesta di intervento concernente la garanzia relativa alle emissioni che sia basata su uno dei fatti seguenti:

1. Qualsiasi intervento di manutenzione effettuato da BRP o da una struttura autorizzata da BRP.
2. La riparazione del motore/mezzo eseguita da un conducente per risolvere una condizione pericolosa, di emergenza, imputabile a BRP purché il conducente si impegni a ripristinare la conformazione corretta del motore/mezzo il prima possibile.
3. Qualsiasi azione o inazione del conducente non relativa alla richiesta di intervento in garanzia.
4. Interventi di manutenzione più frequenti di quanto indicato da BRP.
5. Qualsiasi cosa che sia imputabile a BRP.
6. L'uso di qualsiasi carburante che sia comunemente disponibile nel luogo in cui si utilizza il mezzo, a meno che nelle istruzioni scritte per la manutenzione non sia specificato che tale carburante può danneggiare il sistema di controllo delle emissioni del mezzo e il conducente

possa trovare facilmente il carburante adeguato. Vedere la sezione relativa alle informazioni sulla manutenzione e i requisiti carburante della sezione rifornimento.

Periodo di validità della garanzia relativa alle emissioni

Il periodo di validità della garanzia relativa alle emissioni è il seguente periodo, a seconda di ciò che si verifica per primo:

| DS 70/DS 90/DS 90 X | | | |
|--|-----|------|------------|
| COMPONENTI | ORE | MESI | CHILOMETRI |
| Componenti coinvolti nelle emissioni di gas di scarico | 250 | 30 | 2.500 |
| Componenti coinvolti nelle emissioni di vapori | N/A | 24 | N/A |

Componenti coperti

La garanzia relativa alle emissioni copre tutti i componenti che, se danneggiati, potrebbero incrementare le emissioni da parte di un motore di un qualsiasi inquinante regolamentato, ivi compresi i seguenti componenti:

1. Per le emissioni di gas di scarico, i componenti coinvolti nelle emissioni includono ogni parte del motore coinvolta nei seguenti sistemi:
 - Impianto di ammissione aria
 - Sistema di alimentazione
 - Sistema di accensione
 - Sistema di ricircolo dei gas di scarico
2. Anche le seguenti parti sono considerate componenti coinvolti nelle emissioni per le emissioni di gas di scarico:
 - Dispositivi di post-trattamento
 - Valvole di ventilazione del carter
 - Sensori
 - Unità di controllo elettronico
3. Le seguenti parti sono considerate componenti coinvolti nelle emissioni per le emissioni di vapori:
 - Serbatoio carburante
 - Tappo del serbatoio
 - Condotto del carburante
 - Raccordi del condotto del carburante
 - Fascette*
 - Valvole di sovrappressione*
 - Valvole di controllo*

- Solenoidi di controllo*
- Controlli elettronici*
- Diaframmi di controllo del vuoto*
- Cavi di controllo*
- Collegamenti di controllo*
- Valvole di spurgo
- Tubi per il vapore
- Separatore liquido-vapore
- Filtro a carbone
- Staffe di montaggio del filtro
- Tubo di spurgo del carburatore

NOTA: *In quanto connessi al sistema di controllo delle emissioni di vapori

4. I componenti coinvolti nelle emissioni includono inoltre ogni altra parte il cui unico scopo sia la riduzione delle emissioni e che, se danneggiata, incrementerà le emissioni senza ridurre le prestazioni del motore/mezzo in modo significativo.

Applicabilità limitata

In qualità di produttore, BRP può rifiutare richieste di intervento concernenti la garanzia relativa alle emissioni per guasti causati dalla manutenzione o dall'uso impropri da parte del proprietario o del conducente, da incidenti per cui il produttore non ha alcuna responsabilità, o per cause di forza maggiore. Per esempio, una richiesta di intervento concernente la garanzia relativa alle emissioni non può essere accolta se i guasti sono una conseguenza diretta dell'uso improprio del motore/mezzo da parte del conducente, o dell'utilizzo del motore/mezzo da parte del conducente in un modo diverso da quello previsto e non possono essere attribuiti in alcun modo al produttore.

Per qualsiasi domanda relativa ai diritti e alle responsabilità previsti dalla garanzia, o per conoscere il nome e l'indirizzo del concessionario BRP più vicino, contattare BRP compilando il modulo di contatto del cliente che si trova all'indirizzo www.brp.com oppure contattare BRP per posta a uno degli indirizzi elencati sotto la sezione **CONTATTACI** di questa guida, oppure telefonare al numero 1-888-272-9222.

GARANZIA LIMITATA INTERNAZIONALE BRP: ATV CAN-AM® MODELLO 2022

1) AMBITO DELLA GARANZIA LIMITATA

Bombardier Recreational Products Inc. ("BRP") garantisce i propri ATV Can-Am modello 2022 venduti dai distributori o concessionari autorizzati ATV Can-Am a distribuire ATV Can-Am ("Distributore/Concessionario ATV Can-Am") al di fuori di Stati Uniti d'America ("USA"), Canada e Stati membri dello Spazio economico europeo ("SEE", comprendente i Paesi membri dell'Unione Europea più Regno Unito, Norvegia, Islanda e Liechtenstein), Comunità degli Stati Indipendenti ("CIS", comprensiva di Ucraina e Turkmenistan) e Turchia, in caso di difetti di materiale o manodopera per il periodo e le condizioni qui di seguito descritte.

Questa garanzia limitata non è applicabile a parti e accessori non installati in fabbrica. Si prega di fare riferimento al testo applicabile della garanzia limitata alle parti e accessori.

Questa garanzia limitata è invalidata e resa priva di valore legale se: (1) l'ATV è stato utilizzato per gare o qualsiasi altra attività competitiva, in qualsiasi momento, anche da parte di un proprietario precedente; o (2) l'ATV è stato alterato o modificato in modo da pregiudicarne il funzionamento, la prestazione o la durata oppure è stato alterato o modificato per cambiare l'uso al quale era destinato.

2) LIMITAZIONI DELLA RESPONSABILITÀ

NELLA MISURA CONSENTITA DALLA LEGGE, QUESTA GARANZIA VIENE ESPLICITAMENTE CONCESSA E ACCETTATA IN LUOGO DI TUTTE LE ALTRE GARANZIE, ESPLICITE O IMPLICITE, COMPRESE, TRA L'ALTRO, QUELLE DI COMMERCIALIZZABILITÀ O IDONEITÀ A UNO SCOPO PARTICOLARE. DAL MOMENTO CHE NON È POSSIBILE RINUNCIARE AGLI OBBLIGHI DELLE GARANZIE IMPLICITE, ESSE SARANNO LIMITATE, IN DURATA, ALLA VITA DELLE GARANZIE ESPLICITE. I DANNI INCIDENTALI E CONSEGUENZIALI SONO ESCLUSI DALLA COPERTURA DELLA PRESENTE GARANZIA. ALCUNE GIURISDIZIONI NON RICONOSCONO LE CLAUSOLE DI ESONERO DA EVENTUALI RESPONSABILITÀ, LE LIMITAZIONI E LE ESCLUSIONI DI CUI SOPRA CHE, PERTANTO, POTREBBERO NON ESSERE APPLICABILI NEL VOSTRO CASO. QUESTA GARANZIA ATTRIBUISCE DIRITTI SPECIFICI AI QUALI POTREBBERO AGGIUNGERSENE ALTRI DI TIPO LEGALE CHE POTREBBERO DIFFERIRE A SECONDA DEL PAESE. (PER I PRODOTTI ACQUISTATI IN AUSTRALIA SI RIMANDA ALLA SUCCESSIVA CLAUSOLA 4).

Né il Distributore/Concessionario ATV Can-Am, né alcun altro soggetto sono stati autorizzati a rilasciare alcuna affermazione, dichiarazione o garanzia in merito al prodotto diversa da quanto espresso nella presente garanzia limitata e, in caso contrario, questa non sarà applicabile contro BRP.

BRP si riserva il diritto di modificare la garanzia in qualsiasi momento, sottinteso che tale modifica non altererà le condizioni di garanzia applicabili ai prodotti venduti mentre questa garanzia è in vigore.

3) ESCLUSIONI – QUANTO DI SEGUITO ESPOSTO NON È COPERTO DA GARANZIA

Quanto qui di seguito esposto non è coperto, in nessuna circostanza, da garanzia:

- Normale usura;
- Componenti soggetti a manutenzione ordinaria, messe a punto, regolazioni;
- Danni causati da negligenza o dalla mancata manutenzione e/o magazzino corretti, come descritto nella Guida del conducente;
- Danni derivanti dalla rimozione di parti, riparazioni, manutenzione, assistenza o modifiche non corrette o utilizzo di parti o accessori non realizzati o approvati da BRP, che a suo ragionevole giudizio sono incompatibili con il prodotto o ne pregiudicano il funzionamento, prestazione o durata, ovvero derivanti da riparazioni effettuate da persone non qualificabili quali Distributore/Concessionario ATV Can-Am autorizzato;
- Danni causati dall'abuso, uso anormale, negligenza, utilizzo nell'ambito di gare, o funzionamento del prodotto in un modo non coerente con il funzionamento raccomandato descritto nella Guida del conducente;
- Danni risultanti da incidenti, immersione, incendio, incameramento di neve o acqua, furto, atti di vandalismo o qualsiasi causa di forza maggiore;
- Funzionamento con carburanti, oli o lubrificanti che non sono adatti all'impiego nel prodotto (vedere la Guida del conducente);
- Danni derivanti da ruggine, corrosione o esposizione agli elementi;
- Danni accidentali o consequenziali, o danni di qualsiasi tipo inclusi, tra l'altro, traino o rimorchio, magazzino, spese di trasporto, spese telefoniche, nolo, taxi, inconvenienti, copertura assicurativa, pagamenti dei prestiti, perdita di tempo, perdita di reddito; o il tempo perduto a causa di inattività per lavori di manutenzione.

4) PERIODO DI COPERTURA DELLA GARANZIA

Questa garanzia limitata entrerà in vigore (1) dalla data di consegna al primo consumatore al dettaglio ovvero (2) dalla data in cui il prodotto è stato utilizzato per la prima volta, in base all'eventualità che si verifica per prima e per un periodo di:

SEI (6) MESI CONSECUTIVI, in caso di uso privato o commerciale.

Solo in AUSTRALIA e NUOVA ZELANDA, questa garanzia sarà in vigore a partire dalla (1) data di consegna al primo consumatore al dettaglio o (2) la data in cui il prodotto è stato utilizzato per la prima volta, a seconda di quale si verifichi per primo, e per un periodo di (1) VENTIQUEATTRO (24) MESI CONSECUTIVI o (2) un uso totale di QUINDICIMILA (15.000) chilo-

metri, a seconda di quale si verifichi per prima, per uso privato o commerciale.

La riparazione e la sostituzione di pezzi o l'esecuzione di manutenzione in base a questa garanzia non estende la durata della presente garanzia oltre la data di scadenza originale.

Si ricorda che la durata e altre modalità della copertura di garanzia sono subordinate alla legislazione locale e nazionale applicabile nel proprio Paese.

SOLO PER PRODOTTI VENDUTI IN AUSTRALIA

Niente di quanto contenuto nelle presenti condizioni di garanzia potrà essere interpretato come esclusione, restrizione o modifica dell'applicazione di qualsiasi condizione, garanzia, diritto o rimedio conferiti in modo espresso o implicito dalla Legge sulla Concorrenza e il Consumo (Competition and Consumer Act 2010 - Cth), compresa la legge australiana sulla tutela dei consumatori o da qualunque altra normativa, qualora tale esclusione o restrizione violi la suddetta legge o renda nulle le presenti condizioni. I benefici concessi ai sensi della presente garanzia limitata sono aggiuntivi rispetto ad altri diritti e rimedi eventualmente a disposizione ai sensi della legge australiana.

I nostri prodotti sono coperti da garanzie che non possono essere escluse ai sensi della legge australiana a tutela del consumatore (Australian Consumer Law). L'utente ha diritto alla sostituzione o al rimborso in caso di guasto grave e al risarcimento per qualsiasi altro danno o perdita ragionevolmente prevedibili. L'utente ha inoltre il diritto alla riparazione o sostituzione dei prodotti se questi non sono di qualità accettabile e se il guasto non è di grave entità.

5) CONDIZIONI PER LA COPERTURA DELLA GARANZIA

Questa copertura di garanzia è disponibile **solo** se tutte **le seguenti condizioni** sono soddisfatte:

- l'ATV Can-Am modello 2022 deve essere acquistato dal primo proprietario nuovo e mai utilizzato presso un Distributore/Concessionario ATV Can-Am autorizzato a distribuire gli ATV Can-Am nel Paese in cui è avvenuta la vendita;
- Il processo di ispezione preforitura specifico di BRP deve essere completato e documentato;
- Il prodotto deve essere stato debitamente registrato da parte di un Distributore/Concessionario ATV Can-Am autorizzato;

- L'ATV Can-Am modello 2022 deve essere stato acquistato nel Paese o unione di Paesi di residenza dell'acquirente; e
- La manutenzione ordinaria descritta nella Guida del conducente deve essere effettuata puntualmente per mantenere la copertura della garanzia. BRP si riserva il diritto di far dipendere la copertura della garanzia dalla presentazione della prova di avvenuta corretta manutenzione.

BRP non rispetterà questa garanzia limitata nei confronti di un utente privato o commerciale laddove non sia stata soddisfatta una delle precedenti condizioni. Tali limitazioni sono necessarie per consentire a BRP di proteggere la sicurezza dei propri prodotti, dei consumatori e del pubblico in generale.

6) COME PROCEDERE PER OTTENERE LA COPERTURA DELLA GARANZIA

In caso di anomalia, il cliente deve interrompere immediatamente l'utilizzo dell'ATV. Il cliente deve informare un Distributore/Concessionario ATV Can-Am per la manutenzione entro due (2) giorni dalla comparsa del difetto e consentire un ragionevole accesso al prodotto per la possibile riparazione. Il cliente deve inoltre presentare al Distributore/Concessionario ATV Can-Am autorizzato la prova di acquisto del prodotto e firmare l'ordine di riparazione/di lavoro prima dell'inizio delle operazioni effettive per convalidare la riparazione in garanzia. Tutti i pezzi sostituiti in base alla presente garanzia diventano proprietà di BRP.

Si ricorda che il periodo di notifica è subordinato alla legislazione locale e nazionale applicabile nel Paese del cliente.

7) LE RESPONSABILITÀ DI BRP

Nella misura consentita dalla legge, gli obblighi di BRP' previsti ai sensi della presente garanzia sono limitati, a sua unica discrezione, alla riparazione di parti che sono risultate difettose nelle normali condizioni di utilizzo, alla manutenzione o sostituzione di tali parti con pezzi di ricambio originali ATV Can-Am senza addebito dei costi per le parti e la manodopera presso qualsiasi Distributore/Concessionario ATV Can-Am autorizzato durante il periodo di garanzia e in base alle condizioni sopra descritte. La responsabilità di BRP è limitata all'esecuzione delle riparazioni e delle sostituzioni di pezzi necessarie. Nessun reclamo per violazione della garanzia potrà essere causa dell'annullamento o revoca della vendita dell'ATV Can-Am al proprietario. Potrebbero essere disponibili altri diritti legali che variano di Paese in Paese.

Nel caso in cui la manutenzione sia richiesta al di fuori del paese di vendita originale, il proprietario sarà responsabile di qualsiasi costo aggiuntivo dovuto alle pratiche e alle condizioni locali, quali, ma non limitate solamente ad esse, trasporto, assicurazione, tasse, oneri di licenza, dazi d'importazione e qualsiasi altra spesa finanziaria comprese quelle applicate da governi, stati, territori e dai rispettivi enti.

BRP si riserva il diritto di migliorare o modificare di quando in quando i Prodotti senza assumersi alcun obbligo di modificare i Prodotti precedentemente realizzati.

8) TRASFERIMENTO

Se la proprietà di un prodotto viene trasferita durante il periodo di garanzia, questa verrà anch'essa trasferita e sarà valida per il restante periodo di copertura, fermo restando che BRP o un distributore/concessionario autorizzato ATV Can-Am dovrà ricevere prova che il precedente proprietario autorizza il trasferimento di proprietà, oltre ai dati del nuovo proprietario.

9) ASSISTENZA CLIENTI

In caso di controversia o disputa in relazione alla presente garanzia limitata, BRP consiglia di provare a risolvere la questione con il Distributore/Concessionario ATV Can-Am. Si raccomanda di discutere la questione con il responsabile della manutenzione presso il Distributore/Concessionario ATV Can-Am autorizzato o con il proprietario.

Se la questione rimanesse irrisolta, contattare BRP compilando il modulo di contatto del cliente che si trova all'indirizzo www.brp.com oppure contattare BRP per posta a uno degli indirizzi elencati sotto la sezione *CONTATTACI* di questa guida.

GARANZIA LIMITATA BRP PER LO SPAZIO ECONOMICO EUROPEO, LA COMUNITÀ DEGLI STATI INDIPENDENTI E LA TURCHIA: ATV CAN-AM® MODELLO 2022

1) AMBITO DELLA GARANZIA LIMITATA

Bombardier Recreational Products Inc. ("BRP") garantisce che i propri ATV Can-Am modello 2022 venduti da distributori o concessionari autorizzati da BRP a distribuire ATV Can-Am ("Distributore/Concessionario ATV Can-Am") negli Stati membri dello Spazio economico europeo ("SEE", comprendente i Paesi membri dell'Unione Europea più Regno Unito, Norvegia, Islanda e Liechtenstein), negli Stati membri della Comunità degli Stati Indipendenti ("CIS", comprensiva di Ucraina e Turkmenistan) e in Turchia, sono esenti da difetti di materiale o manodopera per il periodo e le condizioni qui di seguito descritte.

Questa garanzia limitata non è applicabile a parti e accessori non installati in fabbrica. Si prega di fare riferimento al testo applicabile della garanzia limitata alle parti e accessori.

Questa garanzia limitata è invalidata e resa priva di valore legale se: (1) l'ATV è stato utilizzato per gare o qualsiasi altra attività competitiva, in qualsiasi momento, anche da parte di un proprietario precedente; o (2) l'ATV è stato alterato o modificato in modo da pregiudicarne il funzionamento, la prestazione o la durata oppure è stato alterato o modificato per cambiare l'uso al quale era destinato.

2) LIMITAZIONI DELLA RESPONSABILITÀ

NELLA MISURA CONSENTITA DALLA LEGGE, QUESTA GARANZIA VIENE ESPLICITAMENTE CONCESSA E ACCETTATA IN LUOGO DI TUTTE LE ALTRE GARANZIE, ESPLICITE O IMPLICITE, COMPRESE, TRA L'ALTRO, QUELLE DI COMMERCIALIZZABILITÀ O IDONEITÀ A UNO SCOPO PARTICOLARE. DAL MOMENTO CHE NON È POSSIBILE RINUNCIARE AGLI OBBLIGHI DELLE GARANZIE IMPLICITE, ESSE SARANNO LIMITATE, IN DURATA, ALLA VITA DELLE GARANZIE ESPLICITE. I DANNI INCIDENTALI E CONSEGUENZIALI SONO ESCLUSI DALLA COPERTURA DELLA PRESENTE GARANZIA. ALCUNE GIURISDIZIONI NON RICONOSCONO LE CLAUSOLE DI ESONERO DA EVENTUALI RESPONSABILITÀ, LE LIMITAZIONI E LE ESCLUSIONI DI CUI SOPRA CHE, PERTANTO, POTREBBERO NON ESSERE APPLICABILI NEL VOSTRO CASO. QUESTA GARANZIA ATTRIBUISCE DIRITTI SPECIFICI AI QUALI POTREBBERO AGGIUNGERSENE ALTRI DI TIPO LEGALE CHE POTREBBERO DIFFERIRE A SECONDA DEL PAESE.

Né il Distributore/Concessionario ATV Can-Am, né alcun altro soggetto sono stati autorizzati a rilasciare alcuna affermazione, dichiarazione o garanzia in merito al prodotto diversa da quanto espresso nella presente garanzia limitata e, in caso contrario, questa non sarà applicabile contro BRP.

BRP si riserva il diritto di modificare la garanzia in qualsiasi momento, sottinteso che tale modifica non altererà le condizioni di garanzia applicabili ai prodotti venduti mentre questa garanzia è in vigore.

3) ESCLUSIONI – QUANTO DI SEGUITO ESPOSTO NON È COPERTO DA GARANZIA

Quanto qui di seguito esposto non è coperto, in nessuna circostanza, da garanzia:

- Normale usura;
- Componenti soggetti a manutenzione ordinaria, messe a punto, regolazioni;
- Danni causati da negligenza o dalla mancata manutenzione e/o magazzinaggio corretti, come descritto nella Guida del conducente;
- Danni derivanti dalla rimozione di parti, riparazioni, manutenzione, assistenza o modifiche non corrette o utilizzo di parti o accessori non realizzati o approvati da BRP, che a suo ragionevole giudizio sono incompatibili con il prodotto o ne pregiudicano il funzionamento, prestazione o durata, ovvero derivanti da riparazioni effettuate da persone non qualificabili quali Distributore/Concessionario ATV Can-Am autorizzato;
- Danni causati dall'abuso, uso anormale, negligenza, utilizzo nell'ambito di gare, o funzionamento del prodotto in un modo non coerente con il funzionamento raccomandato descritto nella Guida del conducente;
- Danni risultanti da incidenti, immersione, incendio, incameramento di neve o acqua, furto, atti di vandalismo o qualsiasi causa di forza maggiore;
- Funzionamento con carburanti, oli o lubrificanti che non sono adatti all'impiego nel prodotto (vedere la Guida del conducente);
- Danni derivanti da ruggine, corrosione o esposizione agli elementi;
- Danni accidentali o consequenziali, o danni di qualsiasi tipo inclusi, tra l'altro, traino o rimorchio, spese di trasporto, magazzinaggio, spese telefoniche, nolo, taxi, inconvenienti, copertura assicurativa, pagamenti dei prestiti, perdita di tempo, perdita di reddito; o il tempo perduto a causa di inattività per lavori di manutenzione.

4) PERIODO DI COPERTURA DELLA GARANZIA

Questa garanzia limitata entrerà in vigore (1) dalla data di consegna al primo consumatore al dettaglio ovvero (2) dalla data in cui il prodotto è stato utilizzato per la prima volta, in base all'eventualità che si verifica per prima e per un periodo di:

1. VENTIQUATTRO (24) MESI CONSECUTIVI in caso d'uso privato.
2. SEI (6) MESI CONSECUTIVI in caso d'uso commerciale o per noleggio.

Il prodotto ha un uso commerciale se viene utilizzato in relazione a qualsiasi lavoro o impiego che genera profitto durante un qualsiasi segmento del periodo di garanzia. Il prodotto ha uso commerciale anche quando, in qualsiasi momento durante il periodo di garanzia, viene concesso in licenza per uso commerciale.

La riparazione e la sostituzione di pezzi o l'esecuzione di manutenzione in base a questa garanzia non estende la durata della presente garanzia oltre la data di scadenza originale.

Si ricorda che la durata e altre modalità della copertura di garanzia sono subordinate alla legislazione locale e nazionale applicabile nel proprio Paese.

5) CONDIZIONI PER LA COPERTURA DELLA GARANZIA

Questa copertura di garanzia è disponibile **solo** se tutte **le seguenti condizioni** sono soddisfatte:

- L'ATV Can-Am modello 2022 deve essere acquistato dal primo proprietario nuovo e mai utilizzato presso un Distributore/Concessionario ATV Can-Am autorizzato a distribuire gli ATV Can-Am nel Paese in cui è avvenuta la vendita;
- Il processo di ispezione prefornitura specifico di BRP deve essere completato e documentato;
- Il prodotto deve essere stato debitamente registrato da parte di un Distributore/Concessionario ATV Can-Am autorizzato;
- L'ATV Can-Am modello 2022 deve essere acquistato all'interno dello SEE da un residente dello SEE, nel CIS da un residente di uno dei Paesi che lo compongono e in Turchia da residenti in Turchia; e
- La manutenzione ordinaria descritta nella Guida del conducente deve essere effettuata puntualmente per mantenere la copertura della garanzia. BRP si riserva il diritto di far dipendere la copertura della garanzia dalla presentazione della prova di avvenuta corretta manutenzione.

BRP non rispetterà questa garanzia limitata nei confronti di un utente privato o commerciale laddove non sia stata soddisfatta una delle precedenti condizioni. Tali limitazioni sono necessarie per consentire a BRP di proteggere la sicurezza dei propri prodotti, dei consumatori e del pubblico in generale.

6) COME PROCEDERE PER OTTENERE LA COPERTURA DELLA GARANZIA

In caso di anomalia, il cliente deve interrompere immediatamente l'utilizzo dell'ATV. Il cliente deve informare un Distributore/Concessionario ATV Can-Am per la manutenzione entro due (2) mesi dalla comparsa del difetto e consentire un ragionevole accesso al prodotto per la possibile riparazione. Il cliente deve inoltre presentare al Distributore/Concessionario ATV Can-Am autorizzato la prova di acquisto del prodotto e firmare l'ordine di riparazione/di lavoro prima dell'inizio delle operazioni effettive per convalidare la riparazione in garanzia. Tutti i pezzi sostituiti in base alla presente garanzia diventano proprietà di BRP.

Si ricorda che il periodo di notifica è subordinato alla legislazione locale e nazionale applicabile nel Paese del cliente.

7) LE RESPONSABILITÀ DI BRP

Nella misura consentita dalla legge, gli obblighi di BRP' previsti ai sensi della presente garanzia sono limitati, a sua unica discrezione, alla riparazione di parti che sono risultate difettose nelle normali condizioni di utilizzo, alla manutenzione o sostituzione di tali parti con pezzi di ricambio originali ATV Can-Am senza addebito dei costi per le parti e la manodopera presso qualsiasi Distributore/Concessionario ATV Can-Am autorizzato durante il periodo di garanzia e in base alle condizioni sopra descritte. La responsabilità di BRP è limitata all'esecuzione delle riparazioni e delle sostituzioni di pezzi necessarie. Nessun reclamo per violazione della garanzia potrà essere causa dell'annullamento o revoca della vendita dell'ATV Can-Am al proprietario. Potrebbero essere disponibili altri diritti legali che variano di Paese in Paese.

Nel caso in cui la manutenzione sia richiesta al di fuori dello SEE, della CIS o della Turchia, il proprietario sarà responsabile di qualsiasi costo aggiuntivo dovuto alle pratiche e alle condizioni locali, quali, a mero titolo di esempio, assicurazione, tasse, oneri di licenza, dazi d'importazione e qualsiasi altra spesa finanziaria comprese quelle applicate da governi, stati, territori e dai rispettivi enti.

BRP si riserva il diritto di migliorare o modificare di quando in quando i Prodotti senza assumersi alcun obbligo di modificare i Prodotti precedentemente realizzati.

8) TRASFERIMENTO

Se la proprietà di un prodotto viene trasferita durante il periodo di garanzia, questa verrà anch'essa trasferita e sarà valida per il restante periodo di copertura, fermo restando che BRP o un distributore/concessionario autorizzato ATV Can-Am dovrà ricevere prova che il precedente proprietario autorizza il trasferimento di proprietà, oltre ai dati del nuovo proprietario.

9) ASSISTENZA CLIENTI

In caso di controversia o disputa in relazione alla presente garanzia limitata, BRP consiglia di provare a risolvere la questione con il Distributore/Concessionario ATV Can-Am. Si raccomanda di discutere la questione con il responsabile della manutenzione presso il Distributore/Concessionario ATV Can-Am autorizzato o con il proprietario.

Se la questione rimanesse irrisolta, contattare BRP compilando il modulo di contatto del cliente che si trova all'indirizzo www.brp.com oppure contattare BRP per posta a uno degli indirizzi elencati sotto la sezione **CONTATTACI** di questa guida.

10) ULTERIORI TERMINI E CONDIZIONI PER LA FRANCIA

I seguenti termini e condizioni sono applicabili ai prodotti venduti esclusivamente in Francia:

Il venditore è tenuto a consegnare le merci in conformità a quanto stabilito nel contratto e sarà responsabile per difetti rilevati all'atto della consegna. Il venditore è altresì responsabile per difetti risultanti dall'imballaggio, istruzioni di assemblaggio o installazione nel caso in cui tale responsabilità sia prevista in virtù del contratto o se tali operazioni vengono eseguite sotto la propria responsabilità. Per risultare conforme al contratto, la merce deve soddisfare i requisiti seguenti:

1. Essere idonea al normale utilizzo previsto per merci simili e, se applicabile:
 - Corrispondere alla descrizione fornita dal venditore e avere le qualità illustrate all'acquirente tramite campione o modello;
 - Avere le qualità che un acquirente potrebbe legittimamente aspettarsi a fronte delle dichiarazioni pubbliche del venditore, del produttore del relativo rappresentante, compresi mezzi pubblicitari o etichette; o
2. Avere le caratteristiche reciprocamente concordate tra le parti o essere idonee per un uso specifico previsto dall'acquirente e illustrate al venditore il quale ha confermato tale idoneità.

Le merci possono risultare non conformi a tali requisiti a decorrere da due anni dalla data di consegna. Il venditore è responsabile della garanzia per difetti nascosti delle merci se tali difetti rendono le merci non adatte per l'utilizzo previsto o se ne riducono l'utilizzo nella misura in cui l'acquirente non avrebbe acquistato le merci o avrebbe pagato un prezzo inferiore qualora fosse stato a conoscenza di suddetti difetti. L'azione per i difetti occulti deve essere intrapresa dall'acquirente entro 2 anni dall'individuazione del difetto.

REGISTRO DI MANUTENZIONE

Se richiesto, inviare una fotocopia dello storico manutenzione a BRP.

| PRE-CONSEGNA | |
|--|---------------|
| Numero di serie: _____ Chilometraggio: _____ Ore: _____ Data: _____ N. concessionario: _____ Note: _____ _____ | Firma/Timbro: |
| Vedere il bollettino delle procedure pre-consegna per conoscere le procedure di installazione dettagliate | |

| PRIMO TAGLIANDO | |
|---|---------------|
| Chilometraggio: _____ Ore: _____ Data: _____ N. concessionario: _____ Note: _____ _____ | Firma/Timbro: |
| Per il programma di manutenzione vedere la sezione Informazioni sulla manutenzione di questa Guida del conducente | |

SERVIZIO

Chilometraggio: _____

Ore: _____

Data: _____

N. concessionario: _____

Note: _____

Firma/Timbro:

Per il programma di manutenzione vedere la sezione Informazioni sulla manutenzione di questa Guida del conducente

SERVIZIO

Chilometraggio: _____

Ore: _____

Data: _____

N. concessionario: _____

Note: _____

Firma/Timbro:

Per il programma di manutenzione vedere la sezione Informazioni sulla manutenzione di questa Guida del conducente

| SERVIZIO | |
|---|---------------|
| Chilometraggio: _____ Ore: _____ Data: _____ N. concessionario: _____ Note: _____ _____ | Firma/Timbro: |
| Per il programma di manutenzione vedere la sezione Informazioni sulla manutenzione di questa Guida del conducente | |

| SERVIZIO | |
|---|---------------|
| Chilometraggio: _____ Ore: _____ Data: _____ N. concessionario: _____ Note: _____ _____ | Firma/Timbro: |
| Per il programma di manutenzione vedere la sezione Informazioni sulla manutenzione di questa Guida del conducente | |

SERVIZIO

Chilometraggio: _____

Ore: _____

Data: _____

N. concessionario: _____

Note: _____

Firma/Timbro:

Per il programma di manutenzione vedere la sezione Informazioni sulla manutenzione di questa Guida del conducente

SERVIZIO

Chilometraggio: _____

Ore: _____

Data: _____

N. concessionario: _____

Note: _____

Firma/Timbro:

Per il programma di manutenzione vedere la sezione Informazioni sulla manutenzione di questa Guida del conducente

INFORMAZIONI AI CLIENTI

INFORMATIVA SULLA PRIVACY

BRP informa che le coordinate dei clienti verranno usate per finalità di sicurezza e per le prestazioni in garanzia. Inoltre, BRP e le sue consociate potranno utilizzare l'elenco dei clienti per la diffusione di materiale di marketing e promozionale sulla stessa BRP e sui relativi prodotti.

Per esercitare il proprio diritto a vedere o correggere i propri dati, o per essere rimossi dalla lista di destinatari di attività di marketing diretto, si prega rivolgersi a BRP.

Per e-mail: **privacyofficer@brp.com**

Per posta: BRP Legal Service
726 St-Joseph
Valcourt QC
Canada
JOE 2LO

CONTATTACI

www.brp.com

Asia

Room 4609, Tower 2,
Grand Gateway 3 Hong Qiao
Road Shanghai,
Cina 200020

21F Shinagawa East One Tower
2-16-1 Konan, Minatoku-ku,
Tokyo 108-0075
Giappone

Europa

Skaldenstraat 125
B-9042 Gent
Belgium

Itterpark 11
D-40724 Hilden
Germany

ARTEPARC Bâtiment B
Route de la côte d'Azur, Le Canet
13590 Meyreuil
France

Ingvald Ystgaardsvei 15
N-7484 Trondheim
Norway

Isoaavantie 7
PL 8040
96101 Rovaniemi

Spinnvägen 15
903361 Umeå
Sweden

Avenue d'Ouchy 4-6
1006 Lausanne
Switzerland

Nord America

565 de la Montagne Street
Valcourt (Québec) J0E 2L0
Canada

Sa De Cv, Av. Ferrocarril 202
Parque Ind. Querétaro, Lote2-B
76220

Santa Rosa Jáuregui, Oro., Mexico

Sturtevant, Wisconsin, U.S.A.

10101 Science Drive
Sturtevant, Wisconsin

53177

U.S.A.

Oceania

6 Lord Street
Lakes Business Park
Botany, NSW 2019
Australia

3B Echelon Place, East Tamaki,
Auckland 2013,
Nuova Zelanda

Sud America

Rua James Clerck Maxwell, 230
TechnoPark Campinas SP 13069-380 Brazil

CAMBIO DI INDIRIZZO/PROPRIETÀ

Se il vostro indirizzo è cambiato o se siete i nuovi proprietari dell'ATV, accertatevi di informare BRP in uno dei modi seguenti:

- Informare un concessionario/distributore autorizzato Can-Am.
- **Solo Nord America:** chiamare il numero 1 888 272-9222.
- Spedire una delle schede di cambio indirizzo che si trovano nelle seguenti pagine a uno degli indirizzi BRP indicati nella sezione *CONTATTACI* di questa guida.

In caso di trasferimento della proprietà, dimostrare che il precedente proprietario acconsente a tale trasferimento.

Informare BRP, anche dopo la scadenza della garanzia limitata, è molto importante in quanto consente a BRP di raggiungere il proprietario dell'ATV, in caso di necessità, ad esempio quando si deve richiamare in fabbrica il veicolo per motivi di sicurezza. È responsabilità del proprietario' informare BRP.

UNITÀ RUBATE: In caso di furto dell'ATV, rivolgersi a BRP o a un concessionario Can-Am autorizzato. Verrà chiesto di indicare il proprio nome, indirizzo, numero di telefono, numero di identificazione del veicolo e data del furto.

***Pagina lasciata
intenzionalmente vuota***

| MODIFICA INDIRIZZO <input type="checkbox"/> | | PASSAGGIO DI PROPRIETÀ <input type="checkbox"/> | |
|---|--|---|--|
| NUMERO DI IDENTIFICAZIONE DEL VEICOLO | | | |
| <input type="text"/> | | <input type="text"/> | |
| Numero del modello | | V.I.N. (Numero di identificazione del veicolo) | |
| VECCHIO INDIRIZZO O PROPRIETARIO PRECEDENTE: | | NOME | |
| N. | | STRADA | |
| | | APP | |
| CITTÀ | | STATO/PROVINCIA | |
| | | CODICE POSTALE | |
| PAESE | | TELEFONO | |
| NUOVO INDIRIZZO O NUOVO PROPRIETARIO: | | NOME | |
| N. | | STRADA | |
| | | APP | |
| CITTÀ | | STATO/PROVINCIA | |
| | | CODICE POSTALE | |
| PAESE | | TELEFONO | |
| | | INDIRIZZO E-MAIL | |

V00A2F

| MODIFICA INDIRIZZO <input type="checkbox"/> | | PASSAGGIO DI PROPRIETÀ <input type="checkbox"/> | |
|---|--|---|--|
| NUMERO DI IDENTIFICAZIONE DEL VEICOLO | | | |
| <input type="text"/> | | <input type="text"/> | |
| Numero del modello | | V.I.N. (Numero di identificazione veicolo) | |
| VECCHIO INDIRIZZO O PROPRIETARIO PRECEDENTE: | | NOME | |
| N. | | STRADA | |
| | | APP | |
| CITTÀ | | STATO/PROVINCIA | |
| | | CODICE POSTALE | |
| PAESE | | TELEFONO | |
| NUOVO INDIRIZZO O NUOVO PROPRIETARIO: | | NOME | |
| N. | | STRADA | |
| | | APP | |
| CITTÀ | | STATO/PROVINCIA | |
| | | CODICE POSTALE | |
| PAESE | | TELEFONO | |
| | | INDIRIZZO E-MAIL | |

V00A2F

***Pagina lasciata
intenzionalmente vuota***

| MODIFICA INDIRIZZO <input type="checkbox"/> | | PASSAGGIO DI PROPRIETÀ <input type="checkbox"/> | |
|---|----------------------|---|----------------------|
| NUMERO DI IDENTIFICAZIONE DEL VEICOLO | | | |
| <input type="text"/> | <input type="text"/> | <input type="text"/> | <input type="text"/> |
| Numero del modello | | V.I.N. (Numero di identificazione del veicolo) | |
| VECCHIO INDIRIZZO O PROPRIETARIO PRECEDENTE: | | _____ | |
| | | NOME | |
| _____ | | APP | |
| N. | | STRADA | |
| _____ | | CODICE POSTALE | |
| CITTÀ | | STATO/PROVINCIA | |
| _____ | | TELEFONO | |
| PAESE | | | |
| NUOVO INDIRIZZO O NUOVO PROPRIETARIO: | | _____ | |
| | | NOME | |
| _____ | | APP | |
| N. | | STRADA | |
| _____ | | CODICE POSTALE | |
| CITTÀ | | STATO/PROVINCIA | |
| _____ | | TELEFONO | |
| PAESE | | | |
| INDIRIZZO E-MAIL | | _____ | |

V00A2F

| MODIFICA INDIRIZZO <input type="checkbox"/> | | PASSAGGIO DI PROPRIETÀ <input type="checkbox"/> | |
|---|----------------------|---|----------------------|
| NUMERO DI IDENTIFICAZIONE DEL VEICOLO | | | |
| <input type="text"/> | <input type="text"/> | <input type="text"/> | <input type="text"/> |
| Numero del modello | | V.I.N. (Numero di identificazione veicolo) | |
| VECCHIO INDIRIZZO O PROPRIETARIO PRECEDENTE: | | _____ | |
| | | NOME | |
| _____ | | APP | |
| N. | | STRADA | |
| _____ | | CODICE POSTALE | |
| CITTÀ | | STATO/PROVINCIA | |
| _____ | | TELEFONO | |
| PAESE | | | |
| NUOVO INDIRIZZO O NUOVO PROPRIETARIO: | | _____ | |
| | | NOME | |
| _____ | | APP | |
| N. | | STRADA | |
| _____ | | CODICE POSTALE | |
| CITTÀ | | STATO/PROVINCIA | |
| _____ | | TELEFONO | |
| PAESE | | | |
| INDIRIZZO E-MAIL | | _____ | |

V00A2F

***Pagina lasciata
intenzionalmente vuota***

NUMERO DI MODELLO **ATV** _____

NUMERO DI IDENTIFICAZIONE
DEL **VEICOLO** (V.I.N.) _____

NUMERO DI IDENTIFICAZIONE
DEL **MOTORE** (E.I.N.) _____

Proprietario: _____

NOME

N.

STRADA

APP

CITTÀ

STATO/PROVINCIA

CODICE POSTALE

Data di acquisto _____

ANNO

MESE

GIORNO

**Data di scadenza
della garanzia** _____

ANNO

MESE

GIORNO

Da compilare al momento dell'acquisto da parte del concessionario.

SPAZIO DEDICATO AL CONCESSIONARIO

V00A21L

Controllare con il concessionario che il veicolo sia stato registrato presso BRP.

Durante la lettura di questa Guida del conducente ricordare che:

AVVERTENZA

Indica un potenziale pericolo che, se non viene evitato, può provocare gravi lesioni o la morte.

AVVERTENZA

LA GUIDA DEL VEICOLO POTREBBE COMPORTARE PERICOLI.

In caso di mancata osservanza delle precauzioni, potrebbe verificarsi facilmente una collisione o un ribaltamento, persino durante manovre ordinarie come sterzate, guida su pendii o su ostacoli.

La mancata osservanza di queste istruzioni può provocare **LESIONI GRAVI O MORTE**:

- **PRIMA DI AZIONARE IL VEICOLO LEGGERE LA PRESENTE GUIDA DEL CONDUCENTE, TUTTE LE TARGHETTE DI SICUREZZA APPLICATE SUL PRODOTTO E GUARDARE IL VIDEO SULLA SICUREZZA.**
- **NON GUIDARE MAI IL VEICOLO SENZA AVER SEGUITO UN CORRETTO ADDESTRAMENTO.** Seguire un corso di formazione.
- **NON SUPERARE LA CAPACITÀ DI POSTI A SEDERE PREVISTA PER IL VEICOLO.**
- **Questo veicolo per tutti i terreni non rientra nell'ambito di applicazione della NORMATIVA (UE) 2016/162.**



- **PER I MODELLI MONOPOSTO (1UP), NON TRASPORTARE MAI PASSEGGERI.**
Trasportando un passeggero si aumenta il rischio di perdere il controllo del mezzo.
- **NON UTILIZZARE QUESTO VEICOLO SU SUPERFICI ASFALTATE.**
Guidando su superfici asfaltate si aumenta il rischio di perdere il controllo del mezzo.
- **NON GUIDARE IL VEICOLO SU STRADE PUBBLICHE.**
Guidando il veicolo su strade pubbliche si rischia una collisione con un altro veicolo.
- **IL CONDUCENTE E IL PASSEGGERO (modelli MAX) DEVONO SEMPRE INDOSSARE UN CASCO OMOLOGATO, occhiali e indumenti protettivi.**
- **NON UTILIZZARE IN STATO DI EBBREZZA O SOTTO L'EFFETTO DI FARMACI.**
Tali condizioni rallentano i tempi di reazione e limitano la capacità di giudizio.
- **NON GUIDARE IL VEICOLO A VELOCITÀ ELEVATE.**
Guidando il mezzo a velocità troppo elevate rispetto al terreno, alle condizioni di visibilità o alla propria esperienza si aumenta il rischio di perderne il controllo.
- **NON PROVARE A ESEGUIRE IMPENNATE, SALTI O ALTRE ACROBAZIE.**

