

# SEA-DOO®



# 2011

Sea-Doo Booten

**BEDIENUNGS-  
ANLEITUNG**

Einschliesslich  
SICHERHEITS-,  
FAHRZEUG- und  
WARTUNGSMITTELN

## 180 CHALLENGER\* Reihe

### **⚠️ WARNUNG**

Lesen Sie diese Bedienungsanleitung sorgfältig durch. Sie enthält wesentliche Sicherheitsinformationen. Empfohlenes Mindestalter zum Fahren dieses Fahrzeugs: 16 Jahre.  
Bewahren Sie diese Bedienungsanleitung im Boot auf.

219 100 508

## **WARNUNG**

Das Nichtbeachten von Sicherheitsvorschriften und Anweisungen in dieser Bedienungsanleitung, der *SICHERHEITS-DVD* und auf den Hinweisschildern am Produkt kann Verletzungen verursachen und sogar zum Tod führen!

## **WARNUNG**

Es ist gut möglich, dass die Leistungsstärke dieses Bootes diejenige anderer Boote, die Sie früher gesteuert haben, übertrifft. Nehmen Sie sich Zeit, um sich mit Ihrem neuen Boot vertraut zu machen.

In Kanada übernimmt Bombardier Recreational Products Inc. (BRP) den Vertrieb der Produkte.

In den USA übernimmt BRP US Inc. den Vertrieb der Produkte.

Es folgt eine unvollständige Auflistung von Marken, die Eigentum der Bombardier Recreational Products Inc. oder ihrer Tochtergesellschaften sind:

4-TEC™

D.E.S.S.™

Rotax®

CHALLENGER\*

Sea-Doo®

XPS™

\* Unter Lizenz genutzte Marke von Bombardier Inc.

Flitz ist eine eingetragene Marke von Flitz International.

Gelcote ist eine Marke von Gelcote International.

Spray Nine ist eine Marke der Spray Nine Corporation.

# VORWORT

Herzlichen Glückwunsch zum Kauf Ihres neuen Sea-Doo®-Boot. Hinter diesem Boot stehen die eingeschränkte BRP-Gewährleistung und ein Netzwerk Sea-Doo Boot-Vertragshändler, die bereitstehen, um benötigte Teile, Serviceleistungen oder Zubehör zur Verfügung zu stellen.

Bei der Lieferung wurden Sie über die Gewährleistungsabdeckung informiert und haben die *CHECKLISTE VOR DER LIEFERUNG* unterschrieben, um sicherzustellen, dass Ihr Boot zu Ihrer vollsten Zufriedenheit vorbereitet wurde.

Ihr Händler tut sein Bestes, damit Sie zufrieden sind. Wenn Sie umfassendere Serviceinformationen benötigen, wenden Sie sich an Ihren Händler.

## Bevor Sie loslegen

Bevor Sie das Boot in Betrieb nehmen sollten Sie die folgenden Abschnitte dieser Anleitung durchlesen, um zu erfahren, wie Sie das Risiko von Unfällen verringern können.

- SICHERHEITSINFORMATIONEN
- INFORMATIONEN ÜBER DAS BOOT.

Lesen Sie auch alle an Ihrem Boot angebrachten Sicherheitsschilder und sehen Sie sich die *SICHERHEITS-DVD* an.

Wir empfehlen dringend die Teilnahme an einem Kurs für sicheres Bootfahren. Informationen zu Kursen in Ihrer Region erhalten Sie bei Ihrem Händler oder den lokalen Behörden.

In bestimmten Gegenden ist für den Betrieb eines Vergnügungsboots ein Kompetenznachweis des Fahrers vorgeschrieben.

Ein Nichtbeachten der Warnungen in dieser Bedienungsanleitung kann zu SCHWEREM PERSONENSCHADEN oder zum TOD führen.

## Sicherheitshinweise

Die Arten der Sicherheitshinweise, ihr Aussehen und ihre Verwendung in diesem Handbuch sind wie folgt definiert:



### GEFAHR

Weist auf eine gefährliche Situation hin, die, wenn sie nicht vermieden wird, zum Tod oder schweren Verletzungen führt.



### WARNUNG

Weist auf eine potenzielle Gefahr hin, deren Nichtvermeidung zu schwerem Personenschaden oder zum Tod führen kann.



**VORSICHT** Weist auf eine gefährliche Situation hin, die, wenn sie nicht vermieden wird, zu leichten bis mittelschweren Verletzungen führen kann.

### ZUR BEACHTUNG

Weist auf eine Anweisung hin, deren Nichtbefolgung zu schweren Schäden an Bootskomponenten oder anderen Sachschäden führen kann.

## Zu dieser Bedienungsanleitung

Diese Bedienungsanleitung wurde verfasst, um den Eigner und den Fahrer eines neuen Bootes mit den verschiedenen Bedienelementen des Bootes sowie den Anweisungen für die Wartung und das sichere Fahren vertraut zu machen. Diese ist für die bestimmungsgemäße Verwendung des Produkts ist unerlässlich.

Bewahren Sie diese Bedienungsanleitung im Boot auf. So können Sie bei Wartungsmaßnahmen, der Fehlersuche und beim Anweisen anderer Personen schnell in der Anleitung nachschlagen.

Diese Anleitung ist in mehreren Sprachen verfügbar. Falls es durch die Übersetzung zu Unstimmigkeiten kommt, gilt immer die englische Version.

Möchten Sie Ihre Bedienungsanleitung am PC lesen oder ausdrucken? Dann besuchen Sie einfach die Website [www.operatorsguide.brp.com](http://www.operatorsguide.brp.com).

Die in diesem Dokument enthaltenen Informationen entsprechen dem Stand zum Zeitpunkt der Veröffentlichung. BRP arbeitet jedoch ständig an der Verbesserung seiner Produkte, ohne dass dadurch eine Verpflichtung entsteht, diese Veränderungen bei zuvor gefertigten Produkten nachträglich einzubauen. Aufgrund später Änderungen kann es zu geringfügigen Abweichungen zwischen dem hergestellten Produkt und den Beschreibungen und/oder technischen Daten in dieser Anleitung kommen. BRP behält sich das Recht vor, technische Daten, Ausführungen, Funktionen, Modelle oder Ausrüstungen zu verändern oder wegzulassen bzw. einzustellen, ohne dass daraus eine Verpflichtung entsteht.

Diese Bedienungsanleitung und die *SICHERHEITS-DVD* sollten bei einem Verkauf beim Boot verbleiben.

---

# INHALT

<b>VORWORT</b> .....	<b>1</b>
Bevor Sie loslegen .....	1
Sicherheitshinweise .....	1
Zu dieser Bedienungsanleitung .....	1

## **SICHERHEITSINFORMATIONEN**

<b>SPEZIELLE SICHERHEITSHINWEISE</b> .....	<b>10</b>
Wichtige Hinweise zum Betrieb .....	10
Gefährdung durch Kohlenmonoxid bei Booten .....	12
Wassersport .....	16
Unterkühlung .....	20
Freiwillige Inspektionen .....	20
Kurse für sicheres Bootfahren .....	20
<b>SICHERHEITSAUSRÜSTUNG</b> .....	<b>21</b>
Erforderliche Sicherheitsausrüstung .....	21
Zusätzliche empfohlene Ausrüstungsgegenstände .....	25
<b>PRAKTISCHE ÜBUNGEN</b> .....	<b>26</b>
Geeigneter Übungsplatz .....	26
Praktische Übungen .....	26
Wichtige, nicht zu vernachlässigende Faktoren .....	27
<b>PRAKTIKEN FÜR SICHERES BOOTFAHREN</b> .....	<b>28</b>
Drogen und Alkohol .....	28
Sicherer Betrieb .....	28
<b>SEEFahrtsREGELN</b> .....	<b>31</b>
Betriebsvorschriften .....	31
<b>BETANKUNG</b> .....	<b>34</b>
Empfohlener Kraftstoff .....	34
Tanken .....	34
<b>INFORMATIONEN ÜBER DAS ZIEHEN MIT ANHÄNGER</b> .....	<b>37</b>
<b>WICHTIGE HINWEISSCHILDER AM PRODUKT</b> .....	<b>38</b>
Anhängeschild .....	38
Sicherheitsschilder .....	39
Übereinstimmungsschilder .....	43
Schilder mit technischen Informationen .....	44
<b>KONTROLLE VOR DER FAHRT</b> .....	<b>45</b>
Kontrollen vor der Fahrt, während sich das Boot auf dem Anhänger befindet .....	46
Kontrollen vor der Fahrt, während das Boot angedockt ist .....	47
Kraftstoff .....	48
Rumpf .....	48
Wasseransaugung Strahlpumpe .....	48
Kielraum .....	48
Motorraum .....	48

**KONTROLLE VOR DER FAHRT (forts.)**

Batterie Hauptschalter .....	48
Gas-/Schaltssystem .....	48
Lenksystem .....	49
Multifunktionsanzeigengruppe .....	49
Schalter für Bilgengebläse .....	49
Zuggestell (optional) .....	49
Bimini-Verdeck (optional) .....	49
Vorgeschriebene Sicherheitsausrüstung beim Bootfahren .....	49
Abdeckungen der Aufbewahrungsfächer .....	50
Positionsleuchten .....	50
Motor-Start-/Stopp-Taste .....	50
Motor-Hauptschalter .....	50

**INFORMATIONEN ÜBER DAS BOOT**

**BEDIENELEMENTE..... 54**

1) Lenkrad.....	54
2) Gas-/Schalt-Hebel .....	54
3) Motor-Hauptschalter .....	55
4) Schalter für Bilgengebläse .....	56
5) Motor-Start-/ Stopp-Taste .....	57
6) Schalter für Bilgenpumpe.....	57
7) Schalter für Decklicht .....	58
8) Schalter für Positionsleuchten .....	58
9) Schalter für Signalhorn .....	59

**ANZEIGEN..... 60**

1) Wassertiefenanzeige .....	60
2) Anzeige Info-Center .....	60
3) Analoguhr .....	62

**AUSSTATTUNG..... 63**

1) Sitze .....	64
2) Bugsitze .....	64
3) Batterie Hauptschalter .....	64
4) Deck-Aufbewahrungsfach.....	65
5) Heck-Aufbewahrungsfach.....	66
6) Handschuhfach.....	66
7) Aufbewahrungsfächer für Bugsitze.....	66
8) Bugfüller-Auflage (nur bei SE) .....	67
9) Aufbewahrungsfächer für Hecksitze .....	67
10) Aufbewahrungsfächer für Passagiere .....	68
11) Abnehmbare Kühlbox .....	68
12) Festhaltegriffe .....	68
13) Hintere Haltegriffe .....	68
14) Schwimmpattform .....	69
15) Einsteigeilfe.....	69
16) Buglichter.....	69

<b>AUSSTATTUNG (forts.)</b>	
17) Fassung für Heckleuchte .....	69
18) AM/FM Radio/CD Player .....	71
19) AM/FM Radio/CD Player Fernsteuerung .....	72
20) 12-V-Steckdose .....	72
21) Deckablauf .....	72
22) Ablaufstopfen Kielraum .....	72
23) Getränkehalter .....	73
24) Bug- und Heckösen .....	73
25) Anlege-Befestigungshaken .....	73
26) Zugvorrichtungen für Wassersport .....	73
27) Motorabdeckung .....	78
28) Backbord-Bilgenzugang .....	78
29) Bimini-Verdeck .....	78
<b>EINFahrZEIT</b> .....	<b>81</b>
Betrieb während der Einfahrzeit .....	81
<b>BEDIENUNGSANLEITUNGEN</b> .....	<b>82</b>
Zu Wasser lassen/Verladen .....	82
Einstieg in das Boot .....	82
Starten des Motors .....	84
Ablegen .....	85
Betrieb der Lenkung .....	85
Betrieb des Gas-/Schalthebels .....	86
Abschalten des Motors .....	87
Allgemeine Empfehlungen .....	87
<b>BESONDERE VERFAHREN</b> .....	<b>90</b>
Reinigung Wasseransaugung Strahlpumpe und Schraube .....	90
Schleppen des Bootes im Wasser .....	91
Gekentertes Boot .....	91
Untergetauchtes Boot und wasserüberfluteter Motor .....	92
<b>WARTUNG</b>	
<b>EINFahr-INSPEKTION</b> .....	<b>94</b>
<b>WARTUNGSPLAN</b> .....	<b>96</b>
<b>WARTUNGSVERFAHREN</b> .....	<b>100</b>
Drosselklappengehäuse .....	100
Gaszug .....	100
Motoröl .....	101
Motorkühlmittel .....	103
Zündspulen .....	104
Abgassystem .....	104
Sicherungen .....	106
Bilgengebläse .....	108
Positionsleuchten .....	108
Deckablauf und Speigattventil .....	110

<b>WARTUNGSVERFAHREN (forts.)</b>	
Verriegelungen und Scharniere .....	110
Schubumkehr .....	110
Opferanoden .....	110
<b>BOOTSPFLEGE .....</b>	<b>112</b>
Pflege nach jeder Fahrt .....	112
Reinigung und Schutz des Bootes .....	112
<b>STAURAUM .....</b>	<b>115</b>
Reinigung der Strahlpumpe .....	115
Schutz des Kraftstoffsystems .....	115
Schmierung Drosselklappengehäuse .....	115
Motorölwechsel und Auswechseln des Ölfilters .....	115
Entleerung des Zwischenkühlers .....	115
Spülung Abgassystem .....	116
Schutz des Abgassystems .....	116
Innenschmierung des Motors .....	116
Motorkühlmitteltest .....	118
Ausbau und Lagerung der Batterie .....	118
Reinigung/Reparatur des Bootes .....	118
Schutz des Boots .....	118
<b>VORBEREITUNGEN VOR DER SAISON .....</b>	<b>120</b>

### **TECHNISCHE DATEN**

<b>BOOTSIDENTIFIKATION .....</b>	<b>124</b>
Rumpf-Identifizierungsnummer .....	124
Motor-Identifizierungsnummer .....	124
<b>INFORMATIONEN ZU MOTORABGASEMISSIONEN .....</b>	<b>125</b>
Haftung des Herstellers .....	125
Haftung des Händlers .....	125
Verantwortung des Eigentümers .....	125
EPA-Abgasemissionsvorschriften .....	125
<b>TECHNISCHE DATEN .....</b>	<b>127</b>

### **FEHLERBEHEBUNG**

<b>LEITFADEN FÜR DIE FEHLERSUCHE .....</b>	<b>134</b>
<b>ÜBERWACHUNGSSYSTEM .....</b>	<b>139</b>
Informationen zu akustischen Signalen .....	140



---

**GEWÄHRLEISTUNG**

EINGESCHRÄNKTE GARANTIE VON BRP AUF IN DEN USA ODER KANADA VERKAUFTE SEA-DOO® BOOTE DES MODELLJAHRES 2011.....	144
ABGAS-KONTROLLGARANTIE-ERKLÄRUNG FÜR KALIFORNIEN FÜR SEA-DOO®-BOOTE MIT 4-TEC®-MOTOREN ODER 4-TEC®-IC-MOTOREN DES MODELLJAHRS 2011 .....	149
INTERNATIONALE EINGESCHRÄNKTE GARANTIE VON BRP AUF SEA-DOO® BOOTE DES MODELLJAHRES 2011 .....	153
EINGESCHRÄNKTE BRP-GEWÄHRLEISTUNG FÜR DEN EUROPÄISCHEN UND RUSSISCHEN WIRTSCHAFTSRAUM UND DIE TÜRKEI: SEA-DOO® BOOTE DES MODELLJAHRES 2011 .....	158

**INFORMATIONEN DES KUNDEN**

INFORMATIONEN ZUM DATENSCHUTZ .....	166
ADRESSÄNDERUNG/HALTERWECHSEL .....	167



# ***SICHERHEITS- INFORMATIONEN***

---

# SPEZIELLE SICHERHEITSHINWEISE

## Wichtige Hinweise zum Betrieb

- Die Motorabgase enthalten Kohlenmonoxid (CO), das zu Personenschäden bis hin zum Tod führen kann, wenn es in bestimmten Mengen eingeatmet wird. Unterrichten Sie alle Personen an Bord über die Risiken und Symptome einer CO-Ansammlung und CO-Vergiftung. Weitere Informationen siehe Abschnitt *KOHLENMONOXID UND BOOTFAHREN*.
- Benzindämpfe können explodieren und zu Verletzungen oder zum Tod führen. Setzen Sie das Gebläse immer mindestens 5 Minuten lang ein, bevor Sie den Motor starten, und schalten Sie es dann AUS, wenn die Leerlaufdrehzahl überschritten wird. Die Verwendung des Bilgengebläses sollte niemals eine "Geruchsprüfung" auf Benzindämpfe ersetzen.
- Starten Sie den Motor nicht, wenn Sie zu irgendeinem Zeitpunkt Kraftstoffleckagen oder Benzingeruch feststellen. Lassen Sie das Boot durch einen Sea-Doo Boot-Vertragshändler warten.
- Denken Sie stets daran, dass bei Rückstellung des Gashebels in die Leerlaufposition die Richtungskontrolle vermindert ist. Um das Boot zu wenden muss sowohl gelenkt als auch Gas gegeben werden.
- Dieses Boot verfügt nicht über eine Bremse. Der Halteweg ist je nach Ausgangsgeschwindigkeit, Ladung, Wind und Wasserverhältnissen verschieden. Üben Sie das Anhalten und Anlegen in einer sicheren, verkehrsfreien Umgebung, um ein Gefühl dafür zu bekommen, wie lange es dauert, um das Boot unter verschiedenen Bedingungen anzuhalten. Lassen Sie den Gashebel nicht los, wenn Sie versuchen, von Hindernissen wegzusteuern. Sie müssen Gas geben, um steuern zu können. Benutzen Sie nicht den Rückwärtsgang des Bootes, um anzuhalten.
- Starten oder betreiben Sie das Boot nicht, wenn eine oder mehrere Personen auf dem Boot nicht richtig auf einem Sitzplatz sitzen, der für den Aufenthalt während der Fahrt vorgesehen ist (nicht das Sonnendeck oder die Schwimplattform), oder wenn sich eine oder mehrere Personen in der Nähe des Bootes im Wasser befinden.
- Der Düsen Schub des Bootes kann zu Verletzungen verursachen. Beschleunigen Sie immer nur langsam und verringern Sie die Geschwindigkeit kontrolliert.
- Halten Sie sich an die Sicherheitsanweisungen, die am Fahrzeug angebracht sind. Sie sollen dazu dienen, dass Ihre Ausflüge sicher sind und Spaß machen.
- Das Mitnehmen von Passagieren sowie das Ziehen von anderen Booten, Schlauchfahrzeugen, Wasserskifahrern und Wakeboards verändert die Handhabung des Bootes und erfordert größere Fertigkeiten.

- Bestimmte Boote sind mit Halteösen, einem Wasserski-Steven oder einem Zuggestell ausgestattet, an denen man eine Zugleine für Wasserskifahrer, Wakeboards oder Schlauchfahrzeuge befestigen kann. Verwenden Sie diese Befestigungspunkte oder andere Teile des Bootes nicht, um ein Parasail oder ein anderes Fahrzeug zu ziehen. Dies könnte zu Verletzungen oder schweren Schäden führen.
- Fahren Sie in seichtem Wasser vorsichtig und sehr langsam. Ein Auf-Grund-Laufen oder ein plötzliches Anhalten kann bei Ihnen, Ihren Passagieren oder anderen Personen zu Verletzungen führen. Die Strahlpumpe kann Gegenstände aufnehmen und diese nach hinten schleudern und damit zu Verletzungen von Personen bzw. Beschädigungen der Strahlpumpe oder fremden Eigentums führen.
- Verbrennungsmotoren benötigen Luft zum Betrieb, folglich kann dieses Boot nicht vollkommen wasserdicht sein. Manöver wie das Fahren von Achterschleifen, bei denen das Oberdeck völlig unter Wasser getaucht wird, können durch das Eindringen von Wasser zu schweren Motorproblemen führen. Näheres hierzu finden Sie in den Abschnitten *BESONDERE VERFAHREN* und *GEWÄHRLEISTUNG* in dieser Bedienungsanleitung.
- Kielwasserfreie Zonen, Rechte anderer Wassernutzer sowie Umweltschutzbestimmungen sind zu beachten. Als "Skipper" und Eigner eines Bootes haften Sie für Schäden an anderen Booten, die durch das Kielwasser Ihrer Bootes verursacht wurden. Lassen Sie es nicht zu, dass jemand Abfälle über Bord wirft.
- Verwenden Sie von Sonnenuntergang bis Sonnenaufgang die Positionsleuchten des Bootes und verringern Sie die Geschwindigkeit. Fahren Sie nicht bei eingeschränkten Sichtverhältnissen.
- Verwenden Sie kein Zubehör oder Ausrüstungsgegenstände, die die Sicht einschränken oder die Steuerung des Bootes verändern.
- Der Skipper sollte bei Stürmen selbst die Steuerung übernehmen.

### **Vor dem Losfahren**

- Führen Sie vor jeder Fahrt die in dieser Bedienungsanleitung beschriebenen Überprüfungen durch.
- Überschreiten Sie nicht die Zuladung oder die Personenbeförderungskapazität für dieses Boot, die auf dem Kapazitätsschild und in den technischen Daten angegeben sind. Das Überladen kann das Manövrierverhalten, die Stabilität und die Fahreigenschaften beeinflussen. Die Mitnahmekapazität kann sich auch durch raues Wasser verringern. Die Angaben auf dem Schild zur Tragfähigkeit oder Beförderungskapazität sprechen Sie nicht von der Verpflichtung frei, den gesunden Menschenverstand und Ihr Urteilsvermögen einzusetzen.
- Inspizieren Sie das Boot, den Rumpf, den Motor, die Sicherheitsausrüstung und alle anderen Ausrüstungsgegenstände regelmäßig und halten Sie sie in zuverlässigem Betriebszustand.
- Stellen Sie sicher, dass Sie über die mindestens erforderliche Sicherheitsausrüstung, die benötigten Rettungswesten und alle zusätzlichen Ausrüstungsgegenstände verfügen, die Sie für Ihren Ausflug benötigen.

- Überprüfen Sie, ob sich die gesamte Rettungsausrüstung, einschließlich Feuerlöscher, in zuverlässigem Betriebszustand befindet und gut zugänglich ist. Zeigen Sie allen Passagieren, wo sich diese Ausrüstungsgegenstände befinden und vergewissern Sie sich, dass Ihre Mitfahrer wissen, wie diese zu verwenden sind.
- Achten Sie auf das Wetter. Informieren Sie sich über die lokalen Wettervorhersagen, bevor Sie losfahren. Achten Sie darauf, ob sich die Bedingungen ändern.
- Nehmen Sie präzise und aktuelle Karten der Gebiete mit an Bord, die Sie befahren möchten. Informieren Sie sich vor dem Losfahren über die Wasserbedingungen in den betreffenden Gebieten.
- Übergeben Sie vor der Abfahrt einer verantwortlichen Person an Land einen Routenplan.
- Nehmen Sie für den geplanten Ausflug ausreichend Kraftstoff an Bord. Prüfen Sie stets den Kraftstofffüllstand vor der Benutzung und während der Fahrt. Wenden Sie folgenden Grundsatz an: 1/3 Kraftstoff zum Erreichen des Zieles, 1/3 Kraftstoff zur Rückkehr, 1/3 Kraftstoff zur Reserve. Rechnen Sie Änderungen aufgrund von schlechtem Wetter oder anderen Verzögerungen ein.
- Denken Sie daran, dass Sonne, Wind, Müdigkeit oder Krankheit Ihr Urteilsvermögen und Ihre Reaktionsfähigkeit beeinträchtigen können.
- Mindestens ein Passagier sollte in der Lage sein, das Boot zu fahren, falls der Skipper unerwarteter Weise nicht dazu in der Lage ist.
- Das Betreiben des Boots durch eine Person, die weniger als 16 Jahre alt ist oder deren Sehfähigkeit, Reaktions- oder Urteilsvermögen oder Fähigkeit, die Bedienelemente zu betätigen, eingeschränkt ist, wird NICHT empfohlen.
- Verwenden Sie stets die Sicherheitsleine, wenn Sie mit dem Boot fahren, und stellen Sie sicher, dass alle Passagiere mit deren Gebrauch vertraut sind.
- Vergewissern Sie sich, dass alle Fahrer und Passagiere schwimmen können und wissen, wie sie aus dem Wasser wieder an Bord des Bootes gelangen. Wenn ein Passagier nicht schwimmen kann, stellen Sie sicher, dass dieser immer eine Rettungsweste trägt und fahren Sie besonders vorsichtig.

### **Hinweise zu besonnenem Verhalten**

- Jeder Fahrer eines Bootes ist für die Sicherheit seiner Mitfahrer und anderer Wassernutzer verantwortlich. Bitte beachten Sie alle Sicherheitsanweisungen und fahren Sie vorsichtig.
- Steuern Sie ein Boot nie unter dem Einfluss von Drogen oder Alkohol, da diese Reaktionszeiten verlängern und das Urteilsvermögen beeinträchtigen. Dies ist auch ein Gesetzesverstoß. Lassen Sie nur Personen das Boot fahren, die dafür berechtigt und geeignet sind.

### **Gefährdung durch Kohlenmonoxid bei Booten**

Durch das Verbrennen eines Stoffes, der Kohlenstoff enthält, wird Kohlenmonoxid (CO) freigesetzt, ein geruch- und farbloses Gas. Da CO das gleiche Gewicht wie Luft hat, kann es sich in einem abgeschlossenen Raum unbemerkt ausbreiten. Sie können es weder sehen noch riechen. Jede Vorrichtung, die zum Verbrennen von kohlenstoffhaltigen Materialien verwendet wird, kann eine CO-Quelle darstellen. Eine häufig anzutreffende CO-Quelle sind zum Beispiel Verbrennungsmotoren.

CO geht eine Verbindung mit dem Blut ein und verringert dabei die Fähigkeit des Blutes, Sauerstoff zu transportie-

ren. Körperzellen, die nicht mit ausreichend Sauerstoff versorgt werden, sterben ab. Werden Person längere Zeit Kohlenmonoxid ausgesetzt, kann dies zu Hirnschäden und zum Tod führen. In hohen Konzentrationen kann CO innerhalb von Minuten tödlich sein. Geringere CO-Konzentrationen können über einen längeren Zeitraum jedoch ebenso tödlich sein.

Symptome einer CO-Vergiftung: Juckende und tränende Augen, Rötung des Gesichts, pochende Schläfen, Verlust der Konzentrationsfähigkeit, Ohrgeräusche, Beklemmungsgefühl in der Brust, Kopfschmerzen, Benommenheit, Übelkeit, Schwindel, Müdigkeit, Erbrechen, Kreislaufkollaps und Krämpfe. Wenn irgendwelche dieser Symptome auftreten, beginnen Sie unverzüglich mit der Behandlung. Ein unverzügliches Eingreifen kann zwischen Leben und Tod entscheiden.

- Lüften Sie den Bereich und bringen Sie die betroffene Person an die frische Luft.
- Verabreichen Sie Sauerstoff, falls vorhanden, und holen Sie ärztliche Hilfe herbei.
- Öffnen Sie alle Planverdecke, um den Bereich zu lüften.
- Ermitteln Sie die CO-Quelle und ergreifen Sie unverzüglich Abhilfemaßnahmen.
- Achten Sie vor allem auf andere CO-Quellen, die sich in der Nähe des Bootes befinden können.

## Ansammlung von Kohlenmonoxid

Im Folgenden werden mögliche Situationen beispielhaft aufgeführt, in denen sich CO im Boot ansammeln kann, während es angedockt ist, vor Anker liegt oder unterwegs ist. Machen Sie sich mit diesen Beispielen und den entsprechenden Vorsichtsmaßnahmen vertraut, um Verletzungen oder Todesfälle zu vermeiden.

### **WARNUNG**

**Abgase!** Generatorabgase oder Abgase, die aus dem Rumpf anderer Wasserfahrzeuge austreten, während diese angedockt sind oder vor Anker liegen, können giftiges Kohlenmonoxid enthalten und zur einer übermäßigen Ansammlung dieses Gases in den Bereichen von Kabinen und Cockpits führen. Achten Sie auf Generatorabgase von Ihrem Boot und von anderen Wasserfahrzeugen daneben. Befinden sich die Auspufföffnungen in der Nähe eines Piers, Kais oder Uferdamms oder werden sie auf andere Weise blockiert, kann eine übermäßige Ansammlung giftigen CO-Gases im Cockpit-Bereich die Folge sein.

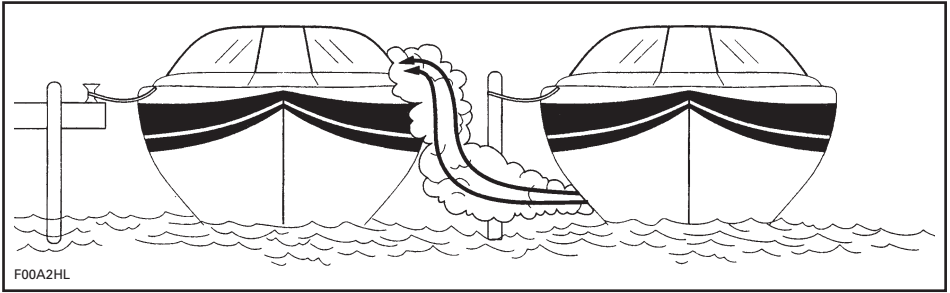

WASSERFAHRZEUG LÄNGSSEITS

**⚠️ WARNUNG**

**Die Motorabgase enthalten Kohlenmonoxid (CO),** das sich im und um das Boot ansammeln kann (unter dem Bimini-Verdeck, im Cockpit usw.). CO kann gesundheitsschädlich oder tödlich sein, wenn es eingeatmet wird. Stellen Sie immer eine ausreichende Be- und Entlüftung sicher, wenn der oder die Motoren laufen.

Bootshäuser, Uferdämme und andere Boote in unmittelbarer Nähe sowie umschlossene Bereiche können zu erhöhten CO-Konzentrationen beitragen. Der Skipper muss sich darüber im Klaren sein, dass der Betrieb, das Anlegen und das Vor-Anker-Gehen in einem Bereich, wo sich auch andere Boote befinden, das Risiko einer CO-Ansammlung von anderen Quellen mit sich bringt. Genauso muss der Bootsführer wissen, wie Abgase von seinem Boot sich auf andere auswirken. Ein Lauflassen der Motoren während des Anliegens kann zu CO-Ansammlungen in Ihrem Boot und den danebenliegenden Booten führen.

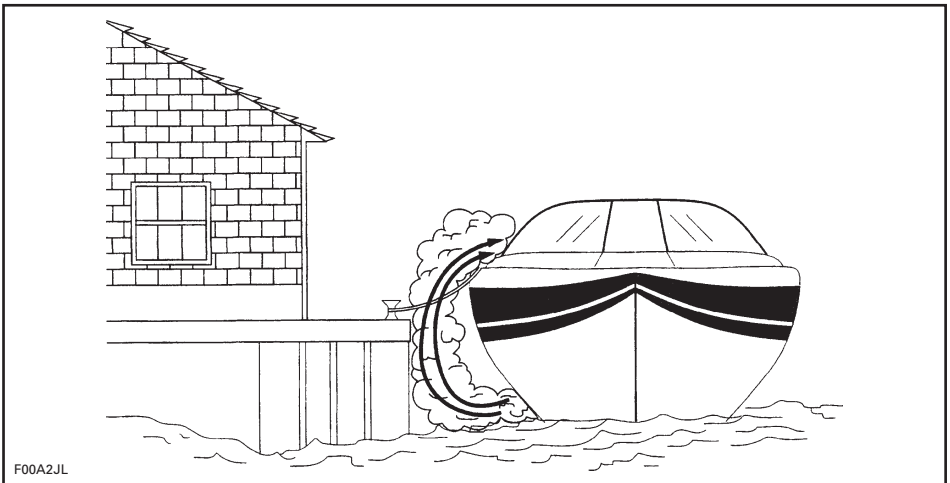

UMSCHLOSSENE BEREICHE



Stellen Sie eine ausreichende Be- und Entlüftung sicher. Weist die Windschutzscheibe Lüftungsöffnungen auf, öffnen Sie diese vor der Fahrt, um den Luftdurchzug zu erhöhen und das Risiko einer CO-Ansammlung zu verringern.

## **⚠️ WARNUNG**

**Rückstau!** Unter bestimmten Bedingungen können Luftströme giftige CO-Gase in das Boot leiten. Ohne einen ausreichenden Durchzug können diese Gase sich in einer gefährlichen Konzentration ansammeln. Sorgen Sie für ausreichende Be- und Entlüftung, verteilen Sie die Ladung neu bzw. bringen Sie das Boot aus einem hohen Bugwinkel.

Während der Fahrt kann es durch Rückstau zu erhöhten CO-Konzentrationen kommen. Rückstau werden durch Faktoren wie relative Windrichtung, Geschwindigkeit oder einen zu hoch aufgerichteten Bug verursacht. Um Rückstau zu vermeiden, öffnen Sie die Planverdecke wann immer möglich, um für einen guten Luftdurchzug durch den Rumpf zu sorgen.

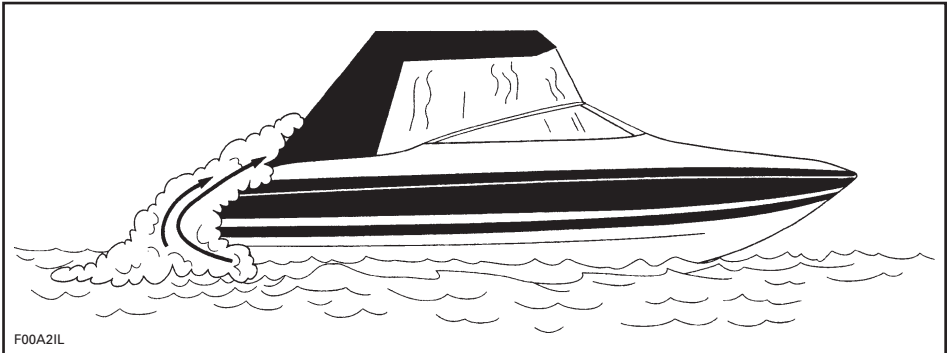

F00A21L

### **UNTERWEGS (RÜCKSTAU)**

Auch das beste Bootdesign und die beste Konstruktion können nicht verhindern, dass es unter bestimmten Bedingungen zu CO-Ansammlungen in abgeschlossenen oder umschlossenen Bereichen kommt. Achten Sie immer darauf, ob Passagiere Symptome einer CO-Vergiftung zeigen.

### **CO-Melder**

Die Installation von CO-Meldern in Booten mit Planverdecken wird dringend empfohlen. Die entsprechenden Geräte sind bei Ihrem Händler erhältlich. Sie sollten von einem Fachmann installiert und justiert werden.

**HINWEIS:** Ein CO-Melder ist nicht mit einem Gasmelder oder einem Melder für Kraftstoffdämpfe identisch. Gasmelder oder Melder für Kraftstoffdämpfe erkennen keine CO-Konzentrationen in abgeschlossenen Bereichen.

**Betreiben Sie Ihr Boot NICHT, ohne die folgende Kontrollliste durchzugehen**

An jedem Tag, an dem Sie Bootfahren

BETRIEB	✓
Vergewissern Sie sich, dass Sie und Ihre Passagiere die Lage von Auspufföffnungen an dem Fahrzeug kennen	
Unterrichten Sie alle Passagiere über die Symptome einer CO-Vergiftung und über die Stellen, an denen sich CO ansammeln kann	
Bedenken Sie während des Andockens oder beim verbundenen Fahren mit einem anderen Boot die Abgasemissionen des anderen Bootes	
Stellen Sie sicher, dass Wasser aus der Auspufföffnung strömt, wenn der (die) Motor(en) gestartet wird (werden)	
Achten Sie auf eventuelle Veränderungen des Auspuffgeräuschs, die auf den Defekt von Auspuffkomponenten hindeuten könnten	
Prüfen Sie die Funktion jedes CO-Alarms durch Drücken des Prüfknopfes (falls vorhanden)	

**Wassersport**

**! WARNUNG**

**Vermeiden Sie Verletzungen!** Ihr Boot ist nicht dafür ausgelegt, Parasails, Flugdrachen, Gleitschirme oder andere Geräte zu ziehen, die fliegen können. Verwenden Sie das Boot nur für geeignete Wassersportarten.

**! WARNUNG**

**"Teak Surfing"**, eine Praktik, bei der man sich von der Schwimmplattform ins Kielwasser herunterhängen lässt, ist aufgrund der Nähe zum Bootsheck äußerst gefährlich, weil dort die Gefahr am größten ist, Abgase vom Bootsmotor einzuatmen. Es kann zu einer Vergiftung mit Kohlenmonoxid kommen, die zu Verwirrtheit, Schwindel, Benommenheit und Bewusstlosigkeit führen kann. Durch die Einwirkung von Kohlenmonoxid in Verbindung mit der Nichtverwendung einer Rettungsweste wird diese neue Freizeitbeschäftigung zu einer unglaublich gefährlichen und potenziell tödlichen Sportart.

Wasserskifahren, Fahren mit Wakeboards und das Fahren auf angehängten aufblasbaren Fahrzeugen gehören zu den populärsten Wassersportarten. Die Teilnahme an Wassersportarten erfordert ein erhöhtes Sicherheitsbewusstsein des Sportlers und des Bootsführers. Wenn Sie noch niemals vorher jemanden mit dem Boot gezogen haben, empfehlen wir, dass Sie einige Stunden als Beobachter fungieren und so mit einem erfahrenen Fahrer zusammenarbeiten und von ihm lernen. Es ist auch wichtig, über die Fertigkeiten und Erfahrungen der Person Bescheid zu wissen, die gezogen wird. Lassen Sie immer eine zweite Person an Bord die Person im Wasser beobachten, damit der Fahrer sich auf das Führen des Bootes konzentrieren kann.

Sowohl der Bootsführer als auch der Beobachter müssen auf die Position des Zugseils achten, wenn sie an einer Wassersportart teilnehmen. Ein durchhängendes Zugseil kann sich mit Personen oder Objekten im Boot oder im Wasser verfangen, vor allem bei engen Kurven oder Kreisfahrten, und zu schweren Verletzungen führen.

Folgende Richtlinien müssen von allen Wassersportteilnehmern beachtet werden:

- Lassen Sie nur gute Schwimmer an Wassersportarten teilnehmen.
- Tragen Sie immer eine zugelassene Rettungsweste. Das Tragen einer sachgemäß konstruierten Rettungsweste hilft einer benommenen oder bewusstlosen Person, über Wasser zu bleiben. Eine Rettungsweste für Wasserskifahrer vom **Typ IV** ist ein zulässiges und nützliches Rettungsmittel.
- Lassen Sie eine zweite Person an Bord die gezogene Person überwachen und den Fahrer über die Handzeichen des Sportlers informieren. Der Fahrer muss sich voll auf das Führen des Bootes und das vor ihm liegende Gewässer konzentrieren.
- Achten Sie auf andere Wassernutzer.
- Gestatten Sie niemals einer Person das "Teak Surfing" (eine Aktivität, bei der man sich von der Schwimmplattform ins Kielwasser herunterhängen lässt) hinter Ihrem Boot. Ziehen Sie bei keiner Wassersportart eine Person an einem kurzen Zugseil, da dann die Person Abgase in konzentrierter Form einatmen würde. Das Einatmen konzentrierter Abgase, die Kohlenmonoxid enthalten, kann zu CO-Vergiftungen, Personenschäden und Todesfällen führen.
- Kümmern Sie sich unverzüglich um eine Person, die über Bord gegangen ist. Sie ist im Wasser gefährdet und kann von anderen Bootsfahrern übersehen werden.
- Nähern Sie sich einer im Wasser befindlichen Person von der Lee-seite (der dem Wind abgewandten Seite). Schalten Sie den Motor ab, wenn Sie die Person fast erreicht haben.
- Schalten Sie den Motor aus und verankern Sie das Boot, wenn Sie schwimmen möchten.

- Nehmen Sie nur in sicheren Bereichen an Wassersportarten teil. Halten Sie Abstand zu anderen Booten, Fahrrinnen, Stränden, abgesperrten Bereichen, Schwimmern und stark frequentierten Wasserwegen sowie von Hindernissen unter Wasser.
- Schwimmen Sie nur in Bereichen, die als schwimmsicher gekennzeichnet sind. Sie werden in der Regel durch Schwimmbereichsbojen markiert. Schwimmen Sie nicht alleine oder in der Nacht.



#### SCHWIMMBEREICHSBOJE

1. Fahren Sie zwischen Sonnenuntergang und Sonnenaufgang nicht Wasserski. In den meisten Ländern ist dies gesetzlich verboten.
2. Fahren Sie mit dem Boot nicht direkt hinter einem Wasserskifahrer, einem Schlauchfahrzeug oder einem Wakeboard. Bei einer Geschwindigkeit von 40 km pro Stunde überfährt Ihr Boot eine Person, die 60 m vor Ihrem Boot ins Wasser fällt, in ca. 5 Sekunden.
3. Schalten Sie den Motor aus und ziehen Sie den Zündschlüssel ab, wenn sich jemand in unmittelbarer Umgebung im Wasser befindet.
4. Halten Sie mindestens 45 m Abstand von Bereichen, die durch eine Markierung für einen Taucher unter Wasser gekennzeichnet sind.

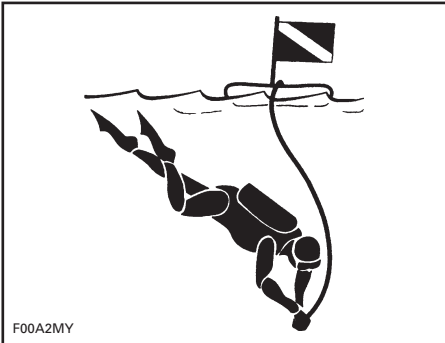

F00A2MY

SCHWIMMMARKIERUNG FÜR TAUCHER  
UNTER WASSER

**⚠️ WARNUNG**

**Vermeiden Sie Verletzungen!** Lassen Sie niemanden in die Nähe der Strahlpumpe oder des Ansauggitters, auch nicht bei ausgeschaltetem Motor. Langes Haar, weite Kleidung und Riemen einer Rettungsweste könnten sich in beweglichen Teilen verfangen und zu schweren Verletzungen oder zum Ertrinken führen. Im flachen Gewässer können Muschelschalen, Sand, Kiesel oder andere Gegenstände von der Strahlpumpe angesaugt und dann nach hinten geschleudert werden.

**HINWEIS:** Weitere Informationen über das Wasserskifahren erhalten Sie bei Ihrem Wasserskiverband.

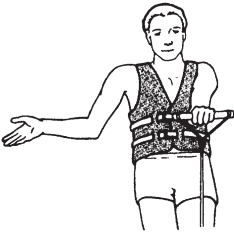

**SCHNELLER -**  
eine Handfläche zeigt nach oben.



**LANGSAMER -**  
eine Handfläche zeigt nach unten.



**GESCHWINDIGKEIT OK -**  
Arm angehoben und Daumen und ein Finger formen einen Kreis.

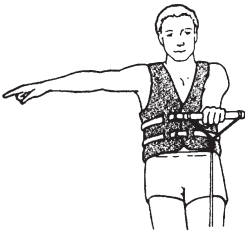

**RECHTSKURVE -**  
ausgestreckter Arm zeigt nach rechts.

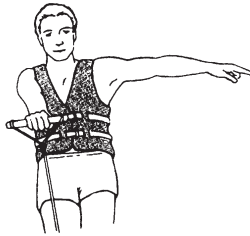

**LINKSKURVE -**  
ausgestreckter Arm zeigt nach links.

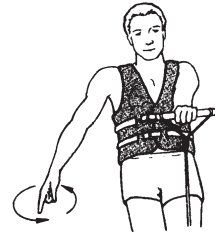

**ZURÜCK ZUM ABSTIEGEBEREICH -**  
Arm zeigt im 45-Gradwinkel vom Körper nach unten ins Wasser und führt eine Drehbewegung aus.



**MOTOR AUSSCHALTEN -**  
Hand macht Schnittbewegung quer zur Kehle.



**STOPP -**  
Hand nach oben, mit der Handfläche nach vorn.



**SKIFAHRENER NACH FALL UNVERLETZT -**  
Hände über dem Kopf gefaltet.

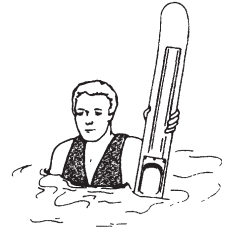

**BITTE ABHOLEN ODER VORSICHT, SKIFAHRENER GESTÜRZT -**  
ein Ski ragt senkrecht aus dem Wasser.

F00A2NL

**ZEICHEN BEIM WASSERSKIFAHREN**

## Unterkühlung

Unterkühlung oder Hypothermie, die Abgabe der Körperwärme an das Wasser, ist eine signifikante Todesursache bei Bootsunfällen. Wenn eine Person unterkühlt ist, verliert sie schließlich das Bewusstsein und ertrinkt.

Rettungswesten können aufgrund ihrer Isolierung die Überlebensdauer erhöhen.

Naturgemäß benötigt man weniger Isolierung je wärmer das Wasser ist. Wenn Sie in kaltem Wasser unterwegs sind (unter 4,4°C), sollten Sie erwägen, eine Rettungsweste, die möglichst viel Körperfläche bedeckt, zu tragen.

Einige wichtige Hinweise zum Schutz vor Unterkühlung:

1. Versuchen Sie nicht zu schwimmen, während Sie im Wasser treiben, es sei denn, Sie können ein Boot, einen anderen Überlebenden oder ein schwimmendes Objekt erreichen, an denen Sie sich festhalten oder auf die Sie klettern können. Unnötiges Schwimmen erhöht die Geschwindigkeit, mit der Sie Körperwärme verlieren. Methoden zum Schutz vor Ertrinken, die es erfordern, dass Sie den Kopf ins Wasser tauchen, werden in kaltem Wasser nicht empfohlen. Halten Sie den Kopf über Wasser. Damit wird der Wärmeverlust erheblich vermindert und Ihre Überlebenszeit erhöht.
2. Halten Sie die Hoffnung auf Überleben und Rettung aufrecht. Damit verbessern Sie Ihre Chancen, Ihre Überlebenszeit bis zur Rettung zu verlängern. Ihr Überlebenswille ist ein wichtiger Faktor!

3. Befinden sich mehrere Personen im Wasser, wird empfohlen, dass sich diese aneinanderdrängen, während sie auf Rettung warten. Damit kann die Geschwindigkeit des Wärmeverlusts verringert und die Überlebenszeit erhöht werden.
4. Tragen Sie immer Ihre Rettungsweste. Sie hilft Ihnen nicht bei der Bekämpfung einer Unterkühlung, wenn Sie sie nicht tragen, wenn Sie ins Wasser fallen.

## Freiwillige Inspektionen

In vielen Ländern bieten Mitarbeiter von Bootsbehörden oder deren Hilfsorganisationen kostenlose Inspektionen Ihres Bootes an. Sie prüfen, ob das Fahrzeug den Sicherheitsstandards entspricht und die erforderliche Sicherheitsausrüstung mitgeführt wird. Sie können Ihr Fahrzeug einer solchen Inspektion freiwillig unterziehen und Ihnen wird Zeit gegeben, eventuelle Abhilfemaßnahmen zu ergreifen, ohne dass Sie eine Bestrafung fürchten müssen. Weitere Informationen erhalten Sie bei den zuständigen Behörden.

## Kurse für sicheres Bootfahren

Viele Länder empfehlen oder fordern die Teilnahme an einem Kurs für sicheres Bootfahren. Wenden Sie sich an die zuständigen lokalen Behörden.

---

# SICHERHEITSAUSRÜSTUNG

## Erforderliche Sicherheitsausrüstung

Der Bootsführer und die Passagiere sollten bruchsichere Schutzbrillen zur Hand haben, wenn die Bedingungen während der Fahrt diese erfordern oder wenn sie gewünscht werden.

Wind, Wasserspritzer und Geschwindigkeit können dazu führen, dass Augen tränen und die Sehfähigkeit eingeschränkt wird.

Als Bootseigner sind Sie dafür verantwortlich, dass sämtliche benötigte Sicherheitsausrüstung an Bord ist. Sie sollten auch prüfen, ob weitere Ausrüstungsgegenstände für Ihre Sicherheit und die Ihrer Passagiere erforderlich sind und diese bereitstellen. Beachten Sie die regionalen Vorschriften über erforderliche Sicherheitsausrüstung.

Sicherheitsrelevante Ausrüstungsgegenstände, die gesetzlich vorgeschrieben sind, müssen zwingend mitgeführt werden. Die Rettungswesten müssen den Personen passen, die sie tragen sollen. Sind regional zusätzliche sicherheitsrelevante Ausrüstungsgegenstände vorgeschrieben, müssen diese von einer zuständigen Behörde zugelassen sein. Die folgenden Ausrüstungsgegenstände gehören zur Mindestausstattung:

- Rettungswesten und Rettungsmittel
- Feuerlöscher (Klasse B-1)
- Optische Notzeichen
- Positionsluchten
- Tonerzeuger (Horn, Fanfare oder Pfeife).

Ein Mobiltelefon in einem wasserdichten Behältnis ist ebenfalls günstig für Bootsfahrer, falls sie in Notlagen kommen oder jemanden an der Küste erreichen wollen.

## Rettungswesten und Rettungsmittel

In vielen Ländern ist es gesetzlich vorgeschrieben, dass für jede Person auf einem Freizeit-Boot mindestens eine zugelassene Rettungswesten vorhanden ist und dass alle Kinder unter 13 Jahren immer eine Rettungsweste tragen, wenn das Boot fährt, es sei denn, sie sind unter Deck oder in einer Kabine. Sie dürfen Ihr Boot nur verwenden, wenn alle Rettungswesten funktionsfähig, leicht zugänglich und lesbar mit der Zulassungsnummer beschriftet sind und die richtigen Größen (innerhalb des Gewichtsbereichs und des Brustumfangs, die auf der Rettungsweste angegeben sind) für die einzelnen Personen an Bord haben.

Eine Rettungsweste liefert den Auftrieb, damit Ihr Kopf über Wasser bleibt und Sie im Wasser in einer zufriedenstellenden Position bleiben können. Das Körpergewicht und das Alter müssen bei der Wahl der Rettungsweste berücksichtigt werden. Der Auftrieb der Rettungsweste muss Ihr Gewicht im Wasser tragen. Die Rettungsweste muss die richtige Größe für die jeweilige Person aufweisen. Für das Größenmaß von Rettungswesten werden in der Regel das Körpergewicht und der Brustumfang herangezogen. Sie sind dafür verantwortlich, dass ausreichend Rettungswesten des richtigen Typs an Bord sind, damit die gesetzlichen Bestimmungen eingehalten werden, und dafür, dass Ihre Passagiere wissen, wo diese sich befinden und wie sie zu verwenden sind.

### Typen von Rettungsmitteln

Es gibt fünf Typen von zugelassenen Rettungsmitteln.

**Persönliches Auftriebsmittel Typ I,** Rettungsweste mit dem größten erforderlichen Auftrieb. Mit dieser Konstruktion werden die meisten bewussten Personen im Wasser aus einer Lage mit dem Gesicht nach un-

ten in eine senkrechte, leicht nach hinten geneigte Lage, leicht nach hinten geneigte Lage mit dem Gesicht nach oben gedreht. Damit kann die Überlebenschance erheblich vergrößert werden. Typ I ist am wirkungsvollsten in allen Gewässern, vor allem auf offener See, wenn sich Rettungsaktionen verzögern können. Er ist auch in rauem Wasser am wirkungsvollsten.

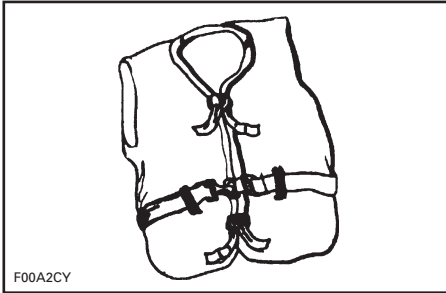

TYP I — RETTUNGSWESTE

Typ II, Rettungsweste dreht den Träger auf die gleiche Weise wie Typ I, aber nicht so effektiv. Die Rettungsweste vom Typ II dreht unter denselben Bedingungen nicht so viele Personen wie die Rettungsweste vom Typ I. Sie können diese Rettungsweste wählen, wenn eine schnelle Rettung wahrscheinlich ist, zum Beispiel in Gebieten, in denen gewöhnlich andere Personen ebenfalls Wassersport treiben.

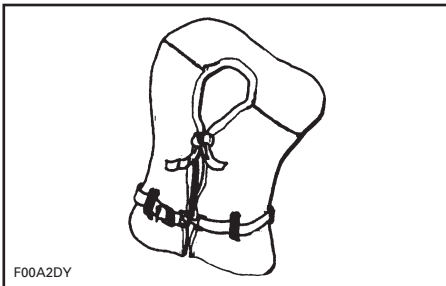

TYP II — RETTUNGSWESTE

Typ III, Rettungsweste, die es dem Träger ermöglicht, sich selbst in eine senkrechte oder leicht nach hinten geneigte Position zu bringen. Diese Weste kann den Träger nicht drehen. Sie hält den Träger in einer senkrechten oder leicht nach hinten geneigten Position und unterstützt nicht das Drehen des Trägers in eine Lage mit dem Gesicht nach unten. Sie weist den gleichen Auftrieb wie Typ II auf und kann in Gebieten angemessen sein, in denen gewöhnlich andere Personen ebenfalls Wassersport treiben.

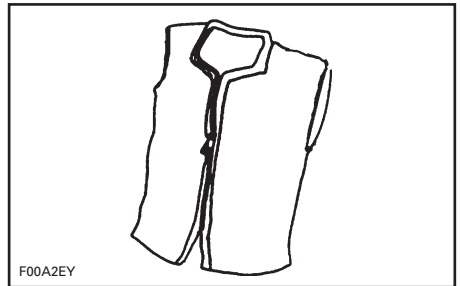

TYP III — RETTUNGSWESTE

Typ IV, Wurfmittel, das zusätzlich zu den zuvor beschriebenen Rettungswesten erforderlich ist. Die häufigsten Rettungsmittel vom Typ IV sind Schwimmkissen oder Rettungsringe. Sie müssen einer Person im Wasser zugeworfen und von dieser ergriffen und festgehalten werden, bis sie gerettet wird. Ein persönliches Auftriebsmittel vom Typ IV muss sich immer in funktionstüchtigem Zustand befinden und sofort verfügbar sein. Für die betreffende Person kann es schwierig werden, sich am Rettungsmittel festzuhalten, wenn sich die Rettung verzögert oder Hypothermie (Unterkühlung) eintritt.



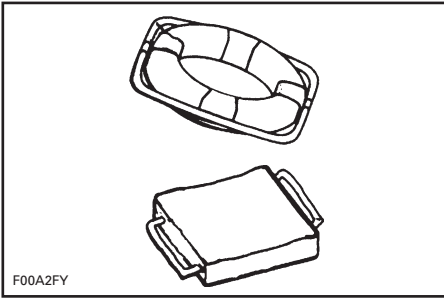

TYP IV — WURFMITTEL

**Rettungsweste Typ V**, ist zu tragen. In aufgeblasenem Zustand bietet sie einen Auftrieb, der Rettungswesten vom Typ I, II oder III entspricht. Ist sie nicht aufgeblasen, wird sie manche Personen jedoch möglicherweise nicht tragen.

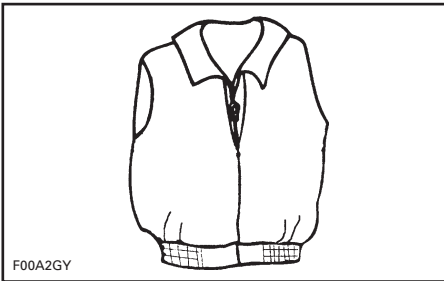

TYP V — RETTUNGSWESTE

### Wichtige Hinweise zu Rettungsmitteln

Der Zweck eines Rettungsmittels besteht darin, Leben zu retten. Wenn Sie möchten, dass es im Wasser trägt, muss es passen, schwimmfähig sein und sich in gutem Zustand befinden.

- Probieren Sie die Rettungswesten an und stellen Sie sie so ein, dass sie im und außerhalb des Wassers gut sitzen. Kennzeichnen Sie Ihre Rettungsweste, wenn sie nur von Ihnen getragen werden soll.
- Tragen Sie Rettungswesten im Wasser, um sicherzustellen, dass sie funktionieren. Dann können Sie ausprobieren, wie sie funktioniert und sind im Gebrauch sicher.

- Zeigen Sie Kindern, wie eine Rettungsweste anzulegen ist und lassen Sie sie im Wasser ausprobieren. Dadurch lernen sie, welchen Zweck eine Rettungsweste erfüllt und wie sie funktioniert. Sie werden sich auch sicherer damit fühlen, wenn sie sich plötzlich im Wasser wiederfinden.
- Wenn ein Rettungsmittel nass ist, lassen Sie es gründlich trocknen, bevor Sie es aufbewahren. Trocknen Sie es nicht vor einem Heizstrahler oder Heizkörper. Bewahren Sie es in einem gut belüfteten Bereich auf.
- Halten Sie Rettungsmittel von scharfen Gegenständen entfernt, die den Stoff zerreißen oder die Schwimmpolster durchstoßen können.
- Zu ihrer eigenen Sicherheit und der Sicherheit von Dritten sollten alle Nichtschwimmer, schlechten Schwimmer und kleine Kinder immer Rettungswesten tragen, unabhängig davon, ob das Boot fährt oder nicht.
- Überprüfen Sie die Rettungsmittel häufig, um sicherzustellen, dass sie keine Risse aufweisen, die Schwimmpolster nicht undicht sind und dass alle Nähte und Stöße fest zusammengenäht sind.
- Bei Rettungsmitteln, die Kapok enthalten, können die Kapok-Fasern sich voll Wasser saugen und ihren Auftrieb verlieren, wenn die Vinyl-Einsätze durchstochen werden. Wird Kapok hart oder ist es voll Wasser, tauschen Sie es aus. Es funktioniert sonst möglicherweise nicht, wenn Sie es brauchen.

### Feuerlöscher

Als Bootseigner sind Sie dafür verantwortlich, dass ein Feuerlöscher an Bord ist. Wenden Sie sich an die zuständigen lokalen Behörden. Bei Booten, die kürzer als 7,9 m sind, muss ein (1) tragbarer Feuerlöscher vom

Typ B-1 an Bord sein, es sei denn, das Boot ist mit einem fest installierten Feuerlöschsystem im Motorraum ausgestattet.

Tragbare Feuerlöscher müssen an leicht zugänglichen Orten vom Motorraum entfernt angebracht sein. Alle Personen an Bord müssen wissen, wo sich der oder die Feuerlöscher befinden und wissen, wie man sie bedient.

**HINWEIS:** Testen Sie Feuerlöscher nicht, indem Sie kleine Mengen des Löschmittels verspritzen. Unter Umständen funktioniert der Feuerlöscher dann nicht, wenn Sie ihn wirklich brauchen!



## WARNUNG

Feuer! Öffnen Sie im Brandfall nicht den Motorraum. Schalten Sie den Motor aus. Entladen Sie den Inhalt eines CO<sub>2</sub>-Feuerlöschers kontinuierlich auf den Brandherd.

### Optische Notzeichen-Signalgeräte

Optische Notzeichen-Signalgeräte können pyrotechnischer Natur sein oder nicht. Es ist absolut verboten, optische Notzeichen auf dem Wasser zu aktivieren, es sei denn, dass Hilfe erforderlich ist, um eine unmittelbare oder potenzielle Gefährdung für Personen an Bord eines Wasserfahrzeugs abzuwenden. Informieren Sie sich bei den lokalen Behörden, damit Sie die richtige Ausrüstung haben.

Die Geräte müssen von den zuständigen Behörden zugelassen und funktionsstüchtig sein und an einem leicht zugänglichen Ort aufbewahrt werden. Bei Vorrichtungen, die ein Datum bezüglich der Funktionstüchtigkeit aufweisen, darf das angegebene Verwendbarkeitsdatum nicht abgelaufen sein.

Eine sorgfältige Auswahl und die richtige Aufbewahrung von optischen Notzeichen-Signalgeräten ist besonders wichtig, wenn sich Kinder an Bord befinden.

#### VERWENDUNG NUR AM TAG

Drei orange Rauchsignale (eines in der Hand und zwei auf dem Wasser treibend) oder eine orange Fahne mit schwarzem Viereck.

#### VERWENDUNG NUR IN DER NACHT

Eine elektrische S-O-S-Notleuchte.

#### VERWENDUNG BEI TAG UND NACHT

Drei Leuchtsignale als Fackeln oder Leuchtraketen mit und ohne Mini-Fallschirm.

### Akustische Signalgeräte

**HINWEIS:** Ein einzelnes Signalgerät kann nicht alle Anwendungszwecke erfüllen. Nehmen Sie ggf. verschiedene Arten solcher Vorrichtungen und Geräte mit an Bord.

Auf Booten, die kürzer als 7,9 m sind, muss ein hand-, mundbetriebenes oder elektrisches Signalhorn oder eine ebensolche Bootspfeife mitgeführt werden. Dieses Gerät muss einen Ton von 2 Sekunden Dauer erzeugen und auf einer Entfernung von mindestens 800 m zu hören sein.

Es gibt folgende standardisierte Pfeifsignale:

- Ein langer Ton (Warnsignal)
- Ein kurzer Ton (auf meiner Backbordseite vorbeifahren)
- Zwei kurze Töne (auf meiner Steuerbordseite vorbeifahren)
- Drei kurze Töne (Motoren im Rückwärtsgang)
- Fünf oder mehr Töne (Gefahrensignal).

## Positionsleuchten

Die Positionsleuchten dienen dazu, andere Wasserfahrzeuge auf die Anwesenheit und den Kurs Ihres Bootes aufmerksam zu machen. Wenn Sie sich zwischen Sonnenuntergang und Sonnenaufgang auf dem Wasser befinden, müssen geeignete Positionsleuchten eingeschaltet werden.

- Verstellbarer Schraubenschlüssel
- Klebeband.

## Ersatzteile

- Glühlampen
- Sicherungen.

## Zusätzliche empfohlene Ausrüstungsgegenstände

Der Erwerb weiterer Ausrüstungsgegenstände wird für sichere, unbeschwerte Bootsausflüge empfohlen. Den Erwerb folgender Artikel sollten Sie in Betracht ziehen. Die Liste erhebt keinen Anspruch auf Vollständigkeit.

### Grundausrüstung

- Taschenlampe
- Festmachleinen
- Kompass
- Ruder oder Paddel
- Notzeichen
- Erste-Hilfe-Ausrüstung
- Dockfender
- UKW-Radio
- EPIRB (Funkbake zur Positionsbestimmung in Notfällen)
- Bootshaken
- Zusätzliche warme Kleidung
- Karte der Umgebung
- Sonnenschutz
- Schlepptau
- Zweiter Anker und Seil
- Entwässerungsvorrichtung (Pumpe oder Schöpfeimer)
- Notvorrat an Trinkwasser und Nahrung
- Mobiltelefon.

### Werkzeuge

- Schraubendreher
- Taschenmesser
- Zange
- Isolierband

---

# PRAKTISCHE ÜBUNGEN

Es ist stets ratsam, praktische Übungen durchzuführen und sich mit sämtlichen Bedienelementen und den Fahreigenschaften Ihres Bootes vertraut zu machen, bevor Sie sich aufs Wasser wagen.

Stets die Sicherheitsleine am Motor-Hauptschalter und die Klemme an Ihrer Rettungsweste oder einem Armband befestigen.

## Geeigneter Übungsplatz

Suchen Sie sich einen geeigneten Ort für die Übungen. Stellen Sie sicher, dass dieser folgende Anforderungen erfüllt:

- Kein Verkehr
- Keine Hindernisse
- Keine Schwimmer
- Keine Strömung
- Ausreichend Platz zum Manövrieren
- Angemessene Wassertiefe.

## Praktische Übungen

Folgende Übungen alleine durchführen.

### Wenden

Üben Sie das Wenden in Kreisen in beiden Richtungen bei niedriger Geschwindigkeit. Wenn Sie mit dieser Übung gut zurecht kommen, erhöhen Sie die Schwierigkeit, indem Sie Achterschleifen fahren.

Nachdem Sie dies gemeistert haben, wiederholen Sie die oben stehenden Übungen mit höherer Geschwindigkeit.

### Haltewege

Üben Sie das Anhalten des Boots in einer geraden Linie bei unterschiedlichen Geschwindigkeiten.

Denken Sie daran, dass der Wasserwiderstand der wesentlichste Faktor zur Reduzierung der Bootsgeschwindigkeit und damit des Haltewegs ist.

**HINWEIS:** Die Beladung des Boots, die Strömung und der Wind spielen eine ebenso wichtige Rolle und wirken sich auf die Haltewege aus.

### Rückwärts

Üben Sie das Rückwärtsfahren, um zu erlernen, wie das Boot im Rückwärtsgang funktioniert und auf Lenkeingaben reagiert.

**HINWEIS:** Führen Sie diese Übungen stets bei niedriger Geschwindigkeit durch.

### Einem Hindernis ausweichen

Üben Sie das Ausweichen von Hindernissen (wählen Sie dazu einen virtuellen Punkt auf dem Wasser), indem Sie das Boot lenken und weiterhin Gas geben.

Wiederholen Sie die Übung, aber lassen Sie diesmal beim Wenden den Gashebel los.

**HINWEIS:** In dieser Übung lernen Sie, dass Sie Gas geben müssen, um das Boot in eine andere Richtung zu lenken.

### Anlegen

Üben Sie das Anlegen durch Betätigung des Gashebels und des Schalthebels im Zusammenspiel mit der Lenkung, um sich damit vertraut zu machen und diese sicher zu beherrschen.

### Ski-Modus und Geschwindigkeitsregelung

Falls Ihr Boot über den Ski-Modus oder eine Geschwindigkeitsregelung verfügt, ist es außerdem wichtig, diese Funktionen zu verstehen und sich mit diesen vertraut zu machen, bevor Sie diese während einer Fahrt mit anderen Personen verwenden.

**⚠️ WARNUNG**

Der Ski-Modus und die Geschwindigkeitsregelung sind keine Autopilot-Funktionen, mit denen das Boot allein fährt.

**Wichtige, nicht zu vernachlässigende Faktoren**

Des Weiteren sollten Sie stets daran denken, dass folgende Faktoren die Art und Weise beeinflussen, wie Ihr Boot sich verhält und auf unterschiedlichen Eingaben reagiert:

- Lastwechsel
- Strömung
- Wind
- Wasserbedingungen.

Diese Bedingungen sollten Sie stets im Auge behalten und sich entsprechend verhalten. Sie sollten nach Möglichkeit Ihre Übungen unter diesen Konditionen fortsetzen.

Bei schwierigen Manövern sollten Sie versuchen, die Geschwindigkeit auf einem Mindestmaß zu halten.

# PRAKTIKEN FÜR SICHERES BOOTFAHREN

SIE sind für Ihre eigene Sicherheit, die Sicherheit Ihrer Passagiere und die Sicherheit von anderen Bootsfahrern verantwortlich. Fahren Sie von Beginn an vernünftig und wir gewinnen alle!

## Drogen und Alkohol

Nehmen Sie keine Drogen und trinken Sie keinen Alkohol, wenn Sie ein Boot fahren. Wie beim Autofahren muss man zum verantwortlichen Führen eines Bootes nüchtern und aufmerksam sein. Das Betreiben eines Bootes, wenn man betrunken ist oder unter dem Einfluss von Drogen steht, ist nicht nur gefährlich, sondern verstößt gegen geltendes Recht und steht unter Strafe. Zuwiderhandlungen werden streng verfolgt. Durch die Einnahme von Drogen und Alkohol, getrennt oder in Kombination, wird das Reaktionsvermögen herabgesetzt und das Urteils- und das Sehvermögen sowie die Fähigkeit zum sicheren Führen eines Bootes beeinträchtigt.

### **WARNUNG**

Alkoholkonsum und Bootfahren gehören nicht zusammen! Bootfahren unter Alkohol- oder Drogeneinfluss gefährdet das Leben Ihrer Passagiere und anderer Bootsfahrer. Das Führen eines Bootes unter dem Einfluss von Alkohol oder Drogen ist gesetzlich verboten.

## Sicherer Betrieb

Führen Sie aus Sicherheitsgründen und zur angemessenen Pflege stets die *KONTROLLE VOR DER FAHRT* durch, wie sie in der Bedienungsanleitung angegeben ist. Ein sicherer Betrieb bedeutet, dass das Boot nicht unsachgemäß verwendet wird - weder von Ihnen noch von Ihren Passagieren. Sicherer Betrieb bedeutet, dass immer umsichtige Entscheidungen getroffen

werden. Dazu gehören die folgenden Maßnahmen, jedoch nicht ausschließlich:

- Beladen Sie das Boot innerhalb der Grenzwerte, die auf dem Kapazitätsschild angegeben sind. Verteilen Sie die Ladung gleichmäßig vom Bug zum Heck und von Backbord zu Steuerbord.
- Halten Sie die Bootsgeschwindigkeit innerhalb der lokalen gesetzlichen Grenzwerte. Fahren Sie nicht mit überhöhter Geschwindigkeit oder mit einer Geschwindigkeit, die den Bedingungen nicht angemessen ist.
- Verwenden Sie das Boot nicht in Wetter- oder Wasserverhältnissen, die über die Fertigkeiten oder die Erfahrung des Skippers, die Leistungsfähigkeit des Bootes oder das Wohlbefinden der Passagiere hinausgehen.
- Stellen Sie sicher, dass für den Notfall mindestens ein Passagier mit der Bedienung und den Sicherheitsaspekten des Bootes vertraut ist.
- Vergewissern Sie sich, dass die Sicht des Bootsführers und seine Bewegungsfreiheit nicht durch Passagiere und Ausrüstungsgegenstände beeinträchtigt werden.
- Überschreiten Sie nicht die maximale Motorleistung, die auf dem Leistungsschild am Boot angegeben ist.
- Beachten Sie alle Sicherheitsschilder und alle Warnhinweise sowohl im Boot als auch in der unmittelbaren Umgebung.
- Obwohl Ihr Boot in der Lage ist, mit hohen Geschwindigkeiten zu fahren, wird dringend empfohlen, dies nur dann zu tun, wenn ideale Bedingungen vorliegen und es zulässig ist. Das Fahren bei hohen Geschwindigkeiten erfordert ein höheres Maß an Fertigkeiten und erhöht das Risiko von schweren Verletzungen.

- Fahren Sie in seichtem Wasser vorsichtig und sehr langsam. Ein Auf-Grund-Laufen oder ein plötzliches Anhalten kann zu Verletzungen führen. Außerdem können Schmutzreste aufgenommen und von der Strahlpumpe nach hinten auf Menschen oder fremdes Eigentum geschleudert werden.
- Benutzen Sie nicht den Rückwärtsgang des Bootes, um anzuhalten. Sie oder Ihre Passagiere könnten heftig nach vorn oder sogar über Bord in Richtung der Gefahrenquelle geschleudert werden.
- Nehmen Sie immer einen Beobachter mit, wenn Sie ein Schlauchfahrzeug, einen Wasserskifahrer oder ein Wakeboard ziehen, fahren Sie nur so schnell wie nötig und befolgen Sie die Anweisungen des Beobachters. Fahren Sie keine engen und scharfen Kurven, außer es ist unbedingt notwendig. Halten Sie sicheren Abstand zu Kaimauern, anderen Schwimmern, Booten oder Objekten.
- Verwenden Sie eine Zugleine mit ausreichender Länge und Stärke und stellen Sie sicher, dass diese sachgemäß am Boot befestigt ist. Manche Boote sind mit einem speziell konstruierten Zugmechanismus ausgestattet oder können mit einem solchen nachgerüstet werden. Dieser kann zu einer Gefahr werden, wenn jemand darauf fällt.

### **Manövrierfähigkeit des Boots und Ziehen von Lasten**

- Denken Sie stets daran, dass bei Rückstellung des Gashebels in die Leerlaufposition die Richtungskontrolle vermindert ist und bei ausgeschaltetem Motor ganz verloren geht. Sie müssen Gas geben, um steuern zu können.
- Vermeiden Sie das Überladen und das Mitnehmen von mehr Passagieren als für das entsprechende Boot zugelassen. Das Überladen kann das Manövrierverhalten, die Stabilität und die Fahreigenschaften beeinflussen.
- Vermeiden Sie die Aufnahme von Zubehör oder Ausrüstung, die die Steuerung des Bootes verändern.
- Das Fahren mit Passagieren sowie das Ziehen von Schwimmschläuchen, Wasserskifahrern und Wakeboards verändert die Handhabung des Bootes und erfordert größere Fertigkeiten.
- Respektieren Sie stets die Sicherheit und das Wohlbefinden Ihrer Mitfahrer und der Person, die auf Wasserskiern, einem Wakeboard oder anderen Wassersportobjekten geschleppt wird.

### **Sicherheit der Passagiere**

Zeigen Sie vor dem Losmachen allen Passagieren, wo die Notfall- und Sicherheitsausrüstung untergebracht ist und erklären Sie deren Verwendung. Alle Personen an Bord müssen Schuhe mit Gummisohlen tragen, mit denen man auf nassen Flächen nicht ins Rutschen kommt. Unterwegs müssen die Passagiere innerhalb der Deckenreling sitzen bleiben. Lassen Sie nicht zu, dass Passagiere während der Fahrt Hände oder Füße ins Wasser halten. Haltegriffe und anderes Sicherheitszubehör sind stets zu verwenden, um ein Fallen zu vermeiden. Nichtschwimmer, schlechte Schwimmer und Kinder müssen immer eine Rettungsweste tragen. Es ist gesetzlich vorgeschrieben, dass Kinder unter 13 Jahren während der Fahrt eine Ret-

tungsweste tragen müssen, es sei denn, sie befinden sich in einer Kabine oder unter Deck.

- Starten oder fahren Sie das Boot nicht, wenn sich Personen auf dem Sonnendeck, der Schwimmplattform oder in unmittelbarer Umgebung im Wasser befinden. Aus der Strahlpumpendüse austretendes Wasser und/oder Staub können zu schweren Verletzungen führen.
- Bootsführer und Passagiere müssen ihre Sitze eingenommen haben, bevor das Boot gestartet oder bewegt wird. Alle Passagiere müssen dazu angehalten werden, die vorgesehenen Haltegriffe oder Sitzhalteriemen zu verwenden.
- Wenn Sie ein Boot mit Passagieren an Bord beschleunigen, ob aus einer Ruheposition oder während der Fahrt, müssen Sie dies immer graduell tun. Eine schnelle Beschleunigung kann dazu führen, dass Passagiere ihr Gleichgewicht verlieren oder sich nicht mehr festhalten können und gegen Gegenstände im Boot stoßen oder über Bord fallen. Stellen Sie sicher, dass sich Ihre Passagiere auf eine etwaige schnelle Beschleunigung einstellen.

## Erste Hilfe

Als Bootsführer müssen Sie mit den grundlegenden Erste-Hilfe-Maßnahmen vertraut sein, die erforderlich sein können, wenn sonst keine Hilfe erreichbar ist. Unfälle mit Angelhaken oder kleinere Schnitt- und Schürfwunden können das Schlimmste sein, was auf einem Boot passiert, Sie müssen sich jedoch auch auf wirklich schwerwiegende Probleme wie starkes Bluten, Unterkühlung und Verbrennungen einstellen und die richtigen Maßnahmen dafür erlernen. Die Ortsverbände des Roten Kreuzes bieten in der Regel Informationsmaterial und Erste-Hilfe-Kurse an.

## Betreiben durch Minderjährige

Minderjährige müssen immer von einem Erwachsenen überwacht werden, wenn sie ein Boot führen. In vielen Ländern sind das Mindestalter und die Zulassungsvoraussetzungen für Minderjährige gesetzlich geregelt. Wenden Sie sich an die jeweiligen nationalen Bootfahrbehörden, um entsprechende Informationen zu erhalten. BRP empfiehlt für Bootsführer ein Mindestalter von 16 Jahren.



# SEEFAHRTSREGELN

## Betriebsvorschriften

Das Fahren eines Bootes kann mit dem Autofahren auf nicht markierten Straßen verglichen werden. Um Kollisionen mit anderen Booten zu vermeiden, muss ein Verkehrssystem befolgt werden. Es geht hier nicht nur um den gesunden Menschenverstand... sondern um gesetzliche Vorschriften!

Informieren Sie sich über die lokalen und nationalen Gesetze, die für die Wasserwege gelten, auf denen Sie Ihr Boot nutzen möchten. Lernen Sie die Regeln, die auf dieser Wasserstraße gelten. Lernen und verstehen Sie das einschlägige Navigationssystem (wie Bojen und Schilder).

Machen Sie sich mit den Gewässern, in denen Sie das Boot betreiben wollen, vertraut. Strömungen, Gezeiten, Stromschnellen, verborgene Hindernisse, Kielwasser und Wellen etc. können einen sicheren Betrieb beeinträchtigen. Vom Fahren des Bootes in widrigen Wetterverhältnissen wird abgeraten.

Bleiben Sie generell auf der rechten Seite und meiden Sie andere Boote, indem Sie einen sicheren Abstand zu anderen Fahrzeugen, Personen und Objekten halten.

Auf der folgenden Abbildung sind verschiedene Bereiche des Bootes zu sehen, die als Richtungsbestimmungspunkte dienen. Der Bug stellt den vorderen Bereich des Bootsrumpfes dar. Die Backbordseite (linke Seite) des Bootes wird durch eine ROTE Leuchte und die Steuerbordseite (rechte Seite) wird durch eine GRÜNE Leuchte gekennzeichnet.

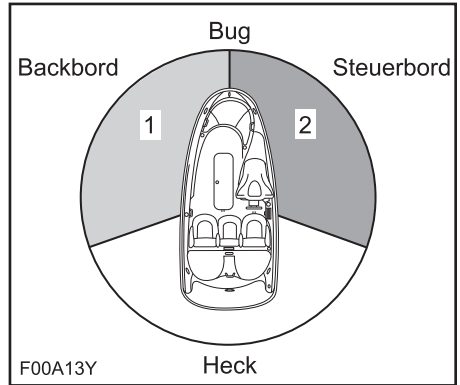

### TYPISCH

1. ROTE Leuchte
2. GRÜNE Leuchte (signalisiert Vorfahrt)

## Kreuzung

Gewähren Sie Fahrzeugen vor Ihnen und an Ihrer rechten Seite Vorfahrt. Biegen Sie niemals vor einem anderen Boot ab.

ROTES Licht (das andere Boot hat Vorfahrt).

GRÜNES Licht (Sie haben Vorfahrt).

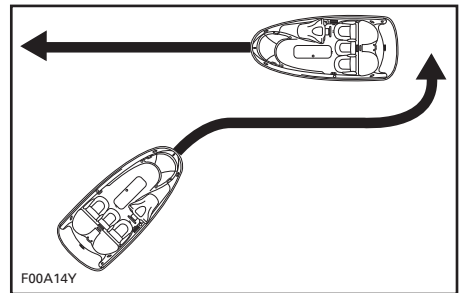

### TYPISCH

## Gegenverkehr

Bleiben Sie rechts.

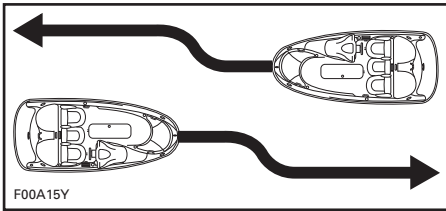

TYPISCH

## Überholen

Gewähren Sie dem anderen Fahrzeug die Vorfahrt und bleiben Sie weg.

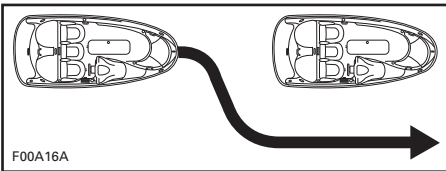

TYPISCH

## Navigationssystem

Navigationshilfen, z.B. Schilder oder Bojen, können Ihnen helfen, sichere Gewässer zu erkennen. Bojen zeigen an, ob Sie rechts (steuerbords) oder links (backbords) von der Boje bleiben sollen oder in welcher Fahrrinne Sie bleiben können. Sie können auch anzeigen, ob Sie in einen beschränkten oder kontrollierten Bereich, Bereich ohne Kielwasser oder mit Geschwindigkeitsbeschränkung, einfahren. Sie können auch Hindernisse oder einschlägige Bootsfahrtinformationen anzeigen. Schilder können sich am Ufer oder im Wasser befinden. Auch sie können Geschwindigkeitsbeschränkungen, Verbote für Motorboote, Ankerverbot und andere nützliche Informationen anzeigen. (Die Form der Schilder bietet Hilfestellung).

Vergewissern Sie sich, dass Sie das Navigationssystem, das für die Wasserwege gilt, in denen Sie das Boot benutzen möchten, kennen und verstehen.

## Verhinderung von Kollisionen

- Vermindern Sie den Druck auf den Gashebel nicht, wenn Sie versuchen, von Hindernissen wegzusteuern. Sie müssen Gas geben, um steuern zu können.
- Halten Sie ständig Ausschau nach anderen Wassernutzern, Fahrzeugen oder Objekten, insbesondere beim Wenden. Seien Sie auf Bedingungen gefasst, die die Sicht auf Sie einschränken oder Ihre Sicht auf andere beeinträchtigen könnten.
- Respektieren Sie die Rechte anderer Erholungssuchender und/oder Zuschauern und halten Sie stets einen Sicherheitsabstand zu allen anderen Booten, Personen und Objekten ein.
- Belästigen Sie andere nicht mit Ihrem Kielwasser, springen Sie nicht über Wellen, fahren Sie nicht auf der Brandung und versuchen Sie nicht, andere mit Ihrem Boot zu bespritzen. Unter Umständen schätzen Sie die Fähigkeiten des Bootes oder Ihr eigenes Können falsch ein und streifen ein Boot oder eine Person.
- Dieses Boot kann Kurven enger nehmen als andere Boote. Fahren Sie jedoch, außer im Notfall, keine scharfen Kurven mit hoher Geschwindigkeit. Solche Manöver machen es für andere schwierig, Ihnen auszuweichen oder zu erkennen, wohin Sie wollen. Außerdem könnten Sie und/oder Ihr(e) Mitfahrer vom Boot geworfen werden.

- Dieses Boot verfügt nicht über eine Bremse. Der Halteweg ist je nach Ausgangsgeschwindigkeit, Ladung, Wind und Wasserverhältnissen verschieden. Üben Sie das Anhalten und Anlegen in einer sicheren, verkehrsfreien Umgebung, um ein Gefühl dafür zu bekommen, wie lange es dauert, um das Boot unter verschiedenen Bedingungen anzuhalten.
- Die Beibehaltung oder Erhöhung der Geschwindigkeit kann zur Vermeidung einer Kollision notwendig sein.

# BETANKUNG

## Empfohlener Kraftstoff

Benutzen Sie bleifreies Benzin oder sauerstoffangereicherten Kraftstoff mit einem maximalen Gesamtanteil von 10 % Ethanol oder Methanol. Das benutzte Benzin muss folgende empfohlene Oktanzahl aufweisen.

**ZUR BEACHTUNG** Experimentieren Sie niemals mit anderen Kraftstoffen oder Kraftstoffmischungen. Der Gebrauch nicht geeigneter Kraftstoffe kann eine Verschlechterung der Fahrleistung und Schäden an wichtigen Teilen des Kraftstoffsystems und im Motor verursachen.

### In Nordamerika

MINIMALE OKTANZAHL		
87 (RON + MON)/2		
91 (RON + MON)/2	▼	▼
MOTOREN	91	87
215 PS Turbolader-Zwischenkühler	X <sup>(1)</sup>	X
255 PS Turbolader-Zwischenkühler	X <sup>(1)</sup>	X

<sup>(1)</sup> Für optimale Motorleistung.

### Außerhalb Nordamerikas

MINIMALE OKTANZAHL		
92 RON		
95 RON	▼	▼
MOTOREN	95	92
215 PS Turbolader-Zwischenkühler	X <sup>(1)</sup>	X
255 PS Turbolader-Zwischenkühler	X <sup>(1)</sup>	X

<sup>(1)</sup> Für optimale Motorleistung.

## Tanken

### **WARNUNG**

Kraftstoff ist entzündlich und unter bestimmten Bedingungen hochexplosiv. Rauchen Sie nicht und gestatten Sie keine offenen Flammen oder Funken in der Nähe. Halten Sie während des Betankens stets einen Feuerlöscher bereit.

Seien Sie beim Tanken sehr vorsichtig und halten Sie sich immer an das Betankungsverfahren, das in dieser Bedienungsanleitung beschrieben ist, sowie an die Hafenvorschriften.

Informieren Sie sich über das Fassungsvermögen des Kraftstofftanks. Vermeiden Sie es, nachts zu tanken, es sei denn, die unmittelbare Umgebung ist sehr gut beleuchtet. Benzinspritzer sind im Dunkeln nicht sichtbar. Führen Sie keinen Reservekraftstoff sowie keine entflammaren Flüssigkeiten in etwaigen Staufächern oder Motorräumen mit.

### **WARNUNG**

Befolgen Sie diese Anweisungen für das sichere Betanken von Booten genauestens.

### Auf einem Anhänger

1. Das Boot muss sich in waagerechter Lage befinden.
2. Sicherstellen, dass Motorabdeckung geschlossen ist, damit keine Dämpfe in den Motorraum gelangen.
3. Schrauben Sie den Deckel gegen den Uhrzeigersinn los und entfernen Sie ihn langsam.



lmo2011-002-009

TYPISCH - TANKDECKEL

4. Führen Sie die Zapfpistole in den Einfüllstutzen ein und befüllen Sie den Tank.

### **⚠️ WARNUNG**

Befüllen Sie den Tank langsam, damit Luft entweichen kann und ein Kraftstoffrückfluss vermieden wird.

5. Beenden Sie das Befüllen, sobald der Druck am Griff der Zapfpistole verschwindet und warten Sie einen Moment, bevor Sie die Zapfpistole aus dem Einfüllstutzen ziehen. Ziehen Sie die Zapfpistole nicht um einige Zentimeter aus dem Einfüllstutzen, um den Tank weiter befüllen zu können.

### **⚠️ WARNUNG**

Überfüllen Sie den Kraftstofftank nicht und befüllen Sie ihn auch nicht bis zum Rand und lassen dann das Boot in der Sonne stehen. Bei steigender Temperatur dehnt sich Kraftstoff aus und kann überlaufen.

6. Schrauben Sie den Tankdeckel stets gut fest.

### **⚠️ WARNUNG**

Wischen Sie verschütteten Kraftstoff immer vom Boot ab.

## Im Wasser

1. Schalten Sie den Motor aus.
2. Vertäuen Sie das Boot sicher am Tankpier.
3. Erlauben Sie dabei niemandem, auf dem Boot zu bleiben.
4. Sicherstellen, dass Motorabdeckung geschlossen ist, damit keine Dämpfe in den Motorraum gelangen.
5. Schrauben Sie den Deckel gegen den Uhrzeigersinn los und entfernen Sie ihn langsam.



lmo2011-002-009

TYPISCH - TANKDECKEL

6. Führen Sie die Zapfpistole in den Einfüllstutzen ein und befüllen Sie den Tank.

### **⚠️ WARNUNG**

Befüllen Sie den Tank langsam, damit Luft entweichen kann und ein Kraftstoffrückfluss vermieden wird.

7. Beenden Sie das Befüllen, sobald der Druck am Griff der Zapfpistole verschwindet und warten Sie einen Moment, bevor Sie die Zapfpistole aus dem Einfüllstutzen ziehen. Ziehen Sie die Zapfpistole nicht um einige Zentimeter aus dem Einfüllstutzen, um den Tank weiter befüllen zu können.

**⚠ WARNUNG**

Überfüllen Sie den Kraftstofftank nicht und füllen Sie ihn auch nicht bis zum Rand auf und lassen dann das Boot in der Sonne stehen. Mit steigender Temperatur dehnt sich der Kraftstoff aus und könnte überlaufen.

8. Schrauben Sie den Tankdeckel stets gut fest.

**⚠ WARNUNG**

Wischen Sie verschütteten Kraftstoff immer vom Boot ab.

---

# INFORMATIONEN ÜBER DAS ZIEHEN MIT ANHÄNGER

Hinweise zur Kapazität, Bedienung, Wartung, Gewährleistung sowie zum Zubehör finden Sie in der Bedienungsanleitung des Anhängers.

Erkundigen Sie sich nach den örtlichen Vorschriften für das Ziehen eines Anhängers, insbesondere nach den Regelungen für:

- Bremssystem
- Gewicht des Zugfahrzeugs
- Spiegel.

**HINWEIS:** Für Ihren Anhänger gibt es ein optionales Bremssystem. Kontaktieren Sie Karavan Trailers unter [www.karavantrailers.com](http://www.karavantrailers.com)

Ergreifen Sie für das Ziehen des Bootes die folgenden Vorsichtsmaßnahmen:

1. Binden Sie das Boot sowohl an den Bugösen als auch an den Heckösen fest, damit es vollkommen sicher auf dem Hänger befestigt ist.
2. Entfernen Sie die Heckleuchte (sofern angebracht).
3. Stellen Sie sicher, dass der Wasserski-Steven (auf **entsprechend ausgerüsteten Modellen**) heruntergedrückt ist.
4. Vergewissern Sie sich, dass alle Aufbewahrungsfachabdeckungen richtig eingerastet sind.
5. Bimini-Verdeck schließen (falls entsprechend ausgerüstet).
6. Das Boot kann mit einer Sea-Doo-Plane abgedeckt werden, besonders vor der Fahrt über staubige Straßen, um das Eindringen von Staub durch die Luftansaugöffnungen zu vermeiden.

Befolgen Sie die Sicherheitsvorschriften für den Transport auf Anhängern.

**ZUR BEACHTUNG** Stellen Sie **vor** dem Anhängertransport stets sicher, dass die Abdeckung des Heck-Aufbewahrungsfachs geschlossen und sicher verriegelt ist.

# WICHTIGE HINWEISSCHILDER AM PRODUKT

Die auf den folgenden Seiten dargestellten Hinweisschilder sind an Ihrem Boot angebracht. Wenn sie fehlen oder beschädigt sind, können sie kostenlos ersetzt werden. Wenden Sie sich an einen Sea-Doo Boot-Vertragshändler.

Bitte lesen Sie die folgenden Hinweisschilder sorgfältig durch, bevor Sie das Boot benutzen.

**HINWEIS:** Anhand der Abbildung erkennen Sie grob, wo sich die verschiedenen Hinweisschilder am Boot befinden. Eine gepunktete Linie zeigt an, dass sich das Hinweisschild nicht auf der Außenfläche befindet und dass ein Sitz oder eine Abdeckung geöffnet werden müssen, damit das Hinweisschild sichtbar wird.

## Anhängeschild

**The Star Label means Cleaner Marine Engines**  
This engine has been certified as:











**The Symbol for Cleaner Marine Engines:**  
Cleaner Air and Water  
For a healthier lifestyle and environment.

**Better Fuel Economy**  
Burns up to 30-40 percent less gas and oil than conventional carbureted two-stroke engines, saving money and resources.

**Longer Emission Warranty**  
Protects consumer for worry free operation.



**One Star-Low emission**  
The one-star label identifies personal watercraft, outboard, sterndrive and inboard engines that meet the Air Resources Board's Personal Watercraft and Outboard marine engine 2001 exhaust emission standards. Engines meeting these standards have 75% lower emissions than conventional carbureted two-stroke engines. These engines are equivalent to the U.S. EPA's 2006 standards for marine engines.



**Two Stars-Very Low emission**  
The two-star label identifies personal watercraft, outboard, sterndrive and inboard engines that meet the Air Resources Board's Personal Watercraft and Outboard marine engine 2004 exhaust emission standards. Engines meeting these standards have 20% lower emissions than One Star - Low-Emission engines.



**Three Stars-Ultra Low emission**  
The three-star label identifies engines that meet the Air Resources Board's Personal Watercraft and Outboard marine engine 2008 exhaust emission standards or the Sterndrive and Inboard marine engine 2003 exhaust emission standards. Engines meeting these standards have 65% lower emissions than One Star - Low Emission engines.



**Four Stars-Super Ultra Low emission**  
The four-star label identifies engines that meet the Air Resources Board's Sterndrive and Inboard marine engine 2009 exhaust emission standards. Personal Watercraft and Outboard marine engines may also comply with these standards. Engines meeting these standards have 90% lower emissions than One Star - Low Emission engines.

**BOMBARDIER RECREATIONAL PRODUCTS INC.**  
**VALCOURT, QUÉBEC, CANADA**  
 Cleaner Watercraft - Get the facts 1-800-END-SMOG  
[www.arb.ca.gov](http://www.arb.ca.gov)

219902678

219902678



## Sicherheitsschilder

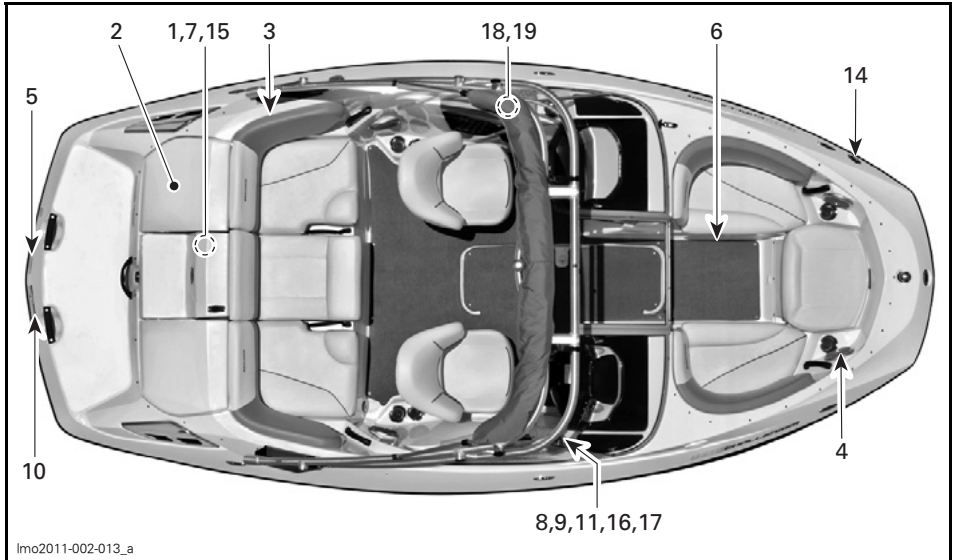

TYPISCH

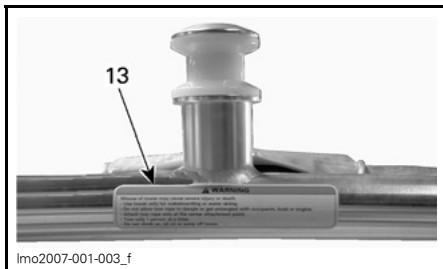

ZUGGESTELL — OPTIONAL



HINWEISSCHILD 1

**⚠️ WARNUNG**

- Batterie vor dem Laden aus dem Boot entfernen.
- Batterie nicht überladen.
- Das unsachgemäße Aufladen der Batterie kann zu einer Explosion führen.

204901330

204901330

HINWEISSCHILD 2

**⚠️ WARNUNG**

Seien Sie vorsichtig bei austretendem Kraftstoff oder Kraftstoffdämpfen, da diese eine hohe Feuer- und Explosionsgefahr mit sich bringen und somit zu schweren Verletzungen oder zum Tod führen können.

- Schalten Sie den Motor vor dem Betanken aus.
- Boot in horizontaler Lage belassen, keine Personen an Bord
- Fahrzeug fern von offenem Feuer und Funken halten
- Unverbleites Normalbenzin (87 Oktan) verwenden
- Nicht überfüllen
- Verschüttetes Benzin aufwischen
- Bei jeder Kontrolle vor der Fahrt das Kraftstoffsystem auf Lecks und auf die Umkehrtheit der Bestandteile prüfen

204902065

204 902 065

HINWEISSCHILD 3

**⚠️ WARNUNG**

Vermeiden Sie schwere bzw. tödliche Verletzungen.  
Bei einer Geschwindigkeit von mehr als 8 km/h Sitz nicht verwenden.

204901424

HINWEISSCHILD 4

**⚠️ WARNUNG**

Vermeiden Sie schwere bzw. tödliche Verletzungen,  
• Schalten Sie vor der Verwendung der Schwimmpattform den/die Motor(en) aus.

- Personen, Kleidung und Haare von der/den Strahldüse(n) oder dem/den Wasseransaugitter(n) fernhalten, da sich diese darin verfangen könnten und das Risiko des Ertrinkens und einer Kohlenmonoxidvergiftung besteht.

204901334

204901334

HINWEISSCHILD 5



204900359

HINWEISSCHILD 6



mno2008-003-007

HINWEISSCHILD 7

**⚠️ WARNUNG**

Lesen Sie die Warnschilder und die Bedienungsanleitung vor der Inbetriebnahme und befolgen Sie sie. Wenn die Warnhinweise ignoriert werden und/oder das Sportboot nicht sachgemäß verwendet wird, können schwere bis tödliche Verletzungen die Folge sein. Es ist gut möglich, dass die Leistungsstärke dieses Sportbootes diejenige anderer Boote, die Sie gefahren haben, bei weitem übertrifft.

- Prüfen Sie die Funktion und die Position des Gashebels, des Schalthebels und der Lenkung, bevor Sie den oder die Motoren starten.
- Befestigen Sie die Sicherheitsleine sachgemäß an der Schwimmweste.
- Die Richtungssteuerung nimmt mit abnehmender Geschwindigkeit ab und geht ganz verloren, wenn der Motor ausgeschaltet ist.
- Bespritzen Sie keine Personen und springen Sie nicht über Wellen oder Kielwasser.
- Die Bootsinsassen sollten immer zugelassene Schwimmwesten und die empfohlene Schutzausrüstung tragen.
- Fahren Sie nicht, wenn Passagiere ihre Sitzplätze nicht richtig eingenommen haben und die Haltegriffe nicht benutzen oder wenn die Sicht eingeschränkt ist. Lassen Sie es nicht zu, dass Passagiere auf einem Bootsteil mitfahren, der in der Bedienungsanleitung nicht als Sitzplatz während der Fahrt bezeichnet wird.
- Halten Sie einen Sicherheitsabstand zu allen anderen Wassernutzern ein.
- BRP empfiehlt das folgende Mindestalter zum Führen eines Bootes unter Aufsicht einer erwachsenen Person: 16 Jahre. Machen Sie sich mit den geltenden Gesetzen und Vorschriften vertraut und halten Sie diese ein.

204 902 067

204902067

HINWEISSCHILD 8

**⚠️ WARNUNG**

Die Windschutz-Tür vor Abfahrt und während der Fahrt sicher in geöffneter oder geschlossener Position befestigen.

204901339

HINWEISSCHILD 9

**⚠️ GEFAHR**

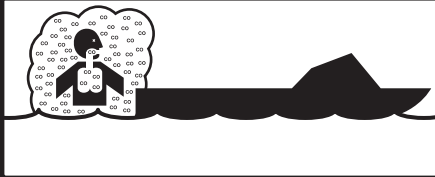

Kohlenmonoxid (CO) kann zu Hirnschäden und zum Tod führen.

Abgase von Motor und Generator enthalten geruchs- und farbloses Kohlenmonoxid-Gas.

Kohlenmonoxid gibt es im Heckteil des Boots, wenn Motoren und Generatoren laufen.

Gehen Sie an die frische Luft, wenn Sie Übelkeit, Kopfschmerzen, Schwindel oder Benommenheit spüren.

204901626

204901626

HINWEISSCHILD 10

## ⚠️ WARNUNG



Kohlenmonoxid (CO) kann zu Hirnschäden und zum Tod führen.

Abgase von Motor und Generator enthalten geruchs- und farbloses Kohlenmonoxid-Gas.

Zu den Symptomen von Kohlenmonoxid-Vergiftungen gehören Übelkeit, Kopfschmerzen, Schwindel, Benommenheit und Bewusstlosigkeit.

Sorgen Sie für frische Luft, wenn jemand Symptome einer Kohlenmonoxid-Vergiftung zeigt.

Weitere Informationen über Kohlenmonoxid-Vergiftung finden Sie in der Bedienungsanleitung.

204901625

204901625

### HINWEISSCHILD 11

## ⚠️ WARNUNG

Benzindampf kann ein Feuer oder eine Explosion verursachen und somit zu schwerer Verletzung oder zum Tod führen. Prüfen Sie das Kraftstoffsystem bei jeder Kontrolle vor der Fahrt auf Lecks und auf die Unversehrtheit der Bestandteile.

Vor Anlassen des Motors

#### PRINZIPIELL:

- Lassen Sie das Bilgengebläse 5 Minuten lang laufen.
- Öffnen Sie die Motorabdeckung und prüfen Sie, ob im Motorraum Benzindampf zu riechen ist.
- Schließen Sie die Motorabdeckung, bevor Sie den Motor anlassen.

#### FOLGENDES IST UNBEDINGT ZU UNTERLASSEN:

- Anlassen des Motors, wenn Benzindampf im Motorraum zu riechen ist.

204 902 066

204902066

### HINWEISSCHILD 12

## ⚠️ WARNUNG

**Ein Missbrauch des Tower kann zu schwerer Verletzung oder zum Tod führen.**

- Verwenden Sie den Tower nur zum Ziehen von Wakeboard- oder Wasserski-Fahrern.
- Sorgen Sie dafür, dass das Zugseil weder baumelt noch sich mit Mitfahrern oder Gegenständen des Bootes (z. B. Bestandteile des Antriebssystems) verfängt.
- Befestigen Sie das Zugseil nur am mittleren Befestigungspunkt.
- Ziehen Sie jeweils nur 1 Person.
- Springen Sie nicht auf den Tower, springen Sie nicht vom Tower herunter und setzen Sie sich nicht auf den Tower.
- Montieren Sie keine Zubehörteile an den Tower, die nicht von BRP anerkannt sind.

204 902 068

204902068

### HINWEISSCHILD 13

## ⚠️ GEFAHR

MOTORABGASE ENTHALTEN GIFTIGES KOHLENMONOXID (CO).  
BEI BOOTEN MIT VERDECKEN ODER SCHLECHTER BELÜFTUNG  
KAN ES ZU EINER ANSAMMLUNG VON ABGASEN KOMMEN.  
ZU DEN SYMPTOMEN EINER KOHLENMONOXID-VERGIFTUNG  
GEHÖREN KOPFSCHMERZEN, ÜBELKEIT UND SCHWINDEL.  
DIESE SYMPTOME DÜRFEN NICHT MIT SEEKRANKHEIT  
VERWECHSELT WERDEN.  
BOOT BELÜFTEN.  
WEITERE HINWEISE FINDEN SIE IN DER  
BETRIEBSANLEITUNG DES BOOTS.

lmo2011-001-014\_a

### HINWEISSCHILD 18 - BEI AUSTRÜSTUNG MIT BIMINI-VERDECK

**! WARNUNG**

DAS VERDECK SOLLTE AB EINER  
FAHRGESCHWINDIGKEIT VON  
ÜBER 56 KM/H NICHT  
VERWENDET WERDEN.

lmo20111-001-015\_a

HINWEISSCHILD 19 - BEI AUSTRÜSTUNG MIT BIMINI-VERDECK

## Übereinstimmungsschilder



219902679

HINWEISSCHILD 14 – EMISSIONSREGELUNG

<p><b>EMISSION CONTROL INFORMATION</b> THIS ENGINE IS CERTIFIED TO OPERATE ON UNLEADED GASOLINE AND CONFORMS TO 2011 U.S., EPA &amp; CALIFORNIA EMISSIONS/EVAP REGULATIONS FOR MARINE SI ENGINES.</p> <p><b>INFORMATIONEN HIN SICHTLICH ABGASKONTROLLE</b> DIESER MOTOR IST FÜR DEN BETRIEB MIT UNVERBLEITEM BENZIN ZUGELASSEN UND ERFÜLLT DIE FÜR 2011 GELTENDEN VORSCHRIFTEN DER USEPA UND DES US-BUNDESSTAATES KALIFORNIEN/DIE FÜR 2011 GELTENDEN VORSCHRIFTEN HIN SICHTLICH KRAFTSTOFFVERDUNSTUNGSSYSTEME FÜR SCHIFFS-OTTMOTOREN. SEE OPERATORS GUIDE FOR MAINTENANCE SPECIFICATIONS.</p>	<p><b>EXHAUST EMISSION CONTROL SYSTEM</b></p> <table border="1" style="width: 100%; border-collapse: collapse;"> <tr><td>ENGINE FAMILY</td><td>BBCXM1.506GS</td></tr> <tr><td>FEL</td><td>16.10 g/KW-hr HC+NOx 240 g/KW-hr CO</td></tr> <tr><td>ENGINE DISPLACEMENT</td><td>1493.0 cc</td></tr> <tr><td>MFL SC CAC</td><td></td></tr> <tr><td>SPARK PLUG TYPE</td><td>NGK-DCPR8E</td></tr> <tr><td>SPARK PLUG GAP</td><td>0.030 in. / 0.7-0.8 mm.</td></tr> <tr><td>POWER</td><td>152 kW</td></tr> <tr><td>FUEL LINE</td><td>ATORPLINE365-R15</td></tr> </table> <p>WARTUNGSANFORDERUNGEN SIEHE BEDIENUNGSANLEITUNG.</p>	ENGINE FAMILY	BBCXM1.506GS	FEL	16.10 g/KW-hr HC+NOx 240 g/KW-hr CO	ENGINE DISPLACEMENT	1493.0 cc	MFL SC CAC		SPARK PLUG TYPE	NGK-DCPR8E	SPARK PLUG GAP	0.030 in. / 0.7-0.8 mm.	POWER	152 kW	FUEL LINE	ATORPLINE365-R15	<p><b>MOTORFAMILIE</b> FEL</p> <p><b>HUBRAUM</b> ABGASENTFÜHRUNGSSYSTEM ZÜNDKERZENTYP ELEKTRODENABSTAND LEISTUNG KRAFTSTOFFLEITUNG</p> <p style="text-align: right;">DATE / DATUM</p> <div style="border: 1px solid black; width: 100px; height: 40px; margin-left: auto;"></div>
ENGINE FAMILY	BBCXM1.506GS																	
FEL	16.10 g/KW-hr HC+NOx 240 g/KW-hr CO																	
ENGINE DISPLACEMENT	1493.0 cc																	
MFL SC CAC																		
SPARK PLUG TYPE	NGK-DCPR8E																	
SPARK PLUG GAP	0.030 in. / 0.7-0.8 mm.																	
POWER	152 kW																	
FUEL LINE	ATORPLINE365-R15																	
<b>BOMBARDIER RECREATIONAL PRODUCTS INC.</b>																		
219903485	219903485																	

HINWEISSCHILD 15 – EPA-EINHALTUNG (215 PS)

<b>EMISSION CONTROL INFORMATION</b> THIS ENGINE IS CERTIFIED TO OPERATE ON UNLEADED GASOLINE AND CONFORMS TO 2011 U.S. EPA & CALIFORNIA EMISSIONS/EVAP REGULATIONS FOR MARINE SI ENGINES.	ENGINE FAMILY	BBCXW1506GS	MOTORFAMILIE	
	FEL	16.10 g/kW-hr HC+NOx 240 g/kW-hr CO	FEL	
<b>INFORMATIONEN HINSICHTLICH ABGASKONTROLLE</b> DIESEER MOTOR IST FÜR DEN BETRIEB MIT UNVERBLEITEM BENZIN ZUGELASSEN UND ERFÜLLT DIE FÜR 2011 GELTENDEN VORSCHRIFTEN DER USEPA UND DES US-BUNDESSTAATES KALIFORNIA/DIE FÜR 2011 GELTENDEN VORSCHRIFTEN HINSICHTLICH KRAFTSTOFFVERDUNSTUNGSSYSTEME FÜR SCHIFFS-OTTOMOTOREN.	ENGINE DISPLACEMENT	1493.8 cc	HUBRAUM	
	EXHAUST EMISSION CONTROL SYSTEM	MFL SC CAC	ABGASENTGIFTUNGSSYSTEM	
SEE OPERATORS GUIDE FOR MAINTENANCE SPECIFICATIONS.	SPARK PLUG TYPE	NGK-DCPR8E	ZÜNDKERZENTYP	
	SPARK PLUG GAP	0.030 in. / 0.7-0.8 mm.	ELEKTRODENABSTAND	
<b>BOMBARDIER RECREATIONAL PRODUCTS INC.</b>	POWER	174 kW	LEISTUNG	DATE / DATUM
	FUEL LINE	ATDRPLINE365-A15	KRAFTSTOFFLEITUNG	

219903484

HINWEISSCHILD 15 – EPA-EINHALTUNG (255 PS)

## Schilder mit technischen Informationen

**SITZPOSITIONEN WÄHREND DER FAHRT**

**MAXIMALE PERSONENZAHL**

8

204901451

HINWEISSCHILD 16

BRP US Inc.  
451 E. Illinois Ave. Benton, IL 62812

US-KÜSTENWACHE

**MAXIMALE TRAGFÄHIGKEIT**

8 PERSONEN ODER 627 kg

627 kg = 1 PERSONEN + 1 AUSRÜSTUNG

DIESES BOOT ERFÜLLT DIE ZUM ZEITPUNKT DER ZERTIFIZIERUNG GELTENDEN SICHERHEITSNORMEN DER US-KÜSTENWACHE

180 CHALLENGER / SE

CE 0609 BOOTS-KONSTRUKTIONSKLASSE: C

219903407E

HINWEISSCHILD 17

## KONTROLLE VOR DER FAHRT

### **WARNUNG**

Es ist sehr wichtig, die Kontrolle vor der Fahrt mit dem Boot durchzuführen. Benutzen Sie die gesamte durch lokale Vorschriften vorgeschriebene Sicherheitsausrüstung. Führen Sie vor jeder Fahrt eine Kontrolle durch, um mögliche Probleme beim Betrieb zu erkennen. Die Kontrolle vor der Fahrt kann Ihnen bei der Überwachung von Verschleiß und Schäden helfen, bevor diese ein Problem verursachen. Beheben Sie sämtliche Probleme, die Sie entdecken, um das Risiko eines Ausfalls oder einer Kollision zu vermindern. Wenden Sie sich bei Bedarf an einen Sea-Doo Boot-Vertragshändler.

Weitere Informationen zu diesen Punkten finden Sie in den entsprechenden Abschnitten.

### **WARNUNG**

Bevor Sie die nachstehenden Punkte überprüfen, müssen Sie den Motor ausschalten und die Sicherheitsleine vom Motor-Hauptschalter abziehen. Starten Sie das Boot erst, nachdem alle Komponenten geprüft wurden und ihre einwandfreie Funktion festgestellt wurde.

## Kontrollen vor der Fahrt, während sich das Boot sich auf dem Anhänger befindet

ZUSAMMENFASSUNG			
BOOT AUF AN- HÄNGER	KOMPONENTE	BETRIEB	✓
	Kraftstofftank	Nachfüllen.	
	Rumpf	Auf Schäden kontrollieren.	
	Wasseransaugung Strahlpumpe	Überprüfen/Reinigen.	
	Kielraum	Sicherstellen, dass der Ablaufstopfen fest angezogen ist.	
	Motorraum	Auf Lecks und durch Riechen auf Benzindämpfe prüfen. Integrität der Komponenten des Kraftstoffsystems überprüfen.	
	Kielraum	Auf ungewöhnliches Vorkommen von Wasser im Kielraum prüfen.	
	Batterie Hauptschalter	Sicherstellen, dass er auf ON steht.	
	Gashebel	Funktion überprüfen.	
	Schalthebel	Funktion überprüfen.	
	Steuerung	Funktion überprüfen.	
	Bilgengebläse	Zum Entlüften der Bilge das Bilgengebläse für die Dauer von 5 Minuten einschalten.	
	Multifunktionsanzeigengruppe	Die Anzeige sollte sich bei der Anbringung der Sicherheitsleine am Motor-Hauptschalter einschalten und einen Selbsttest durchführen.	
	Zuggestell (optional)	Festigkeit der Befestigungsmittel an den Montagepunkten prüfen.	
	Bimini-Verdeck (optional)	Festigkeit der Befestigungsmittel an den Montagepunkten prüfen. Auf Verdeckschäden prüfen.	
	Vorgeschriebene Sicherheitsausrüstung	Sicherstellen, dass sämtliche vorgeschriebene Sicherheitsausrüstung an Bord vorhanden ist.	
	Abdeckungen der Aufbewahrungsfächer	Überprüfen Sie, dass diese geschlossen und eingerastet sind.	
	Positionsluchten	Funktion überprüfen.	
	Motor-Start-/Stopp-Taste	Die Funktion zum Starten und Stoppen des Motors prüfen.	
	Motor-Hauptschalter	Prüfen, ob der Motor durch Abziehen der Sicherheitsleine vom Motor-Hauptschalter gestoppt werden kann.	
BOOT AUF DEM WASSER (Motor gestartet)	Gashebel	Funktion überprüfen.	
	Schalthebel	Funktion überprüfen.	
	Steuerung	Funktion überprüfen.	



## Kontrollen vor der Fahrt, während das Boot angedockt ist.

ZUSAMMENFASSUNG			
ANGE- DOCKTES BOOT	KOMPONENTE	BETRIEB	✓
	Kraftstofftank	Nachfüllen.	
	Kielraum	Auf ungewöhnliches Vorkommen von Wasser im Kielraum prüfen.	
	Motorraum	Auf Lecks und den Geruch von Benzindämpfen prüfen. Integrität der Komponenten des Kraftstoffsystems überprüfen.	
	Batterie Hauptschalter	Sicherstellen, dass er auf ON steht.	
	Gashebel	Funktion überprüfen.	
	Schalthebel	Funktion überprüfen.	
	Steuerung	Funktion überprüfen.	
	Bilgengebläse	Zum Entlüften der Bilge das Bilgengebläse für die Dauer von 5 Minuten einschalten.	
	Multifunktionsanzeigengruppe	Die Anzeige sollte sich bei der Anbringung der Sicherheitsleine am Motor-Hauptschalter einschalten und einen Selbsttest durchführen.	
	Zuggestell (optional)	Festigkeit der Befestigungsmittel an den Montagepunkten prüfen.	
	Bimini-Verdeck (optional)	Festigkeit der Befestigungsmittel an den Montagepunkten prüfen. Auf Verdeckschäden prüfen.	
	Vorgeschriebene Sicherheitsausrüstung	Sicherstellen, dass sämtliche vorgeschriebene Sicherheitsausrüstung an Bord vorhanden ist.	
	Abdeckungen der Aufbewahrungsfächer	Überprüfen Sie, dass diese geschlossen und eingerastet sind.	
	Positionsleuchten	Funktion überprüfen.	
	Motor-Start-/Stopp-Taste	Die Funktion zum Starten und Stoppen des Motors prüfen.	
Motor-Hauptschalter	Prüfen, ob der Motor durch Abziehen der Sicherheitsleine vom Motor-Hauptschalter gestoppt werden kann.		

## Kraftstoff

Sicherstellen, dass ausreichend Kraftstoff im Tank ist. Befüllen Sie den Kraftstofftank nach Bedarf.

### ⚠️ WARNUNG

Befolgen Sie strikt die Anweisungen unter **TANKEN**.

## Rumpf

Gehen Sie um das Boot herum und prüfen Sie den Rumpf auf Risse oder andere Beschädigungen.

## Wasseransaugung Strahlpumpe

Algen, Muscheln, Schmutz oder andere Gegenstände, die den Wasserdurchfluss behindern oder das Kühlsystem und die Antriebseinheit beschädigen könnten, entfernen. Gegebenenfalls reinigen. Wenn Sie Fremdkörper nicht selbst entfernen können, suchen Sie einen Sea-Doo Boot-Vertragshändler auf, um das Boot warten zu lassen.

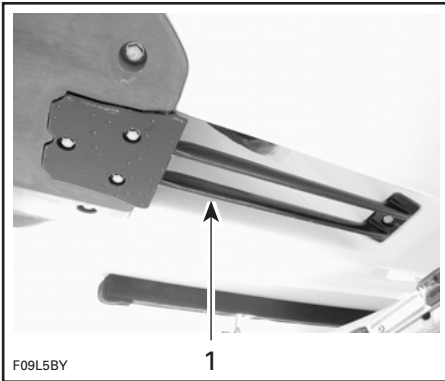

### TYPISCH

1. Diesen Bereich untersuchen

Kontrollieren Sie die Vorderkanten der Bootsschraube auf Scharten oder Unregelmäßigkeiten, die die Leistung des Bootes stark mindern.

## Kielraum

### ⚠️ WARNUNG

Auf ungewöhnliches Vorkommen von Wasser im Kielraum prüfen. Vergewissern Sie sich, dass die Ablaufstopfen festgezogen sind, bevor Sie das Boot wieder zu Wasser lassen.

## Motorraum

Vergewissern Sie sich durch Riechen, dass der Motorraum frei von Benzindämpfen ist. Unterziehen Sie die Kraftstoffleitungen einer Sichtkontrolle auf Verschleiß und prüfen Sie den Zustand der Kraftstofftankhalterungen und ihrer Befestigungselemente.

### ⚠️ WARNUNG

Starten Sie NICHT den Motor und benutzen Sie kein elektrisches Zubehör, wenn Lecks oder Benzindämpfe vorhanden sind. Wenden Sie sich an einen Sea-Doo Boot-Vertragshändler.

## Batterieauptschalter

Schalten Sie den Schalter in die Stellung ON (ein), um ein Anlassen des Motors und die Nutzung des Zubehörs zu ermöglichen.

## Gas-/Schaltsystem

### Gashebel

Überprüfen Sie den Gashebel auf Leichtgängigkeit.

### ⚠️ WARNUNG

Überprüfen Sie die Funktion des Gashebels, bevor Sie den Motor starten.

## Schalthebel

Prüfen Sie, dass die Schubumkehrfläche frei beweglich ist. Wenn sich der Schalthebel in Vorwärtsposition befindet, muss die Schubumkehrfläche nach oben zeigen. Wenn der Schalthebel in Neutralstellung steht, muss sich die Umkehrfläche in Mittelstellung befinden. Wenn der Schalthebel in Rückwärtsstellung steht, muss die Umkehrfläche nach unten zeigen.

### **WARNUNG**

Überprüfen Sie die Arretierung der Schubumkehrfläche.

Um die Arretierung der Schubumkehrfläche zu überprüfen, bringen Sie den Schalthebel in Position VORWÄRTS-GANG.

Ziehen Sie die Schubumkehrfläche nach hinten.

Die Arretierung der Schubumkehrfläche funktioniert, wenn die Schubumkehrfläche oben bleibt.

**ZUR BEACHTUNG** Wenn die Umkehrklappe nicht oben bleibt, wenn sich der Schalthebel in der Stellung VORWÄRTS befindet, nutzen Sie das Boot nicht weiter und wenden Sie sich an einen Sea-Doo Boot-Vertragshändler.

## Lenksystem

Prüfen Sie die Lenkung auf Leichtgängigkeit und einwandfreie Funktion. Mit der Hilfe einer anderen Person prüfen, ob die Strahlpumpendüse entsprechend geschwenkt wird.

### **WARNUNG**

Überprüfen Sie die Lenkung und die entsprechende Funktion der Düse, bevor Sie den Motor starten.

## Multifunktionsanzeigengruppe

Prüfen Sie, ob sich die Multifunktionsanzeigengruppe bei der Anbringung der Sicherheitsleine am Motor-Hauptschalter einschaltet und einen Selbsttest durchführt.

## Schalter für Bilgengebläse

Schalten Sie das Bilgengebläse ein und stellen Sie sicher, dass es funktioniert. Lassen Sie es 5 Minuten lang laufen, um die Bilge zu entlüften, um die potentielle Gefahr von Benzindämpfen zu beseitigen.

## Zuggestell (optional)

Prüfen Sie das Zuggestell (falls vorhanden). Prüfen Sie die Festigkeit der Befestigungsmittel an den Montagepunkten und die Integrität des Zuggestellaufbaus.

## Bimini-Verdeck (optional)

Bimini-Verdeck prüfen (falls vorhanden). Prüfen Sie die Festigkeit der Befestigungsmittel an den Montagepunkten und die Integrität der Konstruktion. Auf Verdeckschäden prüfen.

## Vorgeschriebene Sicherheitsausrüstung beim Bootfahren

Stellen Sie sicher, dass sich die durch örtliche Gesetze vorgeschriebene Sicherheitsausrüstung (Feuerlöscher, Rettungswesten, Seenotsignalmittel usw.) an Bord befindet und diese in gutem Zustand ist. Wenden Sie sich an die zuständige örtliche Behörde, um zu erfahren, welche Sicherheitsausrüstung benötigt wird.

Überprüfen Sie regelmäßig die Gurtschnallen und Befestigungen Ihrer Rettungsweste, um sicherzustellen,

dass diese keine Risse aufweisen und die Schnallen ordnungsgemäß funktionieren.

## **Abdeckungen der Aufbewahrungsfächer**

Überprüfen Sie, dass diese geschlossen und eingerastet sind.

## **Positionsluchten**

Stellen Sie vor Verwendung des Bootes sicher, dass alle Positionsluchten einwandfrei funktionieren.

## **Motor-Start-/Stopp-Taste**

Vergewissern Sie sich, dass die Motor-Start-/Stopp-Taste einwandfrei funktioniert.

### **⚠️ WARNUNG**

Wenn der Motor sich nicht durch Drücken der Motor-Start-/Stopp-Taste abschalten lässt, betreiben Sie das Boot nicht weiter und wenden Sie sich an einen Sea-Doo Boot-Vertragshändler.

## **Motor-Hauptschalter**

Prüfen Sie, ob der Motor durch Abziehen der Sicherheitsleine vom Motor-Hauptschalter gestoppt werden kann.

### **⚠️ WARNUNG**

Verwenden Sie das Boot nicht, wenn sich der Motor nicht durch Abziehen der Sicherheitsleine stoppen lässt.

***Diese Seite ist  
absichtlich unbeschrieben***



# ***INFORMATIONEN ÜBER DAS BOOT***

# BEDIENELEMENTE

**HINWEIS:** Einige Bedienelemente, Instrumente und Ausstattungsgegenstände sind bei bestimmten Modellen nicht vorhanden oder optional erhältlich. In diesen Fällen fehlt ihre jeweilige Nummer absichtlich in den Abbildungen.

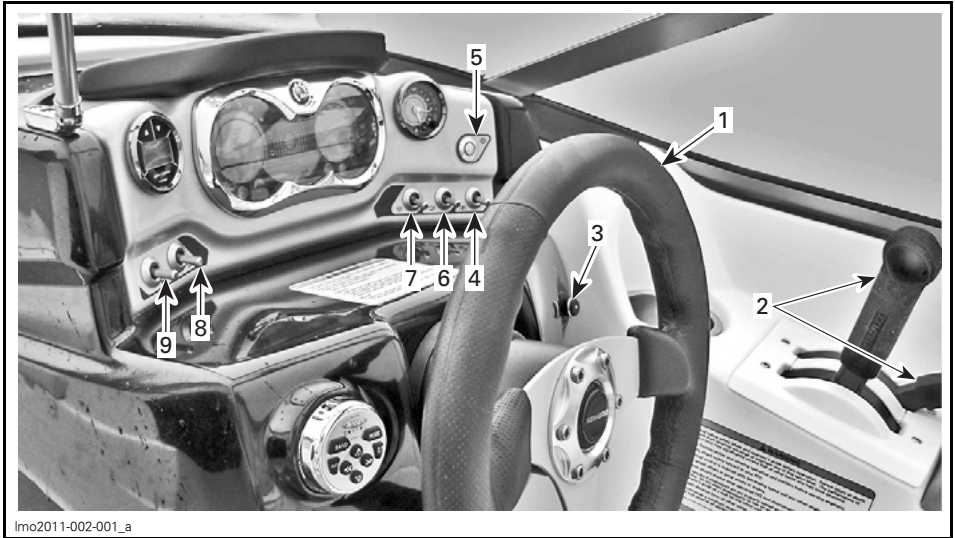

lmo2011-002-001\_a

COCKPIT-ANSICHT

## 1) Lenkrad

Mit dem Lenkrad wird das Boot gesteuert. Durch Drehen des Lenkrads im Uhrzeigersinn wird das Boot nach rechts gesteuert und umgekehrt.

## 2) Gas-/Schalt-Hebel

### Schalthebel

Ein Hebel mit 3 Positionen:

- Vorwärts
- Neutral
- Rückwärts.

Zum Schalten muss der Gashebel vollständig zurück auf die Position Leerlaufdrehzahl gestellt werden.

**HINWEIS:** Der Schalthebel muss sich in Neutral-Position befinden, damit der Motor gestartet werden kann.



lmo2010-002-001\_b

### TYPISCH

1. Der Gashebel muss vollständig zurückgezogen sein (Leerlaufdrehzahl), damit man schalten kann
2. Vorwärts
3. Neutral
4. Rückwärts

**ZUR BEACHTUNG** Wenden Sie dabei keine übermäßige Kraft auf. Stellen Sie sicher, dass sich der Gashebel in Leerlaufposition befindet.



**⚠️ WARNUNG**

Der Schalthebel sollte nur benutzt werden, wenn sich der Motor im Leerlauf befindet und das Boot ruhig steht.

**⚠️ WARNUNG**

Benutzen Sie den Rückwärtsgang nur bei geringer Geschwindigkeit und nur so kurz wie möglich. Vergewissern Sie sich immer, dass sich hinter Ihnen keine Gegenstände oder Personen befinden, auch keine Kinder, die im seichten Wasser spielen.

**Gashebel**

Durch Schieben der Hebel nach vorne wird das Boot beschleunigt. Werden sie vollständig zurückgeschoben, kehrt der Motor zur Leerlaufdrehzahl zurück und das Boot wird allmählich durch den Wasserwiderstand gestoppt.

**TYPISCH**

1. Gashebel in Leerlauf-Stellung
2. Geschwindigkeit erhöhen
3. Geschwindigkeit verringern

**3) Motor-Hauptschalter**

Der Motor-Hauptschalter befindet sich an der Fahrerkonsole auf der linken Seite des Steuerrads.

**⚠️ WARNUNG**

Halten Sie den Motor-Hauptschalter frei von Hindernissen, die seine Funktion beeinträchtigen könnten. Durch die bestimmungsgemäße Verwendung der Sicherheitsleine kann vermieden werden, dass sich das Boot entfernt. Entfernen Sie die Sicherheitsleine, wenn Sie das Boot gestoppt haben, damit es nicht versehentlich gestartet werden kann.

Zum Starten des Motors muss die Sicherheitsleine sicher am Motor-Hauptschalter einrasten.

Zwei kurze Signaltöne müssen ertönen, um anzuzeigen, dass das System bereit ist, das Starten des Motors zu ermöglichen. Ist dies nicht der Fall, sehen Sie im Abschnitt **ÜBERWACHUNGSSYSTEM** nach.

Wenn den Schlüssel vom Motor-Hauptschalter abgezogen wird, wird der Motor gestoppt.

**⚠️ WARNUNG**

Sollte sich die Sicherheitsleine lockern oder immer wieder vom Motor-Hauptschalter lösen, tauschen Sie diese unverzüglich aus.

Die Sicherheitsleine ist immer an der Rettungsweste oder an einem Armband des Bootsführers zu befestigen und die Kappe muss sich am Motor-Hauptschalter befinden, damit sich der Motor starten lässt.

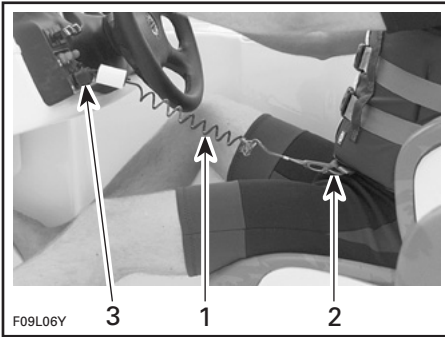

**TYPISCH**

1. Sicherheitsleine
2. Sicherheitsleine an der Rettungsweste befestigen
3. Die Kappe der Sicherheitsleine am Motor-Hauptschalter einrasten

**! WARNUNG**

Die Richtungssteuerung ist vermindert, wenn Gas weggenommen wird und geht ganz verloren, wenn der Motor ausgeschaltet wird. Ziehen Sie stets die Sicherheitsleine ab, wenn das Boot nicht in Betrieb ist.

**! WARNUNG**

Den Motor-Hauptschalter nicht schmieren.

**! WARNUNG**

Den Motor kann zwar auch mit der Start-/Stopp-Taste ausgeschaltet werden, es ist jedoch empfehlenswert, auch die Sicherheitsleine abzuziehen, wenn der Motor ausgeschaltet wird.

**Zusätzliche Informationen zum digital kodierten Sicherheitssystem (D.E.S.S.)**

Die Sicherheitsleine enthält einen elektronischen Schaltkreis (D.E.S.S.-Schlüssel), durch den er eine eindeutige elektronische Seriennummer erhält.

Wenden Sie sich für die Programmierung zusätzlicher D.E.S.S. Schlüssel für Ihr Boot an einen Sea-Doo Boot-Vertragshändler.

Wenn der Motor mit der Start-/Stopp-Taste ausgeschaltet wird und die Sicherheitsleine am Motor-Hauptschalter bleibt, kann er über eine Dauer von ca. 10 Minuten jederzeit durch Drücken der Start-/Stopp-Taste erneut gestartet werden, da die Stromversorgung während dieses Zeitraums aufrecht erhalten wird. Nach Ablauf dieses Zeitraums muss die Sicherheitsleine vom Motor-Hauptschalter abgezogen und wieder aufgesteckt werden, damit der Motor wieder angelassen werden kann.

**4) Schalter für Bilgengebläse**

Dieser Taster befindet sich an der Fahrerkonsole auf der rechten Seite des Steuerrads.

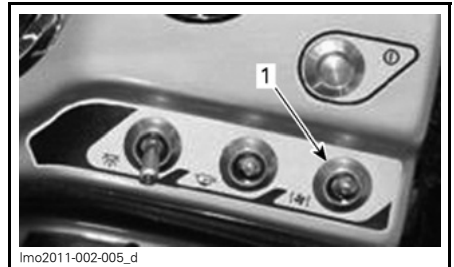

1. Schalter für Bilgengebläse

Dieser Schalter kann 2 Stellungen (OFF/ON) einnehmen.

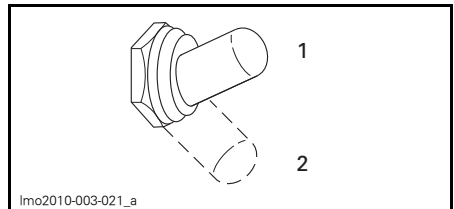

1. ON-Position
2. OFF-Position

Wird er eingeschaltet (ON), belüftet das Gebläse den Motorraum.

**⚠️ WARNUNG**

Benzindämpfe können explodieren und zu Verletzungen oder zum Tod führen. Setzen Sie das Gebläse immer mindestens 5 Minuten lang ein, bevor Sie den Motor starten, und schalten Sie es dann AUS, wenn die Leerlaufdrehzahl überschritten wird. Die Verwendung des Bilgengebläses sollte niemals eine "Geruchsprüfung" auf Benzindämpfe ersetzen.

**⚠️ WARNUNG**

Starten Sie den Motor nicht, wenn Lecks vorhanden sind oder wenn Sie Benzindämpfe riechen. Wenden Sie sich an einen Sea-Doo Boot-Vertragshändler.

**HINWEIS:** Wenn das Bilgengebläse längere Zeit bei abgeschaltetem Motor verwendet wird, wird die Batterie entladen.

Das Gebläse sollte während der Fahrt ausgeschaltet werden.

**5) Motor-Start-/Stopp-Taste**

Die Start-/Stopp-Taste befindet sich neben der rechten Analoganzeige.

Drucktaste. Wird zum Starten und Ausschalten des Motors verwendet.

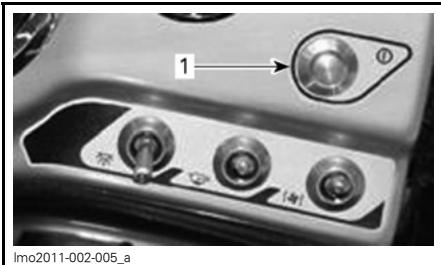

1. START/STOPP-Taste

**Motor ein- und ausschalten**

Das vollständige Verfahren zum Ein- und Ausschalten des Motors finden Sie unter *BEDIENUNGSANLEITUNGEN*.

**6) Schalter für Bilgepumpe**

Dieser Taster befindet sich an der Fahrerkonsole auf der rechten Seite des Steuerrads. Rechter Schalter in der unteren Schalterreihe.

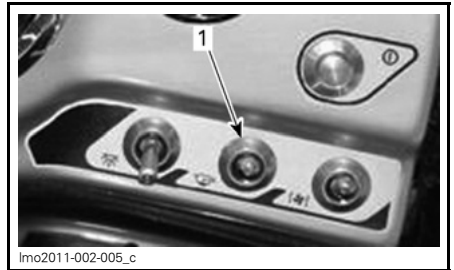

1. Schalter für Bilgepumpe

Dieser Schalter kann 2 Stellungen (OFF/ON) einnehmen.

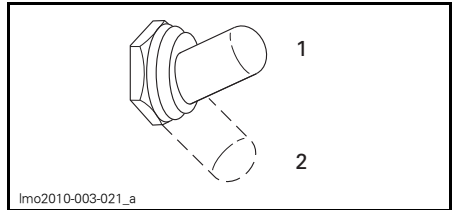

1. ON-Position  
2. OFF-Position

Schalten Sie den Schalter EIN (ON), wenn ein manueller Betrieb der Bilgepumpe erforderlich ist (nach der Reinigung, Lagerung etc.).

Schalten Sie ihn AUS (OFF), wenn der Vorgang beendet ist.

**ZUR BEACHTUNG** Bei trockener Bilge nicht über länger Zeit benutzen: Dies führt zur Entleerung der Batterie und Schäden an der Pumpe.

Der Betrieb der Bilgenpumpe ist ohne aufgesteckte Sicherungsleine auf dem Motor-Hauptschalter möglich.

**ZUR BEACHTUNG** Schalten Sie die Pumpe immer AUS, nachdem das Wasser abgepumpt wurde oder bevor Sie den Motor über die Leerlaufdrehzahl hinaus drehen. Dann schaltet die Bilgenpumpe in den Automatikmodus.

### Automatikmodus der Bilgenpumpe

Die Bilgenpumpe entleert automatisch das Wasser aus der Bilge. Ein Wassersensor meldet Wasser und aktiviert so die Pumpe. Wenn das Wasser herausgepumpt wurde, wird die Pumpe automatisch ausgeschaltet.

**HINWEIS:** Der Automatikmodus kann auch bei ausgeschaltetem Hauptbatterieschalter nicht deaktiviert werden.

**ZUR BEACHTUNG** Wenn das Boot vertäut ist und die Bilgenpumpe über einen längeren Zeitraum läuft, entlädt sich die Batterie und die Pumpe stellt ihren Betrieb ein.

## 7) Schalter für Decklicht

Dieser Taster befindet sich an der Fahrerkonsole auf der rechten Seite des Steuerrads.

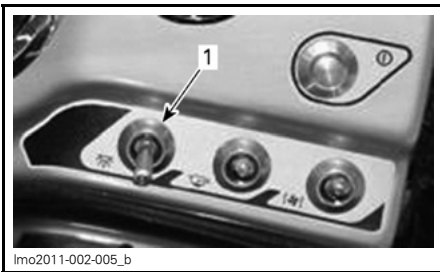

1. Schalter für Decklicht

Dieser Schalter kann 2 Stellungen (OFF/ON) einnehmen.

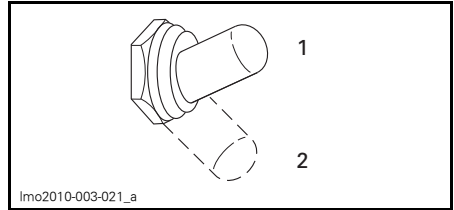

1. ON-Position  
2. OFF-Position

Bringen Sie zum Einschalten der Deckleuchten den Schalterschaft durch Anheben in die Stellung EIN (ON).

Bringen Sie zum Ausschalten der Deckleuchten den Schalterschaft durch Absenken in die Stellung AUS (OFF).

**HINWEIS:** Die Leuchten lassen sich nur einschalten, wenn sich der Zündschalter in der Stellung ACC oder EIN befindet.

**ZUR BEACHTUNG** Wenn das Decklicht längere Zeit bei abgeschalteten Motoren verwendet wird, wird die Batterie entladen.

## 8) Schalter für Positionsleuchten

Ein Schalter mit 3 Positionen: NAV/OFF/ANC.

Dieser Taster befindet sich an der Fahrerkonsole auf der rechten Seite des Steuerrads.



1. Schalter für Positionsleuchten

Ein Schalter mit 3 Positionen: NAV/OFF/ANC.

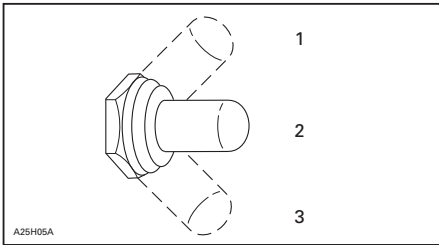

1. NAV
2. OFF (AUS)
3. ANC (ANK)

**ANC:** Ankerlicht ein (Hecklicht), wenn das Boot verankert ist

**OFF:** Alle Lichter aus

**NAV:** Bug- und Heckleuchten sowie Beleuchtung der Anzeigeeinstrumente ein

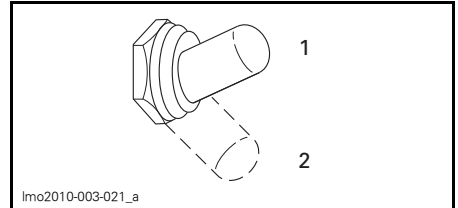

1. ON-Position
2. OFF-Position

## 9) Schalter für Signalhorn

Dieser Schalter befindet sich an der Fahrerkonsole ganz links am Steuerad.

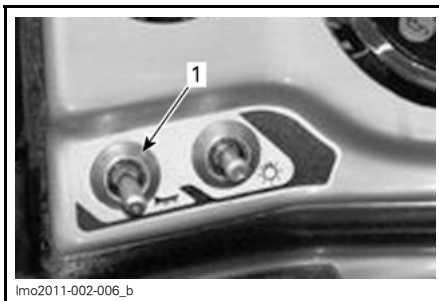

1. Schalter für Signalhorn

Der Hupenschalter ist ein Kippschalter. Zum Aktivieren der Hupe heben Sie den Schalterschaft an.

Zum Ausschalten der Hupe lassen Sie den Schalterschaft los.

# ANZEIGEN

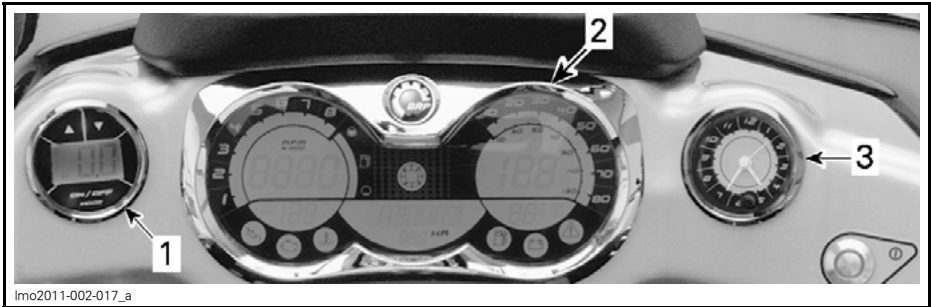

## 1) Wassertiefenanzeige

*(Nur bei SE)*

Zeigt die Wassertiefe unter dem Rumpf in einem Bereich von 0 m bis 50 m an.



**HINWEIS:** Unter bestimmten Bedingungen zeigt der Tiefenmesser möglicherweise nicht mehr an. Die Fähigkeit des Tiefenmessers zur Anzeige der Tiefe ist von den Nutzungsbedingungen abhängig.

## 2) Anzeige Info-Center

Hierbei handelt es sich um eine Multifunktionsanzeige, die dem Bootsführer mehrere nützliche Echtzeitinformationen liefert, in Englisch, Französisch oder Spanisch. Wenden Sie sich für das Einstellen der Einheit an einen Sea-Doo Boot-Vertragshändler.

Beim Starten und bei der Aktivierung des Informationscenters leuchten jedes Mal alle LCD-Segmente und Anzeigeleuchten 3 Sekunden lang auf (wenn die Sicherheitsleine montiert ist). Dadurch kann der Bootsführer feststellen, dass alle Instrumente ordnungsgemäß funktionieren.

**HINWEIS:** Die Anzeige ist immer beleuchtet, wenn das Positionslicht eingeschaltet ist.

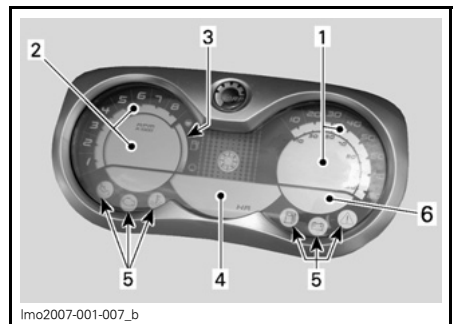

1. Tachometer
2. Drehzahlmesser
3. Kraftstoffstand
4. Informations-Anzeige
5. Anzeigeleuchten
6. Anzeige Wassertemperatur

**⚠️ WARNUNG**

Die Anzeige nicht während der Fahrt einstellen. Sie könnten die Kontrolle verlieren.

## Tachometer

Ein Tachometer gibt die Geschwindigkeit des Boots in Meilen pro Stunde (MPH) und in Kilometer pro Stunde (km/h) an.

## Drehzahlmesser

Der Drehzahlmesser zeigt die Motordrehungen pro Minute (U/min) an. Um die Umdrehungszahl zu errechnen, multiplizieren Sie den angezeigten Wert mit 1000.

## Kraftstofffüllstand

Die Balkenanzeige zeigt während der Fahrt ständig die Kraftstoffmenge im Kraftstoffbehälter an.

## Informations-Anzeige

### Kompass

Zeigt die Haupthimmelsrichtungen an, um die Ausrichtung des Boots zu verdeutlichen.

### WARNUNG

Verwenden Sie den Kompass nur als Anhaltspunkt. Er darf nicht zu Navigationszwecken verwendet werden.

### Fahrtzeitmesser (HR)

Zeigt die Zeit der Benutzung des Boots in Stunden an.

### Anzeige Wassertemperatur

Zeigt die Wassertemperatur an der Wasseroberfläche in Grad Celsius (°C) oder Fahrenheit (°F) an.

### Meldungscode

Zeigt einen Meldungscode an, wenn einer der folgenden Umstände auftritt: Die hier in Klammern angegebenen Abkürzungen entsprechen den angezeigten Codes.

### (H-TEMP)

Überhitzung von Motor oder Abgassystem.

**ZUR BEACHTUNG** Wenn der Signalton des Überwachungssystems ohne Unterbrechung erklingt, stellen Sie den Motor **so bald wie möglich** ab.

Schalten Sie den Motor so bald wie möglich ab. Kontrollieren Sie den Öl- und Wasserstand und füllen Sie ggf. nach. Siehe *WARTUNGSVERFAHREN*.

Überhitzt der Motor weiterhin, lesen Sie den Abschnitt *MOTORÜBERHITZUNG* im Kapitel *FEHLERBEHEBUNG*.

### (OIL)

Tiefer oder hoher Motoröldruck.

Überprüfen Sie den Ölstand sobald wie möglich.

Bleibt die Leuchte AN, wenden Sie sich an einen Sea-Doo Boot-Vertragshändler.

**ZUR BEACHTUNG** Lassen Sie den Motor nie ohne Öl laufen. Dies führt zu schweren Motorschäden.

### (12 V LOW)

Geringe Batteriespannung.

Bevor die Batterieladung so sehr abnimmt, dass die Motoren nicht mehr gestartet werden können, leuchtet die Warnleuchte **tiefe/hohe Batteriespannung** auf.

Wenn diese Warnleuchte AN ist, müssen Sie die Verwendung aller angeschlossenen elektrischen Komponenten unverzüglich einstellen und den Motor starten, um die Batterie aufzuladen.

### (12 V HI)

Hohe Batteriespannung.

Wenden Sie sich an einen Sea-Doo Boot-Vertragshändler.

**(FUEL-LOW)**

Niedriger Kraftstoffstand.  
Kraftstofftank schnellstmöglich auffüllen.

**(MAINT)**

Wartungserinnerung.  
**HINWEIS:** Wenn eine Wartungsinspektion fällig ist, blinkt die Anzeige MAINT. Nach der Wartung löscht Ihr Sea-Doo Boot-Vertragshändler die Wartungserinnerung.

**(CHK ENG)**

Motor überprüfen.  
**HINWEIS:** Tritt eine Störung auf, generiert das System nummerierte Fehlercodes (P-XXXX), die über das Info-Center angezeigt werden. Im Fall einer Störung sollten Sie Ihren Sea-Doo Boot-Vertragshändler anrufen. Er hilft Ihnen bei der Beschaffung der Code-Beschreibungen für die Fehlerbehebung.

**(SENSOR)**

Sensorstörung (Bootselektronik).  
Wenden Sie sich an einen Sea-Doo Boot-Vertragshändler.

**(KEY)**

Ungültiger D.E.S.S. Schlüssel.  
Weist darauf hin, dass Sie die falsche Sicherheitsleine verwenden.





**Weitere Informationen**

In Abhängigkeit von der auftretenden Störung erklingt ein Signalton und eine Anzeigeleuchte blinkt, um gegebenenfalls die Aufmerksamkeit des Bootsführers zu wecken.

Es wird empfohlen, bei Anzeige von Meldungen, die sich nicht auf niedrige Flüssigkeitsstände beziehen, die Sie selbst durch Nachfüllen beheben können, einen Sea-Doo Boot-Vertragshändler aufzusuchen.

**Anzeigeleuchten**

**HINWEIS:** Siehe *MITTEILUNGS-CODE* weiter oben für zusätzliche Informationen betreffend Mitteilungen.

-  Geringer Öldruck (OIL)
-  Motor prüfen (CHK ENG)
-  Überhitzung von Motor oder Abgassystem (H-TEMP)
-  Tiefer Kraftstoffstand (FUEL-LOW)
-  Tiefe/hohe Batteriespannung (12 V LOW/HI)
-  Wartungserinnerung (MAINT)

**3) Analoguhr**



1. Analoguhr



# AUSSTATTUNG

**HINWEIS:** Einige Ausstattungsmerkmale sind nicht zutreffend oder gehören zur Sonderausstattung. In diesen Fällen fehlt ihre jeweilige Nummer absichtlich in den Abbildungen.

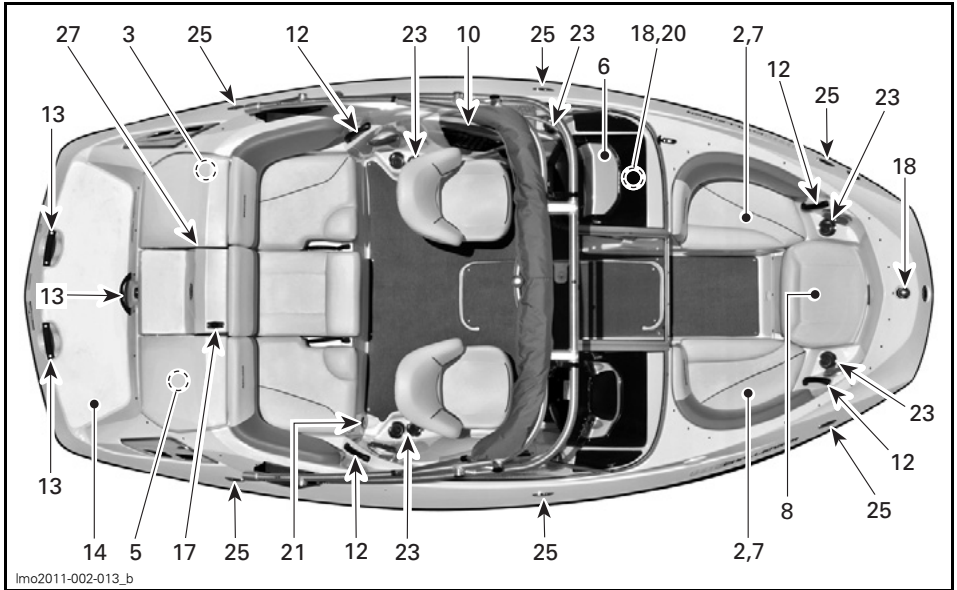

lmo2011-002-013\_b

TYPISCH

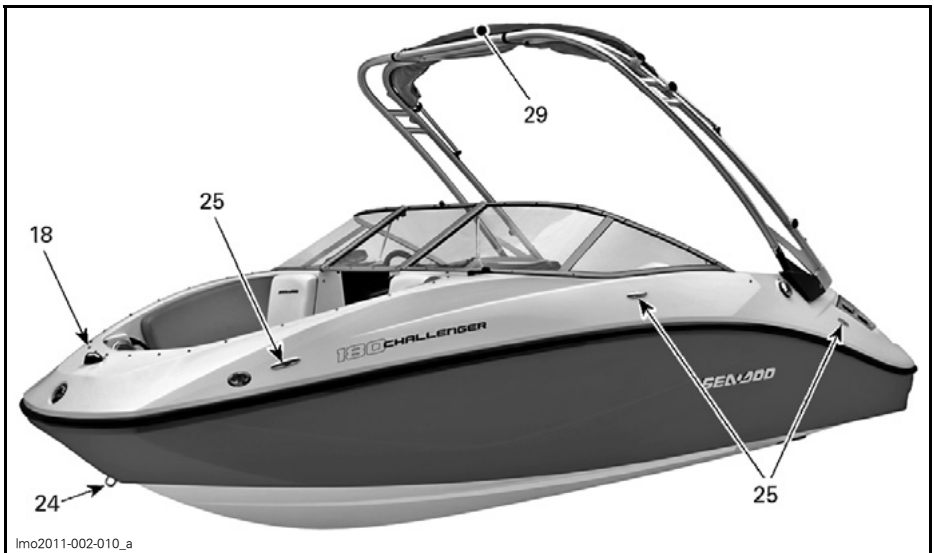

lmo2011-002-010\_a

TYPISCH

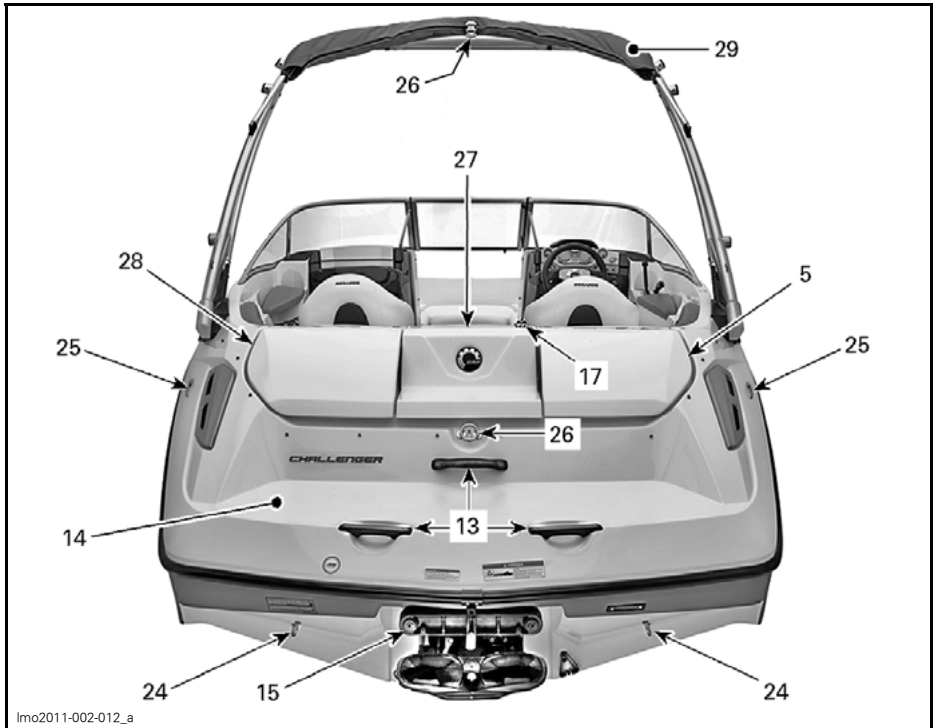

lmo2011-002-012\_a

TYPISCH

## 1) Sitze

Jeder Passagier muss während der Fahrt einen Sitzplatz einnehmen.

### **⚠️ WARNUNG**

Lassen Sie während der Fahrt niemanden auf der Bootsante sitzen oder aufstehen. Bei Wellengang sollte von Sitzen und Haltegriffen Gebrauch gemacht werden.

## 2) Bugsitze

Befinden sich vorne im Boot und eignen sich auch als Sonnensitz.

### **⚠️ WARNUNG**

Der vorderste Sitz am Bug darf nie in Rückwärtsstellung verwendet werden, außer bei stehendem Boot oder in Leerlaufgeschwindigkeit.

## 3) Batterie Hauptschalter

Der Schalter ermöglicht ein komplettes Abschalten der Elektrik.

Dieser Schalter befindet sich im Backbord-Bilgenzugangsfach.

Steht er auf OFF, sind ALLE elektrischen und elektronischen Komponenten ABGESCHALTET, **ausgenommen** die Bilgenpumpe. Die Bilgenpumpe arbeitet automatisch, wenn sich der Batterieschalter in Stellung OFF befindet.

Der Schalter muss in Stellung ON sein, um die Verwendung der elektrischen Bauteile und das Starten des Motors zu ermöglichen.

**ZUR BEACHTUNG** Schalten Sie den Motor ab, bevor Sie den Schalter auf OFF stellen.



**TYPISCH — BATTERIEHAUPTSCHALTER**  
 1. Batteriehaupschalter in ausgeschalteter Position (OFF)

Es wird empfohlen, diesen Schalter immer auf OFF zu stellen, wenn Wartungsarbeiten im Motorraum oder an der Elektrik durchgeführt werden bzw. wenn das Boot transportiert oder kurzfristig gelagert wird.

**ZUR BEACHTUNG** Wenn der Batteriehaupschalter ausgeschaltet wird, während das Boot angedockt ist, springt die automatische Bilgenpumpe an, wenn Wasser in die Bilge eindringt.

#### 4) Deck-Aufbewahrungsfach

Im abschließbaren Deck-Aufbewahrungsfach können Wasserskier, Paddel, Anker und Seil etc. komfortabel untergebracht werden.

Verwenden Sie den mitgelieferten Schlüssel, um das Fach bei Bedarf aufzuschließen.

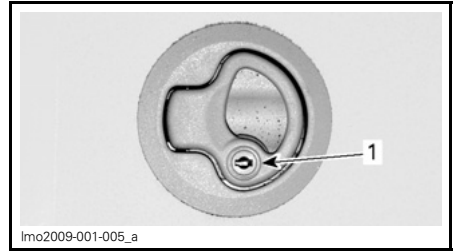

1. Schloss

**⚠️ WARNUNG**

Lassen Sie niemals schwere oder frei bewegliche, zerbrechliche Gegenstände im Aufbewahrungskorb. Fahren Sie niemals mit geöffnetem Aufbewahrungsfach.

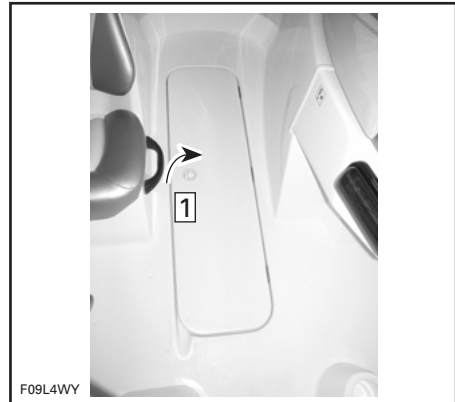

**TYPISCH**  
 Schritt 1: Verschluss hochziehen und Abdeckung abheben

Heben Sie den Verschlussring an und öffnen Sie die Abdeckung behutsam, bis der mit Gasdruck betätigte Zylinder vollständig ausgefahren ist.

Wenn sie vollständig geöffnet wurde, bleibt die Abdeckung in ruhigem Wasser in dieser Position.

Zum Schließen vorsichtig die Abdeckung absenken.

Auf Wunsch abschließen.

## 5) Heck-Aufbewahrungsfach

### Steuerbordseitiges Heck-Aufbewahrungsfach

Befindet sich hinter dem hinteren steuerbordseitigen Passagiersitz.

Verriegelung ziehen, um den Deckel des Aufbewahrungsfachs zu öffnen.



1. Verriegelung ziehen

Der gasdruckgefederte Zylinder hält den Deckel des Aufbewahrungsfachs offen.

**ZUR BEACHTUNG** Deckel immer schließen, bevor man abfährt.

## 6) Handschuhfach

Das Handschuhfach befindet sich auf der Backbord-Konsole. Sie bietet praktischen, verschließbaren Stauraum für Schlüssel, Brieftasche usw.

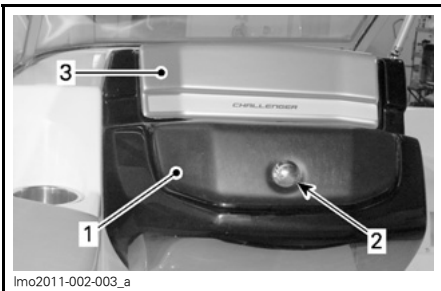

1. Handschuhfach  
2. Öffnungstaste  
3. Radiofach

So öffnen Sie das Handschuhfach:

- Drücken Sie auf die Taste
- Drehen Sie die Taste gegen den Uhrzeigersinn
- Heben Sie den Deckel an.



lmo2011-002-008

GEÖFFNETES HANDSCHUHFACH

**ZUR BEACHTUNG** Fahren Sie niemals mit geöffnetem Handschuhfach.

**HINWEIS:** Diese Bedienungsanleitung muss in einer wasserdichten Hülle immer im Boot mitgeführt werden.

## 7) Aufbewahrungsfächer für Bugsitze

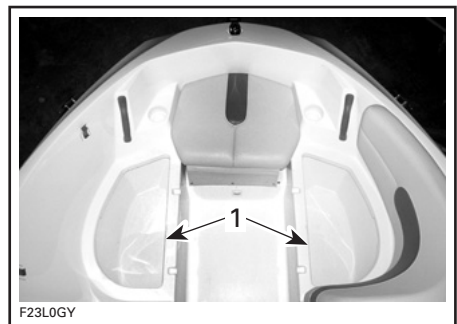

F23LOGV

TYPISCH

1. Bug-Aufbewahrungsfächer

Die Frontsitz-Aufbewahrungsfächer befinden sich unter den Kissen der Frontsitze. Sie eignen sich zur Unterbringung zusätzlicher Rettungswesten, Leinen usw.

Für den Zugang zu den Aufbewahrungsfächern Sitze der Frontsitze aushängen und herausheben.

Kissen der Frontsitze in umgekehrter Reihenfolge des Ausbaus installieren.

## 8) Bugfüller-Auflage (nur bei SE)

Die Bugfüller-Auflage befindet sich unter dem Kissen des vorderen Bugsitzes.

Das Kissen des vorderen Bugsitzes aushängen und entfernen.

Die Bugfüller-Auflage aus dem Aufbewahrungsort heben.

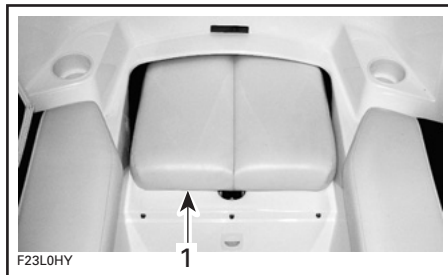

1. Füller-Auflage

Die Befestigungselemente vom Aufbewahrungsort unter der Bugfüller-Auflage entfernen.

Beide Seiten der Frontsitz-Kissen aushängen, jedes Kissen leicht anheben, um die Befestigungselemente zu richten.

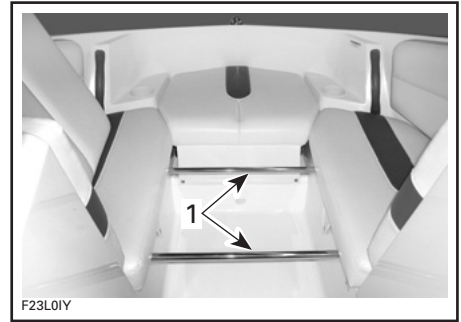

1. Befestigungselemente installiert

Das Frontsitz-Kissen wieder zurücklegen und einrasten lassen.

Die Bugfüller-Auflage ausrichten, um eine komfortable Ruhefläche einzurichten, während das Boot gestoppt ist.

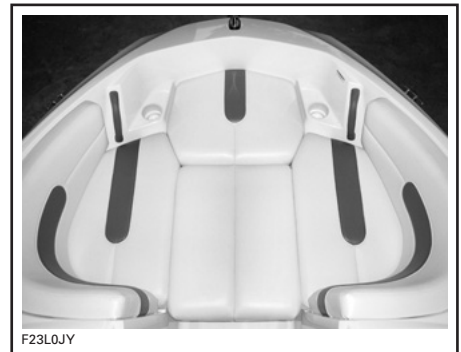

TYPISCH

## 9) Aufbewahrungsfächer für Hecksitze

Diese Fächer befinden sich unter den Kissen der hinteren Backbord- und Steuerbord-Kissen. Sie eignen sich für die Unterbringung einer Kühlbox oder anderen Gegenständen.

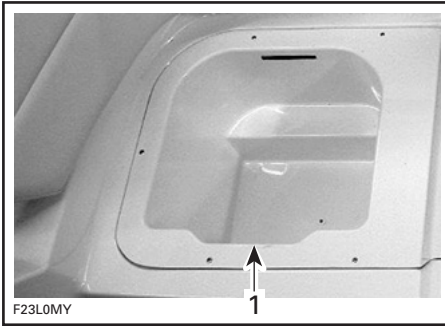

1. Darstellung der Steuerbordseite

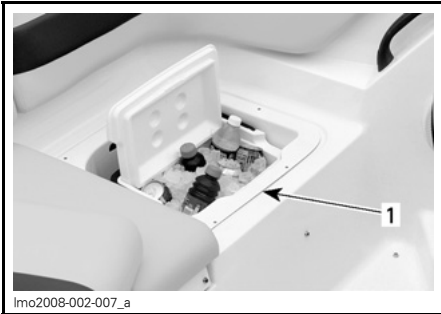

**KÜHLER**

1. Darstellung der Backbordseite

**10) Aufbewahrungsfächer für Passagiere**



1. Aufbewahrungsraum für Passagiere

Dieser Aufbewahrungsraum befindet sich auf der Backbordseite des Bootes beim vorderen Passagiersitz. Er ermöglicht das schnelle und einfache Verstauen kleinerer Artikel.

**11) Abnehmbare Kühlbox**

Es gibt eine 15L Kühlbox, um Sandwichs und alkoholfreie Getränke kühl zu halten.

Sie befindet sich im Stauraum unter dem hinteren Steuerbord-Sitz und passt ebenfalls in den Stauraum unter dem hinteren Backbord-Sitz.



**KÜHLER**

1. Darstellung der Backbordseite

**12) Festhaltegriffe**

Festhaltegriffe bieten den Passagieren die Möglichkeit, sich festzuhalten.

Auch wenn Festhaltegriffe vorgesehen sind, dürfen Sie niemals Manöver ausführen, die einen Passagier oder den Fahrer in die Gefahr bringen, herausgeschleudert oder vom Sitz geworfen zu werden.

**ZUR BEACHTUNG** Verwenden Sie den Haltegriff niemals, um etwas zu ziehen oder um das Boot zu heben.

Die Positionen der Festhaltegriffe finden Sie in den Abbildungen der Anordnung der Komponenten am Anfang dieses Abschnitts.

**13) Hintere Haltegriffe**

Sehen Sie gegebenenfalls einen Haltegriff für das An-Bord-Gehen vor.

**ZUR BEACHTUNG** Verwenden Sie den Haltegriff niemals, um etwas zu ziehen oder um das Boot zu heben.

## 14) Schwimmpattform

Weist eine rutschsichere Oberfläche auf, um ein einfaches Einsteigen vom Heck zu ermöglichen.

### **⚠️ WARNUNG**

Starten oder betreiben Sie das Boot nicht, wenn noch eine Person auf der Plattform sitzt. Der Motor muss bei Benutzung der Schwimmpattform abgeschaltet sein. Halten Sie Abstand vom Düsenstrahl bzw. vom Ansauggitter.

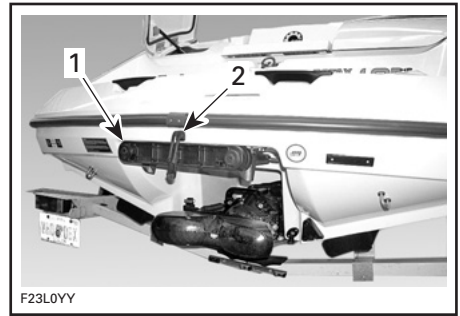

F23L0YY

#### TYPISCH

1. Einschiebbare Einsteigehilfe
2. Verriegelung

## 15) Einsteigehilfe



lmo2008-002-001\_a

1. Einschiebbare Einsteigehilfe

Die Einsteigehilfe befindet sich unter der Schwimmpattform und ist hilfreich, wenn man wieder an Bord gelangen möchte.

### **⚠️ WARNUNG**

Der Motor muss ausgeschaltet sein, wenn die Einsteigehilfe benutzt wird. Halten Sie Ihre Gliedmaßen vom Düsenstrahl und vom Ansauggitter fern. Es darf sich immer nur eine Person auf der Einsteigehilfe befinden. Benutzen Sie die Einsteigehilfe niemals zum Ziehen, Schleppen, Tauchen oder Springen, zum Besteigen des Bootes außerhalb des Wassers oder zu einem anderen Zweck als zum Aufsteigen.

Ziehen Sie an der Verriegelung, um die Einsteigehilfe freizugeben.



F23L0ZY

#### TYPISCH — HERUNTERGEKLAPPTE EINSTEIGEHLIFE

Heben Sie die Einsteigehilfe zum Verstauen waagrecht an, schieben Sie sie nach vorn und schließen Sie die Verriegelung.

## 16) Buglichter

Vorgeschriebene rote/grüne Leuchten. Nähere Informationen finden Sie unter *SCHALTER POSITIONSLEUCHTEN* weiter oben in diesem Abschnitt.

## 17) Fassung für Heckleuchte

Die Fassung für die Heckleuchte dient für die vorgeschriebene weiße Heckleuchte.



Es wird empfohlen, die Heckleuchte immer im Wasserskifach aufzubewahren, wenn sie nicht benötigt wird.

### Montage Heckleuchte

1. Lösen Sie die Verriegelung des Aufbewahrungsfachs der Heckleuchte wie in der Abbildung gezeigt.

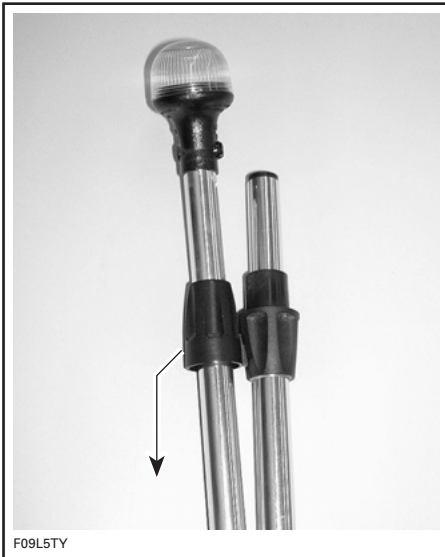

*IN DIESE RICHTUNG SCHIEBEN*

2. Schrauben Sie die Leuchte wie unten gezeigt auf das wegklappbare Gelenk.

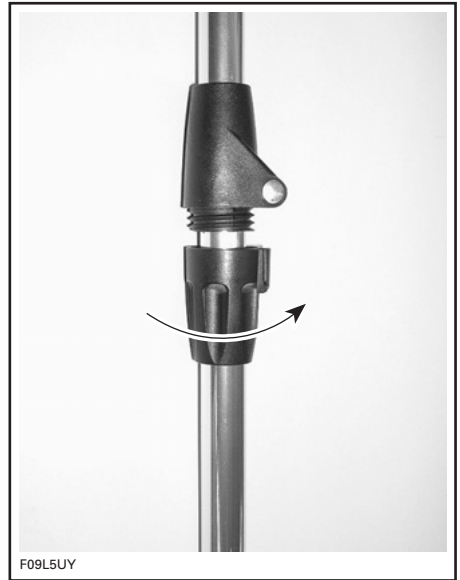

3. Heben Sie die Anschlusskappe an.

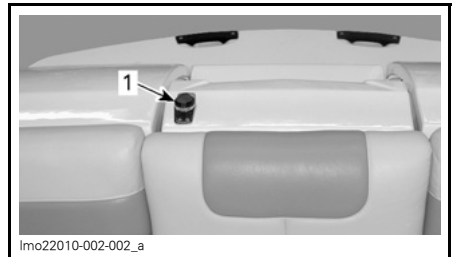

1. Anschlusskappe

4. Setzen Sie den Stab in die Anschlussöffnung ein. Achten Sie darauf, dass die Führungsnut mit dem Schraubenkopf am Stab ausgerichtet ist.



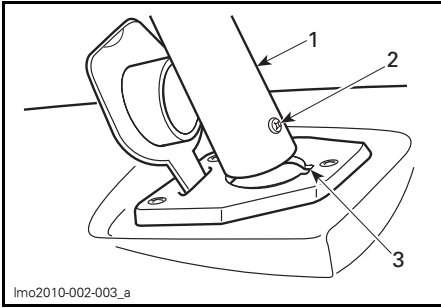

lmo2010-002-003\_a

1. Heckleuchten-Mast
2. Schraubenkopf an Mast
3. Loch in Aussparung

5. Drücken Sie den Stab fest nach unten, damit die Anschlussklemmen in Eingriff kommen.
6. Drücken Sie den Verriegelungsring nach unten. Drehen Sie ihn, bis er einrastet. Eventuell ist es erforderlich, ihn etwas zu drehen, damit er in die Öffnung eingeführt werden kann.

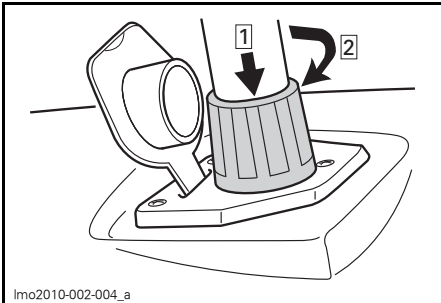

lmo2010-002-004\_a

- Schritt 1: Nach unten drücken  
 Schritt 2: Zum Arretieren im Uhrzeigersinn drehen

7. Überprüfen Sie die Funktion der Leuchte. Nähere Informationen finden Sie unter **SCHALTER POSITIONSLAUCHTEN** weiter oben in diesem Abschnitt.

**ZUR BEACHTUNG** Stellen Sie sicher, dass sich im Anschlussbereich der Leuchte **NICHT LEITENDES SCHMIERMITTEL** (T/N 293 550 004) befindet, damit Korrosion vermieden wird.

Die Abnahme und Aufbewahrung der Leuchte erfolgt in der umgekehrten Installationsreihenfolge.

## 18) AM/FM Radio/CD Player

AM/FM Radio/CD-Player befinden sich an der Backbord-Konsole über dem Handschuhfach in einem eigenen schließbaren Fach.

Der Deckel des Radios verfügt über einen Magnetverschluss. Zum Öffnen müssen Sie mit dem Finger lediglich die Magnetkraft überwinden.

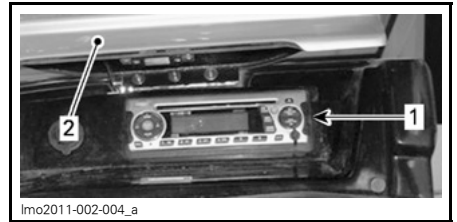

lmo2011-002-004\_a

### RADIOFACH

1. Radio/CD-Player
2. Deckel des Fachs

**ZUR BEACHTUNG** Deckel immer schließen, bevor man abfährt.

Eine umfassende Erklärung der Funktionen und Bedienelemente finden Sie in der **BEDIENUNGSANLEITUNG DES HERSTELLERS**.

**ZUR BEACHTUNG** Wenn das Radio/der CD-Player längere Zeit bei abgeschaltetem Motor betrieben wird, kann sich die Batterie entladen.

## 19) AM/FM Radio/CD Player Fernsteuerung

### SE Modelle



lmo2009-002-010

### FERNSTEUERUNG RADIO

Eine Fernsteuerung für den AM/FM Radio/CD Player gehört zum Standardzubehör und befindet sich auf dem Armaturenbrett.

Über die Bedienung der Fernbedienung informiert das *INFORMATIONSBLETT DES HERSTELLERS*.

## 20) 12-V-Steckdose

Eine 12-Volt-Steckdose befindet sich links vom Radio/CD-Player. An ihr können vorübergehend benötigte Zubehörgeräte wie ein Mobiltelefon oder sonstige tragbare 12-Volt-Geräte angeschlossen werden.

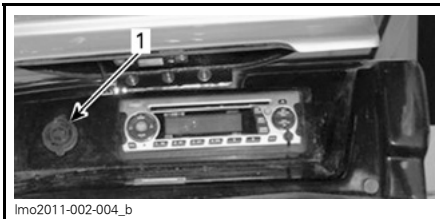

lmo2011-002-004\_b

### RADIOFACH

1. 12-V-Steckdose

Öffnen Sie die Schutzkappe, damit Sie auf die Steckdose zugreifen können.

**ZUR BEACHTUNG** Wenn die Zubehörsteckdose längere Zeit bei abgeschaltetem Motor betrieben wird, kann sich die Batterie entladen.

**ZUR BEACHTUNG** Schließen Sie die Schutzkappe, wenn der Anschluss nicht verwendet wird, um ihn gegen Witterungseinflüsse zu schützen.

## 21) Deckablauf

Der Deckablauf befindet sich unter dem Fahrersitz und ermöglicht es, dass Regenwasser, Wischwasser, Spritzwasser usw. ablaufen kann. Halten Sie ihn sauber, damit er nicht verstopft.

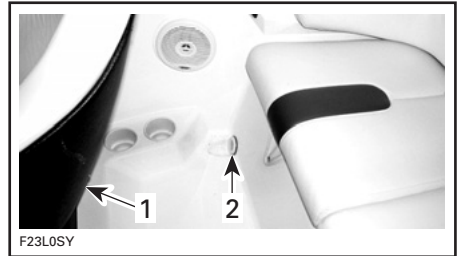

F23L05Y

### TYPISCH

1. Fahrersitz
2. Deckablauf

## 22) Ablaufstopfen Kielraum

Drehen Sie, wenn sich das Boot auf dem Anhänger befindet, die Ablaufstopfen heraus, blockieren Sie die Räder und heben Sie den Bug mit dem Anhängerheber (falls vorhanden) leicht an, damit das Wasser aus der Bilge ablaufen kann.

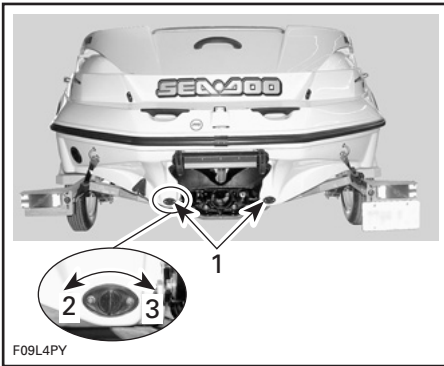

**TYPISCH**

1. Ablaufstopfen
2. Lösen
3. Schließen

## 23) Getränkehalter

Komfortable Aufbewahrungsmöglichkeit für alkoholfreie Getränke.

### **⚠️ WARNUNG**

Fahren Sie niemals mit dem Boot, wenn Sie alkoholische Getränke zu sich genommen haben. Lassen Sie bei Fahrten mit hoher Geschwindigkeit und/oder in rauem Wasser keine Flaschen, Dosen etc. in den Getränkehaltern.

## 24) Bug- und Heckösen

Die Ösen können zum Anlegen und Abschleppen benutzt werden oder um das Fahrzeug bei Transporten zu befestigen.



**TYPISCH**

1. Hecköse
2. Bugöse

## 25) Anlege-Befestigungshaken

Wenn Sie anlegen, wird empfohlen, das Boot sowohl mit den vorderen als auch den hinteren Befestigungshaken zu sichern. Die Verwendung von Anlegeseilen mit abgedichteten Luftfedern wird zum Schutz des Bootes empfohlen.

**ZUR BEACHTUNG** Benutzen Sie die Anlege-Befestigungshaken niemals zum Ziehen von Gegenständen oder zum Heben des Boots.

### **SE-Model**

Das SE-Modell ist mit einem versenkbaren Befestigungshaken ausgestattet.

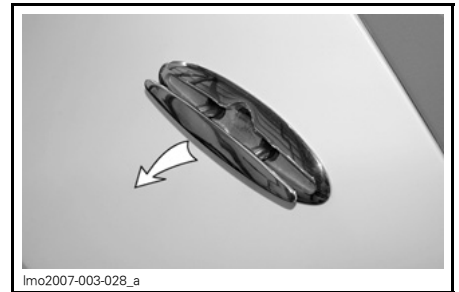

VERSENKBARER BEFESTIGUNGSHAKEN

## 26) Zugvorrichtungen für Wassersport

Bitte lesen Sie die Informationen zum **WASSERSPORT** im Abschnitt **SICHERHEITSINFORMATION** am Anfang dieser Anleitung und ziehen Sie immer wieder heran.

**⚠️ WARNUNG**

“**Teak Surfing**”, eine Aktivität, bei der man sich während der Fahrt von der Schwimmplattform ins Kielwasser herunterhängen lässt, ist aufgrund der Bootsmotor-Abgase am Bootsheck äußerst gefährlich. Es kann zu einer Vergiftung mit Kohlenmonoxid kommen, die zu Verwirrtheit, Schwindel, Benommenheit und Bewusstlosigkeit führen kann. Durch die Einwirkung von Kohlenmonoxid in Verbindung mit der Nichtverwendung einer Rettungsweste wird diese neue Freizeitbeschäftigung zu einer unglaublich gefährlichen und potenziell tödlichen Sportart.

**⚠️ WARNUNG**

Wenn Sie ein Schlauchfahrzeug, einen Wasserskifahrer oder ein Wakeboard ziehen, nehmen Sie immer einen Beobachter mit, fahren Sie nur so schnell wie nötig und befolgen Sie die Anweisungen des Beobachters.

**⚠️ WARNUNG**

Das Ziehen von Schlauchfahrzeugen, Wasserskifahrern oder Wakeboards verändert die Handhabung des Bootes und erfordert größeres fahrerisches Können. Fahren Sie keine engen und scharfen Kurven, außer es ist unbedingt notwendig. Halten Sie einen Sicherheitsabstand zu Anlegestellen, Schwimmemern, anderen Fahrzeugen und Objekten ein. Bedenken Sie, dass schwere Verletzungen die Folge sein können, wenn das Abschleppseil bei einer scharfen Kurve oder beim Fahren im Kreis locker wird. Das Seil könnte sich um Genick oder Gliedmaßen einer Person schlingen.

**Abschlepphaken**

Für das Ziehen von Wasserskifahrern oder anderen geeigneten Vorrichtungen.



TYPISCH

1. Abschlepphaken

**Zuggestell (optional)**

Das Zuggestell dient zum Wasserski- oder Wakeboard-Fahren.

**ZUR BEACHTUNG** Das Gestell muss sich in aufrechter Position befinden und während der Verwendung des Bootes oder während des Zugbetriebs gesichert sein. Prüfen Sie immer die freie Durchfahrtshöhe in Anlegebereichen, an der Küste, bei überhängenden Gegenständen, Brücken und Stromleitungen. Das Zuggestell darf nicht zum Anbinden oder Lösen von Gegenständen verwendet werden.

**Absenken des Gestells**

Das Absenken des Gestells ist nützlich, wenn das Boot gelagert wird oder auf dem Wasser bei niedriger Geschwindigkeit die Durchfahrtshöhe unter Brücken angepasst werden soll.

**⚠️ VORSICHT** Um Verletzungen zu vermeiden, sollten Sie das Zuggestell niemals allein absenken. Biten Sie jemanden, das Gestell während der Handhabung festzuhalten.

Zur Absenkung des Zuggestells gehen Sie wie folgt vor:

1. Bitten Sie jemanden, den vorderen Teil des Zuggestells festzuhalten.
2. Befestigen Sie den (mit dem Boot mitgelieferten) Griff auf der linken Seite des Gestells und drehen Sie diesen um eine 3/4-Umdrehung **GEGEN DEN UHRZEIGERSINN** in die Entriegelungsstellung.

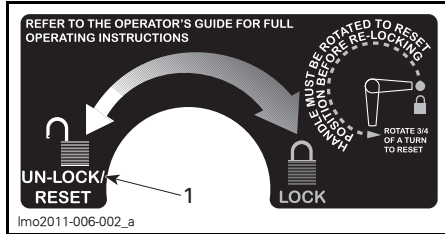

1. **ENTRIEGLUNGS-/RÜCKSTELL-Position (Backbordseite)**

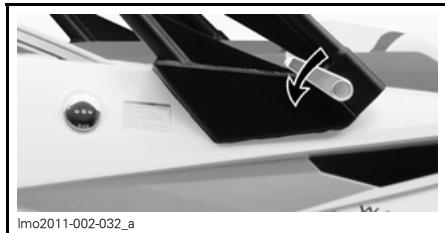

**DREHEN SIE DEN GRIFF UM EINE 3/4-UMDREHUNG GEGEN DEN UHRZEIGERSINN (BACKBORDSEITE)**

3. Entfernen Sie den Griff.
4. Befestigen Sie den Griff auf der rechten Seite des Gestells und drehen Sie diesen um eine 3/4-Umdrehung **IM UHRZEIGERSINN** in die Entriegelungsstellung.

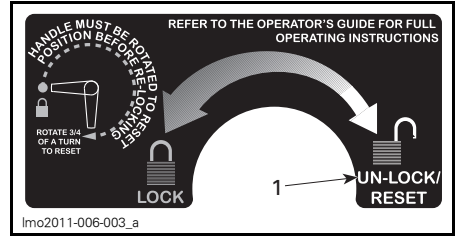

1. **ENTRIEGLUNGS-/RÜCKSTELL-Position (Steuerbordseite)**



**DREHEN SIE DEN GRIFF UM EINE 3/4-UMDREHUNG IM UHRZEIGERSINN (STEUERBORDSEITE)**

5. Entfernen Sie den Griff und verstauen Sie ihn in einem der Fächer im Boot.
6. Senken Sie das Gestell vorsichtig ab und halten Sie es dabei fest.



**TYPISCH - ABSENKEN DES GESTELLS**

**HINWEIS:** Mit den (mit dem Boot mitgelieferten) Haltebügeln und Drehknöpfen das Gestell befestigen.

7. Das Hakenende des Haltebügels in die Gestellhalterung des Boots einsetzen und befestigen.

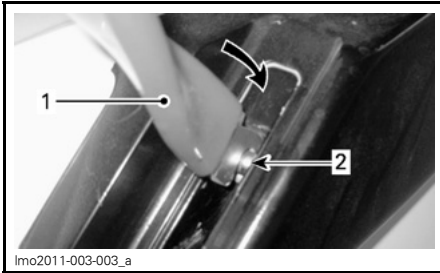

**HALTERUNGSHAKEN IN DER GESTELLHALTERUNG**

1. Halterungshaken
2. Gestellhalterungsstift

8. Sichern Sie das andere Ende der Halterung mit dem Drehknopf am Bein des Gestells.

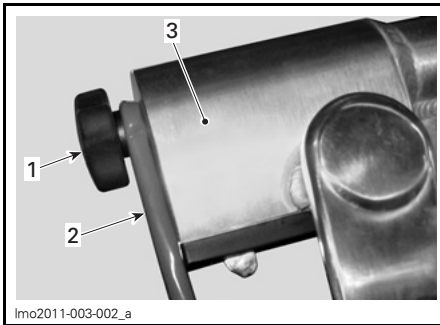

1. Drehknopf
2. Haltebügel (oberes Ende)
3. Gestellbein

**HINWEIS:** Verwenden Sie bei Haltebügeln mit 2 Löchern das untere Loch.

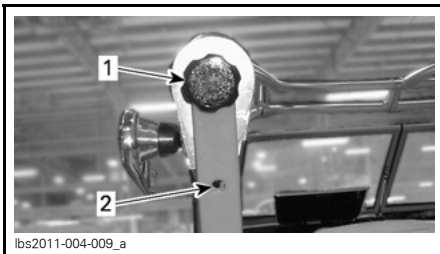

**TYPISCH**

1. Abbildung zeigt Drehknopf im oberen Loch (nicht bei 180er Serie)
2. Unteres Loch für 180er Serie

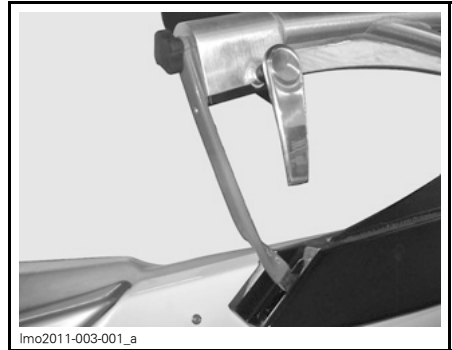

**INSTALLIERTER HALTEBÜGEL**

9. Fahren Sie mit der Installation des Haltebügels auf der anderen Seite fort.

**ZUR BEACHTUNG** Nachdem den Zusammenklappen des Gestells stets die Haltebügel verwenden und das Boot nur mit einer Höchstgeschwindigkeit von 16 km/h bewegen. Das Boot mit zusammengeklapptem Gestell niemals abschleppen.

**Aufrichten des Gestells**

Das Gestell muss sich in aufrechter Position befinden während sich das Boot auf dem Anhänger befindet oder gefahren wird.

Bitte Sie jemanden, den vorderen Teil des Zuggestells festzuhalten

1. Entfernen Sie die Stützen vom Gestell.
2. Befestigen Sie den (mit dem Boot mitgelieferten) Griff auf der linken Seite des Gestells und drehen Sie diesen um eine 3/4-Umdrehung **GEGEN DEN UHRZEIGERSINN** in die **RÜCKSTELL-Position**.

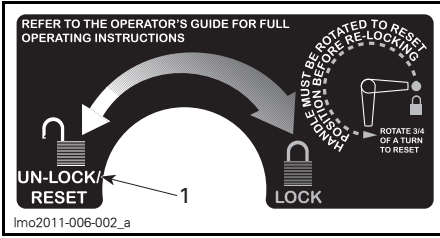

1. **ENTRIEGELUNGS-/RÜCKSTELL-Position**  
(Backbordseite)

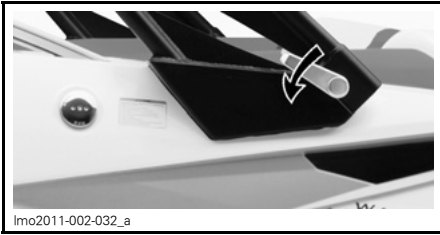

**DREHEN SIE DEN GRIFF UM EINE 3/4-UMDREHUNG GEGEN DEN UHRZEIGERSINN (BACKBORDSEITE)**

- Entfernen Sie den Griff.
- Befestigen Sie den Griff auf der rechten Seite des Gestells und drehen Sie diesen um eine 3/4-Umdrehung **IM UHRZEIGERSINN** in die RÜCKSTELL-Position.

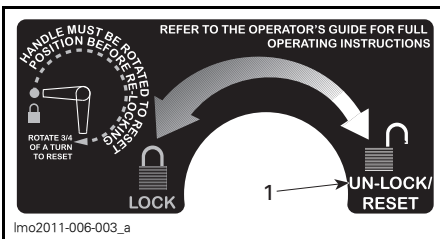

1. **ENTRIEGELUNGS-/RÜCKSTELL-Position**  
(Steuerbordseite)

- Bringen Sie das Gestell in die höchste Position.

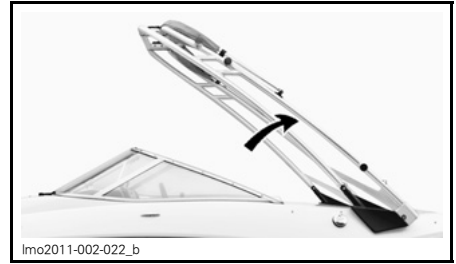

**TYPISCH - AUFSTELLEN DES GESTELLS**

- Auf der rechten Seite des Gestells den Griff um eine 3/4-Drehung **IM UHRZEIGERSINN** in die **VERRIEGELUNGS-Position** drehen.

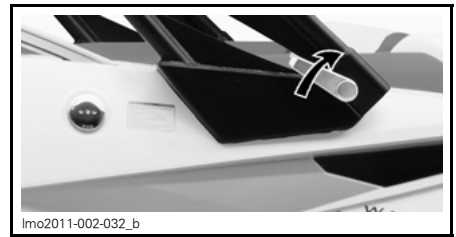

**BACKBORDSEITE - ZUR VERRIEGELUNG GRIFF UM EINE 3/4-DREHUNG IM UHRZEIGERSINN DREHEN**

- Auf der linken Seite des Gestells den Griff um eine 3/4-Drehung **GEGEN DEN UHRZEIGERSINN** in die **VERRIEGELUNGS-Position** drehen.

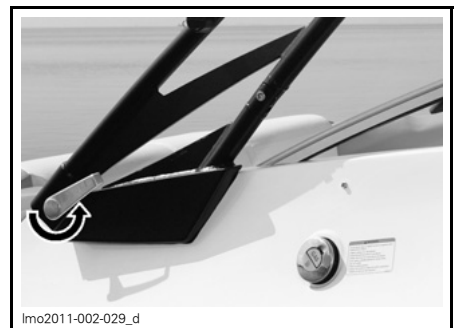

**STEUERBORDSEITE - ZUR VERRIEGELUNG GRIFF UM EINE 3/4-DREHUNG GEGEN DEN UHRZEIGERSINN DREHEN**

- Entfernen Sie den Griff und verstauen Sie ihn in einem der Fächer im Boot.



**! VORSICHT** Stellen Sie sicher, dass beide Seiten des Gestells ordnungsgemäß verriegelt sind, bevor Sie das Boot verwenden oder abschleppen.

## 27) Motorabdeckung

Die Verriegelung unter dem mittleren hinteren Sitz nach oben ziehen und Motorabdeckung anheben.

Die untere Abdeckung entfernen, um auf den Motor zuzugreifen.

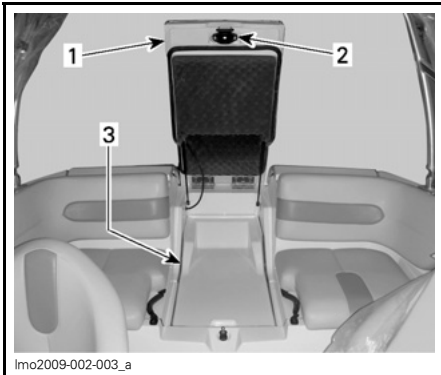

1. Obere Motorabdeckung/mittleres Kissen
2. Verriegelung
3. Untere Abdeckung

Die gasdruckgefederten Zylinder schließen den Öffnungsvorgang ab und halten die Abdeckung in geöffneter Position.

## 28) Backbord-Bilgenzugang

Befindet sich an der hinteren Backbordseite des Boots.

In diesem Raum gelangt man zur Batterie, zum Batterie Hauptschalter und zu verschiedenen Sicherungen.

Verriegelung anheben, um den Deckel des Aufbewahrungsfachs zu öffnen.

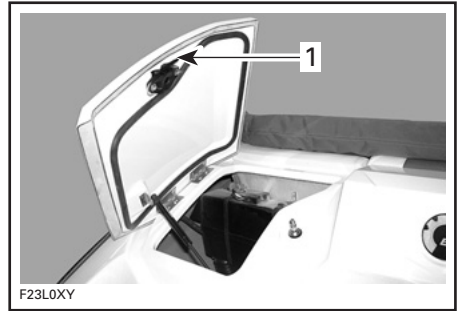

1. Verriegelung

Der gasdruckgefederte Zylinder hält den Deckel des Aufbewahrungsfachs offen.

**! WARNUNG**  
Deckel immer schließen, bevor man abfährt.

Siehe auch Abschnitt *WARTUNGSINFORMATION*.

## 29) Bimini-Verdeck

### SE Modelle

Das Bimini-Verdeck schützt komfortabel vor Wetter oder Sonnenschein.

**! GEFAHR**

- Motorabgase enthalten tödliches Kohlenstoffmonoxid (CO).
- Bei Booten mit Bimini-Verdeck kann es zu einer Ansammlung von Qualm kommen.
- Symptome aufgrund des Einatmens von CO sind Kopfschmerzen, Übelkeit und Schwindel. Verwechseln Sie die Symptome in diesem Fall nicht mit Seekrankheit.



**⚠️ WARNUNG**

- Vermeiden Sie Körperkontakt mit dem Bimini-Verdeck.
- Die Niederhaltegurte stehen unter Zug.
- Verwenden Sie das Bimini-Verdeck nicht als Unterlage.
- Das Bimini-Verdeck nicht bei Geschwindigkeiten von über 56 km/h verwenden, da das Verdeck sonst brechen oder herausrutschen kann und somit Verletzungen verursachen oder den Betrieb des Boots behindern könnte.

**Bimini-Verdeck öffnen**

Reißverschluss öffnen und Abdeckung entfernen.

Abdeckung in einem Aufbewahrungsfach aufbewahren.

Riemen vom Bimini-Verdeck entfernen.

**Modelle ohne Zuggestell**

Bimini-Verdeck in die senkrechte Position heben.

Vorderen Teil der Plane zum Bug ziehen und vordere Riemen in Ösen befestigen.

Hinteren Teil der Plane zum Heck ziehen und hintere Riemen in Ösen befestigen.

Mittlere Stützrohre auf beiden Seiten in gleicher Stellung befestigen, um Mitte der Plane zu stützen.

Vordere Stützrohre auf beiden Seiten in gleicher Stellung befestigen, um vorderen Teil der Plane zu stützen.

Vordere und hintere Riemen nach Bedarf spannen.

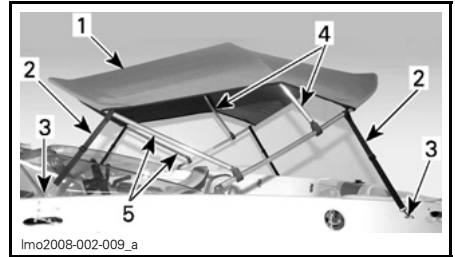

**MODELLE OHNE ZUGGESTELL**

1. Plane
2. Riemen
3. Ösen
4. Mittlere Stützrohre
5. Vordere Stützrohre

**Modelle mit Zuggestell**

Bimini-Verdeck zum Heck des Boots ziehen bis die Plane gespannt ist.

Die Riemen an den Befestigungspunkten am Zuggestell befestigen.

Riemen nach Bedarf spannen.

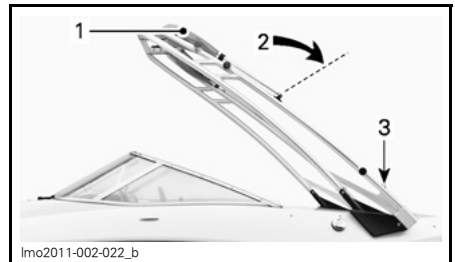

**MODELLE MIT ZUGGESTELL**

1. Plane
2. Aufklappbares Verdeck
3. Riemen-Befestigungspunkte

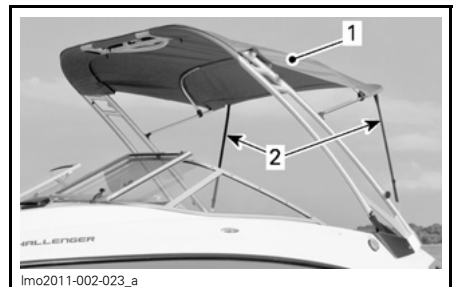

**AUFGEKLAFFTES BIMINI-VERDECK**

1. Verdeck (gespannt)
2. Befestigungsriemen

## **Bimini-Verdeck schließen/aufbewahren**

**HINWEIS:** Ist die Plane des Bimini-Verdecks durch Salzwasser verunreinigt, Plane mit frischem kaltem Wasser abspülen. Die feuchte Plane immer trocknen lassen, bevor sie verstaut und die Abdeckung angebracht wird.

Hintere Riemen aushaken.

Bimini-Verdeck vorsichtig schließen.

Schutzdeckel montieren.

Die Riemen des Bimini-Verdecks in die Abdeckung legen und den Reißverschluss langsam schließen, während man die Plane in die Abdeckung packt.

---

# EINFahrZEIT

## Betrieb während der Einfahrzeit

**ZUR BEACHTUNG** Befolgen Sie die Anweisungen in diesem Abschnitt sorgfältig. Wenn Sie sich nicht daran halten, kann dies die Lebensdauer und/oder die Leistung des Motors verringern.

Bevor dauerhaft mit Vollgas gefahren werden darf, muss der Motor 10 Stunden eingefahren werden.

Um das Fahrzeug gut einzufahren, sollte der Gashebel nicht mehr als  $\frac{3}{4}$  nach vorn geschoben werden; kurze Beschleunigungen und Geschwindigkeitsänderungen tragen jedoch zum erfolgreichen Einfahren bei.

**ZUR BEACHTUNG** Anhaltende Fahrten bei Vollgas und langes Herumfahren ohne Geschwindigkeitsänderungen müssen vermieden werden. Diese können während der Einfahrzeit zu Motorschäden führen.

# BEDIENUNGSANLEITUNGEN

## **⚠️ WARNUNG**

Führen Sie vor einer Fahrt mit dem Boot stets die **KONTROLLE VOR DER FAHRT** durch. Machen Sie sich gründlich mit allen Bedienelementen und ihrer jeweiligen Funktion vertraut. Sollten Sie ein Bedienelement oder eine Anweisung nicht völlig verstehen, wenden Sie sich an einen Sea-Doo Boot-Vertragshändler.

## Zu Wasser lassen/Verladen

**ZUR BEACHTUNG** Bevor Sie das Boot zu Wasser lassen, stellen Sie sicher, dass der Batterie Hauptschalter auf ON steht und die Bilgenablaufstopfen vollständig eingeschraubt sind.

Wenn das Verladen des Bootes auf den Anhänger abgeschlossen ist, den Batterie Hauptschalter auf OFF stellen.

Die Bilgenablassstopfen entfernen, um das Restwasser aus der Bilge abzulassen, wenn sich das Boot auf einem Anhänger befindet.

## Einstieg in das Boot

Wie bei jedem Boot muss das Einsteigen mit Vorsicht und bei ausgeschaltetem Motor erfolgen.

## **⚠️ WARNUNG**

Die Motoren müssen beim Anbordgehen und bei der Benutzung der Schwimmplattform ausgeschaltet sein

**ZUR BEACHTUNG** Benutzen Sie das Antriebssystem niemals als Abstützung beim Einstieg in das Boot.

## Einsteigen von einer Anlegestelle

Verwenden Sie die Schwimmplattform, wenn Sie von einem Steg an Bord gehen.



Imo2010-003-100

TYPISCH

**ZUR BEACHTUNG** Obwohl das Boot nur eine Wassertiefe von 30 cm zum Ablegen benötigt, darf der Motor erst bei einer Mindestwassertiefe von 90 cm unterhalb des Rumpfes gestartet werden. Läuft der Motor bei einer Wassertiefe, die geringer als 90 cm ist, kann durch den drehenden Impeller Schmutz vom Boden angesogen und so das Antriebssystem beschädigt werden.

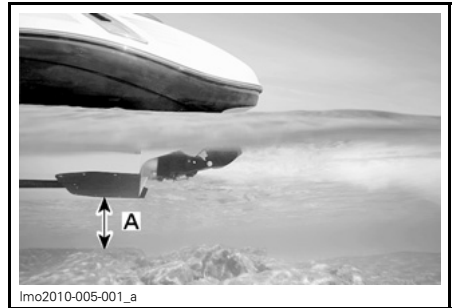

Imo2010-005-001\_a

TYPISCH

A. 90 cm

## Aus flachem Gewässer auf das Boot steigen

Steigen Sie aus flachem Gewässer entweder über die vordere oder hintere Leiter auf das Boot.

Vergewissern Sie sich, dass das Gewässer unter dem tiefsten hinteren Bereich des Rumpfes mindestens 90 cm tief ist.

Berücksichtigen Sie dabei, dass der Rumpf tiefer im Wasser liegen wird, wenn alle Passagiere an Bord sind. Sorgen Sie unbedingt für die angegebene Wassertiefe, damit kein Sand, keine Kiesel und keine Steine in die Strahlpumpe gesogen werden.

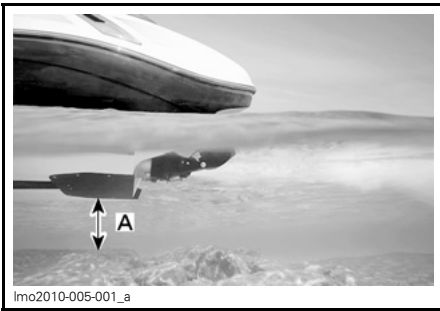

TYPISCH  
A. 90 cm

**ZUR BEACHTUNG** Durch das Starten des Motors oder das Fahren des Bootes in flacherem Gewässer kann es zur Beschädigung des Impellers oder anderer Komponenten der Strahlpumpe kommen.

**Einstieg aus tiefem Gewässer**

**⚠️ WARNUNG**

Unerfahrene Benutzer sollten das Einsteigen erst in Ufernähe üben, bevor sie sich in tiefe Gewässer wagen.

**⚠️ WARNUNG**

Der Motor darf beim Einsteigen nicht laufen. Benutzen Sie Komponenten des Antriebssystems niemals zum Abstützen beim Besteigen des Bootes.

Schwimmen Sie zum Heck des Boots.

Lösen Sie die Gummihalterung an der einstufigen Einsteigehilfe, ziehen Sie die Einsteigehilfe heraus und klappen Sie sie nach unten. Ergreifen Sie den Festhaltegriff und ziehen Sie sich daran nach oben, bis Sie mit Ihrem Knie die Schwimmplattform erreichen können.



TYPISCH

Können Sie den Haltegriff der Motorabdeckung erreichen, halten Sie sich daran und ziehen sich aufwärts, um Ihr Knie auf die Schwimmplattform zu legen.



TYPISCH

Steigen Sie weiter auf die Motorabdeckung um das Deck zu erreichen.



lmo2010-003-103

**TYPISCH**

**HINWEIS:** Die Person, die das Boot als letzte betritt, muss die Einsteigehilfe mit dem Sicherungsriegel sichern, bevor sie sich an ihren Platz begibt.

**ZUR BEACHTUNG** Bewegen Sie das Boot nicht mit hängender Einsteigehilfe. Befestigen Sie die Einsteigehilfe immer mit der Verriegelung am richtigen Ort, bevor Sie zu fahren beginnen.

**⚠️ WARNUNG**  
Starten Sie den Motor nicht, bevor nicht alle Passagiere ihre Sitzplätze ordnungsgemäß eingenommen haben.

**Starten des Motors**

**HINWEIS:** Bevor Sie den Motor zum ersten Mal während eines Tages anlassen, führen Sie eine vollständige Kontrolle durch. Siehe *KONTROLLE VOR DER FAHRT*.

1. Öffnen Sie den Motorraum und verwarnen Sie sich, dass keine Benzindämpfe zu riechen sind.

**⚠️ WARNUNG**  
Wenn Lecks vorhanden oder Benzindämpfe zu riechen sind, lassen Sie den Motor NICHT an und wenden Sie sich an Ihren Sea-Doo Boot-Vertragshändler.

2. Schließen Sie den Motorraum.

3. Schalten Sie das Bilgengebläse ein, lassen Sie es 5 Minuten lang laufen und schalten Sie es danach wieder aus.

**⚠️ WARNUNG**  
Lassen Sie vor dem Starten des Motors zum Be- und Entlüften der Bilge stets das Bilgengebläse 5 Minuten lang laufen.

4. Befestigen Sie die Sicherheitsleine an Ihrer Rettungsweste oder an einem Armband.

**⚠️ WARNUNG**  
Die Sicherheitsleine muss bei laufendem Motor stets am Bootsführer befestigt sein.

5. Befestigen Sie die Sicherheitsleine am Motor-Hauptschalter.

**HINWEIS:** Die Sicherheitsleine muss sicher an Rettungsweste, Kleidung, Arm oder Bein des Bootsführers befestigt werden. Achten Sie darauf, dass die Sicherheitsleine an einem Ort befestigt wird, an dem sie nicht blockiert werden kann und an einem Gegenstand, der sich mit dem Bootsführer mitbewegt, wenn er die Steuereinrichtungen verlässt.

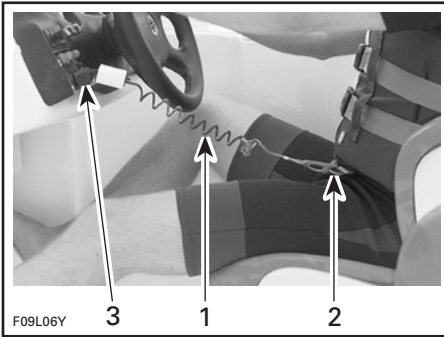

**TYPISCH**

1. Sicherheitsleine
2. Sicherheitsleine an der Rettungsweste befestigen
3. Die Kappe der Sicherheitsleine am Motor-Hauptschalter einrasten

**HINWEIS:** Wenn Sie andere akustische Signale als zwei kurze Signaltöne hören, deutet dies auf einen ungewöhnlichen Zustand hin, der korrigiert werden muss. Hinweise zur Bedeutung der kodierten Signale siehe Abschnitt **ÜBERWACHUNGSSYSTEM**.

6. Stellen Sie sicher, dass alle Mitfahrer so sitzen, wie auf dem entsprechenden Hinweisschild angegeben. Siehe Abschnitt **SICHERHEITS-SCHILDER**.

**⚠️ WARNUNG**

Bevor der Motor angelassen wird, sollten der Fahrer und seine Mitfahrer stets richtig sitzen. Lassen Sie keine Schwimmer und Passagiere in die Nähe des Antriebssystems.

**ZUR BEACHTUNG**

Vergewissern Sie sich vor dem Starten des Motors, dass das Gewässer unter dem tiefsten hinteren Bereich des Rumpfes mindestens 90 cm tief ist, wenn sich alle Personen an Bord befinden. Andernfalls könnte das Antriebssystem beschädigt werden. Vermeiden Sie schnelles Beschleunigen.

7. Stellen Sie sicher, dass sich der Schalthebel in der Neutralstellung und der Gashebel in der Leerlaufstellung befindet.
8. Drücken und halten Sie die Start-/Stopp-Taste gedrückt, um den Motor anzulassen. Lassen Sie den Schalter sofort los, nachdem der Motor gestartet hat.

**ZUR BEACHTUNG**

Um eine Überhitzung des Startermotors zu vermeiden, darf das Anlassen nicht länger als 5-10 Sekunden dauern und eine Ruhepause von 30 Sekunden muss zwischen den Anlassvorgängen eingehalten werden, damit der Starter abkühlen und der interne Mechanismus wieder freigegeben werden kann.

9. Überwachen Sie den Motor anhand des Drehzahlmessers.

**Ablegen**

Vergewissern Sie sich, dass sich der Gashebel in der Leerlaufstellung befindet und bewegen Sie dann den Schalthebel in die gewünschte Richtung.

**Beschleunigen Sie langsam**, um den tieferen Bereich des Gewässers zu erreichen. Geben Sie erst Vollgas, wenn der Motor warm ist.

**⚠️ WARNUNG**

In seichtem Wasser können u. U. Muscheln, Sand, Kiesel oder andere Gegenstände von der Strahlpumpe angesaugt und nach hinten geschleudert werden.

**Betrieb der Lenkung**

Durch Drehen des Lenkrads wird die Strahlpumpendüse geschwenkt, wodurch wiederum die Fahrtrichtung bestimmt wird. Durch Drehen des Lenkrads im Uhrzeigersinn wird das Boot nach rechts gesteuert und umgekehrt.

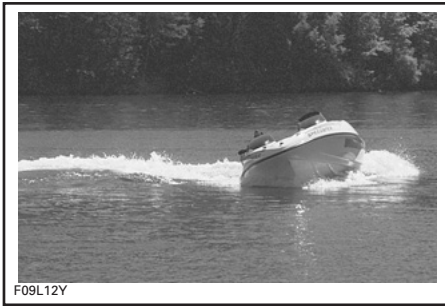

F09L12Y

**TYPISCH — RECHTSKURVE**

Für Kurvenfahrten müssen Sie über die Leerlaufdrehzahl hinaus Gas geben.

**⚠️ WARNUNG**

Der Gashebel muss betätigt und das Lenkrad bewegt werden, um eine Richtungsänderung des Bootes zu bewirken. Das Lenkverhalten ändert sich je nach der Anzahl der Passagiere, der Zuladung und den Wasserbedingungen.

Bei einem Boot mit Düsenstralantrieb muss für Kurvenfahrten Gas gegeben werden. Üben Sie in einem sicheren Bereich das Gasgeben und das Ausweichen vor einem imaginären Hindernis. Dies ist eine gute Übung zur Vermeidung von Zusammenstößen.

**Betrieb des Gas-/Schalthebels**

Bei Wahl der Neutral- oder Rückwärtsstellung mit dem Schalthebel bewegt sich die Schubumkehrfläche nach oben oder unten in die gewünschte Position.

**Vorwärts**

Zur Auswahl der Vorwärtsstellung:

1. Bewegen Sie den Schalthebel in die Vorwärtsstellung.

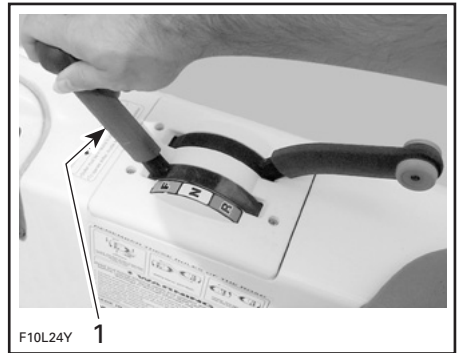

F10L24Y

**TYPISCH**

1. Schalthebel in Vorwärtsstellung

2. Bewegen Sie den Gashebel nach vorn, damit sich das Boot vorwärts bewegt.

**ZUR BEACHTUNG** Wenden Sie beim Schalten keine Gewalt an und vergewissern Sie sich vor dem Schalten, dass sich der Gashebel in Leerlaufposition befindet.

**Neutral**

In die Neutralstellung gelangt man, indem man den Schalthebel in die aufrechte Stellung bringt. Die Schubumkehr steht dann in der Mittelstellung und leitet die Hälfte der Schubkraft zur Vorderseite des Boots, um die Bewegung zu minimieren.

**⚠️ WARNUNG**

Befindet sich der Schalthebel in Neutralstellung, dreht sich die Schraube.

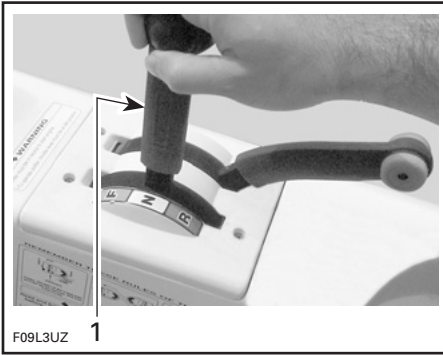

**TYPISCH**

1. Schalthebel in Neutralstellung

**Rückwärts**

Um den Rückwärtsgang einzulegen, ziehen Sie den Schalthebel ganz nach hinten. Die Umkehrfläche befindet sich jetzt in der unteren Stellung und leitet die gesamte Schubkraft nach vorne.

**TYPISCH —SCHALTHEBEL IN RÜCKWÄRTSSTELLUNG**

**HINWEIS:** Um die maximale Effizienz und Kontrolle über die Rückwärtsbewegung zu erhalten, erhöhen Sie die Motordrehzahl auf etwas mehr als die Leerlaufdrehzahl. Zu hohe Drehzahlen erzeugen Wasserturbulenzen und reduzieren die Effizienz der Rückwärtsbewegung.

Bei eingelegtem Rückwärtsgang ändert sich das Fahrverhalten des Bootes. Üben Sie bei der ersten Fahrt dieses Manöver in sicherem Abstand von Objekten, mit denen Sie kollidieren könnten.

**! WARNUNG**

Machen Sie sich während der ersten Fahrt und vor der Mitnahme von Passagieren mit dem Rückwärtsgang vertraut.

**Abschalten des Motors**

Zum Ausschalten des Motors ziehen Sie den Gashebel vollständig zurück und ziehen Sie dann die Sicherheitsleine ab oder drücken Sie die Motor-Start-/Stopp-Taste.

Entfernen Sie die Sicherheitsleine stets vom Motor-Hauptschalter.

**! WARNUNG**

Wenn der Motor ausgeschaltet ist, ist eine Richtungssteuerung des Bootes nicht möglich. Lassen Sie die Sicherheitsleine niemals am Motor-Hauptschalter angesteckt, wenn das Boot nicht in Betrieb ist, um eine unerlaubte Verwendung durch Kinder, Dritte oder Diebstahl zu verhindern.

**Allgemeine Empfehlungen****Fahren bei rauem Wasser oder schlechter Sicht**

Vermeiden Sie es, unter diesen Bedingungen zu fahren. Ist es unvermeidlich, fahren Sie äußerst vorsichtig und mit ganz geringer Geschwindigkeit. Schalten Sie gegebenenfalls die Positionsleuchten ein.

**Betrieb bei Nacht**

Verwenden Sie von Sonnenuntergang bis Sonnenaufgang die Positionsleuchten des Bootes und verringern Sie die Geschwindigkeit.

**⚠️ WARNUNG**

Die Positionsleuchten müssen zwischen Sonnenuntergang und Sonnenaufgang immer eingeschaltet werden. Überprüfen Sie, ob die Heckleuchte installiert ist. Informationen zur Anordnung und zur Installation finden Sie im Abschnitt **FASSUNG FÜR HECKLEUCHE**.

**Wellen kreuzen**

Reduzieren Sie die Geschwindigkeit beim Kreuzen von Wellen. Seien Sie stets auf möglicherweise notwendige Lenk- und Balanciermanöver vorbereitet.

Halten Sie beim Durchfahren von Kielwasser immer einen sicheren Abstand zu dem Boot vor Ihnen.

**⚠️ WARNUNG**

Drosseln Sie beim Durchfahren von Kielwasser die Geschwindigkeit. Fahrer und Mitfahrer sollten möglichst nah zusammenrücken. Springen Sie nicht über Wellen oder Kielwasser.

**Anhalten/Anlegen**

Das Boot wird durch den Wasserwiderstand verlangsamt. Der Halteweg hängt vom Gewicht, der Geschwindigkeit, den Wasserbedingungen, den Windverhältnissen und der Strömung ab.

Der Benutzer muss sich mit den Haltewegen bei unterschiedlichen Bedingungen vertraut machen.

Die Drehzahl auf die Leerlaufdrehzahl verringern. Schalten Sie beim Heranfahen an eine Anlegestelle je nach Bedarf in Neutralposition bzw. in den Rückwärts- oder Vorwärtsgang und schalten Sie dann kurz vor dem Anlegen den Motor aus.

**⚠️ WARNUNG**

Die Richtungssteuerung ist vermindert, wenn Gas weggenommen wird und geht ganz verloren, wenn der Motor ausgeschaltet wird.

Drücken Sie die Start-/Stopp-Taste, um den Motor zu stoppen.

**⚠️ WARNUNG**

Obwohl der Motor durch Drücken der Start-/Stopp-Taste gestoppt werden kann, empfehlen wir dringend, den Motor durch Abziehen der Sicherheitsleine auszuschalten. Damit gewöhnen Sie sich an das optimale Verfahren.

**Anlanden am Strand**

**ZUR BEACHTUNG** Das Anlanden des Bootes am Strand ist nicht ratsam.

Fahren Sie langsam an den Strand heran, schalten Sie den Motor mit der Sicherheitsleine aus, wenn die Wassertiefe unter dem Rumpf 90 cm beträgt und ziehen Sie dann das Boot an den Strand. Stellen Sie sicher, dass alle Zubehörgeräte ausgeschaltet sind.

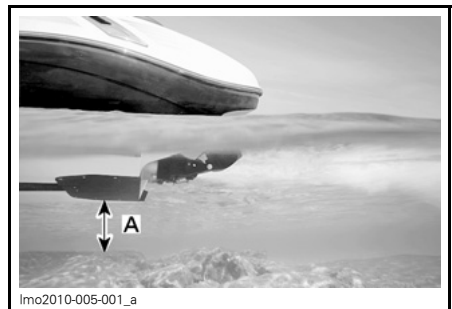

A. 90 cm Wasser unter dem Rumpf

 **WARNUNG**

In seichtem Wasser können u. U. Muscheln, Sand, Kiesel oder andere Gegenstände von der Strahlpumpe angesaugt und nach hinten geschleudert werden.

# BESONDERE VERFAHREN

## Reinigung Wasseransaugung Strahlpumpe und Schraube

Durch diese Öffnung wird das Wasser durch die Schraube in das Antriebssystem gezogen. Das Gitter minimiert das Eindringen von Fremdkörpern in das Antriebssystem.

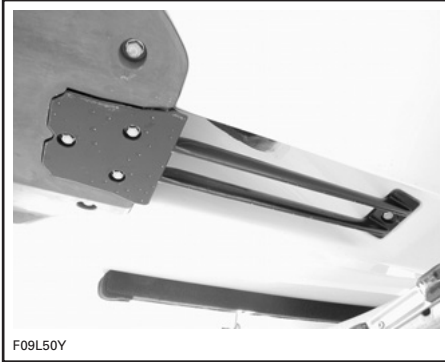

TYPISCH

### **⚠️ WARNUNG**

Halten Sie sich vom Wasseransauggitter fern, solange der Motor läuft. Langes Haar, weite Kleidung und Riemen der Rettungsweste könnten sich in beweglichen Teilen verfangen und zu schweren Verletzungen oder zum Ertrinken führen.

Algen, Muscheln oder Schmutz können sich im Ansauggitter, an der Antriebswelle und/oder in der Schraube

verfangen. Eine verstopfte Wasseransaugung kann unter anderem folgende Probleme verursachen:

1. **Kavitation:** Die Motordrehzahl ist hoch, aber das Boot bewegt sich aufgrund des verminderten Schubs der Strahlpumpe langsam; Teile der Strahlpumpe können beschädigt sein.
2. **Überhitzung:** Da die Funktion der Strahlpumpe den Wasserstrom zur Kühlung des Abgassystems steuert, bewirkt eine verstopfte Ansaugung eine Überhitzung des Motors und damit die Zerstörung innerer Teile.

Ein verstopfter Bereich kann wie folgt gereinigt werden:

**Reinigung im Wasser:** Ziehen Sie die Sicherheitsleine vom Motor-Hauptschalter ab, um den Motor zu stoppen. Warten Sie, bis das Boot angehalten ist. Warten Sie noch eine Zeit lang, damit sich Wasserpflanzen und andere Ablagerungen vom Ansauggitter lösen können. Eventuell kann es erforderlich sein, den Vorgang zu wiederholen.

Wenn unter widrigen Bedingungen das oben beschriebene Verfahren nicht funktioniert, können Sie es auf folgende Weise versuchen:

1. Stellen Sie bei laufendem Motor den Schalthebel in Rückwärtsstellung und verstellen Sie den Gashebel mehrere Male schnell.
2. Versuchen Sie erneut zu beschleunigen.

In den meisten Fällen werden auf diese Weise Verunreinigungen aus dem Antriebssystem entfernt.

**Reinigung außerhalb des Wassers:** Wenn das System immer noch verstopft ist, schalten Sie den Motor aus, indem Sie die Sicherheitsleine abziehen.

**⚠️ WARNUNG**

Ziehen Sie vor dem Reinigen des Strahlpumpenbereichs stets die Sicherheitsleine vom Motor-Hauptschalter ab, um einen versehentlichen Motorstart zu verhindern.

Säubern Sie den Wassereinsaugbereich per Hand von der Bootsunterseite. Ist das System immer noch verstopft, wenden Sie sich zu Wartungszwecken an einen Sea-Doo Boot-Vertragshändler.

**ZUR BEACHTUNG** Fahren Sie möglichst nicht in mit Pflanzen bewachsenen Bereichen. Wenn dies unvermeidlich ist, passen Sie die Geschwindigkeit an. Wasserpflanzen verheddern sich eher bei gleichmäßiger und geringer Geschwindigkeit. Untersuchen Sie das Wasseransauggitter auf Schäden. Wenden Sie sich zu Reparaturzwecken bei Bedarf an einen Sea-Doo Boot-Vertragshändler.

**Schleppen des Bootes im Wasser**

Beim Schleppen eines Sea-Doo Boots im Wasser sind besondere Vorsichtsmaßnahmen zu beachten.

Die empfohlene Höchstgeschwindigkeit beim Schleppen beträgt 24 km/h.

Wenn Sie Ihr Boot im Wasser schleppen, klemmen Sie den Wasser-Auslassschlauch des Abgaskrümmers ab mit einer GROÙE SCHLAUCHKLEMME (T/N 529 032 500).

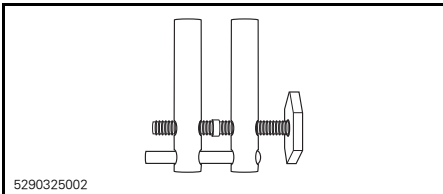

Dies verhindert, dass sich das Abgasystem füllt, was dazu führen könnte, dass Wasser in den Motor eingespritzt wird. Wenn der Motor nicht läuft, besteht kein Druck im Auspuff, der das Wasser hinausdrückt.

**ZUR BEACHTUNG** Wird dies nicht getan, kann es zu Motorschäden kommen. Wenn Ihr Sea-Doo Boot im Wasser abgeschleppt werden muss und keine Schlauchklemme zur Verfügung steht, überschreiten Sie keinesfalls die Höchstgeschwindigkeit von 24 km/h.

Bringen Sie die Schlauchklemme wie gemäß der Abbildung am Wasser-Auslassschlauch des Abgaskrümmers an.

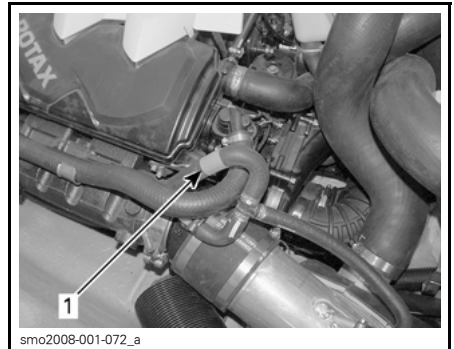

**TYPISCH**  
1. Bringen Sie die Schlauchklemme hier an

**ZUR BEACHTUNG** Nach dem Abschleppen ist die Schlauchklemme zu entfernen, bevor Sie das Boot erneut benutzen. Wird dies nicht getan, kommt es zu Motorschäden.

**Gekentertes Boot**

Aufgrund seiner Länge und Breite und Konstruktion kann dieses Boot nicht ohne Weiteres umkippen. Beachten Sie, dass das Boot weiter auf dem Wasser schwimmt, auch wenn es gekentert ist. In der Regel ist es am besten, in seiner Nähe zu bleiben, so werden Sie leichter gefunden.

**⚠ WARNUNG**

Wenn das Boot gekentert ist, versuchen Sie nicht, den Motor wieder zu starten. Fahrer und Mitfahrer sollten immer vorschriftsmäßige Rettungswesten tragen.

**Untergetauchtes Boot und wasserüberfluteter Motor**

Führen Sie so schnell wie möglich das folgende Verfahren durch, um Motorschäden einzudämmen.

Lassen Sie das Wasser aus dem Kielraum ablaufen.

War das Fahrzeug in **Salzwasser** untergetaucht, spritzen Sie die Bilge und alle Komponenten mit Süßwasser ab, um die korrodierende Wirkung des Salzes zu unterbinden; benutzen Sie dazu einen Gartenschlauch.

**ZUR BEACHTUNG** Versuchen Sie niemals, den Motor durchzudrehen oder anzulassen. Im Ansaugkrümmer befindliches Wasser würde zum Motor laufen, wo es schwere Schäden anrichten könnte.

Bringen Sie das Boot zu Wartungszwecken so schnell wie möglich zu einem Sea-Doo Boot-Vertragshändler.

**ZUR BEACHTUNG** Je länger Sie die notwendigen Wartungsarbeiten hinauszögern, desto größer wird der Schaden am Motor sein. Wird der Motor nicht ordnungsgemäß gewartet, **wird** dies zu schweren Motorschäden führen.

# ***WARTUNG***

# EINFAHR-INSPEKTION

Es wird empfohlen, nach den ersten 10 Betriebsstunden eine Inspektion des Bootes durch einen Sea-Doo Boot-Vertragshändler vornehmen zu lassen. Die Einfahr-Inspektion ist sehr wichtig und darf nicht vernachlässigt werden.

**HINWEIS:** Die Kosten für die Einfahr-Inspektion gehen zu Lasten des Boothalters. Wir empfehlen, diese Inspektionstabelle von einem Sea-Doo Boot-Vertragshändler unterschreiben zu lassen.

Datum der Inspektion

Unterschrift des autorisierten Händlers

Händlername

PLAN FÜR EINFAHR-INSPEKTION	AUSWECHSELN				
	EINSTELLEN				
	SCHMIEREN				
	REINIGEN				
	PRÜFEN				
<b>MOTOR</b>					
Motoröl und -filter					X
Gummihalfterungen	X				
Korrosionsschutz			X		
<b>ABGASSYSTEM</b>					
Zustand der Befestigungselemente, Schläuche und Komponenten des Abgassystems Einschließlich Leckprüfung	X				
<b>KÜHLSYSTEM</b>					
Schlauch und Befestigungselemente	X				
Kühlmittel	X				
<b>KRAFTSTOFFSYSTEM</b>					
Gaszug	X				
Drosselklappengehäuse	X				
Lecktest: Kraftstoffleitungen, Anschlüsse, Druckentlastungsventil und Kraftstoffsystem	X				
Kraftstofftankhalterungen	X				



PLAN FÜR EINFAHR-INSPEKTION	AUSWECHSELN				
	EINSTELLEN				
	SCHMIEREN				
	REINIGEN				
	PRÜFEN				
<b>MOTORMANAGEMENTSYSTEM (EMS)</b>					
EMS-Sensoren	X				
EMS-Fehlercodes	X				
<b>ELEKTRISCHES SYSTEM</b>					
Zündkerzen	X				
Elektrische Anschlüsse (Zündsystem, Anlasssystem, Kraftstoffeinspritzdüsen usw.)	X				
Batterie Hauptschalter	X				
Batteriestütze	X				
<b>STEUERUNGSSYSTEM</b>					
Steuerzug und Anschlüsse	X				
Steuerdüsen-Buchsen	X				
<b>ANTRIEBSSYSTEM</b>					
Kohlenstoffring und Gummimantel (Antriebswelle)	X				
Schaltsystem, Schaltzug und Anschlüsse	X				
Impellermanschette	X				
Schraube und Abstand von Schraube/Anlauftring	X				
<b>RUMPF/AUFBAU</b>					
Windschutzscheibe und Befestigungselemente	X				
Zustand der Fahrplatten	X				
Ablaufstopfen (in der Bilge). Auf Verstopfungen prüfen	X				
Wakeboard-Zuggestell (Wasserski/Wakeboard) und Befestigungselemente	X				

# WARTUNGSPLAN

Wartung ist sehr wichtig, um Ihr Boot in einem sicheren Betriebszustand zu halten. Ordnungsgemäße Wartung ist die Verantwortung des Eigentümers. Die Wartung des Boots sollte gemäß Wartungsplan erfolgen.

Neben dem Wartungsplan muss auch weiterhin die Kontrolle, die vor jeder Fahrt durchgeführt werden muss, beachtet werden.

## **WARNUNG**

**Wird das Boot nicht ordnungsgemäß unter Einhaltung des Wartungsplans gewartet, kann die Betriebssicherheit nicht mehr gewährleistet werden.**

Wir empfehlen Ihnen, eine jährliche Sicherheitsinspektion Ihres Boots vornehmen zu lassen.

A: EINSTELLEN C: REINIGEN I: PRÜFEN L: SCHMIEREN R: ERSETZEN D: HÄNDLER O: FAHRER	ALLE 25 BETRIEBSSTUNDEN					LEGENDE
	ALLE 50 BETRIEBSSTUNDEN					
TEIL/AUFGABE	ALLE 100 BETRIEBSSTUNDEN ODER VOR SAISONBEGINN					LEGENDE
	ALLE 200 BETRIEBSSTUNDEN ODER 2 JAHRE					
AUSZUFÜHREN VON						
MOTOR						
Motoröl und -filter			R (1)		D	(1) Während des Lagerungszeitraumes oder nach 100 Betriebsstunden, je nachdem, was zuerst eintritt. (2) Schlupfmoment prüfen. (3) Alle 10 Stunden bei Benutzung in Salzwasser.
Gummihalierungen		I			D	
Turboladerkupplung				I (2)	D	
Korrosionsschutz			L (3)		O	
ABGASSYSTEM						
Zustand der Befestigungselemente, Schläuche und Komponenten des Abgassystems			I (4)		D	(1) Während des Lagerzeitraums oder nach 100 Betriebsstunden, je nachdem, was zuerst eintritt. (4) Auch auf Lecks prüfen. (5) Bei Einsatz in Salzwasser oder schmutzigem Wasser täglich spülen.
Spülung des Abgassystems			(1) (5)		O	
KÜHLSYSTEM						
Schlauch und Befestigungselemente			I		D	—
Kühlmittel				R	D	

A: EINSTELLEN C: REINIGEN I: PRÜFEN L: SCHMIEREN R: ERSETZEN D: HÄNDLER O: FAHRER	ALLE 25 BETRIEBSSTUNDEN					
	ALLE 50 BETRIEBSSTUNDEN					
	ALLE 100 BETRIEBSSTUNDEN ODER VOR SAISONBEGINN					
	ALLE 200 BETRIEBSSTUNDEN ODER 2 JAHRE					
	AUSZUFÜHREN VON					
TEIL/AUFGABE						LEGENDE
<b>KRAFTSTOFFSYSTEM</b>						
Gaszug			I (3)		D	(3) Alle 10 Stunden bei Einsatz in Salzwasser.
Drosselklappengehäuse			I, L (3)		O/D	
Lecktest: Kraftstoffleitungen, Anschlüsse, Druckentlastungsventil und Kraftstoffsystem			I		D	
Kraftstofftankhalterungen			I		D	
<b>MOTORMANAGEMENTSYSTEM (EMS)</b>						
EMS-Sensoren			I		D	—
EMS-Fehlercodes			I		D	
<b>LUFTEINLASSSYSTEM</b>						
Luftfilter			I (6)		D	(6) Bei Bedarf austauschen
<b>ELEKTRISCHES SYSTEM</b>						
Zündkerzen			I	R	D	(3) Alle 10 Stunden bei Einsatz in Salzwasser.
Elektrische Anschlüsse (Zündsystem, Anlasssystem, Kraftstoffeinspritzdüsen usw.)			I		D	
ECM- und VCM-Anschlüsse (visuelle Kontrolle ohne Abklemmen)			I (3)		O	
Digital verschlüsseltes Sicherheitssystem (D.E.S.S.)			I		D	
Batterieauptschalter			I		D	
Batteriestütze			I		D	
Batterie			I		D	
Batteriekontakte			L		D	
Steckverbinder der Heckleuchte			L		O	

A: EINSTELLEN C: REINIGEN I: PRÜFEN L: SCHMIEREN R: ERSETZEN D: HÄNDLER O: FAHRER	ALLE 25 BETRIEBSSTUNDEN					
	ALLE 50 BETRIEBSSTUNDEN					
	ALLE 100 BETRIEBSSTUNDEN ODER VOR SAISONBEGINN					
	ALLE 200 BETRIEBSSTUNDEN ODER 2 JAHRE					
	AUSZUFÜHREN VON					
TEIL/AUFGABE						LEGENDE
<b>STEUERUNGSSYSTEM</b>						
Steuerzug und Anschlüsse			I			D
Steuerdüsen-Buchsen			I			D
<b>ANTRIEBSSYSTEM</b>						
Antriebswelle			L <sup>(3)</sup> (7)			D
Kohlenstoffring und Gummimantel (Antriebswelle)		I				D
Schaltsystem, Schaltzug und Anschlüsse			I			D
Schubumkehr		L <sup>(3)</sup>				O
Verzahnungen Antriebswelle/Impeller			I, L			D
Impellermanschette			I			D
Dichtung, Buchse und O-Ring der Impellerwelle			I <sup>(3)</sup>			D
Schraube und Abstand von Schraube/Anlauftring		I				D
Opferanode				(8)		O

(3) Alle 10 Stunden bei Einsatz in Salzwasser.  
 (7) Zum Korrosionsschutz schmieren  
 (8) Jeden Monat prüfen (in Salzwasser alle zwei Wochen) und bei Bedarf wechseln.

A: EINSTELLEN C: REINIGEN I: PRÜFEN L: SCHMIEREN R: ERSETZEN D: HÄNDLER O: FAHRER	ALLE 25 BETRIEBSSTUNDEN					LEGENDE
	ALLE 50 BETRIEBSSTUNDEN					
	ALLE 100 BETRIEBSSTUNDEN ODER VOR SAISONBEGINN					
	ALLE 200 BETRIEBSSTUNDEN ODER 2 JAHRE					
	AUSZUFÜHREN VON					
TEIL/AUFGABE						LEGENDE
RUMPF/AUFBAU						
Schlösser, Verriegelungen und Scharniere der Staufachabdeckungen			I, L (3)		0	(3) Alle 10 Stunden bei Benutzung in Salzwasser. (9) Auf Verstopfungen prüfen.
Windschutzscheibe und Befestigungselemente	I		I		0	
Zustand der Fahrplatten			I		0	
Deckabläufe/Speigatt-Ventil			I		0	
Ablaufstopfen (in der Bilge)			I <sup>(9)</sup>		0	
Wakeboard-Zuggestell (Wasserski/Wakeboard) und Befestigungselemente		I, L (3)			0	

# WARTUNGSVERFAHREN

Dieser Abschnitt enthält Anweisungen für grundlegende Wartungsverfahren. Wenn Sie über die erforderlichen mechanischen Fertigkeiten und die benötigten Werkzeuge verfügen, können Sie diese Verfahren selbst ausführen. Wenden Sie sich andernfalls an einen Sea-Doo Boot-Vertragshändler.

Andere wichtige Punkte im Wartungsplan, die schwieriger durchzuführen sind und spezielle Werkzeuge erfordern, können am besten von Ihrem Sea-Doo Boot-Vertragshändler durchgeführt werden.

## **⚠️ WARNUNG**

Schalten Sie den Motor aus und beachten Sie bei der Durchführung von Wartungsarbeiten diese Wartungsverfahren. Wenn Sie sich nicht an die richtigen Wartungsverfahren halten, können Sie durch heiße Teile, bewegende Teile, Elektrizität, Chemikalien oder andere Gefahren verletzt werden.

## **⚠️ WARNUNG**

Falls das Entfernen einer Verriegelungsvorrichtung (z. B. Verriegelungsglaschen, selbstsichernde Befestigungselemente) erforderlich ist, ersetzen Sie diese immer durch eine neue.

**⚠️ VORSICHT** Manche Teile im Motorraum können sehr heiß sein.

## **Drosselklappengehäuse**

### **Schmierung Drosselklappengehäuse**

Schmieren Sie das Drosselklappengehäuse mit XPS LUBE (T/N 293 600 016) oder einem gleichwertigen Produkt.

Verwenden Sie den Schmiernippel oben auf der Motorabdeckung.

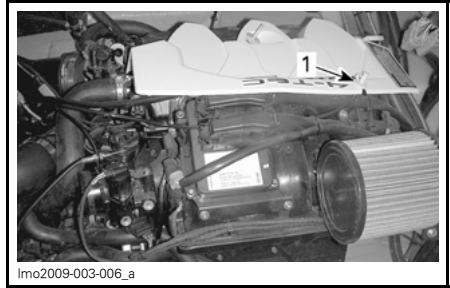

### **DECKEL ENTFERNEN**

#### **1. Schmiernippel**

Für richtige Schmierung Schmiermittel mindestens 3 bis 5 Sekunden aufsprühen, während der Motor **nicht** läuft.

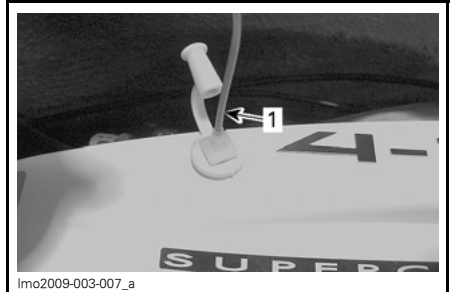

#### **1. Dosendüse in Schmiernippel**

## **Gaszug**

### **Prüfung des Gaszugs**

Bewegen Sie den Gashebel einmal nach vorn und zurück. Er muss leichtgängig sein. Wenden Sie sich gegebenenfalls an einen Sea-Doo Boot-Vertragshändler, wenn eine Einstellung nötig ist.

## **⚠️ WARNUNG**

Nehmen Sie keine Veränderungen an der Einstellung oder der Führung des Gaszugs vor.

## Motoröl

### Empfohlenes Motoröl

Verwenden Sie das Teilsynthetik-Öl (Sommeröl) XPS SYNTHETIC BLEND OIL (SUMMER GRADE) (T/N 293 600 121).

**HINWEIS:** Dieser Motor wurde unter Verwendung von XPS™ Teilsynthetik-Öl entwickelt und geprüft. BRP empfiehlt dringend, stets dieses XPS Teilsynthetik-Öl zu verwenden.

Wenn das XPS™ Motoröl nicht erhältlich ist, verwenden Sie ein **mineralisches** 10W40-Motoröl, das für Nasskupplungen geeignet ist.

**ZUR BEACHTUNG** Verwenden Sie **KEINESFALLS** Synthetik-Öl. Dies würde die ordnungsgemäße Funktion der Turboladerkupplung beeinträchtigen. Geben Sie keine Zusätze in das empfohlene Öl. Mineralische Öle (nach API-Service-Klassifikation SM oder SL) können Zusätze (Reibungsmodifikatoren) enthalten, die einen unzulässigen Schlupf der Turboladerkupplung bewirken und schließlich zu vorzeitigem Verschleiß führen können. Schäden, die durch ungeeignetes Motoröl entstehen, sind von der eingeschränkten Garantie von BRP ausgeschlossen.

### Motorölstand

**ZUR BEACHTUNG** Überprüfen Sie den Ölstand regelmäßig und füllen Sie, wenn notwendig, Öl nach. Wenn Sie den Motor mit falschem Ölstand laufen lassen, kann dies schwere Motorschäden zur Folge haben.

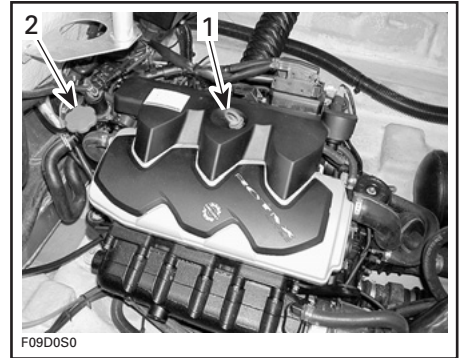

#### TYPISCH

1. Ölmesstab
2. Öleinfüllverschluss

Das Boot muss in eine waagerechte Position gebracht werden.

Sie können den Ölstand kontrollieren, wenn sich das Boot im Wasser oder außerhalb des Wassers befindet.

#### Wenn sich das Boot nicht im Wasser befindet

Blockieren Sie, wenn sich das Boot im Trockenen und auf dem Anhänger befindet, die Räder und heben Sie den Bug mit dem Anhängerheber (falls vorhanden) leicht an, bis die Stoßstange waagrecht liegt.

Installieren Sie einen Gartenschlauch am Spülanschluss. Befolgen Sie die Anleitung unter *SPÜLEN DES ABGASSYSTEMS* im Abschnitt *WARTUNGSVERFAHREN*.

**ZUR BEACHTUNG** Lassen Sie niemals den Motor laufen, ohne Wasser in das Abgassystem zu geben, wenn sich das Boot nicht im Wasser befindet. Kommt kein Wasser ins Auspuffsystem, kann dieses schwer beschädigt werden.

**ZUR BEACHTUNG** Lassen Sie den Motor niemals länger als 2 Minuten laufen. Die Kraftübertragung wird nicht gekühlt, wenn sich das Boot nicht im Wasser befindet.

**Fortführung des Verfahrens  
(während sich das Boot im/nicht im  
Wasser befindet)**

Es ist äußerst wichtig, dass in dieser Reihenfolge vorgegangen wird, damit der Ölstand richtig gemessen wird.

**⚠ VORSICHT** Motoröl kann heiß sein. Manche Teile des Motorraums können sehr heiß sein. Direkter Kontakt kann zu Hautverbrennungen führen.

1. Bringen Sie den Motor auf normale Betriebstemperatur.
2. Lassen Sie den Motor **30 Sekunden lang im Leerlauf laufen**, bevor Sie ihn ausschalten.
3. Stoppen Sie den Motor.
4. **Mindestens 30 Sekunden warten.**
5. Ziehen Sie den Ölmesstab heraus und wischen Sie ihn ab.

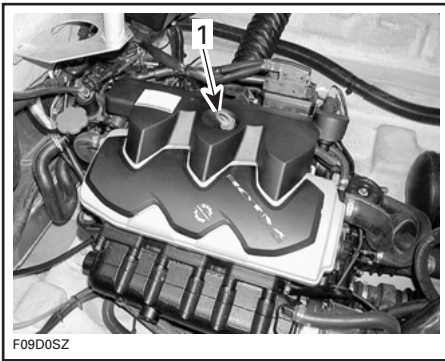

**TYPISCH**

1. Ölmesstab
6. Schieben Sie den Messstab wieder ganz ein.
7. Ziehen Sie den Messstab heraus und lesen Sie den Ölstand ab. Er sollte zwischen den Markierungen liegen.

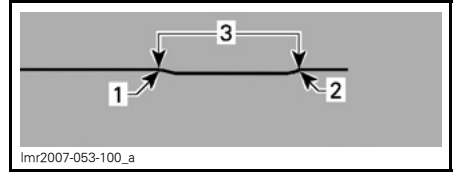

1. Voll
2. Ergänzen
3. Betriebsbereich

8. Füllen Sie bei Bedarf Öl nach, bis der Ölstand, wie vorgeschrieben, zwischen den beiden Markierungen liegt.

- 8.1 Schrauben Sie den Öldeckel ab.
- 8.2 Setzen Sie einen Trichter in die Öffnung ein und füllen Sie bis zum richtigen Ölstand empfohlenes Öl nach.

**HINWEIS:** Füllen Sie nicht zu viel ein.

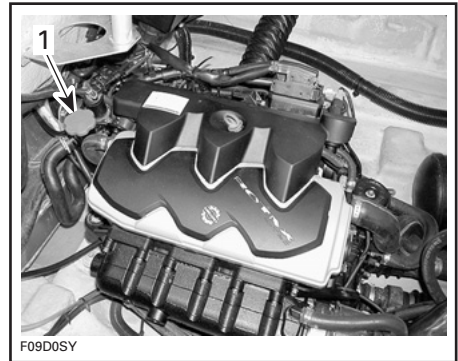

**TYPISCH**

1. Öleinfüllverschluss

**HINWEIS:** Bei jedem Nachfüllen von Motoröl muss die vollständige oben beschriebene Vorgehensweise eingehalten werden. Anderenfalls würden Sie eine falsche Anzeige des Ölstands erhalten.

9. Schrauben Sie den Öleinfüllverschluss wieder fest auf und schieben Sie den Ölmesstab wieder ganz ein.
10. Wischen Sie verschüttetes Öl immer ab.



## Motorölwechsel und Auswechseln des Ölfilters

Der Ölwechsel und der Austausch des Ölfilters sind von einem Sea-Doo Boot-Vertragshändler vorzunehmen.

## Motorkühlmittel

### Empfohlenes Motorkühlmittel

Verwenden Sie immer Ethylen-Glykol-Frostschutz mit Antikorrosionsmitteln speziell für Aluminium-Verbrennungsmotore.

**HINWEIS:** Benutzen Sie möglichst biologisch abbaubares Frostschutzmittel, das für Aluminium-Verbrennungsmotoren geeignet ist. Damit leisten Sie einen Beitrag zum Umweltschutz.

Das Kühlsystem muss mit dem VORGEMISCHTEN BRP-KÜHLMITTEL (T/N 219 700 362) oder einer Lösung aus Wasser und Frostschutzmittel (50 % destilliertes Wasser, 50 % Frostschutzmittel) gefüllt werden.

Um einen Wirksamkeitsverlust des Frostschutzmittels zu verhindern, verwenden Sie stets dieselbe Marke. Mischen Sie niemals verschiedene Marken miteinander, sofern das Kühlsystem nicht vollständig gespült und neu gefüllt wird. Wenden Sie sich an einen Sea-Doo Boot-Vertragshändler.

### Motorkühlmittelstand

Wenn sich das Boot in waagerechter Lage befindet, sollte der Pegel bei kaltem Motor zwischen den Markierungen MIN. und MAX. am Kühlmittelbehälter stehen.

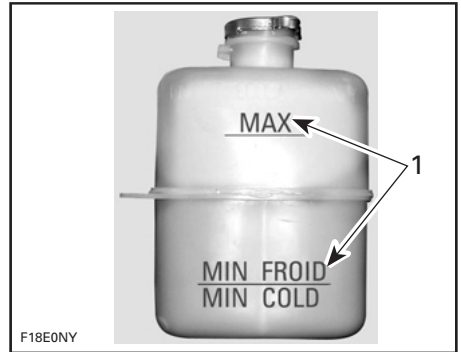

1. Stand zwischen den Markierungen bei kaltem Motor

## ⚠️ WARNUNG

Überprüfen Sie den Stand des Kühlmittels bei kaltem Motor. Füllen Sie niemals bei heißem Motor Kühlmittel ins Kühlsystem ein.

**HINWEIS:** Das Boot wird als waagrecht betrachtet, wenn es sich im Wasser befindet. Blockieren Sie, wenn sich das Boot auf dem Anhänger befindet, die Räder und heben Sie den Bug mit dem Anhängerheber (falls vorhanden) leicht an, bis die Stoßstange waagrecht liegt.

Füllen Sie Kühlmittel nach, bis der Kühlmittelstand wie vorgeschrieben zwischen den beiden Markierungen liegt. Mit einem Trichter vermeiden Sie das Verschütten von Flüssigkeit. **Füllen Sie nicht zu viel ein.**

Setzen Sie die Einfüllkappe wieder richtig ein und schrauben Sie sie fest.

**HINWEIS:** Wenn Sie in einem Kühlsystem häufig Kühlmittel nachfüllen müssen, ist dies ein Hinweis auf Undichtigkeiten oder Probleme mit dem Motor. Wenden Sie sich an einen Sea-Doo Boot-Vertragshändler.

### Auswechseln des Motorkühlmittels

Der Austausch des Kühlmittels ist von einem Sea-Doo Boot-Vertragshändler vorzunehmen.

## Zündspulen

### Einbau der Zündspule

1. Ziehen Sie die Gummidichtung nach unten.

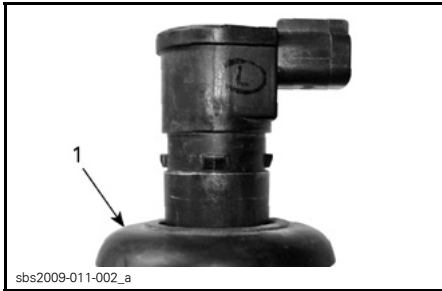

1. *Gummidichtung nach unten gezogen*

2. Tragen Sie DOW CORNING 111 (T/N 413 707 000) auf den Sitz der Gummidichtung wie abgebildet auf.

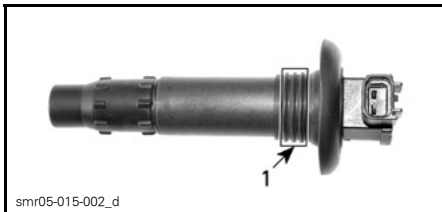

1. *Hier Schmiermittel auftragen*

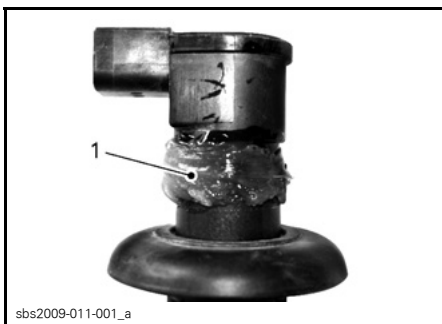

1. *Hier Schmiermittel auftragen*

3. Ziehen Sie die Gummidichtung zurück auf ihren Sitz und stellen Sie sicher, dass die Laschen an der Zündspule in die Aussparungen in der Dichtung greifen.

4. Belassen Sie einen Ring aus Schmierfett oben auf der Dichtung (wie abgebildet), der als Wassersperre dienen soll. Wischen Sie überschüssiges Schmierfett ab.

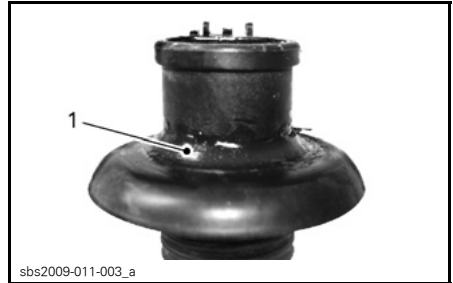

1. *Richtig geformter Ring aus Schmierfett*

5. Drücken Sie die Zündspule nach unten, um Sie fest an die Zündkerzenspitze zu montieren.

**HINWEIS:** Stellen Sie sicher, dass die Dichtung richtig auf der Oberfläche des Motors aufliegt.

**HINWEIS:** Stellen Sie sicher, dass die Dichtung richtig auf der Oberfläche des Motors aufliegt.

6. Stecken Sie die Zündkerzenstecker wieder auf.

## Abgassystem

### Spülung Abgassystem

Das Spülen des Abgassystems und des Ladeluftkühlers mit Süßwasser ist unverzichtbar, um die korrodierenden Wirkungen von Salz oder anderen im Wasser enthaltenen chemischen Produkten zu neutralisieren. Es trägt dazu bei, Sand, Salz, Muscheln und andere Fremdkörper aus den Leitungen und/oder Schläuchen zu entfernen.

### **⚠️ WARNUNG**

Führen Sie diese Arbeit in einem gut belüfteten Bereich aus.

Gehen Sie wie folgt vor:

1. Reinigen Sie die Strahlpumpe, indem Sie Wasser in den Ein- und Auslass sprühen und tragen Sie dann XPS LUBE (T/N 293 600 016) oder ein gleichwertiges Schmiermittel auf die Teile auf.

**⚠️ WARNUNG**

Wenn der Motor läuft, während sich das Boot außerhalb des Wassers befindet, kann der Wärmetauscher in der Schwingplatte sehr heiß werden. Vermeiden Sie den Kontakt mit der Schwingplatte, da es sonst zu Verbrennungen kommen kann.

2. Schließen Sie einen Gartenschlauch an den Anschluss an, der sich am Heck des Bootes am Strahlpumpenträger befindet. Drehen Sie den Wasserhahn noch nicht auf.

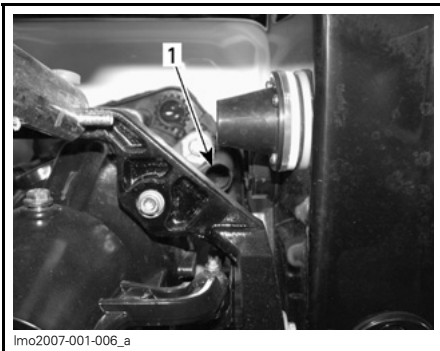

TYPISCH

1. Spülanschluss

**HINWEIS:** Verwenden Sie den optionalen ADAPTER FÜR SPÜLANSCHLUSS (T/N 295 500 473) zusammen mit einem Schnellanschluss-Adapter für den Gartenschlauch.

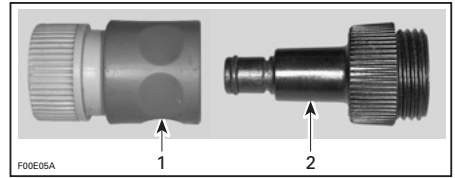

1. Schnellkupplung
2. Adapter für Spülanschluss

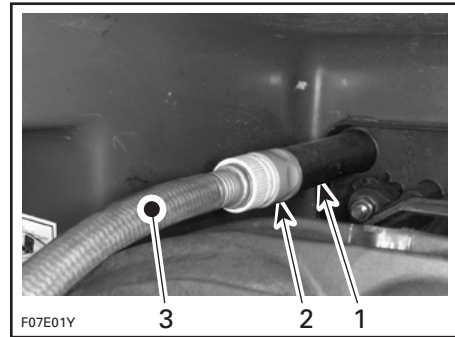

TYPISCH

1. Spülanschluss
2. Schnellkupplung und Adapter für Spülanschluss (optional, nicht zwingend erforderlich)
3. Gartenschlauch

3. Zum Spülen lassen Sie den Motor an und drehen danach sofort den Wasserhahn auf.

**⚠️ VORSICHT** Manche Teile des Motorraums können sehr heiß sein. Direkter Kontakt kann zu Hautverbrennungen führen. Berühren Sie bei laufendem Motor keine elektrischen Teile oder den Strahlpumpenbereich.

**ZUR BEACHTUNG** Spülen Sie nicht, wenn der Motor heiß ist. Starten Sie immer den Motor, bevor Sie den Wasserhahn öffnen. Öffnen Sie den Wasserhahn sofort, nachdem Sie den Motor angelassen haben, um eine Überhitzung zu vermeiden.

4. Lassen Sie den Motor etwa 20 Sekunden lang schnell im Leerlauf mit einer Drehzahl zwischen 4000 und 5000 U/min laufen.

**ZUR BEACHTUNG** Lassen Sie niemals den Motor laufen, ohne Wasser in das Abgassystem zu geben, wenn sich das Boot nicht im Wasser befindet.

5. Vergewissern Sie sich, dass während des Spülens Wasser aus der Strahlpumpe fließt. Wenden Sie sich anderenfalls zu Wartungszwecken an einen Sea-Doo Boot-Vertragshändler.

**ZUR BEACHTUNG** Lassen Sie den Motor niemals länger als 2 Minuten laufen. Die Kraftübertragung wird nicht gekühlt, wenn sich das Boot nicht im Wasser befindet.

6. Schließen Sie den Wasserhahn und schalten Sie dann den Motor ab.

**ZUR BEACHTUNG** Schließen Sie stets den Wasserhahn, bevor Sie den Motor abstellen.

**ZUR BEACHTUNG** Entfernen Sie nach dem Spülen den Adapter für den Schnellanschluss (falls verwendet).

## Sicherungen

### Überprüfung und Austausch von Sicherungen

Die elektrische Anlage ist mit Sicherungen geschützt.

Um die Sicherung aus der Fassung zu nehmen, ziehen Sie sie heraus. Überprüfen Sie, ob der Sicherungsdraht durchgebrannt ist.

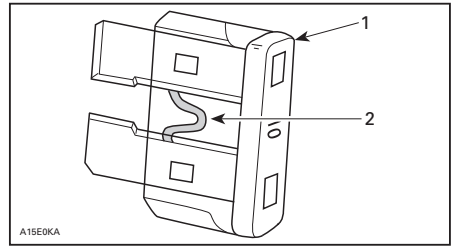

1. Sicherung
2. Auf Durchbrennen prüfen

Wenn eine Sicherung defekt ist, ersetzen Sie diese durch eine Sicherung mit derselben Amperezahl.

**HINWEIS:** Wenn die gesamte elektrische Anlage ausgefallen ist, vergewissern Sie sich, dass der Batterie Hauptschalter eingeschaltet ist, siehe *BATTERIEHAUPTSCHALTER*. Wenn der Batterie Hauptschalter eingeschaltet ist, prüfen Sie den Haupttrennschalter. Siehe *HAUPTTRENNSCHALTER* unten.

**ZUR BEACHTUNG** Benutzen Sie keine Sicherung mit höherer Amperezahl, da dies zu schweren Schäden führen kann. Wenn eine Sicherung durchgebrannt ist, sollte vor dem Neustart der Grund dafür festgestellt und behoben werden. Wenden Sie sich für Wartungsarbeiten an einen Sea-Doo Boot-Vertragshändler.

### Sicherungskasten 1 und 2

Sicherungskasten 1 und 2 befinden sich im Motorraum auf der Backbordseite. Um an die Sicherungskästen zu gelangen, öffnen Sie die Backbord-Bilgenzugangsabdeckung, siehe *BEDIELEMENTE, INSTRUMENTE UND AUSSTATTUNGSMERKMALE*.

Informationen zur Identifikation der Sicherungen finden Sie auf den Aufklebern auf dem Deckel oder im Abschnitt *TECHNISCHE DATEN* in dieser Anleitung.

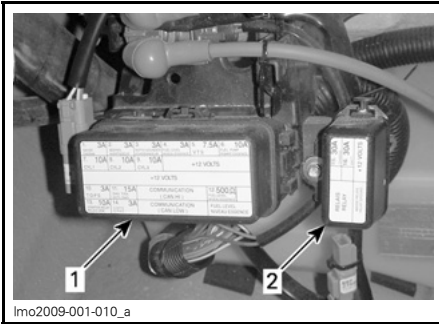

1. Sicherungskasten 1
2. Sicherungskasten 2

Um den Deckel eines Sicherungskastens zu entfernen, lösen Sie die Sicherungslaschen und ziehen Sie den Deckel ab.

### Vorderer Sicherungskasten

Der vordere Sicherungskasten befindet sich auf der Steuerbordseite unter der Fahrerkonsole.

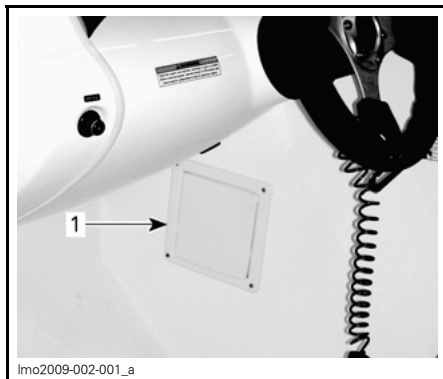

1. Anordnung des vorderen Sicherungsblocks



### VORDERER SICHERUNGSKASTEN

### Haupttrennschalter

Der Haupttrennschalter schützt die gesamte elektrische Anlage mit Ausnahme der automatischen Bilgenpumpe.

Der Trennschalter kann durch Drücken der Testtaste manuell geöffnet (ausgeschaltet) werden.

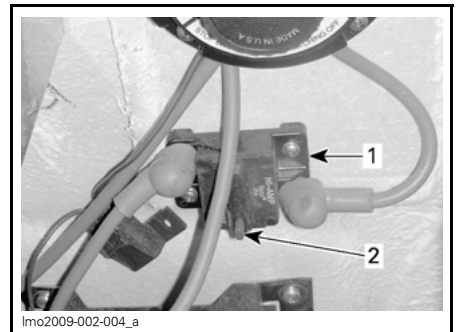

1. Haupttrennschalter
2. Testtaste

Wenn der Trennschalter geöffnet wird, unterbricht er die Stromversorgung. In dieser Stellung kommt der Rückstellhebel aus dem Trennschaltergehäuse.

Um einen offenen Trennschalter zurückzusetzen, drücken Sie den Rückstellhebel wieder herein.

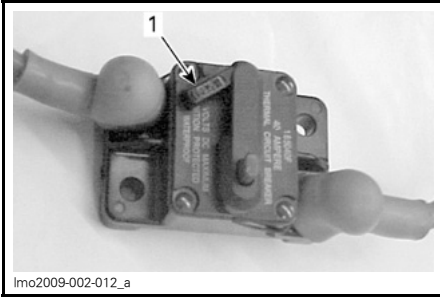

1. Rückstellhebel in offener Stellung (OFF)

## Sicherung der automatischen Bilgenpumpe

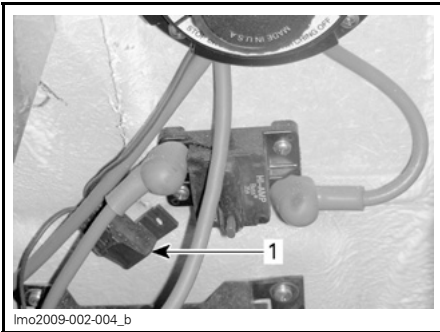

1. Sicherung der automatischen Bilgenpumpe

## Bilgengebläse

### Funktionsprüfung des Bilgengebläses

Überprüfen Sie, ob das Bilgengebläse ordnungsgemäß funktioniert. Es befindet sich unter dem steuerbordseitigen Lüftungskanal in der Motorraumabdeckung.

Vergewissern Sie sich, dass die Lüftungskanäle nicht blockiert werden.

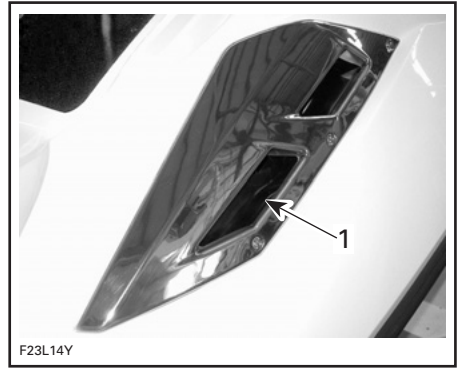

TYPISCH

1. Gebläsekanal

**⚠️ WARNUNG**

Wenn das Bilgengebläse nicht richtig funktioniert, wenden Sie sich an einen Sea-Doo Boot-Vertragshändler, bevor Sie das Boot starten.

## Positionsluchten

### Austausch der Glühlampen der Bugleuchten

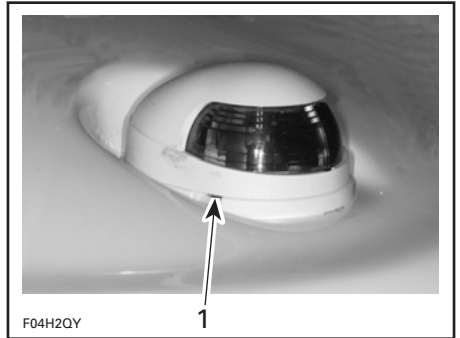

TYPISCH

1. Heben Sie hier mit einem Schraubendreher vorsichtig an

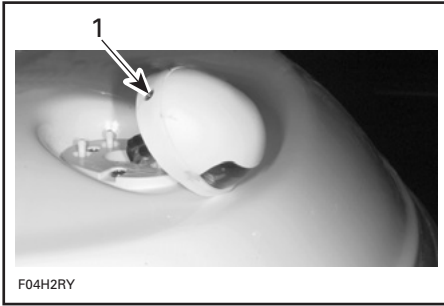

**TYPISCH**

1. Diese Schraube entfernen

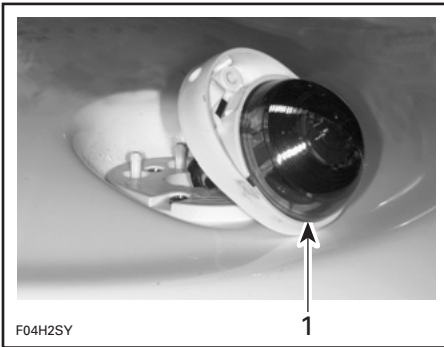

**TYPISCH**

1. Glasdeckel herausziehen

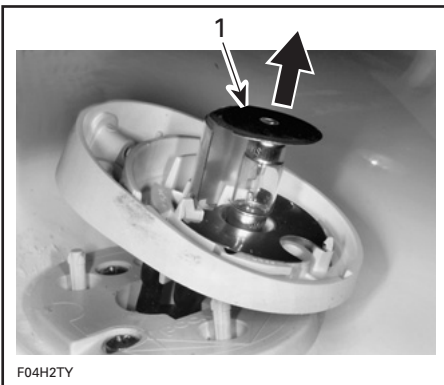

**TYPISCH**

1. Anheben und Glühlampe herausnehmen

Der Einbau ist im Wesentlichen die Umkehr des Ausbaus. Achten Sie jedoch speziell auf Folgendes:

Tragen Sie **NICHT LEITENDES SCHMIERMITTEL** (T/N 293 550 004) auf die Kontaktfläche der Glühlampe auf.

Installieren Sie die Birne unter der oberen Klemmplatte, kann die Birne lose bleiben. Die Abdeckung presst die Klemmplatte bei erneuter Installation gegen die Birne.

**Austausch der Glühlampen der Heckleuchten**

Schrauben Sie den Glasdeckel gegen den Uhrzeigersinn los und ziehen Sie ihn ab.

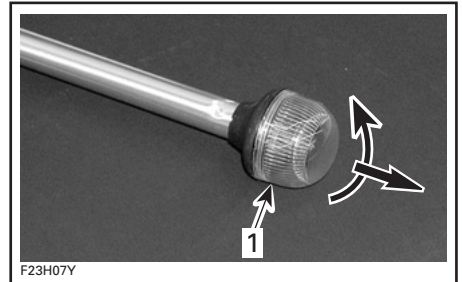

**TYPISCH**

1. Losschrauben und abziehen

Ziehen Sie die Glühlampe heraus.

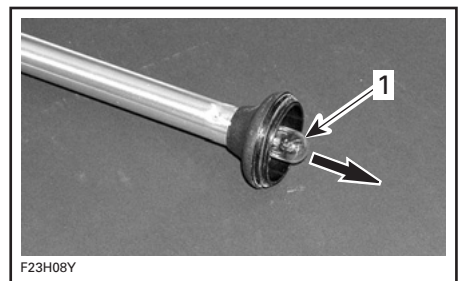

**TYPISCH**

1. Glühlampe herausziehen

Tragen Sie **NICHT LEITENDES SCHMIERFETT** (T/N 293 550 004) auf die Kontaktfläche der neuen Glühlampe auf.

Der Einbau ist die Umkehr des Ausbaus.

## Schmierung der Heckleuchtenanschlüsse

Tragen Sie NICHT LEITENDES SCHMIERMITTEL (T/N 293 550 004) bei Bedarf auf die Heckleuchtenanschlüsse auf.

## Deckablauf und Speigattventil

### Reinigung des Deckablaufs

Entfernen Sie etwaige Blockierungen der Deckablauföffnung.

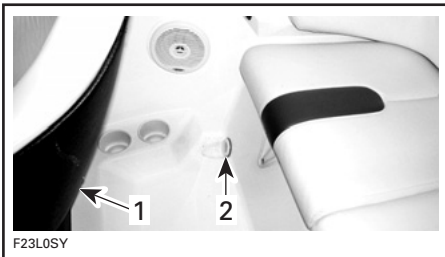

#### TYPISCH

1. Fahrersitz
2. Deckablauföffnung

Wasser läuft durch das Speigattventil in der Nähe der Strahlpumpendüse.

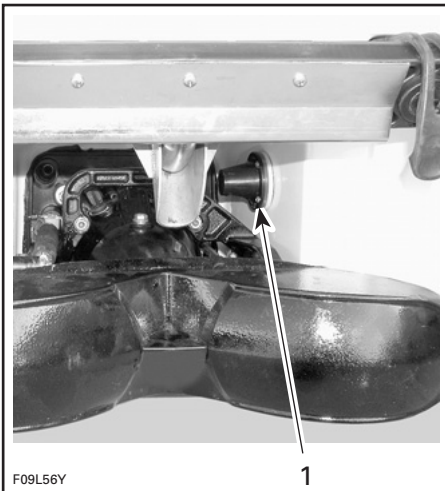

#### TYPISCH

1. Speigattventil

Halten Sie es sauber, damit es nicht verstopft.

## Verriegelungen und Scharniere

Das Auftragen des Schmiermittels XPS LUBE (T/N 293 600 016) trägt dazu bei, Korrosion zu vermeiden und die beweglichen Mechanismen funktionsfähig zu halten.

### Schmierung der Verriegelungen und Scharniere

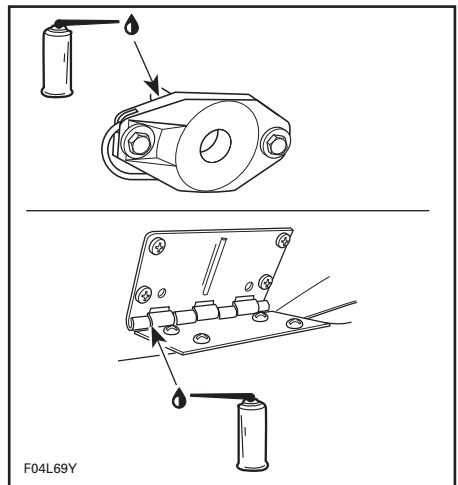

#### TYPISCH

## Schubumkehr

### Schmierung der Schubumkehr

Schmieren Sie Drehpunkte und Mechanismen auf beiden Seiten der Schubumkehrfläche mit dem Schmiermittel XPS LUBE (T/N 293 600 016) oder einem gleichwertigen Schmiermittel.

## Opferanoden

### Prüfung der Opferanoden

Die Korrosion von Metallteilen, insbesondere von dem Salzwasser ausgesetzten Teilen, kommt bei Booten häufig vor. Korrosion kann durch elek-



trische Streuströme von elektrischen Anlagen an Land, von unzureichend geerdeten Wechselstromleitungen und –kreisen sowie von schlecht isolierten Gleichstromgeräten auf in der Nähe angedockten Booten verursacht werden. Die Korrosion wird beschleunigt, wenn elektrischer Strom vorhanden ist.

An bestimmten Komponenten dieses Bootes sind Opferanoden angebracht, um die Korrosion zu verringern. Dann korrodiert die Anode, nicht das Teil, an dem die Anode angebracht ist.

Tauschen Sie die Anoden jeweils aus, wenn sie 50 % ihres Gewichts durch Korrosion verloren hat.

Anoden sind an den folgenden Stellen angebracht:

- Fahrplatte/Kühlplatte
- Pumpengehäuse
- Schubumkehrflächenträger
- Lenkdüse
- Schubumkehr.

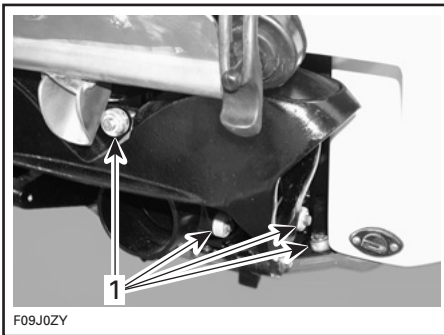

#### TYPISCH

1. Darstellung Anodeninstallation

**ZUR BEACHTUNG** Kontrollieren Sie die Anoden vor jedem Zuwasserlassen des Bootes. Streichen Sie Anoden **NICHT** an und versehen Sie sie **NICHT** mit Schutzüberzügen.

# BOOTSPFLEGE

## Pflege nach jeder Fahrt

Ziehen Sie das Boot jeden Tag aus dem Wasser, um dem Wachstum von Meerorganismen vorzubeugen.

### **WARNUNG**

Lassen Sie den Motor abkühlen, bevor Sie irgendwelche Wartungsarbeiten durchführen.

## Spülung Abgassystem

Das Abgassystem sollte jedes Mal gespült werden, wenn das Boot in Salzwasser oder schmutzigem Wasser eingesetzt wird.

Siehe *WARTUNGSVERFAHREN*.

## Korrosionsschutzbehandlung

Um Korrosion vorzubeugen, sprühen Sie den (salzwasserresistenten) Korrosionsschutz XPS LUBE (T/N 293 600 016) oder ein gleichwertiges Produkt auf alle metallischen Teile im Motorraum.

**HINWEIS:** Der Motor sollte immer mit dem Schmiermittel XPS LUBE (T/N 293 600 016) eingesprüht werden, wenn das Boot mehrere Tage oder über einen längeren Zeitraum gelagert wird.

Tragen Sie NICHT LEITENDES SCHMIERFETT (T/N 293 550 004) (salzwasserresistent) auf die Kontakte der Batterie und auf die Kabelanschlüsse auf.

**ZUR BEACHTUNG** Lassen Sie niemals Lappen oder Werkzeug im Motorraum oder im Kielraum liegen.

## Zusätzliche Pflege bei schmutzigem Wasser oder Salzwasser

Wenn das Boot in verschmutztem Wasser und insbesondere in Salzwasser benutzt wird, müssen zum Schutz des Bootes und seiner Komponenten zusätzliche Pflegetätigkeiten ausgeführt werden.

Spülen Sie den Anhänger und den Rumpf/Bilgenbereich mit Süßwasser ab.

Verwenden Sie zum Reinigen der Bilge keinesfalls einen Hochdruckreiniger. VERWENDEN SIE AUSSCHLIESSLICH EINEN WASSERSTRAHL MIT NIEDRIGEM DRUCK (z. B. Wasser aus einem Gartenschlauch). Die Verwendung von Hochdruck kann zu Schäden an elektrischen und mechanischen Systemen führen.

**ZUR BEACHTUNG** Das Versäumen ordnungsgemäßer Pflege wie das Abspülen des Bootes, das Spülen des Abgassystems und die Rostschutzbehandlung bei Einsatz im Salzwasser führt zu einer Beschädigung des Bootes und seiner Komponenten. Lagern Sie das Boot niemals in direktem Sonnenlicht.

Achten Sie in Küstengebieten besonders auf Teile aus rostfreiem Stahl oder verchromte Teile wie Haltegriffe, Anlege-Befestigungshaken, Tankdeckel oder Positionslichter. Spülen Sie sie mit Süßwasser ab. Reinigen Sie sie mit einer guten Chrompolitur für Autos. Schützen Sie sie mit einem guten Wachs für Autos oder Fiberglas.

## Reinigung und Schutz des Bootes

### Reinigung des Motorraums

Der Motorraum sollte nach Bedarf mit warmem Wasser und BRP HOCHLEISTUNGSREINIGER (T/N 293 110 001) gereinigt werden.

Drehen Sie den Ablaufstopfen heraus, blockieren Sie die Räder und heben Sie den Bug mit dem Anhängerheber (falls vorhanden) leicht an, damit das Wasser ablaufen kann. Spülen Sie gründlich nach. Lassen Sie alle Fächer offen, damit sie an der Luft trocknen können.

## Reinigung des Rumpfs

Zur Entfernung von eingetrocknetem Salzwasser zunächst mit Süßwasser abspülen.

Reinigen Sie den Rumpf gelegentlich mit Wasser und Seife (benutzen Sie ausschließlich milde Reinigungsmittel). Entfernen Sie alle Meeresorganismen.

**ZUR BEACHTUNG** Reinigen Sie Glasfaser- und Kunststoffteile niemals mit starken Reinigungsmitteln, Fettentfernern, Verdünnern, Aceton usw.

Tragen Sie Wachs für den Schiffsbedarf auf, um den Lack zu schützen.

## Reinigung des Zuggestells

Verwenden Sie zur Reinigung des Zuggestells Mineralspiritus und ein sauberes, weiches Tuch.

## Reinigung der Teppiche

Für die Reinigung der Teppiche einen Reiniger auf Zitrusbasis von 3M™ oder ein ähnliches Produkt verwenden. Siehe Herstelleranweisungen.

## Reinigung der Windschutzscheibe

Mit BRP-HOCHLEISTUNGSREINIGER (T/N 293 110 001) reinigen.

Nur mit einem Baumwolllappen reinigen.

**ZUR BEACHTUNG** Die Verwendung eines Baumwolllappens ist erforderlich, um die Beschädigung der Windschutzscheibenoberfläche zu verhindern.

Entfernen von Kratzern aus der Windschutzscheibe: Beginnen Sie mit dem "Slip Streamer® Scratch Remover". Verwenden Sie zum Abschluss den "Slip Streamer® Cleaner and Polish".

**HINWEIS:** Letzterer kann auch alleine verwendet werden, wenn nur leichte Kratzer vorhanden sind.

**ZUR BEACHTUNG** Reinigen Sie die Windschutzscheibe niemals mit starken Reinigungsmitteln, Fettentfernern, Verdünnern, Aceton oder chlorhaltigen Produkten usw.

## Edelstahl und Chrom

Verwenden Sie zum Reinigen oder Polieren von Edelstahl- oder Chromflächen ein speziell für den Schiffsbedarf entwickeltes Produkt, wie z. B. Flitz Stainless Steel & Chrome Cleaner.

## Reinigen von Vinyl

Verwenden Sie den XPS MEHRZWECK-REINIGER (T/N 219 701 709).

Lassen Sie für die Entfernung von Schmutzablagerungen den Reiniger ca. 10 Minuten lang einwirken und reiben Sie anschließend sanft mit einer weichen Bürste darüber.

Die nachstehende Tabelle enthält weitere Produkte, die ebenfalls für die Reinigung von Vinyl verwendet werden können.

Verwenden Sie keine Schutzmittel auf Silikonbasis. Diese entziehen dem Material die Weichmacher und machen das Vinyl hart und brüchig, was schließlich zu Rissen führt.

REINIGUNGSPRODUKTE
1. XPS MEHRZWECK-REINIGER (T/N 219 701 709)
2. Spülmittel und Wasser
3. Fantastik
4. Spray Nine
5. 3M Zitrusreiniger
6. 303 Protectant

**HINWEIS:** Befolgen Sie stets die Empfehlungen und Anweisungen des Herstellers.

**Empfehlungen für die Entfernung spezieller Flecken aus Vinyl**

ART DES FLECKS	SCHRITT 1	SCHRITT 2	SCHRITT 3
Kugelschreibertinte *	E	B	A
Kaugummi	D	A	—
Kaffee, Tee, Schokolade	B	—	—
Bleistift	D	B	—
Schmierfett	D	B	—
Hausstaub	A	B	—
Ketchup	A	B	—
Latexfarbe	A	B	—
Lippenstift	A	B	—
Schimmel oder nasses Laub *	C	B	A
Motoröl	B	—	—
Ölfarbe	D	B	—
Permanentmarker *	E	B	C
Sprühfarbe	B	B	—
Sonnencreme	A	B	—
Teer/Asphalt	D	B	—
Gelber Senf	A	B	C

Empfohlene Maßnahme:

- A. Mittelweiche Bürste, warme Seifenlauge, abspülen/trocknen.
- B. XPS MEHRZWECK-REINIGER (T/N 219 701 709), abspülen/trocknen.
- C. Ein (1) Esslöffel Ammoniak, eine Vierteltasse (1/4) Wasserstoffperoxid, eine Dreivierteltasse (3/4) Wasser, abspülen/trocknen.
- D. Überschüssiges Material abwischen oder abkratzen (Kaugummi zuvor mit Eis kühlen).
- E. Denaturierter Alkohol, abspülen/trocknen.

\* Sonnencreme, Baumpollen, nasses Laub und eine Reihe anderer Produkte können Farbstoffe enthalten, die dauerhafte Flecken verursachen.

Im Anschluss an sämtliche Reinigungsmethoden ist ein gründliches Abspülen mit warmem Wasser erforderlich.

Bestimmte Haushaltsreiniger, Scheuermittel, Stahlwolle und Industriereiniger können Schäden und Verfärbungen verursachen und sind nicht empfehlenswert. Trockenreinigungsflüssigkeiten und Lacklösemittel sollten nicht verwendet werden, da diese aufgedruckte Muster und Politur ablösen. Wachse sind mit Vorsicht zu verwenden, da viele von ihnen Farbstoffe oder Lösungsmittel enthalten, welche den Schutzüberzug dauerhaft schädigen können.

Bei Fragen bezüglich der Reinigung und Pflege wenden Sie sich bitte an G&T industries "Marine Specialties Group" unter der Hotline-Nummer 1 800 318-2887.

**Korrosionsschutz**

Schützen Sie Metallteile im Motorraum mit XPS LUBE (T/N 293 600 016) oder einem gleichwertigen Schmiermittel vor Korrosion.

# STAURAUUM

Es wird empfohlen, das Boot von einem Sea-Doo Boot-Vertragshändler für die Lagerung vorbereiten zu lassen; die folgenden Arbeiten können Sie jedoch selbst mit einem Minimum an Werkzeugen ausführen.

**HINWEIS:** Setzen Sie die Ablassschraube(n) für die Dauer der Lagerung nicht ein.

**ZUR BEACHTUNG** Lassen Sie den Motor während der Lagerung nicht laufen.

## **WARNUNG**

Lassen Sie aufgrund der Entflammbarkeit von Kraftstoff und Öl das Kraftstoffsystem und das Ölsystem gemäß den Angaben im **WARTUNGSPLAN** von einem Sea-Doo Boot-Vertragshändler mit Druck beaufschlagen und überprüfen.

## **Reinigung der Strahlpumpe**

Reinigen Sie die Strahlpumpe, indem Sie Wasser in den Ein- und Auslass sprühen und tragen Sie dann XPS LUBE (T/N 293 600 016) oder ein gleichwertiges Schmiermittel auf die Teile auf.

## **WARNUNG**

Ziehen Sie vor dem Reinigen des Strahlpumpenbereichs stets die Kappe der Sicherheitsleine vom Motor-Hauptschalter ab, um einen versehentlichen Motorstart zu verhindern. Während dieses Vorgangs darf der Motor nicht laufen.

## **Schutz des Kraftstoffsystems**

Dem Kraftstoff im Tank kann BRP-KRAFTSTOFFSTABILISATOR (T/N 413 408 600) (oder ein gleichwertiges Produkt) zugesetzt werden, um das Verderben des Kraftstoffs und Verklebun-

gen im Kraftstoffsystem zu vermeiden. Beachten Sie dabei die Anwendungsvorschriften des Herstellers.

**ZUR BEACHTUNG** Es wird dringend empfohlen, einen Kraftstoffstabilisator beim Lagern hinzuzufügen, damit das Kraftstoffsystem geschützt wird.

## **Schmierung Drosselklappengehäuse**

Drosselklappengehäuse schmieren; für Details siehe **WARTUNGSVERFAHREN**.

## **Motorölwechsel und Auswechseln des Ölfilters**

Der Ölwechsel und der Austausch des Ölfilters sind von einem Sea-Doo Boot-Vertragshändler vorzunehmen.

## **Entleerung des Zwischenkühlers**

### **255-PS-Modelle**

Es ist wichtig, Wasser, welches sich durch Kondensation im Ladeluftkühler ansammeln kann, abzulassen.

Gehen Sie wie folgt vor:

1. Öffnen Sie den Motorraum.
2. Stellen Sie sicher, dass sich auf dem Ladeluftkühler-Auslass-Schlauch eine Ausrichtmarkierung befindet. So wird gewährleistet, dass der Schlauch beim erneuten Anbringen nicht verdreht oder abgeknickt wird.
3. Lösen Sie die Klemme, die den Ladeluftkühler-Auslass-Schlauch fixiert.
4. Entfernen Sie den Ladeluftkühler-Auslass-Schlauch vom Ladeluftkühler.

**HINWEIS:** Dieser Schlauch führt zum Einlass des Laders.

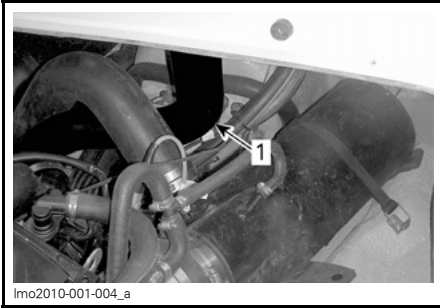

1. Auslassschlauch Zwischenkühler

5. Starten Sie den Motor und drehen Sie ihn mehrmals auf 4000 U/min hoch.

**HINWEIS:** Sorgen Sie dafür, dass das Lufteinlasssystem keine Fremdkörper ansaugt, welche schwerwiegende Schäden am Motor verursachen könnten.

6. Stoppen Sie den Motor.

7. Montieren Sie wieder den Ladeluftkühler-Luftauslass-Schlauch. Stellen Sie sicher, dass er so wie vor der Demontage ausgerichtet ist, damit ein einwandfreier Betrieb des Motors ermöglicht wird.

## Spülung Abgassystem

Führen Sie das Verfahren wie im Abschnitt *WARTUNGSVERFAHREN* beschrieben durch.

## Schutz des Abgassystems

In Gegenden, in denen es gefrieren kann, muss Wasser, welches sich im Abgassystem und Ladeluftkühler befindet, entfernt werden.

Blasen Sie über den Spülanschluss am Strahlpumpenträger Druckluft (ca. 689 kPa) in das System, bis kein Wasser mehr aus der Strahlpumpe fließt.

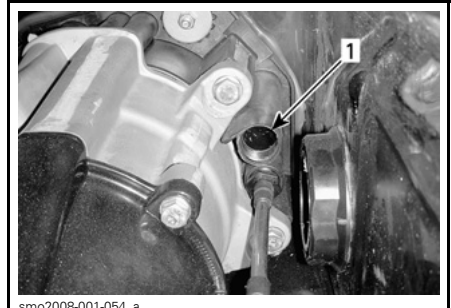

1. Spülanschluss — Lage kann abweichen

Um das Verfahren zu erleichtern, kann ein spezieller Schlauch montiert werden. Siehe folgende Abbildung.

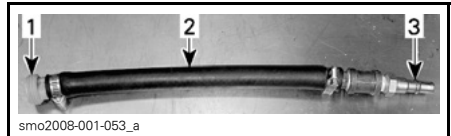

### TYPISCH

1. Adapter für Spülanschluss (T/N 295 500 473)
2. Schlauch 13 mm
3. Luftschlauchadapter - Stecker

**ZUR BEACHTUNG** Wird das Abgassystem nicht entleert, kann es zu einer schweren Beschädigung des Abgaskrümmers und des Ladeluftkühlers (Modelle mit 255 PS) kommen.

Entfernen Sie das Werkzeug.

## Innenschmierung des Motors

Ziehen Sie die Motorverkleidung nach oben, um sie zu entfernen.

Nehmen Sie den Messstab heraus.

Entfernen Sie die Motorabdeckung.

Fügen Sie den Messstab wieder ein.

Ziehen Sie die Zündkerzenstecker ab.

## ⚠️ WARNUNG

Wenn Sie die Spule von der Zündkerze trennen möchten, müssen Sie stets zuerst die Spule vom Kabelbaum trennen. Prüfen Sie niemals, ob es bei offener Spule und/oder Zündkerze im Motorraum einen Zündfunken gibt, weil der Funke Kraftstoffdämpfe zum Entzünden bringen kann.

**WICHTIG:** Durchtrennen Sie keinesfalls die Kabelbinder der Steckverbinder der Zündspule. Dies könnte dazu führen, dass die Kabel zwischen den Zylindern vertauscht werden.

Entfernen Sie die Zündspulen.

**ZUR BEACHTUNG** Vergewissern Sie sich, dass sich in den Spulenbohrungen kein Schmutz befindet, bevor Sie die Zündkerzen entfernen. Anderenfalls könnte der Schmutz in den Zylinder gelangen und dort interne Komponenten beschädigen.

Entfernen Sie die Zündkerzen.

**HINWEIS:** Nachdem Sie die Zündkerzen losgeschraubt haben, können Sie eine Spule benutzen, um die Zündkerze herauszuziehen. Setzen Sie die Spule einfach auf die Zündkerze auf und "haken" Sie sie ein, um dann die Zündkerze herauszuziehen.

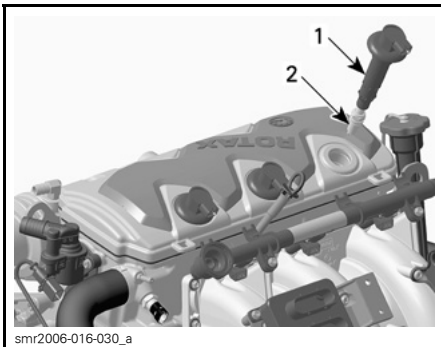

1. Zündspule
2. Zündkerze

Sprühen Sie XPS LUBE (T/N 293 600 016) oder ein gleichwertiges Produkt in die Zündkerzenbohrungen.

Um zu verhindern, dass Kraftstoff eingespritzt wird, und um die Zündung beim Anlassen des Motors zu unterbinden, verfahren Sie folgendermaßen.

Lassen Sie den Gasumlenkhebel vom Motorraum aus von einer zweiten Person in vollständig geöffneter Position halten.

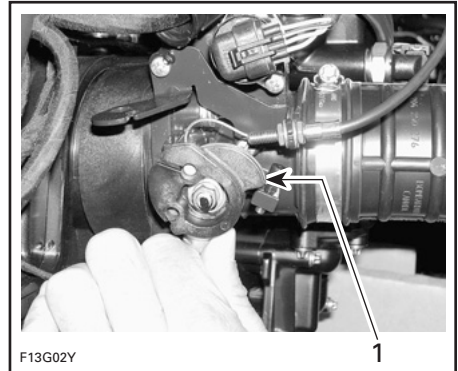

### TYPISCH

1. Vollständig geöffnete Position

Lassen Sie den Motor einige Umdrehungen ausführen, um das Öl auf der Zylinderwand zu verteilen.

Tragen Sie LOCTITE 767 (GLEITMITTEL) (T/N 293 800 070) auf die Zündkerzengewinde auf und bringen Sie sie wieder an.

Setzen Sie die Zündspulen wieder ein. Stecken Sie die Zündkerzenstecker wieder auf.

**HINWEIS:** Tragen Sie vor dem Montieren der Zündspulen auf die Zündkerzen etwas vom Schmiermittel DOW CORNING 111 (T/N 413 707 000) auf den Dichtungsbereich auf, der an die Zündkerzenbohrung grenzt. Vergewissern Sie nach der Montage, dass die Dichtung richtig auf der Oberfläche des Motors aufliegt.

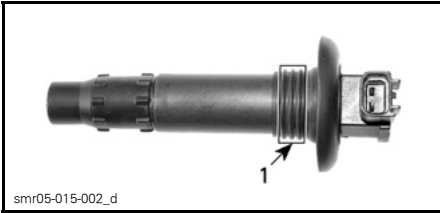

1. Hier Schmiermittel auftragen

Um die Motorabdeckung wieder anzubringen, entfernen Sie den Messstab und drücken Sie die Motorabdeckung nach unten, bis sie einrastet.

Fügen Sie den Messstab wieder ein.

## Motorkühlmitteltest

Wenn das Frostschutzmittel nicht ausgewechselt wurde, prüfen Sie seine Dichte.

Der Austausch des Frostschutzmittels und ein Dichtetest sollten von einem Sea-Doo Boot-Vertragshändler vorgenommen werden.

**HINWEIS:** Das Frostschutzmittel sollte alle 200 Stunden oder alle 2 Jahre ersetzt werden, um einer Minderung der Frostschutzmittelwirkung vorzubeugen.

**ZUR BEACHTUNG** Eine falsche Frostschutzmitteldichte kann dazu führen, dass die Flüssigkeit im Kühlsystem gefriert, wenn das Boot in einem Bereich gelagert wird, in dem der Gefrierpunkt erreicht wird. Dies würde zu schweren Beschädigungen des Motors führen.

## Ausbau und Lagerung der Batterie

Für die Entfernung der Batterie, deren Reinigung und Lagerung kontaktieren Sie Ihren Sea-Doo Boot-Vertragshändler.

## Reinigung/Reparatur des Bootes

Reinigen Sie den Aufbau und den Anhänger mit Wasser und Seife (benutzen Sie ausschließlich milde Reinigungsmittel). Spülen Sie gründlich mit Süßwasser nach. Entfernen Sie Meeresorganismen vom Rumpf.

**ZUR BEACHTUNG** Reinigen Sie sichtbare Glasfaser- und Kunststoffteile niemals mit starken Reinigungsmitteln, Fettentfernern, Verdünnern, Aceton usw.

Flecken können mit Knight's Spray-Nine oder einem gleichwertigen Produkt von den Sitzen und vom Fiberglas entfernt werden.

Falls Reparaturen am Aufbau oder am Rumpf nötig sind, wenden Sie sich an Ihren Sea-Doo Boot-Vertragshändler. Benutzen Sie BRP-Sprühfarbe, wenn Sie die Farbe von mechanischen Teilen auffrischen möchten. Für kleinere Reparaturen an der Gelcote-Lackierung ist ein Reparaturset von Gelcote International ([www.gelcote.com](http://www.gelcote.com)) erhältlich.

Ersetzen Sie beschädigte Hinweisschilder und -aufkleber.

Drehen Sie, wenn sich das Boot auf dem Anhänger befindet, den Ablaufstopfen heraus, blockieren Sie die Räder und heben Sie den Bug mit dem Anhängerheber (falls vorhanden) leicht an, damit das Wasser ablaufen kann. Reinigen Sie den Kielraum mit warmem Wasser und Reinigungsmittel oder mit Kielraumreiniger. Spülen Sie gründlich nach.

## Schutz des Boots

Tragen Sie Wachs für den Schiffsbedarf auf, das keine Abrasivstoffe enthält.

Heben Sie die Lasche wie unten gezeigt mit einem Flachsraubendreher an.





#### TYPISCH — LASCHE ANHEBEN

Lösen Sie ein Ende des Zylinders. Lösen Sie die andere Seite.

Blockieren Sie den Deckel der Motorabdeckung und lassen Sie ihn etwas offen.

Dies verhindert die Bildung von Kondenswasser und eine eventuelle Korrosion im Motorraum.

Bringen Sie die Enden des Zylinders wieder am Deckel der Motorabdeckung an, bevor das Boot betrieben wird.

Wenn das Boot im Freien gelagert wird, decken Sie es mit einer luftdurchlässigen, lichtundurchlässigen Plane ab, um die Kunststoffteile und den Lack des Bootes vor UV- (ultravioletten) Strahlen und Schmutz zu schützen und dem Einstauben vorzubeugen.

**ZUR BEACHTUNG** Lagern Sie das Boot niemals in direktem Sonnenlicht. Durch die UV-Strahlung stumpft die Lackierung ab. Das Boot darf auch nie im Wasser gelagert werden.

Für die Dauer der Lagerung müssen Sie sich unbedingt vergewissern, dass die Ablassstopfen herausgedreht und die Ablauföffnungen frei sind; dann die Räder blockieren und den Bug mit dem

Anhängerheber (falls vorhanden) leicht anheben, sodass Restwasser ablaufen kann.

---

# VORBEREITUNGEN VOR DER SAISON

Neben der Einhaltung des *WARTUNGSPLANES* sind auch Wartungsvorbereitungen zu treffen.

Stellen Sie sicher, dass alle in der Spalte **100 BETRIEBSSTUNDEN ODER 1 JAHR** aufgeführten Maßnahmen durchgeführt werden.

Da technisches Können und Spezialwerkzeug erforderlich ist, müssen einige Arbeiten von einem Sea-Doo Boot-Vertragshändler ausgeführt werden.

**HINWEIS:** Es wird nachdrücklich empfohlen, die vom Hersteller empfohlenen Verbesserungsmaßnahmen gleichzeitig mit den Vorbereitungsarbeiten für die kommende Saison von einem Sea-Doo Boot-Vertragshändler durchführen zu lassen.

## **WARNUNG**

Führen Sie nur die in dem *WARTUNGSPLAN* beschriebenen Verfahren durch. Es wird empfohlen, für Komponenten und Systeme, die in dieser Bedienungsanleitung nicht behandelt werden, regelmäßig die Unterstützung eines Sea-Doo Boot-Vertragshändlers in Anspruch zu nehmen.

**ZUR BEACHTUNG** Wenn sich Teile in einem nicht mehr zufriedenstellenden Zustand befinden, ersetzen Sie diese ausschließlich durch BRP Originalteile oder anerkannte gleichwertige Teile.

***Diese Seite ist  
absichtlich unbeschrieben***



# ***TECHNISCHE DATEN***

# BOOTSIDENTIFIKATION

Die wichtigsten Komponenten des Bootes (Rumpf und Motor) sind mit unterschiedlichen Seriennummern versehen. Unter Umständen kann es wichtig sein, diese Nummern zu kennen, zum Beispiel für die Gewährleistung oder zur Rückverfolgung des Bootes im Falle eines Diebstahls.

## Rumpf-Identifizierungsnummer

Die Rumpf-Identifizierungsnummer (H.I.N.) befindet sich auf der rechten Seite des Heckspiegels.



TYPISCH

1. Rumpf-Identifizierungsnummer (H.I.N.)

## Motor-Identifizierungsnummer

Die Motor-Identifizierungsnummer (E.I.N.) befindet sich auf dem oberen Kurbelgehäuse auf der Seite des Magnetzündergenerators.



1. Motor-Identifizierungsnummer (E.I.N.)

---

# INFORMATIONEN ZU MOTORABGASEMISSIONEN

Die Wartung, der Austausch oder die Reparatur von Einrichtungen und Systemen zur Abgasemissionsregelung darf von jeder qualifizierten Reparaturwerkstatt für See-Vergasermotoren ausgeführt werden.

## Haftung des Herstellers

Seit Einführung der Motoren des Modelljahres 1999 müssen die Hersteller von Bootsmotoren die Abgasemissionswerte für jede Leistungsfamilie der Motoren bestimmen und diese Motoren von der US-Umweltschutzbehörde EPA zertifizieren lassen. Es muss ein sog. ECI-Label, das Emissionswerte und technische Daten ausweist, zum Zeitpunkt der Herstellung an jedem Boot angebracht werden.

## Haftung des Händlers

Bei der Ausführung von Wartungsarbeiten an allen Sea-Doo Booten des Modelljahres 1999 und später, die ein Abgaskontrollinformationsschild tragen, müssen die Einstellungen unter Einhaltung der Grenzwerte der veröffentlichten Werksvorschriften erfolgen.

Der Austausch oder die Reparatur von jedem Teil, das sich auf die Emission auswirkt, muss so ausgeführt werden, dass die Emissionswerte innerhalb der vorgeschriebenen Zertifizierungsnormen bleiben.

Händler dürfen den Motor nicht in einer Weise modifizieren, dass dadurch die Leistung geändert wird oder die Emissionswerte der vorgegebenen Werksnormen überschritten werden.

Ausnahmen schließen die vorgeschriebenen, durch den Hersteller vorzunehmenden Änderungen ein, wie beispielsweise Einstellungen infolge der Höhenlage.

## Verantwortung des Eigentümers

Der Eigentümer/Fahrer muss die Motorenwartung so ausführen lassen, dass die Emissionswerte innerhalb der vorgeschriebenen Zertifizierungsnormen bleiben.

Der Eigentümer/Fahrer darf nicht den Motor derart modifizieren, dass dadurch die Leistung geändert wird oder die Emissionswerte der vorgegebenen Werksnormen überschritten werden; ferner darf er eine solche Modifizierung auch niemand anderem erlauben.

## EPA-Abgasemissionsvorschriften

Alle neuen Sea-Doo Boote des Modelljahres 1999 und später, die von BRP hergestellt wurden, verfügen über die EPA-Zertifizierung und entsprechen somit den Anforderungen der Vorschriften für die Begrenzung der Luftverschmutzung durch neue Bootsmotoren. Diese Zertifizierung ist abhängig von bestimmten Einstellungen, die Gegenstand von Werksnormen geworden sind. Aus diesem Grund muss das Werksverfahren für die Wartung des Produkts streng eingehalten werden und es ist deshalb immer dort, wo es sich durchführen lässt, die ursprüngliche Konstruktionsweise wiederherzustellen.

Die oben aufgeführten Haftungen sind allgemeine Auflagen und stellen in keiner Weise eine vollständige Aufstellung der Regeln und Vorschriften dar, die die EPA-Anforderungen hinsichtlich der Abgasemissionen für Seeprodukte betreffen. Für nähere Informationen zu diesem Thema können Sie die folgenden Stellen kontaktieren:

**POST:**

U.S. Environmental Protection Agency  
Office of Transportation and Air Quality  
1200 Pennsylvania Ave. NW  
Mail Code 6403J  
Washington D.C. 20460

**INTERNET-WEBSITE:**

<http://www.epa.gov/otaq/>



# TECHNISCHE DATEN

MODELL		180 CHALLENGER 215 PS/255 PS
<b>MOTOR</b>		
Motortyp		Rotax 1503 4-TEC, Viertakter, Motor mit einfacher oben liegender Nockenwelle (SOHC)
Abgassystem		Wassergekühlt/Wassereinspritzung (offener Kreislauf). Direkter Zufluss von Strahlpumpe
Schmierung	Typ	Trockensumpf (2 Ölpumpen). Auswechselbarer Ölfilter. Wassergekühlter Ölkühler
	Ölsorte	XPS Sommeröl Weitere Informationen siehe Abschnitt <i>WARTUNGSVERFAHREN</i>
Anzahl Zylinder		3
Hubraum		1493,8 cm <sup>3</sup>
Induktionstyp		Mit Turbolader-Zwischenkühler
Maximum PS U/min		8000 ± 50 U/min
<b>KÜHLUNG</b>		
Typ		Flüssigkeitsgekühlt; Geschlossenes Kreislaufsystem (siehe auch <i>ABGASSYSTEM</i> )
Kühlmittel		Ethylenglykol und Wasser (50 %/50 %). Verwenden Sie vorgemischtes BRP-Kühlmittel oder ein Kühlmittel, das speziell für Aluminiummotoren entwickelt wurde
<b>ELEKTRISCHES SYSTEM</b>		
Leistung Magnetzündergenerator		360 W bei 6000 U/min
Zündsystem		DI (Digital induktiv)
Zündkerzen	Fabrikat und Typ	NGK DCPR8E
	Elektrodenabstand	0,7 mm - 0,8 mm
Startsystem		Elektrischer Anlasser
Einstellung des Motordrehzahlbegrenzers		8000 U/min
Batterie		<sup>(1)</sup> Nicht mitgeliefert. 12 V Gruppe 24, Startbatterie für Boote mit runder, kegelförmiger Batterieklemme an Oberseite

MODELL		180 CHALLENGER 215 PS/255 PS
ELEKTRISCHES SYSTEM (FORTS.)		
Sicherungskasten 1	F1: Durchmesser	3 A
	F2: Signalton	3 A
	F3: Tiefenmesser	3 A
	F4: Kraftstoffstand	3 A
	F5: Nicht verwendet	-
	F6: Kraftstoffpumpe	10 A
	F7: Zylinder 1	10 A
	F8: Zylinder 2	10 A
	F9: Zylinder 3	10 A
	F11: Diagnosewerkzeug	15 A
	F13: Starter-Relais	10 A
	F14: CAPS	3 A
	Sicherungskasten 2	F15: Laden
F 13: Batterie		30 A
Vorderer Sicherungskasten	F1: Gebläse	5 A
	F2: Bilgenpumpe	3 A
	F3: Navigations-/Ankerleuchte	3 A
	F4: Innenleuchten	3 A
	F5: Stereo	10 A
	F6: 12-Volt-Steckdose	10 A
Automatische Bilgenpumpe		3 A

<b>MODELL</b>		<b>180 CHALLENGER 215 PS/255 PS</b>
<b>KRAFTSTOFFSYSTEM</b>		
Art der Kraftstoffeinspritzung		Mehrpunkt -Kraftstoffeinspritzung Einzeldrosselklappengehäuse (52 mm)
Kraftstoff	<b>OKTANZAHL (OPTIMALE LEISTUNG)</b>	
	Typ	<b>Bleifreies Superbenzin</b>
	Minimale Oktanzahl	Nordamerika: 91 (RON + MON)/2 Außerhalb Nordamerikas: 95 RON
	<b>MINIMALE OKTANZAHL</b>	
	Typ	<b>Bleifreies Normalbenzin</b>
Minimale Oktanzahl	Nordamerika: 87 (RON + MON)/2 Außerhalb Nordamerikas: 92 RON	
<b>ANTRIEBSYSTEM</b>		
Strahlpumpentyp		Axiale Strömung, einstufig
Strahlpumpenfett		Fett für Strahlpumpenlager (T/N 293 550 032) von BRP vertrieben
Getriebe		Direktantrieb
Drehwinkel der Lenkung (Düse)		20°
Mindestwassertiefe für Strahlpumpe		90 cm unter dem am tiefsten liegenden hinteren Abschnitt des Rumpfes
<b>ABMESSUNGEN</b>		
Gesamtlänge		5,36 m
Breite		2,49 m
Tiefgang		30,5 cm
Aufkimmung		20°
<b>ABMESSUNGEN (AUF ANHÄNGER)</b>		
Länge (mit eingeschwenkter Zunge)		5,56 m
Breite		2,49 m
Höhe	Ohne Zuggestell	1,85 m
	Zuggestell eingeklappt	SE: 2 m
	Zuggestell aufgeklappt	SE: 2,57 m

MODELL		180 CHALLENGER 215 PS/255 PS
<b>GEWICHT UND LADEKAPAZITÄT</b>		
Gewicht	Ohne Gestell	861 kg SE: 868 kg
	Mit Pfosten	877 kg SE: 902 kg
Sitzplätze		8
Höchstzuladung (Passagiere + Gepäck) (für Fahrten in ruhigem Wasser)		8 Passagiere ODER 627 kg
Gesamtgewicht		1290 kg SE: 1315 kg
<b>FASSUNGSVERMÖGEN</b>		
Motoröl		3 L Ölwechsel mit Filter
Kühlsystem (Kühlmittel)		5,5 L insgesamt
Kraftstofftank (einschließlich Reservetank)		121 L
<b>MATERIAL</b>		
Rumpf		Verbundwerkstoff FRP
Kraftstofftank		Polyethylen
Sitz	Basis	Polyethylen
	Schaumstoff	Polyethylen

<sup>(1)</sup> Empfohlen: Exide R-24-130, 12 V, 25 A•h (130 Minuten Reserve) oder R-24-160 (160 Minuten) oder gleichwertiges Produkt.

***Diese Seite ist  
absichtlich unbeschrieben***



# ***FEHLERBEHEBUNG***

---

# LEITFADEN FÜR DIE FEHLERSUCHE

Die folgende Information soll Ihnen bei der Ermittlung der wahrscheinlichen Ursache kleiner Probleme helfen. Sie werden viele dieser Probleme relativ schnell selbst beheben können, aber andere werden möglicherweise die Fähigkeiten eines Mechanikers erfordern. Wenden Sie sich in einem solchen Fall zu Wartungszwecken an einen Sea-Doo Boot-Vertragshändler.

---

## BATTERIE ENTLÄDT SICH LAUFEND

### 1. Kontrollieren Sie den Zustand der Batterie.

- Lassen Sie die Batterie durch einen Sea-Doo Boot-Vertragshändler laden oder austauschen.

### 2. Prüfen Sie die Sicherung des Ladesystems.

- Sicherung bei Bedarf ersetzen und Ladesystem durch einen Sea-Doo Boot-Vertragshändler überprüfen lassen.

## **WARNUNG**

Wenden Sie sich an einen Sea-Doo Boot-Vertragshändler, um die Batterie laden oder ersetzen zu lassen. Laden Sie die Batterie nicht auf, solange sie im Motorraum eingebaut ist. Die Batteriefüllsäure ist giftig und kann schwere Verätzungen verursachen.

---

## KEINE SIGNALE ERTÖNEN, WENN DIE SICHERHEITSLleine AM MOTOR-HAUPTSCHALTER BEFESTIGT WIRD

### 1. Batterie Hauptschalter ist ausgeschaltet (OFF).

- Überprüfen und einschalten (ON).

### 2. Batterie entladen.

- Lassen Sie die Batterie durch einen Sea-Doo Boot-Vertragshändler laden oder austauschen.

---

## MOTOR DREHT NICHT UND ÜBERWACHUNGSSIGNAL ERTÖNT

### 1. Siehe ÜBERWACHUNGSSYSTEM unten.

---

## MOTOR SPRINGT NICHT AN

### 1. Sicherheitsleine entfernt.

- Die Sicherheitsleine am Motor-Hauptschalter befestigen.

### 2. Das Motormanagementsystem erkennt den D.E.S.S. Schlüssel nicht (beim Aufstecken der Sicherheitsleine ertönen keine Signale).

- Wenden Sie sich an einen Sea-Doo Boot-Vertragshändler.

### 3. Durchgebrannte Sicherung.

- Sicherung(en) überprüfen. Wenden Sie sich an einen Sea-Doo Boot-Vertragshändler, wenn das Problem wiederholt auftritt.

### 4. Batterie entladen.

- Lassen Sie die Batterie durch einen Sea-Doo Boot-Vertragshändler laden oder austauschen.

### 5. Batterieanschlüsse korrodiert oder lose.

- Wenden Sie sich dazu an einen Sea-Doo Boot-Vertragshändler.



---

**MOTOR SPRINGT NICHT AN (forts.)**

---

**6. Wasserüberfluteter Motor.**

- *Wenden Sie sich dazu an einen Sea-Doo Boot-Vertragshändler.*

**7. Verstopfte Strahlpumpe.**

- *Versuchen Sie, sie zu reinigen. Wenden Sie sich andernfalls an einen Sea-Doo Boot-Vertragshändler.*

**8. Störung am Motormanagementsystem**

- *Wenden Sie sich an einen Sea-Doo Boot-Vertragshändler.*

---

**MOTOR DREHT LANGSAM**

---

**1. Wackelkontakt an Batteriekabeln.**

- *Überprüfen/reinigen/anziehen.*

**2. Entladene oder schwache Batterie.**

- *Lassen Sie die Batterie durch einen Sea-Doo Boot-Vertragshändler laden oder austauschen.*

**3. Schlechter (schlechte) Massekontakt(e).**

- *Wenden Sie sich an einen Sea-Doo Boot-Vertragshändler.*

**4. Verschlissener Anlasser oder verschlissene zugehörige Teile.**

- *Wenden Sie sich an einen Sea-Doo Boot-Vertragshändler.*

---

**MOTOR DREHT, STARTET ABER NICHT**

---

**1. Kraftstofftank leer oder Wasser eingedrungen.**

- *Auffüllen oder Kraftstoff abpumpen und frischen Kraftstoff einfüllen.*

**2. Verschmutzte/defekte Zündkerzen.**

- *Ersetzen.*

**3. Durchgebrannte Sicherung.**

- *Sicherung(en) überprüfen. Wenden Sie sich an einen Sea-Doo Boot-Vertragshändler, wenn das Problem wiederholt auftritt.*

**4. Gefluteter Motor.**

- *Siehe GEFLUTETER MOTOR im Abschnitt BESONDERE VERFAHREN.*

**5. Störung am Motormanagementsystem erfasst (prüfen, ob die Motoranzeileuchte eingeschaltet ist).**

- *Wenden Sie sich an einen Sea-Doo Boot-Vertragshändler.*

**6. Störung an Kraftstoffpumpe.**

- *Wenden Sie sich an einen Sea-Doo Boot-Vertragshändler.*

---

**FEHLZÜNDUNGEN, MOTOR LÄUFT UNREGELMÄßIG**

---

**1. Verschmutzte/fehlerhafte/verschlissene Zündkerzen.**

- *Ersetzen.*

**2. Störung an Zündspule(n).**

- *Wenden Sie sich dazu an einen Sea-Doo Boot-Vertragshändler.*

---

## FEHLZÜNDUNGEN, MOTOR LÄUFT UNREGELMÄßIG (forts.)

---

3. Kraftstoff: Zu wenig, alt oder mit Wasser verunreinigt.
  - Abpumpen und/oder nachfüllen.
4. Zugesezte Einspritzdüsen.
  - Wenden Sie sich an einen Sea-Doo Boot-Vertragshändler.
5. Störung am Motormanagementsystem erfasst (prüfen, ob die Motoranzei-geleuchte eingeschaltet ist).
  - Wenden Sie sich an einen Sea-Doo Boot-Vertragshändler.

---

## RAUCH AM MOTOR

---

1. Motorölstand zu hoch.
  - Wenden Sie sich an einen Sea-Doo Boot-Vertragshändler.
2. Wasseraufnahme, Kühlmittelaustritt oder beschädigte Zylinderkopfdichtung.
  - Wenden Sie sich an einen Sea-Doo Boot-Vertragshändler.
3. Schaden im Motor.
  - Wenden Sie sich an einen Sea-Doo Boot-Vertragshändler.

---

## MOTOR ÜBERHITZT ODER FALSCHER ÖLDRUCK (ÜBERWACHUNGSSIGNAL ERTÖNT DURCHGEHEND)

---

**ZUR BEACHTUNG** Wenn der Signalton ohne Unterbrechung erklingt, stellen Sie den Motor so bald wie möglich ab.

1. Prüfen Sie die Füllstände von Öl und Kühlmittel.
  - Siehe WARTUNGSVERFAHREN. Wenn nötig, füllen Sie Öl nach.
2. Wasseransaugung der Strahlpumpe verstopft.
  - Führen Sie das im Abschnitt BESONDERE VERFAHREN beschriebene Verfahren REINIGUNG DER WASSERANSAUGUNG DER STRAHLPUMPE UND DER SCHRAUBE durch.
3. Abgassystem verstopft.
  - Abgassystem durchspülen.

**ZUR BEACHTUNG** Wenn das Problem durch diese Verfahren nicht behoben wird, stellen Sie die Nutzung des Boots ein und wenden Sie sich an einen Sea-Doo Boot-Vertragshändler.

---

## UNZUREICHENDE BESCHLEUNIGUNG ODER LEISTUNG DES MOTORS

---

1. Wasseransaugöffnung der Strahlpumpe verstopft.
  - Reinigen. Siehe REINIGUNG DER WASSERANSAUGÖFFNUNG DER STRAHLPUMPE UND DER SCHRAUBE im Abschnitt BESONDERE VERFAHREN.
2. Beschädigter Impeller oder verschlissener Schleißring.
  - Ersetzen. Wenden Sie sich an einen Sea-Doo Boot-Vertragshändler.
3. Störung am Lader oder Zwischenkühler (255er-Motor).
  - Wenden Sie sich an einen Sea-Doo Boot-Vertragshändler.

---

**UNZUREICHENDE BESCHLEUNIGUNG ODER LEISTUNG DES MOTORS (forts.)**

---

- 4. Rutschende Laderkupplung.**
  - *Wenden Sie sich an einen Sea-Doo Boot-Vertragshändler.*
- 5. Schwacher Funke.**
  - *Siehe FEHLZÜNDUNGEN, MOTOR LÄUFT UNREGELMÄSSIG in diesem Abschnitt.*
- 6. Störung am Motormanagementsystem erfasst (prüfen, ob die Motoranzei-geleuchte eingeschaltet ist).**
  - *Wenden Sie sich an einen Sea-Doo Boot-Vertragshändler.*
- 7. Zugesezte Einspritzdüsen.**
  - *Wenden Sie sich an einen Sea-Doo Boot-Vertragshändler.*
- 8. Geringer Kraftstoffdruck.**
  - *Wenden Sie sich an einen Sea-Doo Boot-Vertragshändler.*
- 9. Wasser im Kraftstoff.**
  - *Abpumpen und ersetzen.*

---

**BOOT ERREICHT NICHT DIE HÖCHSTGESCHWINDIGKEIT**

---

- 1. Wasseransaugöffnung der Strahlpumpe verstopft.**
  - *Führen Sie das im Abschnitt BESONDERE VERFAHREN beschriebene Verfahren REINIGUNG DER WASSERANSAUGUNG DER STRAHLPUMPE UND DER SCHRAUBE durch.*
- 2. Beschädigter Impeller oder verschlissener Schleißring.**
  - *Wenden Sie sich dazu an einen Sea-Doo Boot-Vertragshändler.*
- 3. Störung am Lader oder Zwischenkühler (255er-Motor).**
  - *Wenden Sie sich an einen Sea-Doo Boot-Vertragshändler.*
- 4. Störung am Motormanagementsystem erfasst (prüfen, ob die Motoranzei-geleuchte eingeschaltet ist).**
  - *Wenden Sie sich an einen Sea-Doo Boot-Vertragshändler.*

---

**UNGEWÖHNLICHE GERÄUSCHE VOM ANTRIEBSSYSTEM**

---

- 1. Pflanzenreste oder Schmutz in Schraube verfangen.**
  - *Führen Sie das im Abschnitt BESONDERE VERFAHREN beschriebene Verfahren REINIGUNG DER WASSERANSAUGUNG DER STRAHLPUMPE UND DER SCHRAUBE durch.*
- 2. Beschädigte Schraubenwelle oder Antriebswelle.**
  - *Wenden Sie sich dazu an einen Sea-Doo Boot-Vertragshändler.*

---

**WASSER IN BILGE VORGEFUNDEN**

---

- 1. Ablaufstopfen nicht angezogen.**
  - *Ablaufstopfen anziehen.*
- 2. Fehlerhaftes Speigattventil.**
  - *Wenden Sie sich an einen Sea-Doo Boot-Vertragshändler.*

WASSER IN BILGE VORGEFUNDEN (forts.)

---

**3. Leck im Abgassystem.**

- *Wenden Sie sich an einen Sea-Doo Boot-Vertragshändler.*

**4. Kohlenstoffring an Antriebswelle verschlissen.**

- *Wenden Sie sich an einen Sea-Doo Boot-Vertragshändler.*

---

# ÜBERWACHUNGSSYSTEM

Ein System überwacht die Elektronikbauteile des Motormanagementsystems (EMS) und andere Bauteile des elektrischen Systems. Wenn eine Störung auftritt, werden vom Informationscenter Meldungen angezeigt und/oder es ertönen Signale, um Sie über die jeweilige Störung zu informieren.

Es wird möglicherweise auch ein Störungscode aufgezeichnet.

Wenn eine unwesentliche Störung oder eine Störung kurzer Dauer auftritt, verschwinden die Störungsmeldung und das akustische Signal automatisch, wenn die Ursache, die die Störung hervorrief, nicht mehr vorhanden ist.

Eine Gasrücknahme und die Rückkehr des Motors in den Leerlauf helfen manchmal, den Normalbetrieb wieder herzustellen. Wird die Störung durch diese Maßnahme nicht beseitigt, probieren Sie, ob durch Abziehen der Sicherheitsleine vom Motor-Hauptschalter und anschließendem Wiederaufstecken die Störung verschwindet.

Das elektronische System reagiert je nach Störungstyp unterschiedlich. Im Fall einer schwerwiegenden Störung lässt sich der Motor möglicherweise nicht starten. In bestimmten Fällen geht der Motor in den Notlaufmodus (verringerte Geschwindigkeit) über.

Wenn eine Störung auftritt, unterziehen Sie Ihr Boot so bald wie möglich einer Inspektion bei einem Sea-Doo Boot-Vertragshändler.

## Informationen zu akustischen Signalen

CODE DES AKUSTISCHEN SIGNALS <sup>(1)</sup>	BESCHREIBUNG
2 kurze Signaltöne bei der Befestigung der Sicherheitsleine am Motor-Hauptschalter	Normalzustand des D.E.S.S. Richtiger Schlüssel korrekt installiert.
1 langer akustischer Signalton beim Anbringen der Sicherheitsleine am Motor-Hauptschalter oder beim Drücken der Start-/Stopp-Taste	Schalthebel nicht in Neutral-Position. Bewegen Sie den Hebel in die Neutralstellung.
	Schlüssel kann nicht gelesen werden (falsche Installation oder verschmutzter Schlüssel). Sicherheitsleine abziehen, sicherstellen, dass diese sauber ist und wieder anbringen.
	Ungültiger Schlüssel oder D.E.S.S.-Störung. Sicherstellen, dass der richtige Schlüssel für das Boot verwendet wird. Wenn es nicht funktioniert, wenden Sie sich an einen Sea-Doo Boot-Vertragshändler.
4 kurze akustische Signale beim Drücken der Start-/Stopp-Taste bei montierter Sicherheitsleine	Schalthebel befindet sich nicht in der Neutralstellung. Bewegen Sie den Hebel in die Neutralstellung.
1 kurzer Ton während der Schalthebel in Neutralstellung bewegt wird	Bestätigt, dass sich der Hebel nun in der Neutralstellung befindet.
4 kurze Töne in unterschiedlichen Abständen	Sicherheitsleine wurde am Motor-Hauptschalter gelassen, ohne dass der Motor läuft. Ziehen Sie die Sicherheitsleine ab, um die Entladung der Batterie zu vermeiden.
Durchgängiger Signalton	Hohe Motorkühlmitteltemperatur. Siehe <i>MOTORÜBERHITZUNG</i> im Abschnitt <i>LEITFADEN FÜR DIE FEHLERSUCHE</i> .
	Hohe Abgastemperatur. Siehe <i>MOTORÜBERHITZUNG</i> im Abschnitt <i>LEITFADEN FÜR DIE FEHLERSUCHE</i> .
	Tiefer oder hoher Motoröldruck. Überprüfen Sie den Ölstand sobald wie möglich. Wenn der Stand korrekt ist, stellen Sie die Nutzung des Boots ein und wenden Sie sich an einen Sea-Doo Boot-Vertragshändler.

(1) Einige Signale ertönen zeitgleich mit dem Erscheinen von Meldungen auf der Informationsanzeige. Einzelheiten siehe *BEDIENELEMENTE, INSTRUMENTE UND AUSSTATTUNGSMERKMALE*.

**ZUR BEACHTUNG** Wenn das Signal des Überwachungssystems fortlaufend ertönt, schalten Sie den Motor so bald wie möglich aus.

***Diese Seite ist  
absichtlich unbeschrieben***





# ***GEWÄHRLEISTUNG***

---

# EINGESCHRÄNKTE GARANTIE VON BRP AUF IN DEN USA ODER KANADA VERKAUFTE SEA-DOO® BOOTE DES MODELLJAHRES 2011

## 1) GÜLTIGKEIT

BRP US Inc.\* ("BRP") garantiert, dass neue und nicht gebrauchte Sea-Doo® Boote des Modelljahres 2011 ("Boot"), die von BRP Vertragshändlern (gemäß der Definition weiter unten) in den 50 Staaten der USA und Kanada ("Händler") vertrieben werden, für den unten genannten Zeitraum und unter den unten genannten Bedingungen frei von Material- und Verarbeitungsfehlern sind. Diese eingeschränkte Gewährleistung erlischt, wenn: (1) das Boot zu einem beliebigen Zeitpunkt, auch durch einen früheren Eigentümer, für den Rennsport Einsatz oder eine sonstige Wettbewerbsaktivität verwendet wurde, oder (2) das Boot in einer solchen Weise geändert oder modifiziert worden ist, dass sein Betrieb, seine Leistung oder Haltbarkeit negativ beeinflusst wurden, bzw. geändert oder modifiziert wurde, um seine beabsichtigte Verwendung zu ändern.

Für alle Originalteile und sämtliches Originalzubehör von BRP, die/das von einem BRP Vertragshändler zum Zeitpunkt der Lieferung des Sea-Doo® Bootes des Modelljahres 2011 montiert wurde(n), gilt dieselbe Garantie wie für das Boot selbst.

## 2) HAFTUNGSBESCHRÄNKUNG

DIESE GARANTIE WIRD AUSDRÜCKLICH GEWÄHRT UND ERSETZT ALLE AUSDRÜCKLICHEN ODER STILLSCHWEIGENDEN GARANTIEEN, INSBESONDERE JEGLICHE GEWÄHRLEISTUNG DER MARKTFÄHIGKEIT ODER EIGNUNG FÜR EINEN BESONDEREN ZWECK. IN DEM UMFANG, IN DEM SIE NICHT WIDERRUFEN WERDEN KÖNNEN, SIND DIE STILLSCHWEIGENDEN GEWÄHRLEISTUNGEN IN IHRER DAUER AUF DIE DAUER DER AUSDRÜCKLICHEN GEWÄHRLEISTUNG BESCHRÄNKT. NEBEN- UND FOLGESCHÄDEN SIND VON DER GEWÄHRLEISTUNG AUSGESCHLOSSEN, EINIGE LÄNDER/STAATEN GESTATTEN NICHT DIE OBEN GENANNTEN AUSSCHLUSSERKLÄRUNGEN, BESCHRÄNKUNGEN UND ANDEREN HAFTUNGS AUSSCHLÜSSE. INFOLGEDESSEN SIND DIESE FÜR SIE MÖGLICHERWEISE NICHT ANWENDBAR. DIESE GARANTIE GIBT IHNEN BESTIMMTE RECHTE UND SIE KÖNNEN AUCH SONSTIGE GESETZLICHE RECHTE HABEN, DIE VON STAAT ZU STAAT ODER PROVINZ ZU PROVINZ UNTERSCHIEDLICH SEIN KÖNNEN.

Kein Lieferant, kein BRP-Vertragshändler sowie keine sonstige Person ist berechtigt, eine Beteuerung, Geltendmachung oder Gewährleistung in Bezug auf das Produkt zu erklären, die nicht in dieser eingeschränkten Gewährleistung enthalten ist. Falls dies doch erfolgt ist, wird sie gegenüber BRP nicht durchsetzbar sein. BRP behält sich das Recht vor, diese Gewährleistung jederzeit zu modifizieren, wobei vorausgesetzt wird, dass eine solche Modifizierung nicht die anwendbaren Gewährleistungsbedingungen für die Produkte ändert, die während der Wirksamkeit dieser Gewährleistung verkauft wurden.

## 3) HAFTUNGS AUSSCHLÜSSE – KEINE GARANTIE

Unter keinen Umständen wird für Folgendes eine Gewährleistung übernommen:

- Normaler Verschleiß;
- Routinemäßige Wartungsarbeiten und Einstellungen;

- Schäden aufgrund unsachgemäßer Wartung und/oder Lagerung, wie in der Bedienungsanleitung beschrieben;
- Schäden, die entstanden sind durch die Entfernung von Teilen, durch unsachgemäße Reparaturen, Serviceleistungen, Wartung oder Modifikation oder die Verwendung von nicht von BRP hergestellten oder zugelassenen Teilen, oder durch Reparaturen, die von einer Person ausgeführt wurde, die kein autorisierter BRP-Vertragshändler ist;
- Schäden, die verursacht wurden durch Missbrauch, Zweckentfremdung, anormalen Gebrauch, Vernachlässigung, Rennsporteinsatz, unsachgemäßen Betrieb oder Betrieb des Bootes in einer Art und Weise, die nicht mit dem in der Bedienungsanleitung empfohlenen Betrieb übereinstimmt;
- Schäden, die entstanden sind durch äußere Einwirkung, Untertauchen, Einsaugen von Wasser oder Fremdkörpern, Unfall, Feuer, Diebstahl, Vandalismus oder höhere Gewalt;
- Betrieb mit Kraftstoffen, Ölen oder Schmiermitteln, die nicht für die Verwendung mit dem Boot geeignet sind (siehe Bedienungsanleitung);
- Schäden durch Rost, Korrosion oder Umwelteinflüsse;
- Schäden, die verursacht wurden durch die Blockierung eines Kühlsystems oder einer Strahlpumpe durch Fremdkörper;
- Schäden an der Gelcoat-Lackierung einschließlich aber nicht beschränkt auf ästhetische Defekte, Blasenbildung, Spinnen, Riefenbildung sowie Abblättern der Glasfaser durch Blasen, Riefen, spinnennetzartige Risse, Haarrisse oder Umwelteinflüsse sowie
- unbeabsichtigte Schäden oder Folgeschäden oder Schäden gleich welcher Art durch Abschleppen, Lagerung, sowie Ausgaben wie Abschleppgebühren, Telefonate oder Taxikosten, Versicherungsdeckung, Kreditzahlungen, Zeitverlust, Einkommensverlust unabhängig von ihrer jeweiligen Höhe.

#### **4) GEWÄHRLEISTUNGSZEITRAUM**

Diese eingeschränkte Gewährleistung wird ab dem Lieferdatum an den ersten Einzelhandelskunden oder ab dem Datum wirksam, an dem das Boot zum ersten Mal benutzt wird, je nachdem was zuerst eintritt, und zwar für einen Zeitraum von:

1. ZWÖLF (12) AUFEINANDER FOLGENDEN MONATEN bei privater Nutzung zur Freizeitgestaltung, mit folgender Ausnahme: Die Gewährleistung für die Fiberglasstruktur des Decks und des Rumpfes erstreckt sich auf SECHZIG (60) AUFEINANDER FOLGENDE MONATE.
2. VIER (4) AUFEINANDER FOLGENDEN MONATEN bei gewerblicher Nutzung, mit folgender Ausnahme: Die Gewährleistung für die Fiberglasstruktur des Decks und des Rumpfes erstreckt sich auf ZWÖLF (12) AUFEINANDER FOLGENDE MONATE. Ein Boot wird gewerblich genutzt, wenn es während eines Teils des Gewährleistungszeitraums im Zusammenhang mit einer Arbeit oder Beschäftigung eingesetzt wird, die Einkommen abwirft. Ein Boot wird auch dann gewerblich genutzt, wenn es zu irgendeinem Zeitpunkt während des Gewährleistungszeitraums gewerbliche Kennzeichen aufweist oder für die gewerbliche Nutzung zugelassen ist.

3. Die emissionsrelevanten Bauteile in Booten, die in den USA registriert und nach EPA zertifiziert sind, sind über eine Dauer von dreißig (30) aufeinander folgenden Monaten oder von 175 Stunden Motorlauf abgedeckt, je nachdem, was zuerst eintritt. Werden die 175 Stunden Motorlauf während des normalen Garantiezeitraumes erreicht, sind die Teile mit Auswirkung auf die Abgasemission bis zum Ende des normalen Garantiezeitraumes durch die Standardgarantie von BRP abgedeckt.
4. Wenden Sie sich bezüglich einer Auflistung der derzeit von der Garantie abgedeckten emissionsrelevanten Bauteile an Ihren BRP Vertragshändler.
5. Bei Booten, die von BRP für den Verkauf im Staat Kalifornien hergestellt wurden und die ursprünglich an eine Person mit Wohnsitz im Staat Kalifornien verkauft wurden oder für die nachträglich eine Garantie auf den Namen einer Person mit Wohnsitz im Staat Kalifornien ausgestellt wurde, sehen Sie auch in der maßgeblichen Erklärung über die Garantie auf Einhaltung der vorgeschriebenen Abgaswerte für Kalifornien nach.

Die Reparatur oder der Austausch von Teilen oder die Serviceleistung im Rahmen dieser Gewährleistung verlängert nicht den Zeitraum dieser Gewährleistung über dessen ursprünglichen Ablaufzeitpunkt hinaus.

## **5) BEDINGUNGEN FÜR DIE ÜBERNAHME DER GEWÄHRLEISTUNG**

Die Gewährleistung gilt **nur dann**, wenn **jede** der folgenden Bedingungen erfüllt ist:

- Das Sea-Doo® Boot des Modelljahres 2011 muss vom ersten Eigentümer neu und ungebraucht bei einem BRP Händler gekauft werden, der ermächtigt ist, Sea-Doo® Boot-Produkte in dem Land, in dem der Verkauf stattfindet ("BRP Händler"), zu vertreiben;
- Die von BRP vorgeschriebene Inspektion vor der Lieferung muss abgeschlossen und dokumentiert sein und vom Käufer unterzeichnet werden;
- Das Produkt muss ordnungsgemäß durch einen autorisierten BRP-Vertragshändler registriert worden sein;
- Das Sea-Doo® Boot des Modelljahres 2011 muss in dem Land, in dem der Käufer seinen Wohnsitz hat, gekauft worden sein und
- Zur Übernahme der Garantie müssen die routinemäßigen Wartungsarbeiten wie in der Bedienungsanleitung beschrieben in den richtigen Zeitabständen ausgeführt werden. BRP behält sich das Recht vor, die Gewährleistung nur dann zu übernehmen, wenn eine Prüfung ergeben hat, dass die Wartungsarbeiten ordnungsgemäß ausgeführt wurden.

BRP wird diese eingeschränkte Gewährleistung gegenüber einem Eigentümer bei privater Nutzung oder bei gewerblicher Nutzung nicht übernehmen, wenn eine der vorstehenden Bedingungen nicht erfüllt wurde. Solche Einschränkungen sind erforderlich, damit BRP sowohl die Sicherheit seiner Produkte als auch die Sicherheit seiner Kunden und der Öffentlichkeit schützen kann.

## **6) VORAUSSETZUNGEN ZUM ERHALT DER GEWÄHRLEISTUNGSÜBERNAHME**

Der Kunde muss die Nutzung des Boots bei Auftreten einer Anomalie einstellen. Der Kunde muss innerhalb von zwei (2) Tagen nach Auftreten eines Material- oder Herstellungsfehlers einem autorisierten BRP-Vertragshändler davon Mitteilung machen und ihm Zugang zu dem Produkt verschaffen und damit Gelegenheit zu einer Reparatur geben. Der Kunde muss seinem autorisierten BRP-Vertragshändler einen Beweis über den Kauf des Fahrzeugs vorlegen und vor der Reparatur das Reparaturformular unterschreiben, damit diese unter die Gewährleistung fällt. Alle infolge dieser eingeschränkten Gewährleistung ausgetauschten Teile gehen in das Eigentum von BRP über.

## **7) VERPFLICHTUNGEN VON BRP IN BEZUG AUF GEWÄHRLEISTUNGEN**

BRP repariert und/oder ersetzt während des Garantiezeitraumes alle defekten Teile nach seinem alleinigen Ermessen, wenn dieser Defekt auf Materialfehler zurückzuführen ist oder sich bei normalem Gebrauch, normaler Wartung und normalem Service eingestellt hat. BRP ersetzt alle diese Teile durch neue BRP Originalteile, ohne Material- oder Arbeitszeit zu berechnen, bei jedem BRP Vertragshändler. Die Haftung von BRP beschränkt sich auf die Ausführung der erforderlichen Reparaturen oder den Austausch von Teilen. Kein Anspruch auf Verletzung der Gewährleistung kann Ursache für eine Rücktrittserklärung oder die Annullierung des Bootverkaufs an den Besitzer sein.

Für den Fall, dass die Gewährleistung außerhalb des Landes, in dem der Verkauf ursprünglich erfolgt ist, erforderlich ist, verpflichtet sich der Besitzer zur Übernahme aller zusätzlichen Kosten, die infolge von lokalen Gepflogenheiten und Bedingungen anfallen, wie beispielsweise (jedoch nicht ausschließlich) Fracht, Versicherung, Steuern, Lizenzgebühren, Einfuhrzölle und alle sonstigen finanziellen Ausgaben, einschließlich derer, die von Regierungen, Staaten, Hoheitsgebieten und deren entsprechenden Vertretungen erhoben werden.

BRP behält sich das Recht vor, Produkte von Zeit zu Zeit zu verbessern oder zu verändern, ohne dass eine Verpflichtung eingegangen wird, zuvor hergestellte Produkte zu modifizieren.

## **8) LIEFERANTENGEWÄHRLEISTUNGEN**

ASA Electronics<sup>‡</sup> gibt eine separate Garantie auf die als Originalausstattung in Booten montierten Audiokomponenten von Jensen+. Ist eine solche Audiokomponente in Ihrem Sea-Doo® Boot montiert, erkundigen Sie sich bei Ihrem BRP Vertragshändler hinsichtlich Garantie und Unterstützung.

Wenn Sie die Angelegenheit nicht über Ihren autorisierten BRP-Händler regeln können, finden Sie alle Kontaktinformationen für ASA Electronics auf der Unternehmenswebsite:

[www.asaelectronics.com](http://www.asaelectronics.com).

## 9) ÜBERTRAGUNG

Wenn das Eigentum am Produkt während des Gewährleistungszeitraums übertragen wird, wird auch diese Gewährleistung übertragen und für die restliche Gewährleistungszeit gültig bleiben, vorausgesetzt, dass BRP über diese Eigentumsübertragung auf die folgende Weise informiert wird:

1. Der frühere Besitzer wendet sich an BRP (unter der unten angegebenen Telefonnummer) oder an einen BRP-Vertragshändler und gibt die Daten des neuen Besitzers an; oder
2. BRP oder ein BRP-Vertragshändler erhält eine Bestätigung des alten Eigentümers über den Eigentümerwechsel mit den zusätzlichen Daten des neuen Eigentümers.

## 10) KUNDENUNTERSTÜTZUNG

Sollte es im Zusammenhang mit dieser eingeschränkten Gewährleistung zu Uneinigkeiten oder zu einem Konflikt kommen, rät BRP Ihnen zu versuchen, diese Probleme auf Händlerebene zu lösen. Wir raten Ihnen, sich dort an den Serviceleiter oder an den Eigentümer des BRP-Vertragshändlers zu wenden.

Ist der Fall noch nicht gelöst, unterbreiten Sie Ihre Beschwerde bitte schriftlich oder rufen Sie die entsprechende nachstehende Nummer an:

### In Kanada

**BOMBARDIER RECREATIONAL PRODUCTS INC.**  
SEA-DOO  
Customer Assistance Center  
75 J.A. Bombardier street  
Sherbrooke QC J1L 1W3  
Tel.: 819 566-3366

### In den USA

**BRP US INC.**  
SEA-DOO  
Customer Assistance Center  
7575 BOMBARDIER COURT  
Wausau WI 54401  
Tel.: 715 848-4957

\* In Kanada übernimmt die Bombardier Recreational Products Inc den Vertrieb und die Wartung der Produkte.

© 2010 Bombardier Recreational Products Inc. Alle Rechte vorbehalten.

® Eingetragene Marke von Bombardier Recreational Products Inc. oder ihrer Tochtergesellschaften.

+ ist die Marke seines Inhabers.

‡ ist die Marke seines Inhabers.

---

# ABGAS-KONTROLLGARANTIE-ERKLÄRUNG FÜR KALIFORNIEN FÜR SEA-DOO®-BOOTE MIT 4-TEC®-MOTOREN ODER 4-TEC®-IC-MOTOREN DES MODELLJAHR 2011

Für Kalifornien trägt Ihr Sea-Doo® Boot ("Boot") des Modelljahres 2011 eine spezielle Umweltschutzkennzeichnung, die vom California Air Resources Board verlangt wird. Die Kennzeichnung hat 1, 2, 3 oder 4 Sterne. Ein mit Ihrem Boot geliefertes Anhängeschild beschreibt die Bedeutung der Bewertungssystems mit Sternen.

## Das Schild mit Sternen bedeutet sauberere Bootsmotoren

Das Symbol für sauberere Bootsmotoren:



F18L3CQ

### Sauberere Luft und Wasser

Für saubereres Leben und Umwelt.

### Höhere Wirtschaftlichkeit beim Kraftstoffverbrauch

Verbrennt 30–40 Prozent weniger Kraftstoff und Öl als herkömmliche Zweitakt-Vergasermotoren, was Geld spart und die Ressourcen schont.

### Längere Emissionsgarantie

Schützt die Verbraucher und ermöglicht sorgenfreien Betrieb.

### Ein Stern – geringe Emissionen

Das Ein-Stern-Schild kennzeichnet Jetboote, Außenborder, Heck- und Innenbordmotoren, welche die Abgasnormen 2001 des Air Resources Board für Jetboote und Außenbordmotoren erfüllen. Diesen Normen entsprechende Motoren erzeugen 75 % weniger Abgase als übliche 2-Takt-Vergasermotoren. Diese Motoren entsprechen den U.S.-EPA-2006-Normen für Bootsmotoren.

### Zwei Sterne - sehr tiefer Ausstoß

Das Zwei-Sterne-Schild kennzeichnet Jetboote, Außenborder, Heck- und Innenbordmotoren, welche die Abgasnormen 2004 des Air Resources Board für Jetboote und Außenbordmotoren erfüllen. Diesen Normen entsprechende Motoren erzeugen 20 % weniger Abgase als Einstern-Motoren mit tiefem Ausstoß.

### **Drei Sterne - extrem tiefer Ausstoß**

Das Drei-Sterne-Schild kennzeichnet Motoren, welche die Abgasnormen 2008 des Air Resources Board für Jetboote und Außenbordmotoren oder die Abgasnormen 2003 für Heck- und Innenbordmotoren erfüllen. Diesen Normen entsprechende Motoren erzeugen 65 % weniger Abgase als Motoren der Einstufung „Ein Stern – geringe Emissionen“.

### **Vier Sterne - superextrem tiefer Ausstoß**

Das Vier-Sterne-Schild kennzeichnet Motoren, welche die Abgasnormen 2011 des Air Resources Board für Heck- und Innenbordmotoren erfüllt. Motoren für Jet-Boote und Außenbord-Motoren können ebenfalls diesen Normen entsprechen. Diesen Normen entsprechende Motoren erzeugen 90% weniger Abgase als Motoren der Einstufung „Ein Stern – geringe Emissionen“.

Für weitere Informationen: Cleaner Watercraft – Get the Facts  
1 800 END-SMOG  
[www.arb.ca.gov](http://www.arb.ca.gov)

## **Rechte und Pflichten Ihrer Abgas-Kontrollgarantie**

Die Luftreinhaltungskommission Kaliforniens (California Air Resources Board) und die BRP US Inc. ("BRP") freuen sich, Ihnen die Garantie auf die emissionsmindernde Einrichtung Ihres Sea-Doo® Bootes des Modelljahres 2011 erklären zu dürfen. In Kalifornien müssen neue Motoren für Boote gemäß den strengen Anti-Smog-Normen des Staates entwickelt, gebaut und ausgerüstet werden. BRP muss die Abgasemissionsregelung des Motors Ihres Boots für den unten vermerkten Zeitabschnitt garantieren, unter der Bedingung, dass es keinen Missbrauch, keine Vernachlässigung oder unpassenden Unterhalt des Motors Ihres Boots gibt.

Ihre Abgasemissionsregelung kann Teile umfassen wie das Kraftstoff-Einspritz-System, das Zündsystem oder den Katalysator. Dazu gehören können auch Schläuche, Riemen, Anschlüsse oder weitere Teile mit Auswirkung auf die Abgasemission.

Wenn die Bedingungen für einen Gewährleistungsanspruch erfüllt sind, repariert BRP den Motor Ihres Boots kostenlos, einschließlich Diagnose, Teilen und Laboruntersuchungen, unter der Bedingung, dass diese Arbeiten durch einen BRP-Vertragshändler durchgeführt werden.

## **Eingeschränkte Garantie des Herstellers**

Diese eingeschränkte Garantie auf Einhaltung der vorgeschriebenen Abgaswerte gilt für Sea-Doo® Boote des Modelljahres 2011, die von BRP für den Verkauf in Kalifornien zertifiziert und hergestellt wurden, die ursprünglich in Kalifornien an eine Person mit Wohnsitz in Kalifornien verkauft wurden oder für die nachträglich eine Garantie auf den Namen einer Person mit Wohnsitz in Kalifornien ausgestellt wurden. Die Bedingungen für die eingeschränkte Garantie von BRP auf Sea-Doo® Boote gelten weiterhin für diese Modelle mit den notwendigen Änderungen. Die Garantie deckt ausgewählte Bauteile zur Abgasreinigung Ihres Sea-Doo® Bootes des Modelljahres 2011 für den ersten Einzelhandelskunden ab dem Lieferdatum über einen Zeitraum von 4 Jahren oder von 250 Betriebsstunden, je nachdem, was zuerst eintritt, ab. Allerdings gilt die nach Stunden zählende Gewährleis-



tungszeit nur dann, wenn das Boot mit einem geeigneten Stundenzähler oder Ähnlichem ausgerüstet ist. Ist irgendein Teil mit Auswirkung auf die Abgasemission innerhalb der Gewährleistung defekt, wird es durch BRP repariert oder ersetzt.

### **Abgedeckte Teile für Sea-Doo®-Boote mit 4-TEC®-Motoren des Modelljahrs 2011:**

Leerlauf-Bypassventil	Kraftstofffilter
Gashebelpositionsfühler	Ansaugkrümmer
Einlasskrümmer-Luftdrucksensor	Luftkasten
Einlasskrümmer-Temperatursensor	Lufteinlass-Adapter
Motortemperaturfühler	Zündkerzen
Klopfsensor	Zündspulen
Modul für Emissionssteuerung, ECM	Einlass- und Auslassventile und Dichtungen
Drosselklappengehäuse	Kurbelgehäuse-Belüftungsventil
Kraftstoffverteilerrohr	Drosselklappengehäuse-Dichtung
Einspritzdüsen	Kabelbaum und Anschlüsse
Kraftstoffdruckregler	Einlasskrümmer-Dichtung
Kraftstoffpumpe	

Die Emissionsgewährleistung deckt Schäden an anderen Motorkomponenten ab, die durch den Defekt eines garantierten Teils entstehen. Die mitgelieferte Bedienungsanleitung von BRP enthält schriftliche Anweisungen für die ordnungsgemäße Wartung und den bestimmungsgemäßen Einsatz Ihres Bootes. Die Garantie auf Bauteile zur Abgasreinigung von BRP gilt für die gesamte Dauer der auf das Boot gewährten Garantie, sofern das Bauteil nicht gemäß der Bedienungsanleitung im Rahmen der planmäßigen Wartung ausgetauscht werden muss.

Teile mit Emissionsgewährleistung, die gemäß Wartungsplan ausgetauscht werden müssen, werden von BRP für den Zeitraum garantiert, der vor dem ersten vorgesehenen Datum für den Ersatz dieses Teils liegt. Teile mit Emissionsgewährleistung, für die eine regelmäßige Kontrolle, aber kein regelmäßiger Austausch vorgesehen ist, werden von BRP für die gesamte Gewährleistungszeit des Boots garantiert. Jedes unter den Bedingungen dieser Gewährleistungserklärung reparierte oder ersetzte Teil mit Emissionsgewährleistung wird durch BRP für die verbleibende Gewährleistungszeit des Originalteils garantiert. Alle infolge dieser eingeschränkten Gewährleistung ausgetauschten Teile gehen in das Eigentum von BRP über. Wartungsbestätigungen und -berichte sollten an den nächsten Eigentümer des Boots weitergegeben werden.

## **Garantiepflichten des Eigentümers**

Als Eigentümer eines Sea-Doo® Bootes des Modelljahres 2011 sind Sie verantwortlich für die Durchführung der in Ihrer Bedienungsanleitung aufgeführten erforderlichen Wartung. BRP empfiehlt, dass Sie Nachweise für alle Wartungsarbeiten am Motor Ihres Boots aufbewahren. BRP kann allerdings die Gewährleistung nicht einfach deshalb ablehnen, weil Nachweise fehlen oder Sie nicht die Erbringung aller vorgesehenen Wartungsarbeiten sicherstellten. Als Eigentümer eines Sea-Doo® Bootes müssen Sie sich bewusst sein, dass BRP die Garantie ablehnen kann, wenn der Motor (die Motoren) Ihres Bootes oder ein Bauteil davon durch Missbrauch, Vernachlässigung, unsachgemäße Wartung oder nicht erlaubte Änderungen versagt. Sie sind dafür verantwortlich, dass der Motor zu einem BRP-Vertragshändler kommt, sobald ein Problem auftritt. Die Gewährleistungsreparaturen werden in einem vernünftigen Zeitraum durchgeführt, der 30 Tage nicht überschreitet. Haben Sie Fragen bezüglich Ihrer Gewährleistungsrechte und -verantwortungen oder des Namens und der Anschrift Ihres nächsten BRP-Vertragshändlers? Dann wenden Sie sich an das Kundendienst-Center unter Tel. 1-715-848-4957.

©2010 Bombardier Recreational Products Inc. Alle Rechte vorbehalten.

® Eingetragene Marke von Bombardier Recreational Products Inc. oder ihrer Tochtergesellschaften.

---

# **INTERNATIONALE EINGESCHRÄNKTE GARANTIE VON BRP AUF SEA-DOO® BOOTE DES MODELLJAHRES 2011**

## **1) GÜLTIGKEIT**

Die BRP US Inc. ("BRP")\* garantiert, dass ihre neuen und nicht gebrauchten Sea-Doo® Boote des Modelljahres 2011 ("Boot"), die von BRP Vertragsvertreibern/-händlern ("Vertreiber/Händler") außerhalb der Vereinigten Staaten, Kanada und der Mitgliedsstaaten des Europäischen Wirtschaftsraumes (der die Mitgliedsstaaten der Europäischen Union sowie Norwegen, Island und Liechtenstein umfasst) sowie der Türkei und den Mitgliedsstaaten der Gemeinschaft Unabhängiger Staaten ("GUS") (welche aus der Russischen Föderation und den ehemaligen Mitgliedsstaaten der UDSSR besteht) verkauft werden, für den unten genannten Zeitraum und unter den unten genannten Bedingungen frei von Material- und Verarbeitungsfehlern sind. Diese eingeschränkte Gewährleistung erlischt, wenn: (1) das Boot zu einem beliebigen Zeitpunkt, auch durch einen früheren Eigentümer, für den Rennsporteinsatz oder eine sonstige Wettbewerbsaktivität verwendet wurde, oder (2) das Boot in einer solchen Weise geändert oder modifiziert worden ist, dass sein Betrieb, seine Leistung oder Haltbarkeit negativ beeinflusst wurden, bzw. geändert oder modifiziert wurde, um seine beabsichtigte Verwendung zu ändern.

Auf alle Originalteile und sämtliches Originalzubehör von BRP, die/das von einem BRP Lieferanten/Vertragshändler (gemäß der Definition weiter unten) zum Zeitpunkt der Lieferung des Sea-Doo® Bootes des Modelljahres 2011 montiert wurde(n), gilt dieselbe Garantie wie auf das Boot selbst.

## **2) HAFTUNGSBESCHRÄNKUNG**

DIESE GARANTIE WIRD AUSDRÜCKLICH GEWÄHRT UND ERSETZT ALLE AUSDRÜCKLICHEN ODER STILLSCHWEIGENDEN GARANTIEEN, INSBESONDERE JEGLICHE GEWÄHRLEISTUNG DER MARKTFÄHIGKEIT ODER EIGNUNG FÜR EINEN BESONDEREN ZWECK. IN DEM UMFANG, IN DEM SIE NICHT WIDERRUFEN WERDEN KÖNNEN, SIND DIE STILLSCHWEIGENDEN GEWÄHRLEISTUNGEN IN IHRER DAUER AUF DIE DAUER DER AUSDRÜCKLICHEN GEWÄHRLEISTUNGEN BESCHRÄNKT. NEBEN- UND FOLGESCHÄDEN SIND VON DER GEWÄHRLEISTUNG AUSGESCHLOSSEN, EINIGE LÄNDER/STAATEN GESTATTEN NICHT DIE OBEN GENANNTEN AUSSCHLUSSERKLÄRUNGEN, BESCHRÄNKUNGEN UND ANDEREN HAFTUNGSAUSSCHLÜSSE. INFOLGEDESSEN SIND DIESE FÜR SIE MÖGLICHERWEISE NICHT ANWENDBAR. DIESE GARANTIE GIBT IHNEN BESTIMMTE RECHTE UND SIE KÖNNEN AUCH SONSTIGE GESETZLICH VORGESCHRIEBENE RECHTE HABEN, DIE VON LAND ZU LAND VERSCHIEDEN SEIN KÖNNEN.

Weder der BRP-Lieferant/Vertragshändler noch sonstige Personen sind berechtigt, eine Beteuerung, Geltendmachung oder Gewährleistung in Bezug auf das Produkt zu erklären, die nicht in dieser eingeschränkten Gewährleistung enthalten ist. Falls dies doch erfolgt ist, wird sie gegenüber BRP nicht durchsetzbar sein. BRP behält sich das Recht vor, diese Gewährleistung jederzeit zu modifizieren, wobei vorausgesetzt wird, dass eine solche Modifizierung nicht die anwendbaren Gewährleistungsbedingungen für die Produkte ändert, die während der Wirksamkeit dieser Gewährleistung verkauft wurden.

### **3) HAFTUNGSAUSSCHLÜSSE – KEINE GARANTIE**

Unter keinen Umständen wird für Folgendes eine Gewährleistung übernommen:

- Austausch von defekten Teilen infolge von normaler Abnutzung und Verschleiß;
- Teile und Arbeiten im Rahmen der planmäßigen Wartung, einschließlich aber nicht beschränkt auf Einstellarbeiten, Wechsel von Öl, Schmiermittel und Kühlmittel, Austausch von Zündkerzen, Wartung von Wasserpumpen und dergleichen;
- Schäden, die durch unsachgemäße oder unterlassene Wartung oder Lagerung sowie durch Nichtbefolgung der Verfahren und Empfehlungen in der Bedienungsanleitung verursacht wurden;
- Schäden, die entstanden sind durch die Entfernung von Teilen, durch unsachgemäße Reparaturen, Serviceleistungen, Wartung oder Modifikation oder die Verwendung von nicht von BRP hergestellten oder zugelassenen Teilen bzw. Zubehör, die bzw. das nach angemessenem Urteilsvermögen entweder mit dem Boot nicht kompatibel sind, oder dessen Betrieb, Leistung oder Beständigkeit negativ beeinflusst haben, oder durch Reparaturen entstanden sind, die von einer Person ausgeführt wurden, die kein autorisierter BRP-Lieferant/Händler ist;
- Schäden, die verursacht wurden durch Missbrauch, Zweckentfremdung, anormalen Gebrauch, Vernachlässigung, Rennsporteinsatz, unsachgemäßen Betrieb oder Betrieb des Bootes in einer Art und Weise, die nicht mit dem in der Bedienungsanleitung empfohlenen Betrieb übereinstimmt;
- Schäden, die entstanden sind durch äußere Einwirkung, Untertauchen, Einsaugen von Wasser oder Fremdkörpern, Unfall, Feuer, Diebstahl, Vandalismus oder höhere Gewalt;
- Betrieb mit Kraftstoffen, Ölen oder Schmiermitteln, die nicht für die Verwendung mit dem Boot geeignet sind (siehe Bedienungsanleitung);
- Schäden durch Rost, Korrosion oder Umwelteinflüsse;
- Schäden, die verursacht wurden durch die Blockierung eines Kühlsystems oder einer Strahlpumpe durch Fremdkörper;
- Unbeabsichtigte Schäden oder Folgeschäden oder Schäden gleich welcher Art durch Abschleppen, Lagerung, sowie Ausgaben wie Abschleppgebühren, Telefonate oder Taxikosten, Versicherungsdeckung, Kreditzahlungen, Zeitverlust, Einkommensverlust unabhängig von ihrer jeweiligen Höhe und
- Schäden an der Gelcoat-Lackierung, insbesondere ästhetische Defekte, Blasenbildung, Narbenbildung, Haarrissbildung sowie Abblättern der Glasfasern durch Blasen, Riefen, spinnennetzartige Risse, Haarrisse oder Umwelteinflüsse.

## **4) GEWÄHRLEISTUNGSZEITRAUM**

Diese beschränkte Gewährleistung wird ab dem Lieferdatum an den ersten Einzelhandelskunden oder ab dem Datum wirksam, an dem das Boot zum ersten Mal benutzt wird, je nachdem was zuerst eintritt, und zwar für einen Zeitraum von:

- ZWÖLF (12) AUFEINANDER FOLGENDEN MONATEN bei privater Nutzung zur Freizeitgestaltung, mit folgender Ausnahme: Die Gewährleistung für die Fiberglasstruktur des Decks und des Rumpfes erstreckt sich auf SECHZIG (60) AUFEINANDER FOLGENDE MONATE;
- VIER (4) AUFEINANDERFOLGENDEN MONATEN bei gewerblicher Nutzung, mit folgender Ausnahme: die Glasfaserstruktur des Decks und des Rumpfes wird über die Dauer von ZWÖLF (12) AUFEINANDER FOLGENDEN MONATEN abgedeckt. Ein Boot wird gewerblich genutzt, wenn es während eines Teils des Gewährleistungszeitraums im Zusammenhang mit einer Arbeit oder Beschäftigung eingesetzt wird, die Einkommen abwirft. Ein Boot wird auch dann gewerblich genutzt, wenn es zu irgendeinem Zeitpunkt während des Gewährleistungszeitraums gewerbliche Kennzeichen aufweist oder für die gewerbliche Nutzung zugelassen ist.

Eine Reparatur oder ein Austausch von Teilen oder eine Serviceleistung am Boot im Rahmen dieser Gewährleistung verlängert nicht den Zeitraum dieser eingeschränkten Gewährleistung über deren ursprünglichen Ablaufzeitpunkt hinaus.

## **5) BEDINGUNGEN FÜR DIE ÜBERNAHME DER GEWÄHRLEISTUNG**

Die Gewährleistung gilt nur dann, wenn jede der folgenden Bedingungen erfüllt ist:

- Das Sea-Doo® Boot des Modelljahres 2011 muss vom ersten Eigentümer neu und ungebraucht bei einem BRP Vertreter/Händler gekauft werden, der die Berechtigung für den Vertrieb von SEA-DOO® BOOT-Produkten in dem Land, in dem der Verkauf erfolgte, besitzt;
- Die von BRP vorgeschriebene Inspektion vor der Lieferung muss abgeschlossen und dokumentiert sein;
- Das Produkt muss ordnungsgemäß durch einen autorisierten BRP-Lieferant/Händler registriert worden sein;
- Die Sea-Doo® Boote des Modelljahres 2011 müssen in dem Land, in dem der Käufer seinen Wohnsitz hat, gekauft worden sein und
- Zur Übernahme der Garantie müssen die routinemäßigen Wartungsarbeiten wie in der Bedienungsanleitung beschrieben in den richtigen Zeitabständen ausgeführt werden. BRP behält sich das Recht vor, die Gewährleistung nur dann zu übernehmen, wenn eine Prüfung ergeben hat, dass die Wartungsarbeiten ordnungsgemäß ausgeführt wurden.

BRP wird diese eingeschränkte Gewährleistung gegenüber einem Eigentümer bei privater Nutzung oder bei gewerblicher Nutzung nicht übernehmen, wenn eine der vorstehenden Bedingungen nicht erfüllt wurde. Solche Einschränkungen sind erforderlich, damit BRP sowohl die Sicherheit seiner Produkte als auch die Sicherheit seiner Kunden und der Öffentlichkeit schützen kann.

## **6) VORAUSSETZUNGEN ZUM ERHALT DER GEWÄHRLEISTUNGSÜBERNAHME**

Der Kunde muss innerhalb von zwei (2) Tagen nach Auftreten eines Material- oder Herstellungsfehlers einem autorisierten BRP-Lieferanten/Händler davon Mitteilung machen und ihm Zugang zu dem Fahrzeug verschaffen und damit Gelegenheit zu einer Reparatur geben. Der Kunde muss seinem autorisierten BRP-Lieferanten/Händler einen Beweis über den Kauf des Fahrzeugs vorlegen und vor der Reparatur das Reparaturformular unterschreiben, damit diese unter die Gewährleistung fällt. Alle infolge dieser eingeschränkten Gewährleistung ausgetauschten Teile gehen in das Eigentum von BRP über.

## **7) VERPFLICHTUNGEN VON BRP IN BEZUG AUF GEWÄHRLEISTUNGEN**

BRP repariert und/oder ersetzt während des Garantiezeitraumes alle defekten Teile nach seinem alleinigen Ermessen, wenn dieser Defekt auf Materialfehler zurückzuführen ist oder sich bei normalem Gebrauch, normaler Wartung und normalem Service eingestellt hat. BRP ersetzt alle diese Teile durch neue BRP Originalteile, ohne Material- oder Arbeitszeit zu berechnen, bei jedem BRP Vertragsvertreiber/-händler. Die Haftung von BRP beschränkt sich auf die Ausführung der erforderlichen Reparaturen oder den Austausch von Teilen. Kein Anspruch auf Verletzung der Gewährleistung kann Ursache für eine Rücktrittserklärung oder die Annullierung des Bootverkaufs an den Besitzer sein.

Für den Fall, dass die Gewährleistung außerhalb des Landes, in dem der Verkauf ursprünglich erfolgt ist, erforderlich ist, verpflichtet sich der Besitzer zur Übernahme aller zusätzlichen Kosten, die infolge von lokalen Gepflogenheiten und Bedingungen anfallen, wie beispielsweise (jedoch nicht ausschließlich) Fracht, Versicherung, Steuern, Lizenzgebühren, Einfuhrzölle und alle sonstigen finanziellen Ausgaben, einschließlich derer, die von Regierungen, Staaten, Hoheitsgebieten und deren entsprechenden Vertretungen erhoben werden.

BRP behält sich das Recht vor, Produkte von Zeit zu Zeit zu verbessern oder zu verändern, ohne dass eine Verpflichtung eingegangen wird, zuvor hergestellte Produkte zu modifizieren.

## **8) ÜBERTRAGUNG**

Wenn das Eigentum am Produkt während des Garantiezeitraums übertragen wird, wird auch diese Garantie übertragen und für die restliche Garantiezeit gültig bleiben, vorausgesetzt, dass BRP über diese Eigentumsübertragung auf die folgende Weise informiert wird:

1. Der frühere Eigner wendet sich an BRP (unter der unten angegebenen Telefonnummer) oder an einen Vertragslieferanten/-händler und gibt die Daten des neuen Eigners an; oder
2. BRP oder ein Vertragslieferant/-händler erhält einen Nachweis über die Einverständnis des ehemaligen Eigentümers hinsichtlich des Eigentümerwechsels und die Daten des neuen Eigentümers.

## 9) KUNDENUNTERSTÜTZUNG

Sollte es im Zusammenhang mit dieser eingeschränkten Gewährleistung zu Uneinigkeiten oder zu einem Konflikt kommen, rät BRP Ihnen zu versuchen, diese Probleme auf Händlerebene zu lösen.

Wenn Sie weitere Unterstützung benötigen, sollte die Kundendienstabteilung des Lieferanten zur Lösung des Problems kontaktiert werden. Die Koordinaten Ihres Vertreibers finden Sie unter [www.brp.com](http://www.brp.com).

Kann die Gelegenheit weiterhin nicht geklärt werden, wenden Sie sich unter den unten aufgelisteten Adressen schriftlich an BRP.

**Für Länder innerhalb Europas, des Mittleren Ostens und Afrikas wenden Sie sich bitte an unsere europäische Niederlassung.**

BRP EUROPE N.V.

Customer Assistance Center  
Skaldenstraat 125  
9042 Gent  
Belgium  
Tel.: +32-9-218-26-00

**Für alle übrigen Länder wenden Sie sich bitte an Ihren regionalen Vertreter oder an unsere Niederlassung in Nordamerika.**

BOMBARDIER RECREATIONAL PRODUCTS INC.

Customer Assistance Center  
75 J.A. Bombardier Street  
Sherbrooke QC J1L 1W3  
Tel.: 1 819 566-3366

©2010 Bombardier Recreational Products Inc. Alle Rechte vorbehalten.

® Eingetragene Marke von Bombardier Recreational Products Inc.

\* In dem von dieser eingeschränkten Garantie abgedeckten Gebiet werden die Produkte durch die Bombardier Recreational Products Inc. oder ihre Tochtergesellschaften vertrieben und gewartet.

©2010 Bombardier Recreational Products Inc. Alle Rechte vorbehalten.

® Eingetragene Marke von Bombardier Recreational Products Inc. oder ihrer Tochtergesellschaften.

---

# **EINGESCHRÄNKTE BRP-GEWÄHRLEISTUNG FÜR DEN EUROPÄISCHEN UND RUSSISCHEN WIRTSCHAFTSRAUM UND DIE TÜRKEI: SEA-DOO® BOOTE DES MODELLJAHRES 2011**

## **1) UMFANG DER EINGESCHRÄNKTEN GEWÄHRLEISTUNG**

Die BRP US Inc. ("BRP")\* garantiert, dass ihre neuen und nicht gebrauchten Sea-Doo® Boote des Modelljahres 2011, die von BRP Lieferanten/Vertrags-händlern ("Lieferanten/Vertragshändler") in Mitgliedsstaaten des Europäischen Wirtschaftsraumes ("EWR") (der die Mitgliedsstaaten der Europäischen Union sowie Norwegen, Island und Liechtenstein umfasst), in den Mitgliedsstaaten der Gemeinschaft Unabhängiger Staaten ("GUS") (welche aus der Russischen Föderation und den ehemaligen Mitgliedsstaaten der UDSSR besteht) sowie in die Türkei verkauft werden, für den unten genannten Zeitraum und unter den unten genannten Bedingungen frei von Material- und Verarbeitungsfehlern sind. Diese eingeschränkte Gewährleistung erlischt, wenn: (1) das Boot zu einem beliebigen Zeitpunkt, auch durch einen früheren Eigentümer, für den Rennsporteinsatz oder eine sonstige Wettbewerbsaktivität verwendet wurde, oder (2) das Boot in einer solchen Weise geändert oder modifiziert worden ist, dass sein Betrieb, seine Leistung oder Haltbarkeit negativ beeinflusst wurden, bzw. geändert oder modifiziert wurde, um seine beabsichtigte Verwendung zu ändern.

Für alle Originalteile und sämtliches Originalzubehör des SEA-DOO® BOOTES, die/das von einem BRP Vertragsvertreiber/-händler zum Zeitpunkt der Lieferung des Sea-Doo® Bootes des Modelljahres 2011 montiert wurde(n), gilt dieselbe Garantie wie für das Boot selbst.

## **2) HAFTUNGSBESCHRÄNKUNG**

DIESE GARANTIE WIRD AUSDRÜCKLICH GEWÄHRT UND ERSETZT ALLE AUSDRÜCKLICHEN ODER STILLSCHWEIGENDEN GARANTIEEN, INSBESONDERE JEDLICHE GEWÄHRLEISTUNG DER MARKTFÄHIGKEIT ODER EIGNUNG FÜR EINEN BESONDEREN ZWECK. IN DEM UMFANG, IN DEM SIE NICHT WIDERRUFEN WERDEN KÖNNEN, SIND DIE STILLSCHWEIGENDEN GEWÄHRLEISTUNGEN IN IHRER DAUER AUF DIE DAUER DER AUSDRÜCKLICHEN GEWÄHRLEISTUNG BESCHRÄNKT. NEBEN- UND FOLGESCHÄDEN SIND VON DER GEWÄHRLEISTUNG AUSGESCHLOSSEN, IN EINIGEN LÄNDERN SIND DIE OBEN GENANNTEN ABLEHNUNGSERKLÄRUNGEN, BESCHRÄNKUNGEN UND HAFTUNGSAUSSCHLÜSSE NICHT ZULÄSSIG, SODASS DIESE FÜR SIE MÖGLICHERWEISE NICHT GELTEN. DIESE GARANTIE GIBT IHNEN BESTIMMTE RECHTE UND SIE KÖNNEN AUCH SONSTIGE GESETZLICH VORGESCHRIEBENE RECHTE HABEN, DIE VON LAND ZU LAND VERSCHIEDEN SEIN KÖNNEN.

Weder der BRP-Lieferant/Vertragshändler noch sonstige Personen sind berechtigt, eine Beteuerung, Geltendmachung oder Gewährleistung in Bezug auf das Produkt zu erklären, die nicht in dieser eingeschränkten Gewährleistung enthalten ist. Falls dies doch erfolgt ist, wird sie gegenüber BRP nicht durchsetzbar sein.

BRP behält sich das Recht vor, diese Gewährleistung jederzeit zu modifizieren, wobei vorausgesetzt wird, dass eine solche Modifizierung nicht die anwendbaren Gewährleistungsbedingungen für die Produkte ändert, die während der Wirksamkeit dieser Gewährleistung verkauft wurden.



### **3) HAFTUNGSAUSSCHLÜSSE – KEINE GARANTIE**

Unter keinen Umständen wird für Folgendes eine Gewährleistung übernommen:

- Austausch von defekten Teilen infolge von normaler Abnutzung und Verschleiß;
- Teile und Arbeiten im Rahmen der planmäßigen Wartung, einschließlich aber nicht beschränkt auf Einstellarbeiten, Wechsel von Öl, Schmiermittel und Kühlmittel, Austausch von Zündkerzen, Wartung von Wasserpumpen und dergleichen;
- Schäden, die durch unsachgemäße oder unterlassene Wartung oder Lagerung sowie durch Nichtbefolgung der Verfahren und Empfehlungen in der Bedienungsanleitung verursacht wurden;
- Schäden, die entstanden sind durch die Entfernung von Teilen, durch unsachgemäße Reparaturen, Serviceleistungen, Wartung oder Modifikation oder die Verwendung von nicht von BRP hergestellten oder zugelassenen Teilen bzw. Zubehör, die bzw. das nach angemessenem Urteilsvermögen entweder mit dem Boot nicht kompatibel sind, oder dessen Betrieb, Leistung oder Beständigkeit negativ beeinflusst haben, oder durch Reparaturen entstanden sind, die von einer Person ausgeführt wurden, die kein autorisierter BRP-Lieferant/Händler ist;
- Schäden, die verursacht wurden durch Missbrauch, Zweckentfremdung, anormalen Gebrauch, Vernachlässigung, Rennsporteinsatz, unsachgemäßen Betrieb oder Betrieb des Bootes in einer Art und Weise, die nicht mit dem in der Bedienungsanleitung empfohlenen Betrieb übereinstimmt;
- Schäden, die entstanden sind durch äußere Einwirkung, Untertauchen, Einsaugen von Wasser oder Fremdkörpern, Unfall, Feuer, Diebstahl, Vandalismus oder höhere Gewalt;
- Betrieb mit Kraftstoffen, Ölen oder Schmiermitteln, die nicht für die Verwendung mit dem Boot geeignet sind (siehe Bedienungsanleitung);
- Schäden durch Rost, Korrosion oder Umwelteinflüsse;
- Schäden, die verursacht wurden durch die Blockierung eines Kühlsystems oder einer Strahlpumpe durch Fremdkörper;
- Unbeabsichtigte Schäden oder Folgeschäden oder Schäden gleich welcher Art durch Abschleppen, Lagerung, sowie Ausgaben wie Abschleppgebühren, Telefonate oder Taxikosten, Versicherungsdeckung, Kreditzahlungen, Zeitverlust, Einkommensverlust unabhängig von ihrer jeweiligen Höhe und
- Schäden an der Gelcoat-Lackierung, insbesondere ästhetische Defekte, Blasenbildung, Narbenbildung, Haarrissbildung sowie Abblättern der Glasfasern durch Blasen, Riefen, spinnennetzartige Risse, Haarrisse oder Umwelteinflüsse.

### **4) GEWÄHRLEISTUNGSZEITRAUM**

Diese eingeschränkte Gewährleistung wird ab dem Lieferdatum an den ersten Einzelhandelskunden oder ab dem Datum wirksam, an dem das Produkt zum ersten Mal benutzt wird, je nachdem was zuerst eintritt, und zwar für einen Zeitraum von:

VIERUNDZWANZIG (24) AUFEINANDER FOLGENDEN MONATEN bei privater Nutzung, mit folgender Ausnahme: Die Glasfaserstruktur des Decks und des Rumpfes wird über einen Zeitraum von SECHZIG (60) AUFEINANDER FOLGENDEN MONATEN abgedeckt;

VIER (4) AUFEINANDERFOLGENDEN MONATEN bei gewerblicher Nutzung, mit folgender Ausnahme: die Glasfaserstruktur des Decks und des Rumpfes wird über einen Zeitraum von ZWÖLF (12) AUFEINANDER FOLGENDEN MONATEN abgedeckt.

Ein Boot wird gewerblich genutzt, wenn es während eines Teils des Gewährleistungszeitraums im Zusammenhang mit einer Arbeit oder Beschäftigung eingesetzt wird, die Einkommen abwirft. Ein Boot wird auch dann gewerblich genutzt, wenn es zu irgendeinem Zeitpunkt während des Gewährleistungszeitraums gewerbliche Kennzeichen aufweist oder für die gewerbliche Nutzung zugelassen ist.

Die Reparatur oder der Austausch von Teilen oder die Serviceleistung im Rahmen dieser Gewährleistung verlängert nicht den Zeitraum dieser Gewährleistung über dessen ursprünglichen Ablaufzeitpunkt hinaus.

Die Dauer und weitere Modalitäten der Gewährleistung richten sich nach anwendbarer nationaler und lokaler Gesetzgebung in Ihrem Land.

## **5) BEDINGUNGEN FÜR DIE ÜBERNAHME DER GEWÄHRLEISTUNG**

Die Gewährleistung gilt **nur dann**, wenn **jede** der folgenden Bedingungen erfüllt ist:

- Das Sea-Doo® Boot des Modelljahres 2011 muss vom ersten Eigentümer neu und ungebraucht bei einem BRP Vertreter/Händler gekauft werden, der die Berechtigung für den Vertrieb von SEA-DOO® BOOT-Produkten in dem Land, in dem der Verkauf erfolgte, besitzt;
- Die von BRP vorgeschriebene Inspektion vor der Lieferung muss abgeschlossen und dokumentiert sein;
- Das Produkt muss ordnungsgemäß durch einen autorisierten BRP-Lieferant/Händler registriert worden sein;
- Die Sea-Doo® Boote des Modelljahres 2011 müssen innerhalb des EWR von einer Person mit Wohnsitz innerhalb des EWRs, in der GUS von einer Person mit Wohnsitz in einem der Mitgliedsstaaten und in der Türkei von einer Person mit Wohnsitz in der Türkei gekauft werden und
- Zur Übernahme der Garantie müssen die routinemäßigen Wartungsarbeiten wie in der Bedienungsanleitung beschrieben in den richtigen Zeitabständen ausgeführt werden. BRP behält sich das Recht vor, die Gewährleistung nur dann zu übernehmen, wenn eine Prüfung ergeben hat, dass die Wartungsarbeiten ordnungsgemäß ausgeführt wurden.

BRP wird diese eingeschränkte Gewährleistung gegenüber einem Eigentümer bei privater Nutzung oder bei gewerblicher Nutzung nicht übernehmen, wenn eine der vorstehenden Bedingungen nicht erfüllt wurde. Solche Einschränkungen sind erforderlich, damit BRP sowohl die Sicherheit seiner Produkte als auch die Sicherheit seiner Kunden und der Öffentlichkeit schützen kann.

## **6) VORAUSSETZUNGEN ZUM ERHALT DER GEWÄHRLEISTUNGSÜBERNAHME**

Der Kunde muss innerhalb von zwei (2) Monaten nach Auftreten eines Material- oder Herstellungsfehlers einem autorisierten BRP-Lieferanten/Händler davon Mitteilung machen und ihm Zugang zu dem Fahrzeug verschaffen und damit

Gelegenheit zu einer Reparatur geben. Der Kunde muss seinem autorisierten BRP-Lieferanten/Händler einen Beweis über den Kauf des Fahrzeugs vorlegen und vor der Reparatur das Reparaturformular unterschreiben, damit diese unter die Gewährleistung fällt. Alle infolge dieser eingeschränkten Gewährleistung ausgetauschten Teile gehen in das Eigentum von BRP über.

Die Meldefrist richtet sich nach anwendbarer nationaler und lokaler Gesetzgebung in Ihrem Land.

## **7) VERPFLICHTUNGEN VON BRP IN BEZUG AUF GEWÄHRLEISTUNGEN**

BRP repariert und/oder ersetzt während des Garantiezeitraumes alle defekten Teile nach seinem alleinigen Ermessen, wenn dieser Defekt auf Materialfehler zurückzuführen ist oder sich bei normalem Gebrauch, normaler Wartung und normalem Service eingestellt hat. BRP ersetzt alle diese Teile durch neue Boot-Originalteile, ohne Material- oder Arbeitszeit zu berechnen, bei jedem BRP Vertragsvertreiber/-händler. Die Haftung von BRP beschränkt sich auf die Ausführung der erforderlichen Reparaturen oder den Austausch von Teilen. Kein Anspruch auf Verletzung der Gewährleistung kann Ursache für eine Rücktrittserklärung oder die Annullierung des Bootverkaufs an den Besitzer sein.

Für den Fall, dass die Gewährleistung außerhalb des Landes, in dem der Verkauf ursprünglich erfolgt ist, erforderlich ist, verpflichtet sich der Besitzer zur Übernahme aller zusätzlichen Kosten, die infolge von lokalen Gepflogenheiten und Bedingungen anfallen, wie beispielsweise (jedoch nicht ausschließlich) Fracht, Versicherung, Steuern, Lizenzgebühren, Einfuhrzölle und alle sonstigen finanziellen Ausgaben, einschließlich derer, die von Regierungen, Staaten, Hoheitsgebieten und deren entsprechenden Vertretungen erhoben werden.

BRP behält sich das Recht vor, Produkte von Zeit zu Zeit zu verbessern oder zu verändern, ohne dass eine Verpflichtung eingegangen wird, zuvor hergestellte Produkte zu modifizieren.

## **8) ÜBERTRAGUNG**

Wenn das Eigentum am Produkt während des Garantiezeitraums übertragen wird, wird auch diese Garantie übertragen und für die restliche Garantiezeit gültig bleiben, vorausgesetzt, dass BRP über diese Eigentumsübertragung auf die folgende Weise informiert wird:

Der frühere Eigentümer wendet sich an BRP (unter der unten angegebenen Telefonnummer) oder einen Lieferanten/Vertragshändler und gibt die Daten des neuen Eigentümers an; oder BRP oder ein Lieferant-/Vertragshändler erhält einen Nachweis über die Einverständnis des ehemaligen Eigentümers hinsichtlich der Eigentumsübertragung sowie die Daten des neuen Eigentümers.

## 9) KUNDENUNTERSTÜTZUNG

Sollte es im Zusammenhang mit dieser eingeschränkten Gewährleistung zu Uneinigigkeiten oder zu einem Konflikt kommen, rät BRP Ihnen zu versuchen, diese Probleme auf Händlerebene zu lösen. Wir raten Ihnen, sich dort an den Serviceleiter oder an den Eigentümer des BRP-Distributors/Händlers zu wenden.

- Wenn Sie weitere Unterstützung benötigen, sollte die Kundendienstabteilung des Lieferanten zur Lösung des Problems kontaktiert werden. Die Koordinaten Ihres Vertreibers finden Sie unter [www.brp.com](http://www.brp.com).
- Kann die Gelegenheit weiterhin nicht geklärt werden, wenden Sie sich unter der unten aufgeführten Adresse an BRP.

**Für europäische Länder, mit Ausnahme der skandinavischen Länder und Länder der GUS und die Türkei wenden Sie sich bitte an unsere europäische Niederlassung an folgender Adresse:**

**BRP EUROPE N.V.**

Customer Assistance Center  
Skaldenstraat 125  
9042 Gent  
Belgium  
Tel.: +32-9-218-26-00

**Für skandinavische Länder wenden Sie sich bitte an unsere Niederlassung in Finnland:**

**BRP FINLAND OY**

Service Department  
Isoaavantie 7  
FIN-96320 Rovaniemi  
Finland  
Tel.: +358163208111

**Für alle übrigen Länder wenden Sie sich bitte an Ihren regionalen Vertreter oder an unsere Niederlassung in Nordamerika:**

**BOMBARDIER RECREATIONAL PRODUCTS INC.**

Customer Assistance Center  
75 J.A. Bombardier Street  
Sherbrooke QC J1L 1W3  
Tel.: 1 819 566-3366

\* In dem von dieser eingeschränkten Garantie abgedeckten Gebiet werden die Produkte durch die Bombardier Recreational Products Inc. oder ihre Tochtergesellschaften vertrieben und gewartet.

©2010 Bombardier Recreational Products Inc. Alle Rechte vorbehalten.

® Eingetragene Marke von Bombardier Recreational Products Inc.

***Diese Seite ist  
absichtlich unbeschrieben***



# ***INFORMATIONEN DES KUNDEN***

---

# INFORMATIONEN ZUM DATENSCHUTZ

BRP möchte Sie hiermit davon in Kenntnis setzen, dass Ihre persönlichen Daten im Zusammenhang mit sicherheits- und gewährleistungsrelevanten Angelegenheiten verwendet werden. Außerdem behalten sich BRP und seine Tochtergesellschaften vor, ihren Kunden Werbe- und Informationsmaterial von BRP und den Tochtergesellschaften bzw. über ihre Produkte zukommen zu lassen.

Für die Ausübung Ihres Rechts auf Einsichtnahme oder Korrektur Ihrer Daten bzw. zur Löschung aus der Direktmarketing-Empfängerliste wenden Sie sich bitte an BRP.

Per E-Mail: [privacyofficer@brp.com](mailto:privacyofficer@brp.com)

Per Post: BRP  
Senior Legal Counsel-Privacy Officer  
726 St-Joseph  
Valcourt QC  
Canada  
J0E 2L0



---

# ADRESSÄNDERUNG/HALTERWECHSEL

Wenn sich Ihre Adresse geändert hat oder wenn Sie der neue Eigentümer des Boots sind, benachrichtigen Sie BRP unbedingt darüber, indem Sie:

- Eine der Karten unten per Post versenden;
- **Nur Nordamerika:** BRP unter der Nummer 715 848-4957 (USA) oder 819 566-3366 (Kanada) anrufen;
- Sich an einen BRP-Lieferant/Händler wenden.

Im Falle eines Eigentümerwechsels fügen Sie bitte einen Beleg bei, dass der frühere Eigentümer mit dem Wechsel einverstanden ist.

Die Benachrichtigung von BRP, auch nach Ablauf der eingeschränkten Gewährleistung, ist sehr wichtig, da dies BRP ermöglicht, den Eigentümer des Boots bei Bedarf zu erreichen, zum Beispiel bei Einleitung von Rückrufen aus Sicherheitsgründen. Der Eigentümer ist für die Benachrichtigung von BRP verantwortlich.

**DIEBSTAHL:** Wenn Ihr Boot gestohlen wurde, müssen Sie die Garantieabteilung Ihres regionalen Vertreibers darüber informieren. Wir werden Sie nach Ihrem Namen, Adresse, Telefonnummer, der Rumpf-Identifikationsnummer und dem Datum, an dem es gestohlen wurde, fragen.

## In Nordamerika

### BOMBARDIER RECREATIONAL PRODUCTS INC.

Warranty Department  
75, J.-A. Bombardier Street  
Sherbrooke, Québec J1L 1W3  
Canada

## Skandinavische Länder

BRP FINLAND OY  
Service Department  
Isoaavantie 7  
FIN-96320 Rovaniemi  
Tel.: + 358 16 3208 111

## Andere Regionen weltweit außer skandinavische Länder

### BRP EUROPEAN DISTRIBUTION

Warranty Department  
Chemin de Messidor 5-7  
1006 Lausanne  
Switzerland

***Diese Seite ist  
absichtlich unbeschrieben***





SPORTBOOT-MODELLNR. \_\_\_\_\_

RUMPF-IDENTIFIKATIONSNUMMER (H.I.N.) \_\_\_\_\_

MERCURY ODER ROTAX MOTOR  
Motoridentifikationsnummer (E.I.N.) \_\_\_\_\_

Eigentümer: \_\_\_\_\_

NAME

NR.

STRASSE

WOHNUNGSNR.

STADT

BUNDESLAND

POSTLEITZAHL

Kaufdatum \_\_\_\_\_  
Jahr Monat Tag

Ablaufdatum der Garantie \_\_\_\_\_  
Jahr Monat Tag

Vom Händler beim Verkauf auszufüllen.

FELD FÜR STEMPEL DES HÄNDLERS

F00A35L

Vergewissern Sie sich bitte bei Ihrem Händler, dass Ihr SEA-DOO Fahrzeug bei Bombardier registriert wurde.

# **BEDIENUNGSANLEITUNG**

**180 CHALLENGER**

**2011**

**219 100 508**