

SEA-DOO®



2011

Lanchas Sea-Doo

MANUAL DO PROPRIETÁRIO

Inclui
INFORMAÇÕES SOBRE O VEÍCULO,
A SEGURANÇA
E MANUTENÇÃO

150 SPEEDSTER™

ADVERTÊNCIA

Leia este manual com atenção até o fim. Contém informações de segurança importantes. Idade mínima recomendada para o piloto: 16 anos. Não retire este Manual do Proprietário da lancha.

219 100 514

ADVERTÊNCIA

A não observância das instruções e medidas de segurança contidas neste Manual do Proprietário, no *DVD DE SEGURANÇA* e nas etiquetas existentes no produto poderá resultar em lesões pessoais que podem ser fatais!

ADVERTÊNCIA

Esta lancha pode ter um desempenho superior ao de outras lanchas que você já tenha pilotado antes. Reserve um certo tempo para familiarizar-se com a nova lancha.

No Canadá, os produtos são distribuídos pela Bombardier Recreational Products Inc. (BRP).

Nos EUA, os produtos são distribuídos pela BRP US Inc.

Esta é uma lista limitada de marcas comerciais da Bombardier Recreational Products Inc. ou de suas filiais:

4-TEC™

ROTAX®

Speedster™

D.E.S.S.™

Sea-Doo®

XPS™

Flitz é uma marca registrada da Flitz International.

Gelcote é uma marca comercial da Gelcote International.

Spray Nine é uma marca comercial da Spray Nine Corporation.

PREFÁCIO

Parabéns pela aquisição da nova lancha esportiva Sea-Doo®. Ela tem a garantia limitada da Bombardier Recreational Products Inc. (BRP) e de uma rede de revendedores autorizados de lanchas esportivas Sea-Doo pronta para fornecer os componentes e acessórios ou prestar os serviços que possam ser necessários.

Na entrega, você deve ter sido informado sobre a cobertura da garantia e assinado a *LISTA DE VERIFICAÇÃO PRÉ-ENTREGA* para certificar-se de que sua lancha foi preparada de modo a deixá-lo totalmente satisfeito.

Seu revendedor tem compromisso com sua satisfação. Se precisar de informações mais completas sobre os serviços prestados, solicite-as ao revendedor.

O que se deve saber antes de pilotar

Para saber como reduzir o risco de acidentes, leia as seções a seguir antes de operar a lancha:

- *INFORMAÇÕES SOBRE SEGURANÇA*
- *INFORMAÇÕES SOBRE A LANCHA*

Leia também todas as etiquetas com informações sobre segurança afixadas na lancha e assista ao *DVD DE SEGURANÇA*.

Consideramos importante que você faça um curso de segurança em lanchas. Consulte seu revendedor ou autoridades locais para saber se há algum curso deste tipo em sua área.

Em certas áreas, os pilotos têm que ter um documento de habilitação para pilotar embarcações de lazer.

A não obediência aos avisos contidos neste Manual do Proprietário poderá resultar em **LESÕES GRAVES** ou **FATAIS**.

Mensagens sobre segurança

Abaixo, explicamos os tipos de mensagens de segurança, como elas são apresentadas e como são usadas:

PERIGO

Indica uma situação de risco que, se não evitada, resultará em lesões graves ou fatais.

ADVERTÊNCIA

Indica um possível risco que, se não for evitado, poderá resultar em lesões graves ou fatais.

 **CUIDADO** Indica uma situação de risco que, se não for evitada, poderá resultar em lesões leves ou moderadas.

AVISO Indica uma instrução que, se não for seguida, poderá danificar gravemente os componentes da lancha ou outros bens.

Sobre este Manual do Proprietário

Este Manual do Proprietário foi preparado com o objetivo de fazer o proprietário e o piloto de uma lancha nova familiarizar-se com os diversos controles e instruções de manutenção e segurança. Ele é indispensável para o uso correto do produto.

Mantenha este Manual do Proprietário na lancha para consultá-lo sobre manutenção, correção de problemas e como passar instruções para outras pessoas.

Observe que este manual está disponível em diversos idiomas. Caso haja alguma discrepância, deverá prevalecer a versão em inglês.

Se quiser ver e/ou imprimir uma cópia adicional do Manual do Proprietário, basta visitar o site www.operatorsguide.brp.com.

As informações contidas neste documento eram tidas como corretas na data de sua publicação. Contudo, a BRP mantém uma política de melhoria contínua de seus produtos, sem que se sinta obrigada a instalá-los em produtos fabricados anteriormente. Devido às últimas alterações, podem ocorrer algumas diferenças entre o produto fabricado e as descrições e/ou especificações contidas neste manual. A BRP reserva-se sempre o direito de não continuar ou de alterar especificações, estilos, características, modelos ou equipamentos sem assumir qualquer obrigação.

Este Manual do Proprietário e o *DVD DE SEGURANÇA* devem permanecer na lancha quando ela for vendida.

ÍNDICE

PREFÁCIO	1
O que se deve saber antes de pilotar	1
Mensagens sobre segurança	1
Sobre este Manual do Proprietário	1

INFORMAÇÕES SOBRE SEGURANÇA

MENSAGENS ESPECIAIS SOBRE SEGURANÇA	10
Observações sobre o funcionamento	10
O monóxido de carbono e a navegação	12
Esportes aquáticos	15
Hipotermia	19
Inspeções voluntárias	19
Cursos de navegação segura	19
EQUIPAMENTO DE SEGURANÇA	20
Equipamento de segurança obrigatório	20
Equipamento adicional recomendado	23
EXERCÍCIOS PRÁTICOS	25
Onde praticar os exercícios	25
Exercícios práticos	25
Fatores importantes que não devem ser negligenciados	26
PRÁTICAS DE NAVEGAÇÃO SEGURA	27
Drogas e bebidas alcoólicas	27
Direção segura	27
REGRAS DE NAVEGAÇÃO	30
Regras de pilotagem	30
ABASTECIMENTO DE COMBUSTÍVEL	32
Combustível recomendado	32
Abastecimento	32
INFORMAÇÕES SOBRE REBOCAMENTO	35
LOCALIZAÇÃO DE IMPORTANTES ETIQUETAS NA LANCHA	36
Etiqueta hang tag	36
Etiquetas de segurança	37
Etiquetas de conformidade	40
Etiquetas com dados técnicos	41
INSPEÇÃO PRÉ-NAVEGAÇÃO	42
Lista de verificação de pré-navegação quando a lancha for rebocada	43
Lista de verificação de pré-navegação quando a lancha está atracada	44
Combustível	44
Casco	44
Entrada de água da bomba de jato	45
Porão	45
Compartimento do motor	45
Chave geral da bateria	45

INSPEÇÃO PRÉ-NAVEGAÇÃO (cont.)

Sistema de aceleração/câmbio	45
Sistema de direção	46
Painel de instrumentos multifuncional	46
Chave da ventoinha do porão	46
Torre de reboque (opcional)	46
Toldo bimini (opcional)	46
Equipamento de segurança obrigatório	46
Tampas dos porta-objetos	46
Luzes de navegação	46
Chave Start/Stop (partida/parada) do motor	46
Interruptor de desligamento do motor	46

INFORMAÇÕES SOBRE A LANCHA

CONTROLES 50

1) Volante	51
2) Controle do acelerador/câmbio	51
3) Chave da ventoinha do porão	51
4) Chave da bomba do porão	52
5) Chave das luzes de navegação	53
6) Chave Start/Stop (partida/parada) do motor	53
7) Interruptor de desligamento do motor	53

PAINEL CENTRAL DE INFORMAÇÕES 55

Velocímetro	55
Tacômetro	55
Nível de combustível	55
Display de informações	55
Código mensagem	55
Luzes indicadoras	57

EQUIPAMENTO 58

1) Bujões de drenagem do porão	59
2) Pega-mãos	59
3) Pega-mãos traseiros	59
4) Plataforma de embarque	59
5) Escada	59
6) Bancos	60
7) Estribo dianteiro	60
8) Banco do observador	60
9) Porta-copos	60
10) Porta-objetos dianteiro	61
11) Porta-objetos do convés	61
12) Porta-objetos traseiro	62
13) Luzes da proa	63
14) Soquete da luz de popa	63
15) Cunhos de amarração	64
16) Ralo do convés	64

EQUIPAMENTO (cont.)	
17) Olhais da proa e popa	64
18) Acessórios de rebocamento em esportes aquáticos	65
19) Toldo bimini (opcional)	67
20) Chave geral da bateria	68
21) Rádio AM/FM/CD Player	68
22) Tomada de 12 V	68
PERÍODO DE AMACIAMENTO.....	70
Operação durante o amaciamento do motor	70
INSTRUÇÕES DE OPERAÇÃO	71
Lançamento à água / Carregamento.....	71
Embarcando na lancha.....	71
Ligando o motor	73
Para zarpar	74
Uso do volante de direção	74
Operação do controle do acelerador/câmbio	74
Como desligar o motor	76
Recomendações gerais	76
PROCEDIMENTOS ESPECIAIS	78
Limpeza da entrada de água da bomba de jato e do propulsor	78
Como rebocar a lancha na água	79
Lancha emborcada	79
Lancha e motor imersos na água	80
MANUTENÇÃO	
INSPEÇÃO DE AMACIAMENTO.....	82
PROGRAMA DE MANUTENÇÃO.....	84
PROCEDIMENTOS DE MANUTENÇÃO	87
Acelerador	87
Cabo do acelerador.....	87
Óleo do motor	87
Líquido de arrefecimento do motor.....	90
Bobinas de ignição	90
Sistema de escapamento	91
Fusíveis	93
Ventoinha do porão.....	94
Luzes de navegação	94
Ralo do convés e válvula de deságue.....	95
Trincos e dobradiças	96
Defletor de ré	96
Poste para esqui.....	96
Âodos sacrificiais	97
CUIDADOS COM A LANCHA.....	98
Cuidados depois de navegar com a lancha.....	98

CUIDADOS COM A LANCHA (cont.)	
Limpeza e proteção da lancha.....	98
COMO GUARDAR A LANCHA	101
Limpeza da bomba de jato.....	101
Proteção do sistema de combustível.....	101
Lubrificação do acelerador	101
Troca do óleo do motor e filtro.....	101
Drenagem do intercooler	101
Lavagem do sistema de escapamento	102
Proteção do sistema de escapamento	102
Lubrificação interna do motor	102
Verificação do líquido de arrefecimento do motor	104
Remoção e armazenamento da bateria	104
Limpeza/reparo da lancha	104
Proteção da lancha	104
PREPARAÇÃO NA PRÉ-TEMPORADA	106

INFORMAÇÕES TÉCNICAS

IDENTIFICAÇÃO DA LANCHA	110
Número de identificação do casco.....	110
Número de identificação do motor	110
INFORMAÇÕES SOBRE EMISSÕES DO MOTOR	111
Responsabilidade do fabricante.....	111
Responsabilidade do revendedor.....	111
Responsabilidade do proprietário.....	111
Regulamentos sobre emissões da EPA	111
ESPECIFICAÇÕES	113

SOLUÇÃO DE PROBLEMAS

INSTRUÇÕES PARA SOLUÇÃO DE PROBLEMAS	120
SISTEMA DE MONITORAMENTO	125
Informações sobre códigos de alarmes sonoros	126

GARANTIA

GARANTIA LIMITADA BRP PARA LANCHAS ESPORTIVAS SEA-DOO® MODELO/ANO 2011, VENDIDAS NOS ESTADOS UNIDOS E CANADÁ..	130
TERMO DE GARANTIA DE CONTROLE DE EMISSÕES DA CALIFÓRNIA PARA AS LANCHAS ESPORTIVAS SEA-DOO® MODELO-ANO 2011 COM MOTORES 4-TEC® OU MOTORES 4-TEC IC®.....	135

GARANTIA LIMITADA INTERNACIONAL DA BRP PARA LANCHAS ESPORTIVAS SEA-DOO® MODELO-ANO 2011 140

GARANTIA LIMITADA DA BRP PARA A ÁREA ECONÔMICA EUROPEIA E RUSSA E A TURQUIA: LANCHAS ESPORTIVAS SEA-DOO® MODELO-ANO 2011..... 145

INFORMAÇÕES AO CLIENTE

INFORMAÇÕES CONFIDENCIAIS..... 152

MUDANÇA DE ENDEREÇO/PROPRIEDADE..... 153

INFORMAÇÕES SOBRE SEGURANÇA

MENSAGENS ESPECIAIS SOBRE SEGURANÇA

Observações sobre o funcionamento

- Os gases de escapamento contêm monóxido de carbono (CO) e poderão provocar lesões, ou acidentes fatais, caso sejam inalados em quantidade suficiente. Instrua todos os ocupantes sobre os riscos e sintomas de acúmulo de CO e seu potencial de envenenamento. Para mais informações, consulte a seção *MONÓXIDO DE CARBONO NA LANCHA*.
- Os vapores da gasolina podem provocar explosões, resultando em lesões ou acidentes fatais. Use sempre uma ventoinha durante pelo menos 5 minutos antes de ligar o motor, depois desligue-a (OFF) quando ultrapassar a rotação de marcha lenta. O uso da ventoinha do porão nunca deve substituir o uso do “olfato” para sentir e detectar cheiro de gasolina.
- Se em algum momento for detectado algum vazamento/cheiro de gasolina, não ligue o motor. Faça a manutenção da lancha em um revendedor autorizado de lanchas Sea-Doo.
- Não se esqueça de que quando a alavanca de aceleração é colocada de volta na posição de marcha lenta, o controle de direção diminui. Para fazer curvas com a lancha, é necessário acelerar e esterçar o volante.
- Esta lancha não tem freios. A distância de parada varia em função da velocidade inicial, carga, vento e condições da água. Pratique a parada e a atracação em lugar seguro sem tráfego para ter uma ideia de quanto tempo precisa para parar a lancha em várias circunstâncias. Não solte o acelerador quando estiver tentando desviar de objetos. É necessário acelerar para esterçar o volante. Não use a marcha à ré da lancha para parar.
- Não dê partida, nem faça a lancha funcionar se houver pessoas que não estejam adequadamente sentadas nos bancos (e não no convés solar ou plataforma de embarque) ou se houver alguém na água, perto da lancha.
- A propulsão a jato da lancha pode ferir alguém. Acelere sempre devagar e desacelere de forma controlada.
- Siga as instruções de todas as etiquetas de segurança. Elas estão lá para garantir uma navegação segura e agradável.
- A lancha comporta-se de maneira diferente e exige mais experiência e habilidade do piloto ao transportar passageiros, rebocar outros barcos, equipamentos infláveis, um esquiador ou um wakeboarder.
- Certas lanchas podem ter olhais para reboque, um poste de fixação de cabo de esqui ou uma torre para wakeboard que podem ser utilizados para prender um cabo de reboque para esquiador, equipamento inflável ou praticante de wakeboarding. Não utilize estes pontos de fixação ou outra parte da lancha para puxar parasails ou outro tipo de equipamento. Isso pode resultar em graves danos pessoais ou materiais.
- Em águas pouco profundas, avance com cuidado e em baixa velocidade. Encalhes ou paradas repentinas podem resultar em lesões envolvendo o piloto, seus passageiros ou outras pessoas. A bomba de jato pode aspirar detritos e ejetá-los e poderá ferir alguém, danificar a própria bomba ou provocar outros danos materiais.

- Os motores de combustão precisam de ar para funcionar; por isso, a lancha não pode ser totalmente estanque. Todas as manobras como as curvas em oito que fazem o convés superior ficar submerso na água, podem provocar problemas graves no motor devido à infiltração da água. Consulte as seções *PROCEDIMENTOS ESPECIAIS* e *GARANTIA* contidas neste Manual do Proprietário.
- Respeite as áreas de proibição de esteira, os direitos das outras pessoas na água e o meio ambiente. Como “capitão” e proprietário da lancha, você é responsável pelos danos causados a outras embarcações pela esteira de sua lancha. Não deixe ninguém jogar lixo ao mar.
- Entre o pôr e o nascer do sol, utilize as luzes de navegação da lancha e reduza a velocidade. Não conduza a lancha com baixa visibilidade.
- Não instale acessórios ou equipamentos que possam afetar a visibilidade ou alterar o controle da lancha.
- Durante uma tempestade o capitão deve assumir o leme.
- Inspeccione regularmente a lancha, casco, motor, equipamento de segurança e todos os outros acessórios da lancha e mantenha-os em boas condições.
- Providencie o equipamento de segurança mínimo necessário, os PFDs (Personal Flotation Devices / Equipamentos Salva-vidas Individuais) e tudo o mais que for necessário para navegar com segurança.
- Verifique se todo o equipamento salva-vidas, incluindo o extintor, está em boas condições de funcionamento e facilmente acessível. Mostre aos passageiros onde está o equipamento e verifique se eles sabem como utilizá-lo.
- Consulte as previsões meteorológicas e esteja atento às condições do tempo. Antes de navegar, consulte as previsões meteorológicas locais. Esteja atento às mudanças das condições meteorológicas.
- Tenha sempre a bordo cartas náuticas precisas e atualizadas da área onde está navegando. Antes de partir, verifique as condições do mar na área onde pretende navegar.
- Informe, também, o seu plano de navegação a um responsável em terra.
- Tenha a bordo combustível suficiente para a viagem que pretende fazer. Verifique sempre o nível de combustível antes e durante a viagem. Aplique a regra de 1/3 de combustível para chegar ao destino, 1/3 para regressar e 1/3 como reserva. Deixe uma margem para mudanças de plano exigidas pelo mau tempo ou outros atrasos.

Antes de navegar

- Sempre faça as inspeções pré-navegação como especificado no Manual do Proprietário.
- Não permita uma carga ou número de passageiros superior à capacidade da lancha, indicada na plaqueta e nas especificações. O excesso de carga pode afetar a capacidade de manobra, estabilidade e desempenho da lancha. Se o mar estiver agitado a capacidade também diminui. A existência de uma plaqueta indicativa de capacidade de carga ou número de passageiros não é desculpa para falta de bom senso ou de uma boa avaliação das coisas.

Orientação aos pilotos e passageiros

- Cada piloto tem a responsabilidade de garantir a segurança dos passageiros e de outras pessoas que estão na água. Siga todas as instruções de segurança e conduza a lancha com cuidado.

- Nunca conduza a lancha sob efeito de drogas ou álcool pois afetam seu raciocínio e tempo de reação. Além disso, trata-se de uma prática criminosa em muitos países. Entregue o comando de sua lancha somente a pilotos habilitados.
- Lembre-se de que o sol, vento, cansaço ou mal estar podem afetar seu raciocínio e tempo de reação.
- Deve haver pelo menos um passageiro a bordo capaz de pilotar a lancha caso, de repente, o piloto não possa continuar no comando.
- NÃO é recomendável a lancha ser conduzida por menores de 16 anos ou pessoas com alguma deficiência que afete a visão, tempo de reação, raciocínio ou uso dos comandos.
- Ao pilotar a lancha, use sempre o cordão de segurança e verifique se todos os passageiros estão familiarizados com seu uso.
- Verifique se o piloto e os passageiros sabem nadar e como retornar à lancha caso estejam na água. Se um dos passageiros não souber nadar, ele deverá sempre usar um PFD (Equipamento Salva-vidas Individual) e adotar outras medidas de segurança ao navegar.

O monóxido de carbono e a navegação

A queima de material que contenha carbono produz monóxido de carbono (CO), um gás incolor e inodoro. Como o monóxido de carbono e o ar têm o mesmo peso, ele pode se espalhar em um espaço fechado sem que ninguém perceba, pois não se consegue vê-lo ou sentir o seu odor. Qualquer equipamento utilizado para queimar materiais à base de carbono em uma embarcação pode ser uma fonte de emissão de monóxido de carbono. Entre as fontes mais comuns de monóxido de carbono estão incluídos os motores de combustão interna.

O monóxido de carbono (CO) reage com o sangue diminuindo sua capacidade de transportar oxigênio. O fornecimento reduzido de oxigênio aos tecidos do corpo resulta na morte do tecido. A exposição prolongada ao CO pode provocar danos cerebrais graves ou fatais. Em grandes concentrações, o monóxido de carbono (CO) pode ser fatal em poucos minutos. Os efeitos do monóxido de carbono (CO) em baixas concentrações são cumulativos e podem ser igualmente letais se usados em períodos de tempo prolongados.

Entre os sintomas de intoxicação por monóxido de carbono (CO) incluem-se: Coceira nos olhos e lacrimejamento, vermelhidão no rosto, latejamento nas têmporas, incapacidade de pensar com coerência, zumbido nos ouvidos, aperto no peito, dores de cabeça, náuseas, vertigens, tonturas, cansaço, vômitos, colapsos e convulsões. Se sentir alguns destes sintomas, comece o tratamento imediatamente. Uma ação rápida pode marcar a diferença entre a vida e a morte.

- Evacue o local e leve a vítima para o ar livre.
- Ministre oxigênio, se houver, e chame um médico.
- Abra todos os compartimentos/coberturas de lona para ventilar a área.
- Identifique a fonte de monóxido de carbono e resolva imediatamente o problema.
- Esteja atento a outras fontes de monóxido de carbono próximas da lancha.

Acúmulo de monóxido de carbono

Abaixo temos alguns exemplos de possíveis situações em que o monóxido de carbono (CO) pode acumular-se dentro da lancha atracada, ancorada ou em movimento. Conheça bem tais exemplos e as medidas que devem ser tomadas para evitar lesões pessoais ou acidentes fatais.

! ADVERTÊNCIA

Gases de escapamento! O sistema de escape do gerador ou casco de outras embarcações atracadas ou ancoradas pode emitir CO venenoso e provocar um acúmulo excessivo na cabine e posto de comando (cockpit). Esteja atento aos gases de escapamento do gerador de sua lancha ou de outras embarcações em torno dela. As saídas de escape próximas de um cais, atracadouro, dique ou outras saídas bloqueadas por outro meio qualquer podem provocar um acúmulo excessivo de gás CO venenoso no posto de comando (cockpit).

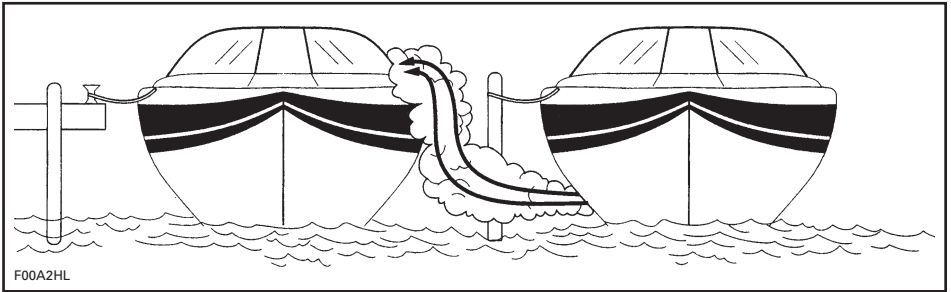

F00A2HL

EMBARCAÇÃO PRÓXIMA

! ADVERTÊNCIA

Os gases de escapamento do motor contêm monóxido de carbono (CO) que pode acumular dentro e em torno da lancha (embaixo do toldo, no cockpit, etc.). O CO pode ser perigoso ou fatal, se inalado. Cuide para que haja uma boa ventilação sempre que for ligar o(s) motor(s).

As garagens, diques e outros barcos muito próximos ou em áreas fechadas podem contribuir para o aumento dos níveis de CO. Os pilotos devem estar cientes de que navegar, atracar e fundear em uma área com outros barcos pode aumentar o risco de acúmulo de CO procedente de outras fontes. Da mesma forma, o piloto de uma lancha deve estar ciente de que os gases de escapamento da sua embarcação podem afetar os outros. O funcionamento dos motores com a lancha atracada pode resultar no acúmulo de CO na lancha e em torno dela.

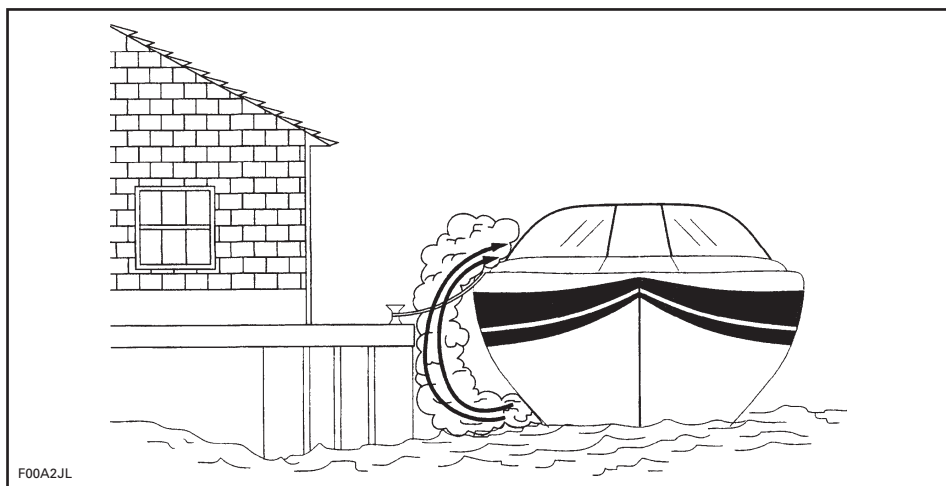

ÁREAS ISOLADAS

Garanta uma ventilação adequada. Se o para-brisa tiver entradas de ar, abra-as antes de começar a navegar para aumentar a ventilação e diminuir a probabilidade de acúmulo de CO.

⚠️ ADVERTÊNCIA

Backdrafting! Em determinadas condições, as correntes de ar podem conduzir os gases venenosos de CO para dentro da lancha. Estes gases podem acumular e atingir níveis perigosos caso não haja um bom fluxo de ar. Providencie uma ventilação adequada, redistribua a carga ou evite que a proa da lancha suba excessivamente.

Durante a navegação, as concentrações de CO podem aumentar por causa do backdrafting (explosão de gases) ou do "efeito vagão". O backdrafting é provocado por fatores como direção relativa do vento, velocidade ou proa excessivamente alta. Para evitar isto, e sempre que possível, abra as coberturas de lona para que o ar passe pelo casco.

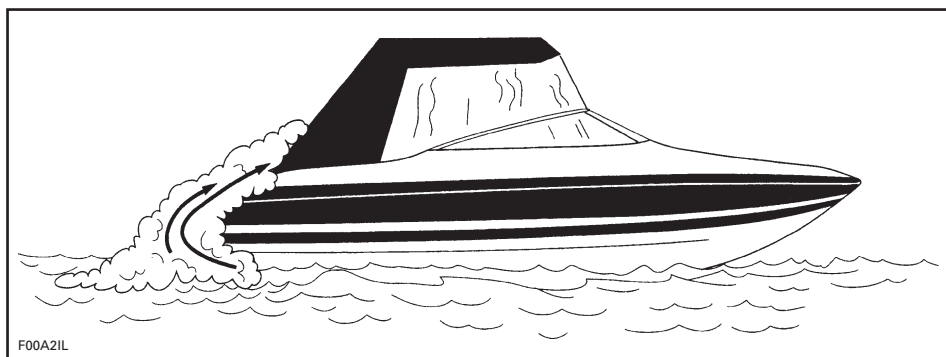

DURANTE A NAVEGAÇÃO - BACKDRAFTING (EXPLOSÃO DE GASES)

Mesmo nas lanchas com o melhor design e construção, o CO pode acumular nas áreas fechadas ou isoladas em determinadas condições. Observe continuamente se os passageiros apresentam sintomas de intoxicação por monóxido de carbono.

Detector de CO

É muito importante que haja detectores de CO instalados nas lanchas com coberturas/compartimentos de lona. Esses monitores podem ser adquiridos em seu revendedor. Os monitores devem ser instalados e calibrados por um profissional.

NOTA: Um detector de CO não é um detector de vapores de combustível. Os detectores de vapores de combustível não monitoram o acúmulo de CO em áreas fechadas.

NÃO conduza sua lancha sem fazer as seguintes inspeções:

Todos os dias em que navegar

OPERAÇÃO	✓
É necessário que você e os passageiros saibam onde ficam as saídas de escapamento da lancha	
Informe os passageiros dos sintomas de intoxicação por monóxido de carbono e dos locais onde o gás pode acumular	
Quando estiver atracado ou navegando em espaço pequeno com outra embarcação, preste atenção às emissões de gases do outro barco	
Quando der partida no(s) motor(es), verifique se sai água do escapamento	
Ouçã com atenção a qualquer mudança no ruído do escapamento, que pode indicar alguma falha no sistema de escape	
Teste o funcionamento de cada alarme de CO pressionando o botão de teste (se houver)	

Esportes aquáticos

ADVERTÊNCIA

Evite lesões! A lancha não é projetada nem deve ser utilizada para puxar parasails, pipas, planadores ou qualquer equipamento que possa elevar-se no ar. Utilize a lancha apenas em esportes aquáticos apropriados.

! ADVERTÊNCIA

O **Teak surfing** é muito perigoso pelo fato dos participantes ficarem muito próximos da traseira da lancha e em contato direto com os gases de escapamento do motor. Poderá haver intoxicação por monóxido de carbono e, conseqüentemente, desorientação mental, tontura, sonolência e perda de consciência. A combinação da exposição ao monóxido de carbono e o não uso de um PFD (Equipamento Salva-vidas Individual) faz desta nova atividade recreativa um esporte extremamente perigoso com risco de acidentes fatais.

Praticar esqui aquático, wakeboarding ou andar em equipamentos infláveis puxados por lancha são alguns dos esportes aquáticos mais populares. Para praticar qualquer esporte aquático, o participante e o piloto da lancha precisam cuidar mais da segurança. Se você nunca puxou alguém com sua lancha, seria bom ficar algumas horas como observador, trabalhando e aprendendo com um piloto experiente. Também é importante conhecer a experiência e a habilidade da pessoa que está sendo puxada. Deve haver sempre uma segunda pessoa a bordo para observar a pessoa que está na água, permitindo que o piloto se concentre em manobrar a lancha.

Tanto o piloto da lancha como o observador devem ficar de olho na posição do cabo de reboque quando estiverem praticando esportes aquáticos. O cabo de reboque poderá enroscar nas pessoas ou objetos na lancha ou na água, principalmente quando se faz curvas fechadas ou em círculo ou um círculo, e provocar lesões muito graves.

Todos os praticantes de esportes aquáticos devem seguir estas instruções:

– As pessoas que não souberem nadar não podem praticar esportes aquáticos.

- Sempre use um equipamento salva-vidas individual (PFD) aprovado. O uso de um PFD (Equipamento Salva-vidas Individual) ajuda uma pessoa atordoada ou inconsciente a ficar flutuando. O colete de esqui aquático, tipo IV, é um modelo de PFD aprovado e prático.
- Tenha sempre uma segunda pessoa a bordo para observar a pessoa que está sendo puxada e informe o piloto sobre os sinais manuais do participante. O piloto deve se concentrar na condução da lancha e prestar atenção no mar à sua frente.
- Tenha consideração pelos outros praticantes de esporte aquático.
- Nunca deixe ninguém praticar “teak surfing” atrás da sua lancha. Não puxe uma pessoa que esteja praticando um esporte aquático com um cabo muito curto para que não inale gases de escapamento concentrados. A inalação de gases de escapamento concentrados, com monóxido de carbono, pode resultar em intoxicação por CO, lesões graves e fatais.
- Dê uma atenção imediata a qualquer pessoa que venha a cair na água. Ela, sozinha, corre risco na água e pode não ser vista pelos pilotos de outras embarcações.
- Aproxime-se da pessoa que está dentro da água pelo sotavento (o lado oposto àquele onde sopra o vento). Desligue o motor antes de se aproximar da pessoa.
- Desligue o motor e ancore a lancha antes de nadar.
- Pratique esportes aquáticos somente em áreas seguras. Afaste-se das outras lanchas, canais, praias, áreas restritas, nadadores, vias navegáveis congestionadas e dos obstáculos submersos.
- Nade apenas em áreas consideradas seguras. Normalmente, elas são sinalizadas com uma boia. Não nade sozinho ou à noite.



BOIA SINALIZADORA DE ÁREA SEGURA PARA NATAÇÃO

1. Não pratique esqui aquático entre o pôr e o nascer do sol. Em muitos lugares isto não é permitido.
2. Não ande com a lancha atrás de esquiadores, pessoas em equipamentos infláveis ou wakeboarder. A 40 km por hora, sua lancha consegue alcançar uma pessoa que caiu na água a uma distância de 60 m à sua frente em cerca de 5 segundos.
3. Desligue o motor e tire a chave da ignição quando tiver alguém dentro da água, nas proximidades da lancha.
4. Mantenha-se a pelo menos 45 m longe das áreas sinalizadas com boia de mergulho.

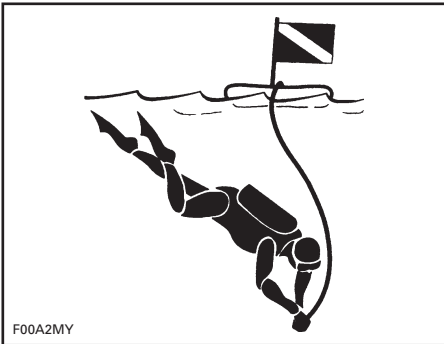

BOIA DE MERGULHO

! ADVERTÊNCIA

Evite lesões! Não deixe ninguém se aproximar da bomba de jato ou grade de entrada, mesmo que o motor esteja desligado. Cabelos compridos, roupas largas ou cintas de coletes salva-vidas podem se enroscar em móveis resultando em lesões graves ou afogamento. Em águas rasas, a bomba de jato poderá aspirar conchas, areia, pedras e outros objetos e jogá-los para trás.

NOTA: Para mais informações sobre esqui aquático, consulte a Federação de Esqui Aquático de seu estado.

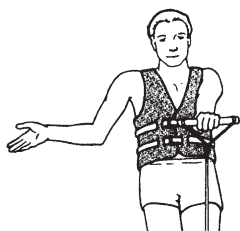

MAIS DEPRESSA -
Palma da mão virada para cima.



MAIS DEVAGAR -
Palma da mão virada para baixo.



VELOCIDADE OK -
Braço levantado com o polegar e o indicador a tocando-se, formando um círculo.

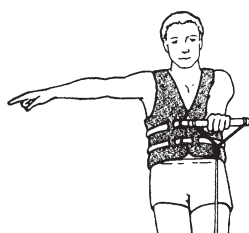

VIRAR À DIREITA -
Braço direito esticado.

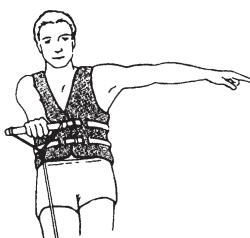

VIRAR À ESQUERDA -
Braço esquerdo esticado.



VOLTAR AO CAIS -
Braço a 45 graus apontado para a água formando círculos.



REDUZIR O MOTOR -
Dedo atravessado na garganta.

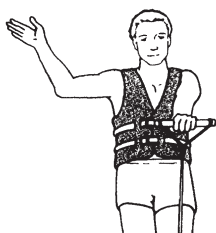

PARAR -
Mão levantada, palma da mão virada para frente, estilo polícia.



ESQUIADOR OK DEPOIS DA QUEDA -
Mãos juntas por cima da cabeça.

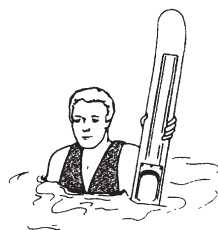

VENHAM ME BUSCAR OU ATENÇÃO ESQUIADOR CAÍDO -
Esqui estendido verticalmente com parte fora da água.

F00A2NL

SINAIS DE ESQUI AQUÁTICO

Hipotermia

Hipotermia, a perda de calor do corpo na água, é uma causa significativa de fatalidades envolvendo praticantes de esportes aquáticos. Se uma pessoa chegar ao estado de hipotermia, ela perde a consciência e acaba se afogando.

Os PFDs (Equipamentos Salva-vidas Individuais) podem aumentar o tempo de sobrevivência por causa da isolamento térmica que eles garantem.

Naturalmente, quanto mais quente estiver a água, menor será a necessidade de isolamento. Se ao navegar a água estiver fria (abaixo de 4,4°C), convém usar um PFD tipo blusão ou jaqueta, pois ele cobre mais o corpo do que os PFDs tipo colete.

O que se deve manter em mente sobre proteção contra a hipotermia:

1. Enquanto estiver flutuando na água não tente nadar, exceto se for para chegar a um barco, um colega sobrevivente ou um objeto flutuante próximo, no qual você possa se apoiar ou subir. Nadar desnecessariamente acelera a perda de calor. Em água fria, recomenda-se não usar métodos anti-afogamento que exigem colocar sua cabeça na água. Mantenha a cabeça fora da água. Com isto, a perda de calor será bem menor e o tempo de sobrevivência maior.
2. Mantenha uma atitude positiva em relação às possibilidades de sobrevivência e de ser socorrido. Assim, você aumentará a possibilidade de prolongar seu tempo de sobrevivência até receber socorro. Sua vontade de viver faz uma grande diferença!

3. Se houver mais de uma pessoa na água, elas devem ficar juntas enquanto esperam socorro. Com isto, pode-se retardar a perda de calor e aumentar o tempo de sobrevivência.
4. Use sempre seu PFD. Se você não usá-lo quando entrar na água, não conseguirá combater os efeitos da hipotermia.

Inspeções voluntárias

Em muitos países, as autoridades marítimas, ou seus auxiliares, oferecem inspeções de cortesia completas em sua lancha. Nestas inspeções, eles verificam a conformidade com as normas de segurança e o equipamento de segurança obrigatório. Você pode se submeter voluntariamente a uma dessas inspeções e terá o devido tempo para fazer as correções necessárias sem o risco de ser punido. Verifique os detalhes com as autoridades competentes.

Cursos de navegação segura

Muitos países recomendam ou exigem um curso de navegação segura. Consulte as autoridades competentes locais.

EQUIPAMENTO DE SEGURANÇA

Equipamento de segurança obrigatório

O piloto e os passageiros devem um pronto acesso a óculos de segurança quando quiserem ou quando a situação exigir.

O vento, respingos de água e a velocidade podem fazer entrar água nos olhos e prejudicar a visão.

Como proprietário da lancha, você deve garantir que ela tem a bordo todo o equipamento de segurança necessário. Deve também providenciar, quando necessário, outros equipamentos que garantam sua própria segurança e a dos passageiros. Verifique as normas locais sobre o equipamento de segurança necessário.

O equipamento de segurança exigido pelas normas é obrigatório. Os PFDs (Equipamentos Salva-vidas Individuais) devem se ajustar bem às pessoas que os estão usando. Se as normas locais exigirem mais equipamentos, eles devem ter a aprovação de uma autoridade competente. O mínimo exigido é o seguinte:

- Equipamentos salva-vidas individuais (PFDs)
- Extintor de incêndio (classe B-1)
- Sinais Visuais de Emergência (VDS)
- Luzes de navegação
- Equipamentos sonoros (buzina, buzina a ar ou apito).

Um telefone celular, guardado em um recipiente/bolsa impermeável, tem sido considerado muito útil para navegadores em perigo ou que, simplesmente, querem se comunicar com alguém em terra.

Equipamentos Salva-vidas Individuais (PFDs)

Em muitos países, a lei obriga que as embarcações tenham, no mínimo, um equipamento salva-vidas individual (PFD) homologado para cada pessoa e obriga todas as crianças com me-

nos de 13 anos a usar sempre um PFD quando a lancha estiver no mar, exceto se estiverem abaixo do convés ou em uma cabine fechada. Não utilize sua lancha se os PFDs não estiverem em boas condições de uso, em local de fácil acesso, claramente identificados com o número de homologação e nas medidas certas (dentro da faixa de peso e medida torácica indicada no PFD) para cada pessoa a bordo.

Os PFDs têm capacidade de flutuação suficiente para manter a cabeça do usuário acima do nível da água e ajudá-lo a se manter em uma boa posição dentro da água. Também deve-se levar em conta o peso e a idade da pessoa na escolha de um PFD. A capacidade de flutuação do PFD deve ser suficiente para suportar o peso do usuário na água. As medidas do PFD devem ser compatíveis com as do usuário. O peso do usuário e as medidas torácicas são métodos comuns usados na definição das medidas dos PFDs. Para respeitar as normas locais e federais, o proprietário da lancha deve assegurar que ela tem a bordo o número e os tipos adequados de PFDs necessários e que os passageiros sabem onde eles estão e como usá-los.

Tipos de PFDs (Equipamentos Salva-vidas Individuais)

Há cinco tipos de PFDs homologados.

PFD Tipo I - Trata-se de um equipamento de vestir com o máximo de capacidade de flutuação. Seu design permite que a maioria das pessoas que estejam inconscientes na água em decúbito ventral possam ser colocadas na posição vertical ou ligeiramente inclinada para trás ou em decúbito dorsal. Isto pode aumentar bastante as chances de sobrevivência. O tipo I é o mais eficiente em todos os tipos de água, especialmente em alto mar quando o pessoal de resgate pode demorar. É também o mais eficiente em águas revoltas.

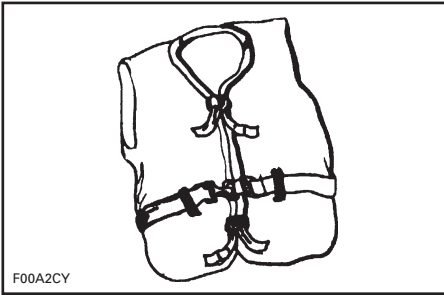

F00A2CY

TIPO I — DE VESTIR

PFD Tipo II - Trata-se de equipamento de vestir que vira a pessoa que o utiliza da mesma maneira que o PDF Tipo I, mas não com tanta eficiência. O Tipo II não vira tantas pessoas nas mesmas condições que um PDF Tipo I. Pode ser que você prefira usar este PDF onde há alguma possibilidade de resgate rápido, como em áreas onde outras pessoas se envolvem normalmente em atividades aquáticas.

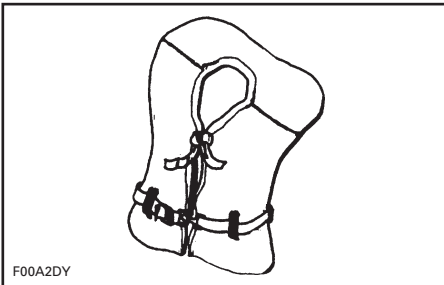

F00A2DY

TIPO II — DE VESTIR

PDF Tipo III - Trata-se de equipamento de vestir que permite aos usuários se colocarem em posição vertical ou um pouco inclinados para trás. Ele não vira o usuário. Mantém o usuário em posição vertical ou um pouco inclinado para trás e não deixa que ele fique em decúbito ventral. Ele tem a mesma capacidade de flutuação do Tipo II e poderá ser apropriado para áreas onde outras pessoas se envolvem normalmente com atividades aquáticas.

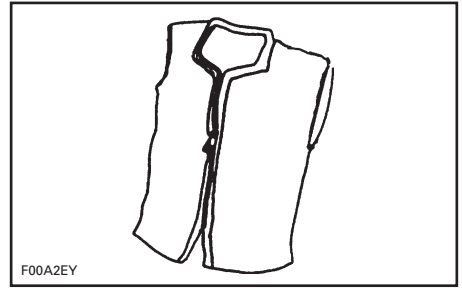

F00A2EY

TIPO III — DE VESTIR

PFD Tipo IV - Trata-se de equipamento para ser lançado ao mar, complementar aos PFDs descritos anteriormente. O PFD Tipo IV mais comum é a boia tipo almofada ou circular. Ela foi criada para ser lançada a uma pessoa na água, que deve agarrá-la e segurar-se nela até ser resgatada. Os PFDs Tipo IV devem estar sempre em boas condições de uso e disponibilidade imediata. Se o resgate demorar, ou o usuário estiver sofrendo de hipotermia (perda de calor do corpo), poderá ser difícil agarrar este tipo de PFD.

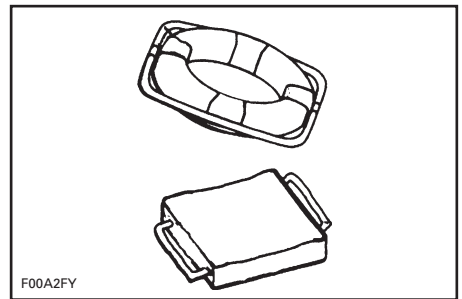

F00A2FY

TIPO IV — PARA SER LANÇADO

PFD tipo V - De vestir e de uso obrigatório. Quando inflado, ele tem uma capacidade de flutuação equivalente à dos Tipos I, II e III. No entanto, quando esvaziado, ele poderá suportar algumas pessoas.

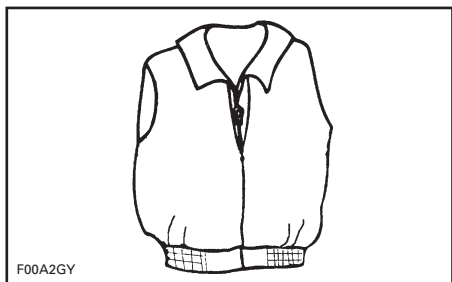

TIPO V — DE VESTIR

Observações sobre PFDs (Equipamentos Salva-vidas Individuais)

A finalidade de um PFD é ajudar a salvar vidas. Se quiser tê-lo como apoio quando você estiver na água, ele precisa se ajustar a suas medidas, flutuar e estar em boas condições.

- Vista o PFD e ajuste-o até se sentir bem com ele dentro e fora d' água. Identifique seu PFD, caso você seja o único usuário dele.
- Para ter certeza de que PFD funciona, use-o na água. Assim, você verá como ele funciona e terá confiança ao usá-lo.
- Ensine as crianças a vestir um PFD e deixe que elas o usem na água. Dessa forma, elas ficam sabendo para que serve o PFD e como ele funciona. Elas se sentirão mais à vontade se, de repente, caírem na água.
- Se o PFD estiver molhado deixe-o secar bem, antes de guardá-lo. Não o seque à frente de um radiador ou aquecedor. Guarde-o em local bem ventilado.
- Mantenha os PFDs longe de objetos afiados que podem cortar o tecido ou furar as mantas flutuantes.
- Para a própria segurança delas e de outras pessoas, todos os que não sabem nadar, ou nadam mal, e as crianças pequenas devem sempre usar PFDs, quer a lancha esteja parada, ou não.

- Verifique periodicamente se o PFD está rasgado/cortado, se há vazamentos nas mantas flutuantes e se todas as costuras e emendas estão feitas.
- Se um PFD tiver enchimento de fibras de paina, estas podem ficar empapadas fazendo o PFD perder sua capacidade de flutuação, caso as partes de vinil sejam furadas. Se as fibras de paina ficarem duras ou empapadas, troque-as. O PFD poderá não funcionar quando precisarem dele.

Extintores de incêndio

Como proprietário da lancha, você é responsável por equipá-la com um bom extintor de incêndio. Consulte as autoridades competentes locais. As lanchas com menos de 7,9m devem ter um (1) extintor de incêndio portátil tipo B-1 ou, então, um sistema fixo de combate a incêndio no compartimento do motor.

Os extintores portáteis devem ser instalados em locais de fácil acesso, longe do compartimento do motor. Todas as pessoas a bordo devem saber onde ficam os extintores e como utilizá-los.

NOTA: Não teste os extintores descarregando pequenas quantidades do composto extintor. O extintor pode não funcionar quando você precisar realmente dele!

⚠️ ADVERTÊNCIA

Fogo! Em caso de incêndio, não abra o compartimento do motor. Desligue o motor. Ao usar um extintor de CO₂ portátil, descarregue continuamente todo o conteúdo dele na base das chamas.

Equipamentos de sinalização visual de emergência

O equipamento de sinalização visual de emergência pode ser do tipo pirotécnico ou não-pirotécnico. As normas proíbem o uso de sinais visuais

de emergência na água em todas as circunstâncias, exceto quando se necessita de ajuda para afastar qualquer perigo imediato às pessoas a bordo de uma embarcação. Consulte a autoridade local sobre qual seria o equipamento adequado a ser usado.

O equipamento deve ser homologado pelas autoridades competentes, estar em boas condições de uso e ser guardado em local de fácil acesso. O equipamento que tiver uma data limite de vida útil especificada, deve estar dentro do prazo de uso indicado.

Se houver crianças a bordo, é muito importante selecionar e guardar cuidadosamente o equipamento de sinalização visual de emergência.

APENAS UTILIZAÇÃO DIURNA
Três sinais de fumaça cor de laranja (um na mão e dois flutuando) ou uma bandeira laranja com um quadrado preto e um círculo.
USO EXCLUSIVAMENTE NOTURNO
Uma luz elétrica de emergência S-O-S.
USO DIURNO E NOTURNO
Três fogos de sinalização do tipo manual, estrela cadente/meteoro ou para-quadras.

Equipamentos de sinalização sonora

NOTA: Nenhum equipamento de sinalização é, por si só, apropriado para todas as finalidades. Procure manter vários tipos de equipamentos a bordo.

As lanchas com menos de 7,9 m de comprimento devem ter um apito ou buzina acionada manualmente, com a boca ou algum tipo de energia. Deve produzir um som que dure dois segundos e que possa ser ouvido a uma distância de pelo menos 800 m.

Os sinais padrão, com apito, são os seguintes:

- Um apito longo (sinal de advertência)
- Um apito breve (passar ao meu bombordo)
- Dois apitos breves (passar ao meu estibordo)
- Três apitos breves (motores em ré)
- Cinco ou mais apitos (sinal de perigo).

Luzes de navegação

As luzes de navegação são para manter outras embarcações informadas de sua presença e rota. Se estiver navegando no período entre o pôr e o nascer do sol, você terá que manter acesas luzes de navegação adequadas.

Equipamento adicional recomendado

Recomenda-se a aquisição de equipamento adicional para que se tenha uma viagem segura e agradável. Esta lista, não exaustiva, inclui vários itens considerados recomendáveis.

Equipamento básico

- Lanterna
- Amarras
- Bússola
- Remo ou pá
- Sinalização de emergência
- Kit de primeiros socorros
- Defensas
- Rádio VHF
- EPIRB (Radiobaliza Eletrônica Indicadora de Posição)
- Gancho de reboque
- Vestuário quente adicional
- Mapa local
- Protetor solar
- Cabo de reboque
- Segunda âncora com corrente

- Equipamento para escoar a água (bomba ou balde tipo bailer)
- Água potável e alimentos para situações de emergência
- Telefone celular

Ferramentas

- Chaves para apertar parafusos
- Canivete
- Alicates
- Fita isolante
- Chave inglesa
- Fita adesiva reforçada (duct tape).

Peças de reposição

- Lâmpadas de reserva
- Fusíveis de reserva.

EXERCÍCIOS PRÁTICOS

É sempre uma boa ideia praticar e ficar familiarizado com todos os controles, funções e características de manuseio de sua lancha antes de se aventurar na água.

Sempre prenda o cordão de segurança ao interruptor de desligamento do motor e o fecho ao seu PFD ou a uma pulseira.

Onde praticar os exercícios

Encontre um local adequado para praticar os exercícios. Verifique se a área atende aos seguintes requisitos:

- Sem tráfego
- Sem obstáculos
- Sem banhistas
- Sem correntezas
- Ampla espaço de manobra
- Profundidade da água adequada

Exercícios práticos

Pratique sozinho os seguintes exercícios.

Curvas

Pratique as curvas em círculos nas duas direções em velocidade baixa. Quando estiver confortável com o exercício, aumente a dificuldade fazendo alguns "números 8".

Quando tiver aprendido bem, repita os exercícios acima, mas em maior velocidade.

Distâncias de parada

Pratique parar a lancha em linha reta em diferentes velocidades.

Lembre-se, a resistência da água é o principal fator que reduz a velocidade da lancha e, portanto, a distância de parada.

NOTA: A carga da lancha, a correnteza e o vento também representam um papel importante e afetam as distâncias de parada.

Ré (R)

Pratique a operação a ré para saber como a lancha opera na ré e reage às entradas do volante.

NOTA: Sempre faça esse exercício em baixa velocidade.

Evitando um obstáculo

Pratique como evitar um obstáculo (escolha um ponto virtual na água) virando a lancha e mantendo a aceleração.

Repita o exercício, mas desta vez solte a aceleração enquanto gira.

NOTA: Com este exercício, você aprenderá que precisa acelerar para virar a lancha em uma direção diferente.

Atracando

Pratique a atracação usando o acelerador e a alavanca de câmbio junto com o volante para se familiarizar e desenvolver boas habilidades de controle.

Modo esqui e modo de controle de navegação

Se a sua lancha tiver o modo esqui ou o modo de controle de navegação, também é importante entender a operação dos mesmos e familiarizar-se com esses recursos antes de utilizá-los em um passeio com outras pessoas.

ADVERTÊNCIA

Os modos esqui e de controle de navegação não são um piloto automático. Eles não pilotarão o barco.

Fatores importantes que não devem ser negligenciados

Além disso, lembre-se sempre que as condições a seguir têm um impacto direto na maneira como a sua lancha irá se comportar e responder às diferentes entradas:

- Alteração na carga
- Correnteza
- Vento
- Condições da água.

Não se esqueça de estar alerta a essas condições e adaptar-se de acordo. Se possível, pratique bastante sob essas condições.

Para manobras delicadas, o melhor conselho é sempre manter uma velocidade mínima.

PRÁTICAS DE NAVEGAÇÃO SEGURA

O PILOTO é responsável pela sua própria segurança, dos passageiros e das pessoas em outras embarcações. Dirija com inteligência desde o princípio e todos saem ganhando!

Drogas e bebidas alcoólicas

Não use drogas nem tome bebida alcoólica enquanto estiver navegando. Na direção de uma lancha exige-se tanta sobriedade e atenção quanto na direção de um automóvel. Dirigir uma lancha bêbado ou sob a influência de drogas é muito perigoso e é tido como um ato criminoso sujeito a uma pena bastante severa. Estas leis são aplicadas com rigor. O uso de drogas e bebidas alcoólicas, sozinhas ou misturadas, reduz o tempo de reação e a capacidade de raciocínio, prejudica a visão e impede que você dirija sua lancha com segurança.

ADVERTÊNCIA

Consumir bebida alcoólica e pilotar barcos são coisas que não combinam! Pilotar uma lancha sob efeito de álcool pode pôr em perigo a vida dos passageiros e das pessoas em outras embarcações. As leis federais proíbem pilotar barcos sob o efeito de drogas e bebidas alcoólicas.

Direção segura

Por razões de segurança e garantia de cuidados adequados, antes de começar a navegar, faça sempre a *INSPEÇÃO PRÉ-NAVEGAÇÃO*. Navegar com segurança significa não utilizar sua lancha inadequadamente e nem permitir que os passageiros o façam. Dirigir com segurança significa usar o

bom senso em todas as situações. Isso inclui, sem limitações, as seguintes ações:

- Carregar a lancha dentro dos limites indicados na plaqueta de identificação. Distribuir as cargas de forma equilibrada entre proa e popa e entre bombordo e estibordo.
- Manter a velocidade da lancha dentro dos limites especificados nas normas locais. Evitar velocidades excessivas ou não apropriadas para as condições de navegação.
- Não usar a lancha em condições meteorológicas ou marítimas não compatíveis com a habilidade e a experiência do piloto ou com as características da lancha e passageiros no que diz respeito a segurança e conforto.
- Pelo menos um dos outros passageiros deverá saber como pilotar a lancha e estar familiarizado com as normas de segurança da lancha, para agir em casos de emergência.
- Os passageiros e o equipamento não podem obstruir a visão do piloto nem inibir sua capacidade de movimento.
- Não exceda a potência nominal máxima do motor indicada na plaqueta de certificação afixada na lancha.
- Respeite todos os avisos e sinais de segurança tanto dentro da lancha como na zona imediata de navegação.
- Mesmo que a lancha possa atingir uma velocidade elevada, recomenda-se navegar em alta velocidade somente em locais permitidos e condições ideais. Para navegar em alta velocidade é necessária uma grande experiência, pois o risco de acidentes graves é bem maior.

- Em águas pouco profundas, avance com cuidado e em baixa velocidade. Encalhamentos e paradas bruscas pode resultar em lesões. A bomba de jato pode também aspirar e jogar sujeira sobre as pessoas e a própria lancha.
- Não coloque a lancha em marcha à ré para parar. Você ou os passageiros podem ser jogados violentamente para frente ou até para fora da lancha arriscadamente.
- Ao puxar um equipamento inflável, esquiador ou wakeboarder, leve sempre um observador, dirija só na velocidade mínima necessária e siga as instruções do observador. Não faça curvas fechadas ou manobras bruscas se não for absolutamente necessário. Mantenha uma distância segura dos cais, outros nadadores, embarcações ou objetos.
- Use um cabo de reboque de comprimento e tamanho suficiente e verifique se ele está bem preso à lancha. Algumas lanchas são, ou podem ser, equipadas com um mecanismo de reboque especialmente projetado para elas. Pode ser perigoso se alguém cair nele.

Capacidade de manobra da lancha e rebocamento

- Sempre tenha em mente que o controle de direção diminui com a alavanca de aceleração em marcha lenta e deixa de existir quando com o motor desligado. É necessário acelerar para esterçar o volante.
- Não leve mais carga ou passageiros acima do limite especificado para a lancha em questão. O excesso de carga pode afetar a capacidade de manobra, estabilidade e desempenho da lancha.
- Evite instalar mais acessórios ou equipamentos que possam alterar o controle da lancha.
- Quando a lancha está com passageiros ou puxando um equipamento inflável, um esquiador ou wakeboarder, ela se comporta de maneira diferente exigindo mais habilidade do piloto.
- Respeite sempre a segurança preocupando-se com o conforto de seus passageiros e da pessoa que está sendo puxada em um esqui, prancha de wakeboard ou equipamento semelhante.

Segurança dos passageiros

- Antes de navegar, mostre a todos os passageiros onde o equipamento de emergência e de segurança está guardado e explique como devem ser usados. As pessoas a bordo devem usar sapatos com sola de borracha não escorregadia em superfícies molhadas. Durante a navegação, os passageiros devem permanecer sentados dentro das grades do convés. Não deixe os passageiros pôr os pés ou as mãos dentro da água. Use sempre pegadores e outros equipamentos de segurança para evitar quedas. Aqueles que não sabem nadar, ou nadam mal, e as crianças devem sempre usar um PFD. De acordo com as leis, as crianças menores de 13 anos devem usar um PFD quando a lancha estiver navegando; exceto quando estiverem em cabine fechada ou abaixo do convés.
- Não dê partida ou navegue com alguém sentado no convés solar, na plataforma de embarque ou na água, perto da lancha. A água e/ou os detritos que saem do bocal de propulsão a jato podem causar lesões graves.

- O piloto e os passageiros devem estar sentados adequadamente antes de dar partida na lancha e navegar. Todos os passageiros devem ser instruídos para usar os pegadores ou cintos de segurança existentes.
- Quando acelerar a lancha com passageiros, quer com a lancha parada ou navegando, faça-o sempre gradativamente. Se a aceleração for brusca, os passageiros podem perder o equilíbrio ou agarrar e bater em alguma coisa na lancha ou cair fora dela. Os passageiros devem ter conhecimento, ou serem avisados previamente, de sua intenção de acelerar a lancha rapidamente.

Primeiros socorros

Como piloto da lancha, você deve estar familiarizado com os procedimentos de primeiros socorros que possam ser necessários até chegar ajuda. Acidentes com anzóis de pesca, cortes de pouca importância e escoriações podem ser os problemas mais graves a bordo de uma lancha, mas você também deve conhecer os métodos adequados e estar pronto para lidar com problemas verdadeiramente sérios como perda excessiva de sangue, hipotermia e queimaduras. A maioria das filiais da Cruz Vermelha fornece literatura e oferece cursos sobre primeiros socorros.

Condução por menores de idade

Os menores devem sempre ser vigiados por um adulto quando estiverem conduzindo ou manobrando uma lancha. Muitos países têm leis sobre a idade mínima e requisitos para habilitação de menores. Para mais informações, consulte as autoridades competentes. A BRP recomenda que o piloto tenha no mínimo 16 anos de idade.

REGRAS DE NAVEGAÇÃO

Regras de pilotagem

Pilotar uma lancha pode ser comparado a guiar um veículo em estrada ou rodovia sem sinalização. Para evitar colisões ou outros navegadores, é necessário seguir determinadas regras de navegação. Não se trata apenas de bom senso... é preciso respeitar a lei!

Informe-se sobre as leis de navegação locais e nacionais aplicáveis às águas onde você pretende navegar com sua lancha. Estude as leis de navegação locais. Conheça e entenda o sistema de navegação aplicável (boias, sinalização, etc.).

Conheça as águas onde vai navegar com seu barco. As correntes, marés, correntezas, obstáculos ocultos, esteiras, ondas, etc. podem afetar a segurança da navegação. Não é aconselhável navegar com a lancha em condições meteorológicas adversas.

Procure sempre manter-se à sua direita e evitar outras embarcações navegando a uma distância segura em relação a elas, às pessoas e objetos.

A figura abaixo identifica diferentes partes da lancha consideradas como pontos de referência direcionais, sendo a proa a frente da lancha. O bombordo da lancha (lado esquerdo) pode ser visualmente identificado por um luz VERMELHA fora da proa e o estibordo (lado direito) por uma luz VERDE.

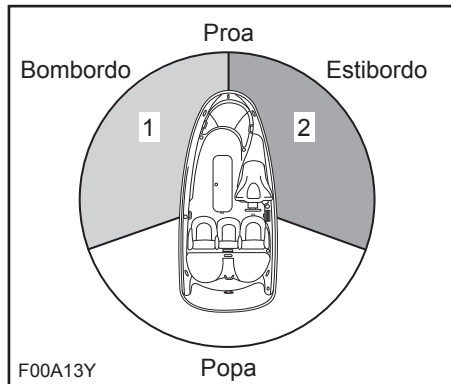

TÍPICO

1. Luz VERMELHA
2. Luz VERDE (yield zone)

Cruzamento

Dê passagem à embarcação que estiver à sua frente e à direita. Nunca cruze na frente de outra embarcação.

Luz VERMELHA (dê passagem à outra embarcação).

Luz VERDE (você tem a preferência).

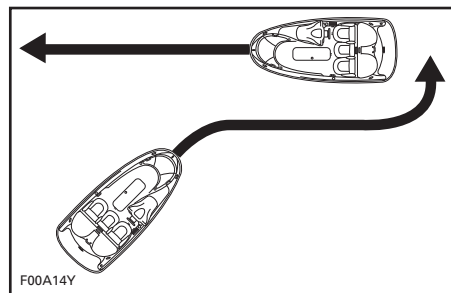

TÍPICO

De frente

Mantenha-se à direita.

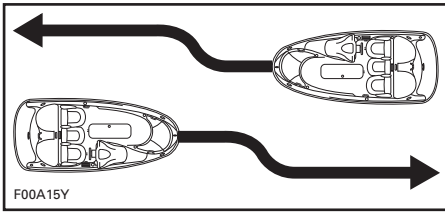

TÍPICO

Passagem

Dê passagem à outra embarcação e não se aproxime.

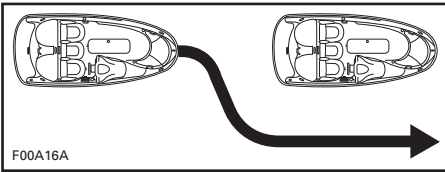

TÍPICO

Sistema de navegação

As ajudas à navegação, como os sinais e as boias podem facilitar a identificação de águas seguras. As boias indicam se você deve se manter à direita (estibordo) ou à esquerda (bombordo) da boia ou em que canal você deve continuar. Elas também podem indicar se você está entrando em área restrita ou controlada, como uma área de proibição de esteiras ou de velocidade limitada. Também podem indicar perigos ou informações importantes sobre navegação. Os dispositivos de sinalização podem ficar na zona costeira ou na água. Também podem indicar limites de velocidade, proibição de lanchas e embarcações, ancoragem e outras informações úteis. (A forma de cada tipo de sinal é o que servirá de auxílio).

Você deverá conhecer e entender o sistema de navegação compatível com as águas onde sua lancha será usada.

Como evitar colisões

- Não desacelere enquanto estiver tentando desviar de objetos. É necessário acelerar para esterçar o volante.
- Mantenha-se sempre atento aos outros navegadores, barcos ou objetos, especialmente ao fazer curvas. Esteja atento às condições que possam limitar sua visibilidade ou impedir que você veja outras pessoas.
- Respeite os direitos de outras pessoas dos outros pilotos e/ou pessoas que estejam perto e mantenha sempre uma distância segura de todos os outros barcos, pessoas e objetos.
- Não salte sobre a esteira ou ondas, não navegue na linha da esteira nem tente molhar ou respingar os outros com a lancha. Você poderá avaliar mal a capacidade da lancha ou as suas habilidades de navegação e bater em uma embarcação ou pessoa.
- Esta lancha tem capacidade de fazer curvas mais fechadas do que outras. No entanto, exceto em uma emergência, não faça curvas fechadas em alta velocidade. Estas manobras tornam mais difícil para os outros desviar de você ou perceber para onde você está indo. Além disso, você e/ou seus passageiros podem ser jogados para fora da lancha.
- Esta lancha não tem freios. A distância de parada varia em função da velocidade inicial, carga, vento e condições da água. Pratique a parada e a atracação em lugar seguro e sem tráfego para ter uma ideia de quanto tempo precisa para parar a lancha em várias circunstâncias.
- Pode ser necessário manter ou aumentar a velocidade para evitar colisões.

ABASTECIMENTO DE COMBUSTÍVEL

Combustível recomendado

Use gasolina sem chumbo ou combustível oxigenado com no máximo 10% de etanol ou metanol. A gasolina usada deve ter a octanagem recomendada abaixo.

AVISO Nunca experimente outros tipos de combustíveis ou com octanagens diferentes. O uso de um combustível inadequado pode diminuir o rendimento da lancha e danificar componentes críticos do sistema de combustível e do motor.

Na América do Norte

OCTANAGEM MÍNIMA		
87 (RON + MON)/2		
91 (RON + MON)/2	▼	▼
MOTORES	91	87
155 HP com aspiração natural	—	X
255 HP Superalimentado com intercooler	X ⁽¹⁾	X

⁽¹⁾ Para um excelente desempenho do motor.

Fora da América do Norte

OCTANAGEM MÍNIMA		
92 RON		
95 RON	▼	▼
MOTORES	95	92
155 HP com aspiração natural	—	X
255 HP Superalimentado com intercooler	X ⁽¹⁾	X

⁽¹⁾ Para um excelente desempenho do motor.

Abastecimento

⚠ ADVERTÊNCIA

O combustível é inflamável e pode explodir em certas condições. Não fume, nem se aproxime de chamas expostas ou centelhas. Tenha sempre um extintor de incêndio ao seu alcance durante o abastecimento.

Tenha muito cuidado ao abastecer e siga os procedimentos descritos abaixo, neste Manual do Proprietário, e os entregues pela marina.

Informe-se sobre a capacidade do tanque de combustível. Evite abastecer à noite se o local não estiver muito bem iluminado. À noite não se pode perceber um possível derramamento de gasolina. Não transporte combustível adicional ou líquidos inflamáveis em nenhum reservatório ou no compartimento do motor.

⚠ ADVERTÊNCIA

Para garantir uma navegação segura, siga rigorosamente estas instruções de abastecimento.

Em um reboque

1. A lancha deve estar em uma superfície plana.
2. Mantenha a tampa do motor fechada a fim de evitar a entrada de gases no compartimento do motor.
3. Desenrosque a tampa no sentido anti-horário e remova-a devagar.



lmo20111-002-009

TÍPICO - TAMPA DO TANQUE DE COMBUSTÍVEL

4. Introduza o bico da bomba de gasolina no gargalo do tanque de combustível e abasteça-o.

⚠️ ADVERTÊNCIA

Para evitar que o combustível retorne, encha o tanque lentamente deixando, assim, o ar escapar.

5. Pare de abastecer imediatamente assim que o gatilho do bico da bomba desarmar e espere um pouco para remover o bico. Não recue o bico da bomba para colocar mais combustível no tanque.

⚠️ ADVERTÊNCIA

Não deixe a lancha ao sol quando encher demais o tanque ou completar o nível de combustível. Quando a temperatura aumenta, o combustível expande-se e pode transbordar.

6. Coloque a tampa do tanque de combustível e aperte-a bem.

⚠️ ADVERTÊNCIA

Sempre que houver derramamento de combustível na lancha, limpe-o bem com um pano.

Na água

1. Desligue o motor.
2. Prenda bem a lancha no cais de abastecimento.
3. Não deixe ninguém ficar na lancha.
4. Mantenha a tampa do motor fechada a fim de evitar a entrada de gases no compartimento do motor.
5. Desenrosque a tampa no sentido anti-horário e remova-a devagar.



lmo20111-002-009

TÍPICO - TAMPA DO TANQUE DE COMBUSTÍVEL

6. Introduza o bico da bomba de gasolina no gargalo do tanque de combustível e abasteça-o.

⚠️ ADVERTÊNCIA

Para evitar que o combustível retorne, encha o tanque lentamente deixando, assim, o ar escapar.

7. Pare de abastecer imediatamente assim que o gatilho do bico da bomba desarmar e espere um pouco para remover o bico. Não recue o bico da bomba para colocar mais combustível no tanque.

⚠️ ADVERTÊNCIA

Não deixe a lancha ao sol quando encher demais o tanque ou completar o nível de combustível. Quando a temperatura aumenta, o combustível dilata-se e pode transbordar.

8. Coloque a tampa do tanque de combustível e aperte-a bem.

! ADVERTÊNCIA

Sempre que houver derramamento de combustível na lancha, limpe-o bem com um pano.

INFORMAÇÕES SOBRE REBOCAMENTO

Leia as instruções do reboque para conhecer bem a capacidade, funcionamento, manutenção, acessórios e garantia.

Informe-se sobre as regras de rebocamento em sua área, especialmente as indicadas abaixo:

- Sistema de freios
- Peso do veículo reboque
- Espelhos.

NOTA: Você pode adquirir um sistema adicional de freios para seu reboque; para tanto, consulte a Karavan Trailers em www.karavantrailers.com.

Ao rebocar a lancha, tome os seguintes cuidados:

1. Amarre a lancha nos olhais da proa (frente) e da popa (traseira) de modo que ela bem presa no reboque.
2. Remova a luz de popa (se houver).
3. Verifique se o poste de esqui está abaixado (nos modelos com poste).
4. Verifique se todas as tampas dos porta-objetos estão bem fechadas.
5. Sobretudo em estradas poeirentas, pode-se proteger a lancha com uma capa Sea-Doo para evitar a entrada de sujeira pelas entradas de ar.

Observe as medidas de segurança durante processo de rebocamento.

AVISO Mantenha a tampa do porta-objetos traseiro sempre fechada e bem trancada **antes de** rebocar a lancha.

LOCALIZAÇÃO DE IMPORTANTES ETIQUETAS NA LANCHAS

As etiquetas mostradas nas páginas seguintes devem estar afixadas em sua lancha. Se estiverem faltando ou estiverem danificadas, elas podem ser substituídas gratuitamente. Consulte um revendedor autorizado de lanchas Sea-Doo.

Leia atentamente as referidas etiquetas antes de navegar com sua lancha.

NOTA: Na figura da lancha são indicados os pontos em que se encontram as diversas etiquetas. Uma linha pontilhada indica que a etiqueta não está na superfície externa e que para ver a etiqueta, é preciso afastar o banco ou abrir algum tipo de tampa/cobertura.

Etiqueta hang tag

The Star Label means Cleaner Marine Engines
This engine has been certified as:



The Symbol for Cleaner Marine Engines:
Cleaner Air and Water
For a healthier lifestyle and environment.

Better Fuel Economy
Burns up to 30-40 percent less gas and oil than conventional carbureted two-stroke engines, saving money and resources.

Longer Emission Warranty
Protects consumer for worry free operation.

One Star-Low emission
The one-star label identifies personal watercraft, outboard, sterndrive and inboard engines that meet the Air Resources Board's Personal Watercraft and Outboard marine engine 2001 exhaust emission standards. Engines meeting these standards have 75% lower emissions than conventional carbureted two-stroke engines. These engines are equivalent to the U.S. EPA's 2006 standards for marine engines.

Two Stars-Very Low emission
The two-star label identifies personal watercraft, outboard, sterndrive and inboard engines that meet the Air Resources Board's Personal Watercraft and Outboard marine engine 2004 exhaust emission standards. Engines meeting these standards have 20% lower emissions than One Star - Low-Emission engines.

Three Stars-Ultra Low emission
The three-star label identifies engines that meet the Air Resources Board's Personal Watercraft and Outboard marine engine 2008 exhaust emission standards or the Sterndrive and Inboard marine engine 2003 exhaust emission standards. Engines meeting these standards have 65% lower emissions than One Star - Low Emission engines.

Four Stars-Super Ultra Low emission
The four-star label identifies engines that meet the Air Resources Board's Sterndrive and Inboard marine engine 2009 exhaust emission standards. Personal Watercraft and Outboard marine engines may also comply with these standards. Engines meeting these standards have 90% lower emissions than One Star - Low Emission engines.

BOMBARDIER RECREATIONAL PRODUCTS INC.
VALCOURT, QUÉBEC, CANADA
Cleaner Watercraft - Get the facts 1-800-END-SMOG
www.arb.ca.gov

219902678

Etiquetas de segurança

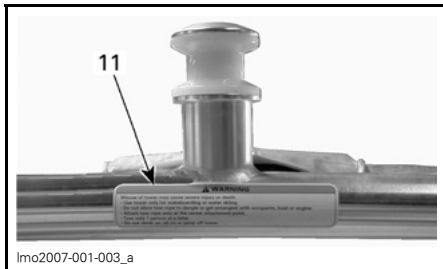
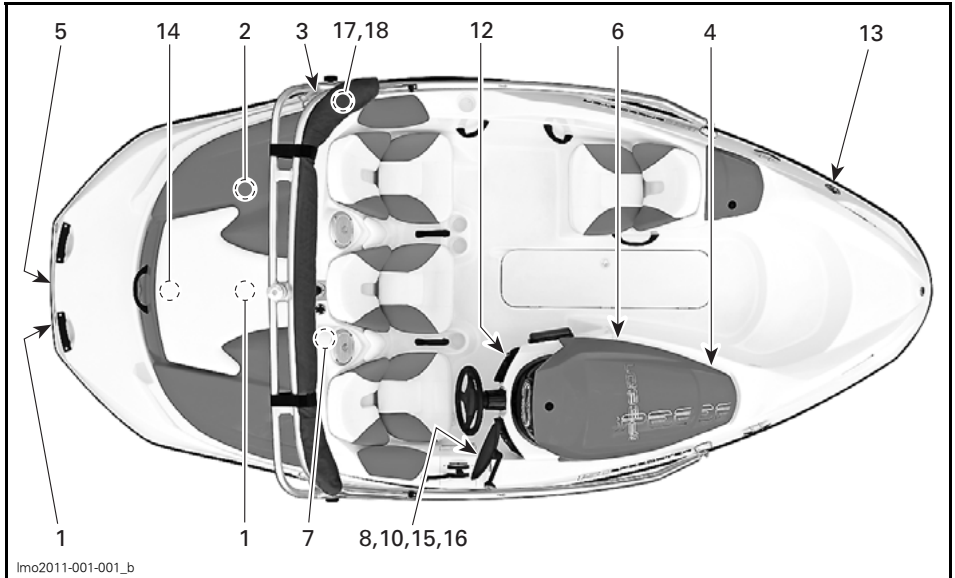

TORRE WAKE — OPCIONAL



ETIQUETA 1

⚠ ADVERTÊNCIA

- Remova a bateria da embarcação antes de carregar.
- Não sobrecarregue a bateria.
- O carregamento incorreto da bateria pode causar explosão.

204901330

204901330

ETIQUETA 2

⚠ ADVERTÊNCIA

Evite lesões graves ou fatais causadas por incêndios e explosões provocados por vazamento de combustível ou vapores.

- Antes de adicionar combustível, desligue o motor.
- Mantenha a lancha nivelada, sem ninguém a bordo
- Mantenha a embarcação longe de chamas expostas e centelhas
- Use gasolina comum sem chumbo com octanagem 87
- Não encha demais
- Enxugue a gasolina derramada
- Em cada inspeção, antes de navegar, verifique a integridade dos componentes e se há vazamentos no sistema de combustível

204902065

204 902 065

ETIQUETA 3

⚠ ADVERTÊNCIA

Evite acidentes sérios ou mortes.
Não ocupe o assento se a velocidade exceder 8 km/h.

204901424

ETIQUETA 4

⚠ ADVERTÊNCIA

Evite acidentes pessoais sérios ou mortes.

- Desligue o motor antes de usar a plataforma de mergulho.
- Mantenha pessoas, roupas e cabelo longe do bocal ou da grade de entrada para evitar emaranhamentos, afogamentos ou envenenamentos por monóxido de carbono.

204901334

204901334

ETIQUETA 5



204900359

ETIQUETA 6



mno2008-003-007

ETIQUETA 7

⚠ ADVERTÊNCIA

Leia as etiquetas de aviso e o manual do proprietário antes de utilizar a lancha. Se ignorá-los ou utilizar esta lancha esportiva incorretamente poderá provocar ferimentos graves ou a morte. A potência da lancha pode ultrapassar, de forma expressiva, a de outras lanchas que você já tenha dirigido.

- Verifique o funcionamento e a posição da direção e das alavancas do acelerador/de câmbio antes de ligar o(s) motor(es).
- Prenda corretamente o cordão de segurança ao seu colete salva-vidas.
- O controle da direção diminui ao reduzir a velocidade e é nulo ao parar o motor.
- Não molhe os outros nem salte ondas ou esteiras.
- Os ocupantes devem usar sempre um colete salva-vidas homologado e o vestuário de proteção recomendado.
- Não utilize a lancha se os ocupantes não estiverem bem sentados e agarrados às empunhaduras ou se a visibilidade estiver obstruída. Durante a navegação, não deixe que os passageiros se sentem em nenhum local da lancha que não esteja identificado no manual do proprietário como banco de navegação.
- Matenha-se a uma distância segura em relação aos outros navegadores ou banhistas.
- A BRP recomenda que o piloto tenha no mínimo 16 anos de idade e, se menor de idade, esteja acompanhado de um adulto. Conheça e observe todas as leis e regulamentos aplicáveis.

204 902 067

204902067

ETIQUETA 8

⚠ ADVERTÊNCIA

O monóxido de carbono (CO) pode provocar lesões cerebrais ou a morte.

Os gases de escapamento do gerador e do motor contêm monóxido de carbono, um gás incolor e inodoro.

Os sinais de intoxicação por monóxido de carbono incluem náuseas, dores de cabeça, tonturas, sonolência e a perda de consciência.

Se alguém apresentar sinais de intoxicação por monóxido de carbono, leve-a para o ar livre.

Consulte o Manual do Proprietário para obter informações sobre a intoxicação por monóxido de carbono.

204901625

204901625

ETIQUETA 9

⚠ PERIGO

O monóxido de carbono (CO) pode provocar lesões cerebrais ou a morte.

Os gases de escapamento do gerador e do motor contêm monóxido de carbono, um gás incolor e inodoro.

O monóxido de carbono acumula-se na parte traseira da lancha quando os motores ou os geradores estiverem funcionando.

Se você sentir náuseas, dores de cabeça, tonturas ou sonolência saia para o ar livre.

204901626

204901626

ETIQUETA 10

⚠ ADVERTÊNCIA

O uso inadequado do mastro de reboque poderá causar lesões graves ou fatais.

- Só use o mastro para a prática de wakeboarding ou esqui aquático.
- Não deixe o cabo de reboque balançar ou enroscar em passageiros, na lancha ou no motor.
- Prenda o cabo de reboque somente no ponto de fixação central.
- Puxe somente uma pessoa de cada vez.
- Não suba, não sente, nem salte do mastro de reboque.
- Nunca adicione acessórios ao mastro sem autorização da BRP.

204 902 066

204902068

ETIQUETA 11

⚠ ADVERTÊNCIA

O vapor de gasolina pode provocar incêndios ou explosões e, conseqüentemente, lesões graves ou fatais. Em cada inspeção, antes de navegar, verifique a integridade dos componentes e se há vazamentos no sistema de combustível.

Antes de ligar o motor

SEMPRE:

- Ligue o ventilador do porão e deixe-o funcionar durante 5 minutos.
- Abra a tampa do compartimento do motor e verifique se há cheiro de gasolina
- Feche a tampa do compartimento antes de ligar o motor.

NUNCA:

- Ligue o motor se houver cheiro de gasolina no compartimento.

204 902 066

204902066

ETIQUETA 12

⚠ PERIGO

OS GASES DA EXAUSTÃO DE MOTORES CONTÉM GAS MONÓXIDO DE CARBONO (CO) MORTIFERO. EMBARCAÇÕES COM LONAS OU VENTILAÇÃO RUINS SÃO OS MAIS PROVÁVEIS DE REUNIR GASES. OS SINTOMAS DO ENVENENAMENTO POR CO INCLUEM DOR DE CABEÇA, NAUSEAS E TONTURAS. NÃO CONFUNDA COM ENJOOS MARÍTIMOS. VENTILE O BARCO. CONSULTE O MANUAL DO PROPRIETÁRIO PARA OBTER MAIS DETALHES.

lmo2011-001-014_a

ETIQUETA 17 - SE EQUIPADO COM TOLDO BIMINI

⚠ ADVERTÊNCIA

A COBERTURA NÃO DEVE SER USADA QUANDO A VELOCIDADE DA EMBARCAÇÃO EXCEDER 56 KM/H

lmo2011-001-015_a

ETIQUETA 18 - SE EQUIPADO COM TOLDO BIMINI

Etiquetas de conformidade



219902679

ETIQUETA 13 – CONTROLE DE EMISSÕES

<p>EMISSION CONTROL INFORMATION THIS ENGINE IS CERTIFIED TO OPERATE ON UNLEADED GASOLINE AND CONFORMS TO 2011 U.S. EPA & CALIFORNIA EMISSIONS/EVAP REGULATIONS FOR MARINE SI ENGINES.</p> <p>INFORMAÇÕES SOBRE CONTROLE DE EMISSÕES ESTE MOTOR FOI APROVADO PARA FUNCIONAR COM GASOLINA SEM CHUMBO E ESTÁ EM CONFORMIDADE COM OS REGULAMENTOS SOBRE EMISSÕES/EVAP DA CALIFÓRNIA E DA EPA DE 2011 PARA MOTORES MARÍTIMOS DE IGNIÇÃO POR CENTELHA (SI).</p> <p>SEE OPERATORS GUIDE FOR MAINTENANCE SPECIFICATIONS. BOMBARDIER RECREATIONAL PRODUCTS INC.</p>	<p>ENGINE FAMILY FEL</p>	<p>BBCKM1.5066H 16.40 g/kW-hr HC+NOx 180 g/kW-hr CO</p>	<p>FAMÍLIA DE MOTORES FEL (Limite de Emissões da Família)</p> <p>CILINDRADA DO MOTOR</p> <p>SISTEMA DE CONTROLE DE EMISSÃO DE GASES DE ESCAPAMENTO</p> <p>TIPO DA VELA DE IGNIÇÃO</p> <p>FOLGA DA VELA DE IGNIÇÃO</p> <p>POTÊNCIA</p> <p>DATE / DATA</p>	
	<p>ENGINE DISPLACEMENT EXHAUST EMISSION CONTROL SYSTEM SPARK PLUG TYPE SPARK PLUG GAP POWER FUEL LINE</p>	<p>1493.8 cc MFI NGK-DCPR8E 0.030 in. / 0.7-0.8 mm. 106 kW ATORPLINE365-A15</p>		

219903483

ETIQUETA 14 – CONFORMIDADE COM EPA (155 HP)

<p>EMISSION CONTROL INFORMATION THIS ENGINE IS CERTIFIED TO OPERATE ON UNLEADED GASOLINE AND CONFORMS TO 2011 U.S. EPA & CALIFORNIA EMISSIONS/EVAP REGULATIONS FOR MARINE SI ENGINES.</p> <p>INFORMAÇÕES SOBRE CONTROLE DE EMISSÕES ESTE MOTOR FOI APROVADO PARA FUNCIONAR COM GASOLINA SEM CHUMBO E ESTÁ EM CONFORMIDADE COM OS REGULAMENTOS SOBRE EMISSÕES/EVAP DA CALIFÓRNIA E DA EPA DE 2011 PARA MOTORES MARÍTIMOS DE IGNIÇÃO POR CENTELHA (SI).</p> <p>SEE OPERATORS GUIDE FOR MAINTENANCE SPECIFICATIONS. BOMBARDIER RECREATIONAL PRODUCTS INC.</p>	<p>ENGINE FAMILY FEL</p>	<p>BBCKM1.5066S 16.10 g/kW-hr HC+NOx 240 g/kW-hr CO</p>	<p>FAMÍLIA DE MOTORES FEL (Limite de Emissões da Família)</p> <p>CILINDRADA DO MOTOR</p> <p>SISTEMA DE CONTROLE DE EMISSÃO DE GASES DE ESCAPAMENTO</p> <p>TIPO DA VELA DE IGNIÇÃO</p> <p>FOLGA DA VELA DE IGNIÇÃO</p> <p>POTÊNCIA</p> <p>DATE / DATA</p>	
	<p>ENGINE DISPLACEMENT EXHAUST EMISSION CONTROL SYSTEM SPARK PLUG TYPE SPARK PLUG GAP POWER FUEL LINE</p>	<p>1493.8 cc MFI, SC CAC NGK-DCPR8E 0.030 in. / 0.7-0.8 mm. 174 kW ATORPLINE365-A15</p>		

219903484

ETIQUETA 14 – CONFORMIDADE COM EPA (255 HP)

Etiquetas com dados técnicos

POSIÇÕES DO ASSENTO QUANDO EM MOVIMENTO

NÚMERO MÁXIMO DE PESSOAS

4

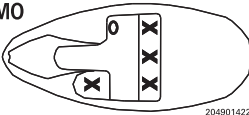

204901422

204901422

ETIQUETA 15

BRP US Inc.
451 E. Illinois Ave, Benton, IL 62812

GUARDA COSTEIRA AMERICANA

CAPACIDADES MÁXIMA

4  **PESSOAS OU 325 kg**

325 kg =  **PESSOAS** +  **EQUIPAMENTO**

ESTE BARCO ESTÁ EM CONFORMIDADE COM OS PADRÕES DE SEGURANÇA DA GUARDA COSTEIRA DOS EUA EM VIGOR NA DATA DA CERTIFICAÇÃO

150 SPEEDSTER

CE 0609 CATEGORIA DE PROJETO DA EMBARCAÇÃO: **C**

219903406E

219903406E

ETIQUETA 16

INSPEÇÃO PRÉ-NAVEGAÇÃO

ADVERTÊNCIA

É muito importante fazer uma inspeção prévia da lancha antes de navegar com ela. Efetue uma inspeção pré-navegação antes de cada passeio para detectar potenciais problemas durante a operação. A inspeção pré-navegação pode ajudá-lo a monitorar o desgaste e a deterioração antes de eles se tornarem um problema. Corrija todos os problemas que descobrir para reduzir o risco de avarias ou batidas. Consulte um revendedor autorizado de lanchas Sea-Doo se necessário. Providencie todo o equipamento de segurança exigido pelas leis locais.

Para mais detalhes sobre estes itens, consulte as seções que dizem respeito a eles.

ADVERTÊNCIA

Antes de verificar os itens abaixo, sempre desligue os motores e tire o cordão de segurança do interruptor de desligamento do motor. Só dê partida na lancha depois de todos os itens serem inspecionados e estarem funcionando normalmente.

Lista de verificação de pré-navegação quando a lancha for rebocada

RESUMO			
	ITEM	OPERAÇÃO	✓
	LANCHA (NO REBOQUE)	Tanque de combustível	Reabasteça.
Casco		Verifique se está danificado.	
Entrada de água da bomba de jato		Inspecione/limpe.	
Porão		Verifique se o bujão de drenagem está bem apertado.	
Compartimento do motor		Verifique se há vazamentos ou cheiro de gasolina. Verifique a integridade dos componentes do sistema de combustível.	
Porão		Verifique se há presença anormal de água no porão.	
Chave geral da bateria		Verifique se está na posição ON (ligada).	
Alavanca do acelerador		Verifique o funcionamento.	
Alavanca de câmbio		Verifique o funcionamento.	
Volante		Verifique o funcionamento.	
Ventoinha do porão		Ligue a ventoinha do porão por 5 minutos para ventilar o porão.	
Painel de instrumentos multifuncional		O painel deve ligar e efetuar um autoteste quando o cordão de segurança for instalado no interruptor de desligamento do motor.	
Torre de reboque (opcional)		Verifique se os elementos de fixação nos pontos de montagem estão bem apertados.	
Toldo bimini (opcional)		Verifique se os elementos de fixação nos pontos de montagem estão bem apertados. Verifique se há danos na lona.	
Equipamento de segurança obrigatório		Verifique se todo o equipamento de segurança exigido está a bordo.	
Tampas dos porta-objetos		Verifique se estão fechadas e trancadas.	
Luzes de navegação		Verifique o funcionamento.	
Chave Start/Stop (partida/parada) do motor		Verifique o funcionamento para partida e parada do motor.	
Interruptor de desligamento do motor	Verifique se o motor para ao puxar o cordão de segurança do interruptor de desligamento do motor.		
LANCHA NA ÁGUA (Motor ligado)	Alavanca do acelerador	Verifique o funcionamento.	
	Alavanca de câmbio	Verifique o funcionamento.	
	Volante	Verifique o funcionamento.	

Lista de verificação de pré-navegação quando a lancha está atracada

RESUMO			
LANCHA ATRACA- DA	ITEM	OPERAÇÃO	✓
	Tanque de combustível	Reabasteça.	
	Porão	Verifique se há presença anormal de água no porão.	
	Compartimento do motor	Verifique se há vazamentos ou cheiro de gasolina. Verifique a integridade dos componentes do sistema de combustível.	
	Chave geral da bateria	Verifique se está na posição ON (ligada).	
	Alavanca do acelerador	Verifique o funcionamento.	
	Alavanca de câmbio	Verifique o funcionamento.	
	Volante	Verifique o funcionamento.	
	Ventoinha do porão	Ligue a ventoinha do porão por 5 minutos para ventilar o porão.	
	Painel de instrumentos multifuncional	O painel deve ligar e efetuar um autoteste quando o cordão de segurança for instalado no interruptor de desligamento do motor.	
	Torre de reboque (opcional)	Verifique se os elementos de fixação nos pontos de montagem estão bem apertados.	
	Toldo bimini (opcional)	Verifique se os elementos de fixação nos pontos de montagem estão bem apertados. Verifique se há danos na lona.	
	Equipamento de segurança obrigatório	Verifique se todo o equipamento de segurança exigido está a bordo.	
	Tampas dos porta-objetos	Verifique se estão fechadas e trancadas.	
	Luzes de navegação	Verifique o funcionamento.	
Chave Start/Stop (partida/parada) do motor	Verifique o funcionamento para partida e parada do motor.		
Interruptor de desligamento do motor	Verifique se o motor para ao puxar o cordão de segurança do interruptor de desligamento do motor.		

Combustível

Verifique se você tem combustível suficiente. Encha o tanque de combustível, se necessário.

Casco

Ande ao redor da lancha, inspecionando o casco para ver se há rachaduras ou outros danos.

ADVERTÊNCIA

Siga rigorosamente as instruções contidas no *PROCEDIMENTO DE ABASTECIMENTO*.

Entrada de água da bomba de jato

Retire as algas, conchas, detritos e tudo o que possa limitar o fluxo de água e danificar o sistema de arrefecimento ou unidade de propulsão. Limpe, se necessário. Se não for possível eliminar alguma obstrução, solicite a assistência de um revendedor autorizado de lanchas Sea-Doo.

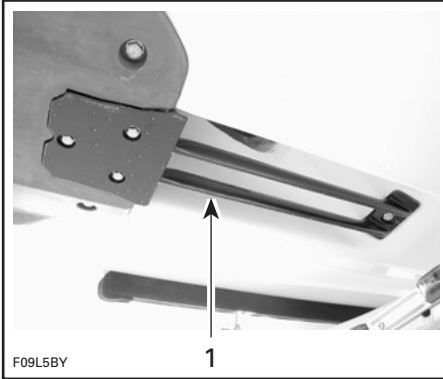

TÍPICO

1. Inspeccione esta área

Verifique se há pequenos cortes ou dobras no propulsor que possam prejudicar significativamente o desempenho da lancha.

Porão

⚠ ADVERTÊNCIA

Verifique se há presença anormal de água no porão. Antes de colocar a lancha na água, verifique se os bujões de drenagem estão bem apertados.

Compartimento do motor

Certifique-se de que não há cheiro de gasolina no compartimento do motor e, visualmente, verifique a integridade do circuito de combustível e as condições das cintas do tanque de combustível e de seus elementos de fixação.

⚠ ADVERTÊNCIA

Se houver vazamentos ou cheiro de gasolina, NÃO ligue o motor, nem use acessórios elétricos. Consulte um revendedor autorizado de lanchas Sea-Doo.

Chave geral da bateria

Ligue a chave (posição ON), para poder ligar o motor, e use acessórios.

Sistema de aceleração/câmbio

Alavanca do acelerador

Verifique se a alavanca do acelerador funciona sem problemas.

⚠ ADVERTÊNCIA

Antes de ligar o motor, verifique se a alavanca do acelerador está funcionando.

Alavanca de câmbio

Verifique se o defletor da marcha à ré funciona sem problemas. Com a alavanca de câmbio na posição avançar (F), o defletor deve estar no ponto superior. Com a alavanca de câmbio em ponto morto (N), o defletor deve estar na posição central. Com a alavanca de câmbio em marcha à ré (R), o defletor deve estar na posição inferior.

⚠ ADVERTÊNCIA

Verifique a trava do defletor de ré.

Para verificar a trava do defletor de ré, coloque a alavanca de câmbio na posição avançar (F).

Puxe o defletor de ré para trás.

Se o defletor de ré ficar no ponto superior, a trava está funcionando.

AVISO Se o defletor de ré não ficar no ponto superior, quando a alavanca de câmbio estiver na posição avançar (F), não use mais a lancha; consulte um revendedor autorizado de lanchas Sea-Doo.

Sistema de direção

Verifique se o volante está funcionando sem problemas. Peça para uma outra pessoa ajudar a verificar os pivôs do bocal da bomba de jato.

ADVERTÊNCIA

Antes de ligar o motor, verifique a direção e seu respectivo bocal.

Painel de instrumentos multifuncional

Verifique se o painel de instrumentos multifuncional está ligado e se ele efetuou o autoteste quando o cordão de segurança foi instalado no interruptor de desligamento do motor.

Chave da ventoinha do porão

Ligue a ventoinha do porão e veja se ela está funcionando. Deixe que ela ventile o porão por 5 minutos para evitar o risco de acúmulo de vapor de gasolina.

Torre de reboque (opcional)

Inspeccione a torre de reboque, caso a lancha esteja equipada com uma. Verifique se os elementos de fixação nos pontos de montagem estão bem apertados e se a estrutura da torre está intacta.

Toldo bimini (opcional)

Inspeccione o toldo bimini, caso a lancha esteja equipada com um. Verifique se os elementos de fixação nos pontos de montagem estão bem apertados e se a estrutura está intacta. Verifique se há danos na lona.

Equipamento de segurança obrigatório

Verifique se você tem a bordo todos os equipamentos de segurança exigidos pelas normas locais (extintor de incêndio, PFDs, equipamentos de sinalização visual de emergência, etc) e se eles estão em boas condições. Solicite uma lista completa a uma autoridade local competente.

Periodicamente, inspecione as fivelas das cintas e os elementos de fixação de seu dispositivo de flutuação pessoal (PFD) para ter certeza de que não há rasgos e de que as fivelas estão funcionando corretamente.

Tampas dos porta-objetos

Verifique se estão fechadas e trançadas.

Luzes de navegação

Verifique se todas as luzes de navegação estão funcionando e troque as que estiverem com defeito antes de usar a lancha.

Chave Start/Stop (partida/parada) do motor

Verifique se a chave está funcionando normalmente.

ADVERTÊNCIA

Se o motor não desligar ao ser acionada a chave start/stop, não use mais a lancha e consulte um revendedor autorizado de lanchas Sea-Doo.

Interruptor de desligamento do motor

Verifique se, quando o cordão de segurança é puxado do interruptor de desligamento do motor, o motor é parado.

! ADVERTÊNCIA

Não use a lancha se o motor não puder ser parado puxando-se o cordão de segurança.

INFORMAÇÕES SOBRE A LANCHA

CONTROLES

NOTA: Alguns controles, instrumentos ou equipamentos não existem ou são opcionais em alguns modelos. Por isso, nestes casos, os números de referência deles não são indicados nas figuras.

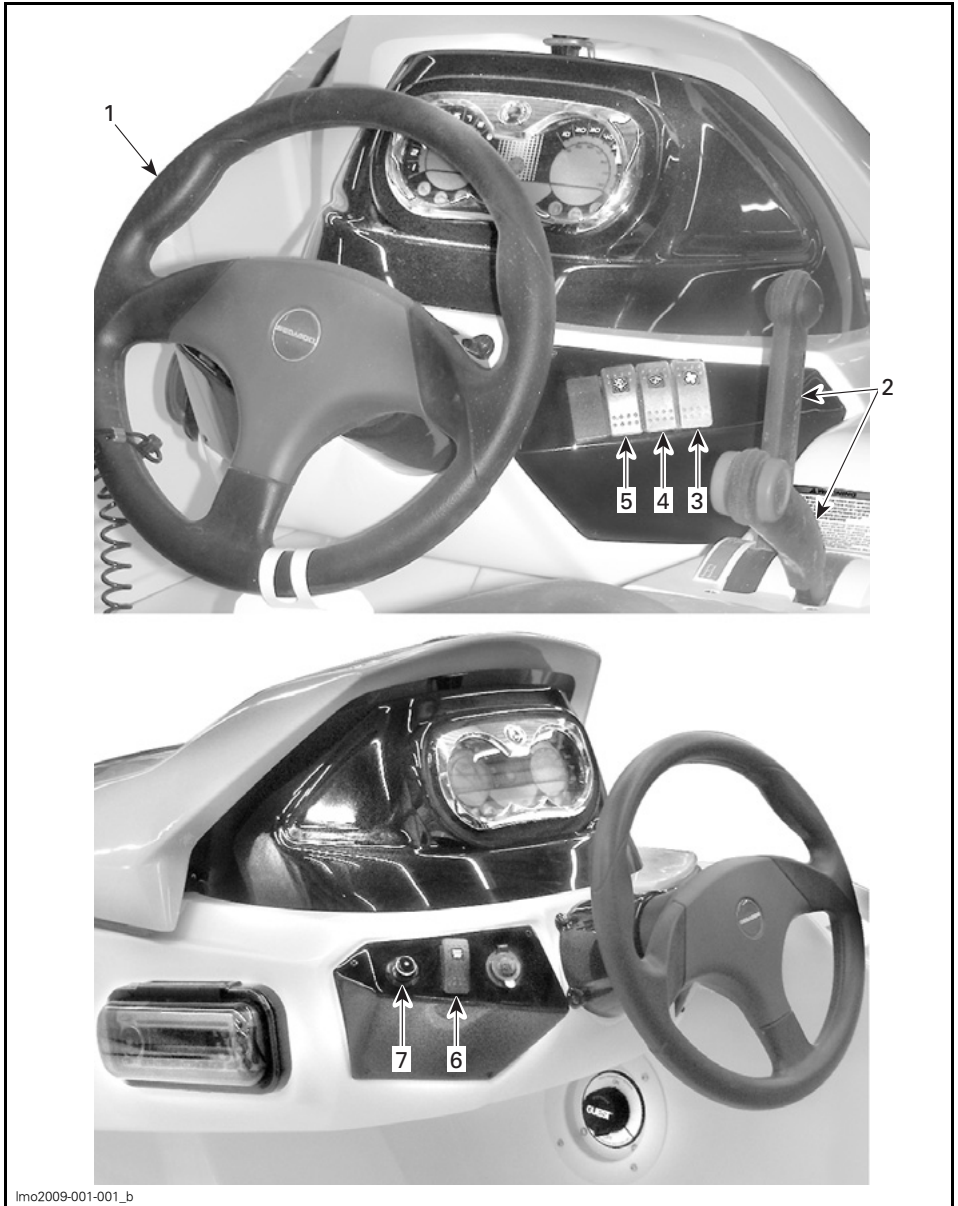

lmo2009-001-001_b

VISTA DO COCKPIT (POSTO DE COMANDO)

1) Volante

O volante controla a direção da lancha. Esterçando o volante no sentido horário, a lancha se deslocará para a direita e vice-versa.

2) Controle do acelerador/câmbio

Alavanca de câmbio

Alavanca de 3 posições:

- Avançar (F)
- Ponto morto (N)
- Ré (R).

Para mudar de marcha, a alavanca do acelerador deverá ser puxada totalmente para trás e colocada na posição de marcha lenta.

NOTA: Para ligar o motor, a alavanca de câmbio deverá estar em ponto morto.

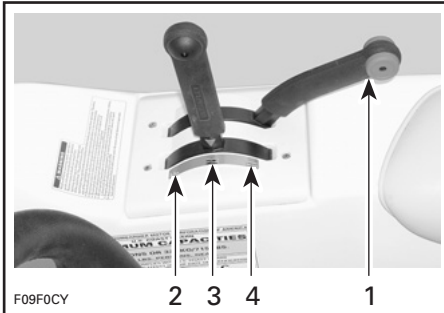

TÍPICO

1. Para mudar de marcha, a alavanca do acelerador deve ser puxada toda para trás (marcha lenta).
2. Avançar (F)
3. Ponto morto (N)
4. Ré (R)

AVISO Não force a alavanca. Verifique se a alavanca do acelerador está na posição de marcha lenta antes de mudar de marcha.

⚠ ADVERTÊNCIA

A alavanca de câmbio só deve ser utilizada com o motor em marcha lenta e a lancha completamente parada.

⚠ ADVERTÊNCIA

A ré só deve ser usada em baixa velocidade e no mínimo de tempo possível. Ao navegar em marcha à ré, verifique sempre se o trajeto está livre de objetos e pessoas, incluindo crianças brincando em águas rasas.

Alavanca do acelerador

Quando no ponto F (Avançar), o barco acelera. Quando puxada toda para trás, o motor passa a funcionar em marcha lenta e a lancha vai parando devido à resistência da água.

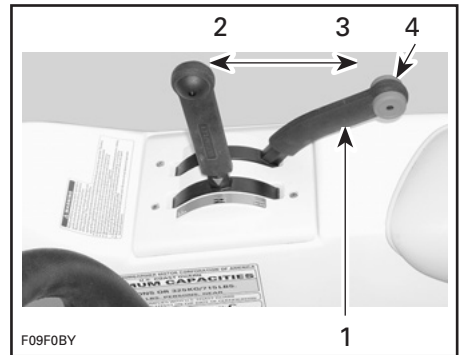

TÍPICO

1. Alavanca do acelerador
2. Aumentar velocidade
3. Diminuir velocidade
4. Posição de marcha lenta

3) Chave da ventoinha do porão

É uma chave bipolar tipo OFF/ON (desligado/ligado).

Esta chave fica no console do piloto à direita do volante.

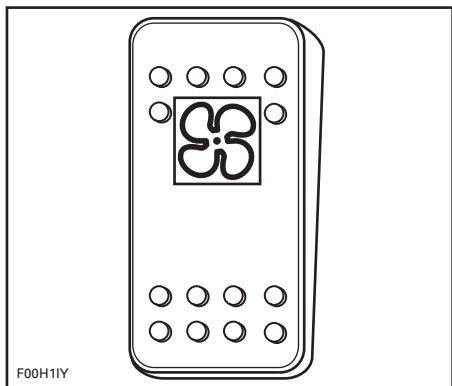

CHAVE DA VENTONHA DO PORÃO

Quando ligada, a ventoinha ventila o compartimento do motor.

⚠ ADVERTÊNCIA

Os vapores da gasolina podem provocar explosões, resultando em lesões ou acidentes fatais. Use sempre uma ventoinha durante pelo menos 5 minutos antes de ligar o motor, depois desligue-a (OFF) quando ultrapassar a rotação de marcha lenta. O uso da ventoinha do porão nunca deve substituir o uso do "olfato" para sentir e detectar cheiro de gasolina.

⚠ ADVERTÊNCIA

Se houver vazamentos ou cheiro de gasolina, não ligue o motor. Consulte um revendedor autorizado de lanchas Sea-Doo.

NOTA: Se a ventoinha for usada por muito tempo, com o motor desligado, a bateria acabará descarregando.

Quando estiver navegando com a lancha, desligue o ventoinha.

4) Chave da bomba do porão

É uma chave bipolar tipo OFF/ON (desligado/ligado).

Esta chave fica no console do piloto à direita do volante.

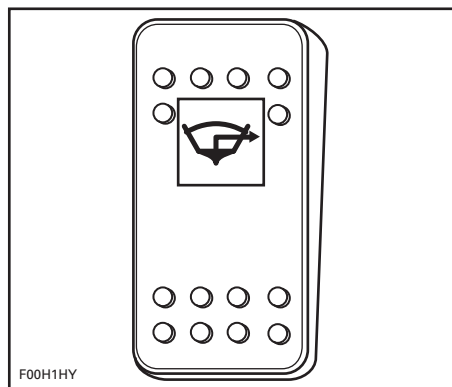

CHAVE DA BOMBA DO PORÃO

Coloque-a na posição ON (ligada) quando for necessário acionar manualmente a bomba do porão (depois da limpeza, armazenamento, etc.).

Quando terminar, coloque-a na posição OFF.

AVISO Não opere por tempo prolongado se o porão estiver seco: a bateria irá descarregar e a bomba irá se danificar.

A bomba do porão pode funcionar sem o cordão de segurança no borne.

AVISO Desligue sempre a bomba (OFF) quando o porão estiver seco ou antes de fazer o motor funcionar com uma rotação superior à de marcha lenta. A bomba passará então para o modo automático.

Modo automático da bomba do porão

A bomba do porão evacuará automaticamente a água do porão. Um sensor detecta a presença de água e ativa a bomba. Depois de bombear a água, a bomba desliga-se automaticamente.

NOTA: O modo automático não pode ser desativado, mesmo que a chave geral da bateria seja desligada (posição OFF).

AVISO Se a bomba do porão for operada por tempo prolongado, a bateria irá descarregar e a bomba não irá mais funcionar.

5) Chave das luzes de navegação

Chave tripolar NAV/OFF/ANC.

Esta chave fica no console do piloto à direita do volante.

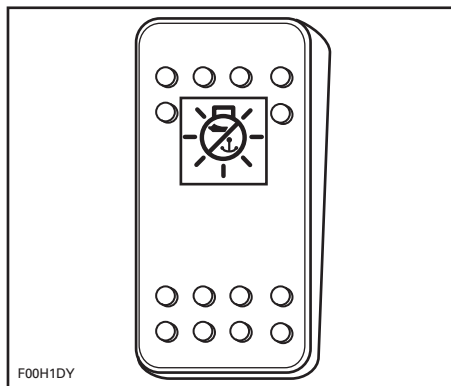

CHAVE DAS LUZES DE NAVEGAÇÃO

ANC: Liga a luz de ancoragem quando a lancha está ancorada. Somente a luz de popa acende.

OFF: Desliga todas as luzes.

NAV: Liga as luzes da proa e da popa e ilumina os indicadores.

6) Chave Start/Stop (partida/parada) do motor

Chave de dupla função (LIG/DESL), usada para ligar e desligar o motor.

Esta chave fica no console do piloto, à esquerda do volante.

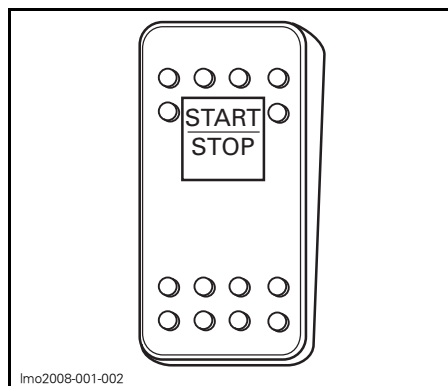

CHAVE START/STOP (PARTIDA/PARADA) DO MOTOR

Como ligar e desligar o motor

Para conhecer todo o procedimento de como ligar e desligar o motor, leia as **INSTRUÇÕES DE OPERAÇÃO**.

7) Interruptor de desligamento do motor

⚠️ ADVERTÊNCIA

Mantenha o interruptor de desligamento do motor livre de obstruções que possam afetar seu funcionamento. O uso correto do cordão de segurança pode impedir que a lancha fique desgovernada. Ao parar, remova o cordão de segurança para evitar partidas acidentais.

O cordão de segurança deve ser corretamente encaixado no interruptor de desligamento do motor para permitir que o motor seja ligado.

Devem ser emitidos dois sinais de bipe breves indicando que o sistema está pronto para a partida do motor. Caso contrário, leia a seção *SISTEMA DE MONITORAMENTO*.

Puxar o cordão de segurança do interruptor de desligamento do motor para o motor.

⚠️ ADVERTÊNCIA

Se o cordão de segurança ficar solto ou não ficar bem encaixado no interruptor de desligamento do motor, troque-o imediatamente.

Prenda sempre o cordão de segurança ao piloto, que deverá estar usando um PFD ou pulseira, e encaixe a chave ao interruptor de desligamento do motor para poder ligar o motor.

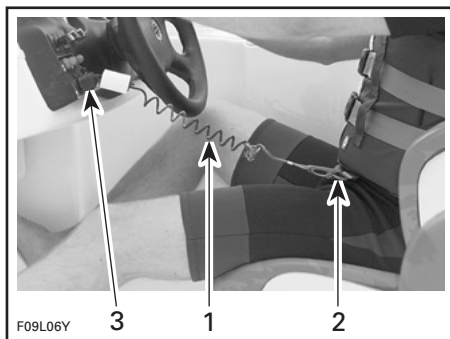

TÍPICO

1. Cordão de segurança
2. Prenda o fecho do cordão de segurança ao PFD
3. Encaixe o cordão de segurança ao interruptor de desligamento do motor

⚠️ ADVERTÊNCIA

O controle de direção diminui quando se reduz a aceleração e deixa de existir quando o motor é desligado. Remova sempre o cordão de segurança quando não estiver navegando com a lancha.

⚠️ ADVERTÊNCIA

Não lubrifique o interruptor de desligamento do motor.

⚠️ ADVERTÊNCIA

Embora seja possível desligar o motor com o botão lig/desl, recomenda-se que o cordão de segurança também seja desconectado quando parar.

Informações adicionais sobre o D.E.S.S. (Sistema de Segurança com Codificação Digital)

A tampa do cordão de segurança possui um circuito eletrônico (chave D.E.S.S.) que lhe atribui um número de série eletrônico exclusivo.

Para ter mais chaves D.E.S.S. programadas para sua lancha, consulte um revendedor autorizado de lanchas Sea-Doo.

Se o motor for desligado com a chave start/stop sem retirar o cordão de segurança do interruptor de desligamento do motor, ele poderá ser religado a qualquer momento bastando pressionar a chave start/stop dentro de um período de 10 minutos enquanto o sistema ainda está energizado. Depois deste período de tempo, é necessário remover e recolocar a tampa do cordão de segurança no interruptor de desligamento do motor para religar o motor.

PAINEL CENTRAL DE INFORMAÇÕES

Trata-se de um painel de instrumentos multifuncional que fornecem ao piloto várias informações úteis em tempo real em inglês, francês ou espanhol. Para mais informações sobre as configurações da unidade, consulte um revendedor autorizado de lanchas Sea-Doo.

Na partida da lancha, todos os segmentos de cristal líquido e luzes indicadoras ficam acesos durante 3 segundos, sempre que a central de informações é ativada (quando o cordão de segurança está instalado). Isto permite ao piloto constatar que tudo está funcionando normalmente.

NOTA: Toda vez que se usa as luzes de navegação, acende-se o painel de instrumentos.

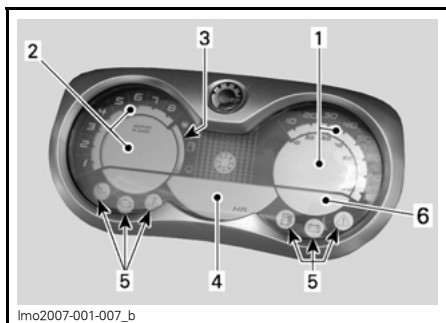

1. Velocímetro
2. Tacômetro
3. Nível de combustível
4. Display de informações
5. Luzes indicadoras
6. Indicador de temperatura da água

⚠️ ADVERTÊNCIA

Não ajuste o indicador enquanto estiver pilotando. Você poderia perder o controle.

Velocímetro

O velocímetro indica a velocidade da lancha em milhas por hora (MPH) ou quilômetros por hora (km/h).

Tacômetro

O tacômetro indica o número de rotações por minuto (RPM) do motor. Multiplique por 1.000 para obter o número real de rotações.

Nível de combustível

Indicador com gráfico de barras que mostra continuamente a quantidade de combustível existente no tanque durante a navegação.

Display de informações

Bússola

Mostra os pontos cardeais para indicar a orientação da lancha.

⚠️ ADVERTÊNCIA

Use a bússola apenas como guia. Ela não deve ser utilizada como instrumento de navegação.

Horímetro (HR)

Mostra o número de horas de uso da lancha.

Mostrador de temperatura da água

Mostra a temperatura da água à superfície em graus Celsius (°C) ou Fahrenheit (°F).

Indicador de profundidade da água

Mostra a profundidade da água sob o casco dentro de 0 m a 50 m.

NOTA: Em determinadas condições, o indicador poderá deixar de exibir os dados. A capacidade do indicador mostrar a profundidade depende das condições de uso.

Código mensagem

Exibe um código mensagem sempre que ocorrer um dos seguintes fatos. As abreviaturas entre parêntesis são os códigos exibidos.

(H-TEMP)

Superaquecimento do motor ou sistema de escapamento.

AVISO Se o alarme sonoro tocar continuamente, desligue o motor **assim que possível**.

Desligue o motor o mais rápido possível. Verifique os níveis do óleo e líquido de arrefecimento e complete, se necessário. Leia os *PROCEDIMENTOS DE MANUTENÇÃO*.

Se o motor continuar a aquecer demais, leia *SUPERAQUECIMENTO DO MOTOR* na seção *CORREÇÃO DE PROBLEMAS*.

(OIL)

Óleo do motor com pressão baixa ou alta.

Verifique o nível do óleo assim que possível.

Se a luz continuar ON (acesa), consulte um revendedor autorizado de lanchas Sea-Doo.

AVISO Nunca deixe o motor funcionar sem óleo. Se faltar, o motor sofrerá sérios danos.

(12 V LOW)

Bateria com tensão baixa.

Antes da bateria descarregar demais, a ponto de não ser mais possível ligar os motores, acende-se a luz indicadora de **bateria com tensão baixa/alta**.

Quando a luz indicadora estiver ON (acesa), o piloto deverá deixar de usar imediatamente qualquer acessório elétrico e ligar o motor para recarregar a bateria.

(12 V HI)

Bateria com tensão alta.

Consulte um revendedor autorizado de lanchas Sea-Doo.

(FUEL-LOW)

Nível do combustível está baixo.

Encha o tanque de combustível assim que possível.

(MAINT)

Aviso de manutenção.

NOTA: Quando a lancha precisar de uma inspeção de manutenção, a mensagem MAINT começará a piscar. Após a manutenção, o revendedor autorizado de lanchas Sea-Doo apagará a mensagem.

(CHK ENG)

Verifique o motor.

NOTA: Se ocorrer alguma falha, o sistema gera códigos numerados (P-XXXX) que são exibidos pelo centro de informações. No caso de uma falha, pode-se ligar para o revendedor autorizado Sea-Doo para que ele o ajude a obter as descrições do código e a corrigir o problema.

(SENSOR)

Falha no sensor (equipamento eletrônico da lancha).

Consulte um revendedor autorizado de lanchas Sea-Doo.

(KEY)

Chave D.E.S.S. inválida.

Indica que você usou o cordão de segurança errado.

Informações adicionais

Dependendo do tipo de falha, um sinal sonoro será ouvido e uma luz do indicador piscará para chamar a atenção do piloto, quando necessário.

Exceto no caso de níveis baixos de líquido, que pode ser corrigido com reabastecimento, recomenda-se consultar um revendedor autorizado Sea-Doo quando forem exibidas outras mensagens.

Luzes indicadoras

NOTA: Para mais informações sobre mensagens, leia a seção *CÓDIGO MENSAGEM* acima.

	Óleo com pressão baixa (OIL)
	Verificar motor (CHK ENG)
	Superaquecimento do motor ou sistema de escapamento (H-TEMP)
	Nível do combustível baixo (FUEL-LOW)
	Bateria com baixa/alta tensão (12 V LOW/HI)
	Aviso de manutenção (MAINT)

EQUIPAMENTO

NOTA: Alguns equipamentos não se aplicam ou podem ser opcionais. Por isso, nestes casos, os números de referência deles não são indicados nas figuras.

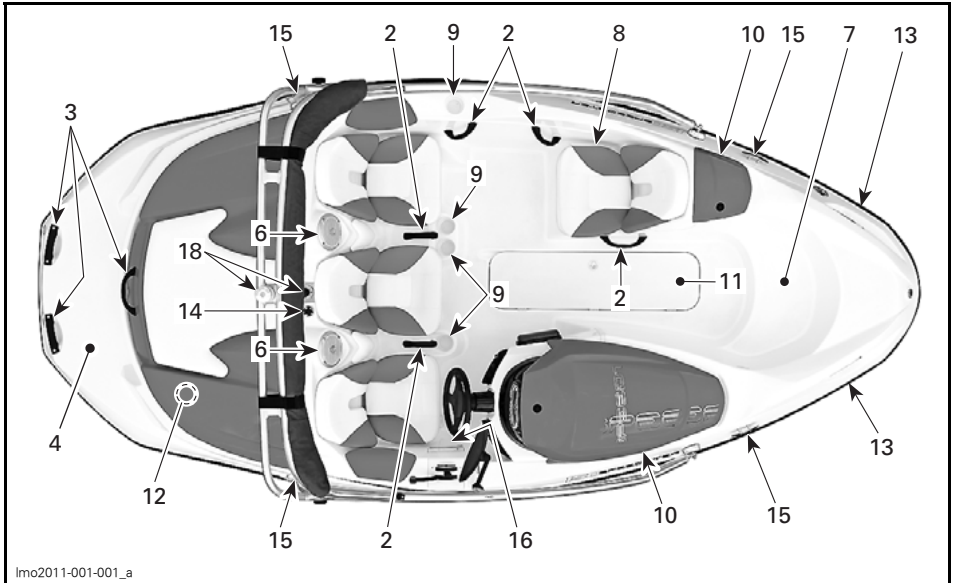

TÍPICO



TÍPICO

1) Bujões de drenagem do porão

Com a lancha sobre o reboque, desapeerte os bujões de drenagem, calce as rodas e levante um pouco a proa com o macaco do reboque (se houver) para a água sair do porão.

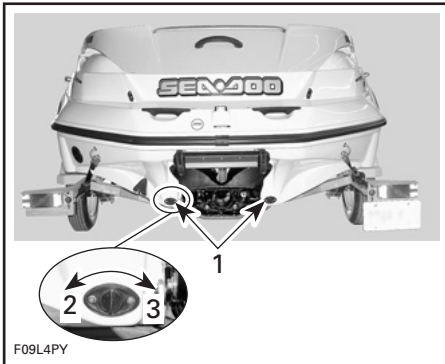

TÍPICO

1. Bujões de drenagem
2. Desapertar
3. Apertar

2) Pega-mãos

Os pega-mãos servem para os passageiros se segurarem.

Embora haja pega-mãos, nunca faça manobras que possam ejetar ou jogar um passageiro ou o piloto para fora da lancha.

AVISO Nunca use os pega-mãos para puxar algo ou içar a lancha.

Para saber onde ficam os pega-mãos, veja as figuras existentes no início desta seção.

3) Pega-mãos traseiros

Servem para você se segurar ao subir na lancha.

AVISO Nunca use o pega-mão para puxar algo ou içar a lancha.

4) Plataforma de embarque

Ela tem uma superfície antiderrapante para facilitar o acesso pela parte de trás da lancha.

⚠ ADVERTÊNCIA

Não ligue, nem navegue com a lancha, se houver alguém sentado na plataforma. Ao usar a plataforma, o motor deve estar desligado. Mantenha-se longe do jato ou grade de entrada.

5) Escada



TÍPICO

1. Escada retrátil

Localizada sob a plataforma de embarque, a escada ajuda as pessoas a retornarem a bordo.

⚠ ADVERTÊNCIA

Ao utilizar a escada, o motor deve estar OFF (desligado). Mantenha-se longe do jato ou grade de entrada. Só uma pessoa de cada vez na escada. Nunca use a escada para puxar, rebocar, mergulhar ou saltar, entrar em uma lancha fora d' água ou para outros fins não previstos.

Puxe as travas para soltar a escada.

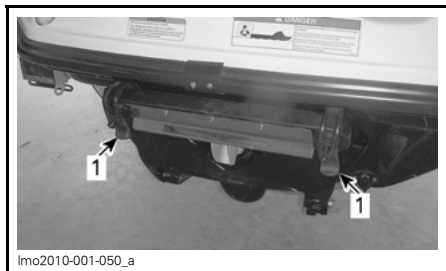

lmo2010-001-050_a

TÍPICO

1. Travas

Puxe a escada para trás e empurre-a para baixo.



F09L4TY

TÍPICO — ESCADA BAIXADA

Para guardar a escada, levante-a horizontalmente, desloque-a para frente e trave-a novamente.

6) Bancos

Durante a navegação todos os passageiros devem estar sentados.

⚠️ ADVERTÊNCIA

Não deixe ninguém sentar na borda da lancha nem ficar em pé quando ela está funcionando. Ao navegar em águas agitadas, as pessoas devem ficar sentadas segurando nos pega-mãos.

7) Estribo dianteiro

Localizado à frente da lancha, ele serve como degrau de embarque.

⚠️ ADVERTÊNCIA

Evite lesões graves ou fatais. Nenhum passageiro deve sentar-se no estribo quando a lancha estiver superior a 8 km/h.

8) Banco do observador

Localizado a bombordo, voltado para trás, este banco é para ser usado pelo observador quando a lancha estiver puxando um equipamento inflável, esquiador ou praticante de wakeboarding.

Se necessário, use os pega-mãos.

⚠️ ADVERTÊNCIA

Ao puxar um equipamento inflável, esquiador ou praticante de wakeboarding, leve sempre um observador, dirija só na velocidade mínima necessária e siga as instruções do observador.

9) Porta-copos

Lugares adequados para bebidas não alcoólicas.

⚠️ ADVERTÊNCIA

Nunca dirija a lancha sob influência de bebidas alcoólicas. Não deixe garrafas, latas etc. nos porta-copos enquanto estiver navegando em alta velocidade e/ou em águas agitadas.

10) Porta-objetos dianteiro

Um porta-objetos prático, à prova d'água, com fechadura e um cesto removível. O cesto é o lugar ideal para guardar velas de ignição, kit de primeiros socorros, etc.

⚠ ADVERTÊNCIA

Nunca deixe objetos pesados ou quebráveis no cesto do porta-objetos. Nunca dirija a lancha com a tampa do porta-objetos aberta.

Para abrir a tampa do porta-objetos, empurre o botão da fechadura para baixo. Levante a tampa até ela encostar no limitador. Em águas calmas a tampa manter-se-á nessa posição.

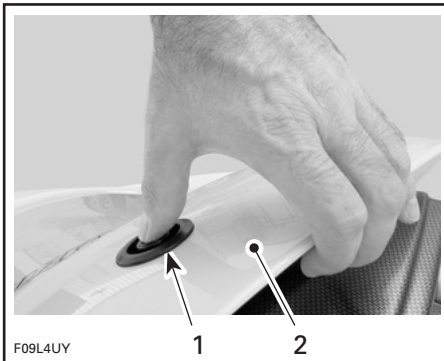

TÍPICO

1. Pressione o botão do trinco
2. Levante

O porta-objetos dianteiro, do lado do piloto, tem um suporte para extintor de incêndio homologado.

O extintor (vendido separadamente) não deve ficar solto dentro do porta-objetos.

Guarde o Manual do Proprietário em um saco impermeável e mantenha-o sempre na lancha.

⚠ ADVERTÊNCIA

Não retire o cesto para usá-lo como mais um porta-objetos. Os componentes podem se enroscar e provocar sérios problemas de funcionamento.

Pressione a tampa para baixo para soltar o mecanismo e baixe-a lentamente. Quando encostar no trinco, empurre-a com força para trancar.

Verifique periodicamente se o pino-trava da tampa do porta-objetos está bem apertado. Se necessário, aperte-o e verifique se a tampa fecha bem.



TÍPICO — PORTA-OBJETOS DO BANCO DO OBSERVADOR

11) Porta-objetos do convés

O porta-objetos do convés tem fechadura e é próprio para guardar esquis aquáticos, remos, âncora, cabo de reboque, etc.

Use a chave do porta-objetos para abri-lo, se necessário.

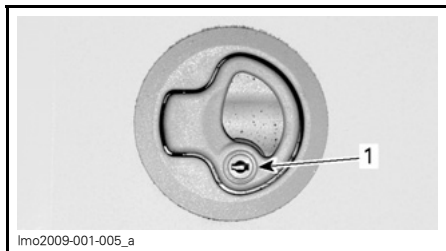

1. Fechadura

⚠ ADVERTÊNCIA

Nunca deixe objetos pesados ou quebráveis no cesto do porta-objetos. Nunca dirija a lancha com a tampa do porta-objetos aberta.

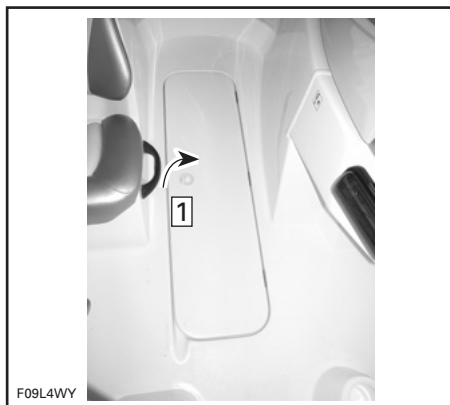

TÍPICO

Passo 1: Puxe o fecho e levante a tampa

Levante a argola do trinco e abra a tampa com cuidado até o cilindro acionador se estender completamente.

Em águas calmas, a tampa, depois de completamente aberta, mantém-se nessa posição.

Para fechar, abaixe a tampa cuidadosamente.

Tranque, se desejar.

12) Porta-objetos traseiro

Um bom lugar para transportar objetos pessoais de grande porte. Local ideal para guardar PFDs (Equipamentos Salva-vidas Individuais) sobressalentes, toalhas, almoço, etc.

Puxe para cima a alavanca que se encontra sob a tampa do porta-objetos dianteiro para destravar a tampa do motor; depois, com cuidado, abra a tampa do porta-objetos o máximo que puder.

O cilindro acionador terminará de abrir a tampa e a manterá aberta.

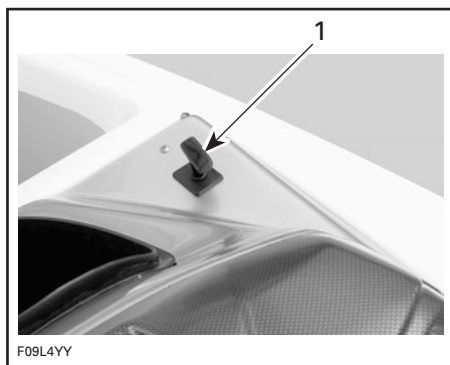

TÍPICO

1. Levante o puxador do trinco

Bandeja porta-objetos

AVISO Para evitar danos, a CARGA MÁXIMA na bandeja não deve ser superior a 22,5 kg.

A bandeja porta-objetos pode ser removida para que se tenha acesso ao compartimento do motor. Pegue no puxador e levante-o fazendo um movimento para trás até soltar os suportes opostos.

⚠ ADVERTÊNCIA

Ao ligar o motor, ou enquanto ele estiver funcionando, não toque em nenhum componente elétrico caso a bandeja tenha sido removida ou esteja levantada. Nunca deixe objetos, panos, ferramentas, etc., no compartimento do motor ou no porão.

Ao recolocar a bandeja porta-objetos no lugar, verifique se ela foi posicionada corretamente bem embaixo dos suportes; depois abaixe-a cuidadosamente e empurre-a para baixo para trancá-la.

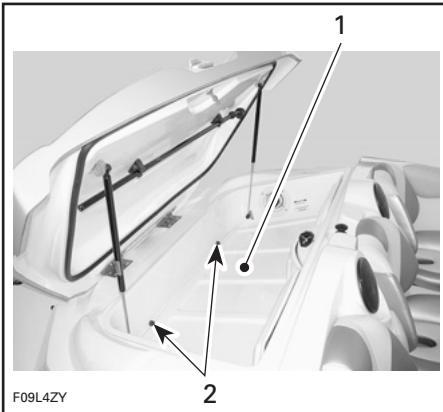

TÍPICO

1. Bandeja do porta-objetos traseiro
2. Bandeja sob os suportes

Para trancar, feche bem a tampa do porta-objetos.

⚠ ADVERTÊNCIA

Nunca deixe objetos pesados ou quebráveis no porta-objetos. Nunca dirija a lancha com a tampa do porta-objetos traseiro aberta.

13) Luzes da proa

Faróis vermelho e verde obrigatórios. Leia o parágrafo *CHAVE DAS LUZES DE NAVEGAÇÃO* mencionado anteriormente nesta seção.

14) Soquete da luz de popa

O soquete da luz de popa é para a luz de proa branca obrigatória.

A luz de popa fica no porta-objetos traseiro.

NOTA: Recomenda-se sempre guardar a luz de popa no porta-objetos traseiro, quando não precisar dela.

Remoção da luz de popa

Para retirá-la da tampa do porta-objetos, puxe-a para fora. Para guardá-la, encaixe-a no lugar.

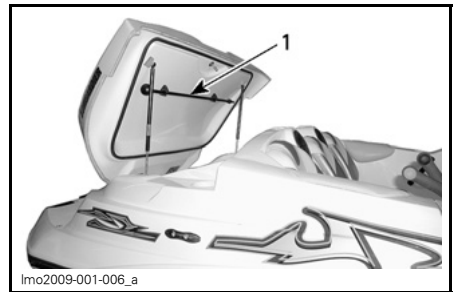

TÍPICO

1. Local da luz de popa

Instalação da luz de popa

1. Levante a tampa do conector.



1. Tampa do conector

- Introduza o borne no furo do conector. Alinhe o rasgo do furo com a cabeça do parafuso do borne.

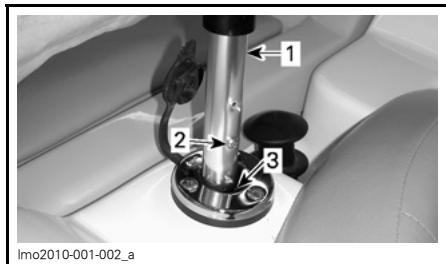

- Borne da luz de popa
- Cabeça do parafuso do borne
- Rasgo do furo

- Pressione com força para baixo para encaixar os terminais.

- Empurre o anel de retenção para baixo. Gire até ficar preso. Pode ser necessário girá-lo um pouco para que entre no furo.

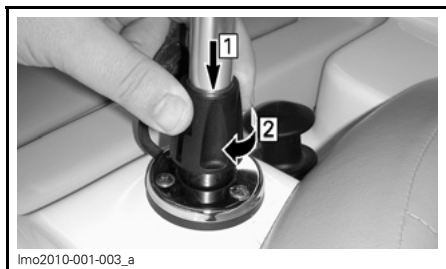

- Passo 1: Empurre para baixo
Passo 2: Gire no sentido horário para prender

- Verifique se a luz funciona. Leia o parágrafo *CHAVE DAS LUZES DE NAVEGAÇÃO* mencionado anteriormente nesta seção.

AVISO Verifique se há GRAXA DI-ELÉTRICA (P/N 293 550 004) na área do conector da luz para evitar corrosão.

Para remover e guardar a luz, execute o procedimento inverso ao da instalação.

15) Cunhos de amarração

Ao amarrar a lancha a um cais, seria bom prendê-la com os cunhos dianteiro e traseiro. Recomenda-se usar cabos de amarração com defensas infláveis vedadas para proteger a lancha.

AVISO Nunca use os cunhos de amarração para puxar algo ou içar a lancha.

16) Ralo do convés

Localizado embaixo do banco do piloto, o ralo do convés permite o escoamento das águas de chuva, de lavagem do próprio convés, respingos, etc. Mantenha-o limpo para não entupir.

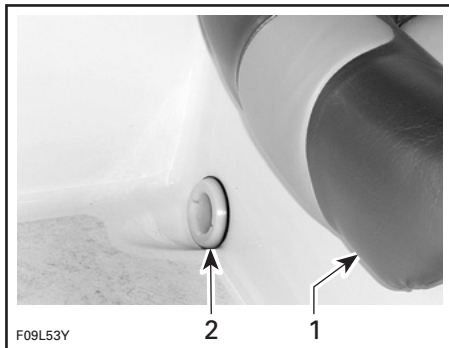

- Banco do piloto
- Ralo do convés

17) Olhais da proa e popa

Os olhais podem ser usados para amarrar, rebocar e como ponto de fixação durante o transporte.



TÍPICO

- Olhal da popa
- Olhal da proa

18) Acessórios de rebocamento em esportes aquáticos

Leia e consulte com frequência as informações contidas em *ESPORTES NÁUTICOS* na seção *INFORMAÇÃO SOBRE SEGURANÇA* no início deste manual.

! ADVERTÊNCIA

O "Teak Surfing" é muito perigoso pelo fato dos participantes ficarem muito perto da traseira da lancha e em contato direto com os gases de escapamento do motor. Poderá haver intoxicação por monóxido de carbono e, conseqüentemente, desorientação mental, tontura, sonolência e perda de consciência. A combinação da exposição ao monóxido de carbono e o não uso de um PFD (Equipamento Salva-vidas Individual) faz desta nova atividade recreativa um esporte extremamente perigoso com risco de acidentes fatais.

! ADVERTÊNCIA

Ao puxar um equipamento inflável, esquiador ou wakeboarder, leve sempre um observador, dirija só na velocidade mínima necessária e siga as instruções do observador.

! ADVERTÊNCIA

Ao puxar um equipamento inflável, esquiador ou wakeboarder, a lancha passa a se comportar de maneira diferente exigindo mais habilidade do piloto. Não faça curvas fechadas ou manobras bruscas se não for absolutamente necessário. Mantenha uma distância segura em relação aos cais, nadadores, outras embarcações ou objetos. Não se esqueça de que podem ocorrer acidentes muito graves, caso o cabo de reboque não esteja esticado quando a lancha está fazendo curvas fechadas ou navegando em círculos. O cabo pode enrolar em volta do pescoço ou membros de alguém.

Poste para esqui

Esta lancha vem equipada com um poste para esqui. Use este poste para puxar um equipamento inflável, esquiador ou praticante de wakeboarding.

Puxe o poste para cima para prender o cabo do esqui ou outros equipamentos rebocáveis.

! ADVERTÊNCIA

Leve sempre uma pessoa para observar o esquiador. O poste de esqui deverá estar completamente estendido e travado antes de ser usado. Recolha-o completamente quando não estiver sendo usado.

AVISO Nunca use o poste de esqui para puxar outra embarcação.

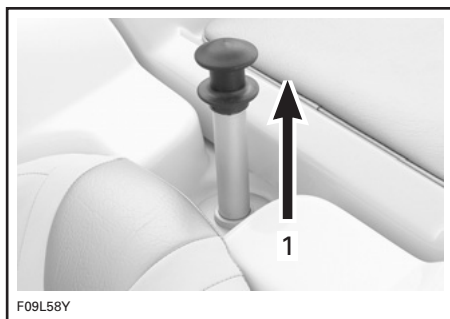

1. Levante o poste para usá-lo

Quando terminar empurre-o para baixo.

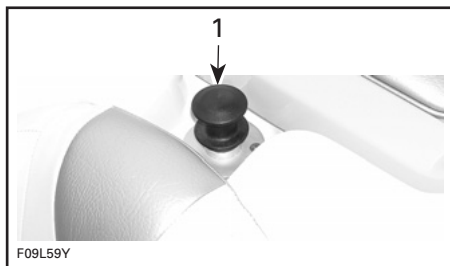

1. Posição do poste de esqui quando não está sendo usado

Torre de reboque (Opcional)

AVISO NÃO dobre o mastro para frente. Se tentar fazê-lo, danificará as bases de apoio do mastro.

A torre de reboque é usada na prática de esqui aquático ou wakeboarding.

AVISO Para não danificar a lanca, quando ela estiver navegando ou sendo rebocada, prenda e parafuse o mastro na posição vertical. Verifique periodicamente se os parafusos estão no lugar e bem apertados. Verifique a altura livre em torno de um cais, zona costeira, objetos suspensos, pontes e linhas de transmissão de energia. A torre não deve ser usada como ponto para amarrar ou desamarrar a lanca. Nunca adicione acessórios ao mastro sem autorização da BRP.

Como baixar a torre para guardar a lanca

Nos dois lados, solte o parafuso que prende o braço de apoio traseiro do mastro à lanca.

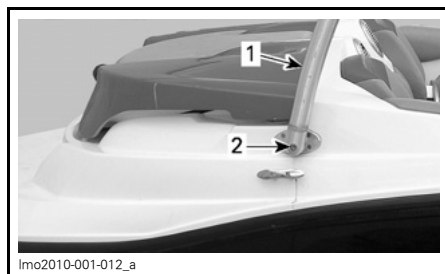

VISTA DO LADO DIREITO

1. Braço de apoio traseiro
2. Solte este parafuso

Nos dois lados, remova o manípulo de aperto na junção e solte o parafuso restante.

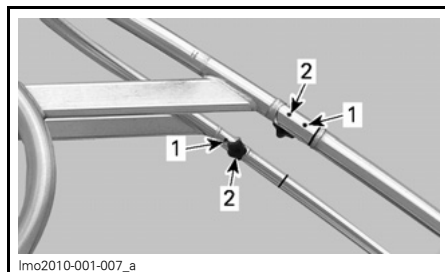

1. Solte os parafusos restantes
2. Remova os manípulos de aperto

Nos dois lados, segure o braço de apoio dianteiro do mastro e remova o manípulo de aperto.

⚠ CUIDADO Para evitar danos pessoais ou à lanca, nunca abaixe ou levante a torre sozinho.

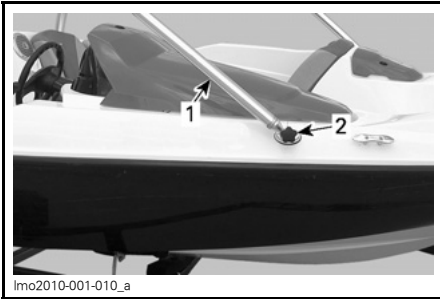

lmo2010-001-010_a

VISTA DO LADO DIREITO

1. Braço de apoio dianteiro
2. Manipulo de aperto

Cuidadosamente, abaixe o mastro para trás e apoie-o na plataforma de embarque.

Dobre os dois braços de apoio para baixo.

Guarde os manípulos de aperto no porta-objetos dianteiro para usá-los posteriormente.

Para erguer o mastro, execute o procedimento inverso a este.

Aperte os parafusos Allen de 8 mm com um torque de 35 N•m.

Remoção da torre

Abaixe o mastro para guardar a lancha; leia a seção **COMO BAIXAR O MASTRO PARA GUARDAR A LANCHA**.

Nos dois lados, remova o parafuso Allen que prende o braço de apoio traseiro do mastro na lancha.

Remova o mastro da lancha.

Guarde os manípulos de aperto e os parafusos para usá-los posteriormente.

Instalação do mastro (fora da lancha)

Com a ajuda de outra pessoa, coloque o mastro na plataforma de embarque.

⚠ CUIDADO Para evitar danos pessoais ou à lancha, nunca manuseie o mastro sozinho.

Aplique LOCTITE 243 (AZUL) (P/N 293 800 060) nas roscas dos 2 parafusos Allen.

Com estes parafusos, prenda os braços de apoio traseiros do mastro à lancha.

Com cuidado, levante o mastro.

Segure o mastro nesta posição e, com 2 manípulos de aperto, prenda os braços de apoio dianteiros à lancha.

Use 2 manípulos para prender o mastro na junção.

Aperte todos os parafusos restantes com um torque de 35 N•m.

19) Toldo bimini (opcional)**Modelos com torre**

Puxe a capota bimini para a frente da lancha até a lona ficar esticada.

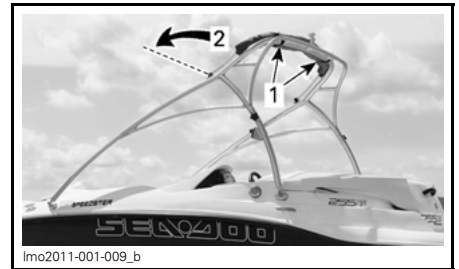

lmo2011-001-009_b

TÍPICO

1. Tirantes
2. Desdobre a lona

Prenda os tirantes nos braços de apoio dianteiros do mastro.

Ajuste a tensão dos tirantes de acordo com a necessidade.

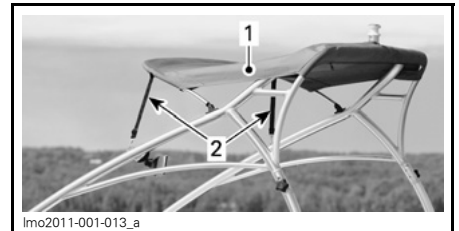

lmo2011-001-013_a

1. Lona
2. Tirantes de fixação

20) Chave geral da bateria

Com a chave, pode-se desligar todo o sistema elétrico.

A chave fica a estibordo, sob o console do piloto.

Na posição OFF, ela desliga TODOS os equipamentos elétricos e eletrônicos, exceto a bomba do porão. A bomba de porão funcionará automaticamente com a chave da bateria na posição OFF.

Para usar outros acessórios e ligar o motor, a chave deverá estar na posição ON.

AVISO Antes de passar para a posição OFF, desligue o motor.

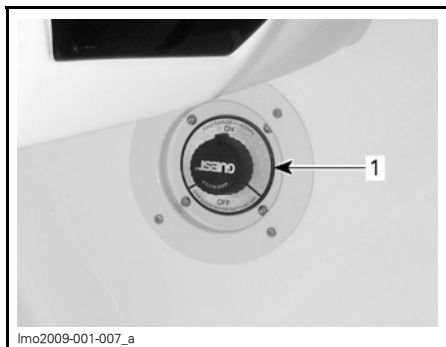

CHAVE GERAL DA BATERIA

1. Chave da bateria na posição OFF

Recomenda-se desligar esta chave (posição OFF) sempre que houver necessidade de manutenção no compartimento do motor, sistema elétrico, transporte da lancha ou de guardá-la por pouco tempo.

AVISO Se a chave geral da bateria for desligada (posição OFF), com a lancha atracada, a bomba do porão começará a funcionar caso o nível água no porão fique alto.

21) Rádio AM/FM/CD Player



TÍPICO — RÁDIO/CD PLAYER

Para uma explicação completa sobre as funções e controles, consulte o *MANUAL DO FABRICANTE*.

AVISO Se o rádio/CD player for usado por muito tempo com o motor desligado, a bateria poderá descarregar totalmente.

22) Tomada de 12 V

A lancha tem uma tomada de 12 V para acessórios temporários, como telefones celulares, ou outros aparelhos portáteis de 12 V.

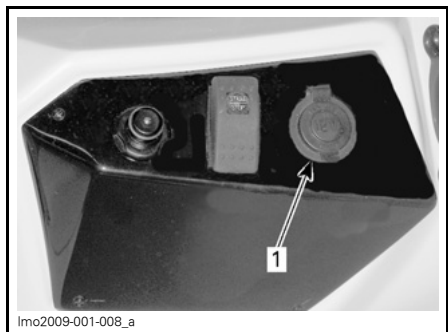

ELA FICA NO CONSOLE DO PILOTO

1. Tomada de 12 V

Levante a tampa protetora da tomada para descobri-la.

AVISO Se a tomada for usada por muito tempo, com o motor desligado, a bateria pode descarregar totalmente.

AVISO Quando a tomada não estiver sendo usada, feche a tampa dela para protegê-la das intempéries.

PERÍODO DE AMACIAMENTO

Operação durante o amaciamento do motor

AVISO Siga cuidadosamente as instruções desta seção. Caso contrário, o motor terá uma vida útil e/ou um desempenho menor.

Antes de navegar com a lancha continuamente, com aceleração máxima, é necessário que ela seja submetida a um período de 10 horas de amaciamento.

Para um bom amaciamento não se deve avançar a alavanca do acelerador mais do que 3/4 de seu curso, no entanto, sempre é bom acelerar um pouco e variar a velocidade.

AVISO Deve-se, então, evitar acelerar demais continuamente e percorrer longas distâncias sem variar a velocidade. Isso pode danificar o motor durante o período de amaciamento.

INSTRUÇÕES DE OPERAÇÃO

⚠️ ADVERTÊNCIA

Antes de navegar com a lancha, faça sempre uma **INSPEÇÃO PRÉ-NAVEGAÇÃO**. Familiarize-se ao máximo com todos os controles e a função de cada um. Se não entender bem uma instrução ou controle, consulte um revendedor autorizado de lanchas Sea-Doo.

Lançamento à água / Carregamento

AVISO Antes de lançar a lancha à água, a chave geral da bateria deverá estar na posição ON (ligada) e os bujões de drenagem bem apertados.

Depois de colocar a lancha no reboque, desligue a chave geral da bateria (posição OFF).

Remova os bujões de drenagem para esvaziar o porão enquanto a lancha estiver no reboque.

Embarcando na lancha

Como em qualquer lancha, é necessário ter cuidado ao embarcar e certificar-se de que os motores não estão ligados.

⚠️ ADVERTÊNCIA

Os motores precisam estar **DESLIGADOS** ao embarcar na lancha ou ao usar a plataforma de embarque.

AVISO Nunca use o sistema de propulsão como ponto de apoio para embarcar na lancha.

Embarque em um cais

Ao embarcar em um cais, use a plataforma de embarque para subir a bordo.



lmo2010-003-100

TÍPICO

AVISO Embora a lancha precise de apenas de 30 cm de água para flutuar, o motor deve ser ligado com pelo menos 90 cm de água sob o casco. Se a profundidade da água for inferior a 90 cm e alguém ligar o motor, o propulsor começará a girar podendo puxar a sujeira do fundo e danificar o sistema de propulsão.

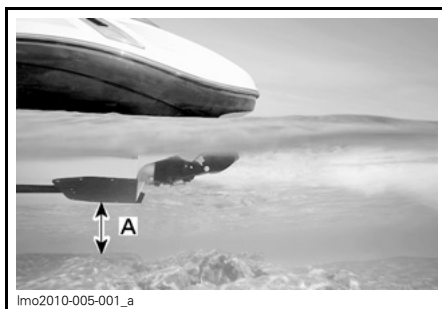

lmo2010-005-001_a

TÍPICO

A. 90 cm

Embarcando em águas rasas

Em águas rasas, embarque na lancha pela proa ou pela popa usando as escadas.

Certifique-se de que haja pelo menos 90 cm de água sob a parte traseira mais baixa do casco.

Leve em consideração que o casco ficará mais baixo na água quando todos os passageiros estiverem a bordo. Certifique-se de manter a profundidade especificada para que areia, seixos e pedras não sejam sugados pela bomba de jato.

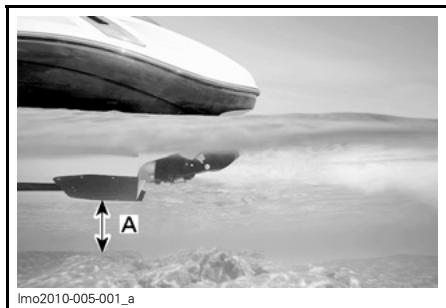

TÍPICO

A. 90 cm

AVISO Acionar o motor ou pilotar a lancha em águas rasas pode danificar o propulsor ou outros componentes da bomba de jato.

Embarcando em águas profundas

! ADVERTÊNCIA

As pessoas inexperientes devem treinar como embarcar na lancha perto da zona costeira antes de tentar fazê-lo em águas profundas.

! ADVERTÊNCIA

Durante o embarque o motor deve estar desligado. Nunca use os componentes do sistema de propulsão como ponto de apoio para embarcar na lancha.

Nade até a traseira da lancha.

Solte os tirantes de borracha da escada de um degrau puxando e abaixando a escada até a posição de embarque. Segure no pega-mão e suba até o joelho alcançar a plataforma de embarque.



TÍPICO

Quando puder alcançar o pega-mão da tampa do motor, agarre-o e continue subindo até poder colocar o joelho na plataforma de embarque.

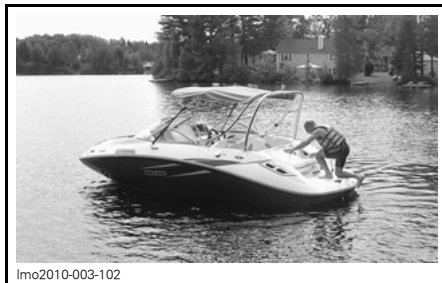

TÍPICO

Continue a subir pela tampa do motor até chegar ao convés.



TÍPICO

NOTA: A última pessoa que embarcar deve prender a escada com a trava antes de sentar-se.

AVISO Não deixe a escada pendurada enquanto estiver navegando. Sempre que for começar a navegar, prenda a escada com a trava.

⚠ ADVERTÊNCIA

Não ligue o motor enquanto os passageiros não estiverem adequadamente sentados.

Ligando o motor

NOTA: Antes de ligar o motor pela primeira vez no dia, faça a inspeção pré-navegação completa, como descrito em *INSPEÇÃO PRÉ-NAVEGAÇÃO*.

1. Abra a tampa do compartimento do motor e certifique-se de que não há cheiro de gasolina nele.

⚠ ADVERTÊNCIA

Se houver algum vazamento ou cheiro de gasolina, **NÃO** ligue o motor e entre em contato com seu revendedor autorizado de lanchas Sea-Doo.

2. Feche a tampa do compartimento do motor.
3. Ligue a ventoinha do porão durante 5 minutos e desligue-a em seguida.

⚠ ADVERTÊNCIA

Ligue sempre o ventilador do porão por pelo menos 5 minutos antes de ligar o motor para ventilar o porão.

4. Prenda o cordão de segurança em seu PFD ou em uma pulseira.

⚠ ADVERTÊNCIA

O cordão de segurança deve estar sempre preso ao piloto quando o motor estiver funcionando.

5. Instale o cordão de segurança ao interruptor de desligamento do motor.

NOTA: O fecho do cordão de segurança deve estar bem preso ao PFD, roupa, braço ou perna do piloto. Não se esqueça de prender o fecho do cordão de segurança em um lugar em que não haja obstruções e em algo que acompanhe o piloto, caso ele/ela deixe o posto de comando da lancha.

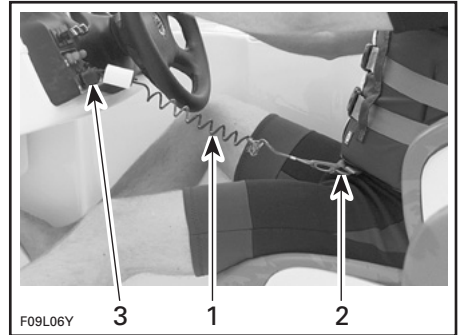
**TÍPICO**

1. Cordão de segurança
2. Prenda o fecho do cordão de segurança ao PFD
3. Encaixe o cordão de segurança ao interruptor de desligamento do motor

NOTA: Se ouvir algum alarme sonoro que não seja 2 bipes breves, é sinal de que há uma situação especial que deve ser corrigida. Consulte a tabela da seção *SISTEMA DE MONITORAMENTO* para saber o significado do sinal codificado.

6. Todos os passageiros devem estar sentados corretamente, de acordo com as instruções da etiqueta. Leia a seção *ETIQUETAS DE SEGURANÇA*.

⚠ ADVERTÊNCIA

Antes de dar partida no motor, o piloto e os passageiros devem estar sempre adequadamente sentados. Não deixe que banhistas e passageiros fiquem perto do sistema de propulsão.

AVISO Antes de ligar o motor, certifique-se de que haja pelo menos 90 cm de água sob a parte traseira mais baixa do casco quando todos os passageiros estiverem a bordo. Caso contrário, poderão ocorrer danos ao sistema de propulsão. Não acelere abruptamente.

7. A alavanca de câmbio deve estar em ponto morto e o acelerador na posição de marcha lenta.
8. Mantenha o botão Start/Stop pressionado para acionar o motor. Solte-o imediatamente após a partida do motor.

AVISO Para evitar o superaquecimento do motor de partida, o período de arranque deve ser de 5 a 10 segundos com um intervalo de 30 segundos entre os ciclos de arranque para que o motor esfrie e seu mecanismo desacople.

9. Observe o tacômetro para monitorar o motor.

Para zarpar

Com a alavanca do acelerador em marcha lenta, mova a alavanca de câmbio na direção desejada.

Acelere lentamente até uma área de águas mais profundas. Para acelerar ao máximo, espere o motor aquecer.

⚠ ADVERTÊNCIA

Em águas rasas, a bomba de jato poderá aspirar conchas, areia, pedras e outros objetos e jogá-los para para trás.

Uso do volante de direção

Esterçando o volante gira-se o bocal da bomba de jato que controla a direção da lancha. Esterçando o volante no sentido horário, a lancha se desloca para a direita, e vice-versa.

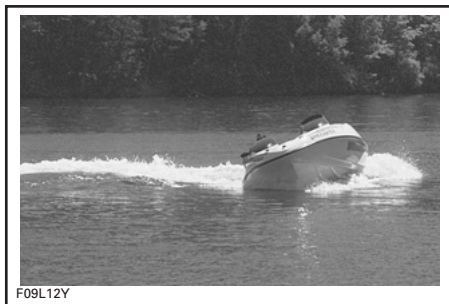

TÍPICO — CURVA À DIREITA

Acima da rotação de marcha lenta, deve-se usar o acelerador para manobrar a lancha.

⚠ ADVERTÊNCIA

Para mudar a direção da lancha em velocidade normal, deve-se usar o acelerador e esterçar o volante. A eficiência do esterçamento mudará de acordo com o número de passageiros, da quantidade de carga e das condições da água.

Para manobrar uma lancha com propulsão a jato é preciso acelerar. Treine em uma área segura acelerando e desviando de um objeto imaginário. É um bom treinamento para evitar colisões.

Operação do controle do acelerador/câmbio

Ao colocar a alavanca de câmbio em ponto morto ou engatar a ré, o defletor de ré move-se para cima ou para baixo, até o ponto desejado.

Avançar (F)

Para avançar:

1. Coloque a alavanca de câmbio na posição F (Avançar).

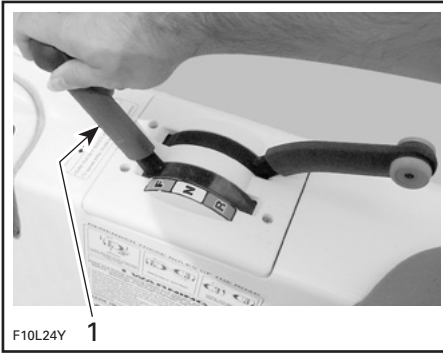
**TÍPICO**

1. Alavanca de câmbio na posição F (Avançar)

2. Empurre a alavanca de aceleração para a posição F para a lanca avançar.

AVISO Não force a alavanca e, antes de mudar de marcha, coloque a alavanca de aceleração em ponto morto.

Ponto morto (N)

Para obter o ponto morto, coloque a alavanca de câmbio na posição vertical. O defletor de ré deve estar na posição central, direcionando metade do empuxo para frente da lanca para minimizar o movimento.

⚠ ADVERTÊNCIA

Quando a alavanca de câmbio está em ponto morto (N), o propulsor está girando.

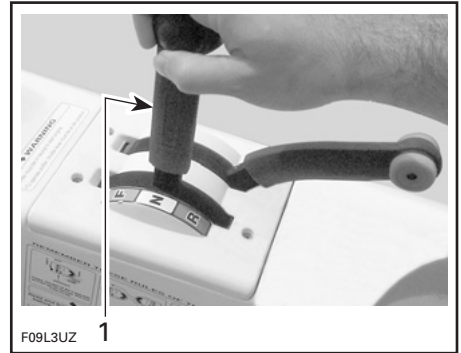
**TÍPICO**

1. Alavanca de câmbio em ponto morto (N)

Ré (R)

Para engatar a marcha à ré, coloque a alavanca de câmbio toda para trás. O defletor de ré deverá estar na posição inferior, direcionando todo empuxo para a parte da frente da lanca.



TÍPICO — ALAVANCA DE CÂMBIO NA POSIÇÃO DE RÉ (R)

NOTA: Para obter a máxima eficiência e controle da ré, aumente a rotação do motor até um pouco acima da rotação de marcha lenta. Se a rotação (RPM) for alta demais, cria-se uma turbulência na água e diminui-se a eficiência da ré.

A lanca comporta-se de maneira diferente quando se usa a ré. Ao começar a navegar pela primeira vez, execute esta manobra cuidadosamente longe de tudo com o que se possa colidir.

! ADVERTÊNCIA

Familiarize-se bem com o uso da ré durante a primeira viagem e antes de transportar passageiros.

Como desligar o motor

Para desligar o motor, puxe a alavanca do acelerador completamente para trás e remova o cordão de segurança ou pressione a chave Start/Stop do motor.

Sempre remova o cordão de segurança do interruptor de desligamento do motor.

! ADVERTÊNCIA

Se o motor estiver desligado, não é possível ter o controle direcional da lancha. Quando a lancha estiver parada, nunca deixe o cordão de segurança no interruptor de desligamento do motor para evitar que ela seja usada por crianças ou outras pessoas, ou seja roubada.

Recomendações gerais

Navegação em águas revoltas ou com pouca visibilidade

Evite navegar nestas condições. Se tiver de fazê-lo, navegue com cuidado e prudência em velocidade mínima. Se necessário, acenda as luzes de navegação.

Navegação à noite

Entre o pôr e o nascer do sol, acenda as luzes de navegação e reduza a velocidade.

! ADVERTÊNCIA

As luzes de navegação devem estar sempre acesas entre o pôr e o nascer do sol. Verifique se a lancha tem luz de popa. Para se informar sobre a instalação e o local onde instalá-la, leia a seção **SOQUETE DA LUZ DE POPA**.

Cruzando ondas

Ao cruzar ondas, reduza a velocidade. Esteja sempre preparado para manobrar e equilibrar a lancha, quando necessário.

Ao cruzar esteiras, mantenha sempre uma distância segura da embarcação à sua frente.

! ADVERTÊNCIA

Ao cruzar esteiras, reduza a velocidade. O piloto e os passageiros podem manter o equilíbrio segurando nos pega-mãos. Não pule ondas nem esteiras.

Parar/Atracar

A resistência da água faz a lancha perder velocidade. A distância de parada varia de acordo com o peso, velocidade, condições da superfície da água, existência e direção do vento e corrente.

O piloto deve estar familiarizado com a distância de parada em diferentes condições.

Reduza a velocidade até estar em marcha lenta. Ao se aproximar de um cais, e se for necessário, coloque a alavanca de câmbio em ponto morto (N), em marcha à ré (R) ou na posição F (Avançar), depois desligue o motor um pouco antes de atracar.

! ADVERTÊNCIA

Embora seja possível desligar o motor pressionando-se o botão start/stop, recomendamos que ele seja desligado removendo-se o cordão de segurança.

Quando o motor está funcionando, é só pressionar a chave para desligá-lo.

! ADVERTÊNCIA

O controle de direção diminui quando se reduz a aceleração e deixa de existir quando o motor é desligado.

Como atracar na praia

AVISO Recomenda-se não navegar com a lancha na praia.

Aproxime-se lentamente da praia e desligue o motor com o cordão de segurança quando a profundidade da água sob o casco for inferior a 90 cm; depois puxe a lancha até a praia. Verifique se todos os acessórios estão desligados (posição OFF).

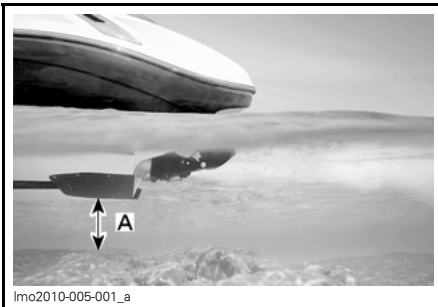

A. 90 cm de água sob o casco

! ADVERTÊNCIA

Em águas rasas, a bomba de jato poderá aspirar conchas, areia, pedras e outros objetos e jogá-los para para trás.

PROCEDIMENTOS ESPECIAIS

Limpeza da entrada de água da bomba de jato e do propulsor

A água é aspirada pelo propulsor através desta abertura. A grade minimiza a entrada de objetos estranhos no sistema de propulsão.

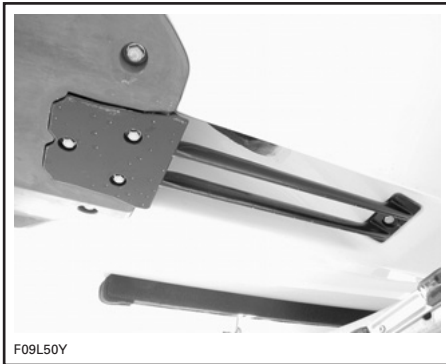

TÍPICO

! ADVERTÊNCIA

Não se aproxime da grade de entrada com o motor ligado. Cabelos compridos, roupas folgadas ou cintas de PFDs (Equipamentos Salva-vidas Individuais) podem enganchar em alguma parte móvel e provocar lesões graves ou afogamentos.

Algas, conchas ou detritos podem ficar presos na grade de entrada, no eixo de transmissão e/ou propulsor. Uma entrada de água entupida pode causar problemas como:

1. **Cavitação:** A rotação do motor é alta mas a lancha movimenta-se lentamente por causa de uma propulsão menor; os componentes da bomba de jato podem danificar-se.
2. **Superaquecimento:** Como a bomba de jato controla a vazão de água para resfriar o sistema escapamento, uma entrada entupida pode provocar um superaquecimento no motor e danificar seus componentes internos.

A área entupida pode ser limpa da seguinte maneira:

Limpeza com a lancha na água: Puxe o cordão de segurança do interruptor de desligamento do motor para parar o motor. Deixe a lancha parar sozinha. Espere um pouco até as algas ou outros detritos se soltarem da grade. Pode ser necessário repetir o procedimento.

Em situações extremas, se o método acima não funcionar, pode-se fazer o seguinte:

1. Com o motor funcionando, coloque a alavanca de câmbio na posição R (Ré) e varie a aceleração rapidamente várias vezes.
2. Tente acelerar novamente.

Na maioria das vezes, os detritos saem pelo sistema de propulsão.

Limpeza com a lancha fora da água: Se o sistema ainda estiver entupido, desligue o motor retirando o cordão de segurança.

⚠ ADVERTÊNCIA

Retire sempre o cordão de segurança do interruptor de desligamento do motor para evitar que o motor comece a funcionar acidentalmente antes de limpar a área da bomba de jato.

Limpe manualmente a área de entrada de água sob a lancha. Se o sistema continuar entupido, solicite os serviços de um revendedor autorizado de lanchas Sea-Doo.

AVISO Evite navegar em áreas com plantas aquáticas. Se não for possível, varie a velocidade. As plantas aquáticas costumam enganchar mais em velocidades baixas e constantes. Verifique se a grade de entrada de água está danificada. Providencie os reparos necessários em um revendedor autorizado de lanchas Sea-Doo.

Como rebocar a lancha na água

Ao rebocar uma lancha Sea-Doo na água, deve-se tomar cuidados especiais.

Na operação de reboque, recomenda-se uma velocidade máxima de 24 km/h.

Ao rebocar uma lancha na água, feche a mangueira de saída de água do coletor de escapamento com uma PINÇA DE MANGUEIRA GRANDE (P/N 529 032 500).

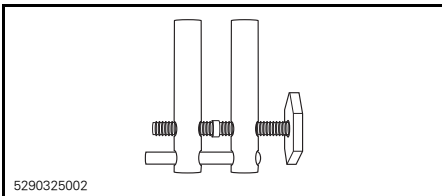

Isto evita que o sistema de escapamento encha o que pode fazer com que a água seja injetada no motor.

Com o motor desligado, não há pressão no sistema de escapamento e a água não pode ser evacuada.

AVISO Se isto não for feito, o motor poderá danificar-se. Se tiver que rebocar uma lancha Sea-Doo na água, sem pinça para mangueira, mantenha-se sempre bem abaixo da velocidade máxima de rebocamento de 24 km/h.

Instale a pinça na mangueira de saída de água do coletor de escapamento, como mostrado.

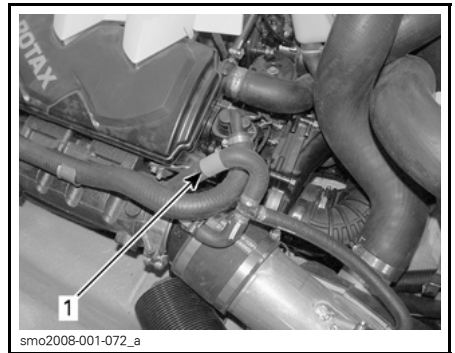
**TÍPICO**

1. Instale a pinça de mangueira aqui

AVISO Quando terminar de rebocar a lancha, a pinça de mangueira deve ser removida antes de se navegar com ela. Se isto não for feito, o motor acabará danificando-se.

Lancha emborcada

Esta lancha foi projetada para não emborcar facilmente; por isso ela é bastante larga e comprida. Se a lancha emborcar, lembre-se de que ela continuará flutuando. Normalmente, é melhor ficar nela; assim você será localizado mais facilmente por outras pessoas.

ADVERTÊNCIA

Se a lancha emborcar, não tente religar o motor. O piloto e os passageiros devem sempre usar PFDs (Equipamentos Salva-vidas Individuais) homologados.

Lancha e motor imersos na água

Para evitar danos ao motor, execute os procedimentos abaixo, o mais rapidamente possível.

Drene o porão.

Se a lancha estava submersa em **água salgada**, pegue uma mangueira e lave o porão e todos os componentes com jatos de água doce a fim de evitar o efeito corrosivo do sal.

AVISO Nunca tente acionar ou ligar o motor. A água represada no coletor de admissão poderá ir para o motor e causar sérios danos a ele.

Assim que possível, leve a lancha a um revendedor autorizado de lanchas Sea-Doo para manutenção.

AVISO Quanto mais demorar para fazer a manutenção, maiores serão os danos no motor. Se a manutenção no motor não for adequada, ele **sofrerá** sérios danos.

MANUTENÇÃO

INSPEÇÃO DE AMACIAMENTO

Sugerimos que, após as 10 primeiras horas de uso, a lancha seja inspecionada por um revendedor autorizado de lanchas Sea-Doo. A inspeção de amaciamento é muito importante e não deve ser negligenciada.

NOTA: A inspeção de amaciamento é feita às custas do proprietário da lancha.

Recomendamos que o relatório desta inspeção seja assinado por um revendedor autorizado de lanchas Sea-Doo.

Data da inspeção

Assinatura do revendedor autorizado

Nome do revendedor

TABELA DE INSPEÇÃO DE AMACIAMENTO	SUBSTITUIR				
	AJUSTAR				
	LUBRIFICAR				
	LIMPAR				
	INSPECIONAR				
MOTOR					
Óleo do motor e filtro					X
Coxins de borracha	X				
Embreagem do turbocompressor (se houver)	X				
Proteção anticorrosão			X		
SISTEMA DE ESCAPAMENTO					
Condições dos elementos de fixação, mangueiras e componentes do sistema de escapamento. Inspecionar também para ver se há vazamentos	X				
SISTEMA DE ARREFECIMENTO					
Mangueiras e elementos de fixação	X				
Líquido de arrefecimento	X				
SISTEMA DE COMBUSTÍVEL					
Cabo do acelerador	X				
Corpo do acelerador	X				
Teste de vazamento no sistema de combustível, da válvula de alívio de pressão, conexões e circuito de combustível	X				

TABELA DE INSPEÇÃO DE AMACIAMENTO	SUBSTITUIR				
	AJUSTAR				
	LUBRIFICAR				
	LIMPAR				
	INSPECIONAR				
SISTEMA DE GERENCIAMENTO DO MOTOR (EMS)					
Sensores do EMS	X				
Códigos de falhas do EMS	X				
SISTEMA ELÉTRICO					
Velas de ignição	X				
Sistema elétrico (sistema de ignição, sistema de partida, injetores de combustível, etc.)	X				
Chave geral da bateria	X				
Suporte da bateria	X				
SISTEMA DE DIREÇÃO					
Cabo e conexões da direção	X				
Buchas do bocal de direção	X				
SISTEMA DE PROPULSÃO					
Anel de carvão e coifa de borracha (eixo de transmissão)	X				
Sistema de câmbio, cabo e conexões	X				
Coifa de proteção do propulsor	X				
Propulsor e anel de desgaste	X				
CASCO/ESTRUTURA					
Fechaduras, trincos e dobradiças dos porta-objetos	X		X		
Bujão de drenagem (no porão). Inspeccionar para ver se há obstruções	X				
Mastro e elementos de fixação para esqui/wakeboard	X				

PROGRAMA DE MANUTENÇÃO

A manutenção é muito importante para manter a lancha em boas condições de funcionamento e segurança. Cabe ao proprietário providenciar uma manutenção adequada. A manutenção da lancha deve ser feita de acordo com o programa.

O programa de manutenção não dispensa a inspeção pré-navegação.

ADVERTÊNCIA

Uma falta de manutenção adequada da lancha, conforme o programa definido, pode tornar seu funcionamento inseguro.

Seria bom que fosse feita uma inspeção anual de segurança na lancha.

A: AJUSTAR C: LIMPAR I: INSPECIONAR L: LUBRIFICAR R: SUBSTITUIR D: REVENDEDOR O: PILOTO	A CADA 25 HORAS					RESPONSÁVEL
	A CADA 50 HORAS					
A CADA 100 HORAS OU NA PRÉ-TEMPORADA						
A CADA 200 HORAS OU 2 ANOS						
PEÇA/SERVIÇO						LEGENDA
MOTOR						
Óleo do motor e filtro			R (1)		D	(1) No período em que fica guardada ou após 100 horas de uso, valendo o que ocorrer primeiro. (2) Verifique o momento de deslizamento. (3) A cada 10 horas de uso em água salgada.
Coxins de borracha		I			D	
Embreagem do turbocompressor (se houver)				I(2)	D	
Proteção anticorrosão			L (3)		O	
SISTEMA DE ESCAPAMENTO						
Condições dos elementos de fixação, mangueiras e componentes do sistema de escapamento			I (4)		D	(1) No período em que fica guardada ou após 100 horas de uso, valendo o que ocorrer primeiro. (4) Verifique também se há vazamentos. (5) Lavagem diária quando usada em água salgada ou poluída.
Lavagem do sistema de escapamento			(1) (5)		O	
SISTEMA DE ARREFECIMENTO						
Mangueiras e elementos de fixação			I		D	—
Líquido de arrefecimento				R	D	

A: AJUSTAR C: LIMPAR I: INSPECIONAR L: LUBRIFICAR R: SUBSTITUIR D: REVENDEDOR O: PILOTO	A CADA 25 HORAS					RESPONSÁVEL LEGENDA
	A CADA 50 HORAS					
	A CADA 100 HORAS OU NA PRÉ-TEMPORADA					
	A CADA 200 HORAS OU 2 ANOS					
	PEÇA/SERVIÇO					
SISTEMA DE COMBUSTÍVEL						
Cabo do acelerador			I ⁽³⁾		D	(3) A cada 10 horas de uso em água salgada.
Corpo do acelerador			I, L ⁽³⁾		O/D	
Teste de vazamento no sistema de combustível, da válvula de alívio de pressão, conexões e circuito de combustível			I		D	
Cintas do tanque de combustível			I		D	
EMS (Sistema de Gerenciamento do Motor)						
Sensores do EMS			I		D	—
Códigos de falhas do EMS			I		D	
SISTEMA DE ADMISSÃO DE AR						
Filtro de ar			I ⁽⁶⁾		D	(6) Substituir, se necessário.
SISTEMA ELÉTRICO						
Velas de ignição			I	R	D	(3) A cada 10 horas de uso em água salgada.
Sistema elétrico (sistema de ignição, sistema de partida, injetores de combustível, etc.)			I		D	
Conectores do ECM e VCM (inspeção visual sem desconectar)			I ⁽³⁾		O	
D.E.S.S. (Sistema de Segurança com Codificação Digital)			I		D	
Chave geral da bateria			I		D	
Suporte da bateria			I		D	
Bateria			I		D	
Bornes da bateria			L		D	
Conectores de luz de popa			L		O	

A: AJUSTAR C: LIMPAR I: INSPECIONAR L: LUBRIFICAR R: SUBSTITUIR D: REVENDEDOR O: PILOTO	A CADA 25 HORAS					PEÇA/SERVIÇO LEGENDA
	A CADA 50 HORAS					
	A CADA 100 HORAS OU NA PRÉ-TEMPORADA					
	A CADA 200 HORAS OU 2 ANOS					
	RESPONSÁVEL					
SISTEMA DE DIREÇÃO						
Cabo e conexões da direção			I			D
Buchas do bocal de direção			I			D
SISTEMA DE PROPULSÃO						
Eixo de transmissão			L (3) (7)			D
Anel de carvão e coifa de borracha (eixo de transmissão)		I				D
Sistema de câmbio, cabo e conexões			I			D
Defletor de ré		L (3)				O
Estrias do propulsor/eixo de transmissão			I, L			D
Coifa de proteção do propulsor			I			D
Retentor, bucha e O-ring do propulsor			I (3)			D
Propulsor e anel de desgaste		I				D
Ânodo sacrificial			(8)			O
CASCO/ESTRUTURA						
Fechaduras, trincos e dobradiças dos porta-objetos			I, L (3)			O
Ralos do convés/válvula de deságue			I			O
Bujão de drenagem (no porão)			I (9)			O
Mastro e elementos de fixação para esqui/wakeboard		I, L (3)				O

(3) A cada 10 horas, quando utilizado em água salgada.
 (7) Lubrificar para proteger contra corrosão.
 (8) Inspeccionar mensalmente (a cada duas semanas se usado em água salgada) e trocar quando necessário.

(3) A cada 10 horas de uso em água salgada.
 (9) Verifique se há obstruções.

PROCEDIMENTOS DE MANUTENÇÃO

Esta seção contém instruções para procedimentos básicos de manutenção. Se você tiver habilidade mecânica e as ferramentas necessárias, poderá executar estes procedimentos. Caso contrário, consulte um revendedor autorizado de lanchas Sea-Doo.

Outros itens importantes do programa de manutenção, considerados mais difíceis e que exigem ferramentas especiais, são melhor executados por um revendedor autorizado de lanchas Sea-Doo.

⚠ ADVERTÊNCIA

Para executar este serviço de manutenção, desligue o motor e siga estes procedimentos. Se os procedimentos de manutenção não forem seguidos corretamente, você poderá sofrer lesões causadas por peças quentes, componentes móveis, choques elétricos, substâncias químicas, etc.

⚠ ADVERTÊNCIA

Se houver necessidade de remover algum tipo de trava (ex.: linguetas, elementos de fixação autotravantes, etc.), sempre a substitua por uma nova.

⚠ CUIDADO Alguns componentes do compartimento do motor podem estar muito quentes.

Acelerador

Lubrificação do acelerador

Lubrifique o acelerador com o LUBRIFICANTE XPS (P/N 293 600 016) ou um equivalente.

Use a graxeira existente no topo da tampa do motor.



REMOVA A TAMPA

1. Graxeira

Com o motor desligado, aplique o lubrificante durante pelo menos 3 a 5 segundos para ter um bom resultado.

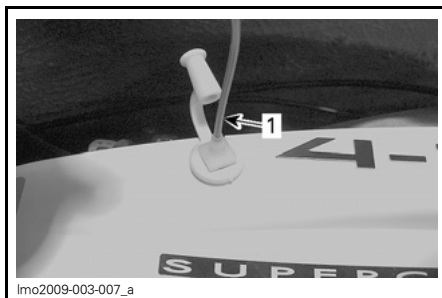

1. Canudo extensor da lata na graxeira

Cabo do acelerador

Inspeção de cabos de acelerador

Desloque a alavanca de aceleração para frente e para trás uma vez. Ela deve funcionar suavemente. Se houver necessidade de ajuste, consulte um revendedor autorizado de lanchas Sea-Doo.

⚠ ADVERTÊNCIA

Não altere nem mexa no ajuste ou rota do cabo do acelerador.

Óleo do motor

Óleo de motor recomendado (Motor 155 HP)

Use ÓLEO SINTÉTICO MISTO XPS (PARA VERÃO) (P/N 293 600 121).

Se não houver óleo de motor XPS™ disponível, use óleo 10W40 que atenda aos requisitos para classificação de serviço API SM, SL ou SJ. Verifique sempre a etiqueta de certificação de serviço API no reservatório de óleo; ela deve conter pelo menos um dos padrões acima.

Óleo sintético

Pode-se usar um óleo sintético que atenda aos mesmos requisitos.

Óleo de motor recomendado (Motores 255 HP)

Use ÓLEO SINTÉTICO MISTO XPS (PARA VERÃO) (P/N 293 600 121).

NOTA: Este motor foi desenvolvido e validado usando óleo sintético misto XPS™. A BRP recomenda o uso de seu óleo sintético mistro XPS todas as vezes.

Se não houver óleo de motor XPS™ disponível, use um óleo mineral 10W40 próprio para embreagens em banho de óleo.

AVISO NUNCA use óleo sintético. Isto impediria o bom funcionamento da embreagem do supercompressor. Não adicione aditivos ao óleo recomendado. Óleos minerais (serviço API SM ou SL) também podem conter aditivos (modificadores de atrito) que podem fazer a embreagem do supercompressor deslizar inadequadamente e até causar um desgaste prematuro. Danos causados por óleos não adequados ao motor não serão cobertos pela garantia limitada da BRP.

Nível de óleo do motor

AVISO Verifique frequentemente o nível e reabasteça, se necessário. Se o motor trabalhar com um nível de óleo inadequado, poderá sofrer sérios danos.

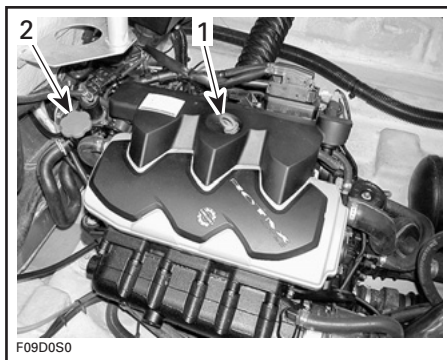

TÍPICO

1. Vareta de medição
2. Tampa do reservatório de óleo

A lancha deve estar nivelada.

O nível do óleo pode ser verificado com a lancha dentro ou fora da água.

Quando a lancha estiver fora da água

Quando a lancha estiver fora da água e sobre o reboque, calce as rodas e levante um pouco a proa com o macaco do reboque (se houver) até o perfil do para-choque nivelar-se.

Acople uma mangueira de jardim na conexão de lavagem. Leia o parágrafo **LAVAGEM DO SISTEMA DE ESCAPAMENTO** em **PROCEDIMENTOS DE MANUTENÇÃO** e siga o procedimento.

AVISO Nunca ligue o motor sem fluxo de água para o sistema de escapamento, quando a lancha estiver fora da água. O não fornecimento de água ao sistema de escapamento pode danificá-lo seriamente.

AVISO Nunca deixe o motor funcionar mais do que 2 minutos. O retentor do sistema de transmissão não tem refrigeração quando a lancha está fora da água.

Continuação do procedimento (Lancha fora ou dentro da água)

É de suma importância seguir este procedimento para fazer uma leitura precisa do nível do óleo do motor.

⚠ CUIDADO O óleo do motor pode estar quente. Certos componentes no compartimento do motor podem estar muito quentes. O contato direto com eles pode queimar sua pele.

1. Verifique se o motor está na temperatura normal de operação.
2. Antes de desligar o motor, deixe-o funcionar em **marcha lenta durante 30 segundos**.
3. Desligue o motor.
4. **Espere pelo menos 30 segundos**.
5. Retire a vareta de medição e limpe-a bem.

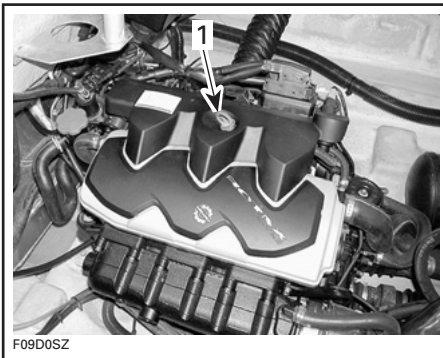

TÍPICO

1. *Vareta de medição*

6. Reintroduza a vareta de medição completamente.
7. Retire a vareta de medição e verifique o nível do óleo. Deve estar entre as marcas.

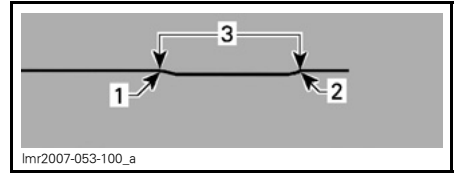

1. *Cheio*
2. *Adicionar óleo*
3. *Faixa de trabalho*

8. Se necessário, adicione óleo até o nível ficar entre as marcas, como especificado.

8.1 Desenrosque a tampa do reservatório de óleo.

8.2 Coloque um funil na boca do reservatório e adicione a quantidade de óleo recomendada até atingir o nível adequado.

NOTA: Não encha demais.

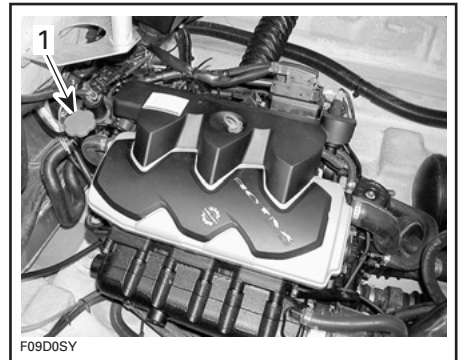

TÍPICO

1. *Tampa do reservatório de óleo*

NOTA: Sempre que adicionar óleo ao motor, repita todo o procedimento descrito acima. Caso contrário, você terá uma indicação falsa do nível de óleo.

9. Recoloque a tampa do reservatório e a vareta de medição em seus devidos lugares.

10. Limpe todo o óleo derramado.

Troca do óleo do motor e do filtro

A troca do óleo e do filtro deve ser feita por um revendedor autorizado de lanchas Sea-Doo.

Líquido de arrefecimento do motor

Líquido de arrefecimento recomendado

Use sempre anticongelante à base de etileno-glicol com inibidores de corrosão específicos para motores de combustão interna de alumínio.

NOTA: Se disponível no mercado, recomendamos usar um anticongelante biodegradável próprio para os motores de combustão interna de alumínio. Isso ajudará a proteger o meio ambiente.

O sistema de arrefecimento deve ser abastecido com O FLUIDO REFRIGERANTE PRÉ-MISTURADO BRP (P/N 219 700 362) ou com água e solução anticongelante (50% de água destilada, 50% de anticongelante).

Para evitar a deterioração do anticongelante, use sempre a mesma marca. Nunca misture marcas diferentes, a não ser que o sistema de arrefecimento seja lavado e reabastecido completamente. Consulte um revendedor autorizado de lanchas Sea-Doo.

Nível do líquido de arrefecimento do motor

Com a lancha em uma superfície plana, o líquido de arrefecimento deve estar entre as marcas MIN. e MAX. do reservatório, com o motor frio.

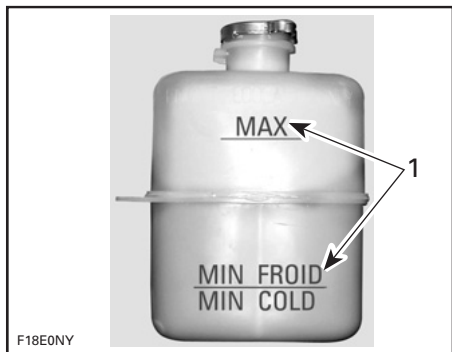

1. Nível entre as marcas com o motor frio

⚠️ ADVERTÊNCIA

Verifique o nível do líquido de arrefecimento com o motor frio. Nunca adicione líquido no sistema de arrefecimento com o motor quente.

NOTA: Considera-se que, na água, a lancha está nivelada. Com a lancha sobre um reboque, calce as rodas e levante um pouco a proa com o macaco do reboque (se houver) até o perfil do para-choque nivelar-se.

Adicione líquido de arrefecimento até o nível ficar entre as marcas, como especificado. Para evitar derramamento, use um funil. **Não encha demais.**

Recoloque e aperte bem a tampa do bocal de abastecimento.

NOTA: Se o sistema de arrefecimento precisar de líquido frequentemente, é sinal de que há vazamentos ou motor está com problemas. Consulte um revendedor autorizado de lanchas Sea-Doo.

Troca do líquido de arrefecimento do motor

A troca do líquido de arrefecimento deve ser feita por um revendedor autorizado de lanchas Sea-Doo.

Bobinas de ignição

Instalação da bobina de ignição

1. Empurre a vedação de borracha para baixo.

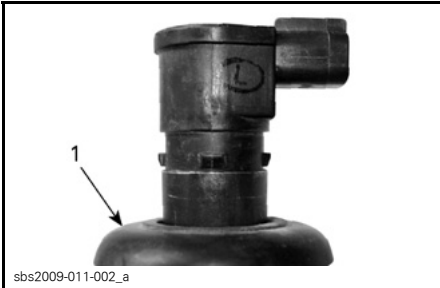

1. Vedação de borracha empurrada para baixo

2. Aplique DOW CORNING 111 (P/N 413 707 000) na junta da vedação de borracha conforme mostrado abaixo.

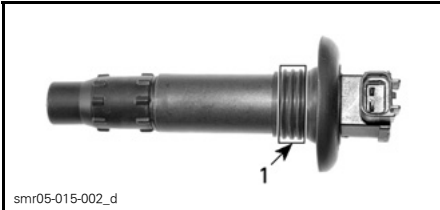

1. Aplique o produto aqui

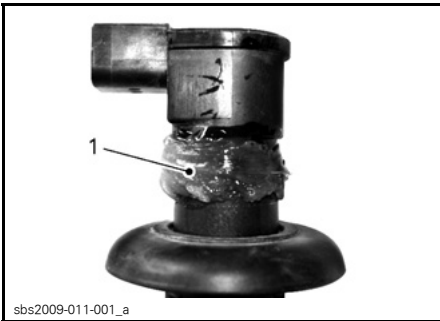

1. Aplique o produto aqui

3. Empurre a vedação de borracha de volta para sua junta verificando se as linguetas da bobina de ignição e os sulcos da vedação encaixam.
4. Deixe um anel de lubrificante na parte superior da vedação como mostrado para agir como barreira contra água. Retire o excesso.

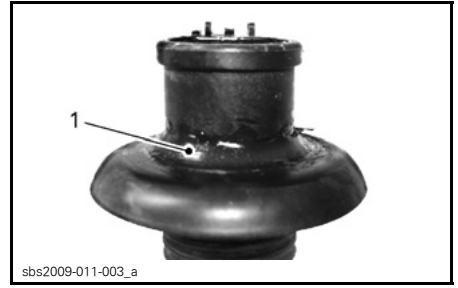

1. Excesso de produto corretamente moldado

5. Empurre a bobina de ignição para baixo para instalá-la com segurança na ponta da vela de ignição.

NOTA: Verifique se as juntas de vedação apoiam-se adequadamente na superfície superior do motor.

6. Religue os conectores das bobinas de ignição.

Sistema de escapamento

Lavagem do sistema de escapamento

É importantíssimo lavar o sistema de escapamento com água doce para neutralizar os efeitos corrosivos do sal ou outros produtos químicos presentes na água. Isso ajudará a remover a areia, sal, conchas ou outras partículas existentes em camisas d' água e/ou mangueiras.

⚠️ ADVERTÊNCIA

Execute esta operação em uma área bem ventilada.

Proceda da seguinte maneira:

1. Limpe a bomba de jato esguichando água na entrada e na saída dela; depois aplique uma camada de LUBRIFICANTE XPS (P/N 293 600 016), ou um equivalente.

⚠️ ADVERTÊNCIA

Quando o motor estiver funcionando com a lancha fora d' água, o trocador de calor da placa estabilizadora poderá ficar muito quente. Evite qualquer contato com a placa estabilizadora para não se queimar.

2. Acople uma mangueira de jardim na conexão que fica na traseira da lancha, no suporte da bomba de jato. Não abra a torneira de água neste momento.

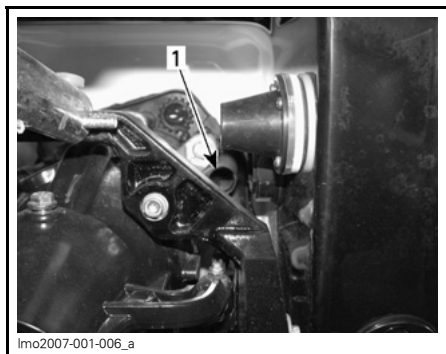

TÍPICO

1. Conexão de lavagem

NOTA: Use a opcional ADAPTADOR DE CONEXÃO DE LAVAGEM (P/N 295 500 473) com um adaptador de engate rápido para facilitar o acoplamento da mangueira.

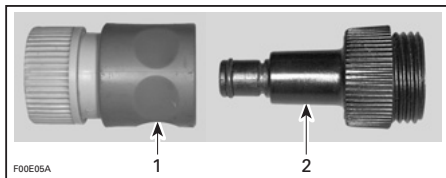

1. Adaptador de engate rápido
2. Adaptador de conexão de lavagem

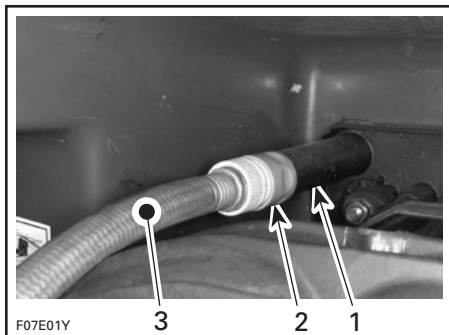

TÍPICO

1. Conexão de lavagem
 2. Adaptador de engate rápido e adaptador de conexão de lavagem (opcional, não obrigatório)
 3. Mangueira de jardim
3. Para lavar, ligue o motor e abra a torneira de água imediatamente.

⚠️ CUIDADO Certos componentes no compartimento do motor podem estar muito quentes. O contato direto com eles pode queimar sua pele. Se o motor estiver ligado, não toque em nenhum componente elétrico nem na área da bomba de jato.

AVISO Nunca lave o motor quando ele estiver quente. Ligue sempre o motor antes de abrir a torneira de água. Depois de ligar o motor, abra a torneira de água imediatamente para evitar superaquecimento.

4. Faça o motor funcionar durante cerca de 20 segundos em marcha lenta alta, entre 4.000 e 5.000 RPM.

AVISO Nunca ligue o motor sem fluxo de água para o sistema de escape, quando a lancha estiver fora da água.

5. Durante a lavagem, a água deve sair pela bomba de jato. Se não sair, solicite a assistência de um revendedor autorizado de lanchas Sea-Doo.

AVISO Nunca deixe o motor funcionar mais do que 2 minutos. O retentor do sistema de transmissão não tem refrigeração quando a lancha está fora da água.

6. Feche a torneira da água e desligue o motor.

AVISO Feche sempre a torneira da água antes de desligar o motor.

AVISO Remova o adaptador de engate rápido depois da lavagem (se foi usado).

Fusíveis

Inspecção/troca de fusíveis

O sistema elétrico é protegido por fusíveis.

Para retirar um fusível da caixa ou do porta-fusíveis, basta puxá-lo para fora. Verifique se o filamento fundiu.

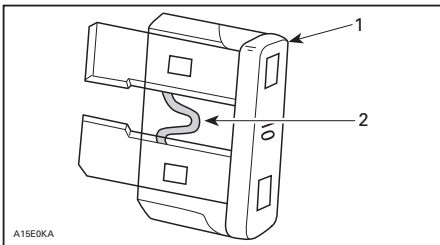

1. Fusível
2. Verifique se fundiu

Se algum fusível estiver com defeito, troque-o por outro de mesma capacidade.

NOTA: Se o sistema elétrico desligar, verifique se a chave geral da bateria está realmente ligada. Leia o parágrafo **CHAVE GERAL DA BATERIA** nesta seção.

AVISO Não use fusível de capacidade maior, pois pode causar sérios danos ao sistema. Se um fusível queimar, deve-se determinar a causa do problema e resolvê-la antes de religar o motor. Solicite assistência a um revendedor autorizado de lanchas Sea-Doo.

Localização das caixas de fusíveis 1 e 2

As caixas de fusíveis 1 e 2 ficam no lado esquerdo (a bombordo) do compartimento do motor.

Para identificação dos fusíveis, leia as etiquetas das tampas ou a seção **ESPECIFICAÇÕES** deste manual.

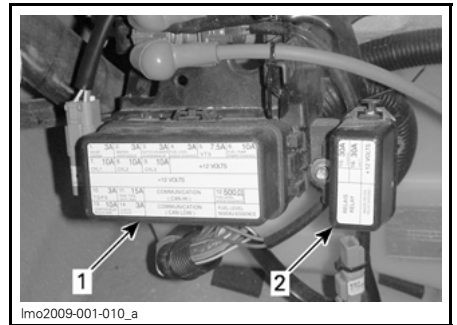

1. Caixa de fusíveis 1
2. Caixa de fusíveis 2

Para remover a tampa de uma caixa de fusíveis, solte as linguetas e puxe a tampa para fora.

Localização da caixa de fusíveis dianteira

A caixa de fusíveis dianteira fica no porta-objetos dianteiro.

Para ter acesso à caixa de fusíveis dianteira, abra a tampa do porta-objetos, leia o parágrafo **PORTA-OBJETOS DIANTEIRO** desta seção e remova o cesto.

Para identificação dos fusíveis, leia a etiqueta da tampa ou a seção **ESPECIFICAÇÕES** deste manual.



lmo2009-001-009

CAIXA DE FUSÍVEIS DIANTEIRA

Para abrir a tampa da caixa de fusíveis, basta puxá-la para fora.

Fusível da bomba automática do porão

O fusível da bomba automática do porão fica no cabo positivo da bateria, perto do borne.

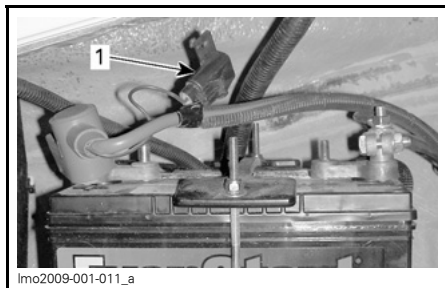

lmo2009-001-011_a

1. Fusível em linha, em série com a bateria

Ventoinha do porão

Teste de funcionamento da ventoinha do porão

Verifique se a ventoinha está funcionando normalmente. Ela fica abaixo do duto de ventilação a estibordo do compartimento do motor.

Certifique-se de que os dutos da ventoinha não estão obstruídos.

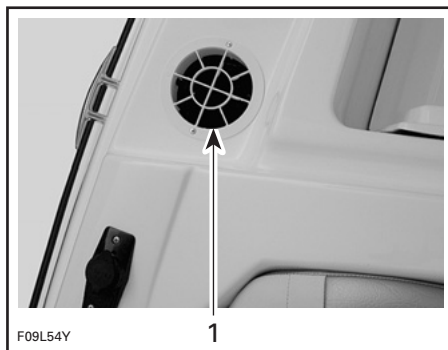

F09L54Y

1

1. Duto da ventoinha

⚠ ADVERTÊNCIA

Se a ventoinha do porão não estiver funcionando normalmente, consulte um revendedor autorizado de lanchas Sea-Doo antes de dar partida na lancha.

Luzes de navegação

Troca de lâmpada da luz de proa

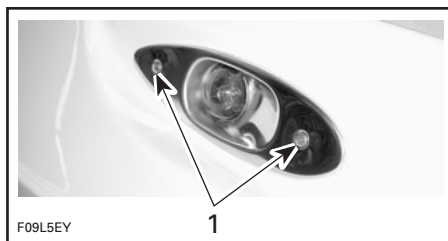

F09L5EY

1

TÍPICO

1. Remove estes parafusos

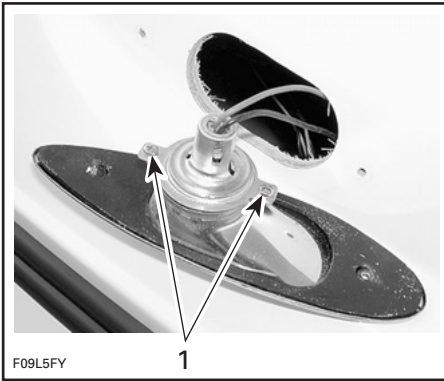

TÍPICO

1. Remova estes parafusos

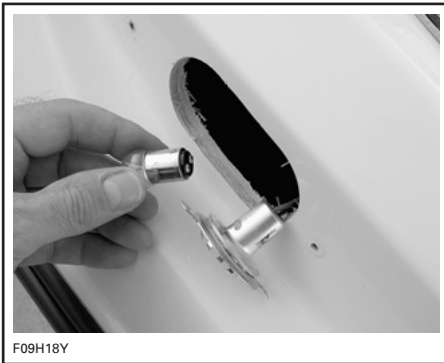

TÍPICO — EMPURRE, GIRE E REMOVA A LÂMPADA

Para montar, execute os mesmos procedimentos em ordem inversa. No entanto, preste uma atenção especial no seguinte:

Aplique a GRAXA DIELÉTRICA (P/N 293 550 004) na superfície de contato da lâmpada.

Troca de lâmpada da luz de popa

Desenrosque a lente, girando-a no sentido anti-horário, e puxe-a para fora.

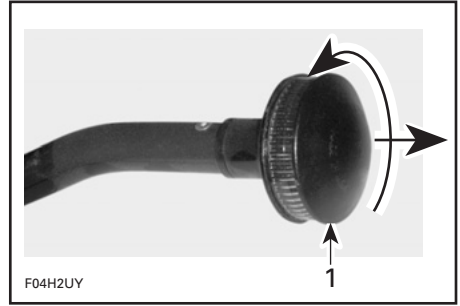

1. Desenrosque e puxe

Puxe a lâmpada para removê-la.

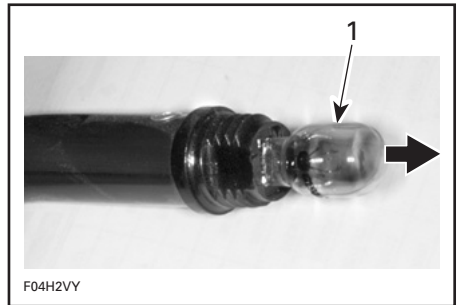

1. Remova a lâmpada

Aplique a GRAXA DIELÉTRICA (P/N 293 550 004) na superfície de contato da lâmpada nova.

O procedimento de montagem é o inverso do de desmontagem.

Lubrificação do conector da luz de popa

Aplique a GRAXA DIELÉTRICA (P/N 293 550 004) nos conectores da luz de popa, se necessário.

Ralo do convés e válvula de deságue

Limpeza do ralo do convés

A finalidade deste ralo é evacuar a água do convés.

Remova tudo que possa obstruir a saída do ralo do convés.

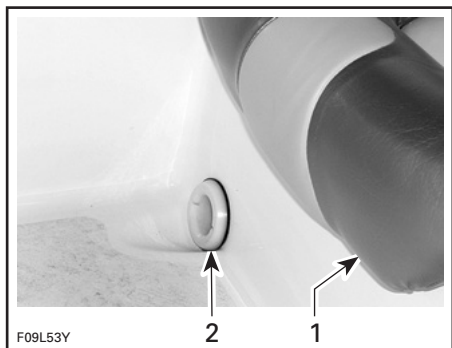

1. Banco do piloto
2. Boca do ralo do convés

A água sai através da válvula de deságue que fica perto do bocal da bomba de jato.

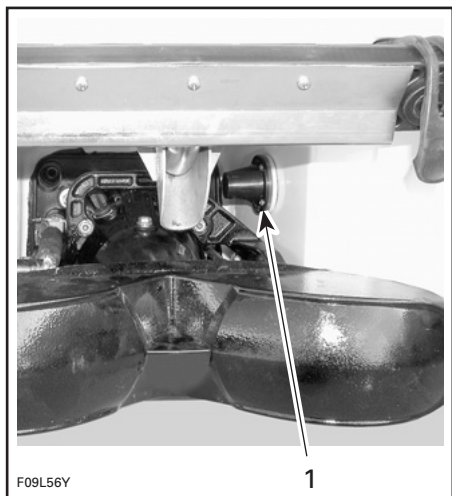

- TÍPICO**
1. Válvula de deságue

Mantenha-a limpa para evitar entupimentos.

Trincos e dobradiças

A aplicação do LUBRIFICANTE XPS (P/N 293 600 016) ajudará a evitar corrosão e manter os mecanismos móveis funcionando adequadamente.

Lubrificação de trincos e dobradiças

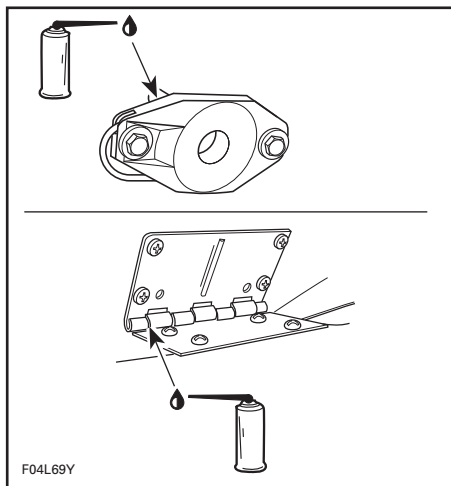

TÍPICO

Defletor de ré

Lubrificação dos defletores de ré

Lubrifique os pontos de articulação e o mecanismo de ambos os lados do defletor de ré com o LUBRIFICANTE XPS (P/N 293 600 016) ou um equivalente.

Poste para esqui

Lubrificação do poste para esqui

Lubrifique o poste de esqui em toda a sua extensão com o LUBRIFICANTE XPS (P/N 293 600 016) ou um equivalente. Puxe e empurre o poste várias vezes para distribuir o lubrificante.

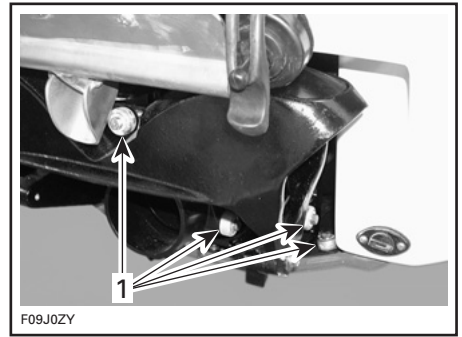
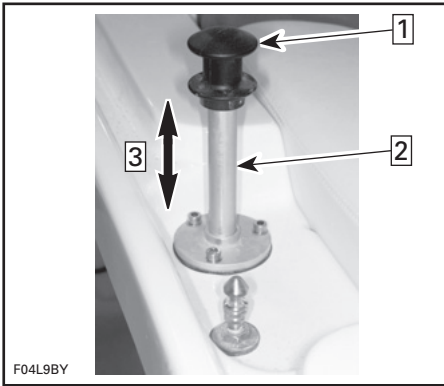
**TÍPICO**

1. Vista da instalação dos ânodos

AVISO Inspeção os ânodos sempre que for navegar com a lancha. **NÃO** pinte os ânodos nem aplique camadas protetoras.

TÍPICO

Passo 1: Levante o poste de esqui para lubrificá-lo

Passo 2: Lubrifique aqui

Passo 3: Levante e baixe o poste várias vezes para distribuir o lubrificante

Ânodos sacrificiais

Inspeção dos ânodos sacrificiais

A corrosão de peças metálicas, especialmente as expostas a água salgada, é muito comum em embarcações. A corrosão pode ser causada por correntes parasitas das instalações elétricas do cais, circuitos e linhas de CA mal aterradas e equipamentos alimentados por CC mal isolados de embarcações atracadas nas proximidades. A corrosão acelera quando há corrente elétrica.

Para diminuir a corrosão, temos ânodos sacrificiais ligados a determinados componentes desta lancha. A corrosão se dá no ânodo e não no componente ao qual o ânodo está ligado.

Troque todo o ânodo que estiver com 50% de seu peso corroído.

Os ânodos estão ligados nos seguintes locais:

- Defletor/placa de refrigeração
- Compartimento da bomba
- Suporte do defletor de ré
- Bocal de direção
- Defletor de ré

CUIDADOS COM A LANCHAS

Cuidados depois de navegar com a lancha

Retire a lancha da água todos os dias, para evitar a proliferação de organismos marinhos.

ADVERTÊNCIA

Deixe o motor esfriar antes de qualquer serviço de manutenção.

Lavagem do sistema de escapamento

O sistema de escapamento deve ser lavado diariamente se a lancha foi usada em água salgada ou poluída.

Leia os *PROCEDIMENTOS DE MANUTENÇÃO*.

Tratamento anticorrosão

Para evitar corrosão, aplique um inibidor anticorrosivo (resistente a água salgada) como, por exemplo, o LUBRIFICANTE XPS (P/N 293 600 016) ou um equivalente.

NOTA: Deve-se vaporizar o motor com LUBRIFICANTE XPS (P/N 293 600 016) toda vez que a lancha tiver que ser guardada por alguns dias ou por muito tempo.

Aplique GRAXA DIELÉTRICA (P/N 293 550 004) (resistente a água salgada) nos bornes da bateria e nos conectores dos cabos.

AVISO Nunca deixe panos ou ferramentas no compartimento do motor ou no porão.

Cuidados adicionais ao usar a lancha em água salgada ou poluída

Ao usar a lancha em água poluída e, particularmente, em água salgada, deve-se tomar mais cuidado no sentido de proteger a lancha e seus componentes.

Lave o reboque e a área do casco/porão da lancha com água doce.

Nunca use lavadora de alta pressão para limpar o porão. **USE SOMENTE BAIXA PRESSÃO** (como uma mangueira de jardim). A alta pressão pode danificar os sistemas elétricos e mecânicos.

AVISO Se os cuidados apropriados, como lavagem da lancha, lavagem do sistema de escapamento e tratamento contra corrosão quando a lancha for usada em água salgada não forem efetuados, isso resultará em sérios danos à lancha e a seus componentes. Nunca deixe a lancha guardada sob a luz direta do sol.

Nas áreas costeiras, deve-se também tomar um cuidado especial com as peças de aço inox ou cromadas como, por exemplo, os pega-mãos, cunhos de amarras, tampa do tanque de combustível e as luzes de navegação. Enxágue com água doce. Limpe com um bom polidor de autopeças cromadas. Proteja com uma boa cera automotiva ou para fibra de vidro.

Limpeza e proteção da lancha

Limpeza do compartimento do motor

O compartimento do motor deve ser limpo com água quente e LIMPADOR PARA LIMPEZA PESADA DA BRP (P/N 293 110 001), conforme necessário.

Desparafuse o bujão de drenagem, calce as rodas e levante um pouco a proa com o macaco do reboque (se houver), para deixar a água sair. Enxágue abundantemente com água. Deixe todos os compartimentos abertos para secarem ao ar livre.

Limpeza da estrutura

Primeiro, limpe com água pura para remover a água salgada.

Lave a estrutura da lancha com água e sabão (só use detergente neutro). Remova todos os organismos marinhos.

AVISO Nunca limpe as peças de fibra de vidro ou de plástico com detergente forte, desengraxante, diluente, acetona, etc.

Aplique cera marinha para proteger o acabamento.

Limpeza do carpete

Para limpar o carpete, use o Citrus Base Cleaner da 3M™ ou um produto equivalente. Consulte as instruções do fabricante.

Limpeza do para-brisa

Lave com o LIMPADOR PARA LIMPEZA PESADA DA BRP (P/N 293 110 001).

Use somente panos flanelados.

AVISO É necessário usar panos flanelados para limpar o para-brisa para evitar danificar a superfície.

Para remover arranhões no para-brisa: Comece com "Slip Streamer® Scratch Remover". Termine com "Slip Streamer® Cleaner and Polish".

NOTA: Este último produto pode ser usado sozinho se houver apenas arranhões leves no para-brisa.

AVISO Nunca limpe o para-brisa com detergente forte, agente desengraxante, tiner, acetona, produtos contendo cloro, etc.

Peças de aço inox e cromadas

Para limpar ou polir peças de aço inox ou cromadas, use sempre um produto especial para ambientes marinhos como, por exemplo, o Flitz Stainless Steel & Chrome Cleaner.

Limpeza do vinil

Use o LIMPADOR MULTIUSO XPS (P/N 219 701 709).

Caso haja acúmulo de sujeira, deixe o limpador de molho por aproximadamente 10 minutos. Depois, esfregue cuidadosamente com uma escova macia.

Consulte a tabela a seguir para ver outros produtos que também podem ser usados para limpar o vinil.

Não use protetores a base de silicone. Eles extraem os plastificantes, deixando o vinil duro e frágil, levando a possíveis rachaduras.

PRODUTOS DE LIMPEZA
1. LIMPADOR MULTIUSO XPS (P/N 219 701 709)
2. Dish Soap (Dawn ou Ivory) e água
3. Fantastik
4. Spray Nine
5. 3M Citrus Cleaner
6. 303 Protectant

NOTA: Sempre siga as recomendações e instruções do fabricante.

Recomendações de limpeza do vinil para manchas especiais

TIPO DE MANCHA	PASSO 1	PASSO 2	PASSO 3
Tinta de caneta *	E	B	A
Chicletes	D	A	—
Café, chá, chocolate	B	—	—
Lápis	D	B	—
Graxa	D	B	—
Sujeira doméstica	A	B	—
Ketchup	A	B	—
Tinta látex	A	B	—
Batom	A	B	—
Fungos ou folhas molhadas *	C	B	A
Óleo de motor	B	—	—
Tinta à base de óleo	D	B	—
Marcador permanente *	E	B	C
Tinta spray	B	B	—
Loção bronzeadora	A	B	—
Alcatrão/asfalto	D	B	—
Mostarda amarela	A	B	C

Ação recomendada:

- A. Escova média-macia, água quente com sabão, lavar/secar.
- B. LIMPADOR MULTIUSO XPS (P/N 219 701 709), lavar/secar.
- C. Uma (1) colher de sopa de amônia, um quarto (1/4) de xícara de peróxido de hidrogênio, três quartos (3/4) de xícara de água, lavar/secar.
- D. Limpe ou raspe o excesso (resfrie o chicletes com gelo antes).
- E. Álcool desnaturado, lavar/secar.

* Bronzeadores, pólen de árvores, folhas molhadas e alguns outros produtos podem conter corantes que mancham permanentemente.

Todos os métodos de limpeza devem ser seguidos por uma lavagem completa com água morna.

Certos limpadores domésticos, abrasivos em pó, palha de aço e limpadores industriais podem causar danos e descoloração e não são recomendados. Fluidos de limpeza a seco e solventes de verniz não devem ser usados pois eles removem os padrões impressos e o brilho. As ceras devem ser usadas com cuidado, pois podem conter tinturas ou solventes que danificam permanentemente a camada de proteção.

Entre em contato com a linha direta do "Marine Specialties Group" das indústrias G&T pelo telefone 1 800 318-2887 (Estados Unidos) para obter informações de limpeza e cuidados.

Proteção contra corrosão

Proteja as peças metálicas do compartimento do motor contra corrosão usando o LUBRIFICANTE XPS (P/N 293 600 016) ou um equivalente.

COMO GUARDAR A LANCHA

Recomenda-se levar a lancha a um revendedor autorizado de lanchas Sea-Doo para que ela seja guardada adequadamente. Entretanto, pode-se executar as operações a seguir com o mínimo de ferramentas.

NOTA: Deixe os bujões de drenagem abertos enquanto a lancha estiver guardada.

AVISO Não ligue o motor enquanto a lancha estiver guardada.

ADVERTÊNCIA

Como o combustível e o óleo são inflamáveis, peça a um revendedor autorizado de lanchas Sea-Doo para pressurizar e verificar a integridade dos sistemas de combustível e lubrificação, como especificado no *PROGRAMA DE MANUTENÇÃO*.

Limpeza da bomba de jato

Limpe a bomba de jato esguichando água na entrada e na saída dela; depois aplique uma camada de LUBRIFICANTE XPS (P/N 293 600 016), ou um equivalente.

ADVERTÊNCIA

Retire sempre o cordão de segurança do interruptor de desligamento do motor para evitar que o motor comece a funcionar inesperadamente antes de limpar a área da bomba de jato. Durante a limpeza, o motor não pode estar funcionando.

Proteção do sistema de combustível

O ESTABILIZADOR DE COMBUSTÍVEL BRP (P/N 413 408 600) (ou equivalente) pode ser incluído no tanque de combustível para evitar a deterioração do combustível e a formação de goma

no sistema. Para usar adequadamente o estabilizador, siga as instruções do fabricante.

AVISO Seria muito bom adicionar um estabilizador de combustível, enquanto a lancha estiver guardada, a fim de manter o sistema de combustível em boas condições.

Lubrificação do acelerador

Lubrifique o acelerador. Para mais detalhes, leia a seção *PROCEDIMENTOS DE MANUTENÇÃO*.

Troca do óleo do motor e filtro

A troca do óleo e do filtro deve ser feita por um revendedor autorizado de lanchas Sea-Doo.

Drenagem do intercooler

Modelos de 255 HP

É importante drenar toda a água represada que possa ter se acumulado por condensação no intercooler.

Proceda da seguinte maneira:

1. Abra a tampa do motor.
2. Gravada na mangueira de saída do intercooler deverá haver uma marca de alinhamento. Isto garantirá, durante a reinstalação, que a mangueira não sofreu nenhuma torção ou deformação.
3. Solte a abraçadeira que prende a mangueira de saída do intercooler.
4. Remova a referida mangueira do intercooler.

NOTA: Esta mangueira alimenta a entrada do supercompressor.

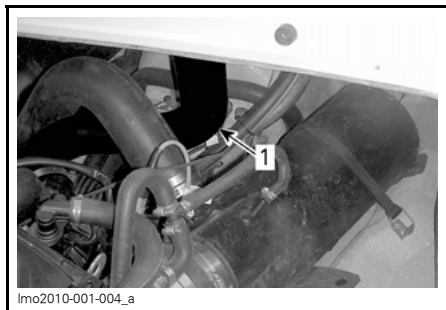

1. Mangueira de saída do intercooler

5. Ligue e teste o motor várias vezes a uma velocidade de até 4.000 RPM.

NOTA: Impeça que o sistema de admissão aspire objetos estranhos que possam causar sérios danos ao motor.

6. Desligue o motor.

7. Reinstale a mangueira de saída do intercooler, verifique se ela está bem alinhada, como antes de ser removida, para garantir o bom funcionamento do motor.

Lavagem do sistema de escapamento

Execute o serviço como descrito na seção *PROCEDIMENTOS DE MANUTENÇÃO*.

Proteção do sistema de escapamento

Em áreas em que a temperatura pode atingir o ponto de congelamento, deve-se drenar a água represada no sistema de escapamento e intercooler.

Através da conexão de lavagem, existente no suporte da bomba de jato, injete ar pressurizado (cerca de 689 kPa) no sistema até que não haja mais água saindo da bomba de jato.

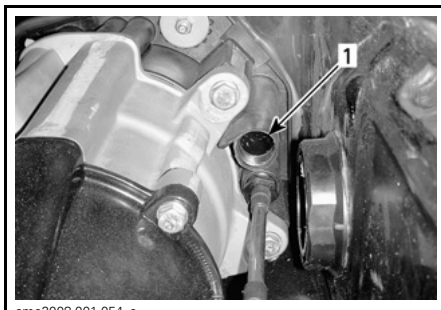

1. Conexão de lavagem — localização pode diferir

Para facilitar o procedimento, pode-se montar uma mangueira especial. Veja a ilustração abaixo.

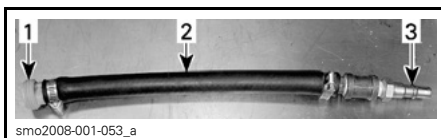

TÍPICO

1. Adaptador para conexão de lavagem (P/N 295 500 473)
2. Mangueira de 13 mm
3. Adaptador macho para mangueira de ar

AVISO Se o sistema de escapamento não for drenado, o coletor de escapamento e o intercooler (dos modelos de 255 HP) podem sofrer sérios danos.

Remova a ferramenta.

Lubrificação interna do motor

Abra a tampa do motor e remova a bandeja coletora.

Remova a vareta de medição.

Remova a tampa do motor.

Reintroduza a vareta de medição.

Desligue os conectores da bobina de ignição.

⚠️ ADVERTÊNCIA

Quando for desligar a bobina da vela de ignição, desligue-a primeiro do chicote principal. Nunca faça teste de faísca de ignição, gerada por uma bobina aberta e/ou vela de ignição no compartimento do motor, pois a faísca pode incendiar os vapores do combustível.

IMPORTANTE: Nunca corte as abraçadeiras dos conectores da bobina de ignição. Se forem cortadas, os condutores entre os cilindros acabarão se misturando.

Remova as bobinas de ignição.

AVISO Antes de remover as velas de ignição, não deverá haver nenhuma sujeira nos orifícios das bobinas. Se houver, a sujeira pode cair no cilindro e danificar os componentes internos.

Remova as velas de ignição.

NOTA: Depois de soltar as velas de ignição, pode-se usar uma bobina para removê-las. Basta descer a bobina até "encaixá-la" na vela de ignição e puxar para cima.

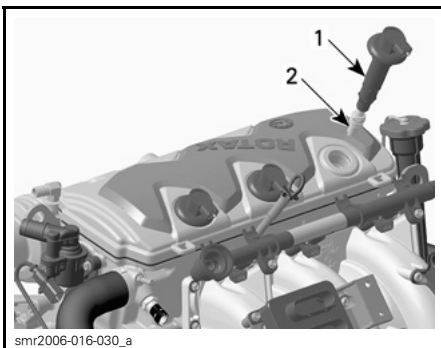

1. Bobina de ignição
2. Vela de ignição

Aplique o LUBRIFICANTE XPS (P/N 293 600 016), ou um equivalente, nos orifícios das velas de ignição.

Para evitar a injeção de combustível e também cortar a ignição no momento da partida do motor, faça o seguinte.

No compartimento do motor, peça a uma pessoa que segure a alavanca do acelerador na posição de abertura máxima.

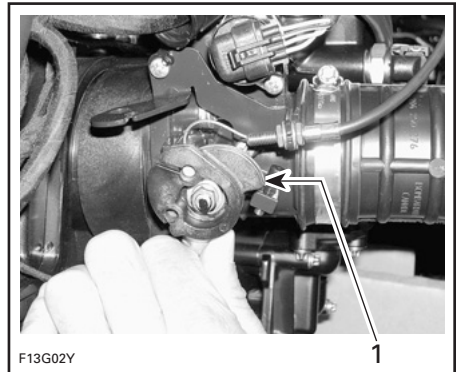

TÍPICO

1. Posição de abertura máxima

Faça o motor girar um pouco para distribuir o óleo na parede do cilindro.

Aplique LOCTITE 767 (LUBRIFICANTE ANTI-ENGRIPANTE) (P/N 293 800 070) nas roscas das velas de ignição e recolque-as no lugar.

Reinstale as bobinas de ignição. Religue os conectores das bobinas de ignição.

NOTA: Antes de inserir as bobinas de ignição nas velas, aplique um pouco de graxa DOW CORNING 111 (P/N 413 707 000) em torno da área de vedação que toca no orifício da vela. Após a instalação, verifique se a junta de vedação apoia-se adequadamente na superfície superior do motor.

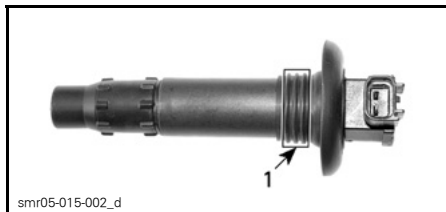

1. Aplique o produto aqui

Para recolocar a tampa do motor, remova a vareta de medição e empurre a tampa para baixo até ela encaixar.

Reintroduza a vareta de medição.

Verificação do líquido de arrefecimento do motor

Se o anticongelante não foi trocado, verifique sua densidade.

A troca do anticongelante e a verificação da densidade devem ser providenciadas por um revendedor autorizado de lanchas Sea-Doo.

NOTA: O anticongelante deve ser trocado a cada 200 horas, ou a cada 2 anos, para evitar que se deteriore.

AVISO Se a densidade do anticongelante não estiver correta, o líquido existente no sistema de arrefecimento poderá congelar-se, caso a lancha esteja guardada em uma área em que se atinja o ponto de congelamento. Nestas condições, o motor poderá danificar-se seriamente.

Remoção e armazenamento da bateria

Para informações sobre remoção, limpeza e armazenamento da bateria, consulte seu revendedor autorizado de lanchas Sea-Doo.

Limpeza/reparo da lancha

Lave a estrutura e o reboque com uma solução de água e sabão (só use detergente neutro). Enxágue bem com água doce. Remova todos os organismos marinhos do casco.

AVISO Nunca limpe peças aparentes de fibra de vidro e plástico com detergente forte, desengraxante, diluente, acetona, etc.

As manchas dos bancos e componentes de fibra de vidro podem ser removidas com Spray-Nine, ou produto equivalente.

Se for necessário fazer reparos na estrutura ou no casco, entre em contato com o revendedor autorizado de lanchas Sea-Doo. Para pequenos reparos com produtos Gelpcote, pode-se adquirir um kit da Gelpcote International através do site www.gelpcote.com.

Substitua as etiquetas e adesivos danificados.

Quando a lancha estiver no reboque, desenrosque o bujão de drenagem, calce as rodas e levante um pouco a proa com o macaco do reboque (se houver), para deixar a água sair. Limpe o porão com água morna e detergente ou com um produto de limpeza apropriado.

Proteção da lancha

Aplique uma cera marinha sem abrasivos.

Remova a bandeja porta-objetos. Coloque-a no convés.

Com uma chave de fenda comum, levante a patilha como mostrado abaixo.



F04LBHY

TÍPICO — LEVANTE A PATILHA

Solte a extremidade do cilindro. Solte o outro lado.

Bloqueie e deixe a tampa do motor um pouco aberta.

Com isto, evita-se que haja condensação e uma possível corrosão no compartimento do motor.

Antes de dar partida na lancha, prenda novamente as extremidades do cilindro na tampa do motor.

Se tiver que guardar a lancha ao ar livre, cubra-a com um encerado opaco ventilado a fim de evitar que raios UV (ultravioleta) e a sujeira, em geral, afetem os componentes de plástico, o acabamento da lancha e impeçam o acúmulo de pó.

AVISO Nunca deixe a lancha guardada sob a luz direta do sol. Os raios UV acabam tirando o brilho dos acabamentos. Nunca se deve deixar a lancha estacionada na água.

No período em que ela ficar estacionada, é necessário ter certeza de que os bujões de drenagem estão desenroscados e desobstruídos; depois calce as rodas e levante um pouco a proa com o macaco do reboque (se houver) para que se faça a drenagem.

PREPARAÇÃO NA PRÉ-TEMPORADA

A preparação da manutenção deve ser feita em conformidade com o *PROGRAMA DE MANUTENÇÃO*.

Execute todas as tarefas indicadas na coluna **100 HORAS OU 1 ANO**.

Como há necessidade de ferramentas especiais e uma boa experiência técnica, algumas operações devem ser executadas por um revendedor autorizado de lanchas Sea-Doo.

NOTA: É altamente recomendável que, além da preparação de pré-temporada, um revendedor autorizado Sea-Doo faça também campanhas de fábrica.

ADVERTÊNCIA

Só execute procedimentos de acordo com o que foi detalhado no *PROGRAMA DE MANUTENÇÃO*. Recomenda-se que se consiga a assistência periódica de um revendedor autorizado de lanchas Sea-Doo a outros componentes e sistemas não cobertos por este manual.

AVISO Quando as condições das peças forem consideradas insatisfatórias, elas devem ser trocadas por peças originais BRP, ou outros itens equivalentes aprovados.

***Esta página está
intencionalmente em branco***

INFORMAÇÕES TÉCNICAS

IDENTIFICAÇÃO DA LANCHA

Os principais componentes da lancha (casco e motor) são identificados por diferentes números de série. Às vezes, pode ser necessário localizar esses números para fins de garantia ou para identificar a lancha em caso de roubo.

Número de identificação do casco

O número de identificação do casco (H.I.N.) fica no lado direito do painel da popa.

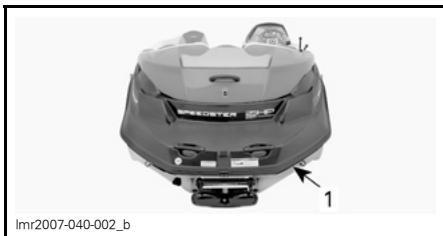

TÍPICO

1. Número de identificação do casco (H.I.N.)

Número de identificação do motor

O número de identificação do motor (E.I.N.) fica no cárter superior no lado MAGNETO.



1. Número de identificação do motor (E.I.N.)

INFORMAÇÕES SOBRE EMISSÕES DO MOTOR

A manutenção, troca ou reparo dos dispositivos e sistemas de controle de emissões podem ser feitos por qualquer estabelecimento ou técnico que faça reparos de motores marítimos de ignição por faísca.

Responsabilidade do fabricante

A partir dos motores ano/modelo 1999, os fabricantes de motores marítimos devem determinar os níveis de emissão de gases de cada família de motores e certificar esses motores junto à EPA (Agência de Proteção Ambiental) dos Estados Unidos. Durante a fabricação, deve-se colocar em cada lancha uma etiqueta com informações de controle de emissões, indicando os níveis de emissão e as especificações do motor.

Responsabilidade do revendedor

Ao executar serviços de manutenção em qualquer lancha Sea-Doo fabricada a partir de 1999 e que tenha uma etiqueta de informações de controle de emissões, deve-se fazer ajustes em conformidade com as especificações de fábrica publicadas.

A troca ou reparo de qualquer componente de controle de emissão deve ser executada de modo que sejam mantidos os níveis de emissão dentro dos padrões de certificação definidos.

Os revendedores não devem fazer nenhum tipo de modificação no motor, que possa alterar sua potência ou permitir que os níveis de emissão excedam os valores especificados na fábrica.

Entre as exceções, incluem-se as alterações prescritas pelo fabricante como ajustes de altitude, por exemplo.

Responsabilidade do proprietário

O proprietário/piloto deve providenciar uma manutenção no motor a fim de manter os níveis de emissão dentro dos padrões de certificação estabelecidos.

O proprietário/piloto não deve alterar nem permitir que alguém altere a potência do motor; nem deve permitir que os níveis de emissões excedam os valores especificados previamente na fábrica.

Regulamentos sobre emissões da EPA

Todas as novas lanchas Sea-Doo, fabricadas pela BRP a partir de 1999, são certificadas pela EPA como estando em conformidade com as normas de controle de poluição do ar por novos motores de lanchas. Esta certificação depende de determinados ajustes realizados de acordo com os padrões de fábrica. Por isso, deve-se seguir rigorosamente os procedimentos de fábrica para manutenção do produto e, sempre que possível, voltar ao propósito original do projeto.

As responsabilidades apresentadas acima são de caráter geral e não se trata, de forma alguma, de uma lista completa das normas e regulamentos da EPA sobre emissões de gases de escapamento de produtos náuticos. Para informações mais detalhadas sobre este assunto, entre em contato com os seguintes endereços:

ENDEREÇO:

U.S. Environmental Protection Agency
Office of Transportation and Air Quality
1200 Pennsylvania Ave. NW
Mail Code 6403J
Washington D.C. 20460

SITE NA INTERNET:

<http://www.epa.gov/otaq/>

ESPECIFICAÇÕES

MODELO		150 SPEEDSTER 155 HP	150 SPEEDSTER 255 HP
MOTOR			
Tipo de motor		Rotax 1503 4-TEC™, 4 tempos, com eixo comando simples no cabeçote (SOHC)	
Sistema de escapamento		Refrigerado a água/com injeção de água (ciclo aberto). Fluxo direto da bomba de jato	
Lubrificação	Tipo	Cárter seco (2 bombas de óleo). Filtro de óleo substituível. Radiador de óleo refrigerado a água	
	Tipo de óleo	Óleo XPS para verão Para mais informações, leia a seção <i>PROCEDIMENTOS DE MANUTENÇÃO</i>	
Número de cilindros		3	
Cilindrada		1.493,8 cm ³	
Tipo indução		Naturalmente aspirado	Turbocompressor com intercooler
RPM HP máximas		7.300 ± 50 RPM	8.000 ± 50 RPM
REFRIGERAÇÃO			
Tipo		Refrigerado a líquido. Sistema de circuito fechado (leia também a seção <i>SISTEMA DE ESCAPAMENTO</i>)	
Líquido de arrefecimento		Etileno-glicol e água destilada (50%/50%). Use o líquido de arrefecimento pré-misturado da BRP ou um líquido formulado especialmente para motores de alumínio.	
SISTEMA ELÉTRICO			
Potência útil do gerador magneto		360 W a 6.000 RPM	
Tipo de sistema de ignição		DI (Indutivo Digital)	
Velas de ignição	Marca e tipo	NGK DCPR8E	
	Folga	0,7 mm - 0,8 mm	
Sistema de partida		Motor de partida elétrico	
Configuração do limitador de RPM do motor		7.650 RPM	8.000 RPM
Bateria		Não fornecida ⁽¹⁾ . 12 V grupo 24, bateria marítima de partida com borne arredondado cônico na parte superior	

MODELO		150 SPEEDSTER 155 HP	150 SPEEDSTER 255 HP
SISTEMA ELÉTRICO (continuação)			
Caixa de fusíveis 1	F1: Indicador		3 A
	F2: Alarme sonoro		3 A
	F3: Ecobatímetro		3 A
	F4: Nível de combustível		3 A
	F5: Não utilizado		-
	F6: Bomba de combustível		10 A
	F7: Cilindro 1		10 A
	F8: Cilindro 2		10A
	F9: Cilindro 3		10 A
	F11: Ferramenta de diagnóstico		15 A
	F13: Relé do motor de partida		10 A
	F14: CAPS		3 A
Caixa de fusíveis 2	F15: Carga		30 A
	F16: Bateria		30 A
Caixa de fusíveis dianteira	F1: Ventoinha		5 A
	F2: Bomba do porão		3 A
	F3: Luz de navegação/âncora		3 A
	F4: Não utilizado		-
	F5: Estéreo		10 A
	F6: Tomada de 12 V		10 A
Bomba automática do porão			3 A

MODELO		150 SPEEDSTER 155 HP	150 SPEEDSTER 255 HP
SISTEMA DE COMBUSTÍVEL			
Tipo de injeção do combustível		Injeção multiponto. Corpo do acelerador simples (52 mm)	
Combustível	OCTANAGEM MÍNIMA		
	Tipo	Gasolina comum sem chumbo	
	Octanagem	Na América do Norte: 87 (RON + MON)/2 Fora da América do Norte: 92 RON	
	OCTANAGEM (DESEMPENHO EXCELENTE)		
	Tipo	—	Gasolina premium sem chumbo
	Octanagem	—	Na América do Norte: (91 (RON + MON)/2) Fora da América do Norte: 95 RON
PROPULSÃO			
Tipo da bomba de jato		Monoestágio com fluxo axial	
Tipo de lubrificante da bomba de jato		Graxa para rolamentos de bomba de jato (P/N 293 550 032) fornecida pela BRP	
Transmissão		Transmissão direta	
Ângulo de direção pivotante (bocal)		20°	
Nível de água mínimo necessário para a bomba de jato		90 cm sob a parte traseira mais baixa do casco	
DIMENSÕES			
Comprimento total		4,67 m	
Boca		2,16 m	
Calado d'água		30,5 cm	
Quilha		20°	

ESPECIFICAÇÕES

MODELO		150 SPEEDSTER 155 HP	150 SPEEDSTER 255 HP
DIMENSÕES (NO REBOQUE)			
Comprimento		5,6 m	
Largura		2,16 m	
Altura	Sem torre	1,5 m	
	Torre baixada	1,97 m	
	Torre levantada	2,46 m	
PESO E CAPACIDADE DE CARGA			
Peso	Sem torre	659 kg	
	Com torre	669 kg	
Nº de lugares		4	
Limite de carga (passageiros + bagagem) (navegação em águas calmas)		4 passageiros OU 324 kg	
Peso bruto (no reboque)		952 kg	
CAPACIDADES			
Óleo do motor		3 L troca de óleo com filtro	
Sistema de arrefecimento do motor		5.5 L total	
Tanque de combustível (incluindo reserva)		79,5 L	

(1) Recomendado: Exide R-24-130, 12 V, 25 A•h (reserva de 130 minutos) ou R-24-160 (160 minutos) ou equivalente.

***Esta página está
intencionalmente em branco***

SOLUÇÃO DE PROBLEMAS

INSTRUÇÕES PARA SOLUÇÃO DE PROBLEMAS

As informações abaixo são para ajudar a diagnosticar as causas prováveis de problemas simples. Você pode resolver muitos destes problemas com bastante rapidez, porém outros podem precisar da capacidade e experiência de um técnico mecânico. Nesse caso, solicite ajuda de um revendedor autorizado de lanchas Sea-Doo.

A BATERIA DESCARREGA REGULARMENTE

1. Verifique as condições da bateria.

- Carregue ou troque a bateria em um revendedor autorizado de lanchas Sea-Doo.

2. Verifique o fusível do sistema de carga.

- Se necessário, troque o fusível e inspecione o sistema de carga em um revendedor autorizado de lanchas Sea-Doo.

ADVERTÊNCIA

Para carregar ou trocar a bateria, dirija-se a um revendedor autorizado de lanchas Sea-Doo. Não carregue nem aumente a capacidade da bateria enquanto ela estiver no compartimento do motor. O eletrólito é venenoso e pode provocar graves queimaduras.

NÃO SE OUVE NENHUM SINAL DE BIPE QUANDO O CORDÃO DE SEGURANÇA É INSTALADO NO INTERRUPTOR DE DESLIGAMENTO DO MOTOR

1. A chave geral da bateria está desligada (OFF).

- Confirme e ligue-a (ON).

2. Bateria descarregada.

- Carregue ou troque a bateria em um revendedor autorizado de lanchas Sea-Doo.

O MOTOR NÃO FUNCIONA E OUVE-SE O ALARME SONORO DE MONITORAMENTO TOCAR

1. Leia a seção *SISTEMA DE MONITORAMENTO* abaixo.

MOTOR NÃO PARTE

1. Cordão de segurança removido.

- Instale o cordão de segurança no interruptor de desligamento do motor.

2. O sistema de gerenciamento do motor não reconhece a chave D.E.S.S. (não se ouve os 2 sinais de bipé quando o cordão de segurança está sendo instalado).

- Consulte um revendedor autorizado de lanchas Sea-Doo.

3. Fusível queimado.

- Verifique os fusíveis. Se o problema se repetir, consulte um revendedor autorizado de lanchas Sea-Doo.

4. Bateria descarregada.

- Carregue ou troque a bateria em um revendedor autorizado de lanchas Sea-Doo.

MOTOR NÃO PARTE (cont.)

5. **Conectores da bateria corroídos ou mal apertados.**
 - Consulte um revendedor autorizado de lanchas Sea-Doo.
6. **Motor imerso na água.**
 - Consulte um revendedor autorizado de lanchas Sea-Doo.
7. **Bomba de jato obstruída.**
 - Tente limpar. Se não conseguir, consulte um revendedor autorizado de lanchas Sea-Doo.
8. **Sistema de gerenciamento do motor com defeito.**
 - Consulte um revendedor autorizado de lanchas Sea-Doo.

O MOTOR GIRA LENTAMENTE

1. **Conectores dos cabos da bateria estão mal apertados.**
 - Verifique, limpe, aperte.
2. **Bateria descarregada ou fraca.**
 - Carregue ou troque a bateria em um revendedor autorizado de lanchas Sea-Doo.
3. **Má conexão ao terra.**
 - Consulte um revendedor autorizado de lanchas Sea-Doo.
4. **Peças do motor de partida, ou a ele relacionadas, estão gastas.**
 - Consulte um revendedor autorizado de lanchas Sea-Doo.

MOTOR GIRA NORMALMENTE MAS NÃO PARTE

1. **Tanque de combustível vazio ou contaminado com água.**
 - Reabasteça ou esvazie e encha com combustível novo.
2. **Velas sujas ou com defeito.**
 - Troque.
3. **Fusível queimado.**
 - Verifique os fusíveis. Se o problema se repetir, consulte um revendedor autorizado de lanchas Sea-Doo.
4. **Motor imerso na água.**
 - Leia o parágrafo **MOTOR IMERSO NA ÁGUA** da seção **PROCEDIMENTOS ESPECIAIS**.
5. **Detectada uma falha no sistema de gerenciamento do motor (verifique se a luz piloto do motor está ACESA).**
 - Consulte um revendedor autorizado de lanchas Sea-Doo.
6. **Bomba de combustível com defeito.**
 - Consulte um revendedor autorizado de lanchas Sea-Doo.

MOTOR FALHA NA IGNIÇÃO, FUNCIONA IRREGULARMENTE

1. **Velas sujas, com defeito ou gastas.**
 - Troque.

MOTOR FALHA NA IGNIÇÃO, FUNCIONA IRREGULARMENTE (cont.)

2. Bobina(s) de ignição com defeito.
 - Consulte um revendedor autorizado de lanchas Sea-Doo.
3. Combustível: Nível muito baixo, sujo ou contaminado com água.
 - Esvazie o tanque e/ou reabasteça.
4. Injetores entupidos.
 - Consulte um revendedor autorizado de lanchas Sea-Doo.
5. Detectada uma falha no sistema de gerenciamento do motor (verifique se a luz piloto do motor está ACESA).
 - Consulte um revendedor autorizado de lanchas Sea-Doo.

FUMAÇA NO MOTOR

1. Nível de óleo muito alto.
 - Consulte um revendedor autorizado de lanchas Sea-Doo.
2. Ingestão de água, vazamento de líquido de arrefecimento ou junta do cabeçote danificada.
 - Consulte um revendedor autorizado de lanchas Sea-Doo.
3. Motor danificado internamente.
 - Consulte um revendedor autorizado de lanchas Sea-Doo.

SUPERAQUECIMENTO DO MOTOR OU PRESSÃO DO ÓLEO INADEQUADA (ALARME SONORO DE MONITORAMENTO TOCA CONTINUAMENTE)

AVISO Se o alarme sonoro tocar continuamente, desligue o motor o mais rápido possível.

1. Verifique os níveis do óleo e líquido de arrefecimento.
 - Leia os PROCEDIMENTOS DE MANUTENÇÃO. Reabasteça se necessário.
2. Entrada de água da bomba de jato entupida.
 - Execute o PROCEDIMENTO DE LIMPEZA DO PROPULSOR E ENTRADA DE ÁGUA DA BOMBA DE JATO na seção PROCEDIMENTOS ESPECIAIS.
3. Sistema de escapamento entupido.
 - Lave o sistema de escapamento.

AVISO Se estas ações não corrigirem o problema, pare de usar e entre em contato com um revendedor autorizado de lanchas Sea-Doo.

MOTOR COM FALTA DE ACELERAÇÃO OU POTÊNCIA

1. Entrada de água da bomba de jato entupida.
 - Limpe. Leia o parágrafo LIMPEZA DO PROPULSOR E ENTRADA DE ÁGUA DA BOMBA DE JATO na seção PROCEDIMENTOS ESPECIAIS.
2. Propulsor danificado ou anel de desgaste gasto.
 - Troque. Consulte um revendedor autorizado de lanchas Sea-Doo.
3. Supercompressor ou intercooler com defeito (motor de 255 HP).
 - Consulte um revendedor autorizado de lanchas Sea-Doo.

MOTOR COM FALTA DE ACELERAÇÃO OU POTÊNCIA (cont.)

4. Embreagem do supercompressor patinando.
 - Consulte um revendedor autorizado de lanchas Sea-Doo.
5. Faisca fraca.
 - Leia o parágrafo MOTOR FALHA NA IGNIÇÃO, FUNCIONA IRREGULARMENTE nesta seção.
6. Detectada uma falha no sistema de gerenciamento do motor (verifique se a luz piloto do motor está ACESA).
 - Consulte um revendedor autorizado de lanchas Sea-Doo.
7. Injetores entupidos.
 - Consulte um revendedor autorizado de lanchas Sea-Doo.
8. Pressão do combustível está baixa.
 - Consulte um revendedor autorizado de lanchas Sea-Doo.
9. Água no combustível.
 - Esvazie e troque.

A LANCHAS NÃO ATINGE A VELOCIDADE MÁXIMA

1. Entrada de água da bomba de jato entupida.
 - Execute o PROCEDIMENTO DE LIMPEZA DO PROPULSOR E ENTRADA DE ÁGUA DA BOMBA DE JATO da seção PROCEDIMENTOS ESPECIAIS.
2. Propulsor danificado ou anel de desgaste gasto.
 - Consulte um revendedor autorizado de lanchas Sea-Doo.
3. Supercompressor ou intercooler com defeito (motor de 255 HP).
 - Consulte um revendedor autorizado de lanchas Sea-Doo.
4. Detectada uma falha no sistema de gerenciamento do motor (verifique se a luz piloto do motor está ACESA).
 - Consulte um revendedor autorizado de lanchas Sea-Doo.

RUÍDO ANORMAL NO SISTEMA DE PROPULSÃO

1. Plantas aquáticas ou detritos presos no propulsor.
 - Execute o PROCEDIMENTO DE LIMPEZA DO PROPULSOR E ENTRADA DE ÁGUA DA BOMBA DE JATO da seção PROCEDIMENTOS ESPECIAIS.
2. Eixo do propulsor ou eixo de transmissão danificado.
 - Consulte um revendedor autorizado de lanchas Sea-Doo.

ÁGUA NO PORÃO

1. Bujões de drenagem não apertados.
 - Aperte os bujões de drenagem.
2. Válvula de deságue com defeito.
 - Consulte um revendedor autorizado de lanchas Sea-Doo.
3. Vazamento no sistema de escapamento.
 - Consulte um revendedor autorizado de lanchas Sea-Doo.

ÁGUA NO PORÃO (cont.)

4. Anel de carvão do eixo de transmissão está gasto.

- Consulte um revendedor autorizado de lanchas Sea-Doo.

SISTEMA DE MONITORAMENTO

Um sistema monitora os componentes eletrônicos do EMS (Sistema de Gerenciamento do Motor) e outros componentes do sistema elétrico. Quando ocorre uma falha, ele transmite mensagens visuais através do centro de informações e/ou sinais sonoros através de um alarme para informar sobre uma situação particular.

Também pode ser registrado um código de falha.

Quando ocorre uma falha insignificante ou transitória, a mensagem de falha e o alarme sonoro são interrompidos automaticamente, caso não exista mais a condição geradora da falha.

Se o piloto parar de acelerar e deixar o motor voltar à rotação de marcha lenta, a lancha pode voltar a funcionar normalmente. Se isso não funcionar, tente remover e reinstalar o cordão de segurança do interruptor de desligamento do motor.

O sistema eletrônico reagirá diferentemente conforme o tipo de falha. No caso de falha grave, pode ser que o motor não funcione. Em outros casos, o motor passa a funcionar no modo limp home (velocidade reduzida).

Quando ocorrer uma falha, vá a um revendedor autorizado de lanchas Sea-Doo o mais rápido possível para fazer uma inspeção.

Informações sobre códigos de alarmes sonoros

CÓDIGO DE ALARME SONORO ⁽¹⁾	DESCRIÇÃO
Dois bipes curtos ao instalar o cordão de segurança no interruptor de desligamento do motor	Condição de D.E.S.S. normal. Chave direita instalada corretamente.
Um sinal de bipe longo durante a instalação do cordão de segurança no interruptor de desligamento do motor ou ao ser pressionada a chave start/stop	A alavanca de câmbio não está em ponto morto. Coloque a alavanca de câmbio em ponto morto (N).
	Impossível ler dados da chave (instalação incorreta ou chave suja). Remova o cordão de segurança, verifique se ele está limpo e reinstale-o.
	Chave inválida ou falha no D.E.S.S. Verifique se a chave correta está sendo utilizada. Se não estiver funcionando, entre em contato com um revendedor autorizado de lanchas Sea-Doo.
Quatro sinais de bipe breves ao pressionar o botão Start/Stop com o cordão de segurança instalado	A alavanca de câmbio não está em ponto morto (N). Coloque a alavanca de câmbio em ponto morto (N).
Um bipe breve ao colocar a alavanca de câmbio em ponto morto (N)	Confirma que a alavanca já está em ponto morto (N).
4 bipes breves em intervalo diferente	O cordão de segurança foi deixado no interruptor de desligamento do motor com o motor desligado. Remova o cordão de segurança para a bateria não descarregar.
Sinal de bipe contínuo	A temperatura do líquido de arrefecimento do motor está alta. Leia o parágrafo <i>SUPERAQUECIMENTO DO MOTOR</i> na seção <i>INSTRUÇÕES PARA SOLUÇÃO DE PROBLEMAS</i> .
	Temperatura do escapamento está alta. Leia o parágrafo <i>SUPERAQUECIMENTO DO MOTOR</i> na seção <i>INSTRUÇÕES PARA SOLUÇÃO DE PROBLEMAS</i> .
	Pressão do óleo do motor alta ou baixa. Verifique o nível do óleo assim que possível. Se o nível estiver bom, interrompa o uso e entre em contato com um revendedor autorizado de lanchas Sea-Doo.

(1) Alguns códigos de alarmes sonoros acompanham as mensagens na tela de informação; para mais detalhes, leia o parágrafo *CONTROLES, INSTRUMENTOS E EQUIPAMENTOS*.

AVISO Se o alarme sonoro de monitoramento tocar continuamente, desligue o motor o mais rápido possível.

***Esta página está
intencionalmente em branco***

GARANTIA

GARANTIA LIMITADA BRP PARA LANCHAS ESPORTIVAS SEA-DOO® MODELO/ANO 2011, VENDIDAS NOS ESTADOS UNIDOS E CANADÁ

1) ÂMBITO

A BRP US Inc.* ("BRP") garante as lanchas esportivas Sea-Doo®, novas e não usadas, modelo/ano 2011 ("lancha esportiva") vendidas por revendedores autorizados BRP (conforme doravante definidos) nos cinquenta estados dos Estados Unidos e do Canadá ("revendedor"), contra defeitos de material e fabricação, pelo período e nas condições abaixo indicadas. Esta garantia limitada se tornará nula e inválida se: (1) a lancha esportiva foi usada para corrida ou qualquer outra atividade competitiva, a qualquer momento, mesmo por um proprietário anterior ou (2) a lancha esportiva foi alterada ou modificada de tal forma que afete de forma adversa o seu funcionamento, desempenho ou durabilidade; ou que tenha sido alterada ou modificada para mudar o seu uso original.

Todas as peças e acessórios originais da BRP, instalados por um revendedor autorizado BRP no período da entrega da lancha esportiva Sea-Doo® 2011 possuem a mesma garantia da lancha esportiva.

2) LIMITAÇÕES DE RESPONSABILIDADE

ESTA GARANTIA É DADA E ACEITA EXPLICITAMENTE, SUBSTITUINDO TODAS E QUAISQUER OUTRAS GARANTIAS, EXPRESSAS OU IMPLÍCITAS, INCLUINDO SEM LIMITAÇÕES TODAS AS GARANTIAS DE COMERCIALIZAÇÃO OU ADEQUAÇÃO A UM FIM DETERMINADO. NA MEDIDA EM QUE NÃO É POSSÍVEL RENUNCIAR ÀS GARANTIAS IMPLÍCITAS, ESTAS FICAM LIMITADAS À DURAÇÃO DA GARANTIA EXPRESSA. OS DANOS INCIDENTAIS E CONSEQUENTES ESTÃO EXCLUÍDOS DA COBERTURA DESTA GARANTIA. ALGUNS ESTADOS/REGIÕES NÃO PERMITEM AS RENÚNCIAS, LIMITAÇÕES E EXCLUSÕES IDENTIFICADAS ACIMA, PELO QUE EXISTE A POSSIBILIDADE DE NÃO SEREM APLICÁVEIS NO SEU CASO. ESTA GARANTIA LHE OUTORGA DIREITOS ESPECÍFICOS E VOCÊ PODE TER TAMBÉM OUTROS DIREITOS LEGAIS QUE VARIAM DE ESTADO PARA ESTADO, OU DE REGIÃO PARA REGIÃO.

Nem o distribuidor, algum revendedor BRP, nem outra pessoa qualquer, está autorizado a fazer qualquer declaração, representação ou garantia referente ao produto, além das contidas nesta garantia limitada e, se o fizer, não será executável contra a BRP. A BRP reserva-se o direito de modificar esta garantia em qualquer época, sendo que tal modificação não alterará as condições da garantia aplicáveis e em vigor no período da venda do produto.

3) EXCLUSÕES – NÃO GARANTIDOS

Os elementos abaixo não estão, em nenhuma circunstância, cobertos pela garantia:

- Uso e desgaste normais;
- Itens de manutenção de rotina, retificações, ajustes;
- Dano causado devido à falha em fornecer manutenção adequada e/ou armazenamento, conforme descrito no Manual do Proprietário;

- Danos resultantes de remoção de peças, reparos inadequados, serviços, manutenção, modificações ou uso de peças não fabricadas ou aprovadas pela BRP ou resultante de reparos efetuados por pessoa que não seja um revendedor autorizado BRP;
- Danos provocados por mau uso, utilização indevida, utilização anormal, negligência, corridas, operação incorreta ou utilização da lancha esportiva de forma inconsistente com as recomendações descritas no Manual do Proprietário;
- Danos resultantes de avarias externas, submersão, ingestão de água ou de objetos estranhos, acidente, incêndio, furto, vandalismo ou qualquer caso de força maior;
- Funcionamento com combustíveis, óleos ou lubrificantes não adequados para utilização com a lancha esportiva (consulte o Manual do Proprietário);
- Danos causados por oxidação, corrosão ou exposição aos elementos;
- Danos causados pela obstrução do sistema de arrefecimento ou bomba de jato por materiais estranhos;
- Danos no acabamento gelcoat, incluindo mas não se limitando a defeitos no acabamento gelcoat ornamental, bolhas, estrias, fissuras; e danos nas superfícies de fibra de vidro provocados por bolhas, fissuras, arranhões ou exposição aos fenômenos atmosféricos e
- Danos incidentais, consequentes ou de qualquer outro tipo, incluindo, sem limitação serviço de reboque, armazenagem, telefone, aluguel, táxi, transtornos, cobertura de seguro, pagamento de empréstimos, perda de tempo e perda de receita.

4) DURAÇÃO DA COBERTURA DA GARANTIA

Esta garantia limitada entra em vigor a partir da data de entrega ao primeiro consumidor ou a partir da data em que a lancha esportiva for utilizada pela primeira vez, segundo o que ocorrer primeiro, durante um período de:

1. DOZE (12) MESES CONSECUTIVOS para uso particular e recreativo; excetuando o convés e a estrutura de fibra de vidro do casco, cuja garantia é de SESSENTA (60) MESES CONSECUTIVOS.
2. QUATRO (4) MESES CONSECUTIVOS para uso comercial; excetuando o convés e a estrutura de fibra de vidro do casco, cuja garantia é de DOZE (12) MESES CONSECUTIVOS. Uma lancha esportiva é utilizada comercialmente quando gera receitas ou implica em algum tipo de trabalho ou emprego durante alguma parte do período de garantia. Uma lancha esportiva também é utilizada comercialmente se, em qualquer época durante o período da garantia, tiver publicidade afixada ou for licenciada para utilização comercial.
3. Os componentes envolvidos em emissão de gases, instalados em lanchas esportivas certificadas pela EPA e registradas nos EUA têm uma cobertura de trinta (30) meses consecutivos ou 175 horas de uso do motor, prevalecendo o que ocorrer primeiro. Se o motor atingir as 175 horas de funcionamento durante o período normal da garantia, os componentes envolvidos em emissão de gases ainda estão cobertos pela garantia padrão da BRP, até que termine o período normal de cobertura.

4. A lista dos atuais componentes envolvidos em emissão em garantia é conhecida de seu revendedor autorizado BRP.
5. No caso de lanchas esportivas fabricadas pela BRP para venda no estado da Califórnia, que são originalmente vendidas a um residente ou subseqüentemente registradas com garantia no nome de um residente no estado da Califórnia, consulte também a Declaração de Garantia para Controle de Emissões (Emissions Control Warranty Statement) aplicável no estado da Califórnia.

O reparo, ou substituição de peças, ou a realização de serviços de acordo com esta garantia não prolongam o período desta garantia além da data de término original.

5) CONDIÇÕES DE COBERTURA DA GARANTIA

Esta cobertura de garantia somente será dada se todas as condições a seguir forem atendidas:

- As lanchas esportivas Sea-Doo® 2011 devem ser adquiridas como novas e não utilizadas pelo seu primeiro proprietário de um revendedor BRP autorizado a distribuir lanchas esportivas Sea-Doo® no país onde ocorreu a venda (“revendedor BRP”);
- O processo de inspeção de pré-entrega especificado pela BRP deve ser preenchido, documentado e assinado pelo comprador;
- O produto deve ser adequadamente registrado por um revendedor autorizado BRP;
- As lanchas esportivas Sea-Doo® 2011 devem ser adquiridas no país onde o comprador reside.
- Para manter a garantia, a manutenção de rotina periódica obrigatória descrita no Manual do Proprietário deve ser efetuada nos prazos indicados. A BRP reserva-se o direito de condicionar a cobertura da garantia à demonstração prévia de uma manutenção adequada.

Se alguma das condições anteriores não tiver sido cumprida, a BRP não tem a obrigação de honrar esta garantia limitada, tanto no caso de uso particular como comercial. Estas limitações são dados necessários para que a BRP possa garantir a segurança dos seus produtos e também a dos seus consumidores e do público em geral.

6) CONDIÇÕES PARA OBTER A COBERTURA DE GARANTIA

O cliente deve interromper o uso da lancha esportiva assim que surgir um problema. O cliente deve notificar o revendedor BRP em um prazo não superior a dois (2) dias depois da detecção de um defeito bem como facilitar o acesso ao produto para verificação ou reparo. O cliente também deve apresentar ao revendedor autorizado BRP, a prova de compra do produto e assinar a ordem de reparo/serviço antes do início para validar o reparo durante a garantia. Todas as peças trocadas, incluídas nesta garantia limitada, tornam-se propriedade da BRP.

7) O QUE FARÁ A BRP

As obrigações da BRP incluídas nesta garantia estão limitadas, segundo o seu critério exclusivo, ao reparo das peças consideradas defeituosas em condições normais de utilização, às operações de manutenção e assistência ou à substituição dessas peças por peças originais BRP, sem encargos referentes às peças

e à mão-de-obra, em qualquer revendedor autorizado BRP, durante o período de cobertura da garantia, nas condições aqui descritas. A responsabilidade da BRP está limitada aos reparos ou substituições de peças solicitadas. Nenhuma reclamação de violação de cláusula contratual da garantia deve ser causa para o cancelamento ou rescisão da venda da lancha esportiva ao proprietário.

Na eventualidade de ser necessário efetuar a assistência fora do país de venda original, o proprietário terá de arcar com os encargos adicionais devidos a práticas e condições locais tais como, mas não se limitando a, frete, seguro, taxas, pagamento de licenças, direitos de importação e todos e quaisquer outros encargos financeiros, incluindo os encargos tributáveis por governos, estados, territórios e departamentos respectivos.

A BRP reserva-se o direito de melhorar ou modificar os produtos periodicamente, sem assumir qualquer obrigação de modificar os produtos fabricados anteriormente.

8) GARANTIAS DO FORNECEDOR

Os componentes de áudio Jensen+ instalados como equipamento original nas lanchas esportivas, possuem garantia separada da ASA Electronics⁺. Se tiver um desses componentes de áudio instalado na sua lancha esportiva Sea-Doo®, entre em contato com o revendedor autorizado BRP para informações sobre assistência e cobertura da garantia.

Se não conseguir resolver o problema através dos revendedores autorizados BRP, o cliente poderá encontrar todas as informações de contato na ASA Electronics no site da empresa:

www.asaelectronics.com.

9) TRANSFERÊNCIA

Se a propriedade de um produto for transferida durante o período de cobertura da garantia, esta garantia será transferida e será válida durante o período de cobertura restante desde que a BRP seja informada dessa transferência de propriedade da seguinte maneira:

1. O proprietário anterior entra em contato com a BRP (através do número de telefone fornecido abaixo) ou um revendedor autorizado BRP e fornece as coordenadas do novo proprietário; ou
2. a BRP ou um revendedor autorizado BRP recebe uma prova de que o proprietário anterior concorda com a transferência da propriedade, acompanhada das coordenadas do novo proprietário.

10) ASSISTÊNCIA AO CONSUMIDOR

Em caso de litígio ou controvérsia em relação a esta garantia limitada, a BRP sugere que você tente resolver o problema com o revendedor. Recomendamos que discuta o assunto com o proprietário ou com o gerente de serviço do revendedor autorizado BRP.

Se o problema não for resolvido, envie a sua reclamação por escrito ou ligue para o número fornecido abaixo:

No Canadá

BOMBARDIER RECREATIONAL PRODUCTS INC.
SEA-DOO
Customer Assistance Center
75 J.A. Bombardier street
Sherbrooke QC J1L 1W3
Tel.: 819 566-3366

Nos EUA

BRP US INC.
SEA-DOO
Customer Assistance Center
7575 Bombardier COURT
Wausau WI 54401
Tel.: 715 848-4957

*No Canadá, os produtos são distribuídos pela Bombardier Recreational Products Inc.

© 2010 Bombardier Recreational Products Inc. Todos os direitos reservados.

® Marca registrada da Bombardier Recreational Products Inc. ou das suas filiais.

+ é a marca comercial do proprietário.

‡ é a marca comercial do proprietário.

TERMO DE GARANTIA DE CONTROLE DE EMISSÕES DA CALIFÓRNIA PARA AS LANCHAS ESPORTIVAS SEA-DOO® MODELO-ANO 2011 COM MOTORES 4-TEC® OU MOTORES 4-TEC IC®

Na Califórnia, a lancha esportiva Sea-Doo® 2011 ("lancha esportiva") tem uma etiqueta de ambiente especial exigida pelo órgão de controle de poluição California Air Resources Board. A etiqueta tem 1, 2, 3 ou 4 estrelas. Uma etiqueta fornecida com a lancha esportiva, descreve o sistema de classificação por estrelas.

A etiqueta com estrelas identifica motores náuticos mais limpos

O símbolo de motores náuticos mais limpos:



F18L3CQ

Ar e água mais limpos

Para um ambiente e um estilo de vida mais saudáveis.

Mais economia de combustível

Consome até 30-40 por cento menos gasolina e óleo do que os motores convencionais de dois tempos, poupando dinheiro e recursos.

Garantia de emissões mais longa

Protege o consumidor com um funcionamento sem problemas.

Uma Estrela – Emissão baixa

A etiqueta de uma estrela identifica motores de embarcações particulares, motores de popa, com comando de popa e motores a bordo, que cumprem as normas da Air Resources Board referentes às embarcações particulares e às emissões de escapamento 2001 de motores náuticos de popa. Os motores que atendem a estas normas têm emissões 75% mais baixas do que os motores convencionais de dois tempos. Estes motores são equivalentes aos motores náuticos que atendem às normas U.S. EPA 2006.

Dois Estrelas - Emissões muito baixas

A etiqueta de duas estrelas identifica motores de embarcações particulares, motores de popa, com comando de popa e motores a bordo, que cumprem as normas da Air Resources Board referentes às embarcações particulares e às emissões de escapamento 2004 de motores náuticos de popa. Os motores que atendem a estas normas têm emissões 20% mais baixas do que os motores de Uma Estrela - Emissões baixas.

Três Estrelas - Emissões ultra baixas

A etiqueta de três estrelas identifica motores que atendem às normas da Air Resources Board referentes às embarcações particulares e às emissões de escapamento 2008 de motores náuticos de popa ou as normas de emissões de escapamento 2003 de motores náuticos a bordo e com comando de popa. Os motores que atendem a estas normas têm emissões 65% mais baixas do que os motores de Uma Estrela – Emissões baixas.

Quatro Estrelas - Emissões super ultra baixas

A etiqueta de quatro estrelas identifica motores que atendem às normas da Air Resources Board referentes às emissões de escapamento 2011 de motores com comando de popa e a bordo. Os motores de embarcações particulares e motores náuticos de popa também podem atender a estas normas. Os motores que atendem a estas normas têm emissões 90% mais baixas do que os motores de Uma Estrela – Emissões baixas.

Para mais informações: Cleaner Watercraft – Get the Facts

1 800 END-SMOG

www.arb.ca.gov

Direitos e obrigações da garantia de controle de emissões

O órgão de controle de poluição, California Air Resources Board e a BRP US Inc. ("BRP") têm a satisfação de explicar sobre a garantia do sistema de controle de emissões nas lanchas esportivas Sea-Doo® modelo e ano 2011. Na Califórnia, os novos motores das lanchas esportivas devem ser projetados, montados e equipados tendo em vista atender às rigorosas normas antipoluição do Estado. A BRP deve garantir o sistema de controle de emissões na lancha esportiva no período mencionado abaixo desde que não haja mau uso, negligência ou manutenção imprópria do motor da lancha esportiva.

O sistema de controle de emissões pode incluir peças como o sistema de injeção de combustível, o sistema de ignição e o conversor catalítico. Também pode incluir mangueiras, correias, conectores e outros equipamentos envolvidos em emissões.

Se houver a condição de garantia, a BRP fará o reparo na lancha esportiva sem nenhum custo, incluindo diagnose/orçamento, peças e mão-de-obra, desde que o trabalho seja executado por um revendedor autorizado BRP.

Cobertura da garantia limitada do fabricante

Esta garantia limitada de emissões cobre lanchas esportivas Sea-Doo®, modelo e ano 2011, certificadas e fabricadas pela BRP para comercialização na Califórnia, que são originalmente vendidas na Califórnia para residentes da Califórnia ou registrados subsequentemente com garantia no nome de um residente da Califórnia. As condições da garantia limitada da BRP para lanchas esportivas Sea-Doo® continuam a ser aplicadas a estes modelos com as modificações necessárias. As peças de controle de emissões da lancha esportiva Sea-Doo® 2011 estão garantidas a partir da data de entrega ao primeiro consumidor, por um período de 4 anos ou 250 horas de funcionamento, prevalecendo o que ocorrer primeiro. No entanto, a cobertura da garantia baseada no período de horas de funcionamento só é válida para lanchas esportivas equipadas com o horímetro apropriado ou equivalente. Se alguma peça do motor, envolvida em emissão, apresentar defeito durante o período da garantia, essa peça será reparada ou substituída pela BRP.

Peças com cobertura de garantia para a lancha esportiva Sea-Doo® modelo-ano 2011 equipadas com motores 4-TEC®:

Válvula de derivação de marcha lenta	Filtro de combustível
Sensor de posição do acelerador	Coletor de admissão
Sensor de pressão do ar do coletor de admissão	Caixa de admissão de ar
Sensor de temperatura do ar do coletor de admissão	Adaptador de admissão de ar
Sensor de temperatura do motor	Velas de ignição
Sensor de detonação	Bobinas de ignição
ECM do módulo de controle de emissões	Válvula de entrada e saída e vedações
Acelerador	Válvula de ventilação do cárter
Linha de combustível	Junta de vedação do acelerador
Injetores de combustível	Chicote elétrico e conectores
Regulador de pressão do combustível	Junta de vedação do coletor de admissão
Bomba de combustível	

A garantia de emissões cobre danos em outros componentes dos motores que sejam provocados pela falha de uma peça com garantia. O Manual do Proprietário da BRP fornecido contém instruções escritas relativas à manutenção e utilização corretas da lancha esportiva. Todas as peças com garantia de emissões estão cobertas pela garantia da BRP durante todo o período da garantia da lancha esportiva, salvo se a substituição dessa peça estiver programada por razões de manutenção, de acordo com o Manual do Proprietário.

As peças com garantia de emissões, cuja substituição esteja programada por razões de manutenção, estão cobertas pela garantia da BRP durante o período anterior à data da primeira substituição programada para esta peça. As peças com garantia de emissões programadas para inspeção regular, mas não para substituição regular, estão cobertas pela garantia da BRP durante todo o período da garantia da lancha esportiva. Qualquer peça com garantia de emissões, reparada ou substituída conforme os termos desta declaração de garantia, está coberta pela garantia da BRP durante o período restante da garantia da peça original. Todas as peças trocadas, incluídas nesta garantia limitada, tornam-se propriedade da BRP. Os recibos e os registros de manutenção devem ser transferidos para todos os proprietários subsequentes da lancha esportiva.

Responsabilidades da garantia do proprietário

Na qualidade de proprietário de uma lancha esportiva Sea-Doo® 2011, é da sua responsabilidade realizar a manutenção exigida, tal como descrito no Manual do Proprietário. A BRP recomenda que todos os recibos relativos à manutenção do motor da lancha esportiva sejam guardados, mas a BRP não pode negar cobertura de garantia unicamente pela falta de recibos ou pelo não cumprimento de todas as ações de manutenção programadas. Contudo, na qualidade de proprietário de uma lancha esportiva Sea-Doo®, você deve estar ciente de que a BRP pode negar cobertura de garantia se o motor ou uma peça apresentar defeito devido ao mau uso, negligência, manutenção inadequada ou modificações não aprovadas. É de sua responsabilidade levar o motor a um revendedor autorizado BRP, assim que detectar um problema. Os reparos dentro da garantia serão concluídos em um período de tempo razoável, não excedendo 30 dias. Se tiver dúvidas sobre os seus direitos e responsabilidades de acordo com a garantia ou sobre o nome e a localização do revendedor autorizado BRP mais próximo, entre em contato com o Serviço de Atendimento ao Cliente (Customer Assistance Center) através do tel. 1-715-848-4957.

GARANTIA LIMITADA INTERNACIONAL DA BRP PARA LANCHAS ESPORTIVAS SEA-DOO® MODELO-ANO 2011

1) ÂMBITO

A BRP US Inc. ("BRP")* garante que as novas e não utilizadas lanchas esportivas Sea-Doo® modelo-ano 2011 ("lanchas esportivas"), vendidas por distribuidores/revendedores autorizados BRP ("distribuidor/revendedor") fora dos Estados Unidos, do Canadá e dos estados membros da Área Econômica Europeia (que abrange os estados membros da União Europeia mais a Noruega, Islândia e Liechtenstein), Turquia e estados membros da Comunidade dos Estados Independentes ("CIS") (que abrange a Federação Russa e estados ex-membros da USSR), serão isentas de defeitos de material e fabricação pelo período e de acordo com as condições abaixo mencionadas. Esta garantia limitada se tornará nula e inválida se: (1) a lancha esportiva foi usada para corrida ou qualquer outra atividade competitiva, a qualquer momento, mesmo por um proprietário anterior ou (2) a lancha esportiva foi alterada ou modificada de tal forma que afete de forma adversa o seu funcionamento, desempenho ou durabilidade; ou que tenha sido alterada ou modificada para mudar o seu uso original.

Todas as peças e acessórios genuínos da BRP, instalados por um distribuidor/revendedor autorizado BRP (como definido adiante) na época da entrega da lancha esportiva Sea-Doo® 2011, estão cobertas pela mesma garantia da lancha esportiva.

2) LIMITAÇÕES DE RESPONSABILIDADE

ESTA GARANTIA É DADA E ACEITA EXPLICITAMENTE, SUBSTITUINDO TODAS E QUAISQUER OUTRAS GARANTIAS, EXPRESSAS OU IMPLÍCITAS, INCLUINDO SEM LIMITAÇÕES TODAS AS GARANTIAS DE COMERCIALIZAÇÃO OU ADEQUAÇÃO A UM FIM DETERMINADO. NA MEDIDA EM QUE NÃO É POSSÍVEL RENUNCIAR ÀS GARANTIAS IMPLÍCITAS, ESTAS FICAM LIMITADAS À DURAÇÃO DAS GARANTIAS EXPRESSAS. OS DANOS INCIDENTAIS E CONSEQUENTES ESTÃO EXCLUÍDOS DA COBERTURA DESTA GARANTIA. ALGUNS ESTADOS/REGIÕES NÃO PERMITEM AS RENÚNCIAS, LIMITAÇÕES E EXCLUSÕES IDENTIFICADAS ACIMA, PELO QUE EXISTE A POSSIBILIDADE DE NÃO SEREM APLICÁVEIS NO SEU CASO. OS DIREITOS ESPECÍFICOS CONFERIDOS POR ESTA GARANTIA APLICAM-SE AO RESPECTIVO TITULAR, QUE PODE TAMBÉM TER OUTROS DIREITOS LEGAIS QUE VARIAM DE PAÍS PARA PAÍS.

Nem o distribuidor/revendedor autorizado BRP, nem outra pessoa qualquer, está autorizado a fazer qualquer declaração, representação ou garantia referente ao produto, além das contidas nesta garantia limitada e, se o fizer, não será executável contra a BRP. A BRP reserva-se o direito de modificar esta garantia em qualquer época, sendo que tal modificação não alterará as condições da garantia aplicáveis e em vigor no período da venda do produto.

3) EXCLUSÕES – NÃO GARANTIDOS

Os elementos abaixo não estão, em nenhuma circunstância, cobertos pela garantia:

- Troca de peças devido ao desgaste e uso normal;
- Manutenção de rotina de peças e serviços, incluindo mas não se limitando a ajustes, troca de óleo, lubrificante e líquido de arrefecimento, substituição de velas de ignição, bombas de água e outros semelhantes;
- Danos causados por manutenção ou armazenamento inadequados ou inexistentes, ou pelo não atendimento aos procedimentos e recomendações contidos no Manual do Proprietário;
- Danos resultantes de remoção de peças, reparos mal feitos, assistência, manutenção, modificação ou utilização de peças e acessórios não fabricados ou aprovados pela BRP que, segundo a sua avaliação justa, sejam incompatíveis com as lanchas esportivas ou prejudiquem o seu funcionamento, desempenho ou durabilidade ou resultem de reparos que não tenham sido efetuados por um Revendedor/Concessionária BRP autorizada;
- Danos provocados por mau uso, utilização indevida, utilização anormal, negligência, corridas, operação incorreta ou utilização da lancha esportiva de forma inconsistente com as recomendações descritas no Manual do Proprietário;
- Danos resultantes de avarias externas, submersão, ingestão de água ou de objeto estranho, acidente, incêndio, furto, vandalismo ou qualquer caso de força maior;
- Funcionamento com combustíveis, óleos ou lubrificantes não adequados para utilização com a lancha esportiva (consulte o Manual do Proprietário);
- Danos causados por oxidação, corrosão ou exposição aos elementos;
- Danos causados pela obstrução do sistema de arrefecimento ou bomba de jato por materiais estranhos;
- Danos incidentais, consequentes ou de qualquer outro tipo, incluindo, sem limitação serviço de reboque, armazenagem, telefone, aluguel, táxi, transtornos, cobertura de seguro, pagamento de empréstimos, perda de tempo, perda de receita; e
- Danos no acabamento com gelcoat, incluindo, mas não se limitando a, defeitos estéticos no referido acabamento, bolhas, estrias, fissuras, riscos, trincas ou exposição aos elementos.

4) DURAÇÃO DA COBERTURA DA GARANTIA

Esta garantia limitada entrará em vigor a partir da data da entrega ao primeiro cliente/usuário ou da data em que a lancha foi usada pela primeira vez, valendo o que ocorrer primeiro, e terá a duração de:

- DOZE (12) MESES CONSECUTIVOS para uso particular e recreativo; excetuando o convés e a estrutura de fibra de vidro do casco, cuja garantia é de SESSENTA (60) MESES CONSECUTIVOS;
- QUATRO (4) MESES CONSECUTIVOS para uso comercial; excetuando o convés e a estrutura de fibra de vidro do casco, cuja garantia é de DOZE (12) MESES CONSECUTIVOS. Uma lancha esportiva é utilizada comercialmente quando gera receitas ou implica em algum tipo de trabalho ou emprego durante

alguma parte do período de garantia. Uma lancha esportiva também é utilizada comercialmente se, em qualquer época durante o período da garantia, tiver publicidade afixada ou for licenciada para uso comercial.

O reparo ou substituição de peças, ou o trabalho de manutenção executado em uma lancha coberta por esta garantia, não prolonga o período de validade desta garantia limitada além da data de vencimento original.

5) CONDIÇÕES DE COBERTURA DA GARANTIA

Esta cobertura de garantia somente será dada se todas as condições a seguir forem atendidas:

- As lanchas esportivas Sea-Doo® 2011 devem ser adquiridas como novas e não utilizadas pelo seu primeiro proprietário de um distribuidor/revendedor autorizado BRP a distribuir produtos de LANCHAS ESPORTIVAS SEA-DOO® no país onde ocorreu a venda;
- O processo de inspeção de pré-entrega especificado pela BRP deve ser preenchido e documentado;
- O produto deve ser adequadamente registrado por um Distribuidor/Revendedor autorizado BRP;
- As lanchas esportivas Sea-Doo® 2011 devem ser adquiridas no país onde o comprador reside.
- Para manter a garantia, a manutenção de rotina periódica obrigatória descrita no Manual do Proprietário deve ser efetuada nos prazos indicados. A BRP reserva-se o direito de condicionar a cobertura da garantia à demonstração prévia de uma manutenção adequada.

Se alguma das condições anteriores não tiver sido cumprida, a BRP não tem a obrigação de honrar esta garantia limitada, tanto no caso de uso particular como comercial. Estas limitações são dados necessários para que a BRP possa garantir a segurança dos seus produtos e também a dos seus consumidores e do público em geral.

6) CONDIÇÕES PARA OBTER A COBERTURA DE GARANTIA

O cliente deve notificar um técnico de assistência de um Distribuidor/Revendedor BRP, no prazo de dois (2) dias depois da detecção de um defeito, facilitando-lhe o acesso ao produto para reparo. O cliente também deve apresentar ao Distribuidor/Revendedor autorizado BRP, a prova de compra do produto e assinar a ordem de reparo/serviço antes desta ser iniciada para validar o reparo na garantia. Todas as peças trocadas, incluídas nesta garantia limitada, tornam-se propriedade da BRP.

7) O QUE FARÁ A BRP

As obrigações da BRP incluídas nesta garantia estão limitadas, segundo o seu critério exclusivo, ao reparo das peças consideradas defeituosas em condições normais de utilização, às operações de manutenção e assistência ou à substituição dessas peças por peças originais BRP, sem encargos referentes às peças e à mão-de-obra, em qualquer revendedor autorizado BRP, durante o período de cobertura da garantia, nas condições aqui descritas. A responsabilidade da BRP está limitada aos reparos ou substituições de peças solicitadas. Nenhuma reclamação de violação de cláusula contratual da garantia deve ser causa para o cancelamento ou rescisão da venda da lancha esportiva ao proprietário.

Na eventualidade de ser necessário efetuar a assistência fora do país de venda original, o proprietário terá de arcar com os encargos adicionais devidos a práticas e condições locais tais como, mas não se limitando a, frete, seguro, taxas, pagamento de licenças, direitos de importação e todos e quaisquer outros encargos financeiros, incluindo os encargos tributáveis por governos, estados, territórios e departamentos respectivos.

A BRP reserva-se o direito de melhorar ou modificar os produtos periodicamente, sem assumir qualquer obrigação de modificar os produtos fabricados anteriormente.

8) TRANSFERÊNCIA

Se a propriedade de um produto for transferida durante o período de cobertura da garantia, esta garantia será transferida e será válida durante o período de cobertura restante desde que a BRP seja informada dessa transferência de propriedade da seguinte maneira:

1. O proprietário anterior entra em contato com a BRP (através do número de telefone fornecido abaixo) ou um revendedor autorizado BRP e fornece as coordenadas do novo proprietário; ou
2. a BRP ou um Distribuidor/Revendedor autorizado recebe uma prova de que o proprietário anterior concorda com a transferência da propriedade, acompanhada das coordenadas do novo proprietário.

9) ASSISTÊNCIA AO CONSUMIDOR

Em caso de litígio ou controvérsia em relação a esta garantia limitada, a BRP sugere que você tente resolver o problema com o revendedor.

Se a assistência adicional for necessária, entre em contato com o departamento de assistência do distribuidor para resolver o assunto. Você encontrará o endereço do distribuidor no site www.brp.com.

Se mesmo assim você não conseguir resolver o problema, entre em contato por escrito com a BRP no endereço indicado abaixo.

Nos países da Europa, Oriente Médio e África, entre em contato com o escritório europeu:

BRP EUROPE N.V.

Customer Assistance Center
Skaldenstraat 125
9042 Gent
Belgium
Tel.: +32-9-218-26-00

Em todos os outros países, entre em contato com o distribuidor local ou com nosso escritório na América do Norte

BOMBARDIER RECREATIONAL PRODUCTS INC.

Customer Assistance Center
75 J.A. Bombardier Street
Sherbrooke QC J1L 1W3
Tel.: 1 819 566-3366

© 2010 Bombardier Recreational Products Inc. Todos os direitos reservados.

® Marca registrada da Bombardier Recreational Products Inc.

* No território coberto por esta garantia limitada, os produtos são distribuídos e assistidos pela Bombardier Recreational Products, ou suas filiais.

© 2010 Bombardier Recreational Products Inc. Todos os direitos reservados.

® Marca registrada da Bombardier Recreational Products Inc. ou das suas filiais.

GARANTIA LIMITADA DA BRP PARA A ÁREA ECONÔMICA EUROPEIA E RUSSA E A TURQUIA: LANCHAS ESPORTIVAS SEA-DOO® MODELO-ANO 2011

1) ÂMBITO DA GARANTIA LIMITADA

A BRP US Inc. ("BRP")* garante que as novas e não utilizadas lanchas esportivas Sea-Doo® vendidas por distribuidores/revendedores autorizados BRP ("distribuidores/revendedores") nos estados membros da Área Econômica Europeia ("EEA") (que abrange os estados membros da União Europeia mais a Noruega, a Islândia e Liechtenstein), nos estados membros da Comunidade dos Estados Independentes ("CIS") (que abrange a Federação Russa e estados ex-membros da USSR) e Turquia, serão isentas de defeitos de material e fabricação pelo período e de acordo com as condições abaixo mencionadas. Esta garantia limitada se tornará nula e inválida se: (1) a lancha esportiva foi usada para corrida ou qualquer outra atividade competitiva, a qualquer momento, mesmo por um proprietário anterior ou (2) a lancha esportiva foi alterada ou modificada de tal forma que afete de forma adversa o seu funcionamento, desempenho ou durabilidade; ou que tenha sido alterada ou modificada para mudar o seu uso original.

Todas as peças e acessórios originais para LANCHAS ESPORTIVAS SEA-DOO®, instalados por Distribuidores/Revendedores autorizados BRP na época da entrega das lanchas esportivas Sea-Doo® 2011 estão cobertos pela mesma garantia das lanchas esportivas.

2) LIMITAÇÕES DE RESPONSABILIDADE

ESTA GARANTIA É DADA E ACEITA EXPLICITAMENTE, SUBSTITUINDO TODAS E QUAISQUER OUTRAS GARANTIAS, EXPRESSAS OU IMPLÍCITAS, INCLUINDO SEM LIMITAÇÕES TODAS AS GARANTIAS DE COMERCIALIZAÇÃO OU ADEQUAÇÃO A UM FIM DETERMINADO. NA MEDIDA EM QUE NÃO É POSSÍVEL RENUNCIAR ÀS GARANTIAS IMPLÍCITAS, ESTAS FICAM LIMITADAS À DURAÇÃO DA GARANTIA EXPRESSA. OS DANOS INCIDENTAIS E CONSEQUENTES ESTÃO EXCLUÍDOS DA COBERTURA DESTA GARANTIA. ALGUMAS JURISDIÇÕES NÃO PERMITEM AS RENÚNCIAS, LIMITAÇÕES E EXCLUSÕES IDENTIFICADAS SUPRA, PELO QUE EXISTE A POSSIBILIDADE DE NÃO SEREM APLICÁVEIS NO SEU CASO. OS DIREITOS ESPECÍFICOS CONFERIDOS POR ESTA GARANTIA APLICAM-SE AO RESPECTIVO TITULAR, QUE PODE TAMBÉM TER OUTROS DIREITOS LEGAIS QUE VARIAM DE PAÍS PARA PAÍS.

Nem o distribuidor/revendedor BRP, nem outra pessoa qualquer, está autorizado a fazer qualquer declaração, representação ou garantia referente ao produto, além das contidas nesta garantia limitada e, se o fizer, não será executável contra a BRP.

A BRP reserva-se o direito de modificar esta garantia em qualquer época, sendo que tal modificação não alterará as condições da garantia aplicáveis e em vigor no período da venda do produto.

3) EXCLUSÕES – NÃO GARANTIDOS

Os elementos abaixo não estão, em nenhuma circunstância, cobertos pela garantia:

- Troca de peças devido ao desgaste e uso normal;
- Manutenção de rotina de peças e serviços, incluindo mas não se limitando a ajustes, troca de óleo, lubrificante e líquido de arrefecimento, substituição de velas de ignição, bombas de água e outros semelhantes;
- Danos causados por manutenção ou armazenamento inadequados ou inexistentes, ou pelo não atendimento aos procedimentos e recomendações contidos no Manual do Proprietário;
- Danos resultantes de remoção de peças, reparos mal feitos, assistência, manutenção, modificação ou utilização de peças e acessórios não fabricados ou aprovados pela BRP que, segundo a sua avaliação justa, sejam incompatíveis com as lanchas esportivas ou prejudiquem o seu funcionamento, desempenho ou durabilidade ou resultem de reparos que não tenham sido efetuados por um Revendedor/Concessionária BRP autorizada;
- Danos provocados por mau uso, utilização indevida, utilização anormal, negligência, corridas, operação incorreta ou utilização da lancha esportiva de forma inconsistente com as recomendações descritas no Manual do Proprietário;
- Danos resultantes de avarias externas, submersão, ingestão de água ou de objeto estranho, acidente, incêndio, furto, vandalismo ou qualquer caso de força maior;
- Funcionamento com combustíveis, óleos ou lubrificantes não adequados para utilização com a lancha esportiva (consulte o Manual do Proprietário);
- Danos causados por oxidação, corrosão ou exposição aos elementos;
- Danos causados pela obstrução do sistema de arrefecimento ou bomba de jato por materiais estranhos;
- Danos incidentais, consequentes ou de qualquer outro tipo, incluindo, sem limitação serviço de reboque, armazenagem, telefone, aluguel, táxi, transtornos, cobertura de seguro, pagamento de empréstimos, perda de tempo, perda de receita; e
- Danos no acabamento com gelcoat, incluindo, mas não se limitando a, defeitos estéticos no referido acabamento, bolhas, estrias, fissuras, riscos, trincas ou exposição aos elementos.

4) PERÍODO DE COBERTURA DA GARANTIA

Esta garantia limitada entrará em vigor a partir da primeira das duas datas seguintes: (i) data de entrega ao primeiro comprador de varejo ou; (ii) data em que o produto for utilizado pela primeira vez, durante o período de:

VINTE E QUATRO (24) MESES CONSECUTIVOS para utilização particular, recreativa, exceto a estrutura em fibra de vidro do convés e do casco que está coberta por **SESSENTA (60) MESES CONSECUTIVOS**;

QUATRO (4) MESES CONSECUTIVOS para uso comercial; excetuando o convés e a estrutura de fibra de vidro do casco, cuja garantia é de **DOZE (12) MESES CONSECUTIVOS**.

Uma lancha esportiva é utilizada comercialmente quando gera receitas ou implica em algum tipo de trabalho ou emprego durante alguma parte do período de garantia. Uma lancha esportiva também é utilizada comercialmente se, em qualquer época durante o período da garantia, tiver publicidade afixada ou for licenciada para utilização comercial.

O reparo, ou substituição de peças, ou a realização de serviços de acordo com esta garantia não prolongam o período desta garantia além da data de término original.

Observe que a duração e outras modalidades da cobertura da garantia estão sujeitas à legislação nacional e local do seu país.

5) CONDIÇÕES DE COBERTURA DA GARANTIA

Esta cobertura de garantia **somente** será dada se **todas** as condições a seguir forem atendidas:

- As lanchas esportivas Sea-Doo® 2011 devem ser adquiridas como novas e não utilizadas pelo seu primeiro proprietário de um distribuidor/revendedor autorizado BRP a distribuir produtos de LANCHAS ESPORTIVAS SEA-DOO® no país onde ocorreu a venda;
- O processo de inspeção de pré-entrega especificado pela BRP deve ser preenchido e documentado;
- O produto deve ser adequadamente registrado por um Distribuidor/Revendedor autorizado BRP;
- As lanchas esportivas Sea-Doo® 2011 devem ser adquiridas dentro da EEA por um residente da EEA, na CIS para residentes dos países que abrangem tal área, na Turquia para residentes da Turquia e
- Para manter a garantia, a manutenção de rotina periódica obrigatória descrita no Manual do Proprietário deve ser efetuada nos prazos indicados. A BRP reserva-se o direito de condicionar a cobertura da garantia à demonstração prévia de uma manutenção adequada.

Se alguma das condições anteriores não tiver sido cumprida, a BRP não tem a obrigação de honrar esta garantia limitada, tanto no caso de uso particular como comercial. Estas limitações são dados necessários para que a BRP possa garantir a segurança dos seus produtos e também a dos seus consumidores e do público em geral.

6) CONDIÇÕES PARA OBTER A COBERTURA DE GARANTIA

O cliente deve notificar um técnico de assistência de um Distribuidor/Revendedor BRP, no prazo de dois (2) meses depois da detecção de um defeito, facilitando-lhe o acesso ao produto para reparo. O cliente também deve apresentar ao Distribuidor/Revendedor autorizado BRP, a prova de compra do produto e assinar a ordem de reparo/serviço antes desta ser iniciada para validar o reparo na garantia. Todas as peças trocadas, incluídas nesta garantia limitada, tornam-se propriedade da BRP.

Observe que o período de notificação está sujeito à legislação nacional e local em vigor no seu país.

7) O QUE FARÁ A BRP

As obrigações da BRP incluídas nesta garantia estão limitadas, segundo o seu critério exclusivo, ao reparo das peças consideradas defeituosas em condições normais de utilização, às operações de manutenção e serviço ou à substituição dessas peças por novas peças de lanchas esportivas originais sem encargos referentes às peças e à mão-de-obra, em qualquer Distribuidor/Revendedor autorizado BRP, durante o período de cobertura da garantia, nas condições aqui descritas. A responsabilidade da BRP está limitada aos reparos ou substituições de peças solicitadas. Nenhuma reclamação de violação de cláusula contratual da garantia deve ser causa para o cancelamento ou rescisão da venda da lancha esportiva ao proprietário.

Na eventualidade de ser necessário efetuar a assistência fora do país de venda original, o proprietário terá de arcar com os encargos adicionais devidos a práticas e condições locais tais como, mas não se limitando a, frete, seguro, taxas, pagamento de licenças, direitos de importação e todos e quaisquer outros encargos financeiros, incluindo os encargos tributáveis por governos, estados, territórios e departamentos respectivos.

A BRP reserva-se o direito de melhorar ou modificar os produtos periodicamente, sem assumir qualquer obrigação de modificar os produtos fabricados anteriormente.

8) TRANSFERÊNCIA

Se a propriedade de um produto for transferida durante o período de cobertura da garantia, esta garantia será transferida e será válida durante o período de cobertura restante desde que a BRP seja informada dessa transferência de propriedade da seguinte maneira:

O proprietário anterior entra em contato com a BRP (pelo número de telefone fornecido abaixo) ou com um distribuidor/revendedor autorizado e fornece o endereço do novo proprietário; ou a BRP ou um distribuidor/revendedor autorizado recebe prova de que o proprietário anterior concordou em transferir a propriedade, além do endereço do novo proprietário.

9) ASSISTÊNCIA AO CONSUMIDOR

Em caso de litígio ou controvérsia em relação a esta garantia limitada, a BRP sugere que você tente resolver o problema com o revendedor. Recomendamos que discuta o assunto com o proprietário ou com o gerente de serviço do Distribuidor/Revendedor autorizado BRP.

- Se a assistência adicional for necessária, entre em contato com o departamento de assistência da revendedor para resolver o assunto. Você encontrará o endereço do distribuidor no site www.brp.com.
- Se mesmo assim ainda não conseguir resolver o problema, entre em contato com a BRP no endereço indicado abaixo.

Para países da Europa, com exceção dos países da Escandinávia e países na CIS e Turquia, entrar em contato com nosso escritório na Europa no endereço:

BRP EUROPE N.V.

Customer Assistance Center
Skaldenstraat 125
9042 Gent
Belgium
Tel.: +32-9-218-26-00

Nos países escandinavos, entrar em contato com o escritório da Finlândia:

BRP FINLAND OY

Service Department
Isoaavantie 7
FIN-96320 Rovaniemi
Finland
Tel.: +358163208111

Em todos os outros países, entre em contato com o distribuidor local ou com o escritório da América do Norte:

BOMBARDIER RECREATIONAL PRODUCTS INC.

Customer Assistance Center
75 J.A. Bombardier Street
Sherbrooke QC J1L 1W3
Tel.: 1 819 566-3366

* No território coberto por esta garantia limitada, os produtos são distribuídos e assistidos pela Bombardier Recreational Products, ou suas filiais.

© 2010 Bombardier Recreational Products Inc. Todos os direitos reservados.

® Marca registrada da Bombardier Recreational Products Inc.

INFORMAÇÕES AO CLIENTE

INFORMAÇÕES CONFIDENCIAIS

Desejamos informá-lo de que os seus dados de contato serão utilizados para fins relacionados com a segurança e a garantia. Além disso, a BRP e suas afiliadas podem usar sua lista de clientes para distribuir informações comerciais e promocionais sobre a BRP e produtos envolvidos.

Para exercer o direito de consultar ou corrigir os seus dados, ou para ser removido da lista de destinatários de marketing direto, entre em contato com a BRP.

E-mail: privacyofficer@brp.com

Por correio: BRP
Senior Legal Counsel-Privacy Officer
726 St-Joseph
Valcourt QC
Canada
JOE 2L0

MUDANÇA DE ENDEREÇO/PROPRIEDADE

Se mudar de endereço ou for o novo proprietário da lancha, informe a BRP da seguinte maneira:

- Enviando por correio um dos postais abaixo;
- **Somente na América do Norte:** ligando para 715 848-4957 (EUA) ou 819 566-3366 (Canadá);
- Entrando em contato com um revendedor autorizado BRP.

No caso de mudança de propriedade, junte uma prova de que o proprietário anterior concorda com a transferência.

É muito importante notificar a BRP, mesmo depois de expirar a garantia limitada, porque permite que a BRP entre em contato com o proprietário da lancha, se for necessário, por exemplo, quando os recalls começarem. É de responsabilidade do proprietário notificar a BRP.

UNIDADES ROUBADAS: Se a sua lancha for roubada, você deve notificar o departamento de garantia do distribuidor de sua área. Pediremos que nos indique o seu nome, endereço, número de telefone, número de identificação do casco e a data em que foi roubado.

Na América do Norte

BOMBARDIER RECREATIONAL PRODUCTS INC.

Warranty Department
75 J.-A. Bombardier Street
Sherbrooke QC J1L 1W3
Canada

Países escandinavos

BRP FINLAND OY
Service Department
Isoaavantie 7
FIN-96320 Rovaniemi
Finland
Tel.: +358163208111

Outras regiões do mundo, exceto os países escandinavos

BRP EUROPEAN DISTRIBUTION
Warranty Department
Chemin de Messidor 5-7
1006 Lausanne
Switzerland

***Esta página está
intencionalmente em branco***

Nº MODELO DA LANCHA _____

NÚMERO DE IDENTIFICAÇÃO
DO CASCO (H.I.N.) _____

NÚMERO DE IDENTIFICAÇÃO
DO MOTOR ROTAX (E.I.N.) _____

Proprietário: _____

NOME

Nº

RUA

APTO.

CIDADE

ESTADO

CEP

Data de aquisição _____
DIA MÊS ANO

Data de término da
validade da garantia _____
DIA MÊS ANO

Para ser preenchido pelo concessionária no momento da venda

ÁREA RESERVADA AO CONCESSIONÁRIA

F00A35L

Verifique junto ao concessionária que fez a venda se a sua lancha
esportiva SEA-DOO foi registrada na BRP

MANUAL DO PROPRIETÁRIO

150 SPEEDSTER

2011

219 100 514