

can-am™



2010

Manual do Proprietário

Inclui
Informações do Veículo,
de Segurança e Manutenção

DS250™

 **ADVERTÊNCIA**

Leia este manual na íntegra. Ele contém informações de segurança importantes.
Idade mínima recomendada: Piloto: 16 anos. Mantenha este Manual do Proprietário no veículo.

2 1 9 7 0 1 5 1 6



ADVERTÊNCIA

PODE SER PERIGOSO DIRIGIR O SEU VEÍCULO. Se não tomar as devidas precauções, o veículo pode capotar ou haver uma colisão, mesmo durante as manobras de rotina, como virar ou dirigir em ladeiras ou sobre obstáculos.

Para sua segurança, leia atentamente e respeite todos os avisos contidos neste Manual do Proprietário e nas etiquetas do veículo. **O desrespeito a estes avisos pode causar FERIMENTOS GRAVES OU A MORTE!**

Tenha sempre este Manual do Proprietário no veículo.

ADVERTÊNCIA

O não cumprimento das precauções e instruções de segurança contidas neste Manual do Proprietário, no *DVD SOBRE SEGURANÇA* e nas etiquetas colocadas no produto pode causar ferimentos, inclusive a morte!

As seguintes marcas registradas são propriedade da Bombardier Recreational Products Inc.:

Can-Am™

DS 250™

XPS™

INTRODUÇÃO

Obrigado por ter adquirido este novo ATV Can-Am™. Você tem a cobertura da garantia BRP e de uma rede de revendedores autorizados Can-Am que podem lhe fornecer as peças, manutenção ou acessórios se necessário.

O seu revendedor está empenhado em satisfazer todas as suas necessidades. Ele recebeu o treinamento necessário para efetuar a preparação e a verificação inicial do seu veículo e fez os ajustes finais antes da entrega do mesmo. Se precisar de informações mais completas sobre manutenção, contate o seu revendedor.

Quando da entrega, você também foi informado sobre a cobertura da garantia e assinou a *LISTA DE VERIFICAÇÃO PRÉ-ENTREGA* que garante a preparação do seu novo veículo de acordo com as suas exigências.

O que você deve saber antes de dirigir

Para saber como reduzir os riscos de ferir ou provocar a morte a si próprio ou a terceiros, leia este Manual do Proprietário antes de utilizar o veículo:

Leia também todas as etiquetas de segurança no ATV e assista o *DVD DE SEGURANÇA*.

Este ATV é um veículo da categoria "G"; atenda sempre a idade recomendada; Este veículo nunca deve ser conduzido por menores de 16 anos.

É altamente recomendável que você frequente um curso de direção segura. Informe-se junto da concessionária ou das autoridades locais sobre a existência desse tipo de curso na sua região.

Guarde este Manual do Proprietário no veículo para consultas sobre manutenção, solução de problemas e instruções para terceiros.

O não atendimento aos avisos contidos neste Manual do Proprietário pode resultar em FERIMENTOS GRAVES ou MORTE.

Mensagens de segurança

Os tipos de mensagens de segurança, a apresentação respectiva e a maneira como são usadas neste Manual são explicadas como segue:

ADVERTÊNCIA

Indica uma situação de risco que se não for evitada, poderá resultar em ferimentos graves, incluindo a morte.

 **CUIDADO** Indica uma situação de risco que se não for evitada, poderá resultar em ferimentos leves ou moderados.

 **AVISO** Indica uma instrução, que se não for seguida, pode provocar danos graves nos componentes do veículo ou demais peças.

Sobre este Manual do Proprietário

Este Manual do Proprietário tem por objetivo ajudar o proprietário/motorista do novo veículo a familiarizar-se com as instruções de diversos comandos do veículo, serviços de manutenção e funcionamento seguro. Isto é indispensável para uma direção segura do veículo.

O manual está disponível em diversas línguas. Em caso de qualquer discrepância, prevalecerá a versão em inglês.

Se quiser ver e/ou imprimir uma cópia adicional do Manual do Proprietário, visite o site www.operatorsguide.brp.com.

As informações contidas neste documento estão corretas no período da publicação. De qualquer forma, a BRP segue uma política de melhoramento contínuo dos seus produtos, porém não tem a obrigação de instalar tais aprimoramentos nos produtos já fabricados. Devido a alterações de última hora, pode haver algumas diferenças entre o produto fabricado e as descrições e/ou especificações do presente Manual. A BRP reserva-se o direito de, a qualquer momento, anular ou alterar as especificações, desenhos, características, modelos ou equipamentos sem incorrer em qualquer obrigação.

Este Manual do Proprietário e o *DVD DE SEGURANÇA* devem permanecer no veículo no momento da venda.

Ao ler o Manual do Proprietário, lembre-se de:

 **ADVERTÊNCIA**

Indica um risco potencial que, se não for evitado, pode resultar em ferimentos sérios ou morte.

ÍNDICE

INTRODUÇÃO.....	1
O que você deve saber antes de dirigir	1
Mensagens de segurança	1
Sobre este Manual do Proprietário	1

INFORMAÇÕES SOBRE SEGURANÇA

PRECAUÇÕES GERAIS	8
Evite o envenenamento por monóxido de carbono	8
Evite incêndios provocados pelo combustível e outros perigos.....	8
Evite tocar nas peças quentes pois você pode se queimar	8
Acessórios e modificações.....	9

MENSAGENS DE SEGURANÇA ESPECIAIS.....	10
União Européia	12

AVISOS SOBRE A UTILIZAÇÃO	13
--	-----------

DIREÇÃO DO VEÍCULO	38
Inspeção de pré-utilização	39
Vestuário	40
Transporte de cargas	41
Puxar um reboque (se equipado)	42
Trabalhar com o veículo	42
Direção recreativa	42
Ambiente	43
Limitação de design	43
Direção fora da estrada	44
Precauções gerais de utilização e segurança	44
Técnicas de direção	46

ETIQUETAS IMPORTANTES DE INFORMAÇÃO DO PRODUTO	52
Etiqueta de pendurar	52
Etiquetas de segurança do veículo	52

INFORMAÇÃO SOBRE O VEÍCULO

CONTROLES/INSTRUMENTOS/EQUIPAMENTO.....	58
1) Alavanca do acelerador	60
2) Alavanca direita do freio.....	60
3) Alavanca esquerda do freio.....	60
4) Freio de estacionamento	60
5) Alavanca de transmissão	61
6) Interruptor multifuncional.....	62

CONTROLES/INSTRUMENTOS/EQUIPAMENTO (cont.)	
7) Luzes indicadoras	64
8) Interruptor de ignição	65
9) Válvula de combustível.....	66
10) Pedal do freio	66
11) Caixa de ferramentas	66
12) Trava do veículo	67
13) Botão da buzina	67
14) Interruptor do pisca-alerta	67
15) Trava do assento	68
16) Tomada 12 volts.....	69
17) Velocímetro.....	69
COMBUSTÍVEL	70
Combustível recomendado	70
Procedimento de abastecimento	70
INSTRUÇÕES DE FUNCIONAMENTO	71
Direção durante o período de amaciamento	71
Dar partida no motor	71
Mudar de marcha	72
Parar o motor	73
Cuidados após a utilização.....	73
AJUSTE O SEU VEÍCULO	74
Ajustes da suspensão	74
TRANSPORTE DO VEÍCULO	75
INFORMAÇÕES DE MANUTENÇÃO	
CALENDÁRIO DE MANUTENÇÃO	78
INSPEÇÃO DE 10 HORAS.....	83
PROCEDIMENTOS DE MANUTENÇÃO	84
Filtro de ar.....	84
Óleo do motor	86
Radiador	89
Líquido de arrefecimento do motor.....	90
Válvula de injeção de ar	93
Correia de transmissão	93
Tubo de drenagem da tampa da CVT	93
Caixa de câmbio	93
Cabo do acelerador.....	94
Vela de ignição.....	96
Bateria.....	96

PROCEDIMENTOS DE MANUTENÇÃO (cont.)	
Fusíveis	97
Luzes	98
Corrente de transmissão	100
Rodas dentadas da corrente de transmissão	102
Rodas	103
Revestimentos metálicos e mancais da roda	103
Rodas e pneus	103
Suspensão	104
Freios	105
Carroceria e chassi	106
ARMAZENAMENTO E PREPARAÇÃO ANTES DA TEMPORADA	108

INFORMAÇÕES TÉCNICAS

IDENTIFICAÇÃO DO VEÍCULO	110
Local do número de identificação do veículo	110
Local do número de identificação do motor	111
Etiquetas de conformidade	112
DECLARAÇÃO DE CONFORMIDADE DA CE	113
ESPECIFICAÇÕES TÉCNICAS	114

SOLUÇÃO DE PROBLEMAS

DIRETRIZES PARA SOLUÇÃO DE PROBLEMAS	120
---	------------

GARANTIA

GARANTIA LIMITADA DA BRP EUA E CANADÁ: ATV 2010 CAN-AM™ .	126
GARANTIA LIMITADA DA BRP INTERNATIONAL: ATV 2010 CAN-AM™	131
GARANTIA LIMITADA DA BRP PARA A ÁREA ECONÔMICA EUROPÉIA: ATV 2010 CAN-AM™	136

INFORMAÇÕES PARA O CLIENTE

OBRIGAÇÕES E RENÚNCIA DE PRIVACIDADE	142
MUDANÇA DE ENDEREÇO/PROPRIEDADE	143

INFORMAÇÕES SOBRE SEGURANÇA

PRECAUÇÕES GERAIS

Evite o envenenamento por monóxido de carbono

O sistema de escapamento do motor contém monóxido de carbono, um gás mortal. O fato de respirar o monóxido de carbono pode provocar dores de cabeça, tonturas, sonolência, náuseas, confusão e eventualmente a morte.

O monóxido de carbono é um gás incolor, inodoro e insípido que pode estar presente mesmo que você não veja ou sinta o cheiro dos gases de escapamento do motor. Os níveis mortais de monóxido de carbono podem ser atingidos e ultrapassados rapidamente, impossibilitando-o de conseguir se salvar. Estes níveis mortais de monóxido de carbono podem, igualmente, manter-se durante horas ou dias em locais fechados ou com pouca ventilação. Se você sentir algum sintoma de envenenamento por monóxido de carbono, saia imediatamente do local, respire ar fresco e procure um médico.

Para evitar ferimentos graves ou a morte por monóxido de carbono:

- Nunca ligue o veículo em locais parcialmente fechados ou pouco ventilados, como uma garagem, celeiro, etc. Mesmo que você experimente ventilar os gases de escapamento com uma ventoinha ou abrindo as janelas, o monóxido de carbono pode atingir rapidamente níveis perigosos.
- Nunca utilize o veículo no exterior, em local onde os gases de escapamento do motor possam entrar em edifícios através das aberturas, como uma janela ou porta.

Evite incêndios provocados pelo combustível e outros perigos

A gasolina é extremamente inflamável e altamente explosiva em determinadas condições. Os vapores do combustível podem espalhar e incendiar ao entrar em contato com uma faísca ou chama que se encontre a muitos metros de distância do motor. Para reduzir o risco de incêndio ou explosão, siga as seguintes instruções:

- Use somente um galão de gasolina vermelho homologado para armazenar combustível.
- Siga estritamente as instruções na subseção **ABASTECIMENTO**.
- Nunca dê partida ou acione o motor se a tampa de combustível não estiver devidamente travada.

A gasolina é venenosa e pode provocar ferimentos ou a morte.

- Nunca chupe a gasolina com a boca.
- Se engolir gasolina, derrubá-la nos olhos ou inalar os vapores de gasolina, consulte o médico imediatamente.

Se a gasolina cair sobre você, lave-se bem com água e sabão e mude de roupa.

Evite tocar nas peças quentes pois você pode se queimar

O sistema de escapamento e o motor ficam muito quentes durante o funcionamento. Não toque neles durante e logo após a utilização, para evitar queimaduras.

Acessórios e modificações

Não faça modificações não autorizadas ou utilize acessórios não aprovados pela BRP. Uma vez que as modificações não foram testadas pela BRP, podem aumentar o risco de acidentes ou ferimentos e tornar o veículo ilegal para utilização.

Consulte o revendedor autorizado Can-Am para obter informações sobre os acessórios disponíveis para o seu veículo.

MENSAGENS DE SEGURANÇA ESPECIAIS

ESTE VEÍCULO NÃO É UM BRINQUEDO E DIRIGI-LO PODE SER PERIGOSO.

- Este veículo comporta-se de uma maneira diferente dos outros veículos incluindo motocicletas e automóveis. Se você não tomar as devidas precauções, pode ocorrer uma colisão ou capotamento, mesmo durante as manobras de rotina, como em curvas e ao dirigir em ladeiras ou sobre obstáculos.

O não cumprimento destas instruções pode resultar em FERIMENTOS GRAVES INCLUINDO A MORTE.

- Leia este Manual do Proprietário e todas as etiquetas de segurança no produto e siga os procedimentos de funcionamento descritos. Assista com toda a atenção o *DVD DE SEGURANÇA* antes de dirigir o veículo.
- Respeite sempre as recomendações relativas à idade: Este veículo nunca deve ser conduzido por menores de 16 anos.
- Nunca sente no veículo sem usar um capacete aprovado bem ajustado. O passageiro deve utilizar proteções para os olhos (óculos ou viseira), luvas, botas, casaco ou camisa de mangas compridas e calças.
- Nunca transporte um passageiro neste veículo.
- Para mover o veículo de um local fora de estrada para outro, nunca utilize este veículo em pavimentos asfaltados, exceto em curtas distâncias e a uma velocidade reduzida.
- Respeite sempre as leis de trânsito quando dirigir o veículo, mesmo em uma estrada suja ou com cascalho.
- Nunca dirija sob o efeito de álcool ou drogas. Diminuem o tempo de reação e prejudicam o discernimento.
- Nunca utilize o veículo em velocidades excessivas. Dirija sempre a uma velocidade adequada às condições do terreno, visibilidade, funcionamento e à sua experiência.
- Nunca tente empinar o veículo, saltar ou executar outras manobras perigosas.
- Inspeção sempre o veículo toda vez que utilizá-lo para ter certeza de que está em condições de funcionamento seguras. Respeite sempre os procedimentos de inspeção e manutenção e os calendários descritos neste Manual do Proprietário.
- Ao dirigir, manter sempre ambas as mãos nos guidões e os pés nos estribos do veículo.
- Dirija sempre devagar e tenha um cuidado ainda maior quando estiver utilizando o veículo em um terreno que não conheça. Esteja sempre atento às condições do terreno quando utilizar o veículo.
- Nunca utilize o veículo em terreno excessivamente acidentado, escorregadio ou mole até ter aprendido e praticado as manobras necessárias para controlar o veículo nesse tipo de terrenos. Tenha muito cuidado nos terrenos descritos acima.
- Respeite sempre os procedimentos adequados nas curvas conforme descrito mais à frente, neste Manual do Proprietário. Treine as curvas em baixa velocidade antes de fazê-las em alta velocidade. Não faça curvas em alta velocidade.

- Nunca utilize o veículo em ladeiras muito íngremes para o veículo ou para a sua capacidade. Treine em morros pouco acentuados antes de se aventurar em morros mais íngremes.
- Respeite sempre os procedimentos de subida em ladeiras ou morros descritos mais à frente neste Manual do Proprietário. Antes de começar a subir um morro ou ladeira, verifique o terreno com cuidado. Nunca suba ladeiras muito escorregadias ou com superfícies instáveis. Transfira o seu peso para a frente. Nunca acelere de repente ou mude a marcha bruscamente. Nunca atravesse o topo de uma ladeira em alta velocidade.
- Siga sempre os procedimentos adequados para descer as ladeiras ou morros e frear como descrito neste Manual do Proprietário. Antes de começar a descer uma ladeira, observe o terreno com cuidado. Transfira o seu peso para trás. Nunca desça uma ladeira em alta velocidade. Evite descer uma ladeira em um ângulo que faça o veículo inclinar muito para um dos lados. Sempre que possível desça direto, em linha reta.
- Respeite sempre os procedimentos adequados descritos mais à frente neste Manual do Proprietário, para atravessar o lado de uma ladeira ou morro. Evite as ladeiras ou morros com superfícies muito escorregadias ou instáveis. Transfira o seu peso na direção do topo da subida. Nunca tente fazer uma curva em uma ladeira ou morro sem ter dominado a técnica de curvas em terreno nivelado descrita neste Manual do Proprietário. Se possível, evite cruzar a encosta de ladeiras íngremes.
- Siga sempre o procedimento adequado se atolar ou escorregar para trás quando subir uma ladeira ou morro. Para não ficar atolado, escolha a marcha adequada e mantenha uma velocidade constante durante a subida. Se ficar atolado ou escorregar para trás, siga o procedimento especial de freagem descrito neste Manual do Proprietário. Desça do veículo pelo lado ascendente da ladeira ou por um dos lados se o veículo estiver virado para o topo da ladeira. Contorne o veículo e volte a montar, seguindo o procedimento descrito mais à frente neste Manual do Proprietário.
- Verifique sempre se há obstáculos antes de utilizar o veículo em uma área nova. Nunca tente passar sobre obstáculos de grandes dimensões, como rochas grandes ou troncos de árvores. Quando tiver de passar sobre obstáculos, respeite sempre os procedimentos adequados descritos mais à frente neste Manual do Proprietário.
- Tenha sempre muito cuidado quando patinar ou deslizar. Aprenda a derrapar e deslizar com segurança, treinando em baixa velocidade em um terreno uniforme e nivelado. Em superfícies extremamente escorregadias, como o gelo, ande devagar e tenha muito cuidado para reduzir a probabilidade de derrapar sem controle.
- Nunca utilize este veículo em águas muito agitadas ou mais profundas do que o indicado neste Manual do Proprietário. Lembre-se de que os freios molhados são menos eficazes. Teste os freios antes de sair da água. Se necessário, freie várias vezes para que a fricção seque as pastilhas.
- Verifique sempre se não há obstáculos ou pessoas atrás do veículo ao engatar a marcha a ré. Quando for seguro dirigir em marcha a ré, vá devagar.

- Utilize sempre pneus de tamanho e tipo especificados mais à frente neste Manual do Proprietário. Mantenha sempre a pressão adequada dos pneus como descrito, mais à frente, neste Manual do Proprietário.
- Nunca modifique o veículo instalando ou utilizando acessórios impróprios ao seu funcionamento. Utilize apenas acessórios aprovados pela BRP. NUNCA instale um assento de passageiro.
- Qualquer carga transportada no veículo afeta a estabilidade e o controle do veículo. Nunca exceda os limites de carga indicados para o veículo, incluindo o peso do piloto, todas as demais cargas e acessórios adicionais. A carga deve ser distribuída corretamente e estar bem presa. Verifique sempre se a carga está bem segura e não interfere no comando do veículo. Tenha sempre em mente que a "carga" pode escorregar ou cair e provocar um acidente. Evite transportar cargas que sejam mais largas do que o veículo e possam esbarrar ou ficar presas nas árvores ou outros obstáculos. Evite que a carga tampe e obstrua os faróis e lanternas dianteiros e traseiros. Reduza a velocidade e mantenha uma distância maior para freagem.
- Nunca utilize o veículo sem a instrução adequada. **Faça um curso de treinamento.** Todos os pilotos devem receber treinamento de um instrutor certificado.

PARA MAIS INFORMAÇÕES SOBRE A SEGURANÇA DO ATV, contate um revendedor autorizado Can-Am para obter informações sobre os cursos de treinamento disponíveis na sua região.

União Européia

Este aviso se aplica somente aos países europeus onde há autorização para utilização em estrada.

ADVERTÊNCIA

Uso em todo-o-terreno:

Este veículo é construído apenas para utilização em TODO-O-TERRENO. Ele pode ser usado para curtas distâncias em superfícies asfaltadas, em baixa velocidade, a fim de mover o veículo de um local todo-o-terreno para outro.

Ao dirigir este veículo em rodovias, reduza sempre a velocidade, principalmente nas curvas.

Se você não fizer isto, poderá perder o controle do veículo e se ferir gravemente.

Guincho dianteiro:

O gancho do guincho dianteiro deste veículo super equipado deve ser removido e armazenado ao dirigir o veículo em estradas ou pistas públicas. O não atendimento a esta solicitação pode aumentar o risco de ferimentos aos transeuntes ou espectadores.

AVISOS SOBRE A UTILIZAÇÃO

NOTA: As ilustrações abaixo são apenas representações gerais. O seu modelo pode ser diferente.

ADVERTÊNCIA



V00A0AQ

PERIGO POTENCIAL

Utilização do veículo sem a instrução adequada.

O QUE PODE ACONTECER

O risco de um acidente aumenta muito se o piloto não souber utilizar corretamente o veículo nas diversas situações e nos diferentes tipos de terreno.

COMO EVITAR O PERIGO

Os pilotos principiantes e inexperientes devem freqüentar um curso de treinamento. Eles devem treinar regularmente as manobras que aprenderam durante o curso e as técnicas de utilização descritas neste Manual do Proprietário.

Para mais informações sobre o curso de treinamento, contate um revendedor autorizada Can-Am.

⚠️ ADVERTÊNCIA



V00A01Q

PERIGO POTENCIAL

Não cumprimento das recomendações sobre a idade mínima adequada para a direção deste veículo.

O QUE PODE ACONTECER

O não cumprimento das recomendações sobre a idade mínima adequada pode provocar ferimentos graves ou a morte do menor.

Mesmo que o menor tenha a idade mínima recomendada para a direção do veículo, ele pode não ter as habilidades, competências ou discernimento necessário para utilizar o veículo com segurança e pode se envolver em um grave acidente.

COMO EVITAR O PERIGO

Este veículo não deve ser conduzido por menores de 16 anos.

⚠ ADVERTÊNCIA

V00A02Q

PERIGO POTENCIAL

Transporte de um passageiro no veículo.

O QUE PODE ACONTECER

Redução substancial da capacidade de equilibrar e controlar o veículo.

Pode causar um acidente, provocando ferimentos no piloto e/ou no passageiro.

COMO EVITAR O PERIGO

Nunca transporte um passageiro. Mesmo que o assento seja comprido para facilitar os movimentos do piloto, o veículo não foi projetado para transportar passageiros.

ADVERTÊNCIA



V00A04Q

PERIGO POTENCIAL

Dirigir este veículo em ruas ou estradas públicas.

O QUE PODE ACONTECER

Você pode colidir com outro veículo. As superfícies asfaltadas podem afetar seriamente a capacidade de manobra e de controle do veículo e levá-lo à perda de controle.

COMO EVITAR O PERIGO

Se a lei permitir a direção do veículo em estrada na sua região, faça-o apenas em curtas distâncias e somente para deslocar o veículo de um local todo-o-terreno para outro.

Dirija sempre o veículo em baixa velocidade (nunca ultrapasse os 65 km/h) e reduza a velocidade antes de uma curva.

Quando dirigir o veículo em ruas ou estradas públicas, respeite sempre as regras de trânsito.

⚠️ ADVERTÊNCIA

V00A06Q

PERIGO POTENCIAL

Conduzir o veículo sem usar um capacete homologado, proteção para os olhos e vestuário adequado.

O QUE PODE ACONTECER

Os itens seguintes aplicam-se a todos os pilotos de um ATV:

- A direção do veículo sem um capacete homologado aumenta o risco de ferimentos graves na cabeça, incluindo a morte em caso de acidente
- A não utilização de uma proteção para os olhos pode resultar em acidente e aumenta o risco de ferimentos graves em caso de acidente.
- Dirigir sem o vestuário de proteção adequado aumenta o risco de ferimentos graves em caso de acidente.

COMO EVITAR O PERIGO

Use sempre um capacete homologado bem ajustado. Você também deve usar:

- Uma proteção para os olhos (óculos ou viseira)
- Luvas e botas
- Camisa ou casaco de manga comprida
- Calças compridas.

⚠️ ADVERTÊNCIA



V00A07Q

PERIGO POTENCIAL

Direção do veículo sob o efeito de álcool ou drogas.

O QUE PODE ACONTECER

Pode afetar seriamente a sua capacidade de direção.

Pode diminuir o reflexo de reação.

Pode afetar o seu equilíbrio e percepção.

Pode provocar um acidente ou a morte.

COMO EVITAR O PERIGO

Nunca consuma álcool ou drogas antes ou durante a direção do veículo.

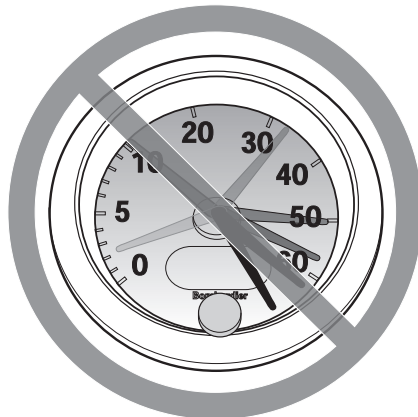
⚠ ADVERTÊNCIA

V00A08Q

PERIGO POTENCIAL

Direção do veículo em velocidade excessiva.

O QUE PODE ACONTECER

Aumenta o risco de perder o controle do veículo e provocar um acidente.

COMO EVITAR O PERIGO

Dirija sempre em velocidade adequada às condições do terreno, visibilidade, funcionamento e à sua experiência. A velocidade máxima permitida com este veículo é de 65 km/h. Reduza sempre a velocidade antes de fazer uma curva.

⚠️ ADVERTÊNCIA



V00A09Q

PERIGO POTENCIAL

Empinar o veículo sobre duas rodas, saltar ou executar outras manobras perigosas.

O QUE PODE ACONTECER

Aumenta o risco de acidente, incluindo o perigo de capotamento.

COMO EVITAR O PERIGO

Nunca tente fazer manobras perigosas, como empinar o veículo sobre duas rodas ou saltos. Não tente se exibí.

⚠️ ADVERTÊNCIA

PERIGO POTENCIAL

Não inspecionar o veículo antes de utilizá-lo.

Não fazer a manutenção correta do veículo.

O QUE PODE ACONTECER

Aumenta o risco de acidente ou danos no equipamento.

COMO EVITAR O PERIGO

Inspeção sempre o veículo toda vez que utilizá-lo para ter certeza de que está em condições de funcionamento seguras.

Respeite sempre os procedimentos de inspeção e manutenção e os calendários descritos mais à frente neste Manual do Proprietário.

⚠️ ADVERTÊNCIA**PERIGO POTENCIAL**

Direção sobre cursos de água gelados.

O QUE PODE ACONTECER

Ferimentos graves ou a morte pode(m) ocorrer se o veículo e/ou piloto se lançarem sobre o gelo.

COMO EVITAR O PERIGO

Nunca utilize o veículo em superfície gelada sem ter certeza de que o gelo é suficientemente espesso e forte para suportar o peso do veículo e da carga bem como a força criada pelo veículo em movimento.

⚠️ ADVERTÊNCIA

V00A0BQ

PERIGO POTENCIAL

Retirar as mãos do guidão ou os pés dos estribos durante a direção.

O QUE PODE ACONTECER

O fato de dirigir só com uma mão ou de retirar um pé, pode reduzir a capacidade de controle do veículo ou fazê-lo perder o equilíbrio e cair do veículo. Se você retirar um pé do estribo, o pé ou a perna pode bater nas rodas traseiras e feri-lo ou provocar um acidente.

COMO EVITAR O PERIGO

Mantenha sempre ambas as mãos no guidão e os pés nos estribos do veículo durante a direção.

⚠️ ADVERTÊNCIA

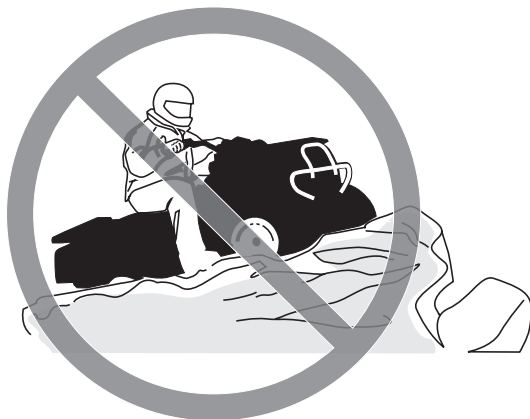

V00A0CQ

PERIGO POTENCIAL

Falta de maiores precauções ao dirigir o veículo em um terreno desconhecido.

O QUE PODE ACONTECER

Você pode se deparar com uma rocha escondida, lombadas ou buracos e não ter tempo suficiente para reagir.

Pode perder o controle ou fazer com que o veículo capote.

COMO EVITAR O PERIGO

Dirija sempre devagar e tenha um cuidado redobrado ao utilizar o veículo em um terreno desconhecido.

Esteja sempre atento às alterações das condições do terreno quando dirigir o veículo.

⚠ ADVERTÊNCIA

V00A0DQ

PERIGO POTENCIAL

Não ter cuidado redobrado ao dirigir o veículo em um terreno muito acidentado, escorregadio ou instável.

O QUE PODE ACONTECER

Pode provocar a perda de tração ou do controle do veículo o que pode resultar em acidente, incluindo o capotamento.

COMO EVITAR O PERIGO

Não utilize o veículo em terreno excessivamente acidentado, escorregadio ou mole até ter aprendido e praticado as manobras necessárias para controlar o veículo nesse tipo de terreno.

Tenha muito cuidado nos terrenos descritos acima.

⚠ ADVERTÊNCIA



V00A0EQ

PERIGO POTENCIAL

Fazer uma curva de forma incorreta.

O QUE PODE ACONTECER

O veículo pode ficar descontrolado, provocando uma colisão ou capotamento.

COMO EVITAR O PERIGO

Respeite sempre os procedimentos adequados nas curvas conforme descrito mais à frente, neste Manual do Proprietário. Treine as curvas em baixa velocidade antes de fazê-las em alta velocidade.

Não faça curvas em alta velocidade.

⚠ ADVERTÊNCIA

V00AQQ

PERIGO POTENCIAL

Dirigir em ladeiras muito íngremes.

O QUE PODE ACONTECER

O veículo pode capotar mais facilmente em ladeiras muito íngremes do que em superfícies planas ou ladeiras pouco inclinadas.

COMO EVITAR O PERIGO

Nunca utilize o veículo em ladeiras muito íngremes para o veículo ou para a sua capacidade.

Treine em morros pouco acentuados antes de se aventurar em morros mais íngremes.

⚠ ADVERTÊNCIA



V00A0FQ

PERIGO POTENCIAL

Subir ladeiras de forma incorreta.

O QUE PODE ACONTECER

Pode provocar a perda de controle ou o capotamento do veículo.

COMO EVITAR O PERIGO

Respeite sempre os procedimentos de subida em ladeiras ou morros descritos mais à frente neste Manual do Proprietário.

Antes de começar a subir uma ladeira, observe sempre o terreno com cuidado.

Nunca suba ladeiras muito escorregadias ou com superfícies instáveis.

Transfira o seu peso para a frente.

Nunca acelere de repente ou mude a marcha bruscamente. O veículo pode virar ao contrário.

Nunca atravesse o topo de uma ladeira em alta velocidade. Do outro lado da ladeira, você pode se deparar com um obstáculo, um declive acentuado, outro veículo ou uma pessoa.

⚠ ADVERTÊNCIA

V00A0GQ

PERIGO POTENCIAL

Descer uma ladeira incorretamente.

O QUE PODE ACONTECER

Pode provocar a perda de controle ou o capotamento do veículo.

COMO EVITAR O PERIGO

Respeite sempre os procedimentos de descida de morros ou declives descritos mais à frente neste Manual do Proprietário.

NOTA: Ao descer um morro, você deve usar uma técnica especial para frear.

Antes de começar a descer a ladeira, observe sempre o terreno com cuidado.

Transfira o seu peso para trás.

Nunca desça uma ladeira em alta velocidade.

Evite descer uma ladeira em um ângulo que faça o veículo inclinar muito para um dos lados. Sempre que possível desça direto, em linha reta.

⚠ ADVERTÊNCIA



V00A0HQ

PERIGO POTENCIAL

Atravessar ou fazer a curva em ladeira de forma incorreta.

O QUE PODE ACONTECER

Pode provocar a perda de controle ou o capotamento do veículo.

COMO EVITAR O PERIGO

Nunca tente fazer uma curva em uma ladeira ou morro sem ter dominado a técnica de curvas em terreno nivelado descrita neste Manual do Proprietário. Tenha muito cuidado quando fizer curvas em ladeira ou morro.

Se possível, evite cruzar a encosta de ladeiras íngremes.

Quando atravessar o lado de uma ladeira:

Respeite sempre os procedimentos adequados descritos mais à frente neste Manual do Proprietário.

Evite as ladeiras ou morros com superfícies muito escorregadias ou instáveis.

Transfira o seu peso na direção do topo da subida.

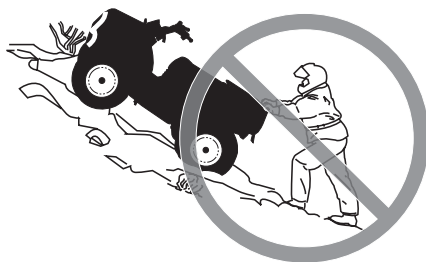
⚠ ADVERTÊNCIA

V00A01Q

PERIGO POTENCIAL

Ficar atolado, escorregar para trás ou desmontar incorretamente ao subir uma ladeira.

O QUE PODE ACONTECER

O veículo pode capotar.

COMO EVITAR O PERIGO

Quando subir uma ladeira, utilize a marcha adequada para manter uma velocidade constante.

Se o veículo deixar de avançar totalmente:

Mantenha o peso à frente. Nunca acelere de repente ou mude a marcha bruscamente. O veículo pode virar ao contrário.

Use o freio.

Depois de parar, use o freio de estacionamento.

Desça do veículo pelo lado ascendente da ladeira ou por um dos lados se o veículo estiver virado para o topo da ladeira.

Se começar a escorregar para trás:

Mantenha o peso à frente. Nunca acelere de repente ou mude a marcha bruscamente. O veículo pode virar ao contrário.

Nunca use o freio traseiro se estiver escorregando para trás.

Use o freio dianteiro gradualmente.

Quando parar completamente, use o freio traseiro e trave o freio de estacionamento.

Desça do veículo pelo lado ascendente da ladeira ou por um dos lados se o veículo estiver virado para o topo da ladeira.

Contorne o veículo e volte a montar, seguindo o procedimento descrito mais à frente neste Manual do Proprietário.

⚠️ ADVERTÊNCIA



V00A0JQ

PERIGO POTENCIAL

Dirigir de forma incorreta sobre obstáculos.

O QUE PODE ACONTECER

Pode levar à perda de controle ou provocar um choque.

Pode fazer com que o veículo capote.

COMO EVITAR O PERIGO

Verifique sempre se há obstáculos antes de utilizar o veículo em uma região desconhecida.

Nunca tente passar sobre obstáculos de grandes dimensões, como rochas grandes ou troncos de árvores.

Quando tiver de passar sobre obstáculos, respeite sempre os procedimentos adequados descritos mais à frente neste Manual do Proprietário.

⚠ ADVERTÊNCIA

V00A0KQ

PERIGO POTENCIAL

Manobras incorretas com derrapagem ou deslizamento.

O QUE PODE ACONTECER

Você pode perder o controle do veículo.

Também pode recuperar a tração inesperadamente e fazer o veículo virar.

COMO EVITAR O PERIGO

Aprenda a derrapar e deslizar com segurança, treinando em baixa velocidade em um terreno uniforme e nivelado.

Em superfícies extremamente escorregadias, como o gelo, dirija devagar e tenha muito cuidado para reduzir a probabilidade de derrapar ou patinar sem controle.

⚠️ ADVERTÊNCIA



V00A0LQ

PERIGO POTENCIAL

Dirigir este veículo em águas profundas ou em correntezas.

O QUE PODE ACONTECER

Os pneus podem flutuar, causando a perda de tração e de controle e isto pode provocar um acidente.

COMO EVITAR O PERIGO

Nunca utilize este veículo em correntezas ou águas mais profundas do que o indicado mais à frente neste Manual do Proprietário.

Verifique a profundidade da água e a força da correnteza antes de tentar atravessar. A água não deve ultrapassar os estribos.

Lembre-se de que os freios molhados são menos eficazes. Teste os freios antes de sair da água. Se necessário, freie várias vezes para que a fricção seque as pastilhas.

⚠ ADVERTÊNCIA

V00A0M0

PERIGO POTENCIAL

Utilização incorreta da marcha a ré.

O QUE PODE ACONTECER

Você pode bater em um obstáculo ou em alguma pessoa que esteja atrás do veículo e pode se ferir ou ferir alguém gravemente.

COMO EVITAR O PERIGO

Ao selecionar a marcha a ré, verifique se não há obstáculos ou pessoas atrás do veículo. Se for seguro, dirija devagar.

⚠ ADVERTÊNCIA



V00A00Q

PERIGO POTENCIAL

Utilização de pneus inadequados para o veículo ou com uma pressão insuficiente ou desigual.

O QUE PODE ACONTECER

A utilização de pneus não apropriados para o veículo ou a direção com uma pressão insuficiente ou desigual pode provocar perda de controle do veículo, explosão dos pneus e o pneu pode girar em volta do aro, aumentando o risco de acidente.

COMO EVITAR O PERIGO

Utilize sempre o tamanho e tipo de pneus especificados para o veículo, mais à frente, neste Manual do Proprietário.

Mantenha sempre a pressão adequada dos pneus como descrito, mais à frente, neste Manual do Proprietário.

Substitua sempre as rodas ou os pneus se estiverem danificados.

⚠️ ADVERTÊNCIA

V00A0N0

PERIGO POTENCIAL

Utilização do veículo com modificações não aprovadas.

O QUE PODE ACONTECER

A instalação imprópria de acessórios ou a modificação do veículo pode causar alterações na capacidade de manobra e provocar acidentes em algumas situações.

COMO EVITAR O PERIGO

Nunca modifique o veículo instalando ou utilizando acessórios impróprios ao seu funcionamento. Todas as peças e acessórios adicionados ao veículo devem ser aprovados pela BRP bem como instalados e utilizados de acordo com as instruções. Se tiver dúvidas, consulte um revendedor autorizado Can-Am.

NUNCA instale um assento de passageiro ou utilize o porta-bagagem para transportar um passageiro.

As modificações no veículo, para aumentar a velocidade e o desempenho, podem violar os termos e condições da garantia limitada do veículo. Além disso, certas modificações incluindo a remoção dos componentes do motor ou do sistema de escapamento são ilegais na maioria dos casos.

⚠ ADVERTÊNCIA



V00A0PQ

PERIGO POTENCIAL

Sobrecarregar o veículo ou transportar/rebocar a carga de forma incorreta.

O QUE PODE ACONTECER

Pode provocar alterações na capacidade de manobra do veículo e provocar um acidente.

COMO EVITAR O PERIGO

Nunca exceda os limites de carga indicados para o veículo incluindo o peso do piloto bem como o de todas as outras cargas e acessórios adicionais.

A carga deve ser distribuída corretamente e estar bem presa.

Quando transportar carga ou puxar um reboque reduza a velocidade. Mantenha uma distância maior para freagem.

Siga sempre as instruções deste Manual do Proprietário para transportar carga ou puxar um reboque.

⚠ ADVERTÊNCIA

V03M01Q

PERIGO POTENCIAL

O transporte de materiais inflamáveis ou perigosos pode provocar explosões.

O QUE PODE ACONTECER

Pode resultar em ferimentos graves ou morte.

COMO EVITAR O PERIGO

Nunca transporte materiais perigosos ou inflamáveis.

DIREÇÃO DO VEÍCULO

Ao ler o Manual do Proprietário, lembre-se de:

ADVERTÊNCIA

Indica um risco potencial que, se não for evitado, pode resultar em ferimentos sérios ou morte.

Para desfrutar o prazer e a emoção de dirigir este veículo, há algumas regras e sugestões básicas que você DEVE cumprir. Algumas podem ser novas para você e outras podem ser normais ou óbvias. Apesar de tudo, nós solicitamos que você leia este Manual do Proprietário na íntegra, durante alguns minutos, antes de pilotar este veículo.

As informações deste Manual do Proprietário são limitadas. Recomenda-se que você obtenha mais informações e treinamento junto às autoridades locais, clubes de ATV ou uma empresa de treinamento de ATV reconhecida.

Para segurança do menor, recomenda-se que você cumpra e obrigue a cumprir esta recomendação. Você é o único que pode julgar a capacidade de um piloto para perceber os riscos e utilizar o veículo com segurança.

As pessoas com deficiências físicas ou cognitivas bem como as que gostam de correr riscos estão mais expostas a capotamentos ou colisões que podem provocar ferimentos ou mesmo a morte.

Este veículo destina-se especificamente a transportar apenas o piloto. Mesmo com um assento comprido que permite movimentos irrestritos ao piloto, este assento não foi projetado e não se destina ao transporte de passageiros. NUNCA instale um assento de passageiro, nunca use porta-bagagens (se equipado) ou o espaço respectivo para carregar passageiros. O transporte de um passageiro pode afetar a estabilidade e controle do veículo.

Familiarize-se totalmente com os controles e o funcionamento geral do veículo antes de se aventurar na direção em superfícies todo-o-terreno. Pratique a direção em uma área adequada sem perigos e teste a resposta de todos os controles. Dirija em baixa velocidade. A direção em alta velocidade exige maior experiência, conhecimento e condições de direção adequadas.

Nem todos os veículos são iguais. Cada um deles tem características de desempenho, controles e funções que lhe são próprios. Cada um deles possui capacidade de direção e manobra diferentes.

Nunca parta do princípio de que o veículo vai para todo o lado com segurança. As mudanças súbitas no terreno causadas por buracos, depressões, bancos de areia e um "terreno" mais duro ou mole e outras irregularidades podem fazer com que o veículo caia ou perca a estabilidade. Para evitar isto, reduza a velocidade e observe sempre o terreno à sua frente. Se o veículo começar a cair ou inclinar, geralmente, o melhor conselho é saltar imediatamente... PARA O MAIS LONGE POSSÍVEL da direção de inclinação do veículo!

Inspeção de pré-utilização

ADVERTÊNCIA

Efetue uma inspeção pré-utilização antes de cada viagem para detectar potenciais problemas durante a direção. A inspeção pré-utilização pode ajudá-lo a controlar o desgaste e deterioração antes de se transformarem em problema. Resolva os problemas que você descobrir para reduzir o risco de uma avaria ou acidente. Se necessário, consulte um revendedor autorizado Can-Am.

Antes de utilizar o veículo, o piloto deve sempre:

- Retirar a trava do veículo.
- Acionar o freio de estacionamento e verificar se está funcionando bem.
- Verificar a pressão e condição dos pneus.
- Verificar se as rodas foram danificadas.
- Verificar se a direção funciona bem.
- Ativar várias vezes a alavanca do acelerador para ter certeza de que funciona bem. Ela deve voltar à posição de marcha lenta ao soltá-la.
- Ativar a alavanca do freio e o pedal do freio para ter certeza de que estão freando bem. Eles devem voltar completamente à posição inicial ao soltá-los.
- Certificar-se de que a alavanca de transmissão está funcionando e recolocá-la na posição de ponto morto (NEUTRAL).
- Verificar se a corrente da transmissão está ajustada e lubrificada.
- Verificar o braço oscilante e, se detectar alguma folga lateral, **NÃO UTILIZE O VEÍCULO.**
- Verificar os níveis de combustível, óleo do motor e líquido de arrefecimento.
- Verificar se há vazamentos de óleo no motor e na caixa de câmbio.
- Verificar o sistema de freios para detectar vazamentos de fluidos.
- Certificar-se de que a válvula de combustível esteja na posição de abertura total (ON).
- Limpar os faróis, as luzes de seta e a luz de freio.
- Certificar-se de que a tampa de acesso ao compartimento dianteiro esteja travada corretamente.
- Verificar se o banco está bem seguro.
- Se você transportar uma carga, respeite a capacidade respectiva.
- Se você puxar um reboque ou outro equipamento, certifique-se de respeitar a capacidade do reboque e do engate. Verificar se o reboque está bem preso ao engate.

- Verificar o funcionamento dos seguintes itens: interruptor de ignição, botão de partida do motor, interruptor de parada do motor, interruptores dos faróis e sinais de seta de direção e botão do pisca-alerta.
- Ligar o motor, soltar o freio de estacionamento, avançar lentamente alguns metros e acionar, um a um, todos os freios para testá-los.

Vestuário

Vista-se de acordo com as condições meteorológicas. No entanto, é importante que o piloto use sempre vestuário e equipamento de proteção adequados, incluindo um capacete homologado, proteção para os olhos, botas, luvas, camisa de manga comprida e calças. Este tipo de vestuário protege-o de alguns riscos que possam surgir durante o caminho. O piloto nunca deve usar roupa solta, como por exemplo um lenço, pois este pode ficar preso no veículo, nos ramos das árvores ou nos arbustos. Dependendo das condições, você pode precisar de óculos de sol ou anti-neblina. As lentes de várias cores disponíveis para os óculos de proteção e de sol ajudam-no a distinguir as variações do terreno. Os óculos de sol devem ser usados somente durante o dia.

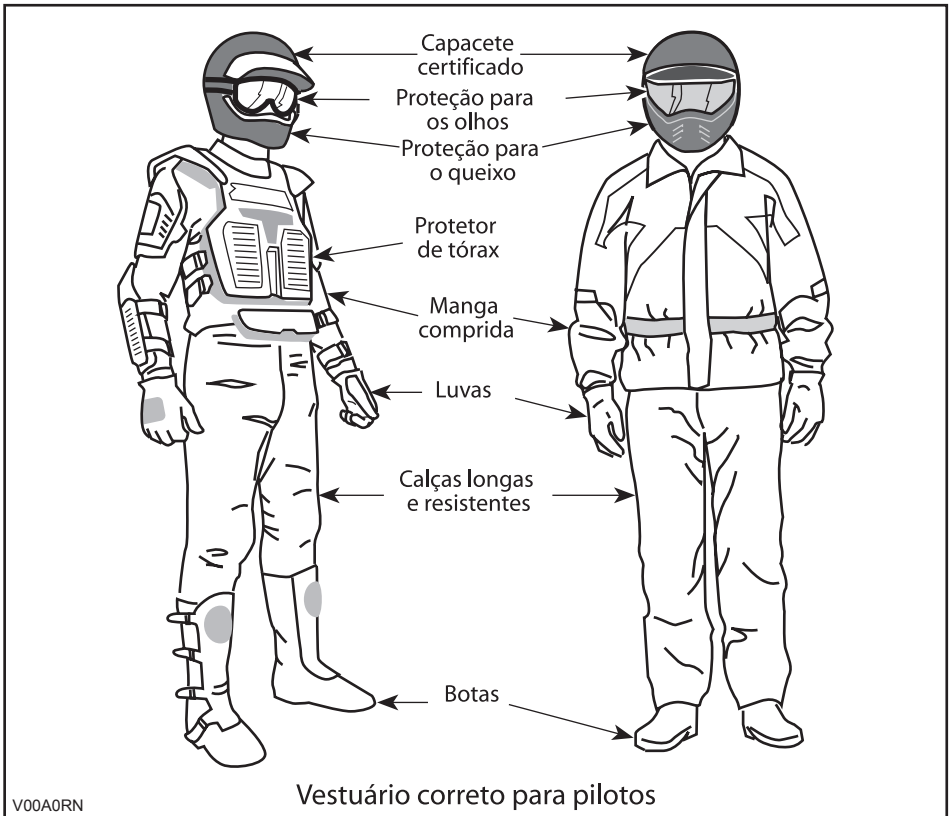

Transporte de cargas

Qualquer carga transportada no veículo afeta a capacidade de manobra, estabilidade e distância de freagem do veículo. Por essa razão, não ultrapasse os limites de carga indicados pelo fabricante do veículo, veja a tabela a seguir. Verifique sempre se a carga está segura, bem distribuída e não interfere no controle do veículo. Tenha sempre em mente que a "carga" pode escorregar ou cair e provocar um acidente. Evite transportar cargas que sejam mais largas do que o veículo e possam esbarrar ou ficar presas nas árvores ou outros obstáculos. Evite que a carga tampe e obstrua os faróis e lanternas ou a luz de freio.

Quando transportar carga ou puxar um reboque, reduza a velocidade em função das condições do terreno. Mantenha uma distância maior para freagem. Prenda sempre bem a carga o mais baixo possível no porta-bagagem, para reduzir o efeito de um centro de gravidade mais alto.

CARGA MÁXIMA

Carga total permitida	150 kg	Inclui o piloto, todas as demais cargas e acessórios instalados
-----------------------	--------	---

Puxar um reboque (se equipado)

Dirigir o veículo com um reboque aumenta substancialmente o risco de capotamento, especialmente em ladeiras inclinadas. Se utilizar um reboque atrás do veículo, verifique se o engate do reboque é compatível com o engate do veículo. Certifique-se de que o reboque está horizontal em relação ao veículo. (Em alguns casos, é necessário instalar uma extensão especial no engate do veículo). Utilize correntes de segurança para prender o reboque ao veículo. Este veículo pode precisar de uma distância maior se rebocar cargas pesadas, especialmente em superfícies inclinadas. Tenha cuidado para não patinar ou escorregar. Quando parar ou estacionar, coloque calços nas rodas do veículo e do reboque para impedir que se movam. Verifique sempre se a carga está distribuída uniformemente no reboque. Tenha muito cuidado quando desengatar um reboque carregado; o reboque ou a carga podem cair sobre você ou outras pessoas. Não faça curvas em alta velocidade.

Trabalhar com o veículo

O seu veículo pode ajudá-lo a executar algumas tarefas LEVES. Você pode adquirir uma diversidade de acessórios no seu revendedor autorizado Can-Am. No entanto, respeite sempre a carga e capacidade do veículo. A sobrecarga do veículo pode criar uma tensão excessiva nos componentes e provocar avarias. Para evitar possíveis ferimentos, também é importante seguir as instruções e avisos que acompanham o acessório. Evite qualquer esforço físico levantando ou puxando cargas pesadas ou puxando o veículo à mão. (Continue a ler a seção *DIREÇÃO RECREATIVA* abaixo).

Direção recreativa

Respeite os direitos e limitações dos outros. Afaste-se das áreas destinadas a outros tipos de utilização todo o terreno. Isto inclui pistas para motos de neve, equitação, esqui de fundo, bicicletas de montanha, etc. Nunca se esqueça de que pode haver outras pessoas utilizando a pista. Mantenha-se sempre à direita e não faça ziguezagues de um lado para outro da pista. Esteja preparado para parar ou encostar no acostamento se aparecer um outro usuário à sua frente.

Inscreeva-se num clube de ATV local. Você receberá um mapa e conselhos ou informações sobre os locais onde pode dirigir. Ajude a formar um clube na sua área caso ele ainda não exista. A direção em grupo e as atividades de um clube podem proporcionar um agradável convívio social.

Mantenha sempre uma distância segura dos outros pilotos. Uma avaliação correta da velocidade e de todas as condições mecânicas do veículo bem como do terreno, do clima e a "confiança no seu bom senso" em relação aos demais o ajudarão a calcular a distância de segurança adequada. Este veículo, como todos os outros veículos motorizados, precisa de "espaço e tempo para parar".

Dirija sempre este veículo em baixa velocidade, não ultrapasse o limite de 65 km/h e reduza a velocidade antes de fazer uma curva quando estiver dirigindo na estrada.

Antes de dirigir, diga a alguém para onde pretende ir e a que horas espera voltar. Nunca dirija sob o efeito de álcool ou drogas. Eles reduzem o tempo de reação e prejudicam o discernimento antes ou durante a direção!

Dependendo da duração da viagem, leve ferramentas adicionais ou equipamento de emergência. Descubra onde pode obter gasolina e óleo adicionais. Esteja preparado para as condições que possa encontrar. Você deve levar sempre um estojo de primeiros socorros.

Ambiente

Uma das vantagens deste veículo é que ele pode levá-lo para longe dos caminhos já trilhados. No entanto, você deve sempre respeitar a natureza e os direitos que os outros têm de apreciá-la. Não dirija em áreas protegidas para preservar o meio ambiente. Não dirija sobre campos semeados ou arbustos... não corte árvores ou remova cercas... não derrape para não destruir o terreno. "Pise leve".

A caça de animais selvagens é ilegal em muitas regiões. Os animais selvagens podem morrer de exaustão se perseguidos por um veículo motorizado. Se encontrar animais no caminho, pare e observe-os calmamente com cuidado. Poderá ser uma das melhores recordações da sua vida.

Respeite a regra... "jogue o lixo no lixo". Não polua o meio ambiente. Não acenda fogueiras exceto se tiver autorização para fazê-lo... e apenas... longe de vegetação seca. Os perigos provocados no caminho podem mais tarde ferir você mesmo ou outras pessoas.

Respeite as propriedades agrícolas. Peça sempre autorização aos proprietários, antes de dirigir em propriedade privada. Respeite as colheitas, os animais de fazendas e as linhas demarcatórias de propriedades. Se passar por um portão que estava fechado, volte a fechá-lo depois de passar.

Finalmente, não polua córregos, lagos, rios; não modifique o motor ou o sistema do silenciador, nunca retire nenhum dos seus componentes.

Limitação de design

Embora o veículo seja excepcionalmente robusto para a sua classe, continua a ser, por definição, um veículo leve e a sua utilização deve limitar-se aos fins a que se destina.

Se adicionar peso a qualquer parte do veículo, a estabilidade gravitacional e o desempenho são modificados.

Direção fora da estrada

A direção fora da estrada é, por natureza, perigosa. Qualquer terreno, que não tenha sido especialmente preparado para direção de veículos, representa um perigo inerente pois a sua angularidade, composição e inclinação exatas são imprevisíveis. O próprio terreno é um elemento constante de perigo e quem nele se aventurar deve ter consciência disso.

Um piloto que leve o veículo para fora da estrada deve sempre ter o máximo cuidado em escolher o caminho mais seguro e observar com atenção o terreno à sua frente. O veículo não deve ser, em nenhuma circunstância, dirigido por alguém que não esteja completamente familiarizado com as instruções de direção aplicáveis ao veículo e também não deve ser utilizado em terrenos íngremes ou traiçoeiros.

Precauções gerais de utilização e segurança

Atenção, cuidado, experiência e habilidade na direção são as melhores precauções contra os perigos da utilização do veículo.

Sempre que tiver a menor dúvida sobre a capacidade do veículo em ultrapassar um obstáculo com segurança ou um determinado terreno, escolha um percurso alternativo.

Na condução fora da estrada, o mais importante é a força e a tração e não a velocidade. Nunca dirija a uma velocidade que reduza a sua visibilidade ou a capacidade de seleccionar um percurso seguro.

Observe constantemente o terreno à sua frente para detectar mudanças repentinas de inclinação ou obstáculos, como pedras ou troncos, que possam provocar a perda de estabilidade e fazer com que o veículo capote ou vire ao contrário.

Nunca dirija o veículo se os controles não funcionarem normalmente.

Quando conduzir em marcha-atrás, verifique se o caminho atrás do veículo não tem pessoas ou obstáculos. Vá devagar e evite curvas fechadas.

Quando estiver parado ou estacionado utilize sempre o freio de estacionamento. Isto é muito importante se estacionar em uma ladeira. Em inclinações muito acentuadas ou se o veículo transportar carga, calce as rodas com uma pedra ou tijolo. Não esqueça de colocar a válvula de combustível na posição fechada.

Direção em ladeiras

Devido à sua configuração, o veículo tem uma capacidade de subida excelente, mas pode capotar antes de perder a tração. Por exemplo, é comum encontrar situações em que a erosão do terreno no topo do morro é tão grande que o pico é extremamente íngreme. O veículo pode enfrentar com rapidez essa situação mas, ao fazê-lo, deve ter em conta que há o risco de capotamento no momento em que o peso do veículo for transferido da frente para a retaguarda.

A mesma situação pode ocorrer, se um objeto enterrado fizer com que a frente do veículo se levante mais do que o desejado. Se isso acontecer escolha um percurso alternativo. Esteja atento aos perigos das encostas de ladeiras.

Também é aconselhável conhecer as condições do terreno da outra encosta da ladeira ou banco de areia. Frequentemente há uma descida muito acentuada que é impossível ultrapassar ou descer.

Direção em descidas

Este veículo tem maior capacidade para subir ladeiras íngremes do que para descê-las com segurança. Por isso, antes de subir uma ladeira, é essencial certificar-se de que existe um percurso seguro para descer.

Se você desacelerar ao descer uma ladeira escorregadia, poderá fazer o veículo "patinar". Mantenha uma velocidade constante e/ou acelere ligeiramente para recuperar o controle.

Direção em encosta de ladeira ou morro

Sempre que possível, evite fazê-lo. Se necessário, faça-o com muito cuidado. O veículo pode capotar em encostas de ladeiras ou morros íngremes. Além disso, as superfícies escorregadias ou pouco firmes podem provocar o deslizamento lateral incontrolável. Não tente voltar o veículo em uma descida com uma derrapagem. Evite todos os objetos ou depressões que intensifiquem a elevação de um dos lados do veículo mais alto do que o outro, provocando o capotamento.

Descidas acentuadas

Este veículo "reduz a velocidade" e normalmente pára se as rodas dianteiras ou traseiras derraparem em uma descida acentuada. Se a escarpa for muito acentuada ou profunda o veículo afunda o nariz e capota.

ADVERTÊNCIA

Evite as descidas acentuadas. Engate a marcha a ré e escolha um percurso alternativo.

Dirigir em superfícies cobertas de neve

Ao executar a inspeção pré-utilização, esteja atento aos locais em que o acúmulo de neve e/ou gelo no veículo pode obstruir a visibilidade da lanterna traseira, entupir as aberturas de ventilação, bloquear o radiador e a ventoinha e interferir no movimento das alavancas de controle, interruptores e pedal de freio. Antes de dar partida no ATV, verifique a direção, a alavanca do acelerador e do freio e os controles dos pedais para um funcionamento sem interferência.

Quando o ATV estiver em uma área coberta de neve, a aderência do pneu é geralmente reduzida, fazendo com que o veículo reaja de forma diferente para controlar as ações do piloto. Em superfícies de baixa aderência, as reações da direção não são tão decisivas e precisas, as distâncias para parar o veículo são alongadas e a aceleração se torna lenta. Reduza a velocidade e não "acelere" ao máximo. Isto provocará a dilatação dos pneus e possivelmente o deslizamento do veículo ao longo da direção. Evite freagens bruscas. Esta ação poderá provocar

um deslizamento em linha reta do veículo. Novamente, o melhor conselho é reduzir a velocidade com segurança para antecipar uma manobra e dispor de tempo e distância para readquirir o controle total do veículo antes de rodopiar.

Ao dirigir o ATV em um superfície de neve solta, a sujeira da neve será recolhida na turbulência do rastro do veículo em movimento e será transportada para tocar, acumular ou derreter em alguns componentes expostos, incluindo as peças rotatórias como discos de freio. A água, a neve ou o gelo podem afetar o tempo de resposta do sistema de freio do ATV. Mesmo que não seja necessário reduzir a velocidade do veículo, use o freio freqüentemente para prevenir o acúmulo de gelo ou neve e para secar os discos e pastilhas do freio. Ao fazer isto em situações de direção de baixo risco, você testará a alavanca da empunhadura e se manterá em estado de alerta para verificar as reações do veículo às ações de controles. Mantenha sempre o pedal do freio, os estribos, as placas do chão, as alavancas do freio e do acelerador sem neve e gelo. Retire freqüentemente a neve do assento, das empunhaduras, lanternas e faróis.

A profundidade da cobertura da neve pode ocultar rochas, pedaços de troncos de árvores ou outros objetos e se estiver úmida pode impedir totalmente a capacidade de direção já que o veículo fica atolado ou perde completamente a tração na neve derretida. Olhe para frente e sempre observe qualquer vestígio que possa indicar a presença de tais obstáculos. Em dúvida, procure evitá-los. Evite dirigir em qualquer superfície de água congelada antes de verificar se o gelo suportará com segurança o ATV, o piloto e a respectiva carga. Lembre-se de que uma determinada espessura de gelo pode ser o suficiente para suportar um veículo para neve mas não um ATV de peso idêntico devido à menor superfície de sustentação de carga das malhas de contato dos quatro pneus se comparada à superfície de trilhas e esquis de veículos para neve.

Lembre-se de que a capacidade de manobra e a estabilidade do veículo é afetada ao transportar um passageiro. Então, nunca tente fazer manobras com passageiro que faça o veículo deslizar e parar repentinamente, provocando a ejeção do passageiro e/ou o tombamento ou capotamento do veículo.

Para maximizar o conforto e evitar a ulceração produzida pelo frio, vista sempre roupas apropriadas e use equipamento de proteção adequado às condições climáticas enfrentadas durante o percurso.

No final de cada percurso, tenha o hábito de limpar a neve ou acúmulo de gelo da carroceria do veículo e de todos os componentes móveis (freios, componentes da direção, sistema de tração, controles, ventoinha do radiador, etc.). A neve úmida congelará quando o veículo estiver desligado e será mais difícil removê-la na próxima inspeção pré-utilização.

Técnicas de direção

Se você dirigir muito depressa em determinadas condições, poderá provocar ferimentos. Acelere apenas o suficiente para avançar com segurança. As estatísticas mostram que as curvas em alta velocidade resultam normalmente em ferimentos e acidentes. Nunca esqueça de que o veículo é pesado! Se o veículo cair e você ficar embaixo dele, o próprio peso do veículo pode impedi-lo de se libertar.

Este veículo não se destina a saltos e nem ele nem você podem absorver a energia de alto impacto como um salto. Se "empinar o veículo" sobre duas rodas, ele poderá virar bruscamente e cair em cima de você. Ambas as práticas trazem elevados riscos para o piloto e devem ser sempre evitadas.

Para controlar bem o veículo, mantenha as mãos no guidão para poder alcançar facilmente todos os controles. O mesmo se aplica aos pés. Para minimizar a possibilidade de ferir as pernas ou os pés, mantenha sempre os pés nos estribos. Não vire os pés para fora nem os coloque no chão para ajudá-lo a fazer uma curva pois podem bater ou ficar presos nos obstáculos ou bater nas rodas.



Embora o veículo tenha um bom sistema de suspensão, há situações de terrenos acidentados ou "ondulações" que podem causar desconforto e até mesmo ferimentos nas costas. Muitas vezes é necessário viajar ou dirigir em uma posição encolhida. Reduza a velocidade e deixe que as pernas flexionadas absorvam o impacto.

Se a lei permitir a direção do veículo em estrada na sua região, faça-o apenas em curtas distâncias e somente para deslocar o veículo de um local todo-o-terreno para outro. Conduza sempre o veículo em baixa velocidade (nunca ultrapasse os 65 km/h) e reduza a velocidade antes de uma curva. Este veículo não é equipado com um diferencial traseiro (as rodas traseiras fazem sempre a curva na mesma velocidade). Por estes motivos, as estradas alfartadas podem prejudicar seriamente a capacidade de manobra e o controle do veículo.

Quando conduzir o veículo em vias públicas ou ruas, respeite sempre as regras de trânsito. Se tiver de atravessar uma estrada, o piloto da frente deve descer do veículo, observar a estrada e dar instruções aos outros pilotos. A última pessoa a passar, ajuda depois o motorista que ia à frente a atravessar. Não dirija sobre a calçada. Elas destinam-se apenas para os pedestres.

A água pode ser um perigo único. Se for muito funda, o veículo pode "boiar" e tombar. Verifique a profundidade da água e a corrente antes de tentar atravessá-la. O nível da água não deve subir acima dos estribos. Tenha cuidado com as superfícies escorregadias, como rochas, relva, pontes de madeira, etc., tanto na água como nas margens. Pode ocorrer a perda de tração. Não tente entrar na água em alta velocidade. A água atua como freio e pode arremessá-lo longe.

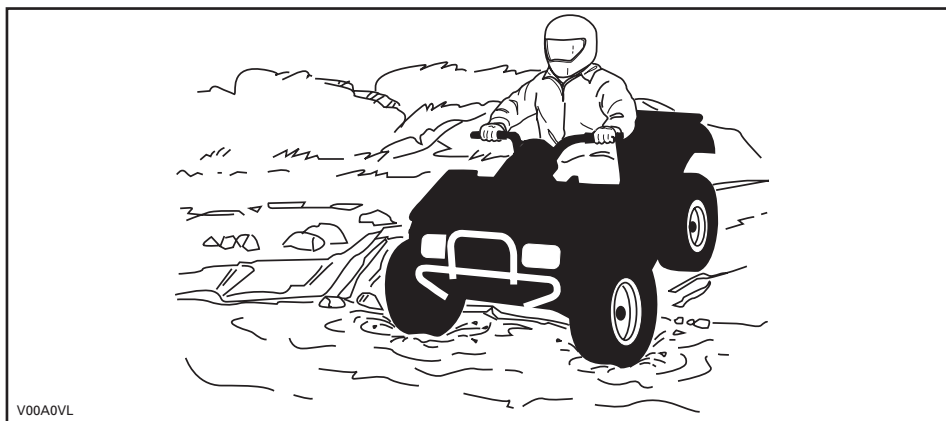

V00A0VL

A água afeta a capacidade de freagem do veículo. Seque os freios, freando várias vezes depois de sair da água.

Perto da água pode haver lama ou pântanos. Esteja atento ao aparecimento súbito de "buracos" ou mudanças de profundidade. Você também deve estar atento aos perigos como, rochas, troncos de madeira, etc. parcialmente cobertos pela vegetação.

Se no percurso tiver de atravessar cursos de águas gelados, verifique se o gelo é suficientemente espesso e resistente para suportar o seu peso, o do veículo e o da carga. Observe sempre se há água à vista... é uma indicação segura de que pode haver variações na espessura do gelo. Em caso de dúvida, não tente atravessar.

O gelo também afeta o controle do veículo. Reduza a velocidade e não "acelere" ao máximo. Isto provocará a dilatação dos pneus e o tombamento potencial do veículo. Evite freagens bruscas. Se o fizer, o veículo pode derrapar sem controle ou virar. Evite sempre se aventurar na neve derretida pois isto pode impedir a marcha ou bloquear os controles do veículo.

A direção na neve pode afetar a capacidade de parada dos freios. Reduza a velocidade para um limite seguro e mantenha uma distância maior para freagem. A neve projetada pode acumular nos componentes e controles dos freios ou pode provocar a formação de gelo nos mesmos. Use os freios com frequência para evitar o acúmulo de gelo ou neve. Inspeção o sistema de freagem com cuidado antes de cada utilização e mantenha sempre o pedal do freio, os estribos, as placas do chão e as alavancas dos freios sem neve e gelo.

A areia e a direção em dunas de areia ou na neve é uma experiência única mas é necessário respeitar algumas precauções básicas. Areia/neve molhada, profunda ou fina pode provocar a perda de tração e fazer com que o veículo patine, derrape ou fique "atolado". Se isso acontecer procure uma base mais firme. Mais uma vez, o melhor é reduzir a velocidade e observar bem as condições do terreno.

Quando dirigir em dunas de areia você deve colocar uma bandeira de segurança tipo antena no veículo. Isto ajuda a torná-lo mais visível para os outros. Se vir outra bandeira de segurança à sua frente, avance com cuidado. Como a bandeira de segurança tipo antena pode ficar presa e bater no seu corpo, não a utilize em áreas onde haja muitos galhos ou obstáculos.

Dirigir em locais com pedras soltas ou cascalho é muito similar a dirigir no gelo. Afeta a direção do veículo... podendo fazer com que derrape e vire, especialmente em altas velocidades. Além disso, a distância de freagem pode ser afetada. Lembre-se que se "acelerar" muito ou derrapar pode fazer com que as pedras soltas sejam projetadas para trás e atinjam outro piloto. Nunca o faça deliberadamente.

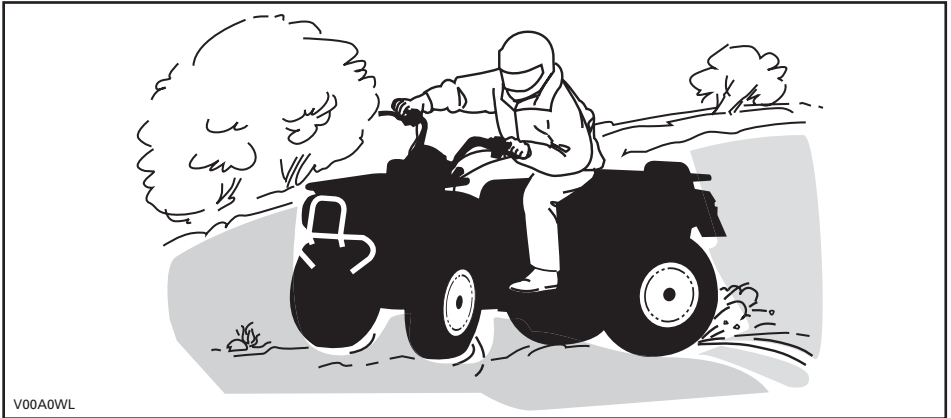

Se deslizar ou derrapar, vire o guidão na direção de derrapagem até recuperar o controle do veículo. Nunca trave os freios nem bloqueie as rodas.

Respeite e siga todos os sinais que estiverem no caminho. Eles estão lá para ajudar você e as demais pessoas.

Atravesse os obstáculos do "caminho" com cuidado. Pode haver pedras soltas, árvores caídas, superfícies escorregadias, barreiras, postes, aterros e depressões. Evite-os sempre que possível. Lembre-se de que alguns obstáculos são muito grandes ou perigosos para serem transpostos e devem ser evitados. Rochas pequenas ou árvores caídas podem ser transpostas com segurança... aproxime-se a um ângulo de 90°. Fique em pé nos estribos e mantenha os joelhos flexionados. Mantenha uma velocidade regular e não "acelere" muito. Agarre

o guidão com firmeza. Desloque o peso do seu corpo para a parte traseira e continue. Não tente levantar do chão as rodas dianteiras do veículo. Ao transpor os obstáculos, não esqueça que podem estar escorregadios ou podem se mover.

Quando dirigir em encostas ou ladeiras, há duas coisas muito importantes... esteja preparado para encontrar superfícies escorregadias, variações de terreno e obstáculos e... coloque o corpo na posição correta.

Subir uma ladeira/morro

O piloto deve manter o peso do corpo na frente, na direção do topo da ladeira. Mantenha os pés nos estribos respectivos, engate uma marcha baixa e depois acelere; quando for necessário mude rapidamente de marcha para continuar a subir. Não acelere demais pois a parte da frente do veículo pode levantar do chão e cair em cima de você. Se a ladeira for muito escorregadia e você não conseguir subir ou o veículo começar a escorregar para trás, use o freio com cuidado para não deslizar. Desça do veículo e faça o retorno (ao fazer o retorno, mantenha-se próximo ao veículo no lado de subida da ladeira e com uma mão na alavanca do freio, posicione vagarosamente a parte de trás do veículo em direção ao topo e comece a descer). Sempre ande ou desmonte no lado de subida da ladeira, mantendo-se afastado do veículo e das rodas. Não tente segurar o veículo se ele começar a tombar. Afaste-se. Não atravesse o topo de uma ladeira em alta velocidade. Pode haver obstáculos, incluindo descidas acentuadas do outro lado.

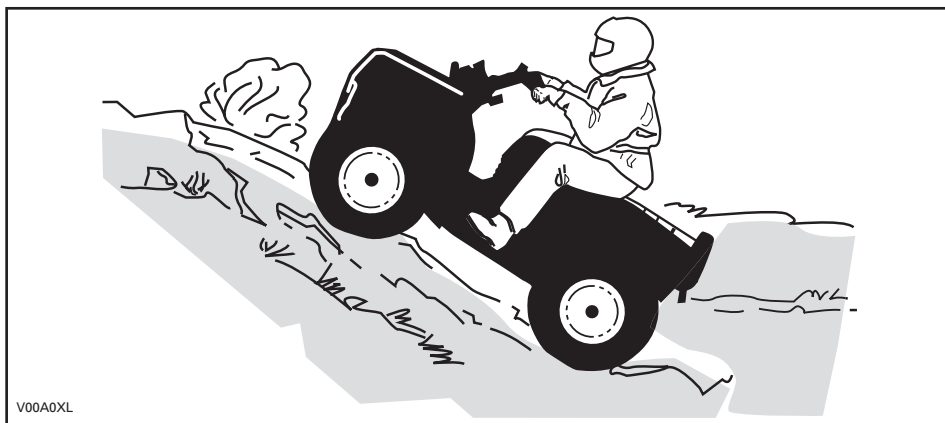

V00A0XL

Descer uma ladeira/morro

Mantenha o seu peso atrás. Use o freio gradualmente para não patinar. Não “desça” a ladeira em ponto morto ou utilizando apenas o motor.

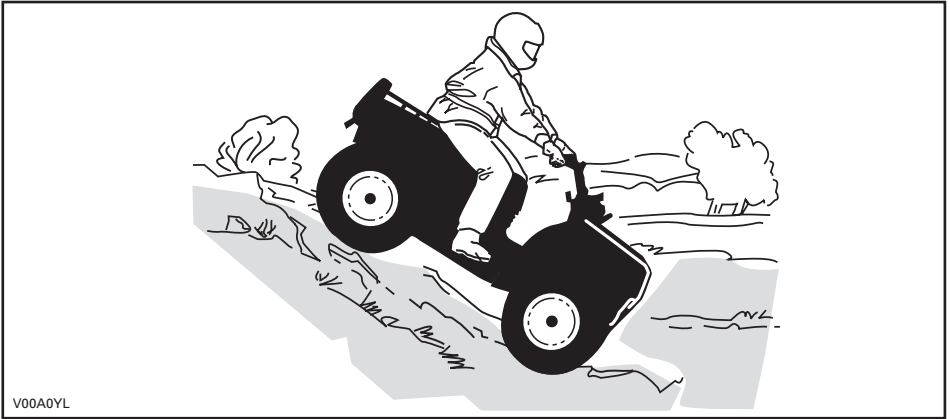

V00A0YL

Direção em encosta de ladeira ou morro

É um dos tipos de direção mais arriscados pois pode alterar drasticamente o equilíbrio do veículo. Deve ser evitado sempre que possível. No entanto, se for necessário fazê-lo, é importante que mantenha SEMPRE o peso do corpo na parte superior da ladeira... e esteja preparado para saltar para esse lado, se o veículo começar a tombar. Não tente parar ou evitar que o veículo fique danificado.



V00A0ZL

Ao ler o Manual do Proprietário, lembre-se de:

⚠️ ADVERTÊNCIA









Indica um risco potencial que, se não for evitado, pode resultar em ferimentos sérios ou morte.

ETIQUETAS IMPORTANTES DE INFORMAÇÃO DO PRODUTO

Etiqueta de pendurar

Este veículo é fornecido com etiquetas de pendurar e outras etiquetas que contêm informações de segurança importantes.

Todas as pessoas que dirigirem o veículo devem ler e entender estas informações antes de utilizar o veículo pela primeira vez.

<p style="text-align: center;">G</p> <p style="text-align: center;">MODELO DE USO GERAL</p> <p>ESTE ATV DEVE SER USADO PARA FINS RECREATIVOS OU COMO UTILITÁRIO</p> <p>SOMENTE PILOTO – SEM PASSAGEIROS</p> <p>PROIBIDO PARA PILOTO MENOR DE 16 ANOS</p> <hr/> <p>CURSOS DE TREINAMENTO PARA DEMONSTRAR AS HABILIDADES PARA PILOTAR ESTÃO DISPONÍVEIS. PARA MAIS INFORMAÇÕES, ENTRE EM CONTATO COM O SEU REVENDEDOR/CONCESSIONÁRIA.</p> <hr/> <p>CONTATE O SEU REVENDEDOR PARA OBTER INFORMAÇÕES SOBRE A LEGISLAÇÃO LOCAL OU ESTATAL REFERENTE À DIREÇÃO DO QUADRICICLO.</p> <p>A ETIQUETA PENDURADA NÃO DEVE SER RETIRADA ANTES DA VENDA.</p> <p>vmo2009-003-003_aen</p>	<p style="text-align: center;">ADVERTÊNCIA</p> <p>O uso inadequado do quadriciclo pode causar LESÕES GRAVES ou MORTE.</p> <table border="0" style="width: 100%;"><tr><td style="text-align: center;"><p>SEMPRE USE CAPACETE CERTIFICADO E VESTUÁRIO DE PROTEÇÃO.</p></td><td style="text-align: center;"><p>NUNCA TRANSPORTE PASSAGEIROS.</p></td><td style="text-align: center;"><p>NUNCA DIRIJA SOB EFEITO DE DROGAS OU ÁLCOOL.</p></td></tr></table> <p>NUNCA dirija :</p> <ul style="list-style-type: none">• sem o devido treinamento ou instruções adequadas.• em velocidade muito alta para as suas habilidades ou condições.• com um passageiro – os passageiros afetam o equilíbrio, a direção e aumentam o risco da perda de controle. <p>SEMPRE:</p> <ul style="list-style-type: none">• use técnicas corretas de direção para evitar capotagens em subidas, terrenos acidentados e em curvas.• tenha cuidado ao dirigir em superfícies pavimentadas – o pavimento pode afetar drasticamente a capacidade de manobra e de controle do veículo. <p>LOCALIZE E LEIA O MANUAL DO PROPRIETÁRIO. SIGA TODAS AS INSTRUÇÕES E AVISOS.</p>	 <p>SEMPRE USE CAPACETE CERTIFICADO E VESTUÁRIO DE PROTEÇÃO.</p>	 <p>NUNCA TRANSPORTE PASSAGEIROS.</p>	 <p>NUNCA DIRIJA SOB EFEITO DE DROGAS OU ÁLCOOL.</p>
 <p>SEMPRE USE CAPACETE CERTIFICADO E VESTUÁRIO DE PROTEÇÃO.</p>	 <p>NUNCA TRANSPORTE PASSAGEIROS.</p>	 <p>NUNCA DIRIJA SOB EFEITO DE DROGAS OU ÁLCOOL.</p>		

Etiquetas de segurança do veículo

Leia e entenda todas as etiquetas de segurança no veículo

As etiquetas de segurança no veículo devem ser consideradas como parte integrante do mesmo. Se não tiverem sido colocadas ou estiverem danificadas, você pode pedir a sua substituição sem qualquer encargo. Se necessário, consulte um revendedor autorizado Can-Am.

NOTA: As ilustrações abaixo, utilizadas no Manual do Proprietário, são apenas uma representação geral. O seu modelo pode ser diferente.

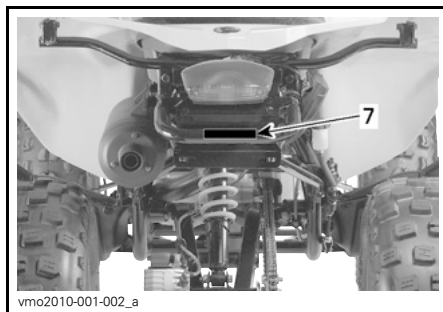
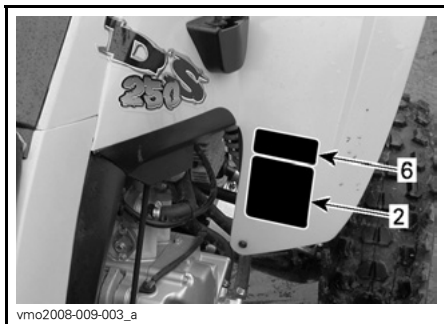
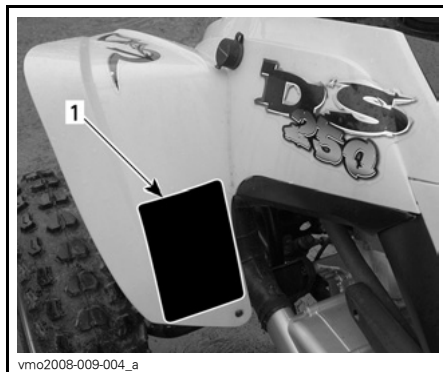
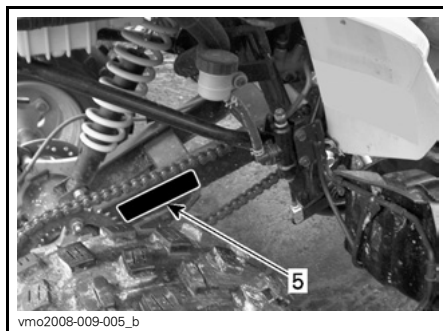

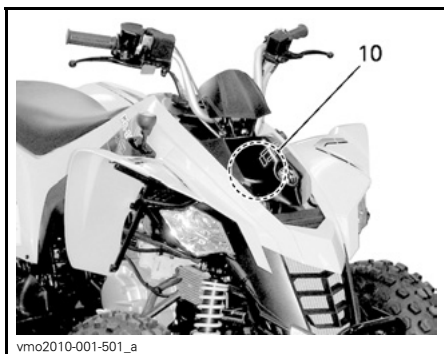

ETIQUETA 2



ETIQUETA 1



ETIQUETA 3

⚠ ADVERTÊNCIA

A pressão incorreta dos pneus ou a sobrecarga do veículo pode levar à perda de controle.
A perda do controle do veículo pode causar LESÕES GRAVES ou MORTE.

CARGA	PRESSÃO DOS PNEUS FRIOS
ATÉ XXX kg (XXX lb)	DIANTEIROS MÁX: XX kPa (XX psi) MÍN: XX kPa (XX psi) TRASEIROS MÁX: XX kPa (XX psi) MÍN: XX kPa (XX psi)

SEMPRE mantenha a pressão dos pneus no nível indicado.

NUNCA calibre os pneus abaixo da pressão mínima. Isso pode fazer com que o pneu saia do aro.

NUNCA ultrapasse a capacidade de carga do veículo, que é de XXX kg (XXX lb), incluindo o peso do piloto, da carga, dos acessórios e do engate do reboque.

TRANSPORTE DE CARGAS E REBOQUE DE CARRETAS

- O transporte de cargas ou o reboque de carretas pode afetar a estabilidade e o manuseio.
- Quando o quadriciclo estiver carregado ou rebocando uma carreta:
 - reduza a velocidade.
 - deixe uma distância maior para frenagem.
 - evite acíves/declives e terrenos acidentados.

vmo2006-007-002_aen

ETIQUETA 4

CORRENTE DE TRANSMISSÃO

A CORRENTE DE TRANSMISSÃO DEVE SER BEM AJUSTADA E LUBRIFICADA.
A FOLGA É DE 15 a 25 mm (5/8 a 1 pol)
COM O CONDUTOR FORA DO VEÍCULO.
VEJA O MANUAL DO PROPRIETÁRIO PARA AS INSTRUÇÕES COMPLETAS.

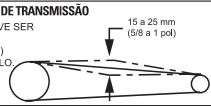

vmo2006-014-002_aen

ETIQUETA 5

GUIDADO

- O ATV DEVE ser parado antes de mudar a alavanca de transmissão.
- Sempre acione o freio de pé traseiro para mudar a alavanca a partir do P (Park/Estacionamento).

704 900 216

V06M0EY

ETIQUETA 6

⚠ ADVERTÊNCIA

NUNCA prenda a carga aqui ou no porta-bagagem para puxá-la.

Se fizer isto, o veículo pode tombar.

SEMPRE use o engate de reboque para puxar uma carga.

704902005

vmo2010-004-002_en

ETIQUETA 7

⚠ ADVERTÊNCIA

Este aviso só se aplica aos países europeus onde o uso do veículo em vias públicas é permitido.

Utilização em estrada :

Este ATV é construído apenas para utilização em TODO-O-TERRENO. Ele pode ser usado para percorrer pequenas distâncias em estradas pavimentadas com velocidade reduzida a fim de levar o veículo de um local "fora de estrada" para outro.

Quando conduzir este ATV em estrada, não acelere e reduza substancialmente a velocidade respectiva nas curvas.

Se você não fizer isto, poderá perder o controle do veículo e se ferir gravemente.

Guincho dianteiro

O gancho do guincho dianteiro deste ATV superequipado deve ser removido e armazenado ao dirigir o veículo em estradas e/ou caminhos públicos.

O não atendimento a este aviso pode aumentar o risco de ferimentos aos transeuntes ou espectadores.

704 900 400

vmo2006-006-009_aen

ETIQUETA 8

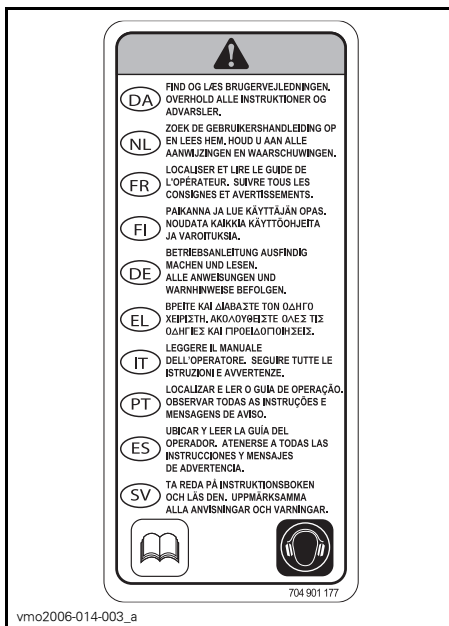

ETIQUETA 9



ETIQUETA 10:

INFORMAÇÃO SOBRE O VEÍCULO

CONTROLES/INSTRUMENTOS/EQUIPAMENTO

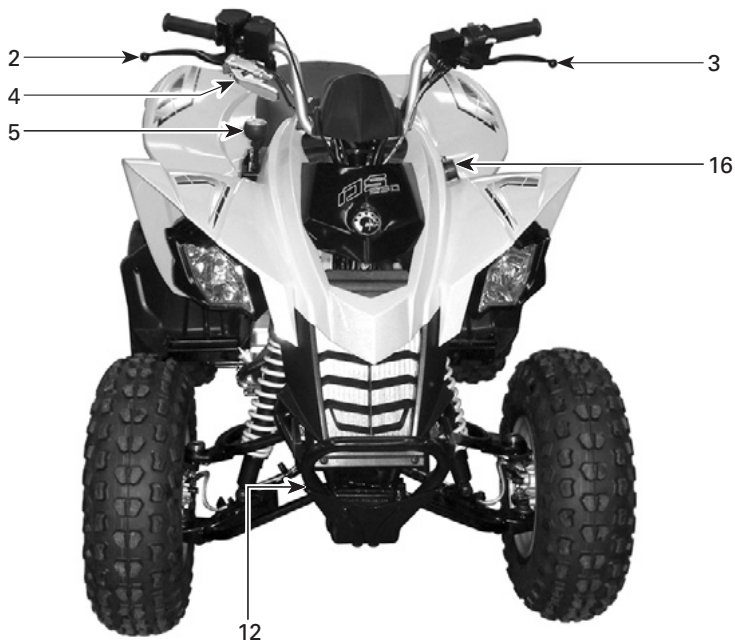

vmo2009-003-005_a

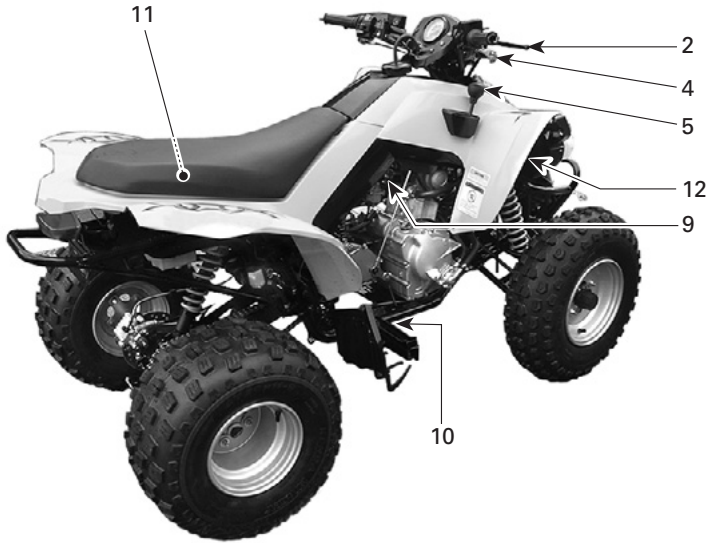

vmo2009-003-006_a

NOTA: Esta seção descreve as funções básicas dos vários controles do veículo. Para mais detalhes sobre como utilizar um controle em conjunto com outros, consulte as *INSTRUÇÕES DE FUNCIONAMENTO* mais à frente nesta seção.

1) Alavanca do acelerador

Quando pressionada, aumenta a velocidade de motor, permitindo engatar a transmissão na marcha selecionada.

Quando solta, a velocidade do motor volta automaticamente à posição de marcha lenta e o veículo reduz a velocidade gradualmente.

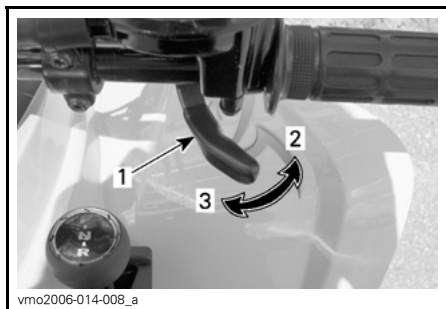

1. Alavanca do acelerador
2. Para acelerar
3. Para desacelerar

2) Alavanca direita do freio

Quando comprimida, aciona os freios dianteiros. Ao soltá-la, a alavanca volta automaticamente à posição original. O efeito de freagem é proporcional à força exercida no pedal e ao tipo e condições do terreno.

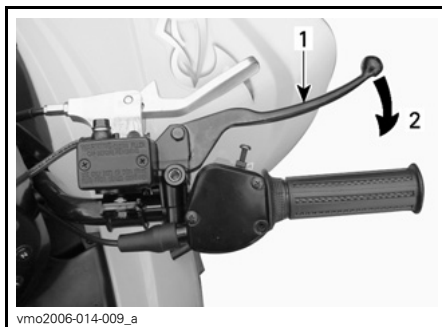

1. Alavanca do freio
2. Para frear

3) Alavanca esquerda do freio

Quando comprimida, aciona o freio traseiro. Ao soltá-la, a alavanca volta automaticamente à posição original. O efeito de freagem é proporcional à força exercida no pedal e ao tipo e condições do terreno.

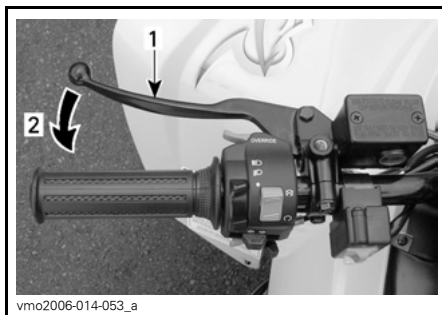

1. Alavanca do freio
2. Para frear

4) Freio de estacionamento

Quando acionado, impede o veículo de se mover. É muito útil se precisar bloquear os freios, por exemplo, quando faz uma manobra ou retorno, durante o transporte ou quando o veículo não estiver em funcionamento.

⚠ ADVERTÊNCIA

Use sempre o freio de estacionamento e coloque a alavanca de transmissão na posição para frente (FORWARD) quando o veículo não estiver em funcionamento.

⚠ ADVERTÊNCIA

Antes de dirigir o veículo, verifique se o freio de estacionamento está completamente destravado. Dirigir o veículo com uma pressão contínua nos freios pode danificar o sistema de freio e levar à perda da capacidade de freagem e/ou provocar um incêndio.

Para acionar o mecanismo: Puxe a alavanca do freio de estacionamento até ficar bloqueado.

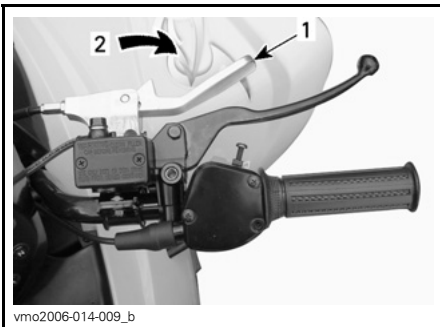

POSIÇÃO ON

1. Trava da alavanca do freio
2. Puxe para acionar o freio de estacionamento

Para desativar o mecanismo: Volte a colocar o freio de estacionamento na posição inicial. A alavanca do freio deve voltar à posição de descanso (inicial). Antes de utilizar o veículo, destrave sempre o freio de estacionamento.

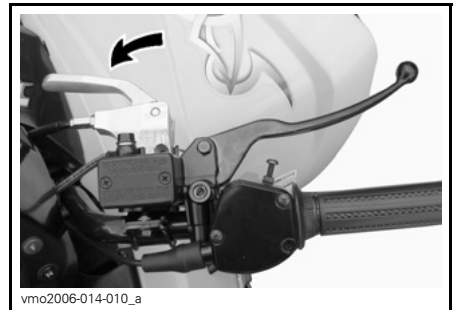

POSIÇÃO OFF (DESLIGAR)

5) Alavanca de transmissão

Alavanca com 3 posições.

AVISO Sempre pare o veículo completamente e use o freio antes de mover a alavanca de transmissão.

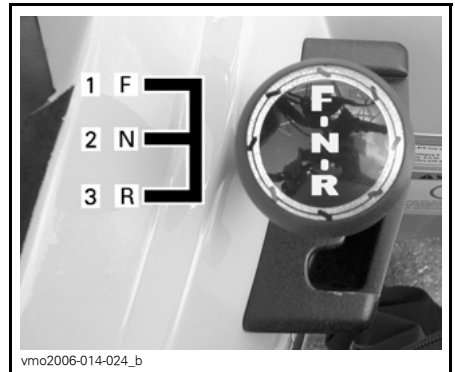

PADRÃO DE ALAVANCA DE TRANSMISSÃO

1. Marcha para frente (F) (Forward)
2. Ponto morto (N) (Neutral)
3. Marcha a ré (R) (Reverse)

Para mudar a posição de transmissão, pare completamente o veículo, use os freios, depois mova a alavanca para a posição desejada, movimentando-a para frente ou para trás. Não force a alavanca.

NOTA: O motor para se houver qualquer tentativa em alta rotação por minuto (RPM) ou se os freios não forem usados.

R: Marcha a ré

Permite recuar o veículo. O veículo é equipado com um sistema limitador de velocidade de marcha a ré. Consulte o **BOTÃO CANCELAR** à frente, para obter mais informações.

⚠ ADVERTÊNCIA

Antes de engatar a marcha a ré, verifique se o caminho atrás do veículo está livre. Permaneça sentado.

N: Ponto morto (Neutral)

Esta posição desengata a transmissão para permitir o movimento manual do veículo ou o reboque.

F: Marcha para frente

É a posição normal de direção. Permite ao veículo atingir a sua velocidade máxima.

6) Interruptor multifuncional

Os controles localizados neste interruptor multifuncional são:

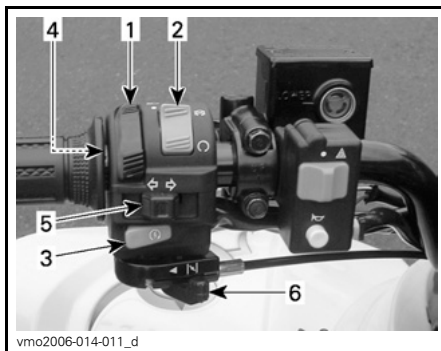

TÍPICO — INTERRUPTOR MULTIFUNCIONAL

1. Interruptor dos faróis e lanternas
2. Interruptor de parada do motor
3. Botão de partida do motor
4. Botão cancelar
5. Interruptor dos sinais de seta de direção
6. Alavanca do afogador

Interruptor dos faróis e lanternas

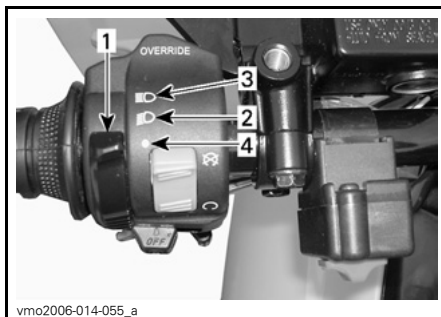

FUNÇÕES DO INTERRUPTOR DOS FARÓIS E LANTERNAS

1. Interruptor dos faróis e lanternas
2. Farol baixo e lanterna traseira
3. Farol alto e lanterna traseira
4. Posição OFF (Desligar)

Interruptor de parada do motor

Este interruptor pode ser utilizado para parar o motor e como controle de emergência.

Para parar o motor, solte totalmente o acelerador e depois acione o interruptor de parada do motor.

NOTA: Embora seja possível desligar o motor colocando a chave de ignição na posição OFF, nós recomendamos que ele seja desligado com o interruptor de parada do motor.

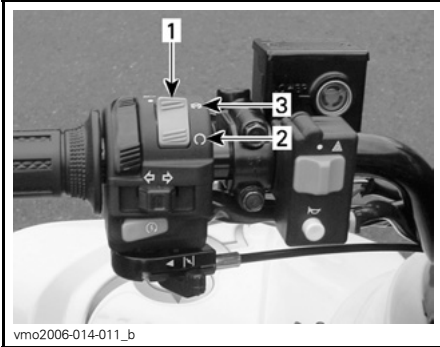

vmo2006-014-011_b

1. Interruptor de parada do motor
2. Posição RUN (funcionamento)
3. Posição OFF (Desligar)

Botão de partida do motor

Para dar partida no motor, coloque o interruptor de parada do motor na posição RUN (funcionamento).

Pressione o botão de partida do motor sem soltar, solte-o logo após a partida do motor.

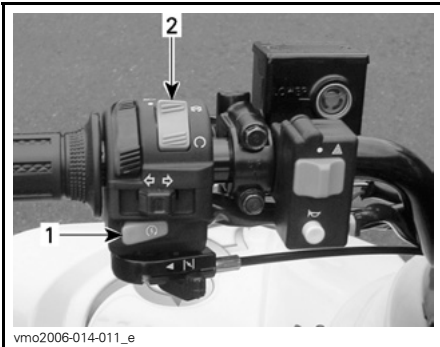

vmo2006-014-011_e

1. Botão de partida do motor
2. Interruptor de parada do motor

NOTA: O motor não funcionará se o interruptor de parada do motor estiver na posição OFF.

Botão cancelar

Este botão é usado para cancelar o sistema limitador de velocidade de marcha a ré durante a recarga da bateria. Pressione o botão cancelar sem soltar e depois pressione gradualmente a alavanca do acelerador.

⚠ ADVERTÊNCIA

Nunca ative o botão cancelar se a alavanca do acelerador já estiver pressionada, pois o veículo pode perder o controle e provocar ferimentos graves ou a morte.



vmo2006-014-055_b

1. Botão cancelar

Interruptor do sinal de seta de direção

Para ativar as luzes do sinal de seta de direção, pressione o botão do interruptor no lado direito ou esquerdo, dependendo da direção que escolher. Pressione o botão do interruptor para retornar após concluir a curva.



1. Interruptor do sinal de seta de direção

Alavanca do afogador

Este dispositivo apresenta uma alavanca variável para facilitar a partida a frio do motor.

A posição OFF é para o uso normal com o motor aquecido.



TÍPICO — ALAVANCA DO AFOGADOR NA POSIÇÃO OFF (DESATIVADO)

A posição máxima do afogador é usada para baixa temperatura do motor.



TÍPICO — ALAVANCA DO AFOGADOR NA POSIÇÃO MÁXIMA

As demais posições entre OFF e FULL serão usadas de acordo com a temperatura do motor.

7) Luzes indicadoras

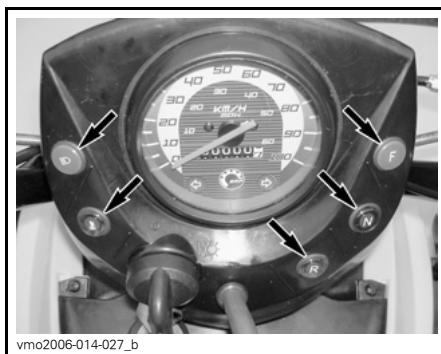

Alta intensidade (AZUL)



Indica que o farol alto (HIGH BEAM) é a opção selecionada para os faróis.

Ao ler o Manual do Proprietário, lembre-se de:

⚠️ ADVERTÊNCIA

Indica um risco potencial que, se não for evitado, pode resultar em ferimentos sérios ou morte.

Temperatura do motor (VERMELHA)



Esta luz acende quando o interruptor de ignição está aceso (ON) e permanece assim enquanto o motor está em funcionamento. Quando esta luz indicadora estiver acesa (ON), significa que o motor está com superaquecimento. Se o motor estiver aquecendo demais, consulte *SUPERAQUECIMENTO DO MOTOR* em *SOLUÇÃO DE PROBLEMAS*.

Luz de marcha para frente (F) (AZUL)



Indica que a transmissão está na posição de marcha para frente.

Luz de marcha a ré (R) (VERMELHA)



Indica que a transmissão está na posição de marcha a ré.

Luz de ponto morto (N) (VERDE)



Indica que a transmissão está na posição de ponto morto.

Indicador de sinais de seta de direção (VERDE)



Quando a luz indicadora piscar, significa que um sinal de seta, para direita ou para esquerda, está em execução.

8) Interruptor de ignição

Interruptor com 2 posições ativado por chave.

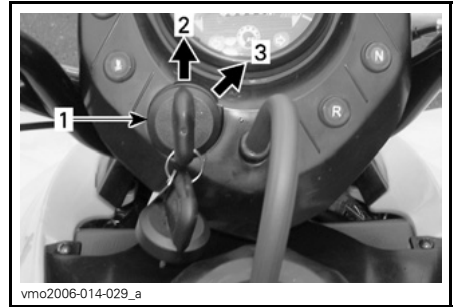

TÍPICO

1. Interruptor de ignição
2. Posição OFF (Desligar)
3. Posição ON (Ligar) (luz de posição ativa)

Introduza a chave no interruptor e gire-a na posição ON. Para retirar a chave, gire-a para OFF e depois puxe-a para fora.

Lembre-se de que se as luzes estiverem ligadas (faróis e/ou a luz de posição) e o motor não estiver funcionando, a bateria descarregará. Sempre gire a chave de ignição para a posição OFF depois de desligar o motor.

NOTA: Embora seja possível desligar o motor colocando a chave de ignição na posição OFF, nós recomendamos que ele seja desligado com o interruptor de parada do motor.

9) Válvula de combustível

Trata-se de uma válvula rotatória de 3 posições. Gire o botão para alinhar o ponteiro à posição desejada.

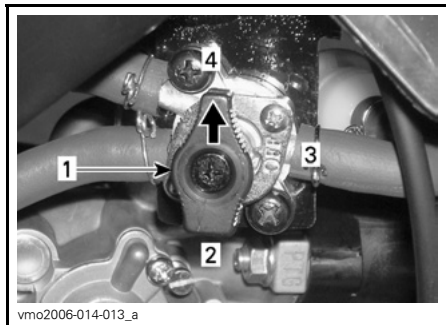

1. Alinhe o ponteiro em direção à posição desejada
2. RES. (reserva)
3. OFF
4. ON

OFF

Interrompe o fornecimento de combustível para o carburador.

AVISO Gire a válvula para a posição OFF quando o veículo não estiver em funcionamento ou quando transportá-lo.

ON

Permite que o combustível circule para o carburador. Esta é a posição normal para funcionamento do veículo.

RES. (RESERVA)

Se o tanque de combustível estiver vazio quando na posição ON, um fornecimento de combustível de emergência está disponível ao girar o ponteiro para RES. A reserva contém aproximadamente 10% da capacidade do tanque de combustível. Use esta posição somente quando o tanque de combustível na posição ON estiver vazio.

Quando abaixo da reserva, reabasteça assim que possível. Certifique-se de girar a válvula de volta para a posição ON após reabastecer.

AVISO A abertura incorreta da válvula de combustível limitará o fluxo de combustível. Certifique-se de que a válvula esteja totalmente aberta quando em funcionamento.

10) Pedal do freio

Ao pressioná-lo, os freios dianteiros e traseiros são acionados. Ao soltar, eles voltam à posição original. O efeito de freagem é proporcional à força exercida no pedal e ao tipo e condições do terreno.

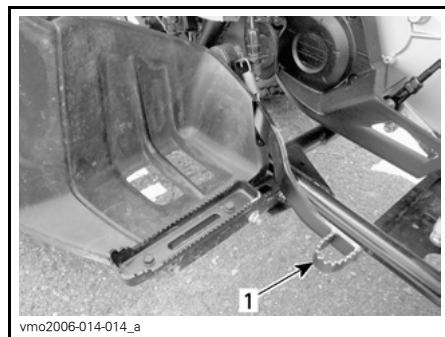

1. Pedal do freio dianteiro/traseiro

11) Caixa de ferramentas

A caixa de ferramentas está localizada no compartimento de manutenção embaixo do assento.

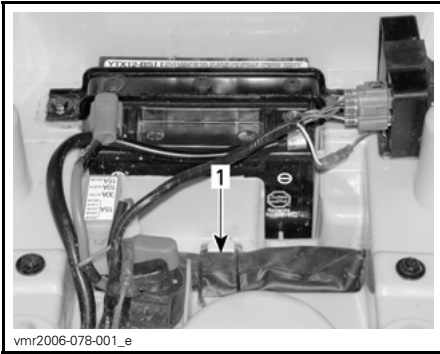

**COMPARTIMENTO DE MANUTENÇÃO
EMBAIXO DO ASSENTO**

1. Caixa de ferramentas

12) Trava do veículo

A trava do veículo está localizada na barra de direção, logo abaixo da manga do eixo de direção.

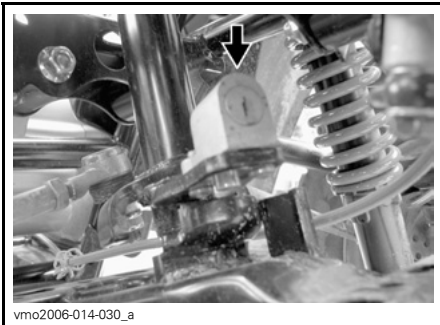

TRAVA DO VEÍCULO

Como precaução de segurança ou anti-furto, trave o guidão quando estacionar da seguinte forma:

1. Gire o guidão totalmente para a esquerda.
2. Introduza a chave do interruptor de ignição na trava.
3. Gire a chave no sentido horário para travar o guidão.

4. Remova a chave do interruptor de ignição.
5. Tente girar o guidão dos dois lados para certificar-se de que está travado devidamente.

Para destravar a direção, simplesmente gire a chave no sentido anti-horário.

13) Botão da buzina

Para ativar a buzina, pressione o botão. Solte-o imediatamente após o acionamento da buzina.

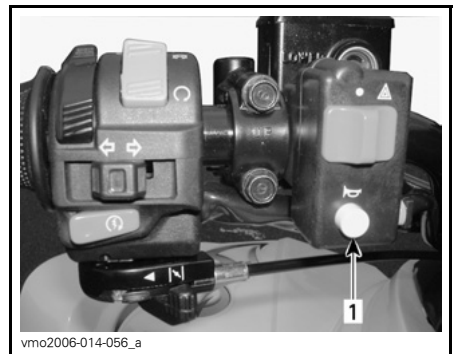

1. Botão da buzina

14) Interruptor do pisca-alerta

Dispositivo adaptado ao veículo que opera um pisca simultâneo de todos os sinais de seta usados quando o veículo está parado/estacionado para indicar que o veículo está temporariamente obstruindo o tráfego.



vmo2006-014-056_b

1. Interruptor do pisca-alerta

Para ativar: gire o interruptor de ignição para ativá-lo (ON) e use a chave de alavanca com duas posições.

NOTA: Assim que as luzes do pisca-alerta acenderem, o interruptor de ignição pode ser desativado (OFF) e a chave removida.

Para desativar (interruptor de ignição na posição ON): use a chave de alavanca com duas posições.

(interruptor de ignição na posição OFF): gire o interruptor de ignição para ativá-lo (ON) e use a chave de alavanca com duas posições.

NOTA: Se as luzes do pisca-alerta estiverem funcionando (mesmo com o interruptor de ignição na posição OFF) por um longo tempo sem que o motor esteja em funcionamento, a bateria descarregará.

15) Trava do assento

Localizada embaixo do pára-choque traseiro, permite a remoção do assento para ter acesso ao compartimento de manutenção.

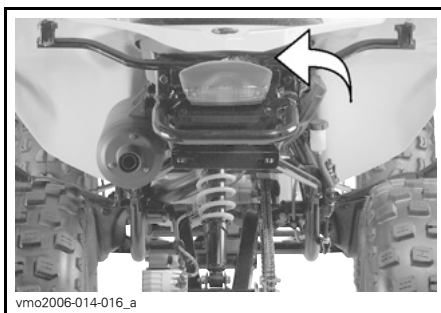

vmo2006-014-016_a

Remoção do assento

Destrave o assento usando a alavanca da trava.

Levante cuidadosamente a parte traseira do assento, puxando para trás para soltar.



vmo2006-014-017_a

1. Trava do assento

Montagem do banco

Introduza a aba do assento no gancho do chassi.

Quando o assento estiver na posição correta, empurre-o com força para baixo para travar.

NOTA: Ouve-se um estalido típico. Verifique duas vezes se o assento está bem seguro dando-lhe um puxão.

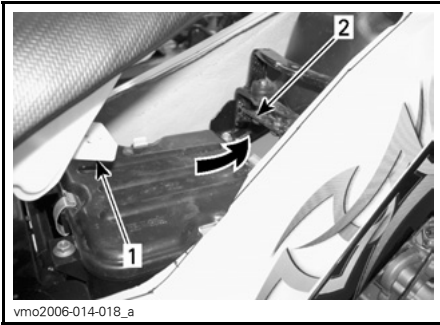

1. *Aba*
2. *Gancho*

⚠ ADVERTÊNCIA

Antes de dirigir verifique se o banco está bem preso.

16) Tomada 12 volts

É muito útil para ligar uma lanterna de mão ou outro equipamento portátil.

Para utilizá-la, retire a respectiva tampa de proteção. Volte sempre a colocá-la para proteger a tomada das variações climáticas.

Não exceda a capacidade nominal. Consulte *ESPECIFICAÇÕES TÉCNICAS*.

Uma fonte de alimentação auxiliar está disponível para conectar acessórios adicionais. Há dois fios ocultos no chicote de fios na parte traseira do veículo. Para mais informações, consulte o revendedor autorizado Can-Am.

17) Velocímetro

Este veículo é equipado com um velocímetro. Ele indica a velocidade do veículo em mph e km/h.

O velocímetro fica iluminado na parte traseira quando o interruptor de ignição é girado para a posição ON.

Hodômetro

O hodômetro registra a distância total do percurso em quilômetros.

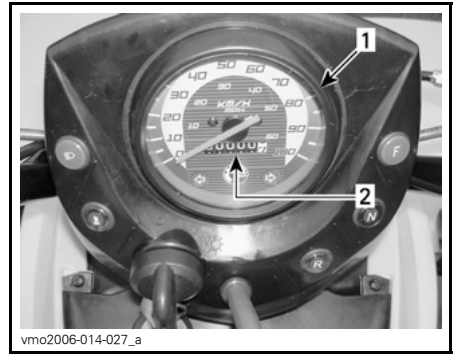

1. *Velocímetro*
2. *Hodômetro*

COMBUSTÍVEL

Combustível recomendado

Utilize gasolina normal sem chumbo, à venda na maioria dos postos de gasolina ou combustível oxigenado com um total máximo de 10% de etanol ou metanol. A gasolina utilizada deve ter o índice mínimo de octanas recomendado abaixo.

ÍNDICE DE OCTANA
92 RON

AVISO Nunca experimente outros combustíveis. A utilização de um combustível não recomendado pode diminuir o rendimento do veículo e danificar peças críticas do sistema de combustível e componentes do motor.

Procedimento de abastecimento

AVISO Nunca coloque nada em cima do tampa do tanque de combustível porque o orifício respirador da parte superior da tampa pode ficar bloqueado e provocar falhas no motor.

Para encher o tanque de combustível, desaperte a tampa no sentido anti-horário e retire-a, depois volte a fechá-la bem, girando-a no sentido horário.

NOTA: Certifique-se de que o tubo de ventilação esteja corretamente instalado (à direita, próximo do interruptor de ignição).

Ao ler o Manual do Proprietário, lembre-se de:

⚠️ ADVERTÊNCIA

Desligue sempre o motor, antes de reabastecer o tanque de combustível. Abra a tampa devagar. Se notar uma diferença de pressão (ouvir um assobio ao abrir a tampa do tanque de combustível), solicite a inspeção ou reparo do veículo antes de utilizá-lo novamente. O combustível é inflamável e pode explodir em certas condições. Nunca use uma chama aberta para verificar o nível do combustível. Nunca fume e afaste-se de chamas e faíscas. Trabalhe sempre em uma área bem ventilada. Nunca encha o tanque até a tampa se pretende levar o veículo para uma zona onde haja muito calor. Quando a temperatura aumenta, o combustível dilata-se e pode transbordar. Limpe sempre o combustível ou o óleo derramado sobre o veículo.

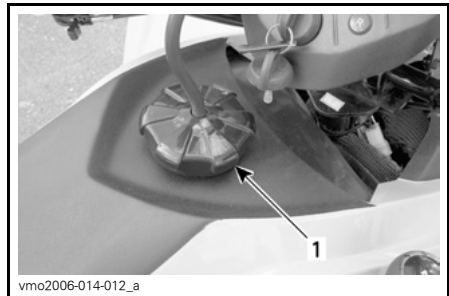

TÍPICO

1. Tampa do tanque de combustível

⚠️ ADVERTÊNCIA

Indica um risco potencial que, se não for evitado, pode resultar em ferimentos sérios ou morte.

INSTRUÇÕES DE FUNCIONAMENTO

Direção durante o período de amaciamento

Freios

! ADVERTÊNCIA

Os freios novos funcionarão com a máxima eficiência somente após o período de amaciamento inicial. O desempenho do freio pode estar reduzido, então seja super cauteloso.

Motor

É necessário um período de amaciamento de 10 horas antes de poder utilizar o veículo com aceleração total.

Durante este período, a aceleração máxima não deve exceder a 3/4. Porém, acelerações máximas e variações de velocidade rápidas contribuem para um bom amaciamento. Acelerações máximas contínuas, velocidades de direção prolongadas e o superaquecimento do motor não são aconselháveis durante o período de amaciamento.

Correia

Uma nova correia requer um período de amaciamento de 50 km. Evite acelerações/ desacelerações bruscas, puxando uma carga ou dirigindo em alta velocidade.

Dar partida no motor

Condições necessárias para dar partida no motor

A alavanca de transmissão deve estar na posição de ponto morto (NEUTRAL) para dar partida no motor.

Para dar partida no motor, coloque o interruptor de parada do motor na posição RUN (funcionamento), introduza a chave no interruptor de ignição e gire para a posição ON, depois pressione o botão de partida do motor.

Partida a frio inicial

Introduza a chave na ignição e gire-a na posição ON.

NOTA: Não esqueça, coloque o interruptor de parada do motor na posição RUN e use os freios (dianteiros e traseiros).

Em temperaturas frias, inferiores a 0°C, coloque a alavanca do afogador na posição máxima do afogador.



POSIÇÃO MÁXIMA DO AFOGADOR

Pressione o botão de partida do motor sem soltar, até o motor começar a funcionar.

AVISO Não pressione o botão de partida do motor durante mais de 20 segundos. Pare algum tempo entre cada ciclo para que o motor de arranque arrefeça. Tome cuidado para não descarregar a bateria.

NOTA: Você pode usar o acelerador para ajudar o motor a arrancar mais rápido. Pressione levemente a alavanca do acelerador. Se houver muita aceleração, o sistema do afogador não será ativado.

Assim que o motor começar a funcionar, solte imediatamente o botão de partida respectivo.

Após alguns segundos, mova a alavanca do acelerador da posição máxima do afogador para uma posição intermediária até que a rotação por minuto (RPM) máxima seja atingida.

NOTA: O uso exagerado do afogador pode afogar o motor e dificultar a partida. Consulte *SOLUÇÃO DE PROBLEMAS* se isto ocorrer.

Quando o motor estiver aquecido, empurre a alavanca do afogador para a posição OFF e solte os freios.



vmo2006-014-025
ALAVANCA DO AFOGADOR NA POSIÇÃO OFF

Partida com motor quente

Dê partida no motor conforme explicado acima mas sem o afogador. Se o motor não pegar após 2 tentativas de 5 segundos com o motor de arranque elétrico, mova a alavanca do afogador e coloque-a entre a posição FULL e OFF. Dê partida no motor sem ativar a

alavanca do acelerador. Após alguns segundos, pressione a alavanca do afogador para a posição OFF.

Mudar de marcha

Deixe o motor aquecer em marcha lenta.

Use os freios e selecione a marcha "F".

Solte os freios.

AVISO Antes de dirigir o veículo, verifique se o freio de estacionamento está completamente destravado.

Pressione gradualmente a alavanca do acelerador para aumentar a velocidade do motor e engatar a transmissão variável contínua (CVT).

Ao contrário, se soltar a alavanca do acelerador, a velocidade do motor diminui.

NOTA: O motor para se alguma mudança for efetuada em alta rotação (RPM).

Usar a marcha a ré

AVISO Quando mudar a posição da marcha para frente para marcha a ré ou vice-versa, sempre pare completamente o veículo e use o freio antes de mover a alavanca de transmissão.

Aplicam-se os mesmos procedimentos da seção *MUDAR DE MARCHA* descritos acima, exceto o seguinte:

Coloque a alavanca de transmissão na posição de marcha a ré (REVERSE).

Parar o motor

ADVERTÊNCIA

Evite estacionar o veículo em uma ladeira.

Solte o acelerador e pare completamente o veículo.

Use o freio de estacionamento.

Coloque a alavanca de transmissão na posição para frente (FORWARD).

Empurre o interruptor de parada do motor para a posição OFF.

Gire a chave de ignição para a posição OFF.

Remova a chave da ignição.

Cuidados após a utilização

Se utilizar o veículo em ambiente de água salgada, lave-o com água doce para protegê-lo bem como os seus componentes. Recomenda-se a lubrificação das peças metálicas. Use o lubrificante XPS Lube (P/N 293 600 016) ou equivalente. Isto deve ser executado após cada utilização diária.

Se utilizar o veículo na lama, lave-o para proteger os seus componentes e manter os faróis limpos.

NOTA: Nunca utilize um lavador de alta pressão para lavar o veículo **UTILIZE APENAS BAIXA PRESSÃO** (como uma mangueira de jardim). A água em alta pressão pode danificar o sistema mecânico e elétrico.

Ao ler o Manual do Proprietário, lembre-se de:

ADVERTÊNCIA

Indica um risco potencial que, se não for evitado, pode resultar em ferimentos sérios ou morte.

AJUSTE O SEU VEÍCULO

Ajustes da suspensão

! ADVERTÊNCIA

Ajuste ambas as molas para o mesmo comprimento. Um ajuste irregular pode causar erros de manobra e perda de estabilidade e/ou controle, além de aumentar o risco de acidente.

A pré-carga da mola pode variar de piloto para piloto, dependendo do respectivo peso. A pré-carga pode ser alterada, ajustando as duas contraporcas para cima ou para baixo para comprimir a mola em diferentes comprimentos.

Diminua a mola para uma direção mais firme e para dirigir em terrenos acidentados.

Alongue a mola para transportar cargas leves e para dirigir em terreno em bom estado.

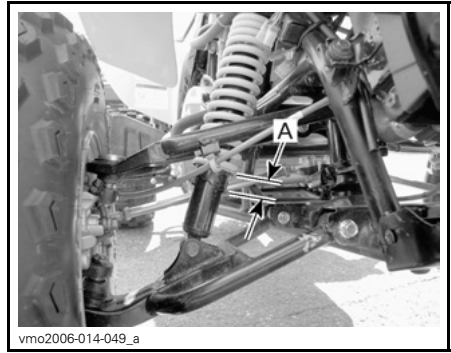

SUSPENSÃO DIANTEIRA

A. Mesmo comprimento nos dois lados

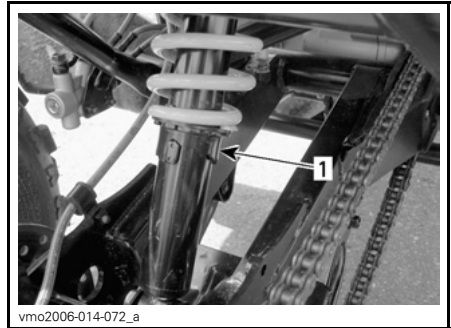

SUSPENSÃO TRASEIRA

1. Came de pré-carga

TRANSPORTE DO VEÍCULO

Quando transportar o veículo, prenda-o ao reboque ou à caixa da picape com correias adequadas. Não utilize cordas comuns.

⚠ ADVERTÊNCIA

Nunca incline o veículo para transportá-lo. Recomenda-se que transporte o veículo na posição de utilização normal (assentado nas quatro rodas).



vmo2006-014-063_a

TÍPICO – LOCAIS DA CORREIA DO PÁRA-CHOQUE DIANTEIRO

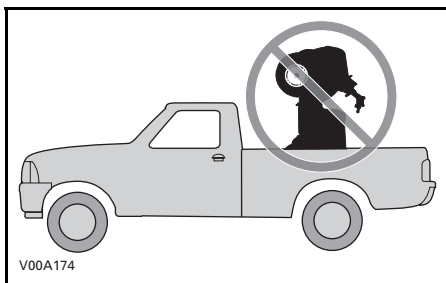

V00A174

Coloque a válvula de combustível na posição OFF.

Selecione a posição FORWARD e ajuste o freio de estacionamento na posição ON.

Prenda o veículo pelos pára-choques dianteiro e traseiro.

AVISO Se você prender o veículo em outros locais, poderá danificá-lo.

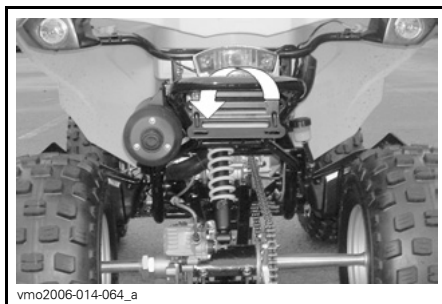

vmo2006-014-064_a

TÍPICO – LOCAL DA CORREIA DO PÁRA-CHOQUE TRASEIRO

⚠ ADVERTÊNCIA

Não reboque este veículo atrás de um carro ou outro veículo. Use um reboque.

INFORMAÇÕES DE MANUTENÇÃO

CALENDÁRIO DE MANUTENÇÃO

A manutenção é muito importante para manter o veículo em condições de funcionamento seguras. A manutenção correta é responsabilidade do proprietário. Efetue as verificações periódicas e respeite a tabela de manutenção.

ADVERTÊNCIA

O não atendimento à tabela e aos procedimentos de manutenção pode tornar o veículo perigoso ao dirigi-lo.

TABELA DE MANUTENÇÃO PERIÓDICA

A: Ajustar
C: Limpar
I: Inspeccionar
L: Lubrificar
R: Substituir

Inspeção inicial 10 h ou 300 km

25 h ou 500 km

50 h ou 1.000 km

100 h, 1 ano ou 2.000 km

200 h, 2 anos ou 4.000 km

A executar por

PEÇA/TAREFA

LEGENDA

MOTOR

Óleo do motor ⁽¹⁾	R		R			Revendedor
Filtro do óleo do motor	C					Revendedor
Folga das válvulas	I, A			I, A		Revendedor
Filtro de ar/filtro de válvula de injeção de ar		I, C ⁽³⁾		R ⁽³⁾		Cliente
Sistema de escapamento	I			I		Revendedor
Vedações do motor	I			I		Revendedor
Prendedores da montagem do motor	I			I		Revendedor

(1) Item de inspeção pré-utilização.
(3) Mais freqüente em terrenos difíceis. Consulte *FILTRO DE AR* em *PROCEDIMENTOS DE MANUTENÇÃO*.

TABELA DE MANUTENÇÃO PERIÓDICA						
A: Ajustar C: Limpar I: Inspeccionar L: Lubrificar R: Substituir	Inspeção inicial 10 h ou 300 km					
	25 h ou 500 km					
	50 h ou 1.000 km					
	100 h, 1 ano ou 2.000 km					
	200 h, 2 anos ou 4.000 km					
A executar por						
PEÇA/TAREFA						LEGENDA
SISTEMA DE ARREFECIMENTO						
Líquido de arrefecimento do motor ⁽¹⁾			I ⁽²⁾	R	Cliente	(1) Item de inspeção pré-utilização. (2) A cada 100 horas, verifique a concentração do líquido de arrefecimento. (6) Mais freqüente se o veículo for utilizado em terrenos difíceis, molhados ou com lama, terra, areia ou neve.
Tampa do radiador/teste de pressão do sistema de arrefecimento	I			I	Revendedor	
Radiador ⁽⁶⁾	I, C ⁽¹⁾				Cliente	
CAIXA DE CÂMBIO						
Óleo da caixa de câmbio	I			R	Revendedor Cliente	—
TRANSMISSÃO CVT						
Correia de transmissão			I		Revendedor	—
Polias acionadoras e acionadas			I, C		Revendedor	
Tubo de entrada/saída de ar da CVT (transmissão variável contínua)	I, C		I, C		Revendedor	

TABELA DE MANUTENÇÃO PERIÓDICA

A: Ajustar
C: Limpar
I: Inspeccionar
L: Lubrificar
R: Substituir

Inspeção inicial 10 h ou 300 km

25 h ou 500 km

50 h ou 1.000 km

100 h, 1 ano ou 2.000 km

200 h, 2 anos ou 4.000 km

A executar por

PEÇA/TAREFA

LEGENDA

SISTEMA DE COMBUSTÍVEL

Filtro de combustível	I			I	R	Revendedor	(1) Item de inspeção pré-utilização.
Teste de pressão das linhas de combustível, das conexões e do tanque de combustível	I			I		Revendedor	
Carburador	A			A		Revendedor	
Alavanca e cabo do acelerador (1)	I, A		I, A, L			Cliente	
Afogador	I			I, A		Cliente	

SISTEMA ELÉTRICO

Vela de ignição (4)	I			R		Cliente	(1) Item de inspeção pré-utilização. (4) Verifique se o intervalo das velas de ignição está correto
Tempo de ignição	I		I			Revendedor	
Conexões da bateria	I		I			Cliente	
Chicotes de fios, cabos e linhas	I			I		Revendedor	
Interruptor da ignição, botão de partida do motor e interruptor de parada do motor	I (1)					Cliente	
Sistema de iluminação (intensidade HI/LO (alta/baixa), luz de freio, altura do feixe de luz dos faróis, etc.)	I (1)					Cliente	

TABELA DE MANUTENÇÃO PERIÓDICA						
A: Ajustar C: Limpar I: Inspeccionar L: Lubrificar R: Substituir	Inspeção inicial 10 h ou 300 km					
	25 h ou 500 km					
	50 h ou 1.000 km					
	100 h, 1 ano ou 2.000 km					
	200 h, 2 anos ou 4.000 km					
A executar por						
PEÇA/TAREFA						LEGENDA
SISTEMA DE TRANSMISSÃO						
Correção e corrente de transmissão ⁽¹⁾	I, A, L				Cliente	(1) Item de inspeção pré-utilização.
Rodas dentadas da corrente de transmissão	I			I	Cliente	
Mancais das rodas				I	Cliente	
DIREÇÃO						
Prendedores do guidão	I			I	Revendedor	(1) Item de inspeção pré-utilização. (6) Mais freqüente se o veículo for utilizado em terrenos difíceis, molhados ou com lama, terra, areia ou neve.
Sistema de direção (coluna, rolamentos, etc.) ⁽⁶⁾	I			I	Revendedor	
Extremidades das barras de conexão	I	I			Revendedor	
Porcas/pinos das rodas	I ⁽¹⁾				Cliente	
Pneus	I ⁽¹⁾				Cliente	
Alinhamento da roda dianteira	I			I	Revendedor	
Juntas da esfera		I			Revendedor	
SUSPENSÃO						
Braço oscilante				I	Cliente	—
Amortecedores			I		Cliente	
Braços triangulares			I		Cliente	

TABELA DE MANUTENÇÃO PERIÓDICA

A: Ajustar C: Limpar I: Inspeccionar L: Lubrificar R: Substituir	Inspeção inicial 10 h ou 300 km					A executar por	LEGENDA
	25 h ou 500 km						
	50 h ou 1.000 km						
	100 h, 1 ano ou 2.000 km						
	200 h, 2 anos ou 4.000 km						
PEÇA/TAREFA							
FREIO							
Fluido dos freios	I	I			R ⁽⁵⁾	Cliente	(6) Com maior frequência em terrenos difíceis, molhados, com lama, terra, areia ou neve. (5) A substituição do fluido do freio ou qualquer reparo no sistema de freios deve ser executado por um revendedor autorizado Can-Am.
Cabo do freio de estacionamento ⁽⁵⁾	A	A				Cliente	
Pastilhas dos freios ⁽⁵⁾		I ⁽⁶⁾				Cliente	
Sistema de freios (discos, mangueiras, etc.) ⁽⁵⁾				I		Cliente	
CARROCERIA/CHASSI							
Chassi				I		Revendedor	(1) Item de inspeção de pré-utilização.
Prendedores da carroceria/chassi			I			Cliente	
Prendedores do assento	I ⁽¹⁾					Cliente	
Engate/esfera do reboque (se instalados)	I ⁽¹⁾					Cliente	

INSPEÇÃO DE 10 HORAS

Sugerimos que após as primeiras 10 horas ou 200 km de utilização, o que ocorrer primeiro, o seu veículo seja inspecionado por um revendedor autorizado Can-Am. A manutenção inicial é muito importante e não deve ser negligenciada.

NOTA: A inspeção das 10 horas é por conta do proprietário.

Recomenda-se que esta inspeção seja assinada por um revendedor autorizado Can-Am.

Data da inspeção de 10 horas

Assinatura do revendedor autorizado

Nome do revendedor

PROCEDIMENTOS DE MANUTENÇÃO

Esta seção inclui instruções para execução dos procedimentos básicos de manutenção. Se tiver as habilidades mecânicas adequadas e as ferramentas necessárias, você pode executar os procedimentos descritos. Se não tiver, consulte um revendedor autorizado Can-Am.

Outros pontos importantes da tabela de manutenção que sejam mais difíceis e necessitem de ferramentas especiais são melhor executados por um revendedor autorizado de Can-Am.

! ADVERTÊNCIA

Quando efetuar a manutenção, desligue o motor e efetue os procedimentos indicados. Se não respeitar os procedimentos de manutenção adequadamente, poderá sofrer ferimentos provocados pelas peças quentes, móveis, eletricidade, produtos químicos ou outros perigos.

! ADVERTÊNCIA

Se tiver de retirar um dispositivo de travamento (por exemplo, aba travante, prendedor de autotravante, etc.), substitua-o sempre por um novo.

Filtro de ar

Procedimentos para manutenção do filtro de ar

Como em qualquer ATV, a manutenção do filtro de ar é importante para garantir o desempenho correto e a vida útil do motor.

A manutenção do filtro de ar deve ser ajustada de acordo com as condições de direção.

A frequência da manutenção do filtro de ar deve aumentar nas seguintes condições de terrenos difíceis:

- Direção em areia seca
- Direção em superfícies cobertas de lama/lodo secos
- Direção em estradas de cascalho seco ou similar

NOTA: A direção em estradas que apresentem um conjunto destas condições aumentará ainda mais a frequência de manutenção e substituição do filtro de ar.

Remoção do filtro de ar

AVISO Nunca remova ou modifique um componente da caixa do filtro de ar. A carburação é calibrada para funcionar especificamente com estes componentes. Se o fizer, pode reduzir o desempenho do motor ou danificá-lo.

Retire o banco.

Solte as braçadeiras e remova a tampa da caixa do filtro de ar.

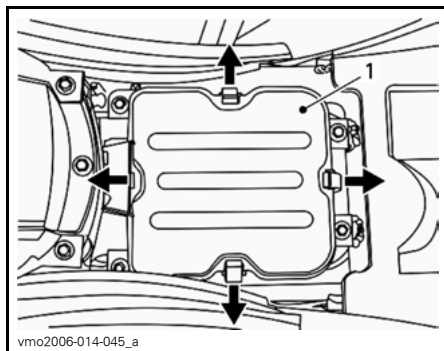

1. Tampa da caixa do filtro de ar

Solte a braçadeira e remova o parafuso de retenção, depois remova o filtro de ar.

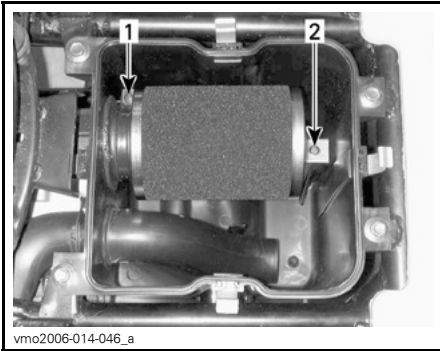

1. Braçadeira
2. Parafuso de retenção

Limpeza do filtro de ar

1. Molhe o elemento do filtro de espuma na parte interna e externa com um LIMPADOR DE FILTRO DE AR (P/N 219 700 341).



LIMPADOR DE FILTRO DE AR (P/N 219 700 341)

2. Deixe agir por 3 minutos.
3. Conforme consta na embalagem do limpador de filtro de ar (UNI), enxágüe com água natural.
4. Seque o elemento de espuma completamente.

NOTA: Talvez seja necessário uma segunda aplicação para elementos de sujeira pesada.

Quando o filtro estiver seco, volte a lubrificá-lo com óleo (P/N 219 700 340) ou equivalente.

AVISO A redução do desempenho do motor ou danos graves podem ocorrer se a manutenção do filtro de ar não for efetuada ou se o filtro não estiver bem lubrificado.

Instalação do filtro de ar

Reinstale corretamente as peças removidas na ordem inversa.

NOTA: Certifique-se de que a tampa da caixa do filtro de ar esteja instalada corretamente.

Drenagem da caixa do filtro de ar

AVISO Nunca remova ou modifique um componente da caixa do filtro de ar. A carburação para o motor é calibrada para funcionar especificamente com estes componentes. Se o fizer, pode reduzir o desempenho do motor ou danificá-lo.

Inspeccione periodicamente o tubo de drenagem da caixa do filtro de ar para ver se tem líquidos ou depósitos.

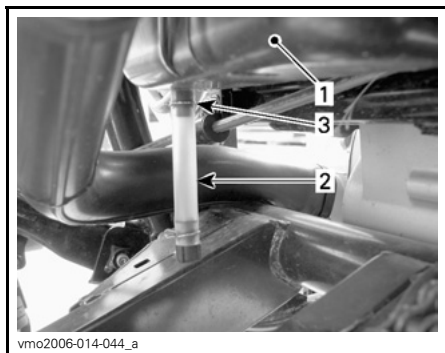

TÍPICO

1. Caixa do filtro de ar
2. Tubo de drenagem
3. Braçadeira

NOTA: Se utilizar o veículo em uma área muito suja, inspecione o tubo com maior frequência do que o especificado na **TABELA DE MANUTENÇÃO**.

Se encontrar depósitos/líquidos, aperte e retire a braçadeira. Puxe o tubo de drenagem para fora e esvazie-o.

AVISO Não dê partida no motor se encontrar líquidos/depósitos no tubo de drenagem.

Se encontrar líquidos/depósitos, o filtro de ar deve ser inspecionado/seco/substituído, dependendo do estado em que estiver.

Óleo do motor

Óleo do motor recomendado

Durante o verão, use o ÓLEO DE GRAU DE VERÃO XPS (P/N 293 600 121).

Durante o inverno, use o ÓLEO DE GRAU DE INVERNO XPS (P/N 293 600 112).

NOTA: O óleo XPS foi especialmente formulado e testado para os requisitos exigentes deste motor.

Se não estiver disponível, use o óleo para motor de 4 tempos SAE 5W30 que atende ou supera as exigências da classificação de serviço SM, SL ou SJ da API. Consulte a etiqueta de serviço API do depósito de óleo, ela deve conter pelo menos uma das letras acima. Consulte a tabela de viscosidade para obter mais detalhes.

Ao ler o Manual do Proprietário, lembre-se de:

⚠️ ADVERTÊNCIA

Indica um risco potencial que, se não for evitado, pode resultar em ferimentos sérios ou morte.

Tabela de viscosidade do óleo do motor

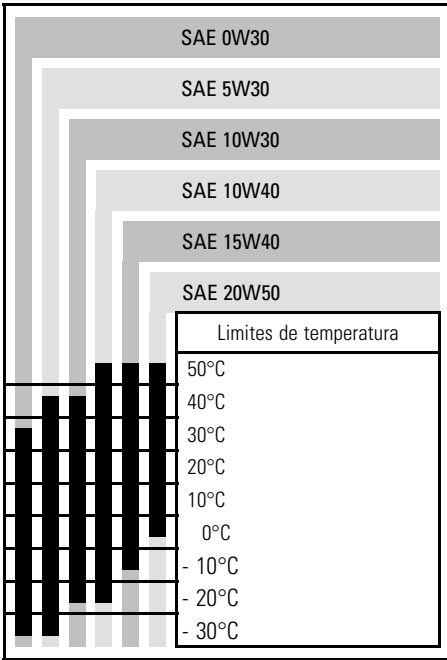

Nível do óleo do motor

AVISO Verifique o nível do óleo frequentemente e reabasteça se for necessário. **Não encha demais.** O funcionamento do motor com um nível incorreto pode danificar gravemente o motor. Limpe todo o óleo derramado.

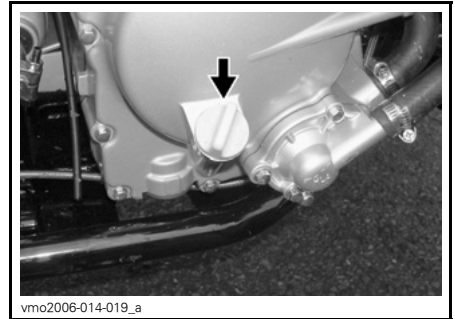

LADO DIREITO DO MOTOR

Verifique o nível do óleo com o veículo em uma superfície nivelada e o motor frio (sem estar funcionando), fazendo o seguinte:

1. Desaperte a vareta, retire-a e limpe-a bem.
2. Reinstale a vareta medidora do nível de óleo (não parafuse a vareta).
3. Retire a vareta e verifique o nível do óleo. O nível deve ser igual ou estar perto da marca superior.

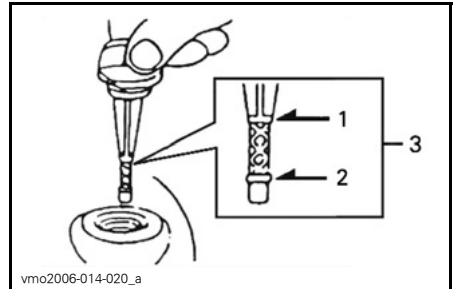

1. Cheio
2. Adicionar
3. Intervalo de funcionamento

Para acrescentar óleo, retire a vareta.

Coloque um funil no tubo da vareta para não derramar.

Adicione uma pequena quantidade do óleo recomendado e verifique novamente o nível respectivo.

Repita a operação até o nível do óleo atingir a marca máxima da vareta. **Não encha demais.**

Aperte bem a vareta do nível do óleo.

Troca de óleo do motor e limpeza do filtro de óleo

A mudança do óleo deve ser feita com o motor morno.

! CUIDADO O óleo do motor pode estar muito quente. Para evitar o risco de queimaduras, não retire o tampão de drenagem do motor ou a tampa do filtro de óleo se o motor estiver quente. Espere que o óleo do motor esteja morno.

Verifique se o veículo está em uma superfície nivelada.

Retire a vareta indicadora do nível do óleo.

Limpe a área do tampão de drenagem.

Coloque um recipiente por baixo da zona de drenagem do motor.

Desaperte o tampão de drenagem.

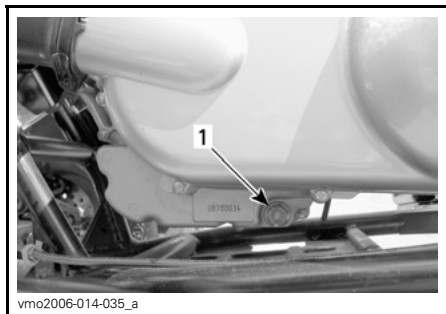

LADO ESQUERDO EMBAIXO DA TAMPA DA CVT

1. Tampão de drenagem do óleo

Desaperte a tampa do filtro de óleo.

Espere o tempo suficiente para permitir que o óleo saia do furo do filtro de óleo.

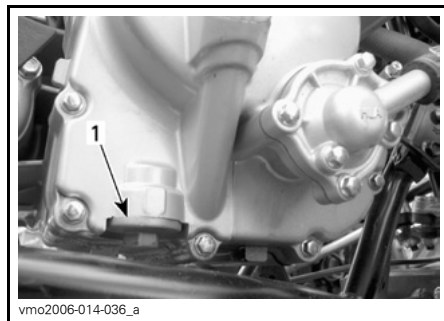

LADO DIREITO DO MOTOR

1. Tampa do filtro de óleo

Remova o filtro de óleo e a mola.

Para limpar o filtro de óleo, utilize um solvente e depois seque-o com ar comprimido.

! CUIDADO Use sempre um protetor para os olhos. Os respingos de substâncias químicas podem provocar ferimentos nos olhos.

NOTA: Verifique o O-ring da tampa e substitua-o se necessário.

Limpe todo o óleo derramado no motor.

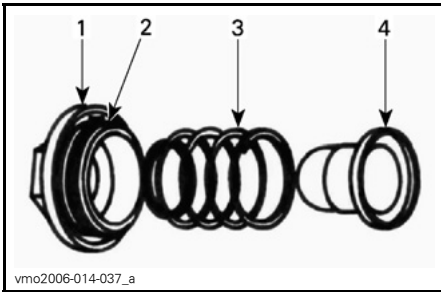

1. Tampa
2. O-ring
3. Mola
4. Filtro

Reinstale o filtro de óleo, a mola, o O-ring e aperte a tampa com um torque de $15 \text{ N}\cdot\text{m} \pm 1,5 \text{ N}\cdot\text{m}$.

Verifique a condição da anilha do tampão de drenagem e substitua-a se necessário.

Limpe a área da anilha no motor e o tampão de drenagem, depois reinstale o tampão e aperte-o com um torque de $39 \text{ N}\cdot\text{m} \pm 3,9 \text{ N}\cdot\text{m}$.

Abasteça o motor com o óleo recomendado até o nível adequado. Consulte *ESPECIFICAÇÕES TÉCNICAS* para verificar a capacidade.

NOTA: A quantidade de óleo do motor também está gravada na vareta medidora de óleo.

Dê partida no motor e deixe-o em marcha lenta durante alguns minutos. Verifique se não há vazamentos nas áreas do filtro de óleo e do tampão de drenagem.

Pare o motor. Espere algum tempo para permitir que o óleo desça até o cárter e verifique o nível do óleo. Reabasteça se necessário.

Descarte o óleo de acordo com as normas locais do meio ambiente.

Radiador

Limpeza do radiador

Verifique periodicamente se a área do radiador está limpa.

Inspeione as pás do radiador. Elas devem estar limpas, sem lama, sujeira, folhas ou outros depósitos que possam impedir o arrefecimento adequado do radiador.

Retire todos os depósitos que puder com as mãos. Se houver água nas proximidades, tente passar água nas pás do radiador.

Se possível, use uma mangueira de jardim para lavar as pás.

⚠ CUIDADO Nunca limpe um radiador quente com as mãos. Deixe o radiador arrefecer antes de limpá-lo.

AVISO Tenha cuidado para não danificar as pás durante a limpeza. Não use objetos/ferramentas que possam danificá-las. As pás são peças proposadamente finas para permitir um arrefecimento eficiente. **QUANDO LAVAR COM UMA MANGUEIRA, USE APENAS ÁGUA COM BAIXA PRESSÃO. NUNCA UTILIZE UMA MÁQUINA DE LAVAR COM ALTA PRESSÃO.**

Se o motor estiver com superaquecimento mesmo com o radiador limpo, consulte um revendedor autorizado Can-Am.

Líquido de arrefecimento do motor

Líquido de arrefecimento do motor recomendado

Utilize sempre anticongelante à base de etileno-glicol com agentes anticorrosivos destinados especificamente aos motores de combustão interna em alumínio.

O sistema de arrefecimento deve ser abastecido com líquido de arrefecimento BRP pré-misturado (P/N 219 700 362) ou com uma solução de água destilada e anticongelante (50% de água, 50% de anticongelante).

Nível do líquido de arrefecimento do motor

O depósito do líquido de arrefecimento está localizado embaixo do pára-choque dianteiro à direita.

⚠️ ADVERTÊNCIA

Verifique o nível do líquido de arrefecimento com o motor frio. Nunca acrescente líquido de arrefecimento ao sistema respectivo com o motor quente.

AVISO Não ligue o veículo com o líquido de arrefecimento no nível baixo. O superaquecimento pode ocorrer causando danos abrangentes ao motor.

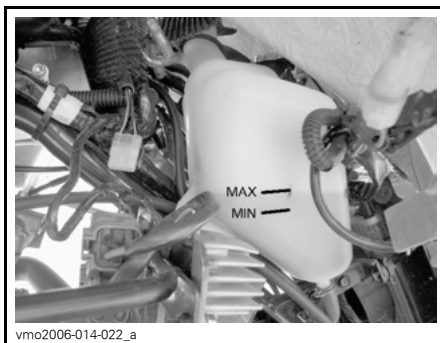

NÍVEL DO LÍQUIDO DE ARREFECIMENTO

Com o veículo em uma superfície nivelada, o líquido de arrefecimento deve estar entre as marcas de nível MIN. e MAX. do depósito respectivo.

NOTA: Ao verificar o nível a uma temperatura inferior a 20°C, o líquido pode estar ligeiramente abaixo da marca MIN.

Para ter acesso ao depósito do líquido de arrefecimento, remova a tampa de acesso ao pára-choque dianteiro.

Puxe a parte superior da tampa para remover a aba dos aros de borracha.

Puxe a tampa para baixo para soltar as abas inferiores do pára-choque dianteiro.

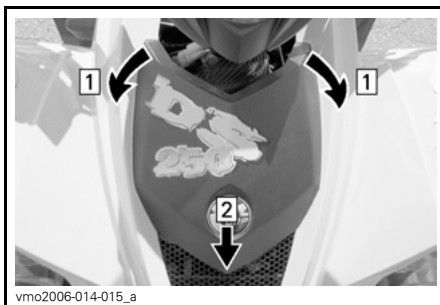

Passo 1: Puxe a aba dianteira dos aros

Passo 2: Levante a tampa para removê-la.

Se necessário, acrescente líquido de arrefecimento até à marca MAX. Utilize um funil para não derramar o líquido. Não encha demais.

Reinstale e aperte corretamente a tampa de abastecimento.

Reinstale a tampa de acesso ao pára-choque dianteiro.

Se você acrescentar líquido de arrefecimento no depósito, verifique também o nível no radiador. Adicione líquido de arrefecimento se necessário.

⚠ ADVERTÊNCIA

Para evitar possíveis queimaduras, não retire a tampa do radiador se o motor estiver quente.

NOTA: Um sistema de arrefecimento que necessite freqüentemente de líquido indica que há vazamentos ou problemas no motor. Se necessário, consulte um revendedor autorizado Can-Am.

Para ter acesso ao radiador, remova a tampa de acesso ao pára-choque dianteiro (veja o procedimento abaixo).

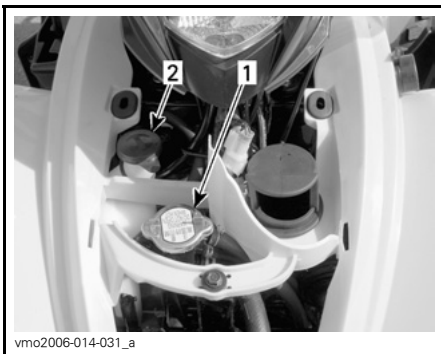

TÍPICO

1. Tampa do radiador
2. Tampa do depósito do líquido de arrefecimento

Mudança do líquido de arrefecimento do motor

⚠ ADVERTÊNCIA

Para evitar queimaduras, não retire o tampão do radiador nem desaperte o tampão de drenagem do líquido de arrefecimento com o motor quente.

Remova a tampa de acesso ao pára-choque dianteiro.

Gire a tampa do radiador no sentido anti-horário e retire-a.



1. Tampa do radiador

Desaperte o tampão de drenagem localizado no lado direito do motor e drene o líquido de arrefecimento em um depósito compatível.

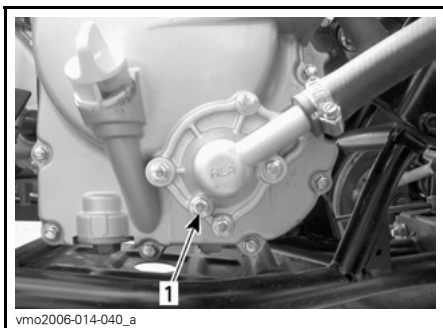

1. Tampão de drenagem do líquido de arrefecimento

Desconecte a mangueira de passagem na parte superior da caixa de termostato.

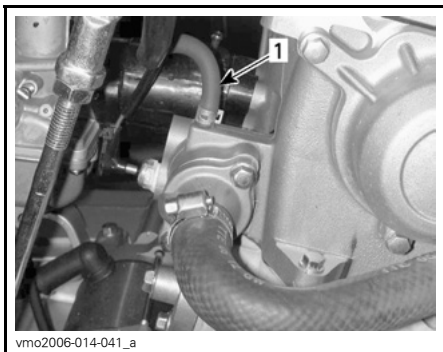

1. Mangueira de passagem

Drene o sistema completamente e reinstale o tampão de drenagem.

Aperte a mangueira entre o radiador e a caixa do termostato com uma pinça grande para mangueira (P/N 529 032 500).

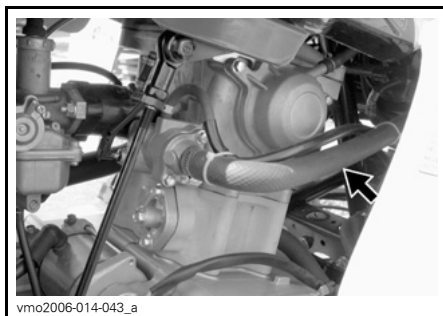

LOCAL DA PINÇA PARA MANGUEIRA

Levante a parte dianteira do veículo o suficiente para levantar as rodas dianteiras do chão.

Encha o radiador até o líquido de arrefecimento sair pelo furo da mangueira de passagem da caixa do termostato. Instale a mangueira de passagem, depois remova a pinça da mangueira.

NOTA: Se o líquido de arrefecimento não passar pelo furo da mangueira de passagem, aperte a mangueira inferior do radiador algumas vezes até que o líquido apareça.

Acabe de encher o radiador.

Verifique o nível do depósito do líquido de arrefecimento e abasteça se necessário.

Ligue o motor em marcha lenta com a tampa do radiador removida. Acrescente líquido de arrefecimento adicional lentamente se necessário.

Neste momento, espere até o motor atingir a temperatura normal de funcionamento. Pressione a alavanca do acelerador duas ou três vezes; depois adicione líquido de arrefecimento se necessário.

Coloque a tampa do radiador. Inspeccione todas as junções para ver se há vazamentos e verifique o nível do líquido de arrefecimento do depósito.

Instale a tampa de acesso.

Válvula de injeção de ar

Limpeza do filtro da válvula de injeção de ar

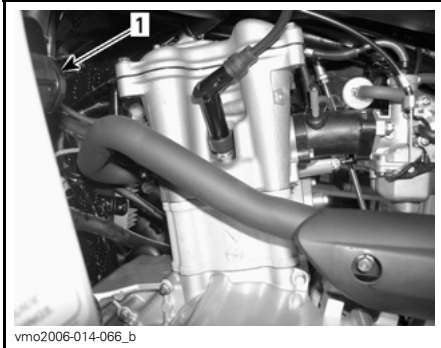

vmo2006-014-066_b

LADO ESQUERDO DO MOTOR

1. Válvula de injeção de ar

Desconecte as mangueiras da válvula de injeção de ar.

Remova a válvula de injeção de ar do suporte respectivo.

Enquanto mantém um lado metade, gire a outra metade no sentido anti-horário para abrir.

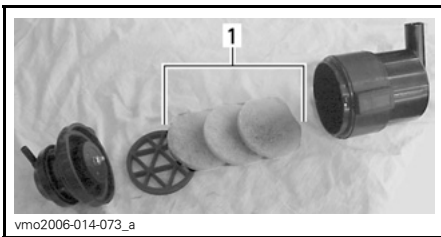

vmo2006-014-073_a

1. Filtros

Despeje uma solução de limpeza (P/N 219 700 341) ou um equivalente em um balde. Mergulhe o filtro para ensofá-lo.

Enquanto o filtro está mergulhado, limpe o interior da válvula de injeção de ar.

Enxágüe os filtros com água morna até que a solução de limpeza desapareça completamente.

NOTA: Se os filtros de ar ainda estiverem sujos, substitua-os por filtros novos.

Depois, deixe-os secar completamente.

Quando terminar, reinstale corretamente as peças removidas na ordem inversa.

Correia de transmissão

Consulte um revendedor autorizado Can-Am para inspecionar e/ou substituir a correia de transmissão.

Tubo de drenagem da tampa da CVT

Se você suspeitar que entrou água na tampa da CVT, drene a caixa da CVT, removendo o tubo de drenagem.

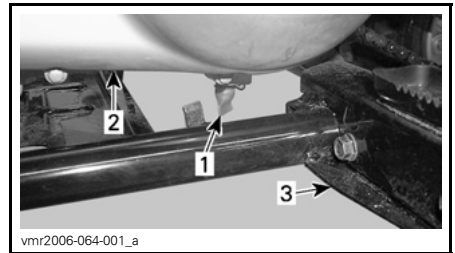

vmr2006-064-001_a

1. Tubo de drenagem da tampa da CVT
2. Tampa da CVT
3. Estribo esquerdo

Caixa de câmbio

Óleo recomendado para a caixa de câmbio

Use o óleo XPS para caixa da corrente (P/N 413 801 900) ou equivalente.

AVISO Não use outros tipos de óleo não recomendados ao fazer a manutenção. Não misture com outros tipos de óleo.

Nível de óleo da caixa de câmbio

O nível do óleo da caixa de câmbio não pode ser verificado.

A única maneira de verificar se o nível está correto é drenar a caixa de câmbio e reabastecer com a quantidade certa de óleo. Consulte o item **TROCA DE ÓLEO DA CAIXA DE CÂMBIO** para o devido procedimento.

Troca de óleo da caixa de câmbio

Coloque o veículo em uma superfície nivelada.

Remova o protetor da corrente de transmissão.

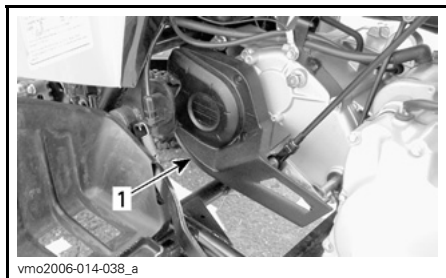

1. Protetor da corrente de transmissão

Limpe as áreas de abastecimento e do tampão de drenagem.

Remova o tampão do abastecimento da caixa de câmbio.

Coloque um recipiente de drenagem embaixo da área do tampão de drenagem da caixa de câmbio e remova o tampão.

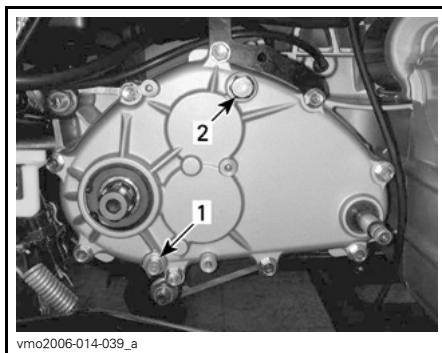

1. Tampão de drenagem da caixa de câmbio
2. Tampão de abastecimento da caixa de câmbio

NOTA: Para drenar completamente a caixa de câmbio, coloque um suporte sob o estribo esquerdo e incline o veículo para o lado direito.

Quando a caixa de câmbio estiver vazia, instale o tampão de drenagem e aperte-o com um torque de $9\text{ N}\cdot\text{m} \pm 0,9\text{ N}\cdot\text{m}$ e recoloca o veículo no chão.

Reabasteça a caixa de câmbio, usando 800 ml de óleo para caixa da corrente XPS (P/N 413 801 900) ou equivalente.

NOTA: A quantidade de óleo da caixa de câmbio também está gravada na tampa da caixa de câmbio.

AVISO Não use outros tipos de óleo não recomendados ao fazer a manutenção. Não misture com outros tipos de óleo.

Reinstale o tampão de abastecimento de óleo e aperte com um torque de $39\text{ N}\cdot\text{m} \pm 3,9\text{ N}\cdot\text{m}$.

Cabo do acelerador

Lubrificação do cabo do acelerador

O cabo do acelerador deve ser lubrificado com lubrificante de silicone para cabos (P/N 293 600 041) ou equivalente.

⚠ ADVERTÊNCIA

Utilize sempre lubrificante de silicone. Se utilizar outro lubrificante (por exemplo, à base de água) o cabo/alavanca do acelerador podem ficar pegajosos ou rígidos.

Abra a caixa da alavanca do acelerador.

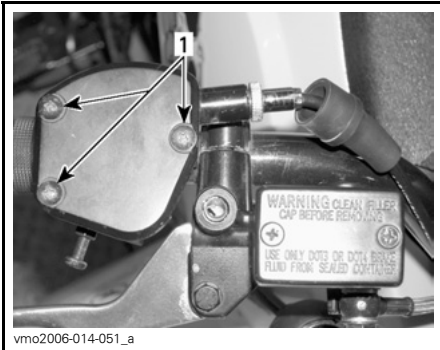

vmo2006-014-051_a

1. Retire os parafusos

Deslize o protetor de borracha para expor o regulador do cabo.

Desaperte a contraporca do regulador do cabo, depois aperte o regulador para soltar a tensão do cabo.

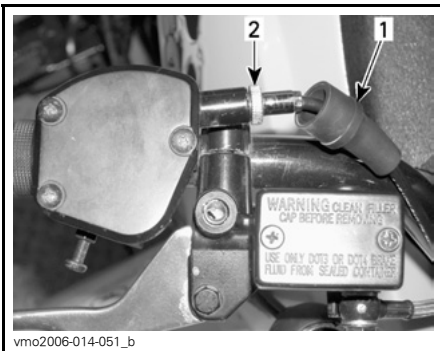

vmo2006-014-051_b

1. Protetor de borracha
2. Regulador do cabo

Remova o cabo da alavanca do acelerador.

NOTA: Deslize o cabo na ranhura do grampo e remova a extremidade do cabo do grampo.

Remova a tampa do carburador na parte superior. Coloque a tampa do carburador longe do corpo do carburador.

Coloque o lubrificante de cabos (P/N 529 035 738) no cabo.

Introduza a agulha da lata de spray no orifício da lata de lubrificante de cabos.

⚠ CUIDADO Quando lubrificar um cabo use sempre luvas e proteção para os olhos.

NOTA: Ponha um trapo à volta da lata de lubrificante de cabos para evitar que o lubrificante respingue.

Adicione lubrificante até sair pela extremidade do carburador do cabo do acelerador.

Deixe o cabo suspenso durante aproximadamente 15 minutos ou até que não saia mais lubrificante do cabo.

Reinstale a tampa do carburador.

Reinstale e ajuste o cabo.

Ajuste do cabo do acelerador

Deslize o protetor de borracha para trás para expor o regulador do cabo do acelerador.

Desaperte a porca de aperto e gire o regulador para obter uma folga livre correta da alavanca do acelerador.

NOTA: Meça a folga livre na ponta da alavanca do acelerador.

Aperte a contraporca e reinstale o protetor.

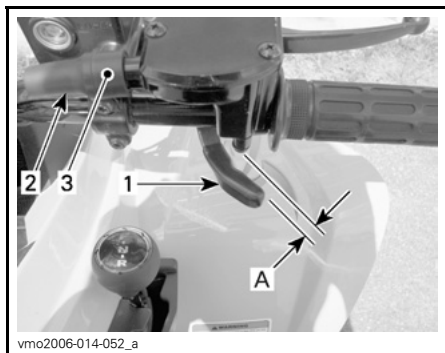

- vmo2006-014-052_a
1. Alavanca do acelerador
 2. Protetor
 3. Regulador do cabo
- A. 1 mm a 3 mm

Com a alavanca de transmissão na posição de ponto morto (NEUTRAL), dê partida no motor. Verifique se o cabo do acelerador está corretamente regulado, girando o guidão completamente para a direita e depois para a esquerda. Se as rotações do motor aumentarem, reajuste a folga livre da alavanca do acelerador.

Vela de ignição

Remoção da vela de ignição

⚠ CUIDADO Se utilizar ar pressurizado, use óculos de proteção.

Desligue o cabo da vela de ignição.

Desaperte uma volta da vela de ignição.

Limpe a vela de ignição e a cabeça do cilindro, se possível com ar pressurizado.

Desaperte completamente a vela e retire ambos.

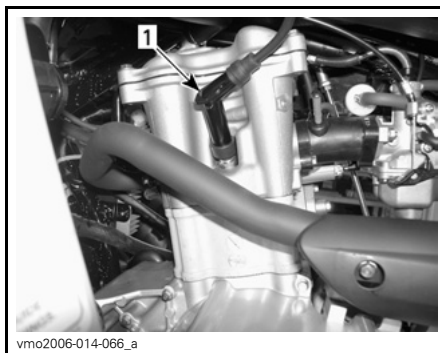

- vmo2006-014-066_a
- LADO ESQUERDO DO MOTOR**
1. Vela de ignição

Instalação da vela de ignição

Antes da instalação, verifique se a superfície de contato da cabeça do cilindro e da vela de ignição não tem sujeira.

Utilizando um calibre apalpador, defina o intervalo da vela de ignição para 0,8 mm.

Aplique lubrificante anticorrosivo nas roscas das velas para evitar uma possível corrosão.

Parafuse a vela de ignição na cabeça do cilindro manualmente e aperte com uma chave de torque e um soquete adequado.

Aperte a vela com um torque de $11 \text{ N}\cdot\text{m} \pm 1,1 \text{ N}\cdot\text{m}$.

Bateria

⚠ CUIDADO Nunca carregue a bateria enquanto estiver instalada no veículo.

Estes veículos estão equipados com uma bateria VRLA (Valve Regulated Lead Acid). É uma bateria que não precisa de manutenção e por isso não é necessário adicionar água para regular o nível do eletrólito.

AVISO Nunca remova a tampa de vedação da bateria.

Remoção da bateria

⚠ CUIDADO Respeite sempre esta ordem de desmontagem; desligue primeiro o fio PRETO (-).

Desligue primeiro o fio PRETO (-) e depois o fio VERMELHO (+).

Remova a correia de fixação.

Remova a bateria do veículo.

Limpeza da bateria

Limpe a bateria, a caixa respectiva, os cabos e os terminais da bateria com uma solução de bicarbonato de sódio e água.

Limpe a ferrugem dos terminais do cabo da bateria e dos terminais da bateria com uma escova para metal. A parte superior da bateria deve ser limpa com uma escova macia e sabão diluído em lubrificante ou solução de bicarbonato de sódio.

Aplique graxa dielétrica (P/N 293 550 004) ou um produto equivalente nos polos da bateria para protegê-los da oxidação.

Instalação da bateria

Reinstale a bateria no veículo.

⚠ CUIDADO Conecte primeiro o fio VERMELHO (+) e depois o fio PRETO (-). Conecte sempre o fio VERMELHO (+) primeiro.

Fusíveis

O sistema elétrico é protegido com fusíveis.

Se os fusíveis estiverem danificados, substitua-os por fusíveis de mesma amperagem.

AVISO Não utilize um fusível com uma amperagem mais alta pois isto pode provocar danos graves.

Os fusíveis estão localizados embaixo do assento, no compartimento de manutenção. Remova o assento para permitir o acesso ao porta-fusível.



1. Porta-fusível

Para remover o fusível, retire o grampo e remova a tampa do porta-fusível, em seguida, puxe-o para fora. Verifique se o filamento está fundido (queimado).

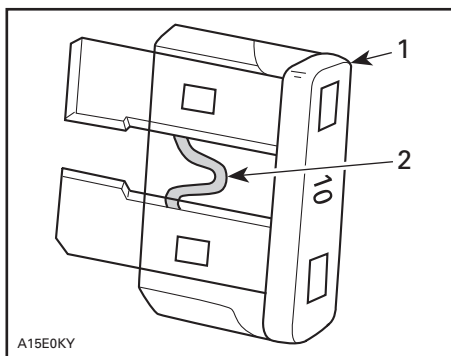

1. Fusível
2. Verifique se está fundido (queimado)

Luzes

⚠ CUIDADO Desligue sempre a ignição (posição OFF) antes de substituir uma lâmpada.

Verifique sempre o funcionamento das luzes, depois da substituição.

Substituição das lâmpadas dos faróis

AVISO Nunca toque na parte de vidro de uma lâmpada de halogênio com os dedos, porque isto reduz a sua durabilidade. Se tocar no vidro, limpe-o com álcool isopropílico que não deixa uma película na lâmpada.

NOTA: Nas ilustrações abaixo, retirou-se a caixa do farol dianteiro do veículo para facilitar a compreensão.

Para substituir a lâmpada do farol dianteiro, siga os procedimentos abaixo.

Retire o protetor de borracha da caixa do farol.

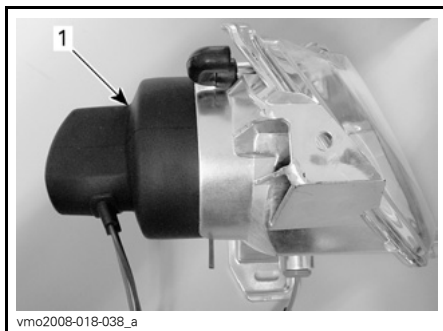

TÍPICO
1. Protetor de borracha

Desligue o conector do farol.

Empurre as extremidades redondas do grampo de retenção para a frente e depois coloque-as nos lados para deslizar a lâmpada do farol dianteiro.

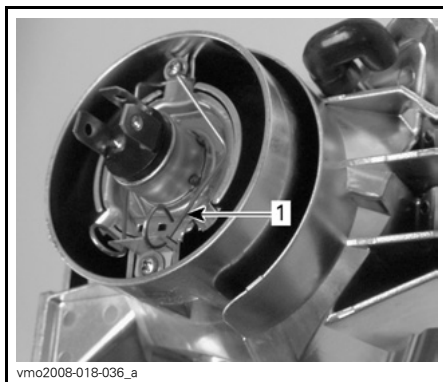

TÍPICO
1. Grampo de retenção

Levante, segure o grampo de retenção e retire a lâmpada.

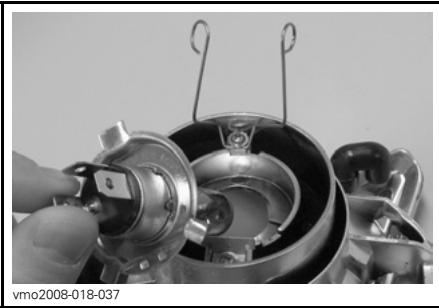

TÍPICO

Instalar nova lâmpada.

Reinstale corretamente as peças removidas na ordem inversa.

Substituição da lâmpada da luz de posição dianteira

Para substituir a lâmpada da luz de posição dianteira localizada na caixa do farol, faça o seguinte:

Puxe o soquete da lâmpada para fora da caixa do farol dianteiro.

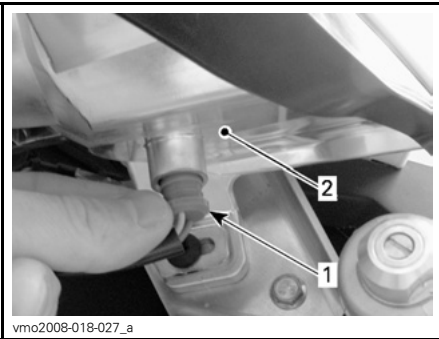

TÍPICO

1. Soquete da lâmpada de posição
2. Caixa do farol

Puxe a lâmpada para fora do soquete.

Instale a nova lâmpada empurrando-a para dentro do soquete.

Volte a colocar o soquete da lâmpada de posição na caixa do farol, empurrando-o na abertura.

Substituição da lâmpada das lanternas

Desaperte os parafusos da lente para ter acesso às lâmpadas.

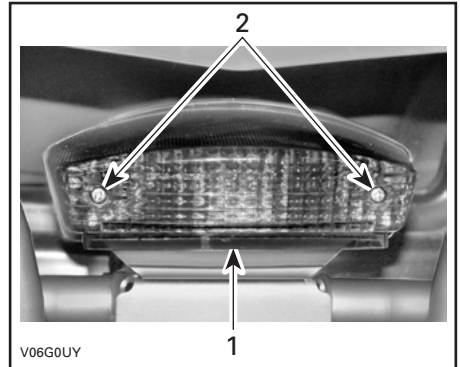

TÍPICO

1. Lentes
2. Parafusos

Empurre a lâmpada para dentro do encaixe enquanto gira no sentido anti-horário para soltá-la.

Instale a nova lâmpada empurrando-a primeiro enquanto gira no sentido horário. Reinstale as lentes.

Substituição da lâmpada do sinal de seta de direção

Remova o parafuso de retenção da lente.

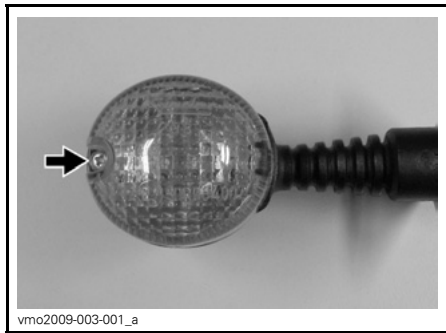

Incline a lente conforme demonstrado para destravá-la da caixa.

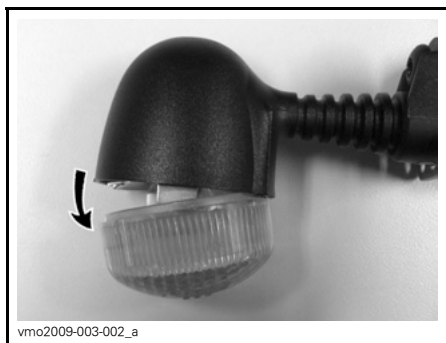

Empurre a lâmpada, girando-a no sentido anti-horário para soltá-la do soquete.

Empurre a nova lâmpada, girando-a no sentido horário para travá-la no soquete.

Altura do feixe de luz dos faróis

Para ajustar o feixe de luz do farol, faça o seguinte.

Desaperte os parafusos mostrados nas ilustrações abaixo mas não os retire.



1. Parafusos a serem soltos

Ajuste o ângulo da caixa do farol dianteiro manualmente.

Regule os dois faróis da mesma maneira.

Aperte os parafusos quando atingir o ajuste correto.

Corrente de transmissão

Ajuste e lubrifique a corrente de transmissão antes de cada uso.

⚠️ ADVERTÊNCIA

Posicione a chave de ignição na posição OFF antes de verificar, ajustar ou lubrificar a corrente de transmissão.

AVISO Nunca ligue o veículo com a cadeia de transmissão muito solta ou muito apertada pois danos graves podem ocorrer nos componentes da transmissão.

Inspecção da corrente de transmissão

Este veículo está equipado com pinos e rolos lubrificados permanentemente selados por O-ring. Antes de utilizar o veículo, inspecione sempre a corrente de transmissão.

Verifique a folga da corrente de transmissão e ajuste se necessário.

Verifique se há danos ou a falta de O-ring ou rolos.

Verifique se há distorção, desgaste excessivo ou outros danos nas rodas dentadas.

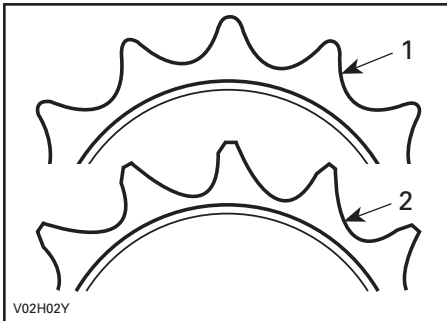

1. Bom
2. Substituir

AVISO Substitua a corrente e as rodas dentadas em conjunto para evitar o desgaste prematuro da corrente e da roda dentada. Instale um anel de retenção novo sempre que retirar a roda dentada do motor.

Limpeza e lubrificação da corrente de transmissão

AVISO Nunca lave a corrente com uma máquina de lavar a alta pressão ou gasolina. Danos ao anel O-ring podem ocorrer, causando desgaste prematuro e falha da corrente de transmissão.

Limpe as superfícies laterais da corrente com um pano seco.

NOTA: Não limpe a corrente com uma escova.

Lubrifique apenas com um lubrificante de correntes e de O-ring aprovado. Outros lubrificantes de correntes comerciais podem conter solventes capazes de danificar os O-rings.

Ajuste da corrente de transmissão

NOTA: Ajuste a corrente de transmissão com o piloto sentado no veículo.

Escolha uma superfície nivelada e coloque a transmissão na posição NEUTRAL (Ponto morto).

Solte os parafusos da trava do tensor da corrente e o parafuso do suporte do calibrador.

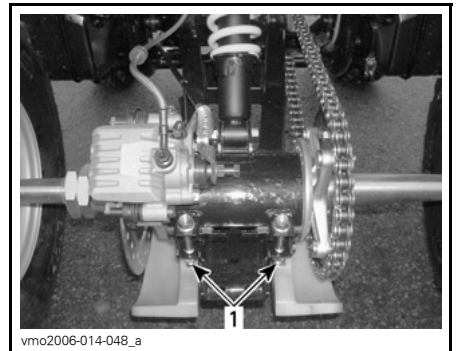

TÍPICO

1. Parafusos da trava do tensor da corrente

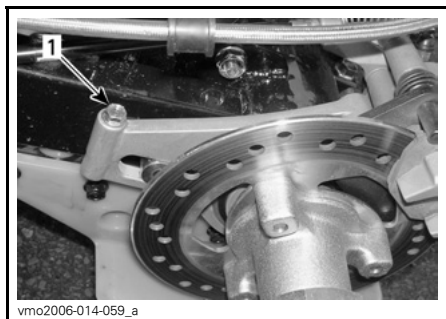

1. Parafuso do suporte do calibrador

Introduza a trava do regulador no cubo da roda dentada e no tensor da corrente.

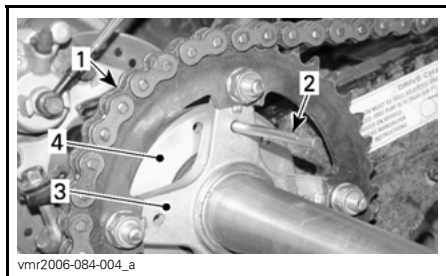

1. Corrente de transmissão
2. Trava do regulador
3. Cubo do roda dentada
4. Tensor da corrente

Ajuste o desvio da corrente vagarosamente, movendo o veículo para frente e para trás.

O desvio da parte superior da corrente deve ser de 15 mm e 25 mm.

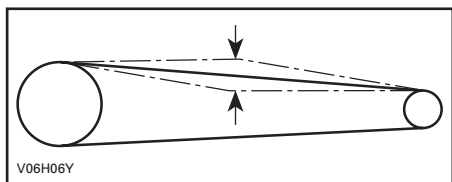

Aperte os parafusos da trava do tensor da corrente em $62 \text{ N}\cdot\text{m} \pm 6 \text{ N}\cdot\text{m}$ e o parafuso do suporte do calibrador em $12 \text{ N}\cdot\text{m} \pm 1,2 \text{ N}\cdot\text{m}$.

AVISO Nunca ligue o veículo com a cadeia de transmissão muito solta ou muito apertada pois danos graves podem ocorrer nos componentes da transmissão.

Quando o ajuste estiver pronto, repita o procedimento acima para verificar o desvio várias vezes em diferentes pontos na corrente.

Rodas dentadas da corrente de transmissão

Verifique se há distorção, desgaste excessivo ou outros danos no eixo da roda dentada e no pinhão.

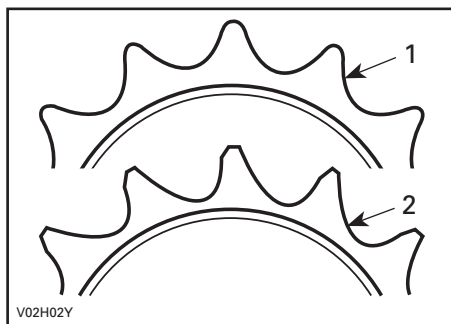

1. Bom
2. Substituir

AVISO Substitua a corrente e as rodas dentadas em conjunto para evitar o desgaste prematuro da corrente e da roda dentada. Instale um anel de retenção novo sempre que retirar a roda dentada do motor.

Rodas

De vez em quando, as porcas das rodas devem ser removidas para aplicar lubrificante anticorrosivo nos pinos a fim de facilitar uma futura remoção. Isto é muito importante quando o veículo for utilizado perto de água salgada ou na lama. Retire as porcas uma a uma, lubrifique-as e volte a apertá-las com um torque de $50 \text{ N}\cdot\text{m} \pm 5 \text{ N}\cdot\text{m}$.

Revestimentos metálicos mancais da roda

Empurre e puxe as rodas a partir da extremidade superior para ver se há algum desajuste. Consulte um revendedor autorizado Can-Am se houver algum desajuste.

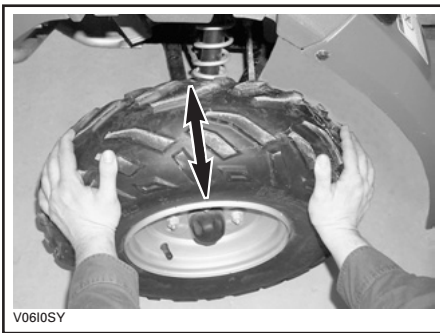

TÍPICO

Rodas e pneus

Pressão dos pneus

⚠️ ADVERTÊNCIA

A pressão dos pneus afeta muito a capacidade de manobra e a estabilidade do veículo. Uma pressão insuficiente pode fazer com que o pneu esvazie e gire no aro da roda. Uma pressão excessiva pode explodir o pneu. Respeite sempre a pressão recomendada. Como os pneus são de baixa pressão, é necessário utilizar uma bomba manual.

Verifique a pressão quando os pneus estão frios, antes de utilizar o veículo. A pressão dos pneus muda com a temperatura e a altitude. Volte a verificar a pressão se uma destas condições tiver mudado.

Para maior facilidade, a caixa de ferramentas inclui um indicador de pressão.

PRESSÃO DO PNEUS		
ATÉ 150 kg	DIANTEIROS/TRASEIROS	
	MAX.	34 kPa
	MIN.	26 kPa

Embora os pneus sejam especificamente destinados à utilização fora da estrada, eles podem furar. Por isso, recomenda-se levar uma bomba de pneus e uma caixa de reparo.

Estado do pneu e da roda

Verifique se os pneus estão danificados ou desgastados. Substitua-os, se necessário.

Não faça rodízio dos pneus. Os pneus dianteiros e traseiros têm um tamanho diferente. Os pneus são direcionais e

a rotação respectiva deve ser mantida em uma direção determinada para o devido funcionamento.

Remoção e instalação das rodas

Desaperte as porcas e levante o veículo. Coloque um suporte embaixo do veículo. Remova as porcas e tire a roda.

Quando instalar a roda, aplique lubrificante anticorrosivo nos filamentos. Aperte as porcas com cuidado em sequência cruzada e depois aplique um torque final de $50 \text{ N}\cdot\text{m} \pm 5 \text{ N}\cdot\text{m}$.

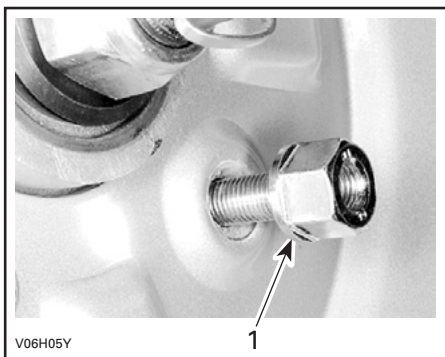

TÍPICO

1. Lado roscado da porca

AVISO Utilize sempre porcas de rodas recomendadas. Se utilizar uma porca diferente, o aro poderá ser danificado.

Suspensão

Lubrificação da suspensão

Braço giratório

Lubrifique o eixo do braço giratório. Utilize graxa sintética (P/N 293 550 033) ou equivalente.

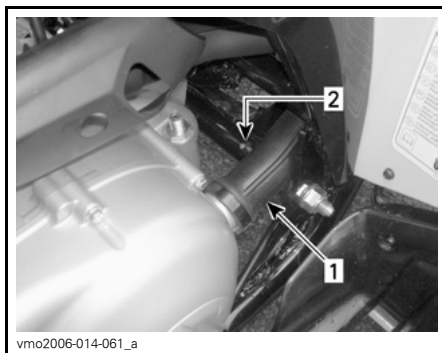

LADO ESQUERDO DO VEÍCULO

1. Tubo de CVT
2. Ponto de lubrificação

Inspecção da suspensão

Amortecedores

Inspecione os amortecedores para ver se há vazamentos de óleo e verifique se os prendedores estão bem fixos. Consulte um revendedor autorizado Can-Am se necessário.

Braço giratório

Verifique se os braços giratórios estão distorcidos, rachados ou tortos. Consulte um revendedor autorizado Can-Am se detectar algum problema.

Braços triangulares

Verifique se os braços triangulares estão rachados, dobrados ou danificados. Consulte um revendedor autorizado Can-Am se necessário.

Freios

Fluido dos freios recomendado

Utilize sempre o fluido de freios que respeite a especificação DOT 4.

AVISO Para evitar danos graves no sistema de freios, não utilize fluidos diferentes dos recomendados nem misture vários fluidos para atingir o nível adequado.

Nível do fluido de freios

Verifique o fluido dos freios do depósito com o veículo em uma superfície nivelada para um nível adequado. Ele deve estar acima da marca MIN.

Se necessário, acrescente líquido. Não encha demais.

Limpe a tampa de abastecimento antes da remoção.

AVISO Utilize apenas fluido de freios DOT 4 proveniente de um recipiente vedado. Não utilize fluido de freios de recipientes velhos ou já abertos.

NOTA: Um nível baixo pode indicar vazamentos ou pastilhas de freios gastas. Se necessário, consulte um revendedor autorizado Can-Am.

Depósitos de fluido no guidão

Vire o guidão para frente para ter certeza de que os depósitos estão nivelados. Verifique o nível de fluido do freio, o depósito está cheio quando o fluido atinge a parte superior da janela.

Inspeccione o estado da capa da alavanca. Verifique se há rachaduras, rasgos, etc. Se estiver danificada, substitua-a.

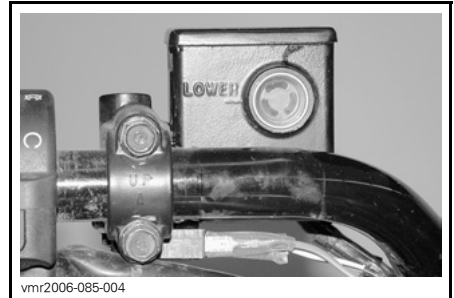

TÍPICO — DEPÓSITO DO FLUIDO DO FREIO TRASEIRO ESQUERDO

Depósito de fluido traseiro

Com o veículo em uma superfície nivelada, o fluido do freio deve estar entre as marcas de nível MIN. e MAX.

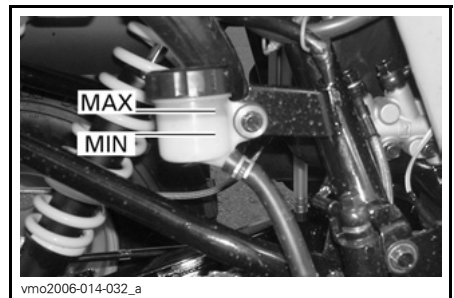

EMBAIXO DO PÁRA-CHOQUE TRASEIRO DIREITO

Substituição do fluido do freio

⚠️ ADVERTÊNCIA

A substituição do fluido do freio deve ser realizada por um revendedor autorizado Can-Am.

Ajuste do freio

Freios dianteiros

O sistema de freagem dianteira é hidráulico e não necessita de ajuste.

Freio traseiro

O freio traseiro utiliza dois sistemas. O primeiro sistema usa um cabo; é necessário fazer um ajuste, contate um revendedor autorizado Can-Am.

O segundo sistema é hidráulico e não requer nenhum ajuste.

Inspeção dos freios

Para manter os freios em boas condições de funcionamento, verifique o seguinte:

- Nível do fluido dos freios
- Ajuste do cabo do freio de estacionamento
- Sistema de freios para detectar vazamentos de fluidos
- Limpeza dos freios
- Freios esponjosos
- Estado da superfície e desgaste excessivo dos discos dos freios
- Desgaste das pastilhas dos freios, danificadas ou soltas.

LIMITES DE MANUTENÇÃO	
Espessura das pastilhas dos FREIOS	2 mm
Espessura dos discos do freio	2 mm
Deformação máxima dos discos	0,15 mm

Consulte um revendedor autorizado Can-Am se detectar um problema no sistema de freios.

ADVERTÊNCIA

A manutenção e reparos do sistema de freios deve ser realizada por um revendedor autorizado Can-Am.

Carroceria e chassi

Área do motor

Verifique a área do motor para checar se há danos e vazamentos. Certifique-se de que todas as braçadeiras estejam presas corretamente e que nenhuma mangueira apresente rachaduras, dobras ou outros danos.

Inspeccione o silencioso, a bateria e os dispositivos de prendedores do depósito.

Verifique a situação das conexões elétricas quanto à ferrugem e aperto.

Substitua ou repare as peças danificadas.

Condição do engate/esfera de reboque (se equipado)

Verifique o aperto dos prendedores e a condição de aperto/da esfera de reboque. Se necessário, volte a apertá-la e substitua a esfera se estiver gasta.

Prendedores da carroceria/chassi

Verifique o estado e o aperto dos prendedores do veículo. Reaperte se for necessário.

Prendedores do assento

Verifique a solidez dos prendedores do assento. Reaperte ou substitua, se necessário.

Limpeza e proteção da carroceria/chassi

Nunca utilize um lavador de alta pressão para lavar o veículo UTILIZE APENAS ÁGUA COM BAIXA PRESSÃO (como uma mangueira de jardim). A água em alta pressão pode danificar o sistema mecânico e elétrico.

As peças pintadas que estiverem danificadas devem ser repintadas para evitar a ferrugem.

Se necessário, lave a carroceria com água quente e sabão (utilize apenas um detergente suave). Aplique cera não abrasiva.

AVISO Nunca limpe as peças de plástico com um detergente forte, um agente desengordurante, diluente, acetona, etc.

Ao ler o Manual do Proprietário, lembre-se de:

 **ADVERTÊNCIA**

Indica um risco potencial que, se não for evitado, pode resultar em ferimentos sérios ou morte.

ARMAZENAMENTO E PREPARAÇÃO ANTES DA TEMPORADA

ADVERTÊNCIA

Solicite um revendedor autorizado Can-Am para inspecionar a integridade do sistema de combustível, como especificado na *TABELA DE MANUTENÇÃO*.

Quando não utilizar o veículo durante mais de um mês, é necessário guardá-lo devidamente.

Consulte um revendedor autorizado Can-Am para informações sobre os procedimentos corretos.

Quando utilizar o veículo após tê-lo guardado por um período, será necessário prepará-lo antes. Consulte um revendedor autorizado Can-Am para informações sobre os procedimentos corretos.

INFORMAÇÕES TÉCNICAS

IDENTIFICAÇÃO DO VEÍCULO

Os componentes principais do veículo (motor e chassi) são identificados por números de série diferentes. Algumas vezes, pode ser necessário localizar esses números para fins de garantia ou para localizar o veículo em caso de perda. Estes números são solicitados pelo revendedor autorizado Can-Am para preencher corretamente as reclamações na garantia. Nenhuma garantia terá a permissão da BRP. Se o número de identificação do motor (E.I.N.) ou o número de identificação do veículo (V.I.N.) for removido ou danificado de qualquer forma. Recomenda-se estritamente que você anote todos os números de série do veículo e os forneça à sua companhia de seguros.

Local do número de identificação do veículo



vmo2006-014-004_a

TÍPICO

1. V.I.N. (Número de identificação do veículo)
2. Modelo

Local do número de identificação do motor



vmo2006-014-005_a

Etiquetas de conformidade

Estas etiquetas indicam a conformidade do veículo.



LOCALIZAÇÃO: TUBO INFERIOR DIANTEIRO DO CHASSI À DIREITA

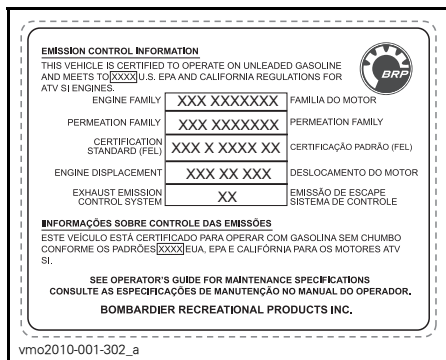

LOCALIZAÇÃO: EMBAIXO DO PÁRA-CHOQUE TRASEIRO



LOCALIZAÇÃO: PÁRA-CHOQUE DIANTEIRO

A Declaração de Conformidade da CE não é exibida nesta versão do Manual do Proprietário.

Por favor, consulte a versão impressa entregue juntamente com o veículo.

ESPECIFICAÇÕES TÉCNICAS

MODELO DO VEÍCULO		DS 250
MOTOR		
Tipo		4 tempos. Motor com eixo de comando único na cabeça, líquido de arrefecimento
Número de cilindros		Cilindro único
Número de válvulas		4 válvulas com elevadores mecânicos (ajustáveis)
Cilindrada		249,4 cm ³
Diâmetro		71 mm
Tempo		63 mm
Sistema de arranque		Partida elétrica
Taxa de compressão		10,6:1
Lubrificação		Circulação e esguicho forçado
Filtro de ar		Tipo de esponja úmida
TRANSMISSÃO		
Transmissão		Transmissão variável contínua (CVT) Ação HI (F), ponto morto e marcha a ré
ARREFECIMENTO		
Tipo		Líquido de arrefecimento
Radiador		Montagem frontal
CARBURAÇÃO		
Carburador	Tipo	KEHIN PTG-23 com afogador manual
Afogador		Variável
Velocidade em marcha lenta		1.700 ± 100 RPM
SISTEMA ELÉTRICO		
Gerador de magneto	Tipo	338 W @ 5.000 RPM
Tipo de ignição		CDI (Ignição por descarga de condensador)
Tempo de ignição		Não ajustável
Vela de ignição	Marca	NGK
	Tipo	CR8E
	Intervalo	0,8 mm

MODELO DO VEÍCULO		DS 250
ELÉTRICO (contin.)		
Número de velas de ignição		1
Bateria	Tipo	Bateria tipo úmida
	Volts	12 volts, 10 A•h (ampere-hora)
Sistema de arranque		Partida elétrica
Lâmpadas dos faróis		2 x 31,5 W
Lâmpada da lanterna		1 x 5/21 W
Lâmpadas do sinal de seta de direção		4 x 10 W
Luzes indicadoras		1,7 W
Fusíveis	Motor da ventoinha	10 A
	Faróis	15 A
	Outras luzes	15 A
	Fusível principal	30 A
SISTEMA DE TRANSMISSÃO		
Eixo traseiro		Acionado por corrente/eixo rígido
SISTEMA DE DIREÇÃO		
Raio da curva		3,5 m em baixa velocidade
SUSPENSÃO		
Dianteira	Tipo	Suspensão independente — braço duplo em A, 2 amortecedores (óleo)
	Curso	140 mm
Traseira	Tipo	Braço giratório rígido, 1 amortecedor (óleo)
	Curso	170 mm
PNEUS		
Pressão	Dianteiros	Máxima: 34 kPa Mínima: 26 kPa
	Traseiros	
Tamanho	Dianteiros	22 x 7-10
	Traseiros	20 x 11-9

MODELO DO VEÍCULO		DS 250
RODAS		
Tamanho	Dianteiras	10 x 5,5 AT
	Traseiras	9 x 8 AT
Torque de aperto das porcas das rodas		50 N•m ± 5 N•m
FREIOS		
Dianteiros		Hidráulico, 2 discos
Traseiros		Hidráulico, 1 disco
Dispositivo de estacionamento		Alavanca com trava direita separada no guidão
PESO E CAPACIDADE DE CARGA		
Peso seco		195 kg
Carga total permitida		150 kg (inclui o piloto, todas as demais cargas e acessórios adicionais)
DIMENSÕES		
Comprimento total		183 cm
Largura total		103 cm
Altura total		110,5 cm
Altura do assento		80 cm
Distância entre eixos		118,7 cm
Altura livre ao solo	Centro do veículo	26 cm

MODELO DO VEÍCULO		DS 250
FLUIDOS		
Tipo de óleo do motor		Durante o verão, use o ÓLEO DE GRAU DE VERÃO XPS (P/N 293 600 121) Durante o inverno, use o ÓLEO DE GRAU DE INVERNO XPS (P/N 293 600 112) Consulte a <i>TABELA DE VISCOSIDADE DO ÓLEO</i>
Óleo da caixa de câmbio		Óleo 85W-140 ou óleo XPS para caixa da corrente
Líquido de arrefecimento		Mistura Etileno-glicol/água (50% refrigerante, 50% água destilada). Utilize o líquido de arrefecimento pré-misturado da BRP ou um líquido de arrefecimento especialmente destinado a motores em alumínio.
Combustível	Tipo	Gasolina normal sem chumbo
	Octanas	92 RON ou superior
Freios		Fluido para freios, DOT 4
CAPACIDADES		
Depósito de combustível		12,5 L
Motor		1,2 L (troca de óleo)
Óleo da caixa de câmbio		800 ml (troca de óleo)
Líquido de arrefecimento		850 ml (motor e radiador)

SOLUÇÃO DE PROBLEMAS

DIRETRIZES PARA SOLUÇÃO DE PROBLEMAS

O MOTOR NÃO FUNCIONA

1. A chave de ignição está na posição OFF.
 - Coloque-a na posição ON.
2. Interruptor de parada do motor.
 - Verifique se o interruptor de parada do motor está na posição ON.
3. A transmissão não está ajustada na posição ponto morto (NEUTRAL).
 - Ajuste a transmissão em ponto morto (NEUTRAL) e use os freios (dianteiro e traseiro).
4. Fusível queimado.
 - Verifique o estado do fusível principal.
5. Bateria fraca ou conexões soltas.
 - Verifique o fusível do sistema de carga.
 - Verifique o estado das conexões e dos terminais.
 - Solicite a verificação da bateria.
 - Contate um revendedor autorizado Can-Am.

O MOTOR LIGA MAS NÃO DÁ PARTIDA

1. A mistura não é suficiente para dar partida no motor frio.
 - Verifique o nível do tanque de combustível e o procedimento de partida, especialmente o uso do afogador.
2. Motor afogado (a vela de ignição está úmida ao removê-la).
 - Gire o interruptor de ignição para a posição ON e certifique-se de que o afogador não seja usado.
 - Certifique-se de que a alavanca de transmissão esteja na posição de ponto morto (NEUTRAL).
 - Pressione totalmente a alavanca do acelerador sem soltar enquanto dá partida no motor.
 - Assim que o motor der partida, solte a alavanca do acelerador. Não acelere o motor.
 - **Se isto não funcionar:** limpe a área da tampa da vela de ignição e remova-a. Remova a vela de ignição (ferramentas são fornecidas na caixa de ferramentas); consulte o item REMOÇÃO DA VELA DE IGNIÇÃO à frente neste manual.
 - Acione o motor de arranque várias vezes. Se possível, instale velas novas ou limpe e seque-as.
 - Dê partida no motor como explicado acima. Se o motor continuar afogado, consulte um revendedor autorizado Can-Am.
 - Certifique-se de que não há combustível no óleo do motor; se houver, substitua o óleo do motor.

O MOTOR LIGA MAS NÃO DÁ PARTIDA (cont.)

- 3. Não há combustível no motor (a vela de ignição está úmida ao removê-la).**
 - *Verifique o nível do tanque de combustível; gire a válvula de combustível para ON (tente também a posição RES.). Pode ter ocorrido uma falha na bomba de combustível ou no carburador.*
 - *Contate um revendedor autorizado Can-Am.*
- 4. Vela de ignição/ignição (sem faísca).**
 - *Verifique o estado do fusível principal.*
 - *Retire a vela de ignição e volte a reconectá-la à tampa da vela.*
 - *Verifique se a chave de ignição e/ou o interruptor de parada do motor estão na posição ON.*
 - *Dê partida no motor com a vela de ignição aterrada ao motor, longe do orifício da vela de ignição. Se não aparecer nenhuma faísca, substitua a vela de ignição.*
 - *Se o problema persistir, contate um revendedor autorizado Can-Am.*
- 5. Compressão do motor.**
 - *Se não sentir resistência, deve haver uma perda importante de compressão.*
 - *Contate um revendedor autorizado Can-Am.*

POTÊNCIA OU ACELERAÇÃO DO MOTOR INSUFICIENTE

- 1. Velas de ignição sujas ou danificadas.**
 - *Verifique o item O MOTOR LIGA MAS NÃO ARRANCA.*
- 2. O combustível não chega ao motor.**
 - *Verifique o item O MOTOR LIGA MAS NÃO ARRANCA.*
- 3. Ajustes do carburador.**
 - *Contate um revendedor autorizado Can-Am.*
- 4. O motor está aquecendo demais.**
 - *Verifique SUPERAQUECIMENTO DO MOTOR.*
- 5. Caixa/filtro de ar entupido ou sujo.**
 - *Verifique o filtro do ar e limpe-o se necessário.*
 - *Verifique se há depósitos no sistema de drenagem da caixa do filtro de ar.*
 - *Verifique a posição do tubo de entrada de ar.*
- 6. CVT (Transmissão variável contínua) suja ou gasta.**
 - *Contate um revendedor autorizado Can-Am.*
- 7. O freio de estacionamento é usado.**
 - *Desengate o freio de estacionamento.*

POTÊNCIA OU ACELERAÇÃO DO MOTOR INSUFICIENTE (cont.)

8. Ajuste de válvulas incorreto.

- *Contate um revendedor autorizado Can-Am.*

AQUECIMENTO DO MOTOR

1. Líquido de arrefecimento baixo no sistema de arrefecimento.

- *Verifique o NÍVEL DO LÍQUIDO DE ARREFECIMENTO DO MOTOR em INFORMAÇÃO DE MANUTENÇÃO.*

2. Pás do radiador sujas.

- *Limpe as pás do radiador, verifique o RADIADOR em INFORMAÇÕES DE MANUTENÇÃO.*

CONTRA-EXPLOSÃO NO MOTOR

1. Vazamento no sistema de escapamento.

- *Contate um revendedor autorizado Can-Am.*

2. O motor está aquecendo muito.

- *Consulte POTÊNCIA OU ACELERAÇÃO DO MOTOR INSUFICIENTE.*

3. Tempo de ignição incorreto ou falha no sistema de ignição.

- *Contate um revendedor autorizado Can-Am.*

4. Ajuste do carburador incorreto

- *Contate um revendedor autorizado Can-Am.*

5. Vela de ignição suja/danificada/gasta.

- *Limpe/verifique a vela de ignição e o respectivo grau térmico. Substitua-as se necessário.*

6. Falha no sistema antipoluição.

- *Contate um revendedor autorizado Can-Am.*

FALHA NA IGNIÇÃO DO MOTOR

1. Vela de ignição suja/danificada/gasta.

- *Limpe/verifique a vela de ignição e o respectivo grau térmico. Substitua-as se necessário.*

2. Água no combustível.

- *Esvazie o sistema de combustível e reabasteça com combustível novo.*

RUÍDO ANORMAL DO MOTOR

1. Ajuste da válvula.

- *Contate um revendedor autorizado Can-Am.*

2. Tensor da corrente.

- *Contate um revendedor autorizado Can-Am.*

RÚIDO ANORMAL DO MOTOR (cont.)

3. **Corrente de sincronização gasta.**
 - *Contate um revendedor autorizado Can-Am.*
4. **Contaminação da CVT.**
 - *Contate um revendedor autorizado Can-Am.*

O VEÍCULO NÃO CONSEGUE ATINGIR A VELOCIDADE MÁXIMA

1. **Motor.**
 - *Consulte POTÊNCIA OU ACELERAÇÃO DO MOTOR INSUFICIENTE.*
2. **Freio de estacionamento.**
 - *Verifique se o freio de estacionamento está completamente destravado.*
3. **Caixa/filtro de ar entupido ou sujo.**
 - *Verifique o filtro de ar e limpe-o se necessário.*
 - *Verifique se há depósitos no sistema de drenagem da caixa do filtro de ar.*
 - *Verifique a posição do tubo de entrada de ar.*
4. **CVT (Transmissão variável contínua) suja ou gasta.**
 - *Contate um revendedor autorizado Can-Am.*

É DIFÍCIL MOVER A ALAVANCA DE TRANSMISSÃO

1. **As engrenagens da transmissão estão em uma posição que impede a alavanca de funcionar.**
 - *Balance o veículo para trás e para frente para mover as engrenagens da transmissão e permitir que a alavanca vá para a posição correta.*
2. **A velocidade da marcha lenta do motor está com um ajuste muito alto.**
 - *Ajuste a velocidade de marcha lenta. Consulte a seção ESPECIFICAÇÕES TÉCNICAS.*
3. **CVT (Transmissão variável contínua) suja ou gasta.**
 - *Contate um revendedor autorizado Can-Am.*

AS ROTAÇÕES POR MINUTO (RPM) AUMENTAM MAS O VEÍCULO NÃO SE MOVIMENTA

1. **A transmissão está na posição de ponto morto (NEUTRAL).**
 - *Ajuste a transmissão em marcha a ré (REVERSE) ou marcha para frente (FORWARD).*
2. **CVT (Transmissão variável contínua) suja ou gasta.**
 - *Contate um revendedor autorizado Can-Am.*
3. **Há água na caixa da CVT.**
 - *Consulte TRANSMISSÃO em INFORMAÇÕES DE MANUTENÇÃO.*

GARANTIA

GARANTIA LIMITADA DA BRP EUA E CANADÁ: ATV 2010 CAN-AM™

1) ÂMBITO DA GARANTIA LIMITADA

A Bombardier Recreational Products Inc. ("BRP") garante os seus produtos ATV Can-Am 2010 vendidos por revendedores BRP (como definido a seguir) nos cinquenta estados dos Estados Unidos e Canadá, contra defeitos de material ou mão de obra durante o período e nas condições descritas abaixo.

Esta garantia limitada será considerada nula e inválida se: (i) o ATV for utilizado em uma corrida ou outra atividade competitiva, em qualquer período, mesmo por um proprietário anterior; ou (ii) o ATV tiver sido alterado ou modificado de tal maneira que o seu funcionamento, desempenho ou durabilidade possam ser prejudicados, ou tiver sido alterado ou modificado para mudar a utilização a que se destina.

Todas as peças e acessórios genuínos ATV Can-Am, instalados por um revendedor autorizado BRP no período da entrega do produto ATV Can-Am 2010, estão cobertos pela mesma garantia do ATV Can-Am.

2) LIMITAÇÕES DE RESPONSABILIDADE

ESTA GARANTIA É EXPRESSAMENTE DADA E ACEITA EXPLICITAMENTE, SUBSTITUINDO TODAS E QUAISQUER OUTRAS GARANTIAS, EXPRESSAS OU IMPLÍCITAS, INCLUINDO SEM LIMITAÇÕES TODAS AS GARANTIAS DE COMERCIALIZAÇÃO OU ADEQUAÇÃO A UM FIM DETERMINADO. NA MEDIDA EM QUE NÃO É POSSÍVEL RENUNCIAR ÀS GARANTIAS IMPLÍCITAS, ESTAS FICAM LIMITADAS À DURAÇÃO DA GARANTIA EXPRESSA. OS DANOS ACIDENTAIS OU CONSEQÜENTES ESTÃO EXCLUÍDOS DA COBERTURA DESTA GARANTIA. ALGUNS ESTADOS NÃO PERMITEM AS RENÚNCIAS, LIMITAÇÕES E EXCLUSÕES IDENTIFICADAS ACIMA, PORTANTO EXISTE A POSSIBILIDADE DE NÃO SEREM APLICÁVEIS NO SEU CASO. ESTA GARANTIA LHE OUTORGA DIREITOS ESPECÍFICOS E VOCÊ PODE TER TAMBÉM OUTROS DIREITOS LEGAIS QUE VARIAM DE ESTADO PARA ESTADO, OU DE PROVÍNCIA PARA PROVÍNCIA.

Nenhum distribuidor/revendedor BRP ou qualquer outra pessoa, está autorizado a fazer qualquer afirmação, apresentação ou garantia referente ao produto, além das contidas nesta garantia limitada e, se o fizer, não será executável contra a BRP.

A BRP reserva-se o direito de modificar esta garantia em qualquer período, sendo que tal modificação não alterará as condições da garantia aplicáveis aos produtos vendidos enquanto esta garantia estiver em vigor.

3) EXCLUSÕES - NÃO GARANTIDAS

Os itens abaixo não estão, em nenhuma circunstância, cobertos pela garantia:

- Desgaste causado pelo uso normal;
- Itens de manutenção periódica, retificações, ajustes;
- Danos causados pela falta de manutenção e/ou armazenamento adequado, como descrito no Manual do Proprietário;

- Danos resultantes da remoção de peças, reparos malfeitos, prestação de serviços, manutenção, modificações ou utilização de peças não fabricadas ou aprovadas pela BRP ou resultantes de reparos feitos por uma pessoa que não seja um revendedor autorizado BRP;
- Danos causados por abuso, utilização anormal, negligência ou utilização do produto de maneira que não respeite as recomendações descritas no Manual do Proprietário do ATV Can-Am;
- Danos resultantes de acidente, submersão, incêndio, furto, vandalismo ou qualquer caso de força maior;
- Funcionamento com combustíveis, óleos ou lubrificantes não adequados para utilização com o produto (consulte o Manual do Proprietário);
- Entrada de água ou neve;
- Danos acidentais ou conseqüentes ou de qualquer outro tipo incluindo, entre outros, despesas de reboque, telefone, aluguel, táxi, inconvenientes, coberturas de seguro, pagamento de empréstimos, perda de tempo e perda de rendimentos.

4) PERÍODO DE COBERTURA DA GARANTIA

Esta garantia entrará em vigor a partir da data de entrega ao primeiro consumidor de varejo ou da data em que o produto for utilizado pela primeira vez, conforme o que ocorrer primeiro, durante o período de:

SEIS (6) MESES CONSECUTIVOS para proprietários de uso particular ou comercial, exceto os componentes relacionados à emissões instalados nos ATVs com certificado EPA registrados nos EUA com cobertura de 5.000 km ou trinta (30) meses consecutivos, o que ocorrer primeiro; e os componentes relacionados à emissão evaporativa têm garantia de vinte e quatro (24) meses consecutivos. Para obter uma lista dos componentes relacionados à emissões, por favor, consulte um revendedor autorizado Can-Am.

O reparo ou substituição de peças ou serviços de manutenção sob esta garantia não prolongam o período desta garantia além da data de término original.

5) CONDIÇÕES NECESSÁRIAS PARA COBERTURA DA GARANTIA

Esta cobertura da garantia só está disponível se forem cumpridas todas as condições a seguir:

- O ATV Can-Am 2010 deve ser adquirido pelo primeiro proprietário como novo e sem uso; esta aquisição deve ser feita em um revendedor BRP autorizado a distribuir os ATV Can-Am no país em que a venda foi efetuada ("Revendedor BRP");
- O processo de inspeção pré-entrega especificado pela BRP deve ser preenchido e documentado;
- O ATV Can-Am de 2010 deve ter sido registrado corretamente por um revendedor BRP;

- O ATV Can-Am de 2010 deve ser adquirido no país em que o comprador reside;
- Como indicado no Manual do Proprietário, para manter a cobertura da garantia, a manutenção de rotina periódica obrigatória deve ser efetuada. A BRP reserva-se o direito de condicionar a cobertura da garantia à demonstração prévia de uma manutenção adequada.

Se as condições anteriores não tiverem sido cumpridas, a BRP não tem a obrigação de honrar esta garantia limitada relacionada com os veículos em questão, e isto, tanto no caso de uso privado como comercial. Estas limitações são necessárias para permitir à BRP garantir a segurança dos seus produtos e também dos seus consumidores e do público em geral.

6) O QUE FAZER PARA OBTER COBERTURA DE GARANTIA

O cliente deve deixar de utilizar o ATV se detectar o aparecimento de uma anomalia. O cliente deve notificar o revendedor BRP em um prazo não superior a dois (2) dias depois da detecção de um defeito bem como facilitar o acesso ao produto para verificação ou reparo. O cliente também deve apresentar ao revendedor autorizado BRP, a prova de compra do produto e assinar a ordem de reparo/trabalho antes desta ser iniciada para validar o reparo na garantia. Todas as peças substituídas mediante esta garantia limitada passam a ser propriedade da BRP.

7) O QUE A BRP FARÁ

As obrigações da BRP autorizadas nesta garantia estão limitadas, segundo o seu critério exclusivo, ao reparo das peças consideradas defeituosas durante uma utilização normal, manutenção e prestação de serviços ou substituição dessas peças por peças originais ATV Can-Am sem nenhum encargo referente às respectivas peças e mão de obra, em qualquer revendedor autorizado BRP durante o período de garantia, nas condições descritas abaixo. A responsabilidade da BRP está limitada aos reparos ou substituições de peças solicitadas. Nenhuma reivindicação de violação de garantia deve ser motivo para o cancelamento ou rescisão da venda do ATV ao proprietário.

Na eventualidade da manutenção ser necessária fora do país de venda original, o proprietário terá de suportar os encargos adicionais devidos a práticas e condições locais, tais como, mas não se limitando a, frete, seguro, taxas, pagamento de licenças, direitos de importação e todos e quaisquer outros encargos financeiros, incluindo os encargos tributáveis por governos, estados, territórios e departamentos respectivos.

A BRP reserva-se o direito de melhorar ou modificar os produtos periodicamente, sem assumir qualquer obrigação de modificar os produtos fabricados anteriormente.

8) GARANTIAS DO FORNECEDOR

A BRP pode fornecer um receptor GPS como equipamento standard em alguns ATV Can-Am 2010. O receptor GPS está coberto pela garantia limitada emitida pelo fabricante do receptor GPS e não está coberto por esta garantia limitada. Contate os distribuidores a seguir:

Nos EUA:

Garmin International Inc.
1200 East 151st Street Olathe
KS 66062
(Kansas City metro area)
Tel.: 800 800-1020
Fax: 913 397-8282

No Canadá (um ou outro):

Raytech Électronique
1451 Boul. des Laurentides
Vimont Laval QC
H7M 2Y3
Tel.: 450 975-1015
Fax: 800 975-0025 / 450 975-0817
Contate: raytech@raytech.qc.ca
Web Site: www.raytech.qc.ca
Coord. GPS: N45o35.25' - W73o42.95'

Naviclub Ltée
5054 rue Saint-Georges
Lévis QC
G6V 4P2
Tel.: 418 835-9279
Fax: 418 835-6681
Contate: naviclub@naviclub.com
Web Site: www.naviclub.com

O ATV Can-Am de 2010 pode vir equipado de origem com pneus Carlisle⁺ ou ITP⁺. Os pneus estão garantidos separadamente pelo fabricante respectivo. Contate o fabricante ou solicite ao revendedor autorizado BRP a cobertura da garantia e manutenção do produto.

Carlisle Tire & Wheel Company
23 Windham Boulevard
Aiken SC 29805

Informações de garantia:

EUA: 1 800 260-7959
Canadá: 1 800 265-6155

9) TRANSFERÊNCIA

Se a propriedade de um produto for transferida durante o período de cobertura da garantia, esta garantia será transferida e será válida durante o período de cobertura restante desde que a BRP seja informada dessa transferência de propriedade da seguinte maneira:

1. O proprietário anterior entra em contato com a BRP (através do número de telefone fornecido abaixo) ou um revendedor BRP autorizado e fornece as coordenadas do novo proprietário; ou
2. A BRP ou um revendedor autorizado BRP recebe uma prova de que o proprietário anterior concorda com a transferência da propriedade, acompanhada das coordenadas do novo proprietário.

10) ASSISTÊNCIA AO CONSUMIDOR

Em caso de litígio ou controvérsia referente a esta garantia limitada BRP, a BRP sugere que você tente resolver o problema com o revendedor ou distribuidor. Recomenda-se que a questão seja tratada com o responsável ou com o gerente de assistência do revendedor autorizado.

Se o problema não for resolvido, envie a sua reclamação por escrito ou ligue para o número fornecido abaixo:

No Canadá

BOMBARDIER RECREATIONAL PRODUCTS INC.
CAN-AM ATV
Customer Assistance Center
75 J.-A. Bombardier Street
Sherbrooke QC J1L 1W3
Tel.: 819 566-3366

Nos EUA

BRP US INC.
CAN-AM ATV
Customer Assistance Center
7575 Bombardier Court
Wausau WI 54401
Tel.: 715 848-4957

* Nos E.U.A. os produtos são distribuídos e assistidos pela BRP US Inc.

© 2009 Bombardier Recreational Products Inc. Todos os direitos reservados.

™ marcas comerciais da Bombardier Recreational Products Inc. ou das suas afiliadas.

† Carlisle e ITP são marcas comerciais de propriedade de ou licenciadas à Carlisle Tire & Wheel Company.

GARANTIA LIMITADA DA BRP INTERNATIONAL: ATV 2010 CAN-AM™

1) ÂMBITO DA GARANTIA LIMITADA

A Bombardier Recreational Products Inc. ("BRP")*, garante os seus produtos ATV Can-Am 2010 vendidos por distribuidores/revendedores Can-Am (como definido infra) fora dos cinquenta estados dos Estados Unidos, Canadá e estados membros da Área Económica Europeia ("AEE") (que é compreendida pelos estados membros da União Europeia mais a Noruega, Islândia e Liechtenstein) contra defeitos de material ou mão de obra durante o período e nas condições descritas abaixo.

Todas as peças e acessórios genuínos do ATV Can-Am, instalados por um distribuidor/revendedor Can-Am autorizado (como definido infra), no período da entrega do produto ATV Can-Am 2010, estão cobertos pela mesma garantia do produto ATV Can-Am.

Esta garantia limitada será considerada nula e inválida se: (i) o ATV for utilizado em uma corrida ou outra atividade competitiva, em qualquer período, mesmo por um proprietário anterior; ou (ii) o ATV tiver sido alterado ou modificado de tal maneira que o seu funcionamento, desempenho ou durabilidade possam ser prejudicados, ou tiver sido alterado ou modificado para mudar a utilização a que se destina.

2) LIMITAÇÕES DE RESPONSABILIDADE

ESTA GARANTIA É EXPRESSAMENTE DADA E ACEITA EXPLICITAMENTE, SUBSTITUINDO TODAS E QUAISQUER OUTRAS GARANTIAS, EXPRESSAS OU IMPLÍCITAS, INCLUINDO SEM LIMITAÇÕES TODAS AS GARANTIAS DE COMERCIALIZAÇÃO OU ADEQUAÇÃO A UM FIM DETERMINADO. NA MEDIDA EM QUE NÃO É POSSÍVEL RENUNCIAR ÀS GARANTIAS IMPLÍCITAS, ESTAS FICAM LIMITADAS À DURAÇÃO DAS GARANTIAS EXPRESSAS. OS DANOS ACIDENTAIS OU CONSEQÜENTES ESTÃO EXCLUÍDOS DA COBERTURA DESTA GARANTIA. ALGUMAS JURISDIÇÕES NÃO PERMITEM AS RENÚNCIAS, LIMITAÇÕES E EXCLUSÕES IDENTIFICADAS SUPRA, PORTANTO, EXISTE A POSSIBILIDADE DE NÃO SEREM APLICÁVEIS NO SEU CASO. ESTA GARANTIA CONCEDE-LHE DIREITOS ESPECÍFICOS E PODE TAMBÉM TER OUTROS DIREITOS LEGAIS QUE PODEM VARIAR DE PAÍS PARA PAÍS.

Nenhum distribuidor ou revendedor Can-Am ou qualquer outra pessoa está autorizado a fazer qualquer afirmação, apresentação ou garantia referente ao produto, além das contidas nesta garantia limitada e, se o fizer, não será executável contra a BRP.

A BRP reserva-se o direito de modificar esta garantia em qualquer período, sendo que tal modificação não alterará as condições da garantia aplicáveis aos produtos vendidos enquanto esta garantia estiver em vigor.

3) EXCLUSÕES - NÃO GARANTIDAS

Os itens abaixo não estão, em nenhuma circunstância, cobertos pela garantia:

- Desgaste causado pelo uso normal;
- Itens de manutenção periódica, retificações, ajustes;
- Danos causados pela falta de manutenção e/ou armazenamento adequado, como descrito no Manual do Proprietário;
- Danos resultantes da remoção de peças, reparos malfeitos, prestação de serviços, manutenção, modificações ou utilização de peças não fabricadas ou aprovadas pela BRP ou resultantes de reparos feitos por uma pessoa que não seja um distribuidor/revendedor autorizado Can-Am;
- Danos causados por abuso, utilização anormal, negligência ou utilização do produto de maneira que não respeite as recomendações descritas no Manual do Proprietário;
- Danos resultantes de acidente, submersão, incêndio, furto, vandalismo ou qualquer caso de força maior;
- Funcionamento com combustíveis, óleos ou lubrificantes não adequados para utilização com o produto (consulte o Manual do Proprietário);
- Entrada de água ou neve;
- Danos acidentais ou conseqüentes ou de qualquer outro tipo incluindo, entre outros, despesas de reboque, telefone, aluguel, táxi, inconvenientes, coberturas de seguro, pagamento de empréstimos, perda de tempo e perda de rendimentos.

4) PERÍODO DE COBERTURA DA GARANTIA

Esta garantia entrará em vigor a partir da data de entrega ao primeiro consumidor de varejo ou da data em que o produto for utilizado pela primeira vez, conforme o que ocorrer primeiro, durante o período de:

SEIS (6) MESES CONSECUTIVOS para uso particular ou comercial.

O reparo ou substituição de peças ou serviços de manutenção sob esta garantia não prolongam o período desta garantia além da data de término original.

5) CONDIÇÕES PARA OBTER COBERTURA DE GARANTIA

Esta cobertura da garantia só está disponível se forem cumpridas todas as condições a seguir:

- O ATV Can-Am 2010 deve ser adquirido pelo primeiro proprietário como novo e sem uso; esta aquisição deve ser feita em um distribuidor/revendedor Can-Am autorizado a distribuir ATVs Can-Am no país onde ocorreu a venda (“distribuidor/revendedor Can-Am”);
- O processo de inspeção pré-entrega especificado pela BRP deve ser preenchido e documentado;
- O produto deve ter sido registrado corretamente por um distribuidor/revendedor Can-Am autorizado;

- O ATV Can-Am 2010 deve ser adquirido no país ou união de países onde o comprador reside; e
- Como indicado no Manual do Proprietário, para manter a cobertura da garantia, a manutenção de rotina periódica obrigatória deve ser efetuada. A BRP reserva-se o direito de condicionar a cobertura da garantia à demonstração prévia de uma manutenção adequada.

Se as condições anteriores não tiverem sido cumpridas, a BRP não tem a obrigação de honrar esta garantia limitada relacionada com os veículos em questão, e isto, tanto no caso de uso privado como comercial. Estas limitações são necessárias para permitir à BRP garantir a segurança dos seus produtos e também dos seus consumidores e do público em geral.

6) O QUE FAZER PARA OBTER COBERTURA DE GARANTIA

O cliente deve deixar de utilizar o ATV se detectar o aparecimento de uma anomalia. O cliente deve notificar o distribuidor/revendedor Can-Am em um prazo não superior a dois (2) dias após a detecção de um defeito, bem como facilitar o acesso ao produto para reparo. O cliente também deve apresentar ao distribuidor/revendedor autorizado Can-Am, a prova de compra do produto e assinar a ordem de reparo/trabalho antes desta ser iniciada para validar o reparo na garantia. Todas as peças substituídas mediante esta garantia limitada passam a ser propriedade da BRP.

7) O QUE A BRP FARÁ

As obrigações da BRP designadas nesta garantia estão limitadas, segundo o seu critério exclusivo, ao reparo das peças consideradas defeituosas durante uma utilização normal, operações de manutenção e prestação de serviços ou à substituição dessas peças por peças genuínas ATV Can-Am sem nenhum encargo das respectivas peças e mão de obra, em qualquer distribuidor/revendedor autorizado Can-Am durante o período de cobertura da garantia, nas condições descritas abaixo. A responsabilidade da BRP está limitada aos reparos ou substituições de peças solicitadas. Nenhuma reivindicação de violação de garantia deve ser motivo para o cancelamento ou rescisão da venda do ATV ao proprietário.

Na eventualidade da manutenção ser necessária fora do país de venda original, o proprietário terá de suportar os encargos adicionais devidos a práticas e condições locais, tais como, mas não se limitando a, frete, seguro, taxas, pagamento de licenças, direitos de importação e todos e quaisquer outros encargos financeiros, incluindo os encargos tributáveis por governos, estados, territórios e departamentos respectivos.

A BRP reserva-se o direito de melhorar ou modificar os produtos periodicamente, sem assumir qualquer obrigação de modificar os produtos fabricados anteriormente.

8) TRANSFERÊNCIA

Se a propriedade do Produto for transferida durante o período de cobertura da garantia, esta garantia será também transferida e considerada válida durante o período restante da cobertura desde que o proprietário anterior contate prontamente a BRP ou o distribuidor/revendedor autorizado, indicando-lhe que concordou com a transferência e forneça as coordenadas do novo proprietário.

9) ASSISTÊNCIA AO CONSUMIDOR

1. Em caso de litígio ou controvérsia referente a esta garantia limitada BRP, a BRP sugere que você tente resolver o problema com o revendedor ou distribuidor. Recomenda-se que a questão seja tratada com o responsável ou com o gerente de assistência do revendedor autorizado.
2. Se for necessária assistência adicional, entre em contato com o departamento de assistência do distribuidor para resolver o assunto.
3. Se mesmo assim ainda não conseguir resolvê-lo, entre em contato por escrito com a BRP para o endereço indicado abaixo.

Nos países da Europa, Oriente Médio, África, Rússia e Comunidade de Estados Independentes, contate o escritório europeu:

BRP EUROPE N.V.

Customer Assistance Center
Skaldenstraat 125
9042 Gent
Belgium
Tel.: +32-9-218-26-00

Nos países escandinavos, contate o escritório da Finlândia:

BRP FINLAND OY

Service Department
Isoaavantie 7
FIN-96320 Rovaniemi
Finland
Tel.: +358 16 3208 111

Em todos os outros países, contate o distribuidor local ou o escritório da América do Norte:

BOMBARDIER RECREATIONAL PRODUCTS INC.

Customer Assistance Center
75 J.-A. Bombardier Street
Sherbrooke QC J1L 1W3
Tel.: 819 566-3366

Você encontrará as coordenadas do distribuidor em www.brp.com.

* No território coberto por esta garantia limitada, a distribuição e manutenção dos produtos são efetuadas pela Bombardier Recreational Products Inc. ou suas afiliadas.
© 2009 Bombardier Recreational Products Inc. Todos os direitos reservados.
™ Marca comercial da Bombardier Recreational Products Inc. ou de suas afiliadas.

GARANTIA LIMITADA DA BRP PARA A ÁREA ECONÔMICA EUROPEIA: ATV 2010 CAN-AM™

1) ÂMBITO DA GARANTIA LIMITADA

A Bombardier Recreational Product Inc. ("BRP")*, garante os modelos ATV Can-Am 2010 novos e não utilizados vendidos por distribuidores/revendedores ("Distribuidores/Revendedores") BRP autorizados nos estados membros da Área Econômica Européia ("AEE") (que é compreendida pelos estados membros da União Européia mais a Noruega, Islândia e Liechtenstein) contra defeitos de material ou mão de obra durante o período e condições descritos abaixo.

Todas as peças e acessórios genuínos ATV Can-Am, instalados por um distribuidor/revendedor autorizado da BRP no período da entrega do produto ATV Can-Am 2010, estão cobertos pela mesma garantia do ATV.

Esta garantia limitada será considerada nula e inválida se: (i) o ATV for utilizado em uma corrida ou outra atividade competitiva, em qualquer período, mesmo por um proprietário anterior; ou (ii) o ATV tiver sido alterado ou modificado de tal maneira que o seu funcionamento, desempenho ou durabilidade possam ser prejudicados, ou tiver sido alterado ou modificado para mudar a utilização a que se destina.

2) LIMITAÇÕES DE RESPONSABILIDADE

ESTA GARANTIA É EXPRESSAMENTE DADA E ACEITA EXPLICITAMENTE, SUBSTITUINDO TODAS E QUAISQUER OUTRAS GARANTIAS, EXPRESSAS OU IMPLÍCITAS, INCLUINDO SEM LIMITAÇÕES TODAS AS GARANTIAS DE COMERCIALIZAÇÃO OU ADEQUAÇÃO A UM FIM DETERMINADO. NA MEDIDA EM QUE NÃO É POSSÍVEL RENUNCIAR ÀS GARANTIAS IMPLÍCITAS, ESTAS FICAM LIMITADAS À DURAÇÃO DAS GARANTIAS EXPRESSAS. OS DANOS ACIDENTAIS OU CONSEQÜENTES ESTÃO EXCLUÍDOS DA COBERTURA DESTA GARANTIA. ALGUMAS JURISDIÇÕES NÃO PERMITEM AS RENÚNCIAS, LIMITAÇÕES E EXCLUSÕES IDENTIFICADAS SUPRA, PORTANTO, EXISTE A POSSIBILIDADE DE NÃO SEREM APLICÁVEIS NO SEU CASO. ESTA GARANTIA CONCEDE-LHE DIREITOS ESPECÍFICOS E PODE TAMBÉM TER OUTROS DIREITOS LEGAIS QUE PODEM VARIAR DE PAÍS PARA PAÍS.

Nenhum distribuidor ou distribuidor/revendedor BRP ou qualquer outra pessoa está autorizado a fazer qualquer afirmação, apresentação ou garantia referente ao produto, além das contidas nesta garantia limitada e, se o fizer, não será executável contra a BRP.

A BRP reserva-se o direito de modificar esta garantia em qualquer período, sendo que tal modificação não alterará as condições da garantia aplicáveis aos produtos vendidos enquanto esta garantia estiver em vigor.

3) EXCLUSÕES - NÃO GARANTIDAS

Os itens abaixo não estão, em nenhuma circunstância, cobertos pela garantia:

- Desgaste causado pelo uso normal;

- Itens de manutenção periódica, retificações, ajustes;
- Danos causados pela falta de manutenção e/ou armazenamento adequado, como descrito no Manual do Proprietário;
- Danos resultantes da remoção de peças, reparos malfeitos, assistência, manutenção, modificações ou utilização de peças não fabricadas ou aprovadas pela BRP ou resultantes de reparos feitos por uma pessoa que não seja um distribuidor/revendedor autorizado;
- Danos causados por abuso, utilização anormal, negligência ou utilização do produto de maneira que não respeite as recomendações descritas no Manual do Proprietário;
- Danos resultantes de acidente, submersão, incêndio, furto, vandalismo ou qualquer caso de força maior;
- Funcionamento com combustíveis, óleos ou lubrificantes não adequados para utilização com o produto (consulte o Manual do Proprietário);
- Entrada de água ou neve;
- Danos acidentais ou conseqüentes ou de qualquer outro tipo incluindo, entre outros, despesas de reboque, telefone, aluguel, táxi, inconvenientes, coberturas de seguro, pagamento de empréstimos, perda de tempo e perda de rendimentos.

4) PERÍODO DE COBERTURA DA GARANTIA

Esta garantia entrará em vigor a partir da data de entrega ao primeiro consumidor de varejo ou da data em que o produto for utilizado pela primeira vez, conforme o que ocorrer primeiro, durante o período de:

VINTE E QUATRO (24) MESES CONSECUTIVOS para uso particular.

SEIS (6) MESES CONSECUTIVOS para utilização comercial ou de aluguel.

Entende-se que o produto é usado de forma comercial nos casos em que for utilizado para algum trabalho ou emprego que gere receitas, durante qualquer parte do período de garantia. O produto também é utilizado comercialmente se, em qualquer momento durante o período de garantia, for licenciado para uso comercial;

O reparo ou substituição de peças ou serviços de manutenção sob esta garantia não prolongam o período desta garantia além da data de término original.

Note que a duração e outras modalidades da cobertura da garantia estão sujeitas à legislação nacional e local do seu país.

5) CONDIÇÕES PARA OBTER COBERTURA DE GARANTIA

Esta cobertura da garantia só está disponível se forem cumpridas **todas** as condições a seguir:

- O ATV Can-Am de 2010 deve ser adquirido pelo primeiro proprietário como novo e sem uso em um distribuidor/revendedor Can-Am autorizado a distribuir ATV Can-Am no país onde ocorreu a venda;

- O processo de inspeção pré-entrega especificado pela BRP deve ser preenchido e documentado;
- O produto deve ter sido registrado corretamente por um revendedor/distribuidor Can-Am autorizado;
- O ATV Can-Am 2010 deve ser adquirido na Área Econômica Européia (AEE);
- Como indicado no Manual do Proprietário, para manter a cobertura da garantia, a manutenção de rotina periódica obrigatória deve ser efetuada. A BRP reserva-se o direito de condicionar a cobertura da garantia à demonstração prévia de uma manutenção adequada.

Se as condições anteriores não tiverem sido cumpridas, a BRP não tem a obrigação de honrar esta garantia limitada relacionada com os veículos em questão, e isto, tanto no caso de uso privado como comercial. Estas limitações são necessárias para permitir à BRP garantir a segurança dos seus produtos e também dos seus consumidores e do público em geral.

6) O QUE FAZER PARA OBTER COBERTURA DE GARANTIA

O cliente deve deixar de utilizar o ATV se detectar o aparecimento de uma anomalia. O cliente deve notificar um distribuidor/revendedor de assistência BRP em um prazo não superior a dois (2) dias após a detecção de um defeito, bem como facilitar o acesso ao produto para reparo. O cliente também deve apresentar ao distribuidor/revendedor autorizado BRP, a prova de compra do produto e assinar a ordem de reparo/trabalho antes desta ser iniciada para validar o reparo na garantia. Todas as peças substituídas mediante esta garantia limitada passam a ser propriedade da BRP.

Note que o período de notificação está sujeito à legislação nacional e local em vigor no seu país.

7) O QUE A BRP FARÁ

As obrigações da BRP designadas nesta garantia estão limitadas, segundo o seu critério exclusivo, ao reparo das peças consideradas defeituosas durante uma utilização normal, operações de manutenção e prestação de serviços ou à substituição dessas peças por peças genuínas Can-Am sem nenhum encargo das respectivas peças e mão de obra, em qualquer distribuidor/revendedor autorizado BRP durante o período de garantia, nas condições descritas abaixo. A responsabilidade da BRP está limitada aos reparos ou substituições de peças solicitadas. Nenhuma reivindicação de violação de garantia deve ser motivo para o cancelamento ou rescisão da venda do ATV ao proprietário.

Na eventualidade da assistência ser necessária fora da Área Econômica Européia (AEE), o proprietário terá de suportar os encargos adicionais devidos a práticas e condições locais, tais como, mas não se limitando a, frete, seguro, taxas, pagamento de licenças, direitos de importação e todos e quaisquer outros encargos financeiros, incluindo os encargos tributáveis por governos, estados, territórios e departamentos respectivos.

A BRP reserva-se o direito de melhorar ou modificar os produtos periodicamente, sem assumir qualquer obrigação de modificar os produtos fabricados anteriormente.

8) TRANSFERÊNCIA

Se a propriedade do Produto for transferida durante o período de cobertura da garantia, esta garantia será também transferida e considerada válida durante o período restante de cobertura, desde que o proprietário anterior contate prontamente a BRP ou o Distribuidor/Revendedor BRP indicando-lhe que concordou com a transferência e forneça as coordenadas do novo proprietário.

9) ASSISTÊNCIA AO CONSUMIDOR

Em caso de litígio ou controvérsia referente a esta garantia limitada BRP, a BRP sugere que você tente resolver o problema com o revendedor ou distribuidor. Recomenda-se que a questão seja tratada com o responsável ou com o gerente de assistência do distribuidor/revendedor autorizado.

Se for necessária assistência adicional, entre em contato com o departamento de assistência do distribuidor para resolver o assunto.

Se mesmo assim ainda não conseguir resolvê-lo, entre em contato com a BRP no endereço indicado abaixo.

Nos países da Europa, Oriente Médio, África, Rússia e Comunidade de Estados Independentes, contate o escritório europeu:

BRP EUROPE N.V.

Customer Assistance Center
Skaldenstraat 125
9042 Gent
Belgium
Tel.: +32-9-218-26-00

Nos países escandinavos, contate o escritório da Finlândia:

BRP FINLAND OY

Service Department
Isoaavantie 7
FIN-96320 Rovaniemi
Finland
Tel.: +358 16 3208 111

Em todos os outros países, contate o distribuidor local ou o escritório da América do Norte:

BOMBARDIER RECREATIONAL PRODUCTS INC.

Customer Assistance Center
75 J.-A. Bombardier Street
Sherbrooke QC J1L 1W3
Tel.: 819 566-3366

Você encontrará as coordenadas do distribuidor em www.brp.com.

* No território coberto por esta garantia limitada, a distribuição e manutenção dos produtos são efetuadas pela Bombardier Recreational Products Inc. ou suas afiliadas.
© 2009 Bombardier Recreational Products Inc. Todos os direitos reservados.
™ Marca comercial da Bombardier Recreational Products Inc. ou de suas afiliadas.

INFORMAÇÕES PARA O CLIENTE

OBRIGAÇÕES E RENÚNCIA DE PRIVACIDADE

Desejamos informá-lo de que os seus dados de contato serão utilizados para fins relacionados à segurança e garantia. Em algumas ocasiões, utilizamos também os dados de contato dos nossos clientes para informá-los sobre os nossos produtos e ofertas. Se preferir não receber informações sobre os nossos produtos, serviços e ofertas, você pode fazê-lo escrevendo para o endereço abaixo.

Observe também que, de vez em quando, podemos permitir que organizações cuidadosamente selecionadas e de confiança utilizem os dados de contato dos nossos clientes para promoção de produtos e serviços de qualidade. Se preferir que o seu nome e endereço não sejam comunicados, você pode fazê-lo escrevendo para o endereço abaixo.

Todos os países, exceto Escandiná- via

Warranty Department
Chemin de Messidor 5-7
1006 Lausanne
Switzerland
Número de fax: + 41213187801

Países da Escandinávia

Service Department
Isoaavantie 7
FIN-96320 Rovaniemi
Finland

MUDANÇA DE ENDEREÇO/PROPRIEDADE

Se mudar de endereço ou for o novo proprietário do ATV, informe a BRP da seguinte maneira:

- Enviando por correio os postais seguintes abaixo;
- Notificando um revendedor autorizado Can-Am.

No caso de mudança de propriedade, junte uma prova de que o proprietário anterior concorda com a transferência.

A notificação da BRP, mesmo depois de expirar a garantia limitada, é muito importante pois permite à BRP entrar em contato com o proprietário do ATV, se necessário, por exemplo, quando recalls de segurança forem efetuados. É da responsabilidade do proprietário' notificar a BRP.

UNIDADES ROUBADAS: Se o seu ATV for roubado, você deve notificar a BRP ou um revendedor/distribuidor autorizado Can-Am. Pediremos que nos indique o seu nome, endereço, número de telefone, o número de identificação do veículo e a data em que foi roubado.

Todos os países, exceto Escandinávia

Warranty Department
Chemin de Messidor 5-7
1006 Lausanne
Switzerland
Número de fax:

Países da Escandinávia

Service Department
Isoaavantie 7
FIN-96320 Rovaniemi
Switzerland



MUDANÇA DE ENDEREÇO

MUDANÇA DE TITULARIDADE

NÚMERO DE IDENTIFICAÇÃO DO VEÍCULO

--	--	--	--	--	--	--	--	--	--	--	--	--	--	--	--	--	--	--	--	--

Número do modelo

Número de Identificação do Veículo (V.I.N.)

ENDEREÇO ANTIGO OU
PROPRIETÁRIO ANTERIOR:

NOME

Nº

RUA

APTO

CIDADE

ESTADO

CEP

PAÍS

TELEFONE

NOVO ENDEREÇO OU
NOVO PROPRIETÁRIO:

NOME

Nº

RUA

AP.

CIDADE

ESTADO

CEP

PAÍS

TELEFONE

V00A2F



MUDANÇA DE ENDEREÇO

MUDANÇA DE TITULARIDADE

NÚMERO DE IDENTIFICAÇÃO DO VEÍCULO

--	--	--	--	--	--	--	--	--	--	--	--	--	--	--	--	--	--	--	--	--

Número do modelo

Número de Identificação do Veículo (V.I.N.)

ENDEREÇO ANTIGO OU
PROPRIETÁRIO ANTERIOR:

NOME

Nº

RUA

APTO

CIDADE

ESTADO

CEP

PAÍS

TELEFONE

NOVO ENDEREÇO OU
NOVO PROPRIETÁRIO:

NOME

Nº

RUA

AP.

CIDADE

ESTADO

CEP

PAÍS

TELEFONE

V00A2F

Nº DO MODELO DO QUADRICICLO. _____

NÚMERO DE IDENTIFICAÇÃO DO VEÍCULO (V.I.N.) _____

NÚMERO DE IDENTIFICAÇÃO DO MOTOR (E.I.N.) _____

Proprietário: _____

NOME

Nº RUA AP.

CIDADE ESTADO CEP

Data da compra _____
ANO MÊS DIA

Validade da garantia _____
ANO MÊS DIA

A ser preenchido pelo revendedor no momento da venda.

ÁREA PARA A MARCA DO REVENDEDOR

V00A21L

Verifique junto ao seu revendedor se o registro do seu veículo foi efetuado na BRP.

Ao ler o Manual do Proprietário, lembre-se de:

 **ADVERTÊNCIA**

Indica um risco potencial que, se não for evitado, pode resultar em ferimentos sérios ou morte.



ADVERTÊNCIA

DIRIGIR ESTE VEÍCULO PODE SER PERIGOSO.

Se você não tomar as devidas precauções, pode ocorrer uma colisão ou capotamento de repente, mesmo durante as manobras de rotina, como em curvas e ao dirigir em ladeiras ou sobre obstáculos.

O não cumprimento destas instruções pode resultar em **FERIMENTOS GRAVES OU MORTE**:

- **ANTES DE DIRIGIR ESTE VEÍCULO, LEIA ESTE MANUAL DO PROPRIETÁRIO E TODAS AS ETIQUETAS DE SEGURANÇA NO PRODUTO.**
- **NUNCA DIRIJA ESTE VEÍCULO SEM TER RECEBIDO AS DEVIDAS INSTRUÇÕES.** Os principiantes devem concluir um curso de treinamento certificado.
- **NUNCA TRANSPORTE UM PASSAGEIRO.** Você aumenta o risco de perder o controle se transportar um passageiro.
- **NUNCA DIRIJA ESTE VEÍCULO EM SUPERFÍCIES ASFALTADAS,** exceto em distâncias curtas, em baixa velocidade e para mover o veículo de um local todo o terreno para outro.
- **RESPEITE SEMPRE AS LEIS DE TRÂNSITO** ao dirigir este veículo em estradas, mesmo que seja de terra ou cascalho.
- **USE SEMPRE UM CAPACETE HOMOLOGADO,** proteção para os olhos e vestuário adequado.
- **NUNCA DIRIJA SOB O EFEITO DE ÁLCOOL OU DROGAS.** Diminuem o tempo de reação e prejudicam o discernimento.
- **NUNCA DIRIJA ESTE VEÍCULO EM ALTA VELOCIDADE.** Você aumenta o risco de perder o controle se dirigir este veículo em velocidade muito alta para o terreno, para as condições de visibilidade ou para sua experiência. A velocidade máxima autorizada para este veículo é de 65 Km/h.
- **NUNCA TENTE EMPINAR O VEÍCULO, SALTAR OU EXECUTAR MANOBRAS PERIGOSAS.**

MANUAL DO PROPRIETÁRIO
DS 250 CE
2010
219 701 516