

SEA-DOO®



2010

Bateaux Sport
**GUIDE DU
CONDUCTEUR**

Comprenant
INFORMATIONS DE SÉCURITÉ,
RENSEIGNEMENTS
SUR LE VÉHICULE
ET L'ENTRETIEN

Série 210 CHALLENGER*
210 WAKE^{MC}

⚠ AVERTISSEMENT

Lisez attentivement ce guide. Il comprend d'importantes consignes de sécurité.
Ne conduisez jamais ce bateau si vous avez moins de 16 ans.
Conserver ce Guide du conducteur dans le bateau.

2 1 9 7 0 1 6 8 0

AVERTISSEMENT

Ne pas tenir compte des avertissements et instructions de sécurité de ce guide, du *DVD DE SÉCURITÉ* et des étiquettes apposées sur les produits peut mener à des blessures et même au décès.

AVERTISSEMENT

Le rendement de ce bateau peut être supérieur à celui de tout autre bateau utilisé antérieurement. Prenez le temps de vous familiariser avec votre nouveau bateau.

Au Canada, les produits sont distribués par Bombardier Produits Récréatifs inc. (BRP).

Aux États-Unis, les produits sont distribués par BRP US Inc.



La liste qui suit est non exhaustive et présente les marques de commerce de Bombardier Produits Récréatifs inc. ou de ses sociétés affiliées:

4-TEC^{MC}

Rotax[®]

WAKE^{MC}

Challenger*

Sea-Doo[®]

XPS^{MC}

* Marque de commerce de Bombardier Inc. utilisée sous licence.

Flitz est une marque enregistrée de Flitz International.

Gelcote est une marque de Gelcote International.

Spray Nine est une marque de Spray Nine Corporation.

AVANT-PROPOS

Nous désirons vous féliciter d'avoir acheté un tout nouveau bateau sport Sea-Doo®. Vous profiterez de la garantie de Bombardier Produits Récréatifs inc. (BRP) et de tout un réseau de concessionnaires autorisés de bateaux sport Sea-Doo est disposé à fournir les pièces, le service ou les accessoires dont vous aurez besoin.

Votre concessionnaire tient à ce que vous soyez entièrement satisfait. Il a reçu la formation requise pour effectuer la préparation et la vérification initiale de votre bateau et a fait les derniers réglages. Si vous désirez obtenir plus d'information sur l'entretien de votre bateau, veuillez communiquer avec votre concessionnaire.

Lors de la livraison, on vous a d'abord expliqué la garantie, puis on vous a fait signer la *LISTE DE VÉRIFICATION DE PRÉLIVRAISON* pour s'assurer que la préparation de votre bateau vous satisfaisait pleinement.

S'instruire avant de partir

Pour votre sécurité et celle des personnes à proximité, lisez les sections suivantes avant d'utiliser votre bateau:

- *INFORMATIONS DE SÉCURITÉ*
- *RENSEIGNEMENTS SUR LE BATEAU.*

Lisez également toutes les étiquettes de sécurité apposées sur votre bateau sport et regardez attentivement votre *DVD DE SÉCURITÉ*.

Tous les conducteurs devraient s'inscrire à un cours de sécurité donné par un instructeur reconnu. Pour plus de renseignements, communiquer avec votre concessionnaire ou les autorités locales.

Dans certaines régions, on doit posséder une carte de qualification pour utiliser une embarcation de plaisance.

Le défaut de respecter les avertissements contenus dans le présent Guide du conducteur peut entraîner des BLESSURES GRAVES et même la MORT.

Information concernant la sécurité

L'information particulièrement importante contenue dans ce Guide du conducteur est identifiée par les symboles et les mots suivants:

DANGER

Avertit d'une situation dangereuse qui, si on ne l'évite pas, se traduira par un décès ou des blessures graves.

AVERTISSEMENT

Avertit d'une situation comportant des risques de blessure grave, y compris la possibilité de décès, si on ne l'évite pas.

 **ATTENTION** Avertit d'une situation comportant des risques de blessure modérée ou mineure, si on ne l'évite pas.

AVIS Avertit d'un risque d'endommager gravement le bateau ou une (ou des) pièce(s) si l'instruction n'est pas suivie.

À propos de ce guide du conducteur

Ce guide a pour but d'aider le propriétaire ou le conducteur à se familiariser avec le bateau, son fonctionnement et son entretien.

Conservez ce Guide du conducteur à bord du bateau afin de pouvoir vous y référer pour des questions d'entretien et de diagnostic de panne ainsi qu'à des fins d'apprentissage.

Notez que ce guide est disponible dans plusieurs langues. En cas de divergence d'informations, la version originale anglaise a préséance.

Si vous désirez consulter et/ou imprimer une copie supplémentaire de votre Guide du conducteur, il suffit d'aller sur le site:

www.guidesconducteur.brp.com.

L'information présentée dans ce document est correcte au moment de publier. Il faut noter toutefois que BRP poursuit une politique d'amélioration continue de ses produits, mais sans s'engager à incorporer les améliorations aux produits déjà fabriqués. En raison de changements de dernière minute, il peut donc y avoir certaines différences entre le produit tel que fabriqué et les descriptions et fiches techniques du présent guide. BRP se réserve le droit d'annuler ou de modifier les caractéristiques, fonctions, modèles et équipements sans encourir d'obligation.

Ce Guide du conducteur ainsi que le *DVD DE SÉCURITÉ* devraient être dans le bateau au moment de la vente.

TABLE DES MATIÈRES

AVANT-PROPOS	1
S'instruire avant de partir	1
Information concernant la sécurité	1
À propos de ce guide du conducteur	1

INFORMATIONS DE SÉCURITÉ

INFORMATIONS SPÉCIALES CONCERNANT LA SÉCURITÉ	10
Fonctionnement: rappel	10
Avant de lever l'ancre	11
Sensibilisation des conducteur et des passagers	12
Le monoxyde de carbone et la navigation	12
Sports nautiques	15
Hypothermie	19
Inspections volontaires	19
Cours de sécurité nautique	19

ÉQUIPEMENT DE SÉCURITÉ	20
Équipement de sécurité obligatoire	20
Équipement supplémentaire recommandé	23

PRATIQUES DE NAVIGATION SÉCURITAIRE	25
Drogues et alcool	25
Utilisation sécuritaire	25

RÈGLES DE NAVIGATION	28
Règles de conduite	28

FAIRE LE PLEIN D'ESSENCE	30
Carburant recommandé	30
Pour faire le plein	30

TRANSPORT SUR UNE REMORQUE	32
---	-----------

EMPLACEMENT DES ÉTIQUETTES IMPORTANTES	33
Étiquette mobiles	33
Étiquettes de sécurité	34
Étiquettes de conformité	38
Étiquettes d'information technique	39

VÉRIFICATION DE PRÉUTILISATION	40
Coque	41
Admissions d'eau des turbines	41
Cale	41
Compartiment moteur	41
Batterie	41
Liquide de refroidissement	41
Interrupteur coupe-circuit principal de la batterie	42
Huile à moteur	42
Direction	42
Lever sélecteur et d'accélérateur	42

VÉRIFICATION DE PRÉUTILISATION (suite)

Boutons de démarrage/d'arrêt du moteur et interrupteur coupe-circuit des moteurs	43
Feux de navigation	43
Toit bimini	43
Structure de remorquage (en option)	43
Équipement de navigation sécuritaire obligatoire	43
Couvercles des compartiments de rangement	43
Essence	43

RENSEIGNEMENTS SUR LE BATEAU

COMMANDES 46

1) Volant	46
2) Leviers sélecteur et d'accélérateur	47
3) Interrupteur coupe- circuit des moteurs	47
4) Interrupteur d'allumage	48
5) Interrupteur du ventilateur de cale	49
6) Boutons de démarrage/d'arrêt	49
7) Interrupteur du klaxon	50
8) Interrupteur de la pompe de cale	50
9) Interrupteur des feux de navigation	51
10) Interrupteur des feux du pont	51
11) Interrupteur du système de chauffage (210 WAKE)	52
12) Interrupteur du système de lest (210 WAKE)	52

INDICATEURS 54

1) Indicateur de vitesse analogique	54
2) Indicateur de niveau d'essence analogique	54
3) Voltmètre analogique	55
4) Bouton MODE	55
5) Bouton SET	55
6) Interrupteur HAUT et BAS	55
7) Indicateur multifonctionnel	56

ÉQUIPEMENT 65

1) Sièges	67
2) Interrupteur coupe-circuit principal de la batterie	68
3) Compartiments de rangement	69
4) Poignées de maintien	72
5) Poignées de maintien arrière	72
6) Plate-forme d'embarquement	73
7) Échelle	73
8) Feux	74
9) Radio	75
10) Télécommande pour radio	75
11) Prise d'entrée audio/port USB	75
12) Prises de 12 volts	75
13) Orifices de vidange du pont	76

ÉQUIPEMENT (suite)	
14) Bouchon de vidange de la cale	76
15) Porte coulissante/ pare-brise.....	76
16) Porte-gobelets	77
17) Oeillets de proue et de poupe.....	77
18) Taquets d'amarre	77
19) Dispositifs de fixation pour sports nautiques	78
20) Système de chauffage	79
21) Système de lest.....	80
22) Toit bimini.....	82
23) Table de cockpit	83
INSTRUCTIONS D'UTILISATION	85
Utilisation durant la période de rodage	85
Chargement/déchargement	85
Embarquement.....	85
Comment démarrer les moteurs	87
Pour s'éloigner du bord	88
Comment arrêter les moteurs	88
Comment tourner avec le bateau	89
Comment passer au point mort.....	89
Comment passer en marche avant	90
Comment passer en marche arrière	90
Comment utiliser le mode SKI	91
Comment utiliser le mode CRUISE.....	92
Recommandations générales.....	93
OPÉRATIONS SPÉCIALES.....	97
Nettoyage des grilles d'admission d'eau et des hélices	97
Remorquage du bateau sur l'eau	98
Bateau submergé et moteur noyé d'eau.....	98

RENSEIGNEMENTS SUR L'ENTRETIEN

TABLEAU D'ENTRETIEN PÉRIODIQUE	102
VÉRIFICATION APRÈS 10 HEURES	105
PROCÉDURES D'ENTRETIEN	106
Verrous et charnières	106
Déflexeurs de marche arrière	106
Huile à moteur	106
Vidange de l'huile à moteur et remplacement du filtre	108
Liquide de refroidissement.....	108
Bobines d'allumage	109
Système d'échappement	110
Orifices de vidange du pont et clapet de cale	111
Fusibles et disjoncteurs	112
Ventilateur de cale.....	114
Feux de navigation	114

PROCÉDURES D'ENTRETIEN (suite)	
Anodes sacrificielles	115
SOINS DU BATEAU	117
Entretien après-utilisation	117
Nettoyage du nettoyage	117
REMISAGE	119
Nettoyage de la turbine	119
Protection du système d'alimentation	119
Vidange de l'huile à moteur et remplacement du filtre à huile	119
Rinçage du système d'échappement	119
Lubrification interne des moteurs	119
Protection du système d'échappement et refroidisseur intermédiaire... ..	120
Vérification de la densité du liquide de refroidissement du moteur	120
Dépose et remisage de la batterie	121
Nettoyage/réparation du bateau	121
Protection du bateau	121
PRÉPARATION PRÉSAISONNIÈRE	122

INFORMATION TECHNIQUE

IDENTIFICATION DU BATEAU	124
Numéro d'identification de la coque	124
Numéro d'identification des moteurs	124
INFORMATION SUR LES ÉMISSIONS D'ÉCHAPPEMENT	125
Responsabilité du fabricant	125
Responsabilité du concessionnaire	125
Responsabilité du propriétaire	125
Réglementation de la EPA sur les émissions	125
DÉCLARATION DE CONFORMITÉ AUX NORMES CE	126
FICHES TECHNIQUES	127

DIAGNOSTIC DES PANNES

DIRECTIVES DE DIAGNOSTIC DES PANNES	132
SYSTÈME DE CONTRÔLE	136
Voyants et affichage de messages	136
Affichage des codes de panne	137

GARANTIE

GARANTIE LIMITÉE BRP DES BATEAUX SPORTS SEA-DOO® MODÈLES 2010 VENDUS AUX ÉTATS-UNIS ET AU CANADA	140
---	------------

**GARANTIE LIMITÉE BRP INTERNATIONALE DES BATEAUX SPORTS
SEA-DOO® MODÈLES 2010 144**

**GARANTIE LIMITÉE BRP POUR L'ESPACE ÉCONOMIQUE EUROPÉEN:
BATEAUX SPORTS SEA-DOO® MODÈLES 2010..... 149**

INFORMATION SUR LE CLIENT

RENSEIGNEMENTS CONFIDENTIELS 156

CHANGEMENT D'ADRESSE/DE PROPRIÉTAIRE 157

INFORMATIONS DE SÉCURITÉ

INFORMATIONS SPÉCIALES CONCERNANT LA SÉCURITÉ

Fonctionnement: rappel

- Les gaz d'échappement contiennent du monoxyde de carbone (CO). On peut subir des blessures ou même mourir si on en respire en quantité suffisante. Informez tous les occupants sur les risques et les symptômes lors d'une accumulation ou d'un empoisonnement au monoxyde de carbone (CO). Pour de plus amples renseignements, se référer à la section *LE MONOXYDE DE CARBONE ET LA NAVIGATION*.
- Les vapeurs de carburant peuvent exploser, ce qui peut causer des blessures ou un décès. Toujours faire fonctionner le ventilateur au moins 5 minutes avant de démarrer le moteur; l'éteindre lorsque le régime du moteur est supérieur à la vitesse de ralenti. L'utilisation du ventilateur de cale ne remplace pas l'odorat pour détecter les vapeurs d'essence.
- Si on décèle des fuites ou une odeur d'essence, ne pas démarrer le moteur. S'adresser à un concessionnaire autorisé de bateaux sport Sea-Doo.
- N'oubliez jamais que plus l'accélérateur est relâché vers la position de ralenti, plus il est difficile de diriger l'embarcation. Le volant et l'accélérateur sont nécessaires pour diriger l'embarcation.
- Votre embarcation n'a pas de freins. La distance d'arrêt varie selon la vitesse initiale, la charge, les vents et les conditions de navigation. Exercez-vous à arrêter et à accoster dans un endroit sûr où il n'y a pas de circulation pour avoir une idée de la distance nécessaire pour arrêter dans diverses conditions. Ne relâchez pas l'accélérateur lorsque vous tentez d'éviter un objet; vous avez besoin de l'accélérateur pour diriger le bateau. N'utilisez pas la marche arrière de l'embarcation pour arrêter.
- Ne démarrez pas et n'utilisez pas le bateau si quelqu'un est assis sur la plate-forme de bronzage ou la plate-forme d'embarquement (tout passager doit être bien assis sur un siège) ou si quelqu'un se trouve dans l'eau, près de l'embarcation.
- Le jet d'eau de la turbine peut causer des blessures. Toujours accélérer progressivement et décélérer avec maîtrise.
- Pour une agréable randonnée en toute sécurité, respectez les consignes des étiquettes d'avertissement.
- Le bateau se comporte différemment et requiert de plus grandes aptitudes lorsqu'on circule avec un ou des passagers, qu'on remorque d'autres embarcations ou qu'on tire un skieur ou un planchiste.
- Certains bateaux peuvent être équipés d'oeillets de remorquage ou d'un poteau de fixation de câble de ski ou de planche nautique. N'utilisez pas ces ancrages ni toute autre partie du bateau pour tirer une paravoile ou une autre embarcation, car on pourrait se blesser ou l'embarcation pourrait être gravement endommagée.

- Circulez prudemment et à très basse vitesse en eau peu profonde. D'autres plaisanciers, vos passagers ou vous-même pourriez subir des blessures si le bateau touchait le fond et s'arrêtait brusquement. La turbine pourrait également aspirer puis éjecter des débris, ce qui pourrait blesser des gens, endommager la turbine ou d'autres objets.
- Il faut de l'air pour faire fonctionner un moteur à combustion; votre bateau ne peut donc pas être complètement étanche. Les manoeuvres (comme les virages en «8») qui submergent la carrosserie peuvent causer l'infiltration d'eau dans le moteur, ce qui pourrait sérieusement l'endommager. Voir les sections *OPÉRATIONS SPÉCIALES* et *GARANTIE* de ce guide.
- Ne faites pas de vagues là où on l'interdit. Respectez les droits des autres usagers du plan d'eau et l'environnement. En tant que «capitaine» et propriétaire d'une embarcation, vous êtes responsable des dommages que le sillage de votre bateau peut causer aux autres embarcations. Ne laissez personne jeter des déchets par-dessus bord.
- Entre le coucher et le lever du soleil, allumez les feux de navigation et conduisez plus lentement. Ne pas conduire l'embarcation si la visibilité est réduite.
- N'ajoutez pas d'accessoires ou d'équipement qui pourraient réduire votre visibilité ou vous gêner quand vous conduisez.
- Le capitaine doit prendre lui-même les commandes lors d'une tempête.
- Ne dépassez pas la capacité de charge ou le nombre de passagers prévu pour cette embarcation. Voir la plaque de capacité et les données techniques. La surcharge nuit à la manoeuvrabilité, la stabilité et la performance de l'embarcation. Si la mer est démontée, cela compromet aussi la manoeuvrabilité. Qu'un certain nombre de passagers ou qu'une certaine charge soit permise ne dispense pas d'utiliser son jugement et de faire preuve de bon sens.
- Inspectez régulièrement le bateau, la coque, le moteur, l'équipement de sécurité et tout autre accessoire. Assurez-vous qu'ils demeurent en bon état.
- Avant de partir en randonnée, soyez certain d'avoir l'équipement sécuritaire de base, des vêtements de flottaison et tout autre accessoire nécessaire.
- Vérifiez si l'équipement de sécurité, y compris l'extincteur, est accessible et en bon état de fonctionnement. Montrez aux passagers où se trouve l'équipement et assurez-vous qu'ils savent comment s'en servir.
- Soyez attentif aux conditions météorologiques et aux changements de conditions. Écoutez la météo locale avant de partir.
- Conservez à bord des cartes précises et récentes de l'endroit où vous naviguez. Avant de partir, vérifiez les conditions météorologiques pour la région où vous prévoyez naviguer.

Avant de lever l'ancre

- Toujours effectuer les vérifications de préutilisation mentionnées dans ce Guide du conducteur.

- Avant de partir, enregistrez un plan de navigation auprès d'une personne responsable sur la terre ferme.
- Transportez assez d'essence pour votre randonnée. Vérifiez le niveau d'essence avant de partir et pendant la randonnée. Respectez le principe qui consiste à utiliser 1/3 de l'essence pour vous rendre à destination, 1/3 pour revenir et 1/3 comme réserve. Tenir compte dans ce calcul des imprévus dus aux mauvaises conditions météorologiques et d'autres retards possibles.
- Utilisez toujours le cordon d'attache lorsque vous conduisez le bateau. Assurez-vous que tous les passagers savent s'en servir.
- Assurez-vous que toute personne à bord sait nager et remonter sur le bateau à partir de l'eau. Si une personne ne sait pas nager, assurez-vous qu'elle porte un VFI (vêtement de flottaison individuel) en tout temps et prenez des précautions supplémentaires lors de l'embarquement.

Sensibilisation des conducteur et des passagers

- Tout utilisateur est responsable d'assurer la sécurité de ses passagers et des autres plaisanciers. Veuillez, par conséquent, observer toutes les instructions de sécurité et conduire votre bateau avec prudence.
- Ne conduisez jamais une embarcation sous l'influence de la drogue ou de l'alcool; cela peut altérer votre jugement et votre temps de réaction. De plus, il s'agit d'une infraction à une loi fédérale. Ne permettez qu'à des gens compétents de conduire votre bateau.
- N'oubliez pas que le soleil, le vent, l'alcool, les drogues, la fatigue ou la maladie peuvent altérer votre jugement et votre temps de réaction.
- Au moins un passager doit savoir conduire le bateau en cas d'incapacité du conducteur.
- Il n'est PAS recommandé que cette embarcation soit utilisée par une personne de moins de 16 ans ou par une personne ayant une incapacité qui diminue la vision, le temps de réaction, le jugement ou la capacité à utiliser les commandes.

Le monoxyde de carbone et la navigation

Brûler des substances qui contiennent du carbone libère du monoxyde de carbone, un gaz inodore et incolore qui a le même poids que l'air. C'est pourquoi il peut se répandre à votre insu dans un endroit fermé. Tout appareil servant à brûler des matières à base de carbone sont une source potentielle d'émission de CO. Les moteurs à combustion interne sont une source courante de CO.

Le CO réduit la capacité du sang à transporter l'oxygène. Quand les tissus manquent d'oxygène, ils meurent. Une exposition prolongée au CO peut causer des dommages cérébraux ou la mort. En grande concentration, il peut causer la mort en quelques minutes. Les effets du CO en moindre concentration sont cumulatifs et peuvent être tout aussi mortels sur de longues périodes.

Voici certains symptômes de l'empoisonnement au CO: les yeux qui piquent ou qui pleurent, le visage rougi, les tempes qui battent, incapacité à penser de façon cohérente, les oreilles qui bourdonnent, un serrement de la poitrine, maux de tête, nausée, vertige, fatigue, vomissements, perte de conscience, convulsions. Si un de ces symptômes apparaît, soigner immédiatement. Une réaction rapide peut faire la différence entre la vie et la mort.

- Évacuer l'endroit et amener la victime à l'air frais.
- Donner de l'oxygène et, si possible, demander une aide médicale.
- Ouvrir tous les abris de toile pour ventiler.
- Rechercher la source de CO et corriger la situation immédiatement.
- Soyez spécialement conscient des sources de CO qui peuvent être à proximité de l'embarcation.

Accumulation de monoxyde de carbone

Voici des exemples de situations où le CO peut s'accumuler dans ou autour de l'embarcation quand elle est à quai, ancrée ou en route. Pour prévenir les blessures ou la mort, familiarisez-vous avec ces exemples et les précautions conseillées.

⚠ AVERTISSEMENT

Gaz d'échappement! Les gaz d'échappement d'une génératrice ou de votre ou d'une autre embarcation à quai ou ancrée peuvent émettre du CO toxique qui peut s'accumuler en quantité excessive dans l'embarcation et autour de cette dernière. Attention aux gaz d'échappement de génératrice et du moteur de votre embarcation ou d'une autre à proximité. Lorsque l'embarcation est amarrée ou ancrée ou lors d'une descente en eaux vives, arrêtez le moteur et la génératrice ou assurez autrement une ventilation adéquate pour éviter que le monoxyde de carbone s'accumule dans l'embarcation ou autour de celle-ci, des nageurs et des passagers.

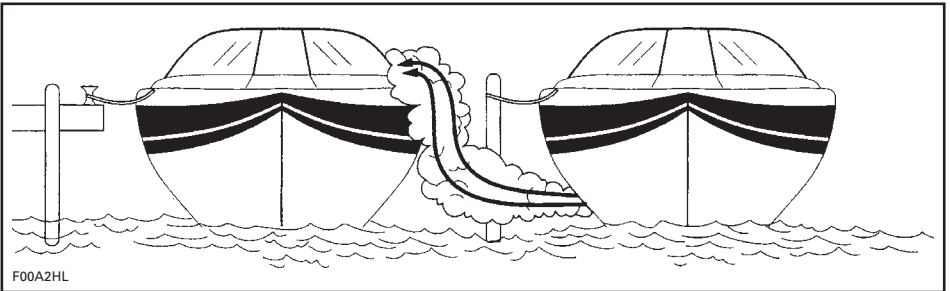

EMBARCATION À PROXIMITÉ

⚠ AVERTISSEMENT

Les gaz d'échappement contiennent du monoxyde de carbone (CO) qui peut s'accumuler dans le bateau ou à proximité (sous le toit bimini, dans les abris de toile, dans le cockpit, autour du tableau, etc.). On peut subir des blessures ou même mourir si on en respire. S'assurer que la ventilation est adéquate lorsque le moteur tourne.

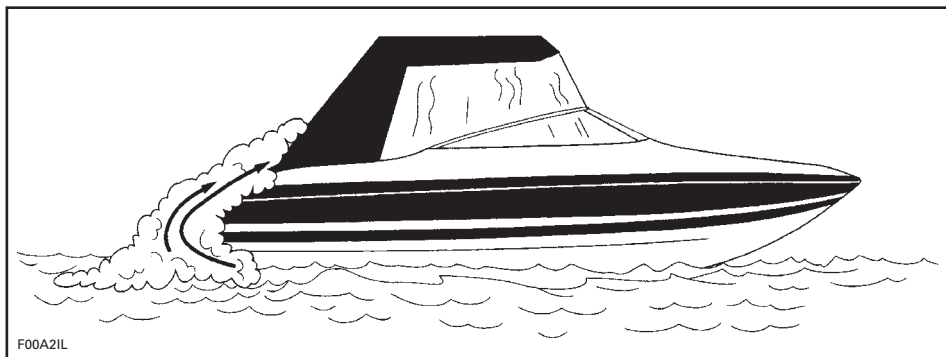

EN ROUTE (REFOULEMENT)

En route, la concentration de CO peut augmenter par effet de refolement. Le refolement peut être causé par la direction du vent apparent, la vitesse ou une proue trop haute. Pour éviter cette situation et assurer un bon déplacement d'air sur tout le bateau, ouvrir les abris de toile lorsque possible.

Les remises à bateaux, les barrages, les autres embarcations à proximité, les espaces clos et les conditions du vent contribuent à l'accumulation du CO. Le conducteur doit tenir compte que le fonctionnement de l'embarcation, l'amarrage et l'ancrage à proximité d'autres embarcations l'exposent aux dangers du CO. De plus, le conducteur doit être conscient que les gaz d'échappement de son embarcation affectent les autres. Laisser le moteur tourner lorsque l'embarcation est amarrée peut causer l'accumulation de CO dans votre embarcation et dans celles environnantes.

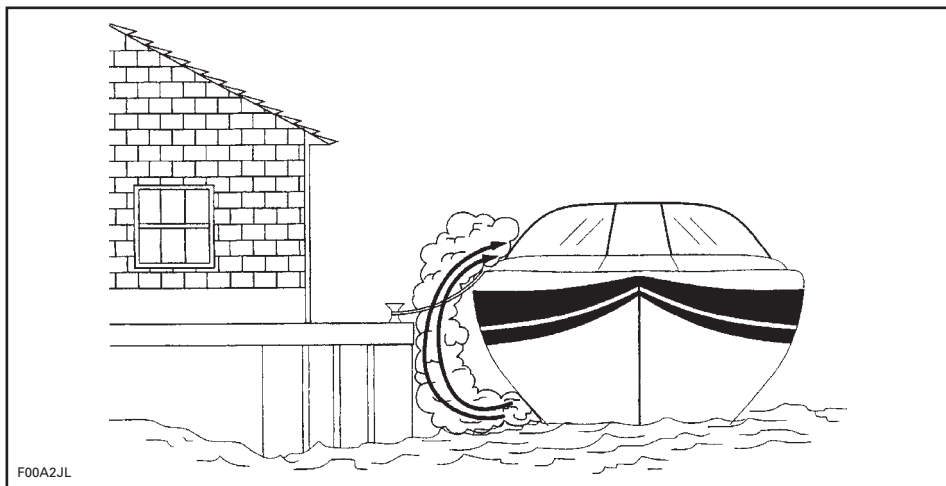

ESPACE CLOS

Assurer une bonne ventilation. Si le pare-brise ou la cabine est muni d'évents, les ouvrir avant de se mettre en route pour augmenter la circulation d'air et réduire les risques d'accumulation de CO.



AVERTISSEMENT

Refoulement! Dans certaines conditions, les courants d'air peuvent transporter du CO dans le bateau. Sans ventilation adéquate, le CO peut s'accumuler en quantité nocive. Assurer une ventilation adéquate, redistribuer le poids ou ramener l'embarcation de sorte que la proue soit moins haute.

Même avec une embarcation de la meilleure conception et de la meilleure réalisation, dans certaines conditions le CO peut s'accumuler dans les endroits clos ou restreints. Observer régulièrement les passagers pour voir s'ils présentent des symptômes d'empoisonnement au CO.

Détecteur de CO

Il est fortement recommandé d'avoir des détecteurs de CO à bord des embarcations qui ont des abris de toile ou des cabines. Vous pouvez vous les procurer chez votre concessionnaire. Ils doivent être installés et calibrés par des professionnels.

REMARQUE: Un détecteur de CO ne détecte pas les émanations d'essence. Un détecteur d'émanations d'essence ne détecte pas l'accumulation de CO.

NE PAS utiliser votre bateau sans avoir effectué les vérifications suivantes:

Chaque journée sur l'eau

VÉRIFICATION	✓
Assurez-vous que vos passagers, tout comme vous, savent où sont les sorties d'échappement sur le bateau.	
Dites à tous vos passagers quels sont les symptômes de l'empoisonnement au CO et à quels endroits le CO peut s'accumuler.	
Lorsque le bateau est au quai ou ancré avec un autre bateau, gardez à l'esprit les émanations provenant de l'autre embarcation.	
Assurez-vous que l'eau s'écoule de la sortie d'échappement lorsque le ou les moteurs fonctionnent.	
Prêtez attention à tout changement sonore au niveau de l'échappement; un changement pourrait indiquer une défaillance d'un composant du système d'échappement.	
Appuyez sur le bouton d'essai pour vérifier le fonctionnement du détecteur de CO (s'il y a lieu).	

Sports nautiques



AVERTISSEMENT

Évitez les blessures! Votre bateau n'est pas conçu pour tirer un paravoile, un cerf-volant, un planeur ou tout autre dispositif pouvant s'élever dans les airs, et ne doit pas être utilisé à ces fins. Utilisez le bateau seulement pour des sports nautiques appropriés et observez ces conseils de sécurité.

AVERTISSEMENT

Le «surf à la traîne» est un sport très dangereux. La personne qui le pratique se trouve près de l'arrière du bateau, en contact direct avec les gaz d'échappement. Un empoisonnement au monoxyde de carbone peut en résulter, ce qui se traduirait par une confusion mentale, des étourdissements, de la somnolence ou un évanouissement. Une exposition au monoxyde de carbone combinée à la pratique de cette activité sans gilet de sauvetage (VFI) fait du surf à la traîne un sport très risqué et potentiellement mortel.

Faire du ski et de la planche nautique ou utiliser des accessoires de sport nautique tiré par un bateau sont des activités populaires. Quand on fait des activités nautiques, tant le conducteur que les participants doivent user de prudence. Si vous n'avez encore jamais remorqué quelqu'un avec votre bateau, il serait bon que vous passiez quelques heures avec un conducteur expérimenté pour l'observer, apprendre et vous exercer. Il faut être conscient du niveau d'expérience et d'habileté de la personne qu'on remorque. Il doit y avoir un surveillant à bord pour observer celui qui est à l'eau; cela permet au conducteur de se concentrer sur la conduite du bateau.

Le surveillant et le conducteur ne doivent pas perdre de vue la corde qui sert à remorquer. Si la corde se distend, elle peut s'enrouler autour de personnes ou d'objets, surtout quand on fait un virage serré ou qu'on tourne en rond, et causer de graves blessures.

Toute personne qui pratique des sports nautiques doit suivre ces règles:

- Les personnes qui ne savent pas nager ne devraient pas participer à des sports nautiques.
- Porter un VFI homologué. Un VFI bien conçu permet d'empêcher une personne inconsciente de couler. Un gilet de sauvetage de type IV est un VFI approuvé et approprié.
- Un surveillant à bord doit observer la personne qui se fait remorquer et informer le conducteur des signaux qu'elle envoie. Le conducteur doit regarder en avant et se concentrer sur la conduite du bateau.
- Respectez les autres plaisanciers.
- Ne laissez personne pratiquer le «surf à la traîne» derrière votre embarcation. Évitez de tirer tout individu pratiquant un sport nautique quelconque en utilisant un câble trop court qui l'obligerait à inhaler des gaz d'échappement concentrés. En inhalant ces gaz qui renferment du monoxyde de carbone, cette personne risque de s'empoisonner, de se blesser ou même de périr.
- S'occuper sans délai de toute personne qui tombe à l'eau. Une personne à l'eau est vulnérable et les autres embarcations peuvent ne pas la voir.
- Pour approcher une personne à l'eau, mettez-vous face au vent. Éteindre le moteur avant d'être trop près de la personne.
- Éteindre le moteur et jeter l'ancre avant de se mettre à l'eau.
- Pratiquez les sports nautiques dans des endroits sécuritaires. Restez à l'écart des autres bateaux, des canaux, des endroits interdits d'accès, des nageurs, des voies navigables très fréquentées et des obstacles submergés.
- Ne nager que dans les endroits reconnus comme sécuritaires. Ces endroits sont délimités par des bouées. Ne pas nager seul ou la nuit.



BOUÉE DÉLIMITANT UNE AIRE DE BAINNADE

1. Ne faites pas de ski nautique entre le coucher et le lever du soleil. C'est une pratique illégale dans plusieurs provinces, sans compter qu'elle présente des risques.
2. Ne pas conduire le bateau directement derrière un skieur ou autre. À 40 km, un bateau rattrape une personne tombée à l'eau 60 m plus loin en 5 secondes.
3. Quand quelqu'un est dans l'eau à proximité du bateau, éteindre le moteur et retirer la clé de contact.
4. Se tenir à au moins 45 m d'une bouée de plongée.

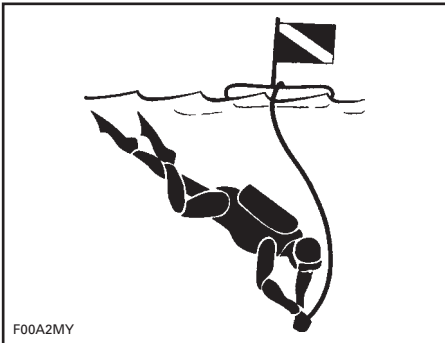

BOUÉE DE PLONGÉE

⚠ AVERTISSEMENT

Évitez les blessures! Ne laisser personne s'approcher de la turbine ou de la grille d'admission, même si le moteur est éteint. Les cheveux longs, les vêtements amples, les sangles de VFI, etc., peuvent se prendre dans les pièces mobiles, ce qui peut causer des blessures ou la noyade. En eau peu profonde, les coquillages, le sable, les cailloux peuvent être aspirés et éjectés par la turbine.

Pour plus de renseignements sur le ski nautique, communiquez avec votre association de ski nautique.

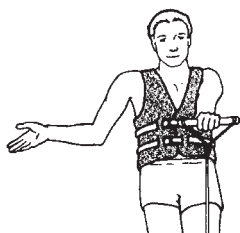

PLUS VITE -
Paume vers le haut.



MOINS VITE -
Paume vers le bas.



BONNE VITESSE -
Bras levé - index et pouce
se touchent.

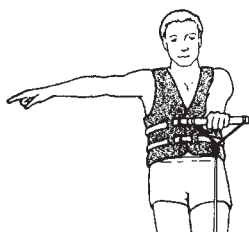

TOURNER À DROITE -
Bras droit allongé.

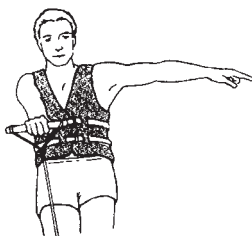

TOURNER À GAUCHE -
Bras gauche allongé.



RETOURNER AU QUAÏ -
Bras pointé vers l'eau en
faisant des cercles.



COUPER LE MOTEUR -
Main en travers
de la gorge.



ARRÊTER -
Bras levé, paume
vers l'avant.



TOUT VA BIEN -
APRÈS UNE CHUTE -
Mains jointes
au-dessus de
la tête.

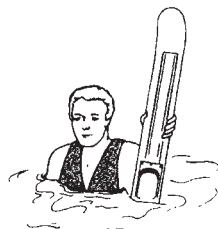

VENEZ ME CHERCHER
OU ATTENTION
SKIEUR À L'EAU -
Un ski debout sortant
de l'eau.

F00A2NL

Hypothermie

L'hypothermie, la perte de chaleur corporelle, est une des causes majeures de décès dans les accidents de bateau. La personne victime d'hypothermie perd conscience et se noie.

Grâce à l'isolation qu'il procure, le VFI peut allonger le temps de survie.

Évidemment, plus l'eau est chaude, moins on a besoin d'isolation. Quand on navigue en eau froide (sous 4.4°C), on devrait préférer les VFI qui recouvrent le corps comme un manteau plutôt que ceux qui couvrent moins.

Ce qu'il faut savoir sur l'hypothermie:

1. Quand vous flottez dans l'eau, ne tentez pas de nager sauf pour rejoindre une embarcation à proximité, un autre survivant ou un objet flottant sur lequel vous pourriez vous étendre ou grimper. La perte de chaleur augmente quand on nage. En eau froide, il n'est pas recommandé d'utiliser les méthodes de survie où il faut mettre la tête dans l'eau. Gardez la tête hors de l'eau. Cela réduira la perte de chaleur et prolongera votre temps de survie.
2. Conservez une attitude positive quant à vos chances de survie et de sauvetage. Cela prolongera votre temps de survie en attendant les secours. Votre désir de vivre peut faire la différence!
3. S'il y a plus d'une personne à l'eau, il est recommandé de se blottir les uns contre les autres en attendant les secours. Cela réduit la perte de chaleur et prolonge donc le temps de survie.
4. Toujours porter votre VFI. Il ne pourra vous aider à combattre l'hypothermie si vous ne le portez pas!

Inspections volontaires

Les fonctionnaires chargés de la navigation dans plusieurs pays ou leurs auxiliaires font des inspections gra-

tuites de votre bateau. Ils en profitent pour vérifier la conformité avec les normes de sécurité et les règles touchant l'équipement de sécurité requis. Vous pouvez vous soumettre volontairement à cette inspection; on vous accordera du temps pour faire les modifications nécessaires sans risque de poursuite. Vérifiez auprès d'une autorité compétente pour plus de renseignements.

Cours de sécurité nautique

Dans plusieurs pays, on recommande ou on exige de suivre un cours de sécurité nautique.

ÉQUIPEMENT DE SÉCURITÉ

Équipement de sécurité obligatoire

Le conducteur et les passagers doivent avoir facilement accès à des lunettes de sécurité si les conditions de navigation exigent qu'on en porte.

Le vent, l'eau et la vitesse peuvent faire pleurer les yeux, ce qui embrouille la vision.

Comme propriétaire du bateau, vous devez vous assurer que tout l'équipement de sécurité requis est à bord. Il peut être pertinent de se procurer de l'équipement de sécurité supplémentaire au besoin. Vérifier les règlements locaux pour des renseignements sur l'équipement de sécurité obligatoire.

L'équipement de sécurité exigé par les règlements fédéraux est de rigueur. Il est important que les VFI soient à la taille de ceux qui les portent. Si des règlements locaux exigent des équipements supplémentaires, ceux-ci doivent être approuvés par l'autorité compétente:

- Vêtements de flottaison individuels (VFI)
- Extincteur (classe B-1)
- Équipement de détresse (visuel)
- Feux de navigation
- Dispositifs de signalisation sonore (klaxon, avertisseur sonore à air ou sifflet).

Un téléphone cellulaire rangé dans un contenant hermétique s'est avéré utile dans des situations de détresse ou simplement pour communiquer avec quelqu'un sur la terre ferme.

Vêtements de flottaison individuels (VFI)

Dans plusieurs pays, on exige la présence d'au moins un VFI approuvé dans l'embarcation récréative. Les enfants de moins de 13 ans doivent porter un VFI en tout temps quand le bateau se déplace, sauf quand l'enfant est plus bas que le pont ou qu'il

est dans une cabine fermée. Vous ne pouvez vous servir de l'embarcation tant que tous les VFI ne sont pas en état de fonctionner et faciles d'accès; ils doivent comporter un autocollant d'approbation, et être de la taille appropriée pour les passagers (poids et tour de taille indiqués sur le VFI).

Un VFI offre un niveau de flottabilité qui, une fois dans l'eau, permet de garder la tête hors de l'eau et d'être dans une position acceptable. Quand on choisit un VFI, il faut tenir compte du poids et de l'âge de la personne. Le niveau de flottabilité du VFI doit permettre de supporter son poids dans l'eau et il doit être à sa taille. Le poids et le tour de poitrine sont des mesures utiles pour trouver la bonne taille de VFI. C'est votre responsabilité de vous assurer que vous avez à bord le nombre et le type appropriés de VFI, en conformité avec les règlements locaux, et que vos passagers savent où les trouver et comment s'en servir.

Types de VFI

Il y a cinq types de VFI approuvés.

Le **type I** offre la meilleure flottabilité. Sa conception fait qu'il peut retourner la plupart des personnes inconscientes sur le dos, un peu à la verticale, quand elles sont à l'eau, ce qui peut augmenter substantiellement les chances de survie. Ce type de VFI est efficace pour toutes les eaux, et spécialement au large quand les secours peuvent mettre du temps à arriver. Il est aussi très efficace en eau agitée.

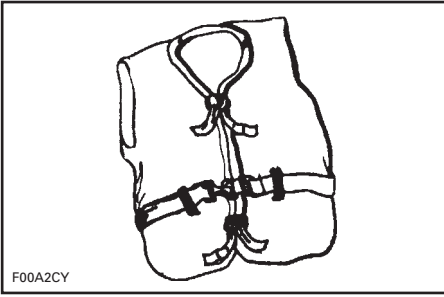

TYPE I — QU'IL FAUT PORTER

Le **type II** retourne celui qui le porte comme le type I mais de façon un peu moins efficace. Dans les mêmes conditions qu'un type I, il ne retourne pas autant de personnes différentes. Il est préférable d'utiliser ce VFI quand il y a des chances que le sauvetage se fasse rapidement, comme dans les endroits où il y a habituellement d'autres plaisanciers.

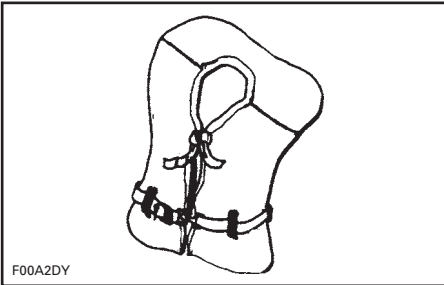

TYPE II — QU'IL FAUT PORTER

Le **type III** permet à celui qui le porte de se retourner sur le dos, un peu à la verticale, mais il ne le retourne pas de lui-même. Il maintient à la verticale, ou légèrement sur le dos, et n'a pas tendance à retourner la personne sur le ventre. Il a le même niveau de flottabilité que le type II et convient aux endroits où il y a habituellement d'autres plaisanciers.

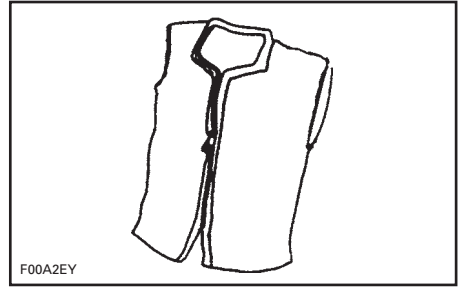

TYPE III — QU'IL FAUT PORTER

En plus des deux types de VFI mentionnés, il faut avoir un dispositif de flottaison de **type IV**. Le plus courant est le coussin ou la bouée. Elle est conçue pour être lancée à la personne qui est à l'eau, pour qu'elle la tienne jusqu'à ce qu'elle soit récupérée. Ce type de VFI doit toujours être en état et facile d'accès. Il peut cependant être difficile de s'y agripper si les secours mettent du temps à arriver ou en cas d'hypothermie.

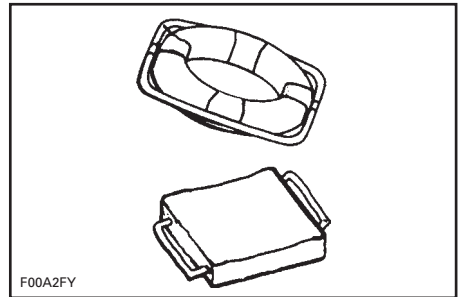

TYPE IV — QU'ON LANCE

Le VFI de **type V** doit être porté comme un vêtement. Quand on le gonfle, il offre la même flottabilité que les types I, II et III. Cependant, quand il est dégonflé, il peut ne pas supporter certaines personnes.

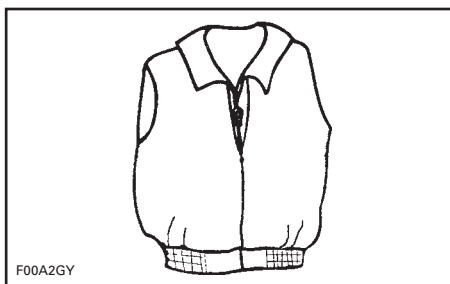

F00A2GY

TYPE V — QU'IL FAUT PORTER

À retenir

L'utilité d'un VFI est de contribuer à vous sauver la vie. Pour qu'il puisse vous supporter dans l'eau, il faut qu'il soit de la bonne taille, du bon niveau de flottabilité et en bon état.

- Essayez le VFI et faites les réglages nécessaires pour qu'il soit confortable hors de l'eau et dans l'eau. Si vous êtes le seul à le porter, marquez-le pour le différencier des autres.
- Essayez le VFI dans l'eau pour être sûr qu'il fonctionne. Vous vous familiariserez avec son fonctionnement et cela vous mettra en confiance.
- Montrez aux enfants comment utiliser un VFI et faites-leur essayer dans l'eau. Cela leur montrera à quoi sert un VFI et comment il fonctionne; ils s'y sentiront plus à l'aise s'ils tombent à l'eau.
- Quand le VFI est mouillé, le laisser sécher avant de le ranger. Ne pas le faire sécher devant un radiateur ou une chaufferette. Ranger dans un endroit bien aéré.
- Conserver les VFI loin d'objets coupants pouvant déchirer le tissu ou les coussins de flottaison.
- Pour leur sécurité et pour celle des autres, ceux qui ne savent pas ou peu nager et les petits enfants devraient porter en tout temps un VFI, que le bateau soit immobile ou qu'il avance.

- S'assurer régulièrement que le VFI n'est pas déchiré, que les coussins ne sont pas percés et que les coutures ne sont pas défaites.
- Pour les VFI qui contiennent du kapok: si les enveloppes de vinyle qui contiennent le kapok sont percées, les fibres se satureront d'eau, ce qui leur fait perdre leur flottabilité. Quand le kapok est durci ou trempé, il faut le remplacer, sinon le VFI pourrait ne pas fonctionner quand on en aura besoin.

Extincteurs

Comme propriétaire du bateau, vous devez posséder un extincteur approuvé. Vérifier auprès de l'autorité compétente locale. Les embarcations de moins de 7.9 m doivent avoir à bord un extincteur portatif de classe B-1, à moins qu'elles soient équipées d'un système d'extinction fixe dans le compartiment moteur.

Mettre les extincteurs portatifs dans des endroits faciles d'accès, loin du compartiment moteur. Toutes les personnes à bord doivent connaître leur emplacement et la façon de les utiliser.

REMARQUE: Ne pas essayer un extincteur en projetant un peu de mousse. L'extincteur pourrait ne plus fonctionner lorsque vous en aurez vraiment besoin!

AVERTISSEMENT

Feu! En cas de feu, n'ouvrez pas le compartiment moteur. Arrêtez le moteur. Déchargez d'un coup tout le contenu d'un extincteur portatif au CO₂ à la base du feu.

Équipement de détresse (visuel)

L'équipement de détresse peut être pyrotechnique ou non. La réglementation défend en tout temps l'utilisation de signaux de détresse visuels sur l'eau, sauf quand une assistance est nécessaire pour éviter que les personnes à bord soient exposées à des

dangers immédiats ou potentiels. Vérifier auprès de l'autorité compétente si on possède l'équipement approprié.

L'équipement doit être approuvé par l'autorité compétente, être en état de marche et être rangé dans un endroit facile d'accès. Noter que les pièces pyrotechniques ne sont valides que pendant une période de 4 ans, à compter de la date de fabrication indiquée sur chaque pièce.

Quand il y a des enfants à bord, il est particulièrement important de bien choisir et d'arrimer l'équipement de détresse.

UTILISATION DE JOUR SEULEMENT
Trois signaux fumigènes orange (un à main et deux flottants) ou un drapeau orange avec carré et cercle noirs
UTILISATION DE NUIT SEULEMENT
Une lampe de poche S-O-S
UTILISATION DE JOUR ET DE NUIT
Trois fusées éclairantes à main, à étoiles multiples ou à parachute

Équipement de détresse (sonore)

REMARQUE: Aucun équipement de détresse sonore ne convient à toutes les situations. Conservez-en divers types à bord.

Les embarcations de moins de 7.9 m doivent être équipées d'un sifflet ou d'un klaxon électrique, ou qui s'active avec la bouche ou la main, pouvant émettre un son de 2 secondes audible à au moins 800 m.

Voici les signaux standards émis avec un sifflet:

- Un coup prolongé (signal d'avertissement)
- Un coup bref (passez à bâbord)
- Deux coups brefs (passez à tribord)

- Trois coups brefs (moteur en marche arrière)
- Cinq coups ou plus (signal de danger).

Feux de navigation

Les feux de navigation informent les autres embarcations de votre présence et de votre trajet. Si vous naviguez entre le coucher et le lever du soleil, allumez les bons feux de navigation.

Équipement supplémentaire recommandé

Pour une randonnée agréable en toute sécurité, nous vous recommandons de vous procurer certains articles supplémentaires, dont voici une liste non exhaustive.

Équipement de base

- Lampe de poche
- Lignes d'attrape
- Boussole
- Rame ou pagaie
- Signaux de détresse
- Trousse de premiers soins
- Défenses de quai
- Radio VHF
- EPRIB (radiobalise de localisation)
- Gaffe
- Vêtements de rechange chauds
- Cartes
- Écran solaire
- Câble de remorque
- Ancre et câble de rechange
- Dispositif pour évacuer l'eau (pompe ou écope)
- Réserve d'urgence d'eau potable et de nourriture.

Outils

- Tournevis
- Couteau de poche
- Pincés
- Ruban électrique
- Clé à molette
- Ruban de toile.

PRATIQUES DE NAVIGATION SÉCURITAIRE

VOUS êtes responsable de votre propre sécurité, de celle de vos passagers et de celle des autres plaisanciers. Tout le monde gagne à se servir de sa tête!

Drogues et alcool

Ne consommez pas d'alcool ou de drogues quand vous conduisez un bateau. Naviguer requiert autant d'attention que conduire une voiture; il faut être attentif et sobre. Conduire un bateau sous l'effet des drogues est dangereux et, qui plus est, il s'agit d'une infraction à une loi fédérale qui est passible de graves sanctions. La loi est rigoureusement appliquée. La consommation de drogues ou d'alcool, ou des deux, augmente le temps de réaction, altère le jugement et la vue, et compromet la capacité à conduire l'embarcation de façon sécuritaire.

AVERTISSEMENT

La consommation d'alcool et la navigation ne font pas bon ménage! La conduite en état d'ébriété met les passagers et les autres plaisanciers en danger. En vertu des lois fédérales, il est interdit de conduire un bateau sous l'influence de l'alcool ou de drogues.

Utilisation sécuritaire

Pour des raisons de sécurité et pour assurer un bon entretien, faire la *VÉRIFICATION DE PRÉUTILISATION* tel qu'indiqué dans ce Guide du conducteur avant d'utiliser l'embarcation. L'utilisation sécuritaire implique que ni vous, ni vos passagers, ne faites une mauvaise utilisation de l'embarcation.

Il s'agit de faire preuve de jugement en tout temps. Cela inclut, sans restriction:

- Respecter la capacité de charge indiquée sur la plaque de capacité. Répartir la charge sur tout le bateau, de la poupe à la proue, de bâbord à tribord.
- Ne pas dépasser la limite de vitesse. Ne pas naviguer à une vitesse excessive ou inadéquate par rapport aux conditions.
- Ne pas se servir du bateau si les conditions météorologiques ou de la mer excèdent les capacités ou l'expérience du conducteur, ou les limites du bateau ou des passagers.
- S'assurer qu'au moins un passager connaît le fonctionnement du bateau et les aspects sécuritaires en cas d'urgence.
- S'assurer que les passagers et le matériel n'entravent pas la vue ou les mouvements du conducteur.
- Ne pas dépasser la puissance maximale du moteur indiquée sur la plaque de certification du bateau.
- Respecter les instructions des étiquettes d'avertissement et de sécurité qui sont dans le bateau et dans l'environnement immédiat.
- Même si votre bateau peut atteindre une vitesse élevée, il est recommandé de naviguer à grande vitesse que dans les endroits permis et lorsque les conditions sont idéales. Conduire à grande vitesse exige de meilleures habiletés et augmente les risques de blessures.

- En eau peu profonde, faites preuve de prudence et avancez lentement. Entrer en collision avec le fond ou arrêter brusquement peut causer des blessures. La turbine pourrait également aspirer puis éjecter des débris, ce qui pourrait blesser des gens, endommager la turbine ou d'autres objets.
- Ne pas se servir de la marche arrière pour arrêter. Vous ou vos passagers pourriez être projetés vers l'avant ou éjectés brusquement de l'embarcation.
- Quand on tire un skieur ou autre, un passager doit surveiller la personne remorquée; ne pas aller plus vite que nécessaire et suivre les recommandations de celui qui surveille. Sauf en cas de nécessité absolue, ne pas prendre de virages brusques ou serrés. Conserver une distance sécuritaire avec les quais, les nageurs, les embarcations, etc.
- Se servir d'une corde de traction assez longue et du bon diamètre et s'assurer qu'elle est bien fixée au bateau. Certains bateaux sont, ou peuvent être, équipés d'un poteau de fixation conçu pour tirer des skieurs ou des planchistes. Attention, celui-ci pourrait causer des blessures si quelqu'un tombe dessus.

Manoeuvrabilité et traction d'un skieur ou d'un planchiste

- Gardez toujours à l'esprit que moins il y a d'accélération, plus l'embarcation est difficile à diriger et qu'on ne peut plus la diriger quand les moteurs sont éteints. Il faut de l'accélération pour diriger.
- Ne pas surcharger le bateau ou prendre plus de passagers que permis. La surcharge compromet la manoeuvrabilité, la stabilité et la performance.
- Ne pas ajouter d'accessoires ou d'équipement qui peuvent nuire à la maîtrise du bateau.
- Quand on transporte un passager, qu'on tire un skieur ou un planchiste, le bateau se comporte différemment, ce qui exige de meilleures aptitudes de la part du conducteur.
- Voir à la sécurité des passagers et des personnes qu'on tire, et respecter leurs limites.

Sécurité des passagers

Avant de partir, montrer aux passagers où trouver l'équipement d'urgence et l'équipement de sécurité et comment s'en servir. Tous les occupants devraient porter des souliers antidérapants. Quand le bateau se déplace, les passagers doivent être assis à l'intérieur des lisses de pont. Ne pas laisser les passagers mettre les mains ou les pieds à l'eau. Se servir des poignées et autres dispositifs de sécurité pour éviter de tomber. Ceux qui ne savent pas ou peu nager et les enfants doivent porter un VFI en tout temps. Les règlements fédéraux exigent que les enfants de moins de 13 ans portent un VFI quand le bateau se déplace, à moins qu'ils soient dans une cabine fermée ou plus bas que le pont.

- Ne pas démarrer ou conduire le bateau s'il y a quelqu'un sur la plate-forme de bronzage ou d'embarquement, ou dans l'eau près du bateau. L'eau et les débris projetés par la turbine peuvent causer de graves blessures.

- Avant qu'on démarre le bateau et qu'on navigue, le conducteur et les passagers doivent être bien assis. Indiquer aux passagers d'utiliser les poignées et les ceintures.
- Avec un bateau, accélérer progressivement quand on transporte un passager. Une accélération brusque peut faire perdre l'équilibre ou la prise du passager, qui pourrait se frapper sur le bateau ou être éjecté. Informez vos passagers que vous vous préparez à accélérer et assurez-vous qu'ils peuvent anticiper l'accélération.

Premiers soins

Comme conducteur, vous devriez connaître les techniques de secourisme de base; cela pourrait être utile si les secours sont loin. Il se peut que vous n'ayez pas à faire face à des problèmes plus graves que des coupures mineures ou des blessures causées par des hameçons; il serait malgré tout utile de savoir comment affronter des problèmes plus graves comme les hémorragies, l'hypothermie et les brûlures. De la documentation et des cours de premiers soins sont donnés par la Croix-Rouge.

Conduite par un mineur

Les mineurs doivent être supervisés par un adulte pour conduire un bateau. Les différents pays ont des règlements quant à l'âge et aux exigences de compétence des conducteurs. Renseignez-vous auprès des autorités appropriées. BRP recommande un âge minimal de 16 ans pour conduire un bateau.

RÈGLES DE NAVIGATION

Règles de conduite

Conduire une embarcation est comparable à conduire sur une route qui n'aurait pas été marquée. Pour éviter les collisions, tous doivent se conformer à des règles préétablies. Ce n'est pas seulement une question de bon sens, c'est la loi!

Vérifiez quels règlements fédéraux et provinciaux s'appliquent au plan d'eau où vous avez l'intention de naviguer. Informez-vous des règles locales. Il est important de connaître et de comprendre les aides à la navigation utilisées (comme les bouées et la signalisation).

Il est important de connaître les eaux dans lesquelles l'embarcation naviguera: les courants, marées, rapides, obstacles inapparents, sillages, vagues, etc. Il n'est pas recommandé de naviguer quand la météo est défavorable.

De manière générale, gardez la droite et conservez une bonne distance avec les autres embarcations, les plaisanciers et les objets.

L'illustration suivante montre différentes parties du bateau qui sont utilisées comme des références de direction; la proue étant la partie avant du bateau. On peut reconnaître le côté bâbord du bateau (côté gauche) par une lumière ROUGE sur la proue et le côté tribord (côté droit) par une lumière VERTE.

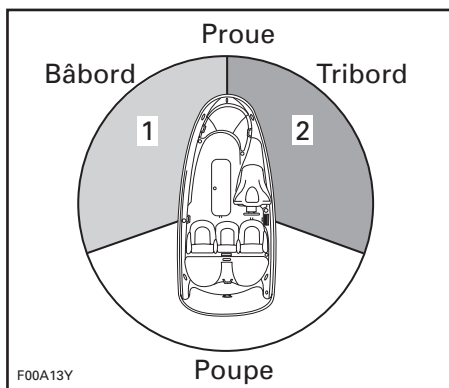

TYPIQUE

1. Lumière ROUGE
2. Lumière VERTE (zone de priorité)

Croisement

Cédez le passage à l'embarcation qui est devant vous, à votre droite. Ne jamais couper la voie devant une embarcation.

Feu ROUGE (céder le passage).

Feu VERT (vous avez la priorité).

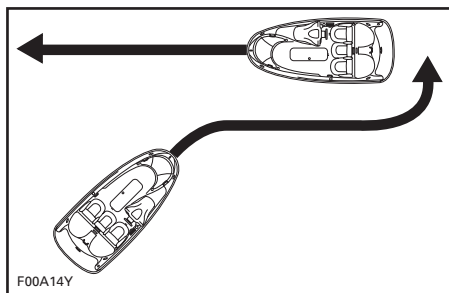

TYPIQUE

Face à face

Gardez la droite.

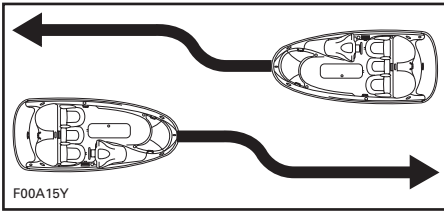

TYPIQUE

Dépassement

Donnez la priorité aux autres et restez à l'écart.

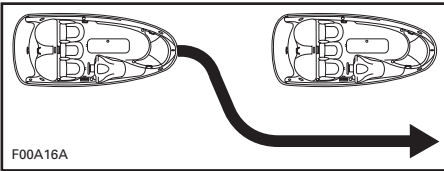

TYPIQUE

Aides à la navigation

Les aides à la navigation, comme la signalisation et les bouées, permettent d'identifier les eaux sécuritaires. Les bouées indiquent s'il faut passer à droite (tribord) ou à gauche (bâbord) de la bouée, ou quel couloir prendre. Elles indiquent aussi si vous entrez dans une zone réglementée comme une zone où il est interdit de laisser un gros sillage ou de faire de la vitesse. Elles signalent les dangers ou donnent des renseignements utiles à la navigation. La signalisation peut être sur la rive ou sur l'eau. Elle indique les limites de vitesse, l'interdiction aux embarcations à moteur, les lieux de mouillage (où on peut jeter l'ancre), et d'autres renseignements utiles. (C'est la forme des différents types de signalisation qui donne les indications.)

Il est important de connaître et de comprendre les aides à la navigation (comme les bouées et la signalisation) utilisées là où vous avez l'intention de naviguer.

Pour éviter les collisions

- Pour s'éloigner d'un obstacle, il ne faut pas relâcher l'accélérateur; vous en avez besoin pour diriger l'embarcation.
- Surveillez toujours la présence des plaisanciers, des embarcations et des objets environnants, surtout dans les virages. Soyez attentif aux conditions qui peuvent vous empêcher de bien voir les autres plaisanciers.
- Respectez les droits des plaisanciers ou autres, et conservez une bonne distance avec les autres embarcations, les gens et les objets.
- Ne pas sauter les sillons et les vagues; ne pas naviguer sur la ligne de ressac; ne pas tenter d'arroser les autres avec votre bateau. Vous pourriez surestimer vos capacités ou celles de votre bateau et frapper une embarcation ou des personnes.
- Ce bateau peut faire des virages plus serrés que d'autres. Cependant, à moins d'un danger, ne pas faire de virages serrés à haute vitesse. Il est difficile pour les autres plaisanciers de vous éviter ou de déterminer votre direction quand vous faites ce type de manoeuvre. De plus, vous et vos passagers pourriez être éjectés du bateau.
- Ce bateau n'a pas de freins. La distance de freinage dépend de la vitesse initiale, de la charge, du vent et des conditions de navigation. Exercez-vous à arrêter et à accoster dans un endroit sécuritaire et peu fréquenté pour vous donner une idée des distances de freinage dans diverses conditions.
- Il peut être nécessaire de maintenir ou d'augmenter sa vitesse pour éviter une collision.

FAIRE LE PLEIN D'ESSENCE

Carburant recommandé

Utiliser de l'essence sans plomb, du carburant oxygéné contenant un maximum de 10% d'éthanol ou de méthanol. L'essence utilisée doit présenter l'indice d'octane recommandé ci-dessous.

AVIS Ne jamais utiliser d'autres carburants. L'utilisation de carburant non recommandé peut nuire à la performance du bateau et endommager des pièces importantes du système d'alimentation et des moteurs.

En Amérique du Nord

INDICE D'OCTANE MINIMUM		
87 (RON + MON)/2		
91 (RON + MON)/2		
MOTEURS	91	87
310 ch À aspiration naturelle	–	X
430 ch Suralimenté à refroidisseur intermédiaire	X ⁽¹⁾	X
⁽¹⁾ Pour une performance optimale.		

Ailleurs qu'en Amérique du Nord

INDICE D'OCTANE MINIMUM		
92 RON		
95 RON		
MOTEURS	95	92
310 ch À aspiration naturelle	–	X
430 ch Suralimenté à refroidisseur intermédiaire	X ⁽¹⁾	X
⁽¹⁾ Pour une performance optimale.		

Pour faire le plein

⚠ AVERTISSEMENT

L'essence est inflammable et explosive dans certaines conditions. Ne pas fumer. Tenir loin des flammes et des étincelles. Toujours avoir un extincteur d'incendie à portée de main lors du plein d'essence.

Soyez très prudent lorsque vous faites le plein; suivez la procédure indiquée dans ce Guide du conducteur et à la marina.

Connaissez la contenance du réservoir d'essence. Évitez de faire le plein une fois la nuit tombée, sauf dans un endroit bien éclairé. On ne peut pas voir les déversements d'essence dans le noir. Ne transportez pas d'essence de réserve ou des liquides inflammables dans un compartiment de rangement ou dans le compartiment moteur.

⚠ AVERTISSEMENT

Suivre ces instructions à la lettre lorsqu'on fait le plein.

Sur une remorque

1. Le bateau doit être de niveau.
2. S'assurer que le couvercle du compartiment moteur est fermé pour empêcher les vapeurs d'essence d'entrer dans le compartiment.
3. Desserrer le bouchon dans le sens anti-horaire et l'enlever lentement.

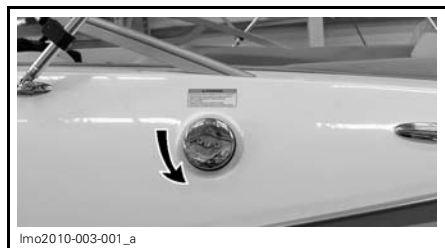

lmo2010-003-001_a
BOUCHON DU RÉSERVOIR D'ESSENCE

- Insérer le bec de la pompe à essence dans le goulot de remplissage et remplir le réservoir d'essence.

⚠ AVERTISSEMENT

Faire le plein lentement pour permettre à l'air de s'échapper du réservoir et empêcher le reflux de carburant.

- Cesser de remplir le réservoir immédiatement après le relâchement de la poignée du pistolet et attendre un moment avant de retirer le bec. Ne pas retirer le pistolet pour faire entrer plus d'essence dans le réservoir.

⚠ AVERTISSEMENT

Ne pas trop remplir ou faire le plein et ensuite laisser l'embarcation exposée au soleil. Lorsque la température augmente, le carburant se dilate et risque de déborder.

- Installer et bien serrer le bouchon du réservoir d'essence.

⚠ AVERTISSEMENT

Toujours essuyer le carburant répandu sur le bateau.

Dans l'eau

- Éteindre les moteurs.
- Attacher le bateau solidement à la jetée de la station d'essence.
- Ne permettre à personne de rester à bord du bateau.
- S'assurer que le couvercle du compartiment moteur est fermé afin d'éviter que des vapeurs entrent dans le compartiment.
- Voir un extincteur à portée de main.
- Dévisser le bouchon dans le sens anti-horaire et le retirer lentement.

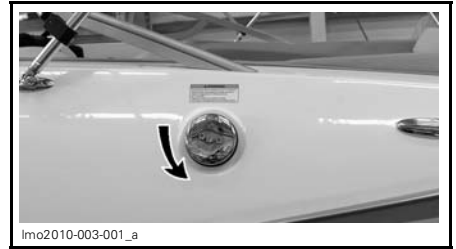

Imo2010-003-001_a
BOUCHON DU RÉSERVOIR D'ESSENCE

- Insérer le bec du pistolet dans le goulot de remplissage et remplir le réservoir.

⚠ AVERTISSEMENT

Faire le plein lentement pour permettre à l'air de s'échapper du réservoir et empêcher le reflux de carburant.

- Cesser de remplir le réservoir immédiatement après le relâchement de la poignée du pistolet et attendre un moment avant de retirer le bec. Ne pas retirer le pistolet pour faire entrer plus d'essence dans le réservoir.

⚠ AVERTISSEMENT

Ne pas trop remplir ou faire le plein et ensuite laisser l'embarcation exposée au soleil. Lorsque la température augmente, le carburant se dilate et risque de déborder.

- Installer et bien serrer le bouchon du réservoir d'essence.

⚠ AVERTISSEMENT

Toujours essuyer les coulisses d'essence sur le bateau.

TRANSPORT SUR UNE REMORQUE

Consulter les instructions du fabricant concernant les remorques ou les outils afin d'en connaître la capacité, les principes d'utilisation, l'entretien, les accessoires et la garantie.

S'informer des règlements en vigueur dans sa région avant de remorquer un bateau sur une remorque, particulièrement en ce qui a trait aux sujets suivants:

- Système de freinage
- Poids du véhicule transporté
- Rétroviseurs.

REMARQUE: Un système de freinage optionnel pour la remorque est disponible. Communiquer avec Karavan Trailers au:

www.karavantrailers.com.

AVERTISSEMENT

Avant de remorquer le bateau, s'assurer que le réservoir de lest est vide (s'il y a lieu).

Le poids du lest augmente la charge de la remorque, de l'essieu et des pneus; cela pourrait faire s'user les pièces prématurément ou les endommager. De plus, le poids du lest réduit la stabilité du véhicule qui remorque, car il élève le centre de gravité du bateau sur la remorque.

Prendre les précautions suivantes lors du remorquage du bateau.

1. Attacher le bateau aux deux oeillets de proue et de poupe (avant et arrière) pour qu'il soit retenu solidement sur la remorque.
2. Enlever le feu de poupe (s'il est installé).
3. S'assurer que le couvercle de chaque compartiment de rangement est verrouillé.
4. S'assurer que la porte coulissante et le para-brise sont bien verrouillés en position ouverte ou fermée.
5. Vider le sac de lest (s'il y a lieu).

6. Fermer le toit bimini (s'il y a lieu).
7. Recouvrir le bateau d'une bâche Sea-Doo, particulièrement avant de conduire sur des routes poussiéreuses, pour prévenir l'entrée de poussière par la ou les ouvertures d'admission d'air.

AVIS La housse de cockpit et la housse de proue doivent être utilisés uniquement pour le rangement. Afin d'éviter d'endommager les housses et leurs boutons, toujours les enlever avant de remorquer le bateau.

8. Observer les règles de sécurité pendant le transport.

AVIS Toujours s'assurer que le couvercle du compartiment de rangement arrière est fermé et verrouillé avant de remorquer le bateau.

EMPLACEMENT DES ÉTIQUETTES IMPORTANTES

Les étiquettes illustrées aux pages suivantes sont apposées sur votre bateau. Si elles se décollent ou sont endommagées, on les remplacera gratuitement. S'adresser à un concessionnaire autorisé de bateaux sport Sea-Doo.

Bien lire les étiquettes suivantes avant d'utiliser le bateau.

REMARQUE: L'image du bateau indique les emplacements approximatifs des différentes étiquettes. Une ligne pointillée indique que l'étiquette n'est pas sur la surface extérieure et qu'un siège ou un couvercle doit être soulevé pour voir l'étiquette.

Étiquette mobiles

The Star Label means Cleaner Marine Engines

This engine has been certified as:











The Symbol for Cleaner Marine Engines:
Cleaner Air and Water
For a healthier lifestyle and environment.

Better Fuel Economy
Burns up to 30-40 percent less gas and oil than conventional carbureted two-stroke engines, saving money and resources.

Longer Emission Warranty
Protects consumer for worry-free operation.



One Star-Low emission
The one-star label identifies personal watercraft, outboard, sterndrive and inboard engines that meet the Air Resources Board's Personal Watercraft and Outboard marine engine 2001 exhaust emission standards. Engines meeting these standards have 75% lower emissions than conventional carbureted two-stroke engines. These engines are equivalent to the U.S. EPA's 2006 standards for marine engines.



Two Stars-Very Low emission
The two-star label identifies personal watercraft, outboard, sterndrive and inboard engines that meet the Air Resources Board's Personal Watercraft and Outboard marine engine 2004 exhaust emission standards. Engines meeting these standards have 20% lower emissions than One Star – Low-Emission engines.



Three Stars-Ultra Low emission
The three-star label identifies engines that meet the Air Resources Board's Personal Watercraft and Outboard marine engine 2008 exhaust emission standards or the Sterndrive and Inboard marine engine 2003 exhaust emission standards. Engines meeting these standards have 65% lower emissions than One Star – Low Emission engines.



Four Stars-Super Ultra Low emission
The four-star label identifies engines that meet the Air Resources Board's Sterndrive and Inboard marine engine 2009 exhaust emission standards. Personal Watercraft and Outboard marine engines may also comply with these standards. Engines meeting these standards have 90% lower emissions than One Star – Low Emission engines.

BOMBARDIER RECREATIONAL PRODUCTS INC.
VALCOURT, QUÉBEC, CANADA
Cleaner Watercraft - Get the facts 1-800-END-SMOG
www.arb.ca.gov

219902678

219902678

Étiquettes de sécurité

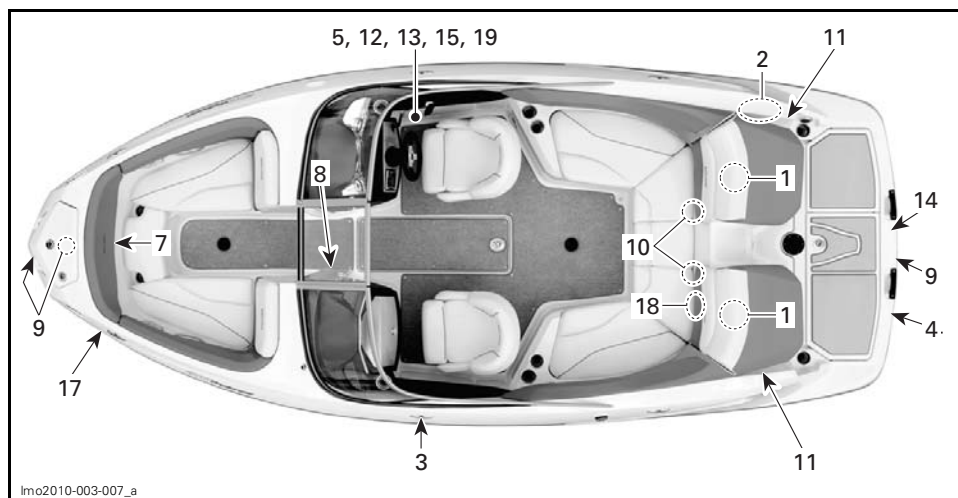

MODÈLE 210 CHALLENGER*

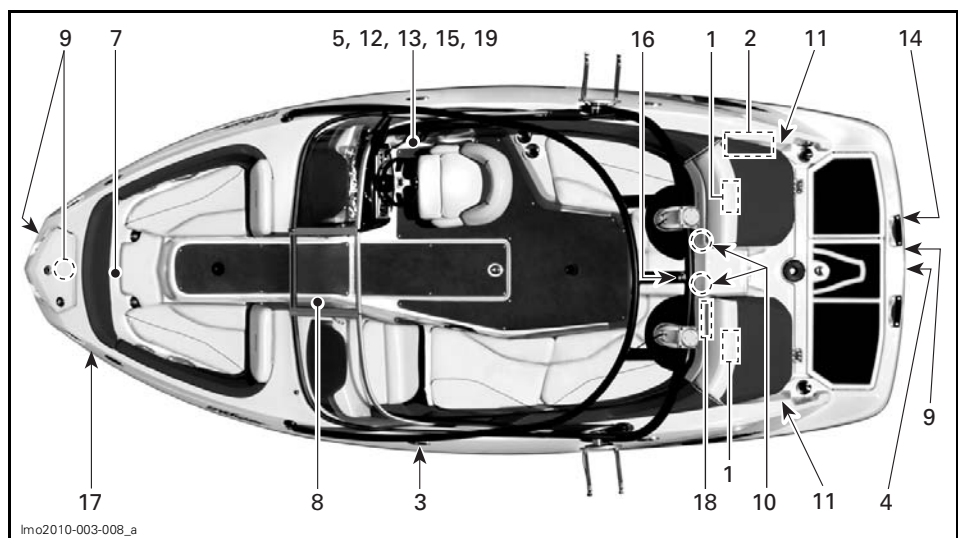

MODÈLE 210 WAKE^{MC}

**WARNING / AVERTISSEMENT****CHECKING ENGINE OIL LEVEL**

Vehicle must be level to perform verification. Bring engine to normal operating temperature then let idle for 30 seconds. Stop engine, wait for at least 30 sec. and check oil level using the dipstick. CAUTION: Never let engine run out of water without the flush kit connected as it may damage the engine. Oil may be hot.

VÉRIFICATION DU NIVEAU D'HUILE DU MOTEUR

Avec la motomarine à niveau et à température normale d'utilisation, laisser le moteur tourner au ralenti 30 secondes. Arrêter le moteur, attendre au moins 30 sec. et vérifier le niveau d'huile. ATTENTION: Ne pas laisser tourner le moteur hors de l'eau sans faire circuler de l'eau par le raccord de rinçage. L'huile peut être chaude.

219902674A

219902674

ÉTIQUETTE 1 - TYPIQUE

**AVERTISSEMENT**

- Enlever la batterie du bateau avant de la charger.
- Ne pas trop charger la batterie.
- Un chargement excessif pourrait faire exploser la batterie.

F13L1MY

ÉTIQUETTE 2

AVERTISSEMENT

Éviter les blessures graves ou la mort causées par un incendie ou une explosion venant de fuites ou de vapeurs d'essence.

- Éteindre le moteur avant de faire le plein.
- Garder le bateau de niveau, libre de tout occupant.
- Tenir l'embarcation loin des flammes nues et des étincelles.
- Utiliser de l'essence sans plomb à 87 d'octane à la pompe.
- Ne pas trop remplir.
- Essuyer l'essence renversée.
- Lors de chaque vérification de préutilisation, s'assurer que le système d'alimentation ne contient aucune fuite et vérifier l'intégrité des composants.

219 700 279

219700279

ÉTIQUETTE 3

**AVERTISSEMENT**

Pour éviter les blessures graves ou le décès:

- Arrêter le ou les moteurs avant d'utiliser la plate-forme d'embarquement.
- Ne pas se tenir près des tuyères ou des grilles d'admission. Tenir aussi les vêtements et les cheveux à l'écart pour éviter tout coincement qui pourrait causer la noyade ou l'empoisonnement au monoxyde de carbone.

F13L1OY

ÉTIQUETTE 4

**AVERTISSEMENT**

Les dossiers des sièges arrières doivent toujours être relevés quand le bateau est en marche.

F13L1TY

ÉTIQUETTE 5

ATTENTION

- Ne pas utiliser le toit bimini à la façon d'un support.
- Conduire à basse vitesse si le toit bimini est déployé.
- Le toit peut se briser ou se déloger, ce qui peut causer des blessures ou nuire au fonctionnement du bateau.

F04LCYY

ÉTIQUETTE 6: TOIT BIMINI (NON ILLUSTRÉ)

**AVERTISSEMENT**

Pour éviter des blessures graves ou mortelles, ne pas s'asseoir sur le siège lorsqu'on circule à plus de 8 km/h (5 MPH).

F00L3BY

ÉTIQUETTE 7



F10L3EY

ÉTIQUETTE 8



F13L1YY

ÉTIQUETTE 9



mme2008-003-007

ÉTIQUETTE 10



219903239

ÉTIQUETTE 11

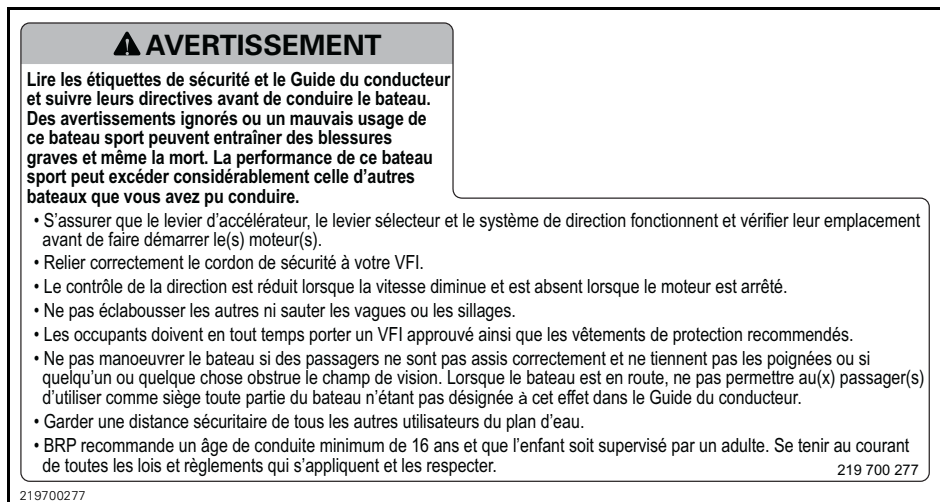

219700277

219 700 277

ÉTIQUETTE 12

⚠ AVERTISSEMENT



Le monoxyde de carbone (CO) peut causer des dommages cérébraux ou la mort.
 Les gaz d'échappement d'un moteur ou d'une génératrice contiennent du monoxyde de carbone, un gaz inodore et incolore.
 Les symptômes de l'empoisonnement au monoxyde de carbone sont entre autres: nausées, maux de tête, étourdissements, somnolence, perte de conscience.
 Si une personne présente un de ces symptômes, amenez-la à l'air frais.
 Pour plus de renseignements sur l'empoisonnement au monoxyde de carbone, consulter le Guide du conducteur.

219700581

219700581

ÉTIQUETTE 13

⚠ DANGER

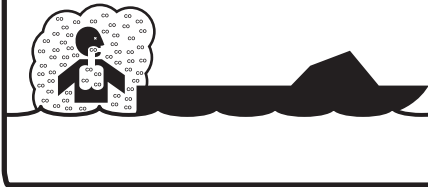

Le monoxyde carbone (CO) peut causer des dommages cérébraux ou la mort.
 Les gaz d'échappement d'un moteur ou d'une génératrice contiennent du monoxyde de carbone, un gaz inodore et incolore.
 Le monoxyde de carbone s'accumule à l'arrière du bateau lorsque les moteurs ou les génératrices tournent.
 Allez à l'air frais si vous éprouvez des nausées, des maux de tête, des étourdissements ou de la somnolence.

219700580

219700580

ÉTIQUETTE 14

⚠ AVERTISSEMENT

Les vapeurs d'essence peuvent provoquer un incendie ou une explosion entraînant des blessures graves ou même la mort.
 Lors de chaque vérification de préutilisation, s'assurer que le système d'alimentation ne contient aucune fuite et vérifier l'intégrité; des composants.

Avant de faire démarrer le moteur

TOUJOURS:

- Faire fonctionner le ventilateur de cale pendant 5 minutes.
- Ouvrir le cache-moteur et vérifier s'il y a présence de vapeurs d'essence à l'intérieur du compartiment moteur.
- Refermer le cache-moteur avant de mettre le moteur en marche.

NE JAMAIS:

- Faire démarrer le moteur s'il y a présence d'odeurs de vapeurs d'essence dans le compartiment moteur.

219 700 281

219700281

ÉTIQUETTE 15

⚠ AVERTISSEMENT

Le mauvais usage de la structure de remorquage peut entraîner des blessures graves et même la mort.

- Utiliser la structure uniquement pour le ski ou la planche nautique.
- Faire attention pour ne pas laisser prendre le câble de remorque ni le laisser s'entremêler aux occupants, au bateau ou au moteur.
- Attacher le câble de remorque uniquement au point d'attache central.
- Ne remorquer qu'une seule personne à la fois.
- Ne pas grimper ou s'asseoir sur la structure ni sauter de celle-ci.
- Ne jamais ajouter d'accessoires à la structure à moins qu'ils ne soient approuvés par BRP.

219 700 293

219700293

ÉTIQUETTE 16

Étiquettes de conformité



219902679

ÉTIQUETTE 17 – CONTRÔLE DES ÉMISSIONS

BOMBARDIER RECREATIONAL PRODUCTS INC. EMISSION CONTROL INFORMATION THIS ENGINE IS CERTIFIED TO OPERATE ON UNLEADED GASOLINE AND CONFORMS TO 2010 U.S. EPA & CALIFORNIA EMISSIONS/EVAP REGULATIONS FOR MARINE SI ENGINES. BOMBARDIER PRODUITS RÉCRÉATIFS INC. RENSEIGNEMENTS SUR LE DISPOSITIF ANTIPOLLUTION CE MOTEUR EST CERTIFIÉ POUR FONCTIONNER À L'ESSENCE SANS PLOMB ET IL RÉPOND AUX NORMES 2010 DE L'EPA DES É.-U. & RÉGLEMENTATIONS CALIFORNIENNES POUR LES MOTEURS MARINS À ALLUMAGE COMMANDÉ. SEE OPERATORS GUIDE FOR MAINTENANCE SPECIFICATIONS.	ENGINE FAMILY FEL ENGINE DISPLACEMENT EXHAUST EMISSION CONTROL SYSTEM SPARK PLUG TYPE SPARK PLUG GAP POWER FUEL LINE	8BCXM1.506GN 16.44 g/kW-hr HC+NOx 1493.0 cc MF1, SC CAC NGK-DCPR8E 0.030 in. / 0.7-0.8 mm 116 kW 9TDORLINE365-A15	FAMILLE DE MOTEUR LIMITE DES ÉMISSIONS DE LA FAMILLE CYLINDRÉE SYSTÈME DE CONTRÔLE DES ÉMISSIONS TYPE DE BOUGIE ÉCARTÈMENT DES ÉLECTRODES PUISSANCE BOYAU ESSENCE DATE / NA
	VOIR MANUEL DE L'OPÉRATEUR LES SPÉCIFICATIONS DE MAINTENANCE.		

204901998

ÉTIQUETTE 18 – CONFORMITÉ AUX NORMES EPA (310 CH)

BOMBARDIER RECREATIONAL PRODUCTS INC. EMISSION CONTROL INFORMATION THIS ENGINE IS CERTIFIED TO OPERATE ON UNLEADED GASOLINE AND CONFORMS TO 2010 U.S. EPA & CALIFORNIA EMISSIONS/EVAP REGULATIONS FOR MARINE SI ENGINES. BOMBARDIER PRODUITS RÉCRÉATIFS INC. RENSEIGNEMENTS SUR LE DISPOSITIF ANTIPOLLUTION CE MOTEUR EST CERTIFIÉ POUR FONCTIONNER À L'ESSENCE SANS PLOMB ET IL RÉPOND AUX NORMES 2010 DE L'EPA DES É.-U. & RÉGLEMENTATIONS CALIFORNIENNES POUR LES MOTEURS MARINS À ALLUMAGE COMMANDÉ. SEE OPERATORS GUIDE FOR MAINTENANCE SPECIFICATIONS.	ENGINE FAMILY FEL ENGINE DISPLACEMENT EXHAUST EMISSION CONTROL SYSTEM SPARK PLUG TYPE SPARK PLUG GAP POWER FUEL LINE	8BCOM1.506GS 10.17 g/kW-hr HC+NOx 1493.0 cc MF1, SC CAC NGK-DCPR8E 0.030 in. / 0.7-0.8 mm 100 kW 9TDORLINE365-A15	FAMILLE DE MOTEUR LIMITE DES ÉMISSIONS DE LA FAMILLE CYLINDRÉE SYSTÈME DE CONTRÔLE DES ÉMISSIONS TYPE DE BOUGIE ÉCARTÈMENT DES ÉLECTRODES PUISSANCE BOYAU ESSENCE DATE / SCIC
	VOIR MANUEL DE L'OPÉRATEUR LES SPÉCIFICATIONS DE MAINTENANCE.		

204902041

ÉTIQUETTE 18 – CONFORMITÉ AUX NORMES EPA (430 CH)

Étiquettes d'information technique

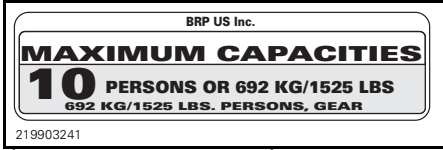

ÉTIQUETTE 19 – CAPACITÉ

VÉRIFICATION DE PRÉUTILISATION

AVERTISSEMENT

Il est primordial de vérifier le bateau avant de l'utiliser. Avant de démarrer, s'assurer que les commandes principales, les dispositifs de sécurité et les composants mécaniques fonctionnent bien. À défaut de se conformer aux opérations ci-dessous, de graves blessures ou même la mort pourraient survenir. Apporter tout le matériel de sécurité prescrit par les règlements locaux.

Pour obtenir plus de détails concernant ces éléments, consulter les sections concernées.

AVERTISSEMENT

Arrêter les moteurs et débrancher le cordon d'attache de son interrupteur avant de faire les opérations ci-dessous. Démarrer le bateau seulement lorsque toutes les pièces ont été vérifiées et fonctionnent correctement.

RÉSUMÉ		
ÉLÉMENT	OPÉRATION	✓
Coque	Vérifier si elle est endommagée.	
Admission d'eau de la turbine	Inspecter et nettoyer.	
Cale	S'assurer que le bouchon de vidange est bien vissé.	
Compartiment moteur	Vérifier s'il y a des fuites ou une odeur d'essence. Vérifier les composants du système d'échappement.	
Batterie	Vérifier la solidité des câbles et des courroies.	
Niveau de liquide de refroidissement	Vérifier le niveau et ajouter du liquide au besoin.	
Interrupteur coupe-circuit principal de la batterie	S'assurer qu'il est à «ON».	
Niveau d'huile du moteur	Vérifier le niveau et ajouter de l'huile au besoin.	
Direction	Vérifier le fonctionnement.	
Lever sélecteur et d'accélérateur	Vérifier le fonctionnement.	
Interrupteur coupe-circuit des moteurs et boutons de démarrage/d'arrêt du moteur	Vérifier le fonctionnement.	
Feux de navigation	Vérifier le fonctionnement.	
Toit bimini	Vérifier la solidité des points de fixation des attaches.	
Structure de remorquage (en option)	Vérifier la solidité des points de fixation des attaches.	
Équipement de navigation sécuritaire obligatoire	S'assurer que tout l'équipement de sécurité est à bord.	
Couvercles des compartiments de rangement	S'assurer qu'ils sont fermés et verrouillés.	
Réservoir d'essence	Faire le plein.	

Coque

S'assurer que la coque n'est ni fissurée ni endommagée.

Admissions d'eau des turbines

Enlever les algues, coquillages et autres débris qui peuvent entraver le débit d'eau et endommager les systèmes de refroidissement ou les turbines. Nettoyer au besoin. Si des débris résistent au nettoyage, voir un concessionnaire autorisé de bateaux sport Sea-Doo.



1. Vérifier cette région

Vérifier les rebords des hélices; s'ils sont pliés ou endommagés, la performance du bateau sera grandement réduite.

Cale

AVERTISSEMENT

S'assurer que les bouchons de vidange sont bien serrés avant de mettre le bateau à l'eau.

Compartment moteur

S'assurer que le compartiment moteur ne contient pas d'odeurs d'essence et vérifier si les conduits d'essence ne sont pas endommagés et si les courroies du réservoir d'essence et leurs attaches sont en bon état.

REMARQUE: La poignée de verrouillage du couvercle de compartiment moteur se situe sous le coussin central de poupe.

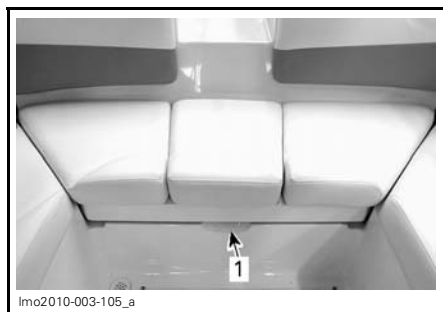

1. Emplacement de la poignée de verrouillage du couvercle de compartiment moteur

AVERTISSEMENT

S'il y a présence d'une fuite ou d'odeurs d'essence, NE PAS faire démarrer les moteurs ou utiliser des accessoires électriques. Consulter un concessionnaire autorisé de bateaux sport Sea-Doo.

Batterie

AVERTISSEMENT

Vérifier si les câbles sont bien fixés à leur borne et si les brides ou les attaches sont en bon état. Ne pas charger la batterie lorsqu'elle est installée dans le compartiment moteur.

Liquide de refroidissement

Vérifier le niveau de liquide de refroidissement et le remplir au besoin. Se référer à la section *PROCÉDURES D'ENTRETIEN*.

AVERTISSEMENT

Afin d'éviter les brûlures, ne jamais retirer le bouchon du réservoir de liquide de refroidissement si le moteur est encore chaud.

Interrupteur coupe-circuit principal de la batterie

Pour faire démarrer le moteur et utiliser les accessoires, mettre l'interrupteur à la position «ON».



VERT LORSQU'ALLUMÉ

1. Position «ON»

Huile à moteur

Vérifier le niveau d'huile et remplir le réservoir au besoin, comme l'indique la section *PROCÉDURES ENTRETIEN*.

Direction

Avec l'aide d'une autre personne, s'assurer que la direction n'est pas entravée. Lorsque le volant est centré, la tuyère de turbine devrait être bien droite. S'assurer que les tuyères pivotent facilement lorsqu'on tourne le volant.

⚠ AVERTISSEMENT

Vérifier le fonctionnement du volant et des tuyères de direction avant de démarrer les moteurs.

Levier sélecteur et d'accélérateur

⚠ AVERTISSEMENT

Vérifier le fonctionnement du levier sélecteur et d'accélérateur avant de démarrer les moteurs. Enlever le cordon d'attache de l'interrupteur coupe-circuit des moteurs pour éviter que les moteurs démarrent accidentellement.

S'assurer que le levier se déplace librement et sans entrave.

S'assurer que les déflecteurs de marche arrière se déplacent librement:

- Avec le levier sélecteur et d'accélérateur en marche avant, les déflecteurs doivent être soulevés et verrouillés.
- Avec le levier sélecteur et d'accélérateur au point mort, les déflecteurs doivent être au centre.
- Avec le levier sélecteur et d'accélérateur en marche arrière, les déflecteurs doivent être vers le bas.

Vérifier l'efficacité du verrou des déflecteurs de marche arrière.

⚠ AVERTISSEMENT

S'assurer que les déflecteurs de marche arrière sont verrouillés avant de mettre les moteurs en marche.

Pour vérifier si les déflecteurs de marche arrière sont verrouillés, mettre le levier sélecteur et d'accélérateur en position de MARCHÉ AVANT.

Tirer le déflecteur de marche arrière de tribord vers l'arrière.

Les déflecteurs sont verrouillés s'ils demeurent levés.

AVIS Si les déflecteurs ne demeurent pas levés lorsque le levier sélecteur et d'accélérateur est en MARCHE AVANT, cesser d'utiliser le bateau et voir un concessionnaire autorisé de bateaux sport Sea-Doo.

Boutons de démarrage/ d'arrêt du moteur et interrupteur coupe-circuit des moteurs

S'assurer que les boutons de démarrage/d'arrêt du moteur fonctionnent bien. Arrêter et démarrer chaque moteur en mettant sous tension les boutons séparément.

Vérifier si les moteurs s'arrêtent lorsqu'on détache le cordon d'attache.

AVERTISSEMENT

Si les moteurs ne s'arrêtent pas lorsqu'on appuie sur les boutons de démarrage/d'arrêt ou qu'on débranche le cordon d'attache de l'interrupteur coupe-circuit des moteurs, cesser d'utiliser le bateau et voir un concessionnaire autorisé de bateaux sport Sea-Doo. Ne remettre le bateau en marche qu'après avoir vérifié toutes les commandes et s'être assuré qu'elles fonctionnent bien.

Feux de navigation

S'assurer que les feux de navigation fonctionnent et remplacer toute lumière défectueuse avant d'utiliser le bateau.

Toit bimini

S'assurer que tous les boulons de fixation sont en place et solidement serrés.

Structure de remorquage (en option)

S'assurer que tous les boulons de fixation sont en place et bien serrés.

Équipement de navigation sécuritaire obligatoire

S'assurer d'avoir tous les équipements de sécurité exigés par les règlements locaux (extincteur, VFI, dispositifs de signalisation visuelle de détresse, etc.). Pour obtenir la liste complète, communiquer avec une autorité locale compétente.

Couvercles des compartiments de rangement

S'assurer qu'ils sont fermés et verrouillés.

Essence

Remplir le réservoir d'essence.

AVERTISSEMENT

Respectez à la lettre les instructions de la section *POUR FAIRE LE PLEIN*.

***Cette page est
blanche intentionnellement***

RENSEIGNEMENTS SUR LE BATEAU

COMMANDES

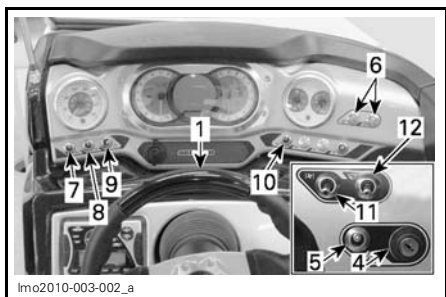

PARTIE SUPÉRIEURE DE LA CONSOLE DU CONDUCTEUR

1. Volant
2. Levier sélecteur et d'accélérateur
3. Interrupteur coupe-circuit des moteurs
4. Interrupteur d'allumage
5. Interrupteur de ventilateur de cale
6. Boutons de démarrage/d'arrêt

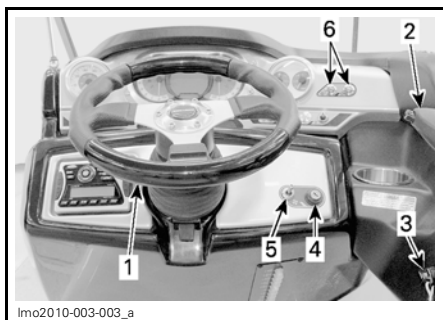

PARTIE INFÉRIEURE DE LA CONSOLE DU CONDUCTEUR

7. Interrupteur de klaxon
8. Interrupteur de pompe de cale
9. Interrupteur de feux de navigation
10. Interrupteur de feux de pont
11. Interrupteur de chauffage
12. Interrupteur de système de lest

1) Volant

Le volant commande la direction du bateau. Quand on tourne le volant dans le sens horaire, le bateau se dirige vers la droite et quand on le tourne dans le sens contraire, le bateau se dirige vers la gauche.

Volant inclinable

Pour plus de commodité, le volant se règle à diverses positions. Appuyer sur le bouton sous la colonne de direction et le tenir pour faire monter ou descendre le volant. Relâcher le bouton lorsque le volant atteint la position désirée.



APPUYER SUR LE BOUTON ET LE TENIR POUR RÉGLER LE VOLANT

1. Bouton

2) Leviers sélecteur et d'accélérateur

Ce levier a trois positions:

- Marche avant
- Point mort
- Marche arrière.

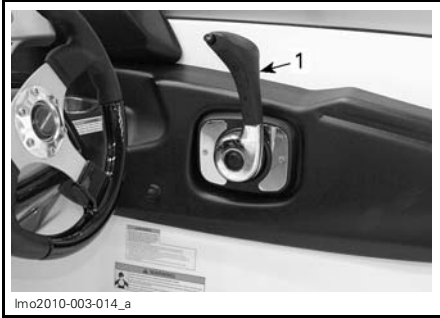

1. Levier sélecteur et d'accélérateur

Pour déplacer le levier, appuyer sur le bouton de déclenchement de la commande.

AVIS Toujours appuyer sur le bouton de déclenchement de la commande avant de changer de vitesse pour éviter d'endommager le levier et ses composants.

Se référer à *INSTRUCTIONS D'UTILISATION* pour des renseignements détaillés concernant la marche avant, le point mort et la marche arrière.

3) Interrupteur coupe-circuit des moteurs

L'interrupteur coupe-circuit des moteurs se situe à tribord, entre la console du conducteur et le levier sélecteur et d'accélérateur .



1. Interrupteur coupe-circuit des moteurs

⚠ AVERTISSEMENT

L'interrupteur coupe-circuit des moteurs doit être exempt de toute obstruction pouvant nuire à son fonctionnement. L'utilisation appropriée du cordon d'attache peut prévenir un fonctionnement involontaire du bateau. Retirer le cordon d'attache lorsque le bateau est arrêté permet d'éviter tout démarrage accidentel.

Le cordon d'attache doit être bien relié à l'interrupteur coupe-circuit des moteurs pour permettre le démarrage des moteurs. Débrancher le cordon d'attache de l'interrupteur coupe-circuit des moteurs pour éteindre les moteurs.

⚠ AVERTISSEMENT

Si l'embout du cordon d'attache présente un jeu ou se détache de l'interrupteur coupe-circuit des moteurs, le remplacer immédiatement.

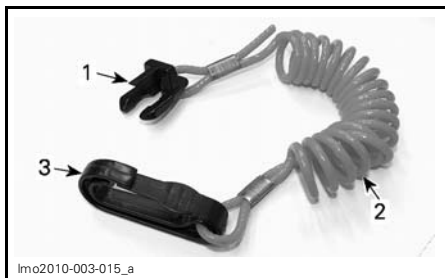

lmo2010-003-015_a

1. Embout du cordon d'attache (côté interrupteur)
2. Cordon d'attache
3. Fixation pour le conducteur

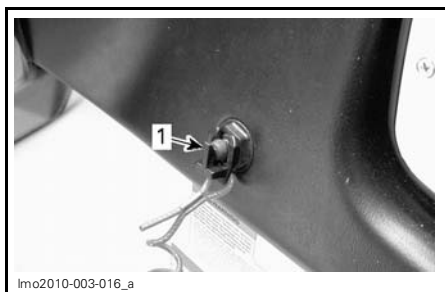

lmo2010-003-016_a

1. Cordon d'attache relié à l'interrupteur coupe-circuit des moteurs

AVERTISSEMENT

Avant de démarrer les moteurs, toujours relier le cordon d'attache au conducteur, soit par son vêtement de flottaison individuel (VFI) ou par une dragonne.

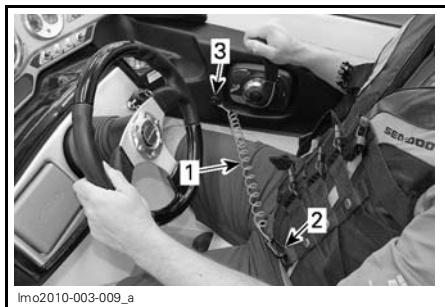

lmo2010-003-009_a

1. Cordon d'attache
2. Cordon d'attache relié au VFI
3. Cordon d'attache relié à l'interrupteur

S'il faut arrêter rapidement les moteurs, retirer le cordon d'attache de l'interrupteur.

AVERTISSEMENT

Le contrôle directionnel est diminué en décélération et nul lorsque les moteurs sont arrêtés. Toujours retirer le cordon d'attache lorsque le bateau n'est pas utilisé.

4) Interrupteur d'allumage

L'interrupteur d'allumage se situe sur la gauche du volant. Il s'agit d'un interrupteur à 3 positions.

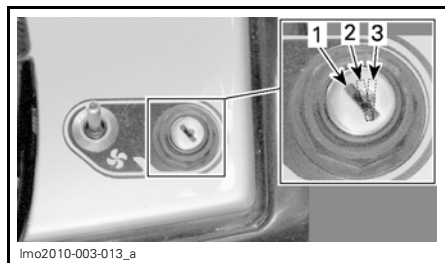

lmo2010-003-013_a

POSITIONS DE L'INTERRUPTEUR D'ALLUMAGE

1. «OFF»
2. ACCESSOIRES (feux et radio)
3. «ON»

Deux clés sont remises avec ce bateau.

Insérer la clé dans l'interrupteur et la tourner à la position voulue. Pour retirer la clé, mettre la clé à la position «OFF» puis la retirer.

AVIS Si la clé ne tourne pas facilement, ne pas la forcer. L'extraire et la réinsérer.

REMARQUE: Le système électrique du bateau s'éteint après quelques secondes lorsqu'on met la clé à «OFF».

⚠ AVERTISSEMENT

En tournant l'interrupteur d'allumage à «OFF», les moteurs s'éteignent et le contrôle directionnel est perdu.

La position ACCESSOIRES permet aux feux de pont et à la radio de fonctionner. Se souvenir que si les accessoires fonctionnent sans que les moteurs soient en marche, la batterie se déchargera.

La position «ON» active tout le système électrique. La position «ON» permet aux moteurs de démarrer.

Toujours mettre la clé de contact à «OFF» une fois que les moteurs sont arrêtés.

REMARQUE: Bien qu'il soit possible d'arrêter les moteurs en mettant la clé à «OFF», on recommande d'arrêter les moteurs en appuyant sur les boutons d'arrêt du moteur.

5) Interrupteur du ventilateur de cale

Cet interrupteur se trouve sur la console du conducteur, à droite du volant, à côté de l'interrupteur d'allumage.

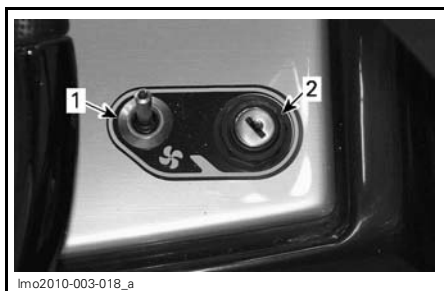

INTERRUPTEUR DU VENTILATEUR DE CALE

1. Interrupteur de pompe de cale
2. Interrupteur d'allumage

Il s'agit d'un interrupteur à 2 positions, soit «OFF» et «ON».

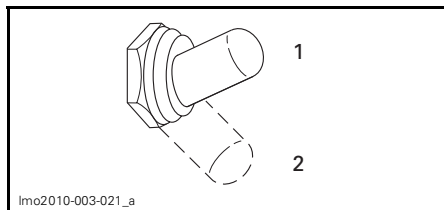

1. Position «ON»
2. Position «OFF»

Lorsqu'il est à «ON», le ventilateur aère le compartiment moteur.

⚠ AVERTISSEMENT

Les vapeurs d'essence peuvent exploser. Toujours faire fonctionner le ventilateur pendant au moins 5 minutes avant de démarrer les moteurs; l'éteindre avant de démarrer les moteurs.

⚠ AVERTISSEMENT

L'utilisation du ventilateur de cale ne dispense pas d'inspecter le compartiment moteur pour détecter des vapeurs d'essence. Si on détecte des fuites ou une odeur d'essence, ne pas démarrer les moteurs. S'adresser à un concessionnaire autorisé de bateaux sport Sea-Doo.

AVIS Si on utilise le ventilateur de cale pendant une période prolongée sans que les moteurs soient en marche, la batterie se déchargera.

Arrêter le ventilateur avant d'utiliser le bateau.

6) Boutons de démarrage/d'arrêt

Les boutons de démarrage/d'arrêt se situent à côté de l'indicateur analogique droit.

Ces boutons ont deux fonctions: démarrer et arrêter les moteurs.

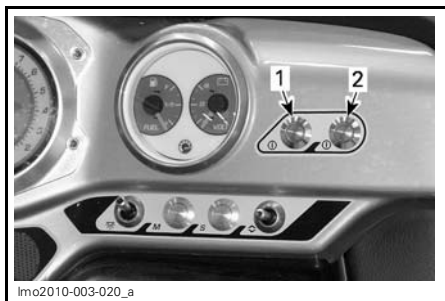

1. Interrupteur du moteur de bâbord
2. Interrupteur du moteur de tribord

Démarrage et arrêt des moteurs

Se référer aux *INSTRUCTIONS D'UTILISATION* pour connaître la procédure complète pour démarrer et éteindre les moteurs.

7) Interrupteur du klaxon

Cet interrupteur se trouve sur la console du conducteur, à gauche du volant, sous l'indicateur de vitesse analogique.

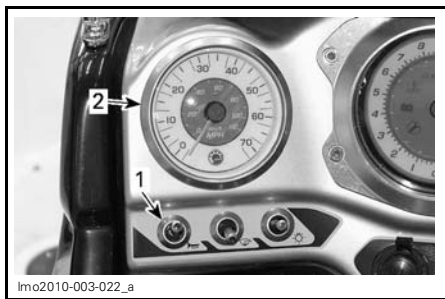

1. Interrupteur du klaxon
2. Indicateur de vitesse analogique

Il s'agit d'un interrupteur à bascule à deux positions.

Soulever l'interrupteur pour activer le klaxon.

Relâcher l'interrupteur pour arrêter le klaxon.

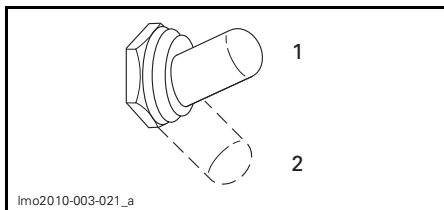

1. Position «ON»
2. Position «OFF»

8) Interrupteur de la pompe de cale

Cet interrupteur se trouve sur la console du conducteur à gauche du volant, sous l'indicateur de vitesse analogique.

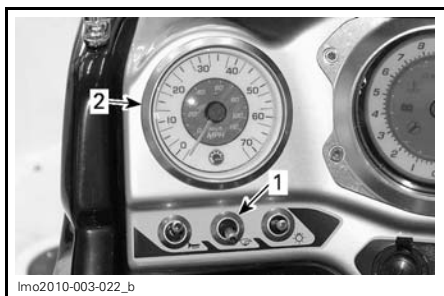

1. Interrupteur de pompe de cale
2. Indicateur de vitesse analogique

Il s'agit d'un interrupteur à deux positions, soit «ON» et «OFF».

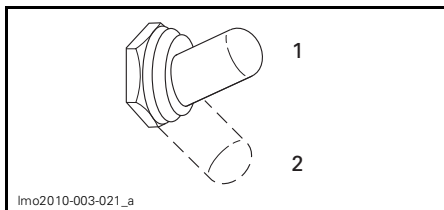

1. Position «ON»
2. Position «OFF»

Soulever l'interrupteur à «ON» pour activer manuellement la pompe de cale (après un nettoyage, un remisage, etc.).

Abaisser l'interrupteur à «OFF» une fois l'opération terminée.

AVIS Pour éviter que la pompe de cale soit endommagée, toujours arrêter la pompe une fois l'eau évacuée.

Mode pompe de cale automatique

Une sonde de niveau d'eau détecte l'eau, ce qui met la pompe en marche. Lorsque toute l'eau est évacuée, la pompe s'éteint automatiquement. Ce mode automatique est toujours fonctionnel même si l'interrupteur coupe-circuit principal de la batterie est à «OFF» et tant que la tension de la batterie est suffisante pour activer la pompe.

AVIS Si la pompe de cale fonctionne pendant un certain laps de temps lorsque le bateau est amarré, la batterie se déchargera et la pompe de cale cessera de fonctionner.

9) Interrupteur des feux de navigation

Cet interrupteur se trouve sur la console du conducteur, à droite du volant, sous l'indicateur de vitesse analogique.

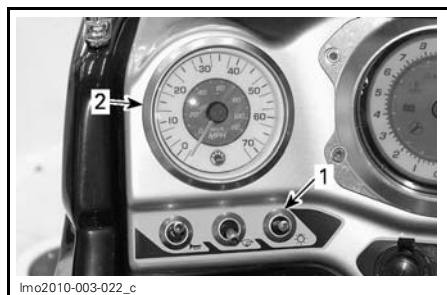

1. Interrupteur des feux de navigation
2. Indicateur de vitesse analogique

Cet interrupteur a trois positions: «NAV», «OFF» et «ANC».

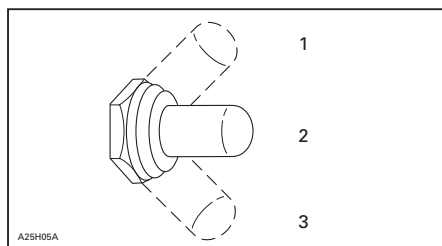

1. «NAV»
2. «OFF»
3. «ANC»

«ANC»: Allume le feu de mouillage (feu de poupe) lorsque le bateau est ancré.

«OFF»: Éteint tous les feux.

«NAV»: Allume les feux de proue et de poupe en plus d'éclairer les indicateurs.

10) Interrupteur des feux du pont

Cet interrupteur se trouve sur la console du conducteur, à droite du volant, sous l'indicateur de niveau d'essence analogique.

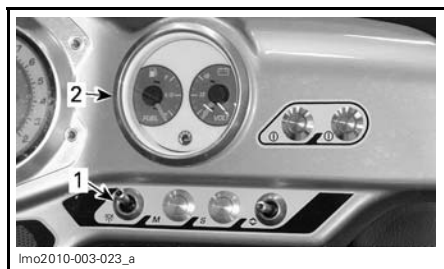

1. Interrupteur des feux du pont
2. Indicateur de niveau d'essence analogique

Cet interrupteur a deux positions: «ON» et «OFF».

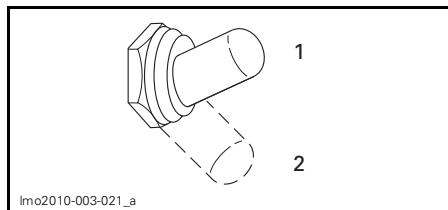

1. Position «ON»
2. Position «OFF»

Soulever l'interrupteur à «ON» pour allumer les feux du pont.

Abaisser l'interrupteur à «OFF» pour éteindre les feux du pont.

REMARQUE: L'interrupteur d'allumage doit être en position «ACC» ou «ON» pour que les feux fonctionnent.

AVIS Si les feux de pont sont allumés pendant un certain laps de temps sans que les moteurs tournent, la batterie se déchargera.

11) Interrupteur du système de chauffage (210 WAKE)

Ce bateau est équipé d'un système de chauffage pour réchauffer le cockpit ou les passagers en cas de besoin.

Utiliser l'interrupteur à 2 positions à la droite de la console du conducteur.

AVIS Si on utilise le ventilateur du système de chauffage pendant une période prolongée sans que les moteurs tournent, la batterie se déchargera.



1. Interrupteur du système de chauffage

12) Interrupteur du système de lest (210 WAKE)

D'une simple pression sur un bouton, on peut remplir et vider le sac de lest d'un maximum de 272 kg d'eau en quelques minutes.

⚠ AVERTISSEMENT

Le poids additionnel du lest modifie la maniabilité du bateau. Lorsque les sacs de lest contiennent de l'eau, ne pas faire de manoeuvre à haute vitesse et ne pas conduire le bateau à plus de 50 km/h.

L'interrupteur se situe sur la console du conducteur à la droite du volant, au-dessus de l'interrupteur d'allumage.



1. Interrupteur du système de lest

Cet interrupteur a 3 positions.

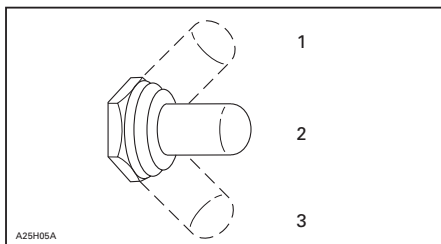

1. PLEIN
2. «OFF»
3. VIDE

Soulever l'interrupteur pour remplir le sac de lest.

Abaisser l'interrupteur pour vider le réservoir de lest.

REMARQUE: L'interrupteur d'allumage doit être à la position «ACC» ou «ON» pour que le système de lest fonctionne.

INDICATEURS

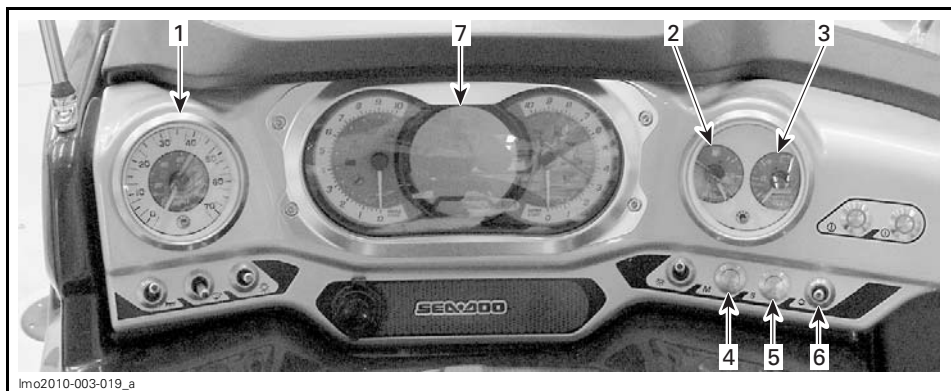

1. Indicateur de vitesse analogique
2. Indicateur de niveau d'essence analogique
3. Voltmètre analogique
4. Bouton MODE
5. Bouton SET
6. Interrupteur HAUT et BAS
7. Indicateur multifonctionnel

1) Indicateur de vitesse analogique

L'indicateur de vitesse analogique, situé dans le coin supérieur gauche du cockpit, indique la vitesse du bateau en milles à l'heure (MPH) ou en kilomètres à l'heure (km/h).

La vitesse indiquée est établie grâce au GPS (système mondial de localisation) incorporé à l'indicateur multifonctionnel.

Un voyant s'allume dans le tachymètre droit lorsque le GPS reçoit un signal adéquat.



VOYANT DU GPS

En cas de perte de signal du GPS, un mode par défaut permet de calculer la vitesse au moyen de l'information d'autres systèmes, ce qui permet d'obtenir la vitesse estimée du bateau.

2) Indicateur de niveau d'essence analogique

Cet indicateur sur la droite de l'indicateur multifonctionnel indique la quantité d'essence dans le réservoir lorsque les moteurs fonctionnent.

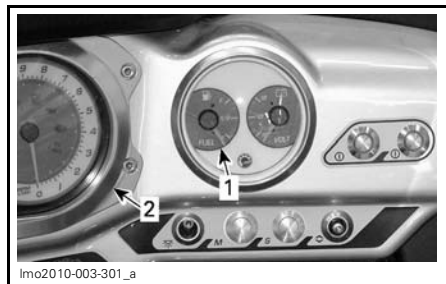

1. Indicateur de niveau d'essence analogique
2. Indicateur multifonctionnel

L'indicateur s'illumine dès que les feux de navigation s'allument.

On peut également vérifier le niveau d'essence sans que les moteurs fonctionnent. S'assurer que la clé de contact est à «ON»; l'indicateur sera alors activé pour environ 30 secondes.

3) Voltmètre analogique

Le voltmètre se situe à droite de l'indicateur multifonctionnel.

Le voltmètre indique la tension de la batterie. Normalement, il devrait indiquer environ 14 V (volts).

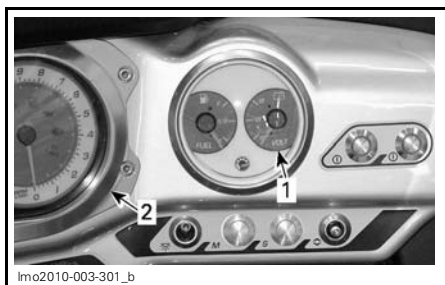

1. Voltmètre analogique
2. Indicateur multifonctionnel

REMARQUE: Il est normal qu'il y ait une chute de tension en lançant le moteur.

4) Bouton MODE

Ce bouton se situe sur la console du conducteur à la droite du volant, sous l'indicateur de niveau d'essence analogique.

Appuyer sur le bouton pour faire défiler différentes fonctions à l'écran numérique de l'indicateur multifonctionnel.

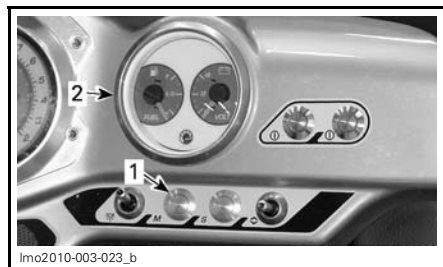

1. Bouton MODE
2. Indicateur de niveau d'essence analogique

Pour obtenir de plus amples détails concernant l'indicateur multifonctionnel et les modes d'affichage, se référer à *INDICATEUR MULTIFONCTIONNEL*.

5) Bouton SET

Ce bouton se situe sur la console du conducteur à la droite du volant, sous l'indicateur de niveau d'essence analogique.

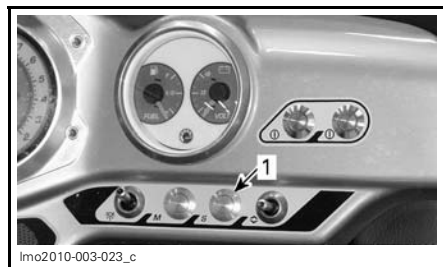

1. Bouton SET

Appuyer sur le bouton SET pour sélectionner la fonction voulue ou pour sauvegarder la modification d'un réglage.

Pour obtenir de plus amples détails concernant l'indicateur multifonctionnel et les modes d'affichage, se référer à *INDICATEUR MULTIFONCTIONNEL*.

6) Interrupteur HAUT et BAS

Cet interrupteur se situe sur la console à la droite du volant, sous l'indicateur de niveau d'essence analogique.



1. Interrupteur HAUT et BAS

Soulever ou abaisser l'interrupteur pour faire défiler les fonctions sélectionnées au moyen des boutons MODE ou SET ou pour modifier un réglage.

REMARQUE: L'interrupteur HAUT et BAS est également utilisé pour régler la vitesse du bateau lorsqu'en mode CRUISE.

Pour obtenir de plus amples détails concernant l'indicateur multifonctionnel et les modes d'affichage, se référer à *INDICATEUR MULTIFONCTIONNEL*.

7) Indicateur multifonctionnel

Il s'agit d'un indicateur multifonctionnel comportant des cadrans, des voyants et un écran numérique qui fournissent au conducteur des renseignements relatifs au fonctionnement.

Les messages s'affichent en 3 différentes langues et les unités de mesure s'affichent en unités métriques ou impériales. Consulter un concessionnaire autorisé de bateaux sport Sea-Doo pour faire régler la langue et les unités de mesure.

Il permet au conducteur de connaître d'un seul coup d'oeil le régime, le niveau d'essence et la température du moteur. Grâce à l'indicateur, on peut également faire défiler plusieurs fonctions et modes de fonctionnement ainsi que modifier certains réglages et paramètres.

Grâce aux voyants, le conducteur sait quelles fonctions sont sélectionnées et s'il y a des défaillances.

L'indicateur comporte un GPS (système mondial de localisation) qui sert à établir les indications de la boussole et de l'indicateur de vitesse et qui fournit des signaux aux systèmes pour assurer leur fonctionnement.

REMARQUE: Une autovérification de l'indicateur multifonctionnel peut être lancée en mettant la clé de contact à «ON». Tous les segments à affichage numérique et les voyants s'allument pendant environ 3 secondes.

Si une panne est décelée au cours de l'autovérification, un message d'erreur s'affichera, un voyant peut s'allumer et un bip peut être émis pour indiquer qu'une panne a été décelée.

Un code de panne peut être créé et sauvegardé pour aider votre concessionnaire autorisé de bateaux sport Sea-Doo à diagnostiquer le problème. Se référer à *AFFICHAGE DE CODES DE PANNE* dans cette section pour savoir comment afficher les codes de panne.

⚠ AVERTISSEMENT

Lorsqu'on conduit le bateau, la lecture d'un message à l'écran de l'indicateur multifonctionnel peut être une source de distraction; cela peut surtout nous détourner de notre surveillance constante de l'horizon. Une collision pourrait survenir. Avant de lire un message, s'assurer qu'il n'y a pas d'obstacles sur notre trajet et ralentir pour circuler à basse vitesse. Avant de faire des réglages, vérifier s'il y a des obstacles à proximité et qu'on peut les faire en toute sécurité.

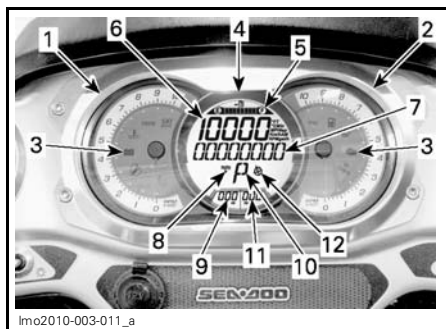

FONCTIONS DE L'INDICATEUR MULTIFONCTIONNEL

1. Tachymètre (moteur de bâbord)
2. Tachymètre (moteur de tribord)
3. Voyants
4. Affichage numérique
5. Niveau d'essence
6. Affichage numérique
7. Affichage multifonctionnel
8. Affichage de la profondeur de l'eau
9. Affichage du totalisateur d'heures (moteur de bâbord)
10. Moteur (P = bâbord, S = tribord)
11. Affichage du totalisateur d'heures (moteur de tribord)
12. Boussole

Tachymètre







Le tachymètre analogique indique le nombre de rotations du moteur par minute (tr/mn). Multiplier ce nombre par 1000 pour obtenir le véritable régime du moteur.

Voyants

Les voyants, situés dans les tachymètres, fournissent de l'information par rapport à une fonction sélectionnée, une condition normale ou une anomalie du système.

En plus du voyant allumé, il peut y avoir un message défilant sur l'affichage multifonctionnel.

Voir le tableau ci-dessous pour obtenir de l'information générale relative aux voyants. Se référer à *SYSTÈME DE CONTRÔLE* pour obtenir de plus amples détails concernant les voyants d'anomalie.

VOYANTS	MESSAGE	DESCRIPTION
TACHYMÈTRE GAUCHE		
	–	Lorsqu'allumé: MODE SKI engagé Lorsque clignotant: MODE SKI sélectionné mais non engagé
	–	Mode CRUISE engagé
	RAPPEL D'ENTRETIEN	Entretien requis
TACHYMÈTRE DROIT		
	–	Indique que le régime est identique pour les 2 moteurs*
	BAS NIVEAU D'ESSENCE	Bas niveau d'essence, environ 25% de la contenance du réservoir, soit 41.6 L
	–	Bon signal du GPS
* Si le voyant ne s'allume pas, vérifier si le MODE SYNCHRONISATION est activé. Sinon, consulter un concessionnaire autorisé de bateaux sport Sea-Doo.		

Niveau d'essence

Un indicateur à barres, situé sur la partie supérieure de l'écran numérique, affiche en permanence la quantité d'essence dans le réservoir pendant l'utilisation.

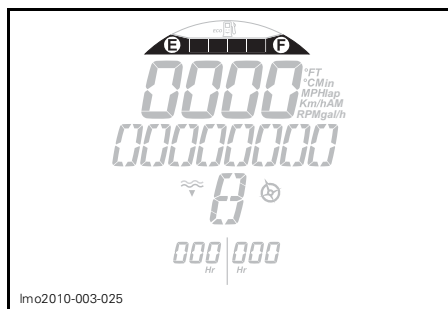

INDICATEUR DE NIVEAU D'ESSENCE

Lorsque le réservoir est plein, 8 segments (barres) de l'indicateur sont allumés.

Lorsqu'il ne reste plus que 2 segments (il y a environ 25% de la contenance du réservoir d'essence ou 41.6 L, le voyant de bas niveau d'essence s'allume pour signaler que le niveau est bas.

Un long bip retentit périodiquement tant qu'on n'a pas fait le plein.

Mode économie d'essence

La commande d'accélérateur intelligente (iTC) sert à uniformiser la vitesse et le régime afin de réduire la consommation d'essence.

Pour activer le mode d'économie d'essence:

1. Appuyer plusieurs fois sur le bouton MODE jusqu'à ce que le MODE ÉCONOMIE D'ESSENCE s'affiche.

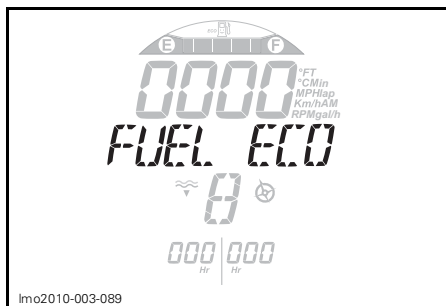

lmo2010-003-089

MODE ÉCONOMIE D'ESSENCE

- Appuyer sur le bouton SET une fois, le message suivant «MODE ECONOMIE ESSENCE- APPUYER SUR SET POUR DÉMARRER OU MODE POUR QUITTER» s'affichera.
- Appuyer et maintenir le bouton SET jusqu'à ce que le mode d'économie d'essence s'affiche.

Pour confirmer le mode d'économie d'essence, le symbole ECO s'affiche sur la gauche du réservoir d'essence.

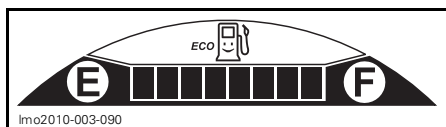

lmo2010-003-090

Pour annuler le mode d'économie d'essence:

- Déplacer le levier sélecteur et d'accélérateur au point mort.
- Appuyer sur le bouton MODE.

Affichage numérique

L'affichage numérique sert à fournir diverses indications selon la sélection faite à la fonction AFFICHAGE dans l'affichage multifonctionnel:

- Profondeur de l'eau
- Régime du moteur
- Vitesse du bateau
- Consommation d'essence (instantanée et moyenne)
- Quantité d'essence restante (distance et temps)
- Température des moteurs

- Altitude
- Vitesses de pointe et moyenne
- Régimes maximal et moyen
- Horloge.

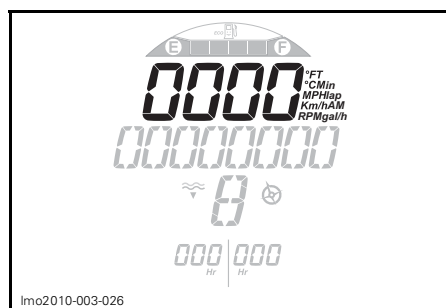

lmo2010-003-026

AFFICHAGE NUMÉRIQUE

Lorsque l'interrupteur multifonctionnel est sous tension, les affichages par défaut sont les derniers sélectionnés.

L'affichage numérique sert également à afficher le réglage de différents systèmes tel que:

- Réglage du MODE SKI
- Réglage du MODE CRUISE
- Réglage du COMPTE-TOURS.

Modification de l'horloge

- Appuyer plusieurs fois sur le bouton MODE jusqu'à ce que RÉGLAGES s'affiche.



lmo2010-003-097

RÉGLAGES

- Appuyer sur le bouton SET pour valider son choix. L'heure et le message HORLOGE s'affichera.



HORLOGE

- Appuyer de nouveau sur le bouton SET, le message HORLOGE s'affichera.

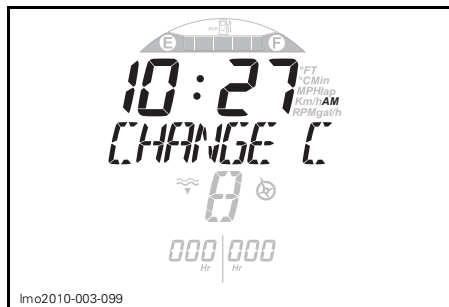

CHANGER L'HORLOGE

- Utiliser l'interrupteur HAUT et BAS pour modifier l'heure.
- Appuyer sur le bouton MODE ou SET afin de sauvegarder l'heure et revenir à l'affichage principal.



AFFICHAGE PRINCIPAL

Modification de l'affichage numérique

Pour modifier l'affichage numérique, appuyer plusieurs fois sur le bouton MODE jusqu'à ce que le message AFFICHAGE soit visible sur l'affichage multifonctionnel.



AFFICHAGE

Soulever ou abaisser l'interrupteur jusqu'à ce que l'affichage voulu soit visible à l'écran.

Appuyer sur le bouton SET pour faire son choix et sauvegarder l'affichage voulu ou attendre que la fonction d'affichage disparaisse d'elle-même. Le dernier affichage visible sera automatiquement sauvegardé. L'affichage numérique passera alors au nouvel affichage présentant à droite une abréviation du type d'affichage:

- FT ou M (pi ou m)
- RPM (tr/mn)
- MPH ou KM/H
- °F ou °C.
- Lap (compte-tours)
- Gal/h ou L/h
- Min
- AM ou PM.

Par exemple, pour que l'affichage relatif à ALTITUDE s'affiche:

- Appuyer plusieurs fois sur le bouton MODE jusqu'à ce que AFFICHAGE s'affiche.
- Puis appuyer une fois sur le bouton SET.

- Soulever l'interrupteur HAUT et BAS jusqu'à ce que ALTITUDE s'affiche.
- Et enfin, appuyer sur le bouton SET pour confirmer et sauvegarder la sélection.

Mode compte-tours

Se servir du mode compte-tours pour compiler des temps de trajet. Il est possible d'enregistrer 50 temps différents.

On peut consulter les temps individuels ou le temps total.

Pour activer et utiliser le compte-tours:

1. Appuyer plusieurs fois sur le bouton MODE jusqu'à ce que le compte-tours s'affiche.



COMPTÉ-TOURS

2. Appuyer une fois sur le bouton SET pour confirmer la sélection. Le premier compte-tours s'affichera.



PREMIER COMPTÉ-TOURS

3. Lorsque prêt, appuyer sur le bouton SET pour activer le compte-tours.



COMPTÉ-TOURS ACTIVÉ

REMARQUE: Le compte-tours s'active dès qu'on appuie sur le bouton SET.

4. Pour enregistrer chaque temps, appuyer sur le bouton SET avant de commencer chaque tour.

REMARQUE: Le temps sera enregistré, le compte-tours (dans l'affichage numérique) comptera le nombre de tours enregistrés et le compteur continuera de fonctionner.

5. Pour sauvegarder le dernier temps et arrêter le compteur, appuyer sur le bouton MODE.

Pour vérifier les temps enregistrés, utiliser l'interrupteur HAUT et BAS pour faire défiler les temps.

Pour remettre à zéro un temps particulier:

1. Au moyen de l'interrupteur HAUT et BAS, aller au temps à remettre à zéro.



2. Appuyer et tenir le bouton SET jusqu'à ce que le temps soit remis à zéro.

Pour remettre tous les temps à zéro:

1. Au moyen de l'interrupteur HAUT et BAS, aller à TOUS.

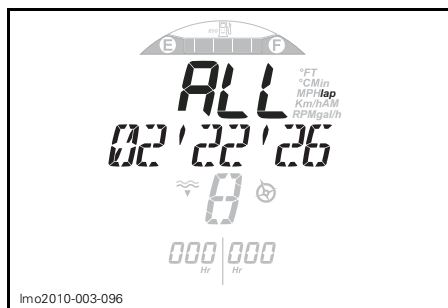

2. Appuyer et tenir le bouton SET jusqu'à ce que le temps soit remis à zéro.

Affichage multifonctionnel

Lorsque le bateau est utilisé, l'affichage multifonctionnel fournit de l'information provenant de la boussole ou des messages défilant du système de commande.

Il affiche également un menu des différentes fonctions, ce qui permet de changer l'affichage numérique, les modes de fonctionnement et les réglages ainsi que d'afficher les codes de panne.

⚠ AVERTISSEMENT

Procéder au choix des affichages numériques, des modes de fonctionnement du système ou à la modification de réglages ne devrait se faire que le bateau étant arrêté. Modifier diverses fonctions en naviguant n'est pas recommandé puisque cela détourne votre attention de ce qui se passe autour.

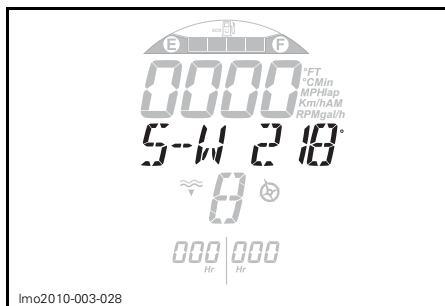

AFFICHAGE MULTIFONCTIONNEL - INFORMATION PROVENANT DE LA BOUSSOLE

Sélection des fonctions

Lorsqu'en randonnée, l'affichage multifonctionnel affiche de l'information provenant de la boussole, soit la direction et l'azimut.

Pour sélectionner les différentes fonctions offertes par l'affichage multifonctionnel, appuyer plusieurs fois sur le bouton MODE jusqu'à ce que la fonction voulue soit visible:

- MODE SKI
- MODE CRUISE
- ARRIMAGE
- COMPTE-TOURS
- AFFICHAGE
- ÉCONOMIE D'ESSENCE
- CODES DE PANNE
- RÉGLAGES
- SYNCHRONISATION.

Appuyer ensuite sur le bouton SET pour choisir une fonction.

Chaque fonction offerte est décrite dans la section qui la concerne.

REMARQUE: La fonction CODE PANNE est disponible seulement s'il y a une panne active. La fonction RÉGLAGES est disponible seulement lorsque le moteur est éteint.

Affichage de la profondeur de l'eau

On peut sélectionner l'*AFFICHAGE NUMÉRIQUE* pour avoir une idée de la profondeur du plan d'eau.

Le système peut indiquer la profondeur de l'eau sous la coque par échelon jusqu'à 50 m.

REMARQUE: Dans certaines conditions, il se peut que l'écran numérique n'affiche pas la profondeur. Le fonctionnement de l'écran numérique dépend des conditions d'utilisation.

Pour activer l'affichage de la profondeur de l'eau, consulter *AFFICHAGE NUMÉRIQUE* dans cette section.

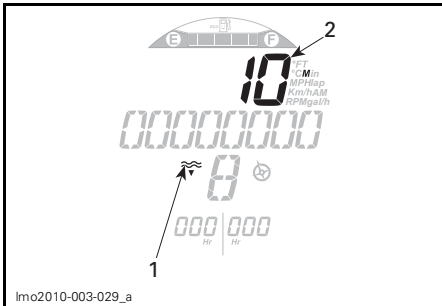

1. Affichage de la profondeur de l'eau
2. Profondeur de l'eau

⚠ AVERTISSEMENT

Ne jamais utiliser le profondimètre comme dispositif d'avertissement pour circuler en eau peu profonde.

Totalisateur d'heures (HR)

La durée d'utilisation du bateau en heures s'affiche continuellement.

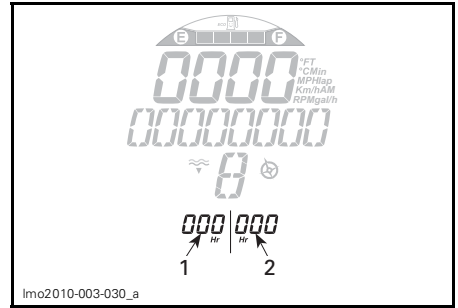

TOTALISATEUR D'HEURES

1. Côté bâbord
2. Côté tribord

Boussole

Un GPS incorporé à l'indicateur multifonctionnel fournit de l'information sur l'affichage multifonctionnel.

Les points cardinaux intermédiaire ainsi que l'azimuth s'affichent par défaut sur l'affichage multifonctionnel lorsque le bateau est en mouvement.

Pour que l'affichage de la boussole apparaisse, le GPS doit recevoir un bon signal des satellites de navigation; cela est confirmé lorsque l'affichage de la boussole apparaît à l'écran numérique.

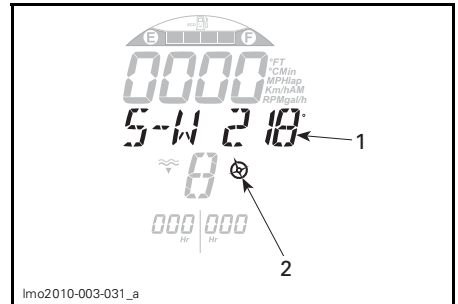

1. Indication de la boussole
2. Indicateur actif de la boussole

REMARQUE: L'affichage de la boussole n'est disponible qu'à une vitesse supérieure à 5 km/h.

⚠ AVERTISSEMENT

N'utiliser la boussole qu'à titre indicatif. Elle ne doit pas être utilisée pour la navigation précise.

Identification du moteur

Détermine quel moteur est associé à l'information de l'affichage numérique.

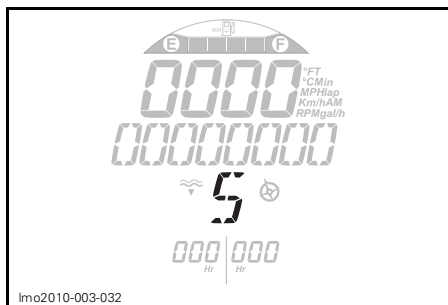

VUE DU MOTEUR DE TRIBORD

P = Bâbord

S = Tribord

ÉQUIPEMENT

REMARQUE: Quelques-uns de ces éléments ne se trouvent pas sur certains modèles ou sont en option. Dans ces cas, on n'a pas indiqué les numéros de référence dans les illustrations.

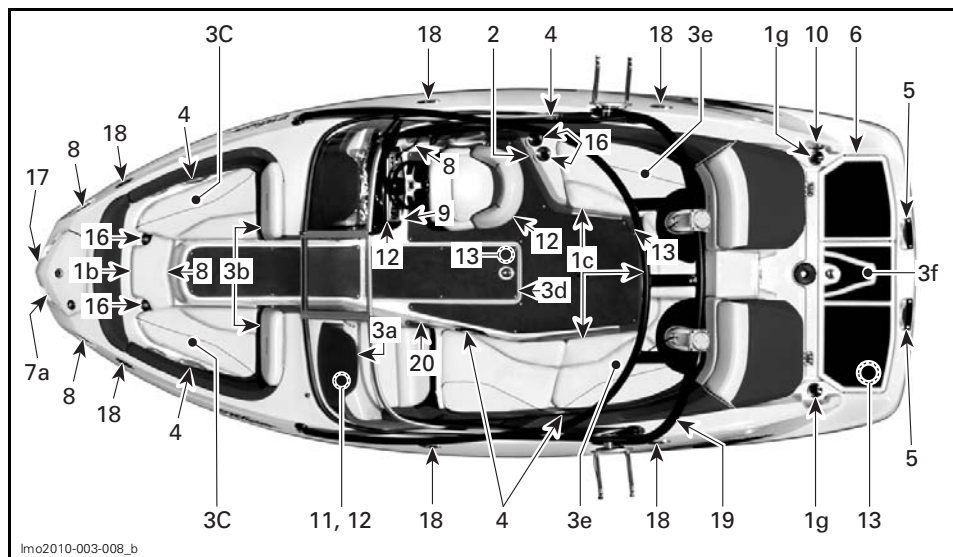

VUE D'EN HAUT

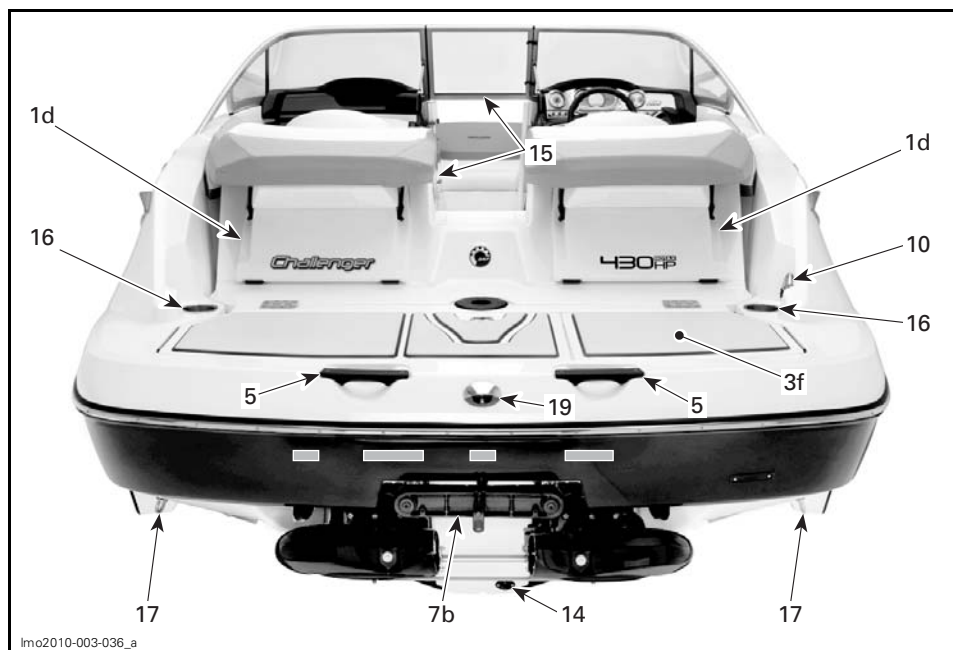

VUE D'EN ARRIÈRE

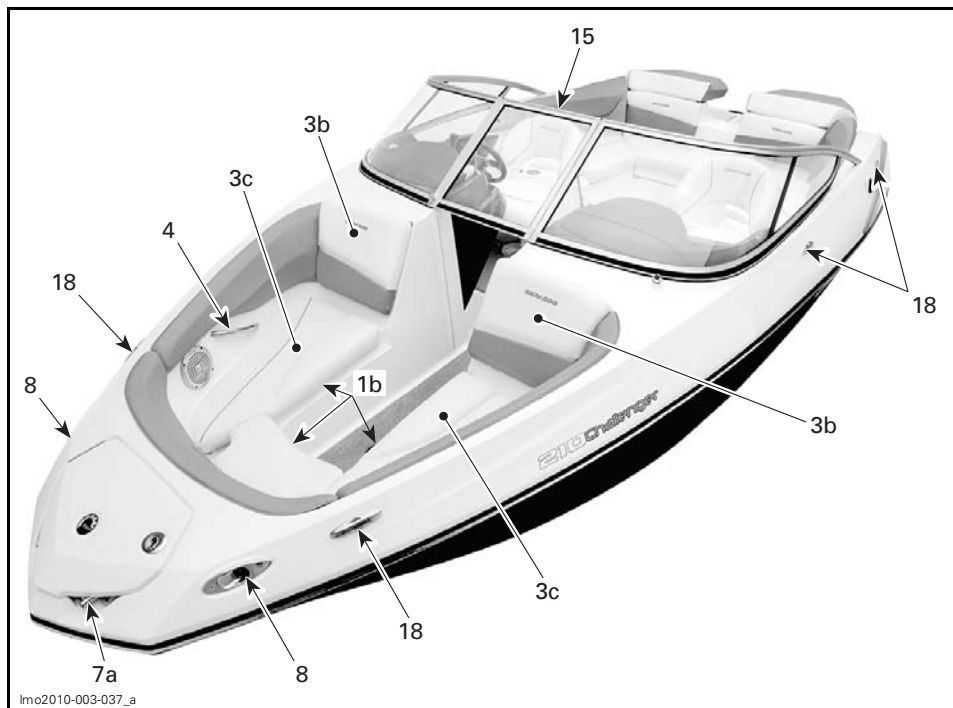

VUE D'EN AVANT

- | | |
|--|--|
| 1. Sièges | 13. Orifice de vidange du pont |
| 2. Interrupteur coupe-circuit principal de la batterie | 14. Bouchon de vidange de la cale |
| 3. Compartiments de rangement | 15. Porte coulissante/pare-brise |
| 4. Poignées de maintien | 16. Porte-gobelets |
| 5. Poignées de maintien arrière | 17. Oeillets de proue et de poupe |
| 6. Plate-forme d'embarquement | 18. Taquets d'amarre |
| 7. Échelles | 19. Point de fixation de câble de sport nautique |
| 8. Feux | 20. Chauffe-rotte (210 WAKE) |
| 9. Radio | 21. Sac de lest (210 WAKE – non illustré) |
| 10. Télécommande de la radio | 22. Toit bimini (non illustré) |
| 11. Prise audio/port USB | 23. Table de cockpit (non illustrée) |
| 12. Prises d'alimentation de 12 volts | |

1) Sièges

1a) Siège baquet

Pour tourner le siège

⚠ AVERTISSEMENT

Avant de conduire le bateau, toujours veiller à ce que le siège du conducteur soit verrouillé face au volant.

Tirer et tenir le levier à la droite du siège, tourner le siège à la position désirée, puis relâcher le levier.

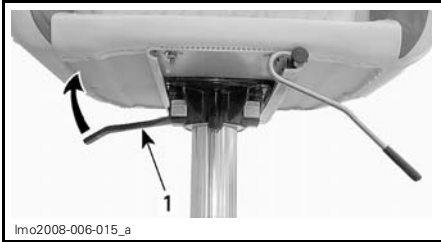

1. Levier

Réglage vers l'avant ou vers l'arrière

Tirer et tenir le levier à la droite du siège, régler le siège à la position désirée, puis relâcher le levier.

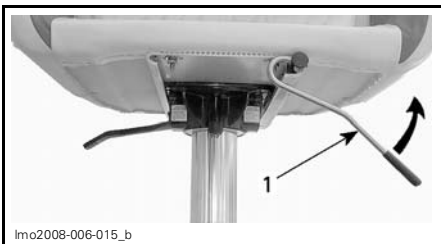

1. Levier

Réglage du coussin rabattable

Ce coussin rabattable permet d'adopter différentes positions assises lors de manoeuvres à basse vitesse. Lorsqu'on règle le coussin en position relevée, il permet aussi au conducteur de se tenir entre le volant et le siège lors de manoeuvres à basse vitesse.



1. Coussin rabattable soulevé

1b) Sièges de proue

⚠ AVERTISSEMENT

Lorsqu'on circule à une vitesse supérieure à 8 km/h, aucun passager ne doit s'asseoir sur le siège de proue le plus avancé.

Utiliser les poignées de maintien au besoin.

Enlever le coussin avant pour éviter de l'endommager lorsqu'on se sert de l'échelle avant pour monter à bord. Le dispositif de fixation magnétique permet de le retirer et de l'installer facilement.

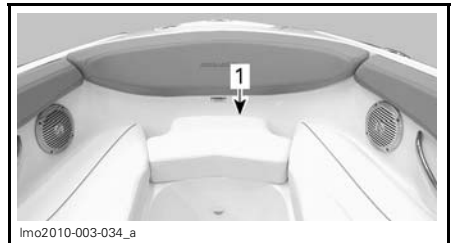

1. Coussin avant

1c) Sièges de poupe

Tous les passagers doivent être assis pendant une randonnée.

⚠ AVERTISSEMENT

Ne pas s'asseoir sur le rebord ni se tenir debout lorsque le bateau est en marche. Se servir des poignées de maintien et des sièges en eau agitée.

Enlever le coussin central arrière pour éviter de l'endommager en passant par le passage arrière. Le dispositif de fixation magnétique permet de le retirer et de l'installer facilement.

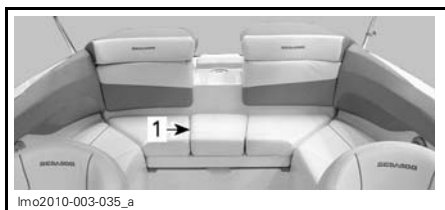

1. Coussin central

1d) Siège transat

Chaises longues sur lesquelles on prend place pour relaxer et observer les nageurs.

⚠ AVERTISSEMENT

Les moteurs doivent être éteints lorsque quelqu'un prend place sur les sièges transat.

Ouverture du siège transat

Déverrouiller les deux attaches, il y en a 2 par siège.



1. Attaches

Placer le bas du siège transat sur la plate-forme d'embarquement tout en soulevant le coussin supérieur du siège de poupe.

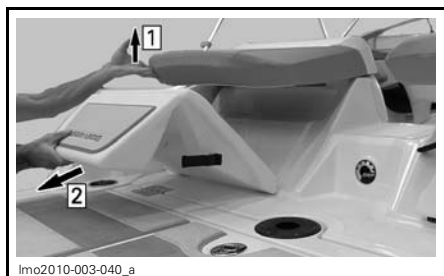

Étape 1: Soulever le coussin supérieur

Étape 2: Déplacer le bas du siège transat

Fermeture du siège transat

Soulever le dossier du siège transat et le replier le siège sous celui-ci.

Fixer les attaches.

2) Interrupteur coupe-circuit principal de la batterie

Cet interrupteur se situe à tribord près de la banquette arrière, derrière le siège de conducteur.



1. Interrupteur coupe-circuit principal de la batterie

2. Siège du conducteur

Il sert à couper complètement le circuit du système électrique.

Lorsqu'il est à «OFF», TOUT le système électrique est éteint, à l'exception de la pompe de cale et de la mémoire de la radio/du lecteur de CD. La pompe **se mettra** en marche automatiquement même si l'interrupteur coupe-circuit principal de la batterie est à «OFF».

Pour utiliser ces accessoires et démarrer les moteurs, mettre l'interrupteur à «ON».

AVIS Arrêter les moteurs avant de mettre l'interrupteur à «OFF».

On recommande de mettre l'interrupteur à «OFF» chaque fois qu'on fait une opération d'entretien dans le compartiment moteur, particulièrement dans le système électrique, en vue d'un transport ou d'un remisage à court terme.

AVIS Si la pompe de cale fonctionne pendant un certain laps de temps lorsque le bateau est amarré, la batterie se déchargera et la pompe de cale cessera de fonctionner.

3) Compartiments de rangement

3a) Boîte à gants

Compartiment pratique pour ranger de petits objets personnels. Il se situe dans la console du passager.



1. Couvercle de boîte à gants

REMARQUE: Toujours enclencher le couvercle de la boîte à gants avant de faire fonctionner le bateau.

Appuyer sur le bouton pour ouvrir le couvercle de la boîte à gants.



APPUYER SUR LE BOUTON DE LA BOÎTE À GANTS

Tourner le bouton dans le sens antihoraire.



TOURNER DANS LE SENS ANTIHORAIRE

Soulever le couvercle pour accéder au contenu de la boîte à gants.



Il y a un panier de rangement au-dessus de la boîte à gants. On peut y mettre de la monnaie, des clés ou un téléphone cellulaire.



1. Panier de rangement
2. Couvercle de boîte à gants

3b) Compartiment de rangement de la console

AVIS Ne jamais laisser d'objets fragiles dans le compartiment de rangement de la console. Ne jamais circuler lorsque le couvercle du compartiment de rangement est ouvert.

Deux grands compartiments de rangement sont disponibles derrière les dossiers de siège de poue; on peut y ranger l'ancre, les VFI, les serviettes, etc.

Pour accéder au compartiment de rangement de la console, tirer le bas du dossier de siège de poue et le soulever.



1. Dossier de siège de poue

Pour fermer le compartiment de rangement de la console, abaisser lentement le dossier du siège de poue et insérer la goupille de retenue dans l'œillet en caoutchouc.

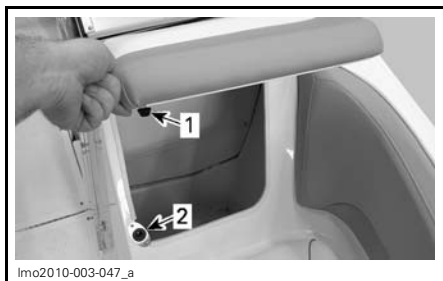

1. Goupille de retenue
2. Œillet en caoutchouc

3c) Compartiment de rangement de la poue

AVIS Ne jamais laisser d'objets fragiles dans le compartiment de rangement de la poue. Ne jamais faire fonctionner le bateau lorsque le couvercle du compartiment de rangement de la poue est ouvert.

Ce grand compartiment sous les coussins de siège de poue est pratique pour ranger l'ancre, des VFI, des serviettes, etc.

Pour accéder au compartiment, soulever le coussin de siège de poue.

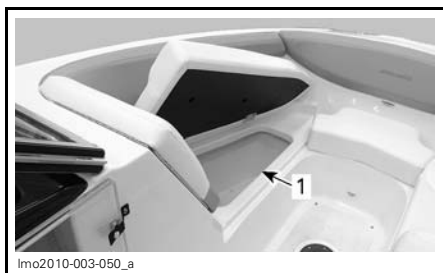

VUE DE BÂBORD

1. Compartiment de rangement de poue

Pour fermer le compartiment de rangement de siège de poue, abaisser lentement le coussin.

3d) Compartiment de rangement du pont

Le compartiment de rangement verrouillable du pont est l'endroit idéal pour ranger les skis nautiques, les avirons et les cordes, etc.

Utiliser la clé pour déverrouiller le compartiment.

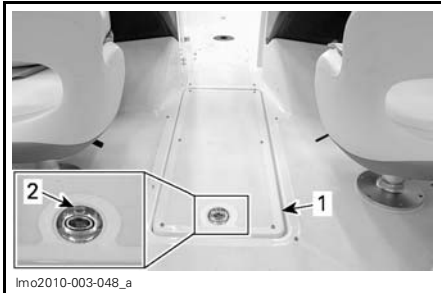

1. Couvercle du compartiment de rangement du pont
2. Verrou

AVIS Ne jamais placer d'objets lourds ni fragiles dans le compartiment de rangement du pont. Ne jamais faire fonctionner le bateau lorsque le compartiment est ouvert.

Pour accéder au compartiment de rangement du pont, soulever la bague de verrouillage et ouvrir doucement le couvercle jusqu'à ce qu'il soit arrêté par l'amortisseur.

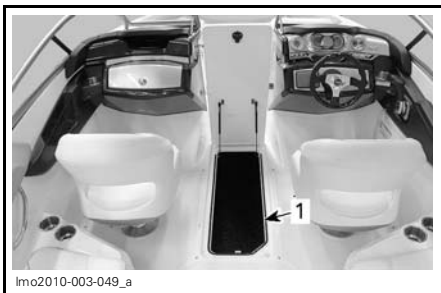

1. Compartiment de rangement du pont

Une fois complètement ouvert, le couvercle reste dans cette position lorsque le bateau est en eau calme.

Pour fermer le compartiment de rangement du pont, soulever la bague de verrouillage, puis abaisser lentement le couvercle.

Avant de partir, toujours fermer le compartiment de rangement du pont. Le verrouiller s'il y a lieu.

3e) Compartiment de rangement de poupe

Ces compartiments de rangements sont commodes pour transporter des objets personnels. Ils sont idéals pour ranger les vêtements de flottaison personnels (VFI), les serviettes et le repas, etc.

Ces compartiments se situent sous les coussins de sièges de poupe.

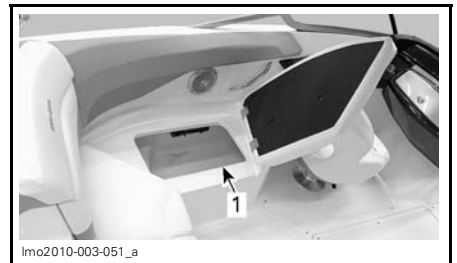

VUE DE BÂBORD

1. Compartiment de rangement de poupe

REMARQUE: Par souci de commodité, il y a une glacière amovible dans le compartiment de tribord.



VUE DE TRIBORD

1. Glacière amovible

AVIS Ne jamais placer d'objets lourds ni fragiles dans le compartiment de rangement du pont. Ne jamais faire fonctionner le bateau lorsque le compartiment est ouvert.

3f) Compartiment de rangement de plate-forme d'embarquement

Situé sous la plate-forme d'embarquement, ce compartiment de rangement est idéal pour ranger les VFI et les serviettes mouillées, la planche et les skis nautiques, les avirons et les cordes, etc.

REMARQUE: L'eau pénètre facilement dans ce compartiment, ne pas y ranger des objets secs.

Pour accéder au compartiment de rangement de la plate-forme d'embarquement, soulever la bague de verrouillage et ouvrir le couvercle long. Ouvrir le couvercle court pour avoir accès à tout le compartiment de rangement.

AVIS Ne pas tenter d'ouvrir les couvercles de ce compartiment de rangement si le siège transat est ouvert ou si la table de cockpit est installée.



1. Soulever la bague de verrouillage

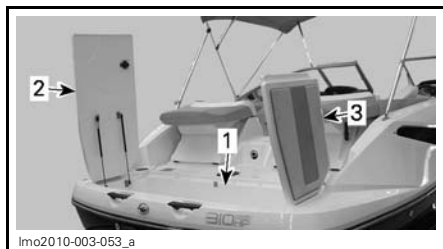

1. Compartiment de rangement de la plate-forme d'embarquement
2. Couvercle long
3. Couvercle court

Fermer toujours le couvercle court en premier. Fermer ensuite le couvercle long et l'enclencher.

4) Poignées de maintien

Les poignées de maintien offrent une bonne prise aux passagers.

Malgré ces poignées, ne jamais s'adonner à des manoeuvres pouvant éjecter un passager ou le conducteur.

AVIS Ne jamais se servir des poignées de maintien pour remorquer quoi que ce soit ou pour soulever le bateau.

Pour savoir où sont les poignées de maintien, se reporter au début de cette section et se référer aux illustrations propres à l'emplacement des composants.

5) Poignées de maintien arrière

Ces poignées offrent une bonne prise pour monter à bord du bateau.

AVIS Ne jamais se servir des poignées de maintien pour remorquer quoi que ce soit ni pour soulever le bateau.

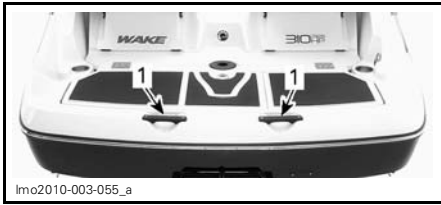

1. Poignées de maintien arrière

6) Plate-forme d'embarquement

Cette surface antidérapante facilite l'embarquement sur le bateau.

⚠ AVERTISSEMENT

Ne pas démarrer les moteurs ni circuler avec le bateau si quelqu'un prend place sur la plate-forme d'embarquement. Utiliser la plate-forme d'embarquement seulement lorsque les moteurs sont arrêtés. Se tenir à l'écart des jets et des grilles d'admission.

7) Échelle

⚠ AVERTISSEMENT

Les moteurs doivent être arrêtés lorsqu'on utilise l'échelle. Se tenir à l'écart du système de propulsion. Une personne à la fois sur l'échelle. L'échelle ne doit jamais servir à tirer ni à remorquer le bateau, à plonger ou à sauter à l'eau.

AVIS Afin d'éviter d'endommager l'échelle, ne pas l'utiliser lorsque le bateau est hors de l'eau.

Échelle avant

Située à l'avant du bateau, cette échelle est pratique lorsqu'on veut remonter à bord du bateau.

Déverrouiller et soulever le couvercle de l'échelle.



1. Couvercle de l'échelle avant
2. Verrou

Extraire et déployer complètement l'échelle puis la pousser vers le bas.

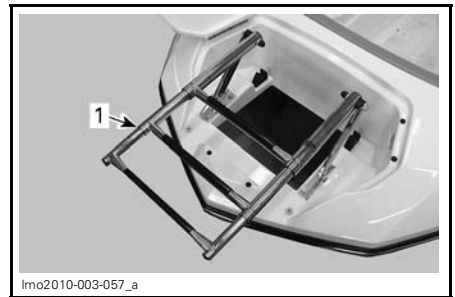

1. Échelle déployée

Pour ranger l'échelle, soulever et replier l'échelle puis la remettre en place. Fermer et verrouiller le couvercle.

Échelle arrière

Située sous la plate-forme d'embarquement, cette échelle est pratique lorsqu'on veut remonter à bord du bateau.

Tirer le verrou pour déverrouiller l'échelle.



1. Verrou

Glisser l'échelle vers l'arrière puis pousser vers le bas.



ÉCHELLE ABAISSÉE

Pour ranger l'échelle, la lever à l'horizontale, la glisser vers l'avant puis fixer le verrou.

8) Feux

Feux de proue

Il s'agit de feux obligatoires rouge et vert. Consulter le passage *INTERRUPTEUR DE FEUX DE NAVIGATION* dans la section *COMMANDES*.

Feu de poupe

Ce feu de poupe blanc est obligatoire. Le feu de poupe est installé sur le dessus du toit bimini.

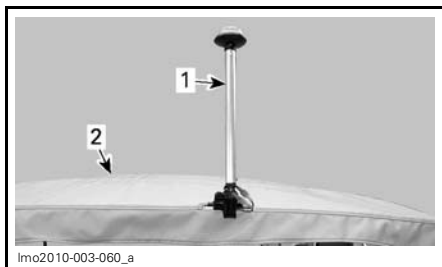

1. Feu de poupe
2. Toit bimini

Lorsqu'il est à la bonne position, serrer le bouton de plastique pour tenir la tige dans cette position.

Connecter les deux raccords de feu de poupe.

Pour allumer le feu de poupe, consulter le passage *INTERRUPTEUR DE FEUX DE NAVIGATION* dans la section *COMMANDES*.

AVIS Si le feu de poupe est allumé pendant une période prolongée sans que les moteurs tournent, la batterie se déchargera.

Feux du pont

Ces feux pratiques peuvent être utilisés entre le coucher et le lever du soleil. Ils facilitent l'embarquement des passagers tout en créant une atmosphère agréable.



FEU DE PONT

9) Radio

Les caractéristiques et les commandes de la radio sont décrites dans les instructions du fabricant comprises avec le bateau.

Pour plus de détails sur le fonctionnement et les caractéristiques de ces appareils, consulter les instructions du fabricant.

AVIS Si on utilise la radio pendant une période prolongée sans que les moteurs tournent, la batterie risque de se décharger.



Imo2010-003-061

10) Télécommande pour radio

Une télécommande pour la radio est incluse en équipement de série; elle se trouve à tribord de la plate-forme d'embarquement.

Consulter le *GUIDE D'INSTRUCTIONS* du fabricant pour savoir comment utiliser la télécommande.



Imo2010-003-062_a

1. Télécommande pour radio

11) Prise d'entrée audio/port USB

Ce bateau comporte une prise d'entrée audio et un port USB dans la boîte à gants.

Grâce à ceux-ci, il est possible de brancher un lecteur CD ou MP3 au système audio.

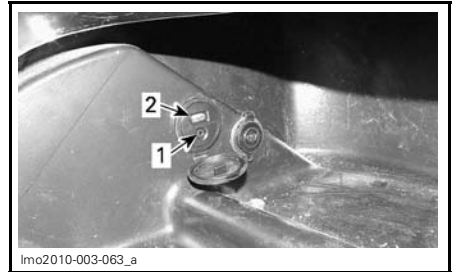

Imo2010-003-063_a

INTÉRIEUR DE LA BOÎTE À GANTS

1. Prise d'entrée audio
2. Port USB

REMARQUE: Fermer le capuchon protecteur lorsque la prise ou le port n'est pas utilisé.

12) Prises de 12 volts

Deux prises de 12 volts servent à alimenter temporairement des accessoires comme un téléphone cellulaire ou tout appareil portatif de 12 volts.

AVIS Faire fonctionner des appareils portatifs de 12 volts pendant un certain laps de temps sans que les moteurs tournent peut faire décharger la batterie.

Il y a une prise sous la console du conducteur en dessous de l'indicateur multifonction.



CONSOLE DU CONDUCTEUR

1. Prise de 12 volts

L'autre prise se situe à l'intérieur de la boîte à gants.

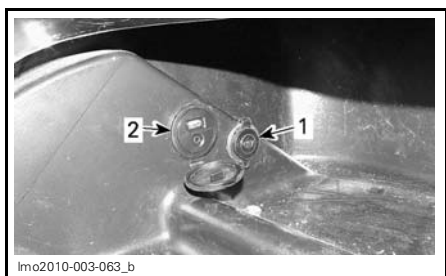

INTÉRIEUR DE LA BOÎTE À GANTS

1. Prise de 12 volts
2. Entrée audio

REMARQUE: Fermer le capuchon de protection lorsque la prise n'est pas utilisée.

13) Orifices de vidange du pont

Cet orifice permet à l'eau de s'écouler du bateau lorsqu'il pleut, au moment d'un nettoyage, en cas d'éclaboussures, etc.

Garder l'orifice propre pour éviter qu'il s'obstrue.

14) Bouchon de vidange de la cale

Le bouchon de vidange permet d'éliminer l'eau dans la cale lorsque le bateau est hors de l'eau.



1. Bouchon de vidange

15) Porte coulissante/ pare-brise

Porte-coulissante

⚠ ATTENTION Verrouiller la porte en tout temps, qu'elle soit déployée ou rentrée.

Pour plus de commodité, une porte transparente logée dans la console du conducteur se déploie pour dévier le vent provenant de la proue.

Pour placer la porte en position fermée, relâcher l'attache supérieure.

Déverrouiller le verrou de porte.

Ouvrir la porte et la glisser sur son rail dans la console du passager.

Retenir la porte en verrouillant le verrou.

AVIS Une fois ouverte, la porte doit être verrouillée à la console de bâbord à l'aide du verrou de la porte.

Pour dégager le passage; déverrouiller le verrou de la porte et pousser au centre de la porte.

Replier la porte contre la console du conducteur et la retenir au moyen d'une attache.

Pare-brise avec passage

Un pare-brise avec passage se ferme entre les consoles pour dévier le vent provenant de la proue.

En position ouverte, le pare-brise avec passage est retenu contre la console du passager.

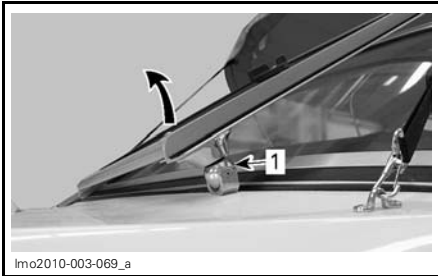

lmo2010-003-069_a

PARE-BRISE AVEC PASSAGE EN POSITION OUVRETE

1. Dispositif de fixation de pare-brise (aimant)

Pour fermer le pare-brise avec passage, tirer simplement l'extérieur du pare-brise vers le centre du bateau et le maintenir en place au moyen du verrou de pare-brise.

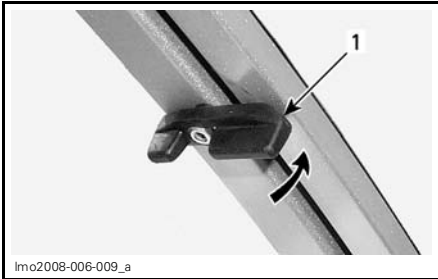

lmo2008-006-009_a

TYPIQUE — DES DEUX CÔTÉS

1. Verrou de pare-brise

16) Porte-gobelets

Ceux-ci sont très pratiques pour y mettre des boissons non alcoolisées.

⚠ AVERTISSEMENT

Ne consommer aucune boisson alcoolisée à bord du bateau. Ne conserver aucune bouteille, canette, etc., dans les porte-gobelets lorsque le bateau circule à grande vitesse.

17) Oeillet de proue et de poupe

Oeillet de proue

Les oeillets servent à amarrer le bateau, à le remorquer ou à l'attacher pendant le transport.

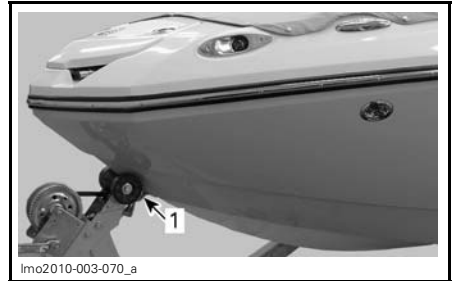

lmo2010-003-070_a

1. Oeillet de proue

Oeillet de poupe

On peut utiliser ces oeillets pour amarrer le bateau, le remorquer ou l'attacher lors du transport.



lmo2010-003-071_a

1. Oeillet de poupe

18) Taquets d'amarre

Dès que le bateau est au quai, il est recommandé d'utiliser les taquets d'amarre avant et arrière afin de bien le fixer. L'usage de défenses gonflées à l'air mais résistantes est également recommandé dans le but de protéger le bateau.

AVIS Ne jamais utiliser les taquets d'amarre pour remorquer quoi que ce soit ni pour soulever le bateau.



lmo2007-003-028_a

19) Dispositifs de fixation pour sports nautiques

Lire attentivement le passage *SPORTS NAUTIQUES* de la section *INFORMATIONS DE SÉCURITÉ* au début de ce guide. Ne pas hésiter à relire souvent ce passage.

⚠ AVERTISSEMENT

Le **surf à la traîne** est un sport très dangereux. La personne qui le pratique se trouve près de l'arrière du bateau, en contact direct avec les gaz d'échappement. Un empoisonnement au monoxyde de carbone peut en résulter, ce qui se traduirait par une confusion mentale, des étourdissements, de la somnolence ou un évanouissement. Une exposition au monoxyde de carbone combinée à la pratique de cette activité sans gilet de sauvetage (VFI) fait du surf à la traîne un sport très risqué et potentiellement mortel.

⚠ AVERTISSEMENT

Il faut toujours un observateur lorsqu'on tire un skieur ou tout autre accessoire de sport nautique; conduire seulement à la vitesse nécessaire et suivre les directives de l'observateur.

⚠ AVERTISSEMENT

Tirer un skieur, un planchiste ou un adepte d'un autre sport nautique rend la manoeuvre de l'embarcation différente et exige de plus grandes aptitudes. À moins que ce soit absolument nécessaire, ne faites pas de virage serré et brusque. Demeurer à distance des quais, baigneurs, embarcations ou objets. Il faut être conscient que des blessures sérieuses peuvent survenir si le câble n'est pas tendu durant un virage serré ou lorsqu'on décrit des cercles. Le câble pourrait s'enrouler autour du cou ou des membres d'une personne tombée à l'eau.

Crochet de remorquage

Modèles 210 Challenger SE

Point d'attache pour la corde d'un accessoire nautique.



lmo2010-003-072_a

1. Crochet de remorquage

AVIS Ne jamais se servir du crochet de remorquage pour remorquer d'autres embarcations.

Structure de remorquage

Modèles 210 WAKE

Point d'attache pour la corde d'un accessoire nautique.

REMARQUE: La structure n'est pas supposée être rabattue ou enlevée.

REMARQUE: Pour savoir comment enlever la structure de remorquage, consulter un concessionnaire autorisé de bateaux sport Sea-Doo.

Support de rangement pour planche nautique

Ces supports pratiques sur la structure de remorquage permettent d'accéder rapidement à sa planche nautique.

Fixer la planche au support à l'aide de la bande élastique.

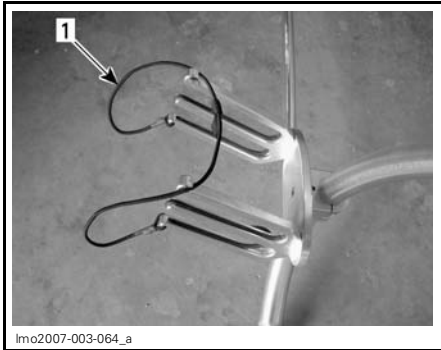

TYPIQUE

1. Bande élastique

20) Système de chauffage

Modèles 210 WAKE seulement

Ce bateau est équipé d'un système de chauffage qu'on peut faire fonctionner lorsque les moteurs tournent pour réchauffer le cockpit ou les passagers en cas de besoin.

Utiliser l'interrupteur à 2 positions à la droite de la console du conducteur.

AVIS Si on utilise le ventilateur du système de chauffage pendant une période prolongée sans que les moteurs tournent, la batterie se déchargera.

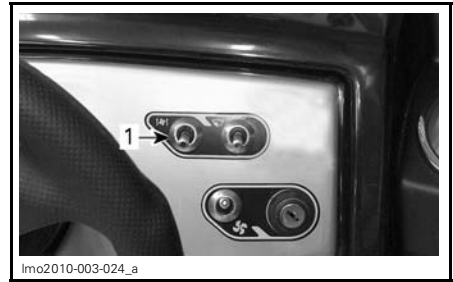

1. Interrupteur du système de chauffage

Du côté du passager, on peut sortir le conduit d'air chaud au besoin.

Tirer doucement sur la grille du conduit pour sortir ce dernier.

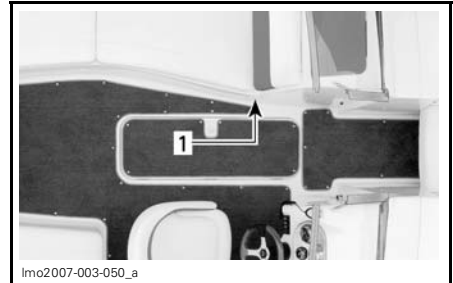

SOUS LA SIÈGE LONGUE DU PASSAGER

1. Conduit d'air chaud à usages multiples



CONDUIT D'AIR CHAUD SORTI

21) Système de lest

Modèles 210 Wake seulement

Pour remplir le sac

REMARQUE: Mettre le bateau à l'eau avant de remplir le sac de lest.

1. Ouvrir la soupape de sortie dans le compartiment moteur.

REMARQUE: Lorsque les soupapes sont ouvertes, les poignées sont à la verticale.

AVIS Il faut ouvrir les soupapes sinon les composants de la pompe seront endommagés.

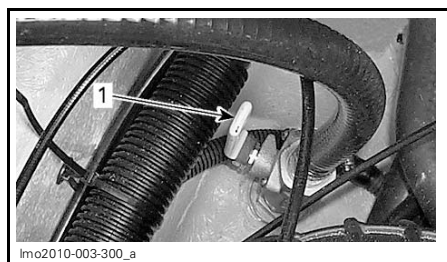

1. Soupapes de sortie en position ouverte

2. Mettre l'interrupteur de système de lest à la position de remplissage.



1. Interrupteur de système de lest

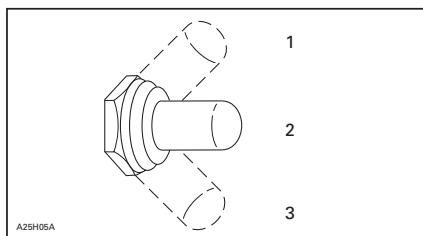

1. REMPLIR
2. «OFF»
3. VIDER

Le sac est plein lorsque de l'eau s'écoule du raccord de ventilation du compartiment de lest situé sur l'extérieur du bateau (côté tribord ou bâbord).

AVIS Il est toujours conseillé de surveiller les sacs de lest pendant le remplissage et d'arrêter la pompe avant que l'eau commence à sortir du raccord de ventilation du compartiment de lest. Arrêter la pompe lorsqu'on voit que le sac de lest est plein.

AVIS Pendant le remplissage, si le système de lest fuit, la pompe de cale se mettra en marche automatiquement pour évacuer l'eau de la cale. Pour éviter que les deux pompes fonctionnent en même temps pendant une longue période, il est recommandé de surveiller le processus de remplissage. S'il y a une fuite, arrêter immédiatement la pompe du système de lest et fermer la soupape de sortie. Faire inspecter le système de lest par un concessionnaire autorisé de bateaux sport Sea-Doo.

3. Lorsque le sac est rempli ou lorsque le niveau désiré est atteint, placer l'interrupteur de système de lest à la position «OFF».

REMARQUE: Une fois le sac rempli, il n'est pas nécessaire de fermer la soupape de sortie du compartiment moteur.

Pour vider le sac

1. S'assurer que la soupape de sortie du compartiment moteur est ouverte.

REMARQUE: Lorsque la soupape est ouverte, la poignée est à la verticale.

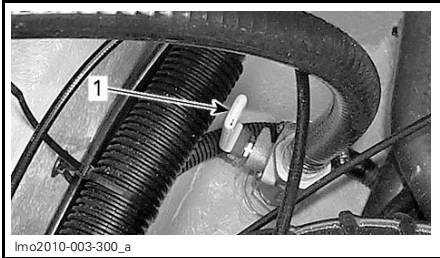

1. *Soupapes de sortie en position ouverte*

2. Placer l'interrupteur du système de lest à la position de vidange.

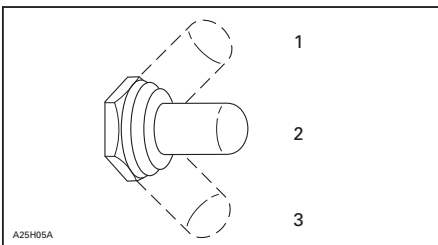

1. **REEMPLIR**
2. «OFF»
3. **VIDER**

3. Lorsque le sac de lest est vide, placer l'interrupteur à la position «OFF» et fermer les soupapes de sortie.

REMARQUE: Le son ne sera pas le même et des bulles d'air apparaîtront lorsque le sac est vide.

AVIS Il est fortement recommandé de fermer la soupape lorsqu'on n'utilise pas le système de lest. Si des composants tombent en panne, l'eau ne pourra donc pas entrer dans le système.

⚠ AVERTISSEMENT

Avant de remorquer le bateau, s'assurer que les sacs de lest sont vides.

Le poids du lest augmente la charge de la remorque, de l'essieu et des pneus; cela pourrait faire s'user les pièces prématurément ou les endommager. De plus, le poids du lest réduit la stabilité du bateau, car il élève le centre de gravité de ce dernier sur la remorque.

Pour rincer le sac

Rincer le sac de lest toutes les fois que le bateau est utilisé sur un plan d'eau différent.

Procéder comme suit pour rincer le système de lest.

1. Bien fixer le bateau à la remorque.
2. S'assurer que la soupape de sortie dans le compartiment moteur est fermée.

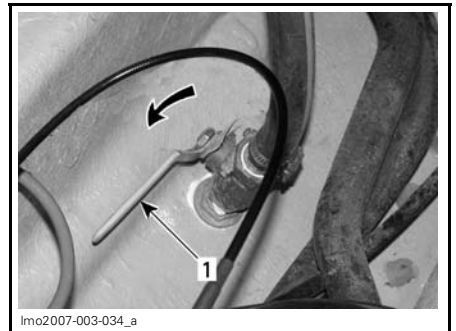

TYPIQUE — SOUPAPE DE SORTIE

1. *Position fermée*

3. Utiliser un boyau d'arrosage muni d'un ajutage pour remplir le sac de lest par le raccord de ventilation du système de lest. Tenir fermement l'ajutage contre le raccord de ventilation de réservoir de lest et remplir le réservoir d'eau.

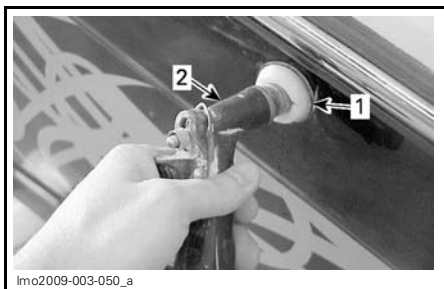

lmo2009-003-050_a

TYPIQUE

1. Raccord de ventilation de réservoir de lest
2. Ajutage

4. Une fois que le sac de lest est plein, ouvrir la soupape de sortie.
 5. Mettre l'interrupteur de système de lest à la position «EMPTY».
 6. Mettre l'interrupteur de système de lest à la position «OFF» lorsqu'il n'y a plus d'eau qui s'écoule d'en dessous de la coque.
 7. Fermer la soupape de sortie.
- Refaire la procédure au besoin.

22) Toit bimini

Le toit bimini protège les passagers des intempéries ou du soleil.

⚠ DANGER

- Les gaz d'échappement des moteurs contiennent du monoxyde de carbone (CO) qui est mortel.
- Les vapeurs s'accumulent plus facilement lorsque le toit bimini est en place.
- Les symptômes d'un empoisonnement au monoxyde de carbone incluent le mal de tête, la nausée et l'étourdissement.

Ne pas les confondre avec le mal de mer.

⚠ AVERTISSEMENT

- Éviter de s'appuyer contre le toit bimini.
- Les sangles de retenue sont tendues.
- Ne pas utiliser le toit bimini à la façon d'un support.
- Toujours circuler à moins de 56 km/h lorsque le toit bimini est en place.

Ouverture du toit bimini

Ouvrir la fermeture éclair de l'enveloppe et enlever cette dernière. Placer l'enveloppe dans un espace de rangement.



lmo2007-003-079_a

OUVRIR L'ENVELOPPE

Détacher les sangles de la structure du toit bimini.

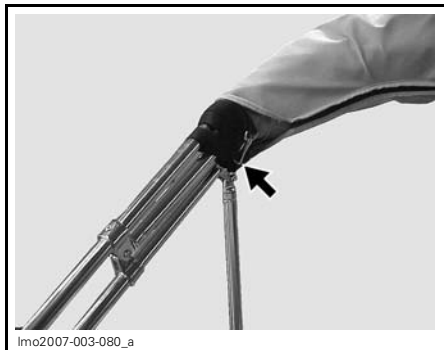

lmo2007-003-080_a

DÉTACHER LES SANGLES

Déployer le toit vers l'avant du bateau et accrocher les sangles aux oeillets de la carrosserie.

Régler la tension des sangles au besoin.

Fermeture du toit bimini

REMARQUE: Si de l'eau salée a éclaboussé la toile du toit bimini, rincer celle-ci à l'eau douce. Toujours faire sécher la toile avant de la ranger dans l'enveloppe et de remiser le toit.

Décrocher les sangles avant et rabattre la partie avant du toit vers l'arrière du bateau.

Placer l'enveloppe de façon que la fermeture éclair se trouve à l'intérieur du toit bimini.



lmo2007-003-079_a

Placer les sangles supérieures du toit bimini à l'intérieur de l'enveloppe et fermer doucement la fermeture éclair tout en rangeant la toile à l'intérieur de l'enveloppe.

Dépose du toit bimini

S'il faut retirer le toit bimini du bateau, suivre les instructions ci-dessous.

Débrancher le connecteur de feu de poupe.

Détacher la structure du toit des points de pivotement.

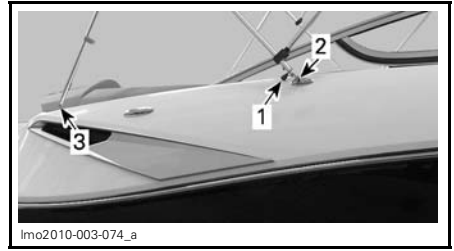

lmo2010-003-074_a

VUE DE TRIBORD

1. Connecteur de feu de poupe
2. Dispositif de fixation avant de toit bimini
3. Dispositif de fixation arrière de toit bimini

Avec l'aide d'une autre personne, soulever avec précaution le toit bimini et le retirer.

Pour l'installation, inverser les étapes de la dépose. Cependant, prendre soin d'orienter le toit bimini pour bien le placer.

23) Table de cockpit

La table de cockpit est insérée dans un sac de protection et rangée à l'intérieur du compartiment de rangement de poupe.

Il y a deux pieds de table dans le compartiment de rangement de pont. Le pied long est utilisé sur le pont et le pied court sur la plate-forme d'embarquement.

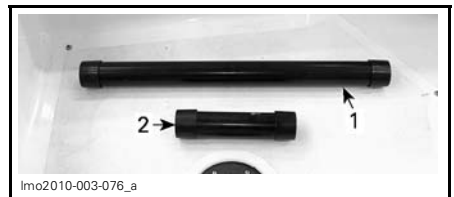

lmo2010-003-076_a

1. Pied long
2. Pied court

Libérer le pied de table et l'insérer dans l'orifice. Le tourner un peu pour s'assurer qu'il est bien installé.

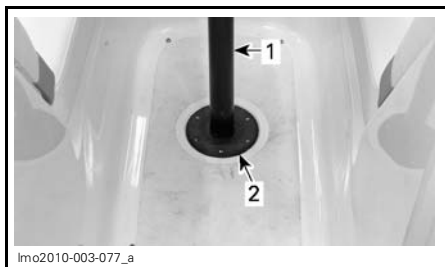

TYPIQUE

1. Orifice de pont
2. Pied de table

Installer la table sur le pied de table.



**TYPIQUE - TABLE CORRECTEMENT
INSTALLÉE**

Ranger la table lorsqu'on ne s'en sert plus.

⚠ AVERTISSEMENT

Ranger la table de cockpit avant d'utiliser le bateau.

INSTRUCTIONS D'UTILISATION

⚠ AVERTISSEMENT

Toujours faire l'*INSPECTION DE PRÉUTILISATION* avant de se servir du bateau. Lire les sections *INFORMATION CONCERNANT LA SÉCURITÉ* et *RENSEIGNEMENTS SUR LE BATEAU*.

Si une commande ou une instruction n'est pas bien comprise, communiquer avec un concessionnaire autorisé de bateaux sport Sea-Doo.

Utilisation durant la période de rodage

AVIS Suivre à la lettre les instructions de cette section. À défaut de s'y conformer, la durée de vie et/ou le rendement des moteurs pourraient diminuer.

Une période de rodage de 10 heures est nécessaire avant de pouvoir utiliser le bateau à plein régime de façon continue.

Pour bien effectuer le rodage, ne pas avancer la manette d'accélérateur au-delà des 3/4 de sa course. Cependant, de brèves accélérations et des variations de vitesse contribuent à un bon rodage.

AVIS Éviter les accélérations maximales soutenues et les vitesses de croisière prolongées sans variations de régime pendant la période de rodage, car les moteurs pourraient être endommagés.

Chargement/déchargement

AVIS Avant de mettre le bateau à l'eau, s'assurer que l'interrupteur coupe-circuit principal de la batterie est à «ON» et que le bouchon de vidange de la cale est bien vissé.

Dès que le bateau est chargé sur la remorque, mettre l'interrupteur coupe-circuit principal de la batterie à «OFF».

Dévisser le bouchon de vidange pour que l'eau puisse s'écouler de la cale lorsque le bateau est chargé sur la remorque.

Embarquement

Comme pour tout autre bateau, on devrait y prendre place avec précaution et veiller à ce que le moteur soit arrêté.

⚠ AVERTISSEMENT

Le moteur devrait être arrêté lorsqu'on monte à bord du bateau ou qu'on utilise la plate-forme d'embarquement.

AVIS Ne jamais utiliser un composant du système de propulsion comme point d'appui pour monter à bord du bateau.

Embarquement à partir d'un quai

Pour embarquer à partir d'un quai, placer doucement un pied sur la plate-forme d'embarquement pour monter à bord.



Imo2010-003-100

TYPIQUE

AVIS Même si le bateau ne requiert que 30 cm d'eau pour flotter, s'assurer qu'il y a au moins 90 cm d'eau sous la coque avant de démarrer les moteurs, afin de protéger le système de propulsion. Si la profondeur de l'eau est inférieure à 90 cm et que les moteurs fonctionnent, les hélices tournent et des débris au fond de l'eau peuvent être aspirés, ce qui peut endommager le système de propulsion.

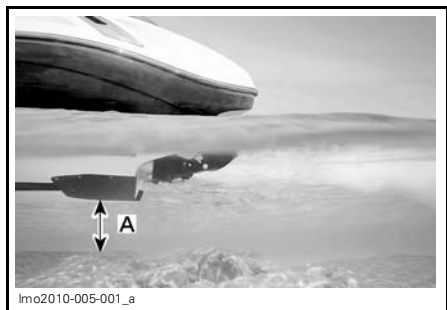

TYPIQUE
A. 90 cm

Embarquement en eau peu profonde

En eau peu profonde, monter à bord du bateau grâce à l'échelle avant ou arrière.

S'assurer qu'il y a au moins 90 cm d'eau sous la partie arrière la plus basse de la coque.

Tenir compte que la coque calera une fois que les passagers auront pris place à bord du bateau. S'assurer que l'eau est assez profonde pour éviter que du sable et des cailloux soient aspirés par la turbine.

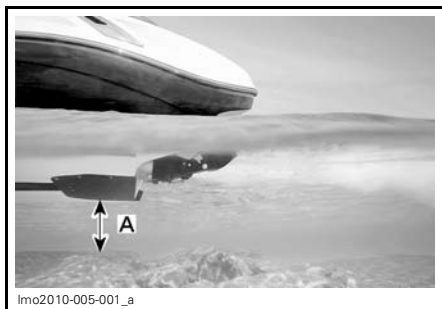

TYPIQUE
A. 90 cm

AVIS Démarrer le moteur ou circuler là où l'eau n'est pas assez profonde pourrait endommager l'hélice ou d'autres composants de la turbine.

Embarquement en eau profonde

⚠ AVERTISSEMENT

Les personnes inexpérimentées devraient s'exercer à embarquer près du rivage (toutes les méthodes décrites dans cette section) avant de s'aventurer en eau profonde.

Nager à l'arrière du bateau.

Dégager l'échelle rétractable, l'extraire et la placer pour pouvoir y monter.

Grimper dans l'échelle et se soulever à l'aide des poignées de la plate-forme d'embarquement.



TYPIQUE

Une fois parvenu à la poignée de maintien du couvercle du compartiment moteur, la saisir et continuer de se hisser en plaçant un genou sur la plate-forme d'embarquement.



lmo2010-003-102

TYPIQUE

Continuer de grimper sur le couvercle du compartiment moteur pour atteindre le pont.



lmo2010-003-103

TYPIQUE

REMARQUE: La dernière personne à être montée à bord doit fixer l'échelle solidement en place à l'aide du dispositif de retenue avant de rejoindre son siège.

AVIS Ne pas laisser l'échelle sortie lorsque le bateau fonctionne. Toujours fixer l'échelle à l'aide de l'attache avant d'utiliser le bateau.

Comment démarrer les moteurs

REMARQUE: Avant de démarrer les moteurs pour la première fois de la journée, effectuer la vérification de préutilisation complète, telle que décrite dans la section *VÉRIFICATION DE PRÉUTILISATION*.

1. S'assurer que le couvercle du compartiment moteur est fermé.
2. Mettre l'interrupteur d'allumage à «ON».
3. Activer le ventilateur de cale pendant 5 minutes puis éteindre l'interrupteur du ventilateur de cale.

**AVERTISSEMENT**

Toujours actionner le ventilateur de cale au moins 5 minutes avant de démarrer les moteurs pour aérer la cale.

4. Fixer le cordon d'attache à son VFI ou à une dragonne.

**AVERTISSEMENT**

Toujours relier le cordon au conducteur, soit par son vêtement de flottaison individuel (VFI) ou par une dragonne lorsque les moteurs sont en marche. L'interrupteur coupe-circuit des moteurs doit être libre de tout objet qui pourrait nuire à son fonctionnement. L'utilisation appropriée du cordon d'attache peut prévenir un fonctionnement involontaire du bateau. Retirer le cordon d'attache lorsque le bateau est arrêté permet d'éviter tout démarrage accidentel. Rebrancher le cordon d'attache à l'interrupteur coupe-circuit des moteurs pour pouvoir redémarrer les moteurs.

5. Installer le cordon d'attache sur l'interrupteur coupe-circuit des moteurs.

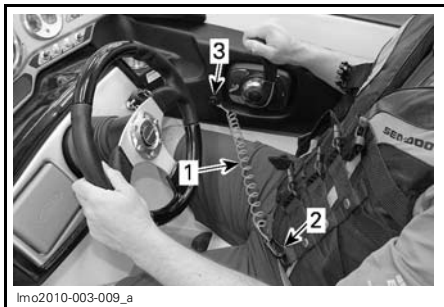

lmo2010-003-009_a

TYPIQUE

1. Cordon d'attache
 2. Cordon d'attache relié au VFI
 3. Autre extrémité du cordon d'attache fixée à l'interrupteur coupe-circuit des moteurs
6. S'assurer que tous les passagers sont bien assis conformément à l'étiquette de sécurité. Se référer à la section **ÉTIQUETTES DE SÉCURITÉ**.

⚠ AVERTISSEMENT

Avant de démarrer le moteur, le conducteur et les passagers devraient toujours être assis. Ne pas toucher aux pièces électriques ni aux composants à proximité de la turbine lorsque le moteur est en marche.

7. S'assurer que le levier sélecteur et d'accélérateur est au point mort et que l'interrupteur d'allumage est toujours à la position «ON».
8. Appuyer sur le bouton de démarrage et le maintenir ainsi pour lancer le moteur.

AVIS S'assurer qu'il y a au moins 90 cm d'eau sous la partie arrière de la coque une fois que tous les passagers ont pris place à bord du bateau. Sinon, l'hélice ou d'autres composants de la turbine pourrait subir des dommages. Ne pas accélérer brusquement.

Si le moteur n'a pas démarré après 10 secondes, attendre quelques instants, puis réessayer.

9. Relâcher le bouton de démarrage/d'arrêt de moteur immédiatement après le démarrage. Démarrer un moteur à la fois.

AVIS Pour empêcher la surchauffe du démarreur, le temps de lancement ne doit pas dépasser 30 secondes, et une période de repos doit être observée entre les lancements. Le démarreur pourra ainsi se refroidir. Prendre soin de ne pas décharger la batterie.

10. Démarrer l'autre moteur en procédant de la même façon.

Observer les tachymètres pour contrôler les moteurs.

Pour s'éloigner du bord

Mettre le levier sélecteur et d'accélérateur en marche avant.

Accélérer progressivement pour se rendre en eau profonde. Ne pas accélérer à fond tant que les moteurs ne sont pas réchauffés.

⚠ AVERTISSEMENT

En eau peu profonde, la turbine pourrait aspirer des coquillages, du sable, des cailloux ou d'autres objets et les propulser vers l'arrière.

AVIS Éviter les endroits où il y a des algues. Si on ne peut les éviter, faire varier la vitesse du bateau.

Comment arrêter les moteurs

⚠ AVERTISSEMENT

Afin de garder le contrôle de la direction du bateau, laisser le moteur fonctionner jusqu'à ce que le bateau soit au ralenti.

Pour arrêter les moteurs:

1. Appuyer sur les boutons de démarrage/d'arrêt.
2. Relâcher les boutons de démarrage/d'arrêt dès que les moteurs s'éteignent.
3. Débrancher le cordon d'attache de l'interrupteur coupe-circuit des moteurs si on descend du bateau.

REMARQUE: Retirer le cordon d'attache de l'interrupteur coupe-circuit des moteurs sans appuyer sur les boutons de démarrage/d'arrêt arrêtent également les moteurs, ce qui constitue une mesure de sécurité si le conducteur est éjecté du bateau. Éteindre également les moteurs en tournant la clé de contact à «OFF».

⚠ AVERTISSEMENT

Toujours débrancher le cordon d'attache de l'interrupteur coupe-circuit des moteurs quand le bateau n'est pas en marche afin de prévenir les démarrages accidentels, les utilisations non autorisées par des enfants ou d'autres personnes, ainsi que le vol.

Comment tourner avec le bateau

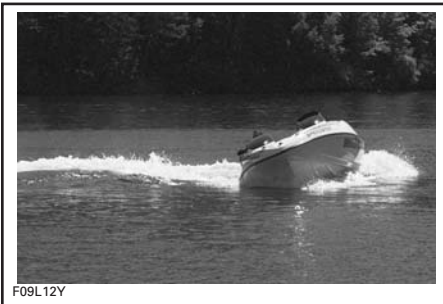

F09L12Y

TYPIQUE — VIRAGE À DROITE

Lorsqu'on tourne le volant, on fait pivoter la tuyère de la turbine, ce qui dirige le bateau. Si on tourne le volant vers la

droite, le bateau tourne à droite, et vice versa. Il faut appuyer sur l'accélérateur pour faire tourner le bateau.

⚠ AVERTISSEMENT

On recommande d'appuyer sur l'accélérateur et de tourner le volant pour donner au bateau une nouvelle direction. L'efficacité de la direction varie selon le nombre de passagers, la charge et l'état de l'eau ainsi que d'autres facteurs ambiants comme le vent.

Dans le cas d'un bateau à jet, il faut appuyer sur l'accélérateur pour pouvoir tourner. Dans un endroit approprié, s'exercer à tourner tout en mettant les gaz et en s'éloignant d'un objet fictif. Il s'agit là d'une bonne technique pour éviter les collisions.

⚠ AVERTISSEMENT

Les changements de direction deviennent plus difficiles lorsqu'on relâche l'accélérateur ou que les moteurs sont arrêtés.

Comment passer au point mort

⚠ AVERTISSEMENT

Les arbres de transmission et les turbines tournent encore lorsque les moteurs sont en marche, même lorsqu'au point mort. Se tenir à l'écart du système de propulsion du bateau.

Pour passer au point mort, placer le levier sélecteur et d'accélérateur à la verticale. Les déflecteurs de marche arrière seront au centre, dirigeant la moitié de la poussée vers l'avant du bateau afin d'en réduire le mouvement.



lmo2010-003-080_a

1. Levier sélecteur et d'accélérateur au point mort

Comment passer en marche avant

Le levier sélecteur et d'accélérateur doit être en marche avant pour que le bateau avance.

Pour passer en marche avant depuis le point mort, appuyer sur le bouton de déclenchement du levier sélecteur et d'accélérateur et déplacer le levier vers l'avant. Le déflecteur passera en marche avant et le bateau accélérera.

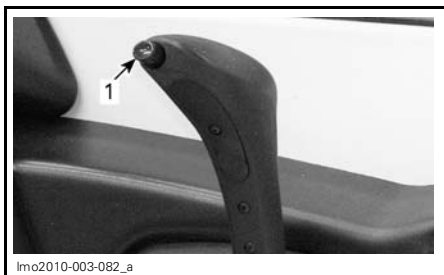

lmo2010-003-082_a

1. Bouton de déclenchement

Comment passer en marche arrière

⚠ AVERTISSEMENT

Ne pas passer en marche arrière pour arrêter le bateau. Ne reculer qu'à basse vitesse et le moins longtemps possible. Lorsqu'on fait marche arrière en eau peu profonde, toujours s'assurer qu'il n'y a aucun objet, obstacle ni aucune personne derrière le bateau. Se familiariser avec le fonctionnement de la marche arrière lors de la première randonnée et avant de transporter des passagers.

Pour passer en marche arrière, appuyer sur le bouton de déclenchement du levier sélecteur et d'accélérateur. Les déflecteurs de marche arrière seront vers le bas, ce qui dirige la poussée vers l'avant du bateau.

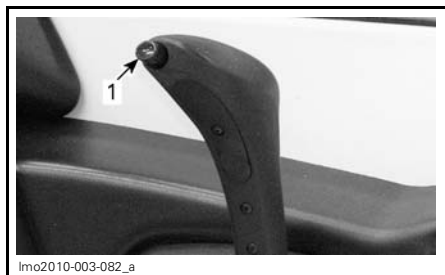

lmo2010-003-082_a

1. Bouton de déclenchement



lmo2010-003-079_a

1. Levier sélecteur et d'accélérateur en position pleins gaz

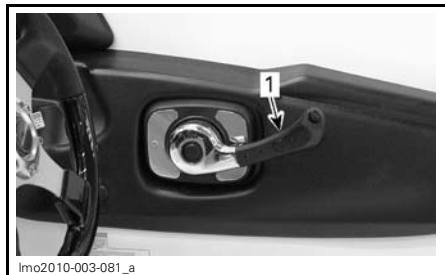

lmo2010-003-081_a

1. Levier sélecteur et d'accélérateur en marche arrière

En marche arrière, tourner le volant dans le sens opposé à la direction que l'on veut prendre.

AVIS Ne jamais faire emballer le moteur en marche arrière.

Par exemple, pour entraîner l'arrière du bateau à bâbord (gauche), tourner le volant dans le sens horaire.

⚠ ATTENTION La direction en marche arrière est opposée à celle en marche avant. Pour diriger la poupe à bâbord (gauche) en marche arrière, tourner le volant dans le sens horaire. Pour diriger la poupe à tribord (droite), tourner le volant dans le sens antihoraire. On devrait s'exercer à reculer dans un endroit sûr, où il y a peu d'embarcations afin de se familiariser avec les commandes et la manoeuvrabilité du bateau avant de reculer dans un endroit restreint.

Comment utiliser le mode SKI

Le mode ski permet au conducteur de régler l'intensité de tirage en fonction de l'habileté du skieur et de l'accessoire nautique tout en maintenant une vitesse constante. De plus, avec la commande d'accélérateur intelligente (iTC), le mode ski facilite également la conduite.

Le mode ski comporte cinq courbes d'accélération, soit la courbe 1, la plus lente jusqu'à la courbe 5.

Il y a une plage de vitesses prédéterminée pour chaque courbe.

COURBE	VITESSE APPROXIMATIVE
1	10 km/h à 35 km/h
2	15 km/h à 45 km/h
3	20 km/h à 55 km/h
4	30 km/h à 65 km/h
5	40 km/h à 67 km/h

Limites du mode SKI

Le mode ski ne constitue pas un système de pilotage automatique; il ne dirige pas le bateau.

Toujours laisser sa main sur l'accélérateur et observer ce qui se passe à l'avant. Placer l'accélérateur au point mort pour arrêter le bateau (le mode ski se désactive immédiatement et l'accélération est contrôlée manuellement).

Réglage du mode SKI

Pour activer le mode ski:

1. Appuyer sur le bouton MODE jusqu'à ce que le mode ski s'affiche.

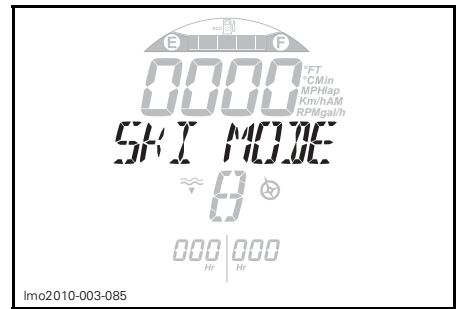

MODE SKI

2. Appuyer sur le bouton SET une fois pour activer le mode ski. Le message suivant s'affichera.

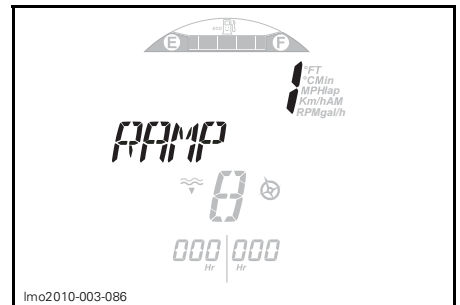

COURBE D'ACCÉLÉRATION

3. Au moyen de l'interrupteur HAUT et BAS, sélectionner la courbe appropriée.

- Appuyer sur le bouton SET pour confirmer le choix.
- Déterminer maintenant la vitesse voulue au moyen de l'interrupteur HAUT ET BAS.



VITESSE VOULUE

- Appuyer sur le bouton SET pour confirmer la vitesse. Le mode ski s'affichera une fois la vitesse déterminée.



MODE SKI

- Appuyer de nouveau sur le bouton SET pour activer la séquence de sortie de l'eau. Le voyant ski mode clignotera alors.

REMARQUE: Pendant la séquence de sortie de l'eau, 95% de la course du levier sélecteur et d'accélérateur est disponible afin de positionner le bateau et tendre la corde sans engager le mode ski.

- Lorsque le conducteur, l'observateur et le skieur ou le planchiste sont tous prêts, déplacer le levier sélec-

teur et d'accélérateur à la position pleins gaz. Le mode ski s'activera et le témoin s'allumera.

Désactivation temporaire du mode SKI

Pour désactiver temporairement le MODE SKI, déplacer le levier sélecteur et d'accélérateur au POINT MORT et appuyer sur le bouton MODE pour revenir à l'étape 7 du RÉGLAGE DU MODE SKI. Le levier sélecteur et d'accélérateur se déplacera sur toute sa course sans restriction.

Le MODE SKI clignotera de nouveau et un bip sera émis aux 3 secondes.

Pour réactiver le MODE SKI, placer le levier sélecteur et d'accélérateur au POINT MORT et appuyer sur le bouton SET pour retourner à l'étape 8 du RÉGLAGE DU MODE SKI.

Annulation du mode SKI

Pour annuler le MODE SKI, déplacer le levier sélecteur et d'accélérateur au POINT MORT et appuyer sur le bouton MODE deux fois.

Comment utiliser le mode CRUISE

⚠ AVERTISSEMENT

L'utilisation du mode CRUISE n'est pas recommandé lorsqu'on tire un skieur, un planchiste ou un accessoire nautique. Maintenir manuellement sa vitesse ou utiliser le MODE SKI.

Le mode CRUISE, une fonction de l'ITC (commande d'accélérateur intelligente), permet à l'utilisateur de maintenir la vitesse constante. Il augmente ou réduit le régime du moteur au besoin.

Cette fonction est utile lorsqu'on parcourt de longues distances ou qu'on navigue dans des zones où la vitesse est restreinte.

REMARQUE: La vitesse du bateau peut varier légèrement selon la température et les conditions sur l'eau comme le vent et les vagues.

Le mode croise est conçu pour être utilisé lors de longues randonnées en eau libre.

⚠ AVERTISSEMENT

L'utilisation inadéquate du mode croise peut entraîner une perte de la maîtrise du bateau.

Limites du mode croise

Le mode croise ne constitue pas un système de pilotage automatique; il ne dirige pas le bateau.

Le mode croise n'anticipe pas les obstacles, les autres usagers, les objets, etc.; il ne dirige pas le bateau et ne l'arrête pas.

Réglage du mode croise

REMARQUE: Pour utiliser le mode croise, la vitesse du bateau doit être au-delà de 10 km/h.

Pour activer le MODE CRUISE:

1. Au moyen du levier sélecteur et d'accélérateur, amener le bateau à la vitesse voulue.
2. Appuyer plusieurs fois sur le bouton MODE jusqu'à ce que le MODE CRUISE s'affiche.

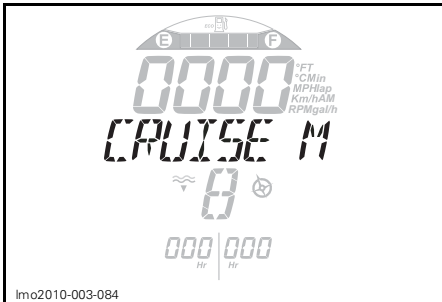

lmo2010-003-084
MODE CRUISE

3. Appuyer une fois sur le bouton SET, le message suivant s'affichera «TENIR LE BOUTON MODE POUR ACTIVER OU LE BOUTON MODE POUR QUITTER».
4. Tenir le bouton SET jusqu'à ce que le mode de régulation de la vitesse apparaisse. Le témoin CRUISE clignotera alors et un court bip sera émis.
5. Déplacer légèrement le levier sélecteur et d'accélérateur jusqu'à ce que le témoin CRUISE s'allume.

Désactivation temporaire du mode croise

Pour désactiver temporairement le MODE CRUISE, déplacer le levier sélecteur et d'accélérateur vers l'arrière.

Pour réactiver le mode croise, pousser le levier sélecteur et d'accélérateur vers l'avant jusqu'à ce que le témoin se rallume.

Désactivation du mode croise

Pour désactiver le MODE CRUISE, déplacer le levier sélecteur et d'accélérateur à la position POINT MORT et appuyer deux fois sur le bouton MODE. Deux courts bips seront émis.

Recommandations générales

Conduite en eau agitée ou avec visibilité réduite

Éviter d'utiliser le bateau dans de telles conditions. Si c'est indispensable, naviguer avec prudence et à une vitesse minimale. Au besoin, allumer les feux de navigation.

Utilisation de nuit

Entre le coucher et le lever du soleil, utiliser les feux de navigation et réduire sa vitesse.

⚠ AVERTISSEMENT

Toujours utiliser les feux de navigation entre le coucher et le lever du soleil. S'assurer que le feu de poupe est installé. Se référer à **FEU DE POUPE** dans la section **ÉQUIPEMENT** pour connaître sa position et la façon de l'installer.

Façon d'aborder les vagues

Réduire la vitesse du bateau.

Toujours être prêt à diriger et à balancer le bateau au besoin.

Lorsque le bateau aborde le sillage d'une embarcation, toujours maintenir une bonne distance avec cette dernière.

⚠ AVERTISSEMENT

Ralentir lorsqu'on aborde une vague ou le sillage d'une embarcation. Le conducteur et le ou les passagers doivent bien s'agripper. Ne pas sauter les sillons ni les vagues.

Arrêt

La résistance de l'eau sur la coque a pour effet de ralentir le bateau. La distance d'arrêt varie en fonction de la taille du bateau, de sa vitesse, de son poids, des conditions de l'eau, du vent et du courant.

Le conducteur devrait s'exercer dans un endroit sûr, où il y a peu d'embarcations, apprendre à connaître les distances d'arrêt dans diverses conditions et à différentes vitesses.

⚠ AVERTISSEMENT

Toujours s'exercer à freiner dans un endroit sûr, où il y a peu d'embarcations particulièrement à l'arrière.

⚠ AVERTISSEMENT

Les changements de direction deviennent plus difficiles lorsqu'on relâche l'accélérateur et impossibles lorsque les moteurs sont arrêtés.

Accostage

Le conducteur devrait également s'exercer à accoster à un quai imaginaire en se servant du levier sélecteur et d'accélérateur. Un mode d'accostage est également disponible pour vous aider. Voir **MODE QUAI** pour de plus amples détails.

Relâcher l'accélérateur à une distance suffisante du lieu d'accostage.

Ralentir jusqu'à la vitesse de ralenti.

Pour manoeuvrer, se servir du levier sélecteur et d'accélérateur, passer au point mort, en marche arrière ou en marche avant selon le cas.

Se souvenir qu'en marche arrière, le bateau tourne en sens inverse de la direction. Tourner le guidon à gauche fait tourner l'arrière à droite, et vice versa.

⚠ AVERTISSEMENT

Le contrôle directionnel est diminué en décélération et nul lorsque les moteurs sont arrêtés. En reculant, le bateau se dirige dans le sens opposé du volant.

Mode quai

Utiliser ce mode chaque fois que l'on accoste. Ce mode actionné, le régime du moteur se limite à 3500 tr/mn lorsqu'on déplace le levier sélecteur et d'accélérateur du point mort à la position pleins gaz. En limitant la poussée, l'accostage se fait plus facilement.

Pour activer ce mode:

1. Placer l'accélérateur au ralenti.

- Appuyer plusieurs fois sur le bouton MODE jusqu'à ce que MODE QUA1 s'affiche sur l'indicateur multifonctionnel.



MODE QUA1

- Appuyer une fois sur le bouton SET, le message suivant apparaît «AP-PUYER SUR SET POUR DÉMAR-RER OU MODE POUR QUITTER».
- Appuyer sur le bouton SET et le maintenir jusqu'à ce que MODE QUA1 réapparaisse
- Le mode QUA1 est désormais activé et l'affichage principal de l'indicateur multifonctionnel s'affiche de nouveau.

Pour annuler ce mode:

- Appuyer plusieurs fois sur le bouton MODE jusqu'à ce que MODE QUA1 s'affiche sur l'indicateur multifonctionnel.
- Appuyer une fois sur le bouton SET, le message suivant apparaît «AP-PUYER SUR MODE POUR ANNU-LER».
- Appuyer une fois sur le bouton MODE. Le mode QUA1 se désactive dès que le levier sélecteur et d'accélérateur est placé au point mort.

REMARQUE: Ce mode se désactive automatiquement en éteignant les moteurs.

Accostage sur une plage

AVIS Il n'est pas recommandé de conduire le bateau jusqu'au rivage.

S'approcher lentement de la plage. Arrêter les moteurs au moyen des boutons de démarrage/d'arrêt ou en débranchant le cordon d'attache avant que la profondeur sous la partie arrière la plus basse de la coque soit inférieure à 90 cm. Placer la clé de contact à «OFF» pour éteindre tous les accessoires.

AVIS Circuler là où l'eau n'est pas assez profonde pourrait endommager l'hélice ou d'autres composants de la turbine. Toujours arrêter le moteur avant que la profondeur sous la partie arrière la plus basse de la coque soit inférieure à 90 cm et ne jamais utiliser la marche arrière.



A. 90 cm d'eau sous la coque

⚠️ AVERTISSEMENT

En eau peu profonde, les turbines pourraient aspirer des coquillages, du sable, des cailloux ou d'autres objets et les propulser vers l'arrière.

S'il y a lieu, rincer le système d'échappement avant de redémarrer pour éliminer toute accumulation de sable ou de coquillages pouvant obstruer le passage de l'eau. Consulter le passage

*RINÇAGE DU SYSTÈME D'ÉCHAP-
PEMENT* de la section *PROCÉDURES
D'ENTRETIEN*.

OPÉRATIONS SPÉCIALES

Nettoyage des grilles d'admission d'eau et des hélices

L'eau est aspirée par la turbine par ces ouvertures. La grille minimise la quantité de matières étrangères qui pénètrent dans le système de propulsion.



lmo2008-006-002_a

TYPIQUE - DE CHAQUE CÔTÉ

1. Admission d'eau de la turbine

AVERTISSEMENT

Se tenir éloigné des grilles d'admission lorsque les moteurs tournent. Les cheveux longs, les vêtements amples ou les sangles de VFI peuvent s'emmêler dans les parties mobiles et provoquer de graves blessures ou la noyade.

Les algues, coquillages et débris peuvent s'accumuler dans les grilles d'admission, les arbres de transmission et/ou les hélices. Certains problèmes peuvent surgir lorsque les admissions d'eau sont obstruées. Par exemple:

1. **Cavitation:** Les moteurs tournent rapidement mais le bateau se déplace lentement en raison d'une poussée réduite du jet. Il se peut que les composants de la turbine soient endommagés.
2. **Surchauffe:** Comme la turbine commande le débit d'eau servant à refroidir le système d'échappement, une admission obstruée entraînera la surchauffe des moteurs et endommagera leurs composants internes.

Nettoyer la partie obstruée d'une des façons suivantes:

Nettoyage sur l'eau: Retirer le cordon d'attache de l'interrupteur d'arrêt du moteur pour arrêter les moteurs. Laisser le bateau s'immobiliser de lui-même. Laisser le temps aux algues ou aux autres débris de se détacher des grilles. Répéter si nécessaire.

Si, dans le cas extrêmes, le système est toujours obstrué, procéder ainsi:

1. Les moteurs en marche, mettre le levier sélecteur et d'accélérateur en marche arrière et varier la vitesse des moteurs brusquement à plusieurs reprises.
2. Essayer d'accélérer de nouveau.

La plupart du temps, les débris seront expulsés du système de propulsion.

Nettoyage hors de l'eau: Si le système est toujours obstrué, retirer le cordon d'attache de l'interrupteur coupe-circuit des moteurs pour empêcher le démarrage accidentel.

AVERTISSEMENT

Avant de nettoyer les turbines, débrancher le cordon d'attache de l'interrupteur coupe-circuit des moteurs pour empêcher le démarrage accidentel du ou des moteurs.

Depuis le dessous du bateau, nettoyer manuellement les admissions d'eau. Si le système demeure obstrué, consulter un concessionnaire autorisé de bateaux sport Sea-Doo.

AVIS Éviter d'utiliser le bateau dans un endroit où il y a beaucoup d'algues. Si cela est impossible, varier la vitesse du bateau. Les algues s'accumulent plus facilement lorsqu'on circule à vitesse constante ou à basse vitesse. Vérifier si les grilles d'admission d'eau sont endommagées. S'il y a lieu, voir un concessionnaire autorisé de bateaux sport Sea-Doo pour la réparation.

Remorquage du bateau sur l'eau

On devrait prendre des précautions spéciales pour remorquer un bateau sport Sea-Doo sur l'eau.

Avant de remorquer le bateau sur l'eau, installer un GRAND PINCE-BOYAU (N/P 529 032 500) sur le boyau de sortie d'eau du collecteur d'échappement de chaque moteur.

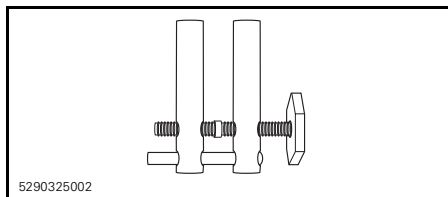

Cela empêchera les systèmes d'échappement de se remplir d'eau. En effet, lorsque les moteurs sont arrêtés, il n'y a aucune pression dans le système d'échappement; l'eau ne peut donc pas s'évacuer.

AVIS Si on n'utilise pas le pince-boyau, les moteurs pourraient être endommagés. Si le bateau sport Sea-Doo ne fonctionne plus et qu'il faut le remorquer sur l'eau, circuler beaucoup plus lentement que la vitesse de remorquage maximale de 24 km/h.

Installer les pince-boyaux sur les boyaux de sortie d'eau du collecteur d'échappement de chaque moteur comme le montre la photo ci-après.



TYPIQUE

1. Installer un pince-boyau ici

AVIS Une fois le remorquage terminé, enlever les pince-boyaux avant d'utiliser le bateau, sinon les moteurs subiront des dommages.

Bateau submergé et moteur noyé d'eau

Pour limiter les dommages aux moteurs, faire l'opération suivante dès que possible.

Vider la cale.

Si le bateau était submergé dans l'eau salée, vaporiser de l'eau douce sur la cale et les composants avec un boyau d'arrosage pour contrer l'effet corrosif du sel.

AVIS Ne jamais tenter de démarrer les moteurs. L'eau contenue dans le collecteur d'admission serait entraînée vers les moteurs et pourrait les endommager gravement.

Confier dès que possible l'entretien du bateau à un concessionnaire autorisé de bateaux sport Sea-Doo.

AVIS Plus le délai est long avant l'entretien des moteurs, plus les dommages seront importants. À défaut de soumettre le bateau à un entretien adéquat, les moteurs subiront de graves dommages.

***Cette page est
blanche intentionnellement***

RENSEIGNEMENTS SUR L'ENTRETIEN

TABLEAU D'ENTRETIEN PÉRIODIQUE

L'entretien est essentiel pour que l'utilisation du bateau demeure sécuritaire. En tant que propriétaire, vous êtes responsable de l'entretien approprié du bateau. Effectuez des vérifications périodiques et observez les consignes du tableau d'entretien suivant. Suivre le tableau d'entretien ne dispense pas de faire la vérification de préutilisation.

AVERTISSEMENT

Si le bateau n'est pas entretenu conformément aux consignes du tableau d'entretien périodique et des procédures d'entretien, son utilisation peut ne pas s'avérer sécuritaire.

Faire l'entretien de routine en fonction des heures et des conditions d'utilisation. Un bateau utilisé de façon intensive nécessitera des inspections et un entretien plus fréquents.

Les modèles concernés par ce *GUIDE DU CONDUCTEUR* sont munis de 2 moteurs. Effectuer les opérations sur chacun des moteurs et des systèmes de propulsion lorsque cela est requis.

On recommande de faire faire l'inspection annuelle de sécurité.

A: AJUSTER I: INSPECTER L: LUBRIFIER N: NETTOYER R: REMPLACER	APRÈS LES PREMIÈRES 10 HEURES						RESPONSABLE	LÉGENDE
	TOUTES LES 25 HEURES							
CO: CONDUCTEUR CS: CONCESSIONNAIRE	TOUTES LES 50 HEURES						TOUTES LES 200 HEURES OU AUX 2 ANS	LÉGENDE
	TOUTES LES 100 HEURES OU À LA PRÉSAISON							
PIÈCE/TÂCHE	TOUTES LES 200 HEURES OU AUX 2 ANS						RESPONSABLE	LÉGENDE
MOTEUR								
Huile à moteur et filtre et filtre	R			R ⁽¹⁾		CS	(1) Au remisage ou après 100 heures, selon la première éventualité. (2) Vérifier la force de friction. (3) Toutes les 10 heures si on utilise le bateau en eau salée.	
Supports de moteurs	I		I			CS		
Compresseur volumétrique (s'il y a lieu)				I ⁽²⁾		CS		
Protection contre la corrosion	L			L ⁽³⁾		CO		
SYSTÈME D'ÉCHAPPEMENT								
Fixations du système d'échappement, état des conduits et composants	I ⁽⁴⁾	I		I ⁽⁴⁾		CS	(1) Au remisage ou après 100 heures, selon la première éventualité. (4) Vérifier également s'il y a des fuites. (5) Rincer tous les jours si on utilise le bateau en eau salée ou sale.	
Rinçage du système d'échappement	(1) (5)					CO		
SYSTÈME DE REFROIDISSEMENT								
Boyaux et attaches	I			I		CS	—	
Liquide de refroidissement	I			R		CS		

A: AJUSTER I: INSPECTER L: LUBRIFIER N: NETTOYER R: REMPLACER CO: CONDUCTEUR CS: CONCESSIONNAIRE PIÈCE/TÂCHE	APRÈS LES PREMIÈRES 10 HEURES						LÉGENDE
	TOUTES LES 25 HEURES						
	TOUTES LES 50 HEURES						
	TOUTES LES 100 HEURES OU À LA PRÉSAISON						
	TOUTES LES 200 HEURES OU AUX 2 ANS						
	RESPONSABLE						
SYSTÈME D'ALIMENTATION							
Carter de papillon	I			I		CS	—
Conduits d'essence, connexions, soupape de détente et mise sous pression du système d'alimentation	I			I		CS	
Sangles du réservoir d'essence	I			I		CS	
SYSTÈME DE GESTION DU MOTEUR							
Sondes de l'EMS	I			I		CS	—
Codes de panne du système de gestion du moteur	I			I		CS	
SYSTÈME D'ADMISSION D'AIR							
Filtre à air				I ⁽⁶⁾		CS	(6) Remplacer au besoin.
SYSTÈME ÉLECTRIQUE							
Bougies	I			I	R	CS	(3) Toutes les 10 heures si on utilise le bateau en eau salée. (7) Lubrifier les bornes.
Bobines d'allumage				I, L		CS	
Connexions électriques et fixations (systèmes d'allumage et de démarrage, injecteurs, etc.)	I			I		CS	
Connecteurs du ECM et du VCM (inspection visuelle sans rien débrancher)				I ⁽³⁾		CO	
Interrupteur coupe-circuit des moteurs	I			I		CS	
Interrupteur coupe-circuit principal de la batterie	I			I		CS	
Support de batterie	I			I		CS	
Batterie				I, L ⁽⁷⁾		CS	
Raccords de feu de poupe				L		CO	

A: AJUSTER I: INSPECTER L: LUBRIFIER N: NETTOYER R: REMPLACER CO: CONDUCTEUR CS: CONCESSIONNAIRE PIÈCE/TÂCHE	APRÈS LES PREMIÈRES 10 HEURES					
	TOUTES LES 25 HEURES					
	TOUTES LES 50 HEURES					
	TOUTES LES 100 HEURES OU À LA PRÉSAISON					
	TOUTES LES 200 HEURES OU AUX 2 ANS					
	RESPONSABLE					
LÉGENDE						
DIRECTION						
Câble de direction et connexions	I			I		CS
Douilles de la tuyère de direction	I			I		CS
PROPULSION						
Arbre de transmission				L ⁽³⁾ (8)		CS
Anneau de carbone et soufflet de caoutchouc (arbre de transmission)	I		I			CS
Système de changement de vitesses, câble et connexions	I			I		CS
Déflexeur de marche arrière			L ⁽³⁾			CO
Arbre de transmission/cannelures de l'hélice				I, L		CS
Manchon de l'hélice	I			I		CS
Anneau d'étanchéité, manchon et joint torique de l'arbre d'hélice				I ⁽³⁾		CS
Hélice et bague d'usure	I		I			CS
Anode sacrificielle					(9)	CO
COQUE/CARROSSERIE						
Loquet(s), verrou(s) et charnière(s) des couvercles de compartiment de rangement				I, L ⁽³⁾		CO
Orifices de vidange du pont/clapet de cale				I		CO
Bouchon de vidange	I ⁽¹⁰⁾			I ⁽¹⁰⁾		CO
Crochet ou structure de remorquage pour ski/planche nautique et attaches	I		I, L ⁽³⁾			O

(3) Toutes les 10 heures si on utilise le bateau en eau salée.
 (8) Lubrifier pour protéger contre la corrosion.
 (9) Vérifier chaque mois (aux deux semaines en eau salée) et remplacer au besoin.

(3) Toutes les 10 heures si on utilise le bateau en eau salée.
 (10) S'assurer qu'il n'y ait pas d'obstruction.

VÉRIFICATION APRÈS 10 HEURES

On recommande de faire vérifier le bateau par un concessionnaire autorisé de bateaux sport Sea-Doo après les 10 premières heures de fonctionnement. La première séance d'entretien est essentielle; il ne faut pas la négliger.

REMARQUE: La vérification à effectuer après 10 heures d'utilisation est aux frais du propriétaire.

On recommande de faire signer la partie ci-dessous par un concessionnaire autorisé de bateaux sport Sea-Doo.

Date de la révision de 10 heures

Signature du concessionnaire autorisé

Nom du concessionnaire

PROCÉDURES D'ENTRETIEN

Cette section comprend des consignes d'entretien de base. Si vous avez des connaissances en mécanique et que vous possédez les outils requis, vous pouvez effectuer l'entretien. Sinon, adressez-vous à un concessionnaire autorisé de bateaux sport Sea-Doo.

Dans le cas des éléments de l'entretien périodique qui sont plus complexes et pour lesquels des outils spéciaux sont requis, il est préférable de s'adresser à un concessionnaire autorisé de bateaux sport Sea-Doo.

⚠ AVERTISSEMENT

Arrêtez les moteurs et effectuez l'entretien périodique suivant. À défaut de procéder conformément aux procédures d'entretien, vous vous exposez aux risques suivants: pièces brûlantes ou mobiles, électricité, produits chimiques, entre autres.

⚠ AVERTISSEMENT

S'il faut remplacer un dispositif de verrouillage (pattes de verrouillage, attaches autofreinées, etc.) lors du démontage/de l'assemblage, toujours le remplacer par un neuf.

⚠ ATTENTION Certaines pièces du compartiment moteur peuvent être très chaudes.

Verrous et charnières

L'application du LUBRIFIANT XPS (N/P 293 600 016) aide à empêcher la corrosion et à maintenir le bon fonctionnement des dispositifs mobiles.

Lubrification des verrous et des charnières

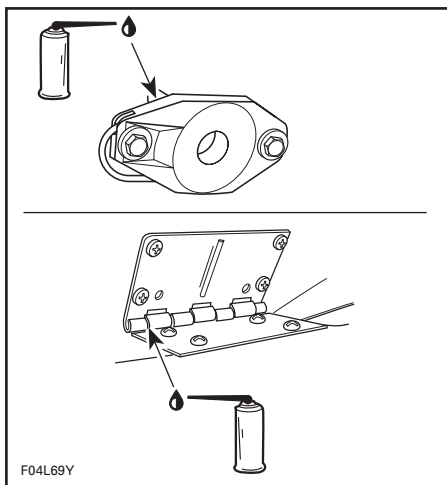

TYPIQUE

Déflecteurs de marche arrière

Lubrification des déflecteurs de marche arrière

Lubrifier les pivots et le mécanisme de chaque côté des deux déflecteurs avec du LUBRIFIANT XPS (N/P 293 600 016) ou un équivalent.

Huile à moteur

Huile à moteur recommandée

Pour les modèles de 310 ch

Utiliser l'HUILE SEMI-SYNTHÉTIQUE XPS (GRADE D'ÉTÉ) (N/P 293 600 121).

Si l'huile XPS^{MC} n'est pas disponible, utiliser une huile 5W 40 qui satisfait les exigences de la classe de service SL, SJ, SH ou SG de l'API. Vérifiez toujours l'étiquette de l'API sur le contenant d'huile.

Pour les modèles de 430 ch

Utiliser l'huile SEMI-SYNTHÉTIQUE XPS (GRADE D'ÉTÉ) (N/P 293 600 121).

Si l'huile XPS^{MC} n'est pas disponible, utiliser une huile **minérale** 10W 40 compatible avec les embrayages à bain d'huile.

REMARQUE: L'huile XPS a été dûment testée afin qu'elle soit exempte de tout additif qui pourrait nuire au rendement de l'embrayage du compresseur.

AVIS NE JAMAIS utiliser d'huile synthétique. Cela nuirait au bon fonctionnement de l'embrayage du compresseur. Ne pas ajouter d'additifs à l'huile recommandée. Une huile minérale non recommandée par BRP peut également contenir des additifs (agents modifiant le coefficient de frottement) qui peuvent causer un glissement inapproprié du compresseur et mener à une usure prématurée. Par conséquent, l'huile d'été XPS ou un équivalent approuvé par BRP sont les seules huiles recommandées. L'utilisation d'une huile non recommandée par BRP peut annuler la garantie limitée de BRP.

Niveau d'huile à moteur

AVIS Vérifier souvent le niveau d'huile et refaire le plein si nécessaire. Si on le fait fonctionner avec un niveau d'huile incorrect, le moteur pourrait être sérieusement endommagé.

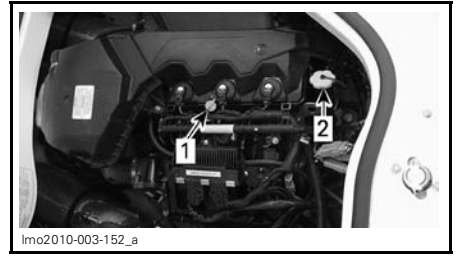

1. Jauge de niveau d'huile
2. Capuchon

Le bateau doit être sur une surface de niveau.

On peut vérifier le niveau d'huile que le bateau soit dans l'eau ou hors de l'eau.

Si le bateau est hors de l'eau

Si le bateau est hors de l'eau et sur une remorque, immobiliser les roues de la remorque, soulever la proue du bateau avec le vérin de la remorque (s'il y a lieu) de façon que le rail du pare-chocs soit de niveau.

Fixer un tuyau d'arrosage au raccord de rinçage. Suivre les instructions du paragraphe *RINÇAGE DU SYSTÈME D'ÉCHAPPEMENT* dans la section *PROCÉDURES D'ENTRETIEN*.

AVIS Lorsque le bateau est hors de l'eau, ne jamais faire tourner le moteur sans alimenter le système d'échappement en eau, car le système d'échappement pourrait subir de graves dommages.

AVIS Ne jamais laisser tourner le moteur plus de 5 minutes, car l'anneau d'étanchéité de l'arbre de transmission n'est plus refroidi lorsque le bateau est hors de l'eau.

Suite de la procédure (bateau dans l'eau ou hors de l'eau)

Il est très important de respecter cette marche à suivre pour obtenir une lecture précise du niveau d'huile à moteur.

⚠ ATTENTION L'huile à moteur peut être très chaude. Certains composants du compartiment moteur peuvent aussi être brûlants. Un contact direct peut provoquer des brûlures.

1. Faire tourner le moteur à sa température normale de fonctionnement.
2. Laisser le moteur tourner au ralenti **30 secondes**.
3. Arrêter le moteur.
4. **Attendre au moins 30 secondes.**
5. Retirer la jauge et l'essuyer.

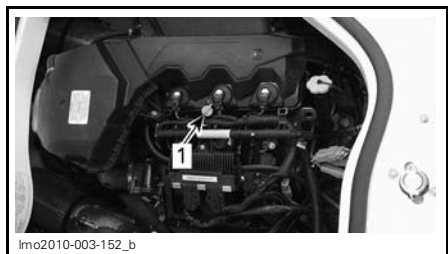

1. Jauge

6. Remettre la jauge et la pousser jusqu'au fond.
7. Retirer la jauge et lire le niveau d'huile. Il devrait se situer entre les marques.

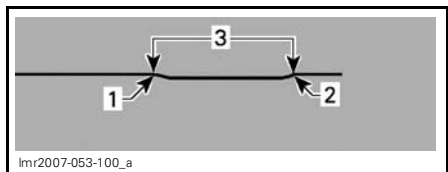

1. Plein
2. Ajouter de l'huile
3. Niveau de fonctionnement

8. Au besoin, ajouter de l'huile jusqu'à ce que le niveau se situe entre les marques.

Pour ajouter de l'huile, dévisser le capuchon. Placer un entonnoir dans l'orifice et ajouter la quantité d'huile nécessaire pour atteindre le niveau prescrit.

Ne pas trop remplir.

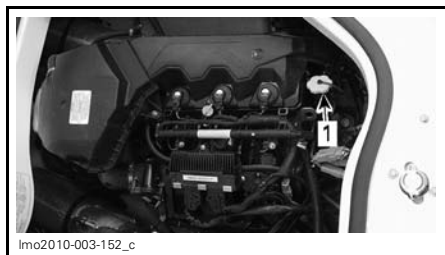

1. Capuchon

REMARQUE: Chaque fois qu'on ajoute de l'huile dans le moteur, faire toute la procédure ci-dessus, sinon on n'obtiendra pas une bonne lecture du niveau d'huile.

9. Bien remettre la jauge et le capuchon.
10. Refaire la marche à suivre sur l'autre moteur.
11. Essuyer toute coulisse d'huile.

Vidange de l'huile à moteur et remplacement du filtre

La vidange d'huile et le remplacement du filtre doivent être faits par un concessionnaire autorisé de bateaux sport Sea-Doo.

Liquide de refroidissement

Liquide de refroidissement recommandé

Utiliser un antigel à base d'éthylène glycol comportant des agents anticorrosion destiné spécifiquement aux moteurs à combustion interne en aluminium.

REMARQUE: Lorsque c'est possible, on recommande d'utiliser un antigel biodégradable compatible avec les moteurs à combustion interne en aluminium. On contribuera ainsi à protéger l'environnement.

Le système de refroidissement doit être rempli avec l'ANTIGEL PRÉMÉLANGÉ BRP (N/P 219 700 362) ou avec de l'eau et une solution d'antigel (50% d'eau distillée et 50% d'antigel).

Pour minimiser la détérioration de l'antigel, utiliser toujours la même marque. On peut changer de marque d'antigel si le système de refroidissement a été préalablement vidangé. S'adresser à un concessionnaire autorisé de bateaux sport Sea-Doo.

Niveau de liquide de refroidissement

Le bateau étant de niveau, le niveau de liquide de refroidissement doit se trouver entre les marques MIN et MAX de chaque réservoir alors que le moteur est froid.

REMARQUE: Les réservoirs de liquide de refroidissement sont visibles lorsque le couvercle du compartiment moteur est ouvert.

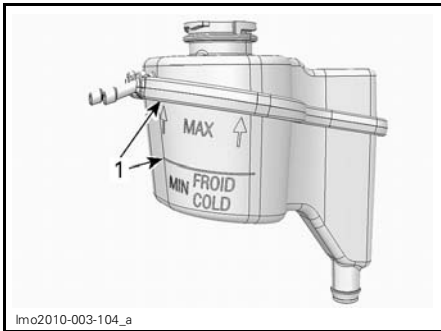

1. Niveau entre les marques alors que le moteur est froid

⚠ AVERTISSEMENT

Vérifier le niveau de liquide de refroidissement lorsque le moteur est froid. Ne jamais ajouter de liquide dans le système de refroidissement lorsque les moteurs sont chauds.

REMARQUE: Le bateau est de niveau lorsqu'il se trouve sur l'eau. Le bateau étant sur une remorque dont les roues sont immobilisées, soulever la proue du bateau avec le vérin de la remorque (s'il y a lieu) jusqu'à ce que le rail du pare-chocs soit de niveau.

Au besoin, ajouter du liquide de refroidissement pour ajuster le niveau. Utiliser un entonnoir pour éviter de renverser du liquide. **Ne pas trop remplir.**

Remettre et bien visser le bouchon du réservoir.

REMARQUE: Si le système de refroidissement a souvent besoin de liquide, il y a probablement des fuites ou des problèmes de moteur. S'adresser à un concessionnaire autorisé de bateaux sport Sea-Doo.

Remplacement du liquide de refroidissement

Le remplacement du liquide de refroidissement doit être fait par un concessionnaire autorisé de bateaux sport Sea-Doo.

Bobines d'allumage

Installation de la bobine d'allumage

1. Descendre le joint de caoutchouc.

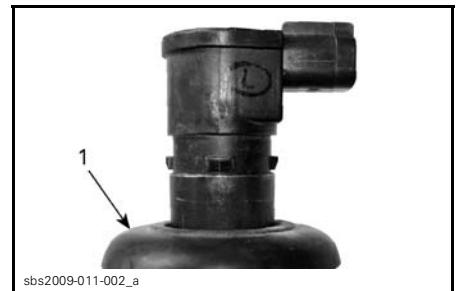

1. Joint de caoutchouc descendu

2. Appliquer du DOW CORNING 111 (N/P 413 707 000) sur le siège du joint en caoutchouc; voir la photo.

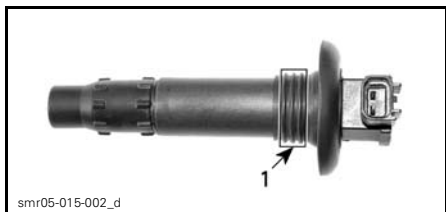

1. Appliquer le produit ici

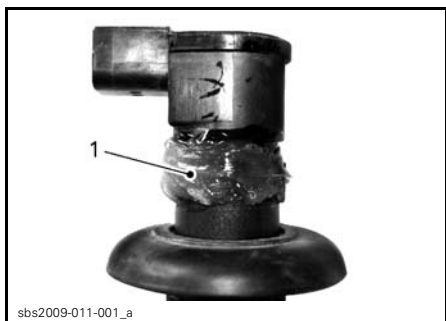

1. Appliquer le produit ici

3. Remettre le joint en caoutchouc par-dessus son siège. S'assurer que les pattes de la bobine d'allumage entrent bien dans les fentes du joint.

4. Laisser un anneau de graisse sur le dessus du joint tel qu'illustré afin d'assurer une étanchéité à l'eau. Enlever le surplus de graisse.



1. Anneau de graisse adéquat

5. Appuyer sur la bobine d'allumage afin de l'installer solidement sur le bout de la bougie.

REMARQUE: S'assurer que le joint en caoutchouc repose bien contre le couvercle des soupapes.

REMARQUE: S'assurer que le joint en caoutchouc repose bien contre le couvercle des soupapes.

6. Rebrancher le connecteur de la bobine d'allumage

Système d'échappement

Rinçage du système d'échappement

Il est essentiel de rincer le système d'échappement et le refroidisseur intermédiaire à l'eau douce afin de neutraliser les effets de corrosion du sel ou d'autres produits chimiques présents dans l'eau. Cette mesure aidera à enlever le sable, le sel, les coquillages ou autres particules dans les tuyaux ou les chemises d'eau.

⚠ AVERTISSEMENT
Effectuer cette opération dans un endroit bien aéré.

Suivre les étapes suivantes:

1. Nettoyer la turbine en pulvérisant de l'eau dans sa prise d'eau et sa sortie d'eau et appliquer ensuite une couche de LUBRIFIANT XPS (N/P 293 600 016) ou l'équivalent.

⚠ ATTENTION Lorsqu'on travaille sur le moteur quand le bateau est hors de l'eau, l'échangeur d'air dans la plaque de promenade peut devenir très chaud. Afin de ne pas se brûler, éviter tout contact avec la plaque de promenade.

2. Raccorder un tuyau d'arrosage au raccord situé à l'arrière du bateau sur le support de la turbine. Ne pas ouvrir le robinet à ce moment.



TYPIQUE

1. RACCORD DE RINÇAGE

REMARQUE: Utiliser l'ADAPTATEUR DE RINÇAGE (N/P 295 500 473) muni d'un adaptateur à raccordement rapide pour faciliter l'installation du tuyau d'arrosage.

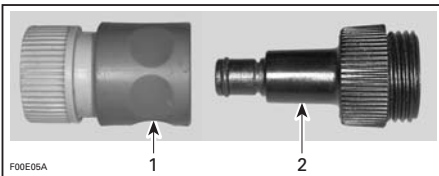

1. Adaptateur à raccordement rapide
2. Adaptateur de rinçage

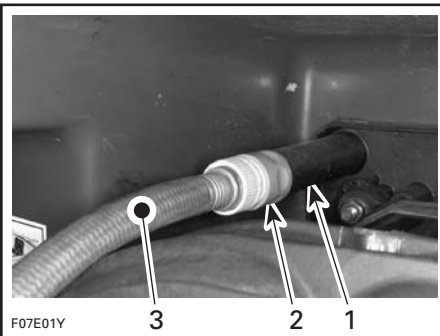

TYPIQUE

1. Raccord de rinçage
 2. Adaptateur à raccordement rapide et adaptateur de rinçage (facultatif, non obligatoire)
 3. Tuyau d'arrosage
3. Pour rincer, démarrer le moteur et ouvrir immédiatement le robinet.

! ATTENTION Certaines pièces du compartiment moteur peuvent être très chaudes. Un contact direct peut causer des brûlures cutanées. Ne toucher aucun composant électrique et éviter de mettre les mains dans la zone de la turbine lorsque le moteur est en marche.

AVIS Ne jamais rincer un moteur lorsqu'il est chaud. Toujours faire démarrer le moteur avant d'ouvrir le robinet. Ouvrir le robinet immédiatement après le démarrage du moteur afin d'éviter qu'il ne surchauffe.

4. Faire tourner le moteur environ 20 secondes à une vitesse de ralenti accéléré entre 4000 et 5000 tr/mn.

AVIS Lorsque le bateau est hors de l'eau, ne jamais faire fonctionner le moteur sans que le système d'échappement ne soit approvisionné en eau.

5. S'assurer que l'eau passe dans la turbine lors du rinçage. Autrement, communiquer avec un concessionnaire autorisé de bateaux sport Sea-Doo pour qu'il règle le problème.

AVIS Ne jamais faire tourner le moteur plus de 2 minutes. La bague de l'arbre de transmission n'est pas refroidie lorsque le bateau est hors de l'eau.

6. Fermer le robinet puis éteindre le moteur.

AVIS Fermer toujours le robinet avant d'arrêter le moteur.

AVIS Retirer l'adaptateur à raccordement rapide après le rinçage (si utilisé).

Orifices de vidange du pont et clapet de cale

Retirer toute matière obstruant les orifices de vidange du pont.

L'eau s'écoule par la soupape à clapet située près de la tuyère de turbine.



TYPIQUE

1. Clapet de cale

Garder l'orifice propre pour éviter qu'il s'obstrue.

Fusibles et disjoncteurs

Le système électrique est protégé par des fusibles et des disjoncteurs.

Tirer sur le fusible pour le sortir du porte-fusibles. Vérifier si le filament est fondu.

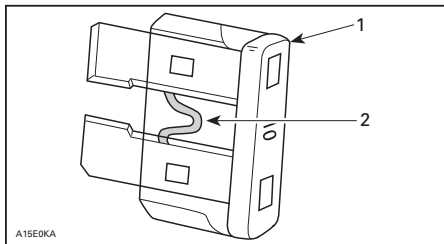

1. Fusible
2. Vérifier si le filament est fondu

Si un fusible est défectueux, le remplacer par un autre de même calibre.

REMARQUE: Si tout le système électrique est éteint, s'assurer que l'interrupteur coupe-circuit principal de la batterie est sous tension. Consulter le passage *ÉQUIPEMENT*.

AVIS Ne pas utiliser de fusible de calibre supérieur car cela peut causer de graves dommages. Si un fusible est grillé, la source de la défectuosité devrait être déterminée puis corrigée avant de redémarrer. Consulter un concessionnaire autorisé de bateaux sport Sea-Doo pour la réparation.

Fusibles du module de commande du véhicule (VCM)

Chaque moteur est muni de sa propre boîte à fusibles.

Les deux boîtes à fusibles se trouvent sur le tableau.

Voir les autocollants sur le couvercle ou consulter la section *FICHES TECHNIQUES* pour identifier les fusibles.

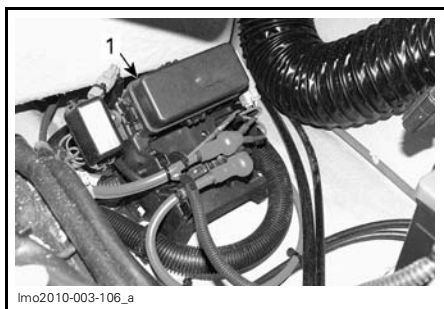

1. Boîte à fusibles

Pour enlever le couvercle de la boîte à fusibles, déverrouiller les languettes et le retirer.

Utiliser l'extracteur de fusible intégré au couvercle pour retirer un fusible.

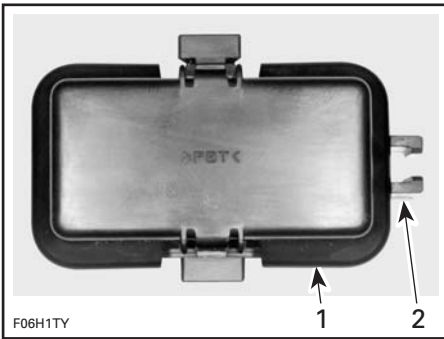

TYPIQUE

1. Couverture
2. Extracteur de fusible

Panneau à disjoncteurs

Le panneau à disjoncteurs se trouve sous la console du conducteur.

Voir les inscriptions sur le panneau pour identifier les disjoncteurs.



1. Emplacement du panneau à disjoncteurs



PANNEAU À DISJONCTEURS

Porte-fusibles

Moteur de ventilateur

Le moteur de ventilateur et ses porte-fusibles se trouvent à proximité de la batterie.

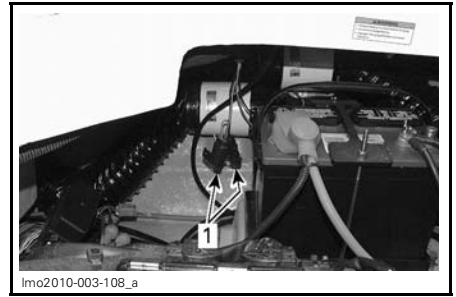

1. Porte-fusibles de ventilateur

Système de charge

Le porte-fusibles du système de charge de chaque moteur se situe à côté de chaque boîte à fusibles du VCM.



1. Porte-fusibles du système de charge

Pompe de cale

Le fusible de la pompe de cale automatique se situe dans le compartiment moteur à proximité de cette dernière.

REMARQUE: Si un problème survient au niveau de la pompe de cale, vérifier également le panneau du disjoncteur.

Radio

Le porte-fusibles de la radio se situe dans la console du conducteur.

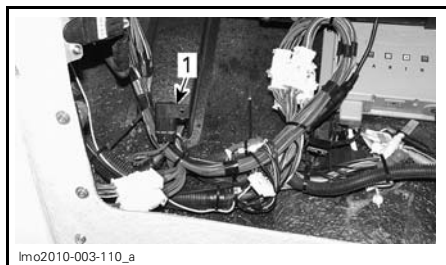

1. Porte-fusibles de la radio

Ventilateur de cale

Vérification du ventilateur de cale

Vérifier si le ventilateur de cale fonctionne bien.

S'assurer que le conduit du ventilateur n'est pas obstrué.

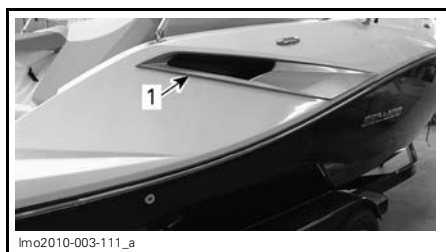

TRIBORD
1. Conduit de ventilateur

⚠ AVERTISSEMENT

Si le ventilateur de cale fonctionne mal, consulter un concessionnaire autorisé de bateaux sport Sea-Doo avant de démarrer le bateau.

Feux de navigation

Remplacement de l'ampoule du feu de proue

Enlever les vis qui retiennent le feu de proue.

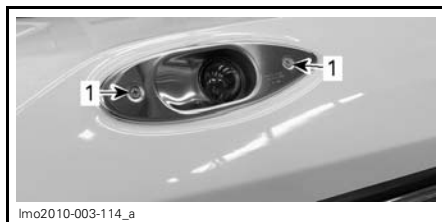

1. Vis de fixation

Tourner le feu de proue et retirer les vis à tête creuse.

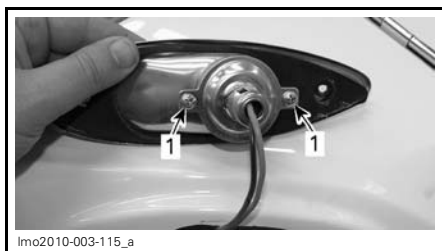

1. Vis à tête creuse

Pousser l'ampoule et la maintenir ainsi tout en la tournant dans le sens antihoraire pour la dégager.

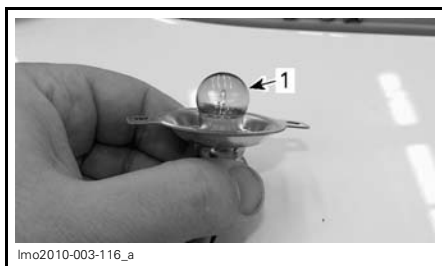

1. Ampoule

Appliquer de la GRAISSE DIÉLECTRIQUE (N/P 293 550 004) sur la surface de contact de l'ampoule neuve.

Installer l'ampoule neuve en la poussant tout en la tournant dans le sens horaire.

Serrer les vis manuellement.

Remplacement de l'ampoule du feu de poupe

Tourner le réflecteur dans le sens antihoraire, puis le retirer.

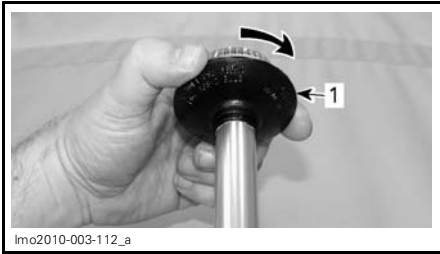

TYPIQUE

1. Dévisser puis retirer

Tirer sur l'ampoule pour l'enlever.

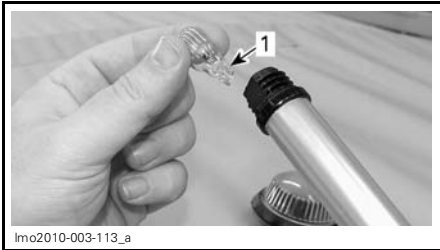

TYPIQUE

1. Enlever l'ampoule

Appliquer de la GRAISSE DIÉLECTRIQUE (N/P 293 550 004) sur la surface de contact de la nouvelle ampoule.

Pour remonter le tout, suivre l'ordre inverse de la dépose.

Remplacement de l'ampoule du feu du pont

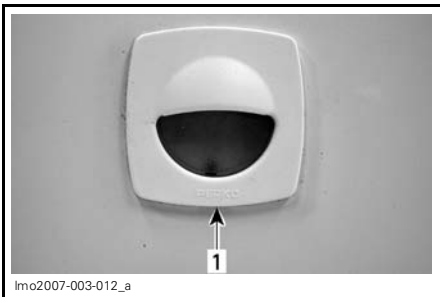

1. Insérer un tournevis ici pour faire sortir délicatement le feu



1. Tirer et enlever l'ampoule

Anodes sacrificielles

Inspection des anodes sacrificielles

La corrosion des pièces de métal, en particulier si elles sont exposées à l'eau salée, est fréquente sur les bateaux. Cette corrosion peut être causée par les courants électriques errants provenant des installations à quai, de conduits c.a. et de circuits dont la mise à la masse est déficiente, d'équipement alimenté en c.c. et mal isolé sur les bateaux amarrés à proximité. Le courant électrique a pour effet d'accélérer cette corrosion.

Les anodes sacrificielles sont reliées à certaines parties du bateau afin de réduire la corrosion. L'anode attire alors la corrosion qui épargne la pièce à laquelle elle est fixée.

Remplacer toute anode dont le poids est réduit de plus de 50% en raison de la corrosion.

Les éléments suivants sont munis d'anodes:

- Plaque de promenade
- Échangeur de chaleur
- Carter de pompe
- Support de déflecteur de marche arrière
- Tuyère de direction
- Déflecteur de marche arrière.

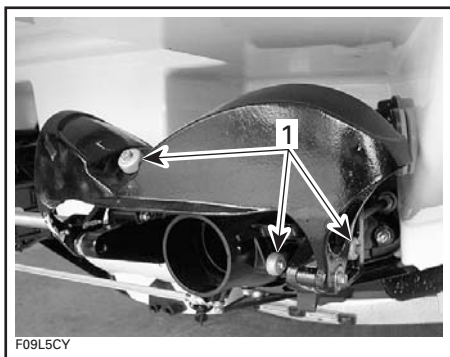

TYPIQUE

1. Anodes sacrificielles

AVIS Inspecter les anodes lors de chaque mise à l'eau du bateau. Ne **PAS** peindre les anodes ou les enduire d'un revêtement protecteur.

SOINS DU BATEAU

Inspecter le silencieux, la batterie et le réservoir d'essence.

Entretien après-utilisation

Sortir le bateau de l'eau tous les jours pour empêcher la formation d'organismes marins.



AVERTISSEMENT

Laisser le moteur refroidir avant d'effectuer toute opération d'entretien.

Rinçage du système d'échappement

Le rinçage du système d'échappement doit être fait quotidiennement si le bateau est utilisé en eau salée ou souillée.

Se référer aux *PROCÉDURES D'ENTRETIEN*.

REMARQUE: Sur les modèles suralimentés, le refroidisseur intermédiaire est rincé au même moment.

Traitement anti-corrosion

Afin de prévenir la corrosion, vaporiser un inhibiteur de corrosion (résistant à l'eau salée) comme le LUBRIFIANT XPS (N/P 293 600 016) ou l'équivalent sur les composants de métal du compartiment moteur.

Appliquer de la GRAISSE DIÉLECTRIQUE (N/P 293 550 004) (qui résiste à l'eau salée) sur les bornes de batterie et les raccords de câbles.

AVIS Ne jamais laisser de chiffons ou d'outils dans le compartiment moteur ou dans la cale.

Entretien supplémentaire à la suite d'une utilisation en eau souillée ou salée

Lorsque le bateau est utilisé en eau souillée, et particulièrement en eau salée, on recommande d'y apporter des soins supplémentaires pour le protéger, tout comme ses composants.

Rincer la remorque et la partie de la cale et de la coque du bateau à l'eau douce.

Ne jamais utiliser un nettoyeur à haute pression pour nettoyer la cale; **NE NETTOYER QU'À BASSE PRES-SION (avec un tuyau d'arrosage par exemple)**. Une pression élevée pourrait causer des dommages aux systèmes électriques ou mécaniques.

AVIS Si le rinçage du bateau, le rinçage du système d'échappement et le traitement anti-corrosion ne sont pas faits lorsque le bateau est utilisé en eau salée, ce dernier sera endommagé, tout comme ses composants. Ne jamais laisser le bateau à la lumière directe du soleil.

En région côtière, une attention particulière devrait également être portée aux pièces en acier inoxydable et en chrome comme les poignées, les taquets d'amarrage, le bouchon du réservoir d'essence et les feux de navigation. Les rincer à l'eau douce. Les nettoyer à l'aide d'un poli pour chrome pour les voitures. Les protéger avec une cire pour voiture ou fibre de verre de qualité.

Nettoyage du nettoyage

Nettoyer la cale deux fois par an avec de l'eau chaude et du détergent (au besoin) pour éliminer tout dépôt d'essence, d'huile et d'électrolyte, ainsi que toute tache d'humidité.

Desserrer le bouchon de vidange, immobiliser les roues et soulever légèrement la proue au moyen du vérin de la remorque (le cas échéant) pour

permettre à l'eau de s'écouler. Bien rincer. Laisser tous les compartiments ouvert et laisser sécher.

Laver la carrosserie à l'eau chaude savonneuse (n'utiliser qu'un détergent doux). Appliquer une cire pour utilisation en eau salé sans abrasifs.

AVIS Ne jamais nettoyer les pièces de fibre de verre ou de plastique avec un détergent concentré, un produit de dégraissage, du diluant à peinture, de l'acétone, etc.

On peut éliminer les taches sur les sièges et les surfaces de fibre de verre avec du Spray Nine ou l'équivalent.

Conseils de nettoyage

- Épousseter les surfaces.
- Utiliser une éponge plutôt qu'un chiffon pour nettoyer et rincer la surface.
- Changer souvent de solutions de nettoyage et de rinçage.
- Pour éviter le bariolage lorsqu'on nettoie des surfaces sales, commencer par nettoyer une surface adjacente et s'approcher graduellement de celle qui est sale.

Acier inoxydable et chrome

Pour nettoyer ou polir des pièces en acier inoxydable ou en chrome, toujours utiliser un produit conçu spécialement pour l'environnement marin comme le nettoyeur Flitz pour chrome et acier inoxydable.

Protection contre la corrosion

Protéger les composants en métal du compartiment moteur contre la corrosion avec du LUBRIFIANT XPS (N/P 293 600 016) ou un équivalent.

REMISAGE

Pour un bon remisage du bateau, on recommande de le confier à un concessionnaire autorisé de bateaux sport Sea-Doo. Toutefois, les opérations suivantes peuvent être faites avec un minimum d'outils.

REMARQUE: Retirer le bouchon de vidange avant de remiser le bateau.

AVIS Ne pas démarrer les moteurs pendant la période de remisage.

Nettoyage de la turbine

Vaporiser de l'eau à l'entrée et à la sortie de la turbine pour nettoyer celle-ci, puis appliquer une couche de LUBRI-FIANT XPS (N/P 293 600 016) ou l'équivalent.

AVERTISSEMENT

Toujours enlever le cordon de sécurité de l'interrupteur coupe-circuit des moteurs avant de nettoyer la turbine pour empêcher le démarrage accidentel du moteur. Le moteur doit être arrêté lors de cette opération.

Protection du système d'alimentation

On peut ajouter un STABILISATEUR D'ESSENCE BRP (N/P 413 408 600) (ou l'équivalent) dans le réservoir pour éviter la détérioration du carburant et l'encrassement du système d'alimentation. Se conformer aux indications du fabricant du stabilisateur.

AVIS Il est fortement recommandé d'ajouter un stabilisateur d'essence lors du remisage afin de maintenir le système d'alimentation en bon état.

Vidange de l'huile à moteur et remplacement du filtre à huile

La vidange d'huile et le remplacement du filtre doivent être faits par un concessionnaire autorisé de bateaux sport Sea-Doo.

Rinçage du système d'échappement

Suivre la procédure décrite à la section *PROCÉDURES D'ENTRETIEN*.

Lubrification interne des moteurs

1. Ouvrir le compartiment moteur.
2. Débrancher les connecteurs de la bobine d'allumage.

AVERTISSEMENT

Quand on débranche la bobine d'une bougie, toujours débrancher le faisceau de fils principal en premier. Ne jamais tenter de provoquer une étincelle au niveau d'une bobine ouverte et/ou d'une bougie à l'intérieur du compartiment moteur, puisque cela pourrait allumer les vapeurs d'essence.

IMPORTANT: Ne jamais couper les attaches des connecteurs de la bobine car on risquerait de rebrancher les fils aux mauvais cylindres.

3. Enlever les bobines d'allumage.

AVIS S'assurer qu'il n'y a pas de saletés dans les logements des bobines avant d'enlever les bougies. La saleté pourrait tomber dans le cylindre et endommager les composants internes.

4. Enlever les bougies.

REMARQUE: Une fois les bougies desserrées, on peut utiliser une bobine pour les retirer. Il suffit de remettre la bobine en place sur la bougie et de la retirer.

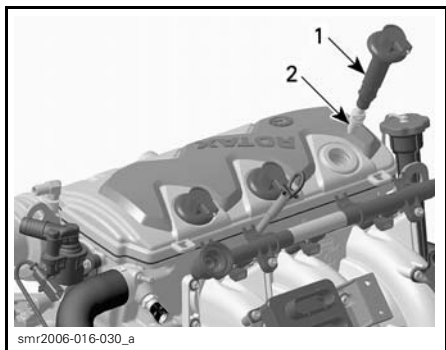

1. Bobine d'allumage
2. Bougie

5. Vaporiser du LUBRIFIANT XPS (N/P 293 600 016) ou l'équivalent dans les orifices des bougies.

6. Pour empêcher l'injection d'essence et couper l'allumage lors du lancement des moteurs, mettre le levier sélecteur et d'accélérateur à la position pleins gaz.

7. Placer la clé de contact à «ON» et faire tourner les moteurs quelques tours pour répartir l'huile sur la paroi des cylindres.

8. Placer la clé de contact à «OFF».

Protection du système d'échappement et refroidisseur intermédiaire

Le système d'échappement se vidange automatiquement, mais le refroidisseur intermédiaire (moteurs de 430 ch) et le collecteur d'échappement (moteurs de 310 ch et de 430 ch) de chaque moteur, doivent être bien vidangés pour éviter qu'ils ne soient endommagés.

Au moyen d'un raccord de rinçage branché aux supports de turbine, injecter de l'air comprimé (environ 689 kPa) dans le système jusqu'à ce qu'il n'y ait plus d'eau qui s'écoule par les turbines.

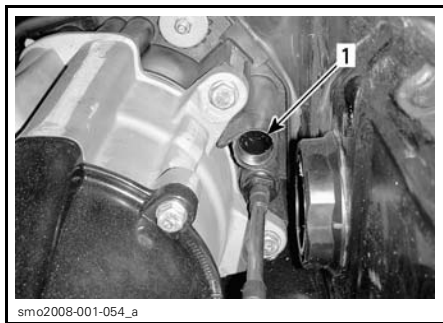

1. Raccord de rinçage — l'emplacement peut être différent

Il est possible de fabriquer le boyau ci-dessous pour faciliter la vidange.

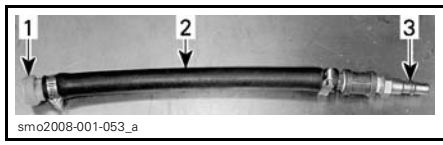

TYPIQUE

1. Adaptateur de raccord de rinçage (N/P 295 500 473)
2. Boyau de 13 mm
3. Adaptateur mâle de boyau d'air

AVIS Si le système d'échappement n'est pas vidangé, le refroidisseur intermédiaire et le collecteur d'échappement pourraient subir d'importants dommages.

Vérification de la densité du liquide de refroidissement du moteur

Si le liquide de refroidissement n'est pas remplacé, en vérifier la densité.

Le remplacement et la vérification de la densité de l'antigel devraient être faits par un concessionnaire autorisé de bateaux sport Sea-Doo.

REMARQUE: Remplacer l'antigel toutes les 200 heures ou aux 2 ans pour éviter qu'il se détériore.

AVIS Lorsque la densité de l'antigel est inadéquat, le mélange peut geler dans le système de refroidissement si on remise le bateau là où le point de congélation est atteint. Le moteur pourrait alors être sérieusement endommagé.

Dépose et remisage de la batterie

Concernant la dépose, le nettoyage et le remisage de la batterie, communiquer avec un concessionnaire autorisé de bateaux sport Sea-Doo.

Nettoyage/réparation du bateau

Laver le bateau et la remorque. Se référer à la section *SOINS DU BATEAU*.

Remplacer toute étiquette et tout autocollant endommagé.

S'il faut réparer la carrosserie ou la coque, communiquer avec votre concessionnaire autorisé de bateaux sport Sea-Doo. Pour retoucher la peinture des pièces mécaniques, utiliser de la peinture en aérosol de BRP. Pour les réparations mineures du gelcoat, utiliser le nécessaire de réparation Gelcote disponible au www.gelcote.com.

Protection du bateau

Le couvercle du compartiment moteur devrait être partiellement soulevé pendant le remisage (détacher les 4 amortisseurs à gaz pour en empêcher l'ouverture complète).

Au moyen d'un tournevis plat, soulever la languette verrouillant l'extrémité de l'amortisseur au gaz.

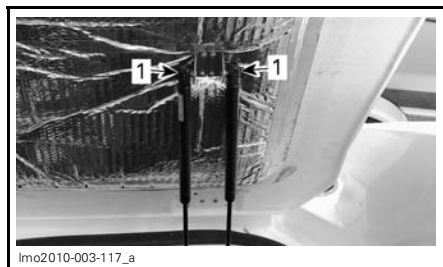

1. Languettes de fixation

Détacher l'extrémité de l'amortisseur au gaz.

Soulever légèrement le couvercle des moteurs et l'immobiliser dans cette position.

Ces précautions permettent d'éviter la condensation et réduisent la possibilité de corrosion dans le compartiment moteur.

Si le bateau est remis à l'extérieur, le couvrir d'une bâche opaque munie d'évents qui le protégera des rayons du soleil et empêchera l'accumulation de saleté et de poussière, ainsi que la détérioration des composants de plastique et du fini.

AVIS Ne jamais remiser le bateau de façon qu'il soit exposé aux rayons du soleil, car cela ferait pâlir le fini. Le bateau ne doit jamais être laissé dans l'eau pendant le remisage.

Au remisage, s'assurer que les bouchons de vidange sont dévissés et sans entrave. Placer ensuite des cales derrière les roues et soulever légèrement la proue avec le vérin de la remorque (s'il y a lieu) pour que la cale puisse se vider.

PRÉPARATION PRÉSAISONNIÈRE

Se référer au *TABLEAU D'ENTRETIEN* pour effectuer la préparation présaisonnière.

Effectuer toutes les tâches dans la colonne intitulée **AUX 100 HEURES OU CHAQUE ANNÉE**.

Étant donné que des connaissances techniques et des outils spéciaux sont de rigueur, certaines opérations doivent être effectuées par un concessionnaire autorisé de bateaux sport Sea-Doo.

REMARQUE: Il est fortement recommandé qu'un concessionnaire autorisé de bateaux sport Sea-Doo effectue les rappels sécuritaires en même temps que la préparation présaisonnière.



AVERTISSEMENT

N'effectuer que les opérations indiquées dans le *TABLEAU D'ENTRETIEN*. On recommande d'obtenir l'aide d'un concessionnaire autorisé de bateaux sport Sea-Doo pour les composants et les systèmes non mentionnés dans ce guide.

AVIS Lorsque les composants ne semblent pas être en bon état, les remplacer par des pièces d'origine BRP ou un équivalent approuvé.

INFORMATION TECHNIQUE

IDENTIFICATION DU BATEAU

Les principaux composants du bateau (coque et moteurs) sont identifiés par des numéros de série différents. Il peut être nécessaire de connaître l'emplacement de ces numéros pour pouvoir faire une réclamation de garantie ou pour retracer le bateau en cas de vol.

Numéro d'identification de la coque

Le numéro d'identification de la coque (N.I.C.) se trouve du côté droit du tableau.



TYPIQUE

1. Numéro d'identification de la coque (N.I.C.)

Numéro d'identification des moteurs

Le numéro d'identification de chaque moteur (N.I.M.) se trouve sur le carter supérieur du côté MAGNÉTO.



1. Numéro d'identification du moteur (N.I.M.)

INFORMATION SUR LES ÉMISSIONS D'ÉCHAPPEMENT

L'entretien, le remplacement et la réparation des systèmes et des dispositifs antipollution peuvent être faits par tout établissement ou technicien spécialisé en réparation de moteurs à étincelles (SI).

Responsabilité du fabricant

Les fabricants de bateaux sport doivent déterminer les niveaux d'émission de chaque famille de puissance des moteurs construits à partir de l'année 1999 et les certifier auprès de la « Environmental Protection Agency » (EPA) des États-Unis d'Amérique. Au moment de la fabrication, on doit apposer sur chaque bateau une étiquette d'information qui indique les niveaux d'émission et les caractéristiques des moteurs.

Responsabilité du concessionnaire

Lors de l'entretien de tous les bateaux sport Sea-Doo fabriqués à partir de l'année 1999 qui portent une étiquette d'information sur les dispositifs antipollution, les réglages doivent être conformes aux caractéristiques écrites du fabricant.

Le remplacement ou la réparation de tout composant relié aux émissions doit être exécuté de manière à maintenir des niveaux d'émission conformes aux normes de certification prescrites.

Les concessionnaires ne doivent pas modifier les moteurs de façon à en changer la puissance ou à en augmenter les émissions au-delà des caractéristiques déterminées par le fabricant.

Font exception à ces mesures les changements prescrits par les fabricants, comme les réglages relatifs aux hautes altitudes.

Responsabilité du propriétaire

Le propriétaire/conducteur doit voir à l'entretien de ses moteurs afin de maintenir des niveaux d'émission conformes aux normes de certification prescrites.

Le propriétaire/conducteur ne doit pas modifier un moteur de façon à en changer la puissance ou à en augmenter les émissions au-delà des caractéristiques déterminées par le fabricant.

Réglementation de la EPA sur les émissions

Tous les nouveaux bateaux sport Sea-Doo 1999 et ceux fabriqués ultérieurement par BRP ont reçu la certification de la EPA. Ils sont conformes aux exigences de la réglementation pour le contrôle de la pollution de l'air par les moteurs des nouveaux bateaux sport. Cette certification est conditionnelle à la conformité de certains réglages aux normes de fabrication. Pour cette raison, il faut, lors de l'entretien du produit, se conformer aux instructions du fabricant et, si possible, revenir à l'intention première de la conception.

Les responsabilités énumérées ci-dessus sont d'ordre général; il ne s'agit pas de la liste complète des règlements relatifs aux exigences de la EPA sur les émissions d'échappement des produits marins. Pour plus de renseignements, contacter les ressources suivantes:

PAR LA POSTE:

U.S. Environmental Protection Agency
Office of Transportation and Air Quality
1200 Pennsylvania Ave. NW
Mail Code 6403J
Washington D.C. 20460

PAR INTERNET (site Web):

<http://www.epa.gov/otaq/>

La déclaration de conformité CE n'apparaît pas dans cette version du guide du conducteur.

Veillez vous reporter à la version imprimée qui accompagnait votre véhicule.

FICHES TECHNIQUES

MODÈLE		210 CHALLENGER SE	210 WAKE
MOTEUR			
Type		ROTAX® 4-TEC ^{MC} 1503, 4-temps, simple arbre à cames en tête (SACT)	
Nombre de moteurs		2	
Système d'échappement		Refroidi par eau/injection d'eau (circuit ouvert). Débit direct de la turbine	
Lubrification	Type	Carter sec (2 pompes à huile). Filtre à huile remplaçable. Refroidisseur d'huile refroidi par eau	
	Huile	Huile XPS d'été. Se référer à la section <i>PROCÉDURES D'ENTRETIEN</i> pour de plus amples renseignements	
Nombre de cylindres		6	
Cylindrée		1 493.8 cm ³	
Induction		310 cv: À aspiration naturelle 430 cv: Compresseur à refroidisseur intermédiaire	
Régime maximal		310 cv: 7300 ± 50 tr/mn 430 cv: 8000 ± 50 tr/mn	
REFROIDISSEMENT			
Type		Refroidi par liquide en système bouclé (voir aussi <i>SYSTÈME D'ÉCHAPPEMENT</i>)	
Liquide de refroidissement		Mélange éthylène glycol (50%) et eau distillée (50%). Utiliser le liquide prémélangé de BRP ou un liquide conçu spécialement pour les moteurs en aluminium	
SYSTÈME ÉLECTRIQUE			
Puissance de la magnéto		360 W @ 6000 tr/mn	
Système d'allumage		DI (numérique à induction)	
Bougie	Marque et type	NGK DCPR8E	
	Écartement	0.7 mm - 0.8 mm	
Système de démarrage		Démarreur électrique	
Réglage du limiteur de régime du moteur		310 cv: 7650 tr/mn 430 cv: 8000 tr/mn	
Batterie		⁽¹⁾ Non fournie. Batterie marine de 12 V, groupe 24, avec bornes rondes et coniques sur le dessus	

MODÈLE		210 CHALLENGER SE	210 WAKE
SYSTÈME ÉLECTRIQUE (suite)			
Boîte à fusibles 1	F1: Indicateur	3 A	
	F2: Interrupteur à clé	3 A	
	F3: Échosondeur	3 A	
	F4: Inutilisé	–	
	F5: Allumage	3 A	
	F6: Pompe à essence	10 A	
	F7: Cylindre 1	10 A	
	F8: Cylindre 2	10 A	
	F9: Cylindre 3	10 A	
	F10: Inutilisé	–	
	F11: Outil de diagnostic	15 A	
	F12: Détection bâbord/tribord	–	
	F13: Relais de démarreur	10 A	
	F14: CAPS	3 A	
Boîte à fusibles 2	F15: Charge	30 A	
	F16: Batterie	30 A	
Disjoncteurs (panneau)	D1: Pompe de cale	3 A	
	D2: Ventilateur de cale	10 A	
	D3: Feux du pont	3 A	
	D4: Feux de navigation/mouillage	3 A	
	D5: Prises de 12 volts	10 A	
	D6: Klaxon	7 A	
	D7: Stéréo	10 A	
	D8: Chauffe-rotor	10 A	
	D9: Pare-brise de bâbord	15 A	
	D10: Pare-brise de tribord	15 A	
Pompe de cale automatique		3 A	

MODÈLE		210 CHALLENGER SE	210 WAKE
SYSTÈME D'ALIMENTATION			
Injection		Injection multipoint. Un carter de papillon (52 mm)	
Carburant	INDICE D'OCTANE MINIMUM		
	Type	Essence ordinaire sans plomb	
	Indice d'octane minimum	En Amérique du Nord: 87 (RON + MON)/2 Ailleurs: 92 RON	
	INDICE D'OCTANE (PERFORMANCE OPTIMALE)		
	Type	Essence super sans plomb	
Indice d'octane	En Amérique du Nord: 91 (RON + MON)/2 Ailleurs: 95 RON		
SYSTÈME DE PROPULSION			
Turbine		Monophasée à débit axial	
Graisse pour turbine		Graisse pour roulement de turbine (N/P 293 550 032) vendue par BRP	
Transmission		Prise directe	
Angle de pivot de direction (tuyère)		20°	
Niveau d'eau minimum requis		90 cm sous la partie arrière la plus basse de la coque	
DIMENSIONS			
Longueur hors-tout		6.25 m	
Bau		2.59 m	
Tirant d'eau		30.5 cm	
Angle de relevé de varangue		21°	
DIMENSIONS (SUR LA REMORQUE)			
Longueur		6.35 m	
Largeur		2.59 m	
Hauteur	Sans structure	2.20 m	–
	Structure abaissée	2.20 m	
	Structure relevée	3.10 m	

MODÈLE		210 CHALLENGER SE	210 WAKE
POIDS ET CHARGE			
Poids		1 406 kg	1 474 kg
Nombre de places assises		10	
Charge maximale (passagers + bagages) (pour une utilisation en eau calme)		10 passagers OU 743 kg	
Poids brut (sur la remorque)	Sans structure	1 846 kg	–
	Avec structure	1 914 kg	
Poids maximal du skieur ou du planchiste sur le poteau de fixation de câble		114 kg	
CONTENANCES			
Huile à moteur		3 L vidange d'huile avec filtre	
Système de refroidissement du moteur		5.5 L en tout	
Réservoir d'essence (y compris la réserve)		166.5 L	

⁽¹⁾ Recommandée: Exide R-24-130, 12 V, 25 A•h (130 minutes de réserve) ou R-24-160 (160 minutes) ou l'équivalent.

DIAGNOSTIC DES PANNES

DIRECTIVES DE DIAGNOSTIC DES PANNES

Les renseignements suivants aident à déterminer la cause probable de problèmes simples. Certains problèmes peuvent être résolus assez rapidement par le propriétaire mais, parfois, l'intervention d'un technicien compétent peut être nécessaire. Dans ce cas, consulter un concessionnaire autorisé de bateaux sport Sea-Doo pour faire faire la réparation.

LA BATTERIE SE DÉCHARGE RÉGULIÈREMENT.

1. Vérifier l'état de la batterie.

- Faire charger ou remplacer par un concessionnaire autorisé de bateaux sport Sea-Doo.

2. Vérifier le fusible du système de charge.

- Remplacer le fusible au besoin et faire vérifier le système de charge par un concessionnaire autorisé de bateaux sport Sea-Doo.

AVERTISSEMENT

Consulter un concessionnaire autorisé de bateaux sport Sea-Doo pour faire charger ou remplacer la batterie. Ne pas charger ni survolter la batterie si elle se trouve dans le compartiment moteur. L'électrolyte est une substance toxique qui peut occasionner de graves brûlures.

LE MOTEUR NE TOURNE PAS MAIS L'AVERTISSEUR SONNE.

1. Se référer au passage *SYSTÈME DE CONTRÔLE* plus bas.

LE MOTEUR NE DÉMARRE PAS.

1. Cordon d'attache enlevé.

- Installer le cordon d'attache sur l'interrupteur coupe-circuit des moteurs.

2. Interrupteur d'allumage à la position «OFF» ou «ACC».

- Placer l'interrupteur d'allumage à la position «ON».

3. Interrupteur coupe-circuit principal de la batterie à la position «OFF».

- Placer l'interrupteur à la position «ON».

4. Levier sélecteur et d'accélérateur non au point mort.

- Placer le levier au point mort.

5. Fusible grillé.

- Vérifier le(s) fusible(s). Voir un concessionnaire autorisé de bateaux sport Sea-Doo si le problème est répétitif.

6. Batterie déchargée.

- Faire charger ou remplacer par un concessionnaire autorisé de bateaux sport Sea-Doo.

7. Raccords de batterie corrodés ou desserrés.

- S'adresser à un concessionnaire autorisé de bateaux sport Sea-Doo.

8. Moteur plein d'eau.

- S'adresser à un concessionnaire autorisé de bateaux sport Sea-Doo.

LE MOTEUR NE DÉMARRE PAS. (suite)

9. Turbine grippée.

- *Essayer de la nettoyer. Sinon, voir un concessionnaire autorisé de bateaux sport Sea-Doo.*

10. Système de gestion du moteur défectueux.

- *Voir un concessionnaire autorisé de bateaux sport Sea-Doo.*

LE MOTEUR TOURNE LENTEMENT.

1. Raccords de câbles de batterie desserrés.

- *Vérifier/nettoyer/resserrer.*

2. Batterie déchargée ou faible.

- *Faire charger ou remplacer par un concessionnaire de bateaux sport Sea-Doo autorisé.*

3. Mauvaise(s) mise(s) à la masse.

- *Voir un concessionnaire autorisé de bateaux sport Sea-Doo.*

4. Démarreur ou parties du démarreur usé.

- *Voir un concessionnaire autorisé de bateaux sport Sea-Doo.*

LE MOTEUR TOURNE NORMALEMENT MAIS NE DÉMARRE PAS.

1. Réservoir d'essence vide ou contaminé d'eau.

- *Remplir ou vider et remplir avec de l'essence neuve.*

2. Bougies encrassées ou défectueuses.

- *Remplacer.*

3. Fusible grillé.

- *Vérifier le(s) fusible(s). Voir un concessionnaire autorisé de bateaux sport Sea-Doo si le problème est répétitif.*

4. Moteur noyé d'eau.

- *Se référer à MOTEUR NOYÉ D'EAU dans la section OPÉRATIONS SPÉCIALES.*

5. Composant du système de gestion du moteur défectueux (vérifier si le voyant d'anomalie du moteur est allumé).

- *Voir un concessionnaire autorisé de bateaux sport Sea-Doo.*

6. Pompe à essence défectueuse.

- *Voir un concessionnaire autorisé de bateaux sport Sea-Doo.*

LE MOTEUR A DES RATÉS D'ALLUMAGE OU TOURNE IRRÉGULIÈREMENT.

1. Bougies encrassées, usées ou défectueuses.

- *Remplacer.*

2. Panne d'une ou de plusieurs bobines d'allumage.

- *S'adresser à un concessionnaire autorisé de bateaux sport Sea-Doo.*

3. Essence viciée, contaminée d'eau ou niveau trop bas.

- *Vider ou remplir.*

LE MOTEUR A DES RATÉS D'ALLUMAGE OU TOURNE IRRÉGULIÈREMENT. (suite)

4. Injecteurs obstrués.

– Voir un concessionnaire autorisé de bateaux sport Sea-Doo.

5. Système de gestion du moteur défectueux (vérifier si le voyant d'anomalie du moteur est allumé).

– Voir un concessionnaire autorisé de bateaux sport Sea-Doo.

FUMÉE AU NIVEAU DU MOTEUR.

1. Niveau d'huile trop élevé.

– Voir un concessionnaire autorisé de bateaux sport Sea-Doo.

2. Infiltration d'eau, fuite de liquide de refroidissement ou joint de culasse endommagé.

– Voir un concessionnaire autorisé de bateaux sport Sea-Doo.

3. Dommages internes au moteur.

– Voir un concessionnaire autorisé de bateaux sport Sea-Doo.

SURCHAUFFE DU MOTEUR OU PRESSION D'HUILE INADÉQUATE (L'AVERTISSEUR SONNE CONTINUUELLEMENT).

AVIS Si l'avertisseur sonne continuellement, arrêter tout de suite le moteur.

1. Vérifier les niveaux d'huile et de liquide de refroidissement.

– Consulter la section RENSEIGNEMENTS SUR L'ENTRETIEN. Remplir au besoin.

2. Admission d'eau de la turbine bouchée.

– Procéder au NETTOYAGE DE L'ADMISSION D'EAU DE LA TURBINE ET DE L'HÉLICE de la section OPÉRATIONS SPÉCIALES.

3. Système d'échappement bouché.

– Rincer le système d'échappement.

AVIS Si le problème persiste, voir un concessionnaire autorisé de bateaux sport Sea-Doo.

LE MOTEUR MANQUE D'ACCÉLÉRATION OU DE PUISSANCE.

1. Admission d'eau de la turbine bouchée.

– Nettoyer. Voir NETTOYAGE DE L'ADMISSION D'EAU DE LA TURBINE ET DE L'HÉLICE dans la section OPÉRATIONS SPÉCIALES.

2. Hélice ou bague d'usure endommagée.

– Remplacer. Voir un concessionnaire autorisé de bateaux sport Sea-Doo.

3. Glissement de l'embrayage du compresseur volumétrique.

– Voir un concessionnaire autorisé de bateaux sport Sea-Doo.

4. Étincelle faible.

– Voir LE MOTEUR A DES RATÉS D'ALLUMAGE OU TOURNE IRRÉGULIÈREMENT plus haut.

LE MOTEUR MANQUE D'ACCÉLÉRATION OU DE PUISSANCE. (suite)

- 5. Système de gestion du moteur défectueux (vérifier si le voyant d'anomalie du moteur est allumé).**
 - *Voir un concessionnaire autorisé de bateaux sport Sea-Doo.*
- 6. Injecteurs bouchés.**
 - *Voir un concessionnaire autorisé de bateaux sport Sea-Doo.*
- 7. Faible pression d'essence.**
 - *Voir un concessionnaire autorisé de bateaux sport Sea-Doo.*
- 8. Eau dans l'essence.**
 - *Vider et remplir.*

LE BATEAU N'ATTEINT PAS SA VITESSE MAXIMALE.

- 1. Admission d'eau de la turbine bouchée.**
 - *Procéder au NETTOYAGE DE L'ADMISSION D'EAU DE LA TURBINE ET DE L'HÉLICE de la section OPÉRATIONS SPÉCIALES.*
- 2. Hélice ou bague d'usure endommagée.**
 - *S'adresser à un concessionnaire autorisé de bateaux sport Sea-Doo.*
- 3. Système de gestion du moteur défectueux (vérifier si le voyant d'anomalie du moteur est allumé).**
 - *Voir un concessionnaire autorisé de bateaux sport Sea-Doo.*

BRUITS ANORMAUX PROVENANT DU SYSTÈME DE PROPULSION.

- 1. Algues ou débris pris autour de l'hélice.**
 - *Procéder au NETTOYAGE DE L'ADMISSION D'EAU DE LA TURBINE ET DE L'HÉLICE de la section OPÉRATIONS SPÉCIALES.*
- 2. Arbre d'hélice ou de transmission endommagé.**
 - *S'adresser à un concessionnaire autorisé de bateaux sport Sea-Doo.*

EAU DANS LA CALE.

- 1. Bouchon(s) de vidange non serré(s).**
 - *Serrer les bouchons de vidange.*
- 2. Défectuosité du siphon de cale.**
 - *Voir un concessionnaire autorisé de bateaux sport Sea-Doo.*
- 3. Fuite du système d'échappement.**
 - *Voir un concessionnaire autorisé de bateaux sport Sea-Doo.*
- 4. Anneau de carbone au niveau de l'arbre de transmission endommagé.**
 - *Voir un concessionnaire autorisé de bateaux sport Sea-Doo.*

SYSTÈME DE CONTRÔLE

Un système contrôle les composants électroniques de l'EMS (système de gestion du moteur) et d'autres pièces du système électrique. Lorsqu'un problème survient, ce système envoie des messages visuels grâce à l'indicateur multifonctionnel ou des messages sonores grâce à un avertisseur, afin d'informer le conducteur d'une situation particulière.

Un code de panne peut également être sauvegardé.

Lorsque des pannes mineures se produisent, le message de panne et le timbre sonore s'éteignent automatiquement dès que la condition en cause n'existe plus.

Pour rétablir le fonctionnement normal du bateau, essayer de relâcher l'accélérateur et de laisser le moteur revenir au ralenti.

Le système électronique réagira différemment selon le type de panne. Dans un cas de panne grave, le moteur pourrait ne pas démarrer. Dans d'autres cas, le moteur fonctionnera en mode d'urgence (vitesse réduite).

Lorsqu'une panne se produit, consulter dès que possible un concessionnaire autorisé de bateaux sport Sea-Doo pour qu'une inspection soit faite le plus tôt possible.





Voyants et affichage de messages

Les voyants, dans les tachymètres, avisent le conducteur de la présence d'une anomalie.

En plus du voyant, il est possible qu'un message défile sur l'indicateur multifonctionnel.

Voir le tableau ci-dessous pour des renseignements concernant les voyants d'anomalie.

REMARQUE: Il n'y a pas d'accents dans les messages.

VOYANTS	AVERTISSEUR SONORE	MESSAGE	DESCRIPTION
TACHYMÈTRE GAUCHE			
	Signal continue	TEMPERATURE ELEVE	Le moteur ou le système d'échappement surchauffe.
	–	TENSION DE LA BATTERIE BASSE ou ELEVEE	La tension de la batterie est basse ou élevée.
TACHYMÈTRE DROIT			
	Signal continue	BASSE PRESSION D'HUILE	La pression d'huile est basse.
	1 bip aux 15 minutes	ANOMALIE MOTEUR ou MODE URGENCE	Défaillance du système de gestion du moteur décelée.

AVIS Faire fonctionner le moteur lorsque la pression d'huile est basse risque de gravement endommager le moteur.

Affichage des codes de panne

CODES DE L'AVERTISSEUR SONORE ⁽¹⁾	DESCRIPTION
4 courts bips (lorsqu'on appuie sur l'interrupteur de démarrage/d'arrêt et que le cordon d'attache est installé)	Le levier sélecteur et d'accélérateur n'est pas au point mort. Placer le levier au point mort.
1 court bip (lorsqu'on met le levier sélecteur et d'accélérateur au point mort)	Confirme que le levier est bien au point mort.
Signal continu	Température élevée du liquide de refroidissement du moteur. Voir <i>SURCHAUFFE DU MOTEUR</i> dans la section <i>DIRECTIVES DE DIAGNOSTIC DES PANNES</i> .
	Température élevée des gaz d'échappement. Voir <i>SURCHAUFFE DU MOTEUR</i> dans la section <i>DIRECTIVES DE DIAGNOSTIC DES PANNES</i> .
	Pression d'huile à moteur faible ou élevée. Vérifier le niveau d'huile dès que possible. Si le problème persiste, consulter un concessionnaire autorisé de bateaux sport Sea-Doo.

⁽¹⁾ Certains codes sont liés aux messages de l'affichage multifonctionnel. Voir la section *INDICATEURS* pour plus de détails.

AVIS Si le signal de contrôle sonne en continu, arrêter le moteur dès que possible.

***Cette page est
blanche intentionnellement***

GARANTIE

GARANTIE LIMITÉE BRP DES BATEAUX SPORTS SEA-DOO® MODÈLES 2010 VENDUS AUX ÉTATS-UNIS ET AU CANADA

1) PORTÉE DE LA GARANTIE

BRP US Inc. («BRP»)* garantit chaque bateau sport Sea-Doo® 2010 («bateau sport») vendu comme véhicule neuf et inutilisé par un concessionnaire nord-américain BRP autorisé («concessionnaire»), contre tout vice de conception ou de fabrication pour la période et les conditions décrites ci-dessous. La présente garantie limitée s'annule si: (1) le bateau sport a été utilisé dans le cadre d'une course ou de toute autre compétition, à n'importe quel moment, même par un propriétaire antérieur; ou (2) une modification du bateau sport a entraîné une altération de son fonctionnement, de ses performances ou de sa durée de vie, ou le bateau sport a été modifié dans le but de changer son utilisation première.

Toutes les pièces et tous les accessoires d'origine BRP installés par un concessionnaire nord-américain BRP autorisé (tel que défini ci-après) au moment de la livraison du bateau sport bénéficient de la même garantie que le bateau sport.

2) LIMITATION DE RESPONSABILITÉ

LA PRÉSENTE GARANTIE EST CONVENUE ET REMPLACE TOUTE AUTRE GARANTIE EXPRESSE OU IMPLICITE, Y COMPRIS ET SANS RESTREINDRE TOUTE GARANTIE DE VALEUR MARCHANDE OU TOUTE GARANTIE DE CONVENANCE À DES FINS OU UN USAGE PARTICULIER. DANS LA MESURE OÙ ON NE PEUT Y RENONCER, LA DURÉE DES GARANTIES IMPLICITES SE LIMITE À CELLE DE LA GARANTIE EXPRESSE. LES DOMMAGES IMPRÉVUS ET INDIRECTS NE SONT PAS COUVERTS EN VERTU DE LA PRÉSENTE GARANTIE. CERTAINES PROVINCES NE PERMETTENT PAS LES RENONCIATIONS, RESTRICTIONS ET EXCLUSIONS SUSMENTIONNÉES; PAR CONSÉQUENT, CES DERNIÈRES PEUVENT NE PAS VOUS CONCERNER. LES DROITS SPÉCIFIQUES QUE CONFÈRE LA PRÉSENTE GARANTIE S'APPLIQUENT À SON TITULAIRE, QUI PEUT AUSSI AVOIR D'AUTRES DROITS QUI VARIENT SELON LES ÉTATS OU PROVINCES.

Ni un distributeur, ni un concessionnaire BRP, ni aucune autre personne n'est autorisée à faire des déclarations ou des représentations ou encore à offrir des conditions garanties à propos du produit, qui sont autres que celles stipulées à la présente garantie limitée. S'il y a lieu, ces actes ne pourront être opposables à BRP.

BRP se réserve le droit de modifier en tout temps la présente garantie, cela n'ayant toutefois aucun effet sur les conditions de garantie applicables et en vigueur lors de la vente des produits.

3) EXCLUSIONS

Les items suivants ne sont, en aucune circonstance, couverts par la garantie:

- L'usure normale;
- Les éléments d'entretien de routine, les mises au point et réglages (pièces et main d'œuvre);
- Les dommages causés par le défaut de se conformer aux normes d'entretien et/ou de remisage telles que stipulées dans le *Guide du conducteur*,

- Les dommages résultant de l'enlèvement de pièces, de réparations, entretien ou service incorrects, de la modification ou de l'utilisation de pièces n'ayant pas été fabriquées ou approuvées par BRP, ou encore les dommages résultant de réparations effectuées par une personne n'étant pas un concessionnaire BRP autorisé;
- Les dommages résultant d'un usage abusif, négligence, compétition, mauvaise utilisation ou l'utilisation du bateau sport de façon inconsistante avec l'utilisation recommandée tel que décrit dans le Guide du conducteur;
- Les dommages résultant de dommages externes, submersion, ou ingestion d'eau ou d'un objet, accident, incendie, vol, vandalisme ou de tout autre cas de force majeure;
- L'utilisation de carburants, d'huile ou de lubrifiants non recommandés pour votre bateau sport (voir le Guide du conducteur);
- Les dommages résultant de la rouille, corrosion, et l'exposition aux éléments naturels;
- Les dommages résultant d'un blocage par ingestion d'un objet au système de refroidissement ou de la pompe;
- Le préjudice résultant de dommages imprévus, de dommages indirects ou de tout autre dommage, y compris entre autres le remorquage, le remisage, les appels téléphoniques, la location, le recours à un taxi, les inconvénients, les couvertures d'assurance, le remboursement de prêts, les pertes de temps et les pertes de revenus; et
- Les dommages reliés au revêtement colloïdal incluant mais sans y restreindre les boursoufflures ou délamination de la fibre de verre due aux boursoufflures, rainures et fissures superficielles.

4) DURÉE DE LA GARANTIE

La présente garantie entrera en vigueur à compter de la première des deux dates suivantes: (1) la date de livraison au premier acheteur au détail ou; (2) la date à laquelle le produit est mis en service pour la première fois, et ce pour une période de:

- DOUZE (12) MOIS CONSÉCUTIFS, pour utilisation privée, à l'exception de la structure de fibre de verre du pont et de la coque qui sera couverte pour SOIXANTE (60) MOIS CONSÉCUTIFS.
- QUATRE (4) MOIS CONSÉCUTIFS, pour utilisation commerciale, à l'exception de la structure de fibre de verre du pont et de la coque qui sera couverte pour DOUZE (12) MOIS CONSÉCUTIFS. Un bateau sport est considéré comme étant utilisé commercialement lorsqu'il est utilisé pour générer un revenu ou dans le cadre d'un emploi durant la période de garantie. Un bateau sport est aussi considéré comme étant commercial lorsqu'il est identifié ou immatriculé pour utilisation commerciale.

Pour les bateaux sports Sea-Doo® 2010 vendus à des résidents des États-Unis, et pour les bateaux sports Sea-Doo® 2010 produits pour la vente en Californie et initialement vendus à des résidents de la Californie, une couverture additionnelle est offerte sur certaines composantes. Voir la version anglaise de cette garantie limitée pour les détails.

5) CONDITIONS D'EXÉCUTION DE GARANTIE

La présente garantie ne s'applique seulement si les conditions suivantes sont remplies:

- Le bateau sport Sea-Doo® 2010 doit être acheté en tant que véhicule neuf et non utilisé par leur premier propriétaire auprès d'un concessionnaire BRP autorisé à distribuer des produits bateau sport Sea-Doo® dans le pays où la vente a été conclue;
- Le processus d'inspection de prélivraison prescrit par BRP doit être effectué et documenté;
- Le bateau sport Sea-Doo® 2010 doit être enregistré en bonne et due forme par un concessionnaire BRP autorisé;
- Le bateau sport Sea-Doo® 2010 doit être acheté dans le pays où le propriétaire réside;
- L'entretien de routine décrit dans le Guide du conducteur doit être effectué dans les délais prescrits pour que la garantie soit maintenue. BRP se réserve le droit de rendre la couverture de garantie conditionnelle à la preuve que l'entretien a été effectué adéquatement.

Si les conditions précédentes ne sont pas rencontrées, BRP n'a pas l'obligation d'honorer la garantie limitée reliée aux véhicules en question et ce, tant pour une utilisation privée que commerciale. De telles restrictions sont nécessaires afin que BRP puisse préserver le caractère sécuritaire de ses produits ainsi que la sécurité de ses clients et du public.

6) CONDITIONS D'OBTENTION DE LA COUVERTURE DE GARANTIE

Le consommateur doit cesser d'utiliser le bateau sport dès la découverte d'une anomalie. Le consommateur doit aviser un concessionnaire BRP dans les deux (2) jours suivant la découverte d'un vice; il doit également lui donner un accès raisonnable au produit ainsi qu'un délai raisonnable pour le réparer. Le consommateur doit présenter au concessionnaire BRP une preuve d'achat du produit et doit signer le bon de réparation avant le début des réparations afin de valider une demande de travail sous garantie. Toute pièce remplacée en vertu de la présente garantie limitée devient la propriété de BRP.

7) CE QUE BRP FERA

Les obligations de BRP en vertu de la présente garantie se limitent, à son choix, soit à réparer les pièces qui, dans des conditions normales d'utilisation, d'entretien et de service, présentent un vice, ou soit à remplacer ces pièces par des pièces d'origine BRP neuves, sans frais pour le coût des pièces et/ou de la main-d'œuvre encouru par un concessionnaire BRP et ce pour la durée de couverture de la présente garantie et aux conditions ci-énoncées. La responsabilité de BRP est limitée à la réparation ou au remplacement des pièces. Aucune réclamation concernant une rupture de garantie ne peut entraîner l'annulation ou la rescision de la vente du bateau sport au propriétaire.

Si une réparation couverte par cette garantie est requise alors que le bateau sport se trouve en dehors du pays où il a été acheté, le propriétaire sera responsable des charges additionnelles causées par les pratiques et conditions locales, tel que,

sans s'y limiter, le transport, les assurances, taxes, droit de licences, frais d'importations, et tout autres débours, y compris ceux exigés par les gouvernements, états, territoires et leurs agences respectives.

BRP se réserve le droit d'améliorer ou de modifier ses produits en tout temps sans encourir aucune obligation de modifier les produits fabriqués auparavant.

8) GARANTIE FOURNISSEUR

Les radios Jensen[†] installées comme équipement original sur certains bateaux sports sont garanties séparément par ASA Electronics[‡]. Si votre bateau sport en est équipé, nous vous prions de communiquer avec votre concessionnaire nord-américain BRP autorisé.

Si la situation n'est toujours pas réglée avec votre concessionnaire autorisé BRP, veuillez communiquer avec ASA Electronics. L'information pour les contacter est disponible à travers leur site web au www.asaelectronics.com.

9) TRANSFERT

Si la propriété d'un produit est transférée durant la période de garantie, cette garantie sera également transférée et sera valide pour le reste de la période de couverture, à condition que BRP soit avisé du transfert de propriété de la façon suivante:

1. L'ancien propriétaire communique avec BRP (au numéro de téléphone ci-après) ou avec un concessionnaire BRP autorisé pour lui donner les coordonnées du nouveau propriétaire; ou
2. BRP ou un concessionnaire BRP autorisé reçoit une preuve que l'ancien propriétaire a acceptée le transfert de propriété, et reçoit les coordonnées du nouveau propriétaire.

10) SERVICE À LA CLIENTÈLE

Face à un conflit ou à un problème de service relié à la présente garantie limitée, BRP vous suggère d'essayer de résoudre la situation directement chez le concessionnaire autorisé en présence du gérant de service ou du propriétaire.

Si la situation n'est toujours pas réglée, faites parvenir votre plainte par écrit à l'adresse ci-dessous, ou téléphonez au numéro suivant:

BOMBARDIER PRODUITS RÉCRÉATIFS INC.

Groupe d'assistance à la clientèle
75 rue J.-A. Bombardier
Sherbrooke QC
J1L 1W3
Tél.: 819 566-3366

* Au Canada, Bombardier Produits Récréatifs inc. distribue et offre les services reliés aux produits.

© 2009 Bombardier Produits Récréatifs inc. Tous droits réservés.

® Marque de commerce déposée de Bombardier Produits Récréatifs inc.

† est une marque de commerce de son propriétaire

‡ est une marque de commerce de son propriétaire.

GARANTIE LIMITÉE BRP INTERNATIONALE DES BATEAUX SPORTS SEA-DOO® MODÈLES 2010

1) PORTÉE DE LA GARANTIE

BRP US Inc. («BRP»)* garantit chaque bateau sport Sea-Doo® 2009 («bateau sport») vendu comme véhicule neuf et inutilisé par un distributeur/concessionnaire BRP autorisé («distributeur/concessionnaire») hors du Canada, des États-Unis et des pays membres de l'Espace Économique Européen (ce qui comprend les états membres de l'Union Européenne plus la Norvège, l'Islande et le Liechtenstein), contre tout vice de conception ou de fabrication pour la période et les conditions décrites ci-dessous. La présente garantie limitée s'annule si: (1) le bateau sport a été utilisé dans le cadre d'une course ou de toute autre compétition, à n'importe quel moment, même par un propriétaire antérieur; ou (2) une modification du bateau sport a entraîné une altération de son fonctionnement, de ses performances ou de sa durée de vie, ou le bateau sport a été modifié dans le but de changer son utilisation première.

Toutes les pièces et tous les accessoires d'origine BRP installés par un distributeur/concessionnaire BRP autorisé (tel que défini ci-après) au moment de la livraison du bateau sport bénéficient de la même garantie que le bateau sport.

2) LIMITATION DE RESPONSABILITÉ

LA PRÉSENTE GARANTIE EST CONVENUE ET REMPLACE TOUTE AUTRE GARANTIE EXPRESSE OU IMPLICITE, Y COMPRIS ET SANS RESTREINDRE TOUTE GARANTIE DE VALEUR MARCHANDE OU TOUTE GARANTIE DE CONVENANCE À DES FINS OU UN USAGE PARTICULIER. DANS LA MESURE OÙ ON NE PEUT Y RENONCER, LA DURÉE DES GARANTIES IMPLICITES SE LIMITE À CELLE DE LA GARANTIE EXPRESSE. LES DOMMAGES IMPRÉVUS ET INDIRECTS NE SONT PAS COUVERTS EN VERTU DE LA PRÉSENTE GARANTIE. CERTAINES PROVINCES NE PERMETTENT PAS LES RENONCIATIONS, RESTRICTIONS ET EXCLUSIONS SUSMENTIONNÉES; PAR CONSÉQUENT, CES DERNIÈRES PEUVENT NE PAS VOUS CONCERNER. LES DROITS SPÉCIFIQUES QUE CONFÈRE LA PRÉSENTE GARANTIE S'APPLIQUENT À SON TITULAIRE, QUI PEUT AUSSI AVOIR D'AUTRES DROITS QUI VARIENT SELON LES ÉTATS OU PROVINCES.

Ni un distributeur, ni un distributeur/concessionnaire BRP, ni aucune autre personne n'est autorisée à faire des déclarations ou des représentations ou encore à offrir des conditions garanties à propos du produit, qui sont autres que celles stipulées à la présente garantie limitée. S'il y a lieu, ces actes ne pourront être opposables à BRP.

BRP se réserve le droit de modifier en tout temps la présente garantie, cela n'ayant toutefois aucun effet sur les conditions de garantie applicables et en vigueur lors de la vente des produits.

3) EXCLUSIONS – NE SONT PAS COUVERTS PAR LA GARANTIE

Ne sont pas couverts sous aucunes considérations:

- Remplacement de pièces dues à l'usure normale;

- Coûts de la main-d'oeuvre, pièces et lubrifiants reliés à tout service d'entretien, incluant, mais sans y restreindre: ajustements, huile, changement de lubrifiants et de liquide de refroidissement, remplacement de bougies, pompes à l'eau, et tout autre service d'entretien;
- Les dommages causés par le défaut de se conformer aux normes d'entretien et/ou de remisage telles que stipulées dans le « Guide du conducteur de bateau sport Sea-Doo® »;
- Les dommages résultant de réparations, service et entretien incorrectes, de modifications ou d'utilisation de pièces ou d'accessoires qui ne sont pas fabriqués ou approuvés par BRP, car ils sont jugés incompatibles avec les bateaux sports ou en affectent l'opération, la performance, la durabilité ou encore les dommages résultant de réparations qui ne sont pas effectuées par un concessionnaire BRP;
- Les dommages résultant d'un usage abusif, négligence, compétition, mauvaise utilisation ou l'utilisation du bateau sport de façon inconsistante avec l'utilisation recommandée tel que décrit dans le Guide du conducteur;
- Les dommages résultant de dommages externes, submersion, ou ingestion d'eau ou d'un objet, accident, incendie, vol, vandalisme ou de tout autre cas de force majeure;
- L'utilisation d'essence, d'huile ou de lubrifiants non recommandés pour votre bateau sport (voir le Guide du conducteur);
- Les dommages résultant de la rouille, corrosion, et l'exposition aux éléments naturels;
- Les dommages résultant d'un blocage par ingestion d'un objet au système de refroidissement ou de la pompe;
- Le préjudice résultant de dommages imprévus, de dommages indirects ou de tout autre dommage, y compris entre autres le remorquage, le remisage, les appels téléphoniques, la location, le recours à un taxi, les inconvénients, les couvertures d'assurance, le remboursement de prêts, les pertes de temps et les pertes de revenus; et
- Les dommages reliés au revêtement colloïdal incluant mais sans y restreindre les boursouflures ou délamination de la fibre de verre due aux boursouflures, rainures et fissures superficielles.

4) DURÉE DE LA GARANTIE

La présente garantie limitée entrera en vigueur à compter de la date de livraison au premier acheteur au détail ou la date à laquelle le produit est mis en service pour la première fois, à la première d'une des deux dates mentionnées ci-dessus, et ce pour une période de:

- DOUZE (12) MOIS CONSÉCUTIFS, pour utilisation privée, à l'exception de la structure de fibre de verre du pont et de la coque qui sera couverte pour SOIXANTE (60) MOIS CONSÉCUTIFS.
- QUATRE (4) MOIS CONSÉCUTIFS, pour utilisation commerciale, à l'exception de la structure de fibre de verre du pont et de la coque qui sera couverte pour DOUZE (12) MOIS CONSÉCUTIFS.

Un bateau sport est considéré comme étant utilisé commercialement lorsqu'il est utilisé pour générer un revenu ou dans le cadre d'un emploi durant la période de garantie. Un bateau sport est aussi considéré comme étant commercial lorsqu'il est identifié ou immatriculé pour utilisation commerciale.

La réparation ou le remplacement de pièces ou encore la prestation de services en vertu de la présente garantie ne prolonge pas sa durée au-delà de sa date d'échéance originale.

5) CONDITIONS D'EXÉCUTION DE GARANTIE

La présente garantie ne s'applique seulement si les conditions suivantes sont remplies:

- Le bateau sport Sea-Doo® 2010 doit être achetée en tant que véhicule neuf et non utilisé par leur premier propriétaire auprès d'un distributeur/concessionnaire BRP autorisé à distribuer des produits bateau sport Sea-Doo® dans le pays où la vente a été conclue;
- Le processus d'inspection de prélivraison prescrit par BRP doit être effectué et documenté;
- Le bateau sport Sea-Doo® 2010 doit être enregistrée en bonne et due forme par un distributeur/concessionnaire BRP autorisé;
- Le bateau sport Sea-Doo® 2010 doit être achetée dans le pays ou l'union de pays où le propriétaire réside;
- L'entretien de routine décrit dans le Guide du conducteur doit être effectué dans les délais prescrits pour que la garantie soit maintenue. BRP se réserve le droit de rendre la couverture de garantie conditionnelle à la preuve que l'entretien a été effectué adéquatement.

Si les conditions précédentes ne sont pas rencontrées, BRP n'a pas l'obligation d'honorer la garantie limitée reliée aux véhicules en question et ce, tant pour une utilisation privée que commerciale. De telles restrictions sont nécessaires afin que BRP puisse préserver le caractère sécuritaire de ses produits ainsi que la sécurité de ses clients et du public.

6) CONDITIONS D'OBTENTION DE LA COUVERTURE DE GARANTIE

Le consommateur doit aviser un distributeur/concessionnaire BRP dans les deux (2) jours suivant la découverte d'un vice; il doit également lui donner un accès raisonnable au produit ainsi qu'un délai raisonnable pour le réparer. Le consommateur doit présenter au distributeur/concessionnaire BRP une preuve d'achat du produit et doit signer le bon de réparation avant le début des réparations afin de valider une demande de travail sous garantie. Toute pièce remplacée en vertu de la présente garantie limitée devient la propriété de BRP.

7) CE QUE BRP FERA

Les obligations de BRP en vertu de la présente garantie se limitent, à son choix, soit à réparer les pièces qui, dans des conditions normales d'utilisation, d'entretien et de service, présentent un vice, ou soit à remplacer ces pièces par des pièces d'origine BRP neuves, sans frais pour le coût des pièces et/ou de la main-d'œuvre encouru par un distributeur/concessionnaire BRP et ce pour la durée de couverture de la présente garantie et aux conditions ci-énoncées. La responsabilité de BRP est limitée à la réparation ou au remplacement des pièces. Aucune réclamation concernant une rupture de garantie ne peut entraîner l'annulation ou la rescision de la vente du bateau sport au propriétaire.

Si une réparation couverte par cette garantie est requise alors que le bateau sport se trouve en dehors du pays où il a été acheté, le propriétaire sera responsable des charges additionnelles causées par les pratiques et conditions locales, tel que, sans s'y limiter, le transport, les assurances, taxes, droit de licences, frais d'importations, et tout autres débours, y compris ceux exigés par les gouvernements, états, territoires et leurs agences respectives.

BRP se réserve le droit d'améliorer ou de modifier ses produits en tout temps sans encourir aucune obligation de modifier les produits fabriqués auparavant.

8) TRANSFERT

Si la propriété du produit est transférée durant la période de garantie, cette garantie sera également transférée et sera valide pour le reste de la période de couverture, à condition que BRP soit avisée du transfert de propriété de la façon suivante:

1. L'ancien propriétaire communique avec BRP (au numéro de téléphone ci-après) ou avec un Distributeur/Concessionnaire autorisé pour lui donner les coordonnées du nouveau propriétaire; ou
2. BRP ou un distributeur/concessionnaire BRP autorisé reçoit une preuve que l'ancien propriétaire a accepté le transfert de propriété, et reçoit les coordonnées du nouveau propriétaire.

9) SERVICE À LA CLIENTÈLE

Face à un conflit ou à un problème de service relié à la présente garantie limitée, BRP vous suggère d'essayer de résoudre la situation directement chez le concessionnaire autorisé.

Si la situation persiste, veuillez communiquer avec le département de service du distributeur qui pourra vous aider à résoudre le problème.

Si la situation n'est toujours pas réglée, faites parvenir votre plainte par écrit à l'adresse ci-dessous, ou téléphonez au numéro suivant:

Pour l'Europe, le Moyen-Orient, l'Afrique, la Russie et la CEI, veuillez communiquer avec notre bureau européen:

BRP EUROPE N.V.

Groupe d'assistance à la clientèle

Skaldenstraat 125

9042 Gent

Belgique

Tél.: + 32-9-218-26-00

Pour la Scandinavie, veuillez communiquer avec notre bureau de la Finlande:

BRP FINLAND OY

Service après-vente

Isoaavantie 7

Fin-96320 Rovaniemi

Finlande

Tél.: + 358 16 3208 111

Pour tous les autres pays, veuillez communiquer avec votre distributeur local ou contacter notre bureau nord-américain:

BOMBARDIER PRODUITS RÉCRÉATIFS INC.

Groupe d'assistance à la clientèle

75 rue J.-A. Bombardier

Sherbrooke, QC J1L 1W3

Tél.: 819 566-3366

Vous trouverez les coordonnées de votre distributeur local sur www.brp.com.

© 2009 Bombardier Produits Récréatifs inc. Tous droits réservés.

® Marque de commerce déposée de Bombardier Produits Récréatifs inc.

* Dans le territoire couvert par cette garantie limitée, Bombardier Produits Récréatifs inc. ou ses sociétés affiliées distribue et offre les services reliés aux produits.

© 2009 Bombardier Produits Récréatifs inc. Tous droits réservés.

® Marque de commerce déposée de Bombardier Produits Récréatifs inc. ou de ses sociétés affiliées.

GARANTIE LIMITÉE BRP POUR L'ESPACE ÉCONOMIQUE EUROPÉEN: BATEAUX SPORTS SEA-DOO® MODÈLES 2010

1) PORTÉE DE LA GARANTIE LIMITÉE

BRP US Inc. («BRP»)* garantit chaque bateau sport Sea-Doo® 2010 («bateau sport») vendu comme véhicule neuf et inutilisé par un distributeur/concessionnaire BRP autorisé («distributeur/concessionnaire») dans les pays membres de l'Espace Économique Européen («EEE») (ce qui comprend les états membres de l'Union Européenne plus la Norvège, l'Islande et le Liechtenstein), contre tout vice de conception ou de fabrication pour la période et les conditions décrites ci-dessous. La présente garantie limitée s'annule si: (1) le bateau sport a été utilisé dans le cadre d'une course ou de toute autre compétition, à n'importe quel moment, même par un propriétaire antérieur; ou (2) une modification du bateau sport a entraîné une altération de son fonctionnement, de ses performances ou de sa durée de vie, ou le bateau sport a été modifié dans le but de changer son utilisation première.

Toutes les pièces et tous les accessoires d'origine bateau sport Sea-Doo® 2010 installés par un distributeur/concessionnaire BRP autorisé (tel que défini ci-après) au moment de la livraison du bateau sport Sea-Doo® 2010 bénéficient de la même garantie que le bateau sport.

2) LIMITATION DE RESPONSABILITÉ

LA PRÉSENTE GARANTIE EST CONVENUE ET REMPLACE TOUTE AUTRE GARANTIE EXPRESSE OU IMPLICITE, Y COMPRIS ET SANS RESTREINDRE TOUTE GARANTIE DE VALEUR MARCHANDE OU TOUTE GARANTIE DE CONVENANCE À DES FINS OU UN USAGE PARTICULIER. DANS LA MESURE OÙ ON NE PEUT Y RENONCER, LA DURÉE DES GARANTIES IMPLICITES SE LIMITE À CELLE DE LA GARANTIE EXPRESSE. LES DOMMAGES IMPRÉVUS ET INDIRECTS NE SONT PAS COUVERTS EN VERTU DE LA PRÉSENTE GARANTIE. CERTAINES JURIDICTIONS NE PERMETTENT PAS LES RENONCIATIONS, RESTRICTIONS ET EXCLUSIONS SUSMENTIONNÉES; PAR CONSÉQUENT, CES DERNIÈRES PEUVENT NE PAS VOUS CONCERNER. LES DROITS SPÉCIFIQUES QUE CONFÈRE LA PRÉSENTE GARANTIE S'APPLIQUENT À SON TITULAIRE, QUI PEUT AUSSI AVOIR D'AUTRES DROITS QUI VARIENT D'UN ÉTAT À L'AUTRE OU D'UNE PROVINCE À L'AUTRE.

Ni un distributeur, ni un distributeur/concessionnaire BRP, ni aucune autre personne n'est autorisée à faire des déclarations ou des représentations ou encore à offrir des conditions garanties à propos du produit, qui sont autres que celles stipulées à la présente garantie limitée. S'il y a lieu, ces actes ne pourront être opposables à BRP.

BRP se réserve le droit de modifier en tout temps la présente garantie, cela n'ayant toutefois aucun effet sur les conditions de garantie applicables et en vigueur lors de la vente des produits.

3) EXCLUSIONS – NE SONT PAS COUVERTS PAR LA GARANTIE

Ne sont pas couverts sous aucunes considérations:

- Remplacement de pièces dues à l'usure normale;

- Coûts de la main-d'oeuvre, pièces et lubrifiants reliés à tout service d'entretien, incluant, mais sans y restreindre: ajustements, huile, changement de lubrifiants et de liquide de refroidissement, remplacement de bougies, pompes à l'eau, et tout autre service d'entretien;
- Les dommages causés par le défaut de se conformer aux normes d'entretien et/ou de remisage telles que stipulées dans le « Guide du conducteur de bateau sport Sea-Doo® »;
- Les dommages résultant de réparations, service et entretien incorrectes, de modifications ou d'utilisation de pièces ou d'accessoires qui ne sont pas fabriqués ou approuvés par BRP, car ils sont jugés incompatibles avec les bateaux sports ou en affectent l'opération, la performance, la durabilité ou encore les dommages résultant de réparations qui ne sont pas effectuées par un concessionnaire BRP;
- Les dommages résultant d'un usage abusif, négligence, compétition, mauvaise utilisation ou l'utilisation du bateau sport de façon inconsistante avec l'utilisation recommandée tel que décrit dans le Guide du conducteur;
- Les dommages résultant de dommages externes, submersion, ou ingestion d'eau ou d'un objet, accident, incendie, vol, vandalisme ou de tout autre cas de force majeure;
- L'utilisation d'essence, d'huile ou de lubrifiants non recommandés pour votre bateau sport (voir le Guide du conducteur);
- Les dommages résultant de la rouille, corrosion, et l'exposition aux éléments naturels;
- Les dommages résultant d'un blocage par ingestion d'un objet au système de refroidissement ou de la pompe;
- Le préjudice résultant de dommages imprévus, de dommages indirects ou de tout autre dommage, y compris entre autres le remorquage, le remisage, les appels téléphoniques, la location, le recours à un taxi, les inconvénients, les couvertures d'assurance, le remboursement de prêts, les pertes de temps et les pertes de revenus; et
- Les dommages reliés au revêtement colloïdal incluant mais sans y restreindre les boursoufflures ou délamination de la fibre de verre due aux boursoufflures, rainures et fissures superficielles.

4) DURÉE DE LA GARANTIE

La présente garantie entrera en vigueur à compter de la première des deux dates suivantes: (1) la date de livraison au premier acheteur au détail ou; (2) la date à laquelle le produit est mis en service pour la première fois, et ce pour une période de:

VINGT-QUATRE (24) MOIS CONSÉCUTIFS, pour utilisation privée à l'exception de la structure de fibre de verre du pont et de la coque qui sera couverte pour SOIXANTE (60) MOIS CONSÉCUTIFS. QUATRE (4) MOIS CONSÉCUTIFS, pour utilisation commerciale à l'exception de la structure de fibre de verre du pont et de la coque qui sera couverte pour DOUZE (12) MOIS CONSÉCUTIFS.

Un bateau sport est considéré comme étant utilisé commercialement lorsqu'il est utilisé pour générer un revenu ou dans le cadre d'un emploi durant la période de garantie. Un bateau sport est aussi considéré comme étant commercial lorsqu'il est identifié ou immatriculé pour utilisation commerciale.

La réparation ou le remplacement de pièces ou encore la prestation de services en vertu de la présente garantie ne prolonge pas sa durée au-delà de sa date d'échéance originale.

Veillez prendre note que la durée ou toutes autres modalités de la garantie sont sujettes aux lois locales ou nationales qui s'appliquent pour votre pays.

5) CONDITIONS D'EXÉCUTION DE GARANTIE

La présente garantie ne s'applique seulement si les conditions suivantes sont remplies:

- Le bateau sport Sea-Doo® 2010 doit être achetée en tant que véhicule neuf et non utilisé par leur premier propriétaire auprès d'un distributeur/concessionnaire BRP autorisé à distribuer des produits bateau sport Sea-Doo® dans le pays où la vente a été conclue;
- Le processus d'inspection de prélivraison prescrit par BRP doit être effectué et documenté;
- Le bateau sport Sea-Doo® 2010 doit être enregistrée en bonne et due forme par un distributeur/concessionnaire BRP autorisé;
- Le bateau sport Sea-Doo® 2010 doit être achetée dans l'EEE par une résident de l'EEE;
- L'entretien de routine décrit dans le Guide du conducteur doit être effectué dans les délais prescrits pour que la garantie soit maintenue. BRP se réserve le droit de rendre la couverture de garantie conditionnelle à la preuve que l'entretien a été effectué adéquatement.

Si les conditions précédentes ne sont pas rencontrées, BRP n'a pas l'obligation d'honorer la garantie limitée reliée aux véhicules en question et ce, tant pour une utilisation privée que commerciale. De telles restrictions sont nécessaires afin que BRP puisse préserver le caractère sécuritaire de ses produits ainsi que la sécurité de ses clients et du public.

6) CONDITIONS D'OBTENTION DE LA COUVERTURE DE GARANTIE

Le consommateur doit aviser un distributeur/concessionnaire BRP dans les deux (2) mois suivant la découverte d'un vice; il doit également lui donner un accès raisonnable au produit ainsi qu'un délai raisonnable pour le réparer. Le consommateur doit présenter au distributeur/concessionnaire BRP une preuve d'achat du produit et doit signer le bon de réparation avant le début des réparations afin de valider une demande de travail sous garantie. Toute pièce remplacée en vertu de la présente garantie limitée devient la propriété de BRP.

Veillez prendre note que la période pour aviser un distributeur/concessionnaire BRP est sujette aux lois locales ou nationales qui s'appliquent pour votre pays.

7) CE QUE BRP FERA

Les obligations de BRP en vertu de la présente garantie se limitent, à son choix, soit à réparer les pièces qui, dans des conditions normales d'utilisation, d'entretien et de service, présentent un vice, ou soit à remplacer ces pièces par des pièces d'origine bateau sport Sea-Doo® neuves, sans frais pour le coût des pièces et/ou de la main-d'oeuvre encouru par un distributeur/concessionnaire BRP et ce pour la durée de couverture de la présente garantie et aux conditions ci-énoncées.

La responsabilité de BRP est limitée à la réparation ou au remplacement des pièces. Aucune réclamation concernant une rupture de garantie ne peut entraîner l'annulation ou la rescision de la vente du bateau sport au propriétaire.

Si une réparation couverte par cette garantie est requise alors que le bateau sport se trouve en dehors du pays où il a été acheté, le propriétaire sera responsable des charges additionnelles causées par les pratiques et conditions locales, tel que, sans s'y limiter, le transport, les assurances, taxes, droit de licences, frais d'importations, et tout autres débours, y compris ceux exigés par les gouvernements, états, territoires et leurs agences respectives.

BRP se réserve le droit d'améliorer ou de modifier ses produits en tout temps sans encourir aucune obligation de modifier les produits fabriqués auparavant.

8) TRANSFERT

Si la propriété du produit est transférée durant la période de garantie, cette garantie sera également transférée et sera valide pour le reste de la période de couverture, à condition que BRP soit avisée du transfert de propriété de la façon suivante:

1. L'ancien propriétaire communique avec BRP (au numéro de téléphone ci-après) ou avec un Distributeur/Concessionnaire autorisé pour lui donner les coordonnées du nouveau propriétaire; ou
2. BRP ou un distributeur/concessionnaire BRP autorisé reçoit une preuve que l'ancien propriétaire a accepté le transfert de propriété, et reçoit les coordonnées du nouveau propriétaire.

9) SERVICE À LA CLIENTÈLE

Face à un conflit ou à un problème de service relié à la présente garantie limitée, BRP vous suggère d'essayer de résoudre la situation directement chez le distributeur/concessionnaire autorisé en présence du gérant de service ou du propriétaire.

- Si la situation persiste, veuillez communiquer avec le département de service du distributeur qui pourra vous aider à résoudre le problème.
- Si la situation n'est toujours pas réglée, faites parvenir votre plainte à l'adresse ci-dessous, ou téléphonez au numéro suivant:

Pour l'Europe, le Moyen-Orient, l'Afrique, la Russie et la CEI, veuillez communiquer avec notre bureau européen:

BRP EUROPE N.V.

Groupe d'assistance à la clientèle
Skaldenstraat 125
9042 Gent
Belgique
Tél.: + 32-9-218-26-00

Pour la Scandinavie, veuillez communiquer avec notre bureau de la Finlande:

BRP FINLAND OY

Service après-vente

Isoaavantie 7

Fin-96320 Rovaniemi

Finlande

Tél.: + 358 16 3208 111

Pour tous les autres pays, veuillez communiquer avec votre distributeur local ou contacter notre bureau nord-américain:

BOMBARDIER PRODUITS RÉCRÉATIFS INC.

Groupe d'assistance à la clientèle

75 rue J.-A. Bombardier

Sherbrooke, QC J1L 1W3

Tél.: 819 566-3366

Vous trouverez les coordonnées de votre distributeur local sur www.brp.com.

CONDITIONS ADDITIONNELLES POUR LA FRANCE

Les termes et conditions suivants ne sont applicables qu'aux produits vendus en France:

Le vendeur est tenu de livrer un bien conforme au contrat et répond des défauts de conformité existant lors de la délivrance. Il répond également des défauts de conformité résultant de l'emballage, des instructions de montage ou de l'installation lorsque celle-ci a été mise à sa charge par le contrat ou a été réalisée sous sa responsabilité. Pour être conforme au contrat, le bien doit:

1. Être propre à l'usage habituellement attendu d'un bien semblable et, le cas échéant:
 - correspondre à la description donnée par le vendeur et posséder les qualités que celui-ci a présentées à l'acheteur sous forme d'échantillon ou de modèle;
 - présenter les qualités qu'un acheteur peut légitimement attendre eu égard aux déclarations publiques faites par le vendeur, par le producteur ou par son représentant, notamment dans la publicité ou l'étiquetage;
2. Ou présenter les caractéristiques définies d'un commun accord par les parties ou être propre à tout usage spécial recherché par l'acheteur, porté à la connaissance du vendeur et que ce dernier a accepté.

L'action résultant du défaut de conformité se prescrit par deux ans à compter de la délivrance du bien. Le vendeur est tenu de la garantie à raison des défauts cachés de la chose vendue qui la rendent impropre à l'usage auquel on la destine, ou qui diminuent tellement cet usage que l'acheteur ne l'aurait pas acquise, ou n'en aurait donné qu'un moindre prix, s'il les avait connus. L'action résultant des vices rédhibitoires doit être intentée par l'acquéreur dans un délai de deux ans à compter de la découverte du vice.

* Dans le territoire couvert par cette garantie limitée, Bombardier Produits Récréatifs inc. ou ses sociétés affiliées distribue et offre les services reliés aux produits.

© 2009 Bombardier Produits Récréatifs inc. Tous droits réservés.

® Marque de commerce déposée de Bombardier Produits Récréatifs inc.

***Cette page est
blanche intentionnellement***

INFORMATION SUR LE CLIENT

RENSEIGNEMENTS CONFIDENTIELS

BRP tient à vous informer que vos coordonnées seront utilisées afin de vous communiquer de l'information reliée à la sécurité ou à la garantie de vos produits. BRP et ses sociétés affiliées pourraient utiliser les listes de clients afin de faire la distribution d'information de marketing et promotionnelle en référence à BRP et à des produits connexes.

Afin d'exercer votre droit de consultation, pour corriger votre information personnelle ou pour être retiré de la liste de diffusion de marketing direct, veuillez contacter BRP à l'adresse suivante:

Par courriel: **privacyofficer@brp.com**

Par la poste: BRP
Conseiller Juridique Principal, la protection
des renseignements personnels
726 St-Joseph
Valcourt, QC
Canada
J0E 2L0

CHANGEMENT D'ADRESSE/DE PROPRIÉTAIRE

Si vous déménagez ou devenez le nouveau propriétaire du bateau, veuillez aviser BRP:

- Postez une des cartes ci-après à une des adresses indiquées plus bas;
- **Amérique du Nord seulement:** appelez au 715 848-4957 (É.-U.) ou au 819 566-3366 (Canada); ou
- Contactez un concessionnaire ou distributeur BRP autorisé.

S'il s'agit d'un changement de propriété, veuillez fournir la preuve que le propriétaire précédent accepte le transfert.

Il est important d'aviser BRP même après l'expiration de la garantie limitée car cela nous permet de joindre le propriétaire lorsque nécessaire, comme à l'occasion d'un rappel sécuritaire. C'est la responsabilité du propriétaire d'aviser BRP.

BATEAUX VOLÉS: Si votre bateau est volé, avisez le Service de garantie du distributeur de votre région. Veuillez fournir vos nom, adresse, numéro de téléphone ainsi que le numéro d'identification de la coque et la date à laquelle il a été volé.

Pour l'Amérique du Nord

BOMBARDIER PRODUITS RÉCRÉATIFS INC.

Service de la garantie
75 rue J.-A. Bombardier
Sherbrooke QC J1L 1W3
Télécopieur: 819 566-3590

Autres endroits dans le monde sauf la Scandinavie

DISTRIBUTION EUROPÉENNE DE BRP

Service de la garantie
Chemin de Messidor 5-7
1006 Lausanne Suisse
Télécopieur: + 41213187801

Pour la Scandinavie

BRP FINLAND OY
Département de service
Isoaavantie 7
FIN-96320 Rovaniemi
Tel.: + 358 16 3208 111

***Cette page est
blanche intentionnellement***

NUMÉRO DE MODÈLE
DU BATEAU _____

NUMÉRO D'IDENTIFICATION
DE LA COQUE (N.I.C.) _____

NUMÉRO D'IDENTIFICATION
DU MOTEUR ROTAX (N.I.M.) _____

Propriétaire : _____

NOM

N°

RUE

APP.

VILLE

ÉTAT OU PROVINCE

CODE POSTAL

Date d'achat _____

JOUR

MOIS

ANNÉE

Date d'expiration
de la garantie _____

JOUR

MOIS

ANNÉE

À faire remplir par le concessionnaire au moment de la vente.

SCEAU DU CONCESSIONNAIRE

F00A35L

Veillez communiquer avec le concessionnaire qui vous a vendu le bateau sport SEA-DOO pour vous assurer qu'il l'a inscrit auprès de BRP.

219 701 680

CA

OPERATOR'S GUIDE, 210 CHALLENGER Series/210 WAKE / FRENCH
GUIDE DU CONDUCTEUR, Série 210 CHALLENGER/210 WAKE / FRANÇAIS

FAIT AU / MADE IN CANADA

U/M:P.C.