

De EG Conformiteitsverklaring is niet opgenomen in deze versie van de Gebruikershandleiding.

U vindt deze in de gedrukte versie die bij uw voertuig werd geleverd.

WAARSCHUWING

Het negeren van de veiligheidsvoorschriften en -instructies in deze Gebruikershandleiding, de *VEILIGHEIDS-DVD* en de labels op het product kan leiden tot ernstige verwondingen, zelfs met dodelijke afloop.

WAARSCHUWING

Het vermogen van deze boot overtreft mogelijk dat van alle andere boten die u al hebt bestuurd. Neem rustig de tijd om vertrouwd te worden met uw nieuwe boot.

In Canada worden deze producten verdeeld door Bombardier Recreational Products Inc. (BRP).

In de VSA worden deze producten verdeeld door BRP US Inc.

Dit is een niet-limitatieve lijst van handelsmerken die eigendom zijn van Bombardier Recreational Products Inc. of zijn dochtermaatschappijen:

4-TEC™

ROTAX®

Speedster™

D.E.S.S.™

Sea-Doo®

XPS™

Flitz is een geregistreerd handelsmerk van Flitz International.

Gelcote is een handelsmerk van Gelcote International

Spray Nine is een handelsmerk van Spray Nine Corporation.

VOORWOORD

Gefeliciteerd met de aankoop van uw nieuwe Sea-Doo® sportboot. Deze geniet de garantie van Bombardier Recreational Products Inc. (BRP). Voor onderdelen, service of accessoires kunt u een beroep doen op een netwerk van erkende Sea-Doo sportboot-dealers.

Uw dealer staat altijd voor u klaar. Hij is speciaal opgeleid om de eerste instelling en inspectie van uw boot uit te voeren en heeft uw boot volledig afgeregeld, voordat u hem in ontvangst nam. Voor meer informatie in verband met service kunt u contact opnemen met uw dealer.

Bij de levering werd u geïnformeerd over de garantiebepalingen en hebt u de *CHECKLIST VOOR DE LEVERING* ondertekend, die garandeert dat uw nieuwe boot volledig tot uw tevredenheid werd klaargemaakt.

Informeer u voor u gaat varen

Lees voordat u het vaartuig gaat besturen de volgende hoofdstukken door voor informatie over hoe u zichzelf of anderen beter kunt beschermen tegen letsel of dodelijke ongevallen.

- *VEILIGHEIDSINFORMATIE*
- *INFORMATIE OVER HET VAARTUIG.*

Lees tevens alle veiligheidslabels op uw sportboot en bekijk uw *VEILIGHEIDS-DVD*.

Wij raden u ten zeerste aan, een cursus veilig varen te volgen. Informeer bij uw dealer of de plaatselijke overheid naar beschikbare cursussen in uw buurt.

Op sommige plaatsen is een geldig vaarbewijs noodzakelijk om een pleziervaartuig te besturen.

De waarschuwingen in deze gebruikershandleiding negeren kan leiden tot **ERNSTIG LETSEL** of de **DOOD**.

Veiligheidsberichten

Hieronder vindt u een overzicht van de gebruikte veiligheidsberichten in deze handleiding, hoe ze er uitzien en waarvoor ze worden gebruikt:

GEVAAR

Duidt een gevaarlijke situatie aan, die wanneer ze niet wordt vermeden zal leiden tot ernstige verwondingen of de dood.

WAARSCHUWING

Wijst op een mogelijk gevaar dat, indien het niet wordt vermeden, kan leiden tot ernstig of dodelijk letsel.

 **LET OP** Duidt een gevaarlijke situatie aan, die wanneer ze niet wordt vermeden zou kunnen leiden tot lichte tot matige verwondingen.

MERK OP Duidt een instructie aan, die wanneer ze niet wordt gevolgd zou kunnen leiden tot ernstige schade aan voertuigcomponenten of andere eigendommen.

Over deze Gebruikershandleiding

Deze Gebruikershandleiding is bedoeld om de eigenaar en de bestuurder van een nieuwe boot vertrouwd te maken met de diverse bedieningselementen, het onderhoud en het veilige gebruik van dit vaartuig.

Bewaar deze gebruikershandleiding in de boot zodat u deze onder meer kunt raadplegen voor onderhoud, het oplossen van problemen en om anderen aanwijzingen te geven.

Merk op dat de gebruikershandleiding beschikbaar is in verschillende talen. In geval van discrepanties zal de Engelse versie de overhand hebben.

Voor een extra kopie of afdruk van uw Gebruikershandleiding kunt u terecht op onze website www.operatorsguide.brp.com.

De informatie in dit document is correct op het ogenblik van de publicatie. BRP voert echter een beleid van continue verbetering van zijn producten, zonder dat dit enige verbintenis inhoudt tot uitrusting van eerder vervaardigde producten met vernieuwde onderdelen. Door recente wijzigingen kan het geproduceerde product afwijken van de beschrijving en/of specificaties in deze handleiding. BRP behoudt zich het recht voor, op eender welk moment specificaties, ontwerp, kenmerken, modellen en uitrusting te schrappen of wijzigen, zonder dat dit enige verplichting inhoudt.

Deze Gebruikershandleiding en de *VEILIGHEIDS-DVD* moeten bij een eventuele verkoop bij de boot blijven.

INHOUDSOPGAVE

VOORWOORD	1
Informeer u voor u gaat varen	1
Veiligheidsberichten	1
Over deze Gebruikershandleiding	1

VEILIGHEIDSINFORMATIE

BIJZONDERE VEILIGHEIDSBERICHTEN	8
Ter herinnering	8
Koolmonoxide en varen	10
Watersport	14
Hypothermie	18
Vrijwillige inspecties	18
Cursussen veilig varen	18
VEILIGHEIDSUITRUSTING	19
Vereiste veiligheidsuitrusting	19
Bijkomende aanbevolen uitrusting	22
VEILIGE VAARPRAKTIJKEN	24
Drugs en alcohol	24
Veilig varen	24
NAVIGATIEREGELS	27
Vaarreglement	27
TANKEN	29
Aanbevolen brandstof	29
Tankprocedure	29
INFORMATIE OVER HET TRANSPORT	32
PLAATS VAN BELANGRIJKE LABELS OP HET PRODUCT	33
Loshangend Etiket	33
Veiligheidslabels	34
Conformiteitslabels	37
Technische informatielabels	37
CONTROLE VOOR GEBRUIK	38
Romp	39
Waterinlaat jetpomp	39
Ruim	39
Motorcompartiment	39
Accu	39
Hoofdaccu-onderbreker	39
Motorkoelvloeistof	39
Motorolie	39
Stuursysteem	40
Gas/schakelsysteem	40
D.E.S.S.-contact en motorstart/stopschakelaar	40
Navigatielichten	40
Skitoren (optioneel)	40

CONTROLE VOOR GEBRUIK (vervolg)

Verplichte veiligheidsuitrusting	40
Deksels bergvakken	40
Brandstof	41

VOERTUIGINFORMATIE

BEDIENINGSELEMENTEN, INSTRUMENTEN EN UITRUSTING **44**

1) D.E.S.S.-contact	46
2) Stuurwiel	47
3) Gas/schakelhendel	47
4) Start/stopschakelaar	47
5) Navigatielicht- schakelaar	48
6) Ruimpomp-schakelaar	48
7) Ruimventilator- schakelaar	49
8) Informatiecentrum- meter	49
9) Ruimwater- aftappluggen	51
10) Handgrepen	52
11) Handgrepen achteraan	52
12) Zwemplatform	52
13) Ladder	52
14) Stoelen	53
15) Opstapje vooraan	53
16) Waarnemersstoel	53
17) Bekerhouders	53
18) Bergvak vooraan	53
19) Bergvak dek	54
20) Bergvak achteraan	55
21) Boeglichten	56
22) Fitting heklicht	56
23) Kikkers	57
24) Dekafvoer	57
25) Ogen van boeg en hek	57
26) Watersport- sleepbevestigingsonderdelen	57
27) Hoofdaccu- onderbreker	60
28) AM/FM radio/cd-speler	60
29) 12-volt- voedingsuitgang	61

BEDIENINGSINSTRUCTIES **62**

Bediening tijdens het invaren	62
Te water laten/opladen	62
Aan boord gaan vanaf de wal	62
Aan boord gaan van uit het water	63
Starten	63
Bediening gas/ schakelhendel	65
Sturen	66
Wegvaren van de kust	66
Varen in wild water of bij slechte zichtbaarheid	66

BEDIENINGSINSTRUCTIES (vervolg)	
's Nachts varen	66
Dwars op golven varen	66
De motor stilleggen	67
Stoppen/aanleggen	67
Aanleggen op het strand	67
SPECIALE PROCEDURES.....	69
Reinigen van jetpomp-waterinlaat en impeller	69
De boot slepen in het water	70
Gekapseide boot.....	70
Boot en motor onder water.....	70
ONDERHOUDSINFORMATIE	
ONDERHOUDSSCHEMA	74
10-UURS INSPECTIE	77
ONDERHOUDSPROCEDURES	78
Gasklephuis	78
Gaskabel	78
Motorolie	78
Motorkoelvloeistof.....	81
Uitlaatsysteem	81
Zekeringen.....	83
Ruimventilator.....	84
Navigatielichten	84
Dekafvoer en spuigatklep	85
Grendels en scharnieren	86
Achteruitvaarklep	86
Skipaal.....	86
Opofferingsanodes	87
Carrosserie en romp	87
ONDERHOUD NA GEBRUIK	89
Spoelen uitlaatsysteem	89
Anticorrosiebehandeling	89
Extra onderhoud voor gebruik in vuil water of zout water.....	89
BERGRUIMTE	90
Reiniging jetpomp.....	90
Bescherming Brandstofsysteem	90
Smering gasklephuis.....	90
Vervanging van motorolie en filter	90
Lediging intercooler.....	90
Spoelen uitlaatsysteem	91
Bescherming van het uitlaatsysteem	91
Interne smering van de motor.....	91
Motorkoelvloeistof testen.....	93
Verwijdering en bewaring accu	93

BERGRUIMTE (vervolg)	
Reiniging/reparatie van de boot	93
Bescherming boot	93
VOORBEREIDING OP HET VAARSEIZOEN	95

TECHNISCHE INFORMATIE

IDENTIFICATIE VAN DE BOOT	98
Rompidentificatienummer	98
Motoridentificatienummer	98
INFORMATIE OVER DE MOTORUITLAATGASSEN	99
Verantwoordelijkheid van de fabrikant	99
Verantwoordelijkheid van de dealer	99
Verantwoordelijkheid van de eigenaar	99
EPA-emissievoorschriften	99
EG-CONFORMITEITSVERKLARING	100
SPECIFICATIES	101

OPLOSSEN VAN PROBLEMEN

RICHTLIJNEN VOOR HET OPLOSSEN VAN PROBLEMEN	106
BEWAKINGSSYSTEEM	110
Informatie pieptooncodes	111

GARANTIE

INTERNATIONALE BEPERKTE GARANTIE VAN BRP VOOR SEA-DOO® SPORTBOTEN BOUWJAAR 2010 VERKOCHT IN DE VERENIGDE STATEN EN CANADA	114
GARANTIEVERKLARING REGELSYSTEEM VOOR UITLAATGASSEN VOOR CALIFORNIË EN NEW YORK VOOR SEA-DOO® SPORTBOTEN MET 4-TEC™ MOTOREN OF 4-TEC IC MOTOREN BOUWJAAR 2010	119
INTERNATIONALE BEPERKTE GARANTIE VAN BRP VOOR SEA-DOO® SPORTBOTEN BOUWJAAR 2010	123
BRP BEPERKTE GARANTIE VOOR DE EUROPESE ECONOMISCHE RUIMTE: SEA-DOO® SPORTBOTEN BOUWJAAR 2010	128

KLANTENINFORMATIE

BESCHERMING VAN DE PRIVACY	134
ADRESWIJZIGING/VERANDERING VAN EIGENAAR	135

VEILIGHEIDS- INFORMATIE

BIJZONDERE VEILIGHEIDSBERICHTEN

Ter herinnering

- Motoruitlaatgassen bevatten koolmonoxide (CO), dat bij inademing van grotere hoeveelheden tot ernstige letsels of de dood kan leiden. Licht alle opvarenden in over de gevaren en symptomen van CO-blootstelling en CO-vergiftiging. Raadpleeg voor meer informatie het gedeelte *KOOLSTOFMONOXIDE EN BOOTSPORT*.
- Benzinedampen kunnen ontploffen en ernstige of dodelijke verwondingen veroorzaken. Laat de ventilator altijd minstens 5 minuten draaien, voordat u de motor start en schakel hem UIT (OFF) boven stationair toerental. Het gebruik van de ruimventilator doet geen afbreuk aan de noodzaak om ook te "ruiken" of er geen benzinedampen aanwezig zijn.
- Start de motor niet als u ooit een benzinelek of -geur vaststelt. Laat uw boot onderhouden door een erkende Sea-Doo sportbootdealer.
- Vergeet niet dat u bij de terugkeer van de gashendel naar de stationair-stand minder goed kunt sturen. Om de boot te draaien moet u zowel sturen als gas geven.
- Deze boot heeft geen rem. Uw stopafstand is afhankelijk van uw beginsnelheid, lading, de wind en de toestand van het water. Oefen het stoppen en aanmeren in een veilige, verkeersvrije zone, zodat u een idee heeft van de afstand die uw boot nodig heeft om te stoppen in diverse omstandigheden. Laat de gashendel niet los wanneer u een voorwerp probeert te ontwijken. U moet gas geven om te kunnen sturen. Schakel de boot niet in achteruit om te stoppen.
- Start de boot niet en vaar niet uit wanneer een persoon aan boord niet correct neerzit op een zitplaats die dient voor tijdens het varen (niet het zonnedeck of het zwemplatform) of als er een persoon in het water is dicht bij uw boot.
- De stuwstraal van uw boot kan verwondingen veroorzaken. Accelereer altijd traag en vertraag op een gecontroleerde manier.
- Respecteer de instructies op alle veiligheidslabels. Zij dienen om u een veilige en aangename uitstap te garanderen.
- Wanneer u passagiers meeneemt of andere boten, tubes, een skiër of wakeboarder voorttrekt, is uw boot moeilijker bestuurbaar en dient u over betere stuurvaardigheden te beschikken.
- Sommige boten kunnen worden uitgerust met sleepogen, een ski- of wakeboardpaal, die kunnen worden gebruikt om een sleepkabel voor een skiër, tube of wakeboarder aan te bevestigen. Gebruik deze bevestigingspunten of andere delen van de boot niet om een parasail of ander vaartuig voort te trekken. Dit zou ernstige verwondingen of zware schade kunnen veroorzaken.
- Vaar voorzichtig en zeer traag in ondiep water. Als de boot vastloopt of bruusk stopt, kan dit leiden tot verwondingen van uzelf, uw passagiers of andere personen. De jetpomp kan afval meezuigen en achterwaarts wegslingeren, wat een risico inhoudt op verwonding van mensen of beschadiging van de jetpomp of andere voorwerpen.

- Verbrandingsmotoren hebben lucht nodig om te kunnen werken; daarom kan deze boot niet volledig waterdicht zijn. Manoeuvres zoals "in een 8 varen", waarbij de bovenzijde van het vaartuig onder water komt, kunnen ernstige motorproblemen door wateropname veroorzaken. Raadpleeg de hoofdstukken *SPECIALE PROCEDURES* en *GARANTIE* in deze Gebruikershandleiding.
- Respecteer de verboden zones, de rechten van andere watergebruikers en het milieu. Als "schipper" en eigenaar van een boot bent u verantwoordelijk voor de schade die uw boot aan andere boten aanricht. Laat niemand toe afval overboord te gooien.
- Tussen zonsondergang en zonsopgang moet u de navigatielichten van uw boot aanzetten en uw snelheid matigen. Gebruik uw boot niet bij beperkte zichtbaarheid.
- Voeg geen accessoires of uitrusting toe die de zichtbaarheid of besturing van uw boot nadelig beïnvloeden.
- Tijdens stormen moet de schipper persoonlijk het roer nemen.
- Zorg ervoor dat u alle vereiste veiligheidsuitrusting, reddingsvesten en andere benodigde uitrusting bij hebt alvorens uit te varen.
- Controleer of alle reddingsuitrusting, onder meer het brandblusapparaat, in goede staat verkeert en makkelijk bereikbaar is. Toon alle passagiers waar deze uitrusting zich bevindt en zorg ervoor dat iedereen ze kan gebruiken.
- Houd het weer in het oog. Controleer de plaatselijke weersvoorspellingen alvorens uit te varen. Wees alert voor veranderende omstandigheden.
- Bewaar nauwkeurige en actuele kaarten van de vaarregio aan boord. Controleer de toestand van het water in de regio waar u wilt gaan varen alvorens uit te varen.
- Bezorg voor uw vertrek een vaarplan aan een verantwoordelijke persoon aan wal.
- Neem voldoende brandstof aan boord voor de geplande uitstap. Controleer altijd het brandstofpeil voor gebruik en tijdens de vaart. Ga uit van het principe 1/3 brandstof om uw bestemming te bereiken, 1/3 voor de terugtocht en 1/3 reserve. Voorzie een marge voor slecht weer of ander oponthoud.

Voor u uitvaart

- Voer altijd de controle voor gebruik uit zoals die in deze Gebruikershandleiding wordt beschreven.
- Overschrijd nooit de toegelaten maximumbelading of het maximum aantal passagiers van deze boot, die u vindt op het capaciteitsplaatje en in de specificaties. Overlading kan de wendbaarheid, stabiliteit en vaarprestaties nadelig beïnvloeden. Ook zware zee beperkt de capaciteit. De informatie op het capaciteitsplaatje is geen excuus om uw gezond verstand of eigen beoordelingsvermogen niet te gebruiken.
- Inspecteer regelmatig de boot, romp, motor, veiligheidsuitrusting en alle andere vaaruitrusting en houd deze in een veilige bedrijfstoestand.

Veiligheidsbewustzijn van bestuurders en passagiers

- Elke bootbestuurder is verantwoordelijk voor de veiligheid van zijn/haar passagier(s) en de andere waterrecreanten. Volg alle veiligheidsvoorschriften en bestuur uw boot voorzichtig.
- Bestuur nooit een boot als u onder invloed bent van drugs of alcohol. Dit kan uw reactietijd en beoordelingsvermogen negatief beïnvloeden. Bovendien is het strafbaar. Laat enkel gekwalificeerde bestuurders met uw boot varen.

- Houd er rekening mee dat de zon, wind, vermoeidheid en ziekte uw beoordelingsvermogen en reactietijd kunnen beïnvloeden.
- Er moet minstens een passagier in staat zijn de boot te besturen, wanneer de bestuurder dit onverwacht niet meer zou kunnen.
- Het is AF te raden deze boot te laten besturen door een persoon onder 16 jaar of een persoon met een handicap die een beperking inhoudt van het zicht, de reactietijd, het beoordelingsvermogen of het gebruik van de bedieningselementen.
- Gebruik altijd het veiligheidskoord wanneer u met deze boot vaart en zorg ervoor dat alle passagiers dit kunnen gebruiken.
- Let erop dat elke bestuurder en alle passagiers kunnen zwemmen en weten hoe ze van uit het water in de boot kunnen klimmen. Neemt u een passagier mee die niet kan zwemmen, zorg er dan voor dat deze passagier altijd en reddingsvest draagt en vaar extra voorzichtig.

Koolmonoxide en varen

Bij de verbranding van materialen die koolstof bevatten komt er koolmonoxide (CO) vrij. Dit is een geur- en kleurloos gas. Omdat CO hetzelfde gewicht heeft als lucht, kan het zich onopgemerkt verspreiden in een gesloten ruimte, aangezien u het niet kunt zien of ruiken. Elk systeem dat koolstofhoudende materialen verbrandt op een boot kan een bron van CO zijn. Veel voorkomende bronnen van CO zijn interne verbrandingsmotoren.

CO wordt in het bloed opgenomen en beperkt het vermogen van het bloed om zuurstof op te nemen. Door de verlaagde zuurstoftoevoer naar het lichaam kan het weefsel afsterven. Een langdurige blootstelling kan tot hersenbeschadiging of tot de dood leiden. In hoge concentraties kan CO binnen enkele minuten dodelijk zijn. De invloed

van CO in lagere concentraties is cumulatief en kan op langere termijn net zo dodelijk zijn.

Symptomen van CO-vergiftiging zijn: Jeukende en tranende ogen, blozen, kloppende slapen, onvermogen om coherent te denken, oorsuizen, beklemd gevoel op de borst, hoofdpijn, slaperigheid, misselijkheid, duizeligheid, vermoeidheid, braken, bewustzijnsverlies en stuipen. Stelt u een van deze symptomen vast, begin dan onmiddellijk met de behandeling. Snel ingrijpen is van levensbelang.

- Evacueer de ruimte en breng het slachtoffer in frisse lucht.
- Dien zuurstof toe, indien beschikbaar, en verwittig de hulpdiensten.
- Open alle zeildoeken om de ruimte te verluchten.
- Spoor de CO-bron op en neem onmiddellijk maatregelen.
- Let ook goed op andere CO-bronnen in de buurt van uw boot.

Ophoping van koolmonoxide

Hieronder ziet u voorbeelden van mogelijke situaties waarin er een ophoping van CO in uw boot kan ontstaan terwijl u bent aangemeerd, voor anker ligt of vaart. Bekijk deze voorbeelden aandachtig en maak uzelf vertrouwd met de voorzorgsmaatregelen om ernstige of dodelijke ongelukken te voorkomen.

⚠ WAARSCHUWING

Uitlaatgassen! Generator- of motoruitlaatgassen van andere vaartuigen die in de buurt van uw boot zijn aangemeerd of voor anker liggen, kunnen tot een ophoping van giftig CO-gas in de cabine en cockpit leiden. Wees alert voor generator-uitlaatgassen van uw vaartuig of andere vaartuigen die naast u liggen. De uitlaten van uw boot kunnen worden geblokkeerd door een aanlegsteiger, kade, zeedijk of door enig ander voorwerp. In dit geval kan er een ophoping van giftig CO-gas in de cockpit ontstaan.

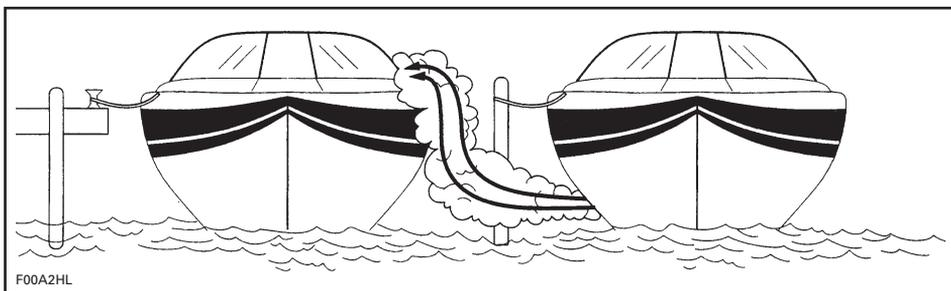

AANGRENZEND VAARTUIG

⚠ WAARSCHUWING

Motoruitlaatgassen bevatten koolmonoxide (CO) dat zich kan ophopen in en rond de boot (onder de overkapping, in de cockpit enz.). CO kan schadelijk of dodelijk zijn bij inademing. Zorg voor een goede verluchting wanneer er een motor draait.

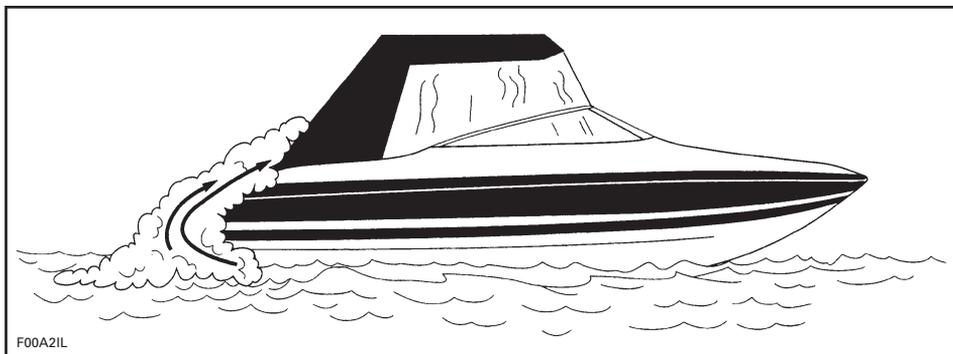

F00A21L

TIJDENS HET VAREN (TERUGSTROMING)

Terwijl u vaart kan er een hoge CO-concentratie ontstaan door terugstroming. Terugstroming wordt veroorzaakt door factoren zoals relatieve windrichting, snelheid of een te hoge boeg. Dit kunt u voorkomen door het zeildoek zo vaak mogelijk te openen, om een positieve luchtstroming door de romp te bewerken.

Boothuizen, zeedijken en andere boten in de onmiddellijke omgeving of gesloten ruimten kunnen bijdragen tot een verhoogde CO-concentratie. De gebruiker moet zich ervan bewust zijn dat varen, aanmeren of voor anker gaan op een plaats waar andere boten zijn, een risico inhoudt op CO-ophoping van andere bronnen. De gebruiker moet zich tevens bewust zijn van de invloed die de uitlaatgassen van zijn boot op anderen hebben. Door de motoren te laten draaien terwijl u bent aangemeerd, kan er CO-ophoping ontstaan in uw boot en de vaartuigen om u heen.

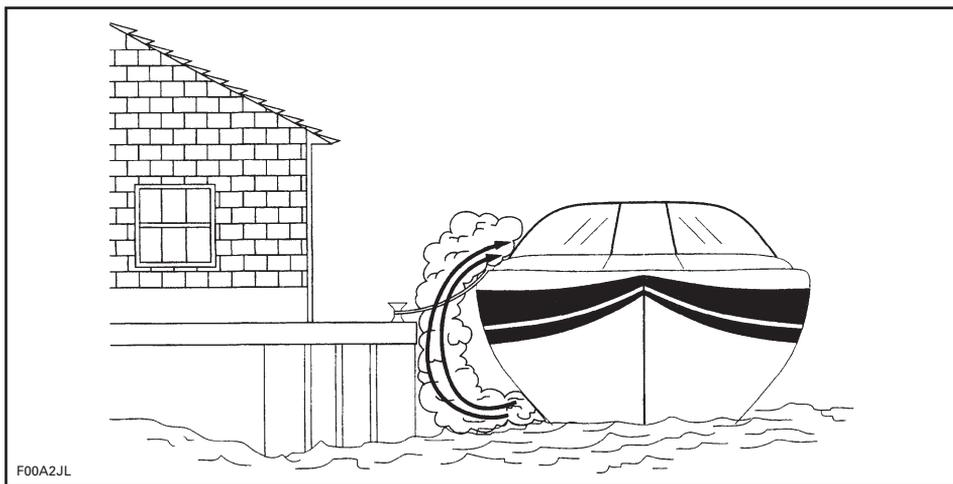

F00A2JL

GESLOTEN RUIMTEN

Zorg altijd voor een goede verluchting. Als er verluchttingsopeningen in de ruit zitten, open ze dan voordat u uitvaart om een positieve luchtstroming te bevorderen en de kans op CO-ophoping te verkleinen.

 **WAARSCHUWING**

Terugstroming! In bepaalde omstandigheden kan de luchtstroming de giftige CO-dampen terug in de boot blazen. Zonder een goede verluchting kunnen deze dampen zich ophopen tot een gevaarlijk niveau. Zorg voor een goede verluchting, herverdeel de lading of breng de boeg van de boot naar beneden.

Zelfs in een perfect ontworpen en gebouwde boot kan er in bepaalde omstandigheden CO-ophoping optreden in afgesloten of kleine ruimten. Wees voortdurend alert voor symptomen van CO-vergiftiging bij uw passagiers.

CO-detector

Het verdient zeker aanbeveling CO-detectoren te laten installeren in boten met een zeildoek overkapping. Deze detectoren zijn verkrijgbaar bij uw dealer. Detectoren moeten op een professionele manier worden geïnstalleerd en gekalibreerd.

OPMERKING: Een CO-detector is geen detector voor benzinedampen. Detectoren voor benzinedampen detecteren niet de CO-concentratie in een gesloten ruimte.

Ga **NOOIT** varen met uw boot zonder de volgende checklist af te werken

Elke vaardag

TE DOEN	✓
Zorg ervoor dat u en uw passagiers weten waar de uitlaten van dit vaartuig zich bevinden	
Licht alle passagiers in over de symptomen van CO-vergiftiging en de plaatsen waar CO-ophoping kan ontstaan	
Wanneer u aangemeerd ligt of achter een andere boot dobert, wees dan alert voor de uitlaatgassen van de andere boot	
Ga na of er water uit de uitlaat stroomt, na het starten van de motor(en)	
Luister of de uitlaat geen abnormaal geluid maakt, wat op een defect aan het uitlaatsysteem zou kunnen wijzen	
Controleer de goede werking van elk CO-alarm door op de testknop te drukken (indien geïnstalleerd)	

Watersport

WAARSCHUWING

V voorkom persoonlijk letsel! Uw boot is niet ontworpen en mag niet worden gebruikt om parasails, kites, zweefvliegtuigen of andere zwevende toestellen te trekken. Gebruik uw boot alleen voor de voorziene watersporten.

WAARSCHUWING

Teak surfing (bodysurfen terwijl men zich vasthoudt aan het zwemplatform) is erg gevaarlijk voor de deelnemers omdat ze zich onmiddellijk achter de boot bevinden en worden blootgesteld aan de hoogste concentraties uitlaatgassen. Dit kan leiden tot koolmonoxidevergiftiging, te herkennen aan geestelijke verwardheid, duizeligheid, slaperigheid en bewustzijnsverlies. De combinatie van blootstelling aan koolmonoxide en het niet dragen van een reddingsvest maken deze nieuwe vorm van waterrecreatie tot een onvoorstelbaar gevaarlijke en mogelijk dodelijke sport.

Waterskiën, wakeboarding of varen op een voortgesleept, opblaasbaar toestel zijn de meest populaire watersporten. Om watersporten te beoefenen moeten de deelnemer en de bestuurder van de boot een goed veiligheidsbewustzijn hebben. Heeft u nog nooit iemand achter uw boot voortgetrokken, vaar dan eerst enkele uurtjes als waarnemer mee om samen te werken met en te leren van een ervaren bestuurder. U dient zich ook goed bewust te zijn van de vaardigheden en ervaring van de persoon die u voorttrekt. Neem altijd een tweede persoon mee aan boord die de persoon in het water in het oog houdt, zodat de bestuurder zich kan concentreren op de bediening van de boot.

Zowel de bestuurder van de boot als de waarnemer moeten de locatie van de sleepkabel in het oog houden tijdens watersporten. Een slap hangende kabel kan verstrikt raken rond personen of voorwerpen in de boot of in het water, vooral tijdens een scherpe bocht of cirkelbeweging, en ernstige verwondingen veroorzaken.

Elke watersporter moet zich aan deze richtlijnen houden:

- Laat alleen bekwame zwemmers deelnemen aan watersporten.
- Draag altijd een goedgekeurd reddingsvest (PFD). Een goed ontworpen reddingsvest kan een verward of bewusteloos persoon drijvende houden. Een waterskivest Type IV is een goedgekeurd en praktisch reddingsvest.
- Neem een tweede persoon mee aan boord, die de watersporter observeert en de bestuurder op de hoogte brengt van de handsignalen van de watersporter. De bestuurder moet zich volledig concentreren op de bediening van de boot en het water voor hem.
- Houd rekening met andere personen met wie u het water deelt.
- Laat nooit personen "teak-surfen" (bodysurfen terwijl men zich vasthoudt aan het zwemplatform) achter uw boot. Sleep nooit een watersporter achter uw boot aan een korte kabel, waardoor deze persoon een hoge concentratie uitlaatgasen zou inademen. De inademing van geconcentreerde uitlaatgasen, die koolmonoxide bevatten, kan tot CO-vergiftiging, ernstige of dodelijke verwondingen leiden.
- Bied onmiddellijk hulp aan een gevallen persoon. Hij of zij is alleen kwetsbaar in het water en wordt mogelijk niet opgemerkt door andere boten.

- Benader een persoon in het water aan de lijzijde (tegen de richting van de wind in). Schakel de motor uit voordat u de persoon nadert.
- Leg de motor stil en werp het anker uit voordat u gaat zwemmen.
- Beoefen watersporten alleen in veilige zones. Blijf uit de buurt van andere boten, kanalen, stranden, verboden zones, zwemmers, druk bevaren waterwegen en hindernissen onder water.
- Zwem enkel op plaatsen die als veilige zwemzone zijn aangeduid. Deze zijn meestal afgebakend met een zwemzone-boei. Ga niet alleen of 's nachts zwemmen.



ZWEMZONE-BOEI

1. Ga niet waterskiën tussen zonsopgang en zonsopgang. Dit is verboden in de meeste landen.
2. Ga niet direct achter een waterskiër, tuber of wakeboarder varen met uw boot. Bij een snelheid van 40 km, zal de boot een persoon die 60 m voor uw boeg in het water valt in ongeveer 5 seconden inhalen.
3. Leg de motor stil en verwijder de contactsleutel wanneer er iemand dicht bij de boot in het water is.
4. Houd minstens 45 m afstand van plaatsen die zijn gemarkeerd met een duikersboei.

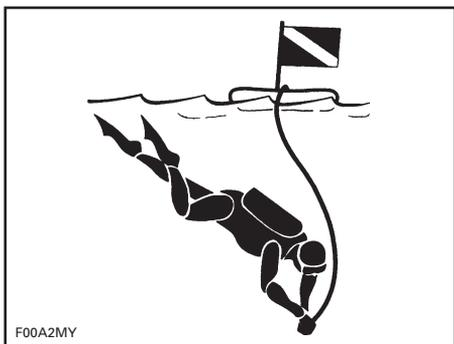

DUIKERSBOEI

⚠ WAARSCHUWING

Voorkom persoonlijk letsel! Laat niemand in de buurt komen van de jetpomp of het inlaatrooster, zelfs als de motor stilligt. Lang haar, loshangende kleding of riemen van een reddingsvest kunnen in bewegende delen verstrikt raken, wat tot ernstige verwondingen of verdrinking kan leiden. In ondiep water kunnen schelpen, zand, kiezel of andere voorwerpen worden opgezogen en achterwaarts weggeslingerd door de jetpomp.

OPMERKING: Neem voor meer informatie over waterskiën contact op met uw lokale waterskivereniging.

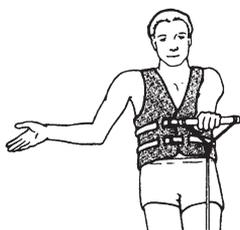

SNELLER -
Palm van een hand omhoog gericht.



TRAGER -
Handpalm naar beneden gericht.



SNELHEID OK -
Arm omhoog met de tip van duim en wijsvinger tegen elkaar om een cirkel te vormen.

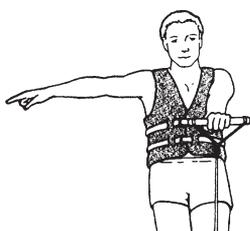

NAAR RECHTS DRAAIEN -
Met gestrekte arm naar rechts wijzen.

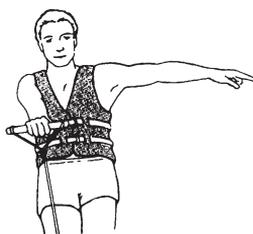

NAAR LINKS DRAAIEN -
Met gestrekte arm naar links wijzen.



TERUGKEREN NAAR STOPPLAATS -
Arm in een hoek van 45 graden met het lichaam, naar het water wijzend en heen en weer schommelend.



MOTOR STILLEGGEN -
Met vinger dwars over de keel strijken.



STOPPEN -
Hand omhoog met de palm naar voor zoals een politieagent.



SKIËR OK NA EEN VAL -
Handen in elkaar boven het hoofd.

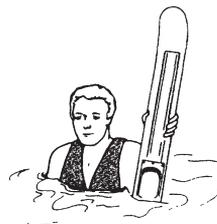

PIK ME OP OF GEVALLEN SKIËR, KIJK UIT -
Een ski steekt verticaal uit het water.

F00A2NL

SKISIGNALLEN

Hypothermie

Hypothermie, het verlies van lichaamswarmte in het water, is een belangrijke oorzaak van overlijden ten gevolge van een vaarongeluk. Een persoon die onderkoeld raakt zal het bewustzijn verliezen en verdrinken.

Reddingsvesten kunnen de overlevingsduur verlengen dankzij hun isolerend vermogen.

Natuurlijk heeft men minder nood aan isolatie naarmate het water warmer is. Wanneer u in koud water vaart (minder dan 4,4°C) moet u overwegen om een reddingsjack te dragen in plaats van een reddingsvest omdat die een groter deel van het lichaam bedekt.

Wat u dient te weten over bescherming tegen hypothermie:

1. Wanneer u in het water drijft probeert u beter niet te zwemmen, tenzij om een boot in uw buurt te bereiken, een andere overlevende of een drijvend voorwerp waaraan u zich kunt vasthouden. Onnodig zwemmen versnelt het verlies van lichaamswarmte. In koud water zijn overlevingsmethodes waarbij u uw hoofd in het water moet leggen af te raden. Houd uw hoofd uit het water. Zo verliest u veel minder lichaamswarmte en verhoogt uw overlevingsduur.
2. Blijf optimistisch over uw overleving en redding. Zo vergroot u uw kansen om langer te overleven en gered te worden. Uw wil om te overleven maakt wel degelijk het verschil!
3. Wanneer er verschillende personen in het water liggen, is het aan te raden zo dicht mogelijk bij elkaar te kruipen totdat er hulp komt. Zo beperkt u het verlies van lichaamswarmte en verhoogt u uw overlevingsduur.
4. Draag altijd uw reddingsvest. Het zal u niet beschermen tegen hypothermie, als u het niet draagt wanneer u in het water belandt.

Vrijwillige inspecties

In veel landen kunt u uw boot vrijblijvend laten inspecteren door medewerkers van de nationale kustwacht. Zij zullen nagaan of u aan alle veiligheidsvereisten voldoet en de voorgeschreven veiligheidsuitrusting aan boord heeft. U kunt zich vrijwillig aanbieden voor een van deze inspecties en krijgt voldoende tijd om eventuele correcties aan te brengen zonder dat u wordt vervolgd. Informeer hiernaar bij de bevoegde instanties.

Cursussen veilig varen

In veel landen is een veiligheidscursus verplicht om met een boot te mogen varen. Informeer hiernaar bij de bevoegde instanties.

Vereiste veiligheidsuitrusting

De bestuurder en passagier(s) moeten een onbreekbare bril bij de hand hebben, wanneer de vaaromstandigheden of persoonlijke voorkeuren dit vereisen.

Door wind, opstuvend water en snelheid kunnen de ogen gaan tranen, waardoor het zicht wordt vertroebeld.

Als bestuurder van de boot bent u ervoor verantwoordelijk dat de vereiste veiligheidsuitrusting aan boord is. Overweeg ook of u geen extra uitrusting moet meenemen voor uw eigen veiligheid en die van uw passagiers. Informeer naar de plaatselijke voorschriften met betrekking tot verplichte veiligheidsuitrusting.

De wettelijk vereiste veiligheidsuitrusting is verplicht. De reddingsvesten moeten worden aangepast aan hun dragers. Als de lokale voorschriften bijkomende uitrusting verplichten, moet deze goedgekeurd zijn door een bevoegde instantie. De volgende zaken maken deel uit van de minimumuitrusting:

- Reddingsvesten (PFD)
- Brandblusapparaat (klasse B-1)
- Visuele noodsignalen (VDS)
- Navigatielichten
- Geluidproducerende hulpmiddelen (claxon, sirene of fluit).

Een GSM in een waterdichte zak of doos kan ook erg nuttig zijn voor bootgebruikers in geval van nood of gewoon om contact op te nemen met iemand aan land.

Reddingsvesten (PFD)

In veel landen schrijft de wet voor dat er minstens één goedgekeurd reddingsvest per persoon aan boord moet zijn in een recreatief vaartuig en dat alle kinderen onder 13 jaar te allen tijde een reddingsvest moeten dragen terwijl de boot vaart, behalve beneden

dek of in een gesloten cabine. U mag enkel met uw boot varen wanneer alle reddingsvesten gebruiksklaar en makkelijk toegankelijk zijn, voorzien zijn van een duidelijk leesbaar goedkeuringsnummer en de juiste maat hebben voor elke persoon aan boord (de gewichtsklasse en borstomtrek staan op het reddingsvest aangeduid).

Een reddingsvest houdt u drijvende en houdt uw hoofd boven water en uw lichaam in een veilige positie terwijl u in het water ligt. Houd bij de keuze van een reddingsvest rekening met het lichaamsgewicht en de leeftijd. Het drijvend vermogen van het reddingsvest moet voldoende zijn om uw lichaam boven te houden in het water. De maat van het reddingsvest moet passen voor de drager. De maat van reddingsvesten wordt doorgaans uitgedrukt in lichaamsgewicht en borstomtrek. Het is uw verantwoordelijkheid ervoor te zorgen dat u het juiste aantal en de juiste types reddingsvesten aan boord heeft, in overeenstemming met de nationale en plaatselijke voorschriften en dat uw passagiers weten waar deze zich bevinden en hoe ze ze moeten gebruiken.

Types reddingsvesten

Er zijn vijf types goedgekeurde reddingsvesten.

Reddingsvest type I, om te dragen, heeft het grootste drijvend vermogen. Zijn ontwerp zorgt ervoor dat de meeste bewusteloze personen in het water van een houding met het gezicht naar beneden in een verticale of licht achteroverhellende houding met het gezicht naar boven worden gedraaid. Het kan de overlevingskansen aanzienlijk verhogen. Type I is het meest doeltreffend in alle waters en is uitermate geschikt voor gebruik ver uit de kust, waar het langer kan duren alvorens men gered wordt. Het is ook het meest doeltreffend in wild water.

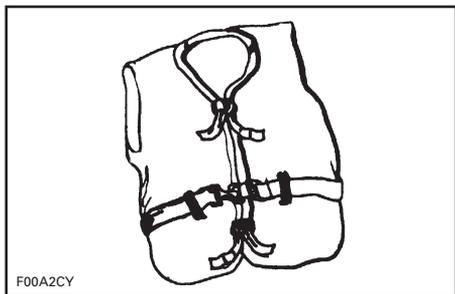

F00A2CY

TYPE I — OM TE DRAGEN

Reddingsvest Type II om te dragen draait zijn drager op dezelfde manier als Type I maar is minder doeltreffend. Type II zal er niet in slagen om even veel personen te draaien in dezelfde omstandigheden als Type I. U kunt voor dit reddingsvest kiezen wanneer het waarschijnlijk is dat u snel wordt gered, bijvoorbeeld in zones waar meestal veel personen bij wateractiviteiten zijn betrokken.

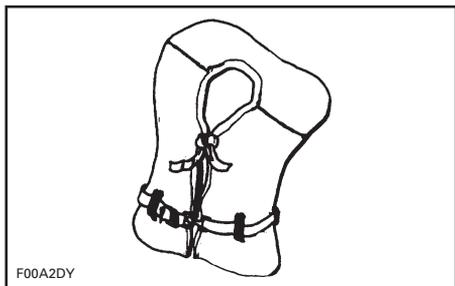

F00A2DY

TYPE II — OM TE DRAGEN

Reddingsvest Type III om te dragen laat de drager toe om een verticale of licht achteroverhellende houding aan te nemen. Het draait de drager niet om. Het houdt de drager in een verticale of licht achteroverhellende houding en vertoont geen neiging om het gezicht van de drager naar beneden te draaien. Het heeft hetzelfde drijvend vermogen als reddingsvesten van Type II en is geschikt voor gebruik in zones waar meestal andere personen deelnemen aan wateractiviteiten.

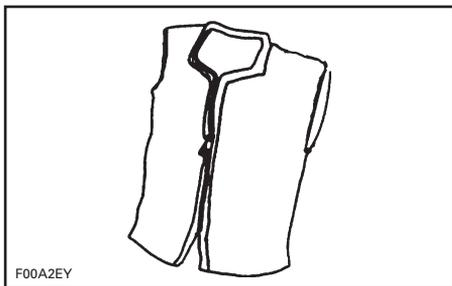

F00A2EY

TYPE III — OM TE DRAGEN

Reddingsmiddel Type IV om te werpen is vereist als aanvulling op de eerder besproken reddingsvesten. Het meest gebruikte reddingsmiddel Type IV is een drijvend kussen of reddingsboei. Dit is ontworpen om naar een persoon in het water te werpen, die het kan grijpen en vasthouden tot hij of zij wordt gered. Een reddingsmiddel van Type IV moet altijd in goede staat verkeren en onmiddellijk bereikbaar zijn voor gebruik. Wanneer de redding lang op zich laat wachten of de persoon in het water onderkoeld raakt (hypothermie), kan het moeilijk zijn om dit reddingsmiddel te grijpen.

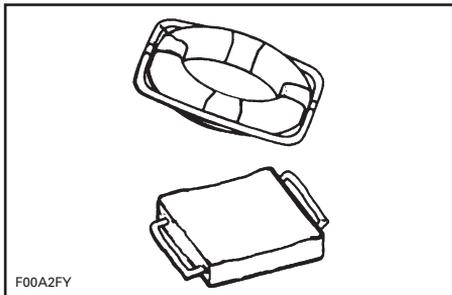

F00A2FY

TYPE IV — OM TE WERPEN

Reddingsvest Type V om te dragen. In opgeblazen toestand heeft dit reddingsvest hetzelfde drijvend vermogen als type I, II of III. Wanneer het niet is opgeblazen, is het mogelijk niet geschikt om sommige mensen drijvend te houden.

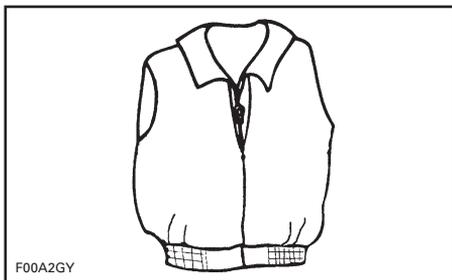

F00A2GY

TYPE V — OM TE DRAGEN**Aandachtspunten met betrekking tot reddingsvesten**

Een reddingsvest is bedoeld om uw leven te redden. Als u wilt dat het u drijvend houdt in het water, moet het goed passen, drijven en in goede staat verkeren.

- Pas het reddingsvest en regel het bij tot het comfortabel past in en uit het water. Merk uw reddingsvest als u de enige drager bent.
- Draag uw reddingsvest in het water om na te gaan of het werkt. Zo ervaart u hoe het werkt en heeft u meer vertrouwen wanneer u het moet gebruiken.
- Leer kinderen hoe ze een reddingsvest moeten aantrekken en laat hen dit uitproberen in het water. Zo leren ze waarvoor een reddingsvest dient en hoe het werkt. Dan zullen ze minder angstig reageren wanneer ze plots in het water belanden.
- Laat een reddingsvest goed drogen voordat u het opbergt. Droog het niet voor een radiator of warmtebron. Bewaar het in een goed ventiluchte ruimte.
- Houd reddingsvesten uit de buurt van scherpe voorwerpen, die het weefsel kunnen beschadigen of de drijfkussens kunnen perforeren.
- Voor hun eigen veiligheid en die van anderen moeten alle personen die niet of slecht kunnen zwemmen en kleine kinderen te allen tijde een reddingsvest dragen, of de boot nu stilligt of vaart.

- Controleer het reddingsvest regelmatig om te verzekeren dat het niet gescheurd is, dat de drijfkussens niet lek zijn en dat alle zomen en naden intact zijn.
- Bij reddingsvesten die kapok bevatten kunnen de kapok-vezels met water verzadigd raken en hun drijvend vermogen verliezen, wanneer de vinyl-inleggen worden geperforeerd. Als de kapok hard wordt of doordrenkt is met water moet u ze vervangen. Uw reddingsvest kan immers dienst weigeren wanneer u het nodig heeft.

Brandblusapparaten

Als eigenaar van de boot bent u ervoor verantwoordelijk dat er een goedgekeurd brandblusapparaat aan boord is. Informeer hiernaar bij de bevoegde instanties. Alle boten van minder dan 7,9 m moeten één (1) draagbaar brandblusapparaat type B-1 aan boord hebben, tenzij de boot is uitgerust met een vast brandblussysteem in het motorcompartiment.

De draagbare brandblusapparaten moeten worden gemonteerd op makkelijk toegankelijke plaatsen uit de buurt van het motorcompartiment. Alle personen aan boord moeten weten waar de brandblusapparaten zich bevinden en hoe ze werken.

OPMERKING: Test brandblusapparaten niet uit door er een beetje blusmiddel uit te spuiten. Anders kan het brandblusapparaat dienst weigeren wanneer u het echt nodig hebt!

⚠ WAARSCHUWING

Brand! Open het motorcompartiment niet in geval van brand. Schakel de motor uit. Spuit de gehele inhoud van een draagbaar CO₂-brandblusapparaat ononderbroken leeg op de vlambasis.

Visuele noodsignaal-systemen

Visuele noodsignaaluitrusting kan van het pyrotechnische of niet-pyrotechnische type zijn. Het is wettelijk verboden visuele noodsignalen te gebruiken op het water in alle andere omstandigheden dan wanneer u hulp nodig heeft om personen aan boord van een vaartuig te behoeden voor onmiddellijk of mogelijk gevaar. Informeer bij de bevoegde instanties naar de juiste uitrusting.

De uitrusting moet goedgekeurd zijn door de bevoegde instanties, in goede staat verkeren en worden bewaard op een makkelijk toegankelijke plaats. De vermelde vervaldatum van uitrusting met een beperkte levensduur mag niet verstrekken zijn.

Een zorgvuldige selectie en correcte bewaring van visuele noodsignaal-uitrusting is erg belangrijk wanneer er kinderen aan boord zijn.

ENKEL OVERDAG TE GEBRUIKEN
Drie oranje rooksignalen (een om vast te houden en twee drijvende) of een oranje vlag met zwart vierkant en schijf.
ENKEL 'S NACHTS TE GEBRUIKEN
Een elektrische S-O-S-noodsignaallamp.
OVERDAG EN 'S NACHTS TE GEBRUIKEN
Drie vuurpijlen om in de hand te houden, van het meteor- of parachute-type.

Geluidssignaal-apparatuur

OPMERKING: Geen enkel signaalapparaat is geschikt voor alle doeleinden. Neem diverse types uitrusting aan boord.

Boten van minder dan 7,9 m lang moeten een claxon of fluitje aan boord hebben dat met de hand, mond of elektrisch werkt. Dit moet een toon voortbrengen die twee seconden duurt en hoorbaar is op een afstand van minstens 800 m.

Hieronder vindt u een overzicht van standaard-fluitsignalen:

- Eén lange fluittoon (waarschuwingssignaal)
- Eén korte fluittoon (passeer mij langs bakboord)
- Twee korte fluittonen (passeer mij langs stuurboord)
- Drie korte fluittonen (motoren in achteruit)
- Vijf of meer fluittonen (gevaarsignaal).

Navigatielichten

Navigatielichten dienen om andere vaartuigen te informeren over uw aanwezigheid en koers. Als u zich tussen zonsopgang en zonsopgang op het water begeeft, dient u geschikte navigatielichten te gebruiken.

Bijkomende aanbevolen uitrusting

Het verdient aanbeveling nog bijkomende uitrusting voor een veilige, aangename vaart aan te schaffen. Deze lijst, die niet exhaustief is, bevat zaken die u zich eventueel kunt aanschaffen.

Basisuitrusting

- Zaklamp
- Meertouwen
- Kompas
- Roeispaan of peddel
- Noodsignalen
- Eerstehulpset
- Stootkussens
- VHF-radio
- EPIRB (Electronic Position Indicating Radio Beacon)
- Bootshaak
- Extra warme kleding
- Kaarten
- Zonnebrandcrème
- Sleepkabel
- Tweede anker en kabel

- Hoosuitrusting (pomp of schepvat)
- Noodrantsoen drinkwater en voeding.

Tools

- Schroevendraaiers
- Zakmes
- Tang
- Isolatietape
- Verstelbare steeksleutel
- Duct tape.

Reserveonderdelen

- Extra lampen
- Extra zekeringen.

VEILIGE VAARPRAKTIJKEN

U bent verantwoordelijk voor uw eigen veiligheid, de veiligheid van uw passagiers en de veiligheid van andere bootgebruikers. Goed begonnen is half gewonnen!

Drugs en alcohol

Gebruik geen drugs en drink geen alcohol terwijl u met een boot vaart. Net als bij een auto moet u nuchter en alert zijn om een boot te besturen. Varen met een boot terwijl u onder invloed bent van alcohol of drugs is niet alleen gevaarlijk, het is ook wettelijk verboden en er staat een zware boete op. De naleving van deze wetten wordt streng gecontroleerd. Het gebruik van drugs en alcohol, alleen of in combinatie, verlengt de reactietijd, verzwakt het beoordelingsvermogen, vertroebelt het zicht en verhindert u om veilig met een boot te varen.

WAARSCHUWING

Alcohol en varen gaan niet samen!
Varen onder invloed is levensgevaarlijk voor uw passagiers en opvarenden van andere boten. Het is bij wet verboden een boot te besturen als u onder invloed bent van alcohol of drugs.

Veilig varen

Om veiligheidsredenen en om uw vaartuig in goede staat te houden, moet u de dagelijkse *CONTROLES VOOR GEBRUIK* uit de Gebruikershandleiding altijd uitvoeren voor u uw boot gebruikt. Veilig varen houdt in dat u uw boot niet verkeerd gebruikt en ook uw passagiers niet toelaat om dit te doen. Veilig varen houdt in dat u in elke situatie uw gezond verstand gebruikt. Het omvat onder meer de volgende handelingen:

- Respecteer de grenswaarden op het capaciteitsplaatje bij het laden van de boot. Zorg voor een evenwichtige verdeling van de lading van boeg tot hek en van bakboord tot stuurboord.

- Respecteer de geldende snelheidsbeperkingen. Vermijd overdreven snelheid of snelheden die niet aan de omstandigheden zijn aangepast.
- Gebruik de boot niet in weers- of zee-omstandigheden die de vaardigheden of ervaring van de bestuurder te boven gaan, de capaciteiten van de boot overtreffen of de passagiers in moeilijkheden brengen.
- Zorg ervoor dat minstens één passagier vertrouwd is met de besturing en veiligheidsaspecten van de boot voor in geval van nood.
- Zorg ervoor dat de passagiers en uitrusting het zicht of de bewegingsvrijheid van de bestuurder niet belemmeren.
- Overschrijd nooit het maximale motorvermogen dat is aangegeven op het certificatieplaatje van de boot.
- Let op alle veiligheidsaanwijzingen en waarschuwingen, zowel in de boot als in de omgeving waar u vaart.
- Hoewel uw boot hoge snelheden kan halen, raden wij u ten zeerste aan enkel snel te varen in ideale omstandigheden die dit toelaten. Hoge snelheden vereisen een betere stuurvaardigheid en verhogen het risico op ernstige verwondingen.
- Vaar voorzichtig en zeer traag in ondiep water. Als uw boot vastloopt of bruusk stopt, kunt u verwondingen oplopen. De jetcamp kan ook afval opzuigen en achterwaarts wegslingeren op mensen of voorwerpen.
- Schakel de boot niet in achteruit om te stoppen. Anders kunnen u of uw passagier(s) met grote kracht vooruit of zelfs van de boot worden geslingerd.

Wendbaarheid van de boot en slepen

- Vergeet niet dat u bij het terugkeren van de gashendel naar stationair minder goed kunt sturen. Zodra de motor stilligt kunt u helemaal niet meer sturen. U moet gas geven om te kunnen sturen.
- Overlaad de boot niet en neem nooit meer passagiers mee dan is voorzien bij de betreffende boot. Overlading kan de wendbaarheid, stabiliteit en vaarprestaties nadelig beïnvloeden.
- Vermijd het toevoegen van accessoires of uitrusting die de besturing van de boot kunnen beïnvloeden.
- Wanneer u passagiers meeneemt of een tube, skiër of wakeboarder voorttrekt, is uw boot moeilijker bestuurbaar en dient u over betere stuurvaardigheden te beschikken.
- Zorg altijd voor de veiligheid en het comfort van uw passagier(s) en de persoon die u voorttrekt op ski's, een wakeboard of ander water-toestel.
- Neem altijd een waarnemer mee wanneer u een tube, skiër of wakeboarder voorttrekt. Vaar slechts zo snel als noodzakelijk is en volg de instructies van de waarnemer. Maak geen scherpe bochten, tenzij absoluut noodzakelijk. Blijf op een veilige afstand van de wal, andere zwemmers, vaartuigen of objecten.
- Gebruik een voldoende lange en stevige sleepkabel en zorg ervoor dat deze stevig aan uw boot is bevestigd. Sommige boten zijn of kunnen worden uitgerust met een speciaal ontworpen sleepmechanisme. Dit kan gevaarlijk zijn als er iemand op valt.

Veiligheid van passagiers

Toon alle passagiers waar de nood- en veiligheidsuitrusting zich bevindt en zorg ervoor dat iedereen deze kan gebruiken. Iedereen aan boord moet

schoenen dragen met rubberen zolen om niet uit te glijden op natte oppervlakken. Tijdens de vaart moeten passagiers blijven zitten binnen de reiling. Laat niet toe dat de passagiers hun voeten of handen door het water slepen. Maak altijd gebruik van de handgrepen en andere veiligheidsvoorzieningen om niet te vallen. Alle personen die niet of slecht kunnen zwemmen en kinderen zijn verplicht om te allen tijde een reddingsvest te dragen. De wet schrijft voor dat kinderen onder 13 jaar een reddingsvest moeten dragen terwijl de boot vaart, tenzij ze zich in een afgesloten cabine of beneden dek bevinden.

- Start of vaar niet met de boot terwijl er iemand op het zonnedeck of zwemplatform zit of naast de boot in het water zwemt. Water en/of afval dat uit de straalbuis spuit, kan ernstige verwondingen toebrengen.
- Voordat de motor wordt gestart of de boot zich in beweging zet, moeten de bestuurder en passagier(s) altijd correct plaatsnemen. Alle passagiers moeten weten hoe ze de aanwezige handgrepen en gordels moeten gebruiken.
- Accelereer altijd geleidelijk met een boot wanneer u passagiers meeneemt, zowel bij het vertrekken als onderweg. Als u snel accelereert kunnen uw passagiers hun evenwicht of houvast verliezen en ergens tegen botsen of achterwaarts uit de boot vallen. Verwittig uw passagier(s) altijd voordat u snel accelereert.

Eerste hulp

Als bestuurder van een boot moet u vertrouwd zijn met de eerstehulp-technieken die noodzakelijk kunnen zijn wanneer er niet onmiddellijk hulp beschikbaar is. Vaak zijn verwondingen aan vishaken of kleine snij- en schaafwonden de ernstigste ongelukken aan boord van een boot, maar u moet ook de juiste technieken aanleren en in

staat zijn om ernstigere problemen aan te pakken, zoals zware bloedingen, hypothermie en brandwonden. U kunt bij de meeste Rode Kruis-afdelingen terecht voor relevante literatuur en EHBO-cursussen.

Besturing door minderjarigen

Minderjarigen mogen alleen een boot besturen onder toezicht van een volwassene. In veel landen zijn de minimumleeftijd en vereiste kwalificaties voor minderjarigen wettelijk vastgelegd. Vraag dit altijd na bij de plaatselijke autoriteiten. BRP beveelt een minimumleeftijd van 16 jaar aan voor de bestuurder.

NAVIGATIEREGELS

Vaarreglement

Een boot besturen is vergelijkbaar met rijden op niet-gemarkeerde wegen. Om een aanvaring met andere vaartuigen te vermijden moet er een aantal vaarregels worden nageleefd. Dit is niet alleen gezond verstand... het is de wet!

Raadpleeg de lokale en nationale vaarwetgeving die geldt voor de waterwegen waar u uw boot wilt gebruiken. Leer het plaatselijke vaarreglement. Zorg ervoor dat u het toepasselijke navigatiesysteem (bijv. boeien en signalen) kent en begrijpt.

Informeer u over de waters waar u uw boot wilt gebruiken. Strooming, getijden, stroomversnellingen, verborgen obstakels, watersporen en golven enz. kunnen de veiligheid in het gedrang brengen. Het gebruik van de boot in wild of onrustig water is af te raden.

Vaar in het algemeen uiterst rechts en ontwijk andere watergebruikers door op een veilige afstand te blijven van andere vaartuigen, mensen en voorwerpen.

De volgende figuur geeft de verschillende onderdelen van de boot aan die worden gebruikt als referentiepunten voor de richting, waarbij de boeg de voorkant van de boot is. De bakboordzijde van de boot (linkerkant) is visueel herkenbaar gemaakt door een ROOD licht aan de boeg, en de stuurboordzijde (rechterkant) door een GROEN licht.

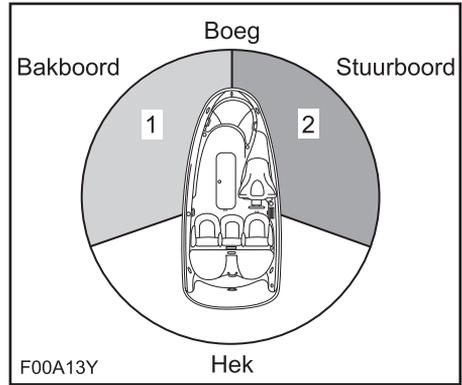

TYPISCH

1. ROOD licht
2. GROEN licht (vrije zone)

Kruisen

Geef voorrang aan vaartuigen voor u en komende van rechts. Kruis nooit een ander vaartuig voor de boeg.

ROOD licht (verleen het andere vaartuig voorrang).

GROEN licht (u heeft voorrang).

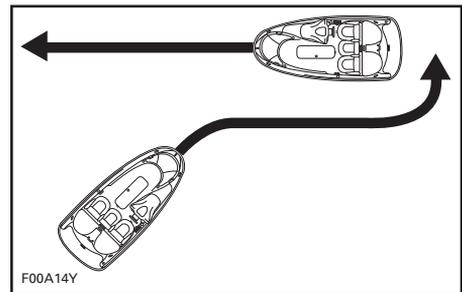

TYPISCH

Frontale tegenligger

Houd uiterst rechts.

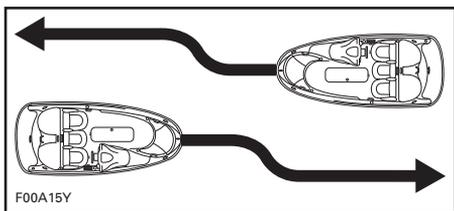

TYPISCH

Inhalen

Geef andere vaartuigen voorrang en houd een veilige afstand.

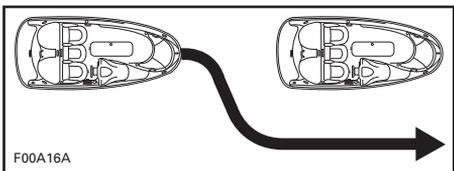

TYPISCH

Navigatiesysteem

Navigatiehulpmiddelen zoals signalen en boeien kunnen u helpen om veilig water op te zoeken. Boeien duiden aan of u de boei langs rechts (stuurboord) of links (bakboord) moet passeren of welk kanaal u kunt volgen. Ze kunnen ook aanduiden of u zich in een verboden of gecontroleerde zone begeeft, bijvoorbeeld een vaarvrije zone of snelheidszone. Ze kunnen ook op gevaren wijzen of belangrijke vaarinformatie verstrekken. Bakens kunnen zich aan land of op het water bevinden. Ze kunnen ook snelheidslimieten aanduiden, verboden zones voor motorvaartuigen of boten, ankerplaatsen en andere nuttige informatie. (De vorm van elk type bakens geeft hierover duidelijkheid).

Zorg ervoor dat u het toepasselijke navigatiesysteem kent en begrijpt voor de waterwegen waar u uw boot wilt gebruiken.

Voorkomen van aanvaringen

- Neem geen gas terug wanneer u een voorwerp probeert te ontwijken. U moet gas geven om te kunnen sturen.
- Wees altijd alert voor andere waterrecreanten, vaartuigen of voorwerpen, vooral wanneer u draait. Wees bedacht op omstandigheden die de zichtbaarheid beperken of uw zicht op anderen belemmeren.
- Respecteer de rechten van andere recreanten en/of omstanders en houd altijd een veilige afstand van andere vaartuigen, mensen en voorwerpen.
- Ga niet opzettelijk in een zog varen, spring niet op de golven, vaar niet in de branding en stof of spat niemand nat met uw boot. U kunt de mogelijkheden van uw boot of uw eigen vaardigheden verkeerd inschatten en tegen een boot of persoon botsen.
- Deze boot kan scherpere bochten nemen dan andere boten. Vermijd echter scherpe bochten met hoge snelheid, tenzij in noodgevallen. Dergelijke manoeuvres kunnen het moeilijk maken voor anderen om u te ontwijken of in te schatten waar u naartoe vaart. Voorts kunnen u en/of uw passagier(s) uit de boot geslingerd worden.
- Deze boot heeft geen rem. Uw stopafstand is afhankelijk van uw beginsnelheid, lading, de wind en de toestand van het water. Oefen het stoppen en aanmeren in een veilige, verkeersvrije zone, zodat u een idee heeft van de afstand die uw boot nodig heeft om te stoppen in diverse omstandigheden.
- Soms moet u uw snelheid aanhouden of verhogen om een botsing te voorkomen.

TANKEN

Aanbevolen brandstof

Gebruik loodvrije benzine van de pomp of geoxygeneerde brandstof met maximaal 10 % ethanol of methanol. De gebruikte benzine moet het volgende aanbevolen minimale octaangetal hebben.

MERK OP Experimenteer nooit met andere brandstoffen of brandstofverhoudingen. Het gebruik van niet-aanbevolen brandstof kan leiden tot slechte vaarprestaties en beschadiging van belangrijke onderdelen van het brandstofsysteem en de motor.

In Noord-Amerika

MINIMUMOCTAANGETAL		
87 (RON + MON)/2		
91 (RON + MON)/2	▼	▼
MOTOREN	91	87
155 pk met natuurlijke aanzuiging	—	X
255 pk met compressor en intercooler	X (1)	X

(1) Voor optimale motorprestaties.

Buiten Noord-Amerika

MINIMUMOCTAANGETAL		
92 RON		
95 RON	▼	▼
MOTOREN	95	92
155 pk met natuurlijke aanzuiging	—	X
255 pk met compressor en intercooler	X (1)	X

(1) Voor optimale motorprestaties.

Tankprocedure

⚠ WAARSCHUWING

Brandstof is ontvlambaar en explosief in bepaalde omstandigheden. Rook niet en blijf uit de buurt van open vuur of vonken. Houd tijdens het tanken steeds een brandblusapparaat bij de hand.

Wees altijd voorzichtig bij het tanken en volg de tankprocedures die in deze Gebruikershandleiding worden beschreven en die de havenautoriteiten voorschrijven.

Ken de inhoud van uw brandstoftank. Vermijd tanken 's nachts, tenzij in een goed verlichte omgeving. Gemorste brandstof is niet zichtbaar in het donker. Neem geen extra brandstof of ontvlambare vloeistoffen mee in de bergvakken of het motorcompartiment.

⚠ WAARSCHUWING

Volg de instructies voor het veilig tanken met boten nauwgezet.

Op een aanhangwagen

1. De boot moet vlak staan.
2. Sluit de motorkap, zodat er geen dampen kunnen binnendringen in het motorcompartiment.
3. Draai de dop linksom los en verwijder deze voorzichtig.



Imo2007-003-029

TYPISCH - DOP VAN DE BRANDSTOFTANK

4. Steek het tankpistool in de vulmond en vul brandstof bij.

⚠ WAARSCHUWING

Vul om te vermijden dat brandstof kan terugvloeien de tank langzaam bij zodat lucht uit de brandstoftank kan ontsnappen.

5. Stop met bijvullen van zodra het tankpistoolhandvat losschiet en wacht een ogenblik voordat u de spuit uitneemt. Haal de spuit van het tankpistool niet uit om nog meer brandstof in de brandstoftank te doen.

⚠ WAARSCHUWING

Vul de brandstoftank niet teveel of niet tot aan de rand bij als de boot in de zon ligt. Naarmate de temperatuur stijgt, zet de brandstof uit en kan uw tank overlopen.

6. Plaats de dop op de brandstoftank en draai deze goed aan.

⚠ WAARSCHUWING

Wis op de boot gemorste brandstof onmiddellijk weg.

In water

1. Schakel de motor uit.
2. Maak de boot stevig vast aan de tankpier.

3. Laat niemand in de boot blijven zitten.
4. Sluit de motorkap, zodat er geen dampen kunnen binnendringen in het motorcompartiment.
5. Draai de dop linksom los en verwijder deze voorzichtig.



Imo2007-003-029

TYPISCH - DOP VAN DE BRANDSTOFTANK

6. Steek het tankpistool in de vulmond en vul brandstof bij.

⚠ WAARSCHUWING

Vul om te vermijden dat brandstof kan terugvloeien de tank langzaam bij zodat lucht uit de brandstoftank kan ontsnappen.

7. Stop met bijvullen van zodra het tankpistoolhandvat losschiet en wacht een ogenblik voordat u de spuit uitneemt. Haal de spuit van het tankpistool niet uit om nog meer brandstof in de brandstoftank te doen.

⚠ WAARSCHUWING

Vul de brandstoftank niet te ver wanneer de boot in de zon ligt. Naarmate de temperatuur stijgt, zet de brandstof uit en kan uw tank overlopen.

8. Plaats de dop op de brandstoftank en draai deze goed aan.

 WAARSCHUWING

Veeg op de boot gemorste brandstof onmiddellijk op.

INFORMATIE OVER HET TRANSPORT

Meer informatie over het laadvermogen, het gebruik, onderhoud, accessoires en garantie vindt u in de handleiding van de aanhangwagens.

Raadpleeg de lokale wetgeving en voorschriften met betrekking tot het trekken van een aanhangwagen, met name de volgende regels:

- Remsysteem
- Voertuiggewicht
- Spiegels.

OPMERKING: Er is een optioneel remsysteem beschikbaar voor uw aanhangwagen. Neem contact op met Karavan Trailers op www.karavantrailers.com.

Neem de volgende voorzorgsmaatregelen wanneer u de boot transporteert:

1. Bind de boot zowel aan boeg als hek (voor-/achterkant) vast, zodat hij stevig vaststaat op de aanhangwagen.
2. Verwijder het heklicht (indien geïnstalleerd).
3. Let erop dat de skipaal is ingeschoven (bij modellen die hiermee zijn uitgerust).
4. Zorg dat alle deksels van bergvakken correct zijn vergrendeld.
5. Een Sea-Doo-hoes kan de boot beschermen, vooral bij het transport over stoffige wegen, om te voorkomen dat er vuil in de luchtinlaatopeningen binnendringt.

Respecteer de voorzorgsmaatregelen voor het transport.

MERK OP Let erop dat het dek- sel van het bergvak achteraan al- tijd goed gesloten en vergrendeld is **voor** het transport.

PLAATS VAN BELANGRIJKE LABELS OP HET PRODUCT

De op de volgende pagina's weergegeven labels zijn terug te vinden op de boot. Ontbrekende of beschadigde labels kunnen gratis worden vervangen. Raadpleeg een erkende Sea-Doo sportbootdealer.

Lees de volgende labels aandachtig, voordat u uw boot in gebruik neemt.

OPMERKING: De afbeelding van de boot duidt aan waar de diverse labels zich bij benadering bevinden. Een stippelijjn geeft aan dat het label zich niet op het buitenoppervlak bevindt en dat de zitting of één of ander deksel moet worden geopend om het label te kunnen zien.

Loshangend Etiket

The Star Label means Cleaner Marine Engines

This engine has been certified as:









The Symbol for Cleaner Marine Engines:
Cleaner Air and Water
For a healthier lifestyle and environment.

Better Fuel Economy
Burns up to 30-40 percent less gas and oil than conventional carbureted two-stroke engines, saving money and resources.

Longer Emission Warranty
Protects consumer for worry free operation.



One Star-Low emission
The one-star label identifies personal watercraft, outboard, sterndrive and inboard engines that meet the Air Resources Board's Personal Watercraft and Outboard marine engine 2001 exhaust emission standards. Engines meeting these standards have 75% lower emissions than conventional carbureted two-stroke engines. These engines are equivalent to the U.S. EPA's 2006 standards for marine engines.



Two Stars-Very Low emission
The two-star label identifies personal watercraft, outboard, sterndrive and inboard engines that meet the Air Resources Board's Personal Watercraft and Outboard marine engine 2004 exhaust emission standards. Engines meeting these standards have 20% lower emissions than One Star – Low-Emission engines.



Three Stars-Ultra Low emission
The three-star label identifies engines that meet the Air Resources Board's Personal Watercraft and Outboard marine engine 2008 exhaust emission standards or the Sterndrive and Inboard marine engine 2003 exhaust emission standards. Engines meeting these standards have 65% lower emissions than One Star – Low Emission engines.



Four Stars-Super Ultra Low emission
The four-star label identifies engines that meet the Air Resources Board's Sterndrive and Inboard marine engine 2009 exhaust emission standards. Personal Watercraft and Outboard marine engines may also comply with these standards. Engines meeting these standards have 90% lower emissions than One Star – Low Emission engines.

BOMBARDIER RECREATIONAL PRODUCTS INC.
VALCOURT, QUÉBEC, CANADA
Cleaner Watercraft - Get the facts 1-800-END-SMOG
www.atb.ca.gov

219902678

219902678

Veiligheidslabels

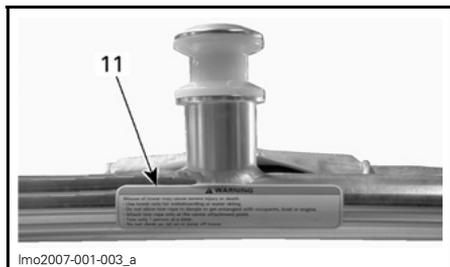
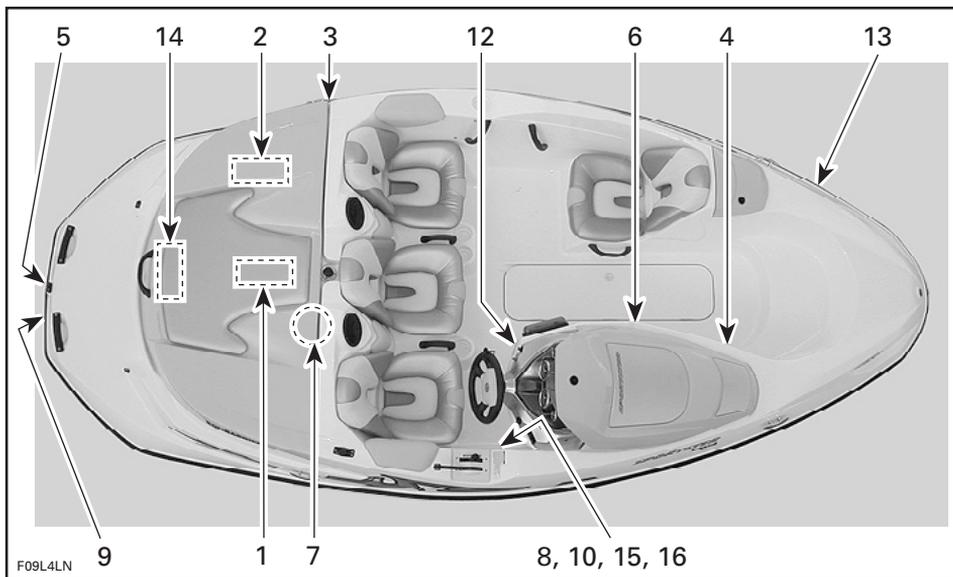

SKITOREN — OPTIE



LABEL 1



LABEL 2



LABEL 3

⚠ WAARSCHUWING

Voorkom ernstige of dodelijke verwondingen:
Neem geen plaats op deze stoel bij een snelheid van meer dan 8 km/u.

F00L3BY

LABEL 4

⚠ WAARSCHUWING

Voorkom ernstige of dodelijke verwondingen:

- Schakel de motor(en) uit alvorens het zwemplatform te gebruiken.
- Houd personen, kleding en haar uit de buurt van de jetstraalbuizen of inlaatroosters, om verstrikking, verdrinking en koolmonoxidevergiftiging te voorkomen.

F13L10Y

LABEL 5



F10L3EY

LABEL 6



mmo2008-003-007

LABEL 7

⚠ WAARSCHUWING

Lees en volg de waarschuwinglabels en gebruikershandleiding voordat u gaat varen. Het negeren van waarschuwingen voor een verkeerd gebruik van deze sportboot kan tot ernstige of dodelijke verwondingen leiden. Het vermogen van deze sportboot overtreft mogelijk dat van alle andere vaartuigen die u al heeft bestuurd.

- Controleer de werking en stand van gashendel/schakelhendel en stuur voordat u de motor(en) start.
- Bevestig het veiligheidskoord goed aan uw reddingsvest.
- Naarmate de snelheid daalt, neemt het stuurvermogen af. Wanneer de motor stilstaat kunt u niet meer sturen.
- Spat geen andere personen nat, spring niet in een zog of op de golven.
- Alle opvarenden moeten altijd een goedgekeurd reddingsvest en de aanbevolen beschermende kleding dragen.
- Ga niet varen voordat alle passagiers goed neerzitten en zich vasthouden aan de handgrepen of wanneer uw zicht wordt belemmerd. Laat geen passagiers plaatsnemen op delen van de boot die in de gebruikershandleiding niet worden aangeduid als geschikte zitplaatsen voor tijdens het varen.
- Houd altijd een veilige afstand van andere waterrecreanten.
- BRP beveelt voor de bestuurder een minimumleeftijd aan van 16 jaar onder toezicht van een volwassene. Wees op de hoogte van alle toepasselijke wetten en regels en respecteer ze.

204 902 067

204902067

LABEL 8

⚠ WAARSCHUWING	
	<p>Koolmonoxide (CO) kan hersenbeschadiging veroorzaken en tot de dood leiden.</p> <p>De uitlaatgassen van de motor en generator bevatten geurloos en kleurloos koolmonoxidegas.</p> <p>Tekenen van koolmonoxide-vergiftiging zijn misselijkheid, hoofdpijn, duizeligheid, slaperigheid en bewustzijnsverlies.</p> <p>Zoek frisse lucht op indien iemand tekenen van koolmonoxide-vergiftiging vertoont.</p> <p>Meer informatie over koolmonoxide-vergiftiging vindt u in de Gebruikershandleiding.</p>
204901625	204901625

LABEL 9

⚠ GEVAAR	
	<p>Koolmonoxide (CO) kan hersenbeschadiging veroorzaken en tot de dood leiden.</p> <p>De uitlaatgassen van de motor en generator bevatten geurloos en kleurloos koolmonoxidegas.</p> <p>Wanneer de motoren of generatoren draaien is er koolmonoxide aanwezig rond de achterkant van de boot.</p> <p>Zoek frisse lucht op indien u last hebt van misselijkheid, hoofdpijn, duizeligheid of slaperigheid.</p>
204901626	204901626

LABEL 10

⚠ WAARSCHUWING	
<p>Verkeerd gebruik van de paal kan tot ernstig letsel of de dood leiden.</p> <ul style="list-style-type: none"> • De paal enkel gebruiken om te wakeboarden of te waterskiën. • De sleepkabel niet laten loshangen en voorkomen dat opvarenden, de boot of de motor erin verstrikt raken. • De sleepkabel uitsluitend bevestigen aan het middelste bevestigingspunt. • Slechts 1 persoon tegelijk trekken. • Niet op de paal klimmen of zitten of eraf springen. • De toren nooit uitrusten met andere dan door BRP goedgekeurde accessoires. 	
204902068	204 902 068

LABEL 11

⚠ WAARSCHUWING	
<p>Benzinedampen kunnen leiden tot brand en explosies met ernstig letsel of de dood tot gevolg. Voor iedere rit het brandstofsysteem inspecteren op lekken en nagaan of de onderdelen intact zijn. <u>Voordat u de motor start</u></p> <p>ALTIJD:</p> <ul style="list-style-type: none"> • De ruimventilator 5 minuten laten draaien. • De benzinekap openen en controleren of er geen geur van benzinedampen in het motorcompartiment waarneembaar is. • De benzinekap sluiten vooraleer de motor te starten. <p>NOOIT:</p> <ul style="list-style-type: none"> • De motor starten als u een benzinegeur in het motorcompartiment vaststelt. 	
204902066	204 902 066

LABEL 12

Conformiteitslabels



219902679

LABEL 13 – REGELSYSTEEM VOOR UITLAATGASSEN

BOMBARDIER RECREATIONAL PRODUCTS INC. EMISSION CONTROL INFORMATION THIS ENGINE IS CERTIFIED TO OPERATE ON UNLEADED GASOLINE AND CONFORMS TO 2010 U.S. EPA & CALIFORNIA EMISSIONS/EVAP REGULATIONS FOR MARINE SI ENGINES.	ENGINE FAMILY	BBCXMI.506GN	MOTORFAMILIE
	FEL	16.44 g/kW-hr HC+NOx	FEL
INFORMATIE OVER DE BEPERKING VAN UITLAATGASSEN DEZE MOTOR IS GECERTIFICEERD VOOR GEBRUIK MET LOODVRIJE BENZINE EN VOLDOET AAN DE EMISSIE-NORMEN VOOR MARITIEME SI-MOTOREN VAN DE AMERIKAANSE EPA EN DE VOORSCHRIFTEN IN CALIFORNIE/EVAP VOOR 2010.	ENGINE DISPLACEMENT	1493.8 cc	CILINDERINHOUD
	EXHAUST EMISSION CONTROL SYSTEM	MF1, SC CAC	REGELSYSTEEM VOOR UITLAATGASSEN
SEE OPERATORS GUIDE FOR MAINTENANCE SPECIFICATIONS. DE ONDERHOUDSSPECIFICATIES VINDT U IN DE GEBRUIKERSHANDLEIDING.	SPARK PLUG TYPE	NGK-DCPR8E	BOUGIESPLEET
	SPARK PLUG GAP	0.030 in. / 0.7-0.8 mm.	VOEDING
	POWER	116 kW	BRANDSTOFLEIDING
	FUEL LINE	9TORPLINE365-A15	DATE / DATUM

204901998 70401988

LABEL 14 – EPA-CONFORMITEIT

Technische informatielabels

ZITPLAATSEN TIJDENS HET VAREN

MAXIMUM AANTAL
PERSONEN

4

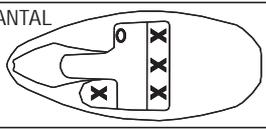

F09L5ZY

LABEL 15

CONTROLE VOOR GEBRUIK

WAARSCHUWING

De controle van uw boot voor elke rit is erg belangrijk. Controleer voor u vertrekt altijd of alle belangrijke bedieningselementen, veiligheidsvoorzieningen en mechanische onderdelen goed werken. Als dit niet gebeurt, loopt u risico op ernstige of zelfs dodelijke verwondingen. Neem alle wettelijk voorgeschreven veiligheidsuitrusting mee.

Meer gedetailleerde informatie over deze uitrusting vindt u in de betreffende hoofdstukken.

WAARSCHUWING

Schakel de motoren uit en neem de D.E.S.S.TM-sleutel altijd uit het D.E.S.S.-contact alvorens de volgende punten na te kijken. Start de boot pas nadat alle onderdelen werden nagekeken en correct werken.

OVERZICHT		
ONDERDEEL	TE DOEN	✓
Romp	Inspecteren op beschadigingen.	
Waterinlaat jetpomp	Inspecteren/reinigen.	
Ruim	Nakijken of de aftapplug goed dicht is.	
Motorcompartiment	Controleren op lekkage en benzinegeur. Controleren of de onderdelen van het brandstof/uitlaatsysteem intact zijn.	
Accu	Inspecteren op goede bevestiging van kabels en bevestigingsriemen.	
Hoofdaccu-onderbreker	Controleren of hij is INgeschakeld (ON).	
Motorkoelvloeistofpeil	Controleer het koelvloeistofpeil. Vul bij indien nodig.	
Motoroliepeil	Motoroliepeil controleren. Vul bij indien nodig.	
Stuurinrichting	Werking controleren.	
Gas/schakelsysteem	Werking controleren.	
D.E.S.S.-contact en motorstart/stopschakelaars	Werking controleren.	
Navigatielichten	Werking controleren.	
Skitoren (optioneel)	Controleren of alle bevestigingen stevig vastzitten.	
Verplichte veiligheidsuitrusting	Ervoor zorgen dat alle vereiste veiligheidsuitrusting aan boord is.	
Deksels bergvakken	Controleren of ze gesloten en vergrendeld zijn.	
Brandstoftank	Hervullen.	

Romp

Inspecteer de romp op barsten of beschadigingen.

Waterinlaat jetpomp

Verwijder wier, schelpen, afval of andere voorwerpen die de waterstroom kunnen belemmeren en het koelsysteem of de aandrijfeenheid kunnen beschadigen. Reinigen indien nodig. Indien u een obstructie niet kunt verwijderen, doe dan een beroep op een erkende Sea-Doo sportbootdealer voor een servicebeurt.

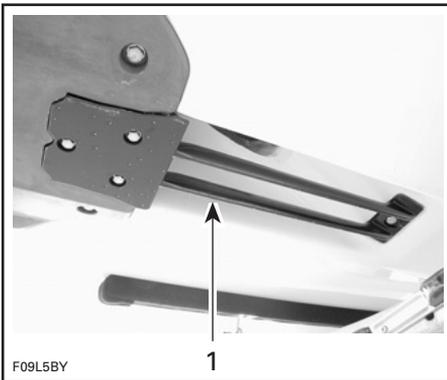

TYPISCH

1. Inspecteer deze plaats

Inspecteer de scherpe voorranden van de impeller op geknikte of gebogen delen; deze kunnen het vermogen van uw boot aanzienlijk verlagen.

Ruim

⚠ WAARSCHUWING

Zorg ervoor dat de aftappluggen correct worden bevestigd, voordat u de boot te water laat.

Motorcompartiment

Controleer of er geen benzinedampen in het motorcompartiment aanwezig zijn en inspecteer visueel de brand-

stofleidingen op slijtage en de toestand van de brandstoftankriemen en de bevestigingen ervan.

⚠ WAARSCHUWING

De motor NIET starten en GEEN elektrische uitrusting gebruiken als u een benzinelek of -geur vaststelt. Raadpleeg een erkende Sea-Doo sportbootdealer.

Accu

⚠ WAARSCHUWING

Controleren of de accukabels goed zijn aangesloten en of de accubevestigingsriemen of bevestigings-elementen in goede staat verkeren. Laad de accu niet op of bij terwijl hij is geïnstalleerd in het motorcompartiment.

Hoofdaccu-onderbreker

Draai de schakelaar op AAN om de motor te kunnen starten en accessoires te gebruiken.

Motorkoelvloeistof

Controleer het koelvloeistofpeil en vul het desgevallend bij volgens de aanwijzingen in het hoofdstuk *ONDERHOUDSPROCEDURES*.

⚠ WAARSCHUWING

Verwijder de dop van het koelvloeistofreservoir niet terwijl de motor nog heet is, om brandwonden te voorkomen.

Motorolie

Controleer het oliepeil en voeg indien nodig olie toe volgens de aanwijzingen in het deel *ONDERHOUDSPROCEDURES*.

Stuursysteem

Controleer met de hulp van een tweede persoon of het stuursysteem vlot beweegt. Wanneer het stuur horizontaal staat, moet de jetstraalbuis recht vooruit wijzen. Controleer of de jetstraalbuis vlot mee beweegt met het stuur.

WAARSCHUWING

Controleer de werking van het stuur en de bijbehorende stuurstraalbuis alvorens de motor te starten.

Gas/schakelsysteem

Gassysteem

Controleer of de gashendel vlot beweegt.

WAARSCHUWING

Controleer de werking van de gashendel voordat u de motor start.

Schakelsysteem

Controleer of de achteruitvaarklep vlot beweegt. Met de schakelhendel in Vooruit moet de klep naar boven staan. Met de schakelhendel in vrijloop moet de klep in de middenstand staan. Met de schakelhendel in Achteruit moet de klep naar beneden staan.

WAARSCHUWING

Controleer de vergrendeling van de achteruitvaarkleppen.

Om de vergrendeling van de achteruitvaarklep te controleren, schakelt u in VOORUIT.

Trek de achteruitvaarklep achteruit.

De vergrendeling van de achteruitvaarklep werkt wanneer de achteruitvaarklep omhoog blijft staan.

MERK OP Als de achteruitvaarklep niet omhoog blijft staan wanneer u in VOORUIT schakelt, vaar dan niet meer met uw boot maar raadpleeg een erkende Sea-Doo sportbootdealer.

D.E.S.S.-contact en motorstart/stopschakelaar

Controleer of de schakelaars goed werken.

WAARSCHUWING

Als de motor niet stilvalt wanneer de start/stopschakelaar wordt ingedrukt of de D.E.S.S.-sleutel uit het D.E.S.S.-contact wordt genomen, gebruik uw sportboot dan niet meer, maar raadpleeg een erkende Sea-Doo sportbootdealer. Start de boot pas nadat alle onderdelen werden nagekeken en correct werken.

Navigatielichten

Zorg dat alle navigatielichten functioneren en vervang alle defecte lampen voordat u de boot gebruikt.

Skitoren (optioneel)

Controleer of alle borgbouten nog op hun plaats zitten en goed zijn aangedraaid.

Verplichte veiligheidsuitrusting

Zorg dat u alle volgens de lokale reglementering vereiste veiligheidsuitrusting hebt (brandblusapparaat, zwemvesten, visuele noodsignalisatie enz.) Vraag de volledige lijst op bij uw lokale bevoegde instanties.

Deksels bergvakken

Controleer of ze gesloten en vergrendeld zijn.

Brandstof

Tanken.



WAARSCHUWING

Volg nauwgezet de instructies in de *TANKPROCEDURE*.

VOERTUIG- INFORMATIE

BEDIENINGSELEMENTEN, INSTRUMENTEN EN UITRUSTING

OPMERKING: Sommige bedieningselementen, instrumenten of uitrusting zijn niet van toepassing of zijn optioneel. In dit geval zijn hun referentienummers opzettelijk weggelaten op de afbeeldingen.

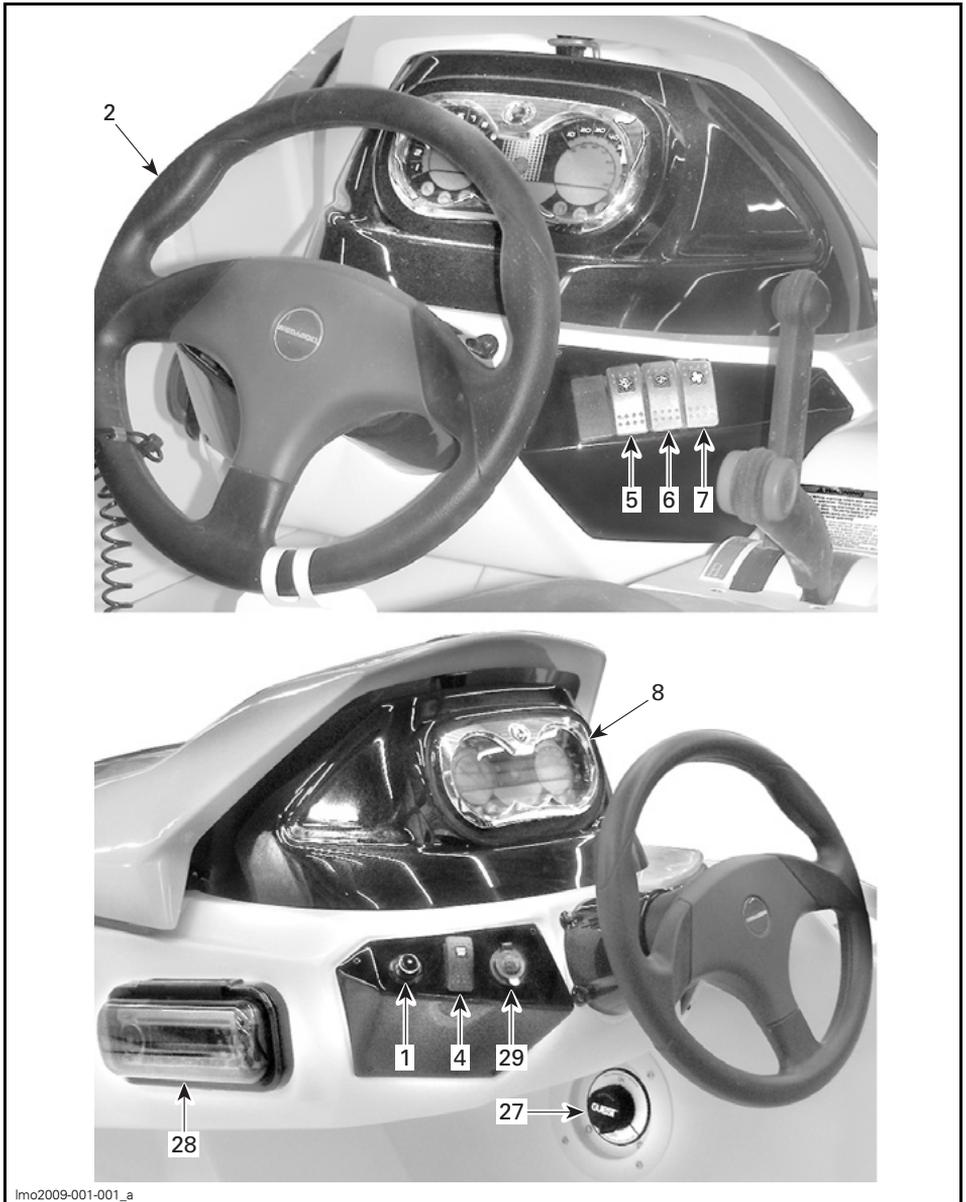

lmo2009-001-001_a

ZICHT OP DE COCKPIT

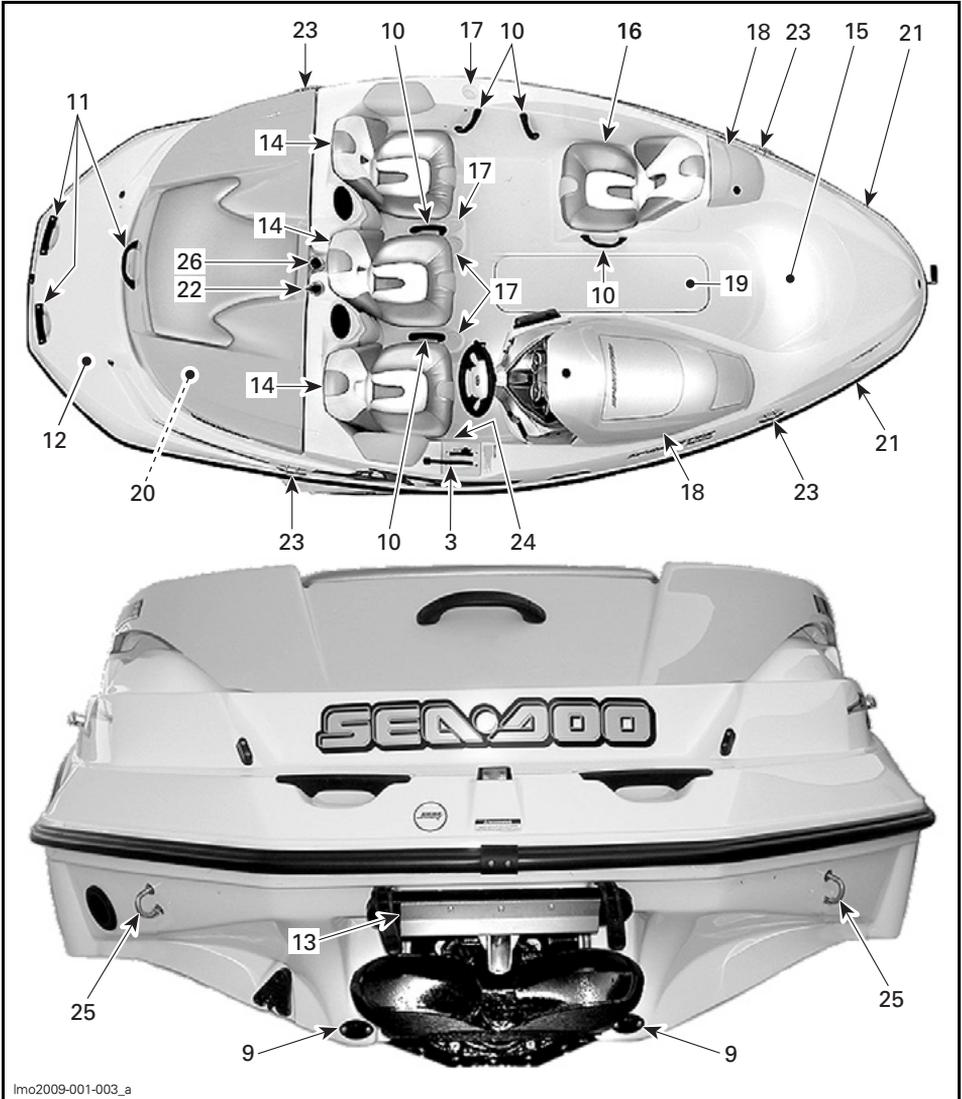

lmo2009-001-003_a

TYPISCH



TYPISCH - OPTIONEEL

1) D.E.S.S.-contact

⚠ WAARSCHUWING

Houd het D.E.S.S.-contact vrij van obstakels die de goede werking ervan kunnen belemmeren. Een correct gebruik van het veiligheidskoord kan voorkomen dat de boot op hol slaat met ernstige of dodelijke verwondingen tot gevolg. Neem de D.E.S.S.-sleutel uit zodra u stopt, om onopzettelijk starten te voorkomen.

De D.E.S.S.-sleutel moet stevig vastgeklikt zitten in het D.E.S.S.-contact (Digitally Encoded Security System) om de motor te kunnen starten.

Twee korte pieptonen geven aan dat het systeem klaar is en dat u de motor kunt starten. Raadpleeg anders het hoofdstuk *BEWAKINGSSYSTEEM*.

Zodra de sleutel uit het D.E.S.S.-contact wordt getrokken valt de motor stil.

⚠ WAARSCHUWING

Als de D.E.S.S.-sleutel loszit of niet op het D.E.S.S.-contact blijft zitten, moet u deze onmiddellijk vervangen.

Bevestig het veiligheidskoord altijd aan het reddingsvest of de polsband van de bestuurder en steek de sleutel op het D.E.S.S.-contact om de motor te kunnen starten.

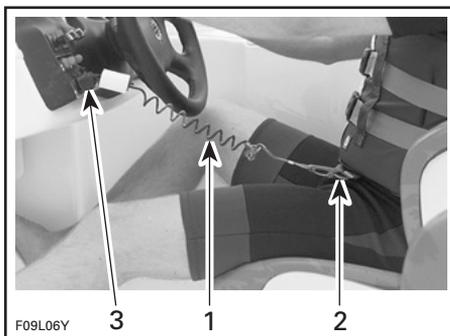

TYPISCH

1. Veiligheidskoord
2. Clip veiligheidskoord bevestigen aan reddingsvest
3. Sleutel in het D.E.S.S.-contact steken

⚠ WAARSCHUWING

Wanneer de gashendel wordt losgelaten neemt het stuurvermogen af en wanneer de motor stilligt kunt u helemaal niet meer sturen. Verwijder de D.E.S.S.-sleutel altijd wanneer de boot niet in gebruik is.

⚠ WAARSCHUWING

Smeer het D.E.S.S.-contact niet.

⚠ WAARSCHUWING

Hoewel de motor met de start/stopschakelaar kan worden stilgelegd, verdient het aanbeveling de D.E.S.S.-sleutel ook uit te nemen wanneer u stopt.

Nadere informatie over D.E.S.S. (Digitally Encoded Security System)

De D.E.S.S.-sleutel is voorzien van een elektronisch circuit dat een uniek elektronisch serienummer bevat.

U kunt extra D.E.S.S.-sleutels laten programmeren bij iedere erkende Sea-Doo sportbootdealer.

Als de motor wordt stilgelegd met de start/stopschakelaar en de sleutel op het D.E.S.S.-contact blijft zitten, kan de motor binnen ongeveer 10 minu-

ten worden herstart met een druk op de start/stopschakelaar. Na deze wachttijd moet de sleutel uit het D.E.S.S.-contact worden genomen en opnieuw ingestoken om de motor opnieuw te kunnen starten.

2) Stuurwiel

Het stuurwiel regelt de richting van de boot. Wanneer u het stuurwiel in wijzerzin draait, zwenkt de boot naar rechts en omgekeerd.

3) Gas/schakelhendel

Gashendel

Wanneer u deze vooruit drukt versnelt de boot. Wanneer u hem helemaal terugtrekt, vertraagt de motor automatisch tot stationair toerental en stopt de boot geleidelijk door de waterweerstand.

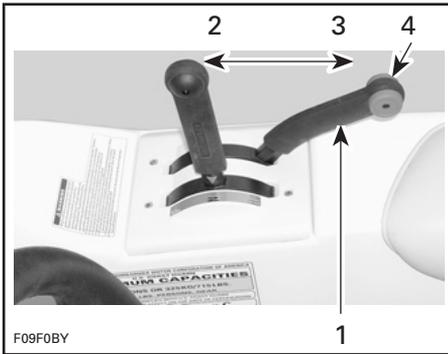

TYPISCH

1. Gashendel
2. Snelheid verhogen
3. Snelheid verlagen
4. Stand stationair toerental

Schakelhendel

Een hendel met 3 standen:

- Vooruit
- Vrijloop
- Achteruit.

Om te kunnen schakelen moet de gashendel volledig zijn teruggetrokken zodat de motor stationair draait.

OPMERKING: De schakelhendel moet in vrijloop staan om de motor te kunnen starten.

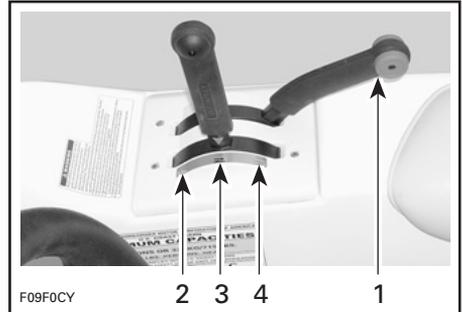

TYPISCH

1. Om te kunnen schakelen moet de gashendel volledig zijn teruggetrokken (stationair toerental)
2. Vooruit
3. Vrijloop
4. Achteruit

MERK OP Forceer de hendel niet. Zorg ervoor dat de gashendel in de stationaire stand staat.

⚠ WAARSCHUWING

De schakelhendel mag enkel worden gebruikt wanneer de motor stationair draait en de boot volledig stilstaat.

⚠ WAARSCHUWING

Vaar enkel achteruit met lage snelheid en zo kort mogelijk. Kijk altijd of er geen voorwerpen of personen achter het vaartuig aanwezig zijn, onder meer kinderen die in het ondiepe water spelen.

MERK OP Schakel de motor nooit in Achteruit op een hoog toerental.

4) Start/stopschakelaar

START/STOP-schakelaar met dubbele functie, gebruikt om de motor te starten en te stoppen.

Deze schakelaar bevindt zich op de bestuurdersconsole links van het stuurwiel.

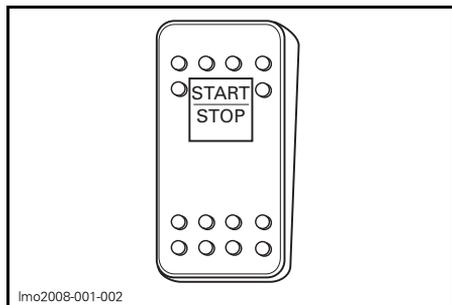

START/STOP-SCHAKELAAR

Motor starten en stopzetten

Raadpleeg de *BEDIENINGSINSTRUCTIES* voor de volledige procedure om de motor te starten en stop te zetten.

5) Navigatielicht-schakelaar

Een 3-standen NAV/OFF/ANC-schakelaar.

Deze schakelaar bevindt zich op de bestuurdersconsole rechts van het stuurwiel.

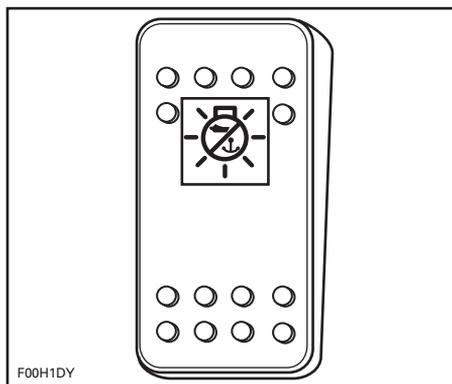

NAVIGATIELICHT-SCHAKELAAR

ANC: Steekt het ankerlicht aan wanneer de boot voor anker ligt. Alleen het heklicht gaat aan.

UIT (OFF): Schakelt alle lichten uit.

NAV: Schakelt het boeg- en heklicht in en de verlichting van de meters.

6) Ruimpomp-schakelaar

Een 2-standen UIT/AAN-schakelaar (OFF/ON).

Deze schakelaar bevindt zich op de bestuurdersconsole rechts van het stuurwiel.

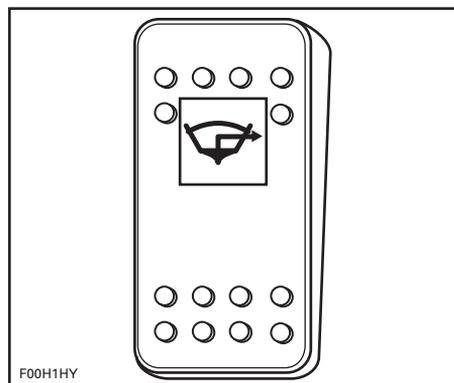

RUIMPOMP-SCHAKELAAR

Schakel naar AAN voor een manuele bediening van de ruimpomp (na reiniging, bewaring enz.).

Zet de schakelaar UIT wanneer u klaar bent.

MERK OP Laat de pomp niet langdurig draaien terwijl het ruim droog is. Anders wordt de accu ontladen en kan de pomp schade oplopen.

De ruimpomp kan werken zonder dat de D.E.S.S.-sleutel in het contact zit.

MERK OP Schakel de pomp altijd UIT wanneer het ruim droog is of voordat u de motor sneller dan stationair laat draaien. De ruimpomp schakelt dan over op automatische bedrijfsmodus.

Automatische ruimpomp

Een automatische ruimpomp pompt water uit het ruim. Een watersensor detecteert het water, waardoor de pomp wordt geactiveerd. Nadat het water is weggepompt wordt de pomp automatisch uitgeschakeld. Deze automatische bedrijfsmodus werkt altijd: met/zonder D.E.S.S.-sleutel in het contact en met/zonder draaiende motor.

MERK OP Wanneer u de hoofdcu-onderbreker UITschakelt (OFF) terwijl de boot ligt aangemeerd, zal de automatische ruimpomp starten wanneer er water in het ruim binnendringt.

7) Ruimventilator-schakelaar

Een 2-standen UIT/AAN-schakelaar (OFF/ON).

Deze schakelaar bevindt zich op de bestuurdersconsole rechts van het stuurwiel.

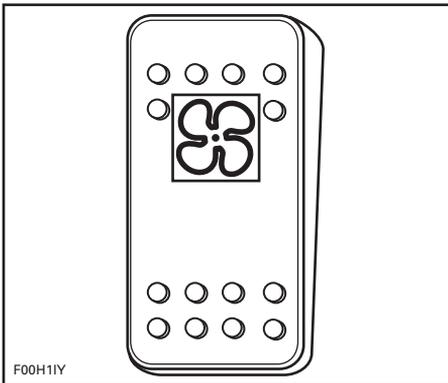

RUIMVENTILATOR-SCHAKELAAR

Wanneer hij wordt ingeschakeld verlicht de ventilator het motorcompartiment.

⚠ WAARSCHUWING

Benzinedampen kunnen ontploffen en ernstige of dodelijke verwondingen veroorzaken. Laat de ventilator altijd minstens 5 minuten draaien, voordat u de motor start en schakel hem UIT boven stationair toerental. Het gebruik van de ruimventilator doet geen afbreuk aan de noodzaak om ook te "ruiken" of er geen benzinedampen aanwezig zijn.

⚠ WAARSCHUWING

Start de motor niet als u een benzinelek of -geur vaststelt. Raadpleeg een erkende Sea-Doo sportbootdealer.

OPMERKING: Wanneer u de ruimventilator langdurig laat werken terwijl de motor niet draait, wordt de accu ontladen.

Schakel de ventilator uit terwijl de boot vaart.

8) Informatiecentrum-meter

Deze multifunctionele meter levert de bestuurder diverse nuttige informatie in realtime, naar keuze in het Engels, Frans of Spaans. Laat het apparaat instellen door een erkende Sea-Doo sportbootdealer.

Bij het opstarten worden alle delen van het LCD-scherm en de indicatorlichtjes 3 seconden verlicht telkens het informatiecentrum wordt geactiveerd (als de D.E.S.S.-sleutel is ingestoken). Zo kan de bestuurder nagaan of alles correct werkt.

OPMERKING: De meter wordt verlicht wanneer de navigatielichten in gebruik zijn.

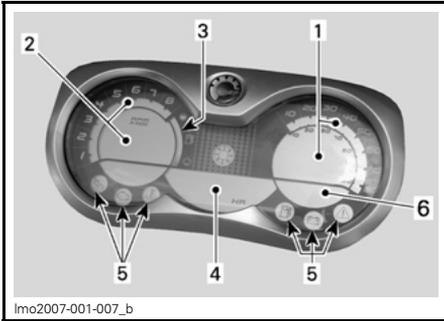

lmo2007-001-007_b

1. Snelheidsmeter
2. Toerenteller
3. Brandstofpeil
4. Informatiedisplay
5. Verklipperlichtjes
6. Watertemperatuurdisplay

Snelheidsmeter

De snelheidsmeter duidt de snelheid van de boot aan in mijl per uur (MPH) of kilometer per uur (km/u).

Toerenteller

De toerenteller duidt het aantal toeren per minuut (TPM) van de motor aan. Vermenigvuldig het getal met 1.000 om het reële toerental te verkrijgen.

Brandstofpeil

Indicatiebalk die doorlopend de hoeveelheid brandstof in de brandstoftank aanduidt terwijl u vaart.

Informatiedisplay

Kompas

Duidt de kardinale punten aan om de oriëntatie van de boot weer te geven.

⚠ WAARSCHUWING

Gebruik het kompas alleen als leidraad. Niet gebruiken voor navigatiedoeleinden.

Tijdmeter (HR)

Duidt de gebruiksduur van de boot aan in uur.

Watertemperatuurdisplay

Duidt de watertemperatuur van het wateroppervlak aan in graden Celsius (°C) of Fahrenheit (°F).

Waterdieptedisplay

Deze geeft doorlopend de diepte van het water onder de romp aan binnen een bereik van 0 m tot 50 m.

OPMERKING: In bepaalde omstandigheden kan de aanduiding op de meter wegvallen. Of de meter de diepte kan aanduiden is afhankelijk van de gebruiksomstandigheden.

Meldingscode

Toont een meldingscode wanneer een van de volgende situaties optreedt. De afkortingen tussen haakjes zijn de weergegeven codes.

(H-TEMP)

Oververhitting van motor of uitlaatsysteem.

MERK OP Als de bewakingspieptoon continu weerklinkt, moet u de motor **zo snel mogelijk** stoppen.

Schakel de motor zo snel mogelijk uit. Controleer het olie- en koelvloeistofpeil en vul bij indien nodig. Raadpleeg de *ONDERHOUDSPROCEDURES*.

Als de motor nog steeds oververhit, zie *OVERVERHITTING VAN DE MOTOR* in *OPLOSSEN VAN PROBLEMEN*.

(OIL)

Oliedruk in de motor laag of hoog.

Controleer het oliepeil zo snel mogelijk.

Als het lampje blijft branden, neemt u contact op met een erkende Sea-Doo sportbootdealer.

MERK OP Laat de motor nooit draaien zonder olie. Dit zou tot ernstige motorschade leiden.

(12 V LOW)

Accuspanning laag.

Voordat de accu te ver is ontladen om de motoren te starten, licht het verklikkerlichtje **accuspanning laag/hoog** op.

Wanneer dit verklikkerlichtje **OPLICHT**, moet u het gebruik van alle elektrische accessoires onmiddellijk staken en de motor starten om de accu op te laden.

(12 V HI)

Accuspanning hoog.

Raadpleeg een erkende Sea-Doo sportbootdealer.

(FUEL-LOW)

Brandstofpeil laag.

Vul de brandstoftank zo snel mogelijk bij.

(MAINT)

Herinnering onderhoud.

OPMERKING: Wanneer de boot aan een onderhoudsbeurt toe is, zal de melding **MAINT** knipperen. Na het onderhoud zal uw erkende Sea-Doo sportbootdealer dit wissen.

(CHK ENG)

Motor controleren.

OPMERKING: Bij elke storing die optreedt genereert dit systeem genummerde foutcodes (P-XXXX), die worden weergegeven door het informatiecentrum. Ingeval van storingen kunt u contact opnemen met uw erkende Sea-Doo sportbootdealer, die u kan helpen om de codes op te roepen en het probleem te verhelpen.

(SENSOR)

Sensor defect (elektronische uitrusting boot).

Raadpleeg een erkende Sea-Doo sportbootdealer.

(KEY)

Ongeldige D.E.S.S.-sleutel.

Dit duidt aan dat u de verkeerde D.E.S.S.-sleutel hebt gebruikt. Neem de juiste sleutel voor deze boot.

Bijkomende informatie

Een pieptoon en knipperend verklikkerlichtje, afhankelijk van de opgetreden storing, zullen de aandacht van de bestuurder trekken, indien nodig.

Behalve voor lage vloeistofpeilen, die gewoon kunnen worden bijgevuld, verdient het aanbeveling een erkende Sea-Doo sportbootdealer te raadplegen wanneer een van de andere meldingen verschijnt.

Verklikkerlichtjes

OPMERKING: Zie **MELDINGSCODE** hierboven voor meer informatie over de meldingen.

	Lage oliedruk (OIL)
	Controleer motor (CHK ENG)
	Oververhitting van motor of uitlaatsysteem (H-TEMP)
	Brandstofpeil laag (FUEL-LOW)
	Accuspanning laag/hoog (12 V LOW/HI)
	Herinnering onderhoud (MAINT)

9) Ruimwater-aftappluggen

Ligt de boot op de aanhangwagen, schroef dan de aftappluggen los, blokkeer de wielen en plaats de boeg iets

hoger met de krik van de aanhangwagen (indien aanwezig), zodat het water uit het ruim kan weglopen.

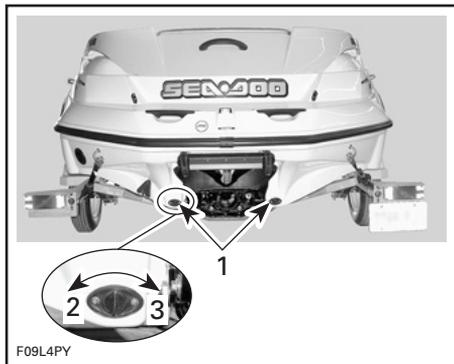

TYPISCH

1. Aftappluggen
2. Losdraaien
3. Aandraaien

10) Handgrepen

Aan de handvatten kunnen de passagiers zich vasthouden.

Hoewel er handvatten zijn aangebracht, mag u nooit manoeuvres uitvoeren waardoor een passagier of de bestuurder uit hun stoel kunnen worden geslingerd.

MERK OP Gebruik de handgreep nooit om iets te slepen of de boot aan op te heffen.

De plaats van de handgrepen is te zien op de onderdelentekeningen in het begin van dit hoofdstuk.

11) Handgrepen achteraan

Hieraan kan men zich eventueel vasthouden bij het instappen.

MERK OP Gebruik de handgreep nooit om iets te slepen of de boot aan op te heffen.

12) Zwemplatform

Dit is een antislip-oppervlak om het opstappen langs achter te vergemakkelijken.

⚠ WAARSCHUWING

Start de motor nooit en ga niet varen terwijl er een persoon op het zwemplatform zit. De motor moet uitgeschakeld zijn wanneer u het zwemplatform gebruikt. Blijf uit de buurt van de straalbuis en het inlaatrooster.

13) Ladder



TYPISCH

1. Intrekbare ladder

Deze bevindt zich onder het zwemplatform. De ladder is handig om vanuit het water aan boord te gaan.

⚠ WAARSCHUWING

De motor moet **STIL** liggen (OFF) wanneer u de ladder gebruikt. Blijf met uw ledematen uit de buurt van de straalbuis en het inlaatrooster. Er mag maar één persoon tegelijk op de ladder staan. Gebruik de ladder nooit om te trekken, slepen, duiken of springen, aan boord te gaan van een boot die uit het water ligt of voor enig ander doel dan als ladder.

Trek aan de haakjes om de ladder te ontgrendelen.

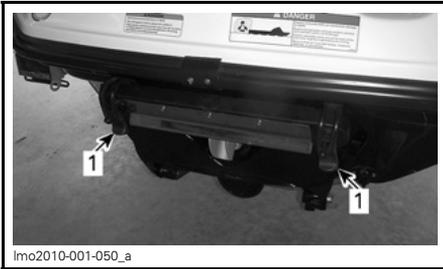

lmo2010-001-050_a

TYPISCH

1. Vergrendelingen

Schuif de ladder naar achter en duw hem naar beneden.



F09L4TY

TYPISCH — LADDER NAAR BENEDEN

Om de ladder weg te bergen zet u hem horizontaal, u schuift hem naar voor en vergrendelt het haakje.

14) Stoelen

Alle opvarenden moeten zitten terwijl de boot vaart.

⚠ WAARSCHUWING

Laat niemand toe om op de rand van de boot te zitten of recht te staan terwijl u vaart. In woelig water moet iedereen zich vasthouden aan de leuningen en handgrepen.

15) Opstapje vooraan

Dit bevindt zich aan de voorkant van de boot en dient om in te stappen.

⚠ WAARSCHUWING

Voorkom ernstige of dodelijke verwondingen. Passagiers mogen niet op de opstaprede zitten bij snelheden van meer dan 8 km/h.

16) Waarnemersstoel

Deze stoel bevindt zich aan bakboordzijde en is achterwaarts gericht. Hij is bedoeld voor de waarnemer die meevaart wanneer u een tube, skiër of wakeboarder voorttrekt.

Gebruik de handgrepen indien nodig.

⚠ WAARSCHUWING

Neem altijd een waarnemer mee wanneer u een tube, skiër of wakeboarder voorttrekt. Vaar slechts zo snel als noodzakelijk is en volg de instructies van de waarnemer.

17) Bekerhouders

Handige plaatsen om niet-alcoholische dranken neer te zetten.

⚠ WAARSCHUWING

Bestuur nooit een boot als u onder invloed bent van alcoholische dranken. Plaats geen flessen, blikjes e.d. in de bekerhouders terwijl u met grote snelheid en/of in woelig water vaart.

18) Bergvak vooraan

Een handig waterdicht, afsluitbaar bergvak met een uitneembare mand. Ideale plek voor reservebougies, eerstehulpkit enz.

⚠ WAARSCHUWING

Leg nooit zware of losse, breekbare dingen in het opbergmandje. Gebruik de boot nooit met een geopend bergvak.

Druk de grendelknop in om het deksel van het bergvak te ontgrendelen. Hef het deksel omhoog tot het vastklikt. Het deksel blijft in deze stand staan in rustig water.

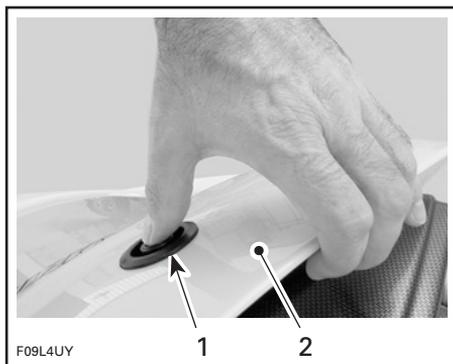

TYPISCH

1. Druk de grendelknop in
2. Opheffen

Het bergvak vooraan aan de bestuurszijde is uitgerust met een houder voor een goedgekeurd brandblusapparaat.

Het brandblusapparaat (afzonderlijk verkocht) mag niet los in het bergvak liggen.

Deze Gebruikershandleiding moet te allen tijde bij de boot worden bewaard in een waterdichte zak.

⚠ WAARSCHUWING

Verwijder de mand niet om meer bergruimte te hebben. Er kunnen onderdelen verstrikt raken, wat ernstige gevaren zou inhouden.

Druk het deksel naar beneden om het mechanisme te ontgrendelen en sluit het langzaam. Druk daarna stevig op het deksel om het te vergrendelen.

Controleer regelmatig of de borgpen van het deksel nog stevig vastzit. Span ze indien nodig aan en let erop dat het deksel goed vastklikt.



TYPISCH — BERGVAK
WAARNEMERSSTOEL

19) Bergvak dek

Het bergvak aan dek is een handige, afsluitbare plaats om waterski's, roeispanen, anker en touw enz. op te bergen.

Indien nodig kunt u het bergvak met de meegeleverde sleutel openen.

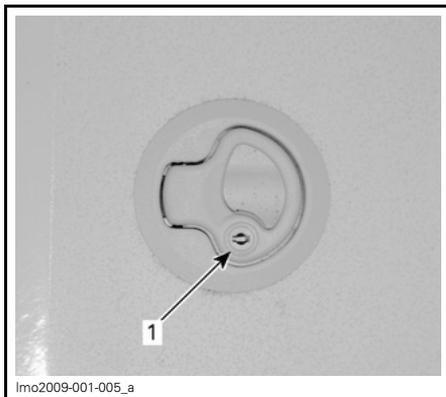

1. Slot

⚠ WAARSCHUWING

Leg nooit zware of losse, breekbare dingen in het opbergmandje. Gebruik de boot nooit met een geopend bergvak.

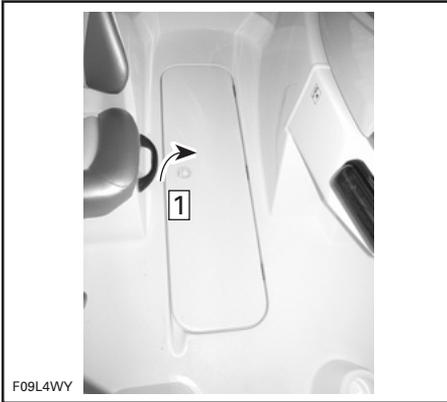
**TYPISCH**

Stap 1: Trek aan het haakje en verwijder het deksel

Licht de ring op en open het deksel voorzichtig tot de gascilinder volledig uitgetrokken is.

Het volledig geopende deksel blijft in deze stand staan in rustig water.

Sluit het deksel voorzichtig.

Desgewenst afsluiten.

20) Bergvak achteraan

Handige plaats om grote persoonlijke voorwerpen op te bergen. Ideale plaats voor reserve-reddingsvesten, handdoeken, lunch enz.

Trek de ontgrendelingshendel onder het deksel van het bergvak vooraan omhoog om de motorkap te ontgrendelen en open het deksel van het bergvak voorzichtig tot de aanslag.

De gascilinder zal de opening voltooien en het deksel open houden.

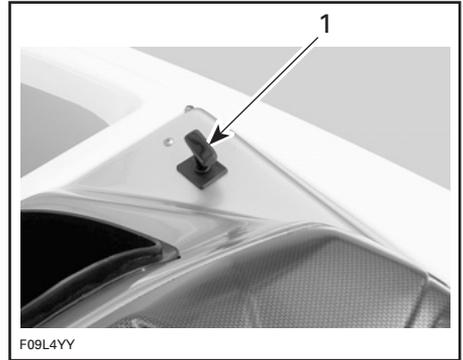
**TYPISCH**

1. Trek de ontgrendelingshendel omhoog

Opbergbak

MERK OP Om beschadiging te voorkomen mag de **MAXIMALE BELASTING** op de opbergbak nooit meer bedragen dan 22,5 kg.

De opbergbak is verwijderbaar om het motorcompartiment te openen. Grijp de handgreep en til de plank met een achterwaartse beweging op tot de houders van de tegenoverliggende zijden loslaten.

WAARSCHUWING

Wanneer de opbergbak is uitgenomen of verwijderd mag u nooit elektrische onderdelen aanraken als de motor wordt gestart of draait. Laat nooit enig voorwerp, lap, werktuig e.d. in het motorcompartiment of het ruim achter.

Let er bij het terugplaatsen van de opbergbak op dat u deze juist onder de houders plaatst, laat de bak dan langzaam zakken en druk hem aan om te vergrendelen.

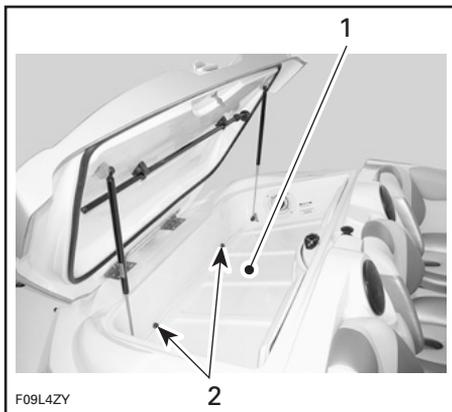

F09L4ZY

TYPISCH

1. Opbergbak in bergvak achteraan
2. Opbergbak onder houders

Sluit het deksel van het bergvak stevig zodat het vastklikt.

⚠ WAARSCHUWING

Leg nooit zware of breekbare voorwerpen in het bergvak. Gebruik de boot nooit met een geopend bergvak achteraan.

21) Boeglichten

Verplichte rode/groene lichten. Zie **NAVIGATIELICHT-SCHAKELAAR** eerder in dit hoofdstuk.

22) Fitting heklicht

De heklicht-fitting is voorzien voor het verplichte witte heklicht.

Dit heklicht wordt bewaard in het bergvak achteraan.

OPMERKING: Bewaar het heklicht altijd in het bergvak achteraan, behalve wanneer u het gebruikt.

Verwijderen heklicht

Trek het uit de houder naar buiten om het te gebruiken. Klik het vast om het op te bergen.

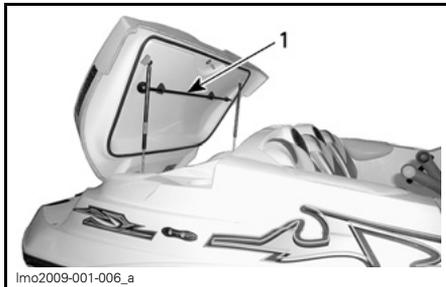

lmo2009-001-006_a

TYPISCH

1. Bergplaats heklicht

Montage heklicht

1. Verwijder dop van aansluiting.

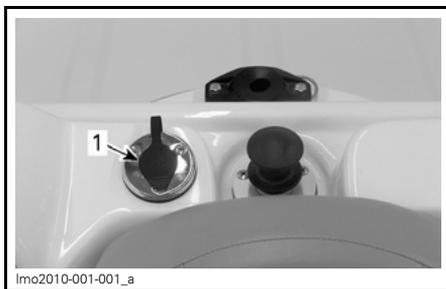

lmo2010-001-001_a

1. Dop van de aansluiting

2. Steek standaard in gat. Let op dat schroefkop in standaard tegenover uitsparing in gat zit.

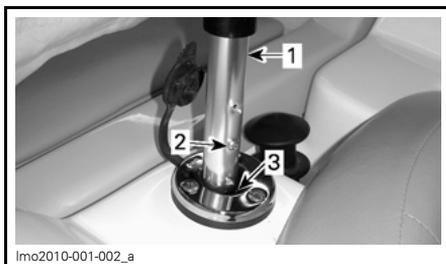

lmo2010-001-002_a

1. Heklichtpaal
2. Paalschroefkop
3. Uitsparing in opening

3. Druk stevig aan om verbinding te maken.

4. Druk borging naar beneden. Draai om te vergrendelen. U moet misschien een beetje draaien om in het gat te raken.

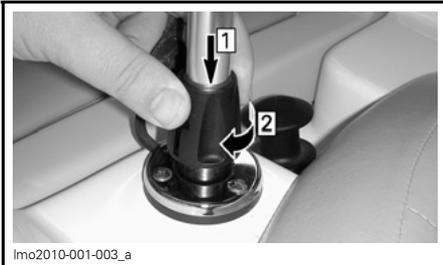

lmo2010-001-003_a

Stap 1: Druk aan

Stap 2: Rechtsom draaien om te vergrendelen

5. Controleer of de lichten werken. Zie **NAVIGATIELICHT-SCHAKELAAR** eerder in dit hoofdstuk.

MERK OP Smeer de aansluiting met wat **DIËLEKTRISCH VET (STUK-NR. 293 550 004)** om corrosie te voorkomen.

Voer de montageschappen in omgekeerde volgorde uit om het licht te verwijderen en op te bergen.

23) Kikkers

Wanneer u aanmeert is het aan te raden zowel de kikkers vooraan als achteraan vast te maken. Het gebruik van meertouwen met stootkussens eraan is aan te raden om uw boot te beschermen.

MERK OP Gebruik de kikkers nooit om iets te slepen of de boot aan op te heffen.

24) Dekafvoer

De dekafoer bevindt zich onder de bestuurdersstoel en voert het regen-, schoonmaak-, en spatwater af. Houd hem schoon om verstopping te voorkomen.

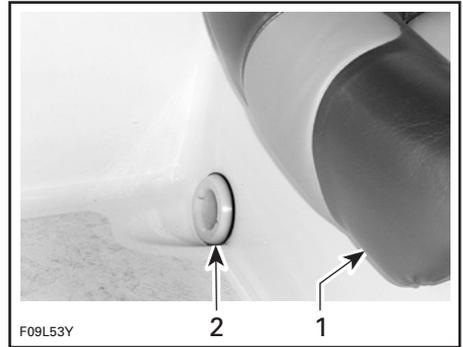

F09L53Y

1. Bestuurdersstoel
2. Dekafvoer

25) Ogen van boeg en hek

De ogen kunnen worden gebruikt om aan te meren, te slepen en als bevestigingspunt voor het transport.



F09L55Y

- TYPISCH
1. Hekoog
 2. Boegoog

26) Watersport-sleepbevestigingsonderdelen

Lees en raadpleeg regelmatig het deel **WATERSPORTEN** in het hoofdstuk **VEILIGHEIDSINFORMATIE** aan het begin van deze handleiding.

⚠ WAARSCHUWING

“Teak surfing” (bodysurfen terwijl men zich vasthoudt aan het zwemplatform) is erg gevaarlijk voor de deelnemers omdat ze zich onmiddellijk achter de boot bevinden en worden blootgesteld aan de hoogste concentraties uitlaatgassen. Dit kan leiden tot koolmonoxidevergiftiging, te herkennen aan geestelijke verwardheid, duizeligheid, slaperigheid en bewustzijnsverlies. De combinatie van blootstelling aan koolmonoxide en het niet dragen van een reddingsvest maken deze nieuwe vorm van waterrecreatie tot een onvoorstelbaar gevaarlijke en mogelijk dodelijke sport.

⚠ WAARSCHUWING

Neem altijd een waarnemer mee wanneer u een tube, skiër of wakeboarder voorttrekt. Vaar slechts zo snel als noodzakelijk is en volg de instructies van de waarnemer.

⚠ WAARSCHUWING

Wanneer u een tube, skiër of wakeboarder voorttrekt, is uw boot moeilijker bestuurbaar en dient u over betere stuurvaardigheden te beschikken. Maak geen scherpe bochten, tenzij absoluut noodzakelijk. Blijf op een veilige afstand van de wal, zwemmers, andere vaartuigen of objecten. Houd er rekening mee dat er risico op ernstige verwondingen ontstaat, wanneer de sleepkabel slap wordt tijdens een scherpe bocht of varen in een cirkel. De kabel kan rond de nek of ledematen van een persoon verstrikt raken.

Skipaal

Deze boot is uitgerust met een skipaal. Gebruik deze paal om een tube, waterskiër of wakeboarder voort te trekken.

Trek de paal omhoog om een skikabel of ander watertoestel te bevestigen.

⚠ WAARSCHUWING

Laat de skiër altijd in het oog houden door een waarnemer. Zorg ervoor dat de skipaal volledig wordt uitgetrokken en vergrendeld voor gebruik. Trek hem volledig in wanneer hij niet wordt gebruikt.

MERK OP Gebruik de skipaal nooit om een ander vaartuig te slepen.

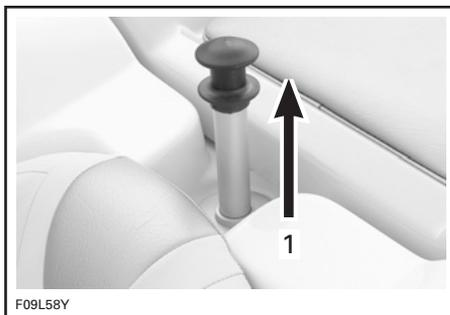

1. Trek de skipaal uit voor gebruik

Schuif hem na afloop in.

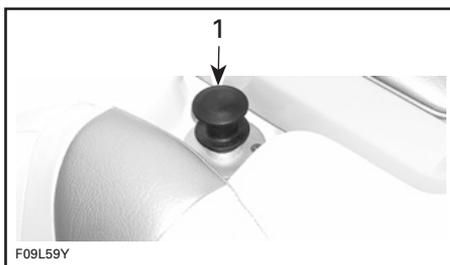

1. Positie skipaal wanneer niet in gebruik

Skitoren (optie)

MERK OP Plooi de toren NIET naar voren. Wanneer u de toren naar voren plooit, beschadigt u de voorste bevestigingspunten.

De skitoren dient om te skiën of wakeboarden.

MERK OP Om schade te vermijden moet de toren rechtop worden geplaatst en met bouten vergrendeld wanneer de boot wordt getrokken of in gebruik is. Controleer regelmatig of alle bouten nog vast zijn aangespannen. Let op de doorvaarhoogte in havens, langs oevers, aan overhangende voorwerpen, bruggen en stroomkabels. De toren mag niet worden gebruikt als bevestigingspunt voor het transport of bij het aanmeren. Rust de toren nooit uit met andere dan door BRP goedgekeurde accessoires.

Toren neerlaten en opbergen

Maak aan weerszijden de borgbouten los die de achterste poot op de boot bevestigen.

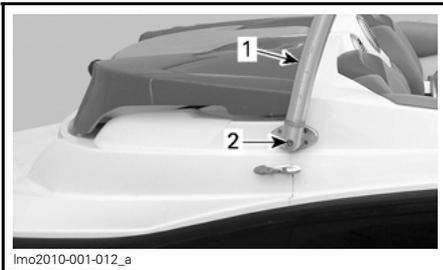

AFBEELDING VAN DE RECHTERKANT

1. Achterste poot
2. Deze bout losmaken

Verwijder aan weerszijden de knop aan de koppeling en draai de laatste bout los.

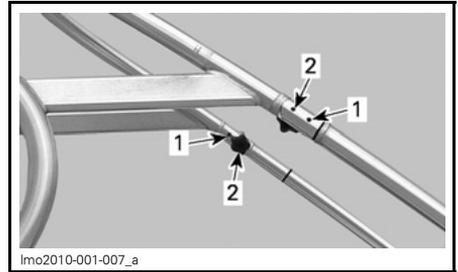

1. Laatste bouten losmaken
2. Knoppen verwijderen

Houd de voorste poot van de toren aan iedere kant vast en verwijder de knop.

⚠ LET OP Draag de toren nooit alleen om schade aan het vaartuig en lichamelijk letsel te vermijden.



AFBEELDING VAN DE RECHTERKANT

1. Voorste poot
2. Knop

Laat de toren voorzichtig achterwaarts neer and laat hem rusten op het zwemplatform.

Vouw de twee voorste poten naar beneden.

Leg de knoppen in het handschoenvak voor later gebruik.

Om de toren op te richten gaat u omgekeerd te werk.

Span de inbusschroeven van 8 mm aan op 35 N•m.

Verwijderen van de toren

Laat de toren neer in de bergplaats, raadpleeg **TOREN NEERLATEN EN OPBERGEN**.

Verwijder aan weerszijden de inbusbout die de achterste torenpoot op de boot houdt.

Neem de toren van de boot.

Bewaar de knoppen en bouten voor latere montage.

Montage van de toren

Plaats de toren met de hulp van iemand anders op het zwemplatform.

⚠ LET OP Draag de toren nooit alleen om schade aan het vaartuig en lichamelijk letsel te vermijden.

Breng LOCTITE 243 (BLAUW) (STUK-NR. 293 800 060) aan op de schroefdraden van de 2 inbusbouten.

Bevestig met deze bouten de achterste torenpoten op de boot.

Til de torenconstructie voorzichtig op.

Houd de toren in deze stand en bevestig de voorste poten met deze 2 knoppen op de boot.

Plaats 2 knoppen om de toren vast te zetten aan de koppeling.

Span de overige bouten aan op 35 N•m.

27) Hoofdaccu-onderbreker

Deze schakelaar dient om het hele elektrische systeem te onderbreken.

De schakelaar staat aan stuurboordzijde onder de stuurconsole.

Wanneer hij wordt UITgeschakeld (OFF), vallen ALLE elektrische en elektronische systemen UIT, met uitzondering van de ruimpomp. De ruimpomp werkt automatisch wanneer de accuschakelaar is UITgeschakeld.

De schakelaar moet worden INgeschakeld (ON) om de elektrische componenten te kunnen gebruiken en de motor te starten.

MERK OP Stop de motor alvorens de schakelaar UIT te schakelen.

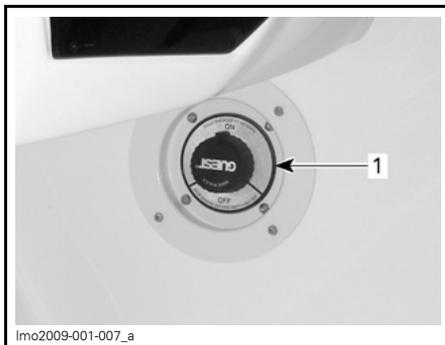

HOOFDACCU-ONDERBREKER

1. Accu-onderbreker UITgeschakeld (OFF)

Het is aan te raden deze schakelaar UIT te schakelen, wanneer u onderhoudswerken in het motorcompartiment en aan het elektrisch systeem uitvoert, tijdens het transport of tijdens de bewaring voor korte tijd.

MERK OP Wanneer u de hoofdaccu-onderbreker UITschakelt terwijl de boot ligt aangemeerd, zal de automatische ruimpomp starten wanneer er water in het ruim binnendringt.

28) AM/FM radio/cd-speler



TYPISCH — RADIO/CD-SPELER

Raadpleeg de HANDLEIDING VAN DE FABRIKANT voor een volledige verklaring van alle kenmerken en bedieningselementen.

MERK OP Langdurig gebruik van de radio/cd-speler zonder dat de motor draait kan de accu ontladen.

29) 12-volt-voedingsuitgang

Er is een 12-volt-voedingsuitgang voorzien voor de voeding van tijdelijke accessoires zoals een GSM of andere draagbare toestellen op 12 volt.

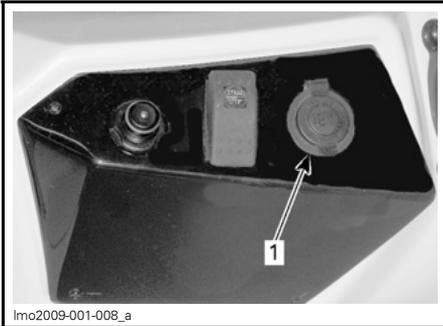

lmo2009-001-008_a

OP DE BESTUURDERSCONSOLE

1. 12-volt-voedingsuitgang

Verwijder het beschermkapje van de voedingsuitgang.

MERK OP Langdurig gebruik van de voedingsuitgang zonder dat de motor draait kan de accu ontladen.

MERK OP Sluit het beschermkapje wanneer de voedingsuitgang niet in gebruik is, om hem tegen weer en wind te beschermen.

BEDIENINGSINSTRUCTIES

⚠ WAARSCHUWING

Voer de **CONTROLE VOOR GEBRUIK** altijd uit voordat u de boot gebruikt. Maak u grondig vertrouwd met alle bedieningselementen en hun werking. Vraag altijd raad aan een erkende Sea-Doo sportbootdealer als u een bedieningselement of instructie niet helemaal begrijpt.

Bediening tijdens het invaren

MERK OP Volg de instructies in dit hoofdstuk nauwgezet. Als u dit niet doet kan dit de levensduur en/of werking van de motor in het gedrang brengen.

Een invaarperiode van 10 uur is noodzakelijk voordat u continu op volle kracht mag varen.

Om goed in te varen mag de gashendel niet verder dan 3/4 worden ingedrukt. Kortstondig accelereren en de snelheid variëren dragen echter bij tot een goed invaarresultaat.

MERK OP Vermijd plankgas varen en langdurig varen met een constante snelheid. Dit is immers schadelijk voor de motor tijdens de invaarperiode.

Te water laten/opladen

MERK OP Voordat u de boot te water laat, moet u nagaan of de accu-onderbreker is INgeschakeld en de ruim-aftappluggen helemaal gesloten zijn.

Nadat u de boot op de aanhangwagen heeft geplaatst, schakelt u de hoofdacu-onderbreker UIT.

Verwijder de aftappluggen en laat het ruim leeglopen, terwijl de boot op de aanhangwagen ligt.

Aan boord gaan vanaf de wal

Net als bij elke boot moet u voorzichtig opstappen terwijl de motor niet draait.

Wanneer u aan boord gaat vanaf de wal, zet dan een voet op het dek van de boot het dichtst bij de kade en zet vervolgens uw andere voet in de boot. Duw de boot weg van de kade.



TYPISCH

MERK OP Hoewel de boot maar 30 cm water nodig heeft om te drijven, mogen de motoren pas gestart worden wanneer het water onder de romp minstens 90 cm diep is. Wanneer de motor draait in water van minder dan 90 cm diep, kan door de draaiende impeller vuil van de bodem worden opgezogen dat ernstige schade aan het aandrijfsysteem kan veroorzaken.

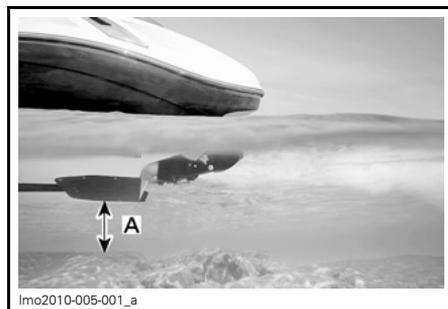

TYPISCH

A. 90 cm

Aan boord gaan van uit het water

⚠ WAARSCHUWING

Onervaren bestuurders moeten het instappen dicht bij de kust oefenen, voordat ze zich in diep water begeven.

⚠ WAARSCHUWING

De motor moet stilliggen wanneer u aan boord gaat. Gebruik de onderdelen van het aandrijfsysteem nooit als steunpunt om in te stappen.

Zwem naar de achterkant van de boot. Ontgrendel de rubber ladder met één trede, trek de ladder naar buiten en naar beneden zodat u kunt opstappen. Grijp de handgreep en trek uzelf op tot u uw knie op het zwemplatform kunt plaatsen.



lmo2010-003-101

TYPISCH

Grijp de handgreep van de motorkap zodra u deze kunt bereiken en trek u verder op tot u uw knie op het zwemplatform kunt zetten.



lmo2010-003-102

TYPISCH

Klim verder op de motorkap tot u het dek bereikt.



lmo2010-003-103

TYPISCH

OPMERKING: De laatste persoon die aan boord komt moet de ladder vastmaken met de grendel.

MERK OP Laat de ladder niet hangen terwijl u met de boot vaart. Trek de ladder altijd in een vergrendel hem, voordat u gaat varen.

⚠ WAARSCHUWING

Start de motor niet voordat alle passagiers goed neerzitten.

Starten

OPMERKING: Voer voordat u de motor overdag voor het eerst start een complete controle voor gebruik uit, zoals beschreven in *CONTROLE VOOR GEBRUIK*.

Open het deksel van het motorcompartiment en controleer of in het motorcompartiment geen geur van benzinedampen aanwezig is.

⚠ WAARSCHUWING

Start de motor NIET als u lekken of een benzinegeur vaststelt en raadpleeg uw erkende Sea-Doo sportbootdealer.

Sluit het deksel van het motorcompartiment.

Laat de ruimventilator 5 minuten draaien en schakel hem dan uit.

⚠ WAARSCHUWING

Schakel de ruimventilator altijd minstens 5 minuten op voorhand in alvorens de motor te starten, om het ruim te verluchten.

Bevestig het veiligheidskoord aan uw reddingsvest of aan een polsband.

⚠ WAARSCHUWING

Het veiligheidskoord moet altijd aan de bestuurder bevestigd zijn zolang de motor draait.

Plaats de D.E.S.S.-sleutel in het D.E.S.S.-contact.

OPMERKING: De clip van het veiligheidskoord moet goed worden bevestigd aan het reddingsvest, de kleding, de arm of het been van de bestuurder. Let erop dat u de veiligheidskoord-clip bevestigd op een plaats waar hij niet wordt gehinderd en aan een voorwerp dat mee met de bestuurder beweegt als hij of zij de stuurstand verlaat. Als de motor stilvalt doordat de D.E.S.S.-sleutel aan het veiligheidskoord werd uitgenomen, moet de sleutel weer in het D.E.S.S.-contact worden gestoken voordat de motor opnieuw kan worden gestart.

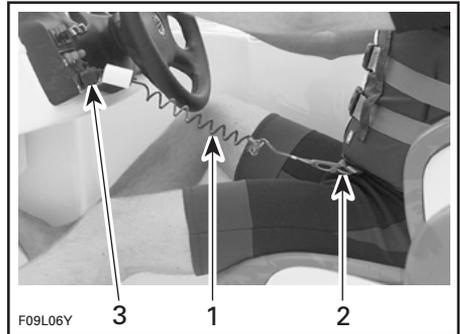

TYPISCH

1. Veiligheidskoord
2. Clip veiligheidskoord bevestigen aan reddingsvest
3. Sleutel in het D.E.S.S.-contact steken

OPMERKING: Wanneer u een ander signaal hoort dan 2 korte pieptonen, duidt dit op een bepaalde toestand die moet worden verholpen. De betekenis van het gecodeerde signaal vindt u terug in de tabel in het hoofdstuk **BEWAKINGSSYSTEEM**.

Zorg dat alle passagiers neerzitten zoals het hoort volgens het label op de stoel. Raadpleeg het gedeelte **VEILIGHEIDSLABELS**.

⚠ WAARSCHUWING

Voordat de motor wordt gestart moeten de bestuurder en passagiers altijd correct plaatsnemen. Raak geen elektrische onderdelen of delen van de jetpomp aan terwijl de motor draait.

Zorg dat de schakelaar in de neutrale en de gashendel in de stationaire stand staan.

Houd de start/stopschakelaar ingedrukt. Laat hem onmiddellijk los nadat de motor is gestart.

MERK OP Om oververhitting van de startmotor te voorkomen moet u na elke startpoging van 5 - 10 seconden een rustperiode van 30 seconden inlassen, zodat de startmotor kan afkoelen en het mechanisme ontkoppelen.

Kijk naar de toerenteller om de toestand van de motor te volgen.

Bediening gas/schakelhendel

Wanneer de schakelhendel in de Vrijloop- of Achteruit-stand wordt gezet, beweegt de achteruitvaarklep omhoog of omlaag tot de gewenste stand.

Vooruit

Om vooruit te varen moet de schakelhendel in Vooruit worden gezet.

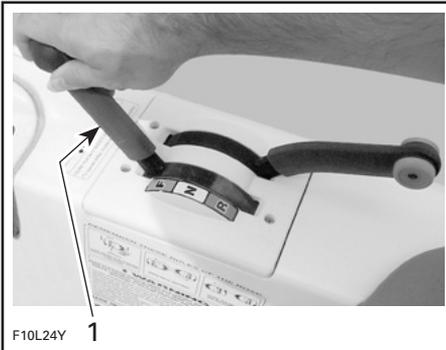

TYPISCH
1. Schakelhendel in Vooruit

MERK OP Forceer de hendel niet; zorg ervoor dat de gashendel op stationair toerental staat, voordat u schakelt.

Vrijloop

Om de motor in vrijloop te zetten, zet u de schakelhendel verticaal. De achteruitvaarklep zal in de middenstand staan, waardoor de stuwkracht voor de helft naar de voorzijde van de boot wordt gericht, zodat de boot zo weinig mogelijk beweegt.

⚠ WAARSCHUWING

Wanneer de schakelhendel in vrijloop staat draait de impeller.

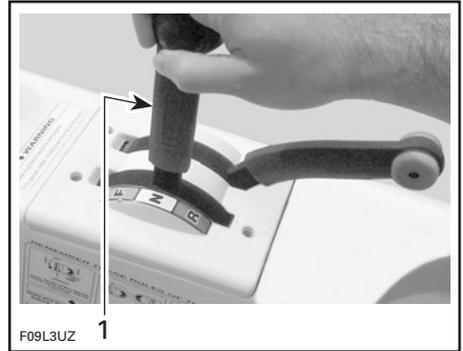

TYPISCH
1. Schakelhendel in vrijloop

Achteruit

Om achteruit te varen trekt u de schakelhendel helemaal achteruit. De achteruitvaarklep klappt naar beneden en richt de volledige stuwkracht naar de voorkant van de boot.



TYPISCH — SCHAKELHENDEL IN ACHTERUIT

OPMERKING: Om zo efficiënt en nauwkeurig mogelijk achteruit te varen, verhoogt u het motortoerental tot net boven stationair. Een te hoog toerental veroorzaakt waterturbulentie en heeft een negatieve invloed op het achteruit varen.

De boot reageert anders wanneer u achteruit vaart. Oefen dit manoeuvre tijdens uw eerste vaart op een plaats waar u geen aanvaring kunt veroorzaken.

⚠ WAARSCHUWING

Oefen het achteruit varen uitgebreid tijdens uw eerste vaart, voordat u passagiers meeneemt.

Sturen

Door aan het stuur te draaien zwenkt de jetstraalbuis en verandert de boot van richting. Wanneer u het stuurwiel in wijzerzin draait, zwenkt de boot naar rechts en omgekeerd.

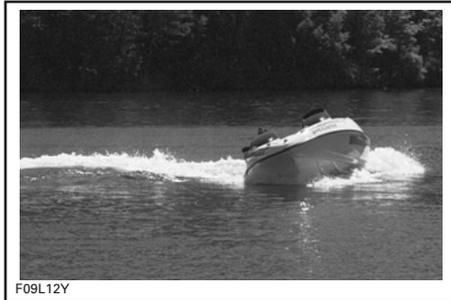

F09L12Y

TYPISCH — NAAR RECHTS DRAAIEN

Boven stationair toerental moet de gashendel worden ingedrukt om de boot te draaien.

⚠ WAARSCHUWING

Om de richting van de boot te veranderen moet u gas geven en aan het stuur draaien. De stuurprestatie is afhankelijk van het aantal passagiers, de lading, de wateromstandigheden.

Bij boten die met een jetstraalbuis worden aangedreven, moet u wat gas geven om te kunnen draaien. Oefen het gas geven en wegsturen van een inge-

beeld object op een veilige plaats. Dit is een goede praktijk om aanvaringen te voorkomen.

Wegvaren van de kust

Zet de schakelhendel in de gewenste richting terwijl de gashendel op stationair staat.

Accelereer langzaam tot u in dieper water komt. Geef geen plankgas tot de motor warm is.

⚠ WAARSCHUWING

In ondiep water kunnen schelpen, zand, kiezel of andere voorwerpen worden opgezogen en achterwaarts weggeslingerd door de jetpomp.

Varen in wild water of bij slechte zichtbaarheid

Vermijd varen in deze omstandigheden. Is dit onvermijdelijk, wees dan extra voorzichtig en vaar met minimale snelheid. Schakel de navigatielichten in indien nodig.

's Nachts varen

Tussen zonsondergang en zonsopgang moet u de navigatielichten aanzetten en uw snelheid matigen.

⚠ WAARSCHUWING

De navigatielichten moeten altijd worden gebruikt tussen zonsondergang en zonsopgang. Let erop dat het heklicht wordt geïnstalleerd. Zie *FITTING HEKLICHT* in dit hoofdstuk voor de correcte locatie en installatie.

Dwars op golven varen

Matig uw snelheid wanneer u dwars op golven vaart. Blijf altijd alert om bij te sturen en het evenwicht te herstellen indien nodig.

Wanneer u dwars door een zog vaart moet u altijd een veilige afstand houden tot de boot voor u.

⚠ WAARSCHUWING

Vertraag voor u door een zog vaart. De bestuurder en passagier(s) moeten zich goed vasthouden. Spring niet in een zog of op de golven.

De motor stilleggen

Om de motor stil te leggen trekt u de gashendel volledig terug en neemt vervolgens de D.E.S.S.-sleutel uit of drukt op de motorstart/stopschakelaar.

Trek de D.E.S.S.-sleutel altijd uit het D.E.S.S.-contact.

⚠ WAARSCHUWING

Wanneer de motor wordt uitgeschakeld wordt de boot onbestuurbaar. Laat de D.E.S.S.-sleutel nooit op het D.E.S.S.-contact zitten wanneer de boot niet in gebruik is, om gebruik door onbevoegden of kinderen en diefstal te voorkomen.

Stoppen/aanleggen

De boot vertraagt door de waterweerstand. De afstand nodig om te stoppen is afhankelijk van het gewicht, de snelheid, de toestand van het wateroppervlak en de aanwezigheid en richting van wind en stroming.

De bestuurder dient zich vertrouwd te maken met de stopafstand in verschillende omstandigheden.

Verlaag de snelheid tot stationair toerental. Schakel afhankelijk van de situatie in Vrijloop, Achteruit of Vooruit wanneer u de kade nadert en schakel de motor uit net voordat u langsij komt.

⚠ WAARSCHUWING

Hoewel de motor kan worden stilgelegd met een druk op de start/stop-schakelaar, raden we u met aandrang aan de motor te stoppen door de D.E.S.S.-sleutel uit te nemen. Zo maakt u zich een goede gewoonte eigen.

Wanneer u op deze schakelaar drukt terwijl de motor draait, valt de motor stil.

⚠ WAARSCHUWING

Wanneer de gashendel wordt losgelaten neemt het stuurvermogen af en wanneer de motor stilstaakt kunt u helemaal niet meer sturen.

Aanleggen op het strand

⚠ MERK OP Het is niet aan te raden met de boot tot op het strand te varen.

Nader het strand langzaam en schakel de motor uit met de D.E.S.S.-sleutel, voordat het water onder de romp minder dan 90 cm diep wordt. Trek de boot vervolgens op het strand. Schakel alle accessoires UIT (OFF).

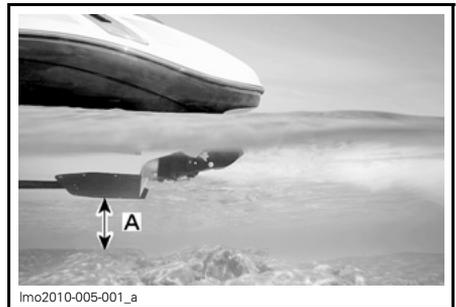

A. 90 cm water onder de romp

⚠ WAARSCHUWING

In ondiep water kunnen schelpen, zand, kiezel of andere voorwerpen worden opgezogen en achterwaarts weggeslingerd door de jetpomp.

Spoel het uitlaatsysteem indien nodig voor het herstarten, om zand of schelpen te verwijderen die de waterstroom kunnen belemmeren. Volg de aanwijzingen in *SPOELEN UITLAAT-SYSTEEM* in het hoofdstuk *ONDERHOUDSPROCEDURES*.

SPECIALE PROCEDURES

Reinigen van jetpomp-waterinlaat en impeller

Via deze opening zuigt de impeller water aan. Het rooster beperkt het binnendringen van vreemde voorwerpen in het aandrijfsysteem tot een minimum.

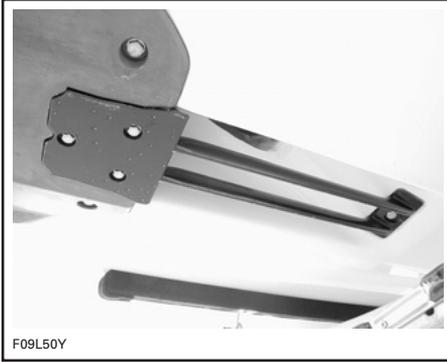

TYPISCH

⚠ WAARSCHUWING

Blijf uit de buurt van het inlaatrooster terwijl de motor draait. Lang haar, loshangende kleding of riemen van een reddingsvest kunnen in bewegende delen verstrikt raken, wat tot ernstige verwondingen of verdrinking kan leiden.

Wier, schelpen of afval kunnen in het inlaatrooster, de aandrijfas en/of impeller verstrikt raken. Een verstopte waterinlaat kan onder meer leiden tot de volgende problemen:

1. **Cavitatie:** Het motortoerental is hoog maar de boot beweegt traag door de verminderde stuwkracht; de jetpomp kan beschadigd worden.
2. **Oververhitting:** Aangezien de jetpomp de waterstroom voor de koeling van het uitlaatsysteem regelt, zal een verstopte inlaat leiden tot oververhitting van de motor en beschadiging van de interne motoronderdelen.

Een verstopping kan als volgt worden verholpen:

Reiniging in het water: Trek de D.E.S.S.-sleutel uit het D.E.S.S.-contact om de motor stil te leggen. Wacht tot de boot vanzelf stilvalt. Wacht even zodat wier en ander afval van het rooster worden verwijderd. Het kan nodig zijn deze bewerking te herhalen.

In ernstige gevallen, als de bovenstaande methode niet werkt, kunt u het volgende proberen:

1. Laat de motor draaien, zet de schakelhendel in Achteruit en geef meermalen afwisselend veel en weinig gas.
2. Probeer opnieuw gas te geven.

Meestal kan afval van het aandrijfsysteem worden verwijderd.

Reiniging uit het water: Als het systeem verstopt blijft, schakel de motor dan uit door de D.E.S.S.-sleutel te verwijderen.

⚠ WAARSCHUWING

Neem de D.E.S.S.-sleutel altijd uit het D.E.S.S.-contact om onopzettelijk starten van de motor te vermijden voordat u het gebied rond de jetpomp gaat schoonmaken.

Reinig het waterinlaatrooster onder aan de boot met de hand. Blijft het systeem verstopt, doe dan een beroep op een erkende Sea-Doo sportboot-dealer voor een servicebeurt.

MERK OP Vermijd varen in water met veel wier. Is dit niet te vermijden, varieer dan uw snelheid. Er blijft meer wier aan uw boot hangen wanneer u met een constante of lage snelheid vaart. Inspecteer het waterinlaatrooster op beschadigingen. Laat het indien nodig repareren door een erkende Sea-Doo sportbootdealer.

De boot slepen in het water

Om een Sea-Doo sportboot te slepen in het water dient u bijzondere voorzorgsmaatregelen te nemen.

De aanbevolen maximale sleepsnelheid bedraagt 24 km/h.

Wanneer u uw sportboot in het water sleept, dient u de wateruitlaatslang van het uitlaatspruitstuk af te klemmen met een GROTE SLANGKLEM (STUK-NR. 529 032 500).

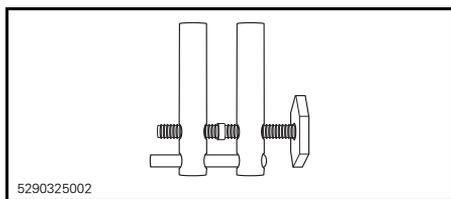

Zo voorkomt u dat het uitlaatsysteem volloopt, wat zou kunnen leiden tot water in de motor. Wanneer de motor niet draait, valt de uitlaatdruk weg die het water normaal uit de uitlaat naar buiten voert.

MERK OP Als u dit niet doet kan de motor schade oplopen. Als u uw Sea-Doo sportboot in het water moet slepen en geen slangklem bij de hand hebt, blijf dan ruim onder de maximale sleepsnelheid van 24 km/h.

Breng de slangklem strak op de wateruitlaatslang van het uitlaatspruitstuk aan, zoals wordt getoond.

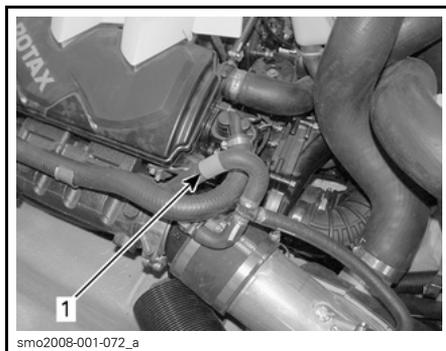

TYPISCH

1. Breng de slangklem hier aan

MERK OP Wanneer u klaar bent met het slepen van de sportboot, moet u de slangklem weer verwijderen voordat u de boot gebruikt. Als u dit niet doet kan de motor schade oplopen.

Gekapseisde boot

Deze boot is zo ontworpen dat hij niet makkelijk omslaat, dankzij zijn lange en brede ontwerp. Mocht uw boot toch kapseizen, onthoud dan dat hij zal blijven drijven. Daarom blijft u het best bij uw boot, zodat anderen u gemakkelijker kunnen vinden.

⚠ WAARSCHUWING

Probeer de motor niet opnieuw te starten wanneer de boot is gekapseisd. De bestuurder en passagiers moeten altijd een goedgekeurd reddingsvest dragen.

Boot en motor onder water

Om de schade aan de motor te beperken, moet u zo snel mogelijk de volgende procedure uitvoeren.

Laat het water uit het ruim weglopen.

Werd het vaartuig ondergedompeld in zout water, spuit het ruim en alle onderdelen dan schoon met zoet water met behulp van een tuinslang, om het corroderende effect van het zout te stoppen.

MERK OP Probeer de motor nooit te starten. Water in het inlaatspruitstuk zou naar de motor vloeien en ernstige schade aan de motor kunnen veroorzaken.

Breng de boot zo snel mogelijk naar een erkende Sea-Doo sportbootdealer voor een servicebeurt.

MERK OP Hoe langer u wacht om de motor te laten nakijken, hoe groter de schade aan de motor zal zijn. Wanneer u de motor niet behoorlijk laat nakijken **zal** de motor ernstige schade oplopen.

ONDERHOUDS- INFORMATIE

ONDERHOUDSSCHEMA

Onderhoud is erg belangrijk om uw boot veilig en in goede staat te houden. Een goed onderhoud is de verantwoordelijkheid van de eigenaar. Ook als u het onderhoudsschema volgt moet u steeds de controle voor gebruik uitvoeren.

⚠ WAARSCHUWING

Wanneer de boot niet wordt onderhouden volgens het onderhoudsschema, kan de veiligheid niet worden gegarandeerd.

Het schema moet worden aangepast aan de gebruiksomstandigheden en de toepassing. Bij intensief gebruik van de boot zullen de inspectie- en onderhoudstaken vaker nodig zijn.

We raden u aan uw boot jaarlijks aan een veiligheidsinspectie te onderwerpen.

A: AFREGELEN C: REINIGEN I: INSPECTEREN L: SMEREN R: VERVANGEN D: DEALER O: GEBRUIKER	EERSTE 10 UUR						UIT TE VOEREN DOOR	LEGENDE
	IEDERE 25 UUR							
ONDERDEEL/TAAK	IEDERE 50 UUR						LEGENDA	
	IEDERE 100 UUR OF voor het seizoen							
ONDERDEEL/TAAK	IEDERE 200 UUR OF 2 JAAR						LEGENDA	
	UIT TE VOEREN DOOR							
MOTOR								
Motorolie en filter	R			R ⁽¹⁾		D	(1) Voor het opbergen of na 100 uur gebruik, afhankelijk van wat zich het eerst voordoet. (2) Slipmoment inspecteren. (3) Iedere 10 uur bij gebruik in zout water.	
Rubber houders	I		I			D		
Compressorkoppeling (indien geïnstalleerd)				I ⁽²⁾		D		
Anticorrosiebehandeling	L			L ⁽³⁾		O		
UITLAATSYSTEEM								
Toestand bevestigingsonderdelen, slangen en componenten uitlaatsysteem	I ⁽⁴⁾			I ⁽⁴⁾		D	(1) Voor het opbergen of na 100 uur gebruik, afhankelijk van wat zich het eerst voordoet. (4) Inspecteer ook op lekken. (5) Dagelijks spoelen bij gebruik in zout of vuil water.	
Spoelen uitlaatsysteem	(1) (5)					O		
KOELSYSTEEM								
Slang en bevestigingsonderdelen	I			I		D		
Koelvloeistof	I				R	D		

A: AFREGELLEN C: REINIGEN I: INSPECTEREN L: SMEREN R: VERVANGEN D: DEALER O: GEBRUIKER	EERSTE 10 UUR										
	IEDERE 25 UUR										
	IEDERE 50 UUR										
	IEDERE 100 UUR OF voor het seizoen										
	IEDERE 200 UUR OF 2 JAAR										
	UIT TE VOEREN DOOR										
ONDERDEEL/TAAK	LEGENDE										
BRANDSTOFSYSTEEM											
Gaskabel	I				I ⁽³⁾					D	(3) Iedere 10 uur bij gebruik in zout water.
Gasklephuis	I				I, L ⁽³⁾					O/D	
Brandstofleidingen, aansluitingen, overdrukventiel en lektest brandstofsysteem	I				I					D	
Riemen brandstoftank	I				I					D	
MOTORBEHEERSYSTEEM (EMS)											
EMS-sensoren	I				I					D	—
EMS-foutcodes	I				I					D	
LUCHTINLAATSYSTEEM											
Luchtfilter					I ⁽⁶⁾					D	(6) Vervangen indien nodig.
ELEKTRISCH SYSTEEM											
Bougies	I				I	R				D	(3) Iedere 10 uur bij gebruik in zout water.
Elektrische aansluitingen (ontstekingsstelsel, startstelsel, brandstofinjectoren enz.)	I				I					D	
ECM en VCM connectoren (visuele inspectie zonder loskoppelen)					I ⁽³⁾					O	
Digitally Encoded Security System (D.E.S.S.)	I				I					D	
Hoofdaccu-onderbreker	I				I					D	
Accuhouder	I				I					D	
Accu					I					D	
Accupolen					L					D	
Connectoren heklicht					L					O	

A: AFREGELLEN C: REINIGEN I: INSPECTEREN L: SMEREN R: VERVANGEN D: DEALER O: GEBRUIKER	EERSTE 10 UUR										
	IEDERE 25 UUR										
	IEDERE 50 UUR										
	IEDERE 100 UUR OF voor het seizoen										
	IEDERE 200 UUR OF 2 JAAR										
	UIT TE VOEREN DOOR										
ONDERDEEL/TAAK	LEGENDE										
STUURSYSTEEM											
Stuurkabel en aansluitingen	I				I					D	—
Bussen stuurstralbuis	I				I					D	
AANDRIJFSYSTEEM											
Aandrijf-as					L (3) (7)					D	(3) Om de 10 uur bij gebruik in zout water. (7) Smeren om tegen cor- rosie te beschermen. (8) Maandelijks inspecteren (om de twee weken bij gebruik in zout water) en vervangen indien nodig.
Koolring en rubberen manchet (aandrijf-as)	I			I						D	
Schakelsysteem, kabel en verbindingen	I				I					D	
Achteruitvaarklep					L (3)					O	
Aandrijf-as/impellerbeschermers					I,L					D	
Manchet impeller	I				I					D	
Pakking impelleras, manchet en O-ring					I (3)					D	
Impeller en slijtring	I			I						D	
Opofferingsanode					(8)					O	
ROMP/CARROSSERIE											
Slot(en), grendel(s) en scharnier(en) bergvakken					I,L (3)					O	(3) Iedere 10 uur bij gebruik in zout water. (9) Controleren op verstopping.
Dekafvoeren/spuigatklep					I					O	
Aftaplug (in ruim)	I (9)				I (9)					O	
Ski/wakeboard-paal en bevestigingsonderdelen	I				I,L (4)					O	

10-UURS INSPECTIE

Het is zeker aan te bevelen de boot na de eerste 10 uur varen te laten nakijken door een erkende Sea-Doo sportbootdealer. Het eerste onderhoud is erg belangrijk en mag niet worden verwaarloosd.

OPMERKING: De 10-uurs inspectie gebeurt op kosten van de booteigenaar.

We raden u aan deze inspectiekaart te laten ondertekenen door een erkende Sea-Doo sportbootdealer.

Datum van 10-uurs inspectie

Handtekening erkende dealer

Naam dealer

ONDERHOUDSPROCEDURES

Dit hoofdstuk bevat instructies voor de elementaire onderhoudsprocedures. Als u over de vereiste mechanische vaardigheden en het juiste gereedschap beschikt, kunt u deze onderhoudswerken zelf uitvoeren. Doe anders een beroep op een erkende Sea-Doo sportbootdealer.

Andere belangrijke taken in het onderhoudsschema zijn moeilijker en vereisen speciaal gereedschap. Daarom worden ze best uitgevoerd door uw erkende Sea-Doo sportbootdealer.

⚠ WAARSCHUWING

Schakel de motor uit en volg deze procedures wanneer u het onderhoud uitvoert. Als u zich niet houdt aan de juiste onderhoudsprocedures, kunt u zich verwonden aan hete of bewegende onderdelen, elektriciteit, chemische stoffen of andere gevaren.

⚠ WAARSCHUWING

Wanneer u tijdens de demontage/montage bevestigingen verwijdert (bv. borglipjes, zelfborgende bevestigingselementen), moet u deze altijd vervangen door nieuwe.

⚠ LET OP Sommige onderdelen in het motorcompartiment kunnen erg heet zijn.

Gasklephuis

Smering gasklephuis

Smeer het gasklephuis met XPS LUBE (STUKNR. 293 600 016) of een gelijkwaardig smeermiddel.

Gebruik de smerfitting boven aan de motorkap.

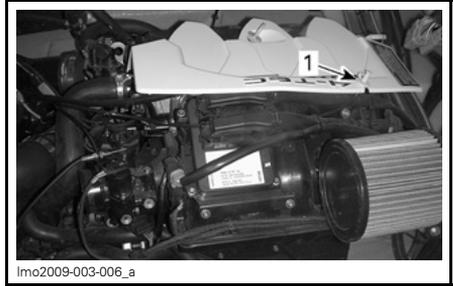

lmo2009-003-006_a

VERWIJDER DOP 1. Smerfitting

Spuit terwijl de motor niet draait altijd minstens 3 tot 5 seconden lang voor een goede smering.



lmo2009-003-007_a

1. Naald bus in smerfitting

Gaskabel

Inspectie gaskabel

Beweeg de gashendel eenmaal vooruit en achteruit. Hij moet vlot bewegen. Laat de afregeling uitvoeren door een erkende Sea-Doo sportbootdealer.

⚠ WAARSCHUWING

Verander niets aan de afregeling of het verloop van de gaskabel.

Motorolie

Aanbevolen motorolie (motor 155 pk)

Gebruik een synthetisch XPS-OLIE-MENGSEL (VAN ZOMERKwaliteit) (STUKNR. 293 600 121).

Als geen XPS-motorolie beschikbaar is, gebruik dan een 10W40 motorolie die voldoet aan de vereisten van de API-classificatie SM, SL of SJ. Controleer altijd of het API-label op de oliebus minstens één van deze normen vermeldt.

Synthetische olie

U mag ook een synthetische olie gebruiken die aan dezelfde vereisten voldoet.

De XPS 10W40 SYNTHETISCHE 4-TAKTOLIE (STUKNR. 293 600 054) is geschikt.

Aanbevolen motorolie (motoren van 255 pk)

Gebruik een synthetisch XPS-OLIE-MENGSEL (VAN ZOMERKwaliteit) (STUKNR. 293 600 121).

Als geen XPST[™]-motorolie beschikbaar is, gebruik dan een 10W40 minerale motorolie die compatibel is met natte koppelingen.

OPMERKING: De XPS-motorolie werd uitvoerig getest en bevat geen additieven die de werking van de compressorkoppeling in het gedrang kunnen brengen.

MERK OP Gebruik NOOIT synthetische olie. Hierdoor zou de goede werking van de compressorkoppeling worden belemmerd. Voeg geen additieven aan de aanbevolen olie toe. Houd er rekening mee dat minerale oliesoorten die niet door BRP zijn aanbevolen ook additieven kunnen bevatten (wrijvingsverlagende middelen) die ongewenst doorslijpen van de compressor en vroegtijdige slijtage kunnen veroorzaken. Om die reden zijn XPS-olie van zomerkwaliteit of door BRP goedgekeurde equivalenten de enige aanbevolen soorten olie. Bij gebruik van niet door BRP aanbevolen olie vervalt de beperkte garantie van BRP.

Motoroliepeil

MERK OP Controleer het peil regelmatig en vul bij indien nodig. Een te hoog oliepeil kan ernstige schade aan de motor aanrichten.

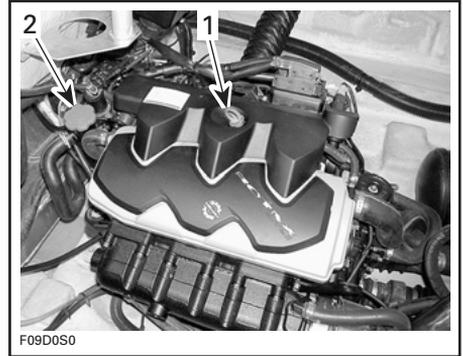

TYPISCH

1. Peilstok
2. Olievuldop

De boot moet horizontaal staan.

Het oliepeil kan worden gecontroleerd met de boot in of uit het water.

Met de boot uit het water

Wanneer de boot uit het water en op een aanhangwagen staat, moet u de wielen blokkeren en de boeg iets hoger plaatsen met de krik van de aanhangwagen (indien aanwezig), tot de bumper-rail horizontaal staat.

Koppel een tuinslang aan de spoelkoppeling aan. Volg de aanwijzingen in *SPOELEN UITLAATSYSTEEM* in de *ONDERHOUDSPROCEDURES*.

MERK OP Laat de motor nooit draaien zonder watertoevoer naar het uitlaatsysteem, wanneer de boot uit het water is. Als u het uitlaatsysteem niet van water voorziet, kan er ernstige schade ontstaan aan het uitlaatsysteem.

MERK OP Laat de motor nooit langer dan 2 minuten draaien. De pakking van de aandrijflijn wordt niet gekoeld wanneer de boot uit het water is.

Vervolg van de procedure (boot in of uit het water)

Het is uiterst belangrijk deze procedure nauwkeurig te volgen, om een juiste meting van het motoroliepeil te verkrijgen.

! LET OP De motorolie kan heet zijn. Sommige onderdelen in het motorcompartiment kunnen erg heet zijn. Rechtstreekse aanraking kan tot brandwonden leiden.

1. Laat de motor op normale bedrijfstemperatuur komen.
2. Laat de motor **30 seconden stationair draaien** alvorens hem uit te schakelen.
3. Stop de motor.
4. **Wacht minstens 30 seconden.**
5. Verwijder de peilstok en maak hem schoon.



TYPISCH
1. Peilstok

6. Plaats de peilstok terug en druk hem helemaal naar binnen.
7. Verwijder de peilstok en lees het oliepeil af. Dit moet tussen de merktekens liggen.

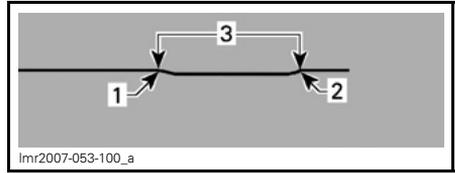

1. Max. (Full)
2. Toevoegen
3. Bedrijfsbereik

8. Voeg indien nodig olie toe tot het peil tussen de merktekens ligt.

8.1 Schroef de oliedop los.

8.2 Steek de trechter in de opening en voeg aanbevolen olie toe tot het juiste peil.

OPMERKING: Voeg niet te veel toe.



TYPISCH
1. Oliveldop

OPMERKING: Telkens wanneer er motorolie wordt toegevoegd, moet de hele procedure hierboven worden uitgevoerd. Als dit niet gebeurt verkrijgt u een foutieve meting van het oliepeil.

9. Breng de oliedop en de peilstok opnieuw correct aan.

10. Veeg gemorste olie weg.

Motoroliewissel en vervanging oliefilter

De oliewissel en vervanging van de filter moeten door een erkende Sea-Doo sportbootdealer worden uitgevoerd.

Motorkoelvloeistof

Aanbevolen motorkoelvloeistof

Gebruik altijd ethyleenglycol-antivries met anticorrosiemiddel, speciaal bestemd voor aluminium interne verbrandingsmotoren.

OPMERKING: Indien beschikbaar kunt u het best biologisch afbreekbaar antivriesmiddel gebruiken, dat geschikt is voor aluminium interne verbrandingsmotoren. Zo draagt u bij tot de bescherming van het milieu.

Het koelsysteem moet worden gevuld met BRP VOORGEMENGDE KOELVLOEISTOF (STUKNR. 219 700 362) of met water en een antivriesmiddel (50 % gedestilleerd water, 50 % antivries).

Om kwaliteitsverlies van het antivriesmiddel te voorkomen moet u altijd hetzelfde merk gebruiken. Meng nooit verschillende merken, tenzij u het koelsysteem volledig spoelt en hervult. Raadpleeg een erkende Sea-Doo sportbootdealer.

Motorkoelvloeistofpeil

Wanneer de boot op een vlak oppervlak staat moet het koelvloeistofpeil tussen de MIN.- en MAX.-merktekens van het koelvloeistofreservoir staan bij een koude motor.

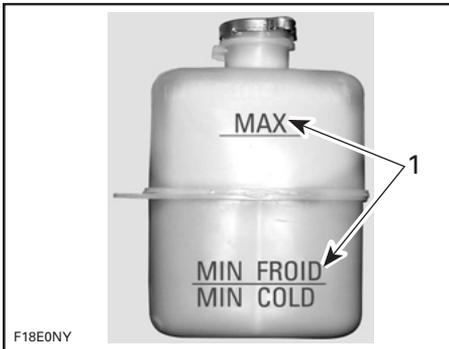

1. Peil tussen twee merktekens bij koude motor

⚠ WAARSCHUWING

Controleer het koelvloeistofpeil wanneer de motor koud is. Voeg nooit koelvloeistof toe aan het koelsysteem terwijl de motor heet is.

OPMERKING: De boot ligt horizontaal wanneer hij zich in het water bevindt. Wanneer de boot op een aanhangwagen staat, moet u de wielen blokkeren en de boeg iets hoger plaatsen met de krik van de aanhangwagen (indien aanwezig), tot de bumper-rail horizontaal staat.

Voeg koelvloeistof toe tot het peil tussen de merktekens ligt. Gebruik een trechter om niet te morsen. **Voeg niet te veel toe.**

Sluit de vuldop opnieuw en draai hem stevig aan.

OPMERKING: Als u vaak koelvloeistof aan uw koelsysteem moet toevoegen, wijst dit op lekkage of motorproblemen. Raadpleeg een erkende Sea-Doo sportbootdealer.

Motorkoelvloeistof vervangen

De koelvloeistofwissel moet door een erkende Sea-Doo sportbootdealer worden uitgevoerd.

Uitlaatsysteem

Spoelen uitlaatsysteem

Het uitlaatsysteem en de intercooler spoelen met zuiver water is noodzakelijk om de corroderende effecten van zout of andere chemicaliën in het water te neutraliseren. Het helpt ook om zand, zout, schelpen of andere vuildeeltjes te verwijderen uit koelmantels en/of slangen.

⚠ WAARSCHUWING

Voer dit uit in een goed geventileerde ruimte.

Ga als volgt te werk:

1. Reinig de jetpomp door water in de inlaat en uitlaat te spuiten en breng daarna een laagje XPS LUBE (STUK-NR. 293 600 016) of een gelijkwaardig smeermiddel aan.

⚠ WAARSCHUWING

Wanneer u de motor laat draaien terwijl de boot uit het water is, kan de warmtewisselaar in de rijplaat erg heet worden. Vermijd elke aanraking van de rijplaat om brandwonden te voorkomen.

2. Sluit een tuinslang aan op de koppeling die zich aan de achterzijde van de boot op de jetpomp-support bevindt. Open de waterkraan niet op dat moment.

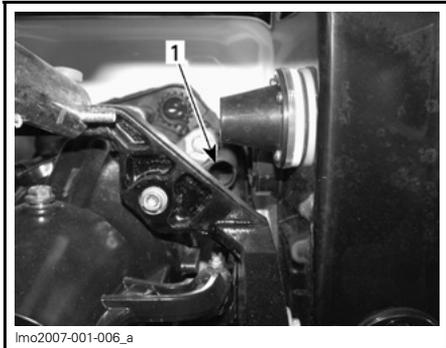

TYPISCH

1. Spoelkoppeling

OPMERKING: Gebruik de optionele SPOELKOPPELING-ADAPTER (STUK-NR. 295 500 473) met een snelkoppeling-adapter voor een eenvoudige aansluiting van een tuinslang.

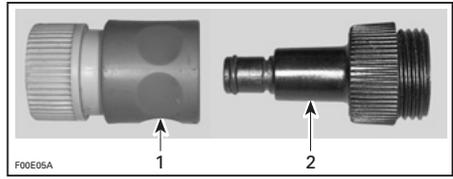

1. Snelkoppeling-adapter
2. Spoelkoppeling-adapter

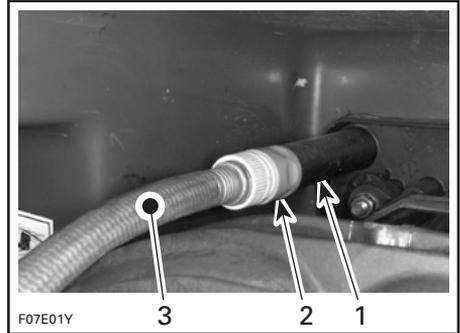

TYPISCH

1. Spoelkoppeling
2. Snelkoppeling-adapter en Spoelkoppeling-adapter (optie, niet verplicht)
3. Tuinslang

3. Om te spoelen start u de motor en opent u onmiddellijk de waterkraan.

⚠ LET OP Sommige onderdelen in het motorcompartiment kunnen erg heet zijn. Rechtstreekse aanraking kan tot brandwonden leiden. Raak geen elektrische onderdelen of delen van de jetpomp aan als de motor draait.

MERK OP Spoel nooit een hete motor. Start de motor altijd voordat u de waterkraan opent. Open de waterkraan onmiddellijk nadat u de motor hebt gestart, om oververhitting te voorkomen.

4. Laat de motor ongeveer 20 seconden snel stationair draaien tussen 4.000 - 5.000 TPM.

MERK OP Laat de motor nooit draaien zonder watertoevoer naar het uitlaatsysteem, wanneer de boot uit het water is.

5. Controleer of er water uit de jet-pomp stroomt terwijl u spoelt. Raadpleeg anders een erkende Sea-Doo sportbootdealer voor service.

MERK OP Laat de motor nooit langer dan 2 minuten draaien. De pakking van de aandrijflijn wordt niet gekoeld wanneer de boot uit het water is.

6. Draai de waterkraan dicht en stop de motor.

MERK OP Draai de waterkraan altijd dicht voordat u de motor stopt.

MERK OP Verwijder de snelkoppeling-adapter na het spoelen (indien gebruikt).

Zekeringen

Inspectie en vervanging van de zekeringen

Het elektrisch systeem is beveiligd met zekeringen.

Om de zekering uit de doos of houder te halen, trekt u ze naar buiten. Controleer of de draad is gesmolten.

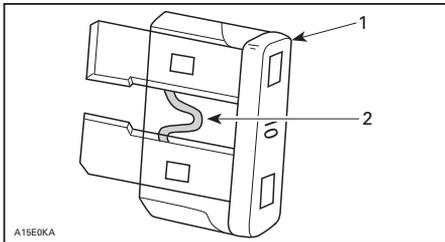

1. Zekering
2. Nakijken op gesmolten delen

Vervang een defecte zekering altijd door een zekering met dezelfde capaciteit.

OPMERKING: Werd het hele elektrische systeem uitgeschakeld, let er dan op dat de hoofdaccu-onderbreker correct wordt ingeschakeld. Zie **HOOFDACCU-ONDERBREKER** in dit hoofdstuk.

MERK OP Gebruik geen zekering met een hogere capaciteit, om ernstige schade te vermijden. Wanneer een zekering is doorgebrand moet de oorzaak van de storing worden opgezocht en gecorrigeerd alvorens te herstarten. Raadpleeg een erkende Sea-Doo sportbootdealer voor service.

Locatie zekeringdozen 1 en 2

Zekeringdoos 1 en zekeringdoos 2 bevinden zich in het motorcompartiment aan bakboordzijde.

De zekeringidentificatie is te vinden op de plaatjes op de deksels of in het hoofdstuk **SPECIFICATIES** in deze handleiding.

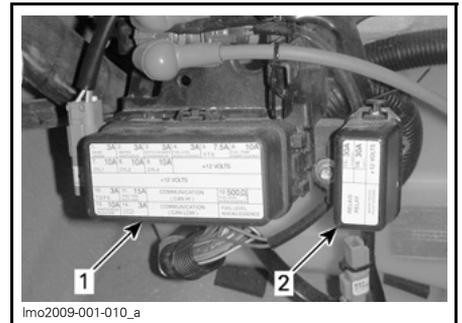

1. Zekeringdoos 1
2. Zekeringdoos 2

Om het deksel van een zekeringdoos te verwijderen, ontgrendelt u de lipjes en trekt het deksel eraf.

Locatie voorste zekeringdoos

De voorste zekeringdoos bevindt zich in het bergvak vooraan.

Om de voorste zekeringdoos te bereiken, opent u het deksel van het bergvak vooraan, zie *BERGVAK VOORAAN* in dit hoofdstuk en verwijdert de opbergmand.

De zekeringidentificatie is te vinden op het plaatje op het deksel of in het hoofdstuk *SPECIFICATIES* in deze handleiding.



VOORSTE ZEKERINGDOOS

Om de zekeringdoos te openen, trekt u gewoon het deksel eraf.

Zekering automatische ruimpomp

De zekering van de automatische ruimpomp bevindt zich aan de positieve accukabel ter hoogte van de accupool.

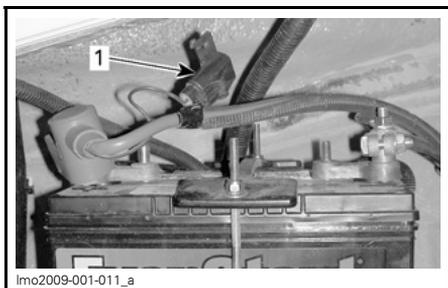

1. In-line zekering accu

Ruimventilator

Controle werking ruimventilator

Controleer of de ruimventilator goed werkt. Deze bevindt zich in het motorcompartiment onder het ventilatiekanaal aan stuurboord.

Let erop dat de ventilatorkanalen niet verstopt zijn.

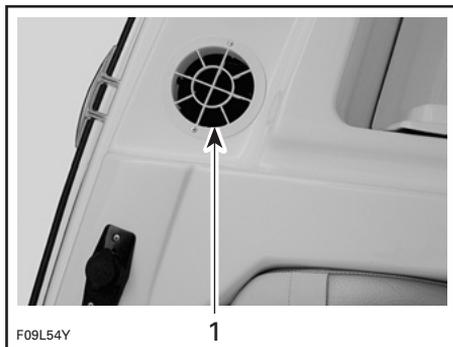

1. Ventilatiekanaal

⚠ WAARSCHUWING

Als de ruimventilator niet goed werkt, laat hem dan nakijken door een erkende Sea-Doo sportbootdealer voordat u de boot start.

Navigatielichten

Vervanging lamp boeglicht

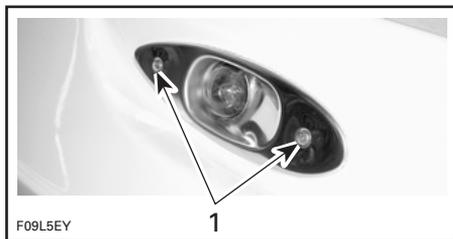

TYPISCH
1. Verwijder deze schroeven

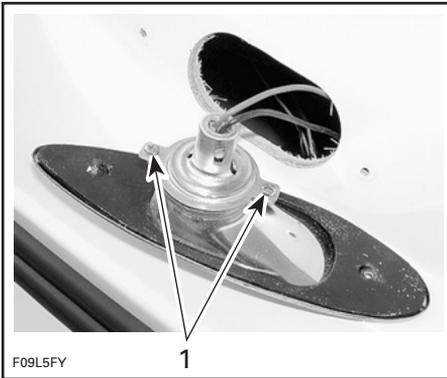

F09L5FY

1

TYPISCH

1. Verwijder deze schroeven



F09H18Y

TYPISCH — DRUK DE LAMP IN, DRAAI ZE LOS EN VERWIJDER ZE

Voor de montage gaat u omgekeerd te werk als bij de verwijdering. Let echter goed op het volgende:

Smeer het contactoppervlak van de lamp in met **DIËLEKTRISCH VET** (STUKNR. 293 550 004).

Vervanging lamp heklicht

Schroef de lens in tegenwijzerzin los en trek ze naar buiten.

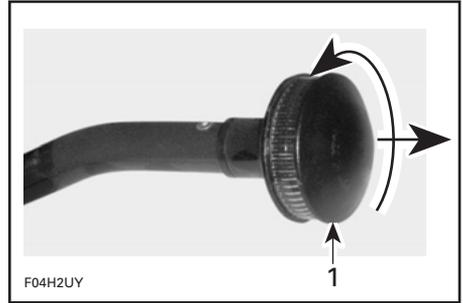

F04H2UY

1

1. Losschroeven en trekken

Trek de lamp eruit.

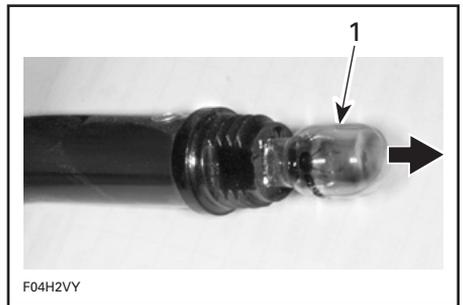

F04H2VY

1. Trek de lamp eruit

Smeer het contactoppervlak van de nieuwe lamp in met **DIËLEKTRISCH VET** (STUKNR. 293 550 004).

Voor de montage gaat u omgekeerd te werk als bij de verwijdering.

Smering connectoren heklicht

Smeer de connectoren van het heklicht waar nodig in met **DIËLEKTRISCH VET** (STUKNR. 293 550 004).

Dekafvoer en spuigatklep

Reiniging dekafoer

Deze afvoer dient om water van het dek af te voeren.

Verwijder eventuele verstoppingen uit de dekafoer.

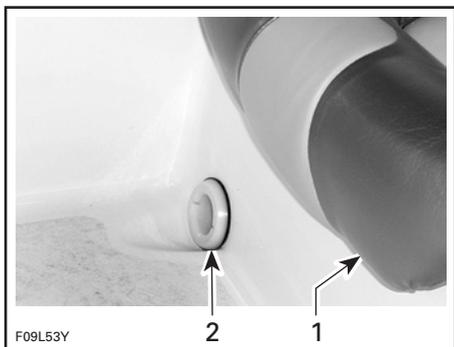

1. Bestuurdersstoel
2. Dekafvoergat

Het water loopt weg door de spuigatklep ter hoogte van de jetstraalbuis.

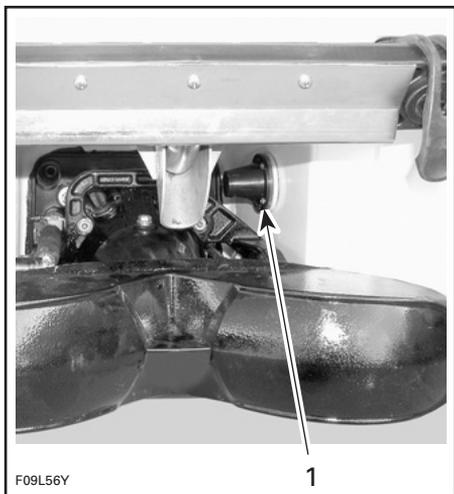

- TYPISCH*
1. Spuigatklep

Houd deze schoon om verstopping te voorkomen.

Grendels en scharnieren

Een smering met XPS LUBE (STUK-NR. 293 600 016) helpt corrosie te voorkomen en de goede werking van bewegende mechanismen te verzekeren.

Smering grendels en scharnieren

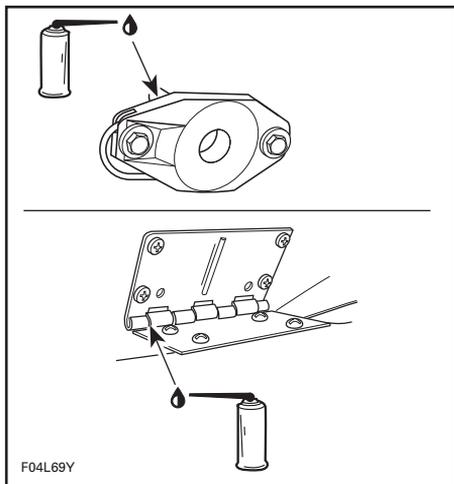

TYPISCH

Achteruitvaarklep

Smering achteruitvaarklep

Smeer de scharnierpunten en het mechanisme aan weerszijden van de achteruitvaarklep met XPS LUBE (STUK-NR. 293 600 016) of een gelijkwaardig smeermiddel.

Skipaal

Smering skipaal

Smeer de skipaal over de hele lengte in met XPS LUBE (STUKNR. 293 600 016) of een gelijkwaardig smeermiddel. Schuif hem meermaals in en uit om het smeermiddel te verdelen.

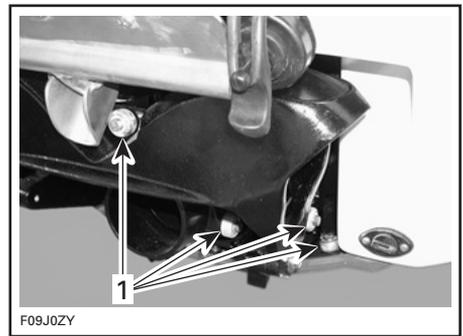
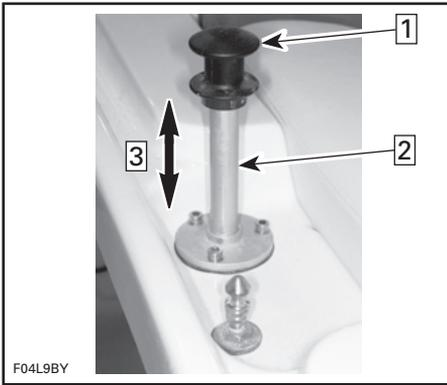

TYPISCH

1. Installatie anode getoond

MERK OP Inspecteer de anodes telkens voordat u uitvaart. Breng **NOOIT** een verlaag of beschermende coating op de anodes aan.

TYPISCH

Stap 1: Trek de skipaal uit om hem te smeren
 Stap 2: Hier smeren
 Stap 3: Beweeg de paal meermaals op en neer om het smeermiddel te verspreiden

Opofferingsanodes

Inspectie opofferingsanodes

Metalen onderdelen van boten zijn onderhevig aan corrosie, vooral als ze in contact komen met zout water. Corrosie kan worden veroorzaakt door elektrische stromen afkomstig van stroominstallaties op het land, slecht gearde wisselstroom-leidingen en circuits en slecht geïsoleerde gelijkstroom-inrichtingen van boten in de onmiddellijke omgeving. Corrosie wordt versneld door de aanwezigheid van elektrische stroom.

Bepaalde delen van deze boot zijn uitgerust met opofferingsanodes, die de corrosie beperken. De anode corrodeert in de plaats van het onderdeel waaraan de anode is bevestigd.

Vervang iedere anode wanneer ze voor 50 % is gecorrodeerd.

Er zijn anodes bevestigd op de volgende plaatsen:

- Bodemplaat/koelplaat
- Pomphuis
- Support achteruitvaarklep
- Stuurstraalbuis
- Achteruitvaarklep.

Carrosserie en romp

Inspecteer de knalpot, accu en brandstoftank.

Reiniging

Tweemaal per jaar moet het ruim worden schoongemaakt met warm water en een schoonmaakmiddel, om het te ontdoen van brandstof/olie/elektrolyt-resten en meeldauw.

Was de carrosserie af en toe met heet zeepsop (gebruik enkel milde reinigingsproducten). Verwijder alle zee-organismen van de motor en/of romp. Breng een niet-schurende was voor maritiem gebruik aan.

MERK OP Reinig glasvezel- of kunststofonderdelen nooit met krachtige schoonmaakmiddelen, ontvetters, verfverdunder, aceton e.d.

Was de voorruit met BRP HEAVY DUTY CLEANER (STUKNR. 293 110 001) en water. Kleine krasjes en sporen van slijtage kunt u verwijderen met ruitenpolish voor acryl, Lucite, polycarbonaat en gelijkaardige materialen.

Om vlekken te verwijderen van de stoelen en glasvezeloppervlakken kunt u Spray Nine of een gelijkaardig middel gebruiken.

Roestvrij staal en chroom

Gebruik om chroom of roestvrijstaalen onderdelen schoon te maken of te boenen altijd producten die speciaal zijn ontwikkeld voor maritiem gebruik, zoals de Flitz Stainless Steel & Chrome Cleaner.

Anticorrosiebehandeling

Bescherm metalen onderdelen van het motorcompartiment tegen corrosie met XPS LUBE (STUKNR. 293 600 016) of een gelijkwaardig smeermiddel.

ONDERHOUD NA GEBRUIK

Haal de boot elke dag uit het water om aanwas van zee-organismen te voorkomen.

WAARSCHUWING

Laat de motor afkoelen voordat u onderhoudstaken uitvoert.

Spoelen uitlaatsysteem

Het uitlaatsysteem dient dagelijks te worden gespeld als de boot in zout of vuil water wordt gebruikt.

Raadpleeg de *ONDERHOUDSPROCEDURES*.

OPMERKING: Bij modellen met compressor wordt de intercooler mee gespoeld.

Anticorrosiebehandeling

Om corrosie te voorkomen moet u op de metalen onderdelen in het motorcompartiment een anticorrosiemiddel (bestand tegen zout water) spuiten, zoals XPS LUBE (STUKNR. 293 600 016) of een gelijkwaardig smeermiddel.

OPMERKING: De motor moet worden gesmeerd met XPS LUBE (STUKNR. 293 600 016) telkens de boot voor enkele dagen of een langere periode moet worden opgeborgen.

Breng **DIËLEKTRISCH VET** (STUKNR. 293 550 004) (bestand tegen zout water) aan op de accupolen en kabelaan sluitingen.

MERK OP Laat nooit lappen of werktuigen in het motorcompartiment of het ruim achter.

Extra onderhoud voor gebruik in vuil water of zout water

Wanneer de boot wordt gebruikt in vuil water en vooral in zout water, dient men extra zorg te besteden aan de bescherming van de boot en zijn onderdelen.

Spoel de aanhangwagen en de romp/ruim van de boot met **zuiver water**.

Reinig het ruim nooit met een hogedrukreiniger. **GEBRUIK ALLEEN LA-GE DRUK** (zoals van een tuinslang). Hoge druk kan schade aanrichten aan de elektrische of mechanische systemen.

MERK OP Wanneer u de volgende onderhoudstaken niet uitvoert: spoelen van de boot, spoelen en corrosiebehandeling van het uitlaatsysteem, wanneer de boot wordt gebruikt in zout water, zal dit leiden tot beschadiging van de boot en zijn onderdelen. Bewaar de boot nooit in direct zonlicht.

In maritieme streken moet ook bijzondere aandacht worden besteed aan de roestvrijstalen of verchromde onderdelen, zoals handgrepen, kikkers, brandstofdop en navigatielichten. Spoel grondig met zoet water. Boen ze met een goede chroompolish voor de auto. Breng een goede beschermende carrosserie- of glasvezelwax aan.

BERGRUIMTE

Laat de boot voor de berging onderhouden door een erkende Sea-Doo sportbootdealer. De volgende verrichtingen kunt u echter zelf uitvoeren met een minimum aan gereedschap.

OPMERKING: Verwijder de aftapplug(gen) alvorens uw boot op te bergen.

MERK OP Laat de motor niet draaien tijdens de berging.

⚠ WAARSCHUWING

Omdat brandstof en olie ontvlambaar zijn moet u een erkende Sea-Doo sportbootdealer laten nakijken of de brandstof- en oliesystemen intact en lekvrij zijn volgens de aanwijzingen in het *ONDERHOUDSSHEMA*.

Reiniging jetpomp

Reinig de jetpomp door water in de inlaat en uitlaat te spuiten en breng daarna een laagje XPS LUBE (STUK-NR. 293 600 016) of een gelijkwaardig smeermiddel aan.

⚠ WAARSCHUWING

Verwijder het kapje van het veiligheidskoord altijd uit het D.E.S.S.-contact om onverwacht starten van de motor te voorkomen voordat u rondom de jetpomp begint te reinigen. De motor mag niet draaien tijdens deze bewerking.

Bescherming Brandstofsysteem

BRP BRANDSTOFSTABILISATOR (STUKNR. 413 408 600) (of een gelijkwaardig middel) kan aan de brandstoftank worden toegevoegd om kwaliteitsverlies van de brandstof en gorming in het brandstofsysteem te voorkomen. Volg de gebruiksinstructies van de fabrikant van de stabilisator.

MERK OP Toevoeging van een brandstofstabilisator is bij opslag stellig aangeraden om het brandstofsysteem in goede staat te houden.

Smering gasklephuis

Smering gasklephuis; Meer details vindt u in de *ONDERHOUDSPROCEDURES*.

Vervanging van motorolie en filter

De oliewissel en vervanging van de oliefilter moeten door een erkende Sea-Doo sportbootdealer worden uitgevoerd.

Lediging intercooler

255 pk modellen

Belangrijk: verwijder water dat eventueel door condensatie in de intercooler is terechtgekomen.

Ga als volgt te werk:

1. Open de motorkap.
2. Zorg dat er een referentielijn op de uitlaatslang van de intercooler is getekend. Die zorgt ervoor dat de leiding bij de herinstallatie niet verdraaid of verwrongen zal zijn.
3. Maak de klem die de uitlaatslang van de intercooler vasthoudt los.
4. Verwijder de uitlaatslang van de intercooler.

OPMERKING: Deze slang voert naar de inlaat van de compressor.

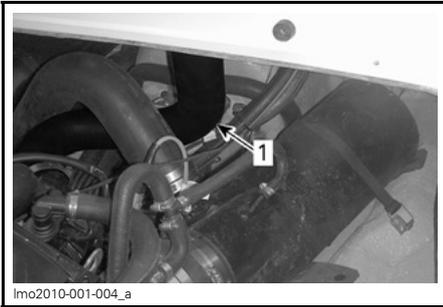

lmo2010-001-004_a

1. Afvoerslang intercooler

5. Start de motor en geef meermaals gas tot 4.000 TPM.

OPMERKING: Voorkom dat de luchtinlaat vreemde voorwerpen kan opzuigen want die kunnen de motor zwaar beschadigen.

6. Stop de motor.

7. Installeer de luchtuitlaatslang van de intercooler terug en zorg er met de lijn voor dat ze net zo ligt als voordat ze werd verwijderd om de goede werking van de motor te verzekeren.

Spoelen uitlaatsysteem

Voer de procedure uit zoals beschreven in het hoofdstuk *ONDERHOUDS-PROCEDURES*.

Bescherming van het uitlaatsysteem

In gebieden met vrieskoude moet water dat in het uitlaatsysteem en de intercooler vastzit worden verwijderd.

Spuut via de spoelkoppeling aan de jetpomp-support perslucht (689 kPa) in het systeem tot er geen water meer uit de jetpomp stroomt.

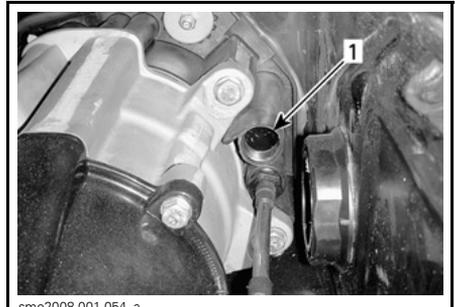

smo2008-001-054_a

1. Spoelkoppeling — locatie kan verschillen

Om deze procedure te vereenvoudigen kan een speciale slang worden samengesteld. Zie volgende afbeelding.

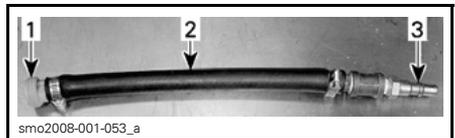

smo2008-001-053_a

TYPISCH

1. Spoelkoppeling-adapter (Stuknr. 295 500 473)
2. Slang 13 mm
3. Mannelijke adapter luchtslang

MERK OP Als u het uitlaatsysteem niet laat leeglopen kunnen de intercooler (modellen van 255 pk) en het uitlaatspruitstuk ernstige schade oplopen.

Verwijder het gereedschap.

Interne smering van de motor

Open de motorkap en verwijder de opbergbak.

Verwijder de peilstok.

Verwijder de motorkap.

Bevestig de peilstok opnieuw.

Koppel de aansluitingen van de ontstekingsspoelen los.

⚠ WAARSCHUWING

Om de spoel los te koppelen van de bougie moet u altijd eerst de spoel loskoppelen van de kabelboom. Controleer nooit of u een ontstekingsvonk ziet aan een open spoel en/of bougie in het motorcompartiment. Door de vonk kunnen de brandstofdampen ontbranden.

BELANGRIJK: Knip de bevestigingsbandjes van de ontstekingsspoelaansluitingen nooit door. Anders zouden de draden van de verschillende cilinders door elkaar kunnen raken.

Verwijder de ontstekingsspoelen.

MERK OP Controleer of er geen vuil in de gaatjes van de spoelen zit voordat u de bougies verwijdert. Anders zou het vuil in de cilinder kunnen vallen en schade aan interne componenten veroorzaken.

Verwijder de bougies.

OPMERKING: Nadat u de bougies hebt losgemaakt, kunt u ze eruit trekken met behulp van een spoel. Plaats de spoel gewoon boven de bougie, "haak" ze vast en trek de bougie eruit.

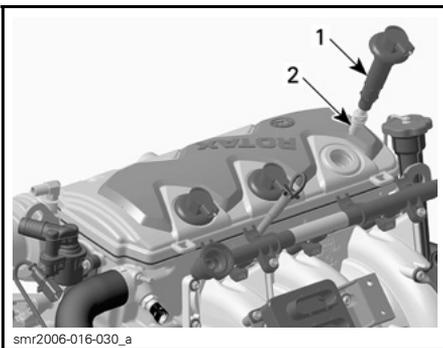

1. Ontstekingsspoel
2. Bougie

Spuit XPS LUBE (STUKNR. 293 600 016) of een gelijkwaardig smeermiddel in de bougiegaten.

Om te voorkomen dat er brandstof wordt ingespoten en om de ontsteking te onderbreken bij het starten, gaat u als volgt te werk.

Vraag een tweede persoon om in het motorcompartiment de gasregelaar in volledig open stand vast te houden.

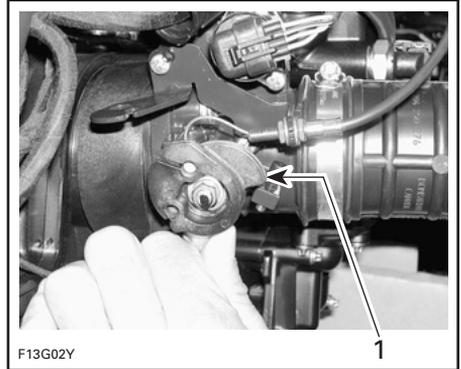

TYPISCH

1. Volledig open stand

Laat de motor enkele slagen draaien om de olie op de cilinderwand te verspreiden.

Breng LOCTITE 767 (SMEERMIDDEL TEGEN HET VASTVRETEN) (STUKNR. 293 800 070) aan op de bougieschroefdraad en installeer de bougies opnieuw.

Installeer de ontstekingsspoelen weer. Sluit de ontstekingsspoelen weer aan.

OPMERKING: Breng voor u de ontstekingsspoel weer insteekt wat DOW CORNING 111 (STUKNR. 413 707 000) smeermiddel aan rond de pakking die tegen het bougiegat zit. Controleer na de installatie of de pakking goed aansluit tegen het bovenoppervlak van de motor.

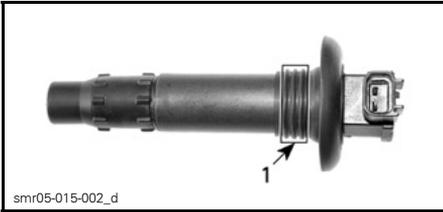

1. Product hier aanbrengen

Om de motorkap terug te installeren verwijdert u de peilstok en drukt de motorkap naar beneden tot ze vastklikt.

Bevestig de peilstok opnieuw.

Motorkoelvloeistof testen

Als het antivriesmiddel niet werd vervangen, test dan de densiteit ervan.

De vervanging van het antivriesmiddel en een densiteitsproef moeten door een erkende Sea-Doo sportbootdealer worden uitgevoerd.

OPMERKING: Het antivriesmiddel moet om de 200 uur of 2 jaar worden vervangen om kwaliteitsverlies van het antivriesmiddel te voorkomen.

MERK OP Een ongeschikt antivriesmiddel kan leiden tot bevriezing van de vloeistof in het koelsysteem als de waterscooter wordt bewaard in een ruimte waar de temperatuur het vriespunt bereikt. Hierdoor zou de motor ernstige schade oplopen.

Verwijdering en bewaring accu

Neem contact op met uw erkende Sea-Doo sportbootdealer voor het verwijderen van de accu, de reiniging en opslag.

Reiniging/reparatie van de boot

Was de carrosserie en de aanhangwagent met zeepsop (gebruik enkel milde reinigingsproducten). Spoel grondig met zuiver water. Verwijder zeeorganismen van de romp.

MERK OP Reinig glasvezel- of kunststofonderdelen nooit met krachtige schoonmaakmiddelen, ontvetters, verfverdunder, aceton e.d.

Om vlekken te verwijderen van de stoelen en glasvezeloppervlakken kunt u Spray Nine of een gelijkaardig middel gebruiken.

Neem voor reparaties aan de carrosserie of de romp contact op met uw erkende Sea-Doo sportbootdealer. Voor kleine Gelcote-reparaties is een reparatiekit verkrijgbaar bij Gelcote International op www.gelcote.com.

Vervang beschadigde labels en plaatjes.

Ligt de boot op de aanhangwagen, schroef dan de aftapplug los, blokkeer de wielen en plaats de boeg iets hoger met de krik van de aanhangwagen (indien aanwezig), zodat het water kan weglopen. Reinig het ruim met heet water en een schoonmaakmiddel of speciaal reinigingsmiddel.

Bescherming boot

Breng een niet-schurende was voor maritiem gebruik aan.

Verwijder de opbergbak. Leg ze op het dek.

Licht het lipje op met een platte schroevendraaier, zoals hieronder wordt getoond.



F04LBHY

TYPISCH — LICHT LIPJE OP

Maak het cilinderuiteinde los. Maak de andere kant los.

Blokkeer en laat de motorkap een stukje openstaan.

Dit voorkomt condensatie en mogelijke corrosie in het motorcompartiment.

Bevestig de cilinderuiteinden opnieuw aan de motorkap alvorens de boot te gebruiken.

Als u de boot buiten wilt bewaren, dek hem dan af met een ondoorzichtig zeil om de kunststofonderdelen en lak van de boot te beschermen tegen UV-stralen en vuil en om stofophoping te voorkomen.

MERK OP Bewaar de boot nooit in direct zonlicht. UV-stralen tasten de laklaag aan. U mag de boot nooit in het water bewaren.

Bewaar de boot altijd met losgedraaide aftappluggen en zorgt ervoor dat de aftapgaten niet verstopt zijn. Blokkeer de wielen en plaats de boeg een beetje hoger met de krik van de aanhangwagen (indien aanwezig), zodat het ruim kan leeglopen.

VOORBEREIDING OP HET VAARSEIZOEN

Het voorbereidend onderhoud moet worden uitgevoerd volgens het *ONDERHOUDSSHEMA*.

Voer alle taken in de kolom **100 UUR OF 1 JAAR** uit.

Sommige werkzaamheden vereisen technische vaardigheden en speciaal gereedschap en moeten worden uitgevoerd door een erkende Sea-Doo sportbootdealer.

OPMERKING: Het verdient zeker aanbeveling door de fabrikant voorgeschreven ingrepen en de voorbereiding op het vaarseizoen allemaal tegelijkertijd te laten uitvoeren door een erkende Sea-Doo sportbootdealer.

WAARSCHUWING

Voer enkel de procedures uit zoals beschreven in het *ONDERHOUDSSHEMA*. Het verdient aanbeveling de andere onderdelen en systemen die niet in deze handleiding worden behandeld regelmatig te laten nakijken door een erkende Sea-Doo sportbootdealer.

MERK OP Vervang onderdelen die niet in goede staat verkeren uitsluitend door originele onderdelen van BRP of goedgekeurde equivalenten.

TECHNISCHE INFORMATIE

IDENTIFICATIE VAN DE BOOT

De hoofdcomponenten van uw boot (romp en motor) zijn voorzien van een verschillend serienummer. Soms heeft u deze nummers nodig voor garantiedoeleinden of om uw boot op te sporen in geval van diefstal.

Rompidentificatienummer

Het rompidentificatienummer (H.I.N.) bevindt zich op de rechterzijde van de spiegel.



lmr2007-040-002_b

TYPISCH

1. Rompidentificatienummer (H.I.N.)

Motoridentificatienummer

Het motoridentificatienummer (E.I.N.) bevindt zich op het bovenste carter aan de MAGNETO-zijde.



1. Motoridentificatienummer (E.I.N.)

INFORMATIE OVER DE MOTORUITLAATGASSEN

Het onderhoud, de reparatie of vervanging van onderdelen van het regelsysteem voor uitlaatgassen mag worden uitgevoerd door reparatiefirma's of -technici die vertrouwd zijn met scheepsmotoren met vonkontsteking.

Verantwoordelijkheid van de fabrikant

Vanaf de motoren van bouwjaar 1999 moeten fabrikanten van scheepsmotoren het emissieniveau meten van elke motorvermogensklasse en deze motoren laten certificeren door het Amerikaanse Environmental Protection Agency (EPA). Bij de fabricage moet elke boot worden voorzien van een emissie-informatielabel, waarop het emissieniveau en de motorspecificaties staan.

Verantwoordelijkheid van de dealer

Bij de uitvoering van servicewerken aan Sea-Doo sportboten uit 1999 of recenter, die voorzien zijn van een emissie-informatielabel, moeten alle afregelingen voldoen aan de officiële fabrieksspecificaties.

Bij de vervanging of reparatie van een onderdeel dat invloed heeft op de emissiewaarden, dient men erop toe te zien dat het emissieniveau aan de voorgeschreven certificatenormen blijft voldoen.

Dealers mogen de motor niet zodanig aanpassen, dat het vermogen verandert of de emissiewaarden de vastgelegde fabrieksspecificaties overschrijden.

Een uitzondering hierop vormen de door de fabrikant voorgeschreven aanpassingen, bijvoorbeeld aanpassingen voor gebruik op grote hoogte.

Verantwoordelijkheid van de eigenaar

De eigenaar/gebruiker dient zijn motor goed te laten onderhouden, opdat de emissiewaarden aan de voorgeschreven certificatenormen blijven voldoen.

De eigenaar/gebruiker mag niemand toelaten of opdracht geven om aanpassingen aan een motor aan te brengen, die het vermogen zouden wijzigen of de emissiewaarden boven de vastgelegde fabrieksspecificaties zouden doen stijgen.

EPA-emissievoorschriften

Alle nieuwe Sea-Doo sportboten uit 1999 of recenter, geproduceerd door BRP, werden gecertificeerd door de EPA en voldoen aan de vereisten uit de voorschriften ter beperking van de luchtvervuiling door nieuwe bootmotoren. Deze certificatie is voorwaardelijk voor bepaalde aanpassingen van de fabrieksnormen. Daarom moet de fabrieksprocedure voor het onderhoud van dit product strikt worden gevolgd en moet er, zo veel mogelijk, worden teruggekeerd naar de oorspronkelijke bedoeling van het ontwerp.

De hierboven beschreven verantwoordelijkheden zijn algemeen en vormen geen limitatieve opsomming van alle regels en voorschriften met betrekking tot de door de EPA gestelde eisen aan vaartuigen die uitlaatgassen produceren. Meer uitgebreide informatie kunt u verkrijgen bij de volgende instanties:

MAIL:

U.S. Environmental Protection Agency
Office of Transportation and Air Quality
1200 Pennsylvania Ave. NW
Mail Code 6403J
Washington D.C. 20460

INTERNET-WEBSITE:

<http://www.epa.gov/otaq/>



CE-CONFORMITEITSVERKLARING

Toepassing van Europese richtlijnen	Richtlijn 2003/44/EG Recreatievaartuigen
Relevante richtlijn(en):	Richtlijn 89/336/EEG Elektromagnetische compatibiliteit
Bevoegde instantie voor richtlijn 89/336/EEG:	UTAC Autodrome de Linas-Monthéry, B.P. 212 91311 Monthéry cedex, France
Relevante geharmoniseerde norm(en):	ISO 7840, ISO 8469, ISO 8665, ISO 8846, ISO 8848, ISO 8849, ISO 9094, ISO 9097, ISO 10087, ISO 10088, ISO 10133, ISO 10240, ISO 11105, ISO 11591, ISO 11592, ISO 12215, ISO 12216, ISO 13592, COLREGS, ABYC H-5, ABYC H-8
Fabrikanten:	BRP US Inc.
Adres fabrikant:	451 E. Illinois Ave. – Benton, IL 62812-0394
Naam importeur:	BRP European Distribution SA
Adres importeur:	Chemin De Messidor 5-7 1006 Lausanne – Switzerland
Producttype:	Sportboten, kustvaart categorie C
Aangemelde instantie:	International Marine Certification Institute Trèves Centre, rue de Trèves 45 1040 Brussels, Belgium
EG-certificaat:	BBOMB013: 150 Speedster™ (NA) BBOMB016: 150 Speedster (SCIC)
De ondergetekende verklaart hierbij dat het voornoemde product voldoet aan de hierboven vermelde richtlijn(en) en norm(en).	
Naam ondertekenaar:	 Michael J. Carter
Functie ondertekenaar namens BRP US Inc.:	Director – Product Development, Sportboot

SPECIFICATIES

MODEL		150 SPEEDSTER 155 PK	150 SPEEDSTER 255 PK
MOTOR			
Motortype		Rotax 1503 4-TECT™, 4-takt, enkele bovenliggende nokkenas (SOHC)	
Uitlaatsysteem		Watergekoeld/wateringespoten (open lus). Directe stroom van jetpomp	
Smering	Type	Droog carter (2 oliepompen). Vervangbare oliefilter. Watergekoelde oliekoeler	
	Olietype	XPS-olie van zomerkwaliteit Zie <i>ONDERHOUDSPROCEDURES</i> voor nadere informatie.	
Aantal cilinders		3	
Cilinderinhoud		1.493,8 cm ³	
Inductietype		Met natuurlijke aanzuiging	Met compressor en intercooler
Maximumtoerental		7.300 ± 50 TPM	8.000 ± 50 TPM
KOELING			
Type		Vloeistofgekoeld. Gesloten koelsysteem (zie ook <i>UITLAATSYSTEEM</i>)	
Koelvloeistof		Ethyleenglycol en gedestilleerd water (50 %/50 %). Gebruik voorgemengde koelvloeistof van BRP of een speciale koelvloeistof voor aluminiummotoren	
ELEKTRISCH SYSTEEM			
Uitgangsvermogen magneetgenerator		360 W @ 6.000 TPM	
Type ontstekingsysteem		DI (digitale inductie)	
Bougies	Merk en type	NGK DCPR8E	
	Spleet	0,7 mm - 0,8 mm	
Startsysteem		Elektrische starter	
Instelling motortoerentalbegrenzer		7.650 TPM	8.000 TPM
Accu		Niet meegeleverd ⁽¹⁾ . 12 V groep 24, startaccu voor maritiem gebruik met bovenaan ronde, conische accupolen	

MODEL		150 SPEEDSTER 155 PK	150 SPEEDSTER 255 PK	
ELEKTRISCH SYSTEEM (vervolg)				
Zekeringdoos 1	F1: Meter		3 A	
	F2: Pieptoon		3 A	
	F3: Dieptemeter		3 A	
	F4: Brandstofpeil		3 A	
	F5: Niet gebruikt		-	
	F6: Brandstofpomp		10 A	
	F7: Cilinder 1		10 A	
	F8: Cilinder 2		10A	
	F9: Cilinder 3		10 A	
	F11: Diagnosegereedschap		15 A	
	F13: Startrelais		10 A	
	F14: DOPPEN		3 A	
	Zekeringdoos 2	F15: Opladen		30 A
		F16: Accu		30 A
Voorste zekeringdoos	F1: Ventilator		5 A	
	F2: ruimpomp		3 A	
	F3: Navigatie/ankerlichten		3 A	
	F4: Niet gebruikt		-	
	F5: Stereo		10 A	
	F6: 12-volt-voedingsuitgang		10 A	
Automatische ruimpomp			3 A	

MODEL		150 SPEEDSTER 155 PK	150 SPEEDSTER 255 PK
BRANDSTOFSYSTEEM			
Type brandstofinjectie		Meerpunts-brandstofinjectie. Enkel gasklephuis (52 mm)	
Brandstof	MINIMUMOCTAANGETAL		
	Type	Gewone loodvrije benzine	
	Octaangetal	In Noord-Amerika: 87 (RON + MON)/2 Buiten Noord-Amerika: 92 RON	
	OCTAANGETAL (OPTIMALE PRESTATIE)		
	Type	—	Loodvrije super -benzine
	Octaangetal	—	In Noord-Amerika: 91 (RON + MON)/2 Buiten Noord- Amerika: 95 RON
AANDRIJVING			
Type jetpomp		Axiaalpompe, eentraps	
Type smering jetpomp		Jetpomp-lagervet (Stuknr. 293 550 032) ver- kocht door BRP	
Transmissie		Directe aandrijving	
Verstelbare hoek (straalbus)		20°	
Minimaal vereiste waterdiepte voor jetpomp		90 cm onder het laagste deel achteraan de romp	
AFMETINGEN			
Totale lengte		4,67 m	
Breedte		2,16 m	
Diepgang		30,5 cm	
Tilling		20°	

MODEL		150 SPEEDSTER 155 PK	150 SPEEDSTER 255 PK
AFMETINGEN (OP AANHANGWAGEN)			
Lengte		5,6 m	
Breedte		2,16 m	
Hoogte	Zonder toren	1,5 m	
	Toren omlaag	1,97 m	
	Toren omhoog	2,46 m	
GEWICHT EN LAADVERMOGEN			
Gewicht	Zonder toren	659 kg	
	Met toren	669 kg	
Zitplaatsen		4	
Maximale belading (passagiers + bagage) (bij varen in rustig water)		4 passagiers OF 324 kg	
Brutogewicht (op aanhangwagen)		952 kg	
INHOUD			
Motorolie		3 L oliewissel met filter	
Motorkoelsysteem		5,5 L in totaal	
Brandstoftank (inclusief reserve)		79,5 L	

(1) Aanbevolen: Exide R-24-130, 12 V, 25 A•h (130 minuten reserve) of R-24-160 (160 minuten) of gelijkwaardig.

OPLOSSEN VAN PROBLEMEN

RICHTLIJNEN VOOR HET OPLOSSEN VAN PROBLEMEN

De onderstaande informatie kan u helpen om de oorzaak te achterhalen van eenvoudige storingen. Veel van deze problemen zult u vrij snel kunnen verhelpen, maar sommigen laat u beter over aan een ervaren technicus. Doe in dit geval beroep op een erkende Sea-Doo sportbootdealer voor een servicebeurt.

ACCU WORDT REGELMATIG ONTLADEN

1. Kijk in welke staat de accu verkeert.

- *Laat de accu opladen of vervangen door een erkende Sea-Doo sportbootdealer.*

2. Controleer de zekering van het oplaadsysteem.

- *Vervang de zekering indien nodig en laat het oplaadsysteem nakijken door een erkende Sea-Doo sportbootdealer.*

WAARSCHUWING

Laat de accu opladen of vervangen door een erkende Sea-Doo sportbootdealer. Laad de accu niet op of bij terwijl hij is geïnstalleerd in het motorcompartiment. Elektrolyt is giftig en kan ernstige brandwonden veroorzaken.

ER KLINKEN GEEN PIEPTONEN WANNEER DE D.E.S.S.-SLEUTEL IN HET D.E.S.S.-CONTACT WORDT GESTOKEN

1. Hoofdaccu-onderbreker is UITgeschakeld (OFF).

- *Draai de onderbreker op AAN (ON).*

2. Accu ontladen.

- *Laat de accu opladen of vervangen door een erkende Sea-Doo sportbootdealer.*

DE MOTOR DRAAIT NIET EN DE BEWAKINGSPIEPTOON WEERKLINKT

1. Zie **BEWAKINGSSYSTEEM** hieronder

MOTOR START NIET

1. D.E.S.S.-sleutel verwijderd.

- *Steek de D.E.S.S.-sleutel in het D.E.S.S.-contact.*

2. Het motorbeheersysteem herkent de D.E.S.S.-sleutel niet (er weerklinken geen 2 pieptonen bij het insteken van de D.E.S.S.-sleutel).

- *Raadpleeg een erkende Sea-Doo sportbootdealer.*

3. Zekering doorgebrand.

- *Controleer de zekering(en). Raadpleeg een erkende Sea-Doo sportbootdealer als het probleem aanhoudt.*

4. Accu ontladen.

- *Laat de accu opladen of vervangen door een erkende Sea-Doo sportbootdealer.*

5. Accu-aansluitingen gecorrodeerd of los.

- *Neem contact op met een erkende Sea-Doo sportbootdealer.*

MOTOR START NIET (vervolg)

6. Motor onder water.

- *Neem contact op met een erkende Sea-Doo sportbootdealer.*

7. Verstopte jetpomp.

- *Probeer te reinigen. Raadpleeg anders een erkende Sea-Doo sportbootdealer.*

8. Gestoord motorbeheersysteem.

- *Raadpleeg een erkende Sea-Doo sportbootdealer.*

MOTOR DRAAIT LANGZAAM

1. Accukabels los.

- *Controleren/reinigen/bevestigen.*

2. Accu ontladen of zwak.

- *Laat de accu opladen of vervangen door een erkende Sea-Doo sportbootdealer.*

3. Slechte aarding(en).

- *Raadpleeg een erkende Sea-Doo sportbootdealer.*

4. Versleten starter of beschadigde onderdelen.

- *Raadpleeg een erkende Sea-Doo sportbootdealer.*

DE MOTOR DRAAIT NORMAAL MAAR START NIET

1. Brandstoftank leeg of verontreinigd met water.

- *Bijtanken of ledigen en hervullen met nieuwe brandstof.*

2. Bougies vuil/defect.

- *Vervangen.*

3. Zekering doorgebrand.

- *Controleer de zekering(en). Raadpleeg een erkende Sea-Doo sportbootdealer als het probleem aanhoudt.*

4. Ondergelopen motor.

- *Zie ONDERGELOPEN MOTOR in de SPECIALE PROCEDURES.*

5. Storing in het motorbeheersysteem gedetecteerd (controleer of het motorverklikkerlichtje brandt).

- *Raadpleeg een erkende Sea-Doo sportbootdealer.*

6. Storing in de brandstofpomp.

- *Raadpleeg een erkende Sea-Doo sportbootdealer.*

MOTOR SLAAT OVER, DRAAIT ONREGELMATIG

1. Bougies vuil/defect/versleten.

- *Vervangen.*

2. Storing in de ontstekingsspoel(en).

- *Neem contact op met een erkende Sea-Doo sportbootdealer.*

MOTOR SLAAT OVER, DRAAIT ONREGELMATIG (vervolg)

3. Brandstof: Peil te laag, te oud of verontreinigd met water.
 - Aftappen en/of hervullen.
4. Injectoren verstopt.
 - Raadpleeg een erkende Sea-Doo sportbootdealer.
5. Storing in het motorbeheersysteem gedetecteerd (controleer of het motorverklikkerlichtje brandt).
 - Raadpleeg een erkende Sea-Doo sportbootdealer.

ER KOMT ROOK UIT DE MOTOR

1. Oliepeil te hoog.
 - Raadpleeg een erkende Sea-Doo sportbootdealer.
2. Wateropname, koelvloeistoflekkage of beschadigde cilinderkoppakking.
 - Raadpleeg een erkende Sea-Doo sportbootdealer.
3. Interne motorschade.
 - Raadpleeg een erkende Sea-Doo sportbootdealer.

MOTOR OVERVERHIT OF FOUTE OLIEDRUK (BEWAKINGSPIEPTOON WEERKLINT CONTINU)

MERK OP Als de bewakingspieptoon continu weerklinkt, moet u de motor zo snel mogelijk stoppen.

1. Controleer het olie- en koelvloeistofpeil.
 - Raadpleeg de ONDERHOUDSPROCEDURES. Vul bij indien nodig.
2. Waterinlaat jetpomp verstopt.
 - Voer de REINIGING VAN DE JETPOMP-WATERINLAAT EN IMPELLER uit volgens de beschrijving in de SPECIALE PROCEDURES.
3. Uitlaatsysteem verstopt.
 - Uitlaatsysteem spoelen.

MERK OP Lost dit het probleem niet op, gebruik de boot dan niet meer en raadpleeg een erkende Sea-Doo sportbootdealer.

MOTOR ACCELEREERT ONVOLDOENDE OF MIST VERMOGEN

1. Waterinlaat jetpomp verstopt.
 - Reinigen. Zie REINIGEN VAN JETPOMP-WATERINLAAT EN IMPELLER in het hoofdstuk SPECIALE PROCEDURES.
2. Impeller beschadigd of slijtring versleten.
 - Vervangen. Raadpleeg een erkende Sea-Doo sportbootdealer.
3. Defecte compressor of intercooler (255 motor).
 - Raadpleeg een erkende Sea-Doo sportbootdealer.
4. Compressorkoppeling slijpt door.
 - Raadpleeg een erkende Sea-Doo sportbootdealer.

MOTOR ACCELEEREERT ONVOLDOENDE OF MIST VERMOGEN (vervolg)

5. Zwakke vonk.

- *Zie MOTOR SLAAT OVER, DRAAIT ONREGELMATIG in dit hoofdstuk.*

6. Storing in het motorbeheersysteem gedetecteerd (controleer of het motorverklikkerlichtje brandt).

- *Raadpleeg een erkende Sea-Doo sportbootdealer.*

7. Injectoren verstopt.

- *Raadpleeg een erkende Sea-Doo sportbootdealer.*

8. Brandstofdruk laag.

- *Raadpleeg een erkende Sea-Doo sportbootdealer.*

9. Water in de brandstof.

- *Aftappen en vervangen.*

DE BOOT BEREIKT ZIJN TOPSNELHEID NIET

1. Waterinlaat jetpomp verstopt.

- *Voer de REINIGING VAN DE JETPOMP-WATERINLAAT EN IMPELLER uit volgens de beschrijving in de SPECIALE PROCEDURES.*

2. Impeller beschadigd of slijtring versleten.

- *Neem contact op met een erkende Sea-Doo sportbootdealer.*

3. Defecte compressor of intercooler (255 motor).

- *Raadpleeg een erkende Sea-Doo sportbootdealer.*

4. Storing in het motorbeheersysteem gedetecteerd (controleer of het motorverklikkerlichtje brandt).

- *Raadpleeg een erkende Sea-Doo sportbootdealer.*

AANDRIJFSYSTEEM MAAKT ABNORMAAL GELUID

1. Wier of afval zit vast rond impeller.

- *Voer de REINIGING VAN DE JETPOMP-WATERINLAAT EN IMPELLER uit volgens de beschrijving in de SPECIALE PROCEDURES.*

2. Impelleras of aandrijfjas beschadigd.

- *Neem contact op met een erkende Sea-Doo sportbootdealer.*

WATER IN HET RUIJM

1. De aftapplug(gen) is (zijn) niet vastgedraaid.

- *Draai de aftappluggen vast.*

2. Defecte spuitgatklep.

- *Raadpleeg een erkende Sea-Doo sportbootdealer.*

3. Uitlaatsysteem lekt.

- *Raadpleeg een erkende Sea-Doo sportbootdealer.*

4. Versleten koolstofring aan de aandrijfjas.

- *Raadpleeg een erkende Sea-Doo sportbootdealer.*

BEWAKINGSSYSTEEM

Een systeem bewaakt de elektronische componenten van het EMS (motorbeheersysteem) en andere componenten van het elektrisch systeem. Wanneer er een storing optreedt, wordt u geïnformeerd over de toestand door middel van een visuele melding in het informatiecentrum en/of een pieptoon.

Er kan ook een foutcode voorkomen.

Wanneer er kleine of tijdelijke storingen optreden, verdwijnt de foutmelding en de pieptoon houdt automatisch op zodra de toestand die de fout uitlokte is verholpen.

Door de gashendel los te laten en de motor te laten vertragen tot het stationair toerental, kunt u de normale bedrijfstoestand herstellen. Lukt dit niet, probeer de D.E.S.S.-sleutel dan uit het contact te verwijderen en opnieuw aan te brengen.

Het elektronisch systeem zal verschillend reageren naargelang het type storing. Een ernstige storing kan het starten van de motor verhinderen. In andere gevallen zal de motor werken in terugkeermodus (aan lagere snelheid).

Wanneer er een storing optreedt moet u uw vaartuig zo snel mogelijk laten inspecteren door een erkende Sea-Doo sportbootdealer.

Informatie pieptooncodes

GECODEERDE PIEPTOON ⁽¹⁾	OMSCHRIJVING
2 korte pieptonen wanneer u de D.E.S.S.-sleutel in het D.E.S.S.-contact steekt	Normale toestand van D.E.S.S. Juiste sleutel correct geïnstalleerd.
1 lange pieptoon wanneer u de D.E.S.S.-sleutel in het D.E.S.S.-contact steekt of wanneer u op de start/stopschakelaar drukt	Schakelhendel niet in vrijloop. Zet de schakelhendel in Vrijloop.
	Kan sleutel niet lezen (verkeerd geïnstalleerd of sleutel vuil). Verwijder de D.E.S.S.-sleutel, maak hem schoon en steek hem opnieuw op.
	Ongeldige sleutel of D.E.S.S.-systeemstoring. Gebruik de juiste sleutel voor het voertuig. Werkt dit niet, raadpleeg dan een erkende Sea-Doo sportbootdealer.
4 korte pieptonen wanneer u op de start/stopschakelaar drukt terwijl de D.E.S.S.-sleutel al is ingestoken	Schakelhendel staat niet in Vrijloop. Zet de schakelhendel in Vrijloop.
1 korte pieptoon tijdens het schakelen naar vrijloop	Bevestiging dat de schakelhendel nu in Vrijloop staat.
4 korte pieptonen met wisselend interval	De D.E.S.S.-sleutel was in het contact blijven zitten zonder dat de motor draaide. Verwijder de D.E.S.S.-sleutel, om te voorkomen dat de accu wordt ontladen.
Continu piepen	Motorkoelvloeistof heet. Zie <i>MOTOR OVERVERHIT</i> in de <i>RICHTLIJNEN VOOR HET OPLOSSEN VAN PROBLEMEN</i> .
	Uitlaattemperatuur hoog. Zie <i>MOTOR OVERVERHIT</i> in de <i>RICHTLIJNEN VOOR HET OPLOSSEN VAN PROBLEMEN</i> .
	Oliedruk laag of hoog. Controleer het oliepeil zo snel mogelijk. Is het peil in orde, gebruik de boot dan niet meer en neem contact op met een erkende Sea-Doo sportbootdealer.

⁽¹⁾ Sommige pieptonen gaan gepaard met meldingen op de informatiedisplay. Meer hierover vindt u in het hoofdstuk *BEDIENINGSELEMENTEN, INSTRUMENTEN EN UITRUSTING*.

MERK OP Als de bewakingspieptoon continu weerklinkt, moet u de motor zo snel mogelijk stoppen.

GARANTIE

INTERNATIONALE BEPERKTE GARANTIE VAN BRP VOOR SEA-DOO® SPORTBOTEN BOUWJAAR 2010 VERKOCHT IN DE VERENIGDE STATEN EN CANADA

1) TOEPASSINGSBEREIK

BRP US Inc.* ("BRP") levert garantie op zijn nieuwe en ongebruikte Sea-Doo® sportboten ("sportboot") bouwjaar 2010, verkocht door erkende BRP dealers (hierna gedefinieerd) in de vijftig Verenigde Staten en Canada ("dealer") voor materiaal- of fabricagefouten gedurende de periode en onder de voorwaarden die hieronder worden beschreven. Deze beperkte garantie vervalt indien: (1) de sportboot ooit werd gebruikt om te racen of voor andere competitie-activiteiten, zelfs door een vorige eigenaar; of (2) de sportboot werd gewijzigd of aangepast op een wijze die zijn werking, prestaties of levensduur nadelig beïnvloedt, of werd gewijzigd of aangepast voor een andere toepassing dan het voorziene gebruiksdoel.

Alle originele BRP-onderdelen en -accessoires die worden geïnstalleerd door een erkende BRP dealer op het ogenblik van de levering van de Sea-Doo® sportboot 2010 genieten dezelfde garantie als de sportboot.

2) BEPERKING VAN DE AANSPRAKELIJKHEID

DEZE GARANTIE WORDT UITDRUKKELIJK GEBODEN EN AANVAARD TER VERVANGING VAN ELKE ANDERE GARANTIE, EXPLICIET OF IMPLICIET, INCLUSIEF EN ZONDER BEPERKING ELKE GARANTIE VAN VERKOOPBAARHEID OF GESCHIKTHEID VOOR EEN BEPAALD GEBRUIKSDOEL. VOOR ZOVER ZE NIET KUNNEN WORDEN VERWORPEN, ZIJN DE GEÏMPLICEERDE GARANTIES BEPERKT TOT DE GELDIGHEIDSDUUR VAN DE EXPLICIETE GARANTIE. INCIDENTELE SCHADE EN GEVOLGSCHADE ZIJN UITGESLOTEN VAN DEKKING ONDER DEZE GARANTIE. IN SOMMIGE LANDEN/DEELSTATEN ZIJN DE BOVENSTAANDE AFWIJZINGEN VAN AANSPRAKELIJKHEID, BEPERKINGEN EN UITSLUITINGEN NIET TOEGELATEN. HET IS BIJGEVOLG MOGELIJK DAT ZE NIET VAN TOEPASSING ZIJN VOOR U. DEZE GARANTIE GEEFT U SPECIFIEKE RECHTEN, MAAR U KUNT OOK NOG ANDERE WETTELIJKE RECHTEN GENIETEN, AFHANKELIJK VAN DE STAAT OF PROVINCIE WAAR U WOONT.

Geen enkele distributeur, BRP-dealer of andere persoon is gemachtigd om andere beloften, voorstellingen of garanties met betrekking tot dit product te bieden, dan die welke deel uitmaken van deze beperkte garantie. Gebeurt dit toch, dan zijn deze niet afdwingbaar van BRP. BRP behoudt zich het recht voor, deze garantie op elk gewenst ogenblik te wijzigen. Dergelijke wijzigingen zullen echter geen invloed hebben op de garanti voorwaarden die van toepassing waren op producten, die tijdens de geldigheidsduur van deze garantie werden verkocht.

3) UITSLUITINGEN – VALLEN NIET ONDER DE GARANTIE

De volgende zaken vallen in geen geval onder de garantie:

- Normale gebruikssporen en slijtage;
- Routine-onderhoud, afstellingen, aanpassingen;
- Schade ten gevolge van een gebrekkig of verkeerd onderhoud en/of bewaring die niet stroken met de instructies in de Gebruikershandleiding;

- Schade ten gevolge van de verwijdering van onderdelen, onoordeelkundige reparaties, service, onderhoud of aanpassingen of gebruik van onderdelen en accessoires die niet door BRP zijn geproduceerd of goedgekeurd, of schade ten gevolge van reparaties uitgevoerd door een persoon die geen erkende BRP dealer is;
- Schade ten gevolge van misbruik, verkeerd of abnormaal gebruik, verwaarlozing, racen, verkeerde bediening of gebruik van de sportboot op een manier die niet strookt met de aanbevelingen in de Gebruikershandleiding;
- Schade veroorzaakt door externe schade, onderdompeling, opname van water of vreemde objecten, ongeval, brand, diefstal, vandalisme of overmacht;
- Gebruik met brandstoffen, oliesoorten of smeermiddelen die niet geschikt zijn voor de sportboot (zie Gebruikershandleiding);
- Schade door roest, corrosie of blootstelling aan de natuurelementen;
- Schade ten gevolge van een blokkering van het koelsysteem of de jetpomp door vreemde voorwerpen;
- Incidentele of gevolgschade of schade van welke aard ook, inclusief zonder beperkingen kosten voor wegslepen, bewaren, telefoon, huur, taxi, genotsderving, verzekering, afbetalingen, tijdverlies, inkomensderving; en
- Beschadiging van de afwerklaag, inclusief maar niet beperkt tot cosmetische beschadiging van de lak, afbladderen, barsten, vorming van haarscheurtjes en afschilferen van glasvezel ten gevolge van afbladderen, craquelieren of haarscheurtjes of blootstelling aan de natuurelementen.

4) GARANTIEPERIODE

Deze beperkte garantie loopt vanaf de datum van de levering aan de eerste particuliere klant of de datum van de eerste ingebruikname van de sportboot, wat zich het eerst voordoet, gedurende een periode van:

- TWAALF (12) OPEENVOLGENDE MAANDEN voor privé-gebruik voor recreatieve doeleinden, met uitzondering van het dek en de romp uit glasvezel, waarop een garantie van ZESTIG (60) OPEENVOLGENDE MAANDEN geldt;
- VIER (4) OPEENVOLGENDE MAANDEN voor commercieel gebruik, met uitzondering van het dek en de romp uit glasvezel, waarop een garantie van TWAALF (12) OPEENVOLGENDE MAANDEN geldt. Als commercieel gebruik van een sportboot geldt elk gebruik ten behoeve van enige activiteit of tewerkstelling, die inkomsten oplevert, gedurende om het even welk deel van de garantieperiode. Een sportboot wordt ook commercieel gebruikt als hij ergens tijdens de garantieperiode wordt voorzien van commerciële kenmerken of een erkenning voor commercieel gebruik.

Emissiegebonden onderdelen die werden geïnstalleerd op door de EPA gecertificeerde sportboten die zijn geregistreerd in de VS genieten een garantie gedurende dertig (30) opeenvolgende maanden of 175 motorbedrijfsuren, afhankelijk van wat zich het eerst voordoet. Als de 175 motorbedrijfsuren worden bereikt tijdens de gewone garantieperiode, blijven de emissiegebonden componenten gedekt door de standaardgarantie van BRP tot het einde van de gewone garantieperiode.

De lijst van huidige emissiegebonden componenten die door de garantie zijn gedekt is beschikbaar bij uw erkende dealer van BRP.

De reparatie of vervanging van onderdelen of de service in het kader van deze garantie verlengt de duur van deze garantie niet. De oorspronkelijke vervaldatum blijft behouden.

Sportboten die door BRP zijn geproduceerd voor verkoop in de staten Californië of New York, die oorspronkelijk worden verkocht aan een inwoner of nadien worden geregistreerd voor de garantie op naam van een inwoner van de staat Californië of New York, dienen ook te voldoen aan de toepasselijke Emissions Control Warranty Statement (garantieverklaring emissiecontrole) van Californië en New York.

5) VOORWAARDEN OM VAN DE GARANTIE TE KUNNEN GENIETEN

Deze garantie wordt enkel geboden als aan alle onderstaande voorwaarden is voldaan:

- De Sea-Doo® sportboten bouwjaar 2010 moeten in nieuwe en ongebruikte staat zijn aangekocht door de eerste eigenaar bij een BRP dealer die de toelating heeft om Sea-Doo® sportboot-producten te verkopen in het land waar de aankoop plaatsvond ("BRP dealer");
- De door BRP voorgeschreven inspecties voor de levering moeten voltooid en gedocumenteerd zijn;
- Het product moet correct geregistreerd zijn door een erkende BRP dealer;
- De 2010 Sea-Doo® sportboot moet aangekocht zijn in het land waar de koper zijn verblijfplaats heeft.
- Zoals beschreven in de Gebruikershandleiding, moet het vereiste routine-onderhoud tijdig worden uitgevoerd, om aanspraak te kunnen maken op garantie. BRP behoudt zich het recht voor, een bewijs van correct onderhoud te vragen als voorwaarde voor prestaties onder garantie.

BRP zal deze beperkte garantie niet nakomen indien de bovenstaande voorwaarden niet werden vervuld door de privégebruiker of commerciële gebruiker. Deze beperkingen zijn noodzakelijk om BRP toe te laten, de veiligheid van zijn producten, zijn klanten en het grote publiek te vrijwaren.

6) HOE KUNT U EEN PRESTATIE ONDER GARANTIE AANVRAGEN

De klant moet stoppen met het gebruik van zijn sportboot, zodra hij een onregelmatigheid opmerkt. De klant moet binnen de twee (2) dagen na het opduiken van een defect contact opnemen met een BRP dealer die servicewerken uitvoert en deze redelijke toegang tot het product verlenen en een redelijke gelegenheid bieden om het te repareren. De klant moet de erkende BRP dealer ook een aankoopbewijs voor het product voorleggen en de reparatie/werkorder ondertekenen voor de aanvang van de reparatie om de reparatie onder garantie te valideren. Alle onderdelen die onder deze garantie worden vervangen, worden eigendom van BRP.

7) WAT BRP ZAL DOEN

De verplichtingen van BRP in het kader van deze garantie beperken zich tot de reparatie van onderdelen die bij normaal gebruik, onderhoud en service defect zijn gebleken of, naar eigen inzicht, de vervanging van deze onderdelen door nieuwe originele BRP onderdelen zonder aanrekening van onderdelen en werkuren, uitgevoerd door een erkende BRP dealer naar keuze tijdens de garantieperiode onder de hierin beschreven voorwaarden. De verantwoordelijkheid van BRP beperkt

zich tot het uitvoeren van de vereiste reparaties of vervanging van onderdelen. Geen enkele eis wegens garantie-inbreuken kan aanleiding geven tot annulatie of herroepen van de verkoop van de sportboot aan de eigenaar.

Wanneer servicewerken in een ander land dan het land van aankoop noodzakelijk zijn, zijn alle bijkomende kosten die voortvloeien uit plaatselijke praktijken en voorwaarden ten laste van de eigenaar. Dit zijn onder meer kosten voor transport, verzekering, taksen, licenties, invoerheffingen en alle overige kosten, inclusief heffingen door regeringen, deelstaten, provincies en hun respectieve instanties.

BRP behoudt zich het recht voor, zijn producten regelmatig te verbeteren of aan te passen, zonder dat hieruit een verplichting voortvloeit om eerder geproduceerde producten aan te passen.

8) GARANTIE VAN LEVERANCIERS

Jensen+ audiocomponenten die deel uitmaken van de oorspronkelijke uitrusting van de sportboot, vallen onder de afzonderlijke garantie van ASA Electronics[‡]. Informeer bij de installatie van zulke audiocomponenten op uw Sea-Doo® sportboot bij uw erkende BRP dealer naar de garantievoorwaarden en bijstand.

Bereikt u geen oplossing in overleg met uw erkende BRP dealer, neem dan contact op met ASA Electronics. Alle contactinformatie is te vinden op hun website: www.asaelectronics.com.

9) OVERDRACHT

Indien een product tijdens de garantieperiode van eigenaar verandert, wordt deze garantie mee overgedragen en blijft ze geldig voor de resterende dekkingperiode, op voorwaarde dat BRP op de hoogte wordt gebracht van deze verandering van eigenaar op de volgende manier:

1. De vorige eigenaar neemt contact op met BRP (op het onderstaande telefoonnummer) of een erkende BRP dealer en geeft de gegevens van de nieuwe eigenaar door; of
2. BRP of een erkende BRP dealer ontvangt een bewijs dat de voormalige eigenaar heeft ingestemd met de overdracht, samen met de gegevens van de nieuwe eigenaar.

10) BIJSTAND VOOR DE KLANT

In geval van een mengingsverschil of dispuut in verband met deze beperkte garantie, stelt BRP voor om samen met de dealer naar een oplossing voor de kwestie te zoeken. We raden u aan het probleem te bespreken met de servicemanager of zaakvoerder van de erkende BRP dealer.

Is het probleem daarmee nog niet opgelost, dan kunt u uw klacht schriftelijk overmaken of bellen naar het betreffende nummer hieronder:

In Canada

BOMBARDIER RECREATIONAL
PRODUCTS INC.
SEA-DOO
CUSTOMER ASSISTANCE CENTER
75 J.A. BOMBARDIER STREET
SHERBROOKE QC J1L 1W3
Tel.: 819 566-3366

In de Verenigde Staten

BRP US INC.
SEA-DOO
CUSTOMER ASSISTANCE CENTER
7575 BOMBARDIER COURT
WAUSAU WI 54401
Tel.: 715 848-4957

- * In Canada worden deze producten verdeeld door Bombardier Recreational Products Inc.
© 2009 Bombardier Recreational Products Inc. Alle rechten voorbehouden.
® Geregistreerde handelsmerken van Bombardier Recreational Products Inc. of zijn dochtermaatschappijen.
+ is een handelsmerk van zijn eigenaar.
‡ is een handelsmerk van zijn eigenaar.

GARANTIEVERKLARING REGELSYSTEEM VOOR UITLAATGASSEN VOOR CALIFORNIË EN NEW YORK VOOR SEA-DOO® SPORTBOTEN MET 4-TEC™ MOTOREN OF 4-TEC IC MOTOREN BOUWJAAR 2010

Voor Californië moet uw Sea-Doo® sportboot modeljaar 2010 ("sportboot") over een speciaal milieulabel beschikken, voorgeschreven door de California Air Resources Board. Het label heeft 1, 2, 3 of 4 sterren. Een infokaart aan uw sportboot beschrijft de betekenis van het sterren-beoordelingssysteem.

Het sterrenlabel duidt op schonere zeevaartmotoren

Het symbool voor schonere zeevaartmotoren:



F18L3CQ

Schonere lucht en water

Voor een gezondere levensstijl en een beter milieu.

Zuiniger brandstofverbruik

Verbrandt 30 - 40 percent minder brandstof en olie dan gewone tweetaktmotoren met carburateur, wat geld en grondstoffen bespaart.

Langere emissie-garantie

Verzekert de gebruiker van een zorgeloze werking.

Eén ster – Lage emissie

Het label met één ster identificeert waterscooters, buitenboordmotoren, sterndrive- en binnenboordmotoren die voldoen aan de emissienormen voor waterscooters en buitenboordmotoren van de Air Resources Board uit 2001. Motoren die aan deze normen voldoen stoten 75 % minder uitlaatgassen uit dan traditionele tweetaktmotoren met carburateur. Deze motoren voldoen tevens aan de U.S. EPA's 2006 normen voor scheepsmotoren.

Twee sterren - Zeer lage emissie

Het label met twee sterren identificeert waterscooters, buitenboordmotoren, sterndrive- en binnenboordmotoren die voldoen aan de emissienormen voor waterscooters en buitenboordmotoren van de Air Resources Board uit 2004. Motoren die aan deze normen voldoen stoten 20 % minder uitlaatgassen uit dan motoren met een ster - lage emissie.

Drie sterren - Ultralage emissie

Het label met drie sterren identificeert motoren die voldoen aan de emissienormen voor waterscooters en buitenboordmotoren editie 2008 of de emissienormen voor sterndrive- en binnenboordmotoren uit 2003 van de Air Resources Board. Motoren die aan deze normen voldoen stoten 65% minder uitlaatgassen uit dan motoren met één ster – lage emissie.

Vier sterren - Super-ultralage emissie

Het label met vier sterren identificeert motoren die voldoen aan de emissienormen voor sterndrive- en binnenboordmotoren van de Air Resources Board editie 2010. Waterscooters en buitenboordmotoren kunnen ook aan deze normen voldoen. Motoren die aan deze normen voldoen stoten 90 % minder uitlaatgassen uit dan motoren met één ster – lage emissie.

Voor meer informatie: Cleaner Watercraft - Get the Facts (schonere vaartuigen - de feiten) 1 800 END-SMOG
www.arb.ca.gov

Uw rechten en plichten in het kader van de garantie op het regelsysteem voor uitlaatgassen

De California Air Resources Board en BRP US Inc. ("BRP") lichten graag de garantie op het regelsysteem voor uitlaatgassen van uw Sea-Doo® sportboot 2010 toe. In Californië moeten nieuwe sportboot-motoren zo worden ontworpen, gebouwd en uitgerust dat ze voldoen aan de strenge antismog-normen die in de staat gelden. BRP moet gedurende de hierboven vermelde periodes garantie bieden op het regelsysteem voor uitlaatgassen van uw sportboot-motor, op voorwaarde dat de motor van uw sportboot niet werd blootgesteld aan verkeerd gebruik, verwaarlozing of slecht onderhoud.

Het regelsysteem voor uitlaatgassen kan componenten bevatten zoals het brandstofinjectionssysteem, het ontstekingsstelsel en de katalytische converter. Ook slangen, riemen, connectoren en andere emissiegebonden modules kunnen hiertoe behoren.

In geval van een gebrek dat onder garantie valt zal BRP de motor van uw sportboot gratis repareren, inclusief diagnose, onderdelen en werkuren, op voorwaarde dat dit werk wordt uitgevoerd door een erkende BRP dealer.

Beperkte garantie van de fabrikant

De emissie-garantie dekt de Sea-Doo® sportboten van bouwjaar 2010, die door BRP zijn gecertificeerd en geproduceerd voor verkoop in Californië, die oorspronkelijk worden verkocht in Californië aan een inwoner van Californië of nadien worden geregistreerd voor de garantie op naam van een inwoner van Californië. Alle voorwaarden van de beperkte garantie van BRP op Sea-Doo® sportboten blijven geldig voor deze modellen, mits de noodzakelijke aanpassingen. Op bepaalde emissiegebonden onderdelen van uw Sea-Doo® sportboot bouwjaar 2010 geldt de garantie vanaf de datum van overhandiging aan de eerste particuliere klant gedurende een periode van 4 jaar of 250 bedrijfsuren, wat het eerst optreedt. De garantie op basis van bedrijfsuren geldt echter enkel voor sportboten die zijn uitgerust met de juiste urentellers of een gelijkwaardig alternatief. Defecte emissiegebonden motoronderdelen die onder de garantie vallen zullen worden gerepareerd of vervangen door BRP.

Gedekte onderdelen voor Sea-Doo® sportboten bouwjaar 2010 uitgerust met 4-TEC motoren:

Stationaire omloopklep	Brandstoffilter
Gaskleppositiesensor	Inlaatspruitstuk
Luchtdruksensor inlaatspruitstuk	Luchtfilterdoos
Luchttemperatuursensor inlaatspruitstuk	Luchtinlaatadapter
Motortemperatuursensor	Bougies
Klopsensor	Ontstekingsspoelen
Motorbeheermodule (ECM of Engine Control Module)	In- en uitlaatklep en pakkingen
Gasklephuis	Carterventilatieklep
Brandstofrail	Pakking gasklephuis
Brandstofinjectoren	Kabelboom en connectoren
Brandstofdrukregelaar	Pakking inlaatspruitstuk
Brandstofpomp	

De emissiegarantie dekt schade aan andere motorcomponenten die werd veroorzaakt door een defect onderdeel dat onder de garantie valt. De meegeleverde BRP Gebruikershandleiding bevat schriftelijke instructies voor het juiste onderhoud en gebruik van uw sportboot. Alle onderdelen die onder de emissiegarantie vallen, worden door BRP gewaarborgd gedurende de gehele garantieperiode van de sportboot, tenzij ze volgens de onderhoudsinstructies in de Gebruikershandleiding eerder moeten worden vervangen. De onderdelen die onder de emissiegarantie vallen en moeten worden vervangen in het kader van het vereiste onderhoud, worden door BRP gewaarborgd gedurende de periode tot de eerste geplande vervangingsdatum van het betreffende onderdeel. De onderdelen die onder de emissiegarantie vallen en regelmatig moeten worden geïnspecteerd maar niet vervangen, worden door BRP gewaarborgd gedurende de gehele garantieperiode van de sportboot. Een onderdeel dat werd gerepareerd of vervangen in het kader van de emissiegarantie wordt door BRP gewaarborgd gedurende de resterende garantieduur van het oorspronkelijke onderdeel. Alle onderdelen die onder deze garantie worden vervangen, worden eigendom van BRP. Ontvangstbewijzen en registers van uitgevoerd onderhoud moeten aan elke nieuwe eigenaar van de sportboot worden doorgegeven.

Verantwoordelijkheid van de eigenaar in het kader van de garantie

Als eigenaar van de Sea-Doo® sportboot bouwjaar 2010 bent u verantwoordelijk voor de uitvoering van de onderhoudstaken die uw *Gebruikershandleiding* voorschrijft. BRP raadt u aan alle ontvangstbewijzen voor het onderhoud van uw sportboot-motor te bewaren. BRP kan de garantie echter niet weigeren wanneer u niet over alle ontvangstbewijzen beschikt of wanneer niet alle voorgeschreven onderhoudstaken werden uitgevoerd. Als eigenaar van de Sea-Doo® sportboot dient u echter wel te weten dat BRP de garantie kan weigeren, wanneer de motor of een onderdeel van uw sportboot defect is door verkeerd gebruik, verwaarlozing, verkeerd onderhoud of niet-goedgekeurde veranderingen. U moet de motor op eigen verantwoordelijkheid door een erkende BRP dealer laten nakijken indien er een probleem is. Reparaties onder garantie moeten binnen een redelijke termijn worden voltooid, echter niet langer dan 30 dagen. Hebt u nog vragen over uw rechten en plichten in het kader van de garantie of de naam en locatie van de dichtstbijzijnde erkende BRP dealer, neem dan contact op met de klantenservice op 1 715 848-4957.

© 2009 Bombardier Recreational Products Inc. Alle rechten voorbehouden.

® Geregistreerde handelsmerken van Bombardier Recreational Products Inc. of zijn dochtermaatschappijen.

INTERNATIONALE BEPERKTE GARANTIE VAN BRP VOOR SEA-DOO® SPORTBOTEN BOUWJAAR 2010

1) TOEPASSINGSBEREIK

BRP US Inc. ("BRP")* levert garantie op zijn nieuwe en ongebruikte Sea-Doo® sportboten ("sportboot") bouwjaar 2010, verkocht door erkende BRP distributeurs/dealers ("distributeur/dealer") buiten de vijftig Verenigde Staten, Canada en lidstaten van de Europese Economische Ruimte (die bestaat uit de landen van de Europese Unie plus Noorwegen, IJsland en Liechtenstein), voor materiaal- of fabricagefouten gedurende de periode en onder de voorwaarden die hieronder worden beschreven. Deze beperkte garantie vervalt indien: (1) de sportboot ooit werd gebruikt om te racen of voor andere competitie-activiteiten, zelfs door een vorige eigenaar; of (2) de sportboot werd gewijzigd of aangepast op een wijze die zijn werking, prestaties of levensduur nadelig beïnvloedt, of werd gewijzigd of aangepast voor een andere toepassing dan het voorziene gebruiksdoel.

Alle originele onderdelen en accessoires van BRP die worden geïnstalleerd door een erkende BRP dealer (zoals hierna gedefinieerd) op het ogenblik van de levering van de Sea-Doo® sportboot 2010 genieten dezelfde garantie als de sportboot.

2) BEPERKING VAN DE AANSPRAKELIJKHEID

DEZE GARANTIE WORDT UITDRUKKELIJK GEBODEN EN AANVAARD TER VERVANGING VAN ELKE ANDERE GARANTIE, EXPLICIET OF IMPLICIET, INCLUSIEF EN ZONDER BEPERKING ELKE GARANTIE VAN VERKOOPBAARHEID OF GESCHIKTHEID VOOR EEN BEPAALD GEBRUIKSDOEL. VOOR ZOVER ZE NIET KUNNEN WORDEN VERWORPEN, ZIJN DE GEÏMPliceERDE GARANTIES BEPERKT TOT DE GELDIGHEIDSDUUR VAN DE EXPLICIETE GARANTIE. INCIDENTELE SCHADE EN GEVOLGSCHADE ZIJN UITGESLOTEN VAN DEKKING ONDER DEZE GARANTIE. IN SOMMIGE LANDEN/DEELSTATEN ZIJN DE BOVENSTAANDE AFWIJZINGEN VAN AANSPRAKELIJKHEID, BEPERKINGEN EN UITSLUITINGEN NIET TOEGELATEN. HET IS BIJGEVOLG MOGELIJK DAT ZE NIET VAN TOEPASSING ZIJN VOOR U. DEZE GARANTIE GEEFT U SPECIFIEKE RECHTEN, MAAR U KUNT OOK NOG ANDERE WETTELIJKE RECHTEN GENIETEN, AFHANKELIJK VAN DE STAAT OF PROVINCIE WAAR U WOONT.

Geen enkele distributeur, BRP distributeur/dealer of andere persoon is gemachtigd om andere beloften, voorstellingen of garanties met betrekking tot dit product te bieden, dan die welke deel uitmaken van deze beperkte garantie. Gebeurt dit toch, dan zijn deze niet afdwingbaar van BRP.

BRP behoudt zich het recht voor, deze garantie op elk gewenst ogenblik te wijzigen. Dergelijke wijzigingen zullen echter geen invloed hebben op de garantievoorwaarden die van toepassing waren op producten, die tijdens de geldigheidsduur van deze garantie werden verkocht.

3) UITSLUITINGEN – VALLEN NIET ONDER DE GARANTIE

De volgende zaken vallen in geen geval onder de garantie:

- Vervanging van onderdelen wegens normale slijtage;
- Routine-onderhoudsonderdelen en -werken, inclusief, maar niet beperkt tot, afregelingen, verversen van olie, smeermiddel en koelvloeistof, vervanging van bougies, waterpompen e.d.;

- Schade ten gevolge van een onjuist of gebrekkig onderhoud of berging of niet-naleving van de procedures en aanbevelingen in de Gebruikershandleiding;
- Schade ten gevolge van de verwijdering van onderdelen, onoordeelkundige reparaties, service, onderhoud of aanpassingen of gebruik van onderdelen en toebehoren die niet door BRP zijn geproduceerd of goedgekeurd, die naar zijn oordeel niet compatibel zijn met sportboten of een negatieve invloed hebben op de werking, prestatie of levensduur, of schade ten gevolge van reparaties, uitgevoerd door een persoon die geen erkende BRP distributeur/dealer is;
- Schade ten gevolge van misbruik, verkeerd of abnormaal gebruik, verwaarlozing, racen, verkeerde bediening of gebruik van de sportboot op een manier die niet strookt met de aanbevelingen in de Gebruikershandleiding;
- Schade veroorzaakt door externe schade, onderdompeling, opname van water of vreemde objecten, ongeval, brand, diefstal, vandalisme of overmacht;
- Gebruik met brandstoffen, oliesoorten of smeermiddelen die niet geschikt zijn voor de sportboot (zie Gebruikershandleiding);
- Schade door roest, corrosie of blootstelling aan de natuurelementen;
- Schade ten gevolge van een blokkering van het koelsysteem of de jetpomp door vreemde voorwerpen;
- Incidentele of gevolgschade of schade van welke aard ook, inclusief zonder beperkingen kosten voor wegslepen, bewaren, telefoon, huur, taxi, genotsderving, verzekering, afbetalingen, tijdverlies, inkomensderving; en
- Beschadiging van de afwerklaag, inclusief maar niet beperkt tot cosmetische beschadiging van de lak, afbladderen, barsten, vorming van haarscheurtjes en afschilferen van glasvezel ten gevolge van afbladderen, craqueleren of haarscheurtjes of blootstelling aan de natuurelementen.

4) GARANTIEPERIODE

Deze beperkte garantie loopt vanaf de datum van de levering aan de eerste particuliere klant of de datum van de eerste ingebruikname van de sportboot, wat zich het eerst voordoet, gedurende een periode van:

- TWAALF (12) OPEENVOLGENDE MAANDEN voor privé-gebruik voor recreatieve doeleinden, met uitzondering van het dek en de romp uit glasvezel, waarop een garantie van ZESTIG (60) OPEENVOLGENDE MAANDEN geldt;
- VIER (4) OPEENVOLGENDE MAANDEN voor commercieel gebruik, met uitzondering van het dek en de romp uit glasvezel, waarop een garantie van TWAALF (12) OPEENVOLGENDE MAANDEN geldt.

Als commercieel gebruik van een sportboot geldt elk gebruik ten behoeve van enige activiteit of tewerkstelling, die inkomsten oplevert, gedurende om het even welk deel van de garantieperiode. Een sportboot wordt ook commercieel gebruikt als hij ergens tijdens de garantieperiode wordt voorzien van commerciële kenmerken of een erkenning voor commercieel gebruik.

De reparatie of vervanging van onderdelen of de service van een sportboot in het kader van deze garantie verlengt de duur van deze beperkte garantie niet. De oorspronkelijke vervaldatum blijft behouden.

5) VOORWAARDEN OM VAN DE GARANTIE TE KUNNEN GENIETEN

Deze garantie wordt enkel geboden als aan alle onderstaande voorwaarden is voldaan:

- De Sea-Doo® sportboten bouwjaar 2010 moeten in nieuwe en ongebruikte staat zijn aangekocht door de eerste eigenaar bij een BRP distributeur/dealer die de toelating heeft om SEA-DOO® SPORTBOOT-producten te verkopen in het land waar de aankoop plaatsvond;
- De door BRP voorgeschreven inspecties voor de levering moeten voltooid en gedocumenteerd zijn;
- Het product moet correct geregistreerd zijn door een erkende BRP distributeur/dealer;
- De 2010 Sea-Doo® sportboten moeten aangekocht zijn in het land of de unie van landen waar de koper zijn verblijfplaats heeft;
- Zoals beschreven in de Gebruikershandleiding, moet het vereiste routine-onderhoud tijdig worden uitgevoerd, om aanspraak te kunnen maken op garantie. BRP behoudt zich het recht voor, een bewijs van correct onderhoud te vragen als voorwaarde voor prestaties onder garantie.

BRP zal deze beperkte garantie niet nakomen indien de bovenstaande voorwaarden niet werden vervuld door de privégebruiker of commerciële gebruiker. Deze beperkingen zijn noodzakelijk om BRP toe te laten, de veiligheid van zijn producten, zijn klanten en het grote publiek te vrijwaren.

6) HOE KUNT U EEN PRESTATIE ONDER GARANTIE AANVRAGEN

De klant moet binnen de twee (2) dagen na het opduiken van een defect contact opnemen met een BRP-distributeur/dealer die servicewerken uitvoert en deze redelijke toegang tot het product verlenen en een redelijke gelegenheid bieden om het te repareren. De klant moet de erkende BRP distributeur/dealer ook een aankoopbewijs voor het product voorleggen en de reparatie/werkorder ondertekenen voor de aanvang van de reparatie om de reparatie onder garantie te valideren. Alle onderdelen die onder deze garantie worden vervangen, worden eigendom van BRP.

7) WAT BRP ZAL DOEN

De verplichtingen van BRP in het kader van deze garantie beperken zich tot de reparatie van onderdelen die bij normaal gebruik, onderhoud en service defect zijn gebleken of, naar eigen inzicht, de vervanging van deze onderdelen door nieuwe originele BRP onderdelen zonder aanrekening van onderdelen en werkuren, uitgevoerd door een erkende BRP distributeur/dealer naar keuze tijdens de garantieperiode onder de hierin beschreven voorwaarden. De verantwoordelijkheid van BRP beperkt zich tot het uitvoeren van de vereiste reparaties of vervanging van onderdelen. Geen enkele eis wegens garantie-inbreuken kan aanleiding geven tot annulatie of herroepen van de verkoop van de sportboot aan de eigenaar.

Wanneer servicewerken in een ander land dan het land van aankoop noodzakelijk zijn, zijn alle bijkomende kosten die voortvloeien uit plaatselijke praktijken en voorwaarden ten laste van de eigenaar. Dit zijn onder meer kosten voor transport, verzekering, taksen, licenties, invoerheffingen en alle overige kosten, inclusief heffingen door regeringen, deelstaten, provincies en hun respectieve instanties.

BRP behoudt zich het recht voor, zijn producten regelmatig te verbeteren of aan te passen, zonder dat hieruit een verplichting voortvloeit om eerder geproduceerde producten aan te passen.

8) OVERDRACHT

Indien een product tijdens de garantieperiode van eigenaar verandert, wordt deze garantie mee overgedragen en blijft ze geldig voor de resterende dekkingsperiode, op voorwaarde dat BRP op de hoogte wordt gebracht van deze verandering van eigenaar op de volgende manier:

1. De vroegere eigenaar neemt contact op met BRP (op het onderstaande telefoonnummer) of met een erkende Distributeur / Dealer en geeft de gegevens van de nieuwe eigenaar door; of
2. BRP of een erkende Distributeur / Dealer ontvangt een bewijs dat de vroegere eigenaar heeft ingestemd met de eigendomsoverdracht, en ontvangt ook de gegevens van de nieuwe eigenaar.

9) BIJSTAND VOOR DE KLANT

In geval van een mengingsverschil of dispuut in verband met deze beperkte garantie, stelt BRP voor om samen met de dealer naar een oplossing voor de kwestie te zoeken.

Indien u niet tot een oplossing komt, kunt u de hulp inroepen van de serviceafdeling van de distributeur.

Wordt er ook hier geen overeenkomst bereikt, dan kunt u schriftelijk contact opnemen met BRP op het onderstaande adres.

Voor landen in Europa, het Midden-Oosten, Afrika, Rusland & het GOS, dient u contact op te nemen met ons Europese kantoor

BRP EUROPE N.V.

Customer Assistance Center
Skaldenstraat 125
9042 Gent
België
Tel.: +32-9-218-26-00

Neem voor de Scandinavische landen contact op met ons Finse kantoor:

BRP FINLAND OY

Service Department
Isoaavanti 7
FIN-96320 Rovaniemi
Finland
Tel.: +358163208111

Neem voor alle andere landen contact op met uw plaatselijke distributeur of ons Noord-Amerikaanse kantoor

Bombardier Recreational Products Inc.

Customer Assistance Center
75 J.A. Bombardier Street
Sherbrooke QC J1L 1W3
Tel.: 1 819 566-3366

De gegevens van uw distributeur zijn terug te vinden op www.brp.com.

© 2009 Bombardier Recreational Products Inc. Alle rechten voorbehouden.

® Geregistreerde handelsmerken van Bombardier Recreational Products Inc.

* Voor het gebied waarop deze beperkte garantie van toepassing is worden de producten verdeeld door Bombardier Recreational Products Inc. of zijn dochtermaatschappijen.

© 2009 Bombardier Recreational Products Inc. Alle rechten voorbehouden.

® Geregistreerde handelsmerken van Bombardier Recreational Products Inc. of zijn dochtermaatschappijen.

BRP BEPERKTE GARANTIE VOOR DE EUROPESE ECONOMISCHE RUIMTE: SEA-DOO® SPORTBOTEN BOUWJAAR 2010

1) VOORWERP VAN DE BEPERKTE GARANTIE

BRP US Inc. ("BRP")* levert garantie op zijn nieuwe en ongebruikte Sea-Doo® sportboten bouwjaar 2010, verkocht door erkende BRP distributeurs/dealers ("distributeurs/dealers") in de lidstaten van de Europese Economische Ruimte ("EER") (die bestaat uit de lidstaten van de Europese Unie plus Noorwegen, IJsland en Liechtenstein), voor materiaal- of fabricagefouten gedurende de periode en onder de voorwaarden die hieronder worden beschreven. Deze beperkte garantie vervalt indien: (1) de sportboot ooit werd gebruikt om te racen of voor andere competitie-activiteiten, zelfs door een vorige eigenaar; of (2) de sportboot werd gewijzigd of aangepast op een wijze die zijn werking, prestaties of levensduur nadelig beïnvloedt, of werd gewijzigd of aangepast voor een andere toepassing dan het voorziene gebruiksdoel.

Alle originele SEA-DOO® SPORTBOOTonderdelen en -accessoires die worden geïnstalleerd door een erkende BRP-distributeur/dealer op het ogenblik van de levering van de Sea-Doo® sportboot bouwjaar 2010 genieten dezelfde garantie als de sportboot.

2) BEPERKING VAN DE AANSPRAKELIJKHEID

DEZE GARANTIE WORDT UITDRUKKELIJK GEBODEN EN AANVAARD TER VERVANGING VAN ELKE ANDERE GARANTIE, EXPLICIET OF IMPLICIET, INCLUSIEF EN ZONDER BEPERKING ELKE GARANTIE VAN VERKOOPBAARHEID OF GESCHIKTHEID VOOR EEN BEPAALD GEBRUIKSDOEL. VOOR ZOVER ZE NIET KUNNEN WORDEN VERWORPEN, ZIJN DE GEÏMPLICEERDE GARANTIES BEPERKT TOT DE GELDIGHEDSDUUR VAN DE EXPLICIETE GARANTIE. INCIDENTELE SCHADE EN GEVOLGSCHADE ZIJN UITGESLOTEN VAN DEKKING ONDER DEZE GARANTIE. IN SOMMIGE RECHTSSYSTEMEN ZIJN DE BOVENSTAANDE AFWIJZINGEN VAN AANSPRAKELIJKHEID, BEPERKINGEN EN UITSLUITINGEN NIET TOEGELATEN. HET IS BIJGEVOLG MOGELIJK DAT ZE NIET VAN TOEPASSING ZIJN VOOR U. DEZE GARANTIE GEEFT U SPECIFIEKE RECHTEN, MAAR U KUNT OOK NOG ANDERE WETTELIJKE RECHTEN GENIETEN, AFHANKELIJK VAN HET LAND WAAR U WOONT.

Geen enkele distributeur, BRP distributeur/dealer of andere persoon is gemachtigd om andere beloften, voorstellingen of garanties met betrekking tot dit product te bieden, dan die welke deel uitmaken van deze beperkte garantie. Gebeurt dit toch, dan zijn deze niet afdwingbaar van BRP.

BRP behoudt zich het recht voor, deze garantie op elk gewenst ogenblik te wijzigen. Dergelijke wijzigingen zullen echter geen invloed hebben op de garantievoorwaarden die van toepassing waren op producten, die tijdens de geldigheidsduur van deze garantie werden verkocht.

3) UITSLUITINGEN – VALLEN NIET ONDER DE GARANTIE

De volgende zaken vallen in geen geval onder de garantie:

- Vervanging van onderdelen wegens normale slijtage;

- Routine-onderhoudsonderdelen en -werken, inclusief, maar niet beperkt tot, afregelingen, verversen van olie, smeermiddel en koelvloeistof, vervanging van bougies, waterpompen e.d.;
- Schade ten gevolge van een onjuist of gebrekkig onderhoud of berging of niet-naleving van de procedures en aanbevelingen in de Gebruikershandleiding;
- Schade ten gevolge van de verwijdering van onderdelen, onoordeelkundige reparaties, service, onderhoud of aanpassingen of gebruik van onderdelen en toebehoren die niet door BRP zijn geproduceerd of goedgekeurd, die naar zijn oordeel niet compatibel zijn met sportboten of een negatieve invloed hebben op de werking, prestatie of levensduur, of schade ten gevolge van reparaties uitgevoerd door een persoon die geen erkende BRP distributeur/dealer is;
- Schade ten gevolge van misbruik, verkeerd of abnormaal gebruik, verwaarlozing, racen, verkeerde bediening of gebruik van de sportboot op een manier die niet strookt met de aanbevelingen in de Gebruikershandleiding;
- Schade veroorzaakt door externe schade, onderdompeling, opname van water of vreemde objecten, ongeval, brand, diefstal, vandalisme of overmacht;
- Gebruik met brandstoffen, oliesoorten of smeermiddelen die niet geschikt zijn voor de sportboot (zie Gebruikershandleiding);
- Schade door roest, corrosie of blootstelling aan de natuurelementen;
- Schade ten gevolge van een blokkering van het koelsysteem of de jetpomp door vreemde voorwerpen;
- Incidentele of gevolgschade of schade van welke aard ook, inclusief zonder beperkingen kosten voor wegslepen, bewaren, telefoon, huur, taxi, genotsderving, verzekering, afbetalingen, tijdverlies, inkomensderving; en
- Beschadiging van de afwerklaag, inclusief maar niet beperkt tot cosmetische beschadiging van de lak, afbladderen, barsten, vorming van haarscheurtjes en afschilferen van glasvezel ten gevolge van afbladderen, craquelieren of haarscheurtjes of blootstelling aan de natuurelementen.

4) GARANTIEPERIODE

Deze garantie loopt vanaf de datum van levering aan de eerste klant of de datum van de eerste ingebruikname, wat zich het eerst voordoet, gedurende een periode van:

VIERENTWINTIG (24) OPEENVOLGENDE MAANDEN voor privégebruik, met uitzondering van het dek en de romp uit glasvezel, waarop een garantie van ZESTIG (60) OPEENVOLGENDE MAANDEN geldt.

VIER (4) OPEENVOLGENDE MAANDEN voor commercieel gebruik, met uitzondering van het dek en de romp uit glasvezel, waarop een garantie van TWAALF (12) OPEENVOLGENDE MAANDEN geldt.

Als commercieel gebruik van een sportboot geldt elk gebruik ten behoeve van enige activiteit of tewerkstelling, die inkomsten oplevert, gedurende om het even welk deel van de garantieperiode. Een sportboot wordt ook commercieel gebruikt als hij ergens tijdens de garantieperiode wordt voorzien van commerciële kenmerken of een erkenning voor commercieel gebruik.

De reparatie of vervanging van onderdelen of de service in het kader van deze garantie verlengt de duur van deze garantie niet. De oorspronkelijke vervaldatum blijft behouden.

Houd er rekening mee dat de duur en andere modaliteiten van de garantie onderworpen zijn aan de toepasselijke nationale en lokale wetgeving in uw land.

5) VOORWAARDEN OM VAN DE GARANTIE TE KUNNEN GENIETEN

Deze garantie wordt enkel geboden als aan alle onderstaande voorwaarden is voldaan:

- De Sea-Doo® sportboten bouwjaar 2010 moeten in nieuwe en ongebruikte staat zijn aangekocht door de eerste eigenaar bij een BRP distributeur/dealer die de toelating heeft om SEA-DOO® SPORTBOOT-producten te verkopen in het land waar de aankoop plaatsvond;
- De door BRP voorgeschreven inspecties voor de levering moeten voltooid en gedocumenteerd zijn;
- Het product moet correct geregistreerd zijn door een erkende BRP distributeur/dealer;
- De 2010 Sea-Doo® sportboten moeten aangekocht zijn in de EER door een inwoner van de EER.;
- Zoals beschreven in de Gebruikershandleiding, moet het vereiste routine-onderhoud tijdig worden uitgevoerd, om aanspraak te kunnen maken op garantie. BRP behoudt zich het recht voor, een bewijs van correct onderhoud te vragen als voorwaarde voor prestaties onder garantie.

BRP zal deze beperkte garantie niet nakomen indien de bovenstaande voorwaarden niet werden vervuld door de privégebruiker of commerciële gebruiker. Deze beperkingen zijn noodzakelijk om BRP toe te laten, de veiligheid van zijn producten, zijn klanten en het grote publiek te vrijwaren.

6) HOE KUNT U EEN PRESTATIE ONDER GARANTIE AANVRAGEN

De klant moet binnen de twee (2) maanden na het opduiken van een defect contact opnemen met een BRP-distributeur/dealer die servicewerken uitvoert en deze redelijke toegang tot het product verlenen en een redelijke gelegenheid bieden om het te repareren. De klant moet de erkende BRP distributeur/dealer ook een aankoopbewijs voor het product voorleggen en de reparatie/werkorder ondertekenen voor de aanvang van de reparatie om de reparatie onder garantie te valideren. Alle onderdelen die onder deze garantie worden vervangen, worden eigendom van BRP.

Houd er rekening mee dat de meldingstermijn onderworpen is aan de toepasselijke nationale en lokale wetgeving in uw land.

7) WAT BRP ZAL DOEN

De verplichtingen van BRP in het kader van deze garantie beperken zich tot de reparatie van onderdelen die bij normaal gebruik, onderhoud en service defect zijn gebleken of, naar eigen inzicht, de vervanging van deze onderdelen door nieuwe originele BRP onderdelen zonder aanrekening van onderdelen en werkuren, uitgevoerd door een erkende BRP distributeur/dealer naar keuze tijdens de garantieperiode onder de hierin beschreven voorwaarden. De verantwoordelijkheid van

BRP beperkt zich tot het uitvoeren van de vereiste reparaties of vervanging van onderdelen. Geen enkele eis wegens garantie-inbreuken kan aanleiding geven tot annulatie of herroepen van de verkoop van de sportboot aan de eigenaar.

Wanneer servicewerken in een ander land dan het land van aankoop noodzakelijk zijn, zijn alle bijkomende kosten die voortvloeien uit plaatselijke praktijken en voorwaarden ten laste van de eigenaar. Dit zijn onder meer kosten voor transport, verzekering, taksen, licenties, invoerheffingen en alle overige kosten, inclusief heffingen door regeringen, deelstaten, provincies en hun respectieve instanties.

BRP behoudt zich het recht voor, zijn producten regelmatig te verbeteren of aan te passen, zonder dat hieruit een verplichting voortvloeit om eerder geproduceerde producten aan te passen.

8) OVERDRACHT

Indien een product tijdens de garantieperiode van eigenaar verandert, wordt deze garantie mee overgedragen en blijft ze geldig voor de resterende dekkingperiode, op voorwaarde dat BRP op de hoogte wordt gebracht van deze verandering van eigenaar op de volgende manier:

1. De vroegere eigenaar neemt contact op met BRP (op het onderstaande telefoonnummer) of met een erkende Distributeur/Dealer en geeft de gegevens van de nieuwe eigenaar door; of
2. BRP of een erkende Distributeur/Dealer ontvangt een bewijs dat de vroegere eigenaar heeft ingestemd met de eigendomsoverdracht, en ontvangt ook de gegevens van de nieuwe eigenaar.

9) BIJSTAND VOOR DE KLANT

In geval van een mengingsverschil of dispuut in verband met deze beperkte garantie, stelt BRP voor om samen met de dealer naar een oplossing voor de kwestie te zoeken. We raden u aan het probleem te bespreken met de servicemanager of zaakvoerder van de erkende BRP distributeur/dealer.

- Indien u niet tot een oplossing komt, kunt u de hulp inroepen van de serviceafdeling van de distributeur.
- Wordt er ook hier geen overeenkomst bereikt, dan kunt u contact opnemen met BRP op het onderstaande adres.

Voor landen in Europa, het Midden-Oosten, Afrika, Rusland & het GOS, dient u contact op te nemen met ons Europese kantoor

BRP EUROPE N.V.

Customer Assistance Center
SKALDENSTRAAT 125
9042 GENT
België
Tel.: +32-9-218-26-00

Neem voor de Scandinavische landen contact op met ons Finse kantoor:

BRP FINLAND OY

Service Department
Isoaavanti 7
FIN-96320 Rovaniemi
Finland
Tel.: +358163208111

Neem voor alle andere landen contact op met uw plaatselijke distributeur of ons Noord-Amerikaanse kantoor:

Bombardier Recreational Products Inc.

Customer Assistance Center
75 J.A. Bombardier Street
Sherbrooke QC J1L 1W3
Tel.: 1 819 566-3366

De gegevens van uw distributeur zijn terug te vinden op www.brp.com.

* Voor het gebied waarop deze beperkte garantie van toepassing is worden de producten verdeeld door Bombardier Recreational Products Inc. of zijn dochtermaatschappijen.

© 2009 Bombardier Recreational Products Inc. Alle rechten voorbehouden.

® Geregistreerde handelsmerken van Bombardier Recreational Products Inc.

KLANTEN- INFORMATIE

BESCHERMING VAN DE PRIVACY

Bij deze deelt BRP u mee dat uw contactgegevens zullen worden gebruikt voor veiligheids- en garantiegebonden doeleinden. Bovendien kunnen BRP en zijn dochtermaatschappijen hun klantenlijsten gebruiken om marketing en promotionele informatie over BRP en gerelateerde producten te verdelen.

Om uw recht tot raadplegen van uw gegevens uit te oefenen, of te worden verwijderd uit de lijst met geadresseerden voor direct marketing, kunt u contact opnemen met BRP.

Via e-mail: privacyofficer@brp.com

Per post: BRP
Senior Legal Counsel-Privacy Officer
726 St-Joseph
Valcourt QC
Canada
J0E 2L0

ADRESWIJZIGING/VERANDERING VAN EIGENAAR

Als u bent verhuisd of als u de nieuwe eigenaar bent van de boot, laat dit dan zeker weten aan BRP door:

- één van de onderstaande kaarten terug te sturen;
- **enkel Noord-Amerika:** bellen naar 715 848-4957 (USA) of 819 566-3366 (Canada);
- contact opnemen met een erkende dealer van BRP.

Wanneer u de nieuwe eigenaar bent, dient u een bewijs toe te voegen dat de vorige eigenaar heeft ingestemd met de overdracht.

Wanneer u BRP op de hoogte brengt, zelfs nadat de beperkte garantie is afgelopen, kan BRP u bereiken indien dit nodig zou zijn, bijvoorbeeld als er boten zouden worden teruggeroepen om veiligheidsredenen. Het is de verantwoordelijkheid van de eigenaar om BRP op de hoogte te brengen.

GESTOLEN VOERTUIGEN: Breng de garantie-afdeling van uw plaatselijke distributeur op de hoogte, als uw boot wordt gestolen. Geef uw naam, adres en telefoonnummer door, het rompidentificatienummer en de datum van de diefstal.

In Noord-Amerika

BOMBARDIER RECREATIONAL PRODUCTS INC.

Warranty Department
75 J.-A. Bombardier Street
Sherbrooke QC J1L 1W3
Canada

Andere regio's van de wereld buiten Scandinavië

BRP EUROPEAN DISTRIBUTION

Warranty Department
Chemin de Messidor 5-7
1006 Lausanne
Switzerland

Scandinavische landen

BRP FINLAND OY

Service Department
Isoaavantie 7
FIN-96320 Rovaniemi
Tel.: +358 16 3208 111

ADRESWIJZIGING VERANDERING VAN EIGENAAR

VOERTUIGIDENTIFICATIENUMMER

Modelnummer

Voertuigidentificatienummer (V.I.N.)

OUD ADRES
 OF VROEGERE EIGENAAR:

 NAAM

 NR. STRAAT BUS

 PLAATS PROVINCIE POSTCODE

 LAND TELEFOON

NIEUW ADRES
 OF NIEUWE EIGENAAR:

 NAAM

 NR. STRAAT BUS

 PLAATS PROVINCIE POSTCODE

 LAND TELEFOON

 E-MAILADRES

V00A2F

ADRESWIJZIGING VERANDERING VAN EIGENAAR

VOERTUIGIDENTIFICATIENUMMER

Modelnummer

Voertuigidentificatienummer (V.I.N.)

OUD ADRES
 OF VROEGERE EIGENAAR:

 NAAM

 NR. STRAAT BUS

 PLAATS PROVINCIE POSTCODE

 LAND TELEFOON

NIEUW ADRES
 OF NIEUWE EIGENAAR:

 NAAM

 NR. STRAAT BUS

 PLAATS PROVINCIE POSTCODE

 LAND TELEFOON

 E-MAILADRES

V00A2F

SPORTBOOT-MODELNR. _____

ROMP-IDENTIFICATIENUMMER (H.I.N.) _____

MERCURY OF ROTAX-MOTOR Identificatienummer (E.I.N.) _____

Eigenaar: _____

NAAM

NR. _____ STRAAT _____ BUS _____

PLAATS _____ PROVINCIE _____ POSTCODE _____

Aankoopdatum _____
jaar maand dag

Einddatum van de garantie _____
jaar maand dag

In te vullen door de dealer op het ogenblik van de verkoop.

STEMPEL DEALER

F00A35L

Informeer bij de dealer waar u uw vaartuig kocht of uw SEA-DOO werd geregistreerd bij Bombardier.



GEBRUIKERSHANDLEIDING

150 SPEEDSTER

2010

219 701 596