

SEA-DOO®



2009

Sport Boats

GUIDA DELL'OPERATORE

Include
INFORMAZIONI SU SICUREZZA,
VEICOLO e
MANUTENZIONE

ISLANDIA™ SE

 **AVVERTENZA**

Leggere attentamente questa guida. Contiene importanti istruzioni di sicurezza. Età operatore minima raccomandata: 16 anni.
Conservare questa Guida dell'operatore all'interno del veicolo.

2 1 9 7 0 1 3 5 2

⚠ AVVERTENZA

La mancata osservanza di qualsiasi precauzione e istruzione di sicurezza presente nella Guida dell'operatore, nel *DVD DI SICUREZZA* e sulle etichette del prodotto potrebbe comportare lesioni, fino alla morte!

⚠ AVVERTENZA

È possibile che le prestazioni di questa imbarcazione superino quelle di altre imbarcazioni guidate in precedenza. Dedicate del tempo per familiarizzare con la nuova imbarcazione.

AVVISO DISPOSIZIONE CALIFORNIANA 65

⚠ AVVERTENZA

Il prodotto contiene o emette sostanze chimiche note allo stato della California per causare cancro o difetti congeniti o altri danni a livello riproduttivo.

In Canada i prodotti sono distribuiti da Bombardier Recreational Products Inc. (BRP).

In USA, i prodotti sono distribuiti da BRP US Inc.



I seguenti marchi di fabbrica sono proprietà di Bombardier Recreational Products Inc. o delle sue affiliate.

Sea-Doo®

ROTAX®

Islandia™

XP-S™

DESS™

INTRODUZIONE

Congratulazioni per l'acquisto della nuova imbarcazione sportiva Sea-Doo®. Il prodotto è coperto da garanzia BRP; avrete inoltre a disposizione una rete di concessionari autorizzati di imbarcazioni sportive Sea-Doo in grado di fornire tutti i componenti, l'assistenza e gli accessori di cui potreste avere bisogno.

Il concessionario desidera impegnarsi affinché siate interamente soddisfatti del prodotto. Grazie alla sua formazione, egli potrà effettuare la messa a punto iniziale, l'ispezione dell'imbarcazione e completare la regolazione finale prima che prendiate possesso del veicolo. Nel caso in cui fossero necessarie informazioni più complete relative alla manutenzione, rivolgetevi al vostro concessionario.

Alla consegna, avrete anche ricevuto informazioni sulla copertura della garanzia e firmato l'*ELENCO DEI CONTROLLI PRE-FORNITURA* per garantire che la nuova imbarcazione è stata predisposta per garantire la vostra completa soddisfazione.

Istruzioni preliminari

Per informazioni su come ridurre il rischio di lesioni personali o a terzi, leggere attentamente le seguenti sezioni prima di utilizzare il veicolo:

- *INFORMAZIONI SULLA SICUREZZA*
- *INFORMAZIONI SUL VEICOLO.*

Consigliamo vivamente di seguire un corso sulla sicurezza di navigazione. Controllare con il proprio concessionario o con le autorità locali la disponibilità nella propria zona.

In alcune aree, per la guida di un'imbarcazione è obbligatorio essere in possesso di una apposita patente di guida.

Messaggi sulla sicurezza

Di seguito vengono descritti i tipi di messaggi di sicurezza, l'aspetto e le modalità di utilizzo in questa guida:

PERICOLO

Indica una situazione pericolosa che, se non evitata, causa gravi lesioni o morte.

AVVERTENZA

Indica una situazione pericolosa che, se non evitata, potrebbe causare gravi lesioni o morte.

 **ATTENZIONE** Indica una situazione pericolosa che, se non evitata, potrebbe causare lesioni di lieve entità.

AVVISO Indica un'istruzione che, se non osservata, potrebbe danneggiare seriamente i componenti del veicolo o altre proprietà.

Informazioni su questa guida dell'operatore

Questa Guida dell'operatore è stata preparata per portare a conoscenza del possessore/operatore di una nuova imbarcazione, i diversi comandi, la manutenzione e le istruzioni di guida sicure.

Si tratta di uno strumento indispensabile per l'utilizzo corretto del prodotto e deve sempre essere conservato insieme all'imbarcazione in modo da potersi consultare quando necessario.

La guida è disponibile in numerose lingue. In caso di discrepanze, farà fede la versione inglese.

Se si desidera visualizzare e/o stampare un'altra copia della Guida dell'operatore, visitare il seguente sito Web www.operatorsguide.brp.com.

Le informazioni contenute in questo documento sono corretti alla data di pubblicazione. Tuttavia, BRP segue una politica di continuo miglioramento dei propri prodotti, senza però alcun obbligo di installazione su prodotti fabbricati in precedenza. A causa di cambiamenti dell'ultimo momento, si

potrebbero trovare alcune discrepanze tra i prodotti fabbricati e le descrizioni e/o caratteristiche tecniche illustrate in questa guida. BRP si riserva il diritto, in qualsiasi momento, di sospendere o cambiare specifiche, design, caratteristiche, modelli o dotazioni senza incorrere in alcun obbligo.

Al momento della vendita, la Guida dell'operatore e il *DVD SULLA SICUREZZA* devono rimanere sull'imbarcazione.

INDICE

INTRODUZIONE	1
Istruzioni preliminari	1
Messaggi sulla sicurezza	1
Informazioni su questa guida dell'operatore	1

INFORMAZIONI SULLA SICUREZZA

MESSAGGI DI SICUREZZA SPECIALI	10
Promemoria concernenti il funzionamento.....	10
Monossido di carbonio e navigazione	12
Sport acquatici.....	16
Ipotermia.....	19
Ispezioni volontarie	19
Corsi di navigazione sicura	19
EQUIPAGGIAMENTO DI SICUREZZA	20
Equipaggiamento di sicurezza necessario	20
Equipaggiamento raccomandato aggiuntivo.....	23
PRATICHE DI NAVIGAZIONE SICURA	25
Droghe e alcool.....	25
Funzionamento sicuro	25
NORME DI CIRCOLAZIONE	28
Incrocio	28
Incontro frontale.....	28
Passare	28
Sistema di navigazione	28
Come evitare le collisioni	28
PROCEDURA DI ALIMENTAZIONE CARBURANTE	30
Carburante consigliato.....	30
Procedura di alimentazione carburante.....	30
TRAINO	33
ETICHETTE IMPORTANTI PRESENTI SUL VEICOLO	34
ISPEZIONE PRELIMINARE	38
Scafo	39
Prese d'acqua della pompa a getto	39
Sentina	39
Batteria.....	39
Carburante.....	39
Olio motore	39
Acqua potabile.....	39
Vano motore	40
Estintore	40
Sistema di sterzo	40
Leva dell'acceleratore	40
Leva del cambio	40
Postazione DESS e interruttori di avvio/arresto motore.....	40

ISPEZIONE PRELIMINARE (continua)

Coperchi del vano bagagli	41
---------------------------------	----

INFORMAZIONI SUL MEZZO

COMANDI, STRUMENTI E DOTAZIONI	44
1) Postazione DESS (interruttore di arresto motore)	48
2) Sterzo	49
3) Leva dell'acceleratore/cambio	49
4) Interruttori avvio/arresto	50
5) Interruttore aeratore sentina	50
6) Interruttore pompa di sentina	51
7) Interruttore luci di navigazione	51
8) Interruttore luci di ponte	52
9) Interruttore avvisatore acustico	52
10) Interruttore luci di ormeggio	53
11) Interruttore luci di imbarco	53
12) Interruttore luci vano motore	53
13) Interruttore pompa principale dell'acqua	54
14) Indicatore del carburante	54
15) Contagiri	54
16) Tachimetro	54
17) Indicatori di controllo	54
18) Tappo di scarico sentina	55
19) Maniglie di sostegno	55
20) Maniglie posteriori	56
21) Scaletta	56
22) Piattaforma bagno	57
23) Sedili di prua	57
24) Sedili anteriori	58
25) Sedili posteriori	59
26) Ponte scoperto	60
27) Portabevande	60
28) Vano portaoggetti	60
29) Radio/Lettore CD	61
30) Presa di corrente 12-volt	61
31) Stiva di ponte	61
32) Copertura vano motore	62
33) Prese d'acqua della pompa a getto	62
34) Luci di prua	63
35) Presa luce di poppa	63
36) Tasselli per ormeggio	64
37) Scarico ponte	64
38) Occhioni di prua e poppa	64
39) Collegamenti traino per sport acquatici	65
40) Interruttore di isolamento batteria principale	65
41) Bimini top (non riportato in figura)	66

COMANDI, STRUMENTI E DOTAZIONI (continua)	
42) Stiva laterale posteriore	66
43) Tavolo cockpit	67
44) Parabrezza	68
45) Profondimetro	68
46) Luci di ormeggio	68
47) Luci di imbarco	68
48) Luce vano motore	68
49) Luci di ponte	68
50) Plafoniera spogliatoio	69
51) Tappo del serbatoio dell'acqua potabile	69
52) Zona multiuso	70
53) Spogliatoio con toilette	71
54) Toilette portatili	71
55) Sportelli dello specchio di poppa	72
56) Presa antincendio	72
57) Doccia	72
58) Telecomando radio/lettore CD	73
ISTRUZIONI DI FUNZIONAMENTO	74
Funzionamento durante il periodo di rodaggio	74
Varo/Caricamento	74
Imbarco da un pontile	74
Imbarco dall'acqua	75
Avvio	76
Funzionamento della leva del cambio	77
Funzionamento timoneria	78
Allontanarsi dalla riva	78
Navigazione in acque mosse o in condizioni di scarsa visibilità	78
Attraversamento delle onde	78
Arresto/Ormeggio	79
Alaggio	79
Spegnimento dei motori	79
Cura dopo l'utilizzo	80
Cura supplementare per l'utilizzo in acqua inquinata o salata	80
PROCEDURE SPECIALI	82
Disinfezione dell'impianto di acqua potabile	82
Pulizia della presa dell'acqua e della girante	83
Traino dell'imbarcazione nell'acqua	84
Capovolgimento dell'imbarcazione	84
Immersione dell'imbarcazione/motore ingolfato di acqua	85
INFORMAZIONI SULLA MANUTENZIONE	
PROGRAMMA DI MANUTENZIONE	88
ISPEZIONE DOPO 10 ORE	92

PROCEDURE DI MANUTENZIONE	93
Corpo farfallato	93
Cavo dell'acceleratore	93
Olio motore	93
Liquido refrigerante motore	95
Filtro dell'acqua potabile	96
Fusibili	97
Aeratore sentina	99
Luci di navigazione	99
Scarico ponte e valvola di scarico di ombrinale	102
Chiavistelli, serrature, guide e cerniere	102
Selettore retromarcia	103
Anodi sacrificali	103
Scafo e carrozzeria	104
RIMESSAGGIO	105
Pulizia pompa a getto	105
Protezione sistema di alimentazione	105
Lubrificazione corpo valvola	106
Cambio dell'olio motore e sostituzione del filtro	106
Risciacquo del sistema di scarico	106
Lubrificazione interna del motore	107
Sistema di scarico e protezione intercooler	108
Rimozione e conservazione batteria	109
Pulizia e riparazione dell'imbarcazione	109
Impianto acqua potabile	109
Protezione imbarcazione	110
PREPARAZIONE PRIMA DELL'USO	111
INFORMAZIONI TECNICHE	
IDENTIFICAZIONE DELL'IMBARCAZIONE	114
Scafo	114
Motori	114
OMOLOGAZIONE E CERTIFICAZIONE	115
INFORMAZIONI SULLE EMISSIONI DEL MOTORE	116
Responsabilità del produttore	116
Responsabilità del concessionario	116
Responsabilità del proprietario	116
Normative sulle emissioni dell'agenzia EPA	116
DICHIARAZIONE DI CONFORMITÀ	117
CARATTERISTICHE TECNICHE	118

INDIVIDUAZIONE E RISOLUZIONE DEI PROBLEMI

LINEE GUIDA TECNICHE	124
CODICI CICALINO DEL SISTEMA DI MONITORAGGIO	129

GARANZIA

GARANZIA LIMITATA INTERNAZIONALE BRP PER IMBARCAZIONI SPORTIVE SEA-DOO® ANNO MODELLO 2009 VENDUTE NEGLI STATI UNITI E IN CANADA	132
DICHIARAZIONE DI GARANZIA PER IL CONTROLLO DELLE EMISSIONI IN CALIFORNIA E NEW YORK PER IMBARCAZIONI SPORTIVE SEA-DOO® ANNO MODELLO 2009 CON MOTORI 4-TEC® O MOTORI 4-TEC® IC	137
GARANZIA LIMITATA INTERNAZIONALE BRP PER IMBARCAZIONI SPORTIVE SEA-DOO® ANNO MODELLO 2009	141
GARANZIA LIMITATA BRP PER L'AREA ECONOMICA EUROPEA: IMBARCAZIONI SPORTIVE SEA-DOO® ANNO MODELLO 2009	146
ESONERO DALLA RESPONSABILITÀ/OBBLIGHI RELATIVI ALLA RISERVATEZZA	151
CAMBIO DI INDIRIZZO/PROPRIETÀ	152

INFORMAZIONI SULLA SICUREZZA

MESSAGGI DI SICUREZZA SPECIALI

Promemoria concernenti il funzionamento...

- ▲ I vapori della benzina possono esplodere, causando lesioni o morte. Utilizzare sempre l'aeratore per almeno 5 minuti prima di attivare il motore, quindi SPEGNERLO oltre il minimo. L'uso dell'aeratore della sentina non deve mai sostituire "l'individuazione olfattiva" degli eventuali vapori di gasolio.
- ▲ In presenza di perdite o odore di benzina, non avviare il motore. Contattare un concessionario autorizzato di imbarcazioni sportive Sea-Doo.
- ▲ Ricordare sempre che non appena la leva dell'acceleratore torna in posizione di folle, il controllo direzionale si riduce al minimo. Per girare l'imbarcazione sono necessari sterzo e acceleratore.
- ▲ Come qualsiasi altra imbarcazione dello stesso genere, questa imbarcazione non ha i freni. La distanza di sicurezza varia in base alla velocità iniziale, al carico, al vento e alle condizioni atmosferiche. Provare a eseguire le manovre di arresto e ormeggio in una zona sicura e non trafficata, in modo da acquisire un'idea del tempo necessario per fermare l'imbarcazione nelle diverse condizioni. Non lasciare l'acceleratore quando si tenta di evitare ostacoli. L'acceleratore è necessario per sterzare. Non utilizzare la retromarcia dell'imbarcazione per fermarsi.
- ▲ Non avviare o utilizzare l'imbarcazione se tutte le persone a bordo non sono correttamente sedute nel sedile a loro destinato quando l'imbarcazione è in moto (non sul ponte scoperto o sulla piattaforma bagno) o se una persona si trova in acqua accanto all'imbarcazione.
- ▲ La spinta dell'imbarcazione può causare gravi lesioni. Accelerare sempre lentamente e decelerare in maniera controllata.
- ▲ Attenersi alle istruzioni indicate sulle etichette di sicurezza. Esse hanno lo scopo di assicurare una uscita in mare sicura e gradevole.
- ▲ Navigando con altri passeggeri o trainando altre imbarcazioni, tube, sci o tavole da wakeboard, l'imbarcazione reagisce in maniera diversa ai comandi e richiede una maggiore abilità di guida.
- ▲ Alcune imbarcazioni possono essere attrezzate con occhioni di traino, asta di traino sci o una tower per wakeboard utilizzabili per collegare una corda di traino per sciatori, tuber o wakeboarder. Non usare questi punti di attacco o altra parte dell'imbarcazione per trainare un paracadute da parasailing o un'altra imbarcazione. Ne potrebbero derivare lesioni personali o gravi danni.
- ▲ In acque poco profonde, procedere con cautela e a velocità ridotta. L'arenamento o arresti improvvisi potrebbero causare lesioni a voi stessi, ai vostri passeggeri o a terzi. La pompa a getto può raccogliere detriti e lanciarli indietro, causando rischi di lesioni alle persone o danni alla pompa stessa o ad altra proprietà.
- ▲ Gli scarichi del motore contengono monossido di carbonio (CO) che, se inalato in determinate quantità, può provocare gravi danni o morte. Non utilizzare l'imbarcazione in un'area chiusa e non lasciar accumulare CO dentro o intorno all'imbarcazione, o in aree chiuse o protette. Lo stesso dicasi durante il rimessaggio o durante il trasporto per galleggiamento. Prestare attenzione ai rischi che l'accumulo di CO di altre imbarcazioni può comportare.

- ▲ Istruire tutti gli occupanti sui rischi e i sintomi legati ad un accumulo e intossicazione da CO₂, in particolare se prodotta dal motore e dallo scarico del generatore. Istruirli sulla posizione delle uscite di scarico del motore (e del generatore se previsto). Ispezionare regolarmente il sistema di scarico e il generatore per accertarsi dell'assenza di difetti o ostruzioni.
- ▲ I motori a combustione hanno bisogno di aria per funzionare; di conseguenza questa imbarcazione non può essere completamente stagna. Qualsiasi manovra, tra cui le acrobazie, che possano fare in modo che il ponte superiore si venga a trovare sott'acqua, causano gravi problemi al motore dovuti all'ingresso di acqua. Vedere le sezioni dedicate alle *PROCEDURE SPECIALI* e alla *GARANZIA* contenute in questa Guida dell'operatore.
- ▲ Rispettare le aree dove è proibita la scia, i diritti degli utenti dell'acqua e l'ambiente. In qualità di "skipper" e proprietari di un'imbarcazione siete responsabili dei danni arrecati alle altre barche in seguito alla scia fatta dalla vostra. Non consentire ad alcuno lo scarico di rifiuti fuoribordo.
- ▲ Tra il calare e il sorgere del sole, usare le luci di navigazione dell'imbarcazione e ridurre la velocità. Non utilizzare l'imbarcazione in condizioni di visibilità ridotta.
- ▲ Non aggiungere accessori o equipaggiamenti che possano alterare la visibilità o il controllo dell'imbarcazione.
- ▲ Lo skipper deve tenere personalmente il timone in caso di cattivo tempo.
- ▲ Non superare i limiti di carico o di passeggeri di questa imbarcazione, indicati sulla targhetta di identificazione e tra le caratteristiche tecniche. Il sovraccarico può influire su manovrabilità, stabilità e prestazioni. Inoltre, il mare agitato riduce la capacità. Una targhetta che indica la capacità di carico o di passeggeri non è una scusa per non usare il buon senso o il giudizio.
- ▲ Ispezionare regolarmente l'imbarcazione, lo scafo, il motore, l'equipaggiamento di sicurezza e tutti gli ingranaggi dell'imbarcazione e mantenerli sempre in condizioni di esercizio sicure.
- ▲ Accertarsi di possedere l'equipaggiamento di sicurezza minimo richiesto, i salvagenti e ogni dispositivo aggiuntivo necessario alla navigazione.
- ▲ Controllare che l'equipaggiamento di sicurezza, compresi l'estintore, sia in buone condizioni di esercizio e facilmente accessibile. Mostrare a tutti passeggeri dove si trova questo equipaggiamento e accertarsi che essi sappiano come si usa.
- ▲ Controllare sempre le condizioni meteorologiche. Controllare le previsioni locali del tempo prima di partire. Fare attenzione ad eventuali cambiamenti di tali condizioni.
- ▲ Tenere a bordo cartine accurate e aggiornate dell'area di navigazione. Prima di partire, controllare le condizioni dell'acqua nell'area di navigazione prevista.

Prima della messa in moto...

- ▲ Eseguire sempre i controlli preventivi come specificato in questa Guida dell'operatore.

- ▲ Prima di partire, compilare un piano di navigazione con un responsabile a riva.
- ▲ Tenere a bordo carburante sufficiente per la gita programmata. Verificare sempre il livello di carburante prima di utilizzare la barca e durante l'escursione. Applicare il principio di 1/3 del carburante per raggiungere la destinazione, 1/3 per tornare, e 1/3 di riserva. Prevedere la possibilità di cambiamenti di rotta dovuti a tempo avverso o ad altri imprevisti.

Conducenti e passeggeri...

- ▲ Il conducente di una imbarcazione ha la responsabilità di tutelare la sicurezza dei propri passeggeri e di chi naviga nei paraggi. Seguire tutte le avvertenze di sicurezza e condurre la propria imbarcazione con attenzione.
- ▲ Non manovrare la barca quando si è in stato di ebbrezza poiché la propria capacità giudizio e il tempo di reazione potrebbero essere ridotti. È inoltre un'infrazione alla legge. Consentire l'uso dell'imbarcazione solo a persone qualificate.
- ▲ Ricordare che sole, vento, stanchezza o malessere possono limitare la propria capacità giudizio e il tempo di reazione.
- ▲ Almeno uno dei passeggeri deve essere in grado di manovrare l'imbarcazione nel caso in cui il conducente dovesse essere inaspettatamente incapace di farlo.
- ▲ L'uso di questa imbarcazione da parte di una persona di età inferiore ai 16 anni o di una persona con invalidità tale da impedirne visione, rapidità di reazione, capacità di giudizio o uso dei comandi NON è consigliato.

- ▲ Usare sempre il cordoncino di emergenza e accertarsi che tutti i passeggeri ne conoscano l'uso.
- ▲ Accertarsi che il conducente e tutti i passeggeri sappiano nuotare e tornare a bordo dell'imbarcazione dall'acqua. Se un passeggero non sa nuotare, accertarsi che indossi sempre un salvagente e usare la massima cautela durante la navigazione.

Monossido di carbonio e navigazione

La combustione di un materiale contenente carbonio produce monossido di carbonio (CO), gas inodore e incolore. Poiché il CO pesa quanto l'aria, si può diffondere in uno spazio chiuso senza che lo si noti poiché non lo si può vedere né se ne sente l'odore. Qualunque dispositivo usato per bruciare materiali a base di carbonio in una imbarcazione può essere fonte di CO. Fonti comuni di CO sono i motori a combustione interna.

Il CO reagisce con il sangue e ne riduce la capacità di trasportare ossigeno. L'erogazione ridotta di ossigeno ai tessuti del corpo ne causa la morte. Un'esposizione prolungata può causare danni al cervello o morte. Ad alte concentrazioni, il CO può essere fatale in pochi minuti. Gli effetti di CO in minori concentrazioni sono cumulativi e possono essere letali se prolungati nel tempo.

I sintomi di avvelenamento da CO includono: prurito, arrossamento agli occhi e lacrimazione, pulsazioni alle tempie, incapacità di pensare coerentemente, ronzii alle orecchie, oppressione al torace, mal di testa, sonnolenza, nausea, vertigini, stanchezza, vomito, collasso e convulsioni. Se è evidente uno di questi sintomi, iniziare imme-

diatamente il trattamento. Un'azione pronta può fare la differenza tra la vita e la morte.

- Evacuare l'area e portare la vittima all'aria fresca.
- Somministrare ossigeno se disponibile e richiedere l'intervento del medico.
- Aprire le tende per ventilare l'area.
- Indagare su quale sia la fonte di CO e intraprendere una immediata azione correttiva.
- Fare particolare attenzione alle altre fonti di CO che si possono trovare vicino alla imbarcazione.

Accumulo di monossido di carbonio.

Di seguito vi sono esempi di situazioni possibile in cui il CO si può accumulare nell'imbarcazione mentre si trova sul

pontile, all'ancora o in moto. Imparare questi esempi e le precauzioni idonee a impedire lesioni personali o morte.

⚠ AVVERTENZA

Fumi di scarico! Il generatore o lo scarico dello scafo di altre imbarcazioni mentre sono al pontile o ancorate possono emettere gas CO velenoso e causare eccessivo accumulo in cabina e nella zona del cockpit. Fare attenzione allo scarico del generatore della propria o di altre imbarcazioni nei paraggi. Le uscite di scarico accanto a un pontile, un molo, frangiflutti o le uscite bloccate da altri mezzi possono causare un accumulo eccessivo di gas CO velenoso nell'area del cockpit.

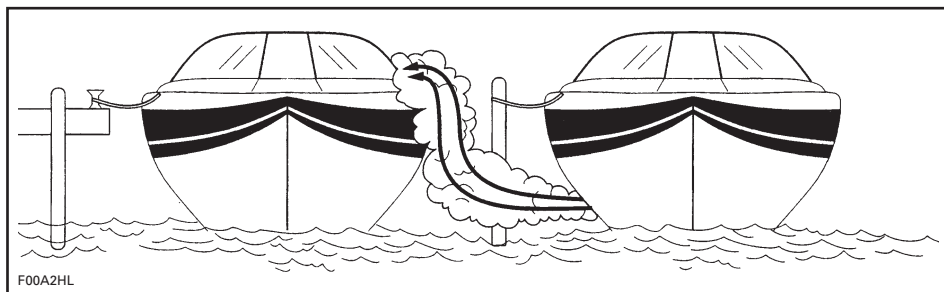

IMBARCAZIONE NEI PARAGGI

⚠ AVVERTENZA

I fumi di scarico del motore contengono monossido di carbonio (CO) che si può accumulare dentro e intorno all'imbarcazione (sotto il Bimini top, nel cockpit, ecc.). Il CO può essere pericoloso o fatale se inalato. Accertarsi che ci sia una ventilazione adeguata quando si mettono in funzione i motori.

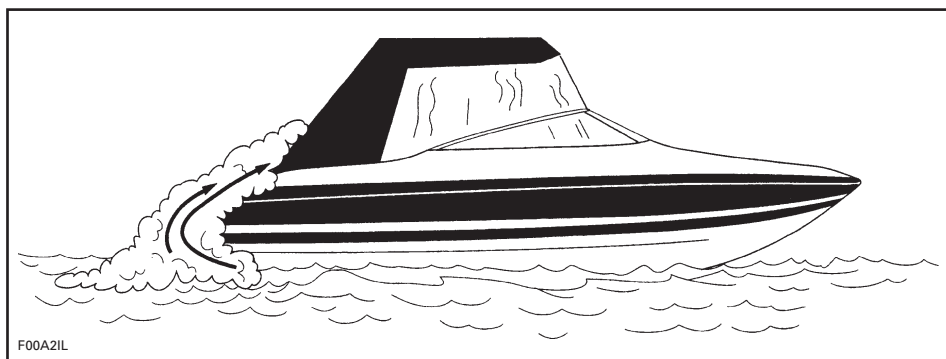

F00A2IL

MENTRE SI È IN MOTO (RITORNI DI ARIA)

Mentre si è in moto, le concentrazioni di CO possono aumentare per ritorno di aria o "effetto station wagon". Il ritorno di aria è causato da fattori quali la direzione relativa del vento, la velocità o la prua troppo alta. Per impedire ciò, aprire le tende ove possibile per fornire un flusso d'aria positivo attraverso lo scafo.

Boat house, frangiflutti, e altre imbarcazioni nelle immediate vicinanze o in aree confinate possono contribuire all'aumento dei livelli di CO. I conducenti devono essere al corrente che il funzionamento, l'ormeggio e l'ancoraggio in un'area con altre imbarcazioni le pone a rischio di accumulo di CO da altre fonti. Allo stesso modo, un conducente di imbarcazione deve essere al corrente di come gli scarichi della propria imbarcazione giungeranno agli altri. Il funzionamento dei motori durante l'ormeggio può causare accumulo di CO nell'imbarcazione e in quelle vicine.

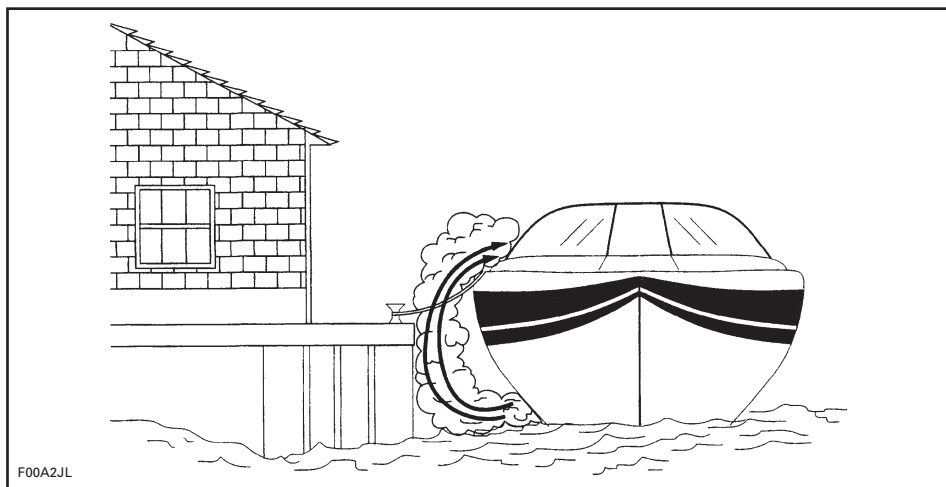

F00A2JL

AREE CONFINATE

Accertarsi di fornire una ventilazione adeguata. Se il parabrezza presenta aperture di sfiato, aprire prima di mettersi in moto per aumentare il flusso d'aria positivo e ridurre le possibilità di accumulo di CO.

AVVERTENZA

Ritorni di aria! In determinate condizioni, il movimento delle correnti d'aria può indirizzare i fumi velenosi di CO verso l'interno dell'imbarcazione. Questi fumi si possono accumulare fino a livelli pericolosi senza un corretto flusso d'aria. Fornire una ventilazione adeguata, ridistribuite il carico o portare l'imbarcazione fuori dell'angolo di prua alta.

Anche con la migliore imbarcazione per design e costruzione, in determinate condizioni può verificarsi accumulo di CO in aree chiuse o confinate. Osservare continuamente i passeggeri per rilevare eventuali sintomi di avvelenamento da CO.

Rilevatore di CO

Si raccomanda vivamente di far installare rilevatori di CO nelle imbarcazioni con tendalini. Tali strumenti di monitoraggio sono disponibili presso il concessionario. Essi devono essere montati e tarati da professionisti.

NOTA: Un rilevatore di CO non è un rilevatore di vapori del combustibile. I rilevatori dei vapori di combustibile non monitorano la formazione di CO in un'area chiusa.

NON mettere in funzione l'imbarcazione senza aver prima eseguito i seguenti controlli:

Ogni giorno di utilizzo dell'imbarcazione

FUNZIONAMENTO	✓
Accertarsi di conoscere e che i passeggeri conoscano le posizioni delle uscite di scarico sull'imbarcazione	
Istruire i passeggeri sui sintomi di un'intossicazione da CO e sui punti di accumulo di CO	
Durante il rimessaggio o il trasporto con un'altra imbarcazione, prestare attenzione alle emissioni prodotte dall'altra imbarcazione	
Accertarsi che l'acqua scorra dall'uscita di scarico quando il motore(i) viene avviato.	
Ascoltare i rumori prodotti dallo scarico, possono indicare la presenza di un guasto nei suoi componenti	
Accertarsi del corretto funzionamento dell'allarme CO premendo il pulsante di prova (se in dotazione)	

Sport acquatici

AVVERTENZA

Evitare lesioni personali! L'imbarcazione non è indicata e non deve essere utilizzata per trainare paracadute da parasailing, aquiloni, alianti, o qualunque dispositivo che possa essere sospeso in aria. Usare l'imbarcazione esclusivamente per gli idonei sport acquatici.

AVVERTENZA







Il Teak Surfing risulta estremamente pericoloso per chi lo pratica a causa della eccessiva vicinanza alla parte posteriore dell'imbarcazione, dove il contatto diretto con i fumi di scarico provenienti dal motore è maggiore. Potrebbe verificarsi una intossicazione da monossido di carbonio, con insorgenza di disorientamento mentale, vertigini, sonnolenza e perdita di coscienza. La combinazione dell'esposizione al monossido di carbonio e del non utilizzo di una giacca salvagente, rende questa nuova attività acquatica ricreativa uno sport incredibilmente pericoloso e potenzialmente fatale.

Lo sci d'acqua, il wakeboarding o la guida di un apparato gonfiabile trainato sono alcuni degli sport d'acqua più popolari. Partecipare a uno sport acquatico richiede una maggiore attenzione per la sicurezza da parte del partecipante e del conducente dell'imbarcazione. Se non si è mai trainato nessuno dietro la propria imbarcazione in precedenza, è meglio impiegare alcune ore come osservatore, lavorando con un conducente esperto e imparando da lui. È anche importante essere al corrente delle abilità e dell'esperienza della persona da trainare. Avere sempre una seconda persona a bordo che

osserva la persona in acqua, così che il guidatore si possa concentrare sulla guida dell'imbarcazione.

Sia il conducente sia l'osservatore devono monitorare la posizione della fune quando si partecipa agli sport acquatici. Una fune allentata può impigliarsi in persone od oggetti nell'imbarcazione o nell'acqua, in particolare quando si fa una curva stretta o si gira, e causare gravi lesioni personali.

Chiunque partecipi a uno sport acquatico deve attenersi a queste linee guida:

-  Solo nuotatori capaci devono prendere parte a uno sport acquatico.
-  Indossare sempre un salvagente personale a norma. Indossare un salvagente idoneo aiuta una persona stordita o in stato di incoscienza a rimanere a galla. Un giubbotto per sci d'acqua di Tipo IV è un salvagente approvato e pratico.
-  Una seconda persona deve stare a bordo e osservare colui che viene trainato, informando il conducente dei suoi segnali manuali. Il conducente deve fare la massima attenzione alla guida dell'imbarcazione e alle acque davanti a sé.
-  Fare attenzione alle altre persone che si trovano in acqua.
-  Non consentire a nessuno di praticare il "teak surfing" dietro la propria imbarcazione. Mai trainare una persona praticando un qualsiasi sport acquatico con una fune di traino tanto corta da farle inalare gas di scarico in concentrazione. L'inalazione dei gas di scarico concentrati, contenenti monossido di carbonio, può causare un'intossicazione da CO, lesioni personali e la morte.
-  Prestare immediata attenzione a una persona caduta. Essa è vulnerabile in acqua da sola e potrebbe non essere vista da altri naviganti.

- ▲ Avvicinarsi a una persona caduta in acqua dal lato sottovento (opposto alla direzione del vento). Spegnerre il motore prima di avvicinarsi alla persona.
- ▲ Spegnerre il motore e ancorare l'imbarcazione prima di nuotare.
- ▲ Partecipare agli sport acquatici solo in zone sicure. Mantenersi lontani da altre imbarcazioni, rotte, spiagge, aree ristrette, nuotatori e corsi d'acqua fortemente trafficati e ostacoli sott'acqua.
- ▲ Nuotare solo in aree indicate come sicure per la balneazione. Queste sono solitamente indicate da una boa per aree balneabili. Non nuotare da soli o di notte.



BOA PER AREA BALNEABILE

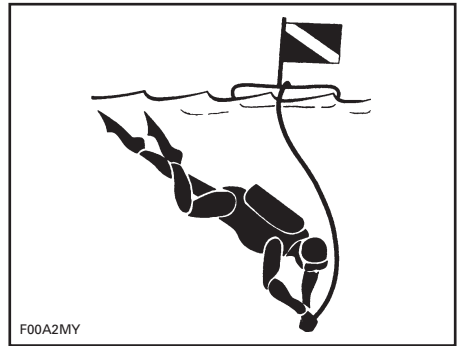

GALLEGGIANTE PER SOMMOZZATORI

▲ AVVERTENZA

Evitare lesioni personali! Non consentire a nessuno di avvicinarsi alla pompa a getto o alla griglia di presa, anche a motore spento. Capelli lunghi, abiti larghi o cinghie di sicurezza si possono incastrare nei componenti in movimento, causando gravi lesioni o annegamento. Laddove le acque sono poco profonde, conchiglie, sabbia, sassi o altri oggetti potrebbero venire catturati dalla pompa a getto ed essere lanciati indietro.

1. Non fare sci d'acqua tra tramonto e alba. È illegale nella maggior parte degli stati.
2. Non guidare l'imbarcazione direttamente dietro uno sciatore, un tuber o un wakeboarder. A 40 km (25 miglia) all'ora, l'imbarcazione investirebbe una persona caduta in acqua a 60 m (200 piedi) dall'imbarcazione in circa 5 secondi.
3. Spegnerre il motore e rimuovere la chiave di accensione quando qualcuno si trova vicino in acqua.
4. Rimanere ad almeno 45 m (150 piedi) da aree indicate da un galleggiante per sommozzatori.

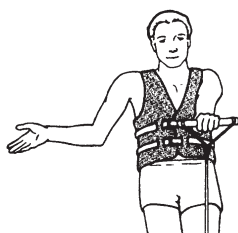

ACCELERARE -
Palmo di una mano che punta verso l'alto.



RALLENTARE -
Palmo della mano che punta verso il basso.



PARLA OK -
Braccio sollevato con pollice e indice uniti a formare un cerchio.

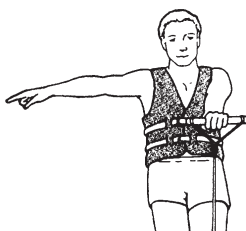

GIRA A DESTRA -
Braccio teso in fuori che punta a destra.

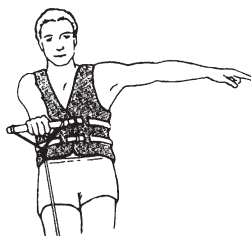

GIRA A SINISTRA -
Braccio teso in fuori che punta a sinistra.



TORNARE A UN'AREA DI ACCOMPAGNAMENTO -
Braccio a 45 gradi dal corpo che punta verso il basso in acqua e oscilla.



MOTORE IN AVARIA -
Dito posto attraverso la gola.



STOP -
Mano su, palmo in fuori, stile poliziotto.



SCIATORE OK DOPO LA CADUTA -
Mano chiusa sopra la testa.

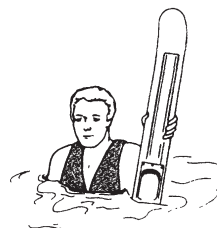

RACCOGLIMI O SCIATORE CADUTO, ATTENZIONE -
Uno sci steso verticalmente fuori dell'acqua.

F00A2NL

SEGNALI DI SCI

Per ulteriori informazioni sullo sci d'acqua, contattare la American Water Ski Association, 1251 Holy Cow Road, Polk City, FL 33868 (1 863 324-4341).

SITO WEB INTERNET: www.usawaterski.org/

E-MAIL: usawaterski@usawaterski.org

Ipotermia

L'ipotermia, ovvero la perdita di calore corporeo nell'acqua, è una causa frequente di morte durante gli incidenti di navigazione. Quando un individuo viene sopraffatto dall'ipotermia, perde conoscenza e annega.

I salvagente possono aumentare il tempo di sopravvivenza grazie alla loro capacità isolante.

Naturalmente, più calda è l'acqua, meno isolamento è necessario. Quando si naviga in acqua fredda (sotto i 4,4°C, 40°F) prendere in considerazione l'uso di un salvagente intero o a giacca in quanto copre meglio il corpo dei salvagente a giubbotto.

Alcune informazioni da ricordare sulla protezione da ipotermia:

1. Mentre si galleggia nell'acqua, non tentare di nuotare a meno che non lo si faccia per raggiungere un'imbarcazione vicina, un altro sopravvissuto o un oggetto galleggiante al quale ci si può appoggiare o afferrare. Il nuoto non necessario aumenta la velocità di perdita del calore corporeo. In acqua fredda, è sconsigliato il nuoto con immersione che richiede l'immissione della testa nell'acqua. Mantenere la testa fuori dall'acqua. In questo modo si ridurrà enormemente la perdita di calore e aumenterà il tempo di sopravvivenza.
2. Mantenere un atteggiamento positivo circa la propria sopravvivenza e l'arrivo dei soccorsi. Ciò aumenterà la possibilità di protrarre il proprio tempo di sopravvivenza fino all'arrivo dei soccorsi. La voglia di vivere fa la differenza!

3. Se ci sono più persone nell'acqua, si consiglia di stringersi in attesa dei soccorsi. Questa azione tende a ridurre la velocità di perdita del calore e quindi aumenta il tempo di sopravvivenza.
4. Indossare sempre il salvagente. Non aiuterà a combattere gli effetti della ipotermia se non lo si ha indosso quando si cade nell'acqua.

Ispezioni volontarie

Responsabili della navigazione in molti stati o gli ausiliari offrono ispezioni di cortesia per il controllo dell'imbarcazione. Essi verificheranno la conformità agli standard di sicurezza e all'equipaggiamento di sicurezza richiesto. È possibile consentire volontariamente a una di queste ispezioni, ed è possibile apportare correzioni senza essere perseguiti. Per informazioni, contattare le autorità locali competenti.

Corsi di navigazione sicura

In molti paesi è consigliato oppure obbligatorio seguire un corso sulla sicurezza in navigazione. Contattare le autorità locali competenti.

EQUIPAGGIAMENTO DI SICUREZZA

Equipaggiamento di sicurezza necessario

L'operatore e i passeggeri devono avere facile accesso ai vetri di sicurezza, se lo richiedono le condizioni di guida o le preferenze personali.

Vento, spruzzi d'acqua e velocità possono schizzare acqua negli occhi e offuscare la vista.

In quanto proprietari dell'imbarcazione, siete responsabili di accertarvi che l'equipaggiamento di sicurezza sia a bordo. Prevedere anche l'adozione di altro equipaggiamento se ciò dovesse essere necessario per la sicurezza vostra e dei passeggeri. Per informazioni sugli equipaggiamenti di sicurezza richiesti, verificare le norme nazionali e locali.

L'equipaggiamento di sicurezza previsto dalle normative è obbligatorio. Il salvagente deve essere della misura adatta alle persone che devono indossarlo. Se le normative locali prevedono ulteriore equipaggiamento, esso deve essere approvato dall'autorità competente. I requisiti minimi includono:

- Salvagente
- Estintore (classe B-1)
- Segnali visivi di emergenza
- Luci di navigazione
- Dispositivi di segnalazione sonora (avvisatore acustico o fischiotto).

Un telefono cellulare in un involucro o un contenitore impermeabile è inoltre ritenuto utile per i naviganti in caso di stanchezza o per contattare semplicemente qualcuno a riva.

Salvagente

In molti paesi, le normative esigono che si sia in possesso di almeno un salvagente approvato per ogni persona in una imbarcazione per uso ricreativo e che tutti i bambini di età inferiore a 13 anni indossino sempre un salvagente quando l'imbarcazione è in moto, tranne se si trovano sotto coperta o

in una cabina chiusa. Non si può usare l'imbarcazione se tutti i salvagenti non sono in condizioni di utilizzo, facilmente accessibili, recanti l'indicazione leggibile del numero di approvazione e di dimensioni idonee (entro l'intervallo di peso e le dimensioni di torace indicati sul salvagente) per ogni persona a bordo.

Un salvagente fornisce la capacità di galleggiamento utile a mantenere la testa al di fuori dell'acqua e aiutare a rimanere in posizione sufficientemente sicura mentre ci si trova fuori dell'acqua. Il peso del corpo e l'età devono essere tenuti in considerazione nella scelta di un salvagente. La galleggiabilità offerta dal salvagente deve sostenere il vostro peso in acqua. Le dimensioni del salvagente devono essere idonee per chi lo indossa. Il peso del corpo e le dimensioni del torace sono metodi comunemente usati per valutare le dimensioni del salvagente. È responsabilità del proprietario accertarsi che numero e tipo di salvagente a bordo soddisfino le normative federali e locali e che i passeggeri sappiano dove si trovano e come si usano.

Tipi di salvagente

Esistono cinque tipi di salvagente.

Il salvagente di Tipo I, Indossabile, ha la galleggiabilità massima richiesta. Il suo design consente di portare una persona in stato d'incoscienza dalla posizione a faccia in giù a quella verticale o leggermente inclinata all'indietro, con il viso rivolto verso l'alto. Aumenta enormemente le possibilità di sopravvivenza. Il Tipo I è il più efficace per tutte le acque, specialmente al largo, quando il salvataggio può essere in ritardo. È anche il più efficace in acque mosse.

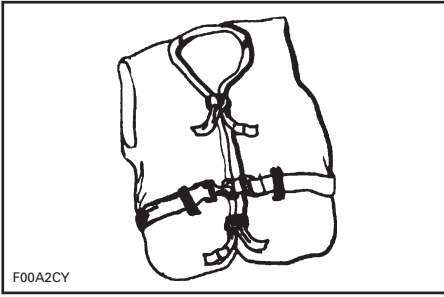

TIPO I — INDOSSABILE

Salvagente di Tipo II, Indossabile, ribalta colui che lo indossa allo stesso modo del Tipo I, ma non in maniera altrettanto efficace. Il Tipo II non ha la stessa capacità di ribaltamento del Tipo I. Questo salvagente è preferibile quando ci si trova in acque in cui c'è probabilità di salvataggio rapido, come in aree in cui altre persone siano comunemente coinvolte in attività acquatiche.

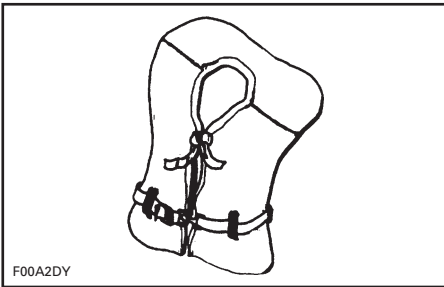

TIPO II — INDOSSABILE

Salvagente di Tipo III, Indossabile, consente a coloro che lo indossano di collocarsi in posizione verticale o lievemente inclinata sulla schiena. Non consente il ribaltamento di colui che lo indossa. Lo mantiene in posizione verticale o lievemente riversa sulla schiena e non tende a ribaltare a faccia in giù colui che lo indossa. Possiede la stessa galleggiabilità del Tipo II e può essere idoneo in aree in cui altre persone sono comunemente coinvolte in attività acquatiche.

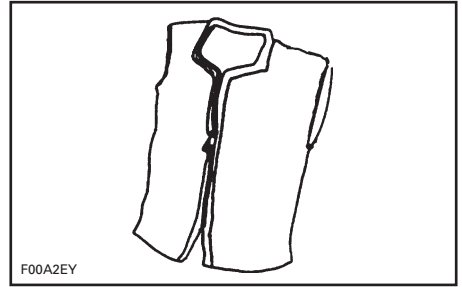

TIPO III — INDOSSABILE

Il salvagente di Tipo IV, Lanciabile è richiesto in aggiunta ai salvagente discussi in precedenza. Il Tipo IV più comune è un materassino galleggiante o un salvagente ad anello. È stato ideato per essere lanciato a una persona che si trova in acqua, afferrato e mantenuto dall'utente finché non viene messo in salvo. Un salvagente di tipo IV deve sempre essere in condizioni di utilizzo e immediatamente disponibile per l'uso. Afferrare un salvagente può essere difficile se i soccorsi arrivano in ritardo o se l'utente viene sopraffatto da ipotermia (perdita di calore corporeo).

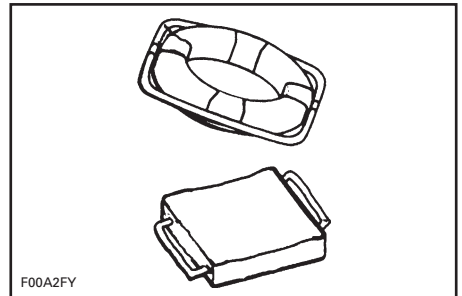

TIPO IV — LANCIABILE

Salvagente Tipo V, Indossabile deve essere indossato. Quando è gonfiato, esso fornisce la galleggiabilità dei tipi I, II o III. Quando è sgonfiato, però, potrebbe non riuscire a sostenere determinate persone.

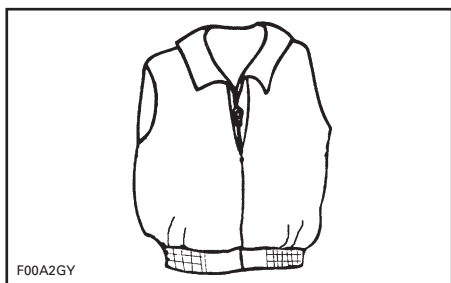

TIPO V — INDOSSABILE

Indicatori dei salvagente

Lo scopo di un salvagente è aiutare a salvare la vita. Se si desidera essere sostenuti quando si è in acqua, è necessario che sia delle dimensioni idonee, galleggi e sia in buone condizioni.

- Provare il salvagente e regolarlo in maniera tale che sia comodo dentro e fuori dell'acqua. Contrassegnare il proprio salvagente se si è l'unico utente.
- Per essere sicuri che funzioni correttamente, indossarlo in acqua. In tal modo sarà possibile capire il modo in cui funziona e sarà possibile essere a proprio agio quando lo si usa.
- Insegnare ai bambini il modo in cui indossare un salvagente e lasciarli provare in acqua. In questo modo sanno a che cosa serve e come funziona. Essi vi si sentiranno più a proprio agio se dovessero trovarsi improvvisamente in acqua.
- Se il salvagente è bagnato, lasciarlo asciugare scrupolosamente prima di conservarlo. Non asciugarlo davanti a un radiatore o a una fonte di calore. Conservarlo in un'area ben ventilata.
- Tenere i salvagente lontani da oggetti taglienti che potrebbero strapparne il tessuto o bucarne i cuscini di galleggiamento.

- Per la sicurezza propria e altrui, tutti coloro che non sanno nuotare o nuotano male nonché i bambini piccoli devono sempre indossare un salvagente, sia che la barca sia ferma o in movimento.
- Controllare il salvagente frequentemente per accertarsi che non sia strappato, che le linguette di galleggiamento non abbiano perditte, e che le sigillature e i punti di giunzione siano uniti perfettamente.
- Se un salvagente contiene kapok, le fibre di kapok possono impregnarsi e perdere la propria galleggiabilità se gli elementi in vinile vengono bucati. Se il kapok diventa duro o se si impregna di acqua, sostituirlo. Potrebbe non funzionare al momento del bisogno.

Estintori

In qualità di proprietari dell'imbarcazione, siete responsabili della disponibilità di estintori approvati. Contattare le autorità locali competenti.

Tutte le imbarcazioni (inferiori a 7,9 m (26 piedi)) devono essere dotate di un (1) estintore portatile a mano di tipo B-1 con un sistema di estinzione fuoco fisso nel vano motore.

Gli estintori portatili a mano devono essere montati in posizioni facilmente accessibili, lontane dal vano motore. Tutte le persone a bordo devono conoscere la posizione e il corretto funzionamento degli estintori.

NOTA: Non provare gli estintori spruzzando piccole quantità del composto di estinzione. L'estintore potrebbe non funzionare al momento del bisogno!

AVVERTENZA

Incendio! In caso di incendio, non aprire il vano motore. Spegnerlo il motore. Usando estintori portatili con CO₂, scaricare in maniera continua l'intero contenuto alla base del fuoco.

Dispositivi per segnali visivi di emergenza

I dispositivi per segnali visivi di emergenza possono essere di tipo pirotecnico o non pirotecnico. Le normative vietano l'uso di segnali visivi di emergenza, tranne quando è necessaria assistenza in caso di danno immediato o potenziale alle persone a bordo di un'imbarcazione. Per informazioni sull'equipaggiamento adatto, contattare le autorità locali.

L'equipaggiamento deve essere approvato dalle autorità competenti, essere utilizzabile e custodito in una posizione accessibile. L'equipaggiamento con una data di scadenza deve rientrare nella data di uso indicata.

La selezione attenta e la conservazione corretta dell'equipaggiamento visivo per emergenza è molto importante se ci sono bambini a bordo.

USO SOLO DIURNO
Tre segnali di fumo arancione (uno manuale e due galleggianti) o una bandiera arancione con quadrato nero e cerchio
USO SOLO NOTTURNO
Una luce di emergenza elettrica di S-O-S
USO DIURNO E NOTTURNO
Tre fuochi a mano, del tipo a razzi o a paracadute

Dispositivi di segnalazione sonora

NOTA: Nessun dispositivo di segnalazione preso singolarmente è idoneo a tutti gli scopi. Tenere a bordo vari tipi di equipaggiamento.

Le imbarcazioni di lunghezza inferiore a 7,9 m (26 piedi) devono portare un avvisatore acustico a mano, a bocca o elettrico o un fischiello. Deve produrre un suono della durata di due secondi e udibile a una distanza di almeno 800 m (1/2 miglio).

Di seguito sono indicati i segnali acustici standard:

- Un suono prolungato (segnale di avvertenza)
- Un suono breve (passa sul lato di babordo)
- Due suoni brevi (passa sul lato di tribordo)
- Tre suoni brevi (motori in retromarcia)
- Cinque o più suoni (segnale di pericolo).

Luci di navigazione

Le luci di navigazione sono destinate a informare le altre imbarcazioni della propria presenza o della propria rotta. Se ci si trova fuori in acqua tra il tramonto e l'alba, utilizzare le luci di navigazione idonee.

Equipaggiamento raccomandato aggiuntivo

Si raccomanda di acquistare equipaggiamento aggiuntivo per una navigazione sicura e gradevole. Questo elenco, non esaustivo, include gli articoli da prendere in considerazione.

Dispositivi di base

- Torcia elettrica
- Linee di ormeggio
- Bussola
- Remo o pala
- Segnali di emergenza
- Kit di pronto soccorso
- Parabordo d'accosto
- radio VHF
- EPIRB (Trasmittitore Radio indicante la posizione di emergenza)
- Gancio d'accosto
- Abbigliamento molto caldo
- Cartine
- Crema solare
- Cavo di traino
- Seconda ancora e cavo

- Dispositivo antiallagamento (pompa o estrattore)
- Fornitura di emergenza di acqua potabile e cibo.

Utensili

- Cacciaviti
- Coltello tascabile
- Pinze
- Nastro isolante
- Chiave regolabile
- Nastro per tubi.

Per altri utensili, rivolgersi al concessionario.

Pezzi di ricambio

- Lampadine di riserva
- Fusibili di riserva.

Per altre parti, rivolgersi al concessionario.

PRATICHE DI NAVIGAZIONE SICURA

L'UTENTE è responsabile della propria sicurezza, della sicurezza dei passeggeri e degli altri naviganti. Una guida intelligente è un vantaggio per tutti!

Droghe e alcool

Non usare droghe né bere alcool durante la guida di un'imbarcazione. Come quando si guida un'automobile, la guida di un'imbarcazione richiede attenzione e sobrietà. L'uso di un'imbarcazione in stato di ebbrezza o sotto l'influenza di droghe non solo è pericoloso, ma è illegale e soggetto a pene severe. Queste leggi sono applicate rigorosamente. L'uso di droghe e alcool, singolarmente o in associazione, riduce il tempo di reazione, crea impedimento alla capacità di giudizio, limita la visione e inibisce la capacità di utilizzare una barca in maniera sicura.

AVVERTENZA

Non associare il consumo di alcool alla guida di un'imbarcazione! La guida sotto l'influsso di alcool mette in pericolo la vita dei passeggeri e di altri naviganti. L'uso di un'imbarcazione in stato di ebbrezza è vietato.

Funzionamento sicuro

Per ragioni di sicurezza e una manutenzione corretta, eseguire sempre i *CONTROLLI PREGUIDA* specificati nella Guida dell'operatore prima di utilizzare l'imbarcazione. Funzionamento sicuro significa che non si usa l'imbarcazione in maniera errata né si consente ai passeggeri di farlo. Funzionamento sicuro significa uso del giudizio in ogni momento. Esso include, ma non solo, le seguenti azioni:

- Caricare l'imbarcazione entro i limiti indicati sulla targhetta di identificazione; bilanciare i carichi da poppa a prua e da babordo a tribordo.

- mantenere la velocità dell'imbarcazione entro o al disotto del limite legale locale; evitare una velocità eccessiva o velocità non idonee per le condizioni operative;
- non usare l'imbarcazione in condizioni di tempo o di mare non idonee alle capacità e all'esperienza del conducente o che compromettano la sicurezza dell'imbarcazione o dei passeggeri;
- accertarsi che almeno un altro passeggero sia al corrente degli aspetti di funzionamento e sicurezza dell'imbarcazione in caso di emergenza;
- Accertarsi che i passeggeri e i dispositivi non impediscano la visibilità del conducente o la sua capacità di spostamento.
- non superare la potenza massima nominale del motore indicata sulla targhetta di certificazione collegata all'imbarcazione;
- osservare tutti segnali e le avvertenze di sicurezza nell'imbarcazione e nell'area di navigazione.
- Anche se questa imbarcazione è in grado di funzionare ad alte velocità, si consiglia vivamente di utilizzarla ad alte velocità solo in condizioni ideali e quando tale velocità è consentita. L'uso a velocità maggiori richiede un alto grado di capacità e aumenta il rischio di gravi lesioni.
- In acque poco profonde, procedere con cautela e a velocità ridotta. Arenamento o arresti improvvisi potrebbero provocare lesioni. È anche possibile che in questo modo si raccolgano detriti e che questi vengano poi lanciati all'indietro dalla pompa a getto contro persone o cose.
- Non utilizzare la retromarcia dell'imbarcazione per fermarsi. Il conducente o i passeggeri potrebbero essere proiettati violentemente in avanti o anche fuori dell'imbarcazione con grave pericolo.

Manovrabilità dell'imbarcazione e traino

- Ricordare sempre che non appena la leva dell'acceleratore viene portata in folle, il controllo direzionale si riduce al minimo e quando il motore è spento, il controllo direzionale non esiste più. L'acceleratore è necessario per sterzare.
- Non sovraccaricare l'imbarcazione o prendere a bordo più passeggeri di quanto stabilito per questa specifica imbarcazione. Il sovraccarico può influire su manovrabilità, stabilità e prestazioni.
- Evitare di aggiungere accessori o equipaggiamenti che possano alterare il controllo dell'imbarcazione.
- Navigando con altri passeggeri o trainando tube, sci o wakeboard, l'imbarcazione reagisce in maniera diversa ai comandi e richiede una maggiore abilità di guida.
- Rispettare sempre la sicurezza e il comfort dei passeggeri e delle persone trainate su sci, wakeboard o altri prodotti da trainare.
- Portare sempre un osservatore quando si trainano tube, sciatori o wakeboarder, procedere unicamente con la velocità necessaria e seguire le istruzioni dell'osservatore. A meno che non sia assolutamente necessario, non fare curve strette e repentine. Mantenere la distanza di sicurezza da pontili, bagnanti, barche od oggetti.
- Usare una corda di traino di lunghezza e dimensioni sufficienti e accertarsi che sia fissata in maniera adeguata all'imbarcazione. Alcune imbarcazioni sono dotate o possono essere dotate di un meccanismo di traino appositamente progettato. Potrebbe essere pericoloso se qualcuno vi inciampasse sopra.

Sicurezza dei passeggeri

Prima di mettersi in moto, mostrare a tutti passeggeri dove si trova l'equipaggiamento di emergenza e di sicurezza, e spiegare come si usa. Tutti coloro che si trovano a bordo devono indossare scarpe con la suola di gomma che non scivolino su superfici bagnate. Mentre si è in moto, i passeggeri devono rimanere seduti entro le sbarre del ponte. Non lasciare che i passeggeri trascino piedi o mani nell'acqua. Usare sempre maniglie e altri dispositivi di sicurezza per impedire le cadute. Tutti coloro che non sanno nuotare, o che nuotano male, e i bambini devono indossare sempre i salvagente. Le leggi federali richiedono che i bambini di età inferiore ai 13 anni indossino un salvagente quando l'imbarcazione è in moto, a meno che essi non si trovino in una cabina chiusa o sotto il ponte.

- Non accendere o mettersi alla guida dell'imbarcazione se qualcuno è seduto sul ponte scoperto, se previsto, sulla piattaforma bagno o vicino all'acqua. L'acqua e/o i detriti espulsi dall'iniettore reggispinta possono causare gravi lesioni.
- Prima di avviare o spostare l'imbarcazione, conducente e passeggeri devono essere seduti correttamente. Tutti i passeggeri devono essere informati sull'uso di maniglie o delle cinghie del sedile in dotazione.
- Su un'imbarcazione con uno o più passeggeri a bordo, in una situazione di arresto completo o mentre la barca è in moto, accelerare in maniera progressiva. Un'accelerazione rapida può causare lo sbilanciamento dei passeggeri o il ribaltamento e la caduta dentro o fuori dell'imbarcazione. Accertarsi che i passeggeri conoscano o anticipino ogni accelerazione rapida.

Pronto soccorso

Il conducente di un'imbarcazione deve conoscere le procedure essenziali di pronto soccorso che possono essere

necessarie mentre si è lontani dall'intervento medico. Gli incidenti da ami da pesca o i tagli e le abrasioni minori possono essere i più gravi che possono capitare a bordo di un'imbarcazione, ma si devono anche apprendere le corrette procedure ed essere pronti a gestire i problemi veramente gravi come un'emorragia, ipotermia e ustioni. Letteratura e corsi sul pronto soccorso sono disponibili presso la maggior parte delle sezioni della Croce Rossa.

Uso da parte di minorenni

I minorenni devono sempre essere supervisionati da un adulto quando usano un'imbarcazione. Molti paesi hanno leggi concernenti l'età minima e i requisiti di patente dei minorenni. Rivolgersi alle autorità competenti per informazioni. BRP raccomanda l'utilizzo dell'imbarcazione solo a coloro che hanno superato i 16 anni di età.

NORME DI CIRCOLAZIONE

Un navigatore responsabile si attiene alle *NORME DI NAVIGAZIONE*, ovvero le leggi sul traffico marino applicate nella propria zona. La navigazione in un'imbarcazione è molto simile alla guida di un'automobile. Uso responsabile significa adesione a una serie di regole destinate a impedire incidenti. Così come si presuppone che gli altri guidatori di automobili sappiano ciò che stanno facendo, gli altri naviganti presuppongono che voi sappiate ciò che state facendo.

L'uso di un'imbarcazione può essere paragonato alla guida in autostrade e strade non indicate sulle carte stradali. Per impedire collisioni o l'urto di altri naviganti, attenersi a un sistema di regole operative. Non si tratta di semplice buon senso... è la legge!

Controllare la legislazione sulla navigazione locale e federale applicabile alle acque in cui si intende usare l'imbarcazione. Imparare le norme locali di circolazione. Conoscere e comprendere il sistema di navigazione applicabile (come gavitelli e segnali).

Conoscere le acque in cui sarà utilizzata l'imbarcazione. Corrente, maree, rapide, ostacoli celati, scie, onde ecc. possono influire sulla sicurezza della navigazione. È sconsigliabile utilizzare l'imbarcazione in acque mosse o pericolose.

Normalmente mantenere la destra e mantenere la distanza di sicurezza da imbarcazioni, persone e oggetti per non investirli.

Incrocio

Dare la precedenza alle imbarcazioni avanti a sé e che provengono da destra. Non tagliare mai la strada a un'altra imbarcazione.

Luce ROSSA (lasciate passare le altre imbarcazioni).

Luce VERDE (avete il diritto di passare).

Incontro frontale

Mantenere la destra.

Passare

Dare la precedenza ad altre imbarcazioni e tenersi a distanza.

Sistema di navigazione

Accessori di navigazione, quali segnali o gavitelli, possono aiutare a identificare le acque sicure. I gavitelli indicheranno se mantenere la destra (tribordo) o la sinistra (babordo) o verso quale rotta è possibile proseguire. Essi possono anche indicare se si sta entrando in un'area ristretta o controllata come un'area dove è proibita la scia o la velocità. Possono inoltre indicare pericoli o informazioni pertinenti alla navigazione. Gli indicatori si possono situare a riva o nell'acqua. Possono indicare limiti di velocità, navigazione a motore spento, ancoraggio e altre informazioni utili. (La forma di ogni tipo di indicatore ne suggerirà il significato).

Accertarsi di conoscere e comprendere la legislazione sulla navigazione applicabile alle acque in cui si intende usare l'imbarcazione.

Come evitare le collisioni

- Non lasciare l'acceleratore quando si tenta di evitare ostacoli. L'acceleratore è necessario per sterzare.
- Mantenere sempre un'attenzione costante verso gli altri utenti dell'acqua, altre imbarcazioni oppure oggetti, specialmente durante le virate. Tenere in considerazione eventuali condizioni che possano limitare la visibilità propria o altrui.
- Rispettare i diritti di altri diportisti e/o astanti e mantenere sempre una distanza di sicurezza da tutte le altre imbarcazioni, persone e oggetti.

- Non saltare scie o onde, guidare sulla cresta dell'onda o tentare di spruzzare o bagnare altre persone con l'imbarcazione. Si potrebbero sopravvalutare le capacità dell'imbarcazione o la propria abilità di guida e colpire una barca o una persona.
- Questa imbarcazione è in grado di sterzare in maniera più repentina di altre barche. Comunque, a meno che non si tratti di un'emergenza, non affrontare curve strette ad alte velocità. Tali manovre possono essere difficili da evitare da parte di altri o potrebbero impedire di comprendere la direzione di guida. Potrebbe inoltre accadere che l'utente o i passeggeri vengano sbalzati fuori dall'imbarcazione.
- Come qualsiasi altra imbarcazione dello stesso genere, questa imbarcazione non ha i freni. La distanza di sicurezza varia in base alla velocità iniziale, al carico, al vento e alle condizioni atmosferiche. Provare a eseguire le manovre di arresto e ormeggio in una zona sicura e non trafficata, in modo da acquisire un'idea del tempo necessario per fermare l'imbarcazione nelle diverse condizioni.
- Per evitare una collisione può essere necessario mantenere o aumentare la velocità.

PROCEDURA DI ALIMENTAZIONE CARBURANTE

Carburante consigliato

Utilizzare benzina senza piombo o carburante ossigenato che contenga un totale massimo del 10% di etanolo e di metanolo o ambedue. La benzina utilizzata deve avere il seguente numero di ottani raccomandato.

AVVISO Non sperimentare altri tipi di carburante o carburanti con rapporti diversi. L'uso di carburanti non specifici può determinare una riduzione delle prestazioni dell'imbarcazione e provocare danni a componenti importanti del sistema di alimentazione o di altre parti del motore.

Nell'America Settentrionale

NUMERO DI OTTANO MINIMO		
(87 (RON + MON)/2)		
(91 (RON + MON)/2)	▼	▼
MOTORI	91	87
430 HP Motore sovralimentato con refrigerazione intermedia	X ⁽¹⁾	X

⁽¹⁾ Per prestazioni ottimali dei motori.

Fuori dall'America Settentrionale

NUMERO DI OTTANO MINIMO		
92 RON		
95 RON	▼	▼
MOTORI	95	92
430 HP Motore sovralimentato con refrigerazione intermedia	X ⁽¹⁾	X

⁽¹⁾ Per prestazioni ottimali dei motori.

Procedura di alimentazione carburante

Fare molta attenzione durante il rifornimento e osservare sempre le procedure ad esso relative illustrate di seguito in questa Guida dell'operatore e quelle indicate dalla propria marina.

Conoscere la capacità del serbatoio di carburante. Evitare di effettuare il rifornimento di carburante di notte, a meno che le condizioni di illuminazione non siano sufficienti. La fuoriuscita di carburante non è visibile al buio. Non trasportare carburante di scorta o liquidi infiammabili in qualche stiva o comparto del motore.

AVVERTENZA

Seguire attentamente queste istruzioni riportate per un rifornimento sicuro.

1. Spegnerne i motori.
2. Non consentire a nessuno di rimanere dentro o sull'imbarcazione.
3. Legare saldamente l'imbarcazione al pontile di rifornimento.
4. Usare l'aeratore della sentina per almeno 5 minuti.
5. Spegnerne l'aeratore della sentina, la pompa di sentina e qualsiasi altro dispositivo che potrebbe produrre scintille.
6. Accertarsi che il vano motore sia privo di vapori di benzina e ispezionare i condotti del carburante per rilevare eventuali perdite e deterioramento dei tubi.

AVVERTENZA

In presenza di perdite o odore di benzina, non avviare il motore. Contattare un concessionario autorizzato di imbarcazioni sportive Sea-Doo.

7. Accertarsi che il coperchio del motore sia chiuso per impedire l'ingresso di fumi nel vano motore.
8. Tenere un estintore a portata di mano.
9. Utilizzando la chiave del tappo del serbatoio, svitare il tappo in senso antiorario e rimuoverlo.



INSERIRE LA CHIAVE DEL TAPPO PER SERBATOIO CARBURANTE



GIRARE IN SENSO ANTIORARIO



RIMUOVERE IL TAPPO

10. Inserire il beccuccio nel bocchettone di alimentazione.

11. Versare il carburante lentamente, in modo da lasciare che l'aria fuoriesca dal serbatoio e da evitare un riflusso del carburante. Fare attenzione a non spargere il carburante.
12. Interrompere il rifornimento quando il carburante raggiunge il fondo del bocchettone di riempimento. **Non riempire eccessivamente.** Stringere a fondo il tappo del serbatoio carburante.

⚠ AVVERTENZA

Arrestare i motori prima di eseguire il rifornimento. Il carburante è infiammabile ed esplosivo in particolari condizioni. Operare sempre in un'area ben ventilata. Non fumare o non sostare in prossimità di fiamme vive o scintille. Il serbatoio del carburante potrebbe essere sotto pressione. Ruotare lentamente il tappo durante l'apertura. Non usare mai una fiamma viva per controllare il livello del carburante. Durante il rifornimento, tenere l'imbarcazione in posizione orizzontale. Non riempire eccessivamente o al limite il serbatoio e lasciare l'imbarcazione al sole. Con l'aumentare della temperatura, il carburante si espande e potrebbe fuoriuscire. Rimuovere sempre i residui di carburante fuoriuscito dall'imbarcazione. Controllare regolarmente il sistema di alimentazione.

TRAINO

Fare riferimento alle istruzioni del rimorchio per la capacità, il funzionamento, la manutenzione, gli accessori e la garanzia.

Verificare quali siano le normative in vigore nella propria zona in merito al traino di un rimorchio, in particolare in merito a:

- Freni
- Lunghezza del rimorchio
- Specchietti.

NOTA: È disponibile un sistema freni opzionale per il rimorchio, rivolgersi a Karavan Trailers (www.karavantrailers.com).

Durante il traino dell'imbarcazione, prendere le seguenti precauzioni:

1. Legare l'imbarcazione ad entrambi gli occhioni anteriore e posteriore (prua/poppa) fissandola saldamente sul rimorchio.
2. Rimuovere la luce di poppa (se installata).
3. Accertarsi che tutti i coperchi della stiva siano correttamente bloccati.
4. Una copertura Sea-Doo può essere utilizzata per proteggere l'imbarcazione, in particolare prima di guidare su strade sporco, per evitare che lo sporco possa entrare dai fori delle prese.

Rispettare le norme di sicurezza per il traino.

AVVISO Accertarsi sempre che il coperchio della stiva sia chiuso e serrato con sicurezza **prima di** trainare.

ETICHETTE IMPORTANTI PRESENTI SUL VEICOLO

Le seguenti targhette sono previste sull'imbarcazione. Se fossero assenti o danneggiate, possono essere sostituite gratuitamente. Contattare un concessionario autorizzato di imbarcazioni sportive Sea-Doo.

Leggere attentamente le seguenti etichette prima di mettere in funzione l'imbarcazione.

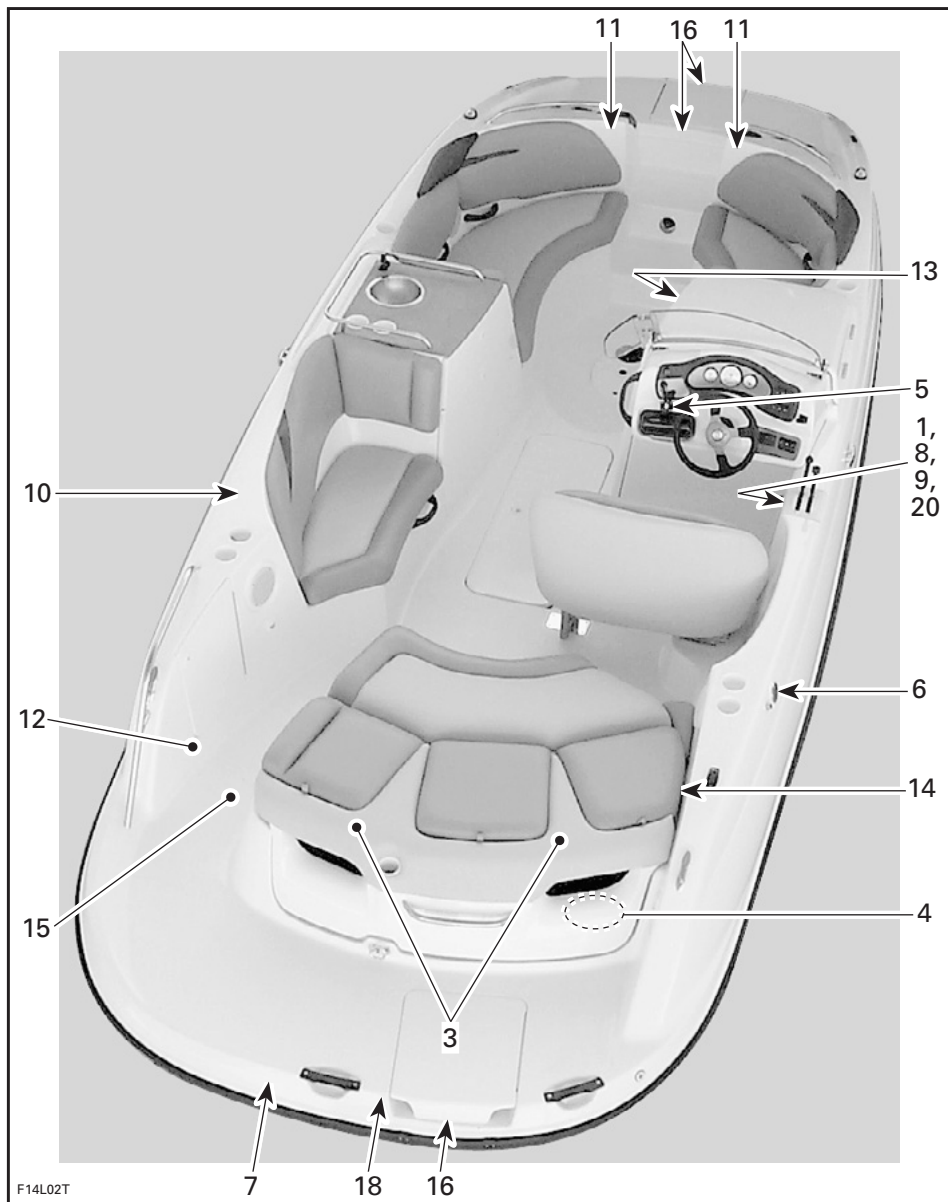

⚠ AVVERTENZA

Leggere e seguire le seguenti targhette di avvertenza e la guida dell'operatore prima dell'uso. La mancata osservanza delle avvertenze o l'uso improprio di questa imbarcazione sportiva comporta lesioni gravi, compresa la morte. Le prestazioni di questa imbarcazione sportiva possono superare in maniera significativa quelle di altre imbarcazioni utilizzate in precedenza.

- Controllare il funzionamento di cambio/acceleratore e del volante prima di azionare il motore.
- Quando si riduce la velocità e quando il motore è spento, il controllo direzionale si riduce.
- Non sprizzare altre persone o saltare le scie o le onde.
- Gli occupanti devono sempre indossare un salvagente approvato e abbigliamento protettivo raccomandato.
- Non utilizzare se i passeggeri non sono seduti correttamente e usano le maniglie, o se la visibilità è impedita. Non consentire ai passeggeri di posizionarsi su una parte dell'imbarcazione non destinata nella Guida dell'operatore come sedile da usare quando l'imbarcazione è in moto.
- Collegare correttamente il cordoncino dell'arresto di emergenza al salvagente.
- Mantenere la distanza di sicurezza da tutti gli altri utenti dell'acqua. Fare attenzione e rispettare tutte le normative in vigore.

F13L1UL

TARGHETTA 1

MADE IN U.S.A., BOMBARDIER MOTOR CORPORATION OF AMERICA	
U.S. COAST GUARD	
CAPACITÀ MASSIME	
12 PERSONE O XXX KG/XXXX LB	
XXX KG/XXXX LB, PERSONE, DISPOSITIVI	
QUESTA IMBARCAZIONE È CONFORME ALLE NORME DI SICUREZZA STABILITE DALLA GUARDIA COSTIERA CANADESE E AMERICANA IN VIGORE ALLADATA DI CERTIFICAZIONE	
CE	CATEGORIA DI DESIGN DELL'IMBARCAZIONE: C
Imo2007-003-090_aen	

TARGHETTA 2

⚠ WARNING / AVVERTENZA
CHECK ENGINE OIL LEVEL
Vehicle must be level to perform verification. Bring engine to normal operating temperature then let idle for 30 seconds. Stop engine, wait for at least 30 sec. and check oil level using the dipstick. Caution: Never let the engine run out of the water without cooling through the flush kit connection as it may damage the engine. Oil may be hot.
CONTROLLARE IL LIVELLO DELL'OLIO DEL MOTORE
Per eseguire questo controllo, il mezzo deve essere a livello. Portare il motore alla temperatura di esercizio normale, poi lasciarlo al minimo per 30 secondi. Fermare il motore, attendere almeno 30 secondi e controllare il livello dell'olio motore utilizzando l'astina di misurazione. Attenzione: Non lasciare mai che il motore funzioni al di fuori dell'acqua senza raffreddamento tramite il collegamento con il kit di risciacquo, in quanto potrebbe danneggiarsi. L'olio potrebbe essere bollente.
F18L10Y

TARGHETTA 3: SITUAZIONE TIPICA**⚠ AVVERTENZA**

- Rimuovere la batteria dall'imbarcazione prima di caricarla.
- Non sovraccaricare la batteria.
- Una ricarica errata della batteria può causare esplosione.

F13L1MY

TARGHETTA 4**⚠ AVVERTENZA**

I vapori della benzina possono esplodere, causando lesioni o morte. Prima di avviare il motore, azionare l'aeratore per 5 minuti e controllare il vano motore per rilevare i vapori della benzina.

F13L1SY

TARGHETTA 5**⚠ AVVERTENZA**

- Evitare lesioni gravi o morte causata da incendio o esplosioni.
- Prima di effettuare il rifornimento, arrestare il motore e mantenere l'imbarcazione in piano.
 - Aprire il tappo carburante lentamente per sfidare la pressione.
 - Non riempire eccessivamente.
 - Ispezionare con regolarità l'impianto carburante per rilevare eventuali perdite.
 - Usare normale benzina senza piombo e controllare il livello di olio.

F13L1NY

TARGHETTA 6

⚠ AVVERTENZA

Evitare lesioni personali gravi o morte

- Spegnerne il motore o i motori prima di usare la piattaforma bagno.
- Tenere lontane persone, vestiti e capelli dagli iniettori della pompa a getto o dalla griglia di presa per evitare che si impiglino, vengano sommersi e avvelenamento da monossido di carbonio.

F13L10Y

TARGHETTA 7

⚠ AVVERTENZA

Bloccare il sedile del conducente in posizione frontale, in maniera tale che si trovi di fronte allo sterzo durante la guida e non giri.

F13L1TY

TARGHETTA 8

⚠ AVVERTENZA



Il monossido di carbonio (CO) può provocare danni cerebrali o la morte.

I gas di scarico del motore e del generatore contengono monossido di carbonio inodore e inodore.

I sintomi di avvelenamento da monossido di carbonio includono nausea, cefalea, vertigini, sonnolenza e perdita di conoscenza.

In caso di sintomi di avvelenamento da monossido di carbonio portare il soggetto all'aria aperta.

Vedere la guida dell'operatore per informazioni sull'avvelenamento da monossido di carbonio.

204901625

Imo2007-002-001

TARGHETTA 9

⚠ ATTENZIONE

- Non utilizzare il Bimini top come supporto.
- Se si utilizza il Bimini top, procedere a bassa velocità.
- Il top potrebbe rompersi o spostarsi, provocando lesioni o interferendo con l'utilizzo dell'imbarcazione.

F04LCYY

TARGHETTA 10



F10L3EY

TARGHETTA 12

⚠ AVVERTENZA

Evitare lesioni gravi o morte.
Non occupare il sedile se la velocità supera le 5 miglia/h.

F00L3BY

TARGHETTA 11

⚠ AVVERTENZA

- Non utilizzare mai lo spogliatoio con l'imbarcazione in movimento.
- Chiudere sempre il coperchio prima di mettere in moto l'imbarcazione.

F14L3XY

TARGHETTA 13

⚠ AVVERTENZA

I poggia schiena dei sedili posteriori devono sempre essere nella posizione completamente sollevata mentre l'imbarcazione è in moto.

F04LD1Y

TARGHETTA 14

⚠ AVVERTENZA

- Il motore deve essere spento durante l'uso della scaletta o quando i nuotatori sono nelle vicinanze.
- È più semplice e sicuro estendere la scaletta quando si è a bordo della barca, pertanto estenderla prima di entrare in acqua.

F13L1YY

TARGHETTA 16

⚠ AVVERTENZA

Chiudere il portello di accesso e attaccare la catena prima di mettere in funzione la barca.

F04LD2Y

TARGHETTA 15

<p>BRP US Inc. EMISSION CONTROL INFORMATION This vehicle is certified to operate on unleaded gasoline and conforms to 20XX U.S. EPA & CALIFORNIA EMISSION regulations for marine SI engines.</p> <p>BRP US Inc.: INFORMAZIONI SUL CONTROLLO DELLE EMISSIONI Questo veicolo è certificato per essere alimentato con benzina senza piombo ed è conforme alle regolamentazioni 20XX U.S. EPA E DELLA CALIFORNIA per i motori marini di tipo SI.</p> <p>SEE OPERATORS GUIDE FOR MAINTENANCE SPECIFICATIONS.</p>	<p>Engine family</p> <table border="1"> <tr><td>XXXX</td></tr> </table>	XXXX	<p>Dettagli motore</p>
	XXXX		
<p>FEL</p> <table border="1"> <tr><td>XX g/kW-hr HC+NOx</td></tr> </table>	XX g/kW-hr HC+NOx	<p>FEL</p>	
XX g/kW-hr HC+NOx			
<p>Engine displacement</p> <table border="1"> <tr><td>XXX cc</td></tr> </table>	XXX cc	<p>Cilindrata</p>	
XXX cc			
<p>Exhaust emission control system:</p> <table border="1"> <tr><td>NGK</td></tr> </table>	NGK	<p>Sistema di controllo delle emissioni di scarico</p>	
NGK			
<p>Spark plug type</p> <table border="1"> <tr><td>NGK</td></tr> </table>	NGK	<p>Tipo di candela</p>	
NGK			
<p>Spark plug gap</p> <table border="1"> <tr><td>XX mm</td></tr> </table>	XX mm	<p>Distanza tra gli elettrodi</p>	
XX mm			
<p>Power</p> <table border="1"> <tr><td>XX kw</td></tr> </table>	XX kw	<p>Potenza</p>	
XX kw			

VEDERE LA GUIDA DELL'OPERATORE PER LE SPECIFICHE SULLA MANUTENZIONE.

TARGHETTA 17

⚠ PERICOLO



Il monossido di carbonio (CO) può provocare danni cerebrali o la morte.

I gas di scarico del motore e del generatore contengono monossido di carbonio incolore e inodore.

Il monossido di carbonio sarà presente nella zona circostante la poppa della barca quando i motori o i generatori sono in funzione.

Spostarsi all'aria fresca in caso di nausea, mal di testa, vertigini o sonnolenza.

204901626

Imo2007-002-002

TARGHETTA 18

ISPEZIONE PRELIMINARE

AVVERTENZA

L'ispezione preliminare è molto importante prima dell'azionamento dell'imbarcazione. Controllare sempre il corretto funzionamento dei comandi principali, delle funzioni di sicurezza e dei componenti meccanici prima di cominciare. Qualora non venisse fatto come qui specificato, potrebbero verificarsi gravi lesioni o morte. Indossare tutto l'equipaggiamento di sicurezza indicato per legge.

Per informazioni dettagliate, fare riferimento alle relative sezioni.

AVVERTENZA

Prima di eseguire i seguenti controlli, spegnere i motori ed estrarre la chiave DESS™ dalla postazione DESS. Avviare l'imbarcazione soltanto dopo aver controllato tutti questi aspetti.

RIEPILOGO		
ELEMENTO	FUNZIONAMENTO	✓
Scafo	Accertarsi dell'assenza di danni. Verificare che il tappo di scarico sia bloccato.	
Ingressi dell'acqua pompa a getto	Ispezionare/pulire.	
Batteria	Controllare la tenuta dei cavi e delle cinghie di fissaggio.	
Interruttore batteria principale	Accertarsi che sia in posizione ON.	
Luci di navigazione	Accertarsi del funzionamento.	
Serbatoio carburante	Rabboccare.	
Vano motore	Verificare l'assenza di perdite/odore di carburante. Verificare l'integrità dei componenti del sistema di scarico del carburante.	
Estintore	Ispezionare condizione/fissaggio.	
Timoneria	Accertarsi del funzionamento.	
Sistema accelerazione/cambio	Accertarsi del funzionamento.	
Postazione DESS e interruttori di avvio/arresto motore	Accertarsi del funzionamento.	
Equipaggiamento di sicurezza navigazione obbligatorio	Verificare che l'equipaggiamento di sicurezza richiesto sia presente a bordo.	
Coperchi del vano bagagli	Accertarsi che siano chiusi e bloccati con il chiavistello.	
Livello dell'olio nel motore	Controllare il livello di olio in ogni motore. Rabboccare quando necessario.	
Livello del refrigerante del sistema di raffreddamento	Controllare il livello del liquido refrigerante in ogni motore. Rabboccare quando necessario.	

Scafo

Accertarsi dell'assenza di rotture o danni sullo scafo.

Prese d'acqua della pompa a getto

Rimuovere alghe, conchiglie o qualsiasi altro corpo estraneo che possa limitare il flusso dell'acqua e danneggiare i sistemi di raffreddamento o le unità di propulsione. Pulire quanto necessario. Se un'eventuale ostruzione non potesse essere rimossa, rivolgersi a un concessionario di imbarcazioni sportive autorizzato Sea-Doo per richiedere assistenza.

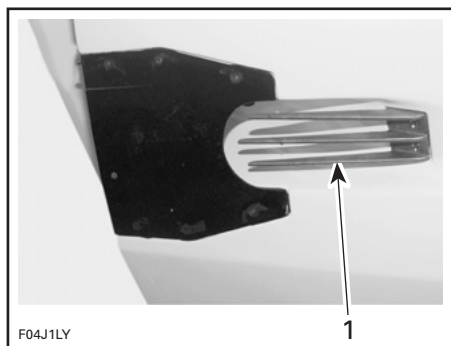

SITUAZIONE TIPICA

1. Ispezionare questa zona

Ispezionare i bordi d'attacco delle giranti: se dovessero risultare intaccati o piegati le prestazioni risulterebbero notevolmente ridotte.

Sentina

In presenza di acqua nella sentina, accendere l'interruttore della pompa per svuotarla.

Quando l'imbarcazione è sul rimorchio, bloccare le ruote, rimuovere i tappi di scarico e sollevare leggermente la poppa con il martinetto di traino (se previsto) facendo fuoriuscire l'acqua dalla sentina.

⚠ AVVERTENZA

Accertarsi che il tappo di scarico sia inserito correttamente prima di rimettere l'imbarcazione in acqua.

Batteria

⚠ AVVERTENZA

Accertarsi che i cavi della batteria siano fissati saldamente ai poli e controllare le condizioni delle cinghie di fermo/dispositivi di fissaggio. Non caricare o potenziare la batteria mentre è installata nel vano motore.

Carburante

Controllare le cinghie di fermo e i dispositivi di fissaggio del serbatoio carburante.

Verificare l'assenza di perdite/odore di carburante dal sistema di alimentazione.

Tenendo l'imbarcazione in posizione orizzontale, riempire il serbatoio del carburante.

Olio motore

Controllare il livello dell'olio in ciascun motore ed eventualmente rabboccare, come specificato nella sezione *PROCEDURE DI MANUTENZIONE*.

Acqua potabile

Controllare spesso il livello dell'acqua e rabboccare olio quando necessario.

Controllare le cinghie di fermo e i dispositivi di fissaggio del serbatoio dell'acqua potabile.

Vano motore

AVVERTENZA

In presenza di perdite oppure odore di benzina, non avviare i motori. Contattare un concessionario autorizzato di imbarcazioni sportive Sea-Doo.

AVVERTENZA

Per evitare il rischio di ustioni, non rimuovere i tappi del serbatoio del liquido refrigerante se i motori sono ancora caldi.

Estintore

Accertarsi che l'estintore sia pieno, in buone condizioni e fissato correttamente.

Sistema di sterzo

Con il supporto di un'altra persona, accertarsi del corretto funzionamento della timoneria. Quando lo sterzo è centrato, gli iniettori della pompa a getto devono trovarsi in posizione diritta. Accertarsi che gli iniettori della pompa a getto ruotino facilmente quando si gira lo sterzo.

AVVERTENZA

Prima di avviare i motori, accertarsi che lo sterzo e i relativi iniettori funzionino correttamente.

Leva dell'acceleratore

Accertarsi che la leva dell'acceleratore funzioni correttamente.

AVVERTENZA

Prima di avviare i motori, accertarsi del corretto funzionamento della leva dell'acceleratore.

Leva del cambio

Accertarsi che il selettore della retromarcia si muova liberamente. Con la leva del cambio in posizione in avanti, i selettori devono essere bloccati e rivolti verso l'alto. Con la leva del cambio in Neutra, i selettori devono trovarsi al centro. Con la leva del cambio in posizione di retromarcia, i selettori devono essere rivolti verso il basso.

AVVERTENZA

Verificare il blocco dei selettori di retromarcia.

Per controllare le condizioni del blocco dei selettori di retromarcia, spostare il cambio in posizione AVANTI.

Tirare all'indietro sul selettore retromarcia di tribordo.

Il blocco del selettore di retromarcia funziona se il selettore di retromarcia rimane sollevato.

AVVISO Se il selettore di retromarcia non rimane sollevato quando il cambio è in AVANTI, non provare ulteriormente ad azionare l'imbarcazione, rivolgersi ad un concessionario autorizzato di imbarcazioni sportive Sea-Doo.

Postazione DESS e interruttori di avvio/arresto motore

Accertarsi che gli interruttori funzionino correttamente. Avviare e arrestare ogni motore usando i singoli interruttori.

 AVVERTENZA

Se i motori non si spengono quando si premono gli interruttori di accensione/spegnimento motore o scollegando la chiave DESS dalla relativa postazione, non utilizzare ulteriormente l'imbarcazione, ma rivolgersi ad un concessionario autorizzato di imbarcazioni sportive Sea-Doo. Avviare l'imbarcazione soltanto dopo aver controllato tutti questi aspetti.

Coperchi del vano bagagli

Accertarsi che siano chiusi e bloccati con il chiavistello.

INFORMAZIONI SUL MEZZO

COMANDI, STRUMENTI E DOTAZIONI

NOTA: Per determinati modelli alcuni comandi/strumenti/dotazioni non sono pertinenti o rappresentano elementi opzionali. In questi casi i loro numeri di riferimento sono deliberatamente assenti nelle illustrazioni.

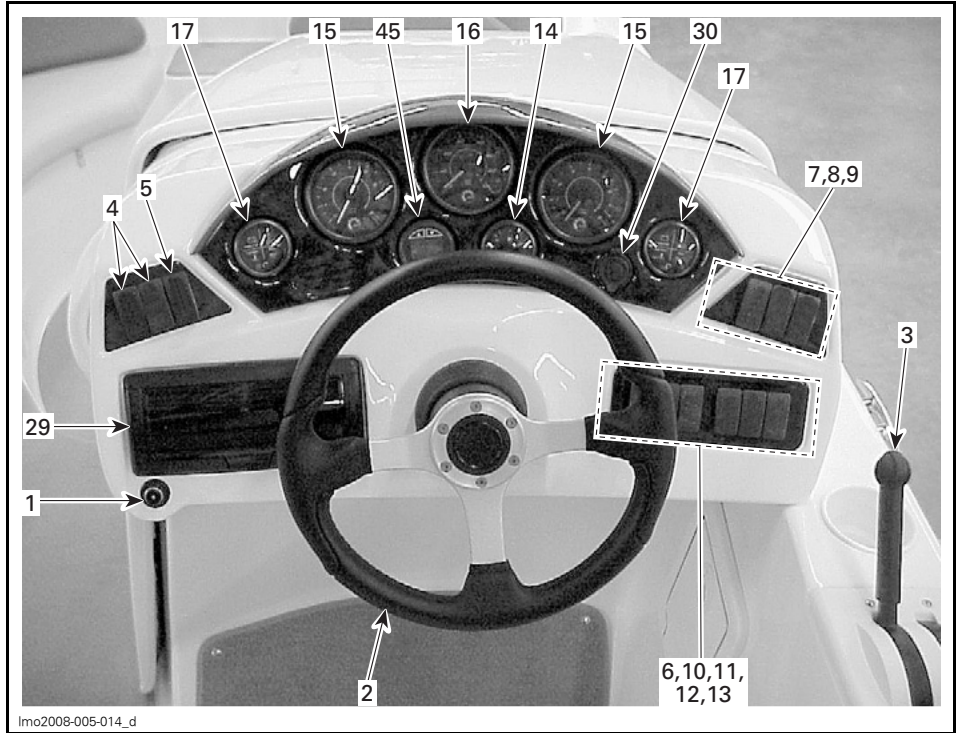

VISTA DEL COCKPIT

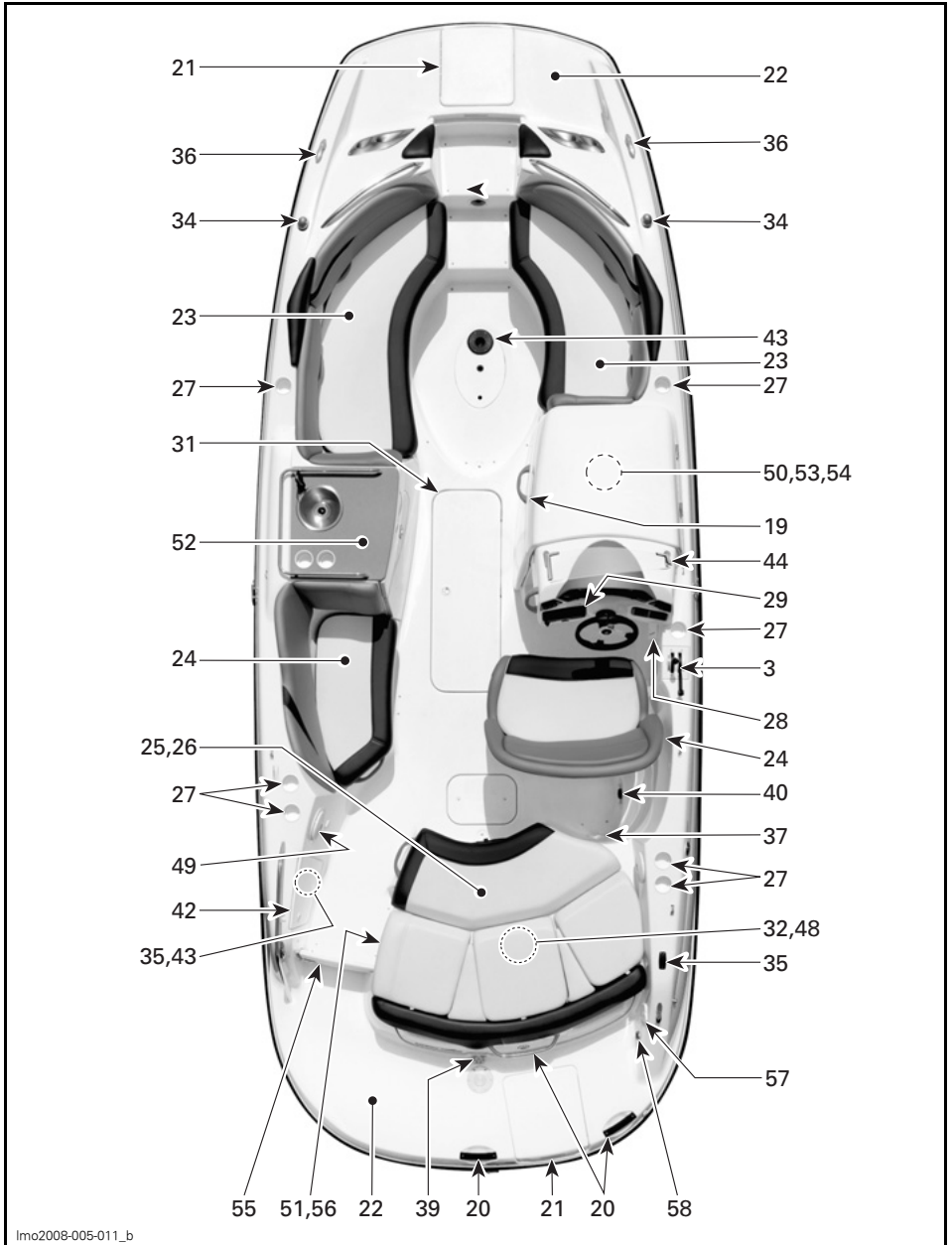

lmo2008-005-011_b

SITUAZIONE TIPICA

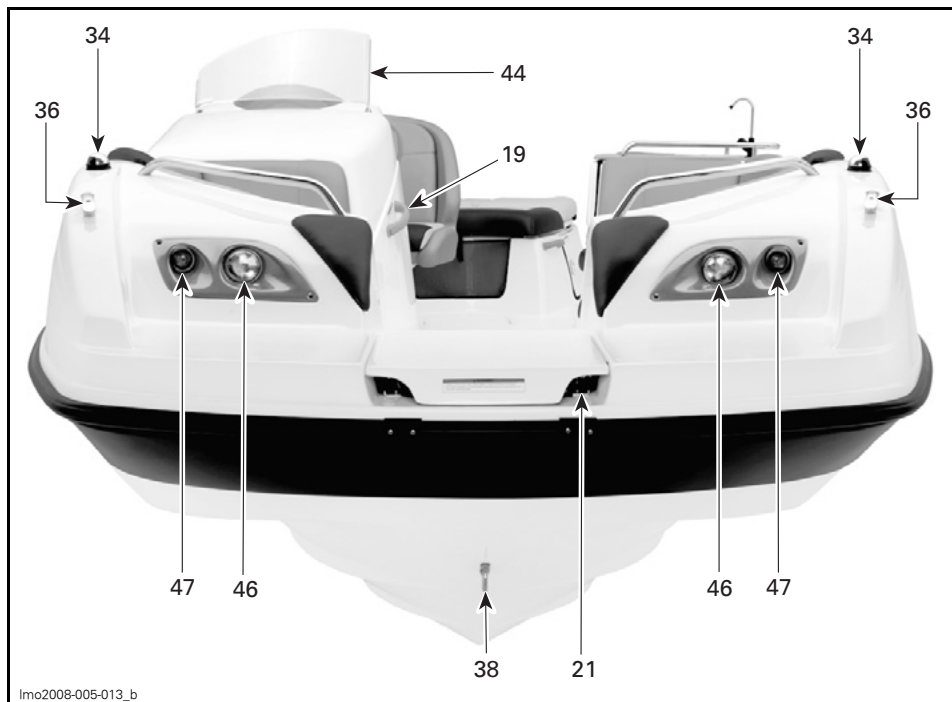

lmo2008-005-013_b

SITUAZIONE TIPICA — VISTA FRONTALE

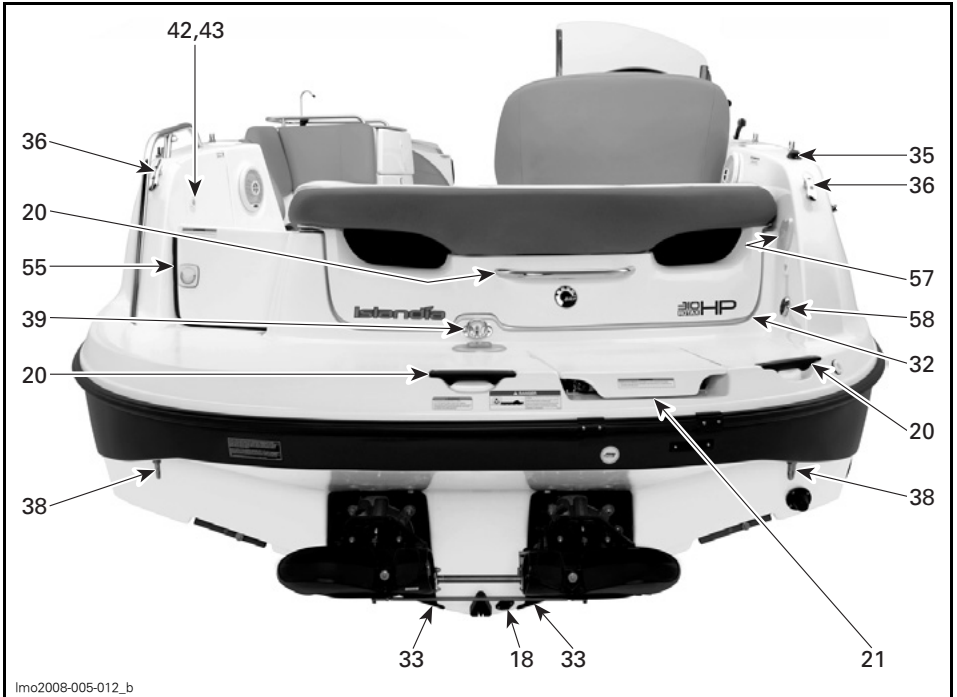

lmo2008-005-012_b

SITUAZIONE TIPICA — VISTA POSTERIORE

1) Postazione DESS (interruttore di arresto motore)

⚠ AVVERTENZA

Utilizzare sempre il cordoncino di sicurezza quando si utilizza l'imbarcazione per effettuare dei salvataggi, in tal modo si eviterà che l'imbarcazione vada alla deriva e si ridurrà il rischio di lesioni personali o morte. Quando si è fermi scollegare la chiave DESS per evitare un'accensione accidentale.

Per consentire l'avviamento del motore, la chiave DESS deve essere inserita saldamente nella postazione Digitaly Encoded Security System (DESS).

Si devono sentire due brevi segnali acustici a indicare che il sistema è pronto a consentire l'avvio dei motori. In assenza di questi segnali, vedere la sezione *CODICI CICALINO DEL SISTEMA DI MONITORAGGIO*.

Estraendo la chiave dalla postazione DESS i motori si bloccano.

⚠ AVVERTENZA

Se la chiave DESS fosse allentata o non dovesse rimanere inserita nella postazione DESS sostituirla immediatamente.

Per poter avviare ogni motore, è sempre necessario collegare il cordoncino di emergenza al salvagente del conducente e inserire la chiave nella postazione DESS.

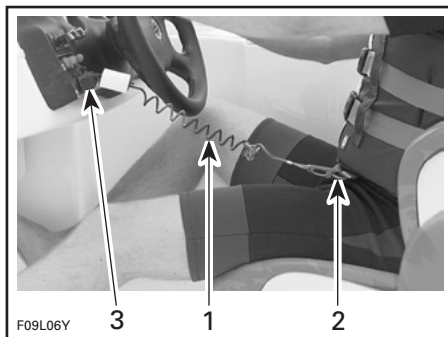

SITUAZIONE TIPICA

1. Cordoncino di emergenza
2. Fissare la clip del cordoncino al salvagente
3. Inserire la chiave nella postazione DESS

⚠ AVVERTENZA

Quando l'acceleratore viene rilasciato e/o quando il motore è spento, il controllo direzionale si riduce. Rimuovere sempre la chiave DESS quando l'imbarcazione non è in uso.

⚠ AVVERTENZA

Non lubrificare la postazione DESS.

⚠ AVVERTENZA

Nonostante i motori possano essere fermati utilizzando i rispettivi interruttori di avvio/arresto, è buona norma scollegare la chiave DESS quando si desidera fermarsi.

Ulteriori informazioni sul Digitaly Encoded Security System (DESS)

La chiave DESS contiene un circuito elettronico previsto per la trasmissione di un numero di serie elettronico univoco.

Per acquistare altre chiavi DESS programmate per la propria imbarcazione, rivolgersi a un concessionario di imbarcazioni sportive autorizzato Sea-Doo.

Se i motori vengono arrestati con gli interruttori di avvio/arresto mentre la chiave DESS rimane inserita nella postazione DESS, l'imbarcazione può essere riavviata entro i primi 10 minuti circa mentre il sistema rimane senza corrente solo premendo gli interruttori di avvio/arresto. Passato questo intervallo, è necessario estrarre e inserire nuovamente la chiave nella postazione DESS.

2) Sterzo

Lo sterzo controlla la direzione dell'imbarcazione. Girando lo sterzo in senso orario, l'imbarcazione sterza a destra e viceversa.

3) Leva dell'acceleratore/cambio

Leva dell'acceleratore

Quando spinto in avanti, l'imbarcazione accelera. Quando tirate completamente, i motori ritornano alla velocità di minimo e l'imbarcazione si ferma gradualmente per effetto della resistenza dell'acqua.

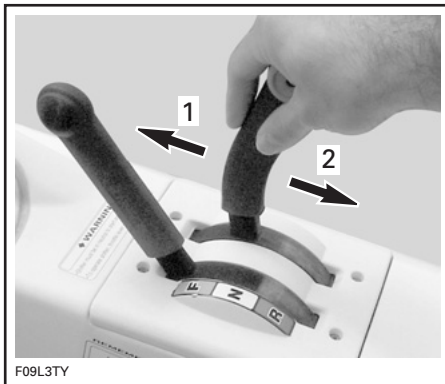

1. Aumentare la velocità
2. Diminuire la velocità

Leva del cambio

Una leva a 3 posizioni:
– Avanti

- Neutra
- Retromarcia.

Per poter cambiare le marce, la leva dell'acceleratore deve essere tirata completamente nella posizione di velocità minima.

NOTA: Il cambio deve essere in posizione di Neutra per consentire l'avvio dei motori.

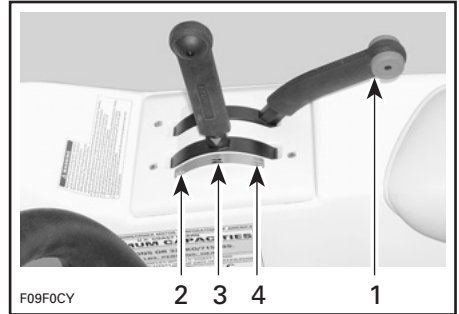

SITUAZIONE TIPICA

1. Per poter cambiare le marce, la leva dell'acceleratore deve essere tirata completamente (alla velocità minima)
2. Avanti
3. Neutra
4. Retromarcia

AVVISO Non forzare la leva, accertarsi che la leva dell'acceleratore sia in posizione di folle prima di cambiare marcia.

⚠ AVVERTENZA
La leva del cambio si deve utilizzare soltanto quando i motori sono al minimo e l'imbarcazione completamente ferma.

⚠ AVVERTENZA
Utilizzare la retromarcia soltanto a bassa velocità e per il minor tempo possibile. Accertarsi sempre che la zona posteriore sia libera da eventuali ostacoli o persone, compresi i bambini che potrebbero giocare nell'acqua bassa.

AVVISO Non azionare mai la retromarcia con i motori funzionanti con un alto numero di giri.

4) Interruttori avvio/arresto

Interruttori AVVIO/ARRESTO con doppia funzione. Usati per avviare e arrestare i motori.

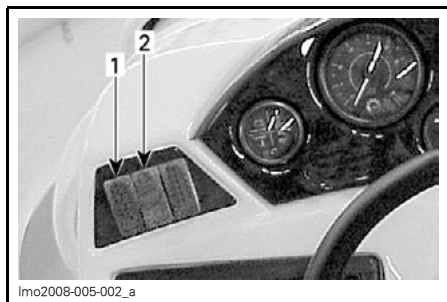

SITUAZIONE TIPICA

1. Per il motore di babordo
2. Per il motore di tribordo

Avvio

⚠ AVVERTENZA

I fumi di scarico del motore contengono monossido di carbonio (CO) che si può accumulare dentro e intorno all'imbarcazione (sotto il bimini top, nel cockpit, ecc.). Il CO può essere pericoloso o fatale se inalato. Accertarsi che ci sia una ventilazione adeguata quando si mettono in funzione i motori.

Il cambio deve essere in posizione di Neutra e la chiave DESS deve essere inserita nella postazione DESS per consentire l'avvio dei motori.

Per accendere i motori, tenere premuto ogni interruttore. Rilasciare immediatamente dopo che ogni motore si è avviato. Proseguire allo stesso modo per l'altro motore. Si può avviare soltanto un motore alla volta.

Arresto

⚠ AVVERTENZA

Anche se i motori si possono arrestare premendo gli interruttori di avvio/arresto, raccomandiamo vivamente di farlo rimuovendo la chiave DESS. In questo modo si prenderanno buone abitudini.

La pressione di un interruttore quando i motori sono in funzione li arresterà.

⚠ AVVERTENZA

Il controllo direzionale dell'imbarcazione non è disponibile quando i motori vengono arrestati.

5) Interruttore aeratore sentina

Interruttore OFF/ON a 2 posizioni.

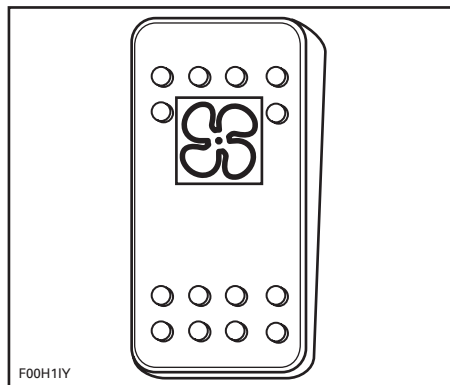

INTERRUTTORE AERATORE SENTINA

Quando viene azionato, l'aeratore arieggia il vano motore.

⚠ AVVERTENZA

I vapori della benzina possono esplodere, causando lesioni o morte. Utilizzare sempre l'aeratore per almeno 5 minuti prima di avviare i motori, quindi SPEGNERLO oltre il minimo. L'uso dell'aeratore della sentina non deve mai sostituire "l'individuazione olfattiva" degli eventuali vapori di gasolio.

⚠ AVVERTENZA

In presenza di perdite oppure odore di benzina, non avviare i motori. Contattare un concessionario autorizzato di imbarcazioni sportive Sea-Doo.

NOTA: L'uso dell'aeratore della sentina per un periodo di tempo prolungato quando i motori non sono in funzione scarica la batteria.

L'aeratore deve essere spento durante il funzionamento dell'imbarcazione.

6) Interruttore pompa di sentina

Interruttore OFF/ON a 2 posizioni.

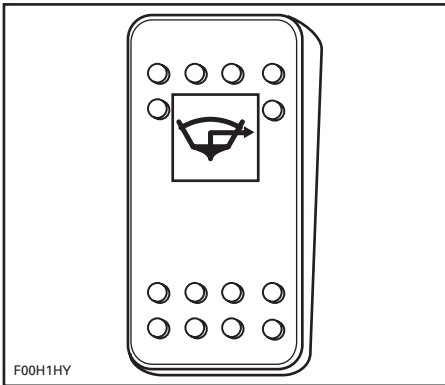

INTERRUTTORE POMPA DI SENTINA

Portare in posizione ON quando è richiesto il funzionamento manuale della pompa di sentina (dopo la pulizia, il rimessaggio, ecc.).

Mettere su OFF al termine.

AVVISO Non far funzionare per un periodo di tempo prolungato se la sentina è asciutta: si verificherà il drenaggio della batteria e la pompa potrebbe essere danneggiata.

La pompa di sentina può essere azionata senza la chiave DESS inserita nella postazione.

AVVISO Accertarsi sempre di disattivare la pompa quando la sentina è asciutta o prima di far funzionare i motori oltre il minimo. La pompa di sentina passerà a modalità automatica.

Pompa di sentina automatica

Una pompa di sentina automatica evacua l'acqua dalla sentina. Un sensore acqua rileva l'acqua e attiva la pompa. Dopo che l'acqua è stata pompata fuori, la pompa si spegne automaticamente. Questa modalità automatica funziona sempre: con/senza la chiave DESS inserita nella postazione e con/senza i motori in funzione.

AVVISO Quando l'interruttore di interruzione batteria è portato su OFF mentre l'imbarcazione è all'ormeggio, la pompa di sentina si aziona se l'acqua entra nella sentina.

7) Interruttore luci di navigazione

Interruttore NAV/OFF/ANC a 3 posizioni:

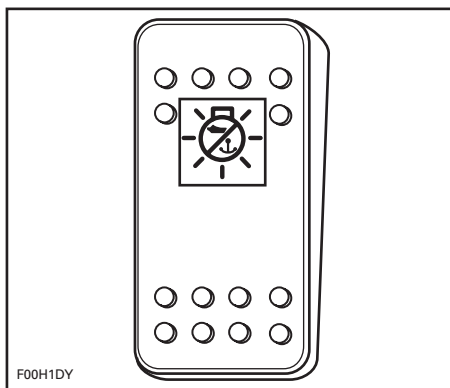

INTERRUTTORE LUCI DI NAVIGAZIONE

ANC: Attiva la luce di ancoraggio quando l'imbarcazione è ancorata. Solo la luce di poppa è accesa.

OFF: Spegne tutte le luci.

NAV: Attiva le luci di prua e poppa e illumina gli indicatori.

⚠ AVVERTENZA

Le luci di navigazione si devono usare sempre tra il calare e il sorgere del sole. Accertarsi che la luce di poppa sia installata. Vedere *PRESA LUCE DI POPPA* in questa sezione per il posizionamento e l'installazione.

8) Interruttore luci di ponte

Interruttore OFF/ON a 2 posizioni.

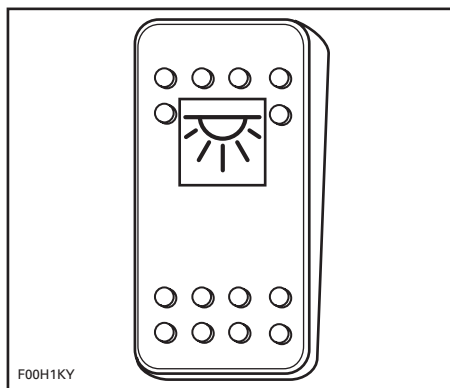

INTERRUTTORE LUCI DI PONTE

Premere l'interruttore in posizione ON per accendere le luci del ponte.

Premere l'interruttore in posizione OFF per spegnere le luci del ponte.

AVVISO L'uso delle luci del ponte per un periodo di tempo prolungato quando i motori non sono in funzione scarica la batteria.

9) Interruttore avvisatore acustico

Interruttore a pressione a 2 posizioni.

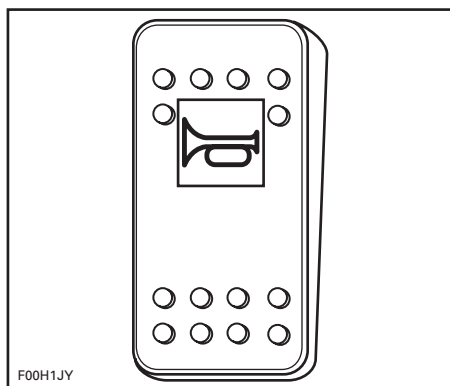

INTERRUTTORE AVVISATORE ACUSTICO

Mantenere premuto l'interruttore per attivare l'avvisatore acustico.

Rilasciare l'interruttore per arrestare l'avvisatore acustico.

10) Interruttore luci di ormeggio

Interruttore ON/OFF a 2 posizioni.

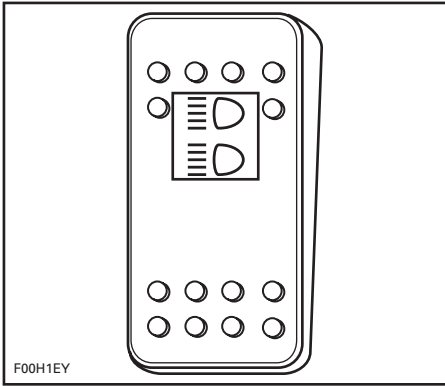

INTERRUTTORE LUCI DI ORMEGGIO

NOTA: Le luci possono essere azionate senza la chiave DESS inserita nella postazione.

Premere l'interruttore per ACCENDERE e SPEGNERE le luci di ormeggio.

AVVISO L'uso delle luci di ormeggio per un periodo di tempo prolungato quando i motori non sono in funzione scarica la batteria.

11) Interruttore luci di imbarco

Interruttore ON/OFF a 2 posizioni.

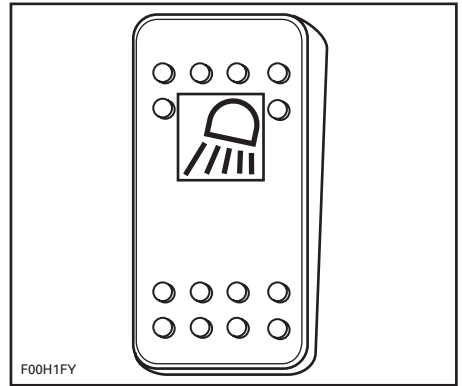

INTERRUTTORE LUCI DI IMBARCO

NOTA: Le luci possono essere azionate senza la chiave DESS inserita nella postazione.

Premere l'interruttore per ACCENDERE e SPEGNERE le luci di imbarco.

AVVISO L'uso delle luci di imbarco per un periodo di tempo prolungato quando i motori non sono in funzione scarica la batteria.

12) Interruttore luci vano motore

Interruttore ON/OFF a 2 posizioni.

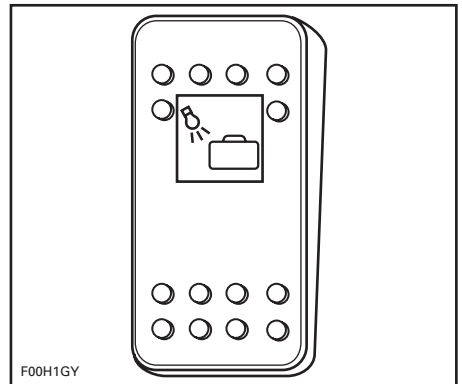

INTERRUTTORE LUCI VANO MOTORE

NOTA: La luce può essere azionata senza la chiave DESS inserita nella postazione.

Premere l'interruttore per ACCENDERE e SPEGNERE la luce del vano motore.

AVVISO L'uso della luce del vano motore per un periodo di tempo prolungato quando i motori non sono in funzione scarica la batteria.

13) Interruttore pompa principale dell'acqua

Interruttore ON/OFF a 2 posizioni.

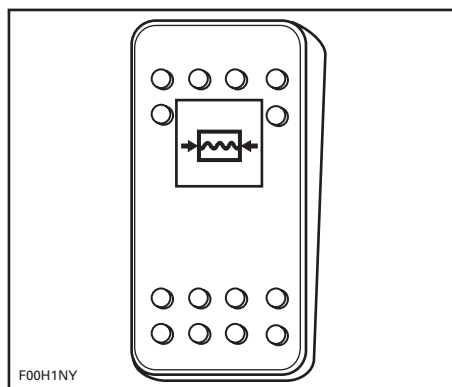

INTERRUTTORE POMPA PRINCIPALE DELL'ACQUA

Attivare la pompa principale d'acqua per fornire acqua potabile al rubinetto, alla DOCCIA (vedere sezione 57).

Quando l'interruttore è nella posizione ON, la pompa si attiverà e si spegnerà automaticamente per mantenere la pressione dell'acqua quando si utilizza il rubinetto, la valvola di risciacquo o la doccia. Per tale motivo, la pompa principale dell'acqua può essere posizionata su ON all'inizio della giornata e su OFF al termine della giornata.

AVVISO Se il serbatoio dell'acqua potabile è vuoto e l'interruttore della pompa principale dell'acqua è posizionato su ON, la pompa è costantemente in funzione e scarica la batteria. Se l'alimentazione di acqua è scarsa, girare sempre l'interruttore nella posizione OFF.

14) Indicatore del carburante

Situato sulla plancia portastrumenti, questo indicatore indica continuamente la quantità di carburante nel serbatoio quando i motori sono accesi.

L'indicatore si accende quando si usano le luci di navigazione.

Il livello del carburante si può verificare anche senza che i motori siano in funzione. Con il cordoncino di emergenza rimosso dalla postazione DESS, premere uno dei pulsanti di avvio/arresto; l'interruttore si attiverà per circa 30 secondi.

15) Contagiri

I contagiri indicano il numero di giri al minuto (giri/min) dei motori. Moltiplicando il valore per 1000 si ottiene il numero effettivo di giri.

Gli indicatori si illuminano quando si usano le luci di navigazione.

16) Tachimetro

Il tachimetro indica la velocità dell'imbarcazione in miglia orarie (MPH) e in chilometri orari (km/h).

L'indicatore si accende quando si usano le luci di navigazione.

17) Indicatori di controllo

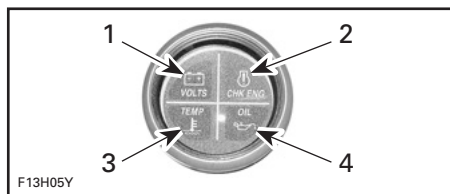

SITUAZIONE TIPICA

1. Batteria
2. Motore
3. Temperatura
4. Olio

Spia di segnalazione batteria scarica

Prima che batteria si scarichi troppo per poter avviare i motori, la spia del voltmetro si illumina.

Quando la spia è accesa, interrompere l'uso degli accessori elettrici immediatamente e avviare i motori per ricaricare la batteria.

Controllare la spia motore

Quando l'ECM rileva un codice di errore, la spia di controllo motore si illumina e viene emesso un segnale acustico.

Spegnere i motori. Attendere un (1) minuto. Riavviare i motori. Se una o più spie rimangono accese, portare l'imbarcazione a un concessionario autorizzato di imbarcazioni sportive Sea-Doo per assistenza.

Spia temperatura motore

AVVISO Se la spia della temperatura si illumina, fermare il motore(i) non appena possibile.

Fermare il motore il più presto possibile. Controllare il livello di olio ed eseguire un rabbocco.

AVVISO Il motore(i) in funzione con una pressione dell'olio bassa può gravemente danneggiarsi.

Controllare il livello del liquido refrigerante. Vedere *LIQUIDO REFRIGERANTE MOTORE*. Se i motori continuassero a surriscaldarsi, continuare con la seguente procedura:

Eseguire la procedura *INGRESSO D'ACQUA NELLA POMPA A GETTO E PULIZIA GIRANTE* descritta in *PROCEDURE SPECIALI*.

Una volta tornati a riva, risciacquare il sistema di raffreddamento dello scarico. Fare riferimento a *ISPEZIONE PRELIMINARE*.

Riavviare i motori. Se questo non dovesse correggere la situazione, non lasciare i motori ulteriormente in funzione. Richiedere l'assistenza di un concessionario autorizzato di imbarcazioni sportive Sea-Doo.

Spia pressione olio

La spia dell'olio si accende quando la pressione dell'olio nei motori è bassa o alta. Controllare l'olio il più presto possibile. Se la spia rimane ACCESA, rivolgersi a un concessionario autorizzato di imbarcazioni sportive Sea-Doo.

AVVISO Non far mai funzionare i motori in assenza di olio. Possono verificarsi seri danni al motore.

18) Tappo di scarico sentina

Una volta caricata l'imbarcazione sul rimorchio, togliere il tappo di scarico, bloccare le ruote e sollevare leggermente la poppa con il martinetto di traino (se previsto) facendo fuoriuscire l'acqua.

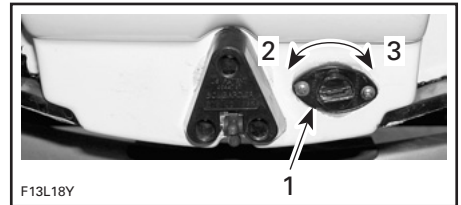

SITUAZIONE TIPICA

1. Tappo di scarico
2. Allentato
3. Stringere

19) Maniglie di sostegno

Le maniglie di sostegno offrono un supporto per i passeggeri.

Nonostante la presenza delle maniglie di sostegno, mai eseguire manovre che possano esporre un passeggero o il conducente al rischio di essere proiettato fuori dal sedile.

AVVISO Non utilizzare le maniglie per trainare o per sollevare l'imbarcazione.

Fare riferimento alle illustrazioni di posizionamento dei componenti all'inizio di questa sezione per le posizioni delle maniglie.

20) Maniglie posteriori

Fornire una maniglia per l'imbarco, ove necessario.

AVVISO Non utilizzare la maniglia per trainare o per sollevare l'imbarcazione.

21) Scaletta

AVVERTENZA

I motori devono essere SPENTI quando si usa la scaletta. Mantenere gambe e braccia lontane dalle griglie di getto e di presa. Sulla scaletta può sostare soltanto una persona alla volta. Non utilizzare mai la scaletta per trainare, tirare, tuffarsi, saltare, salire a bordo di un'imbarcazione che si trova fuori dall'acqua e comunque non utilizzare la scaletta per scopi diversi da quelli per cui è stata progettata.

Sollevare la scaletta fino a quando si blocca mediante la molla di trattenimento (molla non illustrata)



SITUAZIONE TIPICA

Tirare delicatamente la scaletta



SITUAZIONE TIPICA

Estendere completamente la scala.



SITUAZIONE TIPICA

AVVISO Per evitare danni alle scalette, non utilizzarle quando l'imbarcazione è fuori dall'acqua.

Per conservare la scaletta, sollevarla e spingerla in avanti.

Per chiudere il coperchio, premere delicatamente sul lato della molla per rilasciarlo e abbassare il coperchio.

22) Piattaforma bagno

Offre una superficie anti-scivolo per salire a bordo più facilmente dalla parte anteriore o posteriore dell'imbarcazione su tutti i modelli.

⚠ AVVERTENZA

Non avviare o utilizzare l'imbarcazione se una persona è seduta sulla piattaforma. I motori devono essere spenti quando si utilizza la piattaforma bagno. Tenersi lontano dalle griglie di getto e di presa.

23) Sedili di prua

⚠ AVVERTENZA

Evitare lesioni gravi o morte. Non occupare i sedili di prua se la velocità supera gli 8 km/h (5 miglia/h).

Stiva sedile di prua

Scomparti separati sono situati sotto i cuscini di babordo e tribordo.

Rilasciare i fermagli, sollevare il cuscino verso l'alto e lontano dalla sua posizione.

Per rimontare il sedile, posizionare la staffa a L prima, spingere il sedile verso il basso e serrare i fermagli.

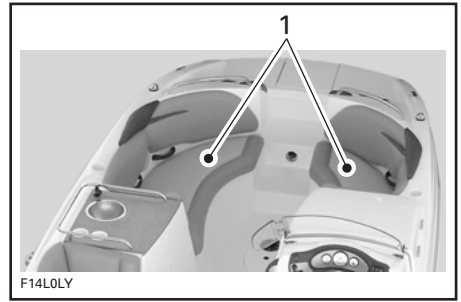

1. Sedili di prua

⚠ AVVERTENZA

Nessun passeggero deve utilizzare il sedile più avanti nella zona di prua se rivolto all'indietro, a meno che l'imbarcazione non sia in condizione di fermo o al minimo.

Utilizzare le maniglie di sostegno quando necessario.

Stiva sedile di prua

Sollevare il lato di babordo, quindi sollevare il cuscino del sedile per accedere alla stiva.



SITUAZIONE TIPICA

Sollevare il lato di tribordo, quindi sollevare il cuscino del sedile per accedere alla stiva.

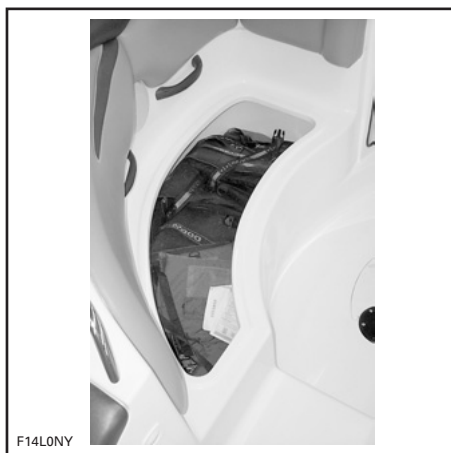

SITUAZIONE TIPICA

Per rimontare il cuscino del sedile, posizionare prima la staffa a L, quindi spingere il sedile verso il basso per bloccarlo in posizione.



1. Staffa a L

24) Sedili anteriori

Ogni passeggero deve essere seduto mentre l'imbarcazione è in moto.

⚠ AVVERTENZA

Non consentire a nessuno di sedere sul bordo dell'imbarcazione né rimanere in piedi durante l'uso. Usare sempre le maniglie.

Stiva sedile

Sollevare, quindi tirare verso l'alto il sedile per accedere alla stiva.



SITUAZIONE TIPICA

Sedile del conducente

Girevole

Il sedile del conducente può essere girato all'indietro. Grazie a questa caratteristica, il sedile del conducente può essere utilizzato per integrare il sedile posteriore, come illustrato nelle seguenti foto.

Tirare la leva



Portare il sedile all'indietro.

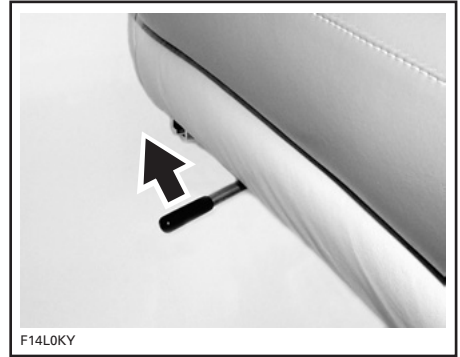

25) Sedili posteriori

Tirare lo schienale fino al punto di blocco.



⚠ AVVERTENZA

Verificare sempre che il sedile del conducente sia bloccato in maniera tale che si trovi di fronte allo sterzo durante la guida.



SITUAZIONE TIPICA

⚠ AVVERTENZA

I tre schienali dei sedili posteriori devono sempre essere nella posizione sollevata/bloccata mentre l'imbarcazione è in moto.

Regolazione in avanti e indietro

Il sedile del conducente può essere regolato in avanti e indietro.

Spingere la leva per sbloccare il sedile. Spostare il sedile nella posizione desiderata. Al termine, rilasciare la leva.



F14LODY

Tirare verso l'alto la staffa per sganciarla.



F14LOFY

SITUAZIONE TIPICA

26) Ponte scoperto

Un comodo spazio dove riposarsi o prendere il sole mentre l'imbarcazione è ancorata.

AVVERTENZA

Non avviare o utilizzare l'imbarcazione se una persona è seduta sul ponte scoperto.

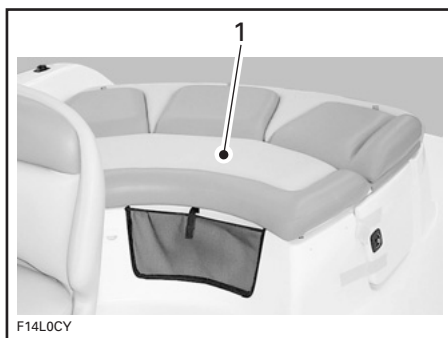

F14LOCY

1. Ponte scoperto

27) Portabevande

Sostegni utili per bevande non alcoliche.

AVVERTENZA

Non bere bevande alcoliche a bordo. Non tenere bottiglie, lattine, ecc. nei portabevande mentre si guida veloce e/o in caso di acque agitate.

28) Vano portaoggetti

Comodo vano nel quale riporre piccoli oggetti personali.

NOTA: Chiudere sempre il vano portaoggetti prima di usare l'imbarcazione.

AVVERTENZA

Non utilizzare l'imbarcazione con lo sportello del vano portaoggetti aperto.



F14L05Y

SITUAZIONE TIPICA — LATO DI TRIBORDO

29) Radio/Lettore CD

Fare riferimento alla guida del produttore per una spiegazione completa delle funzioni e dei comandi.

AVVISO L'uso della radio/lettore CD per un periodo di tempo prolungato a motori spenti potrebbe scaricare la batteria.

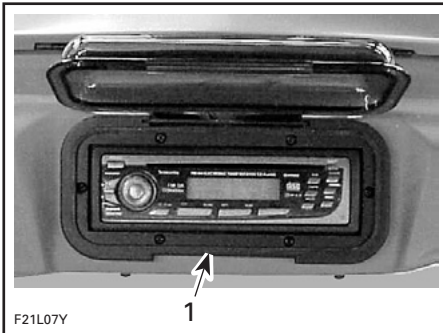

F21L07Y

SITUAZIONE TIPICA

1. Radio/Lettore CD

30) Presa di corrente 12-volt

È disponibile una presa di corrente da 12 Volt per l'alimentazione di accessori temporanei come un telefono cellulare o altri apparecchi portatili da 12 Volt.

AVVISO Chiudere il tappo di protezione quando la presa di corrente da 12 volt non è in uso, per proteggerla dalle condizioni atmosferiche avverse.

AVVISO L'uso della radio o di altri dispositivi portatili a 12 Volt per un periodo di tempo prolungato a motore spento potrebbe scaricare la batteria.

31) Stiva di ponte

La stiva di ponte è un posto utile chiudibile a chiave per sci d'acqua, pale, ancora e fune, ecc.

Utilizzare la chiave fornita per aprire la stiva, se necessario.

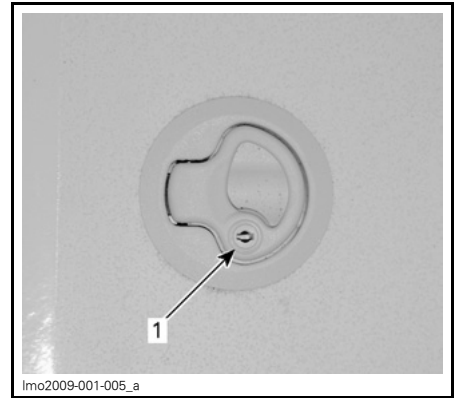

lmo2009-001-005_a

1. Bloccare

⚠️ AVVERTENZA

Non lasciare mai oggetti pesanti o fragili nella stiva di ponte. Non utilizzare l'imbarcazione con lo sportello della stiva di ponte aperto.



1. Stiva di ponte

Sollevare l'anello di blocco e aprire il coperchio delicatamente finché non si ferma con la molla di trattenimento.

Quando è completamente aperto, il coperchio rimane in quella posizione in caso di acque calme.

Per chiudere, premere delicatamente sul lato della molla per rilasciarlo e abbassare il coperchio.

Chiudere sempre il coperchio della stiva di ponte prima di mettersi in moto.

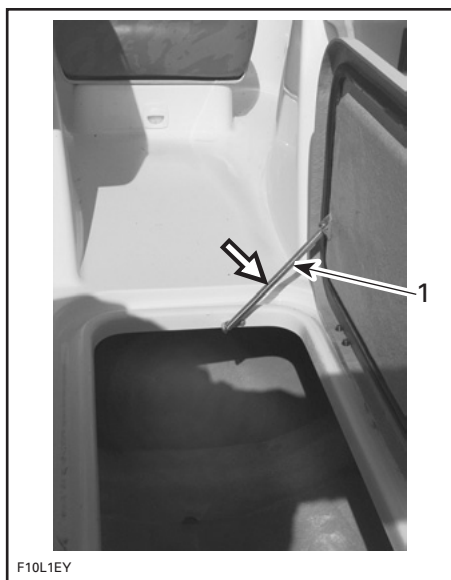

SITUAZIONE TIPICA

1. Premere delicatamente qui per rilasciare la molla

Bloccare, se desiderato.

32) Copertura vano motore

⚠ AVVERTENZA

Non lasciare oggetti nel vano motore. Non utilizzare l'imbarcazione con la copertura del vano motore aperta.

⚠ AVVERTENZA

Quando il coperchio motore è sollevato, non toccare mai un componente elettrico quando si avvia il motore o se esso è in funzione. Non lasciare alcun tipo di oggetto, straccio o utensili nel vano motore o nella sentina.

AVVISO Accertarsi sempre che la copertura del vano motore sia chiusa e serrata con sicurezza prima di trainare.

Per aprire la copertura del motore, aprire il pannello della stiva laterale posteriore e tirare la leva.

AVVISO Per evitare danni, il sedile del conducente deve essere ruotato nella posizione rivolta in avanti prima di aprire la copertura del motore.

NOTA: L'accesso non autorizzato alla stiva posteriore può essere impedito solo se la stiva è bloccata.

Chiudere saldamente la copertura del motore per bloccarla con il chiavistello.

33) Prese d'acqua della pompa a getto

L'acqua viene caricata dalla girante attraverso queste prese, limitando al minimo l'accesso di corpi estranei nel sistema di propulsione.

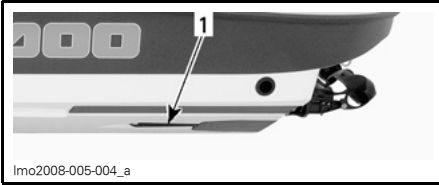

SITUAZIONE TIPICA — ENTRAMBI I LATI
1. Ingressi dell'acqua pompa a getto

⚠ AVVERTENZA

Mantenere le distanze dalle griglie di presa quando i motori sono accesi. Capelli lunghi, abiti larghi o cinghie di sicurezza si possono incastrare nei componenti in movimento, causando gravi lesioni o annegamento.

34) Luci di prua

Luce rossa e verde obbligatorie. Vedere *INTERRUTTORE LUCI DI NAVIGAZIONE* indicato in precedenza in questa sezione.

35) Presa luce di poppa

La presa luce di poppa è provvista della luce di poppa bianca obbligatoria.

La luce di poppa si trova nel vano portabagagli posteriore.

NOTA: Si raccomanda di conservarla sempre nella relativa stiva, tranne quando necessaria.

Installazione luce di poppa

1. Per rimuoverla dal coperchio della stiva, estrarla. Farla scattare in posizione per conservarla nuovamente.

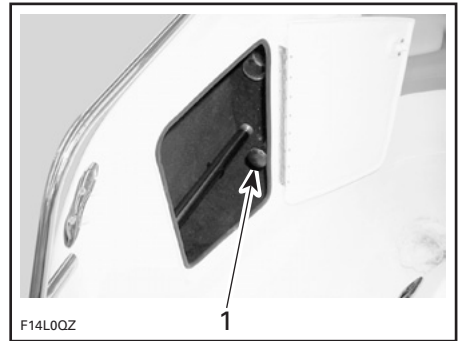

SITUAZIONE TIPICA — LUCE DI POPPA NEI FERMAGLI DELLA STIVA
1. Luce di poppa rimovibile

AVVISO L'uso della luce di poppa per un periodo di tempo prolungato quando i motori non sono in funzione scarica la batteria.

2. Sollevare il cappuccio del connettore.
3. Inserire il perno nel foro del connettore. Accertarsi di allineare la scanalatura del foro con la testa della vite del perno.
4. Premere saldamente verso il basso per agganciare i terminali.
5. Premere l'anello di blocco verso il basso. Ruotare fino a bloccare. Può essere necessario ruotare lievemente per consentire l'inserimento nel foro.
6. Accertarsi del funzionamento della luce. Vedere *INTERRUTTORE LUCI DI NAVIGAZIONE* indicato in precedenza in questa sezione.

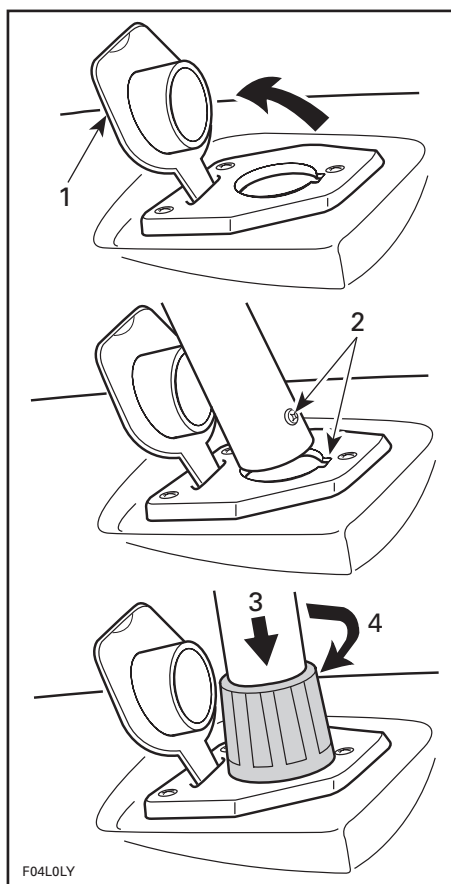

F04L0LY

SITUAZIONE TIPICA

1. Sollevare
2. Allineare la vite nella scanalatura
3. Premere verso il basso
4. Ruotare fino a bloccare

AVVISO Accertarsi che sia presente grasso dielettrico nell'area di luce del connettore per impedire la corrosione.

La procedura di estrazione e conservazione della luce è inversa a quella di installazione.

36) Tasselli per ormeggio

Quando si ormeggia ad un pontile, fissare con tasselli anteriori e posteriori. Si consiglia l'uso di cime da ormeggio con parabordi gonfiabili a tenuta per proteggere l'imbarcazione.

AVVISO Non utilizzare i tasselli per ormeggio per trainare o sollevare l'imbarcazione.

37) Scarico ponte

Lo scarico ponte garantisce lo scarico dell'acqua proveniente dalla pioggia, dal lavaggio del ponte, dagli schizzi, ecc.

Mantenere pulito per evitare ostruzioni.

38) Occhioni di prua e poppa

Occhione di prua

Gli occhioni possono essere utilizzati per ormeggiare, trainare e come punto di fissaggio durante il trasporto.

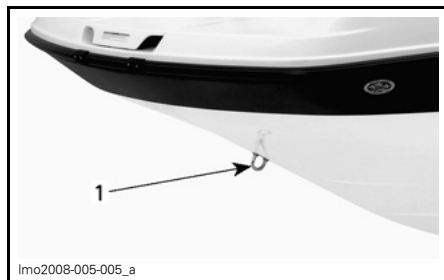

1. Occhione di prua

Occhioni di poppa

Gli occhioni possono essere utilizzati per ormeggiare, trainare e come punto di fissaggio durante il trasporto.



1. Occhione di poppa

39) Collegamenti traino per sport acquatici

Leggere e consultare spesso le informazioni sugli *SPORT ACQUATICI* nella sezione *INFORMAZIONI SULLA SICUREZZA* all'inizio di questa guida.

⚠ AVVERTENZA

“Il Teak Surfing” risulta estremamente pericoloso per chi lo pratica a causa della eccessiva vicinanza alla parte posteriore dell'imbarcazione, dove il contatto diretto con i fumi di scarico provenienti dal motore è maggiore. Potrebbe verificarsi una intossicazione da monossido di carbonio, con insorgenza di disorientamento mentale, vertigini, sonnolenza e perdita di coscienza. La combinazione dell'esposizione al monossido di carbonio e del non utilizzo di una giacca salvagente, rende questa nuova attività acquatica ricreativa uno sport incredibilmente pericoloso e potenzialmente fatale.

⚠ AVVERTENZA

Quando si trainano tube, sciatori o wakeboarder, portare sempre un osservatore, procedere unicamente con la velocità necessaria e seguire le istruzioni dell'osservatore.

⚠ AVVERTENZA

Trainando tube, sci o wakeboard, l'imbarcazione reagisce in maniera diversa ai comandi e richiede una maggiore abilità di guida. A meno che non sia assolutamente necessario, non fare curve strette e repentine. Mantenere la distanza di sicurezza da pontili, bagnanti, barche oppure oggetti. Stare attenti in quanto potrebbero derivare lesioni dalla tensione della corda di traino durante una curva stretta o nel girare. La corda potrebbe avvolgersi intorno al collo o alle membra di una persona.

Gancio di traino

Utilizzato per trainare gli sciatori e altri idonei sport acquatici.

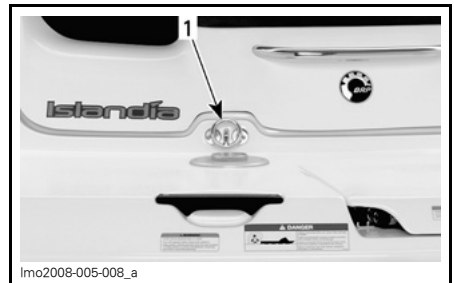

1. Gancio di traino

AVVISO Non utilizzare mai il gancio di traino per trainare altre imbarcazioni.

40) Interruttore di isolamento batteria principale

L'interruttore consente una disattivazione completa dell'impianto elettrico.

Questo interruttore si trova dietro il sedile del conducente.

Quando si trova in posizione OFF, TUTTI i dispositivi elettrici ed elettronici sono disattivati **eccetto** la pompa di senti-

na. La pompa di sentina si attiverà automaticamente con l'interruttore della batteria in posizione OFF.

L'interruttore deve trovarsi in posizione ON per consentire l'uso di altri accessori e per avviare i motori.

AVVISO Arrestare i motori prima di spegnere.



SITUAZIONE TIPICA — INTERRUOTTORE BATTERIA PRINCIPALE

Si raccomanda di impostare questo interruttore in posizione OFF quando si esegue la manutenzione nel vano motore, sull'impianto elettrico, per il trasporto o nei brevi periodi di rimesaggio.

AVVISO Quando l'interruttore di interruzione batteria è portato su OFF mentre l'imbarcazione è all'ormeggio, la pompa di sentina automatica non parte se l'acqua entra nella sentina.

41) Bimini top (non riportato in figura)

Il Bimini top è utile per proteggersi dal sole o in caso di condizioni atmosferiche avverse.

⚠ AVVERTENZA

- Evitare il contatto con il Bimini top.
- Le cinghie di tenuta sono sotto tensione.
- Non utilizzare il Bimini top come supporto.
- Se si utilizza il Bimini top, procedere a bassa velocità.
- Il top potrebbe rompersi o spostarsi, provocando lesioni o interferendo con l'utilizzo dell'imbarcazione.

42) Stiva laterale posteriore

Comodo vano chiudibile a chiave nel quale trasportare estintori, canne da pesca, luce di poppa, ecc.

⚠ AVVERTENZA

Non lasciare oggetti pesanti o fragili nella stiva. Non utilizzare l'imbarcazione con i compartimenti aperti.

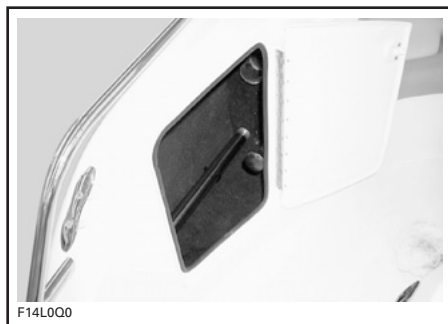

STIVA POSTERIORE

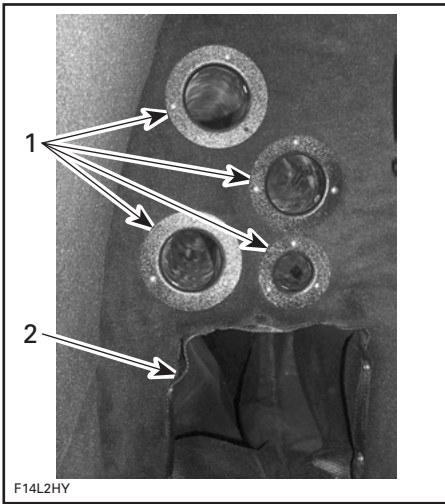

1. Stiva per canne da pesca
2. Altra stiva



SITUAZIONE TIPICA — POSIZIONE DEL PUNTELLO PER GLI SCI D'ACQUA

1. Alloggiamento sul pavimento
2. Postazione del tavolo

43) Tavolo cockpit

Riposto comodamente nella stiva posteriore.

Sganciare la postazione del tavolo e posizionare nell'alloggiamento sul pavimento. Ruotare delicatamente per garantire un corretto posizionamento.

Allentare le cinghie per rimuovere la parte superiore del tavolo e agganciarlo alla postazione.

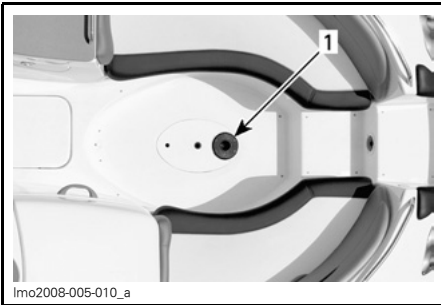

SITUAZIONE TIPICA — PARTE ANTERIORE DELL'IMBARCAZIONE

1. Alloggiamento sul pavimento



SITUAZIONE TIPICA — TAVOLO COCKPIT INSTALLATO

Chiudere la stiva posteriore.

Rimessaggio tavolo cockpit

La procedura di rimessaggio del tavolo cockpit è inversa a quella di installazione.

AVVERTENZA

Riporre correttamente il tavolo cockpit prima di usare l'imbarcazione.

44) Parabrezza

Per comodità, è stato montato un parabrezza per indirizzare il flusso d'aria.

45) Profondimetro

Modelli SE

Viene fornito un profondimetro come apparecchiatura standard, posizionato sul cruscotto.

Fare riferimento al *FOGLIETTO DI ISTRUZIONI DEL PRODUTTORE* per informazioni sull'utilizzo del profondimetro.

46) Luci di ormeggio

Comode luci bianche che possono essere utilizzate tra il tramonto e l'alba durante l'ormeggio.

Vedere *INTERRUTTORE LUCI DI ORMEGGIO* (punto 10).

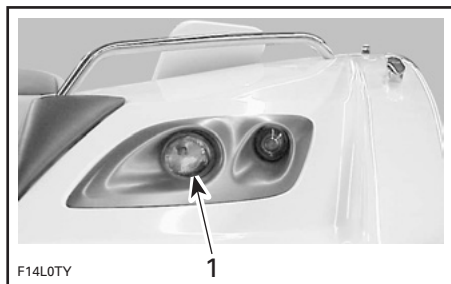

1. Luce di ormeggio

AVVISO L'uso delle luci di ormeggio per un periodo di tempo prolungato quando i motori non sono in funzione scarica la batteria.

47) Luci di imbarco

Comode luci che possono essere utilizzate tra il tramonto e l'alba durante l'imbarco dei passeggeri.

Vedere *INTERRUTTORE LUCI DI IMBARCO* (punto 11).

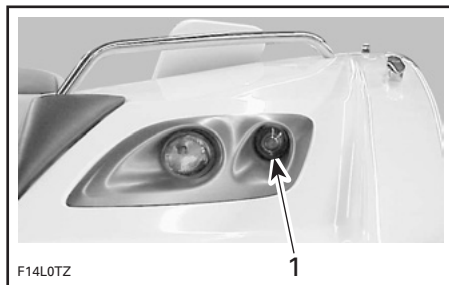

1. Luce di imbarco

AVVISO L'uso delle luci di imbarco per un periodo di tempo prolungato quando i motori non sono in funzione scarica la batteria.

48) Luce vano motore

Comoda luce posizionata all'interno della copertura del vano motore.

Vedere *INTERRUTTORE LUCE VANO MOTORE* (punto 12).

AVVISO L'uso della luce del vano motore per un periodo di tempo prolungato quando i motori non sono in funzione scarica la batteria.

49) Luci di ponte

Comode luci da utilizzare tra il tramonto e l'alba. Le luci possono essere utili per l'imbarco dei passeggeri e per creare un ambiente confortevole.

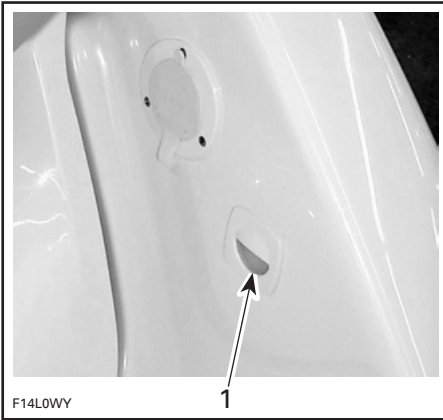

1. Luce di ponte

AVVISO L'uso delle luci del ponte per un periodo di tempo prolungato quando i motori non sono in funzione scarica la batteria.

50) Plafoniera spogliatoio

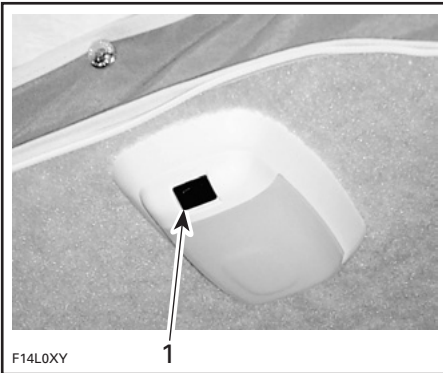

PLAFONIERA SPOGLIATOIO
1. Interruttore ON/OFF a 2 posizioni

AVVISO L'uso della plafoniera spogliatoio per un periodo di tempo prolungato quando i motori non sono in funzione scarica la batteria.

51) Tappo del serbatoio dell'acqua potabile



SPINGERE



TIRARE



SVITARE

52) Zona multiuso

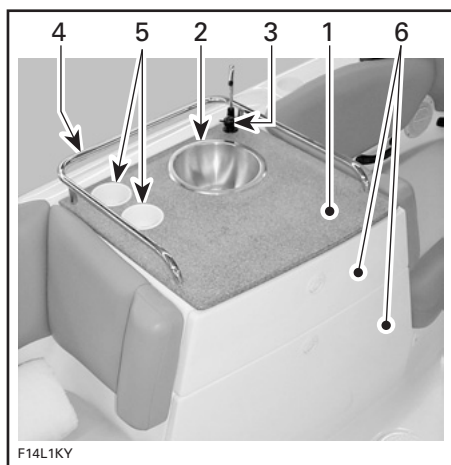

F14L1KY

ZONA MULTIUSO

1. Zona di preparazione cibo
2. Lavello
3. Rubinetto
4. Maniglie
5. Portabevande
6. Bauletti

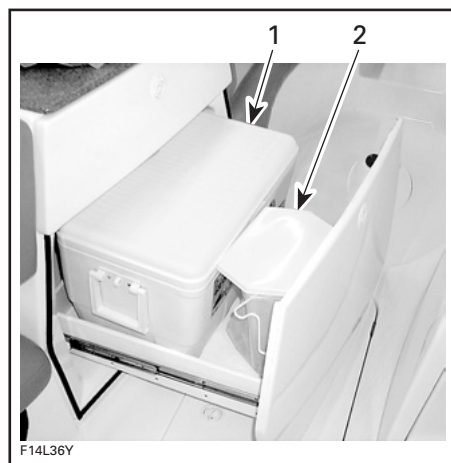

F14L36Y

BAULETTO INFERIORE

1. Raffreddatore
2. Secchio per le immondizie

AVVISO Per impedire danni, il carico massimo sul bauletto inferiore non deve superare i 27 kg (60 lb).

Utilizzo del rubinetto del lavello

Montaggio del tubo del rubinetto



F14L1MY

Accertarsi che l'interruttore principale dell'acqua sia acceso.

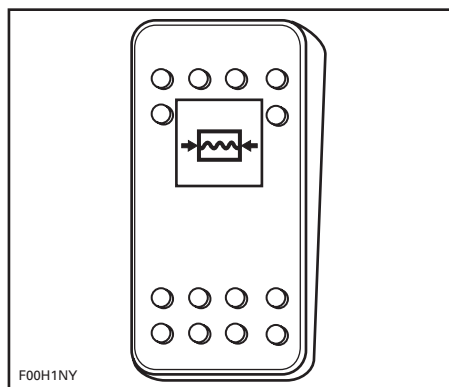

F00H1NY

Aprire la valvola del rubinetto.



F14L1NY

La pompa consuma energia solo quando scarica acqua.

AVVISO Rimuovere sempre il tubo del rubinetto prima di posizionare il coperchio dell'ormeggio.

53) Spogliatoio con toilette

Afferrare la maniglia e sollevare il coperchio.

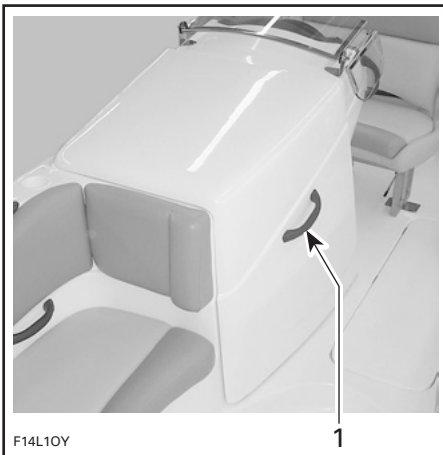

F14L1OY

1

1. Maniglia coperchio

Aprire la zip per accedere allo spogliatoio e alla toilette.



F14L1PY

1. Zip

⚠ AVVERTENZA

Non utilizzare mai lo spogliatoio con l'imbarcazione in movimento. Chiudere sempre il coperchio prima di mettere in moto l'imbarcazione.

54) Toilette portatile

Per accedere alla toilette, aprire lo spogliatoio come descritto al punto 53.

AVVISO Controllare che la toilette sia agganciata al pavimento mentre l'imbarcazione è in moto. Consultare le **ISTRUZIONI D'USO DEL PRODUTTORE DELLA TOILETTE**.

Portacartaigienica

Sollevare il coperchio e inserire il rotolo di carta.

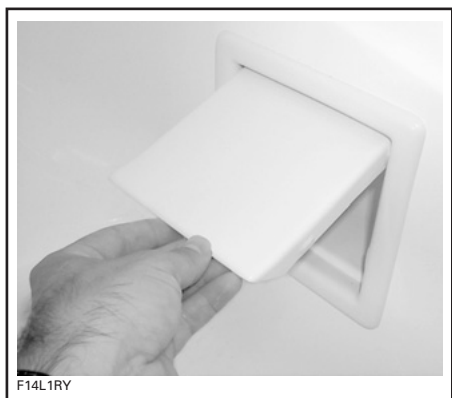

55) Sportelli dello specchio di poppa

Comodo sportello chiudibile a chiave per impedire l'accesso non autorizzato.

Chiudere sempre lo sportello dello specchio di poppa quando in movimento.

⚠ AVVERTENZA

Chiudere sempre lo sportello dello specchio di poppa e fissare la catena alla guida prima di mettere in moto l'imbarcazione.



SPORTELLLO DELLO SPECCHIO DI POPPA
CHIUSO

56) Presa antincendio

In caso di incendio nel vano motore, svitare il tappo e inserire l'iniettore dell'estintore e azionare



PRESA ANTINCENDIO

57) Doccia

Comoda doccia telescopica collegata all'impianto di acqua potabile.

Uso della doccia

Accertarsi che l'interruttore principale dell'acqua sia acceso.

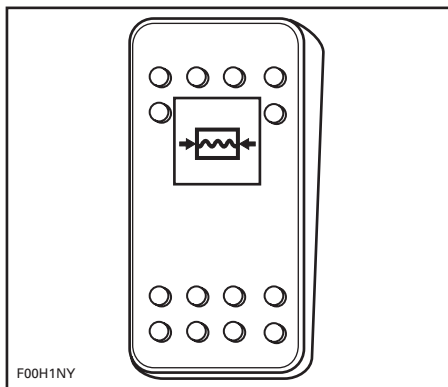

Rimuovere il tappo di protezione.



Estrarre la cornetta della doccia.



Premere il pulsante per azionare.



1. Pulsante

58) Telecomando radio/lettore CD

Modelli SE

Un telecomando per la radio/lettore CD viene fornito in dotazione standard, posizionato sul cruscotto.



SITUAZIONE TIPICA — TELECOMANDO RADIO

Fare riferimento al *FOGLIETTO DI ISTRUZIONI DEL PRODUTTORE* per informazioni sull'utilizzo del telecomando.

ISTRUZIONI DI FUNZIONAMENTO

⚠ AVVERTENZA

Eseguire sempre il **CONTROLLO PRE-GUIDA** prima di mettere in funzione l'imbarcazione. Acquisire profonda familiarità con i comandi e le funzioni di ognuno. Se uno dei controlli o delle istruzioni non fosse compreso a fondo, rivolgersi ad un concessionario di imbarcazioni sportive autorizzato Sea-Doo.

Funzionamento durante il periodo di rodaggio

AVVISO Seguire con estrema attenzione le istruzioni contenute in questa sezione. In caso contrario, si rischia di compromettere la durata e/o la resa dei motori.

Con un'imbarcazione Sea-Doo alimentata da motori Rotax®, è previsto un tempo di rodaggio di 10 ore, prima di poter azionare ciascun motore al massimo in maniera continua.

Per eseguire un buon rodaggio, le leve di accelerazione non dovrebbero essere premute per più di 3/4 di apertura, tuttavia brevi variazioni di accelerazione e velocità contribuiscono a un buon rodaggio.

AVVISO Evitare il funzionamento continuo al massimo dell'accelerazione e la velocità di crociera prolungata senza variazioni di velocità. In quanto possono causare danni al motore durante il periodo di rodaggio.

Varo/Caricamento

AVVISO Prima di varare l'imbarcazione, accertarsi che l'interruttore di interruzione batteria sia su ON e che i tappi della sentina siano perfettamente avvitati a posto.

Al termine del caricamento dell'imbarcazione sul rimorchio, portare l'interruttore batteria principale su OFF.

Estrarre i tappi della sentina per scaricare la sentina quando l'imbarcazione si trova su un rimorchio.

Imbarco da un pontile

Come su qualsiasi altra imbarcazione, è importante prestare attenzione nel salire a bordo e accertarsi che i motori siano spenti.

Quando ci si imbarca da un pontile, posizionare un piede lentamente sul ponte dell'imbarcazione più vicino al pontile e quindi spostare l'altro piede nell'imbarcazione. Allontanare con una spinta l'imbarcazione dal molo.

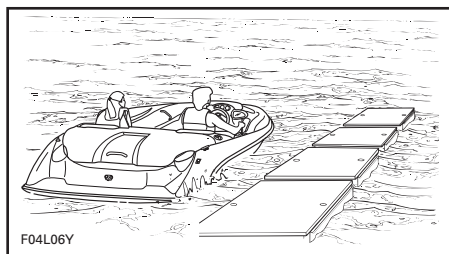

SITUAZIONE TIPICA

AVVISO Sebbene l'imbarcazione richieda solo 30 cm (1 piede) di acqua per galleggiare, i motori devono essere avviati con almeno 90 cm (3 piedi) di acqua sotto lo scafo. Se la profondità dell'acqua è inferiore a 90 cm (3 piedi), il motore è acceso e la girante sta girando, i detriti possono venire catturati dal fondo e danneggiare il sistema di propulsione.

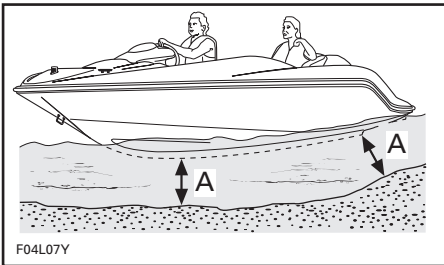

SITUAZIONE TIPICA

A. 90 cm (3 piedi)

Imbarco dall'acqua

⚠ AVVERTENZA

I conducenti inesperti dovrebbero provare più volte a salire a bordo prima da vicino alla riva, poi avventurandosi nelle acque più profonde.

⚠ AVVERTENZA

I motori devono essere spenti quando si sale a bordo. Non utilizzare i componenti a propulsione come punto di appoggio per salire a bordo dell'imbarcazione.

Nuotare a poppa o a prua dell'imbarcazione.

Rilasciare la scaletta retrattile, tirandola verso l'esterno e verso il basso in posizione di imbarco.

Salire sulla scaletta e tirarsi su aiutandosi con le maniglie della piattaforma bagno.

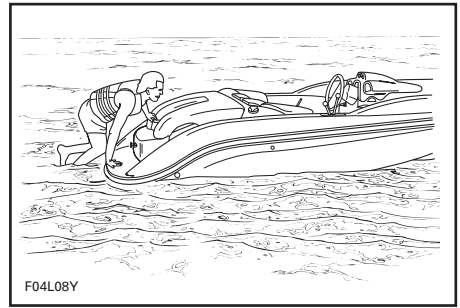

SITUAZIONE TIPICA

Dopo aver raggiunto la maniglia del coperchio del motore, afferrarla e tirarsi su fino a quando le ginocchia non raggiungono la piattaforma bagno.

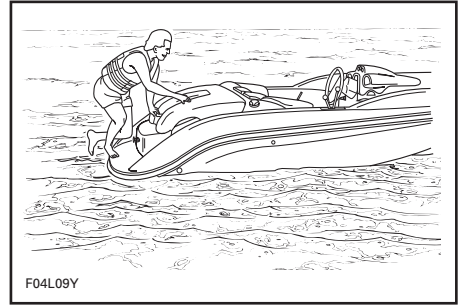

SITUAZIONE TIPICA

Continuare a salire sul coperchio del motore fino a raggiungere il ponte.

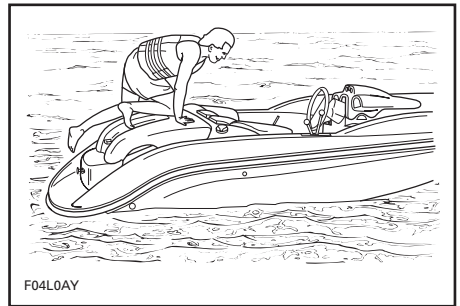

SITUAZIONE TIPICA

AVVISO Non lasciare la scaletta libera se l'imbarcazione è in moto. Prima di mettere in moto l'imbarcazione, assicurare sempre in posizione la scaletta mediante il chiavistello.

⚠ AVVERTENZA

Non avviare i motori finché tutti i passeggeri non sono correttamente seduti.

Avvio

⚠ AVVERTENZA

I fumi di scarico del motore contengono monossido di carbonio (CO) che si può accumulare dentro e intorno all'imbarcazione (sotto il bimini top, nel cockpit, ecc.). Il CO può essere pericoloso o fatale se inalato. Accertarsi che ci sia una ventilazione adeguata quando si mettono in funzione i motori.

Accendere l'aeratore della sentina.

⚠ AVVERTENZA

Attivare sempre l'aeratore della sentina per almeno 5 minuti prima di avviare i motori per ventilare la sentina.

Spegnere l'aeratore della sentina.

La clip del cordoncino di sicurezza deve essere collegato saldamente al salvagente del conducente, agli abiti, al braccio o alla gamba. Accertarsi di attaccare la clip del cordoncino in un posto in cui sia lontana da ostruzioni e a qualcosa che si sposterà con il conducente se questi lascia il timone. Se il motore si spegne perché la chiave DESS collegata al cordoncino di sicurezza è stata rimossa, la chiave deve essere nuovamente inserita nella postazione DESS prima di poter riavviare il motore.

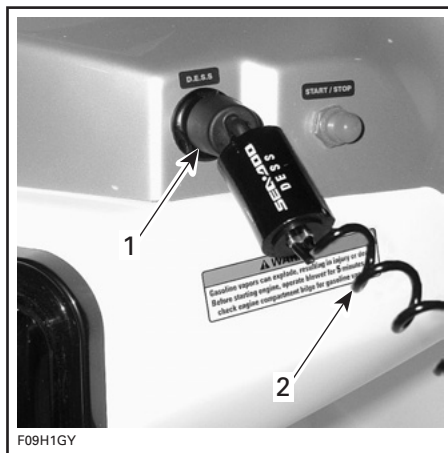

SITUAZIONE TIPICA

1. Chiave DESS inserita nella postazione DESS
2. Cordoncino di sicurezza collegato all'operatore

⚠ AVVERTENZA

Utilizzare sempre il cordoncino di emergenza quando si guida l'imbarcazione. Mantenere la postazione DESS libera da ostruzioni che potrebbero interferire con il funzionamento. L'uso corretto del cordoncino di sicurezza può impedire una situazione di deriva dell'imbarcazione che altrimenti potrebbe causare gravi lesioni personali o morte.

NOTA: L'emissione di segnali di allarme diversi da due brevi segnali acustici, è indice di una condizione particolare che deve essere corretta. Vedere il grafico nella sezione di **CODICI CICALINO DEL SISTEMA DI MONITORAGGIO** per informazioni sul significato dei segnali in codice.

Avviare un motore alla volta. Controllare il contagiri per controllare i motori.

⚠ AVVERTENZA

Prima di partire, conducente e passeggero devono essere seduti correttamente. Durante il normale funzionamento del motore, non toccare nessuno dei componenti elettrici o la zona della pompa a getto.

AVVISO Per evitare il surriscaldamento del motorino di avviamento, il periodo di avviamento non deve superare i 5 - 10 secondi. Osservare un periodo di riposo di 30 secondi tra i cicli di avviamento per lasciare raffreddare il motorino di avviamento e disimpegnare il meccanismo.

Funzionamento della leva del cambio

Selezionando la posizione in Neutra o in Retromarcia con la leva del cambio, il selettore della retromarcia si alza o si abbassa per la posizione desiderata.

Avanti

Per fare avanzare l'imbarcazione la leva del cambio deve essere portata in avanti.

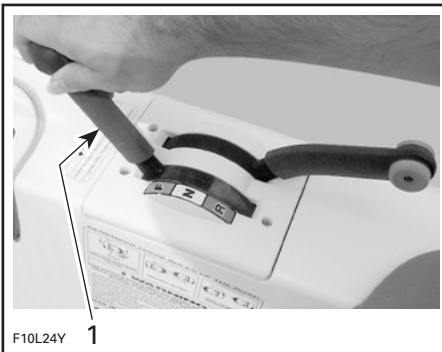

F10L24Y 1

SITUAZIONE TIPICA

1. Leva del cambio in avanti

Neutra

Per inserire la marcia in Neutra, posizionare la leva del cambio in posizione verticale. I selettori della retromarcia devono trovarsi in posizione centrale, dirigendo metà della spinta verso il lato anteriore dell'imbarcazione per ridurne al minimo lo spostamento.

⚠ AVVERTENZA

Quando il cambio è in posizione di Neutra, le giranti girano.

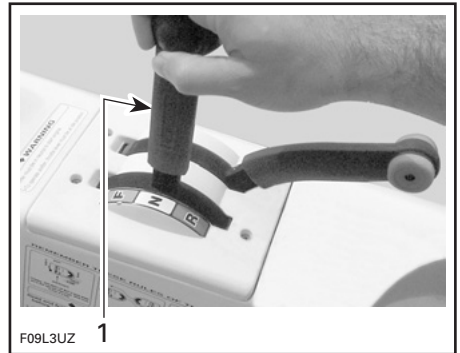

F09L3UZ 1

SITUAZIONE TIPICA

1. Leva del cambio in Neutra

Retromarcia

Per spostarsi in Retromarcia, tirare a fondo la leva del cambio indietro. Il selettore della retromarcia deve essere abbassato per dirigere tutta la spinta verso il lato anteriore dell'imbarcazione.



F10L27Y

SITUAZIONE TIPICA— LEVA DEL CAMBIO IN POSIZIONE DI RETROMARCIA

NOTA: Per ottenere la massima resa e controllo dalla retromarcia, aumentare la velocità fino a un livello leggermente superiore al minimo. Un numero eccessivo di giri comporta la creazione di turbolenza in acqua e riduce la potenza della Retromarcia.

Un'imbarcazione si comporta diversamente quando si usa la Retromarcia. Alla prima uscita, fare pratica con cautela di questa manovra lontano da qualunque cosa con cui si possa urtare.

⚠ AVVERTENZA

Acquisire familiarità con il funzionamento della retromarcia durante la prima uscita e prima di trasportare passeggeri.

Funzionamento timoneria

Girando lo sterzo, si comandano gli iniettori della pompa a getto che controllano la direzione dell'imbarcazione. Girando lo sterzo in senso orario, l'imbarcazione sterza a destra e viceversa.

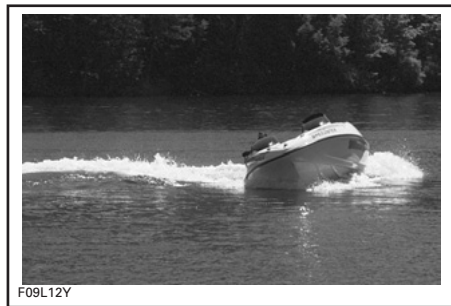

SITUAZIONE TIPICA — CURVA A DESTRA

Oltre la velocità di minimo, azionare gli acceleratori affinché l'imbarcazione sterzi.

⚠ AVVERTENZA

Per cambiare direzione dell'imbarcazione in velocità, accelerare e girare lo sterzo. L'effetto sterzante dipende dal numero di passeggeri, dal carico, dalle condizioni dell'acqua.

Un'imbarcazione a elica per girare ha bisogno di una leggera accelerazione. Esercitarsi in un'area sicura, accelerando e provando ad allontanarsi da un oggetto immaginario. Questa è una buona tecnica per imparare ad evitare le collisioni.

Allontanarsi dalla riva

Con la leva dell'acceleratore al minimo, spostare la leva del cambio nella posizione desiderata.

Accelerare lentamente per raggiungere le acque più profonde. Non accelerare a fondo fino a quando i motori non si sono riscaldati.

⚠ AVVERTENZA

In acque poco profonde, conchiglie, sabbia, sassi o altri oggetti potrebbero venire catturati dalle pompe a getto ed essere lanciati indietro.

Navigazione in acque mosse o in condizioni di scarsa visibilità

Evitare la navigazione in queste condizioni. Se fosse assolutamente necessario, procedere con cautela e prudenza, a velocità minima. Accendere le luci di navigazione, se necessario.

Attraversamento delle onde

Ridurre la velocità nell'attraversare le onde. Essere sempre pronti a virare e a ripristinare l'equilibrio in base alle necessità.

Per attraversare le onde, mantenere sempre una distanza di sicurezza dall'imbarcazione avanti a sé.

⚠ AVVERTENZA

Per attraversare le scie, rallentare. Conducente e passeggero(i) devono indossare sempre indumenti protettivi. Non saltare le scie o le onde.

Arresto/Ormeggio

L'imbarcazione rallenta per effetto della resistenza dell'acqua. La distanza di arresto dipende dalle dimensioni e dalla velocità dell'imbarcazione, dalle condizioni della superficie dell'acqua, dalla presenza e dalla direzione del vento e della corrente.

Il conducente deve acquisire familiarità con le diverse distanze di arresto in condizioni diverse.

Ridurre al minimo il regime del motore. Cambiare in Neutra, Retromarcia o in Avanti, secondo necessità, quando ci si avvicina ad un pontile, quindi spegnere i motori subito prima di avvicinarsi.

⚠ AVVERTENZA

Quando l'acceleratore viene rilasciato e/o quando i motori sono spenti, il controllo direzionale si riduce.

Quando ci si avvicina a un pontile, spegnere i motori.

Alaggio

AVVISO Si sconsiglia di portare l'imbarcazione fino alla spiaggia.

Avvicinarsi lentamente alla spiaggia e spegnere il motore usando la chiave DESS quando la profondità dell'acqua è di 90 cm (3 piedi) sotto lo scafo, quindi tirare l'imbarcazione a riva. Accertarsi che tutti gli accessori siano spenti.

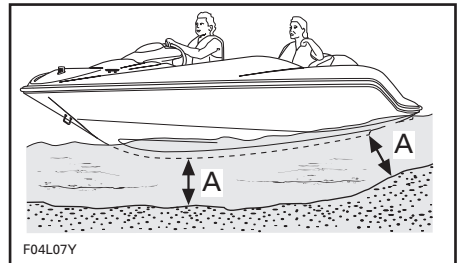

A. 90 cm (3 piedi) di profondità sotto lo scafo

⚠ AVVERTENZA

In acque sono poco profonde, conchiglie, sabbia, sassi o altri oggetti potrebbero venire catturati dalle pompe a getto ed essere lanciati indietro.

Secondo necessità, il sistema di scarico di ogni motore deve essere risciacquato prima di partire in modo da rimuovere sabbia o conchiglie accumulati che potrebbero ostruire i passaggi dell'acqua. Vedere *RISCIACQUO SISTEMA DI SCARICO* nella sezione *RIMESSAGGIO*.

Spegnimento dei motori

Per spegnere i motori, tirare completamente la leva dell'acceleratore, quindi rimuovere la chiave DESS o premere gli interruttori di avvio/arresto motore.

Rimuovere sempre la chiave DESS dalla postazione DESS.

⚠ AVVERTENZA

Se i motori sono spenti, il controllo direzionale non è disponibile. Mai lasciare la chiave DESS collegato alla postazione DESS quando l'imbarcazione non è in funzione per evitare un uso accidentale da parte di bambini e di altre persone o per prevenirne il furto.

Cura dopo l'utilizzo

AVVERTENZA

Attendere che i motori si siano raffreddati prima di eseguire qualsiasi intervento di manutenzione.

Manutenzione generale

Una volta caricata l'imbarcazione sul rimorchio, togliere il tappo di scarico, bloccare le ruote e sollevare leggermente la poppa con il martinetto di traino (se previsto) facendo fuoriuscire l'acqua.

Rimuovere eventuale acqua rimasta nel vano motore (sentina, motori, ecc.) con stracci puliti e asciutti. Questo particolare è importante soprattutto se l'imbarcazione viene utilizzata in acqua salata.

Per evitare la crescita di vari organismi marini, rimuovere ogni giorno l'imbarcazione dall'acqua.

Trattamento anticorrosione

Per prevenire la corrosione, spruzzare un agente anticorrosione (resistente all'acqua salata) come ad esempio il lubrificante XP-S™ Lube (Cod. art. 293 600 016) o un altro prodotto simile su tutti i componenti in metallo previsti nel vano motore.

NOTA: Effettuare la procedura di nebulizzazione del motore con lubrificante XP-S Lube (Cod. art. 293 600 016) quando l'imbarcazione non viene utilizzata per pochi giorni o per un lungo periodo.

Applicare grasso dielettrico (Cod. art. 293 550 004) (resistente all'acqua salata) sui morsetti della batteria e sui connettori dei cavi.

AVVISO Non lasciare stracci o utensili nel vano motore o nella sentina.

Cura supplementare per l'utilizzo in acqua inquinata o salata

Se l'imbarcazione naviga in acque inquinate ed in particolare in acque salate, è bene prestare una cura maggiore per proteggere l'imbarcazione e i suoi componenti. Risciacquare il carrello e la zona dello scafo/sentina dell'imbarcazione con acqua dolce.

Il lavaggio dei sistemi di scarico con acqua dolce è fondamentale per neutralizzare gli effetti corrosivi del sale o di altri prodotti chimici presenti nell'acqua. In questo modo si rimuovono sabbia, sale, conchiglie ed altre particelle presenti nei rivestimenti impermeabili e/o nei flessibili.

Il lavaggio va effettuato quando si prevede che nello stesso giorno l'imbarcazione non sarà più utilizzata o se l'imbarcazione rimane inutilizzata per un periodo più lungo.

AVVERTENZA

Operare sempre in un'area ben ventilata.

Per informazioni sulla procedura, vedere *RISCIACQUO SISTEMA DI SCARICO* nella sezione *RIMESSAGGIO*.

AVVISO La mancata esecuzione di una manutenzione adeguata tra cui: lavaggio, lavaggio del sistema di raffreddamento dello scarico e trattamento anticorrosione, se l'imbarcazione viene utilizzata in acque salate, potrebbe comportare danni all'imbarcazione o ai componenti. Mai lasciare l'imbarcazione esposta alla luce solare diretta.

Nelle zone vicino alla costa, prestare particolare attenzione alle parti cromate e in acciaio inossidabile quali maniglie, tasselli per ormeggio, tappo del carburante e luci di navigazione. Sciacquare con acqua dolce. Pulire con un

buon detergente per finiture cromate.
Proteggere con una cera in fibra di vetro o per auto di buona qualità.

PROCEDURE SPECIALI

Disinfezione dell'impianto di acqua potabile

La disinfezione dell'impianto di acqua potabile dovrebbe essere eseguita almeno una volta all'anno nel corso dei preparativi prima dell'utilizzo stagionale.

Scarico

Rimuovere i tappi di scarico della sentina.

Aprire il rubinetto del lavello e la valvola di risciacquo.

Scollegare i flessibili dalla pompa principale dell'acqua tirando la linguetta di plastica nera su ciascun lato della pompa ed estraendo il raccordo della bava sul lato di uscita e quello del filtro sul lato di entrata. Vedere la seguente foto.

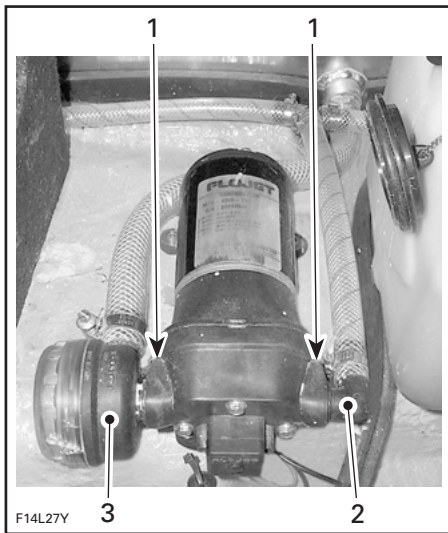

1. Tirare qui la linguetta nera
2. Estrarre il raccordo della bava
3. Estrarre il raccordo del filtro

Estrarre completamente la doccia dal suo alloggiamento quindi premere il pulsante fino a scaricare l'acqua. Riposizionare la doccia nell'alloggiamento.

L'acqua viene scaricata nella sentina ed espulsa dai fori di scarico.

Ricollegare i flessibili sulla pompa spingendo entrambi i raccordi in posizione.

Disinfezione

Riempire il serbatoio dell'acqua potabile con circa 15 l (4 U.S. gal) di acqua potabile.

Aggiungere circa 1 l (1 qt.) di cloro liquido per uso domestico (1%) e riempire il serbatoio di acqua.

NOTA: È importante procedere in questo ordine per consentire una buona miscelazione del cloro nell'acqua.

Azionare la pompa principale dell'acqua.

Aprire il rubinetto del lavello. Appena la soluzione di cloro comincia a defluire (si percepisce l'odore di cloro), chiudere il rubinetto.

Ripetere la procedura per la doccia.

Arrestare la pompa.

Lasciare la soluzione di cloro in circolo nell'impianto per un'ora.

Eliminare la soluzione di cloro, come descritto nella sezione **SCARICO**.

La soluzione di cloro verrà eliminata nella sentina. Utilizzare un contenitore per recuperarla. **SMALTIRE LA SOLUZIONE DI CLORO ATTENENDOSI ALLE NORMATIVE AMBIENTALI LOCALI.**

Ricollegare i raccordi sulla pompa.

Risciacquo

Riempire il serbatoio dell'acqua potabile con acqua potabile dolce.

Azionare la pompa principale dell'acqua.

Aprire il rubinetto del lavello e la doccia per risciacquare l'impianto.

Arrestare la pompa principale quando il serbatoio dell'acqua potabile è vuoto.

Eliminare la restante acqua presente nell'impianto come descritto nella sezione **SCARICO**.

Ricollegare i raccordi sulla pompa.

Riempimento

Riempire l'impianto con acqua potabile dolce.

Pulizia della presa dell'acqua e della girante

L'acqua viene caricata dalla girante attraverso questa fessura. La griglia limita al minimo l'accesso di corpi estranei nel sistema di propulsione.

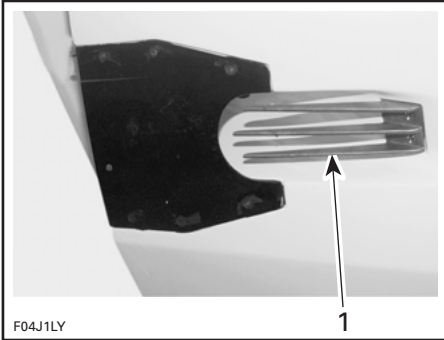

SITUAZIONE TIPICA
1. Griglia della presa

⚠ AVVERTENZA

Tenersi lontano dalle griglie di presa quando i motori sono accesi. Capelli lunghi, abiti larghi o cinghie di sicurezza si possono incastrare nei componenti in movimento, causando gravi lesioni o annegamento.

Alghe, conchiglie e detriti possono rimanere incastrati nelle griglie di presa, negli alberi di trasmissione e/o nelle

giranti. Se la presa dell'acqua dovesse rimanere ostruita, si possono verificare diversi problemi, tra cui:

1. **Cavitazione:** la velocità del motore è elevata, ma l'imbarcazione si muove lentamente a causa di una riduzione della spinta, i componenti della pompa a getto potrebbero essere danneggiati.
2. **Surriscaldamento:** Poiché la pompa a getto controlla il flusso dell'acqua per raffreddare il sistema di scarico, una presa ostruita può provocare un surriscaldamento del motore e danni ai componenti interni del motore.

Per pulire la zona ostruita procedere nel modo seguente:

Pulizia in acqua: estrarre la chiave DESS dalla postazione DESS per arrestare i motori. Lasciare che l'imbarcazione si arresti da sola. Attendere qualche attimo per lasciar uscire alghe o altri detriti dalle griglie. Può essere necessario ripetere la procedura.

Se in condizioni difficili questo metodo non dovesse funzionare, procedere nel seguente modo:

1. con i motori accesi, spostare la leva del cambio in posizione di retromarcia e variare l'impostazione dell'acceleratore alcune volte.
2. Tentare di nuovo di accelerare.

Molto spesso, questa procedura è sufficiente ad eliminare i detriti dal sistema di propulsione.

Pulizia fuori dell'acqua: se il sistema è ancora ostruito, spegnere i motori rimuovendo la chiave DESS.

⚠ AVVERTENZA

Rimuovere sempre la chiave DESS dalla postazione DESS per evitare un'accensione accidentale dei motori prima di pulire la zona delle pompe a getto.

Dalla parte inferiore della barca, pulire manualmente l'area di ingresso dell'acqua. Se l'impianto fosse ancora ostruito, richiedere l'intervento di un concessionario di imbarcazioni sportive autorizzato Sea-Doo.

AVVISO Evitare di navigare con l'imbarcazione nelle zone dove sono presenti alghe. Se fosse inevitabile, navigare a varie velocità. Le alghe tendono ad impigliarsi più facilmente a velocità stabili e lente. Accertarsi che le griglie della presa acqua non siano danneggiate. Rivolgersi ad un concessionario autorizzato di imbarcazioni sportive Sea-Doo per l'esecuzione di eventuali riparazioni.

Traino dell'imbarcazione nell'acqua

Usare precauzioni speciali quando si trainano imbarcazioni sportive Sea-Doo in acqua.

La velocità di traino massima raccomandata è di 24 km/h (15 MPH).

In caso di traino dell'imbarcazione in acqua, stringere entrambi i flessibili di scarico acqua del collettore di scarico con una pinza di strozzamento (Cod. art. 529 032 500).

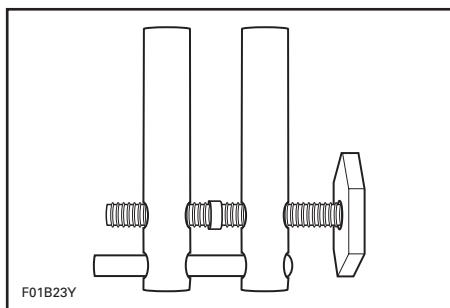

La procedura impedirà il riempimento dei sistemi di scarico che potrebbe comportare il passaggio di acqua nei motori. Se i motori non sono in funzione, non si produce alcuna pressione in grado di far uscire l'acqua dallo scarico.

AVVISO Il mancato rispetto di questa procedura può provocare danni ai motori. In caso di traino di imbarcazioni sportive Sea-Doo arenate in acqua senza avere a disposizione una pinza, accertarsi di non superare la velocità massima di traino di 24 km/h (15 miglia/h).

Posizionare le pinze sui flessibili di scarico acqua del collettore di scarico come illustrato per ogni motore.

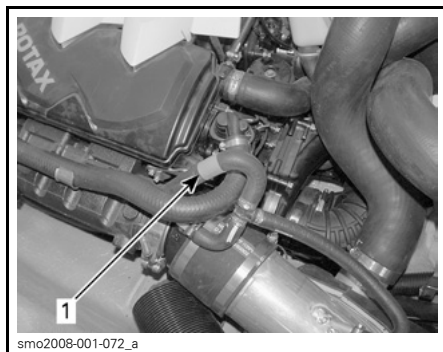

SITUAZIONE TIPICA

1. Flessibile di scarico acqua del collettore di scarico

AVVISO Al termine delle operazioni di traino, rimuovere le pinze prima di rimettere in funzione l'imbarcazione. Il mancato rispetto di questa procedura può provocare danni ai motori.

Capovolgimento dell'imbarcazione

L'imbarcazione è stata progettata in modo da non capovolgersi facilmente grazie alla sua forma lunga e stretta. Se malgrado ciò l'imbarcazione si capovolgesse, ricordare che continuerà a galleggiare. Solitamente è meglio rimanere accanto ad essa, per essere localizzati più facilmente.

⚠ AVVERTENZA

Quando l'imbarcazione è capovolta, non tentare di riavviare i motori. Conducente e passeggeri dovrebbero sempre indossare i salvagente a norma.

Immersione dell'imbarcazione/ motore ingolfato di acqua

Per limitare i danni ai motori, procedere quanto prima nel seguente modo:

1. Scaricare la sentina.
2. Se l'imbarcazione fosse rimasta sommersa in **acqua salata**, spruzzare acqua dolce sulla sentina e su tutti i componenti utilizzando un flessibile da giardino per fermare l'effetto corrosivo del sale.

AVVISO Non provare ad avviare i motori. L'acqua intrappolata nei collettori di aspirazione fluirebbe verso i motori e potrebbe causare gravi danni.

3. Far riparare l'imbarcazione da un concessionario di imbarcazioni sportive autorizzato Sea-Doo non appena possibile.

AVVISO Maggiore è il tempo che trascorre prima della riparazione del motore, maggiori saranno i danni ai motori. Il mancato intervento sui motori **comporterà** gravi danni agli stessi.

***INFORMAZIONI
SULLA
MANUTENZIONE***

PROGRAMMA DI MANUTENZIONE

La manutenzione è molto importante per mantenere l'imbarcazione in condizioni operative sicure. È responsabilità del proprietario garantire una corretta manutenzione. Eseguire controlli periodici e attenersi al programma di manutenzione.

AVVERTENZA

La manutenzione non corretta dell'imbarcazione in base al programma e alle procedure di manutenzione potrebbe ridurre la sicurezza di guida.

È consigliabile sottoporre l'imbarcazione a un'Ispezione di Sicurezza Annuale.

Le scadenze vanno modificate in base alle condizioni di funzionamento e all'uso. L'uso inteso dell'imbarcazione richiede una maggiore frequenza di ispezione e manutenzione.

In questa sezione vengono fornite istruzioni relative alle procedure di manutenzione di base. Se si dispongono delle competenze meccaniche necessarie e degli strumenti necessari, è possibile eseguire queste procedure. In caso contrario, contattare un concessionario autorizzato di imbarcazioni sportive Sea-Doo.

Si consiglia di rivolgersi al concessionario di imbarcazioni sportive Sea-Doo per l'esecuzione di altre istruzioni importanti nel programma di manutenzione che risultano più complesse e richiedono strumenti speciali.

AVVERTENZA

Spegnere il motore e attenersi alle procedure di manutenzione durante l'esecuzione degli interventi di manutenzione. La mancata osservanza delle corrette procedure di manutenzione potrebbe causare lesioni causate dalle parti calde, parti in movimento, elettricità, agenti chimici e altri rischi.

AVVERTENZA

Nel caso in cui sia necessario rimuovere i dispositivi di blocco (es. linguette di blocco, fermagli autobloccanti, ecc.) durante le operazioni di smontaggio/montaggio, sostituirli sempre con dispositivi nuovi.

A: REGOLARE C: PULIRE I: ISPEZIONARE L: LUBRIFICARE R: SOSTITUIRE D: CONCESSIONARIO O: OPERATORE	PRIME 10 ORE						RESPONSABILE DELL'ESECUZIONE LEGENDA
	OGNI 25 ORE						
	OGNI 50 ORE						
	OGNI 100 ORE O PRIMA DELL'USO						
	OGNI 200 ORE OPPURE OGNI 2 ANNI						
	PEZZO/OPERAZIONE						
MOTORE							
Olio motore ⁽¹⁾ e filtro	R			R ⁽²⁾		O/D	(1) Controllare il livello prima di ogni utilizzo. (2) In previsione del rimessaggio o dopo 100 ore, in base all'eventualità che si verifica per prima. (3) Ispezionare momento slittante. (4) Utilizzo ogni 10 ore in acqua salata.
Elementi di fissaggio in gomma	I		I			D	
Frizione sovralimentatore (se previsto)					I ⁽³⁾	D	
Protezione anticorrosione	L			L ⁽⁴⁾		O	
SISTEMA DI SCARICO							
Stato dei dispositivi di fissaggio dell'impianto di scarico, flessibili e componenti	I ⁽⁵⁾			I ⁽⁵⁾		D	(2) In previsione del rimessaggio o dopo 100 ore, in base all'eventualità che si verifica per prima. (5) Ispezionare per identificare anche eventuali perdite. (6) Se l'imbarcazione viene utilizzata in acqua salata o inquinata, lavarla quotidianamente.
Risciacquo del sistema di scarico				(2) (6)		O	
IMPIANTO DI RAFFREDDAMENTO							
Flessibili e dispositivi di fissaggio	I			I		D	(1) Controllare il livello prima di ogni utilizzo.
Liquido refrigerante ⁽¹⁾	I				R	D	
SISTEMA DI ALIMENTAZIONE							
Cavo dell'acceleratore	I			I ⁽⁴⁾		D	(4) Utilizzo ogni 10 ore in acqua salata.
Corpo farfallato	I			I,L ⁽⁴⁾		O/D	
Linee carburante, connessioni, valvola di sfiato della pressione e test per rilevare perdite nel sistema di alimentazione	I			I		D	
Cinghie di fermo serbatoio carburante	I			I		D	

A: REGOLARE C: PULIRE I: ISPEZIONARE L: LUBRIFICARE R: SOSTITUIRE D: CONCESSIONARIO O: OPERATORE	PRIME 10 ORE						RESPONSABILE DELL'ESECUZIONE
	OGNI 25 ORE						
	OGNI 50 ORE						
	OGNI 100 ORE O PRIMA DELL'USO						
	OGNI 200 ORE OPPURE OGNI 2 ANNI						
	PEZZO/OPERAZIONE	LEGENDA					
SISTEMA DI AERAZIONE							
Filtro aria	I			I(7)		O	(7) Sostituire se necessario.
SISTEMA DI GESTIONE MOTORE (EMS)							
Sensori EMS	I			I		D	—
Codici guasto EMS	I			I		D	
IMPIANTO ELETTRICO							
Candela	I			I	R	D	(4) Utilizzo ogni 10 ore in acqua salata.
Conessioni elettriche (sistema di accensione, sistema di avvio, iniettori, ecc.)	I			I		D	
Connettori ECM e VCM (ispezione visiva senza scollegare)				I (4)		O	
Digitally Encoded Security System (DESS)	I			I		D	
Interruttore batteria principale	I			I		D	
Supporto batteria	I			I		D	
Batteria				I		D	
TIMONERIA							
Cavo dello sterzo e collegamenti	I			I		D	—
Boccole iniettore timoneria	I			I		D	

A: REGOLARE C: PULIRE I: ISPEZIONARE L: LUBRIFICARE R: SOSTITUIRE D: CONCESSIONARIO O: OPERATORE	PRIME 10 ORE						RESPONSABILE DELL'ESECUZIONE LEGENDA
	OGNI 25 ORE						
	OGNI 50 ORE						
	OGNI 100 ORE O PRIMA DELL'USO						
	OGNI 200 ORE OPPURE OGNI 2 ANNI						
	PEZZO/OPERAZIONE						
SISTEMA DI PROPULSIONE							
Albero motore				L (4) (8)		D	(4) Utilizzo ogni 10 ore in acqua salata. (8) Lubrificare per proteggere dalla corrosione. (9) Ispezionare ogni mese (ogni due settimane in acqua salata) e sostituire quando necessario.
Fascia di carbonio e manicotto in gomma (albero di trasmissione)	I		I			D	
Sistema di cambio, cavo e collegamenti	I			I		D	
Albero di trasmissione/scanalature della girante				I, L		D	
Manicotto della girante	I			I		D	
Guarnizioni dell'albero della girante, boccola, o-ring				I(4)		D	
Girante e usura girante	I		I			D	
Anodo sacrificale	(9)					O	
SCAFO							
Staffe coperchio del vano bagagli, chiavistelli e cerniere				I, L (4)		O	(4) Utilizzo ogni 10 ore in acqua salata. (10) Controllo ostruzioni.
Scarichi ponte/valvola di scarico di ombrinale				I		O	
Tappo di scarico (all'interno della sentina)	I(10)			I(10)		O	
Bauletti portaoggetti della zona multiuso	A, L			A, L		O	
IMPIANTO ACQUA POTABILE							
Filtro dell'acqua		C, R		C, R		O	—
Risciacquare e disinfettare il sistema di acqua potabile				P		O/D	
Condizioni dei flessibili	I			I		O/D	

ISPEZIONE DOPO 10 ORE

Si consiglia di far eseguire un controllo dell'imbarcazione dopo 10 ore di funzionamento da parte di un concessionario di imbarcazioni sportive autorizzato Sea-Doo. La manutenzione iniziale è molto importante e non deve essere tralasciata.

NOTA: L'ispezione dopo le prime 10 ore è a carico del proprietario.

Si consiglia di far firmare questa ispezione da un concessionario autorizzato di imbarcazioni sportive Sea-Doo.

Data dell'ispezione dopo 10 ore

Firma del concessionario autorizzato

Nome del concessionario

PROCEDURE DI MANUTENZIONE

Corpo farfallato

Lubrificazione corpo valvola

Lubrificare il corpo farfallato con lubrificante XP-S Lube (Cod. art. 293 600 016) o un prodotto equivalente.

Utilizzare il raccordo di lubrificazione situato sulla parte superiore del coperchio motore.

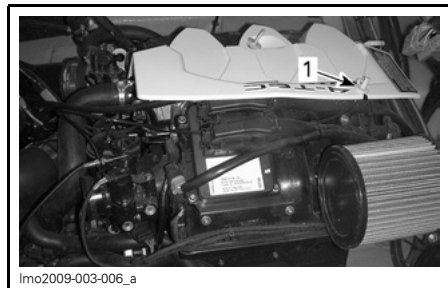

1. Raccordo di lubrificazione

Con il motore **spento**, accertarsi di spruzzare il lubrificante per almeno 3/5 secondi per avere una corretta lubrificazione.

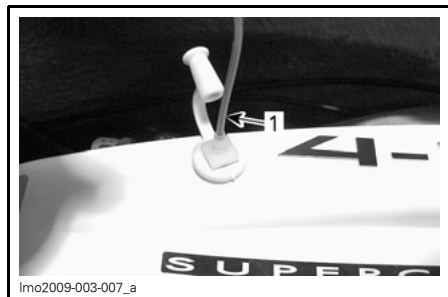

1. Può essere inserito nel raccordo di lubrificazione

Cavo dell'acceleratore

Ispezione del cavo dell'acceleratore

Spostare la leva dell'acceleratore in avanti e indietro una sola volta. Deve funzionare facilmente. Per un'eventuale regolazione, richiedere l'assistenza di un concessionario di imbarcazioni sportive autorizzato Sea-Doo.

⚠ AVVERTENZA

Non modificare o manomettere regolando o indirizzando il cavo dell'acceleratore.

Olio motore

Olio motore consigliato

Usare olio a 4 tempi XP-S 10W (Cod. art. 219 700 346) o altro prodotto equivalente approvato da BRP.

Sui motori 215 HP, lo stesso olio lubrifica sia il motore che l'innesto del sovralimentatore.

L'olio a 4 tempi XP-S 10W 40 (Cod. art. 219 700 346) è stato accuratamente testato in quanto privo di additivi che potrebbero invalidare la funzionalità dell'innesto sovralimentatore.

NOTA: L'utilizzo di un olio non raccomandato può invalidare la garanzia limitata di BRP.

Olio sintetico

AVVISO NON utilizzare olio sintetico in questi motori, in quanto danneggerebbe il corretto funzionamento dell'innesto sovralimentatore. Non aggiungere additivi all'olio raccomandato. Fare attenzione in quanto oli non raccomandati da BRP potrebbero contenere additivi (modificatori di frizione) che potrebbero causare uno slittamento non corretto del sovralimentatore ed eventualmente causare usura prematura. Per questa ragioni non sono raccomandati oli diversi dall'olio a 4 tempi XP-S 10W 40 (Cod. art. 219 700 346) o altro prodotto equivalente approvato.

Livello di olio nel motore

AVVISO Controllare spesso il livello e rabboccare olio se necessario. Non riempire eccessivamente. Utilizzando il motore con un livello inadeguato di olio si possono causare gravi danni al motore. Rimuovere sempre i residui di olio.

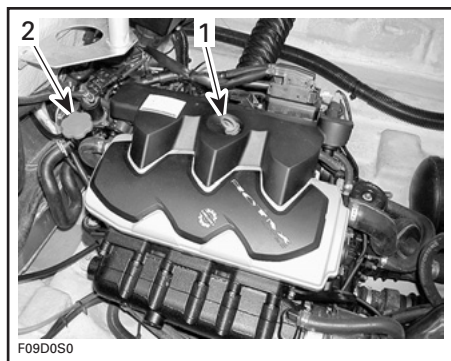

SITUAZIONE TIPICA

1. Astina di misurazione
2. Tappo dell'olio

L'imbarcazione deve essere posizionata su una superficie orizzontale.

Il controllo dell'olio può essere eseguito con l'imbarcazione in acqua o fuori dall'acqua.

Se l'imbarcazione è fuori dall'acqua

Se l'imbarcazione è fuori dall'acqua e caricata sul rimorchio, bloccare le ruote e sollevare leggermente la poppa con il martinetto di traino (se previsto) fino a quando la sbarra paraurti è a livello.

Collegare un flessibile da giardino al connettore di risciacquo. Vedere la sezione **RISCIACQUO SISTEMA DI SCARICO** in **RIMESSAGGIO** e attenersi alla procedura descritta.

AVVISO Non azionare il motore senza aver prima alimentato acqua nel sistema di scarico se l'imbarcazione si trova fuori dall'acqua. Se non si alimenta acqua nel sistema di scarico si possono arrecare gravi danni al sistema stesso.

AVVISO Evitare di mantenere il motore in funzione per più di 5 minuti. La guarnizione della linea di trasmissione non viene raffreddata quando l'imbarcazione è fuori dall'acqua.

Procedura

È di fondamentale importanza seguire questa procedura per ottenere una accurata lettura del livello dell'olio motore.

⚠ AVVERTENZA

L'olio potrebbe essere incandescente. Alcuni componenti nel vano motore potrebbero essere molto caldi. Un contatto diretto può causare ustioni.

1. Accertarsi che il motore si trovi alla normale temperatura di funzionamento.
2. Lasciare il motore al minimo per 30 secondi prima di fermarlo.
3. Arrestare il motore.
4. **Attendere almeno 30 secondi.**
5. Tirare l'astina di misurazione fuori e pulirla.

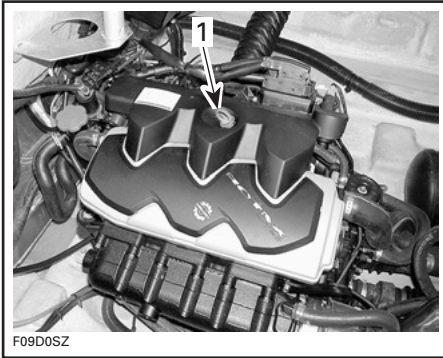
**SITUAZIONE TIPICA**

1. Astina di misurazione

6. Inserire nuovamente l'astina e spingerla a fondo.
7. Rimuovere l'astina e leggere il livello dell'olio. Il livello deve rientrare tra le tacche.

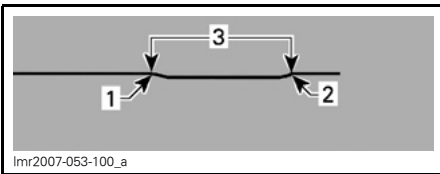

1. Pieno
2. Rabboccare
3. Range di funzionamento

8. In caso contrario, rabboccare l'olio fino a raggiungere il livello richiesto tra le tacche.

Per rabboccare l'olio, svitare il tappo dell'olio. Inserire un imbuto nel foro ed aggiungere l'olio consigliato fino al livello adatto. **Non riempire eccessivamente.**

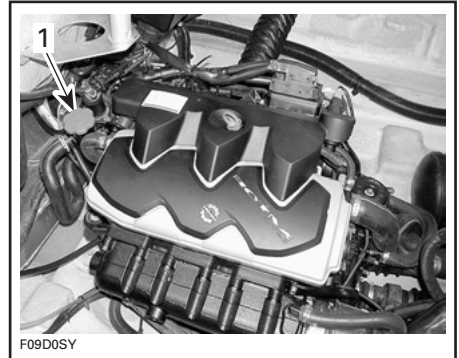
**SITUAZIONE TIPICA**

1. Tappo dell'olio

NOTA: Ogni volta che si esegue un rabbocco di olio al motore, seguire l'intera procedura descritta in precedenza. Altrimenti la lettura del livello dell'olio potrebbe risultare falsata.

Rimettere a posto il tappo dell'olio e l'astina di misurazione del livello.

Cambio dell'olio motore e sostituzione del filtro

Il cambio dell'olio e la sostituzione del filtro devono essere eseguiti da un concessionario autorizzato di imbarcazioni sportive Sea-Doo.

Liquido refrigerante motore

Liquido refrigerante consigliato

Usare sempre un antigelo a base di glicole etilenico che contenga inibitori della corrosione specifici per la combustione interna di motori in alluminio.

NOTA: Quando disponibile, si consiglia di utilizzare un tipo di antigelo biodegradabile compatibile con i motori in alluminio a combustione interna. Questa accortezza contribuisce a proteggere l'ambiente.

Il sistema di raffreddamento deve essere riempito con il liquido refrigerante premiscelato BRP (Cod. art. 219 700

362) o con una soluzione di acqua e soluzione antigelo (50% di acqua distillata e 50% di antigelo).

Per evitare un possibile deterioramento del sistema antigelo, usare sempre lo stesso marchio. Non mischiare mai marchi diversi a meno che il sistema di raffreddamento sia stato completamente lavato e riempito. Rivolgersi ad un concessionario autorizzato di imbarcazioni sportive Sea-Doo.

Livello liquido refrigerante

⚠ AVVERTENZA

Controllare il livello del liquido refrigerante a motore freddo. Non aggiungere mai il liquido refrigerante nel sistema di raffreddamento se il motore è caldo.

A motore freddo, tenendo l'imbarcazione su una superficie orizzontale, il livello del liquido dovrebbe essere compreso tra le tacche MIN e MAX del serbatoio del liquido refrigerante.

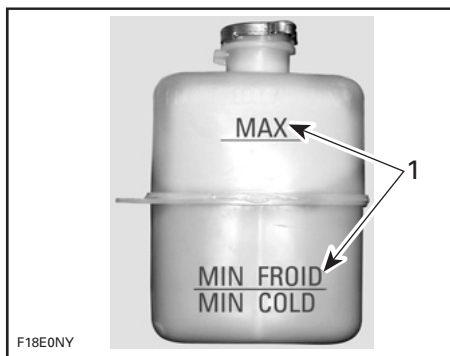

1. Livello tra le due tacche a motore freddo

NOTA: L'imbarcazione è considerata a livello quando si trova in acqua. Una volta caricata sul rimorchio, bloccare le ruote e sollevare leggermente la poppa con il martinetto di traino (se previsto) fino a quando la sbarra paraurti è a livello.

Aggiungere il liquido refrigerante per raggiungere il livello richiesto tra le tacche. Usare un imbuto per impedire le perdite di liquido. **Non riempire eccessivamente.**

Rimettere a posto e serrare il tappo del serbatoio.

NOTA: Un sistema di raffreddamento che richiede frequenti rabbocchi è indice di perdite o problemi del motore. Contattare un concessionario autorizzato di imbarcazioni sportive Sea-Doo.

Sostituzione liquido refrigerante

Il cambio del liquido refrigerante deve essere eseguito da un concessionario autorizzato di imbarcazioni sportive Sea-Doo.

Filtro dell'acqua potabile

Sostituzione filtro dell'acqua potabile

Stringere entrambi i flessibili sulla pompa.

Svitare completamente il coperchio dell'alloggiamento del filtro sulla pompa dell'acqua, quindi pulire il filtro.

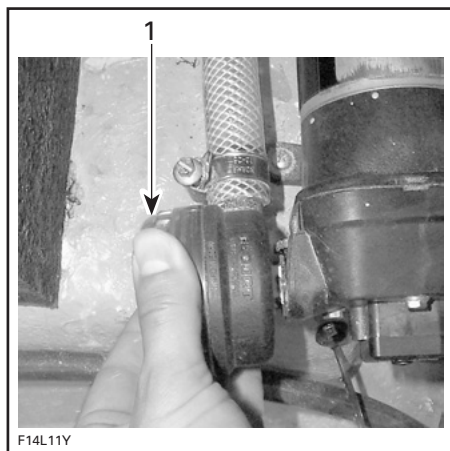

1. Rimuovere il coperchio

Fusibili

Se un fusibile è difettoso, sostituirlo con un altro della stessa capacità.

AVVISO Non usare fusibili di potenza superiore perché questi potrebbero causare incendi o danni gravi. Se un fusibile si brucia, stabilire la causa del guasto ed eliminarla prima di riavviare l'imbarcazione. Contattare un concessionario autorizzato di imbarcazioni sportive Sea-Doo per assistenza.

Fusibili principali

Se non funziona nulla, accertarsi che l'interruttore principale di spegnimento batteria sia in posizione ON.

Controllare anche i fusibili principali collegati all'interruttore principale di spegnimento della batteria nella frisa-ta.

NOTA: Fusibili di riserva sono predisposti all'interno dei coperchi del portafusibili motore (EFB) e del modulo di controllo del veicolo (VCM).

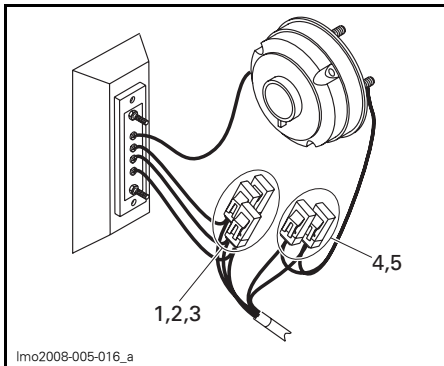

SITUAZIONE TIPICA — DIETRO ALL'INTERRUTTORE DI SPEGNIMENTO DELLA BATTERIA

1. 20 A: VCM
2. 20 A: Portafusibili
3. 20 A: Portafusibili
4. 3 A: Pompa di sentina automatica
5. 1 A: Memoria radio

Fusibili accessori motori

NOTA: Situazione tipica per ambedue i motori.

I fusibili per i componenti correlati al motore, il modulo di controllo del veicolo (ECM) o gli indicatori sono integrati nel portafusibili del motore (EFB), posto nel vano motore.

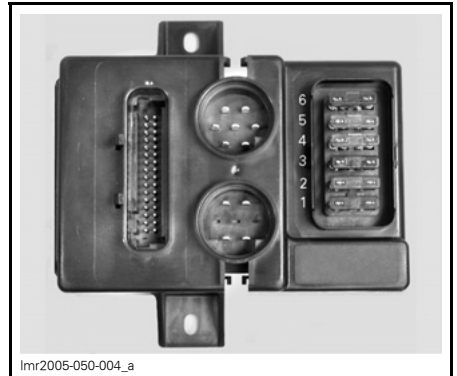

EFB

1. 10 A: Pompa di alimentazione
2. 10 A: Bobina di accensione ed iniezione cilindro 3
3. 5 A: ECM
4. 10 A: Bobina di accensione ed iniezione cilindro 1
5. 10 A: Bobina di accensione ed iniezione cilindro 2
6. 2 A: Indicatori

Per rimuovere il coperchio dei fusibili, premere le linguette di blocco del coperchio e tirare il coperchio in fuori per accedere ai fusibili.

Usare le linguette del coperchio per rimuovere il fusibile.

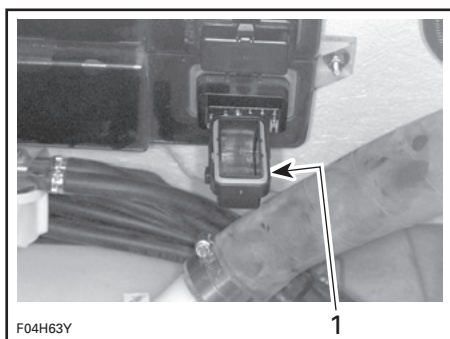

SITUAZIONE TIPICA

1. Far scivolare le linguette del coperchio su ogni lato del fusibile, quindi tirare indietro il fusibile

Al termine, assicurarsi che la guarnizione sia collocata correttamente nel coperchio.

Posizionare con attenzione il coperchio su porta fusibili, quindi premere con fermezza finché non si sente uno scatto per ogni linguetta di blocco.

I fusibili principali dell'impianto elettrico del motore sono collocati vicino al solenoide di ciascun motore.

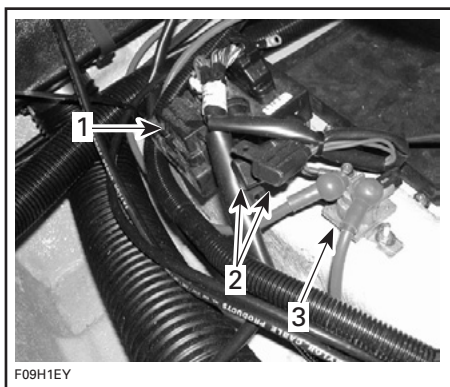

SITUAZIONE TIPICA

1. EFB
2. Fusibili principali dell'impianto elettrico del motore
30 A: Sistema di ricarica
15 A: EFB
3. Solenoide

Fusibili accessori veicolo

I fusibili per il sistema elettrico del veicolo sono integrati nel modulo di controllo del veicolo (VCM) e nei portafusibili, situati nella consolle del conducente davanti alla plancia portastrumenti.

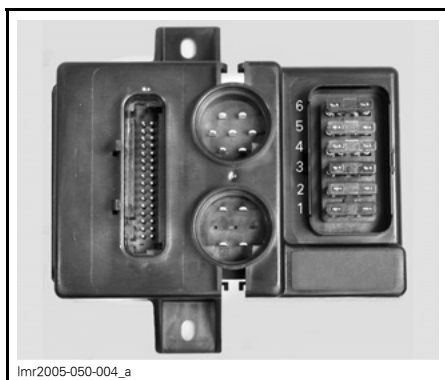

VCM

1. 10 A: Accessori
2. 10 A: Aeratore
3. 7,5 A: Radio
4. 3 A: Pompa di sentina
5. 3 A: Luci NAV
6. 5 A: Avvisatore acustico

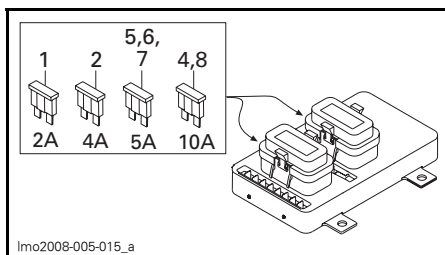

PORTAFUSIBILI

1. 2 A: Luce spogliatoio
2. 4 A: Luce vano motore
3. 10 A: Presa accessoria 12-volt
4. 10 A: Pompa di acqua dolce
5. 5 A: Luci di imbarco
6. 5 A: Fontana
7. 5 A: Luci di ponte
8. 10 A: Luci di ormeggio

Per rimuovere il coperchio dei fusibili, premere le linguette di blocco del coperchio e tirare il coperchio in fuori per accedere ai fusibili.

Usare le linguette del coperchio per rimuovere il fusibile.

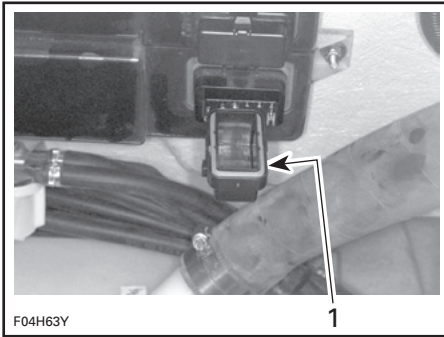

SITUAZIONE TIPICA

1. Far scivolare le linguette del coperchio su ogni lato del fusibile, quindi tirare indietro il fusibile

Al termine, assicurarsi che la guarnizione sia collocata correttamente nel coperchio.

Posizionare con attenzione il coperchio sul porta fusibili, quindi premere con fermezza finché non si sente uno scatto per ogni linguetta di blocco.

Aeratore sentina

Verificare che ciascun aeratore della sentina funzioni correttamente.

Accertarsi che i condotti dell'aeratore non siano ostruiti.

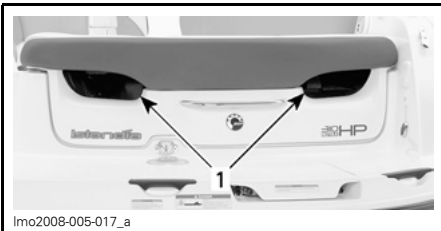

SITUAZIONE TIPICA

1. Condotto dell'aeratore

⚠ AVVERTENZA

Se l'aeratore della sentina non funziona correttamente, rivolgersi a un concessionario di imbarcazioni sportive autorizzato Sea-Doo prima di accendere l'imbarcazione.

Luci di navigazione

Sostituzione della lampadina della luce di prua

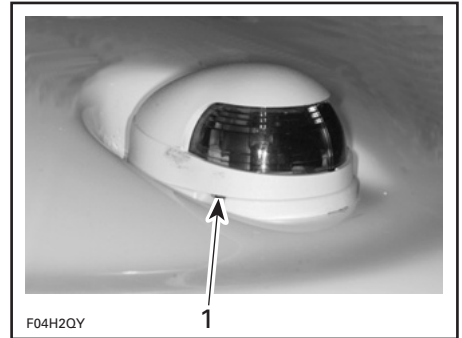

SITUAZIONE TIPICA

1. Fare delicatamente leva in questo punto con un cacciavite

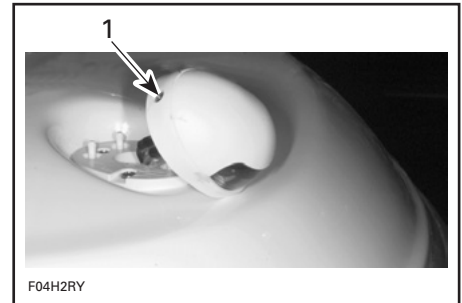

SITUAZIONE TIPICA

1. Rimuovere questa vite

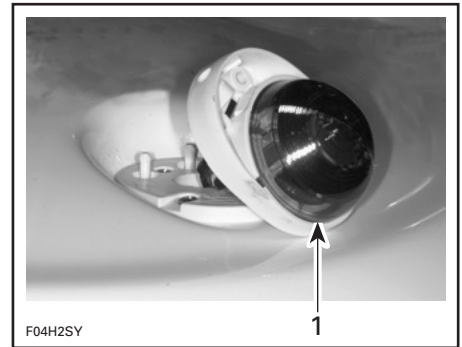

SITUAZIONE TIPICA

1. Estrarre le lenti

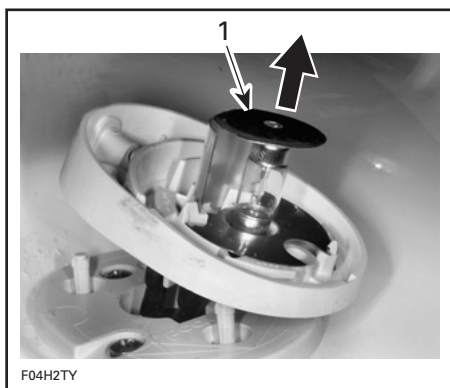

SITUAZIONE TIPICA

1. Sollevare e rimuovere la lampadina

Il montaggio è essenzialmente la procedura inversa rispetto alla rimozione. Comunque, fare particolare attenzione a ciò che segue.

Applicare grasso dielettrico sulla superficie di contatto della nuova lampadina.

Quando si monta la lampadina sotto la piastra superiore del terminale, è possibile che rimanga allentata. Il coperchio comprimerà la piastra del terminale contro la lampadina in fase di rimontaggio.

Sostituzione della lampadina della luce di poppa

Svitare le lenti in senso antiorario e estrarle.

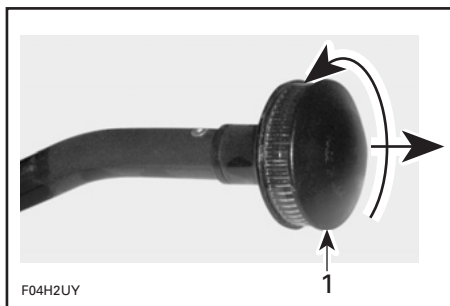

SITUAZIONE TIPICA

1. Svitare e quindi tirare

Tirare la lampadina per rimuoverla.

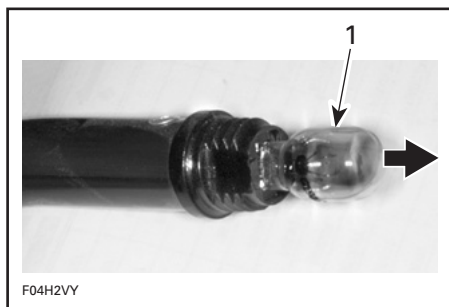

SITUAZIONE TIPICA

1. Estrarre la lampadina

Applicare grasso dielettrico sulla superficie di contatto della nuova lampadina.

Il montaggio è la procedura inversa rispetto alla rimozione.

Lubrificazione connettori luce di poppa

Applicare grasso dielettrico sui connettori della luce di poppa.

Sostituzione della lampadina delle luci di ponte

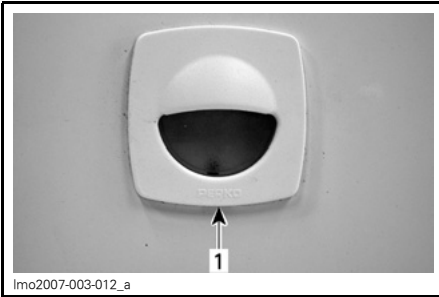

lmo2007-003-012_a

1. Fare delicatamente leva in questo punto con un cacciavite



lmo2007-003-063_a

1. Sollevare e rimuovere la lampadina

Sostituzione della lampadina delle luci di imbarco

Rimuovere le viti di entrambi i fari per staccarli dal corpo.

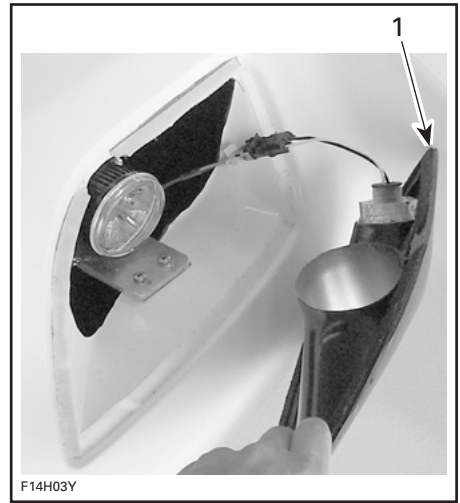

F14H03Y

1. Coperchio del faro.

Estrarre la guarnizione di gomma, quindi estrarre la lampadina a lama dall'alloggiamento.

AVVISO Non utilizzare cavi per estrarre la guarnizione di gomma.

Sostituire la lampadina con una nuova. Applicare grasso dielettrico sulla superficie di contatto.

Per sostituire le lenti, allentare il dado di plastica ed estrarre le lenti dal coperchio.



1. Guarnizione
2. Dado di plastica

Il montaggio è la procedura inversa rispetto alla rimozione.

Sostituzione della lampadina delle luci di ormeggio

Sollevare delicatamente il coperchio del faro per staccarlo dal corpo. Vedere *LUCI DI IMBARCO*.

Rimuovere la luce dal supporto.

Rimuovere il cappuccio di metallo nero dal retro della luce tenuto in posizione da due viti.

Togliere la lampadina bruciata e sostituirla con una nuova.

AVVISO Non toccare mai la parte in vetro di una lampadina alogena con le mani nude, in quanto ne riduce la durata. Se si tocca il vetro, ripulire con alcool isopropilico che rimuove eventuali patine dalla lampadina.

Il montaggio è la procedura inversa rispetto alla rimozione.

Sostituzione della lampadina della luce spogliatoio

Sollevare delicatamente il coperchio e sostituire la lampadina.

Scarico ponte e valvola di scarico di ombrinale

Pulizia dello scarico ponte

Lo scopo di questo scarico è l'evacuazione dell'acqua dal ponte.

Rimuovere eventuali ostruzioni dall'uscita di scarico del ponte.

L'acqua viene drenata dalla valvola di scarico ombrinale situata accanto all'iniettore della pompa a getto.

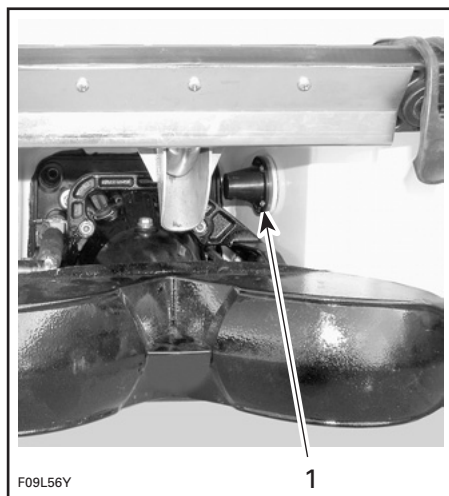

SITUAZIONE TIPICA

1. Valvola di scarico di ombrinale

Mantenere pulito per evitare ostruzioni.

Chiavistelli, serrature, guide e cerniere

L'applicazione di lubrificante XP-S Lube (Cod. art. 293 600 016) aiuterà nella prevenzione della corrosione e manterrà il funzionamento corretto di meccanismi in movimento.

Lubrificazione chiavistelli, guide e cerniere

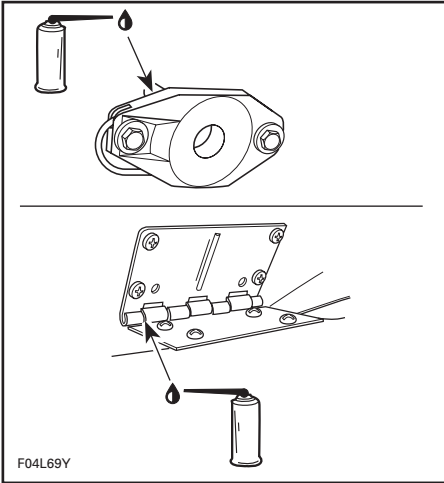

SITUAZIONE TIPICA

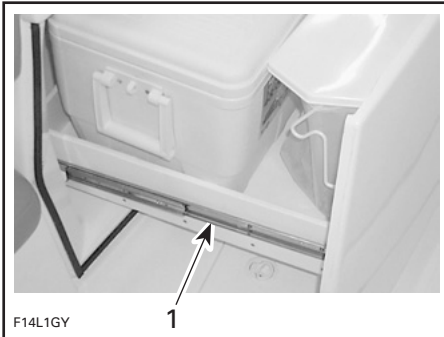

BINARI BAULETTI PORTAOGGETTI DELLA ZONA MULTIUSO
1. Guide

Selettore retromarcia

Lubrificazione selettore retromarcia

Lubrificare i punti di ancoraggio e il meccanismo su entrambi i lati di ogni grata con XP-S Lube (Cod. art. 293 600 016) o prodotto equivalente.

Anodi sacrificali

La corrosione dei componenti in metallo, specialmente di quelli esposti all'acqua salata, è comune nelle imbarcazioni. La corrosione può essere causata da correnti elettriche parassite prodotte dagli impianti di potenza, da linee di corrente alternata non messe a terra correttamente, da attrezzature a corrente continua con scarso isolamento e dalle altre imbarcazioni ormeggiate nelle vicinanze. La corrosione viene accelerata in presenza di correnti elettriche.

Gli anodi sacrificali sono fissati a determinate parti di questa imbarcazione per ridurre la corrosione. Viene corrosa l'anodo invece del componente a cui esso è fissato.

Sostituire ciascun anodo quando il 50% del peso è stato corrosa.

Gli anodi sono posizionati nei seguenti punti:

- Supporti di navigazione/piastre di raffreddamento
- Alloggiamenti pompa
- Supporti selettore retromarcia
- Iniettori timoneria
- Selettori retromarcia.

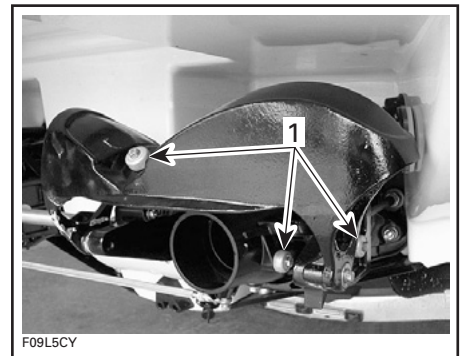

SITUAZIONE TIPICA
1. Anodi sacrificali

NOTA: Controllare le condizioni degli anodi ogni volta che l'imbarcazione deve essere messa in acqua. **NON** verniciare gli anodi né applicare rivestimenti protettivi.

Scafo e carrozzeria

Ispezione

Controllare le marmitte, la batteria e il serbatoio.

Pulizia

Due volte l'anno la sentina deve essere pulita con acqua calda e detergente o detergente per sentine per eliminare eventuali depositi di carburante/olio/elettrolito e muffa.

Di tanto in tanto, lavare lo scafo con acqua calda e sapone (utilizzando soltanto un detergente delicato). Eliminare eventuali organismi marini dai motori e/o dallo scafo. Applicare una cera non abrasiva.

AVVISO Mai pulire le parti in vetroresina o plastica con un detergente aggressivo, un agente sgrassante un diluente per vernice, acetone, ecc.

Lavare il parabrezza con detergente Heavy duty BRP (Cod. art. 293 110 001) e acqua. Per la rimozione di piccoli graffi e piccole abrasioni, usare un lavacrystallo per acrilico, lucite, policarbonato e materiali simili.

Eliminare eventuali macchie dai sedili e dalle superfici in vetroresina, utilizzando Knight's Spray-Nine[†] o un altro prodotto equivalente.

Superfici zona multiuso e tavolo

Se necessario, la pulizia periodica con un detergente liquido non abrasivo multiuso ridona un aspetto nuovo alle

superfici. Per macchie più ostinate, utilizzare un detergente abrasivo delicato.

Evitare l'uso di detersivi contenenti cloro. Il cloro è una soluzione sbiancante che potrebbe scolorire la superficie.

Suggerimenti generali di lavaggio

- Rimuovere la polvere dalla superficie.
- Per pulire e risciacquare la superficie, usare una spugna anziché un panno.
- Cambiare frequentemente le soluzioni di lavaggio e di risciacquo.
- Per evitare la formazione di strisce quando si puliscono zone grasse, cominciare dalla zona adiacente pulita e passare successivamente a quella sporca.

Protezione anticorrosione

Proteggere le parti metalliche del vano motore dalla corrosione mediante lubrificante XP-S Lube (Cod. art. 293 600 016) o prodotto equivalente.

[†] Knight's Spray-Nine è un marchio registrato di Knight Oil Corporation.

RIMESSAGGIO

Si consiglia di rivolgersi a un concessionario autorizzato di imbarcazioni sportive Sea-Doo per quanto riguarda il rimessaggio, mentre le seguenti operazioni possono essere eseguite dal proprietario dell'imbarcazione con un minimo di utensili a disposizione.

NOTA: Rimuovere il tappo di scarico durante il rimessaggio.

AVVISO Non avviare i motori durante il periodo di rimessaggio.

AVVERTENZA

Poiché il carburante e l'olio sono infiammabili, far ispezionare il sistema di alimentazione e dell'olio da un concessionario autorizzato di imbarcazioni sportive Sea-Doo per verificarne l'integrità, conformemente a quanto specificato nel **PROGRAMMA DI MANUTENZIONE**.

Pulizia pompa a getto

Pulire la pompa a getto spruzzando l'acqua nelle prese di entrata e di uscita, quindi applicare uno strato di lubrificante XP-S Lube (Cod. art. 293 600 016) o prodotto equivalente.

AVVERTENZA

Rimuovere sempre il cordone di sicurezza dalla rispettiva postazione per evitare un'accensione non prevista del motore prima di pulire la zona della pompa a getto. Il motore deve essere spento per questa operazione.

Protezione sistema di alimentazione

Lo stabilizzatore di carburante BRP (Cod. art. 413 408 600) (o equivalente) può essere aggiunto nel serbatoio del carburante per prevenire un possibile deterioramento del carburante e l'ingommatura del sistema di alimen-

tazione. Seguire le istruzioni della casa produttrice dello stabilizzatore per un uso corretto.

AVVISO Lo stabilizzatore per il carburante deve essere aggiunto prima di eseguire la lubrificazione del motore, in modo da proteggere i componenti del sistema di alimentazione da eventuali depositi di vernice.

Riempire completamente il serbatoio del carburante. Verificare che nel serbatoio del carburante non sia presente acqua.

AVVISO Eventuale acqua nel serbatoio del carburante potrebbe creare gravi danni interni al sistema di iniezione del carburante.

AVVERTENZA

Arrestare i motori prima di eseguire il rifornimento. Il carburante è infiammabile ed esplosivo in particolari condizioni. Operare sempre in un'area ben ventilata. Non fumare o non sostare in prossimità di fiamme vive o scintille. Il serbatoio del carburante potrebbe essere sotto pressione. Ruotare lentamente il tappo durante l'apertura. Non usare mai una fiamma viva per controllare il livello del carburante. Durante il rifornimento, tenere l'imbarcazione in posizione orizzontale. Non riempire eccessivamente o al limite il serbatoio e lasciare l'imbarcazione al sole. Con l'aumentare della temperatura, il carburante si espande e potrebbe fuoriuscire. Rimuovere sempre i residui di carburante fuoriuscito dall'imbarcazione. Controllare regolarmente il sistema di alimentazione.

Lubrificazione corpo valvola

Lubrificare il corpo valvola. Consultare la sezione *PROCEDURE DI MANUTENZIONE* per ulteriori dettagli.

Cambio dell'olio motore e sostituzione del filtro

Il cambio dell'olio e la sostituzione del filtro devono essere eseguiti da un concessionario autorizzato di imbarcazioni sportive Sea-Doo.

Risciacquo del sistema di scarico

Il lavaggio del sistema di scarico di ciascun motore con acqua dolce è fondamentale per neutralizzare gli effetti corrosivi del sale o di altri prodotti chimici presenti nell'acqua. In questo modo viene ripulito da sabbia, sale, conchiglie e altre particelle presenti nei rivestimenti impermeabili (sistema di scarico e intercooler (se in dotazione) e/o nei flessibili).

AVVISO Il mancato risciacquo del sistema, quando necessario, può causare gravi danni all'intercooler dei motori e/o al sistema di scarico stesso. Accertarsi che i motori funzionino durante l'intera procedura.

AVVERTENZA

Eseguire queste operazioni sempre in un'area ben ventilata. Alcuni componenti nel vano motore potrebbero essere molto caldi. Un contatto diretto può causare ustioni. Durante il normale funzionamento del motore, non toccare nessuno dei componenti elettrici o la zona della pompa a getto.

AVVERTENZA

Azionando i motori mentre l'imbarcazione non è in acqua, gli scambiatori di calore si surriscaldano. Evitare qualsiasi contatto con gli scambiatori di calore: rischio di ustione.

Collegare un flessibile da giardino al connettore previsto sul retro dell'imbarcazione sul supporto della pompa a getto. **Non aprire ancora il rubinetto dell'acqua.**

NOTA: L'adattatore per connettore di risciacquo (Cod. art. 295 500 473) opzionale può essere utilizzato con un adattatore a collegamento rapido per facilitare l'installazione di un flessibile da giardino.

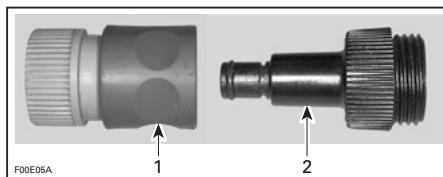

1. Adattatore a collegamento rapido
2. Adattatore per connettore di risciacquo

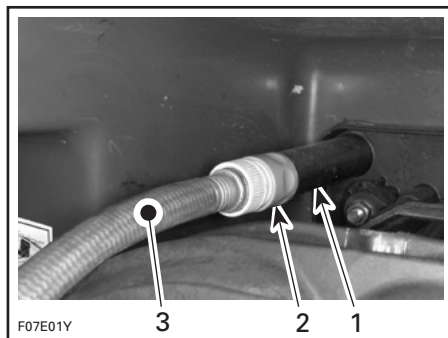

SITUAZIONE TIPICA

1. Connettore di risciacquo
2. Adattatore ad attacco rapido e adattatore per di risciacquo (opzionale, non obbligatorio)
3. Flessibile da giardino

Per risciacquare il sistema di scarico, avviare ciascun motore, quindi aprire immediatamente il rubinetto dell'acqua.

AVVISO Avviare sempre ogni motore prima di aprire il rubinetto dell'acqua. Aprire il rubinetto dell'acqua immediatamente dopo aver avviato ogni motore per evitare il surriscaldamento.

AVVISO Non azionare i motori senza aver prima alimentato acqua nei sistemi di scarico se l'imbarcazione si trova fuori dall'acqua.

Lasciare in funzione ogni motore per circa 20 secondi a un regime compreso tra 4000 e 5000 giri.

AVVISO Evitare di mantenere i motori in funzione per più di 5 minuti. Le guarnizioni delle linee di trasmissione non vengono raffreddate quando l'imbarcazione è fuori dall'acqua.

Durante il lavaggio, accertarsi che l'acqua fuoriesca dalle pompe a getto. Altrimenti, richiedere l'assistenza di un concessionario di imbarcazioni sportive autorizzato Sea-Doo.

Chiudere il rubinetto dell'acqua, quindi fermare il motore.

AVVISO Chiudere sempre il rubinetto dell'acqua prima di fermare il motore.

Staccare il flessibile da giardino.

AVVISO Togliere l'adattatore di risciacquo terminata l'operazione (se utilizzato).

Lasciare tutte le stive aperte ad asciugarsi all'aria.

Lubrificazione interna del motore

NOTA: Eseguire la seguente operazione su ogni motore.

Collegare un flessibile da giardino per raffreddare il sistema di scarico come spiegato nella precedente sezione *RISCIACQUO DEL SISTEMA DI SCARICO*.

Portare i motori alla normale temperatura di funzionamento.

AVVISO Seguire con estrema attenzione le istruzioni contenute nella sezione dedicata alla procedura di *RISCIACQUO DEL SISTEMA DI SCARICO*.

Chiudere il rubinetto dell'acqua, quindi fermare il motore.

Aprire il coperchio del vano motore.

Rimuovere il bauletto.

Rimuovere l'asta dell'olio.

Rimuovere la carenatura del motore.

Rimettere a posto l'astina.

Staccare i connettori della bobina di accensione.

AVVERTENZA

Staccando la bobina dalla candela, staccare sempre la bobina prima dal cablaggio principale. Non verificare mai l'accensione motore tenendo la bobina aperta e/o aprendo il vano motore, in quanto la scintilla potrebbe provocare l'accensione dei vapori del combustibile.

IMPORTANTE: mai staccare i tiranti di fissaggio dei connettori della bobina di accensione. In questo modo i cavi tra i cilindri si potrebbero confondere.

Togliere le bobine di accensione.

AVVISO Accertarsi che i fori della bobina non siano sporchi prima di estrarre le candele. In caso contrario, lo sporco potrebbe cadere nel cilindro e danneggiare i componenti interni.

Estrarre le candele.

NOTA: Dopo aver allentato le candele, per rimuoverle è possibile utilizzare una moneta. Per farlo, appoggiare la bobina sulla candela e "agganciarla", quindi estrarre la candela.

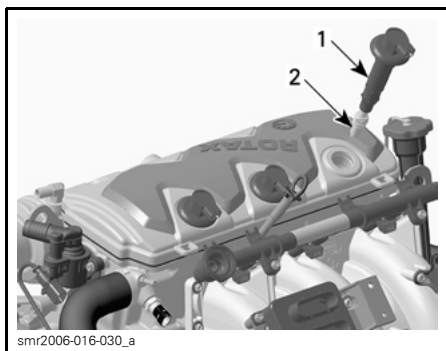

1. Bobina di accensione
2. Candela

Spruzzare il lubrificante XP-S Lube (Cod. art. 293 600 016) o un prodotto equivalente nei fori delle candele.

Per evitare che altro carburante venga iniettato e anche per disattivare l'accensione, procedere nel seguente modo:

Dal vano motore, far tenere ad una seconda persona le leva a squadra dell'acceleratore in posizione completamente aperta.

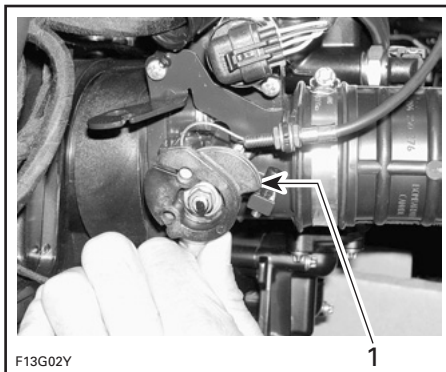

SITUAZIONE TIPICA

1. Posizione completamente aperta

Avviare ogni motore un paio di volte per distribuire l'olio sulle pareti del cilindro.

Applicare Loctite 767 (lubrificante anti-grippaggio) (Cod. art. 293 800 070) sui filetti delle candele ed inserirle di nuovo.

NOTA: Una volta inserite, accertarsi che la guarnizione sia in posizione corretta rispetto alla superficie superiore del motore.

Applicare nuovamente le bobine di accensione. Collegare nuovamente i connettori della bobina di accensione.

Per rimettere a posto il coperchio del motore, togliere l'astina, spingere il coperchio del motore verso il basso fino a farlo innestare.

Rimettere a posto l'astina.

NOTA: Si consiglia di nebulizzare le valvole del motore con lubrificante XP-S Lube (Cod. art. 293 600 016). Contattare il proprio concessionario autorizzato di imbarcazioni sportive Sea-Doo.

Sistema di scarico e protezione intercooler

Il sistema di scarico è autodrenante, ma l'intercooler (modelli con motore sovralimentato) e il collettore di scarico devono essere drenati per evitare danni.

Mediante il connettore di risciacquo sul supporto della pompa a getto, immettere aria pressurizzata (circa 689 kPa (100 PSI)) nel sistema fino a quando dalla pompa a getto non fuoriesce più acqua.

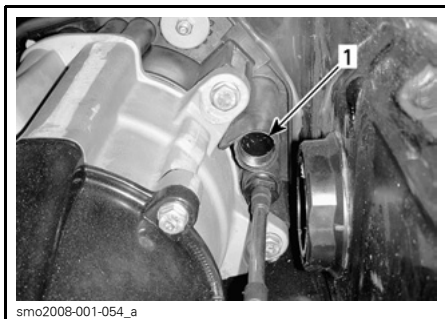

1. Connettore di risciacquo — la posizione potrebbe variare

Per agevolare la procedura, è possibile utilizzare un flessibile personalizzato. Vedere le seguenti illustrazioni.

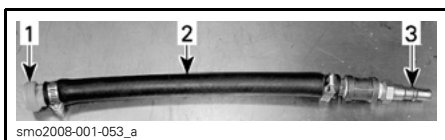

SITUAZIONE TIPICA

1. Adattatore per connettore di risciacquo (P/N 295 500 473)
2. Flessibile 12,7 mm (1/2 poll.)
3. Adattatore maschio per flessibile dell'aria

AVVISO Se non si svuota l'intercooler e il collettore di scarico, si potrebbero causare gravi danni a tali componenti.

Rimozione e conservazione batteria

Per la rimozione, la pulizia e la conservazione della batteria, contattare il proprio concessionario autorizzato di imbarcazioni sportive Sea-Doo.

Pulizia e riparazione dell'imbarcazione

Lavare lo scafo e il rimorchio con acqua e sapone (utilizzando soltanto un detergente delicato). Risciacquare con cura con acqua dolce. Eliminare qualsiasi organismo marino dallo scafo.

AVVISO Mai pulire le parti in vetroresina o plastica con un detergente aggressivo, un agente sgrassante o un diluente per vernice, acetone, ecc.

Eliminare eventuali macchie dai sedili e dalle superfici in vetroresina, utilizzando Knight's Spray-Nine o un altro prodotto equivalente.

Per eventuali riparazioni da eseguire sulla carrozzeria o sullo scafo, rivolgersi al proprio concessionario autorizzato di imbarcazioni sportive Sea-Doo. Per eventuali ritocchi alla vernice delle parti meccaniche, utilizzare la vernice spray BRP. Per piccoli ritocchi al gelcoat[†], è disponibile un kit per riparazioni Gelcote International (www.gelcote.ca). Sostituire eventuali etichette/decalcomanie danneggiate.

Una volta caricata l'imbarcazione sul rimorchio, togliere il tappo di scarico, bloccare le ruote e sollevare leggermente la poppa con il martinetto di traino (se previsto) facendo fuoriuscire l'acqua. Pulire la sentina con acqua calda ed un detergente o un prodotto adatto alla sentina. Risciacquare con cura. Lasciare tutte le stive aperte ad asciugarsi all'aria.

Impianto acqua potabile

Scaricare e riempire di soluzione anti-gelo biodegradabile l'intero impianto come segue:

Scarico

Consultare *SCARICO* nella sezione *PROCEDURE SPECIALI* per informazioni sulla procedura dettagliata.

Protezione antigelo

Nelle regioni fredde, dove è possibile raggiungere il punto di congelamento, l'impianto di acqua potabile dovrebbe essere riempito con una soluzione antigelo biodegradabile.

[†] Gelcote è un marchio di fabbrica registrato di Gelcote International.

⚠ AVVERTENZA

Usare sempre una soluzione antigelo biodegradabile formulata specificatamente per la protezione degli impianti di acqua potabile. Rivolgersi ad un concessionario autorizzato di imbarcazioni sportive Sea-Doo.

Aggiungere circa 8 l (2 U.S. gal) di soluzione antigelo biodegradabile al serbatoio dell'acqua potabile.

Azionare la pompa principale dell'acqua.

Aprire il rubinetto del lavello. Appena la soluzione antigelo comincia a defluire, chiudere il rubinetto.

Ripetere la procedura per la doccia.

Al termine, l'impianto di acqua potabile è riempito completamente.

Protezione imbarcazione

Applicare una cera non abrasiva sullo scafo.

Il coperchio del comparto motore deve rimanere parzialmente aperto durante il rimessaggio (staccare gli ammortizzatori a gas dal coperchio per impedire un'apertura completa).

Rimuovere il bauletto. Collocarlo sul ponte.

Utilizzando un cacciavite piatto, sollevare la linguetta come illustrato in basso.



SITUAZIONE TIPICA — SOLLEVARE LA LINGUETTA

Staccare l'estremità dell'ammortizzatore. Staccare l'altra estremità.

Bloccare e lasciare il coperchio del motore leggermente aperto.

In questo modo si evita la formazione di condensa nel vano motore e un'eventuale corrosione.

Fissare nuovamente le estremità degli ammortizzatori sul coperchio del motore prima di azionare l'imbarcazione.

Se l'imbarcazione deve essere lasciata all'aperto, coprirla con un telone opaco ventilato per evitare che i raggi UV (ultravioletti) e lo sporco possano danneggiare le parti in plastica, la finitura dell'imbarcazione e per prevenire eventuali accumuli di polvere.

AVVISO Mai lasciare l'imbarcazione esposta alla luce solare diretta. Le radiazioni UV potrebbe opacizzare la vernice di finitura. Mai lasciare l'imbarcazione in acqua per il rimessaggio. Accertarsi di aver spento l'interruttore batteria principale

Per il rimessaggio, bloccare le ruote e sollevare leggermente la poppa con il martinetto di traino (se previsto) per svuotarla. Accertarsi che il tappo di scarico sia svitato e non sia ostruito.

PREPARAZIONE PRIMA DELL'USO

Usare il *PROGRAMMA DI MANUTENZIONE* all'inizio della sezione *INFORMAZIONI SULLA MANUTENZIONE* e fare riferimento alla colonna *PREPARAZIONE PRESTAGIONALE*.

Poiché si rendono necessari utensili e conoscenze particolari, alcune operazioni dovranno essere eseguite da un concessionario autorizzato di imbarcazioni sportive Sea-Doo.

AVVERTENZA

Osservare tutte le **AVVERTENZE**, **PRECAUZIONI** e **AVVISI** indicati in questa guida pertinenti alla voce da controllare. Non appena le condizioni dei componenti dovessero sembrare meno soddisfacenti, sostituirli con ricambi originali BRP o equivalenti approvati.

NOTA: È vivamente consigliato far eseguire il controllo di sicurezza annuale da un concessionario autorizzato di imbarcazioni sportive Sea-Doo insieme agli altri controlli previsti in aggiunta alla preparazione prima dell'uso.

AVVERTENZA

Effettuare soltanto la procedura descritta in dettaglio nel presente manuale. Si consiglia di far sottoporre periodicamente agli interventi di assistenza di un concessionario autorizzato anche gli altri componenti/sistemi non oggetto di questo manuale. A meno di diversa specificazione, per le procedure di manutenzione, il motore non deve essere azionato e l'interruttore di interruzione batteria deve essere disattivato.

INFORMAZIONI TECNICHE

IDENTIFICAZIONE DELL'IMBARCAZIONE

I componenti principali dell'imbarcazione (motori e scafo) vengono identificati da numeri di serie diversi. A volte può essere necessario conoscere questi numeri per esigenze di garanzia o per rintracciare l'imbarcazione in caso di furto.

Scafo

Il numero di identificazione scafo (Hull Identification Number - H.I.N.) è posizionato sul lato destro dello specchio di poppa.



1. Numero di identificazione scafo (H.I.N.)

Motori

Il numero di identificazione motore (Engine Identification Number - E.I.N.) è posizionato sul lato superiore del carter sul lato MAGNETE di ogni motore.



1. Numero di identificazione motore (E.I.N.)

OMOLOGAZIONE E CERTIFICAZIONE

Queste imbarcazioni sono conformi ai seguenti standard:

STANDARD	TIPO DI CERTIFICAZIONE
Guardia costiera degli Stati Uniti	Ispezione annuale
Guardia costiera canadese	Autocertificazione
Registro marittimo di navigazione russo	Certificato da Russian Maritime Register of Shipping 8, Dvortsovaya Nab., 191186 St. Petersburg, Russia
Direttiva 89/336/CEE del consiglio relativa alla compatibilità elettromagnetica	Controllo produzione interna più controllo eseguito su responsabilità di un organismo competente. Organismo competente: UTAC Autodrome de Linas-Monthléry, B.P. 212 91311 Monthléry cedex, France
Direttiva 2003/44/CE del Parlamento europeo e del consiglio relativo a imbarcazioni a uso ricreativo	Controllo produzione interna più controllo eseguito su responsabilità di un organismo autorizzato. Organismo autorizzato: International Marine Certification Institute Trèves centre, rue de Trèves 45 1040 Brussels, Belgium

INFORMAZIONI SULLE EMISSIONI DEL MOTORE

Le operazioni di manutenzione, sostituzione o di riparazione dei dispositivi e dei sistemi di controllo delle emissioni possono essere effettuate da qualsiasi struttura o tecnico di riparazione specializzati in motori marini SI (ad accensione a scintilla).

Responsabilità del produttore

A partire dai modelli del 1999, i produttori di motori marini devono determinare i livelli di emissione dei fumi di scarico suddivisi per cavalli vapore e certificare la conformità di tali motori alle norme dell'EPA, l'agenzia di protezione ambientale degli Stati Uniti. In fase di produzione, sull'imbarcazione deve essere applicata una targhetta con le informazioni sul controllo delle emissioni che riporti i livelli di emissione e le caratteristiche tecniche del motore.

Responsabilità del concessionario

Quando si effettua la manutenzione di tutti i modelli del 1999 e di imbarcazioni sportive Sea-Doo più recenti che recano una targhetta con le informazioni sul controllo delle emissioni, le regolazioni devono essere conservate all'interno delle caratteristiche tecniche della fabbrica pubblicate.

La sostituzione o la riparazione di qualsiasi componente correlato alle emissioni deve essere eseguita in modo da mantenere i livelli di emissioni entro gli standard di certificazione prescritti.

I concessionari non devono modificare il motore in qualsiasi modo che alteri la potenza in cavalli o che permetta ai livelli di emissione di superare le specifiche prestabilite in fabbrica.

Esistono tuttavia eccezioni che comprendono le modifiche prescritte dal produttore, quali ad esempio le regolazioni di altitudine.

Responsabilità del proprietario

Il possessore/operatore deve fare effettuare la manutenzione motore allo scopo di mantenere i livelli di emissione entro gli standard di certificazione prescritti.

Il possessore/operatore non è autorizzato a e non deve consentire la modifica del motore in qualsiasi modo che alteri la potenza in cavalli o permetta ai livelli di emissione di superare le specifiche di fabbrica prefissate.

Normative sulle emissioni dell'agenzia EPA

Tutte le imbarcazioni Sea-Doo del 1999 e più recenti prodotte da BRP sono certificati in base alle norme EPA, soddisfano dunque i requisiti delle normative per il controllo dell'inquinamento atmosferico dovuto a motori marini da imbarcazione con accensione a scintilla. Tale certificazione è contingente a determinate regolazioni fissate come standard di fabbrica. Per questo motivo, la procedura di fabbrica per la manutenzione del prodotto deve essere rigorosamente seguita e, se fattibile, ricreare l'intento originale del progetto.

Le responsabilità sopra elencate hanno carattere generale e non costituiscono assolutamente un elenco completo delle regole e normative che riguardano i requisiti EPA sulle emissioni di scarico per i prodotti marini. Per ulteriori informazioni dettagliate a riguardo, è possibile consultare:

INDIRIZZO POSTALE:

U.S. Environmental Protection Agency
Office of Transportation and Air Quality
1200 Pennsylvania Ave. NW
Mail Code 6403J
Washington D.C. 20460

SITO WEB INTERNET:

<http://www.epa.gov/otaq/>

La Dichiarazione di conformità non compare in questa versione della Guida dell'operatore.

Consultare la versione stampata consegnata con il veicolo.

CARATTERISTICHE TECNICHE

MODELLI		220 ISLANDIA™ SE
MOTORE		
Numero di motori		2
Tipo di motore		Rotax 1503 4-TEC: 4 tempi, distribuzione con un albero a camme in testa (SOHC), Rotax 4-TEC: distribuzione con un albero a camme in testa (SOHC)
Sistema di scarico		Raffreddato ad acqua/ad iniezione di acqua (circuito aperto). Flusso diretto da pompa a getto
Lubrificazione	Tipo	Coppa dell'olio asciutta (2 pompe dell'olio) Filtro dell'olio sostituibile. Radiatore d'olio raffreddato ad acqua
	Tipo di olio	olio a 4 tempi XP-S 10W40 o altro equivalente approvato da BRP. Consultare la sezione <i>OLIO MOTORE</i> per maggiori dettagli.
Numero di cilindri		6 (3 per motore)
Cilindrata		1.494 cm ³ (91 pollici ³)
Tipo di induzione		Motore sovralimentato con refrigerazione intermedia
Massima potenza giri/min in cavalli	±50 giri/min	8000 giri/min
RAFFREDDAMENTO		
Tipo		Raffreddato a liquido. Circuito chiuso (vedi anche <i>IMPIANTO DI SCARICO</i>)
Liquido refrigerante		Miscela glicole etilenico e acqua distillata (50%/50%). Usare il liquido refrigerante premiscelato BRP o un refrigerante appositamente ideato per motori in alluminio

MODELLI		220 ISLANDIA™ SE
ELETTRICO		
Uscita con generatore a magnete		360 W a 6000 giri/min
Tipo di sistema di accensione		DI (digitale induttivo)
Fasatura di accensione		Non regolabile
Candela	Marca e tipo	NGK, DCPR8E
	Distanza	da 0,7 a 0,8 mm (da 0,028 a 0,031 pollici)
Sistema di avviamento		Motorino di avviamento elettrico
Impostazione limitatore numero giri/min del motore		8000 giri/min
Batteria		⁽¹⁾ Non in dotazione. 12 V gruppo 24, batteria di avviamento tipo marino con poli della batteria tipo rastremato rotondo, montati in alto.
Fusibili (motori)	F1: Pompa di alimentazione	10 A
	F2: Bobina di accensione ed iniezione cilindro 3	10 A
	F3: ECM	5 A
	F4: Bobina di accensione ed iniezione cilindro 1	10 A
	F5: Bobina di accensione ed iniezione cilindro 2	10 A
	F6: Indicatori	2 A
Fusibile (VCM)	F1: Accessori	10 A
	F2: Aeratori	10 A
	F3: Radio	3 A
	F4: Pompa di sentina	10 A
	F5: Luci NAV	3 A
	F6: Avvisatore acustico	3 A

MODELLI		220 ISLANDIA™ SE
ELETTRICO (continua)		
Fusibili (imbarcazione)	Presa 12 volt	10 A
	Pompa di acqua dolce	10 A
	Luci spogliatoio	2 A
	Luci vano motore	4 A
	Luci di ormeggio	10 A
	Pompa della fontana	5 A
	Luci di cortesia	5 A
	Luci di imbarco	5 A
	Sistema di ricarica	2 x 30 A
	Pompa di sentina automatica	3 A
	Sistema di avviamento	15 A
	Motorino aeratore	2 x 5 A
	Memoria radio	1 A
	EFB	2 x 15 A
	VCM	20 A
Portafusibili	2 x 20 A	
SISTEMA DI ALIMENTAZIONE		
Tipo a iniezione di carburante		Rotax EMS (sistema di gestione motore). Iniezione di carburante multipoint Corpo a valvola singola (52 mm)
Carburante	NUMERO DI OTTANI MINIMO	
	Tipo	Normale benzina senza piombo
	Numero di ottano minimo	Nell'America Settentrionale: (87 (RON + MON)/2) Al di fuori dell'America Settentrionale: 92 RON
	PER PRESTAZIONI OTTIMALI DEI MOTORI	
	Tipo	Benzina senza piombo di tipo premium
Numero ottano	Nell'America Settentrionale: (91 (RON + MON)/2) Al di fuori dell'America Settentrionale: 95 RON	

MODELLI	220 ISLANDIA™ SE
SISTEMA DI PROPULSIONE	
Tipo pompa a getto	A flusso assiale, monofase
Grasso pompa a getto	Grasso per cuscinetti pompa a getto (Cod. art. 293 550 032) venduto da BRP
Trasmissione	Trasmissione diretta
Angolo di rotazione di direzione (iniettore)	20°
Livello minimo indicato per le pompe a getto	90 cm (3 piedi) di profondità sotto la porzione posteriore più bassa dello scafo
DIMENSIONI	
Lunghezza complessiva	6,7 m (22 piedi)
Larghezza massima	2,52 m (8 piedi 3 poll.)
Pescaggio	30,5 cm (12 poll.)
Inclinazione del madiere centrale	20°
DIMENSIONI (sul rimorchio)	
Lunghezza (con timone girevole ripiegato)	7,47 m (24 piedi 6 poll.)
Larghezza	2,59 m (8 piedi 6 poll.)
Altezza	2,13 m (7 piedi)
PESO E CAPACITÀ DI CARICO	
Peso	1.565 kg (3450 libbre)
Capacità seduta	12
Limite di carico (passeggeri + bagaglio)	816 kg (1800 lb) (in acque calme)
Peso lordo (sul rimorchio)	2.351 kg (5183 libbre)
CAPACITÀ	
Olio motore (per motore)	Cambio olio 3 l (3,2 U.S. qt) con filtro 4,5 l (4,8 U.S. qt) totale
Sistema di raffreddamento motore	5,5 l (5,8 U.S. qt) totale
Serbatoio carburante (riserva inclusa)	200 l (53 U.S. gal)
Serbatoio acqua potabile	76 l (20 U.S. gal)

⁽¹⁾ Consigliata: Exide R-24-130, 12 V, 25 A•h (riserva di 130 minuti) o R-24-160 (160 minuti) o altro equivalente.

INDIVIDUAZIONE E RISOLUZIONE DEI PROBLEMI

LINEE GUIDA TECNICHE

Le informazioni seguenti sono fornite con l'intento di aiutare a diagnosticare le possibili cause dei guasti più semplici. Alcuni di questi problemi possono essere risolti rapidamente, ma altri potrebbero richiedere le conoscenze di un tecnico meccanico. In questi casi, richiedere l'assistenza di un concessionario autorizzato di imbarcazioni sportive Sea-Doo.

LA BATTERIA SI È SCARICATA NORMALMENTE.

1. **Controllare lo stato della batteria.**
 - *Caricare o installare una nuova batteria.*
2. **Controllare il fusibile del sistema di ricarica.**
 - *Se necessario sostituire il flessibile e far controllare il sistema di caricamento da un concessionario autorizzato di imbarcazioni sportive Sea-Doo.*

AVVERTENZA

Contattare un concessionario autorizzato di imbarcazioni sportive Sea-Doo per la ricarica o per la sostituzione della batteria. Non caricare o potenziare la batteria mentre è installata nel vano motore. L'elettrolita è velenoso e in grado di provocare gravi ustioni.

DURANTE L'INSERIMENTO DELLA CHIAVE DESS NELLA POSTAZIONE DESS NON VENGONO EMESSI SEGNALI ACUSTICI.

1. **L'interruttore batteria principale è su OFF.**
 - *Verificare e portare su ON.*
2. **Batteria scarica.**
 - *Contattare un concessionario autorizzato di imbarcazioni sportive Sea-Doo per la ricarica o per la sostituzione della batteria.*

IL MOTORE NON SI ACCENDE E IL CICALINO DI MONITORAGGIO SUONA.

1. **Vedere i CODICI CICALINO DEL SISTEMA DI MONITORAGGIO** qui di seguito.

IL MOTORE NON SI ACCENDE.

1. **Cordoncino di emergenza non inserito.**
 - *Collegare l'estremità alla postazione DESS.*
2. **Fusibile bruciato.**
 - *Controllare il cablaggio, quindi sostituire il fusibile.*
3. **Batteria scarica.**
 - *Contattare un concessionario autorizzato di imbarcazioni sportive Sea-Doo per la ricarica o per la sostituzione della batteria.*
4. **Collegamenti della batteria corrosi o lenti.**
 - *Contattare un concessionario autorizzato di imbarcazioni sportive Sea-Doo.*

IL MOTORE NON SI ACCENDE. (continua)

5. Motore ingolfato di acqua.

- *Contattare un concessionario autorizzato di imbarcazioni sportive Sea-Doo.*

IL MOTORE GIRA LENTAMENTE.

1. Batteria scarica o quasi scarica.

- *Contattare un concessionario autorizzato di imbarcazioni sportive Sea-Doo per la ricarica o per la sostituzione della batteria.*

IL MOTORE GIRA MA NON RIESCE AD AVVIARSI.

1. Serbatoio del carburante vuoto o contaminato dall'acqua.

- *Riempire o spurgare e riempire con carburante nuovo.*

2. Filtro del carburante intasato o riempito d'acqua.

- *Contattare un concessionario autorizzato di imbarcazioni sportive Sea-Doo.*

3. Candele sporche/difettose.

- *Sostituire.*

IL MOTORE NON SI ACCENDE, GIRA IN MANIERA IRREGOLARE.

1. Candele imbrattate e usurate.

- *Sostituire.*

2. Componente accensione guasto.

- *Contattare un concessionario autorizzato di imbarcazioni sportive Sea-Doo.*

3. Carburante: Livello troppo basso, evaporato o contaminato dall'acqua.

- *Scaricare e/o rabboccare.*

4. Filtro del carburante intasato o riempito d'acqua.

- *Contattare un concessionario autorizzato di imbarcazioni sportive Sea-Doo.*

SURRISCALDAMENTO MOTORE O PRESSIONE DELL'OLIO ERRATA (IL CICALINO DI CONTROLLO SUONA CONTINUAMENTE).

AVVISO Se il cicalino di controllo suona continuamente, fermare il motore non appena possibile.

1. Verificare i livelli di olio e liquido refrigerante.

- *Fare riferimento alla sezione PROCEDURE DI MANUTENZIONE. Rabboccare se necessario.*

2. Presa dell'acqua della pompa a getto ostruita.

- *Eseguire la procedura INGRESSO D'ACQUA NELLA POMPA A GETTO E PULIZIA GIRANTE descritta in PROCEDURE SPECIALI.*

3. Olio oppure carburante di tipo errato.

- *Scaricare e sostituire.*

4. Impianto di scarico ostruito.

- *Risciacquare il sistema di scarico con flessibile da giardino. Eseguire la procedura RISCIACQUO SISTEMA DI SCARICO descritta nella sezione RIMES-SAGGIO.*

SURRISCALDAMENTO MOTORE O PRESSIONE DELL'OLIO ERRATA (IL CICALINO DI CONTROLLO SUONA CONTINUAMENTE). (continua)

AVVISO Se il problema persiste, non utilizzare l'imbarcazione e rivolgersi ad un concessionario autorizzato di imbarcazioni sportive Sea-Doo.

LA BATTERIA SI È SCARICATA NORMALMENTE.

1. Controllare lo stato della batteria.

– Contattare un concessionario autorizzato di imbarcazioni sportive Sea-Doo per la ricarica o per la sostituzione della batteria.

2. Controllare il fusibile del sistema di ricarica.

– Se necessario sostituire il flessibile e far controllare il sistema di caricamento da un concessionario autorizzato di imbarcazioni sportive Sea-Doo.

AVVERTENZA

Contattare un concessionario autorizzato di imbarcazioni sportive Sea-Doo per la ricarica o per la sostituzione della batteria. Non caricare o potenziare la batteria mentre è installata nel vano motore. L'elettrolita è velenoso e in grado di provocare gravi ustioni.

DURANTE L'INSERIMENTO DELLA CHIAVE DESS NELLA POSTAZIONE DESS NON VENGONO EMESSI SEGNALI ACUSTICI.

1. L'interruttore batteria principale è su OFF.

– Verificare e portare su ON.

2. Batteria scarica.

– Contattare un concessionario autorizzato di imbarcazioni sportive Sea-Doo per la ricarica o per la sostituzione della batteria.

IL MOTORE NON SI ACCENDE E IL CICALINO DI MONITORAGGIO SUONA.

1. Vedere i **CODICI CICALINO DEL SISTEMA DI MONITORAGGIO** qui di seguito.

IL MOTORE NON SI ACCENDE.

1. Cordoncino di emergenza non inserito.

– Collegare l'estremità alla postazione DESS.

2. Fusibile bruciato.

– Controllare il cablaggio, quindi sostituire il fusibile.

3. Batteria scarica.

– Contattare un concessionario autorizzato di imbarcazioni sportive Sea-Doo per la ricarica o per la sostituzione della batteria.

4. Collegamenti della batteria corrosi o lenti.

– Contattare un concessionario autorizzato di imbarcazioni sportive Sea-Doo.

IL MOTORE NON SI ACCENDE. (continua)

5. Motore ingolfato di acqua.

- *Contattare un concessionario autorizzato di imbarcazioni sportive Sea-Doo.*

IL MOTORE GIRA LENTAMENTE.

1. Batteria scarica o quasi scarica.

- *Contattare un concessionario autorizzato di imbarcazioni sportive Sea-Doo per la ricarica o per la sostituzione della batteria.*

IL MOTORE GIRA MA NON RIESCE AD AVVIARSI.

1. Serbatoio del carburante vuoto o contaminato dall'acqua.

- *Riempire o spurgare e riempire con carburante nuovo.*

2. Filtro del carburante intasato o riempito d'acqua.

- *Contattare un concessionario autorizzato di imbarcazioni sportive Sea-Doo.*

3. Candele sporche/difettose.

- *Sostituire.*

IL MOTORE NON SI ACCENDE, GIRA IN MANIERA IRREGOLARE.

1. Candele imbrattate e usurate.

- *Sostituire.*

2. Componente accensione guasto.

- *Contattare un concessionario autorizzato di imbarcazioni sportive Sea-Doo.*

3. Carburante: Livello troppo basso, evaporato o contaminato dall'acqua.

- *Scaricare e/o rabboccare.*

4. Filtro del carburante intasato o riempito d'acqua.

- *Contattare un concessionario autorizzato di imbarcazioni sportive Sea-Doo.*

SURRISCALDAMENTO MOTORE O PRESSIONE DELL'OLIO ERRATA (IL CICALINO DI CONTROLLO SUONA CONTINUAMENTE).

AVVISO Se il cicalino di controllo suona continuamente, fermare il motore non appena possibile.

1. Verificare i livelli di olio e liquido refrigerante.

- *Fare riferimento alla sezione PROCEDURE DI MANUTENZIONE. Rabboccare se necessario.*

2. Presa dell'acqua della pompa a getto ostruita.

- *Eseguire la procedura INGRESSO D'ACQUA NELLA POMPA A GETTO E PULIZIA GIRANTE descritta in PROCEDURE SPECIALI.*

3. Olio oppure carburante di tipo errato.

- *Scaricare e sostituire.*

4. Impianto di scarico ostruito.

- *Risciacquare il sistema di scarico con flessibile da giardino. Eseguire la procedura RISCIACQUO SISTEMA DI SCARICO descritta nella sezione RIMES-SAGGIO.*

SURRISCALDAMENTO MOTORE O PRESSIONE DELL'OLIO ERRATA (IL CICALINO DI CONTROLLO SUONA CONTINUAMENTE). (continua)

AVVISO Se il problema persiste, non utilizzare l'imbarcazione e rivolgersi ad un concessionario autorizzato di imbarcazioni sportive Sea-Doo.

SCARSA ACCELERAZIONE O POTENZA DEL MOTORE.

1. Scintilla debole/miscela carburante non corretta.

- Fare riferimento alla precedente sezione *IL MOTORE NON SI ACCENDE, GI-RA IN MANIERA IRREGOLARE*.

2. Acqua nel carburante.

- Scaricare e sostituire.

3. Surriscaldamento del motore.

- Vedere la precedente sezione *SURRISCALDAMENTO DEL MOTORE*.

L'IMBARCAZIONE NON RAGGIUNGE LA VELOCITÀ DI PUNTA.

1. Presa dell'acqua della pompa a getto ostruita.

- Eseguire la procedura *INGRESSO D'ACQUA NELLA POMPA A GETTO E PULIZIA GIRANTE* descritta in *PROCEDURE SPECIALI*.

2. Girante danneggiata.

- Contattare un concessionario autorizzato di imbarcazioni sportive Sea-Doo.

IL SISTEMA DI PROPULSIONE PRODUCE UN RUMORE ANOMALO

1. Alghe o detriti intrappolati attorno alla girante.

- Eseguire la procedura *INGRESSO D'ACQUA NELLA POMPA A GETTO E PULIZIA GIRANTE* descritta in *PROCEDURE SPECIALI*.

2. Albero della girante o albero di trasmissione danneggiato.

- Contattare un concessionario autorizzato di imbarcazioni sportive Sea-Doo.

CODICI CICALINO DEL SISTEMA DI MONITORAGGIO

CODICI CICALINO	DESCRIZIONE
2 brevi segnali acustici durante il collegamento della chiave DESS alla postazione DESS	Condizioni normali di DESS. Chiave corretta installata correttamente.
1 segnale acustico lungo mentre si inserisce la chiave DESS nella postazione DESS o alla pressione dell'interruttore di avvio/arresto.	Leva del cambio non in Neutra. Mettere in FOLLE.
	Impossibile leggere la chiave (installazione errata o chiave sporca). Rimuovere la chiave DESS, controllare che sia pulita e reinserirla.
	Chiave non valida o DESS guasto. Verificare che sia utilizzata la chiave indicata per questo veicolo. Se il problema persiste, rivolgersi ad un concessionario autorizzato di imbarcazioni sportive Sea-Doo.
4 segnali acustici brevi mentre si preme l'interruttore di avvio/arresto con la chiave DESS inserita	In cambio NON è in FOLLE. Mettere in FOLLE.
1 segnale acustico breve mentre si sposta il cambio in FOLLE	Conferma che il cambio sia in FOLLE.
Quattro segnali acustici brevi a intervalli diversi	La chiave DESS è rimasta collegata alla postazione pur non avendo avviato il motore. Rimuovere la chiave DESS per evitare che la batteria si scarichi,
Segnale continuo	Alta temperatura del liquido refrigerante del motore. Fare riferimento a <i>SURRISCALDAMENTO MOTORE LINEE GUIDA TECNICHE</i> .
	Temperatura di scarico elevata. Fare riferimento a <i>SURRISCALDAMENTO MOTORE LINEE GUIDA TECNICHE</i> .
	Pressione bassa o alta dell'olio motore. Controllare il livello dell'olio il più presto possibile. Se il problema persiste, rivolgersi ad un concessionario autorizzato di imbarcazioni sportive Sea-Doo.

GARANZIA

GARANZIA LIMITATA INTERNAZIONALE BRP PER IMBARCAZIONI SPORTIVE SEA-DOO® ANNO MODELLO 2009 VENDUTE NEGLI STATI UNITI E IN CANADA

1) AMBITO

BRP US Inc. ("BRP")* garantisce le sue imbarcazioni sportive nuove e non usate Sea-Doo® anno modello 2009 ("Imbarcazione sportiva") vendute dai concessionari autorizzati BRP (come qui di seguito definiti) nei cinquanta Stati Uniti e Canada ("concessionario") in caso di difetti di materiale o nella qualità di esecuzione per il periodo e le condizioni qui di seguito descritte. Questa garanzia limitata è invalidata e resa priva di valore legale se: (1) l'imbarcazione sportiva è stata utilizzata per gare o qualsiasi altra attività competitiva, in qualsiasi momento, anche da parte di un proprietario precedente; o (2) l'imbarcazione sportiva è stata alterata o modificata in modo da pregiudicarne il funzionamento, la prestazione o la durata oppure è stata alterata o modificata per cambiare l'uso al quale era destinata.

Tutti i pezzi di ricambio e gli accessori originali BRP installati da un concessionario autorizzato BRP al momento dell'acquisto dell'imbarcazione sportiva Sea-Doo® modello 2009, sono coperti dalla medesima garanzia prevista per l'imbarcazione sportiva.

2) LIMITAZIONI DELLA RESPONSABILITÀ

QUESTA GARANZIA VIENE ESPLICITAMENTE CONCESSA E ACCETTATA IN LUOGO DI TUTTE LE ALTRE GARANZIE, ESPLICITE O IMPLICITE, COMPRESE, TRA L'ALTRO, QUELLE DI COMMERCIALITÀ O IDONEITÀ A UNO SCOPO PARTICOLARE. DAL MOMENTO CHE NON È POSSIBILE RINUNCIARE AGLI OBBLIGHI DELLE GARANZIE IMPLICITE, ESSE SARANNO LIMITATE, IN DURATA, ALLA VITA DELLE GARANZIE ESPLICITE. I DANNI INCIDENTALI E CONSEGUENZIALI SONO ESCLUSI DALLA COPERTURA DELLA PRESENTE GARANZIA. ALCUNI PAESI NON CONSENTONO L'ESONERO DALLA RESPONSABILITÀ, LE LIMITAZIONI E LE ESCLUSIONI SOPRA IDENTIFICATE; PERTANTO QUANTO APPENA DICHIARATO POTREBBE NON ESSERE APPLICABILI A VOI. QUESTA GARANZIA ATTRIBUISCE DIRITTI SPECIFICI AI QUALI POTREBBERO AGGIUNGERSENE ALTRI DI TIPO LEGALE CHE POTREBBERO DIFFERIRE DA STATO A STATO, O DA PROVINCIA A PROVINCIA.

Nessun distributore, concessionario BRP o altra persona è autorizzato a rendere alcuna affermazione, a dichiarare o a fornire alcuna garanzia in merito al prodotto diversa da quanto espresso nella presente garanzia limitata e, in caso contrario, non sarà applicabile contro BRP. BRP si riserva il diritto di modificare la garanzia in qualsiasi momento, sottinteso che tale modifica non altererà le condizioni di garanzia applicabili ai prodotti venduti mentre questa garanzia è in vigore.

3) ESCLUSIONI – QUANTO DI SEGUITO ESPOSTO NON È COPERTO DA GARANZIA

Quanto qui di seguito esposto non è coperto, in nessuna circostanza, da garanzia:

- Normale usura;
- Componenti soggetti a manutenzione ordinaria, messe a punto, regolazioni;
- Danni causati dalla mancata manutenzione e/o magazzinaggio, come descritto nella Guida dell'operatore;

- Danni derivanti dalla rimozione di parti, riparazioni, manutenzione o modifiche non corrette o utilizzo di parti o accessori non realizzati o approvati da BRP, oppure derivanti da riparazioni effettuate da una persona che non è un concessionario BRP autorizzato;
- Danni causati dall'abuso, uso scorretto, uso anormale, negligenza, uso in gare, funzionamento non corretto o funzionamento dell'imbarcazione in un modo non coerente con il funzionamento raccomandato descritto nella Guida dell'operatore;
- Danni risultanti da danni esterni, immersione, incameramento d'acqua o di corpi estranei, incidente, incendio, furto, vandalismo o qualsiasi causa di forza maggiore;
- Funzionamento con carburanti, oli o lubrificanti che non sono adatti all'impiego nell'imbarcazione sportiva (vedere la Guida dell'operatore);
- Danni derivanti da ruggine, corrosione o esposizione agli elementi;
- Danni dovuti al blocco del sistema di raffreddamento o della pompa a getto per la presenza di materiale esterno;
- Danni accidentali o consequenziali, o danni di qualsiasi tipo inclusi, tra l'altro, traino o rimorchio, magazzinaggio, spese telefoniche, nolo, taxi, inconvenienti, copertura assicurativa, rimborsi dei prestiti, perdita di tempo, perdita di reddito;
- Danni al gelcoat, comprese ma non solo, difetti nella finitura estetica in gelcoat, la formazione di bolle, screpolature a stella, screpolature generali e la delaminazione della fibra di vetro causata da rigonfiamenti, screpolature o rigature, incrinature capillari ed esposizione agli elementi.

4) DURATA DI COPERTURA DELLA GARANZIA

La presente garanzia limitata entrerà in vigore dalla data di invio da parte del primo consumatore al dettaglio o dalla data in cui l'imbarcazione sportiva è stata utilizzata per la prima volta, a seconda di quale eventualità si verifichi per prima e per un periodo di:

- DODICI (12) MESI CONSECUTIVI per uso privato, ricreativo, ad eccezione della struttura in fibra di vetro del ponte e dello scafo che è coperta per SESSANTA (60) MESI CONSECUTIVI;
- QUATTRO (4) MESI CONSECUTIVI per uso commerciale, ad eccezione della struttura in fibra di vetro del ponte e dello scafo che è coperta per DODICI (12) MESI CONSECUTIVI. Un'imbarcazione sportiva ha un uso commerciale se viene utilizzata in correlazione a qualsiasi lavoro o impiego che genera profitto durante un qualsiasi segmento del periodo di garanzia. Un'imbarcazione sportiva ha uso commerciale anche quando, in qualsiasi momento durante il periodo di garanzia, è provvista di etichette commerciali o possiede licenza per uso commerciale.

I componenti correlati alle emissioni inclusi nella tabella riportata qui di seguito, che sono installati sulle imbarcazioni sportive Sea-Doo® certificate EPA (vedi elenco in basso) registrati negli Stati Uniti, sono coperti per VENTIQUEATTRO (24) MESI CONSECUTIVI O 200 ORE DI UTILIZZO a seconda di quale delle due eventualità si verifichi per prima. Se durante il normale periodo di copertura in garanzia vengono raggiunte le 200 ore, i componenti correlati alle emissioni sono comunque coperti dalla garanzia standard di BRP fino al termine del normale periodo di copertura in garanzia.

I motori 4-TEC® delle imbarcazioni sportive Sea-Doo® 2009 sono certificati EPA.

Componenti correlati alle emissioni:

TPS (sensore di posizione valvola)
ATS (sensore di temperatura dell'aria)
APS (sensore di pressione dell'aria)

Per le imbarcazioni sportive prodotte da BRP ai fini della vendita negli Stati della California o di New York, venduti originariamente a un residente o successivamente registrati ai fini della garanzia a un residente nello Stato della California o di New York, fare riferimento anche alla Dichiarazione di garanzia per il controllo delle emissioni applicabile in California e New York.

La riparazione e la sostituzione di pezzi o l'esecuzione di manutenzione sull'imbarcazione sportiva in base a questa garanzia non estende la durata della presente garanzia limitata oltre la sua data di scadenza originale.

5) CONDIZIONI PER LA COPERTURA DELLA GARANZIA

Questa copertura di garanzia è disponibile solo in caso di rispetto delle seguenti condizioni:

- Le imbarcazioni sportive Sea-Doo® 2009 devono essere acquistate dal primo proprietario nuove e mai utilizzate presso un distributore/concessionario BRP autorizzato a distribuire le imbarcazioni sportive Sea-Doo® nel Paese in cui è avvenuta la vendita ("concessionario BRP");
- Il processo di ispezione pre-fornitura specifico di BRP deve essere completato e documentato;
- Il prodotto deve essere stato debitamente registrato da parte di un concessionario BRP autorizzato;
- L'imbarcazione sportiva Sea-Doo® 2009 deve essere stata acquistata nel Paese di residenza dell'acquirente;
- Come delineato nella Guida dell'operatore, effettuare la manutenzione periodica necessaria per mantenere la copertura della garanzia. BRP si riserva il diritto di rendere far dipendere la copertura della garanzia dalla presentazione della prova di avvenuta corretta manutenzione.

BRP non rispetterà questa garanzia limitata per qualsiasi utente privato o commerciale se non sono state soddisfatte le precedenti condizioni. Tali limitazioni sono necessarie per consentire a BRP di proteggere la sicurezza dei propri prodotti, dei consumatori e del pubblico in generale.

6) COME PROCEDERE PER OTTENERE LA COPERTURA DELLA GARANZIA

In caso di anomalia, il cliente deve interrompere immediatamente l'utilizzo dell'imbarcazione sportiva. Il cliente deve informare un concessionario BRP per la manutenzione entro due (2) giorni dalla comparsa del difetto e consentire un ragionevole accesso al prodotto per la possibile riparazione. Il cliente deve inoltre presentare al concessionario autorizzato BRP la prova di acquisto del prodotto e firmare l'ordine di riparazione/di lavoro prima dell'inizio delle operazioni effettive per convalidare la riparazione in garanzia. Tutti i pezzi sostituiti in base alla presente garanzia diventano proprietà di BRP.

7) LE RESPONSABILITÀ DI BRP

In base a questa garanzia, gli obblighi di BRP sono limitati, a sua unica discrezione, alla riparazione di parti che sono risultate difettose nelle normali condizioni di utilizzo, alla manutenzione o sostituzione di tali parti con pezzi di ricambio originali BRP senza addebito dei costi per le parti e la manodopera presso qualsiasi concessionario autorizzato BRP durante il periodo di garanzia e in base alle condizioni sopra descritte. La responsabilità di BRP è limitata all'esecuzione delle riparazioni e delle sostituzioni di pezzi necessarie. Nessun reclamo per rescissione della garanzia sarà causa dell'annullamento o revoca della vendita dell'imbarcazione sportiva al proprietario.

Nel caso in cui la manutenzione sia richiesta al di fuori del paese di vendita originale, il proprietario sarà responsabile di qualsiasi costo aggiuntivo dovuto alle pratiche e alle condizioni locali, quali, ma non limitate solamente ad esse, trasporto, assicurazione, tasse, oneri di licenza, dazi d'importazione e qualsiasi altra spesa finanziaria comprese quelle applicate da governi, stati, territori e dai rispettivi enti.

BRP si riserva il diritto di migliorare o modificare di quando in quando i Prodotti senza assumersi alcun obbligo di modificare i Prodotti precedentemente realizzati.

8) GARANZIE DEL FORNITORE

I componenti audio Jensen+ installati come apparecchiature originali sulle imbarcazioni sportive sono garantiti separatamente da ASA Electronics+. Se sull'imbarcazione sportiva Sea-Doo® è installato un componente audio, contattare il concessionario BRP autorizzato per informazioni e assistenza sulla copertura in garanzia.

Qualora non sia possibile risolvere il problema tramite un concessionario BRP autorizzato, consultare il sito Web di ASA Electronics: www.asaelectronics.com.

9) TRASFERIMENTO

Se la proprietà di un prodotto viene trasferita durante il periodo di copertura della garanzia, la garanzia verrà anch'essa trasferita e sarà valida per il restante periodo di copertura a condizione che BRP venga informato di tale trasferimento nel seguente modo:

1. Il precedente proprietario contatti BRP (al numero di telefono indicato qui sotto) o un concessionario autorizzato BRP e fornisca i dati sul nuovo proprietario, o
2. BRP o un concessionario autorizzato BRP deve ricevere prova che il precedente proprietario abbia acconsentito al trasferimento di proprietà, oltre ai dati sul nuovo proprietario.

10) ASSISTENZA CLIENTI

In caso di controversia o disputa in relazione alla presente garanzia limitata, BRP consiglia di provare a risolvere la questione con il proprio concessionario. Si raccomanda di discutere la situazione con il responsabile della manutenzione presso il concessionario BRP autorizzato o con il proprietario.

Se il problema non è ancora stato risolto, inviare il proprio reclamo scritto all'indirizzo o contattare il numero appropriato qui di seguito:

In Canada

BOMBARDIER RECREATIONAL
PRODUCTS INC.
SEA-DOO
CUSTOMER ASSISTANCE CENTER
75 J.A. BOMBARDIER STREET
SHERBROOKE QC J1L 1W3
Tel.: 819 566-3366

Negli Stati Uniti

BRP US INC.
SEA-DOO
CUSTOMER ASSISTANCE CENTER
7575 BOMBARDIER COURT
WAUSAU WI 54401
Tel.: 715 848-4957

* In Canada la distribuzione e l'assistenza dei prodotti è eseguita da Bombardier Recreational Products Inc.

© 2008 Bombardier Recreational Products Inc. e BRP US Inc. Tutti i diritti riservati.

+ è un marchio di fabbrica del relativo proprietario.

‡ è un marchio di fabbrica del relativo proprietario.

DICHIARAZIONE DI GARANZIA PER IL CONTROLLO DELLE EMISSIONI IN CALIFORNIA E NEW YORK PER IMBARCAZIONI SPORTIVE SEA-DOO® ANNO MODELLO 2009 CON MOTORI 4-TEC® O MOTORI 4-TEC® IC

Per la California, l'imbarcazione sportiva Sea-Doo® 2009 ("Imbarcazione sportiva") è provvista di una speciale targhetta per la tutela ambientale prevista dal California Air Resources Board (il comitato di controllo dell'aria). La targhetta ha 1, 2, 3 o 4 stelle. Su un cartellino, fornito insieme all'imbarcazione sportiva, è descritto il significato del sistema di classificazione mediante stelle.

L'etichetta a forma di stella indica motori marini più puliti

Il simbolo per i motori marini più puliti:



F18L3CQ

Aria e acqua pulite

Per uno stile di vita e un ambiente più sano.

Maggiori risparmi sui consumi

Consuma il 30%-40% in meno di carburante e olio rispetto ai tradizionali motori a due tempi carburati, con risparmio sui costi e sulle risorse.

Garanzia di emissioni duratura

Tutela i consumatori garantendo operazioni senza preoccupazioni.

1 stella – Emissioni basse

L'etichetta con una stella identifica motori per imbarcazioni personali, fuoribordo, gruppi poppieri e "inboard" che soddisfano gli standard 2001 per le emissioni dei gas di scarico dei motori marini per imbarcazioni personali e fuoribordo emessi dall'Air Resources Board. I motori che soddisfano questi standard emettono il 75% in meno di emissioni rispetto ai tradizionali motori a due tempi carburati. Questi motori sono equivalenti agli standard 2006 emessi dell'EPA U.S. per i motori marini.

2 stelle, emissioni molto basse

L'etichetta con due stelle identifica motori per imbarcazioni personali, fuoribordo, gruppi poppieri e "inboard" che soddisfano gli standard 2004 per le emissioni dei gas di scarico dei motori marini per imbarcazioni personali e fuoribordo emessi dall'Air Resources Board. I motori che soddisfano questi standard emettono il 20% in meno di emissioni rispetto ai motori a basse emissioni a una stella.

3 stelle, emissioni ultra basse

L'etichetta con tre stelle identifica i motori che soddisfano gli standard 2008 per le emissioni dei gas di scarico dei motori marini per imbarcazioni personali e fuoribordo emessi dall'Air Resources Board o gli standard per le emissioni dei gas di scarico 2003 per i motori marini dei gruppi poppieri e "inboard". I motori che soddisfano questi standard emettono il 65% in meno di emissioni rispetto ai motori a basse emissioni a una stella.

4 stelle, emissioni super ultra basse

L'etichetta con quattro stelle identifica motori che soddisfano gli standard 2009 per le emissioni dei gas di scarico dei motori marini per gruppi poppieri e "inboard" emessi dall'Air Resources Board. Anche i motori marini delle imbarcazioni personali e dei fuoribordo possono essere conformi a questi standard. I motori che soddisfano questi standard emettono il 90% in meno di emissioni rispetto ai motori a basse emissioni a una stella.

Per ulteriori informazioni: Cleaner Watercraft – Get the Facts 1 800 END-SMOG
www.arb.ca.gov

Diritti e obblighi per la garanzia del controllo delle emissioni

Il California Air Resources Board, e BRP US Inc. ("BRP") sono lieti di illustrare la garanzia per il sistema del controllo delle emissioni sull'imbarcazione sportiva Sea-Doo® anno modello 2009. In California, i nuovi motori per le imbarcazioni sportive devono essere progettati, costruiti ed equipaggiati in modo da soddisfare i rigidi standard antinquinamento emessi dagli Stati. BRP deve garantire il sistema di controllo delle emissioni sul motore dell'imbarcazione sportiva venduta per il periodo di tempo indicato di seguito, a condizione che non siano riscontrati utilizzi impropri, negligenze o errata manutenzione del motore dell'imbarcazione sportiva.

Il sistema di controllo delle emissioni può includere parti quali il sistema di alimentazione del carburante, il sistema di accensione e la marmitta catalitica. Possono essere compresi flessibili, cinghie, connettori e altri gruppi correlati alle emissioni.

Se viene riscontrata una condizione coperta da garanzia, BRP riparerà il motore dell'imbarcazione sportiva senza alcun costo, compresa la diagnosi, le parti di ricambio e la manodopera, a condizione che tale riparazione sia eseguita da un concessionario autorizzato BRP.

Copertura della garanzia limitata del produttore

Questa garanzia limitata delle emissioni copre le imbarcazioni sportive Sea-Doo® anno modello 2009 certificate e prodotte da BRP ai fini della vendita in California, vendute originariamente a un residente o successivamente registrate ai fini della garanzia a un residente in California. Le condizioni della garanzia limitata BRP per le imbarcazioni sportive Sea-Doo® sono comunque applicabili a questi modelli con le necessarie modifiche. Le parti specifiche di controllo delle emissioni per l'imbarcazione sportiva Sea-Doo® 2009 sono garantite dalla data di consegna al primo consumatore al dettaglio per un periodo di 4 anni o 250 ore di utilizzo, a seconda della condizione che si verifica per prima. Tuttavia, la copertura in garanzia basata sulle ore di consumo è consentita solo per le imbarcazioni sportive equipaggiate

con l'apposito contaore o dispositivo equivalente. Se una parte correlata alle emissioni del motore dovesse risultare difettosa nel periodo della garanzia, BRP provvederà a ripararla o sostituirla.

Parti coperte da garanzia per un'imbarcazione sportiva Sea-Doo® anno modello 2009 provvista di motori 4-TEC®:

Attuatore lineare digitale (controllo minimo basso)	Tutti i componenti del sistema di alimentazione
Sensore di posizione valvola	Candele
Sensore di pressione aria collettore di ingresso	Bobine di accensione
Sensore di temperatura aria collettore di ingresso	Pistone e fasce
Sensore di temperatura del motore	Trasmissione/ingranaggio valvola di scarico e di ingresso
Sensore battito	Valvole, guidavalvole e guarnizione guidavalvole
Unità controllo delle emissioni	Valvola di ventilazione del carter
Iniettori	Cablaggio e connettori
Regolatore pressione del carburante	Tenute correlate alle emissioni, guarnizioni e flessibili
Collettore di ingresso	Collettore di scarico
Intercooler (se previsto)	Sovralimentatore (se previsto)

La garanzia delle emissioni copre i danni ad altri componenti del motore causati dal guasto della parte coperta dalla garanzia. Nella Guida dell'operatore BRP sono riportate istruzioni per la corretta manutenzione e utilizzo dell'imbarcazione sportiva. BRP garantisce tutte le parti della garanzia per emissioni per l'intero periodo di garanzia dell'imbarcazione sportiva, a condizione che la parte non debba essere sostituita, come previsto ai fini della manutenzione nella Guida dell'operatore. Le parti coperte dalla garanzia per emissioni di cui è prevista la sostituzione, come stabilito ai fini della manutenzione, sono garantite da BRP per il periodo di tempo antecedente la prima data prevista di sostituzione di detta parte. Le parti coperte dalla garanzia per emissioni di cui è prevista l'ispezione periodica, ma non la periodica sostituzione, sono garantite da BRP per l'intero periodo di garanzia dell'imbarcazione sportiva. Le parti coperte dalla garanzia per emissioni riparate o sostituite in conformità ai termini della presente dichiarazione di garanzia sono garantite da BRP per il periodo di garanzia residuo della parte originale. Tutti i pezzi sostituiti in base alla presente garanzia diventano proprietà di BRP. Le ricevute di manutenzione e le relative informazioni dovrebbero essere trasmesse a ogni successivo proprietario dell'imbarcazione sportiva.

Responsabilità del proprietario per usufruire della garanzia

In qualità di proprietario dell'imbarcazione sportiva Sea-Doo® 2009, si è responsabili dell'esecuzione dei previsti interventi di manutenzione specificati nella *Guida dell'operatore*. BRP consiglia di conservare tutte le ricevute relative agli interventi di manutenzione eseguiti sul motore dell'imbarcazione sportiva. Tuttavia, BRP non può rifiutare la garanzia adducendo esclusivamente come motivazione l'assenza di ricevute o la mancata esecuzione di tutti gli interventi di manutenzione previsti. Tuttavia, in qualità di proprietario dell'imbarcazione sportiva Sea-Doo®, si ricorda che BRP potrebbe rifiutare la copertura in garanzia in caso di guasto del motore/i o di una parte a causa di utilizzo improprio, negligenza, errata manutenzione o modifiche non approvate. Il proprietario è tenuto a rivolgersi a un concessionario BRP autorizzato nel momento in cui si manifesta il problema. Le riparazioni coperte dalla garanzia saranno eseguite in un intervallo di tempo ragionevole, inferiore ai 30 giorni. Per qualsiasi dubbio in merito ai diritti e alle responsabilità per usufruire della garanzia o per informazioni sul concessionario BRP autorizzato più vicino, rivolgersi al Customer Assistance Center al numero 1 715 848-4957.

GARANZIA LIMITATA INTERNAZIONALE BRP PER IMBARCAZIONI SPORTIVE SEA-DOO® ANNO MODELLO 2009

1) AMBITO

BRP US Inc. ("BRP")* garantisce le proprie imbarcazioni sportive nuove e non usate Sea-Doo® anno modello 2009 ("Imbarcazione sportiva") vendute dai Distributori/Concessionari autorizzati BRP ("Distributore/concessionario") al di fuori dei cinquanta Stati Uniti, Canada e Stati membri dell'Area Economica Europea (che comprende i Paesi membri dell'Unione Europea e la Norvegia, l'Islanda e il Liechtenstein) in caso di difetti di materiale o nella qualità di esecuzione per il periodo e le condizioni qui di seguito descritte. Questa garanzia limitata è invalidata e resa priva di valore legale se: (1) l'imbarcazione sportiva è stata utilizzata per gare o qualsiasi altra attività competitiva, in qualsiasi momento, anche da parte di un proprietario precedente; o (2) l'imbarcazione sportiva è stata alterata o modificata in modo da pregiudicarne il funzionamento, la prestazione o la durata oppure è stata alterata o modificata per cambiare l'uso al quale era destinata.

Tutti i pezzi di ricambio e gli accessori originali BRP installati da un concessionario autorizzato BRP (come di seguito descritti) al momento dell'acquisto dell'imbarcazione sportiva Sea-Doo® modello 2009, sono coperti dalla medesima garanzia prevista per l'imbarcazione sportiva.

2) LIMITAZIONI DELLA RESPONSABILITÀ

QUESTA GARANZIA VIENE ESPLICITAMENTE CONCESSA E ACCETTATA IN LUOGO DI TUTTE LE ALTRE GARANZIE, ESPLICITE O IMPLICITE, COMPRESSE, TRA L'ALTRO, QUELLE DI COMMERCIALIZZABILITÀ O IDONEITÀ A UNO SCOPO PARTICOLARE. DAL MOMENTO CHE NON È POSSIBILE RINUNCIARE AGLI OBBLIGHI DELLE GARANZIE IMPLICITE, ESSE SARANNO LIMITATE, IN DURATA, ALLA VITA DELLE GARANZIE ESPLICITE. I DANNI INCIDENTALI E CONSEGUENZIALI SONO ESCLUSI DALLA COPERTURA DELLA PRESENTE GARANZIA. ALCUNI PAESI NON CONSENTONO L'ESONERO DALLA RESPONSABILITÀ, LE LIMITAZIONI E LE ESCLUSIONI SOPRA IDENTIFICATE; PERTANTO QUANTO APPENA DICHIARATO POTREBBE NON ESSERE APPLICABILI A VOI. Questa garanzia attribuisce diritti specifici ai quali potrebbero aggiungersene altri di tipo legale che potrebbero differire da stato a stato, o da provincia a provincia.

Nessun distributore, Distributore/Concessionario BRP o altra persona è autorizzato a rilasciare alcuna affermazione, dichiarazione o garanzia in merito al prodotto diversa da quanto espresso nella presente garanzia limitata e, in caso contrario, non sarà applicabile contro BRP.

BRP si riserva il diritto di modificare la garanzia in qualsiasi momento, sottinteso che tale modifica non altererà le condizioni di garanzia applicabili ai prodotti venduti mentre questa garanzia è in vigore.

3) ESCLUSIONI – QUANTO DI SEGUITO ESPOSTO NON È COPERTO DA GARANZIA

Quanto qui di seguito esposto non è coperto, in nessuna circostanza, da garanzia:

- Sostituzione di componenti per normale usura;

- Componenti soggetti alla manutenzione ordinaria e servizi, compresi, ma non limitatamente, regolazioni, cambi di olio, lubrificante e refrigerante, sostituzione candele, pompe acqua, ecc.;
- Danni causati da una manutenzione o un rimessaggio impropri o difettosi, mancata osservanza delle procedure e delle raccomandazioni nella Guida dell'operatore;
- Danni derivanti dalla rimozione di parti, riparazioni, manutenzione o modifiche non corrette o utilizzo di parti o accessori non realizzati o approvati da BRP, che a suo ragionevole giudizio sono incompatibili con l'imbarcazione sportiva o pregiudicano il suo funzionamento, la sua prestazione o durata o derivanti da riparazioni effettuate da persone non qualificabili quali Distributore/Concessionario autorizzato BRP;
- Danni causati dall'abuso, uso scorretto, uso anormale, negligenza, uso in gare, funzionamento non corretto o funzionamento dell'imbarcazione in un modo non coerente con il funzionamento raccomandato descritto nella Guida dell'operatore;
- Danni risultanti da danni esterni, immersione, incameramento d'acqua o di corpi estranei, incidente, incendio, furto, vandalismo o qualsiasi causa di forza maggiore;
- Funzionamento con carburanti, oli o lubrificanti che non sono adatti all'impiego nell'imbarcazione sportiva (vedere la Guida dell'operatore);
- Danni derivanti da ruggine, corrosione o esposizione agli elementi;
- Danni dovuti al blocco del sistema di raffreddamento o della pompa a getto per la presenza di materiale esterno;
- Danni accidentali o consequenziali, o danni di qualsiasi tipo inclusi, tra l'altro, traino o rimorchio, magazzinaggio, spese telefoniche, nolo, taxi, inconvenienti, copertura assicurativa, rimborsi dei prestiti, perdita di tempo, perdita di reddito;
- Danni al gelcoat, comprese ma non solo, difetti nella finitura estetica in gelcoat, la formazione di bolle, screpolature a stella, screpolature generali e la delaminazione della fibra di vetro causata da rigonfiamenti, screpolature o rigature, incrinature capillari ed esposizione agli elementi.

4) DURATA DI COPERTURA DELLA GARANZIA

La presente garanzia limitata entrerà in vigore dalla data di invio da parte del primo consumatore al dettaglio o dalla data in cui l'imbarcazione sportiva è stata utilizzata per la prima volta, a seconda di quale eventualità si verifichi per prima, per un periodo di:

- DODICI (12) MESI CONSECUTIVI per uso privato, ricreativo, ad eccezione della struttura in fibra di vetro del ponte e dello scafo che è coperta per SESSANTA (60) MESI CONSECUTIVI;
- QUATTRO (4) MESI CONSECUTIVI per uso commerciale, ad eccezione della struttura in fibra di vetro del ponte e dello scafo che è coperta per DODICI (12) MESI CONSECUTIVI.

Una imbarcazione sportiva ha un uso commerciale se viene utilizzata in correlazione a qualsiasi lavoro o impiego che genera profitto durante un qualsiasi segmento del periodo di garanzia. Una imbarcazione sportiva ha uso commerciale anche quando, in qualsiasi momento durante il periodo di garanzia, è provvista di etichette commerciali o possiede licenza per uso commerciale.

La riparazione e la sostituzione di pezzi o l'esecuzione di manutenzione sull'imbarcazione sportiva in base a questa garanzia non estende la durata della presente garanzia limitata oltre la sua data di scadenza originale.

5) CONDIZIONI PER LA COPERTURA DELLA GARANZIA

Questa copertura di garanzia è disponibile solo in caso di rispetto delle seguenti condizioni:

- Le imbarcazioni sportive Sea-Doo® 2009 devono essere acquistate dal primo proprietario nuove e mai utilizzate presso un Distributore/Concessionario BRP autorizzato a distribuire le IMBARCAZIONI SPORTIVE SEA-DOO® nel Paese in cui è avvenuta la vendita;
- Il processo di ispezione pre-fornitura specifico di BRP deve essere completato e documentato;
- Il prodotto deve essere stato debitamente registrato da parte di un Distributore/Concessionario BRP autorizzato;
- Le imbarcazioni sportive Sea-Doo® 2009 devono essere acquistate nel Paese o nell'unione di Paesi nella quale l'acquirente risiede;
- Come delineato nella Guida dell'operatore, effettuare la manutenzione periodica necessaria per mantenere la copertura della garanzia. BRP si riserva il diritto di rendere far dipendere la copertura della garanzia dalla presentazione della prova di avvenuta corretta manutenzione.

BRP non rispetterà questa garanzia limitata per qualsiasi utente privato o commerciale se non sono state soddisfatte le precedenti condizioni. Tali limitazioni sono necessarie per consentire a BRP di proteggere la sicurezza dei propri prodotti, dei consumatori e del pubblico in generale.

Come delineato nella Guida dell'operatore, effettuare la manutenzione periodica necessaria per mantenere la copertura della garanzia. BRP si riserva il diritto di rendere far dipendere la copertura della garanzia dalla presentazione della prova di avvenuta corretta manutenzione.

6) COME PROCEDERE PER OTTENERE LA COPERTURA DELLA GARANZIA

Il cliente deve informare un distributore/concessionario BRP per la manutenzione entro due (2) giorni dalla comparsa del difetto e consentire un ragionevole accesso al prodotto per la possibile riparazione. Il cliente deve inoltre presentare al distributore/concessionario autorizzato BRP la prova di acquisto del prodotto e firmare l'ordine di riparazione/di lavoro prima dell'inizio delle operazioni effettive per convalidare la riparazione in garanzia. Tutti i pezzi sostituiti in base alla presente garanzia diventano proprietà di BRP.

7) LE RESPONSABILITÀ DI BRP

In base a questa garanzia, gli obblighi di BRP sono limitati, a sua unica discrezione, alla riparazione di parti che sono risultate difettose nelle normali condizioni di utilizzo, alla manutenzione o sostituzione di tali parti con pezzi di ricambio originali BRP senza addebito dei costi per le parti e la manodopera presso qualsiasi distributore/concessionario autorizzato BRP durante il periodo di garanzia e in base alle condizioni sopra descritte. La responsabilità di BRP è limitata all'esecuzione

delle riparazioni e delle sostituzioni di pezzi necessarie. Nessun reclamo per rescissione della garanzia sarà causa dell'annullamento o revoca della vendita dell'imbarcazione sportiva al proprietario.

Nel caso in cui la manutenzione sia richiesta al di fuori del paese di vendita originale, il proprietario sarà responsabile di qualsiasi costo aggiuntivo dovuto alle pratiche e alle condizioni locali, quali, ma non limitate solamente ad esse, trasporto, assicurazione, tasse, oneri di licenza, dazi d'importazione e qualsiasi altra spesa finanziaria comprese quelle applicate da governi, stati, territori e dai rispettivi enti.

BRP si riserva il diritto di migliorare o modificare di quando in quando i Prodotti senza assumersi alcun obbligo di modificare i Prodotti precedentemente realizzati.

8) TRASFERIMENTO

Se la proprietà di un prodotto viene trasferita durante il periodo di copertura della garanzia, la garanzia verrà anch'essa trasferita e sarà valida per il restante periodo di copertura ammesso che BRP o un distributore/concessionario BRP autorizzato riceva prova che il precedente proprietario autorizza il trasferimento di proprietà, oltre ai dati del nuovo proprietario.

9) ASSISTENZA CLIENTI

In caso di controversia o disputa in relazione alla presente garanzia limitata, BRP consiglia di provare a risolvere la questione con il proprio concessionario.

Se risultasse necessaria ulteriore assistenza, rivolgersi all'ufficio di assistenza del concessionario per risolvere la questione.

Se la questione rimanesse irrisolta, contattare BRP all'indirizzo indicato di seguito.

Per i Paesi all'interno dell'Europa, Medio Oriente, Africa, Russia e CIS, rivolgersi al nostro ufficio in Europa

BRP EUROPE N.V.

Customer Assistance Center
Skaldenstraat 125
9042 Gent
Belgium
Tel.: + 32-9-218-26-00

Per i Paesi scandinavi, rivolgersi al nostro ufficio in Finlandia:

BRP FINLAND OY

Service Department
Ahjotie 30
Fin-96320 Rovaniemi
Finland
Tel.: +358163208111

Per tutti gli altri Paesi, rivolgersi al distributore locale o al nostro ufficio in America settentrionale

Bombardier Recreational Products Inc.

Customer Assistance Center
75 J.A. Bombardier Street
Sherbrooke, QC, J1L 1W3
Tel.: 1 819 566-3366

Per le coordinate del proprio distributore consultare il sito www.brp.com.

© 2008 Bombardier Recreational Products Inc. e BRP US Inc. Tutti i diritti riservati.

® Marchio di fabbrica registrato di Bombardier Recreational Products Inc.

‡ è un marchio depositato di Clarion.

* Per il territorio coperto dalla presente garanzia limitata, la distribuzione e l'assistenza dei prodotti è eseguita da Bombardier Recreational Products Inc. o sue affiliate.

© 2008 Bombardier Recreational Products Inc. e BRP US Inc. Tutti i diritti riservati.

® Marchi di fabbrica di Bombardier Recreational Products Inc. o delle sue affiliate.

GARANZIA LIMITATA BRP PER L'AREA ECONOMICA EUROPEA: IMBARCAZIONI SPORTIVE SEA-DOO® ANNO MODELLO 2009

1) AMBITO DELLA GARANZIA LIMITATA

BRP US Inc. ("BRP")* garantisce le sue imbarcazioni sportive nuove e non usate Sea-Doo® anno modello 2009 vendute dai distributori/concessionari BRP autorizzati ("Distributori/Concessionari") negli Stati membri dell'Area Economica Europea ("EEA") (che comprende i Paesi membri dell'Unione Europea e la Norvegia, l'Islanda e il Liechtenstein) in caso di difetti di materiale o nella qualità di esecuzione per il periodo e alle condizioni qui di seguito descritti. Questa garanzia limitata è invalidata e resa priva di valore legale se: (1) l'imbarcazione sportiva è stata utilizzata per gare o qualsiasi altra attività competitiva, in qualsiasi momento, anche da parte di un proprietario precedente; o (2) l'imbarcazione sportiva è stata alterata o modificata in modo da pregiudicarne il funzionamento, la prestazione o la durata oppure è stata alterata o modificata per cambiare l'uso al quale era destinata.

Tutti i pezzi di ricambio e gli accessori originali delle IMBARCAZIONI SPORTIVE SEA-DOO® installati dai Distributori/Concessionari BRP autorizzati al momento dell'acquisto delle imbarcazioni sportive Sea-Doo® 2009, sono coperti dalla medesima garanzia prevista per le imbarcazioni sportive.

2) LIMITAZIONI DELLA RESPONSABILITÀ

QUESTA GARANZIA VIENE ESPLICITAMENTE CONCESSA E ACCETTATA IN LUOGO DI TUTTE LE ALTRE GARANZIE, ESPLICITE O IMPLICITE, COMPRESE, TRA L'ALTRO, QUELLE DI COMMERCIALIZZABILITÀ O IDONEITÀ A UNO SCOPO PARTICOLARE. DAL MOMENTO CHE NON È POSSIBILE RINUNCIARE AGLI OBBLIGHI DELLE GARANZIE IMPLICITE, ESSE SARANNO LIMITATE, IN DURATA, ALLA VITA DELLE GARANZIE ESPLICITE. I DANNI INCIDENTALI E CONSEGUENZIALI SONO ESCLUSI DALLA COPERTURA DELLA PRESENTE GARANZIA. ALCUNE GIURISDIZIONI NON RICONOSCONO LE CLAUSOLE DI ESONERO DA EVENTUALI RESPONSABILITÀ, LE LIMITAZIONI E LE ESCLUSIONI DI CUI SOPRA CHE, PERTANTO, POTREBBERO NON ESSERE APPLICABILI NEL VOSTRO CASO. QUESTA GARANZIA ATTRIBUISCE DIRITTI SPECIFICI AI QUALI POTREBBERO AGGIUNGERSENE ALTRI DI TIPO LEGALE CHE POTREBBERO DIFFERIRE DI PAESE IN PAESE.

Nessun distributore, Distributore/Concessionario BRP o altra persona è autorizzato a rilasciare alcuna affermazione, dichiarazione o garanzia in merito al prodotto diversa da quanto espresso nella presente garanzia limitata e, in caso contrario, non sarà applicabile contro BRP.

BRP si riserva il diritto di modificare la garanzia in qualsiasi momento, sottinteso che tale modifica non altererà le condizioni di garanzia applicabili ai prodotti venduti mentre questa garanzia è in vigore.

3) ESCLUSIONI – QUANTO DI SEGUITO ESPOSTO NON È COPERTO DA GARANZIA

Quanto qui di seguito esposto non è coperto, in nessuna circostanza, da garanzia:

- Sostituzione di componenti per normale usura;

- Componenti soggetti alla manutenzione ordinaria e servizi, compresi, ma non limitatamente, regolazioni, cambi di olio, lubrificante e refrigerante, sostituzione candele, pompe acqua, ecc.;
- Danni causati da una manutenzione o un rimessaggio impropri o difettosi, mancata osservanza delle procedure e delle raccomandazioni nella Guida dell'operatore;
- Danni derivanti dalla rimozioni di parti, riparazioni, manutenzione o modifiche non corrette o utilizzo di parti o accessori non realizzati o approvati da BRP, che a suo ragionevole giudizio sono incompatibili con l'imbarcazione sportiva o pregiudicano il suo funzionamento, la sua prestazione o durata o derivanti da riparazioni effettuate da persone non qualificabili quali Distributore/ Concessionario autorizzato BRP;
- Danni causati dall'abuso, uso scorretto, uso anormale, negligenza, uso in gare, funzionamento non corretto o funzionamento dell'imbarcazione in un modo non coerente con il funzionamento raccomandato descritto nella Guida dell'operatore;
- Danni risultanti da danni esterni, immersione, incameramento d'acqua o di corpi estranei, incidente, incendio, furto, vandalismo o qualsiasi causa di forza maggiore;
- Funzionamento con carburanti, oli o lubrificanti che non sono adatti all'impiego nell'imbarcazione sportiva (vedere la Guida dell'operatore);
- Danni derivanti da ruggine, corrosione o esposizione agli elementi;
- Danni dovuti al blocco del sistema di raffreddamento o della pompa a getto per la presenza di materiale esterno;
- Danni accidentali o consequenziali, o danni di qualsiasi tipo inclusi, tra l'altro, traino o rimorchio, magazzinaggio, spese telefoniche, nolo, taxi, inconvenienti, copertura assicurativa, rimborsi dei prestiti, perdita di tempo, perdita di reddito;
- Danni al gelcoat, comprese ma non solo, difetti nella finitura estetica in gelcoat, la formazione di bolle, screpolature a stella, screpolature generali e la delaminazione della fibra di vetro causata da rigonfiamenti, screpolature o rigature, incrinature capillari ed esposizione agli elementi.

4) PERIODO DI COPERTURA DELLA GARANZIA

Questa garanzia limitata entrerà in vigore dalla data di invio al primo consumatore al dettaglio o dalla data in cui il prodotto è stato utilizzato per la prima volta, in base all'eventualità che si verifica per prima, per un periodo di:

VENTIQUATTRO (24) MESI CONSECUTIVI in caso d'uso privato e **QUATTRO (4) MESI CONSECUTIVI** in caso di uso commerciale.

Una imbarcazione sportiva ha un uso commerciale se viene utilizzata in correlazione a qualsiasi lavoro o impiego che genera profitto durante un qualsiasi segmento del periodo di garanzia. Una imbarcazione sportiva ha uso commerciale anche quando, in qualsiasi momento durante il periodo di garanzia, è provvista di etichette commerciali o possiede licenza per uso commerciale.

La riparazione e la sostituzione di pezzi o l'esecuzione di manutenzione in base a questa garanzia non estende la durata della presente garanzia oltre la data di scadenza originale.

Si ricorda che la durata e altre modalità della copertura di garanzia sono subordinate alla legislazione locale e nazionale applicabile nel proprio Paese.

5) CONDIZIONI PER LA COPERTURA DELLA GARANZIA

Questa copertura di garanzia è disponibile solo in caso di rispetto delle seguenti condizioni:

- Le imbarcazioni sportive Sea-Doo® 2009 devono essere acquistate dal primo proprietario nuove e mai utilizzate presso un Distributore/Concessionario BRP autorizzato a distribuire le IMBARCAZIONI SPORTIVE SEA-DOO® nel Paese in cui è avvenuta la vendita;
- Il processo di ispezione pre-fornitura specifico di BRP deve essere completato e documentato;
- Il prodotto deve essere stato debitamente registrato da parte di un Distributore/Concessionario BRP autorizzato;
- Le imbarcazioni sportive Sea-Doo® 2009 devono essere state acquistate all'interno dell'EEA da un residente EEA;
- Come delineato nella Guida dell'operatore, effettuare la manutenzione periodica necessaria per mantenere la copertura della garanzia. BRP si riserva il diritto di rendere far dipendere la copertura della garanzia dalla presentazione della prova di avvenuta corretta manutenzione.

BRP non rispetterà questa garanzia limitata per qualsiasi utente privato o commerciale se non sono state soddisfatte le precedenti condizioni. Tali limitazioni sono necessarie per consentire a BRP di proteggere la sicurezza dei propri prodotti, dei consumatori e del pubblico in generale.

6) COME PROCEDERE PER OTTENERE LA COPERTURA DELLA GARANZIA

Il cliente deve informare un Distributore/Concessionario BRP per la manutenzione entro due (2) mesi dalla comparsa del difetto e consentire un ragionevole accesso al prodotto e per la possibile riparazione. Il cliente deve inoltre presentare al Distributore/Concessionario autorizzato BRP la prova di acquisto del prodotto e firmare l'ordine di riparazione/di lavoro prima dell'inizio delle operazioni effettive per convalidare la riparazione in garanzia. Tutti i pezzi sostituiti in base alla presente garanzia diventano proprietà di BRP.

Si ricorda che il periodo di notifica è subordinato alla legislazione locale e nazionale applicabile nel proprio Paese.

7) LE RESPONSABILITÀ DI BRP

In base a questa garanzia, gli obblighi di BRP sono limitati, a sua unica discrezione, alla riparazione di parti che sono risultate difettose nelle normali condizioni di utilizzo, alla manutenzione o sostituzione di tali parti con pezzi di ricambio originali per imbarcazioni sportive senza addebito dei costi per le parti e la manodopera presso qualsiasi Distributore/Concessionario autorizzato BRP durante il periodo di garanzia e in base alle condizioni sopra descritte. La responsabilità di BRP è limitata all'esecuzione delle riparazioni e delle sostituzioni di pezzi necessarie. Nessun reclamo per rescissione della garanzia sarà causa dell'annullamento o revoca della vendita dell'imbarcazione sportiva al proprietario.

Nel caso in cui la manutenzione sia richiesta al di fuori del paese di vendita originale, il proprietario sarà responsabile di qualsiasi costo aggiuntivo dovuto alle pratiche e alle condizioni locali, quali, ma non limitate solamente ad esse, trasporto, assicurazione, tasse, oneri di licenza, dazi d'importazione e qualsiasi altra spesa finanziaria comprese quelle applicate da governi, stati, territori e dai rispettivi enti.

BRP si riserva il diritto di migliorare o modificare di quando in quando i Prodotti senza assumersi alcun obbligo di modificare i Prodotti precedentemente realizzati.

8) TRASFERIMENTO

Se la proprietà di un prodotto viene trasferita durante il periodo di copertura della garanzia, la garanzia verrà anch'essa trasferita e sarà valida per il restante periodo di copertura ammesso che BRP o un Distributore/Concessionario BRP autorizzato riceva prova che il precedente proprietario autorizza il trasferimento di proprietà, oltre ai dati del nuovo proprietario.

9) ASSISTENZA CLIENTI

In caso di controversia o disputa in relazione alla presente garanzia limitata, BRP consiglia di provare a risolvere la questione con il proprio concessionario. Si raccomanda di discutere la situazione con il responsabile della manutenzione presso il Distributore/Concessionario autorizzato o con il proprietario.

- Se risultasse necessaria ulteriore assistenza, rivolgersi all'ufficio di assistenza del concessionario per risolvere la questione.
- Se la questione rimanesse irrisolta, contattare BRP all'indirizzo indicato di seguito.

Per i Paesi all'interno dell'Europa, Medio Oriente, Africa, Russia e CIS, rivolgersi al nostro ufficio in Europa

BRP EUROPE N.V.
Customer Assistance Center
SKALDENSTRAAT 125
9042 GENT
Belgium
Tel.: +32-9-218-26-00

Per i Paesi scandinavi, rivolgersi al nostro ufficio in Finlandia:

BRP FINLAND OY
Service Department
Ahjotie 30
Fin-96320 Rovaniemi
Finland
Tel.: +358163208111

Per tutti gli altri Paesi, rivolgersi al distributore locale o al nostro ufficio in America settentrionale:

Bombardier Recreational Products Inc.
Customer Assistance Center
75 J.A. Bombardier Street
Sherbrooke, QC, J1L 1W3
Tel.: 1 819 566-3366

Per le coordinate del proprio distributore consultare il sito www.brp.com.

* Per il territorio coperto dalla presente garanzia limitata, la distribuzione e l'assistenza dei prodotti è eseguita da Bombardier Recreational Products Inc. o sue affiliate.
© 2008 Bombardier Recreational Products Inc. e BRP US Inc. Tutti i diritti riservati.
® Marchio di fabbrica registrato di Bombardier Recreational Products Inc.

ESONERO DALLA RESPONSABILITÀ/OBBLIGHI RELATIVI ALLA RISERVATEZZA

Si informa che i dati personali verranno usati per questioni di sicurezza o per garantire i servizi di garanzia. A volte, i dati dei nostri clienti vengono utilizzati per informarli di nuovi prodotti o per presentare nuove offerte. Se si desidera non ricevere informazioni sui nostri prodotti, servizi e offerte, informarci per iscritto al seguente indirizzo.

Notare inoltre, che a volte società accreditate verranno da noi autorizzate ad utilizzare i dati personali dei nostri clienti per promuovere prodotti e servizi di qualità. Qualora non si desidera che i dati personali vengano forniti a terzi, informarci per iscritto al seguente indirizzo.

In Canada

BOMBARDIER RECREATIONAL PRODUCTS INC.

Warranty Department
75, J.-A. Bombardier Street
Sherbrooke, Québec J1L 1W3
Fax: 819 566-3590

Negli Stati Uniti

BRP US INC.

Warranty Department
7575 Bombardier Court
Wausau WI 54401
Tel.: 715 848-4957

Altri Paesi nel mondo

BRP EUROPEAN DISTRIBUTION

Warranty Department
Chemin de Messidor 5-7
1006 Lausanne
Switzerland
Fax: + 41213187801

CAMBIO DI INDIRIZZO/PROPRIETÀ

Se il vostro indirizzo è cambiato o se siete i nuovi proprietari dell'imbarcazione, accertatevi di informare BRP in uno dei modi seguenti:

- Spedendo una delle seguenti cartoline;
- **Solo America Settentrionale:** telefonando al numero 715 848-4957 (USA) oppure 819 566-3366 (Canada);
- Consultando un concessionario/distributore autorizzato BRP.

In caso di trasferimento della proprietà, dimostrare che il precedente proprietario acconsente a tale trasferimento.

Informare BRP, anche dopo la scadenza della garanzia limitata, è molto importante in quanto consente a BRP di raggiungere il proprietario dell'imbarcazione, in caso di necessità, ad esempio quando si deve richiamare in fabbrica il veicolo per motivi di sicurezza. È responsabilità del proprietario informare BRP.

UNITÀ RUBATE: Nel caso di furto dell'imbarcazione, informare il reparto garanzia del distributore di zona. Verrà chiesto di indicare il proprio nome, indirizzo, numero di telefono, numero di identificazione del veicolo e data del furto.

Nell'America settentrionale

**BOMBARDIER RECREATIONAL
PRODUCTS INC.**

Warranty Department
75, J.-A. Bombardier Street
Sherbrooke, Québec J1L 1W3
Canada

Altri Paesi nel mondo

BRP EUROPEAN DISTRIBUTION

Warranty Department
Chemin de Messidor 5-7
1006 Lausanne
Switzerland



CAMBIO DI INDIRIZZO

CAMBIO DI PROPRIETÀ

NUMERI DI IDENTIFICAZIONE DELL'IMBARCAZIONE

--	--	--	--	--	--	--	--	--	--	--	--	--	--	--	--	--	--	--	--	--	--	--	--	--	--	--

Numero del modello

Numero di identificazione dello scafo (H.I.N.)

VECCHIO INDIRIZZO: _____
NOME

_____ N. VIA APT

_____ CITTÀ PROVINCIA CODICE POSTALE

_____ PAESE TELEFONO

NUOVO INDIRIZZO: _____
NOME

_____ N. VIA APT

_____ CITTÀ PROVINCIA CODICE POSTALE

_____ PAESE TELEFONO

V00A2F

IMBARCAZIONE SPORTIVA n. MODELLO _____

NUMERO
DI IDENTIFICAZIONE SCAFO (H.I.N.) _____

MOTORE MERCURY O ROTAX
Numero identificazione (E.I.N.) _____

Proprietario: _____
NOME

Data d'acquisto _____
anno mese giorno

Data di scadenza garanzia _____
anno mese giorno

Da completare da parte del concessionario al momento della vendita.

AREA RISERVATA AI DATI DEL CONCESSIONARIO

F00A35L

Accertare che il proprio concessionario SEA-DOO sia registrato presso
Bombardier.

GUIDA DELL'OPERATORE

ISLANDIA SE

2009

219 701 352