

SEA-DOO®



2009

Sport Boats
**MANUAL DO
PROPRIETÁRIO**

Inclui
INFORMAÇÕES SOBRE O VEÍCULO,
A SEGURANÇA
E MANUTENÇÃO

205 UTOPIA™ SE

ADVERTÊNCIA

Leia este manual com atenção até o fim. Contém informações de segurança importantes. Idade mínima recomendada para o piloto: 16 anos. Não retire este Manual do Proprietário da lancha.

2 1 9 7 0 1 3 4 9

⚠️ ADVERTÊNCIA

O não cumprimento das precauções e instruções de segurança contidas neste Manual do Proprietário, no *DVD DE SEGURANÇA* e nas etiquetas colocadas no produto pode resultar em ferimentos, inclusive a morte.

⚠️ ADVERTÊNCIA

Esta lancha pode exceder o desempenho de outras lanchas que você tenha pilotado anteriormente. Familiarize-se com a nova lancha.

PROPOSIÇÃO 65 DA CALIFÓRNIA - ADVERTÊNCIA

⚠️ ADVERTÊNCIA

Este produto contém ou emite substâncias químicas conhecidas no Estado da Califórnia como causadoras de câncer e defeitos congênitos ou outros danos na reprodução.

No Canadá, os produtos são distribuídos pela Bombardier Recreational Products Inc. (BRP).

Nos EUA, os produtos são distribuídos pela BRP US Inc.



As seguintes marcas comerciais são propriedade da Bombardier Recreational Products Inc., ou das suas filiais.

Sea-Doo®

Rotax®

Utopia™

XP-S™

DESS™

INTRODUÇÃO

Parabéns pela aquisição da nova Lancha esportiva Sea-Doo®. O produto tem o suporte da garantia BRP e uma rede de concessionárias autorizadas de lanchas esportivas Sea-Doo preparados para fornecer as peças, serviços de manutenção ou acessórios que você venha a precisar.

O seu concessionária autorizada compromete-se a atendê-lo para sua satisfação. Eles foram treinados tanto para realizar a instalação e inspeção inicial da lancha bem como para concluir o ajuste final antes da posse. Se você precisar de mais informações sobre a execução de serviços, solicite ao seu concessionária.

Na entrega, você também foi informado sobre a cobertura da garantia e assinou a *LISTA DE VERIFICAÇÃO PRÉ-ENTREGA* para ter a garantia que a sua nova lancha foi preparada para sua inteira satisfação.

O que você deve saber antes de pilotar

Para aprender como reduzir o risco de ferimento ou morte para você e outras pessoas, leia as seguintes seções antes de ligar o veículo:

- *INFORMAÇÕES DE SEGURANÇA*
- *INFORMAÇÕES SOBRE O VEÍCULO.*

Nós recomendamos que você faça um curso de segurança em lancha. Por favor, consulte o seu concessionária ou autoridades locais para verificar a disponibilidade em sua área.

Em algumas áreas, um documento de habilitação do piloto é obrigatório para pilotar uma embarcação de lazer.

Mensagens de segurança

Os tipos de mensagens de segurança, como elas são e como são utilizadas são descritos a seguir:

PERIGO

Indica uma situação de perigo que, se não for evitada, resultará em morte ou ferimentos graves.

ADVERTÊNCIA

Indica uma situação de perigo que, se não for evitada, pode resultar em morte ou ferimentos graves.

 **CUIDADO** Indica uma situação de perigo que, se não for evitada, pode resultar em ferimentos leves ou moderados.

 **AVISO** Indica uma instrução que, se não for seguida, pode danificar gravemente os componentes do veículo ou outras propriedades.

Sobre este Manual do Proprietário

Este Manual do Proprietário tem por objetivo familiarizar o proprietário/piloto com a nova lancha, os respectivos controles e instruções para uma manutenção e utilização segura.

Este guia é indispensável para uso próprio do produto e sempre deve estar na lancha para que você possa consultá-lo.

O manual está disponível em diversas línguas. Em caso de qualquer discrepância, prevalecerá a versão em inglês.

Se você deseja visualizar e/ou imprimir uma cópia extra do Manual do Proprietário, visite o site www.operatorsguide.brp.com.

As informações contidas neste documento estão corretas no período da publicação. No entanto, a BRP, segue uma política de melhoramento contínuo dos seus produtos, porém não tem a obrigação de instalá-los nos produtos já fabricados. Devido às últimas alterações, podem ocorrer algumas diferenças entre o produto manufaturado e as descrições e/ou especificações presentes neste guia. A BRP reserva-se o direito de não continuar ou de alterar as especificações, designs, recursos, modelos ou equipamento sem incorrer em qualquer obrigação.

Este Manual do Proprietário e o *DVD DE SEGURANÇA* devem permanecer na lancha quando o produto for vendido.

ÍNDICE

INTRODUÇÃO	1
O que você deve saber antes de pilotar	1
Mensagens de segurança	1
Sobre este Manual do Proprietário	1

INFORMAÇÕES SOBRE SEGURANÇA

MENSAGENS DE SEGURANÇA ESPECIAIS	8
Notas sobre o funcionamento.....	8
O monóxido de carbono e a navegação	10
Esportes náuticos	14
Hipotermia	17
Inspeções voluntárias.....	17
Cursos de segurança marítima.....	17

EQUIPAMENTO DE SEGURANÇA	18
Equipamento de segurança necessário	18
Equipamento adicional recomendado.....	21

PRÁTICAS DE NAVEGAÇÃO SEGURA	23
Drogas e álcool	23
Direção segura	23

REGRAS DE TRÂNSITO	26
Cruzamento	26
De frente.....	26
Passagem.....	26
Sistema de navegação.....	26
Evitar colisões	26

PROCESSO DE ABASTECIMENTO	28
Combustível recomendado	28
Processo de abastecimento.....	28

REBOQUE	30
----------------------	-----------

ETIQUETAS IMPORTANTES NO PRODUTO	31
---	-----------

INSPEÇÃO PRÉ-UTILIZAÇÃO	35
Casco.....	36
Entradas de água da bomba de jato	36
Porão	36
Bateria.....	36
Combustível	36
Óleo do motor	36
Compartimento do motor	36
Extintor.....	37
Sistema de direção.....	37
Controlador do acelerador/câmbio.....	37
Borne DESS e interruptores de partida/parada do motor	37
Tampas dos compartimentos	37

INFORMAÇÕES SOBRE O VEÍCULO

CONTROLES, INSTRUMENTOS E EQUIPAMENTO	40
1) Borne DESS (Interruptor de parada do motor)	42
2) Volante	43
3) Controlador do acelerador/câmbio	43
4) Interruptores de partida/parada	43
5) Interruptor do ventilador do porão	44
6) Interruptor da bomba do porão	45
7) Interruptor das luzes de navegação	45
8) Interruptor das luzes do convés	46
9) Interruptor da buzina	46
10) Indicador de combustível	47
11) Tacômetros	47
12) Velocímetro	47
13) Monitorando os indicadores	47
14) Tampão de drenagem do porão	48
15) Empunhaduras	48
16) Empunhaduras traseiras	48
17) Escada	49
18) Plataforma de embarque	49
19) Assentos do piloto/passageiro	49
20) Assentos da proa	50
21) Assentos traseiros	51
22) Convés	52
23) Suportes para copo	52
24) Porta-luvas	52
25) Rádio/Leitor de CD	52
26) Tomada 12 volts	53
27) Compartimento do convés	53
28) Compartimento traseiro (tampa do motor)	54
29) Entradas de água da bomba de jato	55
30) Faróis da proa	55
31) Tomada da luz de popa	55
32) Cunhos de amarras	56
33) Orifício de drenagem do convés	57
34) Olhais da proa/popa	57
35) Dispositivos de fixação para esportes náuticos	57
36) Interruptor principal de corte da bateria	59
37) Toldo	60
38) Painel lateral/ Armazenamento da bandeja	62
39) Mesa de poço (cockpit)	63
40) Pára-brisa	64
41) Localizador de profundidade	64
42) Luzes do convés	64
43) Controle remoto do rádio/leitor de CD	65

INSTRUÇÕES DE FUNCIONAMENTO	66
Funcionamento durante o período de amaciamento	66
Lançar na água/Carregar	66
Embarque no cais	66
Embarque na água	67
Dar partida	68
Uso do controlador do acelerador/câmbio	69
Funcionamento da direção	70
Para zarpar	70
Navegação em águas agitadas ou com pouca visibilidade	71
Cruzando as ondas	71
Desligando os motores	71
Parar/Atracar	71
Atracar na praia	71
Cuidados após a utilização	72
Cuidados adicionais para utilização em águas sujas ou salgadas	72
PROCEDIMENTOS ESPECIAIS	74
Limpeza da hélice e da entrada de água da bomba de jato	74
Rebocar a lancha na água	75
Lancha emborcada	75
Lancha submersa/Motor afogado na água	75

INFORMAÇÃO SOBRE MANUTENÇÃO

TABELA DE MANUTENÇÃO	78
INSPEÇÃO DE 10 HORAS	82
PROCEDIMENTOS DE MANUTENÇÃO	83
Acelerador	83
Cabo do acelerador	83
Óleo do motor	83
Líquido de arrefecimento do motor	85
Fusíveis	86
Ventilador do porão	88
Luzes de navegação	89
Drenagem do convés e válvula do embornal	90
Travas e dobradiças	91
Defletor de Marcha à ré	91
Âodos sacrificiais	91
Carroceria e casco	91
ARMAZENAMENTO	93
Limpeza da bomba de jato	93
Proteção do sistema de combustível	93
Lubrificação do acelerador	93
Substituição do filtro e do óleo do motor	94
Lavagem do sistema de escapamento	94
Lubrificação interna do motor	95

ARMAZENAMENTO (cont.)	
Sistema de escapamento e proteção do intercooler	96
Remoção e armazenamento da bateria	97
Limpeza e reparo da lancha.....	97
Proteção da lancha	97
PREPARAÇÃO DA ÉPOCA ANTERIOR À TEMPORADA	99

INFORMAÇÕES TÉCNICAS

IDENTIFICAÇÃO DA LANCHA	102
Casco.....	102
Motores.....	102
HOMOLOGAÇÃO E CERTIFICAÇÃO	103
INFORMAÇÕES SOBRE EMISSÕES DO MOTOR	104
Responsabilidade do fabricante.....	104
Responsabilidade do concessionária	104
Responsabilidade do proprietário	104
Regulamentos referentes às emissões da EPA	104
DECLARAÇÃO DE CONFORMIDADE DA CE	105
ESPECIFICAÇÕES	106

SOLUÇÃO DE PROBLEMAS

DIRETRIZES TÉCNICAS.....	112
MONITORANDO OS CÓDIGOS DE SINAIS SONOROS DO SISTEMA	117

GARANTIA

GARANTIA LIMITADA BRP PARA LANCHAS ESPORTIVAS SEA-DOO® MODELO E ANO 2009, VENDIDAS NOS ESTADOS UNIDOS E NO CANADÁ	120
DECLARAÇÃO DE GARANTIA DE CONTROLE DE EMISSÕES DA CALIFÓRNIA E NOVA YORK PARA AS LANCHAS ESPORTIVAS SEA-DOO® MODELO E ANO 2009 COM MOTORES 4-TEC® OU MOTORES 4-TEC® IC	125
GARANTIA LIMITADA INTERNATIONAL DA BRP PARA LANCHAS ESPORTIVAS SEA-DOO® MODELO E ANO 2009	129
GARANTIA LIMITADA BRP PARA A ÁREA ECONÔMICA EUROPÉIA: LANCHAS ESPORTIVAS SEA-DOO® MODELO E ANO 2009	134
OBRIGAÇÕES E RENÚNCIA DE PRIVACIDADE	139
MUDANÇA DE ENDEREÇO/PROPRIEDADE.....	140

INFORMAÇÕES SOBRE SEGURANÇA

MENSAGENS DE SEGURANÇA ESPECIAIS

Notas sobre o funcionamento...

- ▲ Os vapores da gasolina podem explodir, provocando ferimentos ou a morte. Utilize sempre o ventilador durante 5 minutos antes de ligar o motor e DESLIGUE-o se ultrapassar a velocidade de marcha lenta. A utilização do ventilador do porão não substitui a utilização do “olfato” para sentir o cheiro e detectar os vapores de gasolina.
- ▲ Se detectar vazamento/cheiro de gasolina, não ligue o motor. Faça a manutenção da lancha em um concessionária autorizada Sea-Doo.
- ▲ Não se esqueça de que quanto menor a aceleração, mais difícil será dirigir a lancha. Para fazer a curva com a lancha, você precisará usar o acelerador e o volante.
- ▲ Como todas as embarcações, esta lancha não tem freios. A distância de parada varia em função da velocidade inicial, carga, vento e condições da água. Pratique a parada e a atracação em lugar seguro sem tráfego para ter uma idéia de quanto tempo precisa para parar a lancha em várias circunstâncias. Não solte o acelerador para tentar se afastar de objetos. Você precisa de aceleração para controlar a lancha. Não utilize a Marcha à ré da lancha para parar.
- ▲ Somente dê partida ou mova a lancha quando todas as pessoas estiverem devidamente sentadas nos bancos adequados (não podem estar no convés ou na plataforma de embarque) ou se não houver ninguém dentro d'água nas proximidades da lancha.
- ▲ A propulsão a jato da lancha pode ferir alguém. Acelere sempre devagar e desacelere de forma controlada.
- ▲ Respeite as instruções de todas as etiquetas de segurança. Elas estão lá para garantir uma navegação segura e agradável.
- ▲ A lancha comporta-se de maneira diferente e requer um maior controle se transportar passageiros ou rebocar outros barcos, dispositivos insufláveis, um esquiador ou um praticante de wakeboard.
- ▲ Algumas lanchas podem ter olhais para reboque, um poste de fixação do cabo de esqui ou prancha de wakeboard que podem ser utilizados para prender uma corda de reboque para um esquiador, um dispositivo insuflável ou um praticante de wakeboard. Não utilize estes pontos de fixação ou outra parte da lancha para puxar um pára-quedas ascendente ou outra embarcação. Podem provocar ferimentos pessoais ou danos materiais graves.
- ▲ Em águas pouco profundas, avance com cuidado e em baixa velocidade. Se você encalhar ou parar repentinamente, poderá ferir a si mesmo bem como aos passageiros ou outras pessoas. A bomba de jato pode aspirar detritos e ejetá-los e poderá ferir alguém, danificar a própria bomba ou provocar outros danos materiais.
- ▲ Os gases de escapamento contêm monóxido de carbono (CO) e poderão provocar ferimentos ou a morte se for inalado em determinadas quantidades. Não ligue a lancha em áreas fechadas ou deixe o CO acumular dentro ou em volta da lancha ou em áreas fechadas ou cobertas. Por exemplo, quando estiver atracado ou fazendo rafting. Tenha cuidado com o CO dos gases de escapamento das outras embarcações.

- ▲ Transmita aos ocupantes todos os riscos e sintomas do acúmulo e da intoxicação por monóxido de CO, especialmente aquele oriundo dos gases de escapamento do motor e gerador. Mostre-lhes onde estão localizadas as saídas de escapamento do motor (e as do gerador, se existir). Inspeção regularmente se há falhas ou obstruções nos componentes do sistema de escapamento e do gerador.
 - ▲ Os motores de combustão precisam de ar para funcionar; por isso, a lancha não pode ser completamente impermeável. Todas as manobras como as voltas em oito que fazem com que o convés fique debaixo d'água, podem provocar danos graves no motor devido à infiltração da água. Consulte as seções *PROCEDIMENTOS ESPECIAIS* e *GARANTIA* contidas neste Manual do Proprietário.
 - ▲ Respeite as áreas de proibição de esteira, os direitos dos outros usuários e o meio ambiente. Como "capitão" e proprietário da lancha, você é responsável por todos os danos que a sua esteira possa provocar nas outras embarcações. Não deixe ninguém jogar lixo ao mar.
 - ▲ Entre o pôr e o nascer do sol, utilize as luzes de navegação da lancha e reduza a velocidade. Não conduza a lancha se a visibilidade for reduzida.
 - ▲ Não adicione acessórios ou equipamento que possa afetar a visibilidade ou alterar o controle da lancha.
 - ▲ Durante uma tempestade o capitão deve assumir o leme.
- Antes de navegar...**
- ▲ Faça sempre as verificações de pré-utilização indicadas neste Manual do Proprietário.
 - ▲ Não exceda a carga ou o número de passageiros da lancha, indicados na placa de capacidade da embarcação e nas características do produto. A sobrecarga pode afetar a manobra, a estabilidade e o desempenho da lancha. Se o mar estiver agitado a capacidade também diminui. A existência de uma placa com a indicação da carga ou do número de passageiros não deve servir como desculpa para a falta de bom-senso ou para um julgamento incorreto.
 - ▲ Inspeção regularmente a lancha, casco, motor, equipamento de segurança e todos os outros acessórios da lancha e mantenha-os em boas condições.
 - ▲ Verifique se você possui equipamento de segurança, coletes salva-vidas e os acessórios adicionais mínimos obrigatórios para a navegação.
 - ▲ Verifique se todo o equipamento salva-vidas, incluindo o extintor, está em boas condições de funcionamento e facilmente acessível. Mostre aos passageiros onde está o equipamento e verifique se eles sabem como utilizá-lo.
 - ▲ Consulte as previsões meteorológicas e esteja atento às condições do tempo. Antes de navegar, consulte as previsões meteorológicas locais. Esteja atento às mudanças das condições meteorológicas.
 - ▲ Tenha sempre a bordo cartas náuticas precisas e atualizadas da área onde está navegando. Antes de partir, verifique as condições do mar na área onde pretende navegar.
 - ▲ Informe, também, o seu plano de navegação a um responsável em terra.

▲ Tenha a bordo gasolina suficiente para a viagem que pretende fazer. Verifique sempre o nível de combustível antes e durante a viagem. Aplique a regra de 1/3 de combustível para chegar ao destino, 1/3 para regressar e 1/3 como reserva. Deixe uma margem para alterações do plano devido ao mau tempo ou outros atrasos.

Pilotos e passageiros...

- Cada piloto tem a responsabilidade de garantir a segurança dos passageiros bem como a das outras pessoas que se encontrem dentro da água. Siga todas as instruções de segurança e conduza a lancha com cuidado.
- Nunca pilote uma lancha sob efeito de drogas ou álcool pois reduzem o tempo de reação e prejudicam o julgamento. Também é considerado crime em muitos países. Entregue a direção da lancha apenas a navegadores qualificados.
- Não se esqueça de que o sol, vento, cansaço ou doença podem prejudicar o seu raciocínio e tempo de reação.
- Deve haver pelo menos um passageiro a bordo capaz de pilotar a lancha se o piloto ficar incapacitado de fazê-lo.
- A direção da lancha por um menor de 16 anos ou uma pessoa com uma deficiência que prejudique a visão, tempo de reação, raciocínio ou utilização dos comandos NÃO é recomendada.
- Utilize sempre o cordão de segurança quando pilotar a lancha e verifique se todos os passageiros estão familiarizados com a sua utilização.

- Verifique se o piloto e os passageiros sabem nadar e como voltar a subir para a lancha se estiverem dentro de água. Se um dos passageiros não souber nadar, verifique se está utilizando um colete salva-vidas e tome as precauções adicionais durante a navegação.

O monóxido de carbono e a navegação

A queima de material que contenha carbono produz monóxido de carbono (CO), um gás incolor e inodoro. Como o monóxido de carbono e o ar têm o mesmo peso, ele pode se espalhar em um espaço fechado sem que ninguém perceba, pois não se consegue vê-lo ou sentir o seu odor. Todos os aparelhos utilizados para queimar materiais à base de carbono em uma embarcação, podem ser uma fonte de emissão de monóxido de carbono. As fontes mais comuns de monóxido de carbono incluem os motores de combustão interna.

O monóxido de carbono (CO) reduz a capacidade do sangue de transportar oxigênio. O fornecimento reduzido de oxigênio aos tecidos do corpo resulta na morte do tecido. A exposição prolongada ao CO pode provocar danos cerebrais ou a morte. Em grandes concentrações, o monóxido de carbono (CO) pode ser fatal em poucos minutos. Os efeitos do monóxido de carbono (CO) em baixas concentrações são cumulativos e podem ser igualmente letais se usados em períodos de tempo prolongados.

Os sintomas de intoxicação por monóxido de carbono (CO) incluem: olhos com coceira e lacrimejantes, vermelhidão no rosto, têmperas a latejar, incapacidade de pensar com coerência, zumbido nos ouvidos, aperto no peito, dores de cabeça, náuseas, vertigens, tonturas, cansaço, vômitos, colapsos e convulsões. Se você sentir alguns

destes sintomas, comece o tratamento imediatamente. Uma ação rápida pode marcar a diferença entre a vida e a morte.

- Evacue o local e leve a vítima para o ar livre.
- Forneça oxigênio se estiver disponível e chame um médico.
- Abra todas as coberturas de tela para ventilar a área.
- Procure a fonte de monóxido de carbono e resolva imediatamente o problema.
- Esteja atento às outras fontes de monóxido de carbono que possam estar perto da lancha.

Acúmulo de monóxido de carbono

Os exemplos abaixo mostram situações possíveis em que o CO pode acumular dentro da lancha quando no cais, ancorada ou em movimento. Leia

estes exemplos e as precauções respectivas para evitar ferimentos ou a morte.

⚠ ADVERTÊNCIA

Gases de escapamento! Os gases de escapamento do gerador ou do casco das outras embarcações que estejam no cais ou ancoradas podem emitir gás CO venenoso e causar um acúmulo excessivo dentro da cabina ou na área dos assentos (cockpit). Esteja atento aos gases de escapamento do gerador da lancha ou de outras embarcações que estejam perto. As saídas de escapamento perto de uma ponte, doca, dique ou saídas bloqueadas por outros meios podem provocar um acúmulo excessivo de gás CO venenoso na área do poço (cockpit).

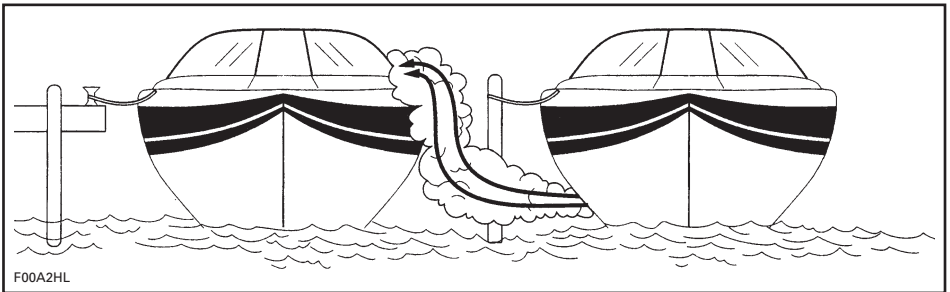

F00A2HL

BARCO PRÓXIMO

⚠ ADVERTÊNCIA

Os gases de escapamento do motor contêm monóxido de carbono (CO) que pode ficar acumulado dentro e ao redor da lancha (embaixo do toldo, no poço (cockpit), etc.). O CO pode ser perigoso ou fatal se for inalado. Verifique se há uma ventilação adequada sempre que o(s) motor(es) estiver(em) funcionando.

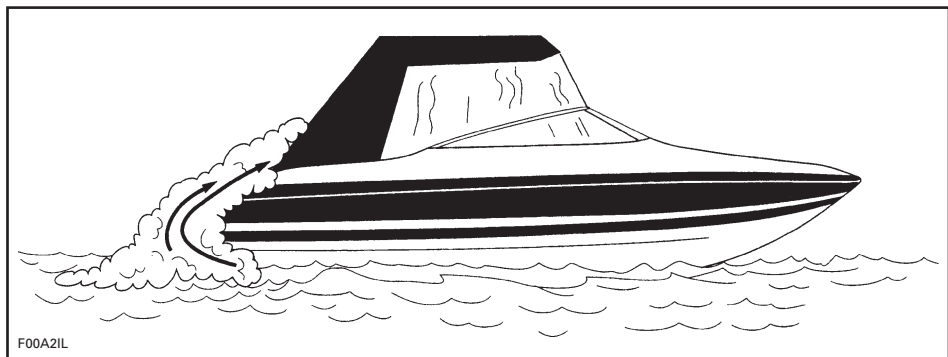
**DURANTE A NAVEGAÇÃO (REFLUXO)**

Durante a navegação, as concentrações de CO podem aumentar por causa do refluxo ou do "efeito do veículo". O refluxo é provocado por fatores como direção relativa do vento, a velocidade ou a proa muito alta. Para evitar isto, abra as coberturas de lona sempre que possível para que o ar passe através do casco.

As garagens, diques e outros barcos muito próximos ou em áreas fechadas podem contribuir para o aumento dos níveis de CO. Os pilotos devem estar cientes de que navegar, atracar e fundear em uma área com outros barcos pode aumentar o risco de acúmulo de CO procedente de outras fontes. Da mesma forma, o piloto de uma lancha deve estar ciente de que os gases de escapamento da sua embarcação podem afetar os outros. O funcionamento dos motores enquanto a embarcação estiver atracada pode causar o acúmulo de CO na lancha e naqueles que a rodeiam.

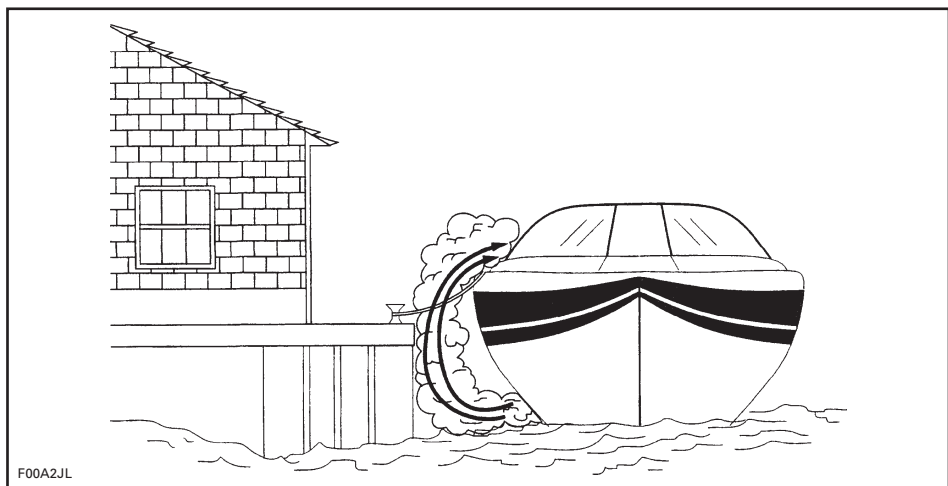
**ÁREAS CONFINADAS**

Garanta uma ventilação adequada. Se o pára-brisa tiver aberturas de ventilação, abra-as antes de começar a navegar para aumentar o fluxo de ar e diminuir as probabilidades de acúmulo de CO.

ADVERTÊNCIA

Refluxo! Em determinadas condições, as correntes de ar podem direcionar os gases venenosos de CO para dentro da lancha. Estes gases podem acumular até níveis perigosos se não houver um fluxo de ar adequado. Garanta uma ventilação adequada, redistribua a carga ou evite que a proa da lancha suba excessivamente.

Mesmo nas embarcações com o melhor design e construção, o CO pode acumular nas áreas fechadas ou espaços reduzidos em determinadas condições. Observe continuamente se os passageiros apresentam sintomas de intoxicação por monóxido de carbono.

Detector de CO

Recomenda-se a instalação de detectores de CO instalados nas lanchas com toldos. Os monitores podem ser adquiridos no concessionária. Os monitores devem ser instalados e calibrados por um profissional.

NOTA: Um detector de CO não é um detector de vapores de combustível. Os detectores de vapores de combustível não monitorizam o acúmulo de CO em uma área fechada.

NÃO utilize a lancha sem fazer as verificações a seguir:

Todos os dias em que navegar

FUNCIONAMENTO	✓
Verifique se você e os passageiros sabem onde se encontram as saídas de escapamento da lancha.	
Informe os passageiros sobre os sintomas de intoxicação por monóxido de carbono e dos locais onde o gás pode acumular.	
Quando a lancha está atracada ou a navegar em espaços estreitos com outros barcos, esteja atento aos gases de escapamento das outras embarcações.	
Verifique se a água sai pela saída de escapamento ao ligar o(s) motor(es).	
Verifique se há quaisquer mudanças no som dos gases de escapamento o que pode indicar uma falha no sistema de escapamento.	
Teste o funcionamento de cada alarme de CO pressionando o botão de teste (se existir).	

Esportes náuticos

! ADVERTÊNCIA

Evite ferimentos pessoais! A embarcação não se destina a e não deve ser utilizada para puxar pára-quedas ascendentes, papagaios de papel, planadores ou outro dispositivo que possa elevar-se no ar. Utilize a lancha apenas para os esportes náuticos adequados.

! ADVERTÊNCIA

O Teak surfing é muito perigoso para os participantes por estarem muito perto da parte traseira da lancha, em contato direto com os gases de escapamento do motor. A intoxicação por monóxido de carbono pode ocorrer e provocar uma desorientação, tontura, sonolência ou a perda da consciência. A combinação da exposição ao monóxido de carbono e a não utilização de um colete salva-vidas (PFD) faz desta nova atividade um esporte extremamente perigoso e potencialmente mortal.

O esqui aquático, a prática de wake-board ou a utilização de acessórios de esporte náutico insufláveis são alguns dos esportes mais populares. Praticar esportes náuticos requer uma grande prudência tanto por parte do participante como do piloto. Se você nunca tiver puxado ninguém com a lancha, será ótimo passar algumas horas com um piloto experiente para praticar e aprender. Também é importante saber o grau de experiência e habilidade da pessoa que está sendo puxada. Deve haver sempre uma segunda pessoa a bordo para observar a pessoa que está na água, permitindo que o piloto se concentre em manobrar a lancha.

Tanto o piloto como o observador não devem perder de vista o cabo de reboque. Se a corda estiver bamba você pode se enrolar nas pessoas ou objetos, principalmente se fizer uma curva fechada ou um círculo, provocando ferimentos graves.

Todos os participantes de esportes náuticos devem respeitar as regras a seguir:

- ▲ As pessoas que não souberem nadar não podem praticar nenhum esporte náutico.
- ▲ Utilize sempre dispositivo de flutuação pessoal aprovado (PFD). A utilização de um colete salva-vidas bem concebido impede uma pessoa inconsciente de ir ao fundo. Um colete de esqui aquático de tipo IV é um meio de salvação homologado e prático.
- ▲ Tenha uma segunda pessoa a bordo para observar a pessoa que está sendo puxada e informar o piloto dos sinais por ele enviados. O piloto deve olhar para frente e concentrar-se na direção da lancha.
- ▲ Tenha consideração pelos outros presentes na água.
- ▲ Nunca deixe ninguém praticar “teak surf” atrás da sua lancha. Não puxe uma pessoa que esteja praticando um esporte náutico com um cabo muito curto para impedir que inale os gases de escapamento concentrados. A inalação dos gases de escapamento e concentrados, que contêm monóxido de carbono, pode provocar a intoxicação por monóxido de carbono, ferimentos e a morte.
- ▲ Ocupe-se imediatamente de uma pessoa que tenha caído à água. Uma pessoa na água fica vulnerável e pode não ser vista pelas outras embarcações.

- ⚠ Aproxime-se da pessoa que está dentro da água pelo sotavento (o lado oposto àquele onde sopra o vento). Desligue o motor antes de se aproximar da pessoa.
- ⚠ Desligue o motor e ancore a lancha antes de nadar.
- ⚠ Faça esportes náuticos apenas em áreas seguras. Afaste-se das outras lanchas, canais, praias, zonas interditas, nadadores, das vias navegáveis muito movimentadas e dos obstáculos submersos.
- ⚠ Nade apenas nas áreas designadas como seguras para a natação. Essas áreas estão normalmente delimitadas por uma bóia. Não nade sozinho à noite.



BÓIA DELIMITADORA DE UMA ÁREA DE BANHO

1. Não faça esqui aquático entre o pôr e o nascer do sol. É ilegal em muitas áreas.
2. Não conduza a lancha diretamente atrás de uma pessoa que esteja fazendo esqui, wakeboard ou outro esporte. A 40 km (25 milhas) por hora, a lancha alcança uma pessoa que tenha caído à água 60 m (200 pés) à frente em cerca de 5 segundos.
3. Desligue o motor e tire a chave da ignição quando tiver alguém dentro da água, nas proximidades da lancha.

4. Mantenha-se afastado pelo menos 45 m (150 pés) das áreas marcadas pela bóia de um mergulhador.

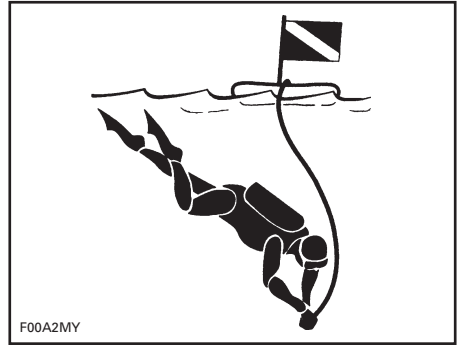

BÓIA DE UM MERGULHADOR

⚠ ADVERTÊNCIA

Evite ferimentos pessoais! Não deixe ninguém se aproximar da bomba de jato ou grade de entrada, mesmo que o motor esteja desligado. Os cabelos compridos, roupas largas ou as fitas de colete salva-vidas podem se enrolar nas peças móveis e provocar ferimentos graves ou afogamento. Em águas pouco profundas, as conchas, areia, pedras e outros objetos podem ser aspirados pelas bombas de jato e projetados para trás.

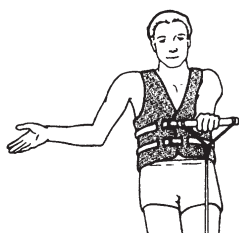

MAIS DEPRESSA -
Palma da mão virada para cima.



MAIS DEVAGAR -
Palma da mão virada para baixo.



VELOCIDADE OK -
Braço levantado com o polegar e o indicador a tocando-se, formando um círculo.

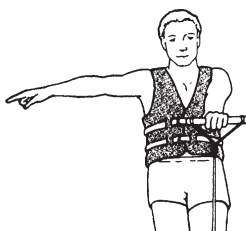

VIRAR À DIREITA -
Braço direito esticado.

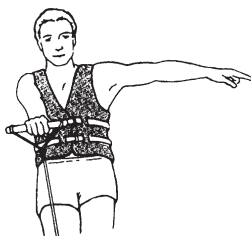

VIRAR À ESQUERDA -
Braço esquerdo esticado.



VOLTAR AO CAIS -
Braço a 45 graus apontado para a água formando círculos.



REDUZIR O MOTOR -
Dedo atravessado na garganta.



PARAR -
Mão levantada, palma da mão virada para frente, estilo polícia.



ESQUIADOR OK DEPOIS DA QUEDA -
Mãos juntas por cima da cabeça.

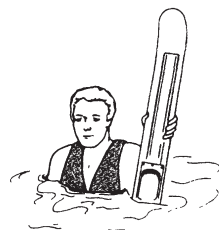

VENHAM ME BUSCAR OU ATENÇÃO ESQUIADOR CAÍDO -
Esqui estendido verticalmente com parte fora da água.

F00A2NL

SINAIS DE ESQUI AQUÁTICO

Para mais informações sobre os sinais de esqui aquático, contate a American Water Ski Association, 1251 Holy Cow Road, Polk City, FL 33868 (1 863 324-4341).

SITE NA INTERNET: www.usawaterski.org/

E-MAIL: usawaterski@usawaterski.org

Hipotermia

A hipotermia, ou seja, a perda do calor do corpo, é uma causa freqüente das mortes em acidentes de barco. Se uma pessoa sucumbir à hipotermia, perde a consciência e se afoga.

Os coletes salva-vidas podem aumentar o tempo de sobrevivência devido ao isolamento que proporcionam.

Naturalmente, quanto mais quente estiver a água, menor é o isolamento requerido. Se você navegar em águas frias (abaixo de 4,4°C (40°F)) deverá utilizar um colete salva-vidas tipo casaco pois cobre uma parte maior do corpo do que o colete salva-vida normal.

O que você deve saber sobre a proteção contra a hipotermia:

1. Enquanto estiver a flutuar, não tente nadar exceto se for para chegar perto de uma embarcação, um sobrevivente ou um objeto flutuante que esteja próximo e para o qual possa subir. A probabilidade de perda do calor do corpo aumenta quando se nada. Na água fria, recomenda-se não utilizar os métodos de salvação que obrigam a colocar a cabeça dentro da água. Mantenha a cabeça fora da água. Isto diminui a perda do calor do corpo e aumenta o tempo de sobrevivência.
2. Mantenha uma atitude positiva em relação às possibilidades de sobrevivência e de ser socorrido. Se o fizer, prolonga o tempo de sobrevivência e as possibilidades de ser socorrido. A sua vontade de viver marca a diferença!
3. Se houver várias pessoas dentro de água, devem encostar-se umas às outras enquanto esperam pelo socorro. Isto reduz a perda de calor e aumenta o tempo de sobrevivência.
4. Use sempre o seu colete salva-vidas. Se você não usá-lo não conseguirá combater os efeitos da hipotermia.

Inspeções voluntárias

Em muitos países, oficiais de embarcações ou seus auxiliares oferecem inspeções de cortesia para verificar sua lancha. Verificam a conformidade com as normas de segurança e o equipamento de segurança obrigatório. Você pode se submeter voluntariamente a uma dessas inspeções e terá o devido tempo para fazer as correções necessárias sem o risco de ser punido. Verifique os detalhes com as autoridades competentes.

Cursos de segurança marítima

Muitos países recomendam ou exigem um curso de segurança marítima. Verifique com as autoridades competentes locais.

EQUIPAMENTO DE SEGURANÇA

Equipamento de segurança necessário

O piloto e os passageiros devem ter acesso rápido aos óculos de proteção inquebráveis para o caso de as condições de navegação ou as preferências pessoais assim o exigirem.

O vento, água, respingos e a velocidade podem fazer entrar água nos olhos e prejudicar a visão.

Como proprietário da lancha, você é responsável pela garantia de todo o equipamento de segurança a bordo. Você também deve considerar a possibilidade de incluir equipamento adicional para sua própria segurança e a dos passageiros. Verifique o estado do equipamento de segurança necessário e as normas locais vigentes.

O equipamento de segurança exigido pelas normas locais é obrigatório. Os coletes salva-vidas devem ser adequados às pessoas que vão utilizá-los. Se as normas locais exigirem equipamentos adicionais, estes devem ser aprovados por uma autoridade competente. O equipamento mínimo exigido inclui o seguinte:

- Coletes/bóias salva-vidas (PFDs)
- Extintor (classe B-1)
- Equipamentos de sinalização visual de emergência (VDS)
- Luzes de navegação
- Equipamentos que produzam som (buzina, buzina de ar ou apito).

Um celular em saco ou contêiner impermeável também é útil para os navegadores poderem contatar alguém em terra se estiverem em perigo.

Coletes/bóias salva-vidas (PFDs)

Em muitos países, a lei obriga que as embarcações tenham, no mínimo, um colete salva-vidas (PFD) homologado para cada pessoa e obriga todas as crianças com menos de 13 anos a usar sempre o colete de segurança durante a navegação, exceto se estiverem no

convés inferior ou em uma cabine fechada. Você não pode utilizar a lancha a menos que todos os coletes/bóias salva-vidas estejam em bom estado, sejam de fácil acesso, estejam marcados de forma legível com o número de homologação das autoridades competentes e do tamanho adequado (dentro dos limites de peso e largura torácica indicados no próprio colete) para cada pessoa a bordo.

O poder de flutuação de um colete/bóia salva-vidas permite manter a cabeça fora da água e ajuda a permanecer em uma posição satisfatória dentro da água. Também é necessário considerar o peso e a idade quando escolher um colete salva-vidas. O poder de flutuação do colete salva-vidas deve suportar o seu peso dentro da água. O tamanho do colete salva-vidas deve ser adequado ao usuário respectivo. O peso e a largura da caixa torácica são os métodos normalmente utilizados para escolher o tamanho dos coletes de salvação. É responsabilidade do proprietário da lancha ter o número e os tipos de coletes salva-vidas corretos a bordo a fim de respeitar as normas locais e federais e informar os passageiros sobre o local onde se encontram e como utilizá-los.

Tipos de coletes/bóias salva-vidas

Há cinco tipos de coletes/bóias salva-vidas.

Colete salva-vida I, Para vestir, tem o poder de flutuação maior. O seu desenho permite virar, para cima, uma pessoa que esteja inconsciente dentro da água com a boca para baixo em posição vertical ou ligeiramente inclinada para trás. Isto pode aumentar consideravelmente as possibilidades de sobrevivência. O tipo I é o mais eficiente para todos os tipos de água, especialmente em mar alto, onde os socorros podem demorar a chegar. Também é mais eficiente com o mar bravo ou em águas agitadas.

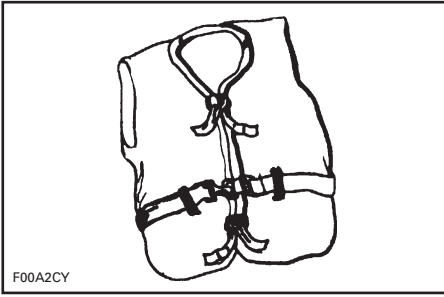

F00A2CY

TIPO I — PARA VESTIR

Colete de salvação tipo II. De vestir, vira a pessoa que o utiliza da mesma maneira do colete de tipo I, mas não tão eficazmente. Nas mesmas condições, o colete do tipo II não vira tantas pessoas nas mesmas condições como o tipo I. Você pode preferir utilizar este colete salva-vidas quando houver a possibilidade de ser socorrido rapidamente, como em áreas onde haja normalmente outras pessoas a praticar atividades aquáticas.

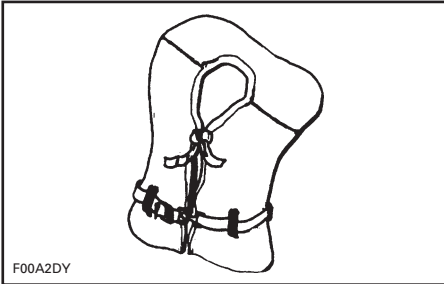

F00A2DY

TIPO II — PARA VESTIR

Colete salva-vidas tipo III. De vestir, permite aos usuários estar em posição vertical ou ligeiramente inclinados para trás. Não vira a pessoa usuária do colete. Mantém a pessoa em posição vertical ou ligeiramente inclinada para trás e não deixa que o usuário fique virado com a boca para baixo. Tem o mesmo poder de flutuação do tipo II e pode ser adequado para zonas onde haja normalmente outras pessoas a praticar atividades aquáticas.

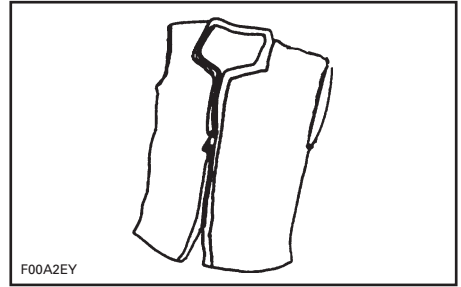

F00A2EY

TIPO III — PARA VESTIR

Bóia de tipo IV. De atirar, complementa os coletes salva-vidas anteriormente descritos. O meio de salvação de tipo IV mais comum é uma bóia ou uma almofada flutuante. Foi projetada para ser atirada a uma pessoa caída na água de modo a poder ser apanhada por ela e mantê-la a flutuar até ser socorrida. Uma bóia de tipo IV deve estar sempre em boas condições e imediatamente disponível para utilização. Agarrar esta bóia pode ser difícil se os socorros demorarem a chegar ou se o usuário começar a sofrer de hipotermia (perda do calor do corpo).

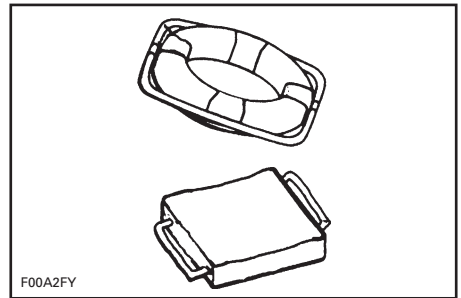

F00A2FY

TIPO IV — DE ATIRAR

PFD tipo V. De vestir e deve ser usado. Quando insuflado, oferece uma capacidade de flutuação igual a do tipos I, II ou III. No entanto, quando esvaziado pode não conseguir suportar algumas pessoas.

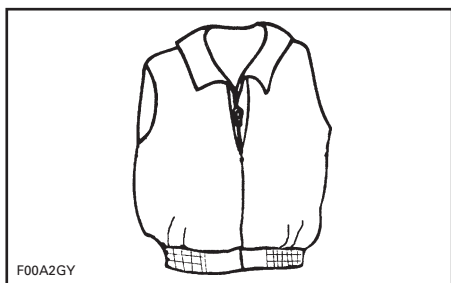

TIPO V — PARA VESTIR

Observações sobre os coletes/bóias salva-vidas

A finalidade de um colete/bóia salva-vidas é ajudar a salvar a sua vida. Se quiser estes suportes quando estiver dentro da água, deverá escolher um que lhe sirva, flutue e esteja em boas condições.

- Experimente o colete salva-vidas e ajuste-o até se sentir confortável dentro e fora da água. Marque o seu colete salva-vidas e você for o único a utilizá-lo.
- Para ter a certeza de que o colete salva-vidas funciona, experimente-o dentro da água. Você ficará sabendo como funciona e terá confiança quando tiver de usá-lo.
- Ensine as crianças a pôr o colete salva-vidas e deixe-as experimentá-lo dentro da água. Desta forma, eles conhecem o colete salva-vidas e como funciona. Eles se sentirão mais à vontade se, de repente, caírem na água.
- Se o colete salva-vidas estiver molhado deixe-o secar bem antes de guardá-lo. Não o seque em frente de um radiador ou aquecedor. Guarde-o em local bem ventilado.
- Mantenha os coletes salva-vidas afastados de objetos pontiagudos que podem rasgar o tecido ou furar os flutuadores.

- Para sua própria segurança e a segurança dos outros, todos os que não souberem nadar, nadarem mal e as crianças pequenas devem usar sempre um colete salva-vidas quer a lancha esteja parada ou em movimento.
- Verifique o colete salva-vidas frequentemente para se certificar de que não está gasto, se os flutuadores não têm vazamentos e se todas as costuras e juntas estão bem costuradas.
- Se um colete salva-vidas contiver paina, as fibras de paina podem ficar empapadas e perder a capacidade de flutuação se as peças de vinil ficarem furadas. Se a paina endurecer ou ficar empapada com água, substitua-a. O colete pode não funcionar quando você precisar dele.

Extintores

Como proprietário da lancha, você é responsável pelo fornecimento de um extintor de incêndio aprovado. Verifique com as autoridades competentes locais.

As embarcações (com menos de 7,9 m (26 pés) devem ter um (1) extintor de incêndio portátil tipo B-1, exceto no caso da lancha ter um sistema de extinção fixo, no compartimento do motor.

Os extintores portáteis devem ser montados em locais de fácil acesso longe do compartimento do motor. Todas as pessoas a bordo devem saber a localização dos extintores e como utilizá-los.

NOTA: Não teste os extintores projetando uma pequena quantidade de espuma. O extintor pode não funcionar quando você precisar realmente dele!

ADVERTÊNCIA

Fogo! Em caso de incêndio, não abra o compartimento do motor. Desligue o motor. Se utilizar um extintor portátil CO₂, descarregue continuamente todo o conteúdo na base das chamas.

Dispositivos de sinalização visual de emergência

O equipamento de sinalização visual de emergência pode ser do tipo pirotécnico ou não pirotécnico. As normas proíbem a utilização de sinalização visual de emergência na água, em todas as circunstâncias, exceto quando a ajuda é necessária para evitar perigos potenciais ou imediatos para as pessoas que estejam dentro da embarcação. Verifique com a autoridade local para ter o equipamento adequado.

O equipamento deve ser homologado pelas autoridades competentes, estar em boas condições de serviço e ser guardado em local de fácil acesso. O equipamento que tenha uma vida útil determinada deve estar dentro da data de validade de utilização especificada.

Se houver crianças a bordo, é muito importante selecionar e guardar cuidadosamente o equipamento de sinalização visual de emergência.

APENAS UTILIZAÇÃO DIURNA

Três sinais de fumaça cor laranja (um na mão e dois a flutuar) ou uma bandeira cor laranja com um quadrado preto e um círculo

APENAS UTILIZAÇÃO NOTURNA

Uma luz elétrica de emergência S-O-S

UTILIZAÇÃO DIURNA E NOTURNA

Três fogos de sinalização do tipo manual, estrela cadente/meteoro ou pára-quadras

Dispositivos de sinalização sonora

NOTA: Nenhum dispositivo de sinalização única é adequado para todas as circunstâncias. Tenha vários tipos de equipamento a bordo.

As lanchas com menos de 7,9 m (26 pés) de comprimento devem ter um apito ou uma buzina elétrica, ativada à mão ou com a boca. Este dispositivo deve produzir um som com uma duração de dois segundos e audível a uma distância de pelo menos 800 m (1/2 milha).

Os sinais padrão emitidos com um apito são os seguintes:

- Um toque prolongado (sinal de aviso)
- Um toque curto (passar a bombordo)
- Dois toques curtos (passar a estibordo)
- três toques curtos (motores em Marcha à ré)
- Cinco ou mais toques (sinal de perigo).

Luzes de navegação

As luzes de navegação destinam-se a informar as outras embarcações da sua presença e rota. Se você navegar entre o pôr-do-sol e o nascer do sol, deverá acender as luzes de navegação adequadas.

Equipamento adicional recomendado

Recomenda-se que o equipamento adicional seja adquirido para uma viagem segura e agradável. Esta lista, não exaustiva, inclui os artigos adicionais recomendáveis para aquisição.

Equipamento básico

- Lanterna
- amarras
- Bússola
- Remo ou pá
- Sinalização de emergência

- Kit de primeiros socorros
- Defensas
- Rádio VHF
- EPIRB (Radiobaliza eletrônico indicador de posição)
- Gancho de reboque
- Vestuário quente adicional
- Cartas Náuticas
- Protetor solar
- Cabo de reboque
- Segunda âncora com corrente
- Equipamento para escoar a água (bomba ou vertedouro)
- Suprimento de emergência de água potável e comida.

Ferramentas

- Chaves de parafuso
- Faca de bolso
- Alicates
- Fita de eletricista
- Chave inglesa
- Fita vedante.

Para informações sobre ferramentas adicionais, consulte o concessionária.

Peças sobressalentes

- Lâmpadas extras
- Fusíveis extras

Para informações sobre peças adicionais, consulte o seu concessionária.

PRÁTICAS DE NAVEGAÇÃO SEGURA

O PILOTO é responsável pela sua própria segurança, pela dos passageiros e a dos outros navegadores. Dirija com inteligência desde o princípio e todos saem ganhando!

Drogas e álcool

Não utilize drogas nem beba álcool durante a navegação. A direção de uma lancha, exatamente como a de um automóvel, requer sobriedade e atenção. Dirigir a lancha bêbado ou sob a influência de drogas é perigoso e também constitui crime com pena rigorosa. Estas leis são aplicadas com rigor. A utilização de drogas e álcool, sozinhas ou misturadas, reduz o tempo de reação, diminui a capacidade de atuar com critério, prejudica a visão e diminui a capacidade de dirigir a lancha com segurança.

ADVERTÊNCIA

O consumo de álcool e a navegação não combinam! Pilotar a lancha sob efeito de álcool pode pôr em perigo a vida dos passageiros e de outros navegadores. A lei proíbe a direção de embarcações sob efeito de álcool ou drogas.

Direção segura

Por razões de segurança e para uma manutenção adequada, antes de utilizar a lancha, faça sempre a *INSPEÇÃO PRÉ-UTILIZAÇÃO* diária indicada no Manual do Proprietário. Uma direção segura significa que não se deve fazer uso indevido da lancha nem permitir que os passageiros o façam. A direção segura implica usar o bom senso em todas as situações. Inclui, sem limitações, as ações seguintes:

- Carregue a lancha respeitando os limites listados na placa de capacidade da embarcação. Distribua as cargas da proa à popa e de bombordo (lado esquerdo) até estibordo (lado direito).

- Mantenha a velocidade da lancha no limite legal local ou abaixo dele. Evite velocidades excessivas ou não adequadas para as condições de direção.
- Não utilize a lancha em condições meteorológicas ou marítimas que ultrapassem a habilidade e experiência do piloto, as possibilidades da lancha ou os limites de segurança e conforto dos passageiros.
- Certifique-se de que pelo menos um dos passageiros está familiarizado com a condução e aspectos de segurança da lancha, caso surja uma emergência.
- Verifique se os passageiros e o equipamento não prejudicam a visibilidade do piloto nem a capacidade de movimento.
- Não exceda a potência nominal máxima do motor indicada na placa de certificação existente na lancha.
- Respeite todos os avisos e sinais de segurança tanto dentro da lancha como na zona imediata de navegação.
- Mesmo que a lancha possa atingir uma velocidade elevada, recomenda-se que a direção em alta velocidade seja somente nos locais permitidos e condições ideais. A condução em alta velocidade requer uma grande competência e aumenta o risco de ferimentos graves.
- Em águas pouco profundas, avance com cuidado e em baixa velocidade. O encalhamento ou parada abrupta pode provocar ferimentos. A bomba de jato também pode aspirar e projetar os detritos, podendo ferir as pessoas ou provocar danos materiais.
- Não utilize a Marcha à ré da lancha para parar. Você ou os passageiros podem ser ejetados violentamente para frente ou até cair da lancha.

Capacidade de manobra da lancha e do reboque

- Lembre-se: quanto menor for a aceleração, mais difícil será dirigir a lancha e não poderá dirigi-la com o motor desligado. Você precisa de aceleração para controlar a lancha.
- Não sobrecarregue a lancha nem leve mais passageiros do que os designados para o tipo de embarcação. A sobrecarga pode afetar a manobra, a estabilidade e o desempenho da lancha.
- Evite adicionar acessórios ou equipamento que possam alterar o controle da lancha.
- Transportar passageiros, rebocar um dispositivo insuflável ou puxar um esquiador ou praticante de wakeboard faz com que a lancha se comporte de maneira diferente e requer maior destreza.
- Respeite sempre a segurança e o conforto dos seus passageiros e da pessoa que está puxando nos esquis, prancha ou outro esporte semelhante.
- Leve sempre um observador quando puxar um dispositivo insuflável, esquiador ou praticante de wakeboard, conduza somente na velocidade permitida e siga as instruções do observador. Não faça curvas fechadas, bruscas, exceto se for absolutamente necessário. Mantenha uma distância segura dos cais, outros nadadores, embarcações ou objetos.
- Utilize uma corda de reboque com um comprimento e tamanho suficiente e verifique se está bem presa à lancha. Algumas lanchas estão equipadas ou permitem montar um mecanismo de reboque com um desenho especial. Pode ser perigoso se alguém cair em cima dele.

Segurança dos passageiros

Antes de navegar, mostre a todos os passageiros onde o equipamento de emergência e de segurança está guardado e explique como eles devem utilizá-los. As pessoas a bordo devem usar sapatos com solas de borracha não escorregadios em superfícies molhadas. Durante a navegação, os passageiros devem permanecer sentados dentro das grades do convés. Não deixe os passageiros pôr os pés ou as mãos dentro da água. Utilize sempre as empunhaduras e outros equipamentos de segurança para evitar quedas. Aqueles que não sabem nadar, as crianças e os que nadem mal devem usar sempre o colete salva-vidas. A lei obriga as crianças menores de 13 anos a usar um colete salva-vidas quando a lancha está em movimento, exceto se estiverem em cabine fechada ou abaixo do convés.

- Não dê partida ou navegue com alguém sentado na plataforma do solário, plataforma de embarque ou dentro da água perto da lancha. A água ou detritos projetados pelo bocal de propulsão a jato podem causar ferimentos graves.
- O piloto e os passageiros devem estar bem sentados antes de dar partida ou mover a lancha. Todos os passageiros devem receber instruções sobre como utilizar as empunhaduras ou os cintos de segurança existentes.
- Quando acelerar a lancha com passageiros, quer a partir da posição de parada quer em movimento, faça-o progressivamente. Uma aceleração rápida pode fazer com que os passageiros se desequilibrem ou se agarrem ou batam em qualquer coisa e caiam da lancha. Certifique-se de que os passageiros saibam, antecipadamente, quando fará uma aceleração rápida.

Primeiros socorros

Como piloto da lancha, você deve estar familiarizado com as técnicas básicas de primeiros socorros o que pode ser útil se os socorros estiverem longe. Acidentes com anzóis de pesca, cortes de pouca importância e escoriações são normalmente os problemas mais sérios a bordo, mas você também deve aprender os métodos adequados para estar apto a lidar com os problemas verdadeiramente graves, como perda excessiva de sangue, hipotermia e queimaduras. Você encontrará literatura e cursos disponíveis sobre os primeiros socorros na maioria dos postos da Cruz Vermelha.

Direção da lancha por menores de idade

Os menores devem sempre ser vigiados por um adulto quando conduzirem ou manobram a lancha. Muitos países possuem leis sobre a idade mínima e os requisitos de licença de menores. Entre em contato com as autoridades competentes para obter mais informações. A BRP desaconselha o uso da lancha por menores de 16 anos.

REGRAS DE TRÂNSITO

Como navegador responsável, você deve respeitar as *REGRAS DE TRÂNSITO*, as leis de tráfego marítimo impostas pelas autoridades locais. Pilotar uma lancha pode ser bastante semelhante à dirigir um automóvel. Dirigir com responsabilidade significa cumprir um conjunto de regras destinadas a evitar acidentes. Assim como você pensa que os outros motoristas do automóvel sabem o que estão fazendo, os outros pilotos também pensam que você sabe o que faz.

Pilotar uma lancha pode ser comparado a guiar em uma estrada ou auto-estrada sem sinalização. Para evitar colisões ou evitar os outros navegadores, é necessário seguir determinadas regras de direção. Não se trata apenas de bom senso... é preciso respeitar a lei!

Informe-se sobre as leis de navegação locais e nacionais aplicáveis nas águas onde pretende utilizar a lancha. Informe-se sobre as leis de navegação locais. Conheça e entenda o sistema de navegação aplicável (como as bóias e os sinais).

Conheça as águas onde a lancha será utilizada. As correntes, marés, correntezas, obstáculos ocultos, esteiras e ondas etc. podem afetar uma direção segura. Não é aconselhável conduzir a lancha em condições meteorológicas adversas.

De forma geral, é necessário manter a direita e evitar as outras embarcações mantendo uma distância segura das outras lanchas, pessoas e objetos.

Cruzamento

Ceda a passagem à embarcação que estiver à sua frente e à direita. Nunca atravesse na frente de outra lancha.

Luz VERMELHA (ceder a passagem para outra embarcação).

Luz VERDE (você tem prioridade).

De frente

Mantenha-se à direita.

Passagem

Ceda a passagem a outra embarcação e não se aproxime.

Sistema de navegação

As ajudas à navegação, como os sinais e as bóias podem facilitar a identificação de águas seguras. As bóias indicam se você deve se manter à direita (estibordo) ou à esquerda (bombordo) da bóia ou em que canal você deve continuar. Elas também podem indicar se você está entrando em área restrita ou controlada, como uma zona vedada a lanchas ou com velocidade limitada. Também podem indicar pilgos ou informações pertinentes sobre a navegação. As marcas podem estar localizadas na orla costeira ou na água. Também podem indicar limites de velocidade, interdição de barcos a motor ou navegação, ancoragem e outras informações úteis. (A forma de cada tipo de marca fornecerá a ajuda necessária).

Verifique se você sabe e entende o sistema de navegação aplicável às águas onde pretende utilizar a lancha.

Evitar colisões

- Não diminua a aceleração para tentar afastar-se dos objetos. Você precisa de aceleração para controlar a lancha.
- Mantenha-se sempre atento aos outros navegadores, barcos ou objetos, especialmente ao fazer a curva. Esteja atento às condições que possam limitar a visibilidade ou bloquear a visão dos outros.
- Respeite os direitos dos outros pilotos e/ou pessoas que estejam perto e mantenha sempre uma distância segura de todos os outros barcos, pessoas e objetos.

- Não salte sobre a esteira ou ondas, não navegue na linha da esteira nem tente molhar ou respingar os outros com a lancha. Pode avaliar mal a capacidade da lancha ou as suas habilidades de navegação e bater em uma embarcação ou pessoa.
- Esta lancha pode fazer curvas mais fechadas do que outras lanchas. No entanto, exceto em uma emergência, não faça curvas apertadas em alta velocidade. Estas manobras tornam mais difícil para os outros evitá-lo ou determinar a sua direção. Além disso, os seus passageiros podem cair na água.
- Como todas as embarcações, esta lancha não tem freios. A distância de parada varia em função da velocidade inicial, carga, vento e condições da água. Pratique a parada e a atracação em lugar seguro, sem tráfego para ter uma idéia de quanto tempo precisa para parar a lancha em várias circunstâncias.
- Pode ser necessário manter ou aumentar a velocidade para evitar a colisão.

PROCESSO DE ABASTECIMENTO

Combustível recomendado

Utilize gasolina sem chumbo ou combustível oxigenado com um máximo total de 10% de etanol ou metanol ou ambos. A gasolina utilizada deve ter a proporção de octanas recomendada indicado abaixo.

AVISO Nunca experimente outros combustíveis ou proporções de combustível. A utilização de um combustível não recomendado pode diminuir o rendimento da lancha e danificar peças críticas do sistema de combustível ou dos componentes do motor.

Na América do Norte

PROPORÇÃO MÍNIMA DE OCTANA		
(87 (RON + MON)/2)		
	▼	▼
(91 (RON + MON)/2)	▼	▼
MOTORES	91	87
155 HP Aspiração natural	-	X
215 HP Turbocompressor com arrefecimento intermediário	X ⁽¹⁾	X

⁽¹⁾ Para um ótimo desempenho do motor.

Nos outros países

PROPORÇÃO MÍNIMA DE OCTANA		
92 RON		
	▼	▼
95 RON	▼	▼
MOTORES	95	92
155 HP Aspiração natural	-	X
215 HP Turbocompressor com arrefecimento intermediário	X ⁽¹⁾	X

⁽¹⁾ Para um ótimo desempenho do motor.

Processo de abastecimento

Tenha muito cuidado quando abastecer de combustível e cumpra os procedimentos descritos abaixo neste Manual do Proprietário e os indicados pela marina.

Saiba a capacidade do tanque de combustível. Evite fazer o abastecimento à noite, exceto se houver boas condições de iluminação. Os vazamentos de gás não se vêem à noite. Não transporte combustível adicional ou líquidos inflamáveis nos compartimentos de armazenamento ou do motor.

ADVERTÊNCIA

Siga rigorosamente estas instruções para um abastecimento de combustível seguro.

1. Desligue os motores.
2. Não deixe ninguém ficar sobre ou dentro da lancha.
3. Prenda bem a lancha ao cais da bomba de combustível.
4. Utilize os ventiladores do porão durante pelo menos 5 minutos.
5. Desligue os ventiladores do porão, a bomba do porão e todos os outros equipamentos que possam provocar faíscas.
6. Certifique-se de que o compartimento do motor não tenha vapores de gasolina e inspecione os tubos de combustível para ver se há vazamentos e se a mangueira está deteriorada.

ADVERTÊNCIA

Se houver vazamentos ou cheiro de gasolina, não ligue o motor. Consulte um concessionária autorizada de lanchas esportivas.

7. Verifique se a tampa do motor está fechada para impedir que os gases entrem no compartimento do motor.
8. Tenha um extintor à mão.
9. Desaperte a tampa no sentido anti-horário e remova-a.



lmo2007-003-029

TÍPICO - TAMPA DO TANQUE DE COMBUSTÍVEL

10. Introduza o bico da mangueira na embocadura do depósito.
11. Encha o depósito devagar para deixar sair o ar e evitar o refluxo do combustível. Tome cuidado para não derramar o combustível.
12. Pare de encher quando o combustível atingir a parte inferior do bocal de enchimento. **Não encha demais.** Aperte com força a tampa do tanque de combustível.

! ADVERTÊNCIA

Desligue sempre os motores, antes de reabastecer de combustível. O combustível é inflamável e pode explodir em certas condições. Trabalhe sempre em áreas bem ventiladas. Não fume, nem se aproxime de chamas ou centelhas. O tanque de combustível pode estar pressurizado. Quando abrir a tampa, gire-a lentamente. Nunca use uma chama aberta para verificar o nível de combustível. Quando reabastecer, mantenha a lancha nivelada. Não encha demais o tanque de combustível se deixar a lancha ao sol. Quando a temperatura aumenta, o combustível dilata-se e pode transbordar. Limpe sempre o combustível derramado em cima da lancha. Verifique periodicamente o sistema de combustível.

REBOQUE

Consulte as instruções do reboque para saber a capacidade, funcionamento, manutenção, acessórios e garantia adequadas.

Verifique os regulamentos em vigor na área referentes ao reboque, especialmente as regras a seguir:

- Sistema de freios
- Peso de reboque do veículo
- Espelhos.

NOTA: Está disponível um sistema de freios opcional para o reboque; entre em contato com a Karavan Trailers em www.karavantrailers.com.

Quando rebocar a lancha respeite as precauções seguintes:

1. Prenda a lancha aos olhais da proa e da popa (à frente/atrás) de maneira a ficar bem presa ao reboque.
2. Retire a luz de popa (se estiver instalada).
3. Verifique se o poste do esqui está empurrado para baixo (**nos modelos em que existir**).
4. Verifique se todas as tampas do compartimento estão bem fechadas.
5. Proteja a lancha Sea-Doo com uma capa, sobretudo antes de conduzir em estradas sujas, para evitar que a sujidade entre através das aberturas de entrada de ar.

Respeite as precauções de segurança de reboque.

AVISO Verifique sempre se a tampa do compartimento traseiro está fechada e trancada **antes de** rebocar a lancha.

ETIQUETAS IMPORTANTES NO PRODUTO

A lancha tem as etiquetas indicadas a seguir. Se não tiverem sido colocadas ou estiverem danificadas você pode pedir a sua substituição sem qualquer despesa. Consulte um concessionária autorizada de lanchas esportivas Sea-Doo.

Leia atentamente as etiquetas mostradas abaixo antes de utilizar a lancha.

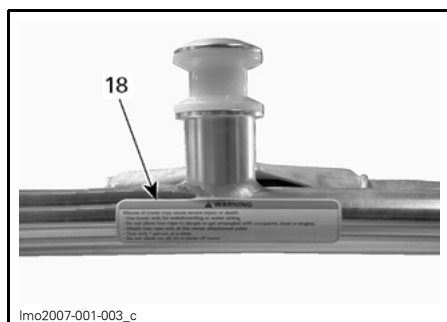
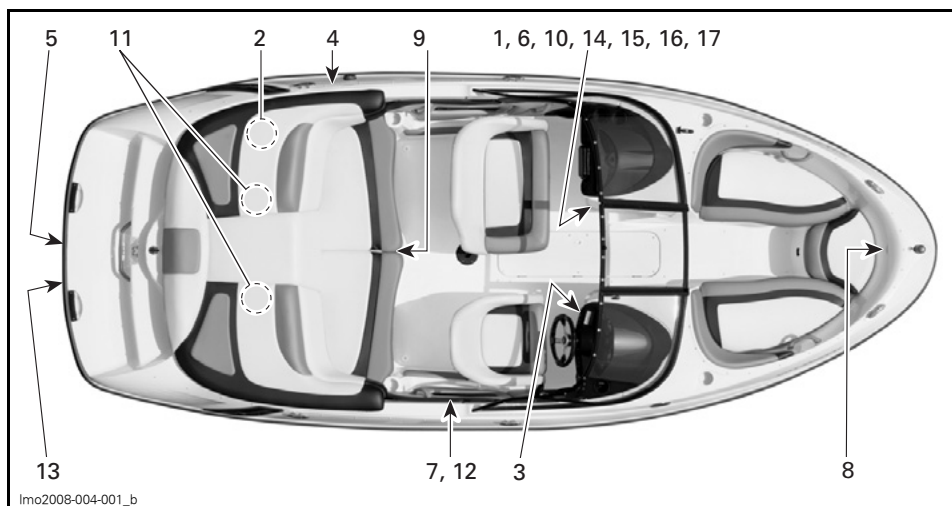

ESTRUTURA DE REBOQUE — OPCIONAL

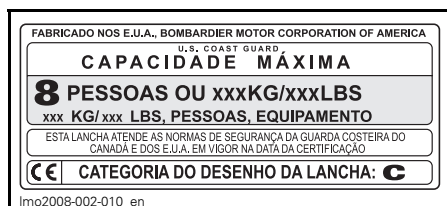

ETIQUETA 1

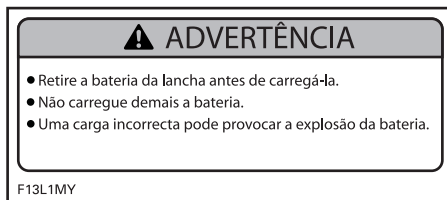

ETIQUETA 2

⚠ ADVERTÊNCIA

Os vapores da gasolina podem explodir, provocando ferimentos ou a morte. Antes de ligar o motor, utilize sempre o ventilador durante 5 minutos e verifique se há vapores de gasolina no fundo do compartimento do motor.

F13L1SY

ETIQUETA 3

⚠ ADVERTÊNCIA

Evite ferimentos graves ou a morte provocados por um incêndio ou explosão.

- Antes de abastecer de combustível, desligue o motor e mantenha a lanca nivelada.
- Abra a tampa do depósito de combustível para libertar a pressão.
- Não encha demais.
- Inspeccione regularmente o sistema de combustível para ver se há vazamentos.
- Utilize gasolina sem chumbo normal e verifique o nível do óleo.

F13L1NY

ETIQUETA 4

⚠ ADVERTÊNCIA

Evite ferimentos graves ou a morte.

- Desligue o(s) motor(es) antes de utilizar a plataforma de embarque.
- Não deixe que ninguém se aproxime e mantenha a roupa e os cabelos afastados do bocal do jato ou da grade de entrada para evitar entrelaçamentos, afogamentos ou intoxicações por monóxido de carbono.

F13L1OY

ETIQUETA 5

⚠ ADVERTÊNCIA

Bloqueie o banco do piloto na posição da frente de maneira que fique voltado para o volante durante a utilização e não rode.

F13L1TY

ETIQUETA 6

⚠ CUIDADO

- Não utilize o toldo como ponto de apoio.
- Quando o toldo estiver instalado, conduza a lanca em baixa velocidade.
- O toldo pode rasgar ou sair do local causando ferimentos ou prejudicando a direção da lanca.

F04LCYY

ETIQUETA 7: TOLDO

⚠ ADVERTÊNCIA

Evite ferimentos graves ou fatais.
Não se sente no banco quando a velocidade exceder 8 km/hora (5 MPH).

F00L3BY

ETIQUETA 8



F10L3EY

ETIQUETA 9

POSIÇÕES DOS OCUPANTES SENTADOS DURANTE O PERCURSO

Nº MÁXIMO DE PESSOAS

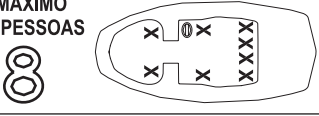

F23L04Y

ETIQUETA 10

⚠ WARNING / ADVERTÊNCIA

CHECK ENGINE OIL LEVEL

Vehicle must be level to perform verification. Bring engine to normal operating temperature then let idle for 30 seconds. Stop engine, wait for at least 30 sec. and check oil level using the dipstick. Caution: Never let the engine run out of the water without cooling through the flush kit connection as it may damage the engine. Oil may be hot.

VERIFICAR O NÍVEL DO ÓLEO DO MOTOR

Para fazer a verificação, a lanca deve estar nivelada. Ponha o motor à temperatura de funcionamento normal e deixe-o em marcha lenta durante 30 segundos. Pare o motor, espere pelo menos 30 segundos e verifique o nível do óleo com a vareta. Cuidado: Nunca deixe o motor funcionar fora da água sem resfriá-lo antes. Caso contrário poderá danificá-lo. O óleo pode estar quente.

F18L10Y

ETIQUETA 11: TÍPICO

⚠ ADVERTÊNCIA

Leia as etiquetas de aviso e o manual do proprietário antes de utilizar a lancha. Se ignorá-los ou utilizar esta lancha esportiva incorretamente poderá provocar ferimentos graves ou a morte. A potência da lancha pode ultrapassar, de forma expressiva, a de outras lanchas que você já tenha dirigido.

- Verifique o funcionamento e a posição da direção e das alavancas do acelerador/de câmbio antes de ligar o(s) motor(es).
- O controle da direção diminui ao reduzir a velocidade e é nulo ao parar o motor.
- Não molhe os outros nem salte ondas ou esteiras.
- Os ocupantes devem usar sempre um colete salva-vidas homologado e o vestuário de proteção recomendado.
- Não utilize a lancha se os ocupantes não estiverem bem sentados e agarrados às empunhaduras ou se a visibilidade estiver obstruída. Durante a navegação, não deixe que os passageiros se sentem em nenhum local da lancha que não esteja identificado no manual do proprietário como banco de navegação.
- Prenda corretamente o cordão de segurança ao seu colete salva-vidas.
- Mantenha-se a uma distância segura em relação aos outros navegadores ou banhistas. Respeite todas as leis e regulamentos aplicáveis.

F13L1UL

ETIQUETA 12**⚠ ADVERTÊNCIA**

O monóxido de carbono (CO) pode provocar lesões cerebrais ou a morte.

Os gases de escape do gerador e do motor contêm monóxido de carbono, um gás incolor e inodoro.

Os sinais de intoxicação por monóxido de carbono incluem náuseas, dores de cabeça, tonturas, sonolência e a perda de consciência.

Se alguém apresentar sinais de intoxicação por monóxido de carbono, leve-a para o ar livre.

Consulte o Manual do Proprietário para obter informações sobre a intoxicação por monóxido de carbono.

204901625

Imo2007-002-001

ETIQUETA 13**⚠ ADVERTÊNCIA**

Prenda com segurança o painel do pábrisa na posição de aberto ou fechado antes de iniciar o percurso e sempre que a lancha estiver em movimento.

F21L25L

ETIQUETA 14**⚠ CUIDADO**

Tranque a tampa do motor antes de utilizar ou rebocar a lancha. A tampa aberta pode sofrer danos e também prejudicar a visibilidade do condutor.

F21L26L

ETIQUETA 15

<p>BRP US Inc. EMISSION CONTROL INFORMATION This vehicle is certified to operate on unleaded gasoline and conforms to 20XX U.S. EPA & CALIFORNIA EMISSION regulations for marine SI engines.</p> <p>BRP US Inc. INFORMAÇÕES SOBRE CONTROLE DAS EMISSÕES Este veículo está autorizado a funcionar com gasolina sem chumbo e cumpre as normas 20XX U.S. da EPA e as leis de EMISSÕES DA CALIFÓRNIA para motores náuticos SI.</p>		<table border="1"> <tr> <td>Engine family</td> <td>XXXX</td> <td>Família do Motor</td> </tr> <tr> <td>FEL</td> <td>XX g/kW-hr HC+NOx</td> <td>FEL</td> </tr> <tr> <td>Engine displacement</td> <td>XXX cc</td> <td>Cilindrada do motor</td> </tr> <tr> <td>Exhaust emission control system:</td> <td></td> <td>Sistema de controle de emissões de escapeamento:</td> </tr> <tr> <td>Spark plug type</td> <td>NGK</td> <td>Tipo da vela de ignição</td> </tr> <tr> <td>Spark plug gap</td> <td>XX mm</td> <td>Espaço entre eletrodos da vela</td> </tr> <tr> <td>Power</td> <td>XX kw</td> <td>Potência</td> </tr> </table>	Engine family	XXXX	Família do Motor	FEL	XX g/kW-hr HC+NOx	FEL	Engine displacement	XXX cc	Cilindrada do motor	Exhaust emission control system:		Sistema de controle de emissões de escapeamento:	Spark plug type	NGK	Tipo da vela de ignição	Spark plug gap	XX mm	Espaço entre eletrodos da vela	Power	XX kw	Potência
Engine family	XXXX	Família do Motor																					
FEL	XX g/kW-hr HC+NOx	FEL																					
Engine displacement	XXX cc	Cilindrada do motor																					
Exhaust emission control system:		Sistema de controle de emissões de escapeamento:																					
Spark plug type	NGK	Tipo da vela de ignição																					
Spark plug gap	XX mm	Espaço entre eletrodos da vela																					
Power	XX kw	Potência																					
<p>SEE OPERATORS GUIDE FOR MAINTENANCE SPECIFICATIONS.</p>		<p>CONSULTE AS ESPECIFICAÇÕES DE MANUTENÇÃO NO MANUAL DO PROPRIETÁRIO.</p>																					

smo2006-002-014_a

ETIQUETA 16

PERIGO

O monóxido de carbono (CO) pode provocar lesões cerebrais ou a morte.

Os gases de escapeamento do gerador e do motor contêm monóxido de carbono, um gás incolor e inodoro.

O monóxido de carbono acumula-se na parte traseira da lancha quando os motores ou os geradores estiverem funcionando.

Se você sentir náuseas, dores de cabeça, tonturas ou sonolência saia para o ar livre.

204901626

lmo2007-002-002

ETIQUETA 17

ADVERTÊNCIA

A utilização inadequada da torre pode provocar ferimentos graves ou a morte.

- Utilize a torre apenas para fazer "wakeboard" ou esqui aquático.
- Evite que o cabo fique pendurado ou se emaranhe nos ocupantes, lancha ou motor.
- Prenda o cabo apenas ao ponto de fixação central.
- Puxe apenas 1 pessoa de cada vez.
- Não suba, não se sente, nem salte da torre.

F13L1PL

ETIQUETA 18: ESTRUTURA DE REBOQUE — OPCIONAL

INSPEÇÃO PRÉ-UTILIZAÇÃO

ADVERTÊNCIA

É muito importante fazer uma verificação prévia da lancha antes de utilizá-la. Antes de dar partida, verifique sempre o bom funcionamento dos controles mais importantes, funções de segurança e componentes mecânicos. Se você não respeitar as precauções indicadas poderá sofrer ferimentos graves ou a morte. Utilize todo o equipamento de segurança exigido pelas leis locais.

Para obter informações mais detalhadas sobre estes itens, consulte as seções aplicáveis.

ADVERTÊNCIA

Antes de verificar os pontos a seguir, pare os motores e retire a chave corta-circuito do motor (DESS) do borne respectivo. Utilize a lancha somente se todos os elementos indicados forem verificados e estiverem funcionando corretamente.

RESUMO		
ELEMENTO	FUNCIONAMENTO	✓
Casco	Inspecione-o para ver se está danificado. Verifique se o tampão de drenagem está bem fechado.	
Entradas de água na bomba de jato	Inspecionar/limpar.	
Bateria	Verifique se os cabos e as correias de fixação estão bem apertados.	
Interruptor principal de corte da bateria	Verifique se está na posição ON (acesa).	
Luzes de navegação	Verifique o funcionamento respectivo.	
Tanque de combustível	Reabastecimento.	
Compartimento do motor	Verifique se há vazamentos ou cheiro de gasolina. Verifique a integridade dos componentes de escapamento e combustível.	
Extintor	Inspecione o estado/montagem.	
Direção	Verifique o funcionamento respectivo.	
Sistema de acelerador/câmbio	Verifique o funcionamento respectivo.	
Borne DESS e interruptores de partida/parada do motor	Verifique o funcionamento respectivo.	
Equipamento de segurança obrigatório	Certifique-se de que todo o equipamento de segurança exigido esteja a bordo.	
Tampas dos compartimentos	Verifique se estão fechadas e bloqueadas.	
Nível do óleo do motor	Verifique o nível do óleo em cada motor. Reabasteça se necessário.	
Nível do líquido do sistema de arrefecimento	Verifique o nível do líquido de arrefecimento em cada motor. Reabasteça se necessário.	

Casco

Inspecione o casco para ver se há fissuras ou está danificado.

Entradas de água da bomba de jato

Retire as algas, conchas, detritos e tudo o que possa limitar o fluxo de água e danificar os sistemas de arrefecimento ou componentes de propulsão. Limpe se necessário. Se não conseguir retirar uma obstrução, dirija-se a um concessionária autorizada de lanchas esportivas Sea-Doo para obter assistência técnica.

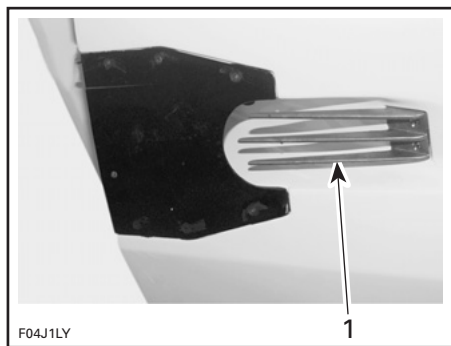

TÍPICO

1. Inspecione esta área

Inspecione as extremidades principais da hélice; se estiverem dobradas ou danificadas reduzem significativamente o rendimento da lancha.

Porão

Se o porão tiver água, ligue o interruptor da bomba para esvaziá-lo.

Quando a lancha estiver em cima do reboque, bloqueie as rodas, desaperte os tampões de drenagem e levante a proa ligeiramente com o macaco do reboque (se existir) para esvaziar a água do porão.

⚠ ADVERTÊNCIA

Verifique se o tampão de drenagem está bem apertado antes de colocar novamente a lancha na água.

Bateria

⚠ ADVERTÊNCIA

Verifique o aperto dos cabos da bateria nos bornes e o estado de retenção de prendedores/correas de fixação. Não carregue nem aumente a voltagem da bateria quando estiver instalada no motor.

Combustível

Verifique as correias de fixação e os prendedores do tanque de combustível.

Inspecione o componente do sistema de combustível para detectar vazamentos ou cheiro de gasolina.

Com a lancha nivelada, abasteça o tanque de combustível.

Óleo do motor

Verifique o nível do óleo e, se necessário, abasteça como descrito na seção *PROCEDIMENTOS DE MANUTENÇÃO*.

Compartimento do motor

⚠ ADVERTÊNCIA

Se houver vazamentos ou cheiro de gasolina, não ligue os motores. Consulte um concessionária autorizada de lanchas esportivas.

⚠ ADVERTÊNCIA

Para evitar possíveis queimaduras, não retire as tampas do depósito do líquido de arrefecimento com os motores ainda aquecidos.

Extintor

Verifique se o extintor está cheio, em bom estado e bem preso.

Sistema de direção

Peça a outra pessoa que o ajude a verificar se a direção se move livremente. Quando a direção está centrada, os bocais da bomba de jato devem estar em posição reta à frente. Verifique se os bocais da bomba de jato giram livremente quando a direção virar.

ADVERTÊNCIA

Antes de ligar os motores, verifique o funcionamento da direção e dos bocais de direção correspondentes.

Controlador do acelerador/câmbio

Verifique se o controlador do acelerador/câmbio funciona sem problemas.

ADVERTÊNCIA

Verifique o funcionamento do controlador do acelerador/câmbio antes de ligar os motores.

Verifique se o defletor da Marcha à ré funciona sem problemas. Com o controlador do acelerador/câmbio na posição de Marcha à frente, os defletores devem estar levantados ao máximo e travados. Com o controlador do acelerador/câmbio em Ponto morto, os defletores devem estar na posição central. Com o controlador do acelerador/câmbio em Marcha à ré, os defletores devem estar completamente abaixados.

ADVERTÊNCIA

Verifique o bloqueio do defletor de Marcha à ré.

Para verificar o bloqueio dos defletores de Marcha à ré, mova o controlador do acelerador/câmbio para a posição MARCHA À FRENTE.

Puxe o defletor de Marcha à ré para trás a estibordo.

O bloqueio do defletor de Marcha à ré está funcionando se o defletor de Marcha à ré estiver levantado.

AVISO Se o defletor de Marcha à ré não estiver levantado quando o controlador do acelerador/câmbio estiver na posição MARCHA À FRENTE, não utilize a lancha, dirija-se a um concessionária autorizada de lanchas esportivas.

Borne DESS e interruptores de partida/parada do motor

Verifique se os interruptores funcionam corretamente. Dê partida e pare cada motor usando cada interruptor individualmente.

ADVERTÊNCIA

Se os motores não desligarem ao pressionar os interruptores de partida/parada do motor ou ao retirar a chave corta-circuito do motor (DESS) do borne respectivo, não utilize a lancha e dirija-se a um concessionária autorizada de lanchas esportivas Sea-Doo. Utilize a lancha somente se todos os elementos indicados forem verificados e estiverem funcionando corretamente.

Tampas dos compartimentos

Verifique se estão fechadas e bloqueadas.

INFORMAÇÕES SOBRE O VEÍCULO

CONTROLES, INSTRUMENTOS E EQUIPAMENTO

NOTA: Alguns controles/instrumentos/equipamentos não existem ou são opcionais em alguns modelos. Nesse caso, os números de referência não foram propriadamente indicados nas ilustrações.

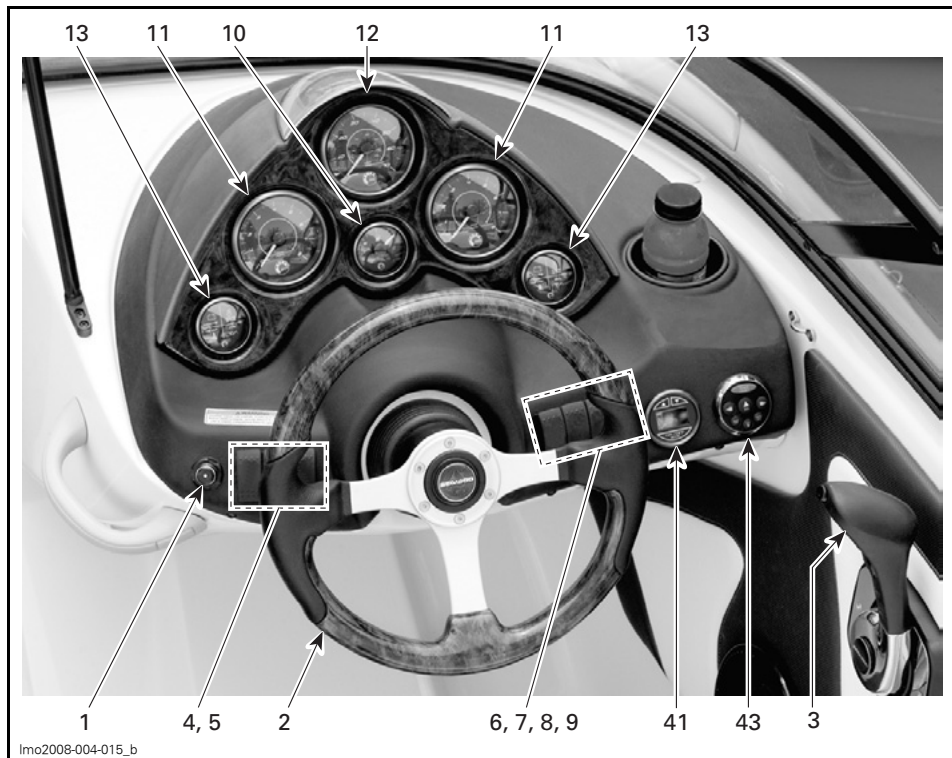

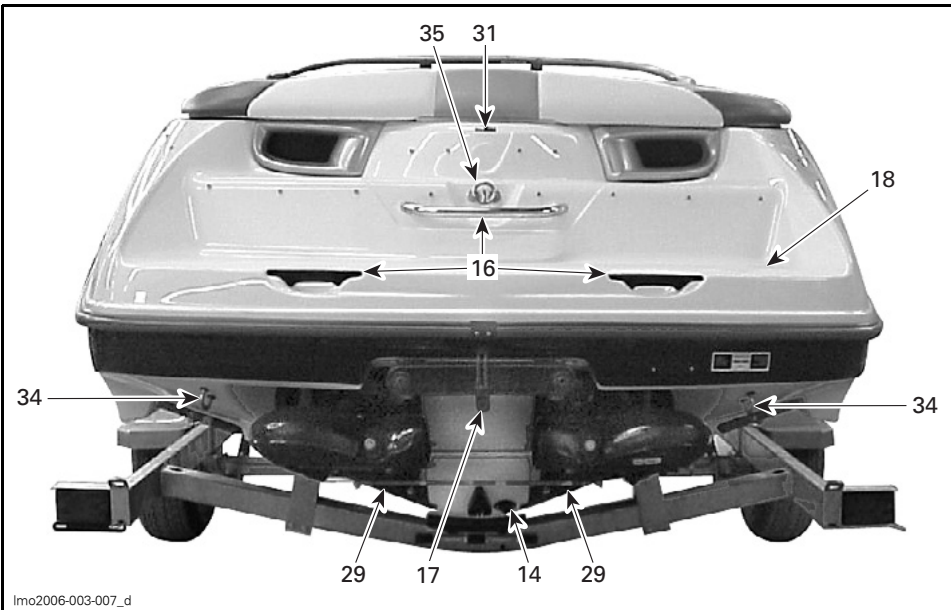
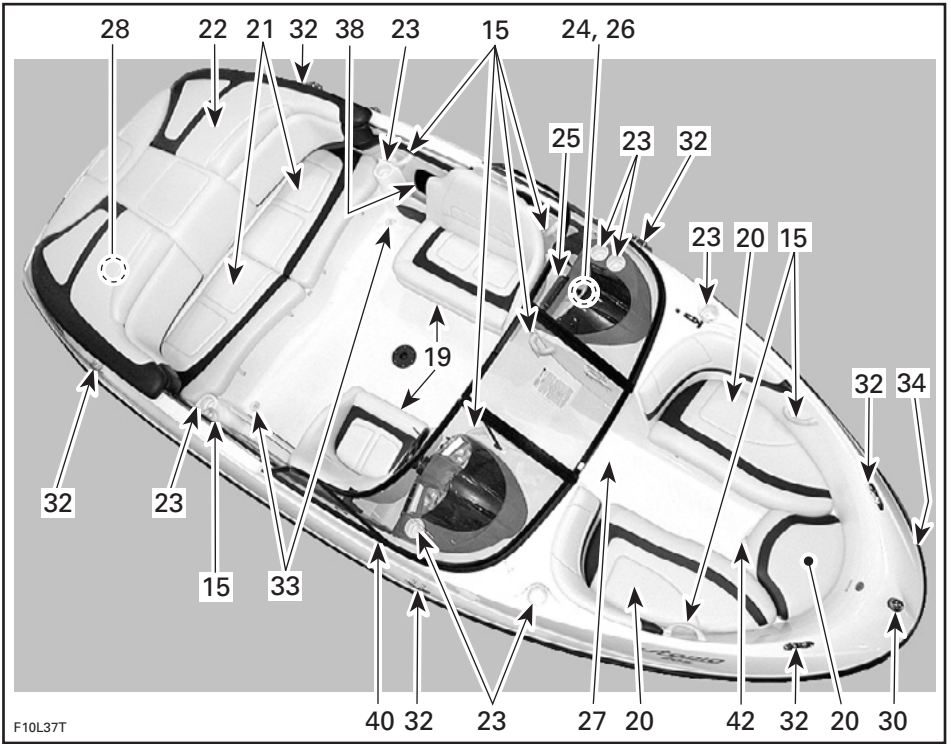

TÍPICO — VISTA TRASEIRA



1) Borne DESS (Interruptor de parada do motor)

⚠ ADVERTÊNCIA

Use sempre o cordão de segurança quando utilizar a lancha para evitar que fique à deriva, reduzindo o risco de ferimentos ou a morte. Retire a chave corta-circuito do motor (DESS) quando estiver parado para impedir um arranque acidental.

A chave corta-circuito do motor (DESS) deve estar bem ligada ao borne do sistema de segurança com codificação digital (DESS) para permitir o arranque do motor.

Você deve ouvir dois sinais sonoros curtos indicando que o sistema está pronto para permitir o arranque dos motores. Caso contrário, consulte a seção *MONITORANDO OS CÓDIGOS DE SINAIS SONOROS DO SISTEMA*.

Os motores param se a chave corta-circuito do motor (DESS) for retirada do borne.

⚠ ADVERTÊNCIA

Se a chave corta-circuito do motor (DESS) começar a ficar solta ou saltar do borne, substitua-a imediatamente.

Prenda sempre o cordão de segurança ao colete salva-vidas do piloto e coloque a chave corta-circuito do motor (DESS) no borne para poder dar partida no motor.

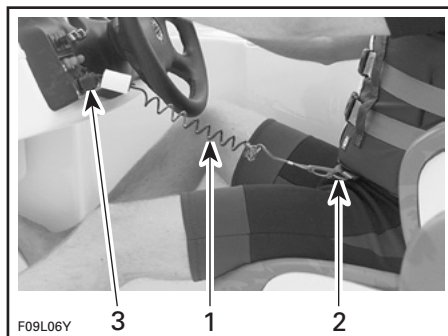

TÍPICO

1. Cordão de segurança
2. Prenda o gancho do cordão de segurança ao colete salva-vidas
3. Coloque a chave corta-circuito do motor (DESS) no borne

⚠ ADVERTÊNCIA

O controle da direção diminui ao reduzir a aceleração e é nulo ao parar o motor. Retire a chave corta-circuito do motor (DESS) quando não estiver utilizando a lancha.

⚠ ADVERTÊNCIA

Não lubrifique o borne DESS.

⚠ ADVERTÊNCIA

Embora seja possível parar os motores pressionando os interruptores de partida/parada, recomenda-se que a chave corta-circuito do motor (DESS) também seja desligada ao parar o motor.

Informações adicionais sobre o sistema de segurança com codificação digital (DESS)

A chave corta-circuito do motor (DESS) tem um circuito eletrônico que lhe atribui um número de série eletrônico único.

Para obter chaves corta-circuito do motor (DESS) adicionais programadas para a sua lancha, consulte um concessionária autorizada de lanchas esportivas Sea-Doo.

Se os motores forem desligados com os interruptores de partida/parada sem retirar a chave corta-circuito do motor (DESS) do borne, você poderá ligá-los novamente a qualquer momento; basta pressionar os interruptores de partida/parada durante cerca de 10 minutos enquanto o sistema ainda estiver ligado. Depois deste período, é necessário retirar e colocar novamente a chave corta-circuito do motor no borne.

2) Volante

O volante controla a direção da lancha. Ao virar o volante no sentido horário, a lancha girará para a direita e vice-versa.

3) Controlador do acelerador/câmbio

É uma alavanca de 3 posições.

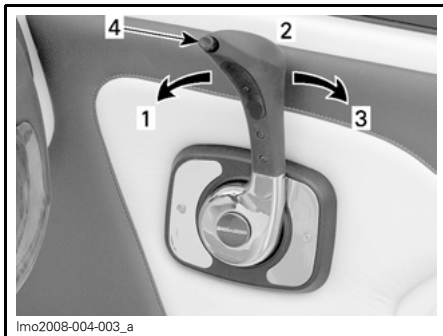

TÍPICO

1. Marcha à frente
2. Ponto morto
3. Marcha à ré
4. Botão de liberação

Para mover a alavanca, pressione o botão de liberação do controlador.

AVISO Pressione sempre o botão de liberação do controlador antes de mudar de marcha para evitar danos à alavanca e seus componentes.

A lancha acelera quando esta alavanca é empurrada para frente. Ao puxá-la totalmente para a posição vertical, os motores voltam para marcha lenta e a lancha vai parando gradualmente devido à resistência da água.

Para o processo oposto, puxe a alavanca para trás. O defletor de Marcha à ré estará em posição inferior, direcionando toda propulsão para a parte da frente da lancha.

! ADVERTÊNCIA

A Marcha à ré só deve utilizar em baixa velocidade e durante o menos tempo possível. Ao usar a Marcha à ré em águas pouco profundas, verifique sempre se o percurso está livre de objetos, obstáculos e pessoas, incluindo crianças brincando atrás da lancha.

AVISO Nunca faça os motores funcionarem em alta rotação em Marcha à ré.

4) Interruptores de partida/parada

Interruptores de START/STOP (partida/parada) com dupla função. Utilizados para dar partida e parar os motores.

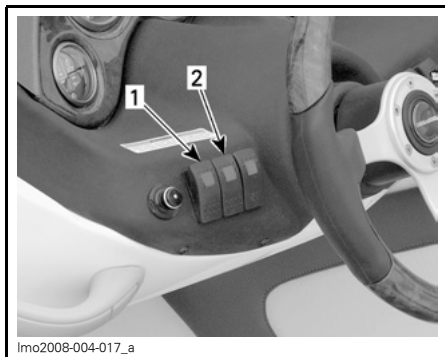

lmo2008-004-017_a

TÍPICO

1. Para motor de bombordo
2. Para motor de estibordo

Dar partida

! ADVERTÊNCIA

Os gases de escapamento do motor contêm monóxido de carbono (CO) que pode ficar acumulado dentro e ao redor da lancha (embaixo do toldo, no poço (cockpit), etc.). O CO pode ser perigoso ou fatal se for inalado. Verifique se há uma ventilação adequada sempre que o(s) motor(es) estiver(em) funcionando.

Para poder ligar os motores, o controlador do acelerador/câmbio deve estar em Ponto morto e a chave corta-circuito do motor (DESS) deve estar no borne.

Para parar os motores, pressione cada interruptor sem soltar. Assim que cada motor arrancar, solte-o imediatamente. Proceda da mesma forma com o outro motor. Você pode dar partida somente em um motor por vez.

Parar

! ADVERTÊNCIA

Embora você possa parar os motores pressionando os interruptores de partida/parada, recomenda-se que o faça retirando a chave corta-circuito (DESS). Você deve adotar este método desde o princípio.

Se você pressionar o interruptor quando os motores estiverem funcionando, estes motores param de funcionar.

! ADVERTÊNCIA

O controle de direção da lancha não está disponível quando os motores estiverem funcionando.

5) Interruptor do ventilador do porão

Interruptor OFF/ON (desligado/ligado) com duas posições.

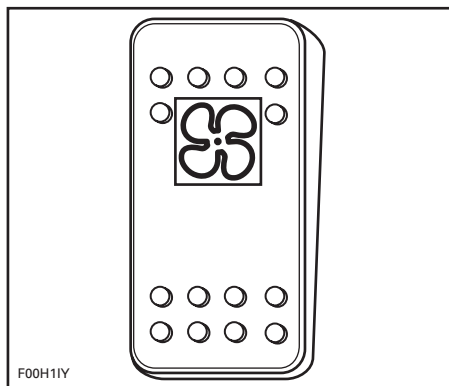

F00H11Y

INTERRUPTOR DO VENTILADOR DO PORÃO

Quando ligado, o ventilador areja o compartimento do motor.

! ADVERTÊNCIA

Os vapores da gasolina podem explodir, provocando ferimentos ou a morte. Utilize sempre o ventilador durante 5 minutos no mínimo antes de ligar o motor e DESLIGUE-o se ultrapassar a velocidade de marcha lenta. A utilização do ventilador do porão não substitui a utilização do "olfato" para sentir o cheiro e detectar os vapores de gasolina.

! ADVERTÊNCIA

Se houver vazamentos ou cheiro de gasolina, não ligue o motor. Consulte um concessionária autorizada de lanchas esportivas.

NOTA: Se você utilizar o ventilador do porão durante um período de tempo prolongado com os motores desligados, a bateria descarregará.

Desligue o ventilador durante a navegação.

6) Interruptor da bomba do porão

Interruptor OFF/ON (desligado/ligado) com duas posições.

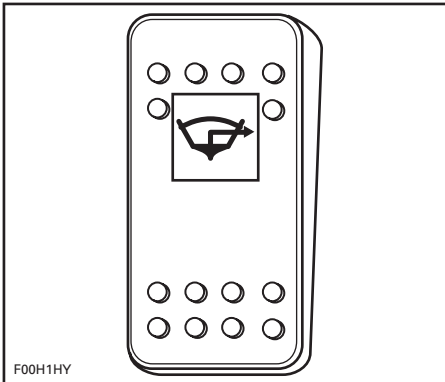

INTERRUPTOR DA BOMBA DO PORÃO

Coloque-o na posição ON (ligado) quando for necessário acionar manualmente a bomba do porão (depois da limpeza, armazenamento, etc.).

Quando terminar, coloque o interruptor na posição OFF (desligado).

AVISO Não o utilize durante muito tempo se o porão estiver seco: a bateria é descarregada e a bomba danificada.

Você pode acionar a bomba do porão sem a chave corta-circuito do motor (DESS) colocada no borne.

AVISO DESLIGUE sempre a bomba quando o porão estiver seco ou antes de acelerar os motores acima da velocidade de marcha lenta. A bomba do porão passa para o modo automático.

Bomba de porão automática

Uma bomba de porão automática evacua a água do porão. Um sensor detecta o nível de água e ativa a bomba. Depois de bombear a água, a bomba desliga-se automaticamente. O modo automático funciona sempre: com/sem a chave corta-circuito do motor (DESS) no borne e com/sem o funcionamento dos motores.

AVISO Se o interruptor principal de corte da bateria estiver OFF (desligado) quando a lancha estiver amarrada, a bomba de porão começará a funcionar se o nível da água no porão subir.

7) Interruptor das luzes de navegação

Interruptor NAV/OFF/ANC com três posições.

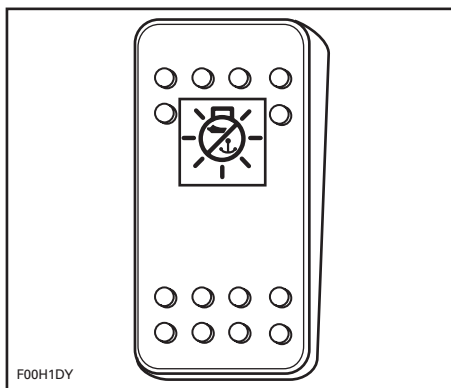

INTERRUPTOR DAS LUZES DE NAVEGAÇÃO

ANC: Liga a luz de ancoragem quando a lancha está ancorada. Somente a luz de popa está acesa.

OFF: Desliga todas as luzes.

NAV: Liga as luzes da proa e da popa e ilumina os indicadores.

! ADVERTÊNCIA

As luzes de navegação devem ser usadas sempre entre o pôr e o nascer do sol. Verifique se a luz de popa está instalada. Consulte a seção **TOMADA DA LUZ DE POPA** para informações sobre a localização e instalação.

8) Interruptor das luzes do convés

Interruptor OFF/ON (desligado/ligado) com duas posições.

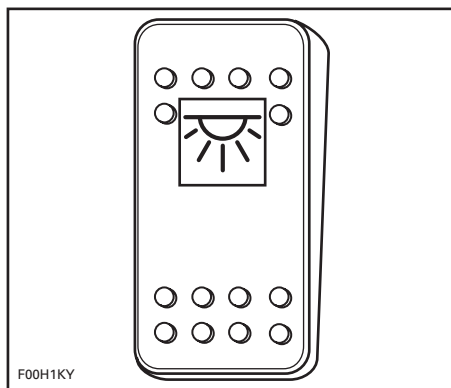

INTERRUPTOR DAS LUZES DO CONVÉS

Pressione o interruptor para a posição ON (ligado) para acender as luzes do convés.

Pressione o interruptor para a posição OFF (desligado) para apagar as luzes do convés.

AVISO Se você utilizar as luzes do convés durante um período de tempo prolongado com os motores desligados, a bateria descarregará.

9) Interruptor da buzina

Interruptor de pressão com duas posições.

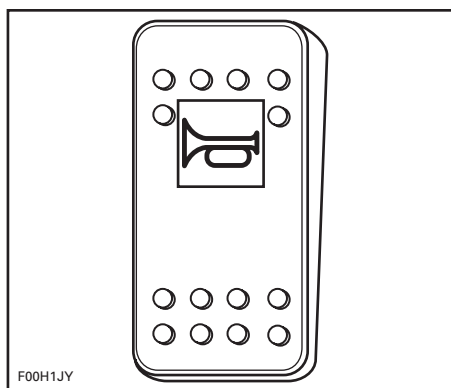

INTERRUPTOR DA BUZINA

Pressione e mantenha o interruptor para ativar a buzina.

Solte o interruptor para parar a buzina.

10) Indicador de combustível

Localizado no painel, este indicador demonstra continuamente a quantidade de combustível restante no tanque quando os motores estão em funcionamento.

O indicador acende quando as luzes de navegação forem usadas.

O nível de combustível também pode ser verificado sem que os motores estejam funcionando. Remova o cordão de segurança do borne DESS e empurre o interruptor de partida/parada; o indicador será ativado durante 30 segundos aproximadamente.

11) Tacômetros

Os tacômetros indicam o número de rotações por minuto (RPM) dos motores. Multiplique a leitura do tacômetro por 1.000 para obter o número real de rotações por minuto (RPM).

Os indicadores acendem quando as luzes de navegação forem usadas.

12) Velocímetro

O velocímetro indica a velocidade da lancha em milhas por hora (MPH) ou em quilômetros por hora (km/h).

O indicador acende quando as luzes de navegação forem usadas.

13) Monitorando os indicadores

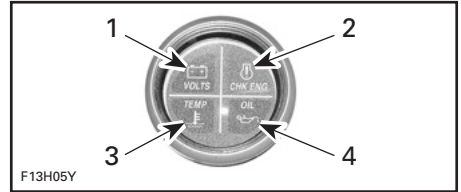

TÍPICO

1. Bateria
2. Motor
3. Temperatura
4. Óleo

Luz de aviso de bateria fraca

Antes que a bateria fique descarregada demais para poder ligar os motores, a luz do indicador de voltagem acende.

Se a luz do indicador estiver ACESA, deixe imediatamente de utilizar todos os acessórios elétricos e ligue os motores para recarregar a bateria.

Verifique a luz do motor

Quando o ECM detecta um código de erro, a luz de verificação do motor acende e um sinal sonoro é ouvido.

Desligue os motores. Aguarde um (1) minuto. Reinicie os motores. Se a luz permanecer acesa, leve a lancha para o concessionária autorizada de lanchas esportivas Sea-Doo mais próxima para assistência técnica.

Luz de temperatura do motor

AVISO Se a luz indicadora da temperatura acender, pare os motores o mais rápido possível.

Desligue o motor assim que possível. Verifique os níveis de óleo e reabasteça.

AVISO O funcionamento dos motores com baixa pressão de óleo pode danificar seriamente os motores.

Verifique os níveis do líquido de arrefecimento. Verifique o *LÍQUIDO DE ARREFECIMENTO DO MOTOR*. Se os motores ainda permanecerem quentes, execute o procedimento a seguir.

Execute o procedimento *ENTRADA DE ÁGUA DA BOMBA DE JATO E LIMPEZA DA HÉLICE* descrito em *PROCEDIMENTOS ESPECIAIS*.

Ao retornar para a costa, lave o sistema do líquido de arrefecimento. Consulte o item *INSPEÇÃO PRÉ-UTILIZAÇÃO*.

Reinicie os motores. Se isto não corrigir o problema, não ligue os motores posteriormente. Dirija-se a um concessionária autorizada de lanchas esportivas Sea-Doo para assistência técnica.

Luz de pressão do óleo

A luz do óleo acende quando a pressão do óleo estiver baixa ou alta nos motores. Verifique o óleo o mais depressa possível. Se a luz continuar ACESA, contate um concessionária autorizada de lanchas esportivas Sea-Doo.

AVISO Nunca ligue os motores sem óleo. Pode ocorrer um dano grave.

14) Tampão de drenagem do porão

Depois de colocar a lancha no reboque, desaperte o tampão de drenagem, bloqueie as rodas e levante ligeiramente a proa com o macaco do reboque (se existir), para deixar drenar a água.

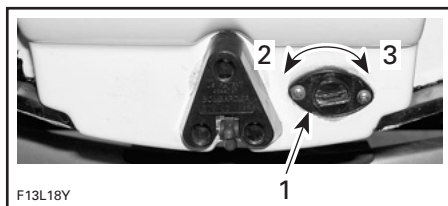

TÍPICO

1. Tampão de drenagem
2. Desapertar
3. Apertar

15) Empunhaduras

As empunhaduras servem para os passageiros se agarrarem.

Embora haja empunhaduras, nunca execute manobras que ponham os passageiros ou o piloto em perigo de serem projetados ou atirados para fora do banco.

AVISO Nunca utilize as empunhaduras para puxar seja o que for ou içar a lancha.

Consulte as ilustrações com a localização dos componentes no início desta seção, para saber onde se encontram as empunhaduras.

16) Empunhaduras traseiras

Servem para você se segurar ao subir na lancha.

AVISO Nunca utilize as empunhaduras para puxar seja o que for ou içar a lancha.

17) Escada

! ADVERTÊNCIA

Quando utilizar a escada DESLIGUE os motores. Afaste-se das grades de entrada ou de saída. Só uma pessoa de cada vez deve estar na escada. Nunca utilize a escada para puxar, rebocar, mergulhar ou saltar, subir para a lancha se estiver fora de água ou para um fim a que não esteja destinada.

Localizada abaixo da plataforma de embarque, a escada ajuda a voltar facilmente para a lancha.

Puxe a trava para soltar a escada.

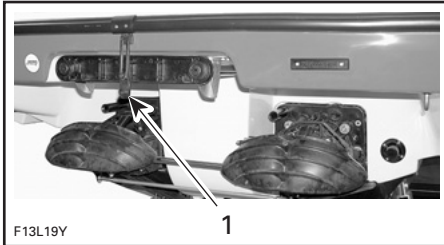

F13L19Y

1

TÍPICO
1. Trava

Deslize a escada para trás e depois empurre para baixo.



F13L1AY

TÍPICO — ESCADA DESCIDA

Para guardar a escada, levante-a na horizontal, deslize-a para frente e prenda a trava.

AVISO Para evitar danos à escada, não a utilize quando a lancha estiver fora da água.

18) Plataforma de embarque

Oferece uma superfície antidesslizante para facilitar o acesso à parte traseira da lancha.

! ADVERTÊNCIA

Não dê partida nem navegue com uma pessoa sentada na plataforma. Quando a plataforma de embarque estiver sendo utilizada, desligue os motores. Afaste-se das grades de entrada ou de saída.

19) Assentos do piloto/passageiro

Durante a navegação todos os passageiros devem estar sentados.

! ADVERTÊNCIA

Não deixe ninguém sentar na borda da lancha nem ficar de pé durante a navegação. Se a água estiver agitada utilize as empunhaduras.

Ajuste do suporte giratório

Os assentos da lancha podem girar no suporte giratório.

Puxe a alavanca de manutenção sem soltar para fixar o assento no suporte giratório.

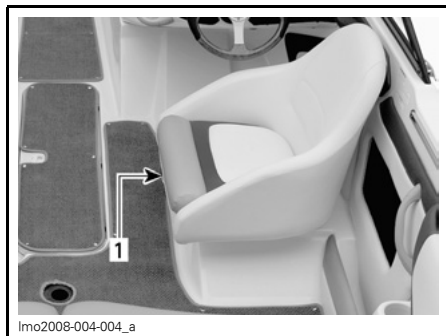

TÍPICO — PUXE A ALAVANCA SEM SOLTAR
1. Alavanca

Gire o assento para a posição desejada.



TÍPICO — ASSENTO FIXO NO SUPORTE GIRATÓRIO

Solte a alavanca após o ajuste ter sido concluído.

⚠ ADVERTÊNCIA

Certifique-se sempre de que o assento do piloto esteja travado de forma que o assento esteja de frente para o volante antes de navegar.

Ajuste para frente e para trás

O assento do piloto é ajustável para frente e para trás.

Empurre a alavanca sem soltar para destravar o assento.

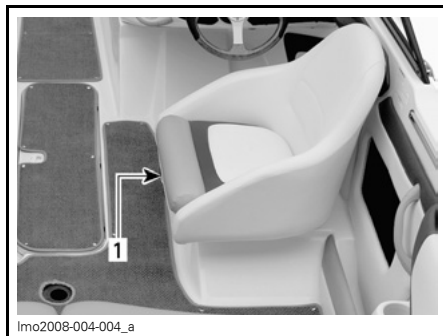

TÍPICO — EMPURRE A ALAVANCA SEM SOLTAR
1. Alavanca

Mova o assento para a posição desejada.

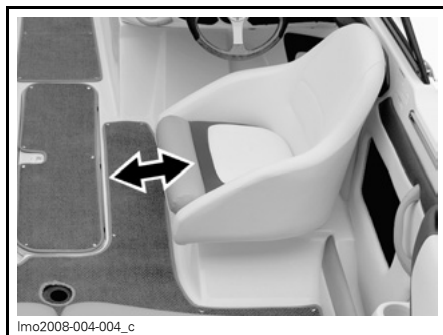

TÍPICO — AJUSTE DO ASSENTO

Solte a alavanca após o ajuste ter sido concluído.

20) Assentos da proa

⚠ ADVERTÊNCIA

Evite ferimentos graves ou fatais. Não ocupe os assentos da proa quando a velocidade ultrapassar 8 km/h (5 MPH).

Compartimento do assento a bombordo e estibordo

Os compartimentos separados estão localizados sob as almofadas a bombordo e estibordo.

Solte os fechos de mola, levante a almofada e retire-a para fora.

Para reinstalar o assento, posicione primeiro o suporte em L, empurre o assento para baixo e aperte os fechos de mola.



TÍPICO

1. Suporte em L

Compartimento do assento central

Localizado sob a almofada dianteira da proa com armazenamento para âncora e linha.

Solte os fechos de mola, levante a almofada e retire-a para fora.

Para reinstalar a almofada do assento, certifique-se de posicionar primeiro o suporte em L, em seguida, empurre o assento para baixo a fim de encaixá-la no lugar.



1. Suporte em L

21) Assentos traseiros

Durante a navegação todos os passageiros devem estar sentados.

! ADVERTÊNCIA

Não deixe ninguém sentar na borda da lancha nem ficar de pé durante a navegação. Se a água estiver agitada utilize as empunhaduras.

Compartimento

! ADVERTÊNCIA

Nunca deixe objetos pesados ou quebráveis nos compartimentos. Nunca utilize a lancha com as almofadas do assento traseiro removidas.

Os compartimentos separados estão localizados sob as almofadas a bombordo e estibordo.

Solte os fechos de mola, levante a almofada e retire-a para fora.

Para reinstalar o assento, posicione primeiro o suporte em L, empurre o assento para baixo e aperte os fechos de mola.



TÍPICO
1. Suporte em L

22) Convés

Espaço útil para descansar ou tomar sol enquanto a lancha está ancorada.

! ADVERTÊNCIA

Não dê partida ou manobre a lancha se houver alguém sentado no convés.

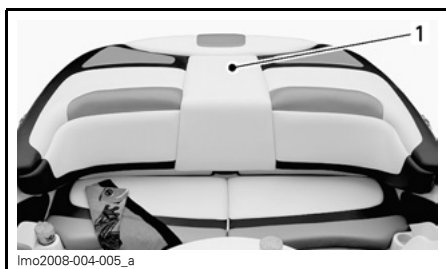

TÍPICO
1. Convés

23) Suportes para copo

Muito práticos para colocar bebidas não alcoólicas.

! ADVERTÊNCIA

Não tome bebidas alcoólicas enquanto estiver a bordo. Não deixe as garrafas, latas etc. nos suportes quando navegar em velocidade e/ou em águas agitadas.

24) Porta-luvas

Localizado no painel do passageiro

Compartimento prático, com fechadura para guardar pequenos objetos pessoais.

NOTA: Sempre retrave o porta-luvas antes de ligar a lancha.

! ADVERTÊNCIA

Nunca ligue a lancha com a tampa do porta-luvas aberta.

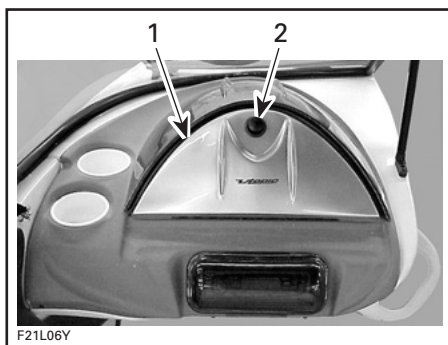

1. Porta-luvas
2. Botão de pressão

25) Rádio/Leitor de CD

Localizado no painel do passageiro.

Consulte o manual do fabricante para obter uma explicação completa das funções e comandos.

AVISO Se você utilizar o rádio/leitor de CD durante muito tempo, sem ligar os motores, poderá descarregar a bateria.

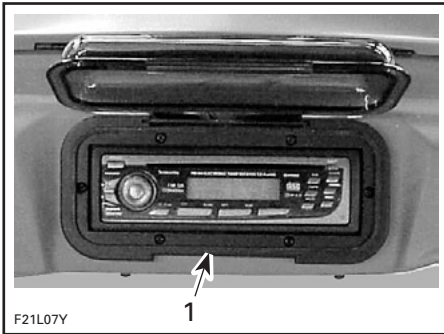

F21L07Y

1. Rádio/Leitor de CD

26) Tomada 12 volts

Localizada atrás da tampa do porta-luvas.

Há uma tomada de 12 volts para ligar os acessórios elétricos como celular ou outros equipamentos portáteis de 12 volts.

AVISO Feche a tampa de proteção quando não estiver utilizando a tomada de 12 volts para protegê-la das intempéries.

AVISO Se você utilizar o rádio ou outros dispositivos portáteis de 12 volts durante muito tempo, sem ligar os motores, poderá descarregar a bateria.

27) Compartimento do convés

O compartimento do convés é um local prático para guardar os esquis, remos, âncora, corda, etc.

! ADVERTÊNCIA

Nunca deixe objetos pesados ou quebráveis no compartimento do convés. Nunca navegue com a tampa do compartimento do convés aberta.

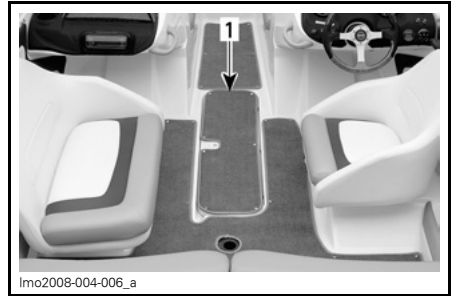

1. Compartimento do convés

Levante a argola do fecho e abra a tampa com cuidado até ficar presa pela mola de retenção.

Em águas calmas, a tampa, depois de completamente aberta, mantém-se nessa posição.

Para fechá-la, faça uma ligeira pressão sobre a mola para soltar e abaixe a tampa.

Feche sempre a tampa do compartimento do convés antes de começar a navegar.

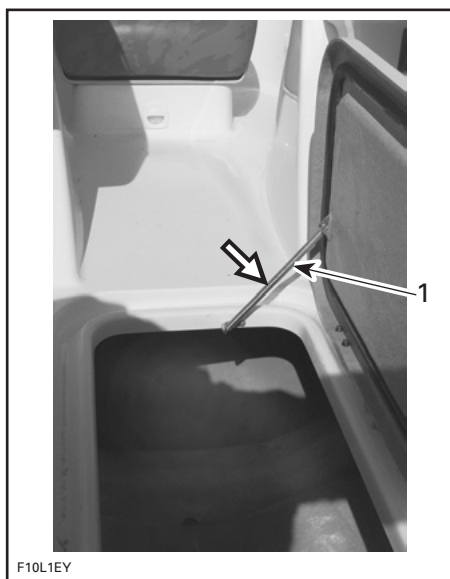

F10L1EY

TÍPICO

1. Pressione ligeiramente aqui, para soltar a mola

28) Compartimento traseiro (tampa do motor)

Compartimento prático na parte traseira para guardar objetos pessoais maiores. Local ideal para guardar coletes/bóias salva-vidas sobressalentes (PFD), toalhas, o almoço, etc.

AVISO Para evitar danos, a **CARGA MÁXIMA**, colocada na bandeja de armazenamento não pode ser superior a 22,5 kg (50 lb).

Puxe a trava para abrir a tampa do motor.

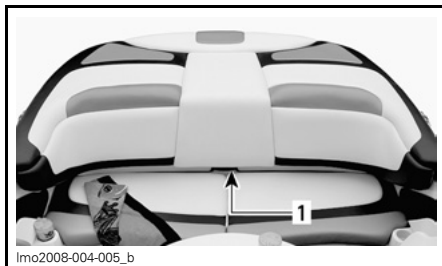

lmo2008-004-005_b

1. Trava

Os cilindros atuadores facilitarão a abertura e manterão a tampa do motor aberta.

! ADVERTÊNCIA

Nunca deixe objetos pesados ou quebráveis no compartimento. Nunca navegue com a tampa do compartimento traseiro aberta.



lmo2008-004-007_a

COMPARTIMENTO

AVISO Verifique sempre se a tampa do compartimento traseiro está fechada e trancada antes de rebocar a lancha.

Bandeja de armazenamento

A bandeja de armazenamento pode ser levantada e presa à tampa do motor, permitindo o acesso ao compartimento do motor.

Agarre a empunhadura e levante-a com um movimento em direção à retaguarda.



lmo2006-004-007_a

BANDEJA DE ARMAZENAMENTO

1. Empunhadura

Prenda a bandeja à tampa do motor usando uma correia.



lmo2006-003-025_a

COMPARTIMENTO TRASEIRO

1. Tampa do motor aberta

⚠️ ADVERTÊNCIA

Quando a bandeja de armazenamento for levantada ou retirada, não toque em nenhuma das peças elétricas ao dar partida nos motores ou quando estiver em funcionamento. Nunca deixe objetos, panos ou ferramentas, etc., no compartimento do motor ou no porão.

29) Entradas de água da bomba de jato

A água é aspirada pela hélice através destas aberturas, minimizando a entrada de objetos estranhos no sistema de propulsão.

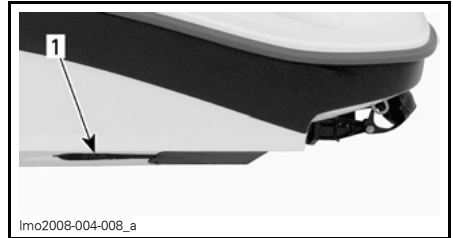

lmo2008-004-008_a

TÍPICO — AMBOS OS LADOS

1. Entradas de água na bomba de jato

⚠️ ADVERTÊNCIA

Não se aproxime das grades de entrada de água com os motores ligados. Os cabelos compridos, roupas largas ou as fitas de coletes salva-vidas podem enrolar-se nas peças móveis e provocar ferimentos graves ou afogamento.

30) Faróis da proa

Faróis vermelho e verde obrigatórios. Consulte o item **INTERRUPTOR DAS LUZES DE NAVEGAÇÃO** mencionado anteriormente nesta seção.

31) Tomada da luz de popa

Luz de popa

A tomada da luz de popa é fornecida para a luz de proa branca obrigatória.

A luz de popa é armazenada no compartimento traseiro.

NOTA: Recomenda-se mantê-la sempre neste compartimento exceto quando for necessária.

Instalação da luz de popa

1. Para retirá-la da tampa do compartimento, puxe-a para fora. Para guardá-la novamente, volte a encaixá-la no lugar.

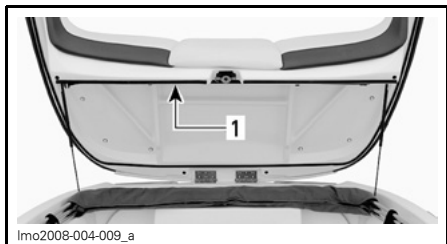

lmo2008-004-009_a

TÍPICO

1. Local da luz de popa

AVISO Se você utilizar as luzes de popa durante um período de tempo prolongado com o motor desligado, a bateria descarregará.

2. Levante a tampa do conector.
3. Introduza o borne no orifício do conector. Certifique-se de alinhar a ranhura com a cabeça de parafuso do borne.
4. Pressione com força para baixo para encaixar os terminais.
5. Empurre o anel de bloqueio para baixo. Gire-o até ficar preso. Pode ser necessário girá-lo lentamente para poder introduzi-lo no orifício.
6. Verifique se a luz funciona. Consulte o item **INTERRUPTOR DAS LUZES DE NAVEGAÇÃO** mencionado anteriormente nesta seção.

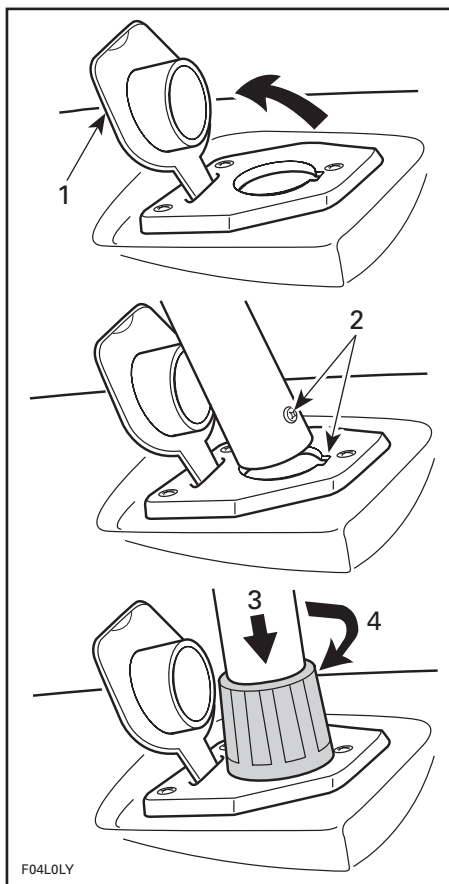

F04L0LY

TÍPICO

1. Levante
2. Alinhe o parafuso com a ranhura
3. Empurre para baixo
4. Gire para fechar

AVISO Verifique se há graxa dielétrica na área do conector da luz para evitar corrosão.

Para retirar e guardar a luz, execute as mesmas operações pela ordem inversa.

32) Cunhos de amarras

Quando amarrar a lancha a um cais, recomenda-se prendê-la com os cunhos dianteiros e traseiros. Recomenda-se a utilização de proteções insufladas de ar e vedadas para proteger a lancha.

AVISO Nunca utilize os cunhos de amarras para puxar seja o que for ou içar a lancha.

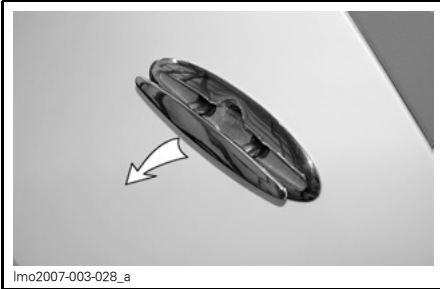

TÍPICO

33) Orifício de drenagem do convés

O orifício de drenagem do convés permite escoar a água da chuva, da lavagem do convés, de respingos, etc.

Mantenha-o limpo para não ficar entupido.

34) Olhais da proa/popa

Olhal da proa

Os olhais podem ser utilizados para amarrar, rebocar e como ponto de fixação durante o transporte.

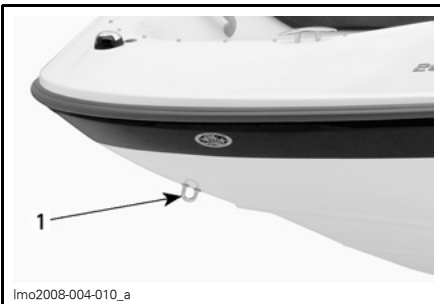

1. Olhal da proa

Olhais da popa

Os olhais podem ser utilizados para amarrar, rebocar e como ponto de fixação durante o transporte.

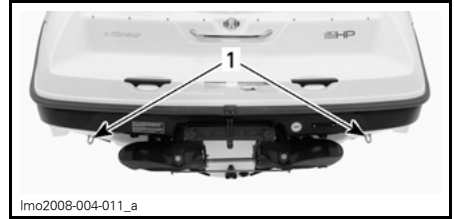

1. Olhal da popa

35) Dispositivos de fixação para esportes náuticos

Leia e consulte com frequência a informação descrita em *ESPORTES NÁUTICOS* na seção *INFORMAÇÃO DE SEGURANÇA* no princípio deste manual.

! ADVERTÊNCIA

“O Teak Surfing” é muito perigoso para os participantes por estarem muito perto da parte traseira da lancha e em contato direto com os gases de escapamento do motor. A intoxicação por monóxido de carbono pode ocorrer e provocar uma desorientação, tontura, sonolência ou a perda da consciência. A combinação da exposição ao monóxido de carbono e a não utilização de um colete salva-vidas (PFD) faz desta nova atividade um esporte extremamente perigoso e potencialmente mortal.

! ADVERTÊNCIA

Quando rebocar um dispositivo insuflável, um esquiador ou praticante de wakeboard, leve sempre um observador, conduza somente na velocidade permitida e siga as instruções do observador.

! ADVERTÊNCIA

A lancha se comportará de maneira diferente e exigirá maior destreza ao puxar um dispositivo insuflável, esquiador ou praticante de wakeboard. Não faça curvas fechadas, bruscas, exceto se for absolutamente necessário. Mantenha uma distância segura dos cais, dos outros nadadores, barcos ou objetos. Você deve estar ciente de que poderá ferir alguém gravemente se o cabo não estiver esticado quando fizer uma curva fechada ou andar em círculos. O cabo pode enrolar em volta do pescoço ou pernas de alguém.

Gancho de reboque

Utilizado para puxar esquiadores e objetos aquáticos apropriados.

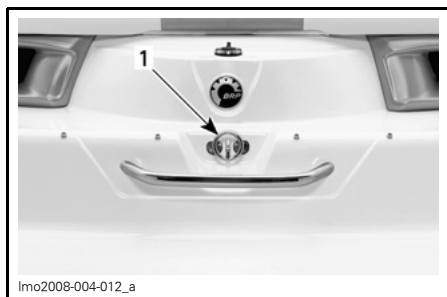

1. Gancho de reboque

AVISO Nunca utilize o gancho de reboque para rebocar outra embarcação.

Estrutura de reboque

Se existente

A estrutura de reboque serve para praticar esqui ou wakeboard.

AVISO A estrutura de reboque DEVE ser fixada em posição vertical para evitar danos à lancha e ao veículo rebocado durante o transporte ou quando em funcionamento.

NOTA: Para o procedimento completo de remoção da estrutura a partir da lancha, consulte um concessionária autorizada de lanchas esportivas Sea-Doo.

Para levantar a estrutura para transporte e uso

Levante os braços de suporte das posições de armazenamento e prenda usando os botões previamente removidos.

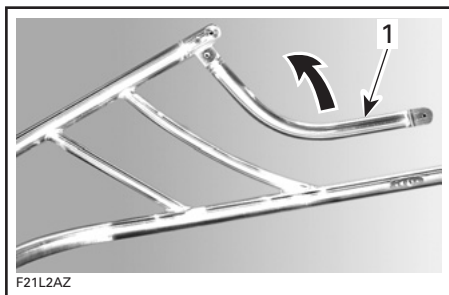

1. Braços de suporte

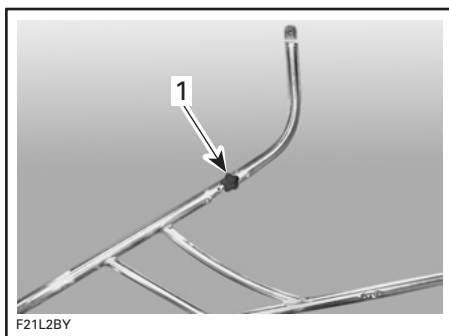

1. Prender com botão

Levante a estrutura da posição de armazenamento

Enquanto uma pessoa segura a estrutura no centro, instale e prenda os braços de suporte bombordo e estibordo à estrutura, usando os botões previamente removidos.

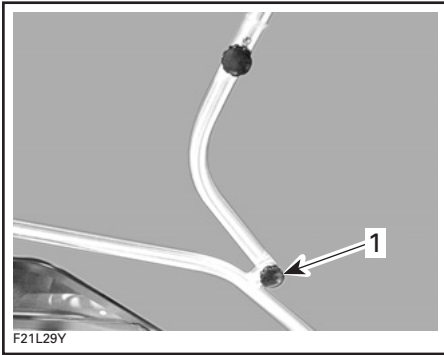

1. Prender com botão

A estrutura está pronta para uso ou transporte.

Para abaixar a estrutura para armazenamento

NOTA: Para abaixar a estrutura, você precisará de 2 pessoas.

Remova o botão de cada lado da estrutura.

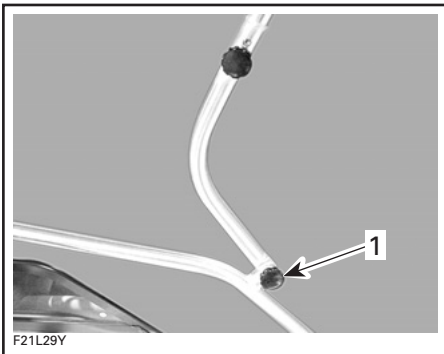

1. Remover este botão

Dobre cuidadosamente a estrutura para frente até que o amortecedor esteja em contato com a proa.

Remova os botões das extensões curvadas em cada lado da estrutura.

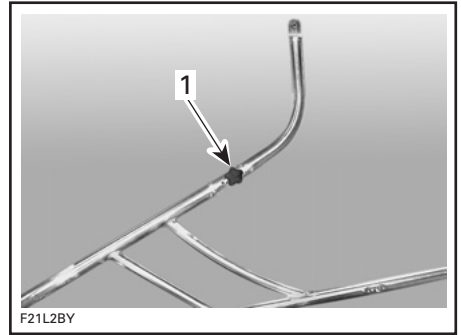

1. Remover este botão

Abaxe ambos os braços de suporte na posição mostrada a seguir.

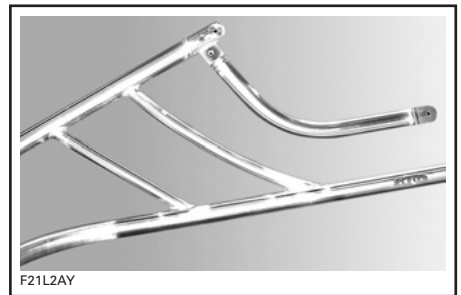

Coloque os botões no porta-luvas ou em outro local seguro para uso posterior.

36) Interruptor principal de corte da bateria

Este interruptor permite cortar completamente a alimentação do sistema elétrico.

Este interruptor está localizado no compartimento traseiro.



1. Interruptor principal de corte da bateria

Quando este interruptor está na posição OFF, TODO o equipamento elétrico e eletrônico é desligado, **exceto** a bomba de porão. A bomba de porão funcionará automaticamente com o interruptor da bateria na posição OFF (desligado).

O interruptor deve estar na posição ON (ligado) para poder utilizar outros acessórios e ligar os motores.

AVISO Pare os motores antes de mudar o interruptor para a posição OFF (desligado).

Recomenda-se que este interruptor seja colocado na posição OFF (desligado) ao executar operações de manutenção no compartimento do motor, no sistema elétrico, durante o transporte ou durante o armazenamento por períodos curtos.

AVISO Se o interruptor principal de corte da bateria estiver OFF (desligado) quando a lancha estiver amarrada, a bomba de porão automática começa a funcionar se o nível da água no porão subir.

37) Toldo

O toldo é prático para proteção contra as intempéries ou raios solares.

! ADVERTÊNCIA

- Evite o contato do corpo com o toldo.
- As correias presas estão sob tensão.
- Não use o toldo como suporte.
- Dirija a lancha em baixa velocidade se o toldo estiver em uso.
- O toldo pode quebrar ou sair do lugar, causando risco de ferimentos ou interferência no funcionamento da lancha.

Abrindo o toldo

Levante a cobertura do compartimento traseiro.

Levante cuidadosamente o toldo acima do compartimento do motor e deslize toda a extensão para frente dos trilhos laterais.



TÍPICO

1. Base de rotação do toldo puxada para frente do trilho

Abra e remova a cobertura. Coloque a cobertura na área do compartimento.

Solte as correias da estrutura do toldo.

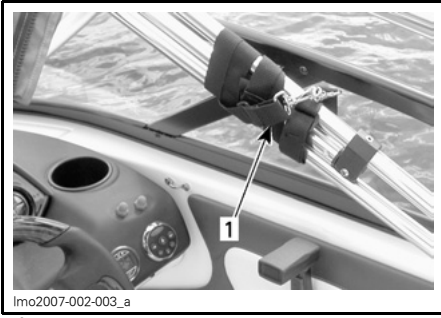

TÍPICO
1. Correia

Levante o toldo na posição vertical e prenda as correias frontais aos olhais na carroceria da lancha.

Ajuste a tensão da correia se necessário.

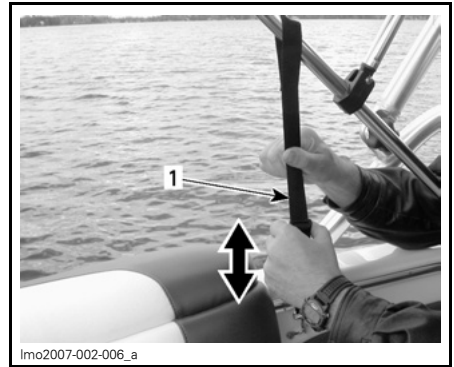

TÍPICO
1. Ajuste a correia adequadamente

Feche a cobertura de proteção solar.

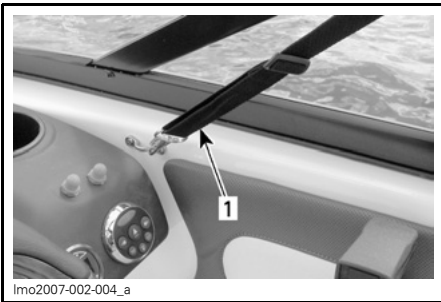

TÍPICO
1. Prenda a correia ao olhal da carroceria

Puxe a lona e prenda as correias traseiras aos olhais da carroceria da lancha.

Fechando/Armazenando o toldo

NOTA: Se a lona do toldo estiver com respingos de água salgada, enxágüe a lona com água doce. Se a lona estiver molhada, deixe-a secar antes de instalar a cobertura e armazená-la.

Abra a cobertura do compartimento traseiro.

Retire o gancho das correias traseiras.

Retire o gancho das correias frontais.

Antes de estender o toldo, prenda o dispositivo insuflável superior/frontal e puxe o segundo e o terceiro dispositivos para frente do dispositivo superior/frontal.

Incline o toldo na direção do compartimento

Posicione a cobertura de proteção de forma que o zíper esteja no lado interno do toldo e a extremidade inicial do zíper esteja no lado estibordo da lancha.



TÍPICO
1. Prenda a correia ao olhal da carroceria

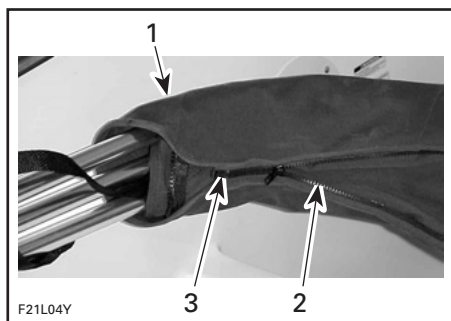

TÍPICO

1. Toldo na área do compartimento traseiro
2. Lado interno do zíper
3. Início do zíper

Coloque as correias do toldo dentro da cobertura e feche vagarosamente enquanto acondiciona a lona no interior da cobertura.

Deslize o toldo para a parte traseira do trilho lateral para armazenar o toldo sob a cobertura do compartimento traseiro.

Feche a cobertura do compartimento traseiro.

Removendo o toldo da lancha

Se for necessário remover o toldo da lancha, execute o procedimento a seguir:

Abra a cobertura do compartimento traseiro.

Remova os prendedores no ponto de rotação.

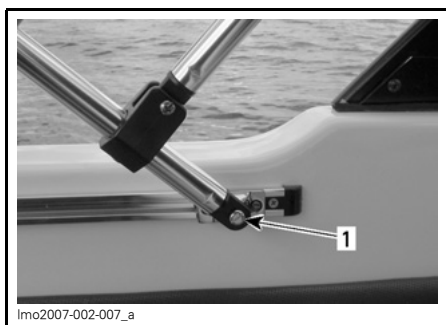

TÍPICO

1. Remova os prendedores

Solicite ajuda, levante e remova cuidadosamente o toldo.

Reinstale os prendedores de rotação para não perdê-los.

A instalação é executada de maneira inversa, porém, esteja atento à direção do toldo para um posicionamento correto.

Feche a cobertura do compartimento traseiro.

**38) Painel lateral/
Armazenamento da
bandeja**

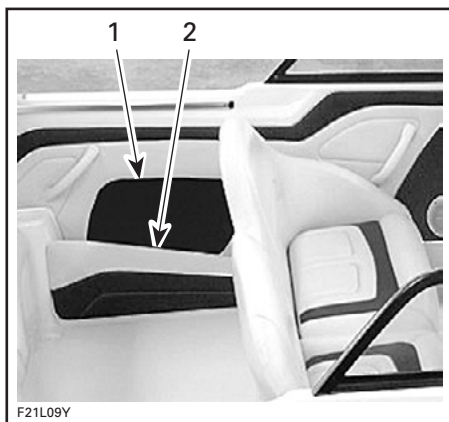

1. Armazenamento do painel lateral
2. Armazenamento da bandeja lateral

Localizadas nos lados a bombordo e estibordo da lancha, estas áreas de armazenamento proporcionam acesso rápido e fácil aos itens adicionais.

⚠️ ADVERTÊNCIA

Não deixe objetos pesados ou quebráveis nestas áreas de armazenamento ao utilizar o barco.

39) Mesa de poço (cockpit)

Colocada de forma prática na parte superior da tampa do motor.



MESA DE POÇO (COCKPIT) POSICIONADA NO COMPARTIMENTO

Assentos dianteiros fixos no suporte giratório posicionados frente à lateral.

Abra a cobertura do compartimento traseiro.

Remova os prendedores do poste de fixação da mesa e coloque-a no suporte do piso. Gire vagarosamente para garantir um encaixe correto.

! ADVERTÊNCIA

Quando os assentos dianteiros estiverem posicionados frente à lateral e o poste de fixação da mesa não estiver instalado, o suporte do piso representa perigo em potencial. Inspeccione estes itens com muita atenção e cuidado.



1. Suporte do piso
2. Poste de fixação da mesa

Solte as cordas elásticas amortecedoras para remover a parte superior da mesa e prendê-la ao poste de fixação.



MESA DE POÇO (COCKPIT) INSTALADA

Feche a cobertura do compartimento traseiro.

Armazenamento da mesa de poço (cockpit)

O armazenamento da mesa de poço (cockpit) é o oposto da instalação.

⚠️ ADVERTÊNCIA

O mesa de poço (cockpit) deve ser armazenada corretamente antes de utilizar a lancha.

40) Pára-brisa

Para sua conveniência, um quebra-vento é fornecido para desviar o fluxo de ar.

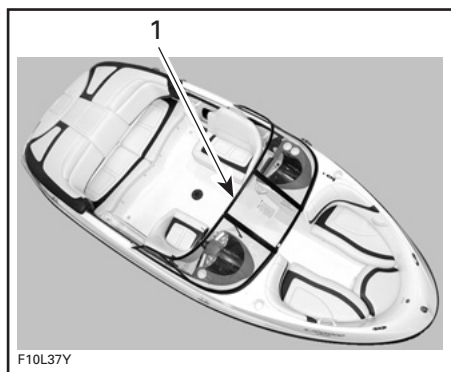

TÍPICO

1. Pára-brisa

Para abrir a entrada do pára-brisa, destrave ambas as travas, em seguida, abra a entrada, conforme demonstrado na foto a seguir.

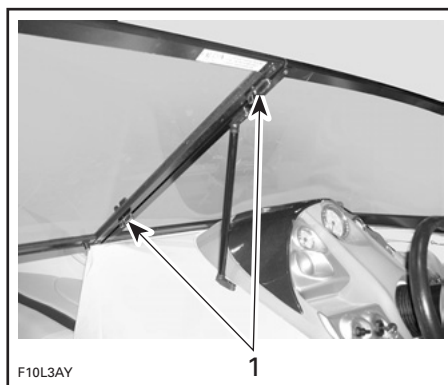

TÍPICO

1. Destrave ambas as travas

41) Localizador de profundidade

Modelos SE

Um localizador de profundidade é incluído como equipamento padrão e está localizado no painel.

Por favor, consulte a *PLANILHA DE INSTRUÇÕES DO FABRICANTE* incluída para usar o localizador de profundidade.

42) Luzes do convés

Luzes úteis para uso entre o nascer e o pôr do sol. Estas luzes ajudam o passageiro a bordo e também criam um ambiente agradável.

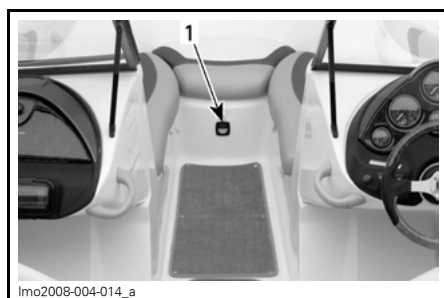

1. Luz do convés

AVISO Se você utilizar as luzes do convés durante um período de tempo prolongado com o motor desligado, a bateria descarregará.

43) Controle remoto do rádio/leitor de CD

Um controle remoto para Rádio/Leitor de CD é incluído como equipamento padrão e está localizado no painel.



TÍPICO — CONTROLE REMOTO DO RÁDIO

Por favor, consulte a *PLANILHA DE INSTRUÇÕES DO FABRICANTE* para usar o controle remoto.

INSTRUÇÕES DE FUNCIONAMENTO

⚠️ ADVERTÊNCIA

Efetue sempre as **INSTRUÇÕES PRÉ-UTILIZAÇÃO** antes de utilizar a lancha. Familiarize-se com todos os comandos e a função de cada um deles. Se não entender bem uma instrução ou comando, consulte um concessionária autorizada de lanchas esportivas Sea-Doo.

Funcionamento durante o período de amaciamento

AVISO Siga cuidadosamente as instruções desta seção. Se não o fizer, pode reduzir a duração do motor e/ou o seu desempenho.

No caso das lanchas esportivas Sea-Doo com motores Rotax® é necessário um período de amaciamento de 10 horas antes de poder utilizar a lancha em velocidade máxima de forma contínua.

Para um bom amaciamento, a alavanca do acelerador não deve avançar mais do que 3/4 da abertura, mas uma breve aceleração e variações de velocidade contribuem para um bom amaciamento.

AVISO Acelerações máximas contínuas e longos percursos sem variações de velocidade devem ser evitados. Isso pode danificar o motor durante o período de amaciamento.

Lançar na água/Carregar

AVISO Antes de lançar a lancha na água, verifique se o interruptor principal de corte da bateria está na posição ON (ligado) e se os tampões de drenagem estão bem apertados.

Quando acabar de carregar a lancha no reboque, gire o interruptor principal de corte da bateria para a posição OFF (desligado).

Retire os tampões de drenagem para drenar o porão quando a lancha estiver em cima do reboque.

Embarque no cais

Como em qualquer lancha, é necessário ter cuidado ao embarcar e certificar-se de que os motores não estão ligados.

Para embarcar em uma lancha amarrada no cais, coloque primeiro um pé devagar no convés e depois o outro pé dentro da lancha. Depois afaste a lancha do cais.

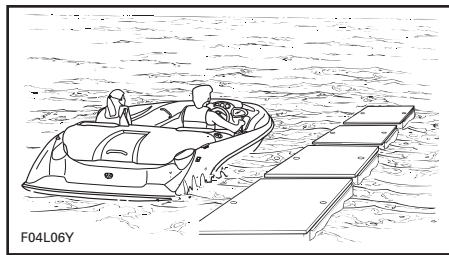

TÍPICO

AVISO Embora a lancha necessite apenas de 30 cm (1 pé) de água para flutuar, os motores devem ser ligados com pelo menos 90 cm (3 pés) de água abaixo do casco. Se a profundidade da água for inferior a 90 cm (3 pés) e o motor estiver funcionando, a hélice gira e pode aspirar os detritos do fundo e danificar o sistema de propulsão.

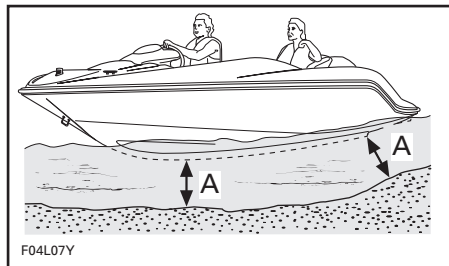

TÍPICO

A. 90 cm (3 pés)

Embarque na água

⚠️ ADVERTÊNCIA

As pessoas inexperientes devem praticar como subir a bordo próximo da costa primeiro antes de se aventurarem a fazê-lo em águas profundas.

⚠️ ADVERTÊNCIA

Durante o embarque os motores devem estar desligados. Nunca use os componentes de propulsão como ponto de apoio para subir para a lancha.

Nadar para a traseira da lancha.

Solte a escada retrátil, puxando-a para fora e para baixo para a posição de embarque.

Suba a escada e dê um impulso para cima usando as empunhaduras da plataforma de embarque.

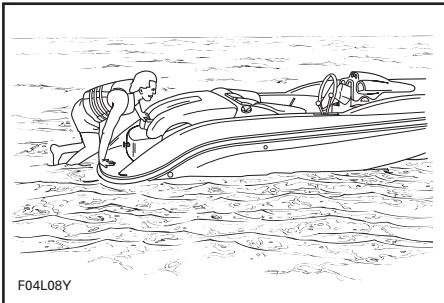

F04L08Y

TÍPICO

Quando chegar à empunhadura da tampa do motor, agarre-a e continue a levantar-se até poder colocar o joelho na plataforma de embarque.

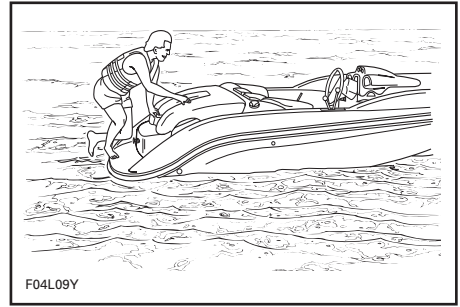

F04L09Y

TÍPICO

Continue a subir para a tampa do compartimento do motor para chegar ao convés.

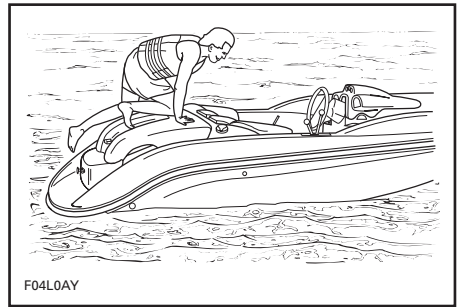

F04L0AY

TÍPICO

AVISO Não deixe a escada pendurada durante a navegação. Antes de navegar, prenda a escada com o fixador respectivo.

⚠️ ADVERTÊNCIA

Não ligue os motores até os passageiros estarem devidamente sentados.

Dar partida

! ADVERTÊNCIA

Os gases de escapamento do motor contêm monóxido de carbono (CO) que pode ficar acumulado dentro e ao redor da lancha (embaixo do toldo, no poço (cockpit), etc.). O CO pode ser perigoso ou fatal se for inalado. Verifique se há uma ventilação adequada sempre que o(s) motor(es) estiver(em) funcionando.

Ligue o ventilador do porão.

! ADVERTÊNCIA

Ligue sempre o ventilador do porão durante 5 minutos no mínimo antes de dar partida nos motores para ventilar o porão.

Desligue o ventilador do porão.

O gancho do cordão de segurança deve estar bem preso ao colete salva-vidas, roupa, braço ou perna do piloto. Prenda o gancho do cordão em um local onde não haja obstruções e em alguma coisa que se mova com o piloto se ele ou ela deixar o leme. Se o motor desligar devido à remoção da chave corta-circuito do motor (DESS) presa ao cordão de segurança, você deve reinstalar a chave no borne antes de ligar o motor.

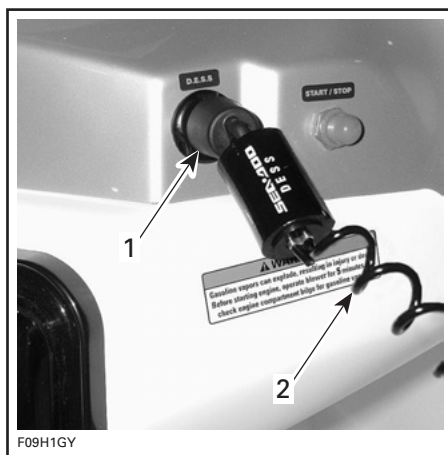

TÍPICO

1. Chave corta-circuito do motor (DESS) instalada no borne
2. Cordão de segurança preso ao piloto

! ADVERTÊNCIA

Quando pilotar a lancha use sempre o cordão de segurança. Não tape o borne DESS com nada que possa interferir no seu funcionamento. A utilização correta do cordão de segurança pode evitar que a lancha fique fora de controle e possa provocar ferimentos graves ou a morte.

NOTA: Se você ouvir sinais sonoros diferentes de 2 bipes curtos, isto significa que há uma situação especial que deve ser corrigida. Consulte a tabela apresentada na seção **MONITORANDO OS CÓDIGOS DE SINAIS SONOROS DO SISTEMA** para saber o significado do sinal codificado.

Dê partida em um motor de cada vez. Verifique os tacômetros para controlar os motores.

⚠️ ADVERTÊNCIA

Antes de dar partida, o piloto e os passageiros devem sempre estar devidamente sentados. Não toque em nenhuma peça elétrica ou na área da bomba de jato com o motor funcionando.

AVISO Para evitar o superaquecimento do motor de arranque, o período de arranque não deve exceder 5 - 10 segundos. Um período de descanso de 30 segundos deve ser observado entre os ciclos de arranque para permitir que o motor de arranque esfrie e o mecanismo seja desativado.

Uso do controlador do acelerador/câmbio

Quando selecionar a posição de Ponto morto ou Marcha à ré com a alavanca de câmbio, o defletor de Marcha à ré move-se para cima ou para baixo, para obter a posição desejada.

Marcha à frente

Para a lancha avançar, o controlador do acelerador/câmbio deve estar na posição de Marcha à frente.

Se mudar para a posição de Marcha à frente, solte o botão de liberação do controlador do acelerador/câmbio, depois empurre gradualmente a alavanca à frente a fim de aumentar a velocidade da lancha.

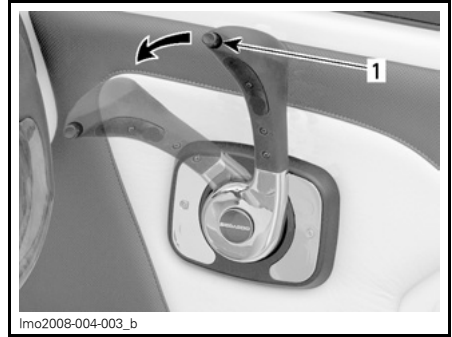

POSIÇÃO PLENA DO ACELERADOR DE MARCHA À FRENTE

1. Botão de liberação do controlador do acelerador/câmbio

Ponto morto

Para engatar o Ponto morto, puxe o controlador do acelerador/câmbio para a posição vertical. Os defletores de Marcha à ré devem estar na posição central, o que faz desviar metade da propulsão para frente da lancha para minimizar o movimento.

⚠️ ADVERTÊNCIA

Quando o controlador do acelerador/câmbio estiver em Ponto morto, as hélices continuam a rodar.



POSIÇÃO EM PONTO MORTO

Marcha à ré

Para engatar a Marcha à ré, solte o botão de liberação do controlador do acelerador/câmbio, depois puxe gradualmente a alavanca para trás. Os defletores de Marcha à ré estarão em posição inferior, direcionando toda propulsão para a parte da frente da lancha.

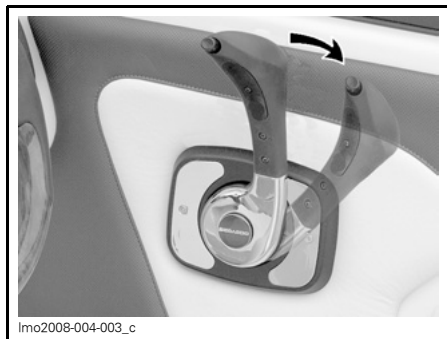

POSIÇÃO PLENA DO ACELERADOR DE MARCHA À RÉ

NOTA: Para obter a máxima eficiência e controle da Marcha à ré, aumente a velocidade do motor até ultrapassar ligeiramente a marcha lenta. Muitas rotações por minuto criam turbulência na água e diminuem a eficiência da Marcha à ré.

A lancha comporta-se de maneira diferente quando a Marcha à ré é utilizada. Quando sair pela primeira vez, execute esta manobra longe de tudo o que possa provocar uma colisão.

⚠ ADVERTÊNCIA

Familiarize-se totalmente com a Marcha à ré durante a primeira viagem e antes de transportar passageiros.

Funcionamento da direção

Os bocais da bomba de jato que controlam a direção da lancha giram ao girar o volante. A lancha gira para a direita e vice-versa ao girar o volante para a direita.

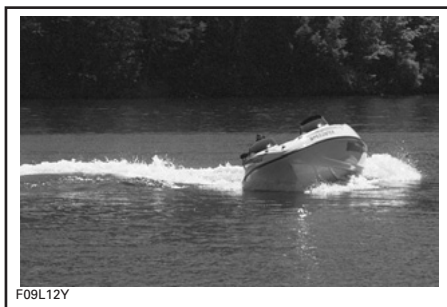

TÍPICO — VIRAR À DIREITA

Acima da velocidade de marcha lenta, os aceleradores devem ser usados para virar a lancha.

⚠ ADVERTÊNCIA

Você deve usar o acelerador e virar o volante para mudar a direção da lancha quando navegar em velocidade normal. A eficácia do sistema de direção será diferente de acordo com o número de passageiros, carga e condições da água.

Uma lancha movida a propulsão a jato precisa de aceleração para virar. Exercite-se em local seguro usando o acelerador e afastando-se de objetos imaginários. É uma boa técnica para evitar colisões.

Para zarpar

Mova o controlador do acelerador/câmbio para a posição de Marcha à frente.

Acelere lentamente para alcançar águas mais profundas. Espere os motores esfriarem para acelerar ao máximo.

⚠ ADVERTÊNCIA

Em águas pouco profundas, as conchas, areia, pedras e outros objetos podem ser aspirados pelas bombas de jato e projetados para trás.

Navegação em águas agitadas ou com pouca visibilidade

Evite navegar nestas condições. Se tiver de fazê-lo, navegue com cuidado e prudência em velocidade mínima. Se necessário, ligue as luzes de navegação.

Cruzando as ondas

Quando cruzar as ondas, reduza a velocidade. Esteja sempre preparado para pilotar a lancha e voltar a equilibrá-la se for necessário.

Quando cruzar as esteiras, mantenha-se a uma distância segura da lancha da frente.

ADVERTÊNCIA

Reduza a velocidade ao cruzar as esteiras. O piloto e os passageiros podem manter o equilíbrio agarrando-se as empunhaduras. Não salte sobre as ondas ou as esteiras.

Desligando os motores

Para desligar os motores, puxe o controlador do acelerador/câmbio para a posição vertical e retire a chave corta-circuito do motor (DESS) ou pressione os interruptores de partida/parada.

Retire sempre a chave corta-circuito do motor (DESS) do borne respectivo.

ADVERTÊNCIA

Se os motores estão desligados, o controle de direção não está disponível. Nunca deixe a chave corta-circuito do motor (DESS) ligada ao borne respectivo quando a lancha estiver parada para evitar o uso não autorizado de criança, ladrão ou outras pessoas.

Parar/Atracar

A resistência da água faz a lancha perder velocidade. A distância de parada varia com o tamanho da lancha, velocidade, condições de navegação, presença e direção do vento, correntes.

O piloto deve estar familiarizado com a distância de parada em diferentes condições.

Reduza a velocidade de aceleração para marcha lenta. Quando se aproximar de um cais, mude para Ponto morto, Marcha à frente ou Marcha à ré, conforme for necessário e desligue os motores imediatamente antes de atracar.

ADVERTÊNCIA

O controle da direção diminui ao reduzir a aceleração e é nulo ao parar os motores.

Ao se aproximar do cais, desligue os motores.

Atracar na praia

AVISO Recomenda-se não navegar com a lancha até a praia.

Aproxime-se lentamente da praia e desligue os motores utilizando a chave corta-circuito do motor (DESS) quando a profundidade da água for 90 cm (3 pés) abaixo do caso e puxe a lancha até à praia. Verifique se todos os acessórios estão OFF (desligados).

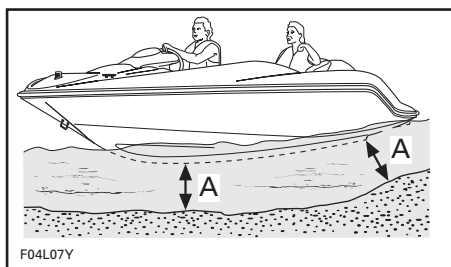

A. 90 cm (3 pés) de água abaixo do casco

⚠️ ADVERTÊNCIA

Em águas pouco profundas, as conchas, areia, pedras ou outros objetos podem ser aspirados pelas bombas de jato e projetados para trás.

Se for necessário, o sistema de escapamento de cada motor deve ser lavado antes de recomeçar a retirar a areia ou conchas acumuladas que podem entupir as passagens de água. Consulte *LAVAGEM DO SISTEMA DE ESCAPAMENTO* na seção *ARMAZENAMENTO*.

Cuidados após a utilização

⚠️ ADVERTÊNCIA

Deixe os motores arrefecerem antes de executar qualquer operação de manutenção.

Cuidados gerais

Depois de colocar a lancha no reboque, desaperte o tampão de drenagem, bloqueie as rodas e levante ligeiramente a proa com o macaco do reboque (se existir), para deixar drenar a água.

Limpe toda a água que possa ter ficado no compartimento do motor (porão, motores, etc.) com panos limpos e secos. Isto é particularmente importante depois da utilização em água salgada.

Retire a lancha da água todos os dias, para evitar o aparecimento de organismos marinhos.

Tratamento anticorrosão

Para evitar a corrosão, vaporize os componentes metálicos do compartimento do motor com um inibidor de corrosão (resistente à água salgada), como o Lubrificante XP-S™ (P/N 293 600 016) ou equivalente.

NOTA: Sempre que guardar a lancha durante alguns dias ou durante um longo período de tempo, você deve vaporizar o motor com o Lubrificante XP-S (P/N 293 600 016).

Aplique graxa dielétrica (P/N 293 550 004) (resistente à água salgada) nos bornes da bateria e nos conectores dos cabos.

AVISO Nunca deixe panos ou ferramentas no compartimento do motor ou no porão.

Cuidados adicionais para utilização em águas sujas ou salgadas

Quando utilizar a lancha em águas sujas e sobretudo na água salgada, você deve ter cuidados adicionais para proteger a lancha e os componentes. Lave o reboque e a área do casco/porão da lancha com água doce.

Lavar os sistemas de escapamento com água doce é essencial para neutralizar os efeitos corrosivos do sal ou outros produtos químicos presentes na água. Ajuda a retirar a areia, conchas e outras partículas existentes em recipientes de água e/ou mangueiras.

A lavagem com jato de água deve ser efetuada se você não pretende utilizar mais a lancha nesse dia ou quando guardá-la durante um longo período de tempo.

⚠️ ADVERTÊNCIA

Execute esta operação em uma área bem ventilada.

Consulte *LAVAGEM DO SISTEMA DE ESCAPAMENTO* na seção *ARMAZENAMENTO* para conhecer o procedimento.

AVISO Se você não colocar em prática os cuidados adequados como: lavagem, lavagem do sistema de refrigeração e tratamento anticorrosão após utilização em água salgada, poderá danificar a lancha e os seus componentes. Nunca guarde a lancha sob a luz solar direta.

Nas áreas costeiras, tenha também especial cuidado com as peças cromadas ou em aço inoxidável, como as empunhaduras, os cunhos de amarras, a tampa do tanque de combustível e as luzes de navegação. Depois lave abundantemente com água doce. Limpe com um produto de boa qualidade para peças cromadas. Proteja com uma boa cera para automóvel ou de fibra de vidro.

PROCEDIMENTOS ESPECIAIS

Limpeza da hélice e da entrada de água da bomba de jato

A água é aspirada pela hélice através desta abertura. A grade minimiza a entrada de objetos estranhos no sistema de propulsão.

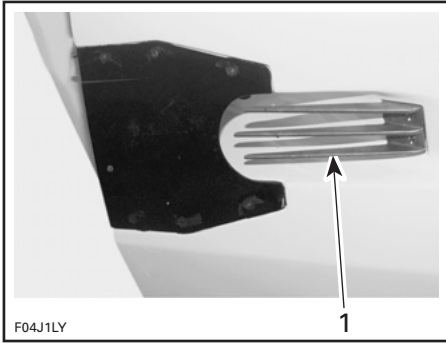

TÍPICO
1. Grade de entrada

! ADVERTÊNCIA

Mantenha-se distante de grades de entrada quando os motores estiverem em funcionamento. Os cabelos compridos, roupas largas ou as fitas de coletes salva-vidas podem enrolar-se nas peças móveis e provocar ferimentos graves ou afogamento.

As algas, conchas ou detritos podem ficar presos nas grades de entrada, nos eixos de transmissão e/ou hélices. Uma entrada de água entupida pode provocar problemas como:

1. **Cavitação:** A velocidade do motor é elevada mas a lancha move-se lentamente por causa da redução da propulsão a jato; os componentes da bomba de jato podem ficar danificados.

2. **Superaquecimento:** Como o funcionamento da bomba de jato controla o fluxo de água que arrefece o sistema de escapamento, uma entrada entupida pode provocar o superaquecimento do motor e danificar os componentes internos do motor.

A área entupida pode ser limpa da maneira seguinte:

Limpeza com a lancha dentro da água: Retire a chave corta-circuito do motor (DESS) do borne para parar os motores. Deixe a lancha parar sozinho. Espere um pouco para que as algas ou outros detritos saiam da(s) grade(s). Pode ser necessário repetir o procedimento.

Em situações extremas, se o método acima não funcionar, você pode fazer o seguinte:

1. Com os motores funcionando, coloque o controlador do acelerado/câmbio na posição de Marcha à ré e varie a aceleração rapidamente várias vezes.
2. Tente acelerar de novo.

Na maioria das vezes, os detritos saem pelo sistema de propulsão.

Limpeza com a lancha fora da água: Se o sistema continuar entupido, desligue os motores, retirando a chave DESS.

! ADVERTÊNCIA

Retire sempre a chave corta-circuito do motor (DESS) do borne respectivo para evitar que os motores comecem a funcionar acidentalmente antes de limpar a área das bombas de jato.

Abaixo da lancha, limpe manualmente todas as áreas de entrada de água. Se o sistema ainda estiver entupido, dirija-se a um concessionária autorizada de lanchas esportivas Sea-Doo para obter assistência técnica.

AVISO Evite navegar em áreas com muitas algas. Se não for possível, faça variações de velocidade. As algas têm mais tendência a enrolar em velocidade baixa e constante. Inspeção nas grades de entrada de água para verificar se estão danificadas. Consulte um concessionária autorizada das lanchas esportivas Sea-Doo.

Rebocar a lancha na água

Para rebocar uma lancha esportiva Sea-Doo na água, é necessário tomar precauções especiais.

A velocidade máxima de reboque recomendada é de 24 km/h (15 MPH).

Ao rebocar a lancha na água, aperte ambas as mangueiras de saída de água do tubo de escapamento usando uma braçadeira de mangueira grande (P/N 529 032 500).

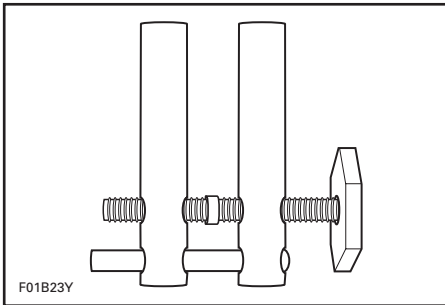

Isto evita que os sistemas de escapamento encham, causando a injeção de água nos motores. Se os motores não estiverem funcionando, não há pressão no sistema de escapamento e a água não pode ser evacuada.

AVISO Os motores podem ser danificados se esta precaução não for tomada. Se você tiver de rebocar uma lancha esportiva Sea-Doo na água e não tiver braçadeiras de mangueira, mantenha-se sempre bastante abaixo da velocidade máxima de reboque de 24 km/h (15 MPH).

Instalar as braçadeiras da mangueira nas mangueiras de saída de água do tubo de escapamento conforme descrito para cada motor.

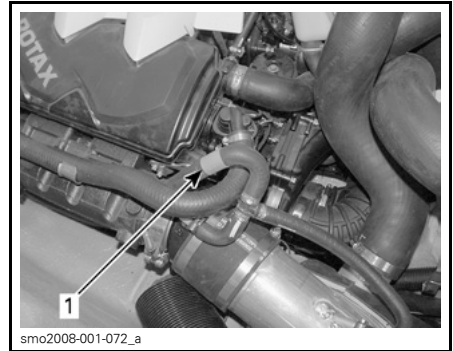

TÍPICO

1. Mangueira de saída da água do tubo de escapamento

AVISO Quando terminar de rebocar a lancha, as braçadeiras da mangueira devem ser removidas antes de ligar a lancha. Os motores serão danificados se esta precaução não for tomada.

Lancha emborcada

Pelo seu desenho e dimensões, esta lancha não emborca facilmente. Se a lancha emborcar, continue a flutuar. Normalmente, é melhor ficar em cima da lancha para ser localizado com maior facilidade.

⚠️ ADVERTÊNCIA

Se a lancha estiver emborcada, não tente ligar novamente os motores. O piloto e os passageiros devem usar sempre coletes salva-vidas.

Lancha submersa/ Motor afogado na água

Para limitar os danos nos motores, efetue o procedimentos a seguir, o mais rapidamente possível:

1. Esvazie a água do porão.

2. Se estiver submerso em **água salgada**, vaporize o porão e todos os componentes com água limpa utilizando uma mangueira de jardim, para evitar o efeito corrosivo do sal.

AVISO Nunca tente dar partida manualmente ou ligar os motores. A água existente dentro dos tubos de entrada entrará nos motores e poderá danificá-los gravemente.

3. Leve, o mais rapidamente possível, a lancha a um concessionária autorizada de lanchas esportivas Sea-Doo para obter assistência técnica.

AVISO Quanto mais tarde pedir assistência técnica, maiores serão os danos nos motores. A falta de assistência técnica necessária, **ocasionará** danos graves aos motores.

INFORMAÇÃO SOBRE MANUTENÇÃO

TABELA DE MANUTENÇÃO

A manutenção é muito importante para manter a lancha em condição de funcionamento seguro. A manutenção adequada é de responsabilidade do proprietário. Execute as verificações periódicas e siga a tabela de manutenção.

ADVERTÊNCIA

O não atendimento aos procedimentos e à tabela de manutenção a fim de manter a lancha funcionando corretamente pode tornar o seu funcionamento inseguro.

Você deve fazer uma inspeção de segurança anual na lancha.

A tabela deve ser ajustada em função das condições de utilização e de funcionamento. A utilização intensiva da lancha obriga a uma inspeção e manutenção mais freqüentes.

Esta seção inclui instruções para procedimentos básicos de manutenção. Se você tiver a habilidade mecânica e as ferramentas necessárias, poderá executar estes procedimentos. Consulte um concessionária autorizada de lanchas esportivas Sea-Doo.

Outros itens importantes na tabela de manutenção considerados mais difíceis e que exigem ferramentas especiais são executados de forma mais aprimorada por um concessionária autorizada Sea-Doo.

ADVERTÊNCIA

Desligue o motor e siga estes procedimentos de manutenção ao executar a manutenção. Se você não seguir os procedimentos de manutenção corretamente, poderá ser ferido por peças quentes, peças em movimento, eletricidade, substâncias químicas ou outros perigos.

ADVERTÊNCIA

Se você precisar remover um dispositivo de trava (exemplo, patilhas de bloqueio, prendedores com trava automática, etc.) durante a desmontagem/montagem, sempre o substitua por um novo dispositivo.

A: AJUSTAR C: LIMPAR I: INSPECIONAR L: LUBRIFICAR R: SUBSTITUIR D: CONCESSIONÁRIA O: PILOTO PEÇA/SERVIÇO	PRIMEIRAS 10 HORAS						LEGENDA
	A CADA 25 HORAS						
	A CADA 50 HORAS						
	A CADA 100 HORAS OU NA ÉPOCA ANTERIOR À TEMPORADA						
	A CADA 200 HORAS OU 2 ANOS						
A EXECUTAR PELO							
MOTOR							
Óleo do motor ⁽¹⁾ e filtro	R			R ⁽²⁾		D	(1) Inspeção o nível antes de cada percurso de navegação. (2) No período de armazenamento ou após 100 horas de uso, o que ocorrer primeiro. (3) Inspeção o momento de deslizamento. (4) A cada 10 horas de uso em água salgada.
Suportes de borracha	I		I			D	
Embreagem do turbocompressor (se existente)					I ⁽³⁾	D	
Proteção anticorrosão	L			L ⁽⁴⁾		O	
SISTEMA DE ESCAPAMENTO							
Condições dos fixadores do sistema de escapamento, mangueiras e componentes	I ⁽⁵⁾			I ⁽⁵⁾		D	(2) Em um período de armazenamento ou após 100 horas de uso, o que ocorrer primeiro. (5) Inspeção também se há vazamentos. (6) Lavagem diária quando utilizado em água salgada ou águas poluídas.
Lavagem do sistema de escapamento				(2) (6)		O	
SISTEMA DE ARREFECIMENTO							
Mangueiras e fixadores	I			I		D	(1) Inspeção o nível antes de cada percurso.
Líquido de arrefecimento ⁽¹⁾	I				R	D	
SISTEMA DE COMBUSTÍVEL							
Cabo do acelerador	I			I ⁽⁴⁾		D	(4) A cada 10 horas de utilização em água salgada.
Acelerador	I			I, L ⁽⁴⁾		O/D	
Teste de vazamento no sistema de combustível e válvula de regulação da pressão, conexões, linhas de combustível	I			I		D	
Correias do tanque de combustível	I			I		D	

A: AJUSTAR C: LIMPAR I: INSPECIONAR L: LUBRIFICAR R: SUBSTITUIR D: CONCESSIONÁRIA O: PILOTO	PRIMEIRAS 10 HORAS						
	A CADA 25 HORAS						
	A CADA 50 HORAS						
	A CADA 100 HORAS OU NA ÉPOCA ANTERIOR À TEMPORADA						
	A CADA 200 HORAS OU 2 ANOS						
	PEÇA/SERVIÇO	A EXECUTAR PELO					
SISTEMA DE ENTRADA DE AR							
Filtro de ar	I			I (7)		O	(7) Substituir se necessário.
SISTEMA DE GERENCIAMENTO DO MOTOR (EMS)							
Sensores EMS	I			I		D	—
Códigos de falhas EMS	I			I		D	
SISTEMA ELÉTRICO							
Vela de ignição	I			I	R	D	(4) A cada 10 horas de utilização em água salgada. (11) Lubrifique os postes de fixação.
Sistema elétrico (sistema de ignição, sistema de partida, injetores de combustível, etc.)	I			I		D	
Conectores VCM e ECM (inspeção visual sem desligar)				I (4)		O	
Sistema de segurança com codificação digital (DESS)	I			I		D	
Interruptor principal de corte da bateria	I			I		D	
Suporte de bateria	I			I		D	
Bateria				I, L (11)		D	
Conectores de luz de popa				L		O	
SISTEMA DE DIREÇÃO							
Cabo da direção e conexões	I			I		D	—
Mancais do bocal de direção	I			I		D	

A: AJUSTAR C: LIMPAR I: INSPECIONAR L: LUBRIFICAR R: SUBSTITUIR D: CONCESSIONÁRIA O: PILOTO PEÇA/SERVIÇO	PRIMEIRAS 10 HORAS						LEGENDA
	A CADA 25 HORAS						
	A CADA 50 HORAS						
	A CADA 100 HORAS OU NA ÉPOCA ANTERIOR À TEMPORADA						
	A CADA 200 HORAS OU 2 ANOS						
A EXECUTAR PELO							
SISTEMA DE PROPULSÃO							
Eixo de direção				L (4) (8)		D	(4) A cada 10 horas quando utilizado em água salgada. (8) Lubrifique para proteção anticorrosão (9) Inspeção mensal (a cada duas semanas se usado em água salgada) e troque quando necessário.
Anel de carvão e protetor de borracha (eixo de direção)	I		I			D	
Sistema de câmbio, cabo e conexões	I			I		D	
Estrias do veio de direção/hélice				I, L		D	
Proteção da hélice	I			I		D	
Vedação do eixo da hélice, luva e O-ring				I (4)		D	
Hélice e anel de desgaste	I		I			D	
Ânodo sacrificial				(9)		O	
CASCO/CARROCERIA							
Bloqueios, travas e dobradiças da tampa do compartimento				I, L (4)		O	(4) A cada 10 horas de utilização em água salgada. (10) Verifique se há obstáculos.
Drenos do convés/válvula do embornal				I		O	
Tampão de drenagem (porão interno)	I (10)			I (10)		O	

INSPEÇÃO DE 10 HORAS

Recomenda-se que após as 10 primeiras horas de funcionamento, a lancha seja inspecionada em um concessionária autorizada de lanchas esportivas Sea-Doo. A manutenção inicial é muito importante e não deve ser negligenciada.

NOTA: A inspeção de 10 horas é de responsabilidade do proprietário.

Recomenda-se que esta inspeção seja assinada por um concessionária autorizada de lanchas esportivas.

Data da inspeção de 10 horas

Assinatura do concessionária autorizada

Nome do concessionária

PROCEDIMENTOS DE MANUTENÇÃO

Acelerador

Lubrificação do acelerador

Lubrifique o acelerador com o Lubrificante XP-S (P/N 293 600 016) ou equivalente.

Use o acessório de lubrificação localizado na parte superior da tampa do motor.

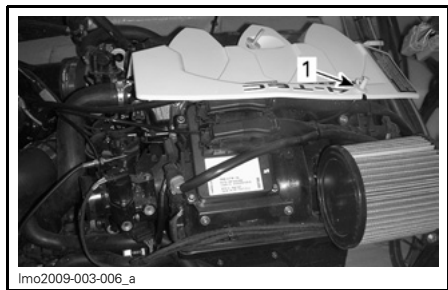

1. Acessório de lubrificação

Com o motor **sem** funcionar, certifique-se de vaporizar o lubrificante durante 3 a 5 segundos, no mínimo, para fazer uma lubrificação adequada.

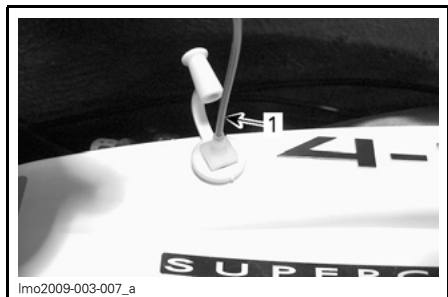

1. Agulha de metal no acessório de lubrificação

Cabo do acelerador

Inspeção do cabo do acelerador

Mova a alavanca do acelerador para frente e para trás uma vez. Ela deve funcionar suavemente. Consulte um concessionária autorizada de lanchas esportivas Sea-Doo, se for necessário fazer ajustes.

! ADVERTÊNCIA

Não altere nem modifique os ajustes ou caminho do cabo do acelerador.

Óleo do motor

Óleo do motor recomendado (Motor 155 HP)

Use o óleo XP-S 10W40 para motores de 4 tempos (P/N 219 700 346) ou o óleo SAE 10W40 para motores de 4 tempos que atenda os requisitos da classificação de serviço API SM, SL ou SJ. Verifique sempre a etiqueta da API no recipiente do óleo, para ver se inclui pelo menos uma das normas acima referidas.

Óleo sintético

Um óleo sintético que atenda os mesmos requisitos pode ser usado.

O óleo sintético XP-S 5W40, para motores de 4 tempos (P/N 293 600 039) é adequado.

Óleo do motor recomendado (Motor 215 HP)

Utilize o óleo XP-S 10W40 para motores de 4 tempos (P/N 219 700 346) ou um equivalente aprovado pela BRP.

Nos motores 215 HP, o mesmo óleo lubrifica tanto o motor como a embreagem do turbocompressor.

O óleo XP-S 10W40 para motores de 4 tempos (P/N 219 700 346) foi testado exaustivamente e não tem nenhum aditivo que possa prejudicar o funcionamento da embreagem do turbocompressor.

NOTA: A utilização de qualquer óleo não recomendado, pode anular a garantia limitada da BRP.

Óleo sintético

AVISO NUNCA utilize óleo sintético nestes motores. Se o fizer, pode impedir o funcionamento correto da embreagem do turbocompressor. Não adicione aditivos ao óleo recomendado. Esteja ciente de que os óleos não recomendados pela BRP podem conter aditivos (agentes que podem modificar o coeficiente de fricção) que podem causar um deslizamento incorreto do turbocompressor e provocar um desgaste prematuro. Por esta razão, recomenda-se somente o óleo XP-S 10W40 para motores de 4 tempos (P/N 219 700 346) ou um equivalente aprovado.

Nível do óleo do motor

AVISO Verifique o nível do óleo frequentemente e reabasteça de óleo se for necessário. Não encha demais. A utilização do motor com um nível de óleo incorreto pode danificá-lo seriamente. Limpe todo o óleo derramado.

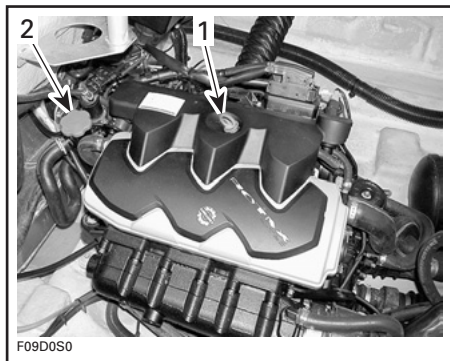

TÍPICO

1. Vareta medidora do nível do óleo
2. Tampa do óleo

A lancha deve estar nivelada.

O nível do óleo pode ser verificado com a lancha dentro ou fora da água.

Se a lancha estiver fora da água

Quando a lancha estiver fora da água, sobre o reboque, bloqueie as rodas e levante ligeiramente a proa com o macaco do reboque (se existir) até a guia do pára-choque ficar nivelada.

Ligue uma mangueira de jardim ao conector para lavagem com jato de água. Consulte *LAVAGEM DO SISTEMA DE ESCAPAMENTO* em *ARMAZENAMENTO* e siga o procedimento descrito.

AVISO Não coloque o motor para funcionar sem fornecer água ao sistema de escapamento quando a lancha estiver fora da água. O não fornecimento de água ao sistema de escapamento pode danificá-lo seriamente.

AVISO Não coloque o motor para funcionar durante mais de 5 minutos. A vedação da linha de transmissão deixa de ser arrefecida quando a lancha estiver fora da água.

Procedimento

É sobretudo importante seguir este procedimento, para obter uma leitura precisa do nível do óleo do motor.

⚠️ ADVERTÊNCIA

O óleo do motor pode estar quente. Alguns componentes do compartimento do motor podem estar muito aquecidos. O contato direto pode provocar queimaduras.

1. Deixe que o motor regresse à temperatura normal de funcionamento.
2. Aqueça o motor e deixe-o funcionar em **marcha lenta durante 30 segundos** antes de desligá-lo.
3. Pare o motor.
4. **Esperre pelo menos 30 segundos.**
5. Puxe a vareta para fora e limpe-a bem.

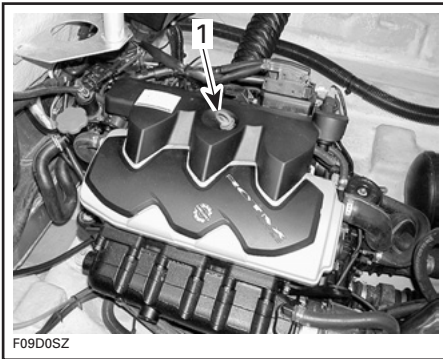

F09D0SZ

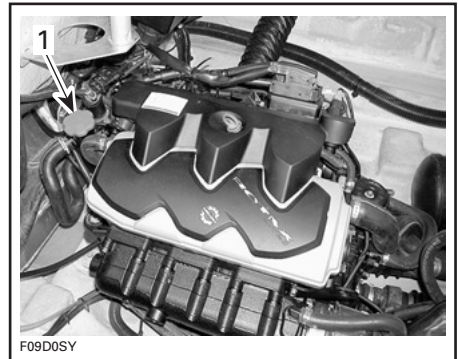

F09D0SY

TÍPICO

1. Vareta medidora do nível do óleo

6. Volte a instalar a vareta, e empurre-a bem para dentro.
7. Retire a vareta e leia o nível do óleo. Deve estar entre as marcas.

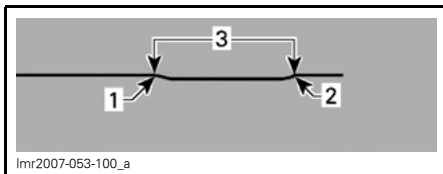

lmr2007-053-100_a

1. Cheio
2. Adicionar
3. Limites operacionais

8. Se não estiver, adicione óleo até o nível entre as marcas conforme solicitado.

Para adicionar óleo, desenrosque a tampa do óleo. Coloque um funil na abertura e adicione óleo até o nível adequado. **Não encha demais.**

TÍPICO

1. Tampa do óleo

NOTA: Sempre que adicionar óleo ao motor, repita o procedimento descrito acima. Caso contrário, você obterá uma leitura incorreta do nível de óleo.

Volte a instalar a tampa e a vareta corretamente.

Mudança do óleo e substituição do filtro de óleo do motor

A troca do óleo e a substituição do filtro devem ser executadas por um concessionária autorizada de lanchas esportivas Sea-Doo.

Líquido de arrefecimento do motor

Líquido de arrefecimento recomendado

Utilize sempre anticongelante à base de etileno-glicol que contenha inibidores da corrosão específicos para motores de combustão interna em alumínio.

NOTA: Se estiver disponível, recomendamos que utilize anticongelante biodegradável compatível com os motores de alumínio de combustão interna. Isso contribuirá para a proteção do ambiente.

O sistema de arrefecimento deve ser preenchido com o líquido de arrefecimento pré-misturado BRP (P/N 219

700 362) ou com água e solução anticongelante (50% de água destilada, 50% anticongelante).

Para evitar a deterioração do anticongelante, use sempre a mesma marca. Nunca misture marcas diferentes exceto se lavar completamente o sistema de arrefecimento e enchê-lo de novo. Consulte um concessionária autorizada de lanchas esportivas Sea-Doo.

Nível do líquido de arrefecimento

! ADVERTÊNCIA

Verifique o nível do líquido de arrefecimento com o motor frio. Nunca acrescente líquido de arrefecimento com o motor quente.

Com a lancha em uma superfície nivelada, o líquido de arrefecimento deve estar entre as marcas de nível MIN. e MAX. do recipiente, quando o motor estiver frio.

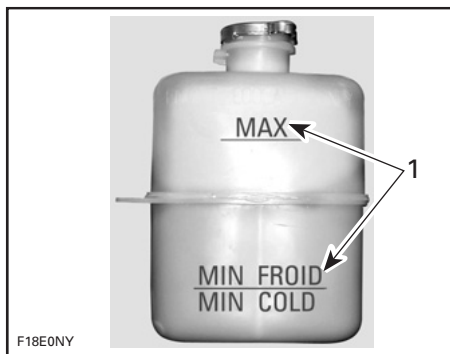

1. Nível entre as marcas quando o motor está frio

NOTA: Considera-se que a lancha dentro da água está nivelada. Quando a lancha estiver sobre o reboque, bloqueie as rodas e levante ligeiramente a proa com o macaco do reboque (se existir) até a guia do pára-choque ficar nivelada.

Adicione líquido de refrigeração até o nível entre as marcas conforme solicitado. Utilize um funil para não derramar o líquido. **Não encha demais.**

Reinstale e aperte corretamente a tampa de abastecimento.

NOTA: Um sistema de arrefecimento que necessite freqüentemente de líquido indica que há vazamentos ou problemas no motor. Consulte um concessionária autorizada de lanchas esportivas Sea-Doo.

Substituição do líquido de arrefecimento

A mudança do líquido de arrefecimento deve ser executada por um concessionária autorizada de lanchas esportivas Sea-Doo.

Fusíveis

Se o fusível estiver defeituoso, substitua-o por outro de mesma amperagem.

AVISO Não utilize um fusível com uma amperagem mais alta pois pode provocar incêndio ou danos graves. Se o fusível estiver fundido, determine a causa do problema e resolva-a antes de voltar a ligar o motor. Dirija-se a um concessionária autorizada de lanchas esportivas Sea-Doo, para obter assistência.

Fusíveis principais

Se nada estiver funcionando, verifique se o interruptor principal de corte da bateria está na posição ON (ligado).

Verifique também os fusíveis conectados ao interruptor principal de corte da bateria no interior da amurada.

NOTA: Há fusíveis sobressalentes dentro do Bloco de fusíveis dos motores (Engines Fuse Block - EFB) e da tampa da caixa de fusíveis do Módulo de controle de veículo (Vehicle Control Module - VCM).

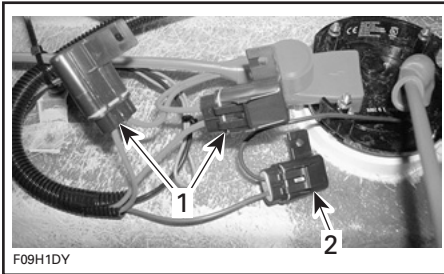

TÍPICO — ATRÁS DO INTERRUPTOR DE CORTE DA BATERIA

1. 2 x 20A: VCM
2. 3A: bomba do porão automática
3. 1A: memória do rádio (não demonstrado)

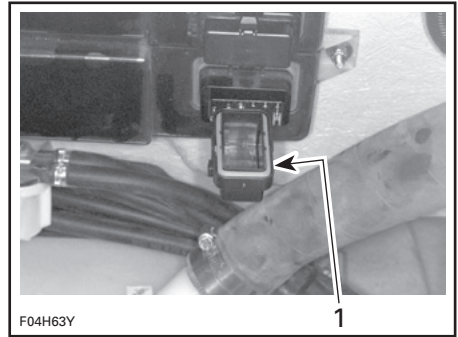

TÍPICO

1. Deslize as patilhas da tampa em cada lado do fusível, depois puxe o fusível para fora.

Fusíveis de acessórios dos motores

NOTA: Típico para os dois motores.

Os fusíveis para componentes do motor, para o Módulo de controle dos motores (ECM) ou para os indicadores estão integrados no Bloco de fusíveis dos motores (EFB), localizado no compartimento do motor.

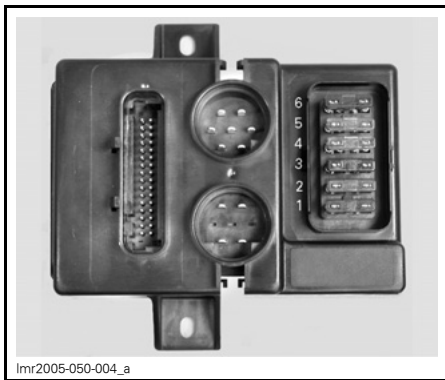

EFB

1. 10A: Bomba de combustível
2. 10A: Cilindro 3, bobina de ignição e injeção
3. 5A: ECM
4. 10A: Cilindro 1, bobina de ignição e injeção
5. 10A: Cilindro 2, bobina de ignição e injeção
6. 2A: Indicadores

Para remover a tampa da caixa de fusíveis, aperte as patilhas de bloqueio da tampa e puxe a tampa para fora para ter acesso aos fusíveis.

Use as patilhas da tampa para remover o fusível.

Ao terminar, certifique-se de que a vedação esteja posicionada corretamente na tampa.

Posicione cuidadosamente a tampa no bloco de fusíveis, em seguida, empurre até ouvir um som de encaixe em cada patilha de bloqueio.

Os fusíveis principais para o sistema elétrico do motor estão localizados próximo de cada solenóide do motor.

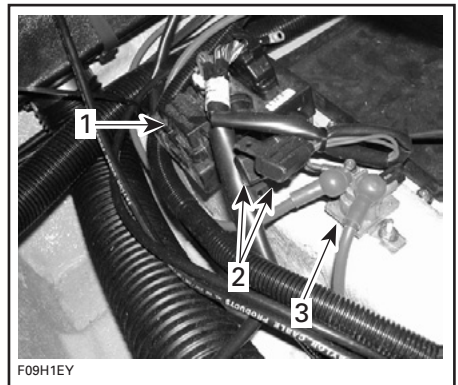

TÍPICO

1. EFB
2. Fusíveis principais do sistema elétrico do motor
- 30A: Sistema de carregamento
- 15A: EFB
3. Solenóide

Fusíveis acessórios do veículo

Fusíveis do sistema elétrico do veículo estão integrados ao Módulo de controle do veículo (VCM), localizado à frente do painel do piloto.

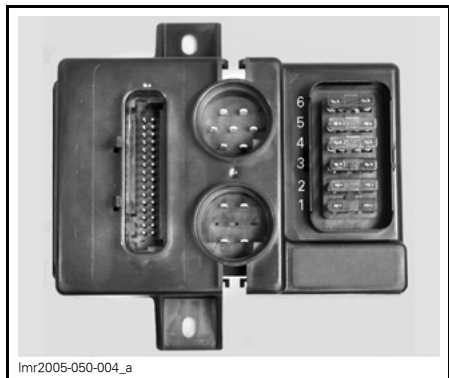

lmr2005-050-004_a

VCM

1. 10A: Acessórios
2. 10A: Rádio
3. 7,5A: Ventilador
4. 3A: Bomba do porão
5. 3A: Luzes NAV
6. 5A: Luzes de cortesia

Para remover a tampa da caixa de fusíveis, aperte as patilhas de bloqueio da tampa e puxe a tampa para fora para ter acesso aos fusíveis.

Use as patilhas da tampa para remover o fusível.

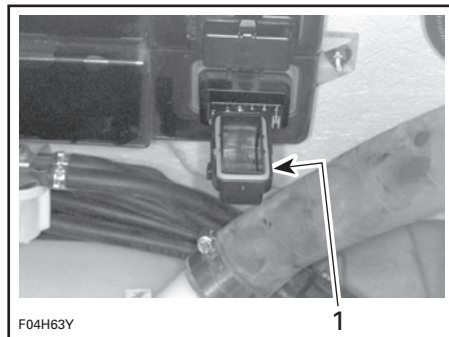

F04H63Y

1

TÍPICO

1. Deslize as patilhas da tampa em cada lado do fusível, depois puxe o fusível para fora.

Ao terminar, certifique-se de que a vedação esteja posicionada corretamente na tampa.

Posicione cuidadosamente a tampa no bloco de fusíveis, em seguida, empurre até ouvir um som de encaixe em cada patilha de bloqueio.

Ventilador do porão

Verificação do funcionamento do ventilador do porão

Verifique se cada ventilador do porão está funcionando corretamente.

Certifique-se de que os tubos do ventilador não estejam obstruídos.



lmo2008-004-016_a

TÍPICO

1. Tubo do ventilador

⚠️ ADVERTÊNCIA

Se o ventilador não funcionar corretamente, consulte um concessionária autorizada de lanchas esportivas Sea-Doo antes de utilizar a lancha para obter assistência técnica.

Luzes de navegação

Substituição da lâmpada da luz de proa

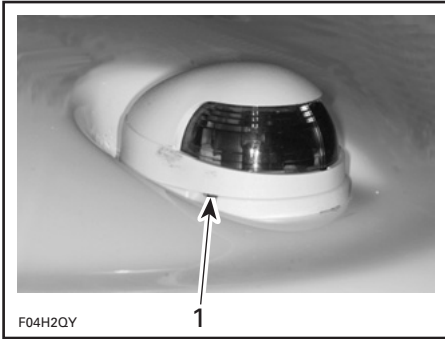

TÍPICO

1. Utilize cuidadosamente uma chave de parafuso

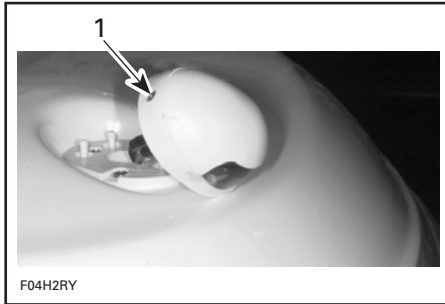

TÍPICO

1. Retire este parafuso

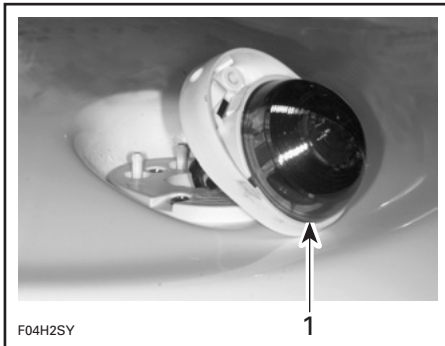

TÍPICO

1. Puxe a lente para fora

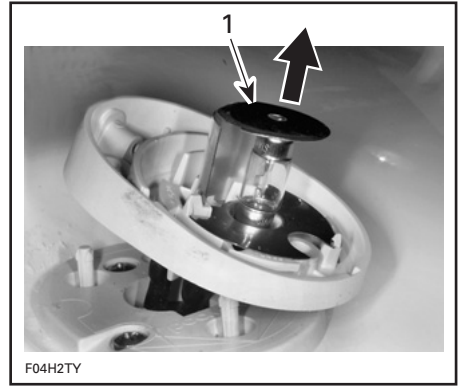

TÍPICO

1. Levante e remova a lâmpada

Para montar, efetue as mesmas operações em ordem inversa. Porém, esteja atento ao seguinte:

Aplique graxa dielétrica na superfície de contato da nova lâmpada.

Ao instalar a lâmpada sob a placa do terminal superior, é possível que a lâmpada permaneça frouxa. A tampa comprimirá a placa do terminal contra a lâmpada na reinstalação.

Substituição da lâmpada da luz de popa

Desenrosque a lente girando-a no sentido oposto ao dos ponteiros do relógio e retire-a.

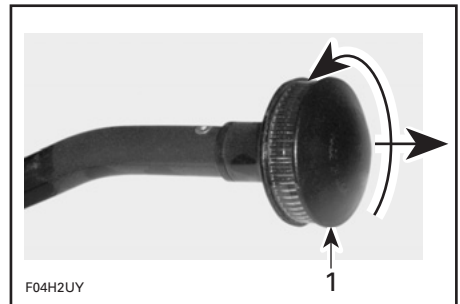

TÍPICO

1. Desparafuse e puxe

Puxe a lâmpada para retirá-la.

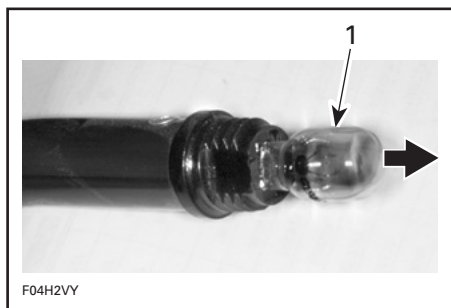

TÍPICO

1. *Puxe a lâmpada para fora*

Aplique graxa dielétrica na superfície de contato da nova lâmpada.

Para montar, efetue as mesmas operações na ordem inversa.

Lubrificação do conector da luz de popa

Aplique graxa dielétrica nos conectores de popa quando necessário.

Substituição da lâmpada da luz do convés

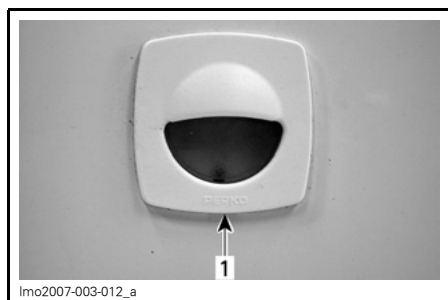

1. *Utilize cuidadosamente uma chave de parafuso*

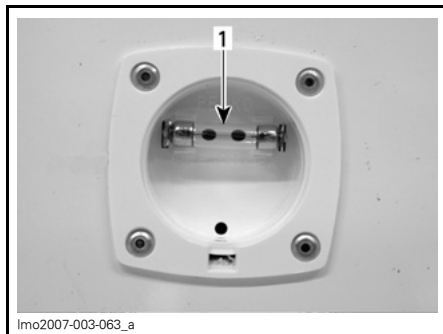

1. *Puxe e remova a lâmpada*

Drenagem do convés e válvula do embornal

Limpeza da drenagem do convés

O objetivo da drenagem é evacuar a água do convés.

Retire tudo o que possa obstruir a saída da drenagem do convés.

A água é drenada para fora através da válvula localizada próximo do bocal da bomba de jato.

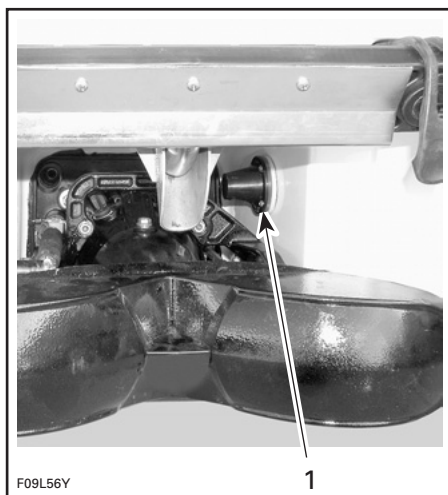

TÍPICO

1. *Válvula do embornal*

Mantenha-a limpa para não ficar entupida.

Travas e dobradiças

A utilização do Lubrificante XP-S (P/N 293 600 016) ajuda a evitar a corrosão e a manter o funcionamento correto dos mecanismos.

Lubrificação das travas e dobradiças

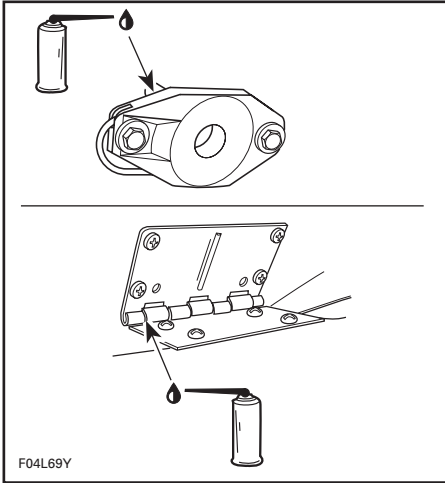

TÍPICO

Defletor de Marcha à ré

Lubrificação do defletor de Marcha à ré

Lubrique o mecanismo e os pontos de rotação em ambos os lados de cada defletor usando o Lubrificante XP-S (P/N 293 600 016) ou equivalente.

Ânodos sacrificiais

A corrosão das peças de metal, especialmente as expostas à água salgada, é normal nas lanchas. A corrosão pode ser provocada pela fuga de corrente elétrica proveniente das instalações elétricas do cais, circuitos e linhas de CA aterradas indevidamente e equipamentos alimentados por CC mal isolados em relação às embarcações amarradas nas proximidades. A corrosão é acelerada quando há corrente elétrica.

Os ânodos sacrificiais estão instalados em determinadas peças da lancha para reduzir a corrosão. Substitua os ânodos corroídos, em vez da peça onde o ânodo está instalado.

Substitua cada ânodo quando 50% do seu peso estiver corroído.

Os ânodos estão instalados nos seguintes locais:

- Sapata(s)/placa(s) para refrigeração
- Compartimento(s) da bomba
- Suporte(s) dos defletores de Marcha à ré
- Bocais de direção
- Defletores de Marcha à ré

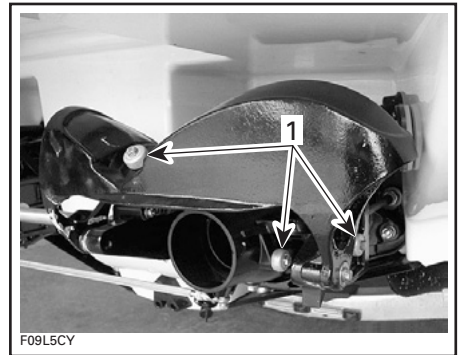

TÍPICO

1. Ânodos sacrificiais

NOTA: Inspeção sempre os ânodos antes de navegar com a lancha. **NÃO** pinte os ânodos nem aplique revestimentos de proteção.

Carroceria e casco

Inspeção

Inspeção os amortecedores, a bateria e o depósito.

Limpeza

O porão deve ser limpo duas vezes por ano com água quente e detergente ou um produto para limpeza de porões,

para retirar todos os resíduos de combustível/óleo/eletrolito e umidade que possa existir.

De vez em quando, lave a carroceria com água quente e sabão (utilize apenas um detergente suave). Retire todos os organismos marinhos dos motores e/ou casco. Aplique cera não abrasiva.

AVISO Nunca limpe as peças de fibra de vidro e de plástico com um detergente forte, um agente desengordurante, diluente, acetona, etc.

Lave o pára-brisa com o produto para limpeza pesada BRP (P/N 293 110 001) e água. Para retirar os riscos finos e marcas de arranhões, utilize um polidor de pára-brisa próprio para materiais acrílicos, lucite, policarbonato e outros semelhantes.

As manchas dos assentos e das superfícies em fibra de vidro podem ser removidas com Knight's Spray-Nine[†] ou equivalente.

Proteção anticorrosão

Proteja as peças metálicas do compartimento do motor do processo de corrosão usando o Lubrificante XP-S (P/N 293 600 016) ou equivalente.

[†] Knight's Spray Nine é uma marca comercial registrada da Knight Oil Corporation.

ARMAZENAMENTO

Para um armazenamento correto, recomendamos que você leve a lancha a um concessionária autorizada de lanchas esportivas Sea-Doo, embora possa executar pessoalmente as operações a seguir com algumas ferramentas.

NOTA: Deixe o tampão de drenagem aberto durante o armazenamento.

AVISO Não ponha o motor para funcionar durante o período de armazenamento.

ADVERTÊNCIA

Como o combustível e o óleo são inflamáveis, peça a um concessionária autorizada de lanchas esportivas Sea-Doo que inspecione a integridade dos sistemas de combustível e de óleo, tal como especificado na **TABELA DE MANUTENÇÃO**.

Limpeza da bomba de jato

Limpe a bomba de jato vaporizando água na entrada e na saída e depois aplique uma camada de Lubrificante XP-S (P/N 293 600 016) ou equivalente.

ADVERTÊNCIA

Retire sempre a tampa do cordão de segurança do borne para evitar que o motor comece a funcionar acidentalmente antes de limpar a área da bomba de jato. O motor não deve estar funcionando para realizar esta operação.

Proteção do sistema de combustível

O estabilizador de combustível BRP (P/N 413 408 600) (ou equivalente) pode ser adicionado ao tanque de combustível para evitar a deterioração do combustível e o acúmulo de secreção

de resina no sistema. Siga as instruções do fabricante para uma utilização correta.

AVISO O estabilizador de combustível deve ser adicionado antes da lubrificação do motor para proteger os componentes do sistema de combustível contra depósitos de verniz.

Encha completamente o tanque de combustível. Verifique se o tanque de combustível não tem água.

AVISO Se ficar alguma água dentro do tanque de combustível, poderá ocorrer danos graves no sistema de injeção.

ADVERTÊNCIA

Desligue sempre os motores, antes de reabastecer de combustível. O combustível é inflamável e pode explodir em certas condições. Trabalhe sempre em áreas bem ventiladas. Não fume, nem se aproxime de chamas ou centelhas. O tanque de combustível pode estar pressurizado. Quando abrir a tampa, gire-a lentamente. Nunca use uma chama aberta para verificar o nível de combustível. Quando reabastecer, mantenha a lancha nivelada. Não encha demais o tanque de combustível se deixar a lancha ao sol. Quando a temperatura aumenta, o combustível dilata-se e pode transbordar. Limpe sempre o combustível derramado em cima da lancha. Verifique periodicamente o sistema de combustível.

Lubrificação do acelerador

Lubrifique o acelerador. Consulte os **PROCEDIMENTOS DE MANUTENÇÃO** para obter mais detalhes.

Substituição do filtro e do óleo do motor

A troca do óleo e do filtro deve ser executada por um concessionária autorizada de lanchas esportivas Sea-Doo.

Lavagem do sistema de escapamento

Lavar o sistema de escapamento de cada motor com água doce é essencial para neutralizar os efeitos corrosivos do sal ou outros produtos químicos presentes na água. Ajuda a retirar a areia, conchas e outras partículas existentes nos recipientes de água (sistema de escapamento e intercooler (se existir)) e/ou mangueiras.

AVISO Se o sistema não for lavado quando necessário, o intercooler e/ou o sistema de escapamento dos motores serão danificados gravemente. Verifique se os motores funcionam durante todo o procedimento.

! ADVERTÊNCIA

Execute estas operação em áreas bem ventiladas. Alguns componentes do compartimento do motor podem estar muito aquecidos. O contato direto pode provocar queimaduras. Não toque em nenhuma parte elétrica nem na área da bomba de jato com o motor em funcionamento.

! ADVERTÊNCIA

Quando os motores estiverem funcionando com a lancha fora da água, os permutadores de calor se tornam muito quentes. Evite qualquer contato com o permutador de calor para não se queimar.

Ligue uma mangueira de jardim ao conector localizado na parte posterior da lancha, no suporte da bomba de jato. Não abra logo a torneira da água.

NOTA: O adaptador de conexão opcional para lavagem com jato de água (P/N 295 500 473) pode ser usado com um adaptador de conexão rápida para facilitar a instalação da mangueira de jardim.

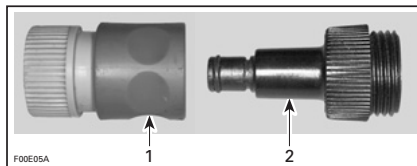

1. Adaptador de conexão rápida
2. Adaptador de conexão para lavagem com jato de água

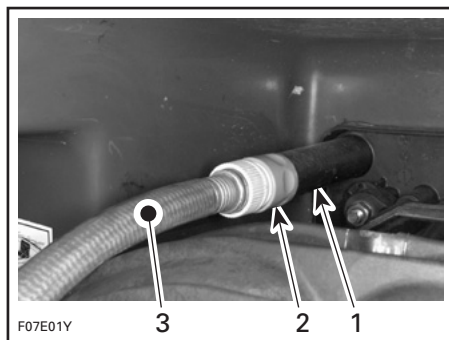

TÍPICO

1. Conector para lavagem com jato de água
2. Adaptador de conexão rápida e adaptador para lavagem com jato de água (opcional, não obrigatório)
3. Mangueira de jardim

Para lavar os sistemas de escapamento, ligue o motor e depois abra imediatamente a torneira da água.

AVISO Ligue sempre cada motor antes de abrir a torneira de água. Abra a torneira de água imediatamente após dar partida em cada motor para evitar o superaquecimento.

AVISO Não coloque os motores para funcionar sem fornecer água ao sistema de escapamento quando a lancha estiver fora da água.

Ponha cada motor para funcionar durante cerca de 20 segundos em marcha lenta desaceleração rápida entre 4.000 - 5.000 rotações por minuto (RPM).

AVISO Não coloque os motores para funcionar durante mais de 5 minutos. As vedações da linha de transmissão não são arrefecidas quando a lancha está fora da água.

Assegure-se de que a água sai pelas bombas de jato durante a lavagem. Se não sair, dirija-se a um concessionária autorizada de lanchas esportivas Sea-Doo para obter assistência técnica.

Feche a torneira da água e pare o motor.

AVISO Feche sempre a torneira da água antes de parar o motor.

Desligue a mangueira de jardim.

AVISO Retire o adaptador para lavagem com jato de água após o funcionamento (se utilizado).

Deixe todos os compartimentos abertos para secarem ao ar livre.

Lubrificação interna do motor

NOTA: O procedimento a seguir deve ser executado em cada motor.

Ligue uma mangueira de jardim para arrefecer o sistema de escapamento, conforme explicação em *LAVAGEM DO SISTEMA DE ESCAPAMENTO* acima.

Deixe que os motores regressem à temperatura normal de funcionamento.

AVISO Siga à risca as instruções indicadas no procedimento *LAVAGEM DO SISTEMA DE ESCAPAMENTO*.

Feche a torneira de água e **depois** pare o motor.

Abra a tampa do compartimento do motor.

Remova a bandeja de armazenamento.

Retire a vareta indicadora do nível do óleo.

Retire a tampa do motor.

Volte a colocar a vareta indicadora do nível do óleo.

Desligue os conectores da bobina de ignição.

ADVERTÊNCIA

Quando desligar a bobina da vela de ignição, desligue sempre primeiro a bobina da instalação elétrica. Nunca verifique a faísca de ignição de uma bobina aberta nem a vela de ignição no compartimento do motor, pois a faísca pode fazer o vapor do combustível explodir.

IMPORTANTE: Nunca corte as braçadeiras dos conectores da bobina de ignição. Isso permite a mistura de fios entre cilindros.

Retire as bobinas de ignição.

AVISO Verifique se não há sujidade nos orifícios da bobina antes de retirar as velas de ignição. Caso contrário, a sujidade pode cair dentro do cilindro e danificar os componentes internos.

Retire as velas de ignição.

NOTA: Depois de desapertar as velas de ignição, uma bobina pode ser utilizada para remover as velas. Basta encostar a bobina na vela de ignição, "enganchá-la" e depois retirar a vela.

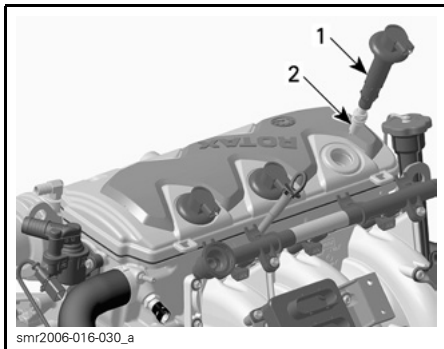

1. Bobina de ignição
2. Vela de ignição

Vaporize o Lubrificante XP-S (P/N 293 600 016) ou equivalente nos orifícios das velas de ignição.

Para evitar a injeção de combustível e também o corte da ignição no momento da partida do motor, faça o seguinte.

No compartimento do motor, peça a outra pessoa que mantenha a alavanca do acelerador na posição de abertura máxima.

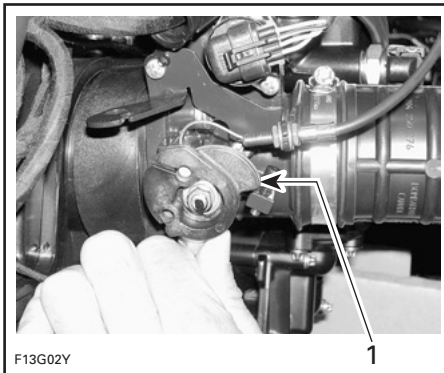

TÍPICO
1. Posição de abertura máxima

Dê partida em cada motor algumas vezes para distribuir o óleo na parede do cilindro.

Aplique Loctite 767 (lubrificante anti-corrosivo) (P/N 293.800.070) nas rosas das velas de ignição, em seguida, reinstale-as.

NOTA: Após a instalação, certifique-se de que as juntas de vedação aderem totalmente à superfície superior do motor.

Volte a instalar as bobinas de ignição. Volte a ligar os conectores da bobina de ignição.

Para reinstalar a tampa do motor, retire a vareta indicadora do nível do óleo e empurre a tampa para baixo até ela encaixar.

Volte a colocar a vareta indicadora do nível do óleo.

NOTA: Recomendamos que pulverize as válvulas do motor com o Lubrificante XP-S (P/N 293 600 016). Entre em contato com o seu concessionária autorizada de lanchas esportivas Sea-Doo.

Sistema de escapamento e proteção do intercooler

O sistema de escapamento é auto-drenável mas o intercooler (modelos de turbocompressor) e o tubo de escapamento precisam ser drenados corretamente para evitar danos.

Usando o conector de limpeza no suporte da bomba de jato, injete ar pressurizado (cerca de 689 kPa (100 PSI)) no sistema até que não haja mais fluxo de água a partir da bomba de jato.

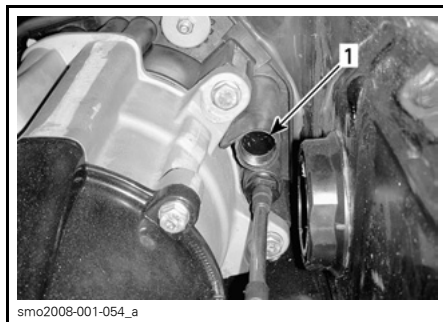

1. Conector de lavagem — local pode diferir

Para facilitar o procedimento, uma mangueira personalizada pode ser fixada. Veja a ilustração a seguir.

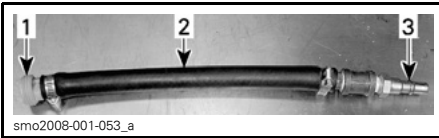
**TÍPICO**

1. Adaptador de conexão para lavagem (P/N 295 500 473)
2. Mangueira 12,7 mm (1/2 pol)
3. Adaptador macho de mangueira de ar

AVISO A não drenagem do intercooler e do tubo de escapamento pode causar danos a estes componentes.

Remoção e armazenamento da bateria

Para informações sobre a remoção, limpeza e armazenagem, contate o concessionária autorizada de lanchas esportivas Sea-Doo.

Limpeza e reparo da lancha

Lave a carroceria e o reboque com uma solução de água e sabão (utilize apenas detergente suave). Depois passe água limpa abundante. Retire todos os organismos marinhos do casco.

AVISO Nunca limpe as peças de fibra de vidro e de plástico com detergente forte, agente desengordurante, diluente, acetona, etc.

As manchas dos assentos e das superfícies em fibra de vidro podem ser removidas com Knight's Spray-Nine ou equivalente.

Se for necessário reparar a carroceria ou o casco da lancha, entre em contato com o concessionária autorizada de lanchas esportivas Sea-Doo. Para retocar a pintura das peças mecânicas utilize tinta em spray BRP. Para pequenos reparos com gelcote, † um kit de reparo está disponível na Gelcote International, no site www.gelcote.com. Substitua etiquetas/adesivos danificados.

† Gelcote é uma marca registrada da Gelcote International.

Depois de colocar a lancha no reboque, desaperte o tampão de drenagem, bloqueie as rodas e levante ligeiramente a proa com o macaco do reboque (se existir), para deixar drenar a água. Limpe o porão com água quente e detergente ou com um produto de limpeza de porão. Lave com água abundante. Deixe todos os compartimentos abertos para secarem ao ar livre.

Proteção da lancha

Aplique uma cera não abrasiva na carroceria.

A tampa de armazenamento do motor deve ser deixada parcialmente aberta durante o armazenamento (retire os amortecedores a gás da tampa para evitar que fique totalmente aberta).

Remova a bandeja de armazenamento. Coloque-a no convés.

Utilizando uma chave de parafuso de cabeça chata, levante a patilha como se mostra abaixo.



TÍPICO — LEVANTAR PATILHA

Retire a extremidade do amortecedor. Retire a outra extremidade.

Feche o amortecedor e deixe a tampa do motor ligeiramente aberta.

Isso evita a condensação e a possível corrosão do compartimento do motor.

Volte a colocar as extremidades do amortecedor na tampa do motor, antes de usar a lancha.

Se tiver que guardar a lancha no exterior, cubra-a com uma lona opaca ventilada, para evitar que os raios UV (ultravioleta) e a sujidade afetem os componentes de plástico e o acabamento da lancha e impeçam o acúmulo de pó.

AVISO Nunca guarde a lancha sob a luz solar direta. As radiações UV desbotam o acabamento. Nunca deixe a lancha armazenada dentro da água. Certifique-se de desligar o interruptor de corte da bateria principal.

No período de armazenamento, bloqueie as rodas e levante a proa levemente com o macaco do reboque (se existente) a fim de que a drenagem possa ocorrer. Certifique-se de que o tampão de drenagem esteja desparafusado e desobstruído.

PREPARAÇÃO DA ÉPOCA ANTERIOR À TEMPORADA

Utilize a *TABELA DE MANUTENÇÃO* no início da seção de *INFORMAÇÃO DE MANUTENÇÃO* e consulte a coluna *ÉPOCA ANTERIOR À TEMPORADA*.

Como as competências técnicas e ferramentas especiais são dados necessários, algumas operações devem ser executadas por um concessionária autorizada de lanchas esportivas Sea-Doo.

ADVERTÊNCIA

Cumpra todos os **AVISOS, PRECAUÇÕES** e **INSTRUÇÕES** mencionados neste manual, pertinentes ao item que está sendo verificado. Se as condições dos componentes parecem menos satisfatórias, substitua-as por peças BRP genuínas ou equivalentes aprovados.

NOTA: É altamente recomendável que um concessionária autorizada de lanchas esportivas Sea-Doo efetue a inspeção de segurança anual e as campanhas de fábrica além da preparação anterior à parada simultaneamente.

ADVERTÊNCIA

O procedimento deve ser executado apenas como descrito neste manual. No que se refere a outros componentes/sistemas não abrangidos neste manual, recomendamos que a assistência periódica de um concessionária autorizada seja solicitada. Salvo especificação em contrário, o motor não deve estar funcionando e o interruptor de corte da bateria principal deve estar OFF (desligado) durante todos os procedimentos de manutenção.

INFORMAÇÕES TÉCNICAS

IDENTIFICAÇÃO DA LANCHA

Os componentes principais da lancha (casco e motores) são identificados por números de série diferentes. Às vezes, pode ser necessário localizar esses números para fins de garantia ou para localizar a lancha em caso de roubo.

Casco

O número de identificação do casco (H.I.N.) está localizado no lado direito do painel de popa.

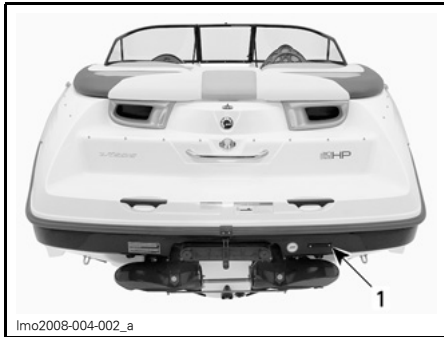

lmo2008-004-002_a

1. Número de identificação do casco (H.I.N.)

Motores

O número de identificação do motor (E.I.N.) está localizado no cárter superior no lado MAGNETO de cada motor.



1. Número de identificação do motor (E.I.N.)

HOMOLOGAÇÃO E CERTIFICAÇÃO

Estas lanchas cumprem as seguintes normas:

NORMA	TIPO DE CERTIFICAÇÃO
United States Coast Guard	Inspeção anual
Canadian Coast Guard	Autocertificação
Russian Maritime Register of Shipping	Certificado por Russian Maritime Register of Shipping 8, Dvortsovaya Nab., 191186 St. Petersburg, Russia
Diretiva 89/336/CEE do conselho sobre compatibilidade eletromagnética	Controle de produção interna e controle exercido sob a responsabilidade de um órgão competente. Órgão competente: UTAC Autodrome de Linas-Monthéry, B.P. 212, 91311 Monthéry cedex, France
Diretiva 2003/44/EC do Parlamento Europeu e do conselho sobre embarcações recreativas	Controle de produção interna e controle exercido sob a responsabilidade de um órgão notificado. Órgão notificado: International Marine Certification Institute Trèves centre, rue de Trèves 45 1040 Brussels, Belgium

INFORMAÇÕES SOBRE EMISSÕES DO MOTOR

A manutenção, a substituição ou o reparo dos dispositivos e sistemas de controle das emissões podem ser realizadas por qualquer estabelecimento ou técnico que faça reparos de motores marítimos de ignição por faísca.

Responsabilidade do fabricante

A partir dos **modelos de motores de 1999**, os fabricantes de motores marítimos devem determinar os níveis de emissão de escapamento dos motores de todos os níveis de potência e certificar esses motores junto da EPA (Agência de Proteção Ambiental dos Estados Unidos). No momento da fabricação, uma etiqueta de informação do controle de emissões deve ser colocada, indicando os níveis de emissão e as especificações do motor, em todas as lanchas.

Responsabilidade do concessionária

Ao realizar a manutenção em **todos as lanchas esportivas Sea-Doo de 1999 e mais recentes** que tenham a etiqueta com informações sobre o controle de emissões, deve-se manter os ajustes nos valores das especificações publicadas pela fábrica.

A substituição ou o reparo de quaisquer componentes relativos às emissões deve ser realizada de forma a manter os níveis de emissão dentro dos padrões de certificação estabelecidos.

Os concessionárias não podem modificar o motor de forma a alterar a potência (CV) ou permitir que os níveis de emissão ultrapassem as especificações predeterminadas na fábrica.

Existem, no entanto, alterações aceitas pelo fabricante, tais como ajustes devido à altitude.

Responsabilidade do proprietário

O proprietário/usuário deve fazer a manutenção do motor a fim de manter os níveis de emissão dentro dos padrões de certificação estabelecidos.

O proprietário/usuário não deve modificar nem permitir que alguém altere a potência (CV) do motor ou que os níveis de emissões ultrapassem as especificações pré-determinadas de fábrica.

Regulamentos referentes às emissões da EPA

Todas as novas lanchas esportivas Sea-Doo ano 1999 e as mais recentes fabricadas pela BRP são certificadas pela EPA como estando em conformidade com os requisitos das normas para o controle da poluição do ar proveniente dos novos motores das lanchas. Esta certificação depende de determinados ajustes realizados de acordo com os padrões de fábrica. Por essa razão, os procedimentos de fábrica para a manutenção do produto devem ser estritamente observados e, sempre que possível, deve-se voltar ao propósito original do modelo.

As responsabilidades apresentadas acima são gerais e não constituem de forma alguma uma lista completa das leis e regulamentos relativos aos requisitos da EPA sobre as emissões de escapamento de produtos náuticos. Para informações mais detalhadas sobre este assunto, entre em contato com os seguintes locais:

ENDEREÇO:

U.S. Environmental Protection Agency
Office of Transportation and Air Quality
1200 Pennsylvania Ave. NW
Mail Code 6403J
Washington D.C. 20460

SITE NA INTERNET:

<http://www.epa.gov/otaq/>

A Declaração de Conformidade da CE não é exibida nesta versão do Manual do Proprietário.

Por favor, consulte a versão impressa entregue juntamente com o veículo.

ESPECIFICAÇÕES

MODELOS		205 UTOPIA™	
		310 HP	430 HP
MOTOR			
Número de motores		2	
Tipo de motor		Rotax 4-TEC, eixo de comando simples na cabeça (SOHC)	
Sistema de escapamento		Arrefecido por água/injeção de água (ciclo aberto). Fluxo direto da bomba de jato	
Lubrificação	Tipo	Reservatório seco (2 bombas de óleo). Filtro de óleo substituível. Refrigerador de óleo arrefecido a água	
	Tipo de óleo	Óleo 10W40 para motores de 4 tempos (Classificação de serviço API SM, SL ou SJ). Consulte a seção <i>ÓLEO DO MOTOR</i> para obter mais detalhes.	
Número de cilindros		6 (3 por motor)	
Cilindrada		1.494 cm ³ (91 pol ³)	
Tipo de indução		Aspiração natural	Turbocompressor com intercooler (arrefecimento intermediário)
RPM HP máximas	± 50 RPM	7.300 RPM	8.000 RPM
REFRIGERAÇÃO			
Tipo		Líquido arrefecido. Circuito fechado (consulte também <i>SISTEMA DE ESCAPAMENTO</i>)	
Líquido de arrefecimento		Etileno-glicol e água destilada (50%/50%). Utilize o líquido de arrefecimento pré-misturado da BRP ou um líquido de arrefecimento com uma fórmula especial para motores em alumínio.	
SISTEMA ELÉTRICO			
Potência gerada por magneto		360 W @ 6.000 RPM	
Tipo do sistema de ignição		DI (indutivo digital)	
Regulagem da ignição		Não ajustável	
Vela de ignição	Marca e tipo	NGK, DCPR8E	
	Abertura	0,7 - 0,8 mm (0,028 - 0,031 pol)	
Sistema de partida		Motor de arranque elétrico	

MODELOS		205 UTOPIA™	
		310 HP	430 HP
SISTEMA ELÉTRICO (cont.)			
Definição do limitador das rotações por minuto (RPM) do motor		7.650 RPM	8.000 RPM
Bateria		⁽¹⁾ Não fornecido. 12 V grupo 24, bateria marítima de partida com borne de bateria tipo cone redondo, montagem superior	
Fusíveis (motores)	F1: Bomba de combustível	10 A	
	F2: Cilindro 3, bobina de ignição e injeção	10 A	
	F3: ECM	5 A	
	F4: Cilindro 1, bobina de ignição e injeção	10 A	
	F5: Cilindro 2, bobina de ignição e injeção	10 A	
	F6: Indicadores	2 A	
Fusíveis (VCM)	F1: Acessórios	10 A	
	F2: Rádio	10 A	
	F3: Ventilador	10 A	
	F4: Bomba do porão	3 A	
	F5: Luzes NAV	3 A	
	F6: Luzes de cortesia	5 A	
Fusíveis (lancha)	VCM	2 x 20 A	
	Sistema de carregamento	2 x 30 A	
	Bomba do porão automática	3 A	
	Memória do rádio	1 A	
	EFB	2 x 15 A	
	Motor do ventilador	2 x 5 A	
	Bomba de lastro	20 A	

MODELOS		205 UTOPIA™	
		310 HP	430 HP
SISTEMA DE COMBUSTÍVEL			
Tipo injeção de combustível		Rotax EMS (Sistema de gerenciamento do motor). Injeção de combustível multiponto. Acelerador simples (52 mm)	
Combustível	PROPORÇÃO MÍNIMA DE OCTANA		
	Tipo	Gasolina normal sem chumbo	
	Proporção mínima de octana	Na América do Norte: (87 (RON + MON))/2 Fora da América do Norte: 92 RON	
	PARA UM ÓTIMO DESEMPENHO DOS MOTORES		
	Tipo	Gasolina sem chumbo Premium	
	Proporção de octana	-	Na América do Norte: (91 (RON + MON))/2 Fora da América do Norte: 95 RON
PROPULSÃO			
Tipo de bomba de jato		Estágio único de fluxo axial	
Lubrificante da bomba de jato		Lubrificante para rolamento da bomba de jato (P/N 293 550 032) vendido pela BRP	
Transmissão		Transmissão direta	
Ângulo de rotação da direção (bocal)		20°	
Nível mínimo de água exigido para as bombas de jato		90 cm (36 pol) abaixo da parte traseira mais baixa do casco	
DIMENSÃO			
Comprimento total		6,05 m (19 pés 10 pol)	
Boca		2,44 m (8 pés)	
Calado-d'água		30,5 cm (12 pol)	
Quilha		20°	
DIMENSÕES (no reboque)			
Comprimento (com aba pivotante dobrável)		6,2 m (20 pés 4 pol)	
Largura		2,44 m (8 pés)	
Altura	Sem reboque	SE: 2,01 m (6 pés 7 pol)	
	Com o reboque em baixo	SE: 2,16 m (7 pés 1 pol)	
	Com o reboque em cima	SE: 3,02 m (9 pés 11 pol)	

MODELOS	205 UTOPIA™	
	310 HP	430 HP
PESO E CAPACIDADE DE CARGA		
Peso	1.166 kg (2.570 lb) SE: 1.175 kg (2.590 lb)	
Número de lugares	8	
Limite de carga (passageiros + bagagem)	8 passageiros OU 598 kg (1.320 lb) (navegação em águas calmas)	
Peso bruto (no reboque)	1.665 kg (3.670 lb) SE: 1.674 kg (3.690 lb)	
CAPACIDADES		
Óleo do motor (por motor)	3 L (3,2 quartos americanos) troca de óleo com filtro 4,5 L (4,8 quartos americanos) no total	
Sistema de arrefecimento do motor	5,5 L (5,8 quartos americanos) no total	
Tanque de combustível (incluindo a reserva)	167 L (44 galões americanos)	

⁽¹⁾ Recomendado: Exide R-24-130, 12 V, 25 A•h (reserva de 130 minutos) ou R-24-160 (160 minutos) ou equivalente.

SOLUÇÃO DE PROBLEMAS

DIRETRIZES TÉCNICAS

A informação a seguir ajuda a diagnosticar a causa provável de problemas simples. Você pode resolver muitos destes problemas bastante rapidamente, mas outros necessitam da intervenção de um técnico competente. Nesse caso, consulte um concessionária autorizada de lanchas esportivas Sea-Doo para obter assistência técnica.

A BATERIA DESCARREGA REGULARMENTE

1. Verifique o estado da bateria.

- Carregue ou instale uma nova bateria.

2. Verifique o fusível do sistema de carga.

- Substitua o fusível se necessário e verifique o sistema de carga da bateria em um concessionária autorizada de lanchas esportivas Sea-Doo.

ADVERTÊNCIA

Consulte o concessionária autorizada de lanchas esportivas Sea-Doo para carregar ou substituir a bateria. Não carregue nem aumente a voltagem da bateria quando estiver instalada no motor. O eletrólito é venenoso e pode provocar queimaduras graves.

SINAIS SONOROS NÃO SÃO OUVIDOS QUANDO A CHAVE CORTA-CIRCUITO DO MOTOR (DESS) É COLOCADA NO BORNE

1. O interruptor principal de corte da bateria está OFF (desligado).

- Verifique e ligue-o (ON).

2. Bateria descarregada.

- Carregue ou substitua a bateria em um concessionária autorizada de lanchas esportivas Sea-Doo.

O MOTOR NÃO GIRA E OUVE-SE UM SINAL SONORO DE AVISO

1. Consulte o item *MONITORANDO OS CÓDIGOS DE SINAIS SONOROS DO SISTEMA* posteriormente.

O MOTOR NÃO GIRA

1. Cordão de segurança retirado.

- Instale a proteção no borne da chave corta-circuito do motor (DESS).

2. Fusível queimado.

- Verifique os fios e substitua o fusível.

3. Bateria descarregada.

- Carregue ou substitua a bateria em um concessionária autorizada de lanchas esportivas Sea-Doo.

4. Conexões da bateria, soltas ou corroídas.

- Consulte um concessionária autorizada de lanchas esportivas Sea-Doo.

5. Motor afogado na água.

- Consulte um concessionária autorizada de lanchas esportivas Sea-Doo.

O MOTOR RODA DEVAGAR

1. Bateria descarregada ou fraca.

- Carregue ou substitua a bateria em um concessionária autorizada de lanchas esportivas Sea-Doo.

O MOTOR GIRA MAS FALHA AO DAR PARTIDA

1. Tanque de combustível vazio ou com água.

- Encha ou esvazie e volte a encher com combustível novo.

2. Filtro de combustível entupido ou com água.

- Consulte um concessionária autorizada de lanchas esportivas Sea-Doo.

3. Velas sujas ou defeituosas.

- Substitua-as.

O MOTOR FALHA NA IGNIÇÃO, FUNCIONA DE FORMA IRREGULAR

1. Velas usadas e sujas.

- Substitua-as.

2. Componente do sistema de ignição defeituoso.

- Consulte um concessionária autorizada de lanchas esportivas Sea-Doo.

3. Combustível: nível muito baixo, sujo ou misturado com água.

- Esvazie o depósito e/ou volte a encher.

4. Filtro de combustível entupido ou misturado com água.

- Consulte um concessionária autorizada de lanchas esportivas Sea-Doo.

SUPERAQUECIMENTO DO MOTOR OU PRESSÃO DO ÓLEO INCORRETA (SINAL SONORO TOCA CONTINUAMENTE)

AVISO Se o sinal sonoro tocar continuamente, pare o motor o mais rápido possível.

1. Verificar os níveis do óleo e do líquido de arrefecimento.

- Consulte os PROCEDIMENTOS DE MANUTENÇÃO. Reabasteça se necessário.

2. Entrada de água da bomba de jato entupida.

- Execute a LIMPEZA DA HÉLICE E DA ENTRADA DE ÁGUA DA BOMBA DE JATO descrito em PROCEDIMENTOS ESPECIAIS.

3. Tipo incorreto de combustível ou óleo.

- Esvazie o tanque/depósito e volte a encher.

4. Sistema de escapamento entupido.

- Lave o sistema de escapamento com uma mangueira de jardim. Consulte LAVAGEM DO SISTEMA DE ESCAPAMENTO na seção ARMAZENAMENTO.

AVISO Se estas ações não corrigirem o problema, descontinue o uso e entre em contato com um concessionária autorizada de lanchas esportivas Sea-Doo.

A BATERIA DESCARREGA REGULARMENTE

1. Verifique o estado da bateria.

- Carregue ou substitua a bateria em um concessionária autorizada de lanchas esportivas Sea-Doo.

2. Verifique o fusível do sistema de carga.

- Substitua o fusível se necessário e verifique o sistema de carga da bateria em um concessionária autorizada de lanchas esportivas Sea-Doo.

ADVERTÊNCIA

Consulte o concessionária autorizada de lanchas esportivas Sea-Doo para carregar ou substituir a bateria. Não carregue nem aumente a voltagem da bateria quando estiver instalada no motor. O eletrólito é venenoso e pode provocar queimaduras graves.

SINAIS SONOROS NÃO SÃO OUVIDOS QUANDO A CHAVE CORTA-CIRCUITO DO MOTOR (DESS) É COLOCADA NO BORNE

1. O interruptor principal de corte da bateria está OFF (desligado).

- Verifique e ligue-o (ON).

2. Bateria descarregada.

- Carregue ou substitua a bateria em um concessionária autorizada de lanchas esportivas Sea-Doo.

O MOTOR NÃO GIRA E OUVI-SE UM SINAL SONORO DE AVISO

1. Consulte o item *MONITORANDO OS CÓDIGOS DE SINAIS SONOROS DO SISTEMA* abaixo.

O MOTOR NÃO GIRA

1. Cordão de segurança retirado.

- Instale a proteção no borne da chave corta-circuito do motor (DESS).

2. Fusível queimado.

- Verifique os fios e substitua o fusível.

3. Bateria descarregada.

- Carregue ou substitua a bateria em um concessionária autorizada de lanchas esportivas Sea-Doo.

4. Conexões da bateria, soltas ou corroídas.

- Consulte um concessionária autorizada de lanchas esportivas Sea-Doo.

5. Motor afogado na água.

- Consulte um concessionária autorizada de lanchas esportivas Sea-Doo.

O MOTOR RODA DEVAGAR

1. Bateria descarregada ou fraca.

- Carregue ou substitua a bateria em um concessionária autorizada de lanchas esportivas Sea-Doo.

O MOTOR GIRA MAS FALHA AO DAR PARTIDA

1. **Tanque de combustível vazio ou com água.**
 - *Encha ou esvazie e volte a encher com combustível novo.*
2. **Filtro de combustível entupido ou com água.**
 - *Consulte um concessionária autorizada de lanchas esportivas Sea-Doo.*
3. **Velas sujas ou defeituosas.**
 - *Substitua-as.*

O MOTOR FALHA NA IGNIÇÃO, FUNCIONA DE FORMA IRREGULAR

1. **Velas usadas e sujas.**
 - *Substitua-as.*
2. **Componente do sistema de ignição defeituoso.**
 - *Consulte um concessionária autorizada de lanchas esportivas Sea-Doo.*
3. **Combustível: nível muito baixo, sujo ou misturado com água.**
 - *Esvazie o depósito e/ou volte a encher.*
4. **Filtro de combustível entupido ou misturado com água.**
 - *Consulte um concessionária autorizada de lanchas esportivas Sea-Doo.*

SUPERAQUECIMENTO DO MOTOR OU PRESSÃO DO ÓLEO INCORRETA (SINAL SONORO TOCA CONTINUAMENTE)

AVISO Se o sinal sonoro tocar continuamente, pare o motor o mais rápido possível.

1. **Verificar os níveis do óleo e do líquido de arrefecimento.**
 - *Consulte os PROCEDIMENTOS DE MANUTENÇÃO. Reabasteça se necessário.*
2. **Entrada de água da bomba de jato entupida.**
 - *Execute a LIMPEZA DA HÉLICE E DA ENTRADA DE ÁGUA DA BOMBA DE JATO descrito em PROCEDIMENTOS ESPECIAIS.*
3. **Tipo incorreto de combustível ou óleo.**
 - *Esvazie o tanque/depósito e volte a encher.*
4. **Sistema de escapamento entupido.**
 - *Lave o sistema de escapamento com uma mangueira de jardim. Consulte LAVAGEM DO SISTEMA DE ESCAPAMENTO na seção ARMAZENAMENTO.*

AVISO Se estas ações não corrigirem o problema, descontinue o uso e entre em contato com um concessionária autorizada de lanchas esportivas Sea-Doo.

FALTA DE POTÊNCIA OU ACELERAÇÃO DO MOTOR

1. **Vela fraca/mistura de combustível incorreta.**
 - Consulte *FALHA NA IGNIÇÃO DO MOTOR* acima.
2. **Água no combustível.**
 - *Esvazie o tanque e volte a encher.*
3. **Superaquecimento do motor.**
 - Consulte *SUPERAQUECIMENTO DO MOTOR* acima.

A LANCHAS NÃO ATINGE A VELOCIDADE MÁXIMA

1. **Entrada de água da bomba de jato entupida.**
 - *Execute a LIMPEZA DA HÉLICE E DA ENTRADA DE ÁGUA DA BOMBA DE JATO descrito em PROCEDIMENTOS ESPECIAIS.*
2. **Hélice danificada.**
 - *Consulte um concessionária autorizada de lanchas esportivas Sea-Doo.*

RUÍDO ANORMAL NO SISTEMA DE PROPULSÃO

1. **Algas ou detritos enrolados na hélice.**
 - *Execute a LIMPEZA DA HÉLICE E DA ENTRADA DE ÁGUA DA BOMBA DE JATO descrito em PROCEDIMENTOS ESPECIAIS.*
2. **Eixo da hélice ou eixo de transmissão danificado.**
 - *Consulte um concessionária autorizada de lanchas esportivas Sea-Doo.*

MONITORANDO OS CÓDIGOS DE SINAIS SONOROS DO SISTEMA

CÓDIGOS DE SINAIS SONOROS	DESCRIÇÃO
2 sinais curtos ao instalar a chave corta-circuito do motor (DESS) no borne	Condição normal de DESS. Chave certa instalada corretamente.
1 sinal curto ao instalar a chave DESS no borne DESS ou ao pressionar o interruptor de partida/parada	A alavanca de câmbio não está em Ponto morto. Mude a alavanca de câmbio para Ponto morto.
	Impossível ler a chave (instalação incorreta ou chave suja). Remova a chave DESS, certifique-se de que esteja limpa e reinstale-a.
	Chave inválida ou erro DESS. Certifique-se de usar a chave correta para o veículo. Se não funcionar, entre em contato com o concessionária autorizada de lanchas esportivas Sea-Doo.
4 sinais sonoros curtos ao pressionar o interruptor de partida/parada com a chave corta-circuito do motor DESS já instalada	A alavanca de câmbio não está em Ponto morto. Mude a alavanca de câmbio para Ponto morto.
1 Sinal sonoro curto ao mudar a alavanca de câmbio para Ponto morto	Confirmação de que a alavanca está em Ponto morto.
4 Sinais sonoros curtos com intervalos diferentes	A chave DESS foi deixada no borne sem que o motor funcionasse. Remova a chave DESS para evitar a descarga da bateria.
Sinal sonoro contínuo	A temperatura do líquido de arrefecimento do motor está alta. Consulte <i>SUPERAQUECIMENTO DO MOTOR</i> em <i>DIRETRIZES TÉCNICAS</i> .
	Temperatura de escapamento elevada. Consulte <i>SUPERAQUECIMENTO DO MOTOR</i> em <i>DIRETRIZES TÉCNICAS</i> .
	Pressão do óleo do motor alta ou baixa. Verifique o nível do óleo o mais depressa possível. Se o nível estiver bom, descontinue o uso e entre em contato com o concessionária autorizada de lanchas esportivas Sea-Doo.

GARANTIA

GARANTIA LIMITADA BRP PARA LANCHAS ESPORTIVAS SEA-DOO® MODELO E ANO 2009, VENDIDAS NOS ESTADOS UNIDOS E NO CANADÁ

1) ÂMBITO

A BRP US Inc.* ("BRP") garante as novas e não utilizadas lanchas esportivas Sea-Doo® modelo e ano 2009 ("lanchas esportivas") vendidas por concessionárias BRP autorizadas (doravante definidas) nos cinquenta estados dos Estados Unidos e do Canadá ("concessionária"), contra defeitos de material e fabricação, pelo período e nas condições abaixo indicadas. Esta garantia limitada se tornará nula e inválida se: (1) a lancha esportiva for usada para corrida ou qualquer outra atividade competitiva, a qualquer momento, mesmo por um proprietário anterior ou (2) a lancha esportiva for alterada ou modificada de tal forma que afete de forma adversa o seu funcionamento, desempenho ou durabilidade ou que tenha sido alterada ou modificada para mudar o seu uso original.

Todas as peças e acessórios originais da BRP, instalados por um concessionária BRP autorizada no período da entrega da lancha esportiva Sea-Doo® 2009 possuem a mesma garantia da lancha esportiva.

2) LIMITAÇÕES DE RESPONSABILIDADE

ESTA GARANTIA É DADA E ACEITA EXPLICITAMENTE, SUBSTITUINDO TODAS E QUAISQUER OUTRAS GARANTIAS, EXPRESSAS OU IMPLÍCITAS, INCLUINDO SEM LIMITAÇÕES TODAS AS GARANTIAS DE COMERCIALIZAÇÃO OU ADEQUAÇÃO A UM FIM DETERMINADO. NA MEDIDA EM QUE NÃO É POSSÍVEL RENUNCIAR ÀS GARANTIAS IMPLÍCITAS, ESTAS FICAM LIMITADAS À DURAÇÃO DA GARANTIA EXPRESSA. OS DANOS ACIDENTAIS E CONSEQUENTES ESTÃO EXCLUÍDOS DA COBERTURA DESTA GARANTIA. ALGUNS ESTADOS/REGIÕES NÃO PERMITEM AS RENÚNCIAS, LIMITAÇÕES E EXCLUSÕES IDENTIFICADAS ACIMA, PELO QUE EXISTE A POSSIBILIDADE DE NÃO SEREM APLICÁVEIS NO SEU CASO. ESTA GARANTIA LHE OUTORGA DIREITOS ESPECÍFICOS E VOCÊ PODE TER TAMBÉM OUTROS DIREITOS LEGAIS QUE VARIAM DE ESTADO PARA ESTADO, OU DE REGIÃO PARA REGIÃO.

Nenhum revendedor/concessionária BRP ou nenhuma outra pessoa, está autorizada a fazer qualquer declaração, representação ou garantia referente ao produto, além das contidas nesta garantia limitada e, se o fizer, não será executável contra a BRP. A BRP reserva-se o direito de modificar esta garantia em qualquer época, sendo que tal modificação não alterará as condições da garantia aplicáveis e em vigor no período da venda do produto.

3) EXCLUSÕES - NÃO GARANTIDAS

Os elementos abaixo não estão, em nenhuma circunstância, cobertos pela garantia:

- Utilização e desgaste normais;
- Itens de manutenção de rotina, retificações, ajustes;
- Dano causado devido à falha em fornecer manutenção adequada e/ou armazenamento, conforme descrito no Manual do Proprietário;

- Danos resultantes de remoção de peças, reparos inadequados, serviços, manutenção, modificações ou uso de peças não fabricadas ou aprovadas pela BRP ou resultante de reparos efetuados por pessoa que não seja um concessionária não autorizada BRP;
- Danos provocados por mau uso, utilização indevida, utilização anormal, negligência, corridas, operação incorreta ou utilização da lancha esportiva de forma inconsistente com as recomendações descritas no Manual do Proprietário;
- Danos resultantes de avarias externas, submersão, ingestão de água ou de objetos estranhos, acidente, incêndio, furto, vandalismo ou qualquer caso de força maior;
- Funcionamento com combustíveis, óleos ou lubrificantes não adequados para utilização com a lancha esportiva (consulte o Manual do Proprietário);
- Danos provocados por ferrugem, corrosão ou exposição aos fenômenos atmosféricos;
- Dano no sistema de arrefecimento ou no bloqueio da bomba de jato por material desconhecido;
- Danos acidentais ou conseqüentes ou de qualquer outro tipo, incluindo sem limitação, despesas de reboque, armazenamento, telefone, aluguel, táxi, transporte, cobertura de seguros, pagamento de empréstimos, perda de tempo, perda de rendimentos; e
- Danos no acabamento gelcoat, incluindo mas não se limitando a defeitos no acabamento gelcoat ornamental, bolhas, estrias, fissuras; e danos nas superfícies de fibra de vidro provocados por bolhas, fissuras, arranhões ou exposição aos fenômenos atmosféricos.

4) PERÍODO DE COBERTURA DA GARANTIA

Esta garantia limitada entra em vigor a partir da data de entrega ao primeiro consumidor ou a partir da data em que a lancha esportiva for utilizada pela primeira vez, segundo o que ocorrer primeiro, durante um período de:

- DOZE (12) MESES CONSECUTIVOS para utilização privada, recreativa, exceto a estrutura em fibra de vidro do convés e do casco que está coberta por SESSENTA (60) MESES CONSECUTIVOS;
- QUATRO (4) MESES CONSECUTIVOS para utilização comercial, exceto a estrutura em fibra de vidro do convés e do casco que está coberta por DOZE (12) MESES CONSECUTIVOS. Considera-se que uma lancha esportiva é utilizada comercialmente quando a sua utilização gera receitas ou implica algum tipo de trabalho ou emprego durante qualquer parte do período de garantia. Uma lancha esportiva também é utilizada comercialmente se, em qualquer época durante o período da garantia, tiver publicidade afixada ou for licenciada para utilização comercial.

Os componentes relacionados com a emissão, incluídos na tabela abaixo, instalados em lanchas esportivas Sea-Doo® com certificação EPA (ver lista abaixo), registradas nos E.U.A., estão cobertos durante VINTE E QUATRO (24) MESES CONSECUTIVOS OU 200 HORAS DE FUNCIONAMENTO DO MOTOR, conforme o que acontecer primeiro. Se o motor atingir as 200 horas de funcionamento durante o período normal da garantia, os componentes relacionados com a emissão estão todos cobertos pela garantia standard BRP, até que termine o período de cobertura regular.

Os motores de lanchas esportivas 4-TEC® 2009 da Sea-Doo® são certificados pela EPA.

Componentes relacionados com a emissão:

Sensor de posição do acelerador (TPS)
Sensor da temperatura do ar (ATS)
Sensor da pressão do ar (APS)

No caso de lanchas esportivas fabricadas pela BRP para venda nos estados da Califórnia ou de Nova Iorque, que são originalmente vendidas a um residente ou subsequentemente registradas com garantia no nome de um residente nos estados da Califórnia ou de Nova Iorque, consulte a Declaração de garantia para controle de emissões (Emissions Control Warranty Statement) aplicável nos estados da Califórnia e de Nova Iorque.

O reparo ou substituição de peças ou o desempenho de prestação de serviços em uma lancha esportiva sujeita a esta garantia não prolonga o período desta garantia limitada além da data de término original.

5) CONDIÇÕES DE EXECUÇÃO DA GARANTIA

Esta garantia só se aplica se forem cumpridas todas as seguintes condições:

- As lanchas esportivas Sea-Doo® 2009 devem ser adquiridas como novas e não utilizadas pelo seu primeiro proprietário de um concessionária BRP autorizada a distribuir lanchas esportivas Sea-Doo® no país onde ocorreu a venda ("concessionária BRP");
- O processo de inspeção de pré-entrega especificado pela BRP deve ser preenchido e documentado;
- O produto deve ser adequadamente registrado por um concessionária BRP autorizada;
- As lanchas esportivas Sea-Doo® de 2009 devem ser adquiridas no país onde o comprador reside;
- Para manter a garantia, a manutenção de rotina periódica obrigatória descrita no Manual do Proprietário deve ser efetuada nos prazos indicados. A BRP reserva-se o direito de condicionar a cobertura da garantia à demonstração prévia de uma manutenção adequada.

Se as condições anteriores não tiverem sido cumpridas, a BRP não tem a obrigação de honrar esta garantia limitada relacionada com os veículos em questão, e isto, tanto no caso de uso privado como comercial. Estas limitações são dados necessários para que a BRP possa garantir a segurança dos seus produtos e também a dos seus consumidores e do público em geral.

6) CONDIÇÕES DE OBTENÇÃO DA COBERTURA DE GARANTIA

O cliente deve interromper o uso da lancha esportiva assim que surgir um problema. O cliente deve notificar o concessionária BRP em um prazo não superior a dois (2) dias depois da detecção de um defeito bem como facilitar o acesso ao produto para verificação ou reparo. O cliente também deve apresentar ao concessionária

autorizada BRP, a prova de compra do produto e assinar a ordem de reparo/serviço antes do início para validar o reparo durante a garantia. Todas as peças substituídas incluídas nesta garantia limitada tornam-se propriedade da BRP.

7) O QUE FARÁ A BRP

As obrigações da BRP incluídas nesta garantia estão limitadas, segundo o seu critério exclusivo, ao reparo das peças consideradas defeituosas em condições normais de utilização, às operações de manutenção e assistência ou à substituição dessas peças por peças originais BRP, sem encargos referentes às peças e à mão-de-obra, em qualquer concessionária BRP autorizada, durante o período de cobertura da garantia, nas condições aqui descritas. A responsabilidade da BRP está limitada aos reparos ou substituições de peças solicitadas. Nenhuma reclamação de violação de cláusula contratual da garantia deve ser causa para o cancelamento ou rescisão da venda da lancha esportiva ao proprietário.

Na eventualidade de ser necessário efetuar a assistência fora do país de venda original, o proprietário terá de arcar com os encargos adicionais devidos a práticas e condições locais tais como, mas não se limitando a, frete, seguro, taxas, pagamento de licenças, direitos de importação e todos e quaisquer outros encargos financeiros, incluindo os encargos tributáveis por governos, estados, territórios e departamentos respectivos.

A BRP reserva-se o direito de melhorar ou modificar os produtos periodicamente, sem assumir qualquer obrigação de modificar os produtos fabricados anteriormente.

8) GARANTIAS DO FORNECEDOR

Os componentes de áudio Jensen,⁺ instalados como equipamento original nas lanchas esportivas, possuem garantia separada da ASA Electronics[‡]. Se tiver um desses componentes de áudio instalado na sua lancha esportiva Sea-Doo[®], entre em contato com o concessionária autorizada BRP para informações sobre assistência e cobertura da garantia.

Se você não conseguir resolver o problema através de nossos concessionárias BRP autorizadas, poderá localizar todas as informações de contato na ASA Electronics no site da empresa: www.asaelectronics.com.

9) TRANSFERÊNCIA

Se a propriedade de um produto for transferida durante o período de cobertura da garantia, esta garantia será transferida e será válida durante o período de cobertura restante desde que a BRP seja informada dessa transferência de propriedade da seguinte maneira:

1. O proprietário anterior entra em contato com a BRP (através do número de telefone fornecido abaixo) ou um concessionária BRP autorizada e fornece as coordenadas do novo proprietário; ou
2. a BRP ou um concessionária autorizada BRP recebe uma prova de que o proprietário anterior concorda com a transferência da propriedade, acompanhada das coordenadas do novo proprietário.

10) ASSISTÊNCIA AO CONSUMIDOR

Em caso de litígio ou controvérsia em relação a esta garantia limitada, a BRP sugere que você tente resolver o problema com o concessionária. Recomendamos que discuta o assunto com o proprietário ou com o gerente de serviço do concessionária BRP autorizada.

Se o problema não for resolvido, envie a sua reclamação por escrito ou ligue para o número fornecido abaixo:

No Canadá

BOMBARDIER RECREATIONAL
PRODUCTS INC.
SEA-DOO
CUSTOMER ASSISTANCE CENTER
75 J.A. BOMBARDIER STREET
SHERBROOKE QC J1L 1W3
Tel.: 819 566-3366

Nos EUA

BRP US INC.
SEA-DOO
CUSTOMER ASSISTANCE CENTER
7575 BOMBARDIER COURT
WAUSAU WI 54401
Tel.: 715 848-4957

* No Canadá, os produtos são distribuídos pela Bombardier Recreational Products Inc.

© 2008 Bombardier Recreational Products Inc. Todos os direitos reservados.

+ é a marca comercial do proprietário.

‡ é a marca comercial do proprietário.

DECLARAÇÃO DE GARANTIA DE CONTROLE DE EMISSÕES DA CALIFÓRNIA E NOVA YORK PARA AS LANCHAS ESPORTIVAS SEA-DOO® MODELO E ANO 2009 COM MOTORES 4-TEC® OU MOTORES 4-TEC® IC

Na Califórnia, a lancha esportiva Sea-Doo® 2009 ("lancha esportiva") tem uma etiqueta de ambiente especial exigida pelo órgão de controle de poluição, California Air Resources Board. A etiqueta tem 1, 2, 3 ou 4 estrelas. Uma etiqueta fornecida com a lancha esportiva, descreve o sistema de classificação por estrelas.

A etiqueta com estrelas identifica motores náuticos mais limpos

O símbolo de motores náuticos mais limpos:



F18L3CQ

Ar e água mais limpos

Para um ambiente e um estilo de vida mais saudáveis.

Maior economia de combustível

Consome até 30-40 por cento menos combustível e óleo do que os motores convencionais de dois tempos, poupando assim energia e recursos.

Garantia de emissões mais longa

Protege o consumidor para garantir um funcionamento sem problemas.

Uma Estrela - Emissões baixas

A etiqueta de uma estrela identifica motores de embarcações particulares, motores de popa, com comando de popa e motores a bordo, que cumprem as normas da Air Resources Board referentes às embarcações particulares e às emissões de escapamento 2001 de motores náuticos de popa. Os motores que cumprem estas normas têm emissões 75% mais baixas do que os motores convencionais de dois tempos. Estes motores são equivalentes aos motores náuticos que cumprem as normas U.S. EPA 2006.

Duas Estrelas - Emissões muito baixas

A etiqueta de duas estrelas identifica motores de embarcações particulares, motores de popa, com comando de popa e motores a bordo, que cumprem as normas da Air Resources Board referentes às embarcações particulares e às emissões de escapamento 2004 de motores náuticos de popa. Os motores que cumprem estas normas têm emissões 20% mais baixas do que os motores de Uma Estrela- Emissões baixas.

Três Estrelas - Emissões ultra baixas

A etiqueta de três estrelas identifica motores que cumprem as normas da Air Resources Board referentes às embarcações particulares e às emissões de escapeamento 2008 de motores náuticos de popa ou as normas de emissões de escapeamento 2003 de motores náuticos a bordo e com comando de popa. Os motores que cumprem estas normas têm emissões 65% mais baixas do que os motores de Uma Estrela – Emissões baixas.

Quatro Estrelas - Emissões super ultra baixas

A etiqueta de quatro estrelas identifica motores que cumprem as normas da Air Resources Board referentes às emissões de escapeamento 2009 de motores com comando de popa e a bordo. Os motores de embarcações particulares e motores náuticos de popa também podem cumprir estas normas. Os motores que cumprem estas normas têm emissões 90% mais baixas do que os motores de Uma Estrela – Emissões baixas.

Para obter mais informações: Cleaner Watercraft – Get the Facts 1 800 END-SMOG

www.arb.ca.gov

Direitos e obrigações da garantia de controle de emissões

O órgão de controle de poluição, California Air Resources Board e a BRP US Inc. ("BRP") têm a satisfação de explicar sobre a garantia do sistema de controle de emissões nas lanchas esportivas Sea-Doo® modelo e ano 2009. Na Califórnia, os novos motores das lanchas esportivas devem ser projetados, montados e equipados tendo em vista atender as normas anti-poluição rigorosas do Estado. A BRP deve garantir o sistema de controle de emissões na lancha esportiva nos períodos mencionados abaixo desde que não haja mau uso, negligência ou manutenção imprópria do motor da lancha esportiva.

O sistema de controle de emissões pode incluir peças como o sistema de injeção de combustível, o sistema de ignição e o conversor catalítico. Também pode incluir manguieras, correias, conectores e outros equipamentos relacionados às emissões.

Se houver a condição de garantia, a BRP fará o reparo na lancha esportiva sem nenhum custo, incluindo diagnose/orçamento, peças e mão-de-obra, desde que o trabalho seja executado por um concessionária BRP autorizada.

Cobertura da garantia limitada do fabricante

Esta garantia limitada de emissões cobre lanchas esportivas Sea-Doo®, modelo e ano 2009, certificadas e fabricadas pela BRP para comercialização na Califórnia, que são originalmente vendidas na Califórnia para residentes da Califórnia ou registrados subsequentemente com garantia no nome de um residente da Califórnia. As condições da garantia limitada da BRP para lanchas esportivas Sea-Doo® continuam a ser aplicadas a estes modelos com as modificações necessárias. As peças de controle de emissões da lancha esportiva Sea-Doo® 2009 estão garantidas a partir da data de entrega ao primeiro consumidor, por um período de 4 anos ou 250 horas de funcionamento, conforme o que ocorrer primeiro. No entanto, a cobertura da garantia baseada no período de horas de funcionamento só é válida para lanchas esportivas equipadas com o contador de horas apropriado

ou equivalente. Se alguma peça do motor, relacionada à emissão apresentar defeito durante o período da garantia, essa peça será reparada ou substituída pela BRP.

Peças com cobertura de garantia para a lancha esportiva Sea-Doo® modelo e ano 2009 equipadas com motores 4-TEC®:

Comando linear digital (controle de marcha lenta baixo)	Todos os componentes do sistema de combustível
Sensor de posição do acelerador	Velas de ignição
Sensor de pressão de ar do tubo de entrada	Bobinas de ignição
Sensor de temperatura do ar do tubo de entrada	Pistão e anéis
Sensor de temperatura do motor	Trem de engrenagens/engrenagem da válvula de entrada e escapamento
Sensor de batida	Válvulas, guias de válvulas e vedação das guias de válvulas
Unidade de controle de emissões	Válvula de ventilação do cárter
Injetores	Chicote de fios e conectores
Regulador de pressão do combustível	Vedações, gaxetas e mangueiras relacionadas às emissões
Tubo de entrada	Tubo de escapamento
Intercooler (se existir)	Turbocompressor (se existir)

A garantia de emissões cobre danos em outros componentes dos motores que sejam provocados pela falha de uma peça com garantia. O Manual do Proprietário da BRP fornecido contém instruções escritas relativas à manutenção e utilização corretas da lancha esportiva. Todas as peças com garantia de emissões estão cobertas pela garantia da BRP durante todo o período da garantia da lancha esportiva, salvo se a substituição dessa peça estiver programada por razões de manutenção, de acordo com o Manual do Proprietário. As peças com garantia de emissões, cuja substituição esteja programada por razões de manutenção, estão cobertas pela garantia da BRP durante o período anterior à data da primeira substituição programada para esta peça. As peças com garantia de emissões programadas para inspeção regular, mas não para substituição regular, estão cobertas pela garantia da BRP durante todo o período da garantia da lancha esportiva. Qualquer peça com garantia de emissões, reparada ou substituída conforme os termos desta declaração de garantia, está coberta pela garantia da BRP durante o período restante da garantia da peça original. Todas as peças substituídas incluídas nesta garantia limitada tornam-se propriedade da BRP. Os recibos e os registros de manutenção devem ser transferidos para todos os proprietários subsequentes da lancha esportiva.

Responsabilidades da garantia do proprietário

Na qualidade de proprietário de uma lancha esportiva Sea-Doo® 2009, é da sua responsabilidade realizar a manutenção exigida, tal como descrito no *Manual do Proprietário*. A BRP recomenda que todos os recibos relativos à manutenção do motor da lancha esportiva sejam guardados, mas a BRP não pode negar cobertura de garantia unicamente pela falta de recibos ou pelo não cumprimento de todas as ações de manutenção programadas. Contudo, na qualidade de proprietário de uma lancha esportiva Sea-Doo®, você deve estar ciente de que a BRP pode negar cobertura de garantia se o motor ou uma peça apresentar defeito devido ao mau uso, negligência, manutenção inadequada ou modificações não aprovadas. É de sua responsabilidade levar o motor a um concessionária BRP autorizada, logo que um problema seja detectado. Os reparos dentro da garantia serão concluídos em um período de tempo razoável, não excedendo 30 dias. Se tiver dúvidas sobre os seus direitos e responsabilidades de acordo com a garantia ou sobre o nome e a localização do concessionária BRP autorizada mais próxima, entre em contato com o Centro de assistência ao cliente (Customer Assistance Center) através do nº 1 715 848-4957.

GARANTIA LIMITADA INTERNACIONAL DA BRP PARA LANCHAS ESPORTIVAS SEA-DOO® MODELO E ANO 2009

1) ÂMBITO

A BRP US Inc. ("BRP") * garante que as novas e não utilizados lanchas esportivas Sea-Doo® modelo e ano 2009 ("lanchas esportivas"), vendidas por revendedores/concessionárias BRP autorizadas ("concessionária/revendedor") fora dos cinquenta estados dos Estados Unidos, do Canadá e dos estados membros da Área Econômica Européia (que abrange os estados membros da União Européia mais a Noruega, Islândia e Liechtenstein) serão isentas de defeitos de material e fabricação pelo período e de acordo com as condições abaixo mencionadas. Esta garantia limitada se tornará nula e inválida se: (1) a lancha esportiva for usada para corrida ou qualquer outra atividade competitiva, a qualquer momento, mesmo por um proprietário anterior ou (2) a lancha esportiva for alterada ou modificada de tal forma que afete de forma adversa o seu funcionamento, desempenho ou durabilidade ou que tenha sido alterada ou modificada para mudar o seu uso original.

Todas as peças e acessórios genuínos da BRP, instalados por um revendedor/concessionária BRP autorizada (como definido em seguida) na época da entrega da lancha esportiva Sea-Doo® 2009, estão cobertas pela mesma garantia da lancha esportiva.

2) LIMITAÇÕES DE RESPONSABILIDADE

ESTA GARANTIA É DADA E ACEITA EXPLICITAMENTE, SUBSTITUINDO TODAS E QUAISQUER OUTRAS GARANTIAS, EXPRESSAS OU IMPLÍCITAS, INCLUINDO SEM LIMITAÇÕES TODAS AS GARANTIAS DE COMERCIALIZAÇÃO OU ADEQUAÇÃO A UM FIM DETERMINADO. NA MEDIDA EM QUE NÃO É POSSÍVEL RENUNCIAR ÀS GARANTIAS IMPLÍCITAS, ESTAS FICAM LIMITADAS À DURAÇÃO DAS GARANTIAS EXPRESSAS. OS DANOS ACIDENTAIS E CONSEQÜENTES ESTÃO EXCLUÍDOS DA COBERTURA DESTA GARANTIA. ALGUNS ESTADOS/REGIÕES NÃO PERMITEM AS RENÚNCIAS, LIMITAÇÕES E EXCLUSÕES IDENTIFICADAS ACIMA, PELO QUE EXISTE A POSSIBILIDADE DE NÃO SEREM APLICÁVEIS NO SEU CASO. Esta garantia lhe outorga direitos específicos e você pode ter também outros direitos legais que variam de estado para estado ou de região para região.

Nenhuma revendedor/concessionária BRP ou qualquer outra pessoa, está autorizado a fazer qualquer declaração, representação ou garantia referente ao produto, além das contidas nesta garantia limitada e, se o fizer, não será executável contra a BRP.

A BRP reserva-se o direito de modificar esta garantia em qualquer época, sendo que tal modificação não alterará as condições da garantia aplicáveis e em vigor no período da venda do produto.

3) EXCLUSÕES - NÃO GARANTIDAS

Os elementos abaixo não estão, em nenhuma circunstância, cobertos pela garantia:

- Substituição de peças devido ao desgaste e utilização normais;
- Manutenção de rotina de peças e serviços, incluindo mas não se limitando a ajustes, troca de óleo, lubrificante e líquido de arrefecimento, substituição de velas de ignição, bombas de água e outros semelhantes;
- Danos causados por manutenção ou armazenamento inadequados ou inexistentes, ou pelo não atendimento aos procedimentos e recomendações contidos no Manual do Proprietário;
- Danos resultantes de remoção de peças, reparos mal feitos, assistência, manutenção, modificação ou utilização de peças e acessórios não fabricados ou aprovados pela BRP que, segundo a sua avaliação justa, sejam incompatíveis com as lanchas esportivas ou prejudiquem o seu funcionamento, desempenho ou duração ou resultem de reparos que não tenham sido efetuados por um revendedor/concessionária BRP autorizada;
- Danos provocados por mau uso, utilização indevida, utilização anormal, negligência, corridas, operação incorreta ou utilização da lancha esportiva de forma inconsistente com as recomendações descritas no Manual do Proprietário;
- Danos resultantes de danos externos, submersão, ingestão de água ou de objetos estranhos, acidente, incêndio, furto, vandalismo ou qualquer caso de força maior;
- Funcionamento com combustíveis, óleos ou lubrificantes não adequados para utilização na lancha esportiva (consulte o Manual do Proprietário);
- Danos provocados por ferrugem, corrosão ou exposição aos fenômenos atmosféricos;
- Dano no sistema de arrefecimento ou no bloqueio da bomba de jato por material desconhecido;
- Danos acidentais ou conseqüentes ou de qualquer outro tipo, incluindo sem limitação, despesas de reboque, armazenamento, telefone, aluguel, táxi, transporte, cobertura de seguros, pagamento de empréstimos, perda de tempo, perda de rendimentos; e
- Danos no acabamento gelcoat, incluindo mas não se limitando a defeitos no acabamento gelcoat ornamental, bolhas, estrias, fissuras; e danos nas superfícies de fibra de vidro provocados por bolhas, fissuras, arranhões ou exposição aos fenômenos atmosféricos.

4) PERÍODO DE COBERTURA DA GARANTIA

Esta garantia limitada entra em vigor a partir da data de entrega ao primeiro consumidor ou a partir da data em que a lancha esportiva for utilizada pela primeira vez, segundo o que ocorrer primeiro, durante um período de:

- DOZE (12) MESES CONSECUTIVOS para utilização particular, recreativa, exceto a estrutura em fibra de vidro do convés e do casco que está coberta por SESSENTA (60) MESES CONSECUTIVOS;
- QUATRO (4) MESES CONSECUTIVOS para utilização comercial, exceto a estrutura em fibra de vidro do convés e do casco que está coberta por DOZE (12) MESES CONSECUTIVOS.

Considera-se que uma lancha esportiva é utilizada comercialmente quando a sua utilização gera receitas ou implica algum tipo de trabalho ou emprego durante qualquer parte do período de garantia. Uma lancha esportiva também é utilizada comercialmente se, em qualquer época durante o período da garantia, tiver publicidade afixada ou for licenciada para utilização comercial.

O reparo ou substituição de peças ou o desempenho de prestação de serviços em uma lancha esportiva sujeita a esta garantia, não prolonga o período desta garantia limitada além da data de término original.

5) CONDIÇÕES DE EXECUÇÃO DA GARANTIA

Esta garantia só se aplica se forem cumpridas todas as seguintes condições:

- As lanchas esportivas Sea-Doo® 2009 devem ser adquiridas como novas e não utilizadas pelo seu primeiro proprietário de um revendedor/concessionária BRP autorizada a distribuir produtos de LANCHAS ESPORTIVAS SEA-DOO® no país onde ocorreu a venda;
- O processo de inspeção de pré-entrega especificado pela BRP deve ser preenchido e documentado;
- O produto deve ser adequadamente registrado por um revendedor/concessionária BRP autorizada;
- As lanchas esportivas Sea-Doo® 2009 devem ser adquiridas no país ou na união de países onde reside o comprador;
- Para manter a garantia, a manutenção de rotina periódica obrigatória descrita no Manual do Proprietário deve ser efetuada nos prazos indicados. A BRP reserva-se o direito de condicionar a cobertura da garantia à demonstração prévia de uma manutenção adequada.

Se as condições anteriores não tiverem sido cumpridas, a BRP não tem a obrigação de honrar esta garantia limitada relacionada com os veículos em questão, e isto, tanto no caso de uso privado como comercial. Estas limitações são dados necessários para que a BRP possa garantir a segurança dos seus produtos e também a dos seus consumidores e do público em geral.

Para manter a garantia, a manutenção de rotina periódica obrigatória descrita no Manual do Proprietário deve ser efetuada nos prazos indicados. A BRP reserva-se o direito de condicionar a cobertura da garantia à demonstração prévia de uma manutenção adequada.

6) CONDIÇÕES DE OBTENÇÃO DA COBERTURA DE GARANTIA

O cliente deve notificar um técnico de assistência de um revendedor/concessionária BRP, no prazo de dois (2) dias depois da detecção de um defeito, facilitando-lhe o acesso ao produto para reparo. O cliente também deve apresentar ao revendedor/concessionária autorizada BRP, a prova de compra do produto e assinar a ordem de reparo/serviço antes desta ser iniciada para validar o reparo na garantia. Todas as peças substituídas incluídas nesta garantia limitada tornam-se propriedade da BRP.

7) O QUE FARÁ A BRP

As obrigações da BRP incluídas nesta garantia estão limitadas, segundo o seu critério exclusivo, ao reparo das peças consideradas defeituosas em condições normais de utilização, às operações de manutenção e assistência ou à substituição dessas peças por peças originais BRP, sem encargos referentes às peças e à mão-de-obra, em qualquer revendedor/concessionária BRP autorizado, durante o período de cobertura da garantia, nas condições aqui descritas. A responsabilidade da BRP está limitada aos reparos ou substituições de peças solicitadas. Nenhuma reclamação de violação de cláusula contratual da garantia deve ser causa para o cancelamento ou rescisão da venda da lancha esportiva ao proprietário.

Na eventualidade de ser necessário efetuar a assistência fora do país de venda original, o proprietário terá de arcar com os encargos adicionais devidos a práticas e condições locais tais como, mas não se limitando a, frete, seguro, taxas, pagamento de licenças, direitos de importação e todos e quaisquer outros encargos financeiros, incluindo os encargos tributáveis por governos, estados, territórios e departamentos respectivos.

A BRP reserva-se o direito de melhorar ou modificar os produtos periodicamente, sem assumir qualquer obrigação de modificar os produtos fabricados anteriormente.

8) TRANSFERÊNCIA

Se a propriedade do Produto for transferida durante o período de cobertura da garantia, esta garantia será também transferida e considerada válida durante o período restante de cobertura, desde que o proprietário anterior entre em contato com a BRP ou com o revendedor/concessionária BRP indicando que concordou com a transferência de propriedade e forneça as coordenadas do novo proprietário.

9) ASSISTÊNCIA AO CONSUMIDOR

Em caso de litígio ou controvérsia em relação a esta garantia limitada, a BRP sugere que você tente resolver o problema com o concessionária.

Se a assistência adicional for necessária, entre em contato com o departamento de assistência da revendedor para resolver o assunto.

Se mesmo assim continuar a não conseguir resolvê-lo, entre em contacto por escrito com a BRP para o endereço indicado abaixo.

Nos países dentro da Europa, Oriente Médio, África, Comunidade de Estados Independentes da Rússia, entre em contato com o escritório europeu:**BRP EUROPE N.V.**

Customer Assistance Center
SKALDENSTRAAT 125
9042 GENT
Belgium
Tel.: + 32-9-218-26-00

Nos países escandinavos, entre em contato com o escritório da Finlândia:**BRP FINLAND OY**

Service Department
Ahjotie 30
Fin-96320 Rovaniemi
Finland
Tel.: +358163208111

Em todos os outros países, entre em contato com o revendedor local ou com o escritório da América do Norte**Bombardier Recreational Products Inc.**

Customer Assistance Center
75 J.A. Bombardier Street
Sherbrooke, QC, J1L 1W3
Tel.: 1 819 566-3366

Você encontrará as coordenadas do revendedor no site www.brp.com.

© 2008 Bombardier Recreational Products Inc. Todos os direitos reservados.

® Marca registrada da Bombardier Recreational Products Inc.

‡ é uma marca comercial da Clarion.

* No território coberto por esta garantia limitada, os produtos são distribuídos e assistidos pela Bombardier Recreational Products, ou suas filiais.

© 2008 Bombardier Recreational Products Inc. Todos os direitos reservados.

® Marca registrada da Bombardier Recreational Products Inc. ou das suas filiais.

GARANTIA LIMITADA BRP PARA A ÁREA ECONÔMICA EUROPEIA: LANCHAS ESPORTIVAS SEA-DOO® MODELO E ANO 2009

1) ÂMBITO DA GARANTIA LIMITADA

A BRP US Inc. ("BRP")* garante as novas e não utilizadas lanchas esportivas Sea-Doo® modelo e ano 2009 vendidas por revendedores/concessionárias BRP autorizadas ("Distribuidores/Concessionárias") nos estados membros da Área Econômica Européia ("AEE") (que abrange os estados membros da União Européia mais a Noruega, Islândia e Liechtenstein), contra defeitos de material ou de mão-de-obra, pelo período e nas condições descritas abaixo. Esta garantia limitada se tornará nula e inválida se: (1) a lancha esportiva for usada para corrida ou qualquer outra atividade competitiva, a qualquer momento, mesmo por um proprietário anterior ou (2) a lancha esportiva for alterada ou modificada de tal forma que afete de forma adversa o seu funcionamento, desempenho ou durabilidade ou que tenha sido alterada ou modificada para mudar o seu uso original.

Todas as peças e acessórios originais para lanchas esportivas Sea-Doo®, instalados por revendedores/concessionárias BRP autorizadas na época da entrega da lancha esportiva Sea-Doo® 2009 estão cobertos pela mesma garantia das lanchas esportivas.

2) LIMITAÇÕES DE RESPONSABILIDADE

ESTA GARANTIA É DADA E ACEITA EXPLICITAMENTE, SUBSTITUINDO TODAS E QUAISQUER OUTRAS GARANTIAS, EXPRESSAS OU IMPLÍCITAS, INCLUINDO SEM LIMITAÇÕES TODAS AS GARANTIAS DE COMERCIALIZAÇÃO OU ADEQUAÇÃO A UM FIM DETERMINADO. NA MEDIDA EM QUE NÃO É POSSÍVEL RENUNCIAR ÀS GARANTIAS IMPLÍCITAS, ESTAS FICAM LIMITADAS À DURAÇÃO DA GARANTIA EXPRESSA. OS DANOS ACIDENTAIS E CONSEQUENTES ESTÃO EXCLUÍDOS DA COBERTURA DESTA GARANTIA. ALGUMAS JURISDIÇÕES NÃO PERMITEM AS RENÚNCIAS, LIMITAÇÕES E EXCLUSÕES IDENTIFICADAS SUPRA, PELO QUE EXISTE A POSSIBILIDADE DE NÃO SEREM APLICÁVEIS NO SEU CASO. OS DIREITOS ESPECÍFICOS CONFERIDOS POR ESTA GARANTIA APLICAM-SE AO RESPECTIVO TITULAR, QUE PODE TAMBÉM TER OUTROS DIREITOS LEGAIS QUE VARIAM DE PAÍS PARA PAÍS.

Nenhuma revendedor/concessionária BRP ou qualquer outra pessoa tem autorização para fazer qualquer declaração, representação ou garantia referente ao produto, além das contidas nesta garantia limitada e, se o fizer, não será executável contra a BRP.

A BRP reserva-se o direito de modificar esta garantia em qualquer época, sendo que tal modificação não alterará as condições da garantia aplicáveis e em vigor no período da venda do produto.

3) EXCLUSÕES - NÃO GARANTIDAS

Os elementos abaixo não estão, em nenhuma circunstância, cobertos pela garantia:

- Substituição de peças devido ao desgaste e utilização normais;
- Manutenção de rotina de peças e serviços, incluindo mas não se limitando a ajustes, troca de óleo, lubrificante e líquido de arrefecimento, substituição de velas de ignição, bombas de água e outros semelhantes;
- Danos causados por manutenção ou armazenamento inadequados ou inexistentes, ou pelo não atendimento aos procedimentos e recomendações contidos no Manual do Proprietário;
- Danos resultantes de remoção de peças, reparos mal feitos, assistência, manutenção, modificação ou utilização de peças e acessórios não fabricados ou aprovados pela BRP que, segundo a sua avaliação justa, sejam incompatíveis com as lanchas esportivas ou prejudiquem o seu funcionamento, desempenho ou durabilidade ou resultem de reparos que não tenham sido efetuados por um revendedor/concessionária BRP autorizada;
- Danos provocados por mau uso, utilização indevida, utilização anormal, negligência, corridas, operação incorreta ou utilização da lancha esportiva de forma inconsistente com as recomendações descritas no Manual do Proprietário;
- Danos resultantes de danos externos, submersão, ingestão de água ou de objetos estranhos, acidente, incêndio, furto, vandalismo ou qualquer caso de força maior;
- Funcionamento com combustíveis, óleos ou lubrificantes não adequados para utilização na lancha esportiva (consulte o Manual do Proprietário);
- Danos provocados por ferrugem, corrosão ou exposição aos fenômenos atmosféricos;
- Dano no sistema de arrefecimento ou no bloqueio da bomba de jato por material desconhecido;
- Danos acidentais ou conseqüentes ou de qualquer outro tipo, incluindo sem limitação, despesas de reboque, armazenamento, telefone, aluguel, táxi, transporte, cobertura de seguros, pagamento de empréstimos, perda de tempo, perda de rendimentos; e
- Danos no acabamento gelcoat, incluindo mas não se limitando a defeitos no acabamento gelcoat ornamental, bolhas, estrias, fissuras; e danos nas superfícies de fibra de vidro provocados por bolhas, fissuras, arranhões ou exposição aos fenômenos atmosféricos.

4) PERÍODO DE COBERTURA DA GARANTIA

Esta garantia entrará em vigor a partir da primeira das duas datas seguintes: (i) data de entrega ao primeiro comprador de varejo ou; (ii) data em que o produto for utilizado pela primeira vez, durante o período de:

VINTE E QUATRO (24) MESES CONSECUTIVOS para utilização particular dos proprietários e QUATRO (4) MESES CONSECUTIVOS para utilização comercial dos proprietários.

Considera-se que uma lancha esportiva é utilizada comercialmente quando a sua utilização gera receitas ou implica algum tipo de trabalho ou emprego durante qualquer parte do período de garantia. Uma lancha esportiva também é utilizada comercialmente se, em qualquer época durante o período da garantia, tiver publicidade afixada ou for licenciada para utilização comercial.

O reparo ou substituição de peças ou a realização de serviços de acordo com esta garantia não prolongam o período desta garantia além da data de término original.

Observe que a duração e outras modalidades da cobertura da garantia estão sujeitas à legislação nacional e local do seu país.

5) CONDIÇÕES DE EXECUÇÃO DA GARANTIA

Esta garantia só se aplica se forem cumpridas todas as seguintes condições:

- As lanchas esportivas Sea-Doo® 2009 devem ser adquiridas como novas e não utilizadas pelo seu primeiro proprietário de um revendedor/concessionária BRP autorizada a distribuir produtos de LANCHAS ESPORTIVAS SEA-DOO® no país onde ocorreu a venda;
- O processo de inspeção de pré-entrega especificado pela BRP deve ser preenchido e documentado;
- O produto deve ser adequadamente registrado por um revendedor/concessionária BRP autorizada;
- As lanchas esportivas Sea-Doo® 2009 devem ser adquiridas na AEE por um residente da AEE (Área Econômica Européia);
- Para manter a garantia, a manutenção de rotina periódica obrigatória descrita no Manual do Proprietário deve ser efetuada nos prazos indicados. A BRP reserva-se o direito de condicionar a cobertura da garantia à demonstração prévia de uma manutenção adequada.

Se as condições anteriores não tiverem sido cumpridas, a BRP não tem a obrigação de honrar esta garantia limitada relacionada com os veículos em questão, e isto, tanto no caso de uso privado como comercial. Estas limitações são dados necessários para que a BRP possa garantir a segurança dos seus produtos e também a dos seus consumidores e do público em geral.

6) CONDIÇÕES DE OBTENÇÃO DA COBERTURA DE GARANTIA

O cliente deve notificar um técnico de assistência de um revendedor/concessionária BRP, no prazo de dois (2) meses depois da detecção de um defeito, facilitando-lhe o acesso ao produto para reparo. O cliente também deve apresentar ao revendedor/concessionária autorizada BRP, a prova de compra do produto e assinar a ordem de reparo/serviço antes desta ser iniciada para validar o reparo na garantia. Todas as peças substituídas incluídas nesta garantia limitada tornam-se propriedade da BRP.

Observe que o período de notificação está sujeito à legislação nacional e local em vigor no seu país.

7) O QUE FARÁ A BRP

As obrigações da BRP incluídas nesta garantia estão limitadas, segundo o seu critério exclusivo, ao reparo das peças consideradas defeituosas em condições normais de utilização, às operações de manutenção e serviço ou à substituição dessas peças por novas peças de lanchas esportivas originais sem encargos referentes às peças e à mão-de-obra, em qualquer revendedor/concessionária BRP autorizada, durante o período de cobertura da garantia, nas condições aqui descritas. A responsabilidade da BRP está limitada aos reparos ou substituições de peças solicitadas. Nenhuma reclamação de violação de cláusula contratual da garantia deve ser causa para o cancelamento ou rescisão da venda da lancha esportiva ao proprietário.

Na eventualidade de ser necessário efetuar a assistência fora do país de venda original, o proprietário terá de arcar com os encargos adicionais devidos a práticas e condições locais tais como, mas não se limitando a, frete, seguro, taxas, pagamento de licenças, direitos de importação e todos e quaisquer outros encargos financeiros, incluindo os encargos tributáveis por governos, estados, territórios e departamentos respectivos.

A BRP reserva-se o direito de melhorar ou modificar os produtos periodicamente, sem assumir qualquer obrigação de modificar os produtos fabricados anteriormente.

8) TRANSFERÊNCIA

Se a propriedade do Produto for transferida durante o período de cobertura da garantia, esta garantia será também transferida e considerada válida durante o período restante de cobertura, desde que o proprietário anterior entre em contato com a BRP ou com o revendedor/concessionária BRP indicando que concordou com a transferência de propriedade e forneça as coordenadas do novo proprietário.

9) ASSISTÊNCIA AO CONSUMIDOR

Em caso de litígio ou controvérsia em relação a esta garantia limitada, a BRP sugere que você tente resolver o problema com o concessionária. Recomendamos que discuta o assunto com o proprietário ou com o gerente de serviço do revendedor/concessionária BRP autorizada.

- Se a assistência adicional for necessária, entre em contato com o departamento de assistência da revendedor para resolver o assunto.
- Se mesmo assim ainda não conseguir resolver o problema, entre em contato com a BRP no endereço indicado abaixo.

Nos países dentro da Europa, Oriente Médio, África, Comunidade de Estados Independentes da Rússia, entre em contato com o escritório europeu:

BRP EUROPE N.V.

Customer Assistance Center
SKALDENSTRAAT 125
9042 GENT
Belgium
Tel.: +32-9-218-26-00

Nos países escandinavos, entre em contato com o escritório da Finlândia:

BRP FINLAND OY

Service Department
Ahjotie 30
Fin-96320 Rovaniemi
Finland
Tel.: +358163208111

Em todos os outros países, entre em contato com o revendedor local ou com o escritório da América do Norte:

Bombardier Recreational Products Inc.

Customer Assistance Center
75 J.A. Bombardier Street
Sherbrooke, QC, J1L 1W3
Tel.: 1 819 566-3366

Você encontrará as coordenadas do revendedor no site www.brp.com.

* No território coberto por esta garantia limitada, os produtos são distribuídos e assistidos pela Bombardier Recreational Products, ou suas filiais.

© 2008 Bombardier Recreational Products Inc. Todos os direitos reservados.

® Marca registrada da Bombardier Recreational Products Inc.

OBRIGAÇÕES E RENÚNCIA DE PRIVACIDADE

Desejamos informá-lo de que os seus dados de contato serão utilizados para fins relacionados com a segurança e a garantia. Em algumas ocasiões utilizamos também os dados de contato dos nossos clientes para informá-los sobre os nossos produtos e ofertas. Se preferir não receber informações sobre os nossos produtos, serviços e ofertas, poderá indicá-lo, escrevendo para o endereço abaixo.

Considere também que, de vez em quando, podemos permitir que organizações cuidadosamente selecionadas e de confiança utilizem os dados de contato dos nossos clientes para promoção de produtos e serviços de qualidade. Se preferir que não seja fornecido o seu nome e endereço, poderá indicá-lo, escrevendo para o endereço abaixo:

No Canadá

BOMBARDIER RECREATIONAL PRODUCTS INC.

Warranty Department
75, J.-A. Bombardier Street
Sherbrooke, Québec J1L 1W3
Fax: 819 566-3590

Nos EUA

BRP US INC.

Warranty Department
7575 Bombardier Court
Wausau WI 54401
Tel.: 715 848-4957

Outros países do mundo

BRP EUROPEAN DISTRIBUTION

Warranty Department
Chemin de Messidor 5-7
1006 Lausanne
Switzerland
Fax: + 41213187801

MUDANÇA DE ENDEREÇO/PROPRIEDADE

Se mudar de endereço ou for o novo proprietário da lancha, informe a BRP da seguinte maneira:

- Enviando por correio um dos postais abaixo;
- **Somente América do Norte:** ligando para 715 848-4957 (EUA) ou 819 566-3366 (Canadá);
- Entre em contato com um revendedor/concessionária BRP autorizada.

No caso de mudança de propriedade, junte uma prova de que o proprietário anterior concorda com a transferência.

É muito importante notificar a BRP, mesmo depois de expirar a garantia limitada, porque permite que a BRP entre em contato com o proprietário da lancha, se for necessário, por exemplo, quando os recalls começarem. É da responsabilidade do proprietário' notificar a BRP.

UNIDADES ROUBADAS: Se a sua lancha for roubada, você deve notificar o departamento de garantia do distribuidor da sua área. Pediremos que nos indique o seu nome, endereço, número de telefone, número de identificação do casco e a data em que foi roubado.

na América do Norte

BOMBARDIER RECREATIONAL PRODUCTS INC.

Warranty Department
75, J.-A. Bombardier Street
Sherbrooke, Québec J1L 1W3
Canada

Outros países do mundo

BRP EUROPEAN DISTRIBUTION

Warranty Department
Chemin de Messidor 5-7
1006 Lausanne
Switzerland

Nº MODELO DA LANCHA _____

NÚMERO DE IDENTIFICAÇÃO
DO CASCO (H.I.N.) _____

NÚMERO DE IDENTIFICAÇÃO
DO MOTOR ROTAX (E.I.N.) _____

Proprietário: _____

NOME

Nº RUA APTO.

CIDADE ESTADO CEP

Data de aquisição _____
DIA MÊS ANO

Data de término da
validade da garantia _____
DIA MÊS ANO

Para ser preenchido pelo concessionária no momento da venda

ÁREA RESERVADA AO CONCESSIONÁRIA

F00A35L

Verifique junto ao concessionária que fez a venda se a sua lancha esportiva SEA-DOO foi registrada na BRP.

MANUAL DO PROPRIETÁRIO

205 UTOPIA SE

2009

219 701 349