

**can-am**™



# 2010

## Guía del usuario

Incluye  
Información Sobre Seguridad,  
Genérica y de Mantenimiento del Vehículo

# DS 250™

 **ADVERTENCIA**

Lea esta guía detenidamente. Contiene información importante sobre seguridad.  
Edad mínima recomendada para el uso: 16 años. Tenga esta Guía del usuario en el vehículo.

2 1 9 7 0 1 5 1 1



## ADVERTENCIA

**EXISTEN RIESGOS DERIVADOS DEL USO DEL VEHÍCULO.** Si no se observan las precauciones debidas, puede producirse una colisión o un vuelco, incluso en maniobras rutinarias, tales como girar y conducir por dunas o sobre obstáculos.

Por su seguridad, conviene que conozca y siga todas las advertencias que figuran en esta Guía del usuario, así como las etiquetas que hay en el vehículo. **Si no respeta esas advertencias, se expone a sufrir LESIONES GRAVES O INCLUSO LA MUERTE.**

Tenga siempre esta Guía del usuario en el vehículo.

## ADVERTENCIA

El hecho de no respetar cualquiera de las precauciones de seguridad o de las instrucciones que figuran en la Guía del usuario, en el *DVD SOBRE SEGURIDAD* y en las etiquetas del vehículo puede exponerle a riesgo de lesiones, e incluso de muerte.

Las siguientes marcas pertenecen a Bombardier Recreational Products Inc.:

Can-Am™

DS 250™

XPS™

---

# PRÓLOGO

Enhorabuena por haber adquirido un nuevo ATV Can-Am™. Cuenta con la garantía de BRP y una red de distribuidores de Can-Am que pueden suministrarle las piezas, el servicio o los accesorios que precise.

Su distribuidor está comprometido con su satisfacción. Ha recibido cursos de formación para llevar a cabo la configuración y la inspección inicial del vehículo, además de haber realizado el ajuste final antes de que usted tome posesión del mismo. Si necesita información más completa sobre los servicios disponibles, consulte a su distribuidor.

En el momento de la entrega, también se le informó de la cobertura de garantía y firmó la *LISTA DE COMPROBACIÓN PREVIA A LA ENTREGA* con objeto de asegurar que su nuevo vehículo quedaba preparado a su entera satisfacción.

## Infórmese antes de ponerse en marcha

Para saber cómo puede reducir el riesgo de lesiones (que podrían ser incluso mortales) para usted y para otras personas, lea esta Guía del usuario antes de utilizar el vehículo.

Lea también todas las etiquetas de seguridad del ATV y el *DVD SOBRE SEGURIDAD*.

Éste es un vehículo de categoría G. Respete siempre esta recomendación sobre la edad: Este vehículo nunca debe ser conducido por menores de 16 años.

Recomendamos específicamente que siga un curso de seguridad en la conducción. Consulte a su distribuidor o a las autoridades locales sobre la disponibilidad de este tipo de cursos.

Guarde esta Guía del usuario en el vehículo para poder consultarla cuando necesite información sobre mantenimiento, solución de problemas o sobre instrucciones a terceros.

Si no respeta las advertencias que figuran en esta Guía del usuario, se expone a sufrir LESIONES GRAVES o incluso LA MUERTE.

## Mensajes de seguridad

A continuación se explican los tipos de mensajes de seguridad, cómo se presentan y cómo se utilizan en esta guía:

### ADVERTENCIA

Indica una posible situación de riesgo que, si no se evita, puede dar lugar a lesiones graves o incluso a la muerte.

 **CUIDADO** Indica una situación de riesgo que, si no se evita, puede provocar a lesiones leves o moderadas.

**AVISO** Indica casos en los que, si no se sigue una instrucción, algunos de los componentes del vehículo u otros bienes pueden resultar seriamente dañados.

## Acerca de esta Guía del usuario

Esta Guía del usuario ha sido preparada para dar a conocer al propietario/usuario de un vehículo nuevo los distintos mandos del vehículo, así como las instrucciones para el mantenimiento y un uso seguro. Es indispensable para poder utilizar correctamente este vehículo.

Tenga en cuenta que esta guía está disponible en varios idiomas. En caso de discrepancia, prevalecerá la versión en inglés.

Si desea ver o imprimir una copia adicional de la Guía del usuario, sólo tiene que visitar el sitio web [www.operatorsguide.brp.com](http://www.operatorsguide.brp.com).

La información que se incluye en este documento es correcta en el momento de su publicación. No obstante, BRP mantiene una política de mejora continua en sus productos sin tener por ello la obligación de instalarlos en productos fabricados previamente. Debido a cambios de última hora, es posible que existan algunas diferencias entre el producto fabricado y las descripciones y/o especificaciones que aparecen en esta guía. BRP se reserva el derecho de interrumpir o cambiar en todo momento especificaciones, diseños, características, modelos o equipamiento sin por ello contraer una obligación en ese sentido.

Esta Guía del usuario y el *DVD SOBRE SEGURIDAD* deben acompañar al vehículo en el momento de la venta.

Cuando lea esta Guía para el usuario, recuerde lo siguiente:

 **ADVERTENCIA**

Indica una posible situación de riesgo que, si no se evita, puede dar lugar a lesiones graves o incluso a la muerte.

---

# CONTENIDO

<b>PRÓLOGO</b> .....	<b>1</b>
Infórmese antes de ponerse en marcha .....	1
Mensajes de seguridad .....	1
Acerca de esta Guía del usuario .....	1

## ***INFORMACIÓN SOBRE SEGURIDAD***

<b>PRECAUCIONES GENERALES</b> .....	<b>8</b>
Manténgase alerta ante el riesgo de intoxicación por monóxido de carbono .....	8
Evite que se incendie la gasolina y otros riesgos .....	8
Evite quemaduras por componentes a alta temperatura .....	8
Accesorios y modificaciones .....	9

<b>MENSAJES ESPECIALES DE SEGURIDAD</b> .....	<b>10</b>
Unión Europea .....	13

<b>ADVERTENCIAS SOBRE EL MANEJO</b> .....	<b>14</b>
---	-----------

<b>CONDUCCIÓN DEL VEHÍCULO</b> .....	<b>40</b>
Inspección previa a la conducción .....	41
Prendas .....	42
Transporte de cargas .....	43
Remolque (si está instalado) .....	44
Trabajo con el vehículo .....	44
Conducción de ocio .....	44
Entorno .....	45
Limitación del diseño .....	45
Uso fuera de pistas asfaltadas .....	46
Precauciones generales de uso y seguridad .....	46
Técnicas de conducción .....	49

<b>ETIQUETAS IMPORTANTES PRESENTES EN EL PRODUCTO</b> .....	<b>55</b>
Etiqueta colgante .....	55
Etiquetas de seguridad en el vehículo .....	55

## ***INFORMACIÓN SOBRE EL VEHÍCULO***

<b>CONTROLES/INSTRUMENTOS/EQUIPAMIENTOS</b> .....	<b>62</b>
1) Palanca del acelerador .....	64
2) Palanca de freno en la parte derecha .....	64
3) Palanca de freno (lado izquierdo) .....	64
4) Freno de mano .....	64
5) Palanca de cambio o transmisión .....	65
6) Interruptor multifunción .....	66
7) Lámparas indicadoras .....	68

<b>CONTROLES/INSTRUMENTOS/EQUIPAMIENTOS (cont.)</b>	
8) Interruptor de contacto .....	69
9) Válvula de combustible .....	70
10) Pedal de freno .....	70
11) Kit de herramientas .....	70
12) Bloqueo del vehículo.....	71
13) Mando de la bocina .....	71
14) Interruptor de advertencia de peligro.....	71
15) Seguro de bloqueo del asiento.....	72
16) Toma de corriente de 12 voltios.....	73
17) Velocímetro.....	73
<b>COMBUSTIBLE .....</b>	<b>74</b>
Combustible recomendado .....	74
Procedimiento de repostaje .....	74
<b>INSTRUCCIONES DE USO .....</b>	<b>76</b>
Funcionamiento durante el rodaje .....	76
Puesta en marcha del motor .....	76
Cambio de marcha .....	77
Parada del motor .....	78
Cuidados posteriores al uso.....	78
<b>OPTIMICE LA CONDUCCIÓN .....</b>	<b>79</b>
Ajuste de la suspensión .....	79
<b>TRANSPORTE DEL VEHÍCULO .....</b>	<b>80</b>

## **INFORMACIÓN DE MANTENIMIENTO**

<b>PROGRAMA DE MANTENIMIENTO .....</b>	<b>82</b>
<b>REVISIÓN DE LAS 10 HORAS .....</b>	<b>87</b>
<b>PROCEDIMIENTOS DE MANTENIMIENTO .....</b>	<b>88</b>
Filtro de aire.....	88
Aceite del motor.....	90
Radiador .....	93
Refrigerante del motor.....	94
Válvula de inyección de aire .....	97
Correa de transmisión .....	97
Tubo de vaciado de la cubierta de la CVT .....	97
Caja de engranajes .....	97
Cable del acelerador .....	99
Bujía .....	100
Batería.....	101
Fusibles .....	101

<b>PROCEDIMIENTOS DE MANTENIMIENTO (cont.)</b>	
Luces.....	102
Cadena de transmisión .....	104
Ruedas dentadas de la cadena de transmisión .....	106
Ruedas .....	106
Casquillos y cojinetes de las ruedas .....	107
Neumáticos y ruedas .....	107
Suspensión .....	108
Frenos.....	108
Carrocería y chasis .....	110
<b>ALMACENAJE Y PREPARACIÓN DE PRETEMPORADA .....</b>	<b>112</b>

### ***INFORMACIÓN TÉCNICA***

<b>IDENTIFICACIÓN DEL VEHÍCULO .....</b>	<b>114</b>
Ubicación del número de identificación del vehículo .....	115
Ubicación del número de identificación del motor .....	116
Etiquetas de conformidad .....	117
<b>DECLARACIÓN DE CONFORMIDAD CE .....</b>	<b>118</b>
<b>ESPECIFICACIONES TÉCNICAS .....</b>	<b>119</b>

### ***SOLUCIÓN DE PROBLEMAS***

<b>PAUTAS PARA LA SOLUCIÓN DE PROBLEMAS .....</b>	<b>124</b>
---	------------

### ***GARANTÍA***

<b>GARANTÍA LIMITADA DE BRP EN EE.UU. Y CANADÁ: ATV CAN-AM™ DE 2010.....</b>	<b>130</b>
<b>GARANTÍA INTERNACIONAL LIMITADA DE BRP: ATV CAN-AM™ DE 2010.....</b>	<b>135</b>
<b>GARANTÍA LIMITADA DE BRP PARA EL ESPACIO ECONÓMICO EUROPEO: ATV CAN-AM™ DE 2010 .....</b>	<b>140</b>

### ***INFORMACIÓN SOBRE EL CLIENTE***

<b>OBLIGACIONES Y RENUNCIA DE PRIVACIDAD .....</b>	<b>146</b>
<b>CAMBIO DE DIRECCIÓN/TITULARIDAD .....</b>	<b>147</b>





# ***INFORMACIÓN SOBRE SEGURIDAD***

---

# PRECAUCIONES GENERALES

## Manténgase alerta ante el riesgo de intoxicación por monóxido de carbono

Los gases de escape del motor contienen monóxido de carbono, un gas letal. Si se respira, el monóxido de carbono puede provocar dolores de cabeza, mareo, somnolencia, náuseas y, en última instancia, incluso la muerte.

El monóxido de carbono es un gas incoloro, inodoro e insípido que puede estar presente aunque no se vea ni huelga el escape del motor. Se puede acumular rápidamente el monóxido de carbono hasta un nivel letal, de modo que no pueda sobreponerse y ponerse a salvo. Por otra parte, el monóxido de carbono acumulado en un volumen letal puede persistir durante horas o días en recintos cerrados o mal ventilados. Si experimenta algún síntoma de intoxicación por monóxido de carbono, salda de la zona inmediatamente, busque aire fresco y solicite asistencia médica.

Para evitar lesiones graves (incluso la muerte) a causa del monóxido de carbono:

- No haga nunca funcionar el vehículo en zonas mal ventiladas o parcialmente cerradas como garajes, graneros o establos. Aunque intente ventilar las emisiones de escape con ventiladores o abriendo puertas y ventanas, el monóxido de carbono puede alcanzar rápidamente niveles peligrosos.
- No haga funcionar nunca el vehículo en el exterior en lugares en que los gases de escape puedan entrar en un edificio a través de aberturas tales como puertas y ventanas.

## Evite que se incendie la gasolina y otros riesgos

La gasolina es extremadamente inflamable y altamente explosiva. Una chispa o una llama pueden inflamar los vapores de combustible a muchos metros del motor. Para reducir el riesgo de incendio o explosión, siga estas instrucciones:

- Utilice únicamente un recipiente homologado para guardar combustible.
- Siga estrictamente las instrucciones del subapartado sobre *REPOSTAJE*.
- Nunca ponga en marcha ni haga funcionar el motor si el tapón de combustible no está debidamente cerrado y asegurado.

La gasolina es tóxica y puede provocar lesiones e incluso la muerte.

- No intente provocar un sifón aspirando con la boca para trasvasar gasolina.
- Si ingiere gasolina, le salpica en los ojos o inhala vapor de gasolina, solicite asistencia médica de inmediato.

En caso de salpicaduras de gasolina, lave con agua y jabón y cámbiese de ropa.

## Evite quemaduras por componentes a alta temperatura

El sistema de escape y el motor se calientan mucho durante el funcionamiento. Evite el contacto durante el funcionamiento y poco después para evitar quemaduras.

## **Accesorios y modificaciones**

No realice modificaciones no autorizadas ni utilice complementos ni accesorios no aprobados por BRP. Dado que esos cambios no han sido probados por BRP, pueden aumentar el riesgo de accidentes y de lesiones, así como invalidar el derecho de utilizar el vehículo, según las leyes de tráfico.

Diríjase a un distribuidor autorizado de Can-Am para informarse de los accesorios disponibles para su vehículo.

---

# MENSAJES ESPECIALES DE SEGURIDAD

## **ESTE VEHÍCULO NO ES UN JUGUETE Y SU CONDUCCIÓN PUEDE ENTRANAR RIESGOS.**

- La conducción de este vehículo es diferente de la otros vehículos, tales como las motocicletas y los automóviles. Si no se observan las precauciones debidas, puede producirse una colisión o un vuelco, incluso en maniobras rutinarias, tales como girar y conducir por dunas o sobre obstáculos.

## La no observación de estas instrucciones puede dar lugar a riesgos de **LESIONES GRAVES O INCLUSO DE MUERTE.**

- Lea detenidamente esta Guía del usuario y todas las etiquetas de seguridad del vehículo, y siga todos los procedimientos de uso que se describen. Visualice atentamente el *DVD SOBRE SEGURIDAD* antes de realizar cualquier operación.
- Respete siempre esta recomendación sobre la edad: Este vehículo nunca debe ser conducido por menores de 16 años.
- Utilice siempre un casco homologado que se ajuste correctamente. También deberá utilizar protección ocular (gafas protectoras o careta), guantes, botas, camisa de manga larga o chaqueta y pantalones largos.
- No lleve nunca pasajeros en este vehículo.
- No utilice nunca este vehículo en una superficie pavimentada, a menos que se trate de distancias cortas, a una velocidad reducida y con la finalidad de llevar el vehículo de un lugar para la conducción todo terreno a otro.
- Respete siempre las normas de circulación cuando conduzca este vehículo por la carretera, incluso si es de tierra o de grava.
- No conduzca nunca bajo la influencia del alcohol o las drogas. Aumentan el tiempo de reacción y afectan a la capacidad de tomar decisiones con buen criterio.
- No conduzca nunca a una velocidad excesiva. Vaya siempre a una velocidad adecuada de acuerdo con el terreno, la visibilidad, las condiciones de la conducción y su experiencia.
- No intente saltos ni piruetas con el vehículo.
- Inspeccione siempre el vehículo antes de utilizarlo para asegurarse de que puede usarse de forma segura. Siga siempre los procedimientos de revisión y mantenimiento, así como los programas descritos en esta Guía del usuario.
- Durante la conducción, mantenga siempre las dos manos en el manillar y los pies en los reposapiés del vehículo.
- Conduzca siempre lentamente y con especial precaución cuando se encuentre en un terreno poco conocido. Manténgase siempre alerta ante el cambio de las condiciones del terreno cuando conduzca este vehículo.
- No conduzca nunca por terrenos excesivamente accidentados, resbaladizos o poco compactos hasta que conozca y haya practicado las técnicas necesarias para controlar el vehículo en ese tipo de terrenos. Observe especial precaución al conducir por esa clase de terreno.
- Para girar, siga siempre los procedimientos adecuados, según lo descrito en esta Guía del usuario. Practique el giro a baja velocidad antes de intentar girar a una mayor velocidad. No gire a demasiada velocidad.

- No conduzca nunca este vehículo en cuestas demasiado pronunciadas para la capacidad del vehículo y si no tiene la suficiente experiencia. Practique en rampas menores antes de intentar subir grandes cuestas.
- Siga siempre los procedimientos adecuados para subir cuestas, según lo descrito en esta Guía del usuario. Compruebe el terreno detenidamente antes de iniciar una ascensión. No suba nunca cuestas con superficies resbaladizas o con poca consistencia. Desplace su peso hacia delante. No abra nunca el acelerador bruscamente ni realice cambios de marcha bruscos. No se acerque a un cambio de rasante a alta velocidad.
- Siga siempre los procedimientos adecuados para bajar pendientes y para frenar en descenso, según lo descrito en esta Guía del usuario. Compruebe el terreno detenidamente antes de iniciar un descenso. Desplace su peso hacia atrás. No baje nunca una pendiente a gran velocidad. No baje por una pendiente en un ángulo en el que el vehículo pueda inclinarse bruscamente hacia un lado. Baje la pendiente en línea recta siempre que sea posible.
- Siga siempre los procedimientos adecuados para recorrer una ladera, según lo descrito en esta Guía del usuario. Evite las cuestas con superficies resbaladizas o con poca consistencia. Desplace su peso hacia la parte del vehículo que se encuentre cuesta arriba. No intente nunca dar la vuelta en una cuesta o pendiente con el vehículo a menos que domine perfectamente esa técnica, descrita en esta Guía del usuario, en terreno nivelado. Si es posible, evite recorrer laderas que presenten una gran inclinación.
- Siga siempre los procedimientos indicados si el vehículo se queda inmovilizado o retrocede durante la ascensión de una cuesta. Para evitar que el vehículo se cale subiendo una cuesta, utilice la marcha adecuada y mantenga una velocidad constante durante la ascensión. Si el vehículo se cala o retrocede, siga el procedimiento especial de frenado que se describe en esta Guía del usuario. Bájese por la parte que se encuentra cuesta arriba o por uno de los lados si el vehículo está orientado cuesta arriba. Coloque el vehículo en sentido opuesto y vuelva a montar en el vehículo, según el procedimiento descrito en esta Guía del usuario.
- Compruebe siempre si existen obstáculos antes de conducir en una zona desconocida. No intente nunca pasar sobre obstáculos grandes, como rocas o árboles caídos. Siga siempre los procedimientos adecuados para sortear obstáculos, según lo descrito en esta Guía del usuario.
- Tenga siempre mucha precaución al derrapar o deslizarse. Aprenda a controlar los derrapes o deslizamientos practicando a baja velocidad y en terreno nivelado y liso. En superficies muy resbaladizas, como el hielo, conduzca lentamente y con mucha precaución para reducir el riesgo de deslizamiento y pérdida de control.
- No conduzca nunca este vehículo en corrientes de agua rápidas ni que tengan una profundidad superior a la especificada en esta Guía del usuario. Recuerde que si los frenos están húmedos, se reducirá su capacidad. Compruebe los frenos después de salir del agua. Si es necesario, accíonelos varias veces para que las zapatas se sequen con el rozamiento.

- Asegúrese siempre de que no haya personas ni obstáculos detrás del vehículo cuando maniobre marcha atrás. Cuando pueda maniobrar marcha atrás (R) sin peligro, hágalo lentamente.
- Utilice siempre neumáticos del tipo y tamaño especificados en esta Guía del usuario. Mantenga siempre la presión adecuada para los neumáticos, con arreglo a lo descrito en esta Guía del usuario.
- No modifique nunca este vehículo con accesorios inadecuados ni realice instalaciones indebidas. Utilice únicamente accesorios homologados por BRP. No instale NUNCA un asiento para pasajero.
- Cualquier carga que se encuentre en el vehículo afectará a la estabilidad y el control de éste. No sobrepase nunca los límites de carga especificados para el vehículo, teniendo en cuenta el peso del conductor, todas las demás cargas y los accesorios añadidos. La carga debe distribuirse debidamente y estar bien sujeta. Asegúrese siempre de que la carga no se mueva ni dificulte el control. Tenga siempre en cuenta que la "carga" puede deslizarse o caerse y provocar un accidente. Evite cargas que puedan sobresalir lateralmente y engancharse o quedar atrapadas en arbustos u otros obstáculos. No deje que la carga cubra y obstruya los faros o la luz trasera. Reduzca la velocidad y tenga en cuenta la necesidad de una mayor distancia para el frenado.
- No utilice nunca este vehículo sin un entrenamiento adecuado. **Siga un curso de aprendizaje.** Todos los usuarios deben pasar por un período de aprendizaje bajo la supervisión de un instructor certificado.

**SI DESEA OBTENER MÁS INFORMACIÓN ACERCA DE LA SEGURIDAD EN EL USO DE VEHÍCULOS ATV**, póngase en contacto con un distribuidor autorizado de Can-Am, donde podrán informarle de dónde se ofrecen cursos de formación.

## Unión Europea

Esta advertencia sólo es pertinente en los países europeos en los que se permite la conducción por carretera.

### ADVERTENCIA

**Utilización en carretera:**

Este vehículo ha sido diseñado exclusivamente para la conducción TODO-TERRENO. Puede conducirse a velocidad reducida en distancias cortas sobre superficies asfaltadas, con el fin de llevar el vehículo desde un lugar para la conducción todoterreno a otro.

Cuando conduzca este vehículo por carretera, mantenga siempre una velocidad moderada y redúzcala sustancialmente en los giros.

Si no lo hace, puede producirse una pérdida del control del vehículo, lo que podría resultar en lesiones graves.

**Cabestrante delantero:**

El gancho del cabestrante delantero del vehículo que lo incorpore debe quitarse y guardarse cuando se disponga a conducir el vehículo por senderos y vías públicas.

Si no lo hace, podría aumentar el riesgo de lesiones a los viandantes.

# ADVERTENCIAS SOBRE EL MANEJO

NOTA: Las siguientes ilustraciones constituyen únicamente representaciones genéricas. Su modelo puede presentar algunas variantes.

## ADVERTENCIA



V00A0AQ

### **FACTOR DE RIESGO POTENCIAL**

Uso de este vehículo sin un entrenamiento adecuado.

### **QUÉ PUEDE OCURRIR**

El riesgo de accidente aumenta en gran medida si el usuario no sabe manejar debidamente este vehículo en distintas situaciones y con diferentes tipos de terreno.

### **CÓMO EVITAR ESTE RIESGO**

Los usuarios principiantes y no experimentados deberían seguir uno de los cursos de aprendizaje. También deberían practicar periódicamente las técnicas aprendidas en el curso y las técnicas de uso descritas en esta Guía del usuario.

Para obtener más información acerca del curso de formación, póngase en contacto con un distribuidor autorizado de Can-Am.



**⚠ ADVERTENCIA**

V00A01Q

**FACTOR DE RIESGO POTENCIAL**

Incumplimiento de las recomendaciones sobre la edad de conducción de este vehículo.

**QUÉ PUEDE OCURRIR**

La no observación de estas recomendaciones sobre la edad puede entrañar riesgos de lesiones graves o incluso muerte del menor.

Aunque un menor se encuentre dentro de un grupo de edad para el que no esté prohibido el uso de este vehículo, quizá no conozca la técnica, o no cuente con la habilidad o la madurez que se precisan para conducir este vehículo de un modo seguro, por lo que correría el riesgo de sufrir un grave accidente.

**CÓMO EVITAR ESTE RIESGO**

Este vehículo no debe ser conducido por menores de 16 años.

**⚠ ADVERTENCIA**



V00A02Q

**FACTOR DE RIESGO POTENCIAL**

Transporte de un pasajero en el vehículo.

**QUÉ PUEDE OCURRIR**

Reduce considerablemente la capacidad de equilibrar y controlar el vehículo.

Podría provocar un accidente, con posibles lesiones para el usuario y el pasajero.

**CÓMO EVITAR ESTE RIESGO**

No lleve nunca un pasajero. Aunque el asiento sea largo para facilitar los movimientos del conductor, no está diseñado para llevar pasajeros.

**⚠ ADVERTENCIA**

V00A04Q

**FACTOR DE RIESGO POTENCIAL**

Uso del vehículo en la vía pública o en carretera.

**QUÉ PUEDE OCURRIR**

Puede colisionar con otro vehículo. Las superficies pavimentadas pueden afectar seriamente al manejo y el control del vehículo, así como provocar la pérdida de control.

**CÓMO EVITAR ESTE RIESGO**

Si en su zona está permitida la conducción por carretera, conduzca el vehículo sobre superficies pavimentadas sólo en distancias cortas y exclusivamente para trasladarlo entre lugares aptos para la conducción todo terreno.

Conduzca siempre el vehículo a velocidad moderada (nunca a más de 65 km/h) y reduzca la velocidad antes de girar.

Respete siempre las normas de tráfico cuando conduzca su vehículo en carretera o por la vía pública.

## ADVERTENCIA



V00A06Q

### **FACTOR DE RIESGO POTENCIAL**

Conducción del vehículo sin utilizar un casco homologado, protección para los ojos ni ropa de protección.

### **QUÉ PUEDE OCURRIR**

La información siguiente interesa a todos los conductores de ATV:

- La utilización sin casco homologado aumenta las posibilidades de sufrir lesiones graves en la cabeza o incluso la muerte en caso de accidente.
- La utilización sin protección para los ojos puede dar lugar a accidentes y aumenta las posibilidades de sufrir lesiones oculares en caso de siniestro.
- La utilización sin indumentaria de protección adecuada aumenta las posibilidades de sufrir heridas graves en caso de accidente.

### **CÓMO EVITAR ESTE RIESGO**

Utilice siempre un casco homologado que se ajuste correctamente. También debería llevar:

- Protección para los ojos (gafas protectoras o careta).
- Guantes y botas.
- Camisa de manga larga o chaqueta.
- Pantalones largos.

**⚠ ADVERTENCIA**

V00A07Q

**FACTOR DE RIESGO POTENCIAL**

Uso de este vehículo después de consumir alcohol o drogas.

**QUÉ PUEDE OCURRIR**

Puede afectar seriamente a su criterio para maniobrar.

Puede afectar a sus reflejos.

Puede afectar a su equilibrio y percepción.

Puede provocar un accidente mortal.

**CÓMO EVITAR ESTE RIESGO**

No consuma alcohol ni drogas antes de utilizar ni mientras esté montado en este vehículo.

**⚠ ADVERTENCIA**

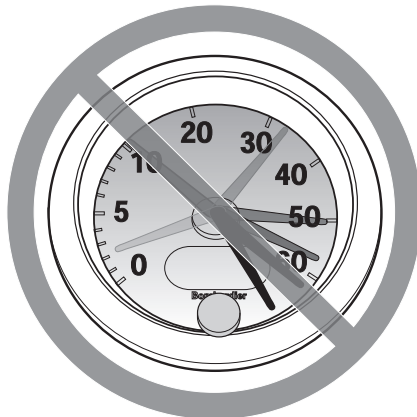

V00A08Q

**FACTOR DE RIESGO POTENCIAL**

Conducción del vehículo a una velocidad excesiva.

**QUÉ PUEDE OCURRIR**

Aumenta las posibilidades de perder el control del vehículo, con peligro de accidente.

**CÓMO EVITAR ESTE RIESGO**

Viaje siempre a una velocidad adecuada de acuerdo con el terreno, la visibilidad, las condiciones de la conducción y su experiencia. La máxima velocidad autorizada con este vehículo es de 65 km/h. Reduzca siempre la velocidad antes de girar.

**⚠ ADVERTENCIA**



V00A09Q

**FACTOR DE RIESGO POTENCIAL**

Intento de realizar saltos y piruetas con el vehículo.

**QUÉ PUEDE OCURRIR**

Aumenta las probabilidades de accidente, con vuelco o vuelta de campana.

**CÓMO EVITAR ESTE RIESGO**

No intente nunca piruetas, como trompos o saltos. No intente exhibirse.

## ADVERTENCIA

### **FACTOR DE RIESGO POTENCIAL**

Omisión de la inspección del vehículo antes de utilizarlo.

Omisión de un mantenimiento adecuado del vehículo.

### **QUÉ PUEDE OCURRIR**

Aumenta las probabilidades de accidente y de daños en el vehículo.

### **CÓMO EVITAR ESTE RIESGO**

Inspeccione siempre el vehículo antes de utilizarlo para asegurarse de que puede conducirse de forma segura.

Siga siempre los procedimientos de revisión y mantenimiento, así como los programas que se describen más adelante en esta Guía del usuario.

## ADVERTENCIA

### **FACTOR DE RIESGO POTENCIAL**

Conducción sobre cursos de agua helada.

### **QUÉ PUEDE OCURRIR**

Existe un alto riesgo de lesiones o de muerte si el vehículo y/o el pasajero, caen en el agua por fractura del hielo.

### **CÓMO EVITAR ESTE RIESGO**

No conduzca nunca sobre una superficie helada si no tiene plena seguridad de que el hielo es lo suficientemente espeso y compacto como para aguantar el vehículo y su carga, además de la fuerza que se genera por el movimiento del vehículo.



**⚠ ADVERTENCIA**

V00A0BQ

**FACTOR DE RIESGO POTENCIAL**

Quitar las manos del manillar o los pies de los reposapiés durante la conducción.

**QUÉ PUEDE OCURRIR**

El hecho de utilizar sólo una mano o de no apoyar un pie puede reducir la capacidad para controlar el vehículo o hacerle perder el equilibrio y que caiga del vehículo. Si retira un pie de un reposapiés, el pie o la pierna puede entrar en contacto con las ruedas traseras, lo que podría causarle lesiones o provocar un accidente.

**CÓMO EVITAR ESTE RIESGO**

Durante la conducción, mantenga siempre las dos manos en el manillar y los pies en los reposapiés del vehículo.

**⚠ ADVERTENCIA**

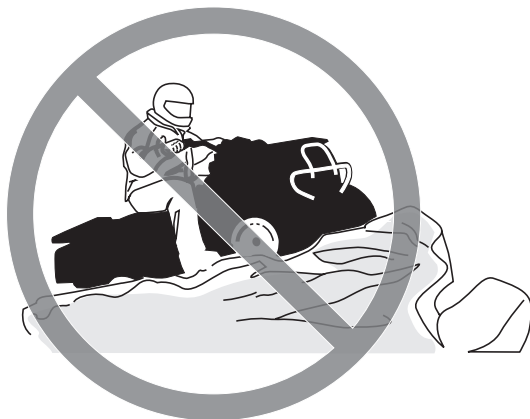

V00A0CQ

**FACTOR DE RIESGO POTENCIAL**

Falta de precaución en la conducción de este vehículo en terreno poco conocido.

**QUÉ PUEDE OCURRIR**

Puede haber rocas ocultas, baches o agujeros, y que no tenga tiempo suficiente para reaccionar.

Podría dar lugar al vuelco o a una pérdida de control del vehículo.

**CÓMO EVITAR ESTE RIESGO**

Conduzca lentamente y con especial precaución cuando se encuentre en un terreno poco conocido.

Manténgase siempre alerta ante el cambio de las condiciones del terreno cuando conduzca este vehículo.

**⚠ ADVERTENCIA**

V00A0DQ

**FACTOR DE RIESGO POTENCIAL**

Falta de precaución en la conducción por terreno muy abrupto, resbaladizo o poco compacto.

**QUÉ PUEDE OCURRIR**

Puede producirse una pérdida de tracción o del control del vehículo, con el consiguiente riesgo de accidente, incluso en forma de vuelco.

**CÓMO EVITAR ESTE RIESGO**

No conduzca por terrenos excesivamente accidentados, resbaladizos o poco compactos hasta que conozca y haya practicado las técnicas necesarias para controlar el vehículo en ese tipo de terrenos.

Observe especial precaución al conducir por esa clase de terreno.

**⚠ ADVERTENCIA**



V00A0EQ

**FACTOR DE RIESGO POTENCIAL**

Giro indebido.

**QUÉ PUEDE OCURRIR**

Se puede perder el control del vehículo, con posibilidad de colisión o vuelco.

**CÓMO EVITAR ESTE RIESGO**

Para girar, siga siempre los procedimientos adecuados, según lo descrito en esta Guía del usuario. Practique el giro a baja velocidad antes de intentar girar a una mayor velocidad.

No gire a demasiada velocidad.

**⚠ ADVERTENCIA**

V00AQQ

**FACTOR DE RIESGO POTENCIAL**

Conducción por cuestas muy pronunciadas.

**QUÉ PUEDE OCURRIR**

Existen más probabilidades de que el vehículo vuelque en cuestas muy inclinadas que en superficies llanas o en pequeños desniveles.

**CÓMO EVITAR ESTE RIESGO**

No conduzca nunca este vehículo en cuestas demasiado pronunciadas para la capacidad del vehículo y si no tiene la suficiente experiencia.

Practique en rampas menores antes de intentar subir grandes cuestas.

**⚠ ADVERTENCIA**



V00A0FQ

**FACTOR DE RIESGO POTENCIAL**

Ascensión incorrecta de cuestas.

**QUÉ PUEDE OCURRIR**

Puede producirse una pérdida de control o el vuelco del vehículo.

**CÓMO EVITAR ESTE RIESGO**

Siga siempre los procedimientos adecuados para subir cuestas, según lo descrito en esta Guía del usuario.

Compruebe siempre el terreno detenidamente antes de iniciar una ascensión.

No suba nunca cuestas con superficies resbaladizas o con poca consistencia.

Desplace su peso hacia delante.

No abra nunca el acelerador bruscamente ni realice cambios de marcha bruscos. El vehículo podría dar una vuelta de campana hacia atrás.

No se acerque a un cambio de rasante a alta velocidad. Al otro lado, fuera del campo de visión, podría haber un obstáculo, un brusco desnivel, otro vehículo o una persona.

**⚠ ADVERTENCIA**

V00A0GQ

**FACTOR DE RIESGO POTENCIAL**

Descenso de una pendiente de un modo indebido.

**QUÉ PUEDE OCURRIR**

Puede producirse una pérdida de control o el vuelco del vehículo.

**CÓMO EVITAR ESTE RIESGO**

Siga siempre los procedimientos adecuados para bajar pendientes, según lo descrito en esta Guía del usuario.

**NOTA:** Se precisa una técnica especial para frenar cuando se desciende una pendiente.

Compruebe siempre el terreno detenidamente antes de iniciar un descenso.

Desplace su peso hacia atrás.

No baje nunca una pendiente a gran velocidad.

No baje una pendiente en un ángulo en el que el vehículo pueda inclinarse bruscamente hacia un lado. Baje la pendiente en línea recta siempre que sea posible.

## **⚠ ADVERTENCIA**



V00A0HQ

### **FACTOR DE RIESGO POTENCIAL**

Travesía por laderas o giro en cuestas o pendientes de forma indebida.

### **QUÉ PUEDE OCURRIR**

Puede producirse una pérdida de control o el vuelco del vehículo.

### **CÓMO EVITAR ESTE RIESGO**

No intente nunca dar la vuelta en una cuesta o pendiente con el vehículo a menos que domine perfectamente esa técnica, descrita en la Guía del usuario, en terreno nivelado. Proceda con mucha precaución cuando gire en cuesta o en pendiente.

Si es posible, evite recorrer laderas que presenten una gran inclinación.

#### ***Cuando recorra una ladera:***

Siga siempre los procedimientos adecuados, según lo descrito en esta Guía del usuario.

Evite las cuestas con superficies resbaladizas o con poca consistencia.

Desplace su peso hacia la parte del vehículo que se encuentre cuesta arriba.



**⚠ ADVERTENCIA**

V00A01Q

**FACTOR DE RIESGO POTENCIAL**

Parada del motor, retroceso o bajarse indebidamente del vehículo durante la subida de una cuesta.

**QUÉ PUEDE OCURRIR**

Puede producirse un vuelco del vehículo.

**CÓMO EVITAR ESTE RIESGO**

Utilice la marcha adecuada y mantenga una velocidad constante cuando ascienda una cuesta.

***Si pierde la velocidad de avance:***

Mantenga su peso sobre la parte que se encuentra cuesta arriba. No abra nunca el acelerador bruscamente ni realice cambios de marcha bruscos. El vehículo podría dar una vuelta de campana hacia atrás.

Accione los frenos.

Ponga el freno de mano cuando se haya detenido.

Bájese por la parte que se encuentra cuesta arriba o por uno de los lados si el vehículo está cuesta arriba.

***Si el vehículo empieza a retroceder:***

Mantenga su peso sobre la parte que se encuentra cuesta arriba. No abra nunca el acelerador bruscamente ni realice cambios de marcha bruscos. El vehículo podría dar una vuelta de campana hacia atrás.

No utilice nunca el freno trasero cuando el vehículo esté retrocediendo.

Utilice el freno delantero para frenar gradualmente.

Cuando se haya detenido totalmente el vehículo, utilice el freno trasero y el freno de mano.

Bájese por la parte que se encuentra cuesta arriba o por uno de los lados si el vehículo está cuesta arriba.

Coloque el vehículo en sentido opuesto y vuelva a montar en el vehículo, según el procedimiento descrito en esta Guía del usuario.

**⚠ ADVERTENCIA**



V00A0JQ

**FACTOR DE RIESGO POTENCIAL**

Maniobras incorrectas para salvar obstáculos.

**QUÉ PUEDE OCURRIR**

Puede producirse la pérdida de control del vehículo o una colisión.

Puede provocar un vuelco del vehículo.

**CÓMO EVITAR ESTE RIESGO**

Antes de conducir por una zona nueva, compruebe si existen obstáculos.

No intente nunca pasar sobre obstáculos grandes, como rocas o árboles caídos.

Para sortear obstáculos, siga siempre los procedimientos adecuados, según lo descrito en esta Guía del usuario.

**⚠ ADVERTENCIA**

V00A0KQ

**FACTOR DE RIESGO POTENCIAL**

Maniobras incorrectas con derrape o deslizamiento.

**QUÉ PUEDE OCURRIR**

Puede perder el control del vehículo.

También existe la posibilidad de que se recupere inesperadamente la tracción, lo que podría provocar el vuelco del vehículo.

**CÓMO EVITAR ESTE RIESGO**

Aprenda a controlar los derrapes o deslizamientos practicando a baja velocidad y en terreno nivelado y liso.

En superficies muy resbaladizas, como el hielo, conduzca lentamente y con mucha precaución para reducir el riesgo de deslizamiento y pérdida de control.

**⚠ ADVERTENCIA**



V00A0LQ

**FACTOR DE RIESGO POTENCIAL**

Conducción del vehículo por aguas profundas o rápidas.

**QUÉ PUEDE OCURRIR**

Los neumáticos pueden flotar, provocando la pérdida de tracción y de control, con el consiguiente riesgo de accidente.

**CÓMO EVITAR ESTE RIESGO**

No conduzca nunca este vehículo en corrientes de agua rápidas ni que tengan una profundidad superior a la que se especifica más adelante en esta Guía del usuario.

Compruebe la profundidad del agua y la fuerza de la corriente antes de cruzar con el vehículo. El nivel del agua no debería sobrepasar los reposapiés.

Recuerde que si los frenos están húmedos, se reducirá su capacidad. Compruebe los frenos después de salir del agua. Si es necesario, acciónelos varias veces para que las zapatas se sequen con el rozamiento.

**⚠ ADVERTENCIA**

V00A0MQ

**FACTOR DE RIESGO POTENCIAL**

Maniobras incorrectas marcha atrás (R).

**QUÉ PUEDE OCURRIR**

Podría chocar con un obstáculo o atropellar a una persona que se encuentre detrás del vehículo, con el consiguiente riesgo de lesiones graves.

**CÓMO EVITAR ESTE RIESGO**

Cuando seleccione la marcha atrás, asegúrese de que no hay obstáculos ni personas detrás del vehículo. Cuando pueda maniobrar sin peligro, hágalo lentamente.

**⚠ ADVERTENCIA**



V00A00Q

**FACTOR DE RIESGO POTENCIAL**

Conducción del vehículo con neumáticos inapropiados o con presión de los neumáticos inadecuada o desigual.

**QUÉ PUEDE OCURRIR**

El uso de neumáticos inapropiados o una presión inadecuada o desigual de los mismos puede producir la pérdida de control, reventones, que los neumáticos se salgan de las llantas y un mayor riesgo de accidente.

**CÓMO EVITAR ESTE RIESGO**

Utilice siempre neumáticos del tipo y tamaño especificados para el vehículo en esta Guía del usuario.

Mantenga siempre la presión adecuada para los neumáticos, con arreglo a lo descrito en esta Guía del usuario.

Siempre deben reemplazarse las ruedas o los neumáticos dañados.

**⚠ ADVERTENCIA**

V00A0NQ

**FACTOR DE RIESGO POTENCIAL**

Uso del vehículo con modificaciones indebidas.

**QUÉ PUEDE OCURRIR**

La instalación indebida de accesorios o las modificaciones en el vehículo pueden obligar a cambios de manejo que en algunos casos podrían hacer la conducción más peligrosa, con un mayor riesgo de accidente.

**CÓMO EVITAR ESTE RIESGO**

No modifique nunca este vehículo con accesorios inadecuados ni realice instalaciones indebidas. Todas las piezas y accesorios que se incorporen al vehículo deben ser homologados por BRP y su instalación e uso deben realizarse de acuerdo con las instrucciones. Ante cualquier duda, consulte a un distribuidor autorizado de Can-Am.

No instale NUNCA un asiento para pasajero ni utilice las rejillas portaequipajes para llevar un pasajero.

La modificación del vehículo para aumentar la velocidad y el rendimiento puede contravenir los términos y condiciones de la garantía limitada del vehículo. Además, determinadas modificaciones que incluyen la retirada de componentes del motor o del escape, van contra la ley en muchos casos.

**⚠ ADVERTENCIA**



V00A0PQ

**FACTOR DE RIESGO POTENCIAL**

Sobrecarga del vehículo, transporte de carga o remolque de carga indebidos.

**QUÉ PUEDE OCURRIR**

Puede afectar al manejo del vehículo, con el consiguiente riesgo de accidente.

**CÓMO EVITAR ESTE RIESGO**

No sobrepase nunca la capacidad de carga especificada para el vehículo, incluido el conductor, todas las demás cargas y los accesorios añadidos.

La carga debe distribuirse debidamente y estar bien sujeta.

Reduzca la velocidad cuando transporte carga o arrastre un remolque. Tenga en cuenta la necesidad de una mayor distancia para el frenado.

Siga siempre las instrucciones de esta Guía del usuario para transportar carga o arrastrar un remolque.



**⚠ ADVERTENCIA**

V03M01Q

**FACTOR DE RIESGO POTENCIAL**

El transporte de materias peligrosas o inflamables puede conllevar riesgo de explosiones.

**QUÉ PUEDE OCURRIR**

Puede provocar graves lesiones e incluso la muerte.

**CÓMO EVITAR ESTE RIESGO**

No transporte nunca materias peligrosas ni inflamables.

---

# CONDUCCIÓN DEL VEHÍCULO

Cuando lea esta Guía para el usuario, recuerde lo siguiente:

## **ADVERTENCIA**

**Indica una posible situación de riesgo que, si no se evita, puede dar lugar a lesiones graves o incluso a la muerte.**

Para disfrutar plenamente de este vehículo, existen algunas sugerencias y reglas básicas que DEBE seguir. Algunas quizá sean nuevas para usted, pero otras le parecerán evidentes o de sentido común. En cualquier caso, le pedimos que dedique unos minutos a leer esta Guía del usuario de principio a fin antes de utilizar este vehículo.

La información que contiene esta Guía del usuario es limitada. Se recomienda expresamente recabar información adicional, así como recibir un cursillo, ya sea a través de las autoridades locales, clubes de ATV o una organización reconocida que se dedique a la formación para la conducción de ATV.

Por la seguridad de los menores, aconsejamos especialmente que siga esta recomendación y vele por que se cumpla. Debe usted juzgar la capacidad de un usuario para comprender los peligros y utilizar el vehículo de un modo seguro.

Las personas con discapacidades físicas o cognitivas, así como las personas más arriesgadas están más expuestas a sufrir vuelcos o colisiones que podrían dar lugar a lesiones graves, o incluso la muerte.

Este vehículo está especialmente diseñado para que pueda viajar el conductor, únicamente. Aunque el asiento sea largo para facilitar los movimientos del conductor, no está diseñado para llevar pasajeros. No instale NUNCA un asiento para pasajero ni utilice los portaequipajes (si están instalados) ni el lugar que ocupan para llevar pasajeros. El transporte de uno o más pasajeros puede afectar a la estabilidad y al control del vehículo.

Familiarícese con los mandos y el funcionamiento general del vehículo antes de aventurarse en la conducción todoterreno. Practique conduciendo en una zona apropiada que resulte segura y observe la respuesta de cada mando. Conduzca a una velocidad reducida. Para conducir a una mayor velocidad se requieren experiencia, conocimiento del terreno y unas condiciones adecuadas para la conducción.

No todos los vehículos son iguales. Cada vehículo tiene características de rendimiento, mandos y prestaciones distintos. En cada caso se conducirá y maniobrá de un modo diferente.

No dé nunca por sentado que con el vehículo es posible viajar sin riesgos en cualquier entorno. Los cambios bruscos en el terreno, debidos a agujeros, depresiones, terraplenes, diferencias de consistencia del suelo y otras irregularidades pueden provocar la inestabilidad e incluso el vuelco del vehículo. Para evitar que esto ocurra, reduzca la velocidad y observe siempre el terreno que tiene por delante. Si

el vehículo empieza a inclinarse demasiado y tiene la impresión de que va a volcar, lo más recomendable suele ser saltar inmediatamente ALEJÁNDOSE en la dirección opuesta a la inclinación.

## Inspección previa a la conducción

### ADVERTENCIA

Realice una inspección previa a la conducción cada vez que vaya a utilizar el vehículo para anticiparse a problemas que pudieran surgir. La inspección previa a la conducción puede ayudarle a supervisar indicios de desgaste y deterioro de componentes antes de que supongan un problema. Si detecta alguna anomalía, corríjala para reducir el riesgo de rotura o accidente. Diríjase a un distribuidor autorizado de Can-Am si es necesario.

Antes de utilizar el vehículo, el conductor deberá ejecutar siempre las siguientes operaciones:

- Extraiga el sistema de bloqueo del vehículo.
- Ponga el freno de mano y compruebe si funciona correctamente.
- Compruebe la presión y el estado de los neumáticos.
- Compruebe si las ruedas presentan algún deterioro.
- Compruebe que la dirección funciona sin restricciones.
- Active la palanca del acelerador varias veces para asegurarse de que funciona sin restricciones. Debe volver a la posición de ralentí cuando se suelta.
- Active la palanca de freno y el pedal de freno para asegurarse de que los frenos se accionan completamente. La palanca y el pedal deben volver a su posición inicial cuando se sueltan.
- Asegúrese de que la palanca de cambio funciona y vuelva a colocarla en posición de PUNTO MUERTO (N).
- Compruebe el ajuste y la lubricación de la cadena de transmisión.
- Compruebe la suspensión trasera basculante. Si se detecta holgura lateral, **NO UTILICE EL VEHÍCULO**.
- Compruebe los niveles de combustible, aceite del motor y refrigerante.
- Compruebe si hay fugas de aceite en el motor o en la caja de cambios.
- Compruebe si hay fugas en el sistema de frenos.
- Asegúrese de que la válvula de combustible se encuentra totalmente abierta (posición ON).
- Limpie los faros, los intermitentes y la luz de freno.
- Asegúrese de que la tapa de acceso al compartimento de la parte delantera está bien asegurada.
- Asegúrese de que el asiento está fijo.
- Si transporta carga, respete la capacidad especificada.

- Si arrastra un remolque u otro equipo, asegúrese de que se respeta la capacidad de la lengua y de remolque. Asegúrese de que el remolque esté bien asegurado al enganche.
- Compruebe el funcionamiento del interruptor de encendido, el botón de arranque del motor, el interruptor de paro del motor, los interruptores de faro y de los intermitentes, así como el botón de advertencia de peligro (luces de emergencia).
- Ponga en marcha el motor, quite el freno de mano y avance lentamente unos palmos antes de accionar todos los frenos uno a uno para probarlos.

## **Prendas**

Las condiciones meteorológicas pueden ayudarle a decidir qué ropa debe utilizar. No obstante, es importante que el conductor utilice siempre ropas y accesorios de protección adecuados, como casco homologado, protección para los ojos, botas, guantes, pantalones y camisa o camiseta de manga larga. Este tipo de vestido y accesorios le proporcionarán protección ante algunos riesgos menores que puede encontrarse en la ruta. El conductor no debe llevar nunca ropa suelta (por ejemplo, bufandas o pañuelos) que pueda enredarse en el vehículo o en ramas y arbustos. Según las condiciones, quizá sea necesario utilizar gafas protectoras antiniebla o gafas de sol. Existen cristales de distintos colores para las gafas protectoras o de sol que pueden facilitar la distinción de variaciones en el terreno. Sólo debe utilizar gafas de sol durante el día.



## Transporte de cargas

Cualquier carga que se encuentre en el vehículo afectará al manejo, la estabilidad y la distancia de frenado. Por eso, no se deben sobrepasar los límites de carga especificados por el fabricante del vehículo. Consulte la tabla que aparece a continuación. Asegúrese siempre de que la carga esté bien sujeta y correctamente distribuida y de que no dificulte el control. Tenga siempre en cuenta que la carga puede deslizarse o caer y provocar un accidente. Evite cargas que puedan sobresalir lateralmente y engancharse o quedar atrapadas en arbustos u otros obstáculos. No deje que la carga cubra y obstruya los faros o la luz de freno.

Reduzca la velocidad de acuerdo con las condiciones del terreno cuando transporte carga o arrastre un remolque. Tenga en cuenta la necesidad de una mayor distancia para el frenado. Coloque siempre la carga de forma segura lo más bajo posible en el portaequipajes para reducir el efecto de un centro de gravedad más alto.

**CARGA MÁXIMA**

Carga total permitida	150 kg	Incluye el peso del conductor, las restantes cargas y los accesorios añadidos.
-----------------------	--------	--

**Remolque (si está instalado)**

Si se conduce este vehículo con remolque existe un mayor riesgo de vuelco, especialmente en terrenos inclinados. Si se arrastra un remolque, compruebe que el enganche es compatible con el del vehículo. Asegúrese de que el remolque se encuentra en horizontal con respecto al vehículo. (En algunos casos quizá sea necesario instalar alguna extensión en el enganche del vehículo). Utilice cadenas para asegurar el remolque al vehículo. Es posible que este vehículo precise más distancia para detenerse si se arrastran cargas pesadas, sobre todo en planos inclinados. Procure evitar maniobras con riesgo de derrape o deslizamiento. Cuando se detenga o aparque, bloquee las ruedas del vehículo y del remolque para evitar desplazamientos. Asegúrese siempre de que la carga del remolque está distribuida de un modo homogéneo. Proceda con precaución cuando vaya a desenganchar un remolque cargado, ya que podría caer sobre usted o sobre otras personas. No gire a gran velocidad.

**Trabajo con el vehículo**

El vehículo puede ayudarle a realizar algunas tareas LIGERAS. Existe una gama de accesorios que puede obtener a través de su distribuidor autorizado de Can-Am. No obstante, en todos los casos deberá respetar la capacidad y el límite de carga del vehículo. La sobrecarga del vehículo puede someter a un esfuerzo excesivo a los componentes y provocar fallos. Para evitar posibles lesiones, también es importante seguir las instrucciones y advertencias que acompañan al accesorio. Evite realizar grandes esfuerzos físicos para levantar o tirar de cargas pesadas, o para mover el vehículo. (Encontrará más información en *CONDUCCIÓN DE OCIO*, a continuación).

**Conducción de ocio**

Respete los derechos y las limitaciones de los demás. No conduzca en zonas destinadas a otros tipos de usos todo terreno. Esto incluye pistas para motonieves, pistas ecuestres, pistas de esquí nórdico, pistas para bicicletas de montaña, etc. No dé nunca por sentado que no habrá otras personas utilizando la pista. Conduzca siempre por la derecha de la pista y nunca zigzagueando. Esté siempre preparado para parar o apartarse a un lado si aparece otro usuario de la pista en sentido contrario.

Es recomendable hacerse socio de un club local de ATV. Le proporcionarán un mapa y orientación o le informarán acerca de dónde se puede utilizar el ATV. Si no hay ningún club en su zona, puede contribuir a que se cree uno. La conducción en grupo y las actividades de estos clubes brinda una agradable experiencia social.

Mantenga siempre una distancia de seguridad con respecto a otros conductores. Su criterio acerca de la velocidad, las condiciones del terreno y meteorológicas, el estado mecánico del vehículo y la “confianza en el criterio de los demás” le ayudarán a determinar la distancia de seguridad más apropiada. Al igual que cualquier otro vehículo motorizado, este vehículo necesita tiempo y espacio para frenar.

Conduzca siempre este vehículo a baja velocidad, no sobrepase los 65 km/h y reduzca la velocidad antes de girar cuando conduzca por la calzada.

Antes de partir, indíquelo a alguien hacia dónde va y a qué hora ha previsto regresar. No conduzca nunca bajo la influencia del alcohol o las drogas. Aumentan el tiempo de reacción y afectan a la capacidad de tomar decisiones con buen criterio antes de la conducción o durante ésta.

Según la duración que vaya a tener el paseo, deberá llevar más herramientas o equipo para emergencias. Averigüe dónde puede obtener más gasolina y aceite. Prepárese para las condiciones que pudiera encontrar. Siempre deberá tenerse en cuenta la conveniencia de llevar un botiquín de primeros auxilios para emergencias.

## **Entorno**

Una de las ventajas de este vehículo es que le permite alejarse del camino trillado. Sin embargo, siempre debe respetarse la naturaleza y los derechos de los demás a disfrutarla. No conduzca en áreas protegidas o sensibles desde el punto de vista medioambiental. No conduzca por cosechas ni sobre arbustos, no tale árboles ni corte vallas, no derrape ni destruya el terreno. “Pise con suavidad”.

La persecución de animales salvajes es ilegal en muchas zonas. Un animal puede morir de agotamiento después de haber sido perseguido por un vehículo motorizado. Si encuentra algún animal en la pista, deténgase y observe sin hacer ruido y con precaución. Probablemente, será uno de los mejores recuerdos de su vida.

Observe la norma de no dejar nada de lo que se haya llevado consigo. No tire basura. No encienda ninguna hoguera si no tiene permiso para ello y, aun en ese caso, hágalo lejos de zonas secas. Los peligros que ocasione en la pista pueden provocar daños a otras personas o incluso a usted mismo, en fecha posterior.

Respete las tierras de labranza. Pida siempre permiso a los propietarios antes de conducir por fincas privadas. Respete las cosechas, los animales de granja y los límites de propiedad. Si abre una verja para pasar, vuelva a cerrarla a continuación.

Por último, no contamine los arroyos, los lagos ni los ríos; no modifique el motor ni el sistema del silenciador ni quite ninguno de sus componentes.

## **Limitación del diseño**

Aunque el vehículo es excepcionalmente sólido entre los de su clase, sigue tratándose de un vehículo ligero por definición, y su uso debe limitarse a la finalidad para la que fue diseñado.

La adición de peso a cualquier parte del vehículo afecta a su centro de gravedad y su estabilidad, además de modificar su rendimiento.

## Uso fuera de pistas asfaltadas

Por su propia naturaleza, la conducción en zonas no asfaltadas es peligrosa. Cualquier terreno que no haya sido específicamente preparado para el tránsito de vehículos presenta un riesgo inherente, dado que la angulosidad, la composición del terreno y la inclinación exacta son imprevisibles. El terreno en sí mismo representa un factor de riesgo constante, algo que debe ser asumido por quien se aventura a explorarlo.

Un conductor que se aleje de los caminos con el vehículo deberá actuar siempre con la máxima precaución para elegir la ruta más segura y observando atentamente el terreno inmediato. El vehículo no deberá ser utilizado en ningún caso por personas que no estén totalmente familiarizadas con las instrucciones de manejo correspondientes. Tampoco deberá utilizarse en terreno peligroso ni con grandes desniveles.

## Precauciones generales de uso y seguridad

Cuidado, prudencia, experiencia y pericia en la conducción son las mejores precauciones ante cualquier riesgo que pudiera surgir durante el uso del vehículo.

Cuando exista la más mínima duda acerca de la capacidad del vehículo para superar un obstáculo determinado, elija siempre otra ruta.

Si conduce en una zona no asfaltada, recuerde que los elementos más importantes son la potencia y la tracción, no la velocidad. No conduzca nunca más deprisa de lo que permitan la visibilidad y sus propias posibilidades de elegir una ruta segura.

Observe constantemente el terreno que se encuentra por delante para detectar cambios bruscos en pendientes u obstáculos, tales como rocas o raíces de árboles, capaces de provocar una pérdida de estabilidad que podría causar un vuelco o una vuelta de campana.

No utilice nunca el vehículo si los mandos no funcionan normalmente.

Cuando maniobre marcha atrás, compruebe que no haya personas ni obstáculos detrás del vehículo. Maniobre lentamente y evite giros bruscos.

Cuando se detenga o aparque, ponga siempre el freno de mano. Esto es especialmente importante cuando se aparca en pendiente. Cuando se trate de grandes inclinaciones o si el vehículo lleva carga, las ruedas deben quedar bloqueadas mediante piedras o ladrillos. No olvide girar la válvula de combustible hasta la posición de cierre.

## Conducción en subida

Por su configuración, este vehículo tiene una gran capacidad para la ascensión de cuestas, tanto que existe la posibilidad de vuelco antes de que se pierda la tracción. Por ejemplo, no es raro encontrar terrenos en los que la parte superior de la cuesta se ha erosionado hasta el punto de que la cima se eleva con una gran inclinación. El vehículo puede responder de inmediato ante esa situación; sin embargo, al hacerlo, cuando la parte delantera llega al punto en el que el equilibrio del vehículo cambia hacia atrás, puede producirse un vuelco.



Puede darse esa misma situación si un objeto incrustado provoca que la parte delantera del vehículo se incline más de lo deseado. Si se da esa situación, tome una ruta alternativa. Tenga en cuenta los peligros que entraña la conducción por laderas.

Siempre es recomendable conocer el estado del terreno al otro lado de la colina o terraplén. Con demasiada frecuencia surgen desniveles muy bruscos que es imposible sortear o descender.

### **Conducción en bajada**

Este vehículo puede ascender cuestas con mayor inclinación que las pendientes que es capaz de descender. Por lo tanto, es fundamental asegurarse de que existe una ruta segura para descender una pendiente antes de subir la cuesta correspondiente.

Una desaceleración mientras se intenta superar una pendiente resbaladiza podría provocar un efecto tobogán del vehículo. Mantenga una velocidad constante o acelere ligeramente para recuperar el control.

### **Conducción por laderas**

Deberá evitarse esa operación siempre que sea posible. Si es necesario, hágalo con suma precaución. El recorrido de una ladera con una gran inclinación presenta un alto riesgo de vuelco. Además, si se trata de superficies resbaladizas o poco firmes, podría producirse un deslizamiento lateral incontrolable. No intente girar el vehículo pendiente abajo con el deslizamiento. Evite todos los objetos o las depresiones que puedan intensificar la elevación de un lado del vehículo con respecto al otro (esto podría causar un vuelco).

### **Pendientes bruscas**

Los bajos del vehículo chocarán con el suelo y, por lo general, el vehículo se detendrá si las ruedas delanteras o traseras entran en un socavón o una pendiente muy brusca. Si la caída es muy repentina o profunda, el vehículo se inclinará y dará una vuelta de campana.

## **ADVERTENCIA**

**No intente maniobrar en pendientes muy bruscas. Utilice la marcha atrás y siga otra ruta.**

### **Conducción sobre nieve**

Cuando realice la inspección previa a la conducción, preste especial atención a los lugares del vehículo en que la acumulación de nieve o hielo pueda obstruir la visibilidad de la luz de cola, las aberturas de ventilación, el radiador y el ventilador, así como afectar al movimiento de las palancas de mando, los interruptores y el pedal de freno. Antes de ponerse en marcha con el ATV, compruebe que no haya impedimentos al manejo de la dirección, las palancas de acelerador y freno, así como el pedal.

Siempre que se conduzca el ATV por un camino nevado, el agarre de los neumáticos se reduce, de modo que el vehículo reacciona de modo distinto a las acciones del conductor. En las superficies de poco agarre, la respuesta de la dirección no es tan inmediata y precisa, las distancias de frenado aumentan y la reacción a la aceleración es más lenta. Reduzca la velocidad y no "apriete a fondo" el acelerador. Esto sólo provocaría que las ruedas patinasen y un posible deslizamiento del vehículo por sobreviraje. No frene bruscamente. El vehículo podría deslizarse sin control en línea recta. También en este caso lo más prudente es reducir la velocidad antes de realizar una maniobra. De ese modo dispondrá de más tiempo y distancia para recuperar completamente el control del vehículo antes de que se des controle.

Cuando conduzca el ATV sobre una superficie poco compacta o cubierta de nieve, la turbulencia que genera el vehículo al desplazarse atraparé nieve pulverizada, que puede llegar a acumularse o fundirse sobre algunos componentes descubiertos, entre los que se encuentran piezas giratorias como los discos de freno. El agua, la nieve y el hielo pueden afectar al tiempo de respuesta del sistema de frenos del ATV. Incluso cuando no sea necesario aminorar la velocidad del vehículo, accione los frenos con frecuencia para evitar que se acumule hielo o nieve y secan las pastillas y los discos de freno. En situaciones de conducción de bajo riesgo, esta operación le servirá para probar el nivel de agarre y saber cómo reacciona el vehículo a los mandos. Mantenga siempre despejados de hielo y nieve el pedal de freno, los reposapiés, las plataformas del piso y las palancas de freno y acelerador. Quite con frecuencia la nieve del asiento, los asideros, los faros y la luz trasera.

La nieve puede ocultar rocas, raíces de árboles u otros objetos y, si se derrite, puede imposibilitar la conducción, ya que existe el riesgo de que el vehículo se encalle o pierda la tracción. Observe a cierta distancia el camino por delante y preste siempre atención a posibles indicaciones de la existencia de esos obstáculos. En caso de duda, no se acerque. No conduzca sobre superficies de agua helada sin asegurarse antes de que el hielo puede aguantar bien el peso del ATV con los ocupantes y la carga. Recuerde que aunque un determinado espesor de hielo pueda ser suficiente para aguantar el paso de una motonieve, no necesariamente podrá soportar el de un ATV aunque tenga un peso idéntico, debido a la menor superficie de soporte de carga de éste (los cuatro neumáticos, en contraste con la oruga y los esquís de la motonieve).

Recuerde siempre que el manejo y la estabilidad del vehículo se ven afectados si se lleva un pasajero. En caso de llevar un pasajero, no intente nunca realizar maniobras que puedan provocar que el vehículo se deslice (con el consiguiente riesgo de vuelco del vehículo o de que el pasajero salga despedido en caso de detención accidental brusca).

Para un mayor confort y a fin de evitar riesgos de congelación, lleve siempre prendas y accesorios de protección adecuados a las condiciones meteorológicas previstas.

Al final de cada viaje es recomendable quitar la nieve y el hielo acumulados en la carrocería del vehículo y todas las piezas móviles (frenos, componentes de la dirección, tren motriz, mandos, ventilador del radiador, etc.). Después de parar el vehículo y el motor, la nieve se convertirá en hielo, que resultará más difícil de quitar en la siguiente inspección previa a la conducción.

## Técnicas de conducción

Si conduce el vehículo a demasiada velocidad dadas las circunstancias, podría sufrir lesiones. Apriete el acelerador sólo lo suficiente para una conducción segura. Las estadísticas demuestran que los giros a gran velocidad ocasionan con frecuencia percances y lesiones. No olvide nunca que el vehículo tiene un peso considerable. Ese peso es suficiente para que el conductor pueda quedar atrapado en caso de vuelco.

Este vehículo no ha sido diseñado para saltar (ni puede hacerlo). Por otra parte, los impactos que usted debería amortiguar en los saltos serían considerables. Si hace trompos, "caballitos" y otras piruetas con el vehículo, éste podría volcar, y usted quedar atrapado. Estas prácticas presentan un riesgo elevado para el conductor y deben evitarse siempre.

Para mantener un control adecuado, se recomienda expresamente mantener ambas manos en el manillar de modo que le resulte fácil alcanzar todos los mandos con facilidad. Lo mismo se aplica para los pies. Para reducir al mínimo la posibilidad de lesiones en las piernas o en los pies, mantenga siempre los pies sobre los reposapiés. No oriente los pies hacia fuera ni saque ninguno de los pies para girar, ya que podría engancharse o sufrir un golpe con un obstáculo o con las ruedas.

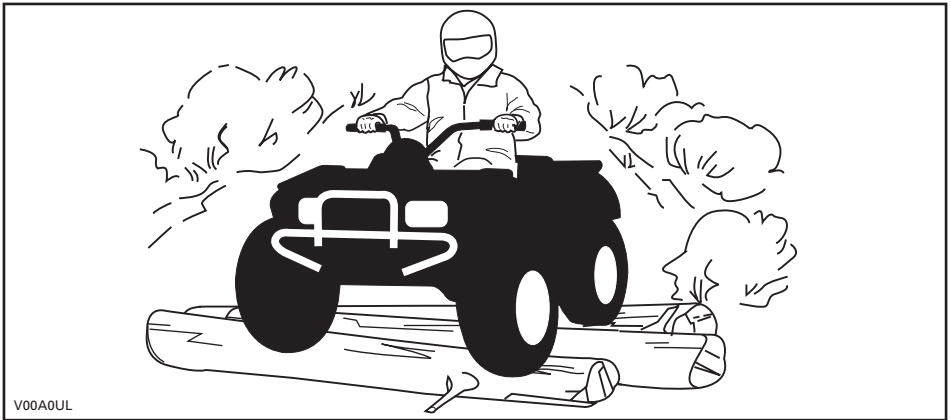

Aunque el vehículo está equipado con un sistema de suspensión adecuado, existen terrenos muy accidentados, llenos de baches, por los que la conducción puede resultar incómoda e incluso dañar la espalda. A menudo será necesario conducir casi en cuclillas. Reduzca la velocidad y flexione las piernas para absorber los impactos.

Si en su zona está permitida la conducción por carretera, conduzca su vehículo sobre superficies pavimentadas sólo en distancias cortas y exclusivamente para trasladar el vehículo entre lugares aptos para la conducción todo terreno. Conduzca siempre su vehículo a velocidad moderada (nunca a más de 65 km/h)

y reduzca la velocidad antes de girar. Este vehículo no está equipado con un diferencial trasero (las ruedas traseras giran siempre a la misma velocidad). Por eso, el pavimento puede afectar seriamente al manejo y al control del vehículo.

Respete siempre las normas de tráfico cuando conduzca su vehículo en carretera o por la vía pública. Si tiene que cruzar una carretera, el conductor del primer vehículo del grupo deberá bajarse del vehículo para observar y dar indicaciones a los conductores de los demás vehículos. Luego, la última persona que cruce ayudará al conductor del primer vehículo a cruzar. No circule por las aceras. Están destinadas a los peatones.

El agua puede ser un factor de riesgo especial. Si el curso es demasiado profundo, el vehículo puede "flotar" y volcar. Compruebe la profundidad del agua y la fuerza de la corriente antes de cruzar con el vehículo. El nivel del agua no debería sobrepasar los reposapiés. Tenga cuidado con superficies resbaladizas, tales como rocas, hierba, troncos, etc., tanto en el agua como en las orillas. Puede producirse una pérdida de tracción. No intente entrar en el agua a gran velocidad. El agua actuará de freno y podría salir despedido.

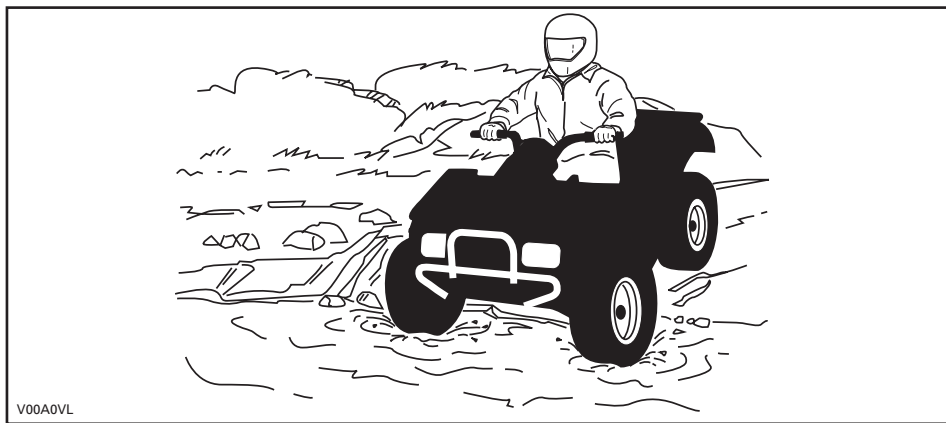

El agua afecta a la capacidad de frenado del vehículo. Asegúrese de que se sequen los frenos; para ello, acciéndelos varias veces después de salir del agua con el vehículo.

Junto al agua puede haber barro y terrenos de marismas. Prepárese para la posibilidad de encontrarse súbitamente con "hoyos" o cambios de profundidad. Asimismo, deberá prestar atención a posibles obstáculos peligrosos tales como rocas, troncos, etc., cubiertos parcialmente por la vegetación.

Si durante su recorrido pasa por vías fluviales o canales helados, asegúrese de que el espesor y la consistencia del hielo sean suficientes para aguantar la suma de su peso, el del vehículo y la carga. Observe siempre si hay agua a la vista: es una indicación segura de que el espesor del hielo variará. En caso de duda, no intente cruzar.

La presencia de hielo también afectará al control del vehículo. Reduzca la velocidad y no "apriete a fondo" el acelerador. Esto sólo provocaría que las ruedas patinasen y un posible vuelco del vehículo. No frene con rapidez. Esto también puede provocar un deslizamiento incontrolado y el vuelco del vehículo. Evite siempre la nieve fangosa o medio derretida, ya que podría bloquear la marcha o los mandos del vehículo.

La conducción sobre nieve puede afectar a la capacidad de frenado. Modere la velocidad y tenga en cuenta la necesidad de una mayor distancia para frenar. La nieve despedida puede llegar a acumularse (incluso en forma de hielo) en los componentes y mandos del sistema de frenos. Accione los frenos con frecuencia para evitar que se acumule hielo o nieve. Revise con cuidado el sistema de frenos antes de conducir y mantenga siempre despejados de hielo y nieve el pedal de freno, los reposapiés, las plataformas del piso y las palancas de freno.

La arena y la conducción sobre dunas o sobre nieve constituyen una experiencia irrepetible; no obstante, deberá observar algunas precauciones básicas. La presencia de arena/nieve fina o "profunda" puede dar lugar a la pérdida de tracción y provocar un deslizamiento, un brusco descenso o que el vehículo quede encallado. Si esto ocurre, busque una base más firme. Nuevamente, lo más recomendable es reducir la velocidad y mantenerse alerta.

Cuando conduzca por dunas, es recomendable que el vehículo vaya equipado con un indicador de seguridad (bandera) de tipo antena. Esto facilitará su localización para otros conductores que se encuentren en dunas cercanas. Conduzca con precaución si ve otro indicador de seguridad frente a usted. Dado que existe el riesgo de que el indicador de seguridad de tipo antena puede engancharse y rebotar contra el conductor, no lo utilice en parajes en los que haya ramas bajas u otros obstáculos.

La conducción en terrenos con piedras sueltas y grava tiene varios puntos en común con las maniobras sobre el hielo. Afectan a la dirección del vehículo, de modo que existe el riesgo de deslizarse y volcar, sobre todo cuando se va a gran velocidad. Además, estos elementos pueden influir en la distancia de frenado. Recuerde que "apretar a fondo" el acelerador o derrapar puede provocar que salgan despedidas hacia atrás piedras sueltas, con el consiguiente riesgo para otros conductores. No lo haga nunca deliberadamente.

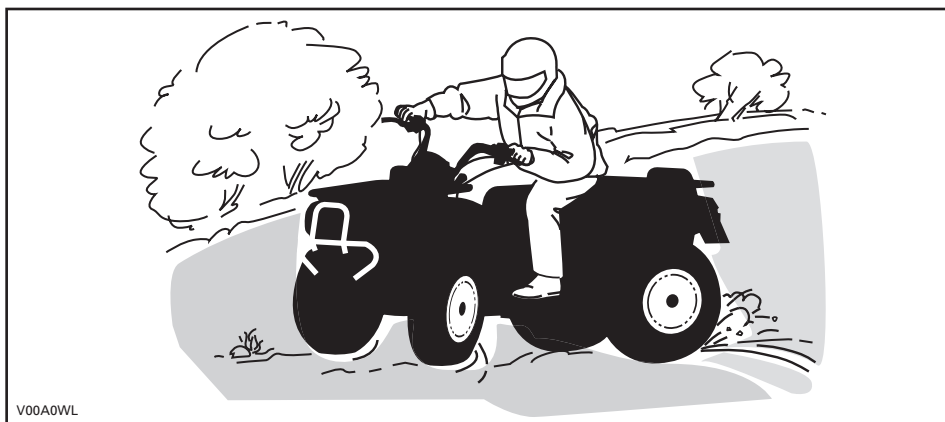

Si el vehículo derrapa o resbala, quizá resulte de utilidad girar el manillar en la dirección del deslizamiento hasta que vuelva a recuperar el control. Procure que no se bloqueen nunca los frenos ni las ruedas.

Respete y siga todas las señales de la pista. Su finalidad es servirle de ayuda a usted y a otros usuarios.

Los obstáculos que aparezcan en la "pista" deben ser sorteados con precaución. Puede tratarse de rocas sueltas, árboles caídos, superficies resbaladizas, vallas, postes, terraplenes y depresiones. Deberá evitar estos obstáculos siempre que sea posible. Recuerde que algunos obstáculos son muy grandes o peligrosos para cruzarlos y deben ser evitados. Existe la posibilidad de sortear árboles caídos o rocas de pequeñas dimensiones: acérquese en un ángulo de 90°. Manténgase de pie, sobre los reposapiés y con las rodillas flexionadas. Ajuste la velocidad sin perder impulso y no apriete a fondo el acelerador. Agárrese fuerte al manillar. Desplace el peso del cuerpo hacia atrás y avance. No intente levantar del suelo las ruedas delanteras del vehículo. Tenga en cuenta que el objeto puede ser resbaladizo o que se mueva mientras está cruzando.

Cuando conduzca por cuestas o pendientes, tenga en cuenta dos cosas muy importantes: prepárese para encontrar superficies resbaladizas, obstáculos y variaciones del terreno, y adopte la posición corporal más adecuada en cada caso.

### **Cuesta arriba**

Incline el peso del cuerpo hacia delante, hacia la parte superior de la cuesta. Mantenga los pies sobre los estribos y cambie a una marcha lenta; acelere cuando sea necesario y cambie de marcha rápidamente mientras asciende. No vaya a una velocidad excesiva, ya que esto puede provocar que el vehículo se levante del suelo y caiga hacia atrás sobre usted y el pasajero. Si la cuesta es demasiado inclinada y no puede seguir adelante o el vehículo empieza a retroceder, utilice el freno, con precaución para no resbalar. Baje del vehículo y utilice el giro en "U" o el giro en "K" (mientras camina retrocediendo, junto al vehículo en el lado de subida y con una mano en la palanca de freno, haga retroceder lentamente la

parte trasera del vehículo hacia la parte superior de la cuesta y después inicie la conducción en descenso). Siempre deberá caminar o bajarse por la parte superior de la pendiente, con la precaución de no acercarse demasiado al vehículo ni a las ruedas mientras giran. No intente sujetar el vehículo si empieza a volcar. Apártese. No llegue a un cambio de rasante ni al final de una cuesta a gran velocidad. Podría haber obstáculos o una descenso muy brusco.

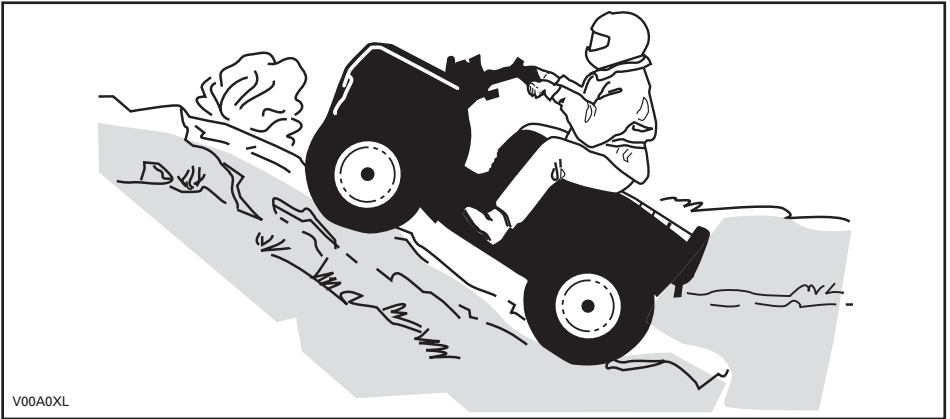

### En bajada

Incline el peso del cuerpo hacia atrás. Frene gradualmente para evitar deslizamientos. No descienda la pendiente únicamente con el freno motor o en punto muerto (N).

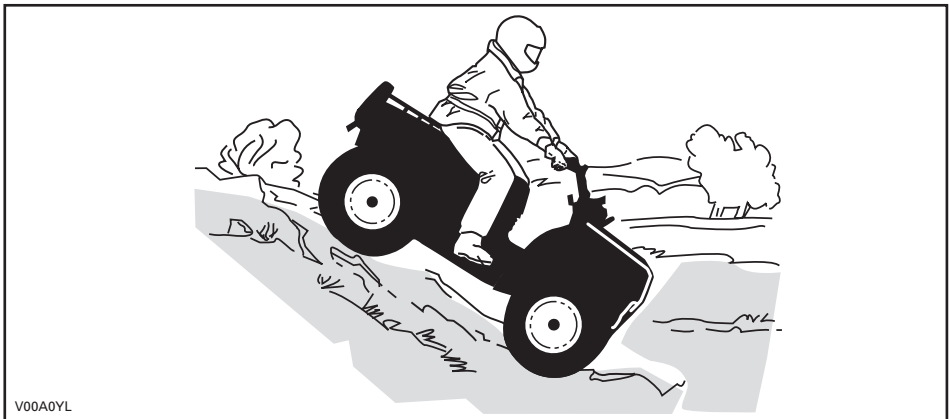

## Conducción por laderas

Éste es uno de los tipos de conducción **más arriesgados**, ya que el equilibrio del vehículo puede cambiar drásticamente. Deberá evitarse siempre que sea posible. No obstante, si es necesario, es importante que **SIEMPRE** mantenga el peso del cuerpo hacia la parte superior de la pendiente, preparado para bajarse por ese lado si el vehículo empieza a volcar. **No intente detener el vehículo por evitar que sufra desperfectos.**

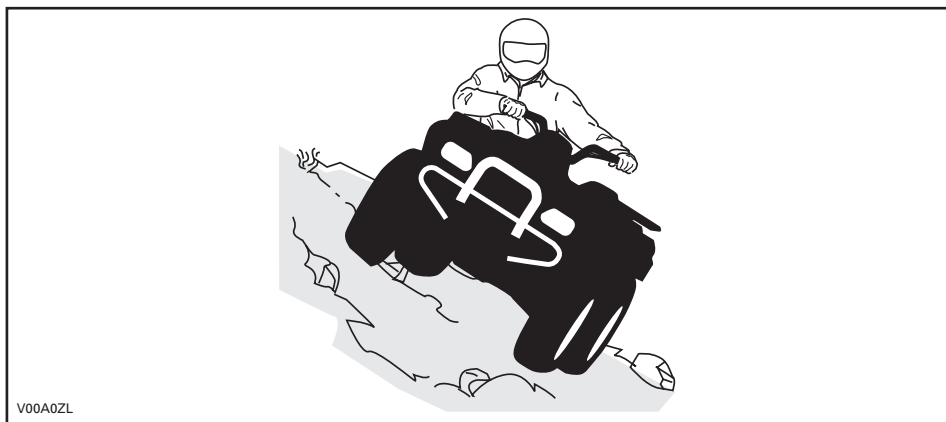

V00A0ZL

Cuando lea esta Guía para el usuario, recuerde lo siguiente:

### **⚠ ADVERTENCIA**

Indica una posible situación de riesgo que, si no se evita, puede dar lugar a lesiones graves o incluso a la muerte.



# ETIQUETAS IMPORTANTES PRESENTES EN EL PRODUCTO

## Etiqueta colgante

En este vehículo encontrará etiquetas colgantes y otras etiquetas que contienen información importante sobre seguridad.

Toda persona que vaya a conducir este vehículo debe leer y comprender esta información antes del primer uso.



### G

#### MODELO DE USO GENERAL

**ESTE ATV ES PARA USO RECREATIVO O UTILITARIO**

**SÓLO EL CONDUCTOR – SIN PASAJEROS**

**EL CONDUCTOR NO DEBE SER MENOR DE 16 AÑOS**

---

**EXISTEN CURSOS SOBRE TÉCNICAS DE CONDUCCIÓN DE ATV. PARA OBTENER INFORMACIÓN, PÓNGASE EN CONTACTO CON SU CONCESIONARIO**

---

**CONSULTE A SU CONCESIONARIO PARA INFORMARSE DE LA NORMATIVA ESTATAL O LOCAL APLICABLE AL USO DEL ATV**

**ESTA ETIQUETA COLGANTE NO DEBE RETIRARSE ANTES DE LA VENTA.**



### ADVERTENCIA

Un uso inadecuado del ATV puede dar lugar a **LESIONES GRAVES** o la **MUERTE**.



UTILICE SIEMPRE UN CASCO HOMOLOGADO Y ROPA DE PROTECCIÓN.



NO LLEVE NUNCA PASAJEROS.



USO INCOMPATIBLE CON EL CONSUMO Y LOS EFECTOS DE DROGAS O ALCOHOL.

**NUNCA** conduzca:

- Sin instrucciones o entrenamiento adecuados.
- A una velocidad excesiva para su experiencia o para las condiciones del terreno y del vehículo.
- En vías públicas: existe riesgo de colisión con otros vehículos.
- Con un pasajero: el peso de un pasajero afecta al equilibrio y a la dirección y aumenta el riesgo de perder el control.

**SIEMPRE DEBERÁ:**

- Utilizar técnicas de conducción adecuadas para evitar que el vehículo vuelque en cuestas, en terrenos accidentados y al girar.
- Tenga cuidado con las superficies pavimentadas: el pavimento puede afectar considerablemente al manejo y al control

LEA LA GUÍA DEL USUARIO. SIGA TODAS LAS INSTRUCCIONES Y ADVERTENCIAS.

vmo2009-003-003\_aen

## Etiquetas de seguridad en el vehículo

Lea detenidamente todas las etiquetas de seguridad que hay en el vehículo.

Las etiquetas de seguridad que hay en el vehículo deben considerarse elementos permanentes. Si alguna no aparece o está dañada, puede ser reemplazada de modo gratuito. Diríjase a un distribuidor autorizado de Can-Am.

**NOTA:** Las siguientes ilustraciones que se utilizan en esta Guía del usuario constituyen únicamente representaciones genéricas. Su modelo puede presentar algunas variantes.

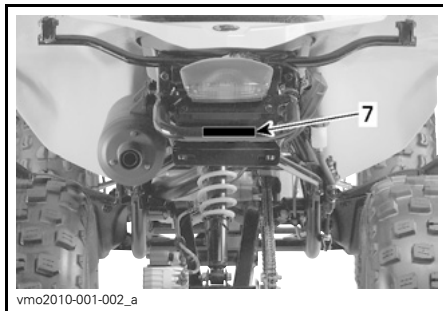
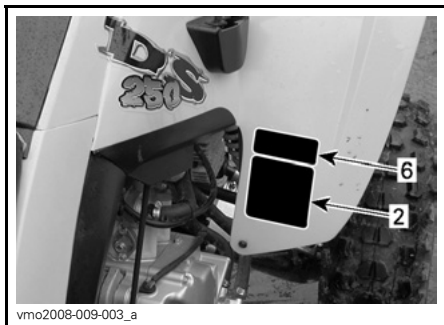
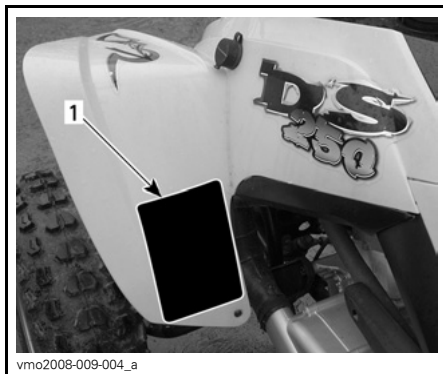
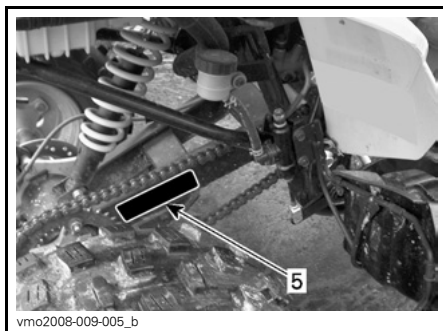

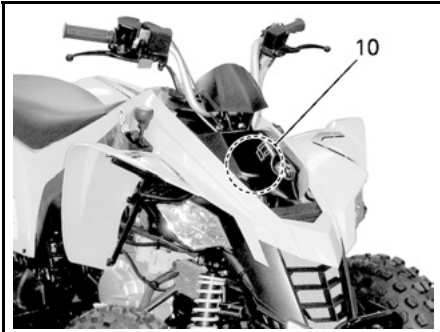

vmo2010-001-501\_a



V01M02Z

ETIQUETA 2



V01M07Z

ETIQUETA 3



ETIQUETA 1

**⚠ ADVERTENCIA**

Una presión inadecuada de los neumáticos o una sobrecarga pueden provocar una pérdida de control, con el consiguiente riesgo de LESIONES GRAVES o incluso de MUERTE.

CARGA	PRESIÓN DE LOS NEUMÁTICOS EN FRÍO
HASTA XXX kg (XXX lb)	DELANTE MÁX: XX kPa (XX psi) MÍN: XX kPa (XX psi) DETRÁS MÁX: XX kPa (XX psi) MÍN: XX kPa (XX psi)

Mantenga SIEMPRE una presión adecuada en los neumáticos según las indicaciones.

No ajuste NUNCA la presión de los neumáticos por debajo del mínimo. El neumático podría salirse de la llanta.

No sobrepase NUNCA la capacidad de carga del vehículo, que es de XXX kg (XXX lb), incluido el peso de conductor, la carga, los accesorios y la lengua del remolque.

CARGA DEL ATV y REMOLQUE

- La carga o un remolque pueden afectar a la estabilidad y el manejo.
- Cuando transporte carga o arrastre un remolque:
  - reduzca la velocidad.
  - tenga en cuenta la necesidad de una mayor distancia para frenar.
  - evite las cuestas y el terreno accidentado.

vmo2006-007-002\_aen

ETIQUETA 4

**CADENA DE LA TRANSMISIÓN**

LA CADENA DE LA TRANSMISIÓN DEBE ESTAR BIEN AJUSTADA Y LUBRICADA. EL RECORRIDO LIBRE ES DE 15 A 25 MM (5/8 A 1 DE PULGADA) SIN EL CONDUCTOR EN EL VEHÍCULO. CONSULTE EL MANUAL DEL PROPIETARIO PARA CONOCER LAS INSTRUCCIONES COMPLETAS.

vmo2006-014-002\_aen

ETIQUETA 5

**⚠ CUIDADO**

- El ATV debe estar parado antes de que se utilice la palanca de cambio.
- Accione siempre el freno de pie para cambiar la marcha desde PUNTO MUERTO (N).

704 900 216

v06M0EY

ETIQUETA 6

**⚠ ADVERTENCIA**

**NO utilice NUNCA esta zona ni el portaequipajes como puntos de amarre para tirar de una carga.**

**El vehículo podría volcar.**

**Utilice SIEMPRE el enganche del remolque para tirar de una carga.**

704902005

vmo2010-004-002\_en

ETIQUETA 7

**⚠ ADVERTENCIA**

Esta advertencia procede solamente en los países europeos en los que se permite la conducción por carretera.

**Utilización en carretera**

Este ATV se construyó exclusivamente para la conducción "TODOTERRENO". Puede utilizarse con velocidad reducida en cortas distancias sobre superficies pavimentadas, con el fin de desplazar el vehículo desde un lugar para la conducción todoterreno a otro.

Para conducir este ATV por carretera, absténgase siempre de acelerar y reduzca sustancialmente la velocidad del vehículo en el giro.

Si no lo hace, puede producirse una pérdida del control del vehículo, lo que podría resultar en lesiones graves o pérdida de la vida.

**Cabestrante delantero**

El gancho del cabestrante delantero de los ATV así equipados debe ser extraído y almacenado para la conducción del vehículo por senderos y vías públicas.

Si no lo hace, podría aumentar el riesgo de lesiones a los viandantes.

vmo2006-006-009\_aen

ETIQUETA 8

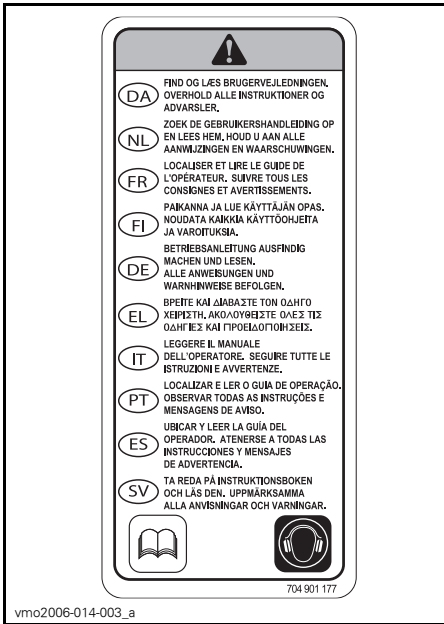

ETIQUETA 9



ETIQUETA 10



# ***INFORMACIÓN SOBRE EL VEHÍCULO***

# CONTROLES/INSTRUMENTOS/EQUIPAMIENTOS

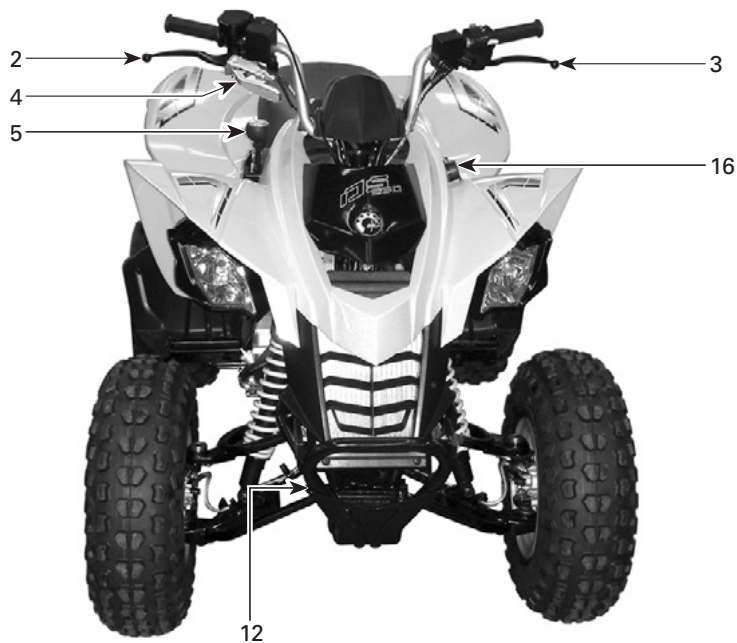

vmo2009-003-005\_a





vmo2009-003-006\_a

**NOTA:** En esta sección se indican las funciones básicas de diversos controles del vehículo. Para obtener más detalles acerca de cómo usar un mando o control en combinación con otros, consulte las *INSTRUCCIONES DE USO* más adelante en esta misma sección.

## 1) Palanca del acelerador

Cuando se acciona, se incrementa la velocidad del motor, lo que permite que la transmisión cambie a la marcha seleccionada.

Cuando se suelta, la velocidad del motor volverá automáticamente al ralenti y el vehículo se ralentizará gradualmente.

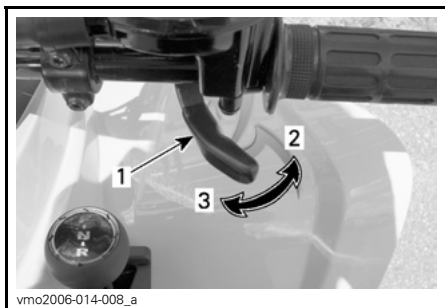

1. Palanca del acelerador
2. Para acelerar
3. Para desacelerar

## 2) Palanca de freno en la parte derecha

Cuando se comprime, se accionan los frenos delanteros. Cuando se suelta, debe volver automáticamente a su posición original. El efecto de frenada es proporcional a la fuerza aplicada a la palanca y al tipo y estado del terreno.

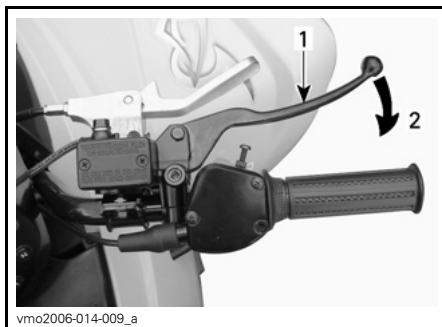

1. Palanca de freno
2. Para accionar el freno

## 3) Palanca de freno (lado izquierdo)

Cuando se comprime, se acciona el freno trasero. Cuando se suelta, debe volver automáticamente a su posición original. El efecto de frenada es proporcional a la fuerza aplicada a la palanca y al tipo y estado del terreno.

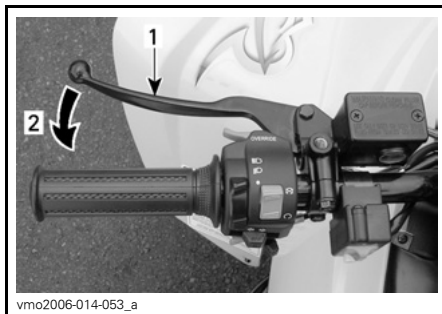

1. Palanca de freno
2. Para accionar el freno

## 4) Freno de mano

Cuando se acciona, impide que el vehículo se mueva. Resulta de utilidad cuando es necesario bloquear el freno; por ejemplo, al realizar un giro en K, durante el transporte o cuando el vehículo no se encuentra en funcionamiento.

**⚠ ADVERTENCIA**

Utilice siempre el freno de mano **y** coloque la palanca de cambio en la posición de AVANCE cuando el vehículo no esté funcionando.

**⚠ ADVERTENCIA**

Asegúrese de que el freno de mano esté totalmente quitado antes de utilizar el vehículo. Si se conduce el vehículo con una presión continua sobre los frenos puede dañarse el sistema de frenado y provocar la pérdida de capacidad de frenado e incluso un incendio.

Para aplicar el mecanismo: Tire de la palanca del freno de mano hasta que quede fija en su posición de bloqueo.

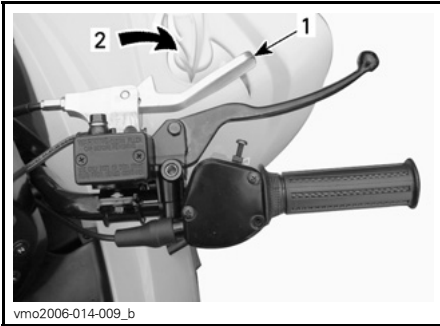

**POSICIÓN ENCENDIDO (ON)**

1. Bloqueo de la palanca de freno
2. Tire para aplicar el equivalente al freno de mano

Para liberar el mecanismo: Empuje el freno de mano para que vuelva a su posición. El freno debería volver a la posición de reposo. Suelte siempre el freno de mano antes de la conducción.

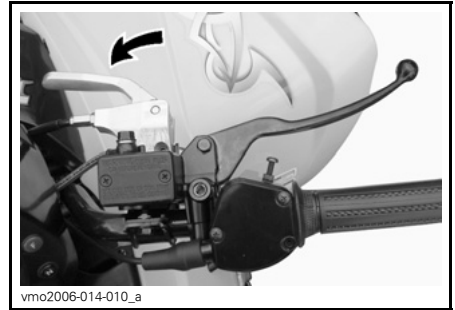

**POSICIÓN DESACTIVADO (OFF)**

**5) Palanca de cambio o transmisión**

Palanca de tres posiciones.

**AVISO** Pare siempre el vehículo completamente y accione el freno antes de mover la palanca de cambio.

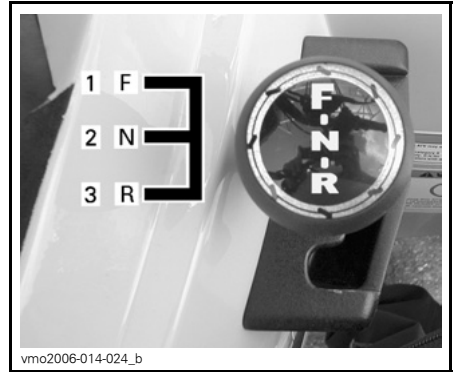

**PAUTA DE LA PALANCA DE TRANSMISIÓN**

1. Avance (F)
2. Punto muerto (N)
3. Marcha atrás (R)

Para cambiar la posición de los engrajes de la transmisión, pare completamente el vehículo, accione los frenos y mueva la palanca de cambio hasta la posición de la marcha deseada, moviendo la palanca hacia delante o hacia atrás. No fuerce la palanca.

**NOTA:** Si se intenta cambiar a un régimen de r.p.m. elevado o sin accionar los frenos se detendrá el motor.

### R: Marcha atrás

Esta marcha permite retroceder con el vehículo. Este vehículo cuenta con un sistema limitador de velocidad en marcha atrás. Consulte el apartado relacionado con el **BOTÓN DE ANULACIÓN** para obtener más información.

## ⚠ ADVERTENCIA

Antes de maniobrar marcha atrás con el vehículo, asegúrese de que no hay personas ni obstáculos detrás. Permanezca sentado.

### N: Punto muerto

En esta posición se libera la transmisión para que el vehículo pueda ser remolcado o desplazado manualmente.

### F: Avance

Es la posición de conducción normal. Permite que el vehículo alcance su máxima velocidad.

## 6) Interruptor multifunción

Los mandos que se encuentran en este interruptor multifunción son los siguientes:

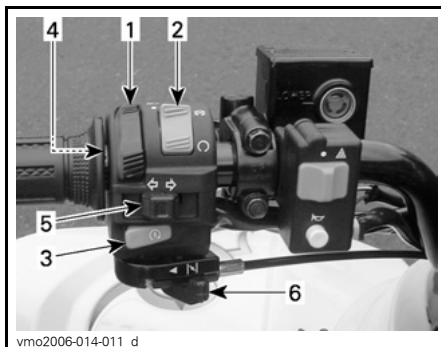

### TÍPICO — INTERRUPTOR MULTIFUNCIÓN

1. Interruptor de los faros
2. Interruptor de paro del motor
3. Botón de arranque del motor
4. Botón de anulación
5. Interruptor de intermitentes
6. Palanca del estrangulador de aire

### Interruptor de los faros

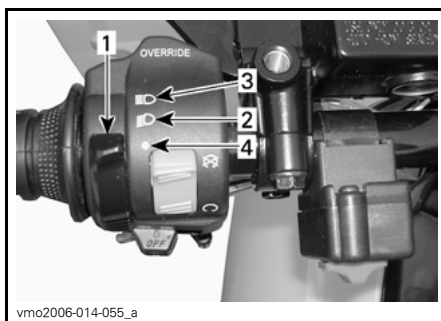

### FUNCIONES DEL INTERRUPTOR DE LOS FAROS

1. Interruptor de los faros
2. Luz corta y luz trasera
3. Luz larga y luz trasera
4. Posición desactivado (OFF)

### Interruptor de paro del motor

Este interruptor se puede utilizar para detener el motor y como mando de emergencia.

Para detener el motor, suelte totalmente la palanca del acelerador y utilice el interruptor de paro del motor.

**NOTA:** Aunque puede pararse el motor girando la llave de contacto hasta la posición desactivado (OFF), es recomendable detener el motor mediante el interruptor de paro del motor.

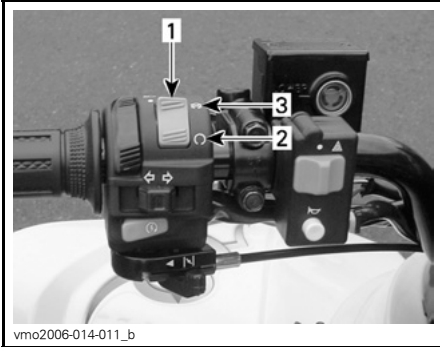

vmo2006-014-011\_b

1. Interruptor de paro del motor
2. Posición Marcha (RUN)
3. Posición desactivado (OFF)

### Botón de arranque del motor

Para poner en marcha el motor, coloque el interruptor de paro del motor en la posición Marcha (RUN).

Pulse y mantenga el botón de arranque del motor; suéltelo inmediatamente después de que el motor se ponga en marcha.

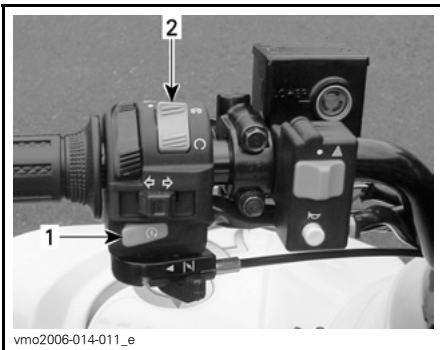

vmo2006-014-011\_e

1. Botón de arranque del motor
2. Interruptor de paro del motor

**NOTA:** El motor no girará si el interruptor de paro del motor se encuentra en la posición desactivado (OFF).

### Botón de anulación

Este botón se utiliza para anular el sistema limitador de velocidad marcha atrás (R) durante la recarga de batería. Mantenga pulsado el botón de anulación y después presione la palanca del acelerador gradualmente.

**⚠ ADVERTENCIA**

No active nunca el botón de anulación si ya está pulsada la palanca del acelerador, ya que podría perder el control, con el consiguiente riesgo de lesiones graves o incluso de muerte.



vmo2006-014-055\_b

1. Botón de anulación

### Interruptor de intermitente

Para activar las luces indicadores de dirección (intermitentes), pulse el botón correspondiente al lado derecho o al lado izquierdo, dependiendo de la dirección elegida. Pulse el conmutador para el restablecimiento una vez realizado el giro.



1. Interruptor de intermitente

### Palanca del estrangulador de aire

Este dispositivo presenta una palanca variable que facilita el arranque en frío.

La posición de cierre (OFF) corresponde a un uso normal con el motor en caliente.

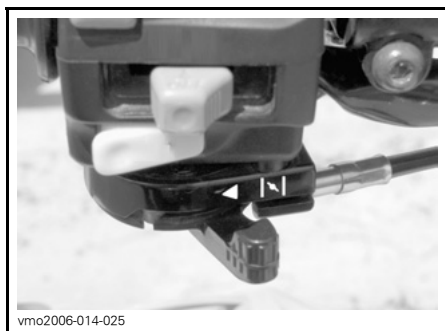

TÍPICO — PALANCA DEL ESTRANGULADOR DE AIRE EN POSICIÓN DE ESTRANGULADOR CERRADO

La posición de estrangulador totalmente abierto se utiliza para temperaturas más bajas.



vmo2006-014-026

TÍPICO — PALANCA DEL ESTRANGULADOR DE AIRE EN POSICIÓN DE ESTRANGULADOR ABIERTO

Las posiciones situadas entre el cierre (OFF) y la apertura total (FULL) del estrangulador se utilizarán en función de la temperatura del motor.

## 7) Lámparas indicadoras

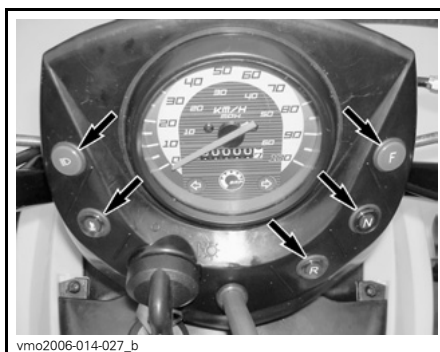

vmo2006-014-027\_b

### Intensidad elevada (AZUL)



Indica que se han seleccionado las luces de carretera ("LARGAS").

Cuando lea esta Guía para el usuario, recuerde lo siguiente:

## ⚠ ADVERTENCIA

Indica una posible situación de riesgo que, si no se evita, puede dar lugar a lesiones graves o incluso a la muerte.

## Temperatura del motor (ROJA)



Esta luz se enciende cuando el interruptor de contacto está encendido (ON) y permanece encendida hasta que el motor se pone en marcha. Cuando está ENCENDIDO este piloto, indica que existe un calentamiento excesivo del motor. Se calienta excesivamente el motor, consulte el apartado *SOBRECALENTAMIENTO DEL MOTOR*, en *SOLUCIÓN DE PROBLEMAS*.

## Lámpara de marcha adelante (AZUL)



Indica que la transmisión se encuentra en posición de avance.

## Lámpara indicadora de marcha atrás (ROJA)



Indica que la transmisión se encuentra en posición de marcha atrás (R).

## Lámpara indicadora de punto muerto (VERDE)



Indica que la transmisión se encuentra en punto muerto (N).

## Indicador de intermitentes (VERDE)



Cuando la luz indicadora parpadea, señala qué intermitente (izquierdo o derecho) se encuentra en funcionamiento.

## 8) Interruptor de contacto

Interruptor de 2 posiciones accionado con llave.

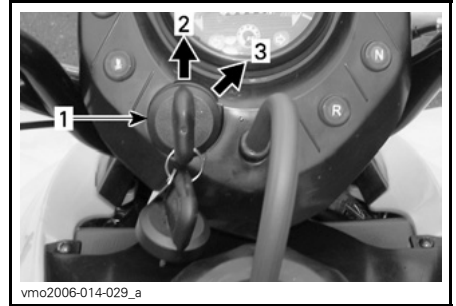

### TÍPICO

1. Interruptor de contacto
2. Posición desactivado (OFF)
3. Posición ON (luz de posición encendida)

Introduzca la llave en el interruptor y hágala girar hasta la posición encendido (ON). Para retirar la llave, gírela hasta la posición desactivado (OFF) y saque la llave.

Recuerde que si están las luces encendidas (faros, luz de posición o ambos) y el motor no está funcionando, se descargará la batería. Gire siempre la llave de contacto hasta la posición de desactivado (OFF) después de que se pare el motor.

**NOTA:** Aunque puede pararse el motor girando la llave de contacto hasta la posición desactivado (OFF), es recomendable detener el motor mediante el interruptor de paro del motor.

## 9) Válvula de combustible

Es una válvula giratoria de 3 posiciones. Gire el mando para alinear su puntero en la posición deseada.

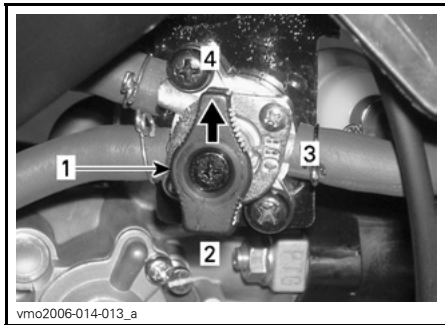

1. Alinee el puntero en la posición deseada
2. RES. (reserva)
3. Desactivado (OFF)
4. Encendido (ON)

### Desactivado (OFF)

Detiene el suministro de combustible al carburador.

**AVISO** Gire la válvula hacia la posición desactivado (OFF) cuando el vehículo no esté siendo utilizado o durante su transporte.

### Encendido (ON)

Permite el flujo de combustible hasta el carburador. Es la posición normal para el uso del vehículo.

### RES. (RESERVA)

Quando se agota el combustible del depósito y la válvula se encuentra en la posición encendido (ON), puede recurrirse a un suministro de combustible de emergencia girando la llave a la posición RES. (reserva). La reserva contiene aproximadamente un 10% de la capacidad del depósito de combusti-

ble. Utilice únicamente esta posición cuando se haya agotado el suministro en la posición encendido (ON).

Quando se encuentre en situación de combustible de reserva, reposte tan pronto como sea posible. Asegúrese de volver a girar la válvula a la posición encendido (ON) después de repostar.

**AVISO** Si se abre incorrectamente la válvula de combustible, el flujo de combustible quedará restringido. Asegúrese de que la válvula queda totalmente abierta cuando el vehículo esté en funcionamiento.

## 10) Pedal de freno

Quando se pisa, se accionan los frenos de la parte delantera y trasera. Cuando se suelta, debe volver a su posición original. El efecto de frenada es proporcional a la fuerza aplicada al pedal y al tipo y estado del terreno.

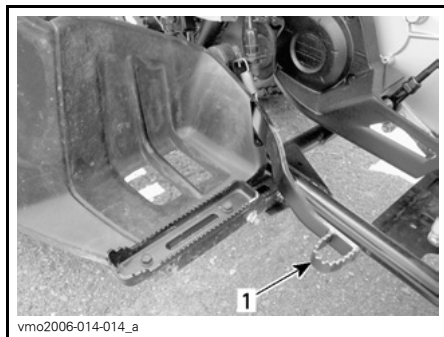

1. Pedal de freno delantero/trasero

## 11) Kit de herramientas

El kit de herramientas se encuentra en el compartimento de servicio, debajo del asiento.



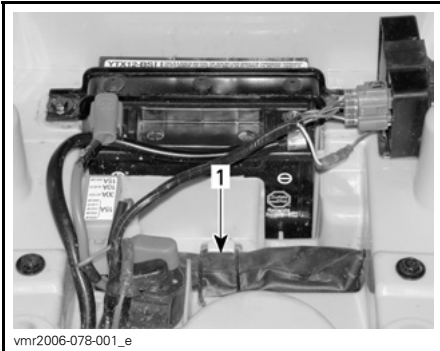

vmr2006-078-001\_e

**COMPARTIMENTO DE SERVICIO, DEBAJO DEL ASIENTO**

1. Kit de herramientas

**12) Bloqueo del vehículo**

El sistema de bloqueo del vehículo se encuentra directamente debajo del mecanismo de la dirección.

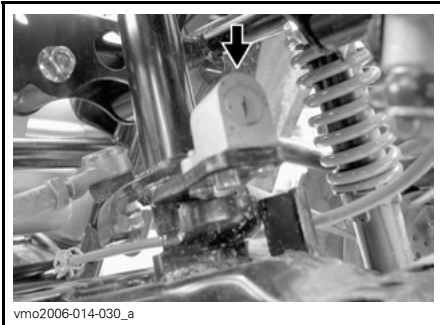

vmo2006-014-030\_a

**BLOQUEO DEL VEHÍCULO**

Como medida de seguridad o para prevenir robos, bloquee el manillar tras aparcar el vehículo, tal como se indica a continuación:

1. Gire el manillar completamente a la izquierda.
2. Introduzca la llave de contacto en el cierre.
3. Gire la llave en el sentido de las agujas del reloj para bloquear el manillar.

4. Saque la llave de contacto.
5. Intente girar el manillar a ambos lados para asegurarse de que está correctamente bloqueado.

Para desbloquear la dirección, sólo tiene que girar la llave en sentido contrario al de las agujas del reloj.

**13) Mando de la bocina**

Para accionar la bocina, pulse el botón. Una vez accionada la bocina, suelte inmediatamente el mando.

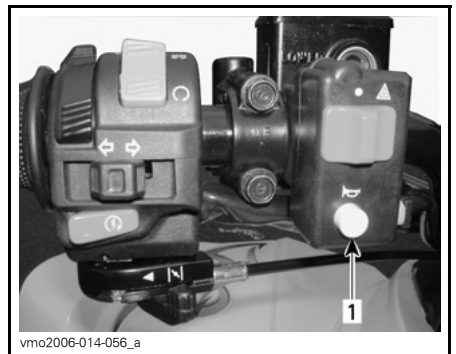

vmo2006-014-056\_a

1. Mando de la bocina

**14) Interruptor de advertencia de peligro**

Dispositivo instalado en el vehículo que acciona el destello simultáneo de todos los intermitentes, y que se utiliza cuando el vehículo se encuentra detenido para indicar que va a obstaculizar el tráfico provisionalmente.



vmo2006-014-056\_b

1. Interruptor de advertencia de peligro

**Para la activación:** gire el interruptor de contacto a la posición de encendido (ON) y utilice el interruptor de conmutación de advertencia.

**NOTA:** Cuando las luces de advertencia están encendidas, se puede apagar el contacto y extraer la llave.

**Para la desactivación (interruptor de contacto en la posición de encendido):** utilice el interruptor de conmutación de advertencia.

**(interruptor de contacto en la posición de apagado (OFF)):** gire el interruptor de contacto a la posición de encendido (ON) y utilice el interruptor de conmutación de advertencia.

**NOTA:** Si las luces de advertencia permanecen encendidas (aunque el interruptor de contacto esté en la posición de desactivado (OFF)) durante mucho tiempo sin que el motor funcione, se descargará la batería.

## 15) Seguro de bloqueo del asiento

Se encuentra debajo del guardabarros trasero y permite retirar el asiento para tener acceso al compartimento de servicio.

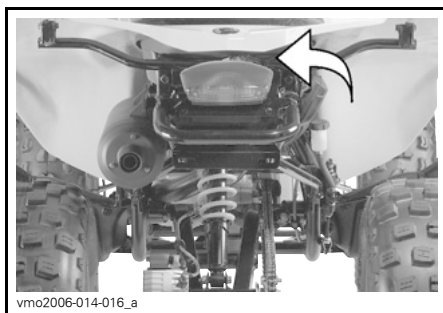

vmo2006-014-016\_a

## Retirada del asiento

Desbloquee el asiento utilizando la palanca del seguro.

Levante suavemente la parte trasera del asiento a la vez que tira hacia atrás para liberarlo.



vmo2006-014-017\_a

1. Seguro de bloqueo del asiento

## Instalación del asiento

Introduzca la lengüeta del asiento en el gancho del bastidor.

Cuando el asiento descanse en su posición, empujelo firmemente hacia abajo para que quede asegurado.

**NOTA:** Se notará un chasquido distintivo. Asegúrese bien de que el asiento está seguro mediante un tirón para confirmar que se ha bloqueado correctamente.

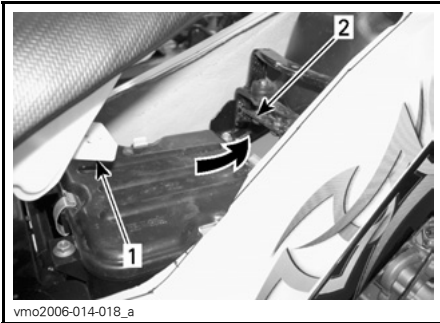

1. Pestaña
2. Gancho

## **⚠ ADVERTENCIA**

Compruebe que el asiento queda bien asegurado antes de ponerse en marcha.

## **16) Toma de corriente de 12 voltios**

Resulta práctica para el uso de faros orientables u otros equipos portátiles.

Quite la tapa de protección para utilizarlo. Vuelva a instalar la tapa de protección después del uso para proteger la toma de la intemperie.

No sobrepase la capacidad nominal de la toma. Consulte las *ESPECIFICACIONES TÉCNICAS*.

Existe una fuente auxiliar disponible para conectar accesorios adicionales. Hay dos cables ocultos en el arnés de cableado en la parte trasera del vehículo. Diríjase a un distribuidor autorizado de Can-Am para obtener información más detallada.

## **17) Velocímetro**

Este vehículo está equipado con un velocímetro. Indica la velocidad del vehículo en km/h y en m.p.h.

El velocímetro se retroilumina cuando el interruptor de contacto está en la posición de encendido (ON).

## **Cuentakilómetros**

El cuentakilómetros registra (en kilómetros) la distancia total recorrida.

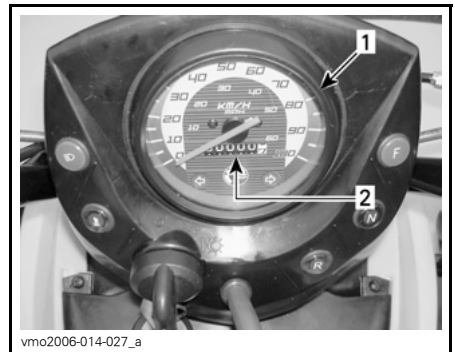

1. Velocímetro
2. Cuentakilómetros

# COMBUSTIBLE

## Combustible recomendado

Utilice gasolina normal sin plomo, disponible en la mayoría de las estaciones de servicio, o bien combustible oxigenado que contenga en total un máximo de un 10% de etanol o metanol. Es recomendable que la gasolina utilizada tenga el siguiente octanaje, como mínimo.

OCTANAJE
92 RON

**AVISO** No experimente nunca con otros combustibles. El uso de un combustible no recomendado puede deteriorar el rendimiento del vehículo y causar daños en partes críticas del sistema de combustible y en componentes del motor.

## Procedimiento de repostaje

**AVISO** No coloque nunca ningún objeto sobre el tapón del depósito de combustible, ya que el respiradero del tapón puede quedar bloqueado y eso puede originar un fallo del motor.

Desenrosque girando en sentido contrario al de las agujas del reloj y retire el tapón para repostar; a continuación, vuelva a enroscar completamente el tapón girándolo en el sentido de las agujas del reloj.

**NOTA:** Asegúrese de que el tubo de ventilación está correctamente instalado (justo al lado del interruptor de contacto).

## ADVERTENCIA

Pare siempre el motor antes de repostar. Abra el tapón lentamente. Si percibe una diferencia de presión (oye un silbido cuando está aflojando el tapón del depósito de combustible), pida que inspeccionen y, si es preciso, que reparen el vehículo antes de utilizarlo. El combustible es inflamable y puede explotar en determinadas condiciones. No se acerque nunca con una llama para comprobar el nivel de combustible. No fume nunca y evite llamas o chispas en las proximidades. Opere siempre en un área bien ventilada. Nunca llene el depósito de combustible completamente antes de llevar el vehículo a una zona en la que haga calor. Con el aumento de la temperatura, se incrementa el volumen del combustible y éste puede desbordarse. Limpie siempre cualquier resto de combustible o aceite que se haya derramado del vehículo.

**TÍPICO**

1. Tapón del depósito de combustible

Cuando lea esta Guía para el usuario, recuerde lo siguiente:

**⚠ ADVERTENCIA**

Indica una posible situación de riesgo que, si no se evita, puede dar lugar a lesiones graves o incluso a la muerte.

# INSTRUCCIONES DE USO

## Funcionamiento durante el rodaje

### Frenos

#### **! ADVERTENCIA**

Los frenos nuevos no funcionarán con la máxima eficacia hasta que haya transcurrido el período inicial de rodaje. Quizá se reduzca el rendimiento de los frenos, por lo que deberá observar un precaución añadida.

### Motor

Se precisa un período de rodaje de 10 horas antes de poder utilizar el vehículo a pleno rendimiento.

Durante este período, el acelerador no debe sobrepasar 3/4. Sin embargo, momentos puntuales de funcionamiento a todo gas y las variaciones de velocidad contribuyen a un buen rodaje. Las aceleraciones continuas a todo gas, velocidades de crucero durante tiempos prolongados y el sobrecalentamiento del motor son perjudiciales durante el período de rodaje.

### Correa

Para una correa nueva se requiere un período de rodaje de 50 km. Evite las aceleraciones/desaceleraciones bruscas, el remolcado de cargas o las velocidades de crucero elevadas.

## Puesta en marcha del motor

### Condiciones necesarias para el arranque del motor

La palanca de cambio debe encontrarse en la posición de PUNTO MUERTO (N) para el arranque del motor.

Para arrancar el motor, coloque el interruptor de paro del motor en la posición Marcha (RUN), introduzca la llave en el interruptor de contacto y gírela hasta la posición encendido (ON); a continuación, pulse el botón de arranque del motor.

### Arranque inicial en frío

Introduzca la llave en el interruptor de contacto y gírela hasta la posición encendido (ON).

**NOTA:** No olvide que debe colocar el interruptor de paro del motor en la posición Marcha (RUN) y accionar los frenos (de la parte delantera o trasera).

A temperaturas muy bajas, inferiores a 0°C, coloque la palanca del estrangulador de aire de modo que éste quede totalmente abierto.



**ESTRANGULADOR DE AIRE TOTALMENTE ABIERTO**

Pulse el botón de arranque del motor (start) y manténgalo pulsado hasta que se ponga en marcha el motor.

**AVISO** No mantenga el botón de arranque del motor pulsado más de 20 segundos. Debe observarse una pausa entre los ciclos de intento de arranque para que el mecanismo de puesta en marcha se enfríe. Tenga cuidado para que no se descargue la batería.

**NOTA:** Puede ayudarse del acelerador para facilitar el arranque del motor. Pulse ligeramente la palanca del acelerador. Si se utiliza demasiado el acelerador, no se accionará el sistema del estrangulador.

Suelte el botón de arranque del motor inmediatamente cuando se haya puesto en marcha el motor.

Transcurridos unos segundos, mueva la palanca del estrangulador de aire desde la posición de estrangulador totalmente abierto a una posición intermedia hasta conseguir el mejor régimen para el motor.

**NOTA:** Un uso excesivo del estrangulador de aire puede ahogar el motor y dificultar considerablemente el arranque. Consulte el apartado de *SOLUCIÓN DE PROBLEMAS* si esto ocurre.

Cuando el motor esté caliente, desplace la palanca del estrangulador de aire hasta la posición de cierre (OFF) y suelte los frenos.



**PALANCA DEL ESTRANGULADOR EN LA POSICIÓN DE CIERRE (OFF)**

### Arranque en caliente

Ponga en marcha el motor tal como se explica anteriormente pero sin utilizar el estrangulador de aire. Si el motor no arranca al cabo de dos intentos de 5 segundos de duración con el dispositivo eléctrico de arranque, mueva la palanca del estrangulador y colóquela entre las posiciones FULL y desactivado (OFF). Ponga el motor en marcha sin accionar la palanca del acelerador. Al cabo de unos segundos, desplace la palanca del estrangulador de aire hasta la posición de cierre (OFF).

### Cambio de marcha

Deje el motor al ralentí para que se caliente.

Accione los frenos y seleccione el intervalo de marcha "F".

Deje de accionar los frenos.

**AVISO** Asegúrese de que el freno de mano esté totalmente quitado antes de utilizar el vehículo.

Accione gradualmente la palanca del acelerador para aumentar la velocidad del motor y para que entre en acción la transmisión continua variable (CVT).

Por el contrario, cuando se suelta la palanca del acelerador, se reduce la velocidad del motor.

**NOTA:** El motor se detendrá si se realiza algún cambio con un régimen de r.p.m. elevado.

### Uso de la marcha atrás

**AVISO** Siempre que vaya a cambiar el sentido de la marcha (hacia delante o hacia atrás), detenga el vehículo completamente y accione el freno antes de mover la palanca de cambio.

Se aplican los mismos procedimientos que los descritos anteriormente en *CAMBIO DE MARCHA*, excepto por lo que se describe a continuación.

Coloque la palanca de cambio en la posición de *MARCHA ATRÁS* (R).

### Parada del motor

#### **ADVERTENCIA**

Procure no aparcar el vehículo en pendiente.

Suelte el acelerador y detenga el vehículo completamente.

Ponga el freno de mano.

Coloque la palanca de cambio en la posición de *AVANCE*.

Coloque el interruptor de paro del motor en la posición de apagado (OFF).

Gire la llave en el interruptor de contacto hasta la posición desactivado (OFF).

Cuando lea esta Guía para el usuario, recuerde lo siguiente:

#### **ADVERTENCIA**

Indica una posible situación de riesgo que, si no se evita, puede dar lugar a lesiones graves o incluso a la muerte.

Retire la llave del interruptor de contacto.

### Cuidados posteriores al uso

Cuando se utilice el vehículo en un ambiente en el que haya agua y sal, será necesario lavar el vehículo con agua dulce para protegerlo, así como sus componentes. Se recomienda expresamente lubricar las piezas metálicas. Utilice lubricante XPS Lube (N/P 293 600 016) o un producto equivalente. Esta operación debe realizarse al finalizar la jornada.

Cuando se utilice el vehículo sobre el barro, es recomendable lavarlo para preservar los componentes y que las luces estén limpias.

**NOTA:** No utilice nunca agua a alta presión para limpiar el vehículo **UTILICE AGUA A BAJA PRESIÓN ÚNICAMENTE** (como la de una manguera de riego para jardín). Una presión alta puede provocar daños en los componentes eléctricos y mecánicos.



# OPTIMICE LA CONDUCCIÓN

## Ajuste de la suspensión

### **⚠ ADVERTENCIA**

Ajuste ambos muelles a la misma longitud. Un ajuste irregular puede afectar a la calidad de la conducción y a la estabilidad y el control, así como un incremento del riesgo de accidente.

La precarga de muelle puede variar de un conductor a otro, dependiendo de su peso. La precarga puede modificarse ajustando arriba o abajo ambas contratuercas, con el fin de comprimir el resorte para distintas longitudes.

Acorte el muelle para una conducción más firme sobre terreno accidentado.

Alargue el muelle para el transporte de una carga ligera y la conducción en terreno en buen estado.

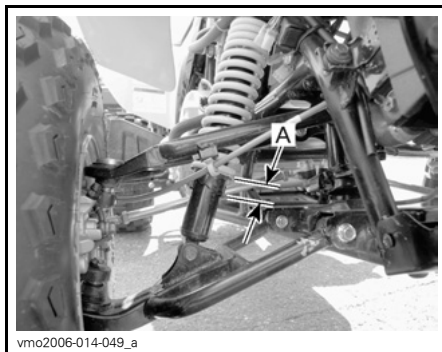

### **SUSPENSIÓN DELANTERA**

A. La misma longitud en ambos lados

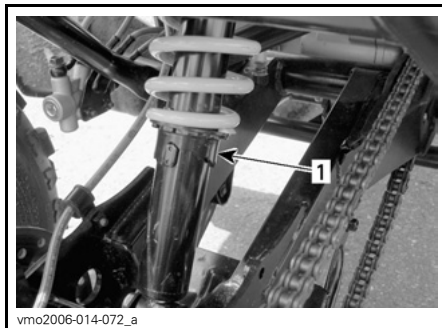

### **SUSPENSIÓN TRASERA**

1. Leva de precarga

# TRANSPORTE DEL VEHÍCULO

Cuando transporte un vehículo, asegúrelo al remolque o a la caja de reparto con los amarres adecuados. El uso de cuerdas normales no está recomendado.

## **⚠ ADVERTENCIA**

No incline nunca este vehículo sobre un extremo para el transporte. Se recomienda transportar el vehículo en su posición de funcionamiento normal (sobre las cuatro ruedas).

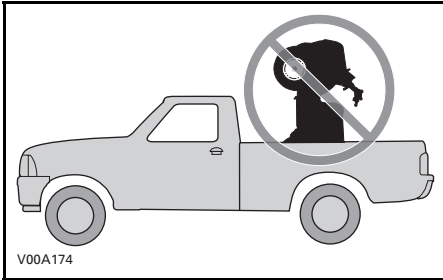

Coloque la válvula de combustible en la posición desactivado (OFF).

Seleccione la posición de AVANCE y ponga el freno de mano en la posición de accionamiento (ON).

Asegure el vehículo por los parachoques delantero y trasero.

**AVISO** Si ata el vehículo por otros puntos podría dañarse.



*TÍPICO – UBICACIONES DE LAS CORREAS EN EL PARACHOQUES DELANTERO*

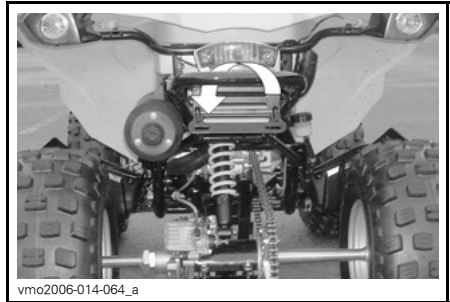

*TÍPICO – UBICACIÓN DE LA CORREA EN EL PARACHOQUES TRASERO*

## **⚠ ADVERTENCIA**

No remolque este vehículo arrastrándolo con un automóvil ni otro tipo de vehículo. Utilice un remolque.

# ***INFORMACIÓN DE MANTENIMIENTO***

# PROGRAMA DE MANTENIMIENTO

El mantenimiento es muy importante para que el vehículo pueda usarse de forma segura. Es responsabilidad del usuario asegurar un mantenimiento adecuado. Realice comprobaciones periódicas y siga el programa de mantenimiento.

## ADVERTENCIA

Si no se siguen el programa y los procedimientos de mantenimiento, el uso del vehículo podría no resultar seguro.

### TABLA DE MANTENIMIENTO PERIÓDICO

PIEZA/TAREA	Revisión inicial tras 10 h o 300 km					LEYENDA
	25 h o 500 km					
	50 h o 1.000 km					
	100 h, 1 año o 2.000 km					
	200 h, 2 años o 4.000 km					
Debe realizarla						
MOTOR						
Aceite del motor <sup>(1)</sup>	R		R			Concesionario
Depurador de aceite del motor	C					Concesionario
Holgura de la válvula	I, A			I, A		Concesionario
Filtro de aire/Filtro de la válvula de inyección de aire		I, C <sup>(3)</sup>		R <sup>(3)</sup>		Cliente
Sistema de escape	I			I		Concesionario
Retenes del motor	I			I		Concesionario
Bridas de sujeción del motor	I			I		Concesionario

(1) Elemento para inspeccionar antes del uso.  
 (3) Con mayor frecuencia si hay mucho polvo. Consulte el apartado relativo al *FILTRO DE AIRE* en los *PROCEDIMIENTOS DE MANTENIMIENTO*.

TABLA DE MANTENIMIENTO PERIÓDICO							
A: Ajustar C: Limpiar I: Inspeccionar L: Lubricar R: Reemplazar	Revisión inicial tras 10 h o 300 km						
	25 h o 500 km						
	50 h o 1.000 km						
	100 h, 1 año o 2.000 km						
	200 h, 2 años o 4.000 km						
Debe realizarla							
PIEZA/TAREA	LEYENDA						
<b>SISTEMA DE REFRIGERACIÓN</b>							
Refrigerante del motor <sup>(1)</sup>				I <sup>(2)</sup>	R	Cliente	(1) Elemento para inspeccionar antes del uso. (2) Compruebe la concentración del refrigerante cada 100 horas. (6) Con mayor frecuencia si se realiza un uso intensivo, en zonas con mucho polvo, arena, nieve, humedad o barro.
Tapón del radiador/test de presión del sistema de refrigeración	I				I	Concesionario	
Radiador <sup>(6)</sup>	I, C <sup>(1)</sup>					Cliente	
<b>CAJA DE ENGRANAJES</b>							
Aceite para caja de engranajes	I					R Concesionario/ Cliente	—
<b>TRANSMISIÓN CVT</b>							
Correa de transmisión				I		Concesionario	—
Poleas conductora y conducida				I, C		Concesionario	
Estado y limpieza de los conductos de entrada y salida de aire de la CVT	I, C		I, C			Concesionario	

TABLA DE MANTENIMIENTO PERIÓDICO							
A: Ajustar C: Limpiar I: Inspeccionar L: Lubricar R: Reemplazar	Revisión inicial tras 10 h o 300 km						
	25 h o 500 km						
	50 h o 1.000 km						
	100 h, 1 año o 2.000 km						
	200 h, 2 años o 4.000 km						
Debe realizarla							
PIEZA/TAREA	LEYENDA						
<b>SISTEMA DE COMBUSTIBLE</b>							
Filtro de combustible	I			I	R	Concesionario	(1) Elemento para inspeccionar antes del uso.
Test de presión de conductos, conexiones y depósito de combustible	I			I		Concesionario	
Carburador	A			A		Concesionario	
Palanca del acelerador y cable (1)	I, A		I, A, L			Cliente	
Estrangulador	I			I, A		Cliente	
<b>SISTEMA ELÉCTRICO</b>							
Bujía (4)	I			R		Cliente	(1) Elemento para inspeccionar antes del uso. (4) Asegúrese de que la distancia entre los electrodos de la bujía es la correcta.
Puesta a punto del encendido	I		I			Concesionario	
Conexiones de la batería	I		I			Cliente	
Arneses de cableado, cables y líneas	I			I		Concesionario	
Interruptor de encendido, botón de arranque del motor e interruptor de paro del motor	I (1)					Cliente	
Sistema de iluminación (luces largas/cortas, luz de freno, orientación de los faros, etc.)	I (1)					Cliente	

TABLA DE MANTENIMIENTO PERIÓDICO						
A: Ajustar C: Limpiar I: Inspeccionar L: Lubricar R: Reemplazar	Revisión inicial tras 10 h o 300 km					
	25 h o 500 km					
	50 h o 1.000 km					
	100 h, 1 año o 2.000 km					
	200 h, 2 años o 4.000 km					
Debe realizarla						
PIEZA/TAREA						LEYENDA
<b>SISTEMA DE TRACCIÓN</b>						
Cadena de transmisión y cursor <sup>(1)</sup>			I, A, L			Cliente
Ruedas dentadas de la cadena de transmisión	I			I		Cliente
Cojinetes de las ruedas				I		Cliente
<b>DIRECCIÓN</b>						
Sujeciones del manillar	I			I		Concesionario
Sistema de dirección (columna, cojinete, etc.) <sup>(6)</sup>	I			I		Concesionario
Extremos de las barras de acoplamiento de las ruedas	I	I				Concesionario
Tuercas y espárragos de fijación de las ruedas			I <sup>(1)</sup>			Cliente
Neumáticos			I <sup>(1)</sup>			Cliente
Alineación de las ruedas delanteras	I			I		Concesionario
Articulaciones de rótula		I				Concesionario
<b>SUSPENSIÓN</b>						
Suspensión trasera basculante				I		Cliente
Amortiguadores			I			Cliente
Brazos en A			I			Cliente

(1) Elemento para inspeccionar antes del uso.

(1) Elemento para inspeccionar antes del uso.  
 (6) Con mayor frecuencia si se realiza un uso intensivo en zonas con mucho polvo, arena, nieve, humedad o barro.

—

TABLA DE MANTENIMIENTO PERIÓDICO							
A: Ajustar C: Limpiar I: Inspeccionar L: Lubricar R: Reemplazar	Revisión inicial tras 10 h o 300 km						
	25 h o 500 km						
	50 h o 1.000 km						
	100 h, 1 año o 2.000 km						
	200 h, 2 años o 4.000 km						
Debe realizarla							
PIEZA/TAREA							LEYENDA
<b>FRENOS</b>							
Líquido de frenos	I	I			R <sup>(5)</sup>	Cliente	(6) Con mayor frecuencia si se realiza un uso intensivo en zonas con mucho polvo, arena, nieve, humedad o barro. (5) El cambio de líquido de frenos o las reparaciones del sistema de frenos deben ser realizados por un distribuidor autorizado de Can-Am.
Cable de freno de mano <sup>(5)</sup>	A	A				Cliente	
Pastillas de freno <sup>(5)</sup>		I <sup>(6)</sup>				Cliente	
Sistema de frenos (discos, manguitos, etc.) <sup>(5)</sup>				I		Cliente	
<b>CARROCERÍA/BASTIDOR</b>							
Bastidor				I		Concesionario	(1) Elemento para inspeccionar antes del uso.
Sujeciones de bastidor/carrocería			I			Cliente	
Sujeciones del asiento	I <sup>(1)</sup>					Cliente	
Enganche y bola (si están instalados)	I <sup>(1)</sup>					Cliente	



---

## REVISIÓN DE LAS 10 HORAS

Es recomendable que tras las 10 primeras horas de funcionamiento o de 200 km (si es antes), el vehículo sea inspeccionado por un distribuidor autorizado de Can-Am. El mantenimiento inicial es muy importante y no debe ser descuidado.

**NOTA:** Esta revisión de las 10 horas corre a cargo del propietario del vehículo.

Es recomendable que esta inspección sea firmada por un distribuidor autorizado de Can-Am.

---

Fecha de revisión tras 10 horas de funcionamiento

---

Firma del distribuidor autorizado

---

Nombre del distribuidor

# PROCEDIMIENTOS DE MANTENIMIENTO

En esta sección se incluyen instrucciones sobre los procedimientos básicos de mantenimiento. Si cuenta con las herramientas y los conocimientos de mecánica necesarios, puede llevar a cabo estos procedimientos. De lo contrario, diríjase a un distribuidor autorizado de Can-Am.

Para otras operaciones importantes del programa de mantenimiento que resulten más difíciles y exijan el uso de herramientas especiales es probable que deba optar por un distribuidor autorizado de Can-Am.

## **⚠ ADVERTENCIA**

Paré el motor y siga estos procedimientos cuando realice tareas de mantenimiento. Si no sigue los procedimientos de mantenimiento adecuados, puede resultar lesionado por el contacto con piezas a alta temperatura, componentes móviles, una descarga eléctrica, productos químicos u otros factores de riesgo.

## **⚠ ADVERTENCIA**

Si fuera necesario retirar un dispositivo de bloqueo (p. ej. pestañas de bloqueo, sujeciones con cierre automático, etc.), sustitúyalos siempre por una pieza nueva.

## Filtro de aire

### Pautas para el mantenimiento del filtro de aire

Al igual que en cualquier otro ATV, el mantenimiento del filtro de aire es fundamental para un buen funcionamiento del motor y para prolongar la vida útil de éste.

La periodicidad del mantenimiento del filtro de aire debe ajustarse a las condiciones de la conducción.

La frecuencia de mantenimiento del filtro de aire debe ser mayor en las siguientes circunstancias, en las que se produce mucho polvo:

- Conducción sobre arena seca
- Conducción sobre superficies cubiertas de tierra seca
- Conducción por carreteras de grava o similares.

**NOTA:** Si además se conduce en grupo, las necesidades de mantenimiento y cambio del filtro de aire serán aún mayores.

### Extracción del filtro de aire

**AVISO** No quite ni modifique nunca ningún componente del alojamiento del filtro de aire. La carburación del motor está calibrada para funcionar específicamente con esos componentes. De otro modo, el motor puede sufrir un deterioro del rendimiento o daños mecánicos.

Retire el asiento.

Libere las sujeciones y retire la tapa del alojamiento del filtro de aire.

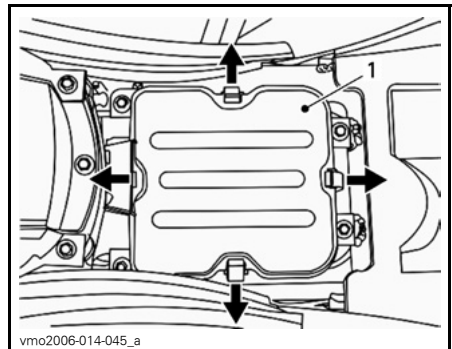

1. Tapa del alojamiento del filtro de aire

Afloje la sujeción y saque el tornillo; a continuación, extraiga el filtro de aire.

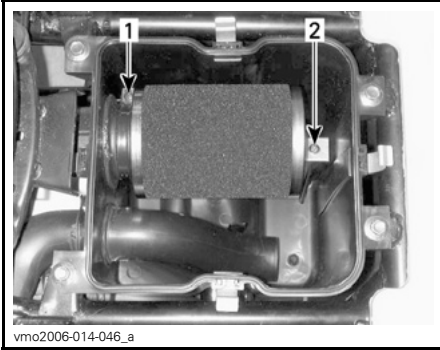

vmo2006-014-046\_a

1. Sujeción
2. Tornillo de fijación

### Limpieza del filtro de aire

1. Empape el elemento de filtro de espuma por dentro y por fuera con LIMPIADOR DE FILTRO DE AIRE (N/P 219 700 341).



219700341

LIMPIADOR DE FILTRO DE AIRE (N/P 219 700 341)

2. Déjelo 3 minutos.
3. Tal como se indica en el recipiente del limpiador de filtros de aire (UNI), enjuague con agua corriente.

4. Deje que el elemento de espuma se seque completamente.

**NOTA:** Puede que se precise una segunda aplicación si el elemento está muy sucio.

Cuando el filtro esté seco, vuelva a engrasarlo con aceite para filtros de aire (N/P 219 700 340) o equivalente.

**AVISO** Puede producirse una degradación del rendimiento del motor o graves daños si no se lleva a cabo un correcto mantenimiento y lubricación del filtro.

### Instalación del filtro de aire

Vuelva a colocar las piezas en el orden inverso al del desmontaje.

**NOTA:** Asegúrese de que la tapa del alojamiento del filtro de aire está bien instalada.

### Drenaje del alojamiento del filtro de aire

**AVISO** No quite ni modifique nunca ningún componente del alojamiento del filtro de aire. La carburación del motor está calibrada para funcionar específicamente con esos componentes. De otro modo, el motor puede sufrir un deterioro del rendimiento o daños mecánicos.

Revise periódicamente el tubo de drenaje del alojamiento del filtro de aire para determinar si contiene líquido o depósitos.

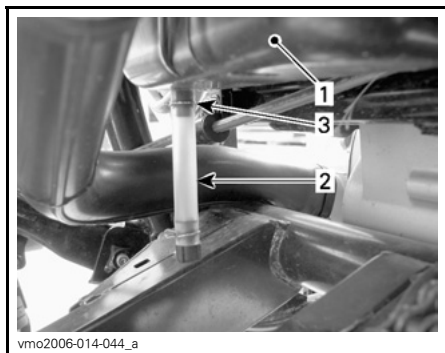

**TÍPICO**

1. Alojamiento del filtro de aire
2. Tubo de drenaje
3. Sujeción

**NOTA:** Si se utiliza el vehículo en una zona muy polvorienta, revise con más frecuencia que la especificada en la **TABLA DE MANTENIMIENTO**.

Si se encuentran líquido o depósitos, presione y retire la sujeción. Tire del tubo de drenaje para extraerlo y, a continuación, vacíelo.

**AVISO** No ponga en marcha el motor cuando haya líquido o depósitos en el tubo de drenaje.

Cuando se encuentren líquido o depósitos, será preciso revisar, secar o sustituir el componente en función del estado.

## Aceite del motor

### Aceite recomendado para el motor

Para la temporada de verano, utilice ACEITE DE VERANO XPS (N/P 293 600 121).

Para la temporada de invierno, utilice ACEITE DE INVIERNO XPS (N/P 293 600 112).

**NOTA:** El aceite sintético XPS tiene una fórmula especial y ha sido sometido a pruebas para comprobar si satisface los estrictos requisitos de este motor.

Si no está disponible, utilice aceite SAE 5W30 para motores de 4 tiempos que cumpla o exceda los requisitos de la clasificación de servicio API SM, SL o SJ. Compruebe siempre la etiqueta de servicio API en el recipiente de aceite. Debe figurar al menos uno de los estándares indicados anteriormente. Consulte la tabla de viscosidad para obtener más información.

Cuando lea esta Guía para el usuario, recuerde lo siguiente:

## **⚠ ADVERTENCIA**

Indica una posible situación de riesgo que, si no se evita, puede dar lugar a lesiones graves o incluso a la muerte.

## Tabla de viscosidad de aceite del motor

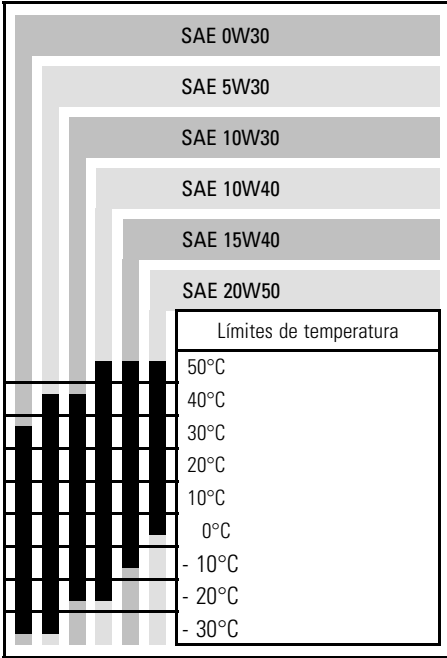

## Nivel de aceite del motor

**AVISO** Compruebe el nivel con frecuencia y rellene cuando sea necesario. **No llene excesivamente.** El funcionamiento con un nivel inadecuado puede producir daños graves al motor. Limpie cualquier resto de salpicaduras o líquido derramado.

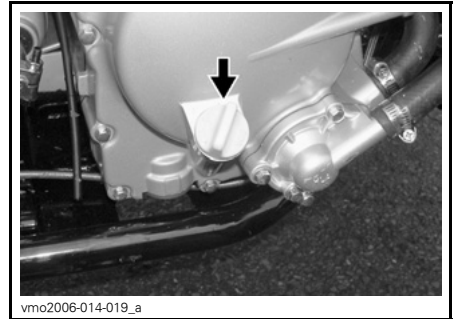

### PARTE DERECHA DEL MOTOR

Con el vehículo en una superficie llana y el motor frío, compruebe el nivel de aceite del modo siguiente:

1. Desenrosque la varilla medidora, sáquela y límpiela.
2. Vuelva a colocar la varilla (no la enrosque).
3. Sáquela y compruebe el nivel de aceite. Debe estar cerca de la marca superior.

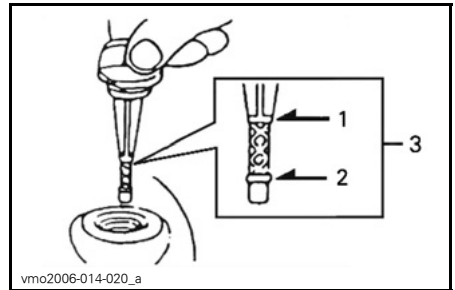

1. Lleno
2. Agregar
3. Margen de funcionamiento

Para añadir aceite, retire la varilla medidora.

Para evitar derrames, coloque un embudo en el conducto de la varilla.

Añada una pequeña cantidad del aceite recomendado y verifique de nuevo el nivel.

Repita la operación hasta que el nivel de aceite llegue a la señal superior de la varilla. **No llene excesivamente.**

Ajuste la varilla debidamente.

### **Cambio de aceite y limpieza del depurador de aceite del motor**

El cambio de aceite debe realizarse con el motor en caliente.

**! CUIDADO** El aceite del motor puede encontrarse a una temperatura muy alta. Para evitar posibles quemaduras, no quite el tapón de drenaje del motor ni la tapa del depurador de aceite si el motor está caliente. Espere hasta que el aceite del motor esté caliente.

Asegúrese de que el vehículo se encuentra en una superficie llana.

Retire la varilla medidora.

Limpie la zona del tapón de drenaje.

Coloque un recipiente debajo de la zona del tapón de drenaje del motor.

Desenrosque el tapón de drenaje.

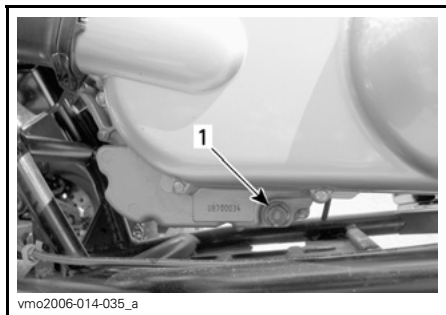

**PARTE IZQUIERDA, DEBAJO DE LA CUBIERTA DE LA TRANSMISIÓN CVT**

1. Tapón de drenaje de aceite

Desenrosque la tapa del depurador de aceite.

Aguarde el tiempo necesario para que el aceite salga del orificio del depurador.

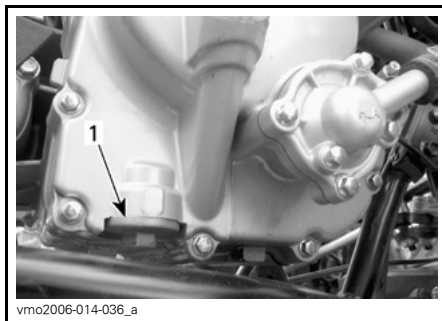

**PARTE DERECHA DEL MOTOR**

1. Tapa del depurador de aceite

Retire el depurador de aceite y el muelle.

Para limpiar el depurador de aceite, utilice un disolvente y seque con aire comprimido.

**! CUIDADO** Utilice siempre protección para los ojos. Los productos químicos pueden provocar erupciones y lesiones oculares.

**NOTA:** Compruebe la junta tórica de la tapa y reemplácela si es necesario.

Limpie los restos de aceite derramado en el motor.

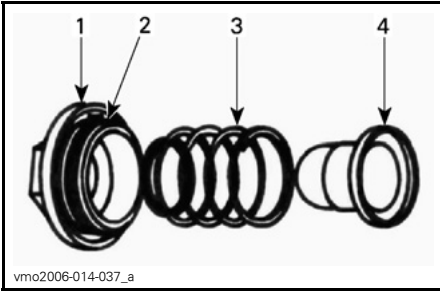

1. Tapa
2. junta tórica
3. Muelle
4. Depurador

Vuelva a instalar el depurador de aceite, el muelle y la junta tórica y ajuste la tapa con un par de apriete de  $15\text{N}\cdot\text{m} \pm 1,5\text{N}\cdot\text{m}$ .

Compruebe el estado de la arandela del tapón de drenaje y reemplácela si es necesario.

Limpie la zona de la arandela en el motor y en el tapón de drenaje y después vuelva a instalar el tapón y ajústelo con un par de apriete de  $39\text{N}\cdot\text{m} \pm 3,9\text{N}\cdot\text{m}$ .

Vuelva a llenar el motor hasta el nivel correspondiente con el aceite recomendado. Consulte el apartado de *ESPECIFICACIONES TÉCNICAS* para conocer la capacidad.

**NOTA:** La cantidad de aceite del motor también figura en la varilla medidora.

Ponga en marcha el motor y déjelo al ralentí durante unos minutos. Asegúrese de que no haya fugas en la zona del depurador y del tapón de drenaje de aceite.

Pare el motor. Espere hasta que el aceite fluya hasta el cárter y compruebe el nivel del aceite. Añada el aceite que sea necesario.

Deseche el aceite usado con arreglo a la normativa local de protección del medio ambiente.

## Radiador

### Limpeza del radiador

Compruebe periódicamente la limpieza de la zona del radiador.

Revise las aletas del radiador. Deben estar limpias, sin barro, tierra, hojas o cualquier otro depósito que pudiera impedir que el radiador se enfríe correctamente.

Retire los depósitos con las manos en la medida de lo posible. Si hay agua disponible en las proximidades, lave las aletas del radiador.

Si dispone de una manguera de riego, utilícela para lavar las aletas del radiador.

**⚠ CUIDADO** No limpie nunca el radiador con las manos cuando esté muy caliente. Deje que el radiador se enfríe antes de limpiarlo.

**AVISO** Tenga cuidado de que no se dañen las aletas del radiador cuando las limpie. No utilice ningún objeto/herramienta que pudiera dañar las aletas. Las aletas son piezas delgadas diseñadas para permitir una refrigeración eficaz. Cuando utilice una manguera para lavar, emplee únicamente agua a baja presión. **NO UTILICE NUNCA MÁQUINAS DE LIMPIEZA A ALTA PRESIÓN.**

Si el motor se calienta excesivamente aunque el radiador esté limpio, diríjase a un distribuidor autorizado de Can-Am.

## Refrigerante del motor

### Refrigerante recomendado para el motor

Utilice siempre anticongelante etilenglicol con inhibidores antioxidantes específicos para motores de aluminio de combustión interna.

El sistema de refrigeración debe llenarse con el refrigerante premezclado de BRP (N/P 219 700 362) o con una solución de agua destilada y anticongelante (en una proporción del 50%).

### Nivel de refrigerante del motor

El depósito de refrigerante se encuentra debajo del guardabarros delantero derecho.

#### **⚠ ADVERTENCIA**

Compruebe el nivel de refrigerante con el motor en frío. Nunca añada refrigerante al sistema de refrigeración cuando el motor esté caliente.

**AVISO** No utilice el vehículo si el nivel de refrigerante es bajo. Existe el riesgo de que se produzca un sobrecalentamiento que podría provocar graves daños en el motor.

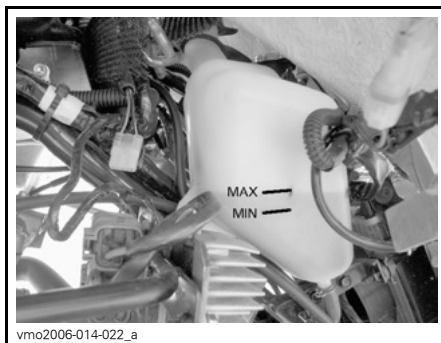

NIVEL DEL REFRIGERANTE

Con el vehículo en una superficie llana, el refrigerante debe encontrarse entre las marcas de nivel MIN. y MAX. que figuran en el depósito de refrigerante.

**NOTA:** Cuando compruebe el nivel a una temperatura inferior a 20°C, puede estar ligeramente por debajo de la marca MIN.

Para tener acceso al depósito de refrigerante, retire la cubierta de acceso del guardabarros delantero.

Tire de la parte superior de la cubierta para extraer la lengüeta de los ojales de goma.

Tire de la cubierta hacia abajo para liberar las lengüetas inferiores del guardabarros delantero.

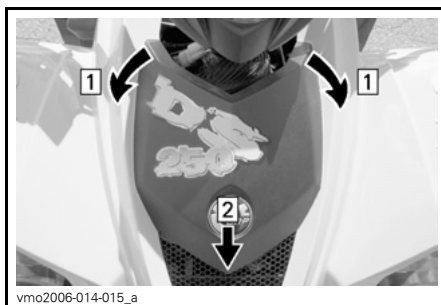

*Etapa 1: Tire de la lengüeta delantera de los ojales*

*Etapa 2: Levante la cubierta para la extracción*



Añada refrigerante hasta la marca MAX. si es necesario. Utilice un embudo para evitar que se derrame. No llene excesivamente.

Vuelva a instalar y apriete correctamente el tapón de llenado.

Vuelva a instalar la cubierta de acceso del guardabarros delantero.

Si se añade refrigerante al depósito de refrigerante, compruebe el nivel también en el radiador. Añada refrigerante si es necesario.

**⚠ ADVERTENCIA**

Para evitar posibles quemaduras, no quite el tapón del radiador si el motor está caliente.

**NOTA:** Si el sistema de refrigeración precisa refrigerante con frecuencia, es síntoma de fugas o de un problema del motor. Diríjase a un distribuidor autorizado de Can-Am.

Para tener acceso al radiador, retire la cubierta de acceso del guardabarros delantero (consulte el procedimiento descrito anteriormente).

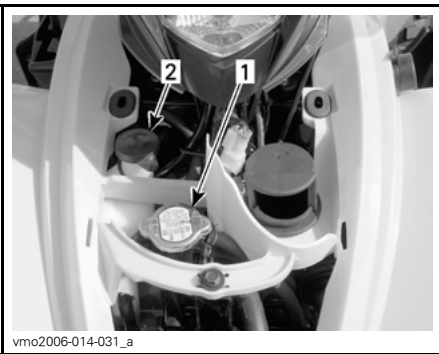

**TÍPICO**

1. Tapón del radiador
2. Tapón del depósito del refrigerante

**Sustitución del refrigerante del motor**

**⚠ ADVERTENCIA**

Para evitar posibles quemaduras, no quite el tapón del radiador ni afloje el tapón de drenaje del refrigerante si el motor está caliente.

Retire la cubierta de acceso del guardabarros delantero.

Gire el tapón del radiador en sentido contrario al de las agujas del reloj y sáquelo.



1. Tapón del radiador

Desenrosque el tapón de drenaje situado en el lateral derecho del motor y vacíe el refrigerante en un recipiente apropiado.

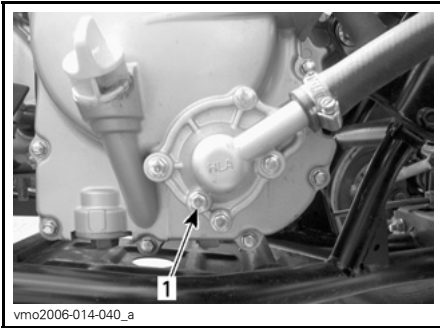

1. Tapón de drenaje de refrigerante

Desconecte el manguito de derivación situado en la parte superior del alojamiento del termostato.

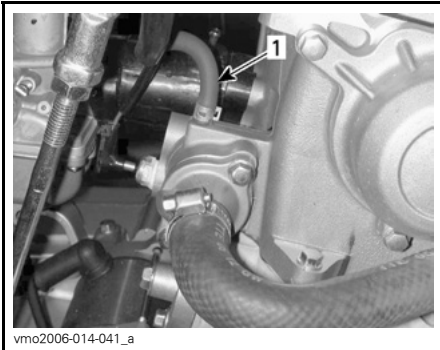

1. Manguito de derivación

Drene el sistema completamente y vuelva a colocar el tapón de drenaje.

Pince el manguito que se encuentra entre el radiador y el alojamiento del termostato con una abrazadera o pinza grande para manguitos (N/P 529 032 500).



UBICACIÓN DE ABRAZADERA DE MANGUITO

Eleve la parte delantera del vehículo lo suficiente para levantar del suelo las ruedas delanteras.

Añada líquido refrigerante en el radiador hasta que salga por el orificio del manguito de derivación del alojamiento del termostato. Coloque el manguito de derivación y retire la pinza abrazadera.

**NOTA:** Si no sale refrigerante del manguito de derivación, apriete varias veces el tubo de la parte inferior del radiador hasta que salga refrigerante.

Termine de llenar el radiador.

Compruebe el nivel del depósito de refrigerante y añada líquido si es necesario.

Haga funcionar el motor al ralentí con el tapón del radiador quitado. Añada lentamente refrigerante si es necesario.

En este punto, espere hasta que el motor alcance una temperatura normal de funcionamiento. Accione la palanca del acelerador dos o tres veces y, a continuación, añada refrigerante si es necesario.

Coloque el tapón del radiador. Revise todas las conexiones para detectar si existen fugas y compruebe el nivel de refrigerante en el depósito.

Instale la tapa de acceso.

## Válvula de inyección de aire

### Limpieza del filtro de la válvula de inyección de aire

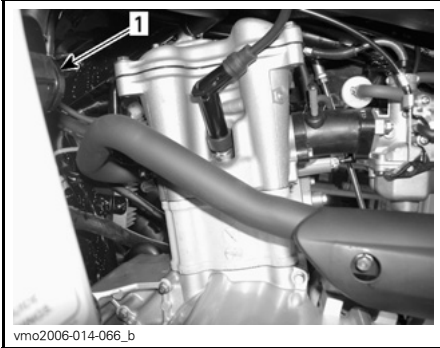

vmo2006-014-066\_b

#### PARTE IZQUIERDA DEL MOTOR

##### 1. Válvula de inyección de aire

Desconecte los tubos de la válvula de inyección de aire.

Extraiga la válvula de inyección de aire de su soporte.

Mientras sostiene una mitad, gire la otra mitad en sentido contrario a las agujas del reloj para su apertura.

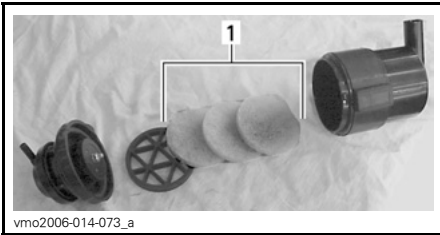

vmo2006-014-073\_a

##### 1. Filtros

Vierta solución de limpieza (N/P 219 700 341) o equivalente en un cubo. Ponga los filtros en remojo.

Mientras los filtros están en remojo, limpie el interior de la válvula de inyección de aire.

Enjuague los filtros con agua templada hasta que haya desaparecido toda la solución limpiadora.

**NOTA:** Si los filtros de aire aún están sucios, reemplácelos con filtros nuevos.

A continuación, deje que los filtros se sequen completamente.

Cuando termine, vuelva a colocar las piezas en el orden inverso al del desmontaje.

## Correa de transmisión

Diríjase a un distribuidor autorizado de Can-Am para revisar y, si es necesario, reemplazar la correa de la transmisión.

## Tubo de vaciado de la cubierta de la CVT

Si en algún momento sospecha que ha entrado agua en la cubierta de la CVT, vacíe el alojamiento de la CVT extrayendo el tubo de vaciado.

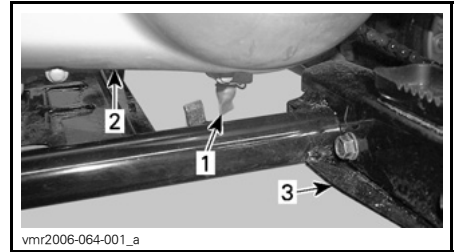

vmr2006-064-001\_a

1. Tubo de vaciado de la cubierta de la CVT
2. Tapa de CVT
3. Estribo izquierdo

## Caja de engranajes

### Aceite recomendado para la caja de engranajes

Utilice el aceite para guardacadena XPS (N/P 413 801 900) o un producto equivalente.

**AVISO** No utilice otros tipos de aceite no recomendados en operaciones de servicio técnico. No debe mezclarse con otros tipos de aceite.

### Nivel de aceite de la caja de engranajes

El nivel de aceite de la caja de engranajes no se puede comprobar.

La única forma de garantizar que el nivel es correcto consiste en vaciar la caja de engranajes y volver a llenarla con la cantidad de aceite que corresponda. Consulte el apartado **CAMBIO DE ACEITE DE LA CAJA DE ENGRANAJES** para conocer el procedimiento.

### Cambio de aceite de la caja de engranajes

Sitúe el vehículo en una superficie llana.

Extraiga el protector de la cadena de transmisión.

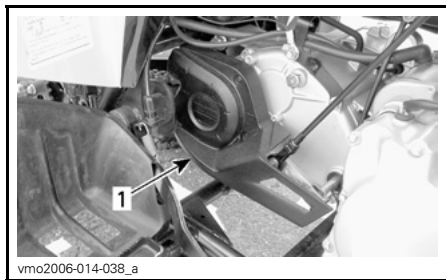

1. Protector de la cadena de transmisión

Limpie las zonas de los tapones de llenado y drenaje de aceite.

Quite el tapón de llenado de la caja de engranajes.

Coloque un recipiente debajo de la zona del tapón de drenaje de la caja de engranajes y después retire el tapón.

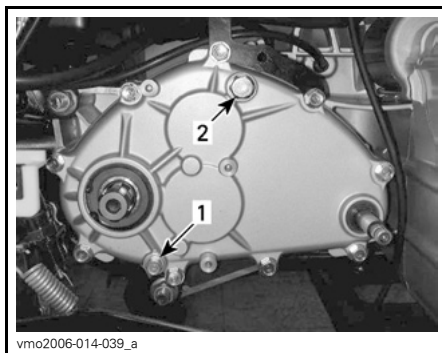

1. Tapón de drenaje de la caja de engranajes  
2. Tapón de llenado de la caja de engranajes

**NOTA:** Para drenar completamente la caja de engranajes, coloque un gato debajo del estribo izquierdo y eleve el vehículo inclinándolo hacia la derecha.

Cuando la caja de engranajes esté vacía, instale el tapón de drenaje, ajústelo con un par de apriete de  $9\text{ N}\cdot\text{m} \pm 0,9\text{ N}\cdot\text{m}$  y vuelva a dejar que el vehículo repose sobre el suelo.

Rellene la caja de engranajes con 800 ml de aceite para guardacadena XPS (N/P 413 801 900) o un producto equivalente.

**NOTA:** La cantidad de aceite de la caja de engranajes también figura en la tapa de la varilla medidora.

**AVISO** No utilice otros tipos de aceite no recomendados en operaciones de servicio técnico. No debe mezclarse con otros tipos de aceite.

Vuelva a colocar el tapón de llenado de aceite y ajústelo con un par de apriete de  $39\text{ N}\cdot\text{m} \pm 3,9\text{ N}\cdot\text{m}$ .

## Cable del acelerador

### Lubricación del cable del acelerador

El cable del acelerador debe lubricarse con lubricante de silicona para cables (N/P 293 600 041) o un producto equivalente.

#### **⚠ ADVERTENCIA**

Utilice siempre un lubricante basado en silicona. El uso de otro lubricante (como un lubricante basado en agua) podría provocar agrietamiento o rigidez de la palanca/cable del acelerador.

Abra la caja de la palanca del acelerador.



1. Extraiga los tornillos

Deslice el protector de goma para que quede expuesto el ajustador del cable.

Desatornille la tuerca de bloqueo del ajustador del cable. A continuación, atornille el ajustador para liberar la tensión del cable.

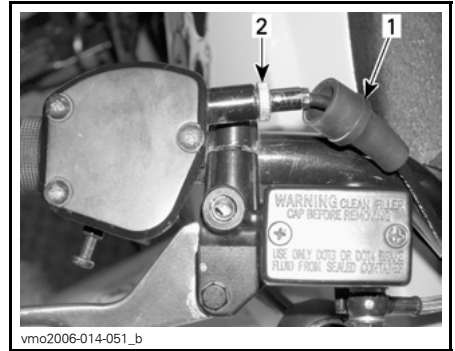

1. Protector de goma  
2. Ajustador del cable

Retire el cable de la palanca del acelerador.

**NOTA:** Deslice el cable por la ranura de la mordaza y retire el extremo del cable de la mordaza.

Quite el tapón del carburador, situado en la parte superior del carburador. Aleje el tapón del carburador.

Aplique lubricante para cables (N/P 529 035 738) en el cable.

Inserte la aguja de la lata de aerosol en el orificio de lubricación del cable.

**⚠ CUIDADO** Utilice siempre protección para los ojos y guantes cuando vaya a lubricar un cable.

**NOTA:** Coloque un paño alrededor del lubricante para cables, con el fin de prevenir salpicaduras.

Añada lubricante hasta que salga por el extremo del carburador del cable del acelerador.

Deje el cable colgando unos 15 minutos o hasta que deje de salir lubricante.

Instale de nuevo la tapa del carburador. Vuelva a instalar el cable y ajústelo.

## Ajuste del cable del acelerador

Deslice el protector de goma hacia atrás para acceder al ajustador del cable del acelerador.

Afloje la contratuerca y gire el ajustador para obtener un recorrido libre adecuado de la palanca del acelerador.

**NOTA:** Mida el recorrido libre del acelerador desde la punta de la palanca del acelerador.

Apriete la contratuerca y vuelva a colocar el protector.

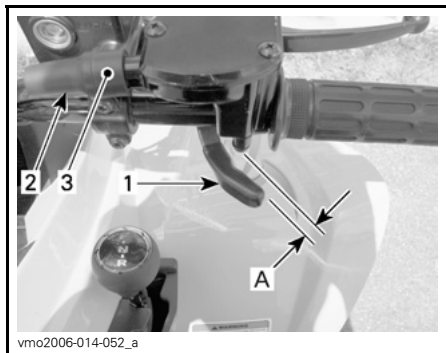

1. Palanca del acelerador
  2. Protector
  3. Ajustador del cable
- A. 1 mm a 3 mm

Con la palanca de cambio en la posición de PUNTO MUERTO (N), ponga en marcha el motor. Compruebe si el cable del acelerador está ajustado correctamente; para ello, gire completamente el manillar a la derecha y luego a la izquierda. Si aumenta el régimen del motor, vuelva a ajustar el recorrido libre de la palanca del acelerador.

## Bujía

### Extracción de bujías

**⚠ CUIDADO** Utilice siempre gafas de seguridad cuando aplique aire a presión.

Desconecte el cable de la bujía.

Afloje la bujía una vuelta.

Limpie la bujía y la culata del cilindro con aire a presión, si es posible.

Afloje completamente la bujía y extráigala.

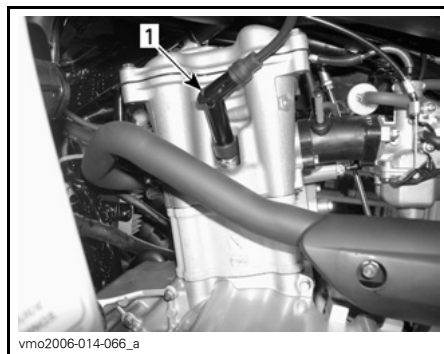

### PARTE IZQUIERDA DEL MOTOR

1. Bujía

### Instalación de bujías

Antes de la instalación, asegúrese de que la superficie de contacto de la culata del cilindro y la bujía no presenta suciedad.

Con ayuda de una galga de espesores, ajuste el espacio de la bujía a una distancia de 0,8 mm.

Aplique lubricante antiagarrotador en la rosca de la bujía para prevenir un posible agarrotamiento.

Apriete manualmente la bujía contra la cabeza del cilindro y ajústela con una llave dinamométrica y un adaptador apropiado.

Ajuste la bujía con un par de apriete de  $11 \text{ N}\cdot\text{m} \pm 1,1 \text{ N}\cdot\text{m}$ .

## Batería

**⚠ CUIDADO** No cargue nunca una batería si está instalada en el vehículo.

Estos vehículos están equipados con una batería VRLA (de plomo-ácido regulada por válvula). Es una batería que no precisa mantenimiento; no hay que añadir agua para ajustar el nivel del electrolito.

**AVISO** No quite nunca el tapón hermético de la batería.

### Extracción de la batería

**⚠ CUIDADO** Respete siempre este orden para el desmontaje; desconecte primero el cable NEGRO (-).

Desconecte primero el cable NEGRO (-) y luego el ROJO (+).

Retire la correa de sujeción.

Quite la batería del vehículo.

### Limpieza de la batería

Limpie la batería, así como el alojamiento, los cables y las sujeciones de ésta, utilizando una solución de agua y bicarbonato.

Elimine la corrosión existente en los terminales del cable de batería y en las sujeciones de ésta, utilizando un cepillo de alambre fuerte. La batería debe limpiarse con un cepillo suave y jabón antigrasa o una solución de bicarbonato.

Aplique grasa dieléctrica (N/P 293 550 004) o un producto equivalente en los bornes de la batería para protegerlos de la oxidación.

### Instalación de la batería

Vuelva a colocar la batería en el vehículo.

**⚠ CUIDADO** Conecte primero el cable ROJO (+) y luego el cable NEGRO (-). Conecte siempre primero el cable ROJO (+).

## Fusibles

El sistema eléctrico está protegido por fusibles.

Si un fusible está dañado, sustitúyalo por otro de la misma categoría.

**AVISO** No utilice un fusible de mayor capacidad, ya que esto podría provocar serios daños.

Los fusibles están ubicados debajo del asiento, en el compartimento de servicio. Retire el asiento para posibilitar el acceso al portafusibles.

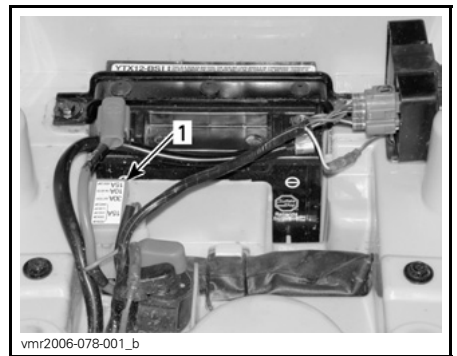

1. Portafusibles

Para quitar un fusible del portafusibles, desenganche la tapa del portafusibles, retírela y extraiga el fusible. Compruebe si se ha fundido el filamento.

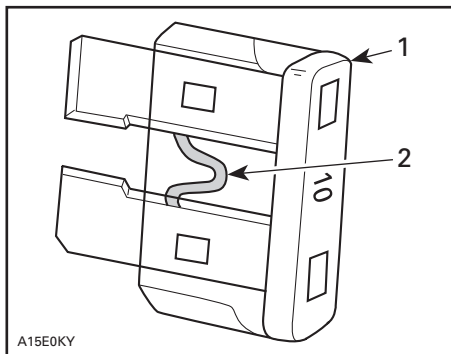

1. Fusible
2. Compruebe si se ha fundido

## Luces

**⚠ CUIDADO** Apague siempre el interruptor de contacto (posición desactivado (OFF)) antes de sustituir una bombilla defectuosa.

Compruebe siempre el funcionamiento de las luces después de reemplazarlas.

### Sustitución de bombillas de los faros

**AVISO** No toque nunca la parte de cristal de una bombilla halógena directamente con los dedos, ya que así se acorta su duración. Si se toca el cristal, límpielo con alcohol isopropílico, que no dejará rastros en la bombilla.

**NOTA:** En las siguientes ilustraciones se ha quitado el alojamiento del faro del vehículo para facilitar la comprensión.

Para sustituir la bombilla de faro, proceda del siguiente modo.

Quite el protector de goma del alojamiento protector del faro.

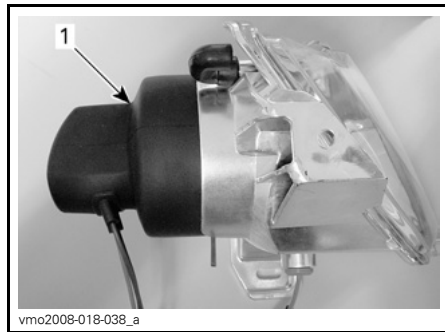

#### TÍPICO

1. Protector de goma

Desenchufe el conector del faro.

Empuje los extremos redondeados del pasador de retención y apártelos a los lados para desbloquear la bombilla del faro.

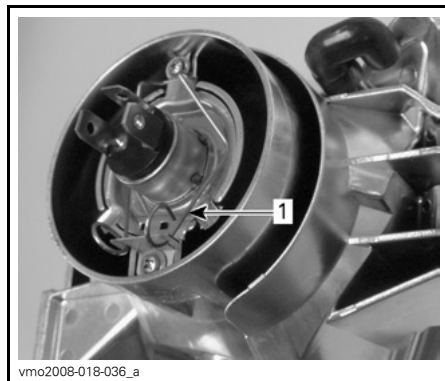

#### TÍPICO

1. Pasador de retención

Levante el pasador de retención y retire la bombilla mientras lo sostiene.



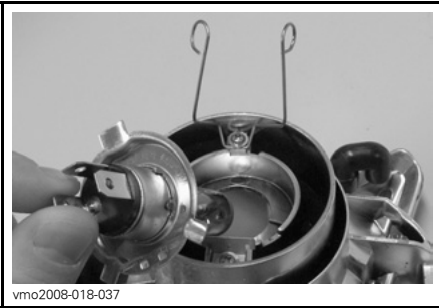

TÍPICO

Instale una bombilla nueva.  
Vuelva a colocar las piezas en el orden inverso al del desmontaje.

### Sustitución de bombillas de las lámparas de posición delanteras

Para sustituir la bombilla de la lámpara de posición delantera situada en el alojamiento del faro, proceda del siguiente modo.

Tire del casquillo de la lámpara para sacarlo del alojamiento del faro.

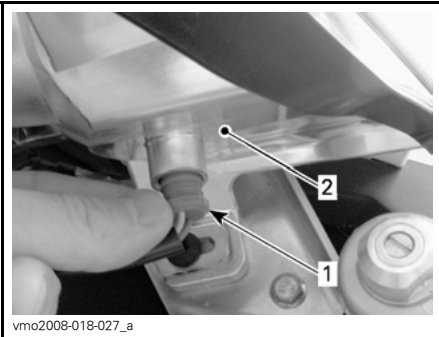

TÍPICO

1. Casquillo de la lámpara de posición
2. Alojamiento del faro

Tire para sacar la bombilla del casquillo.  
Instale la bombilla nueva; para ello, introdúzcala a presión en el casquillo.

Coloque el casquillo de la lámpara en el alojamiento del faro introduciéndolo a presión en la abertura.

### Sustitución de bombillas de la luz trasera

Quite los tornillos de la lente para acceder a la bombilla.

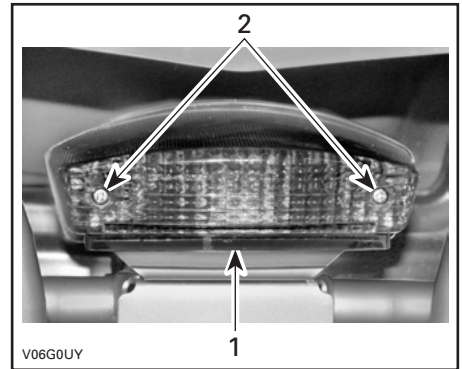

TÍPICO

1. Lente
2. Tornillos

Empuje la bombilla hacia dentro y sujétela a la vez que la gira en sentido contrario al de las agujas del reloj para extraerla.

Instale la bombilla nueva; para ello, empujela hacia dentro haciéndola girar en el sentido de las agujas del reloj. Vuelva a instalar la lente.

### Sustitución de bombillas de intermitentes

Extraiga el tornillo que sujeta la lente.

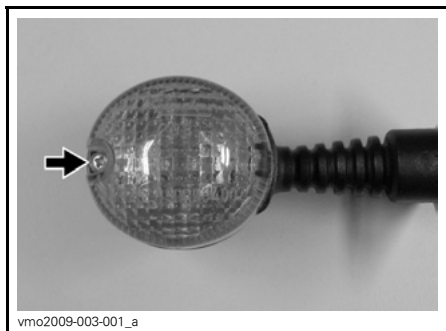

Incline la lente tal como se muestra para desencajarla del alojamiento.

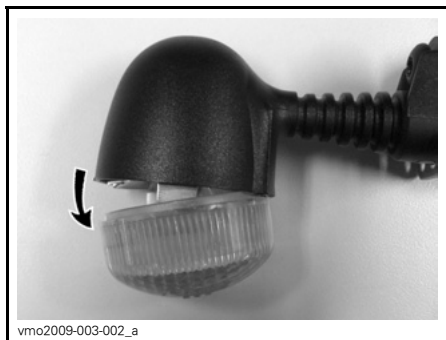

Empuje la bombilla hacia dentro girándola en sentido contrario al de las agujas del reloj para sacarla del casquillo.

Empuje la bombilla nueva girándola en el sentido de las agujas del reloj para fijarla al casquillo.

### Orientación del haz de los faros

Para ajustar el haz, siga el procedimiento que se indica a continuación.

Afloje los pernos que se muestran en las siguientes ilustraciones, pero no los quite.

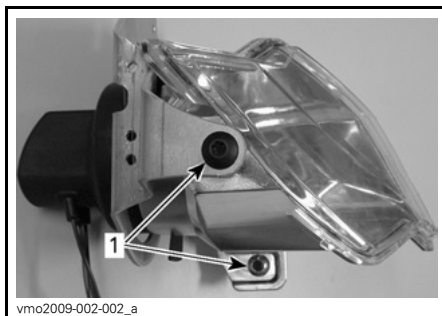

1. Pernos que se deben aflojar

Ajuste manualmente el ángulo del alojamiento de los faros.

Ajuste los dos faros del mismo modo.

Apriete los pernos cuando consiga un ajuste adecuado.

### Cadena de transmisión

Ajuste y lubrique la cadena de transmisión antes de cada uso.

#### **⚠ ADVERTENCIA**

Sitúe el interruptor de contacto en la posición desactivado (OFF) antes de la comprobación, el ajuste o la lubricación de la cadena de transmisión.

**AVISO** No utilice nunca este vehículo si la cadena de transmisión está demasiado suelta o demasiado ajustada, dado que los componentes de la transmisión podrían sufrir graves daños.

### Revisión de la cadena de transmisión

Este vehículo está equipado con pasadores y rodillos sellados por juntas tóricas y engrasados permanentemente. Antes de hacer funcionar el vehículo, inspeccione siempre la cadena de transmisión.

Compruebe el recorrido libre de la cadena de la transmisión y realice los ajustes necesarios.

Compruebe si faltan juntas tóricas o rodillos, o si están dañados.

Compruebe si las ruedas dentadas y presentan distorsión, desgaste excesivo u otros daños.

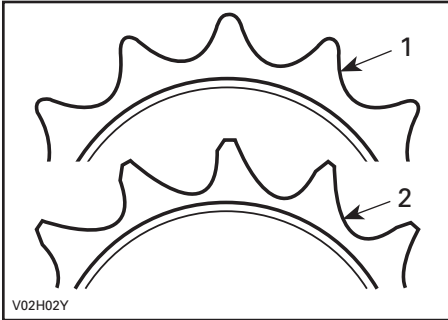

1. Adecuado
2. Reemplazar

**AVISO** Sustituya conjuntamente la cadena y las ruedas dentadas para evitar que se desgasten rápidamente. Instale un nuevo anillo de sujeción cada vez que se extraiga la rueda dentada del motor.

### Limpieza y lubricación de la cadena de transmisión

**AVISO** No lave nunca la cadena con un limpiador de alta presión ni con gasolina. Se provocarían daños sobre la junta tórica que provocarían un desgaste prematuro y averías en la cadena de transmisión.

Limpie las superficies laterales de la cadena con un trapo seco.

**NOTA:** No cepille la cadena.

Lubríquela sólo con un lubricante aprobado para cadenas con junta tórica. Otros lubricantes comerciales para cadenas pueden contener disolventes que podrían dañar las juntas tóricas.

### Ajuste de la cadena de transmisión

**NOTA:** Ajuste la cadena de transmisión con el conductor sentado en el vehículo.

Seleccione una superficie nivelada y fije la transmisión en PUNTO MUERTO.

Afloje los pernos de bloqueo del tensor de la cadena y el perno de soporte de la pinza.

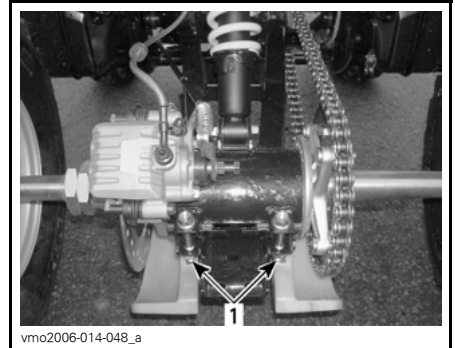

#### TÍPICO

1. Pernos de bloqueo del tensor de la cadena

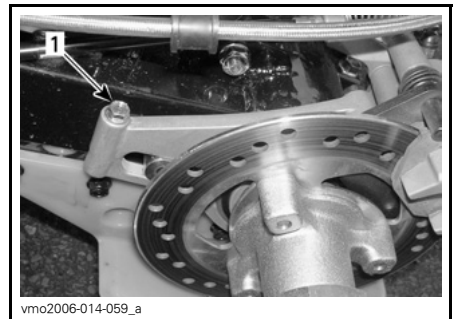

1. Perno de soporte del calibre

Inserte el bloqueo del ajustador a través del centro de la rueda dentada y por el interior del tensor de la cadena.

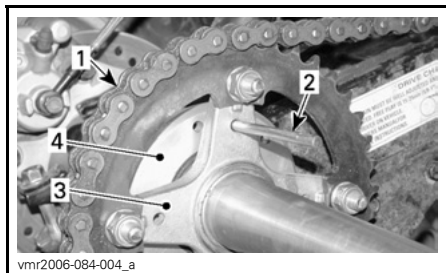

1. Cadena de transmisión
2. Bloqueo del ajustador
3. Centro de la rueda dentada
4. Tensor de la cadena

Ajuste la desviación de la cadena moviendo lentamente el vehículo hacia delante o hacia atrás.

La desviación en la parte superior de la cadena debe estar comprendida entre 15 mm y 25 mm.

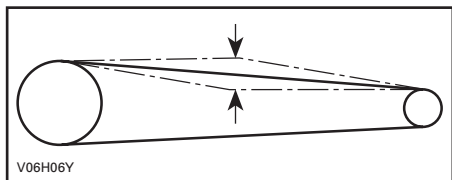

Ajuste los pernos de bloqueo del tensor de la cadena con un par de apriete de  $62 \text{ N}\cdot\text{m} \pm 6 \text{ N}\cdot\text{m}$  y el perno de soporte de la pinza con un par de apriete de  $12 \text{ N}\cdot\text{m} \pm 1,2 \text{ N}\cdot\text{m}$ .

**AVISO** No utilice nunca este vehículo si la cadena de transmisión está demasiado suelta o demasiado ajustada, dado que los componentes de la transmisión podrían sufrir graves daños.

Cuando termine el ajuste, repita varias veces el procedimiento descrito para comprobar la desviación en distintos puntos de la cadena.

## Ruedas dentadas de la cadena de transmisión

Compruebe si el eje de la rueda dentada y el piñón presentan distorsión, desgaste excesivo u otros daños.

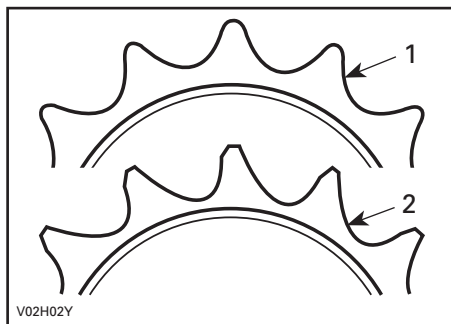

1. Adecuado
2. Reemplazar

**AVISO** Sustituya conjuntamente la cadena y las ruedas dentadas para evitar que se desgasten rápidamente. Instale un nuevo anillo de sujeción cada vez que se extraiga la rueda dentada del motor.

## Ruedas

De vez en cuando, deben quitarse las tuercas de las ruedas para aplicar lubricante antiagarrotador en los espárragos para facilitar el desmontaje en el futuro. Esto es especialmente importante cuando el vehículo se utiliza en una zona con agua salada o en barro. Quite las tuercas una a una, aplique el lubricante y vuelva a apretar hasta un par de  $50 \text{ N}\cdot\text{m} \pm 5 \text{ N}\cdot\text{m}$ .

## Casquillos y cojinetes de las ruedas

Empuje y tire de las ruedas desde el extremo superior para notar si hay algún desajuste. Diríjase a un distribuidor autorizado de Can-Am si existe holgura.

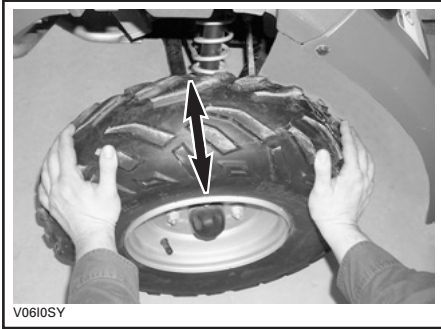

TÍPICO

## Neumáticos y ruedas

### Presión de los neumáticos

#### **⚠ ADVERTENCIA**

La presión de los neumáticos afecta en gran medida al manejo y a la estabilidad del vehículo. Una presión insuficiente puede provocar que el neumático se desinfle y dé vueltas sobre la rueda. Una presión excesiva puede provocar que el neumático reviente. Siga siempre las presiones indicadas. Dado que los neumáticos son de baja presión, debe utilizarse una bomba manual.

Compruebe la presión cuando los neumáticos estén fríos antes de utilizar el vehículo. La presión de los neumáticos cambia con la temperatura y la altitud. Vuelva a comprobar la presión si alguna de estas condiciones ha cambiado.

Para su comodidad, en el kit de herramientas se incluye un indicador de presión.

PRESIÓN DE LOS NEUMÁTICOS		
Hasta 150 kg	PARTE DELANTERA/ TRASERA	
	MAX.	34 kPa
	MIN.	26 kPa

Aunque los neumáticos están específicamente diseñados para el uso todoterreno, puede producirse un pinchazo. Por lo tanto, se recomienda llevar una bomba de aire para neumáticos y un juego de reparación.

### Estado de neumáticos y ruedas

Compruebe si los neumáticos presentan daños o signos de desgaste. Cámbielos si es necesario.

No haga girar los neumáticos. Los neumáticos delanteros tienen un tamaño distinto al de los traseros. Los neumáticos son direccionales y su rotación debe mantenerse en una dirección determinada para un funcionamiento correcto.

### Extracción e instalación de las ruedas

Afloje las tuercas y levante el vehículo. Coloque un soporte bajo el vehículo. Quite las tuercas y, a continuación, saque la rueda.

En el momento de la instalación, es recomendable aplicar lubricante antiagrietador en las roscas. Apriete con suavidad las tuercas en secuencia cruzada y aplique después un par de apriete final de  $50 \text{ N}\cdot\text{m} \pm 5 \text{ N}\cdot\text{m}$ .

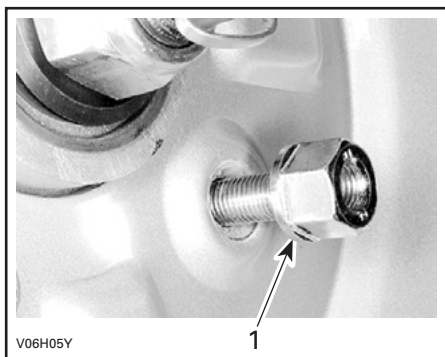

**TÍPICO**

1. Lado cónico de la tuerca

**AVISO** Utilice siempre las tuercas recomendadas para las ruedas. El uso de tuercas de un tipo distinto podría dañar la llanta.

## Suspensión

### Lubricación de la suspensión

#### Suspensión trasera basculante

Lubrique los pivotes de la suspensión trasera basculante. Utilice grasa sintética (N/P 293 550 033) o equivalente.

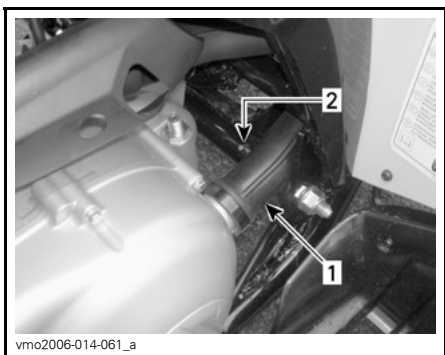

**PARTE IZQUIERDA DEL VEHÍCULO**

1. Conducto de CVT  
2. Engrasador

## Revisión de la suspensión

### Amortiguadores

Revise los amortiguadores para comprobar si existen fugas de aceite y verificar la tensión de las sujeciones. Diríjase a un distribuidor autorizado de Can-Am si es necesario.

### Suspensión trasera basculante

Compruebe si la suspensión trasera basculante presenta distorsión, fisuras o curvaturas. Diríjase a un distribuidor autorizado de Can-Am si se detecta algún problema.

### Brazos trapecios

Compruebe si los brazos trapecios presentan fisuras, curvaturas u otros daños. Diríjase a un distribuidor autorizado de Can-Am si es necesario.

## Frenos

### Líquido de frenos recomendado

Utilice siempre líquido de frenos que cumpla con la especificación DOT 4 únicamente.

**AVISO** Para evitar daños serios al sistema de frenos, no utilice líquidos distintos del recomendado, ni mezcle líquidos para el relleno.

### Nivel del líquido de frenos

Con el vehículo en una superficie llana, compruebe el nivel del depósito del líquido de frenos. Debe encontrarse por encima de la marca MIN.

Añada la cantidad de líquido que sea necesaria. **No llene excesivamente.**

Limpie el tapón de llenado antes de quitarlo.

**AVISO** Utilice únicamente líquido de frenos DOT 4 procedente de un recipiente precintado. No utilice líquido de frenos de recipientes viejos o ya abiertos.

**NOTA:** Un nivel bajo puede indicar fugas o un desgaste de las pastillas de freno. Diríjase a un distribuidor autorizado de Can-Am.

### Depósitos de líquido del manillar

Mantenga recto el manillar para asegurarse de que los depósitos están nivelados. Compruebe el nivel del líquido de freno; el depósito está lleno cuando el líquido alcanza la parte superior de la ventanilla.

Examine el estado del fuelle de la palanca de freno. Compruebe si existen grietas, roturas, etc. Sustitúyalo si está dañado.

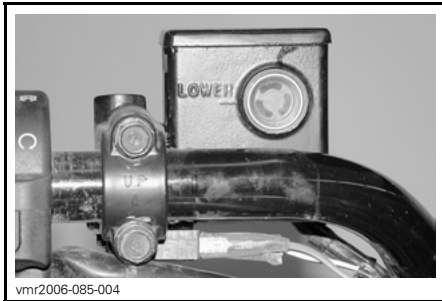

TÍPICO — DEPÓSITO DE LÍQUIDO DE FRENOS DE LA PARTE TRASERA, EN EL LADO IZQUIERDO

### Depósito de líquido de la parte trasera

Con el vehículo en una superficie llana, el líquido de freno debe encontrarse entre las marcas de nivel MIN. y MAX.

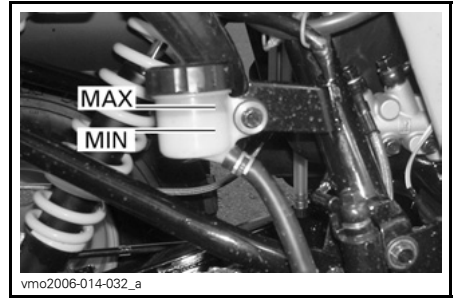

DEBAJO DEL GUARDABARROS TRASERO DERECHO

### Cambio de líquido de frenos

#### **⚠️ ADVERTENCIA**

El cambio de líquido de frenos debe realizarse en un concesionario o establecimiento distribuidor autorizado de Can-Am.

### Ajuste del freno

#### Frenos delanteros

El sistema de frenado de la parte delantera es hidráulico y no precisa ningún ajuste.

#### Freno trasero

Para el freno trasero se utilizan dos sistemas. En el primer sistema se utiliza un cable; es necesario un ajuste. Póngase en contacto con un distribuidor autorizado de Can-Am.

El segundo sistema es hidráulico y no precisa ningún ajuste.

### Revisión de los frenos

Compruebe lo siguiente para mantener los frenos en buen estado:

- Nivel del líquido de frenos
- Ajuste del cable del freno de estacionamiento
- Fugas en el sistema de frenos
- Limpieza de los frenos

- Frenado mullido
- Estado de la superficie y desgaste excesivo de los discos de freno
- Desgaste, daños u holgura de las pastillas de freno.

LÍMITES DE SERVICIO	
Grosor de las pastillas de freno	2 mm
Grosor de los discos de freno	2 mm
Deformación máxima de los discos	0,15 mm

Consulte a su distribuidor autorizado de Can-Am si se detecta algún problema relativo al sistema de frenado.

### **ADVERTENCIA**

El mantenimiento y las reparaciones del sistema de frenos deben ser realizados por un concesionario o distribuidor autorizado de Can-Am.

## **Carrocería y chasis**

### **Zona del motor**

Compruebe en la zona del motor si existen daños o fugas. Asegúrese de que todas las sujeciones de los tubos y fuelles estén bien aseguradas y de que ningún tubo ni fuelle tenga fisuras, esté retorcido ni presente otro tipo de deterioro.

Revise los dispositivos de sujeción del silenciador, la batería y los depósitos.

Compruebe si las conexiones eléctricas presentan corrosión y si están bien sujetas.

Sustituya o encargue que reparen las piezas dañadas.

### **Estado del enganche y la bola (si se han instalado estos accesorios)**

Compruebe la tensión de las sujeciones y el ajuste/estado de la bola del remolque. Reajuste si es necesario y sustituya la bola si está deteriorada.

### **Sujeciones del bastidor**

Compruebe el estado de las sujeciones y su ajuste en el vehículo. Reajuste cuando sea necesario.

### **Sujeciones del asiento**

Compruebe la tensión de las sujeciones del asiento. Vuelva a apretarlas o sustitúyalas si están dañadas.

### **Limpieza y protección de carrocería y chasis**

No utilice nunca agua a alta presión para limpiar el vehículo **UTILICE AGUA A BAJA PRESIÓN ÚNICAMENTE** (como la de una manguera de riego para jardín). Una presión alta puede provocar daños en los componentes eléctricos y mecánicos.

Los componentes pintados que hayan quedado dañados deberían ser pintados nuevamente para evitar la oxidación.

Cuando sea necesario, lave la carrocería con agua caliente y jabón (utilice únicamente un detergente suave). Aplique cera no abrasiva.



**AVISO** No limpie nunca las partes de plástico con un detergente fuerte, agente desengrasante, disolvente, acetona, etc.

Cuando lea esta Guía para el usuario, recuerde lo siguiente:

 **ADVERTENCIA**

Indica una posible situación de riesgo que, si no se evita, puede dar lugar a lesiones graves o incluso a la muerte.

---

# ALMACENAJE Y PREPARACIÓN DE PRETEMPORADA

## ADVERTENCIA

Lleve el vehículo a un distribuidor autorizado de Can-Am para la revisión del sistema de combustible de acuerdo con las indicaciones de la **TABLA DE MANTENIMIENTO**.

Cuando un vehículo no se va a utilizar durante más de un mes, es necesario guardarlo debidamente.

Diríjase a un distribuidor autorizado de Can-Am para informarse de los procedimientos adecuados.

Cuando vaya a utilizar el vehículo después de un período de almacenamiento, se requerirán determinados preparativos. Diríjase a un distribuidor autorizado de Can-Am para informarse de los procedimientos adecuados.

# ***INFORMACIÓN TÉCNICA***

---

## IDENTIFICACIÓN DEL VEHÍCULO

Los componentes principales de su vehículo (motor y bastidor) están identificados por números de serie distintos. En ocasiones puede que sea necesario buscar estos números para cuestiones relacionadas con la garantía o para la localización del vehículo en caso de pérdida. El distribuidor autorizado de Can-Am necesitará conocer estos números para cumplimentar las reclamaciones de garantía debidamente. BRP no otorgará ninguna garantía: Si el número de identificación del motor (E.I.N.) o el número de identificación del vehículo (V.I.N.) ha sido quitado o manipulado de algún modo. Le recomendamos expresamente que tome nota de todos los números de serie del vehículo y que los facilite a su compañía de seguros.

## Ubicación del número de identificación del vehículo



MANUFACTURED BY / FABRIQUÉ PAR : SANYANG INDUSTRY CO., LTD

MADE IN/  
FABRIQUÉ A:  
TAIWANMFD. DATE FAB: **12/2003**MODEL: **1234**

VIN / NIV:

**2BPS1234X2V000123**

THIS VEHICLE CONFORMS TO ALL APPLICABLE STANDARDS PRESCRIBED UNDER THE CANADIAN MOTOR VEHICLE SAFETY REGULATIONS IN EFFECT ON THE DATE OF MANUFACTURE/CE VÉHICULE EST CONFORME À TOUTES LES NORMES QUI LUI SONT APPLICABLES EN VERTU DU RÈGLEMENT SUR LA SÉCURITÉ DES VÉHICULES AUTOMOBILES DU CANADA EN VIGUEUR À LA DATE DE SA FABRICATION.

704 901 134

1  
2

vmo2006-014-004\_a

## TÍPICO

1. V.I.N. (Número de identificación del vehículo)
2. Modelo

## Ubicación del número de identificación del motor



vmo2006-014-005\_a

## Etiquetas de conformidad

Estas etiquetas indican la conformidad del vehículo con la normativa vigente.

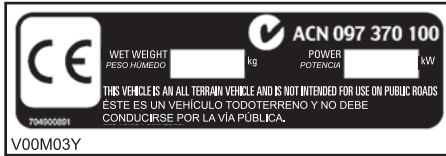

**UBICACIÓN: TUBO INFERIOR FRONTAL  
DERECHO DEL BASTIDOR**

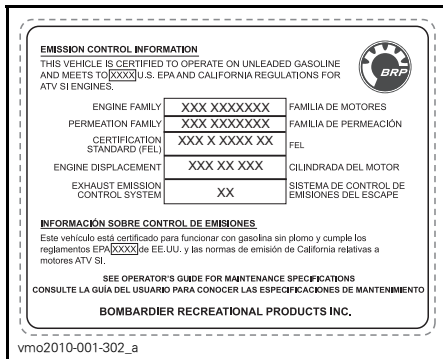

**UBICACIÓN: DEBAJO DEL GUARDABARROS  
TRASERO**



**UBICACIÓN: GUARDABARROS DELANTERO**

La declaración de conformidad CE no aparece en esta versión de la Guía del usuario.

Consulte la versión impresa suministrada con el vehículo.



# ESPECIFICACIONES TÉCNICAS

MODELO DEL VEHÍCULO		DS 250
<b>MOTOR</b>		
Tipo		4 tiempos. Árbol de levas en culata sencillo, refrigerado por líquido.
Número de cilindros		Monocilíndrico
Número de válvulas		4 válvulas con empujadores mecánicos (ajustables)
Cilindrada		249,4 cm <sup>3</sup>
Diámetro interior		71 mm
Carrera		63 mm
Sistema de arranque		Dispositivo eléctrico de arranque
Relación de compresión		10,6:1
Lubricación		Circulación forzada y barboteo
Filtro de aire		Húmedo de esponja
<b>TRANSMISIÓN</b>		
Transmisión		Transmisión continua variable (CVT) marchas largas (F), punto muerto y marcha atrás
<b>REFRIGERACIÓN</b>		
Tipo		Enfriamiento por líquido
Radiador		Delantero
<b>CARBURACIÓN</b>		
Carburador	Tipo	KEHIN PTG -23 con estrangulador manual
Estrangulador		Variable
Velocidad de ralentí		1.700 ± 100 r.p.m.
<b>SISTEMA ELÉCTRICO</b>		
Magneto	Tipo	338 W a 5.000 r.p.m.
Tipo de encendido		CDI (Encendido por descarga de condensador)
Puesta a punto del encendido		No ajustable
Bujía	Marca	NGK
	Tipo	CR8E
	Separación	0,8 mm

MODELO DEL VEHÍCULO		DS 250
<b>SISTEMA ELÉCTRICO (cont.)</b>		
Número de bujías		1
Batería	Tipo	Batería húmeda
	Voltios	12 voltios, 10 A•h (amperios hora)
Sistema de arranque		Arranque eléctrico
Bombillas de faro		2 x 31,5 W
Bombilla de luz trasera		1 x 5/21 W
Bombillas de intermitentes		4 x 10 W
Luces indicadoras		1,7 W
Fusibles	Motor del ventilador	10 A
	Faros	15 A
	Otras luces	15 A
	Fusible principal	30 A
<b>SISTEMA DE TRACCIÓN</b>		
Eje trasero		Cadena/eje rígido
<b>SISTEMA DE DIRECCIÓN</b>		
Radio de giro		3,5 m a velocidad moderada
<b>SUSPENSIÓN</b>		
Delante	Tipo	Suspensión independiente — doble trapecio, 2 amortiguadores (aceite)
	Carrera	140 mm
Detrás	Tipo	Suspensión trasera basculante rígida, 1 amortiguador (aceite)
	Carrera	170 mm
<b>NEUMÁTICOS</b>		
Presión	Delante	Máxima: 34 kPa Mínima: 26 kPa
	Detrás	
Tamaño	Delante	22 x 7-10
	Detrás	20 x 11-9

MODELO DEL VEHÍCULO		DS 250
<b>RUEDAS</b>		
Tamaño	Delante	AT 10 x 5,5
	Detrás	AT 9 x 8
Par de apriete de las tuercas de las ruedas		50 N•m ± 5 N•m
<b>FRENOS</b>		
Delante		Hidráulico, 2 discos
Detrás		Hidráulico, 1 disco
Dispositivo de estacionamiento		Palanca de bloqueo independiente en la parte derecha del manillar
<b>CAPACIDAD DE CARGA Y PESO</b>		
Peso en seco		195 kg
Carga total del vehículo permitida		150 kg (incluye el peso del conductor, las restantes cargas y los accesorios añadidos)
<b>DIMENSIONES</b>		
Longitud total		183 cm
Anchura total		103 cm
Altura total		110,5 cm
Altura del asiento		80 cm
Distancia entre ejes		118,7 cm
Altura de los bajos al suelo	Centro del vehículo	26 cm
<b>LÍQUIDOS</b>		
Tipo de aceite para motor		Para la temporada de verano, utilice ACEITE DE VERANO XPS (N/P 293 600 121) Para la temporada de invierno, utilice ACEITE DE INVIERNO XPS (N/P 293 600 112) Consulte la <i>TABLA DE VISCOSIDAD DE ACEITE</i>
Aceite para caja de engranajes		Aceite para guardacadena 85W-140 o XPS
Refrigerante		Mezcla de etilenglicol y agua (50% de refrigerante, 50% de agua destilada). Utilice refrigerante premezclado BRP o un refrigerante especialmente diseñado para motores de aluminio

<b>MODELO DEL VEHÍCULO</b>		<b>DS 250</b>
<b>LÍQUIDOS (cont.)</b>		
Combustible	Tipo	Gasolina normal sin plomo
	Octanos	92 RON como mínimo
Frenos		Líquido de frenos, DOT 4
<b>CAPACIDADES</b>		
Depósito de combustible		12,5 L
Motor		1,2 L (cambio de aceite)
Aceite para caja de engranajes		800 ml (cambio de aceite)
Refrigerante		850 ml (motor y radiador)

# ***SOLUCIÓN DE PROBLEMAS***

---

# PAUTAS PARA LA SOLUCIÓN DE PROBLEMAS

## EL MOTOR NO GIRA

---

1. El interruptor de contacto se encuentra en la posición desactivado (OFF).
  - Coloque el interruptor en la posición encendido (ON).
2. Interruptor de paro del motor.
  - Asegúrese de que el interruptor de paro del motor está en la posición encendido (ON).
3. La marcha no se encuentra en la posición de PUNTO MUERTO (N).
  - Coloque la marcha en la posición de PUNTO MUERTO (N) y accione los frenos (de la parte delantera o trasera).
4. Fusible quemado.
  - Compruebe el estado del fusible principal.
5. Batería débil o conexiones sueltas.
  - Compruebe el fusible del sistema de carga.
  - Compruebe las conexiones y el estado de los terminales.
  - Pida que comprueben la batería.
  - Póngase en contacto con un distribuidor autorizado de Can-Am.

## EL MOTOR GIRA PERO NO LLEGA A PONERSE EN MARCHA

---

1. La mezcla no es lo suficientemente rica para el arranque del motor en frío.
  - Compruebe el nivel del depósito de combustible y el procedimiento de arranque; en concreto, el uso del estrangulador.
2. Motor ahogado (bujía húmeda cuando se extrae).
  - Gire el interruptor de contacto hasta la posición encendido (ON) y asegúrese de que no está abierto el estrangulador.
  - Compruebe que la palanca de cambio está en la posición de PUNTO MUERTO (N).
  - Apriete completamente la palanca del acelerador y manténgala presionada mientras arranca el motor.
  - En cuanto el motor arranque, suelte la palanca del acelerador. No revolucione el motor.
  - **Si no funciona:** limpie la zona del capuchón de la bujía y extráigalo. Extraiga la bujía (se incluyen herramientas con el kit); consulte el apartado sobre EX-TRACCIÓN DE BUJÍAS, más adelante en esta guía.
  - Haga girar el motor varias veces. Instale la nueva bujía si es posible o, si no, limpie y seque la bujía.
  - Arranque el motor según el procedimiento descrito anteriormente. Si el motor sigue ahogado, diríjase a un distribuidor autorizado de Can-Am.
  - Asegúrese de que no hay combustible en el aceite del motor; si lo hubiera, cambie el aceite del motor.

**EL MOTOR GIRA PERO NO LLEGA A PONERSE EN MARCHA (cont.)****3. No llega combustible al motor (la bujía está seca cuando se extrae).**

- *Compruebe el nivel del depósito de combustible; gire la válvula de combustible hasta la posición encendido (ON) para abrirla (pruebe también con RES.). Quizá se haya producido un fallo en la bomba de combustible o en el carburador.*
- *Póngase en contacto con un distribuidor autorizado de Can-Am.*

**4. Bujía/encendido (no hay chispa).**

- *Compruebe el estado del fusible principal.*
- *Retire la bujía y vuelva a conectarla al capuchón de la bujía.*
- *Compruebe que el interruptor de encendido y el interruptor de parada del motor estén en la posición encendido (ON).*
- *Ponga en marcha el motor con la bujía conectada a masa y alejada del alojamiento. Si no aparece ninguna chispa, sustituya la bujía.*
- *Si el problema persiste, póngase en contacto con un distribuidor autorizado de Can-Am.*

**5. Compresión del motor.**

- *Si no se nota ninguna resistencia pulsátil, es posible que exista una pérdida de compresión importante.*
- *Póngase en contacto con un distribuidor autorizado de Can-Am.*

**EL MOTOR NO TIENE SUFICIENTE ACELERACIÓN O POTENCIA****1. Bujía sucia o dañada.**

- *Consulte el apartado EL MOTOR GIRA PERO NO LLEGA A PONERSE EN MARCHA.*

**2. No llega suficiente combustible al motor.**

- *Consulte el apartado EL MOTOR GIRA PERO NO LLEGA A PONERSE EN MARCHA.*

**3. Ajustes del carburador.**

- *Póngase en contacto con un distribuidor autorizado de Can-Am.*

**4. El motor se calienta demasiado.**

- *Consulte el apartado SOBRECALENTAMIENTO DEL MOTOR.*

**5. Filtro o alojamiento de aire obstruido o sucio.**

- *Compruebe el filtro de aire y límpielo si es necesario.*
- *Compruebe si hay depósitos en el sistema de drenaje del alojamiento del filtro de aire.*
- *Compruebe la posición del tubo de admisión de aire.*

**6. Suciedad o desgaste del sistema de transmisión CVT.**

- *Póngase en contacto con un distribuidor autorizado de Can-Am.*

---

## EL MOTOR NO TIENE SUFICIENTE ACELERACIÓN O POTENCIA (cont.)

---

7. El freno de mano está puesto.
  - Quite el freno de mano.
8. Ajuste incorrecto de las válvulas.
  - Póngase en contacto con un distribuidor autorizado de Can-Am.

---

## EL MOTOR SE CALIENTA EXCESIVAMENTE

---

1. Nivel de refrigerante bajo en el sistema de refrigeración.
  - Consulte el apartado sobre el REFRIGERANTE DEL MOTOR, en INFORMACIÓN DE MANTENIMIENTO.
2. Suciedad en las aletas del radiador.
  - Limpie las aletas del radiador. Consulte RADIADOR en el apartado de INFORMACIÓN DE MANTENIMIENTO.

---

## PETARDEO DEL MOTOR

---

1. Fugas en el sistema de escape.
  - Póngase en contacto con un distribuidor autorizado de Can-Am.
2. El motor se calienta demasiado.
  - Consulte EL MOTOR NO TIENE SUFICIENTE ACELERACIÓN O POTENCIA.
3. La puesta a punto del encendido es incorrecta o hay un problema en el sistema de encendido.
  - Póngase en contacto con un distribuidor autorizado de Can-Am.
4. Carburador mal ajustado.
  - Póngase en contacto con un distribuidor autorizado de Can-Am.
5. Bujía sucia/dañada/desgastada.
  - Limpie/verifique la bujía y el intervalo térmico. Reemplace cuando sea necesario.
6. Fallo del sistema anticontaminación.
  - Póngase en contacto con un distribuidor autorizado de Can-Am.

---

## FALLOS EN EL MOTOR

---

1. Bujía sucia/dañada/desgastada.
  - Limpie/verifique la bujía y el intervalo térmico. Reemplace cuando sea necesario.
2. Agua en el combustible.
  - Vacíe el sistema de combustible y reposte con combustible nuevo.

---

## RUIDO INUSUAL EN EL MOTOR

---

1. Ajuste de válvulas.
  - Póngase en contacto con un distribuidor autorizado de Can-Am.



---

## RUIDO INUSUAL EN EL MOTOR (cont.)

---

### 2. Tensor de la cadena.

- *Póngase en contacto con un distribuidor autorizado de Can-Am.*

### 3. Desgaste de la cadena de distribución.

- *Póngase en contacto con un distribuidor autorizado de Can-Am.*

### 4. Contaminación de la transmisión CVT.

- *Póngase en contacto con un distribuidor autorizado de Can-Am.*

---

## EL VEHÍCULO NO PUEDE ALCANZAR LA VELOCIDAD MÁXIMA

---

### 1. Motor.

- *Consulte EL MOTOR NO TIENE SUFICIENTE ACELERACIÓN O POTENCIA.*

### 2. Freno de mano.

- *Asegúrese de que el freno de mano esté quitado.*

### 3. Filtro o alojamiento de aire obstruido o sucio.

- *Compruebe el filtro de aire y límpielo si es necesario.*
- *Compruebe si hay depósitos en el sistema de drenaje del alojamiento del filtro de aire.*
- *Compruebe la posición del tubo de admisión de aire.*

### 4. Suciedad o desgaste del sistema de transmisión CVT.

- *Póngase en contacto con un distribuidor autorizado de Can-Am.*

---

## RESULTA DIFÍCIL MOVER LA PALANCA DE CAMBIO

---

### 1. Los engranajes de la transmisión se encuentran en una posición que impide el funcionamiento de la palanca de cambio.

- *Mueva el vehículo hacia delante y hacia atrás para que se muevan los engranajes de la transmisión y pueda colocarse la palanca de cambio en la posición deseada.*

### 2. La velocidad del motor al ralentí es demasiado elevada.

- *Ajuste la velocidad del ralentí. Consulte el apartado ESPECIFICACIONES TÉCNICAS.*

### 3. Suciedad o desgaste del sistema de transmisión CVT.

- *Póngase en contacto con un distribuidor autorizado de Can-Am.*

---

## EL RÉGIMEN DEL MOTOR AUMENTA PERO EL VEHÍCULO NO SE MUEVE

---

### 1. La transmisión se encuentra en PUNTO MUERTO (N).

- *Ponga la marcha en la posición de MARCHA ATRÁS o de AVANCE.*

### 2. Suciedad o desgaste del sistema de transmisión CVT.

- *Póngase en contacto con un distribuidor autorizado de Can-Am.*

---

EL RÉGIMEN DEL MOTOR AUMENTA PERO EL VEHÍCULO NO SE MUEVE (cont.)

---

**3. Agua en el alojamiento de la CVT.**

- *Consulte el apartado TRANSMISIÓN, en INFORMACIÓN DE MANTENIMIENTO.*

# ***GARANTÍA***

---

# **GARANTÍA LIMITADA DE BRP EN EE.UU. Y CANADÁ: ATV CAN-AM™ DE 2010**

## **1) ALCANCE DE LA GARANTÍA LIMITADA**

Bombardier Recreational Products Inc. ("BRP")\* garantiza ante defectos de material o fabricación sus ATV Can-Am del año 2010 vendidos por distribuidores autorizados de BRP (según la definición que figura en este documento) por el período y con arreglo a las condiciones que se describen a continuación.

Esta garantía limitada quedará anulada y sin efecto en los casos siguientes: (1) se hubiera utilizado el ATV para carreras o cualquier otra actividad de competición, en cualquier momento, aunque el titular fuese otra persona; o (2) el ATV haya sido alterado o modificado de modo que repercuta negativamente en su funcionamiento, rendimiento o durabilidad, o bien que haya sido alterado o modificado con la finalidad de cambiar el uso previsto.

Todas las piezas y accesorios originales para ATV Can-Am, instalados por un distribuidor autorizado de BRP en el momento de la entrega del ATV Can-Am de 2010, cuentan con la misma garantía que el ATV Can-Am.

## **2) LIMITACIONES DE RESPONSABILIDAD**

ESTA GARANTÍA SE OTORGA Y ACEPTA EXPLÍCITAMENTE, EN SUSTITUCIÓN DE CUALQUIER OTRA GARANTÍA, EXPRESA O IMPLÍCITA, INCLUIDAS, ENTRE OTRAS, CUALQUIER GARANTÍA DE COMERCIABILIDAD O ADECUACIÓN A UNA FINALIDAD EN PARTICULAR. EN LA MEDIDA EN QUE NO SE PUEDA RENUNCIAR A LAS GARANTÍAS IMPLÍCITAS, ÉSTAS QUEDAN LIMITADAS EN CUANTO A DURACIÓN A LA DE LA GARANTÍA EXPRESA. LOS DAÑOS INCIDENTALES E INDIRECTOS QUEDAN EXCLUIDOS DE LA COBERTURA DE ESTA GARANTÍA. EN ALGUNOS ESTADOS Y PROVINCIAS NO ESTÁN PERMITIDAS LAS RENUNCIAS, LIMITACIONES NI EXCLUSIONES ESPECIFICADAS ANTERIORMENTE, POR LO QUE EXISTE LA POSIBILIDAD DE QUE NO SEAN APLICABLES EN SU CASO. ESTA GARANTÍA LE OTORGA DERECHOS ESPECÍFICOS, SIN PERJUICIO DE OTROS DERECHOS LEGALES, QUE PUEDEN VARIAR SEGÚN EL PAÍS, ESTADO O PROVINCIA EN QUE SE ENCUENTRE.

Ni el distribuidor, ni ningún concesionario de BRP, ni ninguna otra persona han sido autorizados para realizar afirmaciones, representaciones ni garantías con respecto al producto que no sean las contenidas en esta garantía limitada; y, en caso de hacerse, no podrán ser exigibles a BRP.

BRP se reserva el derecho de modificar esta garantía en cualquier momento, entendiéndose que tales modificaciones no alterarán las condiciones de garantía aplicables a los productos vendidos durante la vigencia de esta garantía.

## **3) EXCLUSIONES DE GARANTÍA**

Todo lo que sigue no está amparado por la garantía en ninguna circunstancia:

- Desgaste y deterioro causado por el uso normal;
- Elementos de mantenimiento rutinario, optimizaciones, ajustes;

- Daños ocasionados por la omisión de mantenimiento o almacenamiento adecuados, según lo descrito en la Guía del usuario;
- Daños resultantes de la retirada de piezas, reparaciones incorrectas, operaciones de servicio técnico o modificaciones indebidas, el uso de piezas no fabricadas ni aprobadas por BRP; o bien daños resultantes de reparaciones realizadas por personas que no pertenezcan al servicio técnico autorizado de un distribuidor BRP;
- Daños causados por el abuso, uso indebido, negligencia o utilización del producto al margen de las recomendaciones que figuran en la Guía del usuario de ATV Can-Am;
- Daños causados por accidentes, inmersión, fuego, robo, vandalismo o fuerza mayor;
- El uso de combustibles, aceites o lubricantes no adecuados para el producto (consulte la Guía del usuario);
- Ingestión de agua o nieve;
- Daños y perjuicios incidentales o indirectos, o daños de cualquier tipo, incluidos, entre otros, costes de grúa, almacenamiento, teléfono, alquiler, taxi, incomodidades, cobertura de seguro, pagos de préstamos, pérdida de tiempo, pérdida de ingresos.

#### **4) PERÍODO DE COBERTURA DE LA GARANTÍA**

La presente garantía tendrá efecto a partir de la fecha de entrega al primer consumidor minorista o de la fecha en la que el producto sea puesto en funcionamiento por vez primera (lo que suceda primero) y durante un período de:

SEIS (6) MESES CONSECUTIVOS, para uso particular o comercial, excepto los componentes relacionados con las emisiones instalados en ATV con certificación EPA matriculados en EE.UU., que tendrán cobertura durante 5.000 km o treinta (30) meses consecutivos, si es antes; los componentes relacionados con la evaporación tienen garantía durante veinticuatro (24) meses consecutivos. Para obtener una lista de los componentes relacionados con las emisiones que se encuentran actualmente cubiertos por la garantía, diríjase a un concesionario o distribuidor autorizado de Can-Am.

La reparación o sustitución de piezas, o la realización de operaciones de servicio técnico durante el período de garantía no amplían la duración de la garantía más allá e la fecha límite original.

#### **5) CONDICIONES NECESARIAS PARA LA COBERTURA DE GARANTÍA**

Esta cobertura de garantía está supeditada al cumplimiento de todos los requisitos siguientes:

- El ATV Can-Am de 2010 debe ser adquirido como nuevo y sin usar por su primer propietario a través de un distribuidor de BRP autorizado para distribuir ATV Can-Am en el país de venta ("distribuidor de BRP");

- Debe haberse completado y documentado el proceso de inspección previo a la entrega según lo especificado por BRP;
- El ATV Can-Am de 2010 debe haber sido debidamente registrado por un distribuidor autorizado de BRP;
- El ATV Can-Am de 2010 debe ser adquirido en el país de residencia del comprador;
- Las tareas de mantenimiento rutinarias deben ser realizadas dentro de los plazos indicados en la Guía del usuario para mantener la cobertura de la garantía. BRP se reserva el derecho de condicionar la cobertura de la garantía a la demostración previa de un mantenimiento adecuado.

BRP no aceptará ningún compromiso relacionado con esta garantía limitada ante ningún propietario para uso privado o comercial si no se han cumplido las condiciones anteriores. Estas limitaciones son necesarias para preservar la seguridad de los productos BRP, así como la de sus consumidores y la del público en general.

## **6) QUÉ DEBE HACERSE PARA BENEFICIARSE DE LA COBERTURA DE LA GARANTÍA**

El cliente debe dejar de utilizar el ATV si surge cualquier anomalía. El cliente debe notificar la presencia de defectos a un distribuidor de BRP en un plazo no superior a dos (2) días tras ser detectados dichos defectos, así como facilitar las condiciones de acceso al producto para la verificación o la reparación. El cliente también debe presentar al concesionario o distribuidor autorizado de BRP la prueba de compra, así como firmar la orden de reparación antes del comienzo de ésta para validar la garantía. Todas las piezas sustituidas bajo esta garantía limitada pasan a ser de la propiedad de BRP.

## **7) QUÉ HARÁ BRP**

Las obligaciones de BRP según esta garantía se limitan, según su criterio, a la reparación de las piezas que se determinen defectuosas tras un uso normal, en operaciones de mantenimiento o inspección; o bien, a la sustitución de esas piezas por piezas originales de ATV Can-Am nuevas sin coste alguno en concepto de piezas y mano de obra, en cualquier distribuidor autorizado de BRP durante el período de cobertura de garantía según las condiciones aquí descritas. La responsabilidad de BRP se limita a efectuar las reparaciones o reemplazar las piezas que sea necesario. Ningún reclamo de incumplimiento de la garantía será causa de la cancelación o anulación de la venta del ATV al propietario.

En caso que se requiera servicio fuera del país original de compra, el propietario asumirá el coste adicional correspondientes a las prácticas y condiciones locales, tales como (sin exclusión de otras), los gastos de transporte y seguro, los impuestos, gastos de licencias, aranceles y cualquier otro coste económico, incluidas las obligaciones impositivas para con los gobiernos, los estados, los territorios y sus organismos respectivos.

BRP se reserva el derecho de mejorar o modificar productos cada cierto tiempo, sin que ello suponga ninguna obligación de modificar productos previamente fabricados.

## **8) GARANTÍAS DE PROVEEDORES**

BRP puede suministrar un receptor GPS como equipamiento de serie en ciertos ATV Can-Am de 2010. El receptor GPS está cubierto por la garantía limitada que ofrece el fabricante del receptor GPS y no está cubierto por la presente garantía limitada. Puede ponerse en contacto con los siguientes distribuidores:

### **En los EE.UU.:**

**Garmin International Inc.**  
1200 East 151<sup>st</sup> Street Olathe  
KS 66062  
(área metropolitana de Kansas City)  
Tel.: 800 800-1020  
Fax: 913 397-8282

### **En Canadá (una u otra):**

**Raytech Électronique**  
1451 Boul. des Laurentides  
Vimont Laval QC  
H7M 2Y3  
Tel.: 450 975-1015  
Fax: 800 975-0025 / 450 975-0817  
Contacto: [raytech@raytech.qc.ca](mailto:raytech@raytech.qc.ca)  
Sitio web: [www.raytech.qc.ca](http://www.raytech.qc.ca)  
Coord. GPS: N45o35,25' - W73o42,95'

**Naviclub Ltée**  
5054 rue Saint-Georges  
Lévis QC  
G6V 4P2  
Tel.: 418 835-9279  
Fax: 418 835-6681  
Contacto: [naviclub@naviclub.com](mailto:naviclub@naviclub.com)  
Sitio web: [www.naviclub.com](http://www.naviclub.com)

El ATV Can-Am de 2010 podría ir equipado de origen con neumáticos de marca Carlisle<sup>†</sup> o ITP<sup>†</sup>. Los neumáticos tienen una cobertura de garantía independiente a través del fabricante. Póngase en contacto con el fabricante o solicite al concesionario o distribuidor autorizado de BRP información y asistencia acerca de la cobertura de la garantía.

**Carlisle Tire & Wheel Company**  
23 Windham Boulevard  
Aiken SC 29805

### **Información**

#### **sobre garantía:**

EE.UU.: 1 800 260-7959  
Canadá: 1 800 265-6155

## 9) TRASPASO

Si se transfiere la propiedad de un producto durante el período que cubre la garantía, también se transferirá esta garantía, que tendrá validez durante el resto del período de cobertura, siempre y cuando se avise a BRP del traspaso de propiedad del modo siguiente:

1. El antiguo propietario se pone en contacto con BRP (llamando al número de teléfono que se facilita más adelante) o con un distribuidor autorizado de BRP para facilitar los datos del nuevo propietario, o bien
2. BRP o un distribuidor autorizado de BRP recibe una prueba que demuestre la conformidad del antiguo propietario con el traspaso de la titularidad, además de incluirse los datos del nuevo propietario.

## 10) ASISTENCIA AL CONSUMIDOR

En caso de disputa o controversia con respecto a esta garantía limitada, BRP le sugiere que intente resolverla con el distribuidor. Le recomendamos que trate la cuestión con el propietario o con el director de asistencia del distribuidor autorizado.

Si aún no se ha resuelto la cuestión, envíe su queja por escrito o llame al número que corresponda de los que se indican a continuación:

### En Canadá

**BOMBARDIER RECREATIONAL PRODUCTS INC.**  
CAN-AM ATV  
Customer Assistance Center  
75 J.-A. Bombardier Street  
Sherbrooke QC J1L 1W3  
Tel.: 819 566-3366

### En los EE.UU.

**BRP US INC.**  
CAN-AM ATV  
Customer Assistance Center  
7575 Bombardier Court  
Wausau WI 54401  
Tel.: 715 848-4957

\* En EE.UU., los productos son distribuidos por BRP US Inc., que también se encarga de la asistencia técnica.

© 2009 Bombardier Recreational Products Inc. Reservados todos los derechos.

™ marcas comerciales de Bombardier Recreational Products Inc. o de sus filiales.

† Carlisle e ITP son marcas comerciales cedidas bajo licencia o propiedad de Carlisle Tire & Wheel Company.



---

# **GARANTÍA INTERNACIONAL LIMITADA DE BRP: ATV CAN-AM™ DE 2010**

## **1) ALCANCE DE LA GARANTÍA LIMITADA**

Bombardier Recreational Products Inc. ("BRP")\* garantiza ante defectos de material o fabricación sus ATV Can-Am de 2010 vendidos por concesionarios o distribuidores autorizados de Can-Am (según la definición que figura en este documento) fuera de los cincuenta estados de los Estados Unidos, Canadá y los estados miembros del Espacio Económico Europeo ("EEE") (que comprende los estados miembros de la Unión Europea más Noruega, Islandia y Liechtenstein), por el período y con arreglo a las condiciones que se describen a continuación.

Todas las piezas y accesorios originales para ATV Can-Am, instalados por un concesionario o distribuidor autorizado de Can-Am (según se define más adelante) en el momento de la entrega del ATV Can-Am de 2010, cuentan con la misma garantía que el ATV Can-Am.

Esta garantía limitada quedará anulada y sin efecto en los casos siguientes: (1) se hubiera utilizado el ATV para carreras o cualquier otra actividad de competición, en cualquier momento, aunque el titular fuese otra persona; o (2) el ATV haya sido alterado o modificado de modo que repercuta negativamente en su funcionamiento, rendimiento o durabilidad, o bien que haya sido alterado o modificado con la finalidad de cambiar el uso previsto.

## **2) LIMITACIONES DE RESPONSABILIDAD**

ESTA GARANTÍA SE OTORGA Y ACEPTA EXPLÍCITAMENTE, EN SUSTITUCIÓN DE CUALQUIER OTRA GARANTÍA, EXPRESA O IMPLÍCITA, INCLUIDAS, ENTRE OTRAS, CUALQUIER GARANTÍA DE COMERCIALIZACIÓN O ADECUACIÓN A UNA FINALIDAD EN PARTICULAR. EN LA MEDIDA EN QUE NO SE PUEDA RENUNCIAR A LAS GARANTÍAS IMPLÍCITAS, ÉSTAS QUEDAN LIMITADAS EN CUANTO A DURACIÓN A LA DE LAS GARANTÍAS EXPRESAS. LOS DAÑOS INCIDENTALES E INDIRECTOS QUEDAN EXCLUIDOS DE LA COBERTURA DE ESTA GARANTÍA. EN ALGUNAS JURISDICCIONES NO SE PERMITEN LOS DESCARGOS DE RESPONSABILIDAD, LAS LIMITACIONES NI LAS EXCLUSIONES IDENTIFICADAS CON ANTERIORIDAD Y, COMO RESULTADO, PODRÍAN NO SER APLICABLES EN SU CASO. ESTA GARANTÍA LE OTORGA DERECHOS ESPECÍFICOS, ADEMÁS DE OTROS QUE PUDIERA TENER Y QUE VARÍAN EN FUNCIÓN DEL PAÍS.

Ni el distribuidor, ni ningún concesionario de Can-Am, ni ninguna otra persona han sido autorizados para realizar afirmaciones, representaciones ni garantías con respecto al producto que no sean las contenidas en esta garantía limitada; y, en caso de hacerse, no podrán ser exigibles a BRP.

BRP se reserva el derecho de modificar esta garantía en cualquier momento, entendiéndose que tales modificaciones no alterarán las condiciones de garantía aplicables a los productos vendidos durante la vigencia de esta garantía.

### **3) EXCLUSIONES DE GARANTÍA**

Todo lo que sigue no está amparado por la garantía en ninguna circunstancia:

- Desgaste y deterioro causado por el uso normal;
- Elementos de mantenimiento rutinario, optimizaciones, ajustes;
- Daños ocasionados por la omisión de mantenimiento o almacenamiento adecuados, según lo descrito en la Guía del usuario;
- Daños resultantes de la retirada de piezas, reparaciones incorrectas, operaciones de servicio técnico o modificaciones indebidas, el uso de piezas no fabricadas ni aprobadas por BRP; o bien daños resultantes de reparaciones realizadas por personas que no pertenezcan al servicio técnico autorizado de un concesionario o distribuidor de Can-Am;
- Daños causados por el abuso, uso indebido, negligencia o utilización del producto al margen de las recomendaciones que figuran en la Guía del usuario;
- Daños causados por accidentes, inmersión, fuego, robo, vandalismo o fuerza mayor;
- El uso de combustibles, aceites o lubricantes no adecuados para el producto (consulte la Guía del usuario);
- Ingestión de agua o nieve;
- Daños y perjuicios incidentales o indirectos, o daños de cualquier tipo, incluidos, entre otros, costes de grúa, almacenamiento, teléfono, alquiler, taxi, incomodidades, cobertura de seguro, pagos de préstamos, pérdida de tiempo, pérdida de ingresos.

### **4) PERÍODO DE COBERTURA DE LA GARANTÍA**

La presente garantía tendrá efecto a partir de la fecha de entrega al primer consumidor minorista o de la fecha en la que el producto sea puesto en funcionamiento por vez primera (lo que suceda primero) y durante un período de:

SEIS (6) MESES CONSECUTIVOS, para uso particular o comercial.

La reparación o sustitución de piezas, o la realización de operaciones de servicio técnico durante el período de garantía no amplían la duración de la garantía más allá e la fecha límite original.

### **5) CONDICIONES PARA BENEFICIARSE DE LA GARANTÍA**

Esta cobertura de garantía está supeditada al cumplimiento de todos los requisitos siguientes:

- El ATV Can-Am de 2010 debe ser adquirido como nuevo y sin usar por su primer propietario a través de un distribuidor o concesionario de Can-Am autorizado para distribuir ATV Can-Am en el país de venta ("distribuidor/concesionario de BRP");
- Debe haberse completado y documentado el proceso de inspección previo a la entrega según lo especificado por BRP;

- El producto debe haber sido debidamente registrado por un concesionario o distribuidor autorizado de Can-Am;
- El ATV Can-Am de 2010 debe ser adquirido en el país o en la unión de países en que reside el comprador;
- Las tareas de mantenimiento rutinarias deben ser realizadas dentro de los plazos indicados en la Guía del usuario para mantener la cobertura de la garantía. BRP se reserva el derecho de condicionar la cobertura de la garantía a la demostración previa de un mantenimiento adecuado.

BRP no aceptará ningún compromiso relacionado con esta garantía limitada ante ningún propietario para uso privado o comercial si no se han cumplido las condiciones anteriores. Estas limitaciones son necesarias para preservar la seguridad de los productos BRP, así como la de sus consumidores y la del público en general.

## **6) QUÉ DEBE HACERSE PARA BENEFICIARSE DE LA COBERTURA DE LA GARANTÍA**

El cliente debe dejar de utilizar el ATV si surge cualquier anomalía. El cliente debe notificar la presencia de defectos a un concesionario/distribuidor o servicio técnico autorizado de Can-Am en un plazo no superior a dos (2) días tras ser detectados dichos defectos, así como facilitar las condiciones de acceso al producto para la verificación o la reparación. El cliente también debe presentar al concesionario o distribuidor autorizado de Can-Am el justificante de compra, así como firmar la orden de reparación antes del comienzo de ésta para validar la garantía. Todas las piezas sustituidas bajo esta garantía limitada pasan a ser de la propiedad de BRP.

## **7) QUÉ HARÁ BRP**

Las obligaciones de BRP según esta garantía se limitan, según su criterio, a la reparación de las piezas que se determinen defectuosas tras un uso normal, en operaciones de mantenimiento o inspección; o bien, a la sustitución de esas piezas por piezas originales de ATV Can-Am nuevas sin coste alguno en concepto de piezas y mano de obra, en cualquier concesionario o distribuidor autorizado de Can-Am durante el período de cobertura de garantía según las condiciones aquí descritas. La responsabilidad de BRP se limita a efectuar las reparaciones o reemplazar las piezas que sea necesario. Ningún reclamo de incumplimiento de la garantía será causa de la cancelación o anulación de la venta del ATV al propietario.

En caso que se requiera servicio fuera del país original de compra, el propietario asumirá el coste adicional correspondientes a las prácticas y condiciones locales, tales como (sin exclusión de otras), los gastos de transporte y seguro, los impuestos, gastos de licencias, aranceles y cualquier otro coste económico, incluidas las obligaciones impositivas para con los gobiernos, los estados, los territorios y sus organismos respectivos.

BRP se reserva el derecho de mejorar o modificar productos cada cierto tiempo, sin que ello suponga ninguna obligación de modificar productos previamente fabricados.

## **8) TRASPASO**

Si se transfiere la propiedad de un producto durante el período que cubre la garantía, también se transferirá esta garantía, que tendrá validez durante el resto del período de cobertura, siempre y cuando BRP o un concesionario o distribuidor autorizado de Can-Am recibe una prueba que demuestre la conformidad del antiguo propietario con el traspaso de la titularidad, además de incluirse los datos del nuevo propietario.

## **9) ASISTENCIA AL CONSUMIDOR**

1. En caso de disputa o controversia con respecto a esta garantía limitada, BRP le sugiere que intente resolverla con el distribuidor. Le recomendamos que trate la cuestión con el propietario o con el director de asistencia del distribuidor autorizado.
2. Si precisa asistencia adicional, póngase en contacto con el departamento de asistencia de su concesionario para resolver el problema.
3. Si el problema continúa todavía sin solución, póngase en contacto por escrito con BRP en la dirección que se indica más adelante.

**Si reside en un país de Europa, Oriente Medio, África, Rusia o la CEI, póngase en contacto con nuestra oficina en Europa:**

**BRP EUROPE N.V.**

Customer Assistance Center

Skaldenstraat 125

9042 Gent

Belgium

Tel.: +32-9-218-26-00

**Si reside en un país escandinavo, póngase en contacto con nuestra sede en Finlandia:**

**BRP FINLAND OY**

Service Department

Isoaavantie 7

FIN-96320 Rovaniemi

Finland

Tel.: +358 16 3208 111

**Si reside en cualquier otro país, póngase en contacto con el concesionario más cercano o con nuestra sede en Norteamérica:**

**BOMBARDIER RECREATIONAL PRODUCTS INC.**

Customer Assistance Center

75 J.-A. Bombardier Street

Sherbrooke QC J1L 1W3

Tel.: 819 566-3366

Encontrará los datos para localizar a su concesionario en [www.brp.com](http://www.brp.com).

\* En el territorio que cubre esta garantía limitada, Bombardier Recreational Products Inc. o sus filiales se encargan de la distribución y el servicio técnico de los productos.  
© 2009 Bombardier Recreational Products Inc. Reservados todos los derechos.  
™ Marca comercial de Bombardier Recreational Products Inc. o de sus filiales.

---

# **GARANTÍA LIMITADA DE BRP PARA EL ESPACIO ECONÓMICO EUROPEO: ATV CAN-AM™ DE 2010**

## **1) ALCANCE DE LA GARANTÍA LIMITADA**

Bombardier Recreational Products Inc. ("BRP")\* garantiza ante defectos de material o fabricación sus ATV Can-Am de 2010 nuevos y sin usar, vendidos por concesionarios o distribuidores autorizados de Can-Am ("concesionarios o distribuidores") en los estados miembros del Espacio Económico Europeo ("EEE") (que comprende los estados miembros de la Unión Europea más Noruega, Islandia y Liechtenstein), por el período y con arreglo a las condiciones que se describen a continuación.

Todas las piezas y accesorios originales para ATV Can-Am, instalados por un concesionario o distribuidor autorizado de BRP en el momento de la entrega del ATV Can-Am de 2010, cuentan con la misma garantía que el ATV.

Esta garantía limitada quedará anulada y sin efecto en los casos siguientes: (1) se hubiera utilizado el ATV para carreras o cualquier otra actividad de competición, en cualquier momento, aunque el titular fuese otra persona; o (2) el ATV haya sido alterado o modificado de modo que repercuta negativamente en su funcionamiento, rendimiento o durabilidad, o bien que haya sido alterado o modificado con la finalidad de cambiar el uso previsto.

## **2) LIMITACIONES DE RESPONSABILIDAD**

ESTA GARANTÍA SE OTORGA Y ACEPTA EXPLÍCITAMENTE, EN SUSTITUCIÓN DE CUALQUIER OTRA GARANTÍA, EXPRESA O IMPLÍCITA, INCLUIDAS, ENTRE OTRAS, CUALQUIER GARANTÍA DE COMERCIABILIDAD O ADECUACIÓN A UNA FINALIDAD EN PARTICULAR. EN LA MEDIDA EN QUE NO SE PUEDA RENUNCIAR A LAS GARANTÍAS IMPLÍCITAS, ÉSTAS QUEDAN LIMITADAS EN CUANTO A DURACIÓN A LA DE LAS GARANTÍAS EXPRESAS. LOS DAÑOS INCIDENTALES E INDIRECTOS QUEDAN EXCLUIDOS DE LA COBERTURA DE ESTA GARANTÍA. EN ALGUNAS JURISDICCIONES NO SE PERMITEN LOS DESCARGOS DE RESPONSABILIDAD, LAS LIMITACIONES NI LAS EXCLUSIONES IDENTIFICADAS CON ANTERIORIDAD Y, COMO RESULTADO, PODRÍAN NO SER APLICABLES EN SU CASO. ESTA GARANTÍA LE OTORGA DERECHOS ESPECÍFICOS, ADEMÁS DE OTROS QUE PUDIERA TENER Y QUE VARÍAN EN FUNCIÓN DEL PAÍS.

Ni el distribuidor, ni ningún concesionario de BRP, ni ninguna otra persona han sido autorizados para realizar afirmaciones, representaciones ni garantías con respecto al producto que no sean las contenidas en esta garantía limitada; y, en caso de hacerse, no podrán ser exigibles a BRP.

BRP se reserva el derecho de modificar esta garantía en cualquier momento, entendiéndose que tales modificaciones no alterarán las condiciones de garantía aplicables a los productos vendidos durante la vigencia de esta garantía.

### **3) EXCLUSIONES DE GARANTÍA**

Todo lo que sigue no está amparado por la garantía en ninguna circunstancia:

- Desgaste y deterioro causado por el uso normal;
- Elementos de mantenimiento rutinario, optimizaciones, ajustes;
- Daños ocasionados por la omisión de mantenimiento o almacenamiento adecuados, según lo descrito en la Guía del usuario;
- Daños resultantes de la retirada de piezas, reparaciones incorrectas, operaciones de servicio técnico o modificaciones indebidas, el uso de piezas no fabricadas ni aprobadas por BRP; o bien daños resultantes de reparaciones realizadas por personas que no pertenezcan al servicio técnico autorizado de un concesionario o distribuidor;
- Daños causados por el abuso, uso indebido, negligencia o utilización del producto al margen de las recomendaciones que figuran en la Guía del usuario;
- Daños causados por accidentes, inmersión, fuego, robo, vandalismo o fuerza mayor;
- El uso de combustibles, aceites o lubricantes no adecuados para el producto (consulte la Guía del usuario);
- Ingestión de agua o nieve;
- Daños y perjuicios incidentales o indirectos, o daños de cualquier tipo, incluidos, entre otros, costes de grúa, almacenamiento, teléfono, alquiler, taxi, incomodidades, cobertura de seguro, pagos de préstamos, pérdida de tiempo, pérdida de ingresos.

### **4) PERÍODO DE COBERTURA DE LA GARANTÍA**

La presente garantía tendrá efecto a partir de la fecha de entrega al primer consumidor minorista o de la fecha en la que el producto sea puesto en funcionamiento por vez primera (lo que suceda primero) y durante un período de:

VEINTICUATRO (24) MESES CONSECUTIVOS para uso privado.

SEIS (6) MESES CONSECUTIVOS para uso comercial o alquiler.

El producto se utiliza de forma comercial cuando su uso guarda relación con algún tipo de trabajo o empleo que genere ingresos, durante cualquier parte del período de garantía. El producto se utiliza también de forma comercial cuando, en algún momento del período de garantía, tiene licencia para un uso comercial.

La reparación o sustitución de piezas, o la realización de operaciones de servicio técnico durante el período de garantía no amplían la duración de la garantía más allá e la fecha límite original.

Tenga en cuenta que la duración y cualquier otra modalidad de la garantía están sujetas a la legislación nacional o local vigente.

## **5) CONDICIONES PARA BENEFICIARSE DE LA GARANTÍA**

Esta cobertura de garantía está supeditada al cumplimiento de todos los requisitos siguientes:

- El ATV Can-Am de 2010 debe ser adquirido como nuevo y sin usar por su primer propietario a través de un distribuidor o concesionario de Can-Am autorizado para distribuir ATV Can-Am en el país de venta;
- Debe haberse completado y documentado el proceso de inspección previo a la entrega según lo especificado por BRP;
- El producto debe haber sido debidamente registrado por un concesionario o distribuidor autorizado de Can-Am;
- El ATV Can-Am de 2010 debe adquirirse en el EEE;
- Las tareas de mantenimiento rutinarias deben ser realizadas dentro de los plazos indicados en la Guía del usuario para mantener la cobertura de la garantía. BRP se reserva el derecho de condicionar la cobertura de la garantía a la demostración previa de un mantenimiento adecuado.

BRP no aceptará ningún compromiso relacionado con esta garantía limitada ante ningún propietario para uso privado o comercial si no se han cumplido las condiciones anteriores. Estas limitaciones son necesarias para preservar la seguridad de los productos BRP, así como la de sus consumidores y la del público en general.

## **6) QUÉ DEBE HACERSE PARA BENEFICIARSE DE LA COBERTURA DE LA GARANTÍA**

El cliente debe dejar de utilizar el ATV si surge cualquier anomalía. El cliente debe notificar la presencia de defectos a un concesionario/distribuidor o servicio técnico autorizado de BRP en un plazo no superior a dos (2) meses tras ser detectados dichos defectos, así como facilitar las condiciones de acceso al producto para la verificación o la reparación. El cliente también debe presentar al concesionario o distribuidor autorizado de BRP la prueba de compra, así como firmar la orden de reparación antes del comienzo de ésta para validar la garantía. Todas las piezas sustituidas bajo esta garantía limitada pasan a ser de la propiedad de BRP.

Tenga en cuenta que el período de notificación está sujeto a la legislación nacional o local vigente en su país o región.

## **7) QUÉ HARÁ BRP**

Las obligaciones de BRP según esta garantía se limitan, según su criterio, a la reparación de las piezas que se determinen defectuosas tras un uso normal, en operaciones de mantenimiento o inspección; o bien, a la sustitución de esas piezas por piezas originales de Can-Am nuevas sin coste alguno en concepto de piezas y mano de obra, en cualquier concesionario o distribuidor autorizado de Can-Am durante el período de cobertura de garantía según las condiciones aquí descritas. La responsabilidad de BRP se limita a efectuar las reparaciones o reemplazar las piezas que sea necesario. Ningún reclamo de incumplimiento de la garantía será causa de la cancelación o anulación de la venta del ATV al propietario.



En caso que se requiera servicio fuera del EEE, el propietario asumirá el coste adicional correspondientes a las prácticas y condiciones locales, tales como (sin exclusión de otras), los gastos de transporte y seguro, los impuestos, gastos de licencias, aranceles y cualquier otro coste económico, incluidas las obligaciones impositivas para con los gobiernos, los estados, los territorios y sus organismos respectivos.

BRP se reserva el derecho de mejorar o modificar productos cada cierto tiempo, sin que ello suponga ninguna obligación de modificar productos previamente fabricados.

## **8) TRASPASO**

Si se transfiere la propiedad de un producto durante el período que cubre la garantía, también se transferirá esta garantía, que tendrá validez durante el resto del período de cobertura, siempre y cuando BRP o un concesionario o distribuidor autorizado de BRP reciba una prueba que demuestre la conformidad del antiguo propietario con el traspaso de la titularidad, además de incluirse los datos del nuevo propietario.

## **9) ASISTENCIA AL CONSUMIDOR**

En caso de disputa o controversia con respecto a esta garantía limitada, BRP le sugiere que intente resolverla con el distribuidor. Le recomendamos que trate la cuestión con el responsable o con el director de asistencia del concesionario/distribuidor autorizado.

Si precisa asistencia adicional, póngase en contacto con el departamento de asistencia de su concesionario para resolver el problema.

Si el problema continúa todavía sin solución, póngase en contacto con BRP en la dirección que se indica a continuación.

**Si reside en un país de Europa, Oriente Medio, África, Rusia o la CEI, póngase en contacto con nuestra oficina en Europa:**

**BRP EUROPE N.V.**

Customer Assistance Center  
Skaldenstraat 125  
9042 Gent  
Belgium  
Tel.: +32-9-218-26-00

**Si reside en un país escandinavo, póngase en contacto con nuestra sede en Finlandia:**

**BRP FINLAND OY**

Service Department  
Isoaavantie 7  
FIN-96320 Rovaniemi  
Finland  
Tel.: +358 16 3208 111

**Si reside en cualquier otro país, póngase en contacto con el concesionario más cercano o con nuestra sede en Norteamérica:**

**BOMBARDIER RECREATIONAL PRODUCTS INC.**

Customer Assistance Center  
75 J.-A. Bombardier Street  
Sherbrooke QC J1L 1W3  
Tel.: 819 566-3366

Encontrará los datos para localizar a su concesionario en [www.brp.com](http://www.brp.com).

\* En el territorio que cubre esta garantía limitada, Bombardier Recreational Products Inc. o sus filiales se encargan de la distribución y el servicio técnico de los productos.  
© 2009 Bombardier Recreational Products Inc. Reservados todos los derechos.  
™ Marca comercial de Bombardier Recreational Products Inc. o de sus filiales.

# ***INFORMACIÓN SOBRE EL CLIENTE***

---

## **OBLIGACIONES Y RENUNCIA DE PRIVACIDAD**

Deseamos informarle de que sus datos de contacto serán utilizados en trámites relacionados con la seguridad y la garantía. En ocasiones, también utilizamos los datos de nuestros clientes para informarles acerca de nuestros productos y ofertas. Si prefiere no recibir información acerca de nuestros productos, servicios y ofertas, puede indicarlo escribiendo a la dirección que se indica a continuación.

Tenga también en cuenta que, de vez en cuando, podemos permitir a organizaciones cuidadosamente seleccionadas y de confianza el uso de los datos de contacto de nuestros clientes, con fines de promoción de productos y servicios de calidad. Si prefiere que no facilitemos su nombre y dirección, puede indicarlo escribiendo a la dirección que se incluye a continuación.

### **Todos los países excepto los de Escandinavia**

Warranty Department  
Chemin de Messidor 5-7  
1006 Lausanne  
Switzerland  
Fax: + 41213187801

### **Países escandinavos**

Service Department  
Isoaavantie 7  
FIN-96320 Rovaniemi  
Finland

---

## CAMBIO DE DIRECCIÓN/TITULARIDAD

Si su dirección ha variado o es el nuevo propietario del ATV, asegúrese de notificárselo a BRP por alguno de estos medios:

- Envío de una de las tarjetas abajo incluidas
- Aviso a un distribuidor autorizado de Can-Am.

En caso de un cambio en la titularidad, le rogamos que adjunte un comprobante en el que se indique que el anterior propietario accede a la transferencia.

La notificación a BRP es muy importante, incluso después del límite de validez de la garantía limitada, ya que permite a BRP localizar al propietario del ATV si fuese necesario (por ejemplo, cuando se inician convocatorias por seguridad). La notificación a BRP es responsabilidad del propietario.

**UNIDADES ROBADAS:** Si sufre el robo de su ATV, debe notificarlo a BRP o a un distribuidor autorizado de Can-Am. Le pediremos que nos proporcione su nombre, dirección y número de teléfono, el número de identificación del vehículo y la fecha en que fue robado.

### Todos los países excepto los de Escandinavia

Warranty Department  
Chemin de Messidor 5-7  
1006 Lausanne  
Switzerland

### Países escandinavos

Service Department  
Isoaavantie 7  
FIN-96320 Rovaniemi  
Finland









ATV MODELO N.º \_\_\_\_\_

NÚMERO DE IDENTIFICACIÓN DEL VEHÍCULO (V.I.N.) \_\_\_\_\_

NÚMERO DE IDENTIFICACIÓN DEL MOTOR (E.I.N.) \_\_\_\_\_

Titular: \_\_\_\_\_

NOMBRE

CALLE

N.º

PISO

POBLACIÓN

PROVINCIA

CÓDIGO POSTAL

Fecha de compra \_\_\_\_\_  
AÑO MES DÍA

Garantía válida hasta \_\_\_\_\_  
AÑO MES DÍA

Debe ser cumplimentado por el distribuidor en el momento de la venta.

SELLO DEL DISTRIBUIDOR

V00A21L

Verifique con su distribuidor si se ha registrado el vehículo con BRP.

Cuando lea esta Guía para el usuario, recuerde lo siguiente:

 **ADVERTENCIA**

Indica una posible situación de riesgo que, si no se evita, puede dar lugar a lesiones graves o incluso a la muerte.



## ADVERTENCIA

**EL MANEJO DE ESTE VEHÍCULO PUEDE ENTRAÑAR RIESGOS.** Si no se observan las precauciones debidas, puede producirse una colisión o un vuelco, incluso en maniobras rutinarias, tales como girar y conducir por cuestas o sobre obstáculos.

La no observación de estas instrucciones puede dar lugar a riesgos de **LESIONES GRAVES O INCLUSO DE MUERTE:**

- **ANTES DE UTILIZAR ESTE VEHÍCULO, LEA ESTE GUÍA DEL USUARIO Y TODAS LAS ETIQUETAS DE SEGURIDAD PRESENTES EN EL PRODUCTO.**
- **NO UTILICE NUNCA ESTE ATV SIN UN ENTRENAMIENTO ADECUADO.** Los usuarios principiantes deben seguir un curso homologado.
- **NO LLEVE NUNCA PASAJEROS.** El riesgo de pérdida de control del vehículo será mayor si lleva un pasajero.
- **NO UTILICE NUNCA ESTE ATV EN UNA SUPERFICIE PAVIMENTADA,** a menos que se trate de distancias cortas, a una velocidad reducida y con la finalidad de llevar el vehículo de un lugar para la conducción todo terreno a otro.
- **RESPETE SIEMPRE LAS NORMAS DE CIRCULACIÓN** cuando conduzca este vehículo por la carretera, incluso si es de tierra o de grava.
- **UTILICE SIEMPRE UN CASCO HOMOLOGADO,** protección para los ojos y ropa de protección.
- **NO CONDUZCA NUNCA ESTE VEHÍCULO BAJO LA INFLUENCIA DEL ALCOHOL O LAS DROGAS.** Aumentan el tiempo de reacción y afectan a la capacidad de tomar decisiones con buen criterio.
- **NO UTILICE NUNCA ESTE ATV A UNA VELOCIDAD EXCESIVA.** El riesgo de pérdida de control del vehículo es mayor si se conduce a una velocidad excesiva para el terreno, las condiciones de visibilidad o su propia experiencia. La velocidad máxima autorizada para este vehículo es de 65 km/h.
- **NO INTENTE NUNCA HACER PIRUETAS, COMO TROMPOS O SALTOS.**

### GUÍA DEL USUARIO

DS 250 CE

2010

219 701 511