

SEA-DOO®



Bateaux Sport
GUIDE DU CONDUCTEUR
Incluant CONSEILS de SÉCURITÉ, FONCTIONNEMENT
et ENTRETIEN du VÉHICULE

2008

205 UTOPIA^{MC}
205 UTOPIA^{MC} SE



AVERTISSEMENT

Lisez attentivement ce guide. Il comprend d'importantes consignes de sécurité.
Âge minimal recommandé du conducteur: 16 ans.
Toujours laisser ce *Guide du conducteur* dans le véhicule.

2 1 9 7 0 1 0 2 3

AVERTISSEMENT DE SÉCURITÉ

Toute omission de se conformer aux mesures préventives et aux instructions de sécurité contenues dans ce Guide du conducteur, dans la *VIDÉO DE SÉCURITÉ* et sur les avertissements apposés sur le véhicule pourrait causer des blessures ou même le décès. Le conducteur est responsable de faire part des mesures préventives au(x) passager(s).

Ce Guide du conducteur et la *VIDÉO DE SÉCURITÉ* devraient demeurer dans le bateau lors d'une revente.



Les marques de commerce suivantes sont la propriété de Bombardier Produits Récréatifs inc. et/ou de ses sociétés affiliées:

Sea-Doo®

ROTAX^{MC}

Utopia^{MC}

MONTEZ À BORD DE VOTRE NOUVEAU BATEAU SPORT SEA-DOO

Félicitations! Vous voilà maintenant propriétaire d'un bateau sport. Que vous soyez un marin d'expérience ou un nouveau venu dans le domaine, on vous suggère de prendre le temps de visionner la *VIDÉO DE SÉCURITÉ* offerte avec le bateau, de lire ce Guide du conducteur et les étiquettes «Avertissement» et «Attention» apposées sur le véhicule, ainsi que de vous familiariser avec leur contenu. Le guide renferme des informations pertinentes qui vous permettront d'acquérir les connaissances nécessaires pour profiter au maximum de votre bateau.

On recommande fortement à l'utilisateur de toute embarcation de s'inscrire à un cours de sécurité nautique. Vérifiez si la Garde côtière locale ou l'Escadrille canadienne de plaisance de votre région offrent un tel cours. Quant aux marins plus sérieux, ils pourront se procurer l'ouvrage *CHAPMAN PILOTING* écrit par Elbert S. Maloney et vendu dans la plupart des librairies.

En initiant votre famille ou vos amis à ce sport, assurez-vous qu'ils comprennent parfaitement les commandes et le fonctionnement du bateau sport, ainsi que l'importance d'être responsable et de faire preuve de politesse.

Tout utilisateur est responsable d'assurer la sécurité de ses passagers et des autres plaisanciers. Veuillez, par conséquent, observer toutes les instructions de sécurité et conduire votre bateau avec prudence.

Nous vous encourageons à faire effectuer annuellement une vérification de sécurité de votre bateau. Communiquez avec votre concessionnaire autorisé de bateaux sport Sea-Doo pour plus de renseignements.

Enfin, nous vous conseillons fortement de rendre régulièrement visite à votre concessionnaire autorisé de bateaux sport Sea-Doo pour faire faire un entretien de routine ou de sécurité, ou bien pour vous procurer tout accessoire de navigation dont vous pourriez avoir besoin.

Amusez-vous bien et... bon voyage!

Gardez ce guide à bord du bateau. Ce guide devrait demeurer dans le bateau lors d'une revente.

Si vous désirez consulter et/ou imprimer une copie supplémentaire de votre Guide du conducteur, il suffit d'aller sur le site www.guidesconducteur.brp.com. Notez également que le guide est offert en plusieurs langues.

TABLE DES MATIÈRES

AVANT-PROPOS.....	7
-------------------	---

INFORMATIONS DE SÉCURITÉ

GÉNÉRALITÉS	10
REMORQUAGE	11
LISTE DE POINTS À VÉRIFIER	12
ÉQUIPEMENT DE SÉCURITÉ	15
LE MONOXYDE DE CARBONE ET LA NAVIGATION	21
CORDON DE SÉCURITÉ	25
PRATIQUES DE NAVIGATION SÉCURITAIRE	26
SÉCURITÉ DES PASSAGERS	27
RÈGLES DE NAVIGATION.....	28
FAIRE LE PLEIN D'ESSENCE.....	31
INSPECTIONS VOLONTAIRES	32
COURS DE SÉCURITÉ NAUTIQUE	33
SPORTS NAUTIQUES	34

RENSEIGNEMENTS SUR LE VÉHICULE

EMPLACEMENT DU NUMÉRO D'ENREGISTREMENT	38
EMPLACEMENT DES ÉTIQUETTES IMPORTANTES	39
NUMÉROS D'IDENTIFICATION	44
COMMANDES, COMPOSANTS ET INSTRUMENTS.....	45
Vue d'ensemble.....	45
1) Borne du DESS (interrupteur coupe-circuit du moteur).....	48
2) Volant.....	49
3) Mécanisme de levier sélecteur et d'accélérateur	49
4) Interrupteurs de démarrage/d'arrêt	49
5) Interrupteur du ventilateur de cale	50
6) Interrupteur de la pompe de cale	50
7) Interrupteur des feux de navigation.....	51
8) Interrupteur des feux du pont	52
9) Bouton du klaxon	52
10) Indicateur de niveau d'essence	52
11) Tachymètres	52
12) Indicateur de vitesse	52
13) Groupe de voyants	53
14) Bouchons de vidange de la cale	53
15) Poignées de maintien	54
16) Poignées de maintien arrière.....	54

17) Échelle	54
18) Plate-forme d'embarquement.....	54
19) Sièges du conducteur et du passager.....	54
20) Sièges de proue	55
21) Sièges arrière	56
22) Plate-forme de bronzage.....	57
23) Porte-gobelets	57
24) Boîte à gants	57
25) Radio AM/FM et lecteur de CD	57
26) Prise accessoire de 12 volts.....	58
27) Compartiment de rangement du pont.....	58
28) Compartiment de rangement arrière (couvercle du compartiment moteur)	59
29) Admissions d'eau des turbines	60
30) Feux de proue	60
31) Douille de feu de poupe	61
32) Taquets d'amarre	62
33) Pont.....	62
34) Bouchon du réservoir d'essence	62
35) Orifice de vidange du pont	62
36) Raccords de rinçage.....	63
37) Conduits de ventilation	63
38) Oeillets de proue et de poupe	63
39) Tuyères de turbine.....	63
40) Déflecteurs de marche arrière	63
41) Clapet de cale.....	64
42) Aération du réservoir d'essence	64
43) Dispositifs de fixation pour sports nautiques.....	64
44) Interrupteur coupe-circuit principal de la batterie	66
45) Fusibles.....	67
46) Toit bimini	67
47) Compartiment de rangement latéral et pochette de rangement.....	69
48) Table de cockpit	70
49) Pare-brise.....	71
50) Échosondeur.....	71
51) Feux de pont.....	71
52) Télécommande pour radio AM/FM et lecteur de CD.....	71
LIQUIDES	73
Carburant recommandé	73
Huile à moteur recommandée.....	73
Niveau d'huile à moteur	73
Liquide de refroidissement	75
PÉRIODE DE RODAGE	77
VÉRIFICATIONS DE PRÉUTILISATION	78
Coque	80
Admissions d'eau des turbines.....	80
Cale.....	80

Batterie	80
Réservoir d'essence et niveau d'huile du moteur	80
Compartiment moteur.....	80
Extincteur.....	80
Direction	80
Mécanisme de levier sélecteur et d'accélérateur	81
Borne du DESS et interrupteurs de démarrage/d'arrêt des moteurs.....	81
Couvercles des compartiments de rangement.....	81
INSTRUCTIONS D'UTILISATION.....	82
Chargement/déchargement	82
Principes de fonctionnement.....	82
Embarquement à partir d'un quai	84
Embarquement dans l'eau.....	85
Démarrage.....	86
Navigation en eau agitée ou lorsque la visibilité est réduite.....	86
Comment aborder une vague	86
Arrêt ou accostage au quai	87
Accostage sur une plage.....	87
Arrêt des moteurs	87
Entretien d'après-utilisation.....	88
Entretien supplémentaire à la suite d'une utilisation en eau souillée ou salée.....	88
OPÉRATIONS SPÉCIALES	90
Nettoyage des grilles d'admission d'eau et des hélices.....	90
Chavirement du bateau	91
Bateau submergé/moteur noyé d'eau	91
Moteurs noyés d'essence	91
Remorquage du bateau sur l'eau.....	93
DIAGNOSTIC DES PANNES	94
FICHES TECHNIQUES	99

RENSEIGNEMENTS SUR L'ENTRETIEN

VÉRIFICATION APRÈS 10 HEURES.....	104
TABLEAU D'ENTRETIEN PÉRIODIQUE	105
PROCÉDURES D'ENTRETIEN.....	109
Généralités	109
Information sur les émissions d'échappement.....	109
Lubrification	110
Câbles du mécanisme de levier sélecteur et d'accélérateur.....	111
Vidange de l'huile à moteur et remplacement du filtre à huile.....	112
Remplacement du liquide de refroidissement.....	112
Système d'injection d'essence.....	112
Alignement de la direction	112
Mécanisme de levier sélecteur et d'accélérateur	112
Orifice de vidange du pont.....	112
Fusibles	112

Ventilateur de cale	114
Remplacement des ampoules des feux de navigation	115
Anodes sacrificielles	116
Inspection générale et nettoyage	117
REMISAGE ET PRÉPARATION PRÉSAISONNIÈRE.....	118

RENSEIGNEMENTS SUR LA GARANTIE

GARANTIE LIMITÉE BRP DES BATEAUX SPORT SEA-DOO® MODÈLES 2008 VENDUS AUX ÉTATS-UNIS ET AU CANADA	128
GARANTIE LIMITÉE BRP INTERNATIONALE DES BATEAUX SPORT SEA-DOO® MODÈLES 2008.....	133
GARANTIE LIMITÉE BPR POUR LES ÉTATS MEMBRES DE LA COMMUNAUTÉ EUROPÉENNE DES BATEAUX SPORT SEA-DOO® MODÈLES 2008	137
DÉCLARATION DE CONFORMITÉ AUX NORMES CE	141
RENSEIGNEMENTS CONFIDENTIELS	143
CHANGEMENT D'ADRESSE/DE PROPRIÉTAIRE.....	145

AVANT-PROPOS

Ce Guide du conducteur a été préparé dans le but de présenter au propriétaire, au conducteur et au passager les diverses commandes du bateau, ainsi que les instructions d'entretien et de conduite sécuritaire. Ce guide, indispensable pour assurer une utilisation adéquate du produit, doit être conservé en tout temps dans un sac étanche à bord du bateau. Prenez soin de bien lire et comprendre le contenu de ce document.

Pour toute question concernant la garantie et son application, consulter un concessionnaire autorisé de bateaux sport Sea-Doo.

Indications de danger

À la lecture de ce Guide du conducteur, prenez note des avertissements qui soulignent les précautions à prendre pour éviter les conditions et les pratiques non sécuritaires.

Dans ce guide, les symboles et les mots suivants soulignent certains renseignements particuliers.



Ce symbole d'alerte est reconnu partout dans le monde. Dans ce guide, il souligne l'importance des renseignements qui suivent. Soyez certain de comprendre les conséquences d'une situation dangereuse et les façons de l'éviter. Ne pas suivre les avertissements expose à des dommages matériels, des blessures ou même au décès.

On voit souvent une indication de danger comme un avertissement au sens général. Dans ce guide, il y a divers types d'avertissements selon les conséquences possibles d'un danger (blessure mineure, blessure grave, décès).

AVERTISSEMENT

Avertit d'une situation potentiellement dangereuse qui, si on ne l'évite pas, PEUT se traduire par des blessures graves ou même par un décès, ou par d'importants dommages matériels.

ATTENTION: Avertit d'une situation potentiellement dangereuse qui, si on ne l'évite pas, peut se traduire par des blessures mineures ou des dommages matériels. Peut aussi mettre en garde contre des pratiques dangereuses.

REMARQUE: Apporte une information nécessaire pour effectuer correctement une opération ayant trait à la conduite ou à l'entretien du véhicule.

Malgré que la seule lecture de ce document ne peut éliminer tous les risques, une bonne compréhension de l'information qui y est contenue favorisera l'utilisation adéquate du bateau.

Les avertissements de ce guide ne peuvent pas couvrir toutes les situations imaginables. Faites preuve de jugement! Si vous décidez d'utiliser une procédure, une méthode, un outil ou une pièce qui n'est pas spécifiquement recommandé, assurez-vous que cela ne présente pas de danger pour vous ou pour les autres et que le bateau ne sera pas endommagé.

Recommandations

Dans une recommandation, on insiste sur des situations qui peuvent nuire au fonctionnement et à l'entretien de l'équipement.

Une recommandation portant la mention **IMPORTANT** présente une procédure destinée à prévenir les dommages à l'équipement et aux composants connexes.

Les informations et descriptions des composants et des systèmes contenues dans ce guide sont exactes à la date de publication. Cependant, Bombardier Produits Récréatifs (BRP) s'est fixé comme objectif l'amélioration constante de ses produits, cela sans s'engager à en faire bénéficier les produits déjà fabriqués.

Dédiée à l'amélioration continue de la qualité et à l'innovation, BRP se réserve le droit de supprimer en tout temps les caractéristiques, designs, modèles ou pièces d'équipement sans encourir d'obligation.

Les illustrations de ce document indiquent la structure typique des différents assemblages. Il est donc possible qu'elles ne représentent pas la forme exacte des pièces ni leurs détails de fabrication. Ces illustrations montrent des pièces qui remplissent une fonction identique ou similaire.

Il est entendu que ce document est une traduction. Dans le cas d'un différend, la version anglaise prévaut.

Les caractéristiques sont données en unités métriques SI suivies de l'équivalent SAE É.-U. entre parenthèses. Quand une grande précision n'est pas essentielle, certaines conversions ont été arrondies pour simplifier.

Pour plus de renseignements sur l'entretien et la réparation, on peut se procurer un *MANUEL DE RÉPARATION*.

INFORMATIONS DE SÉCURITÉ

GÉNÉRALITÉS

VOUS êtes responsable de votre propre sécurité et de celle de vos passagers et des autres plaisanciers. Avant de mettre l'embarcation à l'eau, il faut bien lire et comprendre ce Guide du conducteur, les avertissements et étiquettes apposés sur le bateau et tout autre renseignement fourni avec l'embarcation ou par votre concessionnaire. Regardez aussi la *VIDÉO DE SÉCURITÉ*. Respectez tous les avertissements, précautions et consignes d'utilisation.

BRP recommande fortement que vous suiviez un cours de sécurité nautique. Respectez les règles de sécurité, faites preuve de respect, de courtoisie et de bon sens quand vous conduisez votre embarcation. Sinon, vous, vos passagers, les personnes à qui vous prêtez votre bateau ou les autres plaisanciers pourraient subir de graves blessures ou même le décès.

REMORQUAGE

Consulter les instructions du fabricant concernant les remorques ou les outils afin d'en connaître la capacité, les principes d'utilisation, l'entretien, les accessoires et la garantie.

S'informer des règlements en vigueur dans sa région avant d'effectuer un remorquage, particulièrement en ce qui a trait aux sujets suivants:

- système de freinage
- poids du véhicule remorqué
- rétroviseurs.

REMARQUE: Un système de freinage optionnel pour la remorque est disponible. Communiquer avec Karavan Trailers (www.karavantrailers.com).

Prendre les précautions suivantes lors du remorquage du bateau.

Attacher le bateau aux deux oeillets de proue et de poupe (avant et arrière) pour qu'il soit retenu solidement sur la remorque.

- Enlever le feu de poupe (s'il est installé).
- S'assurer que le couvercle de chaque compartiment de rangement est verrouillé.
- S'assurer que la portière de pare-brise est bien verrouillée en position fermée.
- Fermer le toit bimini.
- Recouvrir le bateau d'une bâche Sea-Doo, particulièrement avant de conduire sur des routes poussiéreuses, pour prévenir l'entrée de poussière par les ouvertures d'admission d'air.

Observer les règles de sécurité pendant le remorquage.

ATTENTION: S'assurer que le couvercle du compartiment de rangement arrière est fermé et verrouillé **avant** de remorquer le bateau.

LISTE DE POINTS À VÉRIFIER

Avant de partir en randonnée, que ce soit pour une heure ou quelques jours, consultez la *LISTE DE VÉRIFICATION* ci-après.

Fonctionnement: rappel

- Le rendement de ce bateau peut dépasser significativement celui d'autres embarcations que vous avez pu conduire avant. Apprenez à bien connaître les commandes et le fonctionnement du bateau avant de partir en randonnée ou de prendre des passagers. Si vous n'en avez pas eu l'occasion, exercez-vous à naviguer seul dans un endroit où il y a peu de circulation. Observez comment l'embarcation réagit aux diverses commandes. Il faut maîtriser toutes les commandes avant d'accélérer au-delà de la vitesse de ralenti. Ne tenez pas pour acquis que tous les bateaux se conduisent de la même façon; chaque modèle diffère des autres, souvent de beaucoup.
- N'oubliez jamais que plus l'accélérateur est relâché vers la position de ralenti, plus il est difficile de diriger l'embarcation. Le volant et l'accélérateur sont nécessaires pour diriger l'embarcation.
- Comme tous les bateaux, votre embarcation n'a pas de freins. La distance d'arrêt varie selon la vitesse initiale, la charge, les vents et les conditions de navigation. Exercez-vous à arrêter et à accoster dans un endroit sûr où il n'y a pas de circulation pour avoir une idée de la distance nécessaire pour arrêter dans diverses conditions. Ne relâchez pas l'accélérateur lorsque vous tentez d'éviter un objet; vous avez besoin de l'accélérateur pour diriger le bateau. N'utilisez pas la marche arrière de l'embarcation pour arrêter.
- Ne démarrez pas et n'utilisez pas le bateau si quelqu'un est assis sur la plate-forme de bronzage ou la plate-forme d'embarquement (tout passager doit être bien assis sur un siège) ou si quelqu'un se trouve dans l'eau, près de l'embarcation.
- Le jet d'eau de la turbine peut causer des blessures. Toujours accélérer progressivement et décélérer avec maîtrise.
- Pour une agréable randonnée en toute sécurité, respectez les consignes des étiquettes d'avertissement.
- Le bateau se comporte différemment et requiert de plus grandes aptitudes lorsqu'on circule avec un ou des passagers, qu'on remorque d'autres embarcations ou qu'on tire un skieur ou un planchiste.
- Certains bateaux peuvent être équipés d'oeillets de remorquage ou d'un poteau de fixation de câble de ski ou de planche nautique. N'utilisez pas ces ancrages ni toute autre partie du bateau pour tirer une paravoile ou une autre embarcation, car on pourrait se blesser ou l'embarcation pourrait être gravement endommagée.
- Circulez prudemment et à très basse vitesse en eau peu profonde. D'autres plaisanciers, vos passagers ou vous-même pourriez subir des blessures si le bateau touchait le fond et s'arrêtait brusquement. La turbine pourrait également aspirer puis éjecter des débris, ce qui pourrait blesser des gens, endommager la turbine ou d'autres objets.

- Les gaz d'échappement contiennent du monoxyde de carbone (CO). On peut subir des blessures ou même mourir si on en respire en quantité suffisante. Ne faites pas fonctionner le bateau dans un endroit clos et ne laissez pas s'accumuler le CO dans le bateau, à proximité du bateau ou dans un endroit clos. Lorsque le bateau est amarré ou lors d'une descente en eaux vives, par exemple, attention aux risques que présente le monoxyde de carbone que laissent échapper les autres embarcations.
- Informez tous les occupants sur les risques et les symptômes lors d'une accumulation ou d'un empoisonnement au monoxyde carbone (CO). Montrez-leur tout particulièrement l'endroit où se trouvent les orifices d'échappement du moteur et de la génératrice (si le véhicule en est muni). Vérifiez régulièrement le système d'échappement, la génératrice et les orifices de sortie afin de détecter tout composant brisé ou toute obstruction.
- Il faut de l'air pour faire fonctionner un moteur à combustion; votre bateau ne peut donc pas être complètement étanche. Les manoeuvres (comme les virages en «8») qui submergent la carrosserie peuvent causer l'infiltration d'eau dans le moteur, ce qui pourrait sérieusement l'endommager. Voir les sections *OPÉRATIONS SPÉCIALES* et *RENSEIGNEMENTS SUR LA GARANTIE* de ce guide.
- Ne faites pas de vagues là où on l'interdit. Respectez les droits des autres usagers du plan d'eau et l'environnement. En tant que «capitaine» et propriétaire d'une embarcation, vous êtes responsable des dommages que le sillage de votre bateau peut causer aux autres embarcations. Ne laissez personne jeter des déchets par-dessus bord.
- Entre le coucher et le lever du soleil, allumez les feux de navigation et conduisez plus lentement. Ne pas conduire l'embarcation si la visibilité est réduite.
- N'ajoutez pas d'accessoires ou d'équipement qui pourraient réduire votre visibilité ou vous gêner quand vous conduisez.
- Le capitaine doit prendre lui-même les commandes lors d'une tempête.

Avant de lever l'ancre...

- Faites toujours les vérifications mentionnées dans ce Guide du conducteur.
- Ne dépassez pas la capacité de charge ou le nombre de passagers prévu pour cette embarcation. Voir la plaque de capacité et les données techniques. La surcharge nuit à la manoeuvrabilité, la stabilité et la performance de l'embarcation. Si la mer est démontée, cela compromet aussi la manoeuvrabilité. Qu'un certain nombre de passagers ou qu'une certaine charge soit permise ne dispense pas d'utiliser son jugement et de faire preuve de bon sens.
- Inspectez régulièrement le bateau, la coque, le moteur, l'équipement de sécurité et tout autre accessoire. Assurez-vous qu'ils demeurent en bon état.
- Avant de partir en randonnée, soyez certain d'avoir l'équipement sécuritaire de base, des vêtements de flottaison et tout autre accessoire nécessaire.
- Vérifiez si l'équipement de sécurité, y compris l'extincteur, est accessible et en bon état de fonctionnement. Montrez aux passagers où se trouve l'équipement et assurez-vous qu'ils savent comment s'en servir.

- Soyez attentif aux conditions météorologiques et aux changements de conditions. Écoutez la météo locale avant de partir.
- Conservez à bord des cartes précises et récentes de l'endroit où vous naviguez. Avant de partir, vérifiez les conditions météorologiques pour la région où vous prévoyez naviguer.
- Avant de partir, enregistrez un plan de navigation auprès d'une personne responsable sur la terre ferme.
- Transportez assez d'essence pour votre randonnée. Vérifiez le niveau d'essence avant de partir et pendant la randonnée. Respectez le principe qui consiste à utiliser 1/3 de l'essence pour vous rendre à destination, 1/3 pour revenir et 1/3 comme réserve. Tenir compte dans ce calcul des imprévus dus aux mauvaises conditions météorologiques et d'autres retards possibles.
- Assurez-vous que toute personne à bord sait nager et remonter sur le bateau à partir de l'eau. Si une personne ne sait pas nager, assurez-vous qu'elle porte un VFI (vêtement de flottaison individuel) en tout temps et prenez des précautions supplémentaires lors de l'embarquement.

Conducteur et passagers...

- Ne conduisez jamais une embarcation sous l'influence de la drogue ou de l'alcool; il s'agit d'une infraction à une loi fédérale. Ne permettez qu'à des gens compétents de conduire votre bateau. N'oubliez pas que le soleil, le vent, l'alcool, les drogues, la fatigue ou la maladie peuvent altérer votre jugement et votre temps de réaction.
- Au moins un passager doit savoir conduire le bateau en cas d'incapacité du conducteur.
- Il n'est PAS recommandé que cette embarcation soit utilisée par une personne de moins de 16 ans ou par une personne ayant une incapacité qui diminue la vision, le temps de réaction, le jugement ou la capacité à utiliser les commandes.
- Utilisez toujours le cordon de sécurité lorsque vous conduisez le bateau. Assurez-vous que tous les passagers savent s'en servir.

ÉQUIPEMENT DE SÉCURITÉ

Le conducteur et les passagers doivent avoir facilement accès à des lunettes de sécurité si les conditions de navigation exigent qu'on en porte.

Le vent, l'eau et la vitesse peuvent faire pleurer les yeux, ce qui embrouille la vision.

Comme propriétaire du bateau, vous devez vous assurer que tout l'équipement de sécurité requis est à bord. Il peut être pertinent de se procurer de l'équipement de sécurité supplémentaire au besoin. Vérifier les règlements provinciaux et fédéraux et contactez la ligne de renseignements nautiques 1 800 267-6687 pour des renseignements sur l'équipement de sécurité obligatoire. (Aux États-Unis, contactez la Garde côtière américaine au 1 800 368-5647.)

Équipement de sécurité obligatoire

L'équipement de sécurité exigé par les règlements fédéraux est de rigueur. Il est important que les VFI soient à la taille de ceux qui les portent. Si des règlements locaux exigent des équipements supplémentaires, ceux-ci doivent être approuvés par Transports Canada. Équipement minimum requis:

- vêtements de flottaison individuels (VFI)
- extincteur (classe B-1)
- équipement de détresse (visuel)
- feux de navigation
- dispositifs de signalisation sonore (klaxon, avertisseur sonore à air ou sifflet).

Un téléphone cellulaire rangé dans un contenant hermétique s'est avéré utile dans des situations de détresse ou simplement pour communiquer avec quelqu'un sur la terre ferme.

Vêtements de flottaison individuels (VFI)

Les règlements fédéraux exigent la présence d'au moins un VFI approuvé par Transports Canada dans l'embarcation récréative. Les enfants de moins de 13 ans doivent porter un VFI en tout temps quand le bateau se déplace, sauf quand l'enfant est plus bas que le pont ou qu'il est dans une cabine fermée. Vous ne pouvez vous servir de l'embarcation tant que tous les VFI ne sont pas en état de fonctionner et faciles d'accès; ils doivent comporter l'autocollant d'approbation de Transports Canada, et être de la taille appropriée pour les passagers (poids et tour de taille indiqués sur le VFI).

Un VFI offre un niveau de flottabilité qui, une fois dans l'eau, permet de garder la tête hors de l'eau et d'être dans une position acceptable. Quand on choisit un VFI, il faut tenir compte du poids et de l'âge de la personne. Le niveau de flottabilité du VFI doit permettre de supporter son poids dans l'eau et il doit être à sa taille. Le poids et le tour de poitrine sont des mesures utiles pour trouver la bonne taille de VFI. C'est votre responsabilité de vous assurer que vous avez à bord le nombre et le type appropriés de VFI, en conformité avec les règlements locaux, et que vos passagers savent où les trouver et comment s'en servir.

Types de VFI

Cinq types de VFI ont été approuvés par la Garde côtière américaine.

Le **type I** offre la meilleure flottabilité. Sa conception fait qu'il peut retourner la plupart des personnes inconscientes sur le dos, un peu à la verticale, quand elles sont à l'eau, ce qui peut augmenter substantiellement les chances de survie. Ce type de VFI est efficace pour toutes les eaux, et spécialement au large quand les secours peuvent mettre du temps à arriver. Il est aussi très efficace en eau agitée.

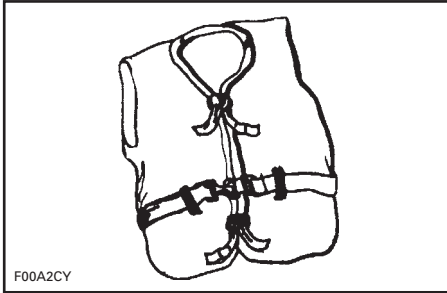

F00A2CY

TYPE I — QU'IL FAUT PORTER

Le **type II** retourne celui qui le porte comme le type I mais de façon un peu moins efficace. Dans les mêmes conditions qu'un type I, il ne retourne pas autant de personnes différentes. Il est préférable d'utiliser ce VFI quand il y a des chances que le sauvetage se fasse rapidement, comme dans les endroits où il y a habituellement d'autres plaisanciers.

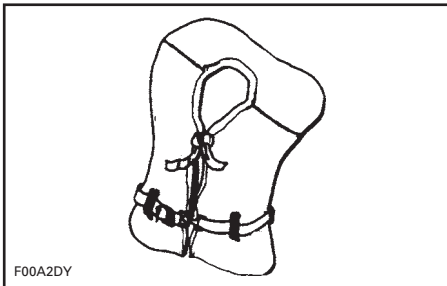

F00A2DY

TYPE II — QU'IL FAUT PORTER

Le **type III** permet à celui qui le porte de se retourner sur le dos, un peu à la verticale, mais il ne le retourne pas de lui-même. Il maintient à la verticale, ou légèrement sur le dos, et n'a pas tendance à retourner la personne sur le ventre. Il a le même niveau de flottabilité que le type II et convient aux endroits où il y a habituellement d'autres plaisanciers.

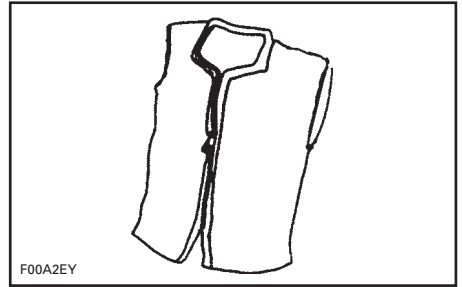

F00A2EY

TYPE III — QU'IL FAUT PORTER

En plus des deux types de VFI mentionnés, il faut avoir un dispositif de flottaison de **type IV**. Le plus courant est le coussin ou la bouée. Elle est conçue pour être lancée à la personne qui est à l'eau, pour qu'elle la tienne jusqu'à ce qu'elle soit récupérée. Ce type de VFI doit toujours être en état et facile d'accès. Il peut cependant être difficile de s'y agripper si les secours mettent du temps à arriver ou en cas d'hypothermie.

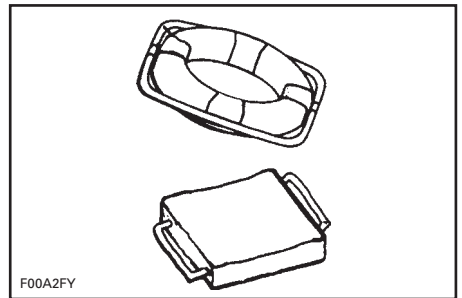

F00A2FY

TYPE IV — QU'ON LANCE

Le VFI de **type V** doit être porté comme un vêtement. Quand on le gonfle, il offre la même flottabilité que les types I, II et III. Cependant, quand il est dégonflé, il peut ne pas supporter certaines personnes.

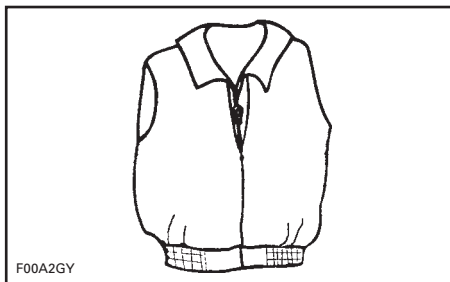

TYPE V — QU'IL FAUT PORTER

À retenir

L'utilité d'un VFI est de contribuer à vous sauver la vie. Pour qu'il puisse vous supporter dans l'eau, il faut qu'il soit de la bonne taille, du bon niveau de flottabilité et en bon état.

- Essayez le VFI et faites les réglages nécessaires pour qu'il soit confortable hors de l'eau et dans l'eau. Si vous êtes le seul à le porter, marquez-le pour le différencier des autres.
- Essayez le VFI dans l'eau pour être sûr qu'il fonctionne. Vous vous familiariserez avec son fonctionnement et cela vous mettra en confiance.
- Montrez aux enfants comment utiliser un VFI et faites-leur essayer dans l'eau. Cela leur montrera à quoi sert un VFI et comment il fonctionne; ils s'y sentiront plus à l'aise s'ils tombent à l'eau.
- Quand le VFI est mouillé, le laisser sécher avant de le ranger. Ne pas le faire sécher devant un radiateur ou une chaufferette. Ranger dans un endroit bien aéré.
- Conserver les VFI loin d'objets coupants pouvant déchirer le tissu ou les coussins de flottaison.

- Pour leur sécurité et pour celle des autres, ceux qui ne savent pas ou peu nager et les petits enfants devraient porter en tout temps un VFI, que le bateau soit immobile ou qu'il avance.
- S'assurer régulièrement que le VFI n'est pas déchiré, que les coussins ne sont pas percés et que les coutures ne sont pas défaites.
- Pour les VFI qui contiennent du kapok: si les enveloppes de vinyle qui contiennent le kapok sont percées, les fibres se satureront d'eau, ce qui leur fait perdre leur flottabilité. Quand le kapok est durci ou trempé, il faut le remplacer, sinon le VFI pourrait ne pas fonctionner quand on en aura besoin.

Hypothermie

L'hypothermie, la perte de chaleur corporelle, est une des causes majeures de décès dans les accidents de bateau. La personne victime d'hypothermie perd conscience et se noie.

Grâce à l'isolation qu'il procure, le VFI peut allonger le temps de survie.

Évidemment, plus l'eau est chaude, moins on a besoin d'isolation. Quand on navigue en eau froide (sous 4.4°C (40°F)), on devrait préférer les VFI qui recouvrent le corps comme un manteau plutôt que ceux qui couvrent moins.

Ce qu'il faut savoir sur l'hypothermie:

1. Quand vous flottez dans l'eau, ne tentez pas de nager sauf pour rejoindre une embarcation à proximité, un autre survivant ou un objet flottant sur lequel vous pourriez vous étendre ou grimper. La perte de chaleur augmente quand on nage. En eau froide, il n'est pas recommandé d'utiliser les méthodes de survie où il faut mettre la tête dans l'eau. Gardez la tête hors de l'eau. Cela réduira la perte de chaleur et prolongera votre temps de survie.

2. Conservez une attitude positive quant à vos chances de survie et de sauvetage. Cela prolongera votre temps de survie en attendant les secours. Votre désir de vivre peut faire la différence!
3. S'il y a plus d'une personne à l'eau, il est recommandé de se blottir les uns contre les autres en attendant les secours. Cela réduit la perte de chaleur et prolonge donc le temps de survie.
4. Toujours porter votre VFI. Il ne pourra vous aider à combattre l'hypothermie si vous ne le portez pas!

Extincteurs

Comme propriétaire du bateau, vous devez posséder un extincteur approuvé par Transports Canada ou la Garde côtière américaine aux États-Unis.

Les embarcations de moins de 7.9 m (26 pieds) doivent avoir à bord un extincteur portatif de classe B-1, à moins qu'elles soient équipées d'un système d'extinction fixe dans le compartiment moteur.

Mettez les extincteurs portatifs dans des endroits faciles d'accès, loin du compartiment moteur. Toutes les personnes à bord doivent connaître leur emplacement et la façon de les utiliser.

REMARQUE: Ne pas essayer un extincteur en projetant un peu de mousse. L'extincteur pourrait ne plus fonctionner lorsque vous en aurez vraiment besoin!

Équipement de détresse (visuel)

L'équipement de détresse approuvé par la Garde côtière américaine et, au Canada, par Transports Canada est obligatoire sur toutes les embarcations récréatives utilisées dans les eaux côtières et sur les embarcations utilisées en haute mer. Les eaux côtières comprennent les mers territoriales et les eaux directement reliées aux Grands Lacs, ainsi que les eaux territoriales dont la largeur est de plus de 3.2 km (2 mi). L'équipement de détresse peut être pyrotechnique ou non. La réglementation défend en tout temps l'utilisation de signaux de détresse visuels sur l'eau, sauf quand une assistance est nécessaire pour éviter que les personnes à bord soient exposées à des dangers immédiats ou potentiels.

L'équipement doit être approuvé par Transports Canada, être en état de marche et être rangé dans un endroit facile d'accès. Noter que les pièces pyrotechniques ne sont valides que pendant une période de 4 ans, à compter de la date de fabrication indiquée sur chaque pièce.

Quand il y a des enfants à bord, il est particulièrement important de bien choisir et d'arrimer l'équipement de détresse.



AVERTISSEMENT

Feu! En cas de feu, n'ouvrez pas le compartiment moteur. Arrêtez le moteur. Déchargez d'un coup tout le contenu d'un extincteur portatif au CO₂ à la base du feu.

UTILISATION DE JOUR SEULEMENT
Trois signaux fumigènes orange (un à main et deux flottants) ou un drapeau orange avec carré et cercle noirs.
UTILISATION DE NUIT SEULEMENT
Une lampe de poche S-O-S.
UTILISATION DE JOUR ET DE NUIT
Trois fusées éclairantes à main, à étoiles multiples ou à parachute.

Équipement de détresse (sonore)

REMARQUE: Aucun équipement de détresse sonore ne convient à toutes les situations. Conservez-en divers types à bord.

Les embarcations de moins de 7.9 m (26 pi) doivent être équipées d'un sifflet ou d'un klaxon électrique, ou qui s'active avec la bouche ou la main, pouvant émettre un son de 2 secondes audible à au moins 800 m (0.5 mi).

Voici les signaux standards émis avec un sifflet:

- un coup prolongé (signal d'avertissement)
- un coup bref (passez à bâbord)
- deux coups brefs (passez à tribord)
- trois coups brefs (moteur en marche arrière)
- cinq coups ou plus (signal de danger).

Feux de navigation

Les feux de navigation informent les autres embarcations de votre présence et de votre trajet. Si vous naviguez entre le coucher et le lever du soleil, allumez les bons feux de navigation.

Équipement supplémentaire recommandé

Pour une randonnée agréable en toute sécurité, nous vous recommandons de vous procurer certains articles supplémentaires, dont voici une liste non exhaustive.

Équipement de base

- lampe de poche
- lignes d'attrape
- boussole
- rame ou pagaie
- signaux de détresse
- trousse de premiers soins
- défenses de quai
- radio VHF
- EPRIB (radiobalise de localisation)
- gaffe
- vêtements de rechange chauds
- cartes
- écran solaire
- câble de remorque
- ancre et câble de rechange
- dispositif pour évacuer l'eau (pompe ou écope)
- réserve d'urgence d'eau potable et de nourriture.

Outils

- clé à bougies
- marteau
- tournevis
- couteau de poche
- pinces
- ruban électrique
- clé à molette
- huile de lubrification
- ruban de toile.

Consultez votre concessionnaire pour des outils additionnels.

Pièces de rechange

- ampoules
- fusibles
- bouchon de vidange
- bougies
- fils de rechange.

Consultez votre concessionnaire pour des pièces additionnelles.

LE MONOXYDE DE CARBONE ET LA NAVIGATION

Brûler des substances qui contiennent du carbone libère du monoxyde de carbone, un gaz inodore et incolore qui a le même poids que l'air. C'est pourquoi il peut se répandre à votre insu dans un endroit fermé. Tout appareil servant à brûler des matières à base de carbone sont une source potentielle d'émission de CO. Les moteurs à combustion interne sont une source courante de CO.

Le CO réduit la capacité du sang à transporter l'oxygène. Quand les tissus manquent d'oxygène, ils meurent. Une exposition prolongée au CO peut causer des dommages cérébraux ou la mort. En grande concentration, il peut causer la mort en quelques minutes. Les effets du CO en moindre concentration sont cumulatifs et peuvent être tout aussi mortels sur de longues périodes.

Voici certains symptômes de l'empoisonnement au CO: les yeux qui piquent ou qui pleurent, le visage rougi, les tempes qui battent, incapacité à penser de façon cohérente, les oreilles qui bourdonnent, un serrement de la poitrine, maux de tête, nausée, vertige, fatigue, vomissements, perte de conscience, convulsions. Si un de ces symptômes apparaît, soigner immédiatement. Une réaction rapide peut faire la différence entre la vie et la mort.

- Évacuer l'endroit et amener la victime à l'air frais.
- Donner de l'oxygène et, si possible, demander une aide médicale.
- Ouvrir tous les abris de toile pour ventiler.
- Rechercher la source de CO et corriger la situation immédiatement.
- Soyez spécialement conscient des sources de CO qui peuvent être à proximité de l'embarcation.

Accumulation de monoxyde de carbone

Voici des exemples de situations où le CO peut s'accumuler dans ou autour de l'embarcation quand elle est à quai, ancrée ou en route. Pour prévenir les blessures ou la mort, familiarisez-vous avec ces exemples et les précautions conseillées.

AVERTISSEMENT

Gaz d'échappement! Les gaz d'échappement d'une génératrice ou de votre ou d'une autre embarcation à quai ou ancrée peuvent émettre du CO toxique qui peut s'accumuler en quantité excessive dans l'embarcation et autour de cette dernière. Attention aux gaz d'échappement de génératrice et du moteur de votre embarcation ou d'une autre à proximité. Lorsque l'embarcation est amarrée ou ancrée ou lors d'une descente en eaux vives, arrêtez le moteur et la génératrice ou assurez autrement une ventilation adéquate pour éviter que le monoxyde de carbone s'accumule dans l'embarcation ou autour de celle-ci, des nageurs et des passagers.

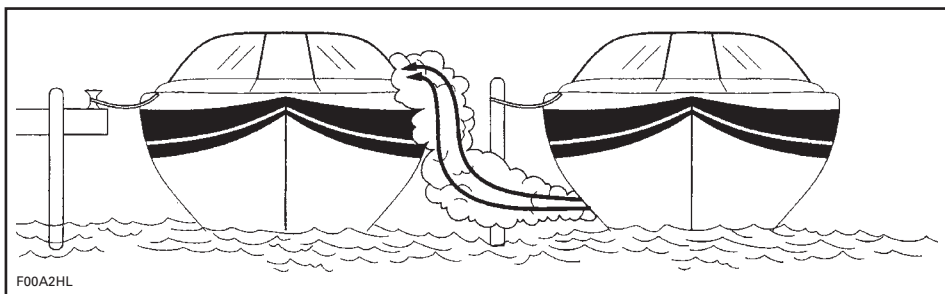

EMBARCATION À PROXIMITÉ

AVERTISSEMENT

Les gaz d'échappement contiennent du monoxyde de carbone (CO) qui peut s'accumuler dans le bateau ou à proximité (sous le toit bimini, dans les abris de toile, dans le cockpit, autour du tableau, etc.). On peut subir des blessures ou même mourir si on en respire. S'assurer que la ventilation est adéquate lorsque le moteur tourne. Ne laisser personne pratiquer le surf (en étant retenu à la plate-forme d'embarquement ou en se laissant tirer dans le sillage) ou se faire remorquer derrière votre embarcation à moins d'utiliser un câble de longueur adéquate.

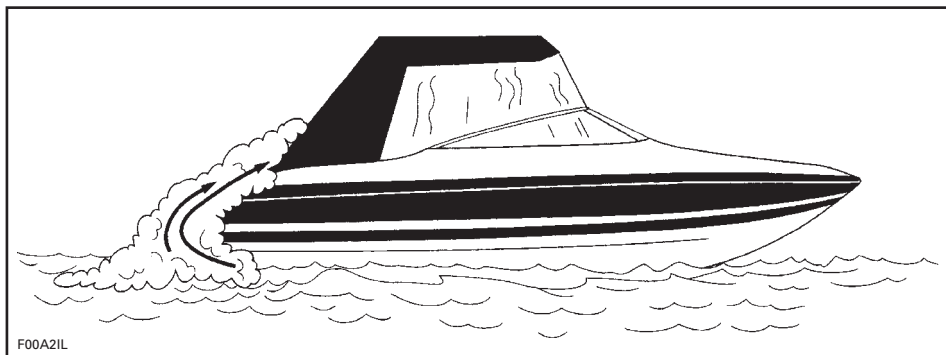

EN ROUTE (REFOULEMENT)

En route, la concentration de CO peut augmenter par effet de refoulement. Le refoulement peut être causé par la direction du vent apparent, la vitesse ou une proue trop haute. Pour éviter cette situation et assurer un bon déplacement d'air sur tout le bateau, ouvrir les abris de toile lorsque possible.

Les remises à bateaux, les barrages, les autres embarcations à proximité, les espaces clos et les conditions du vent contribuent à l'accumulation du CO. Le conducteur doit tenir compte que le fonctionnement de l'embarcation, l'amarrage et l'ancrage à proximité d'autres embarcations l'exposent aux dangers du CO. De plus, le conducteur doit être conscient que les gaz d'échappement de son embarcation affectent les autres. Laisser le moteur tourner lorsque l'embarcation est amarrée peut causer l'accumulation de CO dans votre embarcation et dans celles environnantes.

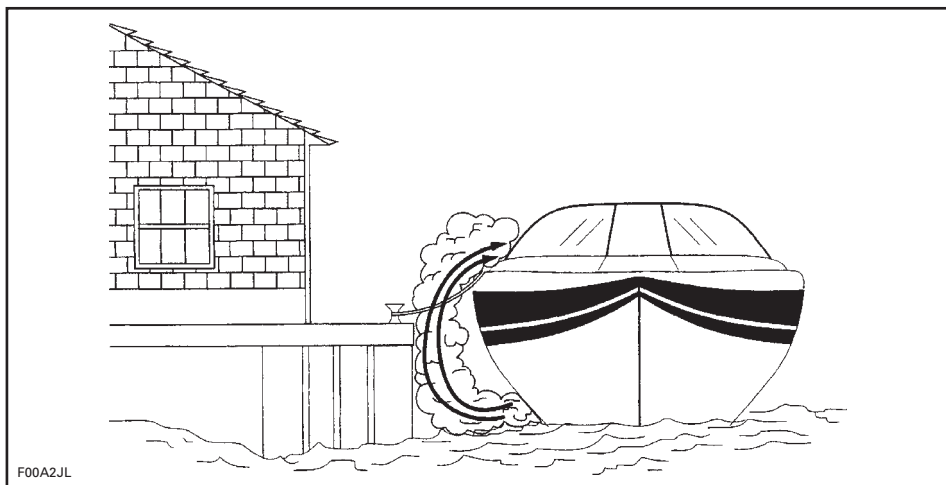

ESPACE CLOS

Assurer une bonne ventilation. Si le pare-brise ou la cabine est muni d'évents, les ouvrir avant de se mettre en route pour augmenter la circulation d'air et réduire les risques d'accumulation de CO.



AVERTISSEMENT

Refoulement! Dans certaines conditions, les courants d'air peuvent transporter du CO dans le bateau. Sans ventilation adéquate, le CO peut s'accumuler en quantité nocive. Assurer une ventilation adéquate, redistribuer le poids ou ramener l'embarcation de sorte que la proue soit moins haute.

Même avec une embarcation de la meilleure conception et de la meilleure réalisation, dans certaines conditions le CO peut s'accumuler dans les endroits clos ou restreints. Observer régulièrement les passagers pour voir s'ils présentent des symptômes d'empoisonnement au CO.

NE PAS utiliser votre bateau sans avoir effectué les vérifications suivantes:

Chaque journée sur l'eau

VÉRIFICATION	✓
Assurez-vous que vos passagers, tout comme vous, savent où sont les sorties d'échappement sur le bateau.	
Dites à tous vos passagers quels sont les symptômes de l'empoisonnement au CO et à quels endroits le CO peut s'accumuler.	
Lorsque le bateau est au quai ou ancré avec un autre bateau, gardez à l'esprit les émanations provenant de l'autre embarcation.	
Assurez-vous que l'eau s'écoule de la sortie d'échappement lorsque le ou les moteurs fonctionnent.	
Prêtez attention à tout changement sonore au niveau de l'échappement; un changement pourrait indiquer une défaillance d'un composant du système d'échappement.	
Vérifiez le fonctionnement du détecteur de CO en appuyant sur le bouton d'essai (s'il y a lieu).	

Détecteur de CO

Il est fortement recommandé d'avoir des détecteurs de CO à bord des embarcations qui ont des abris de toile ou des cabines. Vous pouvez vous les procurer chez votre concessionnaire. Ils doivent être installés et calibrés par des professionnels.

REMARQUE: Un détecteur de CO ne détecte pas les émanations d'essence. Un détecteur d'émanations d'essence ne détecte pas l'accumulation de CO.

CORDON DE SÉCURITÉ

Lorsqu'il est attaché au conducteur, ce dispositif de sécurité coupe le moteur si le conducteur tombe du poste de commande.

L'attache du cordon de sécurité doit être bien fixée au VFI du conducteur ou à ses vêtements au niveau du bras ou de la jambe. La fixer à un endroit où elle ne peut s'emmêler et sur quelque chose qui suit le conducteur quand il quitte le poste de commande. Si le moteur s'éteint parce que la clé DESS attachée au cordon de sécurité a été débranché, il faut rebrancher la clé pour pouvoir redémarrer.



TYPIQUE

1. Clé DESS branchée à la borne DESS
2. Cordon de sécurité fixé au conducteur

AVERTISSEMENT

Toujours installer le cordon de sécurité lorsqu'on utilise l'embarcation. S'assurer que rien n'empêche le bon fonctionnement de la borne du DESS. Ne pas modifier la borne ni contourner ses fonctions de sécurité. Une bonne utilisation du cordon de sécurité permet d'éviter que le bateau se mette en route sans son conducteur, ce qui pourrait causer de graves blessures ou le décès.

PRATIQUES DE NAVIGATION SÉCURITAIRE

VOUS êtes responsable de votre propre sécurité, de celle de vos passagers et de celle des autres plaisanciers.

Drogues et alcool

Ne consommez pas d'alcool ou de drogues quand vous conduisez un bateau. Naviguer requiert autant d'attention que conduire une voiture; il faut être attentif et sobre. Conduire un bateau sous l'effet des drogues est dangereux et, qui plus est, il s'agit d'une infraction à une loi fédérale qui est passible de graves sanctions. La loi est rigoureusement appliquée. La consommation de drogues ou d'alcool, ou des deux, augmente le temps de réaction, altère le jugement et la vue, et compromet la capacité à conduire l'embarcation de façon sécuritaire.



AVERTISSEMENT

La consommation d'alcool et la navigation ne font pas bon ménage! La conduite en état d'ébriété met les passagers et les autres plaisanciers en danger. En vertu des lois fédérales, il est interdit de conduire un bateau sous l'influence de l'alcool ou de drogues.

Utilisation sécuritaire

Pour des raisons de sécurité et pour assurer un bon entretien, faire la *VÉRIFICATION QUOTIDIENNE* tel qu'indiqué dans ce Guide du conducteur avant d'utiliser l'embarcation. L'utilisation sécuritaire implique que ni vous, ni vos passagers, ne faites une mauvaise utilisation de l'embarcation. Il s'agit de faire preuve de jugement en tout temps. Cela inclut, sans restriction:

- Respecter la capacité de charge indiquée sur la plaque de capacité. Répartir la charge sur tout le bateau, de la poupe à la proue, de bâbord à tribord.
- Ne pas dépasser la limite de vitesse. Ne pas naviguer à une vitesse excessive ou inadéquate par rapport aux conditions.
- Ne pas se servir du bateau si les conditions météorologiques ou de la mer excèdent les capacités ou l'expérience du conducteur, ou les limites du bateau ou des passagers.
- S'assurer qu'au moins un passager connaît le fonctionnement du bateau et les aspects sécuritaires en cas d'urgence.
- S'assurer que les passagers et le matériel n'entravent pas la vue ou les mouvements du conducteur.
- Ne pas dépasser la puissance maximale du moteur indiquée sur la plaque de certification du bateau.
- Respecter les instructions des étiquettes d'avertissement et de sécurité qui sont dans le bateau et dans l'environnement immédiat.

SÉCURITÉ DES PASSAGERS

Avant de partir, montrer aux passagers où trouver l'équipement d'urgence et l'équipement de sécurité et comment s'en servir. Tous les occupants devraient porter des souliers antidérapants. Quand le bateau se déplace, les passagers doivent être assis à l'intérieur des lisses de pont. Ne pas laisser les passagers mettre les mains ou les pieds à l'eau. Se servir des poignées et autres dispositifs de sécurité pour éviter de tomber. Ceux qui ne savent pas ou peu nager et les enfants doivent porter un VFI en tout temps. Les règlements fédéraux exigent que les enfants de moins de 13 ans portent un VFI quand le bateau se déplace, à moins qu'ils soient dans une cabine fermée ou plus bas que le pont.

Premiers soins

Comme conducteur, vous devriez connaître les techniques de secourisme de base; cela pourrait être utile si les secours sont loin. Il se peut que vous n'ayez pas à faire face à des problèmes plus graves que des coupures mineures ou des blessures causées par des hameçons; il serait malgré tout utile de savoir comment affronter des problèmes plus graves comme les hémorragies, l'hypothermie et les brûlures. De la documentation et des cours de premiers soins sont donnés par la Croix-Rouge.

Conduite par un mineur

Les mineurs doivent être supervisés par un adulte pour conduire un bateau. Les différentes provinces ont des règlements quant à l'âge et aux exigences de compétence des conducteurs. Renseignez-vous auprès des autorités appropriées. BRP recommande un âge minimal de 16 ans pour conduire un bateau.

RÈGLES DE NAVIGATION

Comme navigateur responsable, vous devez suivre les mêmes règles que sur la route. La conduite d'un bateau est semblable à la conduite d'une voiture. Être un navigateur responsable implique de se conformer à des règles prévues pour prévenir les accidents. Tout comme vous comptez sur le fait que les autres savent ce qu'ils font, les autres comptent sur le fait que vous savez ce que vous faites.

Conduire une embarcation est comparable à conduire sur une route qui n'aurait pas été marquée. Pour éviter les collisions, tous doivent se conformer à des règles préétablies. Ce n'est pas seulement une question de bon sens, c'est la loi!

Vérifiez quels règlements fédéraux et provinciaux s'appliquent au plan d'eau où vous avez l'intention de naviguer. Informez-vous des règles locales. Il est important de connaître et de comprendre les aides à la navigation utilisées (comme les bouées et la signalisation).

Il est important de connaître les eaux dans lesquelles l'embarcation naviguera: les courants, marées, rapides, obstacles inapparents, sillages, vagues, etc. Il n'est pas recommandé de naviguer quand la météo est défavorable.

De manière générale, gardez la droite et conservez une bonne distance avec les autres embarcations, les plaisanciers et les objets.

Croisement

Cédez le passage à l'embarcation qui est devant vous, à votre droite. Ne jamais couper la voie devant une embarcation.

Feu ROUGE (céder le passage).

Feu VERT (vous avez la priorité).

Face à face

Gardez la droite.

Dépassement

Donnez la priorité aux autres et restez à l'écart.

Aides à la navigation

Les aides à la navigation, comme la signalisation et les bouées, permettent d'identifier les eaux sécuritaires. Les bouées indiquent s'il faut passer à droite (tribord) ou à gauche (bâbord) de la bouée, ou quel couloir prendre. Elles indiquent aussi si vous entrez dans une zone réglementée comme une zone où il est interdit de laisser un gros sillage ou de faire de la vitesse. Elles signalent les dangers ou donnent des renseignements utiles à la navigation. La signalisation peut être sur la rive ou sur l'eau. Elle indique les limites de vitesse, l'interdiction aux embarcations à moteur, les lieux de mouillage (où on peut jeter l'ancre), et d'autres renseignements utiles. (C'est la forme des différents types de signalisation qui donne les indications.)

Il est important de connaître et de comprendre les aides à la navigation (comme les bouées et la signalisation) utilisées là où vous avez l'intention de naviguer.

Pour éviter l'abordage

- Pour s'éloigner d'un obstacle, il ne faut pas relâcher l'accélérateur; vous en avez besoin pour diriger l'embarcation.
- Surveillez toujours la présence des plaisanciers, des embarcations et des objets environnants, surtout dans les virages. Soyez attentif aux conditions qui peuvent vous empêcher de bien voir les autres plaisanciers.

- Respectez les droits des plaisanciers ou autres, et conservez une bonne distance avec les autres embarcations, les gens et les objets.
- Ne pas sauter les sillons et les vagues; ne pas naviguer sur la ligne de ressac; ne pas tenter d'arroser les autres avec votre bateau. Vous pourriez surestimer vos capacités ou celles de votre bateau et frapper une embarcation ou des personnes.
- Ce bateau peut faire des virages plus serrés que d'autres. Cependant, à moins d'un danger, ne pas faire de virages serrés à haute vitesse. Il est difficile pour les autres plaisanciers de vous éviter ou de déterminer votre direction quand vous faites ce type de manœuvre. De plus, vous et vos passagers pourriez être éjectés du bateau.
- Comme toute embarcation, ce bateau n'a pas de freins. La distance de freinage dépend de la vitesse initiale, de la charge, du vent et des conditions de navigation. Exercez-vous à arrêter et à accoster dans un endroit sécuritaire et peu fréquenté pour vous donner une idée des distances de freinage dans diverses conditions.
- Il peut être nécessaire de maintenir ou d'augmenter sa vitesse pour éviter une collision.
- Même si votre bateau peut atteindre une vitesse élevée, il est recommandé de naviguer à grande vitesse que dans les endroits permis et lorsque les conditions sont idéales. Conduire à grande vitesse exige de meilleures habiletés et augmente les risques de blessures.
- En eau peu profonde, faites preuve de prudence et avancez lentement. Entrer en collision avec le fond ou arrêter brusquement peut causer des blessures. La turbine pourrait également aspirer puis éjecter des débris, ce qui pourrait blesser des gens, endommager la turbine ou d'autres objets.
- Ne pas se servir de la marche arrière pour arrêter. Vous ou vos passagers pourriez être projetés vers l'avant ou éjectés brusquement de l'embarcation.

Recommandations au conducteur et aux passagers

- Ne pas démarrer ou conduire le bateau s'il y a quelqu'un sur la plate-forme de bronzage ou d'embarquement, ou dans l'eau près du bateau. L'eau et les débris projetés par la turbine peuvent causer de graves blessures.
- Avant qu'on démarre le bateau et qu'on navigue, le conducteur et les passagers doivent être bien assis. Indiquer aux passagers d'utiliser les poignées et les ceintures.
- Avec un bateau, accélérer progressivement quand on transporte un passager. Une accélération brusque peut faire perdre l'équilibre ou la prise du passager, qui pourrait se frapper sur le bateau ou être éjecté. Informez vos passagers que vous vous préparez à accélérer et assurez-vous qu'ils peuvent anticiper l'accélération.
- Gardez toujours à l'esprit que moins il y a d'accélération, plus l'embarcation est difficile à diriger et qu'on ne peut plus la diriger quand le moteur est éteint. Il faut de l'accélération pour diriger.

Manoeuvrabilité et remorquage

- Ne pas surcharger le bateau ou prendre plus de passagers que permis. La surcharge compromet la manoeuvrabilité, la stabilité et la performance.
- Ne pas ajouter d'accessoires ou d'équipement qui peuvent nuire à la maîtrise du bateau.
- Quand on transporte un passager, qu'on remorque un skieur ou un planchiste, le bateau se comporte différemment, ce qui exige de meilleures aptitudes de la part du conducteur.
- Voir à la sécurité des passagers et des personnes qu'on remorque, et respecter leurs limites.
- Quand on remorque un skieur ou autre, un passager doit surveiller la personne remorquée; ne pas aller plus vite que nécessaire et suivre les recommandations de celui qui surveille. Sauf en cas de nécessité absolue, ne pas prendre de virages brusques ou serrés. Conserver une distance sécuritaire avec les quais, les nageurs, les embarcations, etc.
- Se servir d'une corde de remorquage assez longue et du bon diamètre et s'assurer qu'elle est bien fixée au bateau. Certains bateaux sont, ou peuvent être, équipés d'un poteau de fixation conçu pour le remorquage. Attention, celui-ci pourrait causer des blessures si quelqu'un tombe dessus.

Souvenez-vous

- Tout le monde gagne à se servir de sa tête!

FAIRE LE PLEIN D'ESSENCE

À propos du carburant

- N'oubliez pas que les vapeurs d'essence sont inflammables et explosives dans certaines conditions. Soyez très prudent lorsque vous faites le plein; suivez la procédure indiquée dans ce Guide du conducteur et à la marina. Avant de faire le plein, arrêtez le moteur et faites descendre tout le monde. À chaque plein, assurez-vous qu'il n'y a pas de vapeurs d'essence dans le compartiment moteur et vérifiez si les conduits d'essence fuient ou sont détériorés.
- Ne pas fumer. Tenir loin des flammes et des étincelles.
- Connaissez la contenance du réservoir d'essence. Évitez de faire le plein une fois la nuit tombée, sauf dans un endroit bien éclairé. On ne peut pas voir les déversements d'essence dans le noir. Ne transportez pas d'essence de réserve ou des liquides inflammables dans un compartiment de rangement ou dans le compartiment moteur.

Pour faire le plein

AVERTISSEMENT

Suivre ces instructions à la lettre lorsqu'on fait le plein.

- Arrêter les moteurs.
- Ne laisser personne demeurer à bord du bateau.
- Bien amarrer le bateau au quai de ravitaillement.
- Faire fonctionner le ventilateur de la cale au moins 5 minutes.
- Arrêter le ventilateur de cale, la pompe de cale et tout autre dispositif susceptible de provoquer une étincelle.

- S'assurer que le couvercle du compartiment moteur est fermé afin d'empêcher les vapeurs d'y pénétrer.
- S'assurer d'avoir un extincteur à portée de la main.
- Insérer le bec dans le goulot de remplissage.
- Faire le plein lentement pour permettre à l'air de s'échapper du réservoir et d'empêcher le reflux du carburant. Attention de ne pas renverser d'essence.
- Cesser de remplir le réservoir lorsque l'essence atteint le bas du goulot de remplissage. **Ne pas trop remplir.** Bien serrer le bouchon du réservoir.

AVERTISSEMENT

Toujours arrêter le moteur avant de faire le plein. Le carburant risque de s'enflammer et d'exploser dans certaines conditions. Toujours le manipuler dans un endroit bien aéré. Ne pas fumer. Tenir loin des flammes et des étincelles. Le réservoir d'essence peut être sous pression. Pour l'ouvrir, tourner le bouchon lentement. Ne jamais vérifier le niveau de carburant à la lueur d'une flamme. Voir à ce que le bateau est de niveau lorsqu'on fait le plein d'essence. Ne pas trop remplir. Ne jamais remplir le réservoir d'essence pour ensuite laisser l'embarcation exposée au soleil. Lorsque la température augmente, le carburant se dilate et risque de déborder. Toujours essuyer le carburant répandu sur le bateau. Vérifier régulièrement le système d'alimentation.

INSPECTIONS VOLONTAIRES

Les fonctionnaires chargés de la navigation dans plusieurs provinces ou les auxiliaires de la garde côtière font des inspections gratuites de votre bateau. Ils en profitent pour vérifier la conformité avec les normes de sécurité et les règles touchant l'équipement de sécurité requis. Vous pouvez vous soumettre volontairement à cette inspection; on vous accordera du temps pour faire les modifications nécessaires sans risque de poursuite. Vérifiez auprès de l'agence concernée dans votre province ou communiquez avec la garde côtière pour plus de renseignements.

COURS DE SÉCURITÉ NAUTIQUE

La Garde côtière canadienne et des fournisseurs de cours agréés offrent plusieurs cours de sécurité nautique chaque année. Pour connaître l'horaire des cours, communiquer avec la ligne de renseignements nautiques au 1 800 267-6687 au Canada (ou avec la «BOAT/U.S. Foundation» au 1 800 336-BOAT (2628) aux États-Unis). Une preuve de compétence est exigée dans presque toutes les provinces.

SPORTS NAUTIQUES

AVERTISSEMENT

Évitez les blessures! Votre bateau n'est pas conçu pour tirer un paravoile, un cerf-volant, un planeur ou tout autre dispositif pouvant s'élever dans les airs, et ne doit pas être utilisé à ces fins. Utilisez le bateau seulement pour des sports nautiques appropriés et observez ces conseils de sécurité.

AVERTISSEMENT

Le «surf à la traîne» est un sport très dangereux. La personne qui le pratique se trouve près de l'arrière du bateau, en contact direct avec les gaz d'échappement. Un empoisonnement au monoxyde de carbone peut en résulter, ce qui se traduirait par une confusion mentale, des étourdissements, de la somnolence ou un évanouissement. Une exposition au monoxyde de carbone combinée à la pratique de cette activité sans gilet de sauvetage (VFI) fait du surf à la traîne un sport très risqué et potentiellement mortel.

Faire du ski et de la planche nautique ou utiliser des accessoires de sport nautique tiré par un bateau sont des activités populaires. Quand on fait des activités nautiques, tant le conducteur que les participants doivent user de prudence. Si vous n'avez encore jamais remorqué quelqu'un avec votre bateau, il serait bon que vous passiez quelques heures avec un conducteur expérimenté pour l'observer, apprendre et vous exercer. Il faut être conscient du niveau d'expérience et d'habileté de la personne qu'on remorque. Il doit y avoir un surveillant à bord pour observer celui qui est à l'eau; cela permet au conducteur de se concentrer sur la conduite du bateau.

Le surveillant et le conducteur ne doivent pas perdre de vue la corde qui sert à remorquer. Si la corde se distend, elle peut s'enrouler autour de personnes ou d'objets, surtout quand on fait un virage serré ou qu'on tourne en rond, et causer de graves blessures.

Toute personne qui pratique des sports nautiques doit suivre ces règles:

- Les personnes qui ne savent pas nager ne devraient pas participer à des sports nautiques.
- Porter un VFI homologué. Un VFI bien conçu permet d'empêcher une personne inconsciente de couler. Un gilet de sauvetage de type IV est un VFI approuvé et approprié.
- Un surveillant à bord doit observer la personne qui se fait remorquer et informer le conducteur des signaux qu'elle envoie. Le conducteur doit regarder en avant et se concentrer sur la conduite du bateau.
- Respectez les autres plaisanciers.
- Ne laissez personne pratiquer le «surf à la traîne» derrière votre embarcation. Évitez de tirer tout individu pratiquant un sport nautique quelconque en utilisant un câble trop court qui l'obligerait à inhaler des gaz d'échappement concentrés. En inhalant ces gaz qui renferment du monoxyde de carbone, cette personne risque de s'empoisonner, de se blesser ou même de périr.
- S'occuper sans délai de toute personne qui tombe à l'eau. Une personne à l'eau est vulnérable et les autres embarcations peuvent ne pas la voir.
- Pour approcher une personne à l'eau, mettez-vous face au vent. Éteindre les moteurs avant d'être trop près de la personne.

- Éteindre les moteurs et jeter l'ancre avant de se mettre à l'eau.
- Pratiquez les sports nautiques dans des endroits sécuritaires. Restez à l'écart des autres bateaux, des canaux, des endroits interdits d'accès, des nageurs, des voies navigables très fréquentées et des obstacles submergés.
- Ne nager que dans les endroits reconnus comme sécuritaires. Ces endroits sont délimités par des bouées. Ne pas nager seul ou la nuit.



BOUÉE DÉLIMITANT UNE AIRE DE BAINNADE

- Ne faites pas de ski nautique entre le coucher et le lever du soleil. C'est une pratique illégale dans plusieurs provinces, sans compter qu'elle présente des risques.
- Ne pas conduire le bateau directement derrière un skieur ou autre. À 40 km/h (25 MPH), un bateau rattrape une personne tombée à l'eau 60 m (200 pi) plus loin en 5 secondes.
- Quand quelqu'un est dans l'eau à proximité du bateau, éteindre les moteurs et retirer la clé de contact.
- Se tenir à au moins 45 m (150 pi) d'une bouée de plongée.

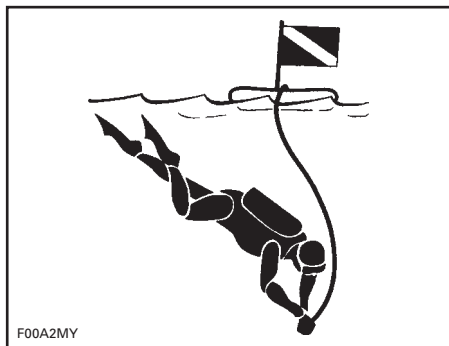

BOUÉE DE PLONGÉE

⚠ AVERTISSEMENT

Évitez les blessures! Ne laisser personne s'approcher des turbines ou des grilles d'admission, même si les moteurs sont arrêtés. Les cheveux longs, les vêtements amples, les sangles de VFI, etc., peuvent se prendre dans les pièces mobiles, ce qui peut causer des blessures ou la noyade. En eau peu profonde, les coquillages, le sable, les cailloux peuvent être aspirés et éjectés par la turbine.

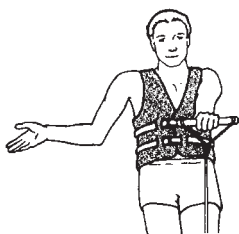

PLUS VITE -
Paume vers le haut.

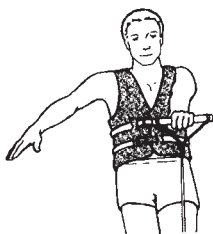

MOINS VITE -
Paume vers le bas.



BONNE VITESSE -
Bras levé - index et pouce
se touchent.

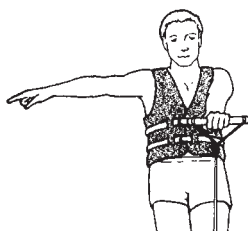

TOURNER À DROITE -
Bras droit allongé.

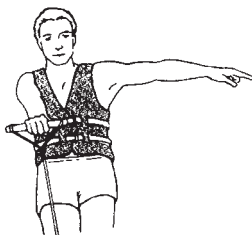

TOURNER À GAUCHE -
Bras gauche allongé.



RETOURNER AU QUAI -
Bras pointé vers l'eau en
faisant des cercles.



COUPER LE MOTEUR -
Main en travers
de la gorge.



ARRÊTER -
Bras levé, paume
vers l'avant.



TOUT VA BIEN -
APRÈS UNE CHUTE -
Mains jointes
au-dessus de
la tête.

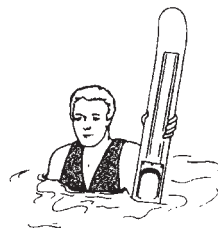

VEZ ME CHERCHER
OU ATTENTION
SKIEUR À L'EAU -
Un ski debout
sortant
de l'eau.

F00A2NL

SKI NAUTIQUE — SIGNAUX

Pour plus de renseignements sur le ski nautique, consulter le site Web de Ski nautique Canada au www.waterski.ca.

RENSEIGNEMENTS SUR LE VÉHICULE

EMPLACEMENT DU NUMÉRO D'ENREGISTREMENT

En vertu des lois fédérales, tous les bateaux doivent être enregistrés et numérotés.

Étant donné qu'il n'y a pas tellement d'espace pour mettre en évidence le numéro d'enregistrement, placer ce dernier conformément à l'illustration suivante. Il doit y avoir un numéro d'enregistrement de chaque côté du bateau.



F10L36L

TYPIQUE

1. Emplacement du numéro d'enregistrement

EMPLACEMENT DES ÉTIQUETTES IMPORTANTES

Les étiquettes suivantes sont apposées sur votre bateau. Si elles se décollent ou sont endommagées, on les remplacera gratuitement. S'adresser à un concessionnaire autorisé de bateaux sport Sea-Doo.

Bien lire les étiquettes suivantes avant d'utiliser le bateau.

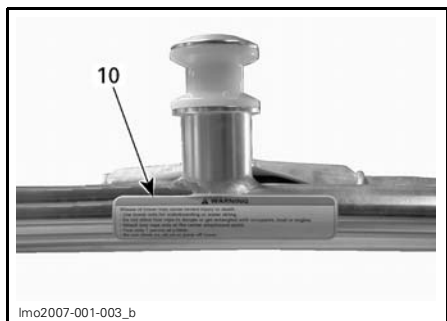
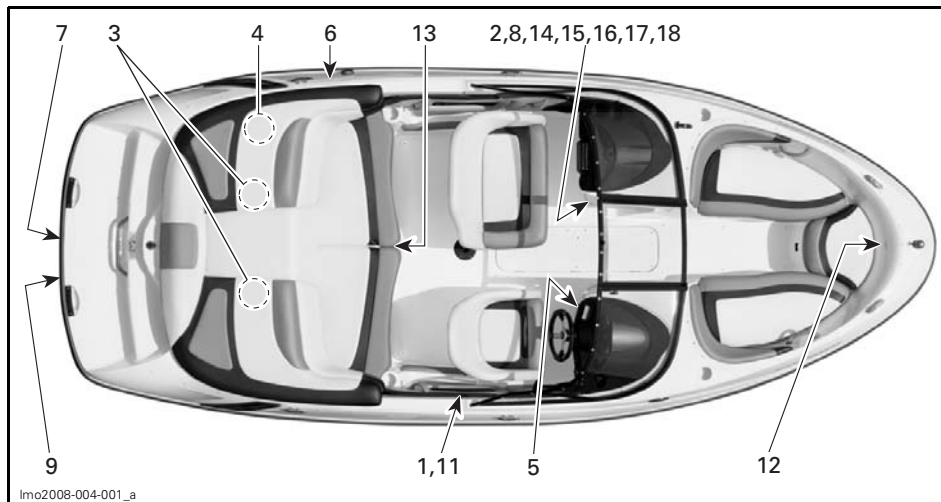

**STRUCTURE DE REMORQUAGE —
EN OPTION**

Étiquette 1

▲ AVERTISSEMENT

Lire les étiquettes d'avertissement et le Guide du conducteur avant d'utiliser le véhicule. Des blessures graves ou même le décès peuvent survenir si ces avertissements sont ignorés ou si on utilise ce bateau sport de façon inappropriée.

La puissance de ce bateau sport peut surpasser de loin celle d'autres embarcations du genre.

- Vérifier le fonctionnement et la position de la direction et des leviers d'accélérateur et de changement de vitesse avant de démarrer le ou les moteurs.
- La maîtrise directionnelle diminue quand on réduit la vitesse et devient nulle si on arrête le moteur.
- Éviter d'éclabousser les gens ou de sauter les vagues.
- Les occupants doivent toujours porter un VFI approuvé et un vêtement protecteur recommandé.
- Ne pas utiliser l'embarcation si les passagers ne sont pas bien assis, s'ils ne se tiennent pas aux poignées de maintien ou si la vue est obstruée. Quand le bateau est en marche, ne permettre aux passagers de s'asseoir que sur l'un des sièges identifiés dans le Guide du conducteur.
- Bien fixer le cordon de sécurité à son VFI.
- Se tenir à bonne distance des autres plaisanciers. Suivre tous les règlements en vigueur.

F13L1UL

Étiquette 2

FABRIQUÉ AUX ÉTATS-UNIS, BOMBARDIER MOTOR CORPORATION OF AMERICA
GARDE CÔTIÈRE AMÉRICAINE

CAPACITÉ MAXIMALE

8 PASSAGERS OU xxx KG/ xxxx LBS
xxx KG/ xxxx LBS PASSAGERS, ÉQUIPEMENT

CE BATEAU EST CONFORME AUX NORMES DE SÉCURITÉ DES GARDES CÔTIÈRES AMÉRICAINE ET CANADIENNE EN VIGUEUR À LA DATE DE VÉRIFICATION.

CE CATÉGORIE DE BATEAU: **C**

Imo2008-002-010_fr

Étiquette 3

▲ WARNING / AVERTISSEMENT

CHECKING ENGINE OIL LEVEL

Vehicle must be level to perform verification. Bring engine to normal operating temperature then let idle for 30 seconds. Stop engine, wait for at least 30 sec, and check oil level using the dipstick. **Caution:** Never let the engine run out of the water without cooling through the flush kit connection as it may damage the engine. Oil may be hot.

VÉRIFICATION DU NIVEAU D'HUILE DU MOTEUR

Avec la motomarine à niveau et à température normale d'utilisation, laissez le moteur tourner au ralenti 30 secondes. Arrêtez le moteur, attendez au moins 30 sec, et vérifiez le niveau d'huile. **Attention:** Ne pas laisser tourner le moteur hors de l'eau sans faire circuler de l'eau par le raccord de rinçage. L'huile peut être chaude.

F18L10Y

TYPIQUE

Étiquette 4

▲ AVERTISSEMENT

- Enlever la batterie du bateau avant de la charger.
- Ne pas trop charger la batterie.
- Un chargement excessif pourrait faire exploser la batterie.

F13L1MY

Étiquette 5

▲ AVERTISSEMENT

Les vapeurs d'essence peuvent exploser, causant des blessures ou le décès. Avant de démarrer le moteur, actionner le ventilateur **5 minutes** et vérifier si la cale du compartiment-moteur présente des vapeurs d'essence.

F13L1SY

Étiquette 6

▲ AVERTISSEMENT

Pour éviter les blessures graves ou le décès en cas d'incendie ou d'explosion

- Arrêter le moteur et maintenir le bateau au niveau avant de faire le plein.
- Ouvrir lentement le bouchon du réservoir d'essence pour libérer la pression.
- Éviter de trop remplir.
- Vérifier régulièrement si le système d'alimentation présente des fuites.
- Utiliser une essence ordinaire sans plomb et vérifier le niveau d'huile.

F13L1NY

Étiquette 7

⚠ AVERTISSEMENT

Pour éviter les blessures graves ou le décès:

- Arrêter le ou les moteurs avant d'utiliser la plate-forme d'embarquement.
- Ne pas se tenir près des tuyères ou des grilles d'admission. Tenir aussi les vêtements et les cheveux à l'écart pour éviter tout coincement qui pourrait causer la noyade ou l'empoisonnement au monoxyde de carbone.

F13L10Y

Étiquette 8

⚠ AVERTISSEMENT

Les dossiers des sièges arrière doivent toujours être relevés quand le bateau est en marche.

F13L1TY

Étiquette 9

⚠ WARNING

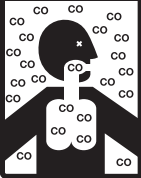

Carbon monoxide (CO) can cause brain damage or death.

Engine and generator exhaust contains odorless and colorless carbon monoxide gas.

Signs of carbon monoxide poisoning include nausea, headache, dizziness, drowsiness, and lack of consciousness.

Get fresh air if anyone shows signs of carbon monoxide poisoning.

See Owner's Manual for information regarding carbon monoxide poisoning.

204901625

lmo2007-002-001

Étiquette 10

⚠ AVERTISSEMENT

Une utilisation inadéquate de la structure de remorquage peut entraîner des blessures graves ou le décès.

- N'utiliser la structure que pour pratiquer la planche ou le ski nautique.
- Éviter que le câble de remorquage ne pende ou ne s'entremêle aux occupants, au bateau ou au moteur.
- Ne fixer le câble de remorquage qu'au point de fixation central.
- Ne remorquer qu'une personne à la fois.
- Ne pas monter ou s'asseoir sur la structure ni sauter à partir de celle-ci.

F13L1PL

STRUCTURE DE REMORQUAGE — EN OPTION

Étiquette 11

⚠ ATTENTION

- Ne pas utiliser le toit bimini à la façon d'un support.
- Conduire à basse vitesse si le toit bimini est déployé.
- Le toit peut se briser ou se déloger, ce qui peut causer des blessures ou nuire au fonctionnement du bateau.

F04LCYY

TOIT BIMINI

Étiquette 12

⚠ AVERTISSEMENT

Pour éviter des blessures graves ou mortelles, ne pas s'asseoir sur le siège lorsqu'on circule à plus de 8 km/h (5 MPH).

F00L3BY

Étiquette 13



F10L3EY

Étiquette 14

⚠ AVERTISSEMENT

Bien verrouiller le pare-brise en position ouverte ou fermée avant d'appareiller, et en tout temps lorsque le bateau est en mouvement.

F21L25L

Étiquette 15

⚠ ATTENTION

Verrouiller le couvercle du compartiment-moteur avant d'utiliser ou de remorquer le bateau. Un couvercle ouvert peut s'endommager ou obstruer la visibilité du conducteur.

F21L26L

Étiquette 16

BRP US Inc.

EMISSION CONTROL INFORMATION

This vehicle is certified to operate on unleaded gasoline and conforms to 200X U.S. EPA & CALIFORNIA EMISSION regulations for marine SI engines.

BRP US Inc.

RENSEIGNEMENTS SUR LE DISPOSITIF ANTIPOLLUTION

Ce véhicule est certifié pour fonctionner à l'essence sans plomb et il répond aux normes 200X de l'EPA des É.-U. & RÉGLEMENTATIONS CALIFORNIENNES pour les moteurs marins à étincelles (SI).

Engine family

XXXX

Famille de moteur

FEL

XX g/kW-hr HC+NOx

Limite des émissions de la famille

Engine displacement

XXX cc

Cylindrée

Exhaust emission control system:

Spark plug type

NGK

Système de contrôle des Émissions

Spark plug gap

XX mm

Type de bougie

Power

XX kw

Écartement des électrodes

Puissance

SEE OPERATORS GUIDE FOR MAINTENANCE SPECIFICATIONS.

VOIR MANUEL DE L'OPÉRATEUR POUR LES SPÉCIFICATIONS DE MAINTENANCE.

smo2006-002-014_a

Étiquette 17

 **DANGER**

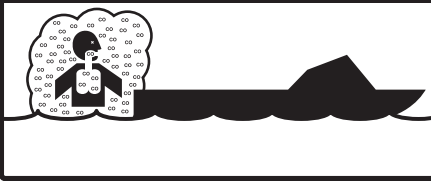

Carbon monoxide (CO) can cause brain damage or death.

Engine and generator exhaust contains odorless and colorless carbon monoxide gas.

Carbon monoxide will be around the back of the boat when engines or generators are running.

Move to fresh air if you feel nausea, headache, dizziness, or drowsiness.

204901626

Imo2007-002-002

Étiquette 18

POSITIONS ASSISES EN FAISANT ROUTE

MAXIMUM DE PERSONNES

8

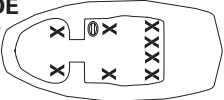

F23L04Y

NUMÉROS D'IDENTIFICATION

Les principaux composants du bateau (coque et moteurs) sont identifiés par des numéros de série différents. Il peut être nécessaire de connaître l'emplacement de ces numéros pour pouvoir faire une réclamation de garantie ou pour retracer le bateau en cas de vol.

Coque

Le numéro d'identification de la coque (N.I.C.) se trouve du côté droit du tableau.

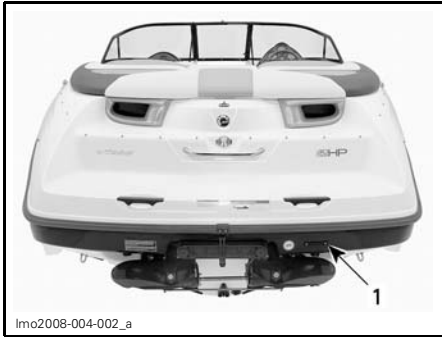

1. Numéro d'identification de la coque (N.I.C.)

Moteurs

Le numéro d'identification de chaque moteur (N.I.M.) se trouve sur le carter supérieur du côté MAGNÉTO.

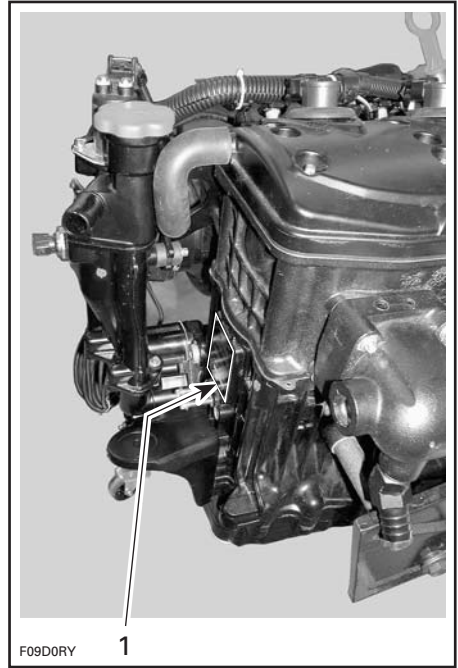

1. Numéro d'identification du moteur (N.I.M.)

COMMANDES, COMPOSANTS ET INSTRUMENTS

REMARQUE: Quelques-uns de ces éléments ne se trouvent pas sur certains modèles ou sont en option. Dans ces cas, on n'a pas indiqué les numéros de référence dans les illustrations.

Vue d'ensemble

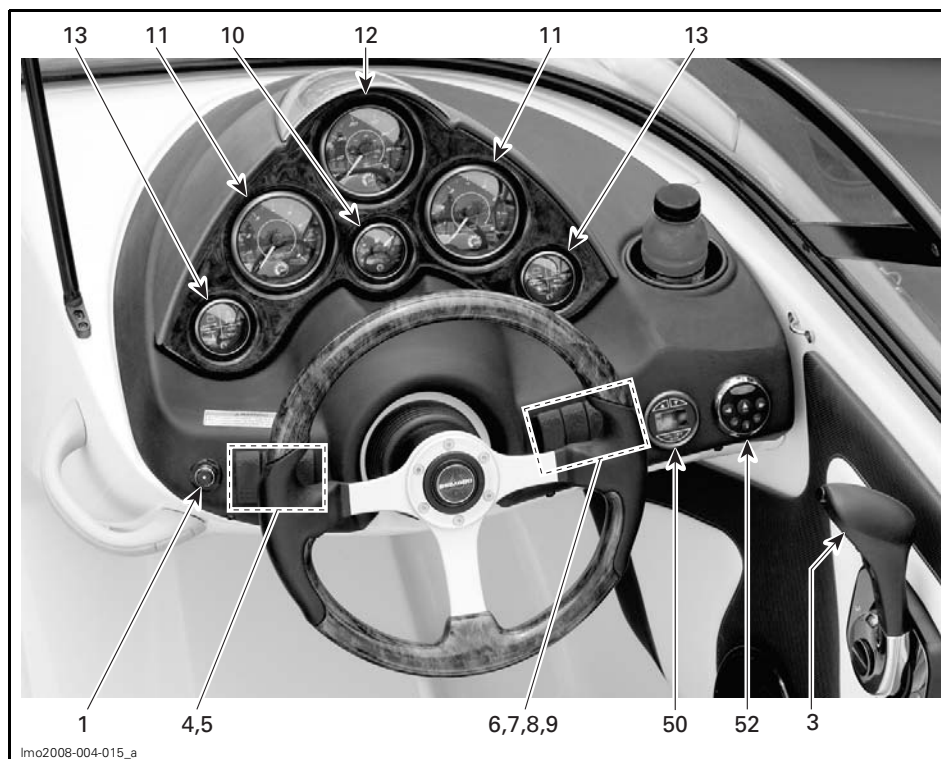

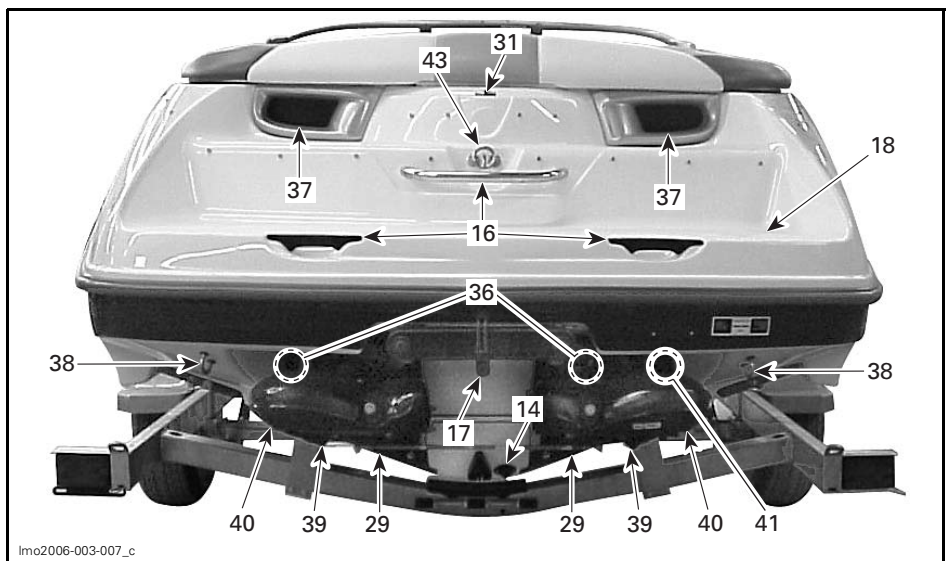
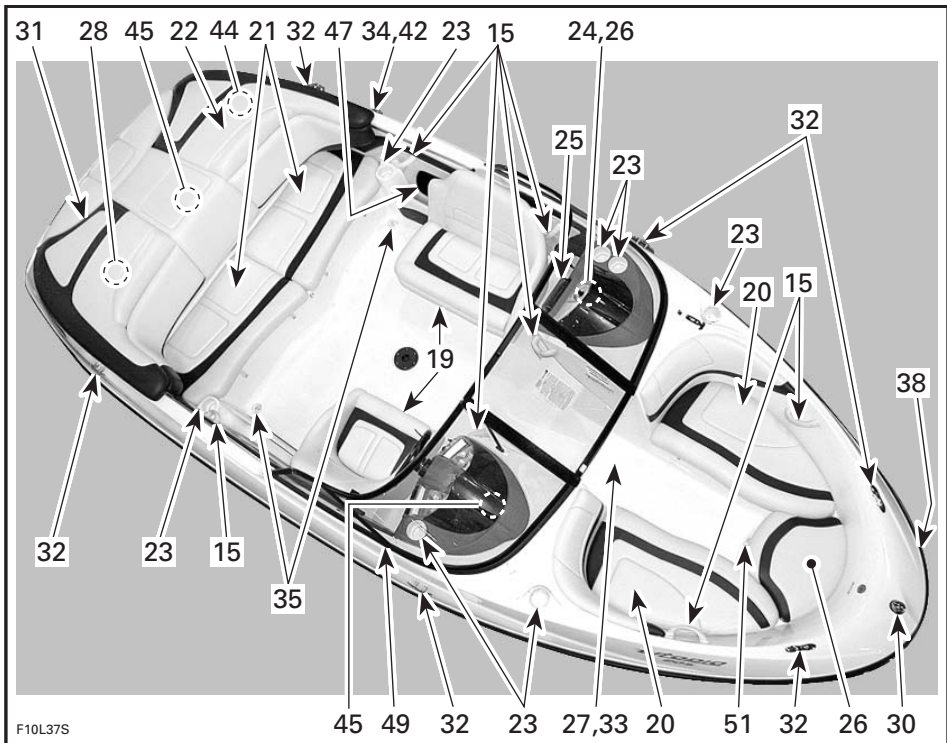

TIPIQUE — VUE DE L'ARRIÈRE



1. Borne du DESS (interrupteur coupe-circuit du moteur)
2. Volant
3. Mécanisme des leviers sélecteur et d'accélérateur
4. Interrupteurs de démarrage/d'arrêt
5. Interrupteur du ventilateur de cale
6. Interrupteur de la pompe de cale
7. Interrupteur des feux de navigation
8. Interrupteur des feux du pont
9. Bouton du klaxon
10. Indicateur de niveau d'essence
11. Tachymètres
12. Indicateur de vitesse
13. Groupe de voyants
14. Bouchons de vidange de la cale
15. Poignées de maintien
16. Poignées de maintien arrière
17. Échelle
18. Plate-forme d'embarquement
19. Sièges du conducteur et du passager
20. Sièges de proue
21. Sièges arrière
22. Plate-forme de bronzage
23. Porte-gobelets
24. Boîte à gants
25. Radio AM/FM et lecteur de CD
26. Prise accessoire de 12 volts
27. Compartiment de rangement du pont
28. Compartiment de rangement arrière (couverture de compartiment moteur)
29. Admissions d'eau des turbines
30. Feux de proue
31. Douille de feu de poupe
32. Taquets d'amarre
33. Pont
34. Bouchon du réservoir d'essence
35. Orifice de vidange du pont
36. Raccords de rinçage
37. Conduits de ventilation
38. Oeillons de proue et de poupe
39. Tuyères de turbine
40. Déflecteurs de marche arrière
41. Clapet de cale
42. Aération du réservoir d'essence
43. Dispositifs de fixation pour sports nautiques
44. Interrupteur coupe-circuit principal de la batterie
45. Fusibles
46. Toit bimini (non illustré)
47. Compartiment de rangement latéral et pochette de rangement
48. Table de cockpit
49. Pare-brise
50. Échosondeur
51. Feux de pont
52. Télécommande pour radio AM/FM et lecteur de CD

1) Borne du DESS (interrupteur coupe- circuit du moteur)

⚠ AVERTISSEMENT

Toujours utiliser le cordon de sécurité lorsqu'on conduit le bateau afin d'éviter que celui-ci se mette en route sans son conducteur et pour réduire les risques de blessures ou de décès. Enlever la clé DESS lorsque le véhicule est arrêté afin d'éviter tout démarrage accidentel.

Pour que le moteur puisse démarrer, la clé DESS doit être bien branchée à la borne du système de sécurité à encodage numérique (DESS^{MC}).

Deux courts bips se feront entendre, ce qui signifie que le système est prêt pour le démarrage du moteur. Si on ne peut démarrer le moteur, voir la section *DIAGNOSTIC DES PANNES* pour connaître la signification des *SIGNALS CODÉS DU SYSTÈME DE CONTRÔLE*.

Les moteurs s'arrêtent lorsqu'on débranche la clé de la borne du DESS.

⚠ AVERTISSEMENT

Remplacer tout de suite la clé DESS si elle est lâche ou ne tient plus sur la borne du DESS.

Toujours fixer le cordon au vêtement de flottaison individuel (VFI) du conducteur, puis brancher la clé à la borne du DESS avant de démarrer le moteur.

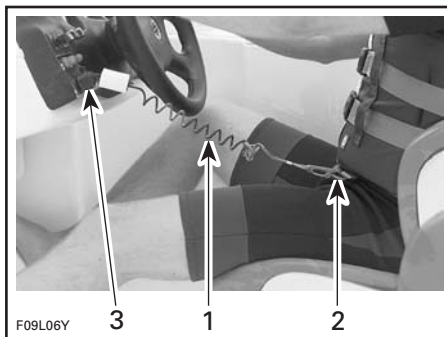

TYPIQUE

1. Cordon de sécurité
2. Fixer le cordon au VFI
3. Brancher la clé à la borne du DESS

⚠ AVERTISSEMENT

Le contrôle directionnel est diminué en décélération et nul lorsque les moteurs sont arrêtés. Toujours enlever la clé DESS lorsque le bateau n'est pas utilisé.

⚠ AVERTISSEMENT

Ne pas lubrifier la borne du DESS.

⚠ AVERTISSEMENT

Bien qu'il soit possible d'arrêter le bateau en appuyant sur les interrupteurs de démarrage/d'arrêt, il est recommandé de débrancher la clé DESS lorsqu'on arrête les moteurs.

Autres renseignements sur le système de sécurité à encodage numérique (DESS)

La clé DESS contient un circuit électronique qui renferme un numéro de série unique.

Pour faire programmer des clés DESS supplémentaires pour votre bateau, consulter un concessionnaire autorisé de bateaux sport Sea-Doo.

Lorsqu'on arrête les moteurs avec les interrupteurs de démarrage/d'arrêt pendant que la clé est encore branchée à la borne du DESS, on peut redémarrer n'importe quand; il suffit d'appuyer sur les interrupteurs de démarrage/d'arrêt pendant que le système est encore sous tension (environ 10 minutes). Après cet intervalle, on doit enlever et replacer la clé sur la borne du DESS.

2) Volant

Le volant commande la direction du bateau. Quand on tourne le volant dans le sens horaire, le bateau se dirige vers la droite et quand on le tourne dans le sens contraire, le bateau se dirige vers la gauche.

3) Mécanisme de levier sélecteur et d'accélérateur

Ce levier a trois positions.

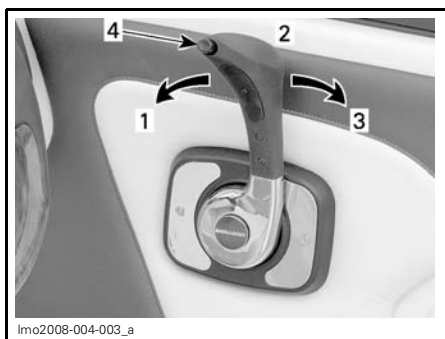

TYPIQUE

1. Marche avant
2. Point mort
3. Marche arrière
4. Bouton de déclenchement

ATTENTION: Toujours appuyer sur le bouton de déclenchement avant de changer de rapport.

Le bateau accélère lorsqu'on pousse le levier vers l'avant. Lorsqu'on ramène complètement le levier à la verticale, les moteurs reviennent au ralenti et le bateau s'arrête graduellement grâce à la résistance de l'eau.

Pour passer en marche arrière, tirer graduellement le levier vers l'arrière. Le déflecteur de marche arrière sera alors abaissé, ce qui fera dévier le jet d'eau vers l'avant du bateau.

⚠ AVERTISSEMENT

N'utiliser la marche arrière qu'à basse vitesse et le moins longtemps possible. Lorsqu'on fait marche arrière en eau peu profonde, s'assurer qu'il n'y a aucun obstacle ni aucune personne, notamment un enfant, derrière le bateau.

ATTENTION: Ne jamais faire tourner les moteurs à haut régime en marche arrière.

4) Interrupteurs de démarrage/d'arrêt

Ces interrupteurs ont deux fonctions: démarrer et arrêter les moteurs.

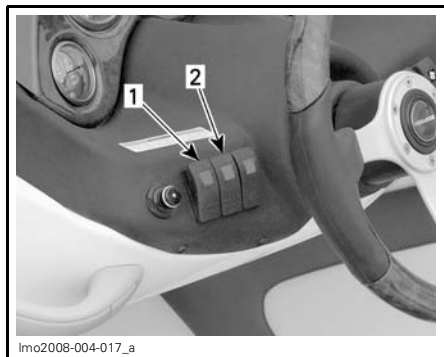

TYPIQUE

1. Bouton du moteur de bâbord
2. Bouton du moteur de tribord

Démarrage

⚠ AVERTISSEMENT

Le monoxyde de carbone (CO) contenu dans les gaz d'échappement peut s'accumuler dans le bateau ou à proximité (sous le toit bimini, dans le cockpit, etc.). Le CO peut être nocif ou mortel si on en respire. S'assurer que la ventilation est adéquate lorsque le ou les moteurs tournent.

Le mécanisme de levier sélecteur et d'accélérateur doit être au point mort et la clé sur la borne du DESS pour que les moteurs puissent démarrer.

Pour démarrer les moteurs, appuyer sur chaque interrupteur et les relâcher dès que les moteurs démarrent. On ne peut démarrer qu'un moteur à la fois.

Arrêt

⚠ AVERTISSEMENT

Bien qu'il soit possible d'arrêter les moteurs avec les interrupteurs d'arrêt, il est fortement recommandé de retirer plutôt la clé DESS. Adopter cette bonne habitude dès le début.

Quand on appuie sur un interrupteur, le moteur correspondant s'arrêtera s'il est en marche.

⚠ AVERTISSEMENT

Il est impossible de diriger le bateau lorsque les moteurs sont arrêtés.

5) Interrupteur du ventilateur de cale

Cet interrupteur a deux positions: «ON» et «OFF».

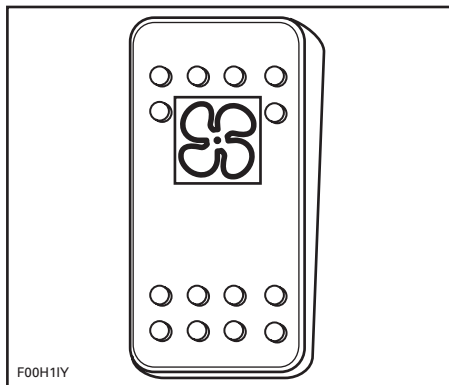

F00H11Y

INTERRUPTEUR DU VENTILATEUR DE CALE

Lorsqu'il est à «ON», le ventilateur aère le compartiment moteur.

⚠ AVERTISSEMENT

Les vapeurs d'essence peuvent exploser, ce qui peut causer des blessures ou un décès. Toujours faire fonctionner le ventilateur pendant au moins 5 minutes avant de démarrer le moteur; l'éteindre lorsque le régime du moteur est supérieur à la vitesse de ralenti. L'utilisation du ventilateur de cale ne remplace en rien l'odorat pour détecter les émissions de vapeur d'essence.

ATTENTION: Si on utilise le ventilateur de cale pendant une période prolongée sans que les moteurs tournent, la batterie risque de se décharger.

Arrêter le ventilateur avant d'utiliser le bateau.

6) Interrupteur de la pompe de cale

Cet interrupteur a deux positions: «ON» et «OFF».

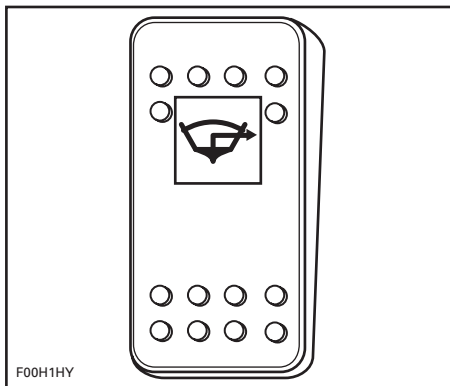

INTERRUPTEUR DE LA POMPE DE CALE

Mettre l'interrupteur à «ON» pour activer manuellement la pompe de cale (après un nettoyage, un remisage, etc.).

Mettre l'interrupteur à «OFF» une fois l'opération terminée.

ATTENTION: Ne pas utiliser la pompe trop longtemps si la cale est sèche, car la batterie s'épuisera et la pompe subira des dommages.

La pompe de cale peut fonctionner sans que la clé soit branchée à la borne.

ATTENTION: Toujours arrêter la pompe lorsque la cale est sèche ou avant d'accélérer. La pompe de cale passera en mode automatique.

Pompe de cale automatique

La pompe automatique évacue l'eau de la cale. Une sonde de niveau d'eau détecte l'eau, ce qui met la pompe en marche. Lorsque toute l'eau est évacuée, la pompe s'éteint automatiquement. Ce mode automatique fonctionne en tout temps, que la clé soit branchée ou non à la borne et que les moteurs tournent ou non.

ATTENTION: Si l'interrupteur coupe-circuit principal de la batterie est à «OFF» lorsque le bateau est amarré, la pompe de cale automatique se mettra en marche si le niveau d'eau augmente dans la cale.

7) Interrupteur des feux de navigation

Cet interrupteur a trois positions: «NAV», «OFF» et «ANC».

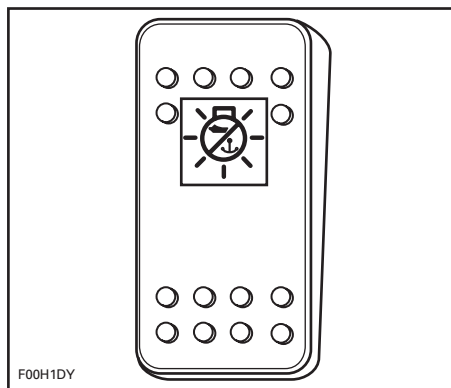

INTERRUPTEUR DES FEUX DE NAVIGATION

«ANC»: Allume le feu de mouillage lorsque le bateau est ancré. Seul le feu arrière est allumé.

«OFF»: Éteint tous les feux.

«NAV»: Allume les feux de poupe et de poupe en plus d'éclairer les indicateurs.

AVERTISSEMENT

Toujours utiliser les feux de navigation entre le coucher et le lever du soleil ou lorsque la visibilité est réduite. S'assurer que le feu de poupe est installé. Se référer au passage *DOUILLE DE FEU DE POUPE* pour en connaître l'emplacement et les instructions d'installation.

8) Interrupteur des feux du pont

Cet interrupteur a deux positions: «ON» et «OFF».

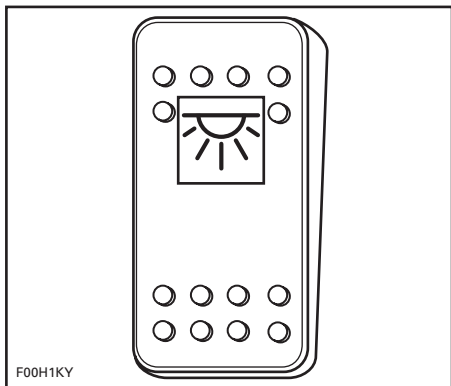

INTERRUPTEUR DES FEUX DU PONT

Pousser le bouton à «ON» pour allumer les feux du pont.

Pousser le bouton à «OFF» pour éteindre les feux du pont.

ATTENTION: Si les feux de pont sont allumés pendant une période prolongée sans que les moteurs tournent, la batterie se déchargera.

9) Bouton du klaxon

Il s'agit d'un bouton poussoir à deux positions.

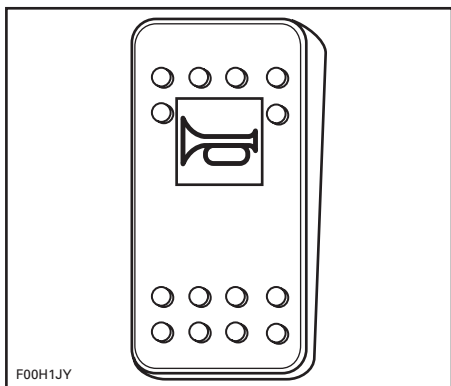

BOUTON DU KLAXON

Pousser et tenir le bouton pour activer le klaxon.

Relâcher le bouton pour arrêter le klaxon.

10) Indicateur de niveau d'essence

Cet indicateur sur le tableau de bord indique la quantité d'essence dans le réservoir lorsque les moteurs fonctionnent.

L'indicateur s'allume dès que les feux de navigation s'allument.

On peut également vérifier le niveau d'essence sans que les moteurs fonctionnent. S'assurer que le cordon de sécurité n'est pas branché à la borne du DESS et appuyer sur un interrupteur de démarrage/d'arrêt; l'indicateur sera alors activé pour environ 30 secondes.

11) Tachymètres

Les tachymètres indiquent la vitesse de rotation des moteurs en tours par minute (tr/mn). Multiplier la lecture par 1000 pour connaître le régime réel.

Les tachymètres s'allument dès que les feux de navigation s'allument.

12) Indicateur de vitesse

L'indicateur de vitesse indique la vitesse du bateau en milles à l'heure (MPH) et en kilomètres à l'heure (km/h).

L'indicateur s'allume dès que les feux de navigation s'allument.

13) Groupe de voyants

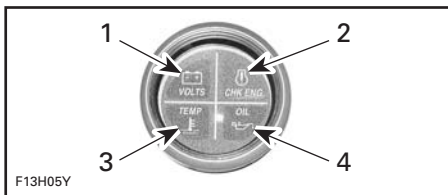

TYPIQUE

1. Batterie
2. Moteur
3. Température
4. Huile

Voyant de batterie faible

Avant que la batterie soit trop faible pour faire démarrer les moteurs, le voyant volts s'allume.

Lorsque le voyant s'allume, cesser immédiatement d'utiliser tout accessoire électrique, puis démarrer les moteurs afin de recharger la batterie.

Voyant «Check Engine»

Lorsque le MCM détecte un code de panne, le voyant «check engine» s'allume et un signal peut se faire entendre.

Arrêter les moteurs. Attendre une minute, puis redémarrer. Si le voyant demeure allumé, se rendre chez le concessionnaire autorisé de bateaux sport Sea-Doo le plus près.

Voyant de température des moteurs

ATTENTION: Si le voyant de température s'allume, arrêter les moteurs dès que possible.

Arrêter les moteurs dès que possible. Vérifier le niveau d'huile et faire le plein au besoin.

Vérifier le niveau de liquide de refroidissement. Voir la section *LIQUIDES*. Si les moteurs continuent de surchauffer, procéder comme suit:

Nettoyer l'admission d'eau des turbines et les hélices comme il est détaillé à la section *OPÉRATIONS SPÉCIALES*.

Une fois revenu à la rive, rincer les systèmes de refroidissement d'échappement; consulter la section *ENTRETIEN D'APRÈS-UTILISATION*.

Redémarrer les moteurs. Si le problème persiste, arrêter les moteurs et consulter un concessionnaire autorisé de bateaux sport Sea-Doo.

ATTENTION: Faire fonctionner les moteurs avec une basse pression d'huile peut gravement les endommager.

Voyant de pression d'huile

Ce voyant s'allume lorsque la pression d'huile des moteurs est basse ou élevée. Vérifier l'huile le plus tôt possible. Communiquer avec un concessionnaire autorisé de bateaux sport Sea-Doo si le voyant demeure allumé.

ATTENTION: Ne jamais laisser tourner un moteur qui manque d'huile, sinon il pourrait être sérieusement endommagé.

14) Bouchons de vidange de la cale

Le bateau étant sur une remorque dont les roues sont immobilisées, desserrer les bouchons de vidange puis soulever la proue du bateau avec le vérin de la remorque (s'il y a lieu) afin que la cale puisse se vider.

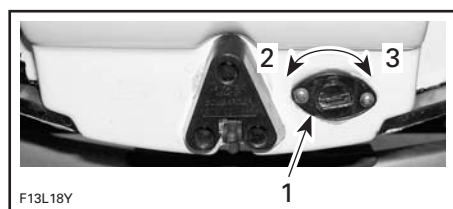

TYPIQUE

1. Bouchon de vidange
2. Desserrer
3. Serrer

15) Poignées de maintien

Les poignées de maintien offrent une bonne prise aux passagers.

Malgré ces poignées, ne jamais s'adonner à des manœuvres pouvant éjecter un passager ou le conducteur.

ATTENTION: Ne jamais se servir des poignées de maintien pour remorquer quoi que ce soit ou pour soulever le bateau.

Pour savoir où sont les poignées de maintien, se reporter au début de cette section et se référer aux illustrations propres à l'emplacement des composants.

16) Poignées de maintien arrière

Ces poignées offrent une bonne prise pour monter à bord du bateau.

ATTENTION: Ne jamais se servir des poignées de maintien pour remorquer quoi que ce soit ni pour soulever le bateau.

17) Échelle

⚠ AVERTISSEMENT

Les moteurs doivent être arrêtés lorsqu'on utilise l'échelle. Se tenir à l'écart des turbines ou des grilles d'admission. Une personne à la fois sur l'échelle. L'échelle ne doit jamais servir à tirer ni à remorquer le bateau, à plonger, à sauter à l'eau, à embarquer sur le bateau s'il n'est pas à l'eau ni pour toute autre activité pour laquelle elle n'a pas été conçue.

Cette échelle, qui se trouve sous la plate-forme d'embarquement, est pratique lorsqu'on veut remonter à bord du bateau.

Tirer la sangle pour déverrouiller l'échelle.

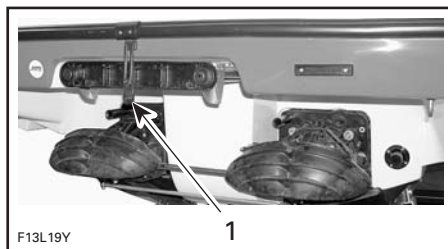

TYPIQUE

1. Sangle

Glisser l'échelle vers l'arrière puis pousser vers le bas.



TYPIQUE — ÉCHELLE ABAISSÉE

Pour ranger l'échelle, la lever à l'horizontale, la glisser vers l'avant puis fixer l'attache.

ATTENTION: Afin d'éviter d'endommager l'échelle, ne pas les utiliser lorsque le bateau est hors de l'eau.

18) Plate-forme d'embarquement

Cette surface antidérapante facilite l'embarquement à l'arrière du bateau.

⚠ AVERTISSEMENT

N'utiliser la plate-forme d'embarquement que lorsque les moteurs sont arrêtés. Se tenir à l'écart des jets et des grilles d'admission.

19) Sièges du conducteur et du passager

Tous les passagers doivent être assis pendant une randonnée.

⚠ AVERTISSEMENT

Ne pas s'asseoir sur le rebord ni se tenir debout lorsque le bateau est en marche. Se servir des poignées de maintien et des sièges en eau agitée.

Pour faire pivoter un siège

Les deux sièges peuvent pivoter.

Tirer la manette et la tenir pour faire pivoter le siège.

Relâcher la manette une fois le réglage terminé.

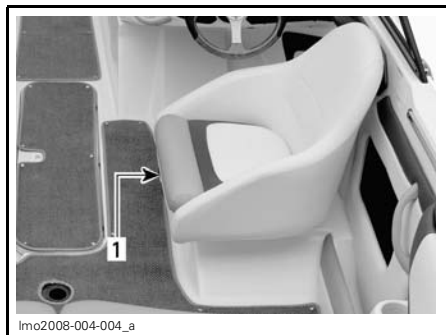

TYPIQUE — TIRER LA MANETTE ET LA TENIR

1. Manette



TYPIQUE — FAIRE PIVOTER LE SIÈGE

⚠ AVERTISSEMENT

S'assurer que le levier du siège du conducteur est verrouillé et que le siège est face au volant avant de partir.

Réglage vers l'avant ou vers l'arrière

Le siège du conducteur peut être avancé ou reculé.

Appuyer sur le levier et le tenir afin de déverrouiller le siège.

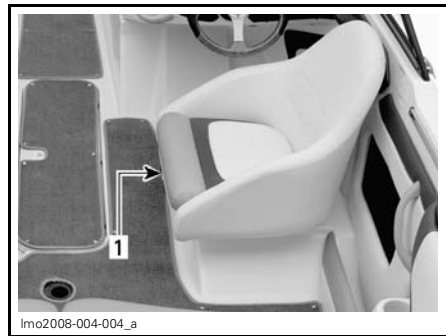

TYPIQUE — APPUYER SUR LE LEVIER ET LE TENIR

1. Manette

Placer le siège à la position désirée.

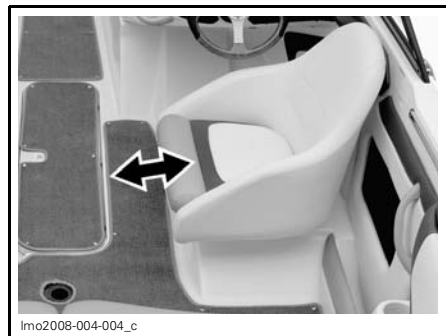

TYPIQUE — RÉGLER LE SIÈGE

Relâcher le levier après avoir réglé le siège.

20) Sièges de proue

⚠ AVERTISSEMENT

Pour éviter les blessures graves ou mortelles, ne pas s'asseoir sur le siège de proue lorsqu'on circule à une vitesse supérieure à 8 km/h (5 MPH).

⚠ AVERTISSEMENT

Ne jamais placer d'objets lourds ni fragiles dans les compartiments de rangement. Ne jamais faire fonctionner le bateau lorsque le couvercle des compartiments de rangement est ouvert.

Compartiment de rangement du siège de bâbord et de tribord

Il y a des compartiments de rangement distincts sous les coussins gauche et droit.

Pour enlever les coussins, les dégager de leurs attaches et les soulever.

Pour les réinstaller, remettre d'abord le support en «L» et bien appuyer sur les coussins pour les enclencher.



TYPIQUE
1. Attache en «L»

Compartiment de rangement central

Situé sous le coussin de proue, le compartiment sert à ranger l'ancre et l'amarre.

Pour enlever le coussin, le dégager de ses attaches et le soulever.

Pour réinstaller le coussin du siège, prendre soin de placer d'abord l'attache en «L», puis appuyer sur le siège pour le verrouiller.



1. Attache en «L»

21) Sièges arrière

Tous les passagers doivent être assis pendant une randonnée.

⚠ AVERTISSEMENT

Ne pas s'asseoir sur le rebord ni se tenir debout lorsque le bateau est en marche. Se servir des poignées de maintien et des sièges en eau agitée.

Compartiments de rangement

⚠ AVERTISSEMENT

Ne jamais placer d'objets lourds ni fragiles dans les compartiments de rangement. Ne jamais faire fonctionner le bateau lorsque le couvercle des compartiments de rangement est ouvert.

Il y a des compartiments de rangement distincts sous les coussins gauche et droit.

Pour enlever les coussins, les dégager de leurs attaches et les soulever.

Pour les réinstaller, remettre d'abord le support en «L» et bien appuyer sur les coussins pour les enclencher.



F14L00Y

TYPIQUE

1. Attache en «L»

22) Plate-forme de bronzage

Endroit pratique où on peut se reposer ou se faire bronzer lorsque l'ancre est mouillée.

⚠ AVERTISSEMENT

Ne pas démarrer ni faire fonctionner le bateau si quelqu'un est assis sur la plate-forme de bronzage.

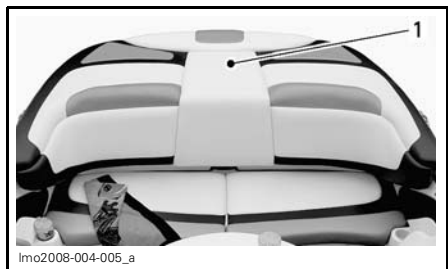

lmo2008-004-005_a

TYPIQUE

1. Plate-forme de bronzage

23) Porte-gobelets

Ceux-ci sont très pratiques pour y mettre des boissons non alcoolisées.

⚠ AVERTISSEMENT

Ne consommer aucune boisson alcoolisée à bord du bateau. Ne conserver aucune bouteille, canette, etc., dans les porte-gobelets lorsque le bateau circule à grande vitesse ou en eau agitée.

24) Boîte à gants

Ce compartiment verrouillable est très pratique, particulièrement pour ranger de petits objets personnels.

REMARQUE: Toujours enclencher le couvercle de la boîte à gants avant de faire fonctionner le bateau.

⚠ AVERTISSEMENT

Ne jamais faire fonctionner le bateau lorsque le couvercle de la boîte à gants est ouvert.

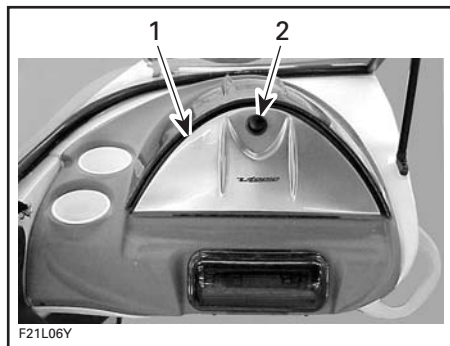

F21L06Y

1. Boîte à gants
2. Bouton-poussoir

25) Radio AM/FM et lecteur de CD

Pour plus de détails sur le fonctionnement et les caractéristiques de ces appareils, consulter les instructions du fabricant.

ATTENTION: Si on utilise la radio/le lecteur de CD pendant une période prolongée sans que les moteurs tournent, la batterie risque de se décharger.

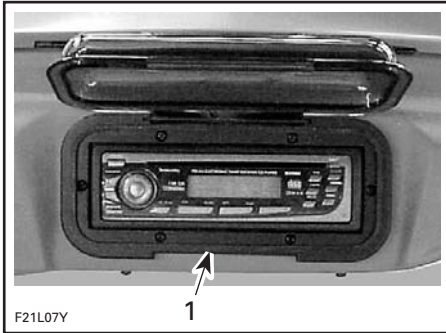

TYPIQUE

1. Radio AM/FM et lecteur de CD

26) Prise accessoire de 12 volts

Cette prise sert à alimenter temporairement des accessoires comme un téléphone cellulaire ou tout appareil portatif de 12 volts.

ATTENTION: Fermer le capuchon de protection lorsque la prise n'est pas utilisée afin de la protéger des intempéries.

ATTENTION: Si on fait fonctionner la radio ou un autre appareil portatif de 12 volts pendant une période prolongée sans que les moteurs tournent, la batterie risque de se décharger.

27) Compartiment de rangement du pont

Le compartiment de rangement du pont est l'endroit idéal pour ranger les skis nautiques, les avirons, l'ancre et sa corde, etc.

AVERTISSEMENT

Ne jamais placer d'objets lourds ni fragiles dans le compartiment de rangement du pont. Ne jamais faire fonctionner le bateau lorsque le compartiment est ouvert.

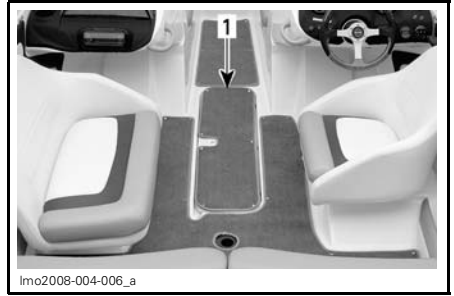

1. Compartiment de rangement du pont

Soulever la bague de verrouillage et ouvrir doucement le couvercle jusqu'à ce qu'il soit arrêté par le ressort.

Une fois complètement ouvert, le couvercle reste dans cette position lorsque le bateau est en eau calme.

Pour fermer le couvercle, appuyer légèrement sur le côté du ressort pour le déclencher, puis abaisser le couvercle.

Avant de partir, toujours fermer le compartiment de rangement du pont.

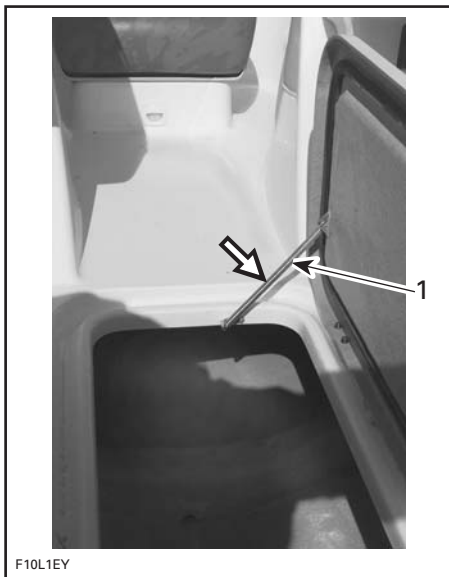

F10L1EY

TYPIQUE

1. Appuyer légèrement ici pour déclencher le ressort

28) Compartiment de rangement arrière (couverture du compartiment moteur)

Ce compartiment est très pratique pour ranger de gros objets. C'est l'endroit idéal pour ranger des vêtements de flottaison individuels (VFI) supplémentaires, des serviettes, de la nourriture, etc.

ATTENTION: Pour éviter d'endommager le panier de rangement, son contenu ne doit pas excéder le **POIDS LIMITE** de 22.5 kg (50 lb).

Tirer le verrou pour soulever le couvercle du compartiment moteur.

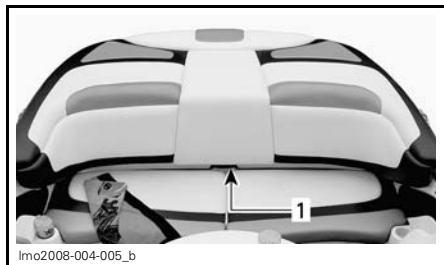

1. Verrou

Les amortisseurs facilitent le processus d'ouverture et empêchent le couvercle du compartiment moteur de se refermer.

⚠ AVERTISSEMENT

Ne jamais laisser d'objets lourds ni fragiles dans le compartiment de rangement. Ne jamais faire fonctionner le bateau lorsque le couvercle du compartiment de rangement arrière est ouvert.



COMPARTIMENT DE RANGEMENT

ATTENTION: Toujours s'assurer que le couvercle du compartiment de rangement arrière est fermé et verrouillé avant de remorquer le bateau.

Panier de rangement

On peut soulever le panier de rangement et le fixer au couvercle de compartiment moteur pour accéder au compartiment moteur.

Prendre la poignée et soulever le panier vers l'arrière.



PANIER DE RANGEMENT

1. Poignée

Fixer le panier au couvercle de compartiment moteur au moyen d'une sangle.



COMPARTIMENT DE RANGEMENT ARRIÈRE

1. Couvercle de compartiment moteur ouvert

⚠ AVERTISSEMENT

Lorsque le panier de rangement est soulevé ou retiré, ne pas toucher aux pièces électriques quand on démarre les moteurs ou pendant que ceux-ci tournent. Ne jamais laisser d'objets, de chiffons, d'outils, etc., dans le compartiment moteur ou la cale.

29) Admissions d'eau des turbines

L'eau est aspirée dans ces ouvertures par les hélices. Les grilles réduisent l'infiltration de corps étrangers dans le système de propulsion.

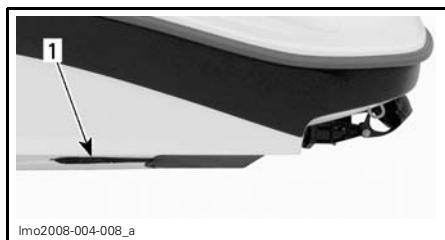

TYPIQUE — DES DEUX CÔTÉS

1. Admissions d'eau des turbines

⚠ AVERTISSEMENT

Se tenir éloigné des grilles d'admission lorsque les moteurs tournent. Les cheveux longs, vêtements amples ou sangles des VFI peuvent s'enchevêtrer dans les parties mobiles et provoquer de sérieuses blessures ou la noyade.

30) Feux de proue

Il s'agit de feux obligatoires rouge et vert. Consulter le paragraphe *INTERRUPTEUR DES FEUX DE NAVIGATION* plus haut dans la présente section.

31) Douille de feu de poupe

Feu de poupe

Ce feu de poupe blanc est obligatoire. Il est recommandé de le conserver dans le compartiment de rangement arrière lorsqu'on ne l'utilise pas.

Pour enlever le feu de poupe du couvercle du compartiment, le tirer hors du couvercle. Pour le remettre, l'enfoncer dans son logement.

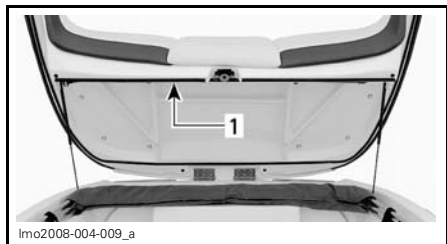

TYPIQUE

1. Emplacement du feu de poupe

ATTENTION: Si le feu de poupe est allumé pendant une période prolongée sans que les moteurs tournent, la batterie se déchargera.

Installation du feu de poupe

- Soulever le capuchon du logement.
- Insérer le feu de poupe dans l'orifice de fixation du logement. Bien aligner la tête de vis du feu de poupe sur l'encoche du logement.
- Enfoncer fermement le feu de poupe dans l'orifice afin de verrouiller les raccords.
- Pousser la bague de retenue vers le bas, puis la tourner jusqu'à ce qu'elle se verrouille. Il peut être nécessaire de tourner légèrement la bague afin de pouvoir l'insérer dans l'orifice.
- Vérifier si le feu fonctionne. Consulter le paragraphe *INTERRUPTEUR DES FEUX DE NAVIGATION* plus haut dans la présente section.

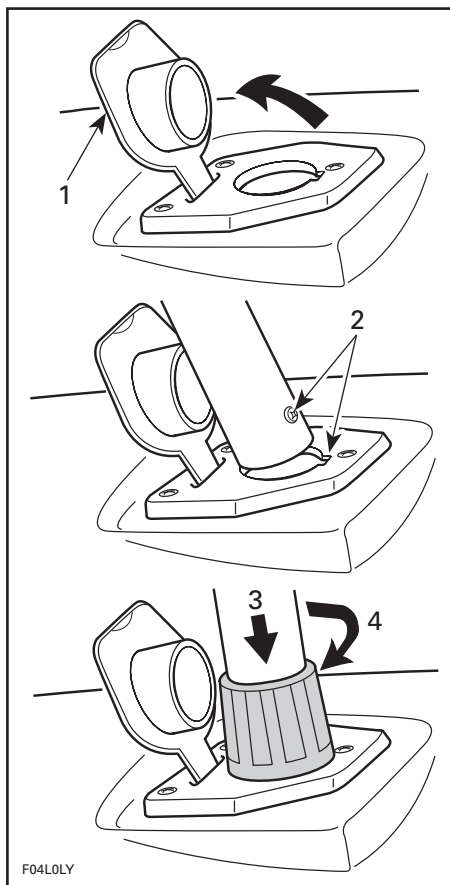

TYPIQUE

1. Soulever
2. Aligner la vis sur l'encoche
3. Pousser vers la base
4. Tourner la bague afin de la verrouiller

ATTENTION: Voir à ce qu'il y ait de la graisse diélectrique dans l'orifice de fixation du feu afin d'éviter toute corrosion.

Pour la dépose et le remisage du feu, inverser les étapes de l'installation.

32) Taquets d'amarre

Dès que le bateau est au quai, il est recommandé d'utiliser les taquets d'amarre avant et arrière afin de bien le fixer. L'usage de défenses gonflées à l'air mais résistantes est également recommandé dans le but de protéger le bateau.

ATTENTION: Ne jamais utiliser les taquets d'amarre pour remorquer quoi que ce soit ni pour soulever le bateau.

33) Pont

Surface plane du bateau; elle devrait toujours être propre et dégagée.

34) Bouchon du réservoir d'essence

Dévisser le bouchon dans le sens antihoraire et remplir le réservoir d'essence. Serrer au maximum une fois le plein terminé.

⚠ AVERTISSEMENT

Ne jamais vérifier le niveau d'essence à la lueur d'une flamme ou d'une allumette.

⚠ AVERTISSEMENT

Toujours arrêter les moteurs avant de faire le plein. Le carburant risque de s'enflammer et d'exploser dans certaines conditions. Toujours le manipuler dans un endroit bien aéré. Ne pas fumer. Tenir loin des flammes et des étincelles. Le réservoir d'essence peut être sous pression. Pour l'ouvrir, tourner le bouchon lentement. Ne jamais vérifier le niveau de carburant à la lueur d'une flamme. Voir à ce que le bateau soit de niveau lorsqu'on fait le plein d'essence. Ne pas trop remplir. Ne jamais remplir le réservoir d'essence pour ensuite laisser le bateau exposé au soleil. Lorsque la température augmente, le carburant se dilate et risque de déborder. Toujours essuyer le carburant répandu sur le bateau. Vérifier régulièrement le système d'alimentation.

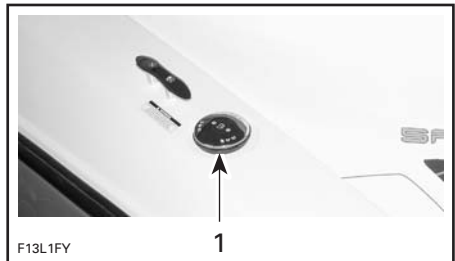

1. Bouchon du réservoir d'essence

35) Orifice de vidange du pont

Cet orifice permet à l'eau de s'écouler du bateau lorsqu'il pleut, au moment d'un nettoyage, en cas d'éclaboussures, etc.

Garder l'orifice propre pour éviter qu'il s'obstrue.

36) Raccords de rinçage

Consulter la section *REMISAGE ET PRÉPARATION PRÉSAISONNIÈRE* afin de savoir comment utiliser ces raccords.

REMARQUE: Chaque moteur est muni d'un raccord de rinçage qui est fixé au support de chaque turbine. Le raccord de bâbord est destiné au moteur de bâbord, alors que le raccord de tribord est conçu pour le moteur de tribord.

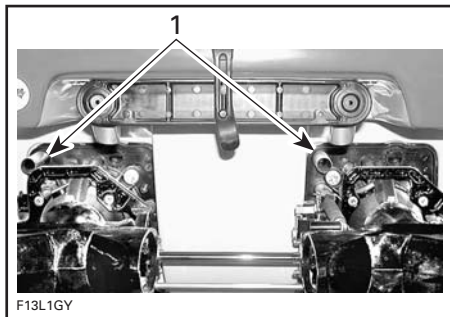

TYPIQUE

1. Raccords de rinçage

37) Conduits de ventilation

L'air circule dans ces conduits de manière à alimenter les moteurs et à aérer le compartiment moteur. Ils ne doivent pas être obstrués.

38) Oeillets de proue et de poupe

Oeillet de proue

Les oeillets servent à amarrer le bateau, à le remorquer ou à l'attacher pendant le transport.

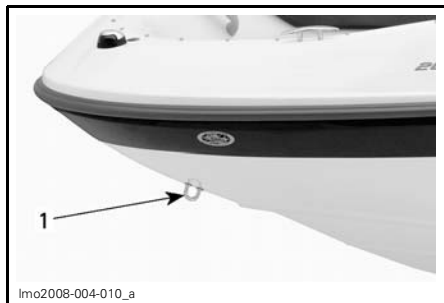

1. Oeillet de proue

Oeillets de poupe

On peut utiliser ces oeillets pour amarrer le bateau, le remorquer ou l'attacher lors du transport.

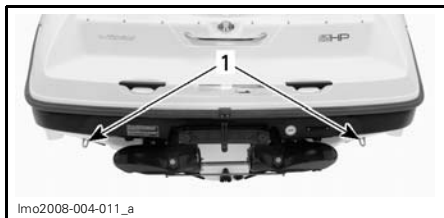

1. Oeillet de poupe

39) Tuyères de turbine

Lorsque les moteurs sont en marche, la tuyère permet de diriger le bateau en tournant de gauche à droite selon le sens d'orientation du volant.

⚠ AVERTISSEMENT

Ne jamais utiliser les tuyères comme point d'appui pour monter à bord du bateau ou pour soulever celui-ci.

Voir *PROPULSION* sous la rubrique *PRINCIPES DE FONCTIONNEMENT*.

40) Déflecteurs de marche arrière

Lorsqu'on sélectionne le point mort ou la marche arrière à l'aide du mécanisme de levier sélecteur et d'accélérateur, les déflecteurs se déplacent vers le haut ou le bas selon la position désirée.

⚠ AVERTISSEMENT

Ne jamais utiliser les déflecteurs comme point d'appui pour monter à bord du bateau. On devrait utiliser la marche arrière uniquement lorsque les moteurs tournent au ralenti et que le bateau est complètement arrêté.

41) Clapet de cale

Ce clapet permet à l'eau provenant du pont d'être évacuée du bateau. Garder le clapet propre pour éviter qu'il s'obstrue.

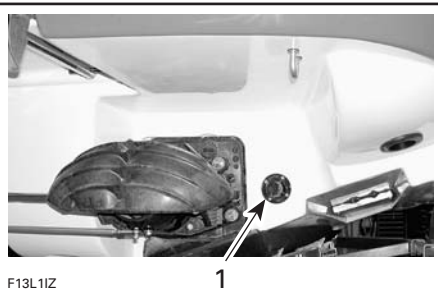

TYPIQUE

1. Clapet de cale

42) Aération du réservoir d'essence

Situé dans le bouchon du réservoir d'essence, l'aération permet aux émanations d'essence et à la pression de s'échapper du réservoir.

⚠ AVERTISSEMENT

Ne jamais approcher une allumette ni une flamme de l'aération. Suivre les instructions de la rubrique *FAIRE LE PLEIN D'ESSENCE* à la section *INFORMATIONS DE SÉCURITÉ*.

43) Dispositifs de fixation pour sports nautiques

Lire attentivement le passage *SPORTS NAUTIQUES* de la section *INFORMATIONS DE SÉCURITÉ* au début de ce guide. Ne pas hésiter à relire souvent ce passage.

⚠ AVERTISSEMENT

Le «surf à la traîne» est un sport très dangereux. La personne qui le pratique se trouve près de l'arrière du bateau, en contact direct avec les gaz d'échappement. Un empoisonnement au monoxyde de carbone peut en résulter, ce qui se traduirait par une confusion mentale, des étourdissements, de la somnolence ou un évanouissement. Une exposition au monoxyde de carbone combinée à la pratique de cette activité sans gilet de sauvetage (VFI) fait du surf à la traîne un sport très risqué et potentiellement mortel.

⚠ AVERTISSEMENT

Il faut toujours un observateur lorsqu'on tire un skieur ou tout autre accessoire de sport nautique; conduire seulement à la vitesse nécessaire et suivre les directives de l'observateur.

AVERTISSEMENT

Remorquer un skieur, un planchiste ou un adepte d'un autre sport nautique rend la manoeuvre de l'embarcation différente et exige de plus grandes aptitudes. À moins que ce soit absolument nécessaire, ne faites pas de virage serré et brusque. Demeurer à distance des quais, baigneurs, embarcations ou objets. Il faut être conscient que des blessures sérieuses peuvent survenir si le câble n'est pas tendu durant un virage serré ou lorsqu'on décrit des cercles. Le câble pourrait s'enrouler autour du cou ou des membres d'une personne tombée à l'eau.

Crochet de remorquage

Sert à tirer des skieurs ou tout autre accessoire nautique approprié.



1. Crochet de remorquage

ATTENTION: Ne jamais se servir du poteau de fixation du câble de ski nautique pour remorquer toute autre embarcation.

Structure de remorquage

S'il y a lieu

Cette structure est pratique pour remorquer des skieurs ou des planchistes.

ATTENTION: Avant de remorquer le bateau, TOUJOURS fixer la structure en position redressée afin de ne pas endommager le bateau ni le véhicule remorqueur pendant le transport ou l'utilisation sur l'eau.

REMARQUE: Pour savoir comment enlever la structure de remorquage, consulter un concessionnaire autorisé de bateaux sport Sea-Doo.

Pour redresser la structure en vue d'un transport ou d'une utilisation

Relever les bras de support et les fixer avec les boutons enlevés auparavant.

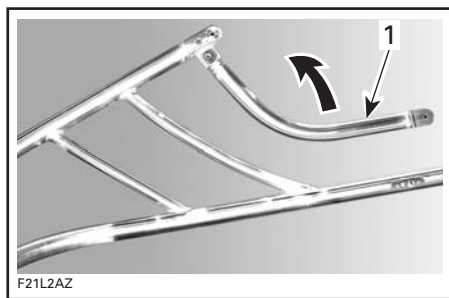

1. Bras de support

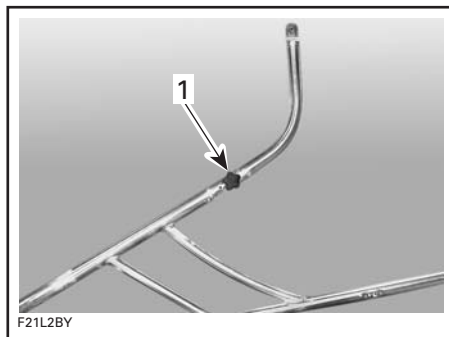

1. Fixer avec un bouton

Redresser la structure.

Pendant qu'une personne au centre tient la structure, fixer à la structure les bras de support gauche et droit à l'aide des boutons enlevés auparavant.

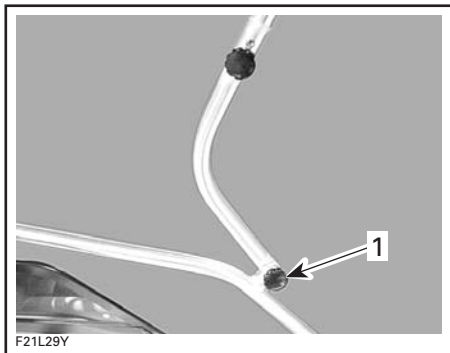

1. Fixer avec un bouton

On peut maintenant utiliser la structure.

Pour abaisser la structure en vue d'un remisage

REMARQUE: Il faut deux personnes pour abaisser la structure.

Retirer les boutons de chaque côté de la structure.

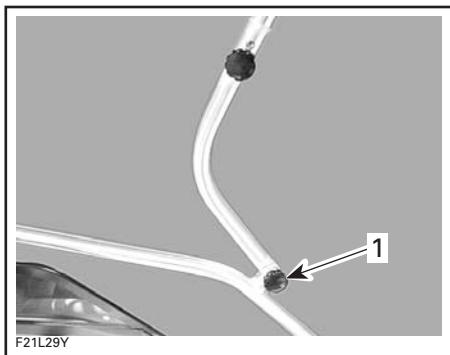

1. Retirer ce bouton

Plier doucement la structure vers l'avant jusqu'à ce que le coussinet protecteur entre en contact avec la proue.

Retirer les boutons des rallonges courbées de chaque côté de la structure.

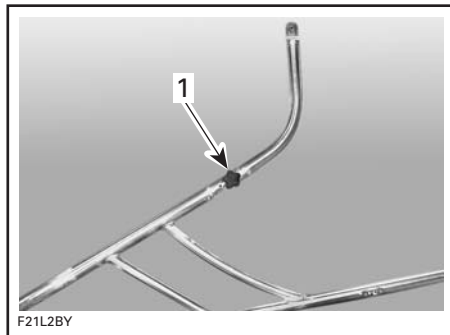

1. Retirer ce bouton

Baisser les bras en position de remisage comme le montre la photo.

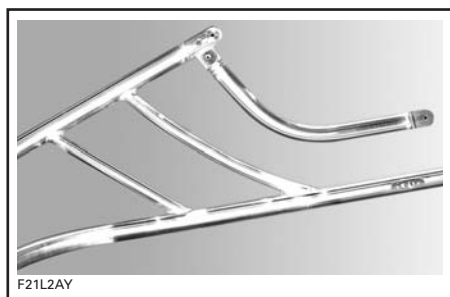

Placer les boutons dans la boîte à gants ou dans un autre compartiment de rangement en vue de les réutiliser.

44) Interrupteur coupe-circuit principal de la batterie

Cet interrupteur sert à couper complètement le circuit du système électrique.

L'interrupteur se trouve dans le compartiment de rangement arrière.



1. Interrupteur coupe-circuit principal de la batterie

Lorsqu'il est à «OFF», TOUS les accessoires électriques et électroniques sont éteints, à l'exception de la pompe de cale. La pompe se mettra en marche automatiquement même si l'interrupteur coupe-circuit principal de la batterie est à «OFF».

Pour utiliser ces accessoires et démarrer les moteurs, mettre l'interrupteur à «ON».

ATTENTION: Arrêter les moteurs avant de mettre l'interrupteur à «OFF».

On recommande de mettre l'interrupteur à «OFF» chaque fois qu'on fait une opération d'entretien dans le compartiment moteur, particulièrement dans le système électrique, en vue d'un transport ou d'un remisage à court terme.

ATTENTION: Lorsqu'on met l'interrupteur coupe-circuit principal de la batterie à «OFF» alors que le bateau est amarré, la pompe de cale se mettra en marche si le niveau de l'eau augmente dans la cale.

45) Fusibles

Le système électrique est protégé par des fusibles. Voir la section *RENSEIGNEMENTS SUR L'ENTRETIEN* pour plus de détails.

46) Toit bimini

Le toit bimini protège les passagers des intempéries ou du soleil.

⚠ AVERTISSEMENT

- Éviter de s'appuyer contre le toit bimini.
- Les sangles de retenue sont tendues.
- Ne pas utiliser le toit bimini à la façon d'un support.
- Toujours circuler à basse vitesse lorsque le toit bimini est en place.
- Le toit pourrait se briser ou se déloger, ce qui pourrait causer des blessures ou nuire à la conduite du bateau.

Ouverture du toit bimini

Ouvrir le couvercle du compartiment de rangement arrière.

Dresser légèrement le toit bimini au-dessus du compartiment moteur et le faire glisser sur les rails jusqu'à l'avant.



TYPIQUE

1. Base pivotante tirée vers l'avant

Ouvrir la fermeture éclair de l'enveloppe et enlever cette dernière. Placer l'enveloppe dans un espace de rangement.

Détacher les sangles de la structure du toit bimini.

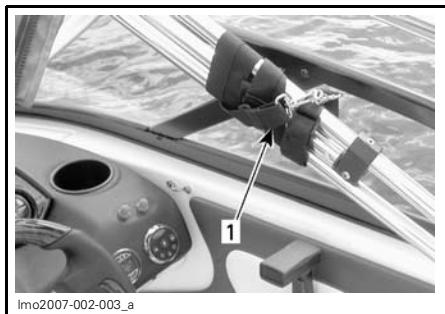

TYPIQUE

1. Sangle

Placer le toit bimini à la verticale et accrocher les sangles avant aux oeillets sur la carrosserie.

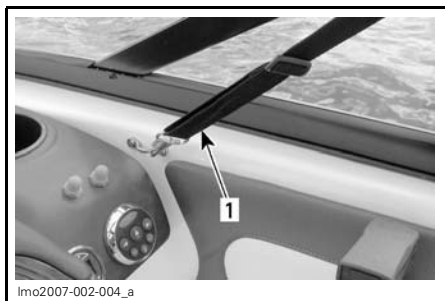

TYPIQUE

1. Accrocher la sangle à l'oeillet

Déployer le toit vers l'arrière et accrocher les sangles arrière aux oeillets sur la carrosserie.



TYPIQUE

1. Accrocher la sangle à l'oeillet

Régler la tension des sangles au besoin.

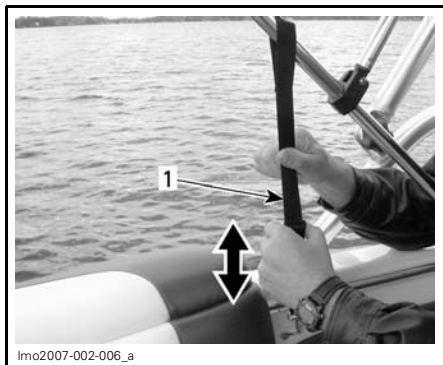

TYPIQUE

1. Régler les sangles comme il se doit

Fermer le couvercle de la plate-forme de bronzage.

Fermeture et rangement du toit bimini

REMARQUE: Si de l'eau salée a éclaboussé la toile du toit bimini, rincer celle-ci à l'eau douce froide. Toujours faire sécher la toile avant de la ranger dans l'enveloppe et de remiser le toit.

Ouvrir le couvercle du compartiment de rangement arrière.

Décrocher les sangles arrière, puis les sangles avant.

Avant de rabattre le toit bimini, retenir le tube supérieur avant, puis tirer les second et troisième tubes vers le tube supérieur avant.

Faire pivoter le toit bimini vers le compartiment de rangement.

Placer l'enveloppe de façon que la fermeture éclair se trouve à l'intérieur du toit bimini et que le début de cette dernière se trouve à tribord.

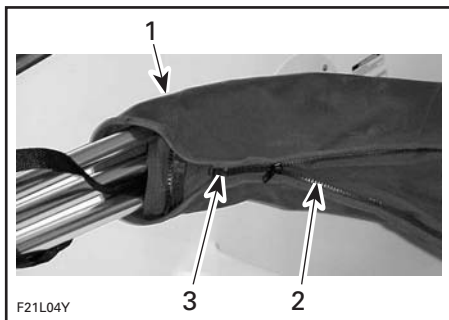

F21L04Y

TYPIQUE

1. Toit bimini reposant sur le couvercle du compartiment de rangement arrière
2. Face intérieure de la fermeture éclair
3. Début de la fermeture éclair ici

Placer les sangles supérieures du toit bimini à l'intérieur de l'enveloppe et fermer doucement la fermeture éclair tout en rangeant la toile à l'intérieur de l'enveloppe.

Glisser le toit bimini vers l'arrière sur le rail latéral pour remiser le toit sous le couvercle du compartiment de rangement arrière.

Fermer le couvercle du compartiment de rangement arrière.

Dépose du toit bimini

S'il faut retirer le toit bimini du bateau, suivre les instructions ci-dessous.

Ouvrir le couvercle du compartiment de rangement arrière.

Enlever les attaches qui se trouvent au point de pivot.

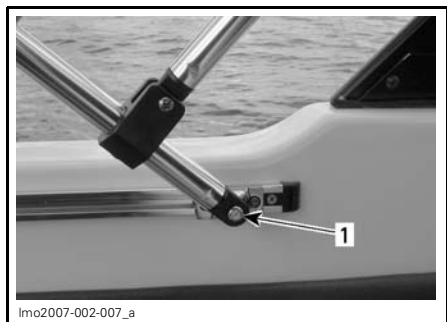

lmo2007-002-007_a

TYPIQUE

1. Enlever les attaches

Avec l'aide d'une autre personne, soulever avec précaution le toit bimini et le retirer.

Réinstaller les attaches pour ne pas les perdre.

Pour l'installation, inverser les étapes de la dépose. Cependant, prendre soin d'orienter le toit bimini pour bien le placer.

Fermer le couvercle du compartiment de rangement arrière.

47) Compartiment de rangement latéral et pochette de rangement

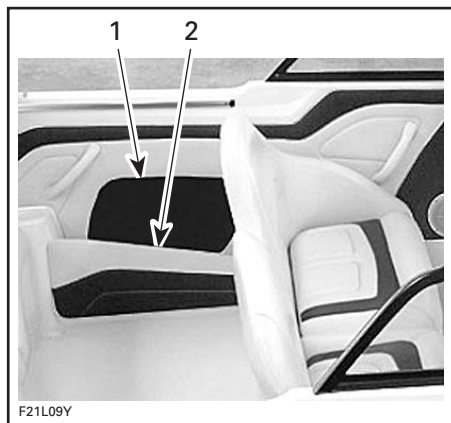

F21L09Y

1. Compartiment de rangement latéral
2. Pochette de rangement

Situées à bâbord et à tribord, ces aires de rangement facilement accessibles permettent de ranger rapidement des objets supplémentaires.

⚠ AVERTISSEMENT

Ne jamais laisser d'objets lourds ni fragiles dans le compartiment de rangement. Ne jamais faire fonctionner le bateau lorsque le couvercle du compartiment de rangement est ouvert.

48) Table de cockpit

La table de cockpit est rangée dans le couvercle du compartiment moteur.



TABLE DE COCKPIT RANGÉE

Orienter les sièges avant pour qu'ils soient en position latérale.

Ouvrir le couvercle du compartiment de rangement arrière.

Libérer le pied de table et l'insérer dans l'orifice de pont. Le tourner un peu pour s'assurer qu'il est bien installé.

AVERTISSEMENT

Lorsque les sièges avant sont en position latérale, mais que le pied de table n'est pas installé, l'orifice de pont peut présenter un danger. Agir avec discernement.



1. Orifice de pont
2. Pied de table

Desserrer les sangles de retenue pour retirer le dessus de la table et l'installer sur le pied de table.



TABLE CORRECTEMENT INSTALLÉE

Fermer le couvercle du compartiment de rangement arrière.

Remisage de la table de cockpit

Remiser la table de cockpit en inversant les étapes de l'installation.

AVERTISSEMENT

Remiser la table de cockpit avant d'utiliser le bateau.

49) Pare-brise

Par souci de commodité, un pare-brise dévie le vent.

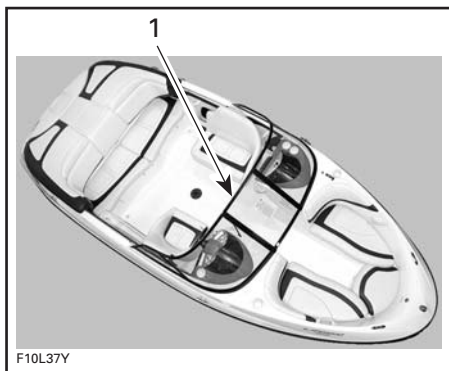

TYPIQUE

1. Pare-brise

Pour ouvrir la portière du pare-brise, déverrouiller d'abord les deux loquets. Voir la photo suivante.

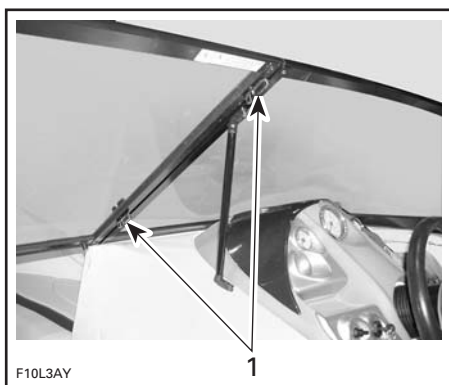

TYPIQUE

1. Déverrouiller les deux loquets

50) Échosondeur

Modèles SE

Un échosondeur est inclus en équipement de série; il se trouve sur le tableau de bord.

Consulter le *GUIDE D'INSTRUCTIONS* du fabricant pour savoir comment utiliser l'échosondeur.

51) Feux de pont

Ces feux pratiques peuvent être utilisés entre le coucher et le lever du soleil. Ils facilitent l'embarquement des passagers tout en créant une atmosphère agréable.

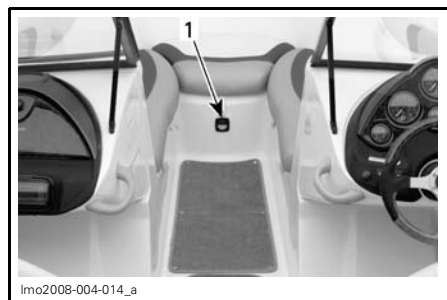

1. Feu du pont

ATTENTION: Si les feux du pont sont allumés pendant une période prolongée sans que les moteurs tournent, la batterie se déchargera.

52) Télécommande pour radio AM/FM et lecteur de CD

Une télécommande pour la radio AM/FM et le lecteur de CD est incluse en équipement de série; elle se trouve sur le tableau de bord.



Imo2008-003-012

TYPIQUE — TÉLÉCOMMANDE POUR RADIO

Consulter le *GUIDE D'INSTRUCTIONS* du fabricant pour savoir comment utiliser la télécommande.

LIQUIDES

ATTENTION: Suivre à la lettre les instructions de cette section. À défaut de s'y conformer, la durée de vie et/ou le rendement du moteur pourraient diminuer.

Carburant recommandé

Utiliser de l'essence sans plomb, du carburant oxygéné contenant un maximum de 10% d'éthanol ou de méthanol, ou une combinaison des deux. L'essence utilisée doit présenter l'indice d'octane recommandé ci-dessous.

ATTENTION: Ne jamais utiliser d'autres carburants ni modifier les rapports. L'utilisation de carburant non recommandé peut nuire à la performance du bateau et endommager des pièces importantes du système d'alimentation et des moteurs.

En Amérique du Nord

INDICE D'OCTANE		
(87 (RON + MON)/2)		
(91 (RON + MON)/2) ▼ ▼		
MOTEURS	91	87
310 ch À aspiration naturelle	X	X

Ailleurs qu'en Amérique du Nord

INDICE D'OCTANE		
92 RON		
95 RON ▼ ▼		
MOTEURS	95	92
310 ch À aspiration naturelle	X	X

Huile à moteur recommandée

Moteurs de 310 ch à aspiration naturelle

Utiliser une huile pour moteurs 4-temps SAE 10W 40 qui respecte ou dépasse les exigences de la classe de service SM, SL ou SJ de l'API. Vérifier l'étiquette de l'API sur le contenant; l'huile doit répondre à au moins une de ces normes.

L'huile 4-temps XP-S SAE 10W 40 (N/P 219 700 346) vendue par les concessionnaires autorisés de bateaux sport Sea-Doo respecte ces exigences.

Huile synthétique

On peut aussi utiliser une huile synthétique comportant les mêmes caractéristiques.

L'huile synthétique 4-temps XP-S 5W 40 (N/P 293 600 039) respecte ces exigences.

Niveau d'huile à moteur

ATTENTION: Vérifier souvent le niveau d'huile et refaire le plein si nécessaire. Ne pas trop remplir. Si on les fait fonctionner avec un niveau d'huile incorrect, les moteurs pourraient être sérieusement endommagés. Essayer toute huile renversée.

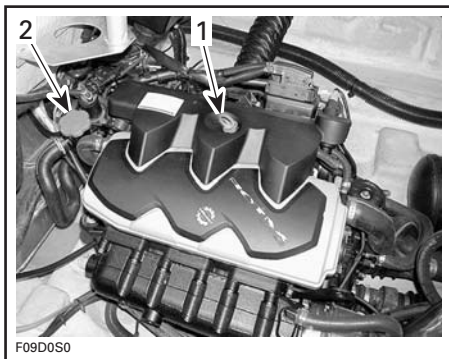

TYPIQUE

1. Jauge de niveau d'huile
2. Capuchon

Le bateau doit être sur une surface de niveau.

On peut vérifier le niveau d'huile que le bateau soit dans l'eau ou hors de l'eau.

Si le bateau est hors de l'eau

Si le bateau est hors de l'eau et sur une remorque, immobiliser les roues de la remorque, soulever la proue du bateau avec le vérin de la remorque (s'il y a lieu) de façon que le rail du pare-chocs soit de niveau.

Fixer un tuyau d'arrosage au raccord de rinçage. Suivre les instructions du paragraphe *RINÇAGE DU SYSTÈME D'ÉCHAPPEMENT* dans la section *REMISAGE ET PRÉPARATION PRÉSAISONNIÈRE*.

ATTENTION: Lorsque le bateau est hors de l'eau, ne jamais faire tourner le ou les moteurs sans alimenter les systèmes d'échappement en eau, car les systèmes d'échappement pourraient subir de graves dommages.

ATTENTION: Ne jamais laisser tourner le ou les moteurs plus de 5 minutes, car les anneaux d'étanchéité de l'arbre de transmission n'est plus refroidi lorsque le bateau est hors de l'eau.

Procédure

REMARQUE: Procéder de la même manière pour les deux moteurs.

Il est très important de respecter cette marche à suivre pour obtenir une lecture précise du niveau d'huile à moteur.

⚠ AVERTISSEMENT

L'huile à moteur peut être très chaude. Certains composants du compartiment moteur peuvent aussi être brûlants. Un contact direct peut provoquer des brûlures.

Faire tourner le moteur à sa température normale de fonctionnement.

Laisser le moteur tourner au ralenti **30 secondes**, puis l'arrêter.

Attendre au moins 30 secondes.

Retirer la jauge et l'essuyer.

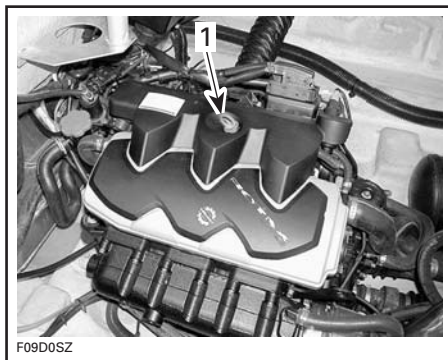

TYPIQUE

1. Jauge

Remettre la jauge et la pousser jusqu'au fond.

Retirer la jauge et lire le niveau d'huile. Il devrait se situer entre les marques.

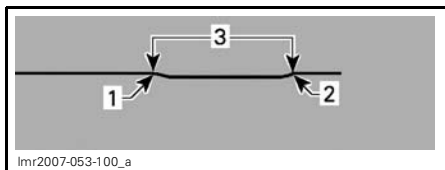

lmr2007-053-100_a

1. Plein
2. Ajouter de l'huile
3. Niveau de fonctionnement

Si non, ajouter de l'huile jusqu'à ce que le niveau se situe entre les marques.

Pour ajouter de l'huile, dévisser le capuchon. Placer un entonnoir dans l'orifice et ajouter la quantité d'huile nécessaire pour atteindre le niveau prescrit.

Ne pas trop remplir.

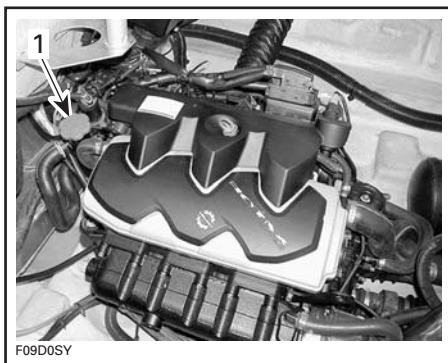

F09D0SY

TYPIQUE

1. Capuchon

REMARQUE: Chaque fois qu'on ajoute de l'huile dans le moteur, faire toute la procédure ci-dessus, sinon on n'obtiendra pas une bonne lecture du niveau d'huile.

Bien remettre la jauge et le capuchon.

Refaire la marche à suivre sur l'autre moteur.

Liquide de refroidissement

Liquide recommandé

Utiliser un antigel à base d'éthylène glycol comportant des agents anti-corrosion destiné spécifiquement aux moteurs à combustion interne en aluminium.

REMARQUE: Lorsque c'est possible, on recommande d'utiliser un antigel biodégradable compatible avec les moteurs à combustion interne en aluminium. On contribuera ainsi à protéger l'environnement.

Remplir le système de refroidissement avec un mélange 50% eau et 50% antigel.

BRP vend un liquide de refroidissement prémélangé qui assure une protection à des températures atteignant - 52°C (- 62°F) (N/P 219 700 362).

Pour minimiser la détérioration de l'antigel, utiliser toujours la même marque. On peut changer de marque d'antigel si le système de refroidissement a été préalablement vidangé. S'adresser à un concessionnaire autorisé de bateaux sport Sea-Doo.

Niveau de liquide de refroidissement

AVERTISSEMENT

Vérifier le niveau de liquide de refroidissement lorsque les moteurs sont froids. Ne jamais ajouter de liquide dans le système de refroidissement lorsque les moteurs sont chauds.

Le bateau étant de niveau, le niveau de liquide de refroidissement doit se trouver entre les marques MIN et MAX du réservoir alors que les moteurs sont froids.

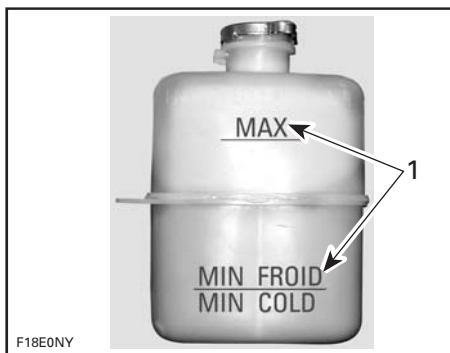

1. Niveau entre les marques alors que les moteurs sont froids

REMARQUE: Le bateau est de niveau lorsqu'il se trouve sur l'eau. Le bateau étant sur une remorque dont les roues sont immobilisées, soulever la proue du bateau avec le vérin de la remorque (s'il y a lieu) jusqu'à ce que le rail du pare-chocs soit de niveau.

Au besoin, ajouter du liquide de refroidissement pour ajuster le niveau. Utiliser un entonnoir pour éviter de renverser du liquide. **Ne pas trop remplir.**

Remettre et bien visser le bouchon du réservoir.

REMARQUE: Si le système de refroidissement a souvent besoin de liquide, il y a probablement des fuites ou des problèmes de moteur. S'adresser à un concessionnaire autorisé de bateaux sport Sea-Doo.

PÉRIODE DE RODAGE

ATTENTION: Suivre à la lettre les instructions de cette section. À défaut de s'y conformer, la durée de vie et/ou le rendement des moteurs pourraient diminuer.

Pour les bateaux sport Sea-Doo équipés de moteurs Rotax®, une période de rodage de 10 heures est nécessaire avant de pouvoir utiliser le véhicule à plein régime de façon continue.

Pour bien effectuer le rodage, ne pas avancer la manette d'accélérateur au-delà des 3/4 de sa course. Cependant, de brèves accélérations et des variations de vitesse contribuent à un bon rodage.

ATTENTION: Éviter les accélérations maximales soutenues et les vitesses de croisière prolongées sans variations de régime pendant la période de rodage, car les moteurs pourraient être endommagés.

REMARQUE: Ne jamais ajouter d'huile à l'essence.

VÉRIFICATIONS DE PRÉUTILISATION

AVERTISSEMENT

Il est primordial de vérifier le bateau avant de l'utiliser. Avant de démarrer, s'assurer que les commandes principales, les dispositifs de sécurité et les composants mécaniques fonctionnent bien. À défaut de se conformer aux opérations ci-dessous, de graves blessures ou le décès pourraient survenir. Apporter tout le matériel de sécurité prescrit par les règlements locaux.

Certains des points suivants n'ont peut-être pas encore été abordés dans ce guide. Ils sont couverts plus en détail dans la section *RENSEIGNEMENTS SUR L'ENTRETIEN* ou *OPÉRATIONS SPÉCIALES*. Consulter ces sections pour en savoir davantage.

AVERTISSEMENT

Arrêter le moteur et débrancher la clé de la borne du DESS avant de faire les opérations ci-dessous. Démarrer le bateau seulement lorsque toutes les pièces ont été vérifiées et fonctionnent correctement.

RÉSUMÉ		
ÉLÉMENT	OPÉRATION	✓
Coque	Vérifier si elle est endommagée.	
Admissions d'eau des turbines	Inspecter et nettoyer.	
Cale	Vider. S'assurer que les bouchons sont bien en place.	
Batterie	Vérifier la solidité des câbles et des courroies. Vérifier si la charge est suffisante.	
Interrupteur coupe-circuit principal de la batterie	S'assurer qu'il est à «ON».	
Feux de navigation	Vérifier le fonctionnement.	
Réservoir d'essence	Remplir.	
Compartiment moteur	Vérifier les composants des systèmes d'alimentation et d'échappement.	
Extincteur	Inspecter l'état et la fixation.	
Direction	Vérifier le fonctionnement.	
Systèmes d'accélérateur et de changement de vitesse	Vérifier le fonctionnement.	
Ventilateur et pompe de la cale	Vérifier le fonctionnement.	
Borne DESS et interrupteurs de démarrage/d'arrêt des moteurs	Vérifier le fonctionnement.	
Équipement de navigation sécuritaire obligatoire	Vérifier le fonctionnement.	
Couvercles des compartiments de rangement	S'assurer qu'ils sont fermés et verrouillés.	
Niveau d'huile à moteur	S'assurer que le niveau est adéquat dans chaque moteur. Ajouter de l'huile au besoin.	
Niveau de liquide du système de refroidissement	S'assurer que le niveau est adéquat dans chaque moteur. Ajouter du liquide au besoin.	
Anodes sacrificielles	Vérifier l'état des anodes (les remplacer si elles sont corrodées sur plus de 50%).	

Coque

S'assurer que la coque n'est ni fissurée ni endommagée.

Admissions d'eau des turbines

Enlever les algues, coquillages et autres débris qui peuvent entraver le débit d'eau et endommager les systèmes de refroidissement ou les turbines. Nettoyer au besoin. Si des débris résistent au nettoyage, voir un concessionnaire autorisé de bateaux sport Sea-Doo.

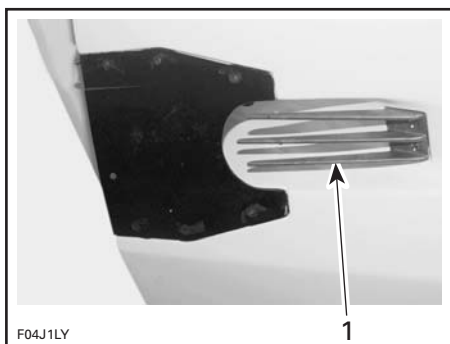

TYPIQUE

1. Vérifier cette région

Vérifier les rebords des hélices; s'ils sont pliés ou endommagés, la performance du bateau sera grandement réduite.

Cale

S'il y a de l'eau dans la cale, mettre la pompe en marche pour la vider.

Le bateau étant sur une remorque dont les roues sont immobilisées, soulever la proue du bateau avec le vérin de la remorque (s'il y a lieu) de façon que la cale puisse se vidanger.

⚠ AVERTISSEMENT

S'assurer que les bouchons de vidange sont bien serrés avant de mettre le bateau à l'eau.

Batterie

⚠ AVERTISSEMENT

Vérifier si les câbles sont bien fixés à leur borne et si les brides ou les attaches sont en bon état. Ne pas charger la batterie lorsqu'elle est installée dans le compartiment moteur.

Réservoir d'essence et niveau d'huile du moteur

Mettre le bateau sur une surface de niveau et remplir le réservoir d'essence.

Vérifier le niveau d'huile dans chaque moteur et remplir au besoin. Voir la section LIQUIDES.

Vérifier les brides ou les attaches du réservoir d'essence.

Compartiment moteur

⚠ AVERTISSEMENT

Ne pas démarrer les moteurs lorsqu'il y a des fuites ou des odeurs d'essence. Voir un concessionnaire autorisé de bateaux sport Sea-Doo.

⚠ AVERTISSEMENT

Pour éviter de se brûler, ne pas enlever les bouchons de réservoir de liquide de refroidissement quand les moteurs sont chauds.

Extincteur

S'assurer que l'extincteur est plein, en bon état et bien fixé.

Direction

Avec l'aide d'une autre personne, s'assurer que la direction fonctionne librement. Lorsque le volant est centré, les tuyères de turbine devraient être bien droites. S'assurer que les tuyères pivotent facilement lorsqu'on tourne le volant.

AVERTISSEMENT

Vérifier le fonctionnement du volant et des tuyères de direction avant de démarrer les moteurs.

Mécanisme de levier sélecteur et d'accélérateur

Vérifier si le mécanisme de levier sélecteur et d'accélérateur se déplace sans entrave.

AVERTISSEMENT

Vérifier le fonctionnement du mécanisme de levier sélecteur et d'accélérateur avant de démarrer les moteurs.

S'assurer que les déflecteurs de marche arrière se déplacent librement. Lorsque le mécanisme de levier sélecteur et d'accélérateur est en marche avant, les déflecteurs doivent être levés au maximum. Lorsque le mécanisme de levier sélecteur et d'accélérateur est au point mort, les déflecteurs doivent être au centre. Lorsque le mécanisme est en marche arrière, les déflecteurs doivent être abaissés complètement.

AVERTISSEMENT

S'assurer que les déflecteurs de marche arrière se verrouillent.

Pour vérifier si les déflecteurs de marche arrière se verrouillent, mettre le mécanisme de levier sélecteur et d'accélérateur en position de marche avant.

Tirer le déflecteur droit vers l'arrière.

Le déflecteur est verrouillé s'il demeure levé.

ATTENTION: Si le déflecteur ne demeure pas levé lorsque le mécanisme de levier sélecteur et d'accélérateur est en MARCHÉ AVANT, cesser d'utiliser le bateau et voir un concessionnaire autorisé de bateaux sport Sea-Doo.

Borne du DESS et interrupteurs de démarrage/d'arrêt des moteurs

S'assurer que les interrupteurs fonctionnent bien. Démarrer les moteurs et les arrêter en utilisant chaque interrupteur individuellement.

AVERTISSEMENT

Si les moteurs ne s'arrêtent pas lorsqu'on appuie sur les interrupteurs de démarrage/d'arrêt ou qu'on débranche la clé, cesser d'utiliser le bateau et voir un concessionnaire autorisé de bateaux sport Sea-Doo. Ne remettre le bateau en marche qu'après avoir vérifié toutes les commandes et s'être assuré qu'elles fonctionnent bien.

Couvercles des compartiments de rangement

S'assurer qu'ils sont fermés et verrouillés.

INSTRUCTIONS D'UTILISATION

AVERTISSEMENT

Procéder aux **VÉRIFICATIONS DE PRÉUTILISATION** du bateau et apprendre à bien connaître chaque commande et leur fonction respective. Si le fonctionnement d'une commande ou si une instruction n'est pas bien compris(e), communiquer avec un concessionnaire autorisé de bateaux sport Sea-Doo.

Chargement/déchargement

ATTENTION: Avant de mettre le bateau à l'eau, s'assurer que l'interrupteur coupe-circuit principal de la batterie est à «ON» et que les bouchons de vidange de la cale sont bien vissés.

Dès que le bateau est chargé sur la remorque, mettre l'interrupteur coupe-circuit principal de la batterie à «OFF».

Enlever les bouchons de vidange de cale pour que l'eau s'écoule lorsque le bateau est chargé sur la remorque.

Principes de fonctionnement

Propulsion

Chaque moteur est directement relié à un arbre de transmission qui fait tourner une hélice. Cette hélice tourne à l'intérieur d'un carter. L'eau est aspirée d'en dessous du bateau et poussée par l'hélice à travers le venturi. Ce dernier met l'eau sous pression, en accélère la vitesse et produit une poussée pour déplacer le bateau. Lorsqu'on pousse les leviers d'accélérateur vers l'avant, les moteurs tournent plus rapidement et la vitesse du bateau augmente.

Pour la marche avant, pousser le mécanisme de levier sélecteur et d'accélérateur vers l'avant. Pour la marche arrière, ramener le levier complètement vers l'arrière. Pour le point mort, centrer le levier. Noter qu'il y a une poussée minimale dans la plupart des cas. Il est possible d'obtenir le point mort et la marche arrière grâce au déflecteur installé sur le venturi de chaque turbine. Ce déflecteur commande la direction du débit d'eau selon le sens de déplacement choisi.

ATTENTION: Toujours appuyer sur le bouton de déclenchement avant de changer de rapport.

AVERTISSEMENT

Lorsque le mécanisme de levier sélecteur et d'accélérateur est au point mort, les hélices tournent quand même.

AVERTISSEMENT

Avant de démarrer un moteur, il faut que le conducteur et les passagers soient assis dans le bateau, que le mécanisme de levier sélecteur et d'accélérateur soit au point mort.

Mécanisme de levier sélecteur et d'accélérateur

MARCHE AVANT

Le mécanisme de levier sélecteur et d'accélérateur ou le levier d'accélérateur devrait être en position «marche avant» pour que le bateau puisse avancer.

Pour avancer, appuyer sur le mécanisme de levier sélecteur et d'accélérateur et relâcher le bouton, puis pousser graduellement le levier vers l'avant pour faire augmenter la vitesse du bateau.

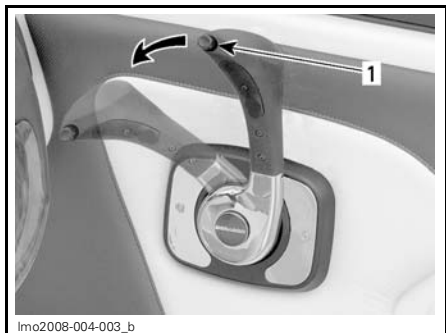

lmo2008-004-003_b

POSITION PLEINS GAZ EN MARCHE AVANT

1. Bouton de déclenchement du mécanisme de levier sélecteur et d'accélérateur

POINT MORT

Pour passer au point mort, redresser le mécanisme de leviers sélecteur et d'accélérateur. Les déflecteurs de marche arrière se trouveront alors au centre, ce qui fera dévier la moitié du jet d'eau vers l'avant du bateau pour en réduire le mouvement.

⚠ AVERTISSEMENT

Les turbines tournent lorsque le mécanisme de levier sélecteur et d'accélérateur est au point mort.



lmo2008-004-003_d

POSITION DE POINT MORT

MARCHE ARRIÈRE

Pour passer en marche arrière, appuyer sur le bouton de déclenchement du mécanisme de levier sélecteur et d'accélérateur puis tirer graduellement le levier vers l'arrière. Les déflecteurs de marche arrière seront alors abaissés, ce qui fera dévier le jet d'eau vers l'avant du bateau.

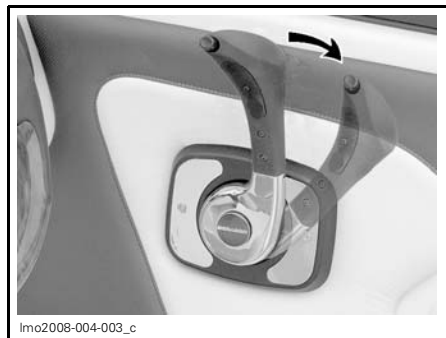

lmo2008-004-003_c

POSITION PLEINS GAZ EN MARCHE ARRIÈRE

REMARQUE: Pour assurer un maximum d'efficacité et de maîtrise en marche arrière, augmenter la vitesse des moteurs tout juste au-delà du ralenti. Un régime trop élevé provoquera une turbulence dans l'eau, ce qui réduira l'efficacité en marche arrière.

Virages

En tournant le volant, on fait pivoter les tuyères de turbine, ce qui dirige le bateau. Lorsqu'on tourne le volant dans le sens horaire, le bateau tourne à droite; même chose à gauche.



F09L12Y

TYPIQUE — VIRAGE À DROITE

Au-delà de la vitesse de ralenti, actionner les leviers d'accélérateur pour faire tourner le bateau.

⚠ AVERTISSEMENT

Actionner les leviers et tourner le volant pour changer de direction lorsqu'on circule à vitesse constante. L'efficacité du système de direction varie selon le nombre de passagers, la charge du bateau et les conditions de navigation.

Il faut actionner le levier d'accélérateur pour faire tourner un bateau à jet. Dans un endroit approprié, s'exercer à tourner tout en mettant les gaz et en s'éloignant d'un objet fictif. Il s'agit là d'une bonne technique pour éviter les collisions.

Utilisation de la marche arrière

Le bateau se comporte différemment en marche arrière, car la direction réagit contrairement à ce qu'elle fait en marche avant. Ainsi, lorsqu'on tourne le volant dans le sens horaire, l'arrière du bateau tourne vers la gauche, et vice versa. Utiliser l'accélérateur avec modération. Un régime trop élevé provoquera une turbulence dans l'eau, ce qui réduira l'efficacité en marche arrière. Lors d'une première sortie, pratiquer cette manoeuvre avec soin à l'écart de tout objet susceptible de provoquer une collision.

⚠ AVERTISSEMENT

Il faut bien se familiariser avec ces manoeuvres dès la première sortie et avant de transporter des passagers.

En marche arrière, tourner le volant dans le sens opposé à la direction que l'on veut que l'arrière du bateau prenne.

Par exemple, pour entraîner l'arrière du bateau vers la gauche, tourner le volant vers la droite.

Embarquement à partir d'un quai

Comme pour toute autre embarcation, il faut être prudent lorsqu'on prend place dans ce bateau et s'assurer que les moteurs sont arrêtés.

Pour embarquer dans le bateau lorsqu'il est amarré à un quai, placer un pied sur le pont, puis faire passer l'autre pied à l'intérieur. Pousser ensuite le bateau loin du quai.

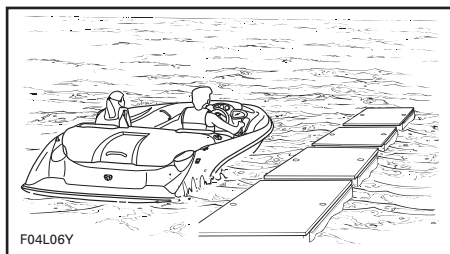

F04L06Y

TYPIQUE

ATTENTION: Même si le bateau ne requiert que 30 cm (1 pi) d'eau pour flotter, s'assurer qu'il y a au moins 90 cm (3 pi) d'eau sous la coque avant de démarrer les moteurs, afin de protéger le système de propulsion. Si la profondeur de l'eau est inférieure à 90 cm (3 pi) et que les moteurs fonctionnent, les hélices tournent et des débris au fond de l'eau peuvent être aspirés, ce qui peut endommager le système de propulsion.

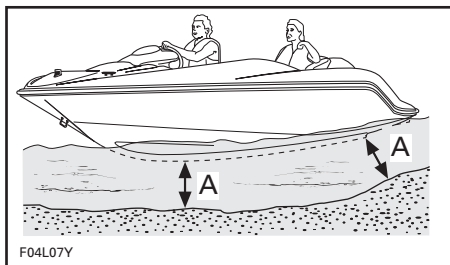

TYPIQUE

A. 90 cm (3 pi)

Embarquement dans l'eau

⚠ AVERTISSEMENT

Les personnes inexpérimentées doivent s'exercer à embarquer près du rivage avant de s'aventurer en eau profonde.

⚠ AVERTISSEMENT

Les moteurs ne doivent pas tourner lorsqu'on tente d'embarquer. Ne jamais utiliser les pièces de propulsion comme point d'appui pour monter à bord du bateau.

Nager à l'arrière du bateau.

Tirer l'échelle rétractable jusqu'à ce qu'elle soit accessible.

Monter sur l'échelle et se hisser en tenant les poignées de maintien de la plate-forme d'embarquement.

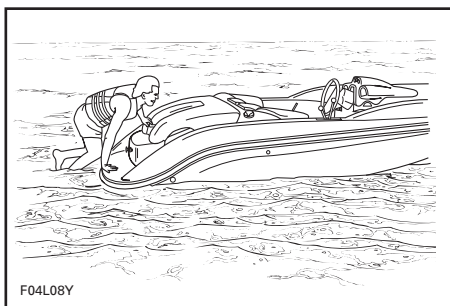

TYPIQUE

Une fois parvenu à la poignée de maintien du couvercle du compartiment moteur, la saisir et continuer de se hisser en plaçant un genou sur la plate-forme d'embarquement.

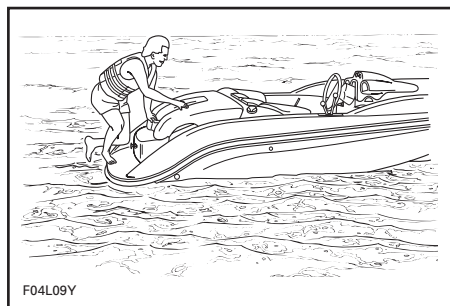

TYPIQUE

Continuer de grimper sur le couvercle du compartiment moteur pour atteindre le pont.

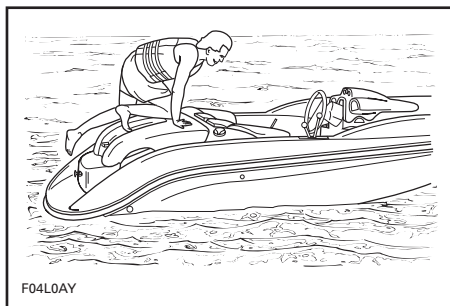

TYPIQUE

ATTENTION: Ne pas laisser l'échelle sortie lorsque le bateau fonctionne. Toujours fixer l'échelle à l'aide de l'attache avant d'utiliser le bateau.

⚠ AVERTISSEMENT

Ne pas démarrer les moteurs avant que les passagers soient bien assis.

Démarrage

AVERTISSEMENT

Le monoxyde de carbone (CO) contenu dans les gaz d'échappement peut s'accumuler dans le bateau ou à proximité (sous le toit bimini, dans le cockpit, etc.). Le CO peut être nocif ou mortel si on en respire. S'assurer que la ventilation est adéquate lorsque le ou les moteurs tournent.

AVERTISSEMENT

Toujours actionner le ventilateur de cale au moins 5 minutes avant de démarrer les moteurs pour permettre au ventilateur d'aérer la cale.

ATTENTION: Arrêter le ventilateur de cale avant d'utiliser le bateau.

AVERTISSEMENT

Ne toucher à aucune pièce électrique ni aux turbines lorsque les moteurs tournent. Fixer le cordon de sécurité à son vêtement de flottaison individuel et fixer la clé à la borne du DESS avant de démarrer.

REMARQUE: Si un signal sonore autre que deux courts «bips» se fait entendre, on doit corriger une situation anormale. Consulter le tableau dans la section *DIAGNOSTIC DES PANNES* pour connaître la signification des signaux.

Tenir fermement le volant avec la main droite et placer les deux pieds sur le pont. Arrêter le ventilateur de cale.

Démarrer un moteur à la fois. Consulter le tachymètre pour surveiller le fonctionnement des moteurs.

AVERTISSEMENT

Le conducteur et les passagers devraient toujours être assis avant que le bateau soit démarré.

ATTENTION: Pour éviter la surchauffe du démarreur, le temps de lancement ne devrait pas dépasser 5 à 10 secondes; de plus, le laisser reposer 30 secondes entre chaque lancement pour lui permettre de refroidir et pour que le mécanisme se dégage.

Pour s'éloigner du bord

Déplacer le mécanisme de levier sélecteur et d'accélérateur vers l'avant.

Accélérer **progressivement** pour se rendre en eau profonde. Ne pas accélérer à fond tant que les moteurs ne sont pas réchauffés.

AVERTISSEMENT

En eau peu profonde, les turbines pourraient aspirer des coquillages, du sable, des cailloux ou d'autres objets et les propulser vers l'arrière.

Navigation en eau agitée ou lorsque la visibilité est réduite

Éviter d'utiliser le bateau dans ces conditions. S'il faut s'en servir, faire preuve de prudence et circuler à basse vitesse. Au besoin, allumer les feux de navigation.

Comment aborder une vague

Réduire la vitesse du bateau lorsqu'on aborde une vague. Se tenir prêt à diriger et à rééquilibrer le bateau.

Conservé une bonne distance d'avec les bateaux dont on aborde les sillons.

⚠ AVERTISSEMENT

Ralentir lorsque le bateau aborde une vague ou des sillons. Le conducteur et les passagers peuvent adopter une position semi-accroupie en tenant les poignées pour augmenter leur stabilité. Ne pas se servir des sillons ni des vagues comme tremplin.

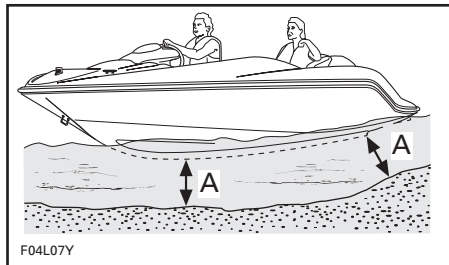

A. 90 cm (3 pi) d'eau sous la coque

Arrêt ou accostage au quai

La résistance de l'eau a pour effet de ralentir le bateau. La distance d'arrêt varie selon les dimensions du bateau, la vitesse et les conditions de navigation (le vent, les courants, etc.).

Le conducteur devrait apprendre à connaître les distances d'arrêt dans diverses conditions.

À l'approche du quai, ralentir jusqu'au régime de ralenti et mettre le levier sélecteur, selon les besoins, au point mort, en marche avant ou en marche arrière. Couper les moteurs juste avant d'arriver le long du quai.

⚠ AVERTISSEMENT

Le contrôle directionnel est réduit lorsqu'on décélère et nul lorsque les moteurs sont arrêtés.

Accostage sur une plage

ATTENTION: Il n'est pas recommandé de faire monter le bateau sur la plage.

S'approcher lentement de la plage et arrêter les moteurs avec la clé dès qu'il n'y a plus que 90 cm (3 pi) d'eau sous la coque; ensuite, débarquer du bateau et le tirer jusqu'à la plage. S'assurer que tous les accessoires sont éteints.

⚠ AVERTISSEMENT

En eau peu profonde, les turbines pourraient aspirer des coquillages, du sable, des cailloux ou d'autres objets et les propulser vers l'arrière.

Rincer, s'il y a lieu, le système d'échappement de chaque moteur avant de redémarrer pour éliminer toute accumulation de sable ou de coquillages pouvant obstruer le passage de l'eau. Se référer au passage *RINÇAGE DU SYSTÈME D'ÉCHAPPEMENT* de la section *REMISAGE ET PRÉPARATION PRÉSAISONNIÈRE*.

Arrêt des moteurs

Pour arrêter les moteurs, tirer le mécanisme de levier sélecteur et d'accélérateur, puis débrancher la clé DESS ou appuyer sur les interrupteurs de démarrage/d'arrêt.

Ne jamais laisser la clé sur la borne du DESS.

⚠ AVERTISSEMENT

Il est impossible de diriger le bateau lorsque les moteurs sont arrêtés. Ne pas laisser la clé branchée à la borne du DESS lorsqu'on ne conduit pas le bateau pour éviter que des enfants l'utilisent sans autorisation, qu'il soit volé, etc.

Entretien d'après- utilisation

AVERTISSEMENT

Laisser les moteurs refroidir avant de faire tout entretien.

Entretien général

Le bateau étant sur une remorque dont les roues sont immobilisées, soulever la proue du bateau avec le vérin de la remorque (s'il y a lieu) afin que la cale puisse se vider.

Avec des chiffons propres et secs, essuyer l'eau dans le compartiment moteur (cale, moteurs, etc.). Cette opération est particulièrement importante lorsque le bateau a été utilisé en eau salée.

Sortir le bateau de l'eau tous les jours pour empêcher la formation d'organismes marins.

Traitement anticorrosion

Pour empêcher la corrosion, vaporiser un produit anticorrosion (résistant à l'eau salée) comme le lubrifiant XP-S Lube ou un produit équivalent sur les pièces métalliques du compartiment moteur.

REMARQUE: Vaporiser du lubrifiant XP-S Lube sur les moteurs lorsqu'on remise le bateau quelques jours ou pour une période prolongée.

Appliquer de la graisse diélectrique (résistante à l'eau salée) sur les bornes de la batterie, de même que sur les raccords électriques des câbles.

ATTENTION: Ne pas laisser de chiffons ni d'outils dans le compartiment moteur ou dans la cale.

Entretien supplémentaire à la suite d'une utilisation en eau souillée ou salée

Lorsque le bateau est utilisé en eau souillée, et particulièrement en eau salée, on doit lui apporter des soins supplémentaires pour le protéger, tout comme ses composants. Rincer la remorque, la coque et la cale à l'eau douce.

Il est essentiel de rincer les systèmes de refroidissement d'échappement à l'eau douce pour neutraliser les effets corrosifs du sel ou des autres produits chimiques présents dans l'eau. Le rinçage sert à dégager le sable, le sel, les coquillages et les autres particules présentes dans les chemises d'eau ou les boyaux.

Rincer dès qu'on a fini du bateau et qu'on ne prévoit pas le réutiliser le même jour, ainsi que lorsqu'on le remise pour une période prolongée.

AVERTISSEMENT

Faire l'opération suivante dans un endroit bien aéré.

Se référer au passage *RINÇAGE DU SYSTÈME D'ÉCHAPPEMENT* de la section *REMISAGE ET PRÉPARATION PRÉSAISONNIÈRE*.

ATTENTION: Si le rinçage du bateau, le rinçage des systèmes de refroidissement et le traitement anticorrosion ne sont pas faits après une utilisation en eau salée, le bateau et ses composants seront endommagés. Remiser le bateau à l'abri des rayons du soleil.

Dans les régions côtières, prendre un soin particulier des pièces en acier inoxydable ou chromées comme les poignées de maintien, les taquets d'amarre, le capuchon du réservoir d'essence et les feux de navigation. Rincer à l'eau douce. Nettoyer avec un produit de qualité pour pièces d'automobile chromées. Protéger à l'aide d'une cire de qualité pour automobiles ou fibre de verre.

OPÉRATIONS SPÉCIALES

Nettoyage des grilles d'admission d'eau et des hélices

AVERTISSEMENT

Se tenir éloigné des grilles d'admission lorsque les moteurs fonctionnent. Les cheveux longs, les vêtements amples ou les sangles de VFI peuvent s'emmêler dans les parties mobiles et provoquer de graves blessures ou la noyade.

Les algues, coquillages et débris peuvent s'accumuler dans les grilles d'admission, les arbres de transmission et/ou les hélices. Certains problèmes peuvent surgir lorsque les admissions d'eau sont obstruées. Par exemple:

1. **Cavitation:** Les moteurs tournent rapidement mais le bateau se déplace lentement en raison d'une poussée réduite du jet. Il se peut que les composants de la turbine soient endommagés.
2. **Surchauffe:** Comme la turbine commande le débit d'eau servant à refroidir le système d'échappement, une admission obstruée entraînera la surchauffe des moteurs et endommagera leurs composants internes.

Nettoyer la partie obstruée d'une des façons suivantes:

Nettoyage sur l'eau: Enlever la clé de la borne du DESS pour arrêter le ou les moteurs. Laisser le bateau s'immobiliser de lui-même. Laisser le temps aux algues ou aux autres débris de se détacher de la ou des grilles. Répéter si nécessaire.

Si, dans les cas extrêmes, le système est toujours obstrué, procéder ainsi:

- Le ou les moteurs en marche, mettre le mécanisme de levier sélecteur et d'accélérateur en marche arrière et varier la vitesse du moteur brusquement à plusieurs reprises.
- Essayer d'accélérer de nouveau.

La plupart du temps, les débris seront expulsés du système de propulsion.

Nettoyage hors de l'eau: Si le système est toujours obstrué, arrêter le ou les moteurs en enlevant la clé.

AVERTISSEMENT

Avant de nettoyer la turbine, débrancher la clé de la borne du DESS pour empêcher le démarrage accidentel du ou des moteurs.

Depuis le dessous du bateau, nettoyer manuellement les admissions d'eau. Si le système demeure obstrué, consulter un concessionnaire autorisé de bateaux sport Sea-Doo.

ATTENTION: Éviter d'utiliser le bateau dans un endroit où il y a beaucoup d'algues. Si cela est impossible, varier la vitesse du bateau. Les algues s'accumulent plus facilement lorsqu'on circule à vitesse constante ou à basse vitesse. Vérifier si les grilles d'admission d'eau sont endommagées. S'il y a lieu, voir un concessionnaire autorisé de bateaux sport Sea-Doo pour la réparation.

Chavirement du bateau

Ce bateau est conçu pour être difficile à chavirer grâce à sa longueur et à sa largeur. Si le bateau chavire, ne pas oublier qu'il flottera quand même. Il est normalement préférable de demeurer près du bateau pour faciliter le repérage des occupants.

AVERTISSEMENT

Lorsque le bateau est chaviré, ne pas tenter de redémarrer les moteurs. Le conducteur et les passagers devraient toujours porter un vêtement de flottaison individuel approuvé.

Bateau submergé/moteur noyé d'eau

Pour limiter les dommages aux moteurs, faire l'opération suivante dès que possible.

Vider la cale.

Si le bateau était submergé dans l'eau salée, vaporiser de l'eau douce sur la cale et les composants avec un boyau d'arrosage pour contrer l'effet corrosif du sel.

ATTENTION: Ne jamais tenter de démarrer les moteurs. L'eau contenue dans le collecteur d'admission serait entraînée vers les moteurs et pourrait les endommager gravement.

Confier dès que possible l'entretien du bateau à un concessionnaire autorisé de bateaux sport Sea-Doo.

ATTENTION: Plus le délai est long avant l'entretien des moteurs, plus les dommages seront importants. À défaut de soumettre le bateau à un entretien adéquat, les moteurs subiront de graves dommages.

Moteurs noyés d'essence

Si le moteur est noyé d'essence et qu'il refuse de démarrer, on peut actionner ce mode spécial pour empêcher l'injection et l'allumage lors du démarrage. Pour ce faire, procéder comme suit:

- Arrêter le ou les moteur.
- Mettre le mécanisme de levier sélecteur et d'accélérateur au point mort.
- Brancher la clé DESS à sa borne.
- Depuis le compartiment moteur, tourner à la main le levier d'accélérateur jusqu'à la position pleins gaz et le TENIR dans cette position.

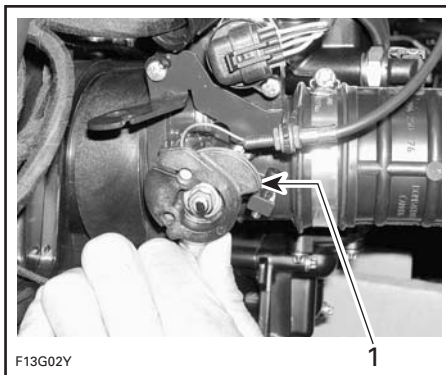

TYPIQUE

1. Position pleins gaz

- Demander à quelqu'un d'appuyer sur le bouton de démarrage/d'arrêt pour lancer le moteur; continuer de TENIR le levier en position plein gaz. Le mode noyé est maintenant en fonction.
- Lancer plusieurs fois le moteur.

ATTENTION: Ne pas appuyer sur l'interrupteur de démarrage/d'arrêt du moteur plus de 30 secondes. Laisser refroidir le démarreur entre les tentatives de démarrage. Prendre garde de mettre la batterie à plat.

- Relâcher le bouton de démarrage/d'arrêt.

- Relâcher le levier d'accélérateur et démarrer/lancer de nouveau le moteur.

REMARQUE: Relâcher le levier d'accélérateur pour revenir au mode normal.

Si rien ne fonctionne:

Débrancher les connecteurs de bobine d'allumage.

Les trois bobines d'allumage sont situées sur la culasse, directement sur les bougies.

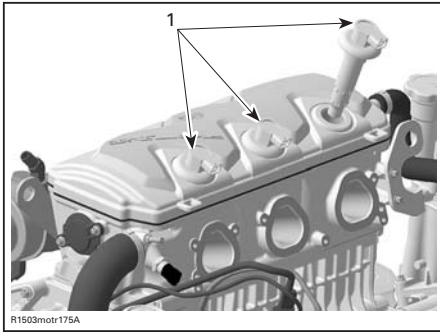

1. Bobines d'allumage



DÉBRANCHER LES CONNECTEURS DES BOBINES D'ALLUMAGE

⚠ AVERTISSEMENT

Quand on débranche la bobine d'une bougie, toujours débrancher le faisceau de fils principal en premier. Ne jamais tenter de provoquer une étincelle au niveau d'une bobine ouverte et/ou d'une bougie à l'intérieur du compartiment moteur, puisque cela pourrait allumer les vapeurs d'essence.

Enlever les bobines d'allumage.

ATTENTION: S'assurer qu'il n'y a pas de saletés dans les logements des bobines avant d'enlever les bougies. La saleté pourrait tomber dans le cylindre et endommager les composants internes.

Enlever les bougies.

REMARQUE: Une fois les bougies desserrées, on peut utiliser une bobine pour les retirer. Il suffit de remettre la bobine en place sur la bougie et de la retirer.

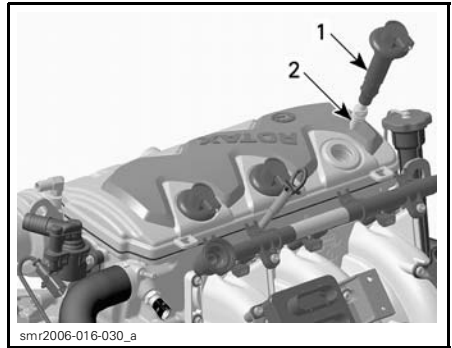

1. Bobine d'allumage
2. Bougie

Installer de nouvelles bougies, si disponibles, ou sécher les bougies avec un chiffon.

Remettre les bougies et les bobines d'allumage en place. Rebrancher les connecteurs des bobines d'allumage.

REMARQUE: Après l'installation, s'assurer que le joint adhère bien à la surface du moteur.

Démarrer les moteurs tel que décrit ci-dessus. S'ils se noient encore, consulter un concessionnaire autorisé de bateaux sport Sea-Doo.

ATTENTION: Quand le bateau est hors de l'eau, ne jamais faire fonctionner les moteurs sans que les systèmes d'échappement soient alimentés en eau.

Remorquage du bateau sur l'eau

Des précautions spéciales devraient être prises pour remorquer un bateau sport Sea-Doo sur l'eau.

La vitesse de remorquage maximale recommandée est de 24 km/h (15 MPH).

Avant de remorquer le bateau sur l'eau, pour chaque moteur, installer un grand pince-boyau (N/P 529 032 500) sur le boyau d'admission d'eau reliant le carter d'hélice au collecteur d'échappement.

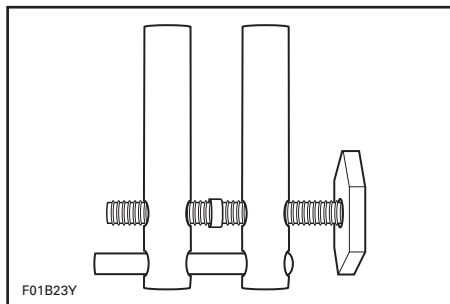

Cela empêchera les systèmes d'échappement et, éventuellement, le système d'échappement de se remplir d'eau. En effet, lorsque les moteurs sont arrêtés, il n'y a aucune pression dans les systèmes d'échappement; l'eau ne peut donc pas s'évacuer.

ATTENTION: Si on n'utilise pas le pince-boyau, les moteurs pourraient être endommagés. Si le bateau sport Sea-Doo ne fonctionne plus et qu'il faut le remorquer sur l'eau, circuler beaucoup plus lentement que la vitesse de remorquage maximale de 24 km/h (15 MPH).

Pour chaque moteur, installer le pince-boyau sur le boyau d'admission d'eau de façon à empêcher tout passage d'eau.

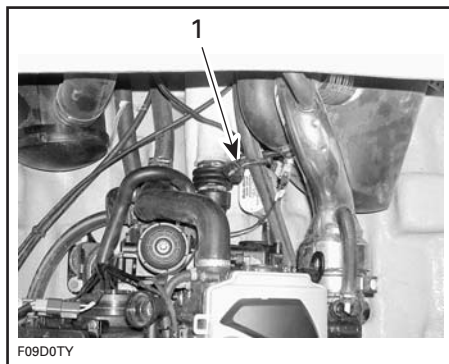

TYPIQUE
1. Pince-boyau

ATTENTION: Une fois le remorquage terminé, enlever le pince-boyau avant d'utiliser le bateau, sinon les moteurs subiront des dommages.

DIAGNOSTIC DES PANNES

L'information ci-dessous aide à déterminer la cause probable de problèmes simples. Certains de ces problèmes peuvent être résolus assez rapidement par le propriétaire mais, dans certains cas, l'intervention d'un technicien compétent peut être nécessaire. Dans ce cas, consulter un concessionnaire autorisé de bateaux sport Sea-Doo pour faire faire la réparation.

Signaux codés du système de contrôle

2 COURTS BIPS (quand on branche la clé à la borne du DESS).

1. La clé DESS fonctionne bien (bon contact et capuchon adéquat).

- *On peut démarrer le ou les moteurs normalement.*

1 LONG BIP (lorsqu'on branche la clé à la borne du DESS ou qu'on appuie sur le ou les interrupteurs de démarrage/d'arrêt dans certains cas).

1. Le mécanisme de levier sélecteur et d'accélérateur n'est pas au point mort.

- *Placer le levier au point mort.*

2. Mauvaise connexion entre la clé et la borne du DESS.

- *Enlever puis remettre la clé sur la borne du DESS. Deux courts bips se feront entendre, ce qui signifie que le système est prêt pour le démarrage du moteur.*

3. Clé inadéquate.

- *Utiliser la clé DESS programmée pour le bateau. Si elle ne fonctionne pas, consulter un concessionnaire autorisé de bateaux sport Sea-Doo.*

4. Clé DESS sale.

- *Nettoyer.*

5. Défectuosité de l'interface ou du faisceau de fils.

- *Consulter un concessionnaire autorisé de bateaux sport Sea-Doo.*

4 COURTS BIPS (lorsqu'on enfonce l'interrupteur ou les interrupteurs de démarrage/d'arrêt et que la clé DESS est déjà installée).

1. Le mécanisme de levier sélecteur et d'accélérateur N'EST PAS au point mort.

- *Mettre le levier au point mort. Lorsque le levier est déplacé, le court bip indique que le levier est bien au point mort.*

1 COURT BIP (lorsqu'on met le mécanisme de levier sélecteur et d'accélérateur au point mort).

1. Le levier est bien au point mort.

- *Le moteur peut maintenant être démarré.*

4 BIPS COURTS TOUTES LES 3 SECONDES.

1. On a laissé la clé sur sa borne sans démarrer le ou les moteurs ou après qu'on a arrêté le ou les moteurs.

- *Pour empêcher la batterie de se décharger, débrancher la clé de sa borne.*

SIGNAL CONTINU.

1. Température élevée du liquide de refroidissement du moteur.

- Voir *SURCHAUFFE DU MOTEUR* plus loin.

2. Température élevée des gaz d'échappement.

- Voir *SURCHAUFFE DU MOTEUR* plus loin.

3. Pression d'huile à moteur faible ou élevée.

- Vérifier le niveau d'huile dès que possible. Si le problème persiste, consulter un concessionnaire autorisé de bateaux sport Sea-Doo.

Système de charge

LA BATTERIE SE DÉCHARGE RÉGULIÈREMENT.

1. Vérifier l'état de la batterie.

- Charger la batterie ou en installer une neuve.

2. Vérifier le fusible du système de charge.

- Remplacer le fusible au besoin et faire vérifier le système de charge par un concessionnaire autorisé de bateaux sport Sea-Doo.

Rien ne fonctionne dans le système électrique

AUCUN BIP NE SE FAIT ENTENDRE LORSQU'ON BRANCHE LA CLÉ À LA BORNE DU DESS.

1. L'interrupteur coupe-circuit principal de la batterie est à «OFF».

- Vérifier l'interrupteur et le mettre à «ON».

2. Batterie déchargée ou manquante.

- Charger ou installer une nouvelle batterie.

AVERTISSEMENT

Consulter un concessionnaire autorisé de bateaux sport Sea-Doo pour faire charger ou remplacer la batterie. Ne pas charger ni survolter la batterie si elle se trouve dans le compartiment moteur. L'électrolyte est une substance toxique qui peut occasionner de graves brûlures.

Le moteur ne démarre pas

LE MOTEUR NE TOURNE PAS MAIS L'AVERTISSEUR SONNE.

1. Se référer au passage *SIGNAUX CODÉS DU SYSTÈME DE CONTRÔLE* plus haut.

LE MOTEUR NE TOURNE PAS.

1. Cordon de sécurité enlevé.

- Fixer le capuchon à la borne du DESS.

2. Fusible grillé.

- Vérifier le câblage, puis remplacer le fusible.

3. Batterie déchargée.

- Voir un concessionnaire autorisé de bateaux sport Sea-Doo.

LE MOTEUR NE TOURNE PAS. (suite)

4. Raccords de batterie corrodés ou desserrés.

- Voir un concessionnaire autorisé de bateaux sport Sea-Doo.

5. Moteur plein d'eau.

- Voir un concessionnaire autorisé de bateaux sport Sea-Doo.

LE MOTEUR TOURNE LENTEMENT.

1. Batterie déchargée ou faible.

- Voir un concessionnaire autorisé de bateaux sport Sea-Doo.

LE MOTEUR TOURNE MAIS NE DÉMARRE PAS.

1. Réservoir d'essence vide ou contaminé d'eau.

- Remplir ou vider et remplir avec de l'essence neuve.

2. Filtre à essence bouché ou contaminé d'eau.

- Nettoyer. Vérifier s'il y a de l'eau dans le réservoir d'essence.

3. Moteur noyé d'essence:

- Voir la rubrique *MOTEUR NOYÉ D'ESSENCE* de la section *OPÉRATIONS SPÉCIALES*.

4. Bougies encrassées ou défectueuses.

- Remplacer.

Le moteur a des ratés d'allumage ou tourne irrégulièrement

FAIBLE ÉTINCELLE.

1. Bougies encrassées ou usées.

- Remplacer.

2. Panne d'un composant du système d'allumage.

- Voir un concessionnaire autorisé de bateaux sport Sea-Doo.

MÉLANGE AIR-ESSENCE PAUVRE.

1. Essence viciée, contaminée d'eau ou niveau trop bas.

- Vider ou remplir.

2. Filtre à essence bouché ou contaminé d'eau.

- Voir un concessionnaire autorisé de bateaux sport Sea-Doo.

Surchauffe du moteur

ATTENTION: Si l'avertisseur se fait entendre continuellement, **arrêter tout de suite le moteur.**

L'AVERTISSEUR SONNE CONTINUELLEMENT.

1. Vérifier les niveaux d'huile et de liquide de refroidissement.

- Remplir au besoin.

L'AVERTISSEUR SONNE CONTINUUELLEMENT. (suite)

2. Admission d'eau de la turbine bouchée.

- *Procéder au NETTOYAGE DE L'ADMISSION D'EAU DE LA TURBINE ET DE L'HÉLICE.*

3. Type d'essence ou d'huile inadéquat.

- *Vider et remplir.*

4. Système d'échappement bouché.

- *Rincer le système d'échappement à l'aide d'un tuyau d'arrosage. Procéder au RINÇAGE DU SYSTÈME D'ÉCHAPPEMENT tel qu'expliqué à la section REMISAGE ET PRÉPARATION PRÉSAISONNIÈRE.*

Si le moteur surchauffe toujours, voir un concessionnaire autorisé de bateaux sport Sea-Doo.

Fréquents retours de flamme

1. Panne d'un composant du système d'allumage.

- *Consulter un concessionnaire autorisé de bateaux sport Sea-Doo.*

2. Surchauffe du ou des moteurs.

- *Voir SURCHAUFFE DU MOTEUR plus haut.*

FAIBLE ÉTINCELLE.

1. Bougies encrassées ou usées.

- *Remplacer.*

Cognement ou détonation au niveau du moteur

1. Essence de mauvaise qualité ou indice d'octane trop bas.

- *Utiliser de l'essence de bonne qualité, de marque connue et recommandée.*

2. Degré thermique des bougies trop élevé.

- *Utiliser les bougies recommandées.*

Le moteur manque d'accélération ou de puissance

1. Étincelle faible, mélange air-essence incorrect.

- *Voir LE MOTEUR A DES RATÉS D'ALLUMAGE plus haut.*

2. Présence d'eau dans l'essence.

- *Vider puis remplir.*

3. Surchauffe du ou des moteurs.

- *Voir SURCHAUFFE DU MOTEUR plus haut.*

Le bateau n'atteint pas sa vitesse maximale

1. Admission d'eau de la turbine bouchée.

- Nettoyer.

2. Hélice endommagée.

- Remplacer. Consulter un concessionnaire autorisé de bateaux sport Sea-Doo.

Bruits anormaux provenant du système de propulsion

1. Algues ou débris pris autour de l'hélice.

- Nettoyer et vérifier s'il y a des dommages.

2. Arbre d'hélice ou de transmission endommagé.

- Consulter un concessionnaire autorisé de bateaux sport Sea-Doo.

FICHES TECHNIQUES

MODÈLE		205 UTOPIA
MOTEUR		
Nombre de moteurs		2
Type de moteur		ROTAX® 4-TEC 1503, 4-temps, simple arbre à cames en tête (SACT)
Système d'échappement		Refroidi par eau en circuit ouvert/injection d'eau. Débit direct du système de propulsion
Lubrification	Type	Carter sec (2 pompes à huile) avec filtre à huile remplaçable. Refroidisseur d'huile refroidi par eau
	Huile	Huile 4-temps 10W 40 (classe SM, SL ou SJ de l'API)
Nombre de cylindres		6 (3 par moteur)
Cylindrée		1493.8 cm ³ (91 po) ³
Induction		À aspiration naturelle
Régime maximal ± 50 tr/mn		7300 tr/mn
SYSTÈME DE REFROIDISSEMENT		
Type		Refroidi par liquide en circuit fermé (voir aussi <i>SYSTÈME D'ÉCHAPPEMENT</i>)
Liquide de refroidissement		Mélange éthylène glycol (50%) et eau distillée (50%). Utiliser le liquide prémélangé de BRP ou un liquide conçu spécialement pour les moteurs en aluminium
SYSTÈME ÉLECTRIQUE		
Puissance de la magnéto		360 W @ 6000 tr/mn
Système d'allumage		DI (numérique à induction)
Calage de l'allumage		Non réglable
Bougie	Marque et type	NGK, DCPR8E
	Écartement	0.7 - 0.8 mm (.028 - .031 po)
Système de démarrage		Démarrreur électrique
Réglage du limiteur de régime du moteur		7650 tr/mn
Batterie		(¹) Non fournie Batterie marine de 12 V (groupe 24) avec bornes rondes et coniques situées sur le dessus de la batterie

MODÈLE		205 UTOPIA
SYSTÈME ÉLECTRIQUE (suite)		
Fusibles (moteurs)	F1: Pompe à essence	10 A
	F2: Cylindre 3, bobine d'allumage et injection	10 A
	F3: MCM	5 A
	F4: Cylindre 1, bobine d'allumage et injection	10 A
	F5: Cylindre 2, bobine d'allumage et injection	10 A
	F6: Indicateurs	2 A
Fusibles (MCV)	F1: Accessoires	10 A
	F2: Radio	10 A
	F3: Ventilateur	10 A
	F4: Pompe de cale	3 A
	F5: Feux de navigation	3 A
	F6: Feux du pont	5 A
Fusibles (véhicule)	MCV	2 x 20 A
	Syst. de charge	2 x 30 A
	Pompe de cale automatique	3 A
	Mémoire de la radio	1 A
	PFM	2 x 15 A
	Moteur de ventilateur	2 x 5 A
	Pompe de lest	20 A
SYSTÈME D'ALIMENTATION		
Type d'injection de carburant		Système de gestion du moteur (SGM) de Rotax. Injection multipoint. Un carter de papillon (52 mm)
Carburant/indice d'octane minimal	En Amérique du Nord	Essence sans plomb ayant au moins un indice d'octane de (87 (RON + MON)/2)
	Ailleurs	Essence sans plomb ayant au moins un indice d'octane de 92 RON

MODÈLE		205 UTOPIA
SYSTÈME DE PROPULSION		
Turbine		Monophasée à débit axial
Graisse pour turbine		Graisse pour roulement de turbine (N/P 293 550 032) vendue par BRP
Transmission		Prise directe
Angle de pivot de direction (tuyère)		20°
Niveau d'eau minimum requis		90 cm (36 po) (sous la partie arrière la plus basse de la coque)
DIMENSION		
Longueur hors-tout		6.05 m (19 ft 10 po)
Bau		2.44 m (8 pi)
Tirant d'eau		30.5 cm (12 po)
Poids		1166 kg (2570 lb) SE: 1175 kg (2590 lb)
Nombre de places assises		8
Charge maximale (passagers + bagages)		8 passagers OU 598 kg (1320 lb) (pour une utilisation en eau calme)
Angle de relevé de varangue		20°
DIMENSIONS (sur la remorque)		
Longueur (la flèche d'attelage étant rabattue)		6.2 m (20 pi 4 po)
Largeur		2.44 m (8 pi)
Hauteur	Sans structure	SE: 2.01 m (6 pi 7 po)
	Structure abaissée	SE: 2.16 m (7 pi 1 po)
	Structure relevée	SE: 3.02 m (9 pi 11 po)
Poids brut		1665 kg (3670 lb) SE: 1674 kg (3690 lb)
CONTENANCES		
Huile à moteur (par moteur)		3 L (3.2 pintes É.-U.) vidange d'huile avec filtre 4.5 L (4.8 pintes É.-U.) en tout
Système de refroidissement du moteur		5.5 L (5.8 pintes É.-U.) en tout
Réservoir d'essence (y compris la réserve)		151 L (40 gal É.-U.)

MODÈLE		205 UTOPIA
MATÉRIAUX		
Coque		Plastique composite renforcé de fibre de verre
Réservoir d'essence		Polyéthylène
Sièges	Base	Polyéthylène
	Mousse	Polyéthylène
Pare-brise		Verre trempé, teinté

⁽¹⁾ Recommandée: Exide R-24-130, 12 V, 25 A•h (130 minutes de réserve) ou R-24-160 (160 minutes) ou l'équivalent.

BRP se réserve le droit de changer le design et les caractéristiques de ses produits, ou d'y effectuer des apports ou des améliorations, cela sans s'engager d'aucune façon à effectuer ces opérations sur les produits déjà fabriqués.

RENSEIGNEMENTS SUR L'ENTRETIEN

VÉRIFICATION APRÈS 10 HEURES

REMARQUE: La vérification à effectuer après 10 heures d'utilisation est aux frais du propriétaire.

Il est fortement recommandé de faire vérifier le bateau par un concessionnaire autorisé de bateaux sport Sea-Doo après les 10 premières heures de fonctionnement. Profitez de l'occasion pour discuter avec le concessionnaire de toutes les interrogations qui ont surgi pendant l'utilisation du bateau.

On recommande de faire signer cette inspection par un concessionnaire autorisé de bateaux sport Sea-Doo.

Date de la révision de 10 heures

Signature du concessionnaire autorisé

Code du concessionnaire

TABLEAU D'ENTRETIEN PÉRIODIQUE

A: AJUSTER I: INSPECTER L: LUBRIFIER N: NETTOYER R: REMPLACER CO: CONDUCTEUR CS: CONCESSIONNAIRE	TOUTES LES 10 HEURES										RESPONSABLE LÉGENDE
	TOUTES LES 25 HEURES										
	TOUTES LES 50 HEURES										
	TOUTES LES 100 HEURES OU À LA PRÉSAISON										
	TOUTES LES 200 HEURES OU AUX 2 ANS										
	PIÈCE/TÂCHE										
GÉNÉRALITÉS											
Protection contre la corrosion	L ⁽¹⁾			L	L					CO	(1) Toutes les 10 heures si on utilise le bateau en eau salée.
Extincteur	Inspecter chaque jour									CO	
MOTEUR											
Huile à moteur et filtre (y compris les joints toriques du couvercle)	R					R ⁽²⁾				CS	(2) Remplacer en prévision du remisage ou après 100 heures, selon la première éventualité.
Niveau d'huile à moteur (faire le plein au besoin)	Inspecter chaque jour									CO	
Tampons d'ancrage	I			I						CS	
SYSTÈME D'ÉCHAPPEMENT											
Fixations du système d'échappement, état des conduits et composants ⁽³⁾	I	I			I					CS	(3) Composant relié aux émissions. (5) Rincer tous les jours si on utilise le bateau en eau salée ou sale. (6) Effectuer lors de la période de remisage ou après 100 heures, selon la première éventualité (plus souvent si on utilise le bateau en eau salée).
Rinçage du système d'échappement	(5) (6)									CO	
Fuite au niveau des composants du système d'échappement (il pourrait y avoir de la rouille, des taches noires, des fuites d'eau ou des raccords corrodés ou fissurés)		I								CO	
SYSTÈME DE REFROIDISSEMENT											
Boyaux et attaches	I			I	I					CS	—
Liquide de refroidissement	I							R		CS	
Niveau de liquide	Inspecter chaque jour									CO	

A: AJUSTER I: INSPECTER L: LUBRIFIER N: NETTOYER R: REMPLACER CO: CONDUCTEUR CS: CONCESSIONNAIRE	TOUTES LES 10 HEURES						
	TOUTES LES 25 HEURES						
	TOUTES LES 50 HEURES						
	TOUTES LES 100 HEURES OU À LA PRÉSAISON						
	TOUTES LES 200 HEURES OU AUX 2 ANS						
	RESPONSABLE						
PIÈCE/TÂCHE	LÉGENDE						
SYSTÈME D'ALIMENTATION							
Câble d'accélérateur	I			I ⁽⁶⁾		CS	(3) Composant relié aux émissions. (6) Effectuer lors de la période de remisage ou après 100 heures, selon la première éventualité (plus souvent si on utilise le bateau en eau salée). (7) IMPORTANT: Lorsqu'on utilise le véhicule en eau salée, on recommande fortement de lubrifier le carter de papillon toutes les 10 heures d'utilisation, sinon le carter de papillon subira des dommages.
Sondes du système d'injection	I			I		CS	
Carter de papillon et conduits d'essence, solidité des fixations	I		I	I		CS	
Capteur de position d'accélérateur (CPA) ⁽³⁾	I			I		CS	
Carter de papillon (IMPORTANT: voir le point ⁽⁷⁾)	I			L		CO/CS	
Conduits d'essence, connexions, soupape de détente et mise sous pression du système d'alimentation ⁽³⁾	I			I		CS	
Sangles du réservoir d'essence	I			I		CO	
SYSTÈME D'ADMISSION D'AIR							
Silencieux d'admission d'air bien installé et bien fixé	I			I		CO	—
SYSTÈME ÉLECTRIQUE							
Bougie ⁽³⁾	I			I	R	CS	(1) Toutes les 10 heures si on utilise le bateau en eau salée. (3) Composant relié aux émissions.
Connexions électriques et fixations (systèmes d'allumage et de démarrage, injecteurs, etc.)	I			I		CS	
Connecteurs du MCM et du MCV (inspection visuelle sans rien débrancher)				I ⁽¹⁾		CO	
Lecture des codes de panne du SGM ⁽³⁾	I			I		CS	
Système de sécurité à encodage numérique (DESS)	I			I		CS	

A: AJUSTER I: INSPECTER L: LUBRIFIER N: NETTOYER R: REMPLACER CO: CONDUCTEUR CS: CONCESSIONNAIRE	TOUTES LES 10 HEURES						
	TOUTES LES 25 HEURES						
	TOUTES LES 50 HEURES						
	TOUTES LES 100 HEURES OU À LA PRÉSAISON						
	TOUTES LES 200 HEURES OU AUX 2 ANS						
	RESPONSABLE						
PIÈCE/TÂCHE	LÉGENDE						
SYSTÈME ÉLECTRIQUE (suite)							
Avertisseur sonore	Inspecter chaque jour					CO	(8) Vérifier tous les jours.
Batterie et fixations ⁽⁸⁾	I			I		CO/CS	
Interrupteur coupe-circuit principal de la batterie	I	I		I		CS	
Fonctionnement et état des feux	Inspecter chaque jour					CO	
Fonctionnement du ventilateur et de la pompe de cale	Inspecter chaque jour					CO	
État de la batterie/charge et installation				I		CS	
DIRECTION							
Câble de direction et connexions	I			I		CS	—
Douilles de la tuyère de direction	I			I		CS	
PROPULSION							
Protection contre la corrosion de l'arbre de transmission				L ⁽⁶⁾		CS	(4) Inspecter chaque mois (plus souvent si on utilise le bateau en eau salée) et remplacer lorsque nécessaire. (6) Effectuer lors de la période de remisage ou après 100 heures, selon la première éventualité (plus souvent si on utilise le bateau en eau salée).
Anneau de carbone et soufflet de caoutchouc (arbre de transmission)	I		I			CS	
Système de changement de vitesses, câble et connexions	I			I		CS	
Arbre de transmission/cannelures de l'hélice				I, L		CS	
Manchon de l'hélice	I			I		CS	
Anneau d'étanchéité, manchon et joint torique de l'arbre d'hélice				I ⁽⁶⁾		CS	
Hélice et jeu entre l'hélice et la bague d'usure	I		I			CS	
Anode sacrificielle	(4)					CO	

A: AJUSTER I: INSPECTER L: LUBRIFIER N: NETTOYER R: REMPLACER CO: CONDUCTEUR CS: CONCESSIONNAIRE	TOUTES LES 10 HEURES					LÉGENDE	
	TOUTES LES 25 HEURES						
	TOUTES LES 50 HEURES						
	TOUTES LES 100 HEURES OU À LA PRÉSAISON						
	TOUTES LES 200 HEURES OU AUX 2 ANS						
	RESPONSABLE						
PIÈCE/TÂCHE							
COQUE/CARROSSERIE							
Plaque de promenade et grilles d'admission d'eau	Inspecter chaque jour					CO	(1) Toutes les 10 heures si on utilise le bateau en eau salée.
Déflecteur d'air et fixations	I	I		I		CO	
État des sabots	I			I		CO	
Loquets du couvercle du compartiment de rangement	(1)			I, L		CO	
Orifices de vidange du pont/clapet de cale	Inspecter chaque jour					CO	
Bouchon de vidange (dans la cale); vérifier s'il est bouché	I			I		CO	
Coque	Inspecter chaque jour					CO/CS	
Structure de remorquage: s'assurer que tous les points d'attache sont bien fixés et solides	Avant chaque utilisation						

REMARQUE: Certains points faisant partie des *VÉRIFICATIONS DE PRÉUTILISATION* ne sont pas nécessairement inscrits dans le tableau.

PROCÉDURES D'ENTRETIEN

Généralités

- △ N'effectuez que les opérations d'entretien prescrites dans ce guide. Communiquez avec votre concessionnaire pour toute assistance ou information supplémentaire. Dans de nombreux cas, l'entretien et la réparation du bateau requièrent des outils spécifiques et une formation.
- △ Assurez-vous que le bateau et l'équipement sont toujours en parfait état. Respectez les programmes d'entretien recommandés. Il est conseillé de faire faire une inspection annuelle.
- △ Assurez-vous que la cale ne contient pas d'huile, d'eau ni d'autre matière étrangère.
- △ On recommande de ne pas tenter de soulever le bateau sans l'équipement spécial requis ou sans l'expérience nécessaire.
- △ Les moteurs et les composants identifiés dans ce guide ne doivent pas être utilisés avec des produits autres que ceux pour lesquels ils ont été conçus. Conformez-vous rigoureusement aux opérations d'entretien et aux couples de serrage prescrits. Ne tentez jamais d'effectuer une réparation sans avoir les bons outils à votre disposition. Chaque bateau est conçu avec des pièces dimensionnées en unités des systèmes métrique et impérial. Quand vous remplacez des attaches, n'utilisez que celles recommandées par BRP. Au besoin, consultez votre concessionnaire autorisé de bateaux sport Sea-Doo pour de plus amples renseignements.
- △ Utilisez votre bateau avec prudence et amusez-vous! Souvenez-vous que vous avez l'obligation de venir en aide à un plaisancier en détresse.

Information sur les émissions d'échappement

L'entretien, le remplacement et la réparation des systèmes et des dispositifs antipollution peuvent être faits par tout établissement ou technicien spécialisé en réparation de moteurs à étincelles (SI).

Responsabilité du fabricant

Les fabricants de bateaux sport doivent déterminer les niveaux d'émission de chaque famille de puissance des moteurs construits à partir de l'année 1999 et les certifier auprès de la Environmental Protection Agency (EPA) des États-Unis d'Amérique. Au moment de la fabrication, on doit apposer sur chaque bateau une étiquette d'information qui indique les niveaux d'émission et les caractéristiques des moteurs.

Responsabilité du concessionnaire

Lors de l'entretien de tous les bateaux sport Sea-Doo fabriqués à partir de l'année 1999 qui portent une étiquette d'information sur les dispositifs antipollution, les réglages doivent être conformes aux caractéristiques écrites du fabricant.

Le remplacement ou la réparation de tout composant relié aux émissions doit être exécuté de manière à maintenir des niveaux d'émission conformes aux normes de certification prescrites.

Les concessionnaires ne doivent pas modifier les moteurs de façon à en changer la puissance ou à en augmenter les émissions au-delà des caractéristiques déterminées par le fabricant.

Font exception à ces mesures les changements prescrits par les fabricants, comme les réglages relatifs aux hautes altitudes.

Responsabilité du propriétaire

Le propriétaire/conducteur doit voir à l'entretien de ses moteurs afin de maintenir des niveaux d'émission conformes aux normes de certification prescrites.

Le propriétaire/conducteur ne doit pas modifier un moteur de façon à en changer la puissance ou à en augmenter les émissions au-delà des caractéristiques déterminées par le fabricant.

Réglementation de la EPA sur les émissions

Tous les nouveaux bateaux sport Sea-Doo 1999 et ceux fabriqués ultérieurement par Bombardier ont reçu la certification de la EPA. Ils sont conformes aux exigences de la réglementation pour le contrôle de la pollution de l'air par les moteurs des nouveaux bateaux sport. Cette certification est conditionnelle à la conformité de certains réglages aux normes de fabrication. Pour cette raison, il faut, lors de l'entretien du produit, se conformer aux instructions du fabricant et, si possible, revenir à l'intention première de la conception.

Les responsabilités énumérées ci-dessus sont d'ordre général; il ne s'agit pas de la liste complète des règlements relatifs aux exigences de la EPA sur les émissions d'échappement des produits marins. Pour plus de renseignements, contacter les ressources suivantes:

PAR LA POSTE ORDINAIRE:

1200 Pennsylvania Ave. NW
Mail Code 6403J
Washington D.C. 20460

POUR TOUT SERVICE DE MESSAGERIE:

U.S. Environmental Protection Agency
Office of Transportation and Air Quality
1310 L Street NW
Washington D.C. 20005

SITE WEB:

<http://www.epa.gov/otaq/>

COURRIEL:

otaqpublicweb@epa.gov

AVERTISSEMENT

N'effectuer que les opérations indiquées dans ce guide. Demander l'aide d'un concessionnaire autorisé de bateaux sport Sea-Doo pour les composants et les systèmes non mentionnés dans ce guide. À moins d'indication contraire, il faut arrêter les moteurs, débrancher la clé de sa borne du DESS et mettre l'interrupteur coupe-circuit principal de la batterie à «OFF» avant de faire l'entretien. Ne jamais utiliser les turbines pour soulever le bateau. Certains composants à l'intérieur du compartiment moteur peuvent être brûlants. Un contact direct peut causer des brûlures. Quand on fait tourner les moteurs alors que le bateau est hors de l'eau, les échangeurs de chaleur peuvent devenir très chauds. Éviter tout contact avec les échangeurs pour prévenir les brûlures.

REMARQUE: On doit, s'il y a lieu, procéder à l'entretien des deux moteurs.

Lubrification

Carter de papillon

Lubrifier le carter de papillon avec du lubrifiant XP-S Lube ou un équivalent.

Utiliser le raccord du carter de papillon prévu à cette fin.

Pour assurer une bonne lubrification, vaporiser du lubrifiant au minimum de 3 à 5 secondes.

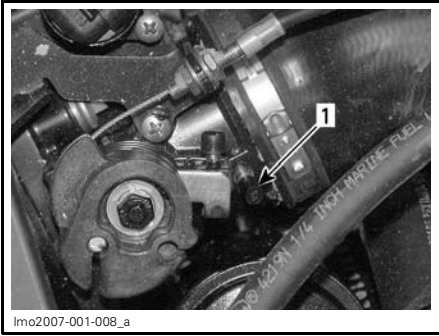

ENLEVER LE CAPUCHON

1. Capuchon de plastique

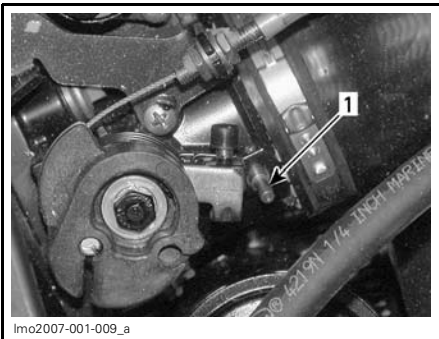

1. Raccord de lubrification

Raccords électriques

Au besoin, enduire de graisse diélectrique les bornes de batterie, les connecteurs de câbles à découvert ainsi que les connecteurs du feu de poupe situés sur le mât et sur le bateau.

ATTENTION: Ne pas lubrifier les connecteurs du module de commande du véhicule (MCV), du porte-fusibles du moteur (PFM) ni du module de commande du moteur (MCM).

Autres mécanismes mobiles

Pour prévenir la corrosion et assurer le bon fonctionnement des mécanismes, utiliser du lubrifiant XP-S Lube.

La lubrification des pièces qui suivent devrait être faite toutes les 50 heures lorsque le bateau est utilisé en eau douce, et toutes les 10 heures lorsqu'il est utilisé en eau salée.

Mécanisme et charnières du couvercle des compartiments de rangement

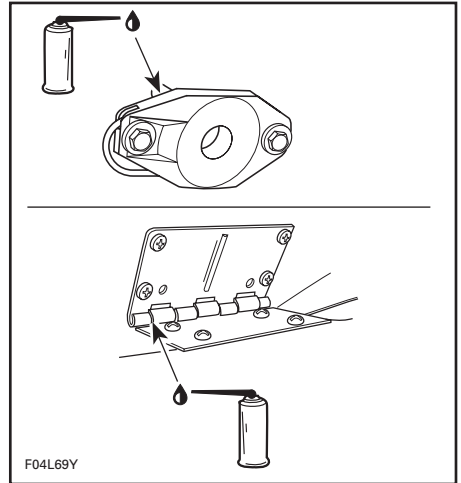

TYPIQUE

Déflecteurs de marche arrière

Lubrifier les pivots et le mécanisme de bascule des deux côtés de chaque déflecteur.

Cylindres du couvercle du compartiment de rangement arrière

Lubrifier la tige des cylindres.

Câbles du mécanisme de levier sélecteur et d'accélérateur

Déplacer le mécanisme de levier sélecteur et d'accélérateur une fois de l'avant vers l'arrière pour s'assurer qu'il fonctionne bien. Consulter un concessionnaire autorisé de bateaux sport Sea-Doo s'il faut régler les leviers.

AVERTISSEMENT

Ne pas modifier le réglage ou la position des câbles.

Vidange de l'huile à moteur et remplacement du filtre à huile

La vidange d'huile et le remplacement du filtre doivent être faits par un concessionnaire autorisé de bateaux sport Sea-Doo.

Remplacement du liquide de refroidissement

Le remplacement du liquide de refroidissement doit être fait par un concessionnaire autorisé de bateaux sport Sea-Doo.

Système d'injection d'essence

L'inspection du système d'injection doit être faite par un concessionnaire autorisé de bateaux sport Sea-Doo. La mise sous pression du système d'alimentation doit se faire au même moment.

Alignement de la direction

Lorsque le volant est bien centré, la tuyère de turbine devrait pointer tout droit pour que le bateau se déplace en ligne droite.

Consulter un concessionnaire autorisé de bateaux sport Sea-Doo si un réglage est nécessaire.

AVERTISSEMENT

S'assurer que la direction fonctionne sans entrave d'un côté comme de l'autre.

Mécanisme de levier sélecteur et d'accélérateur

Lorsque le mécanisme des leviers sélecteur et d'accélérateur est en marche avant, les déflecteurs doivent être orientés vers le haut et verrouillés dans cette position. Lorsque le mécanisme est au point mort, les déflecteurs doivent être au centre. Enfin, lorsque le mécanisme est en marche arrière, les déflecteurs doivent être orientés vers le bas. Consulter un concessionnaire autorisé de bateaux sport Sea-Doo si un réglage est nécessaire.

AVERTISSEMENT

S'assurer que le mécanisme de levier sélecteur et d'accélérateur fonctionne sans entrave.

Orifice de vidange du pont

Retirer toute matière obstruant l'orifice de vidange.

Fusibles

Lorsqu'un fusible est défectueux, le remplacer par un autre de même calibre.

ATTENTION: Ne pas utiliser de fusible de calibre supérieur car cela peut causer un feu ou de graves dommages. Si un fusible est grillé, déterminer puis corriger la source de la défectuosité avant de redémarrer. Consulter un concessionnaire autorisé de bateaux sport Sea-Doo pour la réparation.

Fusibles principaux

Si rien ne fonctionne, vérifier si l'interrupteur coupe-circuit principal de la batterie est à «ON».

Vérifier également les fusibles principaux reliés à l'interrupteur coupe-circuit principal de la batterie dans le plat-bord.

REMARQUE: Des fusibles de rechange sont placés à l'intérieur du porte-fusibles du moteur (PFM) et du couvercle de fusibles du module de commande du véhicule (MCV).

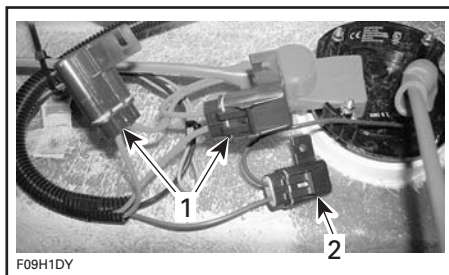

TYPIQUE — DERRIÈRE L'INTERRUPTEUR COUPE-CIRCUIT PRINCIPAL DE LA BATTERIE

1. 2 x 20 A: MCV
2. 3 A: Pompe de cale automatique
3. 1 A: Mémoire de la radio (non illustré)

Fusibles des accessoires des moteurs

REMARQUE: Typique pour les deux moteurs.

Les fusibles des composants reliés au moteur, du module de commande du moteur (MCM) ou de l'indicateur multifonctionnel sont intégrés au porte-fusibles du moteur (PFM), qui lui se trouve dans le compartiment moteur.

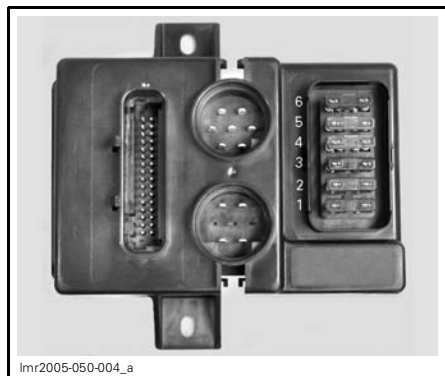

PFM

1. 10 A: Pompe à essence
2. 10 A: Cylindre 3, bobine d'allumage et injection
3. 5 A: MCM
4. 10 A: Cylindre 1, bobine d'allumage et injection
5. 10 A: Cylindre 2, bobine d'allumage et injection
6. 2 A: Indicateurs

Comprimer les pattes de verrouillage du couvercle des fusibles pour le retirer et accéder aux fusibles.

Utiliser les pattes du couvercle pour enlever les fusibles.

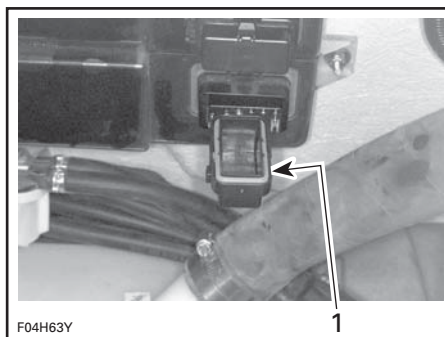

TYPIQUE

1. Glisser les pattes du couvercle de chaque côté du fusible et l'extraire

Une fois terminé, bien replacer le joint dans le couvercle.

Bien placer le couvercle sur le porte-fusibles, et pousser ensuite fermement jusqu'à ce qu'on entende le déclic de chaque patte de verrouillage.

Les fusibles principaux du système électrique des moteurs se trouvent près du solénoïde de chaque moteur.

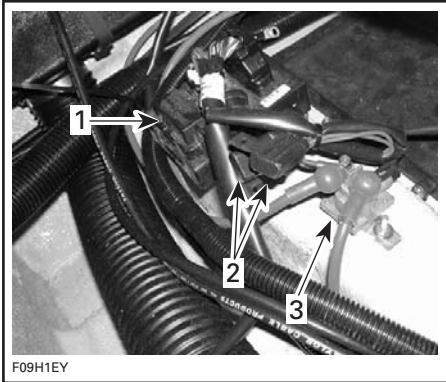

F09H1EY

TYPIQUE

1. PFM
2. Fusibles principaux du système électrique du moteur
30 A: Système de charge
15 A: PFM
3. Solénoïde

Fusibles des accessoires du véhicule

Les fusibles du système électrique du véhicule sont intégrés au module de commande du véhicule (MCV), lequel se trouve dans la console du conducteur devant le tableau de bord.



lmr2005-050-004_a

MCV

1. 10 A: Accessoires
2. 10 A: Radio
3. 7.5 A: Ventilateur
4. 3 A: Pompe de cale
5. 3 A: Feux de navigation
6. 5 A: Feux du pont

Comprimer les pattes de verrouillage du couvercle des fusibles pour le retirer et accéder aux fusibles.

Utiliser les pattes du couvercle pour enlever les fusibles.

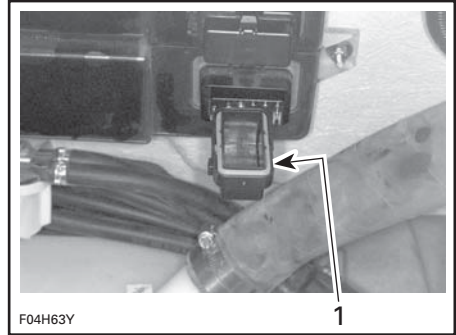

F04H63Y

TYPIQUE

1. Glisser les pattes du couvercle de chaque côté du fusible et l'extraire

Une fois terminé, bien replacer le joint dans le couvercle.

Bien placer le couvercle sur le porte-fusibles, et pousser ensuite fermement jusqu'à ce qu'on entende le déclic de chaque patte de verrouillage.

Ventilateur de cale

Vérifier si chaque ventilateur de cale fonctionne bien.



lmo2008-004-016_a

TYPIQUE

1. Conduit de ventilateur

⚠ AVERTISSEMENT

Si le ventilateur de cale fonctionne mal, consulter un concessionnaire autorisé de bateaux sport Sea-Doo avant de démarrer le bateau.

Remplacement des ampoules des feux de navigation

Feu de proue

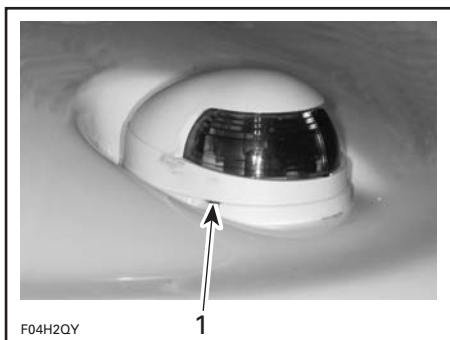

TYPIQUE

1. Sortir avec précaution à l'aide d'un tournevis

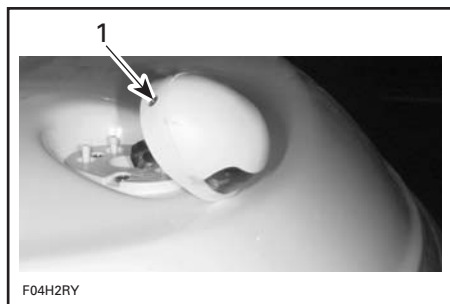

TYPIQUE

1. Enlever cette vis

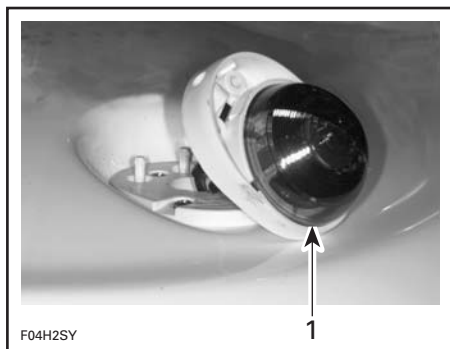

TYPIQUE

1. Retirer le réflecteur

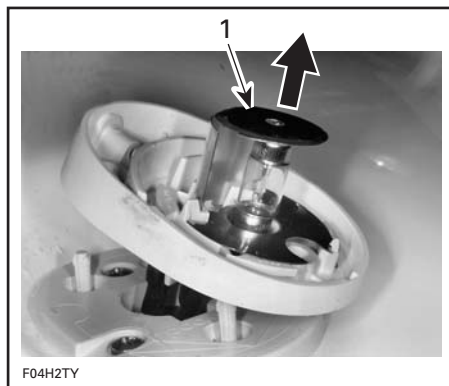

TYPIQUE

1. Soulever et enlever l'ampoule

Pour remonter le tout, suivre l'ordre inverse de la dépose. Cependant, prêter attention au point suivant:

Appliquer de la graisse diélectrique sur la surface de contact de l'ampoule.

Lors de l'installation de l'ampoule sous la plaque de la borne supérieure, il est possible que celle-ci ne se fixe pas solidement. Le couvercle appuiera la plaque de la borne contre l'ampoule une fois l'installation terminée.

Feu de poupe

Tourner le réflecteur dans le sens anti-horaire, puis le retirer.

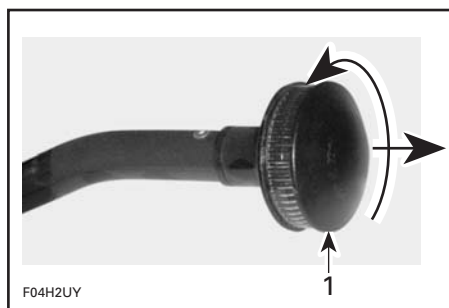

TYPIQUE

1. Dévisser puis retirer

Tirer sur l'ampoule pour l'enlever.

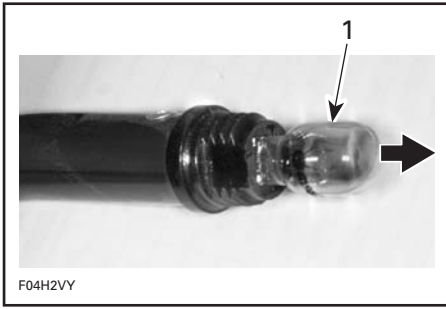

TYPIQUE

1. Enlever l'ampoule

Appliquer de la graisse diélectrique sur la surface de contact de la nouvelle ampoule.

Pour remonter le tout, suivre l'ordre inverse de la dépose.

Feux du pont

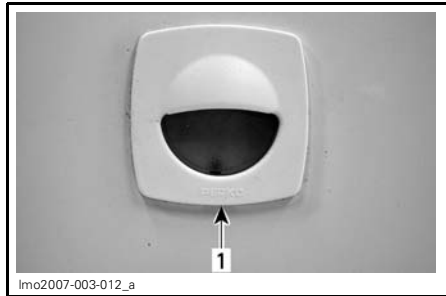

1. Sortir avec précaution à l'aide d'un tournevis



1. Tirer et enlever l'ampoule

Anodes sacrificielles

La corrosion des pièces de métal, en particulier si elles sont exposées à l'eau salée, est fréquente sur les bateaux. Cette corrosion peut être causée par les courants électriques errants provenant des installations à quai, de conduits c.a. et de circuits dont la mise à la masse est déficiente, d'équipement alimenté en c.c. et mal isolé sur les bateaux amarrés à proximité. Le courant électrique a pour effet d'accélérer cette corrosion.

Les anodes sacrificielles sont reliées à certaines parties du bateau afin de réduire la corrosion. L'anode attire alors la corrosion qui épargne la pièce à laquelle elle est fixée.

Remplacer toute anode dont le poids est réduit de plus de 50% en raison de la corrosion.

Les éléments suivants sont munis d'anodes:

- sabot(s)/plaque(s) de refroidissement
- carter(s) de pompe
- support(s) de déflecteur de marche arrière
- tuyère(s) de direction
- déflecteur(s) de marche arrière.

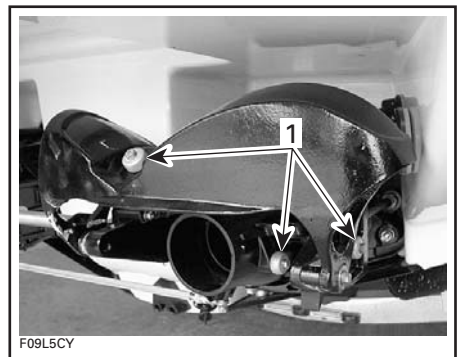

TYPIQUE

1. Anodes sacrificielles

REMARQUE: Inspecter les anodes lors de chaque mise à l'eau du bateau. Ne **PAS** peindre les anodes ou les enduire d'un revêtement protecteur.

Inspection générale et nettoyage

Inspection

S'assurer que le compartiment moteur n'est pas endommagé et que le système d'alimentation ne présente aucune fuite. Vérifier également que la batterie ne présente aucune fuite d'électrolyte. S'assurer que tous les colliers de serrage sont bien fixés et qu'aucun boyau n'est fissuré, tordu ou endommagé.

AVERTISSEMENT

En cas de fuite ou d'odeur d'essence, ne jamais démarrer les moteurs. Confier le bateau à un concessionnaire autorisé de bateaux sport Sea-Doo.

Vérifier les dispositifs de fixation des silencieux, de la batterie et du réservoir. Vérifier si les raccords électriques sont corrodés et s'ils sont bien serrés.

S'assurer que la coque et les grilles d'admission d'eau des turbines ne sont pas endommagées. Remplacer ou réparer les pièces endommagées.

Nettoyage

Nettoyer la cale deux fois par an avec de l'eau chaude et du détergent (ou tout autre produit conçu à cette fin) pour éliminer tout dépôt d'essence, d'huile et d'électrolyte, ainsi que toute tache d'humidité.

À l'occasion, laver la carrosserie à l'eau chaude savonneuse (n'utiliser qu'un détergent doux). Enlever les organismes marins collés aux moteurs et/ou à la coque. Appliquer une cire non abrasive.

ATTENTION: Ne jamais nettoyer les pièces de fibre de verre ou de plastique avec un détergent concentré, un produit de dégraissage, du diluant à peinture, de l'acétone, etc.

Laver les déflecteurs d'air avec le nettoyeur extra-puissant (N/P 293 110 001) et de l'eau. Pour enlever de petites égratignures, utiliser un poli pour pare-brise en acrylique, polycarbonate ou autres matériaux semblables.

On peut éliminer les taches sur les sièges et les surfaces de fibre de verre avec du Knight's Spray-Nine[†] ou l'équivalent.

Respecter l'environnement en évitant tout déversement d'essence, d'huile ou de solution nettoyante dans les cours d'eau.

[†] Knight's Spray Nine est une marque déposée de Knight Oil Corporation.

REMISAGE ET PRÉPARATION PRÉSAISONNIÈRE

Pour un bon remisage du bateau, on recommande de le confier à un concessionnaire autorisé de bateaux sport Sea-Doo. Toutefois, les opérations suivantes peuvent être faites avec un minimum d'outils.

REMARQUE: Retirer le bouchon de vidange avant de remiser le bateau.

ATTENTION: Ne pas démarrer les moteurs pendant la période de remisage.

AVERTISSEMENT

Comme le carburant et l'huile sont inflammables, demander à un concessionnaire autorisé de bateaux sport Sea-Doo d'inspecter l'intégrité des systèmes d'alimentation en essence et en huile tel que spécifié dans le *TABLEAU D'ENTRETIEN PÉRIODIQUE*.

Système de propulsion

Turbine

Vaporiser de l'eau à l'entrée et à la sortie de la turbine pour nettoyer celle-ci, puis appliquer une couche de lubrifiant XP-S Lube (N/P 293 600 016) ou l'équivalent.

AVERTISSEMENT

Toujours enlever le capuchon du cordon de sécurité de la borne avant de nettoyer la turbine pour empêcher le démarrage accidentel du moteur. Le moteur doit être arrêté lors de cette opération.

Système d'alimentation

Stabilisateur d'essence

On peut ajouter un stabilisateur d'essence BRP (N/P 413 408 600) (ou l'équivalent) dans le réservoir pour éviter la détérioration du carburant et l'encrassement du système d'alimentation. Se conformer aux indications du fabricant du stabilisateur pour bien utiliser ce produit.

ATTENTION: Ajouter le stabilisateur d'essence avant de lubrifier les moteurs pour protéger les composants du système d'alimentation contre la formation de vernis.

Remplir le réservoir d'essence à pleine capacité. S'assurer qu'il n'y a pas d'eau dans le réservoir.

ATTENTION: S'il y a de l'eau dans le réservoir d'essence, le système d'injection d'essence subira de graves dommages internes.

AVERTISSEMENT

Toujours arrêter les moteurs avant de faire le plein. Le carburant risque de s'enflammer et d'exploser dans certaines conditions. Toujours travailler dans un endroit bien aéré. Ne pas fumer. Tenir loin des flammes et des étincelles. Le réservoir d'essence peut être sous pression. Pour l'ouvrir, tourner le bouchon lentement. Ne jamais vérifier le niveau de carburant à la lueur d'une flamme. S'assurer que le bateau est de niveau lorsqu'on fait le plein. Ne pas trop remplir. Ne jamais remplir le réservoir d'essence pour ensuite laisser le bateau exposé au soleil. Lorsque la température augmente, le carburant se dilate et risque de déborder. Toujours essuyer le carburant répandu sur le bateau. Vérifier régulièrement le système d'alimentation.

Lubrification du carter de papillon

Lubrifier le carter de papillon avec du lubrifiant XP-S Lube ou un équivalent.

Utiliser le raccord du carter de papillon prévu à cette fin.

Pour assurer une bonne lubrification, vaporiser du lubrifiant au minimum de 3 à 5 secondes.

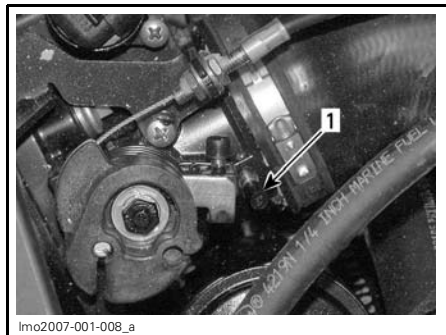

lmo2007-001-008_a

ENLEVER LE CAPUCHON

1. Capuchon de plastique

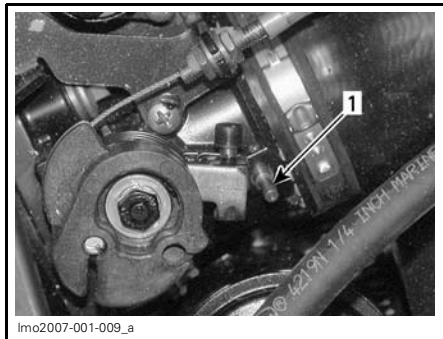

lmo2007-001-009_a

1. Raccord de lubrification

Remplacement de l'huile à moteur et du filtre

La vidange d'huile et le remplacement du filtre doivent être faits par un concessionnaire autorisé de bateaux sport Sea-Doo.

Rinçage du système d'échappement

Il est essentiel de rincer le système d'échappement de chaque moteur à l'eau douce afin de neutraliser les effets corrosifs du sel ou des autres produits chimiques contenus dans l'eau. Le rinçage sert à dégager le sable, le sel, les coquillages et les autres particules contenues dans les chemises d'eau (système d'échappement et refroidisseur intermédiaire (s'il y a lieu)) et/ou les boyaux.

ATTENTION: Si on ne rince pas le système lorsque nécessaire, de graves dommages seront causés aux refroidisseurs intermédiaires et/ou aux systèmes d'échappement. Voir à ce que le ou les moteurs tournent pendant toute l'opération.

⚠ AVERTISSEMENT

Effectuer ces opérations dans un endroit bien aéré. Certains composants à l'intérieur du compartiment moteur peuvent être brûlants. Un contact direct peut provoquer des brûlures. Ne toucher aucune pièce électrique et se tenir loin de la turbine lorsque le moteur tourne.

⚠ AVERTISSEMENT

Lorsque les moteurs tournent alors que le bateau est hors de l'eau, les échangeurs de chaleur de la plaque de promenade peuvent devenir très chauds. Éviter tout contact avec ces plaques pour prévenir les brûlures.

Brancher un tuyau d'arrosage au raccord situé à l'arrière du bateau sur le support de turbine. **Ne pas ouvrir le robinet immédiatement.**

REMARQUE: Pour faciliter le raccordement du tuyau d'arrosage, on peut utiliser l'adaptateur de raccord de rinçage en option (N/P 295 500 473) avec un adaptateur à branchement rapide.

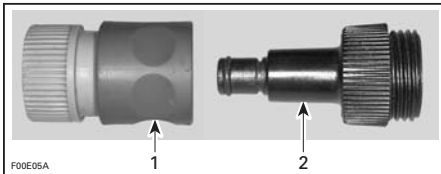

1. Adaptateur à branchement rapide
2. Adaptateur de raccord de rinçage

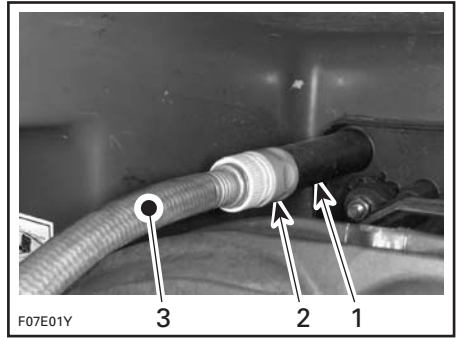

TYPIQUE

1. Raccord de rinçage
2. Adaptateur de tuyau à branchement rapide et adaptateur de raccord de rinçage (facultatif, non obligatoire)
3. Tuyau d'arrosage

Pour rincer le système d'échappement, démarrer le moteur puis ouvrir aussitôt le robinet d'eau.

ATTENTION: Toujours démarrer chaque moteur avant d'ouvrir le robinet. Ouvrir le robinet aussitôt les moteurs démarrés pour en empêcher la surchauffe.

ATTENTION: Quand le bateau est hors de l'eau, ne jamais laisser les moteurs tourner sans alimenter en eau les systèmes d'échappement.

Laisser tourner chaque moteur environ 20 secondes à un ralenti accéléré entre 4000 et 5000 tr/mn.

ATTENTION: Quand le bateau est hors de l'eau, ne jamais laisser tourner les moteurs plus de 5 minutes, car l'anneau d'étanchéité de chaque arbre de transmission n'est pas refroidi.

S'assurer que l'eau s'écoule par les turbines lors du rinçage. Si ce n'est pas le cas, consulter un concessionnaire autorisé de bateaux sport Sea-Doo pour l'entretien.

Fermer le robinet du tuyau d'arrosage d'abord puis arrêter les moteurs.

ATTENTION: Toujours fermer le robinet du tuyau d'arrosage avant d'arrêter les moteurs.

Débrancher le tuyau d'arrosage.

ATTENTION: Retirer l'adaptateur de raccord de rinçage (si on en a utilisé un) une fois le rinçage terminé.

Laisser tous les compartiments ouverts afin qu'ils puissent sécher à l'air libre.

Lubrification interne des moteurs

Brancher un tuyau d'arrosage pour refroidir le système d'échappement de la façon décrite à la section *RINÇAGE DU SYSTÈME D'ÉCHAPPEMENT* plus haut.

Amener le ou les moteurs à leur température de fonctionnement normale.

ATTENTION: Observer à la lettre les instructions de la section *RINÇAGE DU SYSTÈME D'ÉCHAPPEMENT*.

Fermer le robinet d'eau puis arrêter le ou les moteurs.

Ouvrir le compartiment moteur.

Enlever le panier de rangement.

REMARQUE: Effectuer ces opérations pour chaque moteur.

Enlever la jauge.

Enlever le couvercle du moteur.

Remettre la jauge.

Débrancher les connecteurs de la bobine d'allumage.

AVERTISSEMENT

Quand on débranche la bobine d'une bougie, toujours débrancher le faisceau de fils principal en premier. Ne jamais tenter de provoquer une étincelle au niveau d'une bobine ouverte et/ou d'une bougie à l'intérieur du compartiment moteur, puisque cela pourrait allumer les vapeurs d'essence.

IMPORTANT: Ne jamais couper les attaches des connecteurs de la bobine car on risquerait de rebrancher les fils aux mauvais cylindres.

Enlever les bobines d'allumage.

ATTENTION: S'assurer qu'il n'y a pas de saletés dans les logements des bobines avant d'enlever les bougies. La saleté pourrait tomber dans le cylindre et endommager les composants internes.

Enlever les bougies.

REMARQUE: Une fois les bougies desserrées, on peut utiliser une bobine pour les retirer. Il suffit de remettre la bobine en place sur la bougie et de la retirer.

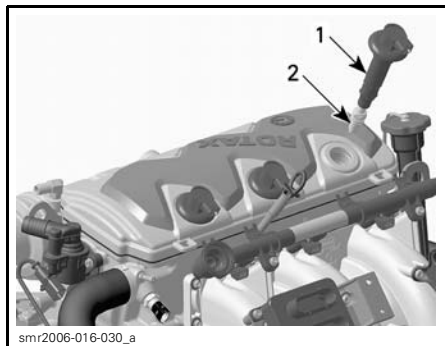

1. Bobine d'allumage
2. Bougie

Vaporiser du lubrifiant XP-S Lube ou l'équivalent dans les orifices des bougies.

Procéder comme suit pour empêcher l'injection d'essence et couper l'allumage lors du lancement des moteurs.

À partir du compartiment moteur, demander à quelqu'un de retenir le levier d'accélérateur en position d'ouverture maximale.

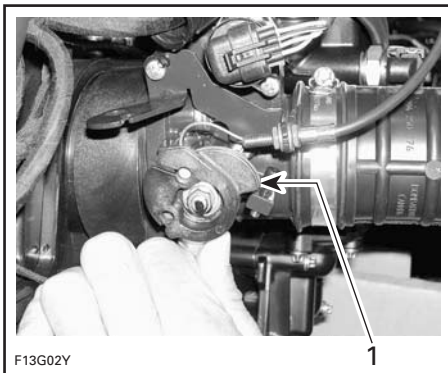

TYPIQUE

1. Ouverture maximale

Laisser tourner les moteurs quelques tours pour répartir l'huile sur la paroi des cylindres.

Appliquer le lubrifiant antigrippage sur les filets des bougies et remettre les bougies en place.

REMARQUE: Après l'installation, s'assurer que le joint adhère bien à la surface du moteur.

Réinstaller les bobines d'allumage. Rebrancher les connecteurs des bobines d'allumage.

Pour réinstaller le couvercle du moteur, enlever la jauge puis, enfoncer le couvercle jusqu'à ce qu'il s'enclenche.

Remettre la jauge en place.

REMARQUE: On recommande de vaporiser du lubrifiant XP-S Lube sur les soupapes des moteurs. Communiquer avec un concessionnaire autorisé de bateaux sport Sea-Doo.

Collecteur d'échappement

REMARQUE: La procédure suivante est valable pour les deux moteurs.

Le système d'échappement se vide automatiquement, mais le collecteur d'échappement requiert la protection suivante.

- Débrancher le tuyau d'échappement le conduit de sortie d'eau supérieur du collecteur.

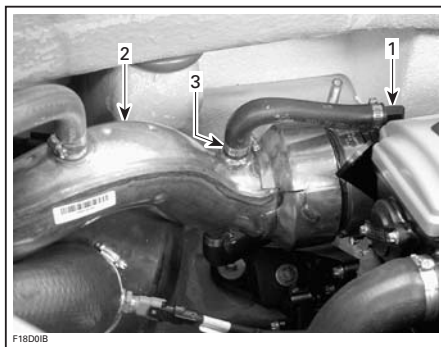

1. Collecteur d'échappement
2. Tuyau d'échappement
3. Collier du conduit de sortie d'eau (réutilisable)

- Installer un entonnoir au bout du conduit de sortie d'eau, puis verser environ 300 mL (10.14 oz É.-U.) d'antigel dans le collecteur d'échappement.

- Rebrancher le conduit de sortie d'eau supérieur et le fixer avec le collier réutilisable.

ATTENTION: Il est fortement recommandé de verser de l'antigel dans le collecteur d'échappement, sinon ce composant pourrait être sérieusement endommagé.

ATTENTION: N'utiliser **qu'un anti-gel pur (concentré à 100%)**. Le mélange d'antigel que vend BRP ne convient **PAS** à cette application, puisque sa concentration diminue en se mélangeant à l'eau emprisonnée dans les chemises d'eau.

REMARQUE: Si possible, on recommande d'utiliser de l'antigel biodégradable compatible avec les moteurs d'aluminium à combustion interne; cela contribuera à protéger l'environnement.

REMARQUE: Il n'est pas nécessaire de faire tourner le moteur pendant cette opération, mais il est important de l'avoir fait tourner avant afin de permettre à autant d'eau que possible de s'écouler des composants du système de refroidissement.

Batterie

Concernant la dépose, le nettoyage et le remisage de la batterie, communiquer avec un concessionnaire autorisé de bateaux sport Sea-Doo.

Systemes de refroidissement des moteurs

Pour éviter une détérioration de l'antigel, le remplacer toutes les 200 heures ou tous les 2 ans.

Une vérification de la densité de l'antigel et/ou le remplacement de l'antigel doivent être faits par un concessionnaire autorisé de bateaux sport Sea-Doo.

ATTENTION: Si le bateau est remisé dans un endroit où le point de congélation peut être atteint et que le mélange d'antigel est inadéquat, le liquide gèlera dans les systèmes de refroidissement. Cela risque d'endommager sérieusement les moteurs. Si on ne remplace pas l'antigel toutes les 200 heures ou tous les 2 ans, il peut se dégrader et les moteurs risquent d'être mal refroidis à leur prochaine utilisation.

AVERTISSEMENT

Pour éviter de se brûler, ne pas enlever le bouchon du réservoir de liquide de refroidissement quand les moteurs sont chauds.

Nettoyage/réparation du bateau

Laver le bateau et la remorque avec de l'eau savonneuse (utiliser un détergent doux seulement). Rincer à fond à l'eau douce. Enlever tout organisme marin collé à la coque.

ATTENTION: Ne jamais nettoyer les pièces de fibre de verre ou de plastique exposées avec un détergent concentré, un produit de dégraissage, un diluant à peinture, de l'acétone, etc.

On peut éliminer les taches sur les sièges et les surfaces de fibre de verre avec du Knight's Spray-Nine ou l'équivalent.

S'il faut réparer la carrosserie ou la coque, communiquer avec votre concessionnaire autorisé de bateaux sport Sea-Doo. Pour retoucher la peinture des pièces mécaniques, utiliser de la peinture en aérosol de BRP. Pour les réparations mineures du gelcoat, utiliser le nécessaire de réparation distribué par Gelcote[†] International (www.gelcote.ca). Remplacer toute étiquette et tout autocollant endommagé.

Le bateau étant sur la remorque, dévisser le bouchon de vidange, immobiliser les roues et soulever légèrement la proue avec le vérin de la remorque (s'il y a lieu) pour que l'eau puisse s'écouler. Nettoyer la cale à l'eau chaude avec un détergent ou un produit de nettoyage pour cale. Rincer à fond. Laisser tous les compartiments sécher à l'air libre.

Fin de la préparation au remisage

Enduire la carrosserie d'une cire non abrasive.

Le couvercle du compartiment moteur devrait être partiellement soulevé pendant le remisage (détacher les amortisseurs à gaz pour en empêcher l'ouverture complète).

Enlever le panier de rangement et le placer sur le pont.

[†] Gelcote est une marque déposée de Gelcote International.

Au moyen d'un tournevis plat, soulever la languette tel qu'indiqué.



TYPIQUE — SOULEVER LA LANGUETTE

Détacher l'extrémité de l'amortisseur. Détacher l'autre côté.

Soulever légèrement le couvercle des moteurs et l'immobiliser dans cette position.

Ces précautions permettent d'éviter la condensation et réduisent la possibilité de corrosion dans le compartiment moteur.

Fixer les extrémités de l'amortisseur au couvercle des moteurs avant d'utiliser le bateau.

Si le bateau est remis à l'extérieur, le couvrir d'une bâche opaque munie d'évents qui le protégera des rayons du soleil et empêchera l'accumulation de saleté et de poussière, ainsi que la détérioration des composants de plastique et du fini.

ATTENTION: Ne jamais remiser le bateau de façon qu'il soit exposé aux rayons du soleil, car cela ferait pâlir le fini. Le bateau ne doit jamais être laissé dans l'eau pendant le remisage. Bien fermer l'interrupteur coupe-circuit principal de la batterie.

Au remisage, s'assurer que les bouchons de vidange sont dévissés et sans entrave. Placer ensuite des cales derrière les roues et soulever légèrement la proue avec le vérin de la remorque (s'il y a lieu) pour que la cale puisse se vider.

Préparation pré-saisonnière

Se servir du *TABLEAU D'ENTRETIEN PÉRIODIQUE* au début de la section *RENSEIGNEMENTS SUR L'ENTRETIEN*, à la colonne traitant de la *PRÉPARATION PRÉSAISONNIÈRE*.

Étant donné que des connaissances techniques et des outils spéciaux sont de rigueur, certaines opérations doivent être faites par un concessionnaire autorisé de bateaux sport Sea-Doo.

AVERTISSEMENT

Observer toutes les recommandations des passages «AVERTISSEMENT» et «ATTENTION» énoncés dans ce guide et qui s'appliquent aux dispositifs ou aux mécanismes à vérifier. Remplacer les pièces défectueuses par des pièces d'origine BRP ou des pièces équivalentes approuvées.

REMARQUE: Il est fortement recommandé qu'un concessionnaire autorisé de bateaux sport Sea-Doo fasse l'inspection annuelle de sécurité et les campagnes du fabricant en même temps que la préparation pré-saisonnière.



AVERTISSEMENT

Faire les opérations uniquement de la façon indiquée dans le présent guide. On recommande d'obtenir l'aide d'un concessionnaire autorisé de bateaux sport Sea-Doo pour les composants et les systèmes non mentionnés dans ce guide. À moins d'indication contraire, il faut arrêter les moteurs et mettre l'interrupteur coupe-circuit principal de la batterie à «OFF» avant de faire l'entretien.

RENSEIGNEMENTS SUR LA GARANTIE

GARANTIE LIMITÉE BRP DES BATEAUX SPORT SEA-DOO® MODÈLES 2008 VENDUS AUX ÉTATS-UNIS ET AU CANADA

1) PORTÉE DE LA GARANTIE

BRP US Inc. («BRP»)* garantit chaque bateau sport Sea-Doo® 2008 («bateau sport») vendu comme véhicule neuf et inutilisé par un concessionnaire nord-américain BRP autorisé («concessionnaire»), contre tout vice de conception ou de fabrication pour la période et les conditions décrites ci-dessous.

Toutes les pièces et tous les accessoires d'origine BRP installés par un concessionnaire nord-américain BRP autorisé (tel que défini ci-après) au moment de la livraison du bateau sport bénéficient de la même garantie que le bateau sport.

Les radios Clarion⁺ sont installées comme équipement original sur certains bateaux sport. BRP US Inc. Les radios sont garanties séparément par leurs fabricants et, si votre bateau sport en est équipé, nous vous prions de communiquer directement avec le fabricant ou l'un de ses représentants, ou encore, de demander à votre concessionnaire nord-américain BRP autorisé de vous assister.

Clarion Canada Inc.
2239 Winston Park Drive
Oakville, ON L6H 5R1
Téléphone: 800 668-5612
Télécopieur: 800 387-7122

L'utilisation du produit à des fins de course ou autre compétition, à n'importe quel moment, même par un propriétaire antérieur, annulera la présente garantie.

2) EXCLUSIONS – NE SONT PAS COUVERTS PAR LA GARANTIE

Ne sont pas couverts sous aucunes considérations:

- Remplacement de pièces dues à l'usure normale;
- Coûts de la main-d'oeuvre, pièces et lubrifiants reliés à tout service d'entretien, incluant, mais sans y restreindre: ajustements, huile, changement de lubrifiants et de liquide de refroidissement, remplacement de bougies, pompes à l'eau, et tout autre service d'entretien;
- Les dommages causés par le défaut de se conformer aux normes d'entretien et/ou de remisage telles que stipulées dans le «Guide du conducteur de bateau sport Sea-Doo®»;
- Les dommages résultant de réparations, service et entretien incorrectes, de modifications ou d'utilisation de pièces ou d'accessoires qui ne sont pas fabriqués ou approuvés par BRP, car ils sont jugés incompatibles avec les bateaux sport ou en affectent l'opération, la performance, la durabilité ou encore les dommages résultant de réparations qui ne sont pas effectuées par un concessionnaire BRP;
- Les dommages résultant d'un usage abusif, négligence, compétition, mauvaise utilisation ou l'utilisation du bateau sport de façon inconsistante avec l'utilisation recommandée tel que décrit dans le Guide du conducteur;

- Les dommages résultant de dommages externes, submersion, ou ingestion d'eau ou d'un objet, accident, incendie, vol, vandalisme ou de tout autre cas de force majeure;
- L'utilisation d'essence, d'huile ou de lubrifiants non recommandés pour votre bateau sport (voir le Guide du conducteur);
- Les dommages résultant de la rouille, corrosion, et l'exposition aux éléments naturels;
- Les dommages résultant d'un blocage par ingestion d'un objet au système de refroidissement ou de la pompe;
- Le préjudice résultant de dommages imprévus, de dommages indirects ou de tout autre dommage, y compris entre autres le remorquage, le remisage, les appels téléphoniques, la location, le recours à un taxi, les inconvénients, les couvertures d'assurance, le remboursement de prêts, les pertes de temps et les pertes de revenus; et
- Les dommages reliés au revêtement colloïdal incluant mais sans y restreindre les boursouflures ou délamination de la fibre de verre due aux boursouflures, rainures et fissures superficielles.

3) LIMITATION DE RESPONSABILITÉ

LA PRÉSENTE GARANTIE EST CONVENUE ET REMPLACE TOUTE AUTRE GARANTIE EXPRESSE OU IMPLICITE, Y COMPRIS ET SANS RESTREINDRE TOUTE GARANTIE DE VALEUR MARCHANDE OU TOUTE GARANTIE DE CONVENANCE À DES FINS OU UN USAGE PARTICULIER. DANS LA MESURE OÙ ON NE PEUT Y RENONCER, LA DURÉE DES GARANTIES IMPLICITES SE LIMITE À CELLE DE LA GARANTIE EXPRESSE. LES DOMMAGES IMPRÉVUS ET INDIRECTS NE SONT PAS COUVERTS EN VERTU DE LA PRÉSENTE GARANTIE. CERTAINES PROVINCES NE PERMETTENT PAS LES RENONCIATIONS, RESTRICTIONS ET EXCLUSIONS SUSMENTIONNÉES; PAR CONSÉQUENT, CES DERNIÈRES PEUVENT NE PAS VOUS CONCERNER. LES DROITS SPÉCIFIQUES QUE CONFÈRE LA PRÉSENTE GARANTIE S'APPLIQUENT À SON TITULAIRE, QUI PEUT AUSSI AVOIR D'AUTRES DROITS QUI VARIENT SELON LES ÉTATS OU PROVINCES.

Ni un distributeur, ni un concessionnaire BRP, ni aucune autre personne n'est autorisée à faire des déclarations ou des représentations ou encore à offrir des conditions garanties à propos du produit, qui sont autres que celles stipulées à la présente garantie limitée. S'il y a lieu, ces actes ne pourront être opposables à BRP.

BRP se réserve le droit de modifier en tout temps la présente garantie, cela n'ayant toutefois aucun effet sur les conditions de garantie applicables et en vigueur lors de la vente des produits.

4) DURÉE DE LA GARANTIE

La présente garantie limitée entrera en vigueur à compter de la date de livraison au premier acheteur au détail ou la date à laquelle le produit est mis en service pour la première fois, à la première d'une des deux dates mentionnées ci-dessus, et ce, pour une période de:

- DOUZE (12) MOIS CONSÉCUTIFS, pour utilisation privée, à l'exception de la structure de fibre de verre du pont et de la coque qui sera couverte pour SOIXANTE (60) MOIS CONSÉCUTIFS.

- QUATRE (4) MOIS CONSÉCUTIFS, pour utilisation commerciale, à l'exception de la structure de fibre de verre du pont et de la coque qui sera couverte pour DOUZE (12) MOIS CONSÉCUTIFS. Un bateau sport est considéré comme étant commercial lorsqu'il est utilisé pour générer un revenu ou dans le cadre d'un emploi durant la période de garantie. Un bateau sport est aussi considéré comme étant commercial lorsqu'il est identifié ou immatriculé pour utilisation commerciale.

Les composantes reliées aux émissions qui sont incluses dans le tableau ci-dessous, qui sont installées sur des bateaux sport Sea-Doo® 2008 certifiés par l'EPA (voir la liste ci-dessous), et qui sont enregistrées aux États-Unis, sont couvertes pour VINGT-QUATRE (24) MOIS CONSÉCUTIFS OU DEUX CENT (200) HEURES D'UTILISATION, selon le premier des deux termes atteint. Si les deux cent (200) heures sont atteintes durant la période normale de garantie, les composantes reliées aux émissions continueront d'être couverts jusqu'à la fin de la période normale de garantie.

Les bateaux sport Sea-Doo® 2008 certifiés par l'EPA sont ceux équipés de moteur: 4-TEC® et 4-TEC® IC.

Composants reliés aux émissions:

- Capteur de position d'accélérateur (CPA)
- Sonde de température d'air (STA)
- Sonde de pression d'air (SPA)

La réparation ou le remplacement de pièces ou encore la prestation de services en vertu de la présente garantie ne prolonge pas sa durée au-delà de sa date d'échéance originale.

5) CONDITIONS D'EXÉCUTION DE GARANTIE

La présente garantie ne s'applique seulement si les conditions suivantes sont remplies:

- a) Le bateau sport Sea-Doo® 2008 doit être acheté en tant que véhicule neuf et non utilisé par leur premier propriétaire auprès d'un distributeur/concessionnaire BRP autorisé à distribuer des produits bateau sport Sea-Doo® dans le pays où la vente a été conclue («le distributeur/concessionnaire BRP»);
- b) Le processus d'inspection de prélivraison prescrit par BRP doit être effectué et documenté;
- c) Le bateau sport Sea-Doo® 2008 doit être enregistré en bonne et due forme par un distributeur/concessionnaire BRP autorisé;
- d) Le bateau sport Sea-Doo® 2008 doit être acheté dans le pays ou l'union de pays où le propriétaire réside;
- e) L'entretien de routine décrit dans le Guide du conducteur doit être effectué dans les délais prescrits pour que la garantie soit maintenue. BRP se réserve le droit de rendre la couverture de garantie conditionnelle à la preuve que l'entretien a été effectué adéquatement.

Si les conditions précédentes ne sont pas rencontrées, BRP n'a pas l'obligation d'honorer la garantie limitée reliée aux véhicules en question, et ce, tant pour une utilisation privée que commerciale. De telles restrictions sont nécessaires afin que BRP puisse préserver le caractère sécuritaire de ses produits ainsi que la sécurité de ses clients et du public.

6) CONDITIONS D'OBTENTION DE LA COUVERTURE DE GARANTIE

Le consommateur doit aviser un concessionnaire BRP dans les deux (2) jours suivant la découverte d'un vice; il doit également lui donner un accès raisonnable au produit ainsi qu'un délai raisonnable pour le réparer. Le consommateur doit présenter au concessionnaire BRP une preuve d'achat du produit et doit signer le bon de réparation avant le début des réparations afin de valider une demande de travail sous garantie. Toute pièce remplacée en vertu de la présente garantie limitée devient la propriété de BRP.

7) CE QUE BRP FERA

Les obligations de BRP en vertu de la présente garantie se limitent, à son choix, soit à réparer les pièces qui, dans des conditions normales d'utilisation, d'entretien et de service, présentent un vice, ou soit à remplacer ces pièces par des pièces d'origine BRP neuves, sans frais pour le coût des pièces et/ou de la main-d'oeuvre encouru par un concessionnaire BRP, et ce, pour la durée de couverture de la présente garantie.

BRP se réserve le droit d'améliorer ou de modifier ses produits en tout temps sans encourir aucune obligation de modifier les produits fabriqués auparavant.

8) TRANSFERT

Si la propriété d'un produit est transférée durant la période de garantie, cette garantie sera également transférée et sera valide pour le reste de la période de couverture, à condition que BRP soit avisé du transfert de propriété de la façon suivante:

- a) Ancien propriétaire communique avec BRP (au numéro de téléphone ci-après) ou avec un concessionnaire BRP autorisé pour lui donner les coordonnées du nouveau propriétaire; ou
- b) BRP ou un concessionnaire BRP autorisé reçoit une preuve que l'ancien propriétaire a accepté le transfert de propriété, et reçoit les coordonnées du nouveau propriétaire.

9) SERVICE À LA CLIENTÈLE

- a) Face à un conflit ou à un problème de service relié à la présente garantie limitée, BRP vous suggère d'essayer de résoudre la situation directement chez le concessionnaire autorisé en présence du gérant de service ou du propriétaire.
- b) Si la situation n'est toujours pas réglée, faites parvenir votre plainte par écrit à l'adresse ci-dessous, ou téléphonez au numéro suivant:

Au Canada

BOMBARDIER PRODUITS RÉCRÉATIFS INC.

Groupe Support à la clientèle
75, rue J.-A. Bombardier
Sherbrooke (Québec)
J1L 1W3
Tél.: 819 566-3366

Au États-unis

BRP US INC.

Warranty Department
7575 Bombardier Court
Wausau WI 54401
Tél.: 715 848-4957

*Au Canada, Bombardier Produits Récréatifs inc. distribue et offre les services reliés aux produits.

© 2007 Bombardier Produits Récréatifs inc. Tous droits réservés.

® Marque de commerce déposée de Bombardier Produits Récréatifs inc. ou de ses sociétés affiliées.

‡ est une marque de commerce de Clarion.

GARANTIE LIMITÉE BRP INTERNATIONALE DES BATEAUX SPORT SEA-DOO® MODÈLES 2008

1) PORTÉE DE LA GARANTIE

BRP US Inc. («BRP»)* garantit chaque bateau sport Sea-Doo® 2008 («bateau sport») vendu comme véhicule neuf et inutilisé par un distributeur/concessionnaire BRP autorisé («distributeur/concessionnaire») hors du Canada, des États-Unis et des pays membres de la Communauté Européenne, contre tout vice de conception ou de fabrication pour la période et les conditions décrites ci-dessous.

Toutes les pièces et tous les accessoires d'origine BRP installés par un distributeur/concessionnaire BRP autorisé (tel que défini ci-après) au moment de la livraison du bateau sport bénéficient de la même garantie que le bateau sport.

L'utilisation du produit à des fins de course ou autre compétition, à n'importe quel moment, même par un propriétaire antérieur, annulera la présente garantie.

2) EXCLUSIONS – NE SONT PAS COUVERTS PAR LA GARANTIE

Ne sont pas couverts sous aucunes considérations:

- Remplacement de pièces dues à l'usure normale;
- Coûts de la main-d'oeuvre, pièces et lubrifiants reliés à tout service d'entretien, incluant, mais sans y restreindre: ajustements, huile, changement de lubrifiants et de liquide de refroidissement, remplacement de bougies, pompes à l'eau, et tout autre service d'entretien;
- Les dommages causés par le défaut de se conformer aux normes d'entretien et/ou de remisage telles que stipulées dans le «Guide du conducteur de bateau sport Sea-Doo®»;
- Les dommages résultant de réparations, service et entretien incorrectes, de modifications ou d'utilisation de pièces ou d'accessoires qui ne sont pas fabriqués ou approuvés par BRP, car ils sont jugés incompatibles avec les bateaux sport ou en affectent l'opération, la performance, la durabilité ou encore les dommages résultant de réparations qui ne sont pas effectuées par un concessionnaire BRP;
- Les dommages résultant d'un usage abusif, négligence, compétition, mauvaise utilisation ou l'utilisation du bateau sport de façon inconsistante avec l'utilisation recommandée tel que décrit dans le Guide du conducteur;
- Les dommages résultant de dommages externes, submersion, ou ingestion d'eau ou d'un objet, accident, incendie, vol, vandalisme ou de tout autre cas de force majeure;
- L'utilisation d'essence, d'huile ou de lubrifiants non recommandés pour votre bateau sport (voir le Guide du conducteur);
- Les dommages résultant de la rouille, corrosion, et l'exposition aux éléments naturels;
- Les dommages résultant d'un blocage par ingestion d'un objet au système de refroidissement ou de la pompe;

- Le préjudice résultant de dommages imprévus, de dommages indirects ou de tout autre dommage, y compris entre autres le remorquage, le remisage, les appels téléphoniques, la location, le recours à un taxi, les inconvénients, les couvertures d'assurance, le remboursement de prêts, les pertes de temps et les pertes de revenus; et
- Les dommages reliés au revêtement colloïdal incluant mais sans y restreindre les boursoufflures ou délamination de la fibre de verre due aux boursoufflures, rainures et fissures superficielles.

3) LIMITATION DE RESPONSABILITÉ

LA PRÉSENTE GARANTIE EST CONVENUE ET REMPLACE TOUTE AUTRE GARANTIE EXPRESSE OU IMPLICITE, Y COMPRIS ET SANS RESTREINDRE TOUTE GARANTIE DE VALEUR MARCHANDE OU TOUTE GARANTIE DE CONVENANCE À DES FINS OU UN USAGE PARTICULIER. DANS LA MESURE OÙ ON NE PEUT Y RENONCER, LA DURÉE DES GARANTIES IMPLICITES SE LIMITE À CELLE DE LA GARANTIE EXPRESSE. LES DOMMAGES IMPRÉVUS ET INDIRECTS NE SONT PAS COUVERTS EN VERTU DE LA PRÉSENTE GARANTIE. CERTAINES PROVINCES NE PERMETTENT PAS LES RENONCIATIONS, RESTRICTIONS ET EXCLUSIONS SUSMENTIONNÉES; PAR CONSÉQUENT, CES DERNIÈRES PEUVENT NE PAS VOUS CONCERNER. LES DROITS SPÉCIFIQUES QUE CONFÈRE LA PRÉSENTE GARANTIE S'APPLIQUENT À SON TITULAIRE, QUI PEUT AUSSI AVOIR D'AUTRES DROITS QUI VARIENT SELON LES ÉTATS OU PROVINCES.

Ni un distributeur, ni un distributeur/concessionnaire BRP, ni aucune autre personne n'est autorisée à faire des déclarations ou des représentations ou encore à offrir des conditions garanties à propos du produit, qui sont autres que celles stipulées à la présente garantie limitée. S'il y a lieu, ces actes ne pourront être opposables à BRP.

BRP se réserve le droit de modifier en tout temps la présente garantie, cela n'ayant toutefois aucun effet sur les conditions de garantie applicables et en vigueur lors de la vente des produits.

4) DURÉE DE LA GARANTIE

La présente garantie limitée entrera en vigueur à compter de la date de livraison au premier acheteur au détail ou la date à laquelle le produit est mis en service pour la première fois, à la première d'une des deux dates mentionnées ci-dessus, et ce, pour une période de:

- DOUZE (12) MOIS CONSÉCUTIFS, pour utilisation privée, à l'exception de la structure de fibre de verre du pont et de la coque qui sera couverte pour SOIXANTE (60) MOIS CONSÉCUTIFS.
- QUATRE (4) MOIS CONSÉCUTIFS, pour utilisation commerciale, à l'exception de la structure de fibre de verre du pont et de la coque qui sera couverte pour DOUZE (12) MOIS CONSÉCUTIFS. Un bateau sport est considéré comme étant commercial lorsqu'il est utilisé pour générer un revenu ou dans le cadre d'un emploi durant la période de garantie. Un bateau sport est aussi considéré comme étant commercial lorsqu'il est identifié ou immatriculé pour utilisation commerciale.

La réparation ou le remplacement de pièces ou encore la prestation de services en vertu de la présente garantie ne prolonge pas sa durée au-delà de sa date d'échéance originale.

5) CONDITIONS D'EXÉCUTION DE GARANTIE

La présente garantie ne s'applique seulement si les conditions suivantes sont remplies:

- a) Le bateau sport Sea-Doo® 2008 doit être acheté en tant que véhicule neuf et non utilisé par leur premier propriétaire auprès d'un distributeur/concessionnaire BRP autorisé à distribuer des produits bateau sport Sea-Doo® dans le pays où la vente a été conclue («le distributeur/concessionnaire BRP»);
- b) Le processus d'inspection de prélivraison prescrit par BRP doit être effectué et documenté;
- c) Le bateau sport Sea-Doo® 2008 doit être enregistré en bonne et due forme par un distributeur/concessionnaire BRP autorisé;
- d) Le bateau sport Sea-Doo® 2008 doit être acheté dans le pays ou l'union de pays où le propriétaire réside;
- e) L'entretien de routine décrit dans le Guide du conducteur doit être effectué dans les délais prescrits pour que la garantie soit maintenue. BRP se réserve le droit de rendre la couverture de garantie conditionnelle à la preuve que l'entretien a été effectué adéquatement.

Si les conditions précédentes ne sont pas rencontrées, BRP n'a pas l'obligation d'honorer la garantie limitée liée aux véhicules en question, et ce, tant pour une utilisation privée que commerciale. De telles restrictions sont nécessaires afin que BRP puisse préserver le caractère sécuritaire de ses produits ainsi que la sécurité de ses clients et du public.

6) CONDITIONS D'OBTENTION DE LA COUVERTURE DE GARANTIE

Le consommateur doit aviser un distributeur/concessionnaire BRP dans les deux (2) jours suivant la découverte d'un vice; il doit également lui donner un accès raisonnable au produit ainsi qu'un délai raisonnable pour le réparer. Le consommateur doit présenter au distributeur/concessionnaire BRP une preuve d'achat du produit et doit signer le bon de réparation avant le début des réparations afin de valider une demande de travail sous garantie. Toute pièce remplacée en vertu de la présente garantie limitée devient la propriété de BRP.

7) CE QUE BRP FERA

Les obligations de BRP en vertu de la présente garantie se limitent, à son choix, soit à réparer les pièces qui, dans des conditions normales d'utilisation, d'entretien et de service, présentent un vice, ou soit à remplacer ces pièces par des pièces d'origine BRP neuves, sans frais pour le coût des pièces et/ou de la main-d'oeuvre encouru par un distributeur/concessionnaire BRP, et ce, pour la durée de couverture de la présente garantie.

BRP se réserve le droit d'améliorer ou de modifier ses produits en tout temps sans encourir aucune obligation de modifier les produits fabriqués auparavant.

8) TRANSFERT

Si la propriété d'un produit est transférée durant la période de garantie, cette garantie sera également transférée et sera valide pour le reste de la période de couverture, à condition que BRP soit avisée du transfert de propriété de la façon suivante:

BRP ou un distributeur/concessionnaire BRP autorisé reçoit une preuve que l'ancien propriétaire a accepté le transfert de propriété, et reçoit les coordonnées du nouveau propriétaire. L'information sera alors directement transmise par le distributeur à BRP.

9) SERVICE À LA CLIENTÈLE

- a) Face à un conflit ou à un problème de service relié à la présente garantie limitée, BRP vous suggère d'essayer de résoudre la situation directement chez le concessionnaire autorisé.
- b) Si la situation persiste, veuillez communiquer avec le département de service du distributeur qui pourra vous aider à résoudre le problème. Vous trouverez les coordonnées de votre distributeur local sur www.brp.com.
- c) Si la situation n'est toujours pas réglée, faites parvenir votre plainte par écrit à l'adresse ci-dessous, ou téléphonez au numéro suivant:

Pour l'Europe, le Moyen Orient, l'Afrique, la Russie et la CEI, veuillez communiquer avec notre bureau européen:

BRP EUROPE N.V.

Groupe support à la clientèle
Skaldenstraat 125
9042 Gent
Belgium
Tel.: + 32-9-218-26-00

Pour la Scandinavie, veuillez communiquer avec notre bureau de Finlande:

BRP FINLAND OY

Service après-vente
Ahjotie 30
Fin-96320 Rovaniemi
Finland
Tel.: + 358 16 3208 111

Pour tous les autres pays, veuillez communiquer avec votre distributeur local ou contacter notre bureau nord-américain:

BOMBARDIER PRODUITS RÉCRÉATIFS INC.

Groupe support à la clientèle
75, rue J.-A. Bombardier
Sherbrooke, Québec J1L 1W3
Tél.: 819 566-3366

* Dans le territoire couvert par cette garantie limitée, Bombardier Produits Récréatifs inc. ou ses sociétés affiliées distribue et offre les services reliés aux produits.
© 2007 Bombardier Produits Récréatifs inc. Tous droits réservés.
MC marque de commerce de Bombardier Produits Récréatifs inc. ou de ses sociétés affiliées.

GARANTIE LIMITÉE BPR POUR LES ÉTATS MEMBRES DE LA COMMUNAUTÉ EUROPÉENNE DES BATEAUX SPORT SEA-DOO® MODÈLES 2008

1) PORTÉE DE LA GARANTIE LIMITÉE

BRP US Inc. («BRP»)* garantit ses bateaux sport Sea-Doo® 2008 contre tout vice de conception ou de fabrication pour la période décrite ci-dessous.

Toutes les pièces et tous les accessoires d'origine bateau sport Sea-Doo® 2008 installés par un distributeur/concessionnaire BRP autorisé (tel que défini ci-après) au moment de la livraison du bateau sport Sea-Doo® 2008 bénéficient de la même garantie que le bateau sport.

L'utilisation du produit à des fins de course ou autre compétition, à n'importe quel moment, même par un propriétaire antérieur, annulera la présente garantie.

2) EXCLUSIONS – NE SONT PAS COUVERTS PAR LA GARANTIE

Ne sont pas couverts sous aucunes considérations:

- Remplacement de pièces dues à l'usure normale;
- Coûts de la main-d'œuvre, pièces et lubrifiants reliés à tout service d'entretien, incluant, mais sans y restreindre: ajustements, huile, changement de lubrifiants et de liquide de refroidissement, remplacement de bougies, pompes à l'eau, et tout autre service d'entretien;
- Les dommages causés par le défaut de se conformer aux normes d'entretien et/ou de remisage telles que stipulées dans le «Guide du conducteur de bateau sport Sea-Doo®»;
- Les dommages résultant de réparations, service et entretien incorrectes, de modifications ou d'utilisation de pièces ou d'accessoires qui ne sont pas fabriqués ou approuvés par BRP, car ils sont jugés incompatibles avec les bateaux sport ou en affectent l'opération, la performance, la durabilité ou encore les dommages résultant de réparations qui ne sont pas effectuées par un concessionnaire BRP;
- Les dommages résultant d'un usage abusif, négligence, compétition, mauvaise utilisation ou l'utilisation du bateau sport de façon inconsistante avec l'utilisation recommandée tel que décrit dans le Guide du conducteur;
- Les dommages résultant de dommages externes, submersion, ou ingestion d'eau ou d'un objet, accident, incendie, vol, vandalisme ou de tout autre cas de force majeure;
- L'utilisation d'essence, d'huile ou de lubrifiants non recommandés pour votre bateau sport (voir le Guide du conducteur);
- Les dommages résultant de la rouille, corrosion, et l'exposition aux éléments naturels;
- Les dommages résultant d'un blocage par ingestion d'un objet au système de refroidissement ou de la pompe;

- Le préjudice résultant de dommages imprévus, de dommages indirects ou de tout autre dommage, y compris entre autres le remorquage, le remisage, les appels téléphoniques, la location, le recours à un taxi, les inconvénients, les couvertures d'assurance, le remboursement de prêts, les pertes de temps et les pertes de revenus; et
- Les dommages reliés au revêtement colloïdal incluant mais sans y restreindre les boursoufflures ou délamination de la fibre de verre due aux boursoufflures, rainures et fissures superficielles.

3) LIMITATION DE RESPONSABILITÉ

LA PRÉSENTE GARANTIE EST CONVENUE ET REMPLACE TOUTE AUTRE GARANTIE EXPRESSE OU IMPLICITE, Y COMPRIS ET SANS RESTREINDRE TOUTE GARANTIE DE VALEUR MARCHANDE OU TOUTE GARANTIE DE CONVENANCE À DES FINS OU UN USAGE PARTICULIER. DANS LA MESURE OÙ ON NE PEUT Y RENONCER, LA DURÉE DES GARANTIES IMPLICITES SE LIMITE À CELLE DE LA GARANTIE EXPRESSE. LES DOMMAGES IMPRÉVUS ET INDIRECTS NE SONT PAS COUVERTS EN VERTU DE LA PRÉSENTE GARANTIE. CERTAINES JURIDICTIONS NE PERMETTENT PAS LES RENONCIATIONS, RESTRICTIONS ET EXCLUSIONS SUSMENTIONNÉES; PAR CONSÉQUENT, CES DERNIÈRES PEUVENT NE PAS VOUS CONCERNER. LES DROITS SPÉCIFIQUES QUE CONFÈRE LA PRÉSENTE GARANTIE S'APPLIQUENT À SON TITULAIRE, QUI PEUT AUSSI AVOIR D'AUTRES DROITS QUI VARIENT D'UN ÉTAT À L'AUTRE OU D'UNE PROVINCE À L'AUTRE.

Ni un distributeur, ni un distributeur/concessionnaire BRP, ni aucune autre personne n'est autorisée à faire des déclarations ou des représentations ou encore à offrir des conditions garanties à propos du produit, qui sont autres que celles stipulées à la présente garantie limitée. S'il y a lieu, ces actes ne pourront être opposables à BRP.

BRP se réserve le droit de modifier en tout temps la présente garantie, cela n'ayant toutefois aucun effet sur les conditions de garantie applicables et en vigueur lors de la vente des produits.

4) DURÉE DE LA GARANTIE

La présente garantie entrera en vigueur à compter de la première des deux dates suivantes: (i) la date de livraison au premier acheteur au détail ou; (ii) la date à laquelle le produit est mis en service pour la première fois, et ce, pour une période de:

VINGT-QUATRE (24) MOIS CONSÉCUTIFS, pour utilisation privée et DOUZE (12) MOIS CONSÉCUTIFS, pour utilisation commerciale.

La réparation ou le remplacement de pièces ou encore la prestation de services en vertu de la présente garantie ne prolonge pas sa durée au-delà de sa date d'échéance originale.

Veuillez prendre note que la durée ou toutes autres modalités de la garantie sont sujettes aux lois locales ou nationales qui s'appliquent pour votre pays.

5) CONDITIONS D'EXÉCUTION DE GARANTIE

La présente garantie ne s'applique seulement si les conditions suivantes sont remplies:

- a) Le bateau sport Sea-Doo® 2008 doit être acheté en tant que véhicule neuf et non utilisé par leur premier propriétaire auprès d'un distributeur/concessionnaire BRP autorisé à distribuer des produits bateau sport Sea-Doo® dans le pays où la vente a été conclue («le distributeur/concessionnaire BRP»);
- b) Le processus d'inspection de prélivraison prescrit par BRP doit être effectué et documenté;
- c) Le bateau sport Sea-Doo® 2008 doit être enregistré en bonne et due forme par un distributeur/concessionnaire BRP autorisé;
- d) Le bateau sport Sea-Doo® 2008 doit être acheté dans le pays ou l'union de pays où le propriétaire réside;
- e) L'entretien de routine décrit dans le Guide du conducteur doit être effectué dans les délais prescrits pour que la garantie soit maintenue. BRP se réserve le droit de rendre la couverture de garantie conditionnelle à la preuve que l'entretien a été effectué adéquatement.

Si les conditions précédentes ne sont pas rencontrées, BRP n'a pas l'obligation d'honorer la garantie limitée liée aux véhicules en question, et ce, tant pour une utilisation privée que commerciale. De telles restrictions sont nécessaires afin que BRP puisse préserver le caractère sécuritaire de ses produits ainsi que la sécurité de ses clients et du public.

6) CONDITIONS D'OBTENTION DE LA COUVERTURE DE GARANTIE

Le consommateur doit aviser un distributeur/concessionnaire BRP dans les deux (2) mois suivant la découverte d'un vice; il doit également lui donner un accès raisonnable au produit ainsi qu'un délai raisonnable pour le réparer. Le consommateur doit présenter au distributeur/concessionnaire BRP une preuve d'achat du produit et doit signer le bon de réparation avant le début des réparations afin de valider une demande de travail sous garantie. Toute pièce remplacée en vertu de la présente garantie limitée devient la propriété de BRP.

Veillez prendre note que la période pour aviser un distributeur/concessionnaire BRP est sujette aux lois locales ou nationales qui s'appliquent pour votre pays.

7) CE QUE BRP FERA

Les obligations de BRP en vertu de la présente garantie se limitent, à son choix, soit à réparer les pièces qui, dans des conditions normales d'utilisation, d'entretien et de service, présentent un vice, ou soit à remplacer ces pièces par des pièces d'origine bateau sport Sea-Doo® neuves, sans frais pour le coût des pièces et/ou de la main-d'oeuvre encouru par un distributeur/concessionnaire BRP, et ce, pour la durée de couverture de la présente garantie.

BRP se réserve le droit d'améliorer ou de modifier ses produits en tout temps sans encourir aucune obligation de modifier les produits fabriqués auparavant.

8) TRANSFERT

Si la propriété d'un produit est transférée durant la période de garantie, cette garantie sera également transférée et sera valide pour le reste de la période de couverture, à condition que BRP soit avisée du transfert de propriété de la façon suivante:

BRP ou un distributeur/concessionnaire BRP autorisé reçoit une preuve que l'ancien propriétaire a accepté le transfert de propriété, et reçoit les coordonnées du nouveau propriétaire. L'information sera alors directement transmise par le distributeur à BRP.

9) SERVICE À LA CLIENTÈLE

- a) Face à un conflit ou à un problème de service relié à la présente garantie limitée, BRP vous suggère d'essayer de résoudre la situation directement chez le distributeur/concessionnaire autorisé en présence du gérant de service ou du propriétaire.
- b) Si la situation persiste, veuillez communiquer avec le département de service du distributeur qui pourra vous aider à résoudre le problème. Vous trouverez les coordonnées de votre distributeur local sur www.brp.com.
- c) Si la situation n'est toujours pas réglée, faites parvenir votre plainte à l'adresse ci-dessous, ou téléphonez au numéro suivant:

Pour l'Europe, le Moyen Orient, l'Afrique, la Russie et la CEI, veuillez communiquer avec notre bureau européen:

BRP EUROPE N.V.

Groupe support à la clientèle
Skaldenstraat 125
9042 Gent
Belgium
Tel.: + 32-9-218-26-00

Pour la Scandinavie, veuillez communiquer avec notre bureau de Finlande:

BRP FINLAND OY

Service après-vente
Ahjotie 30
Fin-96320 Rovaniemi
Finland
Tel.: + 358 16 3208 111

Pour tous les autres pays, veuillez communiquer avec votre distributeur local ou contacter notre bureau nord-américain:

BOMBARDIER PRODUITS RÉCRÉATIFS INC.

Groupe support à la clientèle
75, rue J.-A. Bombardier
Sherbrooke, Québec J1L 1W3
Tél.: 819 566-3366

* Dans le territoire couvert par cette garantie limitée, Bombardier Produits Récréatifs inc. ou ses sociétés affiliées distribue et offre les services reliés aux produits.
© 2007 Bombardier Produits Récréatifs inc. Tous droits réservés.
MC marque de commerce de Bombardier Produits Récréatifs inc. ou de ses sociétés affiliées.

La déclaration de conformité CE n'apparaît pas dans cette version du guide du conducteur.

Veillez vous reporter à la version imprimée qui accompagnait votre véhicule.

Homologation et certification

Les bateaux mentionnés ci-dessus sont conformes aux normes qui suivent:

NORME	TYPE DE CERTIFICATION
Garde-côtière américaine	Autocertification
Garde-côtière canadienne	Autocertification
Registre des navires russes	Certifié par Registre des navires russes 8, Dvortsovaya Nab., 191186 Saint-Pétersbourg, Russie
Directive 89/336/CEE du conseil sur la compatibilité électromagnétique	Contrôle de la production interne et contrôle exercé sous la responsabilité d'un organisme compétent. Organisme compétent: UTAC Autodrome de Linas-Montlhéry, B.P. 212 91311 Montlhéry cedex, France
Directive 2003/44/EC du parlement européen et du conseil sur les embarcations récréatives	Contrôle de la production interne et contrôle exercé sous la responsabilité d'un organisme notifié. Organisme notifié: Institut international de certification marine Centre de Trèves, rue de Trèves 45 1040 Bruxelles, Belgique

RENSEIGNEMENTS CONFIDENTIELS

Nous tenons à vous informer que vos coordonnées seront utilisées à des fins de sécurité et de garantie. Parfois, nous utilisons aussi les coordonnées de nos clients pour les renseigner sur nos produits et nos offres. Si vous préférez ne pas recevoir d'information à propos de nos produits, offres et services, écrivez-nous à l'adresse ci-après.

Prenez également note que, de temps à autre, des organismes de confiance sélectionnés avec soin peuvent être autorisés à utiliser les coordonnées de nos clients pour promouvoir des produits et services de qualité. Si vous ne désirez pas que vos coordonnées soient transmises à ces organismes, écrivez-nous à l'adresse suivante.

Au Canada

BOMBARDIER PRODUITS RÉCRÉATIFS INC.

Service de la garantie
75, rue J.-A. Bombardier
Sherbrooke (Québec) J1L 1W3
Télécopieur: 819 566-3590

Aux États-unis

BRP US INC.

Warranty Department
7575 Bombardier Court
Wausau WI 54401
Tél.: 715 848-4957

Autres pays dans le monde

DISTRIBUTION EUROPÉENNE DE BRP

Service de la garantie
Chemin de Messidor 5-7
1006 Lausanne Suisse
Télécopieur: + 41213187801

CHANGEMENT D'ADRESSE/DE PROPRIÉTAIRE

Si vous déménagez ou devenez le nouveau propriétaire du bateau, veuillez aviser BRP:

- postez une des cartes ci-après à une des adresses indiquées plus bas;
- **Amérique du Nord seulement:** appelez au 715 848-4957 (É.-U.) ou au 819 566-3366 (Canada); ou
- contactez un concessionnaire ou distributeur BRP autorisé.

S'il s'agit d'un changement de propriété, veuillez fournir la preuve que le propriétaire précédent accepte le transfert.

Amérique du nord

BOMBARDIER PRODUITS RÉCRÉATIFS INC.

Service de la garantie
75, rue J.A. Bombardier
Sherbrooke (Québec) J1L 1W3
Canada

Il est important d'aviser BRP même après l'expiration de la garantie limitée car cela nous permet de joindre le propriétaire lorsque nécessaire, comme à l'occasion d'un rappel sécuritaire. C'est la responsabilité du propriétaire d'aviser BRP.

BATEAUX VOLÉS: Si votre bateau est volé, avisez le Service de garantie du distributeur de votre région. Veuillez fournir vos nom, adresse, numéro de téléphone ainsi que le numéro d'identification de la coque et la date à laquelle il a été volé.

Autres pays dans le monde

DISTRIBUTION EUROPÉENNE DE BRP

Service de la garantie
Chemin de Messidor 5-7
1006 Lausanne
Suisse



CHANGEMENT D'ADRESSE

CHANGEMENT DE PROPRIÉTAIRE

NUMÉRO D'IDENTIFICATION DU VÉHICULE

Numéro de modèle

N° d'identification du véhicule (V.I.N.)

ANCIENNE ADRESSE
OU ANCIEN PROPRIÉTAIRE:

NOM

N°

RUE

APP.

VILLE

ÉTAT OU PROVINCE

CODE POSTAL

PAYS

TÉLÉPHONE

NOUVELLE ADRESSE OU
NOUVEAU PROPRIÉTAIRE:

NOM

N°

RUE

APP.

VILLE

ÉTAT OU PROVINCE

CODE POSTAL

PAYS

TÉLÉPHONE

IV00A2F

NUMÉRO DE MODÈLE
DU BATEAU _____

NUMÉRO D'IDENTIFICATION
DE LA COQUE (N.I.C.) _____

NUMÉRO D'IDENTIFICATION
DU MOTEUR ROTAX (N.I.M.) _____

Propriétaire : _____

NOM

N°

RUE

APP.

VILLE

ÉTAT OU PROVINCE

CODE POSTAL

Date d'achat _____

JOUR

MOIS

ANNÉE

Date d'expiration
de la garantie _____

JOUR

MOIS

ANNÉE

À faire remplir par le concessionnaire au moment de la vente.

SCEAU DU CONCESSIONNAIRE

F00A35L

Veillez communiquer avec le concessionnaire qui vous a vendu le bateau sport SEA-DOO pour vous assurer qu'il l'a inscrit auprès de BRP.

219 701 023

CA

OPERATOR'S GUIDE, 205 UTOPIA, SE / FRENCH
GUIDE DU CONDUCTEUR, 205 UTOPIA, SE / FRANÇAIS

FAIT AU / MADE IN CANADA

U/M:P.C.