

SEA-DOO®



2007

Sport Boats

GUIDA DELL'OPERATORE

Incluse INFORMAZIONI SU SICUREZZA, VEICOLO e
MANUTENZIONE

150 SPEEDSTER™ 180 CHALLENGER*



AVVERTENZA

Leggere attentamente questa guida. Contiene importanti istruzioni di sicurezza.

Età minima consigliata dell'operatore: 16 anni

Non rimuovere questa guida dell'operatore dall'imbarcazione.

AVVERTENZA DI SICUREZZA

La mancata osservanza di qualsiasi precauzione e istruzione di sicurezza presente nella Guida dell'operatore, nella *VIDEOCASSETTA SULLA SICUREZZA* e sulle etichette del prodotto potrebbe comportare lesioni, fino alla morte! Il conducente ha la responsabilità di informare i passeggeri delle istruzioni di sicurezza.

In caso di rivendita, questa Guida dell'operatore e la *VIDEOCASSETTA SULLA SICUREZZA* devono rimanere nell'imbarcazione.



CHALLENGER*

* Marchio di fabbrica di Bombardier Inc. utilizzato in licenza.

I seguenti marchi di fabbrica sono proprietà di Bombardier Recreational Products Inc. o delle sue affiliate.

Sea-Doo®

ROTAX™

SPEEDSTER™

LE POTENZIALITÀ DELLA VOSTRA NUOVA IMBARCAZIONE SPORTIVA SEA-DOO

Congratulazioni, da questo momento siete gli orgogliosi proprietari di un'imbarcazione sportiva Sea-Doo. Sia che siate navigatori provetti o che siate nuovi a questo sport, vi chiediamo di dedicare un po' del vostro tempo alla visione del *VIDEOCASSETTA SULLA SICUREZZA* fornito insieme all'imbarcazione, alla lettura della Guida dell'operatore e delle etichette di avvertenza/attenzione presenti sul prodotto, familiarizzando con i rispettivi contenuti. Questa guida contiene informazioni pertinenti che, se seguite correttamente, forniranno gli strumenti adeguati per godere appieno dei piaceri che questa imbarcazione vi potrà dare.

Consigliamo vivamente a tutti i conducenti dell'imbarcazione di seguire un corso sulla sicurezza di navigazione. Le informazioni sulla disponibilità dei corsi possono essere richieste alla propria Guardia Costiera locale o presso la struttura Power and Sail Squadron di zona. I naviganti più appassionati potranno acquistare il manuale *CHAPMAN PILOTING* di Elbert S. Maloney, disponibile presso la maggior parte delle librerie.

Qualora desideraste fornire i primi rudimenti di navigazione ai vostri familiari o amici, accertatevi che comprendano a fondo i comandi e il funzionamento dell'imbarcazione e l'importanza di una guida educata e responsabile.

Il conducente di una imbarcazione ha la responsabilità di tutelare la sicurezza dei propri passeggeri e di chi naviga nei paraggi. Seguire tutte le avvertenze di sicurezza e condurre la propria imbarcazione con attenzione.

È consigliabile sottoporre l'imbarcazione a un'Ispezione di Sicurezza Annuale. Contattare un concessionario autorizzato di imbarcazioni sportive Sea-Doo per ulteriori dettagli.

Infine, vi invitiamo a visitare periodicamente il vostro concessionario autorizzato di imbarcazioni sportive Sea-Doo per eseguire gli interventi di manutenzione normale e di sicurezza e procurarvi eventuali accessori di navigazione di cui potreste avere necessità.

Buon divertimento e... Buon viaggio.

Conservare questa guida a bordo. In caso di rivendita, lasciare questa guida nell'imbarcazione.

Se desidera visualizzare e/o stampare un'altra copia della Guida dell'Operatore, visiti il seguente sito Web www.operatorsguide.brp.com. La guida è disponibile in numerose lingue.

INDICE

INTRODUZIONE	7
--------------------	---

INFORMAZIONI SULLA SICUREZZA

INFORMAZIONI GENERALI	10
TRAINO	11
ELENCO DI SPUNTA PER LA NAVIGAZIONE SICURA	12
EQUIPAGGIAMENTO DI SICUREZZA	15
MONOSSIDO DI CARBONIO E NAVIGAZIONE	21
CORDONCINO DI SICUREZZA	25
PRATICHE DI NAVIGAZIONE SICURA	26
SICUREZZA DEI PASSEGGERI	27
NORME DI CIRCOLAZIONE	28
PROCEDURA DI ALIMENTAZIONE CARBURANTE	31
ISPEZIONI VOLONTARIE	32
CORSI DI NAVIGAZIONE SICURA	33
SPORT ACQUATICI	34

INFORMAZIONI SUL MEZZO

POSIZIONE DEL NUMERO DI MATRICOLA	38
UBICAZIONE DELLE TARGHETTE IMPORTANTI	39
NUMERI DI IDENTIFICAZIONE	45
COMANDI, COMPONENTI E STRUMENTI	46
Informazioni generali	46
1) Postazione DESS™ (interruttore di isolamento del motore)	51
2) Sterzo	52
3) Leva di controllo dell'acceleratore/cambio	52
4) Pulsante di avvio/arresto	53
5) Interruttore luci di navigazione	54
6) Interruttore pompa di sentina	54
7) Interruttore aeratore sentina	55
8) Centralina informazioni	55
9) Tappi di scarico sentina	58
10) Maniglie di sostegno	58
11) Maniglie posteriori	58
12) Piattaforma bagno	58
13) Scaletta	59
14) Sedili	60
15) Scalino d'imbarco anteriore	60
16) Sedile assistente	60

17) Portabevande	60
18) Stiva anteriore	60
19) Stiva di ponte	61
20) Stiva posteriore	62
21) Presa d'acqua della pompa a getto	63
22) Luci di prua	64
23) Presa luce di poppa	64
24) Tasselli per ormeggio	66
25) Ponte	66
26) Tappo serbatoio carburante	66
27) Scarico ponte	66
28) Tappo di rabbocco dell'olio motore	67
29) Connettore risciacquo	67
30) Condotti di ventilazione	67
31) Occhioni di prua e poppa	68
32) Iniettore pompa a getto	68
33) Selettore retromarcia	68
34) Valvola di scarico di ombrinale	68
35) Sfiato serbatoio carburante	69
36) Collegamenti traino per sport acquatici	69
37) Interruttore di isolamento batteria principale	73
38) Radio AM/FM/Lettore CD	74
39) Presa 12-volt	74
40) Fusibili	74
41) Interruttore avvisatore acustico	75
42) Interruttore luci di ponte	75
43) Vano portaoggetti	75
44) Sedili di prua	75
45) Stive sedile di prua	76
46) Cuscino riempitivo di prua (se previsto)	76
47) Stive sedile posteriore	76
48) Stiva passeggero	77
49) Carenatura del motore	77
50) Accesso sentina babordo	77
51) Borsa frigorifera estraibile	78
52) Interruttore di isolamento radio/CD	78
53) Telecomando radio AM/FM/Lettore CD	78
LIQUIDI	79
Carburante	79
Olio motore	79
Liquido refrigerante motore	81
PERIODO DI RODAGGIO	83
CONTROLLI PREVENTIVI	84
Scafo	85
Presa d'acqua della pompa a getto	85
Sentina	86
Batteria	86

Serbatoio carburante e livello olio motore.....	86
Vano motore.....	86
Estintore	86
Sistema di sterzo	86
Sistema di accelerazione.....	87
Sistema di cambio	87
Postazione DESS e pulsante di avvio/arresto motore.....	87
Coperchi del vano bagagli.....	87
ISTRUZIONI DI FUNZIONAMENTO	88
Varo/Caricamento	88
Principio di funzionamento.....	88
Imbarco da un pontile	89
Imbarco dall'acqua.....	90
Avvio	91
Navigazione in acque mosse o in condizioni di scarsa visibilità.....	91
Attraversamento delle onde	91
Arresto/Ormeggio.....	92
Alaggio	92
Spegnimento del motore	92
Cura dopo l'utilizzo.....	93
Cura supplementare per l'utilizzo in acqua inquinata o salata.....	93
PROCEDURE SPECIALI	94
Pulizia della presa dell'acqua e della girante	94
Capovolgimento dell'imbarcazione.....	94
Immersione dell'imbarcazione/motore ingolfato di acqua	95
Motore ingolfato di carburante	95
Traino dell'imbarcazione nell'acqua	97
INDIVIDUAZIONE E RISOLUZIONE DEI PROBLEMI	98
CARATTERISTICHE TECNICHE	103
INFORMAZIONI SULLA MANUTENZIONE	
ISPEZIONE DOPO 10 ORE	112
SCHEDA DI MANUTENZIONE PERIODICA.....	113
PROCEDURE DI MANUTENZIONE	117
Informazioni generali	117
Informazioni sulle emissioni del motore.....	117
Lubrificazione.....	119
Cavo dell'acceleratore	120
Cambio dell'olio motore e sostituzione del filtro	120
Sostituzione liquido refrigerante.....	120
Sistema di alimentazione	120
Allineamento timoneria.....	120
Leva del cambio.....	120
Scarico ponte.....	121
Fusibili.....	121

Aeratore sentina	124
Sostituzione della lampadina di navigazione	125
Anodi sacrificali.....	127
Controlli generali e pulizia.....	127
RIMESSAGGIO E PREPARAZIONE PRIMA DELL'USO.....	129

GARANZIA

GARANZIA LIMITATA INTERNAZIONALE BRP PER IMBARCAZIONI SPORTIVE SEA-DOO® ANNO MODELLO 2007 VENDUTE NEGLI STATI UNITI E IN CANADA	138
DICHIARAZIONE DI GARANZIA PER IL CONTROLLO DELLE EMISSIONI IN CALIFORNIA E NEW YORK PER IMBARCAZIONI SPORTIVE SEA-DOO® ANNO MODELLO 2007 CON MOTORI 4-TEC™ O MOTORI 4-TEC IC....	143
GARANZIA LIMITATA INTERNAZIONALE BRP PER IMBARCAZIONI SPORTIVE SEA-DOO® ANNO MODELLO 2007	148
GARANZIA LIMITATA BRP PER IMBARCAZIONI SPORTIVE SEA-DOO® ANNO MODELLO 2007 PER GLI STATI MEMBRI DELL'UNIONE EUROPEA.....	152
DICHIARAZIONE DI CONFORMITÀ.....	156
INFORMAZIONI SULLA PRIVACY	159
CAMBIO DI INDIRIZZO/PROPRIETÀ.....	160

INTRODUZIONE

Questa Guida dell'operatore è stata preparata per portare a conoscenza del possessore/conducente o del passeggero di questa imbarcazione sportiva, i diversi comandi, la manutenzione e le istruzioni per una guida sicura. Essa è indispensabile per utilizzare correttamente il prodotto e deve essere conservata a bordo in un involucro impermeabile. Assicurarsi di aver letto e compreso il contenuto di questo documento.

Per qualsiasi domanda relativa alle condizioni di garanzia e alla loro applicazione contattare un concessionario autorizzato di imbarcazioni sportive Sea-Doo.

Informazioni sui pericoli

Come avete letto in questa Guida dell'Operatore, notare le avvertenze di pericolo che informano delle precauzioni di sicurezza relative alle situazioni di pericolo o alle procedure operative.

Questa guida utilizza i seguenti simboli per mettere in evidenza informazioni particolari:



Il simbolo di allarme di sicurezza è riconosciuto in tutto il mondo. In questo manuale, esso invita a leggere con attenzione l'informazione a cui si riferisce! Accertarsi di aver compreso le conseguenze di un pericolo e come evitarle. La mancata osservanza delle raccomandazioni relative alle informazioni su un pericolo potrebbe causare danni alla proprietà, lesioni gravi o morte.

Spesso ci si riferisce a una informazione di pericolo come a un'avvertenza in senso generale. Questo manuale usa tre tipi di "avvertenze" a seconda del possibile effetto di un pericolo (lesione lieve o grave, morte).

AVVERTENZA

Indica una situazione potenzialmente o immediatamente pericolosa che, se non evitata, **POTREBBE** determinare danni personali gravi, compresa la morte, o danni sostanziali alla proprietà.

ATTENZIONE: Questa convenzione indica una situazione potenzialmente pericolosa che, se non evitata, potrebbe determinare lesioni personali di scarsa o moderata entità o danni alla proprietà. Potrebbe inoltre essere utilizzato come forma di allarme in caso di pratiche non sicure.

NOTA: indica le informazioni supplementari necessarie per seguire esattamente le istruzioni relative al funzionamento dell'apparecchiatura e/o le procedure di manutenzione.

Sebbene la semplice lettura di tali informazioni non elimini il pericolo, la loro comprensione e applicazione favorirà l'uso corretto e sicuro dell'imbarcazione.

Le avvertenze contenute in questo supplemento non possono contemplare tutte le situazioni possibili. Utilizzare sempre il buon senso! Se una procedura, un metodo, uno strumento o un pezzo non sono specificamente consigliati, accertarsi che sia sicuro per sé e per gli altri e che l'imbarcazione non verrà danneggiata o resa pericolosa in seguito alla vostra decisione.

Indicazioni di avvertenza

Le indicazioni di avvertenza segnalano situazioni che condizionano il funzionamento, la manutenzione e le pratiche di assistenza dell'imbarcazione.

Una informazione **IMPORTANTE** indica una procedura destinata a impedire danni all'apparecchiatura o ai componenti associati.

Informazioni e descrizioni di componenti e sistemi contenuti in questo documento sono corretti alla data di pubblicazione. Ciò nonostante, Bombardier Recreational Products (BRP), segue una politica di continuo miglioramento dei propri prodotti, senza però alcun obbligo di installazione su prodotti fabbricati in precedenza.

Dato il suo impegno costante a migliorare la qualità e il livello innovativo dei propri prodotti, BRP si riserva il diritto di interrompere o modificare in qualsiasi momento le caratteristiche tecniche, il design, le funzioni o i modelli senza incorrere in alcun obbligo.

Le illustrazioni contenute in questo documento mostrano la struttura tipica dei diversi gruppi e potrebbero non indicare il dettaglio completo o la forma esatta delle parti. Rappresentano comunque parti che hanno la stessa funzione o una simile.

È sottinteso che questa presente guida può essere tradotta in altre lingue. Se ci fossero discrepanze, farà fede la versione inglese.

Le caratteristiche tecniche vengono indicate con il sistema metrico decimale, con l'equivalente misura di riferimento statunitense SAE tra parentesi. Dove non è richiesta una precisione assoluta, alcune conversioni sono state arrotondate, per semplicità d'uso.

È possibile richiedere il *MANUALE DI OFFICINA* per ulteriori informazioni su riparazioni o manutenzioni.

INFORMAZIONI SULLA SICUREZZA

INFORMAZIONI GENERALI

La sicurezza dei passeggeri, degli altri naviganti e di voi stessi è VOSTRA responsabilità. Prima di mettere in acqua l'imbarcazione, leggere interamente e comprendere questa Guida dell'operatore, le avvertenze e le etichette presenti sul prodotto, la *VIDEO-CASSETTA SULLA SICUREZZA* e altre informazioni fornite con l'imbarcazione o dal concessionario. Osservare e seguire tutte le avvertenze, le precauzioni sulla sicurezza e le procedure operative.

BRP raccomanda vivamente di seguire un corso approvato di navigazione sicura. Utilizzare l'imbarcazione in conformità con le regole per una navigazione sicura, e con prudenza, cortesia e buon senso. In caso contrario potrebbero derivarne lesioni, compresa la possibilità di morte, al conducente, ai passeggeri, a coloro ai quali si è affidata l'imbarcazione e agli altri utenti dello specchio d'acqua.

TRAINO

Fare riferimento alle istruzioni del rimorchio per la capacità, il funzionamento, la manutenzione, gli accessori e la garanzia.

Verificare quali siano le normative in vigore nella propria zona in merito al traino di un rimorchio, in particolare in merito a:

- freni
- lunghezza del rimorchio
- specchi.

NOTA: è disponibile un sistema freni opzionale per il rimorchio, rivolgersi a Karavan Trailers (www.karavantrailers.com).

Durante il traino dell'imbarcazione, prendere le seguenti precauzioni.

Legare l'imbarcazione ad entrambi gli occhioni anteriore e posteriore (prua/poppa) fissandola saldamente sul rimorchio.

- Rimuovere la luce di poppa (se installata).
- Accertarsi che il piantone sci d'acqua sia stato spinto in basso (**sui modelli che ne sono provvisti**).
- Accertarsi che tutti i coperchi della stiva siano correttamente bloccati.
- Una copertura Sea-Doo può essere utilizzata per proteggere l'imbarcazione, in particolare prima di guidare su strade sporco, per evitare che lo sporco possa entrare dai fori delle prese.

Rispettare le norme di sicurezza per il traino.

ATTENZIONE: Accertarsi sempre che il coperchio della stiva sia chiuso e serrato con sicurezza **prima di trainare**.

ELENCO DI SPUNTA PER LA NAVIGAZIONE SICURA

Quando si esce in mare, che sia per un'ora o per diversi giorni, esaminare il seguente *ELENCO DI SPUNTA PER LA NAVIGAZIONE SICURA*.

Promemoria concernenti il funzionamento...

- Le prestazioni di questa imbarcazione possono superare in maniera significativa quelle di altre imbarcazioni utilizzate in precedenza. Prendere totale confidenza con i comandi e con il funzionamento di questa imbarcazione prima di partire per la prima escursione o di invitare a bordo passeggeri. Se è mancata la possibilità di farlo, fare pratica di guida dell'imbarcazione in un'area adatta e priva di traffico e provare la risposta di ciascun comando. Acquisire familiarità con tutti i comandi prima di accelerare oltre la velocità minima. Non dare per scontato che tutte le imbarcazioni si maneggino in maniera identica. Ogni modello è differente, spesso in maniera sostanziale.
- Ricordare sempre che non appena la leva dell'acceleratore torna in posizione di folle, il controllo direzionale si riduce al minimo. Per girare l'imbarcazione sono necessari sterzo e acceleratore.
- Come qualsiasi altra imbarcazione dello stesso genere, questa imbarcazione non ha i freni. La distanza di sicurezza varia in base alla velocità iniziale, al carico, al vento e alle condizioni atmosferiche. Provare a eseguire le manovre di arresto e ormeggio in una zona sicura e non trafficata, in modo da acquisire un'idea del tempo necessario per fermare l'imbarcazione nelle diverse condizioni. Non lasciare l'acceleratore quando si tenta di evitare ostacoli. L'acceleratore è necessario per sterzare. Non utilizzare la retromarcia dell'imbarcazione, se prevista, per fermarsi.
- Non avviare o utilizzare l'imbarcazione se tutte le persone a bordo non sono correttamente sedute nel sedile a loro destinato quando l'imbarcazione è in moto (non sul ponte scoperto o sulla piattaforma bagno) o se una persona si trova in acqua accanto all'imbarcazione.
- La spinta dell'imbarcazione può causare gravi lesioni. Accelerare sempre lentamente e decelerare in maniera controllata.
- Attenersi alle istruzioni indicate sulle etichette di sicurezza. Esse hanno lo scopo di assicurare una uscita in mare sicura e gradevole.
- Navigando con altri passeggeri o trainando altre imbarcazioni, tube, sci o tavole da wakeboard, l'imbarcazione reagisce in maniera diversa ai comandi e richiede una maggiore abilità di guida.

- Alcune imbarcazioni possono essere attrezzate con occhioni di traino, asta di traino sci o una tower per wakeboard utilizzabili per collegare una corda di traino per sciatori, tuber o wakeboarder. Non usare questi punti di attacco o altra parte dell'imbarcazione per trainare un paracadute da parasailing o un'altra imbarcazione. Ne potrebbero derivare lesioni personali o gravi danni.
- In acque poco profonde, procedere con cautela e a velocità ridotta. L'arenamento o arresti improvvisi potrebbero causare lesioni a voi stessi, ai vostri passeggeri o a terzi. La pompa a getto può raccogliere detriti e lanciarli indietro, causando rischi di lesioni alle persone o danni alla pompa stessa o ad altra proprietà.
- Gli scarichi del motore contengono monossido di carbonio (CO) che, se inalato in determinate quantità, può provocare gravi danni o morte. Non utilizzare l'imbarcazione in un'area chiusa e non lasciar accumulare CO dentro o intorno all'imbarcazione, o in aree chiuse o protette. Lo stesso dicasi durante il rimessaggio o durante il trasporto per galleggiamento. Prestare attenzione ai rischi che l'accumulo di CO di altre imbarcazioni può comportare.
- Istruire tutti gli occupanti sui rischi e i sintomi legati ad un accumulo e intossicazione da CO, in particolare se prodotta dal motore e dallo scarico del generatore. Istruirli sulla posizione delle uscite di scarico del motore (e del generatore se previsto). Ispezionare regolarmente il sistema di scarico e il generatore per accertarsi dell'assenza di difetti o ostruzioni.
- I motori a combustione hanno bisogno di aria per funzionare; di conseguenza questa imbarcazione non può essere completamente stagna. Qualsiasi manovra, tra cui le acrobazie, che possano fare in modo che il ponte superiore si venga a trovare sott'acqua, causano gravi problemi al motore dovuti all'ingresso di acqua. Vedere le sezioni dedicate alle *PROCEDURE SPECIALI* e alla *GARANZIA LIMITATA* contenute in questa Guida dell'operatore.
- Rispettare le aree dove è proibita la scia, i diritti degli utenti dell'acqua e l'ambiente. In qualità di "skipper" e proprietari di un'imbarcazione siete responsabili dei danni arrecati alle altre barche in seguito alla scia fatta dalla vostra. Non consentire ad alcuno lo scarico di rifiuti fuoribordo.
- Tra il calare e il sorgere del sole, usare le luci di navigazione dell'imbarcazione e ridurre la velocità. Non utilizzare l'imbarcazione in condizioni di visibilità ridotta.
- Non aggiungere accessori o equipaggiamenti che possano alterare la visibilità o il controllo dell'imbarcazione.
- Lo skipper deve tenere personalmente il timone in caso di cattivo tempo.

Prima della messa in moto...

- Eseguire sempre i controlli preventivi come specificato in questa Guida dell'operatore.
- Non superare i limiti di carico o di passeggeri di questa imbarcazione, indicati sulla targhetta di identificazione e tra le caratteristiche tecniche. Il sovraccarico può influire su manovrabilità, stabilità e prestazioni. Inoltre, il mare agitato riduce la capacità. Una targhetta che indica la capacità di carico o di passeggeri non è una scusa per non usare il buon senso o il giudizio.

- Ispezionare regolarmente l'imbarcazione, lo scafo, il motore, l'equipaggiamento di sicurezza e tutti gli ingranaggi dell'imbarcazione e mantenerli sempre in condizioni di esercizio sicure.
- Accertarsi di possedere l'equipaggiamento di sicurezza minimo richiesto, i salvagente e ogni dispositivo aggiuntivo necessario alla navigazione.
- Controllare che l'equipaggiamento di sicurezza, compresi l'estintore, sia in buone condizioni di esercizio e facilmente accessibile. Mostrare a tutti passeggeri dove si trova questo equipaggiamento e accertarsi che essi sappiano come si usa.
- Controllare sempre le condizioni meteorologiche. Controllare le previsioni locali del tempo prima di partire. Fare attenzione ad eventuali cambiamenti di tali condizioni.
- Tenere a bordo cartine accurate e aggiornate dell'area di navigazione. Prima di partire, controllare le condizioni dell'acqua nell'area di navigazione prevista.
- Prima di partire, compilare un piano di navigazione con un responsabile a riva.
- Tenere a bordo carburante sufficiente per la gita programmata. Verificare sempre il livello di carburante prima di utilizzare l'imbarcazione e durante un'escursione. Applicare il principio di 1/3 del carburante per raggiungere la destinazione, 1/3 per tornare, e 1/3 di riserva. Prevedere la possibilità di cambiamenti di rotta dovuti a tempo avverso o ad altri imprevisti.

Conducenti e passeggeri...

- Non manovrare la barca quando si è in stato di ebbrezza. È una infrazione alla legge. Consentire l'uso dell'imbarcazione solo a persone qualificate. Ricordare che sole, vento, alcool, droghe, stanchezza o malessere possono limitare la propria capacità giudizio e il tempo di reazione.
- Almeno uno dei passeggeri deve essere in grado di manovrare l'imbarcazione nel caso in cui il conducente dovesse essere inaspettatamente incapace di farlo.
- L'uso di questa imbarcazione da parte di una persona di età inferiore ai 16 anni o di una persona con invalidità tale da impedirne visione, rapidità di reazione, capacità di giudizio o uso dei comandi NON è consigliato.
- Usare sempre il cordoncino di emergenza e accertarsi che tutti i passeggeri ne conoscano l'uso.
- Accertarsi che il conducente e tutti i passeggeri sappiano nuotare e tornare a bordo dell'imbarcazione dall'acqua. Se un passeggero non sa nuotare, accertarsi che indossi sempre un salvagente e usare la massima cautela durante la navigazione.

EQUIPAGGIAMENTO DI SICUREZZA

Il conducente e i passeggeri dell'imbarcazione devono avere facile accesso ai vetri di sicurezza, se lo richiedono le condizioni di guida o le preferenze personali.

Vento, spruzzi d'acqua e velocità possono schizzare acqua negli occhi e offuscare la vista.

In quanto proprietari dell'imbarcazione, siete responsabili di accertarvi che l'equipaggiamento di sicurezza sia a bordo. Prevedere anche l'adozione di altro equipaggiamento se ciò dovesse essere necessario per la sicurezza vostra e dei passeggeri. Controllare le normative locali e statali e contattare la Guardia Costiera U.S.A. al numero 1 800 368-5647 per informazioni sull'equipaggiamento di sicurezza necessario.

Equipaggiamento di sicurezza necessario

L'equipaggiamento di sicurezza richiesto dalle normative federali è obbligatorio. Il salvagente deve essere della misura adatta alle persone che devono indossarlo. Se le normative locali richiedono ulteriore equipaggiamento, esso deve essere approvato dalla Guardia Costiera. I requisiti minimi includono:

- salvagente
- estintore
- segnali visivi di emergenza
- luci di navigazione
- campanello o fischietto.

Un telefono cellulare in un involucro o un contenitore impermeabile è inoltre ritenuto utile per i naviganti in caso di stanchezza o per contattare semplicemente qualcuno a riva.

Salvagente

Le normative federali esigono che si sia in possesso di almeno un salvagente approvato dalla Guardia costiera per ogni persona in una imbarcazione ricreativa e che tutti i bambini di età inferiore a 13 anni indossino sempre un salvagente quando l'imbarcazione è in moto, tranne se si trovano sotto coperta o in una cabina chiusa. Non si può usare l'imbarcazione se tutti i salvagente non sono in condizioni di utilizzo, facilmente accessibili, recanti l'indicazione leggibile del numero di approvazione della Guardia costiera, e di dimensioni idonee (entro l'intervallo di peso e le dimensioni di torace indicati sul salvagente) per ogni persona a bordo.

Un salvagente fornisce la capacità di galleggiamento utile a mantenere la testa al di fuori dell'acqua e aiutare a rimanere in posizione sufficientemente sicura mentre ci si trova fuori dell'acqua. Il peso del corpo e l'età devono essere tenuti in considerazione nella scelta di un salvagente. La galleggibilità offerta dal salvagente deve sostenere il vostro peso in acqua. Le dimensioni del salvagente devono essere idonee per chi lo indossa. Il peso del corpo e le dimensioni del torace sono metodi comunemente usati per valutare le dimensioni del salvagente. È responsabilità del proprietario accertarsi che numero e tipo di salvagente a bordo soddisfino le normative federali e locali e che i passeggeri sappiano dove si trovano e come si usano.

Tipi di salvagente

La Guardia costiera americana ha approvato cinque tipi di salvagente.

Il salvagente di Tipo I, Indossabile, ha la galleggiabilità massima richiesta. Il suo design consente di portare una persona in stato d'incoscienza dalla posizione a faccia in giù a quella verticale o leggermente inclinata all'indietro, con il viso rivolto verso l'alto. Aumenta enormemente le possibilità di sopravvivenza. Il Tipo I è il più efficace per tutte le acque, specialmente al largo, quando il salvataggio può essere in ritardo. È anche il più efficace in acque mosse.

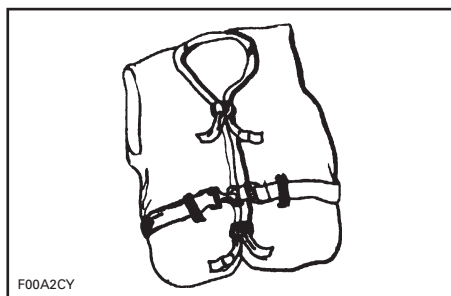

TIPO I — INDOSSABILE

Salvagente di Tipo II, Indossabile, ribalta colui che lo indossa allo stesso modo del Tipo I, ma non in maniera altrettanto efficace. Il Tipo II non ha la stessa capacità di ribaltamento del Tipo I. Questo salvagente è preferibile quando ci si trova in acque in cui c'è probabilità di salvataggio rapido, come in aree in cui altre persone siano comunemente coinvolte in attività acquatiche.

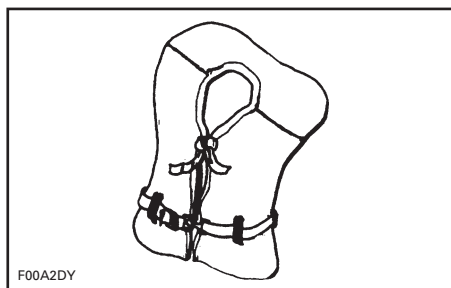

TIPO II — INDOSSABILE

Salvagente di Tipo III, Indossabile, consente a coloro che lo indossano di collocarsi in posizione verticale o lievemente inclinata sulla schiena. Non consente il ribaltamento di colui che lo indossa. Lo mantiene in posizione verticale o lievemente riversa sulla schiena e non tende a ribaltare a faccia in giù colui che lo indossa. Possiede la stessa galleggiabilità del Tipo II e può essere idoneo in aree in cui altre persone sono comunemente coinvolte in attività acquatiche.

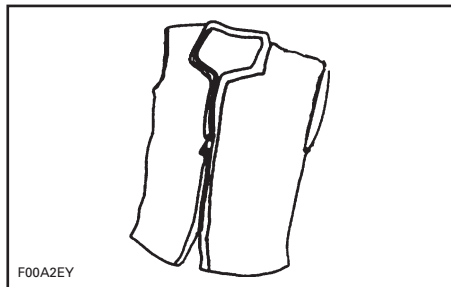

TIPO III — INDOSSABILE

Il salvagente di Tipo IV, Lanciabile è richiesto in aggiunta ai salvagente discussi in precedenza. Il Tipo IV più comune è un materassino galleggiante o un salvagente ad anello. È stato ideato per essere lanciato a una persona che si trova in acqua, afferrato e mantenuto dall'utente finché non viene messo in salvo. Un salvagente di tipo IV deve sempre essere in condizioni di utilizzo e immediatamente disponibile per l'uso. Afferrare un salvagente può essere difficile se i soccorsi arrivano in ritardo o se l'utente viene sopraffatto da ipotermia (perdita di calore corporeo).

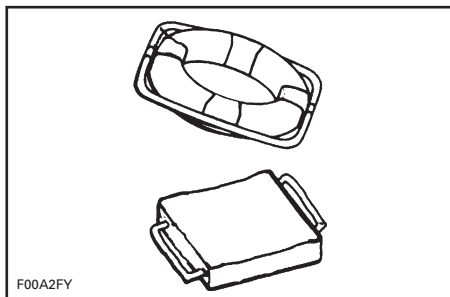

TIPO IV — LANCIABILE

Salvagente Tipo V, Indossabile deve essere indossato. Quando è gonfiato, esso fornisce la galleggiabilità dei tipi I, II o III. Quando è sgonfiato, però, potrebbe non riuscire a sostenere determinate persone.

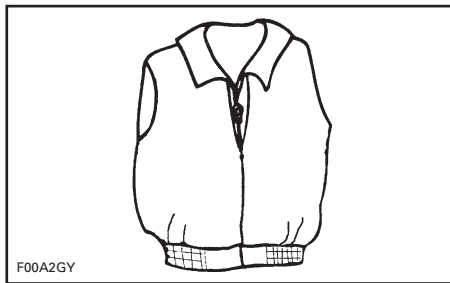

TIPO V — INDOSSABILE

Indicatori dei salvagente

Lo scopo di un salvagente è aiutare a salvare la vita. Se si desidera essere sostenuti quando si è in acqua, è necessario che sia delle dimensioni idonee, galleggi e sia in buone condizioni.

- Provare il salvagente e regolarlo in maniera tale che sia comodo dentro e fuori dell'acqua. Contrassegnare il proprio salvagente se si è l'unico utente.
- Per essere sicuri che funzioni correttamente, indossarlo in acqua. In tal modo sarà possibile capire il modo in cui funziona e sarà possibile essere a proprio agio quando lo si usa.

- Insegnare ai bambini il modo in cui indossare un salvagente e lasciarli provare in acqua. In questo modo sanno a che cosa serve e come funziona. Essi vi si sentiranno più a proprio agio se dovessero trovarsi improvvisamente in acqua.
- Se il salvagente è bagnato, lasciarlo asciugare scrupolosamente prima di conservarlo. Non asciugarlo davanti a un radiatore o a una fonte di calore. Conservarlo in un'area ben ventilata.
- Tenere i salvagente lontani da oggetti taglienti che potrebbero strapparne il tessuto o bucarne i cuscini di galleggiamento.
- Per la sicurezza propria e altrui, tutti coloro che non sanno nuotare o nuotano male nonché i bambini piccoli devono sempre indossare un salvagente, sia che la barca sia ferma o in movimento.
- Controllare il salvagente frequentemente per accertarsi che non sia strappato, che le linguette di galleggiamento non abbiano perdite, e che le sigillature e i punti di giunzione siano uniti perfettamente.
- Se un salvagente contiene kapok, le fibre di kapok possono impregnarsi e perdere la propria galleggiabilità se gli elementi in vinile vengono bucati. Se il kapok diventa duro o se si impregna di acqua, sostituirlo. Potrebbe non funzionare al momento del bisogno.

Ipotermia

L'ipotermia, ovvero la perdita di calore corporeo nell'acqua, è una causa frequente di morte durante gli incidenti di navigazione. Quando un individuo viene sopraffatto dall'ipotermia, perde conoscenza e annega.

I salvagente possono aumentare il tempo di sopravvivenza grazie alla loro capacità isolante.

Naturalmente, più calda è l'acqua, meno isolamento è necessario. Quando si naviga in acqua fredda (sotto i 4,4°C, 40°F) prendere in considerazione l'uso di un salvagente intero o a giacca in quanto copre meglio il corpo del salvagente a giubbotto.

Alcune informazioni da ricordare sulla protezione da ipotermia:

1. Mentre si galleggia nell'acqua, non tentare di nuotare a meno che non lo si faccia per raggiungere un'imbarcazione vicina, un altro sopravvissuto o un oggetto galleggiante al quale ci si può appoggiare o afferrare. Il nuoto non necessario aumenta la velocità di perdita del calore corporeo. In acqua fredda, è sconsigliato il nuoto con immersione che richiede l'immersione della testa nell'acqua. Mantenere la testa fuori dall'acqua. In questo modo si ridurrà enormemente la perdita di calore e aumenterà il tempo di sopravvivenza.
2. Mantenere un atteggiamento positivo circa la propria sopravvivenza e l'arrivo dei soccorsi. Ciò aumenterà la possibilità di protrarre il proprio tempo di sopravvivenza fino all'arrivo dei soccorsi. La voglia di vivere fa la differenza!
3. Se ci sono più persone nell'acqua, si consiglia di stringersi in attesa dei soccorsi. Questa azione tende a ridurre la velocità di perdita del calore e quindi aumenta il tempo di sopravvivenza.
4. Indossare sempre il salvagente. Non aiuterà a combattere gli effetti della ipotermia se non lo si indossa quando si cade in acqua.

Estintori

In qualità di proprietari dell'imbarcazione, siete responsabili della disponibilità di estintori approvati dalla Guardia costiera americana. Tutti i motoscafi di Classe 4,8 compresi tra 4,8 e 7,9 m (da 16 a meno di 26 piedi) devono essere dotati di un (1) estintore portatile a mano di tipo B-1 a meno che l'imbarcazione non sia dotata di un sistema fisso di estinzione fuoco fisso nel vano motore.

Gli estintori portatili a mano devono essere montati in posizioni facilmente accessibili, lontane dal vano motore. Tutte le persone a bordo devono conoscere la posizione e il corretto funzionamento degli estintori.

NOTA: Non provare gli estintori spruzzando piccole quantità del composto di estinzione. L'estintore potrebbe non funzionare al momento del bisogno!

Dispositivi per segnali visivi di emergenza

I dispositivi per segnali visivi di emergenza approvati dalla Guardia costiera U.S.A. sono obbligatori su tutte le imbarcazioni ricreative che navigano nelle acque costiere e sulle barche possedute negli Stati Uniti quando navigano in alto mare. Le acque costiere includono i mari territoriali e le acque direttamente collegate ai Grandi Laghi e i mari territoriali fino a un punto in cui le acque sono a meno di 3,2 km (2 miglia) di distanza. I dispositivi per segnali visivi di emergenza possono essere di tipo pirotecnico o non pirotecnico. Le normative vietano l'uso di segnali visivi di emergenza, tranne quando è necessaria assistenza in caso di danno immediato o potenziale alle persone a bordo di un'imbarcazione.

L'equipaggiamento deve essere approvato dalla Guardia costiera U.S.A., essere utilizzabile ed custodito in una posizione accessibile. L'equipaggiamento con una data di scadenza deve rientrare nella data di uso indicata.

La selezione attenta e la conservazione corretta dell'equipaggiamento visivo per emergenza è molto importante se ci sono bambini a bordo.

AVVERTENZA

Incendio! In caso di incendio, non aprire il vano motore. Spegnerlo il motore. Usando estintori portatili con CO₂, scaricare in maniera continua l'intero contenuto alla base del fuoco.

USO SOLO DIURNO

Tre segnali di fumo arancione (uno manuale e due galleggianti) o una bandiera arancione con quadrato nero e cerchio.

USO SOLO NOTTURNO

Una luce di emergenza elettrica di S-O-S.

USO DIURNO E NOTTURNO

Tre fuochi a mano, del tipo a razzi o a paracadute.

Dispositivi di segnalazione sonora

NOTA: Nessun dispositivo di segnalazione preso singolarmente è idoneo a tutti gli scopi. Tenere a bordo vari tipi di equipaggiamento.

Le imbarcazioni di lunghezza inferiore a 7,9 m (26 piedi) devono portare un avvisatore acustico a mano, a bocca o elettrico o un fischietto. Deve produrre un suono della durata di due secondi e udibile a una distanza di almeno 800 m (1/2 miglio).

Di seguito sono indicati i segnali acustici standard:

- un suono prolungato (segnale di avvertenza)
- un suono breve (passa sul lato di babordo)
- due suoni brevi (passa sul lato di tribordo)

- tre suoni brevi (motori in retromarcia)
- cinque o più suoni (segnale di pericolo).

Luci di navigazione

Le luci di navigazione sono destinate a informare le altre imbarcazioni della propria presenza o della propria rotta. Se ci si trova fuori in acqua tra il tramonto e l'alba, utilizzare le luci di navigazione idonee.

Equipaggiamento raccomandato aggiuntivo

Si raccomanda di acquistare equipaggiamento aggiuntivo per una navigazione sicura e gradevole. Questo elenco, non esaustivo, include gli articoli da prendere in considerazione.

Dispositivi di base

- lampeggiante
- linee di ormeggio
- bussola
- remo o pala
- segnali di emergenza
- kit di pronto soccorso
- parabordo d'accosto
- radio VHF
- EPIRB (Trasmettitore Radio indicante la posizione di emergenza)
- gancio d'accosto
- abbigliamento molto caldo
- cartine
- crema solare
- cavo di traino
- seconda ancora e cavo
- dispositivo antiaggancio (pompa o estrattore)
- fornitura di emergenza di acqua potabile e cibo.

Utensili

- chiave per candela
- martello
- cacciaviti

- coltello a serramanico
- pinze
- nastro isolante
- chiave regolabile
- olio lubrificante
- nastro per tubi.

Per altri utensili, rivolgersi al concessionario.

Pezzi di ricambio

- lampadine di riserva
- fusibili di riserva
- tappo di scarico di riserva
- candele
- filo di riserva.

Per altre parti, rivolgersi al concessionario.

MONOSSIDO DI CARBONIO E NAVIGAZIONE

La combustione di un materiale contenente carbonio produce monossido di carbonio (CO), gas inodore e incolore. Poiché il CO pesa quanto l'aria, si può diffondere in uno spazio chiuso senza che lo si noti poiché non lo si può vedere né se ne sente l'odore. Qualunque dispositivo usato per bruciare materiali a base di carbonio in una imbarcazione può essere fonte di CO. Fonti comuni di CO sono i motori a combustione interna.

Il CO reagisce con il sangue e ne riduce la capacità di trasportare ossigeno. L'erogazione ridotta di ossigeno ai tessuti del corpo ne causa la morte. Un'esposizione prolungata può causare danni al cervello o morte. Ad alte concentrazioni, il CO può essere fatale in pochi minuti. Gli effetti di CO in minori concentrazioni sono cumulativi e possono essere letali se prolungati nel tempo.

I sintomi di avvelenamento da CO includono: prurito, arrossamento agli occhi e lacrimazione, pulsazioni alle tempie, incapacità di pensare coerentemente, ronzii alle orecchie, oppressione al torace, mal di testa, sonnolenza, nausea, vertigini, stanchezza, vomito, collasso e convulsioni. Se è evidente uno di questi sintomi, iniziare immediatamente il trattamento. Un'azione pronta può fare la differenza tra la vita e la morte.

- Evacuare l'area e portare la vittima all'aria fresca.
- Somministrare ossigeno se disponibile e richiedere l'intervento del medico.
- Aprire le tende per ventilare l'area.
- Indagare su quale sia la fonte di CO e intraprendere una immediata azione correttiva.
- Fare particolare attenzione alle altre fonti di CO che si possono trovare vicino alla imbarcazione.

Accumulo di monossido di carbonio.

Di seguito vi sono esempi di situazioni possibile in cui il CO si può accumulare nell'imbarcazione mentre si trova sul pontile, all'ancora o in moto. Imparare questi esempi e le precauzioni idonee a impedire lesioni personali o morte.

AVVERTENZA

Fumi di scarico! Il generatore o lo scarico dello scafo di altre imbarcazioni mentre sono al pontile o ancorate possono emettere gas CO velenoso e causare eccessivo accumulo in cabina e nella zona del cockpit. Fare attenzione allo scarico del generatore della propria o di altre imbarcazioni nei paraggi. Le uscite di scarico accanto a un pontile, un molo, frangiflutti o le uscite bloccate da altri mezzi possono causare un accumulo eccessivo di gas CO velenoso nell'area del cockpit.

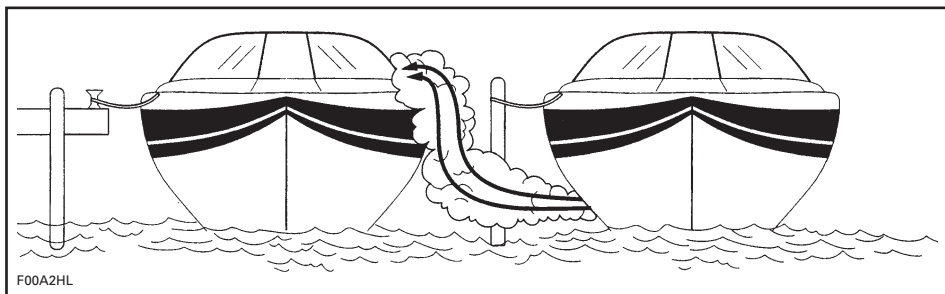

IMBARCAZIONE NEI PARAGGI

AVVERTENZA

I fumi di scarico del motore contengono monossido di carbonio (CO) che si può accumulare dentro e intorno all'imbarcazione (sotto il bimini top, nel cockpit, ecc.). Il CO può essere pericoloso o fatale se inalato. Accertarsi che ci sia una ventilazione adeguata quando i motori sono in funzione.

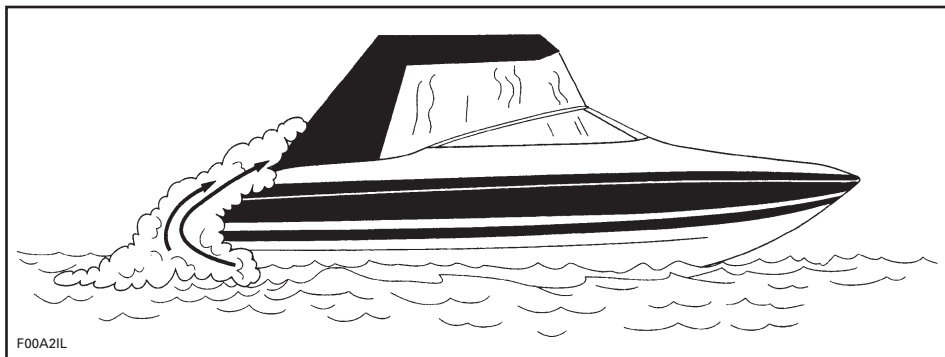

MENTRE SI È IN MOTO (RITORNI DI ARIA)

Mentre si è in moto, le concentrazioni di CO possono aumentare per ritorno di aria o "effetto station wagon". Il ritorno di aria è causato da fattori quali la direzione relativa del vento, la velocità o la prua troppo alta. Per impedire ciò, aprire le tende ove possibile per fornire un flusso d'aria positivo attraverso lo scafo.

Boat house, frangiflutti, e altre imbarcazioni nelle immediate vicinanze o in aree confinate possono contribuire all'aumento dei livelli di CO. I conducenti devono essere al corrente che il funzionamento, l'ormeggio e l'ancoraggio in un'area con altre imbarcazioni le pone a rischio di accumulo di CO da altre fonti. Allo stesso modo, un conducente di imbarcazione deve essere al corrente di come gli scarichi della propria imbarcazione giungeranno agli altri. Il funzionamento dei motori durante l'ormeggio può causare accumulo di CO nell'imbarcazione e in quelle vicine.

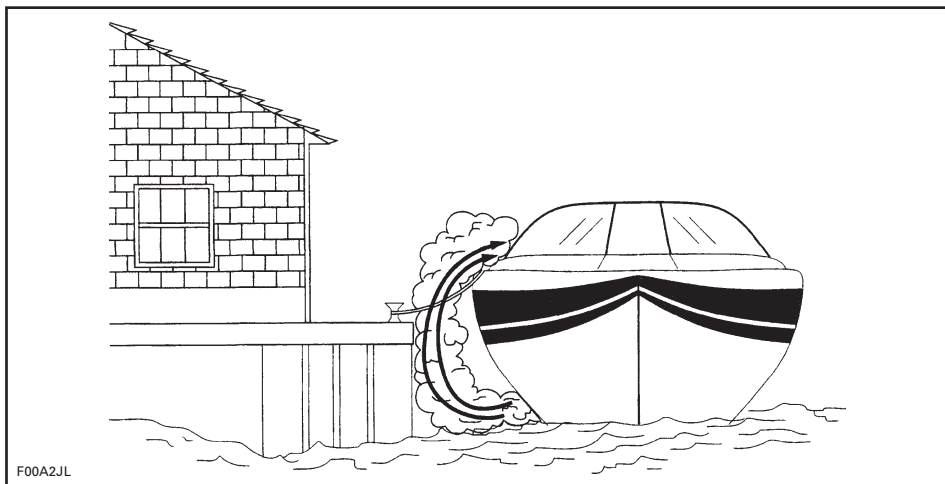

AREE CONFINATE

Accertarsi di fornire una ventilazione adeguata. Se il parabrezza presenta aperture di sfiato, aprire prima di mettersi in moto per aumentare il flusso d'aria positivo e ridurre le possibilità di accumulo di CO.

AVVERTENZA

Ritorni di aria! In determinate condizioni, il movimento delle correnti d'aria può indirizzare i fumi velenosi di CO verso l'interno dell'imbarcazione. Questi fumi si possono accumulare fino a livelli pericolosi senza un corretto flusso d'aria. Fornire una ventilazione adeguata, ridistribuite il carico o portare l'imbarcazione fuori dell'angolo di prua alta.

Anche con la migliore imbarcazione per design e costruzione, in determinate condizioni può verificarsi accumulo di CO in aree chiuse o confinate. Osservare continuamente i passeggeri per rilevare eventuali sintomi di avvelenamento da CO.

NON mettere in funzione l'imbarcazione senza aver prima eseguito i seguenti controlli:

Ogni giorno di utilizzo dell'imbarcazione

FUNZIONAMENTO	✓
Accertarsi di conoscere e che i passeggeri conoscano le posizioni delle uscite di scarico sull'imbarcazione.	
Istruire i passeggeri sui sintomi di un'intossicazione da CO e sui punti di accumulo di CO.	
Durante il rimessaggio o il trasporto con un'altra imbarcazione, prestare attenzione alle emissioni prodotte dall'altra imbarcazione.	
Accertarsi che l'acqua scorra dall'uscita di scarico quando il motore(i) viene avviato.	
Ascoltare i rumori prodotti dallo scarico, possono indicare la presenza di un guasto nei suoi componenti.	
Accertarsi del corretto funzionamento dell'allarme CO premendo il pulsante di prova.	

Rilevatore di CO

Si raccomanda vivamente di far installare rilevatori di CO nelle imbarcazioni con tendalini. Tali strumenti di monitoraggio sono disponibili presso il concessionario. Essi devono essere montati e tarati da professionisti.

NOTA: Un rilevatore di CO non è un rilevatore di vapori del combustibile. I rilevatori dei vapori di combustibile non monitorano la formazione di CO in un'area chiusa.

CORDONCINO DI SICUREZZA

Questo dispositivo di sicurezza arresta automaticamente il motore se il cordoncino è attaccato al conducente e questi cade dalla postazione di guida.

La clip del cordoncino di sicurezza deve essere collegata saldamente al salvagente del conducente, agli abiti, al braccio o alla gamba. Accertarsi di attaccare la clip del cordoncino in un posto in cui sia lontana da ostruzioni e a qualcosa che si sposterà con il conducente se questi lascia il timone. Se il motore si spegne perché la chiave DESS collegata al cordoncino di sicurezza è stata rimossa, la chiave deve essere nuovamente inserita nella postazione DESS prima di poter riavviare il motore.

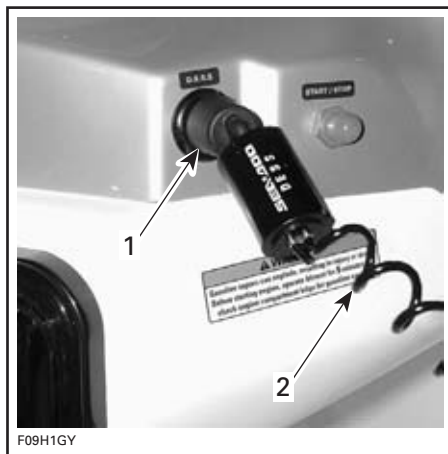

SITUAZIONE TIPICA

1. Chiave DESS inserita nella postazione DESS
2. Cordoncino di sicurezza collegato all'operatore

AVVERTENZA

Utilizzare sempre il cordoncino di sicurezza quando si guida l'imbarcazione. Mantenere la postazione DESS libera da ostruzioni che potrebbero interferire con il funzionamento. Non modificare o ignorare le funzioni di sicurezza. L'uso corretto del cordoncino di sicurezza può impedire una situazione di deriva dell'imbarcazione che altrimenti potrebbe causare gravi lesioni personali o morte.

PRATICHE DI NAVIGAZIONE SICURA

L'utente è responsabile della propria sicurezza, della sicurezza dei passeggeri e degli altri naviganti.

Droghe e alcool

Non usare droghe né bere alcool durante la guida di un'imbarcazione. Come quando si guida un'automobile, la guida di un'imbarcazione richiede attenzione e sobrietà. L'uso di un'imbarcazione in stato di ebbrezza o sotto l'influenza di droghe non solo è pericoloso, ma è illegale e soggetto a pene severe. Queste leggi sono applicate rigorosamente. L'uso di droghe e alcool, singolarmente o in associazione, riduce il tempo di reazione, crea impedimento alla capacità di giudizio, limita la visione e inibisce la capacità di utilizzare una barca in maniera sicura.



AVVERTENZA

Non associare il consumo di alcool alla guida di un'imbarcazione! La guida sotto l'influsso di alcool mette in pericolo la vita dei passeggeri e di altri naviganti. L'uso di un'imbarcazione in stato di ebbrezza è vietato.

Funzionamento sicuro

Per ragioni di sicurezza e per una manutenzione corretta, eseguire sempre i *CONTROLLI PREOPERATIVI QUOTIDIANI* specificati nella Guida dell'operatore prima di utilizzare l'imbarcazione. Funzionamento sicuro significa che non si usa l'imbarcazione in maniera errata né si consente ai passeggeri di farlo. Funzionamento sicuro significa uso del giudizio in ogni momento. Esso include, ma non solo, le seguenti azioni:

- Caricare l'imbarcazione entro i limiti indicati sulla targhetta di identificazione; bilanciare i carichi da poppa a prua e da babordo a tribordo.

- mantenere la velocità dell'imbarcazione entro o al disotto del limite legale locale; evitare una velocità eccessiva o velocità non idonee per le condizioni operative;
- non usare l'imbarcazione in condizioni di tempo o di mare non idonee alle capacità e all'esperienza del conducente o che compromettano la sicurezza dell'imbarcazione o dei passeggeri;
- accertarsi che almeno un altro passeggero sia al corrente degli aspetti di funzionamento e sicurezza dell'imbarcazione in caso di emergenza;
- Accertarsi che i passeggeri e i dispositivi non impediscano la visibilità del conducente o la sua capacità di spostamento.
- non superare la potenza massima nominale del motore indicata sulla targhetta di certificazione collegata all'imbarcazione;
- osservare tutti segnali e le avvertenze di sicurezza nell'imbarcazione e nell'area di navigazione.

SICUREZZA DEI PASSEGGERI

Prima di mettersi in moto, mostrare a tutti passeggeri dove si trova l'equipaggiamento di emergenza e di sicurezza, e spiegare come si usa. Tutti coloro che si trovano a bordo devono indossare scarpe con la suola di gomma che non scivolino su superfici bagnate. Mentre si è in moto, i passeggeri devono rimanere seduti entro le sbarre del ponte. Non lasciare che i passeggeri trascino piedi o mani nell'acqua. Usare sempre maniglie e altri dispositivi di sicurezza per impedire le cadute. Tutti coloro che non sanno nuotare, o che nuotano male, e i bambini devono indossare sempre il salvagente. Le leggi federali richiedono che i bambini di età inferiore ai 13 anni indossino un salvagente quando l'imbarcazione è in moto, a meno che essi non si trovino in una cabina chiusa o sotto il ponte.

Pronto soccorso

Il conducente di un'imbarcazione deve conoscere le procedure essenziali di pronto soccorso che possono essere necessarie mentre si è lontani dall'intervento medico. Gli incidenti da ami da pesca o i tagli e le abrasioni minori possono essere i più gravi che possono capitare a bordo di un'imbarcazione, ma si devono anche apprendere le corrette procedure ed essere pronti a gestire i problemi veramente gravi come un'emorragia, ipotermia e ustioni. Letteratura e corsi sul pronto soccorso sono disponibili presso la maggior parte delle sezioni della Croce Rossa.

Uso da parte di minorenni

I minorenni devono sempre essere supervisionati da un adulto quando usano un'imbarcazione. Molti stati hanno leggi concernenti l'età minima e i requisiti di patente dei minorenni. Rivolgersi alle autorità di navigazione per informazioni. BRP raccomanda l'utilizzo dell'imbarcazione solo a coloro che hanno superato i 16 anni di età.

NORME DI CIRCOLAZIONE

Un navigatore responsabile si attiene alle *NORME DI NAVIGAZIONE*, ovvero le leggi sul traffico marino applicate dalla Guardia costiera USA. La navigazione in un'imbarcazione è molto simile alla guida di un'automobile. Uso responsabile significa adesione a una serie di regole destinate a impedire incidenti. Così come si presuppone che gli altri guidatori di automobili sappiano ciò che stanno facendo, gli altri naviganti presuppongono che voi sappiate ciò che state facendo.

L'uso di un'imbarcazione può essere paragonato alla guida in autostrade e strade non indicate sulle carte stradali. Per impedire collisioni o l'urto di altri naviganti, attenersi a un sistema di regole operative. Non si tratta di semplice buon senso... è la legge!

Controllare la legislazione sulla navigazione locale e federale applicabile alle acque in cui si intende usare l'imbarcazione. Imparare le norme locali di circolazione. Conoscere e comprendere il sistema di navigazione applicabile (come gavitelli e segnali).

Conoscere le acque in cui sarà utilizzata l'imbarcazione. Corrente, maree, rapide, ostacoli celati, scie, onde ecc. possono influire sulla sicurezza della navigazione. È sconsigliabile utilizzare l'imbarcazione in acque mosse o pericolose.

Normalmente mantenere la destra e mantenere la distanza di sicurezza da imbarcazioni, persone e oggetti per non investirli.

Incrocio

Dare la precedenza alle imbarcazioni avanti a sé e che provengono da destra. Non tagliare mai la strada a un'altra imbarcazione.

Luce ROSSA (lasciate passare le altre imbarcazioni).

Luce VERDE (avete il diritto di passare).

Incontro frontale

Mantenere la destra.

Passare

Dare la precedenza ad altre imbarcazioni e tenersi a distanza.

Sistema di navigazione

Accessori di navigazione, quali segnali o gavitelli, possono aiutare a identificare le acque sicure. I gavitelli indicheranno se mantenere la destra (tribordo) o la sinistra (babordo) o verso quale rotta è possibile proseguire. Essi possono anche indicare se si sta entrando in un'area ristretta o controllata come un'area dove è proibita la scia o la velocità. Possono inoltre indicare pericoli o informazioni pertinenti alla navigazione. Gli indicatori si possono situare a riva o nell'acqua. Possono indicare limiti di velocità, navigazione a motore spento, ancoraggio e altre informazioni utili. (La forma di ogni tipo di indicatore ne suggerirà il significato).

Accertarsi di conoscere e comprendere la legislazione sulla navigazione applicabile alle acque in cui si intende usare l'imbarcazione.

Come evitare le collisioni

- Non lasciare l'acceleratore quando si tenta di evitare ostacoli. L'acceleratore è necessario per sterzare.
- Mantenere sempre un'attenzione costante verso gli altri utenti dell'acqua, altre imbarcazioni oppure oggetti, specialmente durante le virate. Tenere in considerazione eventuali condizioni che possano limitare la visibilità propria o altrui.

- Rispettare i diritti di altri diportisti e/o astanti e mantenere sempre una distanza di sicurezza da tutte le altre imbarcazioni, persone e oggetti.
- Non saltare scie o onde, guidare sulla cresta dell'onda o tentare di spruzzare o bagnare altre persone con l'imbarcazione. Si potrebbero sopravvalutare le capacità dell'imbarcazione o la propria abilità di guida e colpire una barca o una persona.
- Questa imbarcazione è in grado di sterzare in maniera più repentina di altre barche. Comunque, a meno che non si tratti di un'emergenza, non affrontare curve strette ad alte velocità. Tali manovre possono essere difficili da evitare da parte di altri o potrebbero impedire di comprendere la direzione di guida. Potrebbe inoltre accadere che l'utente o i passeggeri vengano sbalzati fuori dall'imbarcazione.
- Come qualsiasi altra imbarcazione dello stesso genere, questa imbarcazione non ha i freni. La distanza di sicurezza varia in base alla velocità iniziale, al carico, al vento e alle condizioni atmosferiche. Provare a eseguire le manovre di arresto e ormeggio in una zona sicura e non trafficata, in modo da acquisire un'idea del tempo necessario per fermare l'imbarcazione nelle diverse condizioni.
- Per evitare una collisione può essere necessario mantenere o aumentare la velocità.
- Anche se questa imbarcazione è in grado di funzionare ad alte velocità, si consiglia vivamente di utilizzarla ad alte velocità solo in condizioni ideali e quando tale velocità è consentita. L'uso a velocità maggiori richiede un alto grado di capacità e aumenta il rischio di gravi lesioni.
- In acque poco profonde, procedere con cautela e a velocità ridotta. Arenamento o arresti improvvisi potrebbero provocare lesioni. È anche possibile che in questo modo si raccolgano detriti e che questi vengano poi lanciati all'indietro dalla pompa a getto contro persone o cose.
- Non utilizzare la retromarcia dell'imbarcazione per fermarsi. Il conducente o i passeggeri potrebbero essere proiettati violentemente in avanti o anche fuori dell'imbarcazione con grave pericolo.

Buon senso di conducente/passeggero

- Non accendere o mettersi alla guida dell'imbarcazione se qualcuno è seduto sul ponte scoperto, se previsto, sulla piattaforma bagno o vicino all'acqua. L'acqua e/o i detriti espulsi dall'iniettore reggispinga possono causare gravi lesioni.
- Prima di avviare o spostare l'imbarcazione, conducente e passeggeri devono essere seduti correttamente. Tutti i passeggeri devono essere informati sull'uso di maniglie o delle cinghie del sedile in dotazione.
- Su un'imbarcazione con uno o più passeggeri a bordo, in una situazione di arresto completo o mentre la barca è in moto, accelerare in maniera progressiva. Un'accelerazione rapida può causare lo sbilanciamento dei passeggeri o il ribaltamento e la caduta dentro o fuori dell'imbarcazione. Accertarsi che i passeggeri conoscano o anticipino ogni accelerazione rapida.
- Ricordare sempre che non appena la leva dell'acceleratore viene portata in folle, il controllo direzionale si riduce al minimo e quando il motore è spento, il controllo direzionale non esiste più. L'acceleratore è necessario per sterzare.

Guida sicura

Manovrabilità dell'imbarcazione/traino

- Non sovraccaricare l'imbarcazione o prendere a bordo più passeggeri di quanto stabilito per questa specifica imbarcazione. Il sovraccarico può influire su manovrabilità, stabilità e prestazioni.
- Evitare di aggiungere accessori o equipaggiamenti che possano alterare il controllo dell'imbarcazione.
- Navigando con altri passeggeri o trainando tube, sci o wakeboard, l'imbarcazione reagisce in maniera diversa ai comandi e richiede una maggiore abilità di guida.
- Rispettare sempre la sicurezza e il comfort dei passeggeri e delle persone trainate su sci, wakeboard o altri prodotti da trainare.
- Portare sempre un osservatore quando si trainano tube, sciatori o wakeboarder, procedere alla minima velocità necessaria e seguire le istruzioni dell'osservatore. A meno che non sia assolutamente necessario, non fare curve strette e repentine. Mantenere la distanza di sicurezza da pontili, bagnanti, barche od oggetti.
- Usare una corda di traino di lunghezza e dimensioni sufficienti e accertarsi che sia fissata in maniera adeguata all'imbarcazione. Alcune imbarcazioni sono dotate o possono essere dotate di un meccanismo di traino appositamente progettato. Potrebbe essere pericoloso se qualcuno vi inciampasse sopra.

Non dimenticare:

- Una guida intelligente è un vantaggio per tutti!

PROCEDURA DI ALIMENTAZIONE CARBURANTE

Informazioni su carburante

- Ricordare che i gas del carburante e della benzina sono infiammabili ed esplosivi in determinate condizioni. Fare molta attenzione durante il rifornimento e osservare sempre le procedure ad esso relative illustrate di seguito in questa Guida dell'operatore e quelle indicate dalla propria marina. Arrestare sempre il motore prima di eseguire il rifornimento e non consentire a nessuno di rimanere sull'imbarcazione durante il rifornimento. Ogni volta che si riempie il serbatoio di carburante, accertarsi che il vano motore sia privo di vapori di benzina e ispezionare i condotti del carburante per rilevare eventuali perdite e deterioramento dei tubi.
- Non fumare o non sostare in prossimità di fiamme vive o scintille.
- Conoscere la capacità del serbatoio di carburante. Evitare di effettuare il rifornimento di carburante di notte, a meno che le condizioni di illuminazione non siano sufficienti. La fuoriuscita di carburante non è visibile al buio. Non trasportare carburante di scorta o liquidi infiammabili in qualche stiva o comparto del motore.

Procedura

AVVERTENZA

Seguire attentamente queste istruzioni riportate per un rifornimento sicuro.

- Inserire il beccuccio nel bocchettone di alimentazione.
- Versare il carburante lentamente, in modo da lasciare che l'aria fuoriesca dal serbatoio e da evitare un riflusso del carburante. Fare attenzione a non spargere il carburante.
- Interrompere il rifornimento quando il carburante raggiunge il fondo del bocchettone di riempimento. **Non riempire eccessivamente.** Stringere a fondo il tappo del serbatoio carburante

AVVERTENZA

Arrestare il motore prima di effettuare il rifornimento. Il carburante è infiammabile ed esplosivo in particolari condizioni. Operare sempre in un'area ben ventilata. Non fumare o non sostare in prossimità di fiamme vive o scintille. Il serbatoio del carburante potrebbe essere sotto pressione. Ruotare lentamente il tappo durante l'apertura. Non usare mai una fiamma viva per controllare il livello del carburante. Durante il rifornimento, tenere l'imbarcazione in posizione orizzontale. Non riempire eccessivamente o al limite il serbatoio e lasciare l'imbarcazione al sole. Con l'aumentare della temperatura, il carburante si espande e potrebbe fuoriuscire. Rimuovere sempre i residui di carburante fuoriusciti dall'imbarcazione. Controllare regolarmente il sistema di alimentazione.

- Spegnerne il motore.
- Non consentire a nessuno di rimanere sull'imbarcazione.
- Legare saldamente l'imbarcazione al pontile di rifornimento.
- Tenere un estintore a portata di mano.

ISPEZIONI VOLONTARIE

Responsabili statali della navigazione in molti stati o gli ausiliari della Guardia costiera degli Stati Uniti offrono ispezioni di cortesia per il controllo dell'imbarcazione. Essi verificheranno la conformità agli standard di sicurezza e all'equipaggiamento di sicurezza richiesto. È possibile consentire volontariamente a una di queste ispezioni, ed è possibile apportare correzioni senza essere perseguiti. Rivolgersi all'agenzia di stato idonea o alla Guardia costiera per i dettagli.

CORSI DI NAVIGAZIONE SICURA

La guardia costiera locale e gli U.S. Power Squadrons offrono corsi di navigazione sicura completi diverse volte all'anno. È possibile contattare la BOAT/U.S. Foundation al numero 1 800 336-BOAT(2628) o, in Virginia, 1 800 245-BOAT (2628), per un programma dei corsi nella propria zona. Contattare anche la Guardia costiera o il Power Squadron Flotilla per conoscere date e luoghi del loro corso programmato successivo. Consigliamo di seguire un corso sulla sicurezza nella navigazione; questo potrebbe anche essere richiesto dalla propria provincia o stato.

SPORT ACQUATICI

AVVERTENZA

Evitare lesioni personali! L'imbarcazione non è indicata e non deve essere utilizzata per trainare paracadute da parasailing, aquiloni, alianti, o qualunque dispositivo che possa essere sospeso in aria. Usare l'imbarcazione esclusivamente per gli idonei sport acquatici.

AVVERTENZA

Il Teak Surfing risulta estremamente pericoloso per chi lo pratica a causa della eccessiva vicinanza alla parte posteriore dell'imbarcazione, dove il contatto diretto con i fumi di scarico provenienti dal motore è maggiore. Potrebbe verificarsi una intossicazione da monossido di carbonio, con insorgenza di disorientamento mentale, vertigini, sonnolenza e perdita di coscienza. La combinazione dell'esposizione al monossido di carbonio e del non utilizzo di una giacca salvagente, rende questa nuova attività acquatica ricreativa uno sport incredibilmente pericoloso e potenzialmente fatale.

Lo sci d'acqua, il wakeboarding o la guida di un apparato gonfiabile trainato sono alcuni degli sport d'acqua più popolari. Partecipare a uno sport acquatico richiede una maggiore attenzione per la sicurezza da parte del partecipante e del conducente dell'imbarcazione. Se non si è mai trainato nessuno dietro la propria imbarcazione in precedenza, è meglio impiegare alcune ore come osservatore, lavorando con un conducente esperto e imparando da lui. È anche importante essere al corrente delle abilità e dell'esperienza della persona da trainare. Avere sempre una seconda persona a bordo che osserva la persona in acqua, così che il guidatore si possa concentrare sulla guida dell'imbarcazione.

Sia il conducente sia l'osservatore devono monitorare la posizione della fune quando si partecipa agli sport acquatici. Una fune allentata può impigliarsi in persone od oggetti nell'imbarcazione o nell'acqua, in particolare quando si fa una curva stretta o si gira, e causare gravi lesioni personali.

Chiunque partecipi a uno sport acquatico deve attenersi a queste linee guida:

- Solo nuotatori capaci devono prendere parte a uno sport acquatico.
- Indossare sempre un salvagente personale approvato dalla Guardia costiera. Indossare un salvagente idoneo aiuta una persona stordita o in stato di incoscienza a rimanere a galla. Un giubbotto per sci d'acqua di Tipo IV è un salvagente approvato e pratico.
- Una seconda persona deve stare a bordo e osservare colui che viene trainato, informando il conducente dei suoi segnali manuali. Il conducente deve fare la massima attenzione alla guida dell'imbarcazione e alle acque davanti a sé.
- Fare attenzione alle altre persone che si trovano in acqua.

- Non consentire a nessuno di praticare il "teak surfing" dietro la propria imbarcazione. Mai trainare una persona praticando un qualsiasi sport acquatico con una fune di traino tanto corta da farle inalare gas di scarico in concentrazione. L'inalazione dei gas di scarico concentrati, contenenti monossido di carbonio, può causare un'intossicazione da CO, lesioni personali e la morte.
- Prestare immediata attenzione a una persona caduta. Essa è vulnerabile in acqua da sola e potrebbe non essere vista da altri naviganti.
- Avvicinarsi a una persona caduta in acqua dal lato sottovento (opposto alla direzione del vento). Spegnerne il motore prima di avvicinarsi alla persona.
- Spegnerne il motore e ancorare l'imbarcazione prima di nuotare.
- Partecipare agli sport acquatici solo in zone sicure. Mantenersi lontani da altre imbarcazioni, rotte, spiagge, aree ristrette, nuotatori e corsi d'acqua fortemente trafficati e ostacoli sott'acqua.
- Nuotare solo in aree indicate come sicure per la balneazione. Queste sono solitamente indicate da una boa per aree balneabili. Non nuotare da soli o di notte.



BOA PER AREA BALNEABILE

- Non fare sci d'acqua tra tramonto e alba. È illegale nella maggior parte degli stati.

- Non guidare l'imbarcazione direttamente dietro uno sciatore, un tuber o un wakeboarder. A 40 km (25 miglia) all'ora, l'imbarcazione investirebbe una persona caduta in acqua a 60 m (200 piedi) dall'imbarcazione in circa 5 secondi.
- Spegnerne il motore e rimuovere la chiave di accensione quando qualcuno si trova vicino in acqua.
- Rimanere ad almeno 45 m (150 piedi) da aree indicate da un galleggiante per sommozzatori.

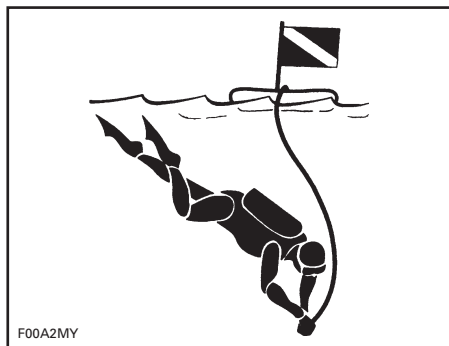

GALLEGGIANTE PER SOMMOZZATORI

⚠ AVVERTENZA

Evitare lesioni personali! Non consentire a nessuno di avvicinarsi alla pompa a getto o alla griglia di presa, anche a motore spento. Capelli lunghi, abiti larghi o cinghie di sicurezza si possono incastrare nei componenti in movimento, causando gravi lesioni o annegamento. Laddove le acque sono poco profonde, conchiglie, sabbia, sassi o altri oggetti potrebbero venire catturati dalla pompa a getto ed essere lanciati indietro.

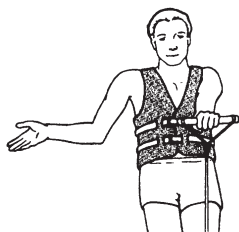

ACCELERARE -
Palmò di una mano che punta verso l'alto.

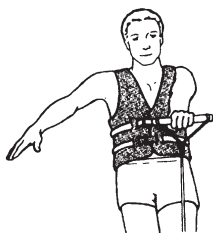

RALLENTARE -
Palmò della mano che punta verso il basso.



PARLA OK -
Braccio sollevato con pollice e indice uniti a formare un cerchio.

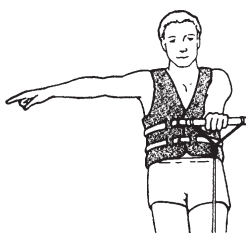

GIRA A DESTRA -
Braccio teso in fuori che punta a destra.

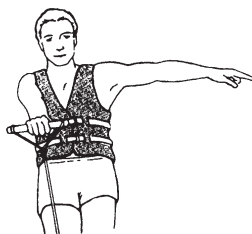

GIRA A SINISTRA -
Braccio teso in fuori che punta a sinistra.



TORNARE A UN'AREA DI ACCOMPAGNAMENTO -
Braccio a 45 gradi dal corpo che punta verso il basso in acqua e oscilla.



MOTORE IN AVARIA -
Dito posto attraverso la gola.



STOP -
Mano su, palmò in fuori, stile poliziotto.



SCIATORE OK DOPO LA CADUTA -
Mano chiusa sopra la testa.

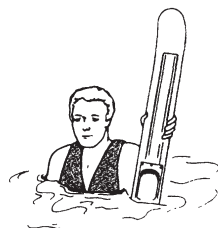

RACCOGLIMI O SCIATORE CADUTO, ATTENZIONE -
Uno sci steso verticalmente fuori dell'acqua.

F00A2NL

SEGNALI DI SCI

Per ulteriori informazioni sullo sci d'acqua, contattare la American Water Ski Association, 1251 Holy Cow Road, Polk City, FL 33868 (1 (863) 324-4341).

SITO WEB INTERNET: www.usawaterski.org/

E-Mail: usawaterski@usawaterski.org

INFORMAZIONI SUL MEZZO

POSIZIONE DEL NUMERO DI MATRICOLA

La legge federale prevede che tutte le imbarcazioni vengano registrate e legalmente numerate.

Considerando la disponibilità di spazio per un'esposizione adeguata del numero di matricola, vedere l'immagine seguente in merito alla sua posizione. Il numero di matricola deve apparire su ciascun lato dell'imbarcazione.

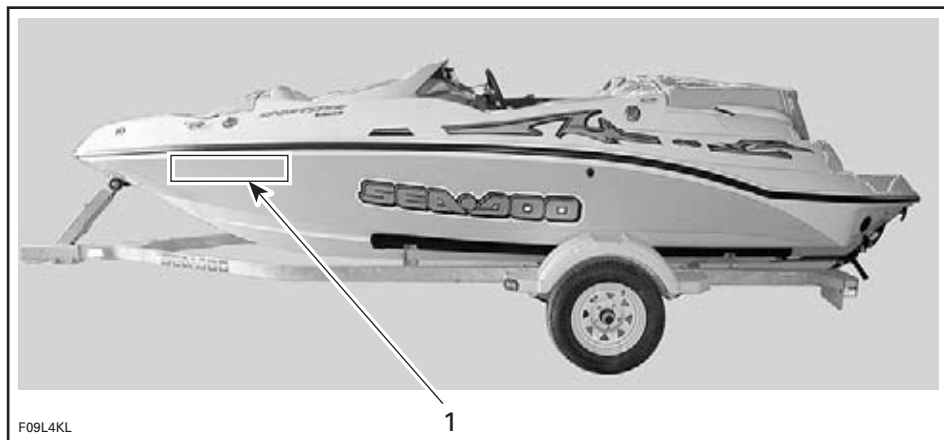

SITUAZIONE TIPICA — SPEEDSTER 150

1. Posizione del numero di matricola



SITUAZIONE TIPICA — CHALLENGER 180

1. Posizione del numero di matricola

UBICAZIONE DELLE TARGHETTE IMPORTANTI

Le seguenti targhette sono previste sull'imbarcazione. Se fossero assenti o danneggiate, possono essere sostituite gratuitamente. Contattare un concessionario autorizzato di imbarcazioni sportive Sea-Doo.

Leggere attentamente le seguenti etichette prima di mettere in funzione l'imbarcazione.

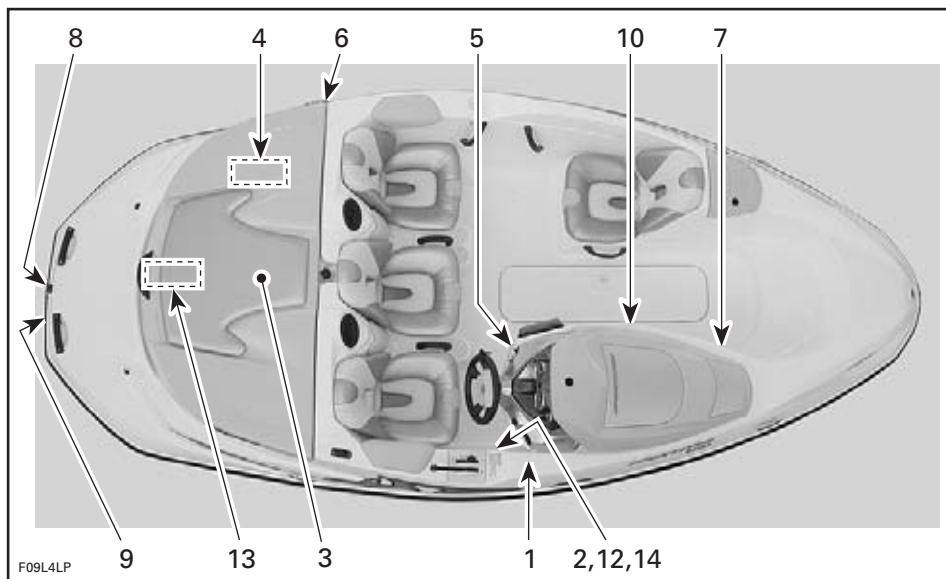

SITUAZIONE TIPICA — SPEEDSTER 150

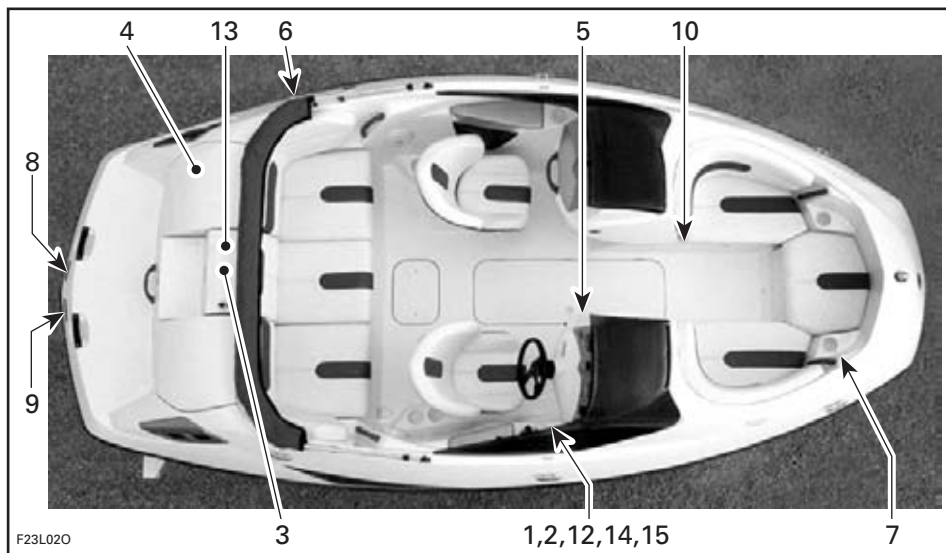

SITUAZIONE TIPICA — CHALLENGER 180

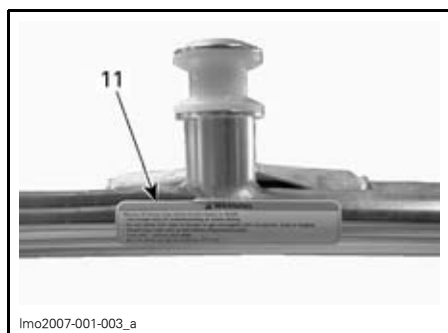

TOWER PER WAKEBOARD — OPZIONALE

Targhetta 1

⚠ AVVERTENZA

Leggere e seguire le seguenti targhette di avvertenza e la guida dell'operatore prima dell'uso. La mancata osservanza delle avvertenze o l'uso improprio di questa imbarcazione sportiva comporta lesioni gravi, compresa la morte. Le prestazioni di questa imbarcazione sportiva possono superare in maniera significativa quelle di altre imbarcazioni utilizzate in precedenza.

- Controllare il funzionamento di cambio/acceleratore e del volante prima di azionare il motore.
- Quando si riduce la velocità e quando il motore è spento, il controllo direzionale si riduce.
- Non sprizzare altre persone o saltare le scie o le onde.
- Gli occupanti devono sempre indossare un salvagente approvato e abbigliamento protettivo raccomandato.
- Non utilizzare se i passeggeri non sono seduti correttamente e usano le maniglie, o se la visibilità è impedita. Non consentire ai passeggeri di posizionarsi su una parte dell'imbarcazione non destinata nella Guida dell'operatore come sedile da usare quando l'imbarcazione è in moto.
- Collegare correttamente il cordoncino dell'arresto di emergenza al salvagente.
- Mantenere la distanza di sicurezza da tutti gli altri utenti dell'acqua. Fare attenzione e rispettare tutte le normative in vigore.

F13L1UL

Targhetta 2

MADE IN U.S.A., BOMBARDIER MOTOR CORPORATION OF AMERICA	
GUARDIA COSTIERA U.S.A.	
CAPACITÀ MASSIME	
4 PERSONE O 325KG/715LB	
325 KG/715 LB, PERSONE, DISPOSITIVI	
QUESTA IMBARCAZIONE È CONFORME ALLE NORME DI SICUREZZA STABILITE DALLA GUARDIA COSTIERA CANADESE E AMERICANA IN VIGORE ALLA DATA DI CERTIFICAZIONE:	
	CATEGORIA DI DESIGN DELL'IMBARCAZIONE: C
F04LAHY	

SITUAZIONE TIPICA — SPEEDSTER 150

MADE IN U.S.A., BOMBARDIER MOTOR CORPORATION OF AMERICA	
GUARDIA COSTIERA U.S.A.	
CAPACITÀ MASSIME	
8 PERSONE O 653 KG/1440 LB	
653 KG/1440 LB, PERSONE, DISPOSITIVI	
QUESTA IMBARCAZIONE È CONFORME ALLE NORME DI SICUREZZA STABILITE DALLA GUARDIA COSTIERA CANADESE E AMERICANA IN VIGORE ALLA DATA DI CERTIFICAZIONE:	
	CATEGORIA DI DESIGN DELL'IMBARCAZIONE: C
F13L0DY	

SITUAZIONE TIPICA — CHALLENGER 180

Targhetta 3

⚠ WARNING / AVVERTENZA **CHECK ENGINE OIL LEVEL**

Vehicle must be level to perform verification. Bring engine to normal operating temperature then let idle for 30 seconds. Stop engine, wait for at least 30 sec. and check oil level using the dipstick. **Caution:** Never let the engine run out of the water without cooling through the flush kit connection as it may damage the engine. Oil may be hot.

CONTROLLARE IL LIVELLO DELL'OLIO DEL MOTORE

Per eseguire questo controllo, il mezzo deve essere a livello. Portare il motore alla temperatura di esercizio normale, poi lasciarlo al minimo per 30 secondi. Fermare il motore, attendere almeno 30 secondi e controllare il livello dell'olio motore utilizzando l'astina di misurazione. **Attenzione:** Non lasciare mai che il motore funzioni al di fuori dell'acqua senza raffreddamento tramite il collegamento con il kit di risciacquo, in quanto potrebbe danneggiarsi. L'olio potrebbe essere bollente.

F18L10Y

SITUAZIONE TIPICA

Targhetta 4

⚠ AVVERTENZA

- Rimuovere la batteria dall'imbarcazione prima di caricarla.
- Non sovraccaricare la batteria.
- Una ricarica errata della batteria può causare esplosione.

F13L1MY

Targhetta 5

⚠ AVVERTENZA

I vapori della benzina possono esplodere, causando lesioni o morte. Prima di avviare il motore, azionare l'aeratore per 5 minuti e controllare il vano motore per rilevare i vapori della benzina.

F13L1SY

Targhetta 7

⚠ AVVERTENZA

Evitare lesioni gravi o morte.
Non occupare il sedile se la velocità supera le 5 miglia/h.

F00L3BY

Targhetta 6

Targhetta 8

⚠ AVVERTENZA

Evitare lesioni personali gravi o morte

- Spegnerne il motore o i motori prima di usare la piattaforma bagno.
- Tenere lontane persone, vestiti e capelli dagli iniettori della pompa a getto o dalla griglia di presa per evitare che si impiglino, vengano sommersi e avvelenamento da monossido di carbonio.

F13L10Y

Targhetta 9

⚠ AVVERTENZA



Il monossido di carbonio (CO) può provocare danni cerebrali o la morte.

Il gas di scarico del motore e del generatore contengono monossido di carbonio inodore e inodore.

I sintomi di avvelenamento da monossido di carbonio includono nausea, cefalea, vertigini, sonnolenza e perdita di conoscenza.

In caso di sintomi di avvelenamento da monossido di carbonio portare il soggetto all'aria aperta.

Vedere la guida dell'operatore per informazioni sull'avvelenamento da monossido di carbonio.

254307-022

lmo2007-002-001

Targhetta 10



F10L3EY

Targhetta 11

⚠ AVVERTENZA

L'uso scorretto delle tower può causare gravi lesioni o morte.

- Usare le tower solo per il wakeboarding o lo sci d'acqua.
- Non lasciar pendere la fune di traino o farla impigliare contro i passeggeri, l'imbarcazione o il motore.
- Collegare la fune di traino solo al centro del punto di attacco.
- Trainare una sola persona alla volta.
- Non arrampicarsi, sedersi o saltar giù dalla tower.

F13L1PL

TOWER PER WAKEBOARD — OPZIONALE

Targhetta 12

BRP US Inc. EMISSION CONTROL INFORMATION This vehicle is certified to operate on unleaded gasoline and conforms to 20XX U.S. EPA & CALIFORNIA EMISSION regulations for marine SI engines.	Engine family	XXXX	Dettagli motore
	FEL	XX g/kW-hr HC+NOx	FEL
	Engine displacement	XXX cc	Cilindrata
	Exhaust emission control system:		Sistema di controllo delle emissioni di scarico
	Spark plug type	NGK	Tipo di candela
	Spark plug gap	XX mm	Distanza tra gli elettrodi
	Power	XX hp	Potenza

BRP US Inc.:
INFORMAZIONI SUL CONTROLLO DELLE EMISSIONI
 Questo veicolo è certificato per essere alimentato con benzina senza piombo ed è conforme alle regolamentazioni 20XX U.S. EPA E DELLA CALIFORNIA per i motori marini di tipo SI.

SEE OPERATORS GUIDE FOR MAINTENANCE SPECIFICATIONS. VEDERE LA GUIDA DELL'OPERATORE PER LE SPECIFICHE SULLA MANUTENZIONE.

smo2006-002-014_a

Targhetta 13

POSIZIONI OCCUPATE DURANTE LA MESSA IN MOTO

MASSIMO PERSONE

4

F09L5ZY

SITUAZIONE TIPICA — SPEEDSTER 150

POSIZIONI OCCUPATE DURANTE LA MESSA IN MOTO

MASSIMO PERSONE

8

F23L04Y

SITUAZIONE TIPICA — CHALLENGER 180

Targhetta 14

AVVERTENZA

Fissare con attenzione lo sportello del parabrezza in posizione di aperto o chiuso prima della messa in moto e ogni volta che la barca è in movimento.

F21L25L

CHALLENGER 180

Targhetta 15

PERICOLO



Il monossido di carbonio (CO) può provocare danni cerebrali o la morte.

I gas di scarico del motore e del generatore contengono monossido di carbonio inodore e incolore.

Il monossido di carbonio sarà presente nella zona circostante la poppa della barca quando i motori o i generatori sono in funzione.

Spostarsi all'aria fresca in caso di nausea, mal di testa, vertigini o sonnolenza.

Imo2007-002-002

NUMERI DI IDENTIFICAZIONE

I componenti principali dell'imbarcazione (motore e scafo) vengono identificati da numeri di serie diversi. A volte può essere necessario conoscere questi numeri per esigenze di garanzia o per rintracciare l'imbarcazione in caso di furto.

Scafo

Il numero di identificazione scafo (Hull Identification Number - H.I.N.) è posizionato sul lato destro dello specchio di poppa.

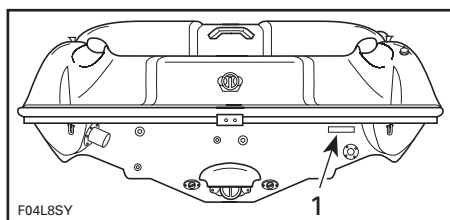

SITUAZIONE TIPICA

1. Numero di identificazione scafo (H.I.N.)

MOTORE

Il numero di identificazione motore (Engine Identification Number - E.I.N.) è posizionato sul lato superiore del carter sul lato del MAGNETE.



1. Numero di identificazione motore (E.I.N.)

COMANDI, COMPONENTI E STRUMENTI

NOTA: Per determinati modelli alcuni comandi/strumenti/dotazioni non sono pertinenti o rappresentano elementi opzionali. In questi casi i loro numeri di riferimento sono deliberatamente assenti nelle illustrazioni.

Informazioni generali

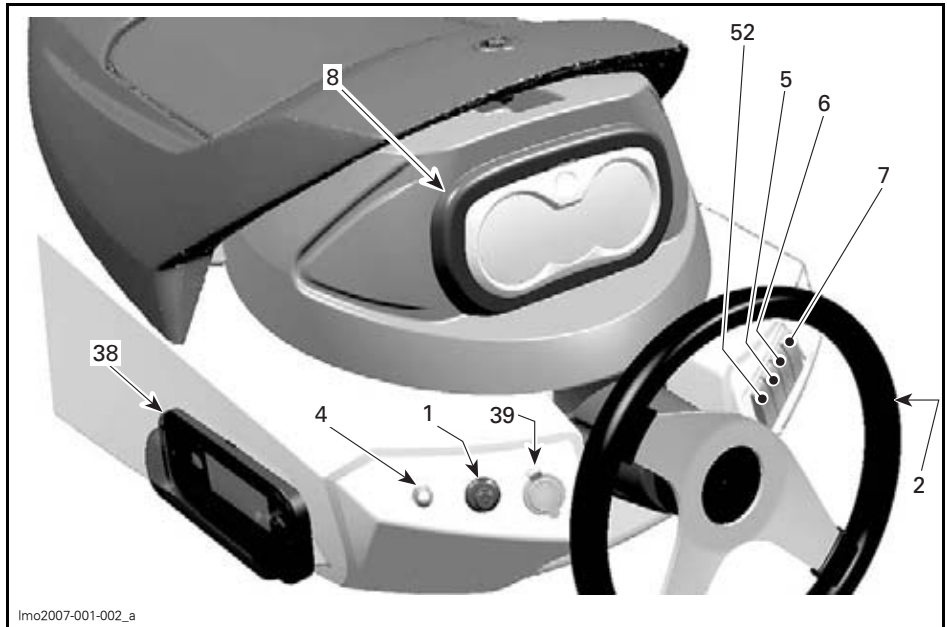

VISTA DEL COCKPIT — SPEEDSTER 150

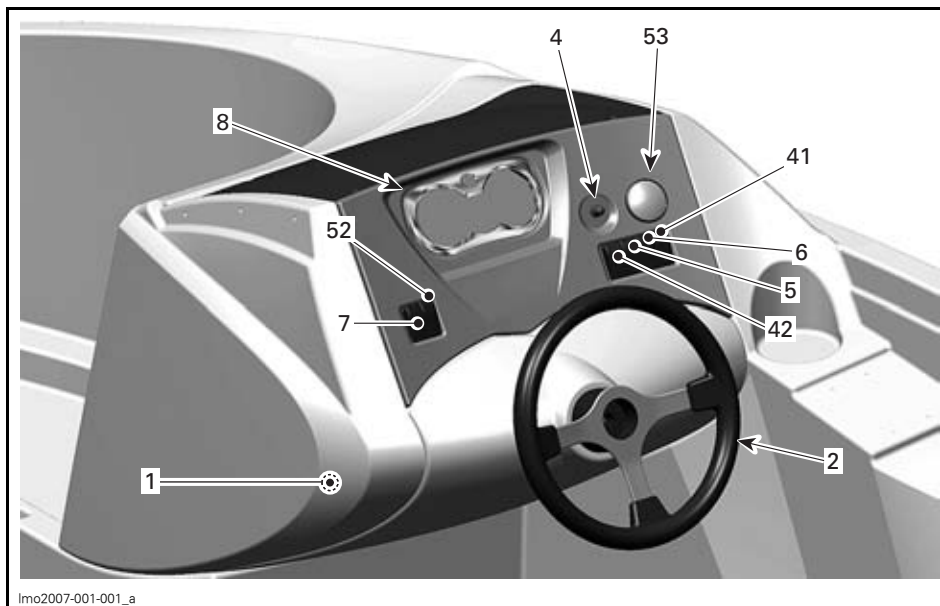

lmo2007-001-001_a

VISTA DEL COCKPIT — CHALLENGER 180

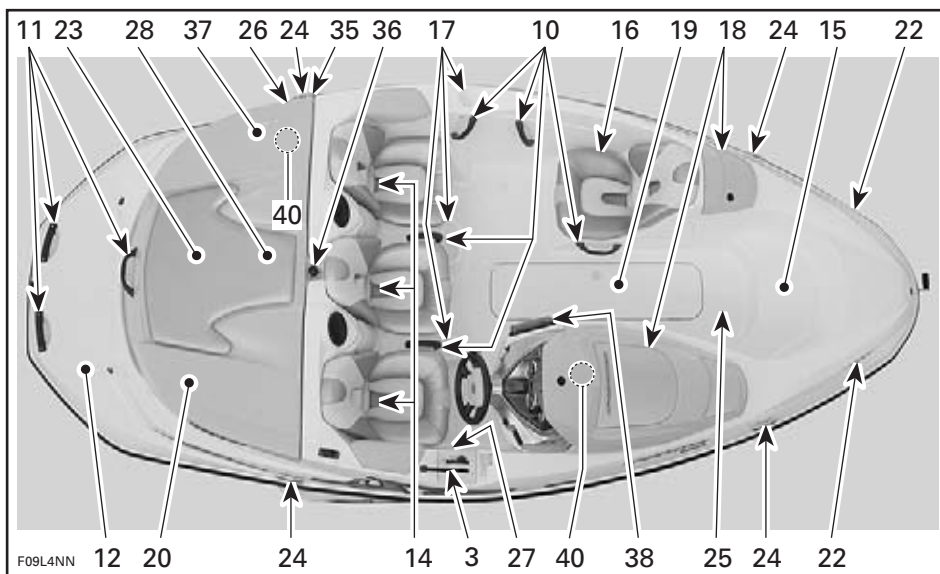

F09L4NN

SITUAZIONE TIPICA — SPEEDSTER 150

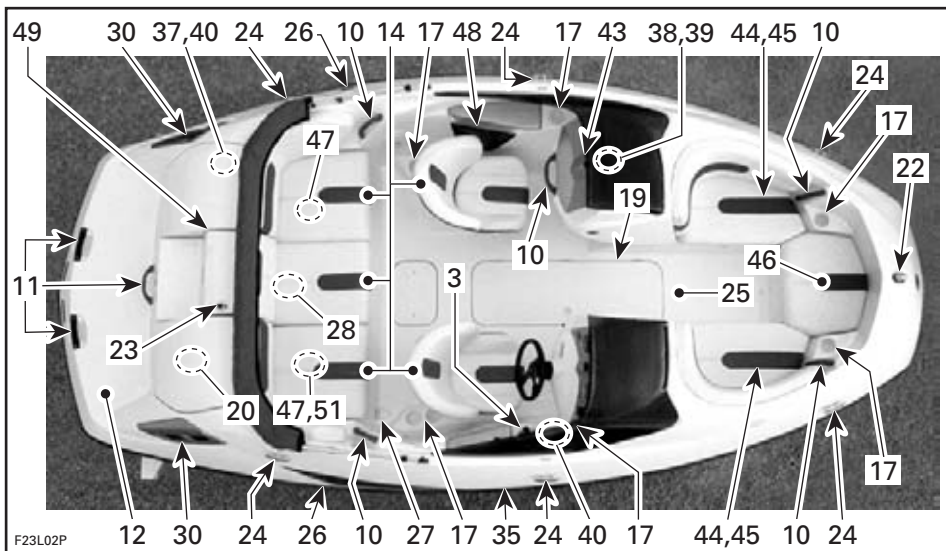

SITUAZIONE TIPICA — CHALLENGER 180

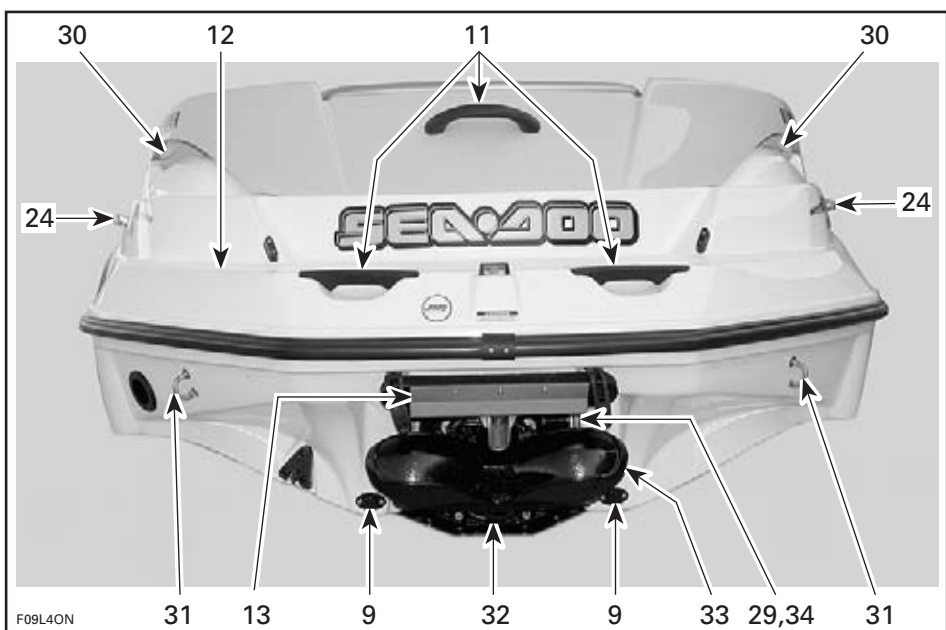

SITUAZIONE TIPICA — SPEEDSTER 150

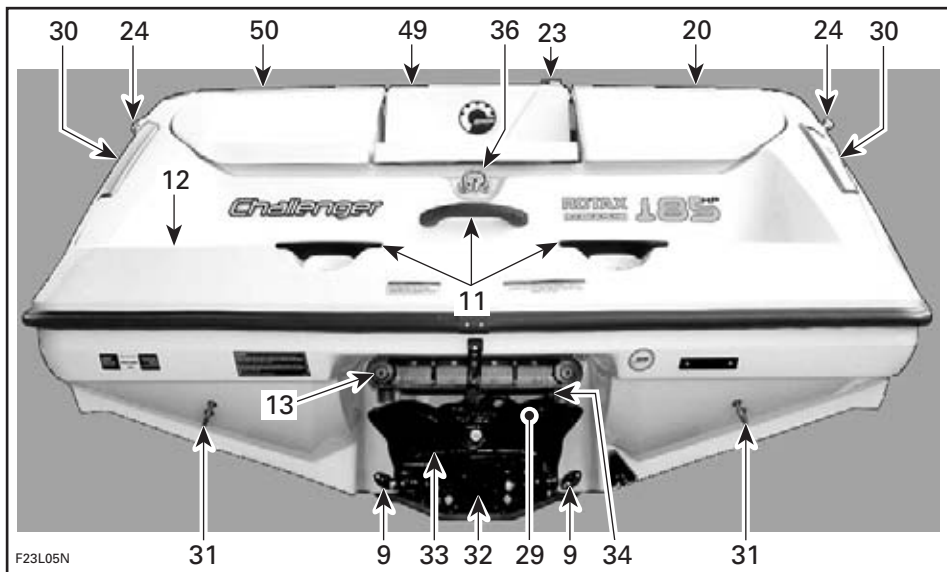

SITUAZIONE TIPICA — CHALLENGER 180

1. Postazione DESS (interruttore di isolamento del motore)
2. Sterzo
3. Leva di controllo dell'acceleratore/cambio
4. Pulsante di avvio/arresto
5. Interruttore luci di navigazione
6. Interruttore pompa di sentina
7. Interruttore aeratore sentina
8. Centralina informazioni
9. Tappi di scarico sentina
10. Maniglie di sostegno
11. Maniglie posteriori
12. Piattaforma bagno
13. Scaletta
14. Sedili
15. Scalino d'imbarco anteriore (Speedster 150)
16. Sedile assistente (Speedster 150)
17. Portabevande
18. Stiva anteriore (Speedster 150)
19. Stiva di ponte
20. Stiva posteriore
21. Presa d'acqua della pompa a getto (non riportata in figura)
22. Luci di prua
23. Presa luce di poppa
24. Tasselli per ormeggio
25. Ponte
26. Tappo serbatoio carburante
27. Scarico ponte
28. Tappo di rabbocco dell'olio motore
29. Connettore risciacquo
30. Condotti di ventilazione
31. Occhioni di prua e poppa
32. Iniettore pompa a getto
33. Selettore retromarcia
34. Valvola di scarico di ombrinale
35. Sfiato serbatoio carburante
36. Collegamenti traino per sport acquatici
37. Interruttore di isolamento batteria principale
38. Radio AM/FM/Lettore CD
39. Presa 12-volt
40. Fusibili
41. Interruttore avvisatore acustico
42. Interruttore luci di ponte
43. Vano portaoggetti
44. Sedili di prua
45. Stive sedile di prua
46. Cuscino riempitivo di prua (se previsto)
47. Stive sedile posteriore
48. Stiva passeggero
49. Carenatura del motore
50. Accesso sentina babordo
51. Borsa frigorifera estraibile
52. Interruttore di isolamento radio/CD
53. Telecomando radio AM/FM/Lettore CD

1) Postazione DESS™ (interruttore di isolamento del motore)

⚠ AVVERTENZA

Utilizzare sempre il cordoncino di sicurezza quando si utilizza l'imbarcazione per effettuare salvataggi, in tal modo si eviterà che l'imbarcazione vada alla deriva e si ridurrà il rischio di lesioni personali o morte. Quando si è fermi scollegare la chiave DESS per evitare un'accensione accidentale.

Per consentire l'avviamento del motore, la chiave DESS deve essere inserita saldamente nella postazione Digitaly Encoded Security System (DESS™). Si devono sentire due brevi segnali acustici a indicare che il sistema è pronto a consentire l'avvio del motore. In assenza di questi segnali, vedere la sezione *INDIVIDUAZIONE E RISOLUZIONE DEI PROBLEMI* contenente il *GRAFICO DEI SEGNALI IN CODICE*.

Estraendo la chiave dalla postazione DESS il motore si blocca.

⚠ AVVERTENZA

Se la chiave DESS fosse allentata o non dovesse rimanere inserita nella postazione DESS sostituirla immediatamente.

Per poter avviare il motore, è sempre necessario collegare il cordoncino di emergenza al salvagente del conducente e inserire la chiave nella postazione DESS.

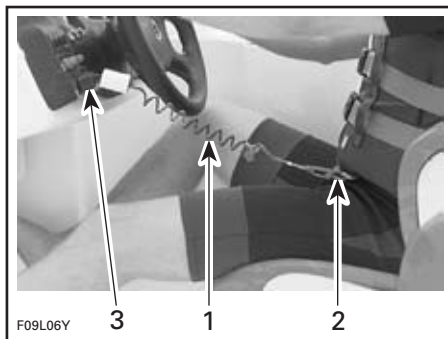

TIPICO

1. Cordoncino di emergenza
2. Fissare la clip del cordoncino al salvagente
3. Inserire la chiave nella postazione DESS

⚠ AVVERTENZA

Quando l'acceleratore viene rilasciato e quando il motore è spento, il controllo direzionale si riduce. Rimuovere sempre la chiave DESS quando l'imbarcazione non è in uso.

⚠ AVVERTENZA

Non lubrificare la postazione DESS.

⚠ AVVERTENZA

Nonostante il motore possa essere fermato utilizzando il rispettivo pulsante di avvio/arresto, è buona norma scollegare la chiave DESS quando si desidera fermarsi.

Ulteriori informazioni sul Digitally Encoded Security System (DESS)

La chiave DESS contiene un circuito elettronico previsto per la trasmissione di un numero di serie elettronico univoco.

Per acquistare altre chiavi DESS programmate per la propria imbarcazione, rivolgersi a un concessionario di imbarcazioni sportive autorizzato Sea-Doo.

Se il motore si arresta con il pulsante di avvio/arresto mentre la chiave DESS rimane inserita nella postazione DESS, l'imbarcazione può essere riavviata entro i primi 10 minuti circa mentre il sistema rimane senza corrente premendo il pulsante di avvio/arresto. Passato questo intervallo, è necessario estrarre e inserire nuovamente la chiave nella postazione DESS.

2) Sterzo

Lo sterzo controlla la direzione dell'imbarcazione. Girando lo sterzo in senso orario, l'imbarcazione sterza a destra e viceversa.

3) Leva di controllo dell'acceleratore/cambio

Leva dell'acceleratore

Quando spinto in avanti, l'imbarcazione accelera. Quando tirato completamente, il motore ritorna alla velocità di minimo e l'imbarcazione si ferma gradualmente per effetto della resistenza dell'acqua.

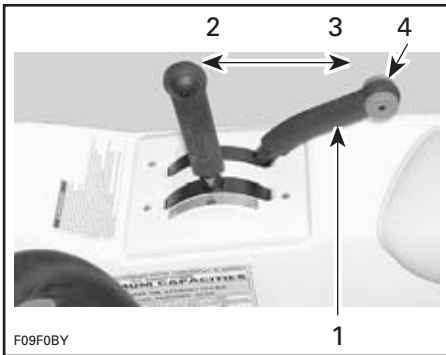

TIPICO

1. Leva dell'acceleratore
2. Aumentare la velocità
3. Diminuire la velocità
4. Posizione di minimo

Leva del cambio

Una leva a 3 posizioni:

- marcia avanti
- folle
- retromarcia.

Per poter cambiare le marce, la leva dell'acceleratore deve essere tirata completamente alla velocità minima.

Il cambio deve essere in posizione di folle per consentire l'avvio del motore.

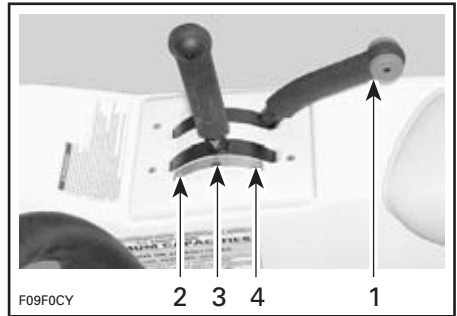

TIPICO

1. Per poter cambiare le marce, la leva dell'acceleratore deve essere tirata completamente (alla velocità minima)
2. Avanti
3. Neutra
4. Retromarcia

ATTENZIONE: Non forzare la leva. Accertarsi che la leva dell'acceleratore si trovi in posizione di minimo.

NOTA: per un uso più facile del cambio, allineare la freccia del cambio con il punto corretto (in avanti/folle/retromarcia).

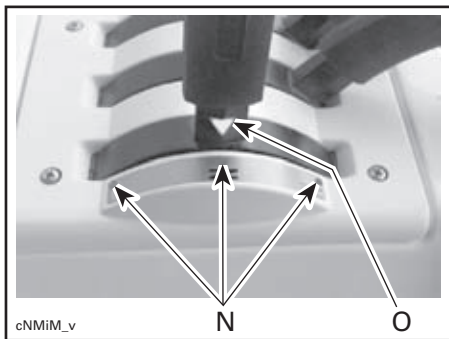

TIPICO

1. Punti accanto alla posizione del cambio
2. Freccia sul cambio

⚠ AVVERTENZA

La leva del cambio deve essere utilizzata soltanto con il motore al minimo e l'imbarcazione completamente ferma.

⚠ AVVERTENZA

Utilizzare la retromarcia soltanto a bassa velocità e per il minor tempo possibile. Accertarsi sempre che la zona posteriore sia libera da eventuali ostacoli o persone, compresi i bambini che potrebbero giocare nell'acqua bassa.

ATTENZIONE: Non azionare mai la retromarcia con il motore funzionante con un alto numero di giri.

4) Pulsante di avvio/arresto

Interruttore con doppia funzione, usato per avviare e per spegnere il motore.

Avvio

⚠ AVVERTENZA

I fumi di scarico del motore contengono monossido di carbonio (CO) che si può accumulare dentro e intorno all'imbarcazione (sotto il bimini top, nel cockpit, ecc.). Il CO può essere pericoloso o fatale se inalato. Accertarsi che ci sia una ventilazione adeguata quando i motori sono in funzione.

Il cambio deve essere in posizione di folle e la chiave DESS deve essere inserita nella postazione DESS per consentire l'avvio del motore.

Per avviare il motore, premere e tenere premuto il pulsante di avvio/arresto. Rilasciare immediatamente dopo che il motore si è avviato.

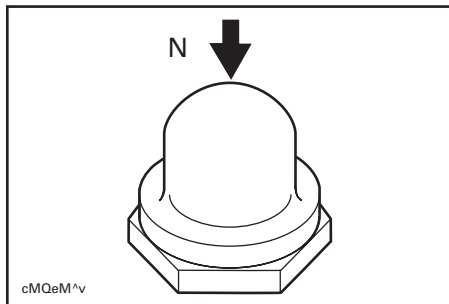

1. Avviare quando il motore **NON** è in funzione

Arresto

⚠ AVVERTENZA

Anche se il motore può essere arrestato premendo il pulsante di arresto, raccomandiamo vivamente di farlo rimuovendo la chiave DESS. In questo modo si prenderanno buone abitudini.

La pressione del pulsante con il motore in funzione, ne provocherà l'arresto.

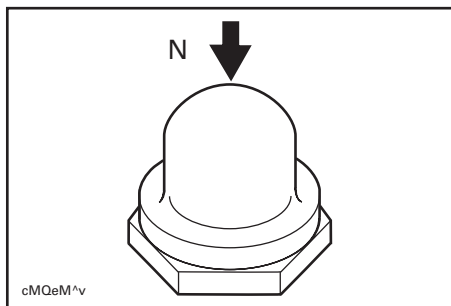

1. **ARRESTARE** quando il motore È in funzione

⚠ AVVERTENZA

Il controllo direzionale non è disponibile quando il motore viene arrestato.

5) Interruttore luci di navigazione

Interruttore NAV/OFF/ANC a 3 posizioni:

ANC: Attiva la luce di ancoraggio quando l'imbarcazione è ancorata. Solo la luce di poppa è accesa.

OFF: Spegne tutte le luci.

NAV: Attiva le luci di prua e poppa e illumina gli indicatori.

⚠ AVVERTENZA

Le luci di navigazione si devono usare sempre tra il calare e il sorgere del sole. Accertarsi che la luce di poppa sia installata. Vedere **LUCE DI POPPA RIMOVIBILE** in questa sezione per il posizionamento e l'installazione.

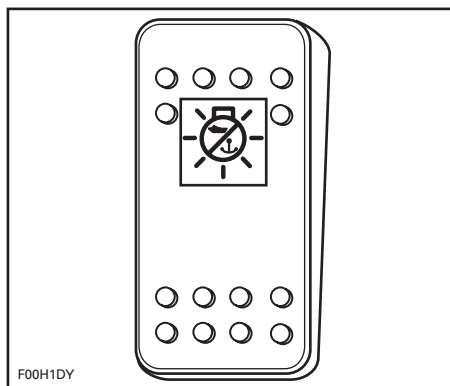

INTERRUTTORE LUCI DI NAVIGAZIONE

6) Interruttore pompa di sentina

Interruttore OFF/ON a 2 posizioni.

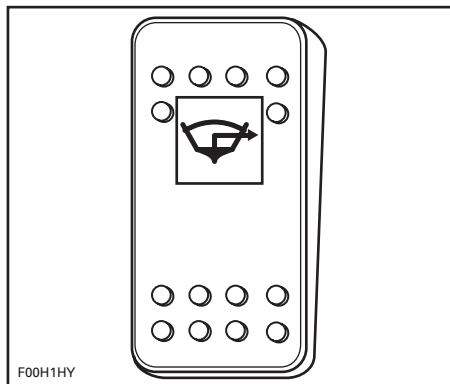

INTERRUTTORE POMPA DI SENTINA

Portare in posizione ON quando è richiesto il funzionamento manuale della pompa di sentina (dopo la pulizia, il rimessaggio, ecc.).

Mettere su OFF al termine.

ATTENZIONE: Non far funzionare per un periodo di tempo prolungato se la sentina è asciutta: si verificherà il drenaggio della batteria e la pompa potrebbe essere danneggiata.

La pompa di sentina può essere azionata senza la chiave DESS inserita nella postazione.

ATTENZIONE: Accertarsi sempre di disattivare la pompa quando la sentina è asciutta o prima di far funzionare il motore oltre il minimo. La pompa di sentina passerà a modalità automatica.

Pompa di sentina automatica

La pompa di sentina automatica evacua l'acqua dalla sentina. Un sensore acqua rileva l'acqua e attiva la pompa. Dopo che l'acqua è stata pompata fuori, la pompa si spegne automaticamente. Questa modalità automatica funziona sempre: con/senza la chiave DESS inserita nella postazione e con/senza il motore in funzione.

ATTENZIONE: Quando l'interruttore di interruzione batteria è portato su OFF mentre l'imbarcazione è all'ormeggio, la pompa di sentina automatica non parte se l'acqua entra nella sentina.

7) Interruttore aeratore sentina

Interruttore OFF/ON a 2 posizioni. Quando viene azionato, l'aeratore arieggia il vano motore.

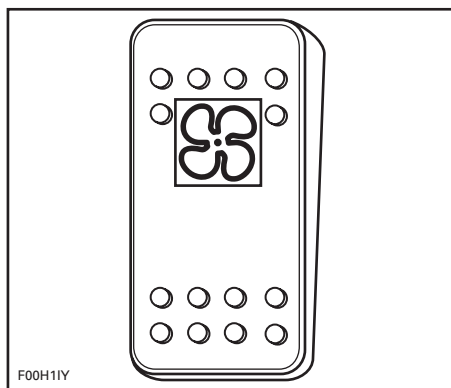

INTERRUTTORE AERATORE SENTINA

⚠ AVVERTENZA

I vapori della benzina possono esplodere, causando lesioni o morte. Utilizzare sempre l'aeratore per almeno 5 minuti prima di attivare il motore, quindi SPERGERLO oltre il minimo. L'uso dell'aeratore della sentina non deve mai sostituire "l'individuazione olfattiva" degli eventuali vapori di gasolio.

ATTENZIONE: L'uso dell'aeratore della sentina per un periodo di tempo prolungato quando il motore non è in funzione scarica la batteria.

L'aeratore deve essere spento durante il funzionamento dell'imbarcazione.

8) Centralina informazioni

Si tratta di un indicatore multifunzione che trasmette numerose informazioni utili in tempo reale al conducente in inglese, francese o spagnolo. Richiedere l'assistenza di un concessionario di imbracazioni sportive Sea-Doo autorizzato per le impostazioni dell'unità.

All'avviamento, tutti i segmenti del display a cristalli liquidi e le spie si attivano per tre secondi ogni volta che la centralina viene attivata (con la chiave DESS inserita). In questo modo il conducente può accertare che tutti gli indicatori funzionino correttamente.

NOTA: L'indicatore si accende quando si usano le luci di navigazione.

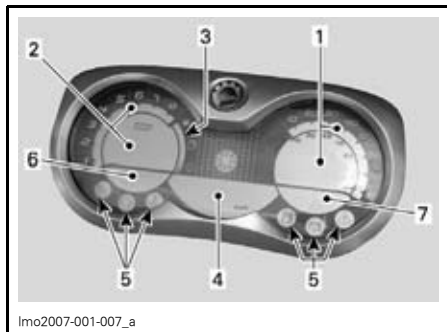

1. Tachimetro
2. Contagiri
3. Livello carburante
4. Display informazioni
5. Spie
6. Display profondità acqua
7. Display temperatura acqua

Tachimetro

Il tachimetro indica la velocità dell'imbarcazione in miglia orarie (MPH) o in chilometri orari (km/h).

Contagiri

Il contagiri indica il numero di giri al minuto (giri/min) del motore. Moltiplicando il valore per 1000 si ottiene il numero effettivo di giri.

Livello carburante

Indicatore a barre che visualizza continuamente la quantità di carburante nel serbatoio durante la guida. Se il livello del carburante è basso, è indicato anche da una sola barra visualizzata nel display informazioni. Vedere la sezione *CODICE MESSAGGIO* di seguito.

Display informazioni

Bussola

Visualizza i punti cardinali ed indica l'orientamento dell'imbarcazione.

AVVERTENZA

Utilizzare la bussola soltanto come supporto di guida per la navigazione. Da non utilizzare ai fini della navigazione.

Contaore (HR)

Visualizza il tempo di utilizzo dell'imbarcazione in ore.

Codice messaggio Display informazioni

Visualizza un codice messaggio ogni volta che si verifica uno dei seguenti eventi. Le abbreviazioni tra parentesi corrispondono al codice di visualizzazione.

(H-TEMP)

Surriscaldamento del motore o del sistema di scarico.

ATTENZIONE: Se il cicalino di controllo dovesse suonare continuamente, fermare il motore **non appena possibile**.

Fermare il motore il più presto possibile. Controllare i livelli dell'olio e del liquido refrigerante e, se necessario, rabboccare. Fare riferimento alla sezione *FLUIDI*.

Se il motore continua a surriscaldarsi, fare riferimento alla sezione *SURRISCALDAMENTO DEL MOTORE* in *RISOLUZIONE DEI PROBLEMI*.

(OIL)

Pressione bassa dell'olio.

La **spia dell'olio** si accende quando la pressione dell'olio è bassa o alta nel motore. Controllare il livello dell'olio il più presto possibile. Se la spia rimane accesa, rivolgersi a un concessionario autorizzato di imbarcazioni sportive Sea-Doo.

ATTENZIONE: Non far mai funzionare il motore in assenza di olio. Possono verificarsi seri danni al motore.

(12 V LOW)

Tensione batteria bassa.

Prima che batteria si scarichi troppo per poter avviare i motori, la spia del voltmetro si accende.

Quando la spia è accesa, interrompere immediatamente l'uso degli accessori elettrici e avviare il motore per ricaricare la batteria.

(12 V HI)

Tensione batteria alta.

Contattare un concessionario autorizzato di imbarcazioni sportive Sea-Doo.

(FUEL-LO)

Livello del carburante basso.

Rabboccare il serbatoio del carburante non appena possibile.

(MAINT)

Richiesta manutenzione.

NOTA: Quando scade un intervallo di manutenzione, il messaggio MAINT lampeggia. Terminato l'intervento necessario, il concessionario autorizzato di imbarcazioni sportive Sea-Doo provvederà a cancellarlo.

(CHK ENG)

Controllare il motore.

NOTA: Se si dovesse verificare un guasto, questo sistema genera diversi codici numerati (P-XXXX) che possono essere visualizzati attraverso la centralina. In caso di guasto, contattare il proprio concessionario autorizzato di imbarcazioni sportive Sea-Doo che sarà in grado di fornire la propria assistenza per ottenere la descrizione dei codici e provare ad individuare e risolvere i problemi ad essi legati.

(SENSOR)

Sensore guasti (equipaggiamento elettronico dell'imbarcazione).

Contattare un concessionario autorizzato di imbarcazioni sportive Sea-Doo.

(KEY)

Chiave DESS non valida.

Indica che è stata utilizzata la chiave chiave DESS errata. Utilizzare la chiave indicata per questa imbarcazione.

(L KEY)

Chiave DESS di apprendimento attiva

Ulteriori informazioni

In base al tipo di anomalia riscontrata, viene emesso un segnale acustico e una spia lampeggerà per catturare l'attenzione del conducente quando necessario.

Ad eccezione dei livelli di liquidi che possono essere corretti con un rabbocco, si consiglia di contattare un concessionario Sea-Doo autorizzato in presenza di messaggi diversi da quelli descritti.

Spie

NOTA: Per ulteriori informazioni sui messaggi, consultare la precedente sezione *CODICE MESSAGGIO*.

Pressione olio bassa (OIL)



Controllare motore (CHK ENG)



Surriscaldamento del motore o del sistema di scarico (H-TEMP)



Livello del carburante basso (FUEL-LOW)



Tensione batteria alta/bassa
(12 V LOW/HI)



Richiesta manutenzione (MAINT)



Display profondità acqua

Se previsto

Visualizza la profondità dell'acqua misurata sotto lo scafo da 0 a 50 metri (da 0 a 170 piedi).

NOTA: In alcune condizioni, l'indicatore può interrompere la visualizzazione. La capacità dell'indicatore di visualizzare la profondità dipende dalle condizioni d'uso.

Display temperatura acqua

Visualizza la temperatura dell'acqua in superficie in gradi Celsius (°C) o Fahrenheit (°F).

9) Tappi di scarico sentina

Una volta caricata l'imbarcazione sul rimorchio, rimuovere i tappi di scarico, bloccare le ruote e sollevare leggermente la poppa con il martinetto di traino (se previsto) facendo fuoriuscire l'acqua dalla sentina.

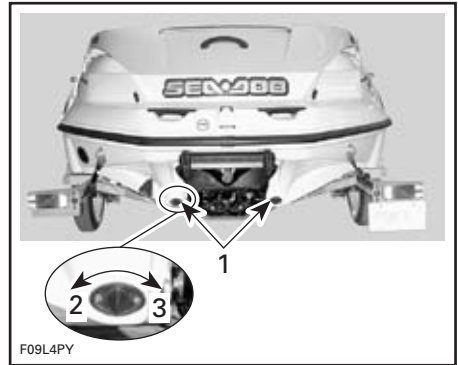

TIPICO

1. Tappi di scarico
2. Allentato
3. Stringere

10) Maniglie di sostegno

Le maniglie di sostegno offrono un supporto per i passeggeri.

Nonostante la presenza delle maniglie di sostegno, mai eseguire manovre che possano esporre un passeggero o il conducente al rischio di essere proiettato fuori dal sedile.

ATTENZIONE: Non utilizzare le maniglie per trainare o per sollevare l'imbarcazione.

Fare riferimento alle illustrazioni di posizionamento dei componenti all'inizio di questa sezione per le posizioni delle maniglie.

11) Maniglie posteriori

Fornire una maniglia per l'imbarco, ove necessario.

ATTENZIONE: Non utilizzare la maniglia per trainare o per sollevare l'imbarcazione.

12) Piattaforma bagno

Offre una superficie anti-scivolo per salire a bordo più facilmente dal retro dell'imbarcazione.

⚠ AVVERTENZA

Non avviare o utilizzare l'imbarcazione se una persona è seduta sulla piattaforma. Il motore deve essere spento quando si utilizza la piattaforma bagno. Tenersi lontano dalla griglia di getto e di presa.

13) Scaletta



TIPICO

1. Scaletta retraibile

Situata sotto la piattaforma bagno, la scaletta aiuta nella risalita sull'imbarcazione.

⚠ AVVERTENZA

Il motore deve essere spento quando si usa la scaletta. Mantenere gambe e braccia lontane dalle griglie di getto e di presa. Sulla scaletta può sostare soltanto una persona alla volta. Non utilizzare mai la scaletta per trainare, tirare, tuffarsi, saltare, salire a bordo di un'imbarcazione che si trova fuori dall'acqua e comunque non utilizzare la scaletta per scopi diversi da quelli per cui è stata progettata.

Tirare i chiavistelli per sbloccare la scaletta.



SITUAZIONE TIPICA — SPEEDSTER 150

1. Chiavistelli

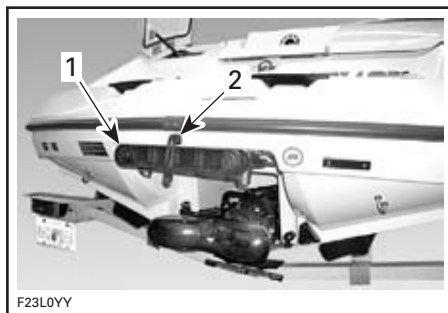

SITUAZIONE TIPICA — CHALLENGER 180

1. Scaletta retraibile

2. Fermo

Far scivolare la scaletta posteriormente, quindi spingerla.



**SITUAZIONE TIPICA — SCALETTA
ABBASSATA — SPEEDSTER 150**



SITUAZIONE TIPICA — SCALETTA
ABBASSATA — CHALLENGER 180

Per conservare la scaletta, sollevarla in orizzontale, far scivolare in avanti e fissare nuovamente il chiavistello.

14) Sedili

Ogni passeggero deve essere seduto mentre l'imbarcazione è in moto.

⚠ AVVERTENZA

Non consentire a nessuno di sedere sul bordo dell'imbarcazione né rimanere in piedi durante l'uso. In acque agitate usare sedili e maniglie.

15) Scalino d'imbarco anteriore

Solo speedster 150

Posizionato anteriormente all'imbarcazione, rappresenta un comodo scalino d'imbarco.

⚠ AVVERTENZA

Nessun passeggero deve utilizzare lo scalino d'imbarco come sedile a meno che l'imbarcazione non sia in condizione di fermo.

⚠ AVVERTENZA

Evitare lesioni gravi o morte. Non occupare il sedile se la velocità supera le 5 miglia/h.

16) Sedile assistente

Solo speedster 150

Situato a babordo e rivolto all'indietro, questo sedile serve all'uso da parte dell'osservatore quando si trainano sciatori, tube o wakeboarder.

Utilizzare le maniglie di sostegno quando necessario.

⚠ AVVERTENZA

Quando si trainano tube, sciatori o wakeboarder, portare sempre un osservatore, procedere unicamente con la velocità necessaria e seguire le istruzioni dell'osservatore.

17) Portabevande

Sostegni utili per bevande non alcoliche.

⚠ AVVERTENZA

Non manovrare la barca quando si è in stato di ebbrezza. Non tenere bottiglie, lattine, ecc. nei portabevande mentre si guida veloce e/o in caso di acque agitate.

18) Stiva anteriore

Solo speedster 150

Si tratta di un comodo compartimento bloccabile a tenuta stagna, con una cesta estraibile nella quale conservare alcuni oggetti personali. La cesta rappresenta il posto ideale per candele di riserva, kit di pronto soccorso, ecc.

⚠ AVVERTENZA

Non lasciare mai oggetti pesanti o fragili nel cestino portaoggetti. Non utilizzare l'imbarcazione con i compartimenti aperti.

Premere il pulsante di blocco in basso per sbloccare il coperchio della stiva. Sollevare il coperchio finché non viene bloccato dal dispositivo di trattenimento. Il coperchio rimarrà in questa posizione in caso di acque calme.

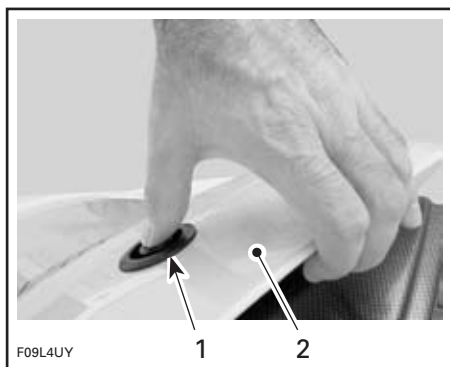

F09L4UY

SITUAZIONE TIPICA

1. Premere il pulsante all'interno
2. Sollevare

Il compartimento anteriore dal lato del conducente è fornito di un supporto per la conservazione di un estintore approvato.

L'estintore (venduto separatamente) non deve essere libero nella stiva.

La Guida dell'operatore deve essere conservata in un involucro impermeabile e rimanere sempre all'interno dell'imbarcazione.

⚠ AVVERTENZA

Non rimuovere il cestino per usarlo come ulteriore zona di conservazione. I componenti si possono impigliare e comportare gravi rischi di funzionamento.

Premere il coperchio per rilasciarne il meccanismo, quindi spostare verso il basso lentamente. Quando si è in fondo al chiavistello, premere saldamente il coperchio per bloccare.

Verificare periodicamente la tenuta del perno di arresto della stiva. Stringerlo se necessario e accertarsi che il coperchio della stiva si chiuda correttamente.



F09L4VY

SITUAZIONE TIPICA — COMPARTO PORTAOGGETTI DELL'ASSISTENTE

19) Stiva di ponte

La stiva di ponte è un posto utile per sci d'acqua, pale, ancora e fune, ecc.

⚠ AVVERTENZA

Non lasciare mai oggetti pesanti o fragili nel cestino portaoggetti. Non utilizzare l'imbarcazione con i compartimenti aperti.



F09L4VY

TIPICO
Fase 1: Tirare il chiavistello e sollevare il coperchio

Sollevare l'anello di blocco e aprire il coperchio delicatamente finché non si ferma con la molla di trattenimento.

Quando è completamente aperto, il coperchio rimane in quella posizione in caso di acque calme.

Per chiudere, premere delicatamente sul lato della molla per rilasciarlo e abbassare il coperchio.



TIPICO

1. Premere delicatamente qui per rilasciare la molla

20) Stiva posteriore

Modelli Speedster 150

Stiva posteriore

Una posizione conveniente di conservazione sul retro da usare per trasportare grandi articoli personali. Posizione ideale per salvagente di riserva, asciugamani, pranzo ecc.

Tirare verso l'alto la leva di blocco posizionata al di sotto del coperchio della stiva anteriore per rilasciare il blocco del dispositivo di chiusura del motore e aprire delicatamente il dispositivo di chiusura fino alla posizione di arresto.

Il cilindro a gas completerà l'apertura e manterrà il coperchio aperto.

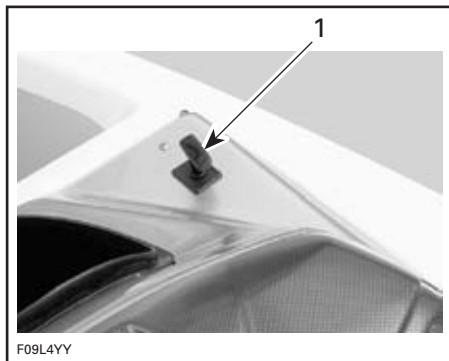

TIPICO

1. Tirare verso l'alto la maniglia di blocco

Bauletto

ATTENZIONE: Per impedire danni, il **CARICO MASSIMO** sul bauletto non deve superare i 22,5 kg (50 libbre).

Il bauletto può essere rimosso per accedere al vano motore. Afferrare la maniglia e sollevare con un movimento all'indietro fino al rilascio dei supporti opposti.

⚠ AVVERTENZA

Quando il bauletto è sollevato e rimosso, non toccare mai un componente elettrico quando si avvia il motore o se esso è in funzione. Non lasciare alcun tipo di oggetto, straccio, utensile ecc. nel vano motore o nella sentina.

Quando si rimonta il bauletto, accertarsi di posizionarlo correttamente subito sotto i supporti, abbassare delicatamente il bauletto e quindi premerlo verso il basso per bloccare.

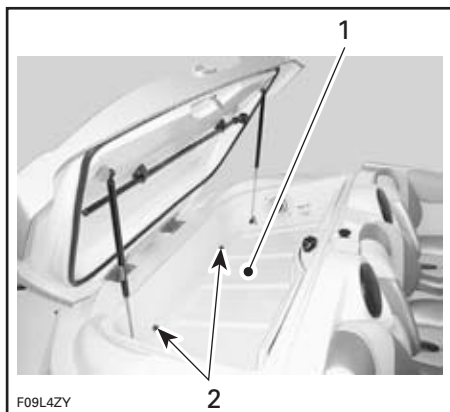

F09L4ZY

TIPICO

1. Bauletto posteriore
2. Supporti sotto il bauletto

Chiudere saldamente il coperchio della stiva per ribloccare.

⚠ AVVERTENZA

Non lasciare oggetti pesanti o fragili nella stiva. Non utilizzare l'imbarcazione con il coperchio del comparto posteriore aperto.

Modelli Challenger 180

Stiva posteriore di tribordo

Situato sotto la parte posteriore del sedile di tribordo.

Tirare il chiavistello per aprire il coperchio del vano motore.



F23L00Y

1. Sollevare il chiavistello

Il cilindro a gas manterrà il coperchio aperto.

⚠ AVVERTENZA

Chiudere sempre il coperchio prima di mettersi in moto.

21) Presa d'acqua della pompa a getto

L'acqua viene caricata dalla girante attraverso questa fessura. La griglia limita al minimo l'accesso di corpi estranei nel sistema di propulsione.

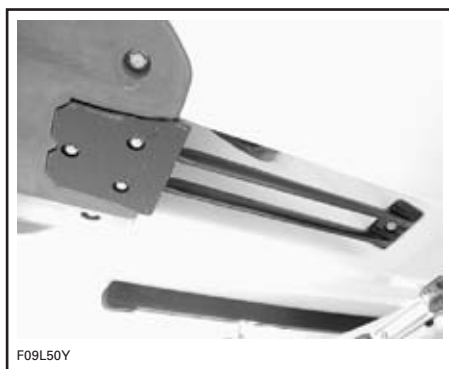

F09L50Y

TIPICO

⚠ AVVERTENZA

Non avvicinarsi alla griglia di presa quando il motore è acceso. Capelli lunghi, abiti larghi o cinghie di sicurezza si possono incastrare nei componenti in movimento, causando gravi lesioni o annegamento.

22) Luci di prua

Luci rossa/verde obbligatorie. Vedere **INTERRUTTORE LUCI** indicato in precedenza in questa sezione.

23) Presa luce di poppa

Modelli Speedster 150

Per l'installazione della luce di poppa bianca obbligatoria.

Si raccomanda di conservare la luce di poppa sempre nella stiva posteriore tranne quando serve.

Per rimuoverla dal coperchio della stiva, estrarla. Farla scattare in posizione per conservarla.

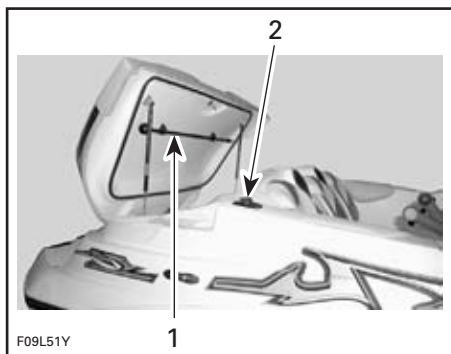

TIPICO

1. Posizione di conservazione della luce di poppa
2. Posizione di funzionamento della luce di poppa

Modelli Challenger 180

Situata sul coperchio del motore, per l'installazione della luce di poppa bianca obbligatoria.

Si raccomanda di conservare la luce di poppa sempre nel vano portasci tranne quando necessaria.

Installazione

Per i modelli dotati di luce di poppa pieghevole:

- Rilasciare il dispositivo di blocco luce di poppa come indicato.

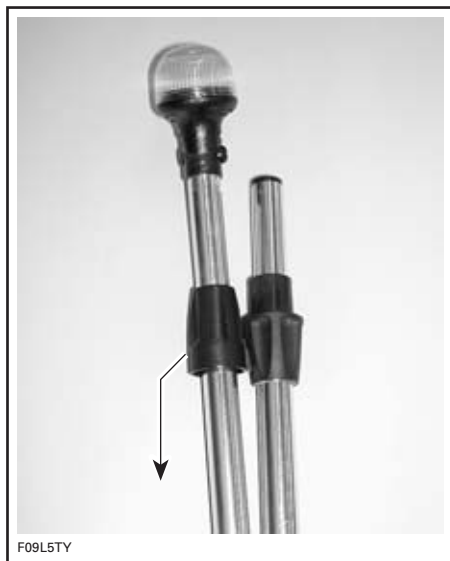

FAR SCORRERE IN QUESTA DIREZIONE

- Avvitare sul giunto pieghevole come illustrato di seguito.

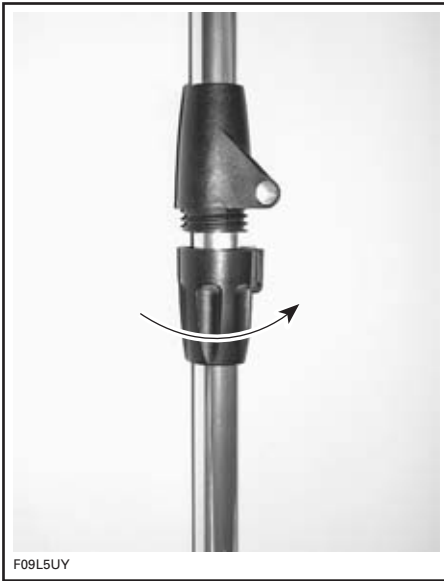

Tutti i modelli

- Sollevare il cappuccio del connettore.
- Inserire il perno nel foro del connettore. Accertarsi di allineare la scanalatura del foro con la testa della vite del perno.
- Premere saldamente verso il basso per agganciare i terminali.
- Premere l'anello di blocco verso il basso. Ruotare fino a bloccare. Può essere necessario ruotare lievemente per consentirne l'inserimento nel foro.
- Accertarsi del funzionamento della luce. Vedere *INTERRUTTORE LUCI* indicato in precedenza in questa sezione.

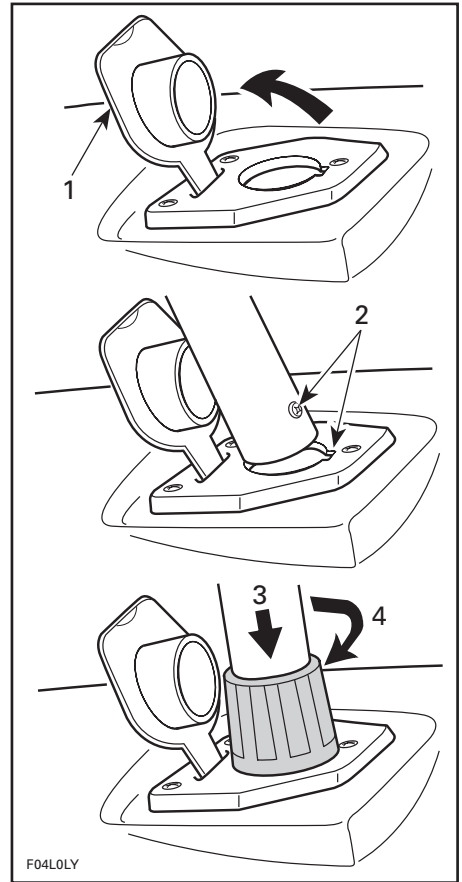

TIPICO

1. Sollevare
2. Allineare la vite nella scanalatura
3. Premere verso il basso
4. Ruotare fino a bloccare

ATTENZIONE: accertarsi che sia presente grasso dielettrico nell'area di luce del connettore per impedire la corrosione.

La procedura di estrazione e conservazione della luce è inversa a quella di installazione.

24) Tasselli per ormeggio

Quando si ormeggia ad un pontile, fissare l'imbarcazione con tasselli anteriori e posteriori. Si consiglia l'uso di cime da ormeggio con parabordi gonfiabili a tenuta per proteggere l'imbarcazione.

ATTENZIONE: Non utilizzare i tasselli per ormeggio per trainare o sollevare l'imbarcazione.

25) Ponte

Superficie piatta dell'imbarcazione, deve essere mantenuta pulita e libera.

26) Tappo serbatoio carburante



1. Tappo serbatoio carburante

Svitare il tappo in senso antiorario per consentire il riempimento del serbatoio carburante. Serrare completamente il tappo dopo aver finito.

⚠ AVVERTENZA

Arrestare il motore prima di effettuare il rifornimento. Il carburante è infiammabile ed esplosivo in particolari condizioni. Operare sempre in un'area ben ventilata. Non fumare o non sostare in prossimità di fiamme vive o scintille. Il serbatoio del carburante potrebbe essere sotto pressione. Ruotare lentamente il tappo durante l'apertura. Non usare mai una fiamma viva per controllare il livello del carburante. Durante il rifornimento, tenere l'imbarcazione in posizione orizzontale. Non riempire eccessivamente o al limite il serbatoio e lasciare l'imbarcazione al sole. Con l'aumentare della temperatura, il carburante si espande e potrebbe fuoriuscire. Rimuovere sempre i residui di carburante fuoriuscito dall'imbarcazione. Controllare regolarmente il sistema di alimentazione.

27) Scarico ponte

Situato sotto il sedile del conducente, lo scarico ponte consente lo scarico di acqua piovana, di acqua di lavaggio, di spruzzi d'acqua, ecc. Mantenere pulito per evitare ostruzioni.

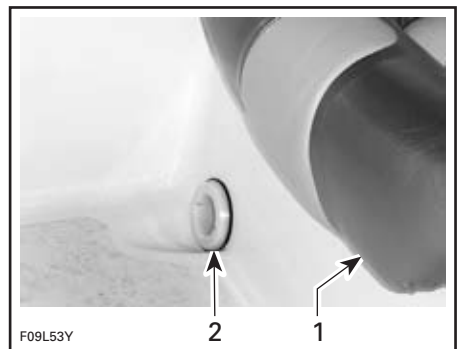

SITUAZIONE TIPICA — SPEEDSTER 150

1. Sedile del conducente
2. Scarico ponte

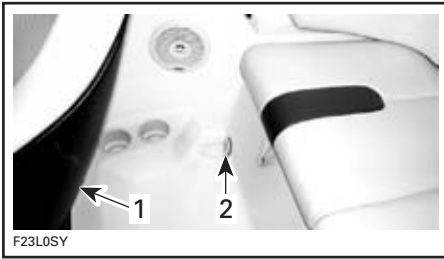

F23L05Y

SITUAZIONE TIPICA — CHALLENGER 180

1. Sedile del conducente
2. Scarico ponte

28) Tappo di rabbocco dell'olio motore

Si trova nel vano motore, sul motore/i. Consente di aggiungere l'olio al motore/i quando necessario.

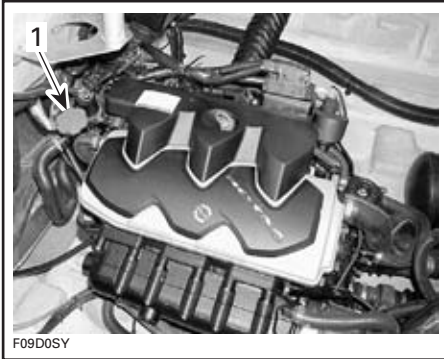

F09D05Y

TIPICO

1. Tappo di rabbocco olio

Fare riferimento alla sezione *FLUIDI* per dettagli.

29) Connettore risciacquo

Fare riferimento alla sezione *PREPARAZIONE PRE-STAGIONALE E RIMESSAGGIO* per il corretto utilizzo.

NOTA: Il motore è dotato di un connettore di risciacquo situato sul supporto della pompa a getto.

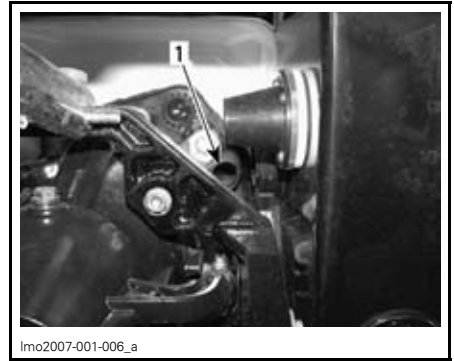

lmo2007-001-006_a

TIPICO

1. Connettore di risciacquo

30) Condotti di ventilazione

Modelli Speedster 150

Posizionato al di sotto del coperchio del compartimento motore, i condotti di ventilazione forniscono aria al motore e ventilano il compartimento motore. I condotti di ventilazione non si devono mai ostruire.

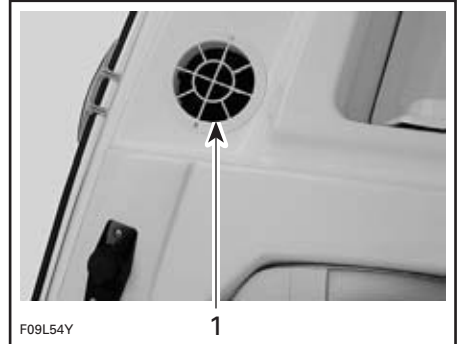

F09L54Y

TIPICO

1. Condotto di ventilazione

Modelli Challenger 180

Posizionati a entrambe le estremità della piattaforma bagno, i condotti di ventilazione forniscono aria al motore e ventilano il compartimento motore. I condotti di ventilazione non si devono mai ostruire.

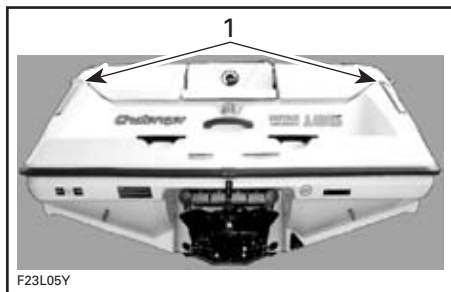

TIPICO
1. Condotti di ventilazione

31) Occhioni di prua e poppa

Gli occhioni possono essere utilizzati per ormeggiare, trainare e come punto di fissaggio durante il trasporto.



TIPICO
1. Occhione di poppa
2. Occhione di prua

32) Iniettore pompa a getto

L'iniettore della pompa a getto consente il controllo direzionale con il motore in funzione, facendo girare l'imbarcazione da una parte all'altra mediante lo sterzo.

⚠ AVVERTENZA

Mai utilizzare l'ugello come punto di appoggio per salire a bordo dell'imbarcazione o per sollevarla.

Vedere *PROPULSIONE* in *PRINCIPI DI FUNZIONAMENTO*.

33) Selettore retromarcia

Selezionando la posizione in folle o in retromarcia con la leva del cambio, il selettore della retromarcia si alza o si abbassa per la posizione desiderata.

⚠ AVVERTENZA

Non utilizzare il selettore come punto di appoggio per salire a bordo dell'imbarcazione. La leva del cambio deve essere utilizzata soltanto con il motore al minimo e l'imbarcazione completamente ferma.

34) Valvola di scarico di ombrinale

Si tratta del punto in cui l'acqua viene scaricata dal ponte. Mantenere pulito per evitare ostruzioni.

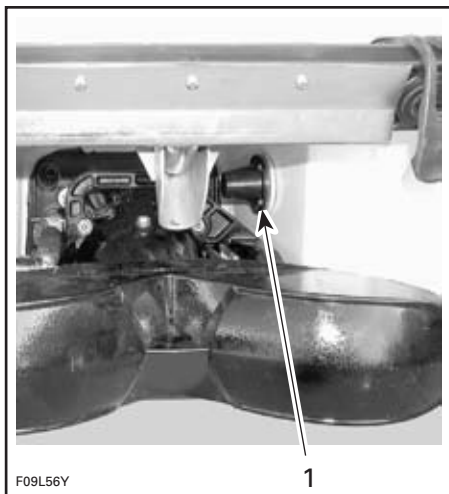

TIPICO
1. Valvola di scarico di ombrinale

35) Sfiato serbatoio carburante

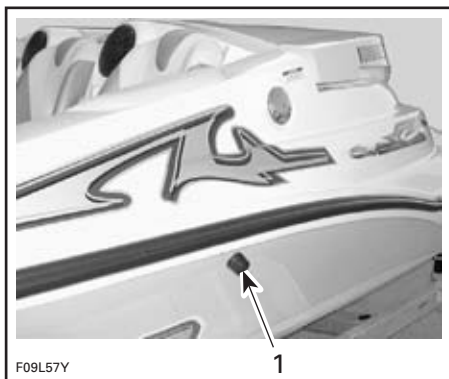

SITUAZIONE TIPICA — SPEEDSTER 150
1. Sfiato serbatoio carburante

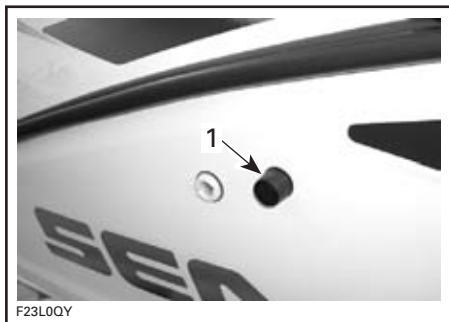

SITUAZIONE TIPICA — CHALLENGER 180
1. Sfiato serbatoio carburante

Lo sfiato consente il rilascio del vapore del carburante e della pressione dal serbatoio.

⚠ AVVERTENZA

Non usare mai un fiammifero acceso o una fiamma libera vicino allo scarico. Seguire le istruzioni della **PROCEDURA DI RIFORNIMENTO** contenute nella sezione **SICUREZZA**.

36) Collegamenti traino per sport acquatici

Leggere e consultare spesso le informazioni sugli **SPORT ACQUATICI** nella sezione **SICUREZZA** all'inizio di questa guida.

⚠ AVVERTENZA

Il **“Teak Surfing”** risulta estremamente pericoloso per chi lo pratica a causa della eccessiva vicinanza alla parte posteriore dell'imbarcazione, dove il contatto diretto con i fumi di scarico provenienti dal motore è maggiore. Potrebbe verificarsi una intossicazione da monossido di carbonio, con insorgenza di disorientamento mentale, vertigini, sonnolenza e perdita di coscienza. La combinazione dell'esposizione al monossido di carbonio e del non utilizzo di una giacca salvagente, rende questa nuova attività acquatica ricreativa uno sport incredibilmente pericoloso e potenzialmente fatale.

Gancio di traino

Modelli Challenger 180

Utilizzato per trainare gli sciatori e altri idonei sport acquatici.



TIPICO
1. Gancio di traino

Puntello per gli sci d'acqua

Modelli Speedster 150

Questa imbarcazione viene fornita dotata di puntello per gli sci d'acqua. Questo puntello può essere utilizzato per trainare un tuber, uno sciatore o un wakeboarder.

Solleverlo verso l'alto il puntello per agganciare la fune degli sci o di altro mezzo da trainare.

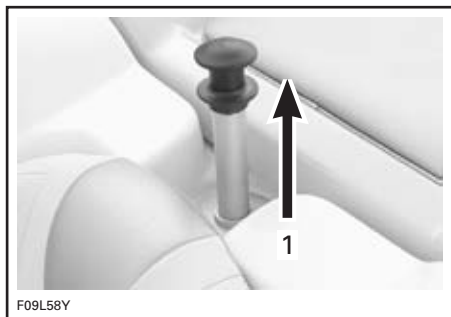

TIPICO

1. Sollevare il puntello per l'uso

Al termine spingerlo verso il basso.

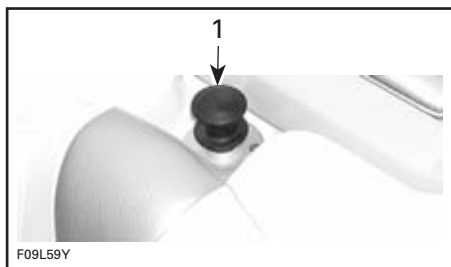

TIPICO

1. Posizione del puntello per gli sci d'acqua quando non utilizzato

⚠ AVVERTENZA

Quando si trainano tube, sciatori o wakeboarder, portare sempre un osservatore, procedere unicamente con la velocità necessaria e seguire le istruzioni dell'osservatore.

ATTENZIONE: Non utilizzare mai il puntello per gli sci per trainare altre imbarcazioni.

⚠ AVVERTENZA

Portare sempre un osservatore che controlli lo sciatore. Accertarsi che il piantone degli sci d'acqua sia completamente estratto e bloccato prima di utilizzarlo. Ritrarlo completamente quando non utilizzato.

Tower di traino

Sui modelli equipaggiati

ATTENZIONE: NON piegare la tower in avanti.

Tentando di piegare la tower in avanti si danneggeranno i dispositivi di montaggio anteriori della tower.

La tower di traino è per sci/wakeboarding.

ATTENZIONE: Trainare sempre l'imbarcazione con la tower di traino serrata in posizione verticale onde evitare danni all'imbarcazione. La tower deve essere bloccata e fissata in posizione verticale quando l'imbarcazione è in moto. Controllare periodicamente che i bulloni siano serrati e in posizione. Controllare l'altezza del gioco nei pressi di pontili, rive, oggetti sporgenti, ponti e linee elettriche. Non utilizzare la tower come punto di fissaggio o di ormeggio.

Per pulire la tower, utilizzare alcool minerali e un panno morbido pulito.

Per la preparazione della tower al rimessaggio, rimuovere le manopole da ambo i lati usando una chiave per viti Allen da 8 mm, da ciascun lato della tower.

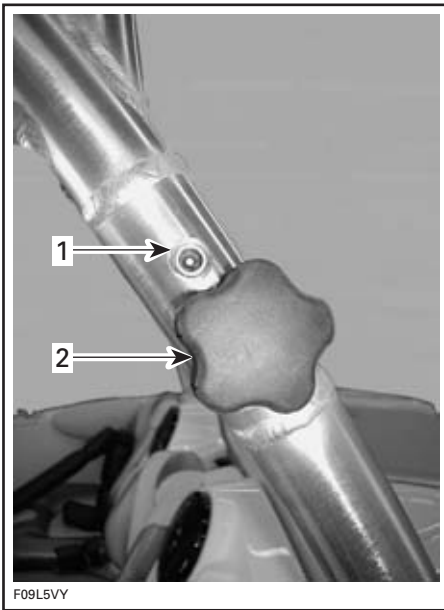

F09L5VY

1. bullone da 8 mm
2. Manopola

NOTA: per questa procedura potrebbero essere necessarie due persone.

Abbassare con cura ciascun braccio di supporto posteriore sul lato dell'imbarcazione.

Per impedire danni al ponte sono forniti blocchi di supporto per il rimessaggio.

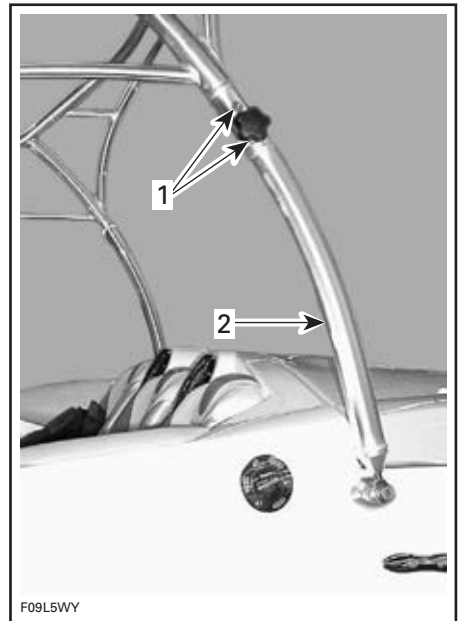

F09L5WY

ESEGUIRE DA AMBEDUE I LATI

1. Rimuovere bullone e manopola
2. Abbassare fino al fianco dell'imbarcazione

Utilizzando la manopola rimossa in precedenza, posizionare attraverso l'apposito giunto e avvitarne nei blocchi di supporto per il rimessaggio, come indicato nell'illustrazione seguente.

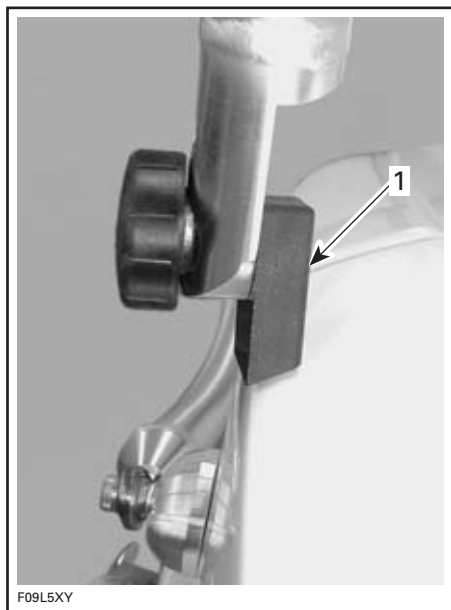

TIPICO

1. Avvitare la manopola in questo blocco

Ripetere per ciascun lato e abbassare delicatamente la tower sul ponte.

Installare le cinghie posizionando l'estremità ad anello sui tasselli per ormeggio posteriori come mostrato nell'illustrazione successiva.

Avvolgere l'altra estremità attorno ai tubi della tower, chiudere i dispositivi di fissaggio e tirare verso l'alto l'estremità allentata della cinghia per serrare.

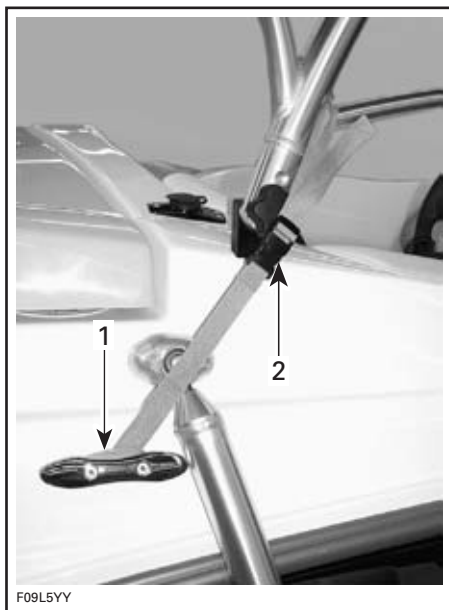

SITUAZIONE TIPICA

1. Estremità ad anello
2. Dispositivo di fissaggio

L'innalzamento della tower prevede il procedimento inverso.

Nell'inserire i bulloni da 8 mm nei montanti posteriori della tower, la coppia di serraggio dei bulloni deve essere di 35 N•m ((25,8 lbf•pi)).

Posizionare i blocchi di supporto per il rimessaggio e le fascette nel vano portaoggetti o in altri luoghi sicuri di conservazione per un uso successivo.

Rimozione tower

NOTA: per smontare la tower sono necessarie 4 persone. Rimuovere la tower soltanto quando posizionata verticalmente.

Con una punta esagonale da 6,35 mm (1/4 pollici), estrarre i bulloni dai punti di fissaggio della tower.

Allontanare con cura la tower dall'imbarcazione ed appoggiarla su una superficie piana.

Riporre i bulloni per reinserirli successivamente.

Installazione (dall'esterno dell'imbarcazione)

NOTA: per installare la tower sono necessarie 4 persone.

Sollevare delicatamente il gruppo della tower e collocarlo, facendosi aiutare da una persona, su ciascun punto di fissaggio del gruppo della tower.

Applicare Loctite 243 (Cod. art. 293 800 059) sulle filettature dei bulloni ed inserire i bulloni nei punti di fissaggio. Stringere i bulloni con una coppia di 35 N•m ((25,8 lbf•pi)) per completare l'installazione della tower.

⚠ AVVERTENZA

Trainando tube, sci o wakeboard, l'imbarcazione reagisce in maniera diversa ai comandi e richiede una maggiore abilità di guida. A meno che non sia assolutamente necessario, non fare curve strette e repentine. Mantenere la distanza di sicurezza da pontili, bagnanti, barche od oggetti. Stare attenti in quanto potrebbero derivare lesioni dalla tensione della corda di traino durante una curva stretta o nel girare. La corda potrebbe avvolgersi intorno al collo o alle membra di una persona.

37) Interruttore di isolamento batteria principale

L'interruttore consente una disattivazione completa dell'impianto elettrico.

Modelli Speedster 150

L'interruttore si trova nel vano motore.

Modelli Challenger 180

L'interruttore si trova nell'accesso sentina babordo.

Tutti i modelli

Quando si trova in posizione OFF, TUTTI i dispositivi elettrici ed elettronici sono disattivati **eccetto** la pompa di sentina. La pompa di sentina si attiverà automaticamente con l'interruttore della batteria in posizione OFF.

L'interruttore deve trovarsi in posizione ON per consentire l'uso dei componenti elettrici e per avviare il motore.

ATTENZIONE: Arrestare il motore prima di spegnere.

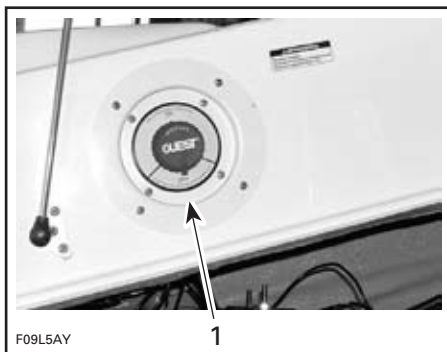

**TIPICO — SPEEDSTER 150 —
INTERRUTTORE BATTERIA PRINCIPALE**
1. L'interruttore batteria è su OFF

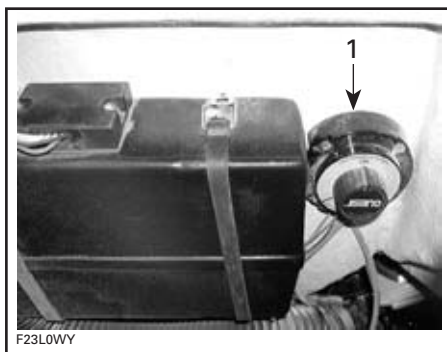

**TIPICO — CHALLENGER 180 —
INTERRUTTORE BATTERIA PRINCIPALE**
1. L'interruttore batteria è su ON

Si raccomanda di impostare questo interruttore in posizione OFF quando si esegue la manutenzione nel vano motore, sull'impianto elettrico, per il trasporto o nei brevi periodi di rimessaggio.

ATTENZIONE: Quando l'interruttore di interruzione batteria è portato su OFF mentre l'imbarcazione è all'ormeggio, la pompa di sentina automatica non parte se l'acqua entra nella sentina.

38) Radio AM/FM/Lettore CD



SITUAZIONE TIPICA — RADIO/LETTORE CD

Fare riferimento alla *GUIDA DEL PRODOTTORE* per una spiegazione completa delle funzioni e dei comandi.

ATTENZIONE: L'uso della radio/lettore CD per un periodo di tempo prolungato a motore spento potrebbe scaricare la batteria.

39) Presa 12-volt

È fornita una presa da 12 Volt per l'alimentazione di accessori temporanei come un telefono cellulare o altri apparecchi portatili da 12 Volt.



SITUAZIONE TIPICA — POSIZIONATA SULLA CONSOLLE DEL CONDUCENTE — SPEEDSTER 150

1. Presa 12-volt



POSIZIONATA NEL VANO PORTAOGGETTI — CHALLENGER 180

1. Presa 12-volt

Per esporre la presa, sollevare il tappo di protezione.

ATTENZIONE: L'uso della presa per accessori per un periodo di tempo prolungato a motore spento potrebbe scaricare la batteria.

ATTENZIONE: Chiudere il tappo di protezione quando la presa non è in uso, per proteggerla dalle condizioni atmosferiche sfavorevoli.

Solo Challenger 180

AVVERTENZA

Non utilizzare l'imbarcazione con lo sportellino del vano portaoggetti aperto.

40) Fusibili

Il sistema elettrico è protetto da fusibili. Consultare la sezione *MANUTENZIONE* per ulteriori dettagli.

41) Interruttore avvisatore acustico

Interruttore a pressione a 2 posizioni.

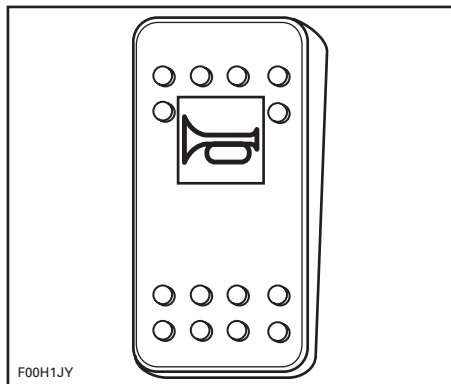

INTERRUTTORE AVVISATORE ACUSTICO

Mantenere premuto l'interruttore per attivare l'avvisatore acustico.

Rilasciare l'interruttore per arrestare l'avvisatore acustico.

42) Interruttore luci di ponte

Interruttore OFF/ON a 2 posizioni.

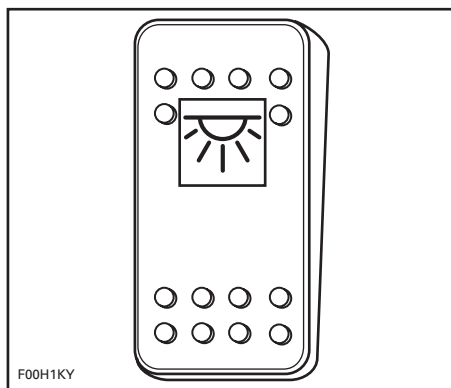

INTERRUTTORE LUCI DI PONTE

Premere l'interruttore in posizione ON per accendere le luci del ponte.

Premere l'interruttore in posizione OFF per spegnere le luci del ponte.

ATTENZIONE: L'uso delle luci del ponte per un periodo di tempo prolungato quando i motori non sono in funzione scarica la batteria.

43) Vano portaoggetti

Posizionato nella consolle di babordo, il vano portaoggetti rappresenta un grande e comodo vano bloccabile nel quale conservare chiavi, portafogli, ecc.

Per aprire il vano portaoggetti, premere il pulsante di blocco e tirare. Per chiuderlo, sollevare lo sportellino e premere finché non si blocca.



TIPICO

⚠ AVVERTENZA

Non utilizzare l'imbarcazione con lo sportellino del vano portaoggetti aperto.

44) Sedili di prua

Posizionati nella parte anteriore dell'imbarcazione, possono essere utilizzati come prendisole.

⚠ AVVERTENZA

Nessun passeggero deve utilizzare il sedile più avanti nella zona di prua se rivolto all'indietro, a meno che l'imbarcazione non sia in condizione di fermo o al minimo.

45) Stive sedile di prua

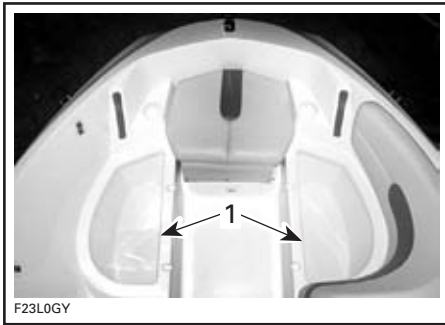

TIPICO

1. Stive di prua

Posizionate sotto i cuscini del sedile di prua, le stive di prua devono essere utilizzate per assicurare salvagenti di riserva, funi, ecc.

Sganciare e sollevare i cuscini di prua per accedere alle zone di stivaggio.

Per installare i cuscini di prua, procedere in modo inverso rispetto alla procedura di rimozione.

46) Cuscino riempitivo di prua (se previsto)

Il cuscino riempitivo di prua è posizionato sotto il cuscino del sedile di prua.

Sganciare il cuscino del sedile di prua e rimuoverlo.

Estrarre il cuscino riempitivo di prua dalla posizione di stivaggio.

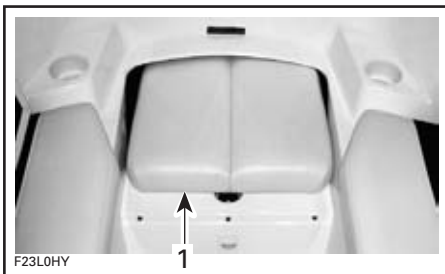

1. Cuscino riempitivo

Rimuovere le barre di supporto dalla posizione di stivaggio sotto il cuscino riempitivo di prua.

Sganciare i due cuscini di prua laterali, sollevare leggermente ciascun cuscino in modo da posizionare le barre di supporto.

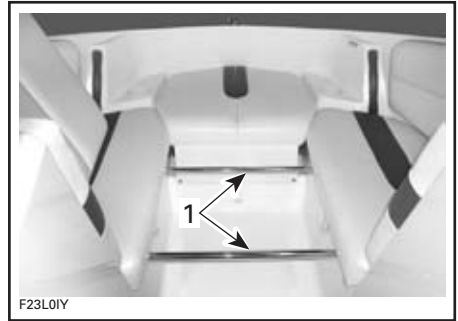

1. Barre di supporto installate

Riposizionare il cuscino di prua e stringere con il gancio.

Posizionare il cuscino riempitivo del sedile di prua in modo da creare una confortevole zona soggiorno quando l'imbarcazione è ferma.



TIPICO

47) Stive sedile posteriore

Posizionate sotto i sedili di babordo e tribordo, queste stive sono utili per trasportare una borsa frigorifero o altri oggetti.

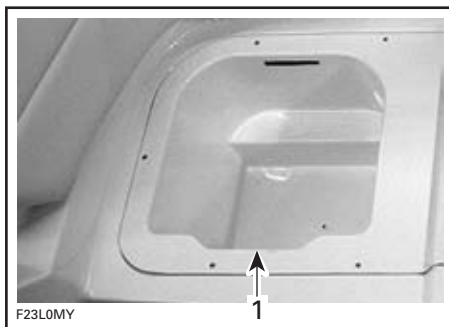

TIPICO

1. Lato di tribordo illustrato

48) Stiva passeggero

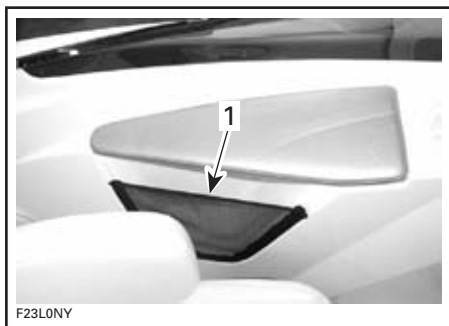

1. Stiva passeggeri

Situata a babordo dell'imbarcazione, accanto al sedile passeggeri anteriore, questa stiva è utile per trasportare e accedere facilmente a oggetti di piccole dimensioni.

49) Carenatura del motore

Spingere verso l'alto il chiavistello sotto il cuscino del sedile centrale posteriore e sollevare il coperchio del motore.

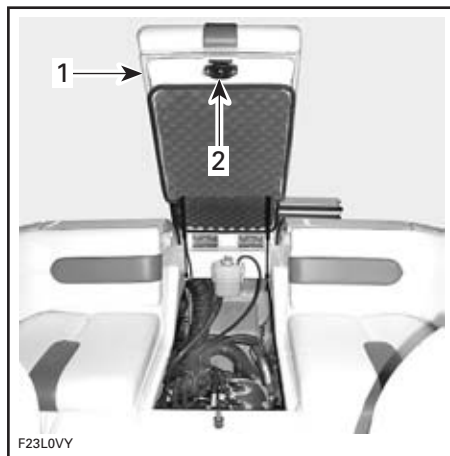

1. Coperchio del motore/cuscino centrale
2. Fermo

I cilindri a gas completeranno l'apertura e manterranno il coperchio aperto.

50) Accesso sentina babordo

Posizionato a babordo dell'imbarcazione.

Questa zona consente di accedere alla batteria, all'interruttore di interruzione batteria e a vari fusibili.

Sollevare il chiavistello per aprire il coperchio del vano motore.

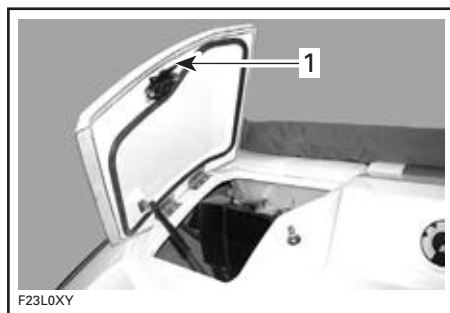

1. Fermo

Il cilindro a gas manterrà il coperchio aperto.

AVVERTENZA

Chiudere sempre il coperchio prima di mettersi in moto.

Consultare anche la sezione relativa a *MANUTENZIONE*.

51) Borsa frigorifera estraibile

Viene fornita una borsa frigorifera da 15 litri (16 quarti) per conservare al fresco sandwich e bibite non alcoliche.

È posizionata nella stiva del sedile posteriore di tribordo ma può essere posizionata anche nella stiva del sedile posteriore di babordo.

52) Interruttore di isolamento radio/CD

Interruttore che isola la radio dalla posizione del conducente per evitare che la batteria si scarichi.

ATTENZIONE: L'uso della radio/lettore CD per un periodo di tempo prolungato a motore spento potrebbe scaricare la batteria.

53) Telecomando radio AM/FM/Lettore CD

Solo Modelli Challenger SE 180

Un telecomando per la Radio/Lettore CD viene fornito come apparecchiatura standard, posizionato sul cruscotto.

Fare riferimento al *FOGLIETTO DI ISTRUZIONI DEL PRODUTTORE* per informazioni sull'utilizzo del telecomando.

LIQUIDI

ATTENZIONE: Seguire con estrema attenzione le istruzioni contenute in questa sezione. In caso contrario, si rischia di compromettere la durata e/o la resa del motore.

Carburante

Modelli di motore ad aspirazione naturale

Utilizzare benzina senza piombo regolare o carburante ossigenato che contenga un totale massimo del 10% di etanolo e di metanolo o ambedue. La benzina utilizzata deve avere il seguente numero di ottani minimo.

UBICAZIONE	NUMERO DI OTTANI
Nell'America Settentrionale	(87 (RON+MON)/2)
Fuori dall'America Settentrionale	92 RON

Modelli con motori sovralimentati

Per prestazioni ottimali, utilizzare benzina di alta qualità senza piombo con il seguente numero di ottani.

UBICAZIONE	NUMERO DI OTTANI
Nell'America Settentrionale	(91 (RON+MON)/2)
Fuori dall'America Settentrionale	95 RON

Si può usare almeno benzina normale senza piombo con il seguente numero minimo di ottani.

UBICAZIONE	NUMERO DI OTTANI
Nell'America Settentrionale	(87 (RON+MON)/2)
Fuori dall'America Settentrionale	92 RON

Tutti i modelli

ATTENZIONE: non sperimentare altri tipi di carburante o carburanti con rapporti diversi. L'uso di carburanti non specifici può determinare un calo delle prestazioni dell'imbarcazione e provocare danni a componenti importanti del sistema di alimentazione o di altre parti del motore.

Olio motore

Olio consigliato

Questa imbarcazione è dotata di un motore a 4 tempi che richiede un olio per motori a 4 tempi per la lubrificazione interna del motore. Accertarsi di rispettare i seguenti requisiti.

Motori ad aspirazione naturale

Le imbarcazioni sportive Sea-Doo provviste di un motore a 4 tempi senza sovralimentatore richiedono l'utilizzo di un olio per motori a 4 tempi che soddisfi i requisiti della classificazione API SM, SL o SJ. Controllare sempre l'etichetta di assistenza API sul contenitore dell'olio per accertarsi che contenga almeno uno degli standard specificati.

Olio 10W-40 XP-S per 4 tempi (Cod. art. 219 700 346) venduto dai concessionari autorizzati di imbarcazioni sportive Sea-Doo soddisfa questi requisiti.

NOTA: Potrebbe essere utilizzato anche un olio sintetico con i medesimi requisiti. L'olio sintetico XP-S 5W-40 per 4 tempi (Cod. art. 293 600 039) è adatto.

Motori sovralimentati e sovralimentati con refrigerazione intermedia

Utilizzare 10W-40 XP-S per 4 tempi (Cod. art. 219 700 346) o equivalente approvato da BRP. Lo stesso olio lubrifica sia il motore che l'innesto del sovralimentatore. Olio 10W-40 XP-S per 4 tempi (Cod. art. 219 700 346) è stato attentamente testato in quanto privo di additivi che potrebbero invalidare la funzionalità dell'innesto sovralimentatore.

ATTENZIONE: NON utilizzare olio sintetico in questi motori, in quanto danneggerebbe il corretto funzionamento dell'innesto sovralimentatore. Non aggiungere additivi all'olio raccomandato. Fare attenzione in quanto oli non raccomandati da BRP potrebbero contenere additivi (modificatori di frizione) che potrebbero causare uno slittamento non corretto del sovralimentatore ed eventualmente causare usura prematura. Per tale motivo, l'utilizzo di oli differenti dall'olio 10W-40 XP-S per 4 tempi (Cod. art. 219 700 346) o equivalente approvato non è consigliato.

Livello olio

ATTENZIONE: Controllare spesso il livello e rabboccare olio se necessario. Non riempire eccessivamente. Utilizzando il motore con un livello inadeguato di olio si possono causare gravi danni al motore. Rimuovere sempre i residui di olio.

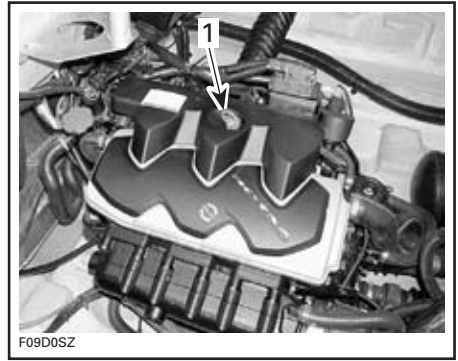

TIPICO

1. Astina di misurazione

Controllare il livello dell'olio nel seguente modo:

NOTA: prima di controllare il livello dell'olio su questo motore, lasciarlo andare al minimo per 30 secondi, quindi spegnerlo. Attendere altri 30 secondi prima di controllare l'olio. Questa procedura è necessaria per consentire all'olio di raggiungere il livello corretto nelle diverse camere. Altrimenti la lettura del livello dell'olio potrebbe risultare falsata.

- L'imbarcazione deve essere posizionata su una superficie orizzontale. Il controllo dell'olio può essere eseguito con l'imbarcazione in acqua o fuori dall'acqua. Il motore deve essere caldo.

ATTENZIONE: Non azionare il motore senza aver prima alimentato acqua nel sistema di scarico se l'imbarcazione si trova fuori dall'acqua.

- Una volta fuori dall'acqua e caricata sul rimorchio, bloccare le ruote e sollevare leggermente la poppa con il martinetto di traino (se previsto) fino a quando la sbarra paraurti è a livello. Collegare un flessibile da giardino al connettore di risciacquo. Vedere la sezione *RISCIACQUO SISTEMA DI SCARICO* in *RIMESSAGGIO E PREPARAZIONE PRESTAGIONALE* e seguire la procedura descritta.

ATTENZIONE: Se non si alimenta acqua nel sistema di scarico quando il motore è fuori dall'acqua si possono causare gravi danni al sistema di scarico.

- Riscaldare il motore e quindi lasciarlo al minimo per 30 secondi prima di fermarlo.
- Arrestare il motore.
- Attendere almeno 30 secondi quindi estrarre l'astina e pulirla.

AVVERTENZA

L'olio potrebbe essere incandescente. Alcuni componenti nel vano motore potrebbero essere molto caldi. Un contatto diretto può causare ustioni.

ATTENZIONE: Evitare di mantenere il motore in funzione per più di 5 minuti. La guarnizione della linea di trasmissione non viene raffreddata quando l'imbarcazione è fuori dall'acqua.

- Inserire nuovamente l'astina e spingerla a fondo.
- Rimuovere l'astina e leggere il livello dell'olio. Il livello deve rientrare tra le tacche.

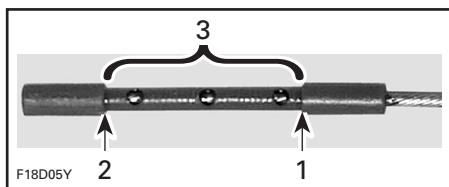

1. Pieno
2. Rabboccare
3. Range di funzionamento

- In caso contrario, rabboccare l'olio fino a raggiungere il livello richiesto tra le tacche.
- Per rabboccare l'olio, svitare il tappo dell'olio. Inserire un imbuto nel foro ed aggiungere l'olio consigliato fino al livello adatto. Non riempire eccessivamente.

NOTA: Ogni volta che si esegue un rabbocco di olio al motore, seguire l'intera procedura descritta in precedenza (avviare il motore, lasciarlo al minimo per 30 secondi, attendere 30 secondi, ricontrollare il livello dell'olio). Questa procedura è necessaria per consentire all'olio di raggiungere il livello corretto nelle diverse camere. Altrimenti la lettura del livello dell'olio potrebbe risultare falsata.

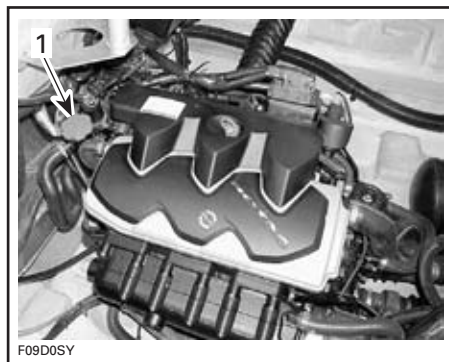

TIPICO

1. Tappo dell'olio

- Rimettere a posto il tappo dell'olio e l'astina di misurazione del livello.

Liquido refrigerante motore

Liquido refrigerante consigliato

Usare sempre un antigelo a base di glicole etilenico che contenga inibitori della corrosione specifici per la combustione interna di motori in alluminio.

NOTA: Quando disponibile, si consiglia di utilizzare un tipo di antigelo biodegradabile compatibile con i motori in alluminio a combustione interna. Questa accortezza contribuisce a proteggere l'ambiente.

Riempire il sistema di raffreddamento con acqua e soluzione antigelo (50% acqua, 50% antigelo).

BRP vende un liquido refrigerante premiscelato con un livello di protezione fino a - 52°C (- 62°F) (Cod. art. 219 700 362).

Per evitare un possibile deterioramento del sistema antigelo, usare sempre lo stesso marchio. Non mischiare mai marchi diversi a meno che il sistema di raffreddamento sia stato completamente lavato e riempito. Rivolgersi ad un concessionario autorizzato di imbarcazioni sportive Sea-Doo.

Livello liquido refrigerante

⚠ AVVERTENZA

Controllare il livello del liquido refrigerante a motore freddo. Non aggiungere mai il liquido refrigerante nel sistema di raffreddamento se il motore è caldo.

A motore freddo, tenendo l'imbarcazione su una superficie orizzontale, il livello del liquido dovrebbe essere compreso tra le tacche MIN e MAX del serbatoio del liquido refrigerante.

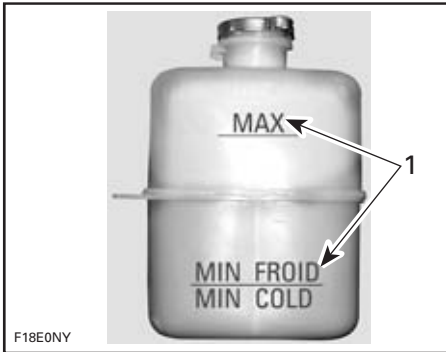

1. Livello tra le due tacche a motore freddo

NOTA: l'imbarcazione è considerata a livello quando si trova in acqua. Una volta caricata sul rimorchio, bloccare le ruote e sollevare leggermente la poppa con il martinetto di traino (se previsto) fino a quando la sbarra paraurti è a livello.

Aggiungere il liquido refrigerante per raggiungere il livello richiesto tra le tacche. Usare un imbuto per prevenire le perdite di liquido. **Non riempire eccessivamente.**

Rimettere a posto e serrare il tappo del serbatoio.

NOTA: Un sistema di raffreddamento che richiede frequenti rabbocchi è indice di perdite o problemi del motore. Contattare un concessionario autorizzato di imbarcazioni sportive Sea-Doo.

Sostituzione liquido refrigerante

Fare riferimento alla sezione *MANUTENZIONE*.

⚠ AVVERTENZA

Per evitare il rischio di ustioni, non rimuovere il tappo del radiatore né svitare il tappo di scarico del motore se è caldo.

PERIODO DI RODAGGIO

ATTENZIONE: Seguire con estrema attenzione le istruzioni contenute in questa sezione. In caso contrario, si rischia di compromettere la durata e/o la resa del motore.

Con le imbarcazioni sportive Sea-Doo con motore Rotax, è previsto un tempo di rodaggio di 10 ore, prima di poter azionare il motore al massimo in maniera continua.

Per eseguire un buon rodaggio, la leva dell'acceleratore non dovrebbe essere premuta per più di 3/4, tuttavia brevi variazioni di accelerazione e velocità contribuiscono a un buon rodaggio.

ATTENZIONE: Evitare il funzionamento continuo al massimo dell'accelerazione e la velocità di crociera prolungata senza variazioni di velocità, in quanto possono causare danni al motore durante il periodo di rodaggio.

NOTA: Non aggiungere mai olio nel serbatoio del carburante.

CONTROLLI PREVENTIVI

AVVERTENZA

Il controllo preventivo è molto importante prima dell'azionamento dell'imbarcazione. Controllare sempre il corretto funzionamento dei comandi principali, delle funzioni di sicurezza e dei componenti meccanici prima di cominciare. Qualora non venisse fatto come qui specificato, potrebbero verificarsi gravi lesioni o morte. Indossare tutto l'equipaggiamento di sicurezza indicato per legge.

Alcuni di questi articoli potrebbero non essere stati precedentemente descritti in questo manuale, tuttavia saranno descritti nella sezione *MANUTENZIONE* o *PROCEDURE SPECIALI*. Per informazioni più dettagliate, fare riferimento a questa sezione.

AVVERTENZA

Prima di eseguire i seguenti controlli, spegnere il motore ed estrarre la chiave DESS dalla postazione DESS. Avviare l'imbarcazione soltanto dopo aver controllato tutti questi aspetti.

RIEPILOGO		
ELEMENTO	FUNZIONAMENTO	✓
Scafo	Accertarsi dell'assenza di danni.	
Presa dell'acqua pompa a getto	Ispezionare/pulire.	
Sentina	Scaricare. Verificare che i tappi siano bloccati.	
Batteria	Controllare la tenuta dei cavi e delle cinghie di fissaggio. Accertarsi che la carica sia sufficiente.	
Interruttore batteria principale	Accertarsi che sia in posizione ON.	
Luci di navigazione	Accertarsi del funzionamento.	
Serbatoio carburante	Rabboccare.	
Vano motore	Verificare i componenti del sistema di scarico del carburante.	
Estintore	Ispezionare condizione/fissaggio.	
Timoneria	Accertarsi del funzionamento.	
Sistema accelerazione/cambio	Accertarsi del funzionamento.	
Pompa di sentina e aeratore sentina	Accertarsi del funzionamento.	
Chiave DESS/Pulsante di avvio/arresto motore	Accertarsi del funzionamento.	
Equipaggiamento di sicurezza navigazione obbligatorio	Accertarsi del funzionamento.	
Coperchi del vano bagagli	Accertarsi che siano chiusi e bloccati con il chiavistello.	
Anodi sacrificali	Controllare le condizioni (sostituire se corrosi al 50%).	
Livello dell'olio nel motore	Rabboccare quando necessario.	
Livello del refrigerante del sistema di raffreddamento	Rabboccare quando necessario.	

Scafo

Accertarsi dell'assenza di rotture o danni sullo scafo.

Pres a d'acqua della pompa a getto

Remove alghe, conchiglie o qualsiasi altro corpo estraneo che possa limitare il flusso dell'acqua e danneggiare il sistema di raffreddamento o l'unità di propulsione. Pulire quanto necessario. Se un'eventuale ostruzione non potesse essere rimossa, rivolgersi a un concessionario di imbarcazioni sportive autorizzato Sea-Doo per richiedere assistenza.

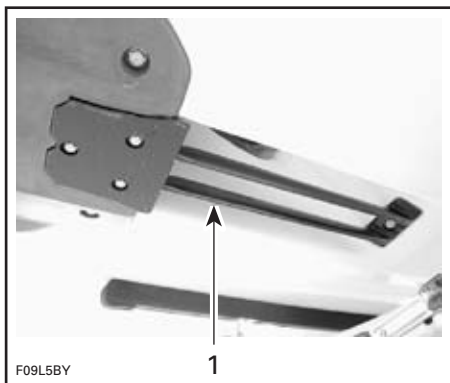

SITUAZIONE TIPICA

1. Ispezionare questa zona

Ispezionare i bordi d'attacco della girante: se dovessero risultare intaccati o piegati le prestazioni risulterebbero notevolmente ridotte.

Sentina

In presenza di acqua nella sentina, accendere l'interruttore della pompa per svuotarla.

Quando l'imbarcazione è sul rimorchio, bloccare le ruote, rimuovere i tappi di scarico e sollevare leggermente la poppa con il martinetto di traino (se previsto) facendo fuoriuscire l'acqua dalla sentina.

AVVERTENZA

Accertarsi che i tappi di scarico ben inseriti prima di rimettere l'imbarcazione in acqua.

Batteria

AVVERTENZA

Accertarsi che i cavi della batteria siano fissati saldamente ai poli e controllare le condizioni delle cinghie di fermo/dispositivi di fissaggio. Non caricare o potenziare la batteria mentre è installata nel vano motore.

Serbatoio carburante e livello olio motore

Tenendo l'imbarcazione in posizione orizzontale, riempire il serbatoio del carburante.

Controllare il livello dell'olio ed eventualmente rabboccare, come specificato nella sezione *FLUIDI*.

Controllare le cinghie di fermo/i dispositivi di fissaggio del serbatoio carburante.

Vano motore

AVVERTENZA

In presenza di perdite o odore di benzina, non avviare il motore. Contattare un concessionario autorizzato di imbarcazioni sportive Sea-Doo.

AVVERTENZA

Per evitare il rischio di ustioni, non rimuovere il tappo del radiatore né svitare il tappo di scarico di un motore se è caldo.

Estintore

Accertarsi che l'estintore sia pieno, in buone condizioni e fissato correttamente.

Sistema di sterzo

Con il supporto di un'altra persona, accertarsi del corretto funzionamento della timoneria. Quando lo sterzo è centrato, l'iniettore della pompa a getto deve trovarsi in posizione diritta. Accertarsi che l'iniettore della pompa a getto ruoti facilmente quando si gira lo sterzo.

AVVERTENZA

Prima di avviare il motore, accertarsi che timoneria e il relativo iniettore funzionino correttamente.

Sistema di accelerazione

Accertarsi che la leva dell'acceleratore funzioni correttamente.

AVVERTENZA

Prima di avviare il motore, accertarsi del corretto funzionamento della leva dell'acceleratore.

Sistema di cambio

Accertarsi che il selettore della retromarcia si muova liberamente. Con la leva del cambio in posizione in avanti, il selettore deve essere rivolto verso l'alto. Con la leva del cambio in folle, il selettore deve trovarsi al centro. Con la leva del cambio in posizione di retromarcia, il selettore deve essere rivolto verso il basso.

AVVERTENZA

Verificare il blocco dei selettori di retromarcia.

Per controllare le condizioni del blocco dei selettori di retromarcia, spostare il cambio in posizione AVANTI.

Tirare all'indietro sul selettore retromarcia.

Il blocco del selettore di retromarcia funziona se il selettore di retromarcia rimane sollevato.

ATTENZIONE: Se il selettore di retromarcia non rimane sollevato quando il cambio è in AVANTI, non provare ulteriormente ad azionare l'imbarcazione, rivolgersi ad un concessionario autorizzato di imbarcazioni sportive Sea-Doo.

Postazione DESS e pulsante di avvio/arresto motore

Accertarsi che gli interruttori funzionino correttamente.

AVVERTENZA

Se il motore non si spegne quando si preme il pulsante di accensione/spegnimento motore o scollegando la chiave DESS dalla postazione DESS, non provare ulteriormente ad azionare l'imbarcazione, rivolgersi ad un concessionario di imbarcazioni sportive autorizzato Sea-Doo. Avviare l'imbarcazione soltanto dopo aver controllato tutti questi aspetti.

Coperchi del vano bagagli

Accertarsi che siano chiusi e bloccati con il chiavistello.

ISTRUZIONI DI FUNZIONAMENTO

AVVERTENZA

Eseguire sempre i **CONTROLLI PREVENTIVI** prima di mettere in funzione l'imbarcazione. Acquisire profonda familiarità con i comandi e le funzioni di ognuno. Se uno dei controlli o delle istruzioni non fosse compreso a fondo, rivolgersi ad un concessionario di imbarcazioni sportive autorizzato Sea-Doo.

Varo/Caricamento

ATTENZIONE: Prima di varare l'imbarcazione, accertarsi che l'interruttore di interruzione batteria sia su ON e che i tappi della sentina siano perfettamente avvitati a posto.

Al termine del caricamento dell'imbarcazione sul rimorchio, portare l'interruttore batteria principale su OFF.

Estrarre i tappi della sentina per scaricare la sentina quando l'imbarcazione si trova su un rimorchio.

Principio di funzionamento

Propulsione

Il motore è direttamente accoppiato a un albero di trasmissione che, a sua volta, fa ruotare una girante. La girante ruota all'interno di un alloggiamento che aspira l'acqua da sotto l'imbarcazione. Quindi, l'acqua è forzata a scorrere attraverso la girante tramite un diffusore. Il diffusore pressurizza e accelera l'acqua e produce la spinta necessaria per far muovere l'imbarcazione. Abbassando la leva dell'acceleratore la velocità del motore, e di conseguenza la velocità dell'imbarcazione, aumenta.

Quando la leva del cambio spinta in avanti, l'imbarcazione avanza. Con la leva tirata all'indietro, l'imbarcazione indietreggia. La posizione centrale è il folle e l'imbarcazione riceve la spinta minima per la maggior parte delle condizioni. Folle e retromarcia si ottengono per mezzo di un selettore, installato sugli alloggiamenti Venturi della pompa a getto. Questo selettore dirige il flusso dell'acqua per ottenere la direzione desiderata.

AVVERTENZA

Quando il cambio è in posizione di folle, la girante gira.

AVVERTENZA

La leva del cambio deve essere utilizzata soltanto con il motore al minimo e l'imbarcazione ferma.

AVVERTENZA

Quando si deve avviare un motore, il conducente e i passeggeri si devono sempre sedere nell'imbarcazione con la leva del cambio in posizione di folle e la leva dell'acceleratore al minimo.

Timoneria

Girando lo sterzo, si comanda l'inietto-re della pompa a getto che controlla la direzione dell'imbarcazione. Girando lo sterzo in senso orario, l'imbarcazione sterza a destra e viceversa.



F09L12Y

TIPICO

Oltre la velocità di minimo, azionare l'acceleratore affinché l'imbarcazione sterzi.

AVVERTENZA

Per cambiare direzione dell'imbarcazione in velocità, accelerare e girare lo sterzo. L'effetto sterzante dipende dal numero di passeggeri, dal carico, dalle condizioni dell'acqua.

Un'imbarcazione a elica per girare ha bisogno di una leggera accelerazione. Esercitarsi in un'area sicura, accelerando e provando ad allontanarsi da un oggetto immaginario. Questa è una buona tecnica per imparare ad evitare le collisioni.

Utilizzo della retromarcia

Un'imbarcazione si comporta diversamente quando si usa la retromarcia. La risposta dello sterzo è opposta al funzionamento in avanti. Quindi girando lo sterzo in senso orario, l'imbarcazione sterza a sinistra e viceversa. Usare l'acceleratore con moderazione. Un numero eccessivo di giri comporta la creazione di turbolenza in acqua e riduce la potenza della retromarcia. Alla prima uscita, fare pratica con cautela di questa manovra lontano da qualunque cosa con cui si possa urtare.

AVVERTENZA

Acquisire familiarità con questa funzione durante la prima uscita e prima di trasportare passeggeri.

Imbarco da un pontile

Come su qualsiasi altra imbarcazione, è importante prestare attenzione nel salire a bordo e accertarsi che il motore sia spento.

Quando ci si imbarca da un pontile, posizionare un piede lentamente sul ponte dell'imbarcazione più vicino al pontile e quindi spostare l'altro piede nell'imbarcazione. Allontanare con una spinta l'imbarcazione dal molo.

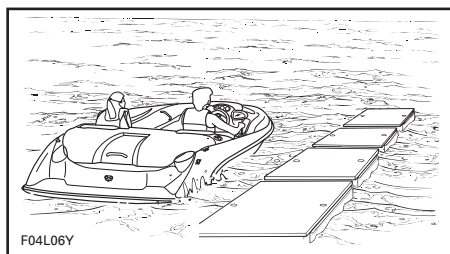

F04L06Y

TIPICO

ATTENZIONE: Sebbene l'imbarcazione richieda solo 30 cm (1 piede) di acqua per galleggiare, il motore si deve avviare con almeno 90 cm (3 piedi) di acqua sotto lo scafo. Se la profondità dell'acqua è inferiore a 90 cm (3 piedi), il motore è acceso e la girante sta girando, i detriti possono venire catturati dal fondo e danneggiare il sistema di propulsione.

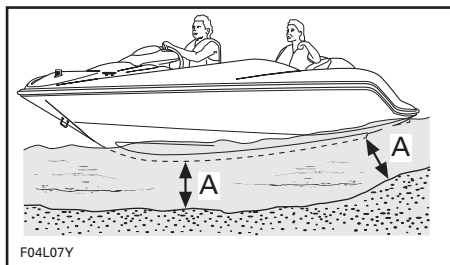

F04L07Y

TIPICO
A. 90 cm (3 piedi)

Imbarco dall'acqua

⚠ AVVERTENZA

I conducenti inesperti dovrebbero provare più volte a salire a bordo prima da vicino alla riva, poi avventurandosi nelle acque più profonde.

⚠ AVVERTENZA

Il motore deve essere spento quando si sale a bordo. Non utilizzare i componenti a propulsione come punto di appoggio per salire a bordo dell'imbarcazione.

Nuotare a poppa dell'imbarcazione.

Rilasciare i fermi di gomma sulla scaletta a un gradino, tirando la scaletta verso l'esterno e verso il basso in posizione di imbarco. Afferrare la maniglia e tirarsi fino a quando le ginocchia non raggiungono la piattaforma bagno.

⚠ AVVERTENZA

Non lasciare mai la scaletta in posizione abbassata quando il motore è acceso o l'imbarcazione è in moto. Bloccare sempre la scaletta con i fermi di gomma quando non è in uso.

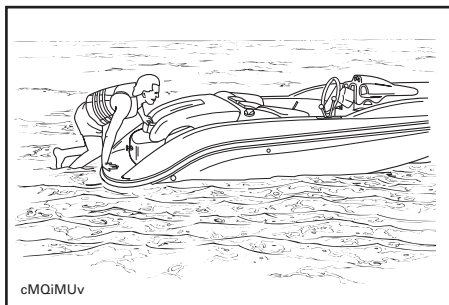

cMQiMUv

TIPICO

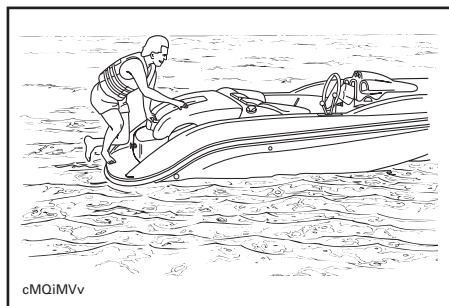

cMQiMVv

TIPICO

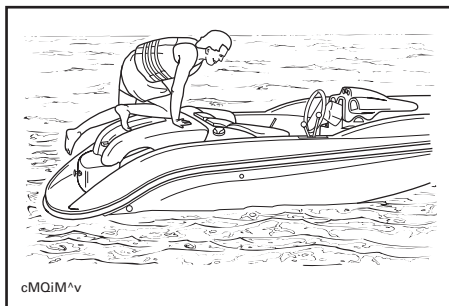

cMQiM^v

TIPICO

⚠ AVVERTENZA

Non avviare il motore finché tutti i passeggeri non sono correttamente seduti.

Avvio

AVVERTENZA

I fumi di scarico del motore contengono monossido di carbonio (CO) che si può accumulare dentro e intorno all'imbarcazione (sotto il bimini top, nel cockpit, ecc.). Il CO può essere pericoloso o fatale se inalato. Accertarsi che ci sia una ventilazione adeguata quando il motore è in funzione.

AVVERTENZA

Attivare sempre l'aeratore della sentina per almeno 5 minuti prima di avviare il motore per consentire all'aeratore di ventilare la sentina.

AVVERTENZA

Durante il normale funzionamento del motore, non toccare nessuno dei componenti elettrici o la zona della pompa a getto.

AVVERTENZA

L'aeratore della sentina deve essere spento durante il funzionamento delle imbarcazioni sportive.

Prima di avviare il motore, collegare il cordone di sicurezza al salvagente e inserire la chiave nella postazione DESS.

NOTA: l'emissione di alcuni segnali di allarme diversi da due brevi segnali acustici, è indice di una condizione particolare che deve essere corretta. Vedere il grafico nella sezione di *INDIVIDUAZIONE E RISOLUZIONE DEI PROBLEMI* per conoscere il significato dei segnali in codice.

Afferrare lo sterzo con la mano destra ed appoggiare entrambi i piedi sulla pedana. Spegnerne l'aeratore della sentina.

Avviare il motore. Controllare il contagiri per monitorare il motore.

AVVERTENZA

Prima di partire, conducente e passeggero devono essere seduti correttamente.

ATTENZIONE: Per evitare il surriscaldamento del motorino di avviamento, il periodo di avviamento non deve superare i 5-10 secondi e si deve osservare un periodo di riposo di 30 secondi tra i cicli di avviamento per lasciar raffreddare il motorino di avviamento e disimpegnare il meccanismo.

Allontanarsi dalla riva

Con la leva dell'acceleratore al minimo, spostare il cambio nella posizione desiderata.

Accelerare lentamente per raggiungere le acque più profonde. Non accelerare a fondo fino a quando il motore non si è riscaldato.

AVVERTENZA

In acque poco profonde, conchiglie, sabbia, sassi o altri oggetti potrebbero venire catturati dalla pompa a getto ed essere lanciati indietro.

Navigazione in acque mosse o in condizioni di scarsa visibilità

Evitare la navigazione in queste condizioni. Se fosse assolutamente necessario, procedere con cautela e prudenza, a velocità minima. Accendere le luci di navigazione, se necessario.

Attraversamento delle onde

Ridurre la velocità nell'attraversare le onde. Essere sempre pronti a virare e a ripristinare l'equilibrio in base alle necessità.

Per attraversare le onde, mantenere sempre una distanza di sicurezza dall'imbarcazione avanti a sé.

⚠ AVVERTENZA

Per attraversare le scie, rallentare. Conducente e passeggero(i) devono indossare sempre indumenti protettivi. Non saltare le scie o le onde.

Arresto/Ormeggio

L'imbarcazione rallenta per effetto della resistenza dell'acqua. La distanza di arresto dipende dal peso, dalla velocità dell'imbarcazione, dalle condizioni della superficie dell'acqua, dalla presenza e dalla direzione del vento e della corrente.

Il conducente deve acquisire familiarità con le diverse distanze di arresto in condizioni diverse.

Ridurre al minimo il regime del motore. Cambiare in folle, retromarcia o in avanti, secondo necessità, quando ci si avvicina ad un pontile, quindi spegnere il motore subito prima di avvicinarsi.

⚠ AVVERTENZA

Quando l'acceleratore viene rilasciato e/o quando il motore è spento, il controllo direzionale si riduce.

Quando ci si avvicina a un pontile, spegnere il motore.

Alaggio

ATTENZIONE: Si sconsiglia di portare l'imbarcazione fino alla spiaggia.

Avvicinarsi lentamente alla spiaggia e spegnere il motore usando la chiave DESS quando la profondità dell'acqua è 90 cm (3 piedi) sotto lo scafo, quindi tirare l'imbarcazione a riva. Accertarsi che tutti gli accessori siano spenti.

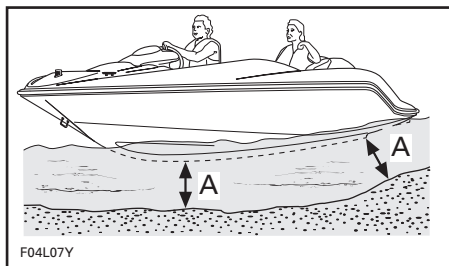

A. 90 cm (3 piedi) di profondità sotto lo scafo

⚠ AVVERTENZA

In acque poco profonde, conchiglie, sabbia, sassi o altri oggetti potrebbero venire catturati dalla pompa a getto ed essere lanciati indietro.

Secondo necessità, il sistema di scarico deve essere risciacquato prima di partire, per rimuovere sabbia o conchiglie accumulate, che potrebbero ostruire i passaggi dell'acqua. Fare riferimento alla sezione *PREPARAZIONE PRE-STAGIONALE E RIMESSAGGIO* e consultare *RISCIACQUO SISTEMA DI SCARICO*

Spegnimento del motore

Per spegnere il motore, tirare completamente la leva dell'acceleratore, quindi rimuovere la chiave DESS o premere il pulsante di avvio/arresto motore.

Rimuovere sempre la chiave DESS dalla postazione DESS.

⚠ AVVERTENZA

Se il motore è spento, il controllo direzionale dell'imbarcazione non è disponibile. Mai lasciare la chiave DESS collegato alla postazione DESS quando l'imbarcazione non è in funzione per evitare un uso accidentale da parte di bambini e di altre persone o per prevenirne il furto.

Cura dopo l'utilizzo

AVVERTENZA

Attendere che il motore si sia raffreddato prima di eseguire qualsiasi intervento di manutenzione.

Manutenzione generale

Una volta caricata l'imbarcazione sul rimorchio, togliere i tappi di scarico, bloccare le ruote e sollevare la poppa con il martinetto di traino (se previsto) facendo fuoriuscire l'acqua.

Rimuovere eventuale acqua rimasta nel vano motore (sentina, motore, ecc.) con stracci puliti e asciutti. Questo particolare è importante soprattutto se l'imbarcazione viene utilizzata in acqua salata.

Per evitare la crescita di vari organismi marini, rimuovere ogni giorno l'imbarcazione dall'acqua.

Tattamento anticorrosione

Per prevenire la corrosione, spruzzare un agente anticorrosione (resistente all'acqua salata) come ad esempio il lubrificante XP-S Lube o un altro prodotto simile su tutti i componenti in metallo previsti nel vano motore.

NOTA: Effettuare la procedura di nebulizzazione del motore con lubrificante XP-S Lube quando l'imbarcazione non viene utilizzata per pochi giorni o per un lungo periodo.

Applicare grasso dielettrico (resistente all'acqua salata) sui morsetti della batteria e sui connettori dei cavi.

ATTENZIONE: Non lasciare stracci o utensili nel vano motore o nella sentina.

Cura supplementare per l'utilizzo in acqua inquinata o salata

Se l'imbarcazione naviga in acque inquinate ed in particolare in acque salate, è bene prestare una cura maggiore per proteggere l'imbarcazione e i suoi componenti. Risciacquare il carrello e la zona dello scafo/sentina dell'imbarcazione con **acqua dolce**.

Il lavaggio del sistema di scarico con **acqua dolce** è fondamentale per neutralizzare gli effetti corrosivi del sale o di altri prodotti chimici presenti nell'acqua. In questo modo si rimuovono sabbia, sale, conchiglie ed altre particelle presenti nei rivestimenti impermeabili e/o nei flessibili.

Il lavaggio va effettuato quando si prevede che nello stesso giorno l'imbarcazione non sarà più utilizzata o se l'imbarcazione rimane inutilizzata per un periodo più lungo.

AVVERTENZA

Operare sempre in un'area ben ventilata.

Vedere la sezione *RISCIACQUO SISTEMA DI SCARICO* in *RIMESSAGGIO E PREPARAZIONE PRESTAGIONALE* per la procedura.

ATTENZIONE: La mancata esecuzione di una manutenzione adeguata tra cui: lavaggio dell'imbarcazione, lavaggio del sistema di scarico e trattamento anticorrosione, se l'imbarcazione viene utilizzata in acque salate, potrebbe comportare danni all'imbarcazione o ai componenti. Mai lasciare l'imbarcazione esposta alla luce solare diretta.

PROCEDURE SPECIALI

Pulizia della presa dell'acqua e della girante

AVVERTENZA

Non avvicinarsi alla griglia di presa quando il motore è acceso. Cappelli lunghi, abiti larghi o cinghie di sicurezza si possono incastrare nei componenti in movimento, causando gravi lesioni o annegamento.

Alghe, conchiglie e detriti possono rimanere incastrati nella griglia di presa, nell'albero di trasmissione e/o nella girante. Se la presa dell'acqua dovesse rimanere ostruita, si possono verificare diversi problemi, tra cui:

1. **Cavitazione:** la velocità del motore è elevata, ma l'imbarcazione si muove lentamente a causa di una riduzione della spinta, i componenti della pompa a getto potrebbero essere danneggiati.
2. **Surriscaldamento:** poiché la pompa a getto controlla il flusso dell'acqua per raffreddare il sistema di scarico, una presa ostruita può provocare un surriscaldamento del motore e danni ai componenti interni del motore.

Per pulire la zona ostruita procedere nel modo seguente:

Pulizia in acqua: estrarre la chiave DESS dalla postazione DESS per arrestare il motore. Lasciare che l'imbarcazione si arresti da sola. Attendere qualche attimo per lasciar uscire alghe o altri detriti dalla griglia. Può essere necessario ripetere la procedura.

Se in condizioni difficili questo metodo non dovesse funzionare, procedere nel seguente modo:

- con il motore acceso, spostare la leva del cambio in posizione di retromarcia e variare l'impostazione dell'acceleratore alcune volte.

- Tentare di nuovo di accelerare.

Molto spesso, questa procedura è sufficiente ad eliminare i detriti dal sistema di propulsione.

Pulizia fuori dell'acqua: se il sistema è ancora ostruito, spegnere il motore rimuovendo la chiave DESS.

AVVERTENZA

Rimuovere sempre la chiave DESS dalla postazione DESS per evitare un'accensione accidentale del motore prima di pulire la zona della pompa a getto.

Dalla parte inferiore della barca, pulire manualmente l'area di ingresso dell'acqua. Se l'impianto fosse ancora ostruito, richiedere l'intervento di un concessionario di imbarcazioni sportive autorizzato Sea-Doo.

ATTENZIONE: Evitare di navigare con l'imbarcazione nelle zone dove sono presenti alghe. Se fosse inevitabile, navigare a varie velocità. Le alghe tendono ad impigliarsi più facilmente a velocità stabili e lente. Accertarsi che la griglia della presa acqua non sia danneggiata. Rivolgersi ad un concessionario autorizzato di imbarcazioni sportive Sea-Doo per l'esecuzione di eventuali riparazioni.

Capovolgimento dell'imbarcazione

L'imbarcazione è stata progettata in modo da non capovolgersi facilmente grazie alla sua forma lunga e stretta. Se malgrado ciò l'imbarcazione si capovolgesse, ricordare che continuerà a galleggiare. Solitamente è meglio rimanere accanto ad essa, per essere localizzati più facilmente.

AVVERTENZA

Quando l'imbarcazione è capovolta, non tentare di riavviare il motore. Conducente e passeggeri dovrebbero sempre indossare i salvagente a norma.

Immersione dell'imbarcazione/motore ingolfato di acqua

Per limitare i danni al motore, procedere quanto prima nel seguente modo:

Scaricare la sentina.

Se l'imbarcazione fosse rimasta sommersa in **acqua salata**, spruzzare acqua dolce sulla sentina e su tutti i componenti utilizzando un flessibile da giardino per fermare l'effetto corrosivo del sale.

ATTENZIONE: Non provare ad avviare il motore. L'acqua intrappolata nel collettore di aspirazione fluirebbe verso il motore e potrebbe causare gravi danni al motore.

Far riparare l'imbarcazione da un concessionario di imbarcazioni sportive autorizzato Sea-Doo non appena possibile.

ATTENZIONE: Maggiore è il tempo che trascorre prima della riparazione del motore, maggiori saranno i danni al motore. Il mancato intervento sul motore **comporterà** gravi danni allo stesso.

Motore ingolfato di carburante

Se il motore non si avvia ed è ingolfato, è possibile attivare questa modalità speciale per impedire l'iniezione del carburante e l'iniezione durante l'avviamento. Procedere come segue per attivarla.

Con il motore arrestato:

- Posizionare la leva dell'acceleratore in posizione di folle.

- Posizionare la leva del cambio in posizione di folle.
- Installare la chiave DESS nella posizione DESS.
- Dal vano motore, ruotare manualmente la leva dell'acceleratore nella posizione completamente aperta e TENERLA PREMUTA.

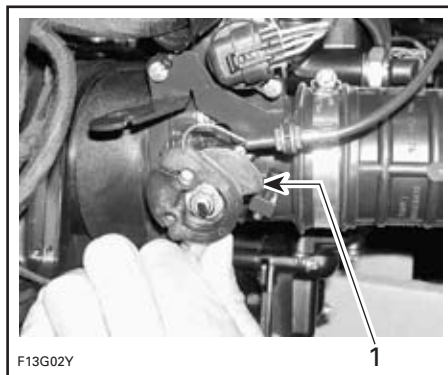

TIPICO

1. Posizione completamente aperta

- Chiedere a una seconda persona di premere il pulsante di avvio/arresto per avviare il motore continuando a TENERE PREMUTA la leva dell'acceleratore nella posizione completamente aperta. La modalità sommersa è attiva.
- Avviare il motore parecchie volte.

ATTENZIONE: Non tenere premuto il pulsante di avvio per più di 30 secondi. Fermarsi tra un'accensione e l'altra per far raffreddare il motorino di avviamento. Attenzione a non far scaricare la batteria.

- Rilasciare l'interruttore di avvio/arresto motore.
- Rilasciare la leva dell'acceleratore e riavviare il motore per consentire la messa in moto.

NOTA: Quando si rilascia la leva dell'acceleratore, ritornerà al normale funzionamento.

Se non funziona:

Staccare i connettori della bobina di accensione

Le tre bobine di accensione si trovano sulla testa del cilindro direttamente sulle candele.

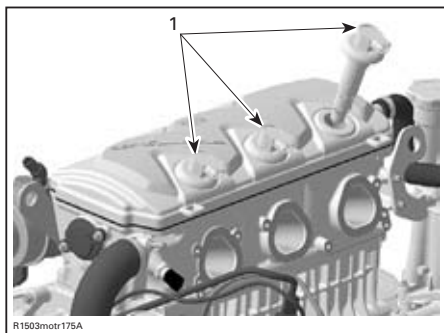

1. Bobine di accensione



STACCARE I CONNETTORI DELLA BOBINA DI ACCENSIONE

⚠ AVVERTENZA

Quando si stacca la bobina dalla candela, staccare sempre la bobina prima dal cablaggio principale. Non verificare mai l'accensione motore tenendo la bobina aperta e/o aprendo il vano motore, in quanto la scintilla potrebbe provocare l'accensione dei vapori del combustibile.

Togliere le bobine di accensione.

ATTENZIONE: Accertarsi che i fori della bobina non siano sporchi prima di estrarre le candele. In caso contrario, lo sporco potrebbe cadere nel cilindro e danneggiare i componenti interni.

Estrarre le candele.

NOTA: Dopo aver allentato le candele, per estrarle si può utilizzare una bobina. Per farlo, appoggiare la bobina sulla candela e "agganciarla", quindi estrarre la candela.

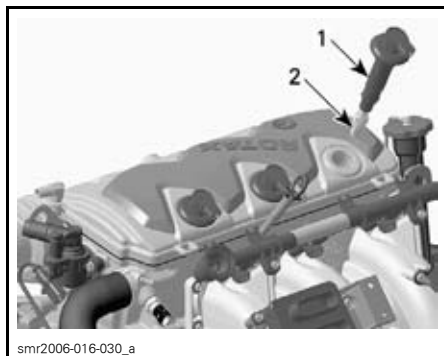

1. Bobina di accensione
2. Candela

Inserire le candele nuove, se disponibili, oppure asciugare quelle estratte con un panno pulito.

Inserire nuovamente le candele e le bobine di accensione. Collegare nuovamente il connettore della bobina di accensione.

NOTA: Una volta inserite, accertarsi che la guarnizione sia in posizione corretta rispetto alla superficie superiore del motore.

Avviare il motore come indicato. Se il motore continua ad essere ingolfato, contattare un concessionario di imbarcazioni sportive autorizzato Sea-Doo.

ATTENZIONE: Non azionare il motore senza aver prima alimentato acqua nel sistema di scarico se l'imbarcazione si trova fuori dall'acqua.

Traino dell'imbarcazione nell'acqua

Usare precauzioni speciali quando si trainano imbarcazioni sportive Sea-Doo in acqua.

La velocità di traino massima raccomandata è di 24 km/h (15 miglia/h).

Quando si trainano le imbarcazioni sportive in acqua, stringere il flessibile di alimentazione dell'acqua dall'alloggiamento della girante al collettore di scarico con una pinza grande di strozzamento (Cod. art. 529 032 500).

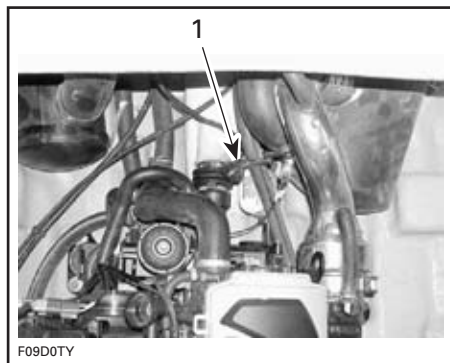

TIPICO

1. Pinza di strozzamento flessibile

ATTENZIONE: Al termine delle operazioni di traino, rimuovere la pinza prima di rimettere in funzione le imbarcazioni sportive. Il mancato rispetto di questa procedura può provocare danni al motore.

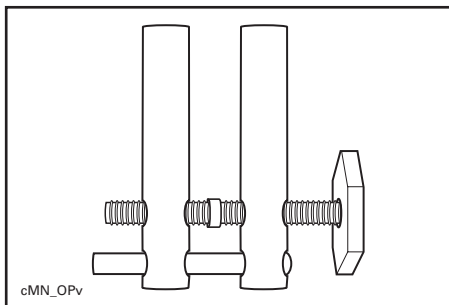

La procedura impedirà il riempimento del sistema di scarico che potrebbe comportare il passaggio di acqua nel motore, riempiendolo. Se il motore non è in funzione, non si produce alcuna pressione in grado di far uscire l'acqua dallo scarico.

ATTENZIONE: Il mancato rispetto di questa procedura può provocare danni al motore. In caso di traino di imbarcazioni sportive Sea-Doo arenate in acqua senza avere a disposizione una pinza, accertarsi di non superare la velocità massima di traino di 24 km/h (15 miglia/h).

Posizionare senza serrare la pinza sul tubo di alimentazione dell'acqua come illustrato.

INDIVIDUAZIONE E RISOLUZIONE DEI PROBLEMI

Le informazioni seguenti sono fornite con l'intento di aiutare a diagnosticare le possibili cause dei guasti più semplici. Alcuni di questi problemi possono essere risolti rapidamente, ma altri potrebbero richiedere le conoscenze di un tecnico meccanico. In questi casi, richiedere l'assistenza di un concessionario autorizzato di imbarcazioni sportive Sea-Doo.

Controllo dei segnali in codice del sistema

2 BREVI SEGNALI ACUSTICI (durante il collegamento della chiave DESS alla postazione DESS).

1. Nessun problema relativo alla CHIAVE DESS (contatto buono e chiave corretta).

- Il motore può essere avviato normalmente.

1 LUNGO (mentre si inserisce la chiave DESS nella postazione DESS o alla pressione del pulsante di avvio/arresto in alcuni casi).

1. Leva del cambio non in folle.

- Portare la leva del cambio su Folle.

2. Errato collegamento tra la chiave DESS e la postazione DESS.

- Estrarre e quindi reinserire la chiave DESS nella postazione DESS. Devono essere emessi due brevi segnali acustici a indicare che il sistema è nuovamente pronto a consentire l'avvio dei motori.

3. Chiave errata.

- Utilizzare la chiave DESS programmata per l'imbarcazione. Se non funziona, rivolgersi ad un concessionario autorizzato di imbarcazioni sportive Sea-Doo.

4. Chiave DESS sporca.

- Pulire.

5. Funzionamento scorretto dell'interfaccia o cablaggio difettoso.

- Rivolgersi ad un concessionario autorizzato di imbarcazioni sportive Sea-Doo.

4 BREVI (MENTRE SI PREME IL PULSANTE DI AVVIO/ARRESTO CON LA CHIAVE DESS GIÀ INSERITA).

1. In cambio NON è in folle.

- Portare il cambio in folle. Spostando la leva del cambio, 1 breve segnale acustico indica che è stata raggiunta la posizione di folle.

1 BREVE (MENTRE SI SPOSTA IL CAMBIO IN FOLLE).

1. Conferma che il cambio adesso è in folle.

- Adesso il motore è pronto per essere avviato.

QUATTRO SEGNALI ACUSTICI BREVI OGNI 3 SECONDI.

1. La chiave DESS è rimasta collegata alla postazione pur non avendo avviato il motore o dopo aver spento il motore.

- *Per evitare che la batteria si scarichi, estrarre la chiave DESS dalla postazione.*

SEGNALI ACUSTICI CONTINUI.

1. Alta temperatura del liquido refrigerante del motore.

- *Fare riferimento alla sezione SURREISCALDAMENTO DEL MOTORE più avanti in questa sezione.*

2. Temperatura di scarico elevata

- *Fare riferimento alla sezione SURREISCALDAMENTO DEL MOTORE più avanti in questa sezione.*

3. Pressione bassa o alta dell'olio motore.

- *Controllare il livello dell'olio il più presto possibile. Se non funziona, rivolgersi ad un concessionario autorizzato di imbarcazioni sportive Sea-Doo.*

Sistema di ricarica

LA BATTERIA SI È SCARICATA NORMALMENTE.

1. Controllare lo stato della batteria.

- *Caricare o installare una nuova batteria.*

2. Controllare il fusibile del sistema di ricarica.

- *Se necessario sostituire il flessibile e far controllare il sistema di caricamento da un concessionario di imbarcazioni sportive Sea-Doo autorizzato.*

L'impianto elettrico non funziona

DURANTE L'INSERIMENTO DELLA CHIAVE DESS NELLA POSTAZIONE DESS NON VENGONO EMESSI SEGNALI ACUSTICI.

1. L'interruttore batteria principale è su OFF.

- *Verificare e portare su ON.*

2. Batteria scarica o assente.

- *Caricare o installare una nuova batteria.*

AVVERTENZA

Contattare un concessionario autorizzato di imbarcazioni sportive Sea-Doo per la ricarica o per la sostituzione della batteria. Non caricare o potenziare la batteria mentre è installata nel vano motore. L'elettrolita è velenoso e in grado di provocare gravi ustioni.

Il motore non parte

IL MOTORE NON SI ACCENDE E IL CICALINO DI MONITORAGGIO SUONA.

1. Vedere sopra i SEGNALI CODIFICATI DEL SISTEMA DI MONITORAGGIO.

IL MOTORE NON SI ACCENDE.

1. Cordoncino di emergenza non inserito

– Collegare l'estremità alla postazione DESS.

2. Fusibile bruciato.

– Controllare il cablaggio, quindi sostituire il fusibile.

3. Batteria scarica.

– Rivolgersi ad un concessionario autorizzato di imbarcazioni sportive Sea-Doo.

4. Collegamenti della batteria corrosi o lenti.

– Rivolgersi ad un concessionario autorizzato di imbarcazioni sportive Sea-Doo.

5. Motore ingolfato di acqua.

– Rivolgersi ad un concessionario autorizzato di imbarcazioni sportive Sea-Doo.

IL MOTORE GIRA LENTAMENTE.

1. Batteria scarica o quasi scarica.

– Rivolgersi ad un concessionario autorizzato di imbarcazioni sportive Sea-Doo.

IL MOTORE GIRA.

1. Serbatoio del carburante vuoto o contaminato dall'acqua.

– Riempire o spurgare e riempire con carburante nuovo.

2. Filtro del carburante intasato o riempito d'acqua.

– Pulire, verificare l'assenza di acqua nel serbatoio del carburante.

3. Motore ingolfato di carburante.

– Vedere la sezione MOTORE INGOLFATO DI CARBURANTE in PROCEDURE SPECIALI.

4. Candele sporche/difettose.

– Sostituire.

Il motore non si accende, gira in maniera irregolare

SCINTILLA DEBOLE.

1. Candele imbrattate e usurate.

– Sostituire.

2. Componente accensione guasto.

– Rivolgersi ad un concessionario autorizzato di imbarcazioni sportive Sea-Doo.

SCINTILLA DEBOLE.

3. Troppo olio alimentato al motore.

- *La pompa dell'olio è stata regolata in maniera scorretta, rivolgersi a un concessionario autorizzato di imbarcazioni sportive Sea-Doo.*

MISCELA CARBURANTE POVERA.

1. Carburante: Livello troppo basso, evaporato o contaminato dall'acqua.

- *Scaricare e/o rabboccare.*

2. Filtro del carburante intasato o riempito d'acqua.

- *Rivolgersi ad un concessionario autorizzato di imbarcazioni sportive Sea-Doo.*

MISCELA CARBURANTE RICCA (CONSUMO ELEVATO DI CARBURANTE).

1. Parafiamma sporco/ostruito.

- *Pulire o sostituire.*

Surriscaldamento del motore

ATTENZIONE: Se il cicalino dovesse continuare a suonare, **arrestare immediatamente il motore.**

IL CICALINO DI CONTROLLO SUONA CONTINUAMENTE.

1. Verificare i livelli di olio e liquido refrigerante.

- *Rabboccare se necessario.*

2. Presa dell'acqua della pompa a getto ostruita.

- *Pulire ed eseguire la PROCEDURA DI PULIZIA DELLA PRESA DELL'ACQUA E DELLA GIRANTE.*

3. Olio oppure carburante di tipo errato.

- *Scaricare e sostituire.*

4. Impianto di scarico ostruito.

- *Risciacquare il sistema di scarico con flessibile da giardino. Vedere la sezione RISCIAQUO SISTEMA DI SCARICO in RIMESSAGGIO E PREPARAZIONE PRESTAGIONALE.*

Se il motore dovesse continuare a surriscaldarsi, richiedere l'assistenza di un concessionario di imbarcazioni sportive autorizzato Sea-Doo.

Il motore continua a scoppiettare

1. Componente accensione guasto.

- *Rivolgersi ad un concessionario autorizzato di imbarcazioni sportive Sea-Doo.*

2. Surriscaldamento del motore.

- *Vedere la precedente sezione SURRESCALDAMENTO DEL MOTORE.*

SCINTILLA DEBOLE.

1. Candele imbrattate e usurate.

- *Sostituire.*

Battito in testa del motore

1. Benzina di scarsa qualità/basso numero di ottani.

- *Utilizzare benzina di buona qualità e del tipo consigliato.*

2. Fascia termica delle candele troppo alta.

- *Utilizzare candele del tipo consigliato.*

Scarsa accelerazione o potenza del motore

1. Scintilla debole/miscela carburante non corretta.

- *Fare riferimento alla precedente sezione IL MOTORE NON SI ACCENDE, GIRA IN MANIERA IRREGOLARE.*

2. Acqua nel carburante.

- *Scaricare e sostituire.*

3. Surriscaldamento del motore.

- *Vedere la precedente sezione SURRISCALDAMENTO DEL MOTORE.*

L'imbarcazione non raggiunge la velocità di punta

1. Presa dell'acqua della pompa a getto ostruita.

- *Pulire.*

2. Girante danneggiata.

- *Sostituire. Rivolgersi ad un concessionario autorizzato di imbarcazioni sportive Sea-Doo.*

Il sistema di propulsione produce un rumore anomalo

1. Alghe o detriti intrappolati attorno alla girante.

- *Pulire e accertarsi che non vi siano danni.*

2. Albero della girante o albero di trasmissione danneggiato.

- *Rivolgersi ad un concessionario autorizzato di imbarcazioni sportive Sea-Doo.*

CARATTERISTICHE TECNICHE

MODELLO		150 SPEEDSTER NA	150 SPEEDSTER BVIC
MOTORE			
Tipo di motore		Rotax® 1503 4-TEC, 4 tempi, distribuzione con un albero a camme in testa (SOHC)	
Sistema di scarico		Raffreddato ad acqua/ad iniezione di acqua (circuitto aperto). Flusso diretto da pompa a getto	
Lubrificazione	Tipo	Coppa dell'olio asciutta (2 pompe dell'olio) Filtro dell'olio sostituibile. Radiatore d'olio raffreddato ad acqua	
	Tipo di olio	Olio a 4 tempi 10W40 (Classificazione di manutenzione API SM,SL o SJ)	olio a 4 tempi XP-S 10W-40 o altro equivalente approvato da BRP
Numero di cilindri		3	
Cilindrata		1493,8 cm ³ (91 cu. in ³)	
Tipo di induzione		Ad aspirazione normale	Motore sovralimentato con refrigerazione intermedia
Massima potenza giri/min in cavalli	± 50 giri/min	7.300	8.000
RAFFREDDAMENTO			
Tipo		Raffreddato a liquido Circuito chiuso (vedi anche <i>IMPIANTO DI SCARICO</i>)	
Liquido refrigerante		Miscela glicole etilenico e acqua disillata (50%/50%). Usare il liquido refrigerante premiscelato BRP o un refrigerante appositamente ideato per motori in alluminio	
ELETTRICO			
Uscita con generatore a magnete		380 W a 6.000 giri/min	
Tipo di sistema di accensione		Tipo di induzione digitale	
Fasatura di accensione		Non regolabile	
Candela	Marca e tipo	NGK DCPR8E	
	Distanza	da 0,7 a 0,8 mm (da 0,028 a 0,31 poll.)	
Sistema di avviamento		Motorino di avviamento elettrico	
Impostazione limitatore numero giri/min del motore		7.650 giri/min	8.200 giri/min

MODELLO		150 SPEEDSTER NA	150 SPEEDSTER BVIC
IMPIANTO ELETTRICO (continua)			
Batteria		Non fornita (1)	
Fusibili (motore)	F1: Pompa di alimentazione	10 A	
	F2: INJ e cil iniezione 3	10 A	
	F3: ECM	5 A	
	F4: INJ e cil iniezione 1	10 A	
	F5: INJ e cil iniezione 2	10 A	
	F6: Indicatori	2 A	
Fusibile (VCM)	F1: Accessori	10 A	
	F2: Radio	10 A	
	F3: Aeratore	7,5 A	
	F4: Pompa di sentina	3 A	
	F5: Luci NAV	3 A	
	F6: Luci di cortesia (se previste)	5 A	
Fusibili (veicolo)	VCM	2 x 20 A	
	EFB	15 A	
	Sistema di ricarica	30 A	
SISTEMA DI ALIMENTAZIONE			
Tipo a iniezione di carburante		Rotax EMS (sistema di gestione motore). Iniezione di carburante multipoint Corpo a valvola singola 52 mm	
Carburante	RACCOMANDATO PER PRESTAZIONI OTTIMALI		
	Tipo	Benzina senza piombo di tipo premium	
	Numero di ottano minimo	Nell'America Settentrionale (91 (RON + MON)/2) Al di fuori dell'America Settentrionale: 95 RON	
	MINIMO CONSENTITO		
	Tipo	Normale benzina senza piombo	
	Numero di ottano minimo	Nell'America Settentrionale (87 (RON + MON)/2) Al di fuori dell'America Settentrionale: 92 RON	

MODELLO		150 SPEEDSTER NA	150 SPEEDSTER BVIC
SISTEMA DI PROPULSIONE			
Tipo pompa a getto		A flusso assiale, monofase. Cuscinetti lubrificati	
Grasso pompa a getto		Grasso cuscinetti (Cod. art. 293 550 032)	
Trasmissione		Trasmissione diretta	
Angolo di rotazione di direzione (iniettore)		20°	
Livello minimo indicato per la pompa a getto		90 cm (3 piedi) di profondità sotto la porzione posteriore più bassa dello scafo	
DIMENSIONI			
Lunghezza complessiva		4,67 m (184 pollici)	
Larghezza massima		2,16 m (85 pollici)	
Peso		658,6 kg (1.452 libbre) 676 kg (1.503 libbre) con tower	
Capacità seduta		7	
Limite di carico (passeggeri + bagaglio)		7 passeggeri OPPURE 324,3 kg (715 libbre) (in acque calme)	
Inclinazione del madiere centrale		20°	
DIMENSIONI (SUL RIMORCHIO)			
Altezza	Nessuna tower	1,17 m (46 pollici)	
	Tower abbassato	2,06 m (81 pollici)	
	Tower alzato	2,54 m (100 pollici)	
CAPACITÀ			
Olio motore		Cambio olio 3 l (3,2 U.S. qt) con filtro 4,5 l (4,8 U.S. qt) totale	
Sistema di raffreddamento motore		5,5 l (5,8 U.S. qt) totale	
Serbatoio carburante (riserva compresa)		79,5 l (21 U.S. gal)	
MATERIALI			
Scafo		Composito FRP	
Serbatoio carburante		Polietilene	
Sedile		Base: Polietilene Schiuma: Poliuretano	

(1) Consigliata: Exide R-24-130, 12 V, 25A•h (riserva di 130 minuti) o R-24-160 (160 minuti) o altro equivalente.

BRP si riserva il diritto di modificare i progetti e le specifiche e/o eseguire aggiunte o miglioramenti ai prodotti senza alcun obbligo di modificare i prodotti realizzati in precedenza.

MODELLO		CHALLENGER 180 BVIC
MOTORE		
Numero di cilindri		3
Tipo di motore		Rotax 1503 4-TEC, 4 tempi, distribuzione con un albero a camme in testa (SOHC)
Sistema di scarico		Raffreddato ad acqua/ad iniezione di acqua (circuiti aperti). Flusso diretto da pompa a getto
Lubrificazione	Tipo	Coppa dell'olio asciutta (2 pompe dell'olio) Filtro dell'olio sostituibile. Radiatore d'olio raffreddato ad acqua
	Tipo di olio	olio a 4 tempi XP-S 10W-40 o altro equivalente approvato da BRP
Numero di cilindri		6
Cilindrata		1.494 cm ³ (91,2 pollici ³)
Tipo di induzione		Motore sovralimentato con refrigerazione intermedia
Massima potenza giri/min in cavalli	± 50 giri/min	8.000 giri/min
RAFFREDDAMENTO		
Tipo		Raffreddato a liquido Circuito chiuso (vedi anche <i>IMPIANTO DI SCARICO</i>)
Liquido refrigerante		Miscela glicole etilenico e acqua distillata (50%/50%). Usare il liquido refrigerante premiscelato BRP o un refrigerante appositamente ideato per motori in alluminio
ELETTRICO		
Uscita con generatore a magnete		380 W a 6.000 giri/min
Tipo di sistema di accensione		Tipo di induzione digitale
Fasatura di accensione		Non regolabile
Candela	Marca e tipo	NGK DCPR8E
	Distanza	da 0,7 a 0,8 mm (da 0,028 a 0,31 poll.)
Sistema di avviamento		Motorino di avviamento elettrico

MODELLO		CHALLENGER 180 BVIC
IMPIANTO ELETTRICO (continua)		
Impostazione limitatore numero giri/min. del motore		8.200 giri/min
Batteria		Non fornita (1)
Fusibili (motore)	F1: Pompa di alimentazione	10 A
	F2: INJ e cil iniezione 3	10 A
	F3: ECM	5 A
	F4: INJ e cil iniezione 1	10 A
	F5: INJ e cil iniezione 2	10 A
	F6: Indicatori	2 A
Fusibili (VCM)	F1: Accessori	10 A
	F2: Radio	10 A
	F3: Aeratore	7,5 A
	F4: Pompa di sentina	3 A
	F5: Luci NAV	3 A
	F6: Luci di cortesia (se previste)	5 A
Fusibili (imbarcazione)	VCM	2 x 20 A
	EFB	15 A
	Sistema di ricarica	30 A

MODELLO		CHALLENGER 180 BVIC
SISTEMA DI ALIMENTAZIONE		
Tipo a iniezione di carburante		Rotax EMS (sistema di gestione motore). Iniezione di carburante multipoint Corpo a valvola singola 52 mm
Carburante	RACCOMANDATO PER PRESTAZIONI OTTIMALI	
	Tipo	Benzina senza piombo di tipo premium
	Numero di ottano minimo	Nell'America Settentrionale (91 (RON + MON)/2) Al di fuori dell'America Settentrionale: 95 RON
	MINIMO CONSENTITO	
	Tipo	Normale benzina senza piombo
	Numero di ottano minimo	Nell'America Settentrionale (87 (RON + MON)/2) Al di fuori dell'America Settentrionale: 92 RON
SISTEMA DI PROPULSIONE		
Tipo pompa a getto		A flusso assiale, monofase. Cuscinetti lubrificati
Grasso pompa a getto		Grasso cuscinetti (Cod. art. 293 550 032)
Trasmissione		Trasmissione diretta
Angolo di rotazione di direzione (iniettore)		20°
Livello minimo indicato per la pompa a getto		90 cm (3 piedi) di profondità sotto la porzione posteriore più bassa dello scafo
Ulteriori informazioni non miscelare tipi di oli di marche diverse.		

MODELLO		CHALLENGER 180 BVIC
DIMENSIONI		
Lunghezza complessiva		5,36 m (17 piedi e 7 pollici)
Larghezza massima		2,49 m (8 piedi 2 pollici)
Peso		941,2 kg (2,075 libbre)
Capacità seduta		8
Limite di carico (passeggeri + bagaglio)		8 passeggeri OPPURE 653 kg (1.440 libbre) (in acque calme)
Inclinazione del madiere centrale		20°
DIMENSIONI (SUL RIMORCHIO)		
Lunghezza		6,2 m (20 piedi e 4 pollici)
Altezza	Nessuna tower	1,96 m (6 piedi e 5 pollici)
	Tower abbassato	2,01 m (6 piedi e 7 pollici)
	Tower alzato	2,56 m (8 piedi e 5 pollici)
Peso lordo		1.156,6 kg (2.550 libbre)
CAPACITÀ		
Olio motore		Cambio olio 3 l (3,2 U.S. qt) con filtro 4,5 l (4,8 U.S. qt) totale
Sistema di raffreddamento (liquido refrigerante)		5,5 l (5,8 U.S. qt) totale
Serbatoio carburante (riserva compresa)		79,5 l (21 U.S. gal)
MATERIALI		
Scafo		Composito FRP
Serbatoio carburante		Polietilene
Sedile		Base: Polietilene Schiuma: Poliuretano

(1) Consigliata: Exide R-24-130, 12 V, 25A•h (riserva di 130 minuti) o R-24-160 (160 minuti) o altro equivalente.

BRP si riserva il diritto di modificare i progetti e le specifiche e/o eseguire aggiunte o miglioramenti ai prodotti senza alcun obbligo di modificare i prodotti realizzati in precedenza.

***INFORMAZIONI
SULLA
MANUTENZIONE***

ISPEZIONE DOPO 10 ORE

NOTA: L'ispezione dopo le prime 10 ore è a carico del possessore dell'imbarcazione.

È vivamente consigliato far eseguire un controllo dell'imbarcazione dopo 10 ore di funzionamento da parte di un concessionario di imbarcazioni sportive autorizzato Sea-Doo. Questo controllo offrirà anche la possibilità di discutere su eventuali dubbi sorti durante le prime ore di funzionamento.

Si consiglia di far firmare questa ispezione da un concessionario autorizzato di imbarcazioni sportive Sea-Doo.

Data dell'ispezione dopo 10 ore

Firma del concessionario autorizzato

Codice del concessionario

SCHEDA DI MANUTENZIONE PERIODICA

Le scadenze vanno modificate in base alle condizioni di funzionamento e all'uso. L'uso inteso dell'imbarcazione richiede una maggiore frequenza di ispezione e manutenzione.

A: REGOLARE C: PULIRE I: ISPZIONARE L: LUBRIFICARE R: SOSTITUIRE O: OPERATORE D: CONCESSIONARIO	PRIME 10 ORE										RESPONSABILE DELL'ESECUZIONE
	OGNI 25 ORE										
	OGNI 50 ORE										
	OGNI 100 ORE O PRIMA DELL'USO										
	OGNI 200 ORE OPPURE OGNI 2 ANNI										
PEZZO/OPERAZIONE											LEGENDA
INFORMAZIONI GENERALI											
Protezione anticorrosione	L ⁽¹⁾		L	L						O	(1) Utilizzo ogni 10 ore in acqua salata.
Estintore	Ispezione giornaliera								O		
MOTORE											
Olio motore e filtro (compresi O-ring della copertura)	R					R ⁽²⁾				D	Sostituire in previsione del rimessaggio o dopo 100 ore, in base all'eventualità che si verifica per prima.
Livello di olio nel motore (rabboccare se necessario)	Ispezione giornaliera								O		
Elementi di fissaggio in gomma	I			I						D	
Ispezionare ingranaggio trasmissione sovralimentatore, asse e rondella di blocco (se previsto)								I		D	
Momento slittante sovralimentatore (se previsto)								I		D	
SISTEMA DI SCARICO											
Stato dei dispositivi di fissaggio dell'impianto di scarico, flessibili e componenti ⁽³⁾	I	I				I				D	(3) Componenti correlati alle emissioni. (5) Se l'imbarcazione viene utilizzata in acqua salata o inquinata, lavarla quotidianamente.
Risacquo del sistema di scarico	(5) (6)								O		
Eventuale presenza di perdite da componenti del sistema di scarico, quali ruggine e/o strisce nere, perdite di acqua o raccordi corrosi/rotti				I						O	(6) Eseguire in previsione del rimessaggio o dopo 100 ore, in base all'eventualità che si verifica per prima (con maggiore frequenza in acqua salata).

A: REGOLARE C: PULIRE I: ISPZIONARE L: LUBRIFICARE R: SOSTITUIRE O: OPERATORE D: CONCESSIONARIO	PRIME 10 ORE						RESPONSABILE DELL'ESECUZIONE LEGENDA
	OGNI 25 ORE						
	OGNI 50 ORE						
	OGNI 100 ORE O PRIMA DELL'USO						
	OGNI 200 ORE OPPURE OGNI 2 ANNI						
PEZZO/OPERAZIONE							
IMPIANTO DI RAFFREDDAMENTO							
Flessibili e dispositivi di fissaggio	I		I	I		D	—
Liquido refrigerante	I				R	D	
Livello liquido refrigerante	Ispezione giornaliera					O	
SISTEMA DI ALIMENTAZIONE							
Cavo dell'acceleratore	I			I ⁽⁶⁾		D	(6) Componenti correlati alle emissioni. (6) Eseguire in previsione del rimessaggio o dopo 100 ore, in base all'eventualità che si verifica per prima (con maggiore frequenza in acqua salata). (7) IMPORTANTE: In caso di utilizzo in acqua salata, si consiglia di lubrificare la leva dell'acceleratore dopo 10 ore. Il mancato rispetto della procedura di lubrificazione provocherà danni al corpo farfallato.
Sensori del sistema di alimentazione	I			I		D	
Ispezionare il serraggio dei dispositivi di fissaggio (corpo farfallato, linee carburante)	I		I	I		D	
Sensore di posizione valvola (TPS) ⁽³⁾	I			I		D	
Corpo farfallato (IMPORTANTE: vedere ⁽⁷⁾)	I			L		O/D	
Linee carburante, connessioni, valvola di sfiato della pressione e test per rilevare perdite nel sistema di alimentazione ⁽³⁾	I			I		D	
Cinghie di fermo serbatoio carburante	I			I		O	
SISTEMA DI AERAZIONE							
Idoneità/tenuta silenziatore della presa d'aria	I			I		O	—

A: REGOLARE C: PULIRE I: ISPZIONARE L: LUBRIFICARE R: SOSTITUIRE O: OPERATORE D: CONCESSIONARIO	PRIME 10 ORE						RESPONSABILE DELL'ESECUZIONE LEGENDA
	OGNI 25 ORE						
	OGNI 50 ORE						
	OGNI 100 ORE O PRIMA DELL'USO						
	OGNI 200 ORE OPPURE OGNI 2 ANNI						
	PEZZO/OPERAZIONE						
IMPIANTO ELETTRICO							
Candela ⁽³⁾	I			I	R	O	(1) Utilizzo ogni 10 ore in acqua salata. (3) Componenti correlati alle emissioni. (8) Controllato quotidianamente.
Fissaggio e connessioni elettriche (sistema di accensione, sistema di avvio, iniettori, ecc.)	I			I		D	
Connettori MPEM e ECM (ispezione visiva senza scollegare)				I ⁽¹⁾		O	
Lettura codice guasti EMS ⁽³⁾	I			I		D	
Digitally Encoded Security System (DESS)	I			I		D	
Cicalino di controllo	Ispezione giornaliera					O	
Batteria e dispositivi di fissaggio ⁽⁸⁾	I			I		O/D	
Interruttore batteria principale	I	I		I		D	
Funzionamento e stato delle luci	Ispezione giornaliera					O	
Funzionamento pompa di sentina e aeratore sentina	Ispezione giornaliera					O	
Caricare la batteria				I		D	
TIMONERIA							
Cavo dello sterzo e collegamenti	I			I		D	—
Boccole iniettore timoneria	I			I		D	

A: REGOLARE C: PULIRE I: ISPZIONARE L: LUBRIFICARE R: SOSTITUIRE O: OPERATORE D: CONCESSIONARIO	PRIME 10 ORE										
	OGNI 25 ORE										
	OGNI 50 ORE										
	OGNI 100 ORE O PRIMA DELL'USO										
	OGNI 200 ORE OPPURE OGNI 2 ANNI										
RESPONSABILE DELL'ESECUZIONE											
PEZZO/OPERAZIONE						LEGENDA					

SISTEMA DI PROPULSIONE

Protezione dalla corrosione dell'albero motore				L (6)		D	(4) Ispezionare ogni mese (con maggiore frequenza se l'imbarcazione viene utilizzata in acqua salata e sostituire quando necessario. (6) Eseguire in previsione del rimessaggio o dopo 100 ore, in base all'eventualità che si verifica per prima (con maggiore frequenza in acqua salata).
Fascia di carbonio e manicotto in gomma (albero di trasmissione)	I		I			D	
Sistema di cambio, cavo e collegamenti	I			I		D	
Albero di trasmissione/ scanalature della girante				I, L		D	
Manicotto della girante	I			I		D	
Guarnizioni dell'albero della girante, boccola, o-ring				I (6)		D	
Girante e gioco/usura girante	I		I			D	
Anodo sacrificale				(4)		O	

SCAFO

Piastra di navigazione e griglia presa dell'acqua	Ispezione giornaliera					0	(1) Utilizzo ogni 10 ore in acqua salata.
Parabrezza e dispositivi di fissaggio	I	I		I		0	
Condizioni supporti di navigazione	I			I		0	
Staffe coperchio del vano bagagli	(1)			I, L		0	
Scarichi ponte/valvola di scarico di ombrinale	Ispezione giornaliera					0	
Tappo di scarico (all'interno della sentina), controllo ostruzioni	I			I		0	
Scafo	Ispezione giornaliera					0/D	
Puntello e dispositivi di fissaggio per sci e wakeboard	I		I			0	
Tower di traino, accertarsi che tutti i punti di montaggio e collegamenti siano agganciati e serrati.	Prima di ogni utilizzo					0	

NOTA: Alcuni componenti sono compresi nei *CONTROLLI PREVENTIVI* e quindi non necessariamente riportati in questo schema.

PROCEDURE DI MANUTENZIONE

Informazioni generali

⚠ Eseguire esclusivamente le operazioni di manutenzione descritte in dettaglio nel presente manuale. Per ulteriore assistenza e informazioni rivolgersi al proprio concessionario autorizzato di imbarcazioni sportive Sea-Doo. In molti casi sono necessari strumenti ed esperienze adeguati per effettuare determinate operazioni di manutenzione o riparazioni.

⚠ Mantenere sempre l'imbarcazione e l'equipaggiamento nelle migliori condizioni possibili. Osservare i programmi di manutenzione prescritti. È consigliabile sottoporre sempre l'imbarcazione a un'ispezione annuale.

⚠ Mantenere la sentina pulita da olio, acqua o altri corpi estranei.

⚠ Non tentare di sollevare l'imbarcazione senza l'attrezzatura e le conoscenze necessarie.

⚠ Il motore e i rispettivi componenti identificati in questa guida non devono essere utilizzati su altri prodotti che non siano quelli per i quali sono stati progettati. Rispettare accuratamente le procedure di manutenzione e le coppie di serraggio specificate. Non eseguire alcun tentativo di riparazione se non si hanno a disposizione gli utensili adatti. Ciascuna imbarcazione è stata progettata con i componenti dimensionati sia con il sistema metrico decimale sia con quello imperiale. Durante la sostituzione dei dispositivi di fissaggio, accertarsi di utilizzare soltanto quelli consigliati da BRP. Se necessario, rivolgersi al proprio concessionario autorizzato di imbarcazioni sportive Sea-Doo per ricevere ulteriori informazioni sul servizio di assistenza.

⚠ Far funzionare la vostra imbarcazione e il vostro motore in modo prudente e divertitevi. Non dimenticare che tutti hanno l'obbligo di offrire la propria assistenza agli altri naviganti in caso di emergenza.

Informazioni sulle emissioni del motore

Le operazioni di manutenzione, sostituzione o di riparazione dei dispositivi e dei sistemi di controllo delle emissioni possono essere effettuate da qualsiasi struttura o tecnico di riparazione specializzati in motori marini SI (ad accensione a scintilla).

Responsabilità del produttore

A partire dai modelli del 1999, i produttori di motori marini devono determinare i livelli di emissione dei fumi di scarico suddivisi per cavalli vapore e certificare la conformità di tali motori alle norme dell'EPA, l'agenzia di protezione ambientale degli Stati Uniti. In fase di produzione, sull'imbarcazione deve essere applicata una targhetta con le informazioni sul controllo delle emissioni che riporti i livelli di emissione e le caratteristiche tecniche del motore.

Responsabilità del concessionario

Quando si effettua la manutenzione di tutti i modelli del 1999 e di imbarcazioni sportive Sea-Doo più recenti che recano una targhetta con le informazioni sul controllo delle emissioni, le regolazioni devono essere conservate all'interno delle caratteristiche tecniche della fabbrica pubblicate.

La sostituzione o la riparazione di qualsiasi componente correlato alle emissioni deve essere eseguita in modo da mantenere i livelli di emissioni entro gli standard di certificazione prescritti.

I concessionari non devono modificare il motore in qualsiasi modo che alteri la potenza in cavalli o che permetta ai livelli di emissione di superare le specifiche prestabilite in fabbrica.

Esistono tuttavia eccezioni che comprendono le modifiche prescritte dal produttore, quali ad esempio le regolazioni di altitudine.

Responsabilità del proprietario

Il possessore/operatore deve fare effettuare la manutenzione motore allo scopo di mantenere i livelli di emissione entro gli standard di certificazione prescritti.

Il possessore/operatore non è autorizzato a e non deve consentire la modifica del motore in qualsiasi modo che alteri la potenza in cavalli o permetta ai livelli di emissione di superare le specifiche di fabbrica prefissate.

Normative sulle emissioni dell'agenzia EPA

Tutte le imbarcazioni sportive Sea-Doo del 1999 e più recenti prodotte da BRP sono certificati in base alle norme EPA, soddisfano dunque i requisiti delle normative per il controllo dell'inquinamento atmosferico dovuto a motori marini da imbarcazione con accensione a scintilla. Tale certificazione è soggetta a determinate regolazioni fissate come standard di fabbrica. Per questo motivo, la procedura di fabbrica per la manutenzione del prodotto deve essere rigorosamente seguita e, se fattibile, ricreare l'intento originale del progetto.

Le responsabilità sopra elencate hanno carattere generale e non costituiscono assolutamente un elenco completo delle regole e normative che riguardano i requisiti EPA sulle emissioni di scarico per i prodotti marini. Per ulteriori informazioni dettagliate a riguardo, è possibile consultare:

SERVIZIO DI POSTA ORDINARIA NEGLI STATI UNITI:

1200 Pennsylvania Ave. NW
Mail Code 6403J
Washington D.C. 20460

PER TUTTI I SERVIZI POSTALI:

U.S. Environmental Protection Agency
Office of Transportation and Air Quality
1310 L Street NW
Washington D.C. 20005

SITO WEB INTERNET:

<http://www.epa.gov/otaq/>

E-mail: otaqpublicweb@epa.gov

⚠ AVVERTENZA

Effettuare soltanto le procedure descritte in dettaglio nel presente manuale. Si consiglia di far sottoporre periodicamente agli interventi di assistenza di un concessionario di imbarcazioni sportive Sea-Doo anche gli altri componenti/sistemi non oggetto di questo manuale. Se non diversamente specificato, per le procedure di manutenzione, il motore non deve essere azionato e la chiave DESS deve essere staccata dalla postazione DESS e l'interruttore di interruzione batteria deve essere disattivato. Non utilizzare i componenti della pompa a getto per sollevare l'imbarcazione. Alcuni componenti nel vano motore potrebbero essere molto caldi. Un contatto diretto può causare ustioni. Azionando il motore mentre l'imbarcazione non è in acqua, gli scambiatori di calore potrebbero surriscaldarsi. Evitare qualsiasi contatto con gli scambiatori di calore: rischio di ustione.

Lubrificazione

Corpo farfallato

Lubrificare il corpo farfallato con lubrificante XP-S Lube o un prodotto equivalente.

Usare il raccordo per tale scopo collocato sul corpo farfallato.

Accertarsi di spruzzare il lubrificante per almeno 3/5 secondi per avere una corretta lubrificazione.



lmo2007-001-008_a

RIMUOVERE IL TAPPO

1. *Tappo di plastica*



lmo2007-001-009_a

1. *Raccordo di lubrificazione*

Collegamenti elettrici

Secondo necessità, applicare grasso dielettrico sui poli della batteria e tutti i connettori dei cavi esposti compresi i connettori della luce di poppa su albero e imbarcazione.

ATTENZIONE: Non lubrificare i connettori del VCM (Vehicle Control Module), EFB (Engine Fuse Block) e dell'ECM (Engine Control Module).

Ulteriore meccanismo mobile

Il lubrificante XP-S Lube aiuterà nella prevenzione della corrosione e manterrà il funzionamento corretto di meccanismi in movimento.

La lubrificazione dei seguenti elementi si deve effettuare ogni 50 ore di uso in acqua dolce, ma ogni 10 ore di uso in acqua salata.

Meccanismo e cerniere della copertura della stiva posteriore

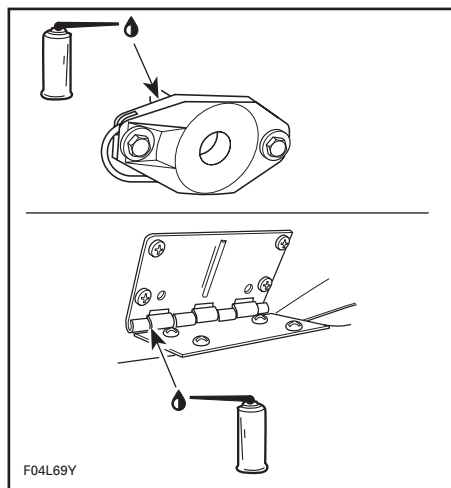

F04L69Y

TIPICO

Puntello per gli sci d'acqua

Se previsto

Lubrificare il puntello per gli sci d'acqua per tutta la lunghezza. Estrarlo e reinserirlo diverse volte per distribuire il lubrificante.

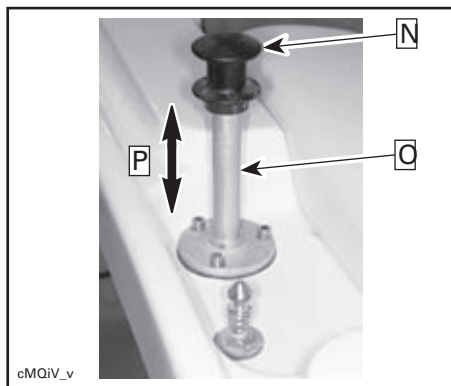

TIPICO

Fase 1: Sollevare il puntello per gli sci d'acqua da lubrificare

Fase 2: Lubrificare qui

Fase 3: Muovere il puntello su e giù diverse volte per distribuire il lubrificante

Selettore retromarcia

Lubrificare i punti di ancoraggio e il meccanismo su entrambi i lati di ogni grata.

Cilindri carenatura stiva posteriore

Lubrificare l'asta dei cilindri

Cavo dell'acceleratore

Spostare la leva dell'acceleratore in avanti e indietro una sola volta. Deve funzionare facilmente. Per un'eventuale regolazione, richiedere l'assistenza di un concessionario di imbarcazioni sportive autorizzato Sea-Doo.

⚠ AVVERTENZA

Non modificare o manomettere regolando o indirizzando il cavo dell'acceleratore.

Cambio dell'olio motore e sostituzione del filtro

Il cambio dell'olio e la sostituzione del filtro devono essere eseguiti da un concessionario autorizzato di imbarcazioni sportive Sea-Doo.

Sostituzione liquido refrigerante

Il cambio del liquido refrigerante deve essere eseguito da un concessionario autorizzato di imbarcazioni sportive Sea-Doo.

Sistema di alimentazione

Il controllo del sistema di alimentazione deve essere eseguito da un concessionario autorizzato di imbarcazioni sportive Sea-Doo, insieme alla pressurizzazione del sistema di alimentazione.

Allineamento timoneria

Quando lo sterzo è dritto, l'iniettore della pompa a getto deve trovarsi nella stessa direzione, consentendo alle imbarcazioni sportive di navigare in linea retta.

Per un'eventuale regolazione, richiedere l'assistenza di un concessionario di imbarcazioni sportive autorizzato Sea-Doo.

⚠ AVVERTENZA

Verificare che lo sterzo si muova liberamente da un lato all'altro.

Leva del cambio

Quando la leva del cambio è in posizione in avanti, il selettore di retromarcia deve essere in posizione alzata e bloccato. Con la leva del cambio in folle, il selettore della retromarcia dovrebbe trovarsi in posizione intermedia. Con la leva del cambio in posizione di retromarcia, il selettore di retromarcia dovrebbe essere abbassato. Per un'eventuale regolazione, richiedere l'assistenza di un concessionario di imbarcazioni sportive autorizzato Sea-Doo.

⚠ AVVERTENZA

Controllare che la leva del cambio si muova liberamente.

Scarico ponte

Rimuovere eventuali ostruzioni dall'uscita di scarico del ponte.

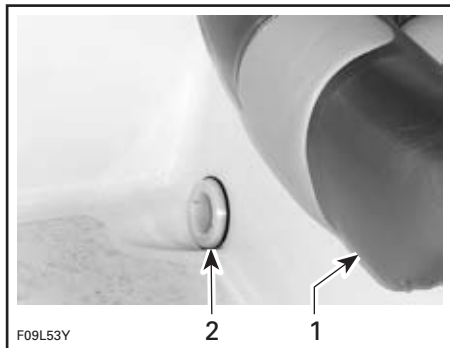

CHALLENGER 180

1. Sedile del conducente
2. Foro di scarico del ponte

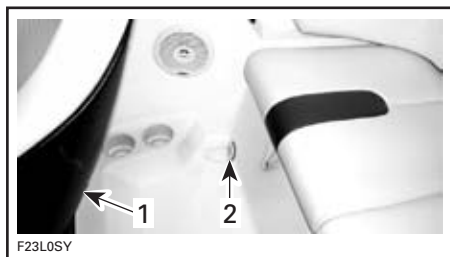

SITUAZIONE TIPICA — SPEEDSTER 150

1. Sedile del conducente
2. Foro di scarico del ponte

Fusibili

Accessori, impianto elettrico del motore e indicatori

Se un fusibile è difettoso, sostituirlo con un altro della stessa capacità.

⚠ AVVERTENZA

Non utilizzare un fusibile di capacità superiore, in quanto può causare gravi danni. Se un fusibile si brucia, stabilire la causa del guasto ed eliminarla prima di riavviare l'imbarcazione. Contattare un concessionario autorizzato di imbarcazioni sportive Sea-Doo per l'assistenza.

Modelli Speedster 150

Se non funziona nulla, accertarsi che l'interruttore batteria principale nel vano motore sia in posizione ON. Controllare anche i fusibili principali collegati all'interruttore di spegnimento della batteria nella frisata.

NOTA: Fusibili di riserva sono predisposti nei supporti di gomma inseriti nella parte superiore del portafusibili e nell'interfaccia degli indicatori.

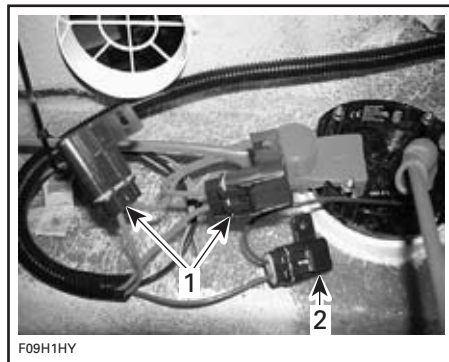

TIPICO

1. Fusibili nell'interfaccia degli indicatori
2. Fusibile pompa di sentina automatica

Se un accessorio, un motore o un indicatore non funzionano, controllare le condizioni dei fusibili.

I fusibili dell'impianto elettrico del motore sono montati in portafusibili, situati nel vano motore.

I fusibili principali dell'impianto elettrico del motore sono collocati vicino al solenoide, come illustrato di seguito.

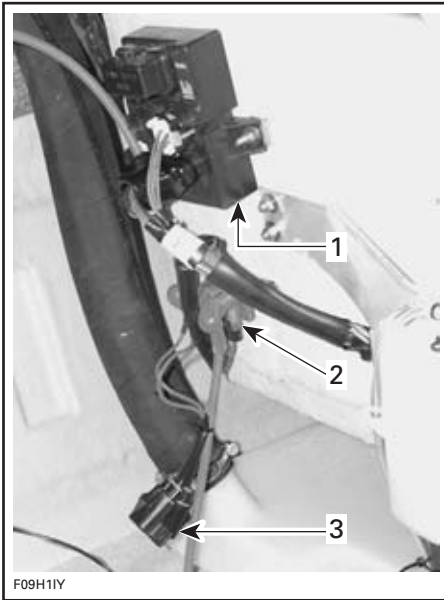

1. Portafusibili motore
2. Solenoide
3. Fusibili principali dell'impianto elettrico del motore

I fusibili degli accessori e degli indicatori sono montati nell'interfaccia degli indicatori, situata davanti alla plancia portastrumenti.

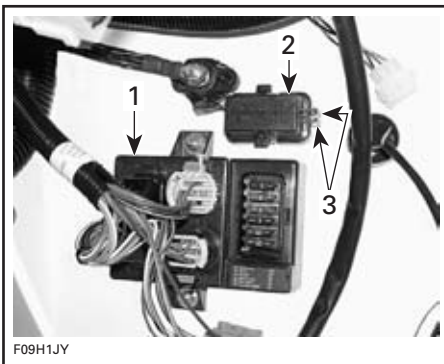

- TIPICO**
1. Interfaccia
 2. Coperchio dei fusibili
 3. Utilizzare queste linguette per estrarre i fusibili

Premere le linguette di blocco del coperchio e tirare il coperchio in fuori per accedere ai fusibili.

Usare le linguette del coperchio per rimuovere il fusibile.

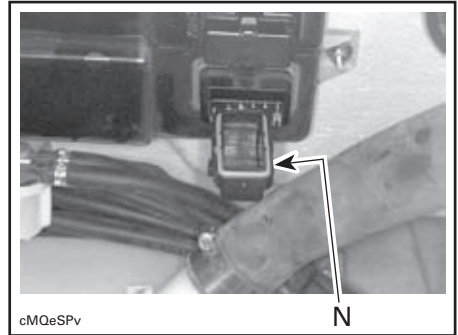

TIPICO

1. Far scivolare le linguette del coperchio su ogni lato del fusibile, quindi tirare indietro il fusibile

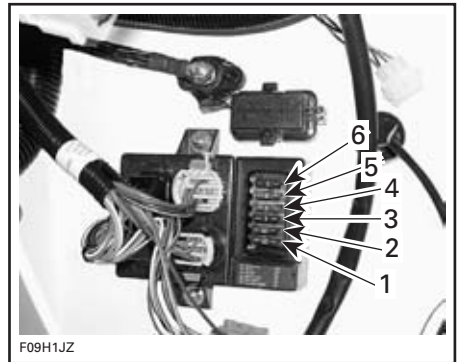

SITUAZIONE TIPICA — INTERFACCIA DEGLI INDICATORI

1. Accessorio
2. Radio
3. Aeratore
4. Pompa di sentina
5. Luci di navigazione
6. Luci di cortesia

Al termine, assicurarsi che la guarnizione sia collocata correttamente nel coperchio.

Posizionare con attenzione il coperchio sul porta fusibili, quindi premere con fermezza finché non si sente uno scatto per ogni linguetta di blocco.

Modelli Challenger 180

Se non funziona nulla, accertarsi che l'interruttore batteria principale nel vano motore sia in posizione ON. Controllare anche i fusibili principali collegati all'interruttore di interruzione della batteria all'interno della stiva di dabor-do.

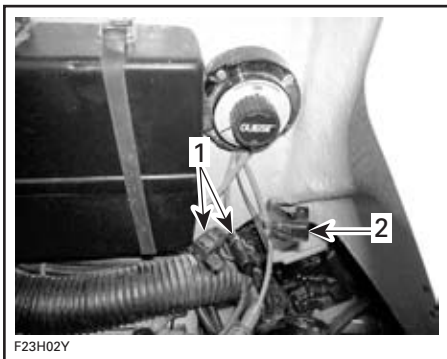

1. Fusibili principali
2. Fusibile pompa di sentina automatica

I fusibili dell'impianto elettrico del motore sono montati in portafusibili, situati nel vano motore.

I fusibili dell'impianto elettrico del motore sono collocati sotto il solenoide, come illustrato di seguito.

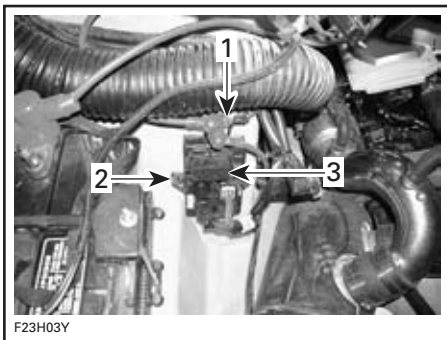

1. Solenoide
2. Portafusibili motore
3. Fusibili dell'impianto elettrico del motore

NOTA: Fusibili di riserva sono predisposti all'interno dei coperchi del portafusibili e nell'interfaccia degli indicatori.

L'interfaccia degli indicatori è posizionata nella frisata di tribordo, accanto al sedile di guida, come illustrato di seguito.

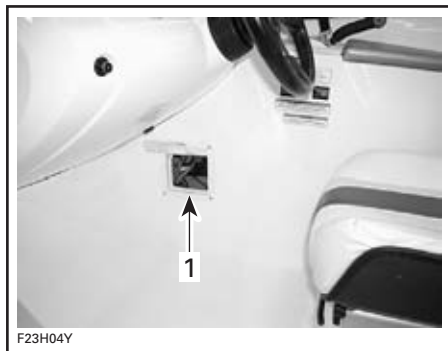

1. Accesso fusibili nell'interfaccia degli indicatori

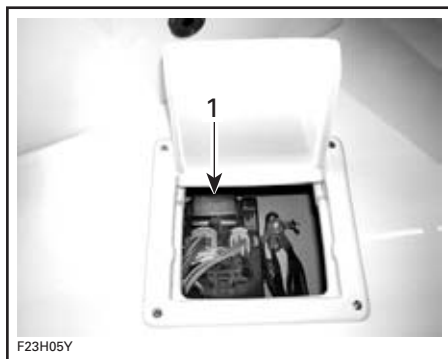

TIPICO

1. Coperchio dei fusibili

Premere le linguette di blocco del coperchio e tirare il coperchio in fuori per accedere ai fusibili.

Usare le linguette del coperchio per rimuovere il fusibile.

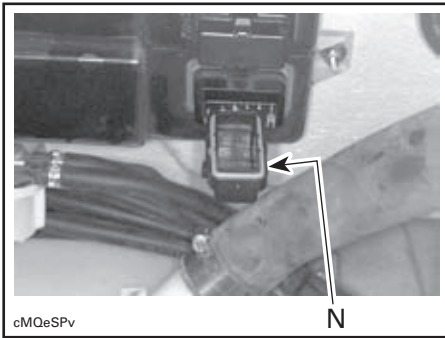

TIPICO

1. Far scivolare le linguette del coperchio su ogni lato del fusibile, quindi tirare indietro il fusibile

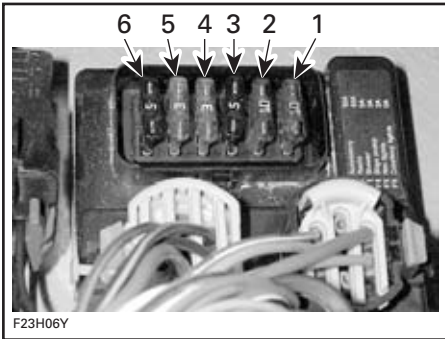

SITUAZIONE TIPICA — INTERFACCIA DEGLI INDICATORI

1. Accessorio
2. Radio
3. Aeratore
4. Pompa di sentina
5. Luci di navigazione
6. Luci di cortesia

Se un accessorio, un motore o un indicatore non funzionano, controllare le condizioni dei fusibili.

Al termine, assicurarsi che la guarnizione sia collocata correttamente nel coperchio.

Posizionare con attenzione il coperchio sul porta fusibili, quindi premere con fermezza finché non si sente uno scatto per ogni linguetta di blocco.

Aeratore sentina

Verificare che l'aeratore della sentina funzioni correttamente. Esso è situato sotto il condotto di ventilazione di tribordo nel vano motore.

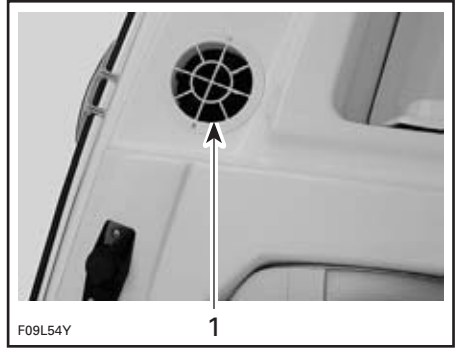

SITUAZIONE TIPICA — SPEEDSTER 150

1. Condotto dell'aeratore

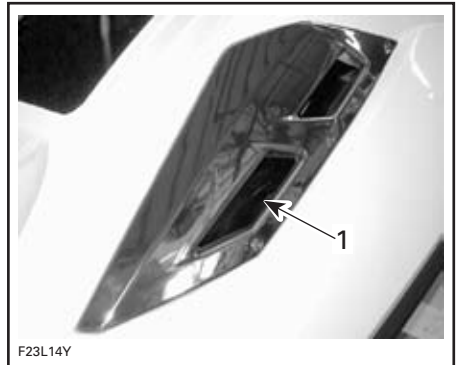

SITUAZIONE TIPICA — CHALLENGER 180

1. Condotto dell'aeratore

⚠ AVVERTENZA

Se l'aeratore della sentina non funziona correttamente, rivolgersi a un concessionario di imbarcazioni sportive autorizzato Sea-Doo prima di accendere l'imbarcazione.

Sostituzione della lampadina di navigazione

Luce di prua

Modelli Speedster 150

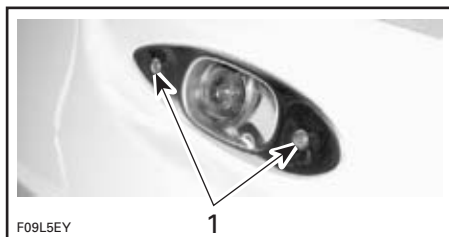

TIPICO

1. Rimuovere le viti

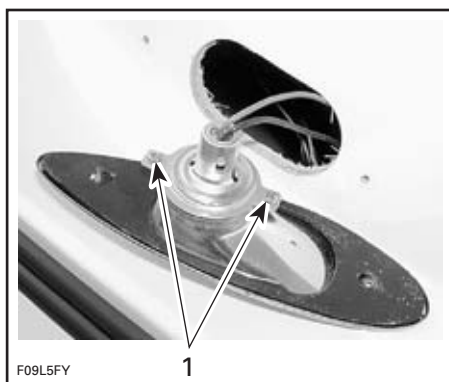

TIPICO

1. Rimuovere le viti



SITUAZIONE TIPICA — SPINGERE DENTRO, RUOTARE E RIMUOVERE LA LAMPADINA

Il montaggio è essenzialmente la procedura inversa rispetto alla rimozione. Comunque, fare particolare attenzione a ciò che segue.

Applicare grasso dielettrico sulla superficie di contatto della lampadina.

Modelli Challenger 180

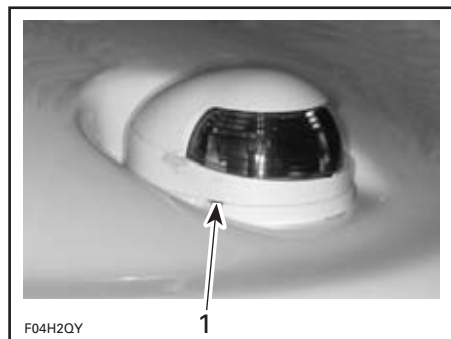

TIPICO

1. Fare delicatamente leva in questo punto con un cacciavite

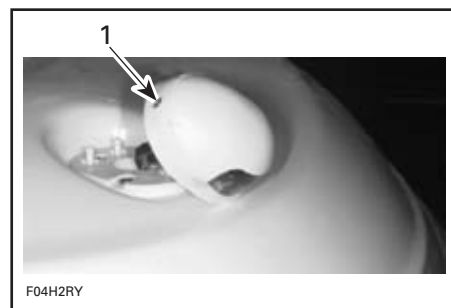

TIPICO

1. Rimuovere questa vite

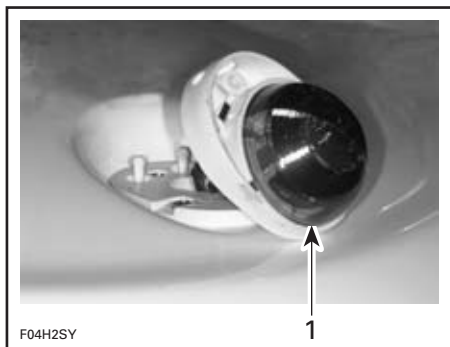

TIPICO
1. Estrarre le lenti

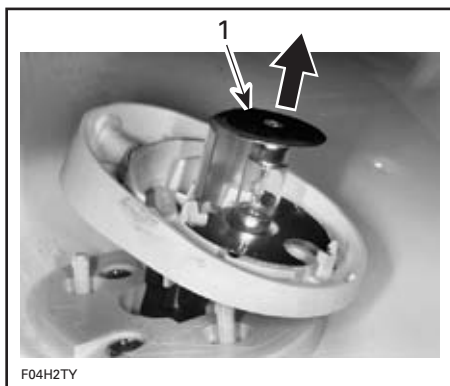

TIPICO
1. Sollevare e rimuovere la lampadina

Il montaggio è essenzialmente la procedura inversa rispetto alla rimozione. Comunque, fare particolare attenzione a ciò che segue.

Applicare grasso dielettrico sulla superficie di contatto della lampadina.

Quando si monta la lampadina sotto la piastra superiore del terminale, è possibile che rimanga allentata. Il coperchio comprimerà la piastra del terminale contro la lampadina in fase di ri-montaggio.

Luce di poppa

Svitare le lenti in senso antiorario e estrarle.

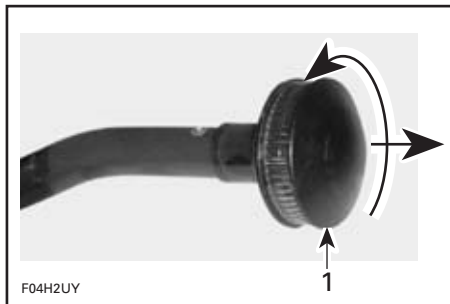

SITUAZIONE TIPICA — SPEEDSTER 150
1. Svitare e quindi tirare

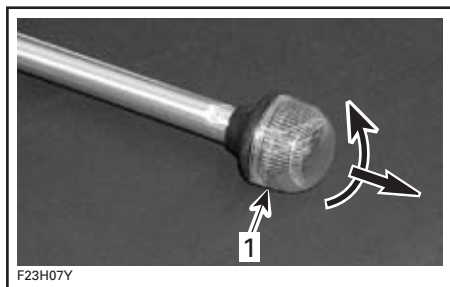

SITUAZIONE TIPICA — CHALLENGER 180
1. Svitare e quindi tirare

Tirare la lampadina per rimuoverla.

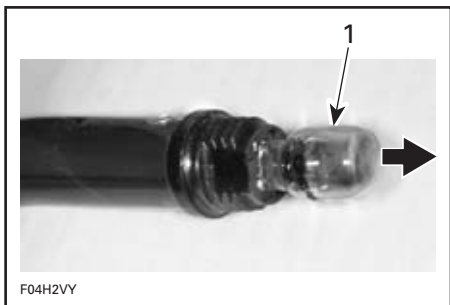

SITUAZIONE TIPICA — SPEEDSTER 150
1. Estrarre la lampadina

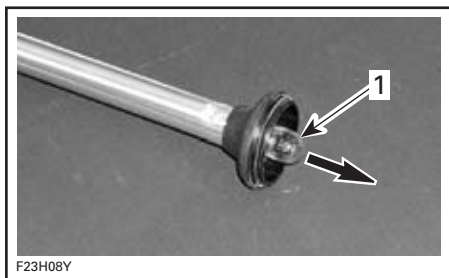

SITUAZIONE TIPICA — CHALLENGER 180

1. Estrarre la lampadina

Applicare grasso dielettrico sulla superficie di contatto della nuova lampadina.

Il montaggio è la procedura inversa rispetto alla rimozione.

Anodi sacrificali

La corrosione dei componenti in metallo, specialmente di quelli esposti all'acqua salata, è comune nelle imbarcazioni. La corrosione può essere causata da correnti elettriche parassite prodotte dagli impianti di potenza, da linee di corrente alternata non messe a terra correttamente, da attrezzature a corrente continua con scarso isolamento e dalle altre imbarcazioni ormeggiate nelle vicinanze. La corrosione viene accelerata in presenza di correnti elettriche.

Gli anodi sacrificali sono fissati a determinate parti di questa imbarcazione per ridurre la corrosione. Viene corroso l'anodo invece del componente a cui esso è fissato.

Sostituire ciascun anodo quando il 50% del peso è stato corroso.

Gli anodi sono posizionati nei seguenti punti:

- supporto di navigazione/piastra di raffreddamento
- alloggiamento pompa
- supporto selettore retromarcia
- iniettore timoneria
- selettore retromarcia.

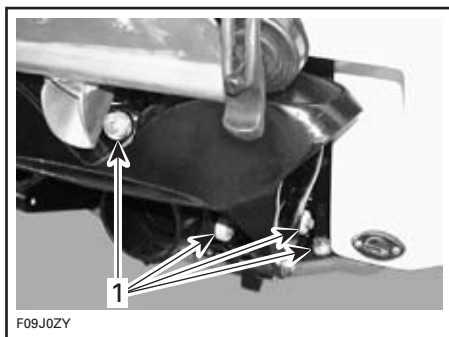

TIPICO

1. Illustrazione dell'installazione dell'anodo

NOTA: Controllare le condizioni degli anodi ogni volta che l'imbarcazione deve essere messa in acqua. **NON** verniciare gli anodi né applicare rivestimenti protettivi.

Controlli generali e pulizia

Ispezione

Verificare la presenza di eventuali danni o perdite del sistema di alimentazione nel vano motore. Controllare, inoltre, la batteria per rilevarne eventuali perdite di elettrolito. Accertarsi che tutte le fascette dei flessibili siano fissate saldamente e che i flessibili non presentino rotture, piegature o altri danni.

⚠ AVVERTENZA

In presenza di perdite o odore di benzina, non avviare il motore. Contattare un concessionario autorizzato di imbarcazioni sportive Sea-Doo per far riparare l'imbarcazione.

Controllare i dispositivi di blocco di marmitte, batteria e serbatoi. Controllare l'eventuale corrosione e la tenuta dei collegamenti elettrici.

Accertarsi dell'assenza di danni nello scafo e nella presa dell'acqua della pompa a getto. Sostituire o riparare i pezzi danneggiati.

Pulizia

Due volte l'anno la sentina deve essere pulita con acqua calda e detergente o detergente per sentine per eliminare eventuali depositi di carburante/olio/elettrolito e muffa.

Di tanto in tanto, lavare lo scafo con acqua calda e sapone (utilizzando soltanto un detergente delicato). Eliminare qualsiasi organismo marino dal motore e/o dallo scafo. Applicare una cera non abrasiva.

ATTENZIONE: Mai pulire le parti in vetroresina o plastica con un detergente aggressivo, un agente sgrassante un diluente per vernice, acetone, ecc.

Lavare il parabrezza con detergente Heavy Duty (Cod. art. 293 110 001) e acqua. Per la rimozione di piccoli graffi e piccole abrasioni, usare un lavacristallo per acrilico, lucite, policarbonato e materiali simili.

Eliminare eventuali macchie dai sedili e dalle superfici in vetroresina, utilizzando Knight's Spray-Nine[†] o un altro prodotto equivalente..

Rispettare l'ambiente, accertandosi che carburante, olio o soluzioni detergenti non vengano scaricati nei corsi d'acqua.

[†]Knight's Spray-Nine è un marchio registrato di Knight Oil Corporation.

RIMESSAGGIO E PREPARAZIONE PRIMA DELL'USO

AVVERTENZA

Poiché il carburante e l'olio sono infiammabili, far ispezionare il sistema di alimentazione e dell'olio da un concessionario autorizzato di imbarcazioni sportive Sea-Doo per verificarne l'integrità, conformemente a quanto specificato nello *SCHEMA DI MANUTENZIONE PERIODICA*.

Rimessaggio

NOTA: Rimuovere il tappo di scarico durante il rimessaggio.

Si consiglia di rivolgersi a un concessionario di imbarcazioni sportive autorizzato Sea-Doo per quanto riguarda il rimessaggio, mentre le seguenti operazioni possono essere eseguite dal proprietario dell'imbarcazione con un minimo di utensili a disposizione.

ATTENZIONE: Non avviare il motore durante il periodo di rimessaggio.

Sistema di alimentazione

Lo stabilizzatore di carburante Sea-Doo (o un tipo equivalente), può essere aggiunto nel serbatoio del carburante per prevenire un possibile deterioramento del carburante e l'ingommatura del sistema di alimentazione. Seguire le istruzioni della casa produttrice dello stabilizzatore per un uso corretto.

ATTENZIONE: Lo stabilizzatore per il carburante deve essere aggiunto prima di eseguire la lubrificazione del motore, in modo da accertarsi che i componenti del sistema di alimentazione siano protetti da eventuali depositi di vernice.

AVVERTENZA

Arrestare il motore prima di effettuare il rifornimento. Il carburante è infiammabile ed esplosivo in particolari condizioni. Operare sempre in un'area ben ventilata. Non fumare o non sostare in prossimità di fiamme vive o scintille. Il serbatoio del carburante potrebbe essere sotto pressione. Ruotare lentamente il tappo durante l'apertura. Non usare mai una fiamma viva per controllare il livello del carburante. Durante il rifornimento, tenere l'imbarcazione in posizione orizzontale. Non riempire eccessivamente o al limite il serbatoio e lasciare l'imbarcazione al sole. Con l'aumentare della temperatura, il carburante si espande e potrebbe fuoriuscire. Rimuovere sempre i residui di carburante fuoriuscito dall'imbarcazione. Controllare regolarmente il sistema di alimentazione.

Cambio dell'olio motore e sostituzione del filtro

Il cambio dell'olio e la sostituzione del filtro devono essere eseguiti da un concessionario di imbarcazioni sportive autorizzato Sea-Doo.

Risciacquo del sistema di scarico

Pulire la pompa a getto spruzzando l'acqua nelle prese di entrata e di uscita, quindi applicare uno strato di lubrificante XP-S Lube o equivalente.

AVVERTENZA

Azionando il motore mentre l'imbarcazione non è in acqua, lo scambiatore di calore nella piastra di navigazione può surriscaldarsi. Evitare qualsiasi contatto con la piastra di navigazione: rischio di ustione.

Collegare un flessibile da giardino al connettore previsto sul retro dell'imbarcazione sul supporto della pompa a getto. **Non aprire ancora il rubinetto dell'acqua.**

NOTA: È possibile utilizzare un adattatore rapido (Cod. art. 295 500 473). Per lavare il motore non è necessaria una pinza di strozzamento del flessibile.

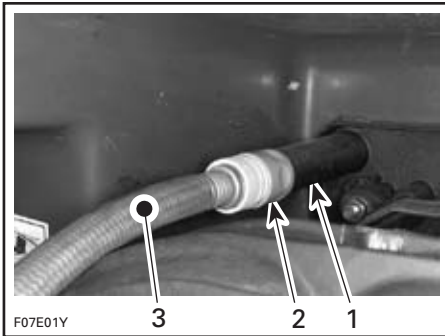

TIPICO

1. Adattatore flessibile
2. Adattatore ad attacco rapido (opzionale, non obbligatorio)
3. Flessibile da giardino

Per risciacquare il sistema di scarico, avviare il motore, **quindi** aprire immediatamente il rubinetto dell'acqua.

⚠ AVVERTENZA

Alcuni componenti nel vano motore potrebbero essere molto caldi. Un contatto diretto può causare ustioni. Durante il normale funzionamento del motore, non toccare nessuno dei componenti elettrici o la zona della pompa a getto.

ATTENZIONE: Evitare di lavare un motore caldo. Avviare sempre il motore prima di aprire il rubinetto dell'acqua. Aprire il rubinetto dell'acqua immediatamente dopo aver avviato il motore per evitarne il surriscaldamento.

Lasciare in funzione il motore per circa 20 secondi a un regime compreso tra 4.000 e 5.000 giri.

ATTENZIONE: Non azionare il motore senza aver prima alimentato acqua nel sistema di scarico se l'imbarcazione si trova fuori dall'acqua.

Durante il lavaggio, accertarsi che l'acqua fuoriesca dalla pompa a getto. Altrimenti, richiedere l'assistenza di un concessionario di imbarcazioni sportive autorizzato Sea-Doo.

ATTENZIONE: Evitare di mantenere il motore in funzione per più di 5 minuti. La guarnizione della linea di trasmissione non viene raffreddata quando l'imbarcazione è fuori dall'acqua.

Chiudere il rubinetto dell'acqua, quindi fermare il motore.

ATTENZIONE: Chiudere sempre il rubinetto dell'acqua prima di fermare il motore.

Lasciare tutte le stive aperte ad asciugarsi all'aria.

Lubrificazione interna del motore

Collegare un flessibile da giardino per raffreddare il sistema di scarico come spiegato nella precedente sezione *RISCIACQUO DEL SISTEMA DI SCARICO*.

Portare il motore alla normale temperatura di funzionamento.

ATTENZIONE: Seguire con estrema attenzione le istruzioni contenute nella sezione dedicata alla procedura di *RISCIACQUO DEL SISTEMA DI SCARICO*.

Chiudere il rubinetto dell'acqua, quindi fermare il motore.

Tirare verso l'alto il pannello di accesso del motore per toglierla.

Rimuovere l'asta dell'olio.

Rimuovere la carenatura del motore.

Rimettere a posto l'astina.

Staccare i connettori della bobina di accensione

⚠ AVVERTENZA

Quando si stacca la bobina dalla candela, staccare sempre la bobina prima dal cablaggio principale. Non verificare mai l'accensione motore tenendo la bobina aperta e/o aprendo il vano motore, in quanto la scintilla potrebbe provocare l'accensione dei vapori del combustibile.

IMPORTANTE: mai staccare i tiranti di fissaggio dei connettori della bobina di accensione. In questo modo i cavi tra i cilindri si potrebbero confondere.

Togliere le bobine di accensione.

ATTENZIONE: Accertarsi che i fori della bobina non siano sporchi prima di estrarre le candele. In caso contrario, lo sporco potrebbe cadere nel cilindro e danneggiare i componenti interni.

Estrarre le candele.

NOTA: Dopo aver allentato le candele, per estrarle si può utilizzare una bobina. Per farlo, appoggiare la bobina sulla candela e "agganciarla", quindi estrarre la candela.

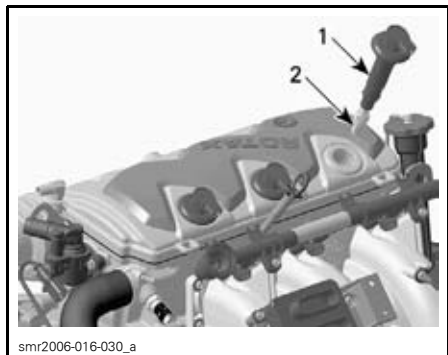

1. Bobina di accensione
2. Candela

Spruzzare il lubrificante XP-S Lube o un prodotto equivalente nei fori delle candele.

Per evitare che altro carburante venga iniettato e anche per disattivare l'accensione, procedere nel seguente modo:

Dal vano motore, far tenere ad una seconda persona le leva a squadra dell'acceleratore in posizione completamente aperta.

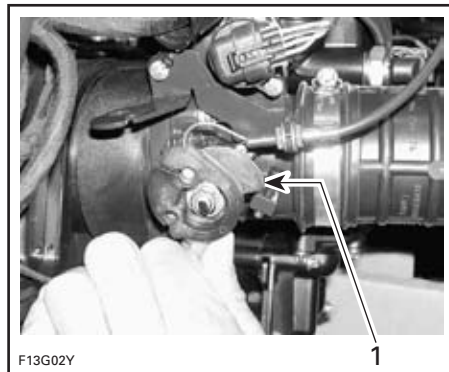

TIPICO

1. Posizione completamente aperta

Avviare il motore un paio di volte per distribuire l'olio sulle pareti del cilindro.

Applicare lubrificante anti-grippaggio sui filetti delle candele ed inserirle di nuovo.

NOTA: Una volta inserite, accertarsi che la guarnizione sia in posizione corretta rispetto alla superficie superiore del motore.

Applicare nuovamente le bobine di accensione. Collegare nuovamente i connettori della bobina di accensione.

Per rimettere a posto il coperchio del motore, togliere l'astina, spingere il coperchio del motore verso il basso fino a farlo innestare.

Rimettere a posto l'astina.

NOTA: Si consiglia di nebulizzare le valvole del motore con lubrificante XP-S Lube. Contattare il proprio concessionario autorizzato di imbarcazioni sportive Sea-Doo.

Intercooler e collettore di scarico

Modelli provvisti di sovralimentatore

Il sistema di scarico è autodrenante, ma l'intercooler e il collettore di scarico devono essere protetti nel seguente modo.

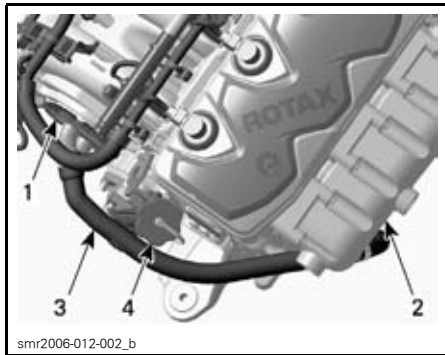

1. Intercooler
2. Collettore di scarico
3. Flessibile di scarico intercooler
4. Tappo di rabbocco dell'olio motore

– Rimuovere entrambi i flessibili dell'intercooler.

NOTA: Alcune fascette possono essere rimosse e riutilizzate, mentre altre devono essere tagliate e sostituite.

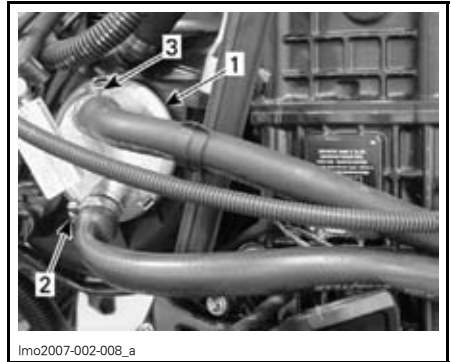

1. Intercooler
2. Fascetta del flessibile di ingresso (riutilizzabile)
3. Fascetta del flessibile di scarico (sostituire)

- Lasciare spurgare l'intercooler, quindi ricollegare il flessibile inferiore.
- Utilizzando un imbuto e un piccolo flessibile, versare circa 200 ml (6,76 oz U.S.) di antigelo nell'intercooler attraverso il nipplo di scarico.

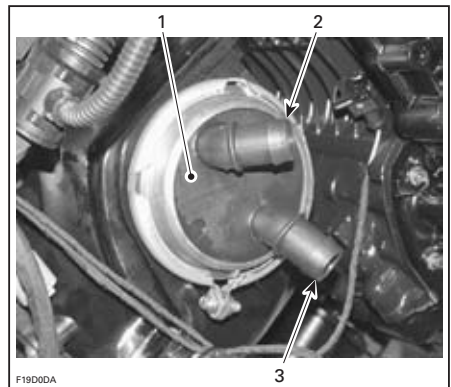

TIPICO

1. Intercooler
2. Nipplo di scarico
3. Nipplo di ingresso

- Ricollegare il flessibile superiore dell'intercooler e assicurare con una nuova fascetta.
- Scollegare il flessibile superiore di scarico acqua dal motore del collettore dal tubo di scarico.

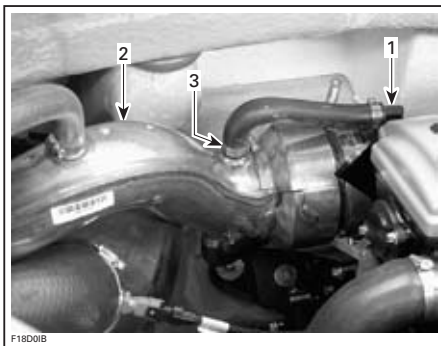

1. Collettore di scarico
2. Tubo di scarico
3. Fascetta del flessibile di scarico acqua dal motore (riutilizzabile)

- Posizionare un imbuto all'estremità del flessibile di scarico acqua dal motore e versare circa 300 ml (10,14 oz U.S.) di antigelo nel collettore di scarico.
- Ricollegare il flessibile superiore di scarico acqua dal motore e assicurare con la fascetta disponibile.

ATTENZIONE: Si consiglia vivamente di versare antigelo nell'intercooler e nel collettore di scarico. Il mancato rispetto di questa procedura può provocare danni a tali componenti.

ATTENZIONE: Utilizzare soltanto **antigelo non diluito (concentrazione 100%)**. L'antigelo premiscelato disponibile da BRP NON è adatto a questa particolare applicazione. La concentrazione viene ridotta se miscelato con l'acqua rimasta nelle camicie d'acqua.

NOTA: Quando disponibile, si consiglia di utilizzare un tipo di antigelo biodegradabile compatibile con i motori in alluminio a combustione interna. Questa accortezza contribuisce a proteggere l'ambiente.

NOTA: Non azionare il motore nel corso di questa operazione, ma azionarlo prima, affinché si scarichi più acqua possibile dai componenti del sistema di raffreddamento.

Batteria

Contattare il proprio concessionario autorizzato di imbarcazioni sportive Sea-Doo.

Sistema di raffreddamento motore

L'antigelo deve essere sostituito ogni 200 ore o ogni 2 anni per impedire il deterioramento del sistema antigelo.

Il cambio dell'antigelo e la prova di densità devono essere eseguiti da un concessionario di imbarcazioni sportive autorizzato Sea-Doo.

ATTENZIONE: Se l'antigelo viene miscelato in maniera scorretta e nel caso l'imbarcazione venga conservata in un'area dove si può raggiungere il punto di congelamento, l'antigelo può gelare nel sistema di raffreddamento con gravi conseguenze per il motore. La mancata sostituzione dell'antigelo in previsione del rimessaggio può comportare il deterioramento dell'antigelo stesso, con uno scarso effetto di raffreddamento quando il motore viene utilizzato.

AVVERTENZA

Per evitare il rischio di ustioni, non rimuovere il tappo del radiatore né svitare il tappo di scarico di un motore se è caldo.

Pulizia/riparazione dell'imbarcazione

Lavare lo scafo e il rimorchio con acqua e sapone (utilizzando soltanto un detergente delicato). Risciacquare con cura con acqua dolce. Eliminare qualsiasi organismo marino dallo scafo.

ATTENZIONE: Mai pulire le parti in vetroresina o plastica con un detergente aggressivo, un agente sgrassante un diluente per vernice, acetone, ecc.

Eliminare eventuali macchie dai sedili e dalle superfici in vetroresina, utilizzando Knight's Spray-Nine o un altro prodotto equivalente.

Per eventuali riparazioni da eseguire sulla carrozzeria o sullo scafo, rivolgersi al proprio concessionario autorizzato di imbarcazioni sportive Sea-Doo. Per eventuali ritocchi alla vernice delle parti meccaniche, utilizzare la vernice spray BRP. Per piccoli ritocchi al Gelcote[†] è disponibile un kit per riparazioni Gelcote International (www.gelcote.ca). Sostituire eventuali etichette/decalcomanie danneggiate.

Una volta caricata l'imbarcazione sul rimorchio, togliere il tappo di scarico, bloccare le ruote e sollevare leggermente la poppa con il martinetto di traino (se previsto) facendo fuoriuscire l'acqua. Pulire la sentina con acqua calda ed un detergente o un prodotto adatto alla sentina. Risciacquare con cura. Svitare i tappi di scarico, bloccare le ruote e sollevare leggermente la poppa con il martinetto di traino (se previsto) per svuotare la sentina.

Finalizzare la preparazione per il rimessaggio

Applicare una cera non abrasiva sullo scafo.

Il coperchio del comparto motore deve rimanere parzialmente aperto durante il rimessaggio (staccare gli ammortizzatori a gas dal coperchio per impedire un'apertura completa).

Sui modelli che ne sono provvisti, rimuovere il bauletto. Collocarlo sul ponte.

Utilizzando un cacciavite piatto, sollevare la linguetta come illustrato in basso.



SITUAZIONE TIPICA — SOLLEVARE LA LINGUETTA

Staccare l'estremità dell'ammortizzatore. Staccare l'altra estremità.

Bloccare e lasciare il coperchio del motore leggermente aperto.

In questo modo si evita la formazione di condensa nel vano motore e un'eventuale corrosione.

Fissare nuovamente le estremità degli ammortizzatori sul coperchio del motore prima di azionare l'imbarcazione.

Se l'imbarcazione deve essere lasciata all'aperto, coprirla con un telone opaco ventilato per evitare che i raggi UV (ultravioletti) e lo sporco possano danneggiare le parti in plastica, la finitura dell'imbarcazione e per prevenire eventuali accumuli di polvere.

ATTENZIONE: Mai lasciare l'imbarcazione esposta alla luce solare diretta. Le radiazioni UV potrebbe opacizzare la vernice di finitura. Mai lasciare l'imbarcazione in acqua per il rimessaggio. Accertarsi di aver spento l'interruttore batteria principale.

Per il rimessaggio, è necessario svitare ed eliminare eventuali ostruzioni dai tappi di scarico, bloccare le ruote e sollevare leggermente la poppa con il martinetto di traino (se previsto) per svuotarla.

[†]Gelcote è un marchio di fabbrica di Gelcote International.

Preparazione prima dell'uso

Usare lo *SCHEDA DI MANUTENZIONE PERIODICA* all'inizio della sezione *INFORMAZIONI SULLA MANUTENZIONE* e fare riferimento alla colonna *PREPARAZIONE PRESTAGIONALE*.

Poiché si rendono necessari utensili e conoscenze particolari, alcune operazioni dovranno essere eseguite da un concessionario autorizzato di imbarcazioni sportive Sea-Doo.

AVVERTENZA

Osservare tutte le **AVVERTENZE** e le **PRECAUZIONI** indicate in questa guida pertinenti alla voce da controllare. Non appena le condizioni dei componenti dovessero sembrare meno soddisfacenti, sostituirli con ricambi originali BRP o equivalenti approvati.

NOTA: È vivamente consigliato far eseguire il controllo di sicurezza annuale da un concessionario di imbarcazioni sportive autorizzato Sea-Doo insieme agli altri controlli previsti in aggiunta alla preparazione prima dell'uso.

AVVERTENZA

Effettuare soltanto la procedura descritta in dettaglio nel presente manuale. Si consiglia di far sottoporre periodicamente agli interventi di assistenza di un concessionario autorizzato anche gli altri componenti/sistemi non oggetto di questo manuale. A meno di diversa specificazione, per le procedure di manutenzione, il motore non deve essere azionato e l'interruttore di interruzione batteria deve essere disattivato.

GARANZIA

GARANZIA LIMITATA INTERNAZIONALE BRP PER IMBARCAZIONI SPORTIVE SEA-DOO® ANNO MODELLO 2007 VENDUTE NEGLI STATI UNITI E IN CANADA

1) AMBITO

BRP US Inc. * ("BRP") garantisce le sue imbarcazioni sportive nuove e non usate Sea-Doo anno modello 2007 ("Imbarcazione sportiva") vendute dai concessionari autorizzati BRP nei cinquanta Stati Uniti e Canada ("concessionario") in caso di difetti di materiale o nella qualità di esecuzione per il periodo e le condizioni qui di seguito descritte.

Tutti i pezzi di ricambio e gli accessori originali BRP installati da un concessionario autorizzato BRP (come di seguito descritti) al momento dell'acquisto dell'imbarcazione sportiva Sea-Doo modello 2007, sono coperti dalla medesima garanzia prevista per l'imbarcazione sportiva.

I componenti audio Clarion⁺ installati come apparecchiature originali sulle imbarcazioni sportive sono garantiti separatamente da Clarion. Se sull'imbarcazione sportiva Sea-Doo è installato un componente audio, contattare il produttore o rivolgersi al concessionario BRP autorizzato per informazioni e assistenza sulla copertura in garanzia.

Per gli Stati Uniti:

Clarion Corporation of America
661 West Redondo Beach Boulevard
Gardena, CA 90247
Telefono: (800) 347-8933
Fax: (310) 217-4380

Per il Canada:

Clarion Canada Inc.
2239 Winston Park Drive
Oakville, ON L6H 5R1
Telefono: (800) 668-5612
Fax: (800) 387-7122

L'uso del Prodotto per gare o qualsiasi altra attività competitiva, in qualsiasi momento, persino da parte di un proprietario precedente, rende nulla questa garanzia.

2) ESCLUSIONI – QUANTO DI SEGUITO ESPOSTO NON È COPERTO DA GARANZIA

Quanto qui di seguito esposto non è coperto, in nessuna circostanza, da garanzia:

- Sostituzione di componenti per normale usura;
- Componenti soggetti alla manutenzione ordinaria e servizi, compresi, ma non limitatamente, regolazioni, cambi di olio, lubrificante e refrigerante, sostituzione candele, pompe acqua, ecc.;
- Danni causati da una manutenzione o un rimessaggio impropri o difettosi, mancata osservanza delle procedure e delle raccomandazioni nella Guida dell'operatore;
- Danni derivanti dalla rimozione di parti, riparazioni, manutenzione o modifiche non corrette o utilizzo di parti o accessori non realizzati o approvati da BRP, che a suo ragionevole giudizio sono incompatibili con le imbarcazioni sportive o ne pregiudicano il funzionamento, prestazione o durata o derivanti da riparazioni effettuate da persone non qualificabili quali concessionario autorizzato BRP;

- Danni causati dall'abuso, uso scorretto, uso anormale, negligenza, uso in gare, funzionamento non corretto o funzionamento dell'imbarcazione sportiva in un modo non coerente con il funzionamento raccomandato descritto nella Guida dell'operatore;
- Danni risultanti da danni esterni, immersione, incameramento d'acqua o di corpi estranei, incidente, incendio, furto, vandalismo o qualsiasi causa di forza maggiore;
- Funzionamento con carburanti, oli o lubrificanti che non sono adatti all'impiego nell'imbarcazione sportiva (vedere la Guida dell'operatore);
- Danni derivanti da ruggine, corrosione o esposizione agli elementi;
- Danni dovuti al blocco del sistema di raffreddamento o della pompa a getto per la presenza di materiale esterno;
- danni accidentali o consequenziali, o danni di qualsiasi tipo inclusi, tra l'altro, traino o rimorchio, magazzinaggio, spese telefoniche, nolo, taxi, inconvenienti, copertura assicurativa, rimborsi dei prestiti, perdita di tempo, perdita di reddito;
- Danni al gelcoat, comprese ma non solo, difetti nella finitura estetica in gelcoat, la formazione di bolle, screpolature a stella, screpolature generali e la delaminazione della fibra di vetro causata da rigonfiamenti, screpolature o rigature, incrinature capillari ed esposizione agli elementi.

3) DURATA DI COPERTURA DELLA GARANZIA

La presente garanzia limitata entrerà in vigore dalla data di invio da parte del primo consumatore al dettaglio o dalla data in cui l'imbarcazione sportiva è stata utilizzata per la prima volta, a seconda di quale eventualità si verifichi per prima, per un periodo di:

- **DODICI (12) MESI CONSECUTIVI** per uso privato, ricreativo, ad eccezione della struttura in fibra di vetro del ponte e dello scafo che è coperta per **SESSANTA (60) MESI CONSECUTIVI**;
- **QUATTRO (4) MESI CONSECUTIVI** per uso commerciale, ad eccezione della struttura in fibra di vetro del ponte e dello scafo che è coperta per **DODICI (12) MESI CONSECUTIVI**. Una imbarcazione sportiva ha un uso commerciale se viene utilizzata in correlazione a qualsiasi lavoro o impiego che genera profitto durante un qualsiasi segmento del periodo di garanzia. Una imbarcazione sportiva ha uso commerciale anche quando, in qualsiasi momento durante il periodo di garanzia, è provvista di etichette commerciali o possiede licenza per uso commerciale.

I componenti correlati alle emissioni inclusi nella tabella riportata qui di seguito, che sono installati sulle imbarcazioni sportive Sea-Doo certificate EPA (vedi elenco in basso) registrati negli Stati Uniti, sono coperti per **VENTIQUATTRO (24) MESI CONSECUTIVI O 200 ORE DI UTILIZZO A SECONDA DI QUALE DELLE DUE EVENTUALITÀ SI VERIFICHINO PER PRIMA**. Se durante il normale periodo di copertura in garanzia vengono raggiunte le 200 ore, i componenti correlati alle emissioni sono comunque coperti dalla garanzia standard di BRP fino al termine del normale periodo di copertura in garanzia

Le imbarcazioni sportive Sea-Doo 2007 certificate EPA sono provviste di: motori 4-TEC® e motori 4-TEC IC.

Componenti correlati alle emissioni:

- TPS (sensore di posizione valvola)
- ATS (sensore di temperatura dell'aria)
- APS (sensore di pressione dell'aria)

Per le imbarcazioni sportive Sea-Doo prodotte da BRP ai fini della vendita negli Stati della California o di New York, venduti originariamente a un residente o successivamente registrati ai fini della garanzia a un residente nello Stato della California o di New York, fare riferimento anche alla Dichiarazione di garanzia per il controllo delle emissioni applicabile in California e New York.

La riparazione e la sostituzione di pezzi o l'esecuzione di manutenzione sull'imbarcazione sportiva in base a questa garanzia non estende la durata della presente garanzia limitata oltre la sua data di scadenza originale.

4) CONDIZIONI PER LA COPERTURA DELLA GARANZIA

La presente copertura della garanzia è disponibile solamente sulle imbarcazioni sportive Sea-Doo 2007 acquistate come nuove e inutilizzate da un concessionario BRP autorizzato a distribuire i prodotti BRP nel Paese in cui è avvenuta la vendita ("Concessionario BRP") e quindi solo dopo che il processo di ispezione pre-fornitura specifico di BRP è stato completato e documentato. La copertura della garanzia diventa disponibile solamente dietro adeguata registrazione del prodotto da parte di un concessionario BRP autorizzato. Inoltre, questa copertura della garanzia è disponibile esclusivamente se l'imbarcazione sportiva Sea-Doo viene acquistata nel Paese in cui risiede l'acquirente. BRP non rispetterà questa garanzia limitata per qualsiasi utente privato o commerciale se non sono state soddisfatte le precedenti condizioni. Tali limitazioni sono necessarie per consentire a BRP di proteggere la sicurezza dei propri prodotti, dei consumatori e del pubblico in generale.

Come delineato nella Guida dell'operatore, effettuare la manutenzione periodica necessaria per mantenere la copertura della garanzia. BRP si riserva il diritto di rendere far dipendere la copertura della garanzia dalla presentazione della prova di avvenuta corretta manutenzione.

5) COME PROCEDERE PER OTTENERE LA COPERTURA DELLA GARANZIA

Il cliente deve informare un concessionario BRP per la manutenzione entro due (2) giorni dalla comparsa del difetto e consentire un ragionevole accesso al prodotto per la possibile riparazione. Il cliente deve inoltre presentare al concessionario autorizzato BRP la prova di acquisto del prodotto e firmare l'ordine di riparazione/di lavoro prima dell'inizio delle operazioni effettive per convalidare la riparazione in garanzia. Tutti i pezzi sostituiti in base alla presente garanzia diventano proprietà di BRP.

6) LE RESPONSABILITÀ DI BRP

In base a questa garanzia, gli obblighi di BRP sono limitati, a sua unica discrezione, alla riparazione di parti che sono risultate difettose nelle normali condizioni di utilizzo, alla manutenzione o sostituzione di tali parti con pezzi di ricambio originali BRP senza addebito dei costi per le parti e la manodopera presso qualsiasi concessionario autorizzato BRP durante il periodo di garanzia.

BRP si riserva il diritto di migliorare o modificare di quando in quando i Prodotti senza assumersi alcun obbligo di modificare i Prodotti precedentemente realizzati.

7) LIMITAZIONI DELLA RESPONSABILITÀ

QUESTA GARANZIA VIENE ESPLICITAMENTE CONCESSA E ACCETTATA IN LUOGO DI TUTTE LE ALTRE GARANZIE, ESPLICITE O IMPLICITE, COMPRESSE, TRA L'ALTRO, QUELLE DI COMMERCIALIZZABILITÀ O IDONEITÀ A UNO SCOPO PARTICOLARE. DAL MOMENTO CHE NON È POSSIBILE RINUNCIARE AGLI OBBLIGHI DELLE GARANZIE IMPLICITE, ESSE SARANNO LIMITATE, IN DURATA, ALLA VITA DELLE GARANZIE ESPLICITE. I DANNI INCIDENTALI E CONSEGUENZIALI SONO ESCLUSI DALLA COPERTURA DELLA PRESENTE GARANZIA. ALCUNI PAESI NON CONSENTONO L'ESONERO DELLA RESPONSABILITÀ, LE LIMITAZIONI E LE ESCLUSIONI SOPRA IDENTIFICATE; PERTANTO QUANTO APPENA DICHIARATO POTREBBE NON ESSERE APPLICABILI A VOI. QUESTA GARANZIA ATTRIBUISCE DIRITTI SPECIFICI AI QUALI POTREBBERO AGGIUNGERSENE ALTRI DI TIPO LEGALE CHE POTREBBERO DIFFERIRE DA STATO A STATO, O DA PROVINCIA A PROVINCIA.

Nessun distributore, concessionario BRP o altra persona è autorizzato a rendere alcuna affermazione, a dichiarare o a fornire alcuna garanzia in merito al prodotto diversa da quanto espresso nella presente garanzia limitata e, in caso contrario, non sarà applicabile contro BRP.

BRP si riserva il diritto di modificare la garanzia in qualsiasi momento, sottointeso che tale modifica non altererà le condizioni di garanzia applicabili ai prodotti venduti mentre questa garanzia è in vigore.

8) TRASFERIMENTO

Se la proprietà di un prodotto viene trasferita durante il periodo di copertura della garanzia, la garanzia verrà anch'essa trasferita e sarà valida per il restante periodo di copertura a condizione che BRP venga informato di tale trasferimento nel seguente modo:

- a) Il precedente proprietario contatti BRP (al numero di telefono indicato qui sotto) o un concessionario autorizzato BRP e fornisca i dati sul nuovo proprietario, o
- b) BRP o un concessionario autorizzato BRP deve ricevere prova che il precedente proprietario abbia acconsentito al trasferimento di proprietà, oltre ai dati sul nuovo proprietario.

9) ASSISTENZA CLIENTI

- a) In caso di controversia o disputa in relazione alla presente garanzia limitata, BRP consiglia di provare a risolvere la questione con il proprio distributore/concessionario. Si raccomanda di discutere la situazione con il responsabile della manutenzione presso il concessionario BRP autorizzato o con il proprietario.
- b) Se il problema non è ancora stato risolto, inviare il proprio reclamo scritto all'indirizzo o contattare il numero appropriato qui di seguito:

In Canada:

**BOMBARDIER RECREATIONAL
PRODUCTS INC.**
SEA-DOO
CONSUMER SERVICES GROUP
VALCOURT QC J0E 2L0
Tel.: (819) 566-3366

Negli Stati Uniti:

BRP US Inc.
SEA-DOO
CONSUMER SERVICES GROUP
7575 BOMBARDIER COURT
WAUSAU WI 54401
Tel.: (715) 848-4957

*In Canada la distribuzione e l'assistenza dei prodotti è eseguita da Bombardier Recreational Products Inc.

© 2006 Bombardier Recreational Products Inc. e BRP US Inc. Tutti i diritti riservati.

® Marchi di fabbrica di Bombardier Recreational Products Inc. o delle sue sussidiarie.

‡ è un marchio depositato di Clarion.

DICHIARAZIONE DI GARANZIA PER IL CONTROLLO DELLE EMISSIONI IN CALIFORNIA E NEW YORK PER IMBARCAZIONI SPORTIVE SEA-DOO® ANNO MODELLO 2007 CON MOTORI 4-TEC™ O MOTORI 4-TEC IC

Per la California, l'imbarcazione sportiva Sea-Doo 2007 ("Imbarcazione sportiva") è provvista di una speciale targhetta per la tutela ambientale prevista dal California Air Resources Board (il comitato di controllo dell'aria). La targhetta ha 1, 2, 3 o 4 stelle. Su un cartellino, fornito insieme all'imbarcazione sportiva, è descritto il significato del sistema di classificazione mediante stelle.

L'etichetta a forma di stella indica motori marini più puliti

Il simbolo per i motori marini più puliti:



F18L3CQ

Aria e acqua pulite

Per uno stile di vita e un ambiente più sano.

Maggiori risparmi sui consumi

Consuma il 30%-40% in meno di carburante e olio rispetto ai tradizionali motori a due tempi carburati, con risparmio sui costi e sulle risorse.

Garanzia di emissioni duratura

Tutela i consumatori garantendo operazioni senza preoccupazioni.

1 stella, emissioni basse

L'etichetta con una stella identifica motori per imbarcazioni personali, fuoribordo, gruppi poppieri e "inboard" che soddisfano gli standard 2001 per le emissioni dei gas di scarico dei motori marini per imbarcazioni personali e fuoribordo emessi dall'Air Resources Board. I motori che soddisfano questi standard emettono il 75% in meno di emissioni rispetto ai tradizionali motori a due tempi carburati. Questi motori sono equivalenti agli standard 2007 emessi dell'EPA U.S. per i motori marini.

2 stelle, emissioni molto basse

L'etichetta con due stelle identifica motori per imbarcazioni personali, fuoribordo, gruppi poppieri e "inboard" che soddisfano gli standard 2004 per le emissioni dei gas di scarico dei motori marini per imbarcazioni personali e fuoribordo emessi dall'Air Resources Board. I motori che soddisfano questi standard emettono il 20% in meno di emissioni rispetto ai motori a basse emissioni a una stella.

3 stelle, emissioni ultra basse

L'etichetta con tre stelle identifica i motori che soddisfano gli standard 2008 per le emissioni dei gas di scarico dei motori marini per imbarcazioni personali e fuoribordo emessi dall'Air Resources Board o gli standard per le emissioni dei gas di scarico 2003 per i motori marini dei gruppi poppieri e "inboard". I motori che soddisfano questi standard emettono il 65% in meno di emissioni rispetto ai motori a basse emissioni a una stella.

4 stelle, emissioni super ultra basse

L'etichetta con quattro stelle identifica motori che soddisfano gli standard 2008 per le emissioni dei gas di scarico dei motori marini per gruppi poppieri e "inboard" emessi dall'Air Resources Board. Anche i motori marini delle imbarcazioni personali e dei fuoribordo possono essere conformi a questi standard. I motori che soddisfano questi standard emettono il 90% in meno di emissioni rispetto ai motori a basse emissioni a una stella.

Per ulteriori informazioni: Cleaner Watercraft - Get the Facts 1 800 END-SMOG www.arb.ca.gov

Diritti e obblighi per la garanzia del controllo delle emissioni

Il California Air Resources Board, e BRP US Inc. ("BRP") sono lieti di illustrare la garanzia per il sistema del controllo delle emissioni sull'imbarcazione sportiva Sea-Doo anno modello 2007. In California, i nuovi motori per le imbarcazioni sportive devono essere progettati, costruiti ed equipaggiati in modo da soddisfare i rigidi standard antinquinamento emessi dagli Stati. BRP deve garantire il sistema di controllo delle emissioni sul motore dell'imbarcazione sportiva venduta per il periodo di tempo indicato di seguito, a condizione che non siano riscontrati utilizzi impropri, negligenze o errata manutenzione del motore dell'imbarcazione sportiva.

Il sistema di controllo delle emissioni può includere parti quali il sistema di alimentazione del carburante, il sistema di iniezione e la marmitta catalitica. Possono essere compresi flessibili, cinghie, connettori e altri gruppi correlati alle emissioni.

Se viene riscontrata una condizione coperta da garanzia, BRP riparerà il motore dell'imbarcazione sportiva senza alcun costo, compresa la diagnosi, le parti di ricambio e la manodopera, a condizione che tale riparazione sia eseguita da un concessionario autorizzato BRP.

Copertura della garanzia limitata del produttore

Questa garanzia limitata delle emissioni copre le imbarcazioni sportive Sea-Doo anno modello 2007 certificate e prodotte da BRP ai fini della vendita in California, vendute originariamente a un residente o successivamente registrate ai fini della garanzia a un residente in California. Le condizioni della garanzia limitata BRP per le imbarcazioni sportive Sea-Doo sono comunque applicabili a questi modelli con le necessarie modifiche. Le parti specifiche di controllo delle emissioni per l'imbarcazione sportiva Sea-Doo 2007 sono garantite dalla data di consegna al primo consumatore al dettaglio per un periodo di 4 anni o 250 ore di utilizzo, a seconda della condizione che si verifica per prima. Tuttavia, la copertura in garanzia basata sulle ore di consumo è consentita solo per le imbarcazioni sportive equipaggiate con l'apposito contatore o dispositivo equivalente. Se una parte correlata alle emissioni del motore dovesse risultare difettosa nel periodo della garanzia, BRP provvederà a ripararla o sostituirla.

Parti coperte da garanzia per un'imbarcazione sportiva Sea-Doo anno modello 2007 provvista di motori 4-TEC® e motori 4-TEC IC:

Attuatore lineare digitale (controllo minimo basso)	Tutti i componenti del sistema di alimentazione
Sensore di posizione valvola	Candele
Sensore di pressione aria collettore di ingresso	Bobine di accensione
Sensore di temperatura aria collettore di ingresso	Pistone e fasce
Sensore di temperatura del motore	Trasmissione/ingranaggio valvola di scarico e di ingresso
Sensore battito	Valvole, guidavalvole e guarnizione guidavalvole
Unità controllo delle emissioni	Valvola di ventilazione del carter
Iniettori	Cablaggio e connettori
Regolatore pressione del carburante	Tenute correlate alle emissioni, guarnizioni e flessibili
Collettore di ingresso	Collettore di scarico
Intercooler (se previsto)	Sovralimentatore (se previsto)

La garanzia delle emissioni copre i danni ad altri componenti del motore causati dal guasto della parte coperta dalla garanzia. Nella Guida dell'operatore BRP sono riportate istruzioni per la corretta manutenzione e utilizzo dell'imbarcazione sportiva. BRP garantisce tutte le parti della garanzia per emissioni per l'intero periodo di garanzia dell'imbarcazione sportiva, a condizione che la parte non debba essere sostituita, come previsto ai fini della manutenzione nella Guida dell'operatore.

Le parti coperte dalla garanzia per emissioni di cui è prevista la sostituzione, come stabilito ai fini della manutenzione, sono garantite da BRP per il periodo di tempo antecedente la prima data prevista di sostituzione di detta parte. Le parti coperte dalla garanzia per emissioni di cui è prevista l'ispezione periodica, ma non la periodica sostituzione, sono garantite da BRP per l'intero periodo di garanzia dell'imbarcazione sportiva. Le parti coperte dalla garanzia per emissioni riparate o sostituite in conformità ai termini della presente dichiarazione di garanzia sono garantite da BRP per il periodo di garanzia residuo della parte originale. Tutti i pezzi sostituiti in base alla presente garanzia diventano proprietà di BRP. Le ricevute di manutenzione e le relative informazioni dovrebbero essere trasmesse a ogni successivo proprietario dell'imbarcazione sportiva.

Responsabilità del proprietario per usufruire della garanzia

In qualità di proprietario dell'imbarcazione sportiva Sea-Doo 2007, si è responsabili dell'esecuzione dei previsti interventi di manutenzione specificati nella Guida dell'operatore. BRP consiglia di conservare tutte le ricevute relative agli interventi di manutenzione eseguiti sul motore dell'imbarcazione sportiva. Tuttavia, BRP non può rifiutare la garanzia adducendo esclusivamente come motivazione l'assenza di ricevute o la mancata esecuzione di tutti gli interventi di manutenzione previsti. Tuttavia, in qualità di proprietario dell'imbarcazione sportiva Sea-Doo, si ricorda che BRP potrebbe rifiutare la copertura in garanzia in caso di guasto del motore/i o di una parte a causa di utilizzo improprio, negligenza, errata manutenzione o modifiche non approvate. Il proprietario è tenuto a rivolgersi a un concessionario BRP autorizzato nel momento in cui si manifesta il problema. Le riparazioni coperte dalla garanzia saranno eseguite in un intervallo di tempo ragionevole, inferiore ai 30 giorni. Per qualsiasi dubbio in merito ai diritti e alle responsabilità per usufruire della garanzia o per informazioni sul concessionario BRP autorizzato più vicino, rivolgersi al Customer Assistance Center al numero 1 (-715) -848-4957.

GARANZIA LIMITATA INTERNAZIONALE BRP PER IMBARCAZIONI SPORTIVE SEA-DOO® ANNO MODELLO 2007

1) AMBITO

BRP US Inc. * ("BRP") garantisce le proprie imbarcazioni sportive nuove e non usate Sea-Doo anno modello 2007 ("Imbarcazione sportiva") vendute dai distributori/concessionari autorizzati BRP nei cinquanta Stati Uniti, Canada e Stati membri dell'Unione Europea ("distributore/concessionario") in caso di difetti di materiale o nella qualità di esecuzione per il periodo e le condizioni qui di seguito descritte.

Tutti i pezzi di ricambio e gli accessori originali BRP installati da un concessionario autorizzato BRP (come di seguito descritti) al momento dell'acquisto dell'imbarcazione sportiva Sea-Doo modello 2007, sono coperti dalla medesima garanzia prevista per l'imbarcazione sportiva.

L'uso del Prodotto per gare o qualsiasi altra attività competitiva, in qualsiasi momento, persino da parte di un proprietario precedente, rende nulla questa garanzia.

2) ESCLUSIONI – QUANTO DI SEGUITO ESPOSTO NON È COPERTO DA GARANZIA

Quanto qui di seguito esposto non è coperto, in nessuna circostanza, da garanzia:

- Sostituzione di componenti per normale usura;
- Componenti soggetti alla manutenzione ordinaria e servizi, compresi, ma non limitatamente ,regolazioni , cambi di olio, lubrificante e refrigerante, sostituzione candele, pompe acqua, ecc.;
- Danni causati da una manutenzione o un rimessaggio impropri o difettosi, mancata osservanza delle procedure e delle raccomandazioni nella Guida dell'operatore;
- Danni derivanti dalla rimozione di parti, riparazioni, manutenzione o modifiche non corrette o utilizzo di parti o accessori non realizzati o approvati da BRP, che a suo ragionevole giudizio sono incompatibili con le imbarcazioni sportive o ne pregiudicano il funzionamento, prestazione o durata o derivanti da riparazioni effettuate da persone non qualificabili quali distributore/concessionario autorizzato BRP;
- Danni causati dall'abuso, uso scorretto, uso anormale, negligenza, uso in gare, funzionamento non corretto o funzionamento dell'imbarcazione sportiva in un modo non coerente con il funzionamento raccomandato descritto nella Guida dell'operatore;
- Danni risultanti da danni esterni, immersione, incameramento d'acqua o di corpi estranei, incidente, incendio, furto, vandalismo o qualsiasi causa di forza maggiore;
- Funzionamento con carburanti, oli o lubrificanti che non sono adatti all'impiego nell'imbarcazione sportiva (vedere la Guida dell'operatore);
- Danni derivanti da ruggine, corrosione o esposizione agli elementi;
- Danni dovuti al blocco del sistema di raffreddamento o della pompa a getto per la presenza di materiale esterno;

- danni accidentali o consequenziali, o danni di qualsiasi tipo inclusi, tra l'altro, traino o rimorchio, magazzinaggio, spese telefoniche, nolo, taxi, inconvenienti, copertura assicurativa, rimborsi dei prestiti, perdita di tempo, perdita di reddito;
- Danni al gelcoat, comprese ma non solo, difetti nella finitura estetica in gelcoat, la formazione di bolle, screpolature a stella, screpolature generali e la delaminazione della fibra di vetro causata da rigonfiamenti, screpolature o rigature, incrinature capillari ed esposizione agli elementi.

3) DURATA DI COPERTURA DELLA GARANZIA

La presente garanzia limitata entrerà in vigore dalla data di invio da parte del primo consumatore al dettaglio o dalla data in cui l'imbarcazione sportiva è stata utilizzata per la prima volta, a seconda di quale eventualità si verifichi per prima, per un periodo di:

- DODICI (12) MESI CONSECUTIVI per uso privato, ricreativo, ad eccezione della struttura in fibra di vetro del ponte e dello scafo che è coperta per SESSANTA (60) MESI CONSECUTIVI;
- QUATTRO (4) MESI CONSECUTIVI per uso commerciale, ad eccezione della struttura in fibra di vetro del ponte e dello scafo che è coperta per DODICI (12) MESI CONSECUTIVI. Una imbarcazione sportiva ha un uso commerciale se viene utilizzata in correlazione a qualsiasi lavoro o impiego che genera profitto durante un qualsiasi segmento del periodo di garanzia. Una imbarcazione sportiva ha uso commerciale anche quando, in qualsiasi momento durante il periodo di garanzia, è provvista di etichette commerciali o possiede licenza per uso commerciale.

La riparazione e la sostituzione di pezzi o l'esecuzione di manutenzione sull'imbarcazione sportiva in base a questa garanzia non estende la durata della presente garanzia limitata oltre la sua data di scadenza originale.

4) CONDIZIONI PER LA COPERTURA DELLA GARANZIA

Questa copertura della garanzia è disponibile solamente sulle imbarcazioni sportive Sea-Doo 2007 acquistate come nuove e inutilizzate da un distributore/concessionario BRP autorizzato a distribuire le imbarcazioni sportive Sea-Doo nel Paese in cui è avvenuta la vendita ("Distributore/Concessionario BRP") e quindi solo dopo che il processo di ispezione pre-fornitura specifico di BRP è stato completato e documentato. La copertura della garanzia diventa disponibile solamente dietro adeguata registrazione del prodotto da parte di un distributore/concessionario BRP autorizzato. Inoltre, questa copertura della garanzia è disponibile esclusivamente se l'imbarcazione sportiva Sea-Doo viene acquistata nel Paese in cui risiede l'acquirente. BRP non rispetterà questa garanzia limitata per qualsiasi utente privato o commerciale se non sono state soddisfatte le precedenti condizioni. Tali limitazioni sono necessarie per consentire a BRP di proteggere la sicurezza dei propri prodotti, dei consumatori e del pubblico in generale.

Come delineato nella Guida dell'operatore, effettuare la manutenzione periodica necessaria per mantenere la copertura della garanzia. BRP si riserva il diritto di rendere far dipendere la copertura della garanzia dalla presentazione della prova di avvenuta corretta manutenzione.

5) COME PROCEDERE PER OTTENERE LA COPERTURA DELLA GARANZIA

Il cliente deve informare un distributore/concessionario BRP per la manutenzione entro due (2) giorni dalla comparsa del difetto e consentire un ragionevole accesso al prodotto per la possibile riparazione. Il cliente deve inoltre presentare al distributore/concessionario autorizzato BRP la prova di acquisto del prodotto e firmare l'ordine di riparazione/di lavoro prima dell'inizio delle operazioni effettive per convalidare la riparazione in garanzia. Tutti i pezzi sostituiti in base alla presente garanzia diventano proprietà di BRP.

6) LE RESPONSABILITÀ DI BRP

In base a questa garanzia, gli obblighi di BRP sono limitati, a sua unica discrezione, alla riparazione di parti che sono risultate difettose nelle normali condizioni di utilizzo, alla manutenzione o sostituzione di tali parti con pezzi di ricambio originali BRP senza addebito dei costi per le parti e la manodopera presso qualsiasi concessionario autorizzato BRP durante il periodo di garanzia.

BRP si riserva il diritto di migliorare o modificare di quando in quando i Prodotti senza assumersi alcun obbligo di modificare i Prodotti precedentemente realizzati.

7) LIMITAZIONI DELLA RESPONSABILITÀ

QUESTA GARANZIA VIENE ESPLICITAMENTE CONCESSA E ACCETTATA IN LUOGO DI TUTTE LE ALTRE GARANZIE, ESPLICITE O IMPLICITE, COMPRESSE, TRA L'ALTRO, QUELLE DI COMMERCIALIZZABILITÀ O IDONEITÀ A UNO SCOPO PARTICOLARE. DAL MOMENTO CHE NON È POSSIBILE RINUNCIARE AGLI OBBLIGHI DELLE GARANZIE IMPLICITE, ESSE SARANNO LIMITATE, IN DURATA, ALLA VITA DELLE GARANZIE ESPLICITE. I DANNI INCIDENTALI E CONSEGUENZIALI SONO ESCLUSI DALLA COPERTURA DELLA PRESENTE GARANZIA. ALCUNI PAESI NON CONSENTONO L'ESONERO DELLA RESPONSABILITÀ, LE LIMITAZIONI E LE ESCLUSIONI SOPRA IDENTIFICATE; PERTANTO QUANTO APPENA DICHIARATO POTREBBE NON ESSERE APPLICABILI A VOI. Questa garanzia attribuisce diritti specifici ai quali potrebbero aggiungersene altri di tipo legale che potrebbero differire da stato a stato, o da provincia a provincia.

Nessun distributore, distributore/concessionario BRP o altra persona è autorizzata a rendere alcuna affermazione, a rappresentare o a fornire alcuna garanzia in merito al Prodotto diversa da quanto espresso nella presente garanzia limitata e, in caso contrario non sarà applicabile contro BRP.

BRP si riserva il diritto di modificare la garanzia in qualsiasi momento, sottointeso che tale modifica non altererà le condizioni di garanzia applicabili ai prodotti venduti mentre questa garanzia è in vigore.

8) TRASFERIMENTO

Se la proprietà di un prodotto viene trasferita durante il periodo di copertura della garanzia, la garanzia verrà anch'essa trasferita e sarà valida per il restante periodo di copertura ammesso che BRP o un distributore/concessionario BRP autorizzato riceva prova che il precedente proprietario autorizza il trasferimento di proprietà, oltre ai dati del nuovo proprietario.

9) ASSISTENZA CLIENTI

In caso di controversia o disputa in relazione alla presente garanzia limitata, BRP consiglia di provare a risolvere la questione con il proprio distributore/concessionario.

Se risultasse necessaria ulteriore assistenza, rivolgersi all'ufficio di assistenza del concessionario per risolvere la questione.

Se la questione rimanesse irrisolta, contattare BRP all'indirizzo indicato di seguito.

Per i Paesi all'interno dell'Europa, Medio Oriente, Africa, Russia e CIS, rivolgersi al nostro ufficio in Europa:

BRP EUROPE N.V.

Consumer Service Center
Skaldenstraat 125
9042 Gent
Belgio
Tel.: + 32-9-218-26-00

Per i Paesi scandinavi, rivolgersi al nostro ufficio in Finlandia:

BRP FINLAND OY

Service Department
Ahjotie 30
Fin-96320 Rovaniemi
Finlandia
Tel.: + 358163208111

Per tutti gli altri Paesi, rivolgersi al distributore locale o al nostro ufficio in America settentrionale:

BOMBARDIER RECREATIONAL PRODUCTS INC.

Consumer Services Group
Valcourt QC J0E 2L0
Tel.: 1-819-566-3366

Per le coordinate del proprio distributore consultare il sito www.brp.com.

*Per il territorio coperto dalla presente garanzia limitata, la distribuzione e l'assistenza dei prodotti è eseguita da Bombardier Recreational Products Inc. o sue affiliate.
© 2006 Bombardier Recreational Products Inc. e BRP US Inc. Tutti i diritti riservati.
® Marchi di fabbrica di Bombardier Recreational Products Inc. o delle sue affiliate.

GARANZIA LIMITATA BRP PER IMBARCAZIONI SPORTIVE SEA-DOO® ANNO MODELLO 2007 PER GLI STATI MEMBRI DELL'UNIONE EUROPEA

1) AMBITO DELLA GARANZIA LIMITATA

BRP US Inc. ("BRP")* garantisce le proprie imbarcazioni sportive Sea-Doo 2007 in caso di difetti di materiale o nella qualità di esecuzione per il periodo e in base alle condizioni di seguito descritte.

Tutti i pezzi di ricambio e gli accessori originali per le imbarcazioni sportive SEA-DOO® installati da un distributore/concessionario autorizzato BRP (come di seguito descritti) al momento dell'acquisto delle imbarcazioni sportive Sea-Doo 2007, sono coperti dalla medesima garanzia prevista per le imbarcazioni sportive.

L'uso del Prodotto per gare o qualsiasi altra attività competitiva, in qualsiasi momento, persino da parte di un proprietario precedente, rende nulla questa garanzia.

2) ESCLUSIONI – QUANTO DI SEGUITO ESPOSTO NON È COPERTO DA GARANZIA

Quanto qui di seguito esposto non è coperto, in nessuna circostanza, da garanzia:

- Sostituzione di componenti per normale usura;
- Componenti soggetti alla manutenzione ordinaria e servizi, compresi, ma non limitatamente, regolazioni, cambi di olio, lubrificante e refrigerante, sostituzione candele, pompe acqua, ecc.;
- Danni causati da una manutenzione o un rimessaggio impropri o difettosi, mancata osservanza delle procedure e delle raccomandazioni nella Guida dell'operatore;
- Danni derivanti dalla rimozione di parti, riparazioni, manutenzione o modifiche non corrette o utilizzo di parti o accessori non realizzati o approvati da BRP, che a suo ragionevole giudizio sono incompatibili con le imbarcazioni sportive o ne pregiudicano il funzionamento, prestazione o durata o derivanti da riparazioni effettuate da persone non qualificabili quali distributore/concessionario autorizzato BRP;
- Danni causati dall'abuso, uso scorretto, uso anormale, negligenza, uso in gare, funzionamento non corretto o funzionamento dell'imbarcazione sportiva in un modo non coerente con il funzionamento raccomandato descritto nella Guida dell'operatore;
- Danni risultanti da danni esterni, immersione, incameramento d'acqua o di corpi estranei, incidente, incendio, furto, vandalismo o qualsiasi causa di forza maggiore;
- Funzionamento con carburanti, oli o lubrificanti che non sono adatti all'impiego nell'imbarcazione sportiva (vedere la Guida dell'operatore);
- Danni derivanti da ruggine, corrosione o esposizione agli elementi;
- Danni dovuti al blocco del sistema di raffreddamento o della pompa a getto per la presenza di materiale esterno;
- danni accidentali o consequenziali, o danni di qualsiasi tipo inclusi, tra l'altro, traino o rimorchio, magazzinaggio, spese telefoniche, nolo, taxi, inconvenienti, copertura assicurativa, rimborsi dei prestiti, perdita di tempo, perdita di reddito;

- Danni al gelcoat, comprese ma non solo, difetti nella finitura estetica in gelcoat, la formazione di bolle, screpolature a stella, screpolature generali e la delaminazione della fibra di vetro causata da rigonfiamenti, screpolature o rigature, incrinature capillari ed esposizione agli elementi.

3) PERIODO DI COPERTURA DELLA GARANZIA

Questa garanzia limitata entrerà in vigore dalla data di invio al primo consumatore al dettaglio o dalla data in cui il prodotto è stato utilizzato per la prima volta, in base all'eventualità che si verifica per prima, per un periodo di:

VENTIQUATTRO (24) MESI CONSECUTIVI in caso d'uso privato e DODICI (12) MESI CONSECUTIVI in caso di uso commerciale.

La riparazione e la sostituzione di pezzi o l'esecuzione di manutenzione in base a questa garanzia non estende la durata della presente garanzia oltre la data di scadenza originale.

Si ricorda che la durata e altre modalità della copertura di garanzia sono subordinate alla legislazione locale e nazionale applicabile nel proprio Paese.

4) CONDIZIONI PER LA COPERTURA DELLA GARANZIA

Questa copertura di garanzia è disponibile solo in caso di rispetto delle seguenti condizioni

- a) Le imbarcazioni sportive Sea-Doo 2007 devono essere acquistate dal primo proprietario nuove e mai utilizzate presso un distributore/concessionario BRP autorizzato a distribuire le imbarcazioni sportive SEA-DOO® nel Paese in cui è avvenuta la vendita ("distributore/concessionario BRP");
- b) Il processo di ispezione pre-fornitura specifico di BRP deve essere completato e documentato;
- c) Il prodotto deve essere stato debitamente registrato da parte di un distributore/concessionario BRP autorizzato;
- d) Le imbarcazioni sportive Sea-Doo 2007 devono essere acquistate nel Paese o nell'unione di Paesi nella quale l'acquirente risiede.
- e) Come delineato nella Guida dell'operatore, effettuare la manutenzione periodica necessaria per mantenere la copertura della garanzia. BRP si riserva il diritto di rendere far dipendere la copertura della garanzia dalla presentazione della prova di avvenuta corretta manutenzione.

BRP non rispetterà questa garanzia limitata per qualsiasi utente privato o commerciale se non sono state soddisfatte le precedenti condizioni. Tali limitazioni sono necessarie per consentire a BRP di proteggere la sicurezza dei propri prodotti, dei consumatori e del pubblico in generale.

5) COME PROCEDERE PER OTTENERE LA COPERTURA DELLA GARANZIA

Il cliente deve informare un distributore/concessionario BRP per la manutenzione entro due (2) mesi dalla comparsa del difetto e consentire un ragionevole accesso al prodotto e per la possibile riparazione. Il cliente deve inoltre presentare al distributore/concessionario autorizzato BRP la prova di acquisto del prodotto e firmare l'ordine di riparazione/di lavoro prima dell'inizio delle operazioni effettive per convalidare la riparazione in garanzia. Tutti i pezzi sostituiti in base alla presente garanzia diventano proprietà di BRP.

Si ricorda che il periodo di notifica è subordinato alla legislazione locale e nazionale applicabile nel proprio Paese.

6) LE RESPONSABILITÀ DI BRP

In base a questa garanzia, gli obblighi di BRP sono limitati, a sua unica discrezione, alla riparazione di parti che sono risultate difettose nelle normali condizioni di utilizzo, alla manutenzione o sostituzione di tali parti con pezzi di ricambio originali BRP senza addebito dei costi per le parti e la manodopera presso qualsiasi concessionario autorizzato BRP durante il periodo di garanzia.

BRP si riserva il diritto di migliorare o modificare di quando in quando i Prodotti senza assumersi alcun obbligo di modificare i Prodotti precedentemente realizzati.

7) LIMITAZIONI DELLA RESPONSABILITÀ

QUESTA GARANZIA VIENE ESPLICITAMENTE CONCESSA E ACCETTATA IN LUOGO DI TUTTE LE ALTRE GARANZIE, ESPLICITE O IMPLICITE, COMPRESSE, TRA L'ALTRO, QUELLE DI COMMERCIALIZZABILITÀ O IDONEITÀ A UNO SCOPO PARTICOLARE. DAL MOMENTO CHE NON È POSSIBILE RINUNCIARE AGLI OBBLIGHI DELLE GARANZIE IMPLICITE, ESSE SARANNO LIMITATE, IN DURATA, ALLA VITA DELLE GARANZIE ESPLICITE. I DANNI INCIDENTALI E CONSEGUENZIALI SONO ESCLUSI DALLA COPERTURA DELLA PRESENTE GARANZIA. ALCUNE GIURISDIZIONI NON RICONOSCONO LE CLAUSOLE DI ESONERO DA EVENTUALI RESPONSABILITÀ, LE LIMITAZIONI E LE ESCLUSIONI DI CUI SOPRA CHE, PERTANTO, POTREBBERO NON ESSERE APPLICABILI NEL VOSTRO CASO. QUESTA GARANZIA ATTRIBUISCE DIRITTI SPECIFICI AI QUALI POTREBBERO AGGIUNGERSENE ALTRI DI TIPO LEGALE CHE POTREBBERO DIFFERIRE DA PAESE A PAESE O DA PROVINCIA A PROVINCIA.

Nessun distributore, distributore/concessionario BRP o altra persona è autorizzato a rendere alcuna affermazione, a rappresentare o a fornire alcuna garanzia in merito al Prodotto diversa da quanto espresso nella presente garanzia limitata e, in caso contrario non sarà applicabile contro BRP.

BRP si riserva il diritto di modificare la garanzia in qualsiasi momento, sottointeso che tale modifica non altererà le condizioni di garanzia applicabili ai prodotti venduti mentre questa garanzia è in vigore.

8) TRASFERIMENTO

Se la proprietà di un prodotto viene trasferita durante il periodo di copertura della garanzia, la garanzia verrà anch'essa trasferita e sarà valida per il restante periodo di copertura ammesso che BRP o un distributore/concessionario BRP autorizzato riceva prova che il precedente proprietario autorizza il trasferimento di proprietà, oltre ai dati del nuovo proprietario.

9) ASSISTENZA CLIENTI

In caso di controversia o disputa in relazione alla presente garanzia limitata, BRP consiglia di provare a risolvere la questione con il proprio distributore/concessionario. Si raccomanda di discutere la situazione con il responsabile della manutenzione presso il distributore/concessionario autorizzato o con il proprietario.

Se risultasse necessaria ulteriore assistenza, rivolgersi all'ufficio di assistenza del concessionario per risolvere la questione.

Se la questione rimanesse irrisolta, contattare BRP all'indirizzo indicato di seguito.

Per i Paesi all'interno dell'Europa, Medio Oriente, Africa, Russia e CIS, rivolgersi al nostro ufficio in Europa:

BRP EUROPE N.V.

Consumer Service Center
Skaldenstraat 125
9042 Gent
Belgio
Tel.: + 32-9-218-26-00

Per i Paesi scandinavi, rivolgersi al nostro ufficio in Finlandia:

BRP FINLAND OY

Service Department
Ahjotie 30
Fin-96320 Rovaniemi
Finlandia
Tel.: + 358163208111

Per tutti gli altri Paesi, rivolgersi al distributore locale o al nostro ufficio in America settentrionale:

BOMBARDIER RECREATIONAL PRODUCTS INC.

Consumer Services Group
Valcourt QC J0E 2L0
Tel.: 1-819-566-3366

Per le coordinate del proprio distributore consultare il sito www.brp.com.

*Per il territorio coperto dalla presente garanzia limitata, la distribuzione e l'assistenza dei prodotti è eseguita da Bombardier Recreational Products Inc. o sue affiliate.
© 2006 Bombardier Recreational Products Inc. Tutti i diritti riservati.® Marchio di fabbrica registrato di Bombardier Recreational Products Inc.

DICHIARAZIONE DI CONFORMITÀ



DECLARATION



OF CONFORMITY

Applicazione delle Direttive del Consiglio:	Direttiva 2003/44/CE – imbarcazione ricreativa
Direttive rilevanti:	Direttiva 89/336/CEE Compatibilità elettromagnetica
Organismo competente per la Direttiva 89/336/CEE:	UTAC Autodrome de Linas-Monthéry, B.P. 212 91311 Monthléry cedex, Francia
Norme armonizzate rilevanti:	ISO 7840, ISO 8469, ISO 8665, ISO 8846, ISO 8848, ISO 8849, ISO 9094, ISO 9097, ISO 10087, ISO 10088, ISO 10133, ISO 10240, ISO 11105, ISO 11591, ISO 11592, ISO 12215, ISO 12216, ISO 13592, COLREGS, ABYC H-5, ABYC H-8
Produttori:	BRP US Inc.
Indirizzo produttori:	451 E. Illinois Ave Benton, Illinois 62812-0394
Nome importatori:	BRP European Distribution SA
Indirizzo importatori:	Chemin de Messidor 5-7 1006 Lausanne Svizzera
Tipo di prodotto:	Imbarcazioni sportive, categoria C inshore
Organismo autorizzato:	International Marine Certification Institute Trèves Centre, rue de Trèves 45 1040 Bruxelles, Belgio
Certificato CE:	BBOMB009: Islandia 220 SE BBOMB012: Utopia 205 BBOMB013: Speedster 150 (NA) BBOMB014: Speedster 200 BBOMB016: Speedster 150 SCIC BBOMB017: Speedster 150 Wake

Io, sottoscritto, dichiaro che il prodotto specificato sopra è conforme alle suddette direttive e norme.

Nome del firmatario:

Fernando Garcia

Titolo del firmatario per conto di BRP Inc.: Director – Public and Regulatory – Affairs

Omologazione e certificazione

Queste imbarcazioni sono conformi ai seguenti standard:

STANDARD	TIPO DI CERTIFICAZIONE
Guardia costiera degli Stati Uniti	Autocertificazione
Guardia costiera canadese	Autocertificazione
Registro marittimo di navigazione russo	Certificato da Registro marittimo di navigazione russo 8, Dvortsovaya Nab., 191186 San Pietroburgo, Russia
Direttiva 89/336/CEE del consiglio relativa alla compatibilità elettromagnetica	Controllo produzione interna più controllo eseguito su responsabilità di un organismo competente. Organismo competente: UTAC Autodrome de Linas-Monthléry, B.P. 212 91311 Monthléry cedex, Francia
Direttiva 2003/44/CE del Parlamento europeo e del consiglio relativo a imbarcazioni a uso ricreativo	Controllo produzione interna più controllo eseguito su responsabilità di un organismo autorizzato. Organismo autorizzato: International Marine Certification Institute Trèves centre, rue de Trèves 45 1040 Bruxelles, Belgio

INFORMAZIONI SULLA PRIVACY

Si informa che i dati personali verranno usati per questioni di sicurezza o per garantire i servizi di garanzia. Se si desidera non ricevere informazioni sui nostri prodotti, servizi e offerte, informare per iscritto BRP al seguente indirizzo. Se si desidera non ricevere informazioni sui nostri prodotti, servizi e offerte, informarci per iscritto al seguente indirizzo.

Notare inoltre, che a volte società accreditate verranno da noi autorizzate ad utilizzare i dati personali dei nostri clienti per promuovere prodotti e servizi di qualità. Qualora non si desidera che i dati personali vengano forniti a terzi, informarci per iscritto al seguente indirizzo.

In Canada:
BOMBARDIER RECREATIONAL
PRODUCTS INC.
CONSUMER SERVICES GROUP
VALCOURT QC J0E 2L0
Tel.: (819) 566-3366

Negli Stati Uniti:
BRP US Inc.
CONSUMER SERVICES GROUP
7575 BOMBARDIER COURT
WAUSAU WI 54401
Tel.: (715) 848-4957

Per i Paesi all'interno dell'Europa, Medio Oriente, Africa, Russia e CIS, rivolgersi al nostro ufficio in Europa:

BRP EUROPE N.V.

Consumer Service Center
Skaldenstraat 125
9042 Gent
Belgio
Tel.: + 32-9-218-26-00

Per i Paesi scandinavi, rivolgersi al nostro ufficio in Finlandia:

BRP FINLAND OY

Service Department
Ahjotie 30
Fin-96320 Rovaniemi
Finlandia
Tel.: + 358163208111

Per tutti gli altri Paesi, rivolgersi al distributore locale o al nostro ufficio in America settentrionale:

BOMBARDIER RECREATIONAL PRODUCTS INC.

Consumer Services Group
Valcourt QC J0E 2L0
Tel.: 1-819-566-3366

Per le coordinate del proprio distributore consultare il sito www.brp.com.

CAMBIO DI INDIRIZZO/PROPRIETÀ

Se il vostro indirizzo è cambiato o se siete i nuovi proprietari dell'imbarcazione, accertatevi di informare BRP in uno dei modi seguenti:

- inviare una delle seguenti schede a uno degli indirizzi indicati di seguito;
- **Solo America Settentrionale:** telefonando al numero (715) 848-4957 (USA) o (819) 566-3366 (Canada);
- consultare un concessionario/distributore autorizzato BRP.

INDIRIZZO POSTALE:

In Canada:

BOMBARDIER RECREATIONAL
PRODUCTS INC.
CONSUMER SERVICES GROUP
VALCOURT QC J0E 2L0
Tel.: (819) 566-3366

Negli Stati Uniti:

BRP US Inc.
CONSUMER SERVICES GROUP
7575 BOMBARDIER COURT
WAUSAU WI 54401
Tel.: (715) 848-4957

Per i Paesi all'interno dell'Europa, Medio Oriente, Africa, Russia e CIS, rivolgersi al nostro ufficio in Europa:

BRP EUROPE N.V.

Consumer Service Center
Skaldenstraat 125
9042 Gent
Belgio
Tel.: + 32-9-218-26-00

Per i Paesi scandinavi, rivolgersi al nostro ufficio in Finlandia:

BRP FINLAND OY

Service Department
Ahjotie 30
Fin-96320 Rovaniemi
Finlandia
Tel.: + 358163208111

Per tutti gli altri Paesi, rivolgersi al distributore locale o al nostro ufficio in America settentrionale:

BOMBARDIER RECREATIONAL PRODUCTS INC.

Consumer Services Group
Valcourt QC J0E 2L0
Tel.: 1-819-566-3366

Per le coordinate del proprio distributore consultare il sito www.brp.com.

In caso di trasferimento della proprietà, dimostrare che il precedente proprietario acconsente a tale trasferimento.

Informare BRP, anche dopo la scadenza della garanzia limitata, è molto importante in quanto consente a BRP di raggiungere il proprietario dell'imbarcazione, in caso di necessità, ad esempio quando si deve richiamare in fabbrica il veicolo per motivi di sicurezza. È responsabilità del proprietario informare BRP.

UNITÀ RUBATE: Nel caso di furto dell'imbarcazione, informare il reparto garanzia del distributore di zona. Verrà chiesto di indicare il proprio nome, indirizzo, numero di telefono, numero di identificazione del veicolo e data del furto.



CAMBIO DI INDIRIZZO

NUMERI DI IDENTIFICAZIONE DELL'IMBARCAZIONE

Numero del modello _____ Numero di identificazione dello scafo (H.I.N.) _____

VECCHIO INDIRIZZO: _____
NOME

N. VIA APT

CITTÀ PROVINCIA CODICE POSTALE

PAESE

NUOVO INDIRIZZO: _____
NOME

N. VIA APT

CITTÀ PROVINCIA CODICE POSTALE

PAESE

V00A2F

An aerial photograph showing the white, turbulent wake of a boat moving through deep blue water. The wake is on the right side of the frame, curving away from the viewer. The water's surface is textured with small ripples and larger waves.

GUIDA DELL'OPERATORE