

ski-doo®



2017

BRUKERHÅNDBOK

Inneholder informasjon om sikkerhet, kjøretøyet og vedlikehold

Tundra™ -Serien

ADVARSEL

Les nøye gjennom denne håndboken. Den inneholder viktig informasjon om sikkerhet. Anbefalt minimumsalder: Fører: 16 år. Bare for erfarne førere Ikke fjern denne brukerhåndboken fra kjøretøyet.

6 1 9 9 0 0 8 8 9

Oversettelse av originalinstruksjonene

⚠ ADVARSEL

Hvis du unnlater å følge noen av sikkerhetsforskriftene eller instruksjonene i denne brukerhåndboken eller på *SIKKERHETSVIDEOEN* eller sikkerhetsdekalene på snøscooteren, kan det føre til personskade eller eventuelt dødsfall!

⚠ ADVARSEL

Ytelsen til denne snøscooteren kan være bedre enn andre snøscootere du har kjørt. Ta deg tid til å bli kjent med den.

ADVARSEL I HENHOLD TIL ERKLÆRING 65 CALIFORNIA

⚠ ADVARSEL

Denne snøscooteren inneholder eller slipper ut kjemikalier som i delstaten California er kjent for å forårsake kreft og misdannelser hos fostre eller ha andre skadelige innvirkninger på forplantningsevnen.



I USA distribueres produktene av BRP US Inc.

I Canada distribueres produktene av Bombardier Recreational Products Inc.

Følgende varemerker tilhører Bombardier Recreational Products Inc. eller deres datterselskaper.

600 ACE™

HPG™

ROTAX®

TUNDRA™

D.E.S.S.™

R.A.V.E.™

SC™

XPST™

eDrive™

RER™

Ski-Doo®

E-TEC®

REV-XP™

TRA™

INNLEDNING

Deutsch	Dieses Handbuch ist möglicherweise in Ihrer Landessprache verfügbar. Bitte wenden Sie sich an Ihren Händler oder besuchen Sie: www.operatorsguides.brp.com
English	This guide may be available in your language. Check with your dealer or go to: www.operatorsguides.brp.com
Español	Es posible que este manual esté disponible en su idioma. Consulte a su distribuidor o visite: www.operatorsguides.brp.com
Français	Ce guide peut être disponible dans votre langue. Vérifier avec votre concessionnaire ou aller à: www.operatorsguides.brp.com
日本語	このガイドは、言語によって翻訳版が用意されています。ディーラーに問い合わせるか、次のアドレスでご確認ください： www.operatorsguides.brp.com
Nederlands	Deze handleiding kan beschikbaar zijn in uw taal. Vraag het aan uw dealer of ga naar: www.operatorsguides.brp.com
Norsk	Denne boken kan finnes tilgjengelig på ditt eget språk. Kontakt din forhandler eller gå til: www.operatorsguides.brp.com
Português	Este manual pode estar disponível em seu idioma. Fale com sua concessionária ou visite o site: www.operatorsguides.brp.com
Suomi	Käyttöohjekirja voi olla saatavissa omalla kielelläsi. Tarkista jälleenmyyjältä tai käy osoitteessa: www.operatorsguides.brp.com
Svenska	Denna bok kan finnas tillgänglig på ditt språk. Kontakta din återförsäljare eller gå till: www.operatorsguides.brp.com

Gratulerer med din nye Ski-Doo®-snøscooter. Uansett hvilken modell du har valgt, omfattes den av garantien fra Bombardier Recreational Products Inc. (BRP) og et nettverk av autoriserte Ski-Doo-snøscooterforhandlere som kan tilby reservedeler, service og det tilbehøret du trenger.

Forhandleren er opptatt av få fornøyde kunder. Han har kvalifisert seg for å kunne utføre en første klargjøring og kontroll av snøscooteren og har også utført den endelige klargjøringen som var nødvendig for å tilpasse den til din vekt og til kjøremiljøet, før du overtok snøscooteren.

Ved levering ble du informert om hva garantien dekker, og du signerte **LISTEN MED KONTROLLPUNKTER FØR**

LEVERING for å sikre at du var fornøyd med klargjøringen av den nye snøscooteren.

Viktig å vite før du starter

Les hele følgende seksjoner før du bruker snøscooteren, for å finne ut hvordan du kan redusere risikoen for at du selv, passasjerer og personer i nærheten blir skadet eller omkommer:

- **SIKKERHETSINFORMASJON**
- **INFORMASJON OM SNØSCOOTEREN.**

Les også alle sikkerhetsetikettene på snøscooteren, og se nøye på **SIKKERHETSVIDEOEN.**

Vi anbefaler deg å ta et kurs i kjøresikkerhet. Kontroller med forhandleren eller de lokale myndigheter om eventuelle kurser/opplæring i nærheten.

Unnlatelse av å ta hensyn til advarslene som finnes i denne brukerhåndboken, kan føre til ALVORLIG PERSONSKADE eller DØDSFALL.

Sikkerhetsmeldinger

Nedenfor vises typen sikkerhetsmeldinger, hvordan de ser ut og hvordan de brukes i denne veiledningen:

Sikkerhetsvarselsymbolet  indikerer en potensiell fare for personskade.

ADVARSEL

Indikerer en potensiell risikosituasjon som kan resultere i alvorlig personskade eller dødsfall hvis den ikke unngås.

 **VÆR OPPMERKSOM** Indikerer en farlig situasjon som kan resultere i liten til moderat personskade hvis den ikke unngås.

OBS! Indikerer en instruksjon som, hvis den ikke følges, kan føre til alvorlig skade på snøscooterens komponenter eller annet materiell.

Om denne brukerhåndboken

Denne brukerhåndboken har blitt utarbeidet med tanke på å gjøre eieren/føreren og passasjerer av snøscooteren kjent med de ulike anordninger for betjening og instruksjoner for vedlikehold og sikker bruk.

Følgende terminologi hva angår fører, passasjer og setekonfigurasjon brukes i denne håndboken:

- **Fører:** brukes om personen som betjener kontrollene og kjører snøscooteren.
- **Passasjer:** brukes om en person som sitter bak føreren.
- **1-seters:** brukes om en modell designet for bare føreren.
- **2-seters:** brukes om en modell designet for å medbringe en passasjer.

Oppbevar brukerhåndboken på snøscooteren slik at du kan slå opp i den i forbindelse med vedlikehold, feilsøking og instruksjoner til andre.

Vær oppmerksom på at håndboken finnes på flere språk. Ved eventuelle uoverensstemmelser i teksten er det den engelske versjonen som gjelder.

Hvis du vil vise og/eller skrive ut en ekstra kopi av brukerhåndboken, kan du gå til webområdet **www.operatorsguides.brp.com**.

Informasjonen i dette dokument er riktig ved tidspunktet for publisering. BRPs politikk er imidlertid å kontinuerlig forbedre sine produkter uten å med dette forplikte seg selv til å montere dem i tidligere produserte produkter. På grunn av sent implementerte endringer kan det være enkelte forskjeller mellom det fremstilte produktet og beskrivelsene og/eller spesifikasjonene. BRP forbeholder seg retten til når som helst og uten forpliktelser å avskaffe eller endre spesifikasjoner, design, egenskaper, modeller eller utstyr.

Brukerhåndboken og *SIKKERHETS-DVDEN* skal følge med snøscooteren når den selges.

INNHOOLD

INNLEDNING	1
Viktig å vite før du starter	1
Sikkerhetsmeldinger	2
Om denne brukerhåndboken	2

INFORMASJON OM SIKKERHET

GENERELLE FORHOLDSREGLER	10
Unngå karbonmonoksidforgiftning	10
Unngå bensinbrann og andre farer	10
Unngå forbrenninger fra varme deler	10
Tilbehør og modifikasjoner	10
SPESEILLE SIKKERHETSMELDINGER	11
AKTIVE TEKNOLOGIER (iTC) (600 ACE)	15
Innledning	15
iTC (intelligent gasskontroll)	15
KJØRE SNØSCOOTEREN	16
Kontroll før kjøring	16
Kjøre	18
Kjøre med passasjer	19
Variasjoner i terreng / kjøremåte	20
Miljø	24
FRIKSJONSFORBEDRENDE PRODUKTER	27
Manøvrerbarhet	27
Akselerasjon	28
Bremse	28
Viktige sikkerhetsregler	28
Innvirkning på snøscooterens levetid ved bruk av belte med pigger	29
Montering av pigger på BRP-godkjente belter	29
Kontroll	30
VIKTIGE DEKALER PÅ PRODUKTET	31
Løs(e) dekal(r)	31
Sikkerhetsdekal(er) på snøscooteren	31
Samsvarsdekal(er)	38
Dekaler med tekniske informasjon	39

INFORMASJON OM SNØSCOOTEREN

BETJENINGSORGANER, INSTRUMENTER OG UTSTYR	42
1) Styret	45
2) Gasshåndtak	46
3) Bremseshåndtak	47
4) Parkeringsbremsspak	47
5) Motorstoppbryter	48
6) Nødstoppbryter for motor	49

BETJENINGSORGANER, INSTRUMENTER OG UTSTYR (forts.)	
7) Tenningsbryter (550F)	50
8) Chokespak (550F)	50
9) Flerfunksjonsbryter (Sport, LT og Xtreme)	51
10) Girspak (600 ACE)	52
11) Starthåndtak med tilbakespoling	52
12) Brukerhåndbok	52
13) Sete	52
14) Verktøysett	53
15) Støtfangere foran og bak	54
16) Måler (550F)	54
17) Måler (600 ACE og 600 HO E-TEC)	56
18) Håndstrøpp	60
19) Bakre stativ (alle modeller unntatt Tundra Xtreme)	60
20) Feste	60
21) Ekstra drivreim	61
22) Drivreimvern	62
23) Panser	63
24) Sidepaneler	63
25) Passasjerhåndtak	64
DRIVSTOFF	65
Drivstoffkrav	65
Fylling av drivstoff	66
INNSPRØYTINGSOLJE (550F OG 600 HO E-TEC)	67
Anbefalt innsprøytingsolje	67
Kontroll av nivået på innsprøytingsoljen	68
INNKJØRINGSPERIODE	69
Innkjøring	69
DRIFTSMODUSER (KUN 600 ACE)	70
ECO-modus (modus for drivstofføkonomi)	70
Standardmodus	70
Sportsmodus	70
Navigere mellom driftsmoduser	70
Opplæringsnøkkel-moduser	71
GRUNNLEGGENDE PROSEDYRER	72
Startprosedyre motor (550F)	72
Startprosedyre motor (600 ACE og 600 HO E-TEC)	72
Starte motoren i nødtilfeller	73
Oppvarming av snøscooteren	74
Gire til revers eller fremover	75
Stoppe motoren	76
KJØREFORHOLD OG BRUK AV SNØSCOOTEREN	77
Høyde over havet	77
Temperatur	77
Hardpakket snø	77

SPESIELL OPERASJON	78
Sleping av tilbehør.....	78
Sleping av en annen snøscooter	78
JUSTERE KJØREEGENSKAPER	79
Justering av fjæring bak	79
Justeringstips i forhold til snøscooterens oppførsel	85
TRANSPORT AV SNØSCOOTEREN	86

VEDLIKEHOLD

FØRSTE KONTROLL	88
VEDLIKEHOLDSPLAN (550F)	90
VEDLIKEHOLDSPLAN (600 ACE)	92
VEDLIKEHOLDSPLAN (600 HO E-TEC)	94
VEDLIKEHOLDSPROSEDYRER	96
Luftfilter.....	96
Kjølevæske (600 ACE og 600 HO E-TEC).....	96
Motorolje (600 ACE)	97
Eksossystem	98
Tennplugg (550F)	98
Tennplugg (600 ACE and 600 HO E-TEC)	99
Motorstopper (600 HO E-TEC)	99
Bremsevæske	100
Kjedekasseolje	101
Drivkjede.....	102
Drivreim.....	104
Drivreimskive.....	106
Belte.....	108
Fjæring	111
Ski	112
Sikringer	112
Lys.....	114
STELL AV SNØSCOOTEREN	117
Etter kjøring.....	117
Rengjøring og beskyttelse.....	117
LAGRING	118
Motorsmøring	118

TEKNISKE INFORMASJON

IDENTIFIKASJON AV SNØSCOOTEREN	122
Dekal med beskrivelse av snøscooteren.....	122
Identifikasjonsnumre	122

STØY- OG VIBRASJONSVERDIER (ALLE LAND UNNTATT CANADA/USA)	124
EC-SAMSVARERKLÆRING	125
EPA-SERTIFISERTE MOTORER	126
Informasjon om utslipp fra motor	126
RF D.E.S.S. (RADIO FREQUENCY DIGITALLY ENCODED SECURITY SYSTEM)	127
SPESIFIKASJONER	128

FEILSØKING

RETNINGSLINJER FOR FEILSØKING (550F)	138
RETNINGSLINJER FOR FEILSØKING (600 ACE)	140
RETNINGSLINJER FOR FEILSØKING (600 HO E-TEC)	142
OVERVÅKNINGSSYSTEM (600 ACE AND 600 HO E-TEC)	145
Kontrolllamper, meldinger og lydsignalkoder.....	145

GARANTI

BRP BEGRENSET GARANTI I USA OG CANADA: 2017 SKI-DOO® SNØSCOOTERE	150
US EPA UTSLIPPSRELATERT GARANTI	154
BRPS INTERNASJONALE BEGRENSEDE GARANTI: 2017 SKI-DOO® SNØSCOOTERE	157
BRP BEGRENSET GARANTI FOR EU OG SAMVELDET AV UAVHENGIGE STATER (SUS) OG TYRKIA: 2017 SKI-DOO® SNØSCOOTERE	161

KUNDEINFORMASJON

PERSONVERNINFORMASJON	168
KONTAKT OSS	169
Nord-Amerika.....	169
Europa.....	169
Oseania	169
Sør-Amerika	169
Asia.....	169
ADRESSEENDRING / NY EIER	170

INFORMASJON OM SIKKERHET

GENERELLE FORHOLDSREGLER

Unngå karbonmonoksidforgiftning

All eksos fra motorer inneholder karbonmonoksid, en dødelig gass. Innånding av karbonmonoksid kan føre til hodepine, svimmelhet, søvnløshet, kvalme, forvirring og eventuelt død.

Karbonmonoksid er en fargeløs, luktløs og smakløs gass som kan være til stede selv om du ikke ser eller lukter eksos. Dødelige nivåer av karbonmonoksid kan raskt samles opp, og du kan raskt bli utmattet og ute av stand til å redde deg selv. Dødelige nivåer av karbonmonoksid kan også bli værende i timer eller dager i lukkede eller dårlig ventilerte områder. Hvis du får symptomer på karbonmonoksidforgiftning, må du umiddelbart forlate området, få frisk luft og kontakte lege.

For å forhindre alvorlig personskade eller død fra karbonmonoksid:

- Kjør aldri motoren på dårlig ventilerte eller delvis innelukkede steder så som verksteder, garasjer eller uthus. Selv om du prøver å ventilere motoreksosen med vifter eller gjennom åpne dører eller vinduer, kan karbonmonoksid hurtig bygges opp til farlige metningsnivåer.
- Kjør aldri snøscooteren utendørs på steder hvor motoreksosen kan bli sugd inn i bygninger gjennom ventilasjonsinntak, dører eller vinduer.

Unngå bensinbrann og andre farer

Bensin er ekstremt brannfarlig og svært eksplosiv. Bensingass eller -damp kan spre seg og antennes av en gnist eller åpen flamme mange meter unna motoren. For å redusere faren for brann eller eksplosjon, følger du disse anvisningene:

- Bruk bare en godkjent bensinkanne til å oppbevare drivstoff.

- Følg anvisningene under *FYLLING AV DRIVSTOFF* strengt.
- Du må aldri starte eller kjøre motoren dersom ikke drivstofftanklokket er ordentlig satt på.

Bensin er giftig, og kan forårsake skader eller død.

- Sug aldri bensin opp i en hevert med munnen.
- Hvis du svelger bensin, får bensin i øynene eller puster inn bensindamp, må du straks søke legehjelp.

Hvis du søler bensin på deg, må du vaske deg med såpe og vann og skifte klærne.

Unngå forbrenninger fra varme deler

Eksossystemet og motoren blir varme under drift. Unngå kontakt under og like etter bruk slik at du unngår forbrenninger.

Tilbehør og modifikasjoner

Ikke utfør uautoriserte modifikasjoner, og ikke bruk utstyr eller tilbehør som ikke er godkjent av BRP. I og med at slike endringer ikke er testet av BRP, kan de øke risikoen personskader eller for ulykker, og de kan også føre til at det blir ulovlig å bruke snøscooteren.

Passasjerstoler som er godkjent av BRP og samsvarer med SSCC-standardene, kan være tilgjengelig som tilbehør for enkelte modeller. Hvis et slikt sete brukes, må du følge retningslinjene og anbefalingene som gjelder passasjer, i denne bruksanvisningen.

ADVARSEL

Passasjerstolen må ha en stropp eller håndtak og tilfredsstillende SSCC-standard.

Kontakt en autorisert Ski-Doo-forhandler for tilgjengelig tilbehør til snøscooteren.

SPESEIELLE SIKKERHETSMELDINGER

ALVORLIG PERSONSKADE ELLER DØD kan bli resultatet hvis du ikke overholder disse instruksjonene:

- Gjennomfør alltid en inspeksjon av snøscooteren før kjøring, FØR du starter motoren.
- Gassmekanismen skal sjekkes med tanke på fri bevegelse, og returneres til tomgangsstilling før motorstart.
- Fest alltid nødstoppsnoren løkke til klærne før du starter motoren.
- Kjør aldri motoren uten drivreimvern og bremseskivevern betryggende montert, eller med panser eller sidepaneler åpnet eller fjernet. La aldri motoren kjøre uten at drivreimen er montert. Å kjøre en ubelastet motor kan være farlig, som uten drivreim montert eller med beltedrevet hevet.
- Sett alltid på parkeringsbremsen før motoren startes.
- Alle er å anse som nybegynnere første gang man sitter bak kontrollene til en snøscooter, uansett tidligere erfaring fra kjøring med andre typer kjøretøy. Sikker bruk av snøscooteren avhenger av mange forhold som sikt, hastighet, vær, miljø, trafikk, kjøretøyets tilstand og førerens tilstand.
- Grunnleggende opplæring er en forutsetning for trygg bruk av enhver type snøscooter. Les brukerhåndboken, og legg spesielt merke til advarsler. Bli med i en lokal snøscooterklubb: De har som regel sosiale aktiviteter og løype-systemer som er utarbeidet med tanke på fornøyelse og sikkerhet. Sørg for at du får grunnleggende anvisninger fra din snøscooterforhandler, en venn, et klubbmedlem, eller meld deg på sikkerhetsopplæring i ditt distrikt.
- Alle nye førere må lese og forstå alle sikkerhetsdekalene på snøscooteren, i brukerhåndboken, og se hele *SIKKERHETSVIDEOEN* før kjøring av snøscooteren. La alltid en ny fører bruke snøscooteren i et avgrenset flatt område, i det minste til han/hun er fullstendig kjent med hvordan den fungerer. Dersom føreropplæring for snøscootere tilbys i ditt distrikt, sørg for at den nye føreren påmeldes.
- Merk at ytelsen til noen snøscootere kan betydelig overgå andre snøscootere du har kjørt før. Derfor anbefales ikke bruk ved begynnere eller uerfarne førere.
- Snøscootere brukes på mange steder og under ulike snøforhold. Alle modeller har ikke samme ytelse under like forhold. Rådfør deg alltid med din snøscooterforhandler når du skal velge en snøscootermodell til dine bestemte behov og formål.
- Personskade eller død kan bli resultatet for fører, passasjer eller medtrafikanter dersom snøscooteren brukes under vanskelige forhold som overgår førerens, passasjerens eller kjøretøyets kapasitet og tiltenkte formål.
- BRP anbefaler en minste alder på fører på 16 år. Kontroller også hvilke lokale lover som gjelder krav til alder og opplæring.
- En nybegynner bør bli kjent med snøscooteren gjennom trening i et flatt område og i lav hastighet før han/hun våger seg lengre bort.
- Det er svært viktig å informere enhver fører, uansett ferdighetsnivå, om kjøreegenskapene til denne snøscooteren. Snøscooterkonfigurasjonen, som sporvidde, skitype, type fjæring, sporengde, bredde og type varierer fra modell til modell. Håndtering av snøscooteren påvirkes mye av disse egenskapene.

- Bli kjent med lokale lover og regler. Sentrale og lokale myndigheter har vedtatt lover og forskrifter for sikker bruk og drift av snøscootere. Som bruker av snøscooter er det ditt ansvar å sette deg inn i og følge disse lovene og forskriftene. Å vise hensyn og oppmerksomhet vil for alle resultere i en sikrere bruk av snøscootere. Vær oppmerksom på ansvaret du har for skade på eiendom og forsikringslover som gjelder utstyret.
- For høy fart kan koste liv. Du kan i mange tilfeller ikke reagere raskt nok ved uventede hendelser. Kjør alltid med en hastighet som er tilpasset sporet, værforholdene og dine egne ferdigheter. Sett deg inn i lokale forskrifter. Fartsgrenser kan være gjeldende, og er ment å overholdes.
- Kjør alltid på høyre side av sporet.
- Hold alltid trygg avstand til andre snøscootere og medtrafikanter.
- Husk at reklamemateriell kan vise farlige manøvrer foretatt av profesjonelle førere under ideelle og/eller kontrollerte forhold. Prøv aldri slike manøvrer hvis du ikke har tilstrekkelige kjøreferdigheter.
- Bruk aldri snøscooteren samtidig med alkohol eller medikamenter. De reduserer reaksjonshastigheten og påvirker dømmekraften.
- Snøscooteren er ikke designet for bruk på offentlig vei, gate eller motorvei.
- Unngå kjøring på vei. Hvis du likevel må, og det er tillatt, må du redusere hastigheten. Snøscooteren er ikke laget for kjøring eller svinging på fast dekke. Når du krysser en vei, må du stoppe helt opp og se nøye i begge retninger før du kjører over i 90° vinkel. Se opp for parkerte kjøretøy.
- Å kjøre snøscooter om natta kan være en fantastisk opplevelse, men vær ekstra varsom på grunn av redusert sikt. Unngå ukjent terreng, og pass på at lysene virker. Ha alltid med deg en lommelykt og ekstra lyspærer.
- Fjern aldri noe av originalutstyret fra snøscooteren. Hver snøscooter har mange innebygde sikkerhetsfunksjoner. Slike funksjoner inkluderer forskjellige vern og konsoller, samt refleksmateriale og sikkerhetsdekaleringer.
- Naturen er vidunderlig, men la den ikke stjele oppmerksomhet fra kjøringen. Hvis du vil nyte vinterlandskapet, stopper du snøscooteren ved siden av sporet slik at du ikke blir en fare for andre.
- Gjerder utgjør en alvorlig trussel mot både deg og snøscooteren. Hold god avstand til gjerdestolper og telefonstolper.
- Skjulte ledninger som ikke kan sees på avstand, kan forårsake ulykker.
- Bruk alltid en godkjent hjelm, kjørebriller og visir. Dette gjelder også for passasjeren din.
- Vær bevisst de iboende farene ved kjøring utenom faste spor, så som rasfare og andre naturlige eller menneskeskaptede farer eller hindringer.
- Kjøring kloss bak en annen snøscooter er farlig, og må unngås. Hvis snøscooteren foran av en eller annen grunn bremser, kan fører og passasjer bli skadet på grunn av din uoppmerksomhet. Hold sikker stoppavstand mellom deg og snøscooteren foran deg. Avhengig av terrengforholdene kan stopping kreve mer avstand enn du tror. Vær på den sikre siden. Vær forberedt på å foreta unnvikende manøvre.

- Det kan også være farlig å reise ut med snøscooter alene. Du kan gå tom for drivstoff, utsettes for en ulykke eller skade snøscooteren. Husk at snøscooteren kan kjøre lengre på en halv time enn du er i stand til å gå i løpet av en dag. Bruk “kompissystemet”. Kjør alltid sammen med en venn eller medlem av snøscooterklubben. Selv da bør du fortelle noen hvor du har tenkt deg, og den omtrentlige tiden du vil være tilbake.
- Myrlandskap har noen ganger lavere områder hvor vann samles og fryser om vinteren. Denne isen er vanligvis speilblank. Å forsøke å svinge eller bremse på dette underlaget kan resultere i at snøscooteren spinner ut av kontroll. Prøv aldri å bremse, kjøre fort eller svinge på speilblank is. Hvis du kommer over slike forhold under kjøring, reduserer du hastigheten ved å slippe gassen forsiktig opp.
- Du må aldri “hoppe” med snøscooteren.
- På safari skal du unngå å gi “brå” fullgass. Snø og is kan bli kastet tilbake i sporet til en snøscooter som følger bak. I tillegg, når du “gir brå gass”, kan snøscooteren grave opp et hull og etterlate en ujevn overflate for andre.
- Safari er både sosialt og moro, men ikke vær bråkjekk og foreta forbikjøringer i gruppen. En mindre erfaren fører vil kanskje prøve det samme og mislykkes. Når du kjører sammen med andre, skal du begrense dine ferdigheter til å matche de andres erfaring.
- I et krisetilfelle kan du stoppe snøscooteren ved å trykke ned nødstoppbryteren for motoren eller ved å dra av nødstoppsnoren hette fra motorstoppbryteren, og bremse ned.
- Sett alltid på parkeringsbremsen før du starter motoren.
- Kjør aldri motoren på et ikke-ventilert sted og/eller hvis snøscooteren etterlates uten tilsyn.
- **Kun modeller med elektrisk start:** Ikke lad opp eller bruk tilleggsstrøm på et batteri mens det er montert i snøscooteren.
- E-TEC-motorer: Utfør aldri vedlikehold av eller reparasjon på drivstoffsystemet eller det elektriske systemet. Alt vedlikehold eller reparasjon av disse systemene må foretas av en autorisert Ski-Doo-forhandler.
- Pass på at veien bakover er uten hindringer eller personer før rygging foretas.
- Fjern alltid nødstoppsnoren med hette og nøkkelen når snøscooteren ikke er i bruk, for å motvirke utilsiktet start, hindre uberettiget bruk ved barn, og motvirke tyveri.
- Stå **ALDRI** bak eller nær et roterende belte. Partikler kan kastes ut og føre til alvorlige personskader. For å fjerne pakket snø eller is, vipp snøscooteren over på siden og bruk skrutrekkeren fra verktøysettet.
- Ikke sett pigger i beltet med mindre det er godkjent for pigger. Et belte med pigger som ikke er godkjent for dette, kan slites i stykker og skilles fra snøscooteren når den kjører. Rådfør deg med en autorisert Ski-Doo-forhandler for gjeldende tilgjengelighet og anvendelser for pigging.
- Du kan pigge beltet på denne snøscootermodellen. Du **MÅ** imidlertid bruke kun BRP-godkjente pigger for bruk på Ski-Doo-snøscootere. **BRUK ALDRI** vanlige pigger fordi beltetykkelsen er tynnere enn på våre standardbelter. Piggene kan løsne fra beltet og atskilles fra snøscooteren.
- Bruk alltid en godkjent hjelm, og følg de samme bekledningsregler som er anbefalt for føreren og beskrevet i denne håndboken.

- Forsikre deg om at du kan innta en stabil stilling, der begge føttene hviler trygt på fotbrettene på fotstøtten med godt grep, og du kan holde deg godt fast i håndtakene.
- Husk at på 2-seters modeller har føreren ansvaret for passasjerens sikkerhet. Husk alltid at snøscooterens kjøreegenskaper, stabilitet og bremselengde kan bli påvirket med en passasjer bakpå.
- Før kjøringen starter skal du be passasjereren om å varsle deg om å redusere farten eller stoppe helt hvis han eller hun kjenner seg ukomfortabel eller usikker under kjøring. Hold alltid et øye med passasjereren mens du kjører.

AKTIVE TEKNOLOGIER (iTC) (600 ACE)

Innledning

MERK: Enkelte funksjoner som er beskrevet i denne delen, gjelder kanskje ikke for alle modeller eller kan være tilgjengelig som alternativ.

Gassen er elektronisk og leverer kommandosignaler til en elektronisk modul som har til funksjon å sørge for riktig drift av systemet innen angitte parametere.

Det er meget viktig for førere å lese all informasjon i denne brukerhåndboken slik at de blir kjent med snøscooteren, dens system, kontroller, egenskaper og begrensninger.

iTC (intelligent gasskontroll)

Systemet bruker en elektronisk gasskontroll (ETC) som sender kommandosignaler til ECM (styremodul for motor). I dette systemet er det ikke bruk for en vanlig gasskabel.

iTC tillater følgende driftsmoduser:

- ECO-modus
- Standardmodus
- Sportsmodus.

ECO-modus

Når ECO-modus velges (modus for drivstofføkonomi), begrenses snøscooterens dreiemoment og hastighet slik at en optimal kjørehastighet for reduksjon av drivstofforbruket.

Se under *DRIFTSMODUSER* hvis du vil ha mer detaljerte instruksjoner.

Standardmodus

I standardmodus reduseres akselerasjonen ved akselerasjon fra fullstendig stopp og når det kjøres i lave hastighetsområder under enkelte forhold.

Sportsmodus

I sportsmodus er maksimal motorkraft tilgjengelig i hele motorens driftsområde.

Se under *DRIFTSMODUSER* hvis du vil ha mer detaljerte instruksjoner.

Opplæringsnøkkel-moduser

Ski-Doo™-opplæringsnøkkelen begrenser dreiemomentet og hastigheten til snøscooteren slik at førstegangsbrukere og mindre erfarne førere kan lære å bruke snøscooteren mens de får seg den nødvendige erfaringen og kontrollen.

Begrensninger

Muligheten for en nybegynner til å bruke snøscooteren kan overskrides når opplæringsnøkkelen brukes.

Se under *DRIFTSMODUSER* hvis du vil ha flere detaljer.

KJØRE SNØSCOOTEREN

Føreren har ansvaret for sikkerheten til andre personer i nærheten.

Du er ansvarlig for både riktig bruk av snøscooteren og opplæring av andre som skal kjøre denne. Det kan være merkbare manøvrerings- og ytelsesforskjeller fra en snøscooter til en annen.

En snøscooter er ganske enkel å betjene, men som for andre kjøretøyer eller mekanisk utstyr kan det være farlig om du eller en passasjer opptrer uforsvarlig, tankeløst eller uoppmerksomt. Vi anbefaler en årlig sikkerhetsinspeksjon av snøscooteren. Kontakt en autorisert Ski-Doo-forhandler for nærmere detaljer. Selv om det ikke er påkrevd, anbefales det at en autoriserte Ski-Doo-forhandler foretar den nødvendige klargjøringen av snøscooteren før sesongstart. Hvert besøk hos den autoriserte Ski-Doo-forhandleren gir forhandleren en ypperlig mulighet til å kontrollere om snøscooteren er inkludert i en sikkerhetskampanje. Vi oppfordrer deg også til å besøke den autoriserte Ski-Doo-forhandleren så raskt som mulig når du blir gjort kjent med sikkerhetsrelaterte kampanjer.

Kontakt en autorisert Ski-Doo-forhandler hvis du trenger ekstrautstyr.

Før du begir deg ut i sporene, må du kjøre snøscooteren i et avgrenset flatt område til du blir kjent med bruken og føler at du trygt kan gi deg i kast mer krevende oppgaver. Ha en trivelig og sikker kjøretur.

Kontroll før kjøring

ADVARSEL

Det er meget viktig å kontrollere snøscooteren først hver gang du skal bruke den. Før du begynner å kjøre må du alltid kontrollere at betjeningsorganer, sikkerhetsfunksjoner og mekaniske deler fungerer riktig.

Før du starter motoren

1. Fjern snø og is fra karosseriet, inkludert lysene, setet, fotstøttene, kontrollene og instrumentene.
2. Kontroller at luftfiltret er fritt for snø.
3. Kontroller at skiene og styret beveger seg lett. Kontroller at det er samsvar mellom bevegelsene til styret og skiene.
4. Kontroller drivstoffnivået, oljenivået og om det er lekkasjer. Etterfyll om nødvendig, og kontakt en autorisert Ski-Doo-forhandler, et autorisert verksted eller en annen kompetent person som kan utføre vedlikehold, reparasjoner eller utskiftninger, hvis det forekommer lekkasjer. Se *US EPA EMISSION-RELATED WARRANTY* i dette dokumentet for informasjon om garantikrav.
5. Alle oppbevaringsrom må være skikkelig lukket, og de må ikke inneholde tunge gjenstander eller gjenstander som lett går i stykker. Panseret og sidepanelene må også være skikkelig låst på plass.
6. Beveg gasskontrollspaken flere ganger for å kontrollere at den beveger lett og jevnt. Den må gå tilbake til tomgangsposisjon når det slippes.
7. Aktiver bremsehåndtaket, og kontroller at bremsene har full virkning før bremsehåndtaket berører grepet på håndtaket. Det må gå helt tilbake når det slippes.
8. Trekk til parkeringsbremsen, og kontroller at den virker som den skal. La parkeringsbremsen være på.

Når motoren har startet

Se under avsnittet *STARTPROSEDYRE MOTOR* for den riktige modellen hvis du vil vite mer om riktig startprosedyre.

1. Kontroller at fjernlyset og nærlyset, baklyset, bremselyset og kontrollampene virker.

MERK: Det kan hende at du må ta av nødstoppsnoren fra klærne for å kontrollere lysene. I så tilfelle må du feste snoren så snart du skal håndtere snøscooteren igjen.

2. Kontroller om motorstoppbryteren (ved å trekke i nødstoppsnorens hette) og nødstoppbryteren for motoren fungerer.

3. Ta av parkeringsbremsen.

4. Se under *OPPVARMING AV SNØSCOOTEREN*, og følg instruksjonene der.

Kontrolliste før kjøring

PUNKT	TILTAK	✓
Karosseri inkludert setet, fotstøtter, lys, luftfilter, kontroller og instrumenter	Kontroller tilstanden, og fjern snø eller is.	
Ski og styring funksjon	Kontroller fri bevegelse og riktig funksjon.	
Drivstoff og innsprøytingsolje (hvis aktuelt)	Kontroller riktig nivå og at det ikke er lekkasjer.	
Kjølevæske (hvis aktuelt).	Kontroller riktig nivå og at det ikke er lekkasjer.	
Bremsevæske	Kontroller riktig nivå og at det ikke er lekkasjer.	
Oppbevaringsrom	Kontroller låsingen og at det ikke befinner seg tunge gjenstander eller gjenstander som lett går i stykker.	
Belte	Kontroller tilstanden, og fjern snø eller is. For belter med pigger, se <i>INSPEKSJON</i> under <i>FRIKSJONSFORBEDRENDE PRODUKTERS</i> .	
Gasshåndtak	Kontroller riktig funksjon.	
Bremsehåndtak	Kontroller riktig funksjon.	
Parkeringsbrems, brems	Kontroller riktig funksjon.	
Nødstoppbryteren for motoren og motorstoppbryteren (nødstoppsnorens hette)	Kontroller riktig funksjon. Nødstoppsnoren må være festet på førerens klær.	
Lys	Kontroller riktig funksjon.	
Ski og skinner	Kontroller riktig funksjon.	
Glidesko	Kontroller riktig funksjon.	
Inspiser drivreimen	Kontroller tilstand mht sprekker, oppsplitting eller unormal slitasje.	

Kjøre

Kjørekjør og -utstyr

Du bør bruke klær som er beregnet for kjøring med snøscooter. De bør være komfortable og ikke for trange. Kontroller alltid værvarslet før du drar på tur. Kjør deg for det kaldeste været du kan vente deg. Termoundertøy rett på huden kan også gi god isolasjon.

Bruk alltid godkjent hjelm for å bedre sikkerheten og komforten. De gir både varme og forebygger personskaide. Ha alltid med eller bruk en strømpelignende lue, finlandshette eller ansiktsmaske. Brillen eller ansiktsbeskyttelse som kan festes på hjelmen er ufravikelig.

Hendene bør beskyttes med snøscooterhansker som har tilstrekkelig isolasjon og samtidig gir mulighet til å bevege tommelfingrene og andre fingrer slik at kontrollene kan betjenes.

Støvler med gummisåler og skaft av enten nylon eller lær og med løse innleggssåler, passer best for snøscooterkjøring.

Du bør holde deg så tørr som mulig mens du kjører snøscooter. Når du kommer innendørs, må du ta av deg snøscooterklærne og støvlene og tørke dem skikkelig.

Bruk ikke langt skjert eller løse klær som kan sette seg fast i deler som beveger seg.

Bruk briller med farget glass.

Utstyr som bør være med

Førstehjelpssett	Verktøysett
Mobiltelefon	Kniv
Reservetennplugg	Lommelykt
Isoleringstape	Kart over kjøreruten
Ekstra drivreim	Matbit

Kjørestilling (kjøring forover)

Kjørestilling og balanse er de to grunnleggende prinsippene for å få snøscootere til å gå dit du vil. Når du skal svinge i en bakke, må du og passasjerer være klar til å forskyve kroppsvekten for å hjelpe til å svinge i riktig retning. Fører og passasjer(er) må aldri prøve å svinge ved å sette ned foten ved siden av snøscooteren. Av erfaring vil du lære hvor mye du må lene deg over for å svinge i forskjellige hastigheter og hvor mye du må lene deg innover i en skråning for å beholde balansen.

Kjørestillingen som gir best balanse og kontroll, er vanligvis å sitte. Du kan imidlertid også sitte på huk, stå på knærne eller stå under enkelte forhold.

⚠ ADVARSEL

Prøv aldri manøvrer som krever større ferdigheter enn du har.

Sitte

I kjent, jevnt terreng er den ideelle kjørestillingen å sitte halvveis tilbake på setet mens føttene hviler på stigbrettet. Knær og hofter bør kunne bøyes slik at de kan ta imot støt.



Sammenhukt stilling

En halvt sittende stilling der kroppen er løftet fra setet og føttene er under kroppen i en slags sammenhukt stilling der føttene tar imot støtene ved kjøring i ujevnt terreng. Unngå plutselige stopp.



Knestående stilling

Denne stillingen oppnås ved å plassere én fot fast på stigbrettet og kneet på den andre foten på setet. Unngå plutselige stopp.



Stående stilling

Plasser begge på føttene på stigbrettet. Knærne bør være bøyd til å ta i mot støt fra ujevnheter i bakken. Dette er en effektiv stilling for å se bedre og forskyve vekten etter forholdene. Unngå plutselig stopp.



Kjørestilling (rygging)

Vi anbefaler deg å sitte på snøscooteren når du rygger.

Unngå å stå oppreist. Vekten din kan forskyves fremover mot gasspaken når du rykker, og forårsake en utilsiktet akselerasjon.

⚠ ADVARSEL

Uventet akselerasjon når du rygger med snøscooteren, kan føre til at du mister kontrollen.

Kjøre med passasjer

Enkelte snøscootere er utformet for bare fører (1-seters), og på andre kan det tillates én passasjer (2-seters). Sørg for å identifisere og ta hensyn til advarsler som gjelder den aktuelle modellen.

I tillegg til at det må være tillatt med passasjer, må den aktuelle passasjeren og så være fysisk egnet for kjøring med snøscooter.

⚠ ADVARSEL

En eventuell passasjer som sitter på, må kunne få god støtte for føttene på fotstøtten og holde hendene på håndtakene eller setestropen til enhver tid. Disse fysiske tiltakene er vesentlige for å sikre at passasjerer er stabile og for å redusere risikoen for å bli kastet av.

Hvis du har med både et barn og en voksen passasjer på snøscootere som tillater to passasjerer, anbefaler BRP at barnet sitter i midten. Det gir den voksne personen bakerst mulighet til å holde øye med barnet og holde det fast om nødvendig. I tillegg er barnet best beskyttet mot vind og lav temperatur når det sitter i midten.

Enhver fører har ansvaret for sikkerheten til sin passasjer og må gi passasjerer grunnleggende informasjon om snøscooterkjøring.

ADVARSEL

- Passasjerer må kun sitte på angitt passasjeretene. La aldri noen sitte mellom styret og føreren.
- Passasjerer og førere må alltid bruke godkjent hjelm, samt varme klær egnet for snøscooterkjøring. Pass på at bar hud ikke forekommer.
- Hvis en passasjer underveis av en eller annen grunn føler seg utilpass eller usikker, må han/hun umiddelbart informere føreren slik at føreren kan redusere hastigheten eller stoppe.

Å kjøre med passasjer er annerledes enn å kjøre alene. Føreren har fordelene av å vite neste manøver og er i stand til å forberede seg selv deretter. Føreren har også fordelene av støtten taket på styret gir. Passasjerer må derimot stole på at føreren kjører forsiktig og sikkert. I tillegg er passasjerens muligheter til å bruke kroppen begrenset, og føreren kan ofte se mer av sporet foran enn passasjerer. Føreren må derfor starte og stoppe forsiktig og redusere hastigheten under kjøring med passasjer. Føreren må også advare passasjerer om skråninger, ujevnheter, greiner osv. En uforutsett ujevnheter kan føre til at du blir uten passasjer. Minn passasjerer på å lene seg over slik du gjør ved svinging, uten å få snøscooteren til å velte. Vær meget forsiktig, kjør langsomt, og kontroller passasjerer ofte.

ADVARSEL

Når du kjører med passasjer:

- Bremseevnen og styringskontrollen blir redusert. Reduser farten og gjør ekstra plass for manøvrering.
- Juster fjæringen i henhold til vekten.

Se avsnittet *JUSTERE KJØREEGENSKAPER* for fullstendig informasjon om hvordan fjæringen justeres.

Vær ekstra forsiktig, og reduser hastigheten ytterligere når du har med en ung passasjer. Kontroller ofte for å være sikker på at barnet har fast grep og har riktig stilling med føttene på stiggrettet.

Variasjoner i terreng / kjøremåte

Preparert løype

I et preparert spor er sittende stilling å foretrekke. Ikke kjør for fort, og hold deg til høyre i sporet. Vær forberedt på det uventede. Les alle skilt langs sporet. Kjør ikke i sikksakk fra en side av sporet til den andre.

Upreparert løype

Med mindre det nettopp har snødd, kan du forvente forhold med "vaskebrett" og snøfonner. I høye hastigheter kan slike forhold være fysisk skadelig. Reduser hastigheten. Hold fast i styret, og innta en sammenhukt stilling. Føttene må være under kroppen og knærne bøyd for å ta imot vibrerende støt. På lengre strekninger med "vaskebrettspor" kan knestående stilling med et kne på setet brukes. Dette gir en viss form for komfort samtidig som kroppen er løs og ledig for kontroll av snøscooteren. Se opp for skjulte steiner og røtter delvis skjult av nysnø.

Dyp snø

I dyp "puddersnø" kan snøscooteren begynne å "synke ned". Hvis det skjer, må du kjøre i en så stor bue som mulig og se etter fastere underlag. Hvis du kjører deg fast, og det skjer med alle, må du ikke spinne i sporet. Det fører bare til at du synker dypere. Slå i stedet av motoren, gå av, og flytt bakenden av snøscooteren til ny snø. Tramp deretter til en fri bane foran snøscooteren. En meter er vanligvis

nok. Start motoren på nytt. Innta en stående stilling, og rugg snøscooteren forsiktig mens du støtt og langsomt bruker gassen. Avhengig av om det er fronten eller bakenden av snøscooteren synker, plasserer du føttene i motsatt ende av stigbrettet. Legg aldri gjenstander under beltet som hjelp. La aldri noen stå foran eller bak snøscooteren mens motoren går. Hold deg borte fra beltet. Personskade kan oppstå ved kontakt med et roterende belte.

Frosset vann

Å kjøre på frosne vann og elver kan være livsfarlig. Unngå elver og bekker. Hvis du befinner deg i et ukjent område, må du spørre lokale myndigheter eller innbyggere om isforhold, innløp, utløp, kilder, sterk strøm eller andre farer. Forsøk aldri å kjøre snøscooteren over is som kan være for svak til i bære deg og scooteren. Å kjøre snøscooter på is eller isete underlag kan være meget farlig hvis du ikke utfører bestemte forhåndstiltak. Isens beskaffenhet samsvarer ikke med god kontroll over snøscooteren eller andre kjøretøy. Friksjonen under oppstart, svinging eller stopping er mye dårligere enn på snø. Nødvendig distanse kan derfor mangedobles. Styringen er minimal, og ukontrollert spinning er en konstant fare. Når du kjører på is, må du kjøre langsomt og med forsiktighet. Sørg for god plass til stopping og svinging. Dette er spesielt viktig om natten.

Hardpakket snø

Ikke undervurder hardpakket snø. Det kan være vanskelig å styre fordi verken ski eller belte har mye friksjon. Det beste rådet er å senke hastigheten og unngå hurtig akselerasjon, svinging eller bremsing.

Opp bakker

Det finnes to typer bakker du kan støte på – bakker med få trær, skrenter og andre hindringer, og bakker som bare

kan kjøres rett opp. I en åpen bakke er løsningen å kjøre opp på skrå eller i slalåm. Kjør i en vinkel med skråningen. Bruk en knestående stilling. Hold hele tiden kroppsvekten din oppover mot bakken. Hold en jevn og sikker hastighet. Fortsett så langt du kan i denne retningen før du skifter til motsatt vinkel og kjørestilling opp bakken.

Å kjøre rett opp kan by på problemer. Velg en stående stilling, akselerer før du starter på bakken, og reduser så gassen for å hindre at beltet glipper.

I begge tilfeller bør hastigheten være så høy som skråningen krever. Reduser alltid hastigheten når du når toppen. Ikke spinn beltet hvis du ikke kommer deg videre. Slå av motoren, frigjør skiene ved å trekke dem ut og nedover, plasser bakenden av snøscooteren oppover, start motoren på nytt, og kjør deg forsiktig løs med jevn og lav gass. Plasser deg selv slik at du unngår å tippe over, og kjør deretter ned.

Ned bakker

Å kjøre nedover bakker krever at du har full kontroll over snøscooteren hele tiden. Hold tyngdepunktet lavt og hold begge hendene på styret i bratte bakker. Bruk lite gass, og la snøscooteren kjøre ned bakken med motoren i gang. Hvis du oppnår en høyere hastighet enn det som er sikkert, reduserer du hastigheten ved å bremse, men bruk bremsen med flere lette trykk. La aldri bremsene eller beltet låse seg.

Skråninger

Når du kjører langs en skråning eller kjører på skrå opp eller ned, må du følge visse prosedyrer. Alle må lene seg mot skråningen for å oppnå stabilitet. Foretrukket kjørestilling er knestående stilling, med kneet på benet som vender nedover, på setet og foten som vender oppover, på stigbrettet, eller sammenhukt stilling. Vær forberedt på å flytte vekten raskt om nødvendig.

Skråninger og bratte heng anbefales ikke for nybegynnere eller uerfarne snøscooterførere.

Snøskredfare

Vær oppmerksom på faren for snøskred når du kjører i fjellterreng eller annet bratt terreng. Snøskred varierer i størrelse og form og skjer vanligvis i bratt terreng og når snøen er ustabil.

Nysnø, dyr, mennesker, vind og snøscootere kan alle utløse et snøskred. Unngå kjøring for å markere høyeste punkt i terrenget og skråkjøring i bratt terreng når det er fare for snøskred. Under ustabile snøforhold bør kjøring begrenses til slake hellinger. Vindformede skavler bør unngås. Å holde seg unna ustabile forhold er nøkkelen til sikker kjøring i fjellet. Det viktigste du kan gjøre, er sannsynligvis å sette deg inn i de daglige endringene av forholdene og farene når du er i fjellet. Undersøk om det er lokale snøskredvarslere hver dag før du drar ut på kjøring, og ta hensyn til varslene som gis.

Du bør alltid ha med snøskuffe, søkeutstyr og nødutstyr for snøskred når du kjører i fjellterreng. Vi anbefaler alle som skal kjøre i fjellet, å delta på et lokalt snøskredkurs for å bli mer kjent med snøforhold og lære hvordan utstyret skal brukes riktig.

Her er en del nettstedene der du kan finne viktig informasjon:

- USA: www.avalanche.org
- Europa: www.avalanches.org
- Canada: www.avalanche.ca

Snøslaps

Snøslaps bør alltid unngås. Før du krysser et vann eller en bekk, må du alltid kontrollere om det er snøslaps. Kjør vekk fra isen umiddelbart hvis du oppdager mørke flekker i sporet. Is og vann kan bli kastet bakover i sporet til en snøscooter som følger bak. Å få

en snøscooter ut av et område med snøslaps er arbeidsomt og kan i noen tilfeller være umulig.

Under forhold med tåke eller snøfall

Tåke eller snø som hemmer sikten, kan danne seg både på land og over vann. Hvis du må kjøre i tåke eller kraftig snøfall, må du kjøre langsomt med lysene på og være oppmerksom på farer. Ikke fortsett hvis du ikke er sikker på veien. Hold sikker avstand bak andre snøscootere for å øke sikten og reaksjonstiden.

Ukjent område

Kjør ekstra forsiktig når du kommer til et område som er nytt for deg. Kjør så langsomt at du oppdager potensielle farer som gjerder, gjerdestolper, bekker som krysser veien, steiner, plutselige forsenkninger, bardunstrenger og utallige andre hindringer som kan sette en stopper for scooterturen din. Også når du følger eksisterende spor, må du være forsiktig. Kjør i en slik hastighet at du kan se hva som er rundt neste sving eller over toppen av bakken.

Sterkt solskinn

Dager med sterkt solskinn kan redusere synsevnen betraktelig. Skinnet fra solen og snøen kan blende deg i en slik grad at du vanskelig kan skjelve kløfter, grøfter og andre hindringer. Brillere med farget glass bør alltid brukes under slike forhold.

Skjult hindring

Hindringer kan være gjemt under snøen. Kjøring utenfor etablerte spor og inne i skogen krever redusert hastighet og større vaksomhet. Hvis du kjører for fort i et område, kan små hindringer også være meget farlige. Selv om du bare treffer en liten stein eller stubbe, kan snøscooteren kastes ut av kontroll, og det kan føre til skade på fører eller passasjerer. Hold deg til etablerte spor

for å redusere risikoen for farer. Kjør sikkert, reduser hastigheten, og nyt utsikten.

Skjulte strenger

Vær alltid på utkikk etter skjulte strenger, spesielt i områder der det kan ha vært drevet landbruk. Alt for mange ulykker har oppstått ved påkjørsel av strenger på et jorde, bardunstrenger ved stolper og veier og kjettinger og vaiere brukt som veisperring. Lav hastighet er vesentlig.

Hindringer og hopp

Ikke planlagte hopp over snøfonner, brøytekanter, avløp eller utydelige objekter kan være farlig. Du kan unngå dem ved å bruke riktig type solbriller eller ansiktsmaske og ved å kjøre med lavere hastighet.

Å hoppe med en snøscooter er en potensielt hasardiøs situasjon. Forbered deg før landing på å absorbere støtet, og gjør deg klar til å treffe bakken. Knærne må være bøyd for å fungere som støtdempere. Hvis sporet plutselig skulle forsvinne foran deg, må du huke deg ned (stå) mot bakre del av snøscooteren og holde skiene oppe og rett fram. Gi litt gass, og forbered deg på nedslaget. Knærne må være bøyd for å fungere som støtdempere.

Svinge

Avhengig av terrengforhold finnes det to foretrukne måter å snu eller svinge med en snøscooter. På de fleste underlag er kroppsbevegelse nøkkelen til svinging. Hvis du lener deg innover i svingen og forskyver kroppsvekten til den innerste foten, vil du lage en doserende effekt under beltet. Ved å bruke denne stillingen og lene deg så lang fram som mulig, vil vekten forflytte seg til den innerste skien.

I noen tilfeller vil du finne ut at den eneste måten å snu snøscooteren på i dyp snø, er å dra den helt rundt. Ik-

ke overanstreng deg selv. Skaff hjelp. Husk alltid å løfte med benene og ikke med ryggen.



mmo2008-003-005

Kryssing av vei

I noen tilfeller må du kjøre opp på veien fra en grøft eller en snøfonn. Velg et sted hvor du kan kjøre opp uten vanskeligheter. Bruk stående stilling, og fortsett med akkurat nok hastighet til å nå toppen. Stopp helt på toppen av kanten, og vent til all trafikk har kjørt forbi. Bedøm fallet ned til veien. Kryss veien med en vinkel på 90°. Hvis du møter en ny snøkant på den andre siden, setter du føttene langt bak på snøscooteren. Husk at snøscooteren ikke er laget for å kjøre på bar mark, og at styring er vanskeligere på denne typen underlag.

Kryssing av jernbane

Kjør aldri på jernbaneskinner. Det er ulovlig. Jernbaneskinner og området langs skinnene er privat område. En snøscooter har ingen mulighet mot et tog. Før du krysser et jernbanespor, må du stoppe, se deg for og lytte.

Kjøring om natten

Mengden av naturlig eller kunstig lys kan ved et visst tidspunkt påvirke evnen til å se eller bli sett. Kjøring med snøscooter om natten er fantastisk. Hvis du ikke lar deg påvirke av den reduserte sikten, kan det være en unik opplevelse. Kontroller at lysene er re-

ne og virker skikkelig før du starter. Kjør i en slik hastighet at du kan stoppe i tide hvis du ser et ukjent eller farlig objekt foran deg. Hold deg til etablerte spor, og ikke kjør i ukjent område. Hold deg unna elver og vann. Bardunsten-ger, piggrådgjerdet, sperrede innkjørsler og andre objekter som greiner på trærne, kan være vanskelig å se om natten. Kjør aldri alene. Ha alltid med lommelykt. Hold deg unna bebyggelse, og ta hensyn til andres behov for å sove.

Kjøre i gruppe

Før dere starter velger dere en "stifinner" til å lede gruppen og en annen person til å ta over på slutten av turen. Pass på at alle som er med på turen, er kjent med ruta og målet for turen. Pass på at du har med alt nødvendig verktøy og utstyr, og at du har nok drivstoff til å fullføre turen. Kjør aldri forbi lederen, og for den saks skyld, heller ingen andre snøscootere. Bruk alltid håndsignaler for å varsle om farer eller for å vise retningsendringer. Hjelp andre når det er nødvendig.

Det er alltid VIKTIG å holde sikker avstand mellom hver snøscooter. Hold alltid sikkert avstand, og sørg for å ha nok plass til å stoppe. Kjør aldri tett opptil andre. Hold øye med snøscooteren foran deg.

Signaler

Hvis du har tenkt å stoppe, løfter du den ene hånda rett over hodet. Sving til venstre angis ved å strekke den venstre hånda rett ut i riktig retning. Når du skal svinge til høyre, strekker du ut den venstre armen og løfter hånden i loddrett stilling slik at den danner en rett vinkel ved albuen. Alle førere må bringe signalet videre til de bak.

Stopp i sporet

Hvis det er mulig, kjører du vekk fra sporet når du stopper. Dette vil redusere faren for andre snøscooterførere som bruker sporet.

Spor og skilting

Skilt langs sporet blir brukt til å kontrollere, styre eller regulere bruken av snøscootere i sporet. Gjør deg kjent med alle skilt som blir brukt i området du kjører i.

Miljø

Ville dyr kan ha nytte av snøscooterkjøring. Snøscooterspor lager et fast underlag som dyr kan bruke til å forflytte seg fra et område til et annet. Ikke utnytt dette til å jage eller plage dyrelivet. Stress og utmattelse kan føre til at dyr dør. Hold deg borte fra vernede områder og områder merket for matting av dyr.

Hvis du er så heldig å få se et dyr, kan du stoppe snøscooteren og stille observere dyret.

Retningslinjene vi støtter, har ikke til hensikt å begrense gleden ved bruk av snøscooter, men å bevare den flotte friheten du kan oppleve på en snøscooter! Disse retningslinjene fører til glade og fornøyde snøscooterbrukere og gir dem mulighet til å vise andre sin kunnskap om og glede over denne vinteraktiviteten. Så neste gang du kjører ut i sporene på en kald og klar vinterdag, ber vi deg huske at du samtidig baner vei for fremtiden for kjøring med snøscooter. Hjelp oss å føre den i riktig retning! Fra oss alle i BRP takker vi for hjelpen.

Det finnes ikke noe mer oppkvikkende enn snøscooterkjøring. Å gi seg ut på snøscooterspor går gjennom villmarksområder, er en spennende og sunn vinteraktivitet. Men så lenge antallet som bruker disse fritidsområdene øker, øker også risikoen for å skade miljøet. Misbruk av områder, anlegg og ressurser vil til slutt føre til at både private og offentlige områder blir underlagt restriksjoner og avstenging.

I hovedsak er den største faren for vår aktivitet oss selv. Dette gir oss bare ett logisk valg. Når vi kjører snøscooter, må vi alltid kjøre ansvarlig.

De fleste respekterer loven og miljøet. Hver og en av oss, både unge og gamle, må være et eksempel for de som er nybegynnere i aktiviteten.

Å trå varsomt inn i våre fritidsområder er i alles beste interesse. I det store perspektivet må vi bevare miljøet for å beskytte aktiviteten.

Etter å ha innsett betydningen av dette og nødvendigheten for snøscooterførere å gjøre sitt for å bevare områder der det er mulig å glede seg over aktiviteten, har BRP startet kampanjen "Light Treading Is Smart Sledding" (Det er smart å trå varsomt) for snøscooterførere.

Å trå varsomt betyr mer enn å kjøre forsiktig i snøscootersporene. Det er et budskap om omtanke, hensyn og vilje til å ta føringen og gjøre noe. Det gjelder miljøet generelt, å ta vare på det og vedlikehold det, de naturlige innboerne og alle entusiaster og den brede offentlighet som liker den flotte naturen. Med dette motivet oppfordrer vi alle snøscooterførere til å huske at å ta hensyn til miljøet ikke bare er viktig for fremtiden til industrien, men også for fremtidige generasjoner.

Å trå varsomt betyr ikke at du skal holde tilbake lysten til å ha det moro med snøscooterkjøring! Det betyr bare at du skal handle med respekt!

Det grunnleggende målet med å trå varsomt er hensynet til hvor og hvordan du kjører snøscooter. Du trår varsomt hvis du følger prinsippene nedenfor.

Hold deg informert. Skaff kart, forskrifter og annen informasjon fra Statens Kartverk eller andre offentlige etater. Lær deg reglene og følg dem. Dette gjelder også fartsgrensene!

Unngå kjøring over ungskog, kratt og gress, og hogg ikke ned trær. I flate områder eller der kjøring er populært, er det viktig å kun kjøre der det er til-

latt. Husk at det er en sammenheng mellom å ta vare på miljøet og din egen sikkerhet.

Ta hensyn til dyrelivet, og vær spesielt oppmerksom på unge dyr og dyr som lider av mangel på mat. Stress kan tappe dyr for viktige energireserver. Unngå kjøring i områder som kun er beregnet for dyr!

Ta hensyn til veisperringer og forbudsskilt, og husk at den som trår varsomt ikke forsøpler!

Hold deg unna vernede villmarksområder. De er sperret for alle kjøretøy. Hold rede på hvor grensene befinner seg.

Be om lov til å krysse private områder. Ta hensyn til grunneiers rettigheter og andres privatliv. Husk at selv om snøscooterteknologien har senket støynivået betraktelig, bør du likevel ikke ruse motoren der stillheten "står på dagsorden".

De som kjører snøscooter vet godt at det i sportens historie er gjort en innsats for å få tilgang til områder der man kan kjøre snøscooter sikkert og ansvarlig. Denne innsatsen gjøres fortsatt, sterkere enn noen gang.

Å ta hensyn til områdene vi kjører i ... hvor de enn er ... er den eneste måten å sikre senere glede. Det er den største grunnen til at vi vet du er enig i at det er smart å trå varsomt! Og det finnes flere.

Å glede seg over muligheten til å se vinteren og naturens majestetiske underverker, er en opplevelse som settes pris på av snøscooterførere. Å trå varsomt vil bevare denne muligheten og gjøre det mulig å vise andre vinterens skjønnhet og den unike spenningen i vår aktivitet. Å trå varsomt vil hjelpe aktiviteten til å vokse!

Og til slutt, å trå varsomt er det som kjennetegner en smart snøscooterfører. Du trenger ikke å etterlate brede og slingrete spor gjennom en urørt skog for å vise at du kan kjøre. Vis at du

vet hva du gjør, uansett om du kjører en Ski-Doo med høy ytelse, en sporty MX Z™-snøscooter eller en annen utgave eller modell. Vis at du vet hvordan du får snø til å fly og lager spor med bare enn lett berøring av naturen!

FRIKSJONSFORBEDRENDE PRODUKTER

MERK: Denne delen gjelder snøscootere utstyrt med fabrikkinstallerte belter som har blitt godkjent av BRP for påmontering med spesialpigger.

⚠ ADVARSEL

Bruk aldri belter som ikke er godkjent for pigger. Montering av pigger på et belte som ikke er godkjent, kan øke risikoen for slitasje og at beltet ryker.

⚠ ADVARSEL

Du kan bruke pigger på beltet på denne modellen. Du **MÅ** imidlertid bruke kun BRP-godkjente pigger for bruk på disse Ski-Doo-snøscooterne. **BRUK ALDRI** vanlige pigger fordi beltetykkelsen er tynnere enn på andre standardbelter. Pigger kan slites av beltet og skilles fra snøscooteren. Kontakt en autorisert Ski-Doo-forhandler for gjeldende tilgjengelighet av pigger og bruk av slike.

Hvis du bruker friksjonsforbedrende produkter som mer aggressive skikarbidskinner og/eller pigger på snøscooteren, vil den endre oppførsel, spesielt med tanke på manøvrerbarhet, akseletrasjon og bremsing.

Bruk av friksjonsforbedrende produkter gir et bedre tak på pakket snø og is, men har ingen merkbar effekt i løs snø. Av denne grunn vil kjøring med snøscootere utstyrt med friksjonsforbedrende produkter kreve en viss tilpassingstid. Hvis snøscooteren er utstyrt med friksjonsforbedrende produkter, må du bruke den tiden det tar å venne deg til måten de oppfører seg på ved svinging, akselerering og bremsing.

Se også lokale forskrifter angående bruk av friksjonsforbedrende produkter på snøscootere. Bruk alltid

snøscooteren på en ansvarlig måte, og ta hensyn til miljøet og andres eien-
dom.

Manøvrerbarhet

Hvis du bruker friksjonsforbedrende produkter som mer aggressive skikarbidskinner og/eller pigger på snøscooteren, får snøscooteren bedre feste mot underlaget både foran og bak. For å holde fronten og bakenden av snøscooteren i balanse er det derfor nødvendig å bruke karbidskinner for å gi skiene bedre feste. Selv om karbidskinner for ski rett fra butikken er hensiktsmessig, gir de ikke nødvendigvis optimal kontroll, fordi de avhenger av personlige prioriteringer, kjørestil og hvordan fjæringen er justert.

⚠ ADVARSEL

Hvis fronten og bakenden av snøscooteren ikke er i balanse pga. en feil kombinasjon av friksjonsforbedrende produkter, kan snøscooteren få en tendens til å overstyre eller understyre. Dette kan føre til at du mister kontrollen.

Overstyring

Snøscooteren kan i noen tilfeller få en tendens til overstyring ved bruk av mer aggressive skikarbidskinner uten pigger på beltet bak. Se illustrasjonen.

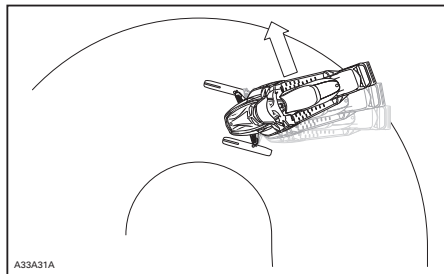

OVERSTYRING

Understyring

Hvis skiene ikke er utstyrt med mer aggressive skikarbidskinner, kan snøscooteren i noen tilfeller få en tendens til understyring ved bruk av pigger på beltet. Se illustrasjonen.

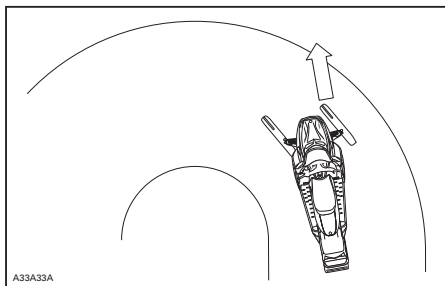

UNDERSTYRING

Kontrollert kjøring

En balansert kombinasjon av skikarbidskinner og pigger sikrer tilstrekkelig kontroll og bedre manøvrering. Se illustrasjonen.

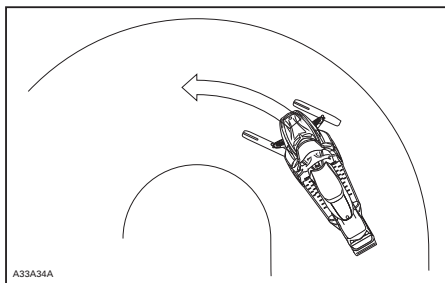

KONTROLLERT KJØRING

Akselerasjon

Bruk av pigger på beltet får snøscooteren til å akselerere bedre på pakket snø og is, men har ingen merkbar effekt på løs snø. Under enkelte forhold kan dette føre til plutselige variasjoner i friksjonen.

⚠ ADVARSEL

Slik motvirker du overraskelser som kan føre til tap av kontroll over snøscooteren:

- Bruk alltid gassen med forsiktighet.
- Prøv ALDRI å få beltet til å spinne for å sladde med hekken på snøscooteren.

Dette kan føre til at snø, is og annet kastes kraftig ut til siden og bakover, og kan skade både personer og andre snøscootere i nærheten.

Bremse

Som ved akselerasjon vil bruk av pigger gi bedre bremseeffekt på pakket snø og is, men har ingen merkbar effekt på løs snø. Bruk av bremseser kan derfor plutselig endres under enkelte forhold. For å unngå overraskelser som kan føre til at du mister kontrollen, holder du igjen ved bremsing for å hindre blokkering av beltet.

Viktige sikkerhetsregler

⚠ ADVARSEL

For å hindre alvorlige skader på personer i nærheten av snøscooteren:

- Stå ALDRI bak eller nær et belte i bevegelse.
- Bruk alltid et bredt mekanisk snøscooterstativ med avbøyingspanel til snøscooteren hvis det blir nødvendig å rotere beltet.
- Når beltet er hevet fra bakke, skal det bare kjøres med lavest mulig hastighet.

Sentrifugalkraften kan føre til at grus, skadede eller løse pigger, biter av et istykkerrevet belte eller helt løsrevet belte blir kastet voldsomt bakover ut av tunnelen med stor kraft.

Innvirkning på snøscooterens levetid ved bruk av belte med pigger

Bruk av friksjonsforbedrende produkter kan både øke belastningen på enkelte deler av snøscooteren og føre til økt vibrasjon. Dette kan forårsake for tidlig slitasje og redusere levetiden på deler som belter, bremsebelegg, lagre, kjeder, tannhjul og godkjente belter med pigger. Utfør alltid en visuell kontroll av beltet før hver gang du bruker det. Hvis du vil ha mer informasjon, kan du se avsnittet *BELTE* under *VEDLIKEHOLD*.

Hvis snøscooteren ikke er utstyrt med tunnelbeskyttelse laget spesielt for modellen, kan pigger også forårsake alvorlige feil. Skade på elektriske ledninger eller perforering av varmevekslere utgjør potensielle farer og kan få motoren til å overopphetes og skades alvorlig.

⚠ ADVARSEL

Hvis tunnelbeskyttelsen er svært slitt eller ikke er montert, kan det gå hull på drivstofftanken og brann kan oppstå.

OBS! Spør hos din forhandler etter en passende tunnelbeskyttelsesmodell og settnummeret som kreves for snøscooteren.

MERK: Sjekk den begrensede garantien til BRP for å finne ut hvilke garantier som gjelder for bruk av pigger.

Montering av pigger på BRP-godkjente belter

⚠ ADVARSEL

Bruk aldri belter som ikke er godkjent for pigger. Godkjente belter kan identifiseres av et piggsymbol (se illustrasjonen nedenfor) som er trykt inn i overflaten på beltet. Montering av pigger på et belte som ikke er godkjent, kan øke risikoen for slitasje og at beltet ryker.

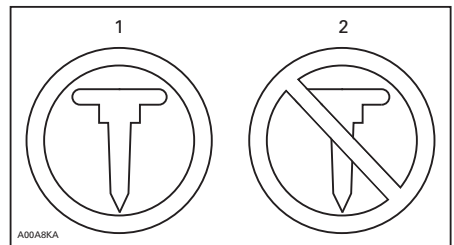

BELTESYMBOLER

1. Godkjent
2. IKKE godkjent

For å sikre trygg og riktig installasjon, anbefaler BRP at du får piggene montert hos din forhandler.

- Bruk bare BRP-godkjente spesialpigger.
- Bruk aldri pigger som overskrider høyden på snøscooterens belteprofil med mer enn 9,5 mm.

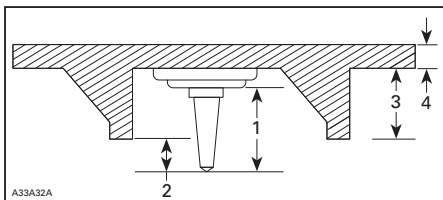
**MONTERING AV PIGGER**

1. Piggstørrelse
2. Penetreringsområde 6,4 mm til 9,5 mm
3. Beltets knasthøyde
4. Beltetykkelse

! ADVARSEL

- Rådfør deg med en autorisert Ski-Doo-forhandler for gjeldende tilgjengelighet og anvendelser for pigging.
- BRUK ALDRI konvensjonelle pigger, ettersom beltetykkelsen er tynnere sammenlignet med våre standard belter, og piggene kan løsne fra beltet og atskilles fra snøscooteren.
- Pigger skal bare monteres på stedene som er merket med påstøpte utbulinger i belteoverflaten.
- Pigg aldri belter med en profil på 35 mm eller mer.
- Antallet pigger som monteres, må alltid samsvare helt med mønsteret av påstøpte utbulinger i beltet.
- Rådfør deg med produsentens installasjonsanvisninger og anbefalinger før du får forhandleren til å installere pigger og skinner. Det er svært viktig å overholde momentspesifikasjonene for piggboltene.

INSTALLASJON AV FEIL ANTALL PIGGER ELLER EN UFGAMESSIG INSTALLASJON KAN ØKE RISIKOEN FOR AT BELTET RIVES OPP ELLER RYKER.

Kontroll

UTFØR EN VISUELL KONTROLL AV BELTET HVER GANG DU SKAL BRUKE DET.

Se etter defekter som:

- Perforeringer i beltet
- Rifter i beltet (især rundt traksjons-hull på belter med pigger)
- Knaster som er brukket eller revet av, så deler av staver vises
- Delaminering av gummien
- Brukne staver
- Brukne pigger (belter med pigger)
- Bøyde pigger (belter med pigger)
- Manglende pigger
- Pigger som er revet ut av beltet
- Manglende belteføringer
- Løse pigger.

På godkjente belter med pigger må ødelagte eller manglende pigger byttes ut med en gang. Hvis beltet viser tegn til slitasje, må det skiftes ut med en gang. Spør forhandleren hvis du er i tvil. Utfør alltid en visuell kontroll av beltet før hver gang du bruker det.

! ADVARSEL

Kjøring med skadet belte eller pigger kan føre til at du mister kontrollen over snøscooteren.

VIKTIGE DEKALER PÅ PRODUKTET

Løs(e) dekal(r)

<p>VEHICLE ENGINE DESCRIPTION: XXXXX</p> <p>EPA CERTIFIED</p> <p>NER (NORMALIZED EMISSION RATE) = <input type="text" value="XX"/> ON A 0 TO 10 SCALE, 0 BEING THE CLEANEST</p> <p>*NOT TO BE REMOVED PRIOR TO SALE</p> 	<p>BESKRIVELSE AV MOTOREN I KJØRETØYET: XXXXX</p> <p>EPA-SERTIFISERT</p> <p>NER (NORMALISERT UTSLIPPSGRAD) = <input type="text" value="XX"/> PÅ EN SKALA FRA 0 TIL 10 DER 0 ER RENEST</p> <p>* MÅ IKKE FJERNES FØR SALG</p> 
<p>⚠ WARNING PROPOSITION 65</p> <p>Snowmobile engines discharge fuel and exhaust, which contain chemicals known to the State of California to cause cancer and birth defects or other reproductive harm, onto the snow on which they operate. Keep this engine properly tuned and avoid unnecessary idling and spillage during fueling. 512061127</p>	<p>⚠ ADVARSEL ERKLÆRING 65</p> <p>Snøscootermotorer slipper ut drivstoff og eksos som inneholder kjemikalier som i delstaten California er kjent for å forårsake kreft og misdannelser hos fostre eller ha andre skadelige innvirkninger på forplantningsevnen, på snøen hvor de brukes. Sørg for at motoren er i god stand og ikke går unødig på tomgang, og unngå utslipp ved fylling av drivstoff. 512061127</p>

512061127

TYPEBILDE

Sikkerhetsdekalering på snøscooter

Følgende dekalering finnes på snøscooter og er å oppfatte som en permanent del av den. Hvis de mangler eller er skadet, kan merkene byttes uten ekstra kostnad. Kontakt en autorisert Ski-Doo-forhandler.

MERK: Illustrasjonene som brukes i denne brukerhåndboken er kun generelle representasjoner. De kan se annerledes ut på din modell.

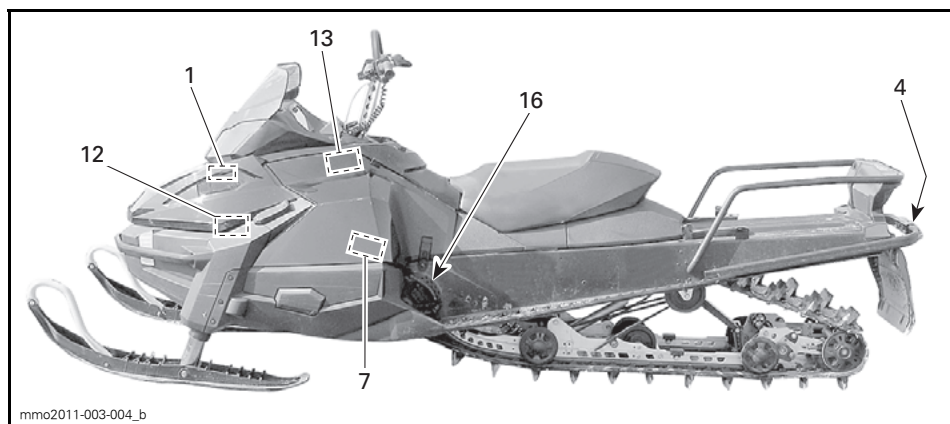
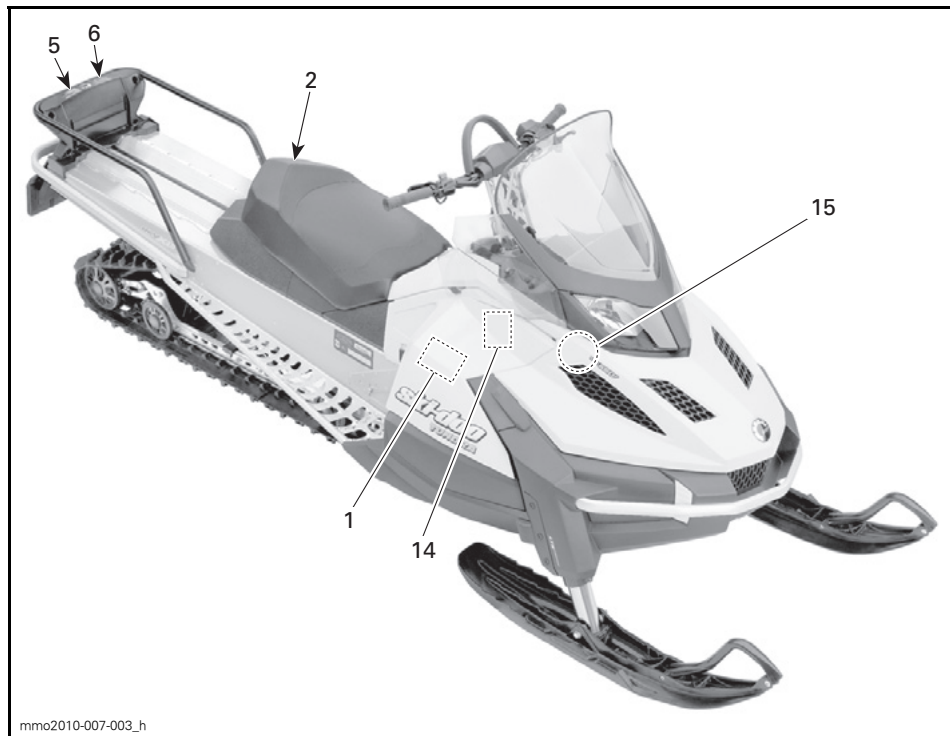

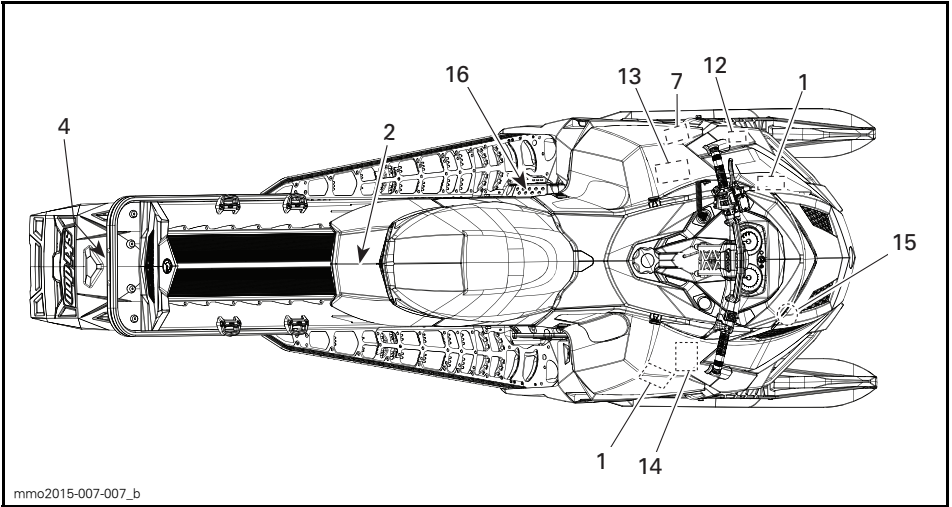

TYPEBILDE - TUNDRA XTREME

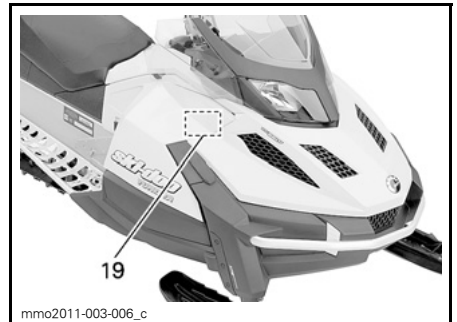
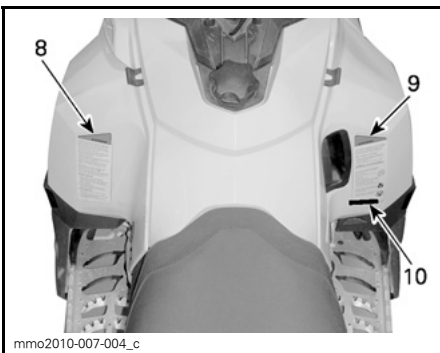
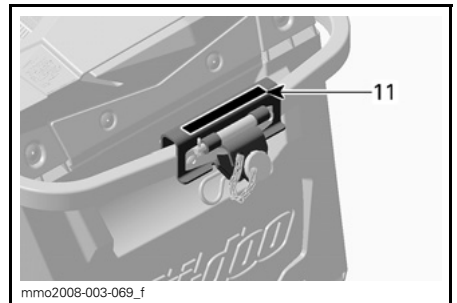
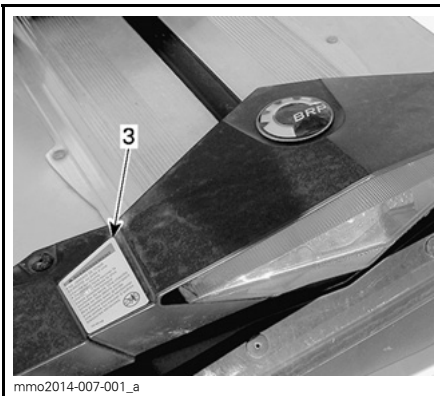

⚠ VÆR OPPMERKSOM

Se opp for VARME deler!

516005280

516005280
DEKAL 1

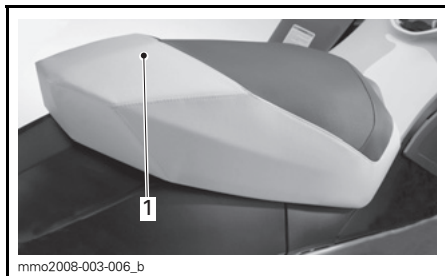

DEKAL 2 – 1-SETERS MODELLER

1. IKKE SITT HER



DEKAL 3 – AKTUELLE MODELLER



DEKAL 4 – AKTUELLE MODELLER



DEKAL 5



DEKAL 6

⚠ ADVARSEL

Dette vernet må ALLTID være på plass når motoren går. Se opp for roterende deler – de kan forårsake personskade eller fange opp klærne dine.

516005509

DEKAL 7

⚠ ADVARSEL

- Les og forstå alle sikkerhetsetiketter og brukerhåndboken, og se på sikkerhets-DVDen før du bruker snøscooteren. Brukerhåndboken er plassert i passasjeretsetet eller under føreretsetet. For å få tilgang til føreretsetet trekker du fremre del av seteputen fremover, og deretter trekker du tappen for å låse opp setet.
- Gjør deg kjent med snøscooteren. Uerfarne førere kan overse risikoer og bli overrasket av snøscooterens spesielle oppførsel og av terrengforholdene. Kjør sakte.
- For høy hastighet og uforsvarlig kjøring kan drepe!

Tilpass alltid hastigheten etter snøforholdene og omgivelsene.

- Bremssevnen og kontrollen over styringen kan reduseres på hardpakket snø, is eller veier. Reduser hastigheten, og beregn mer plass til å stoppe eller svinge.
- Overhold lover og laveste alder før fører. Produsenten anbefaler at føreren er minst 16 år gammel.
- Ikke åpne sidepaneler eller panser mens motoren går eller hvis snøscooteren beveger seg. Ta alltid ut DESS-nøkkelen før du åpner disse.

FØR DU STARTER:

1. Fest nødstoppsnoren til klærne.
2. Kontroller alltid gass- og bremsehåndtakenes funksjon før du starter. De må gå helt tilbake til utgangsposisjonen når de slippes.
3. Sett på parkeringsbremsen.
4. Drei håndtakene til de stopper i begge retninger for å kontrollere om det er hindringer og at de beveger seg fritt.

ETTER Å HA STARTET:

1. Trekk ut nødstoppsnoren for å kontrollere at motoren slås av.
2. Start på nytt, og trykk på nødstoppbryteren for motoren for å kontrollere at motoren slås av.
3. Ta av parkeringsbremsen før du kjører for å unngå bremsefading.

516005227

DEKAL 8

⚠ ADVARSEL

This vehicle is designed for one (1) operator and as many passengers as there are seats with straps or handgrips installed on the vehicle conforming to SSCC standards.

Denne snøscooteren er beregnet for én (1) fører og så mange passasjerer som det er montert seter med stropper eller gripehåndtak for i overensstemmelse med SSCC-standarder.

Kjøring med passasjer:

- Bremssevnen og kontrollen over styringen reduseres. Reduser hastigheten, og beregn ekstra plass til å manøvrere.
- Juster fjæringen etter vekten.

HUSK: DET ER DU SOM ER ANSVARLIG FOR SIKKERHETEN TIL PASSASJEREN!

ALLE FØRERE OG PASSASJERER MÅ LESE FØLGENDE:

Unngå overraskelser!

VÆR PÅ UTKIKK etter det uventede.

Opptre defensivt.

- Vær på konstant utkikk etter mennesker, gjenstander, forhold og andre kjøretøy.
- Unngå tynn is / åpent vann.
- Vær ekstra oppmerksom ved kjøring utenfor sporet.

Bruk ALLTID en DOT-godkjent HJELM og klær som er egnet for kjøring med snøscooter.



Kjør ALDRI under påvirkning av alkohol, narkotika eller medikamenter, heller ikke som passasjer.

516005228

516005228

DEKAL 9

⚠ WARNING | ⚠ ADVARSEL

516005226

DEKAL 10 – EUROPEISKE MODELLER

⚠ ADVARSEL

Sleping av last kan påvirke kjøreegenskapene til snøscooteren. • Reduser hastigheten. • Bruk en stiv slepestang. • Kontroller at slepestangen er sikkert festet. Ikke overskrid følgende belastninger: VEKTKAPASITET VED SLEPING maks. 250 kg LODDRETT BELASTNING maks. 10 kg

516004568A

516004568A

DEKAL 11



516005511

DEKAL 12



516005583A

DEKAL 13 – KUN E-TEC

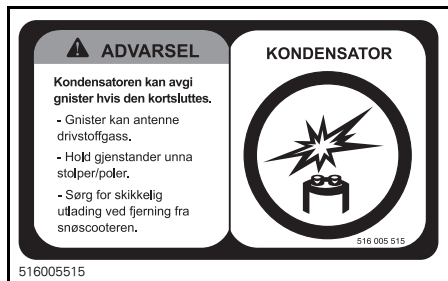

516005515

DEKAL 14 – KUN E-TEC



mmo2008-003-007

DEKAL 15



mmo2008-008-023

DEKAL 16 – PÅ BREMSESKIVEVERN (BART METALL PÅ TUNNEL)

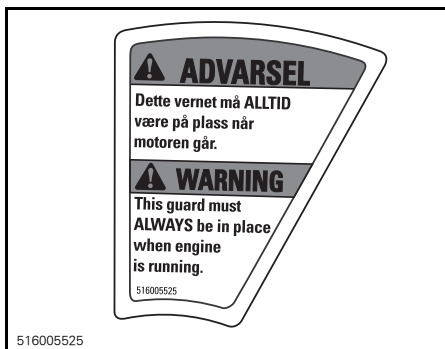

516005525

DEKAL 16 – PÅ BREMSESKIVEVERN (LAKKERT TUNNEL)

**ADVARSEL**

- Denne støtdemperen er under trykk.
- Det kan skje en eksplosjon ved oppvarming eller hvis det oppstår hull.
- Ikke demonter.

mmo2010-003-101_en

DEKAL 17 – PÅ GASSTØTDEMPERE**ADVARSEL**

- Bensindamp kan forårsake brann eller eksplosjon. Slå **ALLTID** opp i servicehåndboken før du monterer eller utfører service på denne drivstoffinjektoren.
- Injektorer **MÅ** beholdes plassert på sine opprinnelige sylindre for å unngå motorblokkfeil.
- Inngrep på utslippsrelaterte deler kan føre til bøtelegging under føderale lover og gjøre garantien ugyldig.

mmo2013-004-046_a

DEKAL 18 – PÅ DRIVSTOFFINJEKTORER – E-TEC-MODELLER**⚠ VÆR OPPMERKSOM**

MOTOROLJEN OG ENKELTE KOMPONENTER I MOTORROMMET KAN BLI MEGET VARME. DIREKTE KONTAKT KAN FØRE TIL BRANNSÅR PÅ HUDEN.

KONTROLLERE MOTOROLJENIVÅET

- Pass på at motoren har normal driftstemperatur.
- Snøscooteren må være vannrett for å kunne utføre kontrollen.
- La motoren gå på tomgang i minst 30 sekunder.
- Stopp motoren, og vent minst 30 sekunder.
- Kontroller oljenivået med peilestaven.
- Motoren på denne snøscooteren er spesielt utviklet og godkjent med BRP XPS™ syntetisk olje for 4-takts motorer (293 600 112). BRP anbefaler sterkt å alltid bruke sin XPS™ syntetisk olje for 4-takts motorer. Skader som skyldes bruk av olje som ikke egner seg for motoren, dekkes ikke av den begrensede garantien fra BRP. Se brukerhåndboken.

516007500

DEKAL 19 - 600 ACE

Samsvarsdekaler

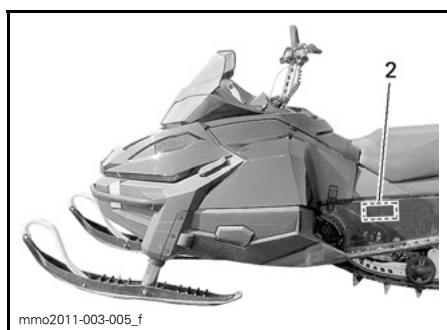
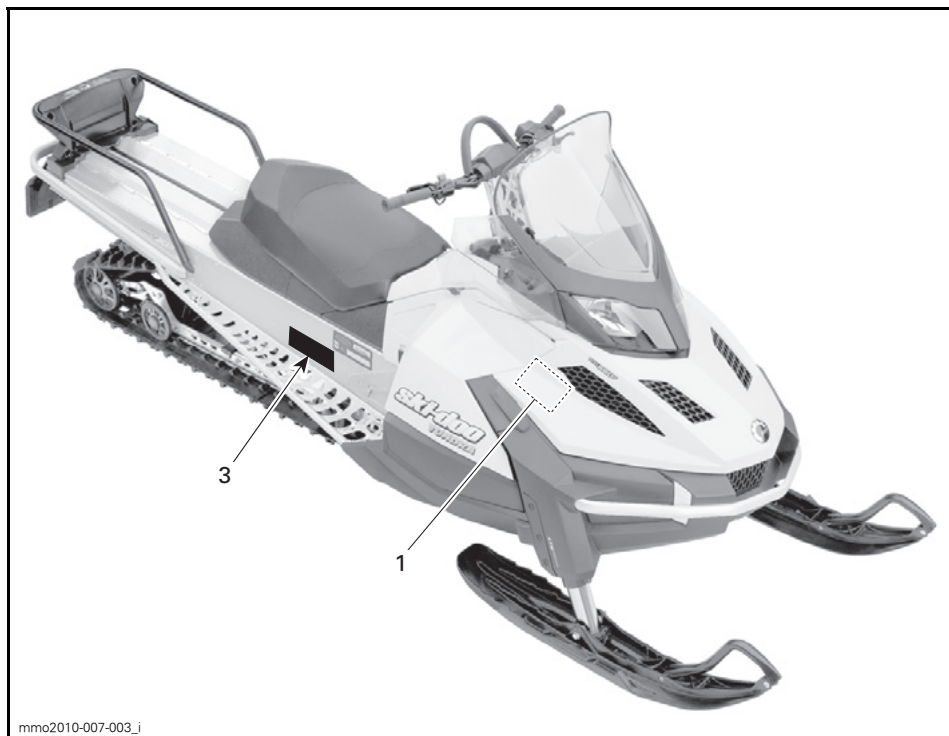

Samsvarsdekal for EPA

EMISSION CONTROL INFORMATION		EPA REGULATIONS FOR SNOWMOBILE SI ENGINES. 121
THIS VEHICLE IS CERTIFIED TO OPERATE ON UNLEADED GASOLINE AND MEETS XXXX U.S. MOTORFAMILIE		
ENGINE FAMILY	XXXXXXXXXXXX	GJENNOMTRENGINGS-FAMILIE
PERMEATION FAMILY	XXXXXXXXXXXX	UTSLIPPSRENSE FOR FAMILIE
FEL	XX g/kW-hr HC XXX g/kW-hr CO X.X g/m ² /day	SYLINDERVOLUM
ENGINE DISPLACEMENT	XXX cm ³	EKSOSUTSLIPP KONTROLLSYSTEM
EXHAUST EMISSION CONTROL SYSTEM	XXXX	
INFORMASJON OM UTSLIPPSKONTROLL		
DENNE SNØSCOOTEREN ER SERTIFISERT TIL Å KJØRE PÅ BLYFRI BENSIN OG TILFREDSSTILLER BESTEMMELSENE XXXX FRA U.S. EPA FOR SI-MOTORER FOR SNØSCOOTERE.		
SEE OPERATOR'S GUIDE FOR MAINTENANCE SPECIFICATIONS VEDLİKEHOLDSSPESIFIKASJONER FINNER DU I BRUKERHÅNDBOKEN		
BOMBARDIER RECREATIONAL PRODUCTS INC. 6865		

516006865

TYPEBILDE: SAMSVARSEKAL 1 – I MOTORROM

Denne snøscooteren er i samsvar med BAT-kravene fastsatt av National Park Service

MY 2016 516007475

516007475

DEKAL 2 – 600 ACE-MODELLER

SSCC-dekal

Sikkerhetsstandarder for snøscooterer har blitt godkjent av SSCC (Snowmobile Safety and Certification Committee) som BRP er et medlem av. Du kan lett kontrollere godkjenningsmerket på den høyre vertikale delen av snøscooteren for å være sikker på at den møter disse standardene.

Dekalen nedenfor viser at en uavhengig testinstitusjon har godkjent at snøscooteren oppfyller sikkerhetsstandardene til SSCC.

<p>DENNE MODELLEN ER EVUJLERT AV ET UAVHENGIG TESTLABORATORIUM, OG DEN OPPFYLLER ALLE SSCC-SIKKERHETSSTANDARDEKAL SOM VÅR CELEBRENDE DEN DATOEN DEN BLE PRODUisert.</p> <p>SPONSSET AV SNOWMOBILE SAFETY AND CERTIFICATION COMMITTEE, INC.</p>	<p>CERTIFIED</p>  <p>SERTIFISERT</p>	<p>THIS MODEL HAS BEEN EVALUATED BY AN INDEPENDENT TESTING LABORATORY AND IT MEETS ALL SSCC SAFETY STANDARDS IN EFFECT ON THE DATE OF ITS MANUFACTURE.</p> <p>SPONSORED BY THE SNOWMOBILE SAFETY AND CERTIFICATION COMMITTEE, INC.</p>
--	---	--

A00A1MA

DEKAL 3

Dekaler med tekniske informasjon

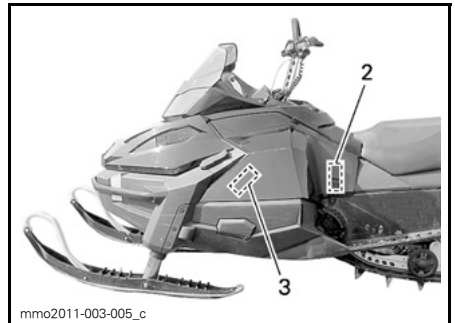
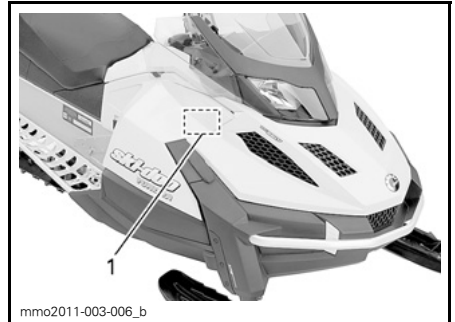

OBS!

Motoren på denne snøscooteren er spesielt utviklet og godkjent med BRP XPS™ godkjent smøremiddel. BRP anbefaler sterkt å alltid bruke XPS™ godkjent smøremiddel.

Skader som skyldes bruk av olje som ikke egner seg for motoren, dekkes ikke av den begrensede garantien fra BRP.

Se brukerhåndboken. 516007443

516007443

DEKAL 1

OBS!

- For å være i samsvar med støyforskriftene er denne motoren konstruert for å bruke lydtemper på luftinntaket.
- Bruk uten lydtemper på luftinntaket eller en som ikke er korrekt montert, kan skade motoren.

516005876

516005876

DEKAL 2

VIKTIGE DEKALER PÅ PRODUKTET



DEKAL 3

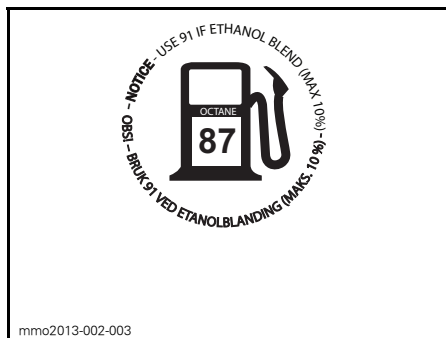

PLASSERT PÅ DRIVSTOFFTANKKLOKKET -
PÅ 550F- OG 600 ACE-MOTORER (I LAND
SOM BRUKER PUMPER MERKET MED
OKTANTALL AKI (RON+MON)/2)



PLASSERT PÅ DRIVSTOFFTANKKLOKKET
- PÅ 600 HO E-TEC-MOTOREN (I LAND
SOM BRUKER PUMPER MERKET MED
OKTANTALL AKI (RON+MON)/2)

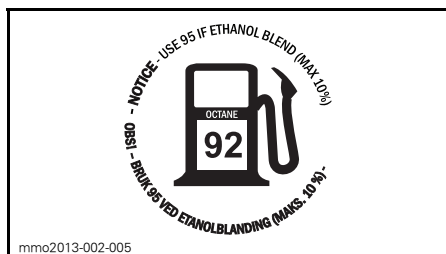

PLASSERT PÅ DRIVSTOFFTANKKLOKKET -
PÅ 550F- OG 600 ACE-MOTORER (I LAND
SOM BRUKER OKTANTALL RON)

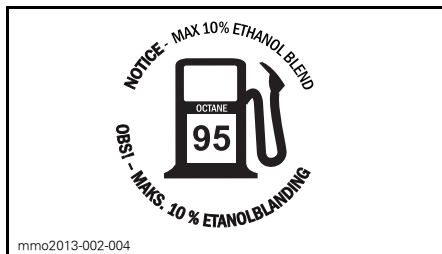

PLASSERT PÅ DRIVSTOFFTANKKLOKKET -
PÅ 600 HO E-TEC-MOTOREN (I LAND SOM
BRUKER OKTANTALL RON)

INFORMASJON OM SNØSCOOTEREN

BETJENINGSORGANER, INSTRUMENTER OG UTSTYR

MERK: Det kan hende enkelte funksjoner ikke gjelder for din modell eller er ekstrautstyr.

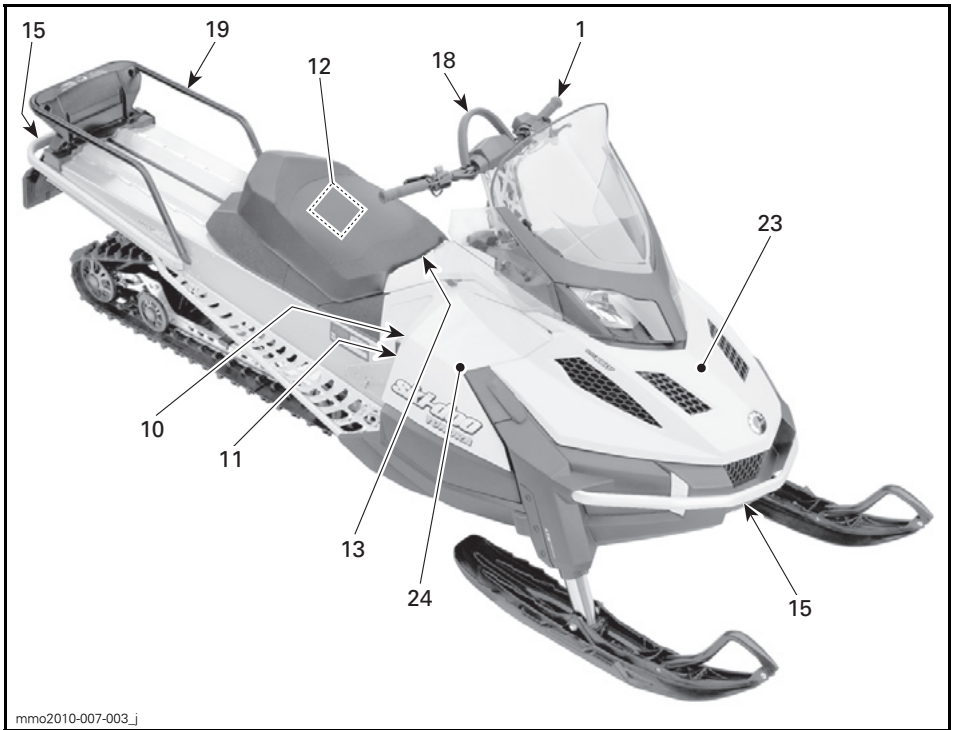

mme2010-007-003.j

TYPEBILDE - TUNDRA SPORT 1-SETERS

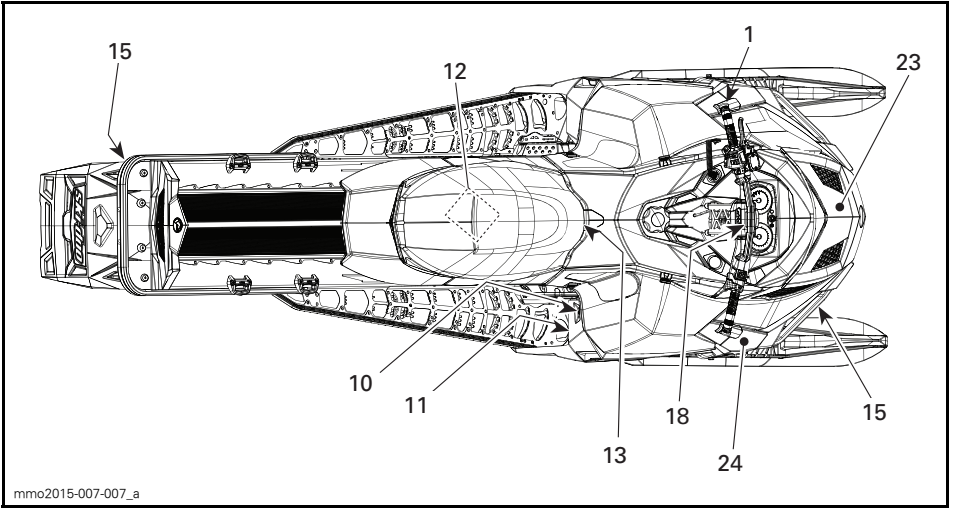

TYPEBILDE - TUNDRA XTREME

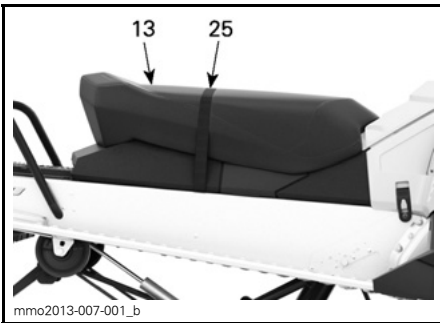

2-SETERS

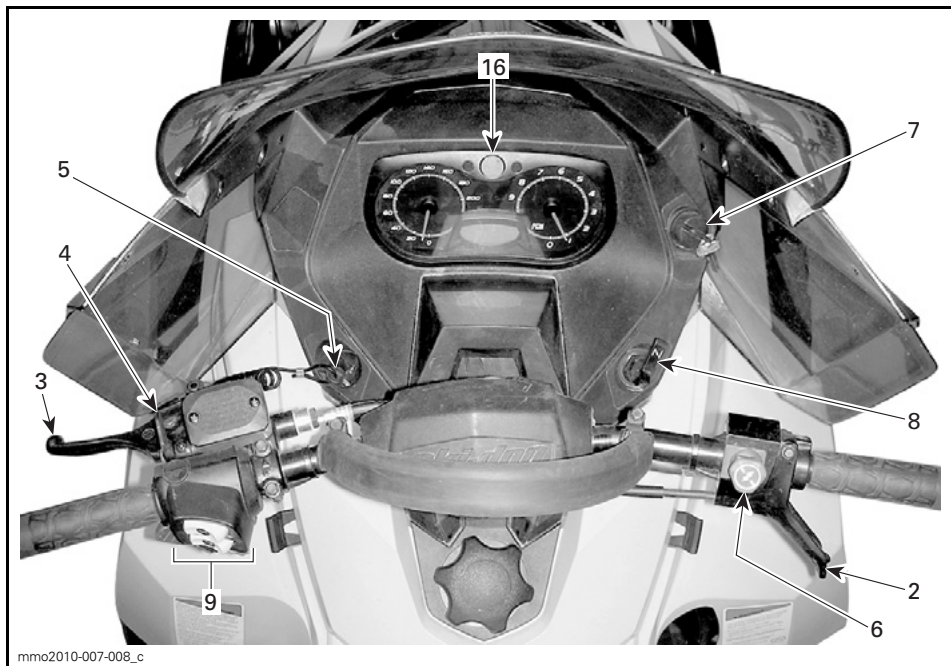

TYPEBILDE - 550F-MODELLER

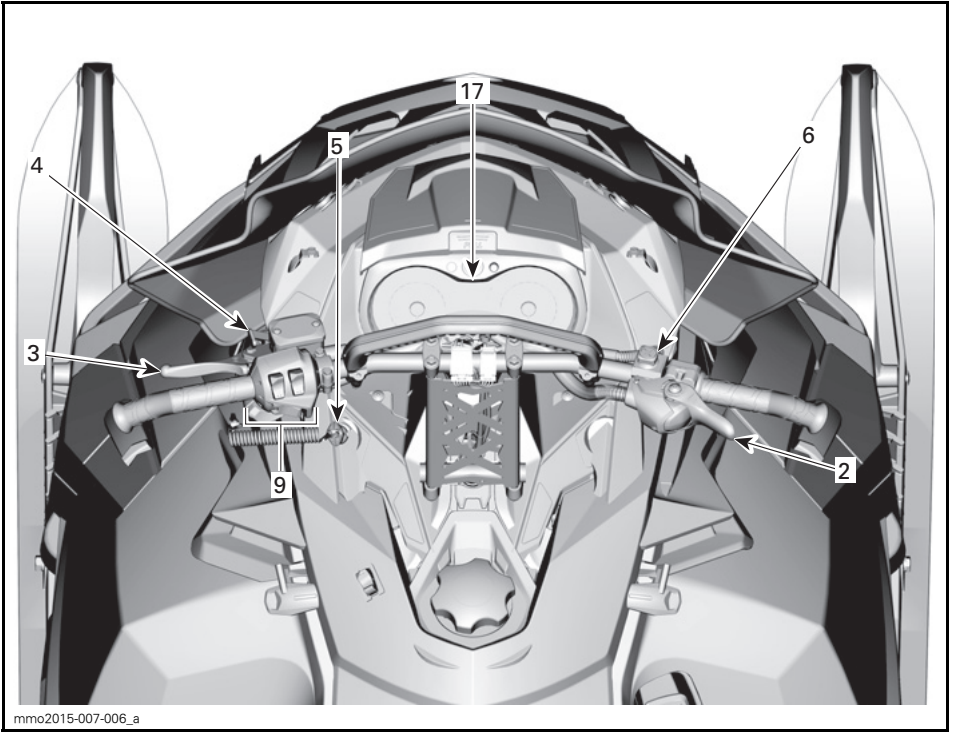

TYPEBILDE

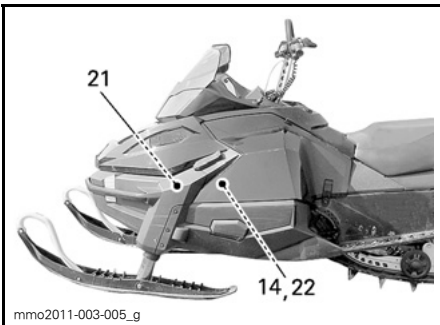

TYPEBILDE

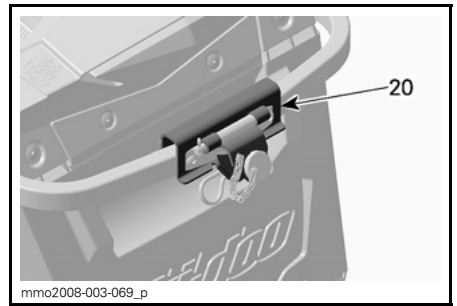

TUNDRA LT

1) Styret

Styret brukes til å styre snøscooteren. Når styret svinges til høyre eller venstre, vil skiene også bli svinge til høyre eller venstre for å styre snøscooteren.

! ADVARSEL

Hurtig revers mens du styrer kan føre til at du tap av stabilitet og kontroll.

2) Gasshåndtak

Gasshåndtaket er plassert på høyre side av styret.

Utført for aktivering med tomme- len. Når den trykkes inn, øker motorens hastighet. Når den slippes, går motorens hastighet automatisk tilbake til tomgang.

(alle unntatt 600 ACE)

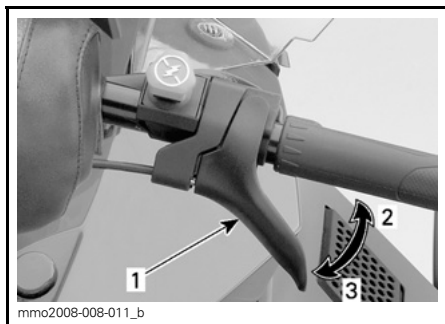

TYPEBILDE

1. Gasshåndtak
2. Akselerere
3. Redusere gassen

! ADVARSEL

Kontroller alltid gasshåndtakets funksjon før du starter motoren. Håndtaket må returnere til hvileposisjon når det slippes. Hvis det ikke gjør det, må du ikke starte motoren.

Gasshåndtak (600 ACE)

Gasshåndtaket er plassert på høyre side av styret.

Designet for å betjenes med enten tommel eller fingre. Når den trykkes inn, øker motorens hastighet. Når den slippes, går motorens hastighet automatisk tilbake til tomgang.

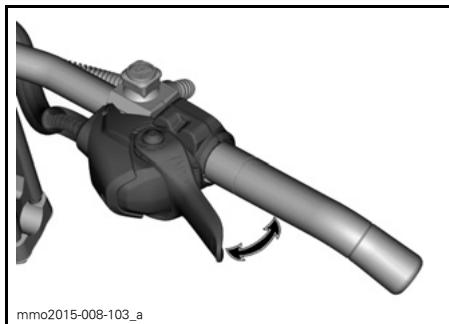

mmo2015-008-103_a

TYPEBILDE

! ADVARSEL

Kontroller alltid gasshåndtakets funksjon før du starter motoren. Håndtaket må returnere til den hvileposisjon når det slippes. Hvis det ikke gjør det, må du ikke starte motoren.

Skifte fra tommel- til fingerbetjening av gassen

! VÆR OPPMERKSOM Det anbefales sterkt at snøscooteren stanses og sikres før noen endring av gasshåndtakets posisjon foretas, da dette kunne føre til en farlig situasjon.

Det er i hovedsak tre posisjoner å velge blant ved skifte fra tommel- til fingerbetjening av gasshåndtaket, og den beste vil være den som føreren foretrekker, og som passer best til kjørestil og kjøreforhold.

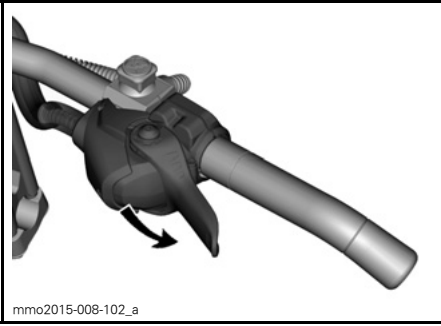

mmo2015-008-102_a

TOMMELPOSISJON: SKYV NEDOVER FOR Å DREIE GASSHÅNDTAKHUSET

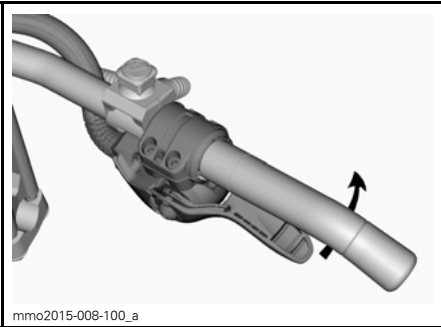

mmo2015-008-100_a

OM ØNSKELIG, FORTSETT Å DREIE GASSHÅNDTAKHUSET

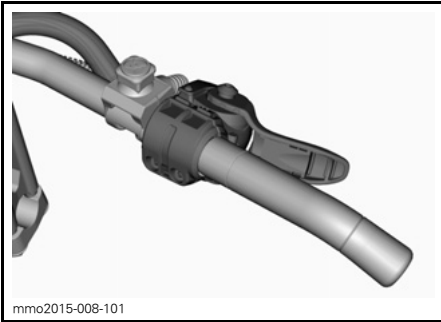

mmo2015-008-101

FINGERPOSISJON

Prosedyren for å gå tilbake til tommelbetjening av gassen er den motsatte av det som vises ovenfor.

3) Bremsehåndtak

Bremsehåndtaket er plassert på venstre side av styret.

Når du trykker inn håndtaket, aktiveres bremsen. Når du slipper det, går det automatisk tilbake til hvileposisjonen. Bremseseffekten er proporsjonal med trykket på håndtaket og avhengig av terrengtypen og snøforholdene.

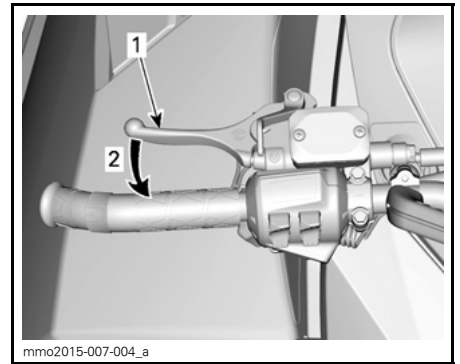

mmo2015-007-004_a

TYPEBILDE

1. Bremsehåndtak
2. Bruke bremsen

4) Parkeringsbremsspak

Parkeringsbremsspaken er plassert på venstre side av styret.

Parkeringsbremsen må alltid brukes når snøscooteren er parkert.

⚠ VÆR OPPMERKSOM

- Det anbefales **STERKT** å bruke hansker, ikke votter, ved bruk av fingerbetjening av gassen.
- Det anbefales ikke å bruke fingerbetjening av gassen ved kjøring i tettvokst villmark.

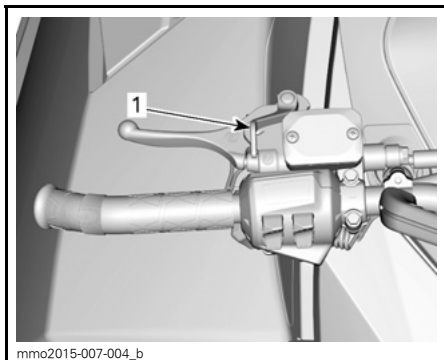

mmo2015-007-004_b

TYPEBILDE

1. Parkeringsbremsehåndtak

⚠ ADVARSEL

Kontroller at parkeringsbremsen er tatt helt av før du begynner å kjøre snøscooteren. Når du kjører, kan bremseklosser som aktiveres med et vedvarende trykk på bremsehåndtaket, skade bremsesystemet og føre til tap av bremsekraft og/eller brann.

Slik setter du på parkeringsbremsen

Trykk inn og hold bremsen, og lås deretter bremsehåndtaket med parkeringsbremsespaken som vist.

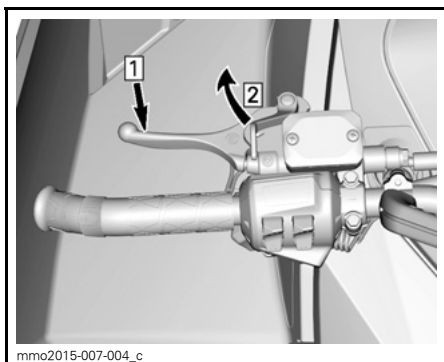

mmo2015-007-004_c

TYPEBILDE – INNKOBLINGSMEKANISME

Trinn 1: Trykk inn og hold bremsen

Trinn 2: Lås deretter bremsehåndtaket med parkeringsbremsespaken

Slik tar du av parkeringsbremsen

Trykk inn bremsehåndtaket. Håndtaket for parkeringsbremsen vil automatisk gå tilbake til den opprinnelige posisjonen.

Frigjør alltid parkeringsbremsen før kjøring.

⚠ ADVARSEL

Kontroller at parkeringsbremsen er frigjort før du begynner å kjøre igjen. Hvis parkeringsbremsen er PÅ under kjøring, kan bremsesystemet skades og det kan oppstå brann og/eller tap av bremsekraft.

5) Motorstoppbryter

Motorstoppbryteren (nødstoppsnoren) er plassert på venstre side av konsollen.

Nødstoppsnorens hette må være forsvarlig festet til motorstoppbryteren for å kunne bruke snøscooteren.

Når nødstoppsnorens hette trekkes av bryteren, stopper motoren.

⚠ ADVARSEL

Fest alltid nødstoppsnorens hette til klærne før motoren startes.

Alle modeller unntatt 550F

To korte lydsignaler skal høres når motoren starter, hvis en riktig programmert D.E.S.S.-nøkkel (nødstoppsnorens hette) er riktig plassert på motorstoppbryteren. Hvis du hører et annet lydsignal, kan du se under *OVERVÅKINGSSYSTEM* for å få informasjon om D.E.S.S.-feilkoder.

D.E.S.S. (digitalt kodet sikkerhetssystem)

Alle modeller unntatt 550F

D.E.S.S. er en forkortelse for Digitally Encoded Security System (digitalt kodet sikkerhetssystem)

Nødstoppsnørens hette inneholder en elektronisk brikke med en unik digital kode lagret permanent i minnet.

Din autoriserte Ski-Doo-forhandler har programmert D.E.S.S.-nøkkelen på snøscooteren til å gjenkjenne D.E.S.S.-nøkkelen i nødstoppsnørens hette før bruk av snøscooteren tillates.

Hvis en annen nødstoppsnor brukes uten at D.E.S.S.-nøkkelen programmeres, starter motoren, men drivreimskiven får ikke innkoblingshastighet nok til å bevege snøscooteren.

D.E.S.S. Flexibilitet

D.E.S.S. på snøscooteren kan programmeres av en autorisert Ski-Doo-forhandler til å godta opptil åtte forskjellige nøkler.

Vi anbefaler at du kjøper ekstra nødstoppsnører fra din autoriserte Ski-Doo-forhandler. Hvis du har mer enn én D.E.S.S.-utstyrt Ski-Doo-snøscooter, kan en autorisert Ski-Doo-forhandler programmere hver av dem til å bruke de andre scooternes D.E.S.S.-nøkler.

RF D.E.S.S. Nøkkeltyper (600 ACE)

To typer nøkkel kan brukes:

- Normal nøkkel
- Opplæringsnøkkel.

For å gjøre det enklere å se nøkkeltypen, finnes nøkkelen i forskjellige farger.

NØKKELTYPEN	FARGE
Normal	Svart
Opplæring	Grønn

Ski-Doo-opplæringsnøkkelen begrenser hastigheten til snøscooteren og dreiemomentet slik at førstegangsbrukere og mindre erfarne førere kan lære å bruke snøscooteren mens de får seg den nødvendige erfaringen og kontrollen.

MERK: Den første programmeringen av opplæringsnøkkelen kan begrense hastigheten til 40 km/h eller 70 km/h. Kontakt en autorisert Ski-Doo-forhandler for å få endret denne innstillingen.

Se under *DRIFTSMODUSER* hvis du vil ha flere detaljer.

6) Nødstoppbryter for motor

Nødstoppbryteren for motoren er plassert på høyre side av styret.

Bruk nødstoppbryteren for motoren til å stoppe motoren i nødtilfeller.

Motoren stoppes ved å trykke ned bryteren (AV-posisjon).



AV-POSISJON

Bryteren må stå i PÅ-posisjon (OPP) for å starte motoren.

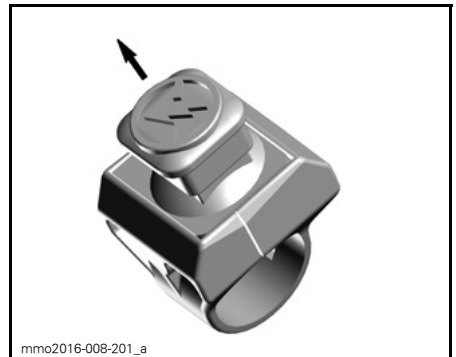

PÅ-POSISJON

Alle førere av denne snøscooteren må gjøre seg kjent med funksjonen til nødstoppbryteren for motoren ved å bruke den flere ganger på den første turen og deretter hver gang motoren stoppes. Denne motorstoppprosedyren blir etter hvert en reflekshandling og vil forberede førerne på nødssituasjoner der den må brukes.

⚠ ADVARSEL

Hvis bryteren har blitt brukt i et nødstilfelle på grunn av en mulig funksjonsfeil, må kilden til feilen finnes og rettes før motoren startes igjen. Kontakt en autorisert Ski-Doo-forhandler for vedlikehold.

7) Tenningsbryter (550F)

Tenningsbryteren er plassert på høyre side av målerfestet.

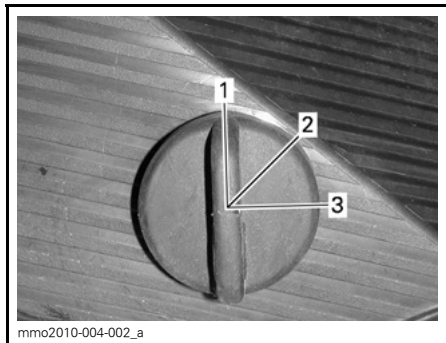

TYPEBILDE

1. AV
2. PÅ
3. START

Drei nøkkelen til PÅ for å bruke manuell start av motoren.

På modeller med elektrisk starter dreier du nøkkelen til START-stillingen for å koble inn starteren.

Se *STARTPROSEDYRE MOTOR* under *GRUNNLEGGENDE PROSEDYRER* hvis du vil ha detaljer om startprosedyren.

8) Chokespak (550F)

Chokespaken har tre posisjoner.

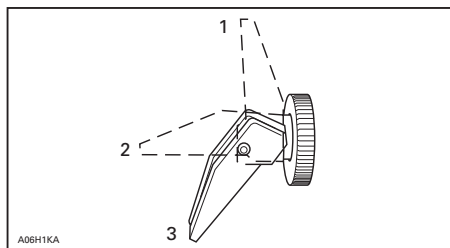

1. AV
2. Posisjon 2
3. Posisjon 3

Se *BRUKE CHOKEN* under *GRUNNLEGGENDE PROSEDYRER* hvis du vil ha instruksjoner om bruk av choken.

9) Flerfunksjonsbryter (Sport, LT og Xtreme)

Flerfunksjonsbryteren er plassert på venstre side av styret.

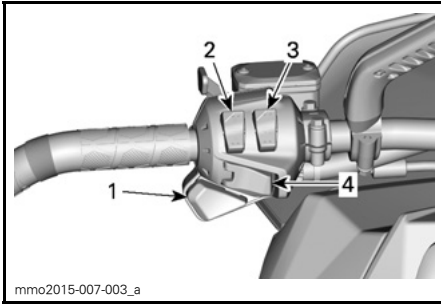

1. Dimmerbryter for frontlys
2. Bryter for varmhåndtak
3. Bryter for oppvarmet gasshåndtak
4. Elektronisk reversknapp

Knapp for elektronisk revers / start

600 ACE- og 600 HO E-TEC-modeller

Trykk for å koble inn elektrisk starter.

Se *STARTPROSEDYRE MOTOR* under *GRUNNLEGGENDE PROSEDYRER* hvis du vil ha detaljer om startprosedyren.

550F- og 600 HO E-TEC-modeller

Trykk mens motoren går for å koble inn elektronisk revers. Se fremgangsmåte i *REVERS (RER™)* under *GRUNNLEGGENDE PROSEDYRER*.

Dimbryter for frontlys

Trykk for å velge nærlys (LO) eller fjernlys (HI). Lysene kommer automatisk PÅ når motoren går.

Varmehåndtaksbryter

MERK: På 600 ACE- og E-TEC-modeller aktiveres varmhåndtakene over 2000 RPM.

Velg en bryterstilling i henhold til ønsket varmeintensitet for å holde hendene varme.

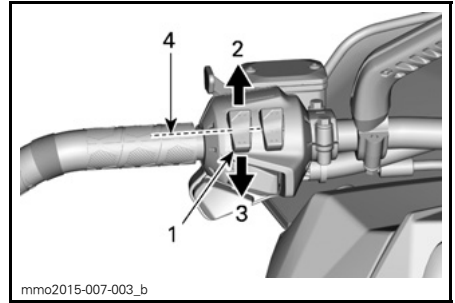

TYPEBILDE

1. Varmehåndtaksbryter
2. Maks
3. Varm
4. Av

Oppvarmet gasshåndtaksbryter

MERK: På 600 ACE- og E-TEC-modeller aktiveres det oppvarmede gasshåndtaket over 2000 RPM.

Velg en bryterstilling i henhold til ønsket varmeintensitet for å holde tomelen varm.

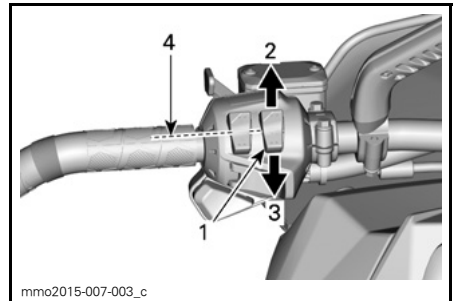

TYPEBILDE

1. Oppvarmet gasshåndtaksbryter
2. Maks
3. Varm
4. Av

10) Girspak (600 ACE)

Bruk denne spaken til å skifte giret mellom fremover og revers.



1. Reversgirspak



TREKK FOR Å KOBLE INN REVERSGIR

Se **REVERS** under **GRUNNLEGGENDE PROSEDYRER** hvis du vil ha detaljer.

11) Starthåndtak med tilbakespuling

Type med automatisk tilbakespuling befinner seg på høyre side av snøscooteren. Koble inn mekanismen ved å trekke sakte i håndtaket til du kjenner motstand, og trekk deretter kraftig. Slipp håndtaket sakte.

12) Brukerhåndbok

Under setet.

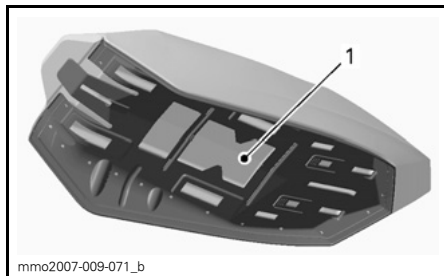

TYPEBILDE – SETE

1. Plassering av brukerhåndbok

Setelås (bare 1-seters)

Brukes til å ta av setet for å få tilgang til brukerhåndboken eller for vedlikehold.

Setelåsen er plassert foran setet.

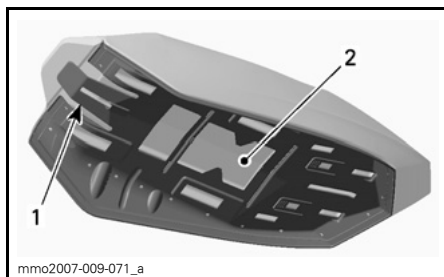

SETEBASE

1. Setelås
2. Plassering av brukerhåndboken

13) Sete

Ta av setet

Trekk i fremre del av seteputen, trykk setet fast fremover for å utløse setelåset, og trekk deretter i tappen for å frigjøre setet.

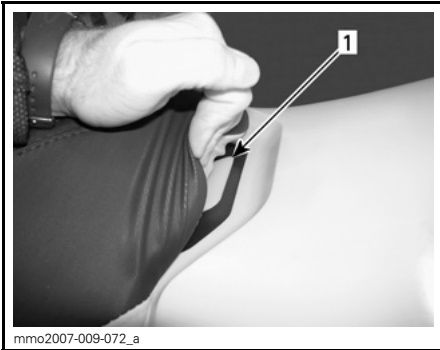

1. Setelås

Trekk i og hold setelåsen, og dra deretter setet bakover.

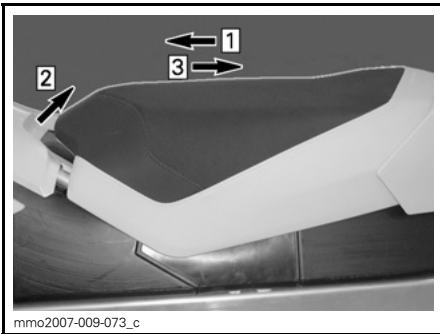

TYPEBILDE

- Trinn 1: Skyv setet forover
- Trinn 2: Trekk i og hold setelåsen
- Trinn 3: Dra setet bakover

Montere setet

OBS! Kjøring med gjenstander mellom setet og drivstofftanken kan skade drivstofftanken. Plasser ALDRI gjenstander mellom setet og drivstofftanken.

Plasser setet på plass.

Skyv setet fremover til det låses på plass.

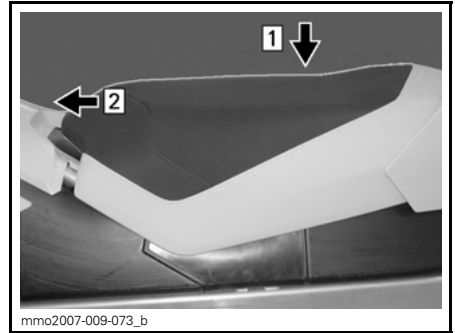

TYPEBILDE

- Trinn 1: Plasser setet på plass
- Trinn 2: Skyv setet fremover til det låses på plass

MERK: Du vil kjenne at det klikker på plass. Dobbeltsjekk at setet er sikret, ved å rykke i det for å kontrollere låsingen.



TYPEBILDE – SETE MONTERT

⚠ ADVARSEL

Kontroller at setet er skikkelig låst før du begynner å kjøre.

14) Verktøysett

Et verktøysett som inneholder verktøy for vanlig vedlikehold, følger med snøscooteren.

Verktøysettholderen befinner seg i motorrommet på remskivevernet.

OBS! Sørg for at verktøysettet er festet riktig slik at det ikke kommer i kontakt med CVT (Continuously Variable Transmission – kontinuerlig variabel girkasse).

For å ta av verktøysettholderen fra drivreimvernet, frigjør du opp tappene under drivreimvernet og trekker verktøysettholderen oppover for å frigjøre den.



TYPEBILDE
1. Verktøysett

15) Støtfangere foran og bak

Brukes når snøscooteren må løftes manuelt.

⚠ VÆR OPPMERKSOM Bruk riktige løfteteknikker, og pass på å bruke føttene til å løfte. Ikke forsøk å løfte i en av endene til snøscooteren hvis den er for tung for deg. Bruk egnede løfteverktøy, eller få om mulig hjelp til å fordele belastningen.



FORAN
1. Støtfanger foran

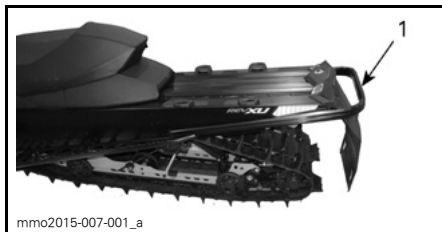

TYPEBILDE – BAK
1. Støtfanger bak

OBS! Bruk ikke skiene til å dra eller løfte snøscooteren.

16) Måler (550F)

⚠ ADVARSEL

Avlesing fra det digitale målerdisplayet kan distrahere kjøringen, spesielt når du skal følge med i omgivelsene.

Beskrivelse av måler

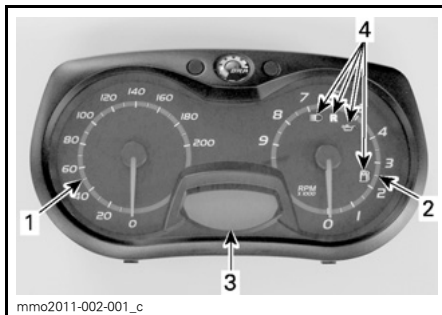

1. Speedometer
2. Turteller
3. Digitalt display
4. Kontrollamper

MERK: Måleren er forhåndsinnstilt med britiske standard enheter, men det er mulig å endre den til metriske enheter. Kontakt en Ski-Doo-forhandler for å få hjelp med enhetsinnstillingen.

1) Speedometer

Måler hastigheten (i miles per time eller kilometer per time avhengig av innstillingen).

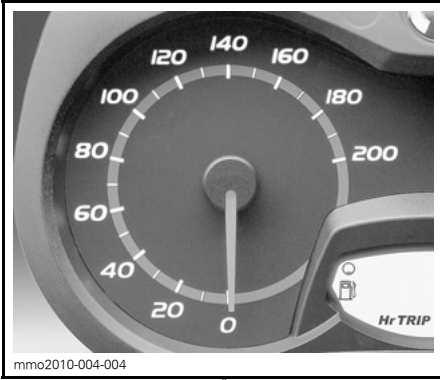

VENSTRE SIDE AV MÅLER

2) Turteller (OPM)

Måler antall omdreiningar per minutt (o/min). Multipliser med 1000 for å få faktisk antall omdreiningar.



HØYRE SIDE AV MÅLER

3) Digitalt display

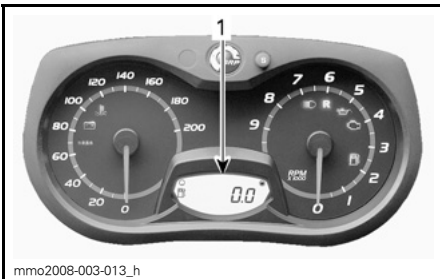

1. Digitalt display

- Flerfunksjonsdisplayet brukes til å:
- Vise VELKOMST-meldingen ved oppstart
 - Vise meldingen om gjenkjenning av NØKKEL
 - Gi forskjellige indikasjoner som spesifisert av føreren
 - Aktivere eller endre ulike funksjoner eller driftsmoduser
 - Vise rullende meldinger om funksjonsaktivering eller systemfeil
 - Vise feilkoder

4) Kontrollamper og meldinger

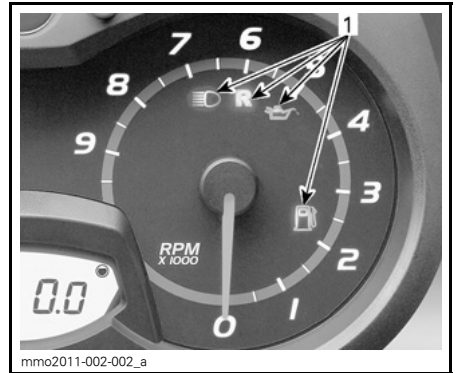

1. Kontrollamper

Se tabellen nedenfor for informasjon om kontrollamper.

KONTROLLAMPE(R) PÅ	LYDSIGNAL	BESKRIVELSE
	—	Lavt nivå for innsprøytingsolje. Stopp snøscooteren på en sikker plass, og etterfyll beholderen med innsprøytingsolje.
	—	Lavt drivstoffnivå. Etterfyll drivstofftanken så snart som mulig.
	Lange lydsignaler med lange mellomrom	Revers er valgt.
	—	Fjernlys er valgt for frontlyset.

Funksjoner på måleren

TILGJENGELIGE INDIKASJONER PÅ DIGITALDISPLAY	
FUNKSJONER	550F
A) Kilometerteller	X
B) Drivstoffnivå	X
X = En X betyr at det er en standardfunksjon	

A) Kilometerteller

Registrerer den totale kjørelengden (i miles eller kilometer avhengig av innstillingen).

Kilometertelleren vises på det digitale displayet.

B) Drivstoffnivå

Søylemåler som kontinuerlig viser hvor mye drivstoff det er igjen på tanken. Viser på det digitale displayet.

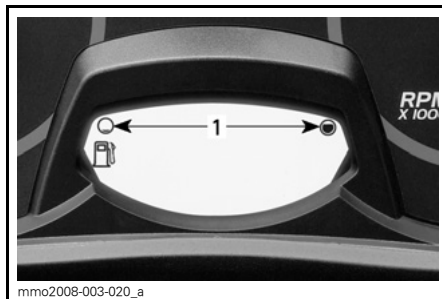

mmo2008-003-020_a
DRIVSTOFFNIVÅ
 1. Bruksområde

17) Måler (600 ACE og 600 HO E-TEC)

⚠ ADVARSEL

Avlesing fra det digitale målerdisplayet kan distrahere kjøringen, spesielt når du skal følge med i omgivelsene.

Beskrivelse av måler

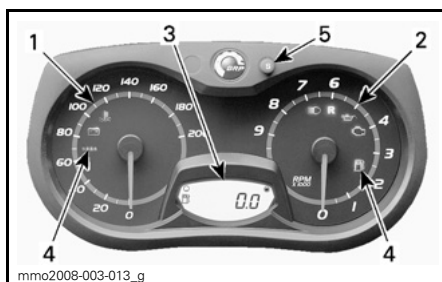

mmo2008-003-013_g
ANALOG / DIGITAL MÅLER (STANDARD)

1. Speedometer
2. Turteller (RPM)
3. Digitalt målerdisplay
4. Målerkontrollamper
5. SET-knapp (S) for målere

MERK: Måleren er forhåndsinnstilt med britiske standard enheter, men det er mulig å endre den til metriske enheter. Kontakt en Ski-Doo-forhandler for å få hjelp med enhetsinnstillingen.

1) Speedometer

Måler hastigheten (i miles per time eller kilometer per time avhengig av innstillingen).

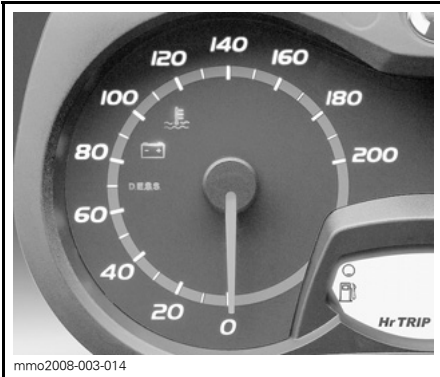

mmo2008-003-014

VENSTRE SIDE AV MÅLER

2) Turteller (OPM)

Måler antall omdreininger per minutt (o/min). Multipliser med 1000 for å få faktisk antall omdreininger.

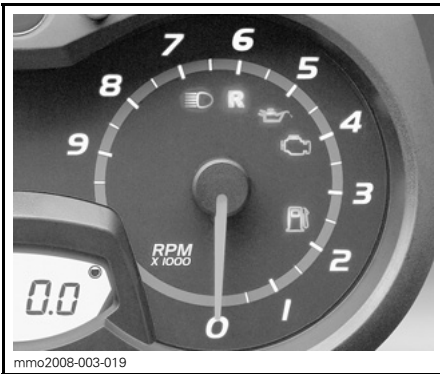

mmo2008-003-019

HØYRE SIDE AV MÅLER

3) Digitalt display

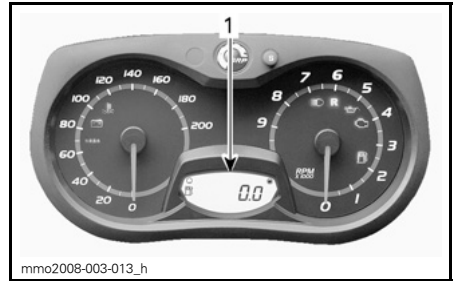

mmo2008-003-013_h

1. Digitalt display

Flerfunksjonsdisplayet brukes til å:

- Vise VELKOMST-meldingen ved oppstart
- Vise meldingen om gjenkjenning av NØKSEL
- Gi forskjellige indikasjoner som spesifisert av føreren
- Aktivere eller endre ulike funksjoner eller driftsmoduser
- Vise rullende meldinger om funksjonsaktivering eller systemfeil
- Vise feilkoder

⚠ ADVARSEL

Ikke juster eller angi funksjoner på flerfunksjonsmåleren mens du kjører snøscooteren.





4) Kontrollamper og meldinger



mmo2008-003-024_a

TYPEBILDE – KONTROLLAMPER

Se tabellen nedenfor for vanlig kontrollampeinformasjon. Se *OVERVÅKINGSSYSTEM* for detaljer om kontrollamper for feilfunksjon.

KONTROLLAMPE(R) PÅ	LYDSIGNAL	BESKRIVELSE
	4 korte lydsignaler hvert 5. minutt	<p>Totakts motor: Lavt nivå for innsprøytingsolje. Stopp snøscooteren på en sikker plass, og etterfyll beholderen med innsprøytingsolje.</p> <p>Firetakts motor: Lavt motoroljetrykk. Stopp snøscooteren på en sikker plass, og kontroller deretter oljenivået. Fyll på til riktig nivå. Hvis oljenivået var riktig, slutter du å bruke snøscooteren og kontakter en autorisert Ski-Doo-forhandler.</p>
	—	Lavt drivstoffnivå. Én (1) søyle igjen i drivstoffnivådis- playet. Etterfyll drivstofftanken så snart som mulig.
	Lange lydsignaler med lange mellomrom	Revers er valgt.
	3 korte lydsignaler	Reversgir ble ikke koblet inn, prøv på nytt.
	—	Fjernlys er valgt for frontlyset.

5) SETT-knapp (S)

Knapp som brukes til å navigere i, justere eller nullstille flerfunksjonsmålerdis-
playet.

Motoren må gå for at innstillingene skal bli lagret.

MERK: SETT-knappen (S) på flerfunksjonsbryteren har de samme funksjo-
nene og kan også brukes.

Funksjoner på måleren

TILGJENGELIGE INDIKASJONER PÅ DIGITALDISPLAY			
FUNKSJONER	550F	600 HO E-TEC	600 ACE
A) Kilometerteller	X	X	X
B) Tripteller "A" eller "B"	I.T.	X	X
C) Triptimeteller	I.T.	X	X
D) Drivstoffnivå	X	X	X
E) Lagringsmodus for E-TEC-motorer	I.T.	X	I.T.

X = En X betyr at det er en standardfunksjon
I.T. = Ikke tilgjengelig

A) Kilometerteller

Registrerer den totale distansen som er kjørt.

Trykk på SETT-knappen (S) for å velge kilometertellermodus.

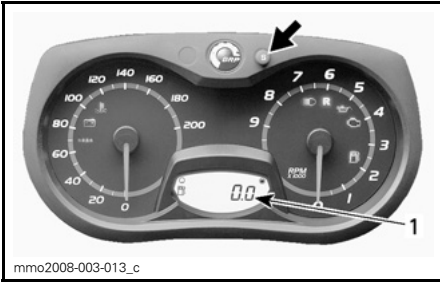

1. Kilometertellermodus

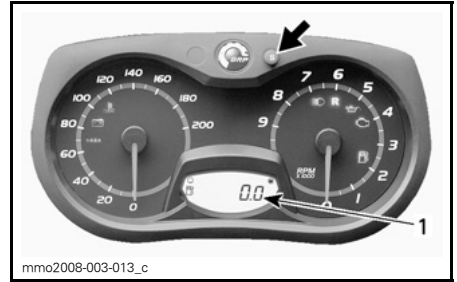

1. Triptimetellermodus (HrTRIP)

B) Triptteller "A" eller "B"

Tripttellerer registrerer kjørelengden siden siste nullstilling.

Trykk på SETT-knappen (S) for å velge tripttellermodus (TRIP A / TRIP B).

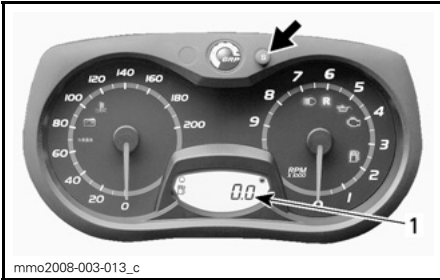

1. Tripttellermodus (TRIP A / TRIP B)

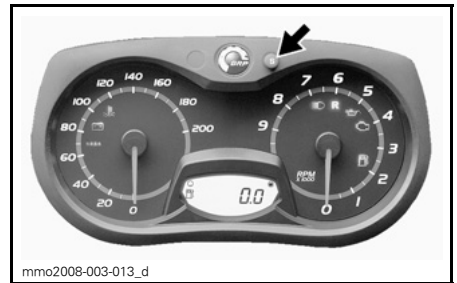

D) Drivstoffnivå

Søylemåler som kontinuerlig viser hvor mye drivstoff det er igjen på tanken.

Trykk og hold SETT-knappen (S) for å nullstille.

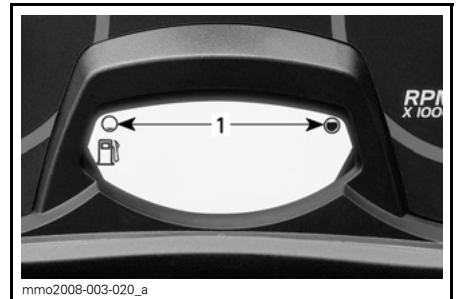
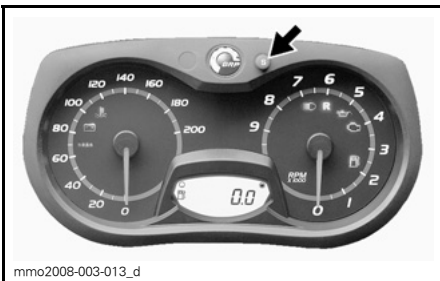

DRIVSTOFFNIVÅ

1. Bruksområde

C) Triptimeteller

Registrerer medgått kjøretid når det elektriske systemet er aktivert, siden siste nullstilling.

Trykk på SETT-knappen (S) for å velge triptimetellermodus (HrTRIP).

E) Lagringsmodus for E-TEC-motorer

Viser OLJE når lagringsmodusproseduren startes.

18) Håndstropp

Bruk håndstroppen for å få hjelp til vektoverføring ved kjøring i lav hastighet.

! ADVARSEL

Denne stroppen er ikke beregnet for tauing, løfting eller annen bruk, men til midlertidig bruk som gripehåndtak når motkraft er nødvendig ved svært lave hastigheter.

19) Bakre stativ (alle modeller unntatt Tundra Xtreme)

! ADVARSEL

Alle gjenstander på stativet bak må være skikkelig fastlåst. Ikke ta med gjenstander som lett går i stykker. For stor vekt på stativet kan redusere styrekontrollen. Juster alltid fjæringen i forhold til belastningen. Kapasiteten til stativet er begrenset. **MAKSIMAL** last er 25 kg. Kjør meget sakte når du kjører med last. Unngå stor hastighet over ujevnheter.

20) Feste

Tundra LT

Bruk slepekroken sammen med en stiv slepestang for å slepe tilbehør.

MERK: Se dekalen på snøscooteren om vektkapasitet ved sleping.

! ADVARSEL

Slep aldri tilbehør ved hjelp av et tau. Bruk alltid en stiv slepestang. Bruk av tau vil resultere i kollisjon mellom objektet og snøscooteren, og kan også føre til velt ved en kraftig fartsreduksjon eller kjøring ned en bakke.

Tilhengerfeste (tungetype)

For å feste utstyr til festet fester du slepestangen til festet ved hjelp av en låsepinne.

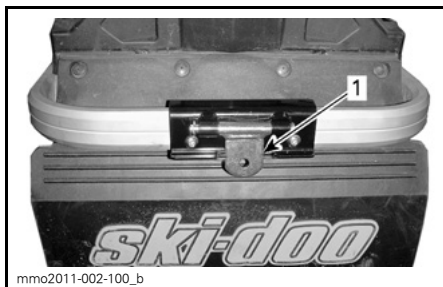

TILHENGERFESTE (TUNGETYPE)

1. Tunge

Tilhengerfeste (C-type)

Slik fester du utstyr til festet:

Ta av slepekroken fra støtten ved å ta ut splinten.

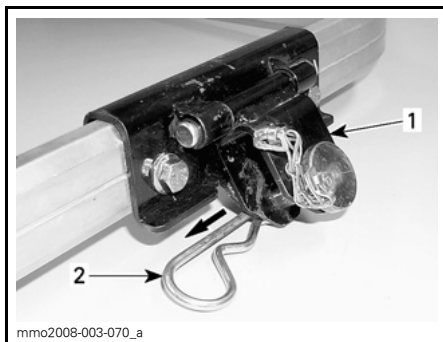

TILHENGERFESTE (C-TYPE)

1. Slepekrok
2. Splint

Ta av bolten fra slepekroken og fest deretter en stiv slepestang til kroken med samme bolten.

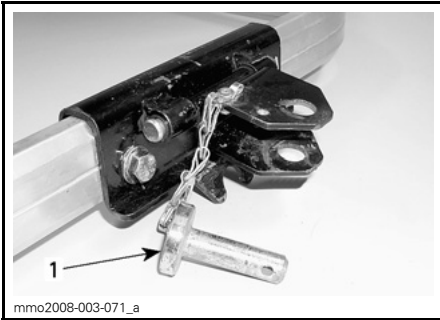

TYPEBILDE

1. Bolt

Sikre bolten til slepekroken med splinten som du tidligere tok av.

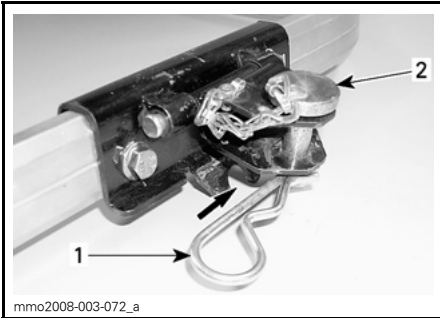

TYPEBILDE

1. Splint
2. Bolt

OBS! For å unngå skader på snøscooteren må du alltid løse slepekroken fra støtten. Pass på at festet beveger seg fritt under sleping.

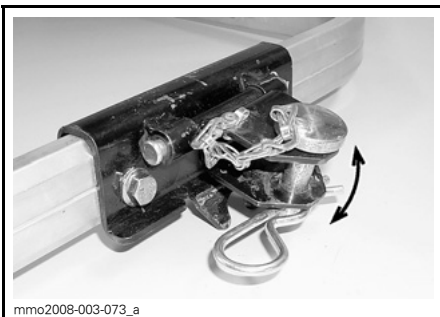

SLEPEKROKEN BEVEGER SEG FRITT UNDER SLEPING

For å unngå støy fra slepekroken når den ikke brukes, sikrer du den til støtten med splinten.

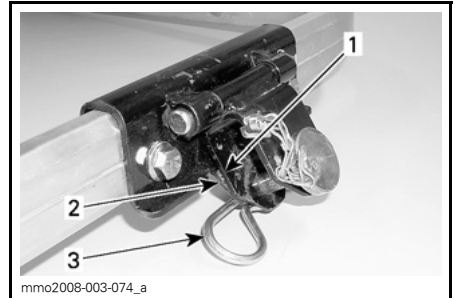

SLEPEKROK SOM IKKE ER I BRUK

1. Slepekrok
2. Støtte
3. Splint

21) Ekstra drivreim

En ekstra drivreim (følger ikke med snøscooteren) kan oppbevares på venstre side i motorrommet.

Plasser beltet i holderen som vist.

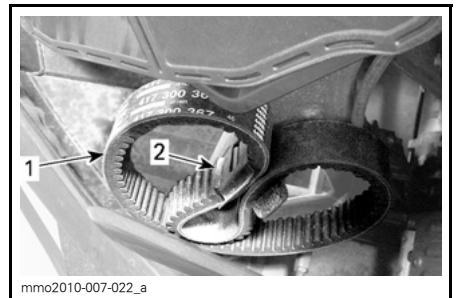

VENSTRE SIDE – UNDER LUFTFILTRET

1. Ekstra drivreimHolder

OBS! Monter reservedrivreimen sikkert. Unngå kontakt med bevegelige eller varme deler.

22) Drivreimvern

Ta av drivreimvernet

⚠ ADVARSEL

Kjør **ALDRI** motoren:

- Uten at avskjerming og drivreimvernet er sikkert montert
- Med panseret åpent eller tatt av. Prøv **ALDRI** å justere bevegelige deler mens motoren går.

1. Fjern nødstoppsnorens hette og nøkkelen.
2. Ta av panseret og venstre sidepanel. Se fremgangsmåten i denne delen.
3. Ta vekk verktøysettet.
4. Ta ut låsesplinten.

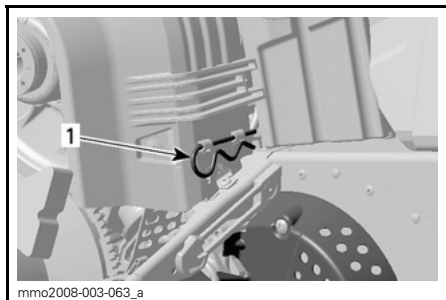

1. Låsesplint

5. Løft den bakre delen av vernet og løsne det fra tappene foran ved å dreie vernet utover.

Montere drivreimvern

Når du monterer på drivreimvernet, må du plassere utfresingen mot fronten av snøscooteren.

1. Plasser det venstre sporet foran på vernet over de lengste tappene.
2. Drei vernet innover slik at de korteste tappene kommer inn i sporet på høyre side.



1. Tapper

3. Plasser festet over festestangen. Det kan være nødvendig å løfte konsollen litt for å gi plass.

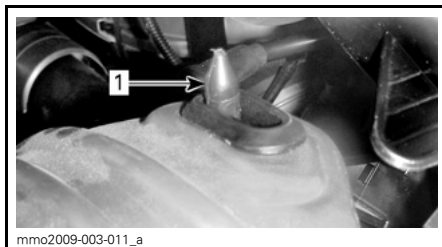

1. Festestang

4. Plasser bakre del av drivreimvernet over festet og sikre med låsesplinten.

MERK: Drivreimvernet er med hensikt laget litt for stort for å få en spenning på stifter og holdere og hindre unødvendig støy og vibrasjon. Det er viktig at denne spenningen beholdes når du monterer på vernet igjen.

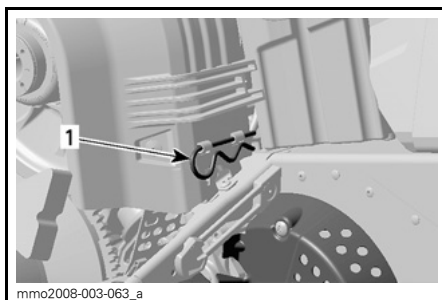

1. Låsesplint

23) Panser

⚠ ADVARSEL

Bruk aldri snøscooteren mens panseret er tatt av.

Ta av panseret

1. Løsne begge gummistroppene foran, og dreii på dem for å frigjøre tappene på panseret og sidepanelene.

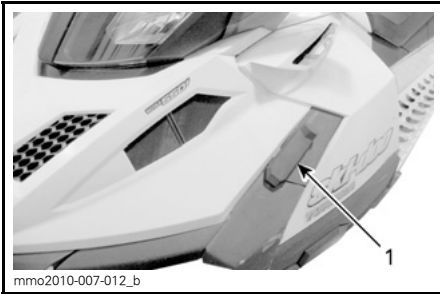

1. Gummistropp foran

2. Løsne den bakre delen av panseret fra konsollen.
3. Skyv panseret mot fronten.

Sette på panseret

1. Sett inn den fremre tappen på panseret i bunnpannesporet mens du skyver panseret bakover.

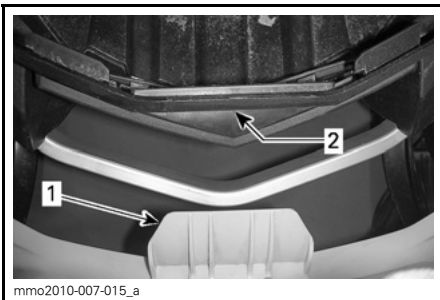

1. Fremre tapp på panseret
2. Bunnpannespor

2. Baksiden av panseret sikres mot konsollen ved å plassere de bakre pansersporene over konsolltappene og deretter trykke nedover.

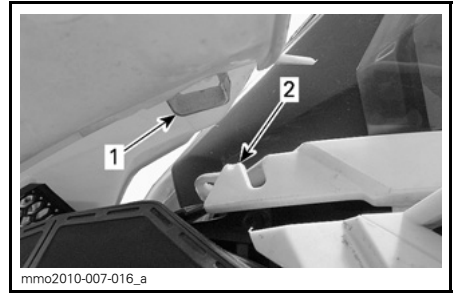

1. Bakre panserspor
2. Konsolltapp

3. Plasser de ytre tappene på panseret under gummistroppene foran, og lås deretter gummistroppene.

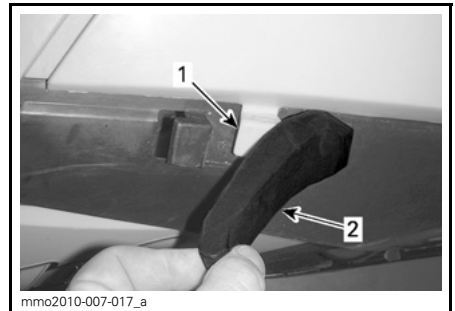

1. Ytre tapp på panser
2. Gummistropp foran

24) Sidepaneler

⚠ ADVARSEL

Bruk aldri snøscooteren mens sidepaneler er åpnet eller tatt av.

Ta av sidepanelet

1. Frigjør fremre, øvre og nedre gummistropp.



1. Gummistropp foran

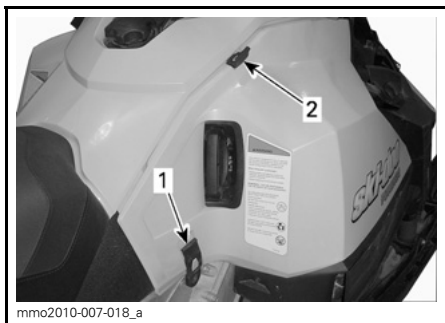

1. Nedre gummistropp
2. Øvre gummistropp

2. Trekk panelet bakover.

Montere sidepanelet

1. Sett inn den nedre tappen foran i bunnpannesporet.

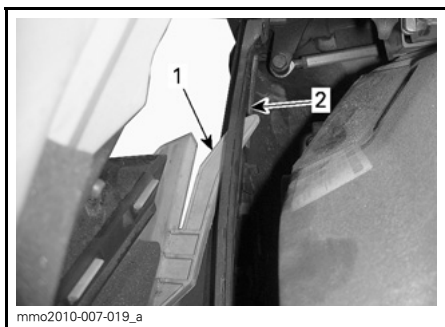

VENSTRE SIDE VIST
1. Nedre tapp på panseret
2. Bunnpannespor

2. Mens du skyver panelet fremover setter du den nedre tappen bak og den øvre tappen foran i bunnpannesporene.

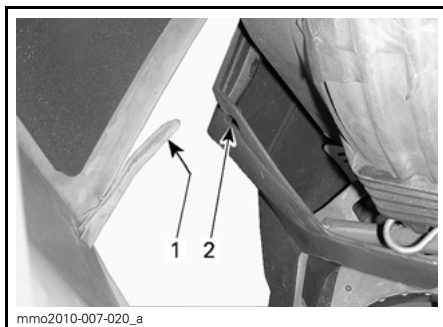

VENSTRE SIDE VIST

1. Bakre nedre tapp
2. Bunnpannespor

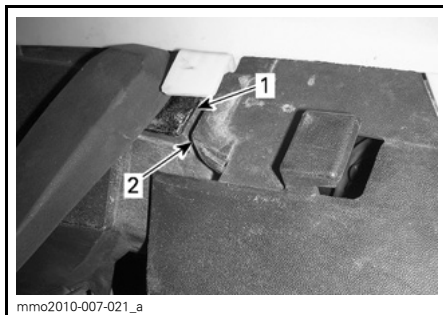

VENSTRE SIDE VIST

1. Bunnpannespor
2. Øvre tapp

3. Lås fremre, øvre og nedre gummistropp.

25) Passasjerhåndtak

2-seters modeller

Setehåndtaket gir et grep for passasjereren.

DRIVSTOFF

Drivstoffkrav

OBS! Bruk alltid fersk bensin. Bensin oksiderer. Det fører til oktan-tap, flyktige blandinger og produksjon av gummi- eller lakkavleiring, noe som kan skade drivstoffsystemet.

Drivstoffblanding med alkohol varierer fra land til land og mellom regioner. Snøscooteren er designet for å kjøres med anbefalte drivstoff, men vær klar over følgende:

- Bruk av drivstoff som inneholder alkohol ut over den myndighetsspesifiserte prosentandelen anbefales ikke, og kan resultere i følgende problemer med drivstoffsystemets komponenter:
 - Start- og driftsproblemer.
 - Forringing av gummi- og plastdeler.
 - Korrosjon i metalleder.
 - Skader på interne motordeler.
- Foreta hyppige kontroller med tanke på drivstofflekkasjer eller andre uregelmessigheter i drivstoffsystemet dersom du mistenker at alkoholinholdet i bensinen er høyere enn reglene tillater.
- Alkoholinnblandet drivstoff tiltrekker og opptar fuktighet som kan føre til faseutskilling, og kan resultere i problemer med motorytelsen eller motorskader.

Anbefalt drivstoff

Bruk blyfri bensin som inneholder **MAKSIMALT 10 % etanol**. Bensinen må ha følgende laveste oktantal:

DRIVSTOFF-TYPE	MOTOR	MINIMUM OKTANTALL
Drivstoff UTEN etanol	550F 600 ACE	87 AKI (R+M)/2 92 RON
	600 HO E-TEC	91 AKI (R+M)/2 95 RON
Drivstoff som kan inneholde opptil MAKS. 10 % etanol	550F 600 ACE 600 HO E-TEC	91 AKI (R+M)/2 95 RON

OBS! Eksperimenter aldri med annet drivstoff. Motoren eller drivstoffsystemet kan skades hvis det brukes feil type drivstoff.

OBS! IKKE bruk drivstoff fra drivstoffpumper merket E85.

Bruk av drivstoff merket E15 er ikke tillatt i henhold til U.S. EPA-forskriftene.

Drivstofftilsetningsstoffer mot frost

Når du bruker alkoholtilsatt drivstoff, er det ikke nødvendig med ekstra kondensfjerner eller vannabsorberende tilsetninger, og dette bør ikke brukes. Hvis du bruker drivstoff uten tilsatt alkohol, kan isopropylbasert kondensfjerner i forholdet 150 ml kondensfjerner blandet i 40 L bensin.

MERK: Bruk kun metylhydratfri kondensfjerner.

Fylling av drivstoff

⚠ ADVARSEL

- Drivstoff er ekstremt brannfarlig og svært eksplosivt under visse forhold.
- Bruk aldri en åpen flamme til å sjekke drivstoffnivået.
- Du må aldri røyke eller tillate åpen ild eller gnister i nærheten.
- Arbeid alltid på et godt ventilert sted.

1. Stopp motoren.

⚠ ADVARSEL

Slå alltid av motoren før du fyller på drivstoff.

2. Fører og passasjer må gå av snøscooteren.

⚠ ADVARSEL

Ikke la noen sitte på snøscooteren når du fyller på drivstoff.

3. Drei drivstofftankklokke sakte mot klokken for å ta det av.

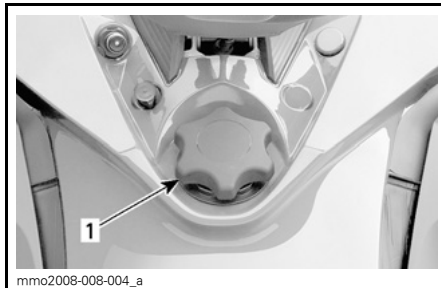

mmo2008-008-004_a

TYPEBILDE

1. Drivstofftankklokke

⚠ ADVARSEL

Hvis du merker at det er trykkforskjell (det høres en blåselyd når du løsner drivstofftankklokke), må snøscooteren kontrolleres og/eller repareres før du bruker den igjen.

4. Sett tuten inn i påfyllingshalsen.
5. Fyll på drivstoff sakte slik at luft kan slipp ut av tanken og på den måten forhindre at drivstoffet strømmer ut igjen. Vær forsiktig så du ikke søler.
6. Slutt å fyller når drivstoffet når bunnen av påfyllingshalsen. Ikke fyll på for mye.

⚠ ADVARSEL

Fyll aldri drivstofftanken helt opp før du plasserer snøscooteren i et varmt område. Når temperaturer øker, utvides volumet av drivstoffet og det kan renne over.

7. Trekk til tankklokke godt med klokken.

⚠ ADVARSEL

Tørk alltid bort eventuelt drivstoff-søl fra snøscooteren.

MERK: Ikke sitt på eller len deg på setet når drivstofftankklokke ikke er skikkelig på.

INNSPRØYTINGSOLJE (550F OG 600 HO E-TEC)

Anbefalt innsprøytingsolje

550F

ANBEFALT INNSPRØYTINGSOLJE		
MOTOR	XPS INNSPRØYTINGS- OLJE (P/N 293 600 117)	XPS SYNTETISK 2-TAKTSOLJE (P/N 293 600 132)
550F	✓	✓

OBS! Motoren på denne snøscooteren er spesielt utviklet og godkjent med bruk av anbefalt BRP XPS™ olje. BRP anbefaler at du bruker XPS-olje eller tilsvarende. Skader som skyldes bruk av olje som ikke egner seg for denne 2-taktsmotoren med oljeinnsprøyting, dekkes kanskje ikke av den begrensede garantien fra BRP.

OBS! Kontroller nivået, og etterfyll hver gang du fyller drivstoff.

600 HO E-TEC

ANBEFALT INNSPRØYTINGSOLJE	
MOTOR	XPS SYNTETISK 2-TAKTSOLJE (P/N 293 600 132)
600 HO E-TEC	✓

OBS! Motoren på denne snøscooteren er spesielt utviklet og godkjent med bruk av anbefalt BRP XPS™ olje. BRP anbefaler at du bruker XPS-olje eller tilsvarende. Skader som skyldes bruk av olje som ikke egner seg for denne to-takts motoren med oljeinnsprøyting og direkte brennstoffinnsprøyting, dekkes ikke av den begrensede garantien fra BRP.

OBS! Kontroller nivået, og etterfyll hver gang du fyller drivstoff.

Kontroll av nivået på innsprøytingsoljen

Innsprøytingsoljetanken er plassert bak sidepanelet på høyre side. Se under *BETJENINGSORGANER, INSTRUMENTER OG UTSTYR* for prosedyre for å åpne den.

Sørg for at det alltid er nok anbefalt innsprøytingsolje i innsprøytingsoljebeholderen.

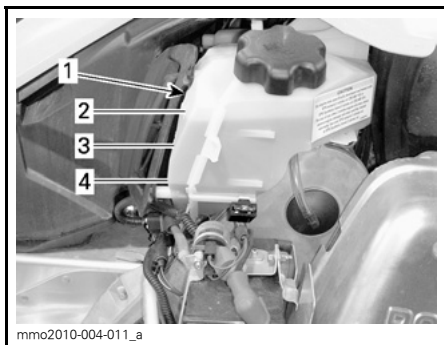

TIPICAL

1. Oljebeholder
2. 3/4 nivå
3. 1/2 nivå
4. 1/4 nivå

OBS! Kontroller nivået, og etterfyll hver gang du fyller drivstoff.

Slik fyller du på innsprøytingsolje

Ta av tanklokket for innsprøytingsoljen. Fyll på innsprøytingsolje. Ikke fyll på for mye.

MERK: Ikke overskrid merket for maksimalt nivå i oljetankhalsen.

Sett på lokket, og trekk godt til.

OBS! Ta ikke feil av lokket på oljebeholderen og lokket på drivstoff-tanken.

⚠ ADVARSEL

Tørk av eventuelt oljesøl. Olje er meget brannfarlig når den er varm.

INNKJØRINGSPERIODE

Innkjøring

Alle modeller

Det kreves en innkjøringsperiode på 10 brukstimer eller 500 km for snøscooteren.

Etter innkjøringsperioden må snøscooteren kontrolleres av en autorisert Ski-Doo-forhandler, et autorisert verksted eller en annen kompetent person. Se under *VEDLIKEHOLD*.

Motor

Under innkjøringsperioden:

- Unngå vedvarende kjøring med full gass
- Unngå vedvarende akselerasjoner
- Unngå vedvarende kjøring i samme hastighet
- Unngå overoppheting av motoren.

Korte akselerasjoner og hastighetsvariasjoner med gass er imidlertid bra ved innkjøring.

I løpet av de første timene under innkjøringen styrer motorstyringssystemet noen av motorparameterne, og det fører til at motorytelsen reduseres litt.

E-TEC-modeller

I løpet av en forhåndsbestemt periode styrer motorstyringssystemet enkelte motorparametere.

Varigheten er basert på drivstofforbruket. Innkjøringen tar omtrent to drivstofftanker.

Under denne perioden:

- Motorytelsen og motorgangen vil ikke være helt optimal.
- Drivstoff- og oljeforbruket vil være forhøyet.

Drivreim

En ny drivreim krever en innkjøringsperiode på 50 km.

Under innkjøringsperioden:

- Unngå kraftig akselerasjon og nedbremsing
- Unngå å trekke tilhenger
- Unngå vedvarende kjøring i høy hastighet.

DRIFTSMODUSER (KUN 600 ACE)

⚠ ADVARSEL

Når du endrer driftsmodus, må du huske å være oppmerksom på den nye situasjonen når du kjører.

ECO-modus (modus for drivstofføkonomi)

Når ECO-modus velges (modus for drivstofføkonomi), begrenses snøscooterens dreiemoment og hastighet slik at en optimal kjørehastighet for reduksjon av drivstofforbruket.

Når ECO-modus først er aktivert, vil den forbli aktiv til den deaktiveres av føreren.

Standardmodus

En standardmodusindikator er PÅ på flerfunksjonsmåleren for å bekrefte den aktive driftsmodusen.

Sportsmodus

⚠ ADVARSEL

Pass på å be eventuell passasjer om å holde seg godt fast før du aktiverer sportsmodus. I sportsmodus får du økt akselerasjon.

Når sportsmodus velges, gir det øyeblikkelig respons på gassen og raskere akselerasjoner enn i standardmodus og ECO-modus.

Når sportsmodus først er aktivert, vil den forbli aktiv til den deaktiveres av føreren.

Navigere mellom driftsmoduser

Bruk ECO/Standard/Sport-modusbryteren til å navigere mellom effektnivåene, fra ECO (redusert effekt) til Standard (full effekt) og til Sport (raskere respons).

Trykk bryteren oppover for å øke effekten. Trykk bryteren nedover for å redusere effekten.

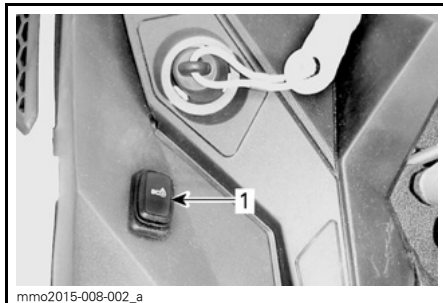

TYPEBILDE – VENSTRE SIDE AV
DRIVSTOFFTANK

1. Modusbryter

For å aktivere standardmodus når du er i sportsmodus, trykker du én gang på nedre ende av bryteren.

For å aktivere ECO-modus når du er i sportsmodus, trykker du to ganger på nedre ende av bryteren.

For å aktivere ECO-modus når du er i standardmodus, trykker du én gang på nedre ende av bryteren.

⚠ ADVARSEL

Pass på å be eventuell passasjer om å holde seg godt fast før du aktiverer sportsmodus. I sportsmodus får du økt akselerasjon.

For å aktivere sportsmodus når du er i standardmodus, trykker du én gang på øvre ende av bryteren.

For å aktivere sportsmodus når du er i ECO-modus, trykker du to ganger på øvre ende av bryteren.

For å aktivere standardmodus når du er i ECO-modus, trykker du én gang på øvre ende av bryteren.

⚠ ADVARSEL

Når du endrer modus, må du være oppmerksom på den nye situasjonen i forhold til andre snøscootere, hindringer eller personer.

Opplæringsnøkkel-moduser

Opplæringsnøgkelen gir en mulighet for drift der motorens dreiemoment og hastigheten begrenses.

MERK: Den første programmeringen av opplæringsnøgkelen kan begrense hastigheten til 40 km/h eller 70 km/h. Kontakt en autorisert Ski-Doo-forhandler for å få endret denne innstillingen.

Det finnes tre tilgjengelige nivåer for opplæringsnøkkelmodusen.

Endre innstillinger for opplæringsnøkkel

Gjør følgende for å endre innstillingene for opplæringsnøgkelen:

1. Trykk nøkkelen for START / elektronisk revers for å aktivere det elektriske systemet, og sett inn den NORMALE nøkkelen i bryteren for å slå av motoren.
2. Vent til informasjonssenteret har fullført egentesten og viser meldingen om gjenkjenning av nøkkel.
3. Trykk SETT-knappen til ACCEL. vises på den digitale skjermen til informasjonssenteret.
4. Bruk bryteren for oppvarmede håndtak til å endre nøkkelinnstillingen fra 1 til 3.

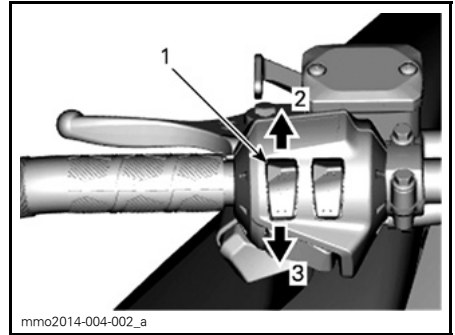
**TYPEBILDE**

1. Bryter for oppvarmede håndtak
2. Øke
3. Redusere

MERK: Innstilling 1 er det lavest tilgjengelige dreiemomentet for opplæringsnøgkelen.

5. Etter noen sekunder bekreftes innstillingen automatisk og lagres.

MERK: Hastighetsinnstillingen for en nøkkel gjelder for alle nøkler av samme type brukt på en bestemt snøscooter. Den samme nøkkeltypen brukt på en annen snøscooter kan derfor ha en annen hastighetsinnstilling for nøkkelen.

MERK: Snøscooterens ytelse kan variere avhengig av kjøreforholdene.

GRUNNLEGGENDE PROSEDYRER

Startprosedyre motor (550F)

Fremgangsmåte

1. Sett på parkeringsbremsen.
2. Kontroller gasskontrollspakens funksjon på nytt.
3. Ta på hjelmen.
4. Kontroller at nødstoppsnorenens hette er på plass på motorstoppbryteren og at snoren er festet i hempen på klærne dine.
5. Kontroller at nødstoppbryteren for motoren står i PÅ-posisjon (OPP).
6. Hvis motoren er kald, aktiverer du choken i henhold til temperaturen. Se *PROSEDYRE VED BRUK AV CHOKE (550F)* for ytterligere instruksjoner.
7. Start motoren som forklart nedenfor.

⚠ ADVARSEL

Bruk aldri gass når du starter motoren.

Manuell start

Vri tenningsnøkkelen til posisjonen PÅ.

Ta tak i starthåndtaket, trekk sakte i håndtaket til du kjenner motstand, og trekk deretter kraftig for å starte motoren.

Elektrisk start

Vri nøkkelen med klokken til starteren kobles inn.

OBS! Ikke bruk den elektriske starteren i mer enn 10 sekunder om gangen. Du bør vente en stund mellom startsyklusene slik at den elektriske starteren rekker å kjøle seg ned.

8. Ta av parkeringsbremsen.

MERK: Ikke ta av parkeringsbremsen ved første kaldstart. Utfør prosedyren for *OPPVARMING AV SNØSCOOTEREN* slik det er forklart nedenfor.

Prosedyre for bruk av chok

Første kaldstart når temperaturen er under - 10°C

MERK: Ikke bruk gassen mens chokespaken er på.

Plasser chokespaken i posisjon 3.

MERK: Etter at motoren har startet, lar du motoren varmes opp i hurtig tomgang til turtallet reduseres. Slå deretter av choken for å få riktig luft/drivstoff-blanding.

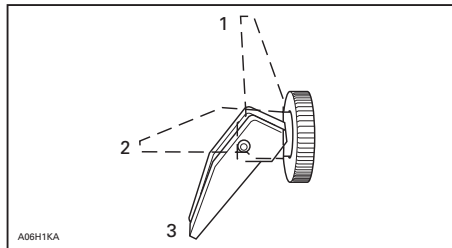

1. AV
2. Posisjon 2
3. Posisjon 3

Første kaldstart når temperaturen er over - 10°C

Plasser chokespaken i posisjon 2.

MERK: Hvis motoren ikke starter etter noen få forsøk, plasserer du chokespaken i posisjon 3.

Når motoren har startet, slår du av choken for å få riktig luft/drivstoff-blanding.

Startprosedyre motor (600 ACE og 600 HO E-TEC)

Fremgangsmåte

1. Sett på parkeringsbremsen.
2. Kontroller gasskontrollspakens funksjon på nytt.
3. Ta på hjelmen.

4. Kontroller at nødstoppsnorenens hette er på plass på motorstoppbryteren og at snoren er festet i hempen på klærne dine.
5. Kontroller at nødstoppbryteren for motoren står i PÅ-posisjon (OPP).
6. Trykk inn START/RER-knappen.
7. Slipp knappen med en gang motoren starter.

⚠ ADVARSEL

Bruk aldri gass når du starter motoren.

OBS! Ikke bruk den elektriske starteren i mer enn 10 sekunder om gangen. Du bør vente en stund mellom startsyklusene slik at den elektriske starteren rekker å kjøle seg ned.

8. Ta av parkeringsbremsen.

MERK: Ikke ta av parkeringsbremsen ved første kaldstart. Utfør prosedyren for *OPPVARMING AV SNØSCOOTEREN* slik det er forklart nedenfor.

Starte motoren i nødstilfeller

600 ACE- og 550F-modeller

Ikke prøv å utføre en nødstartprosedyre. Lad opp batteriet eller bytt det.

MERK: Manuell nødstart av motoren er ikke mulig for 600 ACE- og 550F-modeller.

600 HO E-TEC-modell

Motoren kan startes med nødstartsnoren som følger med verktøysettet.

Ta av drivreimvernet.

⚠ ADVARSEL

Vikle aldri nødstartsnoren rundt hendene. Hold kun i håndtaket på snoren. Ikke start snøscooteren med drivreimskiven hvis det ikke er en virkelig nødssituasjon. Reparer snøscooteren så snart som mulig.

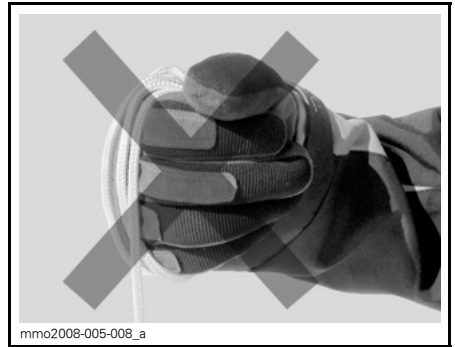

Fest den ene enden av nødstartsnoren til starthåndtaket.

MERK: Tennpluggghylsen kan brukes som et nødhåndtak.

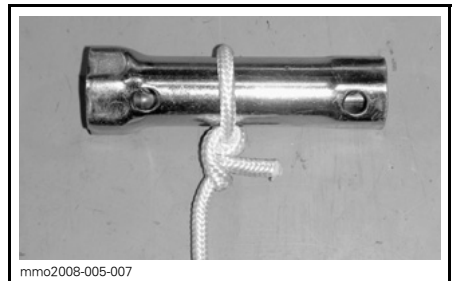

Fest den andre enden av nødstartsnoren til startklemmen som følger med verktøysettet.

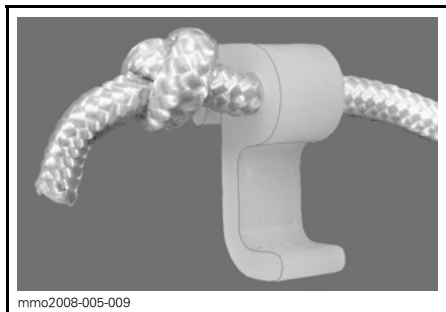

mmo2008-005-009

Hekt fast klemmen på drivreimskiven.

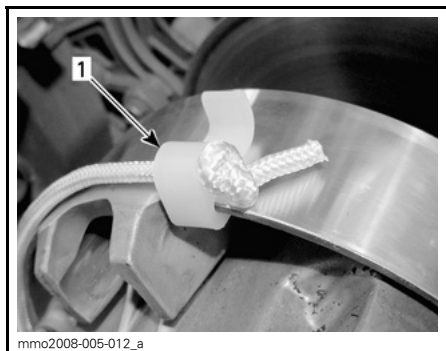

mmo2008-005-012_a

1. Sted for klemmemontering

Vikle snoren stramt rundt den drivreimskiven. Når du trekker, må reimskiven rotere mot klokken.

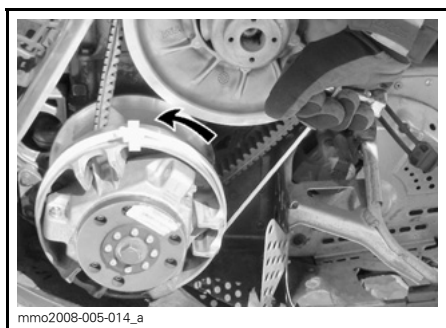

mmo2008-005-014_a

Dra snoren med et skarpt og presist drag så snoren kommer fri fra drivreimskiven.

Start motoren som vanlig med manuell start.

⚠ ADVARSEL

Når du starter snøscooteren i en nødsituasjon ved bruk av drivreimskiven, setter du ikke på drivreimvernet igjen og kjører sakte tilbake for å få snøscooteren reparert.

Oppvarming av snøscooteren

Snøscooteren må varmes opp på følgende måte før hver kjøring.

1. Start motoren i henhold til anvisningene under *STARTPROSEDYRE MOTOR* ovenfor.
2. La motoren varmes opp ett til to minutter på tomgang.

OBS! Det anbefales ikke å la motoren gå på tomgangshastighet i mer enn 10 minutter.

3. Ta av parkeringsbremsen.
4. Bruk gassen til drivreimskiven kobles inn. Kjør med lav hastighet de første to til tre minuttene.

OBS! Hvis snøscooteren ikke beveger seg når du gir gass, stopper du motoren og tar av nødstoppsnørens hette fra motorstoppbryteren, og deretter gjør du følgende:

- Sjekk om skiene sitter fast i bakken. Løft en ski om gangen etter håndtaket, og slipp den ned igjen.
- Sjekk om beltet sitter fast i bakken. Løft bakenden av snøscooteren nok til at beltet er klar av bakken, og slipp den ned igjen.
- Sjekk fjæringen bak med tanke på oppsamling av hard snø eller is som kan hindre belterotasjonen. Rengjør området.

⚠ VÆR OPPMERKSOM Bruk riktige løfteteknikker, og pass på å bruke føttene til å løfte. Ikke forsøk å løfte i en av endene til snøscooteren hvis den er for tung for deg.

⚠ ADVARSEL

Pass på at nødstoppsnoren's hette og nøkkelen fjernes når du skal stå foran snøscooteren eller være nær beltet eller komponenter i opphengt bak.

MERK: På E-TEC-modeller kontrolleres oppvarming av motorstyringssystemet. I denne perioden (opptil 10 minutter avhengig av temperaturen i omgivelsene) er motorens turtall begrenset.

Gire til revers eller fremover**⚠ ADVARSEL**

Når du skifter til revers, må du vente til du hører alarmlyden for revers og kontrollampen lyser på den analoge/digitale måleren før du bruker gassen. Revershastigheten er ikke begrenset. Vær alltid forsiktig, fordi du kan miste stabiliteten ved å kjøre fort i revers. Stopp helt opp før du trykker for å koble inn revers. Bli alltid sittende, og trykk inn bremsen før du skifter. Kontroller at det ikke er hindringer eller personer bak før du fortsetter.

Revers (manuelt gir)**Skifte til revers**

Gjør følgende for å koble inn revers:

1. Stopp snøscooteren helt opp.
2. Bruk og hold bremsen. Hold deg på plass i setet. Se *KJØRESTILLING (RYGGING)* hvis du vil vite mer.
3. Med motoren på tomgang trekker du reversgirs-paken helt ut.
4. Trykk forsiktig på gasshåndtaket.

Skifte til drift fremover

Gjør følgende for å koble inn gir fremover:

1. Stopp snøscooteren helt opp.
2. Bruk og hold bremsen.
3. Med motoren på tomgang skyver du reversgirs-paken helt inn.
4. Trykk forsiktig på gasshåndtaket.

Revers (RER)

Mens motoren går vil et trykk på RER-knappen redusere motorturtallet til nesten full stopp og avansere tennings-tidene for å skifte akselrotasjonsretning.

- Motoren vil automatisk skiftes til forovergir ved start etter motorstans.
- Skifteprosedyren vil bare finne sted mens motoren går.
- Hvis motoren går med et turtall på over 4300 RPM, er funksjonen til RER-knappen deaktivert.
- Det anbefales å varme opp motoren til normal driftstemperatur før girs-kifting.

Skifte til revers

1. Stopp snøscooteren helt opp.
2. Bruk og hold bremsen. Hold deg på plass i setet. Se *KJØRESTILLING (RYGGING)* hvis du vil vite mer.
3. Med motoren på tomgang trykker du på og slipper RER-knappen.
4. Vent til du hører alarmlyden for revers, og trykk deretter forsiktig på gass-paken.

Skifte til drift fremover

1. Stopp snøscooteren helt opp.
2. Bruk og hold bremsen.
3. Trykk på og slipp RER-knappen.
4. RER-kontrollampen vil slukke.
5. Bruk gassen langsomt og jevnt. La drivreimskiven koble seg inn, og akselerer så forsiktig.

Stoppe motoren

Slipp gasshåndtaket, og vent til motoren går på tomgang.

Slå av motoren med tenningsbryteren (nøkkelen) eller motorstoppbryteren eller ved å dra av nødstoppsnorens hette fra motorstoppbryteren.

ADVARSEL

Ta alltid vekk nødstoppsnorens hette og nøkkelen når scooteren ikke brukes, for å hindre at motoren starter ved et uhell eller at snøscooteren stjeles eller brukes av uautoriserte personer.

KJØREFORHOLD OG BRUK AV SNØSCOOTEREN

Høyde over havet

Alle modeller som dekkes i denne brukerhåndboken, er kalibrert for bruk VED HAVFLATEN.

Hvis snøscooteren skal brukes i en høyde på over 600 m over havflaten, må du få den kalibrert hos en autorisert Ski-Doo-forhandler.

OBS! Feil justering for høyde over havflaten vil redusere ytelsen reduseres og kan forårsake alvorlig skade på snøscooteren.

Temperatur

550F-modeller

Denne motoren er kalibrert for - 20°C. Den kan uten fare for problemer brukes i varmere vintervær.

Ved lavere temperaturer enn - 20°C, må forgasserne kalibreres. Kontakt en autorisert Ski-Doo-forhandler.

OBS! Det vil oppstå motorskade hvis forgasserne ikke kalibreres for lavere temperaturer enn -20°C.

600 ACE- og 600 HO E-TEC-modeller

Trenger ingen justering. Motorstyrringsystemet tilpasser motorens parametere når temperaturen endres.

Hardpakket snø

Tundra Xtreme

Denne snøscooteren er utstyrt med et belte med høy mønsterprofil som gir optimal kjøring på løs snø.

BRP anbefaler ikke å kjøre snøscootere utstyrt med høy mønsterprofil i **høy hastighet** i sporet, på hardpakket snø eller på is i lengre perioder.

Hvis du er nødt til å gjøre det, må du **redusere hastigheten** og gjøre distansen så kort som mulig når du kjører på slikt underlag.

OBS! Kjøring med denne type belte i høy hastighet i et spor, på hardpakket underlag eller is gir større belastning på knastene, noe som kan føre til at disse blir varme. For å unngå slitasje eller skade på beltet, må du redusere hastigheten og gjøre distansen så kort som mulig når du kjører på slikt underlag.

Hvis du vil ha generelle instruksjoner om vedlikehold av belter, kan du se **BELTE** under **VEDLIKEHOLD**.

SPESIELL OPERASJON

Sleping av tilbehør

Bruk alltid en stiv slepestag for å slepe tilbehør. Alle typer tilbehør som slepes, må ha reflekser på begge sider og bak. Kontroller de lokale forskriftene for krav om bremselys.

ADVARSEL

Kjør aldri i høy hastighet når du sleper en skadet snøscooter. Kjør sakte og vær ekstra forsiktig.

ADVARSEL

Slep aldri tilbehør ved hjelp av et tau. Bruk alltid en stiv slepestag. Bruk av tau vil resultere i kollisjon mellom objektet og snøscooteren, og kan også føre til velt ved en kraftig fartsreduksjon eller kjøring ned en bakke.

Sleping av en annen snøscooter

Hvis en snøscooter er skadet og må slepes, må du bruke en stiv slepestag. Ta drivreimen av den skadede snøscooteren, se *DRIVREIM* i *VEDLIEHOLDSPROSEDYRER*, og slep med moderat hastighet.

OBS! Fjern alltid drivreimen fra snøscooteren som skal slepes for å unngå skader på reimen og drivsystemet.

Kun i et nødstilfelle når en stiv slepestag ikke er tilgjengelig, kan et tau brukes. Vær ekstra forsiktig når du fortsetter. I enkelte områder kan dette være ulovlig. Kontroller med statlige eller lokale myndigheter.

Ta av drivreimen, fest repet til skibene (stengene), få noen til å sitte på den snøscooteren som slepes, for å betjene bremsene, og slep med lav hastighet.

OBS! For å unngå skader på styresystemet må du aldri feste slepetauet til skiløkkene (håndtakene).

JUSTERE KJØREEGENSKAPER

Snøscooterens kjøreegenskaper og komfort avhenger av hvordan fjæringen justeres.

⚠ ADVARSEL

Justering av fjæringen kan påvirke manøvreringen av snøscooteren. Ta deg alltid tid til å bli kjent med snøscooterens oppførsel etter at du har justert fjæringen. Juster alltid komponentene i fjæringen på venstre og høyre side til samme verdi.

Valg av fjæringsinnstillinger varierer med last, førerens vekt, personlige ønsker, kjørehastighet og terrengforholdene.

MERK: Det kan hende enkelte justeringer ikke gjelder for din snøscooter.

⚠ ADVARSEL

Husk på følgende før du foretar noen form for fjæringsjustering:

- Parker på et trygt sted.
- Ta av nødstoppsnørens hette og ta ut nøkkelen.
- Bruk egnet løfteutstyr eller sørg for hjelp til å dele på løftebelastningen. Hvis løfteutstyr ikke kan brukes, må riktig løfte-teknikk anvendes, med bruk av benmuskulene.
- Ikke prøv å løfte fronten eller hekken på snøscooteren hvis det er tyngre enn du klarer.
- Støtt opp fronten på snøscooteren med en egnet støtte før fjæringen justeres.
- Støtt opp hekken av snøscooteren over bakken med et bredt mekanisk snøscooterstativ med avbøyingspanel.
- Pass på at støtteenheter er stabile og trygge.

Den beste måten å justere fjæringen på er å tilpasse hver justering én om gangen. Ulike justeringer påvirker hverandre. Det kan for eksempel være nødvendig å justere den midtre fjæren på nytt etter at frontfjærene er justert. Testkjør snøscooteren under de samme forholdene: spor, hastighet, snø, kjørestilling osv. Fortsett metodisk til du er fornøyd.

Følgende retningslinjer gjelder for fininnstilling av fjæring. Bruk verktøyet for justering av fjæring i verktøysettet.

Justering av fjæring bak

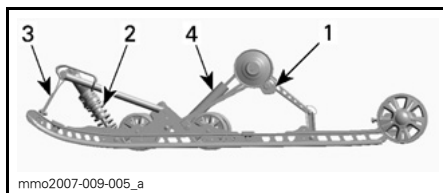

TYPEBILDE SC-5M™ – FJÆRING BAK

1. Bakre fjæringskammer
2. Midtre fjær og støtdemper
3. Stopp reim
4. Bakre støtdemper

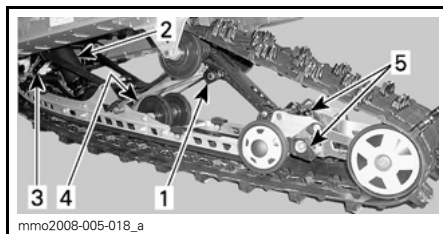

TYPEBILDE SC-5U – FJÆRING BAK

1. Bakre fjæringskammer
2. Midtre fjær og støtdemper
3. Stopp reim
4. Bakre støtdemper
5. Bakfjæringsens forlengelsesjusteringer

OBS! Når du justerer bakre fjæring, kontrollerer du beltestrammingen og justerer om nødvendig.

Stoppreimens lengde

Stoppreimens lengde har betydning for hvor mye vekt den midtre fjæren belastes med, spesielt under akselerasjon, og derfor på hvor mye fronten heves.

Stoppreimens lengde har også innvirkning på hvor mye den midtre fjæren beveger seg.

HANDLING	RESULTAT
Økt lengde på stoppreimen	Lettere skitrykk under akselerasjon
	Større utslag for den midtre fjæren
	Bedre egenskaper for absorpsjon av dumper
Redusert lengde på stoppreimen	Tyngre skitrykk under akselerasjon
	Mindre utslag for den midtre fjæren
	Dårligere egenskaper for absorpsjon av dumper

MERK: Stoppreimen skal settes i posisjon 1, 2, 3, 4 og 5. Nedenfor angis illustrasjoner for posisjon 1, 2, 3. Mindre tall tilsvarer innstilling for en lengre reim.

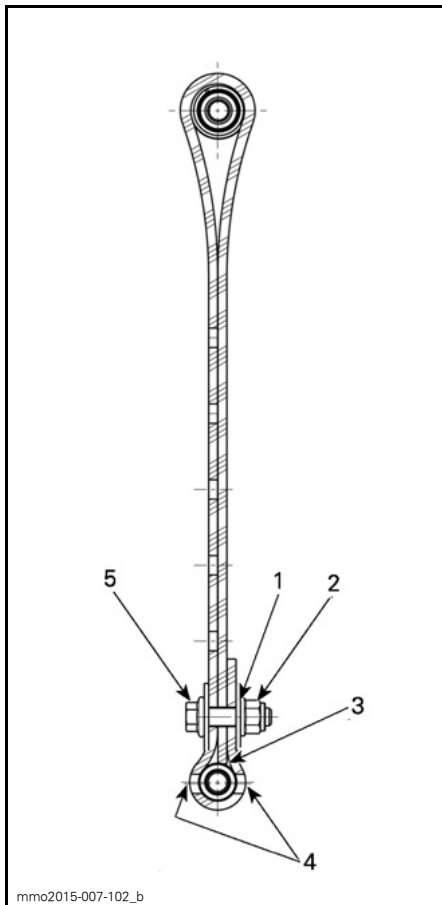

STOPPREIM POSISJON 1 (1. HULL, LENGST)

1. Første hull fra enden
2. Mot bakenden
3. Spissen av stoppreimen berører akselen
4. To hull åpne mellom skruhode og mutter
5. Mot fronten

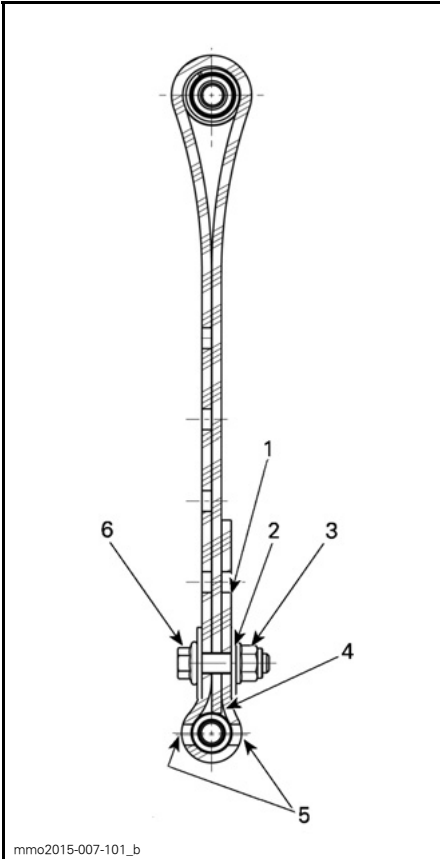

STOPPREIM POSISJON 2 (2. HULL)

1. Fritt hull
2. Andre hull fra enden
3. Mot bakenden
4. Spissen av stoppreimen berører aksen
5. To hull åpne mellom skruehode og mutter
6. Mot fronten

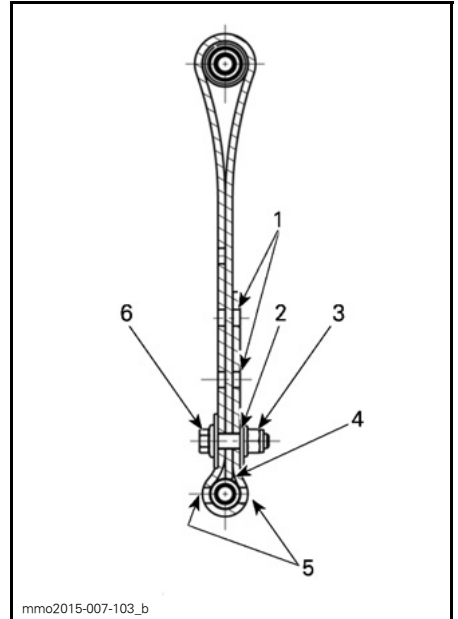

STOPPREIM POSISJON 3 (3. HULL)

1. Ledige huller
2. Tredje hull fra enden
3. Mot bakenden
4. Spissen av stoppreimen berører aksen
5. To hull åpne mellom skruehode og mutter
6. Mot fronten

MERK: Monter alltid stoppreimbolten så nær den nedre akselen som mulig.

MERK: Hvis lengden på stoppreimen reduseres, kan det føre til redusert kjørekomfort.

Når snøscooteren kjøres i dyp snø, kan det være nødvendig å variere stoppreimens lengde og/eller kjørestillingen for å endre vinkelen beltet kjører med mot snøen. Førers kjennskap til de forskjellige justeringene og med snøforholdene vil gi den mest effektive kombinasjonen.

Generelt sett gir et lengre innstilling for stoppreimen bedre ytelse i dyp snø på flat mark.

Forhåndsbelastning av fjæring bak

Forhåndsbelastning av fjæring bak har effekt på komfort, kjørehøyde og kompensering for last.

Justering av forhåndsbelastning av fjæring bak forskyver også vekten av snøscooteren forover. Resultatet er at mer eller mindre vekt belastes skiene. Det har betydning for ytelsen i dyp snø, kraften som brukes til styring, og håndtering.

Hvis du så vidt tar nedpå under de verste kjøreforholdene, er det et tegn på at fjæringen er godt justert.

HANDLING	RESULTAT
Øke forhåndsbelastningen	Stivere fjæring bak
	Høyere bakre del
	Bedre egenskaper for absorpsjon av dumper
	Tynnere styring
Redusere forhåndsbelastningen	Mykere fjæring bak
	Lavere bakre del
	Dårligere egenskaper for absorpsjon av dumper
	Lettere styring
	Bedre ytelse og håndtering i dyp snø

Se informasjonen nedenfor for å finne ut om forhåndsbelastningen er riktig.

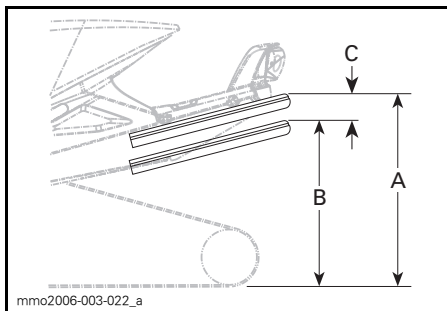

TYPEBILDE – RIKTIG JUSTERING

- A. Fjæring fullt utstruktet
- B. Fjæringen er trykket sammen med fører, passasjer(er) og last om bord
- C. Avstand mellom dimensjon "A" og "B", se tabellen nedenfor

C	HVA SOM MÅ GJØRES
50 til 75 mm	Trenger ingen justering
Mer enn 75 mm	Justert for mykt, øk forhåndsbelastning
Mindre enn 50 mm	Justert for hardt; reduser forhåndsbelastning

MERK: Hvis spesifikasjonene ikke kan oppnås med originalfjærene, kan du kontakte en autorisert Ski-Doo-forhandler for å få andre tilgjengelige fjærer.

OBS! Drei alltid den venstre justeringskammen med klokken og den høyre kammen mot klokken for å øke fjærens forhåndsbelastning.

⚠ VÆR OPPMERKSOM Sett aldri forhåndsbelastningskammene direkte fra posisjon 5 til 1 eller direkte fra posisjon 1 til 5.

Justeringskammene har fem forskjellige innstillinger der 1 er den mykeste.

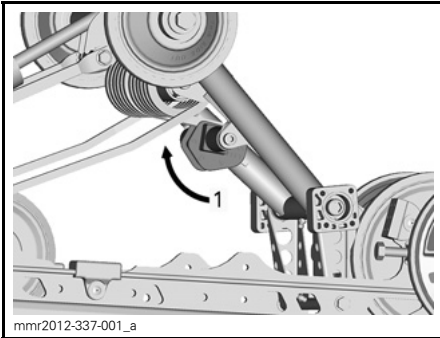

mmr2012-337-001_a

TYPEBILDE – VENSTRE SIDE

1. Justere fjærens forhåndsbelastning

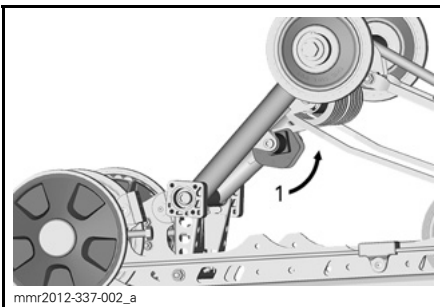

mmr2012-337-002_a

TYPEBILDE – HØYRE SIDE

1. Justere fjærens forhåndsbelastning

Forhåndsbelastning av midtre fjær

Forhåndsbelastning for midtre fjær har betydning for styrekraft, håndtering og støtabsorpsjon.

I og med at forhåndsbelastningen på den midtre fjæren gir mindre eller større trykk på fremdelen av beltet, har den også en virkning på effekten i dyp snø.

HANDLING	RESULTAT
Øke forhåndsbelastningen	Lettere styring
	Bedre egenskaper for absorpsjon av dumper
	Bedre start i dyp snø
Redusere forhåndsbelastningen	Bedre ytelse og håndtering i dyp snø
	Tyngre styring
	Dårligere egenskaper for absorpsjon av dumper
	Bedre sporhåndtering

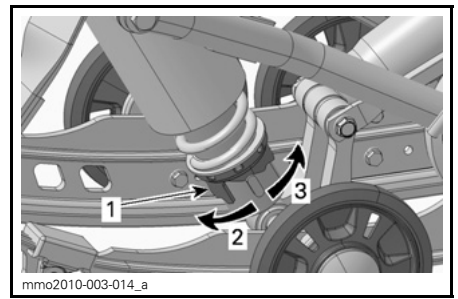

mmo2010-003-014_a

KAMTYPE – BEVEGELSESTYRT STØTDEMPER

1. Kam for justering av forhåndsbelastning
2. Øker forhåndsbelastning
3. Reduserer forhåndsbelastning

MERK: Bruk verktøyet for justering av fjæring i verktøysettet ved justering av forhåndsbelastning med kam.

Forhåndsbelastning utvidelse av fjæring bak (SC-5U)

Juster ved å dreie kammen for forhåndsbelastning.

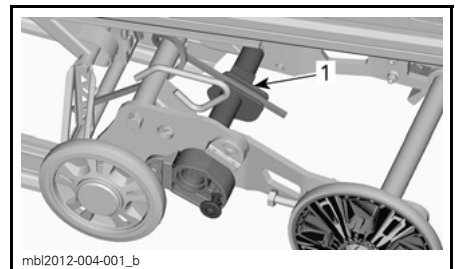

mbl2012-004-001_b

1. Kam for forhåndsbelastning

HANDLING	RESULTAT
Øke forhåndsbelastningen	Mer belteoverflate mot underlaget
	Mindre utvidelse løft
Redusere forhåndsbelastningen	Bedre ryggeegenskaper, spesielt i dyp snø
	Større utvidelse løft

Stabilisatorkam for utvidelse av fjæring bak

Bare SC-5U

Innstillingen for stabilisatorkammen justeres ved å dra av lokket og deretter dreie kammen.

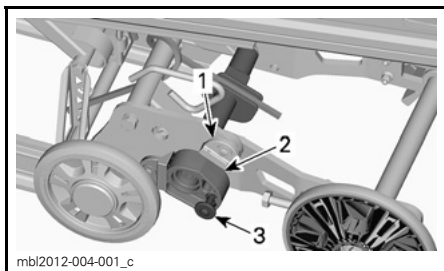

1. Stoppkloss
2. Stabilisatorkam
3. Lås

KAMINNSTILLING	RESULTAT
Bort fra øvre stoppkloss	Tillater fri bevegelse av fjæringens utvidelse for hele utslaget
	Generell bruk
	Gode ryggeegenskaper
Lener mot begge stoppklosser	Låser utvidelsen av fjæringen på linje med fjæringsskinnene
	Bedre grep mot underlaget, full kontaktflate for beltet
	Bedre slepeegenskaper

Justeringstips i forhold til snøscooterens oppførsel

PROBLEM	KORRIGERENDE TILTAK
Sporing i fjæring foran	Kontroller skiinnretting <ul style="list-style-type: none"> - Øke forhåndsbelastning av midtre fjær. - Redusere forhåndsbelastning av bakfjær.
Styringen føles for tung ved konstante hastigheter	<ul style="list-style-type: none"> - Øk den midtre fjærens forhåndsbelastning.
Styringen føles for tung ved under akselerasjon	<ul style="list-style-type: none"> - Reduser forhåndsbelastning av bakfjær. - Øk lengden på begrenserreimen.
For mye skiløft ved svinging og akselerasjon	<ul style="list-style-type: none"> - Kort inn på begrenserreimen. - Øk den bakre fjærens forhåndsbelastning.
Bakenden av snøscooteren virker for stiv	Reduser den bakre fjærens forhåndsbelastning.
Bakenden av snøscooteren virker for myk	Øk den bakre fjærens forhåndsbelastning.
Fjæringen bak trykkes ofte helt inn	<ul style="list-style-type: none"> - Øk den bakre fjærens forhåndsbelastning. - Øk den midtre fjærens forhåndsbelastning. - Øk lengden på begrenserstroppen.
Snøscooteren synes å vri seg rundt midtpunktet	<ul style="list-style-type: none"> - Reduser den bakre fjærens forhåndsbelastning. - Øk den bakre fjærens forhåndsbelastning. - Kort inn på begrenserreimen.
Beltet spinner for mye i starten	<ul style="list-style-type: none"> - Øk lengden på begrenserreimen.
Bakre del av beltet synker ned når du rygger	<ul style="list-style-type: none"> - Reduser forhåndsbelastningen på fjæringsutvidelsen. - Juster stabilisatorkammen for fjærings utvidelse til en annen posisjon enn «låst».

TRANSPORT AV SNØSCOOTEREN

Pass på at lokket på beholderne for olje og drivstoff sitter skikkelig.

Lastebiler der planet kan vippe, kan enkelt utstyres med en vinsjmekanisme for å oppnå maksimal sikkerhet ved lasting. Selv om det kan virke enkelt, må du aldri kjøre snøscooteren opp på et lasteplan eller noen annen type for tilhenger eller kjøretøy. Mange alvorlige ulykker har skjedd ved kjøring opp på og over tilhengere. Fest snøscooteren godt, både foran og bak, selv på korte transportetapper. Pass på at alt utstyr er festet godt. Dekk over snøscooteren under transport for å unngå at veistøv fører til skade.

Pass på at tilhengeren imøtekommer myndighetenes krav. Pass på at festet og sikkerhetskjedet er sikkert og at bremsene, blinklysene og markeringslysene fungerer.

VEDLIKEHOLD

FØRSTE KONTROLL

Service på snøscooteren skal utføres av en autorisert Ski-Doo-forhandler, et autorisert verksted eller en annen kompetent person. Den første kontrollen er spesielt viktig og må ikke forsømmes.

MERK: Den første kontrollen som utføres, bekostes av snøscooterens eier.

Dato for inspeksjon

Underskrift av autorisert Ski-Doo-forhandler, et autorisert verksted eller en annen kompetent person.

Navn på autorisert Ski-Doo-forhandler, et autorisert verksted eller en annen kompetent person.

FØRSTE KONTROLL (550F) ETTER DE FØRSTE 500 KM ELLER 10 TIMER I DRIFT, AVHENGIG AV HVA SOM INNTREFFER FØRST.
Foreta inspeksjon før kjøring
Sjekk feilkoder
Inspiser eksossystemet og se etter lekkasjer
Inspiser drivstoffrør og tilkoblinger
Inspiser gasskabel
Inspiser drivreimen
Inspiser drivreimskiven visuelt
Trekk til holdeskruene på drivreimskiven med angitt tiltrekingsmoment
Inspiser dreven reimskive
Juster og rett inn belte
Bytt kjedekasseolje
Juster drivkjede
Kontroller bremsevæsknivå
Inspiser bremseslange, -klosser og -skive
Inspiser fjæring foran
Inspiser fjæring bak (inkludert stoppreimer og glidesko)
Juster oljeinnsprøytingspumpe
Inspiser tennplugg

FØRSTE INSPEKSJON (550F) ETTER DE FØRSTE 1500 KM

Juster drivkjede

Kontroller kjedekasseoljenivået

FØRSTE KONTROLL (600 ACE OG 600 HO E-TEC) ETTER DE FØRSTE 1500 KM

Juster drivkjede

Kontroller kjedekasseoljenivået

Juster og rett inn belte

**FØRSTE KONTROLL (600 ACE) ETTER DE FØRSTE 3000 KM ELLER
1 ÅR I DRIFT, AVHENGIG AV HVA SOM INNTREFFER FØRST.**

Skift motorolje og oljefilter

VEDLIKEHOLDSPLAN (550F)

Vedlikehold er meget viktig for å holde snøscooteren i sikker driftstilstand. Et verksted eller en annen kompetent person kan vedlikeholde, skifte ut eller reparere enheter og kontrollsystem for utslipp. Disse instruksjonene krever ingen komponenter fra eller service utført av BRP eller autoriserte Ski-Doo-forhandlere. Selv om en autorisert Ski-Doo-forhandler har inngående teknisk kunnskap og verktøy til å utføre service på Ski-Doo-snøscooteren, forutsetter ikke garantien som dekker utslippsrelaterte enheter, at service utføres av en autorisert Ski-Doo-forhandler eller annet sted som har et forretningsmessig forhold til BRP. For utslippsrelaterte garantikrav begrenser BRP diagnostiseringen og reparasjonen av de utslippsrelaterte delene til autoriserte Ski-Doo-forhandlere. Se *US EPA UTSLIPPSRELATERT GARANTI* i dette dokumentet for nærmere informasjon. Riktig vedlikehold er eierens ansvar. Garantikrav kan blant annet bli avvist hvis eieren eller operatøren av snøscooteren forårsaket problemet gjennom feil vedlikehold eller bruk. Du må følge instruksjonene for drivstoffkrav i delen om drivstoff i denne håndboken. US EPA har utstedt et forbud mot bruk av bensin som inneholder mer enn 10 volumprosent etanol for dette kjøretøyet, selv om bensin med høyere enn 10 volumprosent er tilgjengelig. Bruk av bensin med et etanolinnhold på over 10 volumprosent på denne motoren kan skade utslippskontrollsystemet. Service på snøscooteren må utføres i henhold til vedlikeholdsplanen.

Vedlikeholdsplanen fritar ikke fra behovet for kontroll før kjøring.

ADVARSEL

Hvis du ikke utfører riktig vedlikehold på snøscooteren i henhold til vedlikeholdsplanen, kan det redusere sikkerheten under kjøring.

HVER 3000 KM ELLER HVERT ÅR FØR SESONGSTART (DET SOM INNTREFFER FØRST)

Foreta inspeksjon før kjøring

Sjekk feilkoder

Lad batteriet (på modeller med elektrisk starter)

Bytt kjedekasseolje

Juster drivkjede

Inspiser bremseslange, -klosser og -skive

Kontroller kjølevæskens tetthet

Inspiser drivreimen

Inspiser visuelt og rengjør drivreimskiven

Trekk til holdeskruene på drivreimskiven med angitt tiltrekkingmoment

Rengjør dreven reimskive

Inspiser eksossystemet og se etter lekkasjer

Juster og rett inn belte

Inspiser fjæring bak (inkludert stoppreimer og glidesko)

Smør fjæring bak (smør når snøscooteren brukes under våte forhold (regn, sølepytter))

**HVER 3000 KM ELLER HVERT ÅR FØR SESONGSTART
(DET SOM INNTREFFER FØRST)**

Inspiser fjæring foran

Inspiser parallellstagender og innretting

Inspiser drivstoffrør og tilkoblinger

Inspiser og juster oljeinnsprøytingspumpen

Rengjør, inspiser og juster forgassere

Inspiser viftereimen på motoren

Juster frontlysene

**HVER 6000 KM ELLER HVERT 2. ÅR
(DET SOM INNTREFFER FØRST)**

Inspiser gummifester

Sett på plass drivstoffsil i tanken

Bytt bremsevæske

Inspiser gasskabel

**HVER 10 000 KM ELLER HVERT 3. ÅR
(DET SOM INNTREFFER FØRST)**

Skift filter for innsprøytingsolje

VEDLIKEHOLDSPLAN (600 ACE)

Vedlikehold er meget viktig for å holde snøscooteren i sikker driftstilstand. Et verksted eller en annen kompetent person kan vedlikeholde, skifte ut eller reparere enheter og kontrollsystem for utslipp. Disse instruksjonene krever ingen komponenter fra eller service utført av BRP eller autoriserte Ski-Doo-forhandlere. Selv om en autorisert Ski-Doo-forhandler har inngående teknisk kunnskap og verktøy til å utføre service på Ski-Doo-snøscooteren, forutsetter ikke garantien som dekker utslippsrelaterte enheter, at service utføres av en autorisert Ski-Doo-forhandler eller annet sted som har et forretningsmessig forhold til BRP. For utslippsrelaterte garantikrav begrenser BRP diagnostiseringen og reparasjonen av de utslippsrelaterte delene til autoriserte Ski-Doo-forhandlere. Se *US EPA UTSLIPPSRELATERT GARANTI* i dette dokumentet for nærmere informasjon. Riktig vedlikehold er eierens ansvar. Garantikrav kan blant annet bli avvist hvis eieren eller operatøren av snøscooteren forårsaket problemet gjennom feil vedlikehold eller bruk. Du må følge instruksjonene for drivstoffkrav i delen om drivstoff i denne håndboken. US EPA har utstedt et forbud mot bruk av bensin som inneholder mer enn 10 volumprosent etanol for dette kjøretøyet, selv om bensin med høyere enn 10 volumprosent er tilgjengelig. Bruk av bensin med et etanolinnhold på over 10 volumprosent på denne motoren kan skade utslippskontrollsystemet. Service på snøscooteren må utføres i henhold til vedlikeholdsplanen.

Vedlikeholdsplanen fritar ikke fra behovet for kontroll før kjøring.

ADVARSEL

Hvis du ikke utfører riktig vedlikehold på snøscooteren i henhold til vedlikeholdsplanen, kan det redusere sikkerheten under kjøring.

HVER 3000 KM ELLER HVERT ÅR FØR SESONGSTART (DET SOM INNTREFFER FØRST)

Foreta inspeksjon før kjøring

Sjekk feilkoder

Lad batteriet (på modeller med elektrisk starter)

Bytt kjedekasseolje

Juster drivkjede

Inspiser bremseslange, -klosser og -skive

Kontroller kjølevæskens tetthet

Inspiser drivreimen

Inspiser visuelt og rengjør drivreimskiven

Rengjør dreven reimskive

Inspiser motorpakninger og -tetninger og se etter lekkasjer

Inspiser eksossystemet og se etter lekkasjer

Juster og rett inn belte

Inspiser fjæring bak (inkludert stoppreimer og glidesko)

Smør fjæring bak. Smør når snøscooteren brukes under våte forhold (regn, sølepytter)

**HVER 3000 KM ELLER HVERT ÅR FØR SESONGSTART
(DET SOM INNTREFFER FØRST)**

Inspiser drivstoffrør og tilkoblinger

Inspiser fjæring foran

Inspiser parallellstagender og innretting

Juster frontlysene

**HVER 6000 KM ELLER FØR SESONGSTART
(DET SOM INNTREFFER FØRST)**

Skift motorolje og oljefilter

**HVER 6000 KM ELLER HVERT 2. ÅR
(DET SOM INNTREFFER FØRST)**

Bytt filter for utløp fra drivstoffpumpe

Bytt bremsevæske

Inspiser gasskabel

**HVER 10 000 KM ELLER HVERT 3. ÅR
(DET SOM INNTREFFER FØRST)**

Bytt tennplugg

HVERT 5. ÅR

Bytt kjølevæske

VEDLIKEHOLDSPLAN (600 HO E-TEC)

Vedlikehold er meget viktig for å holde snøscooteren i sikker driftstilstand. Et verksted eller en annen kompetent person kan vedlikeholde, skifte ut eller reparere enheter og kontrollsystem for utslipp. Disse instruksjonene krever ingen komponenter fra eller service utført av BRP eller autoriserte Ski-Doo-forhandlere. Selv om en autorisert Ski-Doo-forhandler har inngående teknisk kunnskap og verktøy til å utføre service på Ski-Doo-snøscooteren, forutsetter ikke garantien som dekker utslippsrelaterte enheter, at service utføres av en autorisert Ski-Doo-forhandler eller annet sted som har et forretningsmessig forhold til BRP. For utslippsrelaterte garantikrav begrenser BRP diagnostiseringen og reparasjonen av de utslippsrelaterte delene til autoriserte Ski-Doo-forhandlere. Se *US EPA UTSLIPPSRELATERT GARANTI* i dette dokumentet for nærmere informasjon. Riktig vedlikehold er eierens ansvar. Garantikrav kan blant annet bli avvist hvis eieren eller operatøren av snøscooteren forårsaket problemet gjennom feil vedlikehold eller bruk. Du må følge instruksjonene for drivstoffkrav i delen om drivstoff i denne håndboken. US EPA har utstedt et forbud mot bruk av bensin som inneholder mer enn 10 volumprosent etanol for dette kjøretøyet, selv om bensin med høyere enn 10 volumprosent er tilgjengelig. Bruk av bensin med et etanolinnhold på over 10 volumprosent på denne motoren kan skade utslippskontrollsystemet. Service på snøscooteren må utføres i henhold til vedlikeholdsplanen.

Vedlikeholdsplanen fritar ikke fra behovet for kontroll før kjøring.

ADVARSEL

Hvis du ikke utfører riktig vedlikehold på snøscooteren i henhold til vedlikeholdsplanen, kan det redusere sikkerheten under kjøring.

HVER 3000 KM ELLER HVERT ÅR FØR SESONGSTART (DET SOM INNTREFFER FØRST)

Foreta inspeksjon før kjøring

Sjekk feilkoder

Lad batteriet (på modeller med elektrisk starter)

Bytt kjedekasseolje

Juster drivkjede

Inspiser bremseslange, -klosser og -skive

Kontroller kjølevæskens tetthet

Inspiser drivreimen

Inspiser visuelt og rengjør drivreimskiven

Rengjør dreven reimskive

Inspiser eksossystemet og se etter lekkasjer

Juster og rett inn belte

Inspiser fjæring bak (inkludert stoppreimer og glidesko)

Smør fjæring bak. Smør når snøscooteren brukes under våte forhold (regn, sølepytter)

Inspiser drivstoffrør og tilkoblinger

**HVER 3000 KM ELLER HVERT ÅR FØR SESONGSTART
(DET SOM INNTREFFER FØRST)**

Inspiser fjæring foran

Inspiser parallellstagender og innretting

Juster frontlysene

**HVER 6000 KM ELLER HVERT 2. ÅR
(DET SOM INNTREFFER FØRST)**

Inspiser gummifester for motor

Juster motorstopper

Inspiser tilstanden til silen i drivstoffpumpen, og skift den ut hvis det er nødvendig

Bytt bremsevæske

Inspiser gasskabel

**HVER 10 000 KM ELLER HVERT 3. ÅR
(DET SOM INNTREFFER FØRST)**

Bytt tennplugger

Inspiser silen i oljeinnsprøytingspumpen, og rengjør den hvis det er nødvendig

HVERT 5. ÅR

Bytt kjølevæske

Bytt drivstoffledningsfilter

VEDLIKEHOLDSPROSEDYRER

Denne delen inneholder instruksjoner for grunnleggende vedlikeholdsprosedyrer.

⚠ ADVARSEL

Slå av motoren, ta av nødstoppsnoren's hette, og følg disse vedlikeholdsprosedyrene når du utfører vedlikehold. Hvis du ikke følger prosedyrene nøye, kan du bli skadet av varme deler, bevegelige deler, elektrisitet, kjemikalier eller andre farer.

⚠ ADVARSEL

Hvis det blir nødvendig å ta bort en sperreanordning (for eksempel låsetapper, selvslåsende fester osv.) ved demontering/montering, må du alltid bytte ut med en ny.

OBS! Forgasserne på venstre og høyre side er kalibrert forskjellig. Bytt aldri om på forgasserne.

Luftfilter

Luftfilterkontroll

Kontroller at luftfilteret er riktig montert, rengjort og i god stand.



1. Luftfilter

OBS! For å hindre skade på motoren må den aldri kjøres med et skadet luftfilter eller uten filter.

Ta ut luftfilter

1. Se *BETJENINGSORGANER, INSTRUMENTER OG UTSTYR*, og ta av panseret og venstre sidepanel.
2. Løsne alle fem festeklips på luftfiltret.



1. Festeklips
2. Luftfilter

Rengjøre luftfilter

Skyll luftfilteret med rent vann. La det tørke helt før du monterer det.

Montere luftfilter

1. Skyv luftfiltret på luftinntaksdempere, og fest det med alle fem klipsene.

MERK: Hvis noen av klipsene ikke kan festes riktig, kan det hende luftfiltret ikke er plassert riktig på luftinntaksdempere.

Kjølevæske (600 ACE og 600 HO E-TEC)

⚠ ADVARSEL

Ikke åpne lokket på kjølevæsketanken mens motoren er varm.

Kontroll av kjølevæsknivå på motor

Kontrollere kjølevæsknivået ved romtemperatur med tanklokket tatt av. Væsken skal være på linjen for kaldt nivå (kald motor) på kjølevæsketanken.

MERK: Hvis du kontrollerer nivået ved lav temperatur, kan det være litt lavere enn merket.

Hvis du trenger mer kjølevæske, eller hvis hele systemet må fylles opp, kontakter du en autorisert Ski-Doo-forhandler, et autorisert verksted eller en annen kompetent person.



mmo2011-003-002_a

TYPEBILDE

1. Kjølevæsketank
2. Linje for kaldt nivå

Anbefalt motorkjølevæske

BRP-ANBEFALT PRODUKT	KJØLEVÆSKE
Finland, Norge og Sverige	FROSTVÆSKE MED LANG LEVETID (F) (P/N 619 590 204)
Alle andre land	FROSTVÆSKE MED LANG LEVETID (P/N 219 702 685)
Alternativ, eller hvis ikke tilgjengelig	Destillert vann og frostvæskeoppløsning (50 % vann, 50 % oppløsning)

OBS! Bruk alltid etylenglykolbasert frostvæske som inneholder korrosjonshindrende midler spesielt beregnet for forbrenningsmotorer av aluminium.

Motorolje (600 ACE)

Anbefalt motorolje

MOTOR	ANBEFALT MOTOROLJE
600 ACE	XPS SYNTETISK 4-TAKTSOLJE (P/N 293 600 112)

OBS! Motoren på denne snøscooteren er spesielt utviklet og godkjent med bruk av anbefalt BRP XPS™ olje. BRP anbefaler at du bruker XPS-olje eller tilsvarende. Skader som skyldes bruk av olje som ikke egner seg for denne 4-taktsmotoren, dekkes kanskje ikke av den begrensede garantien fra BRP.

Hvis anbefalt olje ikke kan skaffes, kan du bruke SAE 0W40 syntetisk-basert olje som oppfyller kravene for API-klasifikasjonen SM.

Kontroll av oljenivå på motor

OBS! Kontroller nivået før hver kjøring, og etterfyll ved behov. Ikke fyll på for mye. Hvis motoren brukes med feil oljenivå, kan den få alvorlige skader. Tørk av eventuelt oljesøl.

Pass på at motoren har normal driftstemperatur.

MERK: Motoren har nådd normal driftstemperatur når den bakre radiatoren blir varm.

Plasser snøscooteren på et vannrett underlag, og gjør følgende for å kontrollere oljenivået:

1. La motoren gå på tomgang i omtrent 30 sekunder.
2. Stopp motoren.
3. Ta av drivreimvernet. Se *BETJENINGSORGANER, INSTRUMENTER OG UTSTYR*.
4. Ta ut peilestaven fra påfyllingsrøret, og tørk den ren.

- Sett peilestaven helt inn i påfyllingsrøret.
- Ta ut peilestaven, og kontroller oljenivået. Oljenivået skal være mellom MIN- og MAX-merkene som vist. Fyll på om nødvendig.

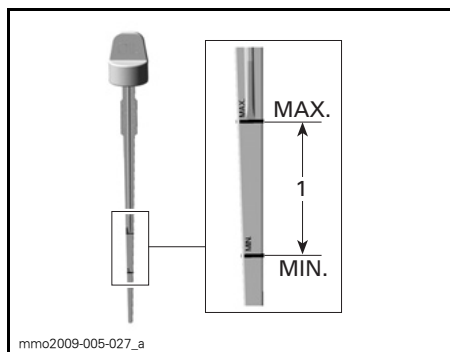

- Oljenivå mellom MIN- og MAX-merkene.

⚠ ADVARSEL

Tørk av eventuelt oljesøl. Olje er meget brannfarlig når den er varm.

Eksossystem

Kontroll av eksosystem

Utblåsningsrøret på eksospotten må sentreres med utløpshullet i bunnpannen. Eksossystemet må være fritt for rust eller lekkasje. Kontroller at alle deler er sikkert på plass.

Kontroller tilstanden til festefjærene, og bytt om nødvendig.

Eksossystemet er laget for å redusere støy og forbedre motorens totale ytelse. Endringer kan være brudd på lokale lover.

OBS! Hvis en komponent i eksosystemet fjernes, endres eller skades, kan omfattende motorskade være resultatet.

Tennplugg (550F)

Oppbevaring av reservetennplugg

Det er satt av plass i verktøysettet for å holde reservetennpluggene tørre og hindre støt som kan påvirke justeringen av dem eller ødelegge dem.

MERK: Reservetennplugg følger ikke med snøscooteren.

Ta ut tennplugg

- Ta av drivreimvernet. Se *BETJENINGSORGANER, INSTRUMENTER OG UTSTYR*.
- Ta av tennpluggghetten ved å vrikke og trekke forsiktig.
- Bruk en egnet kopp eller tennpluggkappen og skrutrekkerstangen i verktøysettet, og skru ut tennpluggen noen omdreininger uten å ta den ut.

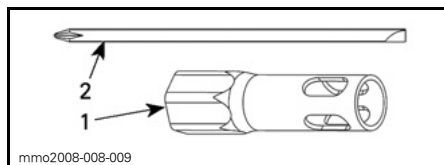

- 19 mm kopp
- Skrutrekkerstang

- Rengjør tennpluggene og sylindrehodene.

OBS! Alvorlig motorskade kan oppstå hvis det kommer partikler inn i forbrenningskammeret.

- Ta ut tennpluggen.

Sette inn tennplugg

- Mål tennpluggåpningen.

MERK: Åpningen kan ikke justeres. Hvis åpningen er feil, skifter du tennpluggene.

OBS! Ikke forsøk å justere åpningen på disse tennpluggene.

MOTOR	ÅPNING TENNPLUGG (IKKE JUSTERBAR)
550F	0,45 mm

2. Bruk LOCTITE 767 (GLIDESMØRE-MIDDEL) (P/N 293 800 070) på tennpluggens gjenger.
3. Skru inn tennpluggene i sylinderhodene for hånd til de stopper.
4. Foreta den siste tiltrekkingen med de riktige verktøyene fra verktøysettet eller med en momentnøkkel og riktig kopp.
 - Med momentnøkkel (helst): trekk til med $27 \text{ N}\cdot\text{m} \pm 2 \text{ N}\cdot\text{m}$.
 - Med verktøyet fra verktøysettet: trekk til 1/2 tørn for en ny tennplugg, og 1/10 tørn for en brukt tennplugg.
5. Koble til tennpluggkablene.

Tennplugg (600 ACE and 600 HO E-TEC)

Kontroll eller skifte av tennplugg kan utføres av en autorisert Ski-Doo-forhandler, et autorisert verksted eller en annen kompetent person. Kontroll og skifte av tennplugg krever grundig teknisk kunnskap. Selv om det ikke er påkrevd, anbefales det at en autorisert Ski-Doo-forhandler foretar kontroll eller utskifting av tennpluggene.

Motorstopper (600 HO E-TEC)

Justere motorstopper

Motorstopperen er plassert på venstre motorstøtte foran, foran drivreimskiven.

1. Ta av nødstoppsnoren hette fra motorstoppbryteren.
2. Ta av drivreimvernet. Se *BETJENINGSORGANER, INSTRUMENTER OG UTSTYR* i denne delen.

3. Løsne de tre skruene som holder motorstopperen til motorstøtten, akkurat nok til å tillate vertikal død-gang (1/2 til én omdreining).

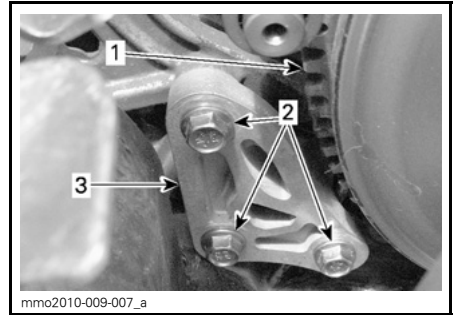

1. Drivreimskive
2. Motorstopperskruer
3. Motorstopper

4. Sett inn et 0,5 mm følerblad i motorstopperåpningen (se illustrasjonen).

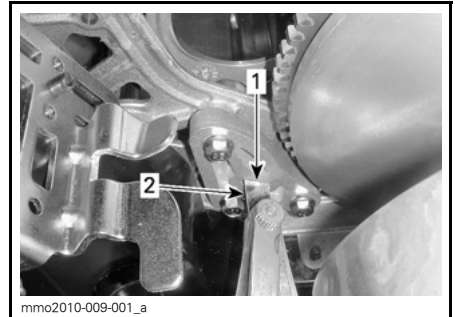

1. Åpning
2. Følerblad

5. Plasser følerbladet mellom motorstopperen og gummistoppklossen (på motoren).

MERK: Ikke sett følerbladet for dypt inn da det kan komme over ujevnheten på overflaten på gummistoppklossen og endre justeringen. Se illustrasjonen.

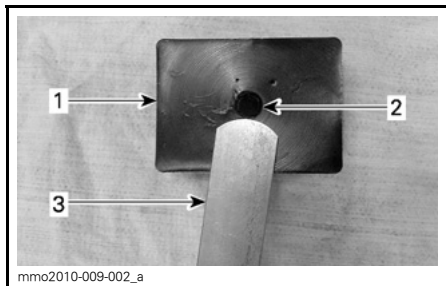

1. Gummistoppkloss
2. Hump
3. Følerblad

6. Trekk til skruene med $10\text{N}\cdot\text{m} \pm 2\text{N}\cdot\text{m}$ i rekkefølgen angitt på illustrasjonen, og pass på så du ikke klemmer følerbladet.

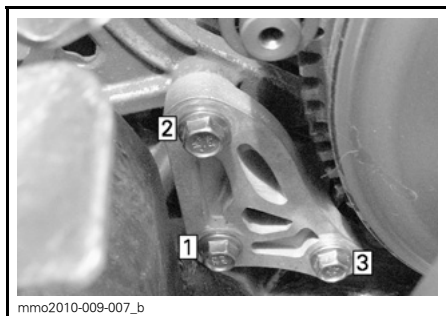

TILTREKKINGSREKKEFØLGE

OBS! Det kan oppstå stor skade på reimskiven hvis motorstopperen og dens skruer ikke monteres riktig.

Bremsevæske

Anbefalt væske

Bruk kun DOT 4-bremsevæske fra en uåpnet beholder. En åpnet beholder kan inneholde forurensning eller kan ha absorbert fuktighet fra luften.

⚠ ADVARSEL

Bruk kun DOT 4-bremsevæske fra en uåpnet beholder. Unngå alvorlige skader på bremsesystemet ved å ikke bruke andre væsker enn den anbefalte. Bland heller ikke ulike væsker ved påfylling.

OBS! Bremsevæske kan skade lakkerte deler og plastdeler. Vær forsiktig. Skyll grundig ved eventuelt søl av væske.

Kontroll av bremsevæskeniivå

Plasser snøscooteren på et jevnt underlag.

Kontroller at nivået til bremsevæsken (DOT 4) i beholderen er riktig. Fyll på væske (DOT 4) etter behov.

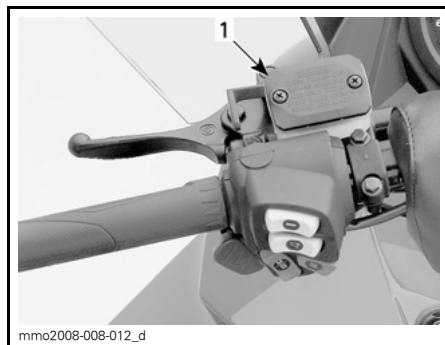

TYPEBILDE

1. Bremsevæskebeholder

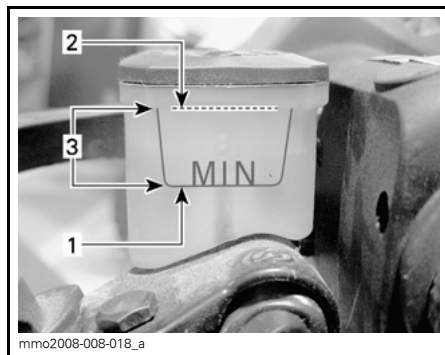

1. Minimum
2. Maksimum
3. Bruksområde

⚠ VÆR OPPMERKSOM Unngå å få bremsevæske på huden eller i øynene – den kan gi alvorlige forbrenninger. Vask grundig hvis den kommer i kontakt med huden. Ved kontakt med øynene må øynene straks skylles med store mengder vann i minst 10 minutter. Kontakt deretter umiddelbart lege.

Kjedekasseolje

Anbefalt kjedekasseolje

ANBEFALT KJEDEKASSEOLJE

XPS SYNTETISK KJEDEKASSEOLJE (P/N 413 803 300)

OBS! Kjedekassen på denne snøscooteren er spesielt utviklet og godkjent med XPS™ syntetisk kjedekasseolje. BRP anbefaler sterkt å alltid bruke sin XPS syntetisk kjedekasseolje. Skader som skyldes bruk av olje som ikke egner seg for kjedekassen, dekkes ikke av den begrensede garantien fra BRP.

Tilgang til kjedekasse

Ta av høyre sidepanel. Se *BETJENINGSORGANER, INSTRUMENTER OG UTSTYR*.

Kontroll av nivået på kjedekasseoljen

Med snøscooteren på et jevnt underlag kontrollerer du oljenivået ved å ta ut kontrollpluggen.

Modeller med RER

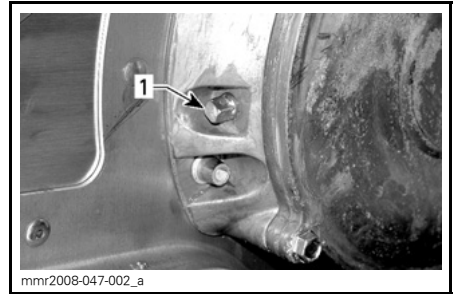

TYPEBILDE – MED RER
1. Magnetkontrollplugg

MERK: Det er normalt å finne metallpartikler festet til magnetkontrollpluggen. Ta av kjedekassedekslet og kontrollerer kjedekassedelene hvis du finner større metallbiter.

Fjern metallpartiklene fra magnetkontrollpluggen.

Modeller med mekanisk revers

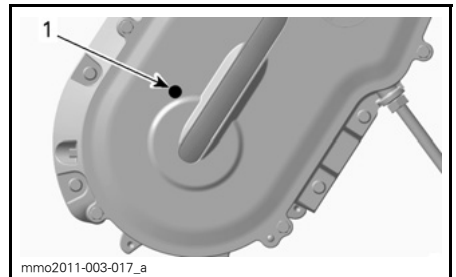

TYPEBILDE – MED MEKANISK REVERS
1. Kontrollplugg

MERK: På modeller med mekanisk revers bruker du kontrollpluggen som er plassert på kjedekassedekslet.

Alle modeller

Oljenivået må nå det gjengede hullet.

Fremgangsmåte ved påfylling av kjedekasseolje

Ta ut kontrollpluggen.

Ta av påfyllingslokket på kjedekassedekslet.

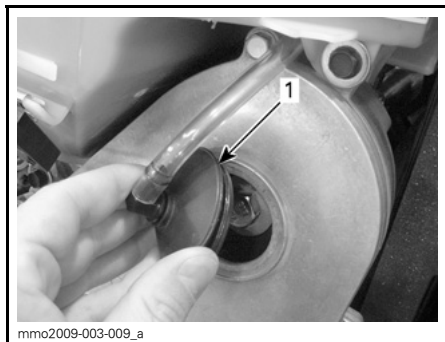

TYPEBILDE – ØVRE DEL AV
KJEDEKASSEDEKSLET
1. Løkk

Tøm anbefalt olje i kjedekassen gjennom påfyllingshullet til oljen kommer ut gjennom kontrollplugghullet.

Sett på plass kontrollpluggen, og trekk til i henhold til spesifikasjonen.

TILTREKKINGSMOMENT	
Kontroller plugg	6 N•m ± 1 N•m

Sett på påfyllingslokket.

Drivkjede

Justering av drivkjede

1. Se avsnittet *BETJENINGSORGANER, INSTRUMENTER OG UTSTYR*, og ta av følgende:
 - Panser
 - Høyre sidepanel.

600 HO E-TEC-modell

2. Koble fra EGTS (temperaturføleren for eksosgassen)

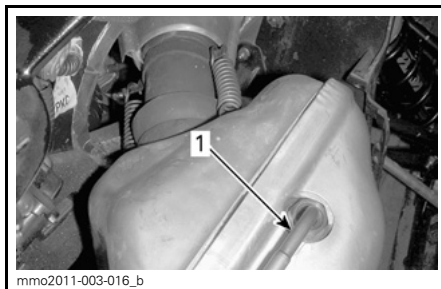

1. EGTS

Alle modeller

⚠ VÆR OPPMERKSOM Bruk vernebriller når du tar av komponenter i eksosanlegget. Vær oppmerksom på spente fjærer som frigjøres.

3. Bruk verktøyene nedenfor til å ta av fjærene som fester eksosrøret til eksospotten.

VERKTØY FOR Å MONTERE / TA AV
FJÆRER (P/N 529 035 983)



529035983

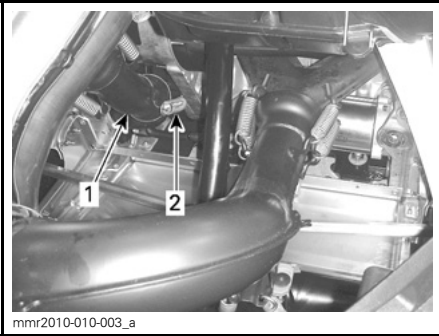

TYPEBILDE – 550 F (FORAN PÅ SNØSCOOTEREN)

1. Eksosalburør
2. Festefjær (2) for albuerør til eksospotte

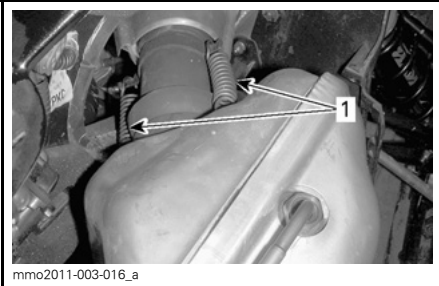

TYPEBILDE – 600 HO E-TEC (FRA HØYRE SIDE AV SNØSCOOTEREN)

1. Festefjærer for avstemt rør til eksospotte

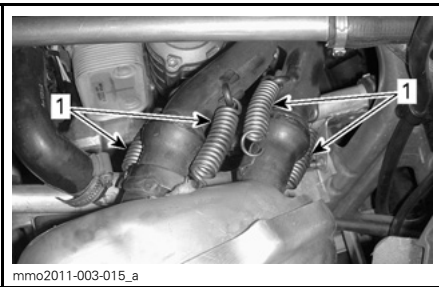

TYPEBILDE – 600 ACE (FRA HØYRE SIDE AV SNØSCOOTEREN)

1. Festefjærer for eksosrør til eksospotte

4. Ta ut skruene som fester fremre del av bunnpannen på høyre side.

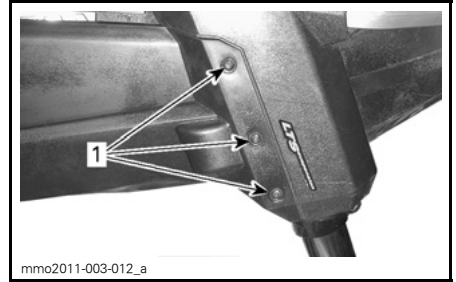

1. Fremre festeskruer bunnpanne

5. Ta av tappen som fester fremre del av bunnpannen.

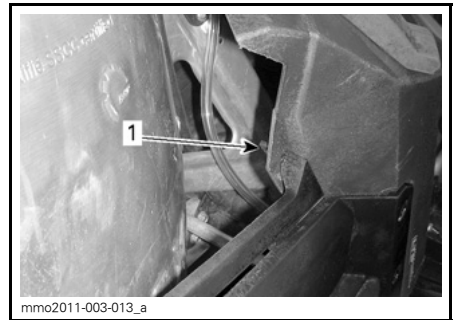

1. Øvre festetapp på bunnpanne

6. Ta ut skruen som fester bakre del av bunnpannen på høyre side.

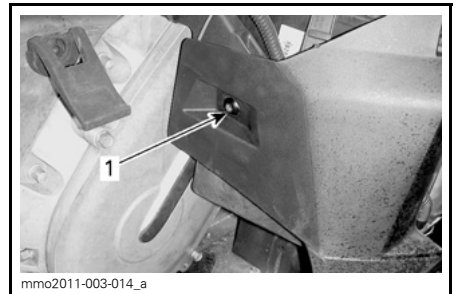

1. Bakre festeskruer bunnpanne

7. Ta av to festefjærer for eksospotten.

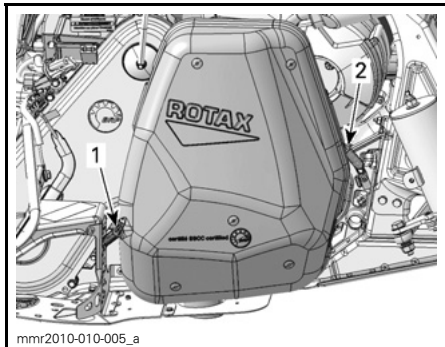

TYPEBILDE

1. Bakre festefjær for eksospotten
2. Fremre festefjær for eksospotten

8. Ta av eksospotten.
9. Skru ut låsemutteren for strammeskruen flere omdreiningar.

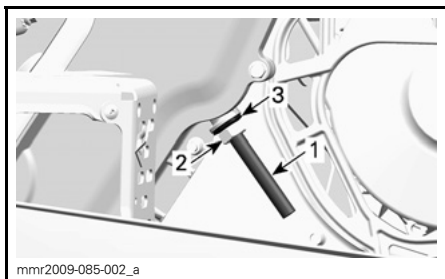

1. Strammejusteringsskrue
2. Låsemutter
3. Tetningsskive

10. Skru ut justeringsskruen for stramming noen omdreiningar.
11. Trekk tetningsskiven tilbake.
12. Rengjør om nødvendig gjengene på justeringsskruen.

OBS! Gjengene på justeringsskruen må rengjøres for å oppnå nøyaktig justering.

13. Trekk til justeringsskruen for stramming med hånden.

MERK: Skru inn justeringsskruen til motstanden blir så sterk at den ikke kan skrues med hånden.

14. Hold skruen for justering av stramming, og trekk til låsemutteren med $36 \text{ N}\cdot\text{m} \pm 3 \text{ N}\cdot\text{m}$.
15. Monter alle deler som ble tatt av. Pass på at eksoskrokene og -fjærene monteres sikkert.

Drivreim

Kontrollere drivreim

Kontroller om det er sprekker, frynser eller unormal slitasje (ujevn slitasje, slitasje på én side, manglende knaster, sprukket konstruksjon). Hvis du finner unormal slitasje, skyldes dette sannsynligvis at reimskivene er feil justert, for høyt turtall på frossen mark, raske oppstarter uten oppvarmingsperiode, rust eller grad på kanten av skiven, olje på beltet eller skjev reservereim. Kontakt en autorisert Ski-Doo-forhandler.

Bytte drivreim

Ta av drivreimen

1. Ta av nødstoppsnoren hette fra motorstopbryteren.
2. Ta av drivreimvernet. Se *BETJENINGSORGANER, INSTRUMENTER OG UTSTYR*.
3. Sett inn forlengeren for den drevne reimskiven fra verktøysettet i det gjengede hullet på justeringsnavet, som vist.



FORLENGER FOR DRIVREIMSKIVE
MONTERT PÅ JUSTERINGSNAV

4. Åpne den drevne reimskiven ved å skru inn verktøyet.
5. Ta av reimen ved å skyve den over den øvre kanten på den drevne reimskiven og deretter over drivreimskiven.

Montere drivreim

1. Åpne om nødvendig den drevne reimskiven. Se *TA AV DRIVREIM* ovenfor.
2. Skyv reimen over den drivreimskiven og deretter over den drevne reimskiven.

OBS! Ikke tving eller bruk verktøy til å tvinge beltet på plass, da det kan føre til kutt eller brudd på trådene i reimen.

MERK: Maksimal levetid på drivreimen oppnås når reimen monteres med pilene i rotasjonsretning.

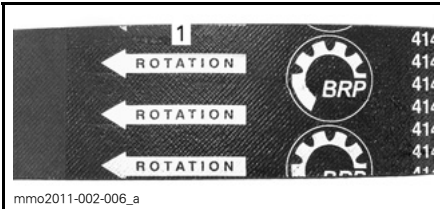

1. Skal peke i rotasjonsretningen

3. Skru ut og ta av forlengeren for den drevne reimskiven fra reimskiven.
4. Drei den drevne reimskiven flere ganger for å plassere reimen riktig mellom skivene.
5. Juster beltehøyden hvis et nytt belte ble montert. Se *JUSTERE DRIVREIMENS HØYDE* nedenfor.
6. Monter drivreimvernet. Se *BETJENINGSORGANER, INSTRUMENTER OG UTSTYR*.
7. Monter sidepanelet. Se *BETJENINGSORGANER, INSTRUMENTER OG UTSTYR*.

Justere drivreimens høyde

Drivreimens høyde må kontrolleres hver gang det monteres en ny drivreim.

Slik justerer du drivreimens høyde:

1. Ta av nødstoppsnørens hette fra motorstoppbryteren.
2. Ta av drivreimvernet. Se *BETJENINGSORGANER, INSTRUMENTER OG UTSTYR*.
3. Løsne klemmebolten.

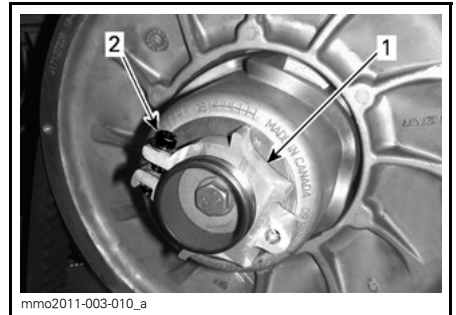

1. Justeringsnav
2. Klemmebolt

4. Bruk verktøyet for justering av fjæring i verktøysettet til å dreie ringen en 1/4 omdreining om gangen, og roter deretter den drevne reimskiven slik at reimen setter seg riktig mellom skivene.

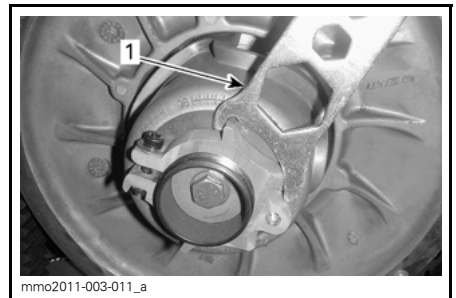

1. Verktøy for justering av fjæring

MERK: Justeringskruen er venstregjengen.

Gjenta trinn 4 til den laveste delen av knastene på den ytre overflaten på drivreimen kommer jevnt med kanten på den drevne reimskiven.

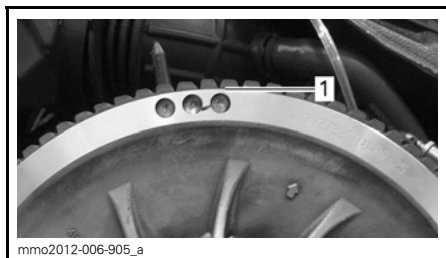

TYPEBILDE – FORHÅNDSINNSTILLING

1. Laveste del av knastene jevnt med ytre overflate på drivreim

MERK: Drei ringen mot klokken for å senke reimen i reimskiven. Drei ringen med klokken for å heve reimen i reimskiven.

5. Trekk til klemmebolten fast. Trekk om mulig til i henhold til spesifikasjonen.

TILTREKKINGSMOMENT

Klemmebolt	5,5 N•m ± 0,5 N•m
------------	-------------------



TYPEBILDE

1. Klemmebolt

6. Monter drivreimvernet. Se *BETJENINGSORGANER, INSTRUMENTER OG UTSTYR*.

7. Monter sidepanelet. Se *BETJENINGSORGANER, INSTRUMENTER OG UTSTYR*.

MERK: Disse innstillingene er riktig som forhåndsjustering for de fleste modeller. I enkelte tilfeller kan snøscooteren krype fremover når motoren startes, og det er en indikasjon på at drivreimen er for stram.

Hvis snøscooteren kryper fremover, senker du drivreimhøyden i forhold til forhåndsinnstillingen. Gjenta prosedyren til snøscooteren står stille.

Reversaktivering

MERK: Det kan hende revers ikke aktiveres hvis reimen kommer for høyt i den drevne reimskiven. Hvis aktivering av revers ikke fungerer riktig, må du sørge for at drivreimen justeres riktig. Juster drivreimen lavere i den drevne reimskiven hvis det er nødvendig.

Drivreimskive

Justering av drivreimskive

600 HO E-TEC-modeller

⚠ ADVARSEL

Ta av nødstoppsnorens hette og nøkkelen før du justerer. Snøscooteren må være parkert på et sikkert sted borte fra sporet.

Drivreimskiven er fabrikkalibrert for å overføre maksimal motoreffekt på et forhåndsdefinert turtall. Faktorer som temperatur i omgivelsene, høyde over havet, værforhold eller underlagets tilstand kan endre dette turtallet og dermed påvirke snøscooterens effekt.

Denne justerbare drivreimskiven gir mulighet til å justere turtallet på motoren for å få maksimal effekt.

Kalibreringskruene må justeres slik at det aktuelle maksimale turtallet er i samsvar med turtallet for maksimal effekt.

MOTOR	MAKSIMALT HK VED TURTALL
600 HO E-TEC	8100 RPM (\pm 100)

MERK: Bruk et nøyaktig digitalt takometer til å justere motorens turtall.

MERK: Justeringen har betydning bare for høyt turtall.

Det er seks posisjoner nummerert fra 1 til 6.

Kalibreringskruene har seks forskjellige innstillinger som er angitt med tall på hodene av dem.

Den faktiske innstillingen er tallet på hodet til skruen som er innrettet i forhold til merket på skiven.

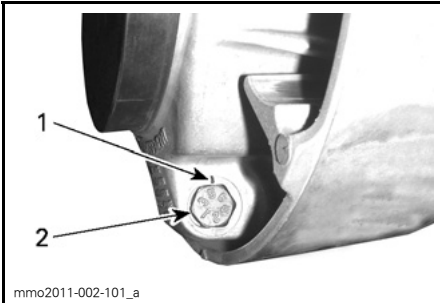

SKIVEINNSTILLING

1. Merk
2. Tall

Hver posisjon endrer det maksimale turtallet med omtrent 200 RPM.

Lavere posisjonstill reduserer motorens turtall i trinn på 200 RPM, og høyere posisjonstill øker motorens turtall i trinn på 200 RPM.

Eksempel:

Kalibreringskruene står i posisjon 4 og endres til posisjon 6. Maksimale turtall øker da med 400 o/min.

Fremgangsmåte

Løsne låsemutteren akkurat nok til å få hodet på kalibreringskruen ut fra skiven, og justere til ønsket posisjon.

MERK: Ikke ta låsemutteren helt av.

Sett alltid alle tre kalibreringskruene til samme posisjon.

Trekk til låsemutrene med $10\text{ N}\cdot\text{m} \pm 2\text{ N}\cdot\text{m}$.

OBS! Ikke ta kalibreringskruen helt ut slik at den indre stoppskiven kan falle av. Juster alltid alle tre kalibreringskruene, og pass på at de settes til samme posisjon.

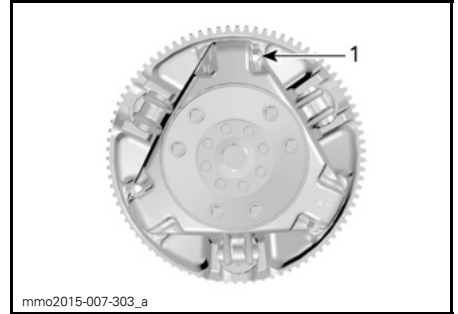

TYPEBILDE

1. Løsne akkurat nok til at kalibreringskruen kan dreies

⚠ ADVARSEL

IKKE demonter eller endre drivreimskiven.

Feil montering eller endring kan føre til at reimskiven plutselig eksploderer under belastningen som genereres av den høye rotasjons-hastigheten.

Kontakt din Ski-Doo-forhandler for vedlikehold eller service på drivreimskiven. Feil service eller vedlikehold kan påvirke ytelsen og redusere reimens levetid. Følg alltid vedlikeholdsplanene.

⚠ ADVARSEL

Kjør **ALDRI** motoren:

- Uten at avskjerming og drivreimvernet er sikkert montert
 - Med panseret åpent eller tatt av.
- Prøv **ALDRI** å justere bevegelige deler mens motoren går.

Belte

Beltets tilstand

ADVARSEL

Ta av nødstoppsnorenens hette og nøkkelen før du utfører vedlikehold eller justeringen, hvis ikke noe annet er spesifisert. Snøscooteren må være parkert på et sikkert sted borte fra sporet.

Fjern nødstoppsnorenens hette og nøkkelen.

Løft bakenden av snøscooteren fra bakken og støtt den med et bredt mekanisk snøscooterstativ med avbøyingspanel. Mens motoren er av roterer du beltet med hendene og kontrollerer tilstanden. Hvis det er slitt eller skadet eller hvis fibrene vises, eller hvis du oppdager manglende eller defekte innlegg eller førere, kontakter du en autorisert Ski-Doo-forhandler.

Snøscootere utstyrt med friksjonsforbedrende produkter

Hvis snøscooteren er utstyrt med et BRP-godkjent belte med pigger, kan du se *INSPEKSJON* i delen *FRIKSJONS-FORBEDRENDE PRODUKTERS*.

ADVARSEL

Kjøring med skadet belte eller pigger kan føre til at du mister kontrollen over snøscooteren.

Beltets stramming og justering

MERK: Beltets stramming og justering henger sammen. Ikke juster bare én av dem.

ADVARSEL

For å hindre alvorlige skader på personer i nærheten av snøscooteren:

- Stå **ALDRI** bak eller nær et belte i bevegelse.
- Bruk alltid et bredt mekanisk snøscooterstativ med avbøyingspanel til snøscooteren hvis det blir nødvendig å rotere beltet.
- Når beltet er hevet fra bakke, skal det bare kjøres med lavest mulig hastighet.

Sentrifugalkraften kan føre til at grus, skadede eller løse pigger, biter av et istykkerrevet belte eller helt løsrevet belte blir kastet voldsomt bakover ut av tunnelen med stor kraft.

Kontroll av beltestramming

MERK: Kjør snøscooteren i snø i 15 til 20 minutter før du justerer strammingen på beltet.

1. Fjern nødstoppsnorenens hette og nøkkelen.
2. Løft opp bakenden av snøscooteren, og støtt slik at den kommer klar av bakken.

 VÆR OPPMERKSOM Bruk riktige løfteteknikker, og pass på å bruke føttene til å løfte. Ikke forsøk å løfte bakenden av snøscooteren hvis den er for tung for deg.

3. La fjæringen bak ha fullt utslag.
4. Sett O-ringen på verktøyet til spesifikasjonen.

SPESIFIKASJONER BELTESTRAMMING		
Innstilling for utslag belte	Tundra Sport	30 mm - 35 mm
	Tundra LT Tundra Xtreme	45 mm - 50 mm
Avlesing belastning belte	7,3 kgf	

**INNSTILLING FOR NEDBØYING**

1. Nedre O-ring satt til spesifikasjon

5. Plasser øvre O-ring på 0 kgf.
6. Plasser spenningsmåleren på beltet halvveis mellom mellomhjulene foran og bak.
7. Skyv spenningsmåleren nedover til den nedre O-ring (utslag angitt tidligere) justeres i forhold til nedre del av glideskoen.

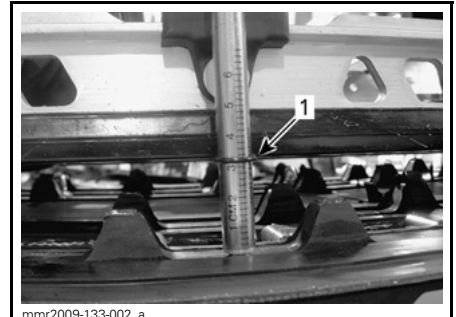
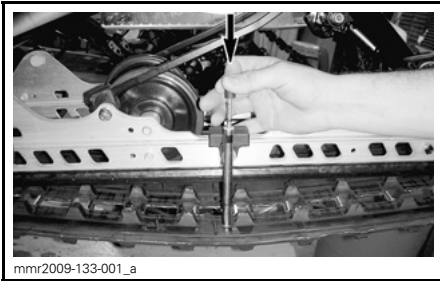

1. Utslags-O-ring justert i forhold til glidesko
8. Les av belastningen som registreres av den øvre O-ring på spenningsmåleren.

**AVLESING BELASTNING**

1. Øvre O-ring

9. Avlesingen av belastningen må være i henhold til tabellen nedenfor.

SPESIFIKASJONER BELTESTRAMMING	
Innstilling for utslag belte (SC-5M)	30 mm - 35 mm
Innstilling for utslag belte (SC-5U)	45 mm - 50 mm
Avlesing belastning belte	7,3 kgf

10. Juster beltestrammingen hvis belastningen ikke er i henhold til spesifikasjonene. Se **JUSTERING AV BELTESTRAMMING**.

Justering av beltestramming

1. Ta av nødstoppsnoren og nøkkelen.
2. Ta av hjulkapslene bak (hvis den er utstyrt med det).

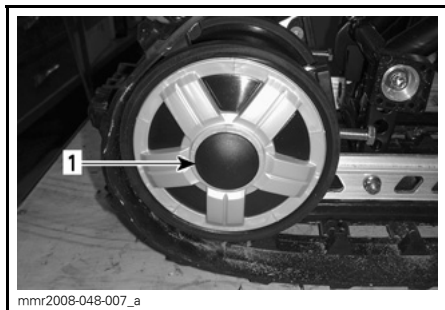

1. Deksel på bakre mellomhjul

3. Løsne holdeskruen på bakre mellomhjul.

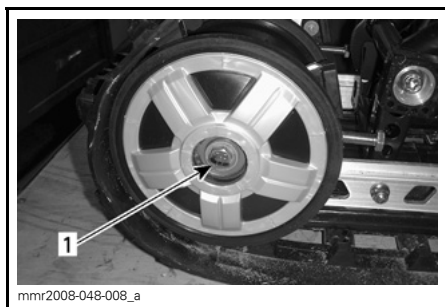

1. Bolt for bakre mellomhjul

4. Trekk til eller løsne begge justerings-skrueene for å øke eller redusere beltestrammingen.

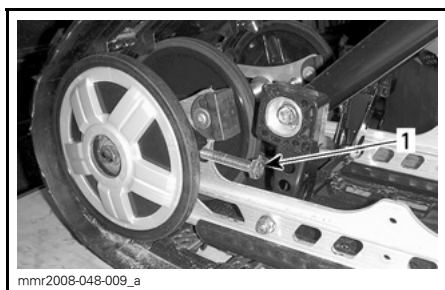

1. Høyre justeringsskrue

5. Kontakt en autorisert Ski-Doo-forhandler hvis det ikke er mulig å justere strammingen riktig.
6. Trekk til festeboltene i henhold til spesifikasjonen.

TILTREKKINGSMOMENT

Festebolter	48 N•m ± 6 N•m
-------------	----------------

7. Kontroller justering av beltet som beskrevet ovenfor.

Beltejustering

⚠ ADVARSEL

Før du kontrollere beltets justering må du kontrollere at beltet er fri for partikler som kan kastes ut når beltet roterer. Hold hender, verktøy, føtter og klær unna beltet. Løft alltid snøscooteren opp på et bredt stativ med avbøyingspanel. Kontroller at ingen står i nærheten av snøscooteren, spesielt bak beltet. Ikke roter beltet med høy hastighet.

Sentrifugalkraften kan føre til at grus, skadede eller løse pigger, biter av et istykkerrevet belte eller helt løsrevet belte blir kastet voldsomt bakover ut av tunnelen med stor kraft.

1. Løft opp bakenden av snøscooteren, og støtt slik at den kommer klar av bakken.

⚠ VÆR OPPMERKSOM Bruk riktige løfteteknikker, og pass på å bruke føttene til å løfte. Ikke forsøk å løfte bakenden av snøscooteren hvis den er for tung for deg.

2. Start motoren, og akselerer litt slik at beltet beveger seg sakte. Dette må skje i løpet av kort tid (15 til 20 sekunder).
3. Kontroller at beltet er godt sentrert med samme avstand på begge sider mellom kantene av belteførerne og glijdeskoene.

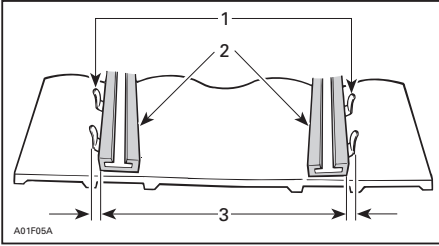

1. Føringer
2. Glidesko
3. Lik avstand

4. For å korrigere belteinnetting:
 - 4.1 Stopp motoren.
 - 4.2 Fjern nødstoppsnor og nøkkel.

⚠ ADVARSEL

Ta ut nødstoppsnoren's hette og nøkkel før du utfører vedlikehold eller justeringen, hvis ikke noe annet er spesifisert. Snøscooteren må være parkert på et sikkert sted borte fra sporet.

- 4.3 Løsne festeskruene til bakhjulet.
- 4.4 Trekk til justeringskruen på den siden der glideskoen har størst avstand til sporførerne.

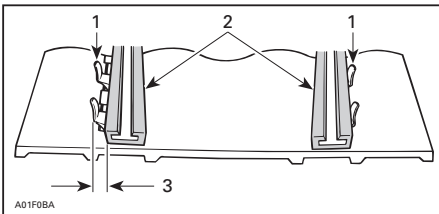

1. Føringer
2. Glidesko
3. Trekk til på denne siden

5. Trekk til festeskruene.

⚠ ADVARSEL

Trekk til festeboltene på hjulet skikkelig, ellers kan hjulet løsne og få beltet til å "låse" seg.

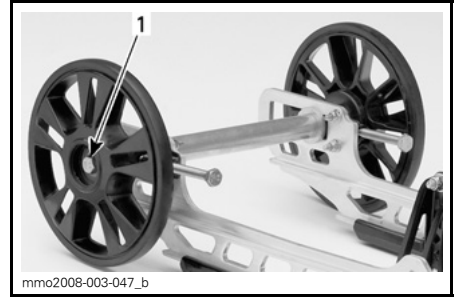

TYPEBILDE

1. Trekk til med $48 \text{ N}\cdot\text{m} \pm 6 \text{ N}\cdot\text{m}$.

6. Start motoren, og roter beltet sakte for å kontrollere justeringen på nytt.
7. Plasser snøscooteren på bakken igjen.
8. Monter hjulkapslene bak hvis den er utstyrt med det.

Fjæring

Tilstanden til fjæringen bak

Kontroller visuelt alle komponenter i fjæringen inkludert glidesko, fjærer, hjul osv.

MERK: Ved normal kjøring vil snø funge som smøring og kjølevæske på glideskoene. Omfattende kjøring på is eller snø med sand vil føre til at varmen absorberes og føre til raskere slitasje av glideskobelegget.

Tilstanden til stoppreimen for fjæringen

Kontroller om det er slitasje eller skader på stoppreimen og om bolter og muttere er trukket til. Hvis de er løse, kontrollerer du om hullene er deformert. Skift ut hvis det er nødvendig. Trekk til mutrene med $10 \text{ N}\cdot\text{m} \pm 1 \text{ N}\cdot\text{m}$.

Smøring av fjæring bak

Smør fjæringstappene gjennom smøreniplene med FETT FOR OPPHENG (P/N 293 550 033). Se vedlikeholdstervall under VEDLIKEHOLDSPLAN.

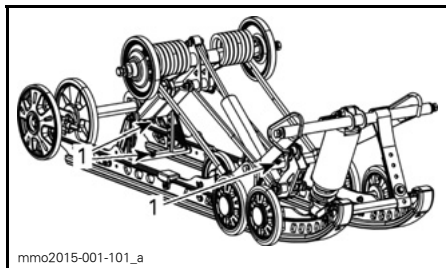

mmo2015-001-101_a

SC-5M

1. Smørenipler

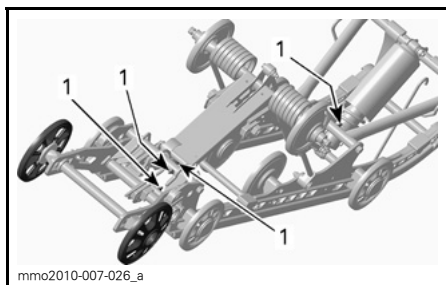

mmo2010-007-026_a

SC-5U

1. Smørenipler

Tilstand styring og fjæring foran

Kontroller visuelt om komponenter er trukket til på styringen og i fjæringen foran (styrearmen, parallelstog, skibolter, skiben osv.). Kontakt om nødvendig en autorisert Ski-Doo-forhandler.

Smøring av fjæring foran

Smør fremre oppheng på smøreniplene med syntetisk fett for oppheng (P/N 293 550 033). Se vedlikeholdsinntervall under **VEDLIKEHOLDSPPLAN**.

Det er én smørenippel på hver side. Hver av dem er plassert på frontrammen like under styrearmen.

Fire til fem pumpinger med fettpistolen er vanligvis nok.

Hvis det pumpes inn for mye fett, kommer det overskytende ut ved styringspakene og skibenene. Tørk av eventuelt overskytende fett for å unngå at det kommer i kontakt med andre deler.

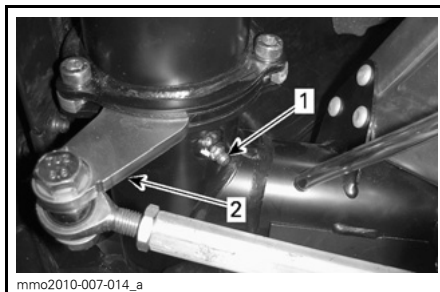

mmo2010-007-014_a

VENSTRE SIDE VIST

1. Smørenippel
2. Styrearm

Ski**Slitasje og tilstand til ski og skinner**

Kontroller tilstanden til skiene og skikarbidskinnene. Kontakt en autorisert Ski-Doo-forhandler hvis det er slitasje.

⚠ ADVARSEL

Stor slitasje på ski og/eller skinner vil ha negativ innvirkning på kontrollen over snøscooteren.

Sikringer**Kontrollere sikringer**

Det elektriske systemet er beskyttet med sikringer.

Kontroller tilstanden til sikringen, og bytt den om nødvendig.

Trekk ut sikringen for å fjerne den fra holderen. Kontroller om glødetråden har smeltet.

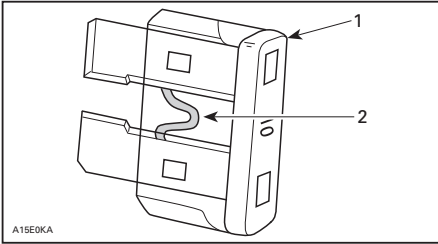

1. Sikring
2. Kontroller om den er smeltet

⚠ ADVARSEL

Ikke bruk sikring med større kapasitet.

⚠ ADVARSEL

Hvis sikringen har gått, må årsaken til feilen finnes og rettes før motoren startes på nytt. Kontakt en autorisert Ski-Doo-forhandler for vedlikehold.

Plassering av sikringer

550F

Hovedsikringen er plassert i oljebeholderen.



1. Hovedsikring

600 HO E-TEC

Sikringer er plassert på oljetanken.

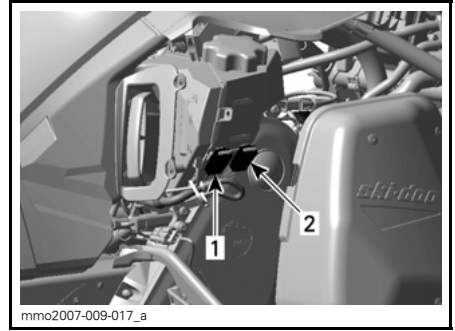

TYPEBILDE

1. 25 A ladesystemsikring
2. 5 A start/REK-sikring

600 ACE

Sikringsboksene er plassert på toppen av kjedekassen.

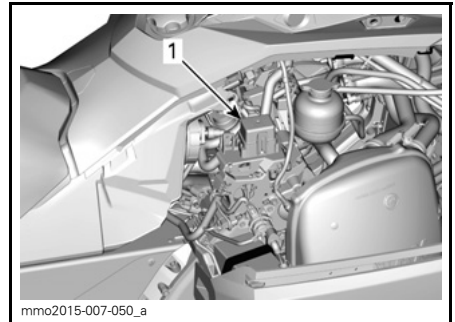

1. Sikringsboks

Se omslagsdekalen eller delen **SPESIFIKASJONER** i denne håndboken for identifisering av sikringer.

550F

Sikringen for sender for elektrisk drivstoffnivå er plassert bak luftinntaksdemperen.

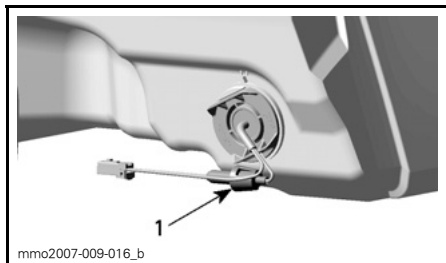

mmo2007-009-016_b

BAK LUFTINNTAKSDEMPEL

1. Plassering av sikring

Lys

Kontroller alltid at lyspærene fungerer etter at de er byttet.

Bytte lyspære i frontlys

OBS! Berør aldri glasset på en halogenpære med fingrene. Det reduserer levetiden. Hvis du har berørt glasset, rengjør du det med isopropylalkohol, som ikke etterlater noen hinne på pæren.

1. Bruk en liten skrutrekker til å løsne låsetappene på måleren.

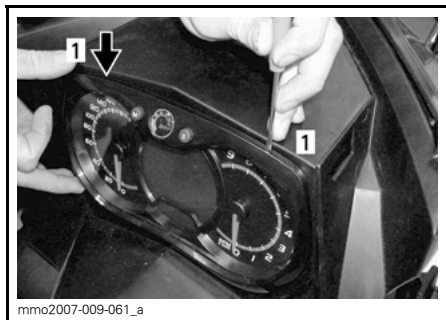

mmo2007-009-061_a

TYPEBILDE

1. Låsetapp

2. Trekk forsiktig i måleren, og legg den til siden.



mmo2007-009-062_a

TYPEBILDE

3. Koble fra kontakten på den utbrente lyspæren. Ta av gummimansjette.

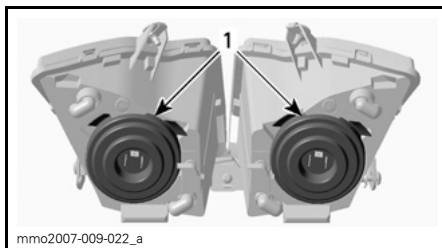

mmo2007-009-022_a

1. Gummimansjetter

4. Trykk og dra begge sider av feste-klipset samtidig for å løsne den fra lyspærestøtten.

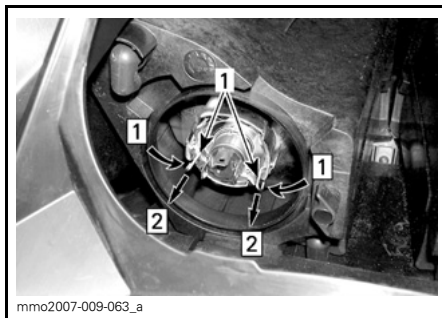

mmo2007-009-063_a

Trinn 1: Trykk på begge sider

Trinn 2: Dra for å løsne

1. Festeklips

5. Ta ut lyspæren, og sett inn en ny. Monter delene riktig på plass igjen.



TA UT LYSPÆREN, OG SETT INN EN NY

Justering av frontlysene

Ta ut måleren. Se **BYTTE LYSPÆRE I FRONTLYS**. Drei justeringsknappen for justering av frontlysenes høyde.

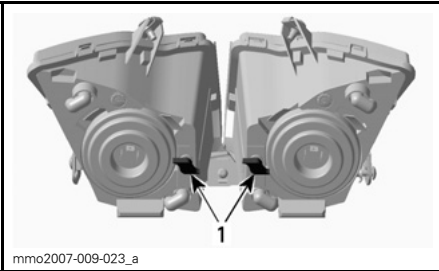

TYPEBILDE

1. Knapper

Bytte lyspære i baklys

Alle modeller unntatt Tundra Xtreme

1. Ta av baklysinnefatningen ved å trekke forsiktig i begge ender av glasset med samme kraft.

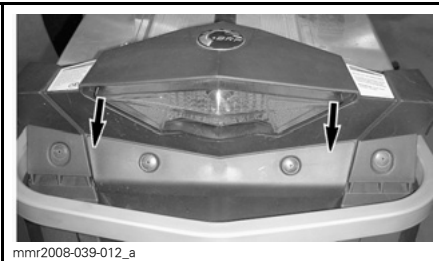

TYPEBILDE – DRA FORSIKTIG UT VED HJØRNERNE

OBS! Baklysinnefatningen holdes på plass av to plastpinner som er satt inn i gummioyer. Hvis baklysinnefatningen ikke fjernes vinkelrett ut fra baklysholderen, kan festepinnene brytes av slik at innefatningen må byttes. Ikke dra baklysinnefatningen for langt ut til siden slik at ledningene skades.

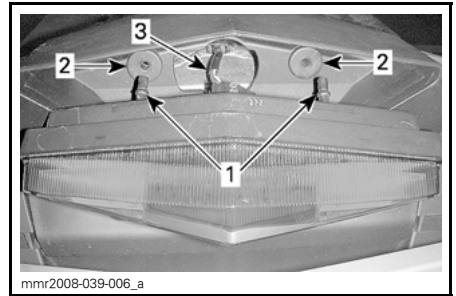

1. Festepinner for baklysinnefatning
2. Festeøyer
3. Lysledningsnett

2. Drei pæresokkelen mot klokken for å fjerne den fra baklysinnefatningen.
3. Trykk inn og drei pæren mot klokken for å ta den ut av baklysinnefatningen.
4. Sett inn den nye lyspæren ved å trykke den inn i sokkelen og dreie den med klokken.

MERK: Merk deg posisjonen til låsepinnene på pærens sokkel og sokkeljusteringsnøkkelen.

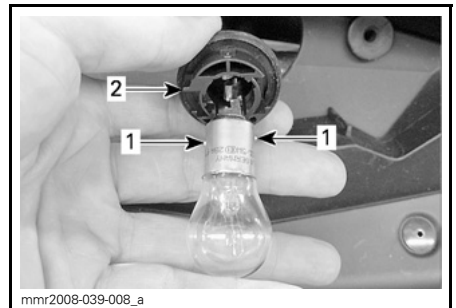

1. Pærelåsepinner
2. Sokkeljusteringsnøkkel

Tundra Xtreme

Fjern begge festboltene som holder baklykten mot rammen.

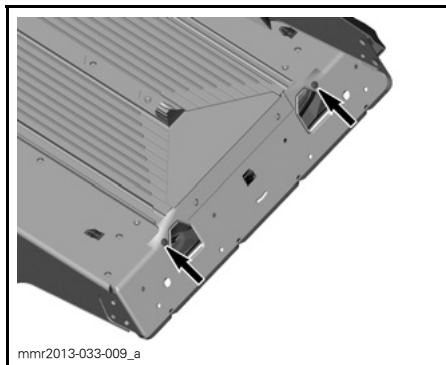

mmr2013-033-009_a

FESTEBOLTENES Plassering - sett fra undersiden

Trekk den bakre baklysstøtten ut av stilling, og koble fra baklyskontakten.



mmr2013-033-010_a

FRAKOBLING AV BAKLYSKONTAKTEN

Fjern begge festeskruene som holder baklykten mot baklyktstøtten.



mmr2013-033-011_a

FJERNE SKRUENE SOM HOLDER BAKLYKTEN MOT BAKLYKTSTØTTEN

Skift ut baklykten.

Monteringen skjer i omvendt rekkefølge av fjerningsprosedyren. Ta likevel hensyn til følgende.

TILTREKKINGSMOMENT	
Festeskrue for baklys	0,4 N•m

STELL AV SNØSCOOTEREN

Etter kjøring

Fjern snø og is fra den bakre fjæringen, beltet, fjæringen foran, styremekanismen og skiene.

ADVARSEL

Pass på at nødstoppsnørens hette og nøkkelen fjernes når du skal stå foran snøscooteren eller være nær beltet eller komponenter i oppheng bak.

Dekk alltid over snøscooteren når du forlater den ute over natten eller i lengre perioder. Det vil beskytte den mot frost og snø og i tillegg hindre slitasjer.

Rengjøring og beskyttelse

Vask snøscooteren med vann blandet med et mildt rengjøringsmiddel. Bruk kun mikrofiberkluter eller tilsvarende.

OBS! Det er viktig å bruke mikrofiberkluter eller tilsvarende på vindskjerm og panser for å unngå riper på overflaten.

Til å fjerne fett, olje og skitt bruker du BRP HEAVY DUTY CLEANER (P/N 293 110 001).

OBS! Ikke bruk Heavy Duty Cleaner på dekalering og vinyl.

Til å fjerne gjenstridig fra vinyl- og plastoverflater, bruker du XPS UNIVERSAL-RENGJØRINGSMIDDEL (P/N 219 701 709).

OBS! Rengjør aldri plastdeler eller panseret med sterkt rengjøringsmiddel, avfettingsmiddel, tynner, aceton, produkter som inneholder klor eller lignende.

Voks lakkerte deler av snøscooteren for å gi bedre beskyttelse.

MERK: Bruk voks bare på glatte overflater.

LAGRING

⚠ ADVARSEL

Få en autorisert Ski-Doo-forhandler, et autorisert verksted eller en annen kompetent person til å kontrollere drivstoffsystemets og oljesystemets generelle tilstand slik det er angitt i *VEDLIKEHOLDSPLAN*.

LAGRING

Rengjør snøscooteren

Beskytt drivstoffsystemet ved å tilsette stabiliseringsmiddel i drivstoffet i henhold til anbefalinger fra produsenten av produktet. Kjør motoren etter at produktet er tilsatt drivstoffet.

550F-modeller: Smør motor. Se *MOTORSMØRINGSPROSEDYRE FOR 500F* i denne delen.

600 HO E-TEC-modeller: Smør motoren. Se *MOTORLAGRINGSMODUS (E-TEC)* i denne delen.

Smør dreiepunktet på bremsehåndtaket

Smør fjæring bak

Lad batteriet hver måned for å holde det fulladet under lagring

Blokker eksospotteutløp med kluter

Løft opp bakenden av snøscooteren til beltet kommer klar av bakken. Ikke reduser beltestrammingen

Rengjør og smør starter med tilbakespuling

Om sommeren eller når snøscooteren ikke skal brukes i løpet av tre måneder eller mer, må den lagres på riktig måte.

Kontakt en autorisert Ski-Doo-forhandler, et autorisert verksted eller en annen kompetent person for klargjøring av snøscooteren.

Det anbefales å rengjøre hele snøscooteren slik at det blir bedre å utføre inspeksjon og smøre komponentene.

Når lagringsprosedyren er utført, blokkerer du eksosporten med rene kluter.

Løft opp bakenden av snøscooteren til beltet kommer klar av bakken. Monter et bredt mekanisk snøscooterstativ med avbøyingspanel til snøscooteren.

⚠ VÆR OPPMERKSOM Bruk egnete løfteverktøy eller få hjelp til å fordele belastningen. Hvis du ikke bruker et løfteverktøy, må du bruke riktige løfteteknikker og passe på å bruke føttene til å løfte. Ikke forsøk å løfte bakenden av snøscooteren hvis den er for tung for deg.

MERK: Ikke reduser beltestrammingen.

Beskytt snøscooteren med egnet beskyttelse for å hindre oppsamling av støv under lagring.

OBS! Snøscooteren må lagres på et kjølig og tørt sted og dekkes med en presenning som ikke er gjennom-siktig, men gir ventilasjon. Det vil hindre at solstråler og smuss påvirker plastkomponenter og snøscooterens finish.

Motorsmøring

Motorsmøringsprosedyre (550F)

OBS! Drivstoffstabiliseringsmiddel bør fylles på før smøring av motoren for å beskytte forgasseren mot fernissavleiringer.

Deler inne i motoren må smøres for å beskytte dem mot mulig korrosjon under lagring.

Bruk denne fremgangsmåten:

1. Plasser snøscooteren i et godt ventilerert område, og start motoren.
2. Start motoren, og la den gå på tomgangshastighet til den når normal driftstemperatur.
3. Stopp motoren.

4. Fjern primærlyddemperen for luftinntaket slik:

- 4.1 Fjern venstre sidepanel. Se avsnittet *BETJENINGSORGANER, INSTRUMENTER OG UTSTYR*.
- 4.2 Ta av drivreimvernet. Se avsnittet *BETJENINGSORGANER, INSTRUMENTER OG UTSTYR*.
- 4.3 Løft tappen på den bakre delen av forbindelsesrøret.
- 4.4 Vri røradapteren mot urviserne og trekk den litt av primærlyddemperen.

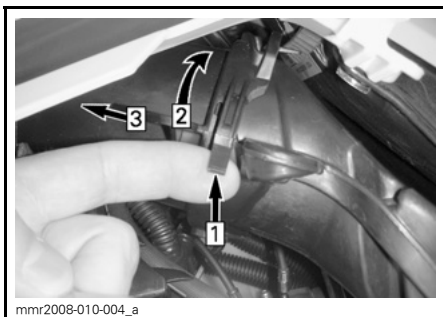

TYPEBILDE

Trinn 1: Løft tapp

Trinn 2: Vri adapter

Trinn 3: Trekk av

- 4.5 Trykk låsetappen som sikrer primærlyddemperen for luftinntaket, og trekk lyddemperen ut av tilpasningsplaten.

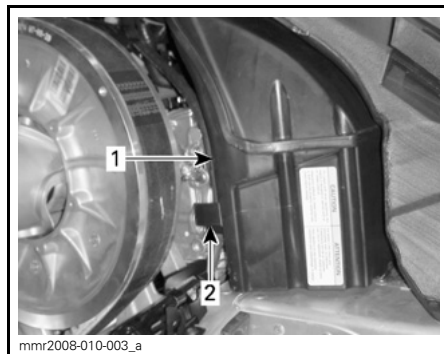

1. Primærlyddemper for luftinntak
2. Låsetapp for primærlyddemperen

5. Start motoren på nytt, og la den kun gå på tomgang.
6. Spray inn oppbevaringsolje i hver forgasser/gassspjeldhus til motoren kveles eller til tilstrekkelig mengde olje har kommet inn i motoren (omtrent en halv kanne).
7. Med stoppet motor tar du ut tennpluggene og sprayer inn XPS OPPBEVARINGSOLJE (UNTATT USA) (P/N 413 711 600) eller XPS OPPBEVARINGSOLJE (BARE USA) (P/N 413 711 900) i hver sylinder.
8. Drei motoren sakte rundt to til tre omdreininger for å smøre sylindrene.
9. Sett på plass tennpluggene og primærlyddemperen for luftinntaket

Motorlagringsmodus (E-TEC)

Som andre motorer må E-TEC smøres skikkelig ved lagring for å beskytte indre deler. E-TEC-systemet har en innebygd smørefunksjon for lagring av motor (klargjøring for sommer) som kan startes av føreren.

Gjør følgende for å starte prosedyren:

1. Plasser snøscooteren i et godt ventilert område.
2. Start motoren, og la den gå på tomgangshastighet til den når normal driftstemperatur.

3. Trykk flere ganger på SETT-knappen (S) til kilometertelleren vises (total kjørelengde).

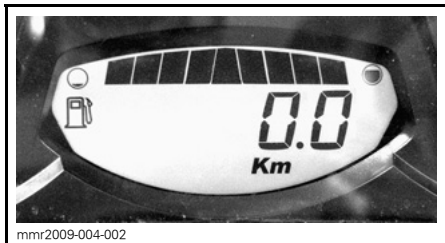

MERK: Lagringsmodusen fungerer ikke i andre modi (trip A, trip B og hr trip).

4. Trykk raskt flere ganger på bryteren for nærlys/fjernlys (HI/LOW), og **samtidig som du gjør det**, trykker du på og holder SETT-knappen til "TRYKK PÅ S" vises på displayet.

MERK: Det er viktig for denne prosedyren at du trykker flere ganger på bryteren for nærlys/fjernlys (HI/LOW) **før** du holder SETT-knappen nede.



5. Når "TRYKK PÅ S" vises på måleren, slipper du alle knappene.
6. Trykk og hold SETT-knappen på nytt i 2–3 sekunder.

Måleren viser "OLJE" når motoren kommer til lagringsprosedyren (funksjonen for klargjøring for sommer).

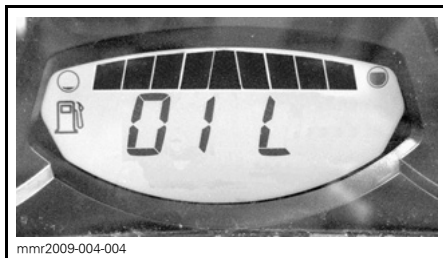

Ikke rør noe annet mens smøresyklusen for motoren pågår.

Motoren øker turtallet til omtrent 1.600, og deretter "tåkelegger" oljepumpen motoren i 30–60 sekunder.

Motoren stopper selv når prosedyren er fullført.

Ta ut D.E.S.S.-nøkkelen.

OBS! Ikke start motoren i løpet av lagringsperioden.

TEKNISKE INFORMASJON

IDENTIFIKASJON AV SNØSCOOTEREN

Dekal med beskrivelse av snøscooteren

Dekalen med beskrivelse av snøscooteren befinner seg på høyre side av tunnelen.

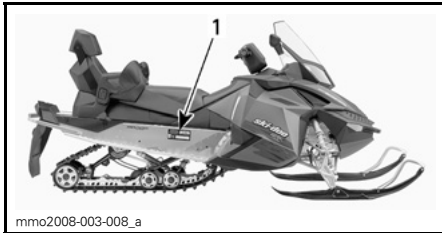

TYPEBILDE

1. Merke med scooterdetaljer

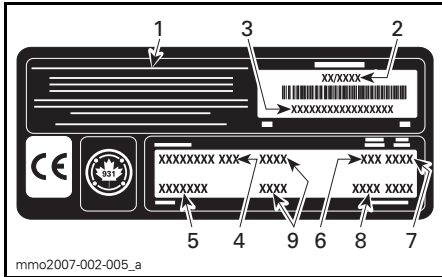

MERKE MED SCOOTERDETALJER

1. Produsentens navn
2. Produksjonsdato
3. Kjøretøyidentifikasjonsnummer (VIN)
4. Modellnavn
5. Utstyrspakke
6. Motortype
7. Modellår
8. Fargekoder
9. Kjøretøyvekt/motoreffekt (Europeiske modeller)

Identifikasjonsnumre

Snøscooterens hovedkomponenter (motor og ramme) identifiseres via ulike identifikasjonsnumre. Det kan noen ganger være nødvendig å finne disse numrene for garantiformål eller for å spore snøscooteren i tilfelle den blir borte. Den autoriserte Ski-Doo-forhandleren vil be om disse numrene hvis du fremsetter krav om garanti. Vi anbefaler på det sterkeste at du no-

terer deg alle identifikasjonsnumre på snøscooteren og gir dem til forsikrings-selskapet ditt.

Snøscooterens identifikasjonsnummer (VIN)

VIN er skrevet på dekalen med beskrivelse av snøscooteren. Se ovenfor. Det er også gravert inn i tunnelen i nærheten av dekalen med beskrivelse av snøscooteren.

Modellnummer og modellår er en del av informasjonen i identifikasjonsnummeret (VIN). Se illustrasjonen.

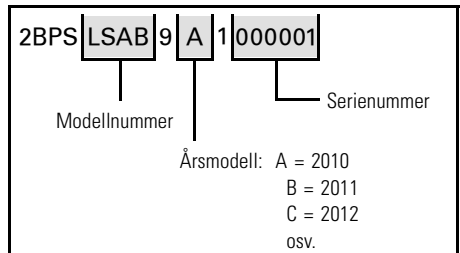

Motorens identifikasjonsnummer

Se illustrasjonene nedenfor for å finne plasseringen av motorens identifikasjonsnummer på den aktuelle motoren.

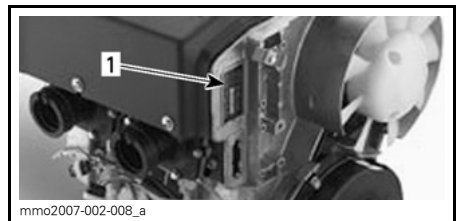

550F-MOTOR

1. Motorens identifikasjonsnummer

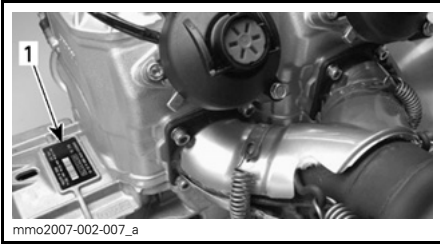

600 HO E-TEC-MOTOREN
1. Motorens identifikasjonsnummer

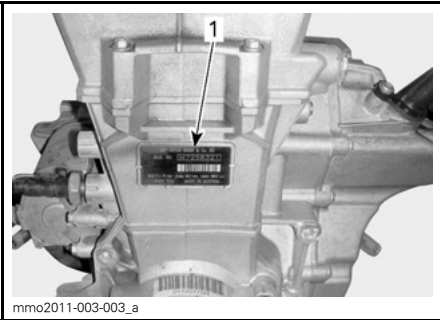

600 ACE-MOTOR
1. Motorens identifikasjonsnummer

STØY- OG VIBRASJONSVERDIER (ALLE LAND UNNTATT CANADA/USA)

MODELL		550F	600 ACE	600 HO E-TEC
STØY- OG VIBRASJONSVERDIER ¹				
Støy	Støyeffektnivå (L _{WA})	101,1 dB @ 3400 OPM (unøyaktighet (K _{WA}) 3 dB)	90,4 dB @ 3625 OPM (unøyaktighet (K _{WA}) 3 dB)	96,7 dB @ 4050 OPM (unøyaktighet (K _{WA}) 3 dB)
	Lydtrykk (L _{pA})	88 dB @ 3400 OPM (unøyaktighet (K _{pA}) 3 dB)	80 dB @ 3625 OPM (unøyaktighet (K _{pA}) 3 dB)	86 dB @ 4050 OPM (unøyaktighet (K _{pA}) 3 dB)
Vibrasjon	Hånd-arm-system	2,63 m/s ² @ 3400 OPM (unøyaktighet 1315 m/s ²)	<2,5 m/s ² @ 3625 OPM	<2,5m/s ² @ 4050 OPM
	Karosseriet ved setet	<0,5 m/s ² @ 3400 OPM	<0,5 m/s ² @ 3625 OPM	<0,5m/s ² @ 4050 OPM
¹ Avgitt støy og vibrasjonsverdier er målt i overensstemmelse med standard EN 15997:2011 på fast og jevnt underlag, i frigir eller uten belte.				

EC-samsvarserklæringen vises ikke i denne versjonen av brukerhåndboken.

Se den trykte versjonen som ble levert sammen med kjøretøyet.

EPA-SERTIFISERTE MOTORER

Informasjon om utslipp fra motor

Produsentens ansvar

Snøscooterprodusenter som produserer motorer for snøscootere må bestemme utslippsnivåene for motorer i hver hestekraftklasse, fra 2007-modellene, og få disse godkjent av Environmental Protection Agency (EPA) i USA. Under produksjonen må hver snøscooter utstyres med et utslippskontrollmerke hvor det står utslippsnivå og motorspesifikasjoner.

Forhandlerens ansvar

Når det utføres vedlikeholdsarbeid på en sertifisert Ski-Doo-snøscooter som har utslippskontrollmerke, må justeringer gjøres i samsvar med offentlige fabrikkspesifikasjoner.

Utskifting eller reparasjon av utslippssrelaterte deler må utføres slik at utslippsnivåene forblir innenfor rammene for de godkjente standardene.

Forhandlere må ikke endre motoren på en måte som kan forandre hestekraftene eller tillate utslippsnivåene å overgå de forhåndsbestemte fabrikkspesifikasjonene.

Unntak inkluderer endringer som må utføres av produsenten, slik som justeringer i forhold til høyde over havet.

Eierens ansvar

Eieren/føreren må sørge for at motoren vedlikeholdes slik at utslippsnivået forblir innenfor rammene for godkjente standarder.

Eieren/føreren må ikke selv, eller tillate noen andre, å endre motoren på noen måte som kan forandre hestekraftene eller tillate utslippsnivåene å overgå de forhåndsbestemte fabrikkspesifikasjonene.

Utslippsforskrifter fra EPA

Alle Ski-Doo-snøscootere som er produsert av BRP, er godkjente av EPA. De innfrir kravene i EPAs forskrifter om kontroll av luftforurensing fra nye snøscootermotorer. Denne godkjenningen er betinget av visse justeringer som bestemmes av fabrikkstandarder. Av denne grunn må fabrikkens serviceprosedyrer følges nøyaktig og, når det lar seg gjøre, beholde den originale designen.

Ansvaret nevnt ovenfor er generelt og på ingen måte en komplett liste over reglene og forskriftene vedrørende EPAs krav når det gjelder eksosutslipp fra snøscooterprodukter. Hvis du ønsker mer detaljert informasjon om dette emnet, kan du kontakte følgende steder:

POST:

U.S. Environmental Protection Agency
Certification Division
Gasoline Engine Compliance Center
2000 Traverwood Drive
Ann Arbor MI 48105
USA

INTERNETT-WEBOMRÅDE:

www.epa.gov/otaq/

RF D.E.S.S. (RADIO FREQUENCY DIGITALLY ENCODED SECURITY SYSTEM)

Denne enheten overholder FCC Part 15 og Industry Canadas lisensunntatte RSS-standarder.

Bruken er forutsatt følgende to betingelser: (1) denne enheten skal ikke forårsake interferens, og (2) denne enheten skal godta annen interferens, inkludert interferens som kan føre til uønsket betjening av enheten.

Eventuelle endringer / modifikasjoner som ikke er godkjent av den som er ansvarlig for overholdelsen, kan ugyldiggjøre brukerens rett til å bruke utstyret.

IC-registreringsnummer: 12006A-M01456

FCC-ID: 2ACERM01456

Vi, som er den parten som er ansvarlig for overholdelse og samsvar, erklærer under vårt eneansvar at enheten er i samsvar med reglene etter følgende direktiv: 2014/53/EU. Som denne erklæringen er relatert til, er i samsvar med alle vesentlige krav og andre relevante krav og forutsetninger. Produktet er i overensstemmelse med følgende direktiver, harmoniserte standarder og regler:

Radioutstyrsdirektivet (RED) 2014/53/EU og harmoniserte standarder:

EN 300 330-2, EN 60950-1

SPESIFIKASJONER

550F-MODELLER

MODELL		550F
MOTOR		
Motorstype	Rotax® 550, luftkjølt (aksial vifte), sylinderbladport	
Sylindere	2	
Slagvolum	553,4 cm ³	
Sylinderdiameter	76 mm	
Slaglengde	61 mm	
Maksimalt antall hk ved turtall	6800 RPM	
Forgassersystem	2 x VM-30	
Eksossystem	Enkelt avstemt rør, skjermlydpotte	
Innsprøytingsolje	Se under <i>INNSPRØYTINGSOLJE (550F OG 600 HO E-TEC)</i>	
Kapasitet innsprøytingsoljetank	3,7 L	
Anbefalt drivstoff	Vanlig blyfri bensin (drivstoff som inneholder MAKSIMALT 10 % etanol)	
Minimum oktantal. Se <i>DRIVSTOFFKRAV</i>	87-pumpemerket AKI (RON+MON)/2 (drivstoff UTEN etanol)	
	92 RON (drivstoff UTEN etanol)	
	91-pumpemerket AKI (RON+MON)/2 (drivstoff som kan inneholde opptil MAKS. 10 % etanol)	
	95 RON (drivstoff som kan inneholde opptil MAKS. 10 % etanol)	
Kapasitet drivstofftank	40 L	
DRIVSYSTEM		
Type drivreimskive	eDrive II	
Type dreven reimskive	QRS (kort aksel)	
Innkobling	2600 RPM	
Kjedekasseolje	Type	XPS SYNTETISK KJEDEKASSEOLJE (P/N 413 803 300)
	Kapasitet	350 ml
Antall tenner lite kjedehjul	19	
Antall tenner stort kjedehjul	45	
Antall tenner drivkjedehjul	8	
Nominell bredde belte	40,6 cm	

MODELL		550F	
DRIVSYSTEM (fortsatt)			
Nominell lengde belte	Tundra Sport	345,6 cm	
	Tundra LT	392,3 cm	
Høyde sporprofil	Tundra Sport	31,8 mm	
	Tundra LT	38 mm	
Beltestramming	Nedbøyning	Tundra Sport	30 mm til 35 mm
		Tundra LT	40 mm til 45 mm
	Kraft ⁽¹⁾		7,3 kgf
Beltejustering		Lik avstand mellom kantene på belteføerne og glideskoene	
BREMSESYSTEM			
Type bremsesystem		Hydraulisk, REV-XP™-bremser	
Bremsvæske		DOT 4	
FJÆRING			
Fjæring foran		LTS	
Støtdemper foran		Bevegelseskontroll	
Maks. utslag fjæring foran		150 mm	
Fjæring bak	Tundra Sport	SC-5M	
	Tundra LT	SC-5U	
Midtre støtdemper		Bevegelseskontroll	
Støtdemper bak		HPG™	
Maks. utslag fjæring bak	Tundra Sport	34 cm	
	Tundra LT	35,6 cm	
ELEKTRISK SYSTEM			
Belysningssystem, utgang		340 W ved 6000 RPM	
Frontlyspære nærlys/fjernlys (HI/LOW)		2 x 60/55 W (H-4)	
Lyspære baklys		5/21	
Tennplugg	Type	NGK BR9ECS eller tilsvarende	
	Elektrodeavstand	0,45 mm ± 0,05 mm (ikke justerbart)	
Sikring		25 A	

MODELL		550F
VEKT OG MÅL		
Tørrvekt	Tundra Sport	210 kg
	Tundra LT	219 kg
Total lengde	Tundra Sport	306,9 cm
	Tundra LT	332,9 cm
Total bredde		100,2 cm
Sporvidde (ski)		81,3 cm
Skibredde		165 mm

⁽¹⁾ Mål avstand mellom glidesko og bunn av innvendig belte når det utøves et trykk nedover på beltet.

600 ACE-MODELLER

MODELL		600 ACE
MOTOR		
Motortype		Rotax 600, væskekjølt, 4-takts, D.O.H.C., tørrøppstilt
Sylindere		2
Slagvolum		600 cm ³
Sylinderdiameter		74 mm
Slaglengde		69,7 mm
Maksimalt antall hk ved turtall		7250 o/min
Drivstoffinnsprøytingssystem		Flerports EFI, 46 mm gasspjidhus
Eksosystem		Dobbelt rør foran, skjermlydpotte
Motorolje		XPS SYNTETISK 4-TAKTS OLJE (P/N 293 600 112) eller tilsvarende
Kapasitet motoroljetank		Oljeskift, 2,1 L
Kjølevæske		Etylenglykol/vann-blanding (50 % frostvæske, 50 % destillert vann). Bruk FROSTVÆSKE MED LANG LEVETID (P/N 219 702 685) eller (P/N 619 590 204) (Finland, Norge og Sverige) eller kjølevæske spesielt beregnet på aluminiumsmotorer.
Anbefalt drivstoff		Vanlig blyfri bensin (drivstoff som inneholder MAKSIMALT 10 % etanol)
Minimum oktantall. Se <i>DRIVSTOFFKRAV</i>		87-pumpemerket AKI (RON+MON)/2 (drivstoff UTEN etanol)
		92 RON (drivstoff UTEN etanol)
		91-pumpemerket AKI (RON+MON)/2 (drivstoff som kan inneholde opptil MAKS. 10 % etanol)
		95 RON (drivstoff som kan inneholde opptil MAKS. 10 % etanol)
Kapasitet drivstofftank		40 L
DRIVSYSTEM		
Type drivreimskive		eDrive II
Type dreven reimskive		QRS (kort aksel)
Innkobling		2200 RPM
Kjedekasseolje	Type	XPS SYNTETISK KJEDEKASSEOLJE (P/N 413 803 300)
	Kapasitet	500 ml
Antall tenner lite kjedehjul		21
Antall tenner stort kjedehjul		51

MODELL		600 ACE	
DRIVSYSTEM (fortsatt)			
Antall tenner drivkjedehjul	I Nord-Amerika	8	
	Europa	7	
Nominell bredde belte		40,6 cm	
Nominell lengde belte	Tundra Sport	345,6 cm	
	Tundra LT	392,3 cm	
Høyde sporprofil	Tundra Sport	31,8 mm	
	Tundra LT	38 mm	
Beltestramming	Nedbøying	Tundra Sport	30 mm til 35 mm
		Tundra LT	40 mm til 45 mm
	Kraft ⁽¹⁾		7,3 kgf
Beltejustering		Lik avstand mellom kantene på belteførerne og glideskoene	
BREMSESYSTEM			
Type bremsesystem		Hydraulisk, REV-XP™-bremsler	
Bremsevæske		DOT 4	
FJÆRING			
Fjæring foran		LTS	
Støtdemper foran		Bevegelseskontroll	
Maks. utslag fjæring foran		150 mm	
Fjæring bak	Tundra Sport	SC-5M	
	Tundra LT	SC-5U	
Midtre støtdemper		Bevegelseskontroll	
Støtdemper bak		HPG™	
Maks. utslag fjæring bak	Tundra Sport	34 cm	
	Tundra LT	35,6 cm	
ELEKTRISK SYSTEM			
Belysningsystem, utgang		650 Watt ved 6000 RPM	
Frontlyspære nærlys/fjernlys (HI/LOW)		2 x 60/55 W (H-4)	
Lyspære baklys		5/21	

MODELL		600 ACE
ELEKTRISK SYSTEM (fortsett)		
Tennplugg	Type	NGK MR7BI eller tilsvarende
	Elektrodeavstand	0,8 mm
Sikringer og releer	FA: Hovedsikring	40 A
	F1: Tenningscoiler, drivstoffinjektorer, drivstoffpumpe, startersolenoid	10 A
	F2: Tilbehør, varmelementer	20 A
Sikringer og releer	F3: Elektromekanisk revers	Ikke installert
	F4: Startknapp, kjølevifte, klokke	15 A
	F5: Hovedlys, baklys, bremselys	20 A
	F6: ECM, måler, CAPS	10 A
	R1: Hovedrele	Sikringer F1, F3 og F6
	R2: Lysrele	Sikring F5
	R3: Tilbehørsrele	Sikring F2
VEKT OG MÅL		
Tørrvekt	Tundra Sport	219 kg
	Tundra LT	229 kg
Total lengde	Tundra Sport	306,9 cm
	Tundra LT	332,9 cm
Total bredde		100,2 cm
Sporvidde (ski)		81,3 cm
Skibredde		165 mm

(1) Mål avstand mellom glidesko og bunn av innvendig belte når det utøves et trykk nedover på beltet.

600 HO E-TEC-MODELLER

MODELL		600 HO E-TEC
MOTOR		
Motorstype	Rotax® 600, væskekjølt m/bladventil, 3D-RAVE	
Sylindere	2	
Slagvolum	594,4 cm ³	
Sylinderdiameter	72 mm	
Slaglengde	73 mm	
Maksimalt antall hk ved turtall	8100 OPM	
Drivstoffinnsprøytningssystem	E-TEC direkte innsprøytning	
Eksosystem	Enkelt avstemt rør, skjermlydpotte	
Innsprøytningssolje	Se under <i>INNSPRØYTINGSOLJE (550F OG 600 HO E-TEC)</i>	
Kapasitet innsprøytningssolje-tank	3,7 L	
Kjølevæske	Etylglykol/vann-blanding (50 % frostvæske, 50 % destillert vann). Bruk FROSTVÆSKE MED LANG LEVETID (P/N 219 702 685) eller (P/N 619 590 204) (Finland, Norge og Sverige) eller kjølevæske spesielt laget for aluminiumsmotorer	
Anbefalt drivstoff	Høyoktan blyfri (drivstoff UTEN etanol eller drivstoff som kan inneholde opptil MAKS. 10 % etanol)	
Minimum oktantal. Se <i>DRIVSTOFFKRAV</i>	91-pumpemerket AKI (RON+MON)/2	
	95 RON	
Kapasitet drivstofftank	40 L	
DRIVSYSTEM		
Type drivreimskive	TRA™ III	
Type dreven reimskive	QRS	
Innkobling	2800 RPM	
Kjedekasseolje	Type	XPS SYNTETISK KJEDEKASSEOLJE (P/N 413 803 300)
	Kapasitet	350 ml
Antall tenner lite kjedehjul	19	
Antall tenner stort kjedehjul	49	

MODELL		600 HO E-TEC
DRIVSYSTEM (fortsatt)		
Antall tenner drivkjedejul		8
Nominell bredde belte		40,6 cm
Nominell lengde belte		392,3 cm
Høyde sporprofil		63,5 mm
Beltestramming	Nedbøying	40 mm til 45 mm
	Kraft ⁽¹⁾	7,3 kgf
Beltejustering		Lik avstand mellom kantene på belteføerne og glideskoene
BREMSESYSTEM		
Type bremsesystem		Hydraulisk, REV-XP™-bremser
Bremsvæske		DOT 4
FJÆRING		
Fjæring foran		LTS
Støtdemper foran		Bevegelseskontroll
Maks. utslag fjæring foran		150 mm
Fjæring bak		SC-5U
Midtre støtdemper		HPG™
Støtdemper bak		HPG™
Maks. utslag fjæring bak		35,6 cm
ELEKTRISK SYSTEM		
Belysningssystem, utgang		12 V / 360 W 55 V / 1100 W
Frontlyspære nærlys/fjernlys (HI/LOW)		2 x 60/55 W (H-4)
Lyspære baklys		2,6 W/139 mW LED
Tennplugg	Type	NGK PZFR6F ⁽²⁾ eller tilsvarende
	Elektrodeavstand	0,7 mm - 0,8 mm (ikke justerbart)
Sikring		Se under <i>SIKRINGER</i> .

SPESIFIKASJONER

MODELL	600 HO E-TEC
VEKT OG MÅL	
Tørrvekt	225 kg
Total lengde	332,9 cm
Total bredde	100,2 cm
Sporvidde (ski)	81,3 cm
Skibredde	165 mm

(1) Mål avstand mellom glidesko og bunn av innvendig belte når det utøves et trykk nedover på beltet.

OBS! (2) Ikke forsøk å justere åpningen på denne tennpluggen.

FEILSØKING

RETNINGSLINJER FOR FEILSØKING (550F)

MOTOREN DREIES RUNDT, MEN STARTER IKKE

1. Motorstoppbryter eller tenningsbryter (nøkkel) i stilling AV, eller nød-stoppknapp fjernet.
 - Sette motorstoppbryteren og tenningsbryteren i stilling PÅ, og plugg inn nød-stoppknappen i kontakten.
2. Blandingen for mager til å starte kald motor.
 - Sjekk tanknivå.
 - Pass på å bruke choke riktig, se *PROSEDYRE FOR BRUK AV CHOKE I GRUNNLEGGENDE PROSEDYRER*.
3. Rå motor (tennplugg som tas ut, er våt).
 - Ikke bruk choke. Fjern våt tennplugg, plasser motorstoppbryteren i AV-stilling, og dreii motoren rundt flere ganger. Monter rene og tørre tennplugg.
 - Start motoren ved å følge vanlig startprosedyre. Hvis motoren fortsatt er rå, kontakt en autorisert Ski-Doo-forhandler, et autorisert verksted eller en annen kompetent person som kan utføre vedlikehold, reparasjoner eller utskiftinger. Se *US EPA UTSLIPPSRELATERT GARANTI* i dette dokumentet for informasjon om garantikrav.
4. Motoren får ikke drivstoff (tennpluggen som tas ut er tørr).
 - Sjekk drivstofftanknivå; sjekk drivstofftilstand og impulsledninger med forbindelser. Mulig feil på bensinpumpe eller forgasser. Kontakt en autorisert Ski-Doo-forhandler, et autorisert verksted eller en annen kompetent person som kan utføre vedlikehold, reparasjoner eller utskiftinger. Se *US EPA UTSLIPPSRELATERT GARANTI* i dette dokumentet for informasjon om garantikrav.
5. Tennplugg/tenning (ingen gnist).
 - Monter nye tennplugg, kjør motorstart. Hvis motoren fortsatt ikke starter, kontakt en autorisert Ski-Doo-forhandler, et autorisert verksted eller en annen kompetent person som kan utføre vedlikehold, reparasjoner eller utskiftinger. Se *US EPA UTSLIPPSRELATERT GARANTI* i dette dokumentet for informasjon om garantikrav.
6. Motorkompresjon.
 - Når motoren dras rundt med starteren med tilbakespoling, skal du kjenne "sykluser" med motstand når stempelet passerer øvre dødpunkt (hvert stempel på flersylindrete motorer).
 - Hvis du ikke kjenner en pulserende motstand, tyder dette på et vesentlig tap av kompresjon. Kontakt en autorisert Ski-Doo-forhandler, et autorisert verksted eller en annen kompetent person som kan utføre vedlikehold, reparasjoner eller utskiftinger. Se *US EPA UTSLIPPSRELATERT GARANTI* i dette dokumentet for informasjon om garantikrav.

MOTOREN MANGLER KRAFT

1. Oversvømt eller defekt tennplugg.
 - Se punkt 5 i *MOTOREN DREIES RUNDT, MEN STARTER IKKE*.
2. Manglende drivstofftilførsel til motoren.
 - Se punkt 4 i *MOTOREN DREIES RUNDT, MEN STARTER IKKE*.

MOTOREN MANGLER KRAFT (forts.)

3. Forgasserjusteringer.

- *Kontakt en autorisert Ski-Doo-forhandler, et autorisert verksted eller en annen kompetent person som kan utføre vedlikehold, reparasjoner eller utskiftninger. Se US EPA UTSLIPPSRELATERT GARANTI i dette dokumentet for informasjon om garantikrav.*

4. Drivreimen slitt ned og for tynn.

- *Hvis drivreimen har mistet mer enn 3 mm av den opprinnelige bredden, vil dette påvirke snøscooterens ytelse.*
- *Skift ut drivreimen.*

5. Feilaktig beltejustering.

- *Se VEDLIKEHOLDSPROSEDYRER, og/eller kontakt en autorisert Ski-Doo-forhandler for riktig justering og stramming.*

6. Drev og drevne remskiver krever vedlikehold.

- *Kontakt en autorisert Ski-Doo-forhandler.*

7. Motoren overopphetes.

- *Kontroller viftoreimenes tilstand og stramming.*
- *Sjekk kjøleribbene. Rengjør etter behov.*
- *Hvis overoppheting av motoren vedvarer, kontakt en autorisert Ski-Doo-forhandler, et autorisert verksted eller en annen kompetent person som kan utføre vedlikehold, reparasjoner eller utskiftninger. Se US EPA UTSLIPPSRELATERT GARANTI i dette dokumentet for informasjon om garantikrav.*

TILBAKETENNING I MOTOR

1. Defekt tennplugg (karbonavleiring).

- *Se punkt 5 i MOTOREN DREIES RUNDT, MEN STARTER IKKE.*

2. Motoren går for varm.

- *Se punkt 7 under MOTOREN MANGLER AKSELERASJON ELLER KRAFT.*

3. Feiljusterte tenningstider eller defekt tenningsystem.

- *Kontakt en autorisert Ski-Doo-forhandler.*

MOTOREN FEILTENNER

1. Skitne/defekte/slitte tennplugger.

- *Rengjør pluggen, sjekk åpningen og kontroller verifikasjonsnummer. Skift ut hvis det er nødvendig.*

2. For mye olje tilføres motoren.

- *Feil justering av oljepumpen, kontakt en autorisert Ski-Doo-forhandler, et autorisert verksted eller en annen kompetent person som kan utføre vedlikehold, reparasjoner eller utskiftninger. Se US EPA UTSLIPPSRELATERT GARANTI i dette dokumentet for informasjon om garantikrav.*

3. Vann i drivstoffet.

- *Drener drivstoffsystemet, og fyll på nytt drivstoff.*

RETNINGSLINJER FOR FEILSØKING (600 ACE)

STARTEREN VIRKER IKKE

1. En av bryterne er ikke i riktig stilling for start av motoren.
 - Sett motornødstoppbryteren i stilling PÅ, og sett nødstoppsnorens hette (D.E.S.S.-nøkkel) på plass.
2. Gass brukt ved forsøk på start av motor.
 - Slipp opp gassen under starting.

MOTORENS TURTALL NÅR IKKE CLUTCHINNKOBLINGSPUNKTET

1. D.E.S.S. leste ikke av koden til nødstoppsnorens hette (D.E.S.S.-nøkkel). D.E.S.S.-varsellampen blinker (sakte korte støt/gjentatte).
 - Sett nødstoppsnorens hette (D.E.S.S.-nøkkel) på plass.
2. D.E.S.S. har lest en annen kode enn den som er programmert. D.E.S.S.-varsellampen blinker (raske korte støt/gjentatte).
 - Sett inn en nødstoppsnor-hette (D.E.S.S.-nøkkel) som denne snøscooteren er programmert til.
3. ECM gjenkjenner ikke D.E.S.S.-nøkkelen.
 - Kontakt en autorisert Ski-Doo-forhandler.

MOTOREN OVEROPPHETES

1. For lite snø eller hardpakket snø.
 - Kjør i løsere snø. Hvis det ikke er løs snø i nærheten, kjører du til side, stopper motoren og lar den avkjøles. Når motoren er avkjølt, kjører du til løs snø så snart som mulig.
2. Lavt kjølevæsknivå.
 - Kontroller kjølevæsknivået, se VEDLIKEHOLDSPROSEDYRER.
3. Tilstoppede varmevekslere
 - Rengjør varmevekslerne.

MOTOREN MANGLER AKSELERASJON ELLER KRAFT

1. Opplæringsnøkkel er brukt.
 - Bruk en normal nøkkel.
 2. Sportsmodus er ikke aktivert.
 - Se AKTIVERE SPORTSMODUS i DRIFTSMODUSER.
 3. Drev og drevne remskiver krever vedlikehold.
 - Kontakt en autorisert Ski-Doo-forhandler.
 4. Drivreimen slitt ned og for tynn.
 - Hvis drivreimen har mistet mer enn 3 mm av den opprinnelige bredden, vil dette påvirke snøscooterens ytelse.
- Skift ut drivreimen.
- Bytt ut drivreimen.

MOTOREN MANGLER AKSELERASJON ELLER KRAFT (forts.)

5. Feilaktig beltejustering.

- Se *VEDLIKEHOLDSPROSEDYRER*, og/eller kontakt en autorisert Ski-Doo-forhandler for riktig justering og stramming.

MOTORHASTIGHETEN ER BEGRENSET TIL 3000 RPM

1. Defekt bremsebryter, eller snøscooteren brukes med bremsespaken aktivert over en lengre periode.

- Kontakt en autorisert Ski-Doo-forhandler.

MOTOREN FEILTENNER.

1. Vann i drivstoffet.

- Drener drivstoffsystemet, og fyll på nytt drivstoff.

INGEN RESPONS VED BRUK AV GASSHÅNDTAK. MELDING SOM VISES: TRYKK PÅ START FOR Å KJØRE

1. Motorstyringssystemet har oppdaget et sensorproblem.

- Trykk på startknappen og hold den inne for å flytte snøscooteren. Kontakt en autorisert Ski-Doo-forhandler, et autorisert verksted eller en annen kompetent person som kan utføre vedlikehold, reparasjoner eller utskiftinger. Se *US EPA UTSLIPPSRELATERT GARANTI* i dette dokumentet for informasjon om garantikrav.

OPPVARMEDE HÅNDTAK / TOMMELFINGERVARMERE FUNGERER IKKE.

1. Motorturtallet er for lavt.

- Påse at motorturtallet er over 2000 RPM.

MOTOREN HAR STOPPET MENS DEN GIKK PÅ TOMGANG

1. Motoren stopper etter å ha gått på tomgang lenge.

- Ikke la motoren gå for lenge på tomgang. Se *OPPVARMING AV SNØSCOOTEREN* i *INSTRUKSJONER FOR BRUK*.

RETNINGSLINJER FOR FEILSØKING (600 HO E-TEC)

ELEKTRISK STARTER VIRKER IKKE

1. En av bryterne er ikke i riktig stilling for start av motoren.
 - Sett motornødstoppbryteren i stilling PÅ, og sett på nødstoppsnorens hette (på motorens nødstoppbryter).
2. Gass brukt ved forsøk på start av motor.
 - Slipp opp gassen under starting.

MOTOREN DREIES RUNDT, MEN STARTER IKKE

1. Motoren får ikke drivstoff.
 - Sjekk drivstofftanknivå, etterfyll drivstoff ved behov.
2. Systemspenning for lav.
 - Kontakt en autorisert Ski-Doo-forhandler.

MOTORENS TURTALL NÅR IKKE CLUTCHINNKOBLINGSPUNKTET

1. D.E.S.S. leste ikke av D.E.S.S.-koden i nødstoppsnorens hette. D.E.S.S.-varsellampen blinker (sakte korte støt/gjentatte).
 - Sett nødstoppsnorens hette på plass.
2. D.E.S.S. har lest en annen kode enn den som er programmert. D.E.S.S.-varsellampen blinker (raske korte støt/gjentatte).
 - Sett inn en nødstoppsnor-hette som denne snøscooteren er programmert til.

MOTOREN OVEROPPHETES

1. For lite snø eller hardpakket snø.
 - Kjør i løsere snø. Hvis det ikke er løs snø i nærheten, kjører du til side, stopper motoren og lar den avkjøles. Når motoren er avkjølt, kjører du til løs snø så snart som mulig.
2. Lavt kjølevæsknivå.
 - Kontroller kjølevæsknivået, se VEDLIKEHOLDSPROSEDYRER.
3. Tilstoppede varmevekslere
 - Rengjør varmevekslerne.

MOTOREN MANGLER KRAFT

1. Motoroppvarming pågår.
 - Kjør snøscooteren med lav hastighet noen minutter.
2. Motorens innkjøringsperiode er ikke fullført.
 - Fullfør innkjøringsperioden.
3. Feilaktig drivreimskivejustering.
 - Juster drivreimskiven; se VEDLIKEHOLDSPROSEDYRER.
4. Drev og drevne remskiver krever vedlikehold.
 - Kontakt en autorisert Ski-Doo-forhandler.

MOTOREN MANGLER KRAFT (forts.)

5. Drivreimen slitt ned og for tynn.

- Hvis drivreimen har mistet mer enn 3 mm av den opprinnelige bredden, vil dette påvirke snøscooterens ytelse.

Skift ut drivreimen.

- Bytt ut drivreimen.

6. Feilaktig beltejustering.

- Se VEDLIKEHOLD, og/eller kontakt en autorisert Ski-Doo-forhandler for riktig justering og stramming.

7. R.A.V.E.-ventilproblem.

- Kontakt en autorisert Ski-Doo-forhandler, et autorisert verksted eller en annen kompetent person som kan utføre vedlikehold, reparasjoner eller utskiftinger. Se US EPA UTSLIPPSRELATERT GARANTI i dette dokumentet for informasjon om garantikrav.

8. For lavt drivstofftrykk.

- Kontakt en autorisert Ski-Doo-forhandler, et autorisert verksted eller en annen kompetent person som kan utføre vedlikehold, reparasjoner eller utskiftinger. Se US EPA UTSLIPPSRELATERT GARANTI i dette dokumentet for informasjon om garantikrav.

TILBAKETENNING I MOTOR

1. Motoren går for varm.

- Se punkt 2 i MOTOREN MANGLER EFFEKT / SNØSCOOTEREN NÅR IKKE FULL HASTIGHET.

2. Tenningsinnstillingen er feil, eller det er feil i tenningssystemet.

- Kontakt en autorisert Ski-Doo-forhandler, et autorisert verksted eller en annen kompetent person som kan utføre vedlikehold, reparasjoner eller utskiftinger. Se US EPA UTSLIPPSRELATERT GARANTI i dette dokumentet for informasjon om garantikrav.

3. Lekkasje i eksossystem.

- Kontakt en autorisert Ski-Doo-forhandler, et autorisert verksted eller en annen kompetent person som kan utføre vedlikehold, reparasjoner eller utskiftinger. Se US EPA UTSLIPPSRELATERT GARANTI i dette dokumentet for informasjon om garantikrav.

4. For lavt drivstofftrykk.

- Kontakt en autorisert Ski-Doo-forhandler, et autorisert verksted eller en annen kompetent person som kan utføre vedlikehold, reparasjoner eller utskiftinger. Se US EPA UTSLIPPSRELATERT GARANTI i dette dokumentet for informasjon om garantikrav.

MOTOREN FEILTENNER

1. Vann i drivstoffet.

- Drener drivstoffsystemet, og fyll på nytt drivstoff.

MOTOREN FEILTENNER (forts.)

2. RAVE-ventiler fungerer ikke som de skal.

- *Få RAVE-ventilsystemet kontrollert. Kontakt en autorisert Ski-Doo-forhandler, et autorisert verksted eller en annen kompetent person som kan utføre vedlikehold, reparasjoner eller utskiftinger. Se US EPA UTSLIPPSRELATERT GARANTI i dette dokumentet for informasjon om garantikrav.*

OPPVARMEDE HÅNDTAK / TOMMELFINGERVARMERE FUNGERER IKKE.

1. Motorturtallet er for lavt.

- *Påse at motorturtallet er over 2000 RPM.*

MOTOREN HAR STOPPET MENS DEN GIKK PÅ TOMGANG

1. Motoren stopper etter å ha gått på tomgang lenge.

- *Ikke la motoren gå for lenge på tomgang. Se OPPVARMING AV SNØSCOOTEREN i INSTRUKSJONER FOR BRUK.*

OVERVÅKNINGSSYSTEM (600 ACE AND 600 HO E-TEC)

Kontrolllamper, meldinger og lydsignalkoder

Målerkontrollamper vil informere deg om uregelmessigheter som skjer, eller informere deg om en bestemt tilstand.







TYPEBILDE – KONTROLLAMPER

Kontrollampene kan blinke alene eller i kombinasjon med en annen lampe.

Lydsignalkoder avgis for å gjøre deg oppmerksom.

Se detaljer i tabellen nedenfor.

MERK: Enkelte av de oppførte kontrolllampene gjelder ikke for alle modeller.

KONTROLLAMPE(R) PÅ	LYDSIGNAL	BESKRIVELSE
	4 korte lydsignaler hvert 30. sekund	Motoren er overopphetet. Reduser snøscooterens hastighet, og kjør den i løs snø eller stopp motoren umiddelbart for å la motoren avkjøles. Kontroller kjølevæskenivået. Se <i>VEDLIKEHOLD</i> . Hvis kjølevæskenivået er riktig og overoppheting fortsetter, kontakter du en autorisert Ski-Doo-forhandler. Ikke kjør motoren hvis tilstanden fortsetter.
		Reduser hastigheten, eller stopp motoren. La motoren avkjøles, og start på nytt. Hvis overopphetingen vedvarer, kontakter du en autorisert Ski-Doo-forhandler. Ikke kjør motoren hvis tilstanden fortsetter.
	Korte lydsignaler som gjentas raskt	Kritisk overoppheting. Stopp motoren umiddelbart, og la den avkjøles. Kontroller kjølevæskenivået. Se <i>VEDLIKEHOLD</i> . Hvis kjølevæskenivået er riktig og overoppheting fortsetter, kontakter du en autorisert Ski-Doo-forhandler. Ikke kjør motoren hvis tilstanden fortsetter.
		Kritisk overoppheting. Stopp motoren umiddelbart, og la den avkjøles. Hvis overopphetingen vedvarer, kontakter du en autorisert Ski-Doo-forhandler. Ikke kjør motoren hvis tilstanden fortsetter. Ikke kjør motoren hvis tilstanden fortsetter.
	4 korte lydsignaler hvert 5. minutt.	Angir en tilstand med lav eller høy batterispenning. Kontakt en autorisert Ski-Doo-forhandler så raskt som mulig.
	4 korte lydsignaler	Motorfeil, kontakt en autorisert Ski-Doo-forhandler, et autorisert verksted eller en annen kompetent person så raskt som mulig.
—	4 korte lydsignaler hvert 5. minutt	Tenningsbanking (turtallet begrenses når denne tilstanden oppstår). <ul style="list-style-type: none"> – Påse at anbefalt drivstoff benyttes. – Sjekk drivstoffkvaliteten, skift ut om nødvendig. – Hvis feilen vedvarer, kontakt en autorisert Ski-Doo-forhandler, et autorisert verksted eller en annen kompetent person.
—	4 korte lydsignaler hvert 5. minutt	Motorens turtall er begrenset for å beskytte motoren når bestemte feil oppstår.

KONTROL-LAMPE(R) PÅ	LYDSIGNAL	BESKRIVELSE
—	Korte lydsignaler som gjentas raskt	Avstengingsprosedyre er i gang på grunn av overopphe-tingsproblem i motor eller problem med drivstoffpumpen. Ta av nødstoppsnørens hette fra motorstoppbryteren, og kontakt en autorisert Ski-Doo-forhandler, et autorisert verk-sted eller en annen kompetent person.
D.E.S.S.	2 korte lydsignaler	Nøkkel i orden, snøscooter klar til bruk.
	To korte lydsignaler, gjentas sakte	Kan ikke lese nøkkelen (dårlig kontakt). Kontroller at nøkke-len ren og riktig festet til bryteren.
	Korte lydsignaler som gjentas raskt	Ukjent nøkkel eller nøkkelen er ikke programmert. Bruk den riktige nøkkelen til snøscooteren, eller få nøkkelen program-mert på nytt.
	(Blinker)	Problem med sender for drivstoffnivå.

***Denne siden er
med hensikt tom***

GARANTI

BRP BEGRENSET GARANTI I USA OG CANADA: 2017 SKI-DOO® SNØSCOOTERE

1) DEN BEGRENSEDE GARANTIENS OMFANG

Bombardier Recreational Products Inc. ("BRP")* garanterer at 2017-modeller av Ski-Doo-snøscootere som selges av en autorisert BRP-forhandler (som definert nedenfor) i De forente stater ("USA") og i Canada, ikke har material- eller produksjonsfeil i løpet av perioden og under de vilkårene som beskrives nedenfor. Den begrensede garantien opphører hvis (1) snøscooteren er eller har vært brukt til kappkjøring eller annen konkurransepreget aktivitet, på et hvilket som helst tidspunkt, også av den tidligere eieren, eller (2) snøscooteren har blitt endret eller modifisert på en slik måte at det påvirker driften, yteevnen eller holdbarheten på en negativ måte eller slik at tilsiktet bruk er endret.

Ikke-fabrikkmonterte deler og tilbehør dekkes ikke under denne begrensede garantien. Henvisning gjøres til teksten i garantien som gjelder for aktuelle ikke-fabrikkmonterte deler og tilbehør.

2) ANSVARSBEGRÆNSNINGER

DENNE UTTRYKKELEGE GARANTIEN GJELDER OG GODTAS I STEDET FOR ALLE ØVRIGE UTTRYKKELEGE ELLER UNDERFORSTÅTTE GARANTIER, INKLUSIVE, OG UTEN BEGRÆNSNING, ENHVER GARANTI OM SALGBARHET ELLER EGNETHET FOR NOE SPESIELT FORMÅL. I DEN UTSTREKNING DE IKKE KAN FRASKRIVES, ER UNDERFORSTÅTTE GARANTIER BEGRENSET TIL VARIGHETEN AV DEN UTTRYKTE GARANTIEN. DENNE GARANTIEN UTELUKKER DEKNING AV TILFELDIGE SKADER OG FØLGESKADER. ENKELTE STATER/PROVINSER TILLATER IKKE ANSVARSBEGRÆNSNINGER, BEGRÆNSINGER ELLER BORTFALL SOM ER ANGITT OVENFOR. DET KAN DERFOR HENDE AT DISSE IKKE GJELDER I DITT TILFELLE. DENNE GARANTIEN GIR DEG SPESIELLE RETTIGHETER, OG DU KAN OGSÅ HA ANDRE RETTIGHETER SOM VARIERER FRA STAT TIL STAT OG PROVINS TIL PROVINS.

Verken distributøren, BRP-forhandler eller andre personer har fullmakt til å gi noen bekreftelse, representasjon eller garanti når det gjelder snøscooteren utenom det som står i denne begrensede garantien. Hvis det skjer, kan det ikke håndheves mot BRP. BRP forbeholder seg retten til å endre denne begrensede garantien på et hvilket som helst tidspunkt, under den forståelse at slike endringer ikke vil forandre garantivilkårene som gjelder for produktet som ble solgt med denne garantien.

3) UNNTAK – SOM IKKE OMFATTES AV GARANTIEN

Følgende dekkes ikke av garantien under noen omstendigheter:

- Normal slitasje;
- Rutinemessig vedlikehold, trimming, justeringer;
- Skade forårsaket av feilaktig vedlikehold eller lagring, som beskrevet i brukerhåndboken;
- Skade som skyldes fjerning av deler, ufagmessige reparasjoner, service, vedlikehold, modifikasjoner eller bruk av deler eller tilbehør som ikke er laget eller godkjent av BRP, eller som skylder reparasjoner utført av en person som ikke er en autorisert BRP-serviceforhandler;

- Skade som skyldes misbruk, unormal bruk, uaktsomhet, bruk av produktet på andre underlag enn snø, eller bruk av produktet på en måte som ikke er forenlig med anbefalt bruk i henhold til brukerhåndboken;
- Skade som skyldes kjøreuhell, nedsenking i vann, brann, tyveri eller vandalisme, eller noen tilfeldig skade;
- Bruk med drivstoff, oljer eller smøremidler som ikke er egnet for bruk med produktet (se brukerhåndboken);
- Inntak av snø eller vann;
- tilfeldige eller følgeskader inkludert uten å være begrenset til sleping, lagring, telefon, utleie, taxi, ubeleilighet, forsikringsdekning, avdrag på lån, tap av tid, tap av inntekt; og
- skader som resultat av pigger i beltet dersom installasjonen ikke overholder alle BRP's anvisninger.

4) GARANTIENS DEKNINGSPERIODE

Denne begrensede garantien gjelder fra leveringsdato til første detaljforbruker eller fra den dato produktet ble tatt i bruk for første gang, alt etter hvilken dato som kommer først og i følgende periode:

TOLV (12) ETTERFØLGENDE MÅNEDER for privat bruk eller kommersiell bruk. Garantidekningsperioden for en snøscooter som er levert mellom 1. juni og 1. desember et gitt år, vil imidlertid utløpe 30. november året etter.

Se også *US EPA UTSLIPPSRELATERT GARANTI* i dette dokumentet for informasjon om utslippsrelaterte komponenter.

Hvis du må reparere eller bytte ut deler eller få service på denne garantien, vil det ikke forlenge varigheten på denne garantien utover den originale utløpsdatoen.

5) NØDVENDIGE BETINGELSER FOR GARANTIDEKNING

Denne garantidekningen er tilgjengelig bare hvis hver av følgende betingelser er oppfylt:

- Årsmodellen 2017 av Ski-Doo-snøscooteren må være kjøpt som ny og ubrukt fra en BRP-forhandler autorisert til å distribuere Ski-Doo snøscootere i landet hvor salget fant sted ("BRP-forhandler");
- den BRP-spesifiserte klargjøringsprosessen før salg må være gjennomført og dokumentert, og undertegnet av kjøperen;
- Ski-Doo-snøscooteren av årsmodell 2017 må ha gjennomgått korrekt registrering hos en autorisert BRP-forhandler;
- Ski-Doo-snøscooteren av årsmodell 2017 må være kjøpt i det landet hvor kjøperen har sin bopel; og
- Rutinemessig vedlikehold som beskrevet i brukerhåndboken må være utført til rett tid for å opprettholde garantidekningen. BRP forbeholder seg retten til å gjøre garantidekningen avhengig av dokumentasjon av riktig vedlikehold.

BRP vil ikke innfri denne begrensede garantien for privat bruk eller kommersiell bruk hvis ett eller flere av vilkårene foran ikke er tilfredsstillt. Slike begrensninger er nødvendige for at BRP skal kunne beskytte sine produkters sikkerhet, og også sikkerheten til sine forbrukere og offentligheten generelt.

6) HVA DU MÅ GJØRE FOR Å FÅ GARANTIDEKNING

Kunden må slutte å bruke snøscooteren når noe unormalt oppstår. Kunden må varsle en BRP-forhandler i løpet av tre (3) dager etter at en feil opptrer, sørge for nødvendig tilgang til produktet og mulighet til å reparere det. Kunden må også presentere for den autoriserte BRP-forhandleren bevis på at produktet er kjøpt og må signere reparasjons-/arbeidsordren før reparasjonen starter for å godkjenne garantireparasjonen. Alle deler som byttes ut på denne begrensede garantien, tilfaller BRP.

7) HVA BRP GJØR FOR DEG

BRPs forpliktelser i denne garantien er begrenset til, etter deres vurdering, reparasjon av deler som er funnet defekte under normal bruk, vedlikehold og service, eller utskifting av slike deler med nye, originale Ski-Doo-deler uten å betale for deler og arbeid, hos en autorisert BRP-forhandler i løpet av dekningsperioden for garantien med vilkårene beskrevet her. Eieren kan ikke kreve at snøscooteren skal tilbakekalles eller at kjøpet skal avlyses hvis han/hun mener at garantien ikke blir overholdt.

Hvis det er behov for service utenfor det landet hvor snøscooteren ble kjøpt, må eieren betale for tilleggsutgifter ifølge lokal forhold og forskrifter. Disse utgiftene kan blant annet være frakt, forsikring, skatter, lisensavgifter, importtoll og alle andre økonomiske utgifter, inkludert de som regjeringer, stater, territorier og deres respektive organer pålegger.

BRP forbeholder seg retten til å forbedre, omforme og endre produkter fra tid til annen uten å påta seg ansvar for å oppdatere produkter som ble produsert tidligere.

8) OVERFØRING

Hvis produktet skifter eier i løpet av garantiens dekningsperiode, skal denne begrensede garantien med dens regler og betingelser overføres til den nye eieren og være gyldig for den resterende dekningsperioden forutsatt at BRP eller en autorisert Ski-Doo-distributør/-forhandler mottar et bevis på at den forrige eieren godtar overføringen av eierskap og i tillegg mottar kontaktopplysninger for den nye eieren.

9) BRUKERHJELP

Hvis saken fremdeles ikke har fått noen løsning, ber vi deg ta kontakt med BRP ved å fylle ut kundekontaktskjemaet på www.brp.com eller kontakte BRP per post på en av adressene som er oppgitt under seksjonen *KONTAKT OSS* i denne håndboken.

* I USA ytes service på og foretas distribusjon av produktene av BRP US Inc.
© 2016 Bombardier Recreational Products Inc. Alle rettigheter forbeholdt.
® Registrert varemerke for Bombardier Recreational Products Inc.

US EPA UTSLIPPSRELATERT GARANTI

Bombardier Recreational Products Inc. ("BRP")* garanterer den originale kjøperen og alle senere eiere, at denne nye motoren, inkludert alle deler av kontrollsystemet for eksosutslipp og kontrollsystemet for bensindamputslipp, innfrir to vilkår:

1. Den er utformet, bygget og utstyrt på en slik måte som ved salget til den opprinnelige kjøperen innfrir kravene i 40 CFR 1051 og 40 CFR 1060.
2. Den er fri for material- og produksjonsfeil som fører til at de ikke innfrir kravene i 40 CFR 1051 og 40 CFR 1060.

Hvis det eksisterer forhold som gir grunn til å stille garantikrav, vil BRP etter eget forgodtbefinnende reparere eller skifte ut delen eller komponenten som har material- eller produksjonsfeil som vil føre til at motorens utslipp av regulerte forurensningsmidler øker i den oppgitte garantiperioden, uten ekstra kostnad for eieren, herunder kostnader knyttet til diagnostisering og reparasjon eller utskifting av utslippsrelaterte deler. Alle defekte deler som byttes ut på denne garantien, tilfaller BRP.

For alle utslippsrelaterte garantikrav begrenser BRP diagnostiseringen og reparasjonen av de utslippsrelaterte delene til autoriserte Ski-Doo-forhandlere, bortsett fra for nødreparasjoner som påkrevd i punkt 2 i den følgende listen.

Som garanterende produsent vil ikke BRP avvise utslippsrelaterte garantikrav basert på noe av det følgende:

1. Vedlikehold eller annen service utført av BRP eller BRPs autoriserte anlegg.
2. Reparasjonsarbeid på motor/utstyr utført av av operatør for å utbedre en farlig nødssituasjon som kan tilskrives BRP, så lenge operatøren forsøker å gjenopprette motoren/utstyret til sin egentlige konfigurasjon så snart som mulig.
3. En handling eller ikke-handling foretatt av operatøren som ikke er knyttet til garantikravet.
4. Hyppigere vedlikehold enn det som er spesifisert av BRP.
5. Alt som er BRPs feil eller ansvar.
6. Bruk av ethvert tilgjengelig drivstoff der snøscooteren brukes, med mindre BRP i en skriftlig instruks har informert om at det aktuelle drivstoffet vil skade utstyrets kontrollsystem for utslipp og operatøren har mulighet til å bruke godkjent drivstoff. Se delen om vedlikeholdsinformasjon og drivstoffkravene i delen om fylling av drivstoff.

Dekningsperiode for utslippsrelatert garanti

Den utslippsrelaterte garantien er gyldig i følgende perioder, avhengig av hva som inntreffer først:

	TIMER	MÅNEDER	KILOMETER
Eksosutslippsrelaterte komponenter	200	30	4000
Bensindamputslippsrelaterte komponenter	I/A	24	I/A

Komponenter som dekkes

Den utslippsrelaterte garantien dekker alle komponenter som, hvis de svikter, vil gi en økning i motorutslippene av alle regulerte forurensningsmidler, inkludert følgende komponenter:

1. Når det gjelder eksosutslipp, omfatter utslippsrelaterte komponenter alle motordeler knyttet til følgende systemer:
 - Luftinduksjonssystem
 - Drivstoffsystem
 - Tenningsystem
 - Resirkuleringssystem for eksos
2. Følgende deler anses også for å være utslippsrelaterte komponenter for eksosutslipp:
 - Etterbehandlingsenheter
 - Ventilasjonsventiler for veivhus
 - Sensorer
 - Elektroniske styreenheter
3. Følgende deler anses for å være utslippsrelaterte komponenter for bensindamputslipp:
 - Drivstofftank
 - Drivstofftanklokk
 - Drivstoffslange
 - Drivstoffslangedeler
 - Klemmer*
 - Trykkbegrensningsventiler*
 - Kontrollventiler*
 - Kontrollsolenoider*
 - Elektroniske kontroller*
 - Vakuumpkontrollmembraner*
 - Kontrollkabler*
 - Kontrollforbindelser*
 - Spyleventiler
 - Dampslanger
 - Vann/dampputskiller
 - Karbonsylinder
 - Festebakett for sylinder
 - Spyleportkobling for forgasser
4. Utslippsrelaterte komponenter omfatter også alle andre deler som har som eneste oppgave å redusere utslipp eller som, hvis de svikter, vil gi en økning i utslippene uten at det vil få betydelige følger for motorens/utstyrets ytelse.

*Knyttet til kontrollsystemet for bensindamputslipp

Begrenset anvendbarhet

Som garanterende produsent kan BRP avvise utslippsrelaterte garantikrav for feil som skyldes feil bruk eller vedlikehold utført av eier eller operatør, uhell som produsenten ikke har ansvar for og force majeure. Et utslippsrelatert garantikrav trenger ikke innfris hvis feilen skyldes at operatøren har misbrukt motoren/utstyret, eller at operatøren har bruk motoren/utstyret på en annen måte eller til andre formål enn den/det er beregnet på, og som ikke på noen måte kan tilskrives produsenten.

* I USA ytes service på og foretas distribusjon av produktene av BRP US Inc.

BRPS INTERNASJONALE BEGRENSEDE GARANTI: 2017 SKI-DOO® SNØSCOOTERE

1) DEN BEGRENSEDE GARANTIENS OMFANG

Bombardier Recreational Products Inc. ("BRP")* garanterer at 2017-modeller av Ski-Doo-snøscootere som selges av distributører eller forhandlere som er autorisert av BRP til å distribuere Ski-Doo-snøscootere ("Ski-Doo-distributør/forhandler") utenfor de femti statene i USA, Canada, land som er med i Det europeiske økonomiske samarbeidsområdet (som består av landene som er medlemmer av EU, pluss Norge, Island og Liechtenstein) ("EØS"), i stater som er medlemmer av Samveldet av uavhengige stater (inkludert Ukraina og Turkmenistan) ("SUS"), og Tyrkia, ikke har material- eller produksjonsfeil i løpet av perioden og under de vilkårene som beskrives nedenfor.

Ikke-fabrikkmonterte deler og tilbehør dekkes ikke under denne begrensede garantien. Henvisning gjøres til teksten i garantien som gjelder for aktuelle ikke-fabrikkmonterte deler og tilbehør.

Den begrensede garantien opphører hvis (1) snøscooteren er eller har vært brukt til kappkjøring eller annen konkurransepreget aktivitet, på et hvilket som helst tidspunkt, også av den tidligere eieren, eller (2) snøscooteren har blitt endret eller modifisert på en slik måte at det påvirker driften, yteevnen eller holdbarheten på en negativ måte eller slik at tilsiktet bruk er endret.

2) ANSVARSBEGRÆNSNINGER

I DEN UTSTREKNING DET TILLATES AV LOVEN GJELDER OG GODTAS DENNE UTTRYKKELIGE GARANTIEN I STEDET FOR ALLE ØVRIGE UTTRYKKELIGE ELLER UNDERFORSTÅTTE GARANTIER, INKLUSIVE, OG UTEN BEGRÆNSNING, ENHVER GARANTI OM SALGBARHET ELLER EGNETHET FOR NOE SPESIELT FORMÅL. I DEN UTSTREKNING DE IKKE KAN FRASKRIVES, ER UNDERFORSTÅTTE GARANTIER BEGRÆNSET TIL VARIGHETEN AV DEN UTTRYKTE GARANTIEN. DENNE GARANTIEN UTELUKKER DEKNING AV TILFELDIGE SKADER OG FØLGESKADER. ENKELTE JURISDIKSJONER TILLATER IKKE ANSVARSBEGRÆNSNINGER, BEGRÆNSINGER ELLER BORTFALL SOM ER ANGITT OVENFOR. DET KAN DERFOR HENDE AT DISSE IKKE GJELDER I DITT TILFELLE. DENNE GARANTIEN GIR DEG SPESIELLE RETTIGHETER, OG DU KAN OGSÅ HA ANDRE RETTIGHETER SOM VARIERER FRA LAND TIL LAND. (SE KLAUSUL 4 NEDENFOR FOR PRODUKTER SOM ER KJØPT I AUSTRALIA).

Verken Ski-Doo-distributører/-forhandlere eller andre personer har fullmakt til å gi noen bekreftelse, representasjon eller garanti når det gjelder produktet utenom det som står i denne begrensede garantien. Hvis det skjer, kan det ikke håndheves mot BRP.

BRP forbeholder seg retten til å endre denne garantien på et hvilket som helst tidspunkt, under den forståelse at slike endringer ikke vil forandre garantivilkårene som gjelder for produktet som ble solgt med denne garantien.

3) UNNTAK – SOM IKKE OMFATTES AV GARANTIEN

Følgende dekkes ikke av garantien under noen omstendigheter:

- Normal slitasje;
- Rutinemessig vedlikehold, trimming, justeringer;

- Skade forårsaket av feilaktig vedlikehold eller lagring, som beskrevet i brukerhåndboken;
- Skade som skyldes fjerning av deler, ufagmessige reparasjoner, service, vedlikehold, modifikasjoner eller bruk av deler eller tilbehør som ikke er laget eller godkjent av BRP, som etter BRPs rimelige skjønn er enten ikke kompatible med produktet eller har en negativ innvirkning på driften, ytelsen eller holdbarheten, eller som skyldes reparasjoner utført av en person som ikke er en autorisert BRP-serviceforhandler;
- Skade som skyldes misbruk, unormal bruk, uaktsomhet, bruk av produktet på andre underlag enn snø, eller bruk av produktet på en måte som ikke er forenlig med anbefalt bruk i henhold til brukerhåndboken;
- Skade som skyldes kjørehell, nedsenking i vann, brann, tyveri eller vandalisme, eller noen tilfeldig skade;
- Bruk med drivstoff, oljer eller smøremidler som ikke er egnet for bruk med produktet (se brukerhåndboken);
- Skader som er et resultat av rust, korrosjon eller eksponering mot elementene;
- tilfeldige eller følgeskader av noe slag, inkludert uten å være begrenset til sleping, lagring, telefon, utleie, taxi, ubeleilighet, forsikringsdekning, avdrag på lån, tap av tid, tap av inntekt; eller tapt tid som skyldes driftsstans i forbindelse med servicearbeider, og
- skader som resultat av pigger i beltet dersom installasjonen ikke overholder alle BRP's anvisninger.

4) GARANTIENS DEKNINGSPERIODE

Denne begrensede garantien gjelder fra (1) leveringsdato til første detaljforbruker eller fra (2) den dato produktet ble tatt i bruk for første gang, alt etter hvilken dato som kommer først, for en periode på:

TOLV (12) ETTERFØLGENDE MÅNEDER for privat bruk eller kommersiell bruk. Garantidekningsperioden for en snøscooter som er levert mellom 1. juni og 1. desember et gitt år, vil imidlertid utløpe 30. november året etter.

Hvis du må reparere eller bytte ut deler eller få service på denne garantien, vil det ikke forlenge varigheten på denne garantien utover den originale utløpsdatoen.

Vær oppmerksom på at varighet og eventuelle andre modaliteter i garantidekningen er underlagt gjeldende nasjonale eller lokale lover i landet ditt.

FOR PRODUKTER SOM SELGES BARE I AUSTRALIA

Ikke noe i disse garantivilkårene må bli oppfattet som å ekskludere, begrense eller endre bruk av betingelse, garanti, rettighet eller rettsmiddel tilstått eller implisert under Competition and Consumer Act 2010 (Cth), inkludert Australian Consumer Law eller eventuell annen lov, der det å gjøre dette vil føre til brudd på denne loven eller føre til at noen del av disse vilkårene blir ugyldige. Fordelene du oppnår under denne begrensede garantien, kommer i tillegg til andre rettigheter eller rettsmidler som du har i henhold til australsk lov.

Våre varer leveres med garantier som ikke kan ekskluderes under Australian Consumer Law. Du er berettiget til utskifting eller refusjon for en alvorlig feil og til kompensasjon for eventuelt rimelig forutsigbart annet tap eller skade. Du er også berettiget til å få varene reparert eller utskiftet hvis varene ikke har den nødvendige kvaliteten og feilen ikke er ensbetydende med en alvorlig feil.

5) VILKÅR FOR GARANTIDEKNING

Denne garantidekningen er tilgjengelig bare hvis hver av følgende betingelser er oppfylt:

- Ski-Doo-snøscooteren av årsmodell 2017 må være kjøpt ny og ubrukt fra en Ski-Doo-distributør/forhandler autorisert til å distribuere Ski-Doo snøscootere i landet hvor salget fant sted;
- den BRP-spesifiserte klargjøringsprosessen før salg må være gjennomført og dokumentert;
- produktet må ha gjennomgått korrekt registrering hos en autorisert Ski-Doo-distributør/forhandler;
- Ski-Doo-snøscooteren av årsmodell 2017 må være kjøpt i det landet eller samveldet av land hvor kjøperen har sin bopel.
- Rutinevedlikehold som er beskrevet i brukerhåndboken, må utføres til rett tid for at garantidekningen skal opprettholdes. BRP forbeholder seg retten til å gjøre garantidekningen avhengig av dokumentasjon av riktig vedlikehold.

BRP vil ikke innfri denne begrensede garantien for privat bruk eller kommersiell bruk hvis ett eller flere av vilkårene foran ikke er tilfredsstillt. Slike begrensninger er nødvendige for at BRP skal kunne beskytte sine produkters sikkerhet, og også sikkerheten til sine forbrukere og offentligheten generelt.

6) HVA DU MÅ GJØRE FOR Å FÅ GARANTIDEKNING

Kunden må slutte å bruke snøscooteren når noe unormalt oppstår. Kunden må varsle en Ski-Doo-distributør/forhandler i løpet av to (2) dager etter at en feil opptrer, sørge for nødvendig tilgang til produktet og mulighet til å reparere det. Kunden må også presentere for den autoriserte Ski-Doo-distributøren/forhandleren bevis på at produktet er kjøpt og må signere reparasjons-/arbeidsordren før reparasjonen starter for å godkjenne garantireparasjonen. Alle deler som byttes ut på denne begrensede garantien, tilfaller BRP.

Vær oppmerksom på at varslingsfristen er underlagt gjeldende nasjonale eller lokale lover i landet kunden bor i.

7) HVA BRP GJØR FOR DEG

I den utstrekning det tillates av loven er BRPs forpliktelser i denne garantien begrenset til, etter deres vurdering, reparasjon av deler som er funnet defekte under normal bruk, vedlikehold og service, eller utskifting av slike deler med nye, originale Ski-Doo-deler uten å betale for deler og arbeid, hos en autorisert Ski-Doo-distributør/forhandler i løpet av dekningsperioden for garantien med vilkårene beskrevet her. BRPs ansvar er begrenset til å utføre nødvendige reparasjoner eller utbytting av deler. Eieren kan ikke kreve at snøscooteren skal tilbakekalles eller at kjøpet skal avlyses hvis han/hun mener at garantien ikke blir overholdt. Du kan ha andre juridiske rettigheter som variere fra land til land.

Hvis det er behov for service utenfor det landet hvor snøscooteren ble kjøpt, må eieren betale for tilleggsutgifter ifølge lokal forhold og forskrifter. Disse utgiftene kan blant annet være frakt, forsikring, skatter, lisensavgifter, importtoll og alle andre økonomiske utgifter, inkludert de som regjeringer, stater, territorier og deres respektive organer pålegger.

BRP forbeholder seg retten til å forbedre, omforme og endre produkter fra tid til annen uten å påta seg ansvar for å oppdatere produkter som ble produsert tidligere.

8) OVERFØRING

Hvis produktet skifter eier i løpet av garantiens dekningsperiode, skal denne begrensede garantien med dens regler og betingelser overføres til den nye eieren og være gyldig for den resterende dekningsperioden forutsatt at BRP eller en autorisert Ski-Doo-distributør/-forhandler mottar et bevis på at den forrige eieren godtar overføringen av eierskap og i tillegg mottar kontaktopplysninger for den nye eieren.

9) BRUKERHJELP

Hvis det skulle oppstå strid eller krangel i forbindelse med denne begrensede garantien, anbefaler BRP at du forsøker å løse problemet på Ski-Doo-distributørs/forhandlers nivå. Vi anbefaler at du drøfter saken med servicesjefen eller eieren hos den autoriserte Ski-Doo-distributøren/forhandleren.

Hvis saken fremdeles ikke har fått noen løsning, ber vi deg ta kontakt med BRP ved å fylle ut kundekontakt skjemaet på www.brp.com eller kontakte BRP per post på en av adressene som er oppgitt under seksjonen *KONTAKT OSS* i denne håndboken.

* For området som dekkes av denne begrensede garantien, ytes service på og foretas distribusjon av produktene av Bombardier Recreational Products Inc. eller deres datterselskaper.

© 2016 Bombardier Recreational Products Inc. Alle rettigheter forbeholdt.

® Registrert varemerke for Bombardier Recreational Products Inc.

BRP BEGRENSET GARANTI FOR EU OG SAMVELDET AV UAVHENGIGE STATER (SUS) OG TYRKIA: 2017 SKI-DOO® SNØSCOOTERE

1) DEN BEGRENSEDE GARANTIENS OMFANG

Bombardier Recreational Products Inc. ("BRP")* garanterer at 2017-modeller av Ski-Doo-snøscootere som selges av distributører eller forhandlere som er autorisert av BRP til å distribuere Ski-Doo-snøscootere ("Ski-Doo-distributør/forhandler") i Det europeiske økonomiske samarbeidsområdet (som består av landene som er medlemmer av EU, pluss Norge, Island og Liechtenstein) ("EØS"), i stater som er medlemmer av Samveldet av uavhengige stater (inkludert Ukraina og Turkmenistan) ("SUS"), og Tyrkia, ikke har material- eller produksjonsfeil i løpet av perioden og under de vilkårene som beskrives nedenfor.

Ikke-fabrikkmonterte deler og tilbehør dekkes ikke under denne begrensede garantien. Henvisning gjøres til teksten i garantien som gjelder for aktuelle ikke-fabrikkmonterte deler og tilbehør.

Den begrensede garantien opphører hvis (1) snøscooteren er eller har vært brukt til kappkjøring eller annen konkurransepreget aktivitet, på et hvilket som helst tidspunkt, også av den tidligere eieren, eller (2) snøscooteren har blitt endret eller modifisert på en slik måte at det påvirker driften, ytelse eller holdbarheten på en negativ måte eller slik at tilsiktet bruk er endret.

2) ANSVARSBEGRENSNINGER

I DEN UTSTREKNING DET TILLATES AV LOVEN GJELDER OG GODTAS DENNE UTTRYKKELIGE GARANTIEN I STEDET FOR ALLE ØVRIGE UTTRYKKELIGE ELLER UNDERFORSTÅTTE GARANTIER, INKLUSIVE, OG UTEN BEGRENSNING, ENHVER GARANTI OM SALGBARHET ELLER EGNETHET FOR NOE SPESIELT FORMÅL. I DEN UTSTREKNING DE IKKE KAN FRASKRIVES, ER UNDERFORSTÅTTE GARANTIER BEGRENSET TIL VARIGHETEN AV DE UTTRYKTE GARANTIENE. DENNE GARANTIEN UTELUKKER DEKNING AV TILFELDIGE SKADER OG FØLGESKADER. ENKELTE JURISDIKSJONER TILLATER IKKE ANSVARSBEGRENSNINGER, BEGRENSINGER ELLER BORTFALL SOM ER ANGITT OVENFOR. DET KAN DERFOR HENDE AT DISSE IKKE GJELDER I DITT TILFELLE. DENNE GARANTIEN GIR DEG SPESIELLE RETTIGHETER, OG DU KAN OGSÅ HA ANDRE RETTIGHETER SOM VARIERER FRA LAND TIL LAND.

Verken Ski-Doo-distributører/-forhandlere eller andre personer har fullmakt til å gi noen bekreftelse, representasjon eller garanti når det gjelder produktet utenom det som står i denne begrensede garantien. Hvis det skjer, kan det ikke håndheves mot BRP.

BRP forbeholder seg retten til å endre denne garantien på et hvilket som helst tidspunkt, under den forståelse at slike endringer ikke vil forandre garantivilkårene som gjelder for produktet som ble solgt med denne garantien.

3) UNNTAK – SOM IKKE OMFATTES AV GARANTIEN

Følgende dekkes ikke av garantien under noen omstendigheter:

- Normal slitasje;
- Rutinemessig vedlikehold, trimming, justeringer;

- Skade forårsaket av feilaktig vedlikehold eller lagring, som beskrevet i brukerhåndboken;
- Skade som skyldes fjerning av deler, ufagmessige reparasjoner, service, vedlikehold, modifikasjoner eller bruk av deler eller tilbehør som ikke er laget eller godkjent av BRP, som etter BRPs rimelige skjønn er enten ikke kompatible med produktet eller har en negativ innvirkning på driften, ytelsen eller holdbarheten, eller som skyldes reparasjoner utført av en person som ikke er en autorisert BRP-serviceforhandler;
- Skade som skyldes misbruk, unormal bruk, uaktsomhet, bruk av produktet på andre underlag enn snø, eller bruk av produktet på en måte som ikke er forenlig med anbefalt bruk i henhold til brukerhåndboken;
- Skade som skyldes kjørehell, nedsenking i vann, brann, tyveri eller vandalisme, eller noen tilfeldig skade;
- Bruk med drivstoff, oljer eller smøremidler som ikke er egnet for bruk med produktet (se brukerhåndboken);
- Skader som er et resultat av rust, korrosjon eller eksponering mot elementene;
- tilfeldige eller følgeskader av noe slag, inkludert uten å være begrenset til sleping, transportutgifter, lagring, telefon, utleie, taxi, ubeleilighet, forsikringsdekning, avdrag på lån, tap av tid, tap av inntekt; eller tapt tid som skyldes driftsstans i forbindelse med servicearbeider, og
- skader som resultat av pigger i beltet dersom installasjonen ikke overholder alle BRP's anvisninger.

4) GARANTIENS DEKNINGSPERIODE

Denne begrensede garantien gjelder fra (1) leveringsdato til første detaljforbruker eller fra (2) den dato produktet ble tatt i bruk for første gang, alt etter hvilken dato som kommer først, for en periode på:

TJUEFIRE (24) ETTERFØLGENDE MÅNEDER for privat fritidsbruk, og TOLV (12) ETTERFØLGENDE MÅNEDER for kommersiell bruk. Garantidekningsperioden for en snøscooter som er levert mellom 1. juni og 1. desember et gitt år, vil imidlertid utløpe 30. november i det aktuelle året. En snøscooter brukes kommersielt når den brukes i forbindelse med arbeid eller beskjeftigelse som skaper inntekt i løpet av en hvilken som helst garantiperiode. En snøscooter brukes også kommersielt når, på noe tidspunkt i løpet av garantiperioden, den har et registreringsnummer for kommersielle fartøy, eller er registrert for kommersiell bruk.

Hvis du må reparere eller bytte ut deler eller få service på denne garantien, vil det ikke forlenge varigheten på denne garantien utover den originale utløpsdatoen.

Vær oppmerksom på at varighet og eventuelle andre modaliteter i garantidekningen er underlagt gjeldende nasjonale eller lokale lover i landet ditt.

5) VILKÅR FOR GARANTIDEKNING

Denne garantidekningen er tilgjengelig bare hvis hver av følgende betingelser er oppfylt:

- Ski-Doo-snøscooteren av årsmodell 2017 må være kjøpt som ny og ubrukt fra en Ski-Doo-distributør/forhandler autorisert til å distribuere Ski-Doo snøscootere i landet hvor salget fant sted (BRP-forhandler)
- ; den BRP-spesifiserte klargjøringsprosessen før salg må være gjennomført og dokumentert;

- produktet må ha gjennomgått korrekt registrering hos en autorisert Ski-Doo-distributør/forhandler;
- Ski-Doo-snøscooteren av årsmodell 2017 må være kjøpt innen EØS-området av en person med bopel innen EØS, innen CIS for beboere i dette området, eller i Tyrkia for personer med bopel i Tyrkia; og
- Rutinemessig vedlikehold som beskrevet i brukerhåndboken, må være utført i rett tid for å opprettholde garantidekningen. BRP forbeholder seg retten til å gjøre garantidekningen avhengig av dokumentasjon av riktig vedlikehold.

BRP vil ikke innfri denne begrensede garantien for privat bruk eller kommersiell bruk hvis ett eller flere av vilkårene foran ikke er tilfredsstillt. Slike begrensninger er nødvendige for at BRP skal kunne beskytte sine produkters sikkerhet, og også sikkerheten til sine forbrukere og offentligheten generelt.

6) HVA DU MÅ GJØRE FOR Å FÅ GARANTIDEKNING

Kunden må slutte å bruke snøscooteren når noe unormalt oppstår. Kunden må varsle en Ski-Doo-distributør/forhandler i løpet av to (2) måneder etter at en feil opptrer, sørge for nødvendig tilgang til produktet og mulighet til å reparere det. Kunden må også presentere for den autoriserte Ski-Doo-distributøren/forhandleren bevis på at produktet er kjøpt og må signere reparasjons-/arbeidsordren før reparasjonen starter for å godkjenne garantireparasjonen. Alle deler som byttes ut på denne begrensede garantien, tilfaller BRP.

Vær oppmerksom på at varslingsfristen er underlagt gjeldende nasjonale eller lokale lover i landet kunden bor i.

7) HVA BRP GJØR FOR DEG

I den utstrekning det tillates av loven er BRPs forpliktelser i denne garantien begrenset til, etter deres vurdering, reparasjon av deler som er funnet defekte under normal bruk, vedlikehold og service, eller utskifting av slike deler med nye, originale Ski-Doo-deler uten å betale for deler og arbeid, hos en autorisert Ski-Doo-distributør/forhandler i løpet av dekningsperioden for garantien med vilkårene beskrevet her. BRPs ansvar er begrenset til å utføre nødvendige reparasjoner eller utbytting av deler. Eieren kan ikke kreve at snøscooteren skal tilbakekalles eller at kjøpet skal avlyses hvis han/hun mener at garantien ikke blir overholdt. Du kan ha andre juridiske rettigheter som variere fra land til land.

Hvis det er behov for service utenfor EØS, SUS eller Tyrkia, må eieren betale for tilleggsutgifter ifølge lokal forhold og forskrifter. Disse utgiftene kan blant annet være frakt, forsikring, skatter, lisensavgifter, importtoll og alle andre økonomiske utgifter, inkludert de som regjeringer, stater, territorier og deres respektive organer pålegger.

BRP forbeholder seg retten til å forbedre, omforme og endre produkter fra tid til annen uten å påta seg ansvar for å oppdatere produkter som ble produsert tidligere.

8) OVERFØRING

Hvis produktet skifter eier i løpet av garantiens dekningsperiode, skal denne begrensede garantien med dens regler og betingelser overføres til den nye eieren og være gyldig for den resterende dekningsperioden forutsatt at BRP eller en

autorisert Ski-Doo-distributør/-forhandler mottar et bevis på at den forrige eieren godtar overføringen av eierskap og i tillegg mottar kontaktopplysninger for den nye eieren.

9) BRUKERHJELP

Hvis det skulle oppstå strid eller krangel i forbindelse med denne begrensede garantien, anbefaler BRP at du forsøker å løse problemet på Ski-Doo-distributørs/forhandlers nivå. Vi anbefaler at du drøfter saken med servicesjefen eller eieren hos den autoriserte Ski-Doo-distributøren/-forhandleren.

Hvis saken fremdeles ikke har fått noen løsning, ber vi deg ta kontakt med BRP ved å fylle ut kundekontaktskjemaet på www.brp.com eller kontakte BRP per post på en av adressene som er oppgitt under seksjonen *KONTAKT OSS* i denne håndboken.

* I EØS ytes service på og foretas distribusjon av produktene av BRP European Distribution S.A. og andre tilknyttede selskaper eller datterselskaper av BRP.

© 2016 Bombardier Recreational Products Inc. Alle rettigheter forbeholdt.

® Registrert varemerke for Bombardier Recreational Products Inc.

ANDRE VILKÅR SOM GJELDER BARE FOR FRANKRIKE

Følgende vilkår gjelder bare for produkter solgt i Frankrike:

Selgeren må levere varer som er i samsvar med kontrakten, og er ansvarlig for defekter som eksisterer ved levering. Selgeren er også ansvarlig for defekter som skyldes pakking, monteringsinstruksjoner eller monteringen når det er selgerens ansvar i henhold til kontrakten eller hvis den har oppstått under dens ansvarsområde. For å være i samsvar med kontrakten, gjelder følgende for varen:

1. Den må være egnet for normal bruk for tilsvarende vare, og, hvis aktuelt,
 - tilsvare beskrivelsen gitt av selgeren og ha egenskapene presentert kjøperen via eksempel eller modell
 - ha de egenskapene som en kjøper legitimt kan forvente ut fra de offentliggjorte erklæringene fra selgeren, produsenten eller en av deres representanter, inkludert annonsering eller merking, eller
2. ha de egenskapene som er gjensidig avtalt mellom partene, eller være egnet for den spesifikke bruken forespeilet av kjøperen og påpekt av selgeren, og som er godtatt.

Tiltak ved eventuell mangel på overensstemmelse preskriberes etter to år etter levering av varene. Selgeren er ansvarlig for garantier for skjulte defekter av den solgte varen, hvis slike skjulte defekter gjør varen uskikket til tiltenkt bruk, eller hvis de forringer dens bruk på en slik måte at kjøperen hvis han eller hun hadde vært klar over dette, ikke ville ha anskaffet varen eller ville ha gitt en lavere pris. Tiltak i forbindelse med slike skjulte defekter skal skje innen to år etter at defekten ble oppdaget.

***Denne siden er
med hensikt tom***

KUNDE- INFORMASJON

PERSONVERNINFORMASJON

BRP vil med dette informere deg om at opplysninger om deg vil bli brukt til sikkerhets- og garantirelaterte formål. I tillegg kan BRP og BRPs datterselskaper bruke kundelisten til å distribuere markedsførings- og reklameinformasjon om BRP og relaterte produkter.

Hvis du vil bruke din rett til å slå opp på eller korrigere dataene dine eller til å bli fjernet fra adresselisten for direkte markedsføring, ber vi deg kontakte BRP.

Via e-post: privacyofficer@brp.com

Via post: BRP
Senior Legal Counsel-Privacy Officer
726 St-Joseph
Valcourt QC
Canada
JOE 2LO

KONTAKT OSS

www.brp.com

Nord-Amerika

565 de la Montagne Street
Valcourt (Québec) J0E 2L0
Canada

Sturtevant, Wisconsin, U.S.A.
10101 Science Drive
Sturtevant, Wisconsin
53177
U.S.A.

Circuito de la Productividad #111
Parque Industrial Guadalajara
Col. Las Pintas
El Salto, Jalisco, 45690
Mexico

Av. Ferrocarril # 202
Parque Industrial Querétaro
Santa Rosa Jáuregui, Querétaro
Querétaro
C.P. 76220 México

Europa

Skaldenstraat 125
B-9042 Gent
Belgia

Itterpark 11
D-40724 Hilden
Tyskland

ARTEPARC Bâtiment B
Route de la côte d'Azur, Le Canet
13590 Meyreuil
Frankrike

Ingvald Ystgaardsvei 15
N-7484 Trondeim
Norge

Isoaavantie 7
PL 8040
96101 Rovaniemi

Formvägen 16
S-906 21 Umeå
Sverige

Avenue d'Ouchy 4-6
1006 Lausanne
Sveits

Oseania

6 Lord Street
Lakes Business Park
Botany, NSW 2019
Australia

Sør-Amerika

Rodovia Anhanguera Km 104
Loteamento Techno Park
Condominio Empresarial AZTech
Avenida James Clerck Maxwell, 280 -
Modulo 04
13069-380, Campinas SP
Brasil

Asia

15/F Parale Mitsui Building,8
Higashida-Cho, Kawasaki-ku
Kawasaki 210-0005
Japan

Room Dubai, level 12, Platinum Tower
233 Tai Cang Road
Xintiandi, Lu Wan District
Shanghai 200020
Kina

ADRESSEENDRING / NY EIER

Hvis du har byttet adresse, eller du er den nye eieren av snøscooteren, må du varsle BRP på en av følgende måter:

- Gi melding til en autorisert Ski-Doo-forhandler.
- **Kun Nord-Amerika:** Ring 1 888 272-9222.
- Send inn ett av adresseendringskortene på de følgende sidene til en av BRP-adressene som du finner i seksjonen *KONTAKT OSS* i denne håndboken.

Ved endring av eierskap ber vi deg legge ved et bevis på at den forrige eieren godtar overføringen av eierskap.

Denne informasjon er dessuten meget viktig også etter at den begrensede garantien har utløpt, fordi BRP kan kontakte eieren av snøscooteren hvis det blir nødvendig, for eksempel hvis tilbakekalling blir nødvendig av sikkerhetsmessige årsaker. Det er eierens ansvar å varsle BRP.

STJÅLNE ENHETER: Hvis snøscooteren din blir stjålet, bør du varsle BRP eller en autorisert Ski-Doo-forhandler. Vi vil be deg oppgi navn, adresse, telefonnummer, snøscooterens identifikasjonsnummer (understellsnummeret) og dato for tyveriet.

ADRESSEENDRING NY EIER

KJØRETØYETS IDENTIFIKASJONSNUMMER

Modellnummer	Kjøretøyets identifikasjonsnummer (VIN)
--------------	---

TIDLIGERE ADRESSE
ELLER TIDLIGERE EIER:

NAVN

NR. GATEADRESSE LEIL.

POSTSTED POSTNUMMER

LAND TELEFON

NY ADRESSE
ELLER NY EIER:

NAVN

NR. GATEADRESSE LEIL.

POSTSTED POSTNUMMER

LAND TELEFON

V00A2F

E-POSTADRESSE

ADRESSEENDRING NY EIER

KJØRETØYETS IDENTIFIKASJONSNUMMER

Modellnummer	Kjøretøyets identifikasjonsnummer (VIN)
--------------	---

TIDLIGERE ADRESSE
ELLER TIDLIGERE EIER:

NAVN

NR. GATEADRESSE LEIL.

POSTSTED POSTNUMMER

LAND TELEFON

NY ADRESSE
ELLER NY EIER:

NAVN

NR. GATEADRESSE LEIL.

POSTSTED POSTNUMMER

LAND TELEFON

V00A2F

E-POSTADRESSE

***Denne siden er
med hensikt tom***

***Denne siden er
med hensikt tom***



BRUKERHÅNDBOK
Tundra™ -Serien
2017
619 900 889