

ski-doo®



2014

KÄYTTÄJÄN KÄSIKIRJA

Sisältää
Turvallisuutta, Ajoneuvoa
Ja Huoltoa Koskevia Tietoja

Expedition™ LE/SE

VAROITUS

Lue tämä ohjekirja huolellisesti.
Se sisältää tärkeitä turvallisuustietoja.
Kuljettajan ikärajasuus: 16 vuotta.
Pidä tämä kirja aina kelkan mukana.

6 1 9 9 0 0 4 8 8

"Alkuperäisen ohjeen käännös"

⚠ VAROITUS

Tässä käyttäjän käsikirjassa, *TURVALLISUUTTA KOSKEVASSA DVD:SSÄ* ja tuotteessa olevissa tuotekilvissä olevien varotoimien ja neuvojen noudattamatta jättäminen voi aiheuttaa vamman tai jopa kuoleman!

⚠ VAROITUS

Tämän ajoneuvon suorituskyky saattaa ylittää aikaisemmin ajamiesi ajoneuvojen suorituskyvyn. Käytä aikaa perehtyäksesi uuteen ajoneuvoosi.



USA:ssa tuotteiden jakelijana toimii BRP US Inc.

Kanadassa tuotteiden jakelijana toimii Bombardier Recreational Products Inc.

Bombardier Recreational Products Inc. tai sen tytäryhtiöt omistavat seuraavat tavaramerkit:

D.E.S.S.™

HPG™

REV-XU™

Ski-Doo®

EXPEDITION™

REV-XP™

ROTAX®

TRA™

SC™

† Castrol Limitedin rekisteröity tavaramerkki, käyttö lisenssilainen

mno2014-008 fi

®™ ja BRP-logo ovat Bombardier Recreational Products Inc.:n tai sen tytäryhtiöiden omistamia tavaramerkkejä.

©2013 Bombardier Recreational Products Inc. ja BRP US Inc. Kaikki oikeudet pidätetään.

ESIPUHE

Deutsch	Dieses Handbuch ist möglicherweise in Ihrer Landessprache verfügbar. Bitte wenden Sie sich an Ihren Händler oder besuchen Sie: www.operatorsguide.brp.com .
English	This guide may be available in your language. Check with your dealer or go to: www.operatorsguide.brp.com .
Français	Ce guide peut être disponible dans votre langue. Vérifier avec votre concessionnaire ou aller à: www.operatorsguide.brp.com .
Italiano	Questa guida potrebbe essere disponibile nella propria lingua. Contattare il concessionario o consultare: www.operatorsguide.brp.com .
日本語	このガイドは、言語によって翻訳版が用意されています。ディーラーに問い合わせるか、次のアドレスでご確認ください： www.operatorsguide.brp.com .
Norsk	Denne boken kan finnes tilgjengelig på ditt eget språk. Kontakt din forhandler eller gå til: www.operatorsguide.brp.com .
Suomi	Käyttöohjekirja voi olla saatavissa omalla kielelläsi. Tarkista jälleenmyyjältä tai käy osoitteessa: www.operatorsguide.brp.com
Svenska	Denna bok kan finnas tillgänglig på ditt språk. Kontakta din återförsäljare eller gå till: www.operatorsguide.brp.com .

Onnittelumme uuden Ski-Doo®-moottorikelkkasi johdosta. Minkä tahansa mallin olet valinnutkin, Recreational Products Inc.:n (BRP) takuu ja valtuutettu Ski-Doo -myynti- ja huoltoverkosto pitävät huolen, että saat tarvitsemasi palvelut ja varaosat.

Jälleenmyyjäsi on sitoutunut sinun tyytyväisyytesi. Hän on koulutautunut suorittamaan esisäädöt ja kelkkasi tarkistamisen sekä säätämään kelkkasi sinun painosi ja ajo-olosuhteiden mukaan.

Luovutuksen yhteydessä sait tietoa ja takuun kattavuudesta ja allekirjoitit *LUOVUTUSHUOLLON TARKASTUSLISTAN*, jonka avulla varmistetaan, että olet tyytyväinen ajoneuvollesi suoritettuun luovutushuoltoon ja käyttöönottovalmisteluihin.

Opi ensin, aja sitten

Opettele vähentämään itselle, matkustajalle ja sivullisille aiheuttamaasi mahdollista loukkaantumis- ja kuolemanvaaraa lukemalla seuraavat osat ennen ajoneuvon käyttämistä:

- *TURVALLISUUSTIEDOT*
- *AJONEUVON TIEDOT*.

Lue myös kaikki moottorikelkassasi olevat varoituskilvet ja katso tarkkaavaisesti *TURVALLISUUTTA KÄSITTELEVÄ DVD*.

Me pidämme tärkeänä, että suoritat turvallisuusseikkoihin painottuvan ajokurssin. Kysy omalta jälleenmyyjältäsi tai paikallisilta viranomaisilta paikakkunnallasi järjestettävistä kursseista.

Jos tämän käyttäjän käsikirjan sisältämiä varoituksia ei noudateta, seurauksena saattaa olla VAKAVA LOUKKAANTUMINEN tai KUOLEMA.

Turvallisuustiedot

Erilaiset tässä kirjassa esitetyt turvallisuustiedot ja se, miltä ne näyttävät sekä kuinka niitä käytetään, ilmenee seuraavasta:

Turvallisuuteen liittyvä

Huomio-merkki  osoittaa mahdollista henkilövahinkovaaraa.

VAROITUS

Osoittaa mahdollista vaaratilannetta. Piittaamattomuus varoituksesta saattaa johtaa kuolemaan tai vakavaan loukkaantumiseen.

 **TÄRKEÄÄ** Osoittaa vaaratilannetta, joka voi johtaa vähäiseen tai kohtalaiseen vakavaan loukkaantumiseen, ellei sitä vältetä.

ILMOITUS Merkitsee ohjetta, jonka noudattamatta jättäminen voi johtaa ajoneuvon osien tai muun omaisuuden vakavaan vaurioitumiseen.

Tietoja tästä käyttäjän käsikirjasta

Tämä käyttöohjekirja tutustuttaa omistajan/käyttäjän ja matkustajan uuden kelkan hallintalaitteisiin ja huoltotoimenpiteisiin sekä kertoo, miten kelkkaillaan turvallisesti.

Pidä tämä käyttäjän käsikirja aina ajoneuvossa, jotta voit katsoa siitä esimerkiksi huoltoon tai vianetsintään liittyviä tietoja ja opastaa sen avulla muita mahdollisia kuljettajia.

Huomioi, että käyttäjän käsikirja on saatavana useilla eri kielillä. Mahdollisissa eroavaisuuksissa englanninkielinen versio pätee.

Jos haluat katsella käyttäjän käsikirjaasi netissä tai tulostaa siitä ylimääräisen version, käy nettisivuillamme osoitteessa www.operatorsguide.brp.com.

Tässä asiakirjassa olevat tiedot ovat oikeita julkaisuhetkellä. BRP:n politiikkaan kuuluu kuitenkin tuotteitten jatkuva parantaminen ilman, että se sioutuu asentamaan niitä aikaisemmin valmistamiinsa tuotteisiin. Viime tipassa tehdyistä muutoksista johtuen valmistetun tuotteen ja tässä asiakirjassa olevien kuvausten ja/tai erittelyjen välillä saattaa olla joitakin eroja. BRP varaa oikeuden koska tahansa ilman mitään velvoitteita lopettaa tai muuttaa teknisiä ominaisuuksia, rakenteita, ominaisuuksia, malleja tai varusteita.

Käyttäjän käsikirja ja *TURVALLISUUTTA KOSKEVA DVD* tulisi olla ajoneuvon mukana ajoneuvoa myytäessä.

SISÄLLYSLUETTELO

ESIPUHE	1
Opi ensin, aja sitten	1
Turvallisuustiedot	2
Tietoja tästä käyttäjän käsikirjasta	2

TURVALLISUUSTIETOJA

YLEISTÄ VAROTOIMENPITEITÄ	8
Vältä hiilimonoksidimyrkytys	8
Vältä polttoaineen syttymistä ja muita vaaratilanteita	8
Vältä kuumien osien aiheuttamia palovammoja	8
Lisävarusteet ja muutokset	8

ERITYISIÄ TURVAOHJEITA	9
-------------------------------------	----------

AJONEUVOLLA AJAMINEN	13
Käyttöä edeltävä tarkastus	13
Miten ajetaan	15
Matkustajan kuljettaminen	16
Maaston/ajotyylin vaihtelut	18
Ympäristö	22

PITOA PARANTAVAT TUOTTEET	24
Käsiteltävyys	24
Kiihdyttäminen	25
Jarruttaminen	25
Tärkeät turvallisuussäännöt	26
Nastoitetun telamaton vaikutus moottorikelkan käyttöikään	26
Nastojen asentaminen BRP:n nastoitettavaksi hyväksymiin telamattoihin	26
Nastoitetun telamaton tarkastaminen	27

TÄRKEITÄ TUOTTEESSA OLEVIA TARROJA	28
Riipputarra	28
Ajoneuvon varoituskilvet	28
Kelpoisuuskilvet	32
Teknisiä tietoja sisältävät tarrat	33

TIETOA AJONEUVOSTA

HALLINTALAITTEET JA VARUSTEET	36
1) Ohjaustanko	37
2) Kaasuvipu	37
3) Jarruvipu	37
4) Pysäköintijarrun vipu	37
5) Moottorin pysäytyskatkaisin	38
6) Moottorin hätäkatkaisin	39
7) Monitoimikatkaisin	39
8) Vaihdevipu	41
9) Säädettävät peilit	41

HALLINTALAITTEET JA VARUSTEET (jatkuva)	
10) Työkalusarja	42
11) Etu- ja takapuskurit	42
12) Mittari	42
13) Selkänöja	52
14) Matkustajan istuin (1+1)	52
15) Matkustajan käsikahvat	53
16) Mountain-apukahva	54
17) Tavaratila	55
18) Takatavarateline	55
19) Matkustajan lämmitettävien käsikahvojen katkaisin	55
20) 12 voltin virran ulosotto	56
21) Vetokoukku	56
22) Säädettävä ohjaustanko	57
23) Vinssi (Expedition SE -malli)	57
24) Kuljetuslaatikko (Expedition SE -malli)	59
25) Kiinnityspisteet	60
26) Variaattorihihnan suoja	60
27) Kuomu	61
28) Yläsivupaneelit	62
29) Alasivupaneelit	62
POLTTOAINE JA ÖLJY	64
Polttoainevaatimukset	64
Tankkaaminen	64
Suosittelava öljy	65
SISÄÄNAJO	66
Käyttö sisäänajovaiheessa	66
KÄYTTÖOHJEET	67
Moottorin käynnistäminen	67
Varakäynnistys	67
Kelkan esilämmitys	68
Vaihdelaatikon toiminta	69
Moottorin sammutus	70
Hinaaminen	70
Toisen kelkan hinaaminen	70
VIRITÄ AJO-OLOSUHTEIDEN MUKAAN	71
Telaston jousituksen säätäminen (SC-5U)	71
Etujousituksen säätö	75
Ajoneuvon käyttäytyminen suhteessa jousituksen säätöihin	76
AJONEUVON KULJETTAMINEN	77
HUOLTO	
SISÄÄNAJOTARKASTUS	80
HUOLTOTAULUKKO	83

HUOLTOTOIMENPITEET	86
Imuilman äänenvaimentimen esisuodatin	86
Moottorin jäähdytysneste	86
Suosittelava öljy (600 HO E-TEC)	87
Moottoriöljy (1200 4-TEC)	87
Pakojärjestelmä	88
Sytytystulpat	88
Moottorin rajoitin (600 HO E-TEC)	88
Jarruneste	89
Vaihdelaatikon öljy	90
Variaattorihihna	91
I-variaattori	94
Telamatto	95
Jousitus	99
Sukset	99
Sulakkeet	100
Valot	100
AJONEUVON HOITO	103
Käytönjälkeinen hoito	103
Ajoneuvon puhdistus ja suojaaminen	103
SÄILYTYS	104
Moottorin säilytyskunto (E-TEC)	104
KÄYTTÖÖNOTTOHUOLTO ENNEN AJOKAUDEN ALKUA	106

TEKNISET TIEDOT

AJONEUVON TUNNISTAMINEN	110
Kelkan tunnistetarra	110
Tunnistusnumerot	110
EU:N VAATIMUSTENMUKAISUUSTODISTUS	112
EPA-HYVÄKSYTYT MOOTTORIT	113
Tietoja moottorin päästöistä	113
TEKNISET TIEDOT	114

VIANETSINTÄ

VIANETSINTÄOHJEITA	122
OHJAA VALVONTAJÄRJESTELMÄÄ	124
Merkkivalot, viestit ja piipparin koodit	124
Kuinka vikakoodeja luetaan?	127

TAKUU

BRP:N RAJOITETTU TAKUU YHDYSVALLOISSA JA KANADASSA: 2014 SKI-DOO® -MOOTTORIKELKAT	130
BRP:N KANSAINVÄLINEN RAJOITETTU TAKUU: 2014 SKI-DOO® -MOOTTORIKELKAT	134
BRP:N RAJOITETTU TAKUU EUROOPAN JA VENÄJÄN TALOUSALUEILLA JA TURKISSA: 2014 SKI-DOO® -MOOTTORIKELKAT	139

TIETOA ASIAKKAALLE

YKSITYISYYTTÄ KOSKEVA ILMOITUS	144
OSOITTEEN/OMISTAJAN MUUTOS.....	145

TURVALLISUUS- TIETOJA

YLEISTÄ VAROTOIMENPITEITÄ

Vältä hiilimonoksidimyrkytys

Kaikki moottorien pakokaasut sisältävät hiilimonoksidia eli hääkää, joka on kuolettava kaasu. Hiilimonoksidin hengittäminen voi aiheuttaa päänsärkyä, huimausta, uneliaisuutta, pahoinvointia, sekavuutta ja lopulta kuoleman.

Hiilimonoksidi on väritön, hajuton ja mauton kaasu, jota voi olla ilmassa, vaikka et näe tai haista lainkaan moottorin pakokaasua. Hiilimonoksidia saattaa kertyä tilaan kuolettava määrä erittäin nopeasti, jolloin se saattaa vaikuttaa nopeasti niin, että et kykene enää pelastamaan itseäsi. Kuolettava määrä hiilimonoksidia saattaa säilyä ilmassa suljetuissa tai huonosti ilmastoiduissa tiloissa tunteja tai jopa päiviä. Jos havaitset jotain hiilimonoksidimyrkytyksen oireita, poistu tilasta välittömästi ja hankkiudu raikkaaseen ilmaan sekä ota yhteys lääkäriin.

Vältä hiilimonoksidin aiheuttama vakava loukkaantuminen tai kuolema seuraavasti:

- Älä koskaan käytä ajoneuvoa huonosti ilmastoidussa tai osittain suljetussa tilassa, kuten autotallissa, autokatoksessa tai vajassa. Vaikka yrittäisit tuulettaa moottorin pakokaasuja tuulettimilla tai aukaiset ikkunat ja ovet, hiilimonoksidi saattaa nopeasti saavuttaa vaarallisen tason.
- Älä koskaan käytä ajoneuvoa ulkona sellaisessa paikassa, josta pakokaasu voi päästä rakennukseen sisälle ikkunoista tai ovista tai muista rakennuksen aukoista.

Vältä polttoaineen syttymistä ja muita vaaratilanteita

Polttoaine on erittäin tulenarkaa ja räjähtävää. Polttoainehöyryt saattavat levitä ja syttyä kipinästä tai liekistä mo-

nien metrien päässä moottorista. Vähennä tulipalon tai räjähdysksen vaaraa noudattamalla seuraavia ohjeita:

- Käytä ainoastaan polttoaineen säilytykseen hyväksytyjä kanistereita polttoaineen varastointiin.
- Noudata tarkasti kappaleen *TANKKAAMINEN* ohjeita.
- Älä koskaan käynnistä tai käytä moottoria, jos polttoainesäiliön korkki ei ole huolellisesti kiinnitettynä.

Polttoaine on myrkyllistä ja voi aiheuttaa vammoja tai kuoleman.

- Älä koskaan ime polttoainetta letkun kautta säiliöstä.
- Jos nielet polttoainetta tai sitä joutuu silmiisi tai hengität polttoainehöyryjä, ota välittömästi yhteys lääkäriin.

Jos sinuun roiskuu polttoainetta, pesydy saippualla ja vedellä sekä vaihda vaatteesi.

Vältä kuumien osien aiheuttamia palovammoja

Pakojärjestelmä ja moottori kuumenevat käytön aikana. Vältä koskettamasta niihin ajoneuvon käydessä tai heti sen käytön jälkeen.

Lisävarusteet ja muutokset

Älä suorita ajoneuvoosi luvattomia muutoksia tai käytä sellaisia osia tai lisävarusteita, joita BRP ei ole hyväksynyt. Koska sellaiset muutokset eivät ole BRP:n testaamia, ne voivat lisätä kolarivaurioiden vaaraa tai loukkaantumisvaaraa ja ne voivat tehdä ajoneuvostasi laittoman.

Ota yhteys valtuutettuun Ski-Doo -jälleenmyyjään tarvitessasi lisävarusteita ajoneuvoosi.

ERITYISIÄ TURVAOHJEITA

VAKAVA LOUKKAANTUMINEN TAI KUOLEMA voi olla seurauksena, ellei näitä ohjeita noudateta.

- Tee aina kelkan tarkistus ENNEN kuin käynnistät moottorin.
- Tarkista aina ennen käynnistystä kaasumekanismiin vapaa liikkuvuus ja myös se, että palautuuko kaasuvipu alkuperäiseen asentoon vapautettaessa.
- Kiinnitä aina turvakatkaisimen toinen pää kelkassa olevaan vastakappaleeseen ennen kelkan käynnistämistä.
- Älä koskaan käytä moottoria, jos variaattorihihnan ja jarrulevyn suojuukset eivät ole paikoillaan tai jos kuomu on avoinna tai huolto/sivupaneelit ovat auki tai poistettu. Älä koskaan käytä moottoria ilman variaattorihihnaa. Moottorin käyttäminen vaillinaisena, kuten ilman variaattorihihnaa tai kun telamatto on irti maasta, saattaa olla vaarallista.
- Kytke aina pysäköintijarru päälle ennen moottorin käynnistämistä.
- Jokainen on kelkkailijana vasta-alkaja istuuduttuaan ensimmäistä kertaa kelkan ohjaustangon taakse, vaikka olisikin aikaisemmin ajanut jonkin muun tyyppistä ajoneuvoa. Kelkan turvallinen käyttö riippuu monista seikoista kuten näkyvyydestä, ajonopeudesta, säästä, ympäristöstä, liikenteestä, ajoneuvon kunnosta ja kuljettajan omasta kunnosta.
- Perusharjoittelu on tarpeen, jotta kelkan käyttö olisi turvallista. Tutustu huolellisesti tähän Käyttäjän Käsikirjaan ja kiinnitä erityisesti huomiota huomautuksiin ja varoituksiin. Liity paikalliseen kelkkakerhoon: sen toiminta ja reittijärjestelyt on suunniteltu sekä huvia että turvallisuutta silmälläpitäen. Kysy perusohjeita myös kelkkakauppiaaltasi, kokeneemalta kelkkailevalta ystävältäsi tai kelkkakerhon jäseniltä.
- Jokaisen kokemattoman kuljettajan on ennen moottorikelkan käyttöä luettava kaikki moottorikelkassa olevat varoituskilvet ja käyttöohjekirja sekä ymmärrettävä lukemansa. Lisäksi hänen on katsottava *TURVALLISUUTTA KÄSITTELEVÄ DVD*. Salli kokemattoman kuljettajan harjoitella moottorikelkalla ajamista ainoastaan suljetulla, tasaisella alueella, kunnes kuljettaja hallitsee moottorikelkan käytön. Jos alueellasi järjestetään moottorikelkkailijoiden ajokursseja, ilmoita hänet mukaan.
- Joidenkin moottorikelkkojen suorituskyky saattaa olla merkittävästi suurempi kuin niiden kelkkojen, joilla olet ajanut aikaisemmin. Siitä syystä emme suosittele kelkkaa kokemattomille kuljettajille.
- Moottorikelkkoja käytetään useilla alueilla ja monenlaisissa lumiolosuhteissa. Kaikkien mallien suorituskyky ei ole samanlainen samoissa olosuhteissa. Kysy neuvoja kauppiaalta kun valitset kelkkaa omiin käyttötarpeisiisi.
- Jos kelkkaa käytetään sellaisissa tilanteissa, jotka ovat liian vaikeita kuljettajan hallita tai hankalia matkustajalle tai riittämättömiä kelkan suorituskyvylle, saattaa seurauksena olla loukkaantuminen tai jopa hengenvaara.
- BRP suosittaa, että kuljettaja on vähintään 16-vuotias.
- On erittäin tärkeää selittää jokaiselle tämän moottorikelkan kuljettajalle - kuljettajan ajokokemuksesta riippumatta - tämän moottorikelkan ajo-ominaisuudet. Moottorikelkan rakenne ja säädöt, kuten raideleveys, suksen tyyppi, jousituksen tyyppi, telamaton pituus ja leveys vaihtelevat mallista riippuen. Nämä kaikki ominaisuudet vaikuttavat suuresti moottorikelkan käsiteltävyyteen.
- Kokemattoman kuljettajan pitäisi tutustua kelkkaan sekä harjoitella käytännössä tasaisessa maastossa ja alhaisella nopeudella ennen siirtymistä muun tyyppiin maastoihin.

- Tutustu paikallisiin lakeihin. Valtio, kunta ja paikallinen julkinen sektori ovat määränneet lakeja ja rajoituksia, jotka liittyvät kelkan turvalliseen käyttöön ja toimintaan. On sinun vastuullasi kuljettajana opetella ja noudattaa näitä lakeja ja rajoituksia. Kunnioitus ja toisten huomioon ottaminen johtavat turvallisempaan kelkkailuun. Tutustu lakeihin, joissa kerrotaan omaisuusvahingoista ja vakuutusasioista koskien varusteluasi.
- Kiihdyttäminen ja ylinopeus saattaa olla kohtalokasta. Odottamattomissa tilanteissa et useinkaan ehdi reagoimaan riittävän nopeasti. Aja aina nopeudella, joka on sopiva reitille, sääolosuhteille ja omille taidoillesi. Tutustu paikallisiin sääntöihin. Nopeusrajoitukset ovat tarpeellisia ja ne on tarkoitettu noudatettaviksi.
- Aja aina reitin oikealla puolella.
- Pidä aina turvallinen etäisyys muihin kelkkailijoihin ja jalankulkijoihin nähden.
- Muista, että mainosmateriaalissa saattaa esiintyä vaarallisia suorituksia, joita esittävät ammattikuljettajat ihanteellisissa ja/tai valvotuissa olosuhteissa. Sinun ei pidä koskaan yrittää samoja vaarallisia temppuja, jos ne ylittävät taitosi.
- Älä koskaan käytä tätä ajoneuvoa alkoholin tai huumeiden vaikutuksen alaisena. Kyseiset aineet hidastavat reaktiokykyä ja huonontavat arviointikykyä.
- Kelkkaasi ei ole suunniteltu käytettäväksi yleisillä teillä, kaduilla tai moottoriteillä.
- Vältä tiellä ajamista. Jos sinun on pakko ajaa tiellä ja jos se on sallittua, vähennä nopeutta. Moottorikelkkaa ei ole suunniteltu käytettäväksi kestopäällystetyillä pinnoilla. Tietä ylittäessäsi pysäytä kelkka kokonaan, katso sitten tarkasti molempiin suuntiin ennen kuin ylität tien 90° kulmassa. Varo pysäköityjä ajoneuvoja.
- Moottorikelkkailu öiseen aikaan voi olla ilahduttava kokemus, mutta ole erittäin varovainen, sillä näkyvyys on rajallinen. Vältä tuntemattomia maastoja ja tarkista, että valot toimivat. Pidä aina taskulamppu ja varapolttimoita mukanas.
- Älä koskaan irrota mitään alkuperäisiä osia kelkastasi. Jokaisessa kelkassa on useita sisäänrakennettuja turvallisuusominaisuuksia. Sellaisiin ominaisuuksiin kuuluu erilaisia kilpiä ja konsoleita, sekä heijastavia materiaaleja ja varoitustarroja.
- Luonto on kaunista katseltavaa, mutta älä anna sen viedä huomiotasi ajamisesta. Jos haluat todella arvostaa talvimaisemaa, pysäytä kelkka reitin sivuun niin, että et aiheuta vaaratilanteita muille kelkkailijoille.
- Aidat aiheuttavat vaaratilanteita sekä sinulle että moottorikelkallesi. Kierrä kaukaa puhelinpylväät tai kaapelit.
- Lähes näkymättömät tai vasta läheltä havaittavat kaapelit saattavat aiheuttaa vakavia onnettomuuksia.
- Pidä aina hyväksytyä turvakypärää, silmäsuojia ja kasvosuojaa. Tämä koskee myös matkustajaasi.
- Varaudu tahattomiin tilanteisiin, kuten ajautumiseen ulos reitiltä, lumivyöryyn ja muihin luonnosta tai muista ihmisistä aiheutuviin äkillisiin vaaratilanteisiin.
- Älä roiku toisen kelkan takapuskurissa. Jos kelkka sinun edelläsi hidastelee jostain syystä, sinun mahdollinen varomattomuutesi saattaa vahingoittaa kuljettajaa ja matkustajaa. Säilytä turvaväli oman ja edellä ajavan kelkan välillä. Maastosta riippuen jarrutusmatka voi vaihdella suurestikin. Toimi turvallisesti. Ole varautunut käyttämään myös väistöliikkeitä.

- Kelkkaileminen yksin saattaa olla vaarallista. Polttoaineesi saattaa loppua, onnettomuus voi sattua tai kelkkasi voi rikkoontua. Muista, että kelkkasi pystyy etenemään pidempiä etäisyyksiä puolesta tunnissa kuin mitä sinä ehkä pystyt kävelemään päivässä. Kelkkaile mieluummin ”yhdessä” kavereiden kanssa. Kelkkakerhoista saat mahdollisesti myös seuraa ajoretkille. Kerro aina jollekin, että olet lähdessä kelkkailemaan ja suunta mihin päin aiot lähteä ja milloin aiot palata.
- Pelloilla on joskus matalia alueita, joihin vesi kasaantuu ja jäätyy talveksi. Tämä jää on tavallisesti kirkasta jäätä. Kääntyminen tai jarruttaminen saattaa aiheuttaa kelkan kierähtämisen eikä kelkka ole enää hallinnassa. Älä koskaan jarruta tai yritä kiihdyttää tai kääntyä kirkkaalla jäällä. Jos joudut kuitenkin sellaiseen tilanteeseen, vähennä nopeutta hitaasti löysäämällä kaasuvipua.
- Älä koskaan ”hyppää” kelkallasi.
- Älä ”kiihdyttele” ajaessasi ryhmässä. Lunta ja jäätä saattaa lentää taaksepäin vahingoittaen takana tulevaa kelkkaa tai kelkkailijaa. Kun ”kaasutetaan” liikaa, kelkka kaivautuu lumeen ja jättää irtolumisen pinnan takana tuleville.
- Ryhmässä ajaminen on hauskaa ja mukavaa, mutta älä esitele taitojasi tai ohittele toisia kelkkailijoita ryhmässäsi. Vähemmän kokenut kelkkailija saattaa yrittää toimia samalla tavalla kuin sinä ja epäonnistua. Aja rauhallisesti, samalla tavalla ryhmän muiden jäsenten kanssa.
- Hätätilanteessa paina moottorin hätäkatkaisinta ja jarruta sitten.
- Älä koskaan käytä moottoria huonosti ilmastoidussa tilassa ja/tai silloin, jos et ole valvomassa kelkkaa.
- Kytke aina pysäköintijarru päälle ennen moottorin käynnistämistä.
- Älä koskaan lataa tai anna akulle lisävirtaa kun se on paikoillaan kelkassa.
- E-TEC-moottorit: Älä koskaan pyri suorittamaan mitään polttoainejärjestelmän tai sähköjärjestelmän huolto- tai korjaustoimenpiteitä. Valtuutetun Ski-Doo-jälleenmyyjän on suoritettava kaikki näitä järjestelmiä koskevat korjaustoimenpiteet.
- Varmista, että peruutusreitillä takanasi ei ole esteitä tai ihmisiä ennen kuin alat peruuttaa.
- Älä koskaan jätä turvakatkaisimen pistoketta paikalleen kelkkaan, kun lopetat ajamisen. Näin estät moottorin käynnistymisen vahingossa ja kelkkasi luvattoman käytön lapsilta tai muilta henkilöiltä tai sen varastamisen.
- ÄLÄ KOSKAAN seiso pyörivän telamaton takana tai lähellä. Liikaa tai esineitä saattaa singota aiheuttaen vakavia vammoja. Kun haluat irrottaa juuttuneen lumen tai jään, sammuta moottori, kallista ajoneuvo sivusuunnassa (kyljelleen) ja käytä irrottamiseen työkalusarjassa olevaa ruuvimeisseliä.
- Voit nastoittaa tässä ajoneuvomallissa olevan telamaton. Sinun kuitenkin TÄYTYY käyttää ainoastaan BRP:n Ski-Doo -moottorikelkkoihin hyväksymää nastatyyppiä. ÄLÄ KOSKAAN käytä tavanomaisia nastoja, koska telamatto on ohuempi kuin muut jotkut muut telamatot. Nasta saattaa repeytyä ja irrota telamatosta.
- Älä suostu matkustajaksi, ellei kelkkaa ole varustettu matkustajan istuimella ja matkustajan käsikahvoilla tai hihnalla, josta voi pitää kiinni. Istu ainoastaan matkustajalle tarkoitettulla paikalla.
- Käytä aina hyväksyttyä kypärää ja noudata samoja pukeutumishojeita, jotka on tässä käyttöohjeessa esitetty kuljettajalle.

- Varmistu, että pystyt istumaan vakaasti, molemmat jalat tukevasti astinlaudoilla ja että pystyt pitämään kiinni joko istuinremmistä tai käsikahvoista.
- Jos jostain syystä tunnet olosi epämukavaksi tai epävarmaksi kelkkailun aikana, pyydä heti kuljettajaa hidastamaan tai pysähtymään.

AJONEUVOLLA AJAMINEN

Jokaisen kuljettajan vastuulla on varmistaa muiden vapaa-ajan viettäjäiden tai liikkujien turvallisuus.

Olet vastuussa kelkan oikeanlaisesta käyttötavasta sekä niiden kuljettajien opastamisesta, jotka käyttävät kelkkaasi. Eri kelkkamalleissa voi olla huomattavia eroja koskien niiden käsiteltävyyttä ja suorituskykyä.

Moottorikelkka on suhteellisen yksinkertainen käsiteltävä, mutta kuten muutkin ajoneuvot tai mekaaniset laitteet, se voi olla vaarallinen, jos sinä tai matkustajasi olette vähänkään ajattelamattomia, harkitsemattomia tai huolimattomia. Tarkastuta kelkkasi vuosittain. Ota yhteys valtuutettuun Ski-Doo-jälleenmyyjään lisätietoja saadaksesi. Lopuksi, me kehotamme sinua käymään kelkkasi kanssa valtuutetussa Ski-Doo-liikkeessä määrättyissä huolloissa ja silloin kun tarvitset lisävarusteita tai tarvikkeita kelkkaasi.

Ennen kuin siirryt ajamaan reiteille, harjoittele kelkalla suljetulla alueella, kunnes olet täysin tutustunut sen toimintoihin ja tunnet, että osaat turvallisesti siirtyä seuraavaan vaiheeseen. Toivomme sinulle turvallisia ja nautinnollisia ajohetkiä.

Käyttöä edeltävä tarkastus

VAROITUS

On erittäin tärkeää suorittaa käyttöä edeltävä tarkastus ennen ajoneuvolla ajoa. Tarkasta aina kriittisten hallintalaitteiden, turvatoimintojen ja mekaanisten osien toiminta ennen ajamista.

Ennen moottorin käynnistämistä

Jos havaitset toimintahäiriön tai vuodon, ota yhteys valtuutettuun Ski-Doo-jälleenmyyjään.

1. Poista lumi ja jää istuimelta, astinlautoilta, ajovaloista, hallintalaitteista ja mittareista.

2. Tarkista, ettei äänenvaimentimen esisuodattimessa ole lunta.
3. Tarkista, että sukset ja ohjaus toimivat esteettömästi. Tarkista suksien liikkuminen ohjaustankoa käännettäessä ja päinvastoin.
4. Tarkasta polttoaineen ja öljyn pinnan taso. Lisää tarvittaessa
5. Kaikki tavaratilat tulee olla huolellisesti suljettuna eikä niissä suositella säilytettäväksi mitään särkyviä tai painavia esineitä. Kuomun ja sivupaneelien on oltava kunnollisesti lukittuna.
6. Paina kaasukahvaa useita kertoja tarkistaaksesi että se toimii helposti ja esteettömästi. Sen pitää palata vapautettaessa tyhjäkäyntiasentoon.
7. Paina jarrukahvaa ja varmista, että jarru kytkeytyy kokonaan päälle ennen kuin jarrukahva koskettaa ohjaustangon kädensijaa. Vapautettaessa sen on palattava kokonaan takaisin.
8. Kytke pysäköintijarru ja tarkista sen moitteeton toiminta. Jätä pysäköintijarru päälle.

Kun moottori on käynnistynyt

Katso oikeat moottorin käynnistystoimenpiteet kohdasta *MOOTTORIN KÄYNNISTÄMINEN* kappaleessa *KÄYTTÖOHJEET*.

1. Tarkasta kauko- ja lähivalojen, takavalon, jarruvalon ja merkkivalojen toiminta.

HUOM: Sinun on ehkä irrotettava turvakatkaisimen naru vaatteistasi ajovalojen tarkastamista varten. Kiinnitä turvakatkaisimen naru heti takaisin, kun olet moottorikelkan hallintalaitteiden ulottuvilla.

2. Tarkasta moottorin pysäytyskatkaisimen (vetämällä turvakatkaisimen pistoke) ja moottorin hätäkatkaisimen toiminta.

3. Vapauta pysäköintijarru.
4. Katso kohta *MOOTTORIN ESILÄMMITYS* ja noudata siinä olevia ohjeita.

Käyttöä edeltävä tarkastuslista

OSA	KÄYTTÖ	✓
Runko, istuin, astinlaudat, valot, ilmansuodatin, hallintalaitteet ja varusteet	Tarkasta kunto ja poista lumi tai jää.	
Sukset ja ohjaus	Tarkista esteetön liikkuvuus ja oikea toiminta.	
Polttoaine ja öljy	Tarkista oikea määrä.	
Jäähdytysneste	Tarkista oikea määrä.	
Tavaratila	Tarkista kiinnitykset ja tarkista ettei sen sisällä ole raskaita tai särkyviä esineitä.	
Kaasuvipu	Tarkista toiminta.	
Telamatto	Tarkasta kunto ja poista lumi tai jää.	
Jarruvipu	Tarkista toiminta.	
Seisontajarru	Tarkista toiminta.	
Moottorin hätäkatkaisin ja moottorin pysäytyskatkaisin (turvakatkaisimen pistoke)	Tarkista toiminta. Turvanaru pitää kiinnittää kuljettajan ajovarusteisiin.	
Valot	Tarkista asianmukainen toiminta.	

Miten ajetaan

Ajovarusteet

Muista pukeutua oikeanlaiseen kelkkailuvaatetukseen. Asun tulee olla miellyttävä eikä liian kireä. Tarkista aina säätila ennen kuin lähdet kelkkailemaan. Pukeudu aina kylmintä säätä silmälläpitäen. Lämpöalusasu suojaa hyvin ihoa kylmältä ja kosteudelta.

Käytä aina hyväksyttyä kypärää oman turvallisuutesi ja mukavuutesi vuoksi. Kypärän lisäksi tulisi myös käyttää kypärähuppua ja kasv suojusta. Suojalasit tai visiiri, joka on kiinni kypärässä, ovat ehdottomia varusteita kelkkailtaessa.

Kädet tulee suojata kelkkailukäsineillä tai hanskoilla, joissa on riittävä eristys ja jotka joustavat siten, että peukaloilla ja sormilla voi vapaasti käyttää kelkan hallintalaitteita.

Kumipohjaiset saappaat, joissa on joko nylon- tai nahkapäällisyys sekä irrotettavat huopasisäkengät ovat sopivimpia kelkkailuun.

Sinun tulee pitää itsesi kelkkaillessa niin kuivana kuin mahdollista. Kun astut sisätiloihin, ota pois kelkkailuasun ja saappaat ja huolehdi, että ne kuivuvat ennen kuin puet ne päälle uudestaan.

Älä käytä pitkiä huiveja tai löysiä asusteita jotka saattavat tarttua kelkan liikkuviin osiin.

Pidä värillisillä laseilla varustettuja ajolaseja.

Mitä mukaan kelkkaillessa

Jokaisen kelkkailijan pitäisi kuljettaa mukana ainakin seuraavia perustarvikkeita ja työkaluja jotka ovat avuksi hätätilanteen sattuessa:

Ensiapupakkaus	Mukana oleva työkalusarja
Matkapuhelin	Puukko
Varasytytystulpat	Taskulamppu
Ilmastointiteippiä	Reittikartta
Varavariaattorihihna	Eväät

Kuljettajan ajoasento (ajaminen eteenpäin)

Ajoasentosi ja tasapainosi ovat kaksi perustekijää, joilla saat kelkan kulkemaan haluamaasi suuntaan. Kääntöesäsi rinteessä sinun ja matkustajasi pitää olla valmiina vaihtamaan asentoa, jotta paino jakautuu oikein kääntymisen aikana. Kuljettaja ja matkustaja(t) eivät koskaan saa yrittää tasapainottaa kelkkaa siirtämällä jalkojaan astinlaudoilta maahan. Kokemus opettaa kuinka paljon voit kallistaa vartalollasi käännösten mukana eri nopeuksissa ja rinneajossa, jotta säilytät oikean tasapainon.

Istuma-asento on yleisesti ottaen paras ajoasento tasapainoa ja kelkan hallintaa ajatellen. Kuitenkin myös puolikytky, ajo toiseen polveen tukeutuen tai seisoma-asento ovat käyttökelpoisia asentoja tietyissä olosuhteissa.

VAROITUS

Älä tee kelkalla mitään sellaista, jotta et hallitse riittävän hyvin.

Istuminen

Jalat jalkatilassa ja vartalo istuimen puolessavälissä on ihanteellinen asento, kun ajetaan tutussa, tasaisessa maastossa. Polvien ja lantion pitäisi pysyä joustamaan töyssyissä.



Puolikyykky

Puoli-istuva, lähes kyykymäinen asento, jossa keho on irti istuimelta ja jalat ovat vartalon alla ja pystyvät näin joustamaan epätasaisessa maastossa. Vältä äkkinäisiä pysäytyksiä.



Ajo polveen tukeutuen

Tätä asentoa varten pitää toinen jalka asettaa tukevasti astinlaudalle ja toinen polvi istuimelle. Vältä äkkinäisiä pysäytyksiä.



Seisominen

Pidä molemmat jalat astinlaudoilla. Polvien tulisi joustaa töyssyissä. Tämä on tehokas asento, jossa näet paremmin ympärillesi ja voit siirtää painoasi maaston vaihtuessa. Vältä äkkinäisiä pysäytyksiä.



Kuljettajan ajoasento (peruuttaminen)

Me suosittelemme istumaan moottorikelkassa peruutuksen aikana.

Vältä seisomista. Painosi saattaa peruutettaessa siirtyä eteenpäin kohti kaasuvipua aiheuttaen odottamattoman kiihdytyksen.

VAROITUS

Odottamaton kiihdyttäminen peruutettaessa moottorikelkalla saattaa aiheuttaa ajoneuvon hallinnan menetyksen.

Matkustajan kuljettaminen

Jotkut mallit on suunniteltu vain kuljettajan ajettaviksi, joihinkin malleihin voi ottaa yhden, toisiin jopa kaksikin matkustajaa. Katso ajoneuvossa olevista ohjeista, onko kyseisellä kelkalla mahdollista kuljettaa matkustajaa tai matkustajia. Noudata aina kelkassa olevia ohjeita. Ylikuormaus on vaarallista eikä kelkkaa ole suunniteltu siihen tarkoitukseen.

Silloinkin kun kelkalla on mahdollista kuljettaa matkustajia, varmistu, että matkustajaksi aikova(t) on/ovat fyysisesti sellaisessa kunnossa, että voi/voivat kelkkailla.

VAROITUS

Matkustajan/matkustajien on pysyttävä pitämään molemmat jalansa kokonaan astinlaudoilla sekä pitämään kiinni käsikahvoista tai istuinremmistä aina istuessaan moottorikelkan kyydissä. Kunnioita fysiikan lakeja ja aja siten, että matkustaja voi istua vakaasti ja turvallisesti eikä tipahda kyydistä.

Jos matkustajinasi on aikuinen ja lapsi, BRP suosittelee, että lapsi istuu keskellä. Takana istuva aikuinen voi näin pitää silmällä lasta ja pitää lasta tarvittaessa kiinni. Keskimmäisellä paikalla lapsi on lisäksi parhaiten suojassa ajo- viimalta ja kylmyydeltä.

Jokainen kuljettaja on vastuussa matkustajiensa turvallisuudesta ja kuljettajan täytyy opastaa matkustajaa kelkkailun perusteissa.

VAROITUS

- Matkustaja(t) saa(vat) istua ainoastaan matkustajille tarkoitetuissa istuimissa. Älä anna koskaan kenenkään istua ohjaustangon ja kuljettajan välissä.
- Jokaisessa matkustajan istuimessa on oltava istuinremmi tai käsikahvat ja niiden on täytettävä SSCC-vaatimukset.
- Matkustajien ja kuljettajan on aina kelkkaillessaan käytettävä hyväksyttyä kypärää sekä kelkkailuun tarkoitettuja, lämpimiä vaatteita. Varmista, että vaatteet peittävät ihon joka puolelta.
- Jos matkustaja jostain syystä tuntee olonsa epä mukavaksi tai epävarmaksi kelkkailun aikana, hänen on välittömästi pyydetävä kuljettajaa hidastamaan tai pysähtymään.

Ajaminen matkustajan kanssa on erilaista kuin ajaminen yksin. Kuljettajan etuna on se, että hän tietää mitä on tulossa seuraavaksi ja voi valmistaa itsensä ennakkoon sen mukaisesti. Kuljettajalla on myös tukenaan ohjaustanko. Matkustajan taas on luotettava kuljettajan varovaisuuteen ja kykyyn hallita kelkka hyvin. Lisäksi kuljettajan "vartalolla ohjaaminen" on matkustajan mukana ollessa rajallisempaa. Kuljettaja näkee reittiä usein pidemmälle eteenpäin kuin matkustaja. Sen vuoksi hitaampi vauhti, pehmeät liikkeelle lähdöt ja pysähdykset ovat matkustajan kyydissä ollessa tärkeitä. Kuljettajan on myös varoitettava matkustajaa sivuttaisrinteistä, töyssyistä, oksista jne. Odottamaton töyssy saattaa lennättää matkustajasi pois kyydistä. Muistuta matkustajaasi, että hänen tulee siirtää omaa painoaan samaan suuntaan kanssasi. Ole erityisen varovainen, aja hitaasti ja tarkista matkustajan mukanaolo säännöllisesti.

VAROITUS

Kun ajat matkustajan kanssa:

- Jarrutettavuus ja ohjattavuus on hankalampaa. Vähennä ajonopeutta ja jätä ohjaamista varten lisätilaa.
- Säädä jousitus kuorman mukaisesti.

Katso jousituksen yksityiskohtaiset säätöohjeet kohdasta *VIRITÄ AJO-OLOSUHTEIDEN MUKAAN*.

Ole erityisen varovainen ja aja hitaasti, jos matkustajasi ovat nuoria. Tarkista säännöllisesti, että lapsi pitää kiinni käsikahvoista ja että hänen jalkansa ovat astinlaudoilla.

Maaston/ajotyylin vaihtelut

Lanattu reitti

Istuminen on suosituin ajoasento ajettaessa lanatuilla, tasaisilla reiteillä. Älä aja lujaa ja ennen kaikkea pysy reitin oikealla puolella. Ole varautunut maasto-olosuhteiden nopeisiin muutoksiin. Huomioi kaikki reittiviivat. Älä pujottele reitin puolelta toiselle.

Epätasainen reitti

Reitti on luultavasti "töyssyinen" (tiheää töyssyä) ja lumi on kinostunut, ellei vähään aikaan ole satanut lunta. Sellaiset olosuhteet voivat haitata fyysisesti kuljettajaa ja matkustajaa, jos ajetaan suurella nopeudella. Hidasta. Pidä kiinni ohjaustangosta ja ole puolikykyasennossa. Jalkojen pitäisi olla kehon alla koukistettuina, jolloin ne vaimentavat töyssyjä. Pidemmällä, kovilla ja "tiheätöyssyisillä" reiteillä voit ajaa myös toiseen polveen tukeutuen, jolloin toinen polvi on istuimella. Asento on ehkä hiukan mukavampi ja samalla vartalo pysyy rentona ja kykenee hallitsemaan kelkan ohjausta.

Varo lumen alla olevia kiviä tai kantoja, ne saattavat olla piilossa vasta sataneen lumen alla.

Syvä lumi

Syvässä "puuterimaisessa" lumessa, kelkkasi saattaa juuttua ja ruveta "kai-vautumaan" syvemmälle hankeen. Käännä siinä tapauksessa kelkkaa niin laajalla kaarella kuin mahdollista ja etsi kovempaa pintaa. Jos kelkkasi "juuttuu" lumeen (mikä tapahtuu jokaiselle kelkkailijalle joskus), älä kaasuta ja pyöritä telamattoa, sillä se saa kelkan uppoamaan entistä syvemmälle. Pysäytä moottori, nouse kelkasta pois ja siirrä kelkan peräpää puhtaalle lumelle. Tamppaa kelkan eteen lunta. Muutaman metrin ala yleensä riittää. Käynnistä uudelleen moottori. Valitse seisoma-asento ja keinuta kelkkaa varovasti samalla, kun painat vakaasti ja hitaasti kaasua. Riippuen siitä onko kelkan etuosa vai takaosa kaivautunut, jalkojesi painon pitäisi olla päinvastaisessa päässä astinlaudoilla kuin kelkan kaivautunut pää. Älä koskaan laita vierästä materiaalia telamaton alle tueksi. Älä anna kenenkään seisoa edessä tai takana, kun kelkka on käynnissä. Pysy pois telamaton lähetyviltä. Pyörivään telamattoon koskeminen on vaarallista.

Jäätyneet vesistöt

Ajaminen järvien ja jokien jäällä saattaa olla kohtalokasta. Vältä vesistöalueita. Jos olet tuntemattomassa maastossa, kysy paikallisilta virkamiehiltä tai asukkailla jään kunnosta, salmista, viemäreistä, puroista, vuolaasti virtaavista paikoista tai muista vaaroista. Älä koskaan aja jäällä, jonka vahvuudesta sinulla ei ole tietoa. Jää saattaa olla liian heikkoa kannattamaan sinut ja kelkkasi. Kelkalla ajo jäällä tai jäisillä pinnoilla voi olla hyvin vaarallista, ellet huomioi tiettyjä varotoimia. Jäällä on vaikea ohjata kelkkaa tai mitä tahansa ajoneuvoa. Jäällä on vähemmän pitoa liikkeelle lähdetessä, kääntyessä

ja pysähdyttäessä kuin lumella. Kelkan tarvitsemat etäisyydet kyseisiin liikkeisiin voivat jäällä moninkertaistua. Ohjattavuus on vähäistä ja holtittomat käännökset ja pyörähdykset ovat jäällä vaarallisia. Jos kuitenkin ajat jäällä, aja hitaasti ja ole valpas. Ota runsaasti tilaa pysähtymistä ja kääntymistä varten. Tämä on erityisesti otettava huomioon yöllä.

Pakkaantunut lumi

Älä aliarvioi kovaa, pakkaantunutta lunta. Kelkkaa voi olla vaikea käsitellä, koska suksissa ja telamatossa ei ole niin paljon pitoa. Paras neuvo on hidastaa vauhtia ja välttää nopeita kiihdytyksiä, kääntymistä tai jarruttamista.

Ylämäki

Ajettavia rinteitä on kahden tyyppisiä: avoin rinne jossa on vähän puita, kalliota tai muita esteitä, ja rinne, jossa voi ainoastaan ajaa suoraan ylöspäin. Avointa rinnettä nousetaan sivuttain tai pujotellen. Lähesty kulmassa. Ole polviasennossa. Pidä painosi jatkuvasti ylärinteen puolella. Pidä yllä tasainen, turvallinen nopeus. Jatka niin kauas kuin voit tässä suunnassa, vaihda sitten ajoasentoasi ja aja rinnettä toiseen suuntaan, jolloin rinteiden kaltevuus on toisella puolella

Ajo kohtisuoraan ylös voi aiheuttaa ongelmia. Valitse seisoma-asento, kiihdytä ennen kuin ajat rinteeseen ja vähennä sitten kaasua estääksesi telamattoa pyörimästä tyhjää.

Molemmissa tapauksissa ajonopeuden pitäisi olla tilanteeseen sopiva. Hidasta aina kun saavutat rinteiden huipun. Jos et pysty ajamaan edemmäksi älä pyöritä telamattoa. Sammuta moottori, vapauta sukset vetämällä niitä ulos ja alarinteeseen, käännä kelkan peräpää ylärinteen suuntaan, käynnistä moottori ja aja se pois pienellä tasaisella kaasulla. Vaihda ajoasentosi sellaiseksi, että kelkan tasapaino säilyy ja aja rinnettä alas.

Alamäki

Ajettaessa rinnettä alas kelkan hallinta on säilytettävä koko ajan. Pidä jyrkemmässä rinteessä painosi alhaalla ja moilemmat kätesi ohjaustangossa. Jatka kevyesti kaasun painamista ja anna kelkan laskeutua alaspäin rinnettä moottorin ollessa käynnissä. Jos ajonopeus ylittää turvallisen vauhdin, hidasta jarruttamalla. Paina jarrua säännöllisesti kevyellä puristuksella. Älä koskaan jumiuta jarrua ja lukitse telamattoa.

Rinneajo

Noudata seuraavia ohjeita aina, kun ajat rinnettä ylös tai alas tai ylität niitä. Kuljettajan tulee nojata rinnettä kohti, jotta kelkka säilyy vakaana. Suositeltava asento on toiseen polveen tukeutuminen. Alarinteiden puoleinen polvi on silloin istuimella ja ylärinteen puoleinen polvi astinlaudalla. Toinen hyvä ajoasento on puolikiikyky. Varaudu siirtämään painoasi tarvittaessa nopeasti. Rinteitä ja jyrkkiä mäkiä ei suositella vasta-alkajalle tai kokemattomalle kelkkailijalle.

Lumivyöryvaara

Jos ajat erittäin mäkisissä (jyrkkiä mäkiä, vaarojen rinteitä) maastoissa, sinun tulisi tiedostaa lumivyöryn vaara. Luomivyöryjen koko ja muoto vaihtelee ja niitä ilmenee jyrkissä maastoissa, kun lumi on epävakaata.

Uusi lumi, eläimet, ihmiset, tuuli ja moottorikelkat voivat laukaista lumivyöryn. Vältä korkeita maastoja ja jyrkien rinteiden ajamista viistosuunnassa, jos on olemassa lumivyöryn vaara. Jos lumiolosuhteet ovat epävakaat, ajo tulisi rajoittaa loivakulmaisille rinteille. Tuulen muodostamia riippuvia lumikivoksia tulisi välttää. Epävakaiden olosuhteiden välttäminen on turvallisen ajon avainasia mäkisissä maastoissa. Ehkä kaikkein tärkeintä on päivittäin tiedostaa olosuhteet ja mahdolliset vaarat ajettaessa vaarojen rinteillä. Tarkasta

paikalliset lumiennusteet ja vaaralliset paikat päivittäin ennen ajamaan lähtemistä ja kuuntele sääennusteet.

Sinun tulisi aina kuljettaa mukanasasi lapiota, sondia ja lumivyörypiipparia ajaessasi vaarojen rinteillä. Suosittelemme, että jyrkissä vaaramaisemissa ajavat osallistuvat paikalliselle, lumivyöryä käsittelevälle harjoituskursseille tutustuakseen paremmin lumiolosuhteisiin ja oppiakseen varusteiden asianmukaisen käytön.

Tässä joitakin nettisivuja, jotka voivat auttaa sinua tärkeän tiedon löytämisessä:

- USA: www.avalanche.org
- Eurooppa: www.avalanches.org
- Kanada: www.avalanche.ca

Sohjo

Sohjossa ajoa pitäisi aina välttää. Tarkista aina ennen järven tai joen ylitystä onko siellä mahdollisesti sohjoa. Jos tummia, vetisiä läiskä ilmaantuu reitillesi, aja pois jäältä välittömästi. Varo, ettei jää ja vesi roisku takana tulevaan kelkkailijaan. Kelkan saaminen pois sohjoiselta alueelta on rasittavaa ja joissakin tapauksissa jopa mahdotonta.

Sumu tai lumipyry

Maastossa tai jäällä sumu tai lumipyry saattaa rajoittaa näkyvyyttäsi. Jos sinun pitää ajaa sumussa tai rankassa lumisateessa, aja hitaasti valot päällä ja ole tarkkaavainen mahdollisten vaarojen varalta. Jos et ole varma reitistä, älä aja eteenpäin. Pidä turvallinen etäisyys takana oleviin kelkkailijoihin näkyvyyden ja reaktionajan parantamiseksi.

Tuntematon maasto

Aja aina maastossa, joka ei ole sinulle tuttu, erittäin varovasti. Aja niin hitaasti, että pystyt havaitsemaan mahdolliset vaarat kuten aidat tai paalut, purot jotka menevät reittisi läpi, kivet, pudotukset, vajjerit ja lukemattomat muut esteet, jotka saattavat keskeyttää ajon.

Ole varuillasi myös huolletulla reitillä, ellet tunne sitä ennestään. Aja sellaisella nopeudella, että voit nähdä mitä on edessäsi seuraavassa mutkassa tai rinteiden harjalla.

Kirkas auringonpaiste

Kirkas aurinko saattaa huomattavasti heikentää näkökykyäsi. Auringon ja lumen häikäisy saattavat sokaista silmäsi niin, että et havaitse rotkoja, ojia tai muita esteitä kovin helposti. Sellaisissa olosuhteissa tulisi käyttää suojalaseja, joissa on värilliset linssit.

Vaikeasti havaittavat esteet

Lumen alla saattaa olla piilossa esteitä, joita ei voi havaita. Kelkalla ajo varsinainen reittien ulkopuolella ja metsissä edellyttää alhaista ajonopeutta ja erityistä valppautta. Ajo liian kovalla nopeudella voi tehdä pienistäkin esteistä vaarallisia. Osuminen pieneenkin kiveen tai kantoon saattaa aiheuttaa sen, että menetät kelkan hallinnan ja joudut onnettomuuteen. Pysytele varsinaisilla reiteillä vähentääksesi altistumista vaaroille. Ole varovainen, hidasta vauhtia ja nauti maisemista.

Huonosti havaittavat vajjerit

Ole aina varovainen alueilla joissa on tai on ollut maatiloja, sillä sellaisilla alueilla saattaa pelloilla ja laitumilla olla huonosti havaittavia rautalanka-aitoja tai vajjereita. Useita vakavia onnettomuuksia on aiheutunut sellaisissa tapauksissa, kun kelkalla on ajettu pelloilla oleviin vajjereihin, pylväisiin ja teiden sulkuketjuihin. Aja ehdottomasti hidasta vauhtia.

Esteet ja hyppy

Odottamattomat painaumat lumikivillä, lumiauran jättämät penkat, tierummut tai huomaamattomat esteet voivat olla vaarallisia. Voit huomata ne paremmin ja ajoissa, kun pidät värillisiä ajolaseja tai visiiriä ja ajat riittävän alhaista nopeutta.

Kelkalla hyppääminen on riskialtista ja vaarallista. Jos reitillä on kuitenkin yhätkä jyrkkä pudotus alaspäin, kyykisty (seiso) kelkan takaosassa ja pidä sukset ylhäällä ja kohtisuoraan eteenpäin. Paina vaihteittain kaasua ja varaudu hypyn aiheuttamaan iskuun. Polvien pitää joustaa ja toimia iskunvaimentimien tavoin.

Kääntyminen

Maastosta riippuen on kaksi suositeltua tapaa ajaa käännös moottorikelkalla. Useimmissa lumiolosuhteissa "vartalolla ohjaaminen" on paras konsti kääntää kelkka. Nojaaminen eteenpäin käännöksen suuntaan ja kehon painonsiirto käännöksen puoleiselle jalalle "kallistaa" kelkkaa käännöksen mukaan. Tässä asennossa sekä siirtämällä kehoasi niin eteen kuin mahdollista, kelkan paino siirtyy sisäpuolen sukselle.

Joskus syvässä lumessa saattaa olla ainoa mahdollisuus kääntyä vetämällä kelkka ympäri. Älä yllirasita itseäsi. Pyydä apua. Käytä raskaiden kohteiden nostamiseen jalkojasi äläkä selkääsi.



Tien ylitys

Joskus saatat joutua ylittämään tien ojan ylitse tai lumipenkan päältä. Valitse paikka, jonka tunnet ja tiedät, että se on sopiva ja helppo kohta ylitykseen. Käytä seisoma-asentoa ja aja vain sellaisella ajonopeudella, jolla pääset pen-

kan harjalle. Pysäytä kelkka kokonaan penkan harjalla ja odota, kunnes reitti on selvä eikä liikennettä ole. Arvioi pudotus penkalta tielle ja aja maltillisesti. Ylitä tie 90° asteen kulmassa. Jos tien toisella puolella on vastassa myös lumipenka, aseta jalkasi lähelle kelkan takapäätä. Muista, että kelkkaasi ei ole suunniteltu käytettäväksi asfaltoiduille pinnoille ja ohjaaminen sellaisilla pinnoilla on vaikeaa.

Rautateiden ylitys

Älä koskaan aja kelkalla rautateillä. Se on laitonta. Rautateiden raiteet ja kiskot ovat yksityistä omaisuutta. Moottorikelkka ei missään tapauksessa kuulu ratakiskoille. Ennen kuin ylität rautatien, pysähdy, katso ja kuuntele, onko juna tulossa.

Ajo öiseen aikaan

Valojen määrä öiseen aikaan vaikuttaa kykyysi nähdä tai tulla nähdyksi. Kelkailu öiseen aikaan on hauskaa. Se voi olla unohtumaton kokemus, jos maltat ajaa rajoitetun näkökykyisi mukaisesti. Ennen kuin käynnistät kelkan, varmista että valosi ovat puhtaat ja että ne toimivat kunnolla. Aja sellaisella ajonopeudella, joka mahdollistaa sinut pysäyttämään kelkan nähdessäsi tuntemattoman tai vaarallisen kohteen edessäsi. Pysy reitillä äläkä koskaan aja kelkalla tuntemattomassa maastossa. Vältä jokia ja järviä. Tukivaijerit, piikkilanka-aidat, ketjuilla suljetut tiet ja muut esteet kuten puun oksat ovat erityisen hankalasti havaittavia yöllä. Älä koskaan aja yksin. Kuljeta aina mukana taskulamppua. Pysy poissa asuinalueilta ja kunnioita muiden ihmisten yörauhaa.

Ajaminen ryhmässä

Nimetkää "vetäjä" johtamaan seuruetta ja toinen henkilö seurueen peräpään valvojaksi ennen safariretken alkua. Varmista, että kaikki seurueen jäsenet ovat tietoisia reitistä ja määränpäystä. Varmista, että sinulla on mukana kaikki

ki työkalut ja varusteet ja että kelkoissa on riittävästi polttoainetta retken ajaksi. Älä koskaan ohita vetäjää tai muita safarin kelkkailijoita. Käytä käsimerkkejä ilmoittamaan vaaroista tai oikeesta vaihtaa suuntaa. Auta muita aina tarvittaessa.

On erittäin TÄRKEÄÄ pitää aina turvallinen välimatka jokaisen kelkan välillä. Säilytä aina turvallinen välimatka ja jätä tarpeeksi etäisyyttä pysähtymiseen. Älä roiku edellä ajavan takapuskurissa. Tarkkaile edellä ajavaa kelkkaa.

Merkit

Jos aiot pysähtyä kelkallasi, nosta jompikumpi kätesi suoraan ylöspäin pään yläpuolelle. Vasemmalle kääntymisestä ilmoitetaan ojentamalla vasen käsi kohtisuoraan haluttuun suuntaan. Oikealle kääntyessä ojenna vasen käsivarsi ja nosta kyynärpäätä kätesi kohtisuoraan ylöspäin, niin että se muodostaa kulman kyynärpäähän. Jokaisen kelkkailijan pitää välittää edellä ajavan antama merkki osaltaan takana olevalle.

Reitillä pysähtyminen

Aja aina kelkkasi reitin sivuun kun pysähdyt, mikäli suinkin mahdollista. Tämä vähentää vaaratilanteita muiden reitillä liikkuvien kelkkailijoiden osalta.

Reitit ja merkit

Reittimerkkejä käytetään valvontaan ja ohjaamaan kelkkailua reiteillä. Tutustu etukäteen sen alueen merkintöihin, jossa kelkkailet.

Ympäristö

Villieläimet saattavat käyttää kelkan jälkeä tai reittiä polkunaan. Moottorikelkareitit sijaitsevat usein alueilla, joissa eläimet voivat vaeltaa. Älä loukkaa tätä eläinten etuoikeutta ajattamalla niitä tai häiritsemällä luontoa. Uuvuttaminen ja ahdistus saattavat johtaa eläimen kuolemaan. Vältä alueita, joilla esiintyy eläimiä ja niiden ruokintapaikkoja.

Jos satut kohtaamaan eläimen, pysäytä kelkka ja ole ääneti.

Ohjeitamme ei ole tarkoitettu rajaamaan kelkkailun nautinnollisuutta, vaan säilyttämään miellyttävän vapauden tunteen, jonka voit kokea vain kelkkaillemalla! Nämä ohjeet estävät kelkkailijoiden onnettomuuksia, ja ohjeiden avulla he pystyvät esittelemään muille omia tietojansa ja nauttia suositusta talvisesta ajanvietteestä. Joten seuraavan kerran kun kirpeänä ja kirkaana talvipäivänä olet kelkkareitillä, muista, että sinäkin olet luomassa polkua tulevaisuuden harrastukselle. Auta meitä kulkemaan oikeaa polkua! Koko BRP:n puolesta: kiitos avustasi!

Ei ole olemassa mitään niin riemastuttavaa kuin moottorikelkkailu. Seikkaileminen hyvin hoidetulla kelkkareiteillä on hauska ja terveellinen talviharrastus. Koska yhä useammat ihmiset käyttävät samoja reittejä, kasvaa myös riski maiseman ja ympäristön saastumiseen ja tuhoutumiseen. Maa-alueiden ja maiseman väärinkäyttö saattaa johtaa harrastuksen rajoittamiseen sekä yksityisten että kunnallisten tahojen toimesta.

Me kelkkailun harrastajat olemme suurin uhka omalle harrastuksellemme. Uhkaan on yksi ainoa looginen ratkaisu. Kun kelkkailemme, meidän aina ajettava vastuuntuntoisesti.

Suurin osa kelkkailijoista kunnioittaa lakeja ja ympäristöä. Jokaisen meistä on näytettävä hyvää esimerkkiä niille, jotka ovat uusia tämän harrastuksen parissa.

On jokaisen kelkkailijan parhaaksi, kun itse kukin pyrkii osaltaan kelkkailemaan ympäristön ja muut liikkujat huomioonottaen. Säilyttääksemme mahdollisuuden harrastaa kelkkailua tulevaisuudessakin, meidän on otettava ympäristökelijät huomioon.

BRP on huomannut, että moottorikelkkailijoiden on tehtävä osansa säilyttääkseen harrastusmahdollisuudet

jatkossakin ja kehittänyt sen vuoksi "Kelkkaile fiksusti" -kampanjan moottorikelkkailijoita varten.

Fiksu kelkkailija on vastuuntuntoinen muuallakin kuin kelkkareitillä. Kelkkaile fiksusti -kampanja osoittaa, että me moottorikelkkailijat kunnioitamme ympäristöongelmia ja haluamme tehdä osamme. Kampanjalla viittaamme ympäristöön ja ympäristönhoitoon yleisesti, luonnon eläimiin sekä kaikkiin niihin ihmisiin, jotka nauttivat ulkoilmaelämästä. Kampanjan myötä muistutamme myös kaikkia moottorikelkkailijoita siitä, että ympäristön kunnioittaminen ei ole ainoastaan tärkeää kelkkateollisuudelle, vaan myös tuleville sukupolville.

Fiksu moottorikelkkailu ei tarkoita milään muotoa sitä, että kelkkailu ei enää voisi olla hauskaa! Se yksinkertaisesti tarkoittaa vastuuntuntoista kelkkailua!

Tärkein fiksun kelkkailun ominaisuus on se, että ajat vain siellä missä kelkkailu on sallittua ja vain sillä tavoin kuin se on sallittua. Olet fiksu kelkkailija kun noudat seuraavia periaatteita.

Kysy tietoa alueen ympäristöstä. Hanki karttoja, selvitä lait ja säädökset sekä hanki tietoa metsähallituksesta sekä muilta yleisiltä instansseilta. Opettele säännöt ja noudata niitä, myös nopeusrajoituksia!

Vältä ajamasta nuorten taimikoiden, puiden, pensaikon tai ruohikon yli. Älä katko puita. Aja aina vain sellaisilla alueilla tai reitillä, joissa kelkkailu on sallittua. Muista, että tällainen ympäristön suojeleminen on samalla oman turvallisuutesi parantamista.

Kunnioita metsän eläimiä, varsinkin sellaisia, joilla on poikasia tai jotka kärsivät ruoan puutteesta. Stressaantuminen vie eläimen vähän energiavaroja. Vältä ajamasta alueilla, joissa eläimiä hoidetaan tai ruokitaan.

Älä availle suljettuja portteja, noudata säännöksiä ja liikennemerkkejä ja muista, että fiksu kelkkailija ei roskita.

Älä aja luonnonsuojelualueilla, ellei virallinen reitti kulje sitä kautta. Yleensä luonnonsuojelualueilla on kaikilla ajoneuvoilla liikkuminen kiellettyä. Tiedä, missä rajat kulkevat.

Kysy lupa, jos joudut ajamaan yksityisellä maalla. Kunnioita maanomistajien oikeuksia ja toisten ihmisten yksityisyyttä. Muista, että vaikka moottorikelkkateknologia on pystynyt kehittämään huomattavasti hiljaisempia moottoreita, ei ole siltikään syytä kaasutella alueilla, joissa meteli voi häiritä muita.

Kaikki kelkkailijat varmasti tietävät, millaisen työn takana on ollut saavuttaa harrastuksellemme olosuhteet, joissa jokainen voi kelkkailla turvallisesti ja vastuuntuntoisesti. Tämä työsarka jatkuu edelleenkin, voimakkaampana kuin aikaisemmin.

Ympäristön kunnioittaminen - ajoimemepa sitten missä päin maailmaa tahansa - on ainoa oikea keino, jonka avulla voimme nauttia kelkkailusta myös tulevaisuudessa. Se on yksi suurimmista syistä, joiden takia sinunkin kannattaa kelkkailla fiksusti. Syitä on tietysti myös muitakin.

Kelkkailijana pääsemme osaksi talvista luontoa ja saamme nauttia sen ihmeistä. Kelkkailemalla fiksusti säilytämme tämän mahdollisuuden tulevaisuudessakin ja voimme suoda saman mahdollisuuden yhä useammille innokkaille harrastajille. Fiksu kelkkailu kasvattaa harrastuksemme suosiota!

Lisäksi fiksu kelkkailija on myös viisas kelkkailija. Sinun ei tarvitse jättää reittejä ja kaasutella umpihangissa näyttääksesi, että osaat ajaa. Missä tahansa ajatkin suorituskykyisellä Ski-Doo, -kelkalla, esimerkiksi MX Z -mallilla tai jollain muulla urheilumallilla, tiedä mitä olet tekemässä. Näytä osaamisesi reiteillä, kelkkailemalla fiksusti!

PITOA PARANTAVAT TUOTTEET

HUOM: Tämä kappale koskee moottorikelkkoja, jotka on tehtaalla varustettu BRP:n erikoisnastoilla nastoitettavaksi hyväksymällä tehdasasenteisella telamatolla.

VAROITUS

Älä koskaan nastoita sellaista telamattoa, jonka nastoitus on kielletty. Telamattoihin, joiden nastoitus on hyväksytty, on painettu maton pintaan nastan merkki (katso kuva alla). Sellaisen telamaton nastoittaminen, jota ei ole hyväksytty nastoitettavaksi, saattaa aiheuttaa telamaton repeytymisen.

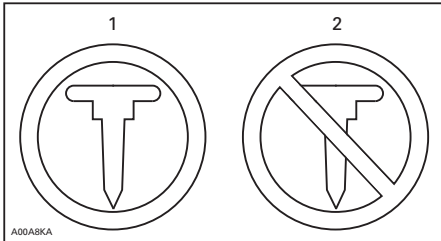

TELAMATON MERKIT

1. Hyväksytty
2. Ei hyväksytty

VAROITUS

Käytä ainoastaan BRP:n näihin Ski-Doo -moottorikelkkoihin hyväksymää nastatyyppiä. **ÄLÄ KOSKAAN** käytä tavanomaisia nastoja, koska telamatto on ohuempi kuin muut vakioamatot, Nasta saattaa repeytyä ja irrota telamatosta. Ota yhteys valtuutettuun Ski-Doo -jälleenmyyjään voimassa olevista nastoitusmahdollisuuksista ja niiden saatavuudesta.

Kun käytetään pitoa parantavia tuotteita, kuten aggressiivisemmin lumeen pureutuvia kovametalliohjainrautoja

ja/tai nastoja moottorikelkkasi ominaisuudet - erityisesti ohjattavuus, kiihtyvyys ja jarrutusmatka - muuttuvat.

Pitoa parantavien tuotteiden käyttö tarjoaa paremman pidon kovaksi pakkautuneella lumella ja jäällä, mutta sillä ei ole merkittävää vaikutusta pehmeällä lumella. Tästä syystä sellaisen kelkan ajaminen vaatii totuttelua, johon on asennettu pitoa parantavien tuotteita. Jos kelkkasi on varustettu tällaisilla pitoa parantavilla tuotteilla, totuttele huolellisesti sen käyttäytymiseen erityisesti käännyttäessä, kiihdytettäessä sekä jarrutettaessa.

Tutustu myös paikallisiin lakeihin ja säädöksiin pitoa parantavien tuotteiden, kuten nastojen käytöstä moottorikelkoissa. Aja aina kelkallasi vastuuntuntoisesti, kunnioita ympäristöä ja muiden ihmisten omaisuutta.

Käsiteltävyys

Pitoa parantavien tuotteiden, kuten aggressiivisemmin lumeen pureutuvien kovametalliohjainrautojen ja/tai nastojen käyttö parantaa kelkan etuja tapapään pitoa. Suksissa tulisi olla erikoiskovametalliohjainraudat, jotta niiden pito on myös parempi ja kelkan etu- ja takapää ovat tasapainossa. Vaikka tavalliset ohjainraudat ovat riittävät, ne eivät välttämättä takaa optimaalista hallittavuutta, koska kelkan käsiteltävyys riippuu omista mieltymyksistäsi, ajotyyllestäsi ja jousituksen säädöistä.

VAROITUS

Jos kelkan etu- ja takapää eivät ole tasapainossa pitoa parantavien tuotteiden suhteen, kelkka saattaa yli- tai aliohjautua, mistä syystä kuljettaja voi menettää kelkan hallinnan.

Yliohjautuminen

Tietyissä olosuhteissa aggressiivisemmin lumeen pureutuvien kovametalliohjainrautojen käyttö ilman telamaton nastoitusta aiheuttaa kelkan yliohjautumista. Katso kuva.

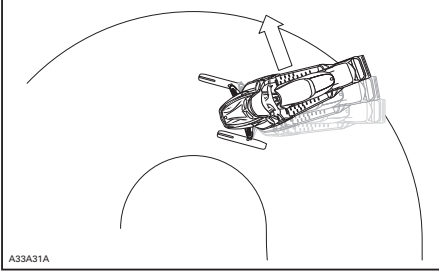

YLIOHJAUTUMINEN

Aliohjautuminen

Joissakin olosuhteissa nastojen käyttö ilman suksiin asennettuja, aggressiivisemmin lumeen pureutuvia kovametalliohjainrautoja saattaa aiheuttaa aliohjautumista, katso kuva.

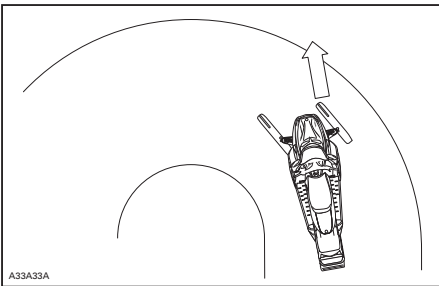

ALIOHJAUTUMINEN

Hallittu ajaminen

Tasapainoinen ohjainrautojen ja telamaton nastojen suhde varmistaa riittävän hallittavuuden ja paremman käsiteltävyyden, katso kuva.

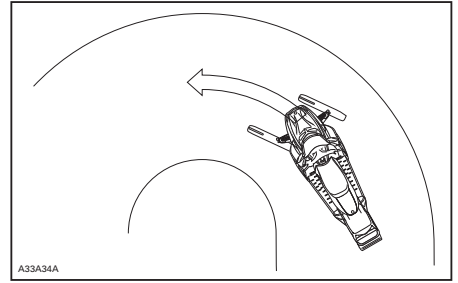

HALLITTU AJAMINEN

Kiihdyttäminen

Telamaton nastoitaminen takaa paremman kiihtyvyyden kovaksi pakkautuneella lumella ja jäällä, mutta sillä ei ole merkittävää vaikutusta pehmeällä lumella. Tämä saattaa tietyissä olosuhteissa aiheuttaa äkillisiä vaihteluita telamaton pitoon.

VAROITUS

Estä yllätykselliset tilanteet, joiden vuoksi voit menettää kelkkasi hallinnan:

- Kaasuta aina kevyesti.
- ÄLÄ KOSKAAN pyöritä telamattoa päästämällä kelkan takapäähän luisuun.

Tällöin matosta saattaa lentää voimakkaalla vauhdilla taaksepäin likaa tai jäätä, aiheuttaen lähistöllä olevan henkilön loukkaantumisen tai vaurioittaa takanasi tulevaa moottorikelkkaa.

Jarruttaminen

Jarrutettaessa telamaton nastat lyhentävät jarrutusmatkaa kovalla lumella tai jäällä, samoin kuin ne parantavat pitoa kiihdytettäessä, mutta pehmeässä lumessa nastoilla ei ole merkittävää tehoa. Kelkan jarrutettavuus ja jarrutusmatka saattaa tietyissä olosuhteissa vaihdella äkillisesti. Jarruta maltillisesti, jotta telamatto ei jumiudu ja aiheuta äkillistä tilannetta, joka saattaa johtaa kelkan hallinnan menetykseen.

Tärkeät turvallisuussäännöt

VAROITUS

Ehkäise vakavat henkilöönnettomuudet kelkan läheisyydessä:

- ÄLÄ KOSKAAN seiso liikkuvan telamaton takana tai lähellä.
- Käytä aina tukevaa, leveää kelkkatelinettä, jossa on takana suojalevy, jos sinun on pyöritettävä telamattoa.
- Kun telamatto on irti maasta, käytä kelkkaa pienimmällä mahdollisella nopeudella.

Keskikipakoisvoima saattaa lennättää likaa, vaurioituneita tai irtonaisia nastoja, repeytyneitä maton palasia tai koko vahingoittuneen maton kovalla vauhdilla telatunnelista ulos.

Nastoitettun telamaton vaikutus moottorikelkan käyttöikään

Pitoa parantavien tuotteiden käyttö saattaa kuormittaa ja rasittaa joitain kelkan komponentteja, lisäksi täri-nää saattaa aiheutua enemmän. Tästä syystä sellaiset osat kuin hihnat, jarruhihnat, laakerit, ketju, ketjukotelon hammaspyörä ja nastoitettavaksi hyväksytyt telamatto saattavat kuluu normaalia nopeammin. Tarkasta telamatto silmämääräisesti ennen jokaista käyttökertaa. Katso lisätietoja kohdasta *TELAMATTO*, joka on osiossa *HUOLTOTOIMENPITEET*.

Telamaton nastat saattavat vaurioittaa kelkkaasi, ellei sitä ole varustettu sellaisilla telatunnelin suojilla, jotka on suunniteltu kelkkamalliasi varten. Sähköjohtot tai lämmönjohtimet saattavat vaurioitua, jolloin moottori voi ylikuumeta ja aiheuttaa moottorivaurioita.

VAROITUS

Jos telatunnelin suojat ovat kulu-neet tai niitä ei ole asennettu, polttoainesäiliöön voi tulla reikä ja aiheuttaa tulipalon.

ILMOITUS Kysy kauppiaal-tasi, mikä asennussarja ja mitkä telatunnelin suojat sopivat kelkkamalliasi.

HUOM: Katso BRP:n rajoitetun takuun ehtoja nastoituksen osalta.

Nastojen asentaminen BRP:n nastoitettavaksi hyväksymiin telamattoihin

VAROITUS

Älä koskaan nastoita sellaista telamattoa, jonka nastoitus on kielletty. Sellaisen telamaton nastoittaminen, jota ei ole hyväksytty nastoitettavaksi, saattaa aiheuttaa telamaton repeytymisen.

BRP suosittelee, että annat kelkkasi jälleenmyyjäliikkeen tai huoltoliikkeen nastoitettavaksi.

- Käytä ainoastaan BRP:n hyväksymiä erikoisnastoja.
- Älä koskaan käytä nastoja, jotka ovat yli 9.5 mm. pidempiä kuin telamaton harjaprofiili.

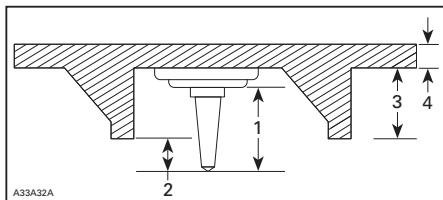

NASTOJEN ASENTAMINEN

1. Nastan koko
2. Läpäisykyky 6.4 mm - 9.5 mm
3. Telamaton profiilin korkeus
4. Telamaton paksuus

VAROITUS

- Ota yhteys valtuutettuun Ski-Doo -jälleenmyyjään voimassa olevista nastoitusmahdollisuuksista ja niiden saatavuudesta.
- ÄLÄ KOSKAAN KÄYTÄ tavallisia nastoja, koska telamatto on ohuempi kuin vakiotelamattomme ja nastat saattaa repeytyä ja irrota telamatosta.
- Nastat saa asentaa ainoastaan niihin kohtiin, joihin on valettu kohomerkinä maton pintaan.
- Älä koskaan nastoita mattoa, jonka profiili on 35 mm tai sen yli.
- Nastojen lukumäärän on aina vastattava täysin maton pinnassa olevien kohomerkinäköjen määrää.
- Katso aina valmistajan ohjeet pitoa parantavista tuotteista ennen kuin asennutat nastat ja ohjainraudat. On erittäin tärkeää noudattaa annettua nastojen muttereiden kiristysmomenttia.

VÄÄRÄ NASTOJEN MÄÄRÄ TAI VÄÄRIN ASENNETUT NASTAT SAATTAVAT AIHEUTTAA TELAMATON REPEYTYMISEN.

- Rikkonaiset nastat (nastoitetuissa telamatoissa)
- Taittuneet nastat (nastoitetuissa telamatoissa)
- Puuttuvat nastat
- Telamatosta irronneet nastat
- Puuttuvat ohjainsojjet
- Löystyneet nastat.

Vaihda nastoitettavaksi hyväksytyjen telamattojen rikkonaiset tai vaurioituneet nastat välittömästi. Jos telamatossa näkyy huononemisen merkkejä, se on vaihdettava välittömästi. Jos tarvitset lisätietoja, kysy kauppiaalta. Tarkasta telamatto silmämääräisesti ennen jokaista käyttökertaa.

VAROITUS

Ajaminen vaurioituneella telamatolla tai matolla, jonka nastat ovat vaurioituneet voi aiheuttaa kelkan hallinnan menettämisen.

Nastoitettun telamaton tarkastaminen

TARKASTA MATTO SILMÄMÄÄRÄISESTI ENNEN JOKAISTA AJOKERTAA.

Etsi vikoja, kuten:

- Reikiä telamatossa
- Repeytymiä telamatossa (erityisesti vetoaukkojen läheisyydessä nastoitetuissa telamatoissa)
- Rikkonaisia tai poikki menneitä profiiliharjoja, jolloin osia poikittaispuikosta on näkyvillä
- Maton kumipinnan laminaatti vioittunut
- Rikkonaiset poikittaispuikot

TÄRKEITÄ TUOTTEESSA OLEVIA TARROJA

Riipputarra



Ajoneuvon varoituskilvet

Lue ja sisäistä kaikkien ajoneuvon varoituskilpien sisältö. Nämä kilvet on kiinnitetty ajoneuvoon käyttäjän, matkustajan ja sivullisten turvallisuutta ajatellen.

Ajoneuvostasi löytyvät seuraavat kilvet, joiden on katsottava kuuluvan vakituisesti ajoneuvoon. Jos kilvet puuttuvat tai ovat vahingoittuneet, voit tilata ne veloitusetta. Ota yhteys valtuutettuun Ski-Doo -jälleenmyyjään.

HUOM: Mahdollisissa eroavaisuuksissa tämän käsikirjan ja ajoneuvon tietojen välillä ajoneuvon kilvissä olevat tiedot pätevät.

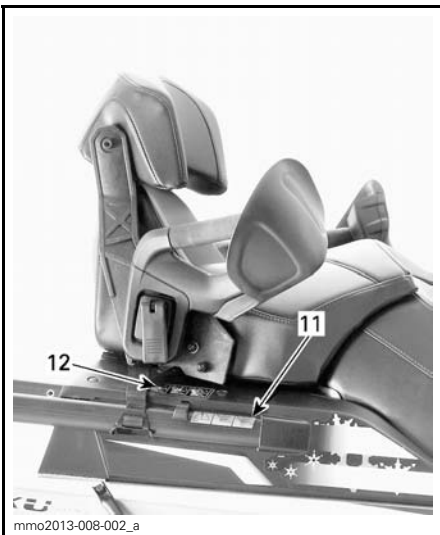
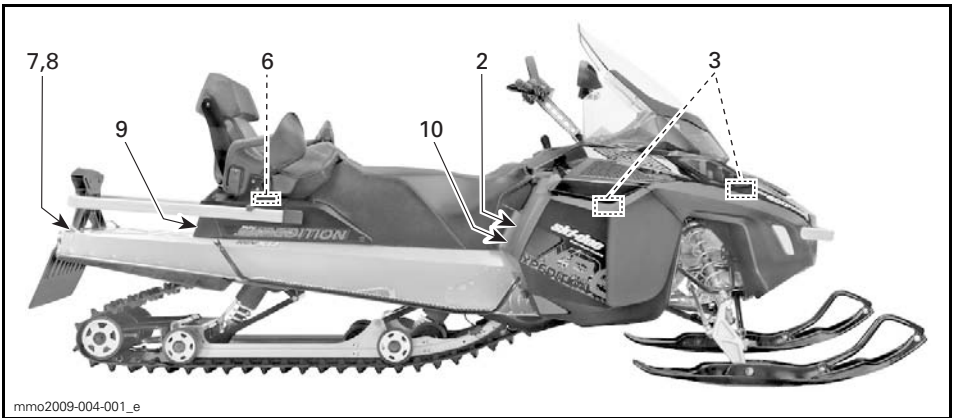
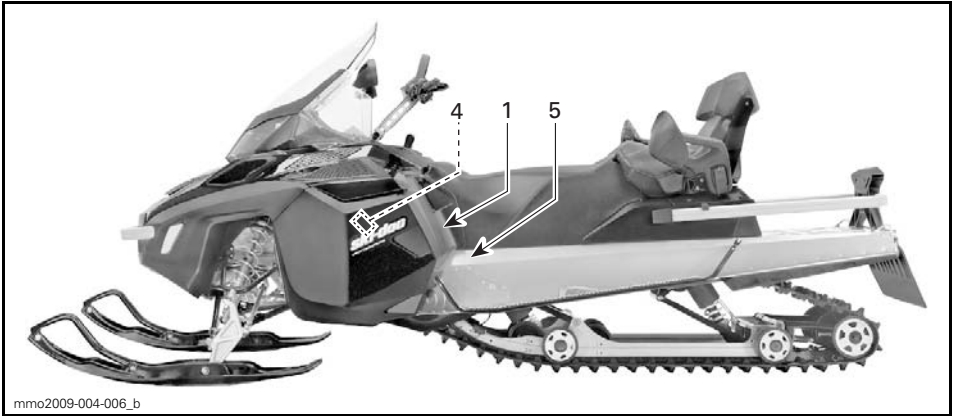

VAROITUS

Tämä ajoneuvo on suunniteltu yhdelle (1) kuljettajalle ja niin monelle matkustajalle kuin siinä on hinnoilla tai käsikahvoilla varustettuja istuintia SSCC-standardien mukaisesti.

Ce véhicule a été conçu pour un (1) conducteur et autant de passagers qu'il y a de sièges avec courroies ou poignées installés sur le véhicule et rencontrant la norme SSCC.

Kun ajat matkustajan kanssa:

Jarrutettavuus ja ohjattavuus on hankalampaa. Vähennä ajoneupetta ja jätä ohjaamista varten lisäätilaa.

Sääädä jousitukset painon mukaisesti.

MUISTA: SINÄ OLET VASTUUSSA MATKUSTAJASI TURVALLISUUDESTA!

KAIKKIEN KULJETTAJIEN JA MATKUSTAJIEN ON LUETTAVA SEURAAVA:

Vältä ylitäyksiä! TARKKAILLE YMPÄRISTÖÄ odottamattomien tilanteiden varalle.

Aja ennakkoon:
 - Tarkkaille jatkuvasti ihmisiä, esineitä, olosuhteita ja muita ajoneuvoja.
 - Vältä liikkumista ohuella jäällä/vedessä.
 - Ole erityisen varovainen, kun et aja reitillä.

Käytä AINA DOT-hyväksyttyä KYPÄRÄÄ ja moottorikelkkaaluun tarkoitettuja ajovaatteita.

ÄLÄ KOSKAAN aja tai ole matkustajana alkoholin tai huumeiden vaikutuksen alaisena.



516004652_revB

VAROITUS

- Lue ennen käyttöä kaikki varoitusarrat ja käyttäjän käsikirja sekä ymmärrä lukemasi ja katso turvallisuutta käsittelevä DVD. Käsikirja sijaitsee joko matkustajan tai kuljettajan istuimen alla. Kun haluat ottaa käsikirjan istuimen alta, vedä istuintynnyksen edestä ja vedä sitten kielekkeestä avataksesi istuimen (jos matkustajan istuin on varusteena, se on poistettava ensin).
- Tutustu ajoneuvosi toimintaan. Kokemattomat kuljettajat saattavat aliarvioida vaaratilanteita, ja ajoneuvon erityinen käyttäytyminen sekä maasto-olosuhteet saattavat yllättää heidät. Aja hitaasti.
- Ylinopeus ja harkitsematon ajotapa saattavat aiheuttaa kuoleman! Sääädä AINA ajoneuutesi lumi- ja ympäristöolosuhteiden mukaan.
- Ohjattavuus ja jarrutettavuus voivat heikentyä kovalla lumella, jäällä tai tiellä. Hidasta ajoneupettasi ja jätä enemmän tilaa pysähtymistä tai kääntymistä varten.
- Noudata kuljettajan ikärajaa koskevia lakeja. Varmistaaksesi suosittelee kuljettajan ikärajaksi vähintään 16 vuotta.
- Älä koskaan avaa sivupaneeleja tai kuomua moottorin ollessa käynnissä tai ajoneuvon ollessa liikkeessä. Varmista, että irrotat DESS-avaimen ennen paneelin tai kuomun avaamista.

ENNEN KÄYNNISTÄMISTÄ

1. Kiinnitä turvakätkäisimen naru vaatteisiisi.
2. Tarkista, että kaasus- ja jarruvipu toimivat oikein ennen jokaista käynnistyskertaa. Niiden on vapautettava palautettava alkuperäiseen asentoonsa.
3. Kytke seisontajarru päälle.
4. Käännä ohjaustankoa koko matkaltaan molempiin suuntiin tarkistaaksesi, että se ei kosketa mihinkään vaasiin liikkua vapaasti.

KÄYNNISTYKSEN JÄLKEEN:

1. Vedä turvakätkäisimen narusta tarkistaaksesi sammuu ko moottori.
2. Käynnistä moottori uudelleen ja paina moottorin pysäytyskatkaisinta tarkistaaksesi sammuu ko moottori
3. Vapauta seisontajarru ennen ajamaan lähemmistä estäksesi jarrun kulumisen.

516004653

KILPI 1

KILPI 2

VAROITUS

Varo KUUMIA osia!

516004566A

KILPI 3

VAROITUS

Tämän suojan on AINA oltava paikoillaan moottorin käydessä.
 Varo pyöriäviä osia - ne voivat aiheuttaa vammoja tai vaatteesi voi tarttua niihin.

516004595A

KILPI 4

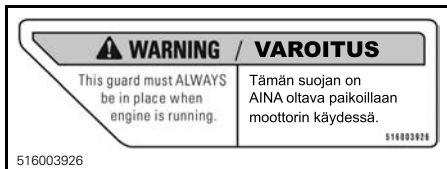

KILPI 5

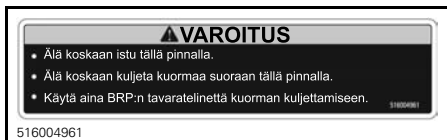

KILPI 6



KILPI 7



KILPI 8

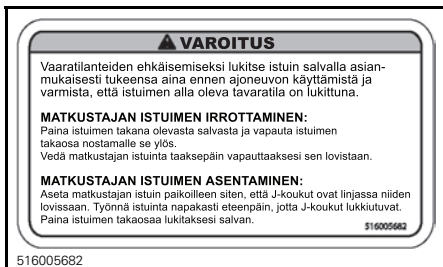

KILPI 9



KILPI 10 - EUROOPAN MALLIT

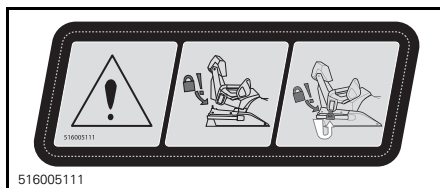

ESIMERKKI - KILPI 11

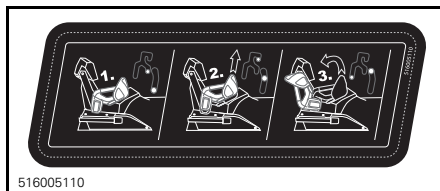

ESIMERKKI - KILPI 12

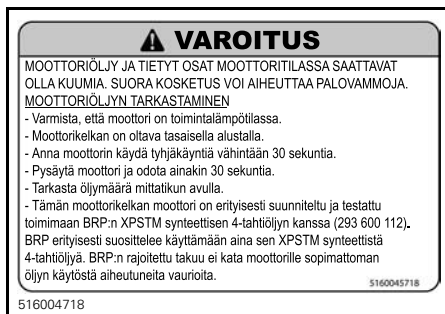

1200 4-TEC -MALLI - MOOTTORITILASSA



MOOTTORITILASSA - VAIN E-TEC



516005583A

POLTTOAINESUUTTIMISSA - VAIN E-TEC



mmo2013-004-046_a

POLTTOAINESUUTTIMISSA - VAIN E-TEC

Kelpoisuuskilvet

EPA-kelpoisuustarra



516005052

MOOTTORITILASSA

SSCC-tarra

Moottorikelkkojen turvallisuusvaatimukset on hyväksytty Snowmobile Safety and Certification Committee:n (SSCC) -toimesta, jonka jäsen BRP on. Voit helposti tarkistaa, että kelkkasi vastaa näitä vaatimuksia Certification Label -todistustarrasta kelkan pitkittäisellä sivulla.

Tämä tarra osoittaa, että puolueeton testauslaboratorio on tarkistanut SSCC-turvastandardit.



A00A1MA

TELATUNNELISSA

Teknisiä tietoja sisältävät tarrat

HUOMAUTUS

• Moottori on suunniteltu toimimaan imuilman äänenvaimentimella, minkä ansiosta se täyttää melumääräykset.

• Käyttö ilman imuilman äänenvaimenninta, tai siten ettei se ole kunnolla paikallaan, saattaa vaurioittaa moottoria.

516004572

516004572

MOOTTORITILASSA

HUOMIO

Tämän moottorikelkan moottori on erityisesti suunniteltu ja testattu toimimaan BRP:n XPS™ osasynteettisen 2-tahtiöljyn kanssa (293 600 101). BRP erityisesti suosittelee käyttämään aina sen XPS™ osasynteettistä 2-tahtiöljyä. BRP:n rajoitettu takuu ei kata moottorille sopimattoman öljyn käytöstä aiheutuneita vaurioita.

516004719

516004719

MOOTTORITILASSA



mmo2010-002-014_FI

KONSOLISSA, LÄHELLÄ VAIHDEVIPIUA

HUOMIO

Drive pulley bolt recommended torque
92-99 lbf-ft / 125-135 N m

Not applying the recommended torque may result in a major failure of the drive pulley and the engine. Refer to the shop manual for the complete assembly procedure.

Suosittelava I-variaattorin kiinnityspultin kiristysmomentti
125-135 N m / 92-99 lbf-ft

Ellie suositeltavaa kiristysmomenttia noudateta, saattavat I-variaattori ja moottori pahoin vaurioitua. Katso täydelliset asennusohjeet korjaamokäsikirjasta.

516004303

VARIATTORIHIHINAN SUOJASSA



mmo2013-002-003

POLTTOAINESÄILIÖN KORKISSA - 1200
4-TEC -MOOTTORI (MAISSA, JOISSA
OKTAAANILUOKITUS ON AKI (RON+MON)/2)



mmo2013-002-002

POLTTOAINESÄILIÖN KORKISSA - 600
HO E-TEC -MOOTTORI (MAISSA, JOISSA
OKTAAANILUOKITUS ON AKI (RON+MON)/2)



mmo2013-002-005

POLTTOAINESÄILIÖN KORKISSA - 1200
4-TEC -MOOTTORI (MAISSA, JOISSA
OKTAAANILUOKITUS ON RON)



mmo2013-002-004

POLTTOAINESÄILIÖN KORKISSA - 600
HO E-TEC -MOOTTORI (MAISSA, JOISSA
OKTAAANILUOKITUS ON RON)

***Tämä sivu on
tarkoituksella tyhjä***

TIETOA AJONEUVOSTA

HALLINTALAITTEET JA VARUSTEET

HUOM: Jotkut esitellyistä ominaisuuksista eivät välttämättä koske sinun malliasi tai ne on saatavana lisävarusteina.

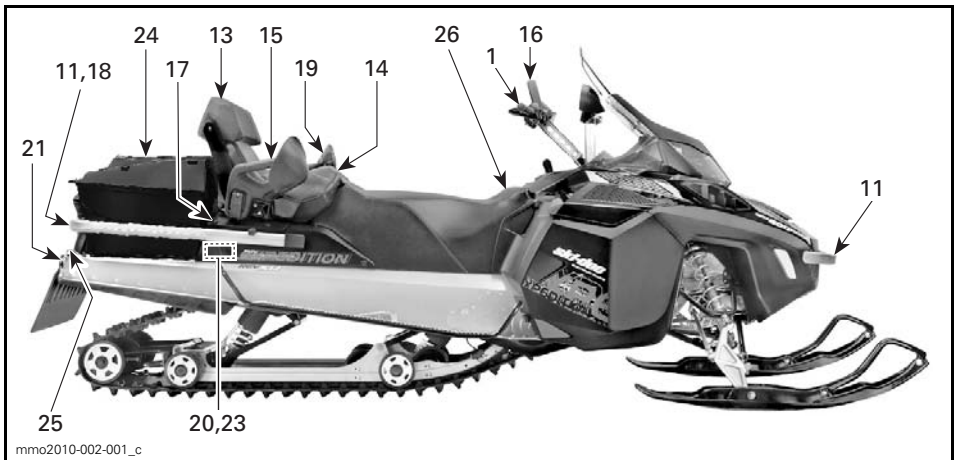
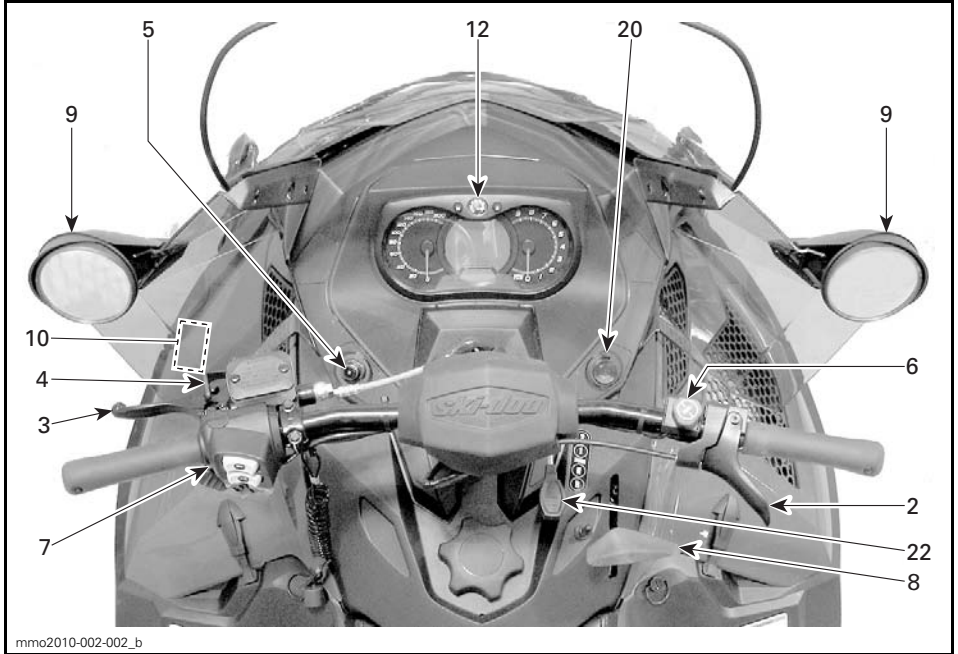

ESIMERKKI

1) Ohjaustanko

Ohjaustangolla hallitaan kelkan ajo-suuntaa. Kun ohjaustankoa käännetään oikealle tai vasemmalle, sukset kääntyvät oikealle tai vasemmalle ja kelkka kääntyy samaan suuntaan.

VAROITUS

Kelkan vakauden ja hallinnan voi menettää helposti, kun peruuttaa liian nopeaa ja kääntää samanaikaisesti.

2) Kaasuvipu

Kaasuvipu sijaitsee ohjaustangon oikealla puolella.

Toimii peukalolla painamalla. Kun vipua painetaan, moottorin kierrosnuku nousee. Vapautettaessa vipu palautuu alkuperäiseen asentoonsa ja moottori palautuu automaattisesti tyhjäkäynnille.

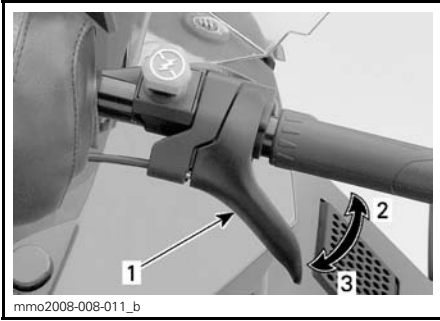

ESIMERKKI

1. Kaasuvipu
2. Kaasutus
3. Hidastus

VAROITUS

Testaa kaasuvivun toiminta aina ennen moottorin käynnistämistä. Sen pitää palautua lepoasentoonsa vapautettaessa. Jos näin ei tapahdu, älä käynnistä moottoria.

3) Jarruvipu

Jarruvipu sijaitsee ohjaustangon vasemmanpuoleisessa osassa.

Painettaessa vipua jarru kytkeytyy päälle. Vapautettaessa se palautuu automaattisesti lepoasentoonsa. Jarrutusteho on suhteessa vipuun kohdistettavaan voimaan ja maasto- sekä lumiolosuhteisiin.

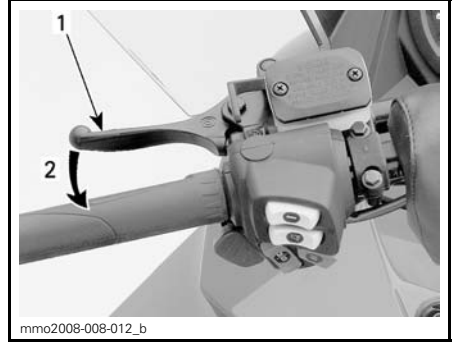

ESIMERKKI

1. Jarruvipu
2. Jarrutus

4) Pysäköintijarrun vipu

Pysäköintijarrun vipu sijaitsee ohjaustangon vasemmanpuoleisessa osassa.

Pysäköintijarrua tulee käyttää aina, kun kelkka on pysäköity.

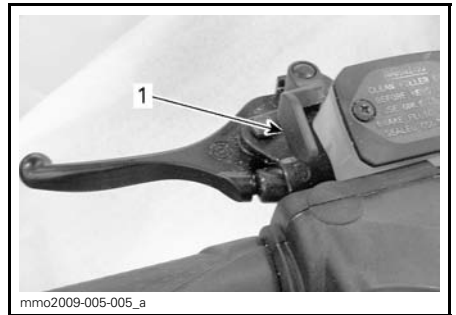

ESIMERKKI

1. Pysäköintijarrun vipu

VAROITUS

Varmista, että pysäköintijarrun lukitus on kokonaan pois päältä ennen kuin käytät kelkkaa. Jarrujen yhtäjaksoinen painaminen ajettaessa voi aiheuttaa jarrupalojen kulumista ja vaurioittaa jarrujärjestelmää, mikä saattaa johtaa jarrutustehon menetykseen ja/tai aiheuttaa tulipalon.

Pysäköintijarrun kytkeminen

Paina pysäköintijarrua ja pidä se alaspainettuna, lukitse sitten jarruvipu pysäköintijarrun vivulla kuvan mukaisesti.

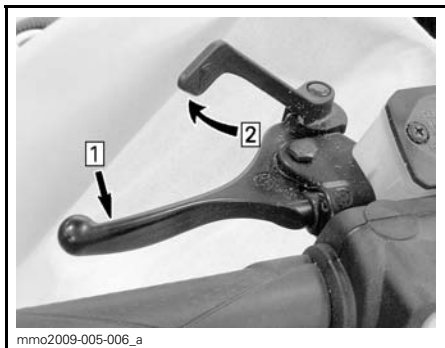

ESIMERKKI — KYTKENTÄMEKANISMI

Askel 1: Paina normaalia jarrua ja pidä se alaspainettuna

Askel 2: Lukitse jarruvipu pysäköintijarrun vivulla

Pysäköintijarrun vapauttaminen

Paina jarruvipua. Pysäköintijarrun vipu palautuu automaattisesti alkuperäiseen asentoonsa. Vapauta aina pysäköintijarru ennen ajamista.

5) Moottorin pysäytyskatkaisin

Moottorin pysäytyskatkaisin sijaitsee konsolin vasemmalla puolella.

Turvakatkaisimen pistoke täytyy olla huolellisesti kiinnitettynä moottorin pysäytyskatkaisimeen, jotta moottori voi toimia.

HUOM: Moottorin käynnistyttyä kuuluu 2 lyhyttä piippausta, kun ohjelmoitu D.E.S.S.-avain (turvakatkaisimen pistoke) asetetaan oikein moottorin pysäytyskatkaisimeen. Jos kuulet jonkin toisen piippauskoodin, katso kohdasta **VALVONTAJÄRJESTELMÄ** tietoja D.E.S.S.-vikakoodeista.

VAROITUS

Kiinnitä turvakatkaisimen toinen pää kelkassa olevaan vastakappaleeseen ennen kelkan käynnistämistä.

Kun turvakatkaisimen pistoke vedetään irti moottorin pysäytyskatkaisimesta, moottori sammuu.

D.E.S.S. Digitaalisesti koodattu ajonestojärjestelmä

Turvakatkaisimen pistokkeessa on sisäänrakennettu D.E.S.S.-avain, joka tarjoaa sinulle ja moottorikelkillesi samanlaiset turvallisuusominaisuudet kuin tavallinen avain.

D.E.S.S.-avain sisältää elektronisen sirun, jonka muistiin on talletettu yksilöllinen digitaalinen koodi.

Valtuutettu Ski-Doo -jälleenmyyjäsi on ohjelmoinut moottorikelkkesi D.E.S.S.-järjestelmän tunnistamaan turvakatkaisimen pistokkeessa olevan D.E.S.S.-avaimen, jonka ansiosta ajoneuvo voi toimia.

Jos asennetaan turvakatkaisin, jolle D.E.S.S.-ohjelmointia ole suoritettu, moottori käynnistyy, mutta se ei saa-vuta liikkeellelähtoon tarvittavia kierroksia. Kelkalla ei voi ajaa.

Varmista, että turvakatkaisimen hattu on puhdas liasta tai lumesta.

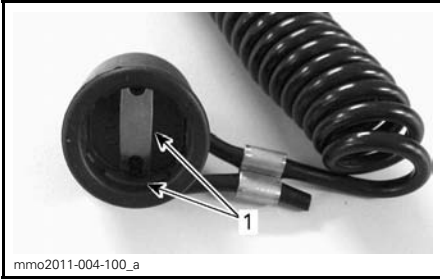

TURVAKATKAISIMEN HATTU

1. Ei likaa tai lunta

D.E.S.S. Joustavuus

Valtuutettu Ski-Doo -jälleenmyyjäsi voi ohjelmoida kelkkasi D.E.S.S.-järjestelmään 8 erilaista avainkoodia.

Suosittellemme, että ostat lisäkatkaisimia valtuutetulta Ski-Doo -jälleenmyyjältä. Jos sinulla on useampi kuin yksi D.E.S.S.-varustettu Ski-Doo -moottorikelkka, jokainen D.E.S.S.-avain voidaan ohjelmoida sopimaan muihinkin kelkkoihin valtuutetun Ski-Doo -jälleenmyyjän toimesta.

6) Moottorin hätäkatkaisin

Moottorin hätäkatkaisin sijaitsee ohjaustangon oikealla puolella.

Paina/vedä -tyyppinen katkaisin

Sammuutaaksesi moottorin hätätilanteessa valitse OFF-asento (alhaalla) ja paina samanaikaisesti jarrua. Käynnistääksesi uudelleen painikkeen pitää olla ON-asennossa (ylhäällä).

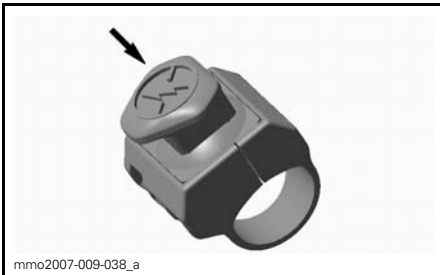

OFF (POIS PÄÄLTÄ) -ASENTO

Jotta moottori voi käynnistyä, katkaisimen on oltava ON-asennossa (YLHÄÄLLÄ).



ON (PÄÄLLÄ) -ASENTO

Kaikkien tätä ajoneuvoa käyttävien henkilöiden tulisi tutustua moottorin hätäkatkaisimen toimintaan käyttämällä sitä useita kertoja ensimmäisellä ajokerralla ja aina sen jälkeen pysäyttämällä moottori tämän kytkimen avulla. Moottorin hätäpysäyttäminen tulee näin tutuksi ja antaa kuljettajalle valmiuden käyttää katkaisinta mahdollisessa hätätilanteessa.

VAROITUS

Jos katkaisijaa on käytetty hätätilanteessa, on vian aiheuttaja selvitettävä ja vika on korjattava niin pian kuin mahdollista. Ota yhteys valtuutettuun Ski-Doo -jälleenmyyjään huoltamista varten.

7) Monitoimikatkaisin

Monitoimikatkaisin sijaitsee ohjaustangon vasemmanpuoleisessa osassa.



ESIMERKKI

1. Käynnistyspainike
2. Ajovalojen katkaisin
3. Lämmitettävät käsikahvat
4. Lämmitettävä kaasuvipu
5. Valikko-/asetuspainike

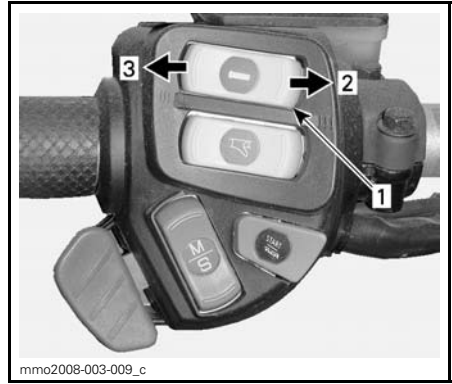

MUUTETTAVA VOIMAKKUUS

1. Lämmitettävien käsikahvojen katkaisin
2. Lämmön nostaminen
3. Lämmön laskeminen

Lämmitysvoimakkuus näkyy monitoiminäytössä.

Käynnistyspainike

Paina käynnistäaksesi moottorin. Katso **MOOTTORIN KÄSIKÄYNNISTYSMENETELMÄ** osassa **KÄYTTÖOHJEET**.

Ajovalojen katkaisin

Paina valitaksesi kauko- tai lähivalot. Valot ovat automaattisesti PÄÄLLÄ, kun moottori käy.

Lämmitettävien käsikahvojen katkaisin

HUOM: Lämmitettävät käsikahvat ovat toiminnassa, kun moottorin kierrosluku ylittää 1900 kierrosta minuutissa.

Paina katkaisinta, jolloin voit valita sopivan lämmön voimakkuuden pitääksesi kätesi miellyttävän lämpiminä.

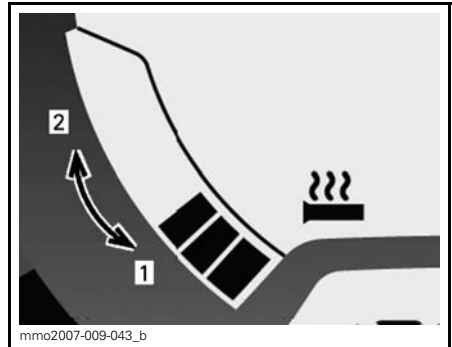

LÄMMITYSVOIMAKKUUS

1. Viileämpi
2. Kuumempi

Käsikahvojen lämmitys on pois päältä (OFF-asento), kun näytössä ei näy pylväitä.

Lämmitettävän kaasuvivun katkaisin

HUOM: Lämmitettävä kaasuvipu on toiminnassa, kun moottorin kierrosluku ylittää 1900 kierrosta minuutissa.

Paina katkaisinta, jolloin voit valita sopivan lämmön voimakkuuden pitääksesi peukalosi miellyttävän lämpiminä.

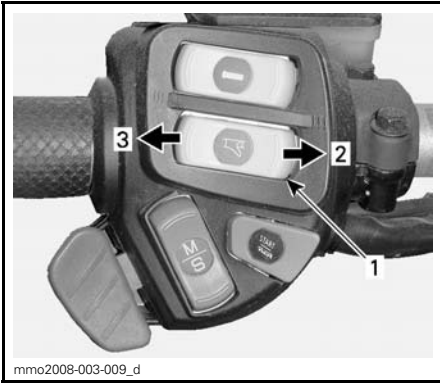

Valikko-/asetuspainike (Mode/Set)

Tätä painiketta voidaan käyttää mittarin säätöjen suorittamiseen kahden analogisen/digitaalisen mittarin päällä olevan painikkeen sijasta.

- Kun sitä painetaan ylöspäin, sillä on samat toiminnot kuin valikkopainikkeella MODE (M).
- Kun sitä painetaan alaspäin, sillä on samat toiminnot kuin asetuspainikkeella SET (S).



MONITOIMIMITTARI

1. Valikkotoiminto (MODE)
2. Asetustoiminto (SET)

8) Vaihdevipu

Käytä tätä vipua vaihteiden valitsemiseen. Vaihdeistossa on kaksi vaihdetta eteenpäin, peruutusvaihte ja vapaa.

Katso lisätietoja kohdasta *VAIHDELAATIKON TOIMINTA* osassa *KÄYTTÖOHJEET*.

HUOM: Vaihdevivun nappi on painettava alas, jotta vipu voidaan siirtää va-paalta peruutusvaihteelle.

9) Säädettävät peilit

Kumpikin peili voidaan säätää kuljettajalle sopivaksi kääntämällä varoen peilin lasia.

⚠ VAROITUS

Suorita kelkan säädöt pysähdyksissä ja turvallisessa paikassa.

MUUTETTAVA VOIMAKKUUS

1. Lämmitettävän kaasuvivun katkaisin
2. Lämmön nostaminen
3. Lämmön laskeminen

HUOM: Pylväsmittari tulee näkyviin monitoimimittarin näyttöön, kun kaasuvivun lämmitin kytketään katkaisimesta päälle. Vapautettaessa näyttö palautuu osoittamaan polttoainemäärää polttoainesäiliössä.

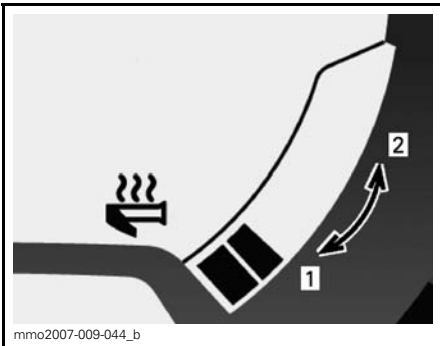

LÄMMITYSVOIMAKKUUS

1. Viileämpi
2. Kuumempi

Kaasuvivun lämmitys on pois päältä (OFF-asento), kun näytössä ei näy pylviä.

10) Työkalusarja

Työkalusarja, joka on mukana kelkassa, sisältää työkalut perushuoltotoimenpiteitä varten.

Työkalusarjan tuki sijaitsee moottoritilassa, variaattorihinnan suojuksessa.

ILMOITUS Varmista, että työkalusarja on varmasti lukittuna, jotta se ei osu hihnaan tai variaattoriin.

Vapauta salpa variaattorihinnan suojuksen alta ja vedä sitten työkalusarjan tukea kohti ajoneuvon etuosaa irrottaaksesi työkalusarjan tuen variaattorihinnan suojuksesta.

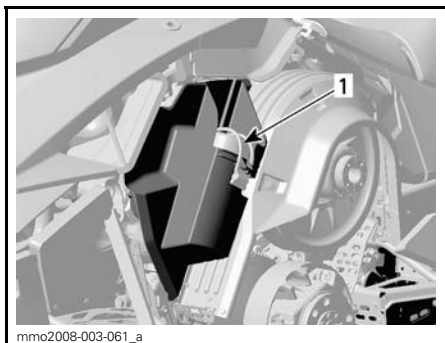

ESIMERKKI
1. Työkalusarja

11) Etu- ja takapuskurit

Käytetään kun kelkkaa pitää nostaa käsin.

⚠ TÄRKEÄÄ Käytä oikeaa nostotekniikka, nosta käyttäen jalkojesi voimaa. Älä yritä nostaa kummastakaan ajoneuvon päästä, jos se tuntuu liian painavalta. Käytä sopivaa nostolaitetta tai pyydä apua ajoneuvon nostamiseen, jos mahdollista.



ESIMERKKI
1. Etupuskuri



ESIMERKKI
1. Takapuskuri

ILMOITUS Älä vedä tai nosta kelkkaa suksista.

12) Mittari

⚠ VAROITUS

Älä koskaan säädä tai aseta monitoimimittarin toimintoja ajon aikana, voit menettää ajoneuvon hallinnan.

Mittarin kuvaus

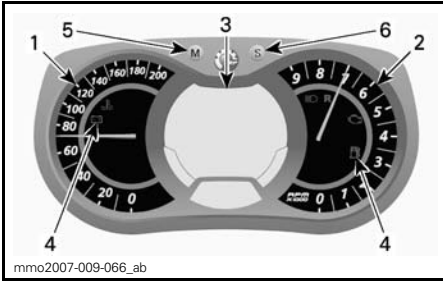

ANALOGINEN/DIGITAALINEN MONITOIMIMITTARI

1. Nopeusmittari
2. Kierroslukumittari
3. Monitoimimittarin digitaalinäyttö
4. Merkkivalot
5. Valikkopainike
6. Säätpainike

1) Nopeusmittari

Mittaa ajoneuvon nopeutta.



MITTARIN VASEN OSA

2) Kierroslukumittari (Kierr./min.)

Mittaa moottorin kierroslukua minuutissa (RPM). Todelliset kierrokset saa kertomalla luvun 1 000:lla.



MITTARIN OIKEA OSA

3) Monitoimimittarin digitaalinäyttö

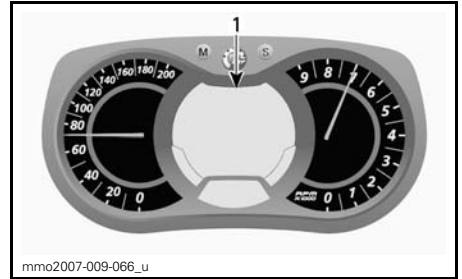

ANALOGINEN/DIGITAALINEN MONITOIMIMITTARI

1. Monitoiminäyttö

VAROITUS

Älä koskaan säädä tai aseta monitoimimittarin toimintoja ajon aikana, voit menettää ajoneuvon hallinnan.

Monitoiminäyttöä käytetään:





- Näyttämään TERVEHDYSviesti, kun virta kytketään päälle
- Näyttämään AVAIMEN tunnistusviesti
- Näyttämään erilaisia, kuljettajan valitsemia tietoja
- Näyttämään erilaisia, kuljettajan valitsemia tietoja
- Näyttämään toiminnan aktiivointia tai järjestelmän vikoja koskevia rullaavia viestejä
- Näyttämään vikakoodit.

4) Merkkivalot ja viestit



ESIMERKKI — MERKKIVALOT

Katso alla olevasta taulukosta tavallisimmat merkkivalojen ilmaisemat tiedot. Katso kohdasta *VALVONTAJÄRJESTELMÄ* tietoja vikamerkkivaoista.

MERKKI-VALO(T) PÄÄLLÄ	PIIPPARI	VIESTINÄYTTÖ	KUVAUS
	4 lyhyttä piippausta joka 5. minuutti.	LOW OIL (ÖLJY VÄHISSÄ)	2-tahtimoottori: Tuorevoiteluöljyä on vähän jäljellä. Sammuta kelkka turvalliseen paikkaan, lisää sitten tuorevoiteluöljyä säiliöön. 4-tahtimoottorit: Katso osa <i>VALVONTAJÄRJESTELMÄ</i> .
	—	—	Polttoaine vähissä. Yksi (1) pylväs jäljellä polttoainemäärän näytössä. Täytä polttoainesäiliö niin pian kuin mahdollista.
	Hitaasti toistuvat pitkät piippaukset	REVERSE (PERUUTUSVAIHDE)	Peruutusvaihte on valittu.
	3 lyhyttä piippausta	REV. FAIL (PERUUTUSVAIHDE EI PÄÄLLÄ)	Peruutusvaihte ei kytkeytynyt päälle, yritä uudelleen.
	—	—	Ajovalojen kaukovalot on valittuna.
—	—	WARM UP (MOOTTORIN ESILÄMMITYS)	Moottori ja/tai tuorevoiteluöljy on esilämmitettävä ennen normaalia käyttöä. Moottorin kierrosluku on rajoitettu, kunnes tarvittava lämpötila on saavutettu (ajettaessa 10 minuuttiin saakka). Esilämmitys saattaa tapahtua käynnistettäessä moottoria uudelleen erittäin kylmässä säässä.

5) Valikkopainike (M - MODE)

Painikkeella navigoidaan monitoimimittarin näytössä.

HUOM: Valikkopainikkeella MODE (M) monitoimikytkimen kotelossa on samat toiminnot ja voit käyttää myös sitä.

6) ASETUSPAINIKE (S - SET)

Painikkeella navigoidaan, asetetaan tai nollataan monitoimimittarin näytön toiminnot.

Moottorin on oltava käynnissä, jotta säädöt tallentuvat muistiin.

HUOM: Asetuspainikkeella SET (S) monitoimikytkimessä on samat toiminnot ja voit käyttää myös sitä

Mittarin ominaisuudet

KÄYTETTÄVISSÄ OLEVAT NUMERONÄYTÖN TIEDOT				
TOIMINNOT	EXPEDITION LE 600 HO E-TEC	EXPEDI- TION LE 1200 4-TEC	EXPEDITION SE 600 HO E-TEC	EXPEDI- TION SE 1200 4-TEC
A) Nopeusmittari	Osoittaa oletuksena			
B) Moottorin kierrosluku minuutissa	X	X	X	X
C) Matkamittari	X	X	X	X
D) Osamatkamittari "A" tai "B"	X	X	X	X
E) Osa-aikamittari	X	X	X	X
F) Kello	X	X	X	X
G) Polttoainemittari	X	X	X	X
H) Ajokorkeus	X	Ei saat.	X	Ei saat.
I) Lämmitettävien käsikahvojen lämmitysvoimakkuus	X	X	X	X
J) Lämmitettävän kaasuvivun lämmitysvoimakkuus	X	X	X	X
K) Välitön polttoaineen kulutus	X	X	X	X
L) Polttoaineen kokonaiskulutus	X	X	X	X
M) Viestinäyttö	X	X	X	X
N) Jäähdytysnesteen lämpötila	X	X	X	X
O) Ilmasäätöinen ACS-jousitus (Air Controlled Suspension)	Ei saat.	Ei saat.	X	X
P) E-TEC -moottorin säilytyskuntotila	X	Ei saat.	X	Ei saat.
X = X merkitsee vakiovarustetta Lisäv. = Ominaisuus saatavana lisävarusteena Ei saat = Ei saatavilla				

Kun tietojärjestelmään kytketään aluksi virta, numeronäyttö siirtyy oletuksena viimeisimpänä valittuun tietoon.

A) Nopeusmittari

Analogisen nopeusmittarin lisäksi ajoneuvon nopeutta voidaan seurata myös monitoiminäytön kautta.

Ajoneuvon nopeus voidaan näyttää näytön 1 tai näytön 2 avulla.

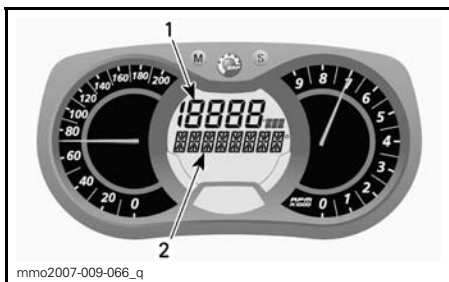

MONITOIMINÄYTTÖ

1. Näyttö 1
2. Näyttö 2

Valitse valikkopainikkeella MODE (M) haluamasi näyttö ja menettele sitten seuraavasti:



Kun näyttö vilkkuu, paina asetuspainiketta SET (S) valitaksesi nopeusmittaritilan.

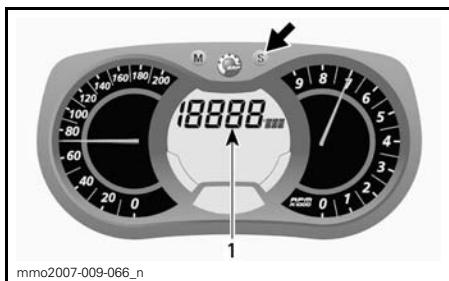

1. Nopeusmittaritila

Paina valikkopainiketta MODE (M) vastaaksesi valinnan tai odota viisi sekuntia.



B) Kierroslukumittari (Kierr./min.)

Analogisen kierroslukumittarin lisäksi moottorin kierroslukua voidaan seurata myös monitoiminäytön kautta.

Moottorin kierrosluku voidaan näyttää näytön 1 tai näytön 2 avulla.

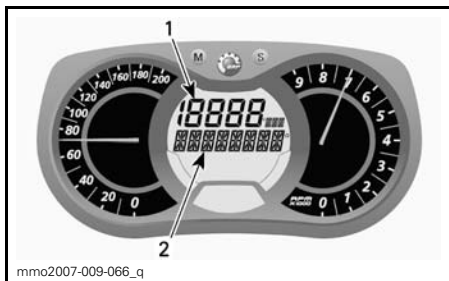

MONITOIMINÄYTTÖ

1. Näyttö 1
2. Näyttö 2

Valitse valikkopainikkeella MODE (M) haluamasi näyttö ja menettele sitten seuraavasti:



Kun näyttö vilkkuu, paina asetuspainiketta SET (S) valitaksesi kierroslukutilan.

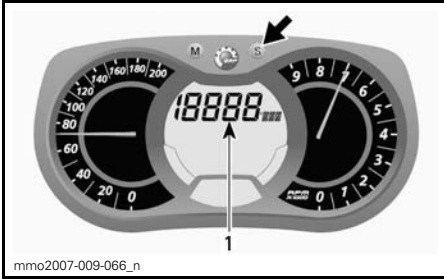

1. Kierroslukutila

Paina valikkopainiketta MODE (M) vahvistaaksesi valinnan tai odota viisi sekuntia.

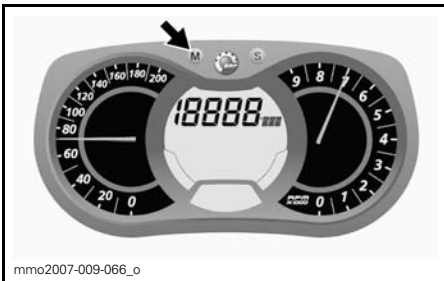

C) Matkamittari

Tallentaa ajetun kokonaismatkan.

Paina asetuspainiketta SET (S) valitaksesi matkamittaritilan.

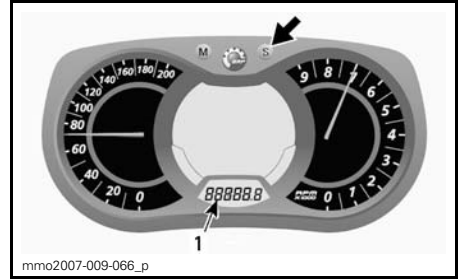

1. Matkamittaritila (km/mi)

D) Osamatkamittari "A" tai "B"

Osamatkamittari tallentaa ajetun matkan, kunnes mittari nollataan.

Paina asetuspainiketta SET (S) valitaksesi osamatkamittaritilan A tai B (TRIP A/TRIP B).

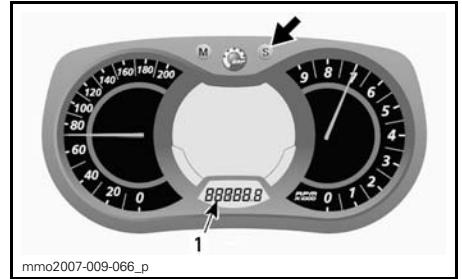

1. Osamatkamittaritila (TRIP A/TRIP B)

Nollaa painamalla ja pitämällä asetuspainike SET (S) alas painettuna.

HUOM: E-TEC- malleissa osamatkamittari B:n (TRIP B) nollaaminen nolaa samalla MYÖS POLTTOAINEEN KOKONAISKULUTUKSEN (TOTAL FUEL CONSUMPTION).

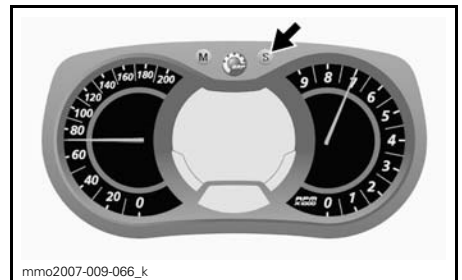

E) Osa-aikamittari

Rekisteröi ajoneuvon ajoaikaa sähköjärjestelmän ollessa päällä siitä lähtien, kun se on viimeksi nollassa.

Paina asetuspainiketta SET (S) valitaksesi osa-aikamittaritilan (HrTRIP).

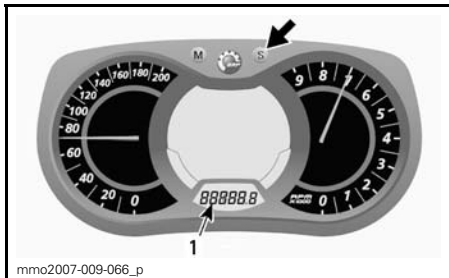

1. Osa-aikamittaritila (HrTRIP)

Nollaa painamalla ja pitämällä asetuspainike SET (S) alas painettuna.

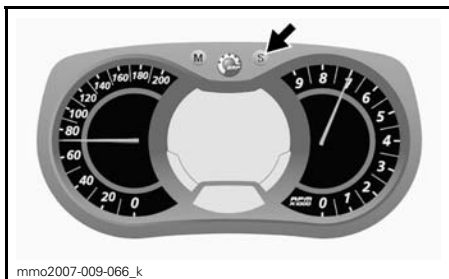

F) Kello

Sähkökäynnisteiset mallit

HUOM: Tämä kello näyttää ajan vain 24 tunnin muodossa.

Paina asetuspainiketta SET (S) valitaksesi kellotilan.

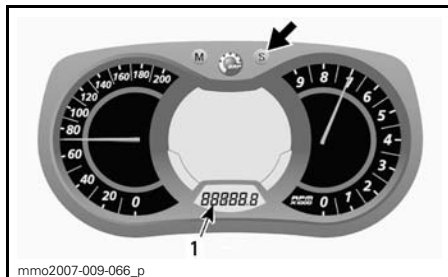

1. Kello

G) Polttoainemäärä

Palkeista koostuva pylväsmittari, joka osoittaa jatkuvasti polttoainesäiliössä olevan polttoaineen määrän.

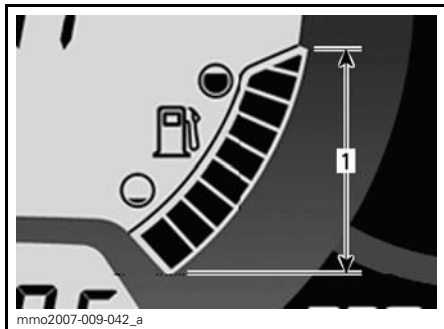

POLTTOAINEMITTARI

1. Toiminta-alue

H) Ajokorkeus

Näyttää senhetkisen likimääräisen ajokorkeuden meren pinnasta ilmanpaineen avulla laskettuna.

HUOM: Ajokorkeus meren pinnasta näkyy pyöristettyä 100 metrin (mittari säädetty näyttämään metrisiä yksiköitä) tai 200 jalan (mittari säädetty näyttämään englantilaisia yksiköitä) välein riippuen.

Näyttääksesi ajoneuvon ajokorkeuden menettele seuraavasti.

Paina valikkopainiketta MODE (M) valitaksesi näytön 2.



Kun näyttö vilkkuu, paina asetuspainiketta SET (S) valitaksesi ajokorkeutta osoittavan tilan.

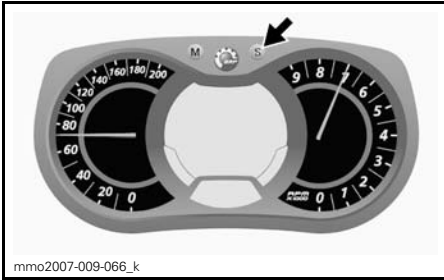

Seuraava merkki ilmestyy näyttöön ajokorkeustilan ollessa valittuna.



KORKEUSTILA

Paina valikkopainiketta MODE (M) vahvistaaksesi valinnan tai odota viisi sekuntia.

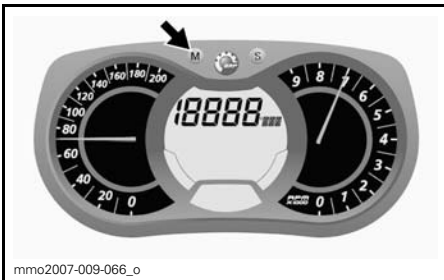

I) Lämmitettävien käsikahvojen lämmitysvoimakkuus

Pylväsmittari osoittaa lämmitysvoimakkuuden.

Katso yksityiskohdat osasta *LÄMMITETTÄVIEN KÄSIKAHVOJEN KATKAISIN*.

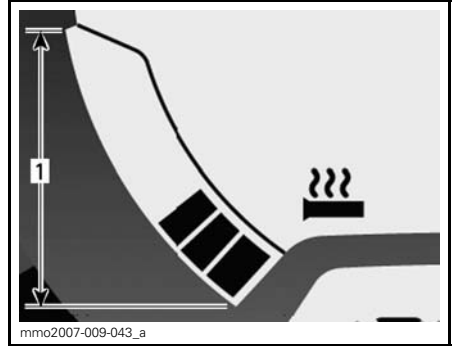

LÄMMITETTÄVÄT KÄSIKAHVAT

1. Toiminta-alue

J) Lämmitettävän kaasuvivun lämmitysvoimakkuus

Pylväsmittari osoittaa lämmitysvoimakkuuden.

Polttoainemäärän sijasta pylväsmittariin tulee näkyviin lämmitettävän kaasuvivun lämmitysvoimakkuus, kun sen katkaisin kytketään päälle. Vapautettaessa näyttö palautuu osoittamaan polttoainemäärää.

Katso yksityiskohdat osasta *LÄMMITETTÄVÄN KAASUVIVUN KATKAISIN*.

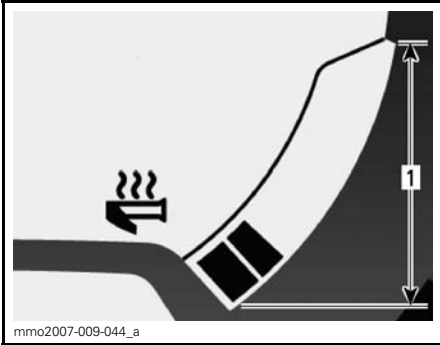

LÄMMITETTÄVÄ KAASUKAHVA
1. Toiminta-alue

K) Välitön polttoaineen kulutus

Laskee ajoneuvon keskimääräisen polttoaineen kulutuksen ajon aikana.

Näyttääksesi ajoneuvon keskimääräisen polttoaineen kulutuksen menettele seuraavasti.

Paina valikkopainiketta MODE (M) valitaksesi näytön 1.

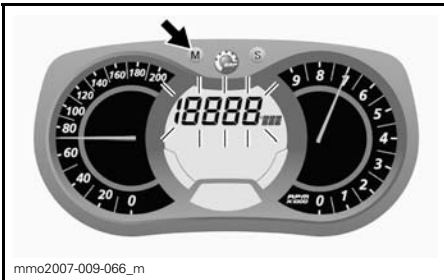

Kun näyttö vilkkuu, paina asetuspainiketta SET (S) valitaksesi ajoneuvon välittömän polttoainekulutuksen tilan.

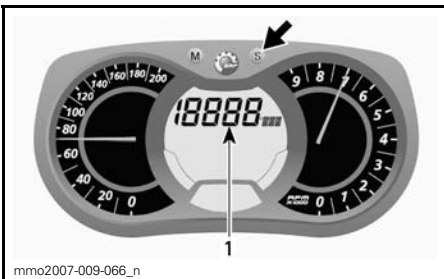

1. Välittömän polttoaineen kulutuksen tila

Paina valikkopainiketta MODE (M) vahvistaaksesi valinnan tai odota viisi sekuntia.

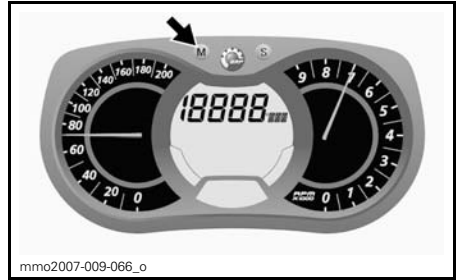

L) Polttoaineen kokonaiskulutus

Rekisteröi ajoneuvon polttoaineen kokonaiskulutuksen edellisestä nollaamisesta alkaen.

Näyttääksesi ajoneuvon polttoaineen kokonaiskulutuksen menettele seuraavasti.

Paina valikkopainiketta MODE (M) valitaksesi näytön.



Kun näyttö vilkkuu, paina asetuspainiketta SET (S) valitaksesi ajoneuvon kokonaispolttoainekulutuksen tilan (TC).

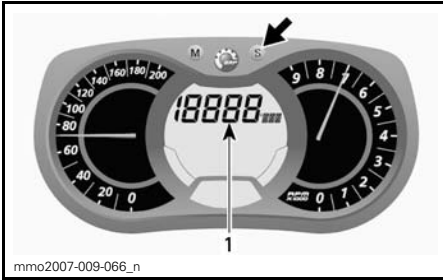

1. Polttoaineen kokonaiskulutustila (TC)

TC ilmestyy näyttöön tilan ollessa valittuna.

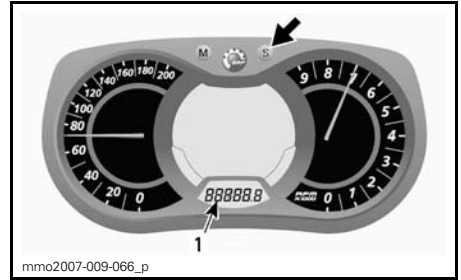

1. Osamatkamittaritila (TRIP B)

Nollaa painamalla ja pitämällä asetus-painike SET (S) alas painettuna.

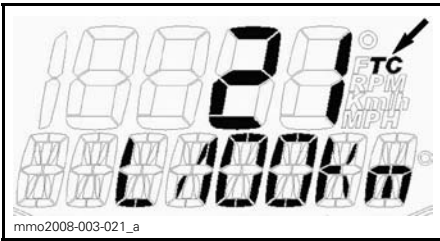

ESIMERKKI

Paina valikkopainiketta MODE (M) vahvistaaksesi valinnan tai odota viisi sekuntia.

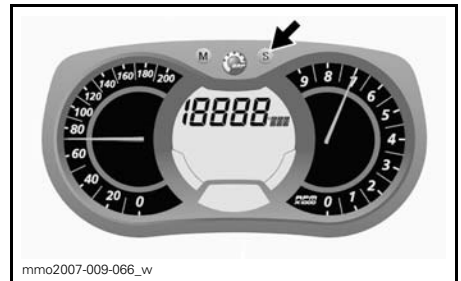

M) Viestinäyttö

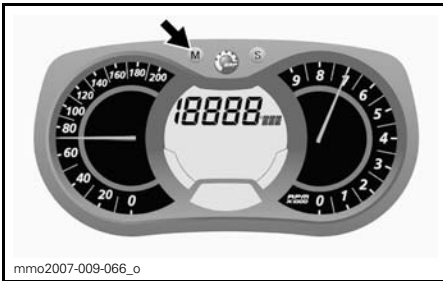

Kun haluat nollata, aseta osamatkamittari kohtaan TRIP B. Katso lisätietoja kohdasta *OSAMATKAMITTARI (TRIP) "A" TAI "B"*.

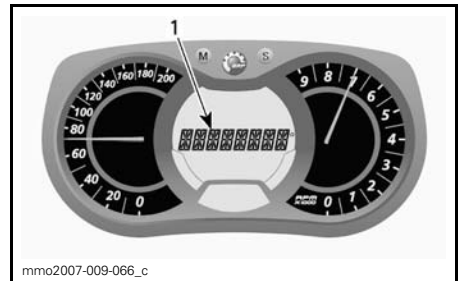

1. Viestinäyttö

Katso *MERKKIVALOT JA VIESTIT* tässä osassa saadaksesi lisätietoja tavallisista viesteistä.

Katso kohta *VALVONTAJÄRJESTELMÄ* saadaksesi tietoja vikoihin ja D.E.S.S.:iin liittyvistä viesteistä.

N) Jäähdytysnesteen lämpötila

Pylväsmittari, joka jatkuvasti osoittaa moottorin jäähdytysnesteen lämpötilan.

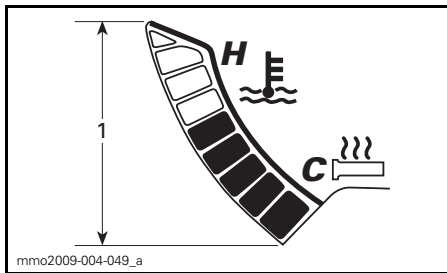

mmo2009-004-049_a

JÄÄHDYTYSNESTEEN LÄMPÖTILA

1. Alue

O) Ilmasäätöinen ACS-jousitus (Air Controlled Suspension)

Näyttää telaston jousituksen iskunvaimentimen säätöpisteen ja voimassa olevan säädön.

P) E-TEC -moottorin säilytyskuntotila

Näyttää viestin OIL (öljy), kun toimenpiteet säilytyskuntotilaa varten on aloitettu.

Mittarin asettaminen

Kellon asettaminen

HUOM: Tämä kello näyttää ajan vain 24 tunnin muodossa.

Paina asetuspainiketta SET (S) valitaksesi kellotilan.

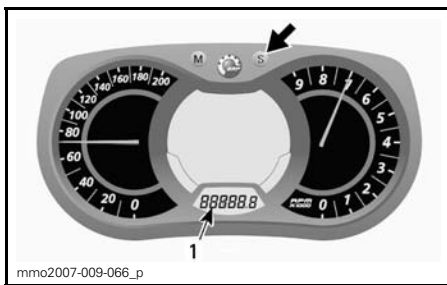

mmo2007-009-066_p

1. Kello

Paina asetuspainiketta SET (S) ja pidä alas painettuna aktivoitaksesi kellon asetukset.

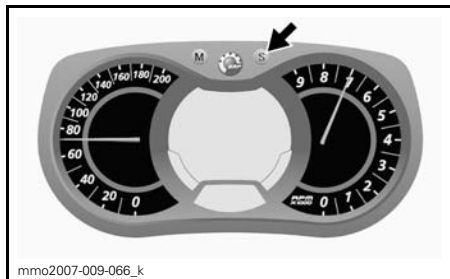

mmo2007-009-066_k

Vaihda TUNNIT (HOURS) painamalla asetuspainikkeesta SET (S) samalla, kun tuntilukema vilkkuu.

Vaihda MINUUTIT (MINUTES) painamalla valikkopainikkeesta MODE (M), kun tuntilukema vilkkuu. Paina asetuspainiketta SET (S) vaihtaaksesi minuit.

Paina valikkopainiketta MODE (M) tallentaaksesi kellon asetukset ja poistuaksesi tilasta.

Yksikön valinta (KM/H tai MAILIA/H)

Mittari voidaan säätää näyttämään metrisiä tai englantilaisia yksiköitä. Ota yhteys valtuutettuun Ski-Doo -jälleenmyyjään.

Kielen valinta

Mittarin kieli on muutettavissa. Ota yhteys valtuutettuun Ski-Doo -jälleenmyyjään kielivaihtoehtojen ja mittarin säätämiseksi mieltymystesi mukaisesti.

13) Selkänoja

Ajoneuvossa on kiinteä selkänoja matkustajaa varten.

14) Matkustajan istuin (1+1)

1+1 -matkustajan istuin kuuluu vakiovarustukseen.

VAROITUS

Matkustajan/matkustajien on pysyttävä pitämään molemmat jalkansa tukevasti astinlaudoilla sekä pitämään kiinni käsikahvoista aina istuessaan moottorikelkan kyydissä. Kunnioita fysiikan lakeja ja aja siten, että matkusta voi istua vaakaasti ja turvallisesti eikä tipahda kyydistä.

Matkustajan istuimen irrotus

Irrota matkustajan istuin seuraavalla tavalla:

1. Irrota lisävarusteiden liitin kääntämällä muovikoteloa vastapäivään.

HUOM: Liitin sijaitsee tavaratilan VASEMMALLA puolella.



1. Lisävarusteiden liitin

2. Asenna kumitulppa liittimeen.
3. Paina salvan kielekke sisään ja nosta istuimen takaosa ylös.

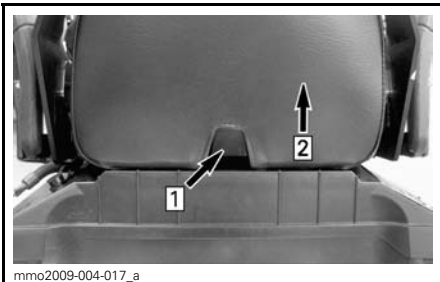

Askel 1: Paina kielekettä

Askel 2: Nosta istuimen takaosaa

4. Liu'uta istuinta taaksepäin ja aseta se syrjään.

Matkustajan istuimen asennus

Asenna matkustajan istuin seuraavalla tavalla:

1. Aseta matkustajan istuin siten, että se on kohti tavaratilan kantta.
2. Kallista matkustajan istuinta hiukan eteenpäin ja kytke molemmat istuimen koukut tavaratilan kannen loviin.

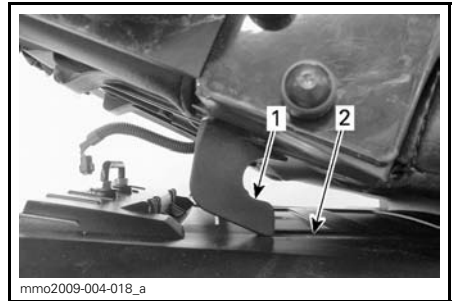

1. Istuimen koukku
2. Lovi

3. Työnnä matkustajan istuinta kohti kuljettajan istuinta ja paina tukevasti matkustajan istuimen takaosaa, jotta se lukittuu paikoilleen.

HUOM: Hyvin erottuva napsahdus tuntuu. Varmista kahteen kertaan, että istuin ja sen salpa ovat kunnolla kiinni nykyisemällä sitä.

VAROITUS

Varmista, että istuimen salpa on kunnolla kiinni ennen liikkeelle lähtöä.

4. Kytke lisävarusteiden liitin paikoilleen.

15) Matkustajan käsikahvat

Käsikahvat voidaan säätää kolmeen eri asentoon:



LÄHI

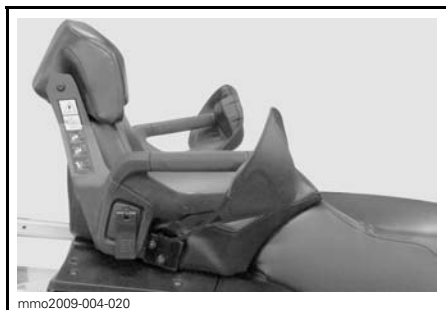

KORKEA



YLÄASENTO

Säädä käsikahvat haluamaasi asentoon seuraavalla tavalla:

1. Vedä nappi ylös ja löysää sitä useita kierroksia, kunnes käsikahva pääsee liikkumaan vapaasti.

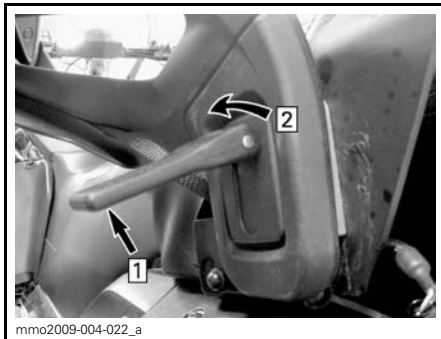

Askel 1: Vedä ylös
Askel 2: Ruuvaa auki

2. Katso selkänojan OIKEASSA kiinnikkeessä olevaa tarraa ja aseta käsikahva haluamaasi asentoon.

HUOM: Näet tarran myös tämän käyttöohjekirjan osassa **TÄRKEITÄ TUOTTEESSA OLEVIA TARROJA**.

3. Ruuvaa nuppia tarpeeksi kiinni, jotta saavutat sopivan lukitusjännityksen.
4. Laske nappi alas lukitaksesi käsikahvan paikoilleen.

16) Mountain-apukahva

Mountain-apukahva on tarkoitettu kuljettajan käytettäväksi rinneajossa.

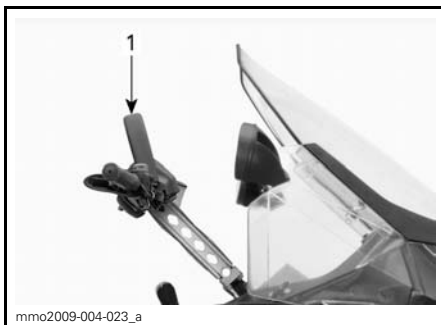

ESIMERKKI

1. Mountain-hihna

VAROITUS

Ohjauksen apukahva ei ole hinaamista, nostamista tai muuta tarkoitusta varten, vaan ainoastaan tilapäiseen käyttöön kuljettajan tasapainon parantamiseksi erittäin hitaassa nopeudessa.

17) Tavaratila

Tavaratila sijaitsee kuljettajan istuimen takana.

Vinssi (Expedition SE) sijaitsee tässä tavaratilassa.

VAROITUS

Tavaratila tulee olla huolellisesti suljettuna eikä siinä suositella säilytettäväksi mitään teräviä tai särkyviä esineitä.

Avataksesi kannen vedä kumikielekettä sivulle ja pidä se siinä asennossa, nosta sitten kannen OIKEA puoli tai matkustajan istuin, jos se on asennettu paikoilleen.



Askel 1: Vedä kumikielekkeestä
Askel 2: Nosta OIKEALTA puolelta

Sulje kansi painamalla sitä alaspäin kunnes se lukittuu.

Matkustajan istuimen ollessa asennettuna paikoilleen kiinnitä lisäksi myös kiinnityshihna takapuskuriin kuten kuvassa.

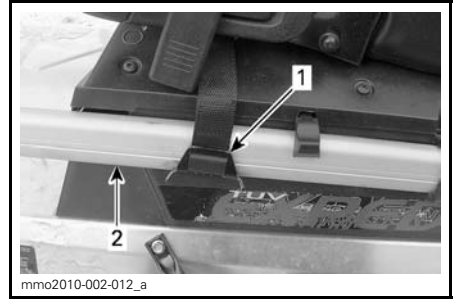

1. Kiinnityshihna
2. Takapuskuri

VAROITUS TÄRKEÄÄ Kun suljet kannen silloin kun matkustajan istuin on asennettu paikoilleen, kiinnitä se kiinnityshihnalla.

18) Takatavarateline

Takatavaratelineessä voidaan kuljettaa henkilökohtaisia tavaroita (matkatavaroita), polttoainekanisteria tai kuljetuslaatikkoa.

VAROITUS

Kaikki takatavaratelineessä kuljetettavat esineet pitää kiinnittää huolellisesti. Älä kuljeta mitään särkyviä tarvikkeita. Liiallinen paino telineellä saattaa heikentää ohjattavuutta.

VAROITUS

Säädä jousitus aina uudelleen kuorman mukaisesti. Tavaratelineen kapasiteetti on rajoitettu. MAKSIMIKUORMA on 30 kg (66 lb). Aja erittäin hitaalla nopeudella kun kuljetat kuormaa. Aja hitaasti töyssyjen yli.

19) Matkustajan lämmitettävien käsikahvojen katkaisin

Katkaisin sijaitsee matkustajan VASEMMASSA käsikahvassa.

Säädä lämmitysvoimakkuutta kuten kuvassa.



1. Pois päältä
2. Lämmin
3. Kuuma

20) 12 voltin virran ulosotto

Kaikissa malleissa 12 voltin virran ulosotto on asennettu etuosaan, lähelle ohjauspylvästä.

Expedition™ SE -mallissa on toinen 12 voltin virran ulosotto, joka sijaitsee tavaratilan takaosassa. Takana sijaitseva virran ulosotto voidaan kytkeä PÄÄLLE tai POIS PÄÄLTÄ lähelle ohjauspylvästä asennetun katkaisimen avulla.

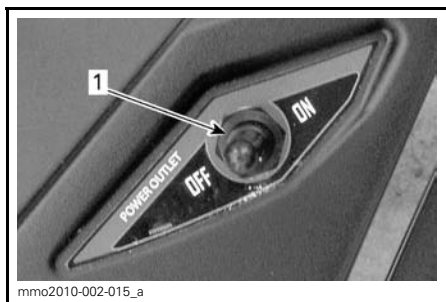

EXPEDITION SE

1. Takana sijaitseva 12 voltin virran ulosotto

12-voltittinen sähköinen laite voidaan kytkeä visiiriin liittimeen.

21) Vetokoukku

Käytä tätä vetokoukkuja kuorman hinaamiseen vetotangon kanssa.

Katso aina valmistajan ohjeista lisätietoja asentaessasi mitä tahansa lisävarustetta.

HUOM: Katso ajoneuvon tarrasta sen vetokykyä koskevat painorajoitukset.

VAROITUS

Älä koskaan hinaa mitään hinausköydellä. Käytä aina jäykkää vetotankoa. Hinausköyden käyttäminen saattaa aiheuttaa hinattavan kohteen ja kelkan yhteentörmäyksen tai mahdollisen kippaamisen nopeassa kiihdytyksessä tai kun ajetaan rinnettä alaspäin.

J-tyypin vetokoukku (Euroopan mallit)

Välineen kiinnittäminen

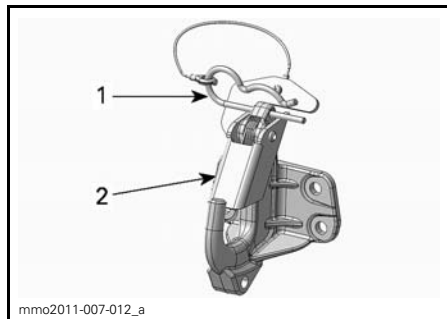

1. Neulasokan pidike
2. Turvakieleke

1. Irrota neulasokan pidike.
2. Kohdista lisävarusteen kiinnitysaukko vetokoukun kanssa.
3. Työnnä lisävarusteen kiinnike turvakielekkeeseen.
4. Kiinnitä turvakieleke neulasokan pidikkeellä.

Välineen irrottaminen

1. Irrota neulasokan pidike.

2. Työnnä turvakielekettä eteenpäin vapauttaaksesi lisävarusteen kiinnikkeen peräkoukusta.
3. Irrota lisävarusteen kiinnike.
4. Asenna neulasokan pidike.

22) Säädettävä ohjaustanko

Expedition SE -malli

Expedition SE -mallissa ohjaustangon korkeus on säädettävissä. Suorita säätö seuraavalla tavalla:

1. Vedä lukitusvipua ylöspäin.



1. Ohjaustangon lukitusvipu

2. Säädä ohjaustanko haluttuun asentoon ja vapauta lukitusvipu.

HUOM: Muissa malleissa ohjaustanko voidaan säätää haluttuun, kiinteään asentoon. Ota säätöä varten yhteys valtuutettuun Ski-Doo -jälleenmyyjään.

23) Vinssi (Expedition SE -malli)

Tämä malli on varustettu vinssillä, joka voidaan väliaikaisesti asentaa joko ajoneuvon etu- tai takaosaan.

Vinssin säilytys

Vinssiä säilytetään takatavaratilassa.

Kun haluat ottaa vinssin tavaratilasta, avaa tavaratilan kansi kuten edellä kohdassa *TAVARATILA* ja vedä vinssi tavaratilasta.

Kun haluat asettaa vinssin tavaratilaan säilytystä varten, menettele seuraavasti:

1. Avaa tavaratilan kansi kuten selitetty edellä kohdassa *TAVARATILA*.
2. Aseta vinssin asennuslevyn lovet kielekkeisiin, jotka sijaitsevat tavaratilan pohjassa *VASEMMALLA* puolella.

ILMOITUS Varmista, että kaapeli ja sähköjohdot eivät jää puristuksiin vinssin ja tavaratilan pohjan väliin.

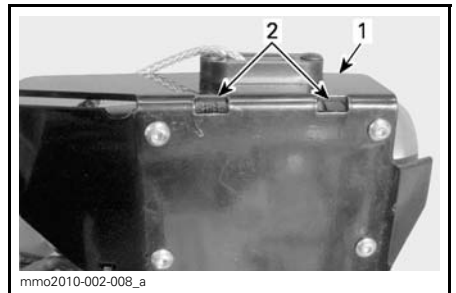

1. Mounting plate
2. Lovet

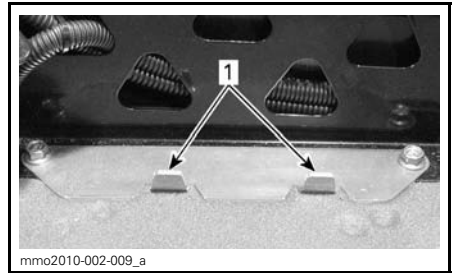

TAVARATILAN SISÄOSA

1. Kielekkeet

3. Sulje tavaratilan kansi huolellisesti.

Vinssin asentaminen ajoneuvoon

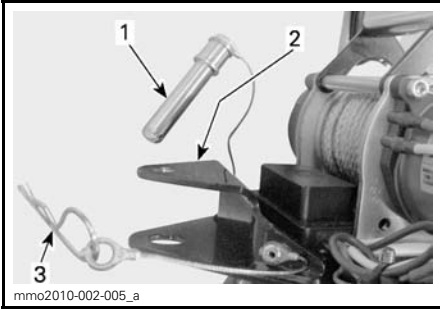

1. Tappi
2. Asennuslevyt
3. Neulasokan pidike

Vinssin asentaminen eteen

1. Aseta etupuskuri vinssin ylä- ja ala-asennuslevyjen väliin.
2. Työnnä tappi asennuslevyn reikien lävitse puskurin tangon takana.

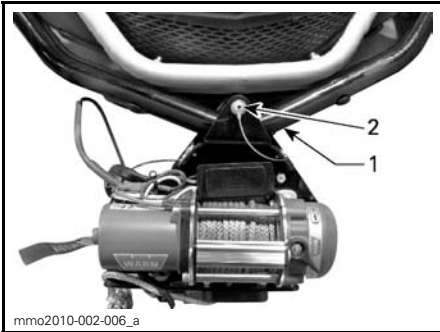

ASENNUS EDESSÄ

1. Etupuskuri
2. Tappi
3. Lukitse tappi neulasokkaa käyttäen.

VAROITUS

Älä koskaan käytä vinssiä, ellei tappia ole huolellisesti lukittu neulasokalla.

Vinssin asentaminen taakse

Paitsi Euroopan mallit

1. Aseta vetokoukun kieleke vinssin ylä- ja ala-asennuslevyjen väliin.
2. Työnnä tappi vinssin asennuslevyn ja vetokoukun kielekkeen reikien lävitse.
3. Lukitse tappi neulasokkaa käyttäen.

VAROITUS

Älä koskaan käytä vinssiä, ellei sitä ole huolellisesti lukittu neulasokalla.

Euroopan mallit

Kiinnitä vinssin ala-asennuslevy vetokoukkuun. Katso tämän osan kohdasta **VETOKOUKKU** oikeat kiinnitystoimenpiteet.

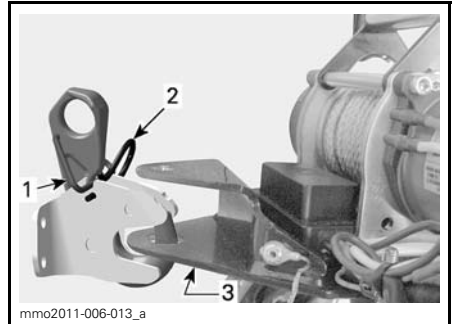

1. Lukkomekanismi
2. Vinssin ala-asennuslevy
3. Neulasokan pidike

VAROITUS

Älä koskaan käytä vinssiä, ellei vetokoukku ole huolellisesti lukittu.

Vinssin sähköliitäntä

1. Reititä ajoneuvon sähköjohto tavaratilan takaosassa OIKEALLA puolella olevan kolon kautta.



mmo2010-002-007_a

TAVARATILAN TAKAOSA

1. Ajoneuvon sähköjohto

2. Kytke ajoneuvo ja vinssin sähköjohdot toisiinsa.

VAROITUS

Katso vinssin käyttöohjeet valmistajan käsikirjasta (*ASENNUSOHJEET JA VINSSIN KÄYTÖN PERUSOPAS*), joka toimitetaan moottorikelkkasi mukana. Noudata aina tarkkaan käsikirjassa kuvattuja turvallisuustoimenpiteitä.

Vinssin käyttö

Katso vinssin käyttöohjeet vinssin valmistajan käsikirjasta.

VAROITUS

Noudata aina tarkkaan vinssin käsikirjassa kuvattuja turvallisuustoimenpiteitä.

24) Kuljetuslaatikko (Expedition SE-malli)

Kuljetuslaatikon avaaminen/sulkeminen

Avaa kuljetuslaatikon kansi vapauttamalla molemmat kumikiinnikkeet ja nostamalla sitten kantta.



mmo2010-002-011_a

1. Kumikiinnike

Sulje kansi painamalla sitä alas, jotta voit työntää kannen tapit laatikon läpivienteihin. Kiinnitä kumikiinnikkeet.

Kuljetuslaatikon irrottaminen/asentaminen

Kun haluat irrottaa kuljetuslaatikon ajoneuvosta, avaa kansi ja irrota neljä ruuvia, jotka kiinnittävät kuljetuslaatikon takatavaratelineeseen. Säilytä ruuvit asentamista varten.

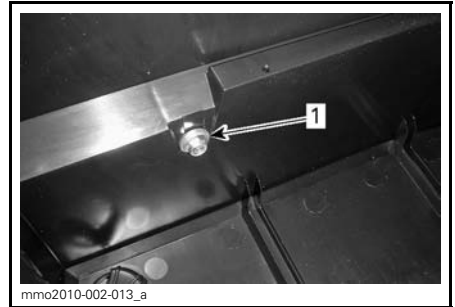

mmo2010-002-013_a

KULJETUSLAATIKON SISÄPUOLI

1. Kiinnitysruuvi

Kun asennat kuljetuslaatikkoa, varmista että tunnelin pinta on puhdas. Sijoita kuljetuslaatikko takatavaratelineen kiskojen sisäpuolelle.

Kiinnitä neljää ruuvia käyttäen. Kiristä momenttiin $10 \text{ N}\cdot\text{m} \pm 1 \text{ N}\cdot\text{m}$.

25) Kiinnityspisteet

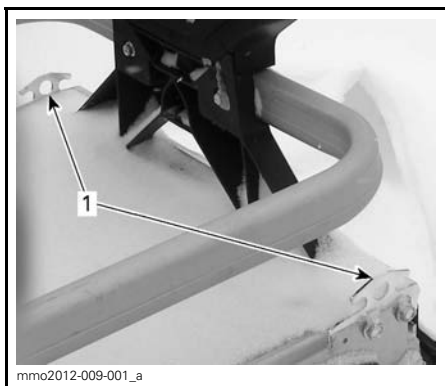

mm2012-009-001_a
AJONEUVON TAKAOSA

1. Kiinnityspisteet

Ajoneuvossa on kaksi kiinnityspistettä, joiden avulla kuorma voidaan kiinnittää takatavartelineeseen.

ILMOITUS Älä ylitä takatavartelineen suurinta sallittua kuormamäärää. MAKSIMIKUORMA on 30 kg (66 lb).

26) Variaattorihihnan suoja

Variaattorihihnan suojan irrottaminen

VAROITUS

ÄLÄ KOSKAAN käytä moottoria:

- Ellei variaattorihihnan suoja ja muut suojat ole kiinnitettynä paikoillaan.
- Jos kuomu tai sivupaneelit ovat auki tai poistettu.

ÄLÄ KOSKAAN yritä tehdä säätöjä mihinkään liikkuvaan osaan, kun moottori on käynnissä.

HUOM: Variaattorihihnan suoja on tarkoituksella jonkun verran ylisuuri, jotta se painuisi tiiviisti kiinnitystappejaan ja pidikkeitään vasten, näin estetään ylimääräiset äänet ja värinät. On tärkeää, että tämä kireys säilytetään asennettaessa suoja uudelleen.

Irrota turvakatkaisimen pistoke moottorin pysäytyskatkaisimesta.

Katso kohta *HALLINTALAITTEET JA VARUSTEET* ja avaa moottorin tilan VASEN sivupaneeli.

Irrota kiinnityssokka.

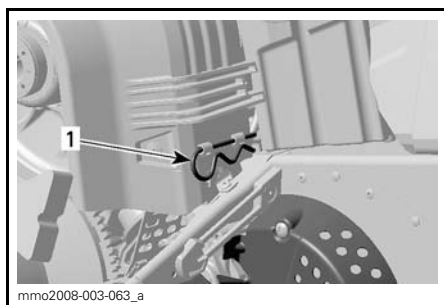

mm2008-003-063_a

ESIMERKKI

1. Kiinnityssokka

Nosta suojan takaosaa ja vapauta siten variaattorihihna etukielekkeistä.

Variaattorihihnan suojan asentaminen

Asentaessasi hihnan suoja asetetaan sen leikkauskohti kelkan etuosaa.

Laita hihnan suojan etuosan aukot kielekkeiden päälle.

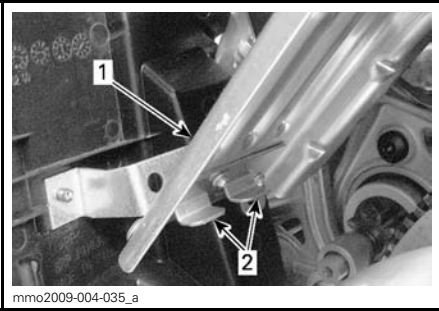

1. Variaattorihihnan suoja
2. Kielekkeet

Aseta läpivienti kiinnitystangon päälle.

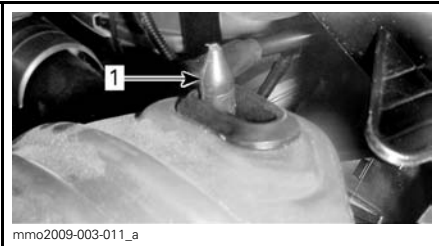

1. Kiinnitystanko

Aseta hihnan suojan takaosa kiinnityksen päälle ja lukitse kiinnityssokalla.

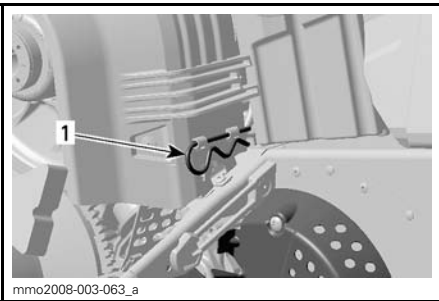

1. Kiinnityssokka

27) Kuomu

VAROITUS

Älä koskaan käytä moottoria, jos kuomu on poistettu ajoneuvosta.

Kuomun irrottaminen

1. Irrota yläsivupaneelit kuten selitetty jäljempänä.
2. Irrota kumikiinnikkeet molemmilta puolilta.



1. Kumikiinnike

3. Liu'uta kuomua eteenpäin vapauttaaksesi kielekkeet niiden lovistaan.

Kuomun asentaminen

1. Sijoita kuomun etuosassa ja keskellä sijaitsevat kielekkeet pohjamuovin loviin.

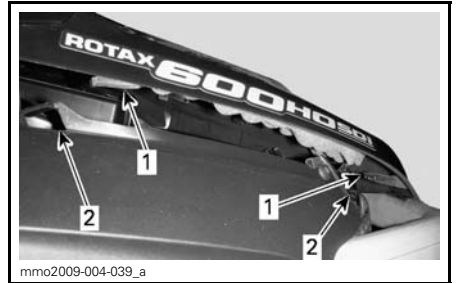

ESIMERKKI

1. Kielekkeet
2. Lovet
2. Liu'uta kuomua kohti ajovaloja kunnes se pysähtyy.
3. Kiinnitä kumikiinnikkeet.

28) Yläsivupaneelit

VAROITUS

Älä koskaan käytä moottoria, jos sivupaneelit ovat avoimina tai ne on poistettu ajoneuvosta.

Yläsivupaneelin irrottaminen

1. Irrota kumikiinnike.

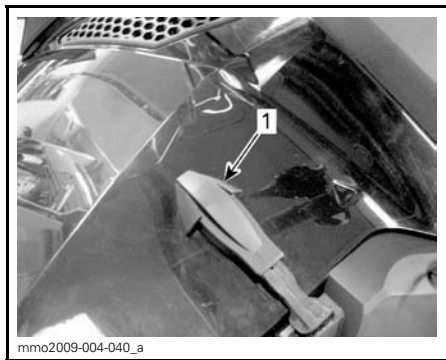

1. Kumikiinnike

2. Nosta paneelin takaosaa vapauttaaksesi muovikielekkeen konsolista.

3. Sivupaneelit taaksepäin.

Yläsivupaneelin asentaminen

1. Työnnä paneelin alakielekkeet pohjamuovin loviin.

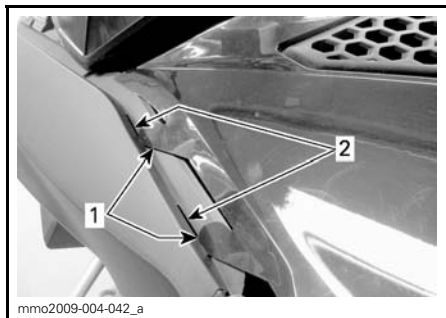

1. Paneelin alakielekkeet
2. Pohjamuovin lovet

2. Aseta ylhäällä olevat paneelin keskikielekkeet konsoliin.

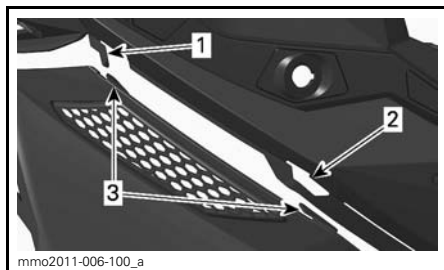

1. Konsolin koukku
2. Konsolin lovi
3. Paneelin keskikielekkeet

3. Työnnä takakieleke konsoli loveen.

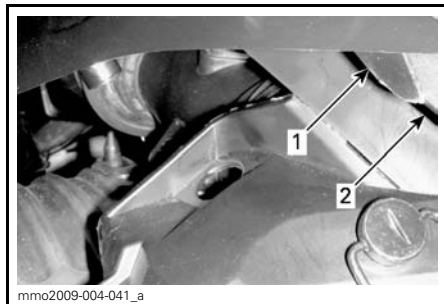

1. Takakieleke
2. Konsolin lovi

4. Kiinnitä kumikiinnike.

29) Alasivupaneelit

VAROITUS

Älä koskaan käytä moottoria, jos sivupaneelit ovat avoimina tai ne on poistettu ajoneuvosta.

Alasivupaneelin aukaiseminen

1. Irrota yläsivupaneelit kuten selitetty edellä.
2. Irrota kumikiinnike.

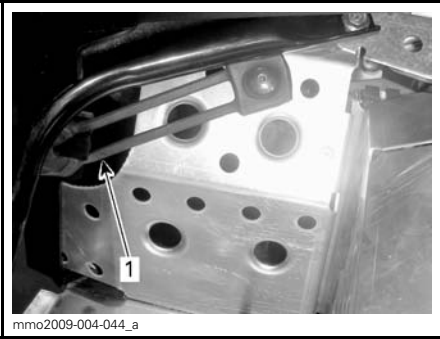

1. Kumikiinnike

3. Käännä pidikettä 1/4 kierrosta vastapäivään avataksesi sen.

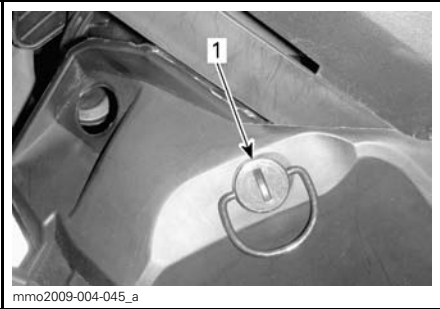

1. Pidike

4. Nosta hiukan sivupaneelin takaosaa ja avaa se sitten sivulle päin.

Alasivupaneelin sulkeminen

1. Työnnä paneelin kieleke pohjamuovin loveen.

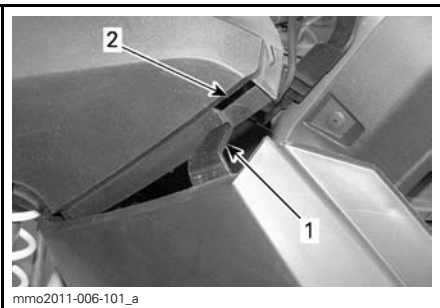

1. Alemman sivupaneelin kieleke
2. Pohjamuovin lovi

2. Työnnä sivupaneelin alaosa alumiinirungon päälle ja alumiinikieleke paneelin loveen.

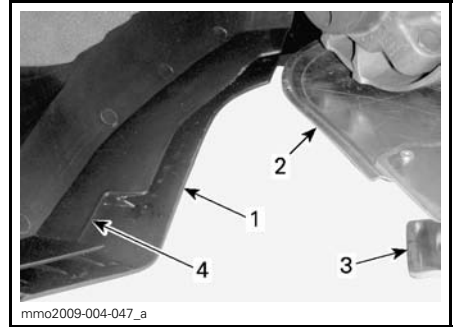

1. Alaosa
2. Alumiinirunko
3. Alumiinikieleke
4. Paneelin lovi

3. Työnnä paneelin tappi telatunnelin aukkoon.

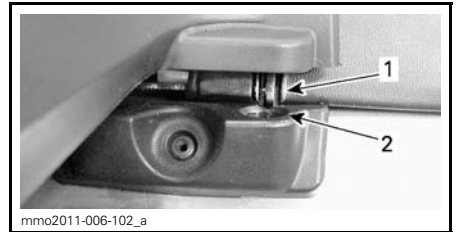

1. Kohdistustappi
2. Tunnelin aukko

4. Kiinnitä kumikiinnike.
5. Lukitse pidike kiertämällä sitä 1/4 kierrosta myötäpäivään.

Alasivupaneelin irrottaminen/ asentaminen

1. Avaa alasivupaneeli edellä kuvatulla tavalla.
2. Nosta sivupaneelin etuosa ylös ja vapauta alasarana lovestaan.
3. Vapauta yläsarana lovestaan laskeamalla paneelia.

Asenna osat takaisin paikoilleen päinvastaisessa järjestyksessä kuin irrotit ne.

POLTTOAINE JA ÖLJY

Polttoainevaatimukset

ILMOITUS Käytä aina tuoretta bensiiniä. Bensiini hapettuu; siitä johtuu oktaaniluvun ja haihtuvien yhdisteiden väheneminen, ja pihkan sekä hartsin muodostuminen, mitkä voivat vahingoittaa polttoainejärjestelmää.

Polttoaineen alkoholiseokset vaihtelevat maittain ja alueittain. Ajoneuvosasi on suunniteltu käytettäväksi suositeltavia polttoaineita; ota huomioon kuitenkin seuraava:

- Ei ole suositeltavaa käyttää polttoainetta, jonka alkoholin prosenttiosuus on suurempi kuin hallituksen säätämä osuus. Liian suuri alkoholin prosenttiosuus saattaa johtaa seuraaviin ongelmiin polttoainejärjestelmässä:
 - Käynnistys- ja toimintaongelmia.
 - Kumi- ja muoviosien rappeutuminen.
 - Metalliosien ruostuminen.
 - Moottorin sisäisten osien vaurioituminen.
- Tarkasta polttoainejärjestelmä säännöllisesti polttoainevuotojen tai muiden epänormaalien olosuhteiden varalta tai, jos epäilet että alkoholimäärän osuus polttoaineessa ylittää voimassaolevat lain edellyttämät määräkset.
- Polttoaineiden alkoholiseokset liisäävät ja kiinnittävät kosteutta, joka saattaa johtaa polttoaineen faasierikautumiseen ja johtaa ongelmiin moottorin suorituskyvyssä tai moottorivaurioihin.

Suosittelava polttoaine

Käytä lyijytöntä bensiiniä, joka sisältää ENINTÄÄN 10 % etanolia. Käytetyn polttoaineen vähimmäisoktaaniluvun on oltava seuraava.

POLTTOAINEEN TYYPI	MOOTTOORI	VÄHIMMÄISOKTAANILUKU
Polttoaine ILMAN etanolia	1200 4-TEC	87 AKI (RON+MON)/2 92 RON
	600 HO E-TEC	91 AKI (RON+MON)/2 95 RON
Polttoaine, jossa voi olla ENINTÄÄN 10 % etanolia	600 HO E-TEC ja 1200 4-TEC	91 AKI (RON+MON)/2 95 RON

ILMOITUS Älä koskaan kokeile muilla polttoaineilla. Moottori tai polttoainejärjestelmä saattaa vaurioitua käytettäessä sopimatonta polttoainetta.

ILMOITUS ÄLÄ käytä polttoainetta, joka on pumpuissa, joissa on merkintä E85.

Yhdysvaltain EPA-säädökset kieltävät E15-polttoaineen käytön.

Polttoaineen jäätyminen estävät lisäaineet

Kun käytetään hapettettua polttoainetta, polttoaineen jäänesto tai vettä imevät lisäaineet eivät ole sallittuja. Kun käytetään hapettamatonta polttoainetta, voidaan käyttää isopropyylipohjaisista jäänestoinetta suhteessa 150 ml lisätynä 40 L polttoainetta.

Tämä varotoimenpide vähentää huurteen muodostumista kaasuttimiin tai polttoainejärjestelmän muihin komponentteihin, joka saattaa johtaa joissakin tapauksissa vakavaan moottorivaurioon.

HUOM: Käytä ainoastaan sellaista jäänestoa, jossa ei ole metyylihydraatteja.

Tankkaaminen

Kierrä auki täyttääksesi polttoainesäiliön, kiristä sen jälkeen huolellisesti.

VAROITUS

- Pysäytä aina moottori ennen tankkaamista. Avaa korkki hitaasti.
- Mikäli havaitset paine-eron (polttoainesäiliön korkkia avattaessa kuuluu viheltävä ääni), tarkastuta ja/tai korjauta ajoneuvo ennen kuin jatkat sen käyttämistä.
- Tietyissä olosuhteissa polttoaine on tulenarkaa ja räjähtävää.
- Älä koskaan käytä avotulta polttoainemäärän tarkastamiseen.
- Älä koskaan tupakoi tai salli läheisyydessä tulta tai kipinöitä.
- Toimi aina hyvin ilmastoidulla alueella.
- Älä koskaan täytä polttoainesäiliötä piripintaan ennen ajoneuvon viemistä lämpimään. Lämpötilan noustessa polttoaine laajenee ja saattaa vuotaa yli.
- Pyyhi ajoneuvosta aina ylivuotanut polttoaine pois.

HUOM: Älä istu tai nojaa kelkkaan, jos polttoainesäiliön korkki ei ole kunnolla paikoillaan.

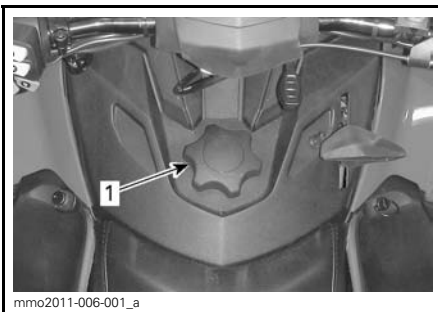

mmo2011-006-001_a

1. Polttoainesäiliön korkki

Suosittelava öljy

600 HO E-TEC

MOOTTORI	SUOSITELTAVA TUOREVOITELUÖLJY
600 HO E-TEC	OSASYNTEETTINEN XP-S 2-TAHTIÖLJY (P/N 619 590 103)
	SYNTEETTINEN XP-S 2-TAHTIÖLJY (P/N 619 590 106)

ILMOITUS Tämän moottorikelkan moottori on kehitetty ja testattu käyttäen suositeltua BRP XPS™ -öljyä. BRP suosittelee erityisesti käyttämään aina sen suosittamaa XPS-öljyä. Moottorille sopimattoman öljyn käytöstä aiheutuneet vahingot eivät kuulu BRP:n rajoitetun takuun piiriin.

1200 4-TEC

MOOTTORI	SUOSITELTAVA MOOTTORIÖLJY
1200 4-TEC	XPS SYNTEETTINEN 4-TAHTIÖLJY (KAIKKIIN VUODENAIKoihin) (P/N 619 590 114)

ILMOITUS Tämän moottorikelkan moottori on kehitetty ja testattu käyttäen BRP XPS™ synteettistä 4-tahtiöljyä. BRP suosittelee erityisesti käyttämään sen XPS synteettistä 4-tahtiöljyä. Moottorille sopimattoman öljyn käytöstä aiheutuneet vahingot eivät kuulu BRP:n rajoitetun takuun piiriin.

Jos suositeltua öljyä ei ole saatavana, käytä synteettistä SAE 0W-40, joka vastaa tai ylittää API-luokituksen SM.

SISÄÄNAJO

Käyttö sisäänajovaiheessa

Ajoneuvo tarvitsee 10 tunnin tai 500 km sisäänajon.

Sisäänajovaiheen jälkeen valtuutetun Ski-Doo -jälleenmyyjään on tarkastettava ajoneuvosi. Katso osa *HUOLTO*.

Moottori

Sisäänajovaiheen aikana:

- Vältä ajamista pitkään täydellä kaasulla.
- Vältä jatkuvia kiihdytyksiä.
- Vältä pitkiä ajoja täydellä nopeudella.
- Vältä moottorin ylikuumentuminen.

On kuitenkin hyvä suorittaa sisäänajon aikana lyhyitä kiihdytyksiä sekä vaihdella ajonopeutta.

Sisäänajovaiheen ensimmäisten muutamien tuntien aikana moottorin hallintajärjestelmä ohjaa joitakin moottorin parametrejä, mikä hiukan vähentää moottorin suorituskykyä.

E-TEC -mallit

Moottorin hallintajärjestelmä kontrolloi joitakin moottorin parametreja ennalta määritellyn ajan,

Kesto perustuu polttoainemäärään. Sisäänajovaihe kestää suurin piirtein kaksi polttoainetankillista.

Tämän vaiheen aikana:

- Moottorin suorituskyky ja käyttäytyminen ei ole optimaalinen.
- Polttoaineen- ja öljynkulutus on suurempi.

Variaattorihihna

Uutta hihnaa on sisäänajettava 50 km.

Sisäänajovaiheen aikana:

- Vältä voimakasta kiihdyttämistä ja hidastamista.
- Vältä kuorman hinaamista.
- Vältä ajamista täydellä nopeudella.

KÄYTTÖOHJEET

Moottorin käynnistäminen

Toimenpiteet

1. Kytke pysäköintijarru päälle.
2. Tarkista kaasuvivun toiminta.
3. Pistä kypäri päähäsi.
4. Varmista, että turvakatkaisimen pistoke on asennettu moottorin pysäytyskatkaisimeen ja että sen naru on kiinnitetty ajovarusteisiisi.
5. Varmista, että moottorin hätäkatkaisin on ON-asennossa (ylhäällä).
6. START-painikkeen (käynnistuspainike) painaminen kytkee sähkökäynnistimen päälle ja moottori käynnistyy. Vapauta painike välittömästi, kun moottori on käynnistynyt.

VAROITUS

Älä koskaan paina kaasua uudelleen, kun käynnistät moottoria.

ILMOITUS Älä käytä sähkökäynnistystä kauempaa kuin 10 sekuntia kerrallaan. Pidä vähintään 30 sekunnin tauko käynnistysyritysten välillä, jotta käynnistinmoottori ehtii jäähtyä.

7. Vapauta pysäköintijarru.

HUOM: Älä vapauta pysäköintijarrua kylmäkäynnistykseen yhteydessä. Suorita *AJONEUVON ESILÄMMITYS* -kuten selitetty jäljempänä.

Varakäynnistys

1200 4-TEC -mallit

Älä yritä suorittaa mitään varakäynnistystoimenpiteitä. Lataa akku tai vaihda se.

600 HO E-TEC -malli

Jos käynnistin ei toimi ja olet noudattanut kohdassa *MOOTTORIN KÄYNNISTÄMINEN* kuvattuja vaiheita, käynnistä moottori varakäynnistysnarulla seuraavasti:

Käynnistäminen varakäynnistysnarulla

Moottori voidaan käynnistää varakäynnistysnarulla, joka löytyy työkalusarjasta. Toimi seuraavalla tavalla:

1. Irrota variaattorihihnan suoja.

VAROITUS

Älä kierrä käynnistysnarua käden ympärille. Pidä kiinni ainoastaan kahvasta. Käynnistä kelkka I-variaattorilla ainoastaan todellisessa hätätilanteessa. Korjauta kelkka niin pian kuin mahdollista.

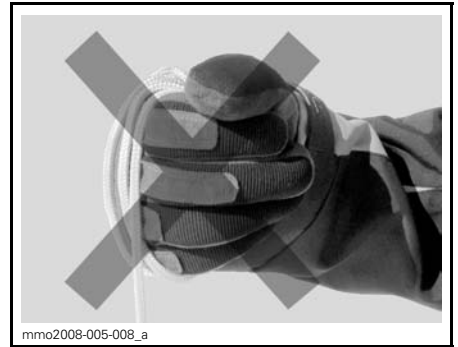

2. Liitä varakäynnistysnarun toinen pää käynnistyskahvaan.

HUOM: Sytytystulpan hylsyavainta voidaan käyttää turvakahvana.

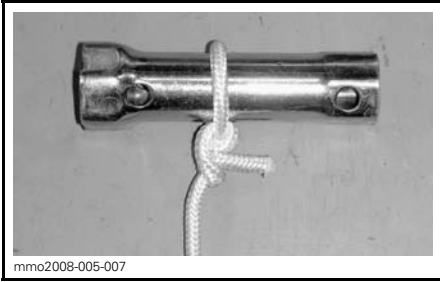

3. Kiinnitä varakäynnistysnarun toinen pää käynnistyskahvaan, joka löytyy työkalusarjasta.

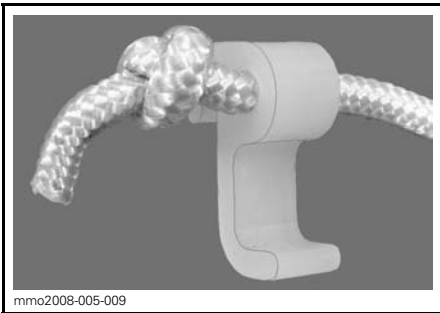

4. Kiinnitä lukitsin variaattoriin.

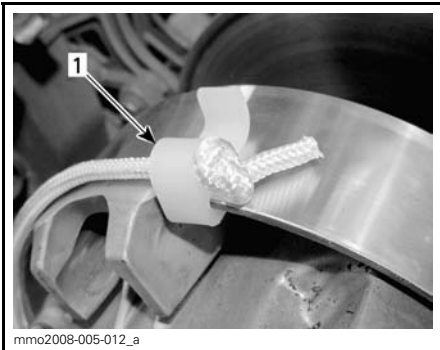

1. Lukitsimen asennuspaikka

5. Kierrä naru tiukasti l-variaattorin ympärille. Vedettäessä variaattorin pitää pyöriä vastapäivään.

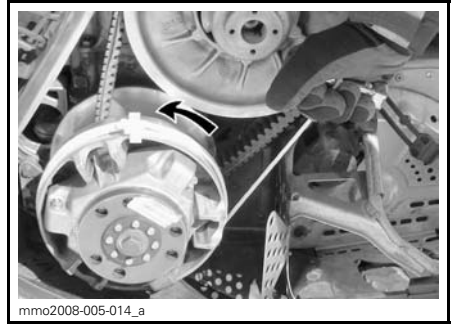

6. Vedä narusta reippaasti nykäisemällä niin kauan, kunnes naru irttoa variaattorista.

VAROITUS

Älä asenna uudelleen variaattorin suojusta käynnistäessäsi kelkkaa hätätilanteessa variaattorin avulla, aja hitaasti takaisin lähtöpaikkaasi ja korjauta kelkka välittömästi.

Kelkan esilämmitys

Ennen ajoa moottori pitää lämmittää seuraavalla tavalla:

1. Käynnistä moottori kuten kuvattu edellä kohdassa *MOOTTORIN KÄYNNISTÄMINEN*.
2. Anna moottorin lämmitä kaksi tai kolme minuuttia tyhjäkäynnillä.

HUOM: Ei ole suositeltavaa antaa moottorin käydä tyhjäkäynnillä enempää kuin 10 minuuttia.

3. Vapauta pysäköintijarru.
4. Paina kaasua kunnes l-variaattori kytkeytyy. Aja ensimmäiset kaksi tai kolme minuuttia hitaalla nopeudella.

ILMOITUS Ellei ajoneuvo liiku kaasuttaessasi, sammuta moottori, irrota turvakatkaisimen pistoke moottorin pysäytyskatkaisimesta ja suorita seuraavat toimenpiteet.

- Tarkasta ovatko sukset juuttuneet maahan kiinni. Nosta yksi suksi kerrallaan kahvasta ja laske sitten takaisin maahan.
- Tarkasta onko telamatto juuttunut maahan kiinni. Nosta kelkan takapäätä ylös, kunnes telamatto on irti maasta ja pudota takapäätä takaisin maahan.
- Tarkasta onko telaston jousituksen kerääntynyt kovaa lunta tai jäätä, joka voisi estää maton pyörimisen. Puhdista telaston alue.

⚠ TÄRKEÄÄ Käytä oikeaa nostotekniikka, nosta käyttäen jalkojesi voimaa. Älä yritä nostaa ajoneuvon takaosaa, jos se tuntuu liian painavalta.

⚠ VAROITUS

Varmista, että turvakatkaisimen pistoke on irrotettu paikaltaan, ennen kuin seisot ajoneuvon edessä tai työskentelet telamaton tai telaston jousituksen komponenttien parissa.

HUOM: E-TEC-malleissa moottorin esilämmitys tapahtuu elektronisen ohjauksen avulla. Tämän jakson aikana (enintään 10 minuuttia, ilman lämpötilasta riippuen) moottorin kierrosluku on rajoitettu.

Vaihdelaatikon toiminta

ILMOITUS

- Aseta vaihde aina 1. vaihteelle kuormaa vetäessäsi.
- Aseta vaihde aina vapaalle (N), kun ajoneuvo on pysäköity.
- Pysäytä ajoneuvo kokonaan ja pidä jarruvipu alas painettuna ennen kuin vaihdat peruutusvaihteen päälle. Odota ennen kaasuttamista, että kuulet peruutussummerin äänen.

Vapaa

Kun vaihe asetetaan vapaalle (N), vaihteisto kytkee variaattorien välityksen pois telamatolta.

Vaihtaminen peruutusvaihteelle

Kytke peruutusvaihde seuraavasti:

1. Pysäytä ajoneuvo kokonaan.
2. Paina jarrua ja pidä se painettuna.
3. Valitse vaihdevivulla peruutusvaihde (R) moottorin käydessä tyhjäkäyntiä.

HUOM: Vaihdevivun nuppi on painettava alas, jotta vipu voidaan siirtää vapaalta peruutusvaihteelle.

4. Kaasuta varoen.

⚠ VAROITUS

Peruutusnopeutta ei ole rajoitettu. Peruuta aina maltillisesti, sillä suuri peruutusnopeus saattaa johtaa kelkan vakauden menetykseen. Pysy aina istuimella. Varmista, että peruutusreitillä takanasi ei ole esteitä tai ihmisiä ennen kuin alat peruuttaa.

Vaihteen vaihtaminen eteenpäin

Vaihteistossa on eteenpäin vaihteita kaksi.

Kytke vaihde eteenpäin seuraavasti:

1. Pysäytä ajoneuvo kokonaan.
2. Paina jarrua ja pidä se painettuna.

3. Valitse vaihdevivulla hitaan nopeuden (1) tai suuren nopeuden (2) vaihde moottorin käydessä tyhjäkäyntiä.
4. Kaasuta varoen.

HUOM: Älä vaihda ajoneuvon ollessa liikkeessä.

Moottorin sammutus

Vapauta kaasukahva ja odota, kunnes moottori on palautunut tyhjäkäynnille.

Sammuta moottori käyttäen joko moottorin hätäkatkaisinta tai vetämällä turvakatkaisimen pistoke irti moottorin pysäytyskatkaisimesta.

VAROITUS

Älä koskaan jätä turvakatkaisimen pistoketta paikalleen kelkkaan, kun lopetat ajamisen. Näin estät moottorin käynnistymisen vahingossa ja kelkkasi luvattoman käytön lapsilta tai muilta henkilöiltä tai sen varastamisen.

Hinaaminen

Käytä aina jäykkää vetotankoa hinaamiseen. Hinattavassa kohteessa on oltava heijastimet molemmilla sivuilla ja takana. Tutustu paikallisiin lakeihin jarruvalon(-jen) käytöstä.

VAROITUS

Älä koskaan hinaa mitään hinausköydellä. Käytä aina jäykkää vetotankoa. Hinausköyden käyttäminen saattaa aiheuttaa hinattavan kohteen ja kelkan yhteentörmäyksen tai mahdollisen kippaamisen nopeassa kiihdytyksessä tai kun ajetaan rinnettä alaspäin.

Toisen kelkan hinaaminen

Jos kelkka vaurioituu ja sitä täytyy hিননা, käytä jäykkää hinaustankoa. Irrota variaattorihinna vaurioituneesta kelkasta, katso ohjeet kohdasta *VARI-*

AATTORIHINNA osiossa *HUOLTOTIETOJA* ja hintaa kelkkaa hiljaisella nopeudella.

ILMOITUS Irrota aina variaattorihinna hinattavasta kelkasta, jotta hinna tai voimansiirtojärjestelmä ei vaurioidu.

Ellei hinaustankoa ole saatavilla, voidaan hätätilanteessa hinata myös köyden avulla. Aja erittäin varovaisesti. Joillakin alueilla tämä voi olla laitonta. Tarkasta määräykset paikallisilta viranomaisilta.

Irrota variaattorihinna, kiinnitä köysi suksen olkatappeihin, pyydä toista henkilöä istumaan hinattavaan kelkkaan ja jarruttamaan tarvittaessa, hintaa alhaisella nopeudella.

ILMOITUS Älä koskaan kiinnitä hinausköyttä suksen kahvoihin, sillä se saattaa vaurioittaa ohjausjärjestelmää.

VAROITUS

Älä koskaan aja lujaa, kun hinaat vaurioitunutta kelkkaa. Aja erittäin varovaisesti.

VIRITÄ AJO-OLOSUHTEIDEN MUKAAN

VAROITUS

Jousituksen säätäminen saattaa vaikuttaa ajoneuvon käsiteltävyyteen. Käytä aina aikaa perehtyäksesi ajoneuvon käyttäytymiseen, kun olet muuttanut jotain jousituksen säätöä.

Moottorikelkan käsittely ja ajomukavuus ovat riippuvaisia jousituksen säädöistä.

Jousituksen säädön valinta vaihtelee riippuen kuljetettavasta kuormasta, kuljettajan painosta, henkilökohtaisista mieltymyksistä, ajonopeudesta ja reitin kunnosta.

VAROITUS

Ennen kuin suoritat mitään jousituksen säätötoimenpiteitä, muista:

- Pysäköi turvalliseen paikkaan.
- Irrota turvakatkaisimen pistoke moottorin pysäytyskatkaisimesta.
- Käytä sopivaa nostolaitetta tai pyydä apua ajoneuvon nostamiseen. Ellei nostolaite ole käytössä, käytä oikeaa nostotekniikkaa ja nosta jalkojesi voimalla.
- Älä yritä nostaa ajoneuvon etutaikaosaa, jos se tuntuu liian painavalta.
- Tue kelkan etupää irti maasta tarkoituksenmukaisella laitteella ennen jousituksen säätämistä.
- Nosta kelkan takaosa irti maasta ja aseta se tukevalle moottorikelkkatelineelle, jossa on takana suojalevy, ennen takajousituksen säätämistä.
- Varmista, että tuki on vakaa ja turvallinen.

Säädä vain yhtä säätöä kerrallaan. Esimerkiksi saattaa olla tarpeen säätää keskijousi uudelleen etujousien säädön jälkeen. Suorita koeajo kelkalla jokaisen säädön jälkeen samoissa olosuhteissa (reitti, nopeus, lumi ajava, ajoasento jne). Muuta yhtä säätöä kerrallaan ja koeaja uudelleen. Etene järjestelmällisesti kunnes olet tyytyväinen.

Seuraavassa on suuntaa antavia ohjeita jousituksen hienosäätöön.

Telaston jousituksen säätäminen (SC-5U)

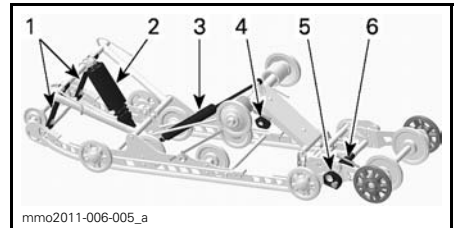

mmo2011-006-005_a

SC-5U:N SÄÄDETTÄVÄT KOMPONENTIT

1. Rajoitinhihnat
2. Keskijousi
3. Takaiskunvaimennin (SC-5U ACS:lla)
4. Takajouset
5. Jatkoerän vakaajan säätönokka
6. Jatkoerän jousen säätönokka

ILMOITUS Aina kun säädät takajousitusta, tarkista myös telaston kireys ja säädä tarvittaessa.

Rajoitinhihnat

Rajoitinhihnojen pituus vaikuttaa keskijouseen kohdistuvaan painomäärään erityisesti kiihdytyksen aikana, jolloin etupää kohoaa.

Rajoitinhihnojen pituus vaikuttaa myös keskijousen joustomatkkaan.

ILMOITUS Säädä kummatkin rajoitinhihnat aina samaan pituuteen. Aina kun rajoitinhihnojen pituutta muutetaan, telaston kireys pitää tarkastaa.

TOIMENPIDE	TULOS
Rajoitinhihnojen pituuden lisääminen	Kevyempi suksipaine kiihdytettäessä
	Lisää keskijousen joustomatkaa
	Enemmän iskunvaimennuskykyä
Rajoitinhihnojen pituuden vähentäminen	Raskaampi suksipaine kiihdytettäessä
	Vähentää keskijousen joustomatkaa
	Vähemmän iskunvaimennuskykyä

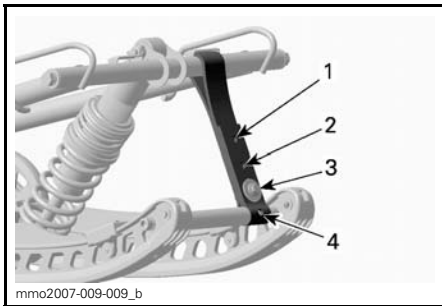

ESIMERKKI

1. Asento 1 (pisin)
2. Asento 2
3. Asento 3
4. Asento 4

HUOM: Rajoitinhihnan lyhentäminen saattaa heikentää ajomukavuutta. Jos painon jakautuminen tuntuu liiallisena, yritä korjata sitä ensiksi säätämällä säätökappaleita. Asenna aina rajoitinhihnan pultti niin mahdollisimman lähelle ala-akselia.

Ajettaessa kelkalla syvässä lumessa saattaa olla tarpeellista muuttaa rajoitinhihnojen pituutta ja/tai ajoasentoa, jolloin telamaton ja lumen välinen kulma muuttuu. Käyttäjän kokemus eri säätövaihtoehdoista ja lumiolosuhteet määrittävät tehokkaimman yhdistelmän.

Yleisesti ottaen pidempi rajoitinhihnan säätö parantaa suorituskykyä syvässä lumessa tasaisessa maastossa.

Takajouset

Takajousen esijännitys vaikuttaa ajomukavuuteen, ajokorkeuteen ja se kompensoi kuormaa.

Takajousen esijännityksen säätäminen myös lisää enemmän tai vähemmän painoa moottorikelkan etupäähän. Tämän tuloksena suksiin kohdistuu enemmän tai vähemmän painoa. Näin se vaikuttaa myös suorituskykyyn syvässä lumessa, ohjauksen keveyteen ja käsiteltävyyteen.

Kevyt pohjaus huonoimmassa mahdollisessa maastossa on merkinä siitä, että jousien esijännitys on sopiva.

TOIMENPIDE	TULOS
Esijännityksen lisääminen	Jäykempi takajousitus
	Korkeampi takaosa
	Enemmän iskunvaimennuskykyä
	Raskaampi ohjata
Esijännityksen vähentäminen	Pehmeämpi takajousitus
	Matalampi takaosa
	Vähemmän iskunvaimennuskykyä
	Kevyempi ohjata
	Parempi suorituskyky ja käsiteltävyys syvässä lumessa.

Katso seuraavasta määritelläksesi oikean esijännityksen.

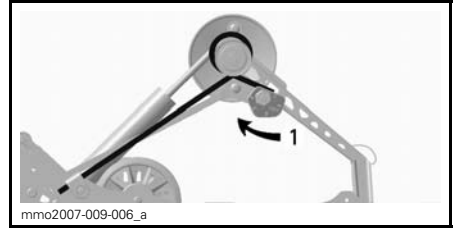
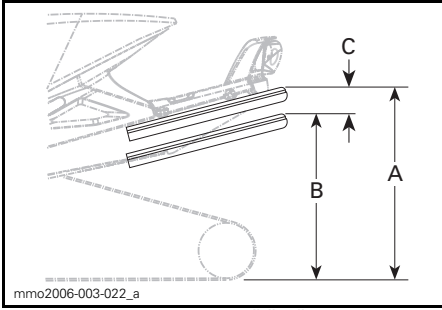

ESIMERKKI — VASEN PUOLI
1. Säädä jousen esijännitystä

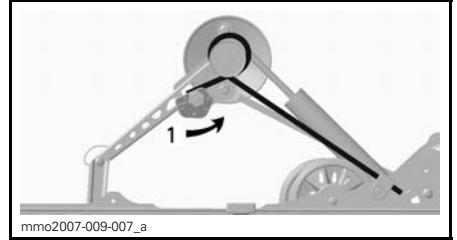

ESIMERKKI — OIKEA PUOLI
1. Säädä jousen esijännitystä

ESIMERKKI — SOPIVA SÄÄTÖ

- A. Kokonaan ulostyöntynyt jousitus
B. Jousitus on painunut alaspäin kuljettajan, matkustajan(-jien) ja kuorman painosta.
C. "A:n" ja "B:n" välinen etäisyys, katso alla oleva taulukko

"C"	MITÄ TEHDÄ
50 - 75 mm (2 - 3 in)	Ei tarvitse säätää
Yli 75 mm (3 in)	Säädetty liian pehmeäksi, lisää esijännitystä
Alle 50 mm (2 in)	Säädetty liian kovaksi, vähennä esijännitystä

HUOM: Ellet pääse määriteltyihin arvoihin alkuperäisjousilla, ota yhteys valtuutettuun Ski-Doo -jälleenmyyjään muiden saatavilla olevien jousien vuoksi.

ILMOITUS Nosta jousen esijännitystä kääntämällä aina vasemman puoleinen säätönokka myötäpäivään, oikean puoleinen nokka vastapäivään.

⚠ TÄRKEÄÄ Älä koskaan säädä säätönokkia suoraan asennosta 5 asentoon 1 tai asennosta 1 asentoon 5.

Säätönokissa on 5 erilaista säätöä, joista säätö 1 on pehmein.

Takaiskunvaimennin

SC-5U ACS:llä varustettuna

Kuljettaja voi säätää ajomukavuutta ja ajokorkeutta säätämällä ilmaiskunvaimentimen sisällä olevaa ilmapainetta.

Suorita säätö seuraavalla tavalla:

1. Käynnistä moottori.
2. Paina valikkopainiketta MODE (M) valitaksesi jousitustilan.

Kun ilmajousitustila on valittuna, näyttöön tulee näkyviin AIR_SUSP. Näytössä näkyy myös voimassa oleva jousituksen säätö (luku 1 ja 5 välillä, luku 1 merkitsee pehmeintä säätöä).

3. Paina lämmitettävän kaasuvivun katkaisinta, kuten kuvassa, joko nostaaksesi tai laskeaksesi ilmapainetta.

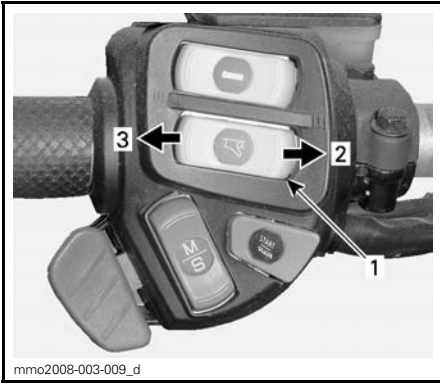

MUUTETTAVA VOIMAKKUUS

1. Lämmitettävän kaasuvivun katkaisin
 2. Nosta painetta
 3. Laske painetta
4. Haluttu säätöpiste tulee näkyviin näyttöön. Paina valikkopainiketta MODE (M) vahvistaaksesi valinnan tai odota viisi sekuntia.



1. Säätöpiste
2. Voimassa oleva säätö

Keskijousi

Keskijousen esijännitys vaikuttaa ohjauksen keveyteen, käsiteltävyyteen ja iskunvaimennuskykyyn.

Koska keskijousen esijännityksen säätö lisää enemmän tai vähemmän painoa telamaton etuosalle, se vaikuttaa myös suorituskykyyn syvässä lumessa.

TOIMENPIDE	TULOS
Esijännityksen lisääminen	Kevyempi ohjata
	Enemmän iskunvaimennuskykyä
	Parempi liikkeelle lähtö syvässä lumessa
Esijännityksen vähentäminen	Parempi suorituskyky ja käsiteltävyys syvässä lumessa
	Raskaampi ohjata
	Vähemmän iskunvaimennuskykyä
	Parempi käsiteltävyys reitillä

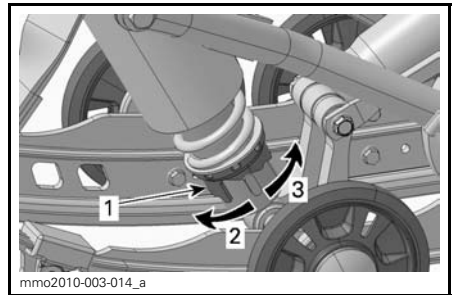

SÄÄTÖNOKAN TYYPI - MOTION CONTROL -ISKUNVAIMENNIN

1. Jousen esijännityksen säätönokka
2. Lisää esijännitystä
3. Vähennä esijännitystä

HUOM: Käytä säätönokkatyyppiselle esijännityksen säätimelle työkalusarjassa mukana olevaa jousituksen säätötyökalua.

Telaston joustavan jatkoperän jousi

Joustavan jatkoperän jousen esijännitys vaikuttaa peruutusominaisuuksiin ja telamaton maahan kohdistuvaan kontaktipintaan.

Säädä jousen esijännitystä kääntämällä säätönokkaa.

TOIMENPIDE	TULOS
Esijännityksen lisääminen	Telamaton kontaktipinta maahan suurempi
	Joustava jatkoperä matalammalla
Esijännityksen vähentäminen	Parempi peruutettavuus erityisesti syvässä lumessa
	Jatkoperä korkeammalla

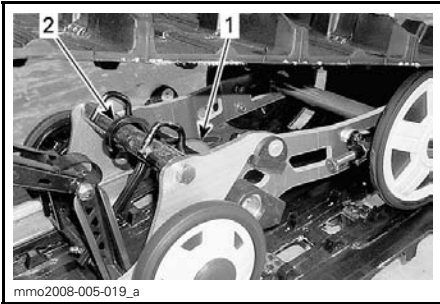

mmo2008-005-019_a

ESIMERKKI

1. Jousi
2. Säätönokka

Telaston joustavan jatkoperän vakaajan säätönokat

Vakaajan säätönokalla voidaan ohjata joustavan jatkoperän jousitusiskun pituutta.

Vakaajan säätönokan säätö vaikuttaa käsiteltävyyteen, pitoon ja peruutusominaisuuksiin.

SÄÄTÖNOKAN SÄÄTÖ	TULOS
Vapaa	Joustava jatkoperä voi liikkua vapaasti koko sen jousitusiskun pituudella
	Yleiskäyttö
	Hyvä peruutettavuus
Lukittuna	Lukitsee joustavan jatkoperän samaan tasoon liukukiskojen kanssa
	Parempi pito, telamaton kosketuspinta maahan suurin mahdollinen
	Paremmat veto-ominaisuudet

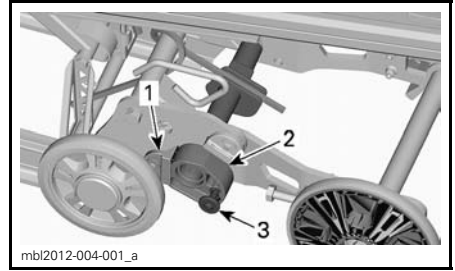

mbl2012-004-001_a

1. Rajoitinkappale
2. Vakaajan säätönokka
3. Lukko

Etujousituksen säätö

Etujouset

Etujousen esijännitys vaikuttaa etujousituksen jäykkyyteen.

Etujousen esijännitys vaikuttaa lisäksi myös ohjattavuuteen.



mmo2009-004-031_a

ESIMERKKI - ETUJOUSITUS

1. Etujouset; ajettavuus

VAROITUS

Säädä aina molemmat etujouset samaan asentoon.

VIITETAULUKKO	
KÄSITELTÄVYYS	KORJAAVA TOIMENPIDE
Hyvä: ohjausta miellyttävä kääntää	Ei tarvitse säätää
Huono: ohjaus liian helppo kääntää	Säädetty liian pehmeäksi, lisää jousen esijännitystä
Huono: ohjaus liian vaikea kääntää	Säädetty liian kovaksi, vähennä jousen esijännitystä



ESIMERKKI - SÄÄTÖNOKKATYYPPIINEN
ESIJÄNNITYS
1. Säätönokka

Ajoneuvon käyttäytyminen suhteessa jousituksen säätöihin

ONGELMA	KORJAAVA TOIMENPIDE
Etujousitus epävakaa	Tarkista suksen haritus ja camber-kulma. Ota yhteys valtuutettuun Ski-Doo -jälleenmyyjään. Vähennä maahan kohdistuvaa suksipainetta. – Vähennä etujousituksen jousien esijännitystä. – Lisää keskijousen esijännitystä. – Vähennä takajousen esijännitystä.
Kelkka tuntuu epävakaalta ja tuntuu kääntyvän keskikohtansa ympäri	Vähennä takajousituksen etupukin kuormitusta. – Vähennä keskijousen esijännitystä. – Lisää takajousen esijännitystä. – Lisää etujousien esijännitystä.
Ohjaus tuntuu liian raskaalta	Vähennä suksipainetta. – Vähennä etujousituksen jousien esijännitystä. – Lisää keskijousen esijännitystä.
Kelkan peräpää tuntuu liian jäykältä	Vähennä takajousen esijännitystä.
Kelkan peräpää tuntuu liian pehmeältä	Lisää takajousen esijännitystä.
Takajousituksen etupukin iskunvaimennin pohjaa toistuvasti	Pidennä rajoitinhihnaa. Lisää keskijousen esijännitystä.
Telamatto sutii liikaa startissa	Pidennä rajoitinhihnaa.

AJONEUVON KULJETTAMINEN

Varmista, että öljysäiliön ja polttoainesäiliön korkit ovat kunnolla suljettuina.

Kippaaviin peräkärriihin voidaan helposti laittaa vinssimekanismi helpottamaan kuormausta ja maksimoimaan turvallisuuden. Niin helpolta kuin se näyttääkin, älä koskaan aja kelkalla kippaavan karrin lavalle. Monet vakavat onnettomuudet ovat aiheutuneet siitä, kun kelkka on kuormattu ajamalla peräkarrin lavalle. Kiinnitä kelkkasi turvallisesti, edestä ja takaa, jopa lyhyiden matkojenkin ajaksi. Varmista, että kaikki varusteet on kunnolla kiinnitettynä. Suojaa kelkkasi kuljetuspeitteellä kuljetuksen ajaksi.

Varmista, että peräkärriysi täyttää vaaditut lainmukaiset edellytykset.. Varmista, että vetokoukku ja turvavaijeri on kiinnitettynä ja jarru kytkettynä, laita valot päälle ja tarkista niiden puhtaus ja toiminta.

HUOLTO

SISÄÄNAJOTARKASTUS

Valtuutettu Ski-Doo -jälleenmyyjä tarkastaa ajoneuvosi ensimmäisen 10 tunnin tai 500 km:n käytön – kumpi tahansa täyttyy ensiksi – jälkeen. Sisäänajotarkastus on erittäin tärkeä, eikä sitä pidä jättää tekemättä.

HUOM: Sisäänajotarkastuksen maksaa ajoneuvon omistaja.

Suosittellemme, että valtuutettu Ski-Doo -jälleenmyyjä allekirjoittaa tämän tarkastuksen.

Tarkastuksen päiväys

Valtuutetun jälleenmyyjän allekirjoitus

Jälleenmyyjän nimi

SISÄÄNAJOTARKASTUS (600 HO E-TEC)
Tarkasta moottorin kiinnitykset
Tarkasta pakojärjestelmä ja mahdolliset pakojärjestelmän vuodot
Kiristä pakosarjan ruuvit ilmoitettuun momenttiin
Tarkasta jäähdytysnesteen määrä
Tarkasta polttoainelinjat ja liitokset
Tarkasta kaasuvaijeri
Tarkasta variaattorihihna
Tarkasta silmämääräisesti I-variaattori
Kiristä I-variaattorin kiinnitysruuvi ilmoitettuun momenttiin
Tarkasta II-variaattori
Säädä ja linjaa telamatto
Vaihda vaihdelaatikon öljy
Tarkasta jarrunesteen määrä
Tarkasta jarruletku, jarrupalat ja levy
Tarkasta ohjausmekanismi
Tarkasta sukset ja ohjainraudat
Tarkasta suksien jousitus
Tarkasta telaston jousitus (mukaan lukien rajoitinhihnat ja liukumuovit)

SISÄÄNAJOTARKASTUS (1200 4-TEC)
Tarkasta moottorin tiivisteet vuotojen varalta
Tarkasta pakojärjestelmä ja mahdolliset pakojärjestelmän vuodot
Tarkasta jäähdytysnesteen määrä
Vaihda moottoriöljy ja öljynsuodatin
Tarkasta polttoainelinjat ja liitokset
Tarkasta kaasuvaijeri
Tarkasta variaattorihihna
Tarkasta silmämääräisesti I-variaattori
Kiristä I-variaattorin kiinnitysruuvi ilmoitettuun momenttiin
Tarkasta II-variaattori
Säädä ja linjaa telamatto
Vaihda vaihdelaatikon öljy
Tarkasta jarrunesteen määrä
Tarkasta jarruletku, jarrupalat ja levy
Tarkasta ohjausmekanismi
Tarkasta sukset ja ohjainraudat
Tarkasta suksien jousitus
Tarkasta telaston jousitus (mukaan lukien rajoitinhihnat ja liukumuovit)

HUOLTOTAULUKKO

Huoltotoimenpiteiden suorittaminen on erittäin tärkeää, jotta ajoneuvosi pysyy turvallisessa käyttökunnossa. Asianmukainen huollon suorittaminen on omistajan vastuulla. Ajoneuvo on huollettava huoltotaulukon mukaisesti.

Huoltotaulukosta huolimatta käyttöä edeltävä tarkastus on suoritettava.

VAROITUS

Ajoneuvon asianmukaisen huollon laiminlyönti ja huoltotaulukon noudattamatta jättäminen saattaa tehdä ajoneuvosta epäturvallisen käyttäjä.

600 HO E-TEC

JOKA 3 000 KM VÄLEIN TAI VUOSITTAIN (KUMPI TAHANSA TÄYTTYY ENSIN)

Tarkasta lämpösuojukset

Tarkasta moottorin kumikiinnitykset

Tarkasta pakojärjestelmä ja mahdolliset pakojärjestelmän vuodot

Säädä moottorituki

Tarkasta silmämääräisesti I-variaattori ja puhdistu se

Kiristä I-variaattorin kiinnitysruuvi ilmoitettuun momenttiin

Puhdistu II-variaattori

Säädä ja linjaa telamatto

Tarkasta jarruletku, jarrupalat ja levy

Tarkasta ohjausmekanismi

Tarkasta suksien jousitus

Tarkasta telaston jousitus (mukaan lukien rajoitinhihnat ja liukumuovit)

Voitele telaston jousitus. Voitele aina, kun kelkkaa on käytetty kosteissa olosuhteissa (sade, lätäköt)

Purettavan iskunvaimentimen öljyvaihto / huolto

JOKA 6 000 KM TAI KAHDEN VUODEN VÄLEIN (KUMPI TAHANSA TÄYTTYY ENSIN)

Tarkasta polttoainepumpun sihti ja vaihda tarvittaessa

Vaihda jarruneste

Tarkasta kaasuvaijeri

Voitele QRS akselin ja vaihteiston välisen liitoksen booritus

JOKA 10 000 KM TAI KOLMEN VUODEN VÄLEIN (KUMPI TAHANSA TÄYTTYY ENSIN)

Vaihda sytytystulpat (vaihto on suoritettava valtuutetun Ski-Doo -jälleenmyyjän toimesta)

Tarkasta öljypumpun sihti ja puhdistu tarvittaessa

JOKA VIIDEN VUODEN VÄLEIN

Vaihda moottorin jäähdytysneste

Vaihda polttoaineletkun polttoainesuodatin

1200 4-TEC

**JOKA 3 000 KM VÄLEIN TAI VUOSITTAIN
(KUMPI TAHANSA TÄYTYY ENSIN)**

Tarkasta lämpösuojukset

Vaihda I-variaattorin O-renkaat

Tarkasta silmämääräisesti I-variaattori ja puhdista se

Kiristä I-variaattorin kiinnitysruuvi ilmoitettuun momenttiin

Puhdista II-variaattori

Tarkasta II-variaattori

Säädä ja linjaa telamatto

Tarkasta jarruletku, jarrupalat ja levy

Tarkasta ohjausmekanismi

Tarkasta ja voitele etujousitus

Tarkasta telaston jousitus (mukaan lukien rajoitinhihat ja liukumuvit)

Voitele telaston jousitus. Voitele aina, kun kelkkaa on käytetty kosteissa olosuhteissa (sade, lätäköt)

Purettavan iskunvaimentimen öljyvaihto / huolto

**JOKA 6 000 KM VÄLEIN TAI AJOKAUDEN ALUSSA
(KUMPI TAHANSA TÄYTYY ENSIN)**

Vaihda moottoriöljy ja öljynsuodatin

**JOKA 6 000 KM TAI KAHDEN VUODEN VÄLEIN
(KUMPI TAHANSA TÄYTYY ENSIN)**

Vaihda polttoainepumpun poistosuodatin

Vaihda I-variaattorin liukukengät ja tarkasta rampit

Vaihda jarruneste

Tarkasta kaasuvaijeri

Voitele QRS akselin ja vaihteiston välisen liitoksen booritus

**JOKA 10 000 KM TAI KOLMEN VUODEN VÄLEIN
(KUMPI TAHANSA TÄYTYY ENSIN)**

Vaihda sytytystulpat (vaihto on suoritettava valtuutetun Ski-Doo -jälleenmyyjän toimesta)

JOKA 20 000 KM VÄLEIN

Tarkasta venttiilien välitys ja säädä tarvittaessa

JOKA VIIDEN VUODEN VÄLEIN

Vaihda moottorin jäähdytysneste

HUOLTOTOIMENPITEET

Tämä osa sisältää ohjeet perushuoltotoimenpiteitä varten. Jos sinulla on tarvittavat mekaanikon taidot ja asianmukaiset työkalut, voit suorittaa näitä toimenpiteitä itse. Ellei sinulla ole tarvittavia edellytyksiä, ota yhteys valtuutettuun Ski-Doo-jälleenmyyjään.

On parempi, että valtuutettu Ski-Doo-jälleenmyyjä suorittaa muut huoltotaulukossa mainitut vaikeammat toimenpiteet ja sellaiset toimenpiteet, jotka edellyttävät erityistyökaluja.

VAROITUS

Sammuta moottori, irrota turvakatkaisimen pistoke ja noudata näitä huoltotoimenpiteitä huoltaessasi ajoneuvoasi. Ellet noudata asianmukaisia huoltotoimenpiteitä, kuumat tai liikkuvat osat, sähkölaitteet, kemikaalit tai jotkut muut vaaratilanteet voivat aiheuttaa loukkaantumisen.

VAROITUS

Mikäli purkamisen/kokoamisen yhteydessä joudutaan irrottamaan lukituksia (esim. kiinnityskiekkoot, itselukkiutuvat kiinnikkeet, jne.), vaihda ne aina uusiin.

Imuilman äänenvaimentimen esisuodatin

Imuilman äänenvaimentimen esisuodattimen tarkastaminen

Varmista, että äänenvaimentimen esisuodatin on oikein asennettu, puhdas ja hyvässä kunnossa.



1. Esisuodatin

Irrota esisuodatin yksinkertaisesti vetämällä se ulos.

Asenna esisuodatin työntämällä se takaisin paikalleen ja varmista, että se on kunnolla kiinni.

Moottorin jäähdytysneste

VAROITUS

Älä koskaan avaa jäähdytysnestesäiliön korkkia moottorin ollessa kuuma.

Moottorin jäähdytysnesteen pinnan taso

Irrota OIKEA yläsivupaneeli. Katso *SIVUPANEELIT* kohdassa *HALLINTALAITTEET JA VARUSTEET*.

Kylmä tason (Cold level) merkki sijaitsee aivan kiristimen yläpuolella.

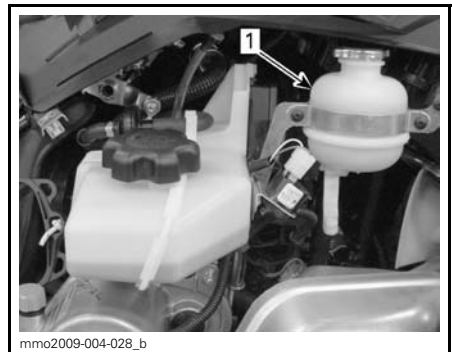

ESIMERKKI

1. Cold level-merkkiviiva

Tarkista jäähdytysnesteen määrä huoneenlämpötilassa korkin ollessa irrotettuna. Nesteen tulisi ulottua COLD LEVEL -merkin kohdalle (moottori kylmänä) jäähdytysnestesäiliössä.

HUOM: Jäähdytysnesteen pinta voi olla tarkastettaessa hieman kylmän tason merkin alapuolella, jos lämpötila on alhainen.

Kun haluat lisätä jäähdytysnestettä, irrota jäähdytysnestesäiliön kiinnike ja vedä säiliötä hiukan taaksepäin tehdäkseen tilaa korkille.

Jos kelkka tarvitsee suuren määrän jäähdytysnestettä tai jos koko järjestelmä pitää täyttää, ota yhteys valtuutettuun Ski-Doo -jälleenmyyjään.

Suosittelava moottorin jäähdytysneste

Käytä aina polttomoottoreille tarkoitettua korroosionestoainetta sisältävää etyleeni-glykoli pakkasnestettä.

Jäähdytysjärjestelmään pitää laittaa seuraavaa tuotetta: BRP:N ESISEKOITETTU JÄÄHDYTYSNESTE (P/N 219 700 362), tai tislattun veden ja pakkasnesteen sekoitusta (suhteessa 50:50).

Suosittelava öljy (600 HO E-TEC)

Tuorevoiteluöljyn lisääminen

Irrota OIKEA yläsivupaneeli. Katso *SIVUPANEELIT* kohdassa *HALLINTALAITTEET JA VARUSTEET*.

Pidä aina sopiva määrä suosittelua tuorevoiteluöljyä tuorevoiteluöljysäiliössä.



ESIMERKKI

1. Öljysäiliö

Avaa tuorevoiteluöljysäiliön korkki täytäksesi säiliön ja kiristä sitten korkki kokonaan kiinni.

HUOM: Älä täytä liikaa. Älä ylitä säiliön täyttöputkessa olevaa MAKSIMIMÄÄRÄN rajaa.

ILMOITUS Tarkista määrä ja lisää joka kerta, kun tankkaat polttoainetta.

VAROITUS

Älä täytä liikaa. Asenna korkki paikalleen ja kiristä kunnolla. Pyyhi huolellisesti öljyroiskeet. Öljy on lämpimänä erittäin herkkä syttymään.

Moottoriöljy (1200 4-TEC)

Moottoriöljyn pinnan taso

ILMOITUS Tarkasta pinnan taso ennen jokaista ajokertaa ja täytä tarvittaessa. Älä täytä liikaa. Moottorin käyttö asiaankuulumattomalla öljymäärällä voi vaurioittaa vakavasti moottoria. Pyyhi vuoto pois.

Aseta ajoneuvo tasaiselle alustalle ja menettele seuraavasti tarkastaaksesi öljymäärän:

1. Käynnistä moottori ja anna sen käydä kunnes se saavuttaa normaalin toimintalämpötilan. Moottori on

normaalissa toimintalämpötilassa silloin, kun takajäähdytin lämpenee osoittaen että termostaatti on auki.

- Anna moottorin käydä tyhjäkäyntiä vielä noin 30 sekunnin ajan.
- Pysäytä moottori.
- Avaa vasen sivupaneeli, katso *HAL-LINTALAITTEET JA VARUSTEET*.
- Irrota variaattorihihnan suoja, katso *VARIAATTORIHINNAN SUOJAN IRROTTAMINEN*.
- Ruuvaa mittatikku auki täyttöpuksesta, poista tikku ja puhdista se.
- Työnnä mittatikku kokonaan täyttöputkeen.
- Irrota mittatikku ja tarkasta pinnan öljyn taso. Öljyn punnan on oltava minimitaso (MIN) ja maksimitason (MAX) merkkien välissä kuten kuvassa. Lisää öljyä tarvittaessa.

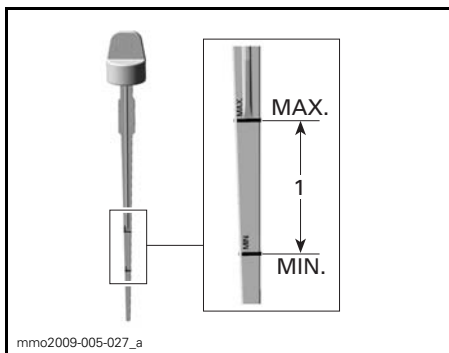

mmo2009-005-027_a

- Öljymäärä minimitaso (MIN) ja maksimitason (MAX) merkkien välissä

⚠ TÄRKEÄÄ Moottoriöljy voi olla erittäin kuuma.

⚠ VAROITUS

Pyyhi huolellisesti öljyriskeet. Öljy on lämpimänä erittäin herkkä syttymään.

Pakojärjestelmä

Pakojärjestelmän tarkastaminen

Pakoputken äänenvaimennin pitää olla keskitettynä pohjamuovissa olevaan läpivientireikään. Pakoputkiston pitää olla puhtaana ruosteesta eikä vuotoja saa esiintyä. Varmista, että kaikki osat varmasti kiinnitettyinä paikoilleen.

Tarkista kiinnitysrousien kunto, ja vaihda tarvittaessa.

Pakojärjestelmä on suunniteltu hiljentämään käyntiääntä ja parantamaan moottorin kokonaissuorituskykyä. Järjestelmän muuttaminen saattaa olla vahingollista tai laitonta.

ILMOITUS Jos jokin pakoputkiston osa poistetaan, muutetaan tai jos jokin osa vioittuu, saattaa moottori vaurioitua.

Sytytystulpat

Valtuutettu Ski-Doo -jälleenmyyjän on suoritettava sytytystulppien tarkastaminen tai vaihtaminen.

Moottorin rajoitin (600 HO E-TEC)

Moottorin rajoittimen säätäminen

Moottorin rajoitin sijaitsee moottorin VASEMMASSA etutuessa, I-variaattorin edessä.

- Irrota turvakatkaisimen pistoke moottorin pysäytyskatkaisimesta.
- Irrota vasen sivupaneeli, katso *HAL-LINTALAITTEET JA VARUSTEET*.
- Irrota variaattorihihnan suoja, katso *VARIAATTORIHINNAN SUOJAN IRROTTAMINEN* tässä osassa.
- Löysää kolmea ruuvia, jotka kiinnittävät moottorin rajoittimen moottorin tukeen, vain sen verran että syntyy pystysuora välys (puolesta yhteen kierrokseen).

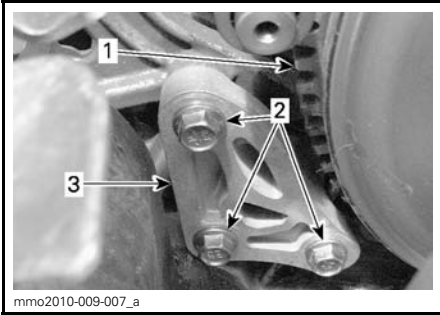

1. I-variattori
2. Moottorin rajoittimen ruuvit
3. Moottorin rajoitin

5. Työnnä 0,5 mm rakotulkki moottorin rajoittimen aukkoon (katso kuva).

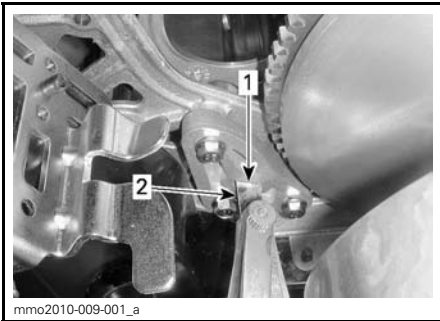

1. Aukko
2. Rakotulkki

6. Aseta rakotulkki moottorin rajoittimen ja kumisen rajoitinkappaleen (moottorissa) väliin.

HUOM: Älä työnnä rakotulkkia liian syväälle, jotta se ei mene pumpun yli kumisen rajoitinkappaleen pinnalle ja muuta säätöä. Katso kuva.

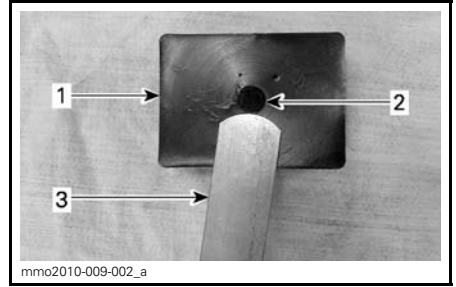

1. Kuminen rajoitinkappale
2. Vaimennin
3. Rakotulkki

7. Kiristä ruuvit määriteltyyn momenttiin kuvan mukaisessa järjestyksessä. Varo litistämästä rakotulkkia.

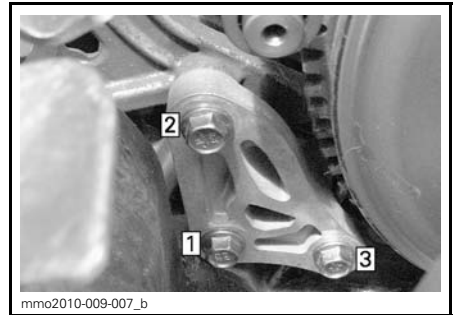

KIRISTYSJÄRJESTYS

RAJOITINRUUVIEN KIRISTYSMOMENTTI

10 N•m ± 2 N•m

ILMOITUS Ellei moottorin rajoitinta ja sen ruuveja ole asennettu asianmukaisesti, variaattori saattaa vaurioitua vakavasti.

Jarruneste

Suosittelu neste

Käytä ainoastaan DOT 4 -jarrunestettä avaamattomasta pakkauksesta. Avattu säiliö saattaa olla pilaantunut tai liikaantunut tai säiliöön on voinut muodostua kosteutta ilmasta.

VAROITUS

Käytä ainoastaan DOT 4 -jarrunestettä avaamattomasta pakkauksesta. Vältä vakavat jarrujärjestelmävauriot käyttämällä pelkästään suositeltuja nesteitä, äläkä sekoita eri nesteitä nestelisäyksen yhteydessä.

ILMOITUS Jarruneste saattaa vaurioittaa maalattuja ja muovisia osia. Käsittele varoen. Huuhtelee huolellisesti mahdolliset roiskeet.

Jarrunesteen pinnan taso

Aseta ajoneuvo tasaiselle alustalle.

Tarkista jarrunesteen määrä (DOT 4) säiliössä. Lisää nestettä (DOT 4) tarvittaessa.

VAROITUS

Käytä ainoastaan DOT 4 -jarrunestettä avaamattomasta pakkauksesta. Vältä vakavat jarrujärjestelmävauriot käyttämällä pelkästään suositeltuja nesteitä, äläkä sekoita eri nesteitä nestelisäyksen yhteydessä.

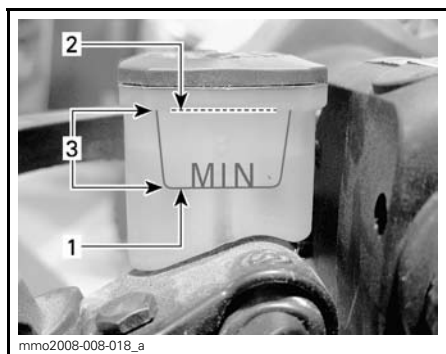

mmo2008-008-018_a

1. Minimi
2. Maksimi
3. Käyttöalue

ILMOITUS Jarruneste saattaa vaurioittaa maalattuja ja muovisia osia. Käsittele varoen. Huuhtelee huolellisesti mahdolliset roiskeet.

Vaihdelaatikon öljy

Suosittelava vaihdelaatikon öljy

SUOSITELTAVA VAIHTEISTOÖLJY

XPS SYNTEETTINEN VAIHTEISTOÖLJY
(75W 140) (P/N 619 590 182)

ILMOITUS Tämän moottorikelkan vaihdelaatikko on kehitetty ja testattu käyttäen XPS™ synteettistä vaihteistoöljyä. BRP suosittelee erityisesti käyttämään aina sen XPS synteettistä vaihteistoöljyä. Vaihteistolle sopimattoman öljyn käytöstä aiheutuneet vahingot eivät kuulu BRP:n rajoitetun takuun piiriin.

Vaihdelaatikon öljyn pinnan taso

Ajoneuvon ollessa tasaisella alustalla tarkista öljymäärä irrottamalla vaihdelaatikon vasemmalla puolella oleva tarkastustulppa.

Öljyn pinnan pitää ulottua kierteistetyn reunan alareunan tasalle.

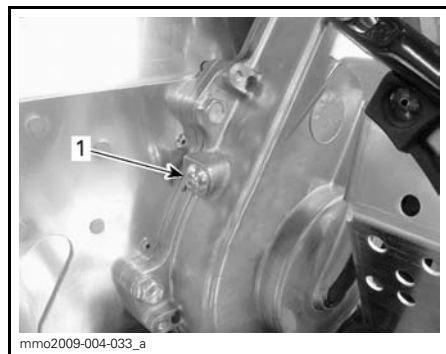

mmo2009-004-033_a

1. Tarkastustulppa

Lisää öljyä seuraavalla tavalla:

1. Irrota täyttötulppa.

**ESIMERKKI**

1. Täyttötulppa

2. Kaada suositeltavaa vaihteistoöljyä täyttöaukosta, kunnes sitä tulee ulos tarkastustulpan aukosta.
3. Asenna tarkastustulppa paikoilleen ja kiristä määriteltyyn momenttiin

TARKASTUSTULPAN KIRISTYSMOMENTTI

10 N•m ± 1 N•m

Variaattorihihna**Variaattorihihnan tarkistaminen**

Tutki näkykö hihnassa murtumia, ohenemista tai epänormaalia kulumista (epätasaista kulumista, toispuolista kulumista, puuttuvia harjoja, murtunutta kudosta). Jos hihna on epänormaalisti kulunut, mahdollinen syy voi olla variaattoreiden linjaus, liialliset kierrokset jäätyneellä telamatolla, nopeat kiihdytykset ilman esilämmitysvaihetta, rosoinen tai ruosteinen lautasan pinta, öljyä variaattorihihnassa tai viallinen varahihna. Ota yhteys valtuutettuun Ski-Doo -jälleenmyyjään.

Varavariaattorihihna

Varavariaattorihihnaa voidaan säilyttää tavaratilassa.

Variaattorihihnan vaihtaminen**Variaattorihihnan irrottaminen**

1. Irrota turvakatkaisimen pistoke moottorin pysäytyskatkaisimesta.

2. Avaa vasen sivupaneeli, katso *HALLINTALAITTEET JA VARUSTEET*.
3. Irrota variaattorihihnan suoja, katso *VARIAATTORIHIIHNNAN SUOJAN IRROTTAMINEN*.
4. Työnnä työkalusarjaan kuuluva II-variaattorin avaustyökalu säätimen navan kierteiseen reikään kuvan mukaisesti.

**VARIAATTORIN AVAUSTYÖKALU ALUMIINISEN SÄÄTIMEN NAVASSA****VARIAATTORIN AVAUSTYÖKALU MUOVISEN SÄÄTIMEN NAVASSA**

5. Avaa II-variaattori ruuvaamalla työkalu sisään.
6. Irrota variaattorihihna liu'uttamalla se ensin yli II-variaattorin yläosan ja sitten yli I-variaattorin.

Variaattorihihnan asentaminen

1. Avaa tarvittaessa II-variaattori, katso edeltä *VARIAATTORIHIIHNNAN IRROTTAMINEN*.

2. Irrota variaattorihihna liu'uttamalla se ensiksi yli I-variaattorin ja sitten yli II-variaattorin.

ILMOITUS Älä pakota tai väännä työkaluilla hihnaa paikoilleen, hihnan vahvikesäikeet saattavat katketa tai murtua.

HUOM: Hihnan maksimikäyttöikä saavutetaan, kun hihna asennetaan sen nuolien osoittamaan pyörimissuuntaan.

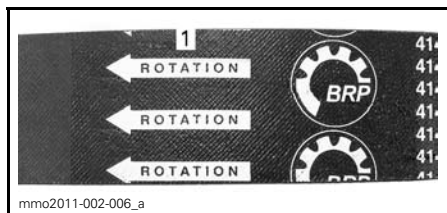

1. Osoitettava pyörimissuuntaan

3. Ruuvaa II-variaattorin avaustyökalu irti ja poista se variaattorista.

4. Pyöritä II-variaattoria useita kertoja, jotta hihna asettuu oikein lautaspuolikkaiden väliin.

5. Jos asensit uuden hihnan, säädä sen korkeus. Katso *VARIAATTORIHINNAN KORKEUDEN SÄÄTÄMISEN* jäljempänä.

6. Asenna variaattorihinnan suoja, katso *VARIAATTORIHINNAN SUOJAN ASENTAMINEN*.

7. Sulje sivupaneeli, katso *SIVUPANEELIT* kohdassa *HALLINTALAITTEET JA VARUSTEET*.

Variaattorihinnan korkeuden säätäminen

Variaattorihinnan korkeus on tarkastettava aina uuden hihnan asennuksen yhteydessä.

Menettele seuraavasti säätääksesi variaattorihinnan korkeuden:

1. Irrota turvakatkaisimen pistoke moottorin pysäytyskatkaisimesta.

2. Avaa vasen sivupaneeli, katso *SIVUPANEELIT* kohdassa *HALLINTALAITTEET JA VARUSTEET*.

3. Irrota variaattorihinnan suoja, katso *VARIAATTORIHINNAN SUOJAN IRROTTAMINEN*.

4. Löysää pidätinpultti.

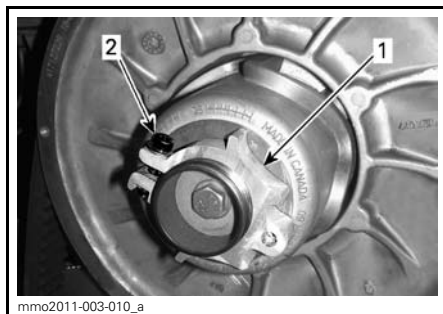

ALUMIININEN SÄÄTIMEN NAPA

1. Säätimen napa
2. Pidätinpultti

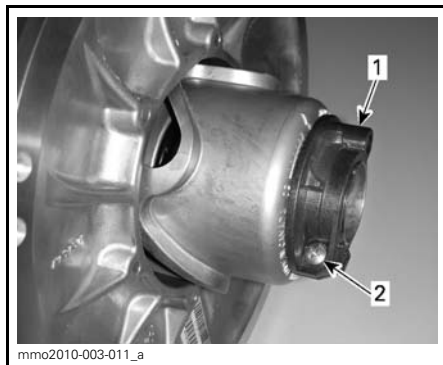

MUOVINEN SÄÄTIMEN NAPA

1. Säätimen napa
2. Pidätinpultti

5. Kierrä säätörengasta työkalusarjassa mukana olevalla jousituksen säätötyökalulla 1/4 kierrosta kerrallaan, pyöritä sitten II-variaattoria, jotta variaattorihihna asettuu lautaspuolikkaiden väliin.

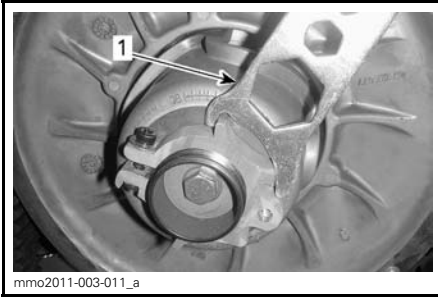

ALUMIININEN SÄÄTIMEN NAPA
1. Jousituksen säätötyökalu



MUOVINEN SÄÄTIMEN NAPA
1. Jousituksen säätötyökalu

HUOM: Säätörenkaassa on vasen kierteytys.

Toista vaihetta 5 kunnes variaattorihinnan ulkopinta on 0 mm - 2 mm yli II-variaattorin reunan.

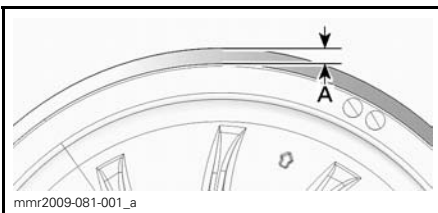

ESISÄÄTÖ
A. 0 mm - 2 mm

HUOM: Säätörenkaan kiertäminen vastapäivään laskee hihnaa variaattorissa. Säätörenkaan kiertäminen myötäpäivään nostaa hihnaa variaattorissa.

6. Kiristä pidätinpultti annettuun ohjearvoon.

PIDÄTINPULTIN KIRISTYSMOMENTTI

5,5 N•m ± 0,5 N•m

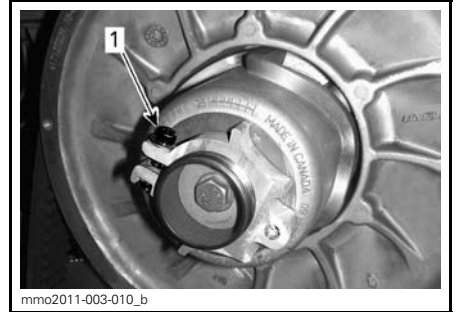

1. Pidätinpultti

7. Asenna variaattorihinnan suoja, katso *VARIAATTORIHINNAN SUOJAN ASENTAMINEN*.

8. Sulje sivupaneeli, katso *SIVUPANEELIT* kohdassa *HALLINTALAITTEET JA VARUSTEET*.

HUOM: Tämä säätö on oikea esisäätö suurimmalle osalle malleista ja hihnatyypeistä. Joissakin tapauksissa moottoria käynnistettäessä ajoneuvo saattaa liikkua eteenpäin, tällöin hihna on liian tiukalla.

Jos ajoneuvo liikkuu eteenpäin, laske variaattorihinnan korkeutta esisäätöä alemmas. Toista toimenpide kunnes ajoneuvo pysyy paikoillaan käynnistysvaiheessa.

Peruutusvaihteen kytkeminen

HUOM: Peruutusvaihte ei kytkeydy päälle tai sitä on hankalampi kytkeä, jos hihna on II-variaattorissa liian korkealla. Jos peruutusvaihte ei kytkeydy asianmukaisesti päälle, varmista että variaattorihinnan säätö on oikea. Säädä tarvittaessa variaattorihinnaa alemmas II-variaattorissa.

I-variaattori

I-variaattorin säätö

I-variaattori on tehtaalla säädetty ajo-olosuhteisiin meren pinnan korkeudella.

VAROITUS

Irrota turvakatkaisimen pistoke moottorin pysäytyskatkaisimesta ennen jokaista säätötoimenpidettä. Ajoneuvo pitää pysäköidä turvalliseen paikkaan, ei reitille.

I-variaattori on tehtaalla kalibroitu antamaan maksimaalisen moottoritehon määrättyllä kierrosluvulla. Tekijät, kuten vallitseva lämpötila, olosuhteet tai maaston kunto saattavat muuttaa kyseistä moottorin kierroslukua vaikuttaen kelkan tehokkuuteen.

Säädettävä I-variaattori mahdollistaa maksimaaliset moottorin kierrokset, jolla saavutetaan ja säilytetään maksimaalinen teho.

Kalibroitiruvien pitää olla säädetty niin, että vallitsevat moottorin maksimikierrokset vastaavat maksimihevosvoiman kierroksia.

MOOTTORI	MAKSIMIHEVOSVOIMAT KIERROKSELLA MIN.
600 HO E-TEC	8100 kierr./min. (±100)
1200 4-TEC	7800 kierr./min. (±100)

HUOM: Käytä tarkkaa digitaalista kierroslukumittaria moottorin kierrosten säätämiseen.

HUOM: Sädöllä on vaikutus ainoastaan korkeisiin kierroksiin.

Kalibroitiruvien päässä on lovi.

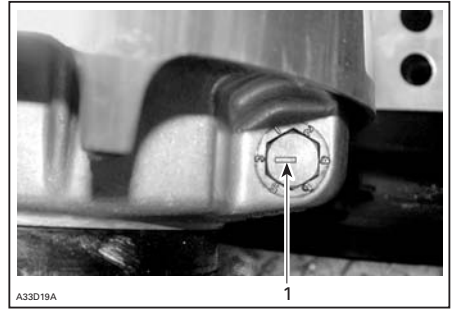

ESIMERKKI

1. Lovi

Asentoja on kuusi ja ne on numeroitu 1-6.

Jokainen asento muuttaa moottorin maksimikierroksia noin 200 kierroksella.

Alemmat asennon numerot laskevat moottorin kierroksia 200 kierroksen välein ja ylemmän asennon numerot lisäävät kierroksia 200 kierroksen välein.

Esimerkki:

Säätöruuvi on asennossa 4, josta se siirretään asentoon 6: Moottorin maksimikierrosluku nousee noin 400 kierrosta/minuutissa.

Toimenpiteet

Löysää lukkomutteria vain sen verran, että saat vedettyä kalibroitiruvien osittain ulos ja säädä se haluttuun asentoon. Älä irrota kokonaan lukkomutteria. Kiristä mutterit momenttiin $10\text{ N}\cdot\text{m} \pm 2\text{ N}\cdot\text{m}$.

ILMOITUS Älä irrota kalibroitiruvia kokonaan, muuten sisäpuolella oleva aluslevy saattaa pudota pois. Säädä aina kaikki 3 kalibroitiruvia ja varmista, että ne ovat laitetuna samaan asentoon.

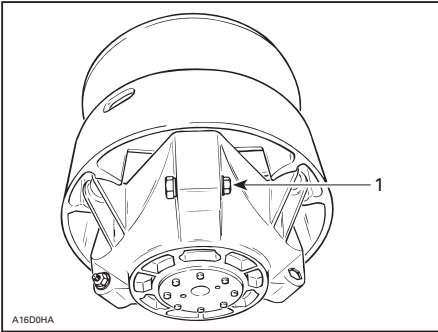
**ESIMERKKI**

1. Löysää vain sen verran, että säätöruuvi pääsee pyörimään

VAROITUS

ÄLÄ KOSKAAN pura tai muunna I-variaattoria.

Epätäydellinen variaattorikokoonpano tai muutokset saattavat aiheuttaa voimakkaan variaattorin räjähtämisen, koska luja kierros-
vauhti rasittaa variaattoria. .

Ota yhteys Ski-Doo -jälleenmyyjäsi I-variaattorin huoltamista varten. Vääränlainen huoltaminen tai säätäminen saattaa vaikuttaa suorituskykyyn ja vähentää hihnan käyttöikää. Noudata aina huoltosuosituksia.

VAROITUS

ÄLÄ KOSKAAN käytä moottoria:

- Ellei variaattorihihnan suoja ja muut suojat ole kiinnitettynä paikoillaan.
- Jos kuomu tai sivupaneelit ovat auki tai poistettu.

ÄLÄ KOSKAAN yritä tehdä säätöjä mihinkään liikkuvaan osaan, kun moottori on käynnissä.

Telamatto**Telamaton kunto****VAROITUS**

Irrota hätäkatkaisimen hattu, ennen kuin suoritat mitään huolto-
toimenpidettä tai säätöä, paitsi jos ohjeissa on toisin mainittu. Ajo-
neuvo pitää pysäköidä turvalliseen paikkaan, ei reitille.

Irrota turvakatkaisimen hattu.

Nosta kelkan takapäätä ylös ja tue se mekaaniselle tuelle. Moottorin ollessa sammutettuna pyöritä telamattoa käsin ja tutki telamaton kunto. Jos se on kulunut tai haljennut, tai jos telamaton kuidut ovat näkyvillä, tai jos harjoja tai solkia puuttuu; ota yhteys valtuutettuun Ski-Doo -jälleenmyyjään.

Pitöä parantavilla tuotteilla varustetut moottorikelkat

Jos kelkkasi on varustettu BRP:n nastroitettavaksi hyväksytyllä telamatolla, **SUORITA TELAMATON SILMÄMÄÄRÄINEN TARKASTUS ENNEN JOKAISTA AJOKERTAA.**

Etsi vikoja, kuten:

- Reikiä telamatossa
- Repeytymiä telamatossa (erityisesti vetoaukkojen läheisyydessä nastroitetuissa telamatoissa)
- Rikkinäisiä tai poikki menneitä profiiliharjoja, jolloin osia poikittaispuikosta on näkyvillä
- Maton kumipinnan laminaatti vioittunut
- Rikkonaiset poikittaispuikot
- Rikkonaiset nastat (nastroitetuissa telamatoissa)
- Taittuneet nastat (nastroitetuissa telamatoissa)
- Puuttuvat nastat
- Telamatosta irronneet nastat

- Puuttuvat ohjainsoljet.
- Varmista myös, että nastojen mutterit on kiristetty ohjeissa annettuihin momentteihin.

Vaihda nastoitettavaksi hyväksytyjen telamattojen rikkonaiset tai vaurioituneet nastat välittömästi. Jos telamatoissa näkyy huononemisen merkkejä, se on vaihdettava välittömästi. Jos tarvitset lisätietoja, kysy kauppialtasi.

VAROITUS

Ajaminen vaurioituneella telamatolla tai matolla, jonka nastat ovat vaurioituneet voi aiheuttaa kelkan hallinnan menettämisen, jonka tuloksena saattaa olla vakava onnettomuus.

Pitää parantavia tuotteita koskevia lisätietoja on tämän käyttöohjekirjan alussa olevassa *TURVALLISUUSOHJE*-kappaleessa, osassa, joka on otsikoitu *KELKAN PITOJA PARANTAVAT TUOTTEET*.

Telamaton kireys ja linjaus

HUOM: Telamaton kireys ja linjaus ovat keskenään suhteessa. Älä säädä toista edellä mainituista tarkastamatta myöskin toista.

VAROITUS

Ehkäise vakavat henkilönnettomuudet kelkan läheisyydessä:

- **ÄLÄ KOSKAAN** seiso liikkuvan telamaton takana tai lähellä.
- Käytä aina tukevaa, leveää kelkatelinettä, jossa on takana suoja levy, jos sinun on pyöritettävä telamattoa.
- Kun telamatto on irti maasta, käytä kelkkaa pienimmällä mahdollisella nopeudella.

Keskipakoisvoima saattaa lennättää likaa, repeytyneitä maton palasia tai koko vahingoittuneen maton kovalla vauhdilla telatunnelista ulos.

Telamaton kireyden tarkastaminen

HUOM: Aja kelkalla lumessa noin 15 - 20 minuuttia, ennen kuin säädät telamaton kireyttä.

1. Irrota turvakatkaisimen pistoke moottorin pysäytyskatkaisimesta.
2. Nosta moottorikelkan perä ja tue se irti maasta.

! TÄRKEÄÄ Käytä oikeaa nostotekniikka, nosta käyttäen jalkojesi voimaa. Älä yritä nostaa ajoneuvon takaosaa, jos se tuntuu liian painavalta.

3. Anna telaston jousituksen löystyä normaalisti.
4. Käytä KIREYSMITTARIA (P/N 414 348 200).



5. Säädä kireys käyttäen alaosan O-rengasta.

KIREYS
40 mm - 50 mm



KIREYDEN SÄÄTÖ

1. Alaosan O-rengas asetettu ohjearvoon

6. Aseta ylempi O-rengas kohtaan 0 kgf.
7. Aseta kireysmittari telamatolle etuja takatukipyörien puoliväliin.
8. Paina kireysmittaria alaspäin kunnes alempi O-rengas (kireys) on linjassa liukumuvoin alareunan kanssa.

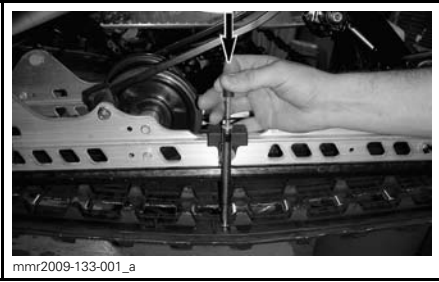

ILMOITUS Liian kireä matto aiheuttaa tehohävikkiä sekä rasittaa jousituksen komponentteja.

Telamaton kireyden säätö

1. Irrota turvakatkaisimen pistoke moottorin pysäytyskatkaisimesta.
2. Poista tukipyörän suojat (jos ovat varusteena).

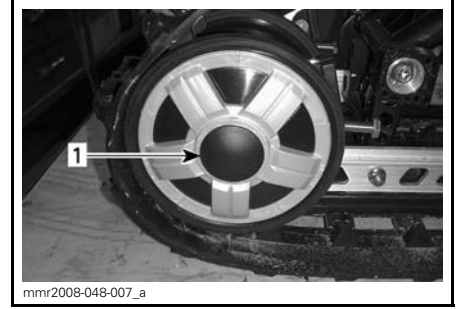
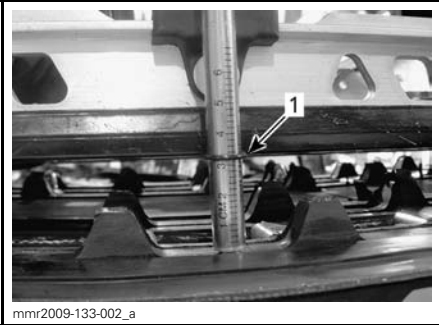

1. OIKEAN takatukipyörän suoja

3. Löysää takimmaisena tukipyörän kiinnityspultit.

1. Kireys, O-renkas linjassa liukumuvoin kanssa
9. Lue kireysmittarin ylemmän O-renkaan osoittama kuormitus.

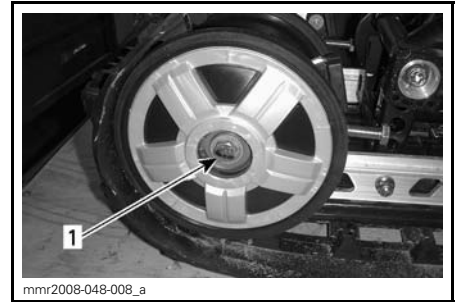

1. OIKEAN takatukipyörän pultti

4. Kiristä tai löysää molempia säätöruuveja lisätäksesi tai vähentääksesi telamaton kireyttä.

KUORMITUSLUKEMA

1. Ylempi O-renkas

10. Kuormituslukeman on oltava seuraavan taulukon mukainen.

TELAMATON SÄÄTÖARVOT	
TELAMATON KIREYDEN SÄÄTÖ	40 mm - 50 mm
TELAMATON KUORMITUSLUKEMA	7,3 kg

11. Jos kuormituslukema ei ole ohjearvojen mukainen, säädä telamaton kireys. Katso **TELAMATON KIREYDEN SÄÄTÖ**.



1. OIKEA säätöruuvi

5. Jos oikean kireyden suorittaminen on mahdotonta, ota yhteys valtuutettuun Ski-Doo -jälleenmyyjään

6. Kiristä kiinnityspultit.

KIRISTYSMOMENTTI

48 N•m ± 6 N•m

7. Tarkista telamaton linjaus kuten kuvattu alla.

Telamaton linjaus

VAROITUS

Varmista ennen maton säätötoimenpiteiden suorittamista, ettei matossa ole irtonaisia osia, jotka saattavat sinkoutua maton pyöriessä. Varo, ettei työkalut, kätesi, vaatteesi tai jalkasi pääse kosketuksiin pyörivään maton kanssa. Nosta aina kelkka tukevalle kelkkatelineelle, jossa on takana suojalevy. Varmista, ettei kukaan ole kelkan välittömässä läheisyydessä, varsinkaan kelkan takana. Älä koskaan pyöritä telamattoa suurilla nopeuksilla.

Keskipakoisvoima saattaa lennättää likaa, vaurioituneita tai irtonaisia nastoja, repeytyneitä maton palasia tai koko vahingoittuneen maton kovalla vauhdilla telatunnelista ulos.

Käynnistä moottori ja kaasuta sen verran, että telamatto juuri ja juuri pyörii. Anna maton pyöriä vain hetken aikaa (noin 5 sekuntia).

Tarkista, että telamatto on hyvin keskitetty; yhtäläinen etäisyys molemmilla puolilla solkien reunojen ja liukumuu-
vien välillä.

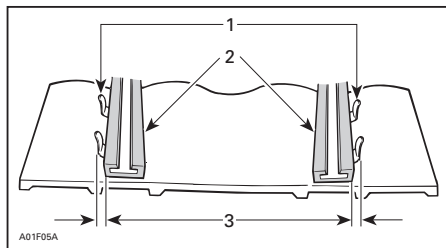

1. Ohjainsoljet
2. Liukumuovit
3. Yhtäläinen etäisyys

Jos etäisyys ei ole yhtäläinen, suorita linjaus seuraavasti:

VAROITUS

Irrota turvakatkaisimen pistoke moottorin pysäytyskatkaisimesta, ennen kuin suoritat mitään huoltotoimenpidettä tai säätöä, paitsi jos ohjeissa on toisin mainittu. Ajoneuvo pitää pysäköidä turvalliseen paikkaan, ei reitille.

1. Irrota turvakatkaisimen pistoke moottorin pysäytyskatkaisimesta.
2. Löysää takatukipyörän kiinnityspultit.
3. Kiristä säätöpultti siltä puolelta, jolla liukumuovi on kauimpana soljesta.

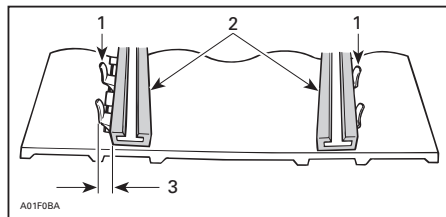

1. Ohjainsoljet
2. Liukumuovit
3. Kiristä tältä puolelta
4. Kiristä lukkomutterit.

5. Kiristä tukipyörien kiinnityspultit momenttiin $48 \text{ N}\cdot\text{m} \pm 6 \text{ N}\cdot\text{m}$.

VAROITUS

Varmista, että kaikki kiinnikkeet on huolellisesti kiristetty, jotta tukipyörä ei pääse irtoamaan tai telamatto lukittumaan.

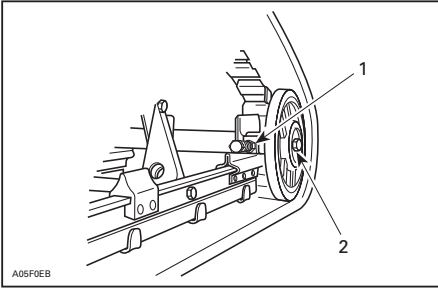

ESIMERKKI

1. Lukkomutteri
2. Kiinnityspultit

6. Käynnistä moottori ja pyöritä telamattoa hitaasti tarkistaaksesi jälleen linjauksen.
7. Laske kelkka maahan.
8. Asenna tukipyörän suojat, jos ovat varusteena.

Jousitus

Takajousituksen kunto

Tutki silmämääräisesti kaikki jousituksen osat, mukaan lukien liukukengät, jouset, pyörät jne.

HUOM: Normaaliarjossa lumi voitelee ja jäädyttää liukukengät. Runsas ajo jäällä tai hiekkaisella lumella kehittää lämpöä ja aiheuttaa liukukenkien enenaikaista kulumista.

Jousituksen rajoitinremmin kunto

Tutki rajoitinremmin kulumisen ja vauriot sekä pultin ja mutterin kireys. Jos ne ovat löysällä, tutki ovatko

reiät vaurioituneet. Vaihda tarpeen mukaan. Kiristä mutteri momenttiin $9 \text{ N}\cdot\text{m} \pm 1 \text{ N}\cdot\text{m}$

Telaston jousituksen voitelu

Voitele telaston jousituksen rasvaniapat seuraavalla tuotteella: JOUSITUS-RASVA (P/N 293 550 033). Katso huoltovälit kohdasta *HUOLTOTAULUKKO*.

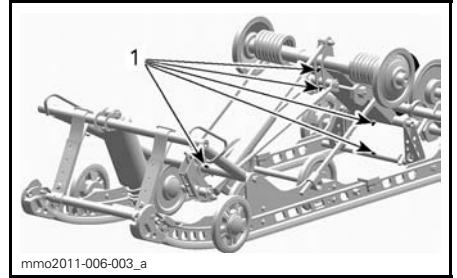

1. Rasvaniapat

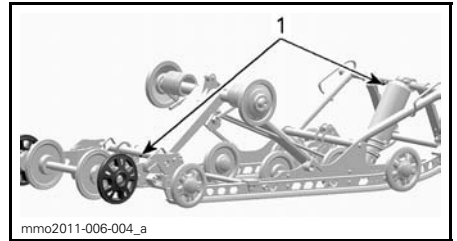

1. Rasvaniapat

Ohjauksen ja etujousituksen kunto

Tutki silmämääräisesti ohjauksen ja etujousitusmekanismin osien kireydet (ohjausvarret, tukivarret ja kiinnikkeet, raidetangot, pallonivelet, suksien kiinnityspultit, olkatapit jne.). Jos on tarpeen, ota yhteys valtuutettuun Ski-Doo -jälleenmyyjään.

Sukset

Suksien ja ohjainrautojen kunto ja kulumisen

Tarkista suksien ja ohjainrautojen kovametallien kunto. Jos ne ovat kuluneet, ota yhteys valtuutettuun Ski-Doo -jälleenmyyjään.

VAROITUS

Erittäin kuluneet sukset ja/tai ohjainraudat vaikuttavat kelkan ajo-ominaisuuksiin.

Sulakkeet

Sulakkeen tarkastus

Sulakkeet suojaavat sähköjärjestelmää.

Tarkista sulakkeen kunto ja vaihda se tarvittaessa uuteen.

Irrota sulake pitimestään vetämällä se ulos. Tarkasta onko lanka sulanut.

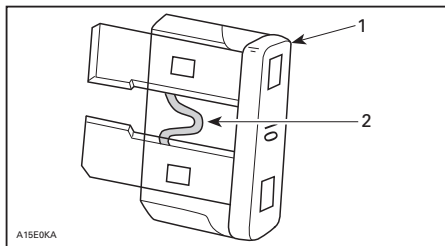

1. Sulake
2. Tarkasta onko sulanut

VAROITUS

Älä käytä suurempiarvoista sulaketta.

VAROITUS

Jos sulake on palanut, vian aiheuttaja pitää tutkia ja korjata ennen seuraavaa käyttöä. Ota yhteys valtuutettuun Ski-Doo -jälleenmyyjään huoltamista varten.

Sulakkeen sijainti

Sulakekotelo sijaitsee etuistuimen pehmusteen takana, istuimen etuosassa sen VASEMMASSA alaosassa.

Tunnistat sulakkeet katsomalla kotelon kannen sisäpuolella olevasta tarrasta tai kohdasta *TEKNISET TIEDOT*.

Kun haluat päästä käsiksi sulakekoteloon, nosta varoen istuimen alumiinisen ulokkeen pehmustetta vetämällä muovihihnasta alas- ja sivulle päin yhtä aikaa.

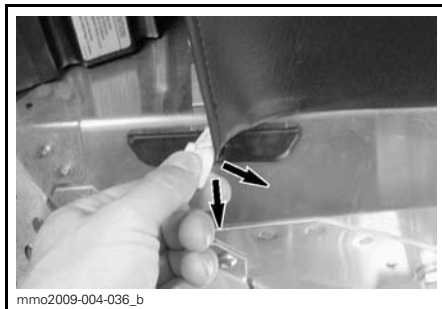

ESIMERKKI - VEDÄ HIHNASTA



1. Sulakekotelo

Sulje pehmuste työntämällä hihna takaisin alumiiniseen ulokkeeseen.

Valot

Tarkista aina valojen toiminta polttimon vaihdon jälkeen.

Ajovalojen polttimon vaihto

ILMOITUS Älä koskaan kosketa halogeenipolttimon lasiosaa paljain sormin, se lyhentää sen käyttöikää. Jos satut koskettamaan polttimon lasia, puhdista se isopropyylialkoholilla, jolloin polttimoon ei jää kalvoa.

1. Vapauta monitoimimittarin lukitus-kielekkeet pienen ruuvitaltan avulla.

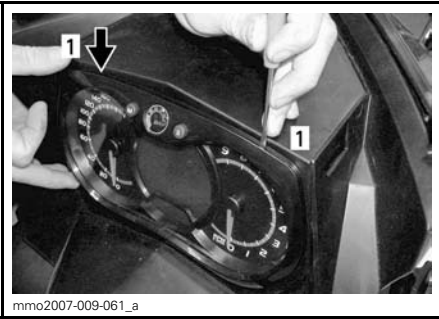

1. Lukituskieleke

2. Vedä varovasti monitoimimittari pois ja aseta sivuun.



3. Irrota palaneen polttimon liitin. Irrota kumisuoja.

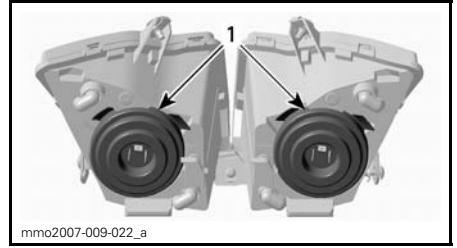

1. Kumisuojat

4. Paina ja vedä kiinnikkeen molemmilta puolilta samanaikaisesti vapauttaaksesi sen polttimon alustasta.

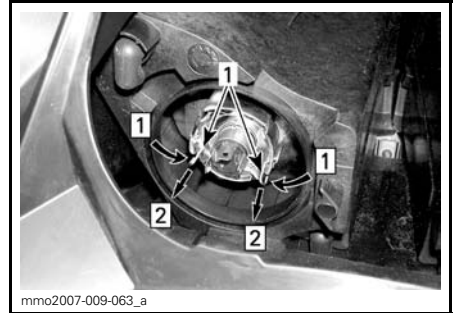

Askel 1: Työnnä molemmilta puolilta
Askel 2: Vapauta vetämällä

1. Kiinnike

5. Vedä polttimo ja vaihda se. Asenna osat takaisin huolellisesti.

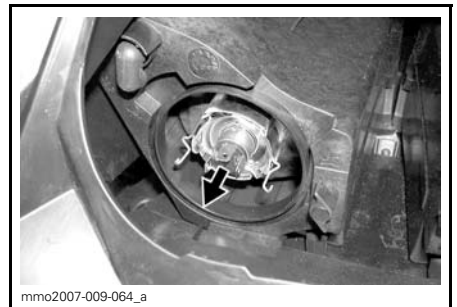

VEDÄ POLTTIMO JA VAIHDA SE

Ajovalojen suuntaaminen

Irrota monitoimimittari, katso **AJOVALOJEN POLTTIMON VAIHTO**. Käännä nuppia säätääksesi valokeilan korkeutta.

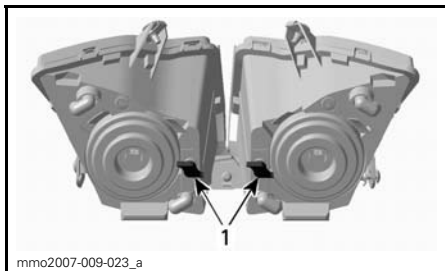

ESIMERKKI

1. Nupit

Takavalon polttimon vaihto

1. Vedä varoen takavalon kokoonpanoa molemmista päistä samaan aikaan.

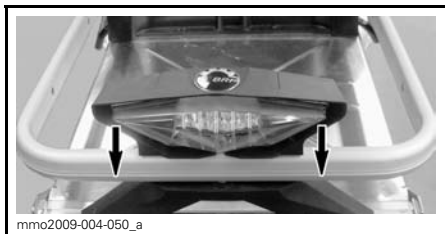

ILMOITUS Muoviset kiinnitystapit saattavat rikkoutua, jos takavalon kokoonpanoa väkisin vedetään sivuttain. Vältä sivuttaisliikettä vetäessäsi takavaloa pois.

2. Irrota polttimon pidike takavalon kokoonpanosta.
 - 2.1 Käännä pidikettä vastapäivään.
 - 2.2 Vedä pidike irti.
3. Vaihda polttimo.
4. Kiinnitä pidike takavalon kokoonpanoon.
5. Paina takavalon kokoonpano takaisin paikoilleen.

AJONEUVON HOITO

Käytönjälkeinen hoito

Poista lumi ja jää telastosta, telamatos-
ta, etujousituksesta ohjausmekanis-
mista ja suksista.

VAROITUS

Varmista, että turvakatkaisimen
pistoke on irrotettu moottorin py-
säytyskatkaisimesta ennen kuin
seisot ajoneuvon edessä tai työs-
kentelet telamaton tai telaston
jousituksen komponenttien pa-
rissa.

Suojaa aina kelkkasi kelkkapeitolla, kun
jätät sen yöksi ulos tai kun et käytä
sitä pitkiin aikoihin. Tämä suojaa kelk-
kaa jäätymiseltä ja lumelta sekä auttaa
suojaamaan kelkan ulkonäköä ja pinta-
materiaaleja.

Ajoneuvon puhdistus ja suojaaminen

Puhdista kaikki lika tai ruoste.

Käytä koko ajoneuvon puhdistamiseen
ainoastaan flanellisia vaateriepuja tai
vastaavaa.

ILMOITUS On välttämätöntä käyt-
tää pehmeitä, flanellisia vaateriepu-
ja tai vastaavia kankaita tuulilasin ja
kuomun puhdistamiseen, jotta pin-
nat eivät naarmuunnu puhdistuksen
aikana.

Käytä rasvan, öljyn ja lian puhdistuk-
seen BRP HEAVY DUTY -PUHDIS-
TUSAINETTA (P/N 293 110 001).

ILMOITUS Älä käytä Heavy duty
-puhdistusainetta tarroihin tai vi-
nyyliisiin.

Käytä pinttyneen lian puhdistamiseen
vinyyli- ja muoviosista XPS-YLEISPUH-
DISTUSAINETTA (P/N 219 701 709).

Poistaaksesi naarmut tuulilasista tai
kuomusta käytä seuraavaa tuotetta:
SRATCH REMOVER -NAARMUN-
POISTOSARJA (P/N 861 774 800).

ILMOITUS Älä koskaan puhdista
muoviosia tai kuomua voimakkaalla
pesuaineella, rasvanpoistoaineel-
la, maalin ohenteella, asetonilla tai
tuotteilla, jotka sisältävät klooria,
jne.

Vahaa ajoneuvon maalatut osat parem-
man suojan saamiseksi.

HUOM: Lisää vahaa ainoastaan viimei-
seen kiillotukseen.

SÄILYTYS

Kelkka on varastoitava huolellisesti kesän ajaksi tai kun sitä ei käytetä yli kolmeen kuukauteen.

SÄILYTYS
Puhdista ajoneuvo
Suojaa polttoainejärjestelmä lisäämällä polttoaineen stabiloimisainetta aineen valmistajan suositusten mukaisesti Anna moottorin käydä lisättyäsi aineen polttoaineeseen
600 HO E-TEC -mallit: voitele moottori. Katso kohta <i>MOOTTORIN SÄILYTYSKUNTOTILA (E-TEC)</i> tässä kappaleessa
Voitele jarruvivun sarana
Tarkasta ja voitele telaston jousitus
Lataa akku kuukausittain pitääksesi sen täysin ladattuna säilytyksen aikana
Tuki äänenvaimennin rievuilla
Nosta kelkan takapäätä ylös, kunnes telamatto on irti maasta. Älä löysää telamaton jännitystä

! TÄRKEÄÄ Käytä sopivaa nostolaitetta tai pyydä apua ajoneuvon nostamiseen. Ellei nostolaite ole käytössä, käytä oikeaa nostotekniikkaa ja nosta jalkojesi voimalla. Älä yritä nostaa ajoneuvon takaosaa, jos se tuntuu liian painavalta.

ILMOITUS Moottorikelkka on säilytettävä viileässä ja kuivassa paikassa, ja se on peitettävä hengittävällä, mutta valoa läpäisemättömällä kelkkapeitolla. Tämä suojaa auringonsäteiltä ja haalistumiselta ajoneuvon maalipintaa ja muoviosia.

Moottorin säilytyskuntotila (E-TEC)

600 HO E-TEC -moottorit, kuten muutkin moottorit, on asianmukaisesti voideltava säilytyskuntoon moottoreiden sisäosien suojaamiseksi. E-TEC -järjestelmässä on sisäänrakennettuna

moottorin voitelutoiminto (kesäsäilytystoiminto), jonka kuljettaja voi käynnistää.

Käynnistä toimenpide seuraavasti:

1. Aseta ajoneuvo hyvin ilmastoituun tilaan.
2. Käynnistä moottori ja anna sen käydä tyhjäkäyntiä, kunnes moottori saavuttaa toimintalämpötilan (seuraa näytöstä jäähdytysnesteen lämpötilaa tai kokeile onko takalämmönvaihdin lämmennyt).
3. Paina asetuspainiketta SET (S) valitaksesi matkamittaritilan.

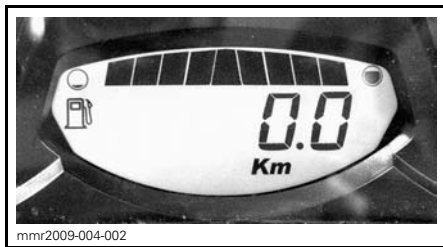

HUOM: Säilytyskuntotila ei toimi muissa valikoissa (osamatkamittari A, osamatkamittari B tai tuntimittari).

4. Paina samanaikaisesti lähi-/kaukvalojojen (HI/LOW) katkaisinta toistuvasti useita kertoja ja **samanaikaisesti** paina asetuspainiketta **SET** ja pidä se alas painettuna kunnes näyttöön ilmestyy teksti **PUSH S** (PAINA S).

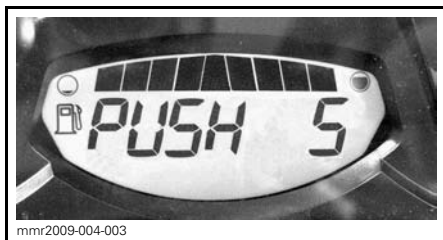

5. Vapauta kaikki painikkeet, kun näyttöön ilmestyy teksti **PUSH "S"** (PAINA S).

6. Paina asetuspainike SET (S) uudelleen alas ja pidä painettuna 2 - 3 sekuntia.

HUOM: Mittari näyttää viestin **OIL** (öljy), kun toimenpiteet säilytyskuntotilaa varten on aloitettu.

7. Kun mittarissa näkyy **OIL** (öljy), vapauta painike ja odota toimenpiteen päättymistä.



Älä kosketa mitään painiketta moottorin voitelujakson aikana.

Moottorin voitelutoimenpide kestää noin yhden minuutin. Sinä aikana moottorin kierrosluku nousee jonkin verran noin 1 600 kierr./min. ja öljypumppu päästää öljyä "tulvimaan" moottoriin.

Kun moottorin voitelutoiminto on päätynyt, ECM sammuttaa moottorin.

Irrota turvakatkaisimen pistoke moottorin pysäytyskatkaisimesta.

ILMOITUS Älä käynnistä moottoria säilytyksen aikana.

KÄYTTÖÖNOTTOHUOLTO ENNEN AJOKAUDEN ALKUA

KÄYTTÖÖNOTTOHUOLTO ENNEN AJOKAUDEN ALKUA (600 HO E-TEC)
Tarkasta moottorin kumikiinnitykset
Tarkasta pakojärjestelmän kunto ja mahdolliset vuodot
Tarkasta jäähdytysnesteen väkevvyys
Tarkasta kampiakselin PTO-tiiviste
Tarkasta polttoainelinjat ja liitokset
Puhdista ja tarkasta kaasuläppärunko
Tarkasta kaasuvaijeri
Tarkasta variaattorihihna (säädä jokaisen variaattorihihnan vaihdon yhteydessä)
Puhdista I-variaattori ja tarkasta se silmämääräisesti
Puhdista ja tarkasta II-variaattori
Tarkasta, säädä ja linjaa telamatto
Vaihda vaihdelaatikon öljy
Tarkasta jarrunesteen määrä
Tarkasta jarruletku, jarrupalat ja levy
Tarkasta ohjausmekanismi
Tarkasta sukset ja ohjainraudat
Tarkasta suksien jousitus
Tarkasta telaston jousitus (mukaan lukien rajoitinhihnat ja liukumuovit)
Lataa akku
Säädä ajovalojen suuntaus

KÄYTTÖÖNOTTOHUOLTO ENNEN AJOKAUDEN ALKUA (1200 4-TEC)

Tarkasta silmämääräisesti moottorin tiivisteet ja tarkasta moottori vuotojen varalta

Tarkasta pakojärjestelmän kunto ja mahdolliset vuodot

Vaihda moottoriöljy ja öljynsuodatin

Tarkasta jäähdytysnesteen väkevyyys

Tarkasta polttoainelinjat ja liitokset

Puhdista ja tarkasta kaasuläppärunko

Tarkasta kaasuvaijeri

Tarkasta variaattorihihna (säädä jokaisen variaattorihinnan vaihdon yhteydessä)

Puhdista I-variaattori ja tarkasta se silmämääräisesti

Puhdista ja tarkasta II-variaattori

Tarkasta, säädä ja linjaa telamatto

Vaihda vaihdelaatikon öljy

Tarkasta jarrunesteen määrä

Tarkasta jarruletku, jarrupalat ja levy

Tarkasta ohjausmekanismi

Tarkasta sukset ja ohjainraudat

Tarkasta suksien jousitus

Tarkasta telaston jousitus (mukaan lukien rajoitinhihat ja liukumuovit)

Lataa akku

Säädä ajovalojen suuntaus

TEKNISET TIEDOT

AJONEUVON TUNNISTAMINEN

Kelkan tunnistetarra

Kelkan tunnistetarra sijaitsee kelkan oikealla puolella.

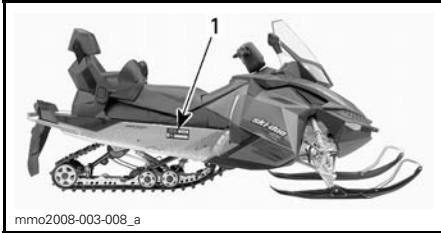

ESIMERKKI

1. Ajoneuvon tunnistetarra

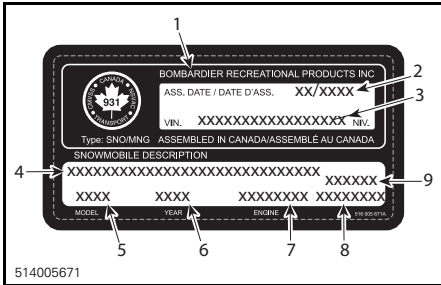

AJONEUVON TUNNISTETARRA

1. Valmistajan nimi
2. Valmistuspäivä
3. Ajoneuvon tunnistusnumero (VIN)
4. Malli ja varustelupaketin nimi
5. Mallinumero
6. Vuosimalli
7. Moottorityyppi
8. Ajoneuvon paino (Euroopan mallit)
9. Ajoneuvon teho (Euroopan mallit)

Tunnistusnumerot

Kelkan pääkomponentit (moottori ja runko) on varustettu omilla tunnistusnumeroillaan. Näiden numeroiden tarkistaminen saattaa tulla kyseeseen takuuasioissa tai jos kelkka on joutunut vääriin käsiin. Valtuutettu Ski-Doo-myyjä tarvitsee näitä numerotietoja takuuasiakirjojen täyttämiseksi. BRP ei hyväksy minkäänlaista takuuta, jos moottorin tunnistusnumero tai ajoneuvon tunnistusnumero (VIN) on poistettu tai niitä on millään tavalla vääristetty.

On erittäin suositeltavaa merkitä tunnistusnumerot muistiin ja ilmoittaa ne vakuutusyhtiölle.

Ajoneuvon tunnistusnumero (VIN)

VIN-tunnus on merkitty kelkan tunnistetarraan. Katso ohjeet edeltä. Tunnus on myös meistetty kelkan telatunneliin, lähelle tunnistetarraa.

Mallinumero ja vuosimalli ovat osa tiedoista, jotka ovat näkyvissä V.I.N.-tunnisteessa. Katso kuva.

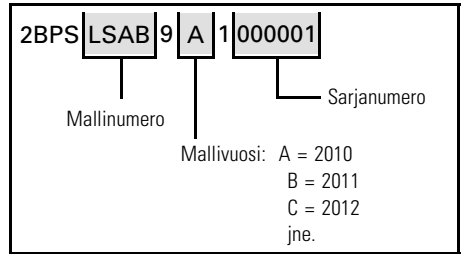

Moottorin tunnistusnumero

Katso seuraavista kuvista moottorin tunnistusnumeron sijainti kussakin moottorivaihtoehdossa.



ESIMERKKI - 600 HO EE-TEC-MOOTTORI

1. Moottorin sarjanumero

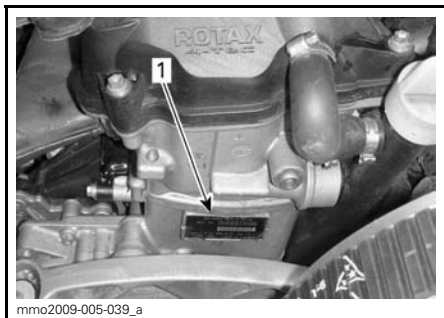

1200 4-TEC -MOOTTORI
1. Moottorin sarjanumero

EU:N VAATIMUSTENMUKAISUUSTODISTUS

EU:n vaatimustenmukaisuustodistusta ei ole laitettu tähän käyttäjän käsikirjaversioon.

Löydät todistuksen ajoneuvosi mukana olevasta painetusta käyttäjän käsikirjasta.

Tärinät istuimessa (EN 1032, ISO 5008), on pienempi kuin $0,5\text{m/s}^2$.

Tärinät kahvassa (EN 1032, ISO 5008), on pienempi kuin $2,5\text{m/s}^2$.

EPA-HYVÄKSYTYT MOOTTORIT

Pakokaasupäästöihin vaikuttavien laitteiden ja -järjestelmien huollon, vaihtamisen tai korjaamisen saa suorittaa mikä tahansa siihen valtuutettu moottorikelkkakorjaamo tai henkilö.

Tietoja moottorin päästöistä

Valmistajan vastuu

Alkaen mallivuoden 2007 moottoreista moottorikelkkamoottoreiden valmistajien on määritettävä kunkin moottoriteholuokan pakokaasupäästötason taso ja vahvistettava moottorit hyväksytyiksi Yhdysvalloissa Amerikan ympäristönsuojeluvirastossa (EPA). Jokaiseen ajoneuvoon on kiinnitettävä valmistuksen yhteydessä saastepäästörajoituksia koskeva kilpi, johon on merkitty päästötasot ja moottorin tekniset tiedot.

Jälleenmyyjän vastuu

Kun huoltotoimenpiteitä suoritetaan Ski-Doo -kelkkojen moottoreille, joissa on päästöä koskeva kilpi, on säädöt pidettävä julkistettujen tehdasasetusten puitteissa.

Kaikkien päästöihin liittyvien komponenttien vaihto tai korjaus on suoritettava siten, että päästötasot pysyvät suositeltujen tyyppihyväksyntästandardien puitteissa.

Jälleenmyyjät eivät saa tehdä moottoriin minkäänlaisia muutoksia, jotka voisivat muuttaa tehoa tai aiheuttaa sen, että päästötasot ylittäisivät ennalta määritellyt tehdasasetukset.

Poikkeuksina ovat tehtaan suosittelemat muutokset, kuten esim. korkeussäädöt.

Omistajan vastuu

Omistajan/käyttäjän tulee huollattaa moottori, jotta sen päästötasot pysyvät suositeltujen tyyppihyväksyntästandardien puitteissa.

Omistaja/käyttäjä ei saa - eikä saa sallia kenenkään muunkaan - tehdä moottoriin minkäänlaisia muutoksia, jotka voisivat muuttaa sen tehoa tai aiheuttaa sen, että päästötasot ylittäisivät ennalta määritellyt tehdasasetukset.

EPA-päästömääräykset

Kaikkien BRP:n valmistamien Ski-Doo -moottorikelkkojen moottorit noudattavat EPA-määräysten mukaisia, uusille moottorikelkkamoottoreille säädettyjä saastepäästörajoituksia. Tyyppihyväksyntään on mahdollista tehdä tiettyjä tehdasstandardien mukaisia mukautuksia. Tästä syystä on tehtaan huoltomenetelmää tarkkaan noudatettava, ja mahdollisuuksien puitteissa palautettava mallin alkuperäiseen tarkoitukseen.

Edellä luetellut vastuuluettelo on yleinen, eikä se missään tapauksessa ole täydellinen, EPA-määräyksiin liittyvien moottorikelkkojen päästöä varten tarkoitettujen ohjeiden ja määräysten luettelo. Lisätietoja tästä aiheesta saa seuraavista paikoista:

Posti:

U.S. Environmental Protection Agency
Office of Transportation and Air Quality
1200 Pennsylvania Ave. NW
Mail Code 6403J
Washington D.C. 20460

INTERNETSIVULTA:

www.epa.gov/otaq/

TEKNISET TIEDOT

JÄRJESTELMÄ	MALLIT
MOOTTORI	600 HO E-TEC
Moottorityyppi	Rotax® 593, nestejäähdytteinen, läppäventtiili, 3D-R.A.V.E.
Sylinterimäärä	2
Kuutiotilavuus	594,4 cm ³
Sylinterin sisämitta	72 mm
Iskun pituus	73 mm
Maksimi hv ja -kierrokset min.	8100 kierr./min.
Polttoaineen ruiskutusjärjestelmä	E-TEC -suorasuihkutus
Pakojärjestelmä	Yksitt. tehoputki, väliseinälinen vaimennin
Moottoriöljy	OSASYNTEETTINEN XP-S 2-TAHTIÖLJY (P/N 619 590 103)
Moottorin öljysäiliön tilavuus	2.9 L
Jäähdytysneste	Etyyliglukoli/vesi –seos (50% jäähd.nestettä, 50% tislattua vettä) Käytä BRP:n valmiiksi sekoitettua jäähdytysnestettä, tai erityisesti alumiinimoottoreille tarkoitettua jäähdytysnestettä
Suosittelava polttoaine	Korkealuokkainen lyijytön (polttoaine ILMAN etanolia tai polttoaine, jossa voi olla MAKS. 10 % etanolia)
Minimioktaaniluku. Katso <i>POLTTOAINEVAATIMUKSET</i>	91 oktaaniluokitus AKI (RON+MON)/2
	92 RON
Polttoainesäiliön tilavuus	45 L

JÄRJESTELMÄ	MALLIT
MOOTTORI	1200 4-TEC
Moottorityyppi	Rotax 1203, nestejäähdytteinen, 4-tahti, D.O.H.C. (kaksi kannen yläp. nokka-akselia), tasapainotusakselilla, kuiva öljypohja
Sylinterimäärä	3
Kuutiotilavuus	1 170,7 cm ³
Sylinterin sisämitta	91 mm
Iskun pituus	60 mm
Maksimi hv ja -kierrokset min.	7800 kierr./min.
Polttoaineen ruiskutusjärjestelmä	EFI-monipistesuihkutus, 52 mm:n lämmitettävä kaasuläppärunko
Pakojärjestelmä	Pakoputki, äänenvaimentaja
Moottoriöljy	XPS SYNTEETTINEN 4-TAHTIÖLJY (KAIKKIIN VUODENAIKoihin) (P/N 619 590 114)
Moottorin öljysäiliön tilavuus	Öljynvaihto suodattimen kanssa: 3.5 L
Jäähdytysneste	Etyyglukoli/vesi –seos (50% jäähd.nestettä, 50% tislattua vettä) Käytä BRP:n valmiiksi sekoitettua jäähdytysnestettä, tai erityisesti alumiinimoottoreille tarkoitettua jäähdytysnestettä
Suosittelava polttoaine	Lyijytön bensiini (polttoaine, joka sisältää ENINTÄÄN 10 % etanolia)
Minimioktaaniluku. Katso <i>POLTTOAINEVAATIMUKSET</i>	87 oktaaniluokitus AKI (RON+MON)/2 (polttoaine ILMAN etanolia)
	92 RON (polttoaine ILMAN etanolia)
	91 oktaaniluokitus: AKI (RON+MON)/2 (polttoaine, jossa voi olla ENINTÄÄN 10 % etanolia)
	95 RON (polttoaine, jossa voi olla ENINTÄÄN 10 % etanolia)
Polttoainesäiliön tilavuus	45 L

JÄRJESTELMÄ			MALLIT
VOIMANSIIRTO			<i>Kaikki</i>
I-variaattori	Tyyppi	600 HO E-TEC	TRA III™
		1200 4-TEC	eDrive II (Pohjois-Amerikan mallit) TRA IV LD™ (muut kuin Pohjois-Amerikan mallit)
	Kytkeytyminen	600 HO E-TEC	3000 kierr./min. ± 100
		1200 4-TEC	2200 kierr./min. ± 100 (Pohjois-Amerikan mallit) 2500 kierr./min. ± 100 (muut kuin Pohjois-Amerikan mallit)
II-variaattori			QRS
Vetopyörän hammasluku			8
Vaihteistoöljy			XPS SYNTEETTINEN VAIHTEISTOÖLJY (75W 140) (P/N 619 590 182)
Vaihdelaatikon öljytilavuus			700 ml
Telamaton leveys			500 mm
Telamaton pituus			391 cm
Telamaton harjaprofiilin korkeus			31,8 mm
Telamaton kireys	Kireys	40 mm - 50 mm	
	Voima ⁽¹⁾	7,3 kg	
Telamaton säätäminen			Yhtäläinen etäisyys solkien reunojen ja liukumuovien välillä.
JARRUJÄRJESTELMÄ			<i>Kaikki</i>
Jarrujärjestelmä			Hydraulinen, REV-XP -jarrutyyppi
Jarruneste			DOT 4

JÄRJESTELMÄ		MALLIT
JOUSITUS		<i>Kaikki</i>
Etujousitus		REV-XP
Etuiskunvaimennin		Motion control
Etujousituksen maks. joustomatka		210 mm
Takajousitus		SC - 151
Etuviivun iskunvaimennin		Motion control
Takaviivun iskunvaimennin	Expedition LE	HPG
	Expedition SE	Ilmasäätöinen ACS-jousitus (Air Controlled Suspension)
Takajousituksen maks. joustomatka		340 mm
SÄHKÖJÄRJESTELMÄ		<i>600 HO E-TEC</i>
Magneeton teho		12V/1200 W
Ajovalon polttimo, kauko/lähi		2 x 60/55 wattia (H-4)
Takavalon polttimo		P 21/5 W
Sytytystulppa	Tyyppi	NGK PZFR6F ⁽²⁾
	Kärkiväli	0,75 mm ± 0.05 mm (ei säädettävissä)
Sulake/ rele/ kondensaattori	F 1: Akku	30 A
	F 2: Käynnistin	5 A
	F 3: Äänimerkki (lisävaruste)	10 A
	F 4: Tuuletin	15 A
	F 5: Ilmajousitus	15 A
	R 1:	Käynnistinrele
	R 2:	Tuulettimen rele

JÄRJESTELMÄ		MALLIT
SÄHKÖJÄRJESTELMÄ		1200 4-TEC
Magneeton teho		12V/490 W
Ajovalon polttimo, kauko/lähi		2 x 60/55 wattia (H-4)
Takavalon polttimo		2 x P 21/5 W
Sytytystulppa	Tyyppi	NGK CR8EKB ⁽²⁾
	Kärkiväli	Ei säädettävissä
Sulakkeet	F 1: HIC/CDI	5 A
	F 2: Polttoainepumppu	10 A
	F 3: HIC	5 A
	F 4: HIC	5 A
	F 5: HIC	5 A
	F 6: Takavallo	10 A
	F 7: Ajovalot	15 A
	F 8: Rele/Mittari	10 A
	F 9: Rele/Mittari	7,5 A
	F 10: Tuuletin	15 A
	F 11: Virran ulosotto takana	5 A (10 A lisäv. äänimerkillä)
	F 12: Ilmajousitus	15 A
	F 13 :Lataus	30 A
Releet	R 1:	Latausrele
	R 2:	Tuulettimen rele
	R 3:	Käynnistinrele

JÄRJESTELMÄ		MALLIT
PAINO JA MITAT		<i>Kaikki</i>
Kuivapaino	Expedition LE 600 HO E-TEC	278 kg
	Expedition SE 600 HO E-TEC	298 kg
	Expedition LE 1200 4-TEC	302 kg
	Expedition SE 1200 4-TEC	322 kg
Kokonaispituus	Expedition LE	323 cm
	Expedition SE	324 cm
Kokonaisleveys		115 cm - 119.2 cm
Kokonaiskorkeus		133 cm
Raideleveys		97,5 cm - 101.8 cm
Suksen kokonaisleveys		175 mm

⁽¹⁾ Mitta liukumuovin ja telamaton väliltä, kun mattoa vedetään alaspäin tietyllä voimalla.

**HUO-
MAU-
TUS**

⁽²⁾ Älä yritä säätää tämän syytystulpan kärkiväliä.

VIANETSINTÄ

VIANETSINTÄOHJEITA

SÄHKÖKÄYNNISTIN EI TOIMI.

1. Moottorin hätäkatkaisin on OFF-asennossa (pois päältä) tai turvakatkaisimen pistoke ei ole paikoillaan moottorin pysäytyskatkaisimessa.
 - *Laita moottorin hätäkatkaisin ON-asentoon ja asenna turvakatkaisimen pistoke moottorin pysäytyskatkaisimeen.*
2. Kaasua painettu moottorin käynnistysvaiheessa.
 - *Vapauta kaasu käynnistäessäsi moottoria.*

MOOTTORI EI SAAVUTA KYTKEYTYMISKIERROKSIA.

1. Tunnistamaton D.E.S.S.-AVAIN D.E.S.S.-merkkivalo vilkkuu (hitaat lyhyet piippaukset, jotka toistuvat).
 - *Asenna turvakatkaisimen pistoke oikein.*
 - *Asenna turvakatkaisimen pistoke (D.E.S.S.-avain), joka on ohjelmoitu kyseeseen kelkkaan.*

MOOTTORI YLIKUUMENEE

1. Liian vähän lunta tai lumi on kovaksi pakkaantunut.
 - *Aja irtolumelle. Jos lähettyvillä ei ole irtolunta, pysähdy, sammuta moottori ja anna sen jäähtyä. Kun moottori on jäähtynyt, pyri pääsemään irtolumelle mahdollisimman pian.*
2. Alhainen jäähdytysnesteen määrä.
 - *Tarkasta jäähdytysnesteen määrä, katso HUOLTOTIEDOT-osa.*
3. Tukkeutuneet lämmönvaihtimet.
 - *Puhdista lämmönvaihtimet.*

MOOTTORIN ON TEHOTON

1. Moottorin esilämmitys käynnissä (E-TEC).
 - *Aja ajoneuvolla hitaalla nopeudella muutamia minutteja.*
2. Moottorin sisäänajoa ei ole suoritettu loppuun (E-TEC).
 - *Suorita sisäänajovaihe loppuun.*
3. Väärä I-variaattorin säätö.
 - *Säädä I-variaattori, katso HUOLTOTOIMENPITEET.*
4. I- ja II-variaattorit tarvitsevat huoltoa.
 - *Ota yhteys valtuutettuun Ski-Doo-huoltoon.*
5. Variaattorihihna kulunut liian ohueksi.
 - *Jos variaattorihihna on kulunut enemmän kuin 3 mm (1/8 in) alkuperäisestä leveydestään, se vaikuttaa ajoneuvon suorituskykyyn.*
 - *Vaihda variaattorihihna.*
6. Virheellinen telamaton säätö.
 - *Katso kohta HUOLTO ja/tai ota yhteys valtuutettuun Ski-Doo-jälleenmyyjään.*
7. Ongelma RAVE-venttiileissä (E-TEC).
 - *Ota yhteys valtuutettuun Ski-Doo-jälleenmyyjään.*

MOOTTORI NAKUTTAA (JÄLKISYTYTYS)

1. Moottori käy liian kuumana.
 - *Katso MOOTTORI YLIKUUMENEE.*
2. Sytytyksen ajoitus on väärä tai sytytysjärjestelmässä on vika.
 - *Ota yhteys valtuutettuun Ski-Doo -jälleenmyyjään.*
3. Pakojärjestelmässä vuoto.
 - *Ota yhteys valtuutettuun Ski-Doo -jälleenmyyjään.*
4. Polttoainejärjestelmän paine liian alhainen.
 - *Ota yhteys valtuutettuun Ski-Doo -jälleenmyyjään.*

MOOTTORI KÄY KATKONAISESTI

1. Vettä polttoaineessa.
 - *Tyhjennä polttoainejärjestelmä ja täytä uudella polttoaineella.*
2. RAVE-venttiilit eivät toimi (E-TEC).
 - *Anna valtuutetun Ski-Doo -jälleenmyyjän tarkastaa RAVE-venttiilijärjestelmä.*

OHJAA VALVONTAJÄRJESTELMÄÄ

Merkkivalot, viestit ja piipparin koodit

Mittarin merkkivalo(t) ilmoittaa sinulle, jos jotakin epänormaalia ilmenee tai se tiedottaa jostakin erityisestä olosuhteesta.



ESIMERKKI — MERKKIVALOT

Viestiä ilmoittava merkkivalo voi vilkkua yksin tai yhdessä jonkin toisen merkkivalon kanssa.

Analogisen/digitaalisen monitoimimittarin näyttö täydentää merkkivalojen toimintaa, sillä se antaa sinulle lyhyen kuvauksen, jos jotakin epänormaalia ilmenee tai se tiedottaa jostakin erityisestä olosuhteesta.

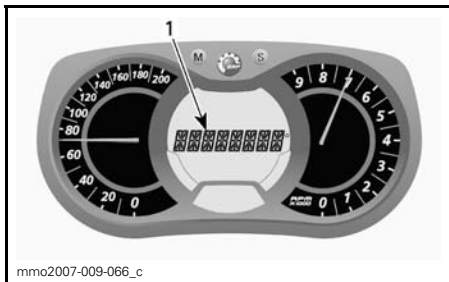

1. Viestinäyttö

Viestit tulevat näkyviin piippausmerkin ja merkkivalon(-valojen) yhteydessä.

Piipari ilmoittaa äänimerkein ja viestit (riippuen mittarimallista) näkyvät näytössä, jotta huomiosi kiinnittyy.

Katso yksityiskohdat jäljempänä olevasta taulukosta.

HUOM: Jotkut luetelluista merkkivaloista ja viesteistä eivät koske kaikkia malleja.

MERKKI-VALO(T) PÄÄLLÄ	PIIPPARI	VIESTINÄYTTÖ	KUVAUS
	4 lyhyttä piippaus-ta joka 5. minuutti.	LOW OIL (ÖLJY VÄHISSÄ)	4-tahtimoottorit: Moottorin öljynpaine on alhainen. Sammuta kelkka turvalliseen paikkaan ja tarkasta öljymäärä. Lisää oikea määrä öljyä. Jos öljymäärä on oikea, keskeytä ajoneuvon käyttö ja ota yhteys valtuutettuun Ski-Doo -jälleenmyyjään.
	4 lyhyttä piippaus-ta joka 30. sekunti	ENGINE OVERHEAT (MOOTTORI YLIKUUMENEE)	Moottori ylikuumenee, vähennä kelkan ajonopeutta ja aja kelkalla irtolumelle; tai sammuta moottori välittömästi ja anna moottorin jäähtyä. Tarkasta jäähdytysnesteen määrä, katso <i>HUOLTOTIEDOT</i> . Jos jäähdytysnesteen määrä on oikea ja ylikuumeneminen jatkuu, ota yhteys valtuutettuun Ski-Doo -jälleenmyyjään. Älä käytä moottoria, jos tilanne jatkuu.
		ÄÄNENVAIMENNIN	Aja hitaammin tai pysäytä moottori. Anna moottorin jäähtyä ja käynnistä uudelleen. Jos ylikuumeneminen jatkuu, ota yhteys valtuutettuun Ski-Doo -jälleenmyyjään. Älä käytä moottoria, jos tilanne jatkuu.
	Nopeasti toistuvat lyhyet piippaukset	ENGINE OVERHEAT (MOOTTORI YLIKUUMENEE)	Moottori ylikuumenee kriittisesti. Sammuta moottori välittömästi ja anna sen jäähtyä. Tarkasta jäähdytysnesteen määrä, katso <i>HUOLTOTIEDOT</i> . Jos jäähdytysnesteen määrä on oikea ja ylikuumeneminen jatkuu, ota yhteys valtuutettuun Ski-Doo -jälleenmyyjään. Älä käytä moottoria, jos tilanne jatkuu.
		MUFFLER OVERHEAT (ÄÄNENVAIMENNIN YLIKUUMENEE)	Moottori ylikuumenee kriittisesti. Sammuta moottori välittömästi ja anna sen jäähtyä. Jos ylikuumeneminen jatkuu, ota yhteys valtuutettuun Ski-Doo -jälleenmyyjään. Älä käytä moottoria, jos tilanne jatkuu.
		ECM OVERHEAT (ECM YLIKUUMENEE)	Moottori ylikuumenee kriittisesti. Sammuta moottori välittömästi ja anna sen jäähtyä. Jos ylikuumeneminen jatkuu, ota yhteys valtuutettuun Ski-Doo -jälleenmyyjään. Älä käytä moottoria, jos tilanne jatkuu.
	4 lyhyttä piippaus-ta joka 5. minuutti.	LOW BAT (ALHAINEN AKKUJÄNNITE)	Ilmoittaa akun alhaisen tai korkean jännitteen. Ota mahdollisimman nopeasti yhteys Ski-Doo -jälleenmyyjään.
		HIGH BAT (KORKEA AKKUJÄNNITE)	
	4 lyhyttä piippaus-ta	CHECK ENGINE (TARKASTA MOOTTORI)	Moottorivika, ota yhteys valtuutettuun Ski-Doo -jälleenmyyjään niin pian mahdollista.

MERKKI-VALO(T) PÄÄLLÄ	PIIPPARI	VIESTINÄYTTÖ	KUVAUS
—	4 lyhyttä piippaus- ta joka 5. minuutti.	KNOCK (NAKUTUS)	Moottori nakuttaa (kierrosluku on rajoitettu tämän tilanteen yhteydessä). – Varmista, että käytössä on suositeltu polttoaine. – Tarkasta polttoaineen laatu, vaihda tarvittaessa. – Jos vika ilmenee edelleen, ota yhteys valtuutettuun Ski-Doo -jälleenmyyjään.
—	4 lyhyttä piippaus- ta joka 5. minuutti.	REV LIMIT (KIERROSLUKU RAJOITETTU)	Moottorin kierrosluku on rajoitettu joidenkin vikojen yhteydessä suurempien vaurioiden ehkäisemiseksi.
—	—	OVER REV (YLIKIERROKSET)	Osoittaa E-TEC -moottoreissa, että moottori on saavuttanut suurimman sallitun kierrosluvun. Tarkasta kytkimen kalibrointi.
—	Nopeasti toistuvat lyhyet piippaukset	SHUTDOWN (SAMMUTUS)	Sammuta ajoneuvo moottorin ylikuumentemisiongelman tai polttoainepumpussa olevan ongelman vuoksi, irrota turvakatkaisimen pistoke moottorin pysäytyskatkaisimesta ja ota yhteys valtuutettuun Ski-Doo -jälleenmyyjään.
—	—	COMMUNICATION (TIEDONSIIRTO)	Tiedonsiirtohäiriö mittarin ja moottorin ohjauksyksikön (ECM) välillä. Sammuta moottori ja irrota turvakatkaisimen pistoke. Oodota muutama minuutti ja käynnistä moottori. Jos ongelma jatkuu, ota yhteys valtuutettuun Ski-Doo -jälleenmyyjään.
D.E.S.S.	2 lyhyttä piippaus- ta	—	Avain oikea ja kunnossa, ajoneuvo on käytövalmis.
	2 hitaasti toistuvaa lyhyttä piippaus- ta.	CHECK KEY (TARKASTA AVAIN)	Järjestelmä ei voi lukea avainta (huono yhteys). Varmista, että avain on puhdas ja kiinnitetty oikein pistokkeeseensa.
	Nopeasti toistuvat lyhyet piippaukset	NAPPAIN VIKA	Avain ei ole sopiva tai avainta ei ole ohjelmoitu. Käytä tähän ajoneuvoon kuuluvaa avainta tai vie avain ohjelmoitavaksi.

MERKKI-VALO(T) PÄÄLLÄ	PIIPPARI	VIESTINÄYTTÖ	KUVAUS
—	—	 (vilkkuu)	Polttoainemittarin anturissa ongelma.
—	—	THROTTLE OPEN (KAASU AVOIN)	Kaasua painettu moottorin käynnistysvaiheessa (moottori pyörittää, mutta ei käy). Vapauta kaasua käynnistäessäsi moottoria.
—	—	DROWN MODE (YLIVUOTOTILA)	Kaasua täysin avoin moottorin käynnistysvaiheessa (moottori pyörittää, mutta ei käy). Vapauta kaasua käynnistäessäsi moottoria.

Kuinka vikakoodeja luetaan?

Vain analoginen/digitaalinen monitoimimittari

Kun haluat lukea jonkin aktiivisen vian, paina valikkopainike MODE (M) alas ja pidä se alhaalla sekä paina samanaikaisesti lähi-/kaukovalojen (HI/LOW) katkaisinta toistuvasti useita kertoja.

Jos vikakoodeja on rekisteröitynyt kaksi tai useampi, voit selata niitä rullamalla valikkopainikkeella MODE (M) ja asetuspainikkeella SET (S).

Kun haluat poistua vikakooditilasta, paina valikkopainike MODE (M) alas ja pidä se alhaalla.

Ota yhteys valtuutettuun Ski-Doo -jälleenmyyjään saadaksesi lisätietoja koodien merkityksestä.

TAKUU

BRP:N RAJOITETTU TAKUU YHDYSVALLOISSA JA KANADASSA: 2014 SKI-DOO® -MOOTTORIKELKAT

1) RAJOITETUN TAKUUN LAAJUUS

Bombardier Recreational Products Inc. ("BRP")*, myöntää valtuutetun BRP-jälleenmyyjän (siten kuin jäljempänä määritetty) myymälle 2014 Ski-Doo -moottorikelkalle materiaalivikoja ja työn laatua koskevan alempana kuvatun pituisen takuun 50 Yhdysvaltain liittovaltiossa (USA) ja Kanadassa. Tämä rajoitettu takuu on mitätön eikä päde jos: (1) moottorikelkkaa käytetään missä tahansa vaiheessa kilpailemiseen tai mihinkään muuhun kilpailutoimintaan, silloinkin jos se on tapahtunut edellisen omistajan toimesta; tai (2) moottorikelkkaa on muutettu tai säädetty sillä tavoin, että muutokset vaikuttavat sen toimintaan, suorituskykyyn tai kestävyYTEEN, tai muutokset ja säädöt ovat vastoin sen tarkoituksenmukaista käyttöä.

Kaikilla valtuutetun BRP SKI-DOO -jälleenmyyjän uuteen ja käyttämättömään 2014 SKI-DOO -moottorikelkkaan toimitushetkellä asentamalla alkuperäisillä BRP-lisävarusteilla on sama takuu kuin 2005 SKI-DOO moottorikelkalla, ellei toisin ole määriteltä.

2) VASTUUVELVOLLISUUDEN RAJOITUKSET

TÄMÄ TAKUU ON NIMENOMAAN ANNETTU JA HYVÄKSYTTY MINKÄ TAHANSA MUUN JA KAIKKIEN MUIDEN TAKUUSITOUUMUSTEN SIJAAN, OLKOON NE ILMAISTUT TAI KONKLUDENTTITSET, MUKAAN LUETTUINA ILMAN RAJOITUSTA KAIKKI KURANTTIUTTA TAI TIETTYYN TARKOITUKSEEN SOPIVUUTTA KOSKEVAT TAKUUT. SIKÄLI KUIN NIISTÄ EI VOIDA SANOUTUA IRTI, KONKLUDENTTITSET TAKUUSITOUUMUKSET RAJOITUVAT KESTOLTAAN KYSEESSÄ OLEVIEN TAKUIDEN VOIMASSAOLOON. TÄMÄ TAKUU EI KATA SATUNNAISIA EIKÄ SEURANNAISVAHINKOJA. JOTKUT MAAT/LÄÄNIT EIVÄT HYVÄKSY VASTUUVAPAUTUSLAUSEKKEITA, RAJOITUKSIA TAI EDELLÄ YKSILÖITYJÄ RAJOITUKSIA, JA SEN JOHDOSTA NE EIVÄT MAHDOLLISESTI KOSKE SINUA. TÄMÄN TAKUUN PERUSTEELLA SINULLA ON TIETTYJÄ OIKEUKSIA, LISÄKSI SINULLA SAATTA OLLA MUITA MAASTA TOISEEN TAI LÄÄNISTÄ TOISEEN VAIHTELEVA LAILLISIA OIKEUKSIA.

Maahantuojailla tai yhdelläkään BRP-jälleenmyyjällä tai muulla henkilöllä ei ole valtuuksia minkään muun tuotetta koskevan vahvistuksen, edustuksen, tai takuun antamiseen kuin ne, mitä tähän rajoitettuun takuuseen sisältyy; ja mikäli näin tapahtuu, niitä ei voida käyttää BRP:tä vastaan. BRP pidättää itsellään oikeuden muuttaa tätä takuuta milloin tahansa, ja on itsestään selvää, että kyseiset muutokset eivät muuta niitä takuehtoja, jotka koskevat tämän takuun voimassaollessa myytyjä tuotteita.

3) POIKKEUKSET, JOITA TAKUU EI KATA

Takuu ei korvaa seuraavia tapauksia missään olosuhteissa:

- Normaali kuluminen;
- Rutiinomainen huoltokohteet, v iritykset, säädöt;
- Vauriot, jotka johtuvat muunlaisesta kuin tämän käsikirjan mukaisesta huollosta/ylläpidosta ja/tai varastoinnista;

- Vauriot, jotka johtuvat osien irrottamisesta, vääranlaisista korjauksista, huollosta, ylläpidosta, muutoksista, tai sellaisten osien tai lisävarusteiden käytöstä, joita BRP ei ole valmistanut tai hyväksynyt, tai muun kuin valtuutetun huoltavan BRP-jälleenmyyjän tekemistä korjauksista;
- Väärinkäytöstä, epätavallisesta käytöstä, laiminlyönnistä, tai sellaisesta tuotteen käytöstä johtuvat vahingot, joka ei noudata käsikirjassa suositeltua käyttöä;
- Onnettomuudesta, uppoamisesta, tulesta, varkaudesta, vandalismista, tai ylivoimaisesta esteestä johtuvat vahingot;
- Sellaisten polttoaineiden, öljyjen tai voiteluaineiden käyttö, jotka eivät sovi käytettäväksi tuotteessa (kts. käsikirja);
- Veden tai lumen sisäänmeno;
- Satunnaiset tai seurannaisvahingot, tai minkään muunlaiset vahingot, mukaan luettuina ilman rajoitusta hinaamis-, puhelin-, vuokra-, taksi-, haitta-, vakuutus- tai lainojen maksukustannukset, ajan menetykset tai ansiotulon menetykset; ja
- Vaurioita, jotka aiheutuvat telamattoon asennetuista nastoista, jos nastoitus on suoritettu vastoin BRP:n ohjeita.

4) TAKUUAIKA

Tämä takuu on voimassa ensimmäisen kuluttajan ostopäivästä tai Tuotteen ensimmäisestä käyttöpäivästä lukien, kumpi hyvänsä ensin kohdalle osuu, seuraavasti:

KAKSITOISTA (12) PERÄKKÄISTÄ KUUKAUTTA yksityisessä ja ammattikäytössä. Takuu aika sellaiselle moottorikelkalle, joka toimitetaan asiakkaalle ilmoitetun vuoden kesäkuun 1. ja joulukuun 1. päivän välisenä aikana, päättyy seuraavan vuoden marraskuun 30. päivänä.

Päästöihin liittyvien osien takuu on kolmekymmentä (30) perättäistä kuukautta tai 200 käyttötuntia tai 4000 km - mikä ensiksi kohdalle osuu - edellyttäen, että osat on asennettu EPA-hyväksytyyn moottorikelkkaan, joka on rekisteröity USA:ssa. Jos 4000 km tulee täyteen normaalin takuun aikana, BRP:n vakiotakuu kattaa päästöihin liittyvät komponentit tavallisen vakiotakuun päättymiseen saakka. Höyrystyviin päästöihin liittyviä komponentteja, jotka on asennettu USA:ssa rekisteröityyn EPA-hyväksytyyn moottorikelkkaan, koskee kahdenkymmenenneljän (24) peräkkäisen kuukauden pituinen takuu.

Pyydä valtuutetulta Ski-Doo -jälleenmyyjältä luettelo tällä hetkellä takuun piiriin kuuluvista päästöihin liittyvistä osista.

Osien korjaus tai korvaaminen, tai huollon suorittaminen tämän takuun puitteissa ei pidennä tämän takuun takuu-aikaa sen alkuperäistä loppumisajankohtaa pitemmälle.

5) TAKUUEHDOT

Tämä takuu on voimassa **ainoastaan**, jos jokainen seuraavista ehdoista täyttyy:

- Ensimmäinen omistaja on ostanut 2014 Ski-Doo -moottorikelkan uutena ja käyttämättömänä sellaiselta, BRP-jälleenmyyjältä, joka on valtuutettu myymään Ski-Doo -tuotteita siinä maassa, jossa myynti tapahtui ("BRP-jälleenmyyjältä");
- BRP:n määrittämä luovutustarkastus on tehtävä ja kirjattava muistiin ja ostajan on allekirjoitettava tarkastusasiakirja;
- Valtuutettu BRP-jälleenmyyjä on rekisteröinyt 2014 Ski-Doo -moottorikelkan asianmukaisella tavalla;

- 2014 Ski-Doo -moottorikelkka on ostettava siitä maasta, jossa ostaja asuu; ja
- Takuun ylläpitämiseksi on määräaikaishuollot suoritettava käsikirjassa mainitulla tavalla. BRP varaa itselleen oikeuden ehdollistaa takuun riippumaan todistuksesta huollon asianmukaisesta suorittamisesta.

BRP ei myönnä tätä rajoitettua takuuta kenelläkään yksityiselle omistajalle tai kaupalliseen tarkoitukseen ajoneuvoa käyttävälle omistajalle, elleivät kaikki edellä mainitut ehdot täyty. Rajoitukset ovat tarpeen, jotta BRP voisi taata sekä tuotteittensa, että kuluttajien ja yleisön turvallisuuden.

6) TOIMENPITEET TAKUUN MYÖNTÄMISTÄ VARTEN

Asiakkaan on lopetettava moottorikelkan käyttö havaitessaan jonkin vian tai jotakin normaalista poikkeavaa. Asiakas menettää oikeutensa vedota virheeseen, jollei virheestä ilmoiteta valtuutetulle BRP jälleenmyyjälle kolmen (3) päivän kuluessa siitä, kun hän havaitsi virheen tai hänen olisi pitänyt se havaita. Asiakkaan on järjestettävä jälleenmyyjälle kohtuullinen mahdollisuus virheen korjaamiseen. Asiakkaan on myös esitettävä valtuutetulle BRP-jälleenmyyjälle tuotteen ostotodistus ja allekirjoitettava korjaus-/työmääräin ennen korjauksen alkamista takuunalaisen korjauksen vahvistamiseksi. Kaikki tämän takuun puitteissa korvatut osat ovat jatkossa BRP:n omaisuutta.

7) BRP:N SUORITTAMAT TOIMENPITEET

BRP:n velvollisuus on tämän takuun puitteissa rajoitettu siihen, että se oman harkintansa mukaan korjaa normaalikäytössä, -ylläpidossa ja -huollossa viallisiksi todetut osat, tai korvaa tällaiset osat uusilla alkuperäisillä Ski-Doo -osilla ilman osien tai työvoiman veloittamista, millä tahansa valtuutetulla BRP-jälleenmyyjällä takuukauden aikana tässä kuvatuin ehdoin. Moottorikelkan omistaja ei voi vaatia ajoneuvon myynnin peruuntumista tai kumoamista sellaisissa tapauksissa, joissa BRP:lle esitetään takuurikkomuksia koskevia valituksia tai vaateita.

Jos ajoneuvoa joudutaan huoltamaan muussa kuin alkuperäisessä ostomaassaan, omistaja vastaa kaikista lisäkustannuksista, jotka aiheutuvat paikallisista käytännöistä ja ehdoista; mukaan lukien mutta ei rajoittuen seuraaviin esimerkkeihin; kuljetuskustannukset, vakuutusmaksut, verot, lupamaksut, tuontimaksut sekä mitkä tahansa ja kaikki muut mahdolliset taloudelliset kustannukset, joita eri valtiot, liittovaltiot tai alueet ja heidän vastaavat edustajansa perivät.

BRP pidättää itsellään oikeuden tuotteiden ajoittaiseen parantamiseen tai muuttamiseen ilman aikaisempien tuotteiden muuttamisvelvollisuutta.

8) LUOVUTUS

Mikäli Tuotteen omistusoikeus siirretään takuuajana, siirtyy myös tämä takuu, joka on voimassa takuuajan loppuun edellyttäen, että BRP:lle ilmoitetaan kyseistä siirrosta seuraavalla tavalla:

1. Aikaisempi omistaja ottaa yhteyttä BRP:hen (puhelinnumero alla) tai valtuutettuun BRP-jälleenmyyjään ja ilmoittaa uuden omistajan tiedot; tai
2. BRP tai valtuutettu BRP-jälleenmyyjä vastaanottaa todistuksen siitä, että aikaisempi omistaja on suostunut omistusoikeuden siirtoon, sekä uuden omistajan yhteystiedot.

9) KULUTTAJA-APU

Mikäli tämän rajoitetun takuun suhteen syntyy kiistaa tai riitaa, BRP ehdottaa, että asia yritetään ensiksi ratkaista jälleenmyyjätasolla. Suosittelemme, että asiasta keskustellaan valtuutetun jälleenmyyjän huoltopäällikön tai omistajan kanssa.

Ellei asiaa saada ratkaistua, toimita valituksesi kirjallisena tai sinulle parhaiten sopivaan puhelinnumeroon alla:

Kanadassa

BOMBARDIER RECREATIONAL PRODUCTS INC.

Customer Assistance Center
75 J.-A. Bombardier Street
Sherbrooke QC J1L 1W3
Puh.: 819 566-3366

USA:ssa

BRP US INC.

Customer Assistance Center
7575 Bombardier Court
Wausau WI 54401
Puh.: 715 848-4957

* USA:ssa tuotteiden jälleenmyyjä ja huoltotoimista vastaava on BRP US Inc.

© 2013 Bombardier Recreational Products Inc. Kaikki oikeudet pidätetään.

® Bombardier Recreational Products Inc.:n rekisteröity tavaramerkki.

BRP:N KANSAINVÄLINEN RAJOITETTU TAKUU: 2014 SKI-DOO® -MOOTTORIKELKAT

1) RAJOITETUN TAKUUN LAAJUUS

Bombardier Recreational Products Inc. ("BRP")* myöntää 50 USA:n liittovaltion, Kanadan ja Euroopan talousalueen ("EEA") (joka käsittää Euroopan unionin, Norjan, Islannin ja Liechtensteinin) ("EEA"), IVY-maiden (mukaan lukien Ukraina ja Trukmenistan) ("IVY") (mikä koostuu Venäjän liittovaltiosta ja entisen Neuvostoliiton jäsenmaista) ja Turkin ulkopuolella BRP:n valtuutettujen Ski-Doo-jälleenmyyjien ("Ski-Doo -maahantuoja/jälleenmyyjä") (siten kuin jäljempänä määritetty) uusina ja käyttämättöminä myymille 2014 Ski-Doo -moottorikelkoille materiaalivikoja ja työn laatua koskevan alempana kuvatun pituisen takuun.

Kaikilla valtuutetun BRP-maahantuojan/jälleenmyyjän uuteen ja käyttämättömään 2014 Ski-Doo -moottorikelkkaan toimitushetkellä asentamalla alkuperäisillä Ski-Doo -lisävarusteilla on sama takuu kuin 2009 Ski-Doo -moottorikelkalla.

Tämä rajoitettu takuu on mitätön eikä päde jos: (1) moottorikelkkaa käytetään missä tahansa vaiheessa kilpailemiseen tai mihinkään muuhun kilpailutoimintaan, silloinkin jos se on tapahtunut edellisen omistajan toimesta; tai (2) moottorikelkkaa on muutettu tai säädetty sillä tavoin, että muutokset vaikuttavat sen toimintaan, suorituskykyyn tai kestävyYTEEN, tai muutokset ja säädöt ovat vastoin sen tarkoituksenmukaista käyttöä.

2) VASTUUVELVOLLISUUDEN RAJOITUKSET

TÄMÄ TAKUU ON LAIN SALLIMISSA PUITTEISSA NIMENOMAAN ANNETTU JA HYVÄKSYTTY MINKÄ TAHANSA MUUN JA KAIKKIEN MUIDEN TAKUUSITOUKUSTEN SIJAAN, OLKON NE ILMAISTUT TAI KONKLU-DENTTISET, MUKAAN LUETTUINA ILMAN RAJOITUSTA KAIKKI KURANT-TIUTTA TAI TIETTYYN TARKOITUKSEEN SOPIVUUTTA KOSKEVAT TAKUUT. SIKÄLI KUIN NIISTÄ EI VOIDA SANOUTUA IRTI, KONKLU-DENTTISET TA-KUUSITOUKUKSET RAJOITTUVAT KESTOLTAAN KYSEESSÄ OLEVIEN TAKUIDEN VOIMASSAOLON. TÄMÄ TAKUU EI KATA SATUNNAISIA EIKÄ SEURANNAISVAHINKOJA. JOTKUT TUOMIOKUNNAT EIVÄT HYVÄKSY VASTUUVAPAUTUSLAUSEKKEITA, RAJOITUKSIA TAI EDELLÄ YKSILÖI-TYJÄ RAJOITUKSIA, JA SEN JOHDOSTA NE EIVÄT MAHDOLLISESTI KOSKE SINUA. TÄMÄN TAKUUN PERUSTEELLA SINULLA ON TIETTYJÄ OIKEUKSIA, LISÄKSI SINULLA SAATTA OLLA MUITA MAASTA TOISEEN VAIHTELEVIA LAILLISIA OIKEUKSIA. (KATSO AUSTRALIASSA OSTETTU-JEN TUOTTEIDEN OSALTA KOHTA 4 ALLA)

Yhdelläkään Ski-Doo -maahantuojojalla/jälleenmyyjällä tai muulla henkilöllä ei ole valtuuksia minkään muun tuotetta koskevan vahvistuksen, edustuksen, tai takuun antamiseen kuin ne, mitä tähän rajoitettuun takuuseen sisältyy, ja mikäli näin tapah-tuu, niitä ei voida käyttää BRP:tä vastaan.

BRP pidättää oikeuden muuttaa näitä takuuehtoja. Muutokset eivät kuitenkaan koske niitä tuotteita, jotka on myyty tämän takuun ollessa voimassa.

3) POIKKEUKSET, JOITA TAKUU EI KATA

Tämä rajoitettu takuu ei korvaa seuraavia tapauksia missään olosuhteissa:

- Normaali kuluminen;
- Rutiininomaiset huoltokohteet, viritykset, säädöt;

- Vauriot, jotka johtuvat muunlaisesta kuin tämän käsikirjan mukaisesta huollosta/ylläpidosta ja/tai varastoinnista tai niiden laiminlyönnistä;
- Vauriot, jotka johtuvat osien irrottamisesta, väärennaisista korjauksista, huollosta, ylläpidosta, muutoksista, tai sellaisten osien tai lisävarusteiden käytöstä, joita BRP ei ole valmistanut tai hyväksynyt, ja jotka kohtuullisesti arvioiden eivät sovi tuotteeseen tai vaikuttavat haitallisesti sen toimintaan, käyttäytymiseen, tai kestävyyteen, tai muun kuin valtuutetun huoltavan Ski-Doo -maahantuoja/jälleenmyyjän tekemistä korjauksista;
- Vaurioita, jotka johtuvat väärennaisesta tai epänormaalia käytöstä, laiminlyönnistä, kilpailukäytöstä tai tuotteella ajamisesta muulla pinnalla kuin lumella tai siit, että tuotetta on käytetty käyttäjän käsikirjan ohjeiden vastaisesti;
- Onnettomuudesta, uppoamisesta, tulesta, varkaudesta, vandalismista, tai ylivoimaisesta esteestä johtuvat vahingot;
- Sellaisten polttoaineiden, öljyjen tai voiteluaineiden käyttö, jotka eivät sovi käytettäväksi tuotteessa (kts. käsikirja);
- Ruosteesta, korroosiosta tai ilmastotekijöistä johtuvat vahingot;
- Satunnaiset tai seurannaisvahingot, tai minkään muunlaiset vahingot, mukaan luettuina ilman rajoitusta hinaamis-, säilytys-, kuljetus-, puhelin-, vuokra-, taksi-, haitta-, vakuutus- tai lainojen maksukustannukset, ajan menetykset tai ansiotulon menetykset.
- Ja vaurioita, jotka aiheutuvat telamattoon asennetuista nastoista, jos nastoitus on suoritettu vastoin BRP:n ohjeita.

4) TAKUUAIKA

Tämä takuu on voimassa (1) ensimmäisen kuluttajan ostopäivästä tai (2) tuotteen ensimmäisestä käyttöpäivästä lukien, kumpi hyvänsä ensin kohdalle osuu:

KAKSITOISTA (12) PERÄKKÄISTÄ KUUKAUTTA yksityisessä ja ammattikäytössä. Takuuaika sellaiselle moottorikelkalle, joka toimitetaan asiakkaalle ilmoitetun vuoden kesäkuun 1. ja joulukuun 1. päivän välisenä aikana, päättyy seuraavan vuoden marraskuun 30. päivänä.

Osien korjaus tai korvaaminen, tai huollon suorittaminen tämän takuun puitteissa ei pidennä tämän takuun takuuaikaa sen alkuperäistä loppumisajankohtaa pitemmälle.

Ota huomioon, että voimassa oleva takuuaika ja muut takuun kattavuutta koskevat modaliteetit saattavat vaihdella riippuen sovellettavissa ja voimassa olevista kansallisista tai paikallisista laeista.

KOSKEE AINOASTAAN AUSTRALIASSA MYYTYJÄ TUOTTEITA

Mitään tämän takuun sellaisia ehtoja ei saa sulkea ulkopuolelle rajoittaa tai muokata soveltamisehtoja, takuuta, vakuutusta, oikeutta tai oikeuskeinoja, jotka on myönnetty tai jotka ovat epäsuorasti Kilpailu- ja Kuluttajalain 2010 (Cth) alaisia, mukaan lukien Australian Consumer Law, tai mikä tahansa muu laki, joka on ristiriidassa tämän lain kanssa tai mitätöi jonkin osa näistä ehdoista. Tämän rajoitetun takuun suomat edut ovat lisäoikeuksia, niiden etujen ja oikeuksien lisäksi, joita Australian laki tarjoaa.

Tuotteemme on varustettu takuilla, joita ei voida sulkea pois Australian kuluttajasuojalain mukaisesti. Sinulla on oikeus korvaukseen tai hyvitykseen suuren vian osalta sekä korvaukseen muusta kohtuudella ennakoitavissa olevasta me-

netyksestä tai vahingosta. Sinulla on myös oikeus tuotteen korjauttamiseen tai korvaukseen, jos tuote ei ole laatuvaatimusten mukainen ja vika ei vastaa suurta vikaa.

5) TAKUUEHDOT

Tämä takuu on voimassa **ainoastaan**, jos jokainen seuraavista ehdoista täyttyy:

- Ensimmäinen omistaja on ostanut 2014 Ski-Doo -moottorikelkan uutena ja käyttämättömänä sellaiselta, Ski-Doo -maahantuoja/jälleenmyyjältä, joka on valtuutettu myymään Ski-Doo -tuotteita siinä maassa, jossa myynti tapahtui;
- BRP:n määrittelemä luovutushuolto on suoritettu tuotteelle ja dokumentoitu;
- Valtuutettu Ski-Doo -maahantuoja/jälleenmyyjä on takuurekisteröinyt tuotteen asianmukaisesti;
- 2014 Ski-Doo -moottorikelkka on ostettava siitä maasta tai maiden liittoutumasta, jossa ostaja asuu.
- Takuun ylläpitämiseksi on määräaikaishuollot suoritettava käyttäjän käsikirjassa mainitulla tavalla. BRP varaa itselleen oikeuden ehdollistaa takuun riippumaan todistuksesta huollon asianmukaisesta suorittamisesta.

BRP ei myönnä tätä rajoitettua takuuta kenelläkään yksityiselle omistajalle tai kaupalliseen tarkoitukseen ajoneuvoa käyttävälle omistajalle, elleivät kaikki edellä mainitut ehdot täyty. Rajoitukset ovat tarpeen, jotta BRP voisi taata sekä tuotteittensa, että kuluttajien ja yleisön turvallisuuden.

6) ASIAKKAAN SUORITTAMAT TOIMENPITEET KOSKIEN TÄTÄ TAKUUTA

Asiakkaan on lopetettava moottorikelkan käyttö havaitessaan jonkin vian tai jotakin normaalista poikkeavaa. Asiakkaan on ilmoitettava huoltavalle Ski-Doo -jälleenmyyjälle/maahantuojuille kahden (2) päivän kuluessa vian ilmestymisestä, ja hänen on kohtuullisesti mahdollistettava tuotteen luoksepäästävyys ja annettava kohtuullinen mahdollisuus vian korjaamiseen. Asiakkaan on myös esitettävä valtuutetulle Ski-Doo -maahantuojuille/jälleenmyyjälle tuotteen ostotodistus ja allekirjoitettava korjaus-/työmääräin ennen korjauksen alkamista takuunalaisen korjauksen vahvistamiseksi. Kaikki tämän takuun puitteissa korvatut osat ovat jatkossa BRP:n omaisuutta.

Ota huomioon, että ilmoitusaika saattaa vaihdella riippuen maasi sovellettavista ja voimassa olevista kansallisista tai paikallisista laeista.

7) BRP:N SUORITTAMAT TOIMENPITEET

BRP:n velvollisuus on tämän takuun ja lain mukaisissa puitteissa rajoitettu siihen, että se oman harkintansa mukaan korjaa normaalikäytössä, -ylläpidossa ja -huollossa viallisiksi todetut osat, tai korvaa tällaiset osat uusilla alkuperäisillä Ski-Doo -osilla ilman osien tai työvoiman veloittamista, millä tahansa valtuutetulla Ski-Doo -maahantuojuilla/jälleenmyyjällä takuukauden aikana tässä kuvatuin ehdoin. BRP:n vastuu rajoittuu tarvittaviin korjaustoimenpiteisiin tai osien vaihtotoimenpiteisiin. Moottorikelkan omistaja ei voi vaatia ajoneuvon myynnin peruuntumista tai kumoamista sellaisissa tapauksissa, joissa BRP:lle esitetään takuurikkomuksia koskevia valituksia tai vaateita. Sinulla saattaa olla muita lain sallimia oikeuksia, jotka saattavat vaihdella maasta riippuen.

Jos ajoneuvoa joudutaan huoltamaan muussa kuin alkuperäisessä ostomaassaan, omistaja vastaa kaikista lisäkustannuksista, jotka aiheutuvat paikallisista käytännöistä ja ehdoista; mukaan lukien mutta ei rajoittuen seuraaviin esimerkkeihin; kuljetuskustannukset, vakuutuskustannukset, verot, lupamaksut, tuontimaksut sekä mitkä tahansa ja kaikki muut mahdolliset taloudelliset kustannukset, joita eri valtiot, liittovaltiot tai alueet ja heidän vastaavat edustajansa perivät.

BRP pidättää itsellään oikeuden tuotteiden ajoittaiseen parantamiseen tai muuttamiseen ilman aikaisempien tuotteiden muuttamisvelvollisuutta.

8) LUOVUTUS

Mikäli tuotteen omistusoikeus siirretään takuuajana, siirtyy myös tämä takuu, joka on voimassa takuuajan loppuun edellyttäen, että BRP:lle tai valtuutetulle BRP-maahantuojalle/jälleenmyyjälle voidaan todistaa, että aikaisempi omistaja on hyväksynyt omistusoikeuden luovutuksen, sekä uuden omistajan yhteystiedot on ilmoitettu jommallekummalle kummalle edellä mainituista tahoista.

9) KULUTTAJA-APU

1. Mikäli tämän rajoitetun takuun suhteen syntyy kiistaa tai riitaa, BRP ehdottaa, että asia yritetään ensiksi ratkaista Ski-Doo -maahantuoja/jälleenmyyjätasolla. Suosittelemme, että asiasta keskustellaan valtuutetun Ski-Doo -maahantuojan/jälleenmyyjäliikkeen huoltopäällikön tai liikkeen omistajan kanssa.
2. Lisäapua tarvittaessa on asian ratkaisemiseksi syytä ottaa yhteys Ski-Doo -maahantuojan/jälleenmyyjän huolto-osastoon.
3. Mikäli asiaa ei vieläkään saada ratkaistua, kirjoita BRP:lle alla olevaan osoitteeseen.

Lähi-itä ja Afrikka, ota yhteyttä Euroopan toimistoomme:

BRP EUROPE N.V.

Customer Assistance Center
Skaldenstraat 125
9042 Gent
Belgium
Puh.: +32 9 218 26 00

**Kaikki muut maat; ota yhteys paikalliseen Ski-Doo -maahantuajaan/jälleenmyyjään
(katso yhteystiedot web-sivuiltamme osoitteesta www.brp.com) tai
Pohjois-Amerikan toimistoomme:**

BOMBARDIER RECREATIONAL PRODUCTS INC.

Customer Assistance Center
75, J.-A Bombardier Street
Sherbrooke QC J1L 1W3
Canada
Puh.: +1 819 566-3366

* Bombardier Recreational Products Inc. tai sen tytäryhtiöt huolehtivat tuotteiden jakelusta ja huollosta sillä alueella, jota tämä rajoitettu takuu koskee.

© 2013 Bombardier Recreational Products Inc. Kaikki oikeudet pidätetään.

® Bombardier Recreational Products Inc.:n rekisteröity tavaramerkki.

BRP:N RAJOITETTU TAKUU EUROOPAN JA VENÄJÄN TALOUSALUEILLA JA TURKISSA: 2014 SKI-DOO® -MOOTTORIKELKAT

1) RAJOITETUN TAKUUN LAAJUUS

Bombardier Recreational Products Inc. ("BRP")* myöntää Euroopan talousalueella ("EEA") (joka käsittää Euroopan unionin, Norjan, Islannin ja Liechtensteinin) ("EEA"), IVY-maissa (mukaan lukien Ukraina ja Trukmenistan) ("IVY") (mikä koostuu Venäjän liittovaltiosta ja entisen Neuvostoliiton jäsenmaista) ja Turkissa BRP:n valtuutettujen Ski-Doo -jälleenmyyjien ("Ski-Doo -maahantuoja/jälleenmyyjä") uusina ja käyttämättöminä myymille 2014 Ski-Doo -moottorikelkoille materiaalivikoja ja työn laatua koskevan alempana kuvatun pituisen takuun.

Kaikilla valtuutetun BRP-maahantuojan/jälleenmyyjän uuteen ja käyttämättömään 2014 Ski-Doo -moottorikelkkaan toimitushetkellä asentamalla alkuperäisillä Ski-Doo -lisävarusteilla on sama takuu kuin 2009 Ski-Doo -moottorikelkalla.

Tämä rajoitettu takuu on mitätön eikä päde jos: (1) moottorikelkkaa käytetään missä tahansa vaiheessa kilpailemiseen tai mihinkään muuhun kilpailutoimintaan, silloinkin jos se on tapahtunut edellisen omistajan toimesta; tai (2) moottorikelkkaa on muutettu tai säädetty sillä tavoin, että muutokset vaikuttavat sen toimintaan, suorituskykyyn tai kestävyYTEEN, tai muutokset ja säädöt ovat vastoin sen tarkoituksenmukaista käyttöä.

2) VASTUUVELVOLLISUUDEN RAJOITUKSET

TÄMÄ TAKUU ON LAIN SALLIMISSA PUITTEISSA NIMENOMAAN ANNETTU JA HYVÄKSYTTY MINKÄ TAHANSA MUUN JA KAIKKIEN MUIDEN TAKUUSITOUKUSTEN SIJAAN, OLKOON NE ILMAISTUT TAI KONKLUDENTTITSET, MUKAAN LUETTUINA ILMAN RAJOITUSTA KAIKKI KURANTTIUTTA TAI TIETTYYN TARKOITUKSEEN SOPIVUUTTA KOSKEVAT TAKUUT. SIKÄLI KUIN NIISTÄ EI VOIDA SANOUTUA IRTI, KONKLUDENTTITSET TAKUUSITOUKUKSET RAJOITTUVAT KESTOLTAAN KYSEESSÄ OLEVIEN TAKUIDEN VOIMASSAOLOON. TÄMÄ TAKUU EI KATA SATUNNAISIA EIKÄ SEURANNAISVAHINKOJA. JOTKUT TUOMIOKUNNAT EIVÄT HYVÄKSY VASTUUVAPAUTUSLAUSEKKEITA, RAJOITUKSIA TAI EDELLÄ YKSILÖITYJÄ RAJOITUKSIA, JA SEN JOHDOSTA NE EIVÄT MAHDOLLISESTI KOSKE SINUA. TÄMÄN TAKUUN PERUSTEELLA SINULLA ON TIETTYJÄ OIKEUKSIA, LISÄKSI SINULLA SAATTAO OLLA MUITA MAASTA TOISEEN VAIHTELEVIA LAILLISIA OIKEUKSIA.

Yhdelläkään Ski-Doo -maahantuojalla/jälleenmyyjällä tai muulla henkilöllä ei ole valtuuksia minkään muun tuotetta koskevan vahvistuksen, edustuksen, tai takuun antamiseen kuin ne, mitä tähän rajoitettuun takuuseen sisältyy, ja mikäli näin tapahtuu, niitä ei voida käyttää BRP:tä vastaan.

BRP pidättää oikeuden muuttaa näitä takuehtoja. Muutokset eivät kuitenkaan koske niitä tuotteita, jotka on myyty tämän takuun ollessa voimassa.

3) POIKKEUKSET, JOITA TAKUU EI KATA

Tämä rajoitettu takuu ei korvaa seuraavia tapauksia missään olosuhteissa:

- Normaali kuluminen;
- Rutiinimaiset huoltokohteet, v iritykset, säädöt;

- Vauriot, jotka johtuvat muunlaisesta kuin tämän käsikirjan mukaisesta huollosta/ylläpidosta ja/tai varastoinnista tai niiden laiminlyönnistä;
- Vauriot, jotka johtuvat osien irrottamisesta, vääranlaisista korjauksista, huollosta, ylläpidosta, muutoksista, tai sellaisten osien tai lisävarusteiden käytöstä, joita BRP ei ole valmistanut tai hyväksynyt, ja jotka kohtuullisesti arvioiden eivät sovi tuotteeseen tai vaikuttavat haitallisesti sen toimintaan, käyttäytymiseen, tai kestävyYTEEN, tai muun kuin valtuutetun huoltavan Ski-Doo -maahantujan/jälleenmyyjän tekemistä korjauksista;
- Vaurioita, jotka johtuvat vääranlaisesta tai epänormaalista käytöstä, laiminlyönnistä, kilpailukäytöstä tai tuotteella ajamisesta muulla pinnalla kuin lumella tai siitä, että tuotetta on käytetty käyttäjän käsikirjan ohjeiden vastaisesti;
- Onnettomuudesta, oppoamisesta, tulesta, varkaudesta, vandalismista, tai ylivoimaisesta esteestä johtuvat vahingot;
- Sellaisten polttoaineiden, öljyjen tai voiteluaineiden käyttö, jotka eivät sovi käytettäväksi tuotteessa (kts. käsikirja);
- Ruosteesta, korroosiosta tai ilmastotekijöistä johtuvat vahingot;
- Satunnaiset tai seurannaisvahingot, tai minkään muunlaiset vahingot, mukaan luettuina mutta niihin rajoittumatta hinaamis-, säilytys-, kuljetus-, puhelin-, vuokra-, taksi-, haitta-, vakuutus- tai lainojen maksukustannukset, ajan menetykset tai ansiotulon menetykset;
- ja vaurioita, jotka aiheutuvat telamattoon asennetuista nastoista, jos nastoitus on suoritettu vastoin BRP:n ohjeita.

4) TAKUUAIKA

Tämä takuu on voimassa (1) ensimmäisen kuluttajan ostopäivästä tai (2) tuotteen ensimmäisestä käyttöpäivästä lukien, kumpi hyvänsä ensin kohdalle osuu:

KAKSIKYMMENTÄNELJÄ (24) PERÄKKÄISTÄ KUUKAUTTA yksityisessä, vapaa-ajan käytössä; ja KAKSITOISTA (12) PERÄKKÄISTÄ KUUKAUTTA ammattikäytössä.

KAKSIKYMMENTÄNELJÄ (24) PERÄKKÄISTÄ KUUKAUTTA TAI 10 000km ammattikäytössä, kumpi näistä täyttyy ensimmäisenä, kun tuote on myyty Suomessa, Ruotsissa tai Norjassa.

Moottorikelkkaa käytetään kaupalliseen tarkoitukseen, mikäli sitä käytetään tuloa tuottavan työn tai työsuhteen yhteydessä missä tahansa takuuajan vaiheessa. Moottorikelkkaa käytetään kaupalliseen tarkoitukseen myös, mikäli missä tahansa takuuajan vaiheessa siinä on kaupalliset tunnuksot, tai se on rekisteröity kaupalliseen käyttöön.

Osien korjaus tai korvaaminen, tai huollon suorittaminen tämän takuun puitteissa ei pidennä tämän takuun takuuaikaa sen alkuperäistä loppumisajankohtaa pitemmälle.

Ota huomioon, että voimassa oleva takuu aika ja muut takuun kattavuutta koskevat modaliteetit saattavat vaihdella riippuen sovellettavissa ja voimassa olevista kansallisista tai paikallisista laeista.

5) TAKUUEHDOT

Tämä takuu on voimassa **ainoastaan**, jos jokainen seuraavista ehdoista täyttyy:

- Ensimmäinen omistaja on ostanut 2014 Ski-Doo -moottorikelkan uutena ja käyttämättömänä sellaiselta, Ski-Doo -maahantuojalta/jälleenmyyjältä, joka on valtuutettu myymään Ski-Doo -tuotteita siinä maassa, jossa myynti tapahtui;
- BRP:n määrittämä luovutustarkastus on tehtävä ja kirjattava muistiin ja ostajan on allekirjoitettava tarkastusasiakirja;
- Valtuutettu Ski-Doo -maahantuoja/jälleenmyyjä on rekisteröinyt 2014 Ski-Doo -moottorikelkan asianmukaisella tavalla;
- 2014 Ski-Doo -moottorikelkka on ostettava EEA:n alueella asuvan henkilön toimesta, IVY-maissa jossakin kyseisen talousalueen maassa asuvan henkilön toimesta, Turkissa maassa asuvan henkilön toimesta; ja
- Takuun ylläpitämiseksi on määrääkaishuollot suoritettava käsikirjassa mainitulla tavalla. BRP varaa itselleen oikeuden ehdollistaa takuun riippumaan todistuksesta huollon asianmukaisesta suorittamisesta.

BRP ei myönnä tätä rajoitettua takuuta kenelläkään yksityiselle omistajalle tai kaupalliseen tarkoitukseen ajoneuvoa käyttävälle omistajalle, elleivät kaikki edellä mainitut ehdot täyty. Rajoitukset ovat tarpeen, jotta BRP voisi taata sekä tuotteittensa, että kuluttajien ja yleisön turvallisuuden.

6) ASIAKKAAN SUORITTAMAT TOIMENPITEET KOSKIEN TÄTÄ TAKUUTA

Asiakkaan on lopetettava moottorikelkan käyttö havaitessaan jonkin vian tai jotakin normaalista poikkeavaa. Asiakkaan on ilmoitettava huoltavalle Ski-Doo -jälleenmyyjälle/maahantuojalle kahden (2) päivän kuluessa vian ilmestymisestä, ja hänen on kohtuullisesti mahdollistettava tuotteen luoksepäästävyys ja annettava kohtuullinen mahdollisuus vian korjaamiseen. Asiakkaan on myös esitettävä valtuutetulle Ski-Doo -maahantuojalle/jälleenmyyjälle tuotteen ostotodistus ja allekirjoitettava korjaus-/työmääräin ennen korjauksen alkamista takuunalaisen korjauksen vahvistamiseksi. Kaikki tämän takuun puitteissa korvatut osat ovat jatkossa BRP:n omaisuutta.

Ota huomioon, että ilmoitusaika saattaa vaihdella riippuen maasi sovellettavista ja voimassa olevista kansallisista tai paikallisista laeista.

7) BRP:N SUORITTAMAT TOIMENPITEET

BRP:n velvollisuus on tämän takuun ja lain mukaisissa puitteissa rajoitettu siihen, että se oman harkintansa mukaan korjaa normaalikäytössä, -ylläpidossa ja -huollossa viallisiksi todetut osat, tai korvaa tällaiset osat uusilla alkuperäisillä Ski-Doo -osilla ilman osien tai työvoiman veloitamista, millä tahansa valtuutetulla Ski-Doo -maahantuojalla/jälleenmyyjällä takuukauden aikana tässä kuvatuin ehdoin. BRP:n vastuu rajoittuu tarvittaviin korjaustoimenpiteisiin tai osien vaihtotoimenpiteisiin. Moottorikelkan omistaja ei voi vaatia ajoneuvon myynnin peruuntumista tai kumoamista sellaisissa tapauksissa, joissa BRP:lle esitetään takuurikkomuksia koskevia valituksia tai vaateita. Sinulla saattaa olla muita lain sallimia oikeuksia, jotka saattavat vaihdella maasta riippuen.

Jos ajoneuvoa joudutaan huoltamaan muualla kuin EEA:ssa, IVY-maassa tai Turkissa, omistaja vastaa kaikista lisäkustannuksista, jotka aiheutuvat paikallisista käytännöistä ja ehdoista; mukaan lukien mutta ei rajoittuen seuraaviin

esimerkkeihin; kuljetuskustannukset, vakuutuskustannukset, verot, lupamaksut, tuontimaksut sekä mitkä tahansa ja kaikki muut mahdolliset taloudelliset kustannukset, joita eri valtiot, liittovaltiot tai alueet ja heidän vastaavat edustajansa perivät.

BRP pidättää itsellään oikeuden tuotteiden ajoittaiseen parantamiseen tai muuttamiseen ilman aikaisempien tuotteiden muuttamisvelvollisuutta.

8) LUOVUTUS

Mikäli tuotteen omistusoikeus siirretään takuuajana, siirtyy myös tämä takuu, joka on voimassa takuuajan loppuun edellyttäen, että BRP:lle tai valtuutetulle BRP-maahantuojalle/jälleenmyyjälle voidaan todistaa, että aikaisempi omistaja on hyväksynyt omistusoikeuden luovutuksen, sekä uuden omistajan yhteystiedot on ilmoitettu jommallekummalle kummalle edellä mainituista tahoista.

9) KULUTTAJA-APU

1. Mikäli tämän rajoitetun takuun suhteen syntyy kiistaa tai riitaa, BRP ehdottaa, että asia yritetään ensiksi ratkaista Ski-Doo -maahantuoja/jälleenmyyjätasolla. Suosittelemme, että asiasta keskustellaan valtuutetun Ski-Doo -maahantuojan/jälleenmyyjäiliikkeen huoltopäällikön tai liikkeen omistajan kanssa.
2. Lisäapua tarvittaessa on asian ratkaisemiseksi syytä ottaa yhteys Ski-Doo -maahantuojan/jälleenmyyjän huolto-osastoon.
3. Mikäli asiaa ei vieläkään saada ratkaistua, ota yhteyttä BRP:hen johonkin alla olevista osoitteista.

EEA (paitsi pohjoismaat), IVY ja Turkki: ota yhteyttä Euroopan toimistoomme:

BRP EUROPE N.V.

Customer Assistance Center

Skaldenstraat 125

9042 Gent

Belgium

Puh.: +32 9 218 26 00

Pohjoismaat, ota yhteys Suomen toimistoomme:

BRP FINLAND OY

Huolto-osasto

Isoaavantie 7

FIN-96320 Rovaniemi

Suomi

Puh.: 016 3208 111

Löydät Ski-Doo -maahantuoja/jälleenmyyjäsi yhteystiedot osoitteesta www.brp.com.

* EEA:n jäsenmaissa tuotteiden jälleenmyynnistä ja huollosta vastaa BRP European Distribution S.A. ja muut BRP:n tytäryhtiöt.

© 2013 Bombardier Recreational Products Inc. Kaikki oikeudet pidätetään.

® Bombardier Recreational Products Inc.:n rekisteröity tavaramerkki.

TIETOA ASIAKKAALLE

YKSITYISYYTTÄ KOSKEVA ILMOITUS

BRP ilmoittaa, että se tulee käyttämään yhteystietojasi turvallisuuteen ja taakkuuseen liittyvissä asioissa. Lisäksi BRP ja sen tytäryhtiöt voivat käyttää asiakasluetteloan jakaakseen markkinointi- ja myyminenidistämistietoja koskien BRP:n tuotteita ja sen tuotteisiin liittyviä tuotteita.

Sinulla on oikeus kysyä sinuun liittyviä tietoja tai korjata niitä, tai pyytää ne poistettavaksi suoramarkkinointiluettelosta. Ota siinä tapauksessa yhteys BRP:hen.

Sähköpostit- privacyofficer@brp.com

se:

Postitse: BRP
Senior Legal Counsel-Privacy Officer
726 St-Joseph
Valcourt, QC
Canada
J0E 2L0

OSOITTEEN/OMISTAJAN MUUTOS

Jos osoitteesi on muuttunut, tai jos olet moottorikelkan uusi omistaja, muista ilmoittaa BRP:lle joko:

- Postittamalla yksi seuraavilla sivuilla olevista osoitteenmuutoskorteista.
- Ottamalla yhteys valtuutettuun Ski-Doo -jälleenmyyjään.

Mikäli omistussuhde muuttuu, liitä mukaan todistus siitä, että edellinen omistaja on suostunut luovutukseen.

BRP:lle ilmoittaminen on erittäin tärkeätä, jopa rajoitetun takuun umpeutumisen jälkeen, koska siten BRP:llä on mahdollisuus tavoittaa tarvittaessa moottorikelkan omistaja, esim. kun ryhdytään suorittamaan turvallisuudesta johtuvia palautuspyyntöjä. BRP:lle ilmoittaminen on omistajan vastuulla.

VARASTETUT TUOTTEET: Jos ajoneuvosi varastetaan, siitä pitäisi ilmoittaa BRP:lle, tai valtuutetulle Ski-Doo -jälleenmyyjälle. Pyydämme ilmoittamaan nimen, osoitteen, puhelinnumeron, ajoneuvon tunnistusnumeron, ja päivän, jolloin varkaus tapahtui.

Pohjoismaat

BRP FINLAND OY

Huolto-osasto

Isoaavantie 7

FIN-96320 Rovaniemi

***Tämä sivu on
tarkoituksella tyhjä***

OSOITTEENMUUTOS OMISTAJANVAIHDOS 

AJONEUVON SARJANUMERO

--	--	--	--	--	--	--	--	--	--	--	--	--	--	--	--	--	--	--	--

Mallinumero

Ajoneuvon tunnistusnumero (V.I.N)

ENTINEN OSOITE TAI
ENTINEN OMISTAJA:

NIMI

KATUOSOITE

POSTINUMERO

POSTITOIMIPAIKKA

MAA

PUHELIN

UUSI OSOITE TAI
UUSI OMISTAJA:

NIMI

KATUOSOITE

POSTINUMERO

POSTITOIMIPAIKKA

MAA

PUHELIN

V90A2F

SÄHKÖPOSTIOSOITE

OSOITTEENMUUTOS OMISTAJANVAIHDOS

AJONEUVON SARJANUMERO

--	--	--	--	--	--	--	--	--	--	--	--	--	--	--	--	--	--	--	--

Mallinumero

Ajoneuvon tunnistusnumero (V.I.N)

ENTINEN OSOITE TAI
ENTINEN OMISTAJA:

NIMI

KATUOSOITE

POSTINUMERO

POSTITOIMIPAIKKA

MAA

PUHELIN

UUSI OSOITE TAI
UUSI OMISTAJA:

NIMI

KATUOSOITE

POSTINUMERO

POSTITOIMIPAIKKA

MAA

PUHELIN

V90A2F

SÄHKÖPOSTIOSOITE

