

# *ski-doo*®



# 2013

**BRUKERHÅNDBOK** inneholder informasjon om  
sikkerhet, kjøretøyet og  
vedlikehold

# REV-XR™

**⚠ ADVARSEL**

Les nøye gjennom denna håndbok.  
Den inneholder viktig sikkerhetsinformasjon.  
Leveste alder for å kjøre denne snøscooter er 16 år.  
Håndboken skal alltid følge med scooteren

6 1 9 9 0 0 3 6 3

## **ADVARSEL**

Hvis du unnlater å følge noen av sikkerhetsforskriftene eller instruksjonene i denne brukerhåndboken eller på *SIKKERHETS-DVD*-videoen eller sikkerhetsdekalene på snøscooteren, kan det føre til personskade eller eventuelt dødsfall!

## **ADVARSEL**

Ytelsen til denne snøscooteren kan være bedre enn andre snøscootere du har kjørt. Ta deg tid til å bli kjent med den.



I USA distribueres produktene av BRP US Inc.

I Canada distribueres produktene av Bombardier Recreational Products Inc.

Følgende varemerker tilhører Bombardier Recreational Products Inc. eller deres datterselskaper.

4-TEC™

MX Z™

REV-XR™

TNT™

D.E.S.S.™

RAVE™

ROTAX®

TRA™

E-TEC®

RENEGADE™ X™

SKI-DOO®

SC™

HPG™

RER™

rMotion™

KYB Pro-serien er et registret varemerke for KYB America LLC.

# INNLEDNING

English	This guide may be available in your language. Check with your dealer or go to: <b><a href="http://www.operatorsguide.brp.com">www.operatorsguide.brp.com</a></b> .
Français	Ce guide peut être disponible dans votre langue. Vérifier avec votre concessionnaire ou aller à: <b><a href="http://www.operatorsguide.brp.com">www.operatorsguide.brp.com</a></b> .
Norsk	Denne boken kan finnes tilgjengelig på ditt eget språk. Kontakt din forhandler eller gå til: <b><a href="http://www.operatorsguide.brp.com">www.operatorsguide.brp.com</a></b> .
Suomi	Käyttöohjekirja voi olla saatavissa omalla kielelläsi. Tarkista jälleenmyyjältä tai käy osoitteessa: <b><a href="http://www.operatorsguide.brp.com">www.operatorsguide.brp.com</a></b> .
Svenska	Denna bok kan finnas tillgänglig på ditt språk. Kontakta din återförsäljare eller gå till: <b><a href="http://www.operatorsguide.brp.com">www.operatorsguide.brp.com</a></b> .

Gratulerer med kjøpet av din nye Ski-Doo® snøscooter. Uansett hvilken modell du har valgt, omfattes den av garantien fra Bombardier Recreational Products Inc. (BRP) og et nettverk av autoriserte Ski-Doo-snøscooterforhandlere som kan tilby reservedeler, service og det tilbehøret du trenger.

Forhandleren er opptatt av få fornøyde kunder. Han har kvalifisert seg for å kunne utføre en første klargjøring og kontroll av snøscooteren og har også utført den endelige klargjøringen som var nødvendig for å tilpasse den til din vekt og til kjøremiljøet, før du overtok snøscooteren.

Ved levering ble du informert om hva garantien dekker, og du signerte *LISTEN MED KONTROLLPUNKTER FØR LEVERING* for å sikre at du var fornøyd med klargjøringen av den nye snøscooteren.

## Viktig å vite før du starter

Les hele følgende seksjoner før du bruker snøscooteren, for å lære hvordan du kan redusere risikoen for at du selv, passasjerer og personer i nærheten blir skadet eller omkommer:

- *INFORMASJON OM SIKKERHET*
- *INFORMASJON OM SNØSCOOTEREN.*

Les også alle sikkerhetsetikettene på snøscooteren, og se nøye på *SIKKERHETS-DVD*-videoen.

Vi anbefaler deg å ta et kurs i kjøresikkerhet. Kontroller med forhandleren eller de lokale myndigheter om eventuelle kurser/opplæring i nærheten.

Unnlattelse av å ta hensyn til advarslene som finnes i denne brukerhåndboken, kan føre til ALVORLIG PERSONSKADE eller DØDSFALL.

## Sikkerhetsmeldinger

Nedenfor vises typen sikkerhetsmeldinger, hvordan de ser ut og hvordan de brukes i denne veiledningen:

Sikkerhetsvarselsymbolet  indikerer en potensiell fare for personskade.

### ADVARSEL

Indikerer en potensiell risikosituasjon som kan resultere i alvorlig personskade eller dødsfall hvis den ikke unngås.

 **VÆR OPPMERKSOM** Indikerer en farlig situasjon som kan resultere i liten til moderat personskade hvis den ikke unngås.

**OBS!** Indikerer en instruksjon som, hvis den ikke følges, kan føre til alvorlig skade på snøscooterens komponenter eller annet materiell.

## Om denne brukerhåndboken

Denne brukerhåndboken har blitt utarbeidet med tanke på å gjøre eieren/føreren og passasjerer av snøscooteren kjent med de ulike anordninger for betjening og instruksjoner for vedlikehold og sikker bruk.

Følgende terminologi vedrørende fører, passasjer og setekonfigurasjonen brukes i denne bruksanvisningen.

- **Fører:** Refererer til personen som bruker / er bak kontrollene og kjører snøscooteren.
- **Passasjer:** Refererer til personen som sitter bak føreren.
- **1-seters:** Refererer til en modell som er utformet bare for fører.
- **2-seters:** Refererer til en modell som er utformet til å ta med én passasjer.

Oppbevar brukerhåndboken på snøscooteren slik at du kan slå opp i den i forbindelse med vedlikehold, feilsøking og instruksjoner til andre.

Vær oppmerksom på at håndboken finnes på flere språk. Ved eventuelle uoverensstemmelser i teksten er det den engelske versjonen som gjelder.

Hvis du vil vise og/eller skrive ut en ekstra kopi av brukerhåndboken, kan du gå til webområdet [www.operatorsguide.brp.com](http://www.operatorsguide.brp.com).

Informasjonen i dette dokument er riktig ved tidspunktet for publisering. BRPs politikk er imidlertid å kontinuerlig forbedre sine produkter uten å med dette forplikte seg selv til å montere dem i tidligere produserte produkter. På grunn av sent implementerte endringer kan det være enkelte forskjeller mellom det fremstilte produktet og beskrivelsene og/eller spesifikasjonene. BRP forbeholder seg retten til når som helst og uten forpliktelser å avskaffe eller endre spesifikasjoner, design, egenskaper, modeller eller utstyr.

Brukerhåndboken og *SIKKERHETS-DVD*-videoen skal følge med snøscooteren når den selges.

---

# INNHOOLD

<b>INNLEDNING</b> .....	<b>1</b>
Viktig å vite før du starter .....	1
Sikkerhetsmeldinger .....	1
Om denne brukerhåndboken .....	2

## **INFORMASJON OM SIKKERHET**

<b>GENERELLE FORHOLDSREGLER</b> .....	<b>8</b>
Unngå karbonmonoksidforgiftning .....	8
Unngå bensinbrann og andre farer .....	8
Unngå forbrenninger fra varme deler .....	8
Tilbehør og modifikasjoner .....	8

<b>SPESEILLE ANVISNINGER OM SIKKERHET</b> .....	<b>9</b>
---	----------

<b>KJØRE</b> .....	<b>12</b>
Kontroll før kjøring .....	12
Kjøre .....	14
Kjøre med passasjer .....	15
Variasjoner i terreng / kjøremåte .....	16
Miljø .....	20

<b>FRIKSJONSFORBEDRENDE PRODUKTER</b> .....	<b>23</b>
Manøvrerbarhet .....	23
Akselerasjon .....	24
Bremse .....	24
Viktige sikkerhetsregler .....	24
Friksjonsforbedrende produkters innvirkning på snøscooterens holdbarhet .....	24
Montering av pigger på BRP-godkjente belter .....	25
Kontroll av belte med pigger .....	26

<b>VIKTIGE DEKALER PÅ PRODUKTET</b> .....	<b>27</b>
Løs(e) dekal(r) .....	27
Sikkerhetsdekalering på snøscooteren .....	27
Samsvarsdekalering .....	32
Dekal med tekniske informasjon .....	32

## **INFORMASJON OM SNØSCOOTEREN**

<b>BETJENINGSORGANER, INSTRUMENTER OG UTSTYR</b> .....	<b>36</b>
1) Styret .....	38
2) Gasshåndtak .....	38
3) Bremseshåndtak .....	38
4) Parkeringsbremsspak .....	38
5) Motorstoppbryter .....	39
6) Nødstoppbryter for motor .....	40
7) Flerfunksjonsbryter .....	40
8) Girspak .....	43

**BETJENINGSORGANER, INSTRUMENTER OG UTSTYR (forts.)**

9) Vippe styret .....	43
10) Speil .....	44
11) Verktøysett .....	44
12) Støtfanger foran .....	44
13) Måler .....	45
14) Analog/digital flerfunksjonsmåler .....	49
15) Brukerhåndbok .....	64
16) Førersetet .....	64
17) Ryggstøtte .....	66
18) Passasjerstøtte (1+1) .....	66
19) Passasjerhåndtak .....	67
20) Oppbevaringsrom .....	67
21) Stativ bak .....	68
22) Tunnelbag (GSX LE) .....	68
23) Tunnelbag (Grand Touring) .....	69
24) Salvesker .....	69
25) Bryter for varme-håndtak for passasjer .....	70
26) Brytere for oppvarmede seter .....	70
27) Kontakter for elektrisk visir .....	71
28) 12-volts strømuttak .....	71
29) Feste .....	71
30) Plassering av ekstra drivreim .....	72
31) Panser .....	73
32) Sidepaneler .....	73
33) Drivreimvern .....	73
<b>DRIVSTOFF .....</b>	<b>75</b>
Anbefalt drivstoff .....	75
Fylling av drivstoff .....	75
<b>INNSPRØYTINGSOLJE (600 HO E-TEC OG 800R E-TEC) .....</b>	<b>77</b>
Anbefalt innsprøytingsolje .....	77
Kontroll av nivået på innsprøytingsoljen .....	77
<b>INNKJØRINGSPERIODE .....</b>	<b>78</b>
Innkjøring .....	78
<b>GRUNNLEGGENDE PROSEDYRER .....</b>	<b>79</b>
Startprosedyre for motorer .....	79
Starte motoren i nødtilfeller .....	79
Oppvarming av snøscooteren .....	80
Skifte til revers .....	81
Stoppe motoren .....	81
<b>SPEIELL OPERASJON .....</b>	<b>82</b>
Sleping av tilbehør .....	82
Sleping av en annen snøscooter .....	82
<b>JUSTERE KJØREEGENSKAPER .....</b>	<b>83</b>
Justering av fjæring bak (SC-5) .....	83
Justering av fjæring bak (rMotion) .....	88

<b>JUSTERE KJØREEGENSKAPER</b> (forts.)	
Justere fjæringen foran.....	93
Snøscooterens oppførsel i forhold til justering av fjæring.....	95
<b>TRANSPORT AV SNØSCOOTEREN</b> .....	<b>96</b>

## **VEDLIKEHOLD**

<b>INNKJØRINGSKONTROLL</b> .....	<b>98</b>
<b>VEDLIKEHOLDSPLAN (600 HO E-TEC OG 800R E-TEC)</b> .....	<b>100</b>
<b>VEDLIKEHOLDSPLAN (1200 4-TEC)</b> .....	<b>102</b>
<b>VEDLIKEHOLDSPROSEDYRER</b> .....	<b>104</b>
Luftfilter.....	104
Motorkjølevæske .....	104
Motorolje (1200 4-TEC) .....	105
Oljefilter (1200 4-TEC) .....	107
Eksossystem .....	108
Tennplugger .....	109
Motorstopper (600 HO E-TEC og 800R E-TEC) .....	109
Bremsevæske .....	110
Kjedekasseolje .....	111
Drivkjede.....	112
Drivreim.....	113
Drivreimskive.....	115
Belte.....	117
Fjæring .....	120
Ski .....	121
Sikringer .....	121
Lys.....	122
<b>STELL AV SNØSCOOTEREN</b> .....	<b>125</b>
Etter kjøring.....	125
Rengjøring og beskyttelse.....	125
<b>LAGRING</b> .....	<b>126</b>
Motorlagringsmodus (E-TEC) .....	126
<b>KLARGJØRING FØR SESONGSTART</b> .....	<b>128</b>

## **TEKNISKE INFORMASJON**

<b>IDENTIFIKASJON AV SNØSCOOTEREN</b> .....	<b>132</b>
Dekal med beskrivelse av snøscooteren.....	132
Identifikasjonsnumre .....	132
<b>EC-SAMSVARERKLÆRING</b> .....	<b>134</b>
<b>EPA-SERTIFISERTE MOTORER</b> .....	<b>135</b>
Informasjon om utslipp fra motor.....	135

**SPESIFIKASJONER ..... 136**

***FEILSØKING***

**RETNINGSLINJER FOR FEILSØKING (E-TEC) ..... 148**

**RETNINGSLINJER FOR FEILSØKING (1200 4-TEC)..... 151**

**OVERVÅKINGSSYSTEM ..... 153**

Kontrolllamper, meldinger og lydsignalkoder..... 153

Feilkoder ..... 156

***GARANTI***

**BRP BEGRENSET GARANTI I USA OG CANADA: 2013 SKI-DOO®  
SNØSCOOTERE ..... 158**

**BRPS INTERNASJONALE BEGRENSEDE GARANTI: 2013 SKI-DOO®  
SNØSCOOTERE ..... 162**

**BRP BEGRENSET GARANTI FOR DE EUROPEISKE OG RUSSISKE  
ØKONOMISKE OMRÅDER OG TYRKIAS ØKONOMISKE OMRÅDE: 2013  
SKI-DOO® SNØSCOOTERE ..... 167**

***KUNDE-INFORMASJON***

**PERSONVERNINFORMASJON ..... 174**

**ADRESSEENDRING / NY EIER..... 175**



# ***INFORMASJON OM SIKKERHET***

# GENERELLE FORHOLDSREGLER

## Unngå karbonmonoksidforgiftning

All eksos fra motorer inneholder karbonmonoksid, en dødelig gass. Innånding av karbonmonoksid kan føre til hodepine, svimmelhet, søvnløshet, kvalme, forvirring og eventuelt død.

Karbonmonoksid er en fargeløs, luktløs og smakløs gass som kan være til stede selv om du ikke ser eller lukter eksos. Dødelige nivåer av karbonmonoksid kan raskt samles opp, og du kan raskt bli utmattet og ute av stand til å redde deg selv. Dødelige nivåer av karbonmonoksid kan også bli værende i timer eller dager i lukkede eller dårlig ventilerte områder. Hvis du får symptomer på karbonmonoksidforgiftning, må du umiddelbart forlate området, få frisk luft og kontakte lege.

Slik hindrer du alvorlige skader eller dødsfall på grunn av karbonmonoksid:

- Ikke kjør snøscooteren i dårlig ventilerte eller delvis lukkede områder som garasjer, carporter eller lagerhaller. Selv om du prøver å ventilere motoreksosen med vifter eller åpne vinduer og dører, kan karbonmonoksidkonsentrasjonen raskt nå farlige nivåer.
- Ikke kjør snøscooteren utendørs på steder der motoreksosen kan bli trukket inn i en bygning via åpninger som vinduer eller dører.

## Unngå bensinbrann og andre farer

Bensin er ekstremt brannfarlig og svært eksplosiv. Bensingass eller -damp kan spre seg og antennes av en gnist eller åpen flamme mange meter unna motoren. Følg instruksjonene nedenfor for å redusere faren for brann eller eksplosjon:

- Bruk bare godkjente bensinkanner til oppbevaring av drivstoff.

- Følg nøye instruksjonene gitt under *FYLLING AV DRIVSTOFF*.

- Ikke start eller bruk motoren hvis tanklokket ikke er riktig på plass.

Bensin er giftig og kan forårsake personskade eller dødsfall.

- Ikke sug bensin med munnen i en hevert eller lignende.
- Hvis du svelger bensin, får bensin i øynene eller inhalerer bensingass, må du øyeblikkelig kontakte lege.

Hvis du søler bensin på deg, må du vaske deg med såpe og vann og skifte klærne.

## Unngå forbrenninger fra varme deler

Eksossystemet og motoren blir varme under drift. Unngå kontakt under og like etter bruk slik at du unngår forbrenninger.

## Tilbehør og modifikasjoner

Ikke utfør uautoriserte modifikasjoner, og ikke bruk utstyr eller tilbehør som ikke er godkjent av BRP. I og med at slike endringer ikke er testet av BRP, kan de øke risikoen personskader eller for ulykker, og de kan også føre til at det blir ulovlig å bruke snøscooteren.

Passasjerstoler som er godkjent av BRP og samsvarer med SSCC-standardene, kan være tilgjengelig som tilbehør for enkelte modeller. Hvis et slikt sete brukes, må du følge retningslinjene og anbefalingene som gjelder passasjer, i denne bruksanvisningen.

### ADVARSEL

Passasjerstolen må ha en stropp eller håndtak og tilfredsstillende SSCC-standard.

Kontakt en autorisert Ski-Doo-forhandler for tilgjengelig tilbehør til snøscooteren.

---

# SPESIELLE ANVISNINGER OM SIKKERHET

ALVORLIGE SKADER ELLER DØDSFALL kan bli resultatet hvis du ikke følger disse anvisningene:

- Utfør alltid forhåndskontroll før kjøring FØR du starter motoren.
- Kontroller at gassmekanismen beveger deg fritt og går tilbake til tomgangsposisjon, før motoren startes.
- Fest alltid nødstoppsnørens hempe til klærne før motoren startes.
- Kjør aldri motoren uten at drivreimvernet og bremseskivevernet er forsvarlig montert, eller med panseret eller sidepanelene åpnet eller tatt av. La aldri motoren kjøre uten at drivreimen er montert. Å kjøre en ubelastet motor, for eksempel uten drivreim eller med beltet hevet, kan være farlig.
- Sett alltid på parkeringsbremsen før du starter snøscooteren.
- Uansett tidligere erfaring som fører av andre typer kjøretøyer er alle nybegynnere når de setter seg på en snøscooter. Sikker bruk av snøscooteren avhenger av mange forhold som sikt, hastighet, vær, miljø, trafikk, kjøretøyets tilstand og førerens tilstand.
- Grunnleggende opplæring er nødvendig for sikker bruk av enhver snøscooter. Les brukerhåndboken, og legg spesielt merke til advarsler. Bli med i en lokal snøscooterklubb: De har som regel sosiale aktiviteter og løypesystemer som er utarbeidet med tanke på fornøyelse og sikkerhet. Få grunnleggende instruksjoner fra din lokale snøscooterforhandler, venner eller klubbkamerater, eller bli med i et lokalt opplæringsprogram.
- Eventuelle nye førere må lese og forstå alle sikkerhetsetiketter på snøscooteren og i brukerhåndboken og se på *SIKKERHETS-DVD*-videoen før snøscooteren tas i bruk. La alltid en ny fører bruke snøscooteren i et avgrenset flatt område, i det minste til han/hun er fullstendig kjent med hvordan den fungerer. Hvis det holdes et lokalt kurs for snøscooterførere, bør føreren meldes på dette.
- Ytelsen til enkelte snøscootere kan være betydelig høyere enn andre snøscootere du har kjørt. Nybegynnere eller uerfarne førere anbefales derfor ikke å kjøre disse.
- Snøscootere blir brukt i mange områder og under ulike snøforhold. Alle modeller har ikke samme ytelse under like forhold. Rådfør deg alltid med din snøscooterforhandler når du skal velge en snøscooter for dine spesielle behov og bruksområder.
- Hvis snøscooteren brukes under risikofylte forhold som er utenfor førerens eller passasjerens dyktighet eller snøscooterens kapasitet eller anvendelsesområde, kan personskade eller dødsfall oppstå.
- BRP anbefaler at føreren er minst 16 år gammel.
- Det er meget viktig å informere alle førere, uansett erfaring, om manøvreingsegenskapene til denne snøscooteren. Snøscooterkonfigurasjonen, som sporvidde, skitype, type fjæring, sporlengde, bredde og type varierer fra modell til modell. Håndtering av snøscooteren påvirkes mye av disse egenskapene.
- En nybegynner bør bli kjent med snøscooteren gjennom trening i et flatt område og i lav hastighet før han/hun våger seg lengre bort.
- Sett deg inn i lokale forskrifter. Sentrale og lokale myndigheter har vedtatt lover og forskrifter for sikker bruk og drift av snøscootere. Som bruker av snøscooter er det ditt ansvar å sette deg inn i og følge disse lovene og forskriftene. Å vise hensyn og oppmerksomhet vil for alleføre til en sikrere bruk av snøscootere. Vær oppmerksom på ansvaret du har for skade på eiendom og forsikringslover som gjelder utstyret.

- Kjøring i høy hastigheten kan være livsfarlig. Du kan i mange tilfeller ikke reagere raskt nok ved uventede hendelser. Kjør alltid med en hastighet som er tilpasset sporet, værforholdene og dine egne ferdigheter. Sett deg inn i lokale forskrifter. Følg alltid eventuelle fartsbegrensninger som gjelder.
- Kjør alltid på høyre side av sporet.
- Hold alltid sikker avstand til andre snøscootere og personer.
- Husk at reklamemateriell kan vise risikofylte manøvrer utført av profesjonelle førere under ideelle og/eller kontrollerte forhold. Prøv aldri slike manøvrer hvis du ikke har tilstrekkelige kjøreferdigheter.
- Kjør aldri snøscooteren når du er påvirket av medikamenter eller alkohol. Det fører til redusert reaksjonshastighet og påvirker bedømmelsen.
- Snøscooteren er ikke beregnet for kjøring på offentlig gate, vei eller motorvei.
- Unngå kjøring på vei. Hvis du må kjøre på vei og det er tillatt, må du redusere hastigheten. Snøscooteren er ikke laget for kjøring eller svinging på fast dekke. Når du krysser en vei, må du stoppe helt opp og se nøye i begge retninger før du kjører over i 90° vinkel. Se opp for parkerte biler.
- Å kjøre snøscooter om natta kan være en fantastisk opplevelse, men vær ekstra varsom på grunn av redusert sikt. Unngå ukjent terreng, og pass på at lysene virker. Ha alltid med lommelykt og reservelyspærer.
- Fjern aldri originalutstyr fra snøscooteren. Hver snøscooter har mange innebygde sikkerhetsfunksjoner. Slike funksjoner omfatter forskjellige verneanordninger og konsoller i tillegg til reflekterende materiale og sikkerhetsetiketter.
- Naturen er fantastisk, men ikke la den avlede oppmerksomheten fra kjøringen. Hvis du vil nyte vinterlandskapet, stopper du snøscooteren ved siden av sporet slik at du ikke blir en fare for andre.
- Gjerder utgjør en alvorlig trussel for både deg og snøscooteren. Hold god avstand til telefonstolper og andre stolper.
- Skjulte ståltråder usynlig på avstand, kan forårsake alvorlige ulykker.
- Bruk alltid godkjent beskyttelseshjelm, øyebeskyttelse og ansiktsbeskyttelse. Dette gjelder også passasjerer.
- Vær oppmerksom på farer som kan oppstå ved kjøring utenfor sporet, for eksempel snøskred og andre naturlige eller menneskeskapte farer og hindringer.
- Kjøring tett opptil snøscooteren foran bør unngås. Hvis snøscooteren foran av en eller annen grunn bremser, kan fører og passasjer bli skadet på grunn av din uoppmerksomhet. Hold sikker stoppavstand mellom deg og snøscooteren foran deg. Avhengig av terrengforholdene kan stopping kreve mer avstand enn du tror. Vær på den sikre siden. Vær forberedt på å bruke unnvikende kjøring.
- Å kjøre alene med snøscooter kan også være farlig. Du kan gå tom for drivstoff, utsettes for en ulykke eller skade snøscooteren. Husk at snøscooteren kan kjøre lengre på en halv time enn du er i stand til å gå i løpet av en dag. Bruk "kompis-systemet". Kjør alltid sammen med en venn eller medlem av snøscooterklubben. Også da bør du fortelle noen hvor du drar og når du har planlagt å komme tilbake.
- Flate områder har enkelte steder lave områder der vann samler seg og fryser om vinteren. Denne isen er vanligvis speilblank. Å forsøke å svinge eller bremse på dette underlaget kan resultere i at snøscooteren spinner ut av kontroll. Prøv aldri å bremse, kjøre fort eller svinge på speilblank is. Hvis du kjører på slikt underlag, må du redusere hastigheten ved å forsiktig slippe opp gassen.

- Ikke "hopp" med snøscooteren.
- Unngå å plutselig gi gass når du kjører i en gruppe. Snø og is kan bli kastet tilbake i sporet til en snøscooter som følger bak. Hvis du plutselig gir gass, vil snøscooteren også grave seg ned i snøen og etterlate et ujevnt spor for andre.
- Kjøring i grupper er både morsomt og behagelig, men ikke bruk det til å imponere andre i gruppa med forbikjøring og andre manøvrer. En mindre erfaren fører vil kanskje prøve det samme og mislykkes. Tilpass kjøringen til andres erfaring når dere kjører sammen.
- I nødstilfeller trykker du på nødstoppbryteren for motoren, og deretter bruker du bremsen.
- Sett alltid på parkeringsbremsen når snøscooteren ikke er i bruk.
- Ikke la motoren gå i et område uten ventilasjon og/eller hvis snøscooteren blir etterlatt uten tilsyn.
- Ikke lad opp eller bruk tilleggsstrøm på et batteri mens det er montert i snøscooteren.
- E-TEC-motorer: Utfør aldri vedlikehold av eller reparasjon på drivstoffsystemet eller det elektriske systemet. Eventuelt vedlikehold av eller reparasjon på disse systemene må utføres av en autorisert Ski-Doo-forhandler.
- Kontroller at det ikke er hindringer eller andre personer bak snøscooteren før du fortsetter i revers.
- Ta alltid av nødstoppsnørens hette fra motorstoppbryteren når scooteren ikke brukes, for å hindre at motoren starter ved et uhell, at barn eller andre bruker snøscooteren uten tillatelse eller at den stjeles.
- Stå ALDRI bak eller i nærheten av et belte som roterer. Partikler kan kastes ut og føre til alvorlige personskader. Når du vil fjerne pakket snø eller is, stopper du motoren, vipper og holder snøscooteren på siden og bruker skrutrekkeren fra verktøysettet.
- Sett ikke pigger i beltet hvis det ikke er godkjent for slike. Et belte med pigger som ikke er godkjent for dette, kan slites i stykker og skilles fra snøscooteren når den kjører. Kontakt en autorisert Ski-Doo-forhandler for gjeldende tilgjengelighet av pigger og bruk av slike.
- Du kan bruke pigger på beltet på denne modellen. Du MÅ imidlertid bruke kun BRP-godkjente pigger for bruk på Ski-Doo-snøscootere. BRUK ALDRI vanlige pigger fordi beltetykkelsen er tynnere enn på våre standardbelter. Piggene kan slites av beltet og skilles fra snøscooteren.
- Bruk alltid en godkjent hjelm, og følg samme påkledningsretningslinjer som de som er anbefalt for føreren og beskrevet i denne håndboken.
- Pass på at du har en stabil fotstilling der begge føttene hviler bestemt mot fotbrettet på fotstøtten med godt feste, og at du er i stand til å holde godt fast i håndtakene.
- Husk at på 2-seters modeller har føreren ansvaret for passasjerens sikkerhet. Husk at snøscooterens manøvrerbarhet, stabilitet og bremsestrekning kan påvirkes når du tar med en passasjer.
- Før du begynner å kjøre snøscooteren må du be passasjereren varsle deg om å redusere farten eller stoppe umiddelbart hvis han/hun ikke føler seg komfortabel eller blir usikker under kjøringen. Hold alltid et øye med passasjereren mens du kjører.

Føreren har ansvaret for sikkerheten til andre personer i nærheten.

Du er ansvarlig for både riktig bruk av snøscooteren og opplæring av andre som skal kjøre denne. Det kan være merkbare manøvrerings- og ytelsesforskjeller fra en snøscooter til en annen.

En snøscooter er ganske enkel å betjene, men som for andre kjøretøyer eller mekanisk utstyr kan det være farlig om du eller en passasjer opptrer uforsvarlig, tankeløst eller uoppmerksomt. Vi anbefaler en årlig sikkerhetsinspeksjon av snøscooteren. Kontakt en autorisert Ski-Doo-forhandler for nærmere detaljer. Til slutt anbefaler vi deg å oppsøke en autorisert Ski-Doo-forhandler for regelmessig og sikkert vedlikehold.

Før du begir deg ut i sporene, må du kjøre snøscooteren i et avgrenset flatt område til du blir kjent med bruken og føler at du trygt kan gi deg i kast mer krevende oppgaver. Ha en trivelig og sikker kjøretur.

## Kontroll før kjøring

### ADVARSEL

Det er meget viktig å kontrollere snøscooteren først hver gang du skal bruke den. Før du begynner å kjøre må du alltid kontrollere at betjeningsorganer, sikkerhetsfunksjoner og mekaniske deler fungerer riktig.

## Før du starter motoren

1. Fjern snø og is fra karosseriet, inkludert lysene, setet, fotstøttene, kontrollene og instrumentene.
2. Kontroller at forfilteret til lyddemperen er fritt for snø.
3. Kontroller at skiene og styret beveger seg lett. Kontroller at det er samsvar mellom bevegelsene til styret og skiene.
4. Kontroller drivstoffnivået. Etterfyll om nødvendig.

5. Kontroller nivå for innsprøytingsolje (E-TEC-modeller). Etterfyll om nødvendig.
6. Kontroller kjølevæske- og bremsevæskene. Kontakt en autorisert Ski-Doo-forhandler hvis nivået er lavt.
7. Alle oppbevaringsrom må være skikkelig lukket, og de må ikke inneholde tunge gjenstander eller gjenstander som lett går i stykker. Panseret og sidepanelene må også være skikkelig låst på plass.
8. Beveg gasskontrollspaken flere ganger for å kontrollere at den beveger lett og jevnt. Den må gå tilbake til tomgangsposisjon når det slippes.
9. Kontroller beltets tilstand Fjern snø eller is hvis det er nødvendig.
10. Kontroller tilstanden til glideskoene på fjæring bak.
11. Aktiver bremsehåndtaket, og kontroller at bremsene har full virkning før bremsehåndtaket berører grepet på håndtaket. Det må gå tilbake til hvileposisjon når det slippes.
12. Trekk til parkeringsbremsen, og kontroller at den virker som den skal. La parkeringsbremsen være på.

## Når motoren har startet

Se under avsnittet *STARTPROSEDYRE MOTOR* for den riktige modellen hvis du vil vite mer om riktig startprosedyre.

1. Kontroller at fjernlyset og nærlyset, baklyset, bremselyset og kontrollampene virker.

**OBS!:** Det kan hende at du må ta av nødstoppsnoren fra klærne for å kontrollere lysene. I så tilfelle må du feste snoren så snart du skal håndtere snøscooteren igjen.

2. Kontroller om motorstoppbryteren (ved å trekke i nødstoppsnorens hette) og nødstoppbryteren for motoren fungerer.

3. Ta av parkeringsbremsen.

4. Se under *OPPVARMING AV SNØSCOOTEREN*, og følg instruksjonene der.

## Kontrolliste før kjøring

PUNKT	TILTAK
Karosseri inkludert setet, fotstøtter, lys, luftfilter, kontroller og instrumenter	Kontroller tilstanden, og fjern snø eller is.
Ski og styring	Kontroller fri bevegelse og riktig funksjon.
Drivstoff og olje	Kontroller riktig nivå og at det ikke er lekkasjer.
Kjølevæske	Kontroller riktig nivå og at det ikke er lekkasjer.
Oppbevaringsrom	Kontroller låsing og at det ikke befinner seg tunge gjenstander eller gjenstander som lett går i stykker.
Gasshåndtak	Kontroller riktig funksjon.
Belte	Kontroller tilstanden, og fjern snø eller is.
Bremsehåndtak	Kontroller riktig funksjon.
Parkeringsbrems	Kontroller riktig funksjon.
Nødstoppbryteren for motoren og motorstoppbryteren (nødstoppsnorens hette)	Kontroller riktig funksjon. Nødstoppsnoren må være festet på førerens klær.
Lys	Kontroller riktig funksjon.

## Kjøre

### Kjørekjør og -utstyr

Du bør bruke klær som er beregnet for kjøring med snøscooter. De bør være komfortable og ikke for trange. Kontroller alltid værvarslet før du drar på tur. Kle deg for det kaldeste været du kan vente deg. Termoundertøy rett på huden kan også gi god isolasjon.

Bruk alltid godkjent hjelm for å bedre sikkerheten og komforten. Ha alltid med eller bruk en strøpelignende lue, finlandshette eller ansiktsmaske. Brillen eller ansiktsbeskyttelse som kan festes på hjelmen er ufravikelig. Hvis hjelmen ikke har innebygd farget glass, ta med briller med farget glass.

Hendene bør beskyttes med snøscooterhansker som har tilstrekkelig isolasjon og samtidig gir mulighet til å bevege tommelfingrene og andre fingrer slik at kontrollene kan betjenes.

Støvler med gummisåler og skaft av enten nylon eller lær og med løse innleggssåler, passer best for snøscooterkjøring.

Du bør holde deg så tørr som mulig mens du kjører snøscooter. Når du kommer innendørs, må du ta av deg snøscooterklærne og støvlene og tørke dem skikkelig.

Bruk ikke langt skjerf eller løse klær som kan sette seg fast i deler som beveger seg.

### Utstyr som bør være med

Førstehjelpsett	Verktøysett
Mobiltelefon	Kniv
Reservetennplugg	Lommelykt
Isoleringstape	Kart over kjøreruten
Ekstra drivreim	Matbit

### Kjørestilling (kjøring forover)

Kjørestilling og balanse er de to grunnleggende prinsippene for å få snøscootere til å gå dit du vil. Når du skal svinge i en bakke, må du og passasjerer være klar til å forskyve kroppsvekten for å hjelpe til å svinge i riktig retning. Fører og passasjer må aldri prøve å svinge ved å sette ned foten ved siden av snøscooteren. Av erfaring vil du lære hvor mye du må lene deg over for å svinge i forskjellige hastigheter og hvor mye du må lene deg innover i en skråning for å beholde balansen.

Kjørestillingen som gir best balanse og kontroll, er vanligvis å sitte. Du kan imidlertid også sitte på huk, stå på knærne eller stå under enkelte forhold.

### ⚠ ADVARSEL

Prøv aldri manøvrer som krever større ferdigheter enn du har.

### Sitte

I kjent, jevnt terreng er den ideelle kjørestillingen å sitte halvveis tilbake på setet mens føttene hviler på stigbrettet. Knær og hofter bør kunne bøyes slik at de kan ta imot støt.



### Sammenhukt stilling

En halvt sittende stilling der kroppen er løftet fra setet og føttene er under kroppen i en slags sammenhukt stilling der føttene tar imot støtene ved kjøring i ujevnt terreng. Unngå plutselige stopp.





mmo2008-003-002

### Knestående stilling

Denne stillingen oppnås ved å plassere én fot fast på stigbrettet og kneet på den andre foten på setet. Unngå plutselige stopp.



mmo2008-003-003

### Stående stilling

Plasser begge på føttene på stigbrettet. Knærne bør være bøyd til å ta i mot støt fra ujevnheter i bakken. Dette er en effektiv stilling for å se bedre og forskyve vekten etter forholdene. Unngå plutselig stopp.



mmo2008-003-004

### Kjørestilling (rygging)

Vi anbefaler deg å sitte på snøscooteren når du rygger.

Unngå å stå oppreist. Vekten din kan forskyves fremover mot gasspaken når du rykker, og forårsake en utilsiktet akselerasjon.

### ⚠ ADVARSEL

Uventet akselerasjon når du rygger med snøscooteren, kan føre til at du mister kontrollen.

### Kjøre med passasjer

Enkelte snøscootere er utformet for bare fører, og på andre kan det tillates bare én passasjer. Sørg for å identifisere og ta hensyn til advarsler som gjelder den aktuelle modellen.

I tillegg til at det må være tillatt med passasjer, må den aktuelle passasjeren og så være fysisk egnet for kjøring med snøscooter.

### ⚠ ADVARSEL

Mens de sitter må alle passasjerer kunne få god støtte for føttene på fotstøtten og holde hendene på håndtakene eller setestroppen. Disse fysiske tiltakene er vesentlige for å sikre at passasjerer er stabil og for å redusere risikoen for å bli kastet av.

Enhver fører har ansvaret for sikkerheten til sin passasjer og må gi passasjerer grunnleggende informasjon om snøscooterkjøring.

## ADVARSEL

- Passasjerer må kun sitte på angitt passasjer sete. Tillat aldri noen å sitte mellom styret og føreren.
- Passasjer og fører må alltid bruke godkjente hjelmer og varme klær egnet for snøscooterkjøring. Pass på at huden ikke er bar.
- Hvis passasjerer underveis av en eller annen grunn føler seg utilpass eller usikker, må han/hun umiddelbart informere føreren slik at føreren kan redusere hastigheten eller stoppe.

Å kjøre med passasjer er annerledes enn å kjøre alene. Føreren har fordelene av å vite neste manøver og er i stand til å forberede seg selv deretter. Føreren har også fordelene av støtten taket på styret gir. Passasjerer må derimot stole på at føreren kjører forsiktig og sikkert. I tillegg er passasjerens muligheter til å bruke kroppen begrenset, og føreren kan ofte se mer av sporet foran enn passasjerer. Føreren må derfor starte og stoppe forsiktig og redusere hastigheten under kjøring med passasjer. Føreren må også advare passasjerer om skråninger, ujevnheter, greiner osv. En uforutsett ujevnheter kan føre til at du blir uten passasjer. Minn passasjerer på å lene seg over slik du gjør ved svinging, uten å få snøscooteren til å velte. Vær meget forsiktig, kjør langsomt, og kontroller passasjerer ofte.

## ADVARSEL

**Kjøring med passasjer:**

- Bremseevnen og kontrollen over styringen reduseres. Reduser hastigheten, og beregn ekstra plass til å manøvrere.
- Juster fjæringen etter vekten.

Se avsnittet *JUSTERE KJØREEGENSKAPER* for fullstendig informasjon om hvordan fjæringen justeres.

### **Kjøre med barn som passasjer**

Hvis du har med både et barn og en voksen passasjer på snøscooter som tillater to passasjerer (med ekstra sete), anbefaler BRP at barnet sitter i midten. Det gir den voksne personen bakerst mulighet til å holde øye med barnet og holde det fast om nødvendig. I tillegg er barnet best beskyttet mot vind og lav temperatur når det sitter i midten.

Vær ekstra forsiktig, og reduser hastigheten ytterligere når du har med en ung passasjer. Kontroller ofte for å være sikker på at barnet har fast grep og har riktig stilling med føttene på stiggjettet.

### **Variasjoner i terreng / kjøremåte**

#### **Preparert løype**

I et preparert spor er sittende stilling å foretrekke. Ikke kjør for fort, og hold deg til høyre i sporet. Vær forberedt på det uventede. Les alle skilt langs sporet. Kjør ikke i sikksakk fra en side av sporet til den andre.

#### **Upreparert løype**

Med mindre det nettopp har snødd, kan du forvente forhold med "vaskebrett" og snøfonner. I høye hastigheter kan slike forhold være fysisk skadelig. Reduser hastigheten. Hold fast i styret, og innta en sammenhukt stilling. Føttene må være under kroppen og knærne bøyd for å ta imot vibrerende støt. På lengre strekninger med "vaskebrettspor" kan knestående stilling med et kne på setet brukes. Dette gir en viss form for komfort samtidig som kroppen er løs og ledig for kontroll av snøscooteren. Se opp for skjulte steiner og røtter delvis skjult av nysnø.

## Dyp snø

I dyp "puddersnø" kan snøscooteren begynne å "synke ned". Hvis det skjer, må du kjøre i en så stor bue som mulig og se etter fastere underlag. Hvis du kjører deg fast, og det skjer med alle, må du ikke spinne i sporet. Det fører bare til at du synker dype-re. Slå i stedet av motoren, gå av, og flytt bakenden av snøscooteren til ny snø. Tramp deretter til en fri bane foran snøscooteren. En meter er vanligvis nok. Start motoren på nytt. Innta en stående stilling, og rugg snøscooteren forsiktig mens du støtt og langsomt bruker gassen. Avhengig av om det er fronten eller bakenden av snøscooteren synker, plasserer du føttene i motsatt ende av stigbrettet. Legg aldri gjenstander under beltet som hjelp. La aldri noen stå foran eller bak snøscooterens motorer går. Hold deg borte fra beltet. Personskade kan oppstå ved kontakt med et roterende belte.

## Frosset vann

Å kjøre på frosne vann og elver kan være livsfarlig. Unngå elver og bekker. Hvis du befinner deg i et ukjent område, må du spørre lokale myndigheter eller innbyggere om isforhold, innløp, utløp, kilder, sterk strøm eller andre farer. Forsøk aldri å kjøre snøscooteren over is som kan være for svak til å bære deg og scooteren. Å kjøre snøscooter på is eller isete underlag kan være meget farlig hvis du ikke utfører bestemte forhåndstiltak. Isens beskaffenhet samsvarer ikke med god kontroll over snøscooteren eller andre kjøretøy. Friksjonen under oppstart, svinging eller stopping er mye dårligere enn på snø. Nødvendig distanse kan derfor mangedobles. Styringen er minimal, og ukontrollert spinning er en konstant fare. Når du kjører på is, må du kjøre langsomt og med forsiktighet. Sørg for god plass til stopping og svinging. Dette er spesielt viktig om natten.

## Hardpakket snø

Ikke undervurder hardpakket snø. Det kan være vanskelig å styre fordi verken ski eller belte har mye friksjon. Det beste rådet er å senke hastigheten og unngå hurtig akselerasjon, svinging eller bremsing.

## Opp bakker

Det finnes to typer bakker du kan støte på – en type med få trær, skrenter og andre hindringer, og en type som bare kan kjøres rett opp. I en åpen bakke er løsningen å kjøre opp på skrå eller i slalåm. Kjør i en vinkel med skråningen. Bruk en knestående stilling. Hold hele tiden kroppsvekten din oppover mot bakken. Hold en jevn og sikker hastighet. Fortsett så langt du kan i denne retningen før du skifter til motsatt vinkel og kjørestilling opp bakken.

Å kjøre rett opp kan by på problemer. Velg en stående stilling, akselerer før du starter på bakken, og reduser så gassen for å hindre at beltet glipper.

I begge tilfeller bør hastigheten være så høy som skråningen krever. Reduser alltid hastigheten når du når toppen. Ikke spinn beltet hvis du ikke kommer deg videre. Slå av motoren, frigjør skiene ved å trekke dem ut og nedover, plasser bakenden av snøscooteren oppover, start motoren på nytt, og kjør deg forsiktig løs med jevn og lav gass. Plasser deg selv slik at du unngår å tippe over, og kjør deretter ned.

## Ned bakker

Å kjøre nedover bakker krever at du har full kontroll over snøscooteren hele tiden. Hold tyngdepunktet lavt og hold begge hendene på styret i bratte bakker. Bruk lite gass, og la snøscooteren kjøre ned bakken med motoren i gang. Hvis du oppnår en høyere hastighet enn det som er sikkert, reduserer du hastigheten ved å bremse, men bruk bremsen med flere lette trykk. La aldri bremsene eller beltet låse seg.

## Skråninger

Når du kjører langs en skråning eller kjører på skrå opp eller ned, må du følge visse prosedyrer. Alle må lene seg mot skråningen for å oppnå stabilitet. Foretrukket kjørestilling er knestående stilling, med kneet på benet som vender nedover, på setet og foten som vender oppover, på stigbrettet, eller sammenhukt stilling. Vær forberedt på å flytte vekten raskt om nødvendig. Skråninger og bratte heng anbefales ikke for nybegynnere eller uerfarne snøscooterførere.

## Snøskredfare

Vær oppmerksom på faren for snøskred når du kjører i fjellterreng eller annet bratt terreng. Snøskred variere i størrelse og form og skjer vanligvis i bratt terreng og når snøen er ustabil.

Nysnø, dyr, mennesker, vind og snøscootere kan alle utløse et snøskred. Unngå kjøring for å markere høyeste punkt i terrenget og skråkjøring i bratt terreng når det er fare for snøskred. Under ustabile snøforhold bør kjøring begrenses til slake hellinger. Vindformede skavler bør unngås. Å holde seg unna ustabile forhold er nøkkelen til sikker kjøring i fjellet. Det viktigste du kan gjøre, er sannsynligvis å sette deg inn i de daglige endringene av forholdene og farene når du er i fjellet. Undersøk om det er lokale snøskredvarsler hver dag før du drar ut på kjøring, og ta hensyn til varslene som gis.

Du bør alltid ha med snøskuffe, søkeutstyr og nødutstyr for snøskred når du kjører i fjellterreng. Vi anbefaler alle som skal kjøre i fjellet, å delta på et lokalt snøskredkurs for å bli mer kjent med snøforhold og lære hvordan utstyret skal brukes riktig.

Her er en del nettstedet der du kan finne viktig informasjon:

- USA: [www.avalanche.org](http://www.avalanche.org)
- Europa: [www.avalanches.org](http://www.avalanches.org)
- Canada: [www.avalanche.ca](http://www.avalanche.ca)

## Snøslaps

Snøslaps bør alltid unngås. Før du krysser et vann eller en bekk, må du alltid kontrollere om det er snøslaps. Kjør vekk fra isen umiddelbart hvis du oppdager mørke flekker i sporet. Is og vann kan bli kastet bakover i sporet til en snøscooter som følger bak. Å få en snøscooter ut av et område med snøslaps er arbeidsomt og kan i noen tilfeller være umulig.

## Under forhold med tåke eller snøfall

Tåke eller snø som hemmer sikten, kan danne seg både på land og over vann. Hvis du må kjøre i tåke eller kraftig snøfall, må du kjøre langsomt med lysene på og være oppmerksom på farer. Ikke fortsett hvis du ikke er sikker på veien. Hold sikker avstand bak andre snøscootere for å øke sikten og reaksjonstiden.

## Ukjent område

Kjør ekstra forsiktig når du kommer til et område som er nytt for deg. Kjør så langsomt at du oppdager potensielle farer som gjerder, gjerdestolper, bekker som krysser veien, steiner, plutselige forsenkninger, bardunstrenger og utallige andre hindringer som kan sette en stopper for scooterturen din. Også når du følger eksisterende spor, må du være forsiktig. Kjør i en slik hastighet at du kan se hva som er rundt neste sving eller over toppen av bakken.

## Sterkt solskinn

Dager med sterkt solskinn kan redusere synsevnen betraktelig. Skinnen fra solen og snøen kan blende deg i en slik grad at du vanskelig kan skjelve kløfter, grøfter og andre hindringer. Brillen med farget glass bør alltid brukes under slike forhold.

## Skjult hindring

Hindringer kan være gjemt under snøen. Kjøring utenfor etablerte spor og inne i skogen krever redusert hastighet

og større vaksomhet. Hvis du kjører for fort i et område, kan små hindringer også være meget farlige. Selv om du bare treffer en liten stein eller stubbe, kan snøscooteren kastes ut av kontroll, og det kan føre til skade på fører eller passasjerer. Hold deg til etablerte spor for å redusere risikoen for farer. Kjør sikkert, reduser hastigheten, og nyt utsikten.

### Skjulte strenger

Vær alltid på utkikk etter skjulte strenger, spesielt i områder der det kan ha vært drevet landbruk. Alt for mange ulykker har oppstått ved påkjørsel av strenger på et jorde, bardunstrenger ved stolper og veier og kjettinger og vaiere brukt som veisperring. Lav hastighet er vesentlig.

### Hindringer og hopp

Ikke planlagte hopp over snøfonner, brøytekanter, avløp eller utydelige objekter kan være farlig. Du kan unngå dem ved å bruke riktig type solbriller eller ansiktsmaske og ved å kjøre med lavere hastighet.

Å hoppe med snøscooter er en usikker og farlig handling. Hvis sporet plutselig skulle forsvinne foran deg, må du huke deg ned (stå) mot bakre del av snøscooteren og holde skiene oppe og rett fram. Gi litt gass, og forbered deg på nedslaget. Knærne må være bøyd for å fungere som støtdempere.

### Svinge

Avhengig av terrengforhold finnes det to foretrukne måter å snu eller svinge med en snøscooter. På de fleste underlag er kroppsbevegelse nøkkelen til svinging. Hvis du lener deg innover i svingen og forskyver kroppsvekten til den innerste foten, vil du lage en doserende effekt under beltet. Ved å bruke denne stillingen og lene deg så lang fram som mulig, vil vekten forflytte seg til den innerste skien.

I noen tilfeller vil du finne ut at den eneste måten å snu snøscooteren på i dyp snø, er å dra den helt rundt. Ikke overanstreng deg selv. Skaff hjelp. Husk alltid å løfte med benene og ikke med ryggen.



mmo2008-003-005

### Kryssing av vei

I noen tilfeller må du kjøre opp på veien fra en grøft eller en snøfonn. Velg et sted hvor du kan kjøre opp uten vanskeligheter. Bruk stående stilling, og fortsett med akkurat nok hastighet til å nå toppen. Stopp helt på toppen av kanten, og vent til all trafikk har kjørt forbi. Bedøm fallet ned til veien. Kryss veien med en vinkel på 90°. Hvis du møter en ny snøkant på den andre siden, setter du føttene langt bak på snøscooteren. Husk at snøscooteren ikke er laget for å kjøre på bar mark, og at styring er vanskeligere på denne typpen underlag.

### Kryssing av jernbane

Kjør aldri på jernbaneskinner. Det er ulovlig. Jernbaneskinner og området langs skinnene er privat område. En snøscooter har ingen mulighet mot et tog. Før du krysser et jernbanespor, må du stoppe, se deg for og lytte.

### Kjøring om natten

Mengden av naturlig eller kunstig lys kan ved et visst tidspunkt påvirke evnen til å se eller bli sett. Kjøring med snøscooter om natten er fantastisk.

Hvis du ikke lar deg påvirke av den reduserte sikten, kan det være en unik opplevelse. Kontroller at lysene er rene og virker skikkelig før du starter. Kjør i en slik hastighet at du kan stoppe i tide hvis du ser et ukjent eller farlig objekt foran deg. Hold deg til etablerte spor, og ikke kjør i ukjent område. Hold deg unna elver og vann. Bardunsten-ger, piggrådsgjerder, sperrede innkjørsler og andre objekter som greiner på trærne, kan være vanskelig å se om natten. Kjør aldri alene. Ha alltid med lommelykt. Hold deg unna bebyggelse, og ta hensyn til andres behov for å sove.

### Kjøre i gruppe

Før dere starter velger dere en "stifinner" til å lede gruppen og en annen person til å ta over på slutten av turen. Pass på at alle som er med på turen, er kjent med ruta og målet for turen. Pass på at du har med alt nødvendig verktøy og utstyr, og at du har nok drivstoff til å fullføre turen. Kjør aldri forbi lederen, og for den saks skyld, heller ingen andre snøscootere. Bruk alltid håndsignaler for å varsle om farer eller for å vise retningsendringer. Hjelp andre når det er nødvendig.

Det er alltid VIKTIG å holde sikker avstand mellom hver snøscooter. Hold alltid sikkert avstand, og sørg for å ha nok plass til å stoppe. Kjør aldri tett opptil andre. Hold øye med snøscooteren foran deg.

### Signaler

Hvis du har tenkt å stoppe, løfter du den ene hånda rett over hodet. Sving til venstre angis ved å strekke den venstre hånda rett ut i riktig retning. Når du skal svinge til høyre, strekker du ut den venstre armen og løfter hånden i loddrett stilling slik at den danner en rett vinkel ved albuen. Alle førere må bringe signalet videre til de bak.

### Stopp i sporet

Hvis det er mulig, kjører du vekk fra sporet når du stopper. Dette vil redusere faren for andre snøscooterførere som bruker sporet.

### Spor og skilting

Skilt langs sporet blir brukt til å kontrollere, styre eller regulere bruken av snøscootere i sporet. Gjør deg kjent med alle skilt som blir brukt i området du kjører i.

### Miljø

Ville dyr kan ha nytte av snøscooterkjøring. Snøscooterspor lager et fast underlag som dyr kan bruke til å forflytte seg fra et område til et annet. Ikke utnytt dette til å jage eller plage dyrelivet. Stress og utmattelse kan føre til at dyr dør. Hold deg borte fra vernede områder og områder merket for mating av dyr.

Hvis du er så heldig å få se et dyr, kan du stoppe snøscooteren og stille observere dyret.

Retningslinjene vi støtter, har ikke til hensikt å begrense gleden ved bruk av snøscooter, men å bevare den flotte friheten du kan oppleve på en snøscooter! Disse retningslinjene fører til glede og fornøyde snøscooterbrukere og gir dem mulighet til å vise andre sin kunnskap om og glede over denne vinteraktiviteten. Så neste gang du kjører ut i sporene på en kald og klar vinterdag, ber vi deg huske at du samtidig baner vei for fremtiden for kjøring med snøscooter. Hjelp oss å føre den i riktig retning! Fra oss alle i BRP takker vi for hjelpen.

Det finnes ikke noe mer oppkvikkende enn snøscooterkjøring. Å gi seg ut på snøscooterspor går gjennom villmarksområder, er en spennende og sunn vinteraktivitet. Men så lenge antallet som bruker disse fritidsområdene øker, øker også risikoen for å skade miljøet. Misbruk av områder, anlegg

og ressurser vil til slutt føre til at både private og offentlige områder blir underlagt restriksjoner og avstenging.

I hovedsak er den største faren for vår aktivitet oss selv. Dette gir oss bare ett logisk valg. Når vi kjører snøscooter, må vi alltid kjøre ansvarlig.

De fleste respekterer loven og miljøet. Hver og en av oss, både unge og gamle, må være et eksempel for de som er nybegynnere i aktiviteten.

Å trå varsomt inn i våre fritidsområder er i alles beste interesse. I det store perspektivet må vi bevare miljøet for å beskytte aktiviteten.

Etter å ha innsett betydningen av dette og nødvendigheten for snøscooterførere å gjøre sitt for å bevare områder der det er mulig å glede seg over aktiviteten, har BRP startet kampanjen "Light Treading Is Smart Sledding" (Det er smart å trå varsomt) for snøscooterførere.

Å trå varsomt betyr mer enn å kjøre forsiktig i snøscootersporene. Det er et budskap om omtanke, hensyn og vilje til å ta føringen og gjøre noe. Det gjelder miljøet generelt, å ta vare på det og vedlikehold det, de naturlige innboerne og alle entusiaster og den brede offentlighet som liker den flotte naturen. Med dette motivet oppfordrer vi alle snøscooterførere til å huske at å ta hensyn til miljøet ikke bare er viktig for fremtiden til industrien, men også for fremtidige generasjoner.

Å trå varsomt betyr ikke at du skal holde tilbake lysten til å ha det moro med snøscooterkjøring! Det betyr bare at du skal handle med respekt!

Det grunnleggende målet med å trå varsomt er hensynet til hvor og hvordan du kjører snøscooter. Du trå varsomt hvis du følger prinsippene nedenfor.

**Hold deg informert.** Skaff kart, forskrifter og annen informasjon fra Statens Kartverk eller andre offentlige etater. Lær deg reglene og følg dem. Dette gjelder også fartsgrensene!

**Unngå** kjøring over ungskog, kratt og gress, og hogg ikke ned trær. I flate områder eller der kjøring er populært, er det viktig å kun kjøre der det er tillatt. Husk at det er en sammenheng mellom å ta vare på miljøet og din egen sikkerhet.

**Ta hensyn til dyrelivet,** og vær spesielt oppmerksom på unge dyr og dyr som lider av mangel på mat. Stress kan tappe dyr for viktige energireserver. Unngå kjøring i områder som kun er beregnet for dyr!

**Ta hensyn til** veisperringer og forbudskilt, og husk at den som trår varsomt ikke forsøpler!

**Hold deg unna** vernede villmarksområder. De er sperret for alle kjøretøy. Hold rede på hvor grensene befinner seg.

**Be om lov** til å krysse private områder. Ta hensyn til grunneiers rettigheter og andres privatliv. Husk at selv om snøscooterteknologien har senket støynivået betraktelig, bør du likevel ikke ruse motoren der stillheten "står på dagsorden".

De som kjører snøscooter vet godt at det i sportens historie er gjort en innsats for å få tilgang til områder der man kan kjøre snøscooter sikkert og ansvarlig. Denne innsatsen gjøres fortsatt, sterkere enn noen gang.

Å ta hensyn til områdene vi kjører i ... hvor de enn er ... er den eneste måten å sikre senere glede. Det er den største grunnen til at vi vet du er enig i at det er smart å trå varsomt! Og det finnes flere.

Å glede seg over muligheten til å se vinteren og naturens majestetiske underverker, er en opplevelse som settes pris på av snøscooterførere. Å trå varsomt vil bevare denne muligheten og

gjøre det mulig å vise andre vinterens skjønnhet og den unike spenningen i vår aktivitet. Å trå varsomt vil hjelpe aktiviteten til å vokse!

Og til slutt, å trå varsomt er det som kjennetegner en smart snøscooterfører. Du trenger ikke å etterlate brede og slingrete spor gjennom en urørt skog for å vise at du kan kjøre. Vis at du vet hva du gjør, uansett om du kjører en Ski-Doo med høy ytelse, en sporty MX Z<sup>TM</sup>-snøscooter eller en annen utgave eller modell. Vis at du vet hvordan du får snø til å fly og lager spor med bare enn lett berøring av naturen!



# FRIKSJONSFORBEDRENDE PRODUKTER

**OBS!:** Denne delen gjelder snøscootere utstyrt med fabrikkinstallerte belter som har blitt godkjent av BRP for påmontering med spesialpigger.

Hvis du bruker friksjonsforbedrende produkter som mer aggressive skikarbidskinner og/eller pigger på snøscooteren, vil den endre oppførsel, spesielt med tanke på manøvrerbarhet, aksele- rasjon og bremsing.

Bruk av friksjonsforbedrende produkter gir et bedre tak på pakket snø og is, men har ingen merkbar effekt i løs snø. Av denne grunn vil kjøring med snøscootere utstyrt med friksjonsforbedrende produkter kreve en viss tilpassingstid. Hvis snøscooteren er utstyrt med friksjonsforbedrende produkter må du bruke mye tid til å venne deg til måten den oppfører seg på ved svinging, akselerering og bremsing.

Se også lokale forskrifter angående bruk av friksjonsforbedrende produkter på snøscootere. Bruk alltid snøscooteren på en ansvarlig måte, og ta hensyn til miljøet og andres eien- dom.

## Manøvrerbarhet

Hvis du bruker friksjonsforbedrende produkter som mer aggressive skikarbidskinner og/eller pigger på snøscooteren, får snøscooteren bedre feste mot underlaget både foran og bak. For å holde fronten og bakenden av snøscooteren i balanse er det derfor nødvendig å bruke karbidskinner for å gi skiene bedre feste. Selv om karbidskinner for ski rett fra butikken er hen- siktsmessig, gir de ikke nødvendigvis optimal kontroll, fordi de avhenger av personlige prioriteringer, kjørestil og hvordan fjæringen er justert.

## ⚠ ADVARSEL

Hvis fronten og bakenden av snøscooteren ikke er i balanse pga. en feil kombinasjon av friksjonsforbedrende produkter, kan snøscooteren få en tendens til å overstyre eller understyre. Dette kan føre til at du mister kontrollen.

## Overstyring

Snøscooteren kan i noen tilfeller få en tendens til overstyring ved bruk av mer aggressive skikarbidskinner uten pigger på beltet bak. Se illustrasjonen.

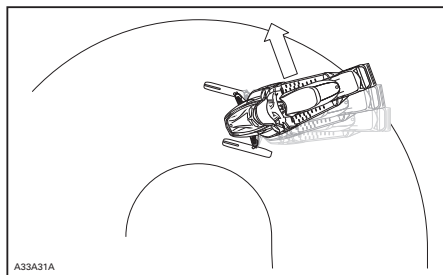

OVERSTYRING

## Understyring

Hvis skiene ikke er utstyrt med mer aggressive skikarbidskinner, kan snøscooteren i noen tilfeller få en tendens til understyring ved bruk av pigger på beltet. Se illustrasjonen.

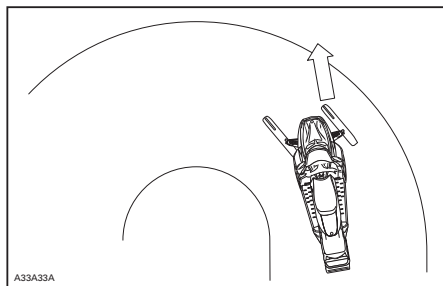

UNDERSTYRING

## Kontrollert kjøring

En balansert kombinasjon av skikarbidskinner og pigger sikrer tilstrekkelig kontroll og bedre manøvrering. Se illustrasjonen.

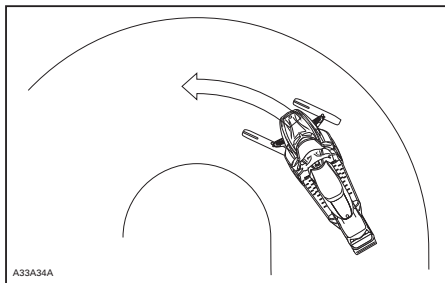

KONTROLLERT KJØRING

## Akselerasjon

Bruk av pigger på beltet får snøscooteren til å akselerere bedre på pakket snø og is, men har ingen merkbar effekt på løs snø. Under enkelte forhold kan dette føre til plutselige variasjoner i friksjonen.

### ⚠ ADVARSEL

Gjør følgende for å hindre overraskelser som fører til at du mister kontroll over snøscooteren, noe som kan føre til alvorlig personskade eller dødsfall:

- Vær alltid forsiktig med gassen.
- Forsøk ALDRI å spinne for å få bakenden av snøscooteren til å skrense.

Det kan føre til at grus og is blir kastet med stor hastighet bakover, noe som kan føre til at andre i nærheten eller snøscootere bak deg blir skadet.

## Bremse

Som ved akselerasjon vil bruk av pigger gi bedre bremseeffekt på pakket snø og is, men har ingen merkbar effekt på løs snø. Bruk av bremser kan derfor plutselig endres under enkelte forhold. For å unngå overraskelser som kan fø-

re til at du mister kontrollen, holder du igjen ved bremsing for å hindre blokkering av beltet.

## Viktige sikkerhetsregler

### ⚠ ADVARSEL

Sentrifugalkraften kan føre til at grus, skadede eller løse pigger, biter av et istykkerrevet belte eller helt løsrevet belte blir kastet voldsomt bakover ut av tunnelen med stor kraft. Slik unngår du alvorlige skader på personer i nærheten av snøscooteren:

- Stå ALDRI bak eller i nærheten av et belte som går rundt.
- Bruk alltid et bredt snøscooterstativ med avbøyingspanel til snøscooteren hvis det blir nødvendig å rotere beltet.
- Når beltet er løftet fra bakken, må det alltid kjøres med lavest mulig hastighet.

## Friksjonsforbedrende produkters innvirkning på snøscooterens holdbarhet

Bruk av friksjonsforbedrende produkter kan både øke belastningen på enkelte deler av snøscooteren og føre til økt vibrasjon. Dette kan forårsake for tidlig slitasje og redusere levetiden på deler som drivreimer, bremsebelegg, lagre, kjeder, tannhjul og godkjente belter med pigger. Utfør alltid en visuell kontroll av beltet før hver gang du bruker det. Hvis du vil ha mer informasjon, kan du se avsnittet *BELTE* under *VEDLIKEHOLD*.

Hvis snøscooteren ikke er utstyrt med tunnelbeskyttelse laget spesielt for modellen, kan pigger også forårsake alvorlige feil. Skade på elektriske ledninger eller perforering av varmevekslere utgjør potensielle farer og kan få motoren til å overopphetes og skades alvorlig.

**⚠ ADVARSEL**

Hvis tunnelbeskyttelsen er svært slitt eller ikke er montert, kan det gå hull på drivstofftanken og brann kan oppstå.

**OBS!** Spør hos din forhandler etter en passende tunnelbeskyttelsesmodell og settnummeret som kreves for snøscooteren.

**OBS!:** Sjekk den begrensede garanti- en til BRP for å finne ut hvilke garantier som gjelder for bruk av pigger.

**Montering av pigger på BRP-godkjente belter****⚠ ADVARSEL**

Bruk aldri belter som ikke er godkjent for pigger. Godkjente belter kan identifiseres av et piggsymbol (se illustrasjonen nedenfor) som er trykt inn i overflaten på beltet. Montering av pigger på et belte som ikke er godkjent, kan øke risikoen for slitasje og at beltet ryker.

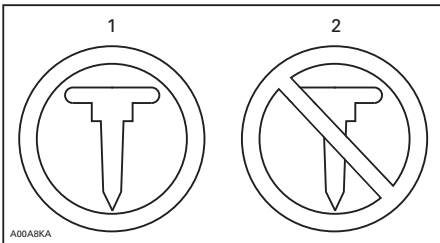
**BELTESYMBOLER**

1. Godkjent
2. IKKE godkjent

For å sikre sikker og riktig montering anbefaler BRP at piggene blir montert av forhandleren.

- Bruk kun BRP-godkjente spesialpig- ger.
- Bruk aldri pigger som overskrider høyden av mønstret i snøscooter- beltene med mer enn 9,5 mm.

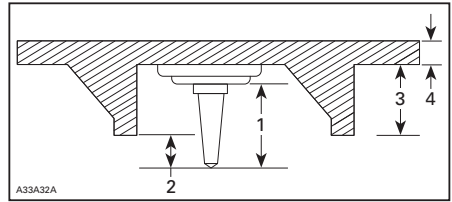
**MONTERING AV PIGGER**

1. Størrelsen på piggen
2. Inntrengingsområde 6,4 mm til 9,5 mm
3. Mønsterdybden på beltet
4. Tykkelsen av beltet

**⚠ ADVARSEL**

- Kontakt en autorisert Ski-Doo-forhandler for gjel- dende tilgjengelighet av pigger og bruk av slike.
- Les alltid monteringsanvisnin- gene og anbefalingene fra pro- duseren av friksjonsprodukte- ne før du lar forhandleren mon- tere pigger og skinner.

**! ADVARSEL**

- Du **MÅ** kun bruke kun BRP-godkjente pigger for bruk på disse Ski-Doo-snøscooterne. **BRUK ALDRI** vanlige pigger. Belte tykkelsen er tynnere enn på våre standardbelter, og piggene kan slites av beltet og skilles fra snøscooteren når den kjører.
- Pigger må kun monteres på de angitte områdene på beltet med påstøpte utbulinger.
- Monter aldri pigger på et belte med profil på 35 mm eller mer.
- Antallet pigger montert må alltid være akkurat like mange som antall påstøpte utbulinger på beltet. Montering av feil antall pigger kan øke risikoen for slitasje og at beltet ryker.
- Det er meget viktig å følge spesifikasjonene for tiltrekkingmomentet på skrupiggene. Feil montering av pigger kan øke risikoen for slitasje og at beltet ryker.

**Kontroll av belte med pigger**

UTFØR EN VISUELL KONTROLL AV BELTET FØR HVER GANG DU KJØRER.

Se etter skader som:

- Hull i beltet
- Rifter i beltet (spesielt rundt friksjonshull på belter med pigger)
- Mønsterknaster som er brutt av eller slitt av slik at deler av stengene avdekkes
- Lagdeling av gummien
- Skadede stenger
- Avbrutte pigger (på belter med pigger)
- Bøyde pigger (på belter med pigger)
- Manglende pigger
- Pigger som er revet av beltet

- Manglende beltefører(e)
- Løse pigger.

På godkjente belter med pigger må ødelagte eller manglende pigger byttes ut med en gang. Hvis beltet viser tegn til slitasje, må det skiftes ut med en gang. Spør forhandleren hvis du er i tvil. Utfør alltid en visuell kontroll av beltet før hver gang du bruker det.

**! ADVARSEL**

Kjøring med skadet belte eller pigger kan føre til at du mister kontrollen over snøscooteren.

# VIKTIGE DEKALER PÅ PRODUKTET

## Løs(e) dekal(r)

BESKRIVELSE AV MOTOREN I KJØRETØYET:

XXXXX

**EPA-SERTIFISERT**

NER (NORMALISERT UTSLIPPSGRAD) =  X  
PÅ EN SKALA FRA 0 TIL 10 DER 0 ER RENEST  
\* MA IKKE FJERNES FØR SALG



704901107  
vmo2006-005-009\_no

### TYPEBILDE

Dear consumer,

Your new E-TEC engine technology has an automatic computer-controlled break-in period that ensures you get the most performance, efficiency and reliability for the life. During the break-in, it will consume more oil and fuel than normal. Also, you may feel the engine misfire. This is normal, the computer is protecting the engine components against premature wear and ensure optimal break-in. After this period, which lasts for about the first two tanks of fuel (22 gal./80 l), you'll be able to experience the unmatched performance, fuel and oil economy that only the E-TEC technology delivers.

Kjære kunde,

Den nye E-TEC-teknologien har en automatisk, datastyrt innkjøringsperiode som sikrer best mulig ytelse, effektivitet og pålitelighet så motoren varer. I løpet av innkjøringsperioden vil den forbruke mer olje og drivstoff enn normalt. Du kan også oppleve feiltetting i motoren. Dette er normalt. Datastyringen beskytter motorkomponentene mot for tidlig slitasje og sikrer optimal innkjøring. Etter denne perioden, som vil vare omtrent to tankfyllinger (80 l), kan du oppleve den uovertrufne ytelsen olje- og drivstofføkonomien som bare E-TEC-teknologien kan levere.

516004621

### 800R E-TEC-MODELLER

## Sikkerhetsdekal(r) på snøscooteren

Les og forstå alle sikkerhetsdekal(r) på snøscooteren.

Disse dekalene er festet på snøscooteren for å ivareta sikkerheten for fører, passasjer og personer i nærheten.

Følgende dekal(r) finnes på snøscooteren og er å oppfatte som en permanent del av den. Hvis de mangler eller er skadet, kan merkene byttes uten ekstra kostnad. Kontakt en autorisert Ski-Doo-forhandler.

OBS!: Hvis det er uoverensstemmelse mellom denne veiledningen og snøscooteren, har sikkerhetsdekalene på snøscooteren høyere prioritet enn dekalene i denne veiledningen.

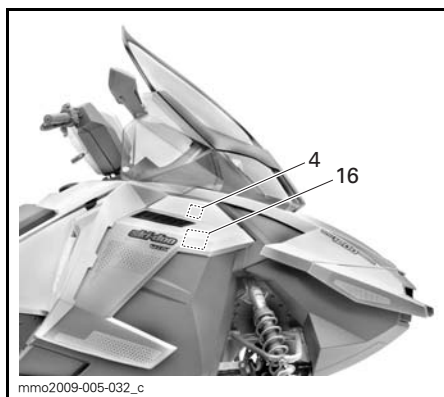
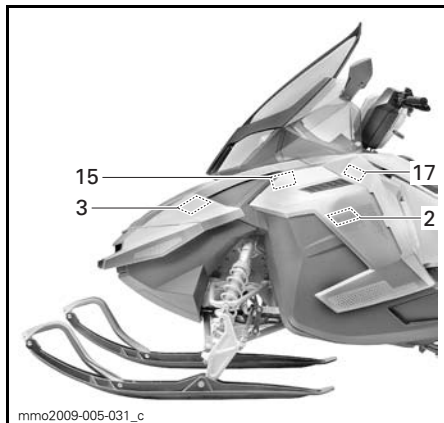
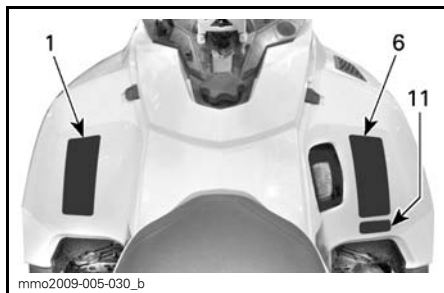

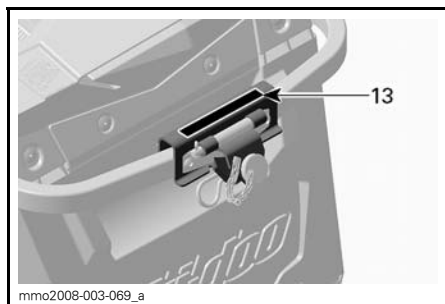
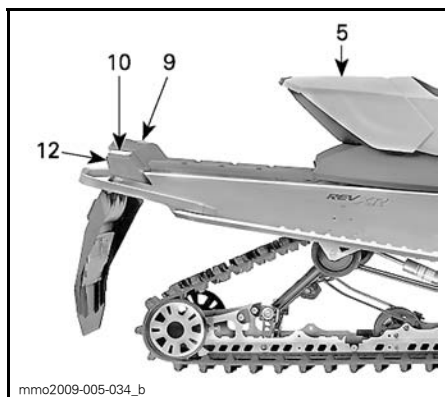
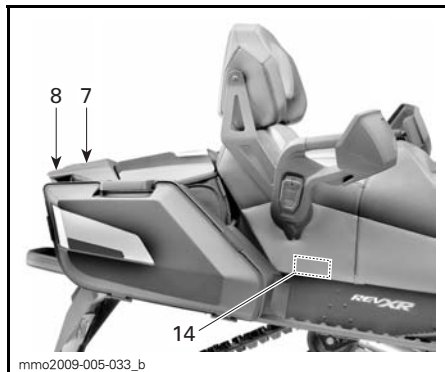

**⚠ ADVARSEL**

- Les og forstå alle sikkerhetsetiketter og brukerhåndboken, og se på sikkerhets-DVDen før du bruker snøscooteren. Brukerhåndboken er plassert i passasjeretsetet eller under føreretsetet. For å få tilgang til føreretsetet trekker du fremre del av seteputen fremover, og deretter trekker du tappen for å låse opp setet.
- Gjør deg kjent med snøscooteren. Uerfarne førere kan overse risikoer og bli overrasket av snøscooterens spesielle oppførsel og av terrengforholdene. Kjør sakte.
- For høy hastighet og uforsvarlig kjøring kan drepe!  
Tilpass alltid hastigheten etter snøforholdene og omgivelsene.
- Bremssevnen og kontrollen over styringen kan reduseres på hardpakket snø, is eller veier. Reduser hastigheten, og beregn mer plass til å stoppe eller svinge.
- Overhold lover om laveste alder for fører. Produsenten anbefaler at føreren er minst 16 år gammel.
- Ikke åpne sidepaneler eller panser mens motoren går eller hvis snøscooteren beveger seg. Ta alltid ut DESS-nøkkelen før du åpner disse.

**FØR DU STARTER:**

1. Fest nødstoppsnoren til klærne.
2. Kontroller alltid gass- og bremsehåndtakenes funksjon før du starter. De må gå helt tilbake til utgangsposisjonen når det slippes.
3. Sett på parkeringsbremsen.
4. Drei håndtakene til de stopper i begge retninger for å kontrollere om det er hindringer og at de beveger seg fritt.

**ETTER Å HA STARTET:**

1. Trekk ut nødstoppsnoren for å kontrollere at motoren slås av.
2. Start på nytt, og trykk på nødstoppbryteren for motoren for å kontrollere at motoren slås av.
3. Ta av parkeringsbremsen før du kjører for å unngå bremsefading.

516005227

516005227

**DEKAL 1**

**⚠ ADVARSEL**

**Dette vernet må ALLTID være på plass når motoren går.**  
Se opp for roterende deler – de kan forårsake personskade eller fange opp klærne dine.

516005509

516005509

**DEKAL 2**



DEKAL 3

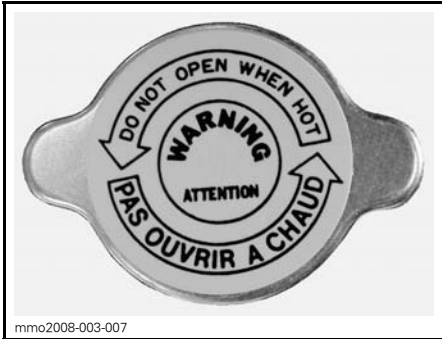

DEKAL 4



DEKAL 5



DEKAL 6

## VIKTIGE DEKALER PÅ PRODUKTET



DEKAL 7 - GRAND TOURING



DEKAL 8 - GRAND TOURING



DEKAL 9

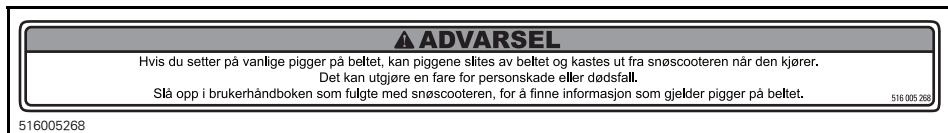

DEKAL 12 - AKTUELLE MODELLER



DEKAL 10

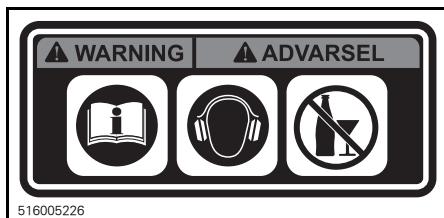

DEKAL 11 - EUROPEISKE MODELLER



## ⚠ ADVARSEL

Sleping av last kan påvirke kjøreegenskapene til snøscooteren. • Reduser hastigheten. • Bruk en stiv slepestang. • Kontroller at slepestangen er sikkert festet. Ikke overskrid følgende belastninger: VEKTKAPASITET VED SLEPING maks. 250 kg LODDRETT BELASTNING maks. 10 kg

516004568A

516004568A

### DEKAL 13 – AKTUELLE MODELLER

## ⚠ ADVARSEL

Før du kjører snøscooteren må du passe på å montere og låse setet/setene riktig på plass.

516005523

516005523

### DEKAL 14 – 2-SETERS MODELLER

## ⚠ ADVARSEL

Koble alltid fra strømmen til begge drivstoffinjektorer før tennngisten testes. Hvis du ikke gjør det, kan gassen antennes av en gnist, og det kan føre til brann.

516005231

516005231

### DEKAL 15 – KUN E-TEC

## ⚠ ADVARSEL

Kondensatoren kan avgi gnister hvis den kortsluttes.

- Gnister kan antenne drivstoffgass.
- Hold gjenstander unna stolper/poler.
- Sørg for skikkelig utlading ved fjerning fra snøscooteren.

## KONDENSATOR



516 005 515

516005515

### DEKAL 16 – KUN E-TEC

## ⚠ VÆR OPPMERKSOM

MOTOROLJEN OG ENKELTE KOMponenter I MOTORROMMET KAN BLI MEGET VARME, DIREKTE KONTAKT KAN FØRE TIL BRANNsAR PÅ HUDEN.

### KONTROLLERE MOTOROLJENIVÅET

- Pass på at motoren har normal driftstemperatur.
- Snøscooteren må være vannrett for å kunne utføre kontrollen.
- La motoren gå på tomgang i minst 30 sekunder.
- Stopp motoren, og vent minst 30 sekunder.
- Kontroller oljenivået med peilestaven.
- Motoren på denne snøscooteren er spesielt utviklet og godkjent med BRP XPS™ syntetisk olje for 4-takts motorer (293 600 112). BRP anbefaler sterkt å alltid bruke sin XPS™ syntetisk olje for 4-takts motorer. Skader som skyldes bruk av olje som ikke egner seg for motoren, dekkes ikke av den begrensede garantien fra BRP.

516005521

516005521

### DEKAL 17 – BARE 1200 4-TEC-MODELLER



## ⚠ ADVARSEL

- Denne støtdemperen er under trykk.
- Det kan skje en eksplosjon ved oppvarming eller hvis det oppstår hull.
- Ikke demonter.

mmo2010-003-101\_no

### DEKAL 18 – PÅ GASSTØTDEMPERE

## ⚠ ADVARSEL

Dette vernet må ALLTID være på plass når motoren går.

## ⚠ WARNING

This guard must ALWAYS be in place when engine is running.

516005525

516005525

### DEKAL 19 – PÅ BREMSESKIVEVERN

## ⚠ ADVARSEL:

Før NY MONTERING av drivstoffinjektorer, se prosedyrer for utskifting i servicehåndboken. Injektorer MA fortsatt stå på den opprinnelige sylindern med mindre det monteres en ny injektor på grunn av SERVICE. UNNLATELSE av å ta hensyn til disse retningslinjene kan føre til feil på motormodul. Endringer på utslippsrelaterte deler kan føre til batteri i henhold til federale lover, og produktgarantien kan bli ugyldig.

mmo2008-008-024

### DEKAL 20 – E-TEC-MODELLER

## Samsvarsdekaler

### Samsvarsdekal for EPA

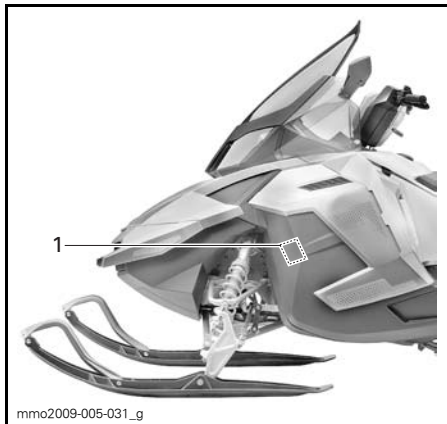

mmo2009-005-031\_g

	<b>EMISSION CONTROL INFORMATION</b>		
	THIS VEHICLE IS CERTIFIED TO OPERATE ON UNLEADED GASOLINE AND MEETS [XXXX] U.S. EPA REGULATIONS FOR SNOWMOBILE SI ENGINES. 121		
ENGINE FAMILY	XXXXX XXXXXX	MOTORFAMILIE	
PERMEATION FAMILY	XXXXXXXXXXXX	GJENNOMTRENGINGSFAMILIE	
FEL	XX g/kW-hr HC XXX g/kW-hr CO	UTSLIPPSGRENSE FOR FAMILIE	
ENGINE DISPLACEMENT	XXX X cm <sup>3</sup>	SYLINDERVOLUM	
EXHAUST EMISSION CONTROL SYSTEM	XXX	EKSOSUTSLIPP KONTROLLSYSTEM	

**INFORMASJON OM UTSLIPPSKONTROLL**  
DENNE SNØSCOOTEREN ER SERTIFISERT TIL Å KJØRE PÅ BLYFRI BENSLIN OG TILFREDSSTILLER BESTEMMELSENE [XXXX] FRA U.S. EPA FOR SMOTORER FOR SNØSCOOTERE.  
SEE OPERATOR'S GUIDE FOR MAINTENANCE SPECIFICATIONS  
VEDLIKEHOLDSSPESIFIKASJONER FINNER DU I BRUKERHÅNDBOKEN  
**BOMBARDIER RECREATIONAL PRODUCTS INC.**

516005052 516 005 052

### SAMSVARSDEKAL 1 – I MOTORROM

### SSCC-dekal

Sikkerhetsstandarder for snøscootere har blitt godkjent av SSCC (Snowmobile Safety and Certification Committee) som BRP er et medlem av. Du kan lett kontrollere godkjenningsmerket på den høyre vertikale delen av snøscooteren for å være sikker på at den møter disse standardene.

Dekalen nedenfor viser at en uavhengig testinstitusjon har godkjent at snøscooteren oppfyller sikkerhetsstandardene til SSCC.

DENNE MODELLEN ER EVALUERT AV ET UAVHENGT TESTLABORATORIUM, OG DEN OPPFYLLER ALLE SSCC-SIKKERHETSSTANDARDER SOM VÅR JELDENE DEN DATOEN DEN BLE PRODUSERT.		THIS MODEL HAS BEEN EVALUATED BY AN INDEPENDENT TESTING LABORATORY AND IT MEETS ALL SSCC SAFETY STANDARDS IN EFFECT ON THE DATE OF ITS MANUFACTURE.
		SPONSORER AV SNØMOBILE SAFETY AND CERTIFICATION COMMITTEE, INC.
<b>CERTIFIED</b>		<b>SERTIFISERT</b>
A00A1MA		

### I TUNNELEN

## Dekal med tekniske informasjon

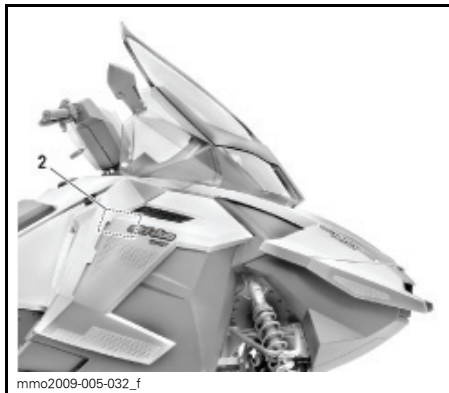

mmo2009-005-032\_f

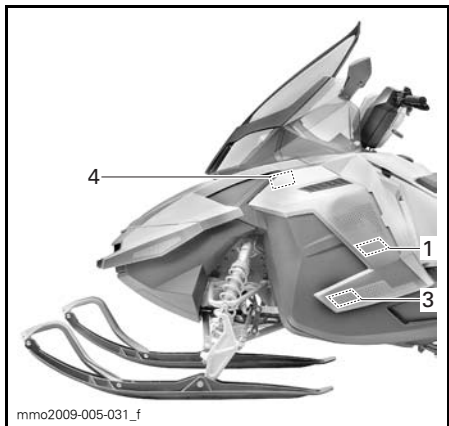

mmo2009-005-031\_f

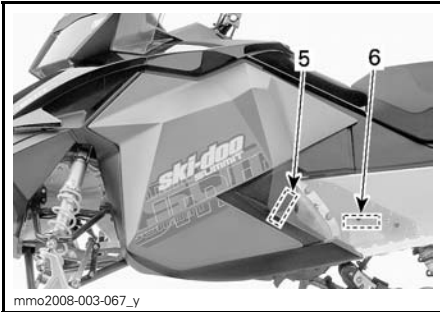

mmo2008-003-067\_y

TYPEBILDE

OBS!

- For å være i samsvar med støvforskriftene er denne motoren konstruert for å bruke lydtemper på luftinntaket.
- Bruk uten lydtemper på luftinntaket eller en som ikke er korrekt montert, kan skade motoren.

516005876

516005876

DEKAL 1

OBS!

Motoren på denne snøscooteren er spesielt utviklet og godkjent med BRP XPS™ syntetisk blandingsolje for 2-takts motorer (293 600 101). BRP anbefaler sterkt å alltid bruke sin XPS™ syntetisk blandingsolje for 2-takts motorer. Skader som skyldes bruk av olje som ikke egner seg for motoren, dekkes ikke av den begrensede garantien fra BRP.

516005528

516005528

DEKAL 2 – E-TEC-MODELLER

OBS!

Anbefalt tiltrekingsmoment for drivremskivebolt  
115-125 Nm

Hvis anbefalt tiltrekingsmoment ikke brukes, kan det føre til alvorlig skade på drivremskiven og motoren. Den fullstendige monteringsprosedyren finnes i verkstedhåndboken.

516005503

516005503

DEKAL 3

mmo2013-002-003

PLASSERT PÅ LOKKET FOR  
DRIVSTOFFTANKEN – PÅ 1200  
4-TEC-MOTORER (I NORD-AMERIKA)

mmo2013-002-002

PLASSERT PÅ LOKKET FOR  
DRIVSTOFFTANKEN – PÅ E-TEC-MOTORER  
(I NORD-AMERIKA)

mmo2013-002-005

PLASSERT PÅ LOKKET FOR  
DRIVSTOFFTANKEN – PÅ 1200  
4-TEC-MOTORER (UTENFOR  
NORD-AMERIKA)

mmo2013-002-004

PLASSERT PÅ LOKKET FOR  
DRIVSTOFFTANKEN – PÅ E-TEC-MOTORER  
(UTENFOR NORD-AMERIKA)



516005893 no

*DEKAL 4 – BARE 1200 4-TEC-MODELLER*



516005507

*DEKAL 5 – NÆR DRIVREIMSKIVE –  
800R E-TEC*

# ***INFORMASJON OM SNØSCOOTEREN***

# BETJENINGSORGANER, INSTRUMENTER OG UTSTYR

OBS!: Kontroller, instrumenter og utstyr kan variere avhengig av modell.

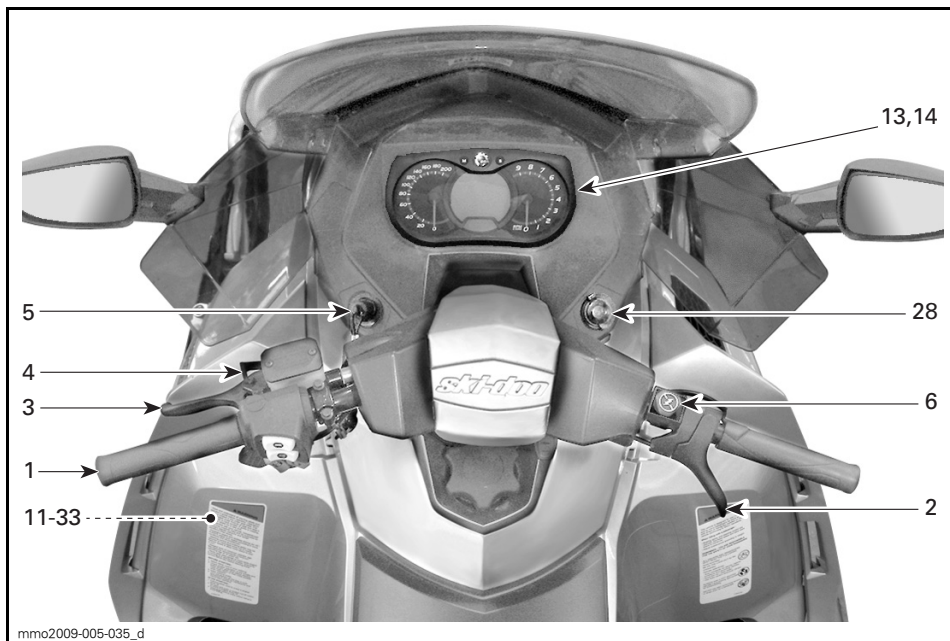

TYPEBILDE

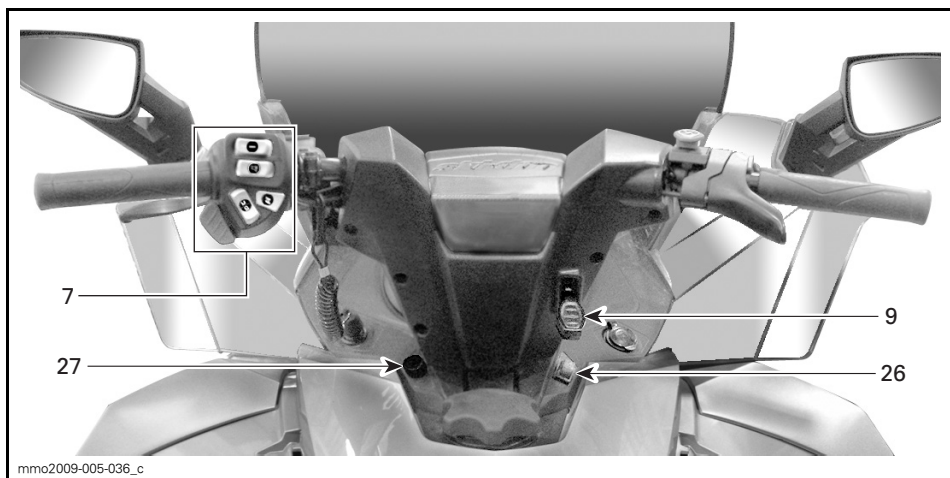

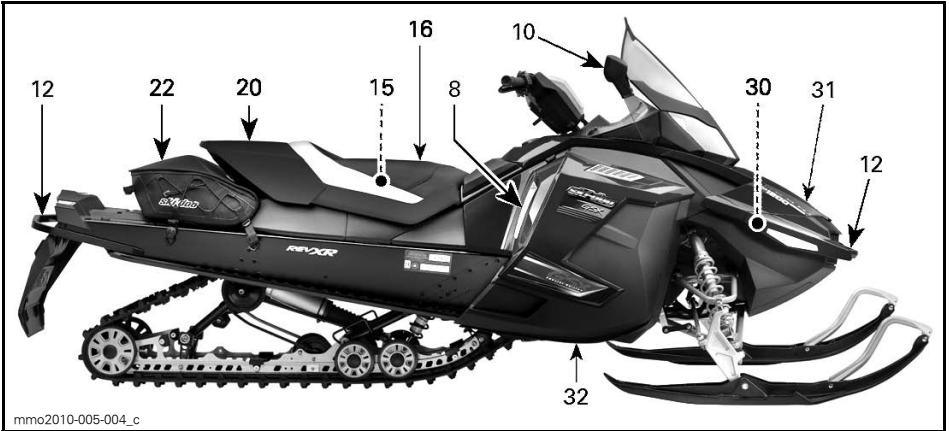

TYPEBILDE – 1-SETERS MODELLER

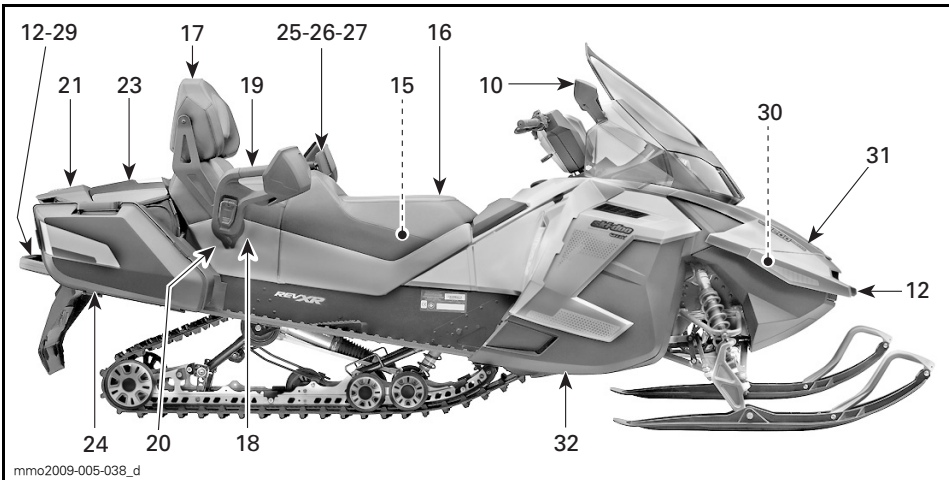

TYPEBILDE – 2-SETERS MODELLER

## 1) Styret

Styret brukes til å styre snøscooteren. Når styret svinges til høyre eller venstre, vil skiene også bli svinge til høyre eller venstre for å styre snøscooteren.

### ! ADVARSEL

Hurtig revers mens du styrer kan føre til at du tap av stabilitet og kontroll.

## 2) Gasshåndtak

Gasshåndtaket er plassert på høyre side av styret.

Utformet for aktivering med tommele. Når den trykkes inn, øker motorens hastighet. Når den slippes, går motorens hastighet automatisk tilbake til tomgang.

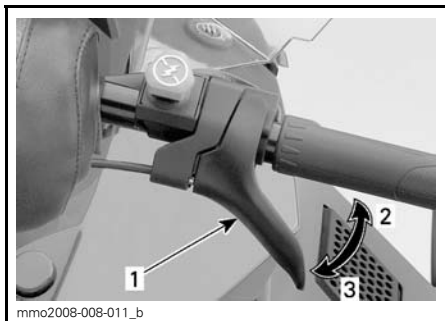

#### TYPEBILDE

1. Gasshåndtak
2. Akselerasjon
3. Reduksjon av hastighet

### ! ADVARSEL

Kontroller alltid gasshåndtakets funksjon før du starter motoren. Håndtaket må returnere til hvileposisjon når det slippes. Hvis det ikke gjør det, må du ikke starte motoren.

## 3) Bremseshåndtak

Bremseshåndtaket er plassert på venstre side av styret.

Når du trykker inn håndtaket, aktiveres bremsen. Når du slipper det, går det automatisk tilbake til hvileposisjonen. Bremseseffekten er proporsjonal med trykket på håndtaket og avhengig av terrengtypen og snøforholdene.

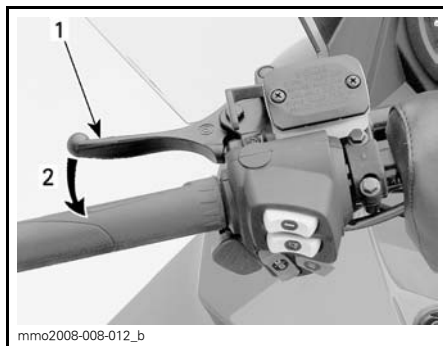

mmo2008-008-012\_b

#### TYPEBILDE

1. Bremseshåndtak
2. Bremse

## 4) Parkeringsbremsspak

Parkeringsbremsspaken er plassert på venstre side av styret.

Parkeringsbremsen må alltid brukes når snøscooteren er parkert.

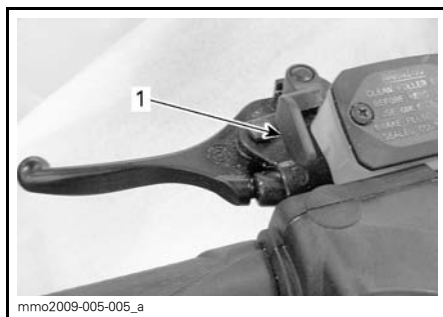

#### TYPEBILDE

1. Parkeringsbremsehåndtak



**! ADVARSEL**

Kontroller at parkeringsbremsen er tatt helt av før du begynner å kjøre snøscooteren. Når du kjører, kan bremseklosser som aktiveres med et vedvarende trykk på bremsehåndtaket, skade bremsesystemet og føre til tap av bremsekraft og/eller brann.

**Slik setter du på parkeringsbremsen**

Trykk på og bruk bremsen, og lås deretter bremsehåndtaket ved å bruke ved å bruke parkeringsbremsspaken som vist.

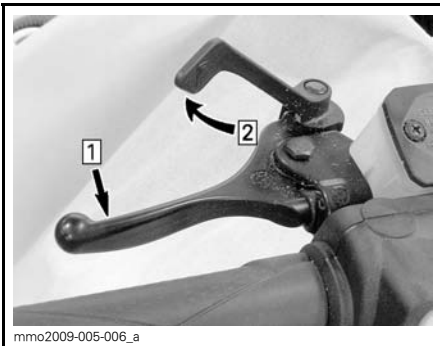

mmo2009-005-006\_a

**TYPEBILDE – INNKOBLINGSMEKANISME**

Steg 1: Bruk og hold bremsen

Steg 2: Lås bremsehåndtaket med parkeringsbremsspaken

**Slik tar du av parkeringsbremsen**

Trykk inn bremsehåndtaket. Låsehåndtaket vil automatisk gå tilbake til den opprinnelige posisjonen.

Frigjør alltid parkeringsbremsen før kjøring.

**5) Motorstoppbryter**

Motorstoppbryteren (nødstoppsnoren) er plassert på venstre side av konsollen.

Nødstoppsnorens hette må være forsvarlig festet til motorstoppbryteren for å kunne bruke snøscooteren.

Når nødstoppsnorens hette trekkes av bryteren, stopper motoren.

**! ADVARSEL**

Fest alltid nødstoppsnorens hette til klærne før motoren startes.

**D.E.S.S. (digitalt kodet sikkerhetssystem)**

D.E.S.S. er en forkortelse for Digitally Encoded Security System (digitalt kodet sikkerhetssystem)

Nødstoppsnorens hette inneholder en elektronisk brikke med en unik digital kode lagret permanent i minnet (D.E.S.S.-nøkkel).

Din autoriserte Ski-Doo-forhandler har programmert D.E.S.S. på snøscooteren til å gjenkjenne D.E.S.S.-nøkkelen for å tillate bruk av snøscooteren.

**OBS!** To korte lydsignaler når motoren starter betyr at D.E.S.S.-nøkkelen er gjenkjent.

Hvis en annen nødstoppsnor brukes uten at D.E.S.S. programmeres, starter motoren, men kan ikke kjøres.

Pass på at nødstoppsnorens hette er fri for snø og skitt.

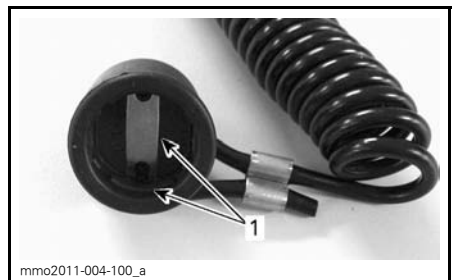

mmo2011-004-100\_a

**NØDSTOPPSNORENS HETTE**

1. Fri for snø og skitt

**D.E.S.S. Fleksibilitet**

D.E.S.S. på snøscooteren kan programmeres av en autorisert Ski-Doo-forhandler til å godta opptil åtte forskjellige nøkler.

Vi anbefaler at du kjøper ekstra nødstoppsnorer fra din autoriserte Ski-Doo-forhandler. Hvis du har mer enn én D.E.S.S.-utstyrt Ski-Doo-snøscooter, kan en autorisert Ski-Doo-forhandler programmere hver av dem til å bruke de andre scooternes D.E.S.S.-nøkler.

## 6) Nødstoppbryter for motor

Nødstoppbryteren for motoren er plassert på høyre side av styret.

For å stoppe motoren ved et nødstilfelle velger du AV (ned) og bruker samtidig bremsen.

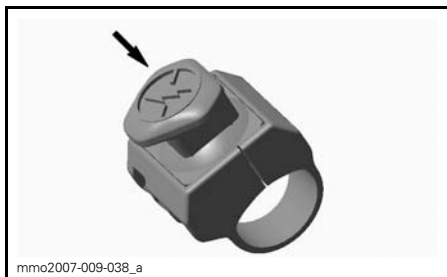

AV-POSISJON

Bryteren står i PÅ-posisjon (opp) for å kunne starte motoren.

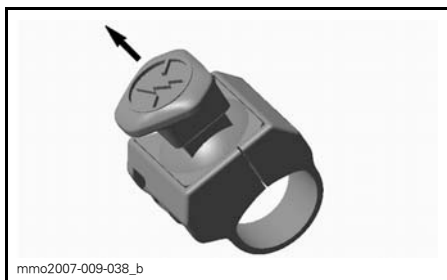

PÅ-POSISJON

Alle førere av denne snøscooteren må gjøre seg kjent med funksjonen til nødstoppbryteren for motoren ved å bruke den flere ganger på den første turen og deretter hver gang motoren stoppes. Denne motorstopprosedyren blir etter

hvert en reflekshandling og vil forberede førerne på nødssituasjoner der den må brukes.

## ⚠ ADVARSEL

Hvis bryteren har blitt brukt i et nødstilfelle på grunn av en mulig funksjonsfeil, må kilden til feilen finnes og rettes før motoren startes igjen. Kontakt en autorisert Ski-Doo-forhandler for vedlikehold.

## 7) Flerfunksjonsbryter

Flerfunksjonsbryteren er plassert på venstre side av styret.

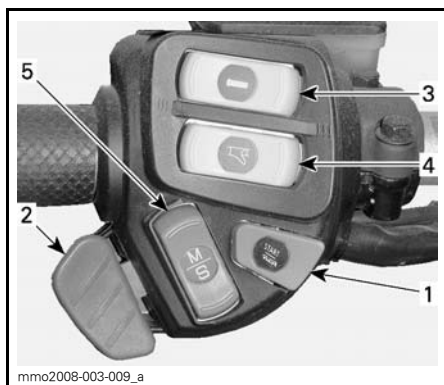

### TYPEBILDE

1. Knapp for start / elektronisk revers
2. Dimmerbryter for frontlys
3. Varmehåndtak
4. Varmegasshåndtak
5. Modus/sett-knapp

### Knapp for start / elektronisk revers

Trykk for å starte motoren. Se *START-PROSEDYRE MOTOR* under *GRUNNLEGGENDE PROSEDYRER*.

### Modeller med elektronisk revers

Trykk når motoren starter for å koble inn elektronisk revers. Se *RYGGING* under *GRUNNLEGGENDE PROSEDYRER* hvis du vil ha detaljer.

## Dimmerbryter for frontlys

Trykk for å velge nærlys (LO) eller fjernlys (HI). Lysene kommer automatisk PÅ når motoren går.

## Varmehåndtaksbryter

Velg en bryterstilling i henhold til ønsket varmeintensitet for å holde hendene varme.

### Modeller med analog/digital måler

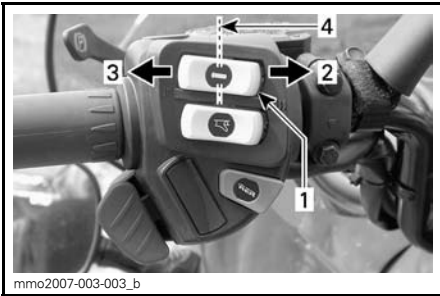

#### TYPEBILDE

1. Varmehåndtaksbryter
2. Meget varmt
3. Varmt
4. Av

### Modeller med analog/digital flerfunksjonsmåler

**OBS!:** Oppvarmede håndtak aktiveres over 2.000 RPM.

Trykk på bryteren for å velge varmeintensitet for å holde hendene varme.

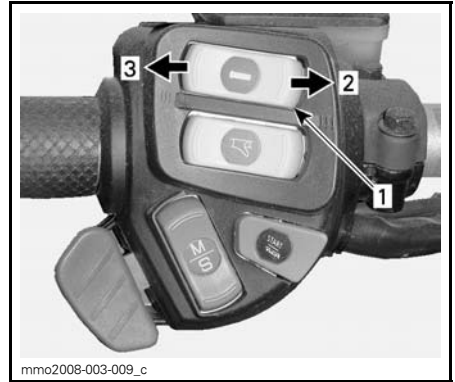

#### VARIABEL INTENSITET

1. Varmehåndtaksbryter
2. Mer varme
3. Mindre varme

Varmeintensiteten vises på flerfunksjonsdisplayet.

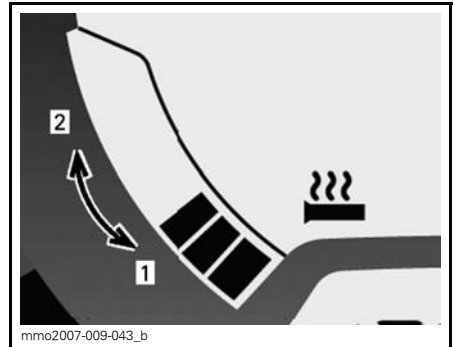

#### VARMEINTENSITETSDISPLAY

1. Mindre varme
2. Mer varme

Varmehåndtakene vil være i AV-posisjon når det ikke vises flere søyler på måleren.

## Oppvarmet gasshåndtaksbryter

### Modeller med analog/digital måler

Velg en bryterstilling i henhold til ønsket varmeintensitet for å holde tommelen varm.

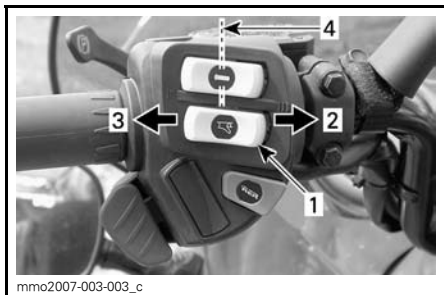

mmo2007-003-003\_c

**TYPEBILDE**

1. Varmegasshåndtaksbryter
2. Meget varmt
3. Varmt
4. Av

**Modeller med analog/digital flerfunksjonsmåler**

**OBS!:** Oppvarmet gasshåndtak aktiveres over 2.000 RPM.

Trykk på bryteren for å velge varmeintensitet for å holde tommelen varm.

**OBS!** Denne bryteren brukes også til å justere ACS. Se under **JUSTERE KJØREEGENSKAPER**.

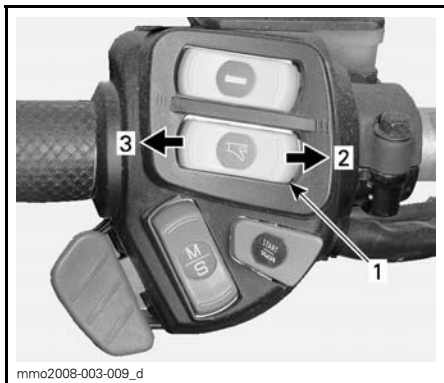

**VARIABEL INTENSITET**

1. Varmegasshåndtaksbryter
2. Mer varme
3. Mindre varme

**OBS!:** Varmeintensiteten vises på flerfunksjonsdisplayet med aktiveringen av gasshåndtakbryteren. Når du slipper den, går displayet tilbake til drivstofftanknivå.

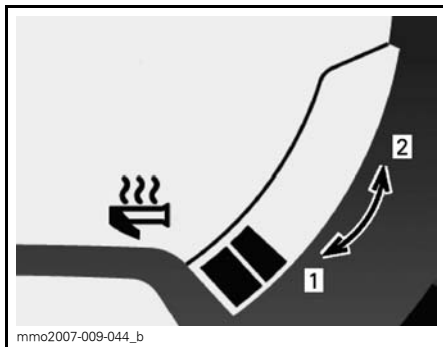

**VARMEINTENSITETSDISPLAY**

1. Mindre varme
2. Mer varme

Varmegasshåndtaket vil være i AV-posisjon når det ikke vises flere søyler på måleren.

**OBS!:** Denne bryteren brukes også til å justere ACS. Se under **JUSTERE KJØREEGENSKAPER**.

**Modus/sett-knapp**

**Modeller med analog/digital flerfunksjonsmåler**

Denne knappen kan brukes i stedet for de to knappene øverst på den analoge/digitale måleren for å utføre målerjusteringer.

- Når den trykkes oppover, har den samme funksjon som MODE-knappen (M).
- Når den trykkes nedover, har den samme funksjon som SET-knappen (S).



**FLERFUNKSJONSMÅLER**

1. Modusfunksjon (MODE)
2. Settfunksjon (SET)

**8) Girspak**

*Modeller med manuelt gir*

Bruk denne spaken til å skifte giret mellom fremover og revers.



1. Reversgirspak



**TREKK FOR Å KOBLE INN REVERSGIR**

Se *REVERS* under *GRUNNLEGGENDE PROSEDYRER* hvis du vil ha detaljer.

**9) Vippe styret**

På modellene nevnt ovenfor kan styrets høyde justeres. Slik justerer du:

1. Trekk opp låsespaken.

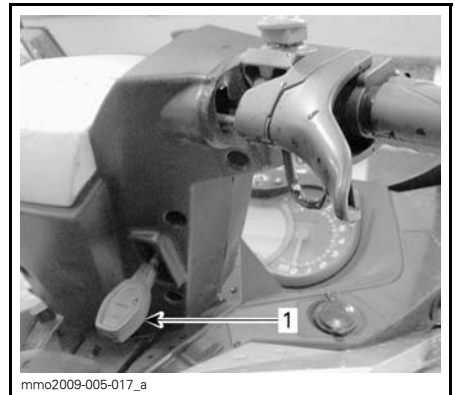

1. Låsespak for vipping av styret

2. Sett styret i ønsket posisjon, og slipp låsespaken.

**OBS!:** På andre modeller kan styret settes til en ønsket fast posisjon. Kontakt en autorisert Ski-Doo-forhandler.

## 10) Speil

Hvert speil kan justeres slik det passer best, ved å forsiktig trykke hjørnene på speilglasset.

### **⚠ ADVARSEL**

Juster mens snøscooteren står på et trygt sted.

## 11) Verktøysett

Et verktøysett som inneholder verktøy for vanlig vedlikehold, følger med snøscooteren.

Verktøysettholderen befinner seg i motorrommet på reimskivevernet.

**OBS!** Sørg for at verktøysettet er festet riktig slik at det ikke kommer i kontakt med CVT-systemet (Continuously Variable Transmission).

For å ta av verktøysettholderen fra drivreimvernet, frigjør du opp tappene under drivreimvernet og trekker verktøysettholderen mot fronten for å frigjøre den.

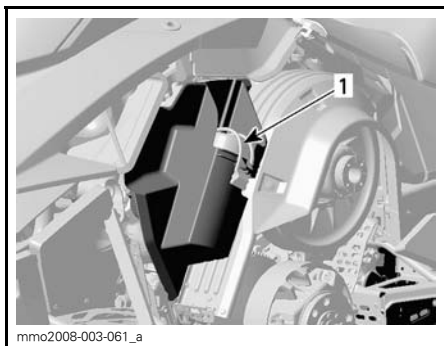

### TYPEBILDE

1. Verktøysett

## 12) Støtfanger foran

Brukes når snøscooteren må løftes manuelt.

**⚠ VÆR OPPMERKSOM** Bruk riktige løfteteknikker, og pass på å bruke føttene til å løfte. Ikke forsøk å løfte i en av endene til snøscooteren hvis den er for tung for deg. Bruk egnede løfteverktøy, eller få om mulig hjelp til å fordele belastningen.

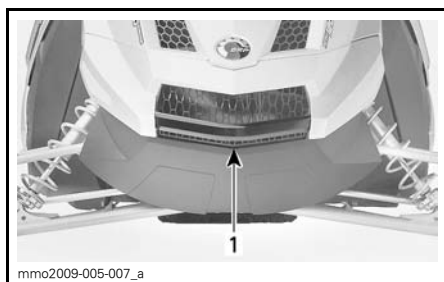

### FORAN

1. Gripehåndtak/støtfanger

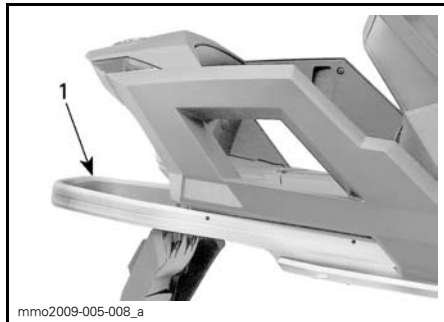

### BAK

1. Støtfanger bak

**OBS!** Bruk ikke skiene til å dra eller løfte snøscooteren.

## 13) Måler

### ⚠ ADVARSEL

Avlesning fra det digitale målerdisplayet kan distrahere kjøringen, spesielt når du skal følge med i omgivelsene.

### Beskrivelse av måler

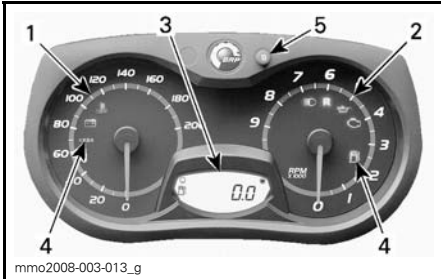

#### ANALOG / DIGITAL MÅLER

1. Speedometer
2. Turteller (RPM)
3. Display for digital måler
4. Målerkontrollamper
5. SET-knapp ("S") for måler

**OBS!** Måleren er forhåndsinnstilt med britisk standard for enheter, men det er mulig å endre den til metriske enheter. Kontakt en Ski-Doo-forhandler for å få hjelp med enhetsinnstillinger.

#### 1) Speedometer

Måler hastigheten (i miles eller kilometer avhengig av innstillingen).

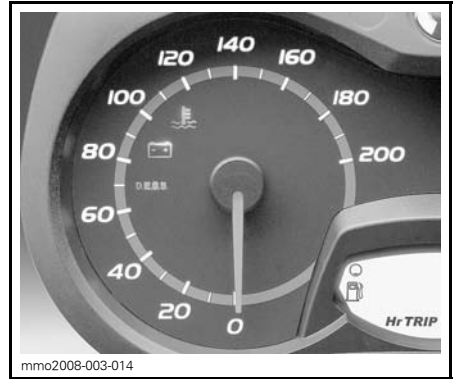

#### VENSTRE SIDE AV MÅLER

#### 2) Turteller (RPM)

Måler antall omdreininger per minutt (RPM). Multipliser med 1.000 for å få faktisk antall omdreininger.



#### HØYRE SIDE AV MÅLER

#### 3) Digitalt display

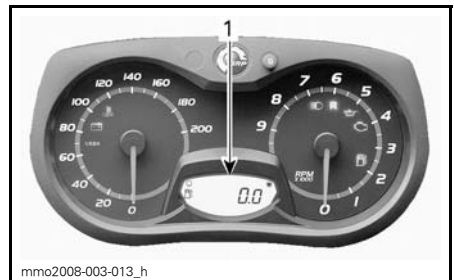

1. Digitalt display

## **! ADVARSEL**

Ikke juster eller angi funksjoner på flerfunksjonsmåleren mens du kjører snøscooteren.

Flerfunksjonsdisplayet brukes til følgende:

- vise velkomstmelding (WELCOME) ved oppstart
- vise melding om gjenkjenning av nøkkel (KEY)
- gi ulike indikasjoner etter valg fra føreren
- aktivere eller endre ulike funksjoner eller driftsmoduser
- vise meldinger som ruller over displayet, om funksjonsaktivering og systemfeil
- vise feilkoder

### 4) Kontrollamper og meldinger







TYPEBILDE – KONTROLLAMPER



Se tabellen nedenfor for vanlig kontrollampeinformasjon.

Se *OVERVÅKINGSSYSTEM* for detaljer om kontrollamper for feilfunksjon.

**OBS!:** Enkelte av de oppførte kontrollampene og meldingene gjelder ikke for alle modeller.

KONTROLLAMPE(R)		LYDSIGNAL	MELDINGS-DISPLAY (KUN X- OG LIMITED-PAKKE)	BESKRIVELSE
	PÅ	4 korte lydsignaler hvert 5. minutt.	LOW OIL (Lavt oljetrykk)	Totakts motor: Lavt nivå for innsprøytingsolje. Stopp snøscooteren på en sikker plass, og etterfyll beholderen med innsprøytingsolje. Firetakts motor: Se <i>OVERVÅKINGSSYSTEMER</i>
	PÅ	—	—	Lavt drivstoffnivå. Etterfyll drivstofftanken så snart som mulig.
	Blinker	Lange lydsignaler med lange mellomrom	REVERSE (Revers)	Revers er valgt.
	PÅ	—	—	Fjernlys er valgt for frontlyset.
—			WARM UP (Oppvarming)	Motoren er i oppvarmingsmodus. Motorens turtall er begrenset til ønsket temperatur nås (opptil 10 minutter ved kjøring). Oppvarmingsmodus kan forekomme etter en omstart ved lave temperaturer.

## 5) SET-knapp (S)

Knapp som brukes til å navigere i, justere eller nullstille flerfunksjonsmålerdisplayet.

**OBS!:** SET-knappen (S) på flerfunksjonsbryteren har de samme funksjonene og kan også brukes.

## Funksjoner på måleren

### Bare analog/digital måler

Digitalt display som viser flere nyttige opplysninger til føreren i sanntid.

TILGJENGELIGE INDIKASJONER PÅ TALLDISPLAY	
FUNKSJONER	1200 4-TEC
A) Kilometerteller	X
B) Trippsteller "A" eller "B"	X
C) Trippmeteller	X
D) Måler for kjølevæsketemperatur (1)	Ekstr.
E) Drivstoffnivå	X
X = En X indikerer en standardfunksjon Ekstr. = Funksjon tilgjengelig som ekstrautstyr I.T. = Ikke tilgjengelig	
(1) Kjølevæsketemperatur er ekstrautstyr. Kontakt en autorisert Ski-Doo-forhandler hvis du vil vite mer.	

**OBS!** Måleren er forhåndsinnstilt med britisk standard for enheter, men det er mulig å endre den til metriske enheter. Kontakt en Ski-Doo-forhandler for å få hjelp med enhetsinnstillinger.

### A) Kilometerteller

Registrerer den totale distansen som er kjørt.

Trykk på SET-knappen (S) for å velge kilometertellermodus.

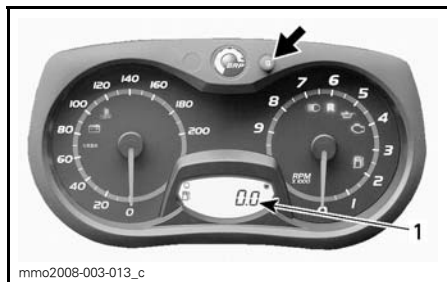

1. Kilometertellermodus

### B) Trippsteller "A" eller "B"

Tripptellere registrerer kjørelengden siden siste nullstilling.

Trykk på SET-knappen (S) for å velge tripptellermodus (TRIP A / TRIP B).

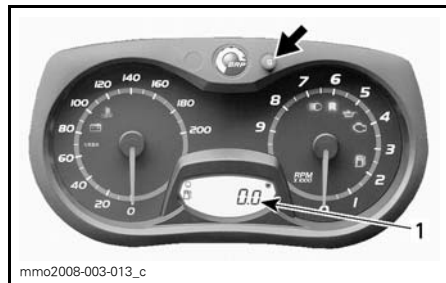

1. Tripptellermodus (TRIP A / TRIP B)

Trykk og hold SET-knappen (S) for å nullstille.

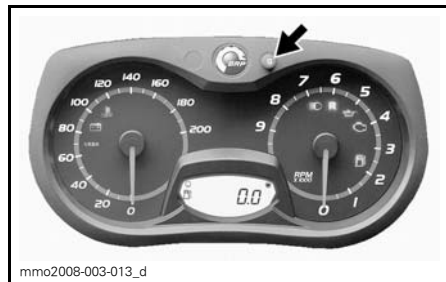

### C) Trippmeteller

Registrerer medgått kjøretid når det elektriske systemet er aktivert, siden siste nullstilling.

Trykk på SET-knappen (S) for å velge trippmetellermodus (HrTRIP).

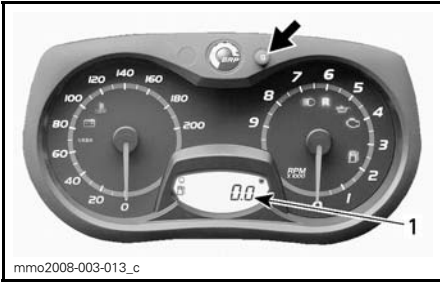

1. Triptimetellermodus (HrTRIP)

Trykk og hold SET-knappen (S) for å nullstille.

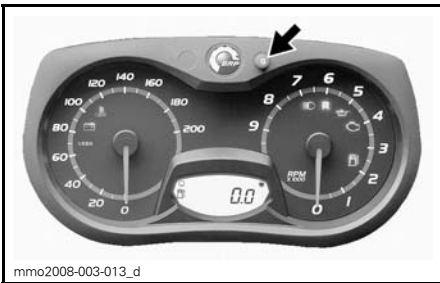

mno2008-003-013\_d

## D) Kjølevæsketemperatur

*Med ekstra modul installert*

Overopphetingsindikator.

**OBS!** Hvis motoren overopphetes, må du stoppe snøscooteren på et trygt sted. Se under *FEILSØKING*.

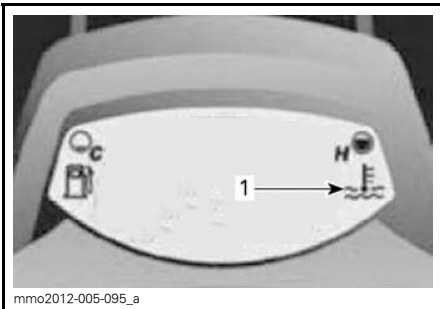

mno2012-005-095\_a

## EKSTRA MODUL INSTALLERT

1. Overopphetingsindikator

## E) Drivstoffnivå

Søylemåler som kontinuerlig viser hvor mye drivstoff det er igjen på tanken.

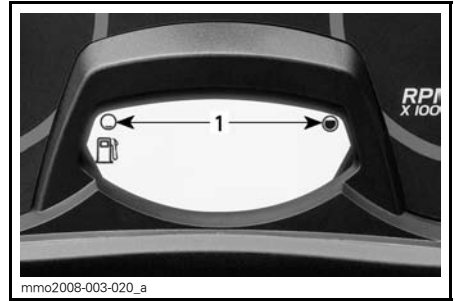

## DRIVSTOFFNIVÅ

1. Bruksområde

## 14) Analog/digital flerfunksjonsmåler

### ! ADVARSEL

Avlesing fra det digitale målerdisplayet kan distrahere kjøringen, spesielt når du skal følge med i omgivelsene.

## Beskrivelse av måler

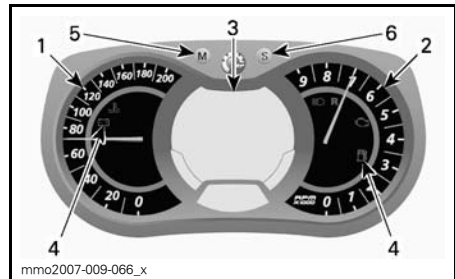

## ANALOG/DIGITAL FLERFUNKSJONSMÅLER

1. Speedometer
2. Turteller
3. Digitalt flerfunksjonsdisplay
4. Kontrollamper
5. Modusknapp
6. Settknapp

**OBS!** Måleren er forhåndsinnstilt med britisk standard for enheter, men det er mulig å endre den til metriske enheter. Kontakt en Ski-Doo-forhandler for å få hjelp med enhetsinnstillingen.

### 1) Speedometer

Måler snøscooterens hastighet.



mmo2008-007-017

VENSTRE SIDE AV MÅLER

### 2) Turteller (RPM)

Måler antall omdreininger per minutt (RPM). Multipliser med 1.000 for å få faktisk antall omdreininger.



mmo2008-007-018

HØYRE SIDE AV MÅLER

### 3) Digitalt flerfunksjonsdisplay

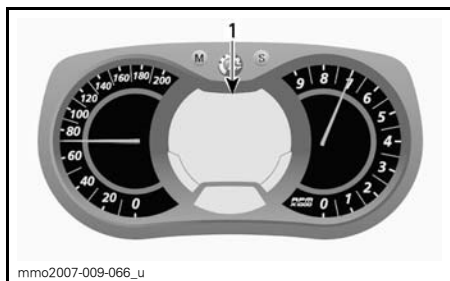

mmo2007-009-066\_u

#### ANALOG / DIGITAL FLERFUNKSJONSMÅLER

##### 1. Flerfunksjonsdisplay

Flerfunksjonsdisplayet brukes til følgende:

- vise velkomstmelding (WELCOME) ved oppstart
- vise melding om gjenkjenning av nøkkel (KEY)
- gi ulike indikasjoner etter valg fra føreren
- aktivere eller endre ulike funksjoner eller driftsmoduser
- vise meldinger som ruller over displayet, om funksjonsaktivering og systemfeil
- vise feilkoder





### 4) Kontrollamper og meldinger



mmo2008-003-024\_a

#### TYPEBILDE – KONTROLLAMPER

Se tabellen nedenfor for vanlig kontrollampeinformasjon. Se *OVERVÅKINGSSYSTEM* for detaljer om kontrollamper for feilfunksjon.

KONTROL-LAMPE(R)	LYDSIGNAL	MELDINGS-DISPLAY	BESKRIVELSE
	4 korte lydsignaler hvert 5. minutt.	LOW OIL (Lagt oljetrykk)	Totakts motor: Lavt nivå for innsprøytingsolje. Stopp snøscooteren på en sikker plass, og etterfyll beholderen med innsprøytingsolje. Firetakts motor: Lavt motoroljetrykk. Stopp snøscooteren på en sikker plass, og kontroller deretter oljenivået. Fyll på til riktig nivå. Hvis oljenivået var riktig, slutter du å bruke snøscooteren og kontakter en autorisert Ski-Doo-forhandler.
	—	—	Lagt drivstoffnivå. Én (1) søyle igjen i drivstoffnivådisplayet. Etterfyll drivstofftanken så snart som mulig.
	Lange lydsignaler med lange mellomrom	REVERSE (Revers)	Revers er valgt.
	3 korte lydsignaler	REV. FAIL (Reversfeil)	Reversgir ble ikke koblet inn, prøv på nytt.
	—	—	Fjernlys er valgt for frontlyset.
—	—	WARM UP (Oppvarming)	Motor- og/eller innsprøytingsolje må varmes opp før normal drift. Motorens turtall er begrenset til ønsket temperatur nås (opptil 10 minutter ved kjøring). Oppvarmingsperioden kan forekomme etter en omstart ved lave temperaturer.

## 5) MODE-knapp (M - Modus)

Knapp som brukes til å navigere i flerfunksjonsmålerdisplayet.

**OBS!:** MODE-knappen (M) på bryterenheten har de samme funksjonene og kan også brukes.

## 6) SET-knapp (S)

Knapp som brukes til å navigere i, justere eller nullstille flerfunksjonsmålerdisplayet.

Motoren må gå for at innstillingene skal bli lagret.

**OBS!:** SET-knappen (S) på flerfunksjonsbryteren har de samme funksjonene og kan også brukes.

## Funksjoner på måleren

### *Bare analog / digital flerfunksjonsmåler*

Digitalt flerfunksjonsdisplay som leverer flere nyttige opplysninger til føreren i sanntid på engelsk, fransk eller spansk. Kontakt en autorisert Ski-Doo-forhandler for språkinnstillingen.

### **ADVARSEL**

**Ikke juster eller angi funksjoner på flerfunksjonsmåleren mens du kjører snøscooteren.**

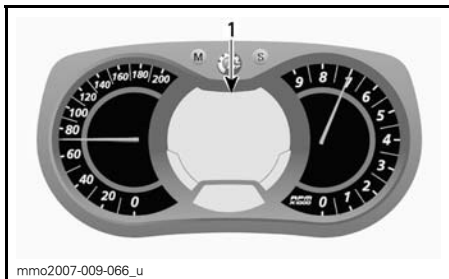

**ANALOG / DIGITAL  
FLERFUNKSJONSMÅLER**  
1. Flerfunksjonsdisplay

Når informasjonssenteret slås på, vises som standard først talldisplayet til den sist brukte angivelsen.

**TILGJENGELIGE INDIKASJONER PÅ TALLDISPLAY**

FUNKSJONER	600 HO E-TEC	800R E-TEC	1200 4-TEC
A) Speedometer	Indikasjon som standard		
B) Motorens turtall	X	X	X
C) Kilometerteller	X	X	X
D) Trippsteller "A" eller "B"	X	X	X
E) Tripptimeteller	X	X	X
F) Klokke	X	X	X
G) Drivstoffnivå	X	X	X
H) Høyde over havet	X	X	I.T.
I) Høyeste hastighet	X	X	X
J) Gjennomsnittshastighet	X	X	X
K) Varmeintensitet for varmegasshåndtak	X	X	X
L) Varmeintensitet for varmegasshåndtak	X	X	X
M) Drivstoffforbruk i øyeblikket	X	X	X
N) Totalt drivstoffforbruk	X	X	X
O) Meldingsdisplay	X	X	X
P) Kjølevæsketemperatur	X	X	X <sup>(1)</sup>
Q) Etapperegistreringsmodus <sup>(1)</sup>	Ekstr.	Ekstr.	Ekstr.
R) Luftstyrt fjæring (ACS) <sup>(2)</sup>	Ekstr.	Ekstr.	Ekstr.
S) Lagringsmodus for E-TEC-motor	X	X	I.T.

X = En X indikerer en standardfunksjon

Ekstr. = Funksjon tilgjengelig som ekstrautstyr

I.T. = Ikke tilgjengelig

<sup>(1)</sup> Temperatur-, kompass- og etapperegistreringsfunksjoner kan enkelt legges til på snøscooteren ved å kjøpe en bestemt modul. Kontakt en Ski-Doo-forhandler hvis du vil vite mer.

<sup>(2)</sup> Spesielt for SE-modeller.

## A) Speedometer

I tillegg til på det analoge speedometeret kan hastigheten også vises på flerfunksjonsdisplayet.

Snøscooterens hastighet kan vises på display 1 eller display 2.

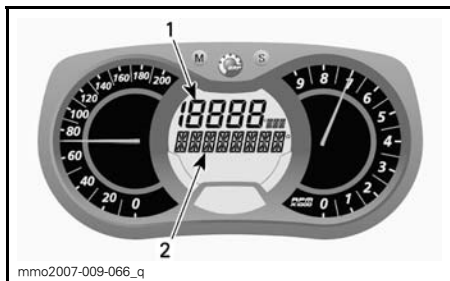

### FLERFUNKSJONSDISPLAY

1. Display 1
2. Display 2

Bruk MODE-knappen (M) til å velge ønsket display, og gjør deretter følgende:



Trykk på SET-knappen (S) mens displayet blinker for å velge speedometermodus.

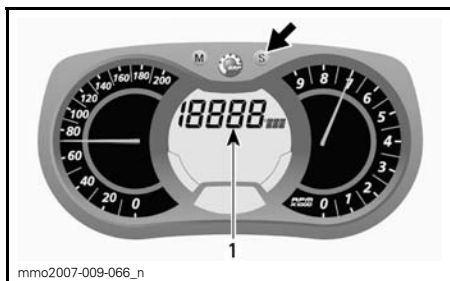

1. Speedometermodus

Trykk på MODE-knappen (M) for å bekræfte valget, eller vent i 5 sekunder.



## B) Turteller (RPM)

I tillegg til på den analoge turtelleren kan turtallet også vises på flerfunksjonsdisplayet.

Snøscooterens turtall kan vises på display 1 eller display 2.

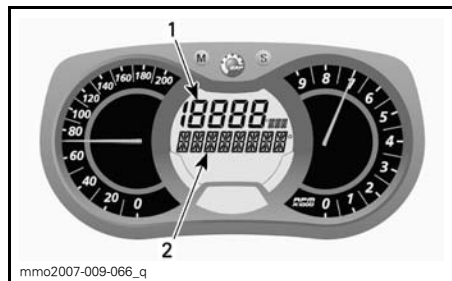

### FLERFUNKSJONSDISPLAY

1. Display 1
2. Display 2

Bruk MODE-knappen (M) til å velge ønsket display, og gjør deretter følgende:





Trykk på SET-knappen (S) mens displayet blinker for å velge turtallsmodus.

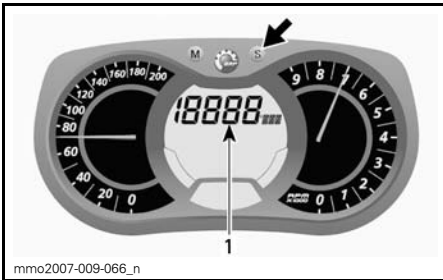

1. Turtallsmodus

Trykk på MODE-knappen (M) for å bekræfte valget, eller vent i 5 sekunder.

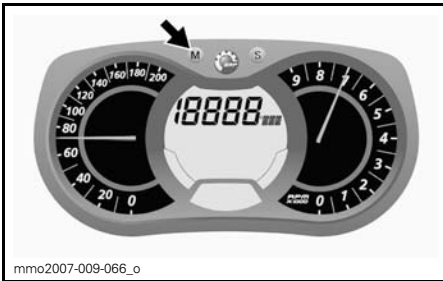

### C) Kilometerteller

Registrerer den totale distansen som er kjørt.

Trykk på SET-knappen (S) for å velge kilometertellermodus.

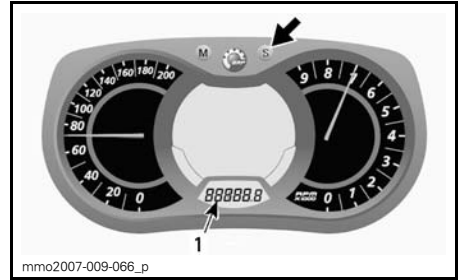

1. Kilometertellermodus (km/mi)

### D) Tripteller A eller B

Triptellere registrerer kjørelengden siden siste nullstilling.

Trykk på SET-knappen (S) for å velge triptellermodus (TRIP A / TRIP B).

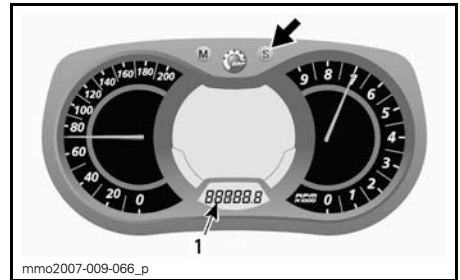

1. Triptellermodus (TRIP A / TRIP B)

Trykk og hold SET-knappen (S) for å nullstille.

**OBS!:** På E-TEC-modeller vil nullstilling av TRIP B-modusen også nullstille TOTALT DRIVSTOFFORBRUK.

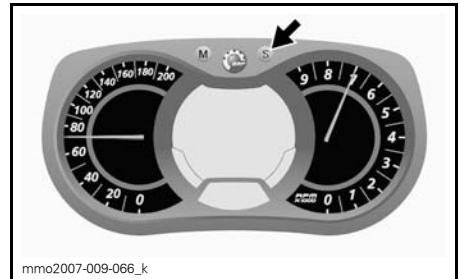

## E) Triptimeteller

Registrerer medgått kjøretid når det elektriske systemet er aktivert, siden siste nullstilling.

Trykk på SET-knappen (S) for å velge triptimetellermodus (HrTRIP).

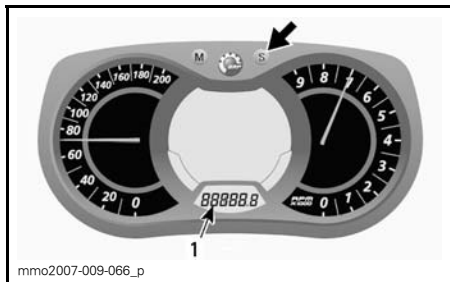

### 1. Triptimetellermodus (HrTRIP)

Trykk og hold SET-knappen (S) for å nullstille.

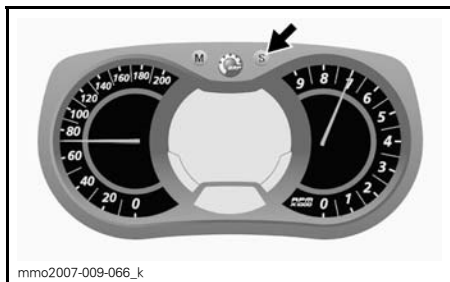

## F) Klokke

### *Modeller med elektrisk start*

**OBS!:** Denne klokken viser klokkeslettet bare i 24-timers format.

Trykk på SET-knappen (S) for å velge klokkemodus.

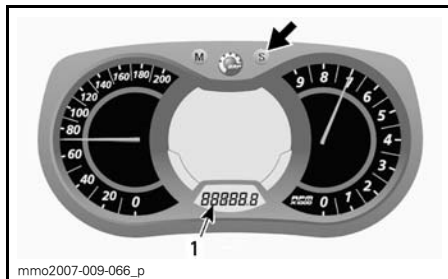

### 1. Klokkemodus

Trykk og hold SET-knappen (S) for å aktivere stilling av klokken.

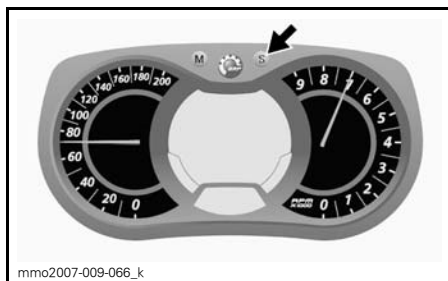

For å endre HOURS (timer) når verdien for HOURS blinker, bruker du SET-knappen (S) til å endre timene.

For å endre MINUTES (minutter) når verdien for HOURS (timer) blinker, bruker du MODE-knappen (M) til å bytte til minutter. Bruk SET-knappen (S) til å endre minuttene.

Trykk på MODE-knappen (M) for å lagre klokkeinnstillingen og avslutte modusen.

## G) Drivstoffnivå

Søylemåler som kontinuerlig viser hvor mye drivstoff det er igjen på tanken.

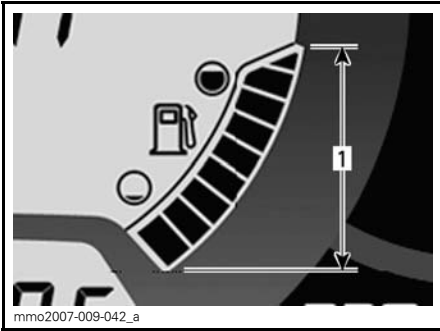

### DRIVSTOFFNIVÅ

1. Bruksområde

## H) Høyde over havet

Viser snøscooterens omtrentlige høyde over havnivå beregnet fra barometertrykket.

**OBS!:** Høyden over havet vises avrundet for hver 100 meter når metriske enheter brukes, eller 200 fot når britiske enheter brukes.

Gjør følgende for å vise snøscooterens høyde over havet.

Trykk på MODE-knappen (M) for å velge display 2.



Trykk på SET-knappen (S) mens displayet blinker for å velge høydemodus.

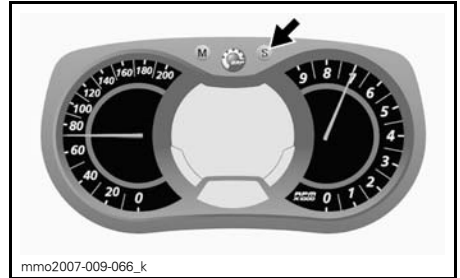

Følgende symbol vises når høydemodus er valgt.



### HØYDEMODUS

Trykk på MODE-knappen (M) for å bekrefte valget, eller vent i 5 sekunder.

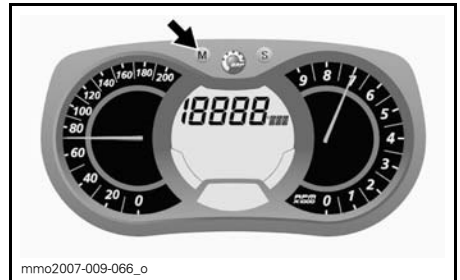

## I) Høyeste hastighet

Registrerer høyeste hastigheten siden siste nullstilling.

Gjør følgende for å vise den høyeste hastigheten.

Trykk på MODE-knappen (M) for å velge display 1.



Trykk på SET-knappen (S) mens displayet blinker for å velge modus for høyeste hastighet (TOP\_SPD).



Trykk og hold SET-knappen (S) innen 5 sekunder mens displayet blinker, for å nullstille.

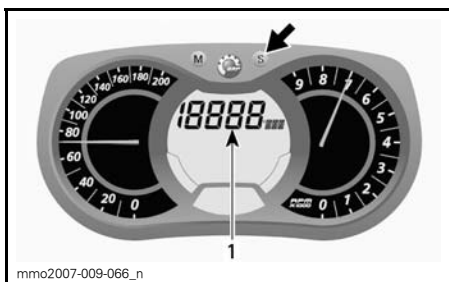

1. Modus for høyeste hastighet (TOP\_SPD)

Trykk på MODE-knappen (M) for å bekrefte valget, eller vent i 5 sekunder.

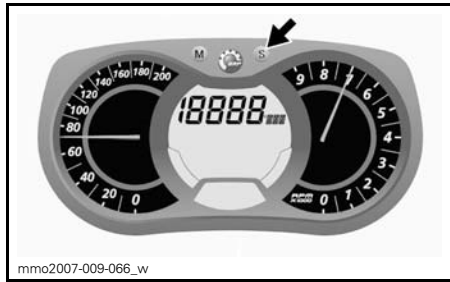

## J) Gjennomsnittshastighet

Registrerer gjennomsnittshastigheten siden siste nullstilling.

Gjør følgende for å vise gjennomsnittshastigheten.

Trykk på MODE-knappen (M) for å velge display 1.



For å nullstille trykker du på MODE-knappen (M) for å velge modus.



Trykk på SET-knappen (S) mens displayet blinker for å velge modus for gjennomsnittshastighet (AVR\_SPD).

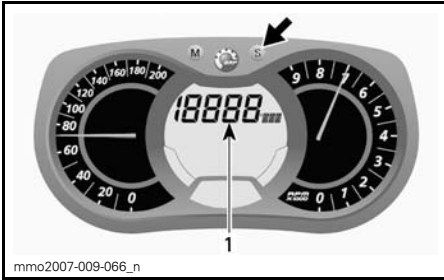

1. Modus for gjennomsnittshastighet (AVR\_SPD)

Trykk på MODE-knappen (M) for å bekrifte valget, eller vent i 5 sekunder.



For å nullstille trykker du på MODE-knappen (M) for å velge modus.



Trykk og hold SET-knappen (S) innen 5 sekunder mens displayet blinker, for å nullstille.

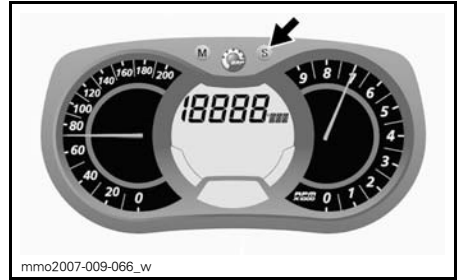

### K) Varmeintensitet for varmegasshåndtak

Søylemåler som viser varmeintensiteten.

Se under *VARMEHÅNDTAKSBRYTER* hvis du vil vite mer.

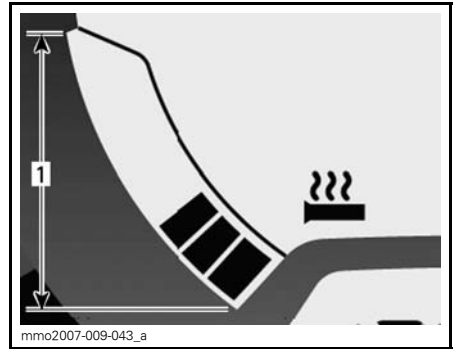

### VARMEHÅNDTAK

1. Bruksområde

### L) Varmeintensitet for varmegasshåndtak

Søylemåler som viser varmeintensiteten.

En søylemåler vil bli vist i stedet for drivstoffnivået når varmeintensiteten for varmegasshåndtaket aktiveres. Når du slipper den, går displayet tilbake til drivstoffnivå.

Se under *VARMEGASSHÅNDTAKSBRYTER* hvis du vil vite mer.

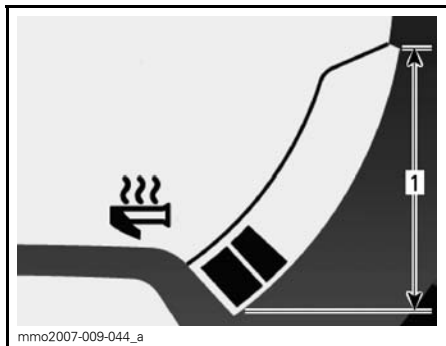

**VARMEGASSHÅNDTAK**

1. Bruksområde

**M) Drivstofforbruk i øyeblikket**

Beregner gjennomsnittlig drivstofforbruk under kjøring.

Gjør følgende for å vise gjennomsnittlig drivstofforbruk.

Trykk på MODE-knappen (M) for å velge display 1.



Trykk på SET-knappen (S) mens displayet blinker for å velge modus for drivstofforbruk i øyeblikket.

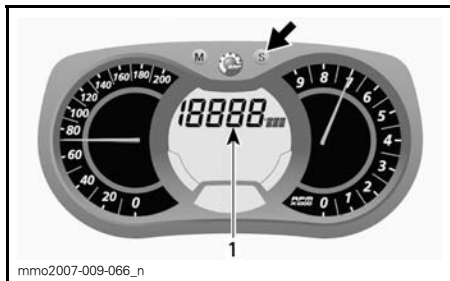

1. Modus for drivstofforbruk i øyeblikket

Trykk på MODE-knappen (M) for å bekrefte valget, eller vent i 5 sekunder.

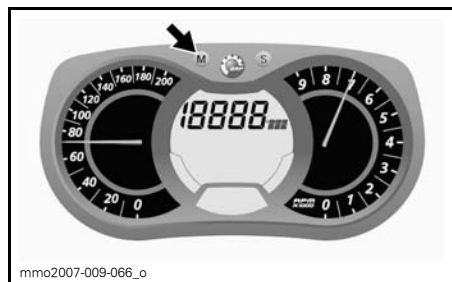

**N) Totalt drivstofforbruk**

Registrerer gjennomsnittlig drivstofforbruk siden siste nullstilling.

Gjør følgende for å vise totalt drivstofforbruk.

Trykk på MODE-knappen (M) for å velge display.



Trykk på SET-knappen (S) mens displayet blinker for å velge modus for totalt drivstofforbruk.

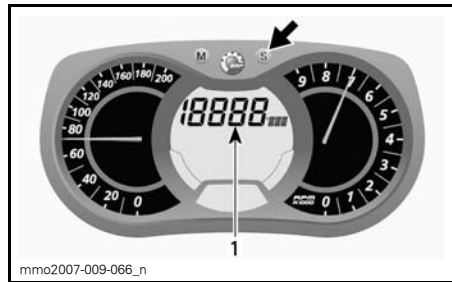

1. Totalt drivstofforbruk (TC)

TC vises når modusen er valgt.

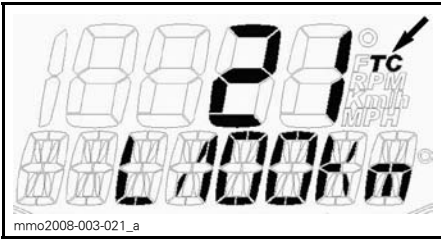

TYPEBILDE

Trykk på MODE-knappen (M) for å be-  
krefte valget, eller vent i 5 sekunder.

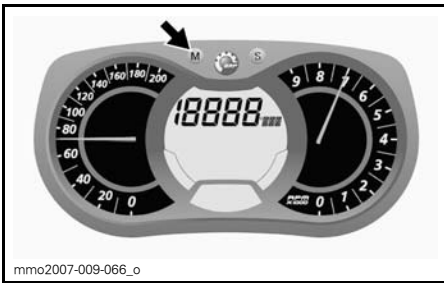

Still triptelleren til TRIP B for å nullstil-  
le. Se under *TRIPTELLER A ELLER B*  
hvis du vil vite mer.

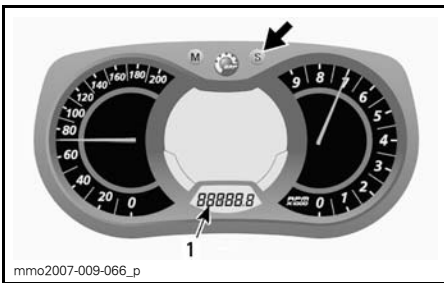

1. Triptellermodus (TRIP B)

Trykk og hold SET-knappen (S) for å  
nullstille.

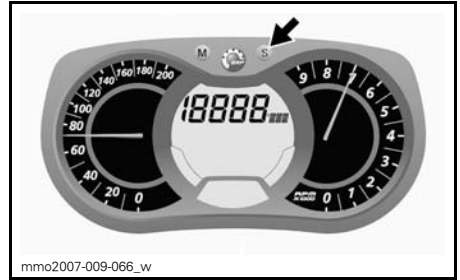

O) Meldingsdisplay

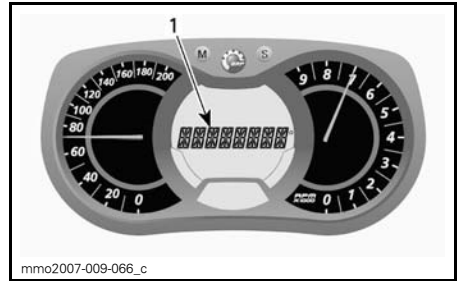

1. Meldingsdisplay

Se *KONTROLLAMPER OG MELDIN-  
GER* i denne delen for detaljer om van-  
lige meldinger.

Se *OVERVÅKINGSSYSTEM* for detal-  
jer om meldinger relatert til feilfunk-  
sjon og D.E.S.S.

P) Kjølevæsketemperatur

Søylemåler som viser temperaturen i  
motorens kjølevæske.

Under normal drift skal søylene ikke  
overskride omtrent midten av måle-  
ren.

**OBS!** Hvis motoren overopphe-  
tes, må du stoppe snøscooteren på  
et trygt sted. Se under *FEILSØKING*.

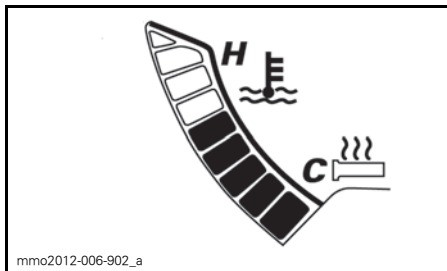

## Q) Modus for etapperegistrering

I denne modusen kan hastigheden, turtallet (RPM) og en forhåndsvalgt funktion i display 1 registreres samtidig i løbet av en tidsperiode definert av føreren.

Det er også mulig å registrere ni (9) forskjellige økter (etapper) på maksimalt 2,5 minutter totalt.

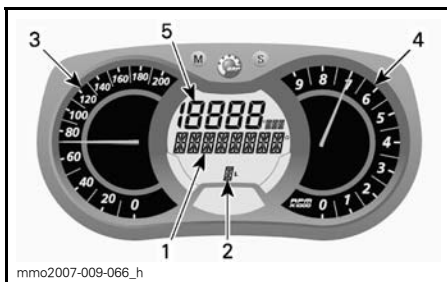

### MODUS FOR ETAPPEREGISTRERING

1. Display for etapperegistrering
2. Økter (etapper)
3. Snøscooterens hastighet
4. Omdreininger per minutt (RPM)
5. Forhåndsvalgt funksjon

Slik aktiverer du modus for etapperegistrering:

1. Trykk på SET-knappen (S) for å velge kilometertellermodus i display 3.
2. Trykk og hold SET-knappen (S) nede i 2 sekunder for å aktivere modusen. REC vises på displayet for å angi at registreringsmodus er valgt.



1. Registreringsmodus
2. Kilometerteller

3. Trykk på SET-knappen (S) for å rulle mellom modi.

Tilgjengelige modi er: STOP (stopp), REC (registrering) eller PLAY (spill).

Slik registrerer du:

1. Velg REC-modus (registrering).

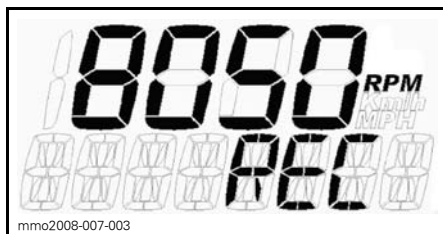

### REGISTRERINGSMODUS

2. Trykk på MODE-knappen (M) for å starte registreringen.
3. Mens du registrerer trykker du på nytt på MODE-knappen (M) hver gang du vil registrere en ny etappetid (fra 1 til 9 etapper).

Trykk på SET-knappen (S) for å stoppe registreringen.

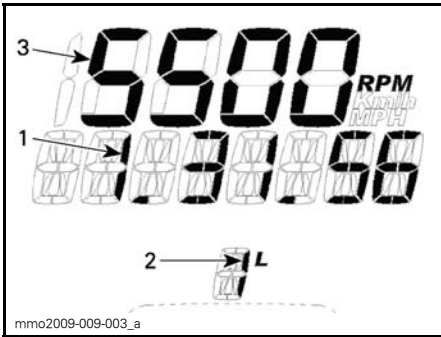

**REGISTRERINGSMODUS**

1. Registreringstid
2. Etappe/økt
3. Valgt modus

For å registrere en ny økt trykker du på SET-knappen (S) til REC-modus (registrering) vises på displayet. Gjenta fremgangsmåten som er beskrevet ovenfor, for å registrere.

**Slik viser du registrerte data:**

Velg PLAY-modus (spill).

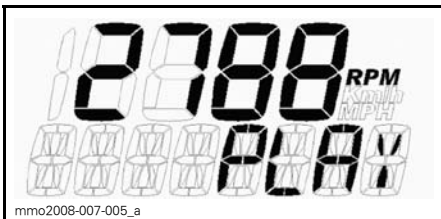
**AVSPILLINGSMODUS (PLAY)**

1. Trykk på MODE-knappen (M) for å spille av registrerte data.

Alle registrerte data (speedometer, turteller og den forhåndsvalgte modusen i display 1) vises samtidig.

2. Trykk på SET-knappen (S) for å stoppe den registrerte etappen, ELLER trykk på MODE-knappen (M) for å bytte til en annen registrert etappe.

**OBS!:** Når du trykker på SET-knappen (S), stoppes tiden for etappen som pågår, og displayet viser deretter lengden av den registrerte tidsperioden og bytter automatisk til den neste registrerte etappen etter 5 sekunder.

Etter visning av alle registrerte etapper vises STOP på displayet.

Hvis du vil vise registrerte data på nytt, trykker du på SET-knappen (S) for å gå tilbake til PLAY-modus (spill). Gjenta fremgangsmåten som er beskrevet ovenfor, for å vise dataene.

Hvis du vil registrere andre etapper, trykker du på SET-knappen (S) for å gå tilbake til REC-modus (registrering). Gjenta fremgangsmåten som er beskrevet ovenfor, for å registrere.

Trykk og hold SET-knappen (S) nede i 5 sekunder for å avslutte modusen for etapperegistrering. Den tidligere valgte modusen vises på displayet.

**R) Luftstyrt fjæring**

Viser settpunkt og faktisk innstilling for luftstøtdempere i opphenget bak.

**S) Lagringsmodus for E-TEC-motorer**

Viser OIL når lagringsmodusprosedyren startes.

**T) Lagringsmodus for E-TEC-motorer**

Viser OIL når lagringsprosedyren for motoren startes.

**Måleroppsett****Klokkeinnstilling**

**OBS!:** Denne klokken viser klokkeslettet bare i 24-timers format.

Trykk på SET-knappen (S) for å velge klokkemodus.

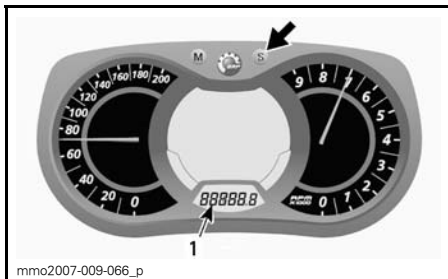

1. Klokkemodus

Trykk og hold SET-knappen (S) for å aktivere stilling av klokken.

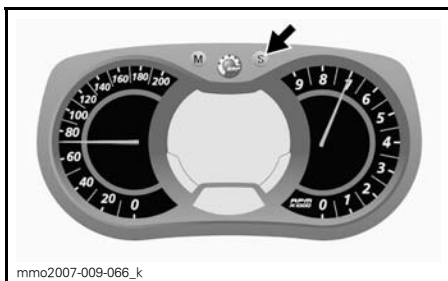

For å endre HOURS (timer) når verdien for HOURS blinker, bruker du SET-knappen (S) til å endre timene.

For å endre MINUTES (minutter) når verdien for HOURS (timer) blinker, bruker du MODE-knappen (M) til å bytte til minutter. Bruk SET-knappen (S) til å endre minuttene.

Trykk på MODE-knappen (M) for å lagre klokkeinnstillingen og avslutte modusen.

### Valg av målenhet (KM/H eller MPH)

Enhetene kan angis med metrisk eller britisk standard. Kontakt en autorisert Ski-Doo-forhandler.

### Valg av språk

Displayspråket for måleren kan endres. Kontakt en autorisert Ski-Doo-forhandler for å endre språk og konfigurere måleren slik du ønsker.

## 15) Brukerhåndbok

Brukerhåndboken er plassert førsetets base.

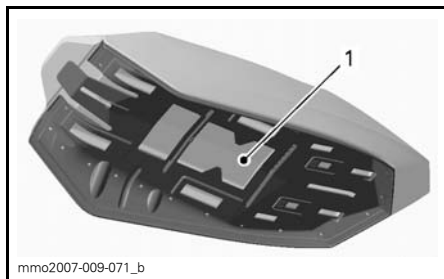

TYPEBILDE – SETE

1. Plassering av brukerhåndbok

## 16) Førersetet

Setet kan tas av for å få tilgang til brukerhåndboken (plassert i setebasen) eller for vedlikehold.

Setelåsen er plassert foran setet.



TYPEBILDE – SETE

1. Setelås

### Ta av setet

Gjør følgende for å ta av det førersetet:

**OBS!:** På Grand Touring-modellene er det nødvendig å ta av passasjeretsetet. Se *PASSASJERSETE (1+1)*.

1. Trekk i fremre del av seteputen, trykk setet fast fremover for å utløse setelåset, og trekk deretter i tappen for å frigjøre setet.
2. Hold setelåset mens du skyver setet bakover.

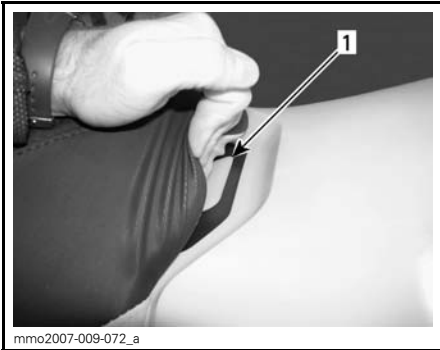

1. Setelås

**OBS!** På modeller med oppvarmet sete kobler du fra den elektriske kontakten som er plassert under setet.

**OBS!** Ikke strekk den elektriske kontakten og ledningene.

3. Ta av setet.

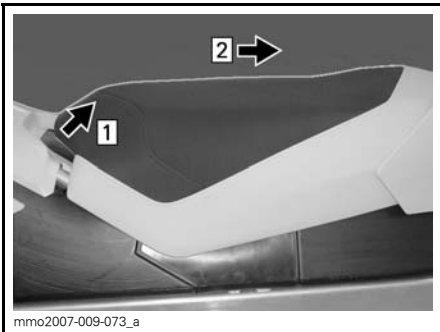

**TYPEBILDE**

Steg 1: Trekk i og hold setelåsen  
Steg 2: Skyv setet

**Montere setet**

**OBS!** Kjøring med gjenstander mellom setet og drivstofftanken kan skade drivstofftanken. Plasser ALD-RI gjenstander mellom setet og drivstofftanken.

**OBS!** På Grand Touring SE-modellen kobler du til den elektriske kontakten som er plassert under setet.

1. Plasser setet på plass.

2. Skyv setet fremover til det låses på plass.

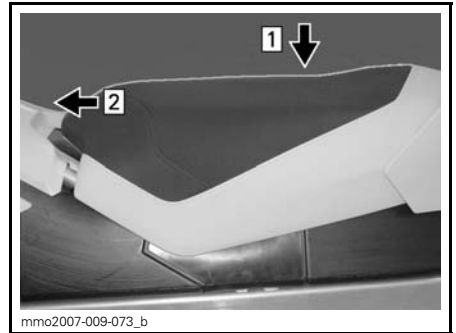

**TYPEBILDE**

Steg 1: Plasser setet på plass  
Steg 2: Skyv setet fremover til det låses

**OBS!** Du vil kjenne at det klikker på plass. Dobbeltsekk at setet er sikret, ved å rykke i det for å kontrollere låsingen.



**TYPEBILDE – SETE MONTERT**

**⚠ ADVARSEL**

Kontroller at setet er skikkelig låst før du begynner å kjøre.

## 17) Ryggstøtte

Ryggstøtten kan justeres og kan stilles for passasjeren eller føreren.

Slik justerer du ryggstøtten:

1. Trekk opp og hold låsespaken.

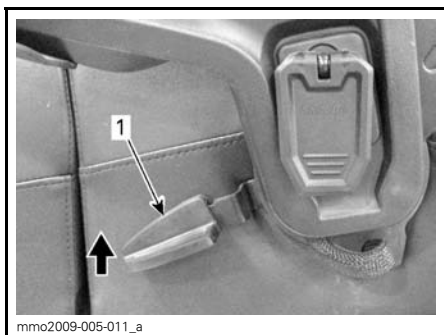

1. Låsespak for ryggstøtte

2. Sett ryggstøtten i ønsket posisjon, og slipp låsespaken.

**⚠ VÆR OPPMERKSOM** Ryggstøtten er fjærbelastet og vil raskt bevege seg fremover hvis den ikke holdes mens du trekker opp låsespaken.

## 18) Passasjer sete (1+1)

På Grand Touring-modellene leveres det et 1+1-sete som standardutstyr.

### ⚠ ADVARSEL

Mens de sitter må alle passasjerer kunne få god støtte for føttene på fotstøtten og alltid holde hendene på håndtakene. Disse fysiske tiltakene er vesentlige for å sikre at passasjeren er stabil og for å redusere risikoen for å bli kastet av.

### Ta av passasjerisetet

Gjør følgende for å ta av det bakre setet:

1. Hvis snøscooteren er utstyrt med en tunnelbag, tar du av denne.

2. Trekk i låsestroppen plassert bak passasjerisetet som vist.



3. Løft opp den bakre delen av setet, og trekk forsiktig bakover akkurat nok til at tilbehørskontakten blir synlig.

**OBS!** Ikke strekk den tilbehørskontakten og ledningene.

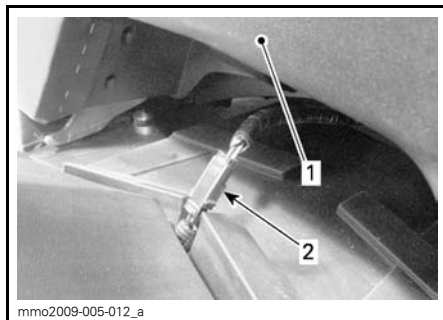

1. Baksete
2. Tilbehørskontakt

4. Koble fra tilbehørskontakten, og ta av setet.

### Montere passasjerisetet

Gjør følgende for å montere passasjerisetet:

1. Plasser passasjerisetet bak førerisetet. La det være nok avstand mellom setene til at du kan koble til tilbehørskontakten.

- Vipp passasjeraset litt fremover, og plasser setekrokene i tunnelsporene plassert bak førersetet.

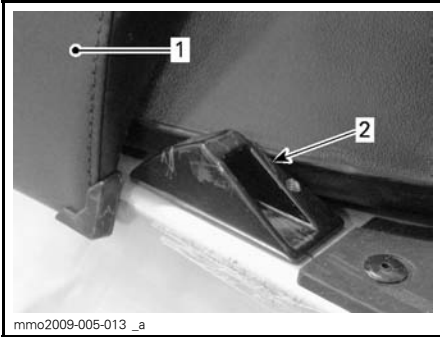

- Førersete
- Tunnelspor

3. Skyv den fremre delen av passasjeraset mot førersetet, og trykk den bakre delen fast ned for å låse passasjeraset på plass.

**OBS!** Du vil kjenne at det klikker på plass. Dobbeltsjekk at setet er sikret, ved å rykke i det for å kontrollere låsingen.

### **⚠ ADVARSEL**

Kontroller at setet er skikkelig låst før du begynner å kjøre.

## 19) Passasjerhåndtak

Justerbare og oppvarmede håndtak montert bak på Grand Touring-modeller.

Slik justerer du høyden på håndtakene:

- Trekk opp knappen for å løsne strammingen.
- Hev eller senk håndtaket slik at det blir mest mulig komfortabelt for passasjer.

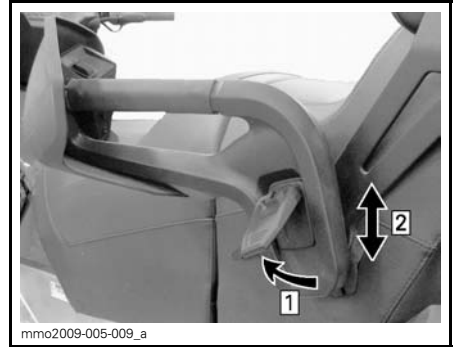

- Steg 1: Trekk knappen
- Steg 2: Juster høyde

3. Trykk ned knappen for å låse håndtaket på plass.

**OBS!** Låsetrykket som brukes på håndtaket, kan justeres ved å skru knappen inne eller ut når den frigjøres.

## 20) Oppbevaringsrom

### **⚠ ADVARSEL**

Alle oppbevaringsrom må være sikkert lukket, og de må ikke inneholde skarpe, tunge gjenstander eller gjenstander som lett går i stykker.

*1-seters modeller*

### **⚠ ADVARSEL**

Alle oppbevaringsrom må være skikkelig lukket, og de må ikke inneholde skarpe, tunge gjenstander eller gjenstander som lett går i stykker.

**OBS!** MAKSIMAL belastning er 1,8 kg jevnt fordelt.

Drei låsen mot høyre, og trekk deretter høyre side av dekslet ned for å låse opp rommet.



1. Oppbevaringsrom
2. Lås

Trykk først venstre side av dekslet tilbake opp, og trykk deretter høyre side av dekslet tilbake og drei låsen mot høyre for å låse.

### 2-seters modeller

Dekslet på oppbevaringsrommet åpnes ved å åpne spennene og deretter åpne dekslet.

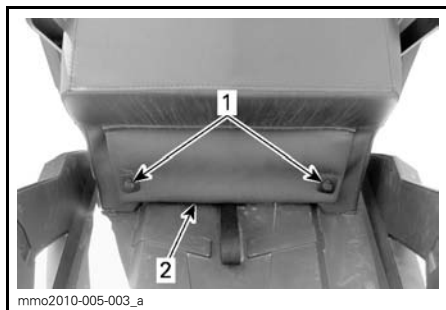

### BAKRE DEL AV PASSASJERSETET

1. Spenner
2. Deksel på oppbevaringsrom

## 21) Stativ bak

*Kun Grand Touring*

### ! ADVARSEL

Alle gjenstander på stativet bak må være skikkelig fastlåst. Ikke ta med gjenstander som lett går i stykker. Belastning på stativet kan redusere styreegenskapene. **MAKSIMAL** last er 15,8 kg inkludert lasten i oppbevaringsrommet. Reduser hastigheten når du kjører med last. Juster alltid fjæringen i forhold til belastningen.

## 22) Tunnelbag (GSX LE)

### ! ADVARSEL

Tunnelbagen må være skikkelig sikret, og må ikke inneholde skarpe, tunge gjenstander eller gjenstander som lett går i stykker.

**! VÆR OPPMERKSOM** - **MAKSIMAL** belastning for denne baggen er 1,4 kg jevnt fordelt.

Tunnelbagen festes til tunnelen med stropper og fester. Monter den ved å hekte plastendene på stroppen til festene, og juster deretter stroppene.

Tunnelbagen tas av ved å skyve plastendene på stroppene ned for å hekte dem av festene.

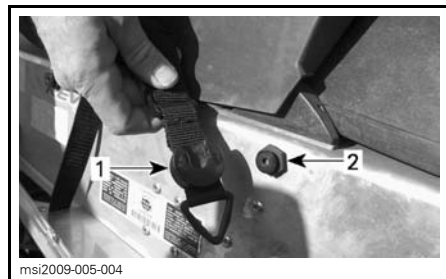

1. Stropp
2. Festepigg

## 23) Tunnelbag (Grand Touring)

### ⚠ ADVARSEL

Tunnelbagen må være skikkelig sikret, og må ikke inneholde skarpe, tunge gjenstander eller gjenstander som lett går i stykker.

**⚠ VÆR OPPMERKSOM** - Maksimal belastning for denne bagen er 2,27 kg jevnt fordelt.

Tunnelbagen kan festes oppreist eller flatt på tunnelen, og den kan også gjøres om til en ryggsekk. Skulderstroppene oppbevares i lommen som er plassert under tunnelbagen.

### Flat montering

Tunnelbagen må festes flatt på tunnelen når den fraktes alene på stativet bak.

Monter den ved å feste den til stativet med borrelåsstroppene som vist.

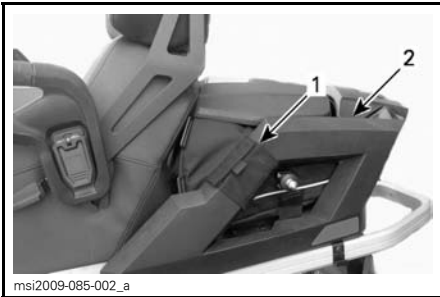

1. Borrelåsstrøpp
2. Stativer bak

Festestroppene med borrelås kan skjules i sidelommer. Klaffene på sidelommene skjules av den nedre delen av stoffet i tunnelbagen.

### Oppreist montering

Tunnelbagen kan monteres oppreist når du har med annen bagasje på stativet bak. Med oppreist montering blir det plass under tunnelbagen.

Monter den ved å ta skulderstroppene ut av lommen som er plassert under tunnelbagen. Fest skulderstroppene tett rundt ryggstøtten som vist.



1. Ryggstøtte
2. Skulderstropper

## 24) Salvesker

Grand Touring SE-modellen er utstyrt med to låsbare salvesker monter bak.

### Åpne og lukke salvesker

Slik åpner du salveskene:

1. Lås opp håndtaket med den medfølgende nøkkelen.
2. Trekk håndtaket omtrent halvveis opp.
3. Åpne skyvelåset, og åpne deretter lokket.

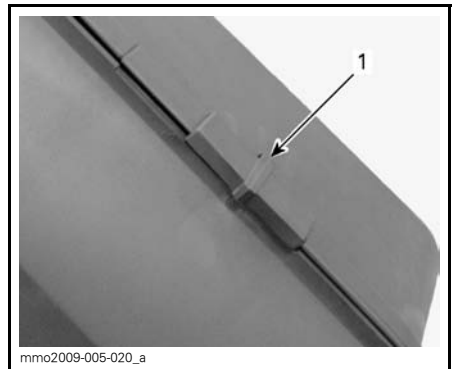

### TYPEBILDE

1. Skyvelås

**OBS!** Det er ikke nødvendig å ta av salveskene fra snøscooteren for å åpne dem.

### Ta av salvesker

Slik tar du av en salveske:

1. Lås opp håndtaket med den medfølgende nøkkelen.
2. Trekk håndtaket helt opp, og ta av salvesken.

### Sette på salvesker

Gjør følgende for å sette på salveskene på stativet bak:

1. Plasser metalltappene på støtfangeren bak i sporene på salvesken.
2. Trykk den øverste delen av salvesken fast mot snøscooteren. Det kjennes et "knepp" når salvesken er skikkelig festet. Kontroller at salveskene er forsvarlig festet og sikret før du starter opp.

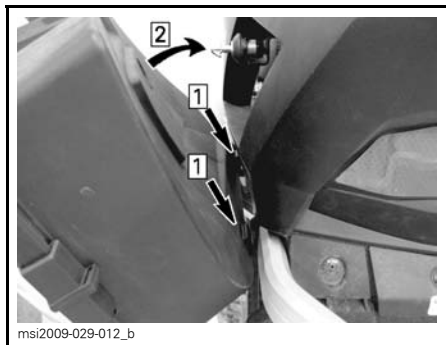

Steg 1: Sett inn tapper

Steg 2: Skyv mot snøscooteren

## 25) Bryter for varme-håndtak for passasjer

Bryteren er plassert på det venstre passasjerhåndtaket.

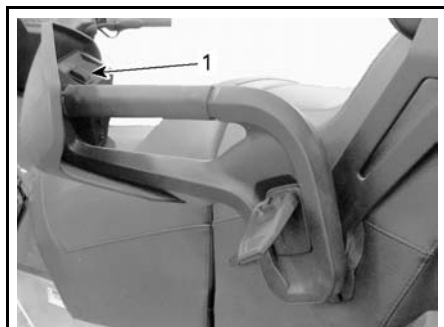

1. Bryter for varmhåndtak for passasjer

Juster varmeintensiteten som vist.



1. Av
2. Varmt
3. Meget varmt

## 26) Brytere for oppvarmede seter

Bryteren for forsetet er plassert på konsollen til høyre for rattstammen.

Grand Touring SE-modellen er utstyrt med oppvarmede fører- og passasjer-seter.

Bryteren for setet bak er plassert på det venstre håndtaket.

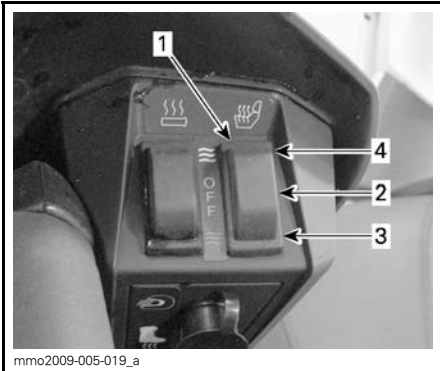

**BRYTER FOR SETE BAK VIST**

1. Oppvarmet sete
2. AV
3. Varmt
4. Meget varmt

**27) Kontakter for elektrisk visir**

Et elektrisk visir kan kobles til kontakten. Elektrisk strøm leveres når motoren går på 1200 4-TEC-modellene og fra et turtall på 2.000 RPM på E-TEC-modellene. En forlenger følger med snøscooteren.

**Grand Touring**

Det er montert en kontakt for elektrisk visir og en kontakt for oppvarmede støvler bak på venstre håndtak.

**28) 12-volts strømuttak****Alle modeller unntatt Renegade**

Et 12-volts elektrisk apparat kan kobles til denne kontakten. Elektrisk strøm leveres når motoren går på 1200 4-TEC-modellene og fra et turtall på 2.000 RPM på E-TEC-modellene.

**OBS!** Strømuttaket på 12 V er ikke beregnet på strømtilførsel over 1 A.

**29) Feste**

Bruk denne slepekroken sammen med en stiv slepestang for å slepe tilbehør.

**OBS!:** Se dekalen på snøscooteren om vektkapasitet ved sleping.

**⚠ ADVARSEL**

Slep aldri tilbehør ved hjelp av et tau. Bruk alltid en stiv slepestang. Bruk av tau vil resultere i kollisjon mellom objektet og snøscooteren, og kan også føre til velt ved en kraftig fartsreduksjon eller kjøring ned en bakke.

**Slik bruker du slepekroken**

Ta av slepekroken fra støtten ved å ta ut splinten.

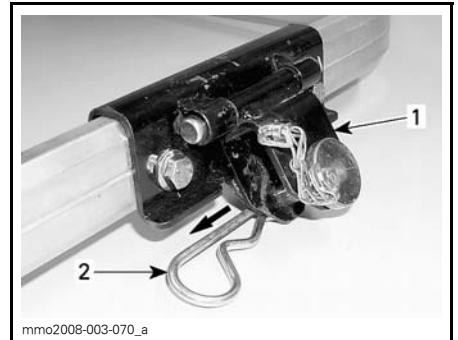

1. Feste
2. Splint

Ta av bolten fra slepekroken og fest deretter en stiv slepestang til kroken med samme bolten.



**TYPEBILDE**

1. Bolt

Sikre bolten til slepekroken med splinten som du tidligere tok av.

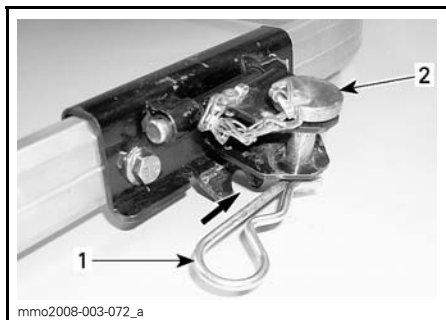

**TYPEBILDE**

1. Splint  
2. Bolt

**OBS!** For å unngå skader på snøscooteren må du alltid løsne slepekroken fra støtten. Pass på at slepekroken beveger seg fritt under sleping.



**SLEPEKROKEN BEVEGER SEG FRITT UNDER SLEPING**

For å unngå støy fra slepekroken når den ikke brukes, sikrer du den til støtten med splinten.

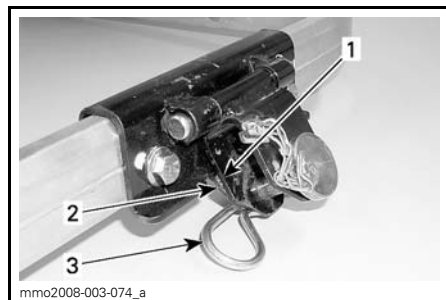

**SLEPEKROK SOM IKKE ER I BRUK**

1. Feste  
2. Feste  
3. Splint

**30) Plassering av ekstra drivreim**

En ekstra drivreim kan oppbevares på høyre side i motorrommet.

**OBS!:** Ekstra drivreim følger ikke med snøscooteren.

Ta av panseret. Se fremgangsmåten i denne delen.

Plasser drivreimen som vist.

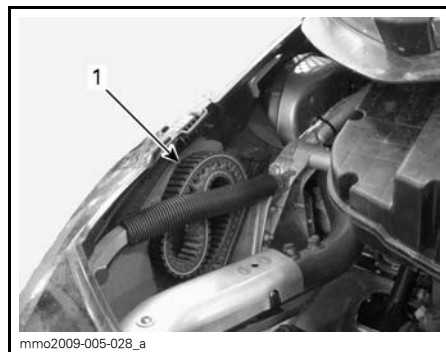

1. Ekstra drivreim riktig plassert for oppbevaring.

**OBS!** Forsikre deg om at reser-vedrivreimen ikke kommer i kontakt med eksossystemet.

## 31) Panser

### ⚠ ADVARSEL

Bruk aldri snøscooteren mens panseret er tatt av.

### Ta av panseret

1. Trekk opp den bakre enden av panseret på begge sider.
2. Løft opp den bakre enden av panseret til det løsner fra bunnpannen.

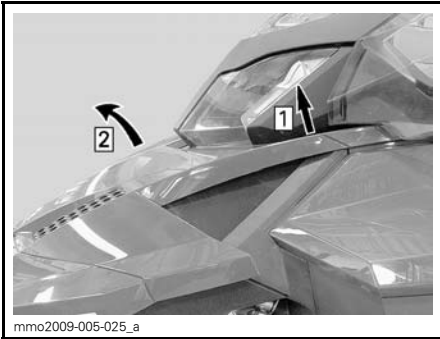

Steg 1: Trekk opp  
Steg 2: Løft

### Sette på panseret

1. Plasser tappene på fremsiden av panseret i sporene på bunnpannedekslet.
2. Senk den bakre enden av panseret, og trykk det ned på begge sider for å låse det på plass.

## 32) Sidepaneler

### ⚠ ADVARSEL

Bruk aldri snøscooteren mens sidepaneler er åpnet eller tatt av.

### Åpne sidepanelet

1. Strekk ut og hekk av festene.
2. Trekk den bakre delen av sidepanelet utover.

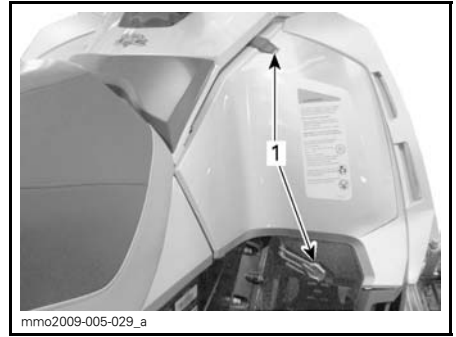

### TYPEBILDE

1. Lås

Utfør fremgangsmåten i omvendt rekkefølge for å lukke sidepanelet.

### Ta av sidepanelet

1. Åpne sidepanelet helt opp.
2. Løft opp sidepanelet, og frigjør den nedre hengselen fra sporet.
3. Frigjør den øvre hengselen ved å senke sidepanelet.
4. Ta av sidepanelet.

Utfør fremgangsmåten i omvendt rekkefølge for å sette på sidepanelet.

## 33) Drivreimvern

### Ta av drivreimvernet

### ⚠ ADVARSEL

Kjør ALDRI motoren:

- Uten at avskjerming og drivreimvernet er sikkert montert.
  - Med panseret og / eller sidepanelene åpnet eller tatt av.
- Prøv ALDRI å justere bevegelige deler mens motoren går.

Ta av nødstoppsnoren hette fra motorstoppbryteren.

Ta av venstre sidepanel. Se fremgangsmåten i denne delen.

Ta ut låsesplinten.

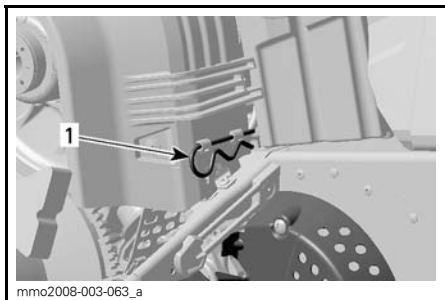

1. Låsesplint

Løft den bakre delen av vernet og løsne det fra tappene foran ved å dreie vernet utover.

### Montere drivreimvern

Når du monterer på drivreimvernet, må du plassere utfresingen mot fronten av snøscooteren.

Plasser det venstre sporet foran på vernet over de lengste tappene.

Drei vernet innover slik at de korteste tappene kommer inn i sporet på høyre side.



1. Tapper

Plasser festet over festestangen. Det kan være nødvendig å løfte konsollen litt for å gi plass.

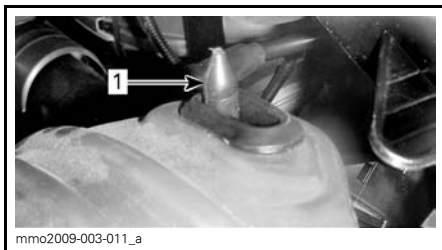

1. Festestang

Plasser bakre del av drivreimvernet over festet og sikre med låsesplinten.

**OBS!:** Drivreimvernet er med hensikt laget litt for stort for å få en spenning på stifter og holdere og hindre unødvendig støy og vibrasjon. Det er viktig at denne spenningen beholdes når du monterer på vernet igjen.

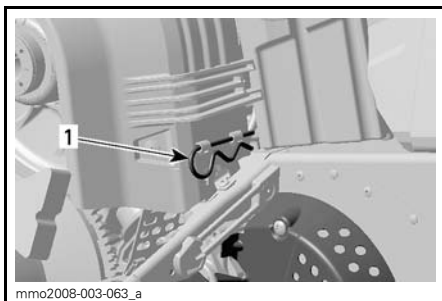

1. Låsesplint

# DRIVSTOFF

## Anbefalt drivstoff

Bruk blyfri bensin som inneholder **MAKSIMALT 10 % etanol**. Bensinen må ha følgende laveste oktantal:

I NORD-AMERIKA		
DRIVSTOFF-TYPE	MOTOR	MINIMUM OKTANTALL
Drivstoff UTEN etanol	1200 4-TEC	87
	E-TEC	91
Drivstoff som kan inneholde opptil MAKS. 10 % etanol	1200 4-TEC E-TEC	91

UTENFOR NORD-AMERIKA		
DRIVSTOFF-TYPE	MOTOR	MINIMUM OKTANTALL
Drivstoff UTEN etanol	1200 4-TEC	92
	E-TEC	95
Drivstoff som kan inneholde opptil MAKS. 10 % etanol	1200 4-TEC E-TEC	95

**OBS!** Eksperimenter aldri med annet drivstoff. Motoren eller drivstoffsystemet kan skades hvis det brukes feil type drivstoff.

## Drivstofftilsetningsstoffer mot frost

Når du bruker alkoholtilsatt drivstoff, er det ikke nødvendig med ekstra kondensfjerner eller vannabsorberende tilsetninger, og dette bør ikke brukes.

Hvis du bruker drivstoff uten tilsatt alkohol, kan isopropylbasert kondensfjerner i forholdet 150 ml kondensfjerner blandet i 40 L bensin.

**OBS!:** Bruk kun metylhydratfri kondensfjerner.

## Fylling av drivstoff

### ! ADVARSEL

- Drivstoff er brannfarlig og eksplosivt under bestemte forhold.
- Bruk aldri åpen ild ved kontroll av drivstoffnivået.
- Ikke røyk, og ikke tillat bruk av åpen ild eller gnist i nærheten.
- Fyll alltid drivstoff i et godt ventilert område.

1. Stopp motoren.

### ! ADVARSEL

Slå alltid av motoren før du fyller på drivstoff.

2. Fører og passasjer må gå av snøscooteren.

### ! ADVARSEL

Ikke la noen være på snøscooteren når du fyller på drivstoff. Hvis det oppstår brann eller skjer en eksplosjon, er det sikkert eventuelle personer inne i på snøscooteren kan komme seg raskt nok unna.

3. Drei drivstofftankklokket sakte mot klokken for å ta det av.

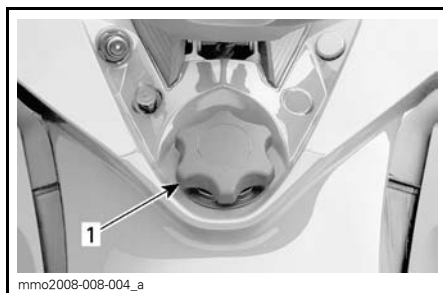

TYPEBILDE

1. Drivstofftankklokk

**! ADVARSEL**

Hvis du merker at det er trykkforskjell (det høres en blåse lyd når du løsner drivstofftankklokket), må snøscooteren kontrolleres og/eller repareres før du bruker den igjen.

4. Sett tuten inn i påfyllingshalsen.
5. Fyll på drivstoff sakte slik at luft kan slipp ut av tanken og på den måten forhindre at drivstoffet strømmer ut igjen. Vær forsiktig så du ikke søler.
6. Slutt å fylle når drivstoffet når bunnen av påfyllingshalsen. **Ikke fyll på for mye.**

**! ADVARSEL**

Fyll aldri drivstofftanken helt opp før du plasserer snøscooteren i et varmt område. Når temperaturer øker, utvides volumet av drivstoffet og det kan renne over.

7. Trekk til tankklokket godt med klokken.

**! ADVARSEL**

Tørk alltid bort eventuelt drivstoff-søl fra snøscooteren.

**OBS!** Ikke sitt på eller len deg på setet når drivstofftankklokket ikke er skikkelig på.

# INNSPRØYTINGSOLJE (600 HO E-TEC OG 800R E-TEC)

## Anbefalt innsprøytingsolje

ANBEFALT INNSPRØYTINGSOLJE			
MOTOR	XPS INNSPRØY- TINGSOLJE (P/N 619 590 100)	XPS SYNTETISK 2-TAKTS BLANDINGSOLJE (P/N 619 590 103)	XPS SYNTETISK 2-TAKTSOLJE (P/N 619 590 106)
600 HO E-TEC	-	✓	✓
800R E-TEC	-	✓	✓ (anbefalt)

**OBS!** Motoren på denne snøscooteren er spesielt utviklet og godkjent med bruk av anbefalt BRP XPS™ olje. BRP anbefaler sterkt å alltid bruke sin anbefalte XPS-olje. Skader som skyldes bruk av olje som ikke egner seg for motoren, dekkes ikke av den begrensede garantien fra BRP.

## Kontroll av nivået på innsprøytingsoljen

Innsprøytingsoljetanken er plassert bak sidepanelet på høyre side. Se under *BETJENINGSORGANER, INSTRUMENTER OG UTSTYR* for prosedyre for å åpne den.

Sørg for at det alltid er nok anbefalt innsprøytingsolje i innsprøytingsoljebeholderen.

**OBS!** Kontroller nivået, og etterfyll hver gang du fyller drivstoff.

## Slik fyller du på innsprøytingsolje

Ta av tanklokket for innsprøytingsoljen. Fyll på innsprøytingsolje. Ikke fyll på for mye.

Sett på lokket, og trekk godt til.

**OBS!** Ta ikke feil av lokket på oljebeholderen og lokket på drivstoff-tanken.

## ⚠ ADVARSEL

Tørk av eventuelt oljesøl. Olje er meget brannfarlig når den er varm.

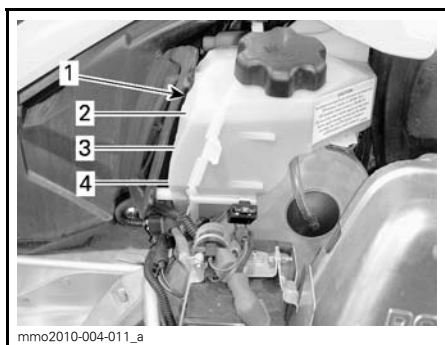

### TIPICAL

1. Oljebeholder
2. 3/4 nivå
3. 1/2 nivå
4. 1/4 nivå

---

# INNKJØRINGSPERIODE

## Innkjøring

Det kreves en innkjøringsperiode på 10 brukstimer eller 500 km for snøscooteren.

Etter innkjøringsperioden må snøscooteren kontrolleres av en autorisert Ski-Doo-forhandler. Se under *VED-LIKEHOLD*.

## Motor

I innkjøringsperioden:

- Unngå langvarig bruk av full gass.
- Unngå vedvarende akselerasjoner.
- Unngå cruise-hastigheter over lengre tid.
- Unngå overoppheting av motoren.

Korte akselerasjoner og hastighetsvariasjoner med gass er imidlertid bra ved innkjøring.

I løpet av de første timene under innkjøringen styrer motorstyringssystemet noen av motorparameterne, og det fører til at motorytelsen reduseres litt.

## *E-TEC-modeller*

I løpet av en forhåndsbestemt periode styrer motorstyringssystemet enkelte motorparametere.

Varigheten er basert på drivstofforbruket. Innkjøringen tar omtrent to drivstofftanker.

I denne perioden:

- Motorens ytelse og virkemåte vil ikke være optimal.
- Drivstoff- og oljeforbruket vil være høyere enn normalt.

## Drivreim

En ny drivreim krever en innkjøringsperiode på 50 km.

I innkjøringsperioden:

- Unngå kraftige akselerasjoner og reduksjoner i farten.
- Unngå å trekke last.
- Unngå å cruise i høy hastighet.



# GRUNNLEGGENDE PROSEDYRER

## Startprosedyre for motorer

### Fremgangsmåte

1. Sett på parkeringsbremsen.
2. Kontroller gasskontrollspakens funksjon på nytt.
3. Ta på hjelmen.
4. Kontroller at nødstoppsnoren hette er på plass på motorstoppbryteren og at snoren er festet i hempen på klærne dine.
5. Kontroller at nødstoppbryteren for motoren står i PÅ-posisjon.
6. Trykk på START/RER™-knappen for å koble inn den elektriske starteren og starte motoren. Slipp knappen med en gang motoren starter.

### ⚠ ADVARSEL

Bruk aldri gass når du starter motoren.

7. Ta av parkeringsbremsen.

**OBS!:** Ikke ta av parkeringsbremsen ved første kaldstart. Utfør prosedyren for *OPPVARMING AV SNØSCOOTEREN* slik det er forklart nedenfor.

**OBS!** Ikke bruk den elektriske starteren i mer enn 10 sekunder om gangen. Du bør vente en tidsperiode på minst 30 sekunder mellom startsyklusene slik at den elektriske starteren rekker å kjøle seg ned.

## Starte motoren i nødstilfeller

### 1200 4-TEC

Ikke prøv å utføre en nødstartprosedyre. Lad opp batteriet eller bytt det.

### E-TEC

Motoren kan startes med nødstartsnoren som følger med verktøysettet.

Ta av drivreimvernet.

### ⚠ ADVARSEL

Vikle aldri nødstartsnoren rundt hendene. Hold kun i håndtaket på snoren. Ikke start snøscooteren med drivreimskiven hvis det ikke er en virkelig nødssituasjon. Reparer snøscooteren så snart som mulig.

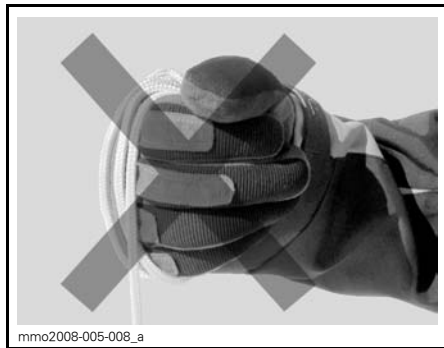

Fest den ene enden av nødstartsnoren til starthåndtaket.

**OBS!:** Tennpluggghylsen kan brukes som et nødhåndtak.

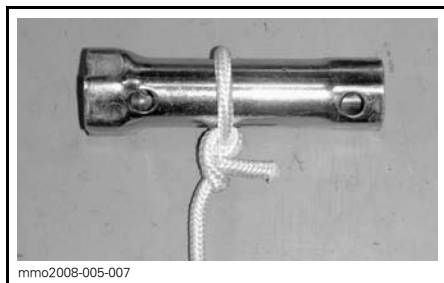

Fest den andre enden av nødstartsnoren til startklemmen som følger med verktøysettet.

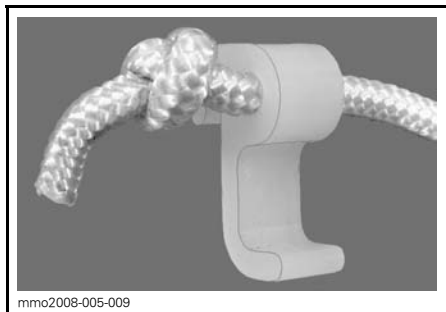

mmo2008-005-009

Hekt fast klemmen på drivreimskiven.

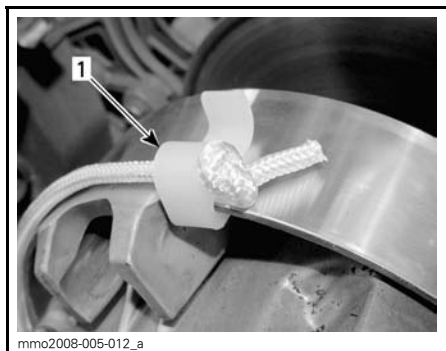

mmo2008-005-012\_a

1. Sted for klemmemontering

Vikle snoren stramt rundt den drivreimskiven. Når du trekker, må reimskiven rotere mot klokken.

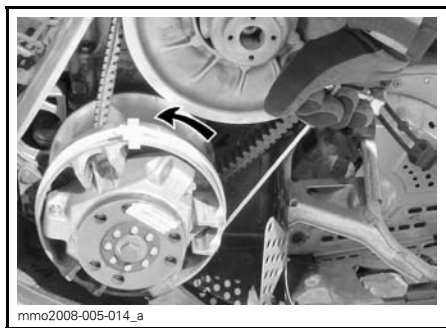

mmo2008-005-014\_a

Dra snoren med et skarpt og presist drag så snoren kommer fri fra drivreimskiven.

Start motoren som vanlig med manuell start.

## ⚠ ADVARSEL

Når du starter snøscooteren i en nødssituasjon ved bruk av drivreimskiven, setter du ikke på drivreimvernet igjen og kjører sakte tilbake for å få snøscooteren reparert.

## Oppvarming av snøscooteren

Snøscooteren må varmes opp på følgende måte før hver kjøring.

1. Start motoren i henhold til anvisningene under *STARTPROSEDYRE MOTOR* ovenfor.
2. La motoren varmes opp ett til to minutter på tomgang.

**OBS!:** Motoren vil stoppe etter omtrent 12 minutter tomgang.

3. Ta av parkeringsbremsen.
4. Bruk gassen til drivreimskiven kobles inn. Kjør med lav hastighet de første to til tre minuttene.

**OBS!** Hvis snøscooteren ikke beveger seg når du gir gass, stopper du motoren og tar av nødstoppsnorens hette fra motorstoppbryteren, og deretter gjør du følgende:

- Kontroller om skiene sitter fast på bakken. Løft opp én ski om gangen etter håndtaket, og sett den deretter ned igjen.
- Kontroller om beltet sitter fast på bakken. Løft opp snøscooteren nok til at beltet kommer klar av bakken, og sett den deretter ned igjen.
- Kontroller opphenget bak, og se etter om det har samlet seg hardpakket snø eller is som hindrer rotasjon av beltet. Rengjør området.

**⚠ VÆR OPPMERKSOM** Bruk riktige løfteteknikker, og pass på å bruke føttene til å løfte. Ikke forsøk å løfte i en av endene til snøscooteren hvis den er for tung for deg.

### **⚠ ADVARSEL**

Pass på at nødstoppsnorens hette er tatt av når du skal stå foran snøscooteren eller være nær beltet eller komponenter i opphengt bak.

**OBS!** På E-TEC-modeller kontrolleres oppvarming av motorstyringssystemet. I denne perioden (opptil 10 minutter avhengig av temperaturen i omgivelsene) er motorens turtall begrenset.

## **Skifte til revers**

### **⚠ ADVARSEL**

Når du skifter til revers, må du vente til du hører alarmlyden for revers og kontrollampen lyser på den analoge/digitale måleren før du bruker gassen. Revershastigheten er ikke begrenset. Vær alltid forsiktig, fordi du kan miste stabiliteten ved å kjøre fort i revers. Stopp helt opp før du trykker for å koble inn revers. Bli alltid sittende, og trykk inn bremsen før du skifter. Kontroller at det ikke er hindringer eller personer bak før du fortsetter.

## **Revers (modeller med manuelt gir)**

### Skifte til revers

Gjør følgende for å koble inn revers:

1. Stopp snøscooteren helt opp.
2. Bruk og hold bremsen. Hold deg på plass i setet. Se *KJØRESTILLING (RYGGING)* hvis du vil vite mer.
3. Med motoren på tomgang trekker du reversgirspaken helt ut.

4. Trykk forsiktig på gasshåndtaket.

### Skifte til drift fremover

Gjør følgende for å koble inn gir fremover:

1. Stopp snøscooteren helt opp.
2. Bruk og hold bremsen.
3. Med motoren på tomgang skyver du reversgirspaken helt inn.
4. Trykk forsiktig på gasshåndtaket.

## **Revers (modeller med elektronisk gir)**

### Gire til revers / gire til fremover

Gjør følgende for å koble inn revers eller fremover:

1. Stopp snøscooteren helt opp.
2. Bruk og hold bremsen.
3. Med motoren på tomgang trykker du på START/RER-knappen og slipper.
4. Trykk forsiktig på gasshåndtaket.

## **Stoppe motoren**

Slipp gasshåndtaket, og vent til motoren går på tomgang.

Slå av motoren med nødstoppbryteren for motoren eller ved å dra av nødstoppsnorens hette fra motorstoppbryteren.

### **⚠ ADVARSEL**

Ta alltid av nødstoppsnorens hette fra motorstoppbryteren når scooteren ikke brukes, for å hindre at motoren starter ved et uhell eller at snøscooteren stjeles eller brukes av uautoriserte personer.

# SPESIELL OPERASJON

## Sleping av tilbehør

Bruk alltid en stiv slepestag for å slepe tilbehør. Alle typer tilbehør som slepes, må ha reflekser på begge sider og bak. Kontroller de lokale forskriftene for krav om bremselys.

### ADVARSEL

Kjør aldri i høy hastighet når du sleper en skadet snøscooter. Kjør sakte og vær ekstra forsiktig.

### ADVARSEL

Slep aldri tilbehør ved hjelp av et tau. Bruk alltid en stiv slepestag. Bruk av tau vil resultere i kollisjon mellom objektet og snøscooteren, og kan også føre til velt ved en kraftig fartsreduksjon eller kjøring ned en bakke.

## Sleping av en annen snøscooter

Hvis en snøscooter er skadet og må slepes, må du bruke en stiv slepestag. Ta av drivreimen fra den skadede snøscooteren, (se *DRIVREIM* i *VEDLIKEHOLDSPROSEDYRER* og slep med moderat hastighet.

**OBS!** Fjern alltid drivreimen fra snøscooteren som skal slepes for å unngå skader på drivreimen og drivsystemet.

Kun i et nødstilfelle når en stiv slepestag ikke er tilgjengelig, kan et tau brukes. Vær ekstra forsiktig når du fortsetter. I enkelte områder kan dette være ulovlig. Kontroller med statlige eller lokale myndigheter.

Ta av drivreimen, fest repet til skibene (stengene), få noen til å sitte på den snøscooteren som slepes, for å betjene bremsene, og slep med lav hastighet.

**OBS!** For å unngå skader på styresystemet må du aldri feste slepetauet til skiløkkene (håndtakene).

# JUSTERE KJØREEGENSKAPER

Snøscooterens kjøreegenskaper og komfort avhenger av hvordan fjæringen justeres.

## ⚠ ADVARSEL

Justering av fjæringen kan påvirke manøvreringen av snøscooteren. Ta deg alltid tid til å bli kjent med snøscooterens oppførsel etter at du har justert fjæringen. Juster alltid komponentene i fjæringen på venstre og høyre side til samme verdi.

Valg av fjæringsinnstillinger varierer med last, førerens vekt, personlige ønsker, kjørehastighet og terrengforholdene.

**OBS!:** Det kan hende enkelte justeringer ikke gjelder for din snøscooter.

## ⚠ ADVARSEL

Før du fortsetter med justering av fjæringen gjør du følgende:

- Parker på et trygt sted.
- Ta av nødstoppsnørens hette fra motorstoppbryteren.
- Bruk egnede løfteverktøy eller få hjelp til å fordele belastningen. Hvis du ikke bruker et løfteverktøy, må du bruke riktige løfteteknikker og passe på å bruke føttene til å løfte.
- Ikke forsøk å løfte for- eller bakenden av snøscooteren hvis den er for tung for deg.
- Støtt fronten av snøscooteren opp fra bakken med et egnet redskap før du justerer skienes fjæring.
- Støtt bakenden av snøscooteren opp fra bakken med et bredt snøscooterstativ med avbøyingspanel.
- Kontroller at støtteenheten er stabil og sikker.

Den beste måten å justere fjæringen på er å tilpasse hver justering én om gangen. Ulike justeringer påvirker hverandre. Det kan for eksempel være nødvendig å justere den midtre fjæren på nytt etter at frontfjærene er justert. Testkjør snøscooteren under de samme forholdene: spor, hastighet, snø, kjørestilling osv. Fortsett metodisk til du er fornøyd.

Følgende retningslinjer gjelder for fininnstilling av fjæring. Bruk verktøyet for justering av fjæring i verktøysettet.

## Justering av fjæring bak (SC-5)

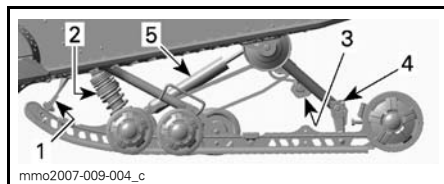

### SC-5™ - JUSTERBARE KOMPONENTER

1. Fjærer bak
2. Midtre fjær
3. Stopprem
4. Innkoblingsblokker
5. Bakre støtdemper

**OBS!** Når du justerer bakre fjæring, kontrollerer du beltestrammingen og justerer om nødvendig.

### Stopprem

Stoppremens lengde har betydning for hvor mye vekt den midtre fjæren belastes med, spesielt under akseleverasjon, og derfor på hvor mye fronten heves.

Stoppremens lengde har også innvirkning på hvor mye den midtre fjæren beveger seg.

HANDLING	RESULTAT
Økt lengde på stoppreimen	Lettere skitrykk under akselerasjon
	Større utslag for den midtre fjæren
	Bedre egenskaper for absorpsjon av dumper
Redusert lengde på stoppreimen	Tyngre skitrykk under akselerasjon
	Mindre utslag for den midtre fjæren
	Dårligere egenskaper for absorpsjon av dumper

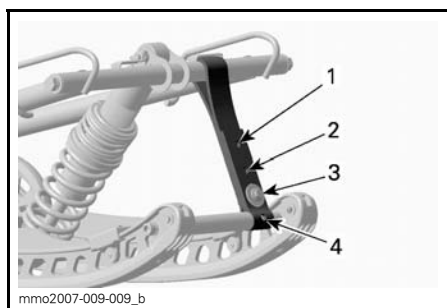

**TYPEBILDE**

1. Posisjon 1 (lengst)
2. Posisjon 2
3. Posisjon 3
4. Posisjon 4

**OBS!:** Reduksjon av stoppreimens lengde kan redusere komforten. Hvis kjennes ut som vektoverføringen for stor, kan du prøve å justere innkoblingsblokkene først. Monter alltid stoppreimbolten så nær den nedre akselen som mulig.

Når snøscooteren kjøres i dyp snø, kan det være nødvendig å variere stoppreimens lengde og/eller kjørestillingen for å endre vinkelen beltet kjører med mot snøen. Førerens kjennskap til de forskjellige justeringene og med snøforholdene vil gi den mest effektive kombinasjonen.

Generelt sett gir et lengre innstilling for stoppreimen bedre ytelse i dyp snø på flat mark.

**Midtre fjær**

Forhåndsbelastning for midtre fjær har betydning for styrekraft, håndtering og støtabsorpsjon.

I og med at forhåndsbelastningen på den midtre fjæren gir mindre eller større trykk på fremdelen av beltet, har den også en virkning på effekten i dyp snø.

HANDLING	RESULTAT
Øke forhåndsbelastningen	Lettere styring
	Bedre egenskaper for absorpsjon av dumper
	Bedre start i dyp snø
	Bedre ytelse og håndtering i dyp snø
Redusere forhåndsbelastningen	Tyngre styring
	Dårligere egenskaper for absorpsjon av dumper
	Bedre sporhåndtering

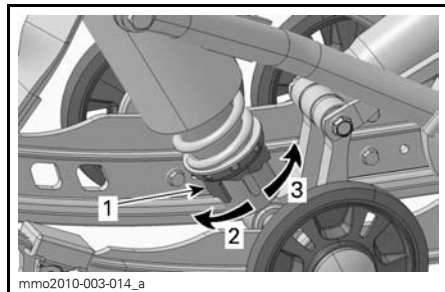

**KAMTYPE – BEVEGELSESTYRT STØTDEMPER**

1. Justeringskam for forhåndsbelastning av fjær
2. Øk forhåndsbelastningen
3. Reduser forhåndsbelastningen

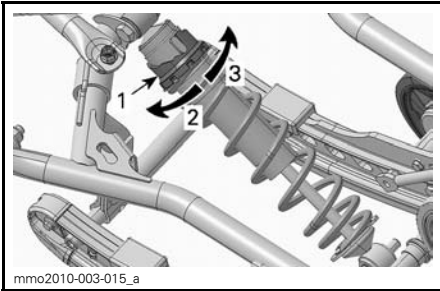

**KAMTYPE – HPG™-STØTDEMPER**

1. Justeringskam for forhåndsbelastning av fjær
2. Reduser forhåndsbelastningen
3. Øk forhåndsbelastningen

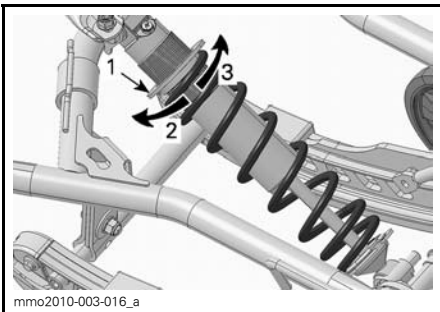

**TYPEBILDE – RINGTYPE**

1. Justeringsring for forhåndsbelastning av fjær
2. Øk forhåndsbelastningen
3. Reduser forhåndsbelastningen

**OBS!:** Bruk verktøyet for justering av fjæring i verktøysettet ved justering av kamtype eller ringtype forhåndsbelastning.

**Fjærer bak**

Forhåndsbelastning av fjæring bak har effekt på komfort, kjørehøyde og kompensering for last.

Justering av forhåndsbelastning av fjæring bak forskyver også vekten av snøscooteren forover. Resultatet er at mer eller mindre vekt belastes skiene. Det har betydning for ytelsen i dyp snø, kraften som brukes til styring, og håndtering.

Hvis du så vidt tar nedpå under de verste kjøreforholdene, er det et tegn på at fjæringen er godt justert.

HANDLING	RESULTAT
Øke forhåndsbelastningen	Stivere fjæring bak
	Høyere bakre del
	Bedre egenskaper for absorpsjon av dumper
	Tyngre styring
Redusere forhåndsbelastningen	Mykere fjæring bak
	Lavere bakre del
	Dårligere egenskaper for absorpsjon av dumper
	Lettere styring
	Bedre ytelse og håndtering i dyp snø

Se informasjonen nedenfor for å finne ut om forhåndsbelastningen er riktig.

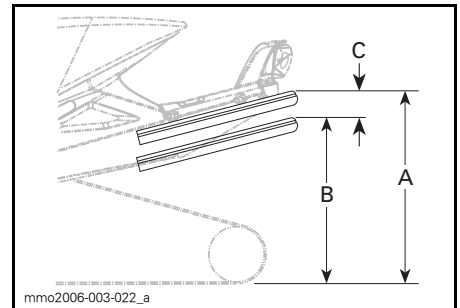

**TYPEBILDE – RIKTIG JUSTERING**

- Fjæring helt utstrek
- Fjæringen er presset sammen med fører, passasjerer og last på
- Avstand mellom mål "A" og "B", se tabell nedenfor

"C"	HVA SOM MÅ GJØRES
50 til 75 mm	Trenger ingen justering
Mer enn 75 mm	Justert for mykt, øk forhåndsbelastning
Mindre enn 50 mm	Justert for hardt, reduser forhåndsbelastning

**OBS!:** Hvis spesifikasjonene ikke kan oppnås med originalfjærene, kan du kontakte en autorisert Ski-Doo-forhandler for å få andre tilgjengelige fjærer.

Drei alltid den venstre justeringskammen med klokken ved bruk av verktøyet og den høyre kammen mot klokken for å øke fjærens forhåndsbelastning.

**⚠ VÆR OPPMERKSOM** Sett aldri forhåndsbelastningskammene direkte fra posisjon 5 til 1 eller direkte fra posisjon 1 til 5.

Justeringskammene har fem forskjellige innstillinger der 1 er den mykeste.

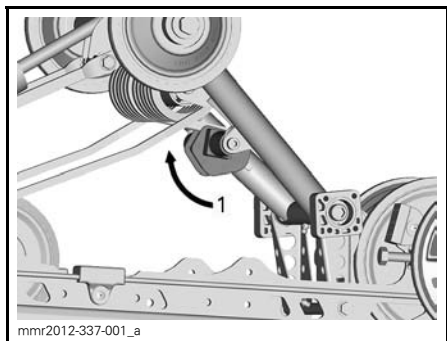

TYPEBILDE – SC-5 – VENSTRE SIDE  
1. Justere fjærens forhåndsbelastning

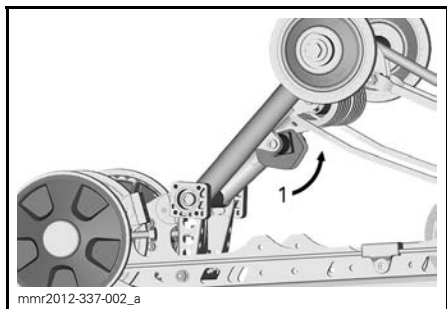

TYPEBILDE – SC-5 – HØYRE SIDE  
1. Justere fjærens forhåndsbelastning

## Bakre støtdemper

### Kompresjonsdemping bakre støtdemper

#### Bare KYB PRO®-serien <sup>(1)</sup>

**OBS!** Kompresjonsdemping for både høy og lav hastighet justeres samtidig.

Kompresjonsdemping ved lav hastighet styrer hvordan støtdemperne reagerer på lav fjæringshastighet (sakte kompresjonsutslag, i de fleste tilfeller ved kjøring i lave hastigheter).

Kompresjonsdemping ved høy hastighet styrer hvordan støtdemperne reagerer på rask fjæringshastighet (raske kompresjonsutslag, i de fleste tilfeller ved kjøring i høyere hastigheter).

HANDLING	RESULTAT I STORE OG SMÅ DUMPER
Økende kompresjonsdempingsstyrke	Stivere kompresjonsdemping
Minkende kompresjonsdempingsstyrke	Mykere kompresjonsdemping

Justering skjer ved å dreie justeringsknappen som er plassert på oljetanken på støtdemperen, med klokken for å øke kompresjonsdempingsstyrken og mot klokken for å redusere kompresjonsdempingsstyrken.

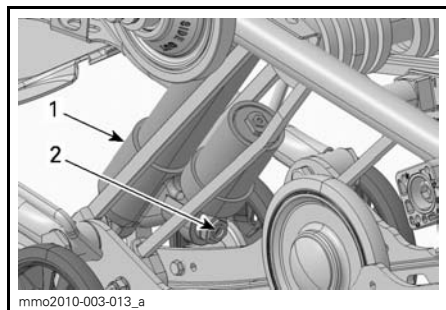

1. Bakre støtdemper  
2. Kompresjonsdempingsjustering (knapp)

<sup>(1)</sup> KYB Pro-serien er et registret varemerke for KYB America LLC.



## Innkoblingsblokker

Justering av innkoblingsblokkene vil ha effekt på manøvreringen bare under akselerasjon.

**OBS!:** En høy innstilling for innkoblingsblokken vil redusere både komfort og forflytning under akselerasjon.

Juster ved å dreie innkoblingsblokkene med verktøyet for justering av fjæring i verktøysettet.

Plasser tallet for den ønskede innstillingen mot gummistopperen.

### **⚠ ADVARSEL**

Begge blokkene må settes i samme posisjon. Hvis ikke kan snøscooteren oppføre seg uforutsigbart og fjæringen kan bli skjev.

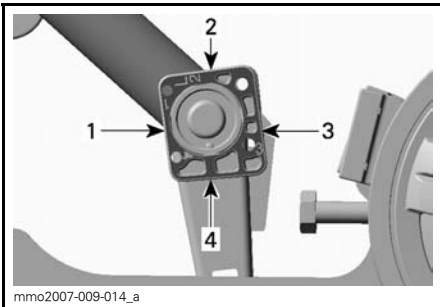

#### INNKOBLINGSBLOKK – SETT FRA VENSTRE SIDE ("L" – VENSTRE PREGET INN PÅ BLOKKEN)

1. Posisjon 1 (minimum)
2. Posisjon 2
3. Posisjon 3
4. Posisjon 4 (maksimalt)

## Innstilling av innkoblingsblokker

POSISJON	BRUK
1	Større skiløft under akselerasjon
2	Mellomliggende innstilling
3	Mellomliggende innstilling
4	Mindre skiløft under akselerasjon

## Lufttrykk i ACS-støtdemper bak

### SC-5 med ACS

Føreren kan justere komforten og kjørehøyden ved å justere lufttrykket i luftstøtdemperen.

Slik justerer du:

1. Start motoren.
2. Trykk på MODE-knappen (M) for å velge fjæringsmodus.

AIR\_SUSP (luftfjæring) vises når luftfjæringsmodusen er valgt. Displayet viser også den gjeldende fjæringsinnstillingen (et tall fra 1 til 5 der 1 er den mykeste innstillingen).

3. Trykk inn bryteren for varmegasshåndtaket som vist for å øke eller redusere lufttrykket.

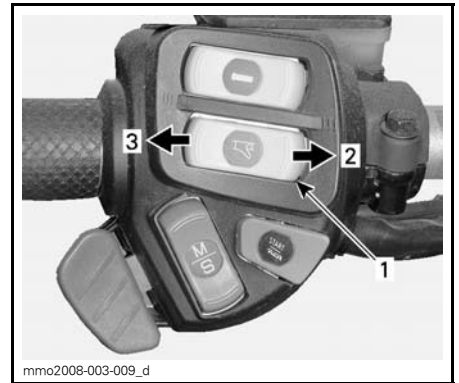

#### VARIABEL INTENSITET

1. Varmegasshåndtaksbryter
2. Øk trykket
3. Reduser trykket

4. Det ønskede innstillingspunktet vises på displayet. Trykk på MODE-knappen (M) for å bekrefte, eller vent i 5 sekunder.



1. Innstillingsknapp
2. Gjeldende innstilling

## Justering av fjæring bak (rMotion)

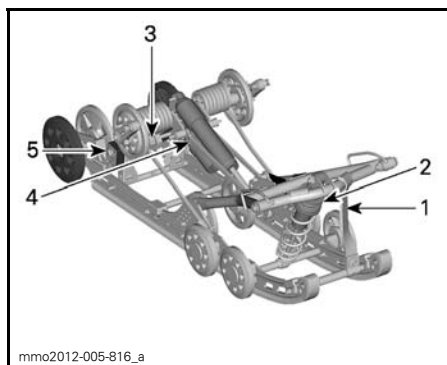

### rMOTION – JUSTERBARE KOMPONENTER

1. Stoppreim
2. Midtre fjær
3. Fjærer bak
4. Bakre støtdemper
5. Innkoplingsblokker (høyre side vist)

**OBS!** Når du justerer bakre fjæring, kontrollerer du beltestrammingen og justerer om nødvendig.

### Stoppreim

Stoppreimens lengde har betydning for hvor mye vekt den midtre fjæren belastes med, spesielt under akselerasjon, og derfor på hvor mye fronten heves.

Stoppreimens lengde har også innvirkning på hvor mye den midtre fjæren beveger seg.

**OBS!** Når lengden på stoppreimen endres, må beltestrammingen kontrolleres.

HANDLING	RESULTAT
Økt lengde på stoppreimen	Lettere skitrykk under akselerasjon
	Større utslag for den midtre fjæren
	Bedre egenskaper for absorpsjon av dumper
Redusert lengde på stoppreimen	Tyngre skitrykk under akselerasjon
	Mindre utslag for den midtre fjæren
	Dårligere egenskaper for absorpsjon av dumper

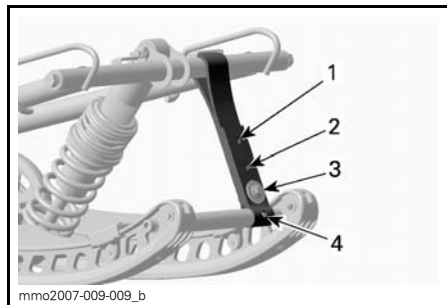

### TYPEBILDE

1. Posisjon 1 (ikke brukt)
2. Posisjon 2 (lengst, fabrikkinnstilling)
3. Posisjon 3
4. Posisjon 4

**OBS!:** Reduksjon av stoppreimens lengde kan redusere komforten. Hvis kjennes ut som vektoverføringen for stor, kan du prøve å justere innkoplingsblokkene først. Monter alltid stoppreimbolten så nær den nedre akselen som mulig.

Når snøscooteren kjøres i dyp snø, kan det være nødvendig å variere stoppreimens lengde og/eller kjørestillingen for å endre vinkelen beltet kjører med mot snøen. Førerens kjennskap til de

forskjellige justeringene og med snøforholdene vil gi den mest effektive kombinasjonen.

Generelt sett gir et lengre innstilling for stoppreimen bedre ytelse i dyp snø på flat mark.

### Midtre fjær

Forhåndsbelastning for midtre fjær har betydning for styrekraft, håndtering og støtabsorpsjon.

I og med at forhåndsbelastningen på den midtre fjæren gir mindre eller større trykk på fremdelen av beltet, har den også en virkning på effekten i dyp snø.

HANDLING	RESULTAT
Øke forhåndsbelastningen	Lettere styring
	Bedre egenskaper for absorpsjon av dumper
	Bedre start i dyp snø
	Bedre ytelse og håndtering i dyp snø
Redusere forhåndsbelastningen	Tyngre styring
	Dårligere egenskaper for absorpsjon av dumper
	Bedre sporhåndtering

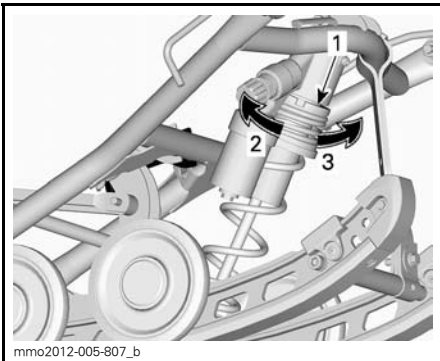

#### TYPEBILDE – RINGTYPE

1. Justeringsring for forhåndsbelastning av fjær
2. Øk forhåndsbelastningen
3. Reduser forhåndsbelastningen

**OBS!:** Bruk verktøyet for justering av fjæring i verktøysettet ved justering av forhåndsbelastning med ring.

### Fjærer bak

Forhåndsbelastning av fjæring bak har effekt på komfort, kjørehøyde og kompenisering for last.

Justering av forhåndsbelastning av fjæring bak forskyver også vekten av snøscooteren forover. Resultatet er at mer eller mindre vekt belastes skiene. Det har betydning for ytelsen i dyp snø, kraften som brukes til styring, og håndtering.

Hvis du så vidt tar nedpå under de verste kjøreforholdene, er det et tegn på at fjæringen er godt justert.

HANDLING	RESULTAT
Øke forhåndsbelastningen	Stivere fjæring bak
	Høyere bakre del
	Bedre egenskaper for absorpsjon av dumper
	Tyngre styring
Redusere forhåndsbelastningen	Mykere fjæring bak
	Lavere bakre del
	Dårligere egenskaper for absorpsjon av dumper
	Lettere styring
	Bedre ytelse og håndtering i dyp snø

Se informasjonen nedenfor for å finne ut om forhåndsbelastningen er riktig.

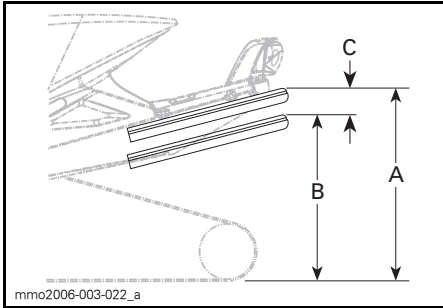

**TYPEBILDE – RIKTIG JUSTERING**

- A. Fjæring helt utstrek
- B. Fjæringen er presset sammen med fører, passasjerer og last på
- C. Avstand mellom mål "A" og "B", se tabell nedenfor

"C"	HVA SOM MÅ GJØRES
50 til 75 mm	Trenger ingen justering
Mer enn 75 mm	Justert for mykt, øk forhåndsbelastning
Mindre enn 50 mm	Justert for hardt, reduser forhåndsbelastning

**OBS!:** Hvis spesifikasjonene ikke kan oppnås med originalfjærene, kan du kontakte en autorisert Ski-Doo-forhandler for å få andre tilgjengelige fjærer.

**rMotion uten system for hurtigjusteringsknopp**

Drei alltid den venstre justeringskammen med klokken ved bruk av verktøyet og den høyre kammen mot klokken for å øke fjærens forhåndsbelastning.

**⚠ VÆR OPPMERKSOM** Sett aldri forhåndsbelastningskammene direkte fra posisjon 5 til 1 eller direkte fra posisjon 1 til 5.

**⚠ ADVARSEL**  
Begge bakre fjærers forhåndsbelastning må settes i samme posisjon. Hvis ikke kan snøskooteren oppføre seg uforutsigbart og fjæringen kan bli skjev.

Justeringskammene har fem forskjellige innstillinger der 1 er den mykeste.

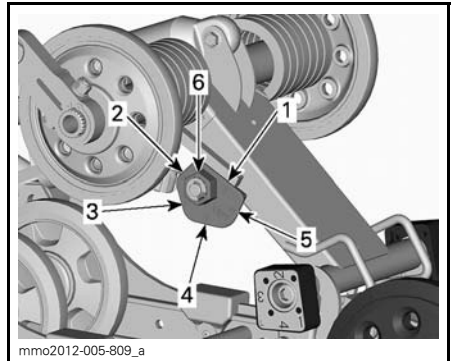

**rMOTION UTEN HURTIG-JUSTERINGSYSTEM – VENSTRE SIDE**

- 1. Posisjon 1
- 2. Posisjon 2
- 3. Posisjon 3
- 4. Posisjon 4
- 5. Posisjon 5
- 6. Justeringsmutter

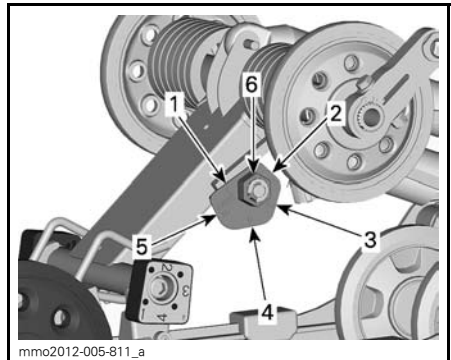

**rMOTION UTEN HURTIG-JUSTERINGSKNOPP – HØYRE SIDE**

- 1. Posisjon 1
- 2. Posisjon 2
- 3. Posisjon 3
- 4. Posisjon 4
- 5. Posisjon 5
- 6. Justeringsmutter

## *rMotion med system for hurtigjusteringsknopp*

Drei knoppen på venstre side for å justere fjærens forhåndsbelastning.

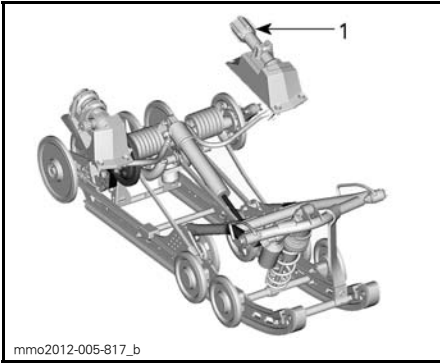

mmo2012-005-817\_b

### ***rMOTION MED HURTIGJUSTERINGSSYSTEM***

1. Justeringsknopp på venstre side for å justere fjærens forhåndsbelastning

HANDLING	RESULTAT
Øke forhåndsbelastningen	Stivere fjæring bak
	Høyere bakre del
	Bedre egenskaper for absorpsjon av dumper
	Tyngre styring
Redusere forhåndsbelastningen	Mykere fjæring bak
	Lavere bakre del
	Dårligere egenskaper for absorpsjon av dumper
	Lettere styring
	Bedre ytelse og håndtering i dyp snø

## **Bakre støtdemper**

### **Kompresjonsdemping bakre støtdemper**

**OBS!** Kompresjonsdemping for både høy og lav hastighet justeres samtidig.

Kompresjonsdemping ved lav hastighet styrer hvordan støtdemperne reagerer på lav fjæringshastighet (sakte kompresjonsutslag, i de fleste tilfeller ved kjøring i lave hastigheter).

Kompresjonsdemping ved høy hastighet styrer hvordan støtdemperne reagerer på rask fjæringshastighet (raske kompresjonsutslag, i de fleste tilfeller ved kjøring i høyere hastigheter).

HANDLING	RESULTAT I STORE OG SMÅ DUMPER
Økende kompresjonsdempingsstyrke	Stivere kompresjonsdemping
Minkende kompresjonsdempingsstyrke	Mykere kompresjonsdemping

### ***rMotion uten system for hurtigjusteringsknopp***

Justering skjer ved å dreie justeringsknappen som er plassert på oljetanken på støtdemperen, med klokken for å øke kompresjonsdempingsstyrken og mot klokken for å redusere kompresjonsdempingsstyrken.

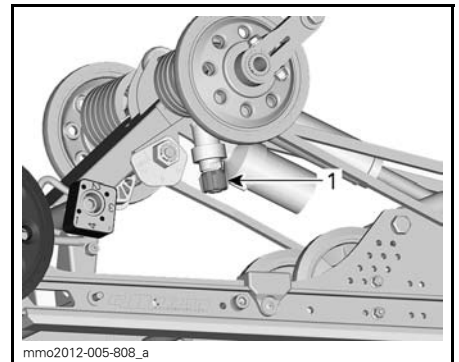

mmo2012-005-808\_a

1. Justeringsknapp for kompresjonsdemping

### *rMotion med system for hurtigjusteringsknopp*

Drei knoppen på høyre side for å justere støtdemperens kompresjonshastighet.



#### **rMOTION – HØYRE SIDE**

1. Knopp for å justere kompresjonsdemping ved lav/høy hastighet

### Posisjon bakre støtdemperfeste

To posisjoner for bakre støtdemperfeste gir mulighet for to monteringsposisjoner for kjøring: høy ytelse og sport.

Fabrikkinnstillingen er satt til laveste monteringsposisjon (høy ytelse), som passer de fleste føreres ønsker. Justeringshullet for sportsmontering gir mulighet til et annet sett mykere innstillinger, men alle justeringer for fjæringen bak må utføres før monteringsposisjonen for bakre støtdemper endres.

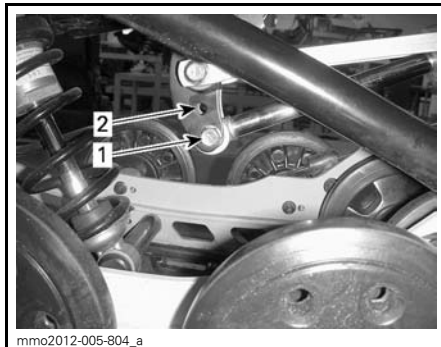

#### **MONTERINGSPOSISJON BAKRE STØTDEMPER**

1. Posisjon for høy ytelse
2. Sportsposisjon

### Innkoblingsblokker

Justering av innkoblingsblokkene vil ha effekt på manøvreringen bare under akselerasjon.

**OBS!:** En høy innstilling for innkoblingsblokken vil redusere både komfort og forflytning under akselerasjon.

Justering skjer ved å trykke på utløserknappen under kammen og dreie innkoblingsblokken til den ønskede innstillingen.

Plasser tallet for den ønskede innstillingen mot gummistopperen. Ingen verktøy er nødvendig.

### **⚠ ADVARSEL**

Begge blokkene må settes i samme posisjon. Hvis ikke kan snøscooteren oppføre seg uforutsigbart og fjæringen kan bli skjev.

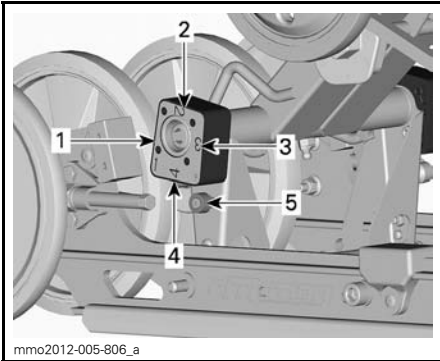

**INNKOPLINGSBLOKK – SETT FRA HØYRE SIDE ("R" – HØYRE PREGET INN PÅ BLOKKEN)**

1. Posisjon 1 (minimum)
2. Posisjon 2
3. Posisjon 3
4. Posisjon 4 (maksimalt)
5. Utløserknapp

**Innstilling av innkoblingsblokker**

POSISJON	BRUK
1	Større skiløft under akselerasjon – og best komfort
2	Mellomliggende innstilling
3	Mellomliggende innstilling
4	Mindre skiløft under akselerasjon – og litt tap av komfort

**Justere fjæringen foran**

**Fjærer foran**

**Forhåndsbelastning av fjæren**

Forhåndsbelastningen på fjæren foran har betydning for stivheten til fjæringen foran.

Forhåndsbelastningen på fjæren foran har også betydning for styreegenskapene.

HANDLING	RESULTAT
Øke forhåndsbelastningen	Stivere fjæring foran
	Høyere fremre del
	Mer presis styring
	Bedre egenskaper for absorpsjon av dumper

HANDLING	RESULTAT
Redusere forhåndsbelastningen	Mykere fjæring foran
	Lavere fremre del
	Lettere styring
	Dårligere egenskaper for absorpsjon av dumper

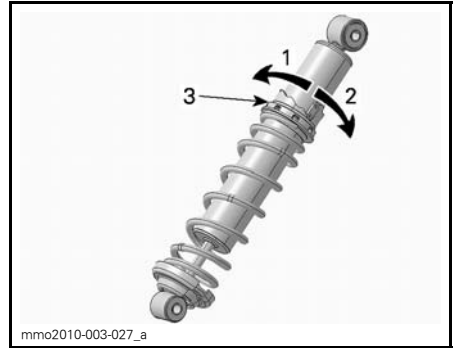

**KAMTYPE – HPG-STØTDEMPER**

1. Reduser forhåndsbelastningen
2. Øk forhåndsbelastningen
3. Justeringskam for forhåndsbelastning av fjær

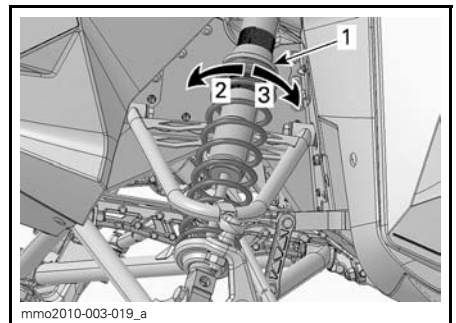

**TYPEBILDE – RINGTYPE**

1. Justeringsring for forhåndsbelastning av fjær
2. Øk forhåndsbelastningen
3. Reduser forhåndsbelastningen

**OBS!** For å oppnå tilstrekkelig forhåndsbelastning på støtdempere i KYB PRO-serien må fri fjærlengde (med skiene løftet fra underlaget) ikke overstige 270 mm. For liten forhåndsbelastning kan føre til at fjærstopperen faller av støtdemperen.

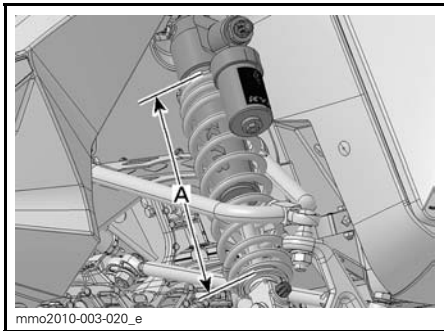

1. Maksimalt 270 mm med skiene på bakken

## Støtdempere foran

### Returstøtdemping

#### *Bare HPG Plus R*

Returdempingen kontrollerer hvordan støtdemperen begrenser utslaget ved utvidelse.

HANDLING	RESULTAT
Økt returdempekraft	Stivere returdemping (utvidelsesutslag)
Redusert returdempekraft	Mykere returdemping (utvidelsesutslag)

**OBS!:** Ved gjentakende små dumper (vaskebrett) anbefales det å bruke en lavere innstilling for returdemping.

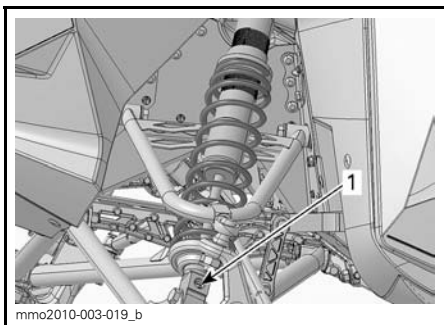

1. Returjustering (knapp eller spor)



## Snøscooterens oppførsel i forhold til justering av fjæring

PROBLEM	KORRIGERENDE TILTAK
Sporing i fjæring foran	Kontroller justering av skiene: <ul style="list-style-type: none"> <li>– Reduser fjærbelastningen for fjæringen foran.</li> <li>– Øk den midtre fjærens forhåndsbelastning.</li> <li>– Reduser den bakre fjærens forhåndsbelastning.</li> </ul>
Styringen føles for tung ved konstante hastigheter	<ul style="list-style-type: none"> <li>– Reduser fjærbelastningen for fjæringen foran.</li> <li>– Øk den midtre fjærens forhåndsbelastning.</li> </ul>
Styringen føles for tung ved under akselerasjon	<ul style="list-style-type: none"> <li>– Sett innkoblingsblokkene til en lavere posisjon.</li> <li>– Reduser den bakre fjærens forhåndsbelastning.</li> <li>– Øk lengden på begrenserreimen.</li> </ul>
For mye skiløft ved svinging og akselerasjon	<ul style="list-style-type: none"> <li>– Sett innkoblingsblokkene til en høyere posisjon.</li> <li>– Forkort begrenserreimen.</li> <li>– Øk den bakre fjærens forhåndsbelastning.</li> </ul>
Bakenden av snøscooteren virker for stiv	<ul style="list-style-type: none"> <li>– Reduser den bakre fjærens forhåndsbelastning.</li> <li>– Justering for å redusere kompresjonsdemping hvis utstyrt med.</li> </ul>
Bakenden av snøscooteren virker for myk	Øk den bakre fjærens forhåndsbelastning.
Fjæringen bak trykkes ofte helt inn	<ul style="list-style-type: none"> <li>– Øk den bakre fjærens forhåndsbelastning.</li> <li>– Øk den midtre fjærens forhåndsbelastning.</li> <li>– Øk lengden på begrenserreimen.</li> <li>– Justering for å øke kompresjonsdemping hvis utstyrt med.</li> </ul>
Snøscooteren synes å vri seg rundt midtpunktet	<ul style="list-style-type: none"> <li>– Reduser den midtre fjærens forhåndsbelastning.</li> <li>– Øk den bakre fjærens forhåndsbelastning.</li> <li>– Øk forhåndsbelastningen på fjæren i fjæringen foran.</li> <li>– Forkort begrenserreimen.</li> </ul>
Beltet spinner for mye i starten	<ul style="list-style-type: none"> <li>– Sett innkoblingsblokkene til en lavere posisjon.</li> <li>– Øk lengden på begrenserreimen.</li> </ul>

---

## TRANSPORT AV SNØSCOOTEREN

Sørg for at drivstofftanklokket er skikkelig satt på.

Lastebiler der planet kan vippe, kan enkelt utstyres med en vinsjmekanisme for å bedre sikkerheten ved lasting. Selv om det kan virke enkelt, må du aldri kjøre snøscooteren opp på et lastepan eller noen annen type for tilhenger eller kjøretøy. Mange alvorlige ulykker har skjedd ved kjøring opp på og over tilhengere. Fest snøscooteren godt, både foran og bak, selv på korte transportetapper. Pass på at alt utstyr er festet godt. Dekk over snøscooteren under transport for å unngå at veistøv fører til skade.

Pass på at tilhengeren imøtekommer myndighetenes krav. Pass på at festet og sikkerhetskjedet er sikkert og at bremsene, blinklysene og markeringslysene fungerer.

# ***VEDLIKEHOLD***

# INNKJØRINGSKONTROLL

Førstegangservice skal utføres av en autorisert Ski-Doo-forhandler etter de første 10 timene drift eller 500 km bruk, avhengig av hva som inntreffer først. Den første innkjøringskontrollen er spesielt viktig og må ikke forsømmes.

**OBS!:** Innkjøringskontrollen som utføres, bekostes av snøscooterens eier.

INSPEKSJON ETTER INNKJØRING 600 HO E-TEC OG 800R E-TEC
Inspiser eksossystemet og se etter lekkasjer
Kontroller kjølevæskens nivå
Inspiser drivstoffrør og tilkoblinger
Inspiser gasskabel
Inspiser drivreimen
Inspiser drivreimskiven visuelt
Trekk til holdeskruene på drivreimskiven med angitt tiltrekkingsmoment
Inspiser dreven reimskive
Juster og rett inn belte
Bytt kjedekasseolje
Juster drivkjede
Kontroller bremsevæskennivå
Inspiser bremseslange, -klosser og -skive
Inspiser styremekanisme
Inspiser ski og skinner
Inspiser fjæring foran
Inspiser fjæring bak (inkludert stoppreim og glidesko)
Ettertrekk festesbolter på rammens pyramidestag til korrekt moment

INNKJØRINGSKONTROLL (1200 4-TEC)
Inspiser motorpakninger og -tetninger og se etter lekkasjer
Inspiser eksossystemet og se etter lekkasjer
Kontroller kjølevæskens nivå
Skift motorolje og oljefilter
Inspiser drivstoffrør og tilkoblinger
Inspiser gasskabel
Inspiser drivreimen
Inspiser drivreimskiven visuelt
Trekk til holdeskruene på drivreimskiven med angitt tiltrekkingsmoment
Inspiser dreven reimskive
Juster og rett inn belte
Bytt kjedekasseolje
Juster drivkjede
Kontroller bremsevæsknivå
Inspiser bremseslange, -klosser og -skive
Inspiser styremekanisme
Inspiser ski og skinner
Inspiser fjæring foran
Inspiser fjæring bak (inkludert stoppreim og glidesko)
Ettertrekk festesbolter på rammens pyramidestag til korrekt moment

# VEDLIKEHOLDSPLAN (600 HO E-TEC OG 800R E-TEC)

HVER 1.500 KM
Juster drivkjede
Kontroller kjedekasseoljenivået

HVER 3.000 KM ELLER HVERT ÅR (AVHENGIG AV HVA SOM INNTREFFER FØRST)
Inspiser gummifester for motor
Inspiser eksossystemet og se etter lekkasjer
Juster motorstopper
Inspiser visuelt og rengjør drivreimskiven
Trekk til holdeskrueene på drivreimskiven med angitt tiltrekkingmoment
Rengjør dreven reimskive
Juster og rett inn belte
Inspiser bremseslange, -klosser og -skive
Inspiser styremekanisme
Inspiser fjæring foran
Inspiser fjæring bak (inkludert stoppreim og glidesko)
Smør fjæring bak (smør når snøscooteren brukes under våte forhold (regn, sølepytter))
Modeller med T/A støtdempere: oljebytte / vedlikehold

HVER 6.000 KM ELLER HVERT 2. ÅR (AVHENGIG AV HVA SOM INNTREFFER FØRST)
Inspiser tilstanden til silen i drivstoffpumpen, og skift den ut hvis det er nødvendig
Bytt bremsevæske
Inspiser gasskabel
Rengjør og smør starter med tilbakespoling
Skift ut følgende slitedeler på drivreimskive: glidesko, O-ringer og glideforinger skive (800R E-TEC)

HVER 10.000 KM ELLER HVERT 3. ÅR (AVHENGIG AV HVA SOM INNTREFFER FØRST)
Bytt tennplugger
Inspiser silen i oljeinnsprøytingspumpen, og rengjør den hvis det er nødvendig
Skift ut følgende slitedeler på drivreimskive: foring og ramper på fjærdeksel (800R E-TEC)

HVERT 5. ÅR

Bytt kjølevæske

Bytt drivstoffledningsfilter

# VEDLIKEHOLDSPLAN (1200 4-TEC)

**OBS!:** Vedlikeholdsplanen fritar ikke fra behovet for kontroll før kjøring.

HVER 1.500 KM
Juster drivkjede
Kontroller kjedekasseoljenivået

HVER 3.000 KM ELLER HVERT ÅR (AVHENGIG AV HVA SOM INNTREFFER FØRST)
Bytt O-ringer på drivreimskiven
Rengjør drivreimskive
Trekk til holdeskruene på drivreimskiven med angitt tiltrekkingsmoment
Rengjør dreven reimskive
Juster og rett inn belte
Inspiser bremseslange, -klosser og -skive
Inspiser styremekanisme
Inspiser fjæring foran
Inspiser fjæring bak (inkludert stoppreim og glidesko)
Smør fjæring bak (smør når snøscooteren brukes under våte forhold (regn, sølepytter))
Modeller med T/A støtdempere: oljebytte / vedlikehold

HVER 6.000 KM ELLER FØR SESONGSTART (AVHENGIG AV HVA SOM INNTREFFER FØRST)
Skift motorolje og oljefilter

HVER 6.000 KM ELLER HVERT 2. ÅR (AVHENGIG AV HVA SOM INNTREFFER FØRST)
Bytt drivstoffilter
Inspiser tilstanden til gliderne for drivreimskiven og skifte dem ut hvis det er nødvendig
Bytt bremsevæske
Inspiser gasskabel

HVER 10.000 KM ELLER HVERT 3. ÅR (AVHENGIG AV HVA SOM INNTREFFER FØRST)
Bytt tennplugg



HVER 20.000 KM
----------------

Kontroller ventilkøling og juster hvis det er nødvendigt
--

HVERT 5. ÅR
-------------

Bytt kølevæske
----------------

# VEDLIKEHOLDSPROSEDYRER

Vedlikehold er meget viktig for å holde snøscooteren i sikker driftstilstand. Riktig vedlikehold er eierens ansvar. Service på snøscooteren må utføres i henhold til vedlikeholdsplanen.

## **⚠ ADVARSEL**

Hvis du ikke utfører riktig vedlikehold på snøscooteren i henhold til vedlikeholdsplanen og -prosedyrene, kan det redusere sikkerheten under kjøring.

Denne delen inneholder instruksjoner for grunnleggende vedlikeholdsprosedyrer. Hvis du har nødvendige mekaniske ferdigheter og riktig verktøy, kan du utføre disse prosedyrene. Hvis ikke, må du kontakte en autorisert Ski-Doo-forhandler.

Andre viktige punkter i vedlikeholdsplanen som er vanskeligere å utføre og krever spesialverktøy, utføres best hos en autorisert Ski-Doo-forhandler.

## **⚠ ADVARSEL**

Slå av motoren, ta av nødstoppsnoren hette, og følg disse vedlikeholdsprosedyrene når du utfører vedlikehold. Hvis du ikke følger prosedyrene nøye, kan du bli skadet av varme deler, bevegelige deler, elektrisitet, kjemikalier eller andre farer.

## **⚠ ADVARSEL**

Hvis det blir nødvendig å ta bort en sperreanordning (for eksempel låsetapper, selvåsende fester osv.) når du utfører demontering/montering, må du alltid bytte ut med en ny.

## **Luftfilter**

### **Luftfilterkontroll**

Kontroller at luftfilteret er riktig montert, rengjort og i god stand.



1. Luftfilter

Hvis luftfilteret må rengjøres eller byttes, må du kontakte en autorisert Ski-Doo-forhandler.

## **Motorkjølevæske**

### **⚠ ADVARSEL**

Ikke åpne lokket på kjølevæsketanken mens motoren er varm.

### **Kontroll av kjølevæsknivå på motor**

#### *600 HO E-TEC og 800R E-TEC*

Kjølevæsketanken er plassert under panseret. Se under *BETJENINGSORGANER, INSTRUMENTER OG UTSTYR* for prosedyre for å ta av panseret.

#### *1200 4-TEC*

Kjølevæsketanken er plassert bak sidepanelet på høyre side. Se under *BETJENINGSORGANER, INSTRUMENTER OG UTSTYR* for prosedyre for å åpne sidepanelet.

#### *Alle modeller*

Kontroller kjølevæsknivået ved romtemperatur med tanklokket tatt av. Væske skal være på linjen for kaldt nivå (kald motor) på kjølevæsketanken.

**OBS!:** Hvis du kontrollerer nivået ved lav temperatur, kan det være litt lavere enn merket.

Hvis du trenger mer kjølevæske, eller hvis hele systemet må fylles opp, kontakter du en autorisert Ski-Doo-forhandler.



#### 1200 4-TEC-MODELLEN VIST

1. Kjølevæskebeholder
2. Linje for KALDT NIVÅ

### Anbefalt motorkjølevæske

Bruk alltid etylenglykolbasert frostvæske som inneholder korrosjonshindrende midler spesielt beregnet for forbrenningsmotorer av aluminium.

Kjølesystemet må fylles med en BRP FERDIGBLANDET KJØLEVÆSKE (P/N 219 700 362) eller med destillert vann og frostvæske (50 % destillert vann, 50 % frostvæske).

### Motorolje (1200 4-TEC)

#### Anbefalt motorolje

MOTOR	ANBEFALT MOTOROLJE
1200 4-TEC	XPS 4-TAKTS SYNTETISK OLJE (HELÅRS) (P/N 619 590 114)

**OBS!** Motoren på denne snøscooteren er spesielt utviklet og godkjent med bruk av anbefalt BRP XPS™ olje. BRP anbefaler sterkt å alltid bruke sin anbefalte XPS-olje. Skader som skyldes bruk av olje som ikke egner seg for motoren, dekkes ikke av den begrensede garantien fra BRP.

Hvis anbefalt olje ikke kan skaffes, kan du bruke SAE 0W40 syntetisk-basert olje som oppfyller kravene for API-klasifikasjonen SM.

### Kontroll av oljenivå på motor

Kontroller oljenivået på motoren hver 10. time eller 500 km avhengig av hva som inntreffer først.

**OBS!** Hvis motoren brukes med feil oljenivå, kan den få alvorlige skader. Tørk av eventuelt oljesøl.

Pass på at motoren har normal driftstemperatur.

**OBS!** Motoren har nådd normal driftstemperatur når den bakre radiatoren blir varm.

Plasser snøscooteren på et vannrett underlag, og gjør følgende for å kontrollere oljenivået:

1. La motoren gå på tomgang i omtrent 30 sekunder.
2. Stopp motoren.
3. Ta av drivreimvernet. Se *BETJENINGSORGANER, INSTRUMENTER OG UTSTYR*.
4. Ta ut peilestaven fra påfyllingsrøret, og tørk den ren.
5. Sett peilestaven helt inn i påfyllingsrøret.
6. Ta ut peilestaven, og kontroller oljenivået. Oljenivået skal være mellom MIN- og MAX-merkene som vist. Fyll på om nødvendig.

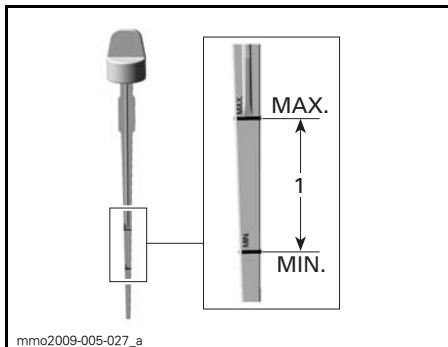

1. Oljenivå mellom MIN- og MAX-merkene.

**! ADVARSEL**

Tørk av eventuelt oljesøl. Olje er meget brannfarlig når den er varm.

**Skift motorolje (1200 4-TEC)**

**! ADVARSEL**

Motoroljen kan være meget het. Vent til motoroljen er bare varm.

**OBS!** Motorolje og oljefilter må skiftes samtidig.

1. Plasser snøscooteren på et jevnt underlag.
2. Ta av sidepanelet på venstre side.
3. Ta av drivreimvernet. Se under *BE-TJENINGSORGANER, INSTRUMENTER OG UTSTYR*.
4. Ta ut oljepeilestaven.

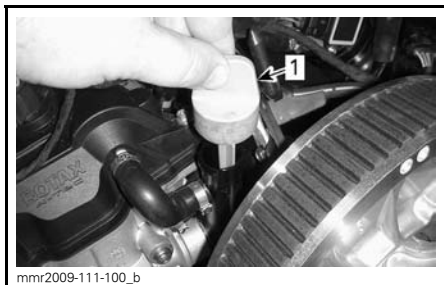

**VENSTRE SIDE AV SNØSCOOTEREN**

1. Peilestav for oljetank

5. Rengjør området rundt avtappingspluggen under snøscooteren.

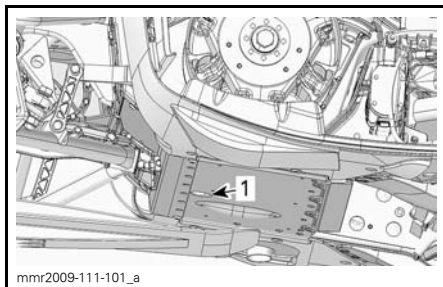

1. Åpning i rammen for å nå avtappingspluggen.
6. Plasser en oppsamlingsbeholder under åpningen i rammen.
7. Ta ut avtappingspluggen for motoren, og kast tetningsskiven.
8. Tapp av all olje.
9. Sett inn en NY tetningsskive og O-ring på oljeavtappingspluggen.

**OBS!** Bruk aldri en tetningsskive mer enn én gang. Skift alltid ut med en ny.

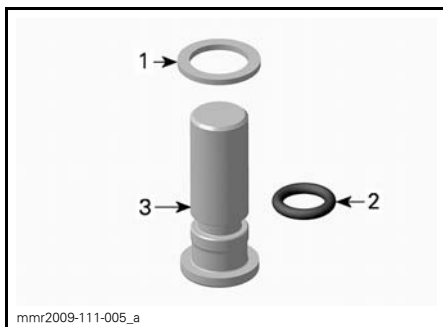

1. Tetningsskive
2. O-ring
3. Oljeavtappingsplugg
10. Sett inn avtappingspluggen, og trekk til med det angitte tiltrekingsmomentet.

TILTREKKINGSMOMENT FOR AVTAPPINGSPLOGG
---

30 N•m
--------

11. Bytt *OLJEFILTERET*. Se fremgangsmåten i denne delen.
12. Fyll på oljetanken til riktig nivå med anbefalt olje.

OMTRENTLIG MOTOROLJEKAPASITET (MED FILTER)	
---	--

1200 4-TEC	3,5 L
------------	-------

13. Sett på plass peilestaven i oljetanken.
14. Start motoren, og la den gå på tomgang i noen minutter.
15. Kontroller at det ikke er lekkasjer.
16. Stopp motoren, og kontroller oljenivået slik det er forklart i denne delen. Fyll på hvis nødvendig.
17. Avhend olje og filter i henhold til lokale miljøforskrifter.

## Oljefilter (1200 4-TEC)

### Ta ut oljefilter

1. Ta av sidepanelet på høyre side.
2. Ta av eksospotten. Se *EKSOSSYSTEM* i denne delen.
3. Rengjør området rundt oljefilteret.
4. Ta av:
  - Skruer på oljefilterdeksel
  - Oljefilterdekslet med O-ring
  - Oljefilter.

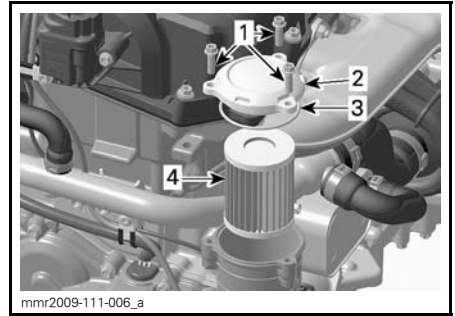

1. Skruer på oljefilterdeksel
2. Oljefilterdeksel
3. O-ring
4. Oljefilter

5. Avhend filteret i henhold til lokale miljøbestemmelser og -forordninger.

### Montere oljefilter

1. Kontroller om det er smuss eller annen forurensning i innløps- og utløpsområdet for oljefilteret inne i oljefilterbeholderen (integriert del av magnetdeksel).

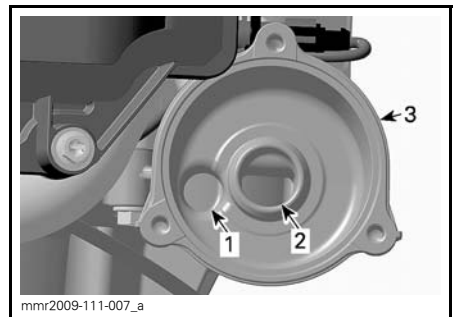

1. Område for oljeinnløp fra oljetrykkpumpen
2. Område for oljeutløp til motorens smøresystem
3. Oljefilterbeholder

2. Monter en **NY** O-ring på oljefilterdekslet.
3. Smør filterpakningen, og dekk O-ringgen med olje.

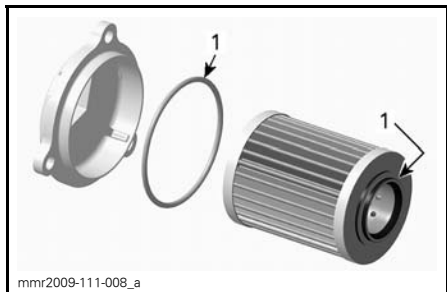

mmr2009-111-008\_a

1. Smør med motorolje
4. Sett på oljefilterdekslet.
5. Trekk til skruene på oljefilterdekslet med angitt tiltrekkingmoment.

**TILTREKKINGSMOMENT FOR SKRUER  
PÅ OLJEFILTERDEKSEL**

10 N•m ± 1 N•m

6. Sett på plass eksospotten.

## Eksosystem

### Kontroll av eksosystem

Utblåsningsrøret på eksospotten må sentreres med utløpshullet i bunnpannen. Eksossystemet må være fritt for rust eller lekkasje. Kontroller at alle deler er sikkert på plass.

Kontroller tilstanden til festefjærene, og bytt om nødvendig.

Eksosystemet er laget for å redusere støy og forbedre motorens totale ytelse. Endringer kan være brudd på lokale lover.

**OBS!** Hvis en komponent i eksosystemet fjernes, endres eller skades, kan omfattende motorskade være resultatet.

### Ta av og sette på eksospotten

1. Se *BETJENINGSORGANER, INSTRUMENTER OG UTSTYR*, og ta av følgende:
  - Høyre sidepanel
  - Drivremvern.

### 600 HO E-TEC og 800R E-TEC

2. Koble fra EGTS (Exhaust Gas Temperature Sensor = kontakt for motortemperaturføler).

### 1200 4-TEC

3. Ta av eksosrøret:
  - 3.1 Ta av venstre sidepanel og panseret. Se *BETJENINGSORGANER, INSTRUMENTER OG UTSTYR*.
  - 3.2 Bruk verktøyene nedenfor til å ta av fjærene som fester eksosrøret til eksospotten og eksosmanifolden.

VERKTØY FOR Å  
MONTERE / TA AV  
FJÆRER (P/N 529  
035 983)



529035983

### **⚠ VÆR OPPMERKSOM**

Bruk vernebriller når du tar av komponenter i eksosanlegget. Vær oppmerksom på spente fjærer som frigjøres.

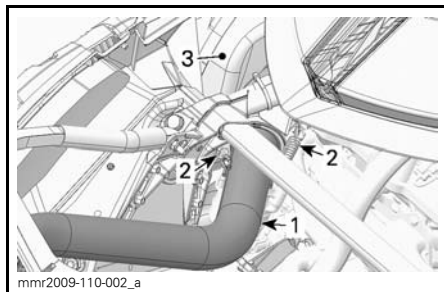

mmr2009-110-002\_a

1. Eksosrør
2. Eksosfjærer
3. Eksospotte

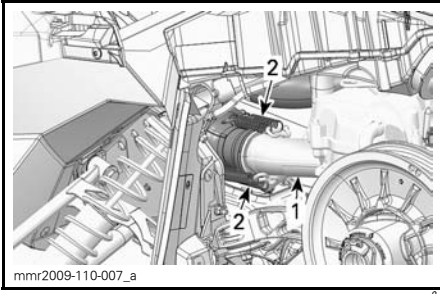

mmr2009-110-007\_a

### LUFTINNTAKSDEMPER ER FJERNET FOR Å FÅ BEDRE OVERSIKT

1. Eksosmanifold
2. Eksosfjærer (4)

3.3 Beveg eksosrøret fremover for å frigjøre festestangen på det fra gummidemperen.

**OBS!** Ikke slipp ned eksospakningene.

### Alle modeller

4. Ta av eksospotten:

- 4.1 Ta av fjærene som holder eksospotten på plass mot chassiset.

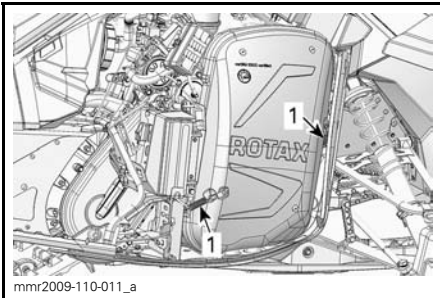

mmr2009-110-011\_a

### TYPEBILDE

1. Eksosfjærer

4.2 Løft opp eksospotten for å frigjøre festekroken.

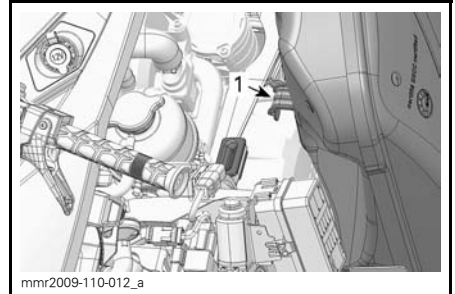

mmr2009-110-012\_a

1. Festekrok

4.3 Ta av eksospotten.

Inspiser den smultringsformede eksospottepakningen, og bytt den hvis det er nødvendig.

Monteringen av eksospotten skjer i omvendt rekkefølge av prosedyren for å ta den av.

### Tennplugger

Kontroll eller bytte av tennplugger må gjøres av en autorisert Ski-Doo-forhandler.

### ⚠ ADVARSEL

Koble alltid fra strømmen til begge drivstoffinjektorer før tennngisten testes. Hvis du ikke gjør det, kan gassen antennes av en gnist, og det kan føre til brann.

### Motorstopper (600 HO E-TEC og 800R E-TEC)

#### Justere motorstopper

Motorstopperen er plassert på venstre motorstøtte foran, foran drivreimski-ven.

1. Ta av nødstoppsnørens hette fra motorstoppbryteren.
2. Ta av drivreimvernet. Se *BETJENINGSORGANER, INSTRUMENTER OG UTSTYR* i denne delen.
3. Løsne de tre skruene som holder motorstopperen til motorstøtten, akkurat nok til å tillate vertikal død-gang (1/2 til én omdreining).

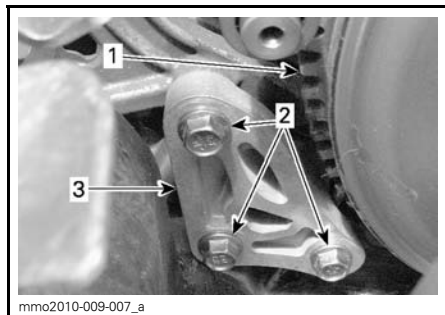

1. Drivreimskive
2. Motorstopperskruer
3. Motorstopper

4. Sett inn et 0,5 mm følerblad i motorstopperåpningen (se illustrasjonen).

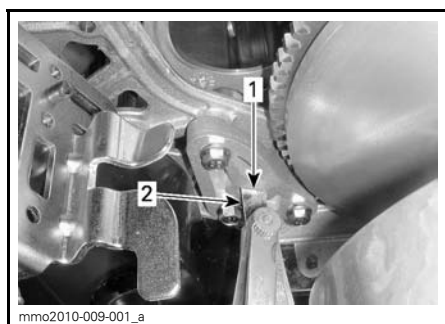

1. Åpning
2. Følerblad

5. Plasser følerbladet mellom motorstopperen og gummistoppklossen (på motoren).

**OBS!** Ikke sett følerbladet for dypt inn da det kan komme over ujevnheten på overflaten på gummistoppklossen og endre justeringen. Se illustrasjonen.

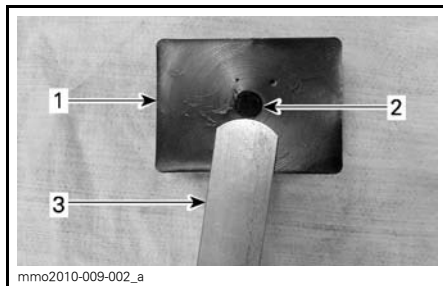

1. Gummistoppkloss
2. Ujevnhet
3. Følerblad

6. Trekk til skruene med det angitte tiltrekkingsmomentet i rekkefølgen angitt på illustrasjonen. Vær forsiktig så du ikke klemmer følerbladet.

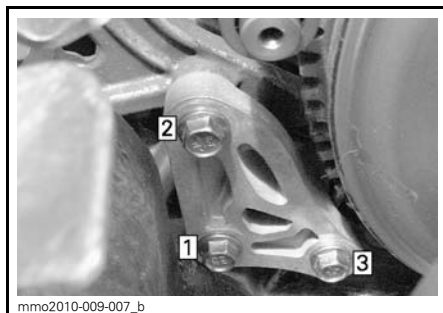

#### TILTREKKINGSREKKEFØLGE

#### TILTREKKINGSMOMENT FOR STOPPERSKRUE

10 N•m ± 2 N•m

**OBS!** Det kan oppstå stor skade på reimskiven hvis motorstopperen og dens skruer ikke monteres riktig.

## Bremsevæske

### Anbefalt bremsevæske

Bruk kun DOT 4-bremsevæske fra en uåpnet beholder. En åpnet beholder kan inneholde forurensning eller kan ha absorbert fuktighet fra luften.



**⚠ ADVARSEL**

Bruk kun DOT 4-bremsevæske fra en uåpnet beholder. Unngå alvorlige skader på bremsesystemet ved å ikke bruke andre væsker enn den anbefalte. Bland heller ikke ulike væsker ved påfylling.

**OBS!** Bremsevæske kan skade lakkerte deler og plastdeler. Vær forsiktig. Skyll grundig ved eventuelt søl av væske.

Kontroll av bremsevæsknivå

**OBS!** Snøscooteren må stå på et jevnt underlag før du kontrollerer væsknivåer.

Kontroller om nivået på bremsevæsken i beholderen er riktig. Fyll på anbefalt bremsevæske etter behov.

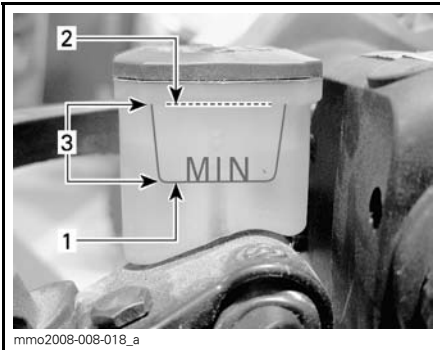

1. Minimum
2. Maksimalt
3. Bruksområde

**⚠ VÆR OPPMERKSOM** Unngå å få bremsevæske på huden eller i øynene – den kan gi alvorlige forbrenninger. Vask grundig hvis den kommer i kontakt med huden. Ved kontakt med øynene må øynene straks skylles med store mengder vann i minst 10 minutter. Kontakt deretter umiddelbart lege.

**Kjedekasseolje****Anbefalt kjedekasseolje**

ANBEFALT KJEDEKASSEOLJE

XPS SYNTETISK KJEDEKASSEOLJE  
(P/N 413 803 300)

**OBS!** Kjedekassen på denne snøscooteren er spesielt utviklet og godkjent med XPS™ syntetisk kjedekasseolje. BRP anbefaler sterkt å alltid bruke sin XPS syntetisk kjedekasseolje. Skader som skyldes bruk av olje som ikke egner seg for kjedekassen, dekkes ikke av den begrensede garantien fra BRP.

**Tilgang til kjedekasse**

Åpne høyre sidepanel. Se *BETJENINGSORGANER, INSTRUMENTER OG UTSTYR*.

**Kontroll av nivået på kjedekasseoljen**

Med snøscooteren på et jevnt underlag kontrollerer du oljenivået ved å ta ut kontrollpluggen.

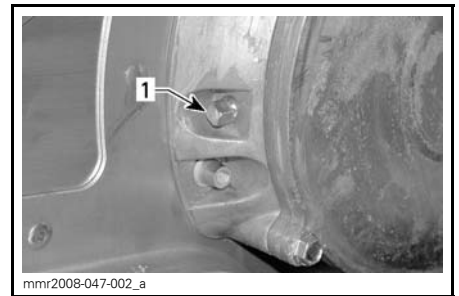
**600 HO E-TEC og 800R E-TEC**

TYPEBILDE – 600 HO E-TEC OG 800R E-TEC  
1. Magnetkontrollplugg

**OBS!:** Det er normalt å finne metallpartikler festet til magnetkontrollpluggen. Ta av kjedekassedeksløst og kontrollerer kjedekassedelene hvis du finner større metallbiter.

Fjern metallpartiklene fra magnetkontrollpluggen.

### 1200 4-TEC

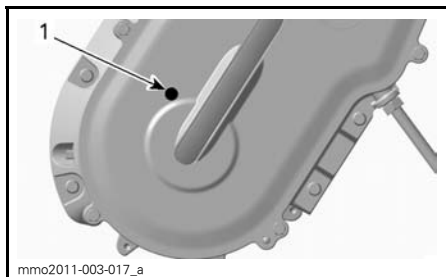

TYPEBILDE – 1200 4-TEC-MODELLER

1. Kontrollplugg

### Alle modeller

Oljenivået må nå det gjengede hullet.

### Fremgangsmåte ved påfylling av kjedekasseolje

Ta ut kontrollpluggen.

Ta av påfyllingslokket på kjedekasse-dekslet.

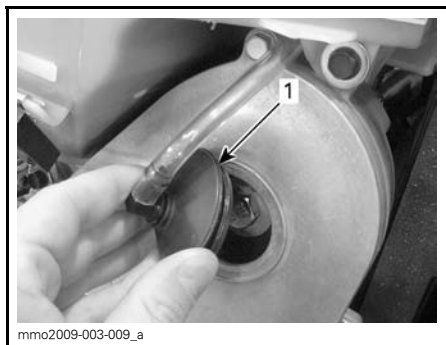

TYPEBILDE – ØVRE DEL AV KJEDEKASSEDEKSLET

1. Lokk

Tøm anbefalt olje i kjedekassen gjennom påfyllingshullet til oljen kommer ut gjennom kontrollplugghullet.

Sett på plass kontrollpluggen, og trekk til med et moment på  $6 \text{ N}\cdot\text{m} \pm 1 \text{ N}\cdot\text{m}$ .

Sett på påfyllingslokket.

## Drivkjede

### Tilgang til kjedekasse

Åpne høyre sidepanel. Se *BETJENINGSORGANER, INSTRUMENTER OG UTSTYR*.

### Justering av drivkjede

1. Ta av eksospotten. Se *EKSOSSYSTEM* i denne delen.
2. Skru ut låsemutteren for strammeskruen flere omdreininger.

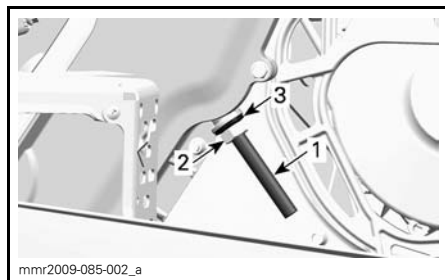

1. Justeringsskrue for stramming
2. Låsemutter
3. Tetningskive

3. Skru ut justeringsskruen for stramming noen omdreininger.
4. Trekk tetningskiven tilbake.
5. Rengjør om nødvendig gjengene på justeringsskruen.

**OBS!** Gjengene på justeringsskruen må rengjøres for å oppnå nøyaktig justering.

6. Trekk til justeringsskruen for stramming med hånden.

**OBS!:** Skru inn justeringsskruen til motstanden blir så sterk at den ikke kan skrues med hånden.

7. Hold skruen for justering av stramming, og trekk til låsemutteren i henhold til spesifikasjonen.

## SPESIFIKASJON

36 N•m ± 3 N•m

8. Sett på plass eksospotten.

## Drivreim

### Kontrollere drivreim

Kontroller om det er sprekker, fryner eller unormal slitasje på drivreimen (ujevn slitasje, slitasje på én side, manglende knaster, sprukket konstruksjon). Hvis du finner unormal slitasje, skyldes dette sannsynligvis at reimskivene er feil justert, for høyt turtall på frossen mark, raske oppstarter uten oppvarmingsperiode, rust eller grad på kanten av skiven, olje på drivreimen eller skjev reservedrivreim. Kontakt en autorisert Ski-Doo-forhandler.

### Ta av drivreimen

1. Ta av nødstoppsnørens hette fra motorstoppbryteren.
2. Ta av drivreimvernet. Se *BETJENINGSORGANER, INSTRUMENTER OG UTSTYR*.
3. Sett inn forlengeren for den drevne reimskiven fra verktøysettet i det gjengede hullet på justeringsnavet, som vist.



FORLENGER FOR DRIVREIMSKIVE  
MONTERT PÅ JUSTERINGSNAV

4. Åpne den drevne reimskiven ved å skru inn verktøyet.
5. Ta av drivreimen ved å skyve den over den øvre kanten på den drevne reimskiven og deretter over drivreimskiven.

### Montere drivreim

1. Åpne om nødvendig den drevne reimskiven. Se *TA AV DRIVREIM* ovenfor.
2. Skyv drivreimen over drivreimskiven og deretter over den drevne reimskiven.

**OBS!** Ikke tving eller bruk verktøy til å tvinge drivreimen på plass, da det kan føre til kutt eller brudd på trådene i drivreimen.

**OBS!** Maksimal levetid på drivreimen oppnås når drivreimen monteres med pilene i rotasjonsretning.

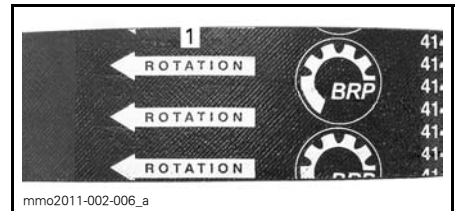

1. Skal peke i rotasjonsretningen

3. Skru ut og ta av forlengeren for den drevne reimskiven fra reimskiven.
4. Drei den drevne reimskiven flere ganger for å plassere drivreimen riktig mellom skivene.
5. Juster drivreimhøyden hvis en ny drivreim ble montert. Se *JUSTERE DRIVREIMENS HØYDE* nedenfor.
6. Monter drivreimvernet og lukk sidepanelet. Se *BETJENINGSORGANER, INSTRUMENTER OG UTSTYR*.

## Justere drivreimens høyde

Drivreimens høyde må kontrolleres hver gang det monteres en ny drivreim.

Slik justerer du drivreimens høyde:

1. Ta av nødstoppsnørens hette fra motorstoppbryteren.
2. Ta av drivreimvernet. Se *BETJENINGSORGANER, INSTRUMENTER OG UTSTYR*.
3. Løsne klemmebolten.

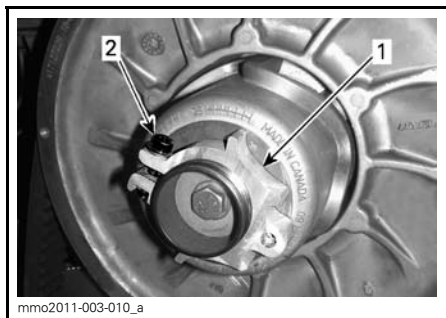

1. Justeringsnav
2. Klemmebolt

4. Bruk verktøyet for justering av fjæring i verktøysettet til å dreie ringen en 1/4 omdreining om gangen, og roter deretter den drevne reimskiven slik at drivreimen setter seg riktig mellom skivene.



1. Verktøy for justering av fjæring

**OBS!:** Justeringsskruen er venstregjennget.

## 1200 4-TEC med elektromagnetisk revers

Gjenta trinn 4 til den ytre overflaten på drivreimen kommer jevnt med kanten på den drevne reimskiven.

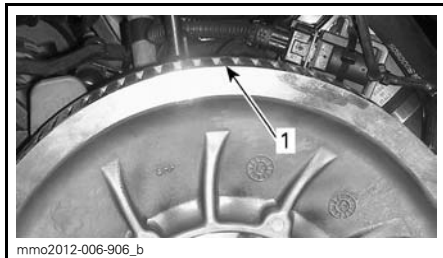

### TYPEBILDE – FORHÅNDSINNSTILLING

1. Knaster er jevnt med skive

## E-TEC og 1200 4-TEC med mekanisk revers

Gjenta trinn 4 til den laveste delen av knastene på den ytre overflaten på drivreimen kommer jevnt med kanten på den drevne reimskiven.

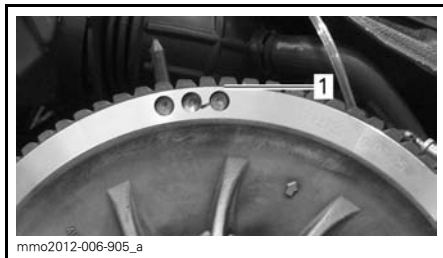

### TYPEBILDE – FORHÅNDSINNSTILLING

1. Laveste del av knastene jevnt med ytre overflate på drivreim

## Alle modeller

**OBS!:** Drei ringen mot klokken for å senke drivreimen i reimskiven. Drei ringen med klokken for å heve drivreimen i reimskiven.

5. Trekk til klemmebolten fast. Trekk om mulig til i henhold til spesifikasjonen.

SPESIFIKASJON	
Klemmebolt	5,5 N•m ± 0,5 N•m

**TYPEBILDE**

1. Klemmebolt

6. Monter drivreimvernet. Se *BETJENINGSORGANER, INSTRUMENTER OG UTSTYR*.
7. Monter sidepanelet. Se *BETJENINGSORGANER, INSTRUMENTER OG UTSTYR*.

**OBS!:** Disse innstillingene er riktig som forhåndsjustering for de fleste modeller. I enkelte tilfeller kan snøscooteren krype fremover når motoren startes, og det er en indikasjon på at drivreimen er for stram.

Hvis snøscooteren kryper fremover, senker du drivreimhøyden i forhold til forhåndsinnstillingen. Gjenta prosedyren til snøscooteren står stille.

**Reversaktivering**

**OBS!:** Det kan hende revers ikke aktiveres eller er vanskelig å aktivere hvis drivreimen kommer for høyt i den drevne reimskiven. Hvis aktivering av revers ikke fungerer riktig, må du sørge for at drivreimen justeres riktig. Juster drivreimen lavere i den drevne reimskiven hvis det er nødvendig.

**Drivreimskive****Justering av drivreimskive****⚠ ADVARSEL**

Ta av nødstoppsnorenens hette fra motorstoppbryteren før du justerer. Snøscooteren må være parkert på et sikkert sted borte fra sportet.

Drivreimskiven er fabrikkkalibrert for å overføre maksimal motoreffekt på et forhåndsdefinert turtall. Faktorer som temperatur i omgivelsene, høyde over havet, værforhold eller underlagets tilstand kan endre dette turtallet og dermed påvirke snøscooterens effekt.

Denne justerbare drivreimskiven gir mulighet til å justere turtallet på motoren for å få maksimal effekt.

Kalibreringskruene må justeres slik at det aktuelle maksimale turtallet er i samsvar med turtallet for maksimal effekt.

MOTOR	MAKSIMALT HK VED TURTALL
600 HO E-TEC	8.100 RPM (± 100)
800R E-TEC	7.900 RPM (± 100)
1200 4-TEC	7.800 RPM (± 100)

**OBS!:** Bruk et nøyaktig digitalt takometer til å justere motorens turtall.

**OBS!:** Justeringen har betydning bare for høyt turtall.

Kalibreringskruene har seks forskjellige innstillinger som er angitt med tall på hodene av dem.

Den faktiske innstillingen er tallet på hodet til skruen som er innrettet i forhold til merket på skiven.

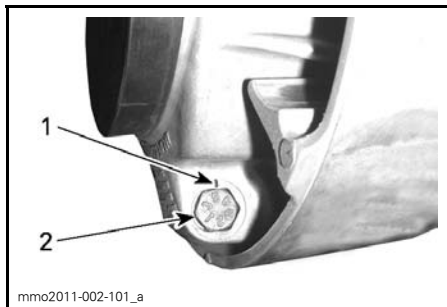

mmo2011-002-101\_a

**SKIVEINNSTILLING**

1. Merke
2. Tall

Hver posisjon endrer det maksimale turtallet med omtrent 200 RPM.

Lavere posisjonstall reduserer motorens turtall i trinn på 200 RPM, og høyere posisjonstall øker motorens turtall i trinn på 200 RPM.

Eksempel:

Kalibrerings-skruene står i posisjon 4 og endres til posisjon 6. Maksimale turtall øker da med 400 RPM.

**Fremgangsmåte**

Løsne låsemutteren akkurat nok til å få hodet på kalibrerings-skruen ut fra skiven, og justere til ønsket posisjon.

**OBS!:** Ikke ta låsemutteren helt av.

Sett alltid alle tre kalibrerings-skruene til samme posisjon.

Trekk til låsemutrene med  $10 \text{ N}\cdot\text{m} \pm 2 \text{ N}\cdot\text{m}$ .

**OBS!** Ikke ta kalibrerings-skruen helt ut slik at den indre stoppskiven kan falle av. Juster alltid alle tre kalibrerings-skruene, og pass på at de settes til samme posisjon.

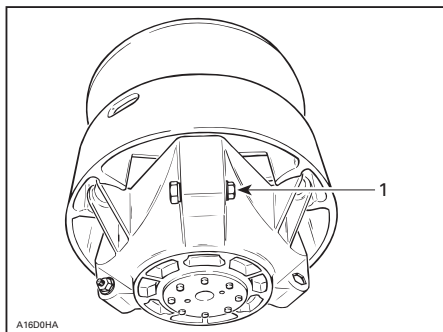

A160GHA

**TYPEBILDE**

1. Løsne akkurat nok til at kalibrerings-skruen kan dreies

**! ADVARSEL**

**IKKE** demonter eller endre drivreimskiven.

Feil montering eller endring kan føre til at reimskiven plutselig eksploderer under belastningen som genereres av den høye rotasjons-hastigheten.

Kontakt din Ski-Doo-forhandler for vedlikehold eller service på drivreimskiven. Feil service eller vedlikehold kan påvirke ytelsen og redusere drivreimens levetid. Følg alltid vedlikeholdsplanene.

**! ADVARSEL**

**Kjør ALDRI** motoren:

- Uten at avskjerming og drivreimvernet er sikkert montert.
  - Med panseret og / eller sidepanelene åpnet eller tatt av.
- Prøv **ALDRI** å justere bevegelige deler mens motoren går.

## Belte

### Beltets tilstand

#### ⚠ ADVARSEL

Ta av nødstoppsnorenns hette fra motorstoppbryteren før du utfører vedlikehold eller justeringen, hvis ikke noe annet er spesifisert. Snøscooteren må være parkert på et sikkert sted borte fra sporet.

Ta av nødstoppsnorenns hette fra motorstoppbryteren.

Løft bakenden av snøscooteren fra bakken og støtt den med et bredt mekanisk snøscooterstativ med avbøyningspanel. Mens motoren er av roterer du beltet med hendene og kontrollerer tilstanden. Hvis det er slitt eller skadet eller hvis fibrene vises, eller hvis du oppdager manglende eller defekte innlegg eller førere, kontakter du en autorisert Ski-Doo-forhandler.

### *Snøscootere utstyrt med friksjonsforbedrende produkter*

Hvis snøscooteren er utstyrt med et BRP-godkjent belte med pigger, kan du se *KONTROLL AV BELTE MED PIGGER* i delen *FRIKSJONSFORBEDRENDE PRODUKTERS*.

#### ⚠ ADVARSEL

Kjøring med skadet belte eller pigger kan føre til at du mister kontrollen over snøscooteren.

### Beltets stramming og justering

**OBS!:** Beltets stramming og justering henger sammen. Ikke juster bare én av dem.

#### ⚠ ADVARSEL

Slik unngår du alvorlige skader på personer i nærheten av snøscooteren:

- Stå **ALDRI** bak eller i nærheten av et belte som går rundt.
- Bruk alltid et bredt snøscooterstativ med avbøyningspanel til snøscooteren hvis det blir nødvendig å rotere beltet.
- Når beltet er løftet fra bakken, må det alltid kjøres med lavest mulig hastighet.

Sentrifugalkraften kan føre til at grus, skadede eller løse pigger, biter av et istykkerrevet belte eller helt løsrevet belte blir kastet voldsomt bakover ut av tunnelen med stor kraft.

### Kontroll av beltestramming

**OBS!:** Kjør snøscooteren i snø i 15 til 20 minutter før du justerer strammingen på beltet.

1. Ta av nødstoppsnorenns hette fra motorstoppbryteren.
2. Løft opp bakenden av snøscooteren, og støtt slik at den kommer klar av bakken.

**⚠ VÆR OPPMERKSOM** Unngå personskade ved å bruke riktige løfteteknikker og passer på å bruke føttene til å løfte. Ikke forsøk å løfte bakenden av snøscooteren hvis den er for tung for deg.

3. La fjæringen bak ha fullt utslag.
4. Bruk SPENNINGS-MÅLEREN (P/N 414 348 200).



5. Juster utslaget mellom 30 mm og 35 mm med den nederste O-ringen.



### INNSTILLING FOR UTSLAG

1. Nedre O-ting satt til spesifikasjonen
6. Plasser øvre O-ring på 0 kgf.
7. Plasser spenningsmåleren på beltet halvveis mellom mellomhjulene foran og bak.
8. Skyv spenningsmåleren nedover til den nedre O-ringen (utslag angitt tidligere) justeres i forhold til nedre del av glideskoen.

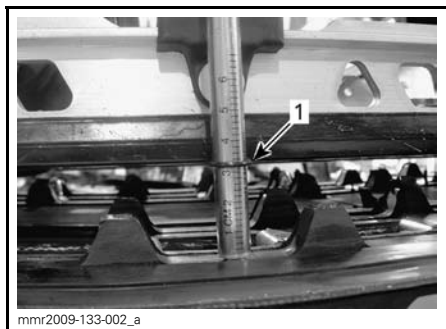
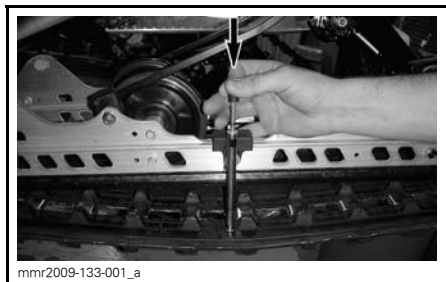

1. Utslags-O-ring justert i forhold til glidesko
9. Les av belastningen som registreres av den øvre O-ringen på spenningsmåleren.



### AVLESING BELASTNING

1. Øvre O-ring
10. Avlesingen av belastningen må være i henhold til tabellen nedenfor.

SPESIFIKASJONER BELTESTRAMMING	
Innstilling for utslag belte	30 mm - 35 mm
Avlesing belastning belte	7,3 kg

11. Juster beltestrammingen hvis belastningen ikke er i henhold til spesifikasjonene. Se *JUSTERING AV BELTESTRAMMING*.

### Justering av beltestramming

1. Ta av nødstoppsnørens hette fra motorstoppbryteren.
2. Ta av hjulkapslene bak (hvis den er utstyrt med det).

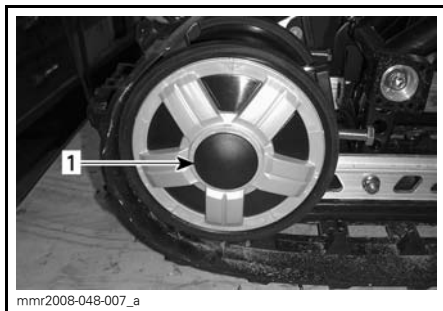

1. Deksel på bakre mellomhjul
3. Løsne holdeskruen på bakre mellomhjul.



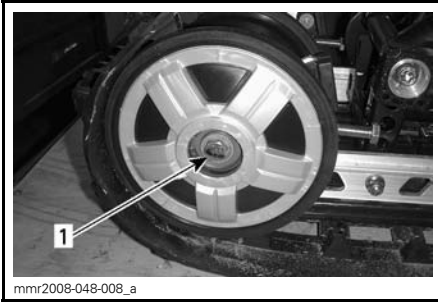

1. Bolt for bakre mellomhjul

4. Trekk til eller løsne begge justerings-skrueene for å øke eller redusere beltestrammingen.



1. Høyre justeringskrue

5. Kontakt en autorisert Ski-Doo-forhandler hvis det ikke er mulig å justere strammingen riktig.  
6. Trekk til festeskrueene i henhold til spesifikasjonene.

#### TILTREKKINGSMOMENT

Holdeskrue på bakre mellomhjul	48 N•m ± 6 N•m
--------------------------------	----------------

7. Kontroller justering av beltet som beskrevet ovenfor.

## Beltejustering

### ⚠ ADVARSEL

Før du kontrollerer beltets justering må du kontrollere at beltet er fri for partikler som kan kastes ut når beltet roterer. Hold hender, verktøy, føtter og klær unna beltet. Løft alltid snøscooteren opp på et bredt stativ med avbøyingspanel. Kontroller at ingen står i nærheten av snøscooteren, spesielt bak beltet. Ikke roter beltet med høy hastighet.

Sentrifugalkraften kan føre til at grus, skadede eller løse pigger, biter av et istykkerrevet belte eller helt løsrevet belte blir kastet voldsomt bakover ut av tunnelen med stor kraft.

Start motoren, og akselerer litt slik at beltet så vidt beveger seg. Dette må skje i løpet av kort tid (omtrent 5 sekunder).

Kontroller at beltet er godt sentrert med samme avstand på begge sider mellom kantene av belteførerne og gli-deskoene.

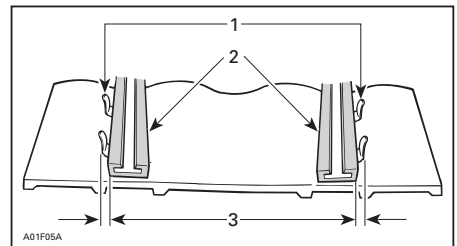

1. Førere
2. Glidesko
3. Samme avstand

Hvis den ikke er sentrert, justerer du på følgende måte:

**! ADVARSEL**

Ta ut D.E.S.S.-nøkkelen (nødstoppsnørens hette) før du utfører vedlikehold eller justeringen, hvis ikke noe annet er spesifisert. Snøscooteren må være parkert på et sikkert sted borte fra sporet.

1. Ta av nødstoppbryteren fra motorstoppbryteren.
2. Løsne festeboltene på bakre mellomhjul.
3. Trekk til justeringsbolten på den siden der glideskoen har størst avstand til sporføerne.

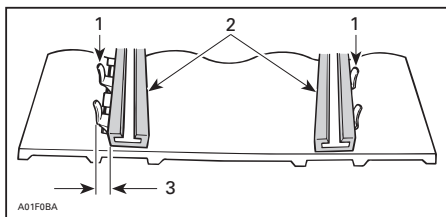

1. Førere
2. Glidesko
3. Trekk til på denne siden

4. Trekk til festeboltene.

**! ADVARSEL**

Trekk til festeboltene på hjulet skikkelig, ellers kan hjulet løsne og få beltet til å "låse" seg.

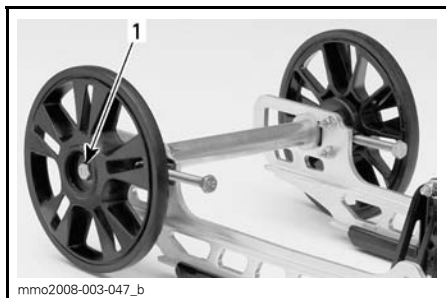
**TYPEBILDE**

1. Trekk til med  $48\text{N}\cdot\text{m} \pm 6\text{N}\cdot\text{m}$ .

5. Start motoren, og roter beltet sakte for å kontrollere justeringen på nytt.
6. Plasser snøscooteren på bakken igjen.
7. Monter hjulkapslene bak hvis den er utstyrt med det.

**Fjæring****Tilstanden til fjæringen bak**

Kontroller visuelt alle komponenter i fjæringen inkludert glidesko, fjærer, hjul osv.

**OBS!:** Ved normal kjøring vil snø fungere som smøring og kjølevæske på glideskoene. Omfattende kjøring på is eller snø med sand vil føre til at varmen absorberes og føre til raskere slitasje av glideskobelegget.

**Tilstanden til stoppreimen for fjæringen**

Kontroller om det er slitasje eller skader på stoppreimen og om bolter og muttere er trukket til. Hvis de er løse, kontrollerer du om hullene er deformert. Skift ut hvis det er nødvendig. Trekk til mutrene med  $10\text{N}\cdot\text{m} \pm 1\text{N}\cdot\text{m}$ .

**Smøring av fjæring**

Smør fjæringstappene gjennom smørelinjene med FETT FOR OPPHENG (P/N 293 550 033). Se vedlikeholdsinntervall under **VEDLIKEHOLDSPLAN**.

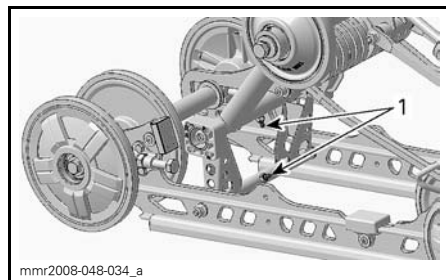
**SC-5**

1. Smørelinje

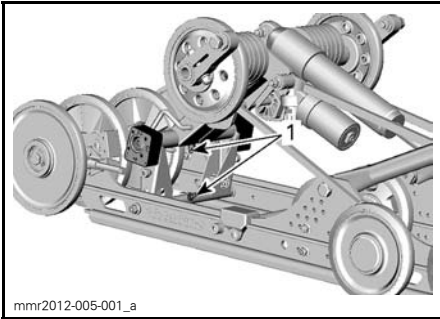

mmr2012-005-001\_a

**rMOTION****1. Smørepipler****Tilstand styring og fjæring foran**

Kontroller visuelt om komponenter er trukket til på styringen og i fjæringen foran (styrearmer, kontrollarmer og koblinger, parallellstag, kuleledd, skibolter, skiben osv.). Kontakt om nødvendig en autorisert Ski-Doo-forhandler.

**Ski****Slitasje og tilstand til ski og skinner**

Kontroller tilstanden til skiene og ski-karbidskinnene. Kontakt en autorisert Ski-Doo-forhandler hvis det er slitasje.

**! ADVARSEL**

Stor slitasje på ski og/eller skinner vil ha negativ innvirkning på kontrollen over snøscooteren.

**Sikringer****Kontrollere sikringer**

Det elektriske systemet er beskyttet med sikringer.

Kontroller tilstanden til sikringen, og bytt den om nødvendig.

Trekk ut sikringen for å fjerne den fra holderen. Kontroller om glødestråden har smeltet.

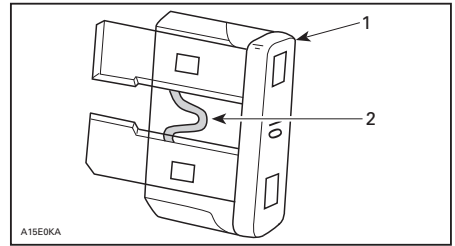

1. Sikring
2. Kontroller om den er smeltet

**OBS!** Ikke bruk en sikring med høyere ampereverdi da det kan føre til alvorlig skade på de elektriske komponentene og / eller utgjøre en fare for brann.

**! ADVARSEL**

Hvis sikringen har gått, må årsaken til feilen finnes og rettes før motoren startes på nytt. Kontakt en autorisert Ski-Doo-forhandler for vedlikehold.

**Plassering av sikringer**

Ta av høyre sidepanel. Se *BETJENINGSORGANER, INSTRUMENTER OG UTSTYR*.

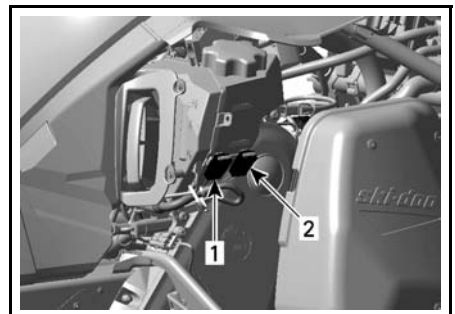
**600 HO E-TEC og 800R E-TEC****TYPEBILDE – HØYRE SIDE AV MOTORROM**

1. 30 A sikring for ladesystem
2. 5 A sikring for START/RER

## 1200 4-TEC



## HØYRE SIDE AV MOTORROMMET

1. Sikringsboks
2. 30 A sikring for ladesystem

Se omslagsdekalen eller under *SPESIFIKASJONER* i denne håndboken for identifisering av sikringer.

**Alle modeller**

Sikringen for sender for elektrisk drivstoffnivå er plassert bak luftinntaksdemperen.

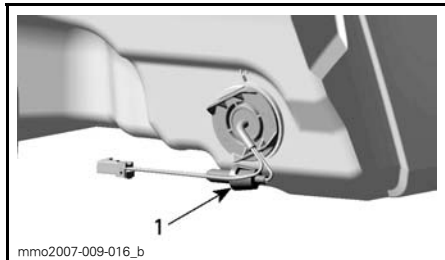

## BAK LUFTINNTAKSDEMPER

1. Plassering av sikring

**Lys**

Kontroller alltid at lyspærene fungerer etter at de er byttet.

**Bytte lyspære i frontlys**

**OBS!** Berør aldri glasset på en halogenpære med fingrene. Det reduserer levetiden. Hvis du har berørt glasset, rengjør du det med isopropylalkohol, som ikke etterlater noen hinne på pæren.

1. Bruk en liten skrutrekker til å løsne låsetappene på flerfunksjonsmåleren.

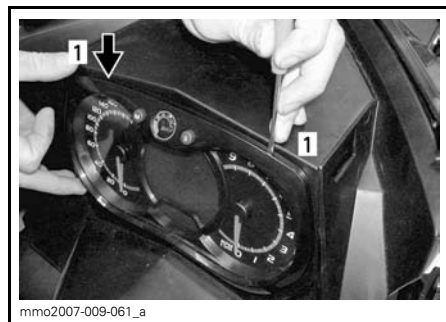

1. Låsetapp

2. Trekk forsiktig i flerfunksjonsmåleren, og legg den til siden.



3. Koble fra kontakten på den utbrente pæren. Ta av gummimansjetten.

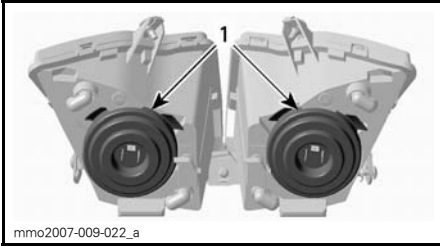

1. Gummimansjetter

- Trykk og dra begge sider av feste-klipset samtidig for å løsne den fra lyspærestøtten.

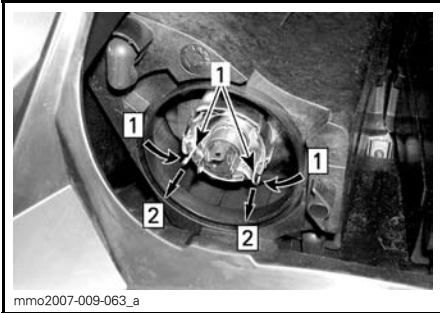

Steg 1: Trykk på begge sider  
Steg 2: Dra for å løsne

1. Festeklips

- Ta ut lyspæren, og sett inn en ny. Monter delene riktig på plass igjen.

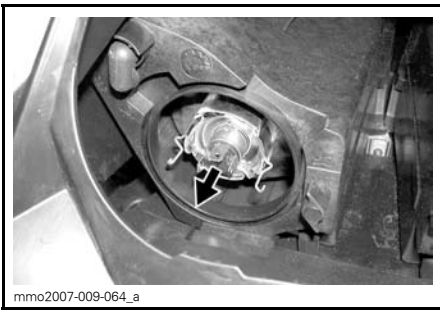

TA UT LYSPÆREN, OG SETT INN EN NY

### Justering av frontlysene

Ta ut flerfunksjonsmåleren. Se *BYTTE LYSPÆRE I FRONTLYS*. Drei justeringsknappen for justering av frontlysenes høyde.

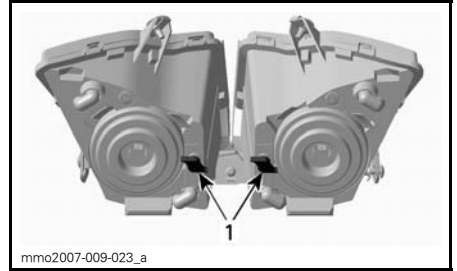

TYPEBILDE

1. Knapper

### Bytte lyspære i baklys

#### 1-seters modeller

- Ta av baklysinnefatningen ved å trekke forsiktig i begge ender av glasset med samme kraft.

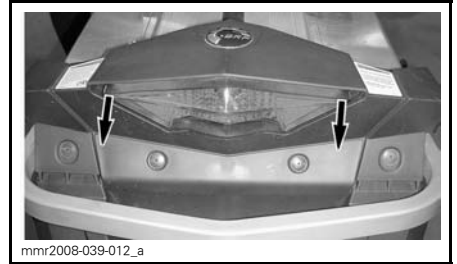

TYPEBILDE – DRA FORSIKTIG UT VED HJØRNENE

**OBS!** Hvis baklysinnefatningen ikke fjernes vinkelrett ut fra baklysholderen, kan festepinnene brytes av slik at baklysinnefatningen må byttes.

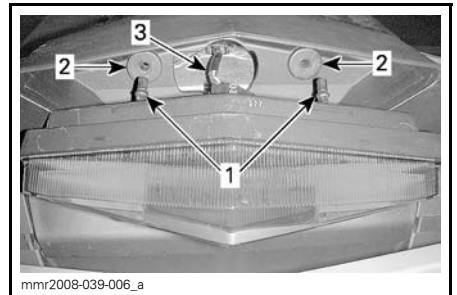

1. Festepinner for baklysinnefatning  
2. Festeøyer  
3. Ledninger for lys

**OBS!** Ikke dra baklysinnefatningen for langt ut til siden slik at ledningene skades.

2. Drei pæresokkelen mot klokken for å fjerne den fra baklysinnefatningen.
3. Trykk inn og drei pæren mot klokken for å ta den ut av baklysinnefatningen.
4. Sett inn den nye lyspæren ved å trykke den inn i sokkelen og dreie den med klokken.

**OBS!:** Merk deg posisjonen til låsepinnene på pærens sokkel og sokkeljusteringsnøkkelen.

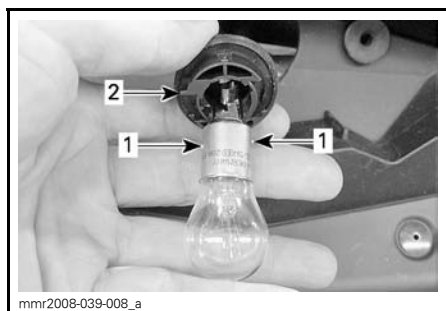

1. Låsepinner på pære
2. Justeringsnøkkel for pæreholder

### 2-seters modeller

Slik avdekker du lyspærene:

1. Ta av baklyskselet ved å trekke opp den bakre enden av dekslet.



1. Baklyskselet

2. Ta ut skruene som holder på plass baklysinnefatningen.

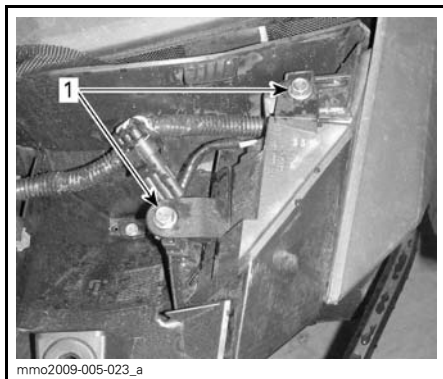

1. Festeskruer for baklysinnefatning

3. For å ta av sokkelen fra baklysinnefatningen dreier du sokkelen mot klokken og trekker den ut.

---

# STELL AV SNØSCOOTEREN

## Etter kjøring

Fjern snø og is fra den bakre fjæringen, beltet, fjæringen foran, styremekanismen og skiene.

### ADVARSEL

Pass på at nødstoppsnorens hette er tatt av motorstoppbryteren når du skal stå foran snøscooteren eller være nær beltet eller komponenter i opphenget bak.

Voks lakkerte deler av snøscooteren for å gi bedre beskyttelse.

**OBS!** Bruk voks bare på glatte overflater.

Dekk alltid over snøscooteren når du forlater den ute over natten eller i lengre perioder. Det vil beskytte den mot frost og snø og i tillegg hindre slitasjer.

## Rengjøring og beskyttelse

Fjern skitt eller rust.

Bruk bare flanellkluter eller lignende hvis du skal rengjøre hele snøscooteren.

**OBS!** Det er viktig å bruke flanellkluter eller lignende på vindskjermmer og panser for å unngå å riper på overflaten.

Til å fjerne fett, olje og skitt bruker du BRP HEAVY DUTY CLEANER (P/N 293 110 001).

**OBS!** Ikke bruk Heavy Duty Cleaner på dekalmer og vinyl.

Til å fjerne smuss som sitter godt på vinyl- og plastoverflater, bruker du XPS UNIVERSALRENGJØRINGSMIDDEL (P/N 219 701 709).

Til å fjerne striper på vindskjermen eller panseret bruker du SCRATCH REM-OVER KIT (P/N 861 774 800).

**OBS!** Rengjør aldri plastdeler eller panseret med sterkt rengjøringsmiddel, avfettingsmiddel, tynner, aceton, produkter som inneholder klor eller lignende.

# LAGRING

Om sommeren eller når snøscooteren ikke skal brukes i løpet av tre måneder eller mer, må den lagres på riktig måte.

LAGRING
Rengjør snøscooteren
Tilsett drivstoffstabilisator i drivstoffet i henhold til produktprodusentens anbefalinger. Kjør motoren etter at produktet er tilsatt drivstoffet
E-TEC-modeller: Smør motor. Se <i>MOTORLAG-RINGSMODUS (E-TEC)</i> i denne delen.
Smør dreiepunktet på bremsehåndtaket
Smør fjæring bak
Lad batteriet hver måned for å holde det fulladet under lagring
Blokker eksospotteutløp med kluter
Løft opp bakenden av snøscooteren til beltet kommer klar av bakken. Ikke reduser beltestrammingen

**⚠ VÆR OPPMERKSOM** Bruk egne løfteverktøy eller få hjelp til å fordele belastningen. Hvis du ikke bruker et løfteverktøy, må du bruke riktige løfteteknikker og passe på å bruke føttene til å løfte. Ikke forsøk å løfte bakenden av snøscooteren hvis den er for tung for deg.

**OBS!** Snøscooteren må lagres på et kjølig og tørt sted og dekkes med en presenning som ikke er gjennom-siktig, men gir ventilasjon. Det vil hindre at solstråler og smuss påvirker plastkomponenter og snøscooterens finish.

## Motorlagringsmodus (E-TEC)

Som andre motorer må E-TEC smøres skikkelig ved lagring for å beskytte indre deler. E-TEC-systemet har en innebygd motorsmøringsfunksjon som kan startes av føreren.

Gjør følgende for å starte prosedyren:

1. Plasser snøscooteren i et godt ventilert område.
2. Start motoren, og la den gå på tomgangshastighet til den når normal driftstemperatur.
3. Trykk flere ganger på SET-knappen (S) til kilometertelleren vises (total kjørelengde).

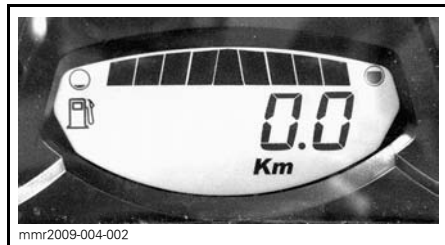

**OBS!:** Lagringsmodusen fungerer ikke i andre modi (trip A, trip B og hr trip).

4. Trykk raskt flere ganger på bryteren for nærlys/fjernlys (HI/LOW), og samtidig som du gjør det, trykker du på og holder SET-knappen til "PUSH S" (Trykk på S) vises på displayet.

**OBS!:** Det er viktig for denne prosedyren at du trykker flere ganger på bryteren for nærlys/fjernlys (HI/LOW) før du holder SET-knappen nede.

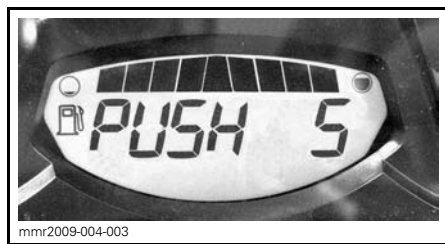

5. Når "PUSH S" (Trykk på S) vises på måleren, slipper du alle knappene.
6. Trykk og hold SET-knappen på nytt i 2–3 sekunder.

Måleren viser "OIL" (olje) når motoren kommer til lagringsprosedyren (funksjonen for klargjøring for sommer).



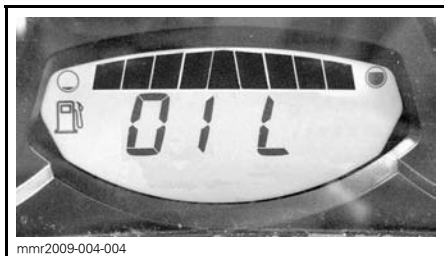

Ikke rør noe annet mens smøresyklusen for motoren pågår.

Motoren øker turtallet til omtrent 1.600, og deretter "tåkelegger" oljepumpen motoren i 30 – 60 sekunder.

Motoren stopper selv når prosedyren er fullført.

Ta ut D.E.S.S.-nøkkelen.

**OBS!** Ikke start motoren i løpet av lagringsperioden.

# KLARGJØRING FØR SESONGSTART

KLARGJØRING FØR SESONGSTART (600 HO E-TEC OG 800R E-TEC)
Inspiser motorfestene
Kontroller eksossystemets tilstand og se etter lekkasjer
Trekk til skruene eller mutrene på eksosmanifolden med angitt tiltrekkingsmoment
Inspiser kjølesystemtopp, slanger og klemmer
Kontroller kjølevæskens tetthet
Inspiser veivakselens PTO-tetning
Inspiser drivstoffrør og tilkoblinger
Rengjør og inspiser gasspjeldhus
Inspiser gasskabel
Inspiser drivreimen (juster hver gang drivreimen byttes)
Rengjør og inspiser visuelt drivreimskiven
Rengjør og inspiser visuelt dreven reimskive
Inspiser, juster og rett inn belte
Juster drivkjede
Bytt kjedekasseolje
Kontroller bremsevæsknivå
Inspiser bremseslange, -klosser og -skive
Inspiser styremekanisme
Inspiser ski og skinner
Inspiser fjæring foran
Inspiser fjæring bak (inkludert stoppreim og glidesko)
Lad batteriet (på modeller utstyrt med elektrisk starter)
Juster frontlysene

KLARGJØRING FØR SESONGSTART (1200 4-TEC)
Inspiser visuelt motorpakninger og -tetninger og se etter lekkasjer
Kontroller eksossystemets tilstand og se etter lekkasjer
Skift motorolje og oljefilter
Kontroller kjølevæskens tetthet
Inspiser drivstoffrør og tilkoblinger
Rengjør og inspiser gasspjeldhus
Inspiser gasskabel
Inspiser drivreimen (juster hver gang drivreimen byttes)
Rengjør og inspiser visuelt drivreimskiven
Rengjør og inspiser visuelt dreven reimskive
Inspiser, juster og rett inn belte
Juster drivkjede
Bytt kjedekasseolje
Kontroller bremsevæsknivå
Inspiser bremseslange, -klosser og -skive
Inspiser styremekanisme
Inspiser ski og skinner
Inspiser fjæring foran
Inspiser fjæring bak (inkludert stoppreim og glidesko)
Lad batteriet (på modeller utstyrt med elektrisk starter)
Juster frontlysene



# ***TEKNISKE INFORMASJON***

# IDENTIFIKASJON AV SNØSCOOTEREN

## Dekal med beskrivelse av snøscooteren

Dekalen med beskrivelse av snøscooteren befinner seg på høyre side av tunnelen.

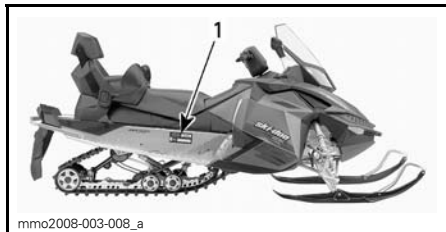

### TYPEBILDE

1. Merke med scooterdetaljer

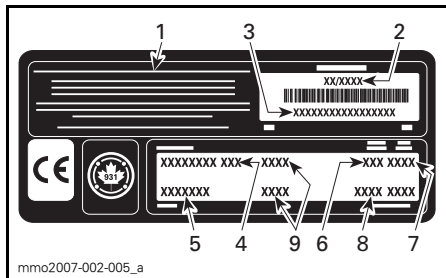

### MERKE MED SCOOTERDETALJER

1. Navn på produsent
2. Produksjonsdato
3. Snøscooterens identifikasjonsnummer (VIN)
4. Modellnavn
5. Ekstraustyr
6. Motortype
7. Årsmodell
8. Fargekoder
9. Vekt/effekt (europeiske modeller)

## Identifikasjonsnumre

Snøscooterens hovedkomponenter (motor og ramme) identifiseres via ulike identifikasjonsnumre. Det kan noen ganger være nødvendig å finne disse numrene for garantiformål eller for å spore snøscooteren i tilfelle den blir borte. Den autoriserte Ski-Doo-forhandleren vil be om disse numrene hvis du fremsetter krav om garanti. BRP oppfyller ingen garanti hvis motorens identifikasjonsnummer eller

snøscooterens identifikasjonsnummer (VIN) er fjernet eller på noen måte ødelagt. Vi anbefaler på det sterkeste at du noterer deg alle identifikasjonsnumre på snøscooteren og gir dem til forsikringsselskapet ditt.

## Snøscooterens identifikasjonsnummer (VIN)

VIN er skrevet på dekalen med beskrivelse av snøscooteren. Se ovenfor. Det er også gravert inn i tunnelen i nærheten av dekalen med beskrivelse av snøscooteren.

## Plassering av modellnummer

Modellnummer og modellår er en del av informasjonen i identifikasjonsnummeret (VIN) Se illustrasjonen.

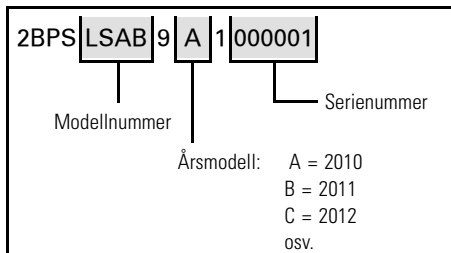

## Motorens identifikasjonsnummer



### TYPEBILDE – 600 HO E-TEC-MOTOR

1. Motorens identifikasjonsnummer

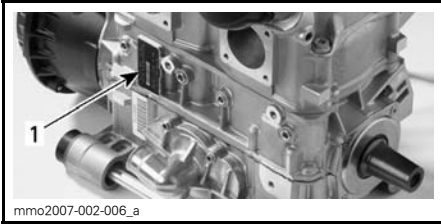

mmo2007-002-006\_a

**800R E-TEC-MOTOR**

1. Motorens identifikasjonsnummer

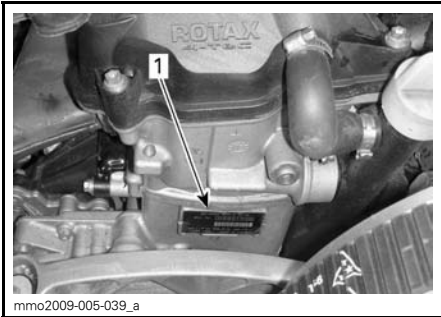

mmo2009-005-039\_a

**1200 4-TEC-MOTOR**

1. Motorens identifikasjonsnummer

---

# EC-SAMSVARERKLÆRING

EC-samsvarserklæringen vises ikke i denne versjonen av brukerhåndboken.

Se den trykte versjonen som ble levert sammen med kjøretøyet.

Vibrasjoner i setet (EN 1032, ISO 5008), er mindre enn  $0,5 \text{ m/s}^2$ .

Vibrasjoner i styrehandtakene (EN 1032, ISO 5008), er mindre enn  $2,5 \text{ m/s}^2$ .



---

# EPA-SERTIFISERTE MOTORER

Vedlikehold, utskifting eller reparasjon av kontrollinnretningen og kontrollsystemet for utslipp kan utføres på alle steder hvor de reparerer snøscootere med gnisttenning (SI).

## Informasjon om utslipp fra motor

### Produsentens ansvar

Snøscooterprodusenter som produserer motorer for snøscootere må bestemme utslippsnivåene for motorer i hver hestekraftklasse, fra 2007-modellene, og få disse godkjent av Environmental Protection Agency (EPA) i USA. Under produksjonen må hver snøscooter utstyres med et utslippskontrollmerke hvor det står utslippsnivå og motorspesifikasjoner.

### Forhandlerens ansvar

Når det utføres vedlikeholdsarbeid på en sertifisert Ski-Doo-snøscooter som har utslippskontrollmerke, må justeringer gjøres i samsvar med offentlige fabrikkspesifikasjoner.

Utskifting eller reparasjon av utslipp-srelaterte deler må utføres slik at utslippsnivåene forblir innenfor rammene for de godkjente standardene.

Forhandlere må ikke endre motoren på en måte som kan forandre hestekraftene eller tillate utslippsnivåene å overgå de forhåndsbestemte fabrikkspesifikasjonene.

Unntak inkluderer endringer som må utføres av produsenten, slik som justeringer i forhold til høyde over havet.

### Eierens ansvar

Eieren/føreren må sørge for at motoren vedlikeholdes slik at utslippsnivået forblir innenfor rammene for godkjente standarder.

Eieren/føreren må ikke selv, eller tillate noen andre, å endre motoren på noen måte som kan forandre hestekraftene

eller tillate utslippsnivåene å overgå de forhåndsbestemte fabrikkspesifikasjonene.

### Utslippsforskrifter fra EPA

Alle Ski-Doo-snøscootere som er produsert av BRP, er godkjente av EPA. De innfrir kravene i EPAs forskrifter om kontroll av luftforurensing fra nye snøscootermotorer. Denne godkjenningen er betinget av visse justeringer som bestemmes av fabrikkstandarder. Av denne grunn må fabrikkens serviceprosedyrer følges nøyaktig og, når det lar seg gjøre, beholde den originale designen.

Ansvarer nevnt ovenfor er generelt og på ingen måte en komplett liste over reglene og forskriftene vedrørende EPAs krav når det gjelder eksosutslipp fra snøscooterprodukter. Hvis du ønsker mer detaljert informasjon om dette emnet, kan du kontakte følgende steder:

### POST:

U.S. Environmental Protection Agency  
Office of Transportation and Air Quality  
1200 Pennsylvania Ave. NW  
Mail Code 6403J  
Washington D.C. 20460

### INTERNETT-WEBOMRÅDE:

[www.epa.gov/otaq/](http://www.epa.gov/otaq/)

# SPESIFIKASJONER

## 600 HO E-TEC

MODELL		600 HO E-TEC
<b>MOTOR</b>		
Motorstype	Rotax® 593, væskekjølt m/bladventil, 3D-RAVE	
Sylindere	2	
Slagvolum	594,4	
Sylinderdiameter	72 mm	
Slaglengde	73 mm	
Maksimalt hk ved turtall	8.100 RPM	
Eksossystem	Enkelt avstemt rør, skjermlydpotte	
Motorolje	XPS SYNTETISK 2-TAKTS BLANDINGSOLJE (P/N 619 590 103) <sup>(1)</sup>	
Kapasitet motoroljetank	3,7 L	
Motorkjølevæske	Etylglykol/vann-blanding (50 % frostvæske, 50 % destillert vann). Bruk BRP ferdigblandet kjølevæske eller en kjølevæske spesielt beregnet for aluminiumsmotorer	
<b>DRIVSTOFFSYSTEM</b>		
Drivstoffinnsprøytningssystem	E-TEC direkte innsprøytning	
Anbefalt drivstoff	Vanlig blyfri bensin (drivstoff som kan inneholde opptil MAKS. 10 % etanol)	
Minste oktantal	I Nord-Amerika	91 (RON + MON)/2
	Utenfor Nord-Amerika	95 RON
Kapasitet drivstofftank	40 L	
<b>DRIVSYSTEM</b>		
Type drivreimskive	TRA™ III	
Type dreven reimskive	QRS	
Innkobling	3.400 RPM	
Antall tenner lite kjedehjul	23	
Antall tenner stort kjedehjul	45	
Antall tenner drivkjedehjul	8	
Kjedekasseolje	XPS SYNTETISK KJEDEKASSEOLJE (P/N 413 803 300)	
Kapasitet kjedekasseolje	250 ml	
Nominell bredde belte	381 mm	
Nominell lengde belte	3.487 mm	

MODELL		600 HO E-TEC
<b>DRIVSYSTEM (fortsett)</b>		
Høyde sporprofil	Grand Touring LE	25,4 mm
	GSX SE	31,8 mm
Beltestramming	Nedbøying	30 mm - 35 mm
	Kraft <sup>(2)</sup>	7,3 kg
Beltejustering		Lik avstand mellom kantene på belteførrer og glideskoene
<b>BREMSESYSTEM</b>		
Bremsesystem		Hydraulisk, REV-XP-bremser
Bremsvæske		DOT 4
<b>FJÆRING</b>		
Fjæring foran		REV-XP
Støtdemper foran		HPG
Maks. utslag fjæring foran		229 mm
Fjæring bak		SC-5
Midtre støtdemper	Grand Touring LE	Bevegelseskontroll
	GSX SE	HPG
Støtdemper bak	Grand Touring LE	HPG-VR
	GSX SE	ACS
Maks. utslag fjæring bak	Grand Touring LE	330 mm
	GSX SE	406 mm
<b>ELEKTRISK SYSTEM</b>		
Belysningsystem, utgang		12 V / 360 W 55 V / 1.100 W
Frontlyspære nærlys/fjernlys (HI/LOW)		2 x 60/55 W (H-4)
Lyspære baklys		2 x P 21/5 W
Tennplugg	Type	NGK PZFR6F <sup>(3)</sup>
	Elektrodeavstand	0,7 mm - 0,8 mm (ikke justerbart)
Sikringer		Se under <i>SIKRINGER</i> .

MODELL		600 HO E-TEC
VEKT OG MÅL		
Tørrvekt	Grand Touring LE	244 kg
	GSX SE	213 kg
Total lengde	Grand Touring LE	322,6 cm
	GSX SE	311 cm
Total bredde		121,7 cm
Spørvidde (ski)		107,7 cm
Skibredde		145 mm

<sup>(1)</sup> Se under *INNSPRØYTINGSOLJE (600 HO E-TEC OG 800R E-TEC)* hvis du vil ha mer informasjon.

<sup>(2)</sup> Mål avstand mellom glidesko og bunn av innvendig belte når det utøves et trykk nedover på beltet.

<sup>(3)</sup> **OBS!** Ikke forsøk å justere åpningen på denne tennpluggen.

## 800R E-TEC

MODELL		800R E-TEC
<b>MOTOR</b>		
Motorstype	Rotax 797, væskekjølt m/bladventil, 3D-RAVE	
Sylindere	2	
Slagvolum	799,5	
Sylinderdiameter	82 mm	
Slaglengde	75,7 mm	
Maksimalt turtall	7.900 RPM	
Drivstoffinnsprøytingssystem	E-TEC direkte innsprøyting	
Eksosystem	Enkelt avstemt rør, skjermlydpotte	
Motorolje	XPS SYNTETISK 2-TAKTS BLANDINGSOLJE (P/N 619 590 103) <sup>(1)</sup>	
Kapasitet motoroljetank	3,7 L	
Kjølevæske	Etylenglykol/vann-blanding (50 % frostvæske, 50 % destillert vann). Bruk BRPBRP FORHÅNDSBLANDET KJØLEVÆSKE (P/N 219 700 362) eller kjølevæske spesielt beregnet for aluminiumsmotorer.	
Anbefalt drivstoff	Høyoktan blyfri bensin (drivstoff som inneholder MAKSIMALT 10 % etanol)	
Minimum oktantall	I Nord-Amerika	(91 (RON + MON)/2)
	Utenfor Nord- Amerika	95 RON
Kapasitet drivstofftank	40 L	
<b>DRIVSYSTEM</b>		
Type drivreimskive	TRA VII	
Type dreven reimskive	QRS	
Innkobling	3.800 RPM	
Kjedekasseolje	XPS SYNTETISK KJEDEKASSEOLJE (P/N 413 803 300)	
Antall tenner lite kjedehjul	27	
Antall tenner stort kjedehjul	45	
Antall tenner drivkjedehjul	8	

MODELL		800R E-TEC
<b>DRIVSYSTEM (fortsatt)</b>		
Nominell bredde belte	GSX	38,1 cm
Nominell lengde belte	GSX	348,7 cm
Høyde sporprofil	GSX	31,8 mm
Beltestramming	Nedbøying	30 mm til 35 mm
	Kraft <sup>(2)</sup>	7,3 kg
Beltejustering	Lik avstand mellom kantene på belteførerne og glideskoene	
<b>BREMSESYSTEM</b>		
Type bremsesystem	Hydraulisk, REV-XP-bremser	
Bremsevæske	DOT 4	
<b>FJÆRING</b>		
Fjæring foran	REV-XP	
Støtdemper foran	GSX	HPG
Maks. utslag fjæring foran	229 mm	
Fjæring bak	GSX	SC-5
Midtre støtdemper	GSX	HPG
Støtdemper bak	GSX	ACS
Maks. utslag fjæring bak	GSX	40,6 cm
<b>ELEKTRISK SYSTEM</b>		
Belysningssystem, utgang	12V / 360 W 60 V / 1.100 W	
Frontlyspære nærlys/fjernlys (HI/LOW)	2 x 60/55 W (H-4)	
Lyspære baklys	521	
Tennplugg	Type	NGK PFR7AB <sup>(3)</sup>
	Elektrodeavstand	0,75 mm ± 0,05 mm (ikke justerbart)
Sikring	Se under <i>SIKRINGER</i> .	

MODELL		800R E-TEC
<b>MÅL OG VEKT</b>		
Total lengde	GSX	311 cm
Total bredde	GSX	121,7 cm
Tørrvekt	GSX	219 kg
Sporvidde (ski)	GSX	107,7 cm
Skibredde	GSX	145 mm

- (1) Se under *INNSPRØYTINGSOLJE (600 HO E-TEC OG 800R E-TEC)* hvis du vil ha mer informasjon.
- (2) Mål avstand mellom glidesko og bunn av innvendig belte når det utøves et trykk nedover på beltet.
- (3) **OBS!** Ikke forsøk å justere åpningen på denne tennpluggen.

## 1200 4-TEC

MODELL		1200 4-TEC
<b>MOTOR</b>		
Motorstype	Rotax 1203, væskekjølt, 4-takts, D.O.H.C. med balanseaksel, tørroppstilt	
Sylindere	3	
Slagvolum	1.170,7	
Sylinderdiameter	91 mm	
Slaglengde	60 mm	
Maksimalt hk ved turtall	7.800 RPM	
Eksosystem	Eksosrør, eksospotte	
Motorolje	XPS 4-TAKTS SYNTETISK OLJE (HELÅRS) (P/N 619 590 114) <sup>(1)</sup>	
Kapasitet motoroljetank	Oljeskift med filter: 3,5 L	
Motorkjølevæske	Etylenglykol/vann-blanding (50 % frostvæske, 50 % destillert vann). Bruk BRP forhåndsblandet kjølevæske eller kjølevæske spesielt beregnet for aluminiumsmotorer.	
<b>DRIVSTOFFSYSTEM</b>		
Drivstoffinnsprøytningssystem	Flerports EFI, 52 mm oppvarmet gasspjeldhus	
Anbefalt drivstoff	Vanlig blyfri bensin (drivstoff som inneholder MAKSIMALT 10 % etanol)	
Minste oktantall	Nord-Amerika	(87 (RON + MON)/2) (drivstoff UTEN etanol) 91 (drivstoff som kan inneholde opptil MAKS. 10 % etanol)
	Utenfor Nord-Amerika	92 RON (drivstoff UTEN etanol) 95 (drivstoff som kan inneholde opptil MAKS. 10 % etanol)
Kapasitet drivstofftank	40 L	
<b>DRIVSYSTEM</b>		
Type drivreimskive	eDrive II	
Type dreven reimskive	QRS	
Innkobling	2.500 RPM	
Antall tenner lite kjedehjul	24	



MODELL		1200 4-TEC
<b>DRIVSYSTEM (fortsett)</b>		
Antall tenner stort kjedehjul	MX Z GSX LE	43
	GSX SE Grand Touring LE Grand Touring SE (Canada/USA) Renegade	45
	Grand Touring SE (Europa)	49
Antall tenner drivkjedehjul		8
Kjedekasseolje		XPS syntetisk kjedekasseolje
Kapasitet kjedekasseolje		500 ml
Nominell bredde belte	MX Z GSX Grand Touring LE Grand Touring SE (Canada/USA)	381 mm
	Grand Touring SE (Europa) Renegade	406 mm
Nominell lengde belte	MX Z GSX LE	3.051 mm
	Renegade GSX SE Grand Touring	3.487 mm
Høyde sporprofil	Grand Touring	25,4 mm
	MX Z GSX Renegade Grand Touring SE (Europa)	31,8 mm
Beltestramming	Nedbøying	30 mm - 35 mm
	Kraft <sup>(2)</sup>	7,3 kg
Beltejustering		Lik avstand mellom kantene på belteførrerne og glideskoene
<b>BREMSESYSTEM</b>		
Bremsesystem		Hydraulisk, REV-XP-bremser
Bremsevæske		DOT 4

MODELL		1200 4-TEC
<b>FJÆRING</b>		
Fjæring foran		REV-XP
Støtdemper foran	GSX Grand Touring	HPG
	MX Z X Renegade X	HPG Plus R
	Renegade Adrenaline MX Z TNT	HPG Plus
Maks. utslag fjæring foran		229 mm
Fjæring bak	MX Z Renegade	rMotion
	Andre modeller	SC-5
Midtre støtdemper	GSX LE Grand Touring LE	Bevegelseskontroll
	GSX SE Grand Touring SE Renegade Adrenaline	HPG
	MX Z Renegade X	HPG Plus
Støtdemper bak	Renegade Adrenaline	HPG
	MX Z TNT	HPG Plus
	GSX LE Grand Touring LE	HPG-VR
	MX Z X Renegade X	KYB PRO 36
	GSX SE Grand Touring SE	ACS
Maksimum utslag fjæring bak	Grand Touring LE Grand Touring SE	330 mm
	GSX LE MX Z TNT	381 mm
	MX Z X	394 mm
	GSX SE Renegade	406 mm

MODELL		1200 4-TEC
<b>ELEKTRISK SYSTEM</b>		
Belysningssystem, utgang		12 V / 490 W
Frontlyspære nærlys/fjernlys (HI/LOW)		2 x 60/55 W (H-4)
Lyspære baklys		2 x P 21/5 W
Tennplugg	Type	NGK CR8EKB <sup>(3)</sup>
	Elektrodeavstand	Ikke justerbar
Sikringer	FA: Batterilading (hovedsikring)	30 A
	F1: Måler	15 A
	F2: Drivstoffpumpe/starter-solenoid/CAPS	10 A
	F3: Sylinder 3/innsprøyting/tenning	5 A
	F4: Sylinder 2/innsprøyting/tenning	5 A
	F5: Sylinder 1/innsprøyting/tenning	5 A
	F6: Baklys/varme-element/luftfjæring/12 V-uttak ekstrautstyr	20 A
	F7: Frontlys	15 A
	F8: E-Reverse	20 A
	F9: Startknapp/klokke/releer	5 A
	F10: Tilbehør bak	15 A
F11: Vifte	15 A	
<b>VEKT OG MÅL</b>		
Tørrvekt	MX Z X	231 kg
	MXZ TNT	226 kg
	GSX LE	240 kg
	GSX SE	249 kg
	Renegade Adrenaline	240 kg
	Renegade X	235 kg
	Grand Touring LE	265 kg
	Grand Touring SE	272 kg

MODELL		1200 4-TEC
VEKT OG MÅL (fortsatt)		
Total lengde	MX Z GSX LE	290,5 cm
	Renegade GSX SE	311 cm
	Grand Touring LE Grand Touring SE	322,6 cm
Total bredde		121,7 cm
Sporvidde (ski)		1.077 mm
Skibredde	MX Z GSX Renegade Grand Touring	145 mm
	Renegade X (Europa) Grand Touring SE (Europa)	175 mm

- (1) Motoren på denne snøscooteren er spesielt utviklet og godkjent med bruk av anbefalt BRP XPS™ olje. BRP anbefaler sterkt å alltid bruke sin anbefalte XPS-olje. Skader som skyldes bruk av olje som ikke egner seg for motoren, dekkes ikke av den begrensede garantien fra BRP.
- (2) Mål avstand mellom glidesko og bunn av innvendig belte når det utøves et trykk nedover på beltet.
- (3) **OBS!** Ikke forsøk å justere åpningen på denne tennpluggen.

# ***FEILSØKING***

---

# RETNINGSLINJER FOR FEILSØKING (E-TEC)

---

## ELEKTRISK STARTER VIRKER IKKE

---

1. Én av bryterne har ikke riktig posisjon for å starte motoren.
  - Sett nødstoppbryteren for motoren i posisjonen PÅ, eller fest nødstoppsnorenens hette på motorstoppbryteren.
2. Gass brukt ved forsøk på start av motor.
  - Slipp opp gassen mens motoren dreies.

## MOTOREN DREIES RUNDT, MEN STARTER IKKE

---

1. Ikke drivstoff til motoren.
  - Kontroller drivstoffnivået, og etterfyll om nødvendig.
2. For lav spenning i systemet.
  - Kontakt en autorisert Ski-Doo-forhandler.

## MOTORENS TURTALL NÅR IKKE CLUTCHINNKOBLINGSPUNKTET

---

1. D.E.S.S.-nøkkel ikke gjenkjent D.E.S.S.-kontrollampen blinker (korte signaler med langt mellomrom / gjentatt).
  - Sett nødstoppsnorenens hette (D.E.S.S.-nøkkel) riktig på plass.
  - Sett på en nødstoppsnorenens hette med DESS-nøkkelen som er programmert for denne snøscooteren.

## MOTOREN OVEROPPHETES

---

1. For lite snø eller hardpakket snø.
  - Kjør i dyp snø. Hvis det ikke er løs snø i nærheten, kjører du til side, stopper motoren og lar den avkjøles. Når motoren er avkjølt, kjører du til løs snø så raskt som mulig.
2. Lavt kjølevæskeniå.
  - Kontroller kjølevæskeniået. Se VEDLIKEHOLDSPROSEDYRER.
3. Tilstoppede varmevekslere.
  - Rengjør varmevekslerne.
4. Fjæring bak er justert for høyt (for stor avstand mellom snøfangeren og bakken)

## MOTOREN MANGLER KRAFT

---

1. Oppvarming av motor pågår (E-TEC).
  - Kjør snøscooteren med lav hastighet noen minutter.
2. Innkjøringsperiode ikke fullført (E-TEC).
  - Fullfør innkjøringsperioden.
3. Feil drivreimskivejustering.
  - Juster drivreimskiven. Se VEDLIKEHOLDSPROSEDYRER.
4. Drivreimskiven og drevet reimskive trenger vedlikehold.
  - Kontakt en autorisert Ski-Doo-forhandler.

---

**MOTOREN MANGLER KRAFT (forts.)**

---

**5. Drivreimen er slitt for tynn.**

- Hvis drivreimen har mistet mer enn 3 mm av den opprinnelige bredden, vil dette påvirke snøscooterens ytelse.
- Bytt ut drivreimen.

**6. Feil justering av beltet.**

- Se *VEDLIKEHOLDSINFORMASJON*, og/eller kontakt en autorisert *Ski-Doo*-forhandler for riktig justering og stramming.

**7. Problem med RAVE-ventiler (E-TEC).**

- Kontakt en autorisert *Ski-Doo*-forhandler.

**8. For lavt drivstofftrykk.**

- Kontakt en autorisert *Ski-Doo*-forhandler.

---

**TILBAKETENNING I MOTOR**

---

**1. Motoren blir for varm.**

- Se *MOTOREN OVEROPPHETES*.

**2. Tenningsinnstillingen er feil, eller det er feil i tenningsystemet.**

- Kontakt en autorisert *Ski-Doo*-forhandler.

**3. Lekkasje i eksossystem**

- Kontakt en autorisert *Ski-Doo*-forhandler.

**4. For lavt drivstofftrykk.**

- Kontakt en autorisert *Ski-Doo*-forhandler.

---

**MOTOREN FEILTENNER**

---

**1. Vann i drivstoffet.**

- Tapp av drivstoffsystemet, og fyll på med nytt drivstoff.

**2. Feil på RAVE-ventiler (E-TEC).**

- Få *RAVE*-ventilsystemet kontrollert hos en autorisert *Ski-Doo*-forhandler.

---

**REVERS BLE IKKE KOBLET INN**

---

**1. Feil metode ved skifting av gir.**

- Pass på at du bruker riktig metode når du skifter gir. Se *RYGGING* under *GRUNNLEGGENDE PROSEDYRER*.

**2. Feil drivreimhøyde.**

- Juster drivreimen riktig. Se *DRIVREIM* i *VEDLIKEHOLDSPROSEDYRER*.

---

**OPPVARMEDE HÅNDTAK / TOMMELFINGERVARMERE FUNGERER IKKE.**

---

**1. Motorens turtall er for lavt.**

- Pass på at turtallet er over 2.000 RPM.

**MOTOREN HAR STOPPET MENS DEN GIKK PÅ TOMGANG.**

---

**1. Motoren stopper etter lange perioder på tomgang.**

- *Ikke la motoren gå for lenge på tomgang. Se OPPVARMING AV SNØSCOOTEREN i INSTRUKSJONER FOR BRUK.*



---

# RETNINGSLINJER FOR FEILSØKING (1200 4-TEC)

---

## STARTEREN VIRKER IKKE

---

1. Motorstoppbryteren i posisjonen AV, eller nødstoppsnorens hette (D.E.S.S.-nøkkel) er ikke på kontakten.
  - Sett motorstoppbryteren i posisjonen PÅ, eller fest nødstoppsnorens hette (D.E.S.S.-nøkkel) på kontakten.
2. Gass brukt ved forsøk på start av motor.
  - Slipp opp gassen mens motoren dreies.

## MOTORENS TURTALL NÅR IKKE CLUTCHINNKOBLINGSPUNKTET

---

1. D.E.S.S. leste ikke av koden til nødstoppsnorens hette (D.E.S.S.-nøkkel). D.E.S.S.-kontrolllampen blinker (korte signaler med langt mellomrom / gjentatt).
  - Sett nødstoppsnorens hette (D.E.S.S.-nøkkel) riktig på plass.
2. D.E.S.S. har lest en annen kode enn den som er programmert. D.E.S.S.-kontrolllampen blinker raskt (raske korte signaler / gjentatt).
  - Sett i en nødstoppsnor (D.E.S.S.-nøkkel) som er programmert for denne snøscooteren.

## MOTOREN OVEROPPHETES

---

1. For lite snø eller hardpakket snø.
  - Kjør i dyp snø. Hvis det ikke er løs snø i nærheten, kjører du til side, stopper motoren og lar den avkjøles. Når motoren er avkjølt, kjører du til løs snø så raskt som mulig.
2. Lavt kjølevæsknivå.
  - Kontroller kjølevæsknivået. Se VEDLIKEHOLDSPROSEDYRER.
3. Tilstoppede varmevekslere.
  - Rengjør varmevekslerne.
4. Fjæring bak er justert for høyt (for stor avstand mellom snøfangeren og bakken)

## MOTOREN MANGLER KRAFT

---

1. Drivreimskiven og drevet reimskive trenger vedlikehold.
  - Kontakt en autorisert Ski-Doo-forhandler.
2. Drivreimen er slitt for tynn.
  - Hvis drivreimen har mistet mer enn 3 mm av den opprinnelige bredden, vil dette påvirke snøscooterens ytelse.
  - Bytt ut drivreimen.
3. Feil justering av beltet.
  - Se VEDLIKEHOLD SINFORMASJON, og/eller kontakt en autorisert Ski-Doo-forhandler for riktig justering og stramming.

## MOTOREN FEILTENNER

---

### 1. Vann i drivstoffet.

- Tapp av drivstoffsystemet, og fyll på med nytt drivstoff.

## REVERS BLE IKKE KOBLET INN

---

### 1. Feil metode ved skifting av gir.

- Pass på at du bruker riktig metode når du skifter gir. Se RYGGING under GRUNNLEGGENDE PROSEDYRER.

### 2. Feil drivreimhøyde.

- Juster drivreimen riktig. Se DRIVREIM i VEDLIKEHOLDSPROSEDYRER.

## OPPVARMEDE HÅNDTAK FUNGERER IKKE.

---

### 1. Motorens turtall er for lavt.

- Pass på at turtallet er over 2.000 RPM.

## MOTOREN HAR STOPPET MENS DEN GIKK PÅ TOMGANG.

---

### 1. Motoren stopper etter lange perioder på tomgang.

- Ikke la motoren gå for lenge på tomgang. Se OPPVARMING AV SNØSCOOTEREN i INSTRUKSJONER FOR BRUK.

# OVERVÅKINGSSYSTEM

## Kontrolllamper, meldinger og lydsignalkoder

Målerkontrollamper vil informere deg om uregelmessigheter som skjer, eller informere deg om en bestemt tilstand.



TYPEBILDE – KONTROLLAMPER

Kontrolllampene kan blinke alene eller i kombinasjon med en annen lampe.

Displayet på den analoge/digitale fler-funksjonsmåleren brukes som supplement til kontrolllampene for å gi deg en kort beskrivelse hvis noe unormalt skjer eller for å informere deg om en bestemt tilstand.

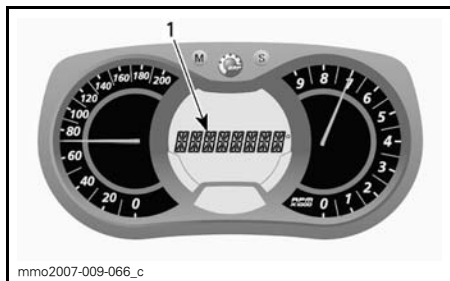







1. Meldingsdisplay

Meldinger vises sammen med en lydsignalkode og kontrollampe(r).

Lydsignalkoder avgis, og meldinger (avhengig av målermodell) vises for å gjøre deg oppmerksom.

Se detaljer i tabellen nedenfor.

**OBS!:** Enkelte av de oppførte kontrollampene og meldingene gjelder ikke for alle modeller. Meldingsdisplayet er tilgjengelig bare på den analoge/digitale flerfunksjonsmåleren.

KONTROLLAMPE(R)		LYDSIGNAL	MELDINGSDISPLAY	BESKRIVELSE
	Blinker	3 korte lydsignaler	REV. FAIL (Reversfeil)	Reversgir ble ikke koblet inn, prøv på nytt. Hvis revers fremdeles ikke kobles inn, kan du se <i>FEILSØKING</i> .
	Blinker, og deretter PÅ	4 korte lydsignaler hvert 30. sekund	ENGINE OVERHEAT (Overopphetet motor)	Motoren er overopphetet. Kjør i løs snø eller stopp motoren umiddelbart for å la motoren avkjøles. Kontroller kjølevæsknivået. Se <i>VEDLIKEHOLD</i> . Hvis kjølevæsknivået er riktig og overoppheting fortsetter, kontakter du en autorisert Ski-Doo-forhandler. Ikke kjør motoren hvis tilstanden fortsetter.
	Blinker, og deretter PÅ	Korte lydsignaler som gjentas raskt	ENGINE OVERHEAT (Overopphetet motor)	Kritisk overoppheting. Stopp motoren umiddelbart, og la den avkjøles. Kontroller kjølevæsknivået. Se <i>VEDLIKEHOLD</i> . Hvis kjølevæsknivået er riktig og overoppheting fortsetter, kontakter du en autorisert Ski-Doo-forhandler. Ikke kjør motoren hvis tilstanden fortsetter.
	PÅ	4 korte lydsignaler hvert 5. minutt.	LOW OIL (Lagt oljetrykk)	Firetakts motor: Lavt motoroljetrykk. Stopp snøscooteren på en sikker plass, og kontroller deretter oljenivået. Fyll på til riktig nivå. Hvis oljenivået var riktig, slutter du å bruke snøscooteren og kontakter en autorisert Ski-Doo-forhandler. Totakts motor: Lavt nivå for innsprøytningssolje. Stopp snøscooteren på en sikker plass, og etterfyll beholderen med innsprøytningssolje.
	PÅ	4 korte lydsignaler hvert 5. minutt.	LOW BAT (Lav batterispenning) HIGH BAT (Høy batterispenning)	Angir en tilstand med lav eller høy batterispenning. Kontakt en autorisert Ski-Doo-forhandler så raskt som mulig.
	Blinker, og deretter PÅ	4 korte lydsignaler	CHECK ENGINE (Motorfeil)	Motorfeil, kontakt en autorisert Ski-Doo-forhandler så raskt som mulig.
—		4 korte lydsignaler hvert 5. minutt.	REV LIMIT (Turtallsgrense)	Motorens turtall er begrenset for å beskytte motoren når bestemte feil oppstår.

KONTROL-LAMPE(R)		LYDSIGNAL	MELDINGSDISPLAY	BESKRIVELSE
—		Korte lydsignaler som gjentas raskt	SHUTDOWN (Driftsstopp)	Avstengingsprosedyre er i gang på grunn av overopphetingsproblem i motor eller problem med drivstoffpumpen. Ta av nødstoppsnorenns hette fra motorstoppbryteren, og kontakt en autorisert Ski-Doo-forhandler.
—		—	COMMUNICATION (Kommunikasjon)	Kommunikasjonsproblem mellom ECM og måler. Stopp motoren, ta ut D.E.S.S.-nøkkelen (nødstoppsnorenns hette). Vent noen minutter, og start deretter motoren. Hvis problemet vedvarer, kontakter du en autorisert Ski-Doo-forhandler.
<b>D.E.S.S.</b>	Blinker	2 korte lydsignaler	—	Nøkkel i orden, snøscooter klar til bruk.
		To korte lydsignaler, gjentas sakte	CHECK KEY (Kontroller nøkkel)	Kan ikke lese nøkkelen (dårlig kontakt). Kontroller at nøkkelen ren og riktig festet til bryteren.
		Korte lydsignaler som gjentas raskt	BAD KEY (Feil nøkkel)	Ukjent nøkkel eller nøkkelen er ikke programmert. Bruk den riktige nøkkelen til snøscooteren, eller få nøkkelen programmert på nytt.
—		—	 (Blinker)	Problem med sender for drivstoffnivå.
—		—	THROTTLE OPEN (Gass på)	Gass brukt ved forsøk på start av motor (motoren dreies rundt, men vil ikke starte). Slipp opp gassen mens du starter motoren.
—		—	DROWN MODE (Rå motor)	Gass fullt åpne ved forsøk på start av motor (motoren dreies rundt, men vil ikke starte). Slipp opp gassen mens du starter motoren.

## Feilkoder

### *Bare analogt/digitalt flerfunksjonsdisplay*

For å lese en aktiv feilkode trykker du på og holder MODE-knappen (M) samtidig som du trykker flere ganger på bryteren for nærlys/fjernlys (HI/LOW).

Hvis det er registrert to eller flere koder, bruker du SET-knappen (S) eller MODE-knappen (M) til å rulle.

Trykk på og hold MODE-knappen (M) for å avslutte feilkodemodus.

Kontakt en autorisert Ski-Doo-forhandler for betydning av koder.

# ***GARANTI***

---

# **BRP BEGRENSET GARANTI I USA OG CANADA: 2013 SKI-DOO® SNØSCOOTERE**

## **1) DEN BEGRENSEDE GARANTIENS OMFANG**

Bombardier Recreational Products Inc. ("BRP")\* garanterer at 2013-modeller av Ski-Doo-snøscootere som selges av en autorisert BRP-forhandler (som definert nedenfor) i Canada og de 50 statene i USA, ikke har material- eller produksjonsfeil i løpet av perioden og under de vilkårene som beskrives nedenfor. Den begrensede garantien opphører hvis (1) snøscooteren er eller har vært brukt til kappkjøring eller annen konkurransepreget aktivitet, på et hvilket som helst tidspunkt, også av den tidligere eieren, eller (2) snøscooteren har blitt endret eller modifisert på en slik måte at det påvirker driften, yteevnen eller holdbarheten på en negativ måte eller slik at tilsiktet bruk er endret.

Hvis ikke annet er angitt, dekkes alle originale Ski-Doo-deler og -tilbehør montert av en autorisert BRP-forhandler (som definert her) på leveringstidspunktet av 2013 Ski-Doo-snøscooteren, av samme garanti som snøscooteren.

## **2) ANSVARSBEGRÆNSNINGER**

DENNE UTTRYKKELIGE GARANTIEN GJELDER OG GODTAS I STEDET FOR ALLE ØVRIGE UTTRYKKELIGE ELLER UNDERFORSTÅTTE GARANTIER, INKLUSIVE, OG UTEN BEGRÆNSNING, ENHVER GARANTI OM SALGBARHET ELLER EGNETHET FOR NOE SPESELT FORMÅL. I DEN UTSTREKNING ELLER IKKE KAN FRASKRIVES, ER UNDERFORSTÅTTE GARANTIER BEGRENSET TIL VARIGHETEN AV DEN UTTRYKTE GARANTIEN. DENNE GARANTIEN UTELUKKER DEKNING AV TILFELDIGE SKADER OG FØLGESKADER. ENKELTE STATER/PROVINSER TILLATER IKKE ANSVARSBEGRÆNSNINGER, BEGRÆNSINGER ELLER BORTFALL SOM ER ANGIT OVENFOR. DET KAN DERFOR HENDE AT DISSE IKKE GJELDER I DITT TILFELLE. DENNE GARANTIEN GIR DEG SPESELLE RETTIGHETER, OG DU KAN OGSÅ HA ANDRE RETTIGHETER SOM VARIERER FRA STAT TIL STAT OG PROVINS TIL PROVINS.

## **3) UNNTAK – SOM IKKE OMFATTES AV GARANTIEN**

Følgende punkter dekkes ikke under noen omstendigheter av garantien:

- Normal slitasje.
- Rutinevedlikehold, innstillinger, justeringer.
- Skade som skyldes mangel på riktig vedlikehold og/eller lagring slik det er beskrevet i brukerhåndboken.
- Skade som er et resultat av at deler er fjernet, feilaktig reparasjon, service, vedlikehold eller endring, eller bruk av deler eller tilbehør som ikke er produsert eller godkjent av BRP, som etter rimelig skjønn enten er inkompatible med produktet eller som påvirker produktets drift, yteevne eller varighet på en negativ måte, eller som er et resultat av at reparasjoner er utført av en person som ikke er en autorisert BRP-distributør/-forhandler.
- Skade som er forårsaket av misbruk, unormal bruk, forsømmelse, konkurransekjøring eller bruk av produktet på annet underlag enn snø eller bruk av produktet som ikke er i overensstemmelse med anbefalt bruk beskrevet i brukerhåndboken.
- Skade som er et resultat av ulykke, nedsenking, brann, inntrenging av vann eller snø, tyveri, vandalisme eller force majeure.



- Bruk av drivstoff, oljer eller smøremidler som ikke er beregnet på produktet (se brukerhåndboken).
- Inntrenging av snø eller vann.
- Tilfeldige skader eller følgeskader eller skader av noe slag, inkludert, men uten begrensning, tauing, lagring, telefonutgifter, leieutgifter, taxi, uleilighet, forsikringskostnader, betaling av lån, tidstap, inntektstap.
- Skade som skyldes at pigger er montert på belter, hvis monteringen ikke er i samsvar med instruksjonene fra BRP.

#### **4) GARANTIENS DEKNINGSPERIODE**

Denne begrensede garantien gjelder fra leveringsdato til første detaljforbruker eller fra den dato produktet ble tatt i bruk for første gang, alt etter hvilken dato som kommer først og i følgende periode:

TOLV (12) ETTERFØLGENDE MÅNEDER for privat bruk eller kommersiell bruk. Garantidekningsperioden for en snøscooter som er levert mellom 1. juni og 1. desember et gitt år, vil imidlertid utløpe 30. november året etter.

De eksosutslippsrelaterte komponentene som er montert på EPA-sertifiserte snøscootere registrert i USA, dekkes i tretti (30) etterfølgende måneder eller 200 timer eller 4000 km bruk av motoren, alt etter hva som kommer først. Hvis 4000 km nås i løpet av den ordinære dekningsperioden for garantien, dekkes fremdeles de utslippsrelaterte delene av BRPs standardgaranti til den ordinære dekningsperioden utløper. De bensindamputslippsrelaterte komponentene som er montert på EPA-sertifiserte snøscootere registrert i USA, dekkes av garantien i tjuefire (24) etterfølgende måneder.

Hvis du vil ha en liste over de gjeldende utslippsrelaterte delene med garanti, kan du kontakte en autorisert Ski-Doo-forhandler.

Hvis du må reparere eller bytte ut deler eller få service på denne garantien, vil det ikke forlenge varigheten på denne garantien utover den originale utløpsdatoen.

#### **5) NØDVENDIGE BETINGELSER FOR GARANTIDEKNING**

Denne garantidekningen er tilgjengelig bare når alle betingelsene nedenfor er oppfylt:

- 2013 Ski-Doo-snøscooteren må være kjøpt som ny og ubrukt av den første eieren fra en BRP-forhandler som er autorisert til å distribuere Ski-Doo-snøscootere i landet der salget ble utført ("BRP-forhandler").
- BRPs angitte kontroll før levering må være utført, dokumentert og undertegnet av kjøperen.
- 2013 Ski-Doo-snøscooteren må være riktig registrert av en autorisert BRP-forhandler.
- 2013 Ski-Doo-snøscooteren må være i kjøpt i landet der kjøperen bor.
- Rutinevedlikehold som er beskrevet i brukerhåndboken, må utføres til rett tid for at garantidekningen skal opprettholdes. BRP forbeholder seg retten til å gjøre garantidekningen avhengig av dokumentasjon av riktig vedlikehold.

BRP vil ikke innfri denne begrensede garantien for privat bruk eller kommersiell bruk hvis ett eller flere av vilkårene foran ikke er tilfredsstillt. Slike begrensninger er nødvendige for at BRP skal kunne beskytte sine produkters sikkerhet, og også sikkerheten til sine forbrukere og offentligheten generelt.

## **6) HVA DU MÅ GJØRE FOR Å FÅ GARANTIDEKNING**

Kunden må slutte å bruke snøscooteren når noe unormalt oppstår. Kunden må varsle en BRP-forhandler i løpet av tre (3) dager etter at en feil opptrer, sørge for nødvendig tilgang til produktet og mulighet til å reparere det. Kunden må også presentere for den autoriserte BRP-forhandleren bevis på at produktet er kjøpt og må signere reparasjons-/arbeidsordren før reparasjonen starter for å godkjenne garantireparasjonen. Alle deler som byttes ut på denne begrensede garantien, tilfaller BRP.

## **7) HVA BRP GJØR FOR DEG**

BRPs forpliktelser i denne garantien er begrenset til, etter deres vurdering, reparasjon av deler som er funnet defekte under normal bruk, vedlikehold og service, eller utskifting av slike deler med nye, originale Ski-Doo-deler uten å betale for deler og arbeid, hos en autorisert BRP-forhandler i løpet av dekningsperioden for garantien med vilkårene beskrevet her. Eieren kan ikke kreve at snøscooteren skal tilbakekalles eller at kjøpet skal avlyses hvis han/hun mener at garantien ikke blir overholdt.

Hvis det er behov for service utenfor det landet hvor snøscooteren ble kjøpt, må eieren betale for tilleggsutgifter ifølge lokal forhold og forskrifter. Disse utgiftene kan blant annet være frakt, forsikring, skatter, lisensavgifter, importtoll og alle andre økonomiske utgifter, inkludert de som regjeringer, stater, territorier og deres respektive organer pålegger.

BRP forbeholder seg retten til å forbedre, omforme og endre produkter fra tid til annen uten å påta seg ansvar for å oppdatere produkter som ble produsert tidligere.

## **8) OVERFØRING**

Hvis en snøscooter skifter eier under garantiens dekningsperiode, skal denne garantien overføres og være gyldig for den resterende dekningsperioden, forutsatt at BRP varsles om slik overdragelse av eierskap på følgende måte:

1. Den tidligere eieren kontakter BRP (på telefonnummeret nedenfor) eller en autorisert BRP-forhandler og gir opplysninger om den nye eieren, eller
2. BRP eller en autorisert BRP-forhandler mottar et bevis på at den forrige eieren godtar overføringen av eierskap og i tillegg mottar kontaktopplysninger for den nye eieren.

## **9) BRUKERHJELP**

Hvis det skulle oppstå strid eller krangel i forbindelse med denne begrensede garantien, anbefaler BRP at du forsøker å løse problemet på forhandlernivå. Vi anbefaler at du drøfter saken med servicesjefen eller eieren hos den autoriserte forhandleren.

Hvis saken fremdeles ikke har fått noen løsning, ber vi deg sende en skriftlig klage eller ringe det aktuelle telefonnummeret nedenfor.

### **I Canada**

#### **BOMBARDIER RECREATIONAL PRODUCTS INC.**

Customer Assistance Center  
75 J.-A. Bombardier Street  
Sherbrooke QC J1L 1W3  
Tlf.: 819 566-3366

### **I USA**

#### **BRP US INC.**

Customer Assistance Center  
7575 Bombardier Court  
Wausau WI 54401  
Tlf.: 715 848-4957

\* I USA ytes service på og foretas distribusjon av produktene av BRP US Inc.

© 2011 Bombardier Recreational Products Inc. Alle rettigheter forbeholdt.

® Registrert varemerke for Bombardier Recreational Products Inc.

---

# BRPS INTERNASJONALE BEGRENSEDE GARANTI: 2013 SKI-DOO® SNØSCOOTERE

## 1) DEN BEGRENSEDE GARANTIENS OMFANG

Bombardier Recreational Products Inc. ("BRP")\* garanterer at 2013-modeller av Ski-Doo-snøscootere som selges av distributører eller forhandlere som er autorisert til å distribuere Ski-Doo-snøscootere ("Ski-Doo-distributør/forhandler") utenfor de femti statene i USA, Canada og land som er med i Det europeiske økonomiske samarbeidsområdet ("EØS") (som består av landene som er medlemmer av EU, pluss Norge, Island og Liechtenstein), Tyrkia og stater som er medlemmer av Samveldet av uavhengige stater ("SUS") (som består av Den russiske føderasjon og tidligere medlemsstater i USSR), ikke har material- eller produksjonsfeil i løpet av perioden og under de vilkårene som beskrives nedenfor.

Alle originale Ski-Doo-deler og -tilbehør montert av en autorisert Ski-Doo-distributør/forhandler på leveringstidspunktet av 2013-modellen av Ski-Doo-snøscooteren, dekkes av samme garanti som snøscooteren.

Den begrensede garantien opphører hvis (1) snøscooteren er eller har vært brukt til kappkjøring eller annen konkurransepreget aktivitet, på et hvilket som helst tidspunkt, også av den tidligere eieren, eller (2) snøscooteren har blitt endret eller modifisert på en slik måte at det påvirker driften, yteevnen eller holdbarheten på en negativ måte eller slik at tilsiktet bruk er endret.

## 2) ANSVARSBEGRENSNINGER

I DEN UTSTREKNING DET TILLATES AV LOVEN GJELDER OG GODTAS DENNE UTTRYKKELIGE GARANTIEN I STEDET FOR ALLE ØVRIGE UTTRYKKELIGE ELLER UNDERFORSTÅTTE GARANTIER, INKLUSIVE, OG UTEN BEGRENSNING, ENHVER GARANTI OM SALGBARHET ELLER EGNETHET FOR NOE SPESIELT FORMÅL. I DEN UTSTREKNING DE IKKE KAN FRASKRIVES, ER UNDERFORSTÅTTE GARANTIER BEGRENSET TIL VARIGHETEN AV DEN UTTRYKKELIGE GARANTIEN. DENNE GARANTIEN UTELUKKER DEKNING AV TILFELDIGE SKADER OG FØLGESKADER. ENKELTE JURISDIKSJONER TILLATER IKKE ANSVARSBEGRENSNINGER, BEGRENSINGER ELLER BORTFALL SOM ER ANGITT OVENFOR. DET KAN DERFOR HENDE AT DISSE IKKE GJELDER I DITT TILFELLE. DENNE GARANTIEN GIR DEG SPESIELLE RETTIGHETER, OG DU KAN OGSÅ HA ANDRE RETTIGHETER SOM VARIERER FRA LAND TIL LAND. (SE KLAUSUL 4 NEDENFOR FOR PRODUKTER SOM ER KJØPT I AUSTRALIA).

Verken Ski-Doo-distributører/forhandlere eller andre personer har fullmakt til å gi noen bekreftelse, representasjon eller garanti når det gjelder produktet utenom det som står i denne begrensede garantien. Hvis det skjer, kan det ikke håndheves mot BRP.

BRP forbeholder seg retten til å endre denne garantien på et hvilket som helst tidspunkt, under den forståelse at slike endringer ikke vil forandre garantivilkårene som gjelder for produktet som ble solgt med denne garantien.

## 3) UNNTAK – SOM IKKE OMFATTES AV GARANTIEN

Følgende punkter dekkes ikke under noen omstendigheter av denne begrensede garantien:

- Normal slitasje.
- Rutinevedlikehold, innstillinger, justeringer.

- Skade som skyldes forsømmelse av eller mangel på riktig vedlikehold og/eller lagring slik det er beskrevet i brukerhåndboken.
- Skade som er et resultat av at deler er fjernet, feilaktig reparasjon, service, vedlikehold eller endring, eller bruk av deler eller tilbehør som ikke er produsert eller godkjent av BRP, som etter rimelig skjønn enten er inkompatible med produktet eller som påvirker produktets drift, ytteeve eller varighet på en negativ måte, eller som er et resultat av at reparasjoner er utført av en person som ikke er en autorisert Ski-Doo-distributør/-forhandler.
- Skade som er forårsaket av misbruk, unormal bruk, forsømmelse, konkurransekjøring eller bruk av produktet på annet underlag enn snø eller bruk av produktet som ikke er i overensstemmelse med anbefalt bruk beskrevet i brukerhåndboken.
- Skade som er et resultat av ulykke, nedsenking, brann, inntrenging av vann eller snø, tyveri, vandalisme eller force majeure.
- Bruk av drivstoff, oljer eller smøremidler som ikke er beregnet på produktet (se brukerhåndboken).
- Skade fra rust, korrosjon eller slitasje fra vær og vind.
- Tilfeldige skader eller følgeskader eller skader av noe slag, inkludert, men uten begrensning, tauing, lagring, transportutgifter, telefonutgifter, leieutgifter, taxi, uleilighet, forsikringskostnader, betaling av lån, tidstap, inntektstap eller tapt tid på grunn av nedetid på grunn av servicearbeid.
- Og skade som skyldes at pigger er montert på belter, hvis monteringen ikke er i samsvar med instruksjonene fra BRP.

#### **4) GARANTIENS DEKNINGSPERIODE**

Denne begrensede garantien gjelder fra (1) leveringsdato til første detaljforbruker eller fra (2) den dato produktet ble tatt i bruk for første gang, alt etter hvilken dato som kommer først, for en periode på:

TOLV (12) ETTERFØLGENDE MÅNEDER for privat bruk eller kommersiell bruk. Garantidekningsperioden for en snøscooter som er levert mellom 1. juni og 1. desember et gitt år, vil imidlertid utløpe 30. november året etter.

Hvis du må reparere eller bytte ut deler eller få service på denne garantien, vil det ikke forlenge varigheten på denne garantien utover den originale utløpsdatoen.

Vær oppmerksom på at varighet og eventuelle andre modaliteter i garantideknin-gen er underlagt gjeldende nasjonale eller lokale lover i landet ditt.

#### **FOR PRODUKTER SOM SELGES BARE I AUSTRALIA**

Ikke noe i disse garantivilkårene må bli oppfattet som å ekskludere, begrense eller endre bruk av betingelse, garanti, rettighet eller rettsmiddel tilstått eller implisert under Competition and Consumer Act 2010 (Cth), inkludert Australian Consumer Law eller eventuell annen lov, der det å gjøre dette vil føre til brudd på denne loven eller føre til at noen del av disse vilkårene blir ugyldige. Fordelene du oppnår under denne begrensede garantien, kommer i tillegg til andre rettigheter eller rettsmidler som du har i henhold til australsk lov.

Våre varer leveres med garantier som ikke kan ekskluderes under Australian Consumer Law. Du er berettiget til utskifting eller refusjon for en alvorlig feil og til kompensasjon for eventuelt rimelig forutsigbart annet tap eller skade. Du er også berettiget til å få varene reparert eller utskiftet hvis varene ikke har den nødvendige kvaliteten og feilen ikke er ensbetydende med en alvorlig feil.

## **5) VILKÅR FOR GARANTIDEKNING**

Denne garantidekningen er tilgjengelig bare når alle betingelsene nedenfor er oppfylt:

- 2013 Ski-Doo-snøscooteren må være kjøpt som ny og ubrukt av den første eieren fra en Ski-Doo-distributør/-forhandler som er autorisert til å distribuere Ski-Doo-snøscootere i landet der salget ble utført.
- BRPs angitte kontroll før levering må være utført og dokumentert.
- Produktet må være riktig registrert av en autorisert Ski-Doo-distributør/-forhandler.
- 2013 Ski-Doo-snøscooteren må være i kjøpt i landet eller sammenslutningen av land der kjøperen bor.
- Rutinevedlikehold som er beskrevet i brukerhåndboken, må utføres til rett tid for at garantidekningen skal opprettholdes. BRP forbeholder seg retten til å gjøre garantidekningen avhengig av dokumentasjon av riktig vedlikehold.

BRP vil ikke innfri denne begrensede garantien for privat bruk eller kommersiell bruk hvis ett eller flere av vilkårene foran ikke er tilfredsstillt. Slike begrensninger er nødvendige for at BRP skal kunne beskytte sine produkters sikkerhet, og også sikkerheten til sine forbrukere og offentligheten generelt.

## **6) HVA DU MÅ GJØRE FOR Å FÅ DEKNING UNDER DENNE GARANTIEN**

Kunden må slutte å bruke snøscooteren når noe unormalt oppstår. Kunden må varsle en Ski-Doo-distributør/-forhandler i løpet av to (2) dager etter at en feil opptrer, sørge for nødvendig tilgang til produktet og mulighet til å reparere det. Kunden må også presentere for den autoriserte Ski-Doo-distributøren/-forhandleren bevis på at produktet er kjøpt og må signere reparasjons-/arbeidsordren før reparasjonen starter for å godkjenne garantireparasjonen. Alle deler som byttes ut på denne begrensede garantien, tilfaller BRP.

Vær oppmerksom på at varslingsfristen er underlagt gjeldende nasjonale eller lokale lover i landet kunden bor i.

## **7) HVA BRP GJØR FOR DEG**

I den utstrekning det tillates av loven er BRPs forpliktelser i denne garantien begrenset til, etter deres vurdering, reparasjon av deler som er funnet defekte under normal bruk, vedlikehold og service, eller utskifting av slike deler med nye, originale Ski-Doo-deler uten å betale for deler og arbeid, hos en autorisert Ski-Doo-distributør/-forhandler i løpet av dekningsperioden for garantien med vilkårene beskrevet her. BRPs ansvar er begrenset til å utføre nødvendige reparasjoner eller utbytting av deler. Eieren kan ikke kreve at snøscooteren skal tilbakekalles eller at kjøpet skal avlyses hvis han/hun mener at garantien ikke blir overholdt. Du kan ha andre juridiske rettigheter som variere fra land til land.

Hvis det er behov for service utenfor det landet hvor snøscooteren ble kjøpt, må eieren betale for tilleggsutgifter ifølge lokal forhold og forskrifter. Disse utgiftene kan blant annet være frakt, forsikring, skatter, lisensavgifter, importtoll og alle andre økonomiske utgifter, inkludert de som regjeringer, stater, territorier og deres respektive organer pålegger.

BRP forbeholder seg retten til å forbedre, omforme og endre produkter fra tid til annen uten å påta seg ansvar for å oppdatere produkter som ble produsert tidligere.

## **8) OVERFØRING**

Hvis produktet skifter eier i løpet av garantiens dekningsperiode, skal denne garantien overføres til den nye eieren og være gyldig for den resterende dekningsperioden forutsatt at BRP eller en autorisert Ski-Doo-distributør/-forhandler mottar et bevis på at den forrige eieren godtar overføringen av eierskap og i tillegg mottar kontaktopplysninger for den nye eieren.

## **9) BRUKERHJELP**

1. Hvis det skulle oppstå strid eller krangel i forbindelse med denne begrensede garantien, anbefaler BRP at du forsøker å løse problemet på Ski-Doo-distributørs/forhandlers nivå. Vi anbefaler at du drøfter saken med servicesjefen eller eieren hos den autoriserte Ski-Doo-distributøren/-forhandleren.
2. Ved behov for ytterligere assistanse, kontakter du Ski-Doo-distributørens/-forhandlerens serviceavdeling for å forsøke å løse saken.
3. Hvis saken fortsatt er uten løsning, kontakter du BRP ved å skrive til adressen nedenfor.

**Kunder i land i Midt-Østen og Afrika ber vi kontakte vårt europeiske kontor:**

**BRP EUROPE N.V.**

Customer Assistance Center

Skaldenstraat 125

9042 Gent

Belgium

Tlf.: +32 9 218 26 00

**Kunder i alle andre land ber vi kontakte sin lokale Ski-Doo-distributør/-forhandler (gå til vårt webområde på [www.brp.com](http://www.brp.com) for å finne kontaktopplysninger) eller kontakte vårt kontor i Nord-Amerika:**

**BOMBARDIER RECREATIONAL PRODUCTS INC.**

Customer Assistance Center  
75, J.-A Bombardier Street  
Sherbrooke QC J1L 1W3  
Canada  
Tlf.: +1 819 566-3366

\* For området som dekkes av denne begrensede garantien, ytes service på og foretas distribusjon av produktene av Bombardier Recreational Products Inc. eller deres datterselskaper.

© 2012 Bombardier Recreational Products Inc. Alle rettigheter forbeholdt.

® Registrert varemerke for Bombardier Recreational Products Inc.



---

# **BRP BEGRENSET GARANTI FOR DE EUROPEISKE OG RUSSISKE ØKONOMISKE OMRÅDER OG TYRKIAS ØKONOMISKE OMRÅDE: 2013 SKI-DOO® SNØSCOOTERE**

## **1) DEN BEGRENSEDE GARANTIENS OMFANG**

Bombardier Recreational Products Inc. ("BRP")\* garanterer at 2013-modeller av Ski-Doo-snøscootere som selges av distributører eller forhandlere som er autorisert til å distribuere Ski-Doo-snøscootere ("Ski-Doo-distributør/forhandler") i land som er med i Det europeiske økonomiske samarbeidsområdet ("EØS") (som består av landene som er medlemmer av EU, pluss Norge, Island og Liechtenstein) i stater som er medlemmer av Samveldet av uavhengige stater ("SUS") (som består av Den russiske føderasjon og tidligere medlemsstater i USSR), og Tyrkia ikke har material- eller produksjonsfeil i løpet av perioden og under de vilkårene som beskrives nedenfor.

Alle originale Ski-Doo-deler og -tilbehør montert av en autorisert Ski-Doo-distributør/forhandler (på leveringstidspunktet av 2013-modellen av Ski-Doo-snøscooter) dekkes av samme garanti som snøscooteren.

Den begrensede garantien opphører hvis (1) snøscooteren er eller har vært brukt til kappkjøring eller annen konkurransepreget aktivitet, på et hvilket som helst tidspunkt, også av den tidligere eieren, eller (2) snøscooteren har blitt endret eller modifisert på en slik måte at det påvirker driften, yteevnen eller holdbarheten på en negativ måte eller slik at tilsiktet bruk er endret.

## **2) ANSVARSBEGRENSNINGER**

I DEN UTSTREKNING DET TILLATES AV LOVEN GJELDER OG GODTAS DENNE UTTRYKKELIGE GARANTIEN I STEDET FOR ALLE ØVRIGE UTTRYKKELIGE ELLER UNDERFORSTÅTTE GARANTIER, INKLUSIVE, OG UTEN BEGRENSNING, ENHVER GARANTI OM SALGBARHET ELLER EGNETHET FOR NOE SPESIELT FORMÅL. I DEN UTSTREKNING DE IKKE KAN FRASKRIVES, ER UNDERFORSTÅTTE GARANTIER BEGRENSET TIL VARIGHETEN AV DE UTTRYKTE GARANTIENE. DENNE GARANTIEN UTELUKKER DEKNING AV TILFELDIGE SKADER OG FØLGESKADER. ENKELTE JURISDIKSJONER TILLATER IKKE ANSVARSBEGRENSNINGER, BEGRENSINGER ELLER BORTFALL SOM ER ANGITT OVENFOR. DET KAN DERFOR HENDE AT DISSE IKKE GJELDER I DITT TILFELLE. DENNE GARANTIEN GIR DEG SPESIELLE RETTIGHETER, OG DU KAN OGSÅ HA ANDRE RETTIGHETER SOM VARIERER FRA LAND TIL LAND.

Verken Ski-Doo-distributør/forhandlere eller andre personer har fullmakt til å gi noen bekreftelse, representasjon eller garanti når det gjelder produktet utenom det som står i denne begrensede garantien. Hvis det skjer, kan det ikke håndheves mot BRP.

BRP forbeholder seg retten til å endre denne garantien på et hvilket som helst tidspunkt, under den forståelse at slike endringer ikke vil forandre garantivilkårene som gjelder for produktet som ble solgt med denne garantien.

### **3) UNNTAK – SOM IKKE OMFATTES AV GARANTIEN**

Følgende punkter dekkes ikke under noen omstendigheter av denne begrensede garantien:

- Normal slitasje.
- Rutinevedlikehold, innstillinger, justeringer.
- Skade som skyldes forsømmelse av eller mangel på riktig vedlikehold og/eller lagring slik det er beskrevet i brukerhåndboken.
- Skade som er et resultat av at deler er fjernet, feilaktig reparasjon, service, vedlikehold eller endring, eller bruk av deler eller tilbehør som ikke er produsert eller godkjent av BRP, som etter rimelig skjønn enten er inkompatible med produktet eller som påvirker produktets drift, ytteevne eller varighet på en negativ måte, eller som er et resultat av at reparasjoner er utført av en person som ikke er en autorisert Ski-Doo-distributør/-forhandler.
- Skade som er forårsaket av misbruk, unormal bruk, forsømmelse, konkurranseskjøring eller bruk av produktet på annet underlag enn snø eller bruk av produktet som ikke er i overensstemmelse med anbefalt bruk beskrevet i brukerhåndboken.
- Skade som er et resultat av ulykke, nedsenking, brann, inntrenging av vann eller snø, tyveri, vandalisme eller force majeure.
- Bruk av drivstoff, oljer eller smøremidler som ikke er beregnet på produktet (se brukerhåndboken).
- Skade fra rust, korrosjon eller slitasje fra vær og vind.
- Tilfeldige skader eller følgeskader eller skader av noe slag, inkludert, men uten begrensning, tauing, transportutgifter, lagring, telefonutgifter, leieutgifter, taxi, uleilighet, forsikringskostnader, betaling av lån, tidstap, inntektstap eller tappt tid på grunn av nedetid på grunn av servicearbeid.
- Og skade som skyldes at pigger er montert på belter, hvis monteringen ikke er i samsvar med instruksjonene fra BRP.

### **4) GARANTIENS DEKNINGSPERIODE**

Denne begrensede garantien gjelder fra (1) leveringsdato til første detaljforbruker eller fra (2) den dato produktet ble tatt i bruk for første gang, alt etter hvilken dato som kommer først, for en periode på:

1. 24 (Tjuefire) på følgende måneder i privat bruk; og 12 (Tolv) på følgende måneder i kommersiell/ yrkesbuk.
2. 24 (Tjuefire) på følgende måneder eller 10000 km i kommersiell/ yrkesbruk. Beroende av hva som inntreffer først. Dette gjelder kun produkter solgt i Norge, Sverige eller Finland.

En snøscooter brukes kommersielt når den brukes i forbindelse med arbeid eller beskjeftigelse som skaper inntekt i løpet av en hvilken som helst garantiperiode. En snøscooter brukes også kommersielt når, på noe tidspunkt i løpet av garantiperioden, den har et registreringsnummer for kommersielle fartøy, eller er registrert for kommersiell bruk.

Hvis du må reparere eller bytte ut deler eller få service på denne garantien, vil det ikke forlenge varigheten på denne garantien utover den originale utløpsdatoen.

Vær oppmerksom på at varighet og eventuelle andre modaliteter i garantidekningen er underlagt gjeldende nasjonale eller lokale lover i landet ditt.

## 5) VILKÅR FOR GARANTIDEKNING

Denne garantidekningen er tilgjengelig bare når alle betingelsene nedenfor er oppfylt:

- 2013 Ski-Doo-snøscooteren må være kjøpt som ny og ubrukt av den første eieren fra en Ski-Doo-distributør/forhandler som er autorisert til å distribuere Ski-Doo-produkter i landet der salget ble utført.
- BRPs angitte kontroll før levering må være utført og dokumentert.
- Produktet må være riktig registrert av en autorisert Ski-Doo-distributør/forhandler.
- 2013 Ski-Doo-snøscooteren må være kjøpt innen EØS av en innbygger fra EØS, I Samveldet av uavhengige stater for innbyggere i land som dette området består av, og i Tyrkia for innbyggere i Tyrkia.
- Rutinevedlikehold som er beskrevet i brukerhåndboken, må utføres til rett tid for at garantidekningen skal opprettholdes. BRP forbeholder seg retten til å gjøre garantidekningen avhengig av dokumentasjon av riktig vedlikehold.

BRP vil ikke innfri denne begrensede garantien for privat bruk eller kommersiell bruk hvis ett eller flere av vilkårene foran ikke er tilfredsstillt. Slike begrensninger er nødvendige for at BRP skal kunne beskytte sine produkters sikkerhet, og også sikkerheten til sine forbrukere og offentligheten generelt.

## 6) HVA DU MÅ GJØRE FOR Å FÅ DEKNING UNDER DENNE GARANTIE

Kunden må slutte å bruke snøscooteren når noe unormalt oppstår. Kunden må varsle en Ski-Doo-distributør/forhandler i løpet av to (2) måneder etter at en feil opptrer, sørge for nødvendig tilgang til produktet og mulighet til å reparere det. Kunden må også presentere for den autoriserte Ski-Doo-distributøren/forhandleren bevis på at produktet er kjøpt og må signere reparasjons-/arbeidsordren før reparasjonen starter for å godkjenne garantireparasjonen. Alle deler som byttes ut på denne begrensede garantien, tilfaller BRP.

Vær oppmerksom på at varslingsfristen er underlagt gjeldende nasjonale eller lokale lover i landet kunden bor i.

## 7) HVA BRP GJØR FOR DEG

I den utstrekning det tillates av loven er BRPs forpliktelser i denne garantien begrenset til, etter deres vurdering, reparasjon av deler som er funnet defekte under normal bruk, vedlikehold og service, eller utskifting av slike deler med nye, originale Ski-Doo-deler uten å betale for deler og arbeid, hos en autorisert Ski-Doo-distributør/forhandler i løpet av dekningsperioden for garantien med vilkårene beskrevet her. BRPs ansvar er begrenset til å utføre nødvendige reparasjoner eller utbytting av deler. Eieren kan ikke kreve at snøscooteren skal tilbakekalles eller at kjøpet skal avlyses hvis han/hun mener at garantien ikke blir overholdt. Du kan ha andre juridiske rettigheter som variere fra land til land.

Hvis det er behov for service utenfor EØS, SUS eller Tyrkia, må eieren betale for tilleggsutgifter ifølge lokal forhold og forskrifter. Disse utgiftene kan blant annet være frakt, forsikring, skatter, lisensavgifter, importtoll og alle andre økonomiske utgifter, inkludert de som regjeringer, stater, territorier og deres respektive organer pålegger.

BRP forbeholder seg retten til å forbedre, omforme og endre produkter fra tid til annen uten å påta seg ansvar for å oppdatere produkter som ble produsert tidligere.

## **8) OVERFØRING**

Hvis produktet skifter eier i løpet av garantiens dekningsperiode, skal denne garantien overføres til den nye eieren og være gyldig for den resterende dekningsperioden forutsatt at BRP eller en autorisert Ski-Doo-distributør/forhandler mottar et bevis på at den forrige eieren godtar overføringen av eierskap og i tillegg mottar kontaktopplysninger for den nye eieren.

## **9) BRUKERHJELP**

1. Hvis det skulle oppstå strid eller krangel i forbindelse med denne begrensede garantien, anbefaler BRP at du forsøker å løse problemet på Ski-Doo-distributørs/forhandlers nivå. Vi anbefaler at du drøfter saken med servicesjefen eller eieren hos den autoriserte Ski-Doo-distributøren/forhandleren.
2. Ved behov for ytterligere assistanse, kontakter du Ski-Doo-distributørens/forhandlerens serviceavdeling for å forsøke å løse saken.
3. Hvis saken fortsatt er uten løsning, kontakter du BRP på adressen nedenfor:

### **Kunder i land i Europa, Tyrkia, SUS og Russland ber vi kontakte vårt europeiske kontor:**

BRP EUROPE N.V.

Customer Assistance Center

Skaldenstraat 125

9042 Gent

Belgium

Tlf.: +32 9 218 26 00

### **Kunder i land i Skandinavia ber vi kontakte vårt kontor i Finland:**

BRP FINLAND OY

Service Department

Isoaavantie 7

FIN-96320 Rovaniemi

Finland

Tlf.: +358 163 208 111

Du kan finne Ski-Doo-distributørens/forhandlerens kontaktopplysninger på [www.brp.com](http://www.brp.com).

\* I EØS ytes service på og foretas distribusjon av produktene av BRP European Distribution S.A. og andre tilknyttede selskaper eller datterselskaper av BRP.

© 2012 Bombardier Recreational Products Inc. Alle rettigheter forbeholdt.

® Registrert varemerke for Bombardier Recreational Products Inc.

***Denne siden er  
med hensikt tom***



# ***KUNDE- INFORMASJON***

---

# PERSONVERNINFORMASJON

BRP vil med dette informere deg om at opplysninger om deg vil bli brukt til sikkerhets- og garantirelaterte formål. I tillegg kan BRP og BRPs datterselskaper bruke kundelisten til å distribuere markedsførings- og reklameinformasjon om BRP og relaterte produkter.

Hvis du vil bruke din rett til å slå opp på eller korrigere dataene dine eller til å bli fjernet fra adresselisten for direkte markedsføring, ber vi deg kontakte BRP.

Via e-post: [privacyofficer@brp.com](mailto:privacyofficer@brp.com)

Via post: BRP  
Senior Legal Counsel-Privacy Officer  
726 St-Joseph  
Valcourt QC  
Canada  
JOE 2LO



---

## ADRESSEENDRING / NY EIER

Hvis adressen din er endret eller du er den nye eieren av snøscooteren, ber vi deg varsle BRP ved å enten

- Sende inn et av adresseendringskortene på følgende sider
- Kontakte en autorisert Ski-Doo-forhandler.

Ved endring av eierskap ber vi deg legge ved et bevis på at den forrige eieren godtar overføringen av eierskap.

Denne informasjon er dessuten meget viktig også etter at den begrensede garanti-en har utløpt, fordi BRP kan kontakte eieren av snøscooteren hvis det blir nødvendig, for eksempel hvis tilbakekalling blir nødvendig av sikkerhetsmessige årsaker. Det er eierens ansvar å varsle BRP.

**STJÅLNE ENHETER:** Hvis snøscooteren din blir stjålet, bør du varsle BRP eller en autorisert Ski-Doo-forhandler. Vi vil be deg oppgi navn, adresse, telefonnummer, snøscooterens identifikasjonsnummer (understellsnummeret) og dato for tyveriet.

### **Nord-Amerika**

#### **BOMBARDIER RECREATIONAL PRODUCTS INC.**

Warranty Department  
75 J.-A. Bombardier Street  
Sherbrooke QC J1L 1W3  
Canada

### **Skandinaviske land**

**BRP FINLAND OY**  
Service Department  
Isoaavantie 7  
FIN-96320 Rovaniemi

### **Andre land:**

#### **BRP EUROPEAN DISTRIBUTION**

Warranty Department  
Chemin de Messidor 5-7  
1006 Lausanne  
Switzerland

***Denne siden er  
med hensikt tom***





520 001 217

CA

OPERATOR'S GUIDE REV-XR / ENGLISH  
GUIDE DU CONDUCTEUR REV-XR / ANGLAIS

FAIT AU / MADE IN CANADA

U/M:P.C.