

can-am™



2009

Instruktionsbok

Innehåller
**Säkerhets-, Fordons-
och Underhållsinformation**

DS450™ EFI
DS450™ EFI X™ XC

 **VARNING**

Läs denna Instruktionsbok noga. Den innehåller viktig säkerhetsinformation.
Rekommenderad minimiålder för förare: 16 år.
Avlägsna inte denna Instruktionsbok från fordonet.

VARNING

FORDONET KAN VARA FARLIGT ATT ANVÄNDA. En krock eller vältning kan snabbt inträffa, även under rutinmanövrer som vändning, uppförskörning eller körning över hinder, om du inte iakttar nödvändig försiktighet. Se för din egen säkerhets skull till att du förstår och iakttar alla varningar i denna Instruktionsbok och dekalerna på fordonet. **Att inte följa dessa varningar kan resultera i SVÅRA PERSONSKADOR ELLER DÖD.** Förvara alltid denna Instruktionsbok tillsammans med fordonet.

VARNING

Om du inte iakttar och följer säkerhetsföreskrifterna eller anvisningarna i denna Instruktionsbok, *SÅKERHETSVIDEON* och dekalerna på produkten, kan det leda till skador, inklusive skador med dödlig utgång!

VARNING

Detta fordon kan ha högre prestanda än andra fordon som du kan ha kört tidigare. Ta dig tid att bekanta dig med ditt nya fordon.

KALIFORNIENS PROPOSITION 65: VARNING

VARNING

Denna produkt innehåller eller utsöndrar kemikalier som enligt staten Kalifornien orsakar cancer och missbildningar eller andra reproduktiva skador.

I Kanada distribueras produkterna av Bombardier Recreational Products Inc. (BRP). I USA distribueras produkterna av BRP US Inc.

Följande varumärken tillhör Bombardier Recreational Products Inc.:

Can-Am™

DS 450™

Rotax®

XP-S™

FÖRORD

Gratulerar till köpet av din nya Can-Am™ ATV. Den omfattas av BRP:s garanti och ett nätverk av auktoriserade Can-Am-återförsäljare som har de delar, den service och de tillbehör du behöver.

Återförsäljaren arbetar för kundens tillfredsställelse. Han har utbildat sig för att kunna utföra en första inställning och inspektion av fordonet och även utfört slutjusteringar innan du övertog fordonet. Om du behöver mer utförlig serviceinformation, vänligen rådfråga återförsäljaren.

Vid leveransen informerades du om garantins täckning och undertecknade en *CHECKLISTA FÖRE LEVERANS* för att säkerställa att ditt nya fordon har förberetts på ett tillfredsställande sätt.

Innan du kör

Läs följande avsnitt för att se hur du kan minska riskerna för skador eller dödsolyckor för dig och människor i närheten:

- SÄKERHETSINFORMATION
- FORDONSINFORMATION

Vi rekommenderar starkt att du går en förarkurs. Kontrollera med din återförsäljare eller din kommun för ev. kurser i närheten.

Förvara denna Instruktionsbok tillsammans med fordonet så att du kan titta i den för t.ex. information om underhåll, vid problemlösning och om du behöver instruera andra.

Säkerhetsmeddelanden

De olika typerna av säkerhetsmeddelanden, hur de ser ut och hur de används i den här boken förklaras nedan:

VARNING

Anger en risksituation som kan resultera i död eller svåra personskador om den inte undviks.

 **FÖRSIKTIGHET** Anger en risksituation som kan resultera i lättare eller medelsvåra personskador om den inte undviks.

ANMÄRKNING Indikerar en instruktion som måste följas för att undvika allvarliga skador på fordonskomponenter eller annan egendom.

Om denna Instruktionsbok

Denna Instruktionsbok har iordningställt för att bekanta ägaren/föraren av det nya fordonet med de olika fordonsreglagen, underhållsanvisningarna och anvisningarna för säker användning. Den är oumbärlig för korrekt användning av produkten.

Instruktionsboken finns på flera språk. Vid eventuella olikheter i texten är det den engelska versionen som gäller.

Om du vill se och/eller skriva ut ett extra exemplar av Instruktionsboken kan du besöka webbplatsen www.operatorsguide.brp.com.

Informationen i detta dokument är korrekt vid utgivningstillfället. BRP har emellertid som policy att kontinuerligt förbättra sina produkter utan att därför åta sig skyldigheten att installera dem på tidigare tillverkade produkter. På grund av sent införda tillverkningsändringar kan vissa skillnader finnas mellan den tillverkade produkten och beskrivningen eller specifikationerna i denna bok. BRP förbehåller sig rätten att när som helst dra in eller ändra

specifikationer, utförande, egenskaper, modeller eller utrustning utan att därmed påta sig några skyldigheter.

Denna Instruktionsbok och *SÄKERHETSVIDEON* ska levereras tillsammans med fordonet vid säljtillfället.

Tänk på följande när du läser denna Instruktionsbok:

 **VARNING**

Anger en potentiell risk som, om den inte undviks, kan resultera i svåra personskador eller död.

INNEHÅLLSFÖRTECKNING

FÖRORD	1
Innan du kör	1
Säkerhetsmeddelanden	1
Om denna Instruktionsbok	1

SÄKERHETSINFORMATION

ALLMÄNNA SÄKERHETSFORESKRIFTER	8
Koloxidförgiftning	8
Bensinbrand och andra risker	8
Brännskador från heta fordonsdelar	8
Tillbehör och modifieringar	8

SPECIELLA SÄKERHETSMEDELANDEN	10
--------------------------------------------	-----------

ANVÄNDNINGSVARNINGAR	13
-----------------------------------	-----------

KÖRNING AV FORDONET	39
----------------------------------	-----------

Kontroll före användning	40
Klädsel	41
Fritidskörning	42
Miljö	42
Designbegränsningar	42
Användning i terräng	43
Allmänna användnings- och säkerhetsföreskrifter	43
Körteknik	44

HÄNGETIKETT	51
--------------------------	-----------

VIKTIGA DEKALER PÅ PRODUKTEN	52
-------------------------------------------	-----------

FORDONSINFORMATION

REGLAGE/INSTRUMENT/KOMPONENTER	56
---------------------------------------------	-----------

1) Gasreglage	57
2) Främre bromshandtag	57
3) Kopplingshandtag	57
4) Parkeringsbroms	58
5) Flerfunktionsreglage	59
6) Tändningslås	60
7) Nödstopplina	60
8) Indikatorlampor	61
9) Bakre bromspedal	61
10) Växelpedal	62
11) Verktygssats	62
12) Spärr till säte	62

BRÄNSLE	64
Rekommenderat bränsle	64
Påfyllning av bränsle	64
ANVÄNDNINGSIKTRUKTIONER	65
Användning under inkörningsperioden	65
Starta motorn	65
Växling	66
Avstängning av motorn	66
Efter körning	68
Om fordonet välter	68
Fordon som har legat under vatten	68
FINJUSTERA FJÄDRINGEN	69
Justering av bakre spårvidd	69
Justering av Caster	70
Riktlinjer för inställning av fjädringen	71
Justeringar av framfjädringen	72
Justering av bakfjädring	73
Fabriksinställningar framfjädring	74
Bakfjädring fabriksinställningar	74
TRANSPORT AV FORDONET	76

UNDERHÅLLSINFORMATION

UNDERHÅLLSSCHEMA	80
Motorolja- och filterbyte efter 5 timmar	85
10-timmarskontroll	85
UNDERHÅLLSPROCEDURER	86
Motorolja	86
Motorkylvätska	89
Luftfilter	93
Luftfilterhus	94
Ljuddämparens gnistskydd	94
Kylare	95
Växelpedal	95
Koppling	96
Gasvajer	98
Gasreglage	100
Tändstift	101
Batteri	101
Säkringar	102
Lampor	103
Indikatorlampor	105

UNDERHÅLLSPROCEDURER (forts.)

Drivkedja	105
Drivkedjeledare.....	106
Kedjedrev	106
Däck/hjul	107
Framhjulslager.....	108
Bakaxel.....	108
Fjädring	108
Bromsar.....	110
Chassi	112
Ram	112
Förvaring och försäsongsservice	112

TEKNISK INFORMATION

FORDONSIDENTIFIKATION.....	114
Fordonsidentifikationsnummer	114
Motorns identifikationsnummer	114
Dekal om överensstämmelse.....	114
REGLER FÖR LJUDDÄMPNINGSSYSTEM	115
Enbart för USA och Kanada.....	115
SPECIFIKATIONER	116

PROBLEMLÖSNING

TEKNISKA RIKTLINJER.....	122
---------------------------------	------------

GARANTI

BRP:S BEGRÄNSADE GARANTI FÖR USA OCH KANADA: 2009 CAN-AM™ ATV-PRODUKTER	128
BRP:S INTERNATIONELLA BEGRÄNSADE GARANTI: 2009 CAN-AM™ ATV-PRODUKTER	133
BRP:S BEGRÄNSADE GARANTI FÖR EEA-OMRÅDET: 2009 CAN-AM™ ATV-PRODUKTER	137
SEKRETESSKYLDIGHET/FRISKRIVNINGSKLAUSUL	142
ADRESSÄNDRING/NY ÄGARE	143

SÄKERHETS- INFORMATION

ALLMÄNNA SÄKERHETSFÖRESKRIFTER

Koloxidförgiftning

Alla motoravgaser innehåller koloxid, som är en giftig gas. Inandning av koloxid kan ge huvudvärk, yrsel, dåsig-
het, illamående, förvirring och orsaka
dödsolyckor.

Koloxid är en färg-, lukt- och smaklös
gas som kan förekomma även om du
inte ser eller känner lukten av motor-
avgaser. Dödliga koncentrationer av
koloxid kan samlas på kort tid och du
kan drabbas snabbt, utan möjlighet att
rädda dig själv. Dödliga koncentrationer
av koloxid kan också dröja kvar i
timmar och dagar i slutna eller dåligt
ventilerade utrymmen. Om du upplever
något av symtomen på koloxidförgiftning,
lämna utrymmet omedelbart,
gå ut i friska luften och sök läkarvård.

Förhindra svåra eller dödliga skador på
grund av koloxidförgiftning:

- Kör aldrig fordonets motor i dåligt
ventilerade eller delvis täckta utrym-
men, som till exempel ett garage,
en carport eller en lada. Även om
du försöker vädra ut motoravgaser
med fläktar eller öppna fönster och
dörrar, kan koloxid snabbt nå dödliga
koncentrationer.
- Kör aldrig fordonet utomhus på stäl-
len där motoravgaserna kan sugas
in i en byggnad via öppningar som
till exempel fönster och dörrar.

Bensinbrand och andra risker

Bensin är ett ytterst brandfarligt och
explosionsfarligt ämne. Bensinångor
kan spridas och antändas av en gnista
eller eldslåga på många meters av-

stånd från motorn. Följ dessa anvis-
ningar för att minska risken för brand
och explosion:

- Tanka fordonet utomhus på en väl-
ventilerad plats, på avstånd från öp-
pen eld, gnistor, rökande personer
och andra antändningskällor.
- Tanka aldrig fordonet med motorn
igång.
- Fyll aldrig bränsletanken ända upp.
Lämna tillräckligt stort utrymme så
att bränslet kan expandera vid tem-
peraturförändringar.
- Torka bort eventuellt utspilt bränsle.
- Starta och använd aldrig motorn
med tanklocket borttaget.
- Använd enbart en godkänd bensin-
dunk för bränsleförvaring.

Bensin är giftigt och kan orsaka per-
sonskador, till och med dödliga.

- Sug aldrig upp bensin med munnen
via slang.
- Om du sväljer bensin, får bensin i
ögonen eller andas in bensinångor
ska du omedelbart uppsöka läkare.

Om du får bensin på dig, tvätta dig med
tvål och vatten och byt kläder.

Brännskador från heta fordonsdelar

Avgassystemet och motorn blir heta
när de används. Undvik kontakt med
heta fordonsdelar, under och omedel-
bart efter användning, för att undgå
brännskador.

Tillbehör och modifieringar

Gör inga modifieringar på fordonet och
använd inte utrustning eller tillbehör
om de inte har godkänts av BRP. Modi-
fieringar och tillbehör som inte har tes-

tats av BRP kan öka risken för olyckor och skador, och även göra det olagligt att använda fordonet.

Kontakta en auktoriserad Can-Am-återförsäljare för information om godkända tillbehör för fordonet.

SPECIELLA SÄKERHETSMEDELANDEN

VARNING

DETTA FORDON ÄR INGEN LEKSAK OCH KAN VARA FARLIGT ATT ANVÄNDA. Detta fordon uppför sig annorlunda än andra fordon, inklusive motorcyklar och bilar. En krock eller vältning kan snabbt inträffa, även under rutinmanövrer som vändning, uppförskörning eller körning över hinder, om du inte iakttar nödvändig försiktighet.

VARNING

ALLVARLIGA SKADOR ELLER DÖD kan bli resultatet om du inte följer dessa instruktioner:

- Läs denna Instruktionsbok och alla varningsdekaler på produkten noga och följ de användningssteg som beskrivs. Studera *SÄKERHETSVIDEON* noggrant innan du börjar köra.
- Kör aldrig fordonet utan nödvändiga kunskaper. Gå en förarkurs. Alla förare bör få utbildning av en certifierad instruktör. Kontakta en auktoriserad Can-Am-återförsäljare om du vill ha mer information.
Enbart för USA och Kanada: Du kan få information om kurser i närheten genom att ringa Specialty Vehicle Institute of America (SVIA) i USA på 1 800 887-2887 eller Canada Safety Council (CSC) i Kanada på 1 613 739-1535, anknäring 227.
- Följ alltid denna åldersrekommendation: En person under 16 år bör aldrig köra detta fordon.
- Ta aldrig passagerare på detta fordon.
- Kör aldrig detta fordon på vägunderlag med beläggning, inklusive trottoarer, infarter, parkeringsplatser eller gator.
- Kör aldrig detta fordon på allmänna gator, vägar eller landsvägar, inte ens obelagda eller grusvägar.
- Kör eller åk aldrig på fordonet utan att bära en godkänd hjälm med korrekt passning. Du bör även bära ögonskydd (glasögon eller ansiktskydd), handskar, kängor, långärmad skjorta eller jacka och långbyxor.
- Kör aldrig fordonet om du är alkohol- eller drogpåverkad. Det medför nedsatt omdöme och reaktionsförmåga.
- Kör aldrig i för hög hastighet. Kör alltid i en hastighet som lämpar sig för terrängen, sikten, körförhållandena och din erfarenhet.
- Försök aldrig köra på två hjul, hoppa eller ägna dig åt stuntkörning.
- Kontrollera alltid fordonet inför varje körning för att se till att det är i körsäkert skick. Följ alltid de inspektions- och underhållsprocedurer och -scheman som beskrivs i denna Instruktionsbok.
- Håll alltid bägge händerna på styrhandtagen och fötterna på fotstöden på fordonet under körning.

VARNING

- Att vila fötterna mot fotskydden istället för fotstöden under körning kan leda till att fotskydden skadas. Foten eller benet kan komma i kontakt med bakhjulen, vilket kan leda till skador eller en olycka. Vila aldrig fötterna mot fotskydden.
- Kör alltid långsamt och var extra försiktig vid körning i okänd terräng. Var alltid uppmärksam på förändrade terrängförhållanden när du kör fordonet.
- Kör inte på mycket ojämnt, halt eller löst underlag förrän du har lärt dig och övat de färdigheter som fordras för att behärska fordonet på sådant underlag. Var alltid extra försiktig på dessa typer av underlag.
- Följ alltid de procedurer för vändning som beskrivs i denna Instruktionsbok. Öva dig i att vända i låg hastighet innan du försöker i högre hastigheter. Försök inte vända i alltför hög hastighet.
- Kör aldrig fordonet i backar som är för branta för fordonet eller för dig. Öva först i mindre branta backar innan du försöker dig på brantare körning.
- Följ alltid de procedurer för körning i uppförslut som beskrivs i denna Instruktionsbok. Kontrollera terrängen nogga innan du kör uppför berg eller backar. Kör aldrig i uppförslut med alltför halt eller löst underlag. Skifta din vikt framåt. Dra aldrig på gasen eller växla alltför hastigt. Kör aldrig över bergs- eller backkrön i hög hastighet.
- Följ alltid de procedurer för nedförskörning och bromsning i backe som beskrivs i denna Instruktionsbok. Kontrollera terrängen noggrant innan du åker nedför berg eller backar. Skifta din vikt bakåt. Kör aldrig nedför berg eller backar i hög hastighet. Undvik att köra nedför berg eller backar i en vinkel som kan få fordonet att luta starkt åt sidan. Kör alltid rakt nedför en backe när det är möjligt.
- Följ alltid de procedurer för körning med sidolutning i backe som beskrivs i denna Instruktionsbok. Undvik berg och backar med mycket halt eller löst underlag. Skifta din vikt till den sida av fordonet som vetter uppåt. Försök aldrig vända fordonet mitt i en backe innan du på plan mark helt behärskar den vändningsteknik som beskrivs i denna Instruktionsbok. Försök om möjligt undvika stark sidolutning.
- Följ alltid rätt procedurer om fordonet stannar eller rullar baklänges vid körning i uppförslut. Undvik detta genom att alltid använda korrekt utrustning och hålla jämn hastighet vid körning i uppförslut. Om fordonet stannar eller rullar baklänges, följ den speciella procedur för bromsning som beskrivs i denna Instruktionsbok. Stig av på den sida som vetter uppåt vid lutning eller på ena sidan om fordonet står rakt i ett uppförslut. Vänd fordonet och stig på igen så som beskrivs i denna Instruktionsbok.
- Kontrollera alltid om det finns hinder innan du kör i ett nytt område. Försök aldrig köra över stora hinder, som stenblock eller nedfallna träd. Följ alltid rätt procedurer när du kör över hinder så som beskrivs i denna Instruktionsbok.

VARNING

- Var alltid försiktig när du sladdar eller slirar. Lär dig att på ett säkert sätt kontrollera sladdning och slirning genom att öva dig i låga hastigheter på plant, jämnt underlag. Kör långsamt på ytterst hala ytor, t.ex. is, och var extra försiktig så att du inte förlorar kontrollen när du sladdar.
- Kör aldrig fordonet i snabbflytande vattendrag eller djupare vatten än vad som specificeras i denna Instruktionsbok. Kom ihåg att våta bromsar kan ha mindre bromskraft. Testa bromsarna när du lämnar vattnet. Om nödvändigt, bromsa flera gånger så att friktionen torkar beläggen.
- Använd alltid däck av rätt typ och storlek, så som specificeras i denna Instruktionsbok. Ha alltid korrekt tryck i däcken så som beskrivs i denna Instruktionsbok.
- Modifiera aldrig detta fordon med oriktig installation eller användning av tillbehör. Använd endast tillbehör godkända av BRP.
- Överskrid aldrig den specificerade lastkapaciteten för fordonet, inklusive förare och alla eventuella tillbehör.

ANVÄNDNINGSVARNINGAR

United States Consumer Product Safety Commission har begärt att nedanstående varningar och deras format inbegrips i alla Instruktionsböcker för ATV:er.

Observera: Nedanstående illustrationer är endast allmänna representationer. De kan se annorlunda ut för din modell.

VARNING



V00A0AQ

MÖJLIG RISK

Användning av detta fordon utan korrekta instruktioner.

VAD SOM KAN HÄNDA

Risken för en olycka ökar markant om föraren inte vet hur detta fordon ska hanteras i olika situationer och i olika slags terräng.

HUR RISKEN KAN UNDVIKAS

Nyborjare och ovana förare bör gå en förarkurs. De bör därefter regelbundet öva de färdigheter de lärt sig på kursen och den körteknik som beskrivs i denna Instruktionsbok.

För mer information om förarkurser kan du kontakta en auktoriserad Can-Am-återförsäljare.

! VARNING



V00A01Q

MÖJLIG RISK

Underlåtenhet att följa rekommenderad minimiålder för fordonet.

VAD SOM KAN HÄNDA

Om den rekommenderade åldersgränsen inte följs kan barnet skadas eller omkomma.

Även om barnet är inom den tillåtna åldersgruppen kan det hända att de kunskaper, den skicklighet eller det omdöme som krävs för säker användning av fordonet saknas. Barnet riskerar då att bli inblandad i en allvarlig olycka.

HUR RISKEN KAN UNDVIKAS

Ingen som är under 16 år ska använda detta fordon.

⚠ VARNING

V00A02Q

MÖJLIG RISK

Att medföra passagerare på detta fordon.

VAD SOM KAN HÄNDA

Din möjlighet att balansera och kontrollera fordonet minskar avsevärt. Det kan leda till en olycka som kan skada dig och/eller din passagerare.

HUR RISKEN KAN UNDVIKAS

Ta aldrig med passagerare. Det långa sätet, som är till för att låta föraren röra sig obehindrat, är inte utformat eller avsett för passagerare.

! VARNING

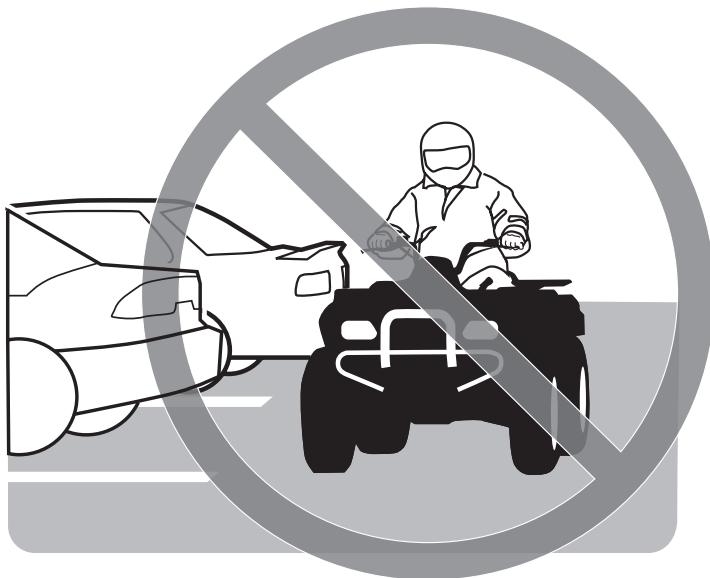

V00A03Q

MÖJLIG RISK

Användning av detta fordon på belagda vägytor.

VAD SOM KAN HÄNDA

Däcken är utformade för terrängkörning, inte för vägbeläggning. Vägbeläggning kan allvarligt påverka hantering och styrning och du kan förlora kontrollen över fordonet.

HUR RISKEN KAN UNDVIKAS

Kör aldrig detta fordon på vägunderlag med beläggning, inklusive trottoarer, infarter, parkeringsplatser eller gator.

⚠ VARNING

V00A04Q

MÖJLIG RISK

Att köra detta fordon på allmän gata, väg eller motorväg.

VAD SOM KAN HÄNDA

Du kan kollidera med ett annat fordon.

HUR RISKEN KAN UNDVIKAS

Kör aldrig detta fordon på allmänna gator, vägar eller landsvägar, inte ens obelagda eller grusvägar. I många länder är det olagligt att köra detta fordon på allmän gata, väg och motorväg.

! VARNING



V00A06Q

MÖJLIG RISK

Att köra detta fordon utan godkänd hjälm, ögonskydd och skyddsklädsel.

VAD SOM KAN HÄNDA

Följande gäller alla ATV-förare:

- Att köra utan godkänd hjälm ökar riskerna för allvarliga skullskador eller dödsfall vid olycka.
- Att köra utan ögonskydd kan orsaka olyckor och ökar risken för allvarliga skador vid en olycka.
- Att köra utan skyddande klädsel ökar risken för allvarliga skador vid en eventuell olycka.

HUR RISKEN KAN UNDVIKAS

Bär alltid godkänd hjälm med korrekt passning. Du bör även bära följande:

- Ögonskydd (glasögon eller ansiktsskydd)
- Handskar och kängor
- Långärmad skjorta eller jacka
- Långbyxor.

! VARNING

V00A07Q

MÖJLIG RISK

Att köra detta fordon efter intag av alkohol eller droger.

VAD SOM KAN HÄNDA

Omdömesförmågan kan försämrats avsevärt.

Din reaktionsförmåga blir långsammare.

Balans- och uppfattningsförmågan kan försämrats.

En olycka eller dödsfall kan bli följden.

HUR RISKEN KAN UNDVIKAS

Inta aldrig alkohol eller droger före eller under körning av fordonet.

! VARNING

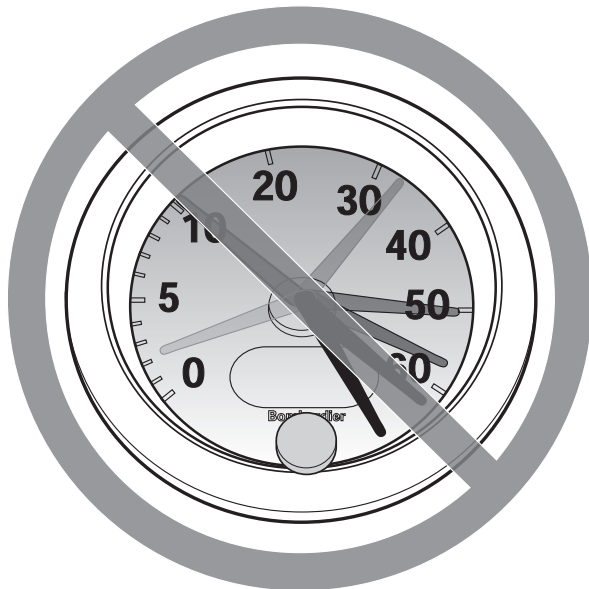

V00A08Q

MÖJLIG RISK

Att köra detta fordon i för hög hastighet.

VAD SOM KAN HÄNDA

Risken för att du ska förlora kontrollen över fordonet ökar, vilket kan resultera i en olycka.

HUR RISKEN KAN UNDVIKAS

Kör alltid i en hastighet som lämpar sig för terrängen, sikten, körförhållandena och din erfarenhet.

! VARNING

V00A09Q

MÖJLIG RISK

Försök att köra på två hjul, hopp eller stuntkörning.

VAD SOM KAN HÄNDA

Ökar risken för en olycka, inklusive vältning.

HUR RISKEN KAN UNDVIKAS

Försök aldrig utföra trick, som att köra på två hjul eller hoppa. Försök inte imponera på andra.

 **VARNING**

MÖJLIG RISK

Underlåtenhet att kontrollera fordonet före körning.

Underlåtenhet att underhålla fordonet.

VAD SOM KAN HÄNDA

Ökar risken för en olycka eller skador på utrustningen.

HUR RISKEN KAN UNDVIKAS

Kontrollera alltid fordonet inför varje körning för att se till att det är i ett kör-säkert skick.

Följ alltid de inspektions- och underhållsprocedurer och -scheman som beskrivs närmare i denna Instruktionsbok.

 **VARNING**

MÖJLIG RISK

Körning på isbelagda vattendrag.

VAD SOM KAN HÄNDA

Fordonet kan gå igenom isen, vilket kan leda till svåra personskador eller död.

HUR RISKEN KAN UNDVIKAS

Kör aldrig detta fordon på en isbelagd yta innan du är säker på att isen är tillräckligt tjock och stark för att bära fordonets vikt och last, såväl som den kraft som skapas av ett fordon i rörelse.

! VARNING

V00A0BQ

MÖJLIG RISK

Att ta bort händerna från styrstången eller fötterna från fotstöden under körning.

VAD SOM KAN HÄNDA

Även om du bara lyfter ena handen eller foten kan det minska din möjlighet att kontrollera fordonet eller få dig att tappa balansen och ramla av. Om du lyfter en fot från fotstödet kan foten eller benet komma i kontakt med bakhjulet, vilket kan leda till skador eller en olycka.

HUR RISKEN KAN UNDVIKAS

Håll alltid båda händerna på styrstången och båda fötterna på fotstöden när du kör fordonet.

! VARNING

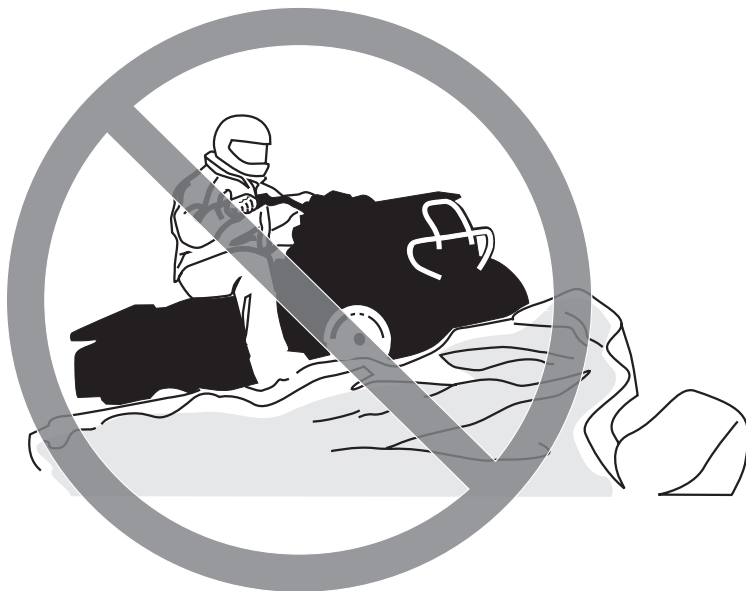

V00A0CQ

MÖJLIG RISK

Underlåtenhet att iakta särskild försiktighet när du kör fordonet i okänd terräng.

VAD SOM KAN HÄNDA

Du kan stöta på dolda stenblock, gupp eller hål och inte hinna reagera. Det kan leda till att fordonet välter eller att du förlorar kontrollen över det.

HUR RISKEN KAN UNDVIKAS

Kör långsamt och var extra försiktig vid körning i okänd terräng. Var alltid uppmärksam på förändrade terrängförhållanden när du kör fordonet.

⚠ VARNING

V00A0DQ

MÖJLIG RISK

Underlåtenhet att iakttä särskild försiktighet när du kör i svår terräng eller på mycket halt eller löst underlag.

VAD SOM KAN HÄNDA

Förlust av däckgreppet eller kontrollen över fordonet, vilket kan resultera i en olycka, inklusive vältning.

HUR RISKEN KAN UNDVIKAS

Kör inte på alltför ojämnt, halt eller löst underlag förrän du har lärt dig och har den skicklighet som krävs för att behärska fordonet på sådant underlag.

Var alltid extra försiktig på dessa typer av underlag.

! VARNING



V00A0EQ

MÖJLIG RISK

Oriktig vändning.

VAD SOM KAN HÄNDA

Du kan förlora kontrollen över fordonet, vilket kan orsaka en kollision eller vältning.

HUR RISKEN KAN UNDVIKAS

Följ alltid de procedurer för vändning som beskrivs i denna Instruktionsbok. Öva dig i att vända i låg hastighet innan du försöker i högre hastigheter.

Försök inte vända i alltför hög hastighet.

⚠ VARNING

V00A00Q

MÖJLIG RISK

Körning i mycket branta backar.

VAD SOM KAN HÄNDA

Fordonet har lättare för att välta i extremt branta backar än på plana ytor eller i mindre branta backar.

HUR RISKEN KAN UNDVIKAS

Kör aldrig fordonet i backar som är för branta för fordonet eller för dig.

Öva först i mindre branta backar innan du försöker dig på brantare körning.

⚠ VARNING



V00A0FQ

MÖJLIG RISK

Körning i uppförslut på fel sätt.

VAD SOM KAN HÄNDA

Du kan förlora kontrollen över fordonet eller det kan välta.

HUR RISKEN KAN UNDVIKAS

Följ alltid de procedurer för körning i uppförslut som beskrivs i denna Instruktionsbok.

Kontrollera alltid terrängen noggrant innan du kör uppför backar.

Kör aldrig i uppförslut med alltför halt eller löst underlag.

Skifta din vikt framåt.

Dra aldrig på gasen eller växla alltför hastigt. Fordonet riskerar att välta baklänges.

Kör aldrig över bergs- eller backkrön i hög hastighet. Ett hinder, ett stup, ett annat fordon eller en person kan finnas på andra sidan.

! VARNING

V00A0GQ

MÖJLIG RISK

Körning i nedförslut på fel sätt.

VAD SOM KAN HÄNDA

Du kan förlora kontrollen över fordonet eller det kan välta.

HUR RISKEN KAN UNDVIKAS

Följ alltid de procedurer för körning i nedförslut som beskrivs i denna Instruktionsbok.

OBSERVERA: En särskild teknik krävs när du bromsar i nedförslut.

Kontrollera alltid terrängen noggrant innan du kör nedför berg eller backar. Skifta din vikt bakåt.

Kör aldrig nedför berg eller backar i hög hastighet.

Undvik att köra nedför berg eller backar i en vinkel som får fordonet att luta starkt åt sidan. Kör alltid rakt nedför en backe när det är möjligt.

⚠ VARNING



V00A0HQ

MÖJLIG RISK

Körning med stark sidolutning eller vändning i backe.

VAD SOM KAN HÄNDA

Du kan förlora kontrollen över fordonet eller det kan välta.

HUR RISKEN KAN UNDVIKAS

Försök inte vända fordonet mitt i en backe innan du helt behärskar den vändningsteknik på plan mark som beskrivs närmare i denna Instruktionsbok. Var extra försiktig när du vänder i en backe.

Försök om möjligt undvika stark sidolutning.

När du kör med sidolutning:

Följ alltid de procedurer som beskrivs i denna Instruktionsbok.

Undvik berg och backar med mycket halt eller löst underlag.

Skifta din vikt till den sida av fordonet som vetter uppåt.

! VARNING

V00A01Q

MÖJLIG RISK

Att stanna, rulla baklänges eller stiga av på fel sätt vid körning i uppförslut.

VAD SOM KAN HÄNDA

Fordonet kan välta.

HUR RISKEN KAN UNDVIKAS

Använd korrekt utrustning och håll jämn hastighet vid körning i uppförslut.

Om du förlorar all fart framåt:

Skifta vikten mot den sida som vetter uppåt. Dra aldrig på gasen eller växla alltför hastigt. Fordonet riskerar att välta baklänges.

Bromsa.

Lägg i parkeringsbromsen när du har stannat.

Stig av på den sida som vetter uppåt vid lutning eller på ena sidan om fordonet står rakt i en uppförbacke.

Om fordonet börjar rulla bakåt:

Skifta vikten mot den sida som vetter uppåt. Dra aldrig på gasen eller växla alltför hastigt. Fordonet riskerar att välta baklänges.

Använd aldrig den bakre bromsen medan fordonet rullar baklänges.

Bromsa gradvis med den främre bromsen.

När fordonet stannat helt, bromsa även med den bakre bromsen och lägg i parkeringsbromsen.

Stig av på den sida som vetter uppåt vid lutning eller på ena sidan om fordonet står rakt i en uppförbacke.

Vänd fordonet och stig på igen så som beskrivs i denna Instruktionsbok.

! VARNING



V00A0JQ

MÖJLIG RISK

Oriktig körning över hinder.

VAD SOM KAN HÄNDA

Förlust av kontrollen eller kollision.

Fordonet kan välta.

HUR RISKEN KAN UNDVIKAS

Kontrollera om det finns hinder innan du kör i ett nytt område.

Försök aldrig köra över stora hinder, som stora stenblock eller nedfallna träd.

När du kör över hinder, följ alltid de procedurer som beskrivs i denna Instruktionsbok.

! VARNING

V00A0KQ

MÖJLIG RISK

Oriktig sladdning eller slirning.

VAD SOM KAN HÄNDA

Du kan förlora kontrollen över fordonet.

Du kan också oväntat återfå väggreppet, vilket kan få fordonet att välta.

HUR RISKEN KAN UNDVIKAS

Lär dig att på ett säkert sätt kontrollera sladdning och slirning genom att öva dig i låga hastigheter på plant, jämnt underlag.

Kör långsamt på ytterst hala ytor, t.ex. is, och var extra försiktig så att du inte förlorar kontrollen när du sladdar eller slirar.

! VARNING



V00A0LQ

MÖJLIG RISK

Körning av fordonet i djupt eller strömmande vatten.

VAD SOM KAN HÄNDA

Däcken kan börja flyta, vilket kan orsaka förlust av däckgreppet och förlust av kontrollen över fordonet. En olycka kan bli följden.

HUR RISKEN KAN UNDVIKAS

Kör aldrig fordonet i snabbflytande vattendrag eller djupare vatten än vad som specificeras i denna Instruktionsbok.

Kontrollera vattendjupet och om det finns starka strömmar innan du försöker köra i vatten. Vattnet bör inte gå över fotstöden.

Kom ihåg att våta bromsar kan ha mindre bromskraft. Testa bromsarna när du lämnar vattnet. Om nödvändigt, bromsa flera gånger så att friktionen torkar beläggen.

! VARNING

V00A00Q

MÖJLIG RISK

Körning av fordonet med fel däck eller med fel eller ojämnt tryck i däcken.

VAD SOM KAN HÄNDA

Om du använder felaktiga däck på fordonet eller har fel eller ojämnt tryck i däcken kan det leda till att du tappar kontrollen över fordonet, punktering, däck som rör sig på fälgen och ökad risk för olyckor.

HUR RISKEN KAN UNDVIKAS

Använd alltid däck av den typ och storlek som specificeras i denna Instruktionsbok.

Ha alltid korrekt tryck i däcken så som beskrivs i denna Instruktionsbok.

Byt alltid ut skadade hjul eller däck.

! VARNING



V00A0N0

MÖJLIG RISK

Att köra detta fordon med olämpliga modifikationer.

VAD SOM KAN HÄNDA

Oriktig installation av tillbehör eller modifikationer av detta fordon kan leda till förändring av köregenskaperna, vilket i vissa situationer kan leda till en olycka.

HUR RISKEN KAN UNDVIKAS

Modifiera aldrig detta fordon med oriktig installation eller användning av tillbehör. Alla delar och tillbehör som installeras på fordonet ska vara godkända av BRP och installeras och användas enligt instruktionerna. Om något är oklart, vänd dig till en auktoriserad Can-Am-återförsäljare.

Modifieringar av fordonet för att öka hastighet och prestanda kan vara ett brott mot villkoren i den begränsade fordonsgarantin. Dessutom är vissa modifieringar, inklusive borttagande av delar av motor- eller avgassystem, olagliga i de flesta länder.

! VARNING

V02A02Q

MÖJLIG RISK

Överbelastning av fordonet eller oriktigt lastnings- eller släpförfarande.

VAD SOM KAN HÄNDA

Kan leda till förändringar i fordonets köregenskaper, vilket kan orsaka en olycka.

HUR RISKEN KAN UNDVIKAS

Överskrid aldrig den specificerade lastkapaciteten för fordonet, inklusive förare, övrig last och eventuella tillbehör.

Lasten ska fördelas korrekt och vara säkert fastspänd.

Sänk hastigheten vid körning med last. Håll större avstånd för inbromsning.

Följ alltid anvisningarna i denna Instruktionsbok vid körning med last.

⚠ VARNING



V03M01Q

MÖJLIG RISK

Transport av brandfarliga eller andra farliga ämnen kan leda till explosion.

VAD SOM KAN HÄNDA

Detta kan leda till svåra personskador eller dödsfall.

HUR RISKEN KAN UNDVIKAS

Transportera aldrig brandfarliga eller andra farliga ämnen.

Tänk på följande när du läser denna Instruktionsbok:

⚠ VARNING

Anger en potentiell risk som, om den inte undviks, kan resultera i svåra personskador eller död.

KÖRNING AV FORDONET

Det finns ett antal grundregler och tips som du **MÅSTE** följa för att helt kunna uppskatta nöjet och spänningen i att köra detta fordon. Vissa kan vara nya för dig, andra bara sunt förnuft eller självklarheter.

Ta dig tid att studera denna Instruktionsbok och alla medföljande varningsdekaler på produkten, liksom **SÄKERHETSVIDEON** som medföljer fordonet. Där beskrivs i detalj vad du bör veta om fordonet innan du börjar köra.

Oavsett om du är en ny eller van förare är det viktigt för din egen säkerhet att du känner till fordonets reglage och funktioner. Det är minst lika viktigt att veta hur man kör.

Informationen i denna Instruktionsbok är begränsad. Vi råder dig att skaffa vidare information och utbildning från t.ex. lokala myndigheter, ATV-klubbar eller en erkänd ATV-organisation, eller kontakta en auktoriserad Can-Am-återförsäljare.

Enbart för USA och Kanada: Du kan få information om kurser i närheten genom att ringa Specialty Vehicle Institute of America (SVIA) i USA på 1 800 887-2887 eller Canada Safety Council (CSC) i Kanada på 1 613 739-1535, anknypning 227.

U.S. Consumer Product Safety Commission och ATV-tillverkare rekommenderar att ingen under 16 år kör en ATV med en motor med större volym än 90 cc. För barnets säkerhet rekommenderar vi att även du följer denna rekommendation. Endast du kan bedöma en yngre förares förmåga att förstå riskerna och köra ett fordon på ett säkert sätt.

Personer med nedsatt kognitiv eller fysisk förmåga eller personer som gärna tar risker löper större risk att råka ut för vältningar eller kollisioner, som kan leda till personskador, inklusive död.

Alla fordon är inte likadana. Vart och ett har unika prestandaegenskaper, reglage och funktioner. Varje fordon har olika köregenskaper och väghållning.

Se till att du känner dig helt hemma med reglagen på fordonet och med allmän körning innan du börjar köra i terräng. Öva dig på att köra på en lämplig plats som är fri från faror och prova responsen för varje reglage. Kör endast i låg hastighet. För högre hastigheter krävs större erfarenhet, kunskap och lämpliga körförhållanden.

Körförhållandena varierar från plats till plats. Dessutom inverkar väderförhållanden som kan förändras radikalt från gång till annan och under olika säsonger.

Körning på sand skiljer sig från körning i snö eller genom skog eller våtmarker. En viss plats kan kräva större uppmärksamhet och skicklighet från föraren. Visa gott omdöme. Var alltid försiktig. Ta inga onödiga risker som gör att du hamnar på en plats där du inte kan ta dig tillbaka eller skadas.

Förutsätt aldrig att ditt fordon kan köras säkert överallt. Plötsliga förändringar i underlaget på grund av hål, svackor, sluttningar, mjukare eller hårdare "underlag" med mera, kan få fordonet att välta eller bli instabilt. Undvik detta genom att sakta farten och alltid kontrollera terrängen framför dig. Om fordonet börjar luta starkt eller välta är det bäst att kliva av genast BORT från vältningsriktningen!

Kontroll före användning

VARNING

Kontrollera fordonet varje gång innan du kör, för att upptäcka eventuella problem som kan uppstå när fordonet används. Kontrollen kan hjälpa dig att se slitage och småproblem innan de växer till stora problem. Rätta till problem som du upptäcker eftersom det kan minska risken för haveri eller olyckor. Kontakta en auktoriserad Can-Am-återförsäljare vid behov.

Innan fordonet används bör föraren alltid göra följande:

- Koppla i parkeringsbromsen och kontrollera att den fungerar.
- Kontrollera trycket i däcken och däckens skick.
- Kontrollera om hjul och hjullager har slitage eller skador.
- Kontrollera reglagens placering och att de fungerar.
- Kontrollera att styrningen fungerar obehindrat.
- Aktivera gasreglaget flera gånger för att se om det fungerar obehindrat. Det ska återgå till tomgångsläge när det släpps.
- Aktivera bromshandtaget och bromspedalen för att kontrollera att bromsarna tar. De ska gå tillbaka helt när de släpps.
- Se till att frambromshandtags läge är justerat för att passa förarens hand.
- Kontrollera att alla bromsledningsfästen sitter säkert och inte läcker.
- Se till att parkeringsbromsen är säkert inkopplad och aktivera kopplingshandtaget. Det ska gå tillbaka helt när det släpps.
- Kontrollera om drivkedjan behöver justeras och smörjas.
- Kontrollera kedjedrev för slitage eller skador.
- Kontrollera att bakaxelns fästsruvar är åtdragna.
- Kontrollera svängarmen. Vid ev. sidogläpp, **ANVÄND INTE FORDONET.**
- Kontrollera bränsle-, olje- och kylvätskenivåerna.
- Kontrollera ev. oljeläckage i motor, oljetank och transmission.
- Rengör strålkastare och baklykta.
- Se till att sätet är säkert spärrat.
- Om du har last, respektera lastkapaciteten. Se till att lasten är säkert fastspänd.
- Se och känn efter lösa delar med motorn avstängd. Kontrollera fästen.
- Kontrollera att det inte finns människor eller hinder framför dig.
- Kontrollera att tändningslås, startknapp, motorns stoppreglage, strålkastare, bakljus och varningsljus fungerar.
- Starta motorn, koppla ur parkeringsbromsen och köra långsamt framåt några meter medan du testar bromsarna genom att använda varje broms för sig.

Åtgärda eventuella problem innan du börjar köra. Kontakta en auktoriserad Can-Am-återförsäljare vid behov.

Klädsel

Ta hänsyn till vädret när du väljer klädsel. Du bör dock alltid bära lämplig skydds-klädsel och utrustning, inklusive godkänd hjälm, ögonskydd, stövlar eller kängor, handskar, långärmad skjorta och långbyxor. Denna typ av klädsel skyddar dig mot vissa av de mindre faror du kan stöta på vid körning. Bär aldrig löst sittande klädesplagg, t.ex. halsduk, som kan fastna i fordonet eller i buskar och grenar. Beroende på förhållandena kan även glasögon med imskydd eller solglasögon krävas. Olikfärgade glas för ögonskydd eller solglasögon kan hjälpa dig att urskilja variationer i terrängen. Solglasögon ska endast bäras på dagtid.

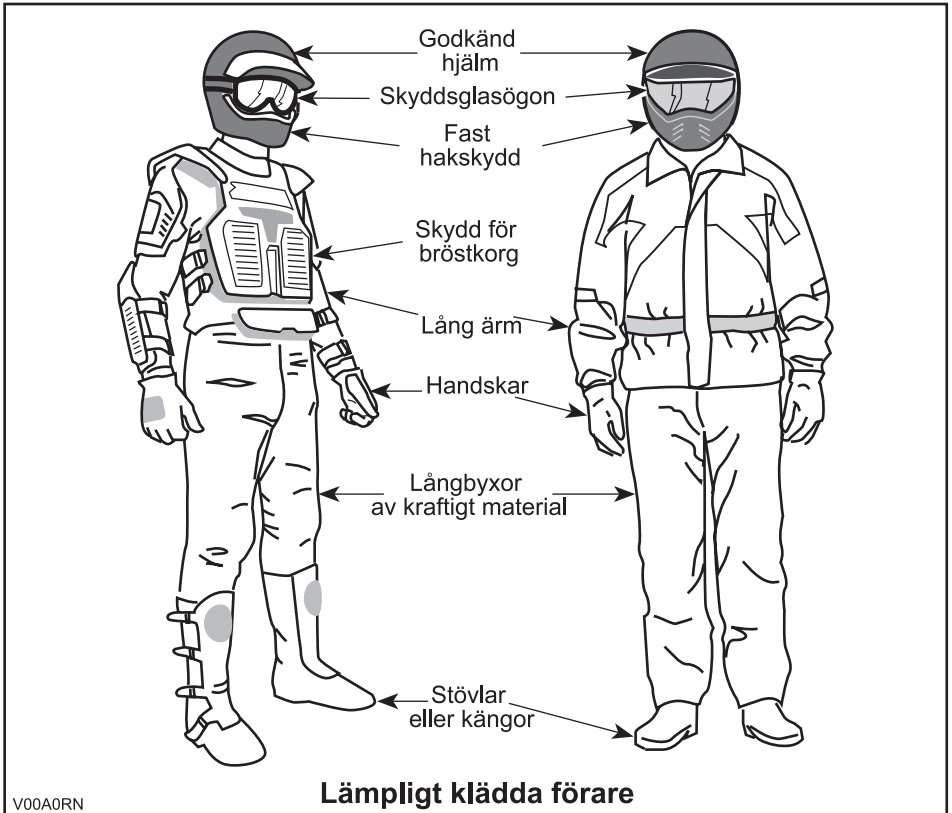

Fritidskörning

Respektera andras rättigheter och begränsningar. Kör inte på områden som är till för andra typer av terrängkörning. Detta inkluderar bl.a. snöskoterspår, ridspår, skidspår och terrängcykelbanor. Förutsätt aldrig att det inte finns någon annan i spåret/på banan. Håll alltid till höger och kör inte i sicksack längs banan. Var beredd på att stanna eller köra åt sidan om du möter en annan förare.

Gå med i en lokal ATV-klubb. De kan förse dig med kartor och råd eller tala om var det är tillåtet att köra. Om det inte finns någon klubb i din närhet, hjälp till att starta en. Att köra tillsammans med andra eller i en klubb är en trevlig, social upplevelse.

Håll dig alltid på säkert avstånd från andra förare. Din egen bedömning av hastighet, terrängförhållanden, vädret, fordonets skick och din tillit till andra förares bedömningsförmåga hjälper dig att på bästa sätt välja ett säkert avstånd till andra. Detta fordon kan lika lite som andra motorfordon "stanna på en femöring".

Innan du ger dig iväg, tala om för någon vart du tänker åka och när du planerar att vara tillbaka. Inta aldrig alkohol eller droger före eller under körning!

Beroende på hur långt du tänker köra, ta med dig ytterligare verktyg eller nödutrustning. Ta reda på var du kan tanka och fylla på olja. Var förberedd på olika situationer som du kan tänkas möta. Det är alltid bra att ha med sig första hjälpen-utrustning.

Miljö

En av fördelarna med detta fordon är att det kan ta dig bort från inkörda vägar, långt bort från bebyggelse och samhällen. Du bör dock alltid respektera naturen och andra människors rätt att njuta av den. Kör inte i miljö känsliga marker. Kör inte över planterade träd eller buskar, hugg inte ner träd eller förstör stängsel och låt inte hjulen spinna och förstöra marken. "Gå försiktigt fram".

Att jaga vilt med fordon är olagligt på de flesta platser. Viltet kan dö av utmattning om det jagas av ett motorfordon. Om du stöter på djur när du är ute och kör, stanna och observera tyst och försiktigt. Det kan bli ett av dina bästa minnen.

Följ regeln "det du tar med dig ut, tar du med dig tillbaka". Skräpa inte ned. Gör inte upp lägereld såvida du inte har tillstånd, och aldrig på torr mark. De faror du kan skapa i ett spår eller på en bana kan skada andra eller dig själv, också längre fram i tiden.

Respektera odlad mark och betesmark. Be alltid markägaren om lov innan du kör på privat mark. Respektera grödor, djur och markgränser. Om du kommer till en stängd grind måste du stänga den igen efter dig.

Förorena inte vattendrag, sjöar eller älvar, och modifiera inte motorn eller ljud-dämpningen eller avlägsna någon av dess delar.

Designbegränsningar

Trots att fordonet är ovanligt tåligt för sin klass är det ett lättare fordon och användningen är därför begränsad till lämpade ändamål.

Att öka vikten på någon del av fordonet förändrar dess stabilitet och prestanda.

Användning i terräng

Bara terrängkörning i sig utgör en fara. All terräng som inte har preparerats speciellt för fordon utgör i sig en risk, då det är omöjligt att förutsäga vinklar, underlag och exakt lutning. Själva terrängen utgör en ständig risk och den som ger sig ut måste vara medveten om och acceptera detta.

Vid terrängkörning måste föraren alltid vara ytterst noga med att välja den säkraste vägen och hålla noggrann uppsikt över terrängen framför sig. Fordonet ska aldrig köras av någon som inte är helt förtrogen med de körinstruktioner som gäller för fordonet och inte heller ska det köras i mycket brant eller osäker terräng.

Allmänna användnings- och säkerhetsföreskrifter

Aktsamhet, försiktighet, erfarenhet och goda körkunskaper är de bästa tipsen för att förebygga riskerna med körning av fordonet.

Om du är det minsta tveksam över att fordonet säkert kan ta sig fram över ett hinder eller en viss del av terrängen bör du alltid välja en annan väg.

Vid terrängkörning är det styrka och dragkraft som gäller, inte hög fart. Kör aldrig fortare än sikten och din egen förmåga att välja en säker väg medger.

Kontrollera alltid terrängen framför dig för plötsliga förändringar i sluttningar eller hinder, t.ex. stenar och stubbar, som kan orsaka obalans, vältning och rullning.

Kör aldrig fordonet om reglagen inte fungerar normalt.

Koppla alltid i parkeringsbromsen när du stannar eller parkerar. Detta är extra viktigt när du parkerar på sluttande underlag. I mycket branta backar eller om fordonet är lastat ska hjulen blockeras med stenar eller tegelstenar. Kom ihåg att bränsleventilen ska vara stängd.

Uppförskörning

På grund av konstruktionen har detta fordon ytterst god klättringsförmåga, så god att det kan välta innan drivningen går förlorad. Det är till exempel vanligt att stöta på terrängsituationer där backens krön har eroderats och krönet är mycket skarpt. Fordonet kan hantera en sådan situation, men när dess framdel kommer till den punkt där balansen skiftas bakåt kan det välta baklänges.

Detsamma kan inträffa om ett markhinder får fordonets framdel att resa sig mer än önskat. I en sådan situation är det bättre att ta en annan väg. När du gör det, tänk på riskerna med sidolutning.

Det är också bra att känna till terrängen på andra sidan av backen eller höjden. Alltför ofta finns där en skarp brant som är omöjlig att ta sig över eller nedför.

Nedförskörning

Detta fordon kan köra uppför sluttningar som är brantare än vad som är säkert att ta sig nedför. Därför är det viktigt att se till att det finns en säker väg nedför en backe innan du åker uppför den.

Att sänka farten vid nedförskörning i en hal backe kan få fordonet att "kana" utför. Håll jämn fart och/eller accelerera något för att återfå kontrollen.

Sidolutning

Försök om möjligt undvika att köra med sidolutning. Om det blir nödvändigt, var ytterst försiktig. Om du kör med sidolutning i en brant backe kan fordonet välta och rulla runt. Dessutom kan halt eller löst underlag göra att fordonet okontrollerat kanar åt sidan i utförslut. Försök inte vända fordonet i nedförbacken om du kanar utför. Undvik hinder och sänkor som kan få fordonet att luta starkt, välta och rulla runt.

Branter

Detta fordon kommer att "förlora drivkraften" och för det mesta stanna om fram- eller bakhjulen körs ut över en brant. Om branten är skarp eller hög "störtduker" fordonet och välter.

VARNING

Undvik att köra över branter. Backa och ta en annan väg.

Körteknik

Att köra fordonet för snabbt för körförhållandena kan resultera i personskador. Gåsa endast så mycket som behövs för säker körning. Statistiken visar att vändning i höga hastigheter ofta orsakar olyckor och skador. Kom ihåg att fordonet är tungt! Bara vikten av fordonet kan få dig att fastna under det om det välter.

Detta fordon är inte gjort för hopp, och varken fordonet eller du kan absorbera energin vid så kraftiga stötar som vid hopp. Om du försöker köra på bakhjulen (göra en "wheelie"), kan fordonet tippa över dig. Båda dessa trick medför hög risk och bör alltid undvikas.

För att bibehålla lämplig kontroll rekommenderas starkt att du håller båda händerna på handtagen, inom räckhåll för samtliga reglage. Detsamma gäller för fötter och fotstöd. För att minska risken för ben- och fotskador ska du ha fötterna på fotstöden hela tiden. Låt inte tårna peka utåt och sträck inte heller ut fötterna för att hjälpa till vid vändning, eftersom de kan stöta emot eller fastna i föremål eller komma i kontakt med hjulen.

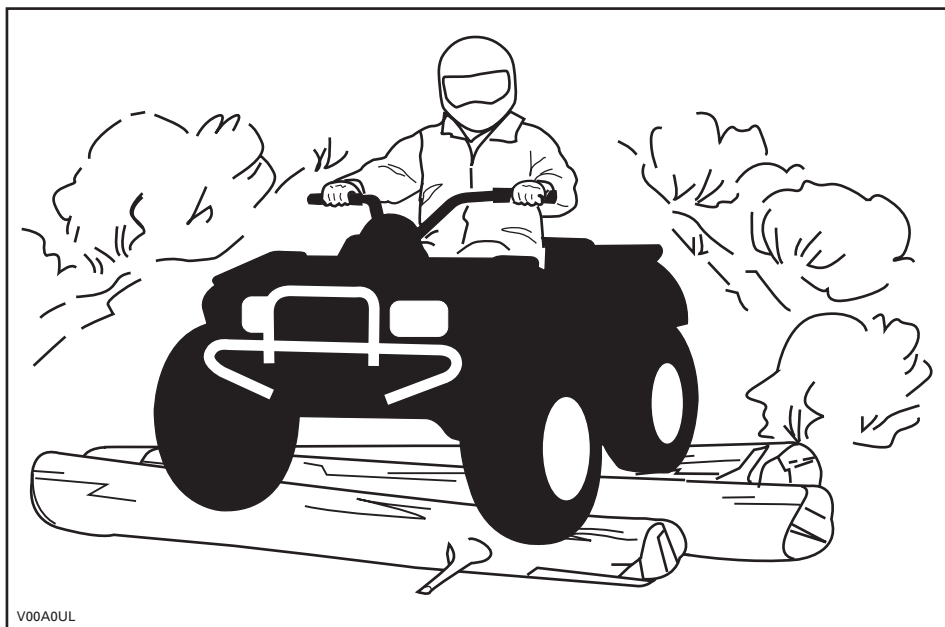

V00A0UL

Trots det adekvata fjädringssystemet på detta fordon kan mycket grov terräng eller "tvättbrädesterräng" göra körningen mycket obekvämt eller till och med orsaka ryggskador. Ofta kan det bli nödvändigt att omväxlande stå och sitta eller att köra i en "hukad" ställning. Sakta farten, böj knäna och låt benen absorbera stötarna.

Detta fordon är inte gjort för körning på vägar eller motorvägar. På de flesta ställen är det olagligt. Att köra fordonet på vägar eller motorvägar kan leda till kollision med andra fordon. Fordonets däck är heller inte gjorda för användning på vägbeläggning. Vägbeläggning kan allvarligt försämra fordonets manövrering och kontroll. Att köra på vägar eller väggenar kan förvirra andra förare, särskilt om du har strålkastarna tända. Om det blir nödvändigt att korsas en väg bör den första föraren stiga av sitt fordon för att rekognoscera och ge vägledning till de andra förarna. Den sista föraren som korsat vägen hjälper sedan den första föraren att korsas vägen. Kör inte på trottoarer. De är till för fotgängare.

Vatten kan utgöra en särskild risk. Om det är för djupt, kan fordonet börja "flyta" och välta. Kontrollera vattendjup och strömmar innan du försöker ta dig fram genom vatten. Vattnet får inte gå högre än till fotstöden. Se upp för hala ytor som klippor, gräs, stockar osv., både i och omkring vattnet. Däckgreppet kan försvinna. Försök inte köra ned i vatten i hög hastighet. Vattnet fungerar som en broms och kan få dig att falla av fordonet.

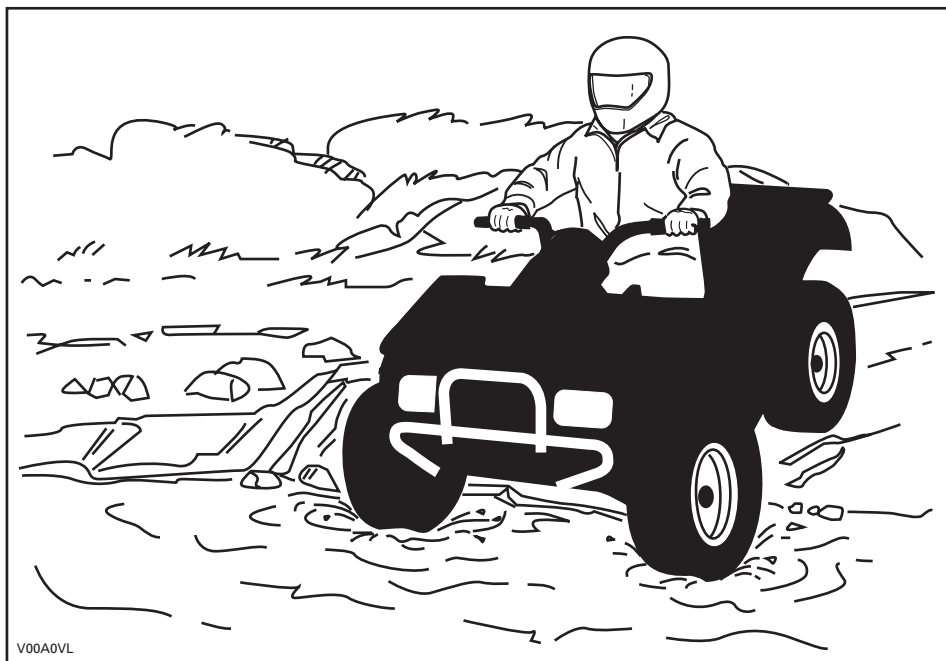

Vattnet påverkar bromsförmågan hos fordonet. Torka bromsarna genom att bromsa flera gånger när du har lämnat vattnet.

Det kan finnas leriga marker eller våtmarker nära vattendrag. Var förberedd på plötsliga "håligheter" eller svackor. Se även upp för risker som stenblock, trädstammar och liknande som kan vara delvis täckta av vegetation.

Om du måste ta dig över isbelagda vattendrag, kontrollera att isen är tillräckligt tjock och stark för att bära den sammanlagda vikten av dig, fordonet och dess last. Se upp för öppet vatten... det är ett säkert tecken på att isens tjocklek varierar. Om du hyser minsta tvivel, kör inte ut på isen.

Isen inverkar också på din kontroll över fordonet. Sänk hastigheten och undvik att gasa plötsligt. Det leder bara till hjulspinn och fordonet riskerar att välta. Undvik snabb inbromsning. Det kan i sin tur leda till att du kanar iväg utan kontroll och att fordonet välter. Undvik alltid slask eftersom det kan blockera fordonets funktion eller reglage.

Körning i snö kan försämra bromskraften. Sänk hastigheten och håll större avstånd för inbromsning. Snö som kastas uppåt vid körning kan orsaka isbildning eller ansamling av snö på bromssystemets delar och reglage. Bromsa ofta för att undvika att snö och is fastnar. Inspektera bromssystemet noga inför varje körning och håll alltid bromspedalen, fotstöden, golvet och bromshandtagen fria från snö och is.

Sand och körning på sanddyner eller i snö är en annan unik upplevelse, men det finns vissa grundläggande säkerhetsföreskrifter du bör följa. Våt, djup eller fin sand/snö kan orsaka förlust av däckgreppet och få fordonet att kana, stanna eller köra fast. Om detta inträffar, leta efter ett fastare underlag. Det bästa rådet är att sakta farten och vara uppmärksam på terrängen.

När du kör i sand bör du utrusta fordonet med en säkerhetsflagga av antenntyp. Detta hjälper andra förare att se din position från en annan sanddyn. Kör försiktigt om du ser en annan förares säkerhetsflagga framför dig. Säkerhetsflaggor av antenntyp kan fastna och studsas tillbaka mot föraren. Därför bör du inte använda dem i områden där det finns nedhängande grenar eller hinder.

Att köra på lösa stenar eller grus liknar i mycket körning på is. Det inverkar på styrförmågan och kan leda till att fordonet kanar och välter, särskilt i hög hastighet. Dessutom kan bromssträckan försämrats. Tänk på att om du gasar för snabbt eller slirar finns det risk för att lösa stenar skjuter upp bakåt, mot eventuella förare bakom dig. Gör aldrig detta avsiktligt.

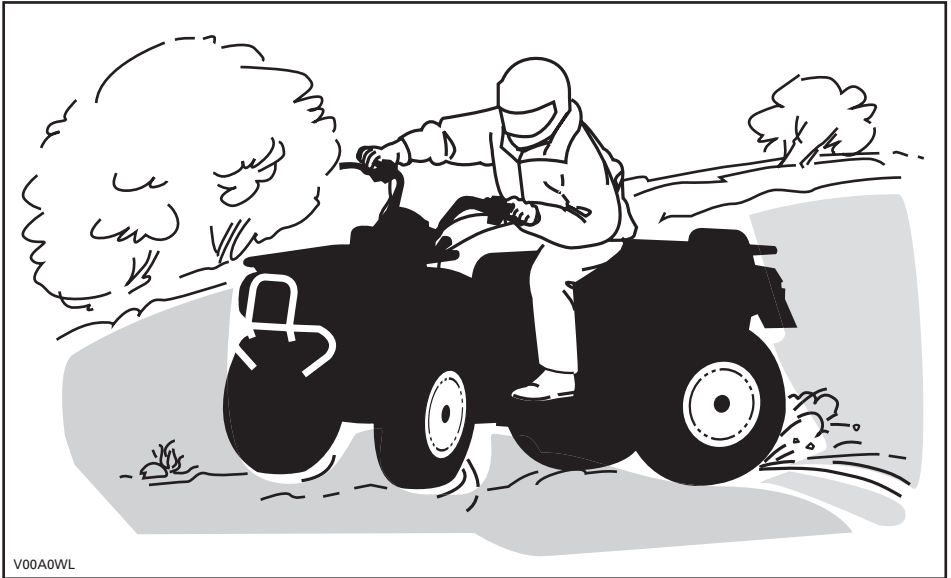

V00A0WL

Om du hamnar i en sladd eller slirar kan det hjälpa att vända styret åt samma håll som du sladdar tills du återfår kontrollen. Tvärbromsa aldrig, då låser sig hjulen.

Respektera och följ alla uppsatta märken på banan. De är till för att hjälpa dig och andra.

Var försiktig när du måste köra över hinder på banan eller i spåret. Det kan röra sig om lösa stenbumlingar, nedfallna träd, hala ytor, stängsel, stolpar, jordvallar och sänkor. Undvik dem alltid om möjligt. Tänk på att vissa hinder helt enkelt är för

stora eller för farliga att ta sig över och bör undvikas. Mindre stenar och nedfallna träd kan gå att ta sig över på ett säkert sätt. Närma dig hindret rakt framifrån. Stå på fotstöden med böjda knän. Justera hastigheten utan att förlora farten och undvik att gasa plötsligt. Håll ett fast grepp om styrhandtagen. Skifta kroppsvikten bakåt och kör över hindret. Försök inte lyfta fordonets framhjul från marken. Tänk på att hindret kan vara halt eller glida undan medan du kör över det.

När du kör i backar eller sluttningar bör du tänka på två saker: var förberedd på halt underlag eller variationer i terrängen och använd korrekt kroppsställning.

Koppla alltid i parkeringsbromsen när du stannar eller parkerar. Detta är extra viktigt när du parkerar på sluttande underlag. Om det rör sig om en brant backe eller om din ATV är lastad bör hjulen blockeras med stenar eller tegelstenar.

Uppförsbacke

Skifta kroppsvikten framåt, mot toppen av backen. Håll fötterna på fotstöden, växla ned, accelerera och växla sedan snabbt vid behov medan du kör uppåt. Kör inte för fort eftersom detta kan få den främre delen av fordonet att lyfta från marken och falla ned på dig. Om backen är för brant och du inte kan fortsätta eller fordonet börjar rulla bakåt ska du bromsa, men var försiktig så att du inte slirar. Stig av och gör sedan en "U"- eller "K"-sväng (gå bakåt, intill fordonet på den sida som vetter uppåt, med handen på bromshandtaget samtidigt som du sakta backar fordonets bakre del uppåt mot backens krön och kör sedan nedåt). Gå/stig alltid av på den sida som vetter uppåt och kom inte för nära fordonet och dess snurrande hjul. Försök inte hålla fast vid fordonet om det börjar välta. Håll dig undan. Kör inte över bergs- eller backkrön i hög hastighet. Det kan finnas hinder, inklusive branter, på andra sidan.

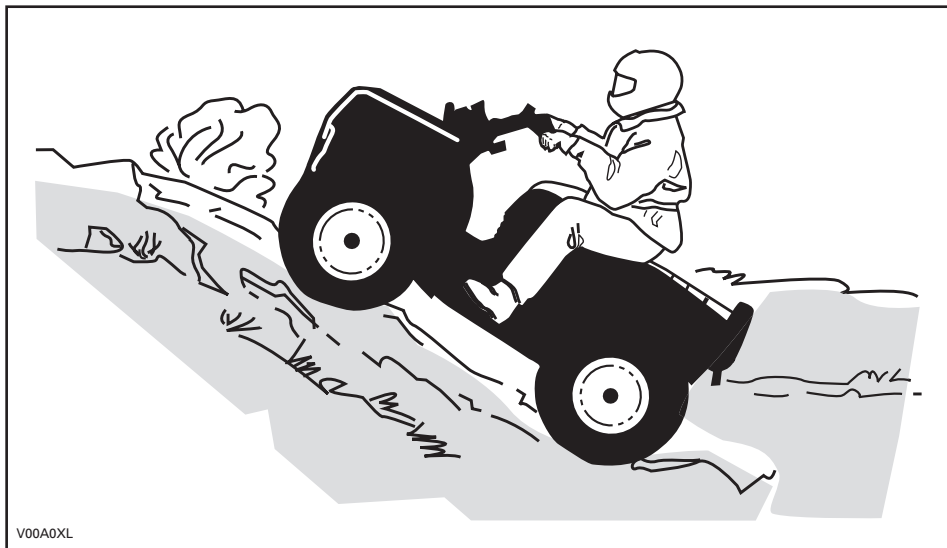

V00A0XL

Nedförsbacke

Skifta kroppsvikten bakåt. Bromsa gradvis för att undvika sladdar. "Frirulla" inte utför backen med hjälp av enbart motorbroms eller i neutral.

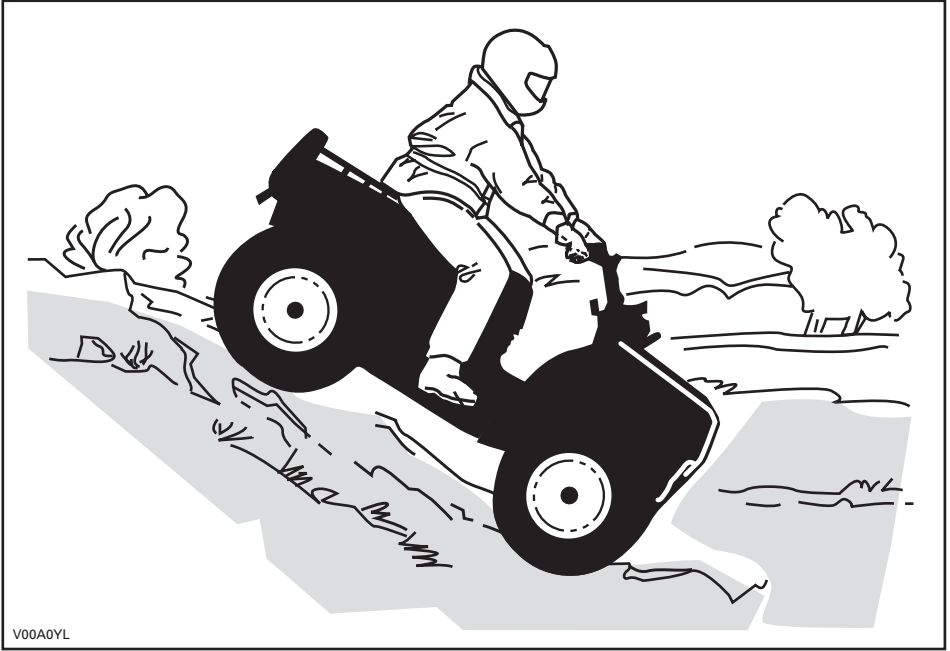

Sidolutning

Detta är en av de **farligaste** typerna av körning eftersom det drastiskt ändrar fordonets balans. Körning med stark sidolutning bör alltid undvikas om möjligt. Om det blir nödvändigt är det dock viktigt att du **ALLTID** har kroppsvikten skiftad mot toppen av sluttningen och att du är förberedd på att stiga av på den sidan om fordonet börjar välta. **Försök inte stoppa fordonet eller rädda det från skador.**



V00A0ZL

Tänk på följande när du läser denna Instruktionsbok:













⚠ VARNING

Anger en potentiell risk som, om den inte undviks, kan resultera i svåra personskador eller död.

HÄNGETIKETT

Detta fordon levereras med en hängetikett och dekaler med viktig säkerhetsinformation.

Alla förare av detta fordon bör läsa och förstå denna säkerhetsinformation före körning.

<p>S SPORTMODELL</p> <p>DENNA ATV ÄR TILL FÖR FRITIDSANVÄNDNING AV ENBART ERFARNA FÖRARE. 1 FÖRARE ENBART - INGA PASSAGERARE. EJ FÖR FÖRARE UNDER 16 ÅR.</p> <hr/> <p>DENNA ATV-KATEGORI, S (SPORT), ÄR EN HÖGPRESTERANDE MASKIN. DEN ÄR TILL FÖR SPORT-, FRITIDS- OCH TÄVLINGSBRUK OCH FÖR SKICKLIGA OCH VÄL ERFARNA FÖRARE.</p> <hr/> <p>DET FINNS FÖRARKURSER FÖR ATV-KÖRNING. KONTAKTA ÅTERFÖRSÄLJAREN FÖR INFORMATION.</p> <hr/> <p>KONTAKTA ÅTERFÖRSÄLJAREN FÖR INFORMATION OM LAGAR OCH FÖRORDNINGAR BETRÄFFANDE ATV-ANVÄNDNING.</p> <p>DENNA ETIKETT FÄR EJ AVLÄGSNAS FÖRE FÖRSÄLJNING.</p>	<p>! VARNING</p> <p>Felaktig användning av en ATV kan resultera i ALLVARLIGA personskador eller DÖD.</p> <table border="0"><tr><td></td><td></td><td></td><td></td></tr><tr><td>BÅR ALLTID GODKÄND HJÄLM OCH SKYDDSTRUSTNING.</td><td>FÄR EJ ANVÄNDAS PÅ ALLMÄN VÄG.</td><td>TA ALDRIG PASSAGERARE.</td><td>KÖR ALDRIG FORDONET OM DU ÄR ALKOHOL-ELLER DROGPAVERKAD.</td></tr></table> <p>Kör ALDRIG denna ATV:</p> <ul style="list-style-type: none">• utan lämplig träning eller instruktion.• i för hög hastighet för din skicklighet eller körförhållandena.• på allmän väg – du riskerar att kollidera med ett annat fordon.• med passagerare - de försämrar balans och styrförmåga och ökar risken för att föraren förlorar kontrollen. <p>Du ska ALLTID:</p> <ul style="list-style-type: none">• använda korrekt körteknik för att undvika att fordonet välter i backar, svår terräng eller svängar.• undvika vägbeläggningar - de kan allvarligt försämra väghållningen och kontrollen. <p>TA FRAM OCH LÄS INSTRUKTIONSBOKEN. FÖLJ ALLA ANVISNINGAR & VARNINGAR.</p>					BÅR ALLTID GODKÄND HJÄLM OCH SKYDDSTRUSTNING.	FÄR EJ ANVÄNDAS PÅ ALLMÄN VÄG.	TA ALDRIG PASSAGERARE.	KÖR ALDRIG FORDONET OM DU ÄR ALKOHOL-ELLER DROGPAVERKAD.
									
BÅR ALLTID GODKÄND HJÄLM OCH SKYDDSTRUSTNING.	FÄR EJ ANVÄNDAS PÅ ALLMÄN VÄG.	TA ALDRIG PASSAGERARE.	KÖR ALDRIG FORDONET OM DU ÄR ALKOHOL-ELLER DROGPAVERKAD.						

vmo2009-005-003_en

BESKRIVNING AV FORDONSMOTOR:

XXXXX

EPA-GODKÄND

NER (NORMERAD UTSLÄPPSNIVÅ) = X
PÅ EN SKALA FRÅN 0 TILL 10,
DÄR 0 ÄR RENAST
* FÄR EJ AVLÄGSNAS FÖRE FÖRSÄLJNING



704901107

vmo2006-005-009_en

VIKTIGA DEKALER PÅ PRODUKTEN

Nedanstående dekaler finns på fordonet och är att betrakta som permanenta delar av fordonet. Om de saknas eller är skadade kan de bytas utan extra kostnad. Kontakta en auktoriserad Can-Am-återförsäljare.

Observera: Nedanstående illustrationer som används i denna Instruktionsbok är endast allmänna representationer. De kan se annorlunda ut för din modell.

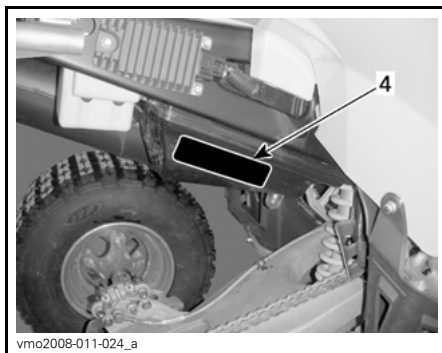
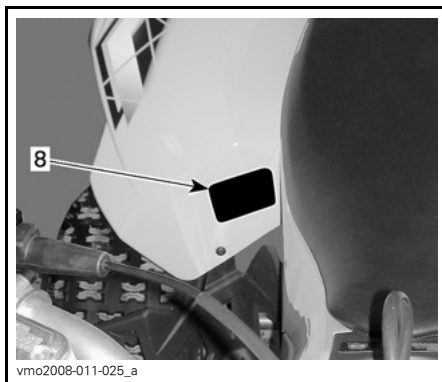
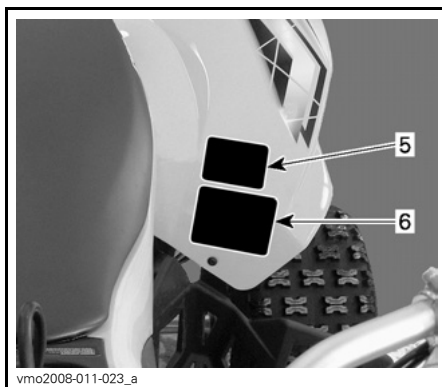
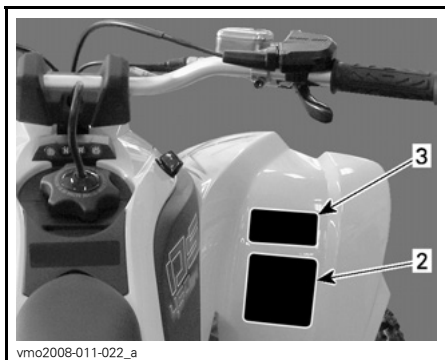
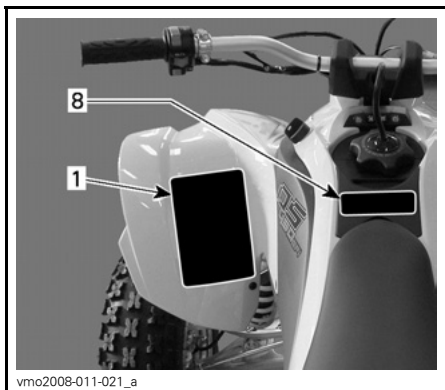

⚠ VARNING

Felaktig användning av en ATV kan resultera i ALLVARLIGA personskador eller DÖD.

BÅR ALLTID GODKÄND HJÄLM OCH SKYDDSTRUSTNING.

FÅR EJ ANVÄNDAS PÅ ALLMÅN VÄG.

TA ALDRIG PASSAGERARE.

KÖR ALDRIG MED DROGER ELLER ALKOHOL I KROPPEN.

Kör **ALDRIG** denna ATV:

- utan lämplig träning eller instruktion.
- i för hög hastighet för din skicklighet eller körförhållandena.
- på allmän väg - du riskerar att kollidera med ett annat fordon.
- med passagerare - de försämrar balans och styrförmåga och ökar risken för att föraren förlorar kontrollen.

Du ska **ALLTID**:

- använda korrekt körteknik för att undvika att fordonet välter i backar, svår terräng eller svängar.
- undvika vägbeläggningar - de kan allvarigt försämma väghållningen och kontrollen.

TA FRAM OCH LÄS INSTRUKTIONSBOKEN. FÖLJ ALLA ANVISNINGAR & VARNINGAR.

vmo2009-003-004_en

DEKAL 1

⚠ VARNING

UNDER 16

Att köra denna ATV om du är under 16 ökar risken för SVÅRA PERSONSKADOR och DÖD.
Kör **ALDRIG** denna ATV om du är under 16.

704 900 011

V01M02Z

DEKAL 2

⚠ VARNING

Denna ATV kan ha högre prestanda än andra ATV-maskiner som du har kört tidigare. Denna kategori, S (sport), är en högprestandamaskin för enbart terränganvändning. Den är till för sport-, fritids- och tävlingsbruk och för skickliga och vät erfarna förare.

704 900 089

V02M05Y

DEKAL 3

DRIVKEDJA

DRIVKEDJAN MÅSTE VARA RÄTT JUSTERAD OCH SMÖRD, SPEL: xx mm (x/x")

MED FÖRÄREN PÅ FORDONET, SE INSTRUKTIONSBOKEN FÖR FULLSTÄNDIGA INSTRUKTIONER.

vmo2008-011-088_en

DEKAL 4

⚠ VARNING

Åk **ALDRIG** med som passagerare. Föraren kan då förlora kontrollen, med SVÅRA PERSONSKADOR eller DÖD som följd.

704 900 005

V01M07Z

DEKAL 5

⚠ VARNING

Fel däcktryck eller överbelastning kan leda till kontrollförlust, som kan resultera i SVÅRA SKADOR eller DÖD.

LAST	DÄCKTRYCK, KALLA DÄCK
UPP TILL xxx kg (xxx lb)	FRAM MAX: xxx kPa (X psi) MIN: xxx kPa (X psi)
BAK	MAX: xxx kPa (X psi) MIN: xxx kPa (X psi)

Ha **ALLTID** korrekt tryck i däcken enligt ovan. Använd aldrig lägre tryck än det minimala. Det kan få däckat att lossna från fälgen.

Överskrid **ALDRIG** fordonets lastkapacitet på xxx kg (xxx lb), vilket inkluderar vikten av förare och tillbehör.

vmo2009-005-007_en

DEKAL 6

VIKTIGA DEKALER PÅ PRODUKTEN

EMISSION CONTROL INFORMATION		
THIS VEHICLE IS CERTIFIED TO OPERATE ON UNLEADED GASOLINE AND MEETS TO [XXXX] U.S. EPA AND CALIFORNIA REGULATIONS FOR ATV SI ENGINES.		
		
ENGINE FAMILY	XXXXX.XXXXXX	MOTORFAMILJ
CERTIFICATION STANDARD (FEL)	XXXXXXXXXXXXXX	CERTIFIERINGSSTANDARD (F.E.L.)
ENGINE DISPLACEMENT	XXXXXXXXXX	CYLINDERVOLYM
EXHAUST EMISSION CONTROL SYSTEM	XXXX	SYSTEM FÖR UTSLÄPPSKONTROLL
INFORMATION OM UTSLÄPPSKONTROLL		
DETTA FORDON ÄR CERTIFIERAT FÖR BLYFRI BENSIN OCH UPPFYLLER EPA- OCH KALIFORNIA-REGLERNA [XXXX] FÖR ATV-FORSGASMOTORER.		
SEE OPERATOR'S GUIDE FOR MAINTENANCE SPECIFICATIONS SE INSTRUKTIONSBOKEN FÖR UNDERHÅLLSPECIFIKATIONER BOMBARDIER RECREATIONAL PRODUCTS INC.		

vmo2007-002-002

DEKAL 7: VISAS INTE

	
(DA) FINN OG LES BRUGERVEJLEDNINGEN, OVERHOLD ALLE INSTRUKTIONER OG ADVARSLER.	(DE) BETRACHTENLEITUNG AUFZUFGICHTEN UND LESEN. ALLE ANWEISUNGEN UND WARNHINWEISE BEFOLGEN.
(NL) ZORN DE GEBRUIKERSHANDLEIDING OP EN LEES NIEM, HOUD U AAN ALLE AANWIJZINGEN EN WAARSCHUWINGEN.	(EL) ΒΡΕΪΤΕ ΚΑΙ ΔΙΑΒΑΣΤΕ ΤΟΝ ΟΔΗΓΟ ΧΕΙΡΙΣΤΗ, ΑΝΟΔΥΒΕΙΣΤΕ ΟΥΞΕ ΤΙΣ ΟΔΗΓΕΣ ΚΑΙ ΠΡΟΕΛΘΟΤΩΝΣΙΣ.
(FR) LOCALISER ET LIRE LE GUIDE DE L'OPÉRATEUR, SUIVRE TOUTS LES CONSIGNES ET AVERTISSEMENTS.	(IT) DELL'OPERATORE, SEGUIRE TUTTE LE ISTRUZIONI E AVVERTENZE.
(FI) PAIKANNÄ, JÄLLE KÄYTTÖOHJEITA. NUOUDATA KÄRKÖSÄ KÄYTTÖOHJEITA JA VAROITUKSIA.	(PT) LOCALIZAR E LER O GUIA DE OPERAÇÃO, OBSERVAR TODAS AS INSTRUÇÕES E MENSAGENS DE AVISO.
(ES) UBICAR Y LEER LA GUÍA DEL OPERADOR. ATENCIÓN A TODAS LAS INSTRUCCIONES Y MENSAJES DE ADVERTENCIA.	(SV) TA REDA PÅ INSTRUKTIONSBOKEN OCH LAS DEN, UPPMÄRKSAMMA ALLA ANVISNINGAR OCH VARNINGAR.

vmo2008-011-090

DEKAL 8

Tänk på följande när du läser denna Instruktionsbok:

VARNING

Anger en potentiell risk som, om den inte undviks, kan resultera i svåra personskador eller död.

FORDONS- INFORMATION

REGLAGE/INSTRUMENT/KOMPONENTER

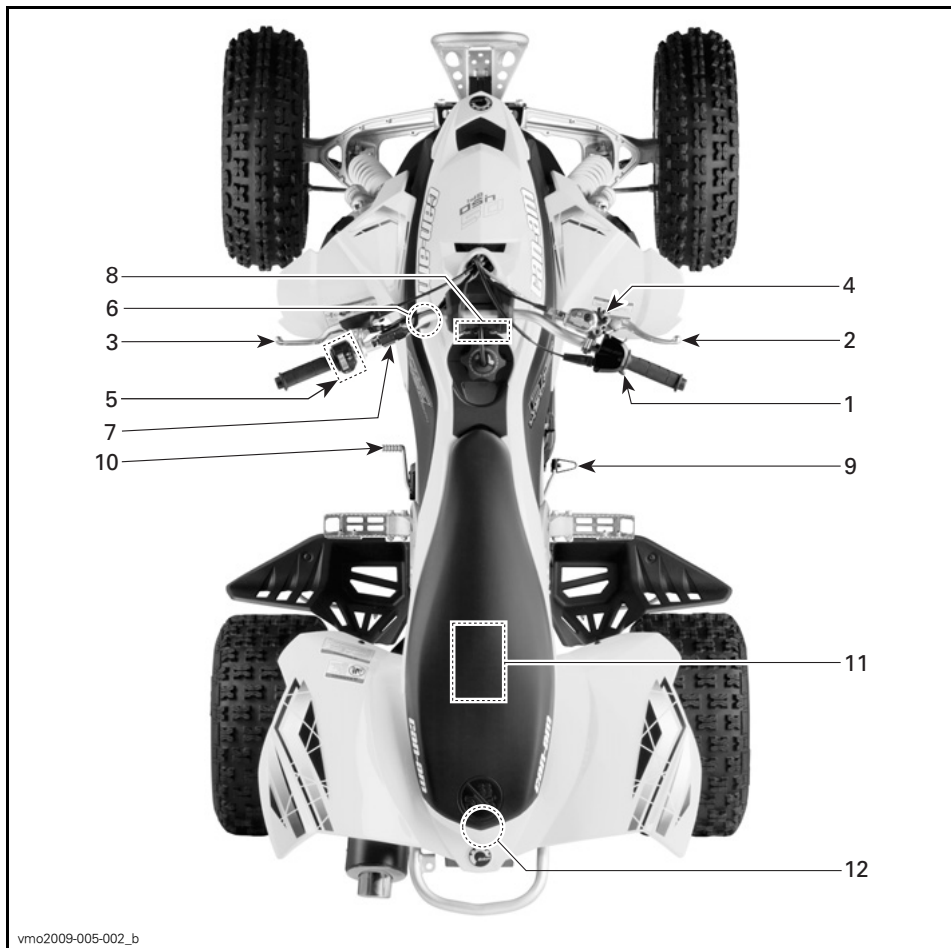

TYPBILD

Tänk på följande när du läser denna Instruktionsbok:

⚠ VARNING

Anger en potentiell risk som, om den inte undviks, kan resultera i svåra personskador eller död.

1) Gasreglage

När det skjuts framåt ökar motorns hastighet och transmissionen kopplas in med vald växel när kopplingen släpps.

När det släpps övergår motorn automatiskt till tomgång och fordonets hastighet sänks.

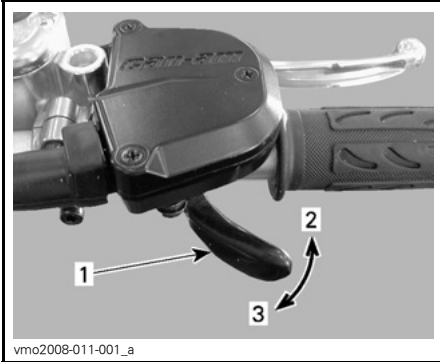

1. Gasreglage
2. Accelerera
3. Släpp gasen

⚠ VARNING

Släpp alltid gasreglaget när du växlar. Om du växlar utan att släppa gasen riskerar du att förlora kontrollen över fordonet, med möjliga följder som vältning eller skador på mekaniken.

2) Främre bromshandtag

När du trycker in det bromsar du med de främre bromsarna. När du släpper handtaget återgår det automatiskt till det ursprungliga läget. Bromseffekten beror på hur hårt man trycker och på terrängens typ och förhållanden.

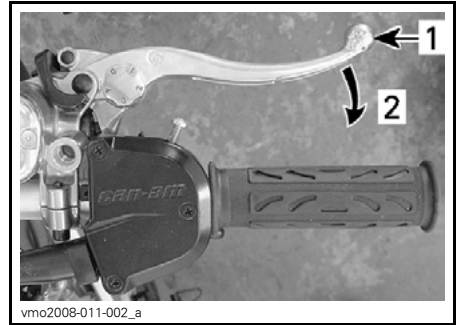

1. Bromshandtag
2. Bromsa

Bromshandtagsjustering

Bromshandtaget kan justeras efter förarens önskemål. Vrid justeringskammen från läge 0 till 4, där läge 0 är det läge där bromshandtaget är längst ifrån styret.

Bekräfta läget för bromshandtagsjustering när du sitter på fordonet genom att använda det lägre numret på justeringskammen.

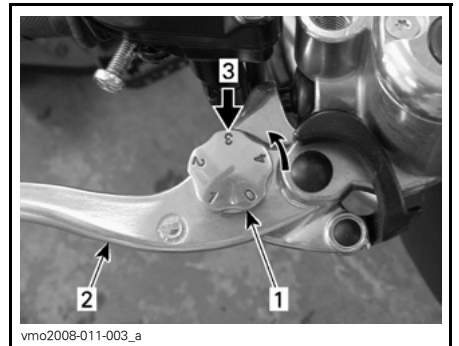

1. Justeringskam
2. Bromshandtag
3. Justeringsposition, när du sitter på fordonet

3) Kopplingshandtag

När det trycks in frigörs kopplingen. När du släpper det släpps kopplingen upp.

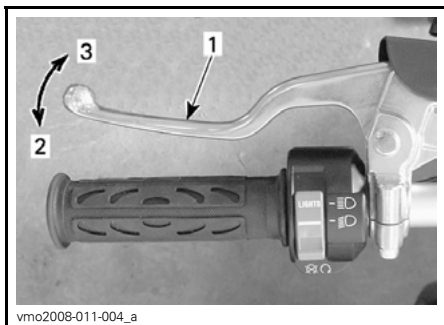

1. Kopplingshandtag
2. Koppla ur
3. Aktivera kopplingen

⚠ VARNING

Släpp alltid gasreglaget när du växlar. Om du växlar utan att släppa gasen riskerar du att förlora kontrollen över fordonet, med möjliga följder som vältning eller skador på mekaniken.

4) Parkeringsbroms

När det låses hindras fordonet tillfälligt från att röra sig. Användbart när bromsen behöver låsas vid t.ex. en K-sväng, vid transport eller när fordonet inte används.

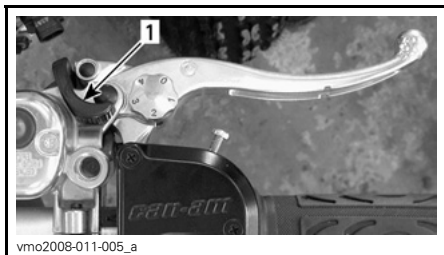

1. Parkeringsbroms

⚠ VARNING

Aktivera alltid parkeringsbromsen när fordonet inte används.

⚠ VARNING

Kontrollera att parkeringsbromsen är urkopplad innan du kör fordonet.

Om du kör med ett konstant tryck på reglaget kan detta skada bromssystemet och orsaka förlust av bromsverkan och/eller brand.

Lås: Tryck in bromshandtaget och håll fast samtidigt som du flyttar låset med ett finger. Det främre bromshandtaget är nu intryckt och den främre bromsen ikopplad.

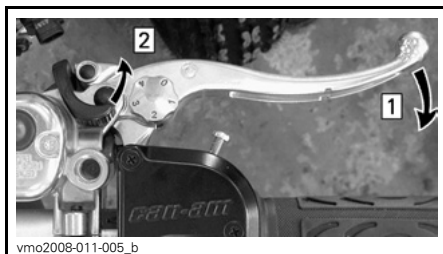

Step 1: Tryck in det främre bromshandtaget och håll kvar

Step 2: Flytta parkeringsbromshandtaget till önskad position

Observera: Parkeringsbromsen kan justeras till fyra (4) olika lägen.

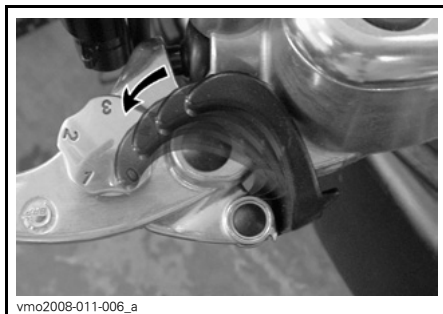

PARKERINGSBROMSENS LÄGEN

ANMÄRKNING Parkeringsbromsens läge kan variera beroende på bromsklossarnas skick. Se till att fordonet står stadigt på plats när parkeringsbromsen är inkopplad.

Lås upp: Tryck in det främre bromshandtaget. Låset återgår automatiskt till det ursprungliga läget. Det främre bromshandtaget ska återgå till viloposition. Frigör alltid parkeringsbromsen före körning.

5) Flerfunktionsreglage

På flerfunktionsreglats hölje finns följande funktioner:

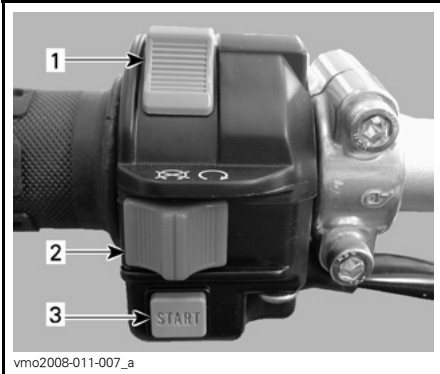

1. Strålkastarreglage
2. Motorns stoppreglage
3. Startknapp

Strålkastarreglage

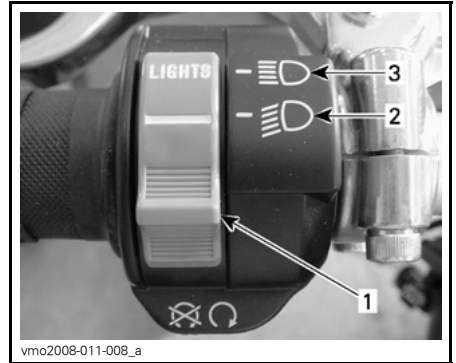

STRÅLKASTARREGLAGETS FUNKTIONER

1. Strålkastarreglage
2. Halvljus
3. Helljus

Observera: Vrid tändningsnyckeln till läget ON (på) "utan strålkastare" när du vill släcka strålkastarna.

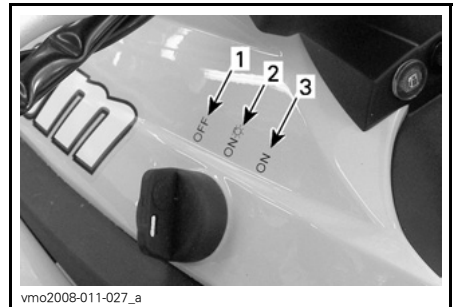

TÄNDNINGSLÅSETS LÄGEN

1. OFF (av)
2. ON (på) "med ljus"
3. ON (på) "utan ljus"

Motorns stoppreglage

Detta reglage stänger av motorn och kan användas som nödstoppsreglage.

Stäng av motorn genom att släppa gasreglaget och sedan använda motorns stoppreglage.

Observera: Det går visserligen att stänga av motorn genom att vrida tändningsnyckeln till OFF (av), men vi rekommenderar avstängning med motorns stoppreglage.

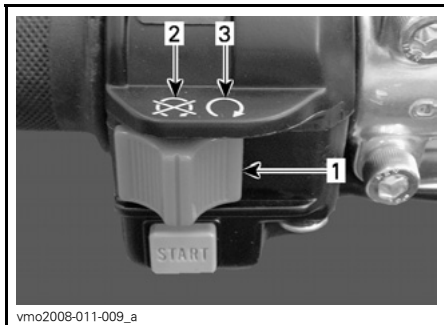

1. Motorns stoppreglage
2. OFF (av)
3. RUN (kör)

Startknapp

Startknappen används för att starta motorn. När startknappen trycks in vevar startmotorn igång motorn. Gå till **STARTA MOTORN** i avsnittet **ANVÄNDNINGSSINSTRUKTIONER** för korrekt startprocedur.

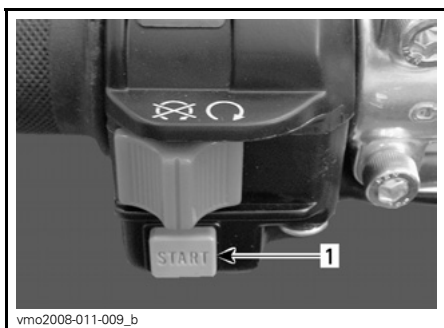

1. Startknapp

6) Tändningslås

För nyckel, med 3 lägen.

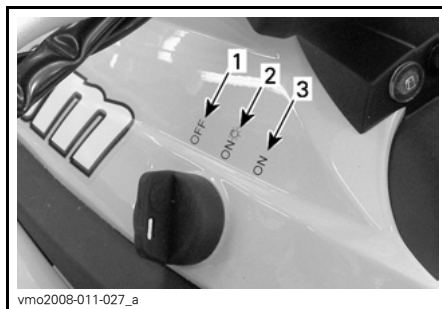

TÄNDNINGSLÅSETS LÄGEN

1. OFF (av)
2. ON (på) "med strålkastare"
3. ON (på) "utan strålkastare"

Sätt nyckeln i tändningslåset och vrid till önskat läge. Ta ut nyckeln genom att vrida till OFF (av) och dra ut den.

Observera: När du väljer ON (på) med strålkastare eller ON utan strålkastare tänds bakljuset. Båda ON-lägena tänds ljusen oavsett om motorn är igång eller inte. Vrid alltid tändningsnyckeln till OFF (av) när motorn har stängts av.

7) Nödstopplina

Endast X xc-paket

När nödstoppslinans klämma dras bort från dess fäste stängs motorn av, för att förhindra att ATV:n fortsätter om föraren skulle ramla av.

För att motorn ska kunna startas måste nödstoppslinans klämma installeras mellan nödstoppsanordningens knapp och hölje, som på bilden.

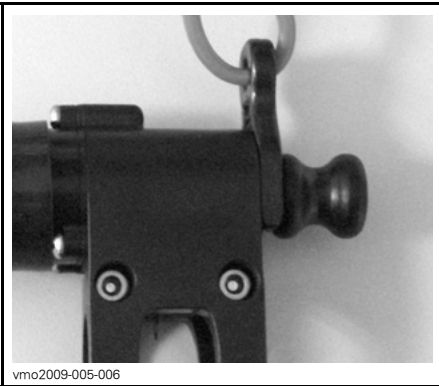
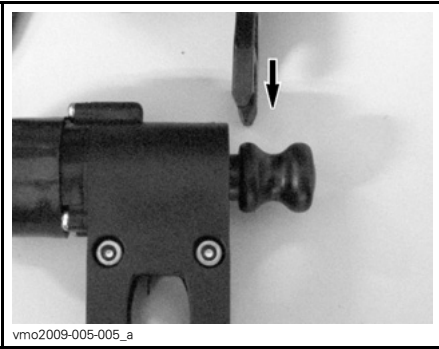

⚠ VARNING

Kör alltid fordonet med nödstoppslinans ögla fäst i kläderna eller ett armband.

8) Indikatorlampor

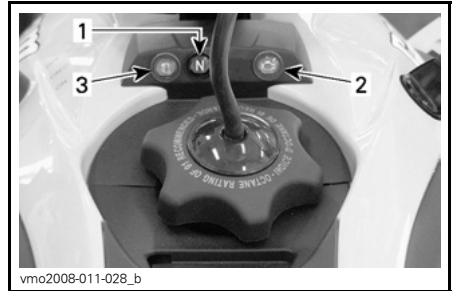

1. Neutral (N) indikatorlampa
2. Kontrollera motor-indikator
3. Indikator för låg bränslenivå

	Växeln är i neutralläge.
	Lampan LYSER ⁽¹⁾ : Motorfel; gå till avsnittet <i>PROBLEMLÖSNING</i> eller kontakta en auktoriserad Can-Am-återförsäljare. Lampan blinkar: Motorn är i ett skyddsläge (limp home); kontakta en auktoriserad Can-Am-återförsäljare.
	Låg bränslenivå. Det finns ca 2,5 liter (0,6 U.S. gal) bränsle kvar i tanken.

⁽¹⁾ Lampan fortsätter att LYSA när tändningsnyckeln och stoppreglaget är i körläge och motorn inte går.

9) Bakre bromspedal

Tryck ned den när du vill bromsa med den bakre bromsen. När du släpper den återgår den till det ursprungliga läget.

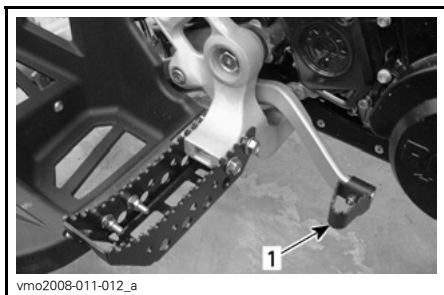

1. Bakre bromspedal

Observera: Bromseffekten beror på hur hårt man trycker och på terrängens typ och förhållanden.

10) Växelpedal

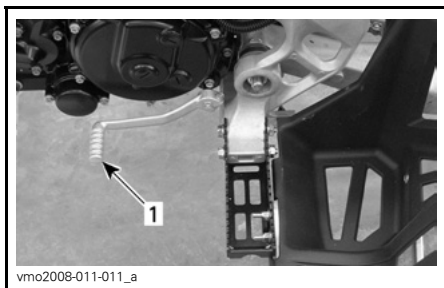

VÄNSTER SIDA AV FORDONET

1. Växelpedal

Se **VÄXLING** i avsnittet **ANVÄNDNINGSSINSTRUKTIONER** för närmare detaljer.

11) Verktygssats

Verktygssatsen finns i serviceutrymmet under sätet.

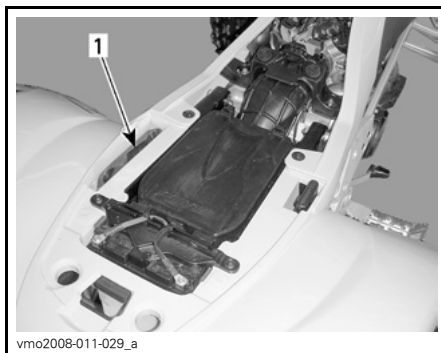

1. Verktygssats

Verktygssatsen innehåller verktyg för grundunderhåll.

12) Spärr till säte

Sitter under sätets bakre ände. Med detta kan sätet avlägsnas för åtkomst av luftfilterhus och serviceutrymme.



1. Sätesspärr

Demontering av förarsäte

Dra spärren bakåt medan du försiktigt lyfter sätets bakre del. Fortsätt att lyfta tills du kan frigöra spärrarna och därefter helt ta bort sätet.

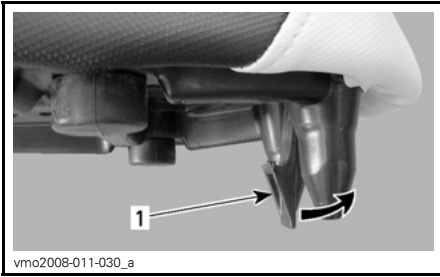

1. Sätesspärr

Återmontering av förarsätet

Passa in sätets främre, övre spår i kylarens tankfäste och se till att sätets mittspärr sitter ordentligt. När sätet är på plats, tryck det bestämt nedåt för att låsa det.

Observera: Ett tydligt snäpp ska kännas. Kontrollera att sätet är ordentligt spärrat genom att dra i det en extra gång.

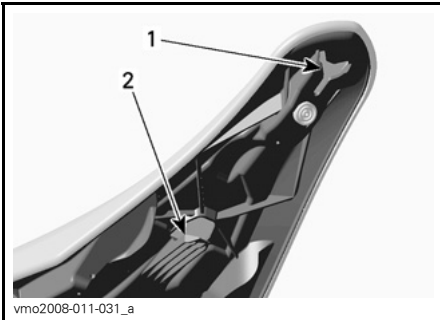

1. Övre spår
2. Mittspärr

⚠ VARNING

Se till att sätet är säkert låst innan du kör.

BRÄNSLE

Rekommenderat bränsle

Använd blyfri premiumbensin (finns på de flesta bensinstationer) eller syresatt bränsle som innehåller maximalt 10 % etanol eller metanol totalt. Den bensin som används måste ha följande rekommenderade minimioktantal.

OKTANTAL	
Inom Nordamerika	(91 (RON + MON))/2
Utanför Nordamerika	95 RON

ANMÄRKNING Experimentera aldrig med andra bränslen. Användning av ej rekommenderat bränsle kan ge sämre fordonsprestanda och skada viktiga delar i bränslesystemet och motorn.

Påfyllning av bränsle

ANMÄRKNING Ingenting får placeras på tanklocket eftersom luffhålet på locket då kan blockeras och motorn feltända.

Skruva av locket moturs och ta av det, tanka och skruva sedan på locket medurs.

Placera luftslangen i rattstängan.

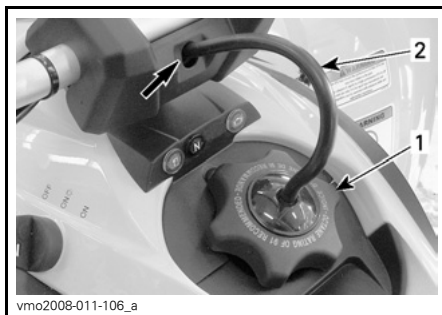

1. Tanklock
2. Ventilationsrör

⚠ VARNING

Stäng alltid av motorn innan du fyller på bränsle. Öppna locket långsamt. Om en tryckskillnad märks (det hörs ett vislande ljud när du lossar tanklocket), behöver fordonet inspekteras och/eller repareras innan du använder det igen. Bensin är ett brandfarligt ämne och under vissa förhållanden explosivt. Använd aldrig öppen låga vid kontroll av bränslenivån. Rök aldrig och tillåt aldrig öppen eld eller gnistor i närheten. Arbeta alltid i ett välventilerat utrymme. Fyll aldrig på bränsle innan du placerat fordonet på en varm plats. Med högre temperaturer expanderar bränslet och kan flöda över. Torka alltid av allt utspillt bränsle på fordonet.

Tänk på följande när du läser denna Instruktionsbok:

⚠ VARNING

Anger en potentiell risk som, om den inte undviks, kan resultera i svåra personskador eller död.

ANVÄNDNINGSSINSTRUKTIONER

Användning under inkörningsperioden

Motor

En inkörningsperiod på 10 drifttimmar krävs innan fordonet kan köras längre sträcka med full gas.

Under denna period får maximalt gasreglage inte vara öppet till mer än 1/2 eller 3/4. Kortare pådrag till fullgas och hastighetsvariationer är emellertid bra vid inkörning. Längre fullgaspådrag, längre perioder på marschfart och överhettning av motorn är till skada under inkörningsperioden.

10-timmarskontroll

Observera: 10-timmarskontrollen bekostas av fordonsägaren.

Vi föreslår att fordonet kontrolleras av en auktoriserad Can-Am-återförsäljare efter de första 10 timmarnas eller 400 km (250 mi.) användning (det som inträffar först). Se avsnittet *UNDERHÅLLSINFORMATION*.

Starta motorn

Sätt nyckeln i tändningslåset och vrid till läget ON (på).



Ställ motorns stoppreglage på RUN (kör).



X xc-paket

Installera nödstoppplinas klämma i nödstoppsanordningen; se *REG-LAGE/INSTRUMENT/KOMPONENTER*.

Alla modeller

Växla till NEUTRAL-läge eller tryck och håll in kopplingshandtaget.

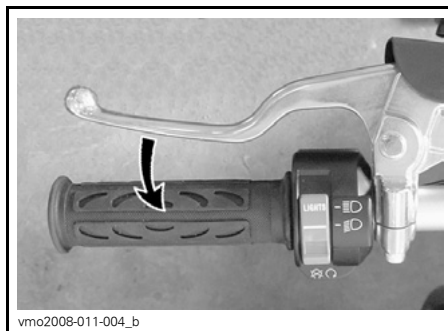
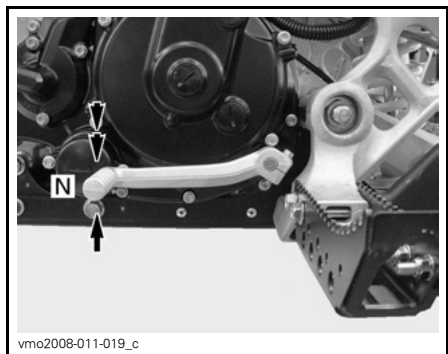

Tryck in startknappen tills motorn startar.



Släpp knappen omedelbart när motorn startat.



⚠ VARNING

Gas inte när du startar motorn.

Växling

Växla

Växla genom att trycka in kopplingshandtaget och använd sedan växelpedalen enligt följande.

⚠ VARNING

Använd alltid kopplingshandtaget för att växla upp eller ned.

En full trampning av pedalen skiftar transmissionen till nästa högre eller lägre växel i växlingssekvensen. Pedalen ska gå tillbaka till ursprungsläget automatiskt.

Lägg i nästa högre växel genom att placera fotspetsen under växelpedalen och lyfta den en gång, ända upp. Lägg i nästa lägre växel genom att trampa ned pedalen helt, en gång.

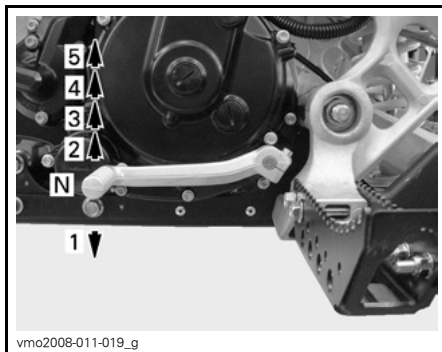

⚠ VARNING

Släpp alltid gasreglaget när du växlar. Om du växlar utan att släppa gasen riskerar du att förlora kontrollen över fordonet eller vält.

ANMÄRKNING Kontrollera att parkeringsbromsen är urkopplad innan du kör fordonet.

Avstängning av motorn

⚠ VARNING

Undvik att parkera fordonet i en sluttning.

Släpp gasen och stanna fordonet helt.

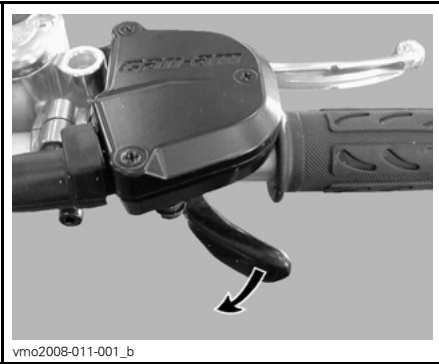

Koppla i parkeringsbromsen.

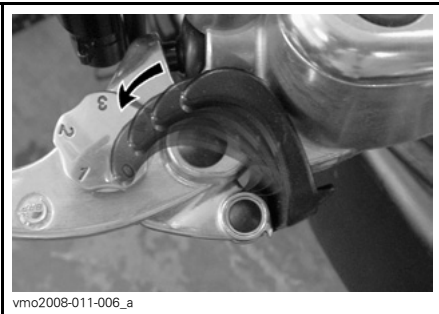

Tryck ner och håll in kopplingshandtaget.

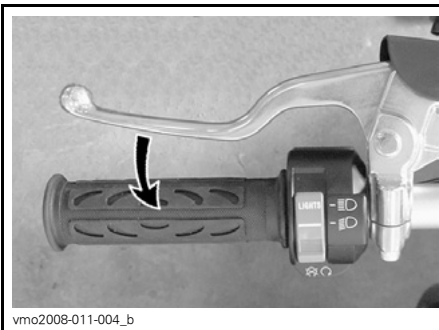

Växla till 1^a växeln.

⚠ VARNING

Använd alltid kopplingshandtaget när du växlar.

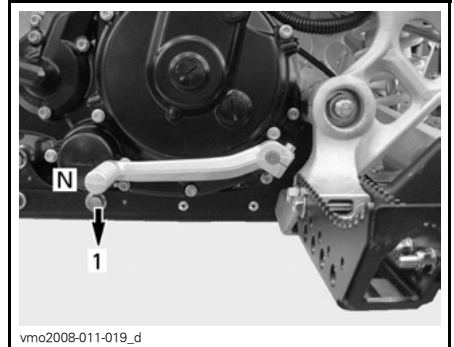

Ställ motorns stoppreglage på OFF (av).

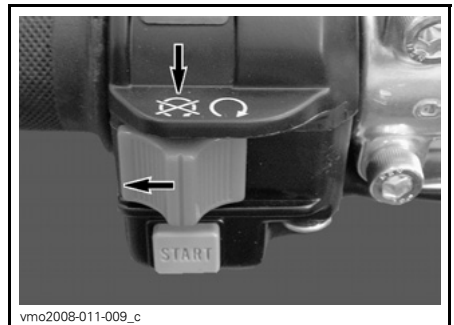

Vrid tändningsnyckeln till läget OFF (av) och ta ur nyckeln.



Observera: På X xc-modeller stängs motorn också av om nödstoppslinans klämma dras bort från nödstoppsanordningen.

Efter körning

Om fordonet används i saltvattenmiljö måste det spolras med färskvatten för att skydda det och dess komponenter. Smörjning av metaldelar rekommenderas starkt. Använd XP-S Lube (P/N 293 600 016) eller ett likvärdigt smörjmedel. Detta måste utföras efter varje användningsdag.

När fordonet används i lerig terräng rekommenderas sköljning av fordonet för att skydda det och dess komponenter, samt för att hålla lyktorna rena.

Observera: Använd aldrig högtryckstvätt för att rengöra fordonet, **ANVÄND ENDAST LÅGT TRYCK** (t.ex. en trädgårdsslang). Det höga trycket kan orsaka elektriska eller mekaniska skador.

Om fordonet välter

Om fordonet har väljt eller vänts upp och ned ska du ställa fordonet på alla fyra hjulen och sedan vänta 3 till 5 minuter innan du startar motorn igen.

Se avsnittet **UNDERHÅLLSINFORMATION** och kontrollera följande.

- Kontrollera om luftfilterhusets dräneringsrör har fått olja i sig, och om så är fallet, rengör luftfilter och luftfilterhus.
- Kontrollera motoroljenivån och fyll på vid behov.
- Kontrollera motorkylvätskenivån och fyll på vid behov.

Fordon som har legat under vatten

Om fordonet legat under vatten måste det tas till en auktoriserad Can-Am-återförsäljare så snart som möjligt. **STARTA INTE MOTORN!**

ANMÄRKNING När fordonet har legat under vatten kan allvarliga materiella skador bli följden om korrekt startprocedur inte följs.

FINJUSTERA FJÄDRINGEN

⚠ VARNING

Justering av fjädring, styrvinkel och spårvidd, som alla har en inbördes inverkan på varandra, kan påverka fordonets manöverförmåga. Ta dig alltid tid att bekanta dig med hur fordonet uppför sig då justeringar av fjädring, styrvinkel eller spårvidd har utförts.

Justering av bakre spårvidd

Endast X xc-paket

Den bakre spårvidden kan justeras mellan 117 cm (46 tum) till 127 cm (50 tum) genom att flytta distanserna till bakhjulnavens ut- eller insida.

För att justera utförs följande på **båda** sidor:

1. Se anvisningarna i avsnittet **UNDERHÅLLSPROCEDURER** för att demontera hjulen.
2. Ta bort och kassera saxpinnen.
3. Skruva av det bakre hjulnavets mutter med en 41 mm hylsnyckel och ett brytjärn så som visas.

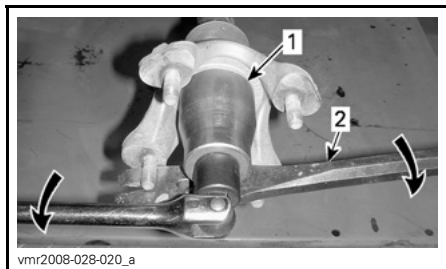

1. 41 mm hylsnyckel
2. Brytjärn

4. Justera spårvidden genom att placera önskat antal distanser mellan bakaxelflänsen och hjulnavet (innanför hjulnavet). Se tabellen **PLACERING AV SPÅRVIDDSDISTANSER** nedan för att erhålla en korrekt justerad spårvidd.
5. Applicera drivknutsfett (P/N 293 550 019) på axelsplinesen.
6. Montera hjulnavet. Passa in en av hjulnavets öppningar med hålet för saxpinnen.

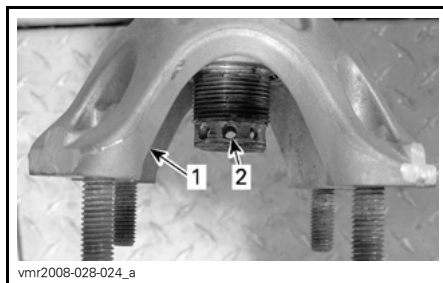

1. Öppning i hjulnav
2. Hål för saxpinne

7. Montera de oanvända distanserna på hjulnavets utsida.

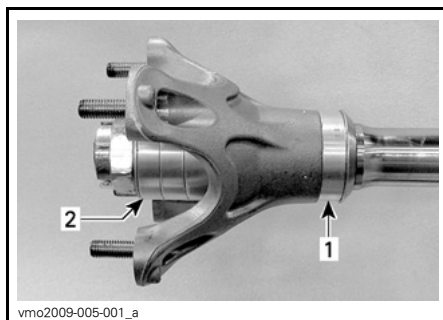

1. Distans på insidan
2. Oanvända distanser på utsidan

⚠ VARNING

Montera alltid samtliga 4 distanser på var axelsida. Distanser som ej monteras innanför hjulnavet ska alltid monteras på yttersidan.

8. Montera planbrickan och muttern och momentdra med 250 N•m (184 lbf•ft). Dra vid behov åt muttern ytterligare tills ett av spåren i muttern passas in med hålet för saxpinnen och en öppning i hjulnavet.

⚠ VARNING

Lossa aldrig muttern för att passa in ett av spåren med hålet för saxpinnen.

9. Montera en NY saxpinne.

Placering av spårviddsdistanser

HJULNA- VETS IN- SIDA	HJULNA- VETS UT- SIDA	TOTAL SPÅRVIDD
0	4	117 cm (46 tum)
1	3	119,5 cm (47 tum)
2	2	122 cm (48 tum)
3	1	124,5 cm (49 tum)
4	0	127 cm (50 tum)

Justering av Caster**Endast X xc-paket**

Caster-vinkeln är vinkeln mellan det lodräta planet och styrledens lutning.

När en större Caster-vinkel ställs in tenderar styrlederna att lättare föra framhjulena till en riktning rakt fram än vad som är fallet med en mindre vinkel. Samtidigt innebär det att det fordras en större kraft att styra fordonet än med en mindre vinkel.

Caster-vinkeln för de främre styrlederna är fabriksinställda på 6° men det är möjligt att justera den gradvis från 4° till 8°.

Ändring av Caster-vinkeln erhålls genom att flytta shims framför eller bakom den övre bärmarmens lagerhus.

⚠ VARNING

Justera Caster-vinklarna till samma värde på både höger och vänster sida.

För att justera utförs följande på båda sidor:

1. Se anvisningarna i avsnittet *UNDERHÅLLSPROCEDURER* för att demontera hjulen.
2. Håll fordonet upplyft på pallbockar och ta bort bultarna som fäster den övre bärmarmen mot ramen.

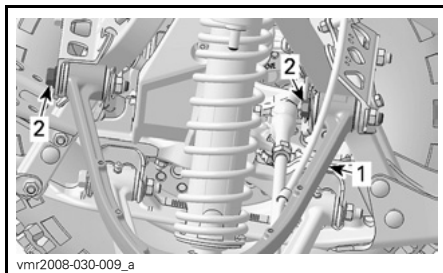

TYPBILD

1. Övre bärmarm
2. Övre bärmarmsbultar

3. Dra endast ut den övre bärmarmen så pass mycket som behövs för att kunna lägga till eller ta bort shims.

4. Justera med önskat antal shims från sida till sida av den övre bärrarmens lagerhus, se till att bibehålla det totala antalet shims över respektive lagerhus.

Observera: Flytta alltid samma antal shims framför eller bakom de båda övre bärrarmarnas lagerhus. Använd följande illustration och tabell för att erhålla korrekt placering av shimsen på alla fyra positioner över bärrarmarnas lagerhus.

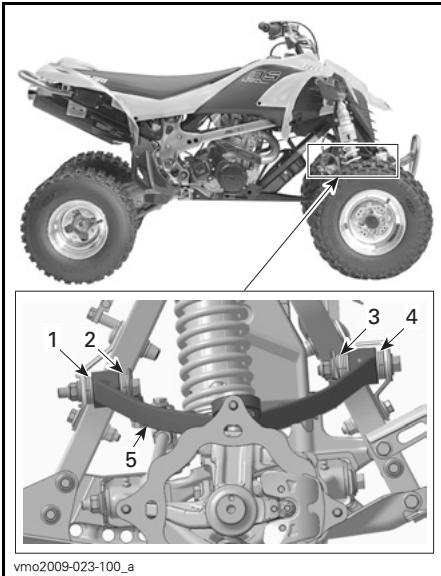

SHIMSPOSITION HÖGER SIDA

1. Position 1
2. Position 2
3. Position 3
4. Position 4
5. Bärrarm

5. Montera bärrarmsbultarna med NYA elastiska muttrar och momentdra med 48 N•m (35 lbf•ft).

Placering av Caster-justershims (höger sida)

CASTER-VINKEL	ANTAL SHIMS VID POSITION			
	1	2	3	4
4°	4	0	6	0
5°	3	1	5	1
6°	2	2	4	2
7°	1	3	3	3
8°	0	4	2	4

Riktlinjer för inställning av fjädringen

Fordonets köregenskaper och komfort är beroende av fjädringens inställning.

Hur man ställer in fjädringen varierar med förarens vikt, personliga önskemål, hastighet och terrängförhållanden.

Anpassa respektive justering en åt gången med fabriksinställningen som utgångspunkt.

Främre och bakre justeringar hänger samman. Det kan t.ex. vara nödvändigt att omjustera den bakre stötdämparen efter att ha justerat de främre stötdämparna. Provkör fordonet under samma förhållanden; spår, hastighet, förarens körställning etc. Ändra en inställning och provkör igen. Fortsätt metodiskt på det här sättet tills du är nöjd.

När du justerar stötdämpning och retur-dämpning, utför justeringarna ett läge (klick) i taget mellan testkörningarna.

⚠ VARNING

Justera båda fjädrarna till samma förspänning. Ojämn justering kan medföra försämrade väghållning och förlust av stabilitet och/eller kontroll, vilket kan öka risken för olyckor.

Justeringar av framfjädringen

Förspänning

Förkorta fjädern för fastare fjädring och svårare terrängförhållanden.

Förläng fjädern för mjukare fjädring och jämnare vägförhållanden.



JUSTERING AV FÖRSPÄNNING

- Step 1: Lossa på den övre låsringen
 Step 2: Vrid justeringsringen i önskad riktning
 Step 3: Dra åt den övre låsringen

Lyft den främre delen av fordonet. Fjäderlängden ska mätas utan belastning på hjulen.

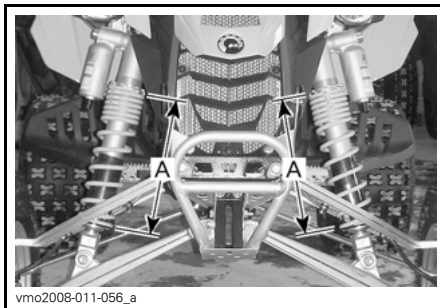

JUSTERING AV FÖRSPÄNNING

A. Samma längd

Kompressionsdämpning (låg hastighet)

Använd en flat skruvmejsel för att justera den.

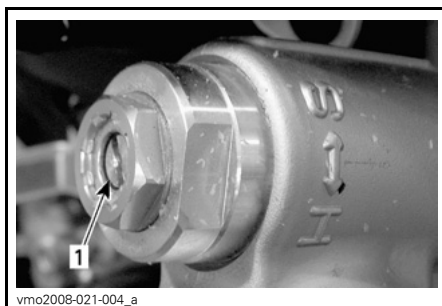

1. Kompressionsjusterare (flat skruvmejsel)

Vridning medurs (H) ökar stötdämpningsverkan (styvare).

Vridning moturs (S) minskar stötdämpningsverkan (mjukare).

Kompressionsdämpning (hög hastighet)

Endast X xc-paket

Justera den med en 17 mm-nyckel.

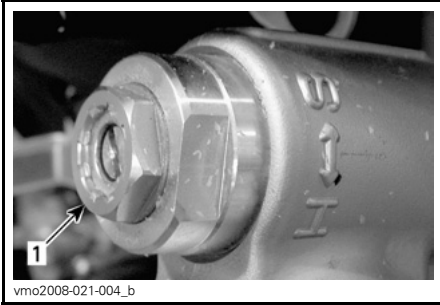

TYPBILD — ENDAST X XC-PAKET
1. Kompressionsjusterare, hög hastighet (17 mm-nyckel)

Vridning medurs (H) ökar stötdämpningsverkan (styvare).

Vridning moturs (S) minskar stötdämpningsverkan (mjukare).

Returdämpning

Använd en flat skruvmejsel för att justera den.

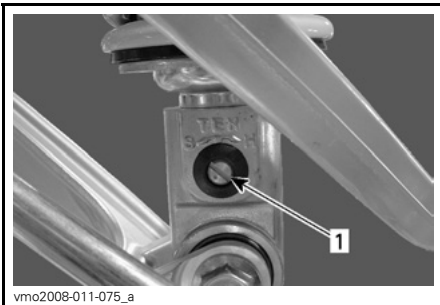

ALLA MODELLER
1. Returdämpningsjusterare (flat skruvmejsel)

Vridning medurs (H) ökar stötdämpningsverkan (styvare).

Vridning moturs (S) minskar stötdämpningsverkan (mjukare).

Justering av bakfjädring

Förspänning

Justera enligt följande:

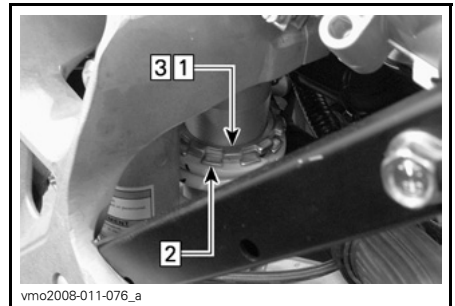

JUSTERING AV FÖRSPÄNNING

Step 1: Lossa på den övre låsringen

Step 2: Vrid justeringsringen i önskad riktning

Step 3: Dra åt den övre låsringen

Lyft den bakre delen av fordonet. Fjäderlängden ska mätas utan belastning på hjulen.

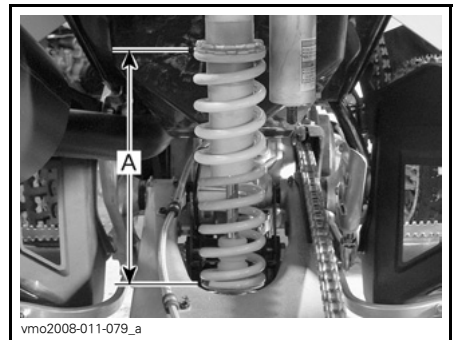

A. Fjäderlängd

Kompressionsdämpning

Använd en flat skruvmejsel för att justera den.

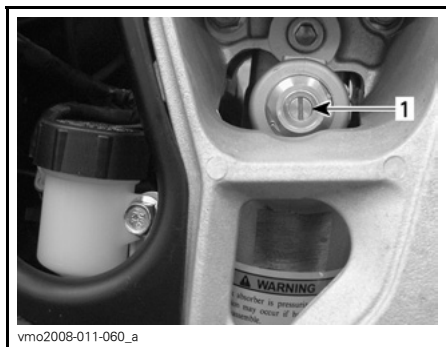

1. Kompressionsjusterare (flat skruvmejsel)

Vridning medurs (H) **ökar** stötdämpningsverkan (styvare).

Vridning moturs (S) **minskar** stötdämpningsverkan (mjukare).

Returdämpning

Använd en flat skruvmejsel för att justera den.

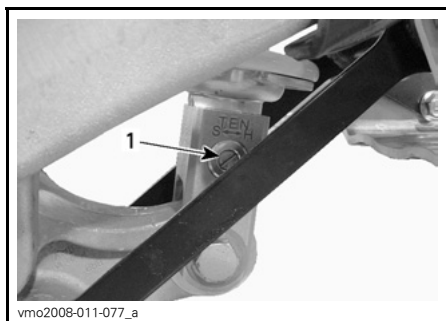

1. Returdämpningsjusterare (flat skruvmejsel)

Vridning medurs (H) **ökar** stötdämpningsverkan (styvare).

Vridning moturs (S) **minskar** stötdämpningsverkan (mjukare).

Fabriksinställningar framfjädring

Se *RIKTLINJER FÖR INSTÄLLNING AV FJÄDRINGEN* och *JUSTERINGAR AV FRAMEFJÄDRINGEN* i detta avsnitt för justeringsanvisningar.

Utför justering av kompressions- och returdämpning enligt följande:

1. Vrid justeraren medurs tills det tar stopp.
2. Vrid justeraren moturs enligt specificerad mängd, se tabellen nedan.

FABRIKSINSTÄLLNINGAR FRAMFJÄDRING	
Fjäderförspänning	DS 450: 282 mm (11,1 tum) DS 450 X xc: 269 mm (10,6 tum)
Kompressionsdämpning (låg hastighet)	DS 450: 9 klick DS 450 X xc: 10 klick
Kompressionsdämpning (hög hastighet)	DS 450 X xc: Ett 1/2 varv
Returdämpning	DS 450: 9 klick DS 450 X xc: 12 klick

Bakfjädring fabriksinställningar

Se *RIKTLINJER FÖR INSTÄLLNING AV FJÄDRINGEN* och *JUSTERINGAR AV BAKFJÄDRINGEN* i detta avsnitt för justeringsanvisningar.

Utför justering av kompressions- och returdämpning enligt följande:

1. Vrid justeraren medurs tills det tar stopp.
2. Vrid justeraren moturs enligt specificerad mängd, se tabellen nedan.

BAKFJÄDRING FABRIKSINSTÄLLNINGAR	
Fjäderförspanning	Alla modeller: 262 mm (10,31 tum)
Kompressionsdämpning (låg hastighet)	DS 450: 9 klick DS 450 X xc: 7 klick
Kompressionsdämpning (hög hastighet)	DS 450 X xc: Ett 1/2 varv
Returdämpning	DS 450: 9 klick DS 450 X xc: 6 klick

TRANSPORT AV FORDONET

Tänk på följande när du läser denna Instruktionsbok:

⚠ VARNING

Anger en potentiell risk som, om den inte undviks, kan resultera i svåra personskador eller död.

Vid transport av fordonet, säkra fordonet på släpet eller flaket med lämpliga fästremmar. Vanligt rep rekommenderas inte.

⚠ VARNING

Tippa aldrig upp fordonet för transport. Vi rekommenderar att fordonet transporteras i normalt körläge (på alla fyra hjulen).

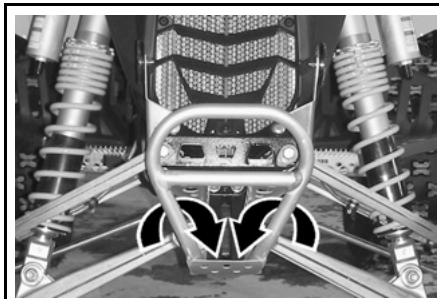

vmo2008-011-039_a

TYPBILD - DS 450 (FRAMTILL)

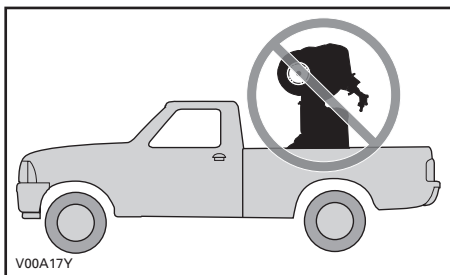

V00A17Y

Kom ihåg följande:

- Koppla i parkeringsbromsen och lägg i ettans växel.
- Fäst fordonet säkert. Använd korrekta fästpunkter. Se följande illustration.

ANMÄRKNING Om du använder andra fästpunkter kan fordonet skadas.

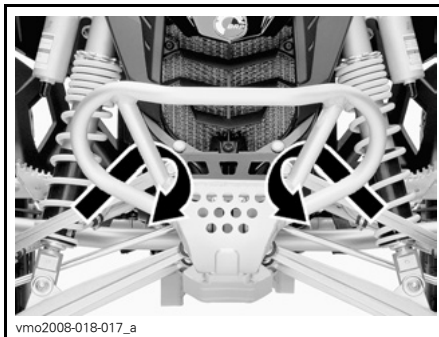

vmo2008-018-017_a

TYPBILD - DS 450 X XC (FRAMTILL)

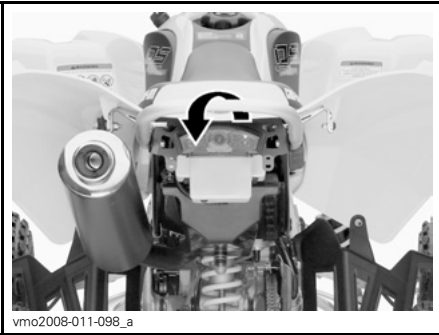

BAKTILL

ANMÄRKNING Om du använder andra fästpunkter kan fordonet skadas.

⚠ VARNING

Bogsera inte detta fordon med bil eller annat fordon. Använd ett släp.

UNDERHÅLLS- INFORMATION

UNDERHÅLLSSCHEMA

Underhåll är mycket viktigt för att se till att fordonet är i ett körsäkert skick. Korrekt underhåll är ägarens ansvar. Utför regelbundna kontroller och följ underhållsschemat.

VARNING

Om fordonet inte underhålls korrekt enligt underhållsschemat och de angivna underhållsrutinerna kan det vara farligt att använda.

Det här avsnittet innehåller anvisningar för grundläggande underhållsprocedurer. Om du har de mekaniska kunskaper och verktyg som behövs kan du utföra de här procedurerna. Kontakta annars en auktoriserad Can-Am-återförsäljare.

Annat viktigt underhåll som anges i underhållsschemat, som är svårare och kräver specialverktyg, bör helst utföras av en auktoriserad Can-Am-återförsäljare.

VARNING

Stäng av motorn och följ procedurerna nedan vid underhåll. Om du inte använder korrekta underhållsprocedurer kan du skadas på grund av heta eller rörliga fordonsdelar, elstötar, kemikalier eller andra risker.

VARNING

Om det blir nödvändigt att ta bort en låsanordning (t.ex. låsflikar, låsspärrar, osv.) vid demontering/återmontering, byt alltid ut den borttagna mot en ny.

SCHEMA FÖR REGELBUNDET UNDERHÅLL						
A: JUSTERA C: RENGÖR I: INSPEKTERA L: SMÖRJ R: BYT	FÖRSTA KONTROLL 10 TIM. ELLER 400 KM					
	25 TIM. ELLER 1.250 KM					
	50 TIM. ELLER 2.500 KM					
	100 TIM. ELLER 1 ÅR ELLER 5.000 KM					
	200 TIM. ELLER 2 ÅR ELLER 10.000 KM					
SKA UTFÖRAS AV						
RESERVD/UPPGIFT						FÖRKLARING
MOTOR						
Olja och filter ⁽¹⁾		R				Kund
Oljebhållarens filter				C		Kund
Motorventiler	I,A			I,A		Återförsäljare
Motorfästen	I			I		Återförsäljare
Luftfilter ⁽²⁾			R ⁽³⁾			Kund
Avgassystem	I			I		Återförsäljare
Ljuddämparens gnistskydd				C		Kund
Motorkylvätska	I		I ⁽⁴⁾		R	Kund
Kylarlock/test av kylsystemtryck	I				I	Återförsäljare
Kylare ⁽³⁾	I,C		I,C			Kund
Koppling	(5)					Återförsäljare/ Kund
MOTORSTYRSYSTEM (EMS)						
EMS-givare	I			I		Återförsäljare
EMS-felkoder	I			I		Återförsäljare

(1) Kontrollera oljenivån vid varje körtilfälle FÖRSTA motorolja-/filterbytet måste göras efter 3 tankningar ELLER 5 timmars köring (det som inträffar först).
 (2) Rengör vid varje körtilfälle
 (3) Oftare vid svårare förhållanden, t.ex. dammig, sandig, snöig, våt eller lerig terräng.
 (4) Kontrollera kylvätskekoncentrationen var 50:e timme.
 (5) Kontrollera justering vid varje körtilfälle.

SCHEMA FÖR REGELBUNDET UNDERHÅLL

A: JUSTERA C: RENGÖR I: INSPEKTERA L: SMÖRJ R: BYT	FÖRSTA KONTROLL 10 TIM. ELLER 400 KM					
	25 TIM. ELLER 1.250 KM					
	50 TIM. ELLER 2.500 KM					
	100 TIM. ELLER 1 ÅR ELLER 5.000 KM					
	200 TIM. ELLER 2 ÅR ELLER 10.000 KM					
SKA UTFÖRAS AV						
RESERVDDEL/UPPGIFT					FÖRKLARING	

BRÄNSLESYSTEM

Spjällhus	I			I,L		Återförsäljare	—
Gasvajer	I,A		I,A,L			Återförsäljare/ Kund	
Bränsleslangar, bränsleskenor, kopplingar, backventiler och test av bränslesystemtryck	I				I	Återförsäljare	
Bränslepumpstryck					I	Återförsäljare	

ELSYSTEM

Tändstift ⁽⁶⁾	I	I		R		Kund	(6) Smörj värmesänkande pasta P12 (P/N 420 897 186) på tändstiftsgångorna före montering.
Batteriets kopplingar	I			I		Kund	
ECM-kopplingar (visuell inspektion utan bortkoppling)				I		Återförsäljare	
Elanslutningar och fästansordningar (tändningssystem, startsystem, bränsleinjektorer, osv.)	I			I		Återförsäljare	
Motorns stoppreglage	I			I		Kund	
Belysningsystem (strålkastare, riktningvisare, baklykta, etc.)	I			I		Kund	

SCHEMA FÖR REGELBUNDET UNDERHÅLL						
A: JUSTERA C: RENGÖR I: INSPEKTERA L: SMÖRJ R: BYT	FÖRSTA KONTROLL 10 TIM. ELLER 400 KM					
	25 TIM. ELLER 1.250 KM					
	50 TIM. ELLER 2.500 KM					
	100 TIM. ELLER 1 ÅR ELLER 5.000 KM					
	200 TIM. ELLER 2 ÅR ELLER 10.000 KM					
SKA UTFÖRAS AV						
RESERVDDEL/UPPGIFT						FÖRKLARING
DRIVSYSTEM						
Drivkedja och drivkedjeledare	(7)				Kund	(3) Oftare vid svårare förhållanden, t.ex. dammig, sandig, snöig, våt eller lerig terräng. (7) Kontrollera, justera och smörj vid varje körtillfälle. (8) Kontrollera spänningen.
Kedjedrev ⁽³⁾	I		I	R	Kund	
Kedjespännare ⁽⁸⁾	I	I			Kund	
Bakaxellager	I		I		Kund	
Bakaxel och bakaxelmutter ⁽⁸⁾	I	I			Kund	
HJUL/DÄCK						
Hjulmuttrar/bultar	I		I		Kund	(9) Kontrollera däcktryck och -slitage vid varje körtillfälle.
Framhjulslager	I		I		Kund	
Bakhjulnav				L	Återförsäljare	
Däck	(9)				Kund	
STYRSYSTEM						
Styrhandtagsfästen	I			I	Återförsäljare	(3) Oftare vid svårare förhållanden, t.ex. dammig, sandig, snöig, våt eller lerig terräng.
Styrstång och lager ⁽³⁾	I			I	Återförsäljare	
Parallellstagsändar	I		I		Kund	
Framhjulsinställning	I,A			I,A	Återförsäljare	

SCHEMA FÖR REGELBUNDET UNDERHÅLL

A: JUSTERA C: RENGÖR I: INSPEKTERA L: SMÖRJ R: BYT	FÖRSTA KONTROLL 10 TIM. ELLER 400 KM						FÖRKLARING
	25 TIM. ELLER 1.250 KM						
	50 TIM. ELLER 2.500 KM						
	100 TIM. ELLER 1 ÅR ELLER 5.000 KM						
	200 TIM. ELLER 2 ÅR ELLER 10.000 KM						
SKA UTFÖRAS AV							
RESERVDEL/UPPGIFT							

FJÄDRING BAK

Svingarm	I	I	L			Återförsäljare	—
Fjädringslänkage	I,L	I,L				Kund/återförsäljare	
Stötdämpare			I			Kund	
Stötdämparens nedre led			L			Återförsäljare	

FJÄDRING FRAM

Bärarmar	I	I,L				Kund	(3) Oftare vid svårare förhållanden, t.ex. dammig, sandig, snöig, våt eller lerig terräng.
Skyddssko för kulle	I	I				Kund	
Kulleleder (3)	I	I				Återförsäljare	
Stötdämpare			I			Kund	

BROMSAR

Bromsvätska	I	I			R ₍₁₀₎	Kund	(10) Byte av bromsvätska och alla övriga reparationer på bromssystemet måste utföras av en auktoriserad Can-Am-återförsäljare. (11) Kontrollera vid varje körtillfälle.
Bromsbelägg (9)		I				Återförsäljare	
Bromsskivor				I		Kund	
Bromsslangar				I		Kund	
Bromsledningsfästen	(11)					Kund	

CHASSI

Chassi				I		Återförsäljare	—
Chassifästen	I		I			Kund	

Motorolje- och filterbyte efter 5 timmar

Can-Am DS 450/DS 450 X xc är den mest avancerade sport-ATV:n och den har konstruerats med den senaste teknologin, hela vägen ner till det syntetiska oljefiltret i flera skikt och inkörningsoljan. För att bibehålla den höga prestandan hos DS 450/DS 450 X xc ska inkörningsmotoroljan och filtret bytas efter **3 tankningar eller 5 timmars körning (det som inträffar först)**. Kontakta en auktoriserad Can-Am-återförsäljare för närmare detaljer.

10-timmarskontroll

Vi föreslår att fordonet kontrolleras av en auktoriserad Can-Am-återförsäljare efter de första 10 timmarnas eller 400 km (250 mi.) användning (det som inträffar först). Denna kontroll är mycket viktig och får inte försummas.

Observera: 10-timmarskontrollen bekostas av fordonsägaren.

Vi rekommenderar att denna kontroll undertecknas av en auktoriserad Can-Am-återförsäljare.

Datum för 10-timmarskontrollen

Auktoriserad återförsäljares underskrift

Återförsäljarens namn

Tänk på följande när du läser denna Instruktionsbok:

VARNING

Anger en potentiell risk som, om den inte undviks, kan resultera i svåra personskador eller död.

UNDERHÅLLSPROCEDURER

Motorolja

Motorns oljenivå

Motoroljetanken är placerad framför motorn.

ANMÄRKNING Kontrollera nivån ofta och fyll på vid behov. Fyll inte på för mycket. Om motorn körs med fel oljenivå kan svåra skador uppstå på motorn/transmissionen. Torka av ev. utspilld olja.

Observera: Samtidigt som oljenivån kontrolleras, titta efter ev. läckage på eller omkring oljetanken och motorn.

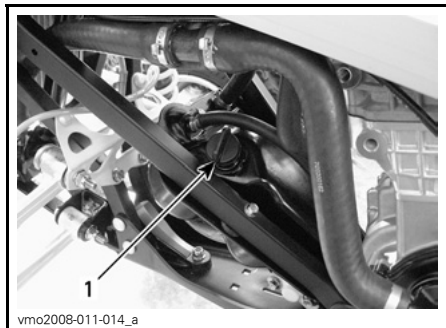

VÄNSTER SIDA AV FORDONET

1. Oljetanksmätsticka

Se till att fordonet står på ett jämnt underlag, starta motorn, låt den gå ca 1 minut och stäng av den. Kontrollera oljenivån så här:

1. Skruva loss mätstickan och torka av den.

2. Skruva tillbaka mätstickan tills det tar emot.
3. Ta bort mätstickan och kontrollera oljenivån. Den bör ligga nära eller vid det övre märket.

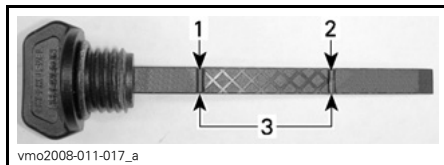

1. Full
2. Fyll på
3. Gränsvärden

För påfyllning av olja, ta bort mätstickan. Placera en tratt i oljetankens påfyllningshål för att undvika spill.

Fyll på en liten mängd olja och kontrollera nivån på nytt.

Upprepa tills nivån når det övre märket på mätstickan. **Fyll inte på för mycket.**

Dra åt mätstickan ordentligt.

Rekommenderad olja

Observera: Samma olja används för smörjning av både motor och transmission.

Använd endast XP-S 5W40 syntetisk olja (P/N 293 600 039). Detta är en speciell syntetisk olja formulerad för växellådor av våtkopplingstyp.

ANMÄRKNING Den syntetiska oljan XP-S 5W40 är speciellt formulerad och testad för den här motorns hårda krav. Använd inte andra syntetiska oljor, syntetiska blandoljor eller oljetillsatser i Can-Am ATV:er med våtkoppling. Det finns för närvarande ingen känd likvärdig produkt på marknaden. Om någon likvärdig högkvalitetsprodukt skulle finnas, skulle den kunna användas.

Byte av olja och oljefilter

Olja och filter ska bytas samtidigt. Oljebyte ska utföras med varm motor.

⚠ FÖRSIKTIGHET Motoroljan kan vara mycket het. Vänta tills motoroljan är endast varm.

Oljetömning

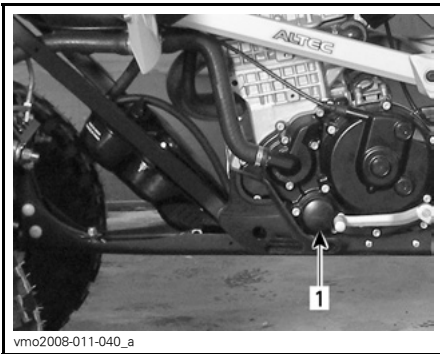

VÄNSTER SIDA AV FORDONET

1. Oljefilter

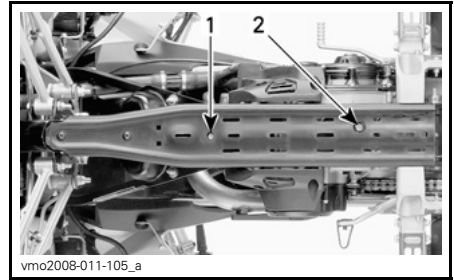

1. Oljedräneringsplugg
2. Motorns dräneringsplugg

Kontrollera att fordonet står på jämnt underlag.

Ta bort oljetanklocket.

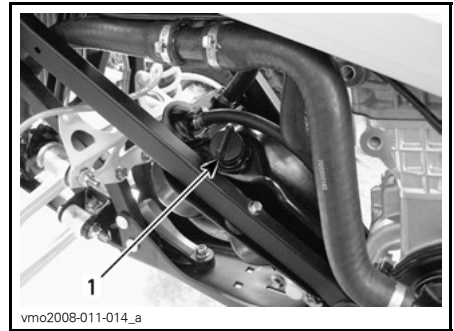

1. Motoroljetanklock

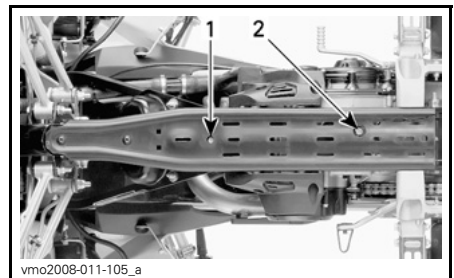

1. Oljedräneringsplugg
2. Motorns dräneringsplugg

Rengör området runt dräneringspluggarna.

Placera ett uppsamlingskärl under olje-dräneringspluggen.

Lossa dräneringspluggen och töm ut all olja ur oljetanken.

Sätt ett uppsamlingskärl under dräneringspluggen.

Lossa dräneringspluggen och töm ut all olja ur motorn.

Torka av ev. utspilld olja på ramen.

Observera: Låt oljan rinna ut genom oljefiltret, vilket kan ta en stund.

Rengöring av oljetankfilter

Observera: Hur ofta oljetankfiltret bör rengöras anges i *UNDERHÅLLSSCHEMAT*.

Ta bort bultarna som håller oljetankens utloppsarmatur.

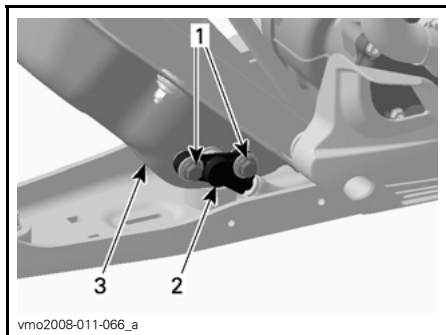

VÄNSTER SIDA AV FORDONET

1. Fästbultar
2. Tankens utloppsarmatur
3. Oljetank

Kassera O-ringen.

Ta bort oljetankfiltret bakom utloppsarmaturen.

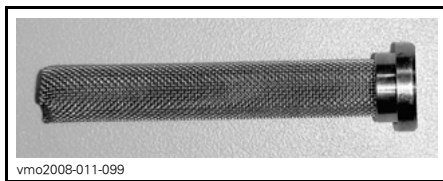

FILTER

För rengöring av oljefiltret, använd ett lösningsmedel och torka sedan med tryckluft.

⚠ VARNING

Bär alltid ögonskydd. De kemiska ämnena kan orsaka svår klåda och skada ögonen.

Torka av ev. utspilld olja på oljetanken.

Montera en **NY** O-ring på oljetankens utloppsarmatur.

Montera oljetankens utloppsarmatur på oljetanken.

Sätt tillbaka alla demonterade delar varsam.

ANMÄRKNING Var försiktig så att du inte skadar O-ringen när du sätter in utloppsarmaturen i oljetanken. Smörj O-ringen med olja för att underlätta isättning.

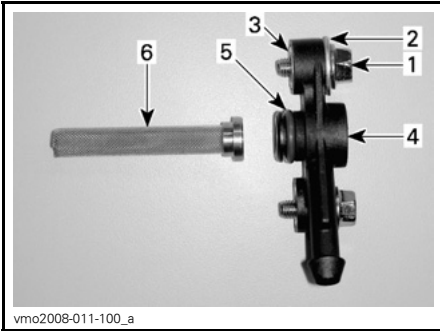

MONTERING AV OLJEUTLOPP

1. Hexagonal bult
2. Bricka
3. Inlägg
4. Utloppsarmatur
5. O-ring
6. Filter

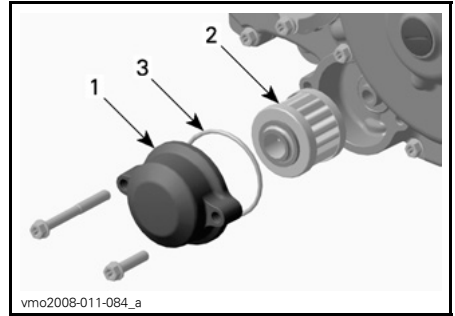

VÄNSTER SIDA AV MOTORN

1. Oljefilterlock
2. Oljefilter
3. O-ring

Torka av ev. utspilld olja på motorn.

Byt packning på dräneringspluggarna. Rengör packningsområdena på motor, oljetank och dräneringspluggar och sätt tillbaka pluggarna.

Fyll på oljetanken med 1,8 liter (1,9 U.S. quart) rekommenderad olja. Se **REKOMMENDERAD MOTOROLJA** i det här avsnittet för närmare detaljer.

Starta motorn och kör den på tomgång i några minuter.

Se till att det inte finns något läckage.

Stäng av motorn och kontrollera oljenivån. Fyll på vid behov.

Gör dig av med oljan enligt lokala bestämmelser och förordningar.

Motorkylväska

Motorkylvätskenivå

⚠ VARNING

Kontrollera kylvätskenivån med kall motor. Fyll aldrig på kylvätska i kylsystemet när motorn är varm.

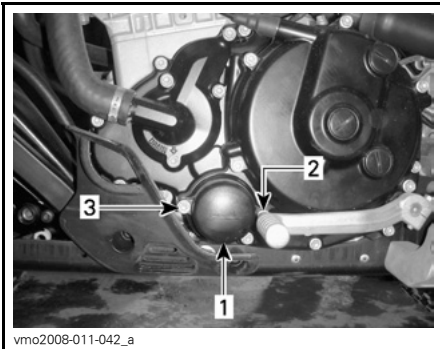

VÄNSTER SIDA AV MOTORN

1. Oljefilterlock
2. Skruv (M6 x 25)
3. Skruv (M6 x 55)

Ta bort oljefiltret och sätt i ett nytt filter.

Observera: Kontrollera O-ringens och byt den om det behövs.

Observera: Samtidigt som kylvätskenivån kontrolleras, titta efter ev. läckage på eller omkring motorn.

Motorkylartanklocket är placerat under locket nära bränsletanklocket.

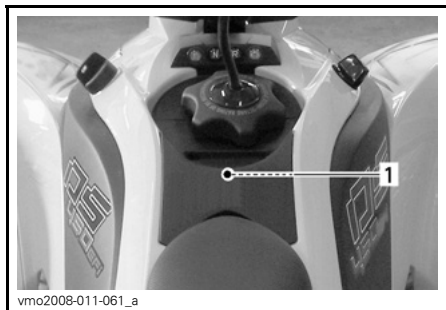

UNDER LOCKET

1. Placering för kylvätsketanklocket

Ta bort bränsletanklocket.

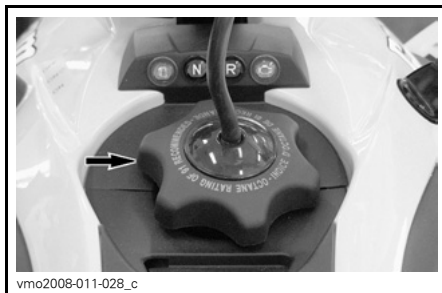

Lossa lockspärrarna från instrumentbrädan.



KYLVÄTSKETANKLOCK

För att ta bort locket, gör följande:
Demontera sätet.



1. Sätesspär

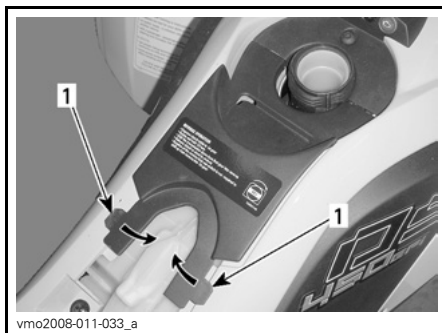

1. Spärrar

Dra försiktigt locket bakåt och ta bort det.



Ta bort tanklocket.

När fordonet står på ett jämnt underlag är vätskan på rätt nivå när den syns genom hålet i behållaren.

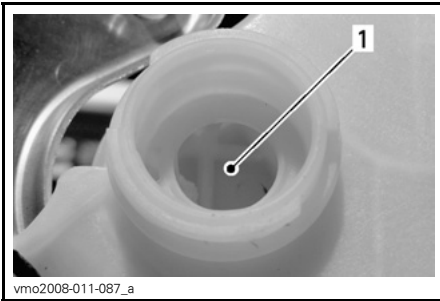

KYLVÄTSKEBEHÅLLARE

1. Kylvätska här

Vätskenivån kan också kontrolleras med nivåmarkeringarna på behållaren (små räfflor).



KYLVÄTSKEBEHÅLLARE

1. Nivåmarkeringar

Observera: Nivån kan vara något lägre om den kontrolleras vid lägre temperatur än 20 °C (68 °F).

Fyll på kylvätska vid behov. Använd en tratt för att undvika spill. Fyll inte på för mycket.

⚠ VARNING

Ta inte bort kylarlocket om motorn är varm, för att undgå risk för brännskador.

Sätt tillbaka locket och dra fast det.

Sätt tillbaka delarna i motsatt demonteringsordning.

Observera: Ett kylsystem som behöver fyllas på ofta tyder på läckage eller motorproblem. Kontakta en auktoriserad Can-Am-återförsäljare.

Rekommenderad motorkylvätska

Använd alltid etylenglykolbaserat frostskyddsmedel innehållande korrosions- skyddsmedel speciellt avsedd för förbränningsmotorer av aluminium.

Kylsystemet måste fyllas med BRP:s kylmedelsblandning (P/N 219 700 362) eller en blandning av destillerat vatten och frostskyddsvätska (50 % vatten, 50 % frostskydd).

Byte av motorkylvätska

⚠ VARNING

Ta inte bort kylarlocket eller lossa motorns dräneringsplugg medan motorn är varm, för att undgå risk för brännskador.

Ta bort locket; se *MOTORKYLVÄTSKENIVÅ* i det här avsnittet.

Vrid kylvätsketanklocket moturs och ta bort det.

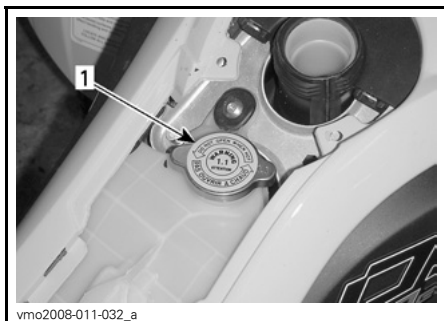

vmo2008-011-032_a

UNDER LOCKET

1. Kylvätsketanklock

Skruva loss dräneringspluggen långsamt och töm ut kylvätskan i en lämplig behållare.

Observera: Du behöver inte ta bort dräneringspluggen.

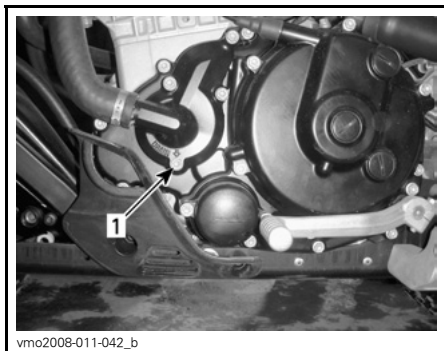

vmo2008-011-042_b

VÄNSTER SIDA AV MOTORN

1. Dräneringsplugg för kylvätska

Töm helt och dra åt dräneringspluggen.

Lossa växelklämman från kylarens utloppsslang.

Ta bort utloppsslangen från kylaren för att tömma systemet helt.

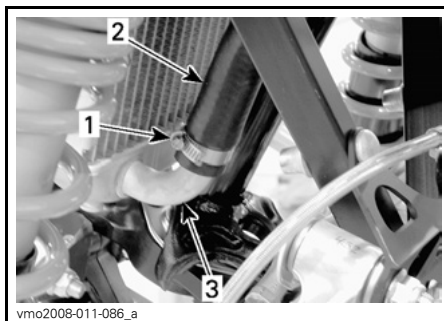

vmo2008-011-086_a

1. Växelklämman
2. Utloppsslang
3. Kylare

Sätt in slangen igen och fäst med växelklämman.

Torka av ev. utspilld kylvätska på ram och motor.

Fyll på kylvätsketanken med 1,8 liter (1,9 U.S. quart) rekommenderad kylvätska. Se **SPECIFIKATIONER** för närmare detaljer.

Kör motorn på tomgång med kylarlocket avtaget. Fyll långsamt på ev. ytterligare kylvätska vid behov. **Fyll inte på för mycket.**

När fordonet står på ett jämnt underlag är vätskan på rätt nivå när den syns genom hålet i behållaren.

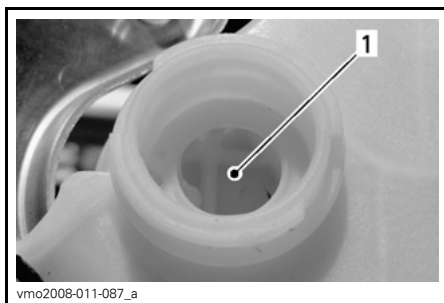

vmo2008-011-087_a

KYLVÄTSKEBEHÅLLARE

1. Kylvätska här

Vätskenivåerna kan också kontrolleras med nivåmarkeringarna på behållaren (små räfflor).

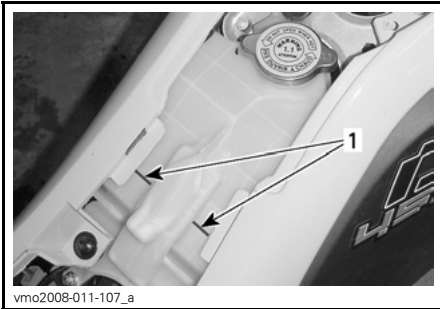

KYLVÄTSKEBEHÅLLARE

1. Nivåmarkeringar

Vänta sedan tills motorn uppnår normal körtemperatur. Tryck ner gasreglaget två eller tre gånger och fyll sedan på kylvätska om det behövs.

Sätt tillbaka tanklocket. Kontrollera alla kopplingar efter läckage.

Sätt tillbaka alla demonterade delar rätt.

Luftfilter

Borttagning av luftfilter

ANMÄRKNING Ta aldrig bort eller modifiera komponenter i luftfilterhuset. Använd alltid originaldelar eller likvärdiga delar vid byte av luftfilter. Motorn är kalibrerad att fungera med just dessa delar. Annars kan motorns prestanda försämrans eller skador uppstå.

Demontera sätet.

Frigör klämmorna och ta bort luftfilterhusets lock.

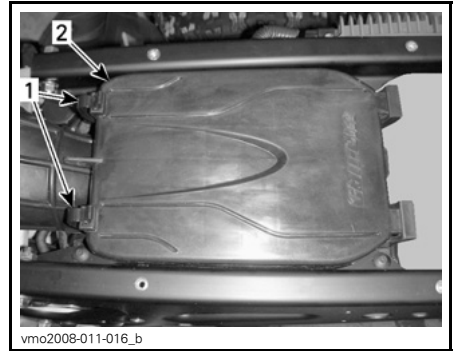

1. Klämmor
2. Luftfilterhusets lock

Lossa klämman och ta bort filtret.

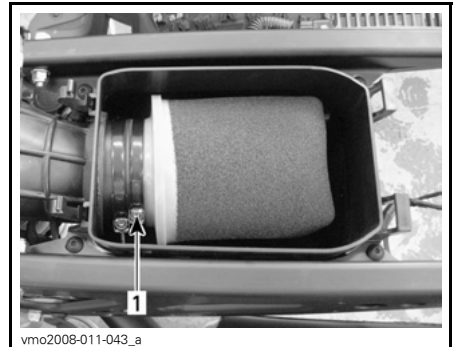

1. Klämma

Rengöring av luftfilter

Häll rengöringslösning (P/N 219 700 341) eller motsvarande i en hink. Lägg filtret i blöt.

Rengör luftfilterhusets insida medan filtret ligger i blöt.

Skölj luftfiltret med varmt vatten.

Pressa ut överflödigt vatten ur skummet. Låt luftfiltret torka helt.

Observera: Mindre dammängder kan rengöras med en tryckluftspistol med lågtrycksluft. Blås tryckluften i motsatt riktning mot luftflödet vid körning.

Byt ut luftfiltret om det är skadat.

När filtret har torkat, olja på nytt med luftfilterolja (P/N 219 700 340) eller en likvärdig produkt.

Montering av luftfilter

Sätt tillbaka delarna i motsatt demonteringsordning.

Luftfilterhus

Kontroll av luftfilterhus

Kontrollera regelbundet om det finns vatten eller avlagringar i luftfilterhusets dräneringsrör.

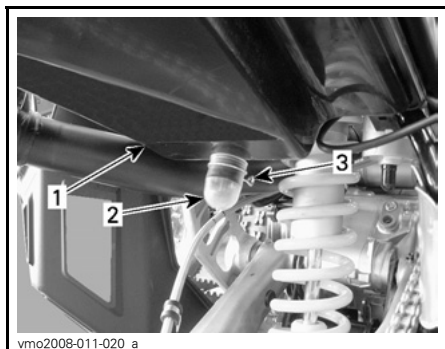

vmo2008-011-020_a

1. Luftfilterhus
2. Dräneringsrör
3. Klämma

Observera: Om fordonet används i dammig terräng, utför inspektion oftare än vad som anges i *UNDERHÅLLSSCHEMAT*.

Om vätska eller avlagringar hittas, tryck ihop och ta loss klamman. Dra ut dräneringsröret och töm det.

ANMÄRKNING Starta inte motorn om vätska eller avlagringar hittas i dräneringsröret.

Om vätska eller avlagringar hittas måste luftfiltret kontrolleras/torkas/bytas beroende på dess skick.

Ta av luftfiltret enligt anvisningarna i det här avsnittet.

Ljuddämparens gnistskydd

Rengöring av ljuddämparens gnistskydd

Sotavlagringar måste regelbundet rensas ut ur ljuddämparens gnistskydd. Se *UNDERHÅLLSSCHEMA*.

Hela avgassystemet bör också inspekteras visuellt för att se om det förekommer sprickor, läckage eller andra skador.

! VARNING

Utför aldrig denna procedur direkt när motorn har stängts av, eftersom avgassystemet då är mycket varmt.

Ta av gnistskyddet från ljuddämparen.

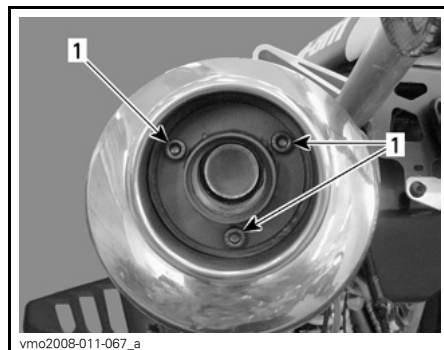

vmo2008-011-067_a

- TA BORT**
1. Skruvar

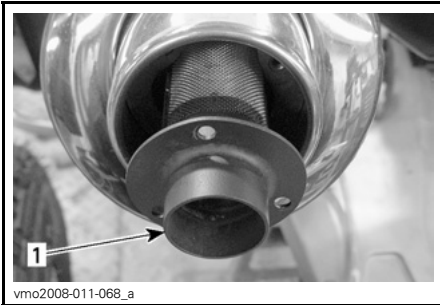
**TA BORT****1. Gnistskydd**

Avlägsna sotavlagringar från gnistskyddet med en borste.

Observera: Använd en mjuk borste och var försiktig så att gnistskyddet inte skadas.

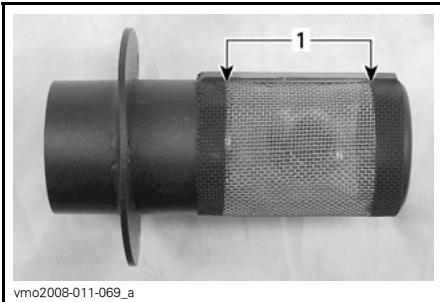
**RENGÖR****1. Rengör detta område**

Använd motsatt procedur för montering.

Kylare**Rengöring av kylare**

Inspektera kylflänsarna. De måste vara rena, fria från lera, smuts, löv och andra avlagringar som kan hindra kylaren från att fungera.

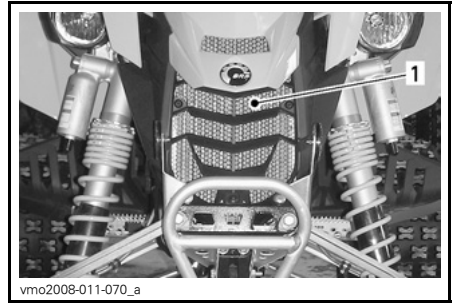
**1. Kylare**

Ta bort så mycket avlagringar och skräp som möjligt för hand. Om det finns vatten i närheten, försök skölja kylflänsarna.

Använd gärna en trädgårdsslang om sådan finns.

⚠ FÖRSIKTIGHET Rengör aldrig kylaren för hand medan den är varm. Låt kylaren svalna före rengöring.

ANMÄRKNING Var försiktig så att kylflänsarna inte skadas vid rengöring. Använd inga föremål/verktyg som kan skada dem. Flänsarna är tunna för effektiv kylning. **VID RENGÖRING, ANVÄND ENDAST LÅGTRYCKSTVÄTT, ALDRIG HÖGTRYCKSTVÄTT.**

Inspektion av kylare

Kontrollera kylare och slangar för läckage eller andra skador.

Vänd dig till en auktoriserad Can-Am-återförsäljare för kontroll av kylsystemets prestanda.

Växelpedal**Justering av växelpedal**

Lossa hylsskruven intill kopplingsaxelns ände och ta loss växelpedalen.

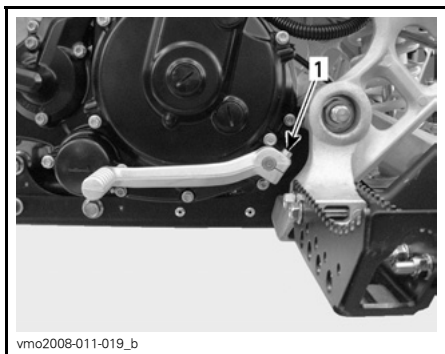

vmo2008-011-019_b

1. Hylsskruv

Återmontera växelpedalen efter önskemål och dra sedan fast hylsskruven.

Koppling

Justering av koppling

Observera: DS 450 X xc modellen är utrustad med ett vajer-system med snabbjusterare utan låsmutter. Justera kopplingen så som förklaras nedan men ignorera informationen avseende låsmuttern.

Kopplingshandtagets spel är normalt 10 till 15 mm (3/8 till 5/8 tum), se nästa bild.

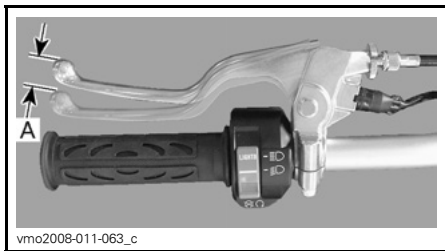

vmo2008-011-063_c

KOPPLINGSHANDTAG — NORMALT SPEL

A. 10 till 15 mm (3/8 till 5/8 tum)

Om det är för mycket spel (mer än 15 mm (5/8 tum)) kan det justeras på styrstangen med kopplingshandtagets vajerjusterare. Se *JUSTERING AV KOPPLINGSHANDTAG* nedan.

Om det inte finns något spel måste kopplingsfrigöringsskruven justeras för att ge tillräckligt med spel. Se *JUSTERING AV KOPPLINGSLOCK* nedan.

Justera efter behov.

ANMÄRKNING Kontakta en auktoriserad Can-Am-återförsäljare om det inte går att justera korrekt.

Justering av kopplingshandtag

Lossa vajerjusterarens låsmutter.

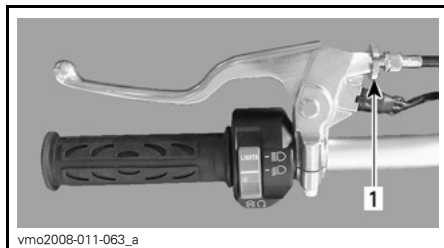

vmo2008-011-063_a

1. Låsmutter

Vrid vajerjusteraren tills den är rätt justerad.

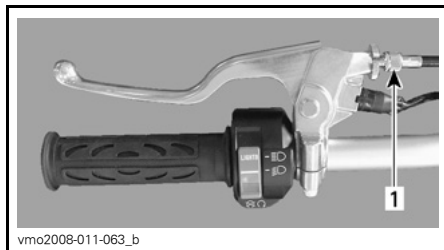

vmo2008-011-063_b

1. Vajerjusterare

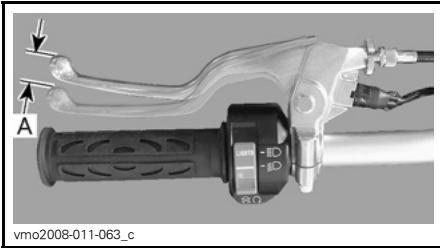

KOPPLINGSHANDTAG — KORREKT JUSTERING

A. 10 till 15 mm (3/8 till 5/8 tum)

Dra åt vajerjusterarens låsmutter när den är rätt justerad.

Justering av kopplingslock

ANMÄRKNING När kopplingslockskraven behöver justeras innebär det att kopplingsplattorna är nöta. Därför rekommenderas starkt att du tar fordonet till en auktoriserad Can-Am-återförsäljare för inspektion av kopplingsplattorna.

Lossa vajerjusterarens låsmutter.

Lossa kopplingsvajerjusteraren för att ge maximalt spel.

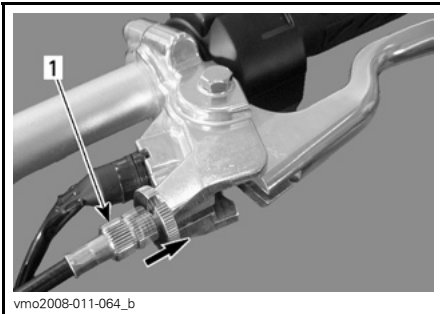

TYPBILD

1. Vajerjusterare

Ta bort kopplingslockets plugg.

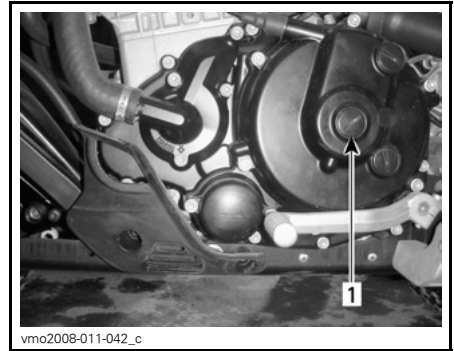

VÄNSTER SIDA AV MOTORN

1. Plugg

Sätt hylsnyckeln för kopplingsjustering (P/N 529 036 076) som medföljer verktygssatsen över låsmuttern.



HYLSNYCKEL FÖR KOPPLINGSJUSTERING

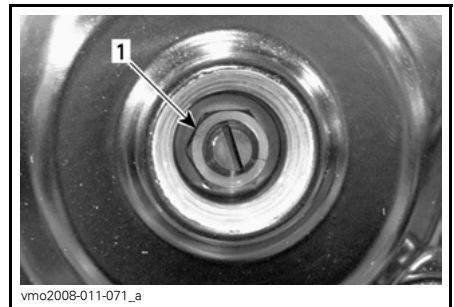

1. Låsmutter

Håll justeringskraven med en flat skruvmejsel och lossa muttern moturs.

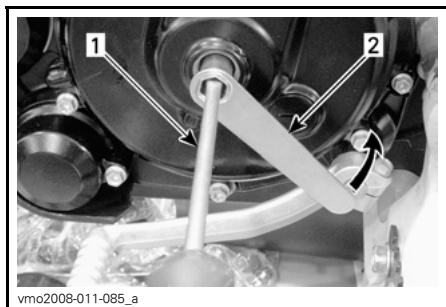

1. Skruvmejsel
2. Hylsnyckel för kopplingsjustering

Vrid varsamt kopplingsjusterarskruven medurs med skruvmejseln för att hitta kontaktpunkten för frigöringsläge och skruva sedan ut (moturs) 3/8 till 1/2 varv från kontaktpunkten.

Håll justerkraven med en spårskruvmejsel och dra åt låsmuttern medurs med hylsnyckeln.

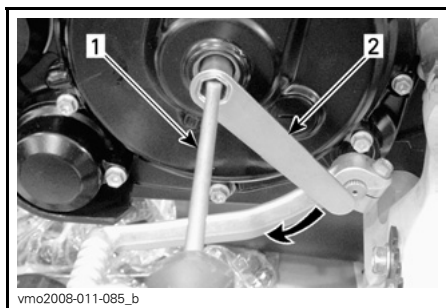

1. Skruvmejsel
2. Hylsnyckel för kopplingsjustering

För att bekräfta att det är rätt justerat, tryck varsamt på skruven med ett finger. Det ska vara ett litet glapp. Om inte, justera igen.

ANMÄRKNING Kopplingsskivorna kan nötas i förtid om justeringen är för fast.

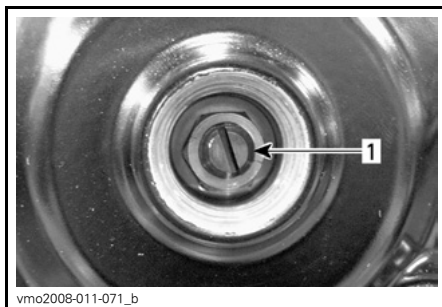

1. Justeringsskruv

Sätt tillbaka pluggen.

ANMÄRKNING Dra ej åt för hårt.

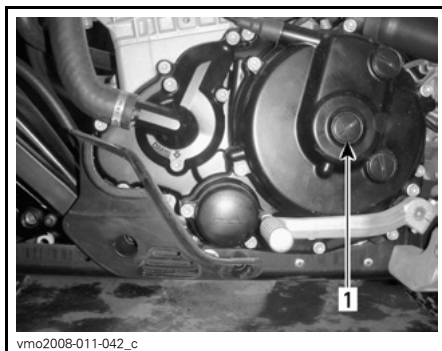

1. Plugg

Justera kopplingshandtaget korrekt. Se *JUSTERING AV KOPPLINGSHANDTAG* ovan.

Gasvajer

Smörjning av gasvajer

Gasvajern ska smörjas med vajersmörjmedel (P/N 293 600 041) eller en likvärdig produkt.

⚠ VARNING

Använd alltid ett silikonbase-
rat smörjmedel. Andra typer av
smörjmedel (till exempel vatten-
baserade) kan få gasreglaget/va-
jern att fastna eller hårdna.

Ta bort gasreglagehusets lock.

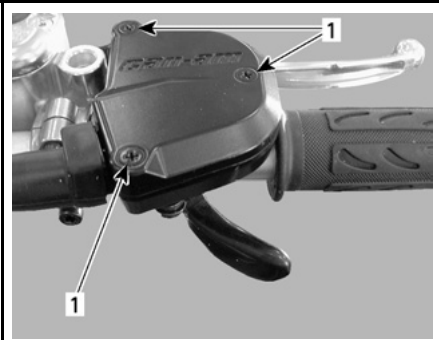

vmo2008-011-001_d

1. Ta av skruvarna

Lossa vjern från handtaget.



vmo2008-011-108_a

Ta bort spjällhusets sidlock.

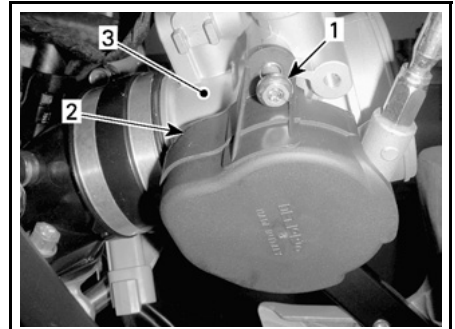

vmo2008-011-101_a

VÄNSTER SIDA AV MOTORN

1. Ta av skruven
2. Lock
3. Spjällhus

Montera vjersmörjaren (P/N 529 035
738) eller en likvärdig produkt på va-
jern.



V00103Y

TYPBILD

Sätt sprayburkens rör i vjersmörja-
rens öppning.

⚠ VARNING

Bär alltid ögonskydd och skyddshandskar vid smörjning av en vajer.

Observera: Sätt en trasa runt vajer-smörjaren för att förhindra spill från smörjmedlet.

Spreja smörjmedel tills det fyller vajern.

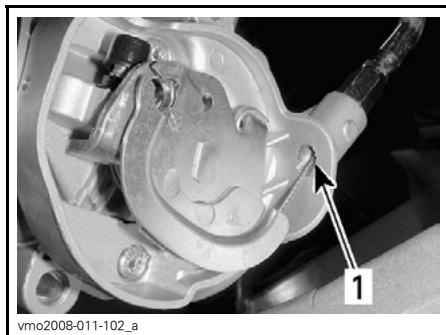

1. Se efter smörjmedel här

Återmontera vajern.

Spreja lite smörjmedel på gasreglage-mekanismen och stäng sedan huset.

Justera gasreglaget.

Gasreglage

Justering av gasreglage

Skjut gummiskyddet bakåt så att gasvajerjusteraren kan ses.

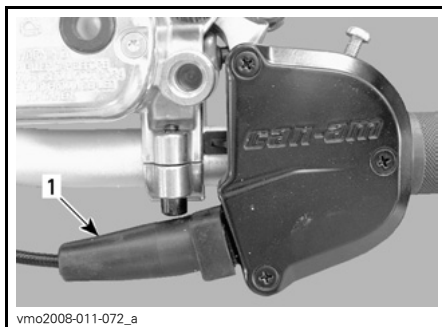

1. Gummiskydd

Lossa låsmuttern och vrid sedan justeraren så att rätt spel för gasreglaget erhålls.

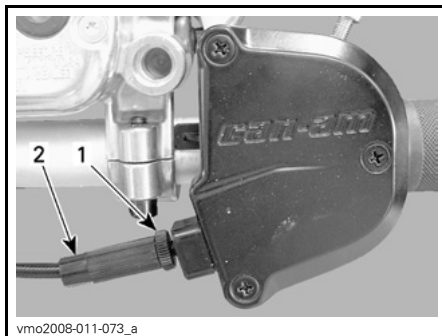

1. Låsmutter
2. Justeringsskruv

Observera: Mät gasfrispelet vid gasreglagets ytterkant.

Dra åt låsmuttern och sätt tillbaka skyddet.

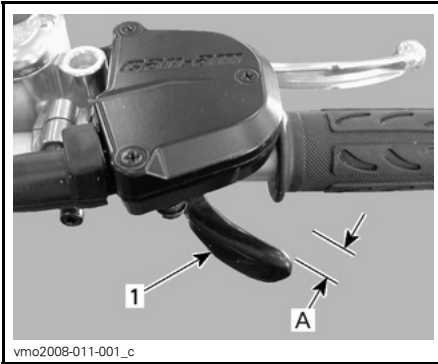

vmo2008-011-001_c

1. Gasreglage

A. 2 till 4 mm (5/64 till 5/32 tum)

Tändstift

Borttagning av tändstift

Koppla ur tändstiftskablarna.

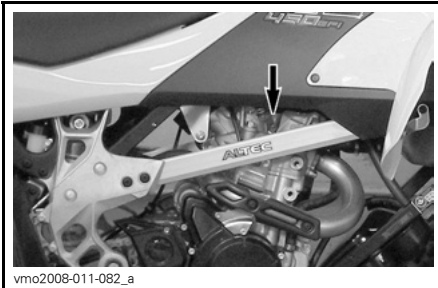

vmo2008-011-082_a

KABLARNAS PLACERING

Rengör tändstift och toplock, om möjligt med tryckluft.

⚠ VARNING

Bär alltid skyddsglasögon vid användning av tryckluft.

Lossa och ta bort tändstiftet helt.



vmo2008-011-083_a

1. Tändstift

Montering av tändstift

Kontrollera innan montering att kontaktytorna på toplock och tändstift är fria från smuts.

Använd ett bladmått och ställ in elektrodavståndet på 0,7 till 0,8 mm (0,028 till 0,032 tum).

Smörj värmesänkande pasta P12 (P/N 420 897 186) på tändstiftsgängorna för att förhindra att motorn skär och för att öka värmeöverföringen från tändstift till toplock.

Skruva i tändstiften i toplocket för hand och dra åt med en momentnyckel och lämplig hylsa.

Dra åt tändstiften till 19 N•m (168 lb•in).

Batteri

⚠ VARNING

Ladda aldrig ett batteri medan det är installerat i fordonet.

Avlägsna batteriet

Demontera sätet.

Koppla loss den SVARTA (-) kabeln först, därefter den RÖDA (+) kabeln.

⚠ VARNING

Koppla alltid loss kablarna i denna ordning: SVART (-) kabel först.

Ta loss bultarna som håller batterihållaren och batteristödet.



1. RÖD (+)
2. SVART (-)
3. Batterihållare

Rengöring av batteriet

Rengör batteripolerna och kabeländarna med stålborste.

Montering av batteriet

Sätt tillbaka batteriet i fordonet. Spänn fast batterihållaren.

⚠ VARNING

Anslut den RÖDA (+) kabeln först, därefter den SVARTA (-) kabeln. Anslut alltid den RÖDA (+) kabeln först.

Smörj polerna med dielektriskt fett (P/N 293 550 004) eller en likvärdig produkt för att skydda mot oxidering.

Säkringar

Inspektion av säkringar

Elsystemet skyddas av säkringar. Om en säkring är skadad, byt ut den mot en säkring med samma amperetal.

ANMÄRKNING Använd inte en säkring med högre amperetal eftersom detta kan orsaka allvarliga skador.

Lossa säkringen från hållaren genom att dra ut säkringen. Kontrollera om säkringen har smält.

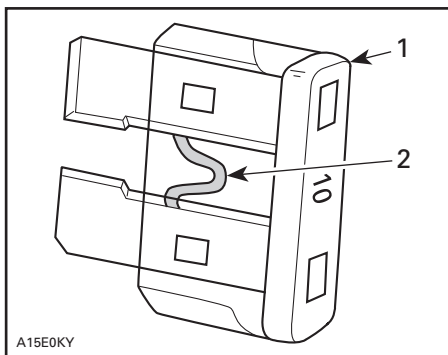

TYPBILD

1. Säkring
2. Kontrollera om säkringen smält

Säkringarnas plats

Säkringshållarna finns under sätet och på vänster sida av motorn.

Säkringar under säte



PLACERING AV SÄKRINGAR

1. Säkringshållare

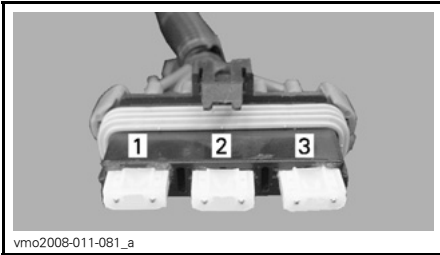

vmo2008-011-081_a

BESKRIVNING AV SÄKRINGAR

1. Huvudsäkring (20 A)
2. Reserv (20 A)
3. Laddning (20 A)

Säkringar på motorns vänstra sida

vmo2008-011-037_a

PLACERING AV SÄKRINGAR

1. Säkringshållare

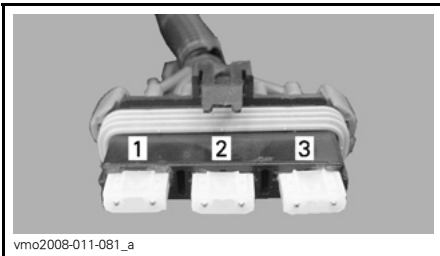

vmo2008-011-081_a

BESKRIVNING AV SÄKRINGAR

1. Kylfläkt/tillbehör (20 A)
2. Injektor/tändning (15 A)
3. ECM (5 A)

Lampor**Justering av strålkastare**

Justera strålkastarna enligt följande:

1. Lossa bultarna som i nedanstående bilder, men ta inte bort dem.



mmr2009-005-001_a

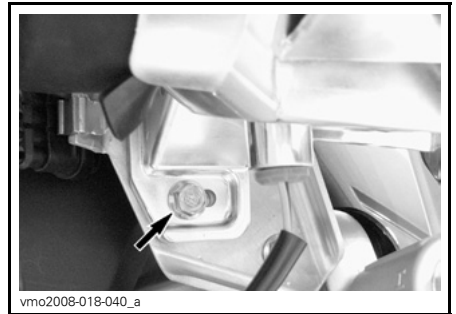

vmo2008-018-040_a

2. Justera strålkastarhållarens vinkel för hand.
3. Justera båda strålkastarna jämnt.
4. Dra åt skruven när justeringen är korrekt.

Byte av strålkastarlampor

ANMÄRKNING Vidrör aldrig glaset på en halogenlampa med fingrarna, det försämrar hållbarheten. Om du har rört vid glaset, rengör det med isopropylalkohol som inte efterlämnar någon hinna på lampan.

Observera: I nedanstående illustrationer har strålkastarhållaren demonterats för tydlighetens skull.

Byt ut strålkastarlampan på följande sätt:

Vrid tändningsnyckeln till OFF (av).

Ta av gummiskyddet från strålkastarhållaren.

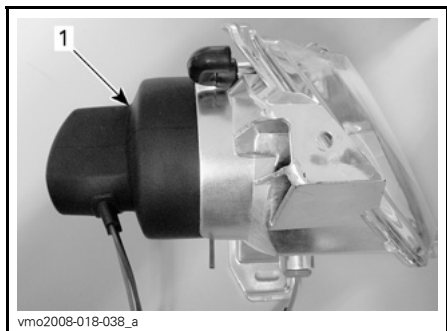

TYPBILD
1. Gummiskydd

Koppla loss anslutningen från strålkastaren.

Skjut fram fästklämmans rundade ändar och sedan åt sidan för att frigöra strålkastarlampan.

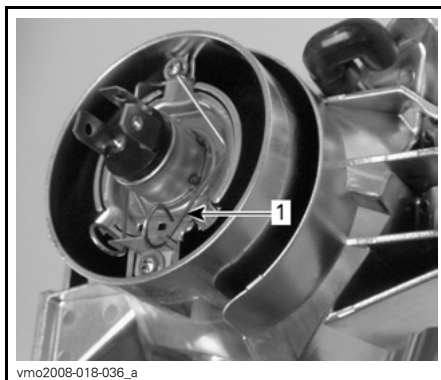

TYPBILD
1. Fästklämma

Lift fästklämmen och ta ut glödlampan.

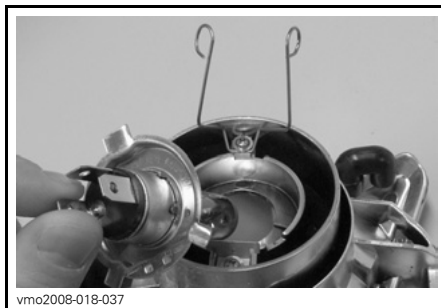

TYPBILD

Byt lampan.

Sätt tillbaka delarna i motsatt demonteringsordning.

Byte av bakljuslampa

Vrid tändningsnyckeln till OFF (av).

Skruva loss skruvarna till lyktan så att lampan syns.

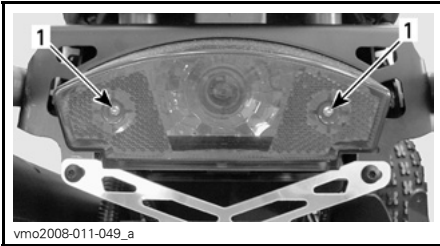

1. Skruvar

Skjut in lampan, håll den intryckt och vrid samtidigt moturs för att lossa den. Sätt in den nya lampan genom att hålla den intryckt och samtidigt vrida medurs.

Indikatorlampor

Byte av indikatorlampor

Ta bort bränsletanklocket.
Ta bort konsolen.

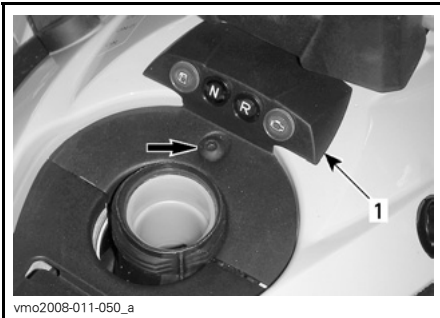

1. Konsol

Koppla loss ledningarna till indikatorlampan.
Tryck in båda spärrarna och dra ut lampan ur öppningen.

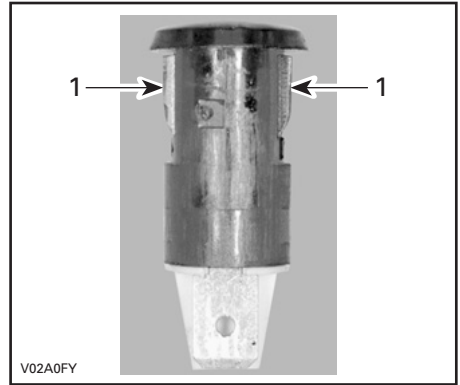

1. Spärrar

Använd motsatt procedur för montering.

Drivkedja

⚠ VARNING

Vrid alltid tändningsnyckeln till läge OFF (av) innan du kontrollerar, justerar eller smörjer drivkedjan.

Inspektion av drivkedjan

Detta fordon är utrustat med O-ringstättade permanentmorda länkbultar och rullar. Inspektera alltid drivkedjan före körning.

Kontrollera om O-ring eller rullar är skadade eller saknas. Kontrollera även kedjespänningen.

Smörjning och rengöring av drivkedjan

ANMÄRKNING Rengör aldrig kedjan med högtryckstvätt eller med bensin. Detta gör att O-ringen skadas, vilket ger upphov till onormalt slitage och att drivkedjan slutar fungera.

Rengör sidorna av kedjan med en torr trasa.

Observera: Borsta inte kedjan.

Smörj endast med ett godkänt smörjmedel för O-ringskedjor. Andra kedjesmörjmedel kan innehålla lösningsmedel som kan skada O-ringarna.

Drivkedjejustering

Justera drivkedjan före varje körning.

Observera: Justera alltid drivkedjan med föraren, eller motsvarande vikt, på fordonet.

Välj ett jämnt underlag och sätt växeln i NEUTRAL.

Lossa bakaxelns låsbultar.

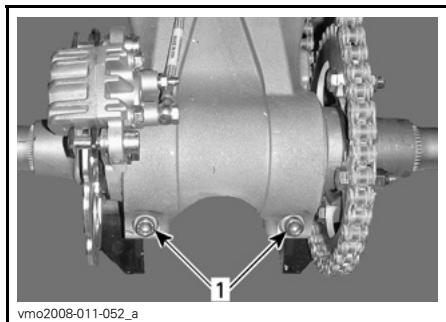

1. Bakaxelns låsbultar

Sätt in skruvmejselstiftet (verktygssatsen) genom kedjedrevets nav i excenteraxelhuset.

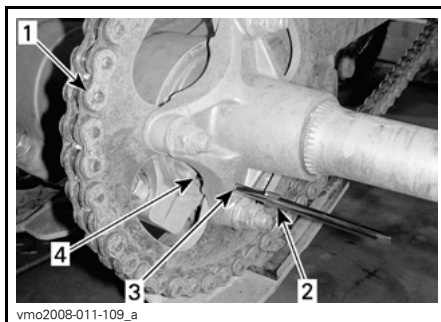

1. Drivkedja
2. Skruvmejselstift (verktygssats)
3. Bakdrevets nav
4. Excenteraxelhus

När skruvstiftet är på plats, skjut eller dra fordonet framåt för att öka, eller bakåt för att minska, kedjans spel.

Observera: Rätt kedjespelsjustering är 22 mm (7/8 tum) halvvägs mellan kuggarna.

Dra åt bakaxelns låsbultar till 48 N•m (35 lbf•ft).

Drivkedjeledare

Kontroll av drivkedjeledare

Kontrollera drivkedjans ledare ofta. Se *UNDERHÅLLSSHEMA*.

Byt ut drivkedjans ledare när den är sliten.

Kontakta en auktoriserad Can-Am-återförsäljare.

Kedjedrev

Kontroll av kedjedrev

Kontrollera kedjedreven med avseende på deformationer.

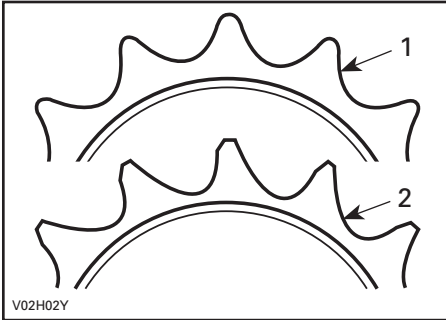

1. Gott skick
2. Ersätt

ANMÄRKNING Byt kedja och kedjedrev tillsammans för att undvika alltför snabbt slitage på kedja och drev. Montera en ny låsring varje gång motordrevet tas bort.

Däck/hjul

Däcktryck

⚠ VARNING

Däckens lufttryck har stor inverkan på fordonets väghållning och stabilitet. Lågt tryck kan få däcket att förminska och rotera på hjulet. Vid övertryck kan däcket punkteras. Följ alltid rekommenderat däcktryck. Eftersom däcken är av lågtryckstyp bör manuell pump användas.

Kontrollera trycket innan du kör fordonet när däcken är "kalla". Däcktrycket varierar med temperatur och höjd. Kontrollera trycket om ett av dessa förhållanden förändras.

En tryckmätare medföljer i verktygslådan.

DÄCKTRYCK		FRAM	BAK
Upp till 100 kg (220 lb)	MAX	48 kPa (7 PSI)	
	MIN	34,5 kPa (5 PSI)	

Däcken är utformade för terrängkörning, men punktering kan ändå inträffa. Medtag därför pump och reparationsutrustning vid körning.

Däckens/hjulens skick

Kontrollera ev. skador och slitage på däcken. Byt vid behov. Roter inte däcken. Fram- och bakdäcken är av olika storlek.

⚠ VARNING

Vid byte av däck, installera aldrig ett diagonaldäck med ett radialdäck. Om olika däck kombineras kan det orsaka problem med väghållning och/eller stabilitet. Blanda inte däck av olika storlek och/eller utformning på samma axel. Framdäckspar eller bakdäckspar måste vara av samma modell och tillverkare. För däck med spårmonster som går åt samma håll, se till att däcken sätts på i rätt rotationsriktning. Radialdäcken måste sättas på som ett komplett set. Om du inte följer dessa instruktioner kan det leda till allvarliga skador eller dödsfall.

Borttagning av hjul

Lossa muttrarna och lyft sedan fordonet. Stöd fordonet på ett säkert sätt med domkrafter. Avlägsna muttrar och packningar och ta av hjulet.

Observera: X xc-modellerna är utrustade med konade muttrar utan brickor.

ANMÄRKNING För att undvika att de främre bromsskivorna skadas, avlägsna dem aldrig och kör aldrig fordonet utan korrekt insatta bromsskivskydd.

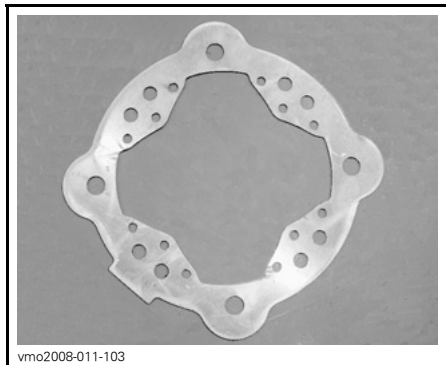

vmo2008-011-103

BROMSSKIVSKYDD

Montering av hjul

Kontrollera att bromsskivskydden framtill är korrekt monterade.

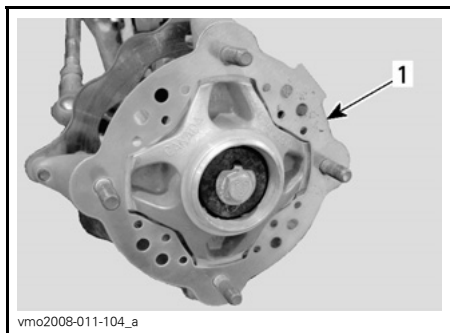

vmo2008-011-104_a

FRAMHJUL

1. Bromsskivskydd

Sätt in muttrar och packningar (i tillämpliga fall).

⚠ VARNING

På X xc-modellerna monteras muttrarnas konade del mot fälgen.

Dra försiktigt åt muttrarna korsvis och dra sedan åt dem till ett slutmoment på 52 N•m (38 lbf•ft).

ANMÄRKNING Använd alltid rekommenderade hjulmuttrar och packningar (i tillämpliga fall). Användning av andra typer av muttrar och packningar kan skada fälgen.

Framhjulslager

Inspektion av framhjulslager

Tryck och dra i hjulens överkant för att känna glappet. Vänd dig till en auktoriserad Can-Am-återförsäljare om glapp förekommer.

Bakaxel

Inspektion av bakaxel

Lyft bakänden av fordonet så högt att hjulen inte vidrör marken.

Tryck och dra i bakaxeln för att se om det finns något glapp.

Kontrollera med avsennde på axelböjning eller -skevhet.

Vänd dig till en auktoriserad Can-Am-återförsäljare om glapp eller skada förekommer.

Fjädring

Kontroll av fjädringen

Stötdämpare

Kontrollera stötdämpare för ev. oljeläckage och fästenas spänning. Kontakta en auktoriserad Can-Am-återförsäljare vid behov.

⚠ VARNING

- Stötdämparna är trycksatta.
- En explosion kan inträffa om de blir varma eller punkteras.
- Ta inte isär dem.

Kontroll av bärmarm, svingarm och länkage

Kontrollera dessa delar med avseende på skador (sprickor, inbuktningar, glapp eller rostangrepp). Om någon av dessa skador upptäcks, **ANVÄND INTE FORDONET OCH KONTAKTA EN AUKTORISERAD CAN-AM-ÅTERFÖRSÄLJARE.**

⚠ VARNING

Kör aldrig ett fordon med defekta fjädringskomponenter.

Smörjning av framfjädring

Smörj de främre bärmarmarna med en fettspruta. Använd syntetiskt fett för fjädring (P/N 293 550 033) eller en likvärdig produkt.

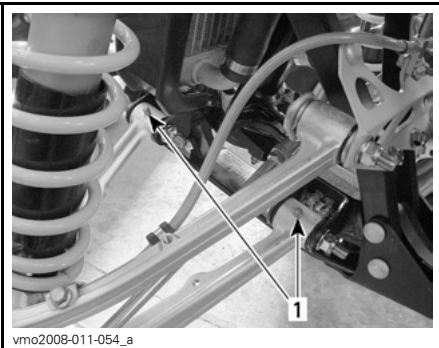

vmo2008-011-054_a

TYPBILD — UNDRE BÄRARM
1. Smörjnippel

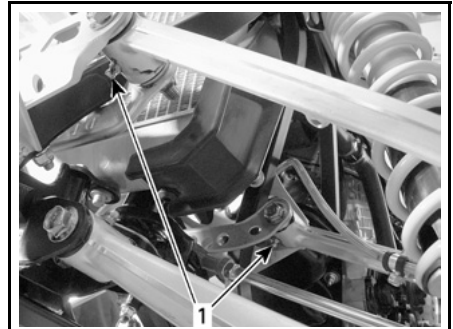

vmo2008-011-055_a

TYPBILD — ÖVRE BÄRARM
1. Smörjnippel

Smörjning av bakfjädring

Smörj med fjädringsfett (P/N 293 550 033) vid de smörjnippel som visas.

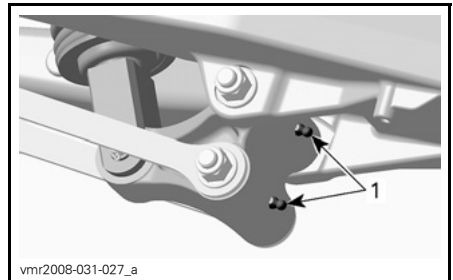

vmr2008-031-027_a

VINKELHÄVARM
1. Smörjnippel



vmo2009-005-008_a

SPINDELBULT
1. Smörjnippel

Bromsar

Bromsvätskenivå

Observera: Låga nivåer kan tyda på läckage eller slitna bromsbelägg. Kontakta en auktoriserad Can-Am-återförsäljare.

Främre bromsvätskebehållare

Vrid styrningen för körning rakt fram, så att behållaren inte lutar.

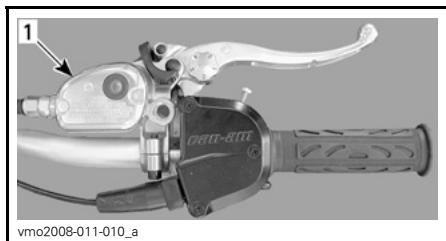

vmo2008-011-010_a

TYPBILD

1. Främre bromsvätskebehållare

Kontrollera bromsvätskenivån genom fönstret på behållaren.

En **MÖRK** färg tyder på rätt vätskenivå.

En **LJUS** färg tyder på låg vätskenivå.



vmo2008-011-062_a

TYPBILD

1. Rätt vätskenivå
2. Låg vätskenivå

Rengör och ta bort tanklocket och fyll på vätska efter behov. **Fyll inte på för mycket.**

Granska skyddsskon. Byt ut den om den uppvisar sprickor eller andra skador.

Bakre bromsvätskebehållare

Ställ fordonet på ett jämnt underlag och kontrollera bromsvätskan i behållaren.



vmo2008-011-013_a

PLACERAD INTILL DEN BAKRE, HÖGRA STÅNKSKÄRMEN

1. Bakre bromsvätskebehållare

Vätskenivån bör överstiga MIN-märket.

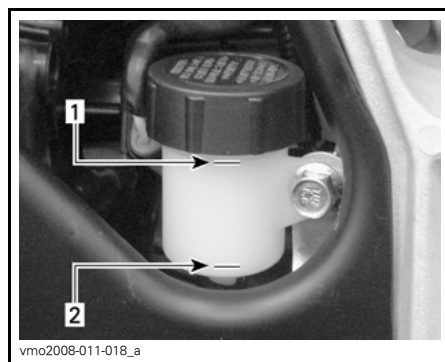

vmo2008-011-018_a

HÖGER SIDA AV FORDONET

1. Maximal nivå (MAX)
2. Minimumnivå (MIN)

Rengör och ta bort tanklocket. Fyll sedan på vätska efter behov. Fyll inte på för mycket.

⚠ VARNING

Vid installation av den bakre bromsvätskebehållarens påfyllningslock, se till att gummimembranet placeras i den ursprungliga positionen.



vmo2009-005-009

RÄTT POSITION

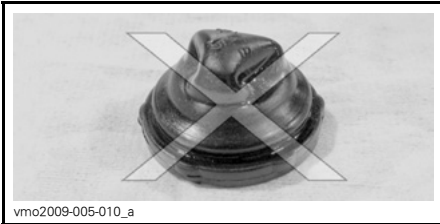

vmo2009-005-010_a

FEL POSITION

Rekommenderad bromsvätska

Använd enbart bromsvätska som uppfyller kraven i specifikationen DOT 4.

ANMÄRKNING Undvik allvarliga skador på bromssystemet genom att inte använda andra bromsvätskor än den rekommenderade. Blanda inte heller olika vätskor för påfyllning.

ANMÄRKNING Använd endast DOT 4-bromsvätska ur en försluten behållare. Använd inte bromsvätska från gamla eller redan öppnade behållare.

Inspektion av bromsar

Bromssystemet är hydrauliskt och fordrar ingen justering.

Se till att bromsarna alltid är i gott skick genom att kontrollera:

- Bromsvätskenivån
- Om bromssystemet har vätskeläckage
- Om bromsen känns svampig
- Om bromsarna är smutsiga
- Om bromsskivorna är mycket slitna och ytornas skick
- Om bromsbeläggen är slitna, skadade eller lösa
- Om det främre bromsskivskyddet är skadat; byt ut om så krävs.

GRÄNSVÄRDEN	
Bromsbeläggens tjocklek	1 mm (0,040 tum)
Skivornas grovlek	3,5 mm (0,138 tum)
Max. skivskevhet	0,2 mm (0,008 tum)

Vänd dig till en auktoriserad Can-Am-återförsäljare vid eventuella problem med bromssystemet.

⚠ VARNING

Byte av bromsvätska och reparation eller underhåll av bromssystemet måste utföras av en auktoriserad Can-Am-återförsäljare.

Chassi

Rengöring och skydd av fordonet

Använd aldrig högtryckstvätt för att rengöra fordonet. **ANVÄND ENDAST LÅGT TRYCK** (t.ex. en trädgårds-slang). Högt tryck kan orsaka elektriska eller mekaniska skador. Linda in änden av ljuddämparen för att förhindra att vatten tränger in i avgassystemet.

Lackerade delar som har skador bör lackeras om på rätt sätt för att skydda mot rost.

Tvätta vid behov chassiet med varm tvålvattenlösning (använd endast mildt rengöringsmedel). Applicera vax som inte innehåller slipmedel.

ANMÄRKNING Rengör aldrig plastdelar med starkt rengöringsmedel, avfettningsmedel, thinner, aceton eller liknande.

Spärr till säte

Ta loss sätet och kontrollera spärrmekanismen. Vänd dig till en auktoriserad Can-Am-återförsäljare för byte av delar vid skador.

Ram

Inspektion av ramen

Kontrollera om ramen har sprickor eller andra skador. Kontakta en auktoriserad Can-Am-återförsäljare för byte av delar eller reparation.

Kontrollera fästskevarnas skick och att de inte är lösa. Vänd dig till en auktoriserad Can-Am-återförsäljare för specifikation av vridmoment, byte av delar eller reparationer.

Förvaring och försäsongsservice

VARNING

Låt en auktoriserad Can-Am-återförsäljare kontrollera bränslesystemet så som specificeras i **UNDERHÅLLSSCHEMAT**.

När fordonet inte används på mer än fyra månader ska du hålla dig till korrekta förvaringsrutiner.

Kontakta en auktoriserad Can-Am-återförsäljare för korrekta rutiner.

När fordonet ska användas efter förvaringen krävs vissa förberedelser. Kontakta en auktoriserad Can-Am-återförsäljare för korrekta rutiner.

Tänk på följande när du läser denna Instruktionsbok:

VARNING

Anger en potentiell risk som, om den inte undviks, kan resultera i svåra personskador eller död.

TEKNISK INFORMATION

FORDONSIDENTIFIKATION

Fordonets huvudkomponenter (motor och ram) identifieras av olika serienummer. Det kan ibland vara nödvändigt att ha dessa nummer till hands för garantiändamål eller för att spåra fordonet i händelse av förlust. Den auktoriserade Can-Am-återförsäljaren efterfrågar dessa nummer om du behöver utnyttja garantin. Ingen garanti beviljas av BRP om motorns ID-nummer (E.I.N.) eller fordonets ID-nummer (V.I.N.) har tagits bort eller är oläsligt. Vi rekommenderar starkt att du skriver ned samtliga serienummer som finns på fordonet och ger dem till ditt försäkringsbolag.

Fordons-identifikationsnummer

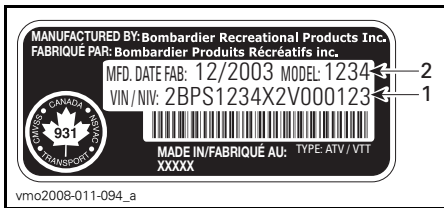

TYPBILD — DEKAL FÖR FORDONETS SERIENUMMER

1. V.I.N. (fordonsidentifikationsnummer)
2. Modellnummer



1. Placering för dekalen för fordonets serienummer

Motorns identifikationsnummer



DEKAL MED MOTORNSTILLVERKNINGSNUMMER

1. E.I.N. (motoridentifikationsnummer)

Dekal om överensstämmelse

Denna dekal indikerar att fordonet uppfyller regler och bestämmelser i många länder.

DEKALPLACERING

DS 450/
DS 450 X xc

Under baklyktan, på
bakre stänkskärmen



REGLER FÖR LJUDDÄMPNINGSSYSTEM

Enbart för USA och Kanada

Det är förbjudet att manipulera ljuddämpningssystemet!

Enligt amerikansk federal lag och provinslagar i Kanada kan följande handlingar eller upphov till följande handlingar vara åtalbara:

1. Att, i annat syfte än för underhåll, reparation eller utbyte, ta bort eller göra funktionsoduglig någon enhet eller designkomponent för ljuddämpningsändamål installerad i ett nytt fordon, före försäljning eller leverans till den slutliga köparen eller medan fordonet används. Eller:
2. Att använda fordonet efter det att någon har tagit bort en sådan enhet eller designkomponent eller gjort den funktionsoduglig.

Bland de handlingar som anses utgöra otillåten manipulering är de följande:

1. Att ta bort, modifiera eller göra hål på ljuddämparen eller någon motordel som används för avledning av avgaser.
2. Att ta bort, modifiera eller göra hål på någon del av insugningssystemet.
3. Att byta ut rörliga fordonsdelar eller delar av avgas- eller insugningssystem mot andra delar än de som specificerats av tillverkaren.
4. Underlåtenhet att utföra lämpligt underhåll.

SPECIFIKATIONER

MODELL		DS 450/DS 450 X XC
MOTOR		
Typ	BRP Rotax, 4-takts. Dubbel överliggande kamaxelmotor, kedjedrift	
Cylindrar	1	
Ventiler	4	
Cylindervolym	449,3 cc (27,42 kubiktum)	
Cylinderdiameter	97 mm (3,82 tum)	
Slaglängd	60,8 mm (2,44 tum)	
Kompressionsförhållande	11,8:1	
Smörjning	Typ	Torrsumpsmörjning (gemensam smörjning av motor och transmission)
	Oljefilter	Syntetiskt oljefilter i flera skikt
Dekompression	Automatisk	
Avgassystem	BRP, rostfritt stål	
Luftfilter	2-stegs skumfilter	
TRANSMISSION		
Koppling	Våtkoppling, flera skivor	
Transmission	Integrerad 5-stegs transmission med konstant kugggrepp	
KYLNING		
Typ	Vätskekyllning med integrerad vattenpump	
Kylare	Frontmonterad med termostatfläkt	
BRÄNSLESYSTEM		
Typ	Elektronisk bränsleinsprutning med en reglagedel (46 mm)	
Tomgångshastighet	± 50	1.800 R/MIN (ej justerbart)
Bränslepump	Modell	Bosch
	Typ	Elektrisk (i bränsletanken)

MODELL		DS 450/DS 450 X XC
ELSYSTEM		
Generator	Modell	Denso
	Typ	250 W vid 6.000 R/MIN
Tändning		IDI (Inductive Digital Ignition)
Tändningsinställning		Ej justerbar
Varvtalsbegränsare för motor		10.200
Tändstift	Modell	NGK (applicera värmeledande pasta P12 (P/N 420 897 186) på tändstiftsgångorna)
	Typ	DCPR9E
	Avstånd	0,7 till 0,8 mm (0,028 till 0,032 tum)
Antal tändstift		2
Batteri	Typ	Underhållsfri batterityp
	Volt	12 volt, 7 A•h
Startsystem		Elstart. Starta på valfri växel (med kopplingen i eller i NEUTRAL-läge)
Strålkastarlampa		2 x 35 W
Baklykta och bromslyslampa		8/27 W, 1.157
Säkringar	Huvudsäkring	20 A
	Laddning	20 A
	Injektor/tändning	15 A
	ECM	5 A
	Kylfläkt och tillbehör	20 A
DRIVENHET		
Bakaxel		Kedjedrift/solid axel
FJÄDRING		
Fram	Typ	Individuell hjulupphängning - dubbla A-armar
		HPG X xc: HPG (fullt justerbar)
Fjädringsväg		241 mm (9,5 tum)
Bak	Typ	Fast svängarm
		HPG X xc: HPG (fullt justerbar)
	Fjädringsväg	

SPECIFIKATIONER

MODELL		DS 450/DS 450 X XC
DÄCK		
Tryck (upp till 100 kg (220 lb))	Fram	högst 48 kPa (7 PSI) minst 34,5 kPa (5 PSI)
	Bak	
Storlek	Fram	21 x 7R-10
	Bak	20 x 10R-9
HJUL		
Storlek	Fram	DS 450: 10 x 5,5 DS 450 X xc: 10 X 5
	Bak	DS 450: 9 x 8,5 DS 450 X xc: 9 x 8
Hjulmutter, åtdragningsmoment		52 N•m (38 lbf•ft)
BROMSAR		
Fram		Hydrauliska, 2 skivbromsar (rostfria)
Bak		Hydraulisk, enkel skivbroms (rostfri)
Parkeringsbroms		Höger bromshandtag inkluderar framhjulslås
STYRNING		
Toe-out, (fordon på marken, mätning på fälgen)		0,5 mm ± 0,5 mm (0,0197 tum ± 0,0197 tum) varje sida
LASTKAPACITET		
Högsta tillåtna fordonsbelastning		100 kg (220 lb) inklusive förare, övrig last och ev. tillbehör
GVWR (fordonets bruttoviktclass)		DS 450: 281 kg (620 lb) DS 450 X xc: 292 kg (645 lb)
DIMENSIONER		
Totallängd		1,83 m (72,1 tum)
Totalbredd		DS 450: 1,17 m (46,1 tum) DS 450 X xc: 117 cm till 127 cm (46 till 50 tum)
Totalhöjd		DS 450: 1,06 m (41,9 in) DS 450 X xc: 1,05 m (41,5 tum)
Hjulbas		1,27 m (50 tum)
Hjulspår	Fram	1,0 m (39,5 tum)
	Bak	909 mm (35,8 tum)

MODELL		DS 450/DS 450 X XC
DIMENSIONER (Fortsättning)		
Sätets höjd	Under ramen	DS 450: 229 mm (9 tum) DS 450 X xc: 197 mm (7,75 tum)
Markfrigång	Bakaxel	132 mm (5,2 tum)
VÄTSKOR		
Motoroljetyp		XP-S 5W40 syntetisk olja. Använd inte andra syntetiska oljor, syntetiska blandoljor eller oljetillsatser i Can-Am ATV:er med våtkoppling. Se <i>MOTOROLJA</i> i avsnittet <i>UNDERHÅLLSINFORMATION</i> för närmare detaljer.
Kylvätska		Etylenglykol/vatten (50 % kylvätska, 50 % destillerat vatten). Använd BRP:s kylvätskeblandning eller kylvätska särskilt framtagen för aluminiummotorer.
Bränsle	Typ	Blyfri premiumbensin
	Oktan	Inom Nordamerika: (91 (RON + MON)/2) Utanför Nordamerika: 95 RON
Hydraulisk broms		Bromsvätska, DOT 4
KAPACITET		
Bränsletank		11,5 liter (3 U.S. gal) inklusive cirka 2,5 liter (0,66 U.S. gal) reservbränsle
Motorolja		1,8 liter (1,9 U.S. quart)
Kylvätska		1,8 liter (1,9 U.S. quart)

Tänk på följande när du läser denna Instruktionsbok:

VARNING

Anger en potentiell risk som, om den inte undviks, kan resultera i svåra personskador eller död.

PROBLEMLÖSNING

TEKNISKA RIKTLINJER

MOTORN GÅR INTE RUNT

1. Tändningslåset är ställt på OFF (av).
 - Placera det i läget ON (på).
2. Motorns stoppreglage är i läget OFF (av).
 - Placera det i läget ON (på).
3. Växeln är inte i NEUTRAL.
 - Sätt växeln i NEUTRAL eller tryck ner kopplingshandtaget.
4. Svagt batteri eller lösa anslutningar.
 - Kontrollera anslutningar och kontakter.
 - Låt kontrollera batteriet.
 - Kontakta en auktoriserad Can-Am-återförsäljare.

MOTORN GÅR RUNT, MEN STARTAR INTE

1. Smält säkring.
 - Kontrollera bränslepumpssäkring.
2. Flödad motor (tändstiften våta vid borttagning).
 - (Flödningsläge) Om motorn inte startar och den är flödad med bränsle kan detta specialläge aktiveras för att förhindra bränsleinsprutning när motorn dras igång. Gör så här:
 - Sätt nyckeln i tändningslåset och vrid till läget ON (på).
 - Tryck in gasreglaget helt och håll det INTRYCKT.
 - Tryck in START-knappen.Motorn ska dras runt i 20 sekunder. Släpp START-knappen. Släpp gasreglaget och starta/dra runt motorn igen så att motorn startas.
Om det inte fungerar:
 - Rengör området vid tändstiftshållarna och ta sedan bort dem.
 - Ta bort tändstiften; se avsnittet UNDERHÅLLSINFORMATION.
 - Dra igång motorn flera gånger.
 - Installera om möjligt nya tändstift eller rena och torra tändstift.
 - Starta motorn enligt anvisningarna ovan.Om motorn fortfarande är flödad, vänd dig till en auktoriserad Can-Am-återförsäljare.
OBSERVERA: Kontrollera att det inte förekommer bränsle i motoroljan. Byt annars motorolja.
3. Inget bränsle når motorn (tändstiften torra vid borttagning).
 - Kontrollera nivån i bränsletanken.
 - Det kan vara fel på bränslepumpen.
 - Kontrollera bränslepumpssäkring.
 - Kontakta en auktoriserad Can-Am-återförsäljare.

MOTORN GÅR RUNT, MEN STARTAR INTE (forts.)

4. Tändstift/tändning (ingen gnista).

- *Kontrollera tändningens säkring.*
- *Ta bort tändstiften och återmontera sedan i tändstiftshållarna.*
- *Kontrollera att tändningslåset och motorns stoppreglage är ställda på ON (på).*
- *Starta motorn med tändstiftet jordat på motorn, på avstånd från tändstiftshållen. Om ingen gnista uppstår, byt tändstiften.*
- *Om problemet kvarstår, kontakta en auktoriserad Can-Am-återförsäljare.*

5. Motorkompression.

- *Om inget pulsmotstånd känns kan det tyda på avsevärd kompressionsförlust.*
- *Kontakta en auktoriserad Can-Am-återförsäljare.*

MOTORN SAKNAR ACCELERATION ELLER EFFEKT

1. Smuts eller skador på tändstiften.

- *Se MOTORN GÅR RUNT, MEN STARTAR INTE.*

2. För lite bränsle når motorn.

- *Se MOTORN GÅR RUNT, MEN STARTAR INTE.*

3. Motorn överhettas (kontrollera att motorindikatorlampan LYSER eller blinkar).

- *Se MOTORN ÖVERHETTAR.*

4. Luftfilter/-hus igensatt eller smutsigt.

- *Kontrollera luftfiltret och rengör vid behov.*
- *Kontrollera om det finns vätska eller avlagringar i filterhusets dräneringsrör.*

5. Tändspole urkopplad.

- *Kontrollera tändspolarnas kopplingar.*

MOTORN ÖVERHETTAR

1. Låg kylvätskenivå i kylsystemet.

- *Kontrollera motorns kylvätska; se UNDERHÅLLSINFORMATION.*
- *Kontrollera att kylfläkten fungerar.*

2. Smutsiga kylflänsar.

- *Rengör kylflänsarna; se KYLARE i UNDERHÅLLSINFORMATION.*

3. Kylfläkten fungerar inte.

- *Kontrollera kylfläktens säkring; se UNDERHÅLLSINFORMATION. Kontakta en auktoriserad Can-Am-återförsäljare om kylfläkten inte fungerar och säkningen är hel.*

MOTORN BAKTÄNDER

1. Defekta tändstift (nedsotade).
 - Se MOTORN SAKNAR ACCELERATION ELLER EFFEKT.
2. Läckande avgassystem.
 - Kontakta en auktoriserad Can-Am-återförsäljare.
3. Motorn blir för varm.
 - Se MOTORN SAKNAR ACCELERATION ELLER EFFEKT.

MOTORN FELTÄNDER

1. Smutsiga/skadade/slitna tändstift.
 - Rengör/kontrollera tändstiften och värmeklassen. Byt vid behov.
2. Vatten i bränslet.
 - Dränera bränslesystemet och fyll på med nytt bränsle.

OVANLIGT MOTORLJUD

1. Ventiljustering.
 - Kontakta en auktoriserad Can-Am-återförsäljare.
2. Kedjespännaren.
 - Kontakta en auktoriserad Can-Am-återförsäljare.
3. Sliten transmissionskedja.
 - Kontakta en auktoriserad Can-Am-återförsäljare.

FORDONET UPPNÅR INTE FULL HASTIGHET

1. Motorn.
 - Se MOTORN SAKNAR ACCELERATION ELLER EFFEKT.
2. Parkeringsbroms.
 - Kontrollera att parkeringsbromsen är helt urkopplad.
3. Luftfilter-/hus igensatt eller smutsigt.
 - Kontrollera luftfiltret och rengör vid behov.
 - Kontrollera om det finns vätska eller avlagringar i filterhusets dräneringsrör.

VÄXLINGEN KÄRVAR

1. Motoroljenivån är låg.
 - Fyll på oljetanken med rekommenderad olja till korrekt nivå.
2. Växlingssystemet.
 - Försök trycka in gasreglaget mer vid uppåtväxling.
 - Tryck in kopplingshandtaget längre vid nedåtväxling.

VÄXLINGEN KÄRVAR (forts.)

3. Fel typ av olja.

- *Dränera oljan i motorn och använd endast rekommenderad olja.*

4. Transmission.

- *Kontakta en auktoriserad Can-Am-återförsäljare.*

KONTROLLERA MOTOR-INDIKATORLAMPAN FÖRBILIR TÄND

1. Motorn överhettar.

- *Se MOTORN ÖVERHETTAR.*

2. Låg eller hög batterispänning.

- *Kontrollera batterispänningen och laddningssystemet.*
- *Kontakta en auktoriserad Can-Am-återförsäljare.*

KONTROLLERA MOTOR-INDIKATORLAMPAN BLINKAR

1. Motorns skyddsfunktion (limp home) är aktiverad.

- *Kontakta en auktoriserad Can-Am-återförsäljare.*

GARANTI

BRP:S BEGRÄNSADE GARANTI FÖR USA OCH KANADA: 2009 CAN-AM™ ATV-PRODUKTER

1) GARANTINS OMFATTNING

Bombardier Recreational Products Inc. ("BRP")* garanterar sina 2009 Can-Am ATV:er, som säljs av auktoriserade BRP-återförsäljare (härefter definierade) i de femtio Förenta staterna samt Kanada, avseende material- eller tillverkningsfel under den period och enligt de villkor som anges nedan.

Alla Can-Am ATV-originalreservdelar och -tillbehör som har installerats av en auktoriserad BRP-återförsäljare vid leveransen av 2009 Can-Am ATV:n, omfattas av samma garanti som Can-Am ATV:n.

Denna begränsade garanti upphävs om: (i) ATV:n har använts för racing eller någon annan tävlingsaktivitet, vid vilken som helst tidpunkt, även av en tidigare ägare, eller (ii) ATV:n har ändrats eller modifierats på ett sätt som skadligt påverkar dess användning, prestanda eller slitstyrka, eller om den har ändrats eller modifierats för annat bruk än vad den är avsedd för.

2) ANSVARSBEGRÄNSNING

DENNA UTTRYCKLIGA GARANTI GÄLLER OCH GODTAS I STÄLLET FÖR ALLA ÖVRIGA UTTRYCKLIGA ELLER UNDERFÖRSTÅDDA GARANTIER, INKLUSIVE OCH UTAN BEGRÄNSNING TILL VARJE GARANTI OM HANDELSDUGLIGHET ELLER LÄMPLIGHET FÖR NÅGOT SPECIELLT SYFTE. I DEN MÅN UNDERFÖRSTÅDDA GARANTIER INTE KAN UPPHÄVAS BEGRÄNSAS DE TILL TIDEN FÖR DEN UTTRYCKLIGA GARANTIN. MINDRE SKADOR OCH FÖLJDSKADOR OMFATTAS INTE AV DENNA GARANTI. VISSA STATER/PROVINSER TILLÅTER EJ ANSVARSBEGRÄNSNINGAR, BEGRÄNSNINGAR ELLER UTESLUTNINGAR SOM ANGIVITS OVAN. DESSA ÅR DÄRFÖR EVENTUELLT ICKE TILLÄMPLIGA I DITT FALL. DENNA GARANTI GER DIG SPECIFIKA RÄTTIGHETER, OCH DU ÅTNJUTER EV. ÄVEN ANDRA LAGLIGA RÄTTIGHETER SOM KAN VARIERA FRÅN STAT TILL STAT, ELLER PROVINS TILL PROVINS.

Ingen distributör eller BRP-återförsäljare eller någon annan person är auktoriserad att lämna någon som helst utfästelse, representation eller garanti beträffande produkten utöver det som ingår i denna begränsade garanti och en sådan kan ej, ifall den lämnas, göras gällande gentemot BRP.

BRP förbehåller sig rätten att när som helst ändra denna garanti, varvid förstås att en sådan ändring inte påverkar de garantivillkor som gäller för produkter som har sålts under giltighetstiden för denna garanti.

3) UNDANTAG – FÖLJANDE OMFATTAS EJ AV GARANTIN

Garantin omfattar under inga omständigheter:

- Normalt slitage;
- Normalt underhåll, trimning, justeringar;

- Skador som beror på att produkten har underhållits eller förvarats på ett felaktigt eller försumligt sätt. Korrekt underhåll och förvaring beskrivs i Instruktionsboken;
- Skador som uppstått p.g.a demontering av delar, felaktig(t) reparation, service, underhåll, modifiering eller användning av delar som inte är tillverkade eller godkända av BRP, eller skador från reparationer utförda av en person som inte tillhör en auktoriserad servicegivande BRP-återförsäljare;
- Skador som beror på att produkten har använts på ett felaktigt eller onormalt sätt, på försumlighet eller på att produkten har använts på ett sätt som strider mot Instruktionsboken till Can-Am ATV:n;
- Skador som orsakas av olycka, nedsänkning i vatten, brand, stöld, vandalism eller naturkatastrof;
- Skador som beror på användning av sådana driv- eller smörjmedel som inte är lämpliga för produkten (se Instruktionsboken);
- Intrång av vatten eller snö;
- Mindre skador eller följskador, eller skador av något slag inklusive, men ej begränsat till, bogsering, förvaring, telefon, hyra, taxi, olägenhet, försäkringskostnader, betalningar av lån, förlust av tid eller förlust av inkomst.

4) GARANTIPERIOD

Denna garanti träder i kraft från och med datum för produktens första leverans vid detaljförsäljning eller det datum då produkten har tagits i bruk för första gången, beroende på vilket av dessa som inträffar först, för en period av:

SEX (6) PÅ VARANDRA FÖLJANDE MÅNADER för privat eller kommersiellt bruk.

De utsläppsrelaterade komponenterna i tabellen nedan, som har installerats på EPA-certifierade Can-Am ATV:er registrerade i USA, omfattas av garantin i trettio (30) på varandra följande månader.

UTSLÄPPSRELATERADE KOMPONENTER	450 EFI
Spjällägesgivare (TPS)	X
Bränsletrycksregulator	X
Bränsleinjektorer	X
Topplockspackning	X
Insugsrörspackning	X
Luftrycksgivare (MAPS)	X
Luftryckstemperaturgivare (AAPT)	X
Motorkontrollmodul (ECM)	X

Reparation eller byte av delar eller service under denna garanti förlänger ej tiden för denna garanti utöver den ursprungliga giltighetstiden.

5) VILLKOR FÖR GARANTINS GILTIGHET

Garantin gäller endast ifall samtliga av följande villkor är uppfyllda:

- 2009 Can-Am ATV:n måste av den första ägaren ha köpts som ny och oanvänd från en BRP-återförsäljare som är auktoriserad att distribuera Can-Am ATV:er i det land där försäljningen har ägt rum ("BRP-återförsäljare").
- Den av BRP specificerade leveransinspektionen måste ha utförts och dokumenterats.
- 2009 Can-Am ATV:n måste ha garantiregistrerats av en auktoriserad BRP-återförsäljare.
- 2009 Can-Am ATV:n måste ha köpts i det land där köparen bor.
- En förutsättning för garantins giltighet är att service har utförts med angivna tidsintervall enligt Instruktionsbokens anvisningar. BRP förbehåller sig rätten att kräva bevis på korrekt underhåll innan garantiersättning beviljas.

Om ovanstående villkor inte har uppfyllts, beviljar BRP ingen garantiersättning för någon ägare, varken vid privat ägande eller vid kommersiellt ägande. Dessa begränsningar är nödvändiga för att ge BRP möjlighet att skydda såväl sina produkters säkerhet som sina konsumenters och allmänhetens säkerhet.

6) HUR ERHÅLLA GARANTIERSÄTTNING

Kunden måste upphöra att använda ATV:n ifall ett fel skulle uppstå. Kunden måste informera den auktoriserade BRP-återförsäljaren inom två (2) dagar från felets upptäckande och ge denne rimlig tillgång till produkten samt rimlig tid att reparera produkten. Kunden måste även för den auktoriserade BRP-återförsäljaren uppvisa bevis på inköp av produkten och är skyldig att underteckna en reparations-/arbetsorder vid början av garantireparationen för att göra den giltig. Alla delar som ersätts under denna begränsade garanti blir BRP:s egendom.

7) BRP:S ANSVAR

BRP:s ansvar under denna garanti begränsas, efter eget godtycke, till reparation av delar som befunnits vara defekta under normal användning, underhåll och service, eller till ersättning av sådana delar med nya Can-Am-ATV-delar utan kostnad för material och arbete, hos en valfri auktoriserad BRP-återförsäljare under garantiperioden enligt de villkor som anges här. BRP:s ansvar begränsar sig till nödvändiga reparationer eller byte av delar. Inget påstående om garantibrott skall utgöra grund för återgång eller annullering av försäljningen av ATV:n till ägaren.

Om service krävs utanför det land där produkten ursprungligen köptes, har ägaren ansvaret för eventuella extra avgifter som orsakas av lokala regler och bestämmelser, såsom, men inte begränsat till, frakt, försäkring, skatter, licensavgifter, importavgifter och andra finansiella avgifter, inklusive sådana som krävs av regeringar, stater, territorier och deras respektive myndigheter och organ.

BRP förbehåller sig rätten att förbättra eller modifiera produkter från tid till annan, utan skyldighet att ändra tidigare tillverkade produkter.

8) LEVERANTÖRSGARANTIER

En GPS-mottagare kan levereras av BRP som standardutrustning på vissa 2009 Can-Am ATV:er. GPS-mottagaren täcks av den begränsade garantin från GPS-mottagartillverkaren och omfattas inte av denna begränsade garanti. Vänligen kontakta följande distributörer:

I USA:

Garmin International Inc.
1200 East 151st Street Olathe
KS 66062
(Kansas City metro area)
Tel.: 913 397-8200
Fax: 913 397-8282

I Kanada (välj en av dem):

Raytech Électronique
1451, Boul. des Laurentides
Vimont, Laval, Qc
H7M 2Y3
Tél.: 450 975-1015
Télec.: 800 975-0025 / 450 975-0817
Kontakt: raytech@raytech.qc.ca
Webbplats: www.raytech.qc.ca
Koord. GPS: N45o35.25' - W73o42.95'

Naviclub Ltée
5054, St-Georges
Lévis, Qc
G6V 4P2
Tél.: 418 835-9279
Télec.: 418 835-6681
Kontakt: naviclub@naviclub.com
Webbplats: www.naviclub.com

Din 2009 Can-Am ATV kan vara utrustad med Carlisle⁺- eller ITP⁺-märkes ATV-däck som originalutrustning. Däcken omfattas av däcktillverkarens garanti, som är en separat garanti. Kontakta tillverkaren eller fråga en auktoriserad BRP-återförsäljare om du har frågor om garantins täckning eller om du behöver assistans.

Carlisle Tire & Wheel Company

23, Windham Boulevard
Aiken, SC 29805
Garantiupplysningar:
i USA 1 800 260-7959
i Kanada 1 800 265-6155
i Quebec 1 877 997-4999

9) ÖVERLÅTELSE AV GARANTI

Om äganderätten till en produkt överläts under garantitiden, skall även denna garanti överlåtas och gälla för den återstående garantitiden, under förutsättning att BRP underrättas om överlåtelsen av ägandeskapet på följande sätt:

1. Den tidigare ägaren kontaktar BRP (på det telefonnummer som anges nedan) eller en auktoriserad BRP-återförsäljare och lämnar den nya ägarens uppgifter, eller
2. BRP eller en auktoriserad BRP-återförsäljare mottager ett bevis på att den tidigare ägaren gått med på överlåtelsen av ägandeskap, samt uppgifter om den nya ägaren.

10) KONSUMENTASSISTANS

I fall av en ev. kontrovers eller tvist som berör denna begränsade garanti rekommenderar BRP att du försöker lösa frågan på återförsäljarnivå. Vi rekommenderar att du talar med servicechefen eller ägaren hos den auktoriserade återförsäljaren.

Om problemet ändå inte kan lösas, vänligen skicka skriftligt klagomål eller ring lämpligt nummer nedan:

I Kanada

BOMBARDIER RECREATIONAL PRODUCTS INC.

CAN-AM VTT

Consumer Services Group

75, J.-A. Bombardier Street

Sherbrooke, Québec J1L 1W3

Tel.: 819 566-3366

I USA

BRP US INC.

CAN-AM VTT

Consumer Services Group

7575 Bombardier Court

Wausau WI 54401

Tel.: 715 848-4957

* I USA distribueras och repareras produkterna av BRP US Inc.

© 2008 Bombardier Recreational Products Inc. Alla rättigheter förbehålls.

™ Varumärken tillhörande Bombardier Recreational Products Inc. eller dess dotterbolag.

† Varumärkena Carlisle och ITP ägs av eller är licenserade till Carlisle Tire & Wheel Company.

BRP:S INTERNATIONELLA BEGRÄNSADE GARANTI: 2009 CAN-AM™ ATV-PRODUKTER

1) GARANTINS OMFATTNING

Bombardier Recreational Products Inc. ("BRP")* garanterar sina Can-Am ATV:er av årsmodell 2009, som säljs av auktoriserade Can-Am-distributörer/återförsäljare (härefter definierade) utanför de femtio Förenta staterna, Kanada och EEA (European Economic Area, d.v.s. den Europeiska Unionens medlemsländer plus Norge, Island och Liechtenstein), avseende material- och tillverkningsfel under den period och enligt de villkor som anges nedan.

Alla Can-Am ATV-originalreservdelar och -tillbehör som har installerats av en auktoriserad Can-Am-distributör/återförsäljare (härefter definierad) vid leveransen av 2009 Can-Am ATV:n, omfattas av samma garanti som Can-Am ATV:n.

Denna begränsade garanti upphävs om: (i) ATV:n har använts för racing eller någon annan tävlingsaktivitet, vid vilken som helst tidpunkt, även av en tidigare ägare, eller (ii) ATV:n har ändrats eller modifierats på ett sätt som skadligt påverkar dess användning, prestanda eller slitstyrka, eller om den har ändrats eller modifierats för annat bruk än vad den är avsedd för.

2) ANSVARSBEGRÄNSNING

DENNA UTTRYCKLIGA GARANTI GÄLLER OCH GODTAS I STÄLLET FÖR ALLA ÖVRIGA UTTRYCKLIGA ELLER UNDERFÖRSTÅDDA GARANTIER, INKLUSIVE OCH UTAN BEGRÄNSNING TILL VARJE GARANTI OM HANDELSDUGLIGHET ELLER LÄMPLIGHET FÖR NÅGOT SPECIELLT SYFTE. I DEN MÅN UNDERFÖRSTÅDDA GARANTIER INTE KAN UPPHÄVAS BEGRÄNSAS DE TILL TIDEN FÖR DE UTTRYCKLIGA GARANTIerna. MINDRE SKADOR OCH FÖLJDSKADOR OMFATTAS INTE AV DENNA GARANTI. VISSA JURISDIKTIONER TILLÅTER EJ ANSVARSBEGRÄNSNINGAR, BEGRÄNSNINGAR ELLER UTESLUTNINGAR SOM ANGIVITS OVAN. DESSA ÄR DÄRFÖR EVENTUELLT ICKE TILLÄMPLIGA I DITT FALL. DENNA GARANTI GER DIG SPECIFIKA RÄTTIGHETER, OCH DU ÅTNJUTER EV. ÄVEN ANDRA LAGLIGA RÄTTIGHETER SOM KAN VARIERA BEROENDE PÅ LAND.

Ingen distributör eller Can-Am-återförsäljare eller någon annan person är auktoriserad att lämna någon som helst utfästelse, representation eller garanti beträffande produkten utöver det som ingår i denna begränsade garanti och en sådan kan ej, ifall den lämnas, göras gällande gentemot BRP.

BRP förbehåller sig rätten att när som helst ändra denna garanti, varvid förstås att en sådan ändring inte påverkar de garantivillkor som gäller för produkter som har sålts under giltighetstiden för denna garanti.

3) UNDANTAG – FÖLJANDE OMFATTAS EJ AV GARANTIN

Garantin omfattar under inga omständigheter:

- Normalt slitage;
- Normalt underhåll, trimning, justeringar;

- Skador som beror på att produkten har underhållits eller förvarats på ett felaktigt eller försumligt sätt. Korrekt underhåll och förvaring beskrivs i Instruktionsboken;
- Skador som beror på borttagning av delar, felaktiga reparationer, service, ändringar i produktens konstruktion eller användning av sådana delar som inte har godkänts av BRP, liksom skador som beror på underhåll och/eller reparationer som har utförts av någon annan än en auktoriserad Can-Am-distributör/återförsäljare;
- Skador som orsakats av att produkten har använts på ett felaktigt eller onormalt sätt, försumlighet eller av att produkten har använts på ett sätt som strider mot Instruktionsboken;
- Skador som orsakas av olycka, nedsänkning i vatten, brand, stöld, vandalism eller naturkatastrof;
- Skador som beror på användning av sådana driv- eller smörjmedel som inte är lämpliga för produkten (se Instruktionsboken);
- Intrång av vatten eller snö;
- Mindre skador eller följdskador, eller skador av något slag inklusive, men ej begränsat till, bogsering, förvaring, telefon, hyra, taxi, olägenhet, försäkringskostnader, betalningar av lån, förlust av tid eller förlust av inkomst.

4) GARANTIPERIOD

Denna garanti träder i kraft från och med datum för produktens första leverans vid detaljförsäljning eller det datum då produkten har tagits i bruk för första gången, beroende på vilket av dessa som inträffar först, för en period av:

SEX (6) PÅ VARANDRA FÖLJANDE MÅNADER för privat eller kommersiellt bruk.

Reparation eller byte av delar eller service under denna garanti förlänger ej tiden för denna garanti utöver den ursprungliga giltighetstiden.

5) VILLKOR FÖR GARANTINS GILTIGHET

Garantin gäller endast ifall **samtliga** av följande villkor är uppfyllda:

- 2009 Can-Am ATV:n måste av den första ägaren ha köpts som ny och oanvänd från en Can-Am-distributör/återförsäljare som är auktoriserad att distribuera Can-Am ATV:er i det land där försäljningen har ägt rum ("Can-Am-distributör/återförsäljare").
- Den av BRP specificerade leveransinspektionen måste ha utförts och dokumenterats.
- Produkten måste ha registrerats av en auktoriserad Can-Am-distributör/återförsäljare.
- 2009 Can-Am ATV:n måste ha köpts i det land eller i den union där köparen bor.
- En förutsättning för garantins giltighet är att service har utförts med angivna tidsintervall enligt Instruktionsbokens anvisningar. BRP förbehåller sig rätten att kräva bevis på korrekt underhåll innan garantiersättning beviljas.

Om ovanstående villkor inte har uppfyllts beviljar BRP ingen garantiersättning för någon ägare, varken vid privat eller kommersiellt ägande. Dessa begränsningar är nödvändiga för att ge BRP möjlighet att skydda såväl sina produkters säkerhet som sina konsumenters och allmänhetens säkerhet.

6) HUR ERHÅLLA GARANTIERSÄTTNING

Kunden måste upphöra att använda ATV:n ifall ett fel skulle uppstå. Kunden måste informera den auktoriserade Can-Am-distributören/återförsäljaren inom två (2) dagar från felets upptäckande och ge denne rimlig tillgång till produkten samt rimlig tid att reparera produkten. Kunden måste även för den auktoriserade Can-Am-distributören/återförsäljaren uppvisa bevis på inköp av produkten och är skyldig att under teckna en reparations-/arbetsorder vid början av garantireparationen för att göra den giltig. Alla delar som ersätts under denna begränsade garanti blir BRP:s egendom.

7) BRP:S ANSVAR

BRP:s ansvar under denna garanti begränsas, efter eget godtycke, till reparation av delar som befunnits vara defekta under normal användning, underhåll och service, eller till ersättning av sådana delar med nya Can-Am-ATV-delar utan kostnad för material och arbete, hos en valfri auktoriserad Can-Am-distributör/återförsäljare under garantiperioden enligt de villkor som anges här. BRP:s ansvar begränsar sig till nödvändiga reparationer eller byte av delar. Inget påstående om garantibrott skall utgöra grund för återgång eller annullering av försäljningen av ATV:n till ägaren.

Om service krävs utanför det land där produkten ursprungligen köptes, har ägaren ansvaret för eventuella extra avgifter som orsakas av lokala regler och bestämmelser, såsom, men inte begränsat till, frakt, försäkring, skatter, licensavgifter, importavgifter och andra finansiella avgifter, inklusive sådana som krävs av regeringar, stater, territorier och deras respektive myndigheter och organ.

BRP förbehåller sig rätten att förbättra eller modifiera produkter från tid till annan, utan skyldighet att ändra tidigare tillverkade produkter.

8) ÖVERLÅTELSE AV GARANTI

Om äganderätten till en produkt överläts under garantitiden, skall även denna garanti överlåtas och gälla för den återstående garantitiden, förutsatt att BRP eller en auktoriserad Can-Am-distributör/återförsäljare mottager ett bevis på att den tidigare ägaren har gått med på överlåtelsen av ägandeskap liksom erforderliga uppgifter om den nya ägaren.

9) KONSUMENTASSISTANS

1. I fall av en ev. kontrovers eller tvist som berör denna begränsade garanti rekommenderar BRP att du försöker lösa frågan på återförsäljarnivå. Vi rekommenderar att du talar med servicechefen eller ägaren hos den auktoriserade återförsäljaren.

2. Vid behov av ytterligare assistans, kontakta distributörens serviceavdelning för att försöka lösa frågan.
3. Om frågan fortfarande är olöst, kontakta BRP genom att skriva till oss på adressen nedan.

För länder inom Europa, Mellanöstern, Afrika, Ryssland & OSS, kontakta vårt europeiska kontor:

BRP EUROPE N.V.

Consumer Service Center
Skaldenstraat 125
9042 Gent
Belgium
Tel.: + 32-9-218-26-00

För länder inom Skandinavien, kontakta vårt kontor i Finland:

BRP FINLAND OY

Service Department
Ahjotie 30
Fin-96320 Rovaniemi
Finland
Tel.: + 358 16 3208 111

För övriga länder, kontakta din lokala distributör eller vårt kontor i Nordamerika:

BOMBARDIER RECREATIONAL PRODUCTS INC.

Consumer Services Group
75, J.-A. Bombardier Street
Sherbrooke, Québec J1L 1W3
Tel.: 819 566-3366

Distributörens uppgifter finns på www.brp.com.

* I området som täcks av denna begränsade garanti, distribueras och repareras produkterna av Bombardier Recreational Products Inc. eller dess dotterbolag.
© 2008 Bombardier Recreational Products Inc. Alla rättigheter förbehålls.
™ Varumärke tillhörande Bombardier Recreational Products Inc. eller dess dotterbolag.

BRP:S BEGRÄNSADE GARANTI FÖR EEA-OMRÅDET: 2009 CAN-AM™ ATV-PRODUKTER

1) GARANTINS OMFATTNING

Bombardier Recreational Products Inc. ("BRP")* garanterar sina nya och oanvända Can-Am ATV:er av årsmodell 2009, som säljs av auktoriserade BRP-distributörer/återförsäljare ("Distributörer/Återförsäljare") i länder inom EEA-området (European Economic Area, d.v.s. den Europeiska Unionens medlemsländer plus Norge, Island och Liechtenstein), avseende material- och tillverkningsfel under den period och enligt de villkor som anges nedan.

Alla Can-Am ATV-originaldelar och -tillbehör som har installerats av en auktoriserad BRP-distributör/återförsäljare vid leveransen av 2009 Can-Am ATV:n omfattas av samma garanti som ATV:n.

Denna begränsade garanti upphävs om: (i) ATV:n har använts för racing eller någon annan tävlingsaktivitet, vid vilken som helst tidpunkt, även av en tidigare ägare, eller (ii) ATV:n har ändrats eller modifierats på ett sätt som skadligt påverkar dess användning, prestanda eller slitstyrka, eller om den har ändrats eller modifierats för annat bruk än vad den är avsedd för.

2) ANSVARSBEGRÄNSNING

DENNA UTTRYCKLIGA GARANTI GÄLLER OCH GODTAS I STÄLLET FÖR ALLA ÖVRIGA UTTRYCKLIGA ELLER UNDERFÖRSTÅDDA GARANTIER, INKLUSIVE OCH UTAN BEGRÄNSNING TILL VARJE GARANTI OM HANDELSDUGLIGHET ELLER LÄMPLIGHET FÖR NÅGOT SPECIELLT SYFTE. I DEN MÅN UNDERFÖRSTÅDDA GARANTIER INTE KAN UPPHÄVAS BEGRÄNSAS DE TILL TIDEN FÖR DE UTTRYCKLIGA GARANTIerna. MINDRE SKADOR OCH FÖLJDSKADOR OMFATTAS INTE AV DENNA GARANTI. VISSA JURISDIKTIONER TILLÅTER EJ ANSVARSBEGRÄNSNINGAR, BEGRÄNSNINGAR ELLER UTESLUTNINGAR SOM ANGIVITS OVAN. DESSA ÄR DÄRFÖR EVENTUELLT ICKE TILLÄMPLIGA I DITT FALL. DENNA GARANTI GER DIG SPECIFIKA RÄTTIGHETER, OCH DU ÅTNJUTER EV. ÄVEN ANDRA LAGLIGA RÄTTIGHETER SOM KAN VARIERA BEROENDE PÅ LAND.

Ingen distributör eller BRP-distributör/återförsäljare eller någon annan person är auktoriserad att lämna någon som helst utfästelse, representation eller garanti beträffande produkten utöver det som ingår i denna begränsade garanti och en sådan kan ej, ifall den lämnas, göras gällande gentemot BRP.

BRP förbehåller sig rätten att när som helst ändra denna garanti, varvid förstås att en sådan ändring inte påverkar de garantivillkor som gäller för produkter som har sålts under giltighetstiden för denna garanti.

3) UNDANTAG – FÖLJANDE OMFATTAS EJ AV GARANTIN

Garantin omfattar under inga omständigheter:

- Normalt slitage;
- Normalt underhåll, trimning, justeringar;

- Skador som beror på att produkten har underhållits eller förvarats på ett felaktigt eller försumligt sätt. Korrekt underhåll och förvaring beskrivs i Instruktionsboken;
- Skador som beror på demontering av delar, felaktig(t) reparation, service, underhåll, modifiering eller användning av delar som inte är tillverkade eller godkända av BRP, eller skador som beror på reparationer utförda av en person som inte tillhör en auktoriserad servicegivande distributör/återförsäljare;
- Skador som orsakats av att produkten har använts på ett felaktigt eller onormalt sätt, försumlighet eller av att produkten har använts på ett sätt som strider mot Instruktionsboken;
- Skador som orsakas av olycka, nedsänkning i vatten, brand, stöld, vandalism eller naturkatastrof;
- Skador som beror på användning av sådana driv- eller smörjmedel som inte är lämpliga för produkten (se Instruktionsboken);
- Intrång av vatten eller snö;
- Mindre skador eller följdskador, eller skador av något slag inklusive, men ej begränsat till, bogsering, förvaring, telefon, hyra, taxi, olägenhet, försäkringskostnader, betalningar av lån, förlust av tid eller förlust av inkomst.

4) GARANTIPERIOD

Denna garanti träder i kraft från och med datum för produktens första leverans vid detaljförsäljning eller det datum då produkten har tagits i bruk för första gången, beroende på vilket av dessa som inträffar först, för en period av:

TJUGOFYRA (24) PÅ VARANDRA FÖLJANDE MÅNADER för privat bruk.

SEX (6) PÅ VARANDRA FÖLJANDE MÅNADER för kommersiellt bruk eller uthyringsverksamhet.

Produkten används kommersiellt när den används i samband med vilken som helst inkomstbringande verksamhet eller anställning under någon som helst del av garantiperioden. Produkten används även kommersiellt om den vid något som helst tillfälle under garantiperioden är godkänd för kommersiellt bruk.

Reparation eller byte av delar eller service under denna garanti förlänger ej tiden för denna garanti utöver den ursprungliga giltighetstiden.

Observera att garantiperioden och övriga garantivillkor gäller under förutsättning att de överensstämmer med gällande nationell eller lokal lagstiftning i det land där du bor.

5) VILLKOR FÖR GARANTINS GILTIGHET

Garantin gäller endast ifall **samtliga** av följande villkor är uppfyllda:

- 2009 Can-Am ATV:n måste av den första ägaren ha köpts som ny och oanvänd från en Can-Am-distributör/återförsäljare som är auktoriserad att distribuera Can-Am ATV:er i det land där försäljningen har ägt rum.
- Den av BRP specificerade leveransinspektionen måste ha utförts och dokumenterats.

- Produkten måste ha garantiregistrerats av en auktoriserad Can-Am-distributör/återförsäljare.
- 2009 Can-Am ATV:n måste ha köpts inom EEA-området.
- En förutsättning för garantins giltighet är att service har utförts med angivna tidsintervall enligt Instruktionsbokens anvisningar. BRP förbehåller sig rätten att kräva bevis på korrekt underhåll innan garantiersättning beviljas.

Om ovanstående villkor inte har uppfyllts beviljar BRP ingen garantiersättning för någon ägare, varken vid privat eller kommersiellt ägande. Dessa begränsningar är nödvändiga för att ge BRP möjlighet att skydda såväl sina produkters säkerhet som sina konsumenters och allmänhetens säkerhet.

6) HUR ERHÅLLA GARANTIER SÄTTNING

Kunden måste upphöra att använda ATV:n ifall ett fel skulle uppstå. Kunden måste informera den auktoriserade BRP-distributören/återförsäljaren inom två (2) månader från felets upptäckande och ge denne rimlig tillgång till produkten samt rimlig tid att reparera produkten. Kunden måste även för den auktoriserade BRP-distributören/återförsäljaren uppvisa bevis på inköp av produkten och är skyldig att underteckna en reparations-/arbetsorder vid början av garantireparationen för att göra den giltig. Alla delar som ersätts under denna begränsade garanti blir BRP:s egendom.

Observera att tidsgränsen för meddelande av produktfel gäller under förutsättning att den överensstämmer med gällande nationell eller lokal lagstiftning i det land där du bor.

7) BRP:S ANSVAR

BRP:s ansvar under denna garanti begränsas, efter eget godtycke, till reparation av delar som befunnits vara defekta under normal användning, underhåll och service, eller till ersättning av sådana delar med nya Can-Am- delar utan kostnad för material och arbete, hos en valfri auktoriserad BRP-distributör/återförsäljare under garantiperioden enligt de villkor som anges här. BRP:s ansvar begränsar sig till nödvändiga reparationer eller byte av delar. Inget påstående om garantibrott skall utgöra grund för återgång eller annullering av försäljningen av ATV:n till ägaren.

Om service krävs utanför EEA-området, har ägaren ansvaret för eventuella extra avgifter som orsakas av lokala regler och bestämmelser, såsom, men inte begränsat till, frakt, försäkring, skatter, licensavgifter, importavgifter och andra finansiella avgifter, inklusive sådana som krävs av regeringar, stater, territorier och deras respektive myndigheter och organ.

BRP förbehåller sig rätten att förbättra eller modifiera produkter från tid till annan, utan skyldighet att ändra tidigare tillverkade produkter.

8) ÖVERLÅTELSE AV GARANTI

Om äganderätten till en produkt överläts under garantitiden, skall även denna garanti överlåtas och gälla för den återstående garantitiden, förutsatt att BRP eller en auktoriserad BRP-distributör/återförsäljare mottager ett bevis på att den tidigare ägaren har gått med på överlåtelsen av ägandeskap liksom erforderliga uppgifter om den nya ägaren.

9) KONSUMENTASSISTANS

I fall av en ev. kontrovers eller tvist som berör denna begränsade garanti rekommenderar BRP att du försöker lösa frågan på återförsäljarnivå. Vi rekommenderar att du talar med servicechefen eller ägaren hos den auktoriserade distributören/återförsäljaren.

Vid behov av ytterligare assistans, kontakta distributörens serviceavdelning för att försöka lösa frågan.

Om frågan fortfarande är olöst, kontakta BRP på adressen nedan.

För länder inom Europa, Mellanöstern, Afrika, Ryssland & OSS, kontakta vårt europeiska kontor:

BRP EUROPE N.V.

Consumer Service Center
Skaldenstraat 125
9042 Gent
Belgium
Tel.: + 32-9-218-26-00

För länder inom Skandinavien, kontakta vårt kontor i Finland:

BRP FINLAND OY

Service Department
Ahjotie 30
Fin-96320 Rovaniemi
Finland
Tel.: + 358 16 3208 111

För övriga länder, kontakta din lokala distributör eller vårt kontor i Nordamerika:

BOMBARDIER RECREATIONAL PRODUCTS INC.

Consumer Services Group
75, J.-A. Bombardier Street
Sherbrooke, Québec J1L 1W3
Tel.: 819 566-3366

Distributörens uppgifter finns på www.brp.com.

* I området som täcks av denna begränsade garanti, distribueras och repareras produkterna av Bombardier Recreational Products Inc. eller dess dotterbolag.

© 2008 Bombardier Recreational Products Inc. Alla rättigheter förbehålls.

™ Varumärke tillhörande Bombardier Recreational Products Inc. eller dess dotterbolag.

SEKRETESSKYLDIGHET/FRISKRIVNINGSKLAUSUL

Vi vill härmed informera om att dina uppgifter kommer att användas för säkerhets- och garantiändamål. Ibland använder vi även uppgifterna från våra kunder för att informera dem om våra produkter och erbjudanden. Om du inte vill få information om våra produkter, tjänster och erbjudanden ombeds du meddela oss detta genom att skriva till adressen nedan.

Ibland låter vi även noggrant utvalda och pålitliga företag använda våra kunduppgifter för att informera om kvalitetsprodukter och tjänster. Om du inte vill att ditt namn och din adress ska lämnas vidare, vänligen meddela detta genom att skriva till adressen nedan.

I Kanada

BOMBARDIER RECREATIONAL PRODUCTS INC.

Warranty Department
75, J.-A. Bombardier Street
Sherbrooke, Québec J1L 1W3
Fax: 819 566-3590

I USA

BRP US INC.

Warranty Department
7575 Bombardier Court
Wausau WI 54401
Tel.: 715 848-4957

Andra länder

BRP EUROPEAN DISTRIBUTION

Warranty Department
Chemin de Messidor 5-7
1006 Lausanne
Switzerland
Fax: + 41213187801

ADRESSÄNDRING/NY ÄGARE

Om du har bytt adress eller om du är ny ägare till ATV:n ska du meddela BRP detta på ett av följande sätt:

- Skicka in ett av korten nedan.
- **Endast Nordamerika:** ring på telefonnummer 715 848-4957 (USA) eller 819 566-3366 (Kanada).
- Meddela en auktoriserad Can-Am-återförsäljare.

Vid ägarbyte, bifoga ett bevis på att den före ägaren är införstådd med ägarbytet.

Det är viktigt att meddela BRP om de nya uppgifterna, även om den begränsade garantin har slutat gälla, eftersom de gör att BRP kan nå ATV-ägaren vid behov, t.ex. om det blir nödvändigt att införa någon ändring på fordonet av säkerhetsskäl. Det är ägarens ansvar att meddela BRP.

STULNA ENHETER: Om din ATV blir stulen bör du meddela BRP eller en auktoriserad Can-Am-återförsäljare. Du blir då ombedd att uppge namn, adress, telefonnummer, fordonets identifikationsnummer och datum för stölden.

I Nordamerika

BOMBARDIER RECREATIONAL PRODUCTS INC.

Warranty Department
75, J.-A. Bombardier Street
Sherbrooke, Québec J1L 1W3
Canada

Andra länder

BRP EUROPEAN DISTRIBUTION

Warranty Department
Chemin de Messidor 5-7
1006 Lausanne
Switzerland



ADRESSÄNDRING

NY ÄGARE

FORDONSIDENTIFIKATIONSNUMMER

--	--	--	--	--	--	--	--	--	--	--	--	--	--	--	--	--	--	--

Modellnummer

Fordonsidentifikationsnummer (V.I.N.)

GAMMAL ADRESS
ELLER TIDIGARE ÄGARE:

NAMN		
GATA	NUMMER	LÄG.

POSTNUMMER	LANDSDEL/REGION	ORT
------------	-----------------	-----

LAND	TELEFON
------	---------

NY ADRESS
ELLER NY ÄGARE:

NAMN		
GATA	NUMMER	LÄG.

POSTNUMMER	LANDSDEL/REGION	ORT
------------	-----------------	-----

LAND	TELEFON
------	---------

V00A2F



ADRESSÄNDRING

NY ÄGARE

FORDONSIDENTIFIKATIONSNUMMER

--	--	--	--	--	--	--	--	--	--	--	--	--	--	--	--	--	--

Modellnummer

Fordonsidentifikationsnummer (V.I.N.)

GAMMAL ADRESS
ELLER TIDIGARE ÄGARE:

NAMN		
GATA	NUMMER	LÄG.

POSTNUMMER	LANDSDEL/REGION	ORT
------------	-----------------	-----

LAND	TELEFON
------	---------

NY ADRESS
ELLER NY ÄGARE:

NAMN		
GATA	NUMMER	LÄG.

POSTNUMMER	LANDSDEL/REGION	ORT
------------	-----------------	-----

LAND	TELEFON
------	---------

V00A2F

ATV-MODELLNR. _____

FORDON
IDENTIFIKATIONSNUMMER (V.I.N.) _____

MOTOR
IDENTIFIKATIONSNUMMER (E.I.N.) _____

Ägare: _____

NAMN

GATA

NUMMER

LÄG.

POSTNUMMER

LANDSDEL/REGION

ORT

Inköpsdatum _____

ÅR MÅNAD DAG

Garantins utgångsdatum _____

ÅR MÅNAD DAG

Fylls i av återförsäljaren vid säljtillfället.

ÅTERFÖRSÄLJARES STÄMPEL

V00A2IL

Kontrollera med återförsäljaren att ditt fordon har registrerats hos BRP.

Tänk på följande när du läser denna Instruktionsbok:

 **VARNING**

Anger en potentiell risk som, om den inte undviks, kan resultera i svåra personskador eller död.



VARNING

FORDONET KAN VARA FARLIGT ATT ANVÄNDA. En krock eller vältning kan ske snabbt, även under rutinmanövrer som vändning, uppförskörning eller körning över hinder, om du inte iakttar nödvändig försiktighet.

ALLVARLIGA SKADOR ELLER DÖD kan bli resultatet om du inte följer dessa instruktioner:

- **LÄS DENNA INSTRUKTIONSBOK OCH ALLA VARNINGSDEKALER INNAN DU ANVÄNDER DENNA ATV.**
- **ANVÄND ALDRIG DENNA ATV UTAN KORREKTA INSTRUKTIONER.** Nybörjare bör genomgå en certifierad förarkurs.
- **TA ALDRIG PASSAGERARE.** Med passagerare ökar risken för att förlora kontrollen över fordonet.
- **ANVÄND ALDRIG DENNA ATV PÅ VÄGBELÄGGNING.** På vägbeläggning ökar risken för att förlora kontrollen över ATV-maskinen.
- **ANVÄND ALDRIG DENNA ATV PÅ ALLMÄN VÄG.** Du riskerar att kollidera med ett annat fordon om du använder ATV-maskinen på allmän väg.
- **BÄR ALLTID GODKÄND HJÄLM,** ögonskydd och skyddande kläder.
- **KÖR ALDRIG FORDONET OM DU ÄR ALKOHOL- ELLER DROGPÅVERKAD.** Det medför nedsatt omdöme och reaktionsförmåga.
- **KÖR ALDRIG DENNA ATV I FÖR HÖG HASTIGHET.** Risken för att du ska förlora kontrollen över fordonet ökar om du kör i högre hastighet än terrängen, sikten eller din erfarenhet tillåter.
- **FÖRSÖK ALDRIG KÖRA PÅ TVÅ HJUL, HOPPA ELLER UTFÖRA ANDRA TRICK.**

INSTRUKTIONSBOK

DS 450 EFI/DS 450 EFI X XC

2009

219 701 320