

can-amTM



2009

Brukerhåndbok

Inneholder
informasjon om sikkerhet,
kjøretøyet og vedlikehold

DS 450TM EFI



ADVARSEL

Les nøye gjennom denne håndboken. Den inneholder viktig informasjon om sikkerhet.
Anbefalt minimumsalder for kjøring: 16 år. Ikke fjern denne brukerhåndboken fra kjøretøyet.

ADVARSEL

DET KAN VÆRE FARLIG Å BRUKE ATVEN. En kollisjon eller velt kan skje raskt, også under rutinemånøvrer som svinging og kjøring i bakker eller over hindringer, hvis du ikke følger nødvendig forholdsregler.

For din egen sikkerhet skyld må du forstå og følge alle advarsler i denne brukerhåndboken og på alle dekalene på ATVen. **Å ikke følge disse advarslerne kan føre til ALVORLIG PERSONSKADE ELLER DØDSFALL!**

Oppbevar denne brukerhåndboken sammen med ATVen til enhver tid.

ADVARSEL

Hvis du unnlater å følge noen av sikkerhetsforskriftene eller instruksjonene i denne brukerhåndboken eller på *SIKKERHETSVIDEOEN* eller dekalene på ATVen, kan det føre til personskade eller eventuelt dødsfall!

ADVARSEL

Ytelsen til denne ATVen kan være bedre enn andre ATVer du har kjørt i den senere tiden. Ta deg tid til å bli kjent med den.

ADVARSEL I HENHOLD TIL ERKLÆRING 65 CALIFORNIA

ADVARSEL

Dette produktet inneholder eller avgir kjemikalier som i myndighetene i California vet kan forårsake kreft, fødselsskader og annen skade på reproduksjonsevnen.

I Canada distribueres produktene av Bombardier Recreational Products Inc. (BRP).
I USA distribueres produktene av BRP US Inc.

Følgende varemerker tilhører Bombardier Recreational Products Inc.:

Can-Am™

DS 450™

Rotax®

XP-S™

INNLEDNING

Gratulerer med kjøpet av din nye Can-Am™ ATV. Den følges opp med BRP-garantien og et nettverk av autoriserte Can-Am-forhandlere som kan tilby reservedeler, service og det tilbehøret du trenger.

Forhandleren er opptatt av få fornøyde kunder. Han har kvalifisert seg for å kunne utføre en første klargjøring og kontroll av ATVen og har også utført den endelige klargjøringen før du overtok ATVen. Hvis du trenger mer utfyllende informasjon om service, ber vi deg kontakte forhandleren.

Ved levering ble du også informert om hva garantien dekker, og du signerte *LISTEN MED KONTROLLPUNKTER FØR LEVERING* for å sikre at du var fornydd med klargjøringen av den nye ATVen.

Viktig å vite før du starter

Les hele følgende seksjoner før du bruker ATVen, for å lære hvordan du kan redusere risikoen for at du selv, passasjerer og personer i nærheten blir skadet eller omkommer:

- *INFORMASJON OM SIKKERHET*
- *INFORMASJON OM ATVEN.*

Vi anbefaler deg å ta et kurs i kjøresikkerhet. Kontroller med forhandleren eller de lokale myndigheter om eventuelle kurser/opplæring i nærheten.

Oppbevar brukerhåndboken på ATVen slik at du kan slå opp i den i forbindelse med vedlikehold, feilsøking og instruksjoner til andre.

Sikkerhetsmeldinger

Nedenfor vises typen sikkerhetsmeldinger, hvordan de ser ut og hvordan de brukes i denne veiledningen:

ADVARSEL

Indikerer en farlig situasjon som kan resultere i alvorlig personskade eller død hvis den ikke unngås.

 **VÆR OPPMERKSOM** Indikerer en farlig situasjon som kan resultere i liten til moderat personskade hvis den ikke unngås.

OBS! Indikerer en instruksjon som, hvis den ikke følges, kan føre til alvorlig skade på ATVens komponenter eller annet materiell.

Om denne brukerhåndboken

Denne brukerhåndboken har blitt utarbeidet med tanke på å gjøre eieren/føreren av den nye ATVen kjent med ATVens ulike anordninger for betjening og instruksjoner for vedlikehold og sikker bruk. Den er uunnværlig for riktig bruk av produktet.

Vær oppmerksom på at håndboken finnes på flere språk. Ved eventuelle uoverensstemmelser i teksten er det den engelske versjonen som gjelder.

Hvis du vil vise og/eller skrive ut en ekstra kopi av brukerhåndboken, kan du gå til webområdet www.operatorsguide.brp.com.

Informasjonen i dette dokument er riktig ved tidspunktet for publisering. BRPs politikk er imidlertid å kontinuerlig forbedre sine produkter uten å med dette forplikte seg selv til å montere dem i tidligere produserte produkter.

På grunn av sent implementerte endringer kan det være enkelte forskjeller mellom det fremstilte produktet og beskrivelsene og/eller spesifikasjonene. BRP forbeholder seg retten til når som helst og uten forpliktelser å avskaffe eller endre spesifikasjoner, design, egenskaper, modeller eller utstyr.

Brukerhåndboken og *SIKKERHETSVI-DEOEN* skal følge med ATVen når den selges.

Når du leser denne brukerhåndboken, må du huske at:

 **ADVARSEL**

Indikerer en potensiell risikosituasjon som, hvis den ikke unngås, kan resultere i alvorlig personskade eller dødsfall.

INNHOOLD

INNLEDNING	1
Viktig å vite før du starter	1
Sikkerhetsmeldinger	1
Om denne brukerhåndboken	1

INFORMASJON OM SIKKERHET

GENERELLE FORHOLDSREGLER	8
Unngå karbonmonoksidforgiftning	8
Unngå bensinbrann og andre farer	8
Unngå forbrenninger fra varme deler	8
Tilbehør og modifikasjoner	9

SPEIELLE ANVISNINGER OM SIKKERHET	10
--	-----------

ADVARSLER I FORBINDELSE MED BRUK	13
---	-----------

KJØRE	39
--------------------	-----------

Kontroll før kjøring	40
Bekledning	41
Fritidskjøring	42
Miljø	42
Begrensninger i utformingen	43
Kjøring i terrenget	43
Generelle anvendelses- og sikkerhetsregler	43
Kjøreteknikker	44

LØSE DEKALER	52
---------------------------	-----------

VIKTIGE DEKALER PÅ PRODUKTET	53
---	-----------

INFORMASJON OM KJØRETØYET

BETJENINGSORGANER/INSTRUMENTER/UTSTYR	58
--	-----------

1) Gasshåndtak	59
2) Håndtak for brems foran	59
3) Clutchhåndtak	59
4) Parkeringsbrems	60
5) Flerfunksjonsbryter	61
6) Tenningsbryter	62
7) Indikatorlamper	62
8) Pedal for brems bak	63
9) Girskiftpedal	63
10) Verktøysett	63
11) Setelås	64

DRIVSTOFF	65
Anbefalt drivstoff.....	65
Fylling av drivstoff.....	65
BRUKERVEILEDNING	66
Innkjøring.....	66
Starte motoren.....	66
Skifte gir.....	67
Stoppe motoren.....	67
Etter kjøring.....	69
Tiltak hvis ATVen velter.....	69
Tiltak hvis ATVen kommer under vann.....	69
JUSTERE KJØREEGENSKAPER	70
Retningslinjer for justering av fjæringen.....	70
Justere fjæringen foran.....	70
Justering av fjæring bak.....	71
Fabrikkinnstillinger for fjæring.....	72
TRANSPORT AV ATVEN	76

VEDLIKEHOLDSINFORMASJON

VEDLIKEHOLDSPLAN	78
Skifte av motorolje og -filter etter 5 timer.....	83
10-timerskontroll.....	83
VEDLIKEHOLDSPROSEDYRER	84
Motorolje.....	84
Motorkjølevæske.....	87
Luftfilter.....	91
Luftfilterhus.....	91
Gnistbeskyttelse på eksospotte.....	92
Radiator.....	93
Justering av girskiftpedal.....	93
Clutchjustering.....	93
Gasskabel.....	96
Gasshåndtak.....	98
Tennplugger.....	99
Batteri.....	99
Sikringer.....	100
Lys.....	101
Indikatorlamper.....	103
Drivkjede.....	104
Glidestykke for drivkjede.....	105
Kjedehjul og pinjong.....	105

VEDLIKEHOLDSPROSEDYRER (forts.)	
Dekk/felger	105
Forhjulslagre	107
Bakaksel	107
Fjæring	107
Bremser	108
Karosseri	110
Ramme	111
Oppbevaring og klargjøring før sesongstart	111

TEKNISKE INFORMASJON

IDENTIFIKASJON AV ATVEN	114
Understellsnummer	114
Motorens identifikasjonsnummer	114
Samsvarsdekal	114
FORSKRIFTER FOR STØYUTSLIPPSKONTROLLSYSTEMET	115
SPESIFIKASJONER	116

FEILSØKING

TEKNISKE RETNINGSLINJER	122
--------------------------------------	------------

GARANTI

BRP BEGRENSET GARANTI I USA OG CANADA: 2009 CAN-AM™ ATV .	128
BRPS INTERNASJONALE BEGRENSEDE GARANTI: 2009 CAN-AM™ ATV	133
BRPS BEGRENSEDE GARANTI FOR DET EUROPEISKE ØKONOMISKE SAMARBEIDSSOMRÅDET: 2009 CAN-AM™ ATV	137
PERSONOPPLYSNINGER/FRASKRIVELSESKLAUSUL	141
ADRESSEENDRING/NY EIER	142

INFORMASJON OM SIKKERHET

GENERELLE FORHOLDSREGLER

Unngå karbonmonoksid-forgiftning

All eksos fra motorer inneholder karbonmonoksid, en dødelig gass. Innånding av karbonmonoksid kan føre til hodepine, svimmelhet, søvnløshet, kvalme, forvirring og eventuelt død.

Karbonmonoksid er en fargeløs, luktløs og smakløs gass som kan være til stede selv om du ikke ser eller lukter eksos. Dødelige nivåer av karbonmonoksid kan raskt samles opp, og du kan raskt bli utmattet og ute av stand til å redde deg selv. Dødelige nivåer av karbonmonoksid kan også bli værende i timer eller dager i lukkede eller dårlig ventilerte områder. Hvis du får symptomer på karbonmonoksidforgiftning, må du umiddelbart forlate området, få frisk luft og kontakte lege.

Slik hindrer du alvorlige skader eller dødsfall på grunn av karbonmonoksid:

- Ikke kjør ATVen i dårlig ventilerte eller delvis lukkede områder som garasjer, carporter eller lagerhaller. Selv om du prøver å ventilere motoreksosen med vifter eller åpne vinduer og dører, kan karbonmonoksidkonsentrasjonen raskt nå farlige nivåer.
- Ikke kjør ATVen utendørs på steder der motoreksosen kan bli trukket inn i en bygning via åpninger som vinduer eller dører.

Unngå bensinbrann og andre farer

Bensin er ekstremt brannfarlig og svært eksplosiv. Bensingass eller -damp kan spre seg og antennes av en gnist eller åpen flamme mange meter unna motoren. Følg instruksjonene nedenfor for å redusere faren for brann eller eksplosjon:

- Fyll på drivstoff utendørs i et godt ventilert område langt unna flammer, gnister, personer som røyker og andre antenneskilder.
- Fyll aldri på drivstoff mens motoren går.
- Ikke fyll drivstofftanken helt opp. La det være nok plass til at drivstoffet kan utvide seg hvis temperaturen endres.
- Tørk opp eventuelt drivstoffsøl.
- Ikke start eller bruk motoren når tankklokken er tatt av.
- Bruk bare godkjente røde bensinkanner til oppbevaring av drivstoff.

Bensin er giftig og kan forårsake personskade eller dødsfall.

- Ikke sug bensin med munnen i en hevert eller lignende.
- Hvis du svelger bensin, får bensin i øynene eller inhalerer bensingass, må du øyeblikkelig kontakte lege.

Hvis du søler bensin på deg, må du vaske deg med såpe og vann og skifte klærne.

Unngå forbrenninger fra varme deler

Eksossystemet og motoren blir varme under drift. Unngå kontakt under og like etter bruk slik at du unngår forbrenninger.

Tilbehør og modifikasjoner

Ikke utfør uautoriserte modifikasjoner, og ikke bruk utstyr eller tilbehør som ikke er godkjent av BRP. I og med at slike endringer ikke er testet av BRP, kan de øke risikoen personskader eller for ulykker, og de kan også føre til at det blir ulovlig å bruke ATVen.

Kontakt en autorisert Can-Am-forhandler for tilgjengelig tilbehør til ATVen.

SPESIELLE ANVISNINGER OM SIKKERHET

ADVARSEL

DETTE KJØRETØYET ER IKKE NOE LEKETØY OG KAN VÆRE FARLIG Å BRUKE. Denne ATVen oppfører seg annerledes enn andre kjøretøy, inkludert motorsykler og biler. En kollisjon eller velt kan skje raskt, også under rutinemåntøvrer som svinging og kjøring i bakker eller over hindringer, hvis du ikke følger nødvendig forholdsregler.

ADVARSEL

ALVORLIGE SKADER ELLER DØDSFALL kan bli resultatet hvis du ikke følger disse anvisningene:

- Les og forstå brukerhåndboken og alle dekaleringer med advarsler på ATVen før den tas i bruk. Se på og merk deg innholdet i *SIKKERHETSVIDEOEN* før du begynner å kjøre.
- Kjør aldri denne ATVen uten nødvendige instruksjoner. Delta på et føreropplæringskurs. Alle førere bør gjennomføre et opplæringskurs med en sertifisert instruktør. Kontakt en autorisert Can-Am-forhandler for å få mer informasjon.
Bare for USA og Canada: Hvis du vil finne ut om det finnes opplæringskurs i nærheten, ring Specialty Vehicle Institute of America (SVIA) på 1 800 887-2887 eller, i Canada, Canada Safety Council (CSC) på 1 613 739-1535 linje 227.
- Følg alltid denne anbefaling om minimumsalder: Personer under 16 år må ikke kjøre denne ATVen.
- Passasjerer må aldri tas med på denne ATVen.
- Bruk aldri ATVen på underlag med fast dekke, inkludert fortauer, innkjørslar, parkeringsplasser eller gater.
- Bruk aldri ATVen på offentlige gater, veier eller motorveier, ikke en gang på grus- eller jordveier.
- Ta aldri plass på denne ATVen uten å bruke en godkjent hjelm som er riktig tilpasset. Du bør også bruke øyebeskyttelse (briller eller ansiktsbeskyttelse), hansker, egnet skotøy, langermet skjorte eller jakke og langbukser.
- Kjør aldri ATVen når du er påvirket av medikamenter eller alkohol. Det fører til redusert reaksjonshastighet og påvirker bedømmelsen.
- Kjør aldri med for stor hastighet. Kjør alltid i en hastighet som er tilpasset terrenget, sikten, kjøreforholdene og din erfaring.
- Forsøk aldri å steile og kjøre på to hjul, hoppe eller utføre andre stunt.
- Før hver kjøring må du alltid kontrollere ATVen og undersøke om det er trygt å bruke den. Følg alltid kontroll- og vedlikeholdsprosedyrene og vedlikeholdsplanene som beskrives i denne brukerhåndboken.
- Hold alltid begge hendene på styrehåndtakene og begge føttene på fotstøttene under kjøring.

ADVARSEL

- Bruk av fotbeskyttelsene i stedet for fotstøttene som støtte som kan føre til at fotbeskyttelsen ødelegges. Foten eller benet komme i kontakt med bakhjulet, noe som kan føre til personskade eller en ulykke. Bruk aldri fotbeskyttelsene som støtte.
- Kjør alltid langsomt, og vær ekstra forsiktig ved kjøring i ukjent terreng. Vær alltid oppmerksom på endring av terrengforholdene når du kjører.
- Kjør ikke på meget ujevnt, glatt eller løst underlag før du har fått opplæring i og har tilegnet den dyktighet som kreves for å beherske ATVen i slikt terreng. Vær alltid ekstra forsiktig i slikt terreng.
- Følg alltid riktige prosedyrer ved svinging slik det er beskrevet i denne brukerhåndboken. Øv deg i å svinge i lav hastighet før du forsøker i høyere hastigheter. Ikke sving i for høy hastighet.
- Kjør aldri i bakker som er for bratte for ATVen eller for dine ferdigheter. Øv først i mindre bakker før du forsøker deg i større bakker.
- Følg alltid riktige prosedyrer ved kjøring opp bakker slik det er beskrevet i denne brukerhåndboken. Kontroller terrenget nøye før du kjører opp bakker. Kjør aldri i opp bakker med for glatt eller løst underlag. Forskyv kroppsvekten din fremover. Øk aldri hastigheten eller skift gir for raskt. Kjør aldri over bakketopper i høy hastighet.
- Følg alltid riktige prosedyrer ved kjøring nedover og bremsing i bakker slik det er beskrevet i denne brukerhåndboken. Kontroller terrenget nøye før du kjører ned bakker. Forskyv kroppsvekten din bakover. Kjør aldri ned bakker i høy hastighet. Unngå å kjøre ned bakker i en vinkel som kan få ATVen til å helle sterkt til én side. Kjør alltid rett ned bakken når det er mulig.
- Følg alltid riktige prosedyrer ved kjøring langs skråningen i bakker slik det er beskrevet i denne brukerhåndboken. Unngå bakker med for glatt eller løst underlag. Forskyv kroppsvekten din til den siden av ATVen som vender oppover. Ikke forsøk å svinge i en bakke før du behersker denne svingteknikken på plan mark slik det beskrives i denne brukerhåndboken. Forsøk om mulig å unngå å kjøre i terreng med helling.
- Følg alltid riktige prosedyrer hvis maskinen stopper eller ruller bakover ved kjøring opp bakker. Unngå dette ved å alltid bruke riktig gir og holde jevn hastighet ved kjøring opp bakker. Hvis ATVen stopper eller ruller bakover, må du følge den spesielle prosedyren for bremsing som beskrives i denne brukerhåndboken. Stå av ATVen på den siden som vender oppover bakken, eller på en av sidene hvis det står med fronten rett opp bakken. Sving ATVen rundt og stå på igjen slik det beskrives i denne brukerhåndboken.
- Kontroller alltid om det finnes hindringer før du kjører i et ukjent område. Forsøk aldri å kjøre over store hindringer, som store steiner eller trær som har falt ned. Følg alltid riktige prosedyrer ved kjøring over hindringer slik det er beskrevet i denne brukerhåndboken.

ADVARSEL

- Vær alltid forsiktig når du skrenser eller sklir. Lær deg å styre ATVen sikkert når du får en skrens eller sklir, ved å øve deg i lave hastigheter i plant terreng. Kjør langsomt på meget glatte underlag, som for eksempel is, og vær ekstra forsiktig slik at du ikke mister kontrollen når du får sleng.
- Bruk aldri ATVen i elver med strøm eller i vann som er dypere enn det som er angitt i denne brukerhåndboken. Husk at våte bremses kan føre til redusert bremskraft. Teste bremsene når du forlater vannet. Brems om nødvendig flere ganger slik at friksjonsvarmen tørker bremseskivene.
- Bruk alltid dekk av riktig type og størrelse i henhold til spesifikasjonen i denne brukerhåndboken. Oppretthold alltid riktig dekktrykk i henhold til beskrivelsen i denne brukerhåndboken.
- Endre aldri ATVen ved feil montering eller bruk av tilbehør. Bruk bare BRP-godkjent utstyr.
- Overskrid aldri den angitte lastekapasiteten for ATVen inkludert fører og alt annet tilbehør som er montert.

ADVARSLER I FORBINDELSE MED BRUK

Følgende advarsler og tilhørende format er brukt i denne brukerhåndboken (i samsvar med retningslinjer fra United States Consumer Product Safety Commission).

MERK: Illustrasjonene er kun generelle representasjoner. De kan se annerledes ut på din modell.

⚠ ADVARSEL



V00A0AQ

MULIG RISIKOMOMENT

Bruk av denne ATVen uten nødvendige instruksjoner.

HVA SOM KAN SKJE

Risikoen for ulykker øker betydelig hvis brukeren ikke vet hvordan ATVen skal brukes på riktig måte i ulike situasjoner og i forskjellig typer terreng.

SLIK KAN RISIKOMOMENTET UNNGÅS

Nye og uerfarne førere bør delta på et opplæringskurs. De bør deretter regelmessig øve på ferdighetene de får på kurset og operasjonsteknikkene som beskrives i denne brukerhåndboken.

Hvis du vil ha mer informasjon om opplæringskurs, kan du kontakte en autorisert Can-Am-forhandler.

⚠ ADVARSEL



V00A01Q

MULIG RISIKOMOMENT

Unnløte å følge anbefalinger for minimumsalder for denne ATVen.

HVA SOM KAN SKJE

Hvis anbefalinger om minstealder ikke respekteres, kan det føre til personskade eller dødsfall.

Selv om et barn er i den anbefalte aldersgruppen for den aktuelle ATVen, kan det hende at barnet ikke har de ferdigheter, kunnskaper eller dømmekraft som kreves for å bruke ATVen på en sikker måte, og han eller hun kan da bli involvert i en alvorlig ulykke.

SLIK KAN RISIKOMOMENTET UNNGÅS

Ingen som er under 16 år, må bruke denne ATVen.

⚠ ADVARSEL

V00A02Q

MULIG RISIKOMOMENT

Å ta med en passasjer på denne ATVen.

HVA SOM KAN SKJE

Din mulighet til å holde ATVen i balanse og kontrollere den reduseres betraktelig.

Det kan føre til en ulykke som kan skade deg og/eller passasjerer.

SLIK KAN RISIKOMOMENTET UNNGÅS

Ta aldri med passasjerer. Hensikten med det lange setet er å gi føreren mulighet til å endre stilling etter behov ved kjøring. Det er ikke utformet for eller beregnet til å ta med passasjer(er).

⚠ ADVARSEL

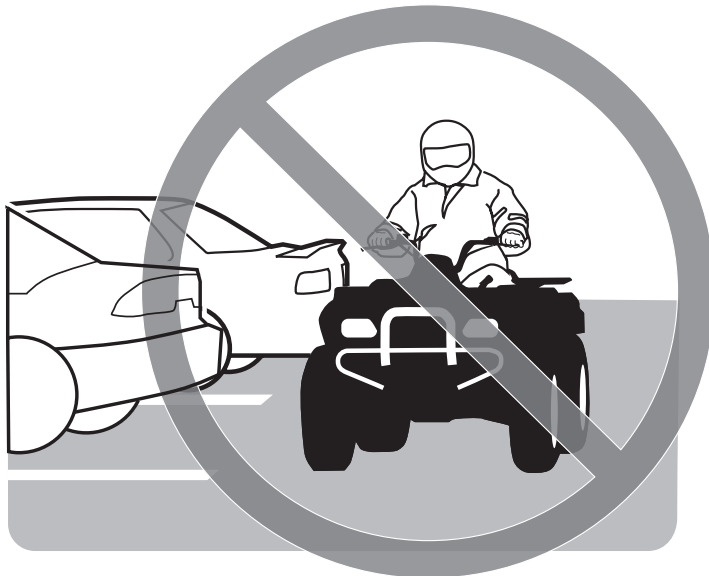

V00A03Q

MULIG RISIKOMOMENT

Bruk av ATVen på flater med fast dekke.

HVA SOM KAN SKJE

Dekkene er utformet kun for terrengbruk, ikke for fast dekke. Fast dekke kan sterkt påvirke håndtering og betjening av ATVen og føre til at du mister kontrollen over den.

SLIK KAN RISIKOMOMENTET UNNGÅS

Bruk aldri ATVen på underlag med fast dekke, inkludert fortauer, innkjørsler, parkeringsplasser eller gater.

⚠ ADVARSEL

V00A04Q

MULIG RISIKOMOMENT

Bruk av denne ATVen på offentlig gate, vei eller motorvei.

HVA SOM KAN SKJE

Du kan kollidere med et annet kjøretøy.

SLIK KAN RISIKOMOMENTET UNNGÅS

Bruk aldri ATVen på offentlige gater, veier eller motorveier, ikke en gang på grus- eller jordveier. I mange land er det ulovlig å bruke denne ATVen på offentlig gate, vei eller motorvei.

⚠ ADVARSEL



V00A06Q

MULIG RISIKOMOMENT

Kjøring uten å bruke godkjent hjelm, øyebeskyttelse og andre verneklær.

HVA SOM KAN SKJE

Følgende punkter gjelder alle ATV-førere:

- Kjøring uten godkjent hjelm øker risikoen for alvorlige hodeskader eller dødsfall ved ulykke.
- Kjøring uten øyebeskyttelse kan forårsake ulykker og øker risikoen for alvorlige skader ved en ulykke.
- Kjøring uten beskyttende påkledning øker risikoen for alvorlige skader ved en eventuell ulykke.

SLIK KAN RISIKOMOMENTET UNNGÅS

Bruk alltid godkjent hjelm som er riktig tilpasset. Du bør også bruke følgende:

- Øyebeskyttelse (briller eller ansiktsbeskyttelse)
- Hansker og støvler eller annet egnet skotøy
- Langermet skjorte eller jakke
- Lange bukser.

⚠ ADVARSEL

V00A07Q

MULIG RISIKOMOMENT

Kjøring etter å ha inntatt alkohol eller medikamenter.

HVA SOM KAN SKJE

Dømmekraften kan reduseres betraktelig.

Reaksjonsevnen kan bli langsommere.

Balanse- og sansevnen kan reduseres.

En ulykke eller dødsfall kan være resultatet.

SLIK KAN RISIKOMOMENTET UNNGÅS

Innta aldri alkohol, narkotika eller medikamenter før eller under kjøring.

⚠ ADVARSEL

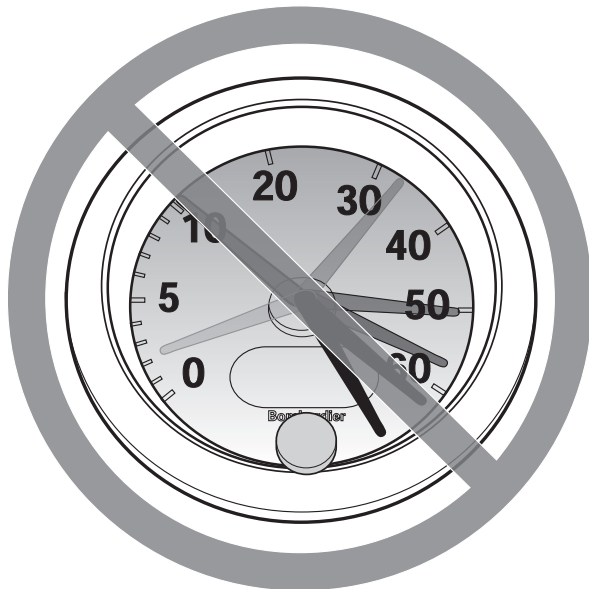

V00A08Q

MULIG RISIKOMOMENT

Kjøring med for stor hastighet.

HVA SOM KAN SKJE

Risikoen for at du mister kontrollen over ATV-en øker, noe som kan føre til en ulykke.

SLIK KAN RISIKOMOMENTET UNNGÅS

Kjør alltid i en hastighet som er tilpasset terrenget, sikten, kjøreforholdene og din erfaring.

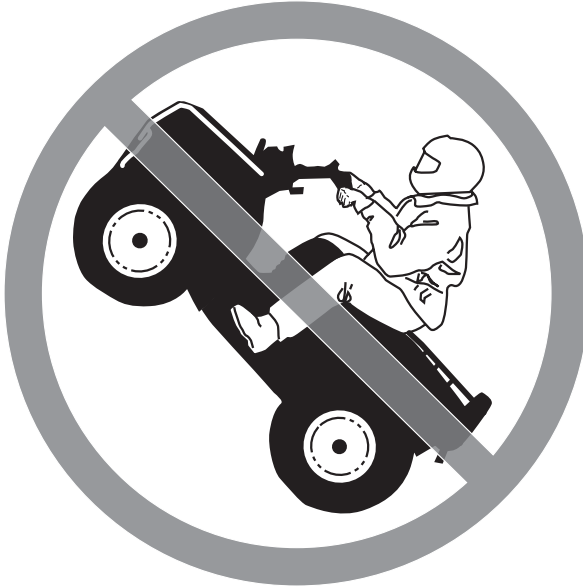
⚠ ADVARSEL

V00A09Q

MULIG RISIKOMOMENT

Forsøk på å steile og kjøre på to hjul, hoppe eller utføre andre stunt.

HVA SOM KAN SKJE

Øker risikoen for en ulykke, inkludert å velte.

SLIK KAN RISIKOMOMENTET UNNGÅS

Forsøk aldri å utføre stunt, for eksempel å steile og kjøre på to hjul eller å hoppe. Ikke forsøk å imponere andre.

 **ADVARSEL**

MULIG RISIKOMOMENT

Unnløte å kontrollere ATVen før kjøring.

Unnløte å vedlikeholde ATVen riktig.

HVA SOM KAN SKJE

Øker risikoen for at en ulykke skal skje eller at utstyr skal skades.

SLIK KAN RISIKOMOMENTET UNNGÅS

Kontroller alltid ATVen hver gang før du skal bruke den, for å forsikre deg om at den er i god og sikker stand.

Følg alltid kontroll- og vedlikeholdsprosedyrene og vedlikeholdsplanene som beskrives detaljert i denne brukerhåndboken.

 **ADVARSEL**

MULIG RISIKOMOMENT

Kjøring på tilfrosne elver eller vann.

HVA SOM KAN SKJE

Alvorlig personskade eller dødsfall kan være resultatet hvis du går gjennom isen.

SLIK KAN RISIKOMOMENTET UNNGÅS

Kjør aldri denne ATVen på en tilfrosset overflate uten at du er sikker på at isen er tilstrekkelig tykk og sterk til å bære ATVen og lasten og kraften som genereres av den når den beveger seg.

⚠ ADVARSEL

V00A0BQ

MULIG RISIKOMOMENT

Å slippe håndtaket med hendene eller løfte føttene fra fotstøttene under kjøring.

HVA SOM KAN SKJE

Selv om du slipper med bare én hånd eller fot kan det redusere muligheten til å kontrollere ATVen eller få deg til å miste balansen og falle av. Hvis du løfter opp en fot fra fotstøtten, kan foten eller benet komme i kontakt med bakhjulet, noe som kan føre til personskade eller en ulykke.

SLIK KAN RISIKOMOMENTET UNNGÅS

Hold alltid begge hendene på håndtaket og begge føttene på fotstøttene under kjøring.

⚠ ADVARSEL

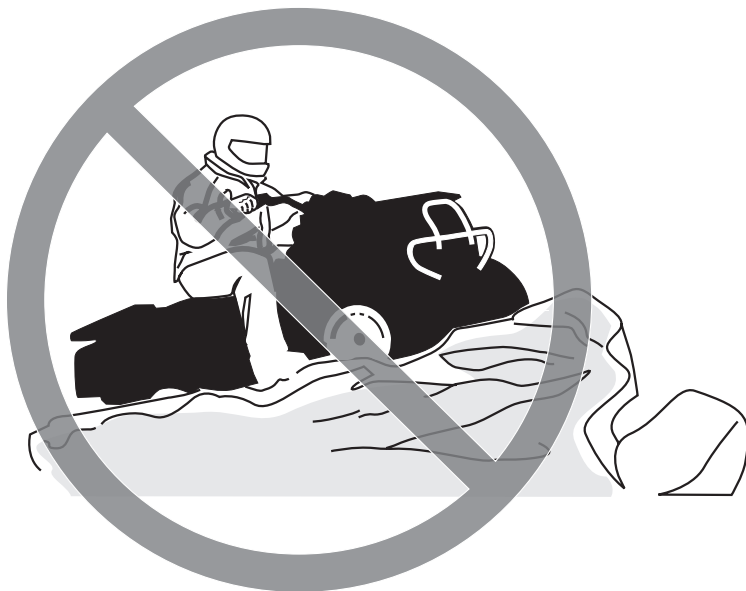

V00A0CQ

MULIG RISIKOMOMENT

Unnlate å være spesielt forsiktig når du kjører i ukjent terreng.

HVA SOM KAN SKJE

Du kan støte borti skjulte steiner, kuler eller hull og ikke reagere i tide. Det kan føre til at ATVen velter eller at du mister kontrollen over den.

SLIK KAN RISIKOMOMENTET UNNGÅS

Kjør langsomt, og vær ekstra forsiktig ved kjøring i ukjent terreng. Vær alltid oppmerksom på endring av terrengforholdene når du kjører.

⚠ ADVARSEL

V00A0DQ

MULIG RISIKOMOMENT

Unnløte å være spesielt forsiktig når du kjører i vanskelig terreng eller på meget glatt eller løst underlag.

HVA SOM KAN SKJE

Du kan miste veigrepet eller kontrollen over ATVen, noe som kan føre til en ulykke eller at du velter.

SLIK KAN RISIKOMOMENTET UNNGÅS

Kjør ikke på meget ujevnt, glatt eller løst underlag før du har fått oppløring i og har tilegnet den dyktighet som kreves for å beherske ATVen i slikt terreng.

Vær alltid ekstra forsiktig i slikt terreng.

⚠ ADVARSEL



V00A0EQ

MULIG RISIKOMOMENT

Svinge på feil måte.

HVA SOM KAN SKJE

Du kan miste kontrollen over ATVen, noe som kan forårsake kollisjon eller velt.

SLIK KAN RISIKOMOMENTET UNNGÅS

Følg alltid riktige prosedyrer ved svinging slik det er beskrevet i denne brukerhåndboken. Øv deg i å svinge i lav hastighet før du forsøker i høyere hastigheter.

Ikke sving i for høy hastighet.

⚠ ADVARSEL

V00A00Q

MULIG RISIKOMOMENT

Kjøring i meget bratte bakker.

HVA SOM KAN SKJE

ATVen har lettere for å velte i ekstremt bratte bakker enn på plane flater eller i mindre bakker.

SLIK KAN RISIKOMOMENTET UNNGÅS

Kjør aldri i bakker som er for bratte for ATVen eller for dine ferdigheter.

Øv først i mindre bakker før du forsøker deg i større bakker.

⚠ ADVARSEL



V00A0FQ

MULIG RISIKOMOMENT

Kjøring opp bakker på feil måte.

HVA SOM KAN SKJE

Det kan føre til at du mister kontrollen over ATVen eller at den velter.

SLIK KAN RISIKOMOMENTET UNNGÅS

Følg alltid riktige prosedyrer ved kjøring opp bakker slik det er beskrevet i denne brukerhåndboken.

Kontroller alltid terrenget nøye før du kjører opp bakker.

Kjør aldri i opp bakker med for glatt eller løst underlag.

Forskyv kroppsvekten din fremover.

Øk aldri hastigheten eller skift gir for raskt. ATVen kan vippe bakover.

Kjør aldri over bakketopper i høy hastighet. Det kan finnes en hindring, en bratt nedoverbakke eller et annet kjøretøy eller en person på andre siden.

⚠ ADVARSEL



V00A0GQ

MULIG RISIKOMOMENT

Kjøring nedover en bakke på feil måte.

HVA SOM KAN SKJE

Det kan føre til at du mister kontrollen over ATVen eller at den velter.

SLIK KAN RISIKOMOMENTET UNNGÅS

Følg alltid riktige prosedyrer ved kjøring ned bakker slik det er beskrevet i denne brukerhåndboken.

Merk! En spesiell bremseteknikk kreves når du kjører i ned bakker.

Kontroller alltid terrenget nøye før du kjører ned bakker.

Forskyv kroppsvekten din bakover.

Kjør aldri ned bakker i høy hastighet.

Unngå å kjøre ned bakker i en vinkel som kan få ATVen til å helle sterkt til én side. Kjør alltid rett ned bakken når det er mulig.

⚠ ADVARSEL



V00A0HQ

MULIG RISIKOMOMENT

Kjøring langs skråninger eller svinging på feil måte i bakker.

HVA SOM KAN SKJE

Det kan føre til at du mister kontrollen over ATVen eller at den velter.

SLIK KAN RISIKOMOMENTET UNNGÅS

Ikke forsøk å svinge i en bakke før du behersker denne svingteknikken på plan mark slik det beskrives i denne brukerhåndboken. Vær ekstra forsiktig når du svinger i en bakke.

Forsøk om mulig å unngå å kjøre i terreng med helling.

Kjøring i terreng som heller:

Følg alltid riktige prosedyrer slik det er beskrevet i denne brukerhåndboken.

Unngå bakker med for glatt eller løst underlag.

Forskyv kroppsvekten din til den siden av ATVen som vender oppover.

⚠ ADVARSEL

V00A01Q

MULIG RISIKOMOMENT

Stopping, rulling bakover eller feil avstigning ved kjøring opp bakker.

HVA SOM KAN SKJE

ATVen kan velte.

SLIK KAN RISIKOMOMENTET UNNGÅS

Bruk alltid riktig gir og holde jevn hastighet ved kjøring opp bakker.

Hvis du mister all fart fremover:

Forskyv kroppsvekten fremover (opp bakken). Øk aldri hastigheten eller skift gir for raskt. ATVen kan vippe bakover.

Brems.

Sett på parkeringsbremsen når du har stoppet.

Stå av ATVen på den siden som vender oppover bakken, eller på en av side-
ne hvis den står med fronten rett opp bakken.

Hvis du begynner å rulle bakover:

Forskyv kroppsvekten fremover (opp bakken). Øk aldri hastigheten eller skift gir for raskt. ATVen kan vippe bakover.

Bruk aldri bremsene bak når du ruller bakover.

Brems gradvis med forbremsen.

Sett på parkeringsbremsen når ATVen har stoppet helt.

Stå av ATVen på den siden som vender oppover bakken, eller på en av side-
ne hvis den står med fronten rett opp bakken.

Sving ATVen rundt og stå på igjen slik det beskrives i denne brukerhåndbo-
ken.

⚠ ADVARSEL



V00A0JQ

MULIG RISIKOMOMENT

Kjøring over hindringer på feil måte.

HVA SOM KAN SKJE

Du kan kolliderer eller miste kontrollen over ATVen.

ATVen kan velte.

SLIK KAN RISIKOMOMENTET UNNGÅS

Kontroller om det finnes hindringer før du kjører i et ukjent område.

Forsøk aldri å kjøre over store hindringer, som store steiner eller trær som har falt ned.

Følg alltid riktige prosedyrer ved kjøring over hindringer slik det er beskrevet i denne brukerhåndboken.

⚠ ADVARSEL

V00A0KQ

MULIG RISIKOMOMENT

Skrensing eller skliing.

HVA SOM KAN SKJE

Du kan miste kontrollen over ATVen.

Du kan også plutselig få tilbake veigrepet, noe som kan få ATVen til å velte.

SLIK KAN RISIKOMOMENTET UNNGÅS

Lær deg å styre ATVen sikkert når du får en skrens eller sklir, ved å øve deg i lave hastigheter i plant terreng.

Kjør langsomt på meget glatte underlag, som for eksempel is, og vær ekstra forsiktig slik at du ikke mister kontrollen når du får skrens eller sklir.

⚠ ADVARSEL



V00A0LQ

MULIG RISIKOMOMENT

Kjøring på dypt vann eller i hurtig rennende vann.

HVA SOM KAN SKJE

Dekkene kan flyte og føre til tap av veigrepet og tap av kontrollen over ATVen, noe som kan føre til en ulykke.

SLIK KAN RISIKOMOMENTET UNNGÅS

Bruk aldri ATVen i elver med strøm eller i vann som er dypere enn det som er angitt mer detaljert i denne brukerhåndboken.

Kontroller vanndybden og strømforholdene før du forsøker å krysse vann. Vannet må ikke overstige fotstøttene.

Husk at våte bremses kan føre til redusert bremsekraft. Teste bremsene når du forlater vannet. Brems om nødvendig flere ganger slik at friksjonsvarmen tørker bremseklossene.

⚠ ADVARSEL

V00A00Q

MULIG RISIKOMOMENT

Kjøring med feil dekk eller med feil eller ujevnt dekktrykk.

HVA SOM KAN SKJE

Hvis du bruker feil dekk på denne ATVen eller bruker den med feil eller ujevnt dekktrykk, kan du miste kontroll over den og øke risikoen for en ulykke.

SLIK KAN RISIKOMOMENTET UNNGÅS

Bruk alltid dekk av riktig type og størrelse i henhold til spesifikasjonen i denne brukerhåndboken.

Oppretthold alltid riktig dekktrykk i henhold til beskrivelsen i denne brukerhåndboken.

Bytt alltid ut felger eller dekk som er skadet.

⚠ ADVARSEL



V00A0NQ

MULIG RISIKOMOMENT

Bruk av ATVen med endringer som ikke er riktig utført.

HVA SOM KAN SKJE

Feil montering av tilbehør eller endringer på ATVen kan føre til endring av kjøreegenskapene, noe som i enkelte situasjoner kan forårsake en ulykke.

SLIK KAN RISIKOMOMENTET UNNGÅS

Endre aldri ATVen ved feil montering eller bruk av tilbehør. Alle deler og tilbehør som monteres på ATVen, må være godkjent av BRP og brukes i henhold til instruksjonene. Hvis du har spørsmål, kan du rådføre deg med en autorisert Can-Am-forhandler.

Endringer på ATVen for å øke hastigheten og ytelsen kan være et brudd på vilkårene i den begrensede garantien for ATVen. I tillegg er enkelte endringer, inkludert å fjerne deler av motoren eller eksossystemet, ulovlig i de fleste land.

⚠ ADVARSEL



V02A02Q

MULIG RISIKOMOMENT

Overbelastning av ATVen eller feil lasting eller sleping.

HVA SOM KAN SKJE

Kan føre til endringer i kjøreegenskapene, noe som kan føre til en ulykke.

SLIK KAN RISIKOMOMENTET UNNGÅS

Overskrid aldri den angitte lastekapasiteten for ATVen inkludert fører, all annen last og tilbehør som er montert.

Lasten må fordeles riktig og være sikkert festet.

Reduser hastigheten når du har med last. Hold større avstand for nedbremsing.

Følg alltid anvisningene i denne brukerhåndboken ved kjøring med last.

⚠ ADVARSEL



V03M01Q

MULIG RISIKOMOMENT

Transport av brannfarlige eller farlige materialer kan føre til eksplosjon.

HVA SOM KAN SKJE

Dette kan føre til alvorlig personskade eller dødsfall.

SLIK KAN RISIKOMOMENTET UNNGÅS

Transporter aldri brannfarlige eller farlige materialer.

Når du leser denne brukerhåndboken, må du huske at:

⚠ ADVARSEL

Indikerer en potensiell risikosituasjon som, hvis den ikke unngås, kan resultere i alvorlig personskade eller dødsfall.

Det finnes en del grunnleggende regler som du MÅ følge for å nyte gledene og spenningen ved kjøring med ATVen. Noen av dem er kanskje nye for deg, mens andre er innlysende og forstås ut ifra sunn fornuft.

Ta deg tid til å nøye lese denne brukerhåndboken og alle medfølgende dekaleringer med advarsler på produktet og til å se på *SIKKERHETSVIDEOEN* som følger med ATVen. Der gis det en fullstendig beskrivelse av det du bør vite om denne ATVen før du begynner å kjøre.

Enten du er en ny eller erfaren fører, er det viktig for din egen sikkerhet at du kjenner til betjeningen av og funksjonene på ATVen. Like viktig er det å vite hvordan du kjører.

Informasjonen i denne brukerhåndboken er begrenset. Vi anbefaler sterkt at du skaffer deg ytterligere informasjon og opplæring fra lokale myndigheter, ATV-klubber, en anerkjent ATV-organisasjon eller hos en autorisert Can-Am-forhandler.

Bare for USA og Canada: Hvis du vil finne ut om det finnes opplæringskurs i nærheten, ring Specialty Vehicle Institute of America (SVIA) på 1 800 887-2887 eller, i Canada, Canada Safety Council (CSC) på 1 613 739-1535 linje 227.

U.S. Consumer Product Safety Commission og alle ATV-produsenter anbefaler ikke at personer under 16 år kjører ATV med motor som har større volum enn 90 cc. For dine barns sikkerhet anbefales på det sterkeste at også du følger denne anbefaling. Du alene er den som vurderer en ung føreres mulighet til å forstå risikoene og til å kjøre på en sikker måte.

Det er større sjanse for at personer med nedsatt kognitiv eller fysisk evne eller personer som liker å ta risikoer, blir utsatt for velt eller kollisjon, noe som kan føre til personskade og dødsfall.

Alle kjøretøyer er ikke like. Hver enkelt har unike ytelsesegenskaper, betjeningsorganer og funksjoner. De håndteres forskjellig og har ulike kjøreegenskaper.

Gjør deg godt kjent med betjeningsorganene og med generell bruk av ATVen før du begynner å kjøre i terreng. Øv deg i å kjøre på et passende sted som er fritt fra farer, og bli kjent med virkningen av hver styrekontroll. Kjør med lav hastighet. Ved høyere hastigheter kreves større erfaring, kunnskap og egnede kjøreforhold.

Kjøreforholdene kan variere fra sted til sted. De påvirkes i tillegg av værforhold som kan endres mye i løpet av kort tid eller i løpet av året.

Kjøring på sand skiller seg fra kjøring i snø eller gjennom skog eller våtmarker. Enkelte steder kan kreve større oppmerksomhet og dyktighet fra føreren. Vurder forholdene nøye. Vær alltid forsiktig. Ta ingen unødvendige sjanser som kan føre til at du kjører deg fast eller skader deg.

Føl deg aldri trygg på at ATVen kan kjøres sikkert overalt i området du kjører i. Plutselige endringer i underlaget på grunn av hull, fordypninger, skråninger, mykere eller hardere underlag eller andre ujevnheter, kan få ATVen til å velte eller bli ustabil. Unngå dette ved å senke farten og alltid følge med på terrenget foran deg. Hvis ATVen begynner å helle mye eller å velte, er det beste rådet å gå av umiddelbart ... i MOTSATT retning av ATVens helling!

Kontroll før kjøring

ADVARSEL

Utfør en kontroll før start hver gang du skal kjøre, for å oppdage mulige problemer som kan oppstå. Kontrollen før kjøring kan hjelpe deg å følge med og oppdage slitasje og forringelse før de fører til problemer. Korrigjer eventuelle problemer du oppdager, for å redusere risikoen for motorstopp eller ulykke. Kontakt en autorisert Can-Am-forhandler hvis det er nødvendig.

Før du bruker ATVen må du alltid gjøre følgende:

- Trekk til parkeringsbremsen, og kontroller at den virker som den skal.
- Kontroller dekktrykk og dekkenes tilstand.
- Kontroller om det er slitasje eller skade på felger og lagre.
- Kontroller plassering av betjeningsorganer, og forsikre deg om at de fungerer.
- Kontroller at styrefunksjonen fungerer og styret beveger seg lett.
- Beveg gasskontrollspaken flere ganger for å kontrollere at den beveger seg fritt. Den må gå tilbake til tomgangsposisjon når den slippes.
- Aktiver bremsehåndtaket og bremsepedalen for å kontrollere at de har full virkning. De må gå helt tilbake når de slippes.
- Juster posisjonen til håndtaket for brems foran slik at det passer til førerens hånd.
- Kontroller at alle bremserørkoblinger er trukket til og ikke lekker.
- Aktiver clutchhåndtaket med parkeringsbremsen riktig aktivert. Det må gå helt tilbake når det slippes.
- Kontroller justering og smøring av drivkjeden.
- Kontroller om det er slitasje eller skader på kjedehjulene.
- Kontroller strammingen av festene på bakakselen.
- Kontroller svingarmen. Hvis du merker sidelengs slakk, **MÅ DU IKKE BRUKE KJØRETØYET.**
- Kontroller drivstoff-, olje- og kjølevæsknivået.
- Kontroller om det er oljelekkasje fra motoren, oljetanken og giret.
- Rengjør frontlyktene og baklykten.
- Kontroller at setet er skikkelig festet.
- Ta hensyn til lastekapasiteten hvis du transporterer last. Kontroller at lasten er skikkelig festet til ATVen.
- Se og kjenn etter om det finnes løse deler mens motoren er av. Kontroller fester.
- Kontroller at det ikke finnes personer eller hindringer der du skal kjøre.
- Kontroller at tenningsbryteren, motorstartknappen, motorstoppbryteren, frontlysene, baklyset og indikatorlampen fungerer.
- Start motoren, ta av parkeringsbremsen, kjør fremover noen meter, og prøv bremsene hver for seg for å teste dem.

Korriger eventuelle problemer du finner, før du begynner å kjøre. Kontakt en autorisert Can-Am-forhandler hvis det er nødvendig.

Bekledning

Ta hensyn til værforholdene når du velger bekledning. Det er imidlertid viktig at du alltid bruker egnede beskyttelsesklær og utstyr, inkludert godkjent hjelm, øyebeskyttelse, støvler eller fjellsko, hansker, langermet skjorte og lange bukser. Denne type bekledning vil gi deg beskyttelse mot noen av de mindre farene som kan dukke opp når du kjører. Bruk aldri løstsittende klær, som for eksempel skjerf, som kan vikle seg fast i ATVen eller i greiner og busker. Avhengig av forholdene kan også beskyttelsesbriller eller solbriller være nødvendig. Briller eller solbriller med glass i forskjellige farger kan hjelpe deg å skille detaljer og variasjoner i terrenget. Solbriller bør kun brukes på dagtid.

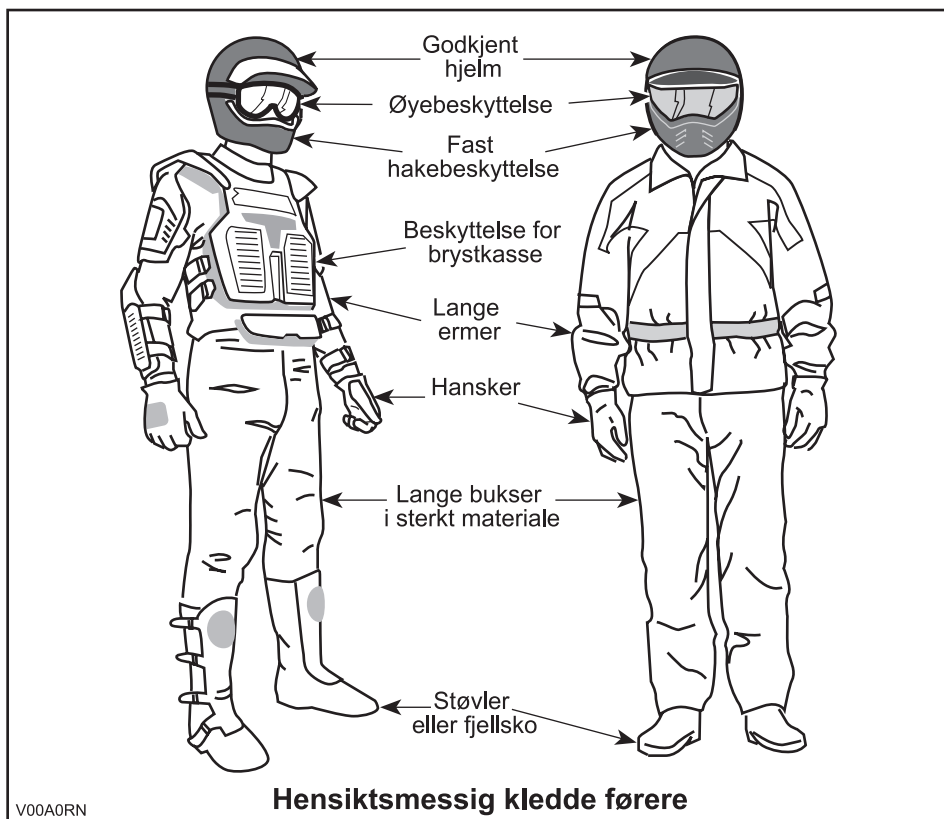

Fritidskjøring

Respekter andres rettigheter og begrensinger. Kjør ikke på områder som er beregnet for andre typer terrengbruk. Dette inkluderer snøscooterspor, ridespor, skispor, terrengsykkelbaner og så videre. Gå aldri ut fra at det ikke finnes andre brukere i sporet / på banen. Hold alltid til høyre, og sving ikke vekselvis fra én side av banen til den andre. Vær forberedt på å stoppe eller kjøre til siden om du møter en annen som bruker sporet/banen.

Bli med i en lokal ATV-klubb. De kan hjelpe deg med kart og råd, eller fortelle deg hvor det er tillatt å kjøre. Om det ikke finnes noen klubb i nærhet, kan du kanskje hjelpe til å starte en. Å kjøre sammen med andre eller i en klubb er en trivelig, sosial opplevelse.

Hold alltid sikker avstand til andre kjøretøyer. Din egen bedømmelse av hastighet, terrengforhold, været, ATVs mekaniske tilstand og hvor stor "tillit" du har til vurderingsevnen til andre førere i nærheten, er faktorer som hjelper deg å velge riktig og sikker avstand til andre. Som andre kjøretøyer kan heller ikke ATVen "stoppe på en femøre".

Før du starter bør du si fra til noen hvor du har tenkt å kjøre og når du forventer å være tilbake. Innta aldri alkohol, narkotika eller medikamenter før eller under kjøring!

Avhengig av hvor langt du har tenkt å kjøre må du også ta med verktøy eller nødutstyr. Finn ut hvor du kan fylle drivstoff eller olje. Forbered deg på ulike forhold du kan møte. Du bør alltid ha med førstehjelpsutstyr.

Miljø

En av fordelene med denne ATVen er at du kan komme deg bort fra allfarveier og unna fra bebyggelse og folk. Du må imidlertid alltid ta hensyn til naturen og andres rett til å bruke den. Ikke kjør i områder der miljøet lett påvirkes. Ikke kjør over dyrket mark, i plantefelt eller gjennom busker ... ikke hugg ned trær eller ødelegg gjerdet ... ikke la hjulene spinne og ødelegg terrenget. "Vis hensyn".

Å drive jakt fra eller jage vilt med ATVen er vanligvis ulovlig. Dyr kan dø av utmattelse etter å ha blitt jaget med et motorisert kjøretøy. Om du kommer over dyr når du er ute og kjører, stopp og se på stille og varsomt. Det kan bli et godt minne å ta med seg.

Følg regelen ... "det du tar med deg, må du ta med tilbake". Ikke bidra til forsøpling. Ikke tenn bål uten at du har tillatelse til det ... og hold deg alltid unna tørre områder. Eventuelle spor du etterlater deg, kan skade både andre og deg selv, også på et senere tidspunkt.

Respekter landbruksområder. Be alltid grunneieren om tillatelse før du kjører på privat område. Respekter dyrket mark, husdyr og eiendomsgrenser. Hvis du åpner en grind, må du lukke den etter deg.

Ikke forurens bekker, elver eller sjøer, og ikke endre motoren eller eksosanlegget eller fjern deler fra dem.

Begrensninger i utformingen

Selv om ATVen er usedvanlig robust til denne kjøretøytypen å være, er den et lett kjøretøy, og bruk av den må derfor begrenses til de formål den er beregnet for.

Økning av vekten på en del av ATVen endrer stabiliteten og yteevnen.

Kjøring i terrenget

Det å kjøre i terrenget utgjør en fare i seg selv. Alt terreng som ikke er preparert spesielt for kjøretøy, utgjør i seg selv et risikoområde der det ikke er mulig å forutsi vinkler, underlag og eksakt helling. Selve terrenget utgjør hele tiden en risiko, og den som gir seg ut i det må alltid være bevisst på og ta hensyn til dette.

Ved terrengkjøring må føreren alltid gjøre sitt beste for å velge den sikreste veien og holde nøye oppsikt med terrenget foran ATVen. ATVen må under ingen omstendighet kjøres av noen som ikke er fullstendig fortrolig med kjøreinstruksjonene som gjelder for ATVen, og den må heller ikke kjøres i bratt eller farlig terreng.

Generelle anvendelses- og sikkerhetsregler

Aktsomhet, forsiktighet, erfaring og gode kjøreferdigheter er de beste forholdsreglene mot farene ved bruk av ATVen.

Hvis du er i det minste tvil om at ATVen kan ta seg sikkert over en hindring eller en bestemt del av terrenget, bør du alltid velge en annen rute.

Ved terrengkjøring er det styrke og veigrep som er viktig, ikke høy fart. Kjør aldri raskere enn det sikten og din egen evne til å velge en sikker vei tillater.

Se alltid etter plutselige endringer i terrengets helling og etter hindringer foran deg, for eksempel steiner og røtter, som kan forårsake ubalanse eller velt.

Bruk aldri ATVen hvis betjeningsorganene ikke fungerer normalt.

Sett alltid på parkeringsbremsen når du stopper eller parkerer. Dette er ekstra viktig når du parkerer på underlag som heller. Hvis det er bratt eller om ATVen har last, bør hjulene blokkeres med steiner eller klosser. Husk å dreie drivstoffventilen til lukket posisjon.

Kjøring opp bakker

På grunn av konstruksjonen har denne ATVen utmerket klatreevne, så god at det er mulig å velte før du mister veigrepet. Ofte er for eksempel terrenget erodert ved bakkens topp slik at toppen blir meget skarp. ATVen takler godt slike forhold, men når ATVens forpart kommer til et punkt der balansen forskyves bakover, kan den velte bakover.

Det samme kan skje om en hindring får ATVens forpart til å løfte seg mer enn ønsket. I slike situasjoner er det bedre å ta en annen rute. Vær oppmerksom på farer ved å kjøre langs skråningen hvis du gjør det.

Det er også fornuftig å gjøre seg kjent med terrenget på andre siden av bakken eller høyden. Altfor ofte finnes der en bratt skråning som er umulig å passere eller kjøre ned.

Kjøring ned bakker

Denne ATVen kan kjøres opp brattere skråninger enn det som er sikkert når du skal kjøre ned. Derfor er det viktig å forsikre seg om at det finnes en sikker vei nedover en bakke, før du kjører opp.

Å redusere hastigheten ned en glatt bakke kan sende ATVen på "aketur" ned bakken. Hold jevn hastighet og/eller akselerer litt for å gjenvinne kontrollen.

Kjøring langs skråninger

Forsøk om mulig å unngå å kjøre langs skrånende terreng. Hvis det blir nødvendig, må du være ekstremt forsiktig. Hvis du kjører langs det skrånende terrenget i meget bratte bakker, kan ATVen velte. Dessuten kan glatt eller løst underlag føre til at ATVen ukontrollert sklir til sidelengs. Ikke forsøk å svinge ATVen ned bakken hvis du sklir. Unngå alle hindringer og groper som kan få den ene siden av ATVen til å løfte seg høyere enn den andre slik at ATVen kan velte.

Bratte fall i terrenget

ATVen vil "ta ned i bakken" og vanligvis stoppe hvis for- eller bakhjulene kjøres ut over et fall i terrenget. Hvis fallet i terrenget er skarpt eller dypt, kan ATVen dukke forover og velte.

ADVARSEL

Unngå å kjøre utfor fall i terrenget. Rygg og finn en alternativ rute.

Kjøreteknikker

Kjøring i hastigheter som er for høye for kjøreforholdene, kan føre til personskade. Ikke bruk mer gass enn det som er nødvendig for sikker kjøring. Statistikken viser at svinging i høye hastigheter ofte fører til uhell og skader. Husk at ATVen er tungt! Bare vekten alene kan føre til at du blir sittende fast under ATVen hvis den velter.

ATVen er ikke konstruert for hopping, og verken det eller du kan absorbere energien fra kraftige støt. Hvis du forsøker å utføre en "wheelie" (steile og kjøre på bakhjulene), kan ATVen vippe over deg. Både hopping og kjøring på bakhjulene medfører høy risiko og bør alltid unngås.

For å beholde tilstrekkelig kontroll anbefales sterkt at du holder begge hendene på håndtakene og er innenfor rekkevidde for alle betjeningsorganer. Det samme gjelder for føttene. For å redusere faren for skader på føtter og ben bør du ha føttene på fotstøttene hele tiden. Ikke la tærne peke utover, og strekk ikke ut føttene for å hjelpe til ved svinging. Føttene kan støte mot eller feste seg i hindringer eller komme i kontakt med hjulene.

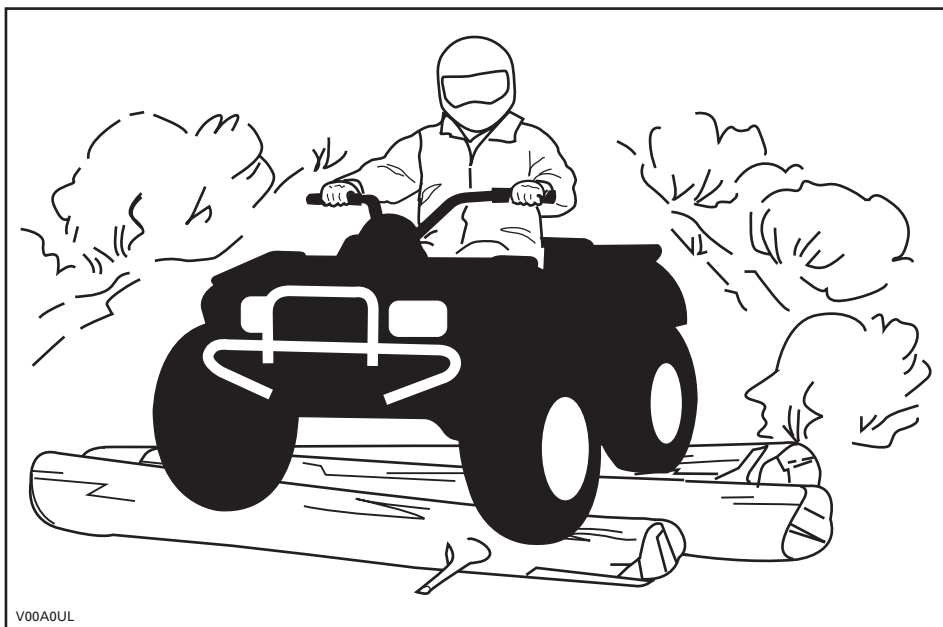

V00A0UL

Selv om det er et fullgodt fjæringssystem på ATVen, kan "vaskebrett" eller grovt terreng gjøre kjøringen meget ubehagelig og i verste fall føre til ryggskader. Ofte kan det være nødvendig å vekselvis stå og sitte eller å kjøre i sammenhukt stilling. Senk farten, bøy knærne, og la benene absorbere støt.

ATVen er ikke utformet for kjøring på veier eller motorveier. De fleste steder er dette også ulovlig. Kjøring på veier eller motorveier kan føre til kollisjon med andre kjøretøyer. ATVens dekk egner seg ikke for kjøring på fast veidekke. Veidekket kan i stor grad påvirke håndteringen av og kontrollen over ATVen. Kjøring på veier eller veikanter kan forvirre andre førere, spesielt hvis du har lysene på. Hvis det blir nødvendig å krysse en vei, bør den første føreren gå av ATVen, vurdere forholdene og gi anvisninger til de andre førerne. Den siste føreren som krysser veien, hjelper deretter den første føreren å krysse veien. Ikke kjør på fortauet. Det er beregnet på fotgjengere.

Vann kan utgjøre en spesiell risiko. Hvis det er for dypt, kan ATVen "flyte" og velte. Kontroller vandybden og strømforholdene før du forsøker å krysse vann. Vannet må ikke komme over fotstøttene. Vær oppmerksom på glatte overflater som steiner, gress, trerøtter og så videre, både i og ved vannet. Du kan miste veigrepet. Ikke forsøk å kjøre ned i vannet i høy hastighet. Vannet fungerer som en brems og kan kaste deg av ATVen.

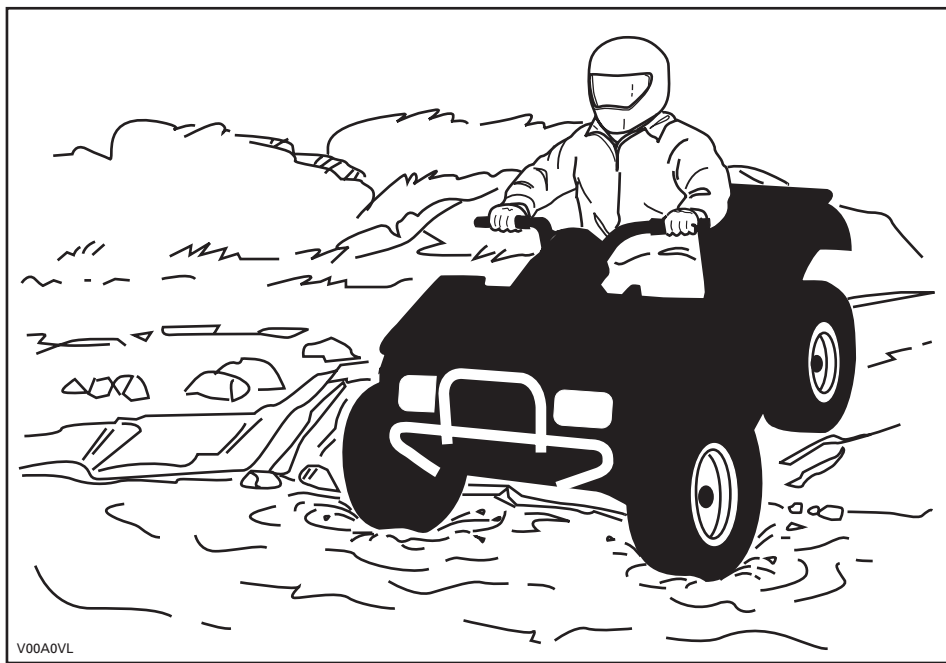

V00A0VL

Vann påvirker ATVens bremseevne. Tørk bremsene ved å bremse flere ganger etter at du har forlatt vannet.

Det kan finnes myr- og sumpområder i nærheten av vann og elver. Vær oppmerksom på plutselige "hull" eller endringer i terrengformasjonene. Se også opp for mulige farer fra steiner, trestammer og lignende som kan være delvis dekket av vegetasjon.

Hvis du må krysse tilfrosset vann, må du kontrollere at isen er tykk nok til å bære den totale vekten av deg selv, ATVen og lasten. Se opp for åpent vann ... det er et sikkert tegn på at isens tykkelse varierer. Hvis du er i tvil, må du ikke kjøre over.

Isen påvirker også kontrollen over ATVen. Senk hastigheten, og unngå å gi gass plutselig. Det fører bare til at hjulene spinner og at ATVen kan velte. Unngå rask nedbremsing. Det kan føre til en ukontrollert skrens og at ATVen velter. Unngå alltid slaps og søle, fordi det kan blokkere ATVens funksjoner eller betjeningsorganer.

Kjøring på snø kan påvirke bremseegenskapene. Reduser hastigheten til sikker hastighet, og hold større avstand for nedbremsing. Snø som kastes opp, kan føre til at det dannes snø- eller isavsetninger på bremsekomponenter og -kontroller. Bruk bremsene ofte for å forhindre ansamling av snø eller is. Undersøk bremsesystemet nøye før hver kjøring, og hold alltid bremsepedalen, fotstøtter, fotbrett og bremsehåndtak fri for snø og is.

Sand og kjøring sanddyner eller i snø er en annen enestående opplevelse, men det finnes enkelte grunnleggende sikkerhetsregler du må følge. Våt, dyp eller finfordelt sand/snø kan få veigrepet til å gli slik at ATVen sklir, kjører utfor eller kjører seg fast. Hvis det skjer, må du se etter et fastere underlag. Igjen er det beste rådet å senke farten og være oppmerksom forholdene.

Hvis du kjører i sanddyner, bør du utstyre ATVen med et sikkerhetsflagg av antennetype. Det gjør deg mer synlig for andre førere på den andre siden av sanddynene. Kjør forsiktig hvis du ser en annen føreres sikkerhetsflagg foran deg. Sikkerhetsflagg av antennetype kan sette seg fast og deretter sprette tilbake mot kroppen din. Du bør derfor ikke bruke dem i områder med hengende grener eller hindringer.

Kjøring over løse steiner eller grus er meget likt kjøring på is. Det påvirker på styreevnen og kan føre til at ATVen sklir og velter, spesielt når hastigheten er høy. I tillegg kan bremselengden øke. Tenk på at hvis du gir gass for raskt eller sklir, er det fare for at løse steiner kastes bakover mot eventuelle kjøretøyer bak deg. Gjør aldri dette med overlegg.

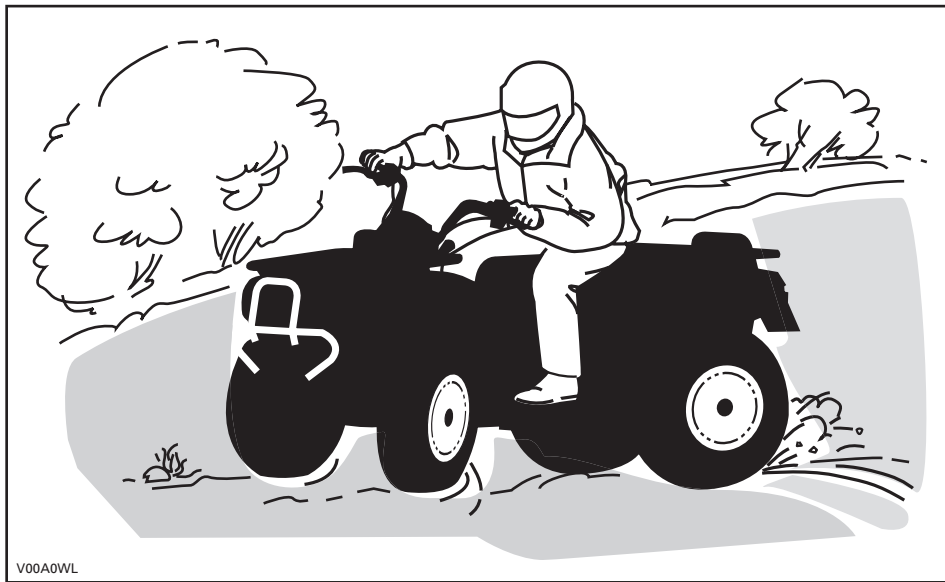

Hvis du får en skrens eller sleng, kan det hjelpe å svinge håndtaket i samme retning som skrensen til du gjenviner kontrollen. Ikke trykk inn bremsene eller lås hjulene.

Respekter og følg alle oppsatte skilt. De er der for å hjelpe deg og andre.

Vær forsiktig når du må kjøre over hindringer på banen eller i sporet. Det omfatter løse steiner, trær som har falt ned, glatte overflater, gjerder, stolper, voller og fordypninger. Unngå alltid slikt hvis det er mulig. Enkelte hindringer ganske enkelt for store eller farlige å ta seg over og bør unngås. Mindre steiner og trær som har falt ned, kan krysses trygt ... i en vinkel på omtrent 90°. Stå på fotstøttene med bøydde knær. Juster hastigheten uten å miste fremdriften, og unngå å gi gass plutselig. Hold godt fast i håndtakene. Forskyv kroppsvekten bakover og fortsett. Ikke forsøk å løfte opp ATVens forhjul fra bakken. Vær oppmerksom på at hindringen kan være glatt eller bevege seg når du kjører over den.

Når du kjører i bakker eller skråninger er det to ting det er viktig å tenke på ... vær forberedt på glatte overflater eller variasjoner i terrenget ... bruk riktig kroppsstilling.

Sett alltid på parkeringsbremsen når du stopper eller parkerer. Dette er ekstra viktig når du parkerer på underlag som heller. Hvis det er bratt eller hvis ATVen har last, bør hjulene blokkeres med steiner eller klosser.

Opp bakker

Forskyv kroppsvekten fremover mot toppen av bakken. Hold føttene på fotstøttene, og gir ned. Akselerer deretter når det er nødvendig, og skift raskt gir mens du kjører oppover. Ikke kjør i for stor hastighet. Det kan få den fremre delen av ATVen til å løfte seg fra bakken og falle over deg. Hvis bakken er for bratt og du ikke kan fortsette, eller hvis ATVen begynner å rulle bakover, bruker du bremsene, men vær forsiktig slik at du ikke sklir. Gå av, og bruk deretter en "U"- eller "K"-sving (mens du går tilbake, på den siden som vender oppover og med én hånd på bremsehåndtaket, rygger du maskinens bakre del oppover mot toppen av bakken, og deretter kjører du nedover). Gå eller stå av på den siden som vender oppover, og hold avstand til ATVen og dens roterende hjul. Ikke forsøk å holde fast i ATVen hvis den begynner å velte. Hold avstand. Ikke kjør over toppen av bakken i høy hastighet. Det kan finnes hindringer, inkludert bratte fall, på den andre siden.

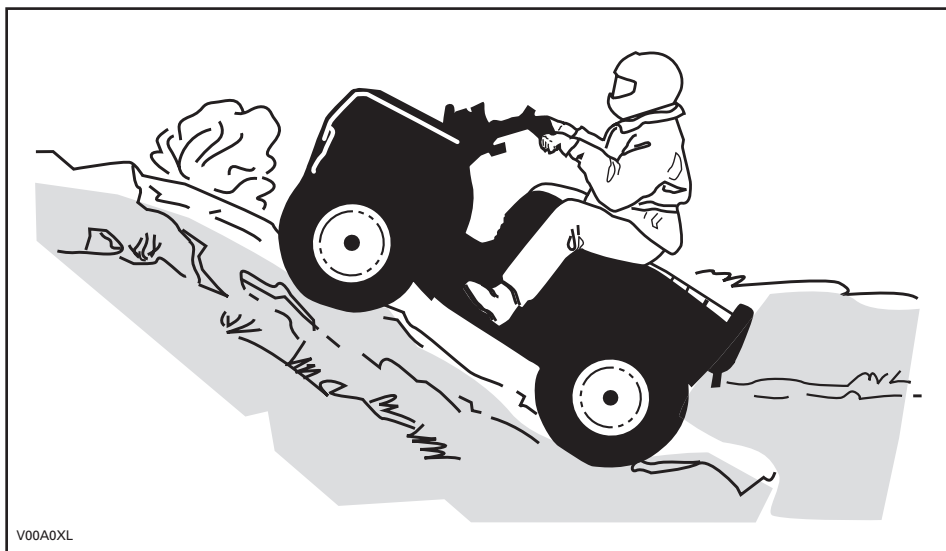

V00A0XL

Ned bakker

Forskyv kroppsvekten bakover. Brems gradvis for å unngå å skli. Ikke slipp deg ned bakken ved å bare bremse med motoren eller med giret i fri.

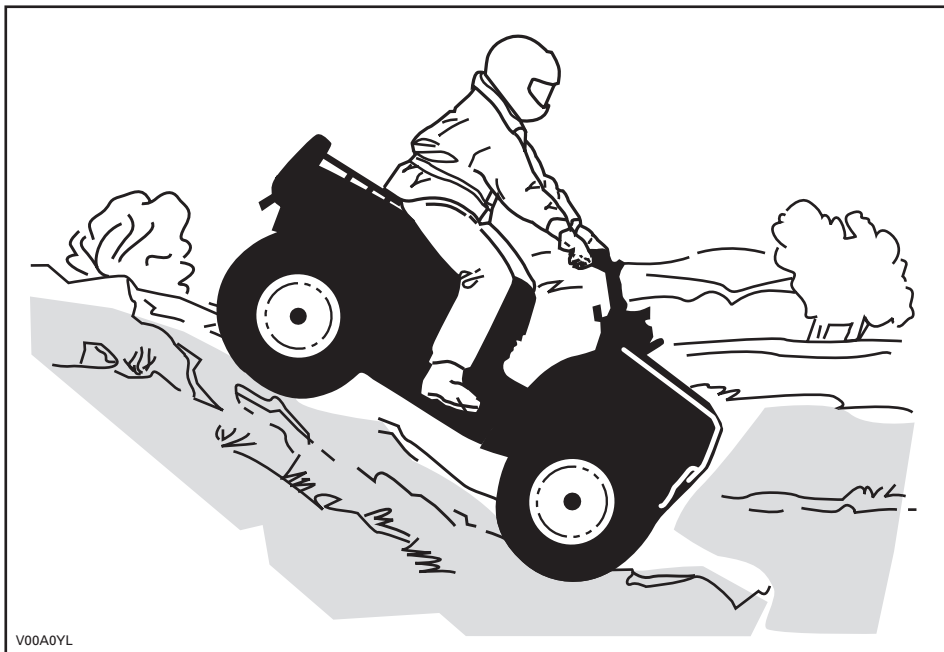

V00A0YL

Kjøring langs skråninger

Dette er en av de mest risikofylte kjøremåtene fordi det dramatisk endrer ATVens balanse. Det bør alltid unngås hvis det er mulig. Hvis det likevel er nødvendig, er det viktig at du ALLTID har kroppsvekten forskjøvet mot toppen av hellingen ... og vær forberedt på å gå av på denne siden hvis ATVen begynner å velte. Ikke forsøk å stoppe ATVen eller hindre at den skades.



V00A0ZL

Når du leser denne brukerhåndboken, må du huske at:

⚠ ADVARSEL

Indikerer en potensiell risikosituasjon som, hvis den ikke unngås, kan resultere i alvorlig personskade eller dødsfall.

LØSE DEKALER

ATVen leveres med løse dekaleringer og etiketter som inneholder viktig informasjon om sikkerhet.

Alle som skal bruke ATVen, må lese og forstå informasjonen før kjøringen starter.

S SPORT MODELLER

DENNE ATVen ER BEREGNET FOR
FRITIDSBruk BEREGNET FOR
ERFARNE FØRERE.

KUN FØRER - INGEN PASSASJERER

FØRER MÅ IKKE VÆRE UNDER 16 ÅR

Kjøretøy i kategori S (sport) er et kjøretøy med høy ytelse. Det er beregnet for sportskjøring og konkurransekjøring av førere med meget gode ferdigheter og lang erfaring.

PÅ OPPLÆRINGSKURS KAN DU LÆRE NØDVENDIGE FERDIGHETER FOR Å KJØRE EN ATV.
TA KONTAKT MED FORHANDLEREN DIN FOR Å FÅ VITE MER.

TA KONTAKT MED FORHANDLEREN FOR Å FÅ VITE MER OM STATLIGE ELLER LOKALE FORSKRIFTER SOM GJELDER BRUK AV ATV.

DENNE DEKALEN MÅ IKKE FJERNES FØR SALG.

! ADVARSEL

Feil bruk av ATVen kan føre til ALVORLIG PERSONSKADE eller DØDSFALL.



BRUK ALLTID
GODKJENT HJELM
OG VERNEUTSTYR.



KJØR ALDRI PÅ
OFFENTLIG VEI.



NTA ALDRI MED
PASSASJERER.



KJØR ALDRI NÅR DU
ER PÅVIRKET AV
MEDIKAMENTER
ELLER ALKOHOL.

Kjør ALDRI:

- uten riktig opplæring eller instruksjoner.
- i hastigheter som er for høye i forhold til dyktighet og kjøreforhold.
- på offentlige veier – det kan føre til kollisjon med andre kjøretøyer.
- med passasjerer - passasjerer påvirker balansen og styreegenskapene og øker risikoen for å miste kontroll.

Du må ALLTID:

- bruke riktige kjøreteknikker for å unngå at kjøretøyet veltet i bakker og grovt terreng og i svinger.
- vunngå fast dekke – fast dekke kan i stor grad påvirke håndtering og kontroll.

FINN FREM OG LES BRUKERHÅNDBOKEN. FØLG ALLE INSTRUKSJONER OG ADVARSLER.

vmo2009-005-003_en

BESKRIVELSE AV MOTOREN I KJØRETØYET:

XXXXX

EPA-SERTIFISERT

NER (NORMALISERT UTSLIPPSGRAD) = X

PÅ EN SKALA FRA 0 TIL 10 DER 0 ER RENEST

* MÅ IKKE FJERNES FØR SALG



704901107

vmo2006-005-009_en

52 **INFORMASJON OM SIKKERHET**

VIKTIGE DEKALER PÅ PRODUKTET

Følgende dekaleringer finnes på ATVen og er å oppfatte som en permanent del av den. Hvis de mangler eller er skadet, kan de byttes uten ekstra kostnad. Kontakt en autorisert Can-Am-forhandler.

MERK: Illustrasjonene som brukes i denne brukerhåndboken er kun generelle representasjoner. De kan se annerledes ut på din modell.

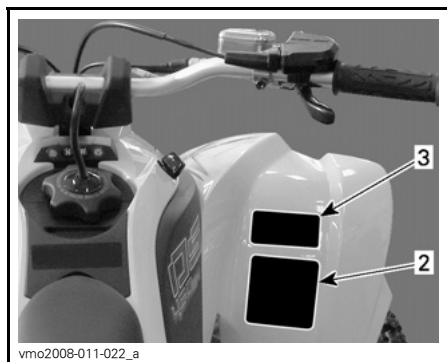
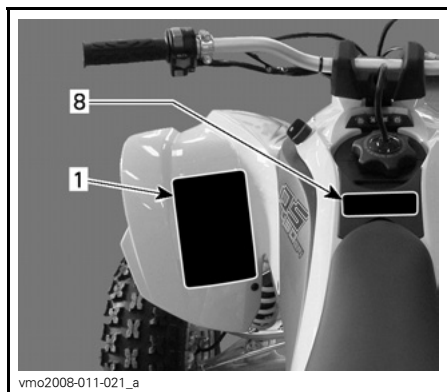
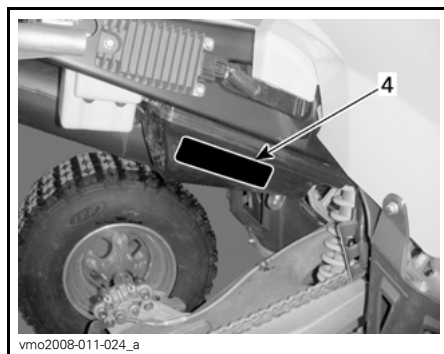
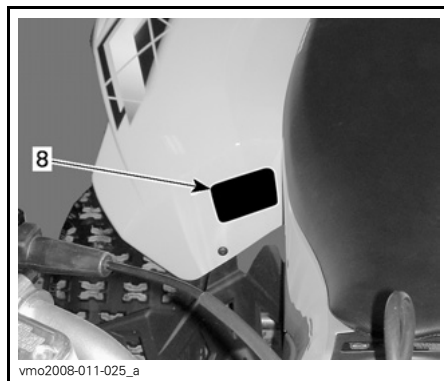
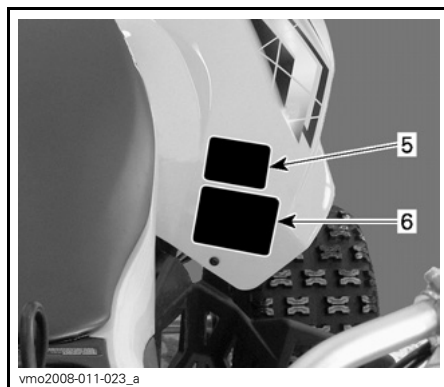

⚠ ADVARSEL

Feil bruk av ATVen kan føre til **ALVORLIG PERSONSKADE** eller **DØDSFALL**.





BRUK ALLTID GODKJENT HJELM OG VERNESTYR.
 KJØR ALDRI PÅ OFFENTLIG VEL.
 TA ALDRI MED PASSASJERER.
 KJØR ALDRI ETTER Å HA INNTATT ALKOHOL ELLER MEDIKAMENTER.

Kjør **ALDRI**:

- uten riktig opplæring eller instruksjoner.
- i hastigheter som er for høye i forhold til dyktighet og kjøreforhold.
- på offentlige veier – det kan føre til kollisjon med andre kjøretøyer.
- med passasjer - passasjerer påvirker balansen og styreegenskapene og øker risikoen for å miste kontroll.

Du må **ALLTID**:

- bruke riktige kjøreteknikker for å unngå at kjøretøyet velter i bakker og grovt terreng og i svinger.
- vunngå fast dekke – fast dekke kan i stor grad påvirke håndtering og kontroll.

FINN FREM OG LES BRUKERHÅNDBOKEN. FØLG ALLE INSTRUKSJONER OG ADVARSLER.

vmo2009-003-004_en

DEKAL 1

⚠ ADVARSEL



**Under
16 år**

Kjøring med denne ATVen av personer som er under 16 år, øker sjansen for **ALVORLIG PERSONSKADE** eller **DØDSFALL**.
 Kjør **ALDRI** denne ATVen hvis du er under 16 år.

704 900 011

V01M02Z

DEKAL 2

⚠ ADVARSEL

Ytelsen til dette kjøretøyet kan være bedre enn andre kjøretøyer du har kjørt i den senere tiden. Kjøretøy i kategori S (sport) er et kjøretøy med høy ytelse og er bare beregnet for terrengkjøring. Det er beregnet for sportskjøring og konkurransekjøring av førere med meget gode ferdigheter og lang erfaring.

704 900 089

V02M05Y

DEKAL 3

DRIVKJEDET

DRIVKJEDET MÅ VÆRE RIKTIG JUSTERT OG SMURT. DØDGANGEN SKAL VÆRE xx mm (xx mm) MED FØRER PÅ KJØRETØYET. FULLSTENDIGE INSTRUKSJONER FINNES I BRUKERHÅNDBOKEN.



vmo2008-011-088_en

DEKAL 4

⚠ ADVARSEL



Vær **ALDRI** med som passasjer. Passasjerer kan føre til tap av kontroll, noe som kan føre til **ALVORLIG PERSONSKADE** eller **DØDSFALL**.

704 900 005

V01M07Z

DEKAL 5

⚠ ADVARSEL

BELASTNING	DEKTRYKK FOR KALDE DEKK
OPPTIL xxx kg (xxx lb)	FORAN MAKS: xxx kPa (X psi) MIN: xxx kPa (X psi)
DØDSFALL.	BAK MAKS: xxx kPa (X psi) MIN: xxx kPa (X psi)

Feil dekktrykk og overbelastning kan føre til tap av kontroll, noe som kan føre til **ALVORLIG PERSONSKADE** eller **DØDSFALL**.

Sørg for at dekktrykket **ALLTID** er som angitt. Bruk aldri lavere dekktrykk enn minimumstrykket. Det kan få dekket til å løse fra felgen. Overskrid **ALDRI** kjøretøyet maksimale belastning på xxx kg (xxx lb) inkludert vekt av fører og tilbehør.

vmo2009-005-007_en

DEKAL 6



EMISSION CONTROL INFORMATION		
THIS VEHICLE IS CERTIFIED TO OPERATE ON UNLEADED GASOLINE AND MEETS TO [XXXX] U.S. EPA AND CALIFORNIA REGULATIONS FOR ATV SI ENGINES.		
ENGINE FAMILY	XXXXX.XXXXXX	MOTORFAMILIE
CERTIFICATION STANDARD (FEL)	XXXXXXXXXXXXXX	SERTIFISERINGSSTANDARD (FEL)
ENGINE DISPLACEMENT	XXXXXXXXXX	MOTORENS SYLINDERVOLUM
EXHAUST EMISSION CONTROL SYSTEM	XXXX	EKSOSUTSLIPP KONTROLLSYSTEM

INFORMASJON OM UTSLIPPSPKONTROLL
 DETTE KJØRETOYET ER SERTIFISERT TIL Å KJØRE PÅ BLYFRI BENJIN OG TIL FREDSSTILLER
 BESTEMMELSENE FRA [XXXX] U.S. EPA OG CALIFORNIA FOR ATV SI-MOTORER.

SEE OPERATOR'S GUIDE FOR MAINTENANCE SPECIFICATIONS
 VEDLIKEHOLDSSPESIFIKASJONER FINNER DU I BRUKERHÅNDBOKEN
BOMBARDIER RECREATIONAL PRODUCTS INC.

vmo2007-002-002

DEKAL 7: IKKE VIST

		
DA FINN OG LES BRUKERVEILEDNINGEN, OVERHOLD ALLE INSTRUKTIONER OG ADVARSLER.	DE BETRENE ANLEITUNG AUFNÖIG MACHEN UND LESEN. ALLE ANWEISUNGEN UND WARNHINWEISE BEFOLGEN.	
NL ZORNI DE GEBRUIKERSHANDLEIDING OP EN LEES NIEM, HOUD U AAN ALLE AANWIJZINGEN EN WAARSCHUWINGEN.	EL BŔEITE KAI JARABATE TON OAHFO XEPIZTH AKO OYBEIESTE OYEZ TIZ OAHFEK KAI TPOLEIOTI THSIZIZ.	
FR LOCALISER ET LIRE LE GUIDE DE L'OPÉRATEUR, SUIVRE TOUTS LES CONSIGNES ET AVERTISSEMENTS.	IT LEGGERE IL MANUALE DELL'OPERATORE, SEGUIRE TUTTE LE ISTRUZIONI E AVVERTENZE.	
FI PÄIKINNÄ JA LUE KÄYTTÖOHJE OSA. NOUDATA KÄYTTÖOHJEITA JA VAROITUKSIA.	PT LOCALIZAR E LER O GUIA DE OPERAÇÃO. OBSERVAR TODAS AS INSTRUÇÕES E MENSAGENS DE AVISO.	
ES UBICAR Y LEER LA GUÍA DEL OPERADOR. ATENCIÓN A TODAS LAS INSTRUCCIONES Y MENSAJES DE ADVERTENCIA.	SV TA REDA PÅ INSTRUKTIONSBOKEN OCH LÄS DEN. UPPMÄRKSAMMA ALLA ANVISNINGAR OCH VARNINGAR.	

vmo2008-011-090

DEKAL 8

Når du leser denne brukerhåndboken, må du huske at:

 ADVARSEL

Indikerer en potensiell risikosituasjon som, hvis den ikke unngås, kan resultere i alvorlig personskade eller dødsfall.

INFORMASJON OM KJØRETØYET

BETJENINGSORGANER/INSTRUMENTER/UTSTYR

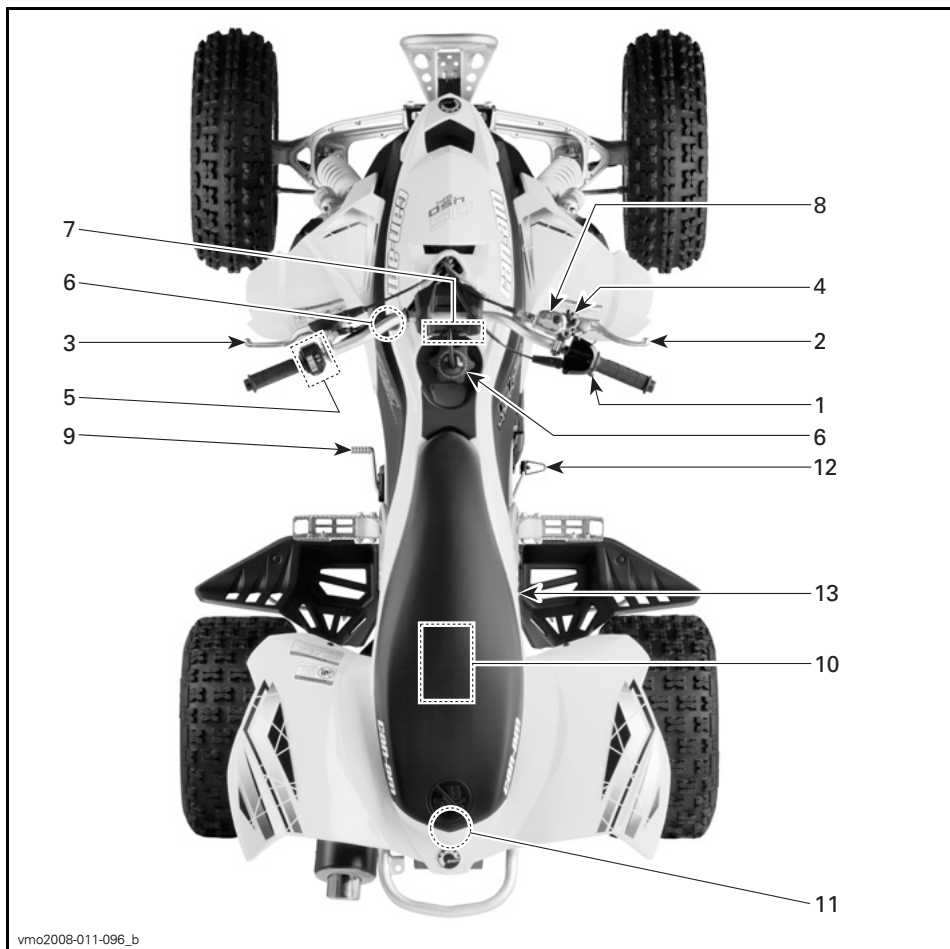

vmo2008-011-096_b

TYPEBILDE

Når du leser denne brukerhåndboken, må du huske at:

⚠ ADVARSEL

Indikerer en potensiell risikosituasjon som, hvis den ikke unngås, kan resultere i alvorlig personskade eller dødsfall.

1) Gasshåndtak

Når det skyves fremover, øker motorens turtall og slik at overføringen kan kobles til det valgte giret når clutchen kobles inn.

Når det slippes, går motoren automatisk tilbake til tomgang og ATVens hastighet reduseres gradvis.

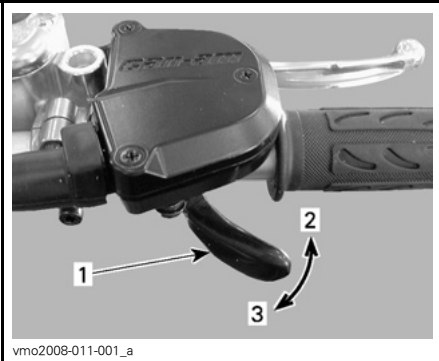

1. Gasshåndtak
2. Akselerasjon
3. Reduksjon av hastighet

⚠ ADVARSEL

Slipp alltid opp gassen når du skifter gir. Skifting av gir uten å slippe opp gassen kan føre til at du mister kontrollen, inkludert at ATVen velter og at det oppstår mekaniske skader.

2) Håndtak for brems foran

Når du trykker inn håndtaket, aktiveres bremsene foran. Når du slipper det, går det automatisk tilbake til den opprinnelige posisjonen. Bremsseffekten er proporsjonal med trykket på håndtaket og terrengetypen og terrengholdene.

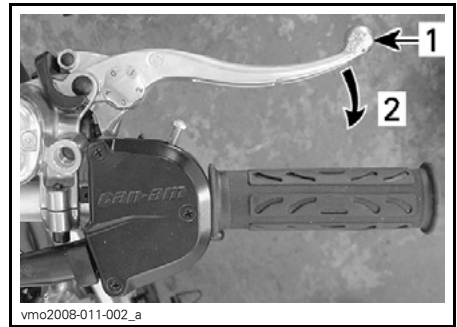

1. Bremseshåndtak
2. Bremse

Justering av bremseshåndtak

Bremseshåndtaket kan justeres slik at den passer førerens behov. Drei kammen fra posisjon 0 til 4. Posisjon 0 er posisjonen der bremseshåndtaket er lengst fra styret.

Kontroller justeringsposisjonen til bremseshåndtaket mens du sitter på ATVen, ved å bruke det laveste tallet på justeringskammen.

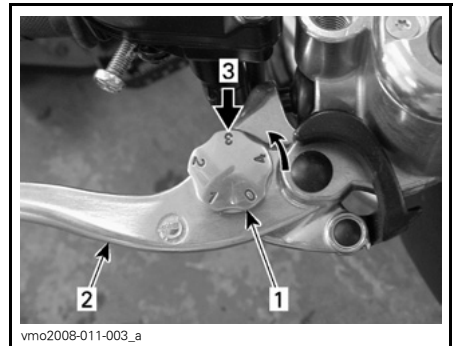

1. Justeringskam
2. Bremseshåndtak
3. Justeringsposisjon når du sitter på ATVen

3) Clutchhåndtak

Når du trykker inn, kobles clutchen fra. Når du slipper, kobles clutchen inn.

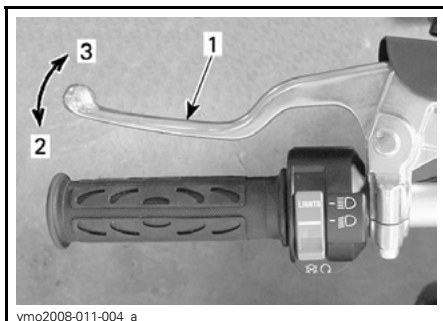

vmo2008-011-004_a

1. Clutchhåndtak
2. Slik kobler du fra
3. Slik kobler du inn

⚠ ADVARSEL

Slipp alltid opp gassen når du skifter gir. Skifting av gir uten å slippe opp gassen kan føre til at du mister kontrollen, inkludert at ATVen velter og at det oppstår mekaniske skader.

4) Parkeringsbrems

Når den settes på, hindres ATVen midlertidig i å bevege seg. Nyttig når bremsen må låses, for eksempel når du utfører en K-sving, ved transport eller når ATVen ikke brukes.

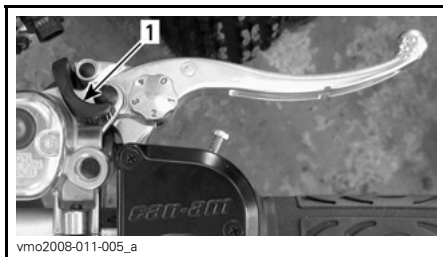

vmo2008-011-005_a

1. Parkeringsbrems

⚠ ADVARSEL

Sett alltid på parkeringsbremsen når ATVen ikke er i bruk.

⚠ ADVARSEL

Kontroller at parkeringsbremsen er tatt helt av før du begynner å kjøre igjen.

Når du kjører, kan bremsesystemet med et vedvarende trykk på bremsehåndtaket, skade bremsesystemet og føre til tap av bremsekraft og/eller brann.

Slik låser du mekanismen: Trykk inn håndtaket for bremsene foran og hold det mens du beveger håndtaklåset med en finger. Håndtaket for bremsen foran holdes nå trykket inn, og bremse-
ne foran aktiveres.

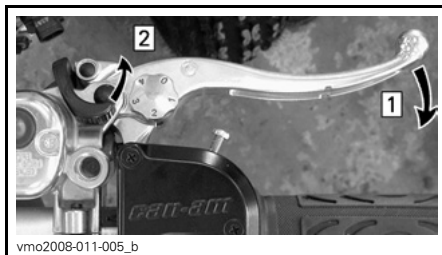

vmo2008-011-005_b

Steg 1: Trykk inn håndtaket for bremsene foran og hold.

Steg 2: Flytt parkeringsbremsspaken til ønsket posisjon.

MERK: Parkeringsbremsen kan justeres i fire (4) forskjellige posisjoner.

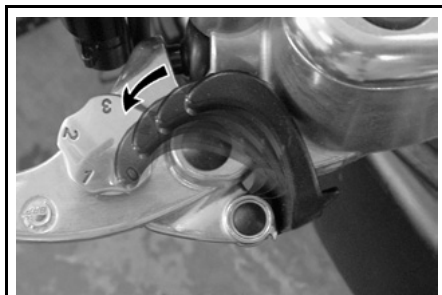

vmo2008-011-006_a

PARKERINGSBREMSPOSISJONER

OBS! Parkeringsbremsposisjonen kan variere avhengig av slitasjen på bremseklossene. Kontroller at ATVen holdes trygt på plass når parkeringsbremsen er satt på.

Slik frigjør du mekanismen: Trykk inn håndtaket for bremsene foran. Når du slipper spaklåsen, går det automatisk tilbake til den opprinnelige posisjonen. Håndtaket for bremsene foran går tilbake til hvilestilling. Frigjør alltid parkeringsbremsen før kjøring.

5) Flerfunksjonsbryter

Flerfunksjonsbryterinnfatningen har følgende funksjoner:

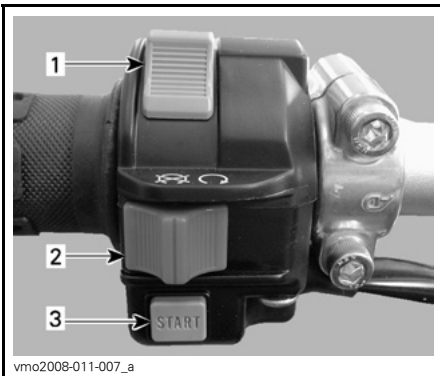

1. Frontlysbytter
2. Motorstoppbryter
3. Motorstartknapp

Frontlysbytter

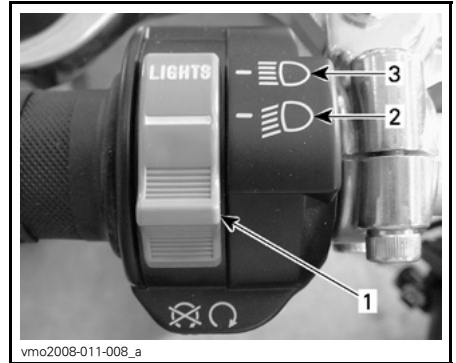

FRONTLYSBRYTERENS FUNKSJONER

1. Frontlysbytter
2. Nærlys
3. Fjernlys

MERK: Sett tenningsbryteren på ON (på) "uten frontlys" for å slå av frontlysene.

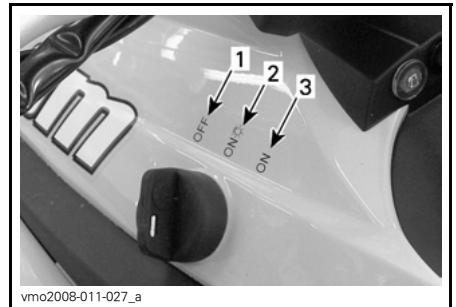

TENNINGSBRYTERENS POSISJONER

1. OFF (av)
2. ON (på) "med lys"
3. ON (på) "uten lys"

Motorstoppbryter

Denne bryteren brukes til å stoppe motoren og som nødstoppsbryter.

Slipp gasshåndtaket helt opp, og bruk deretter motorstoppbryteren til å stoppe motoren.

MERK: Selv om det er mulig å stoppe motoren ved å vri tenningsnøkkelen til OFF (av), anbefaler vi at motoren stoppes med motorstoppbryteren.

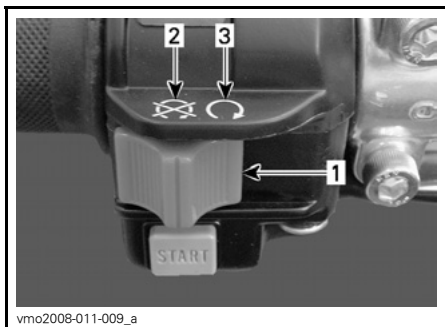

vmo2008-011-009_a

1. Motorstoppbryter
2. OFF (av)
3. RUN (kjør)

Motorstartknapp

Startknappen brukes til å starte motoren. Når du trykker på startknappen, dreies motoren rundt av startmotoren. Se *STARTE MOTOREN* under *INSTRUKSJONER FOR BRUK* hvis du vil vite mer om riktig startprosedyre.

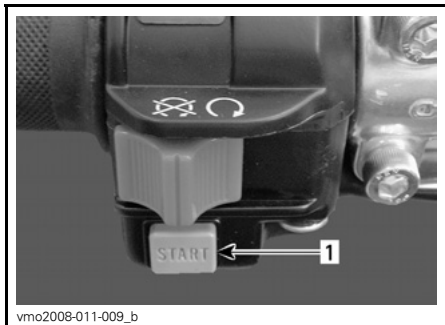

vmo2008-011-009_b

1. Motorstartknapp

6) Tenningsbryter

Nøkkelpbryter med tre posisjoner.

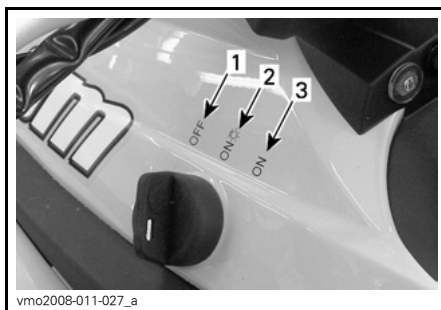

vmo2008-011-027_a

TENNINGSBRYTERENS POSISJONER

1. OFF (av)
2. ON (på) "med frontlys"
3. ON (på) "uten frontlys"

Sett nøkkelen i tenningsbryteren, og dreii den til ønsket posisjon. Ta ut nøkkelen ved å dreie nøkkelen til OFF (av) og dra den ut.

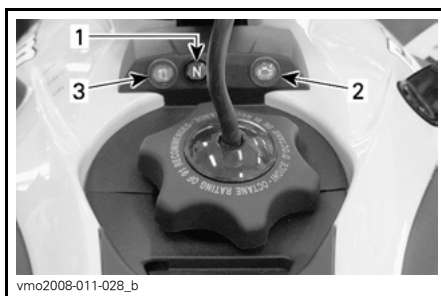

MERK: Hvis du velger ON (på) med frontlys eller ON (på) uten frontlys, vil baklyset være på. I begge ON-posisjonene vil lysene være på, også hvis motoren ikke går. Dreii alltid tenningsnøkkelen til OFF (av) når motoren er stoppet.

7) Indikatorlamper



vmo2008-011-028_b

1. Indikatorlampe for fri (N)
2. Indikatorlampe for motorkontroll
3. Indikatorlampe for lite drivstoff

	Giret står i fri.
	Lampe PÅ ⁽¹⁾ : Ved motorfeil, se under <i>FEILSØKING</i> eller kontakt en autorisert Can-Am-forhandler. Lampe blinker: Motoren er i en beskyttet modus (kryp hjem). Kontakt en autorisert Can-Am-forhandler.
	Lavt drivstoffnivå. Det er omtrent 2,5 l (0,6 US gallon) drivstoff igjen i drivstofftanken.

⁽¹⁾ Lampen er PÅ når nøkkelen i tenningsbryteren og motorstoppbryteren er i kjøreposisjon og motoren ikke går.

8) Pedal for brems bak

Når du trykker den ned, aktiveres bremsene bak. Når du slipper den, går den tilbake til den opprinnelige posisjonen.

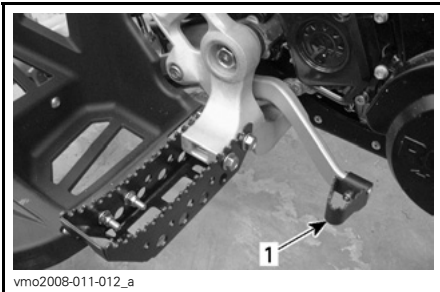

1. Pedal for brems bak

MERK: Bremsseffekten er proporsjonal med trykket på håndtaket og terrengtypen og terrengforholdene.

9) Girskiftpedal

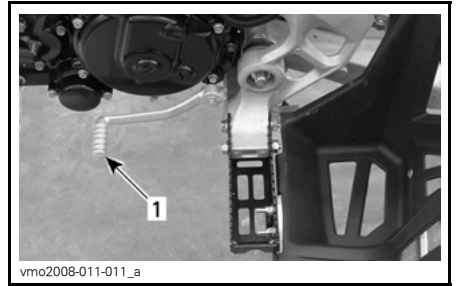

VENSTRE SIDE AV ATVEN

1. Girskiftpedal

Se *SKIFTE GIR* under *INSTRUKSJONER FOR BRUK* hvis du vil vite mer.

10) Verktøysett

Verktøysettet er plassert i serviceroommet under setet.

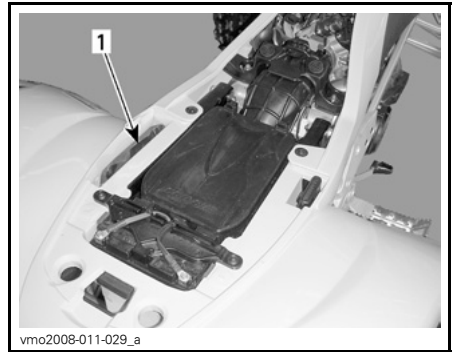

1. Verktøysett

Verktøysettet inneholder verktøy for grunnleggende vedlikehold.

Følgende verktøy finnes i verktøysettet:

- Tang (1)
- Skrutrekker (1)
- Åpen fastnøkkel 10/13 mm (1)
- Pipenøkkel 16/18 mm (1)

- Dekktrykkmåler (1)
- Clutchjusteringsverktøy (1).

11) Setelås

Plassert under bakre del av setet. Den lar deg ta av setet slik at du får tilgang til luftfilterhuset og servicerommet.



1. Setelås

Ta av setet

Trekk låsen bakover mens du forsiktig løfter bakre del av setet. Fortsett løftebevegelsen til du kan løsne festeanordningene for setet, og ta deretter setet helt av.

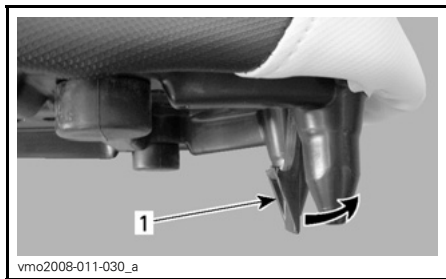

1. Setelås

Montere setet

Sett inn det øvre sporet på forsetet i kroken på kjølevæsketanken, og kontroller deretter at den midtre tappen på setet er skikkelig tilkoblet. Når setet er på riktig plass, trykker du det ned for å låse det.

MERK: Du vil kjenne at det klikker på plass. Dobbeltsjekk at setet er sikret, ved å rykke i det for å kontrollere låsingen.

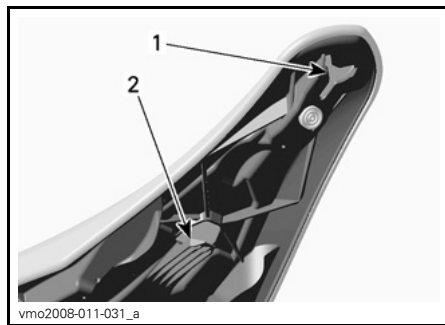

1. Øvre spor
2. Midtre tapp

⚠ ADVARSEL

Kontroller at setet er skikkelig låst før du begynner å kjøre.

DRIVSTOFF

Anbefalt drivstoff

Bruk høyoktan, blyfri bensin (finnes på de fleste bensinstasjoner) eller alkoholtilsatt drivstoff med mindre enn 10 % etanol, metanol eller begge. Bruk bensin med minste oktantal som angitt nedenfor.

OKTANTALL	
I Nord-Amerika	(91 (RON + MON)/2)
Utenfor Nord-Amerika	95 RON

OBS! Eksperimenter aldri med annet drivstoff. Bruk av ikke anbefalt drivstoff kan føre til redusert ytelse og skader på viktige deler i drivstoffsystemet og motoren.

Fylling av drivstoff

OBS! Ikke plasser noe over drivstofftanklokket, fordi luftehullet oppe på lokket kan blokkeres og føre til at motoren fusker.

Skru lokket mot klokken, og ta det av for å fylle drivstofftanken. Sett deretter lokket på og trekk godt til med klokken.

Posisjon lufterør i rattstamme.

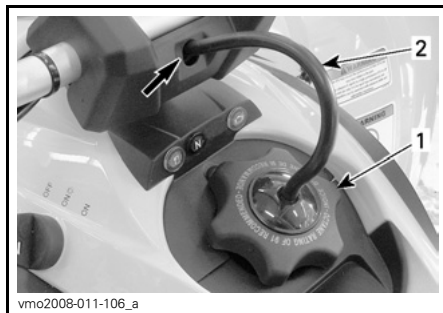

1. Drivstofftanklokk
2. Lufterør

⚠ ADVARSEL

Slå alltid av motoren før du fyller på drivstoff. Åpne lokket langsomt. Hvis du merker at det er trykkforskjell (det høres en blåse-lyd når du løsner tanklokket), må ATVen kontrolleres og/eller repareres før du bruker den igjen. Drivstoff er brannfarlig og eksplosivt under bestemte forhold. Bruk aldri åpen ild ved kontroll av drivstoffnivået. Ikke røyk, og ikke tillat bruk av åpen ild eller gnist i nærheten. Fyll alltid drivstoff i et godt ventilert område. Fyll aldri drivstofftanken helt opp før du plasserer ATVen i et varmt område. Når temperaturer øker, utvides volumet av drivstoffet og det kan renne over. Tørk alltid bort eventuelt drivstoffsøl fra ATVen.

Når du leser denne brukerhåndboken, må du huske at:

⚠ ADVARSEL

Indikerer en potensiell risikosituasjon som, hvis den ikke unngås, kan resultere i alvorlig personskade eller dødsfall.

BRUKERVEILEDNING

Innkjøring

Motor

Det kreves en innkjøringsperiode på 10 brukstimer før ATVen kan kjøres lengre strekninger med full gass.

I løpet av denne perioden må du ikke bruke mer enn 1/2 til 3/4 av full gass. Korte akselerasjoner og hastighetsvariasjoner med full gass er imidlertid bra ved innkjøring. Lengre akselerasjoner og høy fart og overopphetning av motoren med full gass er skadelig under innkjøringsperioden.

10-timerskontroll

MERK: 10-timerskontrollen bekostes av ATVens eier.

Vi anbefaler at ATVen kontrolleres av en autorisert Can-Am-forhandler etter de første 10 timene eller 400 km (250 miles) bruk avhengig av hva som kommer først. Se under **VEDLIKEHOLDSINFORMASJON**.

Starte motoren

Sett nøkkelen i tenningsbryteren, og dreii den til ON (på).

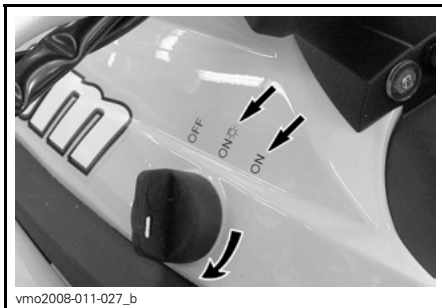

Sett motorstoppbryteren på RUN (kjør).



Sett giret i FRI, eller trykk på og hold clutchhåndtaket.

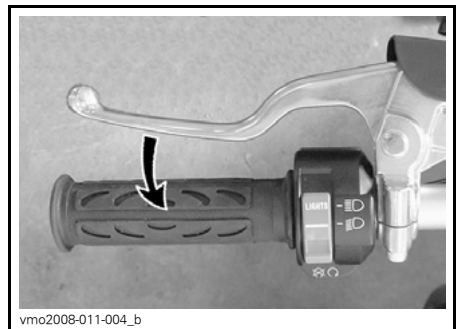
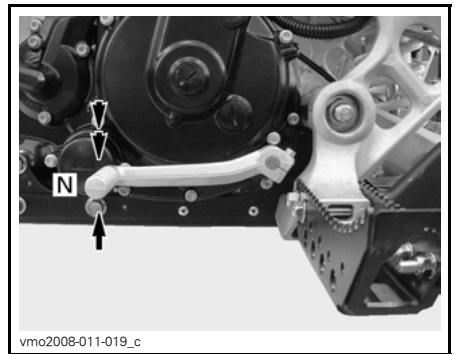

Trykk på og hold motorstartknappen til motoren starter.



Slipp knappen med en gang motoren starter.



⚠ ADVARSEL

Ikke bruk gassen mens du starter.

Skifte gir

Girskiftkontroll

Trykk inn clutchhåndtaket og bruk girskiftpedalen som angitt nedenfor når du skal skifte gir.

⚠ ADVARSEL

Bruk alltid clutchhåndtaket når du girer opp eller ned.

Ett fullt utslag med pedalen skifter giret til neste høyere eller lavere gir i girsekvensen. Pedalen skal automatisk gå tilbake til den opprinnelige posisjonen.

Når du skal gire opp til et høyere gir, plasserer du spissen av skoen under girskiftpedalen og løfter opp pedalen ett helt utslag. Når du skal gire ned, plasserer du foten på girskiftpedalen og trykker den ned ett helt utslag.

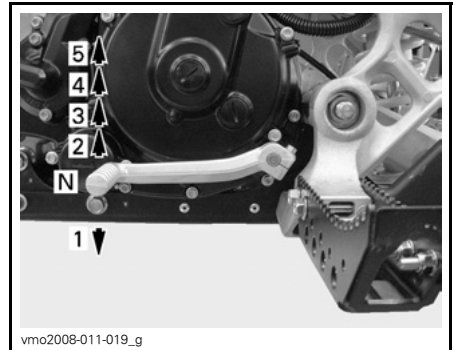

⚠ ADVARSEL

Slipp alltid opp gassen når du skifter gir. Hvis du skifter gir uten å slippe opp gassen, kan det føre til at du mister kontrollen over ATVen eller at den velter.

OBS! Kontroller at parkeringsbremsen er tatt helt av før du begynner å kjøre.

Stoppe motoren

⚠ ADVARSEL

Unngå å parkere ATVen i en skråning.

Slipp gassen, og stopp ATVen helt.

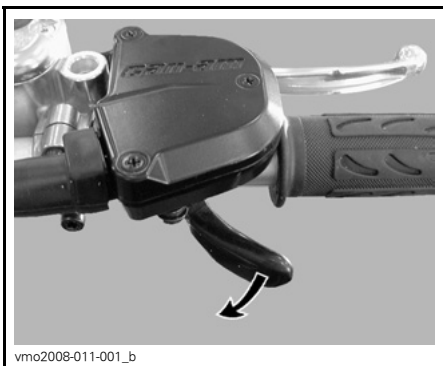

Sett på parkeringsbremsen.

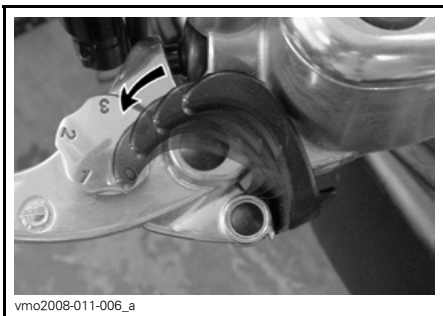

Trykk inn og hold clutchhåndtaket.

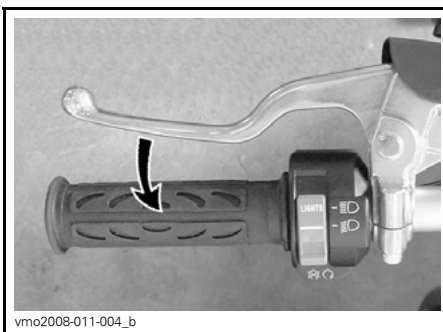

Skift til 1. gir.

⚠ ADVARSEL
Bruk alltid clutchhåndtaket når du girer.

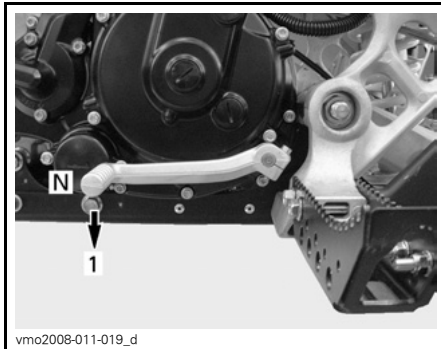

Sett motorstopbryteren på OFF (av).



Drei tenningsnøkkelen til OFF (av), og ta ut nøkkelen.



Etter kjøring

Hvis ATVen brukes i saltvannsmiljø (i strandområder) må den spyles med ferskvann for å beskytte den og dens komponenter. Smøring av metalldele anbefales strekt. Bruk XP-S smørefett (P/N 293 600 016) eller tilsvarende. Dette må utføres etter hver gang ATVen har vært brukt.

Når ATVen brukes i terreng med mye søle eller leire, anbefales skylling av for å beskytte den og dens komponenter og for å holde lyktene rene.

MERK: Bruk aldri vann under høyt trykk til å rengjøre ATVen, **BRUK BARE LAVT TRYKK (som en hageslange)**. Høyt trykk kan føre til elektriske eller mekaniske skader.

Tiltak hvis ATVen velter

Hvis ATVen har veltet rundt eller på siden, må du få den tilbake på hjulene og deretter vente 3 til 5 minutter før du starter motoren igjen.

Se under **VEDLIKEHOLDSINFORMASJON**, og kontroller følgende.

- Kontroller om det har samlet seg olje i luftfilterhusets dreneringsrør, og rengjør luftfilteret og luftfilterhuset hvis du finner olje.
- Kontroller motoroljenivået, og etterfyll ved behov.

- Kontroller kjølevæskenivået, og etterfyll ved behov.
- Start motoren. Hvis oljetrykkslampe fortsetter å lyse, må du stanse motoren umiddelbart. Kontakt en autorisert Can-Am-forhandler.

Tiltak hvis ATVen kommer under vann

Hvis ATVen har vært under vann, må det tas til en autorisert Can-Am-forhandler så snart som mulig. **IKKE START MOTOREN!**

OBS! Hvis ATVen har vært under vann, kan alvorlige materielle skader bli resultatet hvis riktig startprosedyre ikke følges.

JUSTERE KJØREEGENSKAPER

⚠ ADVARSEL

Justering av fjæringen kan påvirke manøvreringen av ATVen. Ta deg alltid tid til å bli kjent med ATVs oppførsel etter at du har justert fjæringen.

Retningslinjer for justering av fjæringen

ATVs kjøreegenskaper og komfort avhenger av hvordan fjæringen justeres.

Valg av fjæringsinnstillinger varierer med førerens vekt, personlige ønsker, kjørehastighet og terrengforholdene.

Den beste måten å justere fjæringen på er å starte med fabrikkinnstillingene, se *FABRIKKINNSTILLINGER FOR FJÆRING* i denne delen, og så tilpasse hver justering en om gangen. Justering foran og bak påvirker hverandre. Det kan for eksempel være nødvendig å justere støtdemperen bak på nytt etter at støtdemperen foran er justert. Testkjør ATVen under de samme forholdene: løype, hastighet, kjørestilling osv. Juster og test på nytt. Fortsett metodisk til du er fornøyd.

Når du justerer støtkomprimeringen og returdempingen, fortsetter du én posisjon (klikk) om gangen mellom testkjøringene.

Justere fjæringen foran

⚠ ADVARSEL

- Støtdemperne foran er under trykk.
- Det kan skje en eksplosjon ved oppvarming eller hvis det oppstår hull.
- Ikke demonter.

Justering av fjærenes forhåndsbelastning

Forkort fjæren for å få en stivere kjøring på tøffe veiforhold.

Forleng fjæren for å få en mykere kjøring på jevne veiforhold.

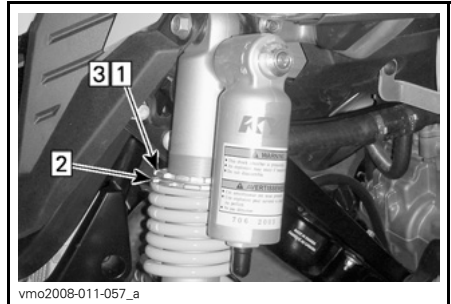

vmo2008-011-057_a

JUSTERING AV FORHÅNDSBELASTNING
Steg 1: Løsne øvre låsering
Steg 2: Dreii justeringsringen i henhold til dette
Steg 3: Trekk til øvre låsering

Løft fronten av ATVen. Fjærlengden skal måles uten belastning på hjulene.

⚠ ADVARSEL

Juster begge fjærene til samme belastning. Ujevn justering kan føre til dårlige manøvreringsegenskaper og tap av stabilitet, noe som kan føre til en ulykke.

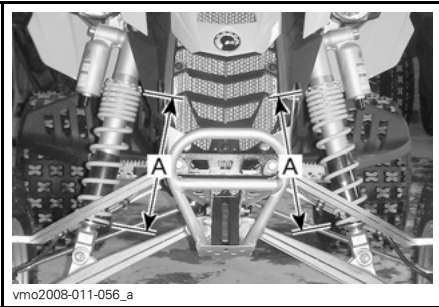

vmo2008-011-056_a

JUSTERING AV FORHÅNDSBELASTNING

A. Samme lengde

Kompresjonsjustering

Bruk et flatt skrujern til å justere.

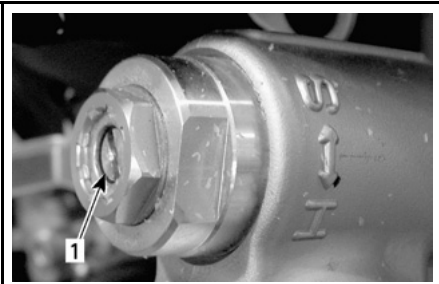

vmo2008-021-004_a

1. Kompresjonstrykkjustering (flatt skrujern)

Dreiling med klokken (H) øker dempeeffekten (stivere).

Dreiling mot klokken (S) reduserer dempeeffekten (mykere).

Returjustering

Bruk et flatt skrujern til å justere.

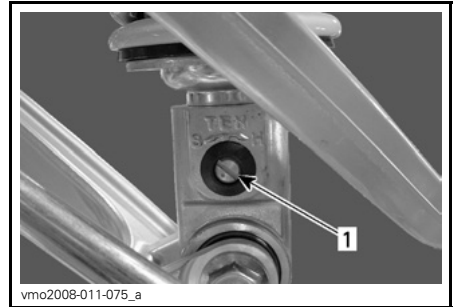

vmo2008-011-075_a

ALLE MODELLER

1. Returjustering (flatt skrujern)

Dreiling med klokken (H) øker dempeeffekten (stivere).

Dreiling mot klokken (S) reduserer dempeeffekten (mykere).

Justering av fjæring bak

Justering av fjærenes forhåndsbelastning

Juster på følgende måte.

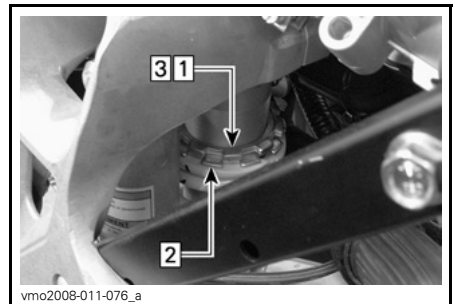

vmo2008-011-076_a

JUSTERING AV FORHÅNDSBELASTNING

Steg 1: Løsne øvre låsering

Steg 2: Drei justeringsringen i henhold til dette

Steg 3: Trekk til øvre låsering

Løft bakenden av ATVen. Fjærlengden skal måles uten belastning på hjulene.

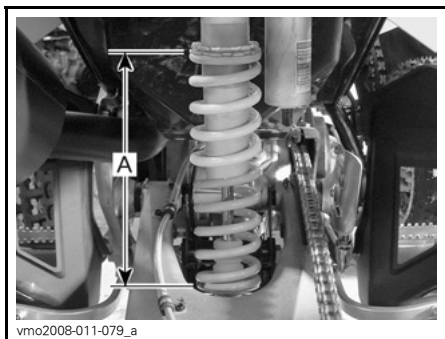

FJÆRLENGDE FABRIKKNINSTILLING
A. 262 mm (10 tommer)

Kompresjonsjustering

Bruk et flatt skrujern til å justere.

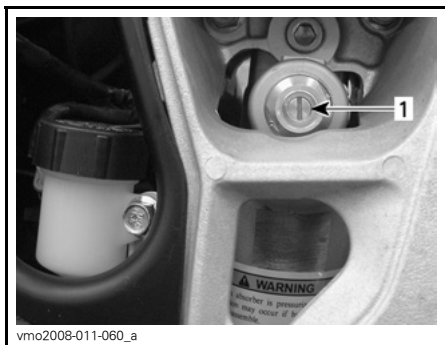

1. Kompresjonstrykkjustering (flatt skrujern)

Dreiling med klokken (H) øker dempeeffekten (stivere).

Dreiling mot klokken (S) reduserer dempeeffekten (mykere).

Returjustering

Bruk et flatt skrujern til å justere.



1. Returjustering (flatt skrujern)

Dreiling med klokken (H) øker dempeeffekten (stivere).

Dreiling mot klokken (S) reduserer dempeeffekten (mykere).

Fabrikkinstillinger for fjæring

Hvis du av en eller annen grunn trenger å justere fjæringen foran og/eller bak på nytt til fabrikkinnstillingene, gjør du som angitt nedenfor.

MERK: Når begynner å justere fjæringen er det vanligvis best å starte med fabrikkinnstillingene, og så tilpasse hver justering én om gangen.

Fjæring foran

⚠ ADVARSEL

Juster begge støtdempere likt. Ujevn justering kan føre til dårlige manøvreringsegenskaper og tap av stabilitet, noe som kan føre til en ulykke.

Forhåndsbelastning av fjæren

Juster på følgende måte.

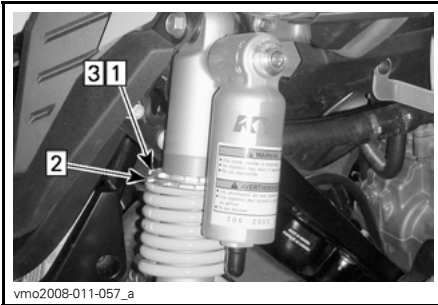

vmo2008-011-057_a

JUSTERING AV FORHÅNDSBELASTNING

- Steg 1: Løsne øvre låsering
 Steg 2: Dreii justeringsringen i henhold til dette
 Steg 3: Trekk til øvre låsering

Løft fronten av ATVen. Fjærlengden skal måles uten belastning på hjulene.

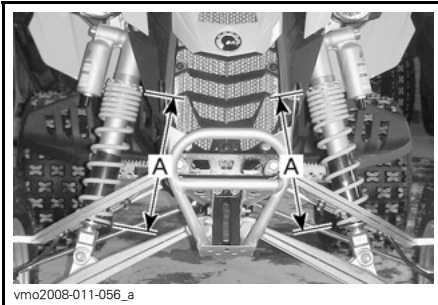

vmo2008-011-056_a

FJÆRLENGDE FABRIKINNSTILLING

A. 282 mm (11 tommer)

Kompresjon

Bruk et flatt skrujern til å justere.



vmo2008-011-057_c

1. Kompresjonstrykkjustering (flatt skrujern)

Først dreier du kompresjonsjusteringen med klokken til den stopper.

Deretter dreier du kompresjonsjusteringen mot klokken til en bestemt stilling avhengig av modellen.

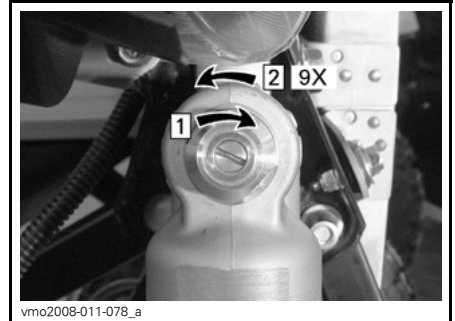

vmo2008-011-078_a

ANDRE FABRIKINNSTILLING

- Steg 1: Dreii med klokken til den stopper
 Steg 2: Dreii mot klokken (9 klikk)

Gjenta samme fremgangsmåte for den andre atøtdemperen.

Returutslag

Bruk et flatt skrujern til å justere.

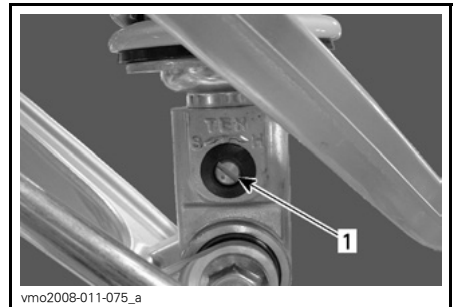

vmo2008-011-075_a

1. Returjustering (flatt skrujern)

Først dreier du returjusteringen med klokken til den stopper.

Deretter dreier du returjusteringen mot klokken (9 klikk) for å gå tilbake til fabrikkinnstillingen.

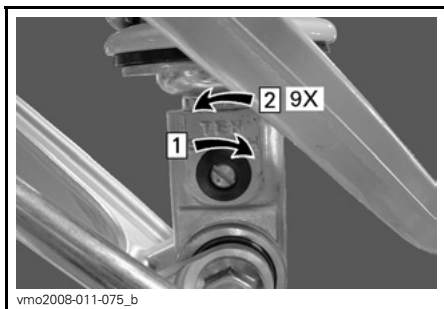

FABRIKKINNSTILLING

Steg 1: Drei med klokken til den stopper
Steg 2: Drei mot klokken (9 klikk)

Fjæring bak

Forhåndsbelastning av fjæren

Juster på følgende måte.

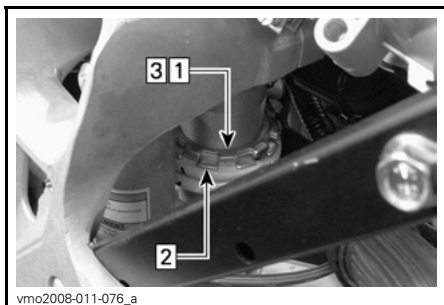

JUSTERING AV FORHÅNDSBELASTNING

Steg 1: Løsne øvre låsering
Steg 2: Drei justeringsringen i henhold til dette
Steg 3: Trekk til øvre låsering

Løft bakenden av ATVen. Fjærlengden skal måles uten belastning på hjulene.

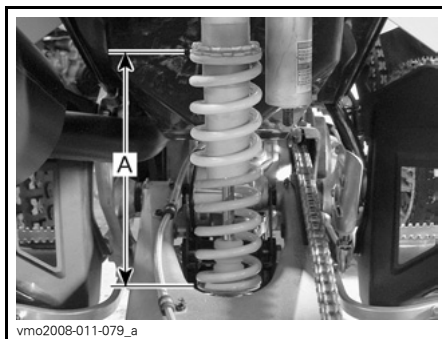

FJÆRLENGDE FABRIKKINNSTILLING

A. 262 mm (10 tommer)

Kompresjon

Bruk et flatt skrujern til å justere.

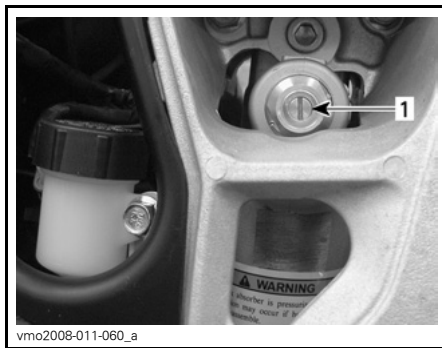

1. Kompresjonstrykkjustering (flatt skrujern)

Først dreier du kompresjonsjusteringsringen med klokken til den stopper.

Deretter dreier du kompresjonsjusteringsringen mot klokken (9 klikk) for å gå tilbake til fabrikkinnstillingen.

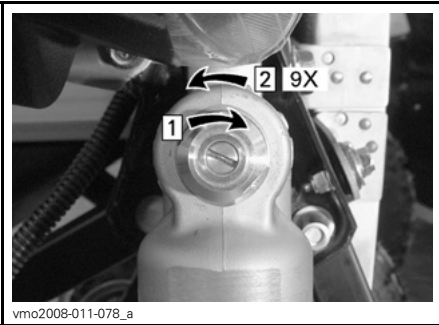

FABRIKKINNSTILLING

Steg 1: Drei med klokken til den stopper
 Steg 2: Drei mot klokken (9 klikk)

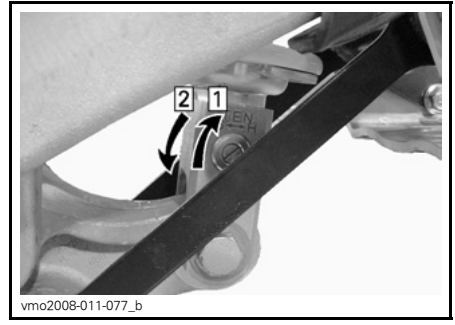

FABRIKKINNSTILLING

Steg 1: Drei med klokken til den stopper
 Steg 2: Drei mot klokken (9 klikk)

Returutslag

Bruk et flatt skrujern til å justere.

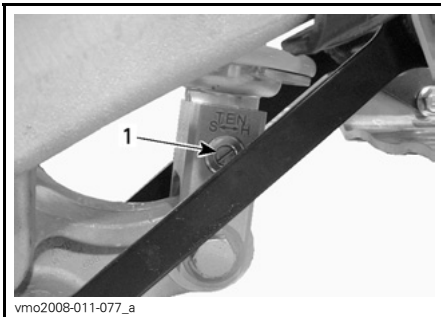

1. Returjustering (flatt skrujern)

Først dreier du returjusteringen med klokken til den stopper.

Deretter dreier du returjusteringen mot klokken (**9 klikk**) for å gå tilbake til fabrikkinnstillingen.

TRANSPORT AV ATVEN

Når du leser denne brukerhåndboken, må du huske at:

⚠ ADVARSEL

Indikerer en potensiell risikosituasjon som, hvis den ikke unngås, kan resultere i alvorlig personskade eller dødsfall.

Ved transport av ATVen må du sikre den på tilhengeren eller på lastepLANET med passende festereimer. Vanlig tau anbefales ikke.

⚠ ADVARSEL

Ikke vipp ATVen over på to hjul for transport. Vi anbefaler at ATVen transporteres i normal kjørepOsisjon (på alle fire hjulene).

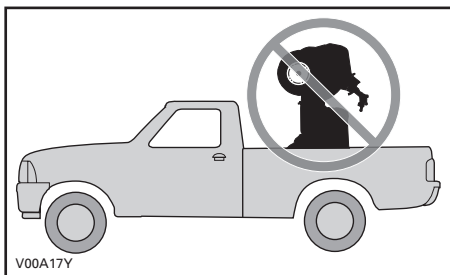

Husk følgende:

- Trekk til parkeringsbremsen, og sett giret i 1. gir.
- Sikre ATVen på de riktige stedene. Se illustrasjonen nedenfor.

OBS! Hvis du bruker andre festpunkter, kan ATVen skades.

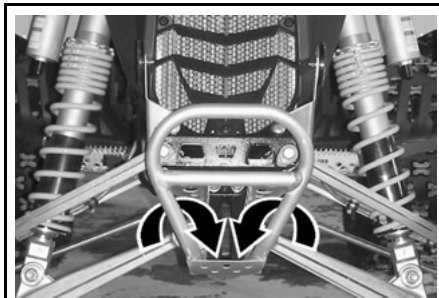

vmo2008-011-039_a

TYPEBILDE PLASSERING FORAN

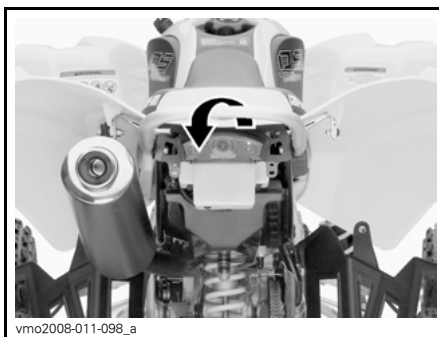

vmo2008-011-098_a

PLASSERING BAK

OBS! Hvis du bruker andre festpunkter, kan ATVen skades.

⚠ ADVARSEL

Ikke slep denne ATVen med bil eller et annet kjøretøy. Bruk en tilhenger.

VEDLIKEHOLDS- INFORMASJON

VEDLIKEHOLDSPLAN

Vedlikehold er meget viktig for å holde ATVen i sikker driftstilstand. Riktig vedlikehold er eierens ansvar. Utfør periodiske kontroller, og følg vedlikeholdsplanen.

ADVARSEL

Hvis du ikke utfører riktig vedlikehold på ATVen i henhold til vedlikeholdsplanen og -prosedyrene, kan det redusere sikkerheten under kjøring.

Denne delen inneholder instruksjoner for grunnleggende vedlikeholdsprosedyrer. Hvis du har nødvendige mekaniske ferdigheter og riktig verktøy, kan du utføre disse prosedyrene. Hvis ikke, må du kontakte en autorisert Can-Am-forhandler.

Andre viktige punkter i vedlikeholdsplanen som er vanskeligere å utføre og krever spesialverktøy, utføres best hos en autorisert Can-Am-forhandler.

ADVARSEL

Slå av motoren og følg disse vedlikeholdsprosedyrene når du utfører vedlikehold. Hvis du ikke følger prosedyrene nøye, kan du bli skadet av varme deler, bevegelige deler, elektrisitet, kjemikalier eller andre farer.

ADVARSEL

Hvis det blir nødvendig å ta bort en sperreanordning (for eksempel låsetapper, selvlåsende fester osv.) ved demontering/montering, må du alltid bytte ut med en ny.

SKJEMA OVER PERIODISK VEDLIKEHOLD

A: JUSTER C: RENGJØR I: KONTROLLER L: SMØR R: BYTT	FØRSTE KONTROLL ETTER 10 TIMER ELLER 400 KM (250 miles)						
	25 T ELLER 1.250 KM (800 miles)						
	50 T ELLER 2.500 KM (1.600 miles)						
	100 T, 1 ÅR ELLER 5.000 KM (3.100 miles)						
	200 T, 2 ÅR ELLER 10.000 KM (6.200 miles)						
	UTFØRES AV						
DEL/OPPGAVE						OBS!	
MOTOR							
Motoroljenivå	FOR HVER KJØRING					Kunde	(1) FØRSTE skifting av motorolje/oljefilter må utføres etter å ha brukt 3 tanker drivstoff ELLER etter 5 timers kjøring (det som inntreffer først). (2) Kontroller styrken på kjølevæsken hver 50. time. (3) Oftere ved kjøring under vanskelige forhold som i støvete områder, sand, snø, og våte eller sølete forhold.
Motorolje og -filter ⁽¹⁾		R				Kunde	
Oljebeholdersil				C		Kunde	
Ventiljustering	I,A			I,A		Forhandler	
Motorens monteringsfester	I			I		Forhandler	
Rengjøre luftfilter	FOR HVER KJØRING					Kunde	
Skifte luftfilter ⁽³⁾			R			Kunde	
Eksossystem	I			I		Forhandler	
Gnistbeskyttelse på eksospotte				C		Kunde	
Motorkjølevæske	I		I ⁽²⁾		R	Kunde	
Trykktest radiatorlokk/kjølesystem	I				I	Forhandler	
Radiatorilstand/tilsmussing ⁽³⁾	I		I			Kunde	
Bruke giret				I		Forhandler	
Kontroll av clutchjustering	FOR HVER KJØRING					Forhandler/ kunde	

SKJEMA OVER PERIODISK VEDLIKEHOLD							
A: JUSTER C: RENGJØR I: KONTROLLER L: SMØR R: BYTT	FØRSTE KONTROLL ETTER 10 TIMER ELLER 400 KM (250 miles)						
	25 T ELLER 1.250 KM (800 miles)						
	50 T ELLER 2.500 KM (1.600 miles)						
	100 T, 1 ÅR ELLER 5.000 KM (3.100 miles)						
	200 T, 2 ÅR ELLER 10.000 KM (6.200 miles)						
UTFØRES AV							OBS!
DEL/OPPGAVE							
DRIVSTOFFSYSTEM							
Spjeldhus	I			I, L		Forhandler	—
Gasskabel	I,A		I,A, L			Forhandler/ kunde	
Drivstoffør, drivstoffskinner, tilkoblinger, ventilkontroll og trykktest drivstofftank	I				I	Forhandler	
Trykktest drivstoffpumpe					I	Forhandler	
STYRESYSTEM MOTOR (EMS)							
EMS-feilkodeavlesing	I		I			Forhandler	—
EMS-sensorer	I		I			Forhandler	
ELEKTRISK SYSTEM							
Tennplugger ⁽⁴⁾	I	I		R		Kunde	(4) Bruk kjølepasta P12 (P/N 420 897 186) på tennpluggens gjenger før montering.
Batteritilkoblinger	I			I		Kunde	
ECM-kontakter (visuell inspeksjon uten frakobling)				I		Forhandler	
Elektriske tilkoblinger og fester (tenningsystem, startsystem, drivstoffinjektorer osv.)	I			I		Forhandler	
Tilstand til tenningsbryter, motorstartknapp og motorstopbryter	I			I		Kunde	
Tilstand til belysning (intensitet nærlys/fjernlys, bremselys, frontlysjustering osv.)	I			I		Kunde	

SKJEMA OVER PERIODISK VEDLIKEHOLD										
A: JUSTER C: RENGJØR I: KONTROLLER L: SMØR R: BYTT	FØRSTE KONTROLL ETTER 10 TIMER ELLER 400 KM (250 miles)									
	25 T ELLER 1.250 KM (800 miles)									
	50 T ELLER 2.500 KM (1.600 miles)									
	100 T, 1 ÅR ELLER 5.000 KM (3.100 miles)									
	200 T, 2 ÅR ELLER 10.000 KM (6.200 miles)									
DEL/OPPGAVE								UTFØRES AV		OBS!
DRIVSYSTEM										
Drivkjedesmøring	FOR HVER KJØRING			Kunde			(3) Oftere ved kjøring under vanskelige forhold som i støvete områder, sand, snø, og våte eller sølete forhold.			
Justering av drivkjede	FOR HVER KJØRING			Kunde						
Tilstand glidestykke for drivkjede	FOR HVER KJØRING			Kunde						
Kjedehjul (3)	I		I	R		Kunde				
Bakaksellagre	I		I			Kunde				
Bakhjulnav					L	Forhandler				
Tilstramming bakaksel (bolter og justeringsmutter eksenterakselhus)	I	I				Kunde				
FELGER/DEKK										
Hjulmutter/-bolter	I		I			Kunde	—			
Forhjulslagre	I		I			Kunde				
Dekktrykk og dekkslitasje	FOR HVER KJØRING			Kunde						
STYRESYSTEMET										
Festing av styrehåndtak	I			I		Forhandler	(3) Oftere ved kjøring under vanskelige forhold som i støvete områder, sand, snø, og våte eller sølete forhold.			
Styresystem (3)	I			I		Forhandler				
Endeledd parallellsteg	I		I			Kunde				
Justering forhjul	I,A			I,A		Forhandler				

SKJEMA OVER PERIODISK VEDLIKEHOLD							
A: JUSTER C: RENGJØR I: KONTROLLER L: SMØR R: BYTT	FØRSTE KONTROLL ETTER 10 TIMER ELLER 400 KM (250 miles)						
	25 T ELLER 1.250 KM (800 miles)						
	50 T ELLER 2.500 KM (1.600 miles)						
	100 T, 1 ÅR ELLER 5.000 KM (3.100 miles)						
	200 T, 2 ÅR ELLER 10.000 KM (6.200 miles)						
UTFØRES AV							OBS!
DEL/OPPGAVE							
OPPHENG							
Svingarm/fjæringsledd	I	I				Kunde	(3) Oftere ved kjøring under vanskelige forhold som i støvete områder, sand, snø, og våte eller sølete forhold.
Smøring fjæringsledd	L	L				Forhandler	
Nedre tapp/svingarm støtdemper bak			L			Forhandler	
A-arme	I	I, L				Kunde	
Kuleleddmansjetter	I	I				Kunde	
Kuleledd ⁽³⁾	I	I				Forhandler	
Støtdempere			I			Kunde	
BREMSE							
Bremsevæske	I	I			R ⁽⁵⁾	Kunde	(5) Bytte av bremsevæske eller eventuelle reparasjon av bremsesystemet må utføres av en autorisert Can-Am-forhandler.
Bremseklosser ⁽⁵⁾		I				Forhandler	
Bremsesystem (skiver, slanger osv.)				I		Kunde	
Bremserøkoblinger	I	FOR HVER KJØRING				Kunde	
CHASSIS/RAMME							
Motorområde	C		C			Kunde	(3) Oftere ved kjøring under vanskelige forhold som i støvete områder, sand, snø, og våte eller sølete forhold.
Beskyttelsesplate	FOR HVER KJØRING					Kunde	
Ramme				I		Forhandler	
Chassisfester	I		I			Kunde	
Setelås	FOR HVER KJØRING					Kunde	
Rengjøring og beskyttelse			C ⁽³⁾			Kunde	

Skifte av motorolje og -filter etter 5 timer

Can-Am DS 450 er en meget avansert sports-ATV og er utviklet med den nyeste teknologien helt ned til syntetisk flerlags oljefilter og innkjøringsolje. For at DS 450 skal opprettholde sin høye ytelse må du skifte motorinnkjøringsoljen og oljefilteret etter å ha brukt **tre tanker drivstoff eller etter 5 timer kjøring (det som inntreffer først)**. Kontakt en autorisert Can-Am-forhandler for mer informasjon.

10-timerskontroll

Vi anbefaler at ATVen kontrolleres av en autorisert Can-Am-forhandler etter de første 10 timene eller 400 km (250 miles) bruk avhengig av hva som kommer først. Denne kontrollen er spesielt viktig og må ikke forsømmes.

MERK: 10-timerskontrollen bekostes av ATVens eier.

Vi anbefaler at denne inspeksjonen signeres av en autorisert Can-Am-forhandler.

Dato for inspeksjon etter 10 timer

Signatur autorisert forhandler

Navn på forhandler

Når du leser denne brukerhåndboken, må du huske at:

ADVARSEL

Indikerer en potensiell risikosituasjon som, hvis den ikke unngås, kan resultere i alvorlig personskade eller dødsfall.

VEDLIKEHOLDSPROSEDYRER

Motorolje

Motoroljenivå

Oljetanklokket for motorolje er plassert foran motoren.

OBS! Kontroller nivået ofte, og etterfyll ved behov. Ikke fyll på for mye. Hvis motoren brukes med feil oljenivå, kan motoren/giret få alvorlige skader. Tørk av eventuelt søl.

MERK: Inspiser oljetanken og motorområdet visuelt for å se etter lekkasjer når du kontroller oljenivået.

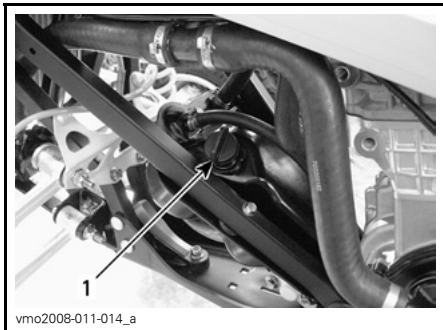

VENSTRE SIDE AV ATVEN

1. Peilestav for oljetank

Pass på at ATVen står på et jevnt underlag, start motoren og la den kjøre på tomgang i omtrent 1 minutt, og stopp deretter motoren. Kontroller oljenivået slik:

1. Skru ut oljepeilestaven og tørk den ren.

2. Skru inn peilestaven til den når bunnen.
3. Ta ut peilestaven, og kontroller oljenivået. Det skal være nær eller på det øverste merket.

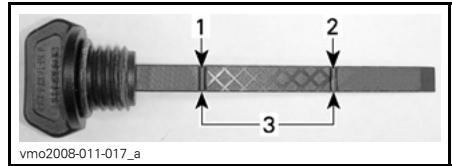

1. Fullt
2. Fyll på
3. Bruksområde

Ved påfylling av olje må du ta ut peilestaven. Plasser en trakt i påfyllingshullet for oljetanken for å unngå spill.

Fyll på en liten mengde olje, og kontroller oljenivået på nytt.

Gjenta til nivået når det øvre merket på peilestaven. **Ikke fyll på for mye.**

Skru peilestaven skikkelig på plass.

Anbefalt olje

MERK: Den samme oljen smører både motoren og giret.

Bruk kun XP-S 5W40 syntetisk olje (P/N 293 600 039). Dette er en spesiell syntetisk olje laget for girbokser av våtclutchtypen.

OBS! XP-S 5W40 syntetisk olje er spesielt utviklet og testet for de strenge kravene til denne motoren. Ikke bruk andre syntetiske oljer, syntetiske blandingsoljer eller oljetilsetningsstoffer i Can-Am ATVer utstyrt med våtclutch. For øyeblikket finnes ikke noen kjente tilsvarende produkter på markedet. Hvis et tilsvarende produkt av høy kvalitet var tilgjengelig, kunne det ha blitt brukt.

Oljeskift og bytte oljefilter

Olje og oljefilter skal byttes samtidig. Oljebytte skal utføres med varm motor.

! VÆR OPPMERKSOM

Motoroljen kan være meget het. Vent til motoroljen er bare varm.

Oljeavtapping

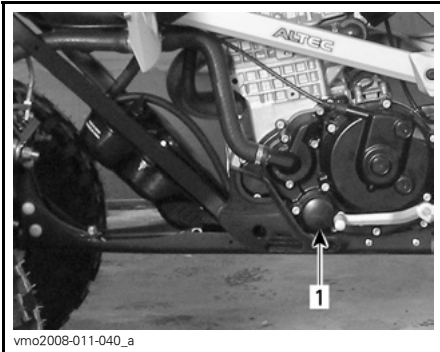

vmo2008-011-040_a

VENSTRE SIDE AV ATVEN

1. Oljefilter

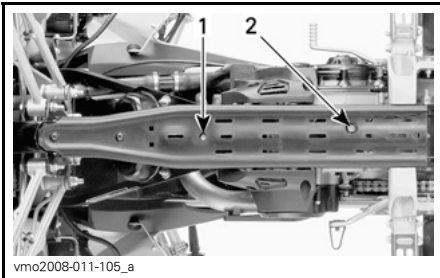

vmo2008-011-105_a

1. Dreneringsplugg oljetank
2. Dreneringsplugg motor

Kontroller at ATVen står på et jevnt underlag.

Ta av oljetanklokket.

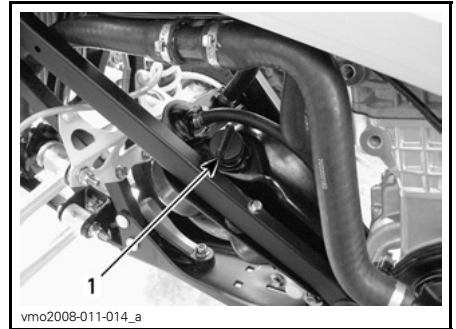

vmo2008-011-014_a

1. Oljetanklokk for motorolje

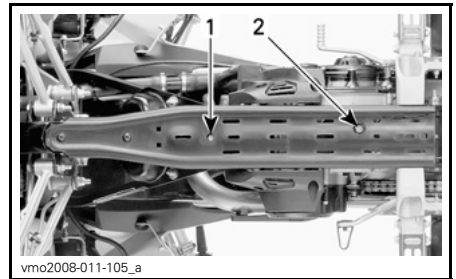

vmo2008-011-105_a

1. Dreneringsplugg oljetank
2. Dreneringsplugg motor

Rengjør området rundt dreneringspluggene.

Plasser en oppsamlingsbeholder under dreneringspluggen for oljetanken.

Ta ut dreneringspluggen, og tapp av all olje fra oljetanken.

Plasser en oppsamlingsbeholder under dreneringspluggen.

Ta ut dreneringspluggen, og tapp av all olje fra motoren.

Tørk av eventuelt oljesøl på rammen.

MERK: La oljen få tid til å renne ut av oljefilteret.

Rengjøring av oljetanksil

MERK: Rengjøringsfrekvens for oljetanksilen finner du under VEDLIKEHOLDSPLAN.

Ta av bolter som fester oljetankens utløpstilkobling.

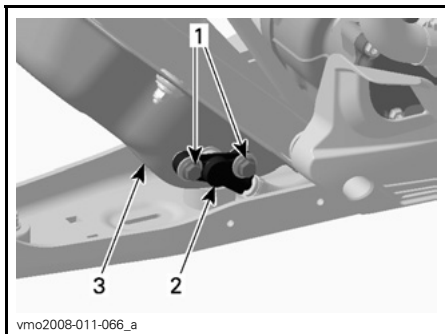

VENSTRE SIDE AV ATVEN

1. Festebolter
2. Tankutløpskobling
3. Oljetanken

Kast O-ringen.

Ta oljetanksilen bak utløpstilkoblingen.

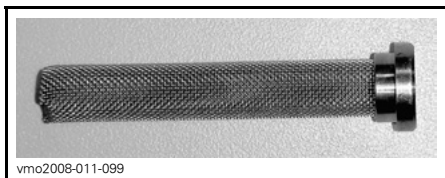

SIL

Rengjør oljesilen med et løsemiddel og tørk den med komprimert luft.

⚠ ADVARSEL

Bruk alltid øyebeskyttelse. Kjemikalier kan føre til utslett og kan skade på øynene.

Tørk av eventuelt oljesøl på oljetanken. Monter en ny O-ring på oljetankens utløpstilkobling.

Monter oljetankens utløpstilkobling på oljetanken.

Sett forsiktig på plass alle deler som ble tatt av.

OBS! Pass på så du ikke skader O-ringen når du setter utløpskoblingen på plass i oljetanken. Bruk olje på O-ringen slik at det blir lettere å montere den.

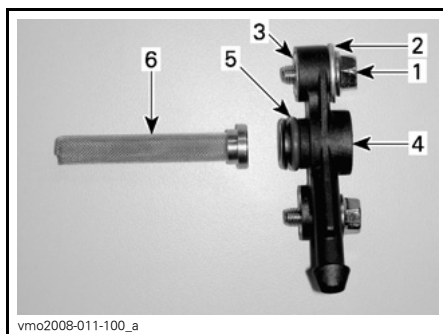

OLJEUTLØPSSETT

1. Sekskantbolt
2. Skive
3. Sett inn
4. Utløpskobling
5. O-ring
6. Sil

Bytte oljefilter

Skru av oljefilterdekslet.

MERK: Husk plasseringen av skruene.

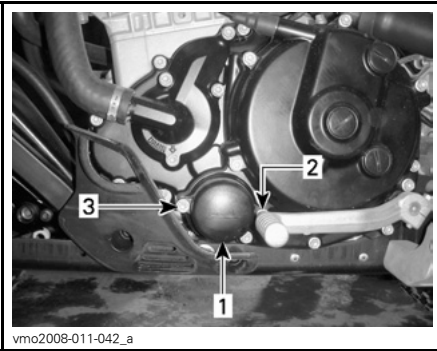
**VENSTRE SIDE AV MOTOREN**

1. Oljefilterdeksel
2. Skruer (M6 x 25)
3. Skruer (M6 x 55)

Ta ut oljefilteret, og bytte det med et nytt.

MERK: Kontroller og O-ringene og bytt dem om nødvendig.

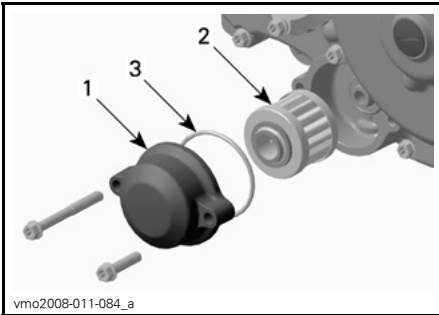
**VENSTRE SIDE AV MOTOREN**

1. Oljefilterdeksel
2. Oljefilter
3. O-ring

Tørk av eventuelt oljesøl på motoren.

Bytt pakningen på dreneringspluggene. Rengjør pakningsområdet på motoren, oljetanken og oljedreneringspluggene, og sett deretter pluggene på plass igjen.

Etterfyll oljetanken med 1,8 l (1,9 US quart) anbefalt olje. Se **ANBEFALT MOTOROLJE** i denne delen hvis du vil vite mer.

Start motoren, og kjør den på tomgang i noen minutter.

Kontroller at det ikke er lekkasjer.

Stopp motoren, og kontroller oljenivået. Fyll på hvis nødvendig.

Avhend oljen i henhold til lokale miljøbestemmelser og -forordninger.

Motorkjølevæske**Kjølevæskeniå****⚠ ADVARSEL**

Kontroller kjølevæskeniået når motoren er kald. Fyll aldri på kjølevæske når motoren er varm.

MERK: Inspiser motorområdet visuelt for å se etter lekkasjer når du kontroller kjølevæskeniået.

Motoroljetankklokken er plassert under tilgangsdekslet ved drivstofftankklokken.

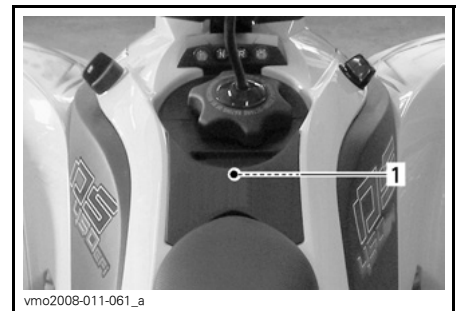
**UNDER TILGANGSDEKSELET**

1. Plassering av kjølevæsketankklokk



vmo2008-011-034

KJØLEVÆSKETANKLOKK

Gjør følgende for å ta av tilgangsdekslet.

Ta av setet.



vmo2008-011-026_c

1. Setelås

Ta av drivstofftanklokket.

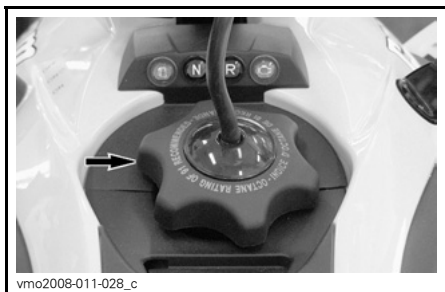

vmo2008-011-028_c

Frigjør dekseltappene fra frontplaten.

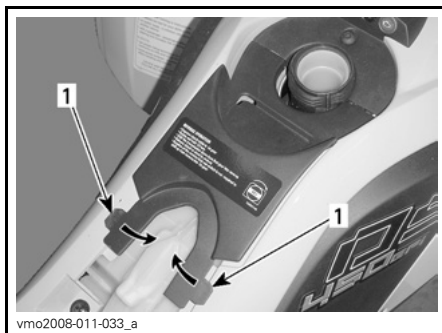

vmo2008-011-033_a

1. Tapper

Dra dekslet forsiktig bakover for å ta det av.



vmo2008-011-033_b

Ta av oljepåfyllingslokket.

Med ATVen på et jevnt underlag er kjølevæsknivået riktig når du ser nivået gjennom hullet i beholderlokket.

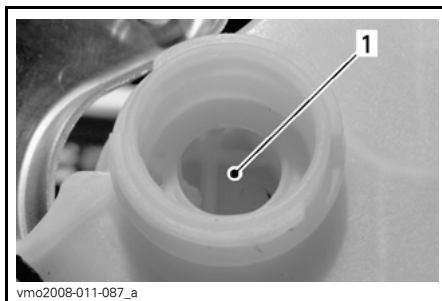

vmo2008-011-087_a

KJØLEVÆSKEBEHOLDER

1. kjølevæske her

Væskeniivået kan også kontrolleres med nivåmerkene på beholderen (små ribber).

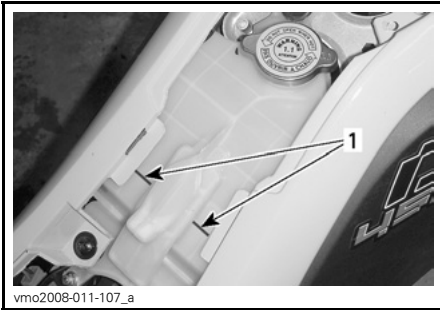

vmo2008-011-107_a

KJØLEVÆSKEBEHOLDER

1. Nivåmerker

MERK: Kjølevæskeniivået kan være litt lavere når det kontrolleres ved lavere temperatur enn 20°C (68°F).

Fyll på mer kjølevæske hvis det er nødvendig. Bruk en trakt for å unngå søl. Ikke fyll på for mye.

⚠ ADVARSEL

For å unngå forbrenninger må du ikke ta av kjølevæsketanklokket når motoren er varm.

Sett påfyllingslokket skikkelig på plass og trekk til.

Monter alle delene skikkelig i motsatt rekkefølge som de ble tatt av.

MERK: Et kjølesystem som ofte må etterfylles, er en indikasjon på lekkasje eller motorproblemer. Kontakt en autorisert Can-Am-forhandler.

Anbefalt motorkjølevæske

Bruk alltid etylenglykolbasert frostvæske som inneholder korrosjonshindrende midler spesielt beregnet for forbrenningsmotorer av aluminium.

Kjølesystemet må fylles med en BRP ferdigblandet kjølevæske (P/N 219 700 362) eller med destillert vann og frostvæske (50 % vann, 50 % frostvæske).

Kjølevæske, skifte

⚠ ADVARSEL

For å unngå forbrenninger må du ikke ta av kjølevæsketanklokket eller løsne dreneringspluggen hvis motoren er varm.

Se **KJØLEVÆSKENIVÅ** i denne delen om hvordan du tar av tilgangsdekslet.

Drei kjølevæsketanklokket mot klokken, og ta det av.

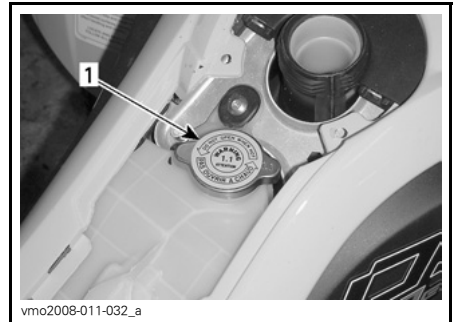

vmo2008-011-032_a

UNDER TILGANGSDEKSLET

1. Kjølevæsketanklokk

Skru ut dreneringspluggen sakte, og tapp kjølevæsken til en egnet beholder.

MERK: Det er ikke nødvendig å ta ut dreneringspluggen.

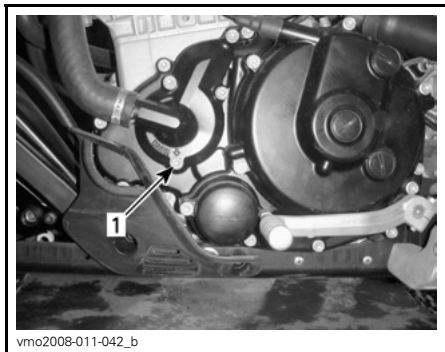

VENSTRE SIDE AV MOTOREN

1. Dreneringsplugg for kjølevæske

Tapp av fullstendig, og trekk til dreneringspluggen igjen.

Løsne klemmen fra utløpsslangen på radiatoren.

Ta av utløpsslangen fra radiatoren for å tømme systemet fullstendig.

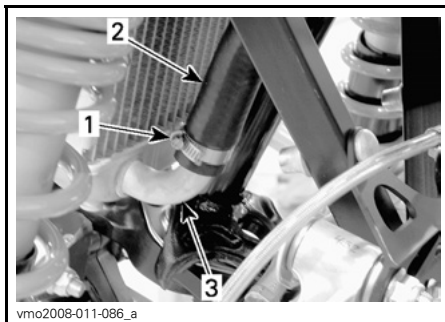

1. Klemme
2. Utløpsslange
3. Radiator

Sett på plass slangen, og fest med klemmen.

Tørk av eventuelt kjølevæskesøl på rammen og motoren.

Etterfyll kjølevæsketanken med 1,8 l (1,9 US quart) anbefalt kjølevæske. Se under **SPESIFIKASJONER** hvis du vil vite mer.

Kjør motoren på tomgang med kjølevæsketanklokket av. Fyll sakte på mer kjølevæske hvis det er nødvendig. **Ikke fyll på for mye.**

Med ATVen på et jevnt underlag er kjølevæsknivået riktig når du ser nivået gjennom hullet i beholderlokket.

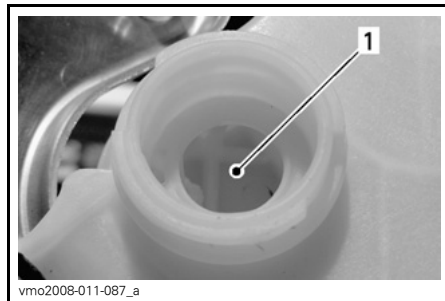

KJØLEVÆSKEBEHOLDER

1. kjølevæske her

Væsken kan også kontrolleres med nivåmerkene på beholderen (små ribber).

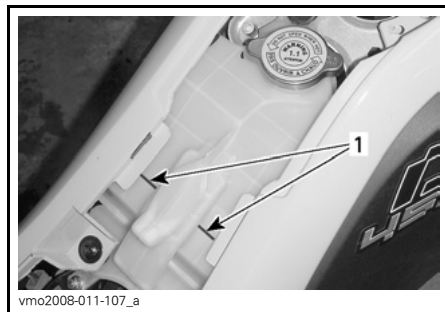

KJØLEVÆSKEBEHOLDER

1. Nivåmerker

Vent deretter til motoren når normal driftstemperatur. Trykk inn gasshåndtaket to eller tre ganger, og fyll deretter på kjølevæske hvis det er nødvendig.

Sett på kjølevæsketanklokket. Kontroller alle koblinger for lekkasjer.

Sett riktig på plass alle deler som ble tatt av.

Luftfilter

Ta ut luftfilter

OBS! Du må ikke endre eller fjerne komponenter i luftfilterhuset. Bruk alltid originaldeler eller deler av tilsvarende kvalitet når du skifter luftfilter. Motoren er kalibrert til å fungere spesielt med disse komponentene. Hvis du ikke tar hensyn til dette, kan motorens ytelse reduseres og den kan også skades.

Ta av setet.

Løsne klemmer, og ta av dekslet på luftfilterhuset.

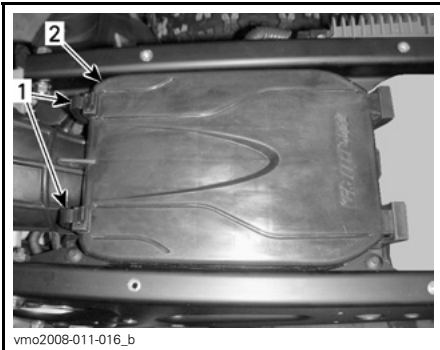

1. Klemmer
2. Deksel på luftfilterhus

Løsne klemmen, og ta ut filteret.

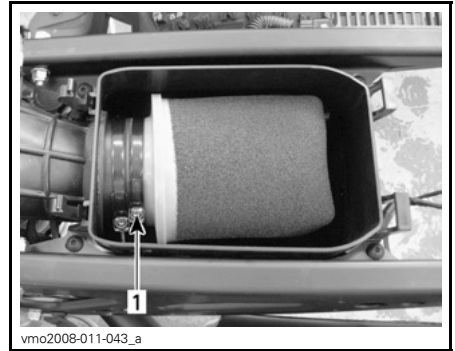

1. Klemme

Hell rengjøringsmiddel for luftfilter (P/N 219 700 341) eller tilsvarende i en bøtte. Legg filteret i bløt.

Rengjør luftfilterhusets innside mens filteret ligger i bløt.

Skyll luftfilteret med varmt vann.

Klem ut skum for å fjerne overskytende vann. La luftfilteret tørke helt.

MERK: Små mengder støv kan fjernes med luft med lavt trykk. Blås komprimert luft i motsatt retning av luftstrømmen under drift.

Hvis luftfilteret er skadet, må du bytte det med et nytt.

Når filteret har tørket, oljer du det på nytt med luftfilterolje (P/N 219 700 340) eller tilsvarende.

Montere luftfilter

Monter delene skikkelig i motsatt rekkefølge som de ble tatt av.

Luftfilterhus

Kontroll/drenering av luftfilterhuset

Kontroller regelmessig om det finnes væske eller avsetninger i luftfilterhusets dreneringsrør.

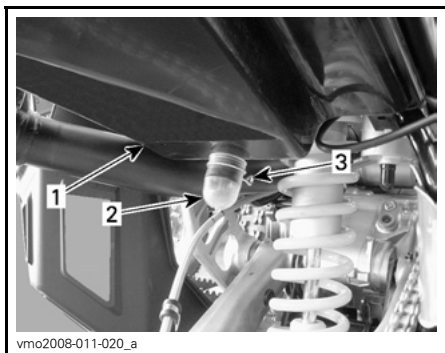

vmo2008-011-020_a

1. Luftfilterhus
2. Dreneringsrør
3. Klemme

MERK: Hvis ATVen brukes i støvede områder, må du utføre kontroller oftere enn hva som angis i VEDLIKEHOLDSPLAN.

Hvis det finnes væske/avsetninger, trykker du sammen klemmen og tar den av. Dra ut dreneringsrørene, og tøm dem.

OBS! Start ikke motoren hvis væske eller avsetninger finnes i dreneringsrørene.

Hvis væske/avsetninger finnes må luftfilteret kontrolleres/tørkes/byttes avhengig av dets tilstand.

Ta av luftfilteret som forklart i denne delen.

Gnistbeskyttelse på eksospotte

Gnistbeskyttelsen på eksospotten må regelmessig renses for akkumulerte sotavsetning. Se under VEDLIKEHOLDSPLAN

Hele eksosanlegget må også inspiseres for å se om det finnes sprekker, lekkasjer eller skader.

⚠ ADVARSEL

Utfør aldri denne prosedyren rett etter at motoren har gått, fordi eksossystemet da er meget varmt.

Fjern gnistbeskyttelsen fra eksospotten.

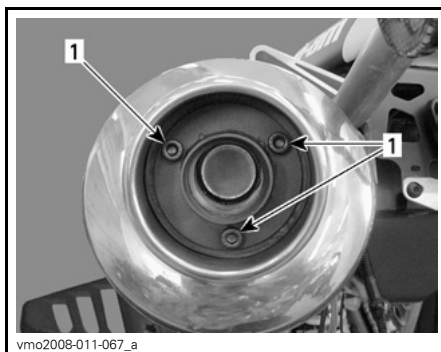

vmo2008-011-067_a

TA AV

1. Skruer

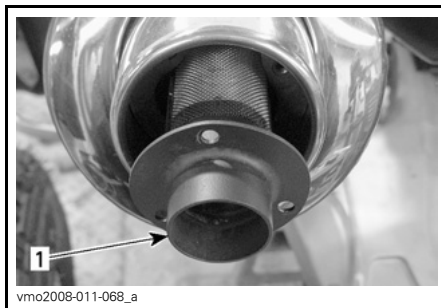

vmo2008-011-068_a

TA AV

1. Gnistbeskyttelse

Fjern sotavsetninger fra gnistbeskyttelsen med en børste.

MERK: Bruk en myk børste, og vær forsiktig slik at du ikke skader gnistbeskyttelsen.

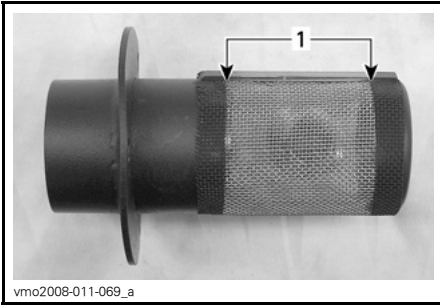

vmo2008-011-069_a

RENGJØR

1. Rengjør denne delen

Monteringen skjer i omvendt rekkefølge av demonteringen.

Radiator

Kontroller radiatorribbene. De må være rene, fri for søle, smuss, løv og andre avsetninger som kan hindre radiatoren fra å fungere riktig.

Kontroller om det er lekkasjer eller skader på radiatoren eller slangene.



vmo2008-011-070_a

1. Radiator

Ta bort så mye avsetning som mulig for hånd. Hvis det finnes vann i nærheten, forsøker du å skylle radiatorribbene.

Bruk gjerne en hageslange til å rengjøre radiatorribbene.

⚠ VÆR OPPMERKSOM Rengjør aldri radiatoren for hånd mens den er varm. La radiatoren avkjøles før rengjøring.

⚠ OBS! Vær forsiktig slik at radiatorribbene ikke skades under rengjøringen. Bruk ikke gjenstander/verktøy som kan skade ribbene. Ribbene er med hensikt tynne for gi effektiv kjøling. VED SPYLING MÅ DU ALLTID BRUKE VANN MED LAVT TRYKK, IKKE BRUK HØYTRYKKSSPYLER.

Kontakt en autorisert Can-Am-forhandler for å kontrollere kjølesystemets ytelse.

Justering av girskiftpedal

Skrue av skruen ved enden av velgerstangen, og ta deretter av girskiftpedalen.

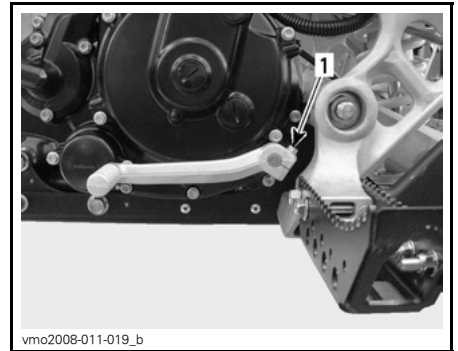

vmo2008-011-019_b

1. Skrue

Sett på girskiftpedalen slik du vil ha den, og trekk deretter til skruen.

Clutchjustering

Normal dødgang for clutchhåndtaket er 10 til 15 mm (3/8 til 5/8 tommer). Se neste illustrasjon.

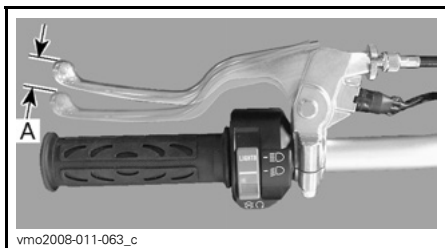

CLUTCHHÅNDTAK NORMAL DØDGANG

A. 10 til 15 mm (3/8 til 5/8 tommet)

Hvis det er for mye dødgang (mer enn 15 mm (5/8 tommet), kan justeringen utføres på styret med kabeljusteringen for clutchhåndtaket. Se **JUSTERING PÅ CLUTCHHÅNDTAK** nedenfor.

Hvis dødgangen forsvinner, må skruen på clutchutløserdekslet justeres for å gi nok dødgang. Se **JUSTERING PÅ CLUTCHDEKSLET** nedenfor.

Utfør nødvendig justering.

OBS! Kontakt en autorisert Can-Am-forhandler hvis du ikke kan justere til anbefalt justering.

Justering på clutchhåndtak

Løsne låsemutteren for kabeljustering.

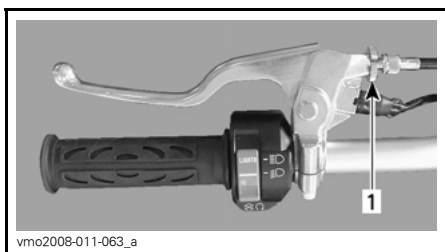

1. Låsemutter

Drei kabeljusteringsmutteren til riktig justering oppnås.

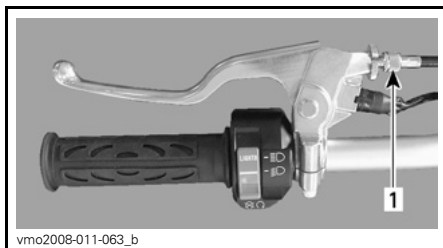

1. Kabeljustering

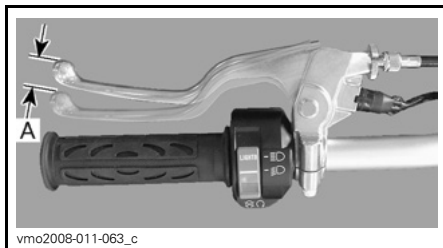

CLUTCHHÅNDTAK RIKTIG JUSTERING

A. 10 til 15 mm (3/8 til 5/8 tommet)

Trekk til låsemutteren for kabeljusteringen når riktig justering er oppnådd.

Justering på clutchdeksel

OBS! Når det er nødvendig å justere med skruen på clutchutløserdekslet, betyr det at clutchplatenene er slitte. Det anbefales derfor på det sterkeste at du tar ATVen til en autorisert Can-Am-forhandler og får kontrollert clutchplatene.

Løsne låsemutteren for kabeljustering. Løsne clutchkabeljusteringen for å gi maksimal dødgang.

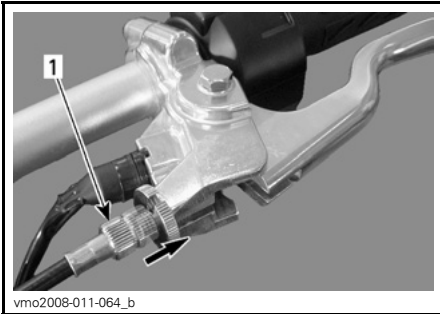

vmo2008-011-064_b

TYPEBILDE**1. Kabeljustering**

Ta ut tilgangspluggen på clutchdekslet.

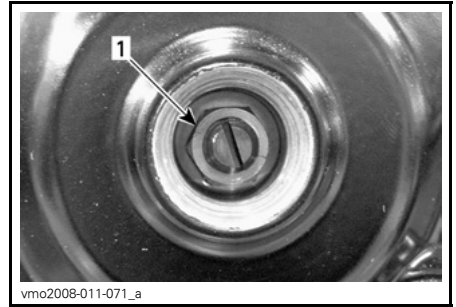

vmo2008-011-071_a

1. Låsemutter

Hold justerings-skruen med en flat skrutrekker, og løsne deretter låsemutteren mot klokken.

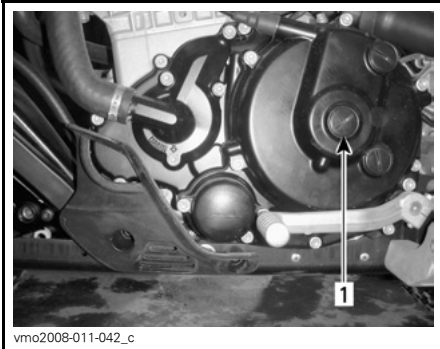

vmo2008-011-042_c

VENSTRE SIDE AV MOTOREN**1. Tilgangsplugg**

Sett spesialverktøyet i verktøysettet på låsemutteren.

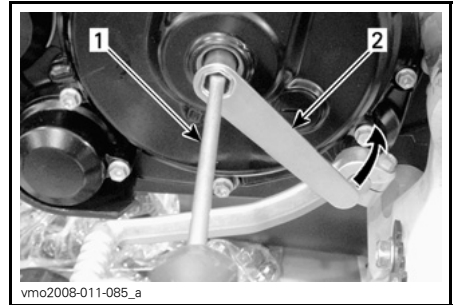

529035081

(P/N 529 035 081)

vmo2008-011-085_a

1. Skrutrekker
2. Spesialverktøy

Drei forsiktig clutchjusterings-skruen med skrutrekkeren med klokken for å finne kontaktpunktet med frigjøringslageret, og drei deretter ut (mot klokken) 3/8 til 1/2 omdreining fra kontaktpunktet.

Hold justerings-skruen med den flate skrutrekkeren, og trekk deretter til låsemutteren med klokken med spesialverktøyet.

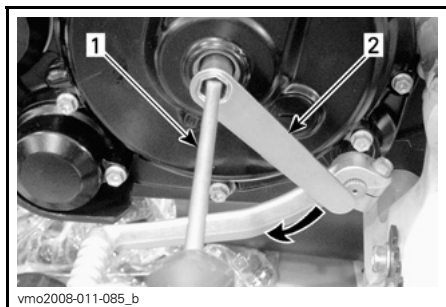

- vmo2008-011-085_b
1. Skrutrekker
 2. Spesialverktøy

Du kan kontrollere at justeringen er riktig ved å skyve forsiktig på justeringsskruen med en finger. Du skal kjenne en liten dødgang. Juster på nytt hvis du ikke kjenner det.

OBS! Clutchplaten kan slites ut tidlig hvis justeringen er for stram.

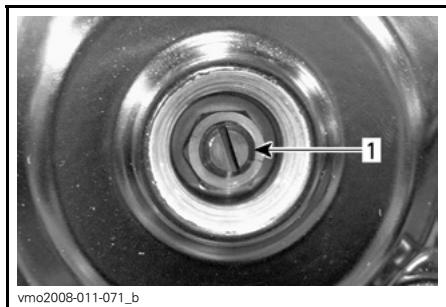

- vmo2008-011-071_b
1. Justeringsskrue

Sett på plass tilgangspluggen.

OBS! Ikke trekk til for mye.

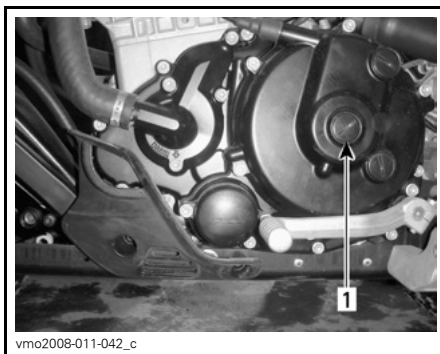

- vmo2008-011-042_c
1. Tilgangsplugg

Juster clutchhåndtaket riktig. Se *JUSTERING PÅ CLUTCHHÅNDTAK* ovenfor.

Gasskabel

Smøring av gasskabel

Gasskabelen må smøres med kabelsmøremiddel (P/N 293 600 041) eller tilsvarende.

⚠ ADVARSEL

Bruk alltid et silikonbasert smøremiddel. Bruk av andre smøremidler (som vannbasert smøremidler) kan føre til at gasshåndtaket/-kabelen blir klebrig eller stiv.

Ta av dekslet på huset for gasshåndtaket.

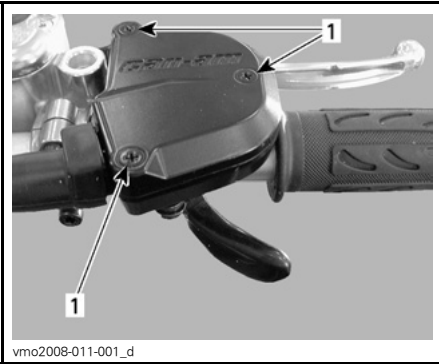

1. Ta ut skruene

Ta ut kabelen fra gasshåndtaket.



Ta av sidedekslet på spjeldhuset.

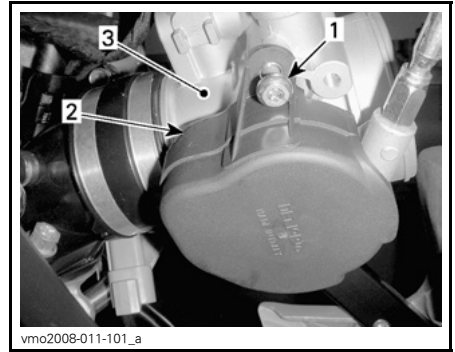

VENSTRE SIDE AV MOTOREN

1. Ta ut skruen
2. Deksel
3. Spjeldhus

Monter kabelsmørerverktøyet (P/N 529 035 738) eller tilsvarende på kabelen.



TYPEBILDE

Plasser nålen på sprayboksen i hullet på kabelsmøreren.

⚠ ADVARSEL

Bruk alltid øyebeskyttelse og hansker når du smører en kabel.

MERK: Plasser en klut rundt kabelen for å hindre at smøremiddelet spruter.

Ha på smøring til den passerer gjennom kabelen.

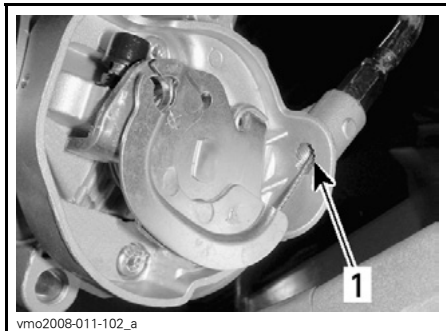

vmo2008-011-102_a

1. Se etter smøring her

Sett på plass kabelen.

Spray en liten mengde smøremiddel på gasshåndtakmekanismen, og lukk deretter huset.

Juster gasshåndtaket.

Gasshåndtak

Justering av gasshåndtak

Skyv gummibeskyttelsen bakover slik at gasskabeljusteringen avdekkes.

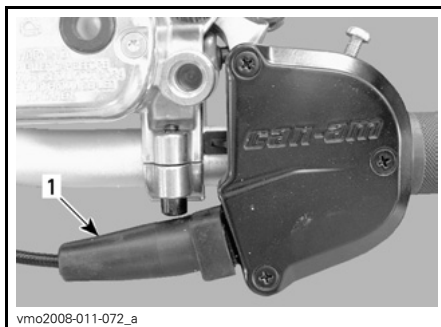

vmo2008-011-072_a

1. Gummibeskyttelse

Løsne låsemutteren, og dreii justeringen for å få riktig dødgang for gasshåndtaket.

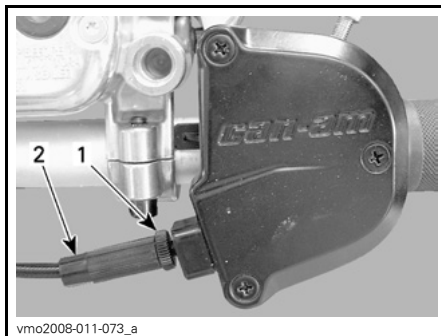

vmo2008-011-073_a

1. Låsemutter
2. Juster

MERK: Mål gassdødgangen ved gasshåndtakets ytterkant.

Trekk til låsemutteren, og sett på plass beskyttelsen.

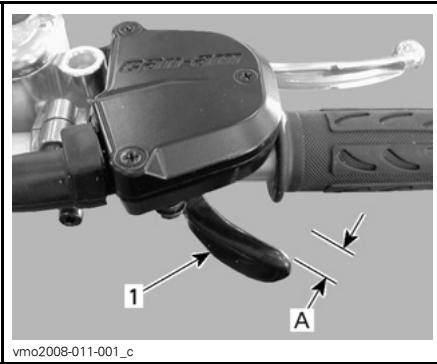

vmo2008-011-001_c

1. Gasshåndtak

A. 2 til 4 mm (5/64 til 5/32 tommer)

Tennplugger

Ta ut tennplugger

Ta av tennpluggkablene.

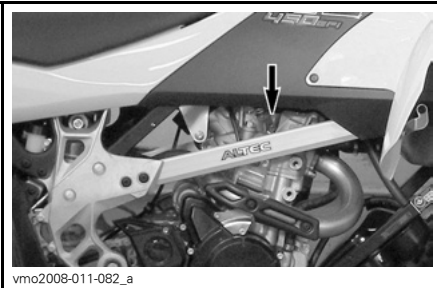

vmo2008-011-082_a

PLASSERING AV KABLER

Rengjør tennpluggene og sylinderhodet med trykkluft hvis det er mulig.

⚠ ADVARSEL

Bruk alltid vernebriller når du bruker trykkluft.

Skrut ut tennpluggene og ta dem ut.

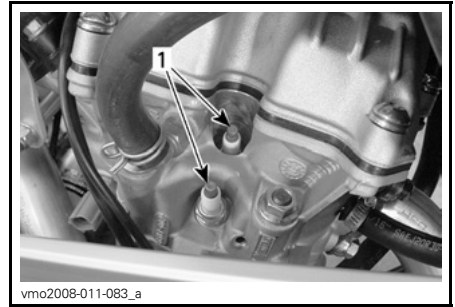

vmo2008-011-083_a

1. Tennplugger

Sette inn tennplugger

Før du setter inn tennpluggene må du kontrollere at kontaktflaten på sylinderhodet og tennpluggene er fri for smuss.

Bruk et følerblad, og still åpningen på tennpluggene til 0,7 til 0,8 mm (0,028 til 0,032 tommer).

Påfør kjølepasta P12 (P/N 420 897 186) på tennpluggjengene for å hindre mulig fastbrenning og øke varmeoverføringen fra tennpluggene til sylinderhodet.

Skrut inn tennpluggene i sylinderhodet for hånd, og trekk til med en momentnøkkel og en passende hylse.

Trekk til tennpluggene med 19 N•m (168 lbf•in).

Batteri

⚠ ADVARSEL

Lad aldri et batteri mens det er montert i ATVen.

Ta ut batteri

Ta av setet.

Koble fra SVART (–) kabel først og deretter RØD (+) kabel.

! ADVARSEL

Bruk alltid denne rekkefølgen ved demontering koble fra SVART (-) kabel først.

Ta av bolter som fester batteriholderen og stativet.



1. RØD (+)
2. SVART (-)
3. Batteriholder

Rengjøre batteriet

Rengjør batteripoler og kabelender med en stålbørste.

Sette på plass batteriet

Sett batteriet på plass i ATVen. Fest batteriholderen.

! ADVARSEL

Koble til RØD (+) kabel først og deretter SVART (-) kabel. Koble alltid til RØD (+) kabel først.

Smør på dielektrisk smørefett (P/N 293 550 004) eller tilsvarende for å beskytte mot oksidering.

Sikringer**Kontrollere sikringer**

Det elektriske systemet er beskyttet med sikringer. Hvis sikringen er skadet, må du bytte den med en sikring med samme ampereverdi.

OBS! Ikke bruk en sikring med høyere ampereverdi da det kan føre til alvorlig skade.

Trekk ut sikringen for å fjerne den fra holderen. Kontroller om glødetråden har smeltet.

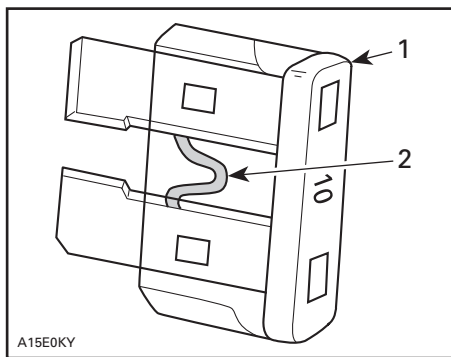
**TYPEBILDE**

1. Sikring
2. Kontroller om den er smeltet

Plassering av sikringer

Sikringsholderne er plassert under setet og på venstre side av motoren.

Sikringer under setet



vmo2008-011-029_b

PLASSERING

1. Sikringsholder

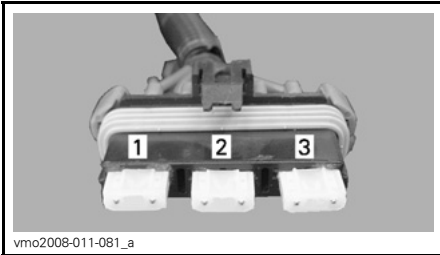

vmo2008-011-081_a

BESKRIVELSE

1. Hovedsikring (20 A)
2. Reserve (20 A)
3. Ladeing (20 A)

Singringer på venstre side av motoren

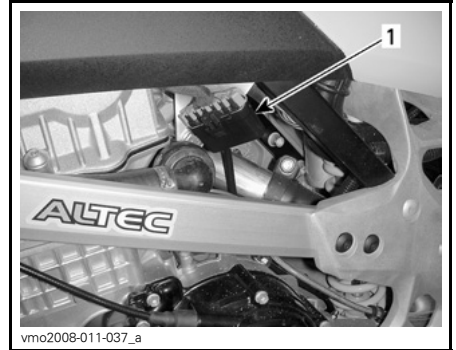

vmo2008-011-037_a

PLASSERING

1. Sikringsholder

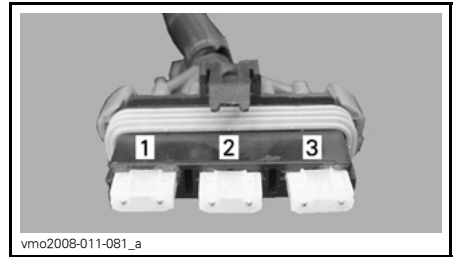

vmo2008-011-081_a

BESKRIVELSE

1. Kjølevifte/tilbehør (20 A)
2. Injektor/tenning (15 A)
3. ECM (5 A)

Lys**⚠ ADVARSEL**

Sett alltid tenningsbryteren til OFF (av) før du bytter en ødelagt lyspære.

Kontroller alltid at lyspærene fungerer etter at de er byttet.

Bytte lyspærer i frontlys

OBS! Berør aldri glasset på en halogenpære med fingrene. Det reduserer levetiden. Hvis du har berørt glasset, rengjør du det med isopropylalkohol, som ikke etterlater noen hinne på pæren.

MERK: I de etterfølgende illustrasjonene er frontlyshuset tatt av for å lette forståelsen.

Ta av gummibeskyttelsen fra frontlyshuset.

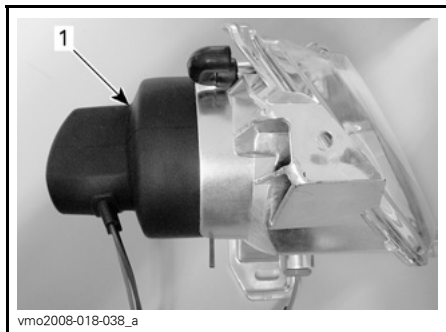

TYPEBILDE

1. Gummibeskyttelse

Ta ut kontakten fra frontlykten.

Skvyl festeklipset rundt endene fremover, og sett det deretter tilside for å frigjøre frontlyspæren.

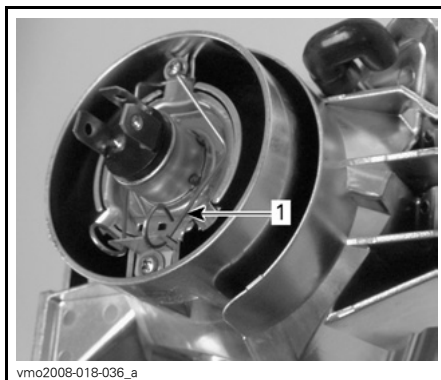

TYPEBILDE

1. Festeklips

Løft opp og hold festeklipset, og ta ut pæren.

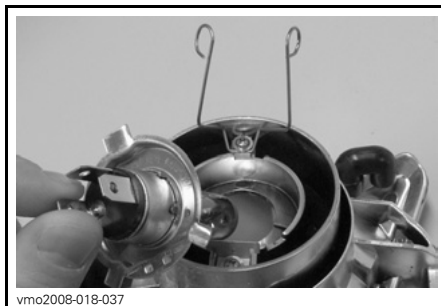

TYPEBILDE

Skift ut den defekte lyspæren.

Monter delene skikkelig i motsatt rekkefølge som de ble tatt av.

Justering av frontlys

Slik justerer du frontlysene.

1. Løsne boltene vist på illustrasjonen nedenfor, men ikke ta dem ut.

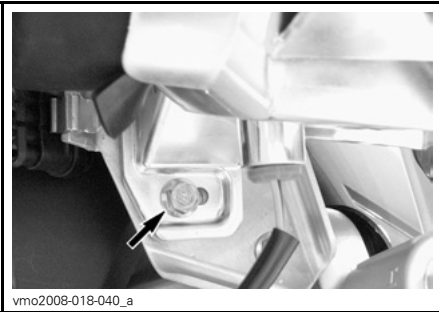

2. Juster vinkelen til frontlyshuset for hånd.
3. Juster begge frontlysene jevnt.
4. Trekk til skruen når riktig justering er oppnådd.

Bytte lyspære i baklys

Skruløs skruene lykteglasset slik at lyspæren blir synlig.

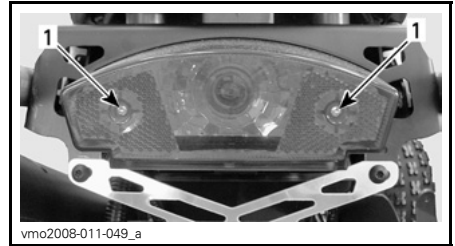

1. Skruer

Skyv inn lyspæren, og hold den inntrykt mens du vrir den mot klokken for å løsne den.

Sett inn den nye lyspæren ved å trykke den inn mens du vrir den med klokken.

Indikatorlamper

Bytte lyspærer i indikatorlamper

Ta av drivstofftankklokket.

Ta av konsollen.

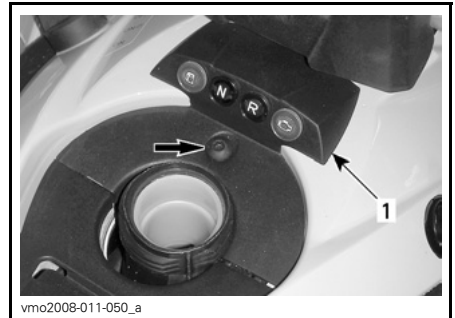

1. Konsoll

Koble fra ledningene på den defekte indikatorlampen.

Trykk på begge tappene, og trekk deretter indikatorlampen ut av hullet.

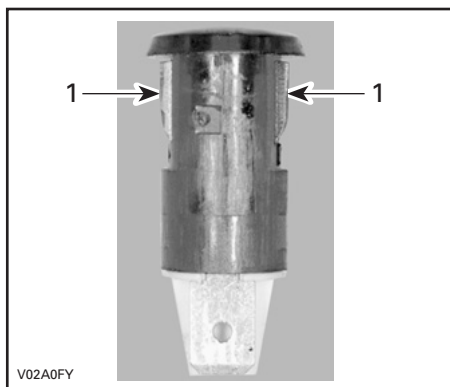

1. Tapper

Monteringen skjer i omvendt rekkefølge av demonteringen.

Drivkjede

Juster drivkjeden før hver kjøring.

! ADVARSEL

Hvis du ikke får anvisning om noe annet, må du alltid dreie tenningsbryteren til OFF (av) før du kontrollerer, justerer eller smører drivkjeden.

Inspeksjon av drivkjede

Denne ATVen er utstyrt med O-ringforseglede, permanent smurte tapper og ruller. Før du bruker ATVen må du alltid kontrollere drivkjeden.

Kontroller om O-ringer eller ruller er skadet eller mangler om slakken er riktig justert.

Rengjøring og smøring av drivkjede

OBS! Vask aldri kjeden med vann under høyt trykk eller bensin. Det kan skade O-ringen og føre til tidlig slitasje og feil på drivkjeden.

Rengjør sideflatene på kjeden med en tørr klut.

MERK: Ikke børst kjeden.

Smør bare med et godkjent kjedesmøremiddel for O-ringer. Andre kommersielle kjedesmøremidler kan inneholde løsemidler som kan skade O-ringene.

Justering av drivkjede

MERK: Juster alltid drivkjeden mens føreren, eller tilsvarende vekt, er plassert på ATVen.

Velg et jevnt underlag, og sett giret i NEUTRAL (fri).

Løsne låseboltene på bakakselen.

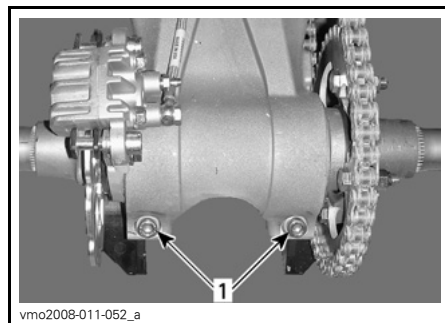

1. Låsebolter på bakakselen

Sett inn skrutrekkerpinnen (verktøysett) gjennom navet på kjedehjulet og inn i eksenterakselhuset.

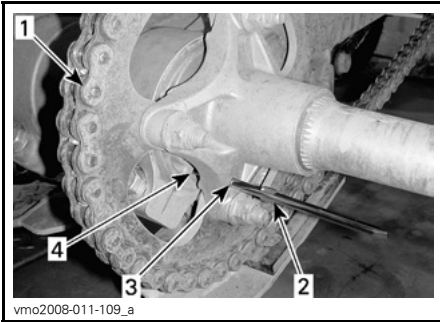

1. Drivkjede
2. Skrutrekkerpinne (verktøysett)
3. Navet på kjedehjulet
4. Eksenterakselhus

Med skrutrekkerpinnen riktig på plass skyver eller trekker du ATVen fremover for å øke eller bakover for å redusere kjedens slakk.

MERK: Riktig justert slakk er 22 mm (7/8 tommer) midt mellom kjedehjulene.

Trekk til låseboltene på bakakselen med 48 N•m (35 lbf•ft).

Glidestykke for drivkjede

Kontroller regelmessig glidestykket for drivkjeden. Se *VEDLIKEHOLDSPLAN*.

Bytt glidestykket for drivkjeden når det blir slitt.

Kontakt en autorisert Can-Am-forhandler for utskifting.

Kjedehjul og pinjong

Kontroll om kjedehjulakselen og pinjongen er skjeve.

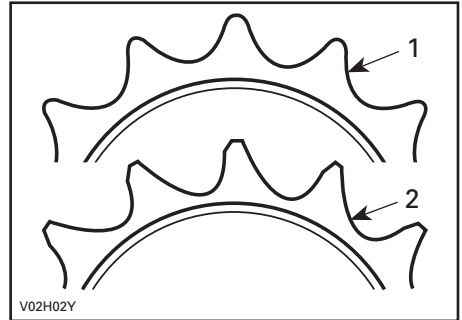

1. God
2. Bytt

OBS! Bytt kjede, kjedehjulaksel og pinjong samtidig for å hindre rask slitasje av kjede og kjedehjul. Monter på en ny holdering hver kan pinjongen tas av.

Dekk/felger

Dekkenes/felgenes tilstand

Kontroller om det er skader og slitasje på dekkene. Bytt dekk hvis nødvendig. Ikke roter dekkene. Dekkene foran og bak er av ulik størrelse.

! ADVARSEL

Hvis du bytter dekk, må du ikke blande biasdekk med radialdekk. Denne kombinasjonen kan føre til problemer med håndtering og/eller stabilitet.

Ikke bland sammen dekk med ulik størrelse og/eller utforming på samme aksel. Dekkene foran og dekkene bak må parvis være av samme modell og produsent.

For dekkmønstre som er retningsbestemt må du passe på at dekkene settes på med riktig rotasjonsretning.

Radialdekk må monteres som et komplett sett.

Alvorlig personskada eller dødsfall kan bli resultatet hvis du ikke følger disse instruksjonen.

Dekktrykk**! ADVARSEL**

Dekkenes lufttrykk har stor innvirkning på ATVens manøvreringsegenskaper og stabilitet. Lavt trykk kan få dekket å slippe ut luft og rotere på felgen. Ved for høyt trykk kan dekket punktere. Følg alltid anbefalt dekktrykk. Ettersom dekkene er av lavtrykkstype, bør manuell pumpe brukes.

Kontroller dekktrykket når dekkene er KALDE, før du bruker ATVen. Dekktrykket varierer med temperatur og høyde over havet. Kontroller trykket på nytt hvis noen av disse forholdene endres.

En trykkmåler følger med i verktøykassen.

DEKKTRYKK		FORAN	BAK
Opptil 100 kg (220 lb)	MAKSIMUM	48 kPa (7 psi)	
	MINIMUM	34,5 kPa (5 psi)	

Selv om dekkene er utformet for terrengkjøring, kan punktering kan inntruffe. Ta derfor med pumpe og reparasjonssett ved kjøring.

Ta av hjul

Løsne mutrene, og løft deretter opp ATVen. Støtt ATVen sikkert med jekkstativer. Ta av mutrene og skivene, og ta deretter av hjulet.

OBS! For å unngå skade på bremsekivene foran må du aldri fjerne skivebeskyttelsene foran eller kjøre ATVen uten at de er riktig montert.

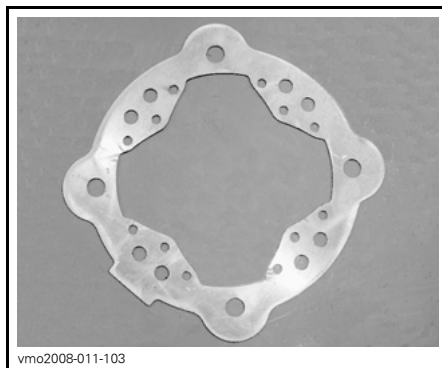
vmo2008-011-103
SKIVEBESKYTTELSE**Sette på hjul**

Kontroller at bremsekivebeskyttelsen foran er riktig montert.

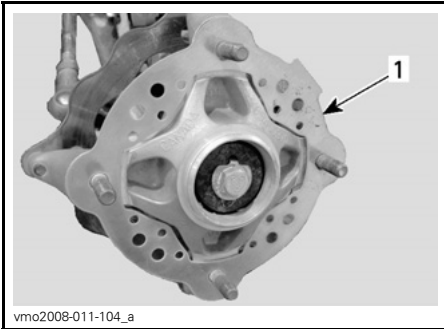
**FORHJUL****1. Skivebeskyttelse**

Sett på mutre og skiver (hvis det er aktuelt).

Dra forsiktig til mutrene i kryssekvens, og trekk til slutt til med et tiltrekkingsmoment på 52 N•m (38 lbf•ft).

OBS! Bruk alltid anbefalte hjulmutrer og skiver (hvis det er aktuelt). Bruk av andre typer mutrer og skiver kan skade felgen.

Forhjulslagre**Kontroll av forhjulslagre**

Trykk og dra i hjulenes overkant for å se om det er slark. Kontakt en autorisert Can-Am-forhandler hvis det er slark.

Bakaksel**Kontroll av bakaksel**

Løft opp bakenden av ATVen til hjulene kommer klar av bakken.

Skyv og trekk bakakselen for å kjenne dødgangen.

Se etter skader eller slark på akselen.

Kontakt en autorisert Can-Am-forhandler hvis det er slark eller skade.

Fjæring**Inspeksjon av fjæring****Kontroll avstøtdempere**

Kontroller støtdempere for oljelekkasjer og festenes stramming. Kontakt en autorisert Can-Am-forhandler hvis det er nødvendig.

Kontroll av svingarm, A-armer og forbindelse

Kontroller om disse delene har skader (sprekker, hakk, stor slark eller korrosjonshull) hver 25. time eller hver 1.250 km (800 miles). Hvis du oppdager noen av disse skadene, må du **KONTAKTE EN AUTORISERT CAN-AM-FORHANDLER OG IKKE BRUKE ATVEN.**

⚠ ADVARSEL

Kjør aldri med defekte deler i fjæring/oppheng.

Fjæring foran**Smøring av A-arm foran**

Smør A-armene foran med en fettpresse. Bruk syntetisk fett for oppheng (P/N 293 550 033) eller tilsvarende.

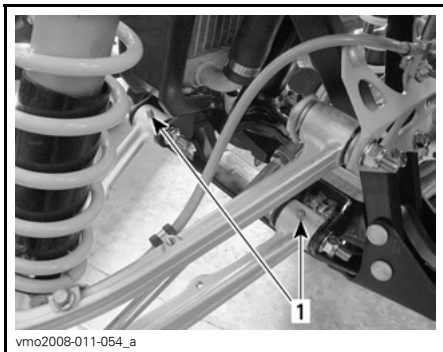

TYPEBILDE NEDRE A-ARM

1. Smørenipler

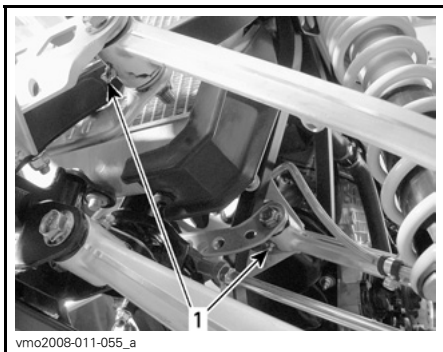

TYPEBILDE ØVRE A-ARM

1. Smørenipler

Fjæring bak

Smøring av vinkelarm og svingarm

Smør med fett for oppheng (P/N 293 550 033) på de viste smøreniplene.

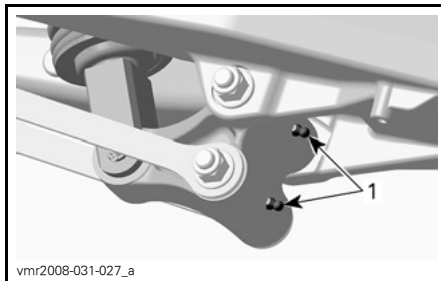

VINKEARM

1. Smørenipler



SVINGARM

1. Smørenippel

Bremser

Bremsevæsknivå

MERK: Lavt nivå kan tyde på lekkasje eller slitte bremseklosser. Kontakt en autorisert Can-Am-forhandler.

Bremsevæskebeholder for bremser foran

Drei styringen til posisjon rett fremover for å sikre at beholderen er vannrett.

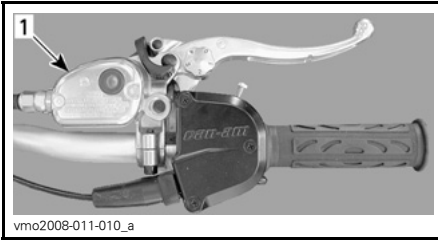

vmo2008-011-010_a

TYPEBILDE

1. Bremsvæskebeholder for bremsler foran

Kontroller nivået på bremsvæsken gjennom nivåvinduet på beholderdekslet.

MØRK farge betyr riktig væsknivå.
LYS farge betyr for lavt væsknivå.



vmo2008-011-013_a

PLASSERT VED HØYRE BAKSKJERM

1. Bremsvæskebeholder for bremsler bak

Væsknivået skal være over MIN-merket.



vmo2008-011-062_a

TYPEBILDE

1. Riktig væsknivå
2. Lavt væsknivå

Rengjør og ta av påfyllingsdekslet, og fyll deretter eventuelt på væske. Ikke fyll på for mye.

Kontroller beskyttelsen på spaken visuelt. Se etter sprekker eller andre skader. Skift ut hvis den er skadet.

Bremsvæskebeholder for bremsler bak

Plasser ATVen på et jevnt underlag, og kontroller nivået på bremsvæsken i beholderen.

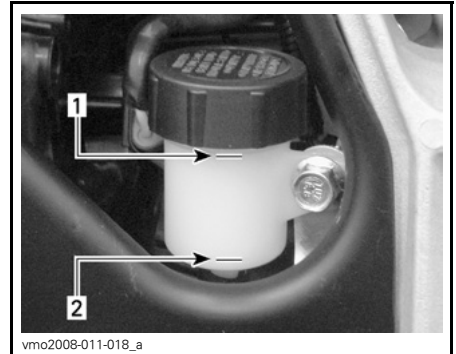

vmo2008-011-018_a

HØYRE SIDE AV ATVEN

1. Maksimumsnivå (MAX.)
2. Minimumsnivå (MIN.)

Rengjør og ta av påfyllingslokket, og fyll deretter eventuelt på væske. Ikke fyll på for mye.

⚠ ADVARSEL

Når du setter på påfyllingslokket på bremsvæskebeholderen bak, må du passe på at gummimembranen kommer tilbake til sin opprinnelige posisjon.



RIKTIG POSISJON

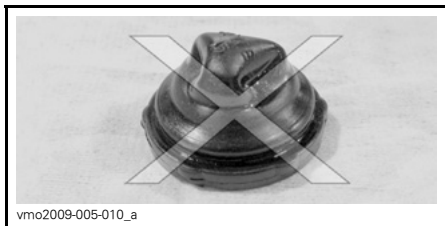

FEIL POSISJON

Anbefalt bremsevæske

Bruk kun bremsevæske som oppfyller kravene i DOT 4-spesifikasjonen.

OBS! Unngå alvorlige skader på bremsesystemet ved å ikke bruke andre væsker enn den anbefalte. Bland heller ikke ulike væsker ved påfylling.

OBS! Bruk kun DOT 4-bremsevæske fra en uåpnet beholder. Ikke bruk bremsevæske fra gamle eller allerede åpnete beholdere.

Inspeksjon av bremsler

Bremsesystemet er hydraulisk og trenger ingen justering.

Kontroller at bremsene er i god stand ved å gjøre følgende:

- Bremsevæsknivå
- Om bremsesystemet har væskelekkasje
- Om bremsen kjennes svampaktig
- Smuss/støv på bremsler

- Om bremsskivene er meget slitte eller har skadet overflate
- Om bremseklossene er slitte, skadede eller løse
- Om bremseskivebeskyttelsen foran er skadet, og skift om nødvendig

GRENSER FOR SERVICE

Tykkelse bremseklosser	1 mm (0,040 tommer)
Skivetykkelse	3,5 mm (0,138 tommer)
Maksimal kast på bremeskiver	0,2 mm (0,008 tommer)

Kontakt en autorisert Can-Am-forhandler hvis du oppdager noe feil.

⚠ ADVARSEL

Bytte av bremsevæske eller eventuelt vedlikehold og reparasjon av bremsesystemet må utføres av en autorisert Can-Am-forhandler.

Karosseri

Rengjøring og beskyttelse

Bruk aldri høytrykksspyler til å vaske ATVen. **BRUK ALLTID LAVT TRYKK (for eksempel en hageslange).** Høyt trykk kan føre til elektriske eller mekaniske skader. Pakk inn enden av eksospotten for å hindre at vann trenger inn i eksossystemet.

Lakkerte deler som er skadet, bør lakkeres på riktig måte for å beskytte mot rust.

Vask chassiset med varm såpevannløsning (bruk bare mildt rengjøringsmiddel) hvis det er nødvendig. Bruk voks som ikke inneholder slipemiddel.

OBS! Rengjør aldri plastdeler med sterkt rengjøringsmiddel, avfetningsmiddel, tynner, aceton eller lignende.

Setelås

Ta av setet, og kontroller låsemekanismen. Kontakt en autorisert Can-Am-forhandler for å få byttet deler hvis de er skadet.

Ramme

Inspeksjon av ramme

Undersøk om rammen har sprekker eller annen skade. Kontakt en autorisert Can-Am-forhandler for utskifting eller reparasjon.

Kontroller festenes tilstand og stramming på ATVen. Kontakt en autorisert Can-Am-forhandler for å få opplysning om dreiemomenter, bytte deler eller få utført reparasjoner.

Oppbevaring og klargjøring før sesongstart

ADVARSEL

Få en autorisert Can-Am-forhandler til å kontrollere drivstoffsystemets generelle tilstand slik det er angitt i *VEDLIKEHOLDSPLAN*.

Hvis ATVen ikke skal brukes i løpet av fire måneder eller mer, må den lagres på riktig måte.

Når du leser denne brukerhåndboken, må du huske at:

ADVARSEL

Indikerer en potensiell risikosituasjon som, hvis den ikke unngås, kan resultere i alvorlig personskade eller dødsfall.

TEKNISKE INFORMASJON

IDENTIFIKASJON AV ATVEN

ATVens hovedkomponenter (motor og ramme) identifiseres via ulike serienumre. Det kan noen ganger være nødvendig å finne disse numrene for garantiformål eller for å spore ATV'en i tilfelle den blir borte. Den autoriserte Can-Am-forhandleren vil be om disse numrene hvis fremsetter krav om garanti. BRP oppfyller ingen garanti hvis motorens identifikasjonsnummer (E.I.N.) eller ATVens identifikasjonsnummer (V.I.N. understallsnummer) er fjernet eller på noen måte ødelagt. Vi anbefaler sterkt at du noterer deg alle serienumre på ATV'en og gir dem til forsikringsselskapet ditt.

Understallsnummer

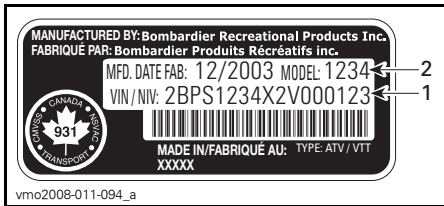

TYPEBILDE PLATE MED ATVENS IDENTIFIKASJONSNUMMER

1. V.I.N. (understallsnummer)
2. Modellnummer

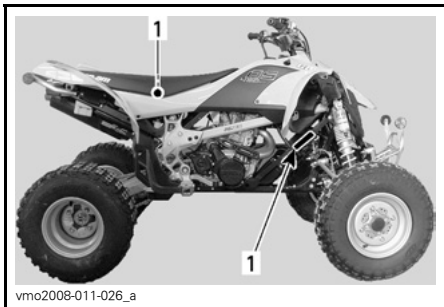

1. Plassering av ATVens identifikasjonsnummer

Motorens identifikasjonsnummer

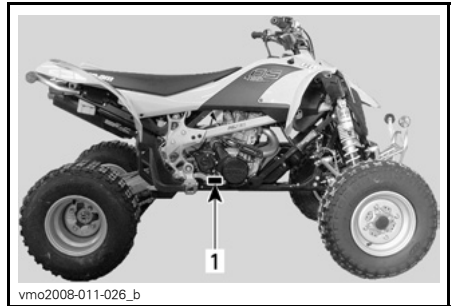

TYPEBILDE PLATE MED MOTORENS IDENTIFIKASJONSNUMMER

1. Motorens identifikasjonsnummer (E.I.N.)

Samsvarsdekal

Denne dekalen angir ATVens oppfyllelse av samsvar i mange land.

PLASSERING AV DEKAL

DS 450

Under baklyset på bakskjermen

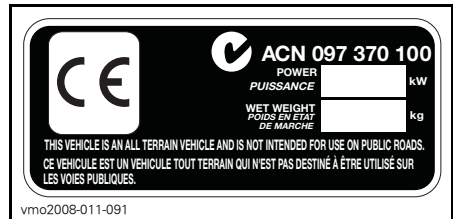

FORSKRIFTER FOR STØYUTSLIPPSKONTROLLSYSTEMET

Bare for USA og Canada

Inngrep i støykontrollsystemet er ikke tillatt!

Føderale lover i USA og statlige lover i Canada kan forby følgende handlinger eller fremkalling av disse:

1. Å fjerne eller sette ute av funksjon av noen person annet enn for vedlikehold, reparasjon eller utskifting, noen enhet eller element satt inn i en ny ATV for støykontroll før den ble solgt eller levert til den endelige eieren eller mens den er i bruk, eller
2. Bruke ATVen etter at en slik enhet eller element har blitt fjernet eller satt ut av funksjon av en annen person.

Blant handlinger som betraktes som inngrep, er handlingene oppført nedenfor:

1. Fjerning, endring eller punktering av eksospotten eller noen motor-komponent som utfører fjerning av eksos fra motoren.
2. Fjerning, endring eller punktering av noen deler i innsugingssystemet.
3. Skifting eller flytting av deler på ATVen eller deler i eksos- eller innsugingssystemet med andre deler enn de som er spesifisert av produsenten.
4. Mangel på riktig vedlikehold.

SPESIFIKASJONER

MODELL		DS 450
MOTOR		
Type	BRP Rotax, 4-takts. Motor med dobbel overliggende kamaksel, kjededrift	
Antall sylindere	1	
Antall ventiler	4	
Slagvolum	449,3 cc (27,42 cu.in)	
Sylinderdiameter	Standard	97 mm (3,82 tommer)
Slaglengde	60,8 mm (2,44 tommer)	
Kompresjonsforhold	11,8:1	
Smøring	Tørroljebunnpannesmøring med utskiftbart oljefilter (samtidig smøring av motor og gir)	
Dekompressor	Automatisk	
Eksossystem	BRP, rustfritt stål	
Luftfilter	2-trinns skumfilter	
TRANSMISJON		
Clutch	Våtclutch, flere skiver	
Transmisjon	Integrert 5-hastighets constant mesh-gir	
KJØLING		
Type	Væskeskjølt med integrert vannpumpe	
Radiator	Frontmontert med termostatisk vifte	
DRIVSTOFFSYSTEM		
Type	Elektronisk drivstoffinnsprøyting med enkelt spjeldhus på 46 mm	
Tomgangshastighet	± 50	1.800 o/min (ikke aktuelt)
Drivstoffpumpe	Merke	Bosch
	Type	Elektrisk (i drivstofftank)

MODELL		DS 450
ELEKTRISK SYSTEM		
Magnettenningsgenerator	Merke	Denso
	Type	250 W ved 6.000 o/min
Tenningsstype		IDI (Inductive Digital Ignition)
Tenningsinnstilling		Ikke justerbar
Turtallsbegrenser		10.200
Tennplugg	Merke	NGK
	Type	DCPR9E
	Elektrodeavstand	0,7 til 0,8 mm (0,028 til 0,032 tommer)
Antall tennplugger		2
Batteri	Type	Vedlikeholdsfritt batteri
	Spenning	12 V, 7 A•h
Startsystem		Elektrisk start. Start i hvilket som helst gir (med clutchen trykket inn eller giret i FRI)
Lyspære for frontlys		2 x 35 W
Lyspære for baklys og bremselys		8/27 W, 1157
Sikringer	Hovedsikring	20 A
	Lading	20 A
	Injektor/tenning	15 A
	ECM	5 A
	Kjølevifte og tilbehør	20 A
DRIVERK		
Bakaksel		Kjededrevet / massiv aksel
OPPHENG		
Foran	Type	Uavhengig fjæring dobbel A-arm
	Fjæringslengde	241 mm (9,5 tommer)
Bak	Type	Stiv svingarm
	Fjæringslengde	267 mm (10,5 tommer)

MODELL		DS 450
DEKK		
Trykk (opptil 100 kg (220 lb))	Foran	Maksimalt 48 kPa (7 psi) Minst 34,5 kPa (5 psi)
	Bak	
Størrelse	Foran	21 x 7R-10
	Bak	20 x 10R-9
FELGER		
Størrelse	Foran	10 x 5,5
	Bak	9 x 8,5
Tiltrekingsmoment hjulmutrer		52 N•m (38 lbf•ft)
BREMSER		
Foran		Hydraulisk, 2 skiver (rustfrie)
Bak		Hydraulisk, enkel skive (rustfri)
Parkeringsbrems		Høyre bremsehåndtak inkluderer en parkeringsbrems på forhjulene
STYRING		
Totalt spredning (toe-out) (ATVen på bakken og målt på felgen)		0,5 mm ± 0,5 mm (0,0197 tommer ± 0,0197 tommer) hver side
VEKT OG LASTEKAPASITET		
Tørrvekt		156 kg (345 lb)
Totalt tillatt kjøretøybelastning		100 kg (220 lb) inkludert fører, all annen belastning og eventuelt tilbehør
Totalvekt (GVWR = Gross Vehicle Weight Rating)		281 kg (620 lb)
MÅL		
Total lengde		1,83 m (72,1 tommer)
Total bredde		1,17 m (46,1 tommer)
Total høyde		1,06 m (41,9 tommer)
Hjulavstand		1,27 m (50 tommer)
Sporvidde	Foran	1,0 m (39,5 tommer)
	Bak	909 mm (35,8 tommer)
Bakkekling	Under ramme	229 mm (9 tommer)
	Bakaksel	132 mm (5,2 tommer)

MODELL		DS 450
VÆSKER		
Motoroljetype	XP-S 5W40 syntetisk olje. Ikke bruk andre syntetiske oljer, syntetiske blandingsoljer eller tilsetningsstoffer i Can-Am ATVer utstyrt med våtclutch. Se <i>MOTOROLJE</i> i <i>VEDLIKEHOLDSINFORMASJON</i> hvis du vil vite mer.	
Kjølevæske	Etylenglykol/vann-blanding (50 % frostvæske, 50 % destillert vann). Bruk BRP ferdigblandet kjølevæske eller en kjølevæske spesielt beregnet for aluminiummotorer	
Drivstoff	Type	Høyoktan blyfri bensin
	Oktantall	I Nord-Amerika: (91 (RON + MON)/2) Utenfor Nord-Amerika: 95 RON
Hydraulisk brems	Bremsevæske, DOT 4	
KAPASITETER		
Drivstofftank	11,5 l (3 US gallon) inkludert en omtrentlig reserve på 2,5 l (0,66 US gallon)	
Motorolje	1,8 l (1,9 US quart)	
Kjølevæske	1,8 l (1,9 US quart)	

Når du leser denne brukerhåndboken, må du huske at:

ADVARSEL

Indikerer en potensiell risikosituasjon som, hvis den ikke unngås, kan resultere i alvorlig personskade eller dødsfall.

FEILSØKING

TEKNISKE RETNINGSLINJER

MOTOREN DREIES IKKE RUNDT

1. Tenningslåsen er stilt på OFF (av).
 - Still bryteren på ON (på).
2. Motorstoppbryteren står på OFF (av).
 - Still bryteren på ON (på).
3. Giret står ikke i NEUTRAL (fri).
 - Sett giret i NEUTRAL (fri), eller trykk inn clutchhåndtaket.
4. Svakt batteri eller løse tilkoblinger.
 - Kontroller tilkoblinger og kontakter.
 - Få kontrollert batteriet.
 - Kontakt en autorisert Can-Am-forhandler.

MOTOREN DREIES RUNDT, MEN STARTER IKKE

1. Sikring har gått.
 - Kontroller sikringen til drivstoffpumpen.
2. Rå motor (tennplugger som tas ut, er våte).
 - (Rå modus) Hvis motoren ikke starter og er rå på grunn av for mye bensin, kan denne spesialmodusen aktiveres for å hindre innsprøyting av bensin når motoren dreies rundt. Følg anvisningene nedenfor:
 - Sett nøkkelen i tenningsbryteren, og dreii den til ON (på).
 - Trykk helt inn og HOLD gasshåndtaket.
 - Trykk på motorstartknappen.
 - Motoren skal dreies rundt i 20 sekunder. Slipp motorstartknappen. Slipp gasshåndtaket, og start motoren på nytt.
 - **Hvis dette ikke hjelper:**
 - Rengjør området rundt tennpluggene, og ta dem ut.
 - Informasjon om hvordan du tar ut tennpluggene finner du under VEDLIKEHOLDSINFORMASJON.
 - Drei rundt motoren flere ganger.
 - Sett om mulig inn nye tennplugger, eller rengjør og tørk av pluggene.
 - Start motoren som forklart ovenfor.
 - Hvis motoren fortsatt er rå, kan du rådføre deg med en autorisert Can-Am-forhandler.
 - **Merk!** Kontroller at det ikke er drivstoff i motoroljen, og skift oljen hvis det er det.
3. Ikke noe drivstoff til motoren (tennplugger som tas ut, er tørre).
 - Kontroller drivstoffnivået.
 - Det kan være feil på drivstoffpumpen.
 - Kontroller sikringen til drivstoffpumpen.
 - Kontakt en autorisert Can-Am-forhandler.

MOTOREN DREIES RUNDT, MEN STARTER IKKE (forts.)

4. Tennplugg/tenning (ingen gnist).

- Undersøk tilstanden til tenningssikringen.
- Ta ut tennpluggene, og koble på tennpluggheftene igjen.
- Kontroller at tenningsbryteren og motorstoppbryter er stilt på ON (på).
- Start motoren med tennpluggene i kontakt med motoren, men hold dem unna tennplugghullene. Hvis det ikke vises noen gnist, skifter du tennpluggene.
- Hvis problemet vedvarer, kontakter du en autorisert Can-Am-forhandler.

5. Motorkompresjon.

- Hvis du ikke kjenner en pulserende motstand, kan det tyde på et betydelig kompresjonstap.
- Kontakt en autorisert Can-Am-forhandler.

MOTOREN MANGLER AKSELERASJON ELLER KRAFT

1. Smuss eller skade på tennplugg.

- Se under MOTOREN DREIES RUNDT, MEN STARTER IKKE.

2. For lite drivstoff til motoren.

- Se under MOTOREN DREIES RUNDT, MEN STARTER IKKE.

3. Motoren er overopphetet (undersøk om motorindikatorlampen (gul) tennes eller blinker).

- Se MOTOREN OVEROPPHETES.

4. Tilstoppet eller skittent luftfilter/luftfilterhus.

- Kontroller luftfilteret og rengjør ved behov.
- Kontroller om det er væske/avsetninger i filterhusets dreneringsrør.

5. Tennspole frakoblet.

- Kontroller tennspolenes tilkobling.

MOTOREN OVEROPPHETES

1. Lite kjølevæske i kjølesystem.

- Kontroller motorens kjølevæske. Se VEDLIKEHOLDSINFORMASJON.
- Kontroller at kjøleviften virker som den skal.

2. Skitne radiatorribber.

- Se RADIATOR i VEDLIKEHOLDSINFORMASJON om rengjøring av radiatorribber.

MOTOREN OVEROPPHETES (forts.)

3. Kjølevifte fungerer ikke

- *Kontroller sikringen til kjøleviften. Se VEDLIKEHOLDSINFORMASJON. Hvis sikringen er i orden, må du kontakte en autorisert Can-Am-forhandler.*

TILBAKETENNING I MOTOR

1. Tennplugger med defekt (karbonavsetning).

- *Se MOTOREN MANGLER AKSELERASJON ELLER KRAFT.*

2. Lekkasje i eksossystemet.

- *Kontakt en autorisert Can-Am-forhandler.*

3. Motoren blir for varm.

- *Se MOTOREN MANGLER AKSELERASJON ELLER KRAFT.*

MOTOREN FEILTENNER

1. Skitne/skadede/utslitte tennplugger.

- *Rengjør/kontroller tennplugger og varmeklasse. Skift ut hvis det er nødvendig.*

2. Vann i drivstoffet.

- *Tapp av drivstoffsystemet, og fyll på med nytt drivstoff.*

UNORMAL STØY FRA MOTOR

1. Ventiljustering.

- *Kontakt en autorisert Can-Am-forhandler.*

2. Kjedefstrammer

- *Kontakt en autorisert Can-Am-forhandler.*

3. Slitasje på registerkjede.

- *Kontakt en autorisert Can-Am-forhandler.*

ATVEN OPPNÅR IKKE FULL HASTIGHET

1. Motor.

- *Se MOTOREN MANGLER AKSELERASJON ELLER KRAFT.*

2. Parkeringsbrems.

- *Kontroller at parkeringsbremsen er helt frakoblet.*

3. Tilstoppet eller skittent luftfilter/luftfilterhus.

- *Kontroller luftfilteret og rengjør ved behov.*
- *Kontroller om det er væske/avsetninger i filterhusets dreneringsrør.*

GIRET SKIFTER IKKE JEVNT

1. Lavt motoroljenivå.

- *Fyll på oljetanken med anbefalt olje til riktig nivå.*

GIRET SKIFTER IKKE JEVNT (forts.)

2. Girskiftsystem.

- *Prøv å trykke mer på gasshåndtaket mens du girer opp.*
- *Trykk clutchhåndtaket lengre mens du girer ned.*

3. Feil oljetype.

- *Tapp av oljen på motoren, og bruk bare anbefalt olje.*

4. Gir.

- *Kontakt en autorisert Can-Am-forhandler.*

KONTROLLER OM MOTORINDIKATORLAMPEN (gul) ER PÅ

1. Motoren overopphetes.

- *Se MOTOREN OVEROPPHETES.*

2. Lav eller høy batterispenning.

- *Kontroller batteriets spenning og ladesystemet.*
- *Kontakt en autorisert Can-Am-forhandler.*

KONTROLLER OM MOTORINDIKATORLAMPEN (gul) BLINKER

1. Motoren er i en beskyttet modus (kryp hjem)

- *Kontakt en autorisert Can-Am-forhandler.*

GARANTI

BRP BEGRENSET GARANTI I USA OG CANADA: 2009 CAN-AM™ ATV

1) DEN BEGRENSEDE GARANTIENS OMFANG

Bombardier Recreational Products Inc. ("BRP")* garanterer at 2009 Can-Am ATVen som selges av en autorisert BRP-forhandler (som definert her) i Canada og de 50 statene i USA, ikke har material- eller produksjonsfeil i løpet av perioden og under de vilkårene som beskrives nedenfor.

Alle originale Can-Am ATV-deler og -tilbehør montert av en autorisert BRP-forhandler på leveringstidspunktet av 2009 Can-Am ATVen, dekkes av samme garanti som ATVen.

Den begrensede garantien opphører hvis (i) ATVen er eller har vært brukt til kappkjøring eller annen konkurransepreget aktivitet, på et hvilket som helst tidspunkt, også av den tidligere eieren, eller (ii) ATVen har blitt endret eller modifisert på en slik måte at det påvirker driften, yteevnen eller holdbarheten på en negativ måte eller slik at tilsiktet bruk er endret.

2) ANSVARSBEGRÆNSNINGER

DENNE UTTRYKKLIGE GARANTIEN GJELDER OG GODTAS I STEDET FOR ALLE ØVRIGE UTTRYKKLIGE ELLER UNDERFORSTÅTTE GARANTIER, INKLUSIVE, OG UTEN BEGRÆNSNING, ENHVER GARANTI OM SALGBARHET ELLER EGNETHET FOR NOE SPESIELT FORMÅL. I DEN UTSTREKNING DE IKKE KAN FRASKRIVES, ER UNDERFORSTÅTTE GARANTIER BEGRENSET TIL VARIGHETEN AV DEN UTTRYKTE GARANTIEN. DENNE GARANTIEN UTELUKKER DEKNING AV TILFELDIGE SKADER OG FØLGESKADER. ENKELTE STATER/PROVINSER TILLATER IKKE ANSVARSBEGRÆNSNINGER, BEGRÆNSINGER ELLER BORTFALL SOM ER ANGITT OVENFOR. DET KAN DERFOR HENDE AT DISSE IKKE GJELDER I DITT TILFELLE. DENNE GARANTIEN GIR DEG SPESIELLE RETTIGHETER, OG DU KAN OGSÅ HA ANDRE RETTIGHETER SOM VARIERER FRA STAT TIL STAT OG PROVINS TIL PROVINS.

Verken distributøren, BRP-forhandleren eller andre personer har fullmakt til å gi noen bekreftelse, representasjon eller garanti når det gjelder produktet utenom det som står i denne begrensede garantien. Hvis det skjer, kan det ikke håndheves mot BRP.

BRP forbeholder seg retten til å endre denne garantien på et hvilket som helst tidspunkt, under den forståelse at slike endringer ikke vil forandre garantivilkårene som gjelder for produktet som ble solgt med denne garantien.

3) UNNTAK – FØLGENDE OMFATTES IKKE AV GARANTIEN

Følgende punkter dekkes ikke under noen omstendigheter av garantien:

- Normal slitasje.
- Rutinevedlikehold, innstillinger, justeringer.

- Skade som skyldes mangel på riktig vedlikehold og/eller lagring slik det er beskrevet i brukerhåndboken.
- Skade som er et resultat av at deler er fjernet, feilaktig reparasjon, service, vedlikehold eller endring, eller bruk av deler som ikke er produsert eller godkjent av BRP, eller som er et resultat av at reparasjoner er utført av en person som ikke er en autorisert BRP-forhandler.
- Skade som er forårsaket av misbruk, unormal bruk, forsømmelse eller bruk av produktet som ikke er i overensstemmelse med anbefalt bruk beskrevet i brukerhåndboken for Can-Am ATV.
- Skade som er et resultat av ulykke, nedsenking, brann, tyveri, vandalisme eller force majeure.
- Bruk av drivstoff, oljer eller smøremidler som ikke er beregnet på produktet (se brukerhåndboken).
- Inntrenging av vann eller snø.
- Tilfeldige skader eller følgeskader eller skader av noe slag, inkludert, men uten begrensning, tuing, lagring, telefonutgifter, leieutgifter, taxi, uleilighet, forsikringskostnader, betaling av lån, tidstap, inntektstap.

4) GARANTIENS DEKNINGSPERIODE

Denne begrensede garantien gjelder fra leveringsdato til første detaljforbruker eller fra den dato produktet ble tatt i bruk for første gang, alt etter hvilken dato som kommer først, for en periode på:

SEKS (6) ETTERFØLGENDE MÅNEDER for privat bruk eller kommersiell bruk.

De utslippsrelaterte komponentene inkludert i tabellen nedenfor, som er montert på EPA-sertifiserte Can-Am ATVer registrert i USA, dekkes i tretti (30) etterfølgende måneder.

UTSLIPPSRELATERTE KOMPONENTER	450 EFI
TPS (Throttle Position Sensor - gassposisjonsføler)	X
Drivstofftrykkregulator	X
Drivstoffinjektorer	X
Toppakning	X
Tetningsring for inntaksløpehjul	X
MAPS (Manifold Air Pressure Sensor - lufttrykksensor i inntaksmanifold)	X
AAPTS (Ambient Air Pressure Temperature Sensor - føler for temperatur og lufttrykk i omgivelsene)	X
ECM (Engine Control Module - styremodul for motor)	X

Hvis du må reparere eller bytte ut deler eller få service på denne garantien, vil det ikke forlenge varigheten på denne garantien utover den originale utløpsdatoen.

5) VILKÅR FOR GARANTIDEKNING

Denne garantidekningen er tilgjengelig **bare** når **alle** betingelsene nedenfor er oppfylt:

- 2009 Can-Am ATVen må være kjøpt som ny og ubrukt av den første eieren fra en BRP-forhandler som er autorisert til å distribuere Can-Am ATV'er i landet der salget ble utført ("BRP-forhandler").
- BRPs angitte kontroll før levering må være utført og dokumentert.
- 2009 Can-Am ATVen må være riktig registrert av en autorisert BRP-forhandler.
- 2009 Can-Am ATVen må være i kjøpt i landet der kjøperen bor.
- Rutinevedlikehold som er beskrevet i brukerhåndboken, må utføres til rett tid for at garantidekningen skal opprettholdes. BRP forbeholder seg retten til å gjøre garantidekningen avhengig av dokumentasjon av riktig vedlikehold.

BRP vil ikke innfri denne begrensede garantien for privat bruk eller kommersiell bruk hvis vilkårene foran ikke er tilfredsstillt. Slike begrensninger er nødvendige for at BRP skal kunne beskytte sine produkters sikkerhet, og også sikkerheten til sine forbrukere og offentligheten generelt.

6) HVA DU MÅ GJØRE FOR Å FÅ GARANTIDEKNING

Kunden må slutte å bruke ATVen når noe unormalt oppstår. Kunden må varsle en BRP-forhandler i løpet av to (2) dager etter at en feil opptrer, sørge for nødvendig tilgang til produktet og mulighet til å reparere det. Kunden må også presentere for den autoriserte BRP-forhandleren bevis på at produktet er kjøpt og må signere reparasjons-/arbeidsordren før reparasjonen starter for å godkjenne garantireparasjonen. Alle deler som byttes ut på denne begrensede garantien, tilfaller BRP.

7) HVA BRP GJØR FOR DEG

BRPs forpliktelser i denne garantien er begrenset til, etter deres vurdering, reparasjon av deler som er funnet defekte under normal bruk, vedlikehold og service, eller utskifting av slike deler med nye, originale Can-Am ATV-deler uten å betale for deler og arbeid, hos en autorisert BRP-forhandler i løpet av dekningsperioden for garantien med vilkårene beskrevet her. BRPs ansvar er begrenset til å utføre nødvendige reparasjoner eller utbyttinger av deler. Eieren kan ikke kreve at ATVen skal tilbakekalles eller at kjøpet skal avlyses hvis han/hun mener at garantien ikke blir overholdt.

Hvis det er behov for service utenfor det landet hvor ATVen ble kjøpt, må eieren betale for tilleggsutgifter ifølge lokal forhold og forskrifter. Disse utgiftene kan blant annet være frakt, forsikring, skatter, lisensavgifter, importtoll og alle andre økonomiske utgifter, inkludert de som regjeringer, stater, territorier og deres respektive organer pålegger.

BRP forbeholder seg retten til å forbedre, omforme og endre produkter fra tid til annen uten å påta seg ansvar for å oppdatere produkter som ble produsert tidligere.

8) LEVERANDØRGARANTIER

Enkelte 2009 Can-Am ATVer leveres som standard fra BRP med en GPS-mottaker. GPS-mottakeren dekkes av den begrensede garantien som er utstedt av produsenten av GPS-mottakeren, og den dekkes ikke av denne begrensede garantien. Kontakt følgende distributører:

I USA:

Garmin International Inc.
1200 East 151st Street Olathe
KS 66062
(Kansas City metro area)
Tlf.: 913 397-8200
Faksnummer: 913 397-8282

I Canada (én av dem):

Raytech Électronique
1451, Boul. des Laurentides
Vimont, Laval, Qc
H7M 2Y3
Tlf.: 450 975-1015
Tlf.: 800 975-0025 / 450 975-0817
Kontakt: raytech@raytech.qc.ca
Webområde: www.raytech.qc.ca
Coord. GPS: N45o35.25' - W73o42.95'

Naviclub Ltée
5054, St-Georges
Lévis, Qc
G6V 4P2
Tlf.: 418 835-9279
Tlf.: 418 835-6681
Kontakt: naviclub@naviclub.com
Webområde: www.naviclub.com

Din 2009 Can-Am ATV kan originalt være utstyrt med Carlisle[†] eller ITP[†] ATV-dekk. Dekkprodusenten en separat garanti som gjelder dekkene. Kontakt produsenten eller spør en autorisert BRP-forhandler om garantidekning og hjelp.

Carlisle Tire & Wheel Company

23, Windham Boulevard
Aiken, SC 29805
Garantiinformasjon:
i USA 1 800 260-7959
i Canada 1 800 265-6155
i Quebec 1 877 997-4999

9) OVERFØRING

Hvis et produkt skifter eier under garantiens dekningsperiode, skal denne garanti- en overføres og være gyldig for den resterende dekningsperioden, forutsatt at BRP varsles om slik overdragelse av eierskap på følgende måte:

1. Den tidligere eieren kontakter BRP (på telefonnummeret nedenfor) eller en autorisert BRP-forhandler og gir opplysninger om den nye eieren, eller
2. BRP eller en autorisert BRP-forhandler mottar et bevis på at den forrige eieren godtar overføringen av eierskap og i tillegg mottar kontaktopplysninger for den nye eieren.

10) BRUKERHJELP

Hvis det skulle oppstå strid eller krangel i forbindelse med denne begrensede garantien, anbefaler BRP at du forsøker å løse problemet på forhandlernivå. Vi anbefaler at du drøfter saken med servicesjefen eller eieren hos den autoriserte forhandleren.

Hvis saken fremdeles ikke har fått noen løsning, ber vi deg sende en skriftlig klage eller ringe det aktuelle telefonnummeret nedenfor.

I Canada

BOMBARDIER RECREATIONAL PRODUCTS INC.

CAN-AM VTT

Consumer Services Group

75, J.-A. Bombardier Street

Sherbrooke, Québec J1L 1W3

Tlf.: 819 566-3366

I USA

BRP US INC.

CAN-AM VTT

Consumer Services Group

7575 Bombardier Court

Wausau WI 54401

Tlf.: 715 848-4957

* I USA ytes service på og foretas distribusjon av produktene av BRP US Inc.

© 2008 Bombardier Recreational Products Inc. Alle rettigheter forbeholdt.

™-varemerker for Bombardier Recreational Products Inc. eller datterselskaper.

† Carlisle og ITP er varemerker som eies av eller er lisensiert til Carlisle Tire & Wheel Company.

BRPS INTERNASJONALE BEGRENSEDE GARANTI: 2009 CAN-AM™ ATV

1) DEN BEGRENSEDE GARANTIENS OMFANG

Bombardier Recreational Products Inc. ("BRP")* garanterer at 2009-modeller av Can-Am ATVen som selges av autoriserte Can-Am-distributør/forhandlere (som definert her) utenfor de femti statene i USA, Canada og land som er med i Det europeiske økonomiske samarbeidsområdet (EØS) (som består av landene som er medlemmer av EU, pluss Norge, Island og Liechtenstein), ikke har material- eller produksjonsfeil i løpet av perioden og under de vilkårene som beskrives nedenfor.

Alle originale Can-Am ATV-deler og -tilbehør montert av en autorisert Can-Am-distributør/-forhandler (som definert her) på leveringstidspunktet av 2009 Can-Am ATVen, dekkes av samme garanti som Can-Am ATVen.

Den begrensede garantien opphører hvis (i) ATVen er eller har vært brukt til kappkjøring eller annen konkurransepreget aktivitet, på et hvilket som helst tidspunkt, også av den tidligere eieren, eller (ii) ATVen har blitt endret eller modifisert på en slik måte at det påvirker driften, yteevnen eller holdbarheten på en negativ måte eller slik at tilsiktet bruk er endret.

2) ANSVARSBEGRENSNINGER

DENNE UTTRYKKLIGE GARANTIEN GJELDER OG GODTAS I STEDET FOR ALLE ØVRIGE UTTRYKKLIGE ELLER UNDERFORSTÅTTE GARANTIER, INKLUSIVE, OG UTEN BEGRENSNING, ENHVER GARANTI OM SALGBARHET ELLER EGNETHET FOR NOE SPESIELT FORMÅL. I DEN UTSTREKNING DE IKKE KAN FRASKRIVES, ER UNDERFORSTÅTTE GARANTIER BEGRENSET TIL VARIGHETEN AV DE UTTRYKTE GARANTIENE. DENNE GARANTIEN UTELUKKER DEKNING AV TILFELDIGE SKADER OG FØLGESKADER. ENKELTE JURISDIKSJONER TILLATER IKKE ANSVARSBEGRENSNINGER, BEGRENSNINGER ELLER BORTFALL SOM ER ANGITT OVENFOR. DET KAN DERFOR HENDE AT DISSE IKKE GJELDER I DITT TILFELLE. DENNE GARANTIEN GIR DEG SPESIELLE RETTIGHETER, OG DU KAN OGSÅ HA ANDRE RETTIGHETER SOM VARIERER FRA LAND TIL LAND.

Verken distributøren, Can-Am-forhandlere eller andre personer har fullmakt til å gi noen bekreftelse, representasjon eller garanti når det gjelder produktet utenom det som står i denne begrensede garantien. Hvis det skjer, kan det ikke håndheves mot BRP.

BRP forbeholder seg retten til å endre denne garantien på et hvilket som helst tidspunkt, under den forståelse at slike endringer ikke vil forandre garantivilkårene som gjelder for produktet som ble solgt med denne garantien.

3) UNNTAK – FØLGENDE OMFATTES IKKE AV GARANTIEN

Følgende punkter dekkes ikke under noen omstendigheter av garantien:

- Normal slitasje.
- Rutinevedlikehold, innstillinger, justeringer.

- Skade som skyldes mangel på riktig vedlikehold og/eller lagring slik det er beskrevet i brukerhåndboken.
- Skade som er et resultat av at deler er fjernet, feilaktig reparasjon, service, vedlikehold eller endring, eller bruk av deler som ikke er produsert eller godkjent av BRP, eller som er et resultat av at reparasjoner er utført av en person som ikke er en autorisert Can-Am-distributør/-forhandler.
- Skade som er forårsaket av misbruk, unormal bruk, forsømmelse eller bruk av produktet som ikke er i overensstemmelse med anbefalt bruk beskrevet i brukerhåndboken.
- Skade som er et resultat av ulykke, nedsenking, brann, tyveri, vandalisme eller force majeure.
- Bruk av drivstoff, oljer eller smøremidler som ikke er beregnet på produktet (se brukerhåndboken).
- Inntrenging av vann eller snø.
- Tilfeldige skader eller følgeskader eller skader av noe slag, inkludert, men uten begrensning, tuing, lagring, telefonutgifter, leieutgifter, taxi, uleilighet, forsikringskostnader, betaling av lån, tidstap, inntektstap.

4) GARANTIENS DEKNINGSPERIODE

Denne begrensede garantien gjelder fra leveringsdato til første detaljforbruker eller fra den dato produktet ble tatt i bruk for første gang, alt etter hvilken dato som kommer først, for en periode på:

SEKS (6) ETTERFØLGENDE MÅNEDER for privat bruk eller kommersiell bruk.

Hvis du må reparere eller bytte ut deler eller få service på denne garantien, vil det ikke forlenge varigheten på denne garantien utover den originale utløpsdatoen.

5) VILKÅR FOR GARANTIDEKNING

Denne garantidekningen er tilgjengelig bare når alle betingelsene nedenfor er oppfylt:

- 2009 Can-Am ATVen må være kjøpt som ny og ubrukt av den første eieren fra en Can-Am-distributør/-forhandler som er autorisert til å distribuere Can-Am ATVer i landet der salget ble utført ("Can-Am-distributør/-forhandler").
- BRPs angitte kontroll før levering må være utført og dokumentert.
- Produktet må være riktig registrert av en autorisert Can-Am-distributør/-forhandler.
- 2009 Can-Am ATVen må være i kjøpt i landet eller sammenslutningen av land der kjøperen bor.
- Rutinevedlikehold som er beskrevet i brukerhåndboken, må utføres til rett tid for at garantidekningen skal opprettholdes. BRP forbeholder seg retten til å gjøre garantidekningen avhengig av dokumentasjon av riktig vedlikehold.

BRP vil ikke innfri denne begrensede garantien for privat bruk eller kommersiell bruk hvis vilkårene foran ikke er tilfredsstillt. Slike begrensninger er nødvendige for at BRP skal kunne beskytte sine produsenters sikkerhet, og også sikkerheten til sine forbrukere og offentligheten generelt.

6) HVA DU MÅ GJØRE FOR Å FÅ GARANTIDÉKNING

Kunden må slutte å bruke ATVen når noe unormalt oppstår. Kunden må varsle en Can-Am-distributør/-forhandler i løpet av to (2) dager etter at en feil opptrer, sørge for nødvendig tilgang til produktet og mulighet til å reparere det. Kunden må også presentere for den autoriserte Can-Am-distributøren/-forhandleren bevis på at produktet er kjøpt og må signere reparasjons-/arbeidsordren før reparasjonen starter for å godkjenne garantireparasjonen. Alle deler som byttes ut på denne begrensede garantien, tilfaller BRP.

7) HVA BRP GJØR FOR DEG

BRPs forpliktelser i denne garantien er begrenset til, etter deres vurdering, reparasjon av deler som er funnet defekte under normal bruk, vedlikehold og service, eller utskifting av slike deler med nye, originale Can-Am ATV-deler uten å betale for deler og arbeid, hos en autorisert Can-Am-distributør/-forhandler i løpet av dekningsperioden for garantien med vilkårene beskrevet her. BRPs ansvar er begrenset til å utføre nødvendige reparasjoner eller utbyttinger av deler. Eieren kan ikke kreve at ATVen skal tilbakekalles eller at kjøpet skal avlyses hvis han/hun mener at garantien ikke blir overholdt.

Hvis det er behov for service utenfor det landet hvor ATVen ble kjøpt, må eieren betale for tilleggsutgifter ifølge lokal forhold og forskrifter. Disse utgiftene kan blant annet være frakt, forsikring, skatter, lisensavgifter, importtoll og alle andre økonomiske utgifter, inkludert de som regjeringer, stater, territorier og deres respektive organer pålegger.

BRP forbeholder seg retten til å forbedre, omforme og endre produkter fra tid til annen uten å påta seg ansvar for å oppdatere produkter som ble produsert tidligere.

8) OVERFØRING

Hvis produktet skifter eier i løpet av garantiens dekningsperiode, skal denne garantien overføres til den nye eieren og være gyldig for den resterende dekningsperioden forutsatt at BRP eller en autorisert Can-Am-distributør/-forhandler mottar et bevis på at den forrige eieren godtar overføringen av eierskap og i tillegg mottar kontaktopplysninger for den nye eieren.

9) BRUKERHJELP

1. Hvis det skulle oppstå strid eller krangel i forbindelse med denne begrensede garantien, anbefaler BRP at du forsøker å løse problemet på forhandlernivå. Vi anbefaler at du drøfter saken med servicesjefen eller eieren hos den autoriserte forhandleren.
2. Ved behov for ytterligere assistanse, kontakter du distributørens serviceavdeling for å forsøke å løse saken.
3. Hvis saken fortsatt er uten løsning, kontakter du BRP ved å skrive til oss på adressen nedenfor.

Kunder i land i Europa, Midt-Østen, Afrika, Russland, Samveldet av uavhengige stater (i tidligere Sovjet) ber vi kontakte vårt europeiske kontor:

BRP EUROPE N.V.

Consumer Service Center
Skaldenstraat 125
9042 Gent
Belgium
Tlf.: + 32-9-218-26-00

Kunder i land i Skandinavia ber vi kontakte vårt kontor i Finland:

BRP FINLAND OY

Service Department
Ahjotie 30
Fin-96320 Rovaniemi
Finland
Tlf.: + 358 16 3208 111

Kunder i alle andre land ber vi kontakte sin lokale distributør eller vårt kontor i Nord-Amerika:

BOMBARDIER RECREATIONAL PRODUCTS INC.

Consumer Services Group
75, J.-A. Bombardier Street
Sherbrooke, Québec J1L 1W3
Tlf.: 819 566-3366

Du finner distributørens kontaktopplysninger på www.brp.com.

* For området som dekkes av denne begrensede garantien, ytes service på og foretas distribusjon av produktene av Bombardier Recreational Products Inc. eller deres datterselskaper.

© 2008 Bombardier Recreational Products Inc. Alle rettigheter forbeholdt.

™-varemerke for Bombardier Recreational Products Inc. eller datterselskaper.

BRPS BEGRENSEDE GARANTI FOR DET EUROPEISKE ØKONOMISKE SAMARBEIDS-OMRÅDET: 2009 CAN-AM™ ATV

1) DEN BEGRENSEDE GARANTIENS OMFANG

Bombardier Recreational Product Inc. ("BRP")* garanterer at deres 2009-modeller av Can-Am ATVen, solgt av godkjente BRP-distributører/forhandlere ("Distributører/forhandlere") i land som er med i Det europeiske økonomiske samarbeidsområdet (EØS) (som består av landene som er medlemmer av EU, pluss Norge, Island og Liechtenstein), ikke skal ha defekter i materiale eller utførelse for perioden og under forholdene som er beskrevet nedenfor.

Alle originale Can-Am ATV-deler og -tilbehør montert av en autorisert BRP-distributør/forhandler på leveringstidspunktet av 2009 Can-Am ATVen, dekkes av samme garanti som ATVen.

Den begrensede garantien opphører hvis (i) ATVen er eller har vært brukt til kappkjøring eller annen konkurransepreget aktivitet, på et hvilket som helst tidspunkt, også av den tidligere eieren, eller (ii) ATVen har blitt endret eller modifisert på en slik måte at det påvirker driften, yteevnen eller holdbarheten på en negativ måte eller slik at tilsiktet bruk er endret.

2) ANSVARSBEGRENSNINGER

DENNE UTTRYKKLIGE GARANTIEN GJELDER OG GODTAS I STEDET FOR ALLE ØVRIGE UTTRYKKLIGE ELLER UNDERFORSTÅTTE GARANTIER, INKLUSIVE, OG UTEN BEGRENSNING, ENHVER GARANTI OM SALGBARHET ELLER EGNETHET FOR NOE SPESIELT FORMÅL. I DEN UTSTREKNING DE IKKE KAN FRASKRIVES, ER UNDERFORSTÅTTE GARANTIER BEGRENSET TIL VARIGHETEN AV DE UTTRYKTE GARANTIENE. DENNE GARANTIEN UTELUKKER DEKNING AV TILFELDIGE SKADER OG FØLGESKADER. ENKELTE JURISDIKSJONER TILLATER IKKE ANSVARSBEGRENSNINGER, BEGRENSINGER ELLER BORTFALL SOM ER ANGITT OVENFOR. DET KAN DERFOR HENDE AT DISSE IKKE GJELDER I DITT TILFELLE. DENNE GARANTIEN GIR DEG SPESIELLE RETTIGHETER, OG DU KAN OGSÅ HA ANDRE RETTIGHETER SOM VARIERER FRA LAND TIL LAND.

Verken distributøren, BRP-distributører/forhandlere eller andre personer har fullmakt til å gi noen bekreftelse, representasjon eller garanti når det gjelder produktet utenom det som står i denne begrensede garantien. Hvis det skjer, kan det ikke håndheves mot BRP.

BRP forbeholder seg retten til å endre denne garantien på et hvilket som helst tidspunkt, under den forståelse at slike endringer ikke vil forandre garantivilkårene som gjelder for produktet som ble solgt med denne garantien.

3) UNNTAK – FØLGENDE OMFATTES IKKE AV GARANTIEN

Følgende punkter dekkes ikke under noen omstendigheter av garantien:

- Normal slitasje.

- Rutinevedlikehold, innstillinger, justeringer.
- Skade som skyldes mangel på riktig vedlikehold og/eller lagring slik det er beskrevet i brukerhåndboken.
- Skade som er et resultat av at deler er fjernet, feilaktig reparasjon, service, vedlikehold eller endring, eller bruk av deler som ikke er produsert eller godkjent av BRP, eller som er et resultat av at reparasjoner er utført av en person som ikke er en autorisert Distributør/forhandler.
- Skade som er forårsaket av misbruk, unormal bruk, forsømmelse eller bruk av produktet som ikke er i overensstemmelse med anbefalt bruk beskrevet i brukerhåndboken.
- Skade som er et resultat av ulykke, nedsenking, brann, tyveri, vandalisme eller force majeure.
- Bruk av drivstoff, oljer eller smøremidler som ikke er beregnet på produktet (se brukerhåndboken).
- Inntrenging av vann eller snø.
- Tilfeldige skader eller følgeskader eller skader av noe slag, inkludert, men uten begrensning, tauing, lagring, telefonutgifter, leieutgifter, taxi, uleilighet, forsikringskostnader, betaling av lån, tidstap, inntektstap.

4) GARANTIENS DEKNINGSPERIODE

Denne begrensede garantien gjelder fra leveringsdato til første detaljforbruker eller fra den dato produktet ble tatt i bruk for første gang, alt etter hvilken dato som kommer først, for en periode på:

TJUEFIRE (24) ETTERFØLGENDE MÅNEDER for privat bruk.

SEKS (6) ETTERFØLGENDE MÅNEDER for kommersielt bruk eller utleie.

Produktet brukes kommersielt når det brukes i forbindelse med arbeid eller beskjeftigelse som skaper inntekt i løpet av en hvilken som helst garantiperiode. Produktet brukes også kommersielt når, på noe tidspunkt i løpet av garantiperioden, den har et registreringsnummer for kommersiell bruk.

Hvis du må reparere eller bytte ut deler eller få service på denne garantien, vil det ikke forlenge varigheten på denne garantien utover den originale utløpsdatoen.

Vær oppmerksom på at varighet og eventuelle andre modaliteter i garantidekningen er underlagt gjeldende nasjonale eller lokale lover i landet ditt.

5) VILKÅR FOR GARANTIDEKNING

Denne garantidekningen er tilgjengelig bare når alle betingelsene nedenfor er oppfylt:

- 2009 Can-Am ATVen må være kjøpt som ny og ubrukt av den første eieren fra en Can-Am-distributør/forhandler som er autorisert til å distribuere Can-Am ATVer i landet der salget ble utført.
- BRPs angitte kontroll før levering må være utført og dokumentert.

- Produktet må være riktig registrert av en autorisert Can-Am-distributør/forhandler.
- 2009-modellen av Can-Am ATVen må være i kjøpt i EØS.
- Rutinevedlikehold som er beskrevet i brukerhåndboken, må utføres til rett tid for at garantidekningen skal opprettholdes. BRP forbeholder seg retten til å gjøre garantidekningen avhengig av dokumentasjon av riktig vedlikehold.

BRP vil ikke innfri denne begrensede garantien for privat bruk eller kommersiell bruk hvis vilkårene foran ikke er tilfredsstillt. Slike begrensninger er nødvendige for at BRP skal kunne beskytte sine produkters sikkerhet, og også sikkerheten til sine forbrukere og offentligheten generelt.

6) HVA DU MÅ GJØRE FOR Å FÅ GARANTIDEKNING

Kunden må slutte å bruke ATVen når noe unormalt oppstår. Kunden må varsle en BRP-distributør/forhandler i løpet av to (2) måneder etter at en feil opptrer, sørge for nødvendig tilgang til produktet og mulighet til å reparere det. Kunden må også presentere for den autoriserte BRP-distributøren/forhandleren bevis på at produktet er kjøpt og må signere reparasjons-/arbeidsordren før reparasjonen starter for å godkjenne garantireparasjonen. Alle deler som byttes ut på denne begrensede garantien, tilfaller BRP.

Vær oppmerksom på at varslingsfristen er underlagt gjeldende nasjonale eller lokale lover i landet ditt.

7) HVA BRP GJØR FOR DEG

BRPs forpliktelser i denne garantien er begrenset til, etter deres vurdering, reparasjon av deler som er funnet defekte under normal bruk, vedlikehold og service, eller utskifting av slike deler med nye, originale Can-Am-deler uten å betale for deler og arbeid, hos en autorisert BRP-distributør/forhandler i løpet av dekningsperioden for garantien med vilkårene beskrevet her. BRPs ansvar er begrenset til å utføre nødvendige reparasjoner eller utbyttinger av deler. Eieren kan ikke kreve at ATVen skal tilbakekalles eller at kjøpet skal avlyses hvis han/hun mener at garantien ikke blir overholdt.

Hvis det er behov for service utenfor EØS, må eieren betale for tilleggsutgifter ifølge lokal forhold og forskrifter. Disse utgiftene kan blant annet være frakt, forsikring, skatter, lisensavgifter, importtoll og alle andre økonomiske utgifter, inkludert de som regjeringer, stater, territorier og deres respektive organer pålegger.

BRP forbeholder seg retten til å forbedre, omforme og endre produkter fra tid til annen uten å påta seg ansvar for å oppdatere produkter som ble produsert tidligere.

8) OVERFØRING

Hvis produktet skifter eier i løpet av garantiens dekningsperiode, skal denne garantien overføres til den nye eieren og være gyldig for den resterende dekningsperioden forutsatt at BRP eller en autorisert BRP-distributør/forhandler mottar et bevis på at den forrige eieren godtar overføringen av eierskap og i tillegg mottar kontaktopplysninger for den nye eieren.

9) BRUKERHJELP

Hvis det skulle oppstå strid eller krangel i forbindelse med denne begrensede garantien, anbefaler BRP at du forsøker å løse problemet på forhandlernivå. Vi anbefaler at du drøfter saken med servicesjefen eller eieren hos den autoriserte Distributøren/forhandleren.

Ved behov for ytterligere assistanse, kontakter du distributørens serviceavdeling for å forsøke å løse saken.

Hvis saken fortsatt er uten løsning, kontakter du BRP på adressen nedenfor.

Kunder i land i Europa, Midt-Østen, Afrika, Russland, Samveldet av uavhengige stater (i tidligere Sovjet) ber vi kontakte vårt europeiske kontor:

BRP EUROPE N.V.

Consumer Service Center
Skaldenstraat 125
9042 Gent
Belgium
Tlf.: + 32-9-218-26-00

Kunder i land i Skandinavia ber vi kontakte vårt kontor i Finland:

BRP FINLAND OY

Service Department
Ahjotie 30
Fin-96320 Rovaniemi
Finland
Tlf.: + 358 16 3208 111

Kunder i alle andre land ber vi kontakte sin lokale distributør eller vårt kontor i Nord-Amerika:

BOMBARDIER RECREATIONAL PRODUCTS INC.

Consumer Services Group
75, J.-A. Bombardier Street
Sherbrooke, Québec J1L 1W3
Tlf.: 819 566-3366

Du finner distributørens kontaktopplysninger på www.brp.com.

* For området som dekkes av denne begrensede garantien, ytes service på og foretas distribusjon av produktene av Bombardier Recreational Products Inc. eller deres datterselskaper.

© 2008 Bombardier Recreational Products Inc. Alle rettigheter forbeholdt.

™-varemerke for Bombardier Recreational Products Inc. eller datterselskaper.

PERSONOPPLYSNINGER/FRASKRIVELSESKLAUSUL

Vi vil med dette informere deg om at opplysninger om deg vil bli brukt til sikkerhets- og garantiformål. Enkelte ganger bruker vi også opplysningene om våre kunder til å informere dem om våre produkter og tilbud. Hvis du ikke ønsker å motta informasjon om våre produkter, tjenester og tilbud, ber vi deg meddele oss dette ved å skrive til adressen nedenfor.

Det hender også at vi lar nøye utvalgte og pålitelige foretak bruke våre kundeopplysninger til å informere om kvalitetsprodukter og tjenester. Hvis du ikke vil at ditt navn og din adresse skal leveres videre, ber vi deg meddele oss dette ved å skrive til adressen nedenfor.

I Canada

BOMBARDIER RECREATIONAL PRODUCTS INC.

Warranty Department
75, J.-A. Bombardier Street
Sherbrooke, Québec J1L 1W3
Faksnummer: 819 566-3590

I USA

BRP US INC.

Warranty Department
7575 Bombardier Court
Wausau WI 54401
Tlf.: 715 848-4957

Andre land

BRP EUROPEAN DISTRIBUTION

Warranty Department
Chemin de Messidor 5-7
1006 Lausanne
Switzerland
Faksnummer: + 41213187801

ADRESSEENDRING/NY EIER

Hvis adressen din er endret eller du er den nye eieren av ATVen, ber vi deg varsle BRP ved å enten:

- Sende oss et av kortene nedenfor
- **Bare for Nord-Amerika:** ringe 715 848-4957 (USA) eller 819 566-3366 (Canada)
- Varsle en autorisert Can-Am-forhandler

Ved endring av eierskap ber vi deg legge ved et bevis på at den forrige eieren godtar overføringen av eierskap.

Denne informasjon er dessuten meget viktig også etter at den begrensede garantien har utløpt, fordi BRP kan kontakte ATV-eieren hvis det blir nødvendig, for eksempel hvis tilbakekalling blir nødvendig av sikkerhetsmessige årsaker. Det er eierens ansvar å varsle BRP.

STJÅLNE ENHETER:Hvis ATVen din blir stjålet, bør du varsle BRP eller en autorisert Can-Am-forhandler. Vi vil be deg oppgi navn, adresse, telefonnummer, ATVens identifikasjonsnummer (understellsnummeret) og dato for tyveriet.

I Nord-Amerika

BOMBARDIER RECREATIONAL PRODUCTS INC.

Warranty Department
75, J.-A. Bombardier Street
Sherbrooke, Québec J1L 1W3
Canada

Andre land

BRP EUROPEAN DISTRIBUTION

Warranty Department
Chemin de Messidor 5-7
1006 Lausanne
Switzerland

ATV-MODELLNR. _____

KJØRETØYETS
IDENTIFIKASJONSNUMMER (VIN) _____

MOTORENS
IDENTIFIKASJONSNUMMER (EIN) _____

Eier: _____

NAVN

Nr. GATEADRESSE LEIL.

POSTSTED STAT/REGION POSTNUMMER

Kjøpsdato _____

ÅR MÅNED DAG

Garantiens utløpsdato _____

ÅR MÅNED DAG

Fylles ut av forhandleren på salgstidspunktet.

FORHANDLERENS STEMPEL

V00A21L

Kontroller hos forhandleren din at ATVen din er blitt registrert hos BRP.

Når du leser denne brukerhåndboken, må du huske at:

 **ADVARSEL**

Indikerer en potensiell risikosituasjon som, hvis den ikke unngås, kan resultere i alvorlig personskade eller dødsfall.

ADVARSEL

KAN VÆRE FARLIG Å BRUKE DETTE

KJØRETØYET. En kollisjon eller velt kan skje raskt, også under rutinemanøvrer som svinging og kjøring i bakker eller over hindringer, hvis du ikke følger nødvendig forholdsregler.

ALVORLIGE SKADER ELLER DØDSFALL kan bli resultatet hvis du ikke følger disse anvisningene:

- **FØR DU BRUKER KJØRETØYET MÅ DU LESE DENNE BRUKERHÅNDBOKEN OG ALLE DEKALER PÅ DET.**
- **KJØR ALDRI DETTE KJØRETØYET UTEN NØDVENDIGE INSTRUKSJONER.** Begynner bør fullføre et sertifisert opplæringskurs.
- **TA ALDRI MED PASSASJERER.** Du øker risikoen for å miste kontroll over kjøretøyet hvis du tar med en passasjer.
- **KJØR ALDRI DETTE KJØRETØYET PÅ FAST DEKKE.** Du øker risikoen for å miste kontroll over kjøretøyet hvis du kjører på fast underlag.
- **KJØR ALDRI DETTE KJØRETØYET PÅ OFFENTLIGE VEIER.** Du kan kollidere med et annet kjøretøy hvis du kjører på en offentlig vei.
- **BRUK ALLTID GODKJENT HJELM,** øyebeskyttelse og beskyttende klær.
- **KJØR ALDRI ATV NÅR DU ER PÅVIRKET AV MEDIKAMENTER ELLER ALKOHOL.** Det fører til redusert reaksjonshastighet og påvirker bedømmelsen.
- **KJØR ALDRI DETTE KJØRETØYET I HØY HASTIGHET.** Du øker risikoen for å miste kontroll over kjøretøyet hvis du kjører i hastigheter som er for høye for terrenget, siktforholdene eller din egen erfaring.
- **FORSØK ALDRI Å STEILE OG KJØRE PÅ TO HJUL, HOPPE ELLER UTFØRE ANDRE STUNT.**

BRUKERHÅNDBOK

DS 450 EFI

2009

219 701 211