

can-am™



2009

**Käyttäjän
käsikirja**

**Sisältää
Turvallisuutta, Ajoneuvoa
ja Huoltoa Koskevia Tietoja**

DS 250™

⚠ VAROITUS

Lue tämä ohjekirja läpikotaisin. Siinä on tärkeitä turvallisuuteen liittyviä tietoja.
Kuljettajan alhaisin suositeltu ikä: 16 vuotta. Älä poista tätä käyttäjän käsikirjaa ajoneuvosta.

CE

VAROITUS

AJONEUVON KÄYTTÖ VOI OLLA VAARALLISTA. Kolari tai ympäripyörähdys voi sattua helposti jopa sellaisten rutiininomaisten toimenpiteiden yhteydessä, kuten käännytessä ja ajettaessa rinteessä tai ylitettäessä esteitä varomattomasti.

Noudata oman turvallisuutesi vuoksi kaikkia tässä käyttäjän käsikirjassa sekä ajoneuvon kilvissä olevia ohjeita. **Varoitusten noudattamatta jättäminen voi johtaa VAKAAN LOUKKAANTUMISEEN TAI KUOLEMAAN!** Pidä tämä käyttäjän käsikirja aina ajoneuvossa mukana.

VAROITUS

Tässä käyttäjän käsikirjassa, *TURVALLISUUTTA KOSKEVASSA VIDEO-KASETISSA* ja tuotteessa olevissa tuotekilvissä olevien varotoimien ja neuvojen noudattamatta jättäminen voi aiheuttaa vamman tai jopa kuoleman!

Kaikkien turvallisuutta koskevien asiakirjojen tulee jäädä myyntihetkellä ajoneuvoon.

Lukijan tulisi tulkita kaikki *TURVALLISUUSOHJEOSASSA* oleva tieto varoitukseksi, jonka noudattamatta jättäminen voi aiheuttaa vahingon, jopa kuoleman.

Bombardier Recreational Products Inc. omistaa seuraavat tavaramerkit:

Can-Am™

XP-S™

DS 250™

ESIPUHE

Onnittelumme uuden Can-Am™ ATV:n oston johdosta. Sitä tukee BRP-takuu ja valtuutettu Can-Am -jälleenmyyjäverkosto, jolta saat tarvitsemiasi varaosia, palvelua tai lisätarvikkeita.

Jälleenmyyjäsi on sitoutunut sinun tyytyväisyytesi. Hän on harjaantunut suorittamaan ajoneuvosi alkuasetukset ja -tarkastuksen, ja tehnyt loppusäädöt ennen ajoneuvon luovutusta sinulle. Toimituksen yhteydessä hän on todennäköisesti selvittänyt sinulle ajoneuvon käyttöön, ylläpitoon ja turvallisuuteen liittyvät ominaisuudet. Uskomme, että olet ottanut tilaisuudesta täyden hyödyn irti! Pyydä tarvittaessa jälleenmyyjältä tarkempia huoltamiseen liittyviä tietoja.

Toimituksen yhteydessä sinulle kerrottiin myös takuun kattavuudesta ja allekirjoitit *LUOVUTUSHUOLLON TARKASTUSLISTAN* varmistaaksesi, että ajoneuvosi toimitus vastaa täysin sinun vaatimuksiasi.

Mikäli sinulla ilmenee ongelmia, joita valtuutettu Can-Am -jälleenmyyjä ei pysty ratkaisemaan, pyydämme ottamaan yhteyttä asiakaspalvelukeskukseemme.

Tämä käyttäjän käsikirja on käännetty useille eri kielille. Ristiriitatilanteissa englanninkielinen versio on pätevä. Tämän käyttäjän käsikirjan englanninkielisessä versiossa on käytetty maskuliinista muotoa kuvaamaan myös feminiinistä muotoa.

Jos haluat katsella käyttäjän käsikirjaasi netissä tai tulostaa siitä ylimääräisen version, käy nettisivuillamme osoitteessa www.operatorsguide.brp.com. Huomioi, että käyttäjän käsikirja on saatavana useilla eri kielillä.

Tässä asiakirjassa olevat tiedot ja komponentit /järjestelmäkuvaukset ovat oikeita julkaisuhetkellä. BRP:n politiikkaan kuuluu kuitenkin tuotteitten jatkuva parantaminen ilman, että se sitoutuu asentamaan niitä aikaisemmin valmistamiinsa tuotteisiin. Viime tipassa tehdyistä muutoksista johtuen, valmistetun tuotteen ja tässä käyttäjän käsikirjassa olevien kuvausten ja/tai erittelyjen välillä saattaa olla joitakin eroja. BRP pidättää itsellään oikeuden milloin tahansa lopettaa tai muuttaa teknisiä tietoja, tyypejä, ominaisuuksia, malleja tai varusteita velvoittamatta itseään mihinkään.

Tässä asiakirjassa olevat kuvat esittävät eri kokonaisuuksien tyypillistä rakennetta, mutta ne eivät välttämättä esitä osien kaikkia yksityiskohtia tai tarkkoja muotoja. Ne esittävät kuitenkin osia, joilla on sama tai samanlainen tehtävä.

Tekstissä esiintyvät OIKEA ja VASEN viittaavat aina suuntaan kuljettajan paikalta katsottuna (ajoneuvossa istuttaessa).

Tekniset tiedot on ilmoitettu kansainvälisen, metrisen SI-järjestelmän mukaan. Ellei erityistä tarkkuutta ole vaadittu, on muutamissa kohdissa asioiden helpottamiseksi käytetty muunnon yhteydessä pyöristysksiä.

Suosittelemme alkuperäisten BRP-varaosien ja -tarvikkeiden käyttöä. Ne on suunniteltu erityisesti sinun ajoneuvoosi ja valmistettu vastaamaan BRP:n korkeita vaatimuksia.

Täydellisiä huolto- ja ylläpitotietoja sekä lisätietoa varten korjauksista on saatavissa *KORJAAMOKÄSIKIRJA*.

SISÄLLYSLUETTELO

ESIPUHE	1
ILMOITUS	6
Euroopan yhteisö.....	6
JOHDANTO	7

TURVALLISUUSTIETOJA

ERITYISIÄ TURVAOHJEITA	10
KÄYTTÖVAROITUKSIA	13
POLTTOAINEEN LISÄÄMINEN	39
Suositeltu polttoaine	39
Polttoaineen lisääminen	39
AJONEUVOLLA AJAMINEN	40
Käyttöä edeltävä tarkastus	40
Vaatetus.....	42
Kuormien kuljetus.....	43
Perävaunun veto (jos varusteena)	43
Ajoneuvolla työskentely	43
Huviajelu	44
Ympäristö.....	44
Mallirajoitus	45
Maastokäyttö.....	45
Yleiset käyttö- ja turvatoimenpiteet	45
Ylämäkeen ajo	46
Alamäkeen ajo	46
Rinteen poikittaissuuntaisesti ajo.....	46
Äkkipudotukset.....	46
Ajotekniikka.....	47
Rutiinihuolto	53
RIIPPUVA LIPUKE	54
TUOTTEESSA OLEVAT TÄRKEÄT KILVET	55

AJONEUVOA KOSKEVAT TIEDOT

HALLINTALAITTEET/MITTARIT/VARUSTEET	60
1) Kaasuvipu	62
2) Etujarruvipu	62
3) Takajarruvipu	62
4) Seisontajarru.....	63
5) Vaihdevipu	63

HALLINTALAITTEET/MITTARIT/VARUSTEET (jatkuva)	
6) Monitoimikatkaisin	64
7) Merkkivalot	66
8) Virtalukko	67
9) Polttoaineventtiili	68
10) Etu-/takajarrupoljin	68
11) Työkalusarja	68
12) Ajoneuvolukko	69
13) Äänimerkkipainike	69
14) Hätävilkkukytkin	69
15) Istuimen salpa	70
16) 12 voltin pistorasia	71
17) Nopeusmittari	71
KÄYTTÖOHJEET	72
Käyttö sisäänajovaiheessa	72
Moottorin käynnistys	72
Vaihtaminen	73
Moottorin pysäytys	73
Käytönjälkeinen hoito	74
VIRITÄ AJO-OLOSUHEIDEN MUKAAN	75
Jousituksen säätäminen	75
AJONEUVON KULJETTAMINEN	76
<i>HUOLTOTIEDOT</i>	
HUOLTOTAULUKKO	78
10 TUNNIN TARKASTUS	83
MOOTTORI	84
Ilmansuodatin	84
Moottoriöljy	85
Jäähdytin	88
Moottorin jäähdytysneste	88
Ilman suihkutussventtiili	91
VAIhteisto	93
Käyttöhihna	93
Portaattoman voimansiirron kannen tyhjennysputki	93
Vaihdelaatikko	94
Vaihdelaatikon öljy	94
Polttoainejärjestelmä	95
Kaasuvaajeri	95

SÄHKÖJÄRJESTELMÄ	97
Sytytystulppa	97
Akku	97
Sulakkeet	98
Valot	98
VOIMANSIIRTOJÄRJESTELMÄ	102
Voimansiirtoketju	102
Ketjupyörä ja hammasratas	103
Pyörä	103
Pyörien laakerit/holkit	103
Renkaat/Pyörät	104
JOUSITUS	105
Jousituksen voitelu	105
Jousituksen tarkastaminen	105
JARRUT	106
Jarruneste	106
Jarrujen tarkastaminen	106
KORI/RUNKO	108
Moottorin alue	108
Vetokoukun/perävaunupallon kunto (jos varusteena)	108
Rungon kiinnikkeet	108
Istuinkiinnikkeet	108
Ajoneuvon puhdistus ja suojaaminen	108
VARASTOINTI JA AJOKAUTTA EDELTÄVÄT VALMISTELUT	109

TEKNISET TIEDOT

AJONEUVON TUNNISTAMINEN	112
Ajoneuvon tunnistusnumeron sijainti	112
Moottorin tunnistusnumeron sijainti	113
Kelpoisuuskilpi	113
TEKNISET TIEDOT	114
MUUNTOTAULUKKO	118

VIANETSINTÄ

TEKNISIÄ SUUNTAAN ANTAVIA OHJEITA	120
--	------------

TAKUU

BRP:N RAJOITETTU TAKUU YHDYSVALLOISSA JA KANADASSA: 2009 CAN-AM™ ATV	126
BRP:N KANSAINVÄLINEN RAJOITETTU TAKUU: 2009 CAN-AM™ ATV	131
BRP:N RAJOITETTU TAKUU EUROOPAN TALOUSALUEELLA: 2009 CAN-AM™ ATV	135
YKSITYISYYDEN SUOJA/VASTUUVAPAUTUSLAUSEKE.....	140
OSOITTEEN/OMISTAJAN MUUTOS.....	141

ILMOITUS

Käyttäjän käsikirjan tarkoitus on tutustuttaa uuden ajoneuvon omistaja/käyttäjä sen moniin hallintalaitteisiin, ylläpitoon ja turvalliseen käyttöön. Se on välttämätön tuotteen oikeata käyttöä varten.

Tässä käyttäjän käsikirjassa käytetään seuraavia symboleja.

VAROITUS

Osoittaa vaaratilannetta, joka voi johtaa vakavaan loukkaantumiseen tai kuolemaan, ellei sitä vältetä.

 **TÄRKEÄÄ** Osoittaa vaaratilannetta, joka voi johtaa vähäiseen tai kohtalaisen vakavaan loukkaantumiseen, ellei sitä vältetä.

ILMOITUS Merkitsee ohjetta, jonka noudattamatta jättäminen voi johtaa ajoneuvon osien tai muun omaisuuden vakavaan vaurioitumiseen.

HUOM: Merkitsee ohjeiden täyttämistä varten tarvittavaa lisätietoa.

Vaikkei tiedon pelkkä lukeminen poistakaan vaaraa, sen ymmärtäminen ja noudattaminen edesauttaa ajoneuvon oikeata käyttöä.

Voidakseen täysin nauttia tämän ajoneuvon käytön tuomasta ilosta, nautinnosta ja jännityksestä jokaisen käyttäjän TÄYTYY huomioida sekä noudattaa tiettyjä perusohteja.

Euroopan yhteisö

Tämä varoitus koskee vain niitä Euroopan maita, joissa ATV on hyväksytty tieliikennekäyttöön.

VAROITUS

Maantieajo:

Tämä ajoneuvo on rakennettu pelkästään MAASTOAJOJA varten. Sillä voidaan ajaa lyhyitä matkoja asfalttipinnoilla hitaasti ajoneuvon siirtämiseksi yhdestä maastoajopaikasta toiseen.

Jos ajat tällä ajoneuvolla maantiellä, vältä kiiruhtamista ja vähennä ajoneuvon nopeutta merkittävästi kääntyessäsi.

Ohjeen noudattamatta jättäminen voi johtaa ajoneuvon hallinnan menetykseen, mistä voi aiheutua vakava tapaturma.

Etuvinssi:

Etuvinssin koukku, jos varusteena, on irrotettava ja varastoitava, kun ajoneuvolla ajetaan yleisillä reiteillä ja/tai teillä.

Ohjeen noudattamatta jättäminen voi lisätä sivullisten loukkaantumisvaaraa.

JOHDANTO

Jälleenmyyjä on varmaan antanut joitakin perustietoja uuden ajoneuvon erityisistä hallintalaitteista ja ominaisuuksista. Käytä aikaa tutustuaksesi tähän käyttäjän käsikirjaan ja ajoneuvossa oleviin varoituskilpiin sekä *TURVALLISUUTTA KOSKEVAAN VIDEOKASETTIIN*, jonka sait tämän ajoneuvon mukana. Ne kuvaavat täydellisemmin sen, mitä sinun tulisi tietää ajoneuvosta ennen sillä ajamista.

Riippumatta siitä oletko uusi käyttäjä tai kokenut kuljettaja, on oman turvallisuutesi takia tärkeätä tuntea tämän ajoneuvon hallintalaitteet ja ominaisuudet. Yhtä tärkeätä on tietää kuinka ajaa oikealla tavalla.

lästä, kokemuksesta tai paikallisista määräyksistä riippumatta on aina järkevää, että sinä, tai kuka tahansa ajoneuvoasi ajava henkilö käy hyväksytyin turva-ajokurssin. Kysy omalta jälleenmyyjältäsi tai paikallisilta viranomaisilta paikkakunnallasi järjestettävistä kursseista. Mikäli olet täysin kokematon kuljettaja, suorita kurssi ennen ensimmäistä ajokertaasi. Kouluttajan pitäisi voida antaa ohjeita paikallisista olosuhteista ja alueelle tyypillisistä turvakäytännöistä.

Ajo-olosuhteet vaihtelevat paikkakunnittain. Kullakin paikkakunnalla sääolosuhteet voivat vaihdella rajusti sekä ajoittain että vuodenaikojen mukaan.

Hiekalla ajaminen eroaa lumella tai metsässä tai suolla ajamisesta. Kukin ympäristö voi vaatia kuljettajalta enemmän huolellisuutta ja taitoa. Osoita hyvää arvostelukykyyä. Etene aina varoen. Älä ota tarpeettomia riskejä, jolloin voit juuttua yksin johonkin, tai mahdollisesti vahingoittua.

Käyttäjän käsikirjan sisältö antaa sellaisia ajamiseen liittyviä ohjeita, jotka muut käyttäjät ovat todenneet luotettaviksi. Ne eivät ole kattavia toimenpiteitä, joilla onnettomuudet vältetään. Ajokokemukseesi vaikuttaa näiden tietojen soveltaminen, henkinen ja fyysinen kuntosi sekä erityisesti maasto-olosuhteet ja oma kykysi sietää riskejä. Pidä hauskaa... ja aja vastuunalaisesti.

TURVALLISUUS- TIETOJA

ERITYISIÄ TURVAOHJEITA

TÄMÄ AJONEUVO EI OLE LEIKKIKALU, JA SEN KÄYTTÖ VOI OLLA VAARALISTA.

Tämä ajoneuvo ei käyttäydy samalla tavalla kuin muut ajoneuvot, mukaan luettuna moottoripyörät ja autot. Kolari tai ympäripyörähdys voi sattua helposti, jopa rutiininomaisten toimenpiteiden yhteydessä kuten kääntyminen ja rinteessä tai esteiden yli ajettaessa ilman asianomaisia varotoimia.

VAROITUS

VAKAVA LOUKKAANTUMINEN TAI KUOLEMA voi olla seurauksena, ellei näitä ohjeita noudateta.

Lue tämä käyttäjän käsikirja ja kaikki tuotteessa olevat varoituskilvet huolella ja noudata kuvattuja käyttömenetelmiä. Katso *TURVALLISUUTTA KOSKEVA VIDEOKASSETTI* ennen käyttöä.

Älä koskaan käytä tätä ajoneuvoa ilman asianmukaista opastusta. **Käy harjoituskurssi.** Jokaisen käyttäjän pitäisi saada koulutusta asiantuntevalta opettajalta. Kysy valtuutetulta Can-Am -maahantuojalta/jälleenmyyjältä lähinnä sinua järjestettävistä kursseista.

Noudata aina tätä ikäsuositusta: Alle 16-vuotiaan ei pitäisi koskaan käyttää tätä ajoneuvoa.

Älä koskaan kuljeta matkustajaa tällä ajoneuvolla.

Älä koskaan aja tällä ajoneuvolla asfalttipinnalla, lukuun ottamatta lyhyitä matkoja hitaalla nopeudella siirtääksesi ajoneuvon yhdestä maastopaikasta toiseen.

Noudata aina tieliikennelakia ajaessasi tällä ajoneuvolla hiekka-, sora- tai maantielä.

Älä koskaan kuljeta ajoneuvoa ilman hyväksytyä, hyvin istuvaa kypärää. Sinun on käytettävä myös silmäsuojaa (suojalasit tai kasvosuoja), hanskoja, saappaita, pitkähihaista paitaa tai takkia ja pitkiä housuja.

Älä koskaan aja alkoholin tai huumeiden vaikutuksen alaisena. Kyseiset aineet hidastavat reaktiokykyä ja huonontavat arviointikykyä.

Älä koskaan aja liian lujaa. Aja aina maasto-, näkyvyys- ja käyttöolosuhteisiin sekä omaan kokemukseesi nähden sopivalla nopeudella.

Älä koskaan yritä takapyörillä ajoa, hyppyjä tai muita temppuja.

Tarkasta, että ajoneuvosi on hyvässä käyttökunnossa aina, kun käytät sitä. Noudata aina tässä käyttäjän käsikirjassa mainittuja tarkastus- ja huoltotoimenpiteitä ja -välejä.

Pidä kummatkin kädet aina ajon aikana ajoneuvon ohjaukshavoissa ja kummatkin jalat jalkatapeilla.

Aja aina hitaasti ja ole erityisen varovainen tuntemattomassa maastossa. Ole ajoneuvolla ajaessa aina varuillasi vaihtelevien maasto-olosuhteiden varalta.

Älä koskaan aja erittäin vaikeassa maastossa, liukkaalla tai irtonaisella alustalla ennen kuin olet oppinut ja harjoitellut ajoneuvon hallintaa vastaavassa maastossa. Ole aina erityisen varovainen tämän tyyppisissä maastoissa.

Noudata aina edempänä tässä käyttäjän käsikirjassa kuvattuja oikeita kääntymismenetelmiä. Harjoittele kääntymistä hitaalla nopeudella ennen kuin yrität samaa suuremmilla nopeuksilla. Älä käänny liian kovassa nopeudessa.

Älä koskaan aja tällä ajoneuvolla sille tai omille kyvyillesi liian jyrkissä mäissä. Harjoittele pienemmissä mäissä ennen siirtymistä suurempiin.

Noudata mäkeä ylös ajaessasi aina edempänä tässä käyttäjän käsikirjassa kuvattuja oikeita ajomenetelmiä. Tarkasta maasto huolella ennen kuin lähdet ajamaan mäkeä ylös. Älä koskaan aja ylöspäin liian liukkailla mäkiä tai sellaisia, joiden pinnalla on irtonaista maa-ainesta. Siirrä painoasi eteenpäin. Älä koskaan suorita äkkikaa-sutusta tai yhtäkkisiä vaihtamisia. Älä koskaan ylitä mäen harjannetta suurella nopeudella.

Noudata aina mäkeä alas ajaessasi tai mäessä jarruttaessasi edempänä tässä käyttäjän käsikirjassa kuvattuja oikeita menetelmiä. Tarkasta maasto huolella ennen kuin lähdet ajamaan mäkeä alas. Siirrä painoasi taaksepäin. Älä koskaan aja mäkeä alas kovalla vauhdilla. Vältä mäkeä alaspäin ajoa sellaisessa kulmassa, jossa ajoneuvo nojaa voimakkaasti toiselle sivulle. Aja mäkeä suoraan alas mikäli mahdollista.

Noudata aina ajaessasi rinteeseen poikki edempänä tässä käyttäjän käsikirjassa kuvattuja oikeita menetelmiä. Vältä poikkeuksellisen liukkailla mäkiä tai sellaisia, joissa on irtonaista maa-ainesta. Siirrä painosi ajoneuvon ylämäen puolelle. Älä koskaan yritä kääntää ajoneuvoa ympäri mäessä, ennen kuin hallitset edempänä tässä käyttäjän käsikirjassa kuvatun kääntymistekniikan tasaisella alustalla. Vältä mahdollisuuksien mukaan jyrkän mäenrinteen poikki ajamista.

Noudata aina oikeita toimenpiteitä, jos moottori sammuu tai lähdet rullaamaan taaksepäin ajaessasi mäkeä ylös. Vältä moottorin sammuminen ajamalla mäkeä ylös oikealla vaihteella ja pitämällä tasaista vauhtia yllä. Jos moottori sammuu tai ajoneuvo lähtee rullaamaan taaksepäin, käytä jarruttamiseen tässä käyttäjän käsikirjassa kuvattua erityistä jarrutusmenetelmää. Nouse ajoneuvosta pois ylämäen puolelle tai sivulle, jos ajoneuvon suunta on suoraan ylämäkeen. Käännä ajoneuvo ympäri ja nouse takaisin ajoneuvoon edempänä tässä käyttäjän käsikirjassa kuvatulla tavalla.

Selvitä aina, onko reitillä esteitä ennen kuin ajat tuntemattomalla alueella. Älä koskaan yritä ajaa suurien esteiden, kuten suuret kivenlohkareet tai kaatuneet puut, ylitse. Noudata aina esteitä ylittäessäsi edempänä tässä käyttäjän käsikirjassa kuvattuja oikeita menetelmiä.

Ole aina varovainen, kun ajoneuvo luistaa tai liukuu. Opettele hallitsemaan luisto tai liukuminen turvallisesti harjoittelemalla hiljaisella nopeudella tasaisessa maastossa. Aja äärimmäisen liukkailla pinnoilla, kuten jäällä, hitaasti ja ole erittäin varovainen, ettet menetä ajoneuvon hallintaa.

Älä koskaan aja tällä ajoneuvolla vuolaasti virtaavassa vedessä tai syvemmissä vedessä, kuin mikä on edempänä tässä käyttäjän käsikirjassa ilmoitettu. Muista, että märillä jarruilla voi olla heikompi jarrutuskyky. Kokeile jarruja kun olet poistunut vedestä. Tarvittaessa kuivaa jarrupalat jarruttamalla useita kertoja.

Varmistu aina peruuttaessasi, ettei ajoneuvon takana ole esteitä tai ihmisiä. Peruuta hitaasti kun tie on selvä.

Käytä aina edempänä tässä käyttäjän käsikirjassa määritettyjä rengaskokoja ja -tyyppejä. Pidä renkaissa aina edempänä tässä käyttäjän käsikirjassa ilmoitettuja rengaspaineita.

Älä koskaan tee muutoksia tähän ajoneuvoon asentamalla siihen osia väärin tai käyttämällä tarvikkeita väärällä tavalla. Käytä pelkästään BRP:n hyväksymiä lisävarusteita. **ÄLÄ KOSKAAN** asenna matkustajan istuinta.

Kaikki ajoneuvolla kuljetetut kuormat vaikuttavat ajoneuvon hallintaan ja vakautteen. Älä koskaan ylitä ajoneuvolle määritettyjä kuormitusrajoja, mukaan luettuina kuljettaja, kaikki muut kuormat ja lisätarvikkeet. Kuorma pitää jakaa tasaisesti ja kiinnittää kunnolla. Varmistu aina, että kuorma on kunnolla kiinni ja ettei se haittaa ajoneuvon hallintaa. Huomioi aina, että "kuorma" voi liukua tai pudota ja aiheuttaa onnettomuuden. Vältä sivulta esiin työntyviä kuormia, jotka voivat tarttua pensaikoon tai muihin esteisiin. Älä anna kuorman peittää tai estää ajo- tai takavaloa. Hidasta nopeutta ja huomioi pitempi jarrutusmatka.

Kun tarvitset LISÄTIETOJA ATV-TURVALLISUUDESTA, kysy valtuutetulta Can-Am -jälleenmyyjältä sinua lähinnä järjestettävistä harjoituskursseista.

KÄYTTÖVAROITUKSIA

Tätä käyttäjän käsikirjaa luettaessa on muistettava että:

VAROITUS

Osoittaa mahdollista vaaratilannetta, joka voi johtaa vakavaan loukkaantumiseen tai kuolemaan, ellei sitä vältetä.

HUOM: Seuraavat kuvat ovat vain yleisiä esityksiä. Oman ajoneuvosi malli voi olla erilainen.

VAROITUS



V00A0AQ

MAHDOLLINEN VAARATILANNE

Tämän ajoneuvon käyttö ilman asianmukaista koulutusta.

MITÄ VOI TAPAHTUA

Onnettomuusriski kasvaa huomattavasti, jos kuljettaja ei tunne tämän ajoneuvon oikeata käyttötapaa erilaisissa tilanteissa ja erityyppisissä maastoissa.

MITEN VAARATILANNE VÄLTETÄÄN

Vasta-alkajien ja kokemattomien ajajien pitäisi suorittaa harjoituskurssi. Heidän pitäisi sen jälkeen harjoitella säännöllisesti kurssilla opittuja taitoja ja tässä käyttäjän käsikirjassa kuvattuja tekniikoita.

Harjoituskurssista saat lisätietoa valtuutetulta Can-Am -jälleenmyyjältä.

 **VAROITUS**



V00A01Q

MAHDOLLINEN VAARATILANNE

Tätä ajoneuvoa koskevan ikäsuosituksen noudattamatta jättäminen.

MITÄ VOI TAPAHTUA

Tämän ikäsuosituksen noudattamatta jättäminen voi johtaa vakavaan vahingoittumiseen tai lapsen kuolemaan.

Vaikka lapsen ikä sallisikin ajamisen kyseisellä ajoneuvolla, ei hänellä välttämättä ole sen turvalliseen käyttöön vaadittavia taitoja, kykyjä tai harkintakykyä, jolloin hän voi joutua vakavaan onnettomuuteen.

MITEN VAARATILANNE VÄLTETÄÄN

Kenenkään alle 16-vuotiaan ei pitäisi käyttää tätä ajoneuvoa.

VAROITUS

V00A02Q

MAHDOLLINEN VAARATILANNE

Matkustajan kuljettaminen tällä ajoneuvolla.

MITÄ VOI TAPAHTUA

Ajoneuvon tasapaino ja hallinta heikkenevät huomattavasti.

Voi aiheuttaa onnettomuuden, jonka tuloksena sinä ja/tai matkustaja loukkaantuu.

MITEN VAARATILANNE VÄLTETÄÄN

Älä koskaan kuljeta matkustajia. Vaikka siinä on pitkä, kuljettajan vapaan liikkumisen salliva istuin, sitä ei ole suunniteltu tai tarkoitettu matkustajaa/matkustajia varten.

VAROITUS



V00A04Q

MAHDOLLINEN VAARATILANNE

Tämän ajoneuvon ajaminen yleisillä kaduilla tai teillä.

MITÄ VOI TAPAHTUA

Voit kolaroida toisen ajoneuvon kanssa. Kestopäällystetty pinta voi vaikuttaa huomattavasti ajoneuvon käsiteltävyyteen ja hallittavuuteen, jolloin voit menettää ajoneuvon hallinnan.

MITEN VAARATILANNE VÄLTETÄÄN

Jos teillä ajaminen on paikkakunnallasi sallittu, aja ajoneuvoasi kestopäällystetyllä pinnalla vain lyhyitä matkoja pelkästään ajoneuvon siirtämiseksi yhdestä maastoajokohteesta toiseen.

Aja aina ajoneuvolla hitaalla nopeudella (älä koskaan ylitä 65 km/t), ja hidasta ennen kääntymistä.

Noudata aina kaikkia liikennelakeja ajaessasi ajoneuvollasi yleisillä kaduilla tai teillä.

VAROITUS

V00A06Q

MAHDOLLINEN VAARATILANNE

Tämä ajoneuvon käyttö ilman hyväksytyä kypärää, silmäsuojaa ja suojavaatteita.

MITÄ VOI TAPAHTUA

Seuraavat kohdat koskevat kaikkia ATV:n kuljettajia:

- Ajo ilman hyväksytyä kypärää lisää onnettomuuden sattuessa mahdollisuutta vakavaan päävahinkoon tai kuolemaan.
- Ajo ilman silmäsuojia lisää onnettomuuden sattuessa mahdollisuutta vakavaan vahingoittumiseen.
- Ajo ilman suojavaatteita lisää onnettomuuden sattuessa mahdollisuutta vakavaan vahingoittumiseen.

MITEN VAARATILANNE VÄLTETÄÄN

Käytä aina hyväksytyä, päähän sopivaa kypärää. Lisäksi pitäisi käyttää:

- Silmäsuojaa (suojalaseja tai kasvosuojaa)
- Hanskoja ja saappaita
- Pitkähihaista paitaa tai takkia
- Pitkiä housuja.

VAROITUS



V00A07Q

MAHDOLLINEN VAARATILANNE

Tämän ajoneuvon käyttö alkoholin tai huumeiden vaikutuksen alaisena.

MITÄ VOI TAPAHTUA

Voi vakavasti vaikuttaa arvostelukykyyh.

Voi hidastaa reaktiota.

Voi vaikuttaa tasapainoon ja havaintokykyyn.

Voi johtaa onnettomuuteen tai kuolemaan.

MITEN VAARATILANNE VÄLTETÄÄN

Älä koskaan nauti alkoholia tai huumeita ennen tällä ajoneuvolla ajamista tai ajon aikana.

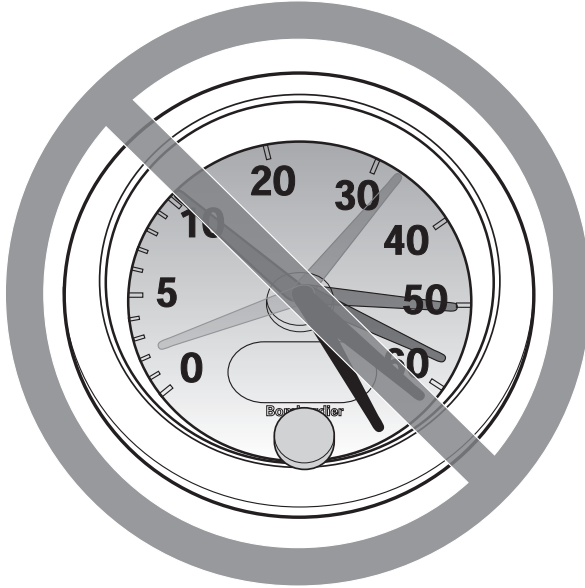
VAROITUS

V00A08Q

MAHDOLLINEN VAARATILANNE

Tällä ajoneuvolla ajo liian lujaa.

MITÄ VOI TAPAHTUA

Lisää mahdollisuutta ajoneuvon hallinnan menetykseen, mikä voi johtaa onnettomuuteen.

MITEN VAARATILANNE VÄLTETÄÄN

Aja aina maasto-, näkyvyys- ja käyttöolosuhteisiin sekä omaan kokeemukseesi nähden sopivalla nopeudella. Tämän ajoneuvon suurin sallittu ajonopeus on 65 km/t. Hiljennä aina ennen kääntymistä.

VAROITUS



V00A09Q

MAHDOLLINEN VAARATILANNE

Yrität ajaa vain takapyörillä, hypätä ja muita temppuja.

MITÄ VOI TAPAHTUA

Lisää onnettomuusriskiä, jopa ympäripyörähtämistä.

MITEN VAARATILANNE VÄLTETÄÄN

Älä koskaan yritä tehdä temppuja, kuten takapyörillä ajo tai hypyt. Älä yritä leveillä ja näyttää toisille.

! VAROITUS**MAHDOLLINEN VAARATILANNE**

Ajoneuvon tarkastamatta jättäminen ennen sillä ajoa.

Ajoneuvon kunnollisen ylläpidon laiminlyönti.

MITÄ VOI TAPAHTUA

Lisää onnettomuus- tai laitteiden vahingoittumisriskiä.

MITEN VAARATILANNE VÄLTETÄÄN

Tarkasta aina, että ajoneuvo on turvallisessa käyttökunnossa joka kerta kun käytät sitä.

Noudata aina edempänä tässä käyttäjän käsikirjassa mainittuja tarkastus- ja huoltotoimenpiteitä ja -välejä.

! VAROITUS**MAHDOLLINEN VAARATILANNE**

Ajaminen jään päällä.

MITÄ VOI TAPAHTUA

Vakava vahingoittuminen tai kuolema voi olla seurauksena, jos ajoneuvo ja/tai kuljettaja menee jään läpi.

MITEN VAARATILANNE VÄLTETÄÄN

Älä koskaan aja tällä ajoneuvolla jäällä, ennen kuin olet varma, että jään paksuus ja eheys kestää ajoneuvon painon kuormineen, samoin kuin liikkuvan ajoneuvon aiheuttaman voiman.

VAROITUS



V00A0BQ

MAHDOLLINEN VAARATILANNE

Käsien irrottaminen ohjaukshavasta tai jalkojen irrottaminen jalkatuista ajon aikana.

MITÄ VOI TAPAHTUA

Yhdenkin käden tai jalan irrottaminen voi heikentää ajoneuvon hallintakykyä, tai johtaa tasapainon menettämiseen ja putoamiseen ajoneuvosta. Jos irrotat jalan jalkatuesta, jalka tai sääri voi joutua kosketuksiin takapyörien kanssa johtaen vahingoittumiseen, tai aiheuttaen onnettomuuden.

MITEN VAARATILANNE VÄLTETÄÄN

Pidä kummatkin kädet aina ajon aikana ajoneuvon ohjaukshavassa ja kummatkin jalat jalkatuissa.

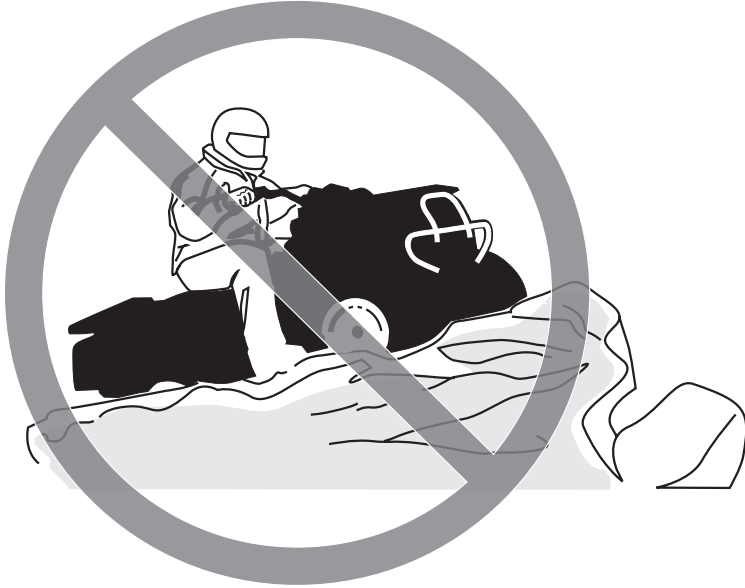
VAROITUS

V00A0CQ

MAHDOLLINEN VAARATILANNE

Erityisen varovaisuuden noudattamatta jättäminen ajoneuvon käytössä tuntemattomassa maastossa.

MITÄ VOI TAPAHTUA

Kohdalle voi osua piilossa oleva kivi, kuoppa tai reikä, eikä asiaan ehdi reagoida.

Voi johtaa ajoneuvon ympäripyörähtämiseen tai hallinnan menettämiseen.

MITEN VAARATILANNE VÄLTETÄÄN

Aja hitaasti ja ole erityisen varovainen tuntemattomassa maastossa.

Ole ajaessasi aina varuillasi vaihtelevien maasto-olosuhteiden varalta.

! VAROITUS



V00A0DQ

MAHDOLLINEN VAARATILANNE

Varomaton ajo erittäin vaikeassa maastossa, tai liukkaalla tai irtonaisella alustalla.

MITÄ VOI TAPAHTUA

Voi aiheuttaa pyörien pitävyyden tai ajoneuvon hallinnan menetyksen, mikä voi johtaa onnettomuuteen, jopa ympäripyörähtämiseen.

MITEN VAARATILANNE VÄLTETÄÄN

Älä aja erittäin vaikeassa maastossa, tai liukkaalla tai irtonaisella alustalla ennen kuin olet oppinut ja harjoitellut ajoneuvon hallintaa vastaavassa maastossa.

Ole aina erityisen varovainen tämän tyyppisissä maastoissa.

VAROITUS

V00A0EQ

MAHDOLLINEN VAARATILANNE

Väärin tehty kääntyminen.

MITÄ VOI TAPAHTUA

Voit menettää ajoneuvon hallinnan, mikä johtaa kolariin tai ympäripyörähtämiseen.

MITEN VAARATILANNE VÄLTETÄÄN

Noudata aina edempänä tässä käyttäjän käsikirjassa kuvattuja oikeita kääntymismenetelmiä. Harjoittele kääntymistä hitaalla nopeudella ennen kuin yrität samaa suuremmilla nopeuksilla.

Älä käännä liian kovassa nopeudessa.

VAROITUS



V00A00Q

MAHDOLLINEN VAARATILANNE

Ajo erittäin jyrkissä mäissä.

MITÄ VOI TAPAHTUA

Ajoneuvo pyörihtää helpommin ympäri erittäin jyrkissä mäissä kuin tasaisella alustalla tai pienissä mäissä.

MITEN VAARATILANNE VÄLTETÄÄN

Älä koskaan aja tällä ajoneuvolla sille tai omille kyvyillesi liian jyrkissä mäissä.

Harjoittele pienemmissä mäissä ennen siirtymistä suurempiin.

VAROITUS

V00A0FQ

MAHDOLLINEN VAARATILANNE

Mäkien kiipeäminen väärällä tavalla.

MITÄ VOI TAPAHTUA

Voi aiheuttaa hallinnan menetyksen tai ajoneuvon ympäripyörähtämisen.

MITEN VAARATILANNE VÄLTETÄÄN

Noudata mäkeä ylös ajaessasi aina edempänä tässä käyttäjän käsikirjassa kuvattuja oikeita ajomenetelmiä.

Tarkasta aina maasto huolella ennen kuin lähdet kiipeämään mäkeä ylös.

Älä koskaan aja ylöspäin liian liukkaita mäkiä tai sellaisia, joiden pinnalla on irtonaista maa-ainesta.

Siirrä painoasi eteenpäin.

Älä koskaan suorita äkkikaasutusta tai yhtäkkisiä vaihtamisia. Ajoneuvo voi pyörähtää taaksepäin ympäri.

Älä koskaan ylitä mäen harjannetta suurella nopeudella. Harjanteen toisella puolella voi olla este, äkkipudotus, tai toinen ajoneuvo tai henkilö.

VAROITUS



V00A0GQ

MAHDOLLINEN VAARATILANNE

Mäen ajaminen alas väärällä tavalla.

MITÄ VOI TAPAHTUA

Voi aiheuttaa hallinnan menetyksen tai ajoneuvon ympäripyörähtämisen.

MITEN VAARATILANNE VÄLTETÄÄN

Noudata aina oikeita, edempänä tässä käyttäjän käsikirjassa kuvattuja mäen alaspäin ajamismenetelmiä.

HUOM: Alaspäin ajettaessa jarruttamiseen tarvitaan erikoistekniikka.

Tarkasta aina maasto huolella ennen kuin lähdet ajamaan mäkeä alas.

Siirrä painoasi taaksepäin.

Älä koskaan aja mäkeä alas kovalla vauhdilla.

Vältä mäkeä alaspäin ajoa sellaisessa kulmassa, jossa ajoneuvo nojaa voimakkaasti toiselle sivulle. Aja mäkeä suoraan alas mikäli mahdollista.

VAROITUS



V00A0HQ

MAHDOLLINEN VAARATILANNE

Mäen poikki ajaminen tai kääntyminen mäessä väärällä tavalla.

MITÄ VOI TAPAHTUA

Voi aiheuttaa hallinnan menetyksen tai ajoneuvon ympäripyörähtämisen.

MITEN VAARATILANNE VÄLTETÄÄN

Älä koskaan yritä kääntää ajoneuvoa ympäri mäessä ennen kuin hallitset edempänä tässä käyttäjän käsikirjassa kuvatun kääntymistekniikan tasaisella alustalla. Käänny mäessä erittäin varovasti.

Vältä mahdollisuuksien mukaan jyrkän mäenrinteen poikki ajamista.

Ajaessasi poikittain mäenrinnettä pitkin:

Noudata aina oikeita, edempänä tässä käyttäjän käsikirjassa kuvattuja menetelmiä.

Vältä poikkeuksellisen liukkaita mäkiä tai sellaisia, joissa on irtonaista maainesta.

Siirrä painosi ajoneuvon ylämäen puolelle.

⚠ VAROITUS



V00A01Q

MAHDOLLINEN VAARATILANNE

Mäkeä kiivettäessä moottori sammuu, alat rullata taaksepäin tai poistut ajoneuvosta väärällä tavalla.

MITÄ VOI TAPAHTUA

Voi johtaa ajoneuvon ympäripyörähtämiseen.

MITEN VAARATILANNE VÄLTETÄÄN

Käytä kiivettäessä oikeata vaihdetta ja pidä tasainen nopeus.

Jos vauhti loppuu:

Pidä painosi ylärinteen puolella. Älä koskaan suorita äkkikaasutusta tai yhätkkisiä vaihtamisia. Ajoneuvo voi pyörähtää taaksepäin ympäri.

Paina jarruja.

Lukitse seisontajarru kun ajoneuvo on pysähtynyt.

Nouse ajoneuvosta pois ylämäen puolelle tai sivulle, jos ajoneuvon suunta on suoraan ylämäkeen.

Jos alat rullata taaksepäin:

Pidä painosi ylärinteen puolella. Älä koskaan suorita äkkikaasutusta tai yhätkkisiä vaihtamisia. Ajoneuvo voi pyörähtää taaksepäin ympäri.

Älä koskaan käytä takajarrua ajoneuvon rullatessa taaksepäin.

Paina vähitellen etujarrua.

Kun ajoneuvo on täysin pysähtynyt, paina myös takajarrua ja lukitse seisontajarru.

Nouse ajoneuvosta pois ylämäen puolelle tai sivulle, jos ajoneuvon suunta on suoraan ylämäkeen.

Käännä ajoneuvo ympäri ja nouse takaisin ajoneuvoon edempänä tässä käyttäjän käsikirjassa kuvatulla tavalla.

VAROITUS

V00A0JQ

MAHDOLLINEN VAARATILANNE

Esteiden ylitys väärällä tavalla.

MITÄ VOI TAPAHTUA

Voi aiheuttaa hallinnan menetyksen tai kolarin.

Voi aiheuttaa ajoneuvon ympäripyörähtämisen.

MITEN VAARATILANNE VÄLTETÄÄN

Ennen ajamista uudella alueella tarkasta onko siellä esteitä.

Älä koskaan yritä ajaa suurien esteiden, kuten suuret kivenlohkareet tai kaa-
tuneet puut, ylitse.

Noudata aina esteitä ylittäessäsi edempänä tässä käyttäjän käsikirjassa ku-
vattuja menetelmiä.

VAROITUS



V00A0KQ

MAHDOLLINEN VAARATILANNE

Luistaminen tai liukuminen väärällä tavalla.

MITÄ VOI TAPAHTUA

Voit menettää tämän ajoneuvon hallinnan.

Renkaiden pito saattaa myös yllättäen palata, mikä voi aiheuttaa ajoneuvon ympäripyörähtämisen.

MITEN VAARATILANNE VÄLTETÄÄN

Opettele hallitsemaan luisto tai liukuminen turvallisesti harjoittelemalla hiljaisella nopeudella tasaisessa maastossa.

Aja äärimmäisen liukkailla pinoilla, kuten jäällä, hitaasti ja ole erittäin varovainen, ettet menetä luistamisesta tai liukumisesta johtuen ajoneuvon hallintaa.

⚠ VAROITUS



V00A0LQ

MAHDOLLINEN VAARATILANNE

Tällä ajoneuvolla ajaminen syvässä tai vuolaasti virtaavassa vedessä.

MITÄ VOI TAPAHTUA

Renkaat voivat kellua aiheuttaen pidon tai hallinnan menetyksen, mikä voi johtaa onnettomuuteen.

MITEN VAARATILANNE VÄLTETÄÄN

Älä koskaan aja tällä ajoneuvolla vuolaasti virtaavassa vedessä tai syvässä vedessä, kuin mikä on edempänä tässä käyttäjän käsikirjassa ilmoitettu.

Tarkasta veden syvyys ja virtaus ennen kuin yrität ylittää sitä. Vesi ei saisi ylittää jalkatukia.

Muista, että märillä jarruilla voi olla heikompi jarrutuskyky. Kokeile jarruja kun olet poistunut vedestä. Tarvittaessa kuivaa jarrupalat jarruttamalla useita kertoja.

VAROITUS



V00A0MQ

MAHDOLLINEN VAARATILANNE

Väärällä tavalla peruuttaminen.

MITÄ VOI TAPAHTUA

Voit osua ajoneuvon takana olevaan esteeseen tai henkilöön, mikä johtaisi vakavaan vahingoittumiseen.

MITEN VAARATILANNE VÄLTETÄÄN

Vaihtaessasi peruutukselle varmistu, ettei ajoneuvon takana ole esteitä eikä ihmisiä. Peruuta hitaasti kun tie on selvä.

VAROITUS

V00A00Q

MAHDOLLINEN VAARATILANNE

Tällä ajoneuvolla ajaminen väärillä renkailla, tai väärillä tai epätasaisilla rengaspaineilla.

MITÄ VOI TAPAHTUA

Väärin renkaiden käyttö tässä ajoneuvossa, tai ajoneuvolla ajaminen väärillä tai epätasaisilla rengaspaineilla voi aiheuttaa hallinnan menetyksen, renkaan puhkeamisen, renkaan kiertymisen vanteella sekä lisääntyneen onnettomuusriskin.

MITEN VAARATILANNE VÄLTETÄÄN

Käytä aina edempänä tässä käyttäjän käsikirjassa tälle ajoneuvolle määritellyjä rengaskokoja ja -tyyppejä.

Pidä renkaissa aina edempänä tässä käyttäjän käsikirjassa ilmoitettuja rengaspaineita.

Vaihda aina vaurioituneet pyörät tai renkaat.

VAROITUS

V00A0N0

MAHDOLLINEN VAARATILANNE

Ajoneuvon käyttö sen jälkeen, kun siihen on tehty vääränlaisia muutoksia.

MITÄ VOI TAPAHTUA

Tarvikkeiden vääränlainen asentaminen tai tämän ajoneuvon vääränlainen muuttaminen voi aiheuttaa muutoksia sen käsittelyyn, mikä tietyissä tilanteissa voisi johtaa onnettomuuteen.

MITEN VAARATILANNE VÄLTETÄÄN

Älä koskaan tee muutoksia tähän ajoneuvoon asentamalla siihen osia väärin tai käyttämällä tarvikkeita väärällä tavalla. Kaikkien tähän ajoneuvoon lisättyjen osien ja tarvikkeiden on oltava BRP:n hyväksymiä. Ne on asennettava ohjeiden mukaan ja niiden käyttöohjeita on noudatettava. Mikäli sinulla on kysymyksiä asian suhteen, ota yhteys valtuutettuun Can-Am -jälleenmyyjään.

ÄLÄ KOSKAAN asenna matkustajanistuinta, tai käytä tavaratelineitä matkustajan kuljettamiseen.

Muutosten tekeminen ajoneuvoon sen nopeuden tai suorituskyvyn parantamiseksi voi rikkoa ajoneuvon rajoitettua takuuta koskevia ehtoja. Lisäksi tiettyjen muutosten tekeminen, kuten moottori- tai pakokaasukomponenttien irrottaminen, ei useimpien lakien mukaan ole laillista.

VAROITUS

V00A0PQ

MAHDOLLINEN VAARATILANNE

Tämän ajoneuvon ylikuormittaminen, tai kuorman kuljettaminen tai hinaaminen väärällä tavalla.

MITÄ VOI TAPAHTUA

Voi aiheuttaa muutoksia ajoneuvon käsittelyyn ja johtaa onnettomuuteen.

MITEN VAARATILANNE VÄLTETÄÄN

Älä koskaan ylitä ajoneuvolle määritettyä kuormitusrajaa, mukaan luettuna kuljettaja, sekä kaikki muut kuormat ja lisätarvikkeet.

Kuorma pitää jakaa tasaisesti ja kiinnittää kunnolla.

Aja hitaammin, kun kannat kuormaa tai vedät perävaunua. Huomioi pitempi jarrutusmatka.

Noudata aina tässä käyttäjän käsikirjassa kuorman kuljettamiseen tai perävaunun vetämiseen annettuja ohjeita.

⚠ VAROITUS



V03M01Q

MAHDOLLINEN VAARATILANNE

Tulenarkojen tai vaarallisten aineiden kuljettaminen voi johtaa räjähdykseen.

MITÄ VOI TAPAHTUA

Tämä voi aiheuttaa vahingoittumisen tai kuoleman.

MITEN VAARATILANNE VÄLTETÄÄN

Älä koskaan kuljeta tulenarkoja tai vaarallisia aineita.

Tätä käyttäjän käsikirjaa luettaessa on muistettava että:

⚠ VAROITUS

Osoittaa mahdollista vaaratilannetta, joka voi johtaa vakavaan loukkaantumiseen tai kuolemaan, ellei sitä vältetä.

POLTTOAINEEN LISÄÄMINEN

Suosittelut polttoaine

Käytä tavallista lyijytöntä bensiiniä, jota saa useimmilta huoltoasemilta, tai hapetettua polttoainetta, jossa on enintään yhteensä 10 % etanolia tai metanolia tai kumpaakin. Käytetyn polttoaineen suositeltu vähimmäisoktaaniluku on seuraava.

OKTAANILUKU
92 RON

ILMOITUS Älä koskaan kokeile muilla polttoaineilla. Muiden kuin suositeltujen polttoaineiden käyttö voi johtaa ajoneuvon suorituskyvyn huononemiseen ja tärkeiden polttoainejärjestelmän ja moottorin osien vaurioitumiseen.

Polttoaineen lisääminen

ILMOITUS Älä koskaan sijoita mitään polttoainesäiliön korkin päälle, koska siinä oleva ilma-aukko voi mennä tukkoon ja moottori voi ruvetä käymään katkonaisesti.

Polttoaineen täyttämistä varten avaa kansi kääntämällä sitä vastapäivään, kiristä se täytön jälkeen myötäpäivään.

HUOM: Varmista, että ilmanvaihtoputki on oikein asennettu (aivan virtalukon vieressä).

! VAROITUS

Pysäytä aina moottori ennen tankkaamista. Avaa korkki hitaasti. Mikäli havaitset paine-eron (polttoainesäiliön korkkia avattaessa kuuluu viheltävä ääni), tarkastuta ja/tai korjauta ajoneuvo ennen kuin jatkat sen käyttämistä. Tietyissä olosuhteissa polttoaine on tulenarkaa ja räjähtävää. Älä koskaan käytä avotulta polttoainemäärän tarkastamiseen. Älä koskaan tupakoi tai salli läheisyydessä tulta tai kipinöitä. Toimi aina hyvin ilmastoidulla alueella. Älä koskaan täytä polttoainesäiliötä piripintaan ennen ajoneuvon viemistä lämpimään. Lämpötilan noustessa polttoaine laajenee ja voi tulla yli. Pyyhi ajoneuvosta aina ylivuotanut polttoaine tai öljy pois.

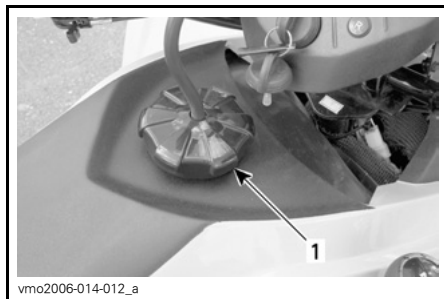

TYYPILLINEN

1. Polttoainesäiliön korkki

AJONEUVOLLA AJAMINEN

Voidaksesi täysin nauttia tällä ajoneuvolla ajamisen nautinnoista ja jännityksestä, sinun TÄYTYY noudattaa muutamia perussääntöjä ja ohjeita. Jotkut voivat olla uusia, kun taas toiset voivat olla terveen järjen mukaisia tai ilmeisiä. Pyydämme kuitenkin käyttämään muutaman minuutin tämän käyttäjän käsikirjan lukemiseen kokonaan ennen ajoneuvon käyttöä.

Tässä käyttäjän käsikirjassa olevat tiedot ovat rajalliset. Suosittelemme hankimaan lisätietoja ja koulutusta paikallisilta viranomaisilta, ATV-klubeista, tai tunnetuilta ATV-koulutusjärjestöiltä.

BRP suosittelee, etteivät alle 16-vuotiaat aja yli 90 cm³:n moottorilla varustetulla ajoneuvolla. Lasten turvallisuuden takia suosittelemme, että myös sinä noudatat tätä suositusta sekä valvot, että muutkin noudattavat. Vain sinä pystyt arvioimaan jonkun matkustajan kyvyn ymmärtää riskit ja käyttää ajoneuvoa turvallisesti.

Ihmisillä, joilla on kognitiivisia tai fyysisiä puutteita, tai jotka ottavat herkästi riskejä, ovat alttiimpia ympäripyörähtämisille ja törmäyksille, jotka voivat johtaa onnettomuuteen tai jopa kuolemaan.

Tutustu kunnolla ajoneuvon käyttölaitteisiin ja yleiseen käyttöön ennen kuin rohket maasto-olosuhteisiin. Harjoittele ajamista sopivalla esteettömällä alueella ja opi tuntemaan kunkin hallintalaitteen toiminta. Aja hitaasti. Suuremmat nopeudet vaativat enemmän kokemusta, tietoa ja sopivia ajo-olosuhteita.

Kaikki ajoneuvot eivät ole samanlaisia. Kussakin ajoneuvossa on omat ainutlaatuiset käyttäytymisominaisuutensa, hallintalaitteensa ja piirteensä. Kutakin ajetaan ja käsitellään eri tavalla.

Älä koskaan oletta, että tämä ajoneuvo kulkee joka paikkaan turvallisesti. Äkilliset kolojen, painumien, penkkujen, pehmeämmän tai kovemman alustan, tai muun epätasaisuuden aiheuttamat muutokset maastossa voivat kaataa ajoneuvon tai saada sen epävakaaaksi. Vältä tällaiset vaaratilanteet hidastamalla sekä tarkkaile aina edessä olevaa maastoa. Mikäli ajoneuvo alkaa kaatua tai kiepahtaa, paras neuvo on yleensä välittömästi nousta pois... kaatumisen VASTAKKAISELTA puolelta!

Käyttöä edeltävä tarkastus

VAROITUS

On erittäin tärkeää suorittaa käyttöä edeltävä tarkastus ennen ajoneuvolla ajoa. Tarkasta aina kriittisten hallintalaitteiden, turvatoimintojen ja mekaanisten osien toiminta ennen ajamista. Ellei tätä tehdä, voi seurauksena olla vakava vahingoittuminen tai kuolema.

Suorita aina seuraavat toimenpiteet ennen tämän ajoneuvon käyttöä:

- Irrota ajoneuvon lukko.
- Kytke seisontajarru päälle ja tarkasta, että se toimii kunnolla.
- Tarkasta rengaspaine ja renkaiden kunto.
- Tarkasta, ettei pyörissä tai laakereissa ole kulumista tai vaurioita.

- Tarkasta hallintalaitteiden sijainti ja varmistu, että ne toimivat kunnolla.
- Tarkasta, että ohjaus toimii ilman vastusta.
- Käytä kaasuvipua useita kertoja ja varmista, että se toimii ilman vastusta. Sen pitää palata vapautettaessa tyhjäkäyntiasentoon.
- Varmista, että jarrut kytkeytyvät kunnolla käyttämällä jarruvipua ja jarrupoljinta. Vivun ja polkimen on palattava alkuasentoonsa kun ne vapautetaan.
- Varmista, että vaihdevipu toimii, palauta se sitten VAPAALLE.
- Tarkasta, että jarruputken liitokset ovat kireällä ja ettei ole vuotoja.
- Tarkasta voimansiirtoketjun voitelu ja säätö.
- Tarkasta ovatko vetopyörät kuluneet tai vaurioituneet.
- Tarkasta taka-akselin kiinnikkeiden kireys.
- Tarkasta keinuvarsi; jos siinä on havaittavissa sivuttaisvälystä, **ÄLÄ KÄYTÄ AJONEUVOA.**
- Tarkasta polttoaineen, öljyn ja jäähdytysnesteen pinnan tasot.
- Tarkasta, ettei moottorissa tai vaihteistossa ole vuotoja.
- Varmista, että venttiili on täysin auki -asennossa (ON) (PÄÄLLÄ).
- Puhdista ajovalot, suuntavilkut ja jarrulamppu.
- Varmista, että etuhuoltotilan kannen salpa on kunnolla kiinni.
- Varmistu, että istuimen salpa on kunnolla kiinni.
- Mikäli kuljetat kuormaa, noudata kuormituskykyä.
- Mikäli vedät perävaunua tai jotain muuta laitetta, varmistu, että maksimi aisa-kuormitusta ja vetokykä noudatetaan. Varmistu, että perävaunu on kunnolla kiinnitetty vetokoukkuun.
- Katso ja kokeile moottorin seisoessa, ettei mikään osa ole irrallaan. Tarkasta kiinnikkeet.
- Varmista, että ajotiellä ei ole ihmisiä tai esteitä.
- Tarkasta virtalukon, moottorin käynnistyspainikkeen, moottorin pysäytyskytkimen, ajovalon ja suuntavilkkujen kytkimien samoin kuin hätävilkkupainikkeen toiminta.
- Käynnistä moottori, irrota seisontajarru ja aja hitaasti muutama metri eteenpäin ja kokeile jarruja jarruttamalla niillä erikseen.

Korjaa mahdollisesti esiintyneet ongelmat ennen ajamista. Ota tarpeen mukaan yhteys valtuutettuun Can-Am -jälleenmyyjään.

Vaatetus

Vaatetus riippuu sen hetkisestä ilmanalasta. On kuitenkin tärkeää, että kuljettaja käyttää aina asiaankuuluvia suojavaatteita ja -varusteita, joihin kuuluvat hyväksytyt kypärä, silmäsuojukset, saappaat, hanskat, pitkähihainen paita ja pitkät housut. Tämän tyyppinen vaatetus suojaa pienemmillä reitin varrella esiintyviltä vaaroilta. Kuljettaja ei koskaan saa käyttää irtonaisia vaatekappaleita, kuten kaulahuivia, joka voi tarttua ajoneuvoon tai puiden oksiin tai pensasiin. Olosuhteista riippuen huurtumisen estävät lasit tai aurinkolasit voivat olla tarpeen. Eri väriset suojalaseihin tai aurinkolaseihin saatavat linssit auttavat erottamaan maaston muodon vaihtelut. Aurinkolaseja tulee käyttää vain päiväsaikaan.



Kuormien kuljetus

Kaikki ajoneuvolla kuljetetut kuormat vaikuttavat ajoneuvon käsiteltävyyteen, hallintaan, vakauteen ja jarrutusmatkaan. Tästä syystä ei pidä ylittää tehtaan antamia maksimikuormia, katso taulukko alla. Varmistu aina, että kuorma on kunnolla kiinni, sen paino on oikein jaettu ja ettei se haittaa ajoneuvon hallintaa. Huomioi aina, että ”kuorma” voi liukua tai pudota ja aiheuttaa onnettomuuden. Vältä sivulta esiin työntyviä kuormia, jotka voivat tarttua pensaikkeen tai muihin esteisiin. Älä anna kuorman peittää tai estää ajo- tai jarruvaloa.

Kuormia kannettaessa ja perävaunua vedettäessä hidasta turvallisesti vauhtia maasto-olosuhteiden mukaan. Huomioi pitempi jarrutusmatka. Vältä painopisteen nostamista liikaa varmistamalla kuorma telineille niin matalaksi kuin mahdollista.

MAKSIMIKUORMA		
Sallittu kokonaiskuorma	150 kg (330 lb)	Sisältää kuljettajan, kaikki muut kuormat ja lisävarusteet.

Tämä ajoneuvo on nimenomaan suunniteltu vain kuljettajan kuljettamiseen. Vaikka niissä on pitkä, kuljettajan vapaan liikkumisen salliva istuin, niitä ei ole suunniteltu tai tarkoitettu matkustajaa/matkustajia varten. ÄLÄ KOSKAAN asenna matkustajan istuinta, tai käytä tavaratelineitä (jos varusteena) tai niiden paikkoja matkustajan/matkustajien kuljettamiseen. Matkustajan/matkustajien kuljettaminen saattaa vaikuttaa ajoneuvon vakauteen ja sinun mahdollisuuteesi hallita sitä.

Perävaunun veto (jos varusteena)

Perävaunua vetävällä ajoneuvolla ajaminen lisää huomattavasti kaatumisvaaraa, etenkin rinteissä. Mikäli ajoneuvon perässä käytetään perävaunua, varmistu että sen vetokoukku sopii yhteen ajoneuvossa olevan kanssa. Varmistu, että perävaunu on vaakatasossa ajoneuvon kanssa. (Tietyissä tapauksissa pitää ajoneuvon vetokoukkuun mahdollisesti asentaa erityinen jatkovarsi.) Varmista perävaunun kiinnitys ajoneuvon ketjuilla. Ajoneuvon jarrutusmatka saattaa pidentyä, jos perävaunussa on raskaita kuormia, etenkin kaltevilla pinnoilla. Varo luistoa tai liukumista. Estä ajoneuvon mahdollinen liikkuminen kiilaamalla sen ja perävaunun pyörät pysähdytyäsi tai pysäköityäsi. Varmistu, että kuorma on perävaunussa tasaisesti jakautunut. Ole varovainen irrottaessasi kuormattua perävaunua, se tai sen kuorma voi kaatua sinun tai muiden päälle. Älä käänny kovassa vauhdissa.

Ajoneuvolla työskentely

Voit suorittaa ajoneuvollasi joitakin KEVYITÄ tehtäviä. Can-Am -jälleenmyyjältä on saatavissa lukuisia lisävarusteita. Noudata kuitenkin aina tämän ajoneuvon kuormituskykyä. Ajoneuvon ylikuormittaminen voi rasittaa komponentteja liikaa ja aiheuttaa niiden vioittumisen. Mahdollisen vahingoittumisen välttämiseksi on yhtä tärkeätä noudattaa lisävarusteiden mukana seuraavia ohjeita ja varoituksia. Vältä raskaiden kuormien vetämisestä tai ajoneuvon käsittelystä johtuvia fyysisiä rasituksia (Jatka lukemalla seuraava osa *HUVIAJELU*).

Huviajelu

Kunnioita muiden oikeuksia ja rajoituksia. Älä aja muun tyyppiseen maastokäyttöön tarkoitettuilta alueilta. Tällaisia ovat moottorikelkkareitit, ratsastustiet, hiihtoladut, maastopyöräilytiet, jne. Älä koskaan oletta olevasi yksin liikkeellä. Pysy aina kulkuväylän oikealla puolella äläkä aja ristiin rastiin puolelta toiselle. Ole valmis pysähtymään tai siirtymään sivuun kohdatessasi vastaantulijan.

Liity paikalliseen maastojoneuvoklubiin. Kerhosta saat kartan ja ohjeita tai tietoa siitä, missä voit ajella. Ellei paikkakunnallasi ole kerhoa, ole mukana sellaisen perustamisessa. Ryhmässä ajelu ja klubitoiminta ovat mukavaa sosiaalista kanssakäymistä.

Pidä aina riittävä etäisyys kanssa-ajajiin. Oma arvostelukykyysi nopeudesta, maasto-olosuhteista, ilmasta ja ajoneuvosi mekaniikasta sekä uskosi omaan arvostelukykyyn ympärillä olijoista helpottavat arvioimaan oikean turvapäätöksen. Tämä ajoneuvo, niin kuin mitkään muutkaan ajoneuvot, eivät pysty pysähtymään "kuin seinään".

Aja tätä ajoneuvoa aina hiljaisella nopeudella, älä ylitä 65 km/t ja hidasta nopeutta ennen kääntymistä, kun ajat tiellä.

Ennen liikkeelle lähtöä ilmoita minne olet ajatellut ajaa ja milloin oletat palaavasi takaisin. Älä koskaan aja alkoholin tai huumeiden vaikutuksen alaisena. Kyseiset aineet hidastavat reaktiokykyä ja huonontavat arviointikykyä ennen ajoa ja sen aikana!

Riippuen siitä kuinka pitkälle ajattelet ajaa, vie mukanasasi ylimääräisiä työkaluja tai pelastusvälineitä. Ota selvää tankkauspaikoista. Valmistaudu mahdollisesti kohtaamiisi olosuhteisiin. Ensiapulaukku olisi aina hyvä vaihtoehto.

Ympäristö

Yksi tämän ajoneuvon eduista on, että sillä pääsee ajamaan muuallakin kuin normaaleilla ajoväylillä, pois useimmista lähiöistä. Luontoa ja muiden oikeutta nauttia siitä on kuitenkin aina kunnioitettava. Älä aja alueilla, jotka ovat ympäristöhaitalle herkkiä. Älä aja metsäviljelysten tai pensaiden... tai kaadettujen puiden yli, tai kaada aita... äläkä pyöritä renkailla tyhjää ja hajota luontoa. "Kulje kevyesti".

Riistan ajo on useimmiten kiellettyä. Riista voi kuolla uupumukseen sen jälkeen, kun sitä on ajettu moottoriajoneuvolla takaa. Jos matkasi varrella kohtaat eläimiä, pysähdy ja tarkkaile hiljaa. Tapaus tulee todennäköisesti olemaan elämäsi parempia muistoja.

Noudata ohjetta... "vie mukanasasi, minkä toinkin". Älä roskaa ympäristöä. Älä sytytä nuotioita, ellei sinulla siihen lupaa... ja silloinkin... älä tee nuotioita kuiville alueille. Matkallasi aiheuttamasi vaaratilanteet voivat aiheuttaa vahinkoa muilla tai itsellesi, vieläpä myöhemmässäkin vaiheessa.

Älä aja viljelysmaalla. Pyydä maanomistajalta aina lupaa ennen kuin ajat hänen maillaan. Ota huomioon vilja, maatilan eläimet ja maa-alueiden rajat. Jos tulet suljetulle portille, sulje se uudelleen takanasi.

Ja lopuksi: älä saastuta puroja, järviä tai jokia, älä tee muutoksia moottoriin tai äänenvaimennusjärjestelmään tai irrota siitä mitään osia.

Mallirajoitus

Vaikka ajoneuvo onkin poikkeuksellisen lujatekoinen luokkaansa nähden, määrätellään se silti kevyeksi ajoneuvoksi, jonka käyttö on rajoitettava asiaankuuluvaan käyttöön.

Painon lisääminen ajoneuvon mihin tahansa kohtaan muuttaa sen painojakautumaa ja suorituskykyä.

Maastokäyttö

Maastokäyttö on luonteeltaankin vaarallista. Mikä tahansa maasto, jota ei ole erityisesti valmisteltu ajoneuvolla ajoa varten, on vaarallinen. Maaston jyrkät vaihteet, maastoaines ja tarkka jyrkkyys eivät ole ennakoitavissa. Maastossa itsessään on vaara-aineksia, jotka jokaisen sinne aikovan on tietoisesti hyväksyttävä.

Kuljettajan on maastossa ajaessaan valittava turvallisin reitti ja pidettävä tarkkaan silmällä edessä olevaa maastoa. Missään tapauksessa ajoneuvoa ei saa käyttää henkilö, joka ei täysin tunne ajoneuvon liittyviä ajo-ohjeita, eikä sitä pitäisi ajaa jyrkässä tai petollisessa maastossa.

Yleiset käyttö- ja turvatoimenpiteet

Parhaat varotoimet ajoneuvon käyttöön liittyvien vaarojen välttämiseksi ovat huolellisuus, varovaisuus, kokemus ja ajotaito.

Jos sinulla on esteen tai erityisen maastokohdan ylityksen suhteen pieninkin epäily, valitse aina vaihtoehtoinen tie.

Maastoajossa teho ja vetovoima ovat tärkeitä, ei nopeus. Älä koskaan aja kovempaa kuin mitä näkyvyys ja oma kyky valita turvallinen reitti sallivat.

Tarkkaile jatkuvasti rinteissä edessä olevia äkillisiä maaston muutoksia tai esteitä, kuten kivenlohkareet ja kannot, jotka voivat aiheuttaa tasapainon menetyksen ja johtaa ympäröiväntuhoon.

Älä koskaan käytä ajoneuvoa, elleivät hallintalaitteet toimi normaalisti.

Varmistu peruutettaessa, ettei ajoneuvon takana ole ihmisiä tai esteitä. Etene hitaasti ja vältä äkkikäännöksiä.

Pysähtyneenä tai pysäköitynä kytke aina seisontajarru päälle. Tämä on erityisen tärkeää rinteisiin pysäköitäessä. Hyvin jyrkissä rinteissä tai kun ajoneuvo on kuormattu, pyörät on kiilattava kivillä tai tiilillä. Muista kääntää polttoaineventtiili kiinni-asentoon.

Ylämäkeen ajo

Rakenteensa johdosta tällä ajoneuvolla on erinomainen kiipeämiskyky, jopa siinä määrin, että ajoneuvo pyörähtää ennemmin taaksepäin ympäri kuin menettää pyörien vetovoiman. Maasto-olosuhteissa tulee usein eteen tilanteita, joissa mäen huippu on eroosion vaikutuksesta erittäin jyrkkä. Ajoneuvo pystyy helposti selviytymään tällaisesta tilanteesta. Mutta tällaisessa tapauksessa ajoneuvon etuosan asettuessa sellaiseen asentoon, että sen painopiste siirtyy perän yli, ajoneuvo voi kuitenkin pyörähtää taaksepäin ympäri.

Tilanne on samanlainen, jos ennalta huomaamaton este aiheuttaa ajoneuvon etuosan nousemisen odotettua enemmän. Tällaisessa tapauksessa on syytä valita toinen reitti. Varo näin tehdessäsi sivuttaisiikumista.

On myös viisasta tietää maasto-olosuhteet mäen tai kumpareen toisella puolella. Aivan liian usein siellä on terävä jyrkänne, jota on mahdoton laskeutua.

Alamäkeen ajo

Tämä ajoneuvo pystyy nousemaan jyrkempiä rinteitä ylös kuin mitä se pystyy turvallisesti laskeutumaan. Siksi on oleellista varmistaa ennen kiipeämistä, että alapäin on olemassa turvallinen reitti.

Hidastaminen liukkaassa alamäessä voi aiheuttaa ajoneuvon liukumisen. Ylläpidä tasainen nopeus ja/tai kiihdytä hieman, jotta saat ajoneuvon jälleen hallintaan.

Rinteen poikittaissuuntaisesti ajo

Vältä mahdollisuuksien mukaan tällaista ajoa. Tee se tarvittaessa äärimmäisen varovasti. Sivuttaisajo jyrkissä rinteissä voi aiheuttaa ympäripyörähdysten. Lisäksi liukkaalla tai irtonaisella pohjalla voi tapahtua hallitsematonta sivuluisua. Älä yritä kääntää ajoneuvoa alamäkeen liukumalla. Vältä esteitä tai painaumia, jotka nostavat yhtä ajoneuvon puolta toista korkeammalle, mikä voi johtaa ympäripyöräilyyn.

Äkkipudotukset

Tämä ajoneuvo jää vatsastaan kiinni ja yleensä pysähtyy, jos etu- tai takapyörät ajetaan äkkipudotuksen yli. Jos pudotus on jyrkkä tai syvä, ajoneuvo syöksyy alas ja pyörähtää ympäri.

VAROITUS

Älä yritä selvittää äkkijyrkänteiden yli. Peruuta ja valitse toinen reitti.

Ajotekniikka

Olosuhteisiin nähden liian kova ajo voi aiheuttaa vahingoittumisen. Kaasuta vain riittävästi turvalista etenemistä varten. Tilastojen mukaan käännökset kovassa vauhdissa yleensä johtavat onnettomuuteen ja loukkaantumiseen. Muista aina, että tämä ajoneuvo on painava! Jos se kaatuu päällesi, voit jäädä loukkuun sen pelkän painon alle.

Tätä ajoneuvoa ei ole suunniteltu hyppäämistä varten, eikä se, etkä sinä, pysty vaimentamaan kovien iskujen, kuten hyppäämisen aiheuttamaa energiaa. "Takapyörällä" ajo voi aiheuttaa ajoneuvon pyörähtämisen päällesi. Kummatkin ovat erittäin riskialttiita, ja niitä pitäisi aina välttää.

Ajoneuvon hallinnassa pitämiseksi on molemmat kädet ehdottomasti syytä pitää ohjauksahvoissa siten, että ne ovat kaikkien hallintalaitteiden ulottuvilla. Sama koskee jalkoja. Vältä mahdolliset sääri- tai jalkavahingot pitämällä jalat koko ajan jalkatuilla. Älä käännä varpaita ulospäin tai auta kääntymistä laittamalla jalkaa ulos, sillä ne voivat osua ohitse kiitäviin esteisiin, tai ne voivat joutua kosketuksiin pyörien kanssa.

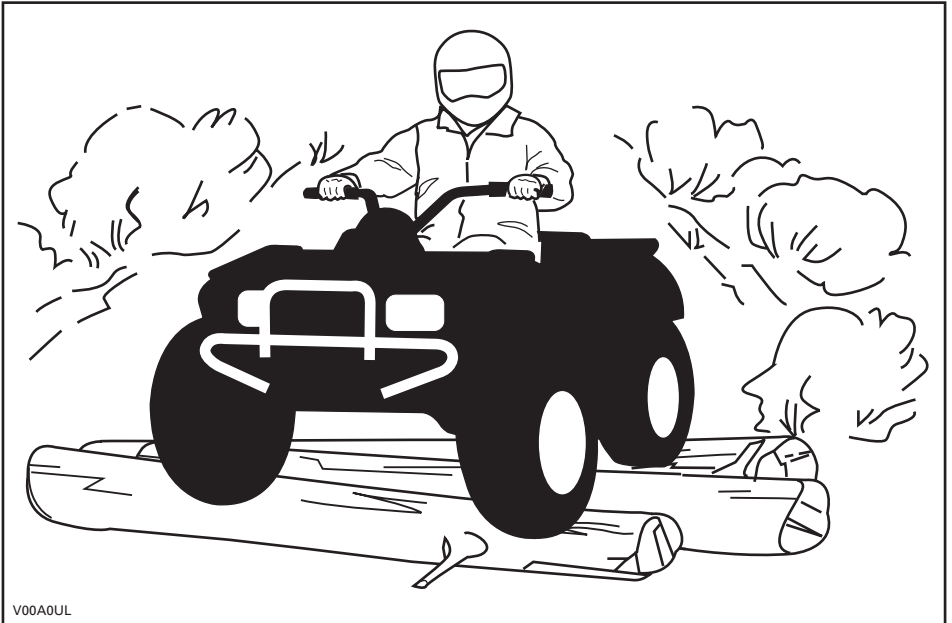

V00A0UL

Vaikka tässä ajoneuvossa on riittävä jousitus, on olemassa "pesulauta"- tai epätaisia maasto-olosuhteita, jotka tuntuvat epämukavilta ja voivat aiheuttaa jopa selkävaihan. Sen vuoksi on usein ajettava jalkatuilla seisten tai kyykyssä. Hidasta ja vaimenna iskuja jalkajoustoilla.

Jos teillä ajaminen on paikkakunnallasi sallittu, aja ajoneuvoasi kestopäällystetyllä pinnalla vain lyhyitä matkoja pelkästään ajoneuvon siirtämiseksi yhdestä maastoajokohteesta toiseen. Aja aina ATV:tä hitaalla nopeudella (älä koskaan ylitä 65 km/t) ja hidasta ennen kääntymistä. Noudata aina liikennesääntöjä ajaessasi ATV:llä yleisillä kaduilla tai teillä. Jos tie on ylitettävä, ensimmäisenä ajavan jalkautuu ajoneuvostaan, tarkkailee liikennettä ja näyttää ohjeita muille ajajille. Viimeisenä tien ylitänyt auttaa sitten ensimmäisenä ajavaa ylittämään tien. Älä aja jalkakäytävillä. Ne on tarkoitettu jalankulkijoille.

Vesi voi olla ainutlaatuinen vaara. Jos se on liian syvä, ajoneuvo voi "kellua" ja kelahtaa. Tarkasta veden syvyys ja virtaus ennen minkäänlaisen vesistön ylittämistä. Vesi ei saisi ylittää jalkatukia. Varo liukkaita pintoja kuten kivet, ruoho, tukit, jne., sekä vedessä että rannoilla. Voit menettää pyörien vetovoiman. Älä ylitä mennä veteen kovalla vauhdilla. Vesi toimii jarruna ja voi heittää sinut pois ajoneuvosta.

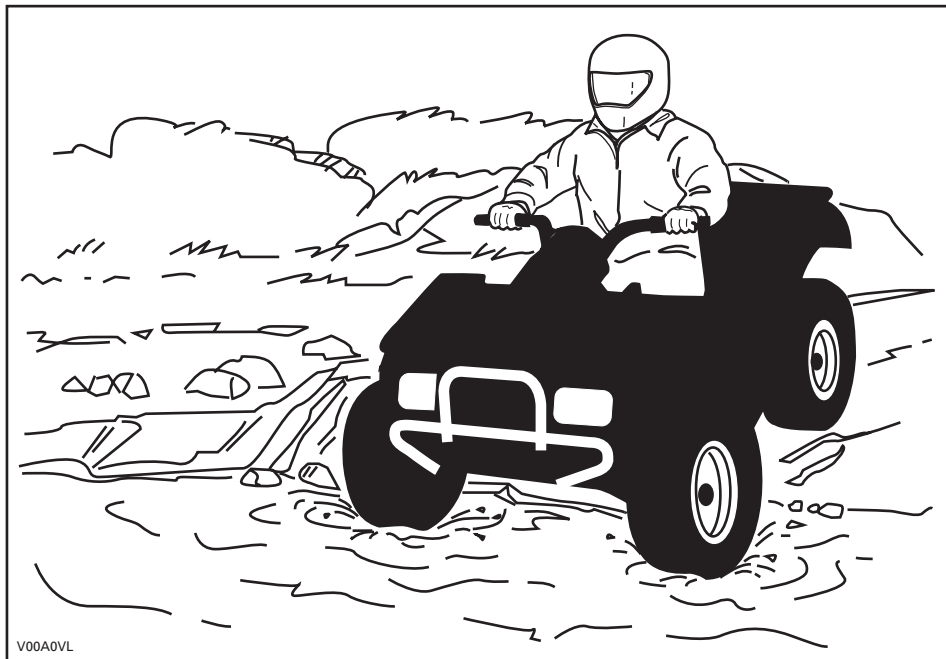

V00A0VL

Vesi vaikuttaa ajoneuvon jarrutuskykyyn. Muista kuivata jarrut jarruttamalla useita kertoja noustuasi ajoneuvolla vedestä.

Lähellä vesiä voi olla mutaa tai suomaata. Varo äkkinäisiä "reikiä" tai syvyysvaihte-luita. Varo myös muita vaaroja, kuten kasvillisuuden osittain peittämät kivenlohka-reet, tukit, jne.

Jos tiesi johtaa jäätyneiden vesistöjen yli, varmistu, että jää on tarpeeksi paksua kannattamaan sinut, ajoneuvon ja kuorman. Varo erityisesti avovettä... se osoittaa, että jään paksuus vaihtelee. Jos emmit, älä ylitä.

Jää vaikuttaa myös ajoneuvon hallittavuuteen. Hidasta, äläkä "ryntää" kaasulla. Se johtaa vain pyörien luistamiseen ja ajoneuvon mahdolliseen kiepahtamiseen. Vältä äkkijarrutusta. Tämä voi taas johtaa hallitsemattomaan liukuun ja ajoneuvon kiepahtamiseen. Loskaa pitäisi aina välttää, sillä se voi estää ajoneuvon tai sen hallintalaitteiden toiminnan.

Lumessa ajaminen saattaa vaikuttaa jarrujen jarrutuskykyyn. Vähennä nopeutta, kunnes se on turvallinen, ja jätä pidempi jarrutusmatka. Keraantuva lumi saattaa muodostaa jäätä tai lunta kasaantuu jarrujen osiin ja hallintalaitteisiin. Käytä jarruja säännöllisesti estääksesi jään tai lumen kerääntymisen. Tarkasta jarrujärjestelmä huolellisesti ennen jokaista ajokertaa ja pidä aina jarrupoljin, jalkatapit, laudat ja jarruvivut puhtaana lumesta ja jäästä.

Hiekalla ja hiekkadyneillä, tai lumessa ajo on myös ainutlaatuinen kokemus, mutta näiden kohdalla on huomioitava tiettyjä perusvarotoimia. Ajoneuvo voi menettää märässä, syvässä tai hienossa hiekassa/lumessa pyörien vetovoiman, mikä aiheuttaa sen liukumisen, kaatumisen tai pyörien uppoutumisen. Etsi kiinteämpää maata tällaisessa tilanteessa. Paras neuvo on, jälleen, hidastaminen ja olosuhteiden viisti silmälläpitäminen.

Hiekkadyneillä ajettaessa suositellaan ajoneuvoon kiinnitettäväksi antennityyppistä turvalippua. Tämä helpottaa näkyvyyttä, jolloin muut havaitsevat sinut seuraavan hiekkakummun takaa. Jos näet edessäsi toisen turvalipun, etene varoen. Koska antennityyppinen turvalippu voi taipua ja ponnahtaa itseesi jos se jää kiinni johonkin, älä käytä sitä sellaisissa paikoissa, joissa on matalalla olevia oksia tai esteitä.

Irtokivillä tai soralla ajaminen on hyvin samanlaista kuin jäällä ajo. Sora ja kivet vaikuttavat ajoneuvon ohjattavuuteen... aiheuttaen mahdollisesti sen liukumista tai keikahtamisen, etenkin jos vauhti on kova. Lisäksi se voi vaikuttaa jarrutusmatkaan. Muista, että "äkkinäinen kaasuttaminen" tai liukuminen voivat singota irtokiviä taaksepäin, toista kuljettajaa kohti. Älä koskaan tee sitä tahallasi.

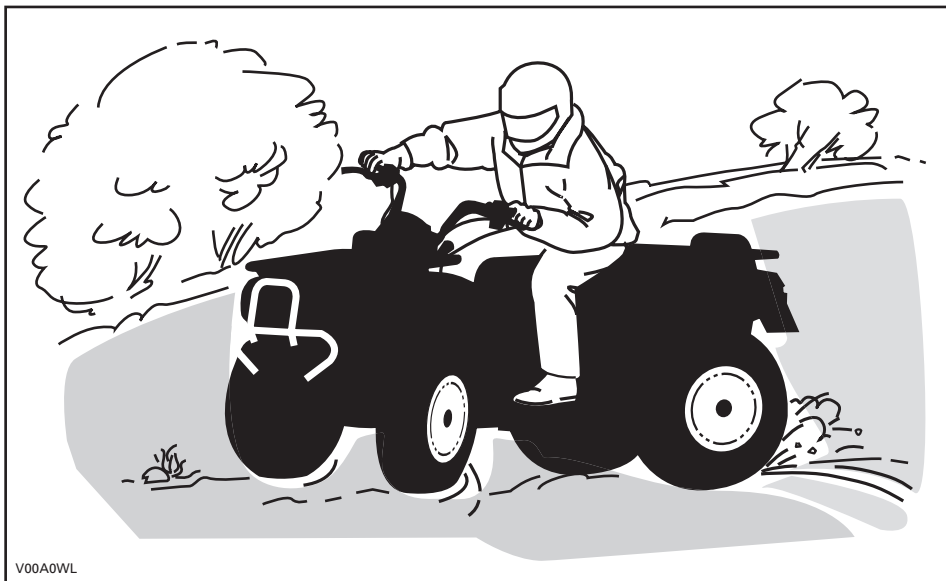

V00A0WL

Jos joudut luistoon tai liukuun, on ehkä parasta kääntää ohjaustanko liu'un suuntaan kunnes saat ajoneuvon jälleen hallintaan. Älä koskaan lukitse jarruja ja pyöriä. Ota huomioon ja noudata kaikkia tiellä olevia merkkejä. Niiden tarkoitus on auttaa sinua ja muita.

“Reitillä” olevat esteet on ylitettävä varoen. Esteitä ovat irtokivet, kaatuneet puut, liukkaat pinnat, aidat, tolpat, penkereet ja painumat. Ne on syytä välttää aina kun se on mahdollista. Muista, että jotkut esteet ovat liian suuria tai vaarallisia ylitettäviksi, joten ne on syytä välttää. Voit ylittää pienet kivet tai kaatuneet puut turvallisesti... lähesty niitä 90°:n kulmassa. Seiso jalkatuilla ja pidä polvet koukussa. Hidasta nopeus kuitenkin pysähtymättä, älä kaasuta äkinäisesti. Pidä ohjaustangosta kunnolla kiinni. Siirrä painoasi taaksepäin ja aja eteenpäin. Älä yritä nostaa ajoneuvon etupyöriä maasta. Ota huomioon, että esine voi olla liukas tai voi liikkua sitä ylitettäessä.

Mäissä tai rinteissä ajettaessa on kaksi erittäin tärkeätä seikkaa... varaudu liukkaisiin pintoihin, tai maaston muutoksiin ja esteisiin ja... käytä vartalosi painoa oikein.

Ylämäki

Pidä vartalosi painopiste edessä mäenharjannetta kohti. Pidä jalat jalkatuissa ja vaihda pienemmälle vaihteelle, kiihdytä sitten ja tarvittaessa suorita vaihtaminen nopeasti ajaessasi ylöspäin. Älä kaasuta liikaa, sillä silloin ajoneuvon nokka voi nousta maasta irti ja kaatua päällesi. Jos rinne on liian jyrkkä etkä pääse eteenpäin, tai ajoneuvo alkaa rullata taaksepäin, jarruta, mutta varo ettet rupea luisumaan. Nouse ajoneuvosta pois ja tee "U"-käännös tai "K"-käännös (taaksepäin kävellen, ajoneuvon vierellä, ylämäen puolella ja toinen käsi jarruvivussa. Peruuta ajoneuvoa niin, että sen perä osoittaa ylös mäen harjannetta kohti, aja sitten alamäkeen). Kävele tai nouse ajoneuvosta pois aina ylämäen puolella ja pysy loitolla ajoneuvosta sekä sen pyörivistä pyöristä. Älä yritä pitää ajoneuvosta kiinni jos se alkaa kaatua. Pysy erillään. Älä aja mäenharjanteen yli kovalla vauhdilla. Siellä voi olla esteitä, jopa teräviä äkkipudotuksia.

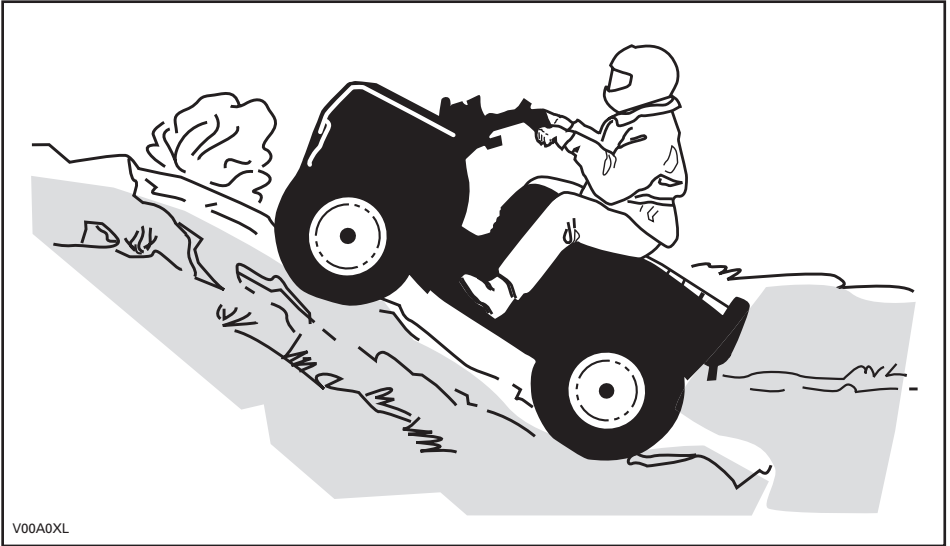

Alamäki

Pidä vartalosi painopiste takana. Jarruta varovasti ja vältä liukumista. Älä "rullaa" alamäkeen käyttäen yksinomaan moottorijarrutusta tai vapaalla.

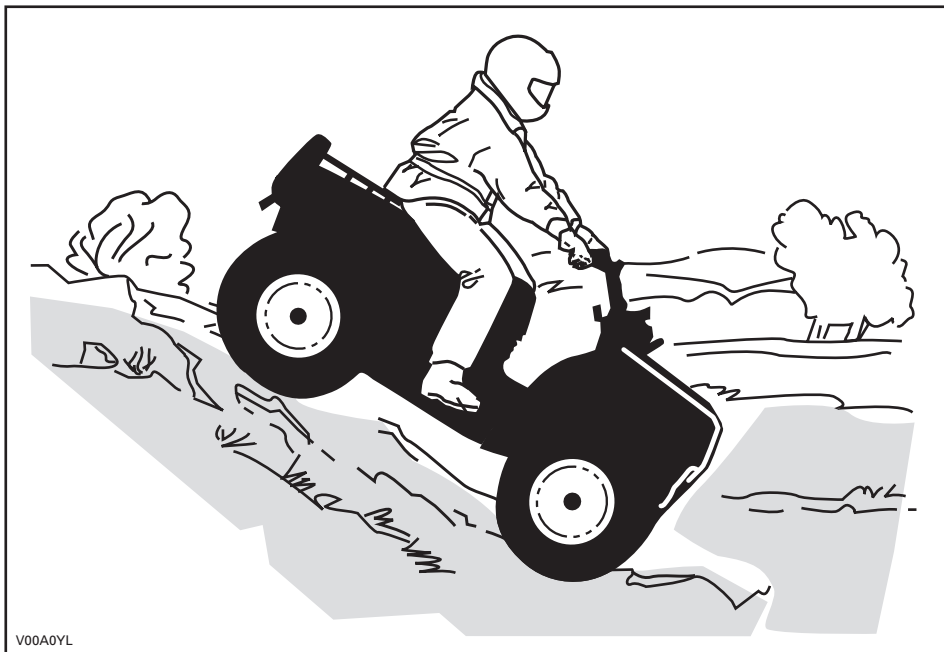

V00A0YL

Rinteen poikittaissuuntaisesti ajo

Tämä on yksi kaikkein riskialttiimmista ajotyyleistä, sillä se voi muuttaa voimakkaasti ajoneuvon tasapainoa. Sitä pitäisi kaikin tavoin välttää. Mikäli niin on kuitenkin välttämättä ajettava, on tärkeää pitää vartalosi painopiste AINA ylärinteen puolella... ja olla valmiina nousemaan ajoneuvosta samalle puolelle pois, mikäli ajoneuvo alkaa kaatua. Älä yritä pysäyttää ajoneuvoa tai estää sen vaurioitumista.

Tätä käyttäjän käsikirjaa luettaessa on muistettava että:

⚠ VAROITUS

Osoittaa mahdollista vaaratilannetta, joka voi johtaa vakavaan loukkaantumiseen tai kuolemaan, ellei sitä vältetä.



V00A0ZL

Rutiinihuolto

Kun olet lopettanut ajamisen, on viisasta poistaa kasautunut lumi, jää, muta ja piintynyt lika. Puhdistaminen auttaa pitämään ajoneuvon pitempään hyvässä kunnossa jälleenmyyntiä varten ja se estää mahdolliset alttiudet vahingoille ajoneuvon seuraavan käytön aikana. Pese ajoneuvo lämpimällä saippuavedellä ja anna sen kuivua. (Voit kuivata pyyhkeellä.) Älä pese ajoneuvoa ulkona pakkasessa. Suorita asiaankuuluva voitelu *HUOLTOTIEDOT*-osassa kuvatulla tavalla.

Tämän käyttäjän käsikirjan sisällön huomioon ottaminen on osa turvallisuuden tähtäävää vastuutasi. Siinä on arvokkaita ajoneuvosi oikeata kunnossapitoa koskevia neuvoja. Mikäli tarvitset lisäapua, on valtuutettu Can-Am -jälleenmyyjäsi aina valmis auttamaan.

Muutosten tekeminen ajoneuvoon sen nopeuden tai suorituskyvyn parantamiseksi voi rikkoa ajoneuvon rajoitettua takuuta koskevia ehtoja. Lisäksi tiettyjen muutosten tekeminen, kuten moottori- tai pakokaasukomponenttien irrottaminen, ei useimpien lakien mukaan ole laillista.

Pyörien ja/tai renkaiden koon vaihtaminen voi vaikuttaa ajoneuvon vakauteen. Väärät rengaspaineet voivat johtaa renkaan tyhjenemiseen tai renkaan liikkumiseen vanteellaan, renkaan hukkumisen tai vaurioitumiseen. Vaurioituneet pyörät tai renkaat pitäisi aina vaihtaa.

RIIPPUVA LIPUKE

Tässä ajoneuvossa on tärkeitä turvallisuuteen liittyviä tietoja sisältäviä riippuvia lipukkeita ja kilpiä.

Jokaisen tällä ajoneuvolla ajavan pitää lukea ja ymmärtää nämä tiedot ennen ajamista.



G

MALLI ON TARKOITETTU YLEISKÄYTTÖÖN

**TÄMÄ ATV ON TARKOITETTU
VAPAA-AJAN KÄYTTÖÖN TAI
HYÖTYKÄYTTÖÖN**

**PELKK Ä KULJET AJA - EI
MATKUST AJIA.**

EI ALLE 16-VUOTIASTA KULJETTAJAA

**VOIT OPETELLA ATV:LLÄ AJAMISTA
HARJOITUSKURSSEILLA. KYSY
LISÄTIETOJA KURSSEISTA
JÄLLEENMYJÄLTÄSI.**

**KYSY JÄLLEENMYJÄLTÄSI LISÄTIETOJA
ATV:N KÄYTTÖÄ KOSKEVISTA
KANSALLISISTA TAI PAIKALLISISTA
SÄÄNNÖKSISTÄ.**

**TÄTÄ RIIPPUVAA LIPUKETTA EI SAA POISTAA
ENNEN MYYNTIÄ.**

vmo2009-003-003_aen



VAROITUS



ATV:n väärä käyttö voi johtaa VAKAVAAN vahingoittumiseen tai KUOLEMAAN.



**KÄYTÄ AINA
HYVÄKSYTTYÄ
KYPÄRÄÄ JA
SUOJAVARUS-
TEITA.**



**ÄLÄ KOSKAAN
KULJETA
MATKUSTAJIA.**



**ÄLÄ KOSKAAN AJA
HUUMEIDEN TAI
ALKOHOLIN
VAIKUTUKSEN
ALAISENA.**

ÄLÄ KOSKAAN aja:

- Ilman asianmukaista koulutusta tai ohjeita.
- Kykyihisi tai olosuhteisiin nähden liian kovalla vauhdilla.
- Yleisillä teillä - voi sattua kolari toisen ajoneuvon kanssa.
- Matkustajan kanssa - matkustajat vaikuttavat tasapainoon ja ohjaukseen ja lisäävät riskiä menettää ajoneuvon hallinnan.

AINA:

- Käyttää oikeata ajotekniikkaa ja välttää ajoneuvon ympäripyörähtämisiä mäissä, epätasaisessa maastossa ja käännoksissa.
- Ole varovainen asfalttipinnoilla – asfaltti voi merkittävästi vaikuttaa käsittelyyn ja hallintaan

**LÖYDÄ JA LUE KÄYTTÄJÄN KÄSIKIRJA, NOUD ATA
KAIKKIA OHJEITA JA VAROITUKSIA.**

TUOTTEESSA OLEVAT TÄRKEÄT KILVET

Ajoneuvostasi löytyvät seuraavat kilvet, joiden on katsottava kuuluvan vaki-
tuisesti ajoneuvoon. Jos niitä puuttuu
tai ne ovat vahingoittuneet, ne voi-
vata uusilla ilmaiseksi. Ota yhteys val-
tuutettuun Can-Am -jälleenmyyjään.

HUOM: Seuraavat tässä käyttäjän kä-
sikirjassa käytetyt kuvat ovat vain esi-
merkkejä. Oman ajoneuvosi malli voi
olla erilainen.



vmo2008-009-003_a

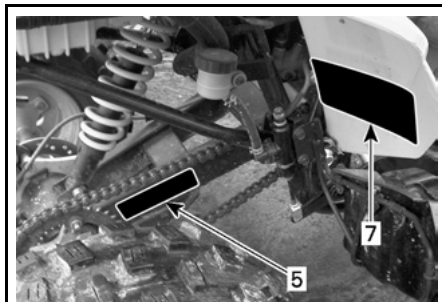

vmo2008-009-005_a

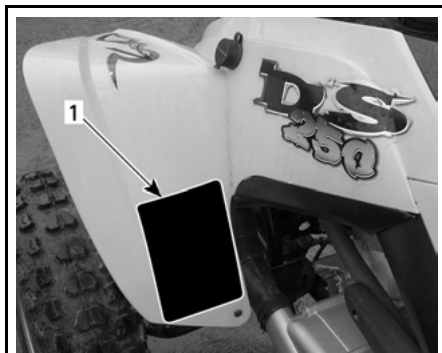

vmo2008-009-004_a



vmo2008-009-001_a

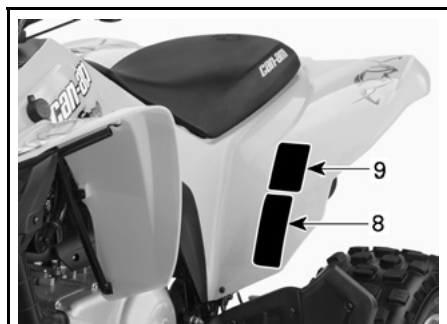

vmo2008-009-002_b

VAROITUS

ATV:n väärä käyttö voi johtaa VAKAVAAN vahingoittumiseen tai KUOLEMAAN.



KÄYTÄ AINA
HYVÄKSYTTYÄ
KYPÄRÄÄ JA
SUOJARUS-
TEITA.



ÄLÄ KOSKAAN
KULJETA
MATKUSTAJIA.



ÄLÄ KOSKAAN AJA
HUUMEIDEN TAI
ALKOHOLIN
VAIKUTUKSEN
ALAISENA.

ÄLÄ KOSKAAN aja:

- Ilman asianmukaista koulutusta tai ohjeita.
- Kykyihisi tai olosuhteisiin nähden liian kovalla vauhdilla.
- Yleisillä teillä - voi sattua kolari toisen ajoneuvon kanssa.
- Matkustajan kanssa - matkustajat vaikuttavat tasapainoon ja ohjaukseen ja lisäävät riskiä menettää ajoneuvon hallinnan.

AINA:

- Käyttää oikeata ajotekniikkaa ja välttää ajoneuvon ympäripyörähtämissä maissä, epätasaisessa maastossa ja käännoksissa.
- Ole varovainen asfalttipinnoilla – asfaltti voi merkittävästi vaikuttaa käsittelyyn ja hallintaan

LÖYDÄ JA LUE KÄSIKIRJA, NOUDATA KAIKKIA OHJEITA JA VAROITUKSIA.

vmo2009-003-007_aen

KILPI 1

VAROITUS



Mikäli olet alle 16-vuotias, tällä ATV:llä ajaminen lisää riskiä VAHINGOITTUA VAKAVASTI tai KUOLLA.
ÄLÄ KOSKAAN aja tällä ATV:llä, jos olet alle 16-vuotias.

704 900 011

v01M0ZZ

KILPI 2

VAROITUS



ÄLÄ KOSKAAN aja matkustajana. Matkustajat voivat aiheuttaa hallinnan menetyksen, josta seuraa VAKAVA VAHINGOITTUMINEN tai KUOLEMA.

704 900 005

v01M07Z

KILPI 3

VAROITUS

Väärä rengaspaine tai ylikuormitus voi aiheuttaa hallinnan menetyksen johtuen VAKAVAAN VAHINGOITTUMISEEN tai KUOLEMAAN.	KUORMA	RENGASPAINEN KYLMÄNÄ
	XXX kg (XXX lb) SAAKKA	EDESSÄ MAKS: XX kPa (XX psi) MIN: XX kPa (XX psi)
		TAKANA MAKS: XX kPa (XX psi) MIN: XX kPa (XX psi)

Pidä AINA oikea, esitetty rengaspaine.

ÄLÄ KOSKAAN säädä rengaspainetta alle minimin. Rengas voisi irrota vanteelta.

ÄLÄ KOSKAAN ylitä ajoneuvon XXX kg:n (XXX lb) kuormituskykyä, mukaan luettuina kuljettajan, kuorman, lisävarusteiden ja perävaunun aisan painot.

ATV:n KUORMAUS ja PERÄVAUNUN VETÄMINEN

- Kuorman kantaminen tai perävaunun vetäminen voi vaikuttaa vakavuuteen ja käsiteltävyyteen.
- Kun kuljetat kuormaa tai vedät perävaunua:
 - hidasta nopeutta.
 - ota huomioon pidempi jarrutusmatka.
 - vältä mäkiä ja epätasaisia maastoja.

vmo2006-007-002_aen

KILPI 4

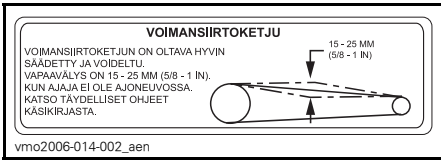

KILPI 5

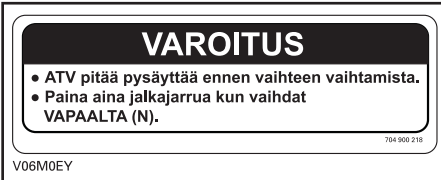

KILPI 6

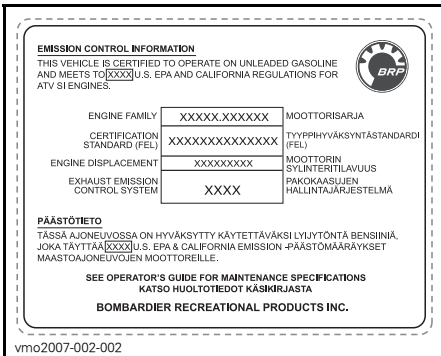

KILPI 7



KILPI 8



DA FIND OG LÆS BRUGERVEJLEDNINGEN, OVERHOLD ALLE INSTRUKTIONER OG ADVARSLER.

NL ZOEK DE GEBRUIKERSHANDLEIDING OP EN LEES HEM, HOUD U AAN ALLE AANWIJZINGEN EN WAARSCHUWINGEN.

FR LOCALISER ET LIRE LE GUIDE DE L'OPÉRATEUR, SUIVRE TOUS LES CONSIGNES ET AVERTISSEMENTS.

FI PAKKANNA JA LUE KÄYTTÄJÄN OPAS, NOUDATA KÄMMÄÄ KÄYTTÖOHJEITA JA VAROITUKSIA.

DE BETRIEBSANLEITUNG AUSFINDIG MACHEN UND LESEN, ALLE ANWEISUNGEN UND WARNHINWEISE BEFOLGEN.



EL ΒΡΕΙΤΕ ΚΑΙ ΔΙΑΒΑΣΤΕ ΤΟΝ ΟΔΗΓΟ ΧΡΗΣΤΗ, ΑΚΟΛΟΥΘΗΣΤΕ ΟΛΕΣ ΤΙΣ ΟΔΗΓΙΕΣ ΚΑΙ ΠΡΟΕΙΔΟΓΜΟΙΧΕΙΣ.

IT LEGGERE IL MANUALE DELL'OPERATORE, SEGUIRE TUTTE LE ISTRUZIONI E AVVERTENZE.

PT LOCALIZAR E LER O GUIA DE OPERAÇÃO, OBSERVAR TODAS AS INSTRUÇÕES E MENSAGENS DE AVISO.

ES UBICAR Y LEER LA GUÍA DEL OPERADOR, ATENERSE A TODAS LAS INSTRUCCIONES Y MENSAJES DE ADVERTENCIA.

SV TA REDA PÅ INSTRUKTIONSBOKEN OCH LÄS DEN, UPPMÄRKSAMMA ALLA ANVISNINGAR OCH VARNINGAR.

704 901 177

vmo2006-014-003_a

KILPI 9

AJONEUVOA KOSKEVAT TIEDOT

HALLINTALAITTEET/MITTARIT/VARUSTEET

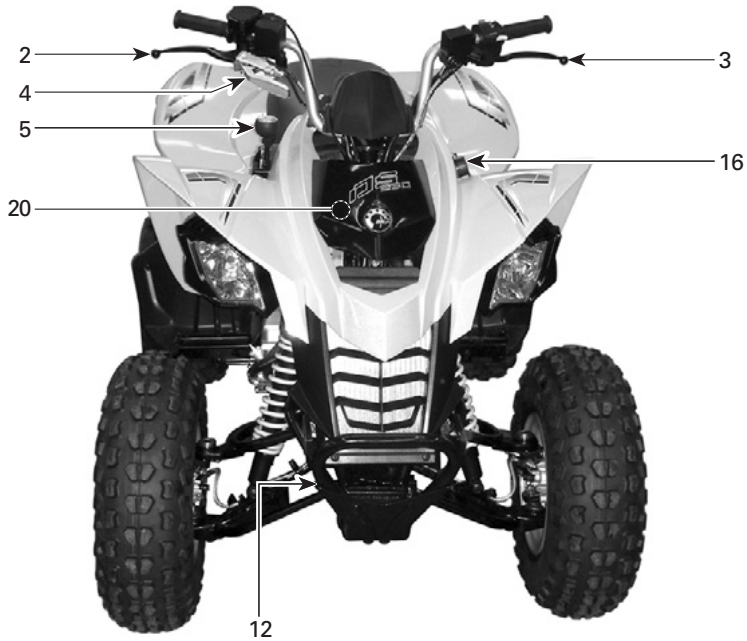

vmo2009-003-005_a



vmo2009-003-006_a

Tätä käyttäjän käsikirjaa luettaessa on muistettava että:

⚠ VAROITUS

Osoittaa mahdollista vaaratilannetta, joka voi johtaa vakavaan loukkaantumiseen tai kuolemaan, ellei sitä vältetä.

HUOM: Tässä osassa kuvataan ajoneuvosi eri hallintalaitteiden perustointimintoja. Katso lisätietoja tietyn hallintalaitteen käytöstä joidenkin toisten laitteiden yhteydessä **KÄYTTÖOHJEISTA** edempänä tässä osassa.

1) Kaasuvipu

Painamalla sitä moottorin käyntinopeus kasvaa, jolloin vaihteisto voidaan vaihtaa valitulle vaihteelle.

Kun se vapautetaan, moottorin käyntinopeuden pitäisi palata automaattisesti tyhjäkäynnille, jolloin ajoneuvon vauhti vähitellen hidastuu.

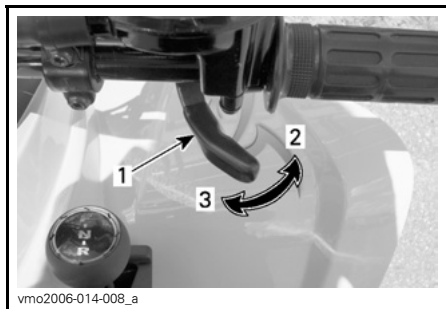

1. Kaasuvipu
2. Kaasutus
3. Hidastus

2) Etujarruvipu

Painettaessa etujarrut jarruttavat. Vapautettaessa jarruvivun pitäisi automaattisesti palata alkuperäiseen asentoonsa. Jarrutusteho on suhteessa voimaan, jolla vipua puristetaan, sekä maastotyyppiin ja -olosuhteisiin.

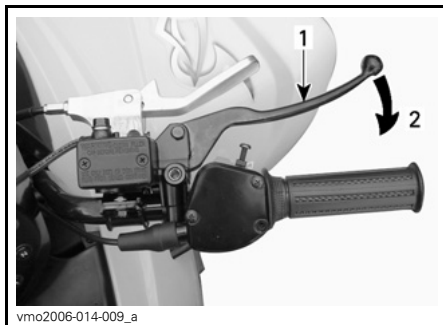

1. Jarruvipu
2. Jarrutus

3) Takajarruvipu

Painettaessa takajarru jarruttaa. Vapautettaessa jarruvivun pitäisi automaattisesti palata alkuperäiseen asentoonsa. Jarrutusteho on suhteessa voimaan, jolla vipua puristetaan, sekä maastotyyppiin ja -olosuhteisiin.

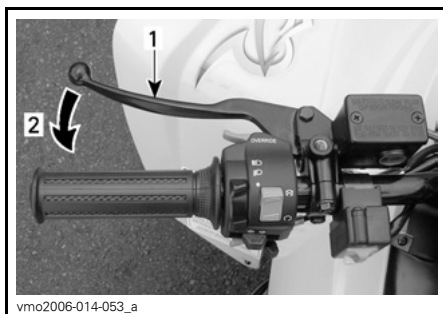

1. Jarruvipu
2. Jarrutus

4) Seisontajarru

Lukitus estää ajoneuvon liikkumisen. Käytännöllinen kun jarrut pitää lukita esim. K-käännöstä tehtäessä, kuljetuksen aikana, tai kun ajoneuvo ei ole käytössä.

VAROITUS

Käytä aina seisontajarrua **ja** aseta vaihdevipu ETEENPÄIN-asentoon (FORWARD), kun ajoneuvo ei ole käytössä.

VAROITUS

Varmistu, että seisontajarru on kokonaan pois päältä ennen ajoneuvon käyttöä. Jos jarruvipua painetaan ajon aikana jatkuvasti, tämä voi vaurioittaa jarrujärjestelmää ja aiheuttaa jarrutustehon menetyksen ja/tai tulipalon.

Mekanismin käyttö: Vedä jarruvipua, kunnes se lukkiutuu paikoilleen.

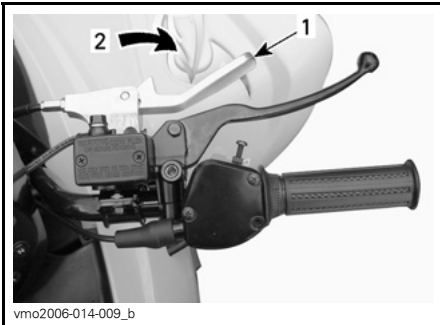

ON (PÄÄLLÄ)-ASENTO

1. Jarruvivun lukko
2. Vedä seisontajarrun kytkemistä varten

Mekanismin vapautus: Työnnä seisontajarru paikoilleen. Jarruvivun pitäisi palata lepoasentoon. Vapauta aina seisontajarru ennen ajamista.



OFF (POIS PÄÄLTÄ) -ASENTO

5) Vaihdevipu

A 3-asentoinen vipu.

ILMOITUS Pysäytä ajoneuvo aina kokonaan ja laita jarru päälle ennen vaihdevivun siirtämistä.

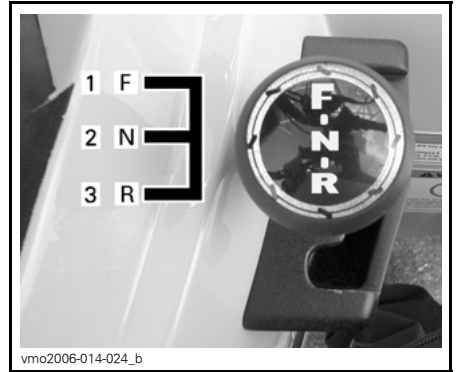

VAIHDEVIVUN VAIHTAMISKUVIO

1. Eteenpäin (F)
2. Vapaa (N)
3. Peruutusvaihte (R)

Vaihteen siirtämistä varten pysäytä ajoneuvo kokonaan, paina jarrua ja siirrä sitten vipu haluttuun asentoon siirtämällä sitä ylöspäin tai alaspäin. Älä siirrä vipua väkisin.

HUOM: Jos yrität vaihtaa vaihdetta moottorin kierrosluvun ollessa korkea tai jarruja painamatta, moottori pysähtyy.

R: Peruutus

Tällä vaihteella voit peruuttaa ajoneuvollasi. Tässä ajoneuvossa peruutuksen nopeudenrajoitinjärjestelmä. Katso lisätietoa *OHITUSPAINIKE*-kohdasta edempänä.

VAROITUS

Varmista, ettei takana ole esteitä tai ihmisiä ennen ajoneuvolla peruuttamista. Istu istuimella peruuttaessasi.

N: Vapaalla

Tämä asento vapauttaa vaihteiston ja mahdollistaa ajoneuvon liikuttamisen omin voimin tai hinaamisen.

F: Eteenpäin

Tämä on normaali ajonopeusalue. Sillä ajoneuvo saavuttaa maksiminopeutensa.

6) Monitoimikatkaisin

Monitoimikatkaisimessa on seuraavat painikkeet:

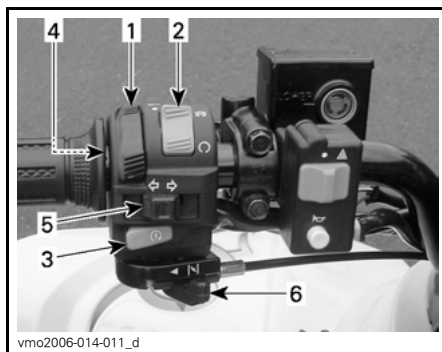

TYYPILLINEN — MONITOIMIKATKAIN

1. Ajovalojen katkaisin
2. Moottorin pysäytyskytkin
3. Moottorin käynnistyspainike
4. Ohituspainike
5. Suuntavilkun katkaisin
6. Rikastinvipu

Ajovalojen katkaisin

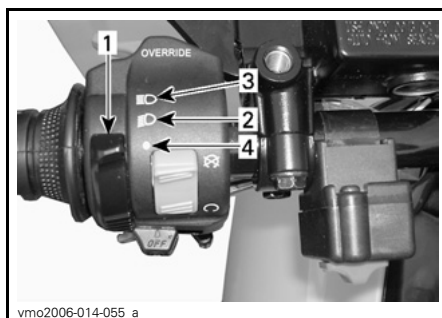

AJOVALOJEN KATKAISIMEN TOIMINNOT

1. Ajovalojen katkaisin
2. Lähivalo ja takavalv
3. Kaukvalo ja takavalv
4. OFF (POIS PÄÄLTÄ) -asento

Moottorin pysäytyskytkin

Tätä kytkintä voidaan käyttää moottorin pysäyttämiseen ja hätäkeinona.

Pysäytä moottori vapauttamalla kaasuvipu kokonaan ja käyttämällä sitten moottorin pysäytyskytkintä.

HUOM: Vaikka moottori voidaankin pysäyttää kääntämällä avain virtalukossa OFF (POIS) -asentoon, suosittelemme, että moottori pysäytetään moottorin pysäytyskytkimellä.

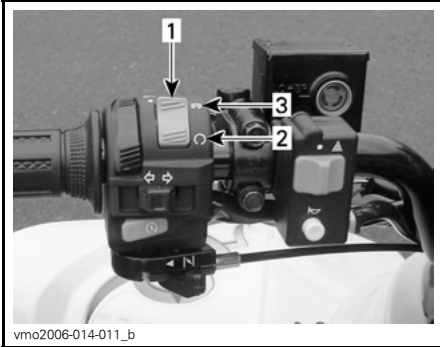

vmo2006-014-011_b

1. Moottorin pysäytyskytkin
2. RUN (KÄY) -asento
3. OFF (POIS PÄÄLTÄ) -asento

Moottorin käynnistyspainike

Käynnistä moottori asettamalla moottorin pysäytyskytkin RUN (KÄY) -asentoon.

Paina moottorin käynnistyspainiketta ja pidä se alas painettuna, vapauta välittömästi moottorin käynnistyttyä.

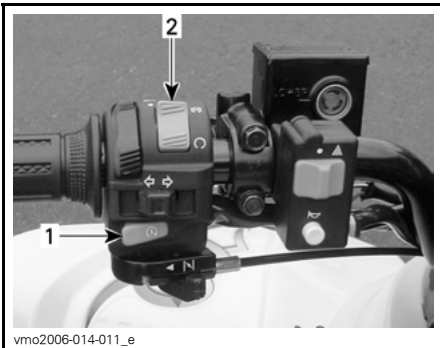

vmo2006-014-011_e

1. Moottorin käynnistyspainike
2. Moottorin pysäytyskytkin

HUOM: Moottori ei käynnisty, jos moottorin pysäytyskytkin on OFF (POIS PÄÄLTÄ) -asennossa.

Ohituspainike

Tällä painikkeella ohitetaan peruutuksen nopeudenrajoitinjärjestelmä tehoperuutuksen yhteydessä. Paina ohituspainike pohjaan ja paina sitten kaasuvipua vaiheittain.

VAROITUS

Älä koskaan paina ohituspainiketta kaasuvivun ollessa jo alaspainettuna, koska seurauksena voi olla hallinnan menetys aiheuttaen vakavan henkilövahingon tai kuoleman.



vmo2006-014-055_b

1. Ohituspainike

Suuntavilkun katkaisin

Sytytä suuntavilkut painamalla kytkinpainikkeen oikealla tai vasemmalla puolella, valitsemastasi kääntymissuunnasta riippuen. Paina kytkintä palauttaaksesi vilkun, kun käännös on suoritettu.



1. Suuntavilkun katkaisin

Rikastinvipu (ryyppy)

Tässä laitteessa on säädettävä vipu moottorin kylmäkäynnistyksen helpottamista varten.

OFF (POIS PÄÄLTÄ) -asento on normaalikäyttöä varten, kun moottori on lämmin.



TYYPILLINEN — RIKASTINVIPU
POIS-ASENNOSSA.

Rikastinvipu asetetaan täysin päälle -asentoon moottorin ollessa kylmä.



vmo2006-014-026

TYYPILLINEN — RIKASTINVIPU TÄYSIN
PÄÄLLÄ -ASENNOSSA.

Muita POIS- ja TÄYSIN PÄÄLLÄ -asentojen välisiä asentoja voidaan käyttää moottorin lämpötilasta riippuen.

7) Merkkivalot

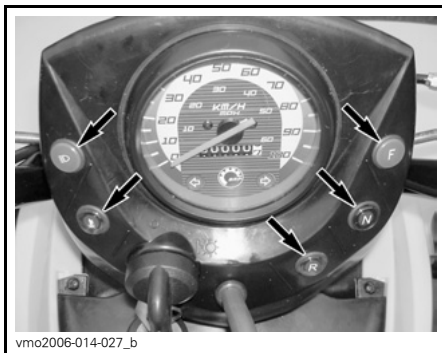

vmo2006-014-027_b

Kaukovalot (SININEN)



Osoittaa KAUKOVALOJEN olevan päällä.

Moottorin lämpötila (PUNAINEN)



Valo syttyy kun virtalukko käännetään päälle, ja se palaa kunnes moottori on käynnissä. Kun tämä valo PALAA (ON), moottori ylikuumenee. Jos moottori ylikuumenee, katso **VIANETSINNÄSTÄ** kohta **MOOTTORI YLIKUUMENEE**.

Eteenpäin-lamppu (SININEN)



Osoittaa, että vaihde on eteenpäin-asennossa.

Peruutuksen merkkivalo (PUNAINEN)



Osoittaa, että vaihde on peruutus-asennossa.

Vapaalla-merkkivalo (VIHREÄ)



Osoittaa, että vaihde on vapaalla.

Suuntavilkku (VIHREÄ)



Suuntavilkkulampun vilkkuminen osoittaa suuntavilkkujen, vasen tai oikea, toimivan.

8) Virtalukko

Toimii avaimella, kaksiasentoinen kytkin.

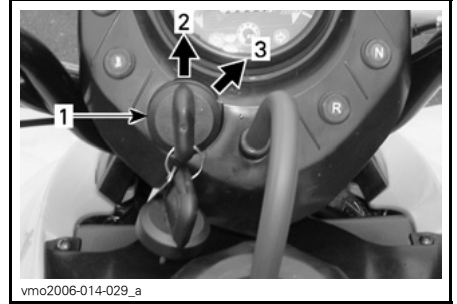

vmo2006-014-029_a

TYYPILLINEN

1. Virtalukko
2. OFF (POIS PÄÄLTÄ) -asento
3. ON (PÄÄLLÄ) -asento (asentovalo päällä)

Laita avain kytkimeen ja käännä se ON (PÄÄLLÄ) -asentoon. Avaimen saa pois kääntämällä se ensin OFF (POIS) -asentoon.

Muista, että jos kaikki valot palavat (ajovalot ja/tai asentovalo), mutta moottori ei käy, akku tyhjenee. Käännä virtalukko aina OFF (POIS) -asentoon kun moottorin on pysäytetty.

HUOM: Vaikka moottori voidaankin pysäyttää kääntämällä avain virtalukossa OFF (POIS) -asentoon, suosittelemme, että moottori pysäytetään moottorin pysäytyskytkimellä.

9) Polttoaineventtiili

Se on 3-asentoinen kiertoventtiili. Kierrä nupin osoitin asentoon ON (PÄÄLLÄ), OFF (POIS) tai RES. (VARA).

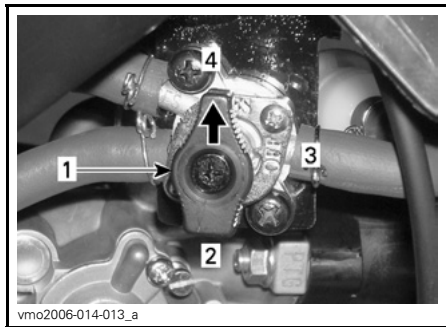

1. Siirrä osoitin haluttuun asentoon.
2. RES. (VARALLA)
3. OFF (POIS)
4. ON (PÄÄLLÄ)

OFF (POIS)

Pysäyttää polttoaineen syötön kaasutimeen.

ILMOITUS Käännä venttiili OFF (POIS) -asentoon kun ajoneuvo ei ole käytössä tai kun sitä siirtokuljetaan.

ON (PÄÄLLÄ)

Päästää polttoaineen kaasuttimeen. Tämä on normaali asento kun ajoneuvoa käytetään.

RES. (VARALLA)

Kun polttoaine on loppunut polttoainesäiliöstä ON (PÄÄLLÄ) -asennossa, on pieni hätävara käytettävissä kääntämällä osoitin RES. (VARA) -asentoon. Varalla on noin 10 % polttoainesäiliön tilavuudesta. Käytä tätä asentoa vain kun ON (PÄÄLLÄ) -osa on tyhjä.

Kun varasäiliö on käytössä, suorita mahdollisimman nopeasti tankkaus. Muista kääntää venttiili takaisin ON (PÄÄLLÄ) -asentoon tankkauksen jälkeen.

ILMOITUS Ellei polttoaineventtiiliä ole kunnolla avattu, polttoaine ei pääse virtaamaan kunnolla. Varmistu, että venttiili on ajon aikana täysin auki.

10) Etu-/takajarrupoljin

Alas painettaessa vaikuttaa sekä etuettä takajarruihin. Vapautettaessa sen pitäisi palata alkuperäiseen asentoon. Jarrutusteho on suhteessa voimaan, jolla poljinta painetaan, sekä maastotyyppiin ja -olosuhteisiin.

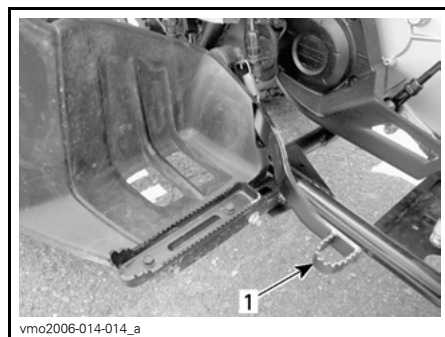

1. Taka-/etujarrupoljin

11) Työkalusarja

Työkalusarja sijaitsee istuimen alla olevassa huoltotilassa.

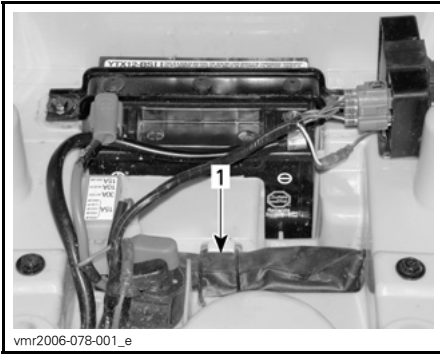

vmr2006-078-001_e

HUOLTOTILA ISTUIMEN ALLA

1. Työkalusarja

12) Ajoneuvolukko

Ajoneuvolukko sijaitsee ohjausvarressa, aivan ohjauspään alapuolella.

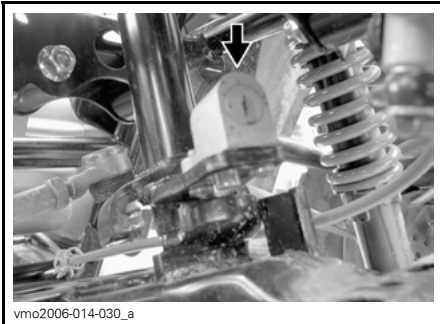

vmo2006-014-030_a

AJONEUVOLUKKO

Lukitse ohjaustanko varoimenpiteenä tai varkauden estämiseksi ajoneuvon ollessa pysäköitynä seuraavasti:

1. Käännä ohjaustanko kokonaan vasemmalle.
2. Työnnä virta-avain lukkoon.
3. Käännä avainta myötäpäivään lukitaksesi ohjaustangon.
4. Poista virta-avain.
5. Käännä ohjaustankoa molempiin suuntiin varmistaaksesi, että se on kunnolla lukkiutunut.

Kun haluat vapauttaa lukituksen, käännä avainta vastapäivään.

13) Äänimerkkipainike

Anna äänimerkki painamalla painiketta. Vapauta heti kun äänimerkki kuuluu.

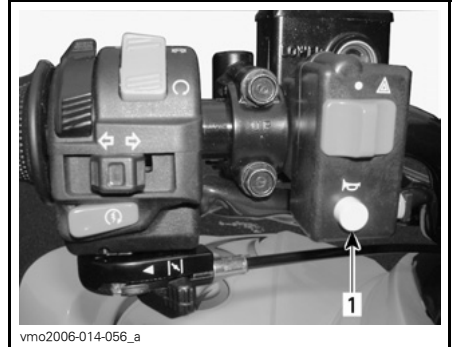

vmo2006-014-056_a

1. Äänimerkkipainike

14) Hätävilkkukytkin

Ajoneuvoon asennettu laite, jolla saadaan kaikki suuntavilkut vilkkumaan samanaikaisesti ja jota käytetään ajoneuvon ollessa paikallaan osoittamaan, että ajoneuvo haittaa tilapäisesti liikennettä.



vmo2006-014-056_b

1. Hätävilkkukytkin

Laita päälle: käännä virta-avain asentoon ON (PÄÄLLÄ) ja käytä varoitusvipukytkintä.

HUOM: Kun hätävilkut ovat päällä, virta-avain voidaan kääntää OFF (POIS) -asentoon ja poistaa virtalukosta.

Kytke pois päältä

(virta-avain ON (PÄÄLLÄ) -asennossa): käytä varoitusvipukytkintä.

(virta-avain OFF (POIS) -asennossa): käännä virta-avain asentoon ON (PÄÄLLÄ) ja käytä varoitusvipukytkintä.

HUOM: Jos hätävilkut ovat pitkään päällä (vaikka virta on OFF (POIS) -asennossa) eikä moottori ole käynnissä, akku purkautuu.

15) Istuimen salpa

Sijaitsee takalokasuojan alla. Sen avulla voit irrottaa istuimen päästäksesi käsiksi huoltotilaan.

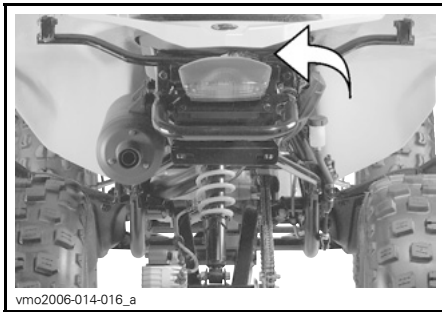

Istuimen poisto

Vapauta istuimen lukitus salvan vivulla.

Nosta varovasti istuimen takaosaa ja työnnä sitä taaksepäin vapauttaaksesi.



1. Istuimen salpa

Istuimen asennus

Työnnä istuimen kieleke rungossa olevaan koukkuun.

Kun istuin on kevyesti paikallaan, paina sitä reilusti alas, jolloin salpa lukkiutuu.

HUOM: Hyvin erottuva napsahdus tuntuu. Varmista kahteen kertaan, että istuin ja sen salpa ovat kunnolla kiinni nykäisemällä sitä.

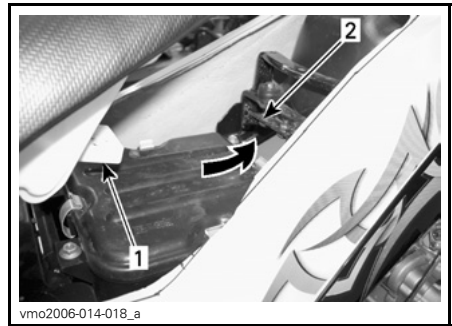

1. Kieleke
2. Koukku

VAROITUS

Varmista, että istuimen salpa on kunnolla kiinni ennen liikkeelle lähtöä.

16) 12 voltin pistorasia

Kätevä roikkaa tai muita kannettavia laitteita varten.

Irrota suojakansi ennen käyttöä. Kiinnitä se aina paikalleen käytön jälkeen suojaamaan ilmastoa vastaan.

Älä ylitä nimellisarvoja. Katso *TEKNISET TIEDOT*.

Lisävirtalähde on käytettävissä muita lisävarusteita varten. Ajoneuvon takaosassa on johtosarjassa piilossa kaksi johtoa. Ota lisätietoja varten yhteys valtuutettuun Can-Am -jälleenmyyjään.

17) Nopeusmittari

Tässä ajoneuvossa on nopeusmittari. Se osoittaa ajoneuvon nopeuden muodossa MPH ja km/t.

Nopeusmittarissa palaa taustavaloina, kun virtalukko käännetään PÄÄLLE (ON).

Matkamittari

Matkamittari tallentaa kokonaisajomatkan kilometreissä.

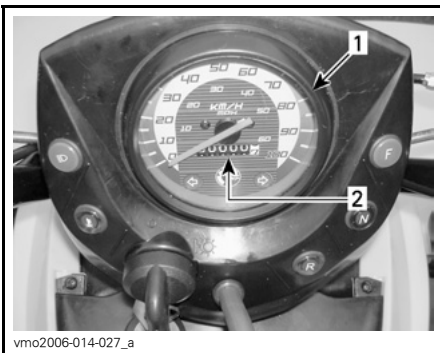

1. Nopeusmittari
2. Matkamittari

KÄYTTÖOHJEET

Käyttö sisäänajovaiheessa

Jarrut

VAROITUS

Uudet jarrut toimivat täydellä tehollaan vasta niiden sisäänajovaiheen jälkeen. Jarrutusteho saattaa olla heikompi, joten ole erityisen varovainen.

Moottori

Ajoneuvo tarvitsee 10 tunnin sisäänajon ennen kuin sillä ajetaan jatkuvasti täydellä kaasulla.

Tänä aikana pitäisi kaasuttaa korkeintaan $\frac{3}{4}$ maksimistaan. Hyvään sisäänajon kuuluu kuitenkin lyhyitä täyskaasutuksia ja nopeuden vaihteluita. Jatkuvat kiihdytykset täydellä kaasulla, pitkät ajot täydellä nopeudella ja moottorin ylikuumentuminen ovat vahingollisia sisäänajon aikana.

Hihna

Uusi hihna vaatii 50 km:n sisäänajon. Vältä voimakasta kiihdyttämistä/hidastamista, kuorman vetoa tai ajamista täydellä vauhdilla.

Moottorin käynnistys

Yleistä

Moottori käynnistyy vain kun vaihdevipu on VAPAALLA.

Käynnistä moottori asettamalla moottorin pysäytyskytkin RUN (KÄY) -asentoon, työnnä avain virtalukkoon ja käännä se ON (PÄÄLLÄ) -asentoon, paina sitten moottorin käynnistyspainiketta.

Kylmäkäynnistys

Työnnä avain virtalukkoon ja käännä se ON (PÄÄLLÄ) -asentoon.

HUOM: Muista asettaa moottorin pysäytyskytkin RUN (KÄY) -asentoon ja paina jarruja (etu tai taka).

Kylmällä ilmalla, kun lämpötila on alle 0°C, aseta rikastinvipu täysin auki.



RIKASTIN TÄYSIN AUKI

Paina moottorin käynnistyspainiketta ja pidä painettuna, kunnes moottori käynnistyy.

ILMOITUS Älä paina käynnistyspainiketta 20 sekuntia kauempaa. Käynnistimen pitää antaa jäähtyä käynnistysyritysten välissä. Huomioi akku, ettei tyhjennä virtaa siitä.

HUOM: Moottorin käynnistystä voi nopeuttaa käyttämällä kaasua. Paina hieman kaasuvipua. Liikaa kaasutettaessa rikastinjärjestelmä ei toimi.

Vapauta moottorin käynnistyspainike välittömästi, kun moottori on käynnistynyt.

Siirrä muutaman sekunnin kuluttua rikastinvipu täysin auki -asennosta väliasentoon, jossa moottorin käynti on tasaisinta.

HUOM: Rikastimen liiallisen käytön johdosta moottori voi tulla, jolloin käynnistyminen vaikeutuu. Jos näin tapahtuu, katso VIANETSINTÄ.

Kun moottori on lämmin, työnnä rikastinvipu OFF- (POIS)-asentoon, ja vapauta jarrut.



vmo2006-014-025

RIKASTINVIPU POIS PÄÄLTÄ -ASENNOSSA

Lämpimän moottorin käynnisty

Käynnistä moottori edellä esitetyllä tavalla, mutta ilman rikastintä. Ellei moottori käynnisty kahdella 5 sekunnin yrityksellä sähkökäynnistimellä, vedä rikastinvipua ja aseta se FULL (TÄYSI)- ja OFF (POIS) -asentojen väliin. Käynnistä moottori käyttämättä kaasuvipua. Työnnä rikastinvipu muutaman sekunnin kuluttua OFF (POIS) -asentoon.

Vaihtaminen

Anna moottorin lämmitä tyhjäkäynnillä.

Paina jarruja ja valitse ajonopeusalue "F".

Vapauta jarrut.

ILMOITUS Varmistu, että seisontajarru on kokonaan pois päältä ennen ajoneuvon käyttöä.

Nosta moottorin käyntinopeutta painamalla kaasuvipua vähitellen, jolloin portaaton voimansiirto (CVT) kytketty päälle.

Käänteisesti, kun kaasuvipu vapautetaan, moottorin käyntinopeus laskee.

HUOM: Moottori pysähtyy jo vaihdetta yritetään vaihtaa moottorin käydessä korkealla kierrosluvulla.

Peruutuksen käyttö

ILMOITUS Ennen vaihtamista eteenpäin ajosta peruutukseen, tai päinvastoin, pysäytä ajoneuvo aina kokonaan ja paina jarrua ennen vaihdevivun siirtämistä.

Samat toimenpiteet kuin edellä kuvatussa **VAIHTAMINEN**-kohdassa, seuraavaa lukuun ottamatta.

Aseta vaihdevipu REVERSE (PERUUTUS) -asentoon.

Moottorin pysäytys

VAROITUS

Vältä ajoneuvon pysäköintiä rinteeseen.

Vapauta kaasua ja pysäytä ajoneuvo kokonaan.

Kytke seisontajarru päälle.

Aseta vaihdevipu ETEENPÄIN (FORWARD) -asentoon.

Työnnä moottorin pysäytyskytkin OFF (POIS) -asentoon.

Käännä avain virtalukossa OFF (POIS) -asentoon.

Irrota avain virtalukosta.

Käytönjälkeinen hoito

Kun ajoneuvoa on käytetty merivesiympäristössä, on ajoneuvo syytä huuhtoa makealla vedellä ajoneuvon ja sen komponenttien kunnossapitämiseksi. Metalliosien voitelu on erittäin suositeltavaa. Käytä XP-S Lube (P/N 293 600 016), tai vastaavaa. Tämä on suoritettava jokaisen käyttöpäivän päätteeksi.

Kun ajoneuvoa käytetään mutaisessa ympäristössä, on ajoneuvo syytä huuhtoa ajoneuvon ja sen osien suojaamiseksi ja valojen pitämiseksi puhtaana.

HUOM: Älä koskaan puhdista ajoneuvoa korkeapainepesurilla, **KÄYTÄ VAIN PIENTÄ PAINETTA** (kuten puutarhalletku). Korkeapaine voi aiheuttaa sähkö- tai mekaanisia vaurioita.

VIRITÄ AJO-OLOSUHTEIDEN MUKAAN

Jousituksen säätäminen

VAROITUS

Säädä kummatkin jouset samaan pituuteen. Eri tavalla säädetyt jouset voivat heikentää käsiteltävyyttä tai ajoneuvon vakautta ja/tai aiheuttaa hallinnan menetyksen sekä altistaa onnettomuudelle.

Jousen esikuorma voi vaihdella kuljettajasta toiseen henkilön painosta riippuen. Esikuormitusta voi muuttaa puristamalla jousi eripituisiksi kiertämällä kumpaakin lukkomutteria ylös tai alaspäin.

Lyhennä jousia jäykempää ajoa ja epätasaisista tieistä varten.

Pidennä jousia kevyempää kuormaa ja tasaisempaa tietä.



ETUJOUSITUS

A. Sama pituus kummallakin puolella

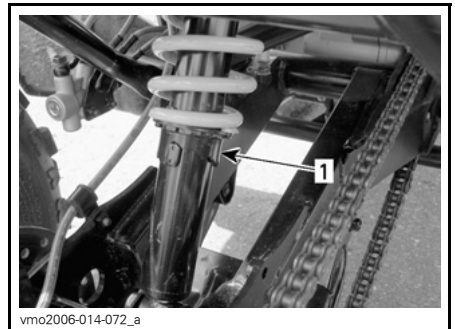

TAKAJOUSITUS

1. Esikuormituksen säätönokka

AJONEUVON KULJETTAMINEN

Tätä käyttäjän käsikirjaa luettaessa on muistettava että:

VAROITUS

Osoittaa mahdollista vaaratilannetta, joka voi johtaa vakavaan loukkaantumiseen tai kuolemaan, ellei sitä vältetä.

Kun ajoneuvoa siirtokuljetetaan, kiinnitä ajoneuvo sopivilla kiinnikkeillä peräkärriin tai avopakettiautoon. Tavallisten köysien käyttö ei ole suositeltavaa.

VAROITUS

Älä koskaan kallista tätä ajoneuvoa siirtokuljetusta varten pituussuuntaan. Suosittelemme ajoneuvon kuljettamista sen normaalissa käyttöasennossa (pystyssä neljällä pyörällä).

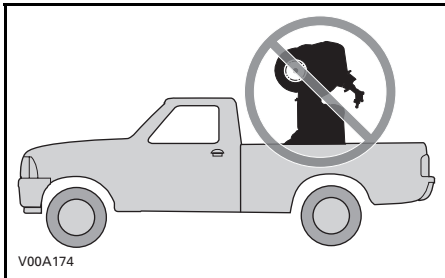

Aseta polttoaineventtiili OFF (POIS)-asentoon.

Valitse ETEENPÄIN (FORWARD)-asento ja kytke seisontajarru päälle (ON-asento).

Kiinnitä ajoneuvo etu- ja takapuskuriin.

ILMOITUS Ajoneuvon kiinnittäminen muista kohdista voi vahingoittaa sitä.



TYYPILLINEN – HIHNOJEN SIJAINTI ETUPUSKURISSA

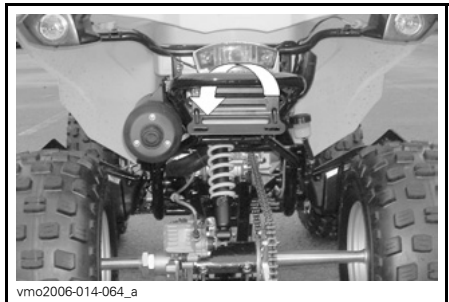

TYYPILLINEN – HIHNOJEN SIJAINTI TAKAPUSKURISSA

VAROITUS

Älä hinaa tätä ajoneuvoa auton tai toisen ajoneuvon perässä. Käytä perävaunua.

HUOLTOTIEDOT

HUOLTOTAULUKKO

Huoltaminen on erittäin tärkeää, ellet tunne turvallisia huoltotoimenpiteitä ja sääntömenetelmiä, ota yhteys valtuutettuun Can-Am -jälleenmyyjään.

MÄÄRÄAIKAISHUOLTOTAULUKKO							
A: SÄÄDÄ C: PUHDISTA I: TARKASTA L: VOITELE R: VAIHDA T: SUORITA TOIMENPIDE	ALKUTARKASTUS, 10 T TAI 200 KM (Valtuutetun Can-Am -jälleenmyyjän suoritettava. Alkuhuolto on erittäin tärkeä, eikä sitä pidä jättää tekemättä.)						
	25 T TAI 500 KM						
	50 T TAI 1.000 KM						
	100 T TAI 1 VUOSI TAI 2.000 KM						
	200 T TAI 2 VUOTTA TAI 4.000 KM						
				SUORITTAJA			
OSA/TOIMENPIDE				SELITYS			
MOOTTORI							
Moottoriöljyn pinnan taso ⁽²⁾	JOKA KÄYTTÖKERTA				Asiakas	(2) Käyttöä edeltävään tarkastukseen kuuluva toimenpide.	
Moottoriöljy	R		R		Jälleenmyyjä		
Moottoriöljyn suodatin	C				Jälleenmyyjä		
Vaihdelaatikon öljy	I			R	Jälleenmyyjä/ Asiakas		
Venttiilien välyksen säätö	T			T	Jälleenmyyjä		
Moottorin asennuskiinnittimet	I			I	Jälleenmyyjä		
Pakojärjestelmä	I			I	Jälleenmyyjä		
Moottorin tiivisteiden kunto	I			I	Jälleenmyyjä		
JÄÄHDYTYSJÄRJESTELMÄ							
Moottorin jäähdytysneste ⁽²⁾	I			I (3)	R	Asiakas	(2) Käyttöä edeltävään tarkastukseen kuuluva toimenpide. (3) Joka 100. tunti, tarkista jäähdytysnesteen väkevyys. (4) Useammin ankarassa käytössä, kuten pölyisessä paikassa, hiekkaisissa, lumisissa, märissä tai mutaisissa olosuhteissa.
Jäähdyttimen täyttöaukon korkki/jäähdytysjärjestelmän painetesti	T				T	Jälleenmyyjä	
Jäähdyttimen kunto/puhtaus ⁽⁴⁾	I		I			Asiakas	

MÄÄRÄAIKAISHUOLTOTAULUKKO						
A: SÄÄDÄ C: PUHDISTA I: TARKASTA L: VOITELE R: VAIHDA T: SUORITA TOIMENPIDE	ALKUTARKASTUS, 10 T TAI 200 KM (Valtuutetun Can-Am -jälleenmyyjän suoritettava. Alkuhuolto on erittäin tärkeä, eikä sitä pidä jättää tekemättä.)					
	25 T TAI 500 KM					
	50 T TAI 1.000 KM					
	100 T TAI 1 VUOSI TAI 2.000 KM					
	200 T TAI 2 VUOTTA TAI 4.000 KM					
SUORITTAJA					SELITYS	
OSA/TOIMENPIDE						
PORTAATON VOIMANSIIRTO (CVT)						
Variaattorihihna				I		Jälleenmyyjä
I- ja II-variaattorin kunto/puhtaus				I, C		Jälleenmyyjä
Portaattoman voimansiirron ilmanotto-/ilmanpoistoputken kunto/puhtaus	I, C		I, C			Jälleenmyyjä
POLTTOAINEJÄRJESTELMÄ						
Ilmansuodatin/ilman suihkutusventtiilin suodatin		I, C (4)		R (4)		Asiakas
Polttoainesuodatin	I			I	R	Jälleenmyyjä
Polttoainelinjat, liitokset ja polttoainesäiliön painetesti	I			I		Jälleenmyyjä
Kaasutin	A			A		Jälleenmyyjä
SÄHKÖJÄRJESTELMÄ						
Sytytystulppa ⁽⁵⁾	I			R		Asiakas
Sytytyksen ajoitus	I		I			Jälleenmyyjä
Akkuliitokset	I		I			Asiakas
Johtosarjat, kaapelit ja johdot	I			I		Jälleenmyyjä
Virtalukon, moottorin käynnistyspainikkeen ja moottorin pysäytyskytkimen kunto ⁽²⁾	I			I		Asiakas
Valojärjestelmän kunto (HI/LO (kauko/lähi) teho, jarruvalo, ajovalojen suuntaus, jne.) ⁽²⁾	I			I		Asiakas

(4) Useammin ankarassa käytössä, kuten pölyinen paikka, hiekkaisissa, lumisissa, märissä tai mutaisissa olosuhteissa.

(2) Käyttöä edeltävään tarkastukseen kuuluva toimenpide.
(5) Tarkasta sytytystulpan kärkivälin oikea säätö.

MÄÄRÄAIKAISHUOLTOTAULUKKO

A: SÄÄDÄ C: PUHDISTA I: TARKASTA L: VOITELE R: VAIHDA T: SUORITA TOIMENPIDE	ALKUTARKASTUS, 10 T TAI 200 KM (Valtuutetun Can-Am -jälleenmyyjän suoritettava. Alkuhuolto on erittäin tärkeä, eikä sitä pidä jättää tekemättä.)			
	25 T TAI 500 KM			
	50 T TAI 1.000 KM			
	100 T TAI 1 VUOSI TAI 2.000 KM			
	200 T TAI 2 VUOTTA TAI 4.000 KM			
OSA/TOIMENPIDE			SUORITTAJA	
			SELITYS	

VOIMANSIIRTOJÄRJESTELMÄ

Voimansiirtoketjun voitelu	JOKA KÄYTTÖKERTA	Asiakas	
Voimansiirtoketjun liukukappaleen kunto	JOKA KÄYTTÖKERTA	Asiakas	
Voimansiirtoketjun säätö	JOKA KÄYTTÖKERTA	Asiakas	
Voimansiirtoketjun hammaspyörät	I	Asiakas	
Pyörien laakerit	I	Asiakas	

OHJAUS

Ohjaustangon kiinnittimet ⁽²⁾	I	I	Jälleenmyyjä	(2) Käyttöä edeltävään tarkastukseen kuuluva toimenpide. (4) Useammin ankarassa käytössä, kuten pölyisessä paikassa, hiekkaisissa, lumisissa, märissä tai mutaisissa olosuhteissa.
Kaasuttimen/kotelon/vaijerin kunto ⁽²⁾	I, A	I, A, L	Asiakas	
Rikastin ⁽²⁾	I	I, A	Asiakas	
Ohjausjärjestelmä (ohjauspylväs, laakeri, jne.) ⁽⁴⁾	I	I	Jälleenmyyjä	
Raidetangon päät	I	I	Jälleenmyyjä	
Pyörän mutterit/pultit ⁽²⁾	I	I	Asiakas	
Renkaiden paine ja kuluneisuus ⁽²⁾	JOKA KÄYTTÖKERTA	Asiakas		
Etupyörien suuntaaminen	I	I	Jälleenmyyjä	
Pallonivelet	I	I	Jälleenmyyjä	

MÄÄRÄAIKAISHUOLTOTAULUKKO						
A: SÄÄDÄ C: PUHDISTA I: TARKASTA L: VOITELE R: VAIHDA T: SUORITA TOIMENPIDE	ALKUTARKASTUS, 10 T TAI 200 KM (Valtuutetun Can-Am -jälleenmyyjän suoritettava. Alkuhuolto on erittäin tärkeä, eikä sitä pidä jättää tekemättä.)					
	25 T TAI 500 KM					
	50 T TAI 1.000 KM					
	100 T TAI 1 VUOSI TAI 2.000 KM					
	200 T TAI 2 VUOTTA TAI 4.000 KM					
				SUORITTAJA		
OSA/TOIMENPIDE				SELITYS		
JOUSITUS						
Keinuvarsi ⁽²⁾				I		Asiakas
Iskunvaimentimet ⁽²⁾			I			Asiakas
A-tukivarret			I			Asiakas
JARRU						
Jarruneste ⁽²⁾	I	I			R ⁽¹⁾	Asiakas
Jarruvaijerin säätö ⁽¹⁾	A	A				Asiakas
Jarrupalat ⁽¹⁾		I ⁽⁴⁾				Asiakas
Jarrujärjestelmä (levyt, letkut, jne.) ⁽¹⁾				I		Asiakas
KORI/RUNKO						
Runko				I		Jälleenmyyjä
Vetokoukku/perävaunuvaunun kunto (jos varusteena)	JOKA KÄYTTÖKERTA					Asiakas
Rungon kiinnikkeet			I			Asiakas
Istuinkiinnikkeet	JOKA KÄYTTÖKERTA					Asiakas
Moottorin ja ajoneuvon puhdistus ja suojaaminen	JOKA KÄYTTÖKERTA					Asiakas

Ajoneuvon huollon saa suorittaa vain valtuutettu Can-Am -jälleenmyyjä. Jos sinulla on tarvittavat mekaanikon taidot ja asianmukaiset työkalut, voit suorittaa tässä osassa mainittuja toimenpiteitä itse.

⚠ VAROITUS

Ellei toisin ole määritetty, moottori ei saa olla käynnissä mitään huoltotoimenpiteitä varten. Odota kunnes moottori ja jäähdytysjärjestelmä ovat jäähtyneet ennen kuin suoritat ajoneuvolle mitään huolto- tai tarkastustoimenpiteitä, jotta vältät palovauriot.

⚠ VAROITUS

Mikäli purkamisen/kokoamisen yhteydessä joudutaan irrottamaan lukituk-
sia (esim. kiinnityskiekkot, itselukkiutuvat kiinnikkeet, jne.), vaihda ne ai-
na uusiin.

10 TUNNIN TARKASTUS

HUOM: 10 tunnin tarkastuksen maksaa ajoneuvon omistaja.

Samoin kuin minkä tahansa tarkkuusmekaanisen laitteen kohdalla, suosittelemme, että valtuutettu Can-Am -jälleenmyyjä tarkastaa ajoneuvosi ensimmäisen 10 tunnin tai 200 km:n jälkeen ostohetkestä lukien, kumpi ensin kohdalle osuu. Katso *HUOLTOTIEDOT*.

Suosittelimme, että valtuutettu Can-Am -jälleenmyyjä allekirjoittaa tämän tarkastuksen.

10 tunnin tarkastuksen päiväys

Valtuutetun jälleenmyyjän allekirjoitus

Jälleenmyyjän nimi

MOOTTORI

Ilmansuodatin

Ilmansuodattimen irrottaminen/puhdistus

ILMOITUS Älä koskaan poista tai tee muutoksia ilmansuodattimen kotelon osiin. Moottorin kaasutus on kalibroitu toimimaan nimeno- maan näillä komponenteilla. Muus- sa tapauksessa moottorin suoritus- kyky voi kärsiä tai voi tapahtua va- hinkoja.

Irrota istuin.

Avaa kiristimet ja irrota ilmansuodatti- men kotelon kansi.

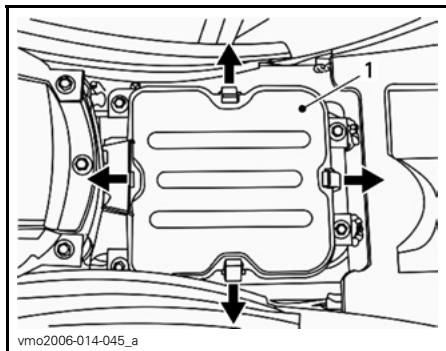

1. Ilmansuodattimen kotelon kansi

Löysää kiristintä ja poista kiristysruuvi sekä irrota ilmansuodatin.

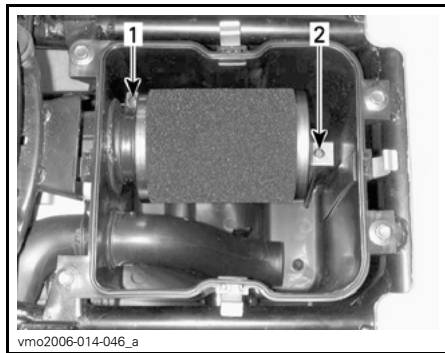

1. Kiristin
2. Kiinnitysruuvi

Kaada ämpäriin puhdistusliuosta (P/N 219 700 341) tai vastaavaa. Lai- ta suodatin liuokseen likoon.

Puhdista suodattimen kotelon sisäosa sillä aikaa, kun suodatin likoaa.

Huuhto suodatin lämpimällä vedellä kunnes siinä ei ole enää puhdistusliu- osta.

HUOM: Jos ilmansuodatinvahto on edelleen likainen, vaihda se uuteen.

Anna suodattimen sitten kuivua koko- naan.

Kun suodatin on kuiva, öljyä se ilman- suodatinöljyllä (P/N 219 700 340) tai vastaavalla uudelleen.

ILMOITUS Moottorin suoritusky- ky voi heiketä tai vakavia vaurioita voi tapahtua, ellei ilmansuodatinta huolleta kunnolla ja/tai sitä ei öljytä kunnolla.

Ilmansuodattimen asennus

Asenna irrotetut osat päinvastaisessa järjestyksessä kunnolla takaisin.

HUOM: Varmista, että ilmansuodatin- kotelon on kunnolla paikallaan.

Ilmansuodattimen kotelon tyhjentäminen

ILMOITUS Älä koskaan poista tai tee muutoksia ilmansuodattimen kotelon osiin. Moottorin kaasutus on kalibroitu toimimaan nimenoimaan näillä komponenteilla. Muussa tapauksessa moottorin suorituskyky voi kärsiä tai voi tapahtua vahinkoja.

Tarkasta määrääjain onko ilmansuodattimen kotelon tyhjennysputkessa nestettä tai kerääntymiä.

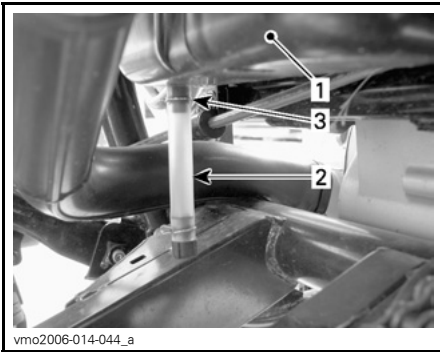

vmo2006-014-044_a

TYYPILLINEN

1. Ilmansuodattimen kotelo
2. Tyhjennysputki
3. Kiristin

HUOM: Jos ajoneuvoa käytetään pölyisessä ympäristössä, tarkasta useammin kuin **HUOLTOTAULUKOS- SA** on määritetty.

Jos nestettä/kerääntymiä löytyy, purista kiristintä ja poista se. Vedä tyhjennysputki ulos ja tyhjennä se.

ILMOITUS Älä käynnistä moottoria, kun tyhjennysputkesta löytyy nestettä tai kerääntymiä.

Kun nesteitä/kerääntymiä löytyy, on ilmansuodatin tarkastettava/kuivattava/vaihdettava riippuen suodattimen kunnosta.

Moottoriöljy

Suosittelava moottoriöljy

Käytä 4-tahtimoottoriöljyä, joka vastaa tai ylittää API-luokituksen SM, SL tai SJ. Tarkasta että, että öljykanisterissa on API-merkinnän SM, SL tai SJ. Ainakin yksi em. kirjainyhdistelmistä on oltava merkittynä kanisteriin.

Moottoriöljyn viskositeetti

Katso alla oleva taulukko oikean viskositeetin valitsemiseksi ilman lämpötilan mukaan.

HUOM: Kun edellytät parempaa kokonaissuorituskykyä kaikkina vuodenaikoina, käytä synteettistä öljyä XP-S 5W 40 (P/N 293 600 039).

Öljyn viskositeettitaulukko

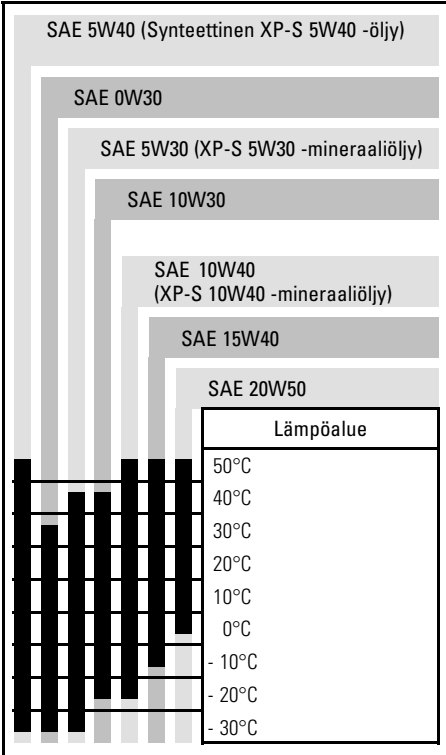

Moottoriöljyn pinnan taso

ILMOITUS Tarkasta taso säännöllisesti ja täytä tarvittaessa. **Älä täytä liikaa.** Moottorin käyttö asiaankuulumattomalla öljymäärällä voi vaurioittaa vakavasti moottoria. Pyyhi vuoto pois.

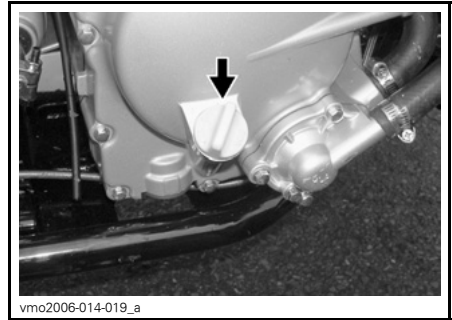

MOOTTORIN OIKEA PUOLI

Tarkasta öljyn pinnan taso seuraavalla tavalla ajoneuvon ollessa tasaisella alustalla ja moottorin seistessä kylmänä:

1. Ruuvaa mittatikku auki, poista se ja puhdista se.
2. Aseta mittatikku uudelleen paikalleen (älä ruuvaa sitä kiinni).
3. Irrota mittatikku ja tarkasta öljyn pinnan taso. Sen pitäisi olla ylemmän merkin kohdalla, tai lähellä sitä.

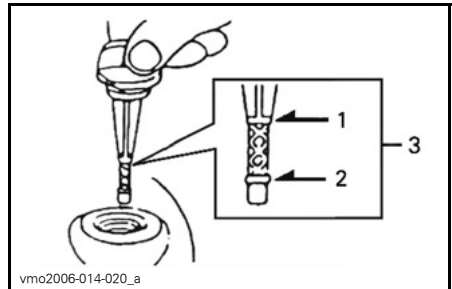

1. Täysi
2. Lisää
3. Käyttöalue

Öljyn lisäämistä varten poista mittatikku.

Vältä ylivuoto asettamalla suppilo mittatikkuputkeen.

Lisää pieni määrä suositeltua öljyä ja tarkasta uudelleen öljyn pinnan taso.

Toista kunnes öljyn pinnan taso on mitattikun täysi-merkin kohdalla. Älä täytä liikaa.

Kiristä mittatikku kunnolla.

Öljyn vaihto ja öljynsuodattimen puhdistus

Öljynvaihto on syytä tehdä moottorin ollessa lämmin.

VAROITUS

Moottoriöljy voi olla erittäin kuuma. Vältä mahdolliset palovammat irrottamalla moottorin tyhjennystulppa tai öljynsuodattimen kansi vasta kun moottori on jäähtynyt. Odota kunnes moottoriöljy on lämmintä.

Varmista, että ajoneuvo on tasaisella alustalla.

Irrota mittatikku.

Puhdista tyhjennystulpan ympäristö.

Aseta moottorin tyhjennystulpan alle sopiva astia.

Ruuvaa tyhjennystulppa auki.

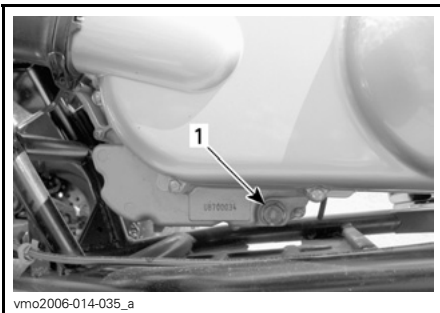

VASEN PUOLI PORTAATTOMAN VOIMANSIIRRON SUOJAN ALLA
1. Öljyn tyhjennystulppa

Irrota ruuvaamalla öljynsuodattimen kansi.

Anna öljyn valua öljynsuodattimesta tarpeeksi kauan.

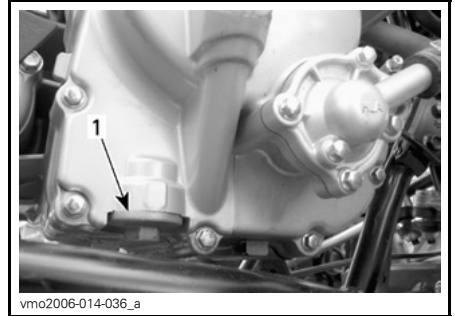

MOOTTORIN OIKEA PUOLI

1. Öljynsuodattimen kansi

Moottoriöljyn suodatin ja jousi.

Puhdista öljynsuodatin liuottimella ja kuivaa sitten paineilmalla.

VAROITUS

Käytä aina suojalaseja. Odottamaton kemikaalin roiskahtaminen saattaa vahingoittaa silmiäsi.

HUOM: Tarkasta kannen O-renkas ja vaihda se tarvittaessa.

Pyyhi moottorille mahdollisesti valunut öljy.

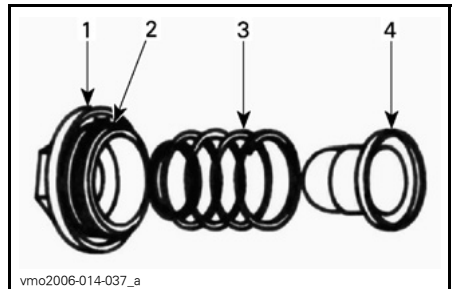

1. Kansi
2. O-renkas
3. Jousi
4. Suodatin

Asenna öljynsuodatin, jousi ja O-ren-gas paikoilleen ja kiristä kansi momenttiin 15 N•m.

Tarkasta tyhjennystulpan välilevyn kun-to ja vaihda tarvittaessa.

Puhdista välilevyn alue moottorista ja tyhjennystulpasta ja asenna tul-pa takaisin sekä kiristä se momenttiin 39 N•m.

Lisää moottoriin oikea määrä suositel-tua öljyä. Katso tilavuus kohdasta *TEK-NISET TIEDOT*.

HUOM: Moottoriöljyn määrä on mer-kitty myös mittatikuun.

Käynnistä moottori ja anna käydä muu-taman minuutin tyhjäkäynnillä. Varmis-ta, ettei öljynsuodattimen tai öljyn tyh-jennystulpan alueilla näy vuotoa

Pysäytä moottori. Anna öljyn valua takaisin kampikammioon ja tarkasta sitten öljyn pinnan taso. Täytä tarpeen mukaan.

Hävitä öljy paikallisten määräysten mu-kaan.

Jäähdytin

Tarkasta ajoittain, että jäähdyttimen ympäristö on puhdas.

Tarkasta jäähdyttimen lamellit. Niissä ei saa olla mutaa, likaa, lehtiä tai muita kerääntymiä, jotka voisivat estää jääh-dytintä jäähdyttämästä kunnolla.

Poista käsin niin paljon kerääntymiä kuin mahdollista. Jos käytettävissä vettä, yritä huuhtoa jäähdyttimen la-mellit vedellä.

Käytä puutarhaletkua huuhtomiseen, jos sellainen on käytettävissä.

VAROITUS

Älä koskaan puhdista kuumaa jäähdytintä käsin. Anna jäähdytti-men jäähtyä ennen puhdistamista.

ILMOITUS Varo jäähdyttimen la-mellien vahingoittamista puhdis-tuksen yhteydessä. Älä käytä mi-tään esinettä/työkalua, joka voisi vaurioittaa lamelleja. Lamellit ovat tarkoituksella ohuet, jotta ne jääh-dyttävät kunnolla. **KÄYTÄ LETKUL-LA PUHDISTAMISESSA PELKÄS-TÄÄN PIENTÄ VEDENPAINETTA. ÄLÄ KOSKAAN KÄYTÄ KORKEA-PAINEPESURIA.**

Jos moottori ylikuumenee, vaikka jääh-dytin on puhdas, ota yhteys valtuutet-tuun Can-Am -jälleenmyyjään.

Moottorin jäähdytysneste

Suosittelava moottorin jäähdytysneste

Käytä aina polttomoottoreille tarkoitet-tua korroosionestoainetta sisältävää etyleeni-glykoli pakkasnestettä.

Jäähdytysjärjestelmään pitää laittaa BRP:n valmissekoitettua jäähdytys-nestettä (P/N 219 700 362), tai tislatus veden ja pakkasnesteen sekoitusta (50 % vettä, 50 % pakkasnestettä).

Moottorin jäähdytysnesteen pinnan taso

Jäähdytysnestesäiliö sijaitsee oikean etulokasuojan alla.

VAROITUS

Tarkasta jäähdytysnesteen pinnan taso moottorin ollessa kylmä. Älä koskaan lisää jäähdytysnestettä jäähdytysjärjestelmään moottorin ollessa kuuma.

ILMOITUS Älä käytä ajoneuvoa, kun jäähdytysnesteen pinnan taso on liian alhainen. Moottori saattaa ylikuumentua ja aiheuttaa vakavia moottorivaurioita.

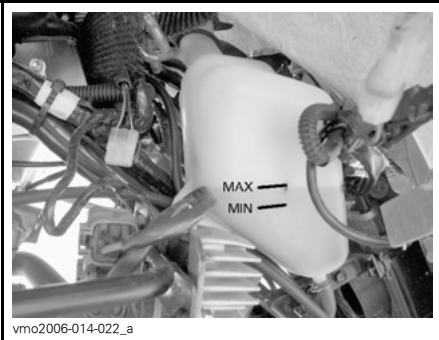
**JÄÄHDYTYSNESTEEN PINNAN TASO**

Ajoneuvon ollessa tasaisella alustalla jäähdytysnesteen pitäisi olla jäähdytysnestesäiliön MIN- ja MAKS-merkkien välissä.

HUOM: Nesteen pinta voi olla hieman MIN-merkin alapuolella, kun lämpötila on alle 20°C.

Irrota etulokasuojan huoltokansi päästäksesi käsiksi jäähdytysnestesäiliöön.

Vedä kannen yläosaa irrottaaksesi kielekkeen kumiläpivienneistä.

Vedä kantta alaspäin vapauttaaksesi alemmat kielekkeet etulokasuojasta.

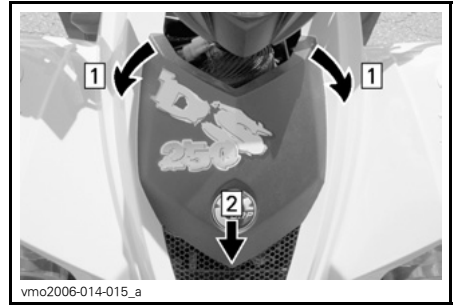

Askel 1: Vedä kieleke läpivienneistä

Askel 2: Nosta kansi ja poista

Lisää jäähdytysnestettä tarvittaessa MAKS-merkkiin saakka. Vältä roiskuminen käyttämällä suppiloa. Älä täytä liikaa.

Aseta täyttöaukon korkki paikalleen ja kiristä se.

Aseta etulokasuojan huoltokansi takaisin paikoilleen.

Jos jäähdytysneste lisätään paisuntasäiliöön, tarkasta nesteen pinnan taso myös jäähdyttimessä. Lisää jäähdytysnestettä tarvittaessa.

VAROITUS

Älä polta itseäsi – älä koske jäähdyttimen täyttöaukon kanteen moottorin ollessa kuuma.

HUOM: Useasti lisää jäähdytysnestettä tarvitseva jäähdytysjärjestelmä merkitsee vuotoja tai moottoriongelmia. Ota yhteys valtuutettuun Can-Am-jälleenmyyjään.

Irrota etulokasuojan huoltokansi päästäksesi käsiksi jäähdyttimeen (katso menetelmä edellä).

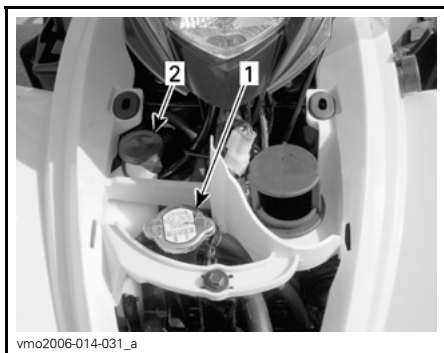

vmo2006-014-031_a

TYYPILLINEN

1. Jäähdyttimen täyttöaukon kansi
2. Jäähdytysnestesäiliön korkki

Moottorin jäähdytysnesteen vaihtaminen

⚠ VAROITUS

Älä polta itseäsi – älä irrota jäähdyttimen täyttöaukon kantta tai löysää jäähdytysnesteen tyhjennystulppaa, jos moottori on kuuma.

Irrota etulokasuojan huoltokansi.

Kierrä jäähdyttimen kantta vastapäivään ja irrota se.



vmo2006-014-031_b

1. Jäähdyttimen täyttöaukon kansi

Irrota moottorin oikealla puolella oleva tyhjennysaukon tulppa ja tyhjennä jäähdytysneste sopivaan astiaan.

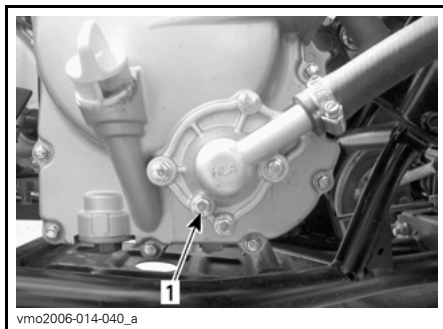

vmo2006-014-040_a

1. Jäähdytysnesteen tyhjennystulppa

Irrota termostaattikotelon päällä oleva ohitusletku.

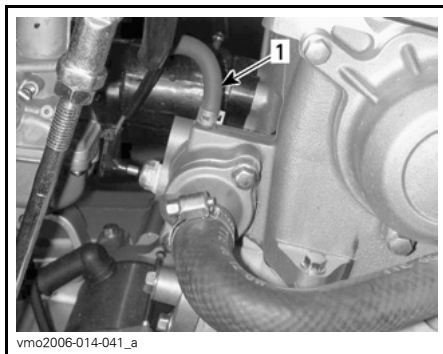

vmo2006-014-041_a

1. Ohitusletku

Tyhjennä järjestelmä kokonaan ja kiinnitä tyhjennystulppa takaisin paikalleen.

Aseta jäähdyttimen ja termostaattikotelon väliseen letkuun suuri letkunkiristin. Käytä kiristintä (P/N 529 032 500).



LETKUNKIRISTIMEN PAIKKA

Nosta ajoneuvon etuosaa kunnes etupyörät ovat irti maasta.

Täytä jäähdyttimeen jäähdytysnestettä kunnes sitä tulee ulos termostaattikotelon ohitusletkun aukosta. Kiinnitä ohitusletku paikoilleen ja poista sitten letkunkiristin.

HUOM: Ellei jäähdytysnestettä tule ohitusletkun aukosta ulos, purista alemmaa jäähdytinletkua useita kertoja, kunnes jäähdytysnestettä tulee ulos.

Suurita jäähdyttimen täyttö loppuun.

Tarkasta pinnan taso paisuntasäiliössä ja täytä tarpeen mukaan.

Käytä moottoria tyhjäkäynnillä ilman jäähdyttimen kantta. Lisää jäähdytysnestettä hitaasti tarvittaessa.

Odota tässä vaiheessa, kunnes moottori saavuttaa normaalin käyttölämpötilan. Paina kaasuvipua pari kolme kertaa; lisää sitten tarvittaessa jäähdytysnestettä.

Kiinnitä jäähdyttimen täyttöaukon kansi paikalleen. Tarkasta jäähdytysnesteen taso paisuntasäiliössä, ja ettei missään liitoksissa ole vuotoja.

Asenna huoltokansi.

Ilman suihkutussventtiili

Ilman suihkutussventtiilin suodattimen puhdistus

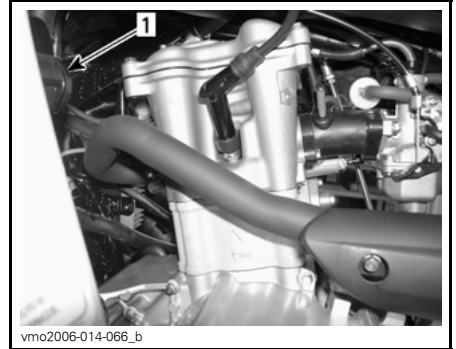

MOOTTORIN VASEN PUOLI

1. Ilman suihkutussventtiili

Irrota letkut ilman suihkutussventtiilistä. Irrota ilman suihkutussventtiili sen tuesta.

Pidä toisesta puolikkaasta ja käännä toista puolikkaasta vastapäivään avataksesi sen.

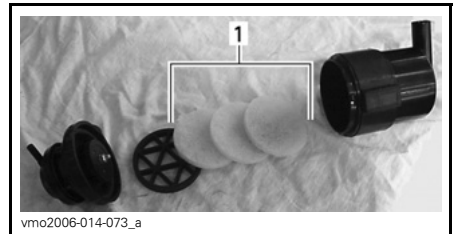

1. Suodattimet

Kaada ämpäriin puhdistusliuosta (P/N 219 700 341) tai vastaavaa. Laita suodattimet liuokseen likoamaan.

Puhdista ilman suihkutussventtiilin sisäosa suodattimien liotessa.

Huuhto suodattimet lämpimällä vedellä kokonaan puhtaiksi puhdistusaineesta.

HUOM: Jos suodattimet ovat edelleen likaisia, vaihda ne uusiin.

Anna sitten suodattimien kuivua kokonaan.

Asenna irrotetut osat päinvastaisessa järjestyksessä huolellisesti takaisin.

VAIHTEISTO

Käyttöhihna

Pyydä valtuutettua Can-Am -jälleenmyyjää tarkastamaan ja/tai laittamaan käyttöhihna takaisin paikalleen.

Portaattoman voimansiirron kannen tyhjennysputki

Aina, kun epäilet, että portaattoman voimansiirron kanteen on päässyt vettä, tyhjennä portaattoman voimansiirron kansi tyhjennysputken avulla.

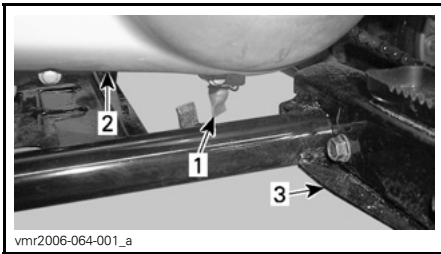

1. Portaattoman voimansiirron kannen tyhjennysputki
2. Portaattoman voimansiirron kansi
3. VASEMMAN jalkatuen takana

VAIHDELAATIKKO

Vaihdelaatikon öljy

Vaihdelaatikon öljyn pinnan taso

Vaihdelaatikon öljyn pintaa ei voida tarkistaa.

Ainoa oikea tapa tarkastaa vaihdelaatikon öljymäärä on tyhjentää vaihdelaatikko ja täyttää se uudelleen oikealla öljymäärällä. Katso toimenpiteet kohdasta **VAIHDELAATIKON ÖLJYN VAIHTAMINEN**.

Suosittelava vaihdelaatikon öljy

Käytä XP-S ketjukotelööljyä (P/N 413 801 900) tai vastaavaa.

ILMOITUS Älä käytä huollon yhteydessä muun tyyppisiä kuin suositeltuja öljyjä. Älä sekoita muun tyyppisten öljyjen kanssa.

Vaihdelaatikon öljyn vaihtaminen

Aseta ajoneuvo tasaiselle alustalle.

Irrota ketjun suoja.

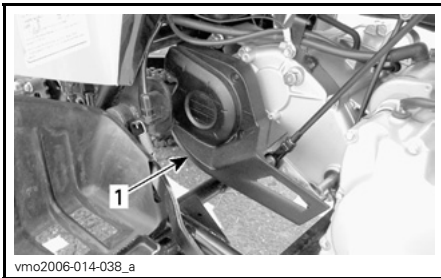

1. Voimansiirtoketjun suoja

Puhdista öljyn täyttö- ja tyhjennystulpan ympäristö.

Irrota vaihdelaatikon täyttötulppa.

Aseta öljyn tyhjennystulpan alle tyhjennysastia ja irrota sitten tulppa.

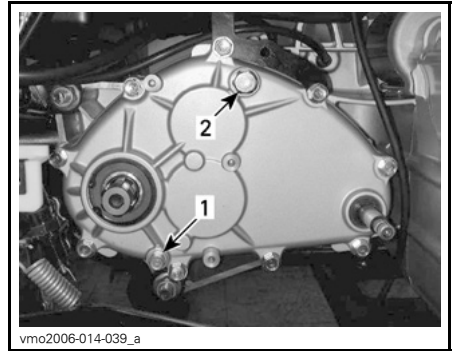

1. Vaihdelaatikon tyhjennystulppa
2. Vaihdelaatikon täyttötulppa

HUOM: Vaihdelaatikon tyhjentämiseksi kokonaan on vasemman jalkatuen alle asetettava nostolaite ja ajoneuvoa kallistettava oikealle.

Kun vaihdelaatikko on tyhjä, aseta tyhjennystulppa paikalleen ja kiristä momenttiin 9 N•m sekä aseta ajoneuvo takaisin maahan.

Lisää vaihdelaatikkoon 800 ml XP-S -ketjukotelööljyä (P/N 413 801 900) tai vastaavaa.

HUOM: Vaihteistoöljyn määrä on merkitty myös vaihdelaatikon kanteen.

ILMOITUS Älä käytä huollon yhteydessä muun tyyppisiä kuin suositeltuja öljyjä. Älä sekoita muun tyyppisten öljyjen kanssa.

Asenna öljyn täyttötulppa paikoilleen ja kiristä momenttiin 39 N•m.

POLTTOAINEJÄRJESTELMÄ

Kaasuvaijeri

Kaasuvaijerin voitelu

Kaasuvaijeri on voideltava vaijerien silikonivoiteluaineella (P/N 293 600 041) tai vastaavalla.

VAROITUS

Käytä aina silikonipohjaista voiteluainetta. Toisenlaisen voiteluaineen (kuten vesipohjainen voiteluaine) käyttö voi johtaa kaasuvivun/-vaijerin jumiutumiseen tai jäykkyyteen.

Avaa kaasuvivun kotelo.

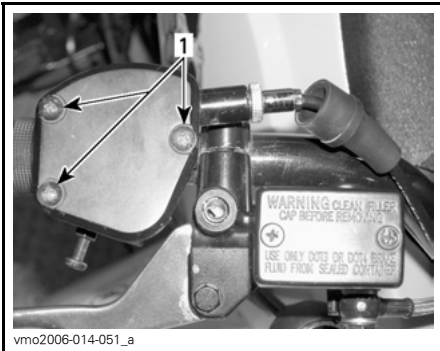

1. Irrota ruuvit

Vedä kumisuojausta niin, että vaijerin säädin näkyviin tulee.

Ruuvaa vaijerin säätimen lukitusmutteri auki ja vapauta vaijerin jännitys ruuvamalla säädin sitten sisään.

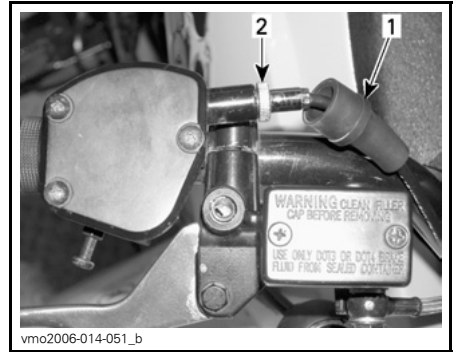

1. Kumisuoja
2. Vaijerin säädin

Irrota vaijeri kaasuvivusta.

HUOM: Laita vaijeri pidikkeen loveen ja irrota vaijerinpää pidikkeestä.

Irrota kaasuttimen päällä oleva kansi. Aseta kansi kauas kaasuttimesta.

Asenna vaijerinvoitelija (P/N 529 035 738) vaijeriin.

Työnnä ruiskukannun neula vaijerinvoitelijan reikään.

VAROITUS

Käytä aina silmäsuojaa ja hanskoja, kun voitelet vaijeria.

HUOM: Vältä voiteluaineen roiskuminen asettamalla vaijerinvoitelijan ympärille rätkki.

Lisää voiteluainetta kunnes sitä tulee ulos kaasutinvaijerin kaasutinpäädystä.

Anna vaijerin roikkua noin 15 minuuttia, tai kunnes siitä ei valu voiteluainetta.

Aseta kaasuttimen kansi paikalleen.

Asenna vaijeri takaisin ja säädä se.

Kaasuvaijerin säätäminen

Vedä kumisuojus taaksepäin, jolloin näkyviin tulee kaasuvaijerin säädin.

Löysää lukkomutteria ja kierrä sitten säädintä kunnes kaasuvivun välys on oikea.

HUOM: Mittaa kaasun välys kaasuvivun kärjestä.

Kiristä lukkomutteri ja aseta suojus takaisin paikalleen.

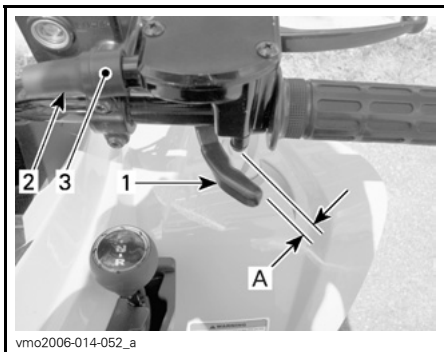

1. Kaasuvipu

2. Suojus

3. Vaijerin säädin

A. 1 - 3 mm (0,039 - 0,118 in)

Vaihdevipu VAPAALLA käynnistä moottori. Tarkasta onko kaasuvaijeri oikein säädetty kääntämällä ohjaustanko täysin oikealle ja sitten täysin vasemmalle. Jos moottorin käyntinopeus muuttuu, säädä kaasuvivun välys uudelleen.

SÄHKÖJÄRJESTELMÄ

VAROITUS

Ellei toisin ilmoitettu, käännä virtalukko aina OFF (POIS) -asentoon ennen minkään huolto- tai korjaustyön tekemistä sähköjärjestelmään.

Sytytystulppa

Sytytystulpan irrottaminen

Irrota sytytystulpan johto.

Kierrä sytytystulppaa kierroksen verran auki.

Puhdista sytytystulppa ja sylinterinkansi paineilmalla jos mahdollista.

VAROITUS

Käytä aina suojasilmälaseja kun käytät paineilmaa.

Kierrä sytytystulppa kokonaan auki ja irrota ne.

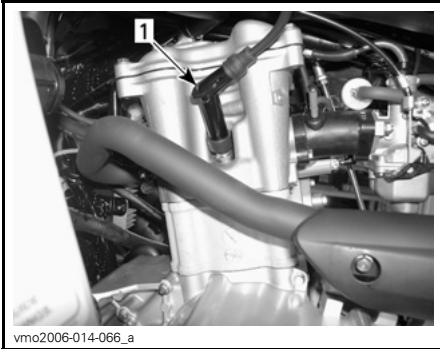

MOOTTORIN VASEN PUOLI
1. Sytytystulppa

Sytytystulpan asentaminen

Ennen asentamista varmista, että sylinterinkannen ja sytytystulpan kosketuspinnossa ei ole nokea.

Aseta rakotulkilla sytytystulpan kärkiväliksi 0,8 mm.

Laita sytytystulpan kierteisiin kiinnileikautumisen estoainetta.

Kierrä sytytystulppa käsin sylinterinkanteen ja kiristä momenttiavaimella ja sopivalla hylsällä.

Kiristä sytytystulppa momenttiin 11 N•m.

Akku

VAROITUS

Älä koskaan lataa akkua sen ollessa kiinni ajoneuvossa.

Nämä ajoneuvot on varustettu VRLA-akulla (venttiiliohjattu lyijyhappoakku). Se on niin kutsuttu huoltovapaa akkutyyppe, joten akkuun ei tarvitse lisätä vettä eikä tarkistaa akkukahon määrää.

ILMOITUS Älä koskaan irrota akun sinettikantta.

Akun irrottaminen

Irrota ensin MUSTA (-) kaapeli ja sitten PUNAINEN (+) kaapeli.

VAROITUS

Noudata aina tätä järjestystä irrotuksen yhteydessä: irrota MUSTA (-) kaapeli ensin.

Irrota kiinnityshihna.

Irrota akku ajoneuvosta.

Akun puhdistaminen

Puhdista akku, akkukotelo, kaapelit ja akun navat leivinsoodan ja veden sekoituksella.

Poista akun navoista korroosio lujalla teräsharjalla. Akun yläpinta on puhdistettava pehmeällä harjalla ja rasvan poistavalla saippualla tai leivinsoodaliuoksella.

Suojaa akun navat ruostumiselta laittamalla siihen eristävää rasvaa (P/N 293 550 004) tai vastaavaa.

Akun asennus

Asenna akku takaisin ajoneuvoon.

VAROITUS

Kiinnitä ensin PUNAINEN (+) kaapeli ja sitten MUSTA (-) kaapeli. Kiinnitä aina PUNAINEN (+) kaapeli ensin.

Sulakkeet

Sulakkeet suojaavat sähköjärjestelmää.

Vaihda palaneet sulakkeet uuteen samanarvoiseen sulakkeeseen.

ILMOITUS Älä käytä suurempiarvoista sulaketta, sillä tämä voi aiheuttaa vakavan vaurion.

Sulakkeet sijaitsevat istuimen alla huoltotilassa. Sulakkeenpitimeen pääsee käsiksi irrottamalla istuimen.

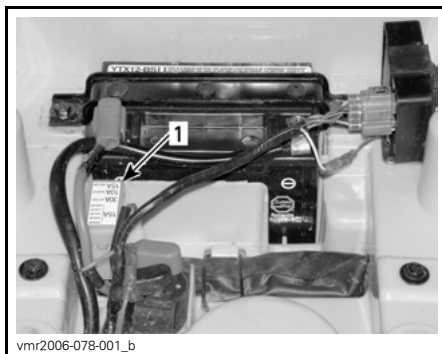

1. Sulakkeenpidin

Irrota sulake pitimestään avaamalla pidike ja irrottamalla sulakkeenpitimen kansi, ja vetämällä sulake sitten irti. Tarkasta onko lanka sulanut.

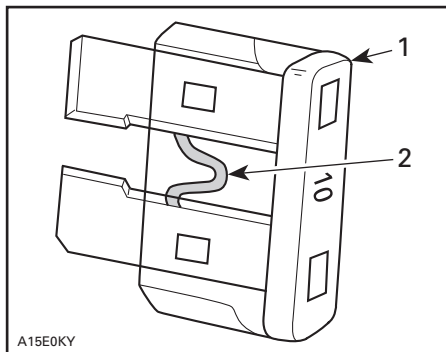

1. Sulake
2. Tarkasta onko sulanut

Valot

VAROITUS

Käännä virtalukko aina OFF (POIS) -asentoon ennen palaneen polttimon vaihtamista.

Tarkasta aina vaihtamisen jälkeen, että polttimo toimii.

Ajovalojen polttimon vaihto

ILMOITUS Älä koskaan kosketa halogeenipolttimon lasiosaa paljain sormin, se lyhentää sen käyttöikää. Jos satut koskettamaan polttimon lasia, puhdista se isopropyylialkoholilla, jolloin polttimoon ei jää kalvoa.

HUOM: Seuraavissa kuvissa on ajovalon kotelo on irrotettu ajoneuvosta, jotta asia ymmärrettäisiin paremmin.

Vaihda ajovalon polttimo seuraavalla tavalla.

Poista kumisuoja ajovalon kotelon päältä.

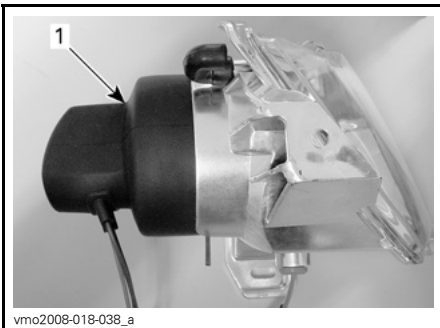

TYYPILLINEN
1. Kumisuoja

Irrota ajovalon liitin.

Työnnä kiinnikkeen pyöreitä päitä eteenpäin ja aseta ne sitten sivuille vapauttaaksesi ajovalon polttimon.

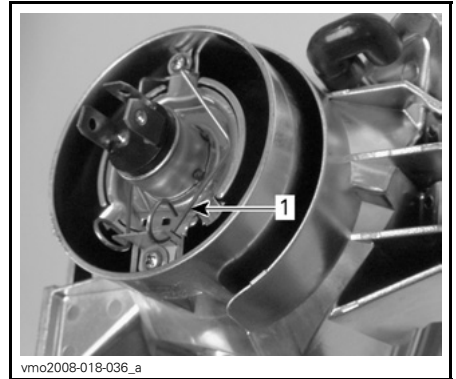

TYYPILLINEN
1. Kiinnike

Nosta ja pidä kiinnikettä ja poista sitten polttimo.

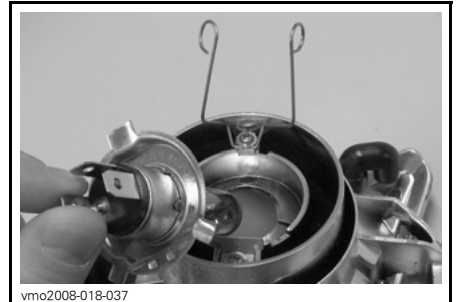

TYYPILLINEN

Asenna uusi polttimo ulos.

Asenna irrotetut osat päinvastaisessa järjestyksessä kunnolla takaisin.

Etusivuvalon polttimon vaihtaminen

Suorita ajovalon kotelossa sijaitsevan etusivuvalon polttimon vaihtaminen seuraavalla tavalla.

Vedä polttimon pidike pois ajovalon kotelosta.

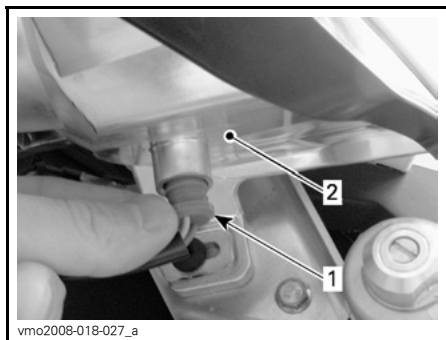

vmo2008-018-027_a

TYYPILLINEN

1. Sivuvalon polttimon pidike
2. Etuvalon kotelo

Vedä polttimo ulos pidikkeestään.

Asenna uusi polttimo painamalla se pidikkeeseen.

Aseta sivuvalon polttimon pidike takaisin ajovalon koteloon työntämällä se aukkoon.

Takavalon polttimon vaihtaminen

Ruuvaa lasin ruuvit irti päästäksesi käsiksi polttimoon.

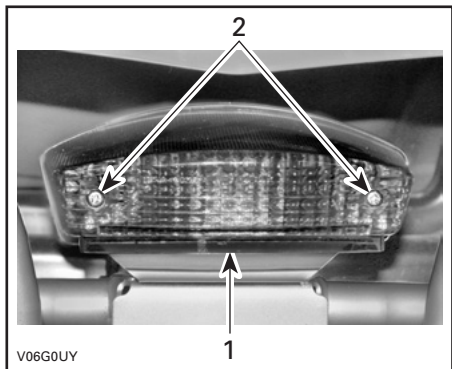

V06G0UY

TYYPILLINEN

1. Lasi
2. Ruuvit

Paina polttimoa sisään ja irrota se kääntämällä sitä vastapäivään.

Asenna uusi polttimo painamalla se ensin sisään ja kääntämällä sitä myötäpäivään. Asenna lasi takaisin.

Suuntavilkun polttimon vaihtaminen

Irrota lasi kiinnittävä ruuvi.

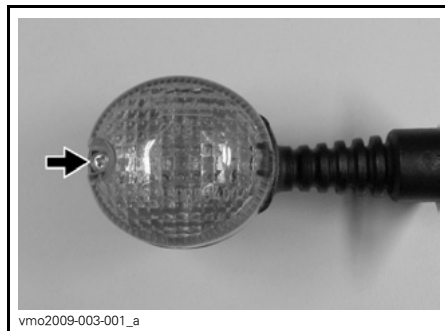

vmo2009-003-001_a

Kallista lasia kuten kuvassa vapauttaaksesi lasin kotelosta.

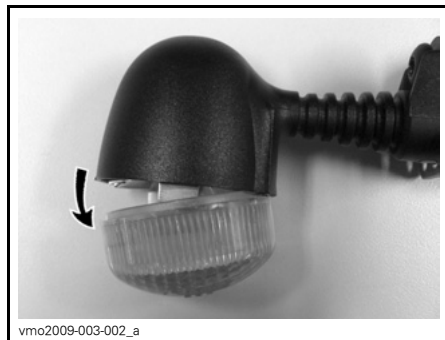

vmo2009-003-002_a

Paina polttimoa sisään ja irrota se pidikkeestään kääntämällä polttimoa vastapäivään.

Työnnä uusi polttimo sisään ja käännä sitä samalla myötäpäivään, jotta polttimo lukittuu pidikkeeseensä.

Ajovalojen suuntaaminen

Suuntaa ajovalo seuraavalla tavalla:

Löysää seuraavassa kuvassa esitetyt pultit, mutta älä poista niitä.



1. Löysättävät pultit

Säädä ajovalon kotelon kulmaa käsin.

Säädä kummatkin ajovalot samalla tavalla.

Kiristä pultit saavutettuasi oikean säädön.

VOIMANSIIRTOJÄRJESTELMÄ

Voimansiirtoketju

Säädä ja voitele voimansiirtoketju ennen jokaista käyttöä.

VAROITUS

Aseta virtalukko OFF (POIS) -asentoon ennen voimansiirtoketjun tarkastamista, säätöä tai voitelua.

ILMOITUS Älä koskaan käytä tätä ajoneuvoa kun voimansiirtoketju on liian löysällä tai liian kireällä, sillä voimansiirron komponentit voivat vaurioitua pahasti.

Voimansiirtoketjun tarkastaminen

Tämän ajoneuvon ketjussa on O-renkaalla suljetut kestovoidellut tapit ja rullat. Tarkasta aina voimansiirtoketju ennen ajoneuvon käyttöä.

Tarkasta voimansiirtoketjun vapaaväly ja säädä tarvittaessa.

Tarkasta onko se vaurioitunut, tai puutuu siitä O-renkaita tai pyörjijöitä.

Voimansiirtoketjun puhdistus ja voitelu

ILMOITUS Älä koskaan pese ketjua korkeapainepesurilla tai bensiinillä. O-rengas vahingoittuu aiheuttaen ennenaikaista kulumista ja voimansiirtoketju vioittuu.

Puhdista ketjun sivupinnat kuivalla kankaalla.

HUOM: Älä harjaa ketjua.

Voitele pelkästään hyväksytyllä O-rengasketjun voiteluaineella. Muissa kaupallisissa ketjun voiteluaineissa voi olla liuotinta, joka vahingoittaa O-renkaita.

Voimansiirtoketjun säätö

HUOM: Älä koskaan säädä ketjua siten, että ajoneuvon istuimella istuu kuljettaja.

Hae tasainen alusta ja aseta vaihde VA-PAALLE (NEUTRAL).

Löysää ketjunkiristimen lukkopultit ja kaliiperin tukipultti.

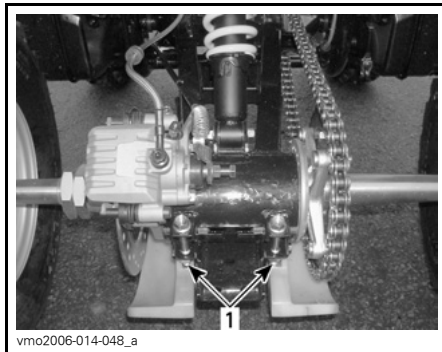

vmo2006-014-048_a

TYYPILLINEN

1. Ketjunkiristimen lukkopultit

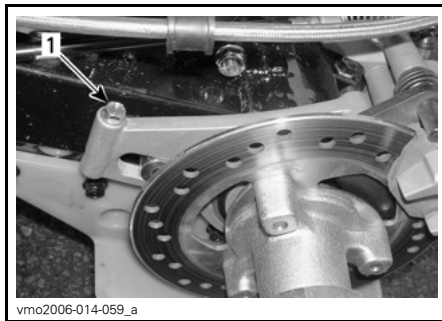

vmo2006-014-059_a

1. Kaliiperin tukipultti

Työnnä säätölukko ketjupyörän navan läpi ketjunkiristimeen.

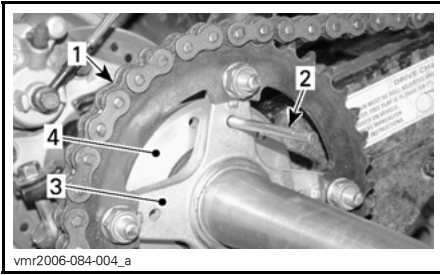

1. Voimansiirtoketju
2. Säätlöluikko
3. Ketjupyörän napa
4. Ketjunkiristin

Säädä ketjun kireys liikuttamalla ajoneuvoa hitaasti eteen- ja taaksepäin.

Ketjun painuman tulisi olla ketjun yläpäässä 15 ja 25 mm:n välillä.

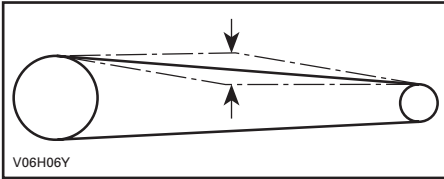

Kiristä ketjunkiristimen lukituspultit momenttiin 62 N•m ja kaliiperin tukipultti momenttiin 12 N•m.

ILMOITUS Älä koskaan käytä tätä ajoneuvoa kun voimansiirtoketju on liian löysällä tai liian kireällä, sillä voimansiirron komponentit voivat vaurioitua pahasti.

Kun säätö on tehty, toista edellä oleva toimenpide ja tarkasta painuma useita kertoja ketjun eri kohdista.

Ketjupyörä ja hammasratas

Tarkasta onko ketjupyörän akselissa ja hammasrattaassa vääntymistä, liikaa kulumista tai muita vaurioita.

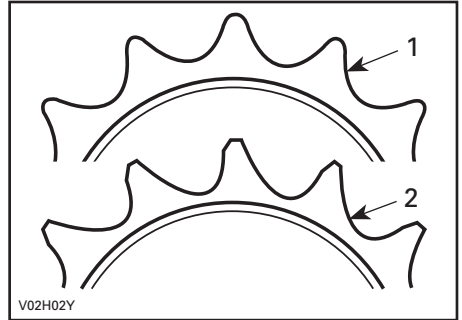

1. Hyvä
2. Vaihda

ILMOITUS Vältä ketjun ja käyttöpyörän nopea kulumisen vaihtamalla ketju, ketjupyörä ja hammasratas samaan aikaan. Asenna uusi pidätinrenas aina, kun hammasratas irrotetaan.

Pyörä

Pyöränmutterit pitää ajoittain irrottaa ja laittaa pultteihin kiinnileikkautumisenestorasvaa muttereiden tulevan irrottamisen helpottamiseksi. Tämä on erityisen tärkeää kun ajoneuvoa käytetään suolavesiympäristössä tai muulessa. Irrota yksi mutteri kerrallaan, voitele ja kiristä uudelleen 50 N•m.

Pyörien laakerit/holkit

Työnnä ja vedä pyörää sen yläreunasta, jolloin tunnet pyörän välyksen. Jos välystä tuntuu, ota yhteys valtuutettuun Can-Am -jälleenmyyjään.

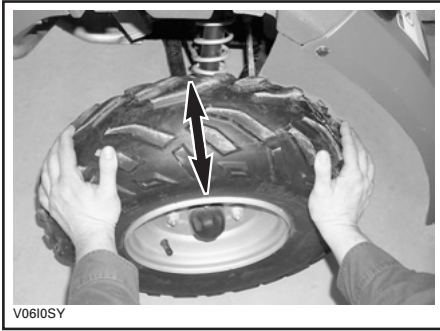

TYYPILLINEN

Renkaat/Pyörät

Rengaspaine

VAROITUS

Rengaspaine vaikuttaa huomattavasti ajoneuvon käsiteltävyyteen ja vakauteen. Alipaine voi tyhjentää renkaan, jolloin se alkaa pyöriä vanteella. Ylipaine voi räjäyttää renkaan. Noudata aina suositeltua painetta. Koska renkaat ovat matalapainetyyppiä, on käytettävä käsipumppua.

Tarkasta paine kun renkaat ovat kylmät ennen ajoneuvon käyttöä. Rengaspaine vaihtelee lämpötilan ja korkeuden mukaan. Tarkasta paine uudelleen jos jompikumpi näistä muuttuu.

Työkalupakkauksessa on painemittari sinua varten.

RENGASPAINE		
Enintään 150 kg	EDESSÄ/TAKANA	
	MAKS	34 kPa
	MIN	26 kPa

Vaikka renkaat on erityisesti suunniteltu maastoajokäyttöön, voi rengas silti tyhjentyä. Siksi suositellaan, että pidät mukana rengaspumpun ja korjaussarjan.

Renkaiden/pyörän kunto

Tarkasta, ettei rengas ole vaurioitunut eikä kulunut. Vaihda tarvittaessa.

Älä kierrätä renkaita. Etu- ja takarenkaat ovat eri kokoa. Renkaat on suunniteltavat ja niiden pitää pyöriä aina samaan suuntaan, jotta ne toimisivat oikein.

Pyörän irrotus/asennus

Löysää muttereita, nosta sitten ajoneuvoa. Aseta ajoneuvon alle tuki. Irrota mutterit, irrota sitten pyörä.

Asennuksen yhteydessä suositellaan, että kierteisiin laitetaan kiinnileikkautumisen estävää rasvaa. Kiristä varovasti mutterit vuoronperään ristikkäisjärjestyksessä ja kiristä lopuksi momenttiin 50 N•m.

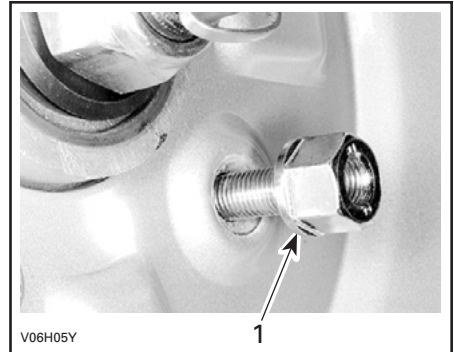

TYYPILLINEN

1. Mutterin kartiopuoli

ILMOITUS Käytä aina suositeltuja muttereita. Toisenlaisen mutterin käyttö voi vahingoittaa vannetta.

JOUSITUS

Jousituksen voitelu

Keinuvarren voitelu

Voitele keinuvarsien laakeritapit. Käytä synteettistä rasvaa (P/N 293 550 033) tai vastaavaa.

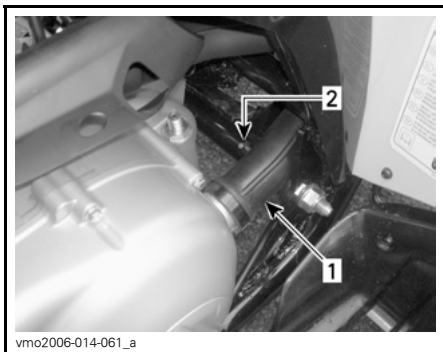

AJONEUVON VASEN PUOLI

1. Portaattoman voimansiirron putki
2. Rasvanippa

Jousituksen tarkastaminen

Etu- ja takajousituksen tarkastaminen

Tarkasta, ettei iskunvaimentimissa ole vuotoja, ja että kiinnikkeet ovat tiukassa. Ota tarpeen mukaan yhteys valtuutettuun Can-Am -jälleenmyyjään.

Keinuvarren tarkastaminen

Tarkasta, ettei keinuvarsi ole vääntynyt, murtunut tai taipunut. Mahdollisten ongelmien ilmetessä ota yhteys valtuutettuun Can-Am -jälleenmyyjään.

A-tukivarsi tarkastaminen

Tarkasta, ettei A-tukivarsissa ole murtumia, taipumia tai muita vaurioita. Ota tarpeen mukaan yhteys valtuutettuun Can-Am -jälleenmyyjään.

JARRUT

Jarruneste

Suosittelava jarruneste

Käytä aina pelkästään DOT 4 -vaatimukset täyttävää jarrunestettä.

ILMOITUS Vältä vakavat jarrujärjestelmävauriot käyttämällä pelkästään suositeltuja nesteitä, äläkä sekoita eri nesteitä nestelisäyksen yhteydessä.

Jarrunesteen määrä

Ajoneuvon ollessa tasaisella alustalla tarkasta, että säiliöiden jarruneste on oikealla tasolla. Niiden pitäisi olla MIN-merkin yläpuolella.

Lisää nestettä tarvittaessa. Älä täytä liikaa.

Puhdista täyttöaukon kansi ennen sen irrottamista.

ILMOITUS Käytä pelkästään DOT 4 -jarrunestettä avaamattomasta astiasta. Älä käytä vanhoista tai jo avatuista astioista otettua jarrunestettä.

HUOM: Alhainen taso voi olla osoitus vuodosta tai kuluneista jarrupalloista. Ota yhteys valtuutettuun Can-Am -jälleenmyyjään.

Käsikahvan jarrunestesäiliöt

Varmista, että säiliöt on vaakatasossa kääntämällä ohjaus suoraan eteenpäin. Tarkasta jarrunesteen pinta; säiliö on täysi kun neste on ikkunan yläreunan tasalla.

Tarkasta silmämääräisesti vivun kumisuojan kunto. Tarkasta onko murtumia, repeytyymiä, jne. Vaihda jos vahingoittunut.

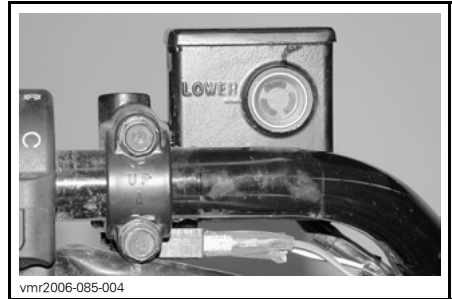

vmo2006-085-004

TYYPILLINEN — VASEN TAKAJARRUNESTESÄILIÖ

Takajarrunestesäiliö

Ajoneuvon ollessa tasaisella alustalla jarrunesteen pitäisi MIN- ja MAKS-merkkien välissä.

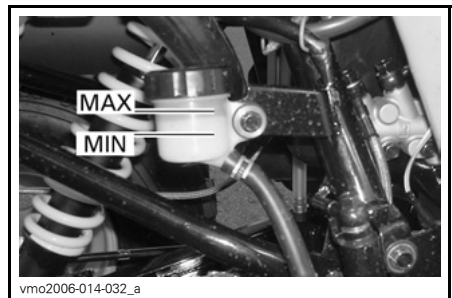

vmo2006-014-032_a

OIKEAN TAKALOKASUOJAN ALLA

Jarrujen tarkastaminen

Etujarrut

Etujarrujärjestelmä on hydraulinen eikä tarvitse säätöä.

Takajarru

Takajarruissa käytetään kahta järjestelmää. Ensimmäinen järjestelmä on varustettu vaijerilla ja se on säädettävissä. Jos sitä on säädettävä, ota yhteys valtuutettuun Can-Am -jälleenmyyjään.

Toinen järjestelmä on hydraulinen eikä tarvitse säätöä.

Etu- ja takajarrut

Pidä jarrut hyvässä toimintakunnossa tarkastamalla seuraavat seikat:

- Jarrunesteen määrä
- Seisontajarrun jarruvaijerin säätö
- Ettei jarrujärjestelmässä ole neste-
vuotoja
- Jarrujen puhtaus
- Etteivät jarrut tunnu painettaessa
sienimäisiltä
- Etteivät jarrulevyt ole liian kuluneet
ja pinta huono
- Etteivät jarrupalat ole kuluneet, vau-
rioituneet tai löysällä.

KÄYTTÖRAJAT	
Jarrupalojen paksuus	2 mm
Jarrulevyjen paksuus	2 mm
Levyjen maksimikäyryys	0,15 mm

Jos jarrujärjestelmässä ilmenee ongelma, ota yhteys valtuutettuun Can-Am-jälleenmyyjään.

⚠ VAROITUS

Jarrunesteen vaihtamisen tai mikä tahansa jarrujärjestelmän korjauksen tai huoltotyön saa suorittaa vain valtuutettu Can-Am-jälleenmyyjä.

KORI/RUNKO

Moottorin alue

Tarkasta, ettei moottorin alueella ole vaurioita tai vuotoja. Varmista, että kaikki letkunkiristimet ovat kunnolla kiinni eikä mikään letku ole murtunut, kierteellä tai muuten vaurioitunut.

Tarkasta äänenvaimennin, akku ja säiliön kiinnittimet.

Tarkasta sähköliitosten kireys ja onko niissä korroosiota.

Vaihda tai anna korjata vaurioituneet osat.

Vetokoukun/perävaunupallon kunto (jos varusteena)

Tarkasta kiinnikkeiden kireys ja peräkoukun kuulan kireys/kunto. Kiristä uudelleen tarpeen mukaan ja vaihda kulunut pallo.

Rungon kiinnikkeet

Tarkasta ajoneuvon kiinnikkeen kunto ja kireys. Kiristä tarpeen mukaan.

Istuinkiinnikkeet

Tarkasta istuinkiinnikkeiden kireys. Kiristä, tai vaihda tarvittaessa.

Ajoneuvon puhdistus ja suojaaminen

Älä koskaan puhdistaa ajoneuvoa korkeapainepesurilla, **KÄYTÄ VAIN PIEN-TÄ PAINETTA (kuten puutarhaletku)**. Korkeapaine voi aiheuttaa sähkö- tai mekaanisia vaurioita.

Estä ruostuminen maalaamalla vaurioituneet maalatut osat kunnolla uudelleen.

Tarvittaessa pese kori kuumalla vedellä ja saippualla (käytä vain mietoa pesuainetta). Vahaa hiomattomalla vahalla.

ILMOITUS Älä koskaan puhdistaa muoviosia voimakkaalla pesuainella, rasvanpoistoaineella, tinnerillä, asetonilla, tms.

VARASTOINTI JA AJOKAUTTA EDELTÄVÄT VALMISTELUT

VAROITUS

Anna valtuutetun Can-Am -jälleenmyyjän tarkastaa polttoainejärjestelmän eheys *HUOLTOTAULUKON* mukaan.

Kun ajoneuvoa ei käytetä kuukautta pitkempään aikaan, pitää se varastoida oikealla tavalla.

Ota yhteys valtuutettuun Can-Am -jälleenmyyjään oikeita toimenpiteitä varten.

Kun ajoneuvo otetaan varastoinnin jälkeen käyttöön, on suoritettava valmistelevat toimenpiteet. Ota yhteys valtuutettuun Can-Am -jälleenmyyjään oikeita toimenpiteitä varten.

TEKNISET TIEDOT

AJONEUVON TUNNISTAMINEN

Ajoneuvosi pääkomponentit (moottori ja runko) tunnistetaan erilaisilla sarjanumeroilla. Näitä numeroita tarvitaan toisinaan takuukysymyksissä, tai ajoneuvosi tunnistamiseen jos se häviää. Valtuutettu Can-Am -jälleenmyyjä tarvitsee näitä numeroita täyttääkseen takuuhakemukset kunnolla. BRP ei hyväksy minkäänlaisia takuuta Jos moottorin tunnistusnumero (E.I.N.) tai ajoneuvon tunnistusnumero (V.I.N.) on poistettu tai niitä on millään tavalla vääristetty. Suosittelemme merkitsemään kaikki ajoneuvon sarjanumerot muistiin ja ilmoittamaan ne vakuutusyhtiölle.

Ajoneuvon tunnistusnumeron sijainti



TYYPILLINEN

1. V.I.N. (ajoneuvon tunnistusnumero)
2. Malli

Moottorin tunnistusnumeron sijainti



Kelpoisuuskilpi

Tämä kilpi osoittaa ajoneuvon vaatimustenmukaisuuden useassa maassa.



KILVEN SIJAINTI

Kaikki DS 250 -mallit	Rungon oikeanpuolimainen alempi putki (A-tukivarren välissä)
-----------------------	--

TEKNISET TIEDOT

AJONEUVON MALLI		DS 250
MOOTTORI		
Tyyppi	4-tahti. Yksi yläpuolinen nokka-akseli, nestejäähdytys	
Sylinterien lukumäärä	Yksisylinterinen	
Venttiilien lukumäärä	4 venttiiliä, mekaaniset (säädettävät) nostonokat	
Sylinteritilavuus	249,4 cm ³	
Halkaisija	71 mm	
Iskunpituus	63 mm	
Käynnistysjärjestelmä	Sähkökäynnistin	
Puristussuhde	10,6:1	
Voitelu	Pakkokierto ja roiskevoitelu	
Ilmansuodatin	Märkä sientyyppinen	
VAIHEISTO		
Vaihteisto	Portaaton voimansiirto (CVT) nopea alue (F), vapaa ja peruutus.	
JÄÄHDYTYS		
Tyyppi	Nestejäähdytys	
Jäähdytin	Edessä	
KAASUTINJÄRJESTELMÄ		
Kaasutin	Tyyppi	KEHIN PTG -23, käsirikastin
Rikastin	Vaihteleva	
Tyhjäkäynti	± 100	1 700 kierr./min
SÄHKÖJÄRJESTELMÄ		
Magneetto	Tyyppi	338 W @ 5 000 kierr./min
Sytytystyyppi	CDI (kondensaattoripurkaussytytys)	
Sytytyksen ajoitus	Ei säädettävissä	
Sytytystulppa	Merkki	NGK
	Tyyppi	CR8E
	Kärkiväli	0,8 mm
Sytytystulppien lukumäärä	1	

AJONEUVON MALLI		DS 250
SÄHKÖJÄRJESTELMÄ (jatkuu)		
Akku	Tyyppi	Märkäakku
	Volttia	12 V, 10 A•h
Käynnistysjärjestelmä		Sähkökäynnistys
Ajovalojen polttimot		2 x 31,5 W
Takavalon polttimo		1 x 5/21 W
Suuntavilkkujen polttimot		4 x 10 W
Merkkivalot		1,7 W
Sulakkeet	Tuulettimen moottori	10 A
	Ajovalot	15 A
	Muut valot	15 A
	Pääsulake	30 A
VOIMANSIIRTO		
Taka-akseli		Ketjuveto/kiinteä akseli
Kääntösäde		3,5 m hitaalla nopeudella
JOUSITUS		
Edessä	Tyyppi	Erillisjousitus — A-kaksoistukivarret, 2 iskunvaimentajaa (öljy)
	Joustomatka	140 mm
Takana	Tyyppi	Jäykkä keinuvarsi, 1 iskunvaimennin (öljy)
	Joustomatka	170 mm
RENKAAT		
Paine	Edessä	34 kPa maksimi ja 26 kPa minimi
	Takana	
Koko	Edessä	22 x 7-10
	Takana	20 x 11-9
PYÖRÄT		
Koko	Edessä	AT 10 x 5,5
	Takana	AT 9 x 8
Pyöränmutterin kireys		50 N•m

AJONEUVON MALLI		DS 250
JARRUT		
Edessä		Hydrauliset, 2 levyä
Takana		Hydraulinen, 1 levy
Pysäköintijarru		Erillinen lukitusvipu oikeassa käsikahvassa
KUORMANKANTOKYKY		
Sallittu ajoneuvon kokonaiskuorma		150 kg sisältäen kuljettajan, kaikki muut kuormat ja lisävarusteet
MITAT		
Kuivapaino		195 kg
Kokonaispituus		1,830 m
Kokonaisleveys		1,030 m
Kokonaiskorkeus		1,105 m
Istuinkorkeus		800 mm
Akseliväli		1,187 m
Maavara	Ajoneuvon keskellä	260 mm
NESTEET JA RASVAT		
Moottoriöljytyyppi		SAE 5W30. API-luokitus SM, SL tai SJ. Katso <i>ÖLJYN VISKOSITEETTITÄULUKKO</i>
Vaihdelaatikon öljy		85W140 tai XP-S ketjukotelööljy
Jäähdytysneste		Etyleeni-glykolisekoitus (50 % jäähdytysnestettä, 50 % tislattua vettä). Käytä BRP:n valmiiksi sekoitettua jäähdytysnestettä, tai erityisesti alumiinimoottoreille tarkoitettua jäähdytysnestettä
Polttoaine	Tyyppi	Normaali lyijytön bensiini
	Oktaaniluku	Vähintään 92 RON
Jarru		Jarruneste, DOT 4

AJONEUVON MALLI	DS 250
TILAVUUDET	
Polttoainesäiliö	12,5 l
Moottori	1,4 l Öljynvaihto: 1,2 l
Vaihdelaatikon öljy	Öljynvaihto: 800 ml
Jäähdytysneste	850 ml (moottori ja jäähdytin)

MUUNTOTAULUKKO

MUUNTOTEKIJÄT		
MUUTETTAVA YKSIKKÖ	HALUTTU YKSIKKÖ ⁽¹⁾	KERROIN
in	mm	25,4
in	cm	2,54
in ²	cm ²	6,45
in ³	cm ³	16,39
ft	m	0,3
oz	g	28,35
lb	kg	0,45
lbf	N	4,4
lbf•in	N•m	0,11
lbf•ft	N•m	1,36
lbf•ft	lbf•in	12
PSI	kPa	6,89
imp. oz	U.S. oz	0,96
imp. gal	U.S. gal	1,2
imp. gal	L	4,55
U.S. oz	ml	29,57
U.S. gal	L	3,79
MPH	km/t	1,61
Fahrenheit	Celsius	$(^{\circ}\text{F} - 32) \div 1,8$
Celsius	Fahrenheit	$(^{\circ}\text{C} \times 1,8) + 32$
hv	kW	0,75

⁽¹⁾ Vastakkaissuuntaista toimitusta varten luku on jaettava annetulla kertoimella.
Jaa luvulla 25,4 muuntaaksesi millimetrituumiksi.

HUOM: Muuntotekijät on pyöristetty kahden desimaalin tarkkuuteen käytön helpottamiseksi.

VIANETSINTÄ

TEKNISIÄ SUUNTAA ANTAVIA OHJEITA

MOOTTORI EI PYÖRI

1. Virtalukko on OFF (POIS) -asennossa.
 - Käännä avain ON (PÄÄLLÄ) -asentoon.
2. Moottorin pysäytyskytkin.
 - Varmista, että moottorin pysäytyskytkin on ON (PÄÄLLÄ) -asennossa.
3. Vaihdevipu ei ole VAPAALLA (NEUTRAL).
 - Aseta vaihde VAPAALLE (NEUTRAL) ja paina jarruvipua (etu tai taka).
4. Palanut sulake.
 - Tarkasta pääsulake.
5. Heikko akku tai irtonaiset liitokset.
 - Tarkasta latausjärjestelmän sulake.
 - Tarkasta liitosten ja liitosnapojen kunto.
 - Anna tarkastaa akku.
 - Ota yhteys valtuutettuun Can-Am -jälleenmyyjään.

MOOTTORI PYÖRII MUTTA SE EI KÄYNNISTY

1. Liian vähän rikastetta kylmän moottorin käynnistymiseen.
 - Tarkasta polttoainesäiliön pinnan taso ja tarkasta käynnistysmenetelmä, erityisesti rikastimen käyttö.
2. Moottori tulvii (sytytystulppa märkä kun se irrotetaan).
 - Käännä virtalukko ON (PÄÄLLÄ) -asentoon ja varmistu, ettei rikastin ole päällä.
 - Varmistu, että vaihdevipu on VAPAALLA (NEUTRAL).
 - Paina kaasuvipu pohjaan ja pidä sitä siinä samalla kun käynnistät moottoria.
 - Kun moottori käynnistyy, vapauta kaasuvipu. Älä ryntää moottoria.
 - **Ellei tämä toimi:** Puhdista sytytystulpan hatun ympäristö ja irrota se. Irrota sytytystulpat (työkalusarjasta löytyvät työkalut), katso edempänä tässä käyttäjän käsikirjassa oleva kohta SYTYTYSTULPAN IRROTTAMINEN.
 - Pyöritä moottoria useita kertoja. Asenna uusi sytytystulppa, jos mahdollista, tai puhdista ja kuivaa tulppa.
 - Käynnistä moottori edellä kuvatulla tavalla. Jos moottori tulvii edelleen, ota yhteys valtuutettuun Can-Am -jälleenmyyjään.
 - Varmista, että moottoriöljyssä ei ole polttoainetta. Jos sitä on, vaihda moottoriöljy.
3. Moottoriin ei tule polttoainetta (sytytystulppa kuiva kun sen irrottaa).
 - Tarkasta polttoainesäiliön pinnan taso; käännä polttoaineventtiili ON (PÄÄLLÄ) -asentoon (kokeile myös RES. (VARA) -asentoa). Polttoainepumpussa tai kaasuttimessa voi olla vika.
 - Ota yhteys valtuutettuun Can-Am -jälleenmyyjään.

MOOTTORI PYÖRII MUTTA SE EI KÄYNNISTY (jatkuva)

4. Sytytystulppa/sytytys (ei kipinää).

- *Tarkasta pääsulake.*
- *Irrota sytytystulppa ja kiinnitä uudestaan hattuun.*
- *Tarkasta, että virtalukon kytkin ja/tai moottorin pysäytyskytkin on/ovat ON (PÄÄLLÄ) -asennossa.*
- *Käynnistä moottori samalla kun pidät sytytystulppaa maadoitettuna moottoriin poissa tulpan reiästä. Ellei kipinää näy, vaihda sytytystulppa.*
- *Jos vika jatkuu, ota yhteys Can-Am -jälleenmyyjään.*

5. Moottorin puristus.

- *Jaksottaisen vastuksen puuttuminen osoittaisi, että puristusta ei esiinny.*
- *Ota yhteys valtuutettuun Can-Am -jälleenmyyjään.*

MOOTTORI EI KIIHDY, TAI SIITÄ PUUTTUU TEHOA

1. Likaantunut tai vaurioitunut sytytystulppa.

- *Katso kohta MOOTTORI PYÖRII MUTTA EI KÄYNNISTY.*

2. Moottori ei saa polttoainetta.

- *Katso kohta MOOTTORI PYÖRII MUTTA EI KÄYNNISTY.*

3. Kaasuttimen säädöt.

- *Ota yhteys valtuutettuun Can-Am -jälleenmyyjään.*

4. Moottori ylikuumenee.

- *Tarkasta MOOTTORI YLIKUUMENEE.*

5. Ilmansuodatin/kotelo tukossa tai likainen.

- *Tarkasta ilmansuodatin ja puhdista tarvittaessa.*
- *Tarkasta onko ilmansuodattimen kotelon tyhjennysputkessa keräytymiä.*
- *Tarkasta ilmanottoputken asento.*

6. Portaaton voimansiirto likainen tai loppuun kulunut.

- *Ota yhteys valtuutettuun Can-Am -jälleenmyyjään.*

7. Seisontajarru on päällä.

- *Vapauta seisontajarru.*

8. Väärä venttiilien säätö.

- *Ota yhteys valtuutettuun Can-Am -jälleenmyyjään.*

MOOTTORI YLIKUUMENEE

1. Vähän jäähdytysnestettä jäähdytysjärjestelmässä.

- *Katso MOOTTORIN JÄÄHDYTYSNESTE kohdassa HUOLTOTIEDOT.*

MOOTTORI YLIKUUMENEE (jatkuva)

2. Likaiset jäähdyttimen lamellit.

- Puhdista jäähdyttimen lamellit, katso luku JÄÄHDYTTIN kohdassa HUOLTOTIEDOT.

MOOTTORI NAKUTTAA (JÄLKISYTYTYS)

1. Pakojärjestelmässä vuoto.

- Ota yhteys valtuutettuun Can-Am -jälleenmyyjään.

2. Moottori käy liian kuumana.

- Katso kohta MOOTTORI EI KIIHDY, TAI SIINÄ EI OLE TEHOA.

3. Sytytyksen ajoitus on väärä tai sytytysjärjestelmässä on vika.

- Ota yhteys valtuutettuun Can-Am -jälleenmyyjään.

4. Väärä kaasuttimen asetus.

- Ota yhteys valtuutettuun Can-Am -jälleenmyyjään.

5. Likaiset/vaurioituneet/kuluneet sytytystulpat.

- Puhdista/tarkasta sytytystulppa ja lämpötila-alue. Vaihda tarpeen mukaan.

6. Saastuttamisenestojärjestelmässä vika.

- Ota yhteys valtuutettuun Can-Am -jälleenmyyjään.

MOOTTORI KÄY KATKONAISESTI

1. Likaiset/vaurioituneet/kuluneet sytytystulpat.

- Puhdista/tarkasta sytytystulppa ja lämpötila-alue. Vaihda tarpeen mukaan.

2. Polttoaineessa vettä.

- Tyhjennä polttoainejärjestelmä ja täytä uudella polttoaineella.

EPÄTAVALLISTA ÄÄNTÄ MOOTTORISTA

1. Venttiilien säätö.

- Ota yhteys valtuutettuun Can-Am -jälleenmyyjään.

2. Ketjunkturistin.

- Ota yhteys valtuutettuun Can-Am -jälleenmyyjään.

3. Jakopään ketju kulunut.

- Ota yhteys valtuutettuun Can-Am -jälleenmyyjään.

4. Portaaton voimansiirto likainen.

- Ota yhteys valtuutettuun Can-Am -jälleenmyyjään.

AJONEUVO EI SAAVUTA TÄYTTÄ VAUHTIA

1. Moottori.

- Katso kohta MOOTTORI EI KIIHDY, TAI SIINÄ EI OLE TEHOA.

AJONEUVO EI SAAVUTA TÄYTTÄ VAUHTIA (jatkuva)

2. Seisontajarru.

- *Varmista, että seisontajarru on kokonaan pois.*

3. Ilmansuodatin/kotelo tukossa tai likainen.

- *Tarkasta ilmansuodatin ja puhdista tarvittaessa.*
- *Tarkasta onko ilmansuodattimen kotelon tyhjennysputkessa keräytymiä.*
- *Tarkasta ilmanottoputken asento.*

4. Portaaton voimansiirto likainen tai loppuun kulunut.

- *Ota yhteys valtuutettuun Can-Am -jälleenmyyjään.*

VAIHDEVIPUA ON VAIKEA SIIRTÄÄ

1. Vaihteiston hammaspyörät ovat asennossa, joka estää vaihdevivun toiminnan.

- *Heiluta ajoneuvoa eteen- ja taaksepäin, jolloin vaihteiston hammaspyörät liikkuvat ja vaihdevipu pääsee kohdalleen.*

2. Moottorin tyhjäkäynti on säädetty liian korkeaksi.

- *Sääädä tyhjäkäyntinopeus. Katso TEKNISET TIEDOT.*

3. Portaaton voimansiirto likainen tai loppuun kulunut.

- *Ota yhteys valtuutettuun Can-Am -jälleenmyyjään.*

KIERROSLUKU NOUSEE, MUTTA AJONEUVO EI LIIKU

1. Vaihde on VAPAALLA.

- *Aseta vaihde PERUUTUS- tai ETEENPÄIN-asentoon.*

2. Portaaton voimansiirto likainen tai loppuun kulunut.

- *Ota yhteys valtuutettuun Can-Am -jälleenmyyjään.*

3. Portaattoman voimansiirron kotelossa on vettä.

- *Katso VOIMANSIIRTO kohdassa HUOLTOTIEDOT.*

TAKUU

BRP:N RAJOITETTU TAKUU YHDYSVALLOISSA JA KANADASSA: 2009 CAN-AM™ ATV

1) RAJOITETUN TAKUUN LAAJUUS

Bombardier Recreational Products Inc. ("BRP")*, myöntää valtuutetun BRP-jälleenmyyjän (siten kuin jäljempänä määritetty) myymälle 2009 Can-Am ATV:lle materiaalivikoja ja työn laatua koskevan alempana kuvatun pituisen takuun 50 Yhdysvaltain liittovaltiossa ja Kanadassa.

Kaikilla valtuutetun BRP-jälleenmyyjän 2009 Can-Am ATV:hen toimituksen yhteydessä asentamalla alkuperäisillä Can-Am ATV-varaosilla ja -lisävarusteilla on sama takuu kuin Can-Am ATV:llä.

Tämä rajoitettu takuu on mitätön eikä päde jos: (i) ATV:tä käytetään missä tahansa vaiheessa kilpailemiseen tai mihinkään muuhun kilpailutoimintaan, silloinkin jos se on tapahtunut edellisen omistajan toimesta; tai (ii) ATV:tä on muutettu tai säädetty sillä tavoin, että muutokset vaikuttavat sen toimintaan, suorituskykyyn tai kestävyyteen, tai muutokset ja säädöt ovat vastoin sen tarkoituksenmukaista käyttöä.

Tämän 2009 Can-Am ATV:n alkuperäisvarustukseen saattaa kuulua Carlisle[®] renkaat. Renkaiden takuusta vastaa erikseen niiden valmistaja. Ota yhteys valmistajaan tai valtuutettuun BRP-jälleenmyyjäsi, kun haluat lisätietoja takuusta tai tarvitset apua.

2) VASTUUVELVOLLISUUDEN RAJOITUKSET

TÄMÄ TAKUU ON NIMENOMAAN ANNETTU JA HYVÄKSYTTY MINKÄ TAHANSA MUUN JA KAIKKIEN MUIDEN TAKUUSITOUUMUSTEN SIJAAN, OLKoon NE ILMAISTUT TAI KONKLUDENTTITSET, MUKAAN LUETTUINA ILMAN RAJOITUSTA KAIKKI KURANTTIUTTA TAI TIETTYYN TARKOITUKSEEN SOPIVUUTTA KOSKEVAT TAKUUT. SIKÄLI KUIN NIISTÄ EI VOIDA SANOUTUA IRTI, KONKLUDENTTITSET TAKUUSITOUUMUKSET RAJOITTU-VAT KESTOLTAAN KYSEESSÄ OLEVAAN TAKUUN VOIMASSA OLOON. TÄMÄ TAKUU EI KATA SATUNNAISIA EIKÄ SEURANNAISVAHINKOJA. JOTKUT MAAT/LÄÄNIT EIVÄT HYVÄKSY VASTUUVAPAUTUSLAUSEKKEITA, RAJOITUKSIA TAI EDELLÄ YKSILÖITYJÄ RAJOITUKSIA, JA SEN JOHDOSTA NE EIVÄT MAHDOLLISESTI KOSKE SINUA. TÄMÄN TAKUUN PERUSTEELLA SINULLA ON TIETTYJÄ OIKEUKSIA, LISÄKSI SINULLA SAattaa OLLA MUITA MAASTA TOISEEN TAI LÄÄNISTÄ TOISEEN VAIHTELEVIA LAILLISIA OIKEUKSIA.

Maahantuojalla tai yhdelläkään BRP-jälleenmyyjällä tai muulla henkilöllä ei ole valtuuksia minkään muun tuotetta koskevan vahvistuksen, edustuksen, tai takuun antamiseen kuin ne, mitä tähän rajoitettuun takuuseen sisältyy, ja mikäli näin tapahtuu, niitä ei voida käyttää BRP:tä vastaan.

BRP pidättää itsellään oikeuden muuttaa tätä takuuta milloin tahansa, ja on itses-tään selvää, että kyseiset muutokset eivät muuta niitä takuehtoja, jotka koskevat tämän takuun voimassaollessa myytyjä tuotteita.

3) POIKKEUKSET – TAKUU EI KATA

Seuraavat eivät missään olosuhteissa kuulu takuun piiriin:

- Normaali kuluminen;
- Rutiininomaiset huoltokohteet, viritykset, säädöt;
- Vauriot, jotka johtuvat muunlaisesta kuin tämän KÄYTTÄJÄN KÄSIKIRJAN mukaisesta huollosta/ylläpidosta ja/tai varastoinnista;
- Vauriot, jotka johtuvat osien irrottamisesta, vääranlaisista korjauksista, huollosta, ylläpidosta, muutoksista, tai osien käytöstä, joita BRP ei ole valmistanut tai hyväksynyt, tai muun kuin valtuutetun huoltavan BRP-jälleenmyyjän tekemistä korjauksista;
- Väärinkäytöstä, epätavallisesta käytöstä, laiminlyönnistä, tai sellaisesta tuotteen käytöstä johtuvat vahingot, joka ei noudata Can-Am ATV:n KÄYTTÄJÄN KÄSIKIRJASSA suositeltua käyttöä;
- Onnettomuudesta, uppoamisesta, tulesta, varkaudesta, vandalismista, tai ylivoimaisesta esteestä johtuvat vahingot;
- Sellaisten polttoaineitten, öljyjen tai voiteluaineiden käyttö, jotka eivät sovi käytettäväksi tuotteessa (ks. KÄYTTÄJÄN KÄSIKIRJA);
- Veden tai lumen sisäänmeno;
- Satunnaiset tai seurannaisvahingot, tai minkään muunlaiset vahingot, mukaan luettuina ilman rajoitusta hinaamis-, puhelin-, vuokra-, taksi-, haitta-, vakuutus- tai lainojen maksukustannukset, ajan menetykset tai ansiotulon menetykset.

4) TAKUUAIKA

Tämä takuu on voimassa ensimmäisen kuluttajan ostopäivästä tai tuotteen ensimmäisestä käyttöpäivästä lukien, kumpi hyvänsä ensin kohdalle osuu:

KUUSI (6) PERÄKKÄISTÄ KUUKAUTTA omistajalle, joka käyttää sitä yksityiseen tai kaupalliseen tarkoitukseen.

Alla olevassa taulukossa olevien päästöihin liittyvien osien takuu on kolmekymmentä (30) perättäistä kuukautta, edellyttäen, että osat on asennettu EPA-hyväksytyyn Can-Am ATV-ajoneuvoon, joka on rekisteröity USA:ssa.

PÄÄSTÖIHIN LIITTYVÄT OSAT	250
Kaasutin	X
Kaasuttimen ilmanottoaukon sovitin	X
Moottorin ilmanottoaukon sovitin	X
Läppäventtiili	X
Ilman suihkutusventtiili	X
Sytytyspuola	X
Moottorin ohjausmoduuli (ECM)	X

Osien korjaus tai korvaaminen, tai huollon suorittaminen tämän takuun puitteissa ei pidennä tämän takuun takuuaikaa sen alkuperäistä loppumisajankohtaa pitemmälle.

5) TAKUUEHDOT

Tämä takuu on kattava vain, jos jokainen seuraavista ehdoista täyttyy:

- 2009 Can-Am ATV:n ensimmäisen omistajan on ostettava ajoneuvo uutena ja käyttämättömänä BRP-jälleenmyyjältä, joka on valtuutettu myymään Can-Am ATV:tä ostomaassa ("BRP dealer");
- BRP:n määrittämä toimituksen ennakkotarkastus on suoritettu ja asiakirja siitä laadittu;
- Valtuutettu BRP-jälleenmyyjä on rekisteröinyt 2009 Can-Am ATV:n asianmukaisella tavalla;
- 2009 Can-Am ATV on ostettava siitä maasta, jossa ostaja asuu;
- Takuun ylläpitämiseksi on määräaikaishuollot suoritettava *KÄYTTÄJÄN KÄSIKIRJASSA* mainitulla tavalla. BRP varaa itselleen oikeuden ehdollistaa takuun riippumaan todistuksesta huollon kunnolla suorittamisesta.

BRP ei myönnä tätä rajoitettua takuuta kenelläkään yksityiselle omistajalle tai kaupalliseen tarkoitukseen ajoneuvoa käyttävälle omistajalle, elleivät edellä mainitut ehdot täyty. Rajoitukset ovat tarpeen, jotta BRP voisi taata sekä tuotteittensa, että kuluttajien ja yleisen turvallisuuden.

6) TOIMENPITEET TAKUUN MYÖNTÄMISTÄ VARTEN

Asiakkaan on lopetettava ATV:n käyttö havaitessaan jonkin vian tai jotakin normaalista poikkeavaa. Asiakkaan on ilmoitettava huoltavalle BRP-jälleenmyyjälle kahden (2) päivän kuluessa vian ilmestymisestä, ja hänen on kohtuullisesti mahdollistettava tuotteen luoksepäästävyys ja annettava kohtuullinen mahdollisuus vian korjaamiseen. Asiakkaan on myös esitettävä valtuutetulle BRP-jälleenmyyjälle tuotteen ostotodistus ja allekirjoitettava korjaus-/työmääräin ennen korjauksen alkamista takuunalaisen korjauksen vahvistamiseksi. Kaikki tämän takuun puitteissa korvatut osat ovat jatkossa BRP:n omaisuutta.

7) MITÄ BRP TEKEE

BRP:n velvollisuus on tämän takuun puitteissa rajoitettu siihen, että se oman harkintansa mukaan korjaa normaalikäytössä, -ylläpidossa ja -huollossa viallisiksi todetut osat, tai korvaa tällaiset osat uusilla alkuperäisillä Can-Am ATV -osilla ilman osien tai työvoiman veloittamista, millä tahansa valtuutetulla BRP-jälleenmyyjällä takuukauden aikana tässä kuvatuin ehdoin. BRP:n vastuu rajoittuu tarvittaviin korjaustoimenpiteisiin tai osien vaihtotoimenpiteisiin. ATV:n omistaja ei voi vaatia ajoneuvon myynnin peruuntumista tai kumoamista, sellaisissa tapauksissa joissa BRP:lle esitetään takuurikkomuksia koskevia valituksia tai vaateita.

Jos ajoneuvoa joudutaan huoltamaan muussa kuin alkuperäisessä ostomaassaan, omistaja vastaa kaikista lisäkustannuksista, jotka aiheutuvat paikallisista käytännöistä ja ehdoista; mukaan lukien mutta ei rajoittuen seuraaviin esimerkkeihin; kuljetuskustannukset, vakuutuskustannukset, verot, lupamaksut, tuontimaksut sekä mitkä tahansa ja kaikki muut mahdolliset taloudelliset kustannukset, joita eri valtiot, liittovaltiot tai alueet ja heidän vastaavat edustajansa perivät.

BRP pidättää itsellään oikeuden tuotteiden ajoittaiseen parantamiseen tai muuttamiseen ilman aikaisempien tuotteiden muuttamisvelvollisuutta.

8) TOIMITTAJAN TAKUUT

BRP saattaa toimittaa joidenkin 2009 Can-Am ATV-ajoneuvojen mukana vakiovarusteena GPS-vastaanottimen. Tämä BRP:n rajoitettu takuu ei kata GPS-vastaanottimia, vaan sen kattaa GPS-vastaanottimien valmistajan myöntämä rajoitettu takuu. Ota yhteys seuraaviin maahantuojiin:

USA:ssa:

Garmin International Inc.
1200 East 151st Street Olathe
KS 66062
(Kansas City metro area)
Puh.: 913 397-8200
Faksi: 913 397-8282

Kanadassa (jompikumpi):

Raytech Électronique
1451, Boul. des Laurentides
Vimont, Laval, Qc
H7M 2Y3
éPuh.: 450 975-1015
Faksi numero: 800 975-0025 / 450 975-0817
Yhteystiedot: raytech@raytech.qc.ca
Web-sivu: www.raytech.qc.ca
Coord. GPS: N45o35.25' - W73o42.95'

Naviclub Ltée
5054, St-Georges
Lévis, Qc
G6V 4P2
Puh.: 418 835-9279
Faksi 418 835-6681
Yhteystiedot:
naviclub@naviclub.com
Web-sivu: www.naviclub.com

Sinun 2009 Can-Am ATV:si alkuperäisvarustukseen kuuluu Carlisle⁺ tai ITP⁺-renkaat. Renkaiden takuusta vastaa erikseen niiden valmistaja. Ota yhteys valmistajaan tai valtuutettuun BRP-jälleenmyyjäsi, kun haluat lisätietoja takuusta tai tarvitset apua.

Carlisle Tire & Wheel Company

23, Windham Boulevard
Aiken, SC 29805
Takuutiedot:
USA:ssa 1 800 260-7959
Kanadassa 1 800 265-6155
Quebecissä 1 877 997-4999

9) LUOVUTUS

Mikäli tuotteen omistusoikeus siirretään takuuajana, siirtyy myös tämä takuu, joka on voimassa takuuajan loppuun edellyttäen, että BRP:lle ilmoitetaan kyseistä siirrosta seuraavalla tavalla:

1. Aikaisempi omistaja ottaa yhteyttä BRP:hen (puhelinnumero alla) tai valtuutettuun BRP-jälleenmyyjään ja ilmoittaa uuden omistajan tiedot; tai
2. BRP tai valtuutettu BRP-jälleenmyyjä vastaanottaa todistuksen siitä, että aikaisempi omistaja on suostunut omistusoikeuden siirtoon, sekä uuden omistajan yhteystiedot.

10) KULUTTAJA-APU

Mikäli tämän rajoitetun takuun suhteen syntyy kiistaa tai riitaa, BRP ehdottaa, että asia yritetään ensiksi ratkaista jälleenmyyjätasolla. Suosittelemme, että asiasta keskustellaan valtuutetun jälleenmyyjäliikkeen huoltopäällikön tai liikkeen omistajan kanssa.

Ellei asiaa saada ratkaistua, toimita valituksesi kirjallisena tai sinulle parhaiten sopivaan puhelinnumeroon alla:

Kanadassa

BOMBARDIER RECREATIONAL PRODUCTS INC.

Consumer Services Group
75, J.-A. Bombardier Street
Sherbrooke, Québec J1L 1W3
Puh.: 819 566-3366

USA:ssa

BRP US INC.

Consumer Services Group
7575 Bombardier Court
Wausau WI 54401
Puh.: 715 848-4957

* USA:ssa tuotteiden jälleenmyyjä ja huoltotoimista vastaava on BRP US Inc.

© 2008 Bombardier Recreational Products Inc. Kaikki oikeudet pidätetään.

™ Bombardier Recreational Products Inc. -yhtiön tai sen tytäryhtiöiden tavaramerkkejä.

† Carlisle ja ITP ovat Carlisle Tire Wheel Company -yhtiön tavaramerkkejä tai kyseinen yhtiö hallitsee niiden lisenssit.

BRP:N KANSAINVÄLINEN RAJOITETTU TAKUU: 2009 CAN-AM™ ATV

1) RAJOITETUN TAKUUN LAAJUUS

Bombardier Recreational Products Inc. ("BRP")* myöntää 50 Yhdysvaltain liittovaltion, Kanadan ja Euroopan talousalueen ("EEA") (joka käsittää Euroopan unionin, Norjan, Islannin ja Liechtensteinin) ulkopuolella valtuutettujen Can-Am -maahantuojiin/jälleenmyyjien (siten kuin jäljempänä määritetty) uusina ja käytämättöminä myymille 2009 Can-Am ATV:eille materiaaivikoja ja työn laatua koskevan alempana kuvatun pituisen takuun.

Kaikilla valtuutetun Can-Am -maahantuojan/jälleenmyyjän (siten kuin jäljempänä määritetty) 2009 Can-Am ATV:hen toimituksen yhteydessä asentamalla alkuperäisillä Can-Am ATV-varaosilla ja -lisävarusteilla on sama takuu kuin Can-Am ATV:llä.

Tämä rajoitettu takuu on mitätön eikä päde jos: (i) ATV:tä käytetään missä tahansa vaiheessa kilpailemiseen tai mihinkään muuhun kilpailutoimintaan, silloinkin jos se on tapahtunut edellisen omistajan toimesta; tai (ii) ATV:tä on muutettu tai säädetty sillä tavoin, että muutokset vaikuttavat sen toimintaan, suorituskykyyn tai kestävyyteen, tai muutokset ja säädöt ovat vastoin sen tarkoituksenmukaista käyttöä.

2) VASTUUVOLLISUUDEN RAJOITUKSET

TÄMÄ TAKUU ON NIMENOMAAN ANNETTU JA HYVÄKSYTTY MINKÄ TAHANSA MUUN JA KAIKKIEN MUIDEN TAKUUSITOUKSEKSI, OLKON NE ILMAISTUTAI KONKLUDENTTITSET, MUKAAN LUETTUINA ILMAN RAJOITUSTA KAIKKI KURANTTIUTTA TAI TIETTYYN TARKOITUKSEEN SOPIVUUTTA KOSKEVAT TAKUUT. SIKÄLI KUIN NIISTÄ EI VOIDA SANOUTUA IRTI, KONKLUDENTTITSET TAKUUSITOUKSET RAJOITTUVA T KESTOLTAAN KYSEESSÄ OLEVIE T TAKUIDE T VOIMASSAOLOON. TÄMÄ TAKUU EI KATA SATUNNAISIA EIKÄ SEURANNAISVAHINKOJA. JOTKUTUOMIOKUNNAT EIVÄ T HYVÄKSY VASTUUVAPAUTUSLAUSEKKEITA, RAJOITUKSIA TAI EDELLÄ YKSILÖITYJÄ RAJOITUKSIA, JA SEN JOHDOSTA NE EIVÄ T MAHDOLLISESTI KOSKE SINUA. TÄMÄ T TAKUUN PERUSTEELLA SINULLA ON TIETTYJÄ OIKEUKSIA, LISÄKSI SINULLA SAATTA OLLA MUITA MAASTA TOISEEN VAIHTELEVIÄ LAILLISIA OIKEUKSIA.

Maahantuojoilla tai yhdelläkään Can-Am -jälleenmyyjällä tai muulla henkilöllä ei ole valtuuksia minkään muun tuotetta koskevan vahvistuksen, edustuksen, tai takuun antamiseen kuin ne, mitä tähän rajoitettuun takuuseen sisältyy, ja mikäli näin tapahtuu, niitä ei voida käyttää BRP:tä vastaan.

BRP pidättää itsellään oikeuden muuttaa tätä takuuta milloin tahansa, ja on itsestään selvää, että kyseiset muutokset eivät muuta niitä takuuehtoja, jotka koskevat tämän takuun voimassaollessa myytyjä tuotteita.

3) POIKKEUKSET – TAKUU EI KATA

Seuraavat eivät missään olosuhteissa kuulu takuun piiriin:

- Normaali kuluminen;
- Rutiininomaiset huoltokohteet, v iritykset, säädöt;

- Vauriot, jotka johtuvat muunlaisesta kuin tämän KÄYTTÄJÄN KÄSIKIRJAN mukaisesta huollosta/ylläpidosta ja/tai varastoinnista;
- Vauriot, jotka johtuvat osien irrottamisesta, väärinlaisista korjauksista, huollosta, ylläpidosta, muutoksista, tai osien käytöstä, joita BRP ei ole valmistanut tai hyväksynyt, tai muun kuin valtuutetun huoltavan Can-Am -maahantuoja/jälleenmyyjän tekemistä korjauksista;
- Väärinkäytöstä, epätavallisesta käytöstä, laiminlyönnistä, tai sellaisesta tuotteen käytöstä johtuvat vahingot, joka ei noudata KÄYTTÄJÄN KÄSIKIRJASSA suositeltua käyttöä;
- Onnettomuudesta, uppoamisesta, tulesta, varkaudesta, vandalismista, tai ylivoimaisesta esteestä johtuvat vahingot;
- Sellaisten polttoaineitten, öljyjen tai voiteluaineiden käyttö, jotka eivät sovi käytettäväksi tuotteessa (ks. KÄYTTÄJÄN KÄSIKIRJA);
- Veden tai lumen sisäänmeno;
- Satunnaiset tai seurannaisvahingot, tai minkään muunlaiset vahingot, mukaan luettuina ilman rajoitusta hinaamis-, puhelin-, vuokra-, taksi-, haitta-, vakuutus- tai lainojen maksukustannukset, ajan menetykset tai ansiotulon menetykset.

4) TAKUUAIKA

Tämä takuu on voimassa ensimmäisen kuluttajan ostopäivästä tai tuotteen ensimmäisestä käyttöpäivästä lukien, kumpi hyvänsä ensin kohdalle osuu:

KUUSI (6) PERÄKKÄISTÄ KUUKAUTTA omistajalle, joka käyttää sitä yksityiseen tai kaupalliseen tarkoitukseen.

Osien korjaus tai korvaaminen, tai huollon suorittaminen tämän takuun puitteissa ei pidennä tämän takuun takuaikaa sen alkuperäistä loppumisajankohtaa pitemmälle.

5) TAKUUEHDOT

Tämä takuu on kattava vain, jos jokainen seuraavista ehdoista täyttyy:

- 2009 Can-Am ATV:n ensimmäisen omistajan on ostettava ajoneuvo uutena ja käyttämättömänä Can-Am -maahantuoja/jälleenmyyjältä, joka on valtuutettu myymään Can-Am ATV:tä ostomaassa ("Can-Am -maahantuoja/jälleenmyyjä");
- BRP:n määrittämä toimituksen ennakkotarkastus on suoritettu ja asiakirja siitä laadittu;
- Valtuutettu Can-Am -maahantuoja/jälleenmyyjä on takuurekisteröinyt tuotteen asianmukaisesti;
- 2009 Can-Am ATV on ostettava siitä maasta tai maiden liittoutumasta, jossa ostaja asuu;
- Takuun ylläpitämiseksi on määräaikaishuollot suoritettava KÄYTTÄJÄN KÄSIKIRJASSA mainitulla tavalla. BRP varaa itselleen oikeuden ehdollistaa takuun riippumaan todistuksesta huollon kunnolla suorittamisesta.

BRP ei myönnä tätä rajoitettua takuuta kenelläkään yksityiselle omistajalle tai kaupalliseen tarkoitukseen ajoneuvoa käyttävälle omistajalle, elleivät edellä mainitut ehdot täyty. Rajoitukset ovat tarpeen, jotta BRP voisi taata sekä tuotteittensa, että kuluttajien ja yleisön turvallisuuden.

6) TOIMENPITEET TAKUUN MYÖNTÄMISTÄ VARTEN

Asiakkaan on lopetettava ATV:n käyttö havaitessaan jonkin vian tai jotakin normaalista poikkeavaa. Asiakkaan on ilmoitettava huoltavalle Can-Am -jälleenmyyjälle/maahantuojalle kahden (2) päivän kuluessa vian ilmestymisestä, ja hänen on kohtuullisesti mahdollistettava tuotteen luoksepäästävyys ja annettava kohtuullinen mahdollisuus vian korjaamiseen. Asiakkaan on myös esitettävä valtuutetulle Can-Am -maahantuojalle/jälleenmyyjälle tuotteen ostotodistus ja allekirjoitettava korjaus-/työmääräin ennen korjauksen alkamista takuunalaisen korjauksen vahvistamiseksi. Kaikki tämän takuun puitteissa korvatut osat ovat jatkossa BRP:n omaisuutta.

7) MITÄ BRP TEKEE

BRP:n velvollisuus on tämän takuun puitteissa rajoitettu siihen, että se oman harkintansa mukaan korjaa normaalikäytössä, -ylläpidossa ja -huollossa viallisiksi todetut osat, tai korvaa tällaiset osat uusilla alkuperäisillä Can-Am ATV -osilla ilman osien tai työvoiman veloittamista, millä tahansa valtuutetulla Can-Am -maahantuojalla/jälleenmyyjällä takuukauden aikana tässä kuvatuin ehdoin. BRP:n vastuu rajoittuu tarvittaviin korjaustoimenpiteisiin tai osien vaihtotoimenpiteisiin. ATV:n omistaja ei voi vaatia ajoneuvon myynnin peruuntumista tai kumoamista, sellaisissa tapauksissa joissa BRP:lle esitetään takuurikkomuksia koskevia valituksia tai vaateita.

Jos ajoneuvoa joudutaan huoltamaan muussa kuin alkuperäisessä ostomaassaan, omistaja vastaa kaikista lisäkustannuksista, jotka aiheutuvat paikallisista käytännöistä ja ehdoista; mukaan lukien mutta ei rajoittuen seuraaviin esimerkkeihin; kuljetuskustannukset, vakuutuskustannukset, verot, lupamaksut, tuontimaksut sekä mitkä tahansa ja kaikki muut mahdolliset taloudelliset kustannukset, joita eri valtiot, liittovaltiot tai alueet ja heidän vastaavat edustajansa perivät.

BRP pidättää itsellään oikeuden tuotteiden ajoittaiseen parantamiseen tai muuttamiseen ilman aikaisempien tuotteiden muuttamisvelvollisuutta.

8) LUOVUTUS

Mikäli tuotteen omistusoikeus siirretään takuuajana, siirtyy myös tämä takuu, joka on voimassa takuuajan loppuun edellyttäen, että BRP:lle tai valtuutetulle Can-Am -maahantuojalle/jälleenmyyjälle voidaan todistaa, että aikaisempi omistaja on hyväksynyt omistusoikeuden luovutuksen, sekä uuden omistajan yhteystiedot on ilmoitettu jommallekummalle kummalle edellä mainituista tahoista.

9) KULUTTAJA-APU

1. Mikäli tämän rajoitetun takuun suhteen syntyy kiistaa tai riitaa, BRP ehdottaa, että asia yritetään ensiksi ratkaista jälleenmyyjätasolla. Suosittelemme, että asiasta keskustellaan valtuutetun jälleenmyyjäliikkeen huoltopäällikön tai liikkeen omistajan kanssa.
2. Jos tarvitset lisäapua asian ratkaisemiseksi, ota yhteys maahantuojan huolto-osastoon.
3. Mikäli asiaa ei vieläkään saada ratkaistua, kirjoita BRP:lle alla olevaan osoitteeseen.

Eurooppa, Lähi-itä, Afrikka, Venäjä & IVY-maat, ota yhteyttä Euroopan toimistoomme:

BRP EUROPE N.V.

Consumer Service Center
Skaldenstraat 125
9042 Gent
Belgium
Puh.: + 32-9-218-26-00

Pohjoismaat, ota yhteys Suomen toimistoomme:

BRP FINLAND OY

Service Department
Ahjotie 30
Fin-96320 Rovaniemi
Suomi
Puh.: + 358 16 3208 111

Kaikki muut maat, ota yhteys Pohjois-Amerikan toimistoomme:

BOMBARDIER RECREATIONAL PRODUCTS INC.

Consumer Services Group
75, J.-A. Bombardier Street
Sherbrooke, Québec J1L 1W3
Puh.: 819 566-3366

Löydät maahantuojasi yhteystiedot osoitteesta www.brp.com.

* Bombardier Recreational Products Inc. tai sen tytäryhtiöt huolehtivat tuotteiden jakelusta ja huollosta sillä alueella, jota tämä rajoitettu takuu koskee.

© 2008 Bombardier Recreational Products Inc. Kaikki oikeudet pidätetään.

™ Bombardier Recreational Products Inc. -yhtiön tai sen tytäryhtiöiden tavaramerkki.

BRP:N RAJOITETTU TAKUU EUROOPAN TALOUSALUEELLA: 2009 CAN-AM™ ATV

1) RAJOITETUN TAKUUN LAAJUUS

Bombardier Recreational Products Inc. ("BRP")* myöntää Euroopan talousalueen jäsenmaissa ("EEA") (joka käsittää Euroopan unionin, Norjan, Islannin ja Liechtensteinin) valtuutettujen BRP-maahantuojien/jälleenmyyjien ("maahantuojat/jälleenmyyjät") uusina ja käyttämättöminä myymille 2009 Can-Am ATV:uille materiaalivikoja ja työn laatua koskevan alempana kuvatun pituisen takuun.

Kaikilla valtuutetun BRP-maahantuojan/jälleenmyyjän 2009 Can-Am ATV:hen toimituksen yhteydessä asentamalla alkuperäisillä Can-Am ATV-varaosilla ja -lisävarusteilla on sama takuu kuin ATV:illä.

Tämä rajoitettu takuu on mitätön eikä päde jos: (i) ATV:tä käytetään missä tahansa vaiheessa kilpailemiseen tai mihinkään muuhun kilpailutoimintaan, silloinkin jos se on tapahtunut edellisen omistajan toimesta; tai (ii) ATV:tä on muutettu tai säädetty sillä tavoin, että muutokset vaikuttavat sen toimintaan, suorituskykyyn tai kestävyteen, tai muutokset ja säädöt ovat vastoin sen tarkoituksenmukaista käyttöä.

2) VASTUUVELVOLLISUUDEN RAJOITUKSET

TÄMÄ TAKUU ON NIMENOMAAN ANNETTU JA HYVÄKSYTTY MINKÄ TAHANSA MUUN JA KAIKKIEN MUIDEN TAKUUSITOUKUSTEN SIJAAN, OLKON NE ILMAISTUT TAI KONKLUDENTTITSET, MUKAAN LUETTUINA ILMAN RAJOITUSTA KAIKKI KURANTTIUTTA TAI TIETTYYN TARKOITUKSEEN SOPIVUUTTA KOSKEVAT TAKUUT. SIKÄLI KUIN NIISTÄ EI VOIDA SANOUTUA IRTI, KONKLUDENTTITSET TAKUUSITOUKUKSET RAJOITTUVAAT KESTOLTAAN KYSEESSÄ OLEVIEN TAKUIDEN VOIMASSAOLOON. TÄMÄ TAKUU EI KATA SATUNNAISIA EIKÄ SEURANNAISVAHINKOJA. JOTKUT TUOMIOKUNNAT EIVÄT HYVÄKSY VASTUUVAPAUTUSLAUSEKKEITA, RAJOITUKSIA TAI EDELLÄ YKSILÖITYJÄ RAJOITUKSIA, JA SEN JOHDOSTA NE EIVÄT MAHDOLLISESTI KOSKE SINUA. TÄMÄN TAKUUN PERUSTEELLA SINULLA ON TIETTYJÄ OIKEUKSIA, LISÄKSI SINULLA SAATTAA OLLA MUITA MAASTA TOISEEN VAIHTELEVIÄ LAILLISIA OIKEUKSIA.

Maahantuojalla tai yhdelläkään BRP-maahantuojalla/jälleenmyyjällä tai muulla henkilöllä ei ole valtuuksia minkään muun tuotetta koskevan vahvistuksen, edustuksen, tai takuun antamiseen kuin ne, mitä tähän rajoitettuun takuuseen sisältyy, ja mikäli näin tapahtuu, niitä ei voida käyttää BRP:tä vastaan.

BRP pidättää itsellään oikeuden muuttaa tätä takuuta milloin tahansa, ja on itsestään selvää, että kyseiset muutokset eivät muuta niitä takuuehtoja, jotka koskevat tämän takuun voimassaollessa myytyjä tuotteita.

3) POIKKEUKSET – TAKUU EI KATA

Seuraavat eivät missään olosuhteissa kuulu takuun piiriin:

- Normaali kuluminen;
- Rutiininomaiset huoltokohteet, viritykset, säädöt;

- Vauriot, jotka johtuvat muunlaisesta kuin tämän KÄYTTÄJÄN KÄSIKIRJAN mukaisesta huollosta/ylläpidosta ja/tai varastoinnista;
- Vauriot, jotka johtuvat osien irrottamisesta, väärinlaisista korjauksista, huollosta, ylläpidosta, muutoksista, tai osien käytöstä, joita BRP ei ole valmistanut tai hyväksynyt, tai muun kuin valtuutetun huoltavan Maahantuoja/jälleenmyyjän tekemistä korjauksista;
- Väärinkäytöstä, epätavallisesta käytöstä, laiminlyönnistä, tai sellaisesta tuotteen käytöstä johtuvat vahingot, joka ei noudata KÄYTTÄJÄN KÄSIKIRJASSA suositeltua käyttöä;
- Onnettomuudesta, uppoamisesta, tulesta, varkaudesta, vandalismista, tai ylivoimaisesta esteestä johtuvat vahingot;
- Sellaisten polttoaineitten, öljyjen tai voiteluaineiden käyttö, jotka eivät sovi käytettäväksi tuotteessa (ks. KÄYTTÄJÄN KÄSIKIRJA);
- Veden tai lumen sisäänmeno;
- Satunnaiset tai seurannaisvahingot, tai minkään muunlaiset vahingot, mukaan luettuina ilman rajoitusta hinaamis-, puhelin-, vuokra-, taksi-, haitta-, vakuutus- tai lainojen maksukustannukset, ajan menetykset tai ansiotulon menetykset.

4) TAKUUAIKA

Tämä takuu on voimassa ensimmäisen kuluttajan ostopäivästä tai tuotteen ensimmäisestä käyttöpäivästä lukien, kumpi hyvänsä ensin kohdalle osuu:

KAKSIKYMMENTÄNELJÄ (24) PERÄKKÄISTÄ KUUKAUTTA yksityisessä käytössä.

KUUSI (6) PERÄKKÄISTÄ KUUKAUTTA omistajalle, joka käyttää ajoneuvoa kaupalliseen tarkoitukseen tai vuokraustarkoitukseen.

Tuotetta käytetään kaupallisesti, kun sitä käytetään missä tahansa työssä tai toimenpiteissä, joista aiheutuu tuloja missä tahansa takuukauden vaiheessa. Tuote on myös silloin kaupallisessa käytössä, jos se missä tahansa takuukauden vaiheessa rekisteröidään kaupalliseen käyttöön.

Osien korjaus tai korvaaminen, tai huollon suorittaminen tämän takuun puitteissa ei pidennä tämän takuun takuuaikaa sen alkuperäistä loppumisajankohtaa pitemmälle.

Ota huomioon, että voimassa oleva takuuaika ja muut takuun kattavuutta koskevat modaliteetit saattavat vaihdella riippuen sovellettavissa ja voimassa olevista kansallisista tai paikallisista laeista.

5) TAKUUEHDOT

Tämä takuu on kattava vain, jos jokainen seuraavista ehdoista täyttyy:

- 2009 Can-Am ATV:n ensimmäisen omistajan on ostettava ajoneuvo uutena ja käyttämättömänä Can-Am -maahantuoja/jälleenmyyjältä, joka on valtuutettu myymään Can-Am ATV:tä ostomaassa;
- BRP:n määrittämä toimituksen ennakkotarkastus on suoritettu ja asiakirja siitä laadittu;

- Valtuutettu Can-Am -maahantuoja/jälleenmyyjä on takuurekisteröinyt tuotteen asianmukaisesti;
- 2009 Can-Am ATV on ostettava EEA:n alueelta;
- Takuun ylläpitämiseksi on määräaikaishuollot suoritettava *KÄYTTÄJÄN KÄSI-KIRJASSA* mainitulla tavalla. BRP varaa itselleen oikeuden ehdollistaa takuun riippumaan todistuksesta huollon kunnolla suorittamisesta.

BRP ei myönnä tätä rajoitettua takuuta kenelläkään yksityiselle omistajalle tai kaupalliseen tarkoitukseen ajoneuvoa käyttävälle omistajalle, elleivät edellä mainitut ehdot täyty. Rajoitukset ovat tarpeen, jotta BRP voisi taata sekä tuotteittensa, että kuluttajien ja yleisön turvallisuuden.

6) TOIMENPITEET TAKUUN MYÖNTÄMISTÄ VARTEN

Asiakkaan on lopetettava ATV:n käyttö havaitessaan jonkin vian tai jotakin normaalista poikkeavaa. Asiakkaan on ilmoitettava huoltavalle BRP-maahantuojalle/jälleenmyyjälle kahden (2) päivän kuluessa vian ilmestymisestä, ja hänen on kohtuullisesti mahdollistettava tuotteen luoksepäästävyys ja annettava kohtuullinen mahdollisuus vian korjaamiseen. Asiakkaan on myös esitettävä valtuutetulle BRP-maahantuojalle/jälleenmyyjälle tuotteen ostotodistus ja allekirjoitettava korjaus-/työmääräin ennen korjauksen alkamista takuunalaisen korjauksen vahvistamiseksi. Kaikki tämän takuun puitteissa korvatut osat ovat jatkossa BRP:n omaisuutta.

Ota huomioon, että vian ilmoitusaika saattaa vaihdella riippuen sovellettavissa ja voimassa olevista kansallisista tai paikallisista laeista.

7) MITÄ BRP TEKEE

BRP:n velvollisuus on tämän takuun puitteissa rajoitettu siihen, että se oman harkintansa mukaan korjaa normaalikäytössä, -ylläpidossa ja -huollossa viallisiksi todetut osat, tai korvaa tällaiset osat uusilla alkuperäisillä Can-Am ATV -osilla ilman osien tai työvoiman veloittamista, millä tahansa valtuutetulla BRP-maahantuojalla/jälleenmyyjällä takuukauden aikana tässä kuvatuin ehdoin. BRP:n vastuu rajoittuu tarvittaviin korjaustoimenpiteisiin tai osien vaihtotoimenpiteisiin. ATV:n omistaja ei voi vaatia ajoneuvon myynnin peruuntumista tai kumoamista, sellaisissa tapauksissa joissa BRP:lle esitetään takuurikkomuksia koskevia valituksia tai vaateita.

Jos ajoneuvoa joudutaan huoltamaan muussa EEA:n jäsenmaassa, omistaja vastaa kaikista lisäkustannuksista, jotka aiheutuvat paikallisista käytännöistä ja ehdoista; mukaan lukien mutta ei rajoittuen seuraaviin esimerkkeihin; kuljetuskustannukset, vakuutuskustannukset, verot, lupamaksut, tuontimaksut sekä mitkä tahansa ja kaikki muut mahdolliset taloudelliset kustannukset, joita eri valtiot, liittovaltiot tai alueet ja heidän vastaavat edustajansa perivät.

BRP pidättää itsellään oikeuden tuotteiden ajoittaiseen parantamiseen tai muuttamiseen ilman aikaisempien tuotteiden muuttamisvelvollisuutta.

8) LUOVUTUS

Mikäli tuotteen omistusoikeus siirretään takuuajana, siirtyy myös tämä takuu, joka on voimassa takuuajan loppuun edellyttäen, että BRP:lle tai valtuutetulle BRP-maahantuojalle/jälleenmyyjälle voidaan todistaa, että aikaisempi omistaja on hyväksynyt omistusoikeuden luovutuksen, sekä uuden omistajan yhteystiedot on ilmoitettu jommallekummalle kummalle edellä mainituista tahoista.

9) KULUTTAJA-APU

Mikäli tämän rajoitetun takuun suhteen syntyy kiistaa tai riitaa, BRP ehdottaa, että asia yritetään ensiksi ratkaista jälleenmyyjätasolla. Suosittelemme, että asiasta keskustellaan valtuutetun Maahantuojan/jälleenmyyjäliikkeen huoltopäällikön tai liikkeen omistajan kanssa.

Jos tarvitset lisäapua asian ratkaisemiseksi, ota yhteys maahantuojan huolto-osastoon.

Mikäli asiaa ei vieläkään saada ratkaistua, ota yhteyttä BRP:hen alla olevaan osoitteeseen.

Eurooppa, Lähi-itä, Afrikka, Venäjä & IVY-maat, ota yhteyttä Euroopan toimistoomme:

BRP EUROPE N.V.

Consumer Service Center
Skaldenstraat 125
9042 Gent
Belgium
Puh.: + 32-9-218-26-00

Pohjoismaat, ota yhteys Suomen toimistoomme:

BRP FINLAND OY

Service Department
Ahjotie 30
Fin-96320 Rovaniemi
Suomi
Puh.: + 358 16 3208 111

Kaikki muut maat, ota yhteys Pohjois-Amerikan toimistoomme:

BOMBARDIER RECREATIONAL PRODUCTS INC.

Consumer Services Group
75, J.-A. Bombardier Street
Sherbrooke, Québec J1L 1W3
Puh.: 819 566-3366

Löydät maahantuojasi yhteystiedot osoitteesta www.brp.com.

* Bombardier Recreational Products Inc. tai sen tytäryhtiöt huolehtivat tuotteiden jakelusta ja huollosta sillä alueella, jota tämä rajoitettu takuu koskee.

© 2008 Bombardier Recreational Products Inc. Kaikki oikeudet pidätetään.

™ Bombardier Recreational Products Inc. -yhtiön tai sen tytäryhtiöiden tavaramerkki.

YKSITYISYYDEN SUOJA/VASTUUVAPAUTUSLAUSEKE

Täten ilmoitamme, että tulemme käyttämään yhteystietojasi turvallisuuteen ja takuuseen liittyvissä asioissa. Joskus käytämme myös asiakkaidemme yhteystietoja ilmoittaaksemme heille tuotteistamme tai tehdäksemme heille tarjouksia. Mikäli et halua vastaanottaa tietoja tuotteestamme, palveluksistaamme ja tarjouksistamme, pyydämme ilmoittamaan siitä meille kirjallisesti alla olevaan osoitteeseen.

Huomioi myös, että aika ajoin annamme huolella valikoitujen ja luotettavien järjestöjen käyttöä asiakkaidemme yhteystietoja laatutuotteitten ja -palvelusten myynninedistämiseen. Jos haluat, ettei nimeäsi ja osoitettasi luovuteta kolmansille osapuolille, pyydämme ilmoittamaan siitä meille kirjallisesti alla olevaan osoitteeseen.

**BRP EUROPEAN DISTRIBUTION
WARRANTY DEPARTMENT
CHEMIN DE MESSIDOR 5-7
1006 LAUSANNE
SWITZERLAND
FAKSI NUMERO: + 41213187801**

OSOITTEEN/OMISTAJAN MUUTOS

Jos osoitteesi on muuttunut, tai jos olet ATV:n uusi omistaja, muista ilmoittaa BRP:lle joko:

- postittamalla yksi alla olevista korteista
- ilmoittamalla valtuutetulle Can-Am -jälleenmyyjälle.

Mikäli omistussuhde muuttuu, liitä mukaan todistus siitä, että edellinen omistaja on suostunut luovutukseen.

BRP:lle ilmoittaminen on erittäin tärkeää, jopa rajoitetun takuun umpeutumisen jälkeen, koska siten BRP:llä on mahdollisuus tavoittaa tarvittaessa ATV:n omistaja, esim. kun ryhdytään suorittamaan turvallisuudesta johtuvia palautuspyyntöjä. BRP:lle ilmoittaminen on omistajan vastuulla.

VARASTETUT TUOTTEET: Jos henkilökohtainen ATV:si varastetaan, siitä pitäisi ilmoittaa BRP:lle, tai valtuutetulle Can-Am -jälleenmyyjälle. Pyydämme ilmoittamaan nimen, osoitteen, puhelinnumeron, ajoneuvon tunnistusnumeron, ja päivän, jolloin varkaus tapahtui.

BRP EUROPEAN DISTRIBUTION

Warranty Department
Chemin de Messidor 5-7
1006 Lausanne
Switzerland

OSOITTEENMUUTOS OMISTAJAN MUUTOS

AJONEUVON TUNNISTUSNUMERO

--	--	--	--	--	--	--	--	--	--	--	--	--	--	--	--	--	--	--	--	--

Mallinumero

Ajoneuvon tunnistusnumero (V.I.N.)

VANHA OSOITE
TAI EDELLINEN OMISTAJA

NIMI

KATU

NRO

HUONEISTO

PAIKKA

OSAVALTIO/LÄÄNI

ZIP/POSTINUMERO

MAA

PUHELIN

UUSI OSOITE
TAI UUSI OMISTAJA

NIMI

KATU

NRO

HUONEISTO

PAIKKA

OSAVALTIO/LÄÄNI

ZIP/POSTINUMERO

MAA

PUHELIN

V00A2F

OSOITTEENMUUTOS OMISTAJAN MUUTOS

AJONEUVON TUNNISTUSNUMERO

--	--	--	--	--	--	--	--	--	--	--	--	--	--	--	--	--	--	--	--	--

Mallinumero

Ajoneuvon tunnistusnumero (V.I.N.)

VANHA OSOITE
TAI EDELLINEN OMISTAJA

NIMI

KATU

NRO

HUONEISTO

PAIKKA

OSAVALTIO/LÄÄNI

ZIP/POSTINUMERO

MAA

PUHELIN

UUSI OSOITE
TAI UUSI OMISTAJA

NIMI

KATU

NRO

HUONEISTO

PAIKKA

OSAVALTIO/LÄÄNI

ZIP/POSTINUMERO

MAA

PUHELIN

V00A2F

OSOITTEENMUUTOS OMISTAJAN MUUTOS

AJONEUVON TUNNISTUSNUMERO

--	--	--	--	--	--	--	--	--	--	--	--	--	--	--	--	--	--	--	--

Mallinnumero

Ajoneuvon tunnistusnumero (V.I.N.)

VANHA OSOITE
TAI EDELLINEN OMISTAJA

NIMI

KATU

NRO

HUONEISTO

PAIKKA

OSAVALTIO/LÄÄNI

ZIP/POSTINUMERO

MAA

PUHELIN

UUSI OSOITE
TAI UUSI OMISTAJA

NIMI

KATU

NRO

HUONEISTO

PAIKKA

OSAVALTIO/LÄÄNI

ZIP/POSTINUMERO

MAA

PUHELIN

V00A2F

OSOITTEENMUUTOS OMISTAJAN MUUTOS

AJONEUVON TUNNISTUSNUMERO

--	--	--	--	--	--	--	--	--	--	--	--	--	--	--	--	--	--	--	--

Mallinnumero

Ajoneuvon tunnistusnumero (V.I.N.)

VANHA OSOITE
TAI EDELLINEN OMISTAJA

NIMI

KATU

NRO

HUONEISTO

PAIKKA

OSAVALTIO/LÄÄNI

ZIP/POSTINUMERO

MAA

PUHELIN

UUSI OSOITE
TAI UUSI OMISTAJA

NIMI

KATU

NRO

HUONEISTO

PAIKKA

OSAVALTIO/LÄÄNI

ZIP/POSTINUMERO

MAA

PUHELIN

V00A2F

ATV MALLI nro. _____

AJONEUVO
TUNNISTUSNUMERO (V.I.N.) _____

MOOTTORIN
TUNNISTUSNUMERO (E.I.N.) _____

Omistaja: _____

NIMI

KATU

NRO

HUONEISTO

PAIKKA

OSAVALTIO/LÄÄNI

ZIP/POSTINUMERO

Ostopäivämäärä _____

VUOSI KUUKAUSI PÄIVÄ

Takuun päättymispäivä _____

VUOSI KUUKAUSI PÄIVÄ

Jälleenmyyjä täyttää myyntihetkellä.

JÄLLEENMYYJÄN LEIMA

V00A21L

Varmista myyvältä jälleenmyyjältäsi, että ajoneuvosi on rekisteröity BRP:llä.

Tätä käyttäjän käsikirjaa luettaessa on muistettava että:

 **VAROITUS**

Osoittaa mahdollista vaaratilannetta, joka voi johtaa vakavaan loukkaantumiseen tai kuolemaan, ellei sitä vältetä.



VAROITUS

AJONEUVON KÄYTTÖ VOI OLLA VAARALLISTA. Kolari tai ympäripyörähdys voi sattua helposti, jopa rutiinipyörähdys voi toimenpiteiden yhteydessä, kuten kääntyminen ja rinteessä tai esteiden yli ajettaessa ilman asianomaisia varotoimia.

VAKAVA LOUKKAANTUMINEN TAI KUOLEMA voi olla seurauksena, ellei näitä ohjeita noudateta:

- **ENNEN ATV:N KÄYTTÖÄ LUE KÄYTTÄJÄN KÄSIKIRJA JA KAIKKI TUOTTEESSA OLEVAT TARRAT.**
- **ÄLÄ KOSKAAN KÄYTÄ ATV:TÄ ILMAN KUNNOLLISIA OHJEITA.** Vasta-alkajien on suoritettava asiantuntijan vetämä harjoituskurssi.
- **ÄLÄ KOSKAAN KULJETA MATKUSTAJAA.** Lisää vaaraa menettää hallinnan, jos kuljetat matkustajaa.
- **ÄLÄ KOSKAAN AJA TÄLLÄ ATV:LLÄ KESTOPÄÄLLYSTETYLLÄ PINNALLA.** Lisää vaaraa menettää hallinnan jos ajat tätä ATV:tä kestopäällysteellä.
- **ÄLÄ KOSKAAN AJA TÄLLÄ ATV:LLÄ YLEISILLÄ TEILLÄ.** Jos ajat tällä ATV:llä yleisellä tiellä, voit kolaroida toisen ajoneuvon kanssa.
- **KÄYTÄ AINA HYVÄKSYTTYÄ KYPÄRÄÄ,** silmäsuojuksia ja suojavaatetusta.
- **ÄLÄ KOSKAAN AJA TÄTÄ AJONEUVOA** alkoholin tai huumeiden vaikutuksen alaisena.
- **ÄLÄ KOSKAAN AJA TÄLLÄ ATV:LLÄ LIIAN LUJAA.** Lisää vaaraa menettää hallinnan, jos ajat tätä ajoneuvoa maastoon, näkyvyyteen tai kokemukseesi nähden liian kovalla vauhdilla.
- **ÄLÄ KOSKAAN YRITÄ TAKAPYÖRILLÄ AJOA, HYPPIJÄ, TAI MUITA TEMPPUJA.**

KÄYTTÄJÄN KÄSIKIRJA

DS250 CE

2009

219 701 192

CE