

can-am™



2008

Käsikirja

Sisältää
Turvallisuutta, Ajoneuvoa
ja Huoltoa Koskevia Tietoja

OUTLANDER™
500/650/800

⚠ VAROITUS

Lue tämä ohjekirja läpikotaisin. Siinä on tärkeitä turvallisuuteen liittyviä tietoja.
Kuljettajan alhaisin suositeltu ikä: 16 vuotta. Älä poista tätä käsikirjaa ajoneuvosta.

VAROITUS

AJONEUVON KÄYTTÖ VOI OLLA VAARALLISTA. Kolari tai ympäripyörähdys voi sattua helposti jopa sellaisten rutiininomaisten toimenpiteiden yhteydessä, kuten käännettäessä ja ajettaessa rinteessä tai ylitettäessä esteitä varomattomasti.

Noudata oman turvallisuutesi vuoksi kaikkia tässä käyttäjän käsikirjassa sekä ajoneuvon kilvissä olevia ohjeita. **Varoitusten noudattamatta jättäminen voi johtaa VAKAVAAN LOUKKAANTUMISEEN TAI KUOLEMAAN!**

Pidä tämä käsikirja aina ajoneuvossa mukana.

VAROITUS

Tässä käsikirjassa, *TURVALLISUUTTA KOSKEVASSA VIDEOKASETISSA* ja tuotteessa olevissa tuotekilvissä olevien varotoimien ja neuvojen noudattamatta jättäminen voi aiheuttaa vahingon tai jopa kuoleman!

Luokan R (recreational, vapaa-ajan ajoneuvo) ajoneuvot on tarkoitettu pelkästään maastoajokäyttöön. Se on pääasiassa tarkoitettu yleiseen vapaa-ajan käyttöön, mutta sitä voi myös käyttää hyötytarkoituksiin.

Outlander™ Vain 800 -mallit

VAROITUS

Tämän ajoneuvon suorituskyky saattaa ylittää aikaisemmin ajamiesi maastoajoneuvojen suorituskyvyn.

Tämä on suorituskyvyltään suuritehoinen ajoneuvo, ja tarkoitettu kokeneiden kuljettajien käyttöön.

TÄRKEITÄ TIETOJA

Tässä käsikirjassa käytetään seuraavia symboleja tähdentämään tiettyä nimenomaista tietoa:

 Turvallisuuteen liittyvä Huomio-merkki osoittaa mahdollista henkilövahinkovaaraa.

 **VAROITUS** Osoittaa mahdollista vaaratilannetta, joka voi johtaa vakavaan loukkaantumiseen tai kuolemaan, ellei sitä vältetä.

TÄRKEÄÄ: Merkitsee ohjetta, jonka noudattamatta jättäminen voi johtaa ajoneuvon osien vakavaan vaurioitumiseen.

HUOM: Merkitsee ohjeiden täyttä ymmärtämistä varten tarvittavaa lisätietoa.

Kaikkien turvallisuutta koskevien asiakirjojen tulee jäädä myyntihetkellä ajoneuvoon.

Lukijan tulisi tulkita kaikki *TURVALLISUUSOHJEOSASSA* oleva tieto varoitukseksi, jonka noudattamatta jättäminen voi aiheuttaa vahingon, jopa kuoleman.

Kanadassa tuotteiden jälleenmyyjänä on Bombardier Recreational Products Inc. (BRP).

USA:ssa tuotteiden jälleenmyyjä on BRP US Inc.

Bombardier Recreational Products Inc. omistaa seuraavat tavaramerkit:

Can-Am™

Outlander™

Rotax®

XP-S™

TTI™

DESS™

ESIPUHE

Onnittelumme uuden Can-Am™ ATV:n oston johdosta Sitä tukee BRP-takuu ja valtuutettu Can-Am -jälleenmyyjäverkosto, jolta saat tarvitsemiasi varaosia, palvelua tai lisätarvikkeita.

Jälleenmyyjäsi on sitoutunut sinun tyytyväisyytesi. Hän on harjaantunut suorittamaan ajoneuvosi alkua-setukset ja -tarkastuksen, ja tehnyt loppusäädöt ennen luovutusta sinulle. Toimituksen yhteydessä hän lie-nee selvittänyt ajoneuvon käyttöön, ylläpitoon ja turvallisuuteen liittyvät ominaisuudet. Uskomme, että olet ottanut tilaisuudesta täyden hyödyn irti! Tarvittaessa pyydä jälleenmyyjältä täydellisempiä huoltamiseen liittyviä tietoja.

Toimituksen yhteydessä sinulle kerrottiin myös takuun kattavuudesta ja al-lekirjoitit *LUOVUTUSHUOLLON TARKASTUSLISTAN* varmistaaksesi, että ajoneuvosi toimitus vastaa täysin sinun vaatimuksiasi.

Mikäli sinulla ilmenee ongelmia, joi-ta valtuutettu Can-Am -jälleenmyyjä ei pysty ratkaisemaan, pyydämme otta-maan yhteyttä asiakaspalvelukeskuk-seemme.

Tämä käsikirja on käännetty toisille kie-lille. Ristiriitatilanteissa englanninkie-linen versio on pätevä. Tämän käsi-kirjan englanninkielisessä versiossa on käytetty maskuliinista muotoa kuvaamaan myös feminiinistä muotoa.

Jos haluat katsella käsikirjaasi netis-sä tai tulostaa siitä ylimääräisen ver-sion, käy nettisivuillamme osoittees-sa www.operatorsguide.brp.com. Huomioi, että käsikirja on saatavana useilla eri kielillä.

Tässä asiakirjassa olevat tiedot ja komponentit/järjestelmäkuvaukset ovat oikeita julkaisuhetkellä. BRP:n politiikkaan kuuluu kuitenkin tuotteit-ten jatkuva parantaminen ilman, että se sitoutuu asentamaan niitä aikai-semmin valmistamiinsa tuotteisiin. Viime tipassa tehdyistä muutoksista johtuen, valmistetun tuotteen ja tässä käsikirjassa olevien kuvausten ja/tai erittelyjen välillä saattaa olla joitakin eroja. BRP pidättää itsellään oikeuden milloin tahansa lopettaa tai muuttaa teknisiä tietoja, tyypejä, ominaisuuksia, malleja tai varusteita velvoittamat-ta itseään mihinkään.

Tässä asiakirjassa olevat kuvat esit-tävät eri kokonaisuuksien tyyppillistä rakennetta, mutta ne eivät välttämättä esitä osien kaikkia yksityiskohtia tai tarkkoja muotoja. Ne esittävät kuiten-kin osia, joilla on sama tai samanlainen tehtävä.

Tekstissä esiintyvät OIKEA ja VASEN viittaavat aina suuntaan kuljettajan paikalta katsottuna (ajoneuvossa istut-taessa).

Tekniset tiedot on ilmoitettu kansain-välisen SI-järjestelmän mukaan, vas-taavat SAE U.S. -tiedot on esitetty suluissa. Ellei erityistä tarkkuutta ole vaadittu, on muutamissa kohdis-sa asioiden helpottamiseksi käytetty muunnon yhteydessä pyöristysksiä.

Suosittellemme alkuperäisten BRP-va-raosien ja -tarvikkeiden käyttöä. Ne on suunniteltu erityisesti sinun ajoneu-voosi ja valmistettu vastaamaan BRP:n korkeita vaatimuksia.

Täydellisiä huolto- ja ylläpitotietoja se-kä lisätietoa varten korjauksista on saa-tavissa *KORJAAMOKÄSIKIRJA*.

SISÄLLYSLUETTELO

Luettaessa tätä käsikirjaa on muistettava että:

VAROITUS

Osoittaa mahdollista vaaratilannetta, joka voi johtaa vakavaan loukkaantumiseen tai kuolemaan, ellei sitä vältetä.

ILMOITUS.....	7
JOHDANTO.....	8

TURVALLISUUSTIETOJA

ERITYISIÄ TURVAOHJEITA	10
KÄYTTÖVAROITUKSIA	13
AJONEUVOLLA AJAMINEN.....	40
Käyttöä edeltävä tarkastus	41
Vaatetus.....	42
Kuormien kuljetus.....	43
Perävaunun veto (jos varusteena)	43
Ajoneuvolla työskentely	43
Huviajelu	44
Ympäristö	44
Mallirajoitus.....	45
Maastokäyttö.....	45
Yleiset käyttö- ja turvatoimenpiteet	45
Ylämäkeen ajo.....	46
Alamäkeen ajo.....	46
Rinteen poikittaissuuntaisesti ajo	46
Äkkipudotukset.....	46
Ajotekniikka.....	47
Rutiinihuolto	53
RIIPPUVA LIPUKE	54
TUOTTEESSA OLEVIA ETIKETTEJÄ	55

AJONEUVOA KOSKEVAT TIEDOT

MITEN TUNNISTAA OMA AJONEUVO.....	60
MELUEMISSION RAJOITUSSÄÄDÖS	61
PÄÄSTÖVAATIMUKSET.....	62
SISÄÄNAJO	63
HALLINTALAITTEET/MITTARIT/VARUSTEET	64
1) Kaasuvipu	65

2) 2-veto/4-veto -valitsin	65
3) Jarruvipu	66
4) Seisontajarru.....	66
5) Vaihdevipu	67
6) Monitoimikytkimen kotelo	68
7) Monitoimimittari	70
8) 12 voltin pistorasia	75
9) Virtalukko	76
10) Polttoainesäiliön kansi	76
11) Jarrupoljin	77
12) Jalkatappi.....	77
13) Työluukku.....	77
14) Takasäilytyslokero	77
15) Istuimen salpa	78
16) Tavaratelineet	79
17) Perävaunun vetokoukku	79
18) Jäähdyttimen täyttöaukon kansi	79
19) Sulakkeet.....	79
20) Työkalusarja	80
21) Mittatikku.....	80
22) Vinssi	80
23) Vinssin hallintakytkin	80
24) Rullilla varustettu läpivientilevy	81
25) Vinssin kaukosäädin	81
26) Vinssin kaukosäätimen liitin	82
27) Jarruvipunestesäiliö	82
28) Jarrupoljinnestesäiliö.....	82
29) Moottorin jäähdytysnestesäiliö	82

NESTEET..... 83

Polttoaine	83
Moottoriöljy.....	83
Vaihdelaatikon öljy	85
Moottorin jäähdytysneste.....	85
Jarruneste	86

KÄYTTÖOHJEET

Yleistä	88
Käyttöä edeltävä tarkastus.....	88
Moottorin käynnistys	89
Vaihtaminen	89
Vinssin käyttö	89
Moottorin pysäytys	89
Käytönjälkeinen hoito.....	90

ERIKOISTOIMENPITEET

Ympäripyöriminen	91
Uponnut ajoneuvo	91

KUORMA JA SIIRTOKULJETUS	92
VIANETSINTÄ	94
TEKNISET TIEDOT	98

HUOLTOTIETOJA

HUOLTOTAULUKKO	106
YLEISTÄ	112
MOOTTORI	113
Ilmansuodatin	113
Öljynvaihto ja öljynsuodattimen vaihto	113
Jäähdytin	114
Moottorin jäähdytysnesteen vaihtaminen	115
Kipinänsammutin	116
VAIHEISTO	118
Käyttöhihna	118
Portaattoman voimansiirron kannen tyhjennysruuvi	118
VAIHDELAATIKKO	119
Öljynvaihto	119
POLTTOAINEJÄRJESTELMÄ	120
Kaasuvaijerin voitelu	120
Kaasuvivun säätö	121
SÄHKÖJÄRJESTELMÄ	123
Sytytystulppa	123
Akku	123
Sulakkeet	124
Lampun vaihto	125
VOIMANSIIRTO	128
Vetoakselin kumisuoja/suojus	128
Pyörä	128
Pyörien laakereiden kunto	128
Renkaat/Pyörät	129
JOUSITUS	132
Voitelu	132
Tarkastus	132
Säätö	132
JARRU	133
Tarkastus	133
KORI/RUNKO	134
Vetokoukun/ perävaunupallon kunto	134
Rungon kiinnikkeet	134
Säilytystilan kannen salvat	134
Istuinkiinnikkeet	134

Ajoneuvon puhdistus ja suojaaminen	134
VARASTOINTI JA AJOKAUTTA EDELTÄVÄT VALMISTELUT	135

TAKUU

BRP:N RAJOITETTU TAKUU POHJOIS-AMERIKASSA: 2008 CAN-AM™ ATV	138
BRP:N KANSAINVÄLINEN RAJOITETTU TAKUU: 2008 CAN-AM™ ATV	143
BRP EUROOPAN UNIONUN JÄSENMAIDEN RAJOITETTU TAKUU: 2008 CAN-AM™ ATV:T.....	147
YKSITYISYYDEN SUOJA/VASTUUVAPAUTUSLAUSEKE	151
OSOITTEEN/OMISTAJAN MUUTOS	152

ILMOITUS

Tämän käsikirjan tarkoitus on tutustuttaa uuden ajoneuvon omistaja/käyttäjä sen moniin hallintalaitteisiin, ylläpitoon ja turvalliseen käyttöön. Se on välttämätön tuotteen oikeata käyttöä varten.

Tässä käsikirjassa käytetään seuraavia symboleja.



VAROITUS

Osoittaa mahdollista vaaratilannetta, joka voi johtaa vakavaan loukkaantumiseen tai kuolemaan, ellei sitä vältetä.

TÄRKEÄÄ: Merkitsee ohjetta, jonka noudattamatta jättäminen voi johtaa ajoneuvon osien vakavaan vaurioitumiseen.

HUOM: Merkitsee ohjeiden täyttämistä varten tarvittavaa lisätietoa.

Vaikkei tiedon pelkkä lukeminen poistakaan vaaraa, sen ymmärtäminen ja noudattaminen edesauttaa ajoneuvon oikeata käyttöä.

Voidakseen täysin nauttia tämän ajoneuvon käytön tuomasta ilosta, nautinnosta ja jännityksestä jokaisen käyttäjän TÄYTYY huomioida sekä noudattaa tiettyjä perusohjeita.

JOHDANTO

Jälleenmyyjä on varmaan antanut joi- takin perustietoja uuden ajoneuvon erityisistä hallintalaitteista ja ominai- suuksista. Käytä aikaa tutustuaksesi tähän käsikirjaan ja ajoneuvossa oleviin varoituskilpiin sekä *TURVALLISUUT- TA KOSKEVAAN VIDEOKASETTIIN*, jonka sait tämän ajoneuvon mukana. Ne kuvaavat täydellisemmin sen, mitä sinun tulisi tietää ajoneuvosta ennen sillä ajamista.

Riippumatta siitä oletko uusi käyttäjä tai kokenut ajaja, on oman turvalli- suutesi takia tärkeää tuntea tämän ajoneuvon hallintalaitteet ja ominai- suudet. Yhtä tärkeää on tietää kuinka ajaa oikealla tavalla.

lästä, kokemuksesta tai paikallisista määräyksistä riippumatta on aina jär- keväää, että sinä, tai kuka tahansa ajo- neuvoasi ajava henkilö käy hyväksytyin turva-ajokurssin. Kysy omalta jälleen- myyjältäsi tai paikallisilta viranomai- silta paikkakunnallasi järjestettävistä kurseista. Mikäli olet täysin koke- maton kuljettaja, suorita kurssi ennen ensimmäistä ajokertaasi. Kouluttajan pitäisi voida antaa ohjeita paikallisista olosuhteista ja alueelle tyypillisistä turvakäytännöistä.

Ajo-olosuhteet vaihtelevat paikkakun- nittain. Kullakin paikkakunnalla sääolo- suhteet voivat vaihdella rajusti sekä ajoittain että vuodenaikojen mukaan.

Hiekalla ajaminen eroaa lumella tai metsässä tai suolla ajamisesta. Ku- kin ympäristö voi vaatia kuljettajal- ta enemmän huolellisuutta ja taitoa. Osoita hyvää arvostelukykyä. Etene aina varoen. Älä ota tarpeettomia ris- kejä, jolloin voit juuttua yksin johonkin, tai mahdollisesti vahingoittua.

Tämän käsikirjan sisältö antaa sellaisia ajamiseen liittyviä ohjeita, jotka muut käyttäjät ovat todenneet luotettavik- si. Ne eivät ole kattavia toimenpiteitä, joilla onnettomuudet vältetään. Ajoko- kemukseesi vaikuttaa näiden tietojen soveltaminen, henkinen ja fyysinen kuntosi sekä erityisesti maasto-olo- suhteet ja oma kykysi sietää riskejä. Pidä hauskaa... ja aja vastuunalaisesti.

Tämän käsikirjan tarkoitus on tutustut- taan uuden ajoneuvon omistaja/käyttä- jä sen moniin hallintalaitteisiin, ylläpi- toon ja turvalliseen käyttöön. Ne ovat välttämättömiä tuotteen oikeata käyt- töä varten.

Otamme mielellämme vastaan kom- mentteja tämän käsikirjan, *TURVALLI- SUUTTA KOSKEVAN VIDEOKASETIN* tai tuotteessa olevien varoitusten si- sällöstä ja muodosta.

TURVALLIS- UUSTIETOJA

ERITYISIÄ TURVAOHJEITA

TÄMÄ AJONEUVO EI OLE LEIKKIKALU, JA SEN KÄYTTÖ VOI OLLA VAARALLISTA.

Tämä ajoneuvo ei käyttyädy samalla tavalla kuin muut ajoneuvot, mukaanluettuina moottoripyörät ja autot. Kolarit tai ympäripyörähdys voi sattua helposti, jopa rutiininomaisten toimenpiteiden yhteydessä kuten kääntyminen jarruissa tai esteiden yli ajettaessa ilman asianomaisia varotoimia.

VAKAVA LOUKKAANTUMINEN TAI KUOLEMA voi olla seurauksena, ellei näitä ohjeita noudateta.

▲ Lue tämä käsikirja ja kaikki tuotteissa olevat varoituskilvet huolella ja noudata kuvattuja käyttömenetelmiä. Katso *TURVALLISUUTTA KOSKEVA VIDEOKASETTI* ennen käyttöä.

▲ Älä koskaan käytä tätä ajoneuvoa ilman asianmukaista koulutusta. **Käy harjoituskurssi.** Jokaisen käyttäjän pitäisi saada koulutusta asian- tuntevalta opettajalta. Jos tarvitset lisätietoja, ota yhteys valtuutettuun Can-Am -jälleenmyyjään.

Vain USA ja Kanada: kun haluat lisätietoja sinua lähimpänä järjestävistä harjoituskursseista, soita Specialty Vehicle Institute of America (Amerikan erikoisajoneuvolaitos), numero 1 800 877-2887, tai Kanadassa Canada Safety Council (Kanadan turvaneuvosto). 1 613 739-1535, alanumero 227.

▲ Noudata aina tätä ikäsuositusta: Alle 16-vuotiaan ei pitäisi koskaan käyttää tätä ajoneuvoa.

▲ Älä koskaan kuljeta matkustajaa tällä ajoneuvolla.

▲ Älä koskaan aja tällä ajoneuvolla millään kestopäälystetyillä pinnoilla, mukaanluettuina jalkakäytävät, yksityiset ajotiet, pysäköintialueet ja kadut.

▲ Älä koskaan aja tällä ajoneuvolla yleisellä kadulla, tiellä tai maantiellä, ei edes hiekka- tai soratiellä.

▲ Älä koskaan kuljeta ajoneuvoa ilman hyväksyttyä, hyvin istuvaa kypärää. Myös silmäsuojaimia (suojalasit tai naamasuoja), hanskoja, saappaita, pitkähihaista paitaa tai jakkua, ja pitkiä housuja pitäisi käyttää.

▲ Älä koskaan nauti alkoholia tai huumeita ennen tällä ajoneuvolla ajamista tai ajon aikana.

▲ Älä koskaan aja liian lujaa. Aja aina maasto-, näkyvyys- ja käyttöolosuhteisiin sekä omaan kokemukseesi nähden sopivalla nopeudella.

▲ Älä koskaan yritä takapyörillä ajoa, hyppyjä tai muita temppuja.

▲ Tarkasta, että ajoneuvosi on hyvässä käyttökunnossa aina, kun käytät sitä. Noudata aina tässä käsikirjassa mainittuja tarkastus- ja huoltotoimenpiteitä ja -välejä.

▲ Pidä kummatkin kädet aina ajon aikana ajoneuvon ohjauksahvoissa ja kummatkin jalat jalkatapeilla.

▲ Aja aina hitaasti ja ole erityisen varovainen tuntemattomassa maastossa. Ole ajaessasi aina varuillasi vaihtelevien maasto-olosuhteiden varalta.

▲ Älä koskaan aja erittäin vaikeassa maastossa, liukkaalla tai irtonaisella alustalla ennen kuin olet oppinut ja harjoitellut ajoneuvon hallintaa vastaavassa maastossa. Ole aina erityisen varovainen tämän tyyppisissä maastoissa.

- ⚠ Noudata aina edempänä tässä käsikirjassa kuvattuja oikeita kääntymismenetelmiä. Harjoittele kääntymistä hitaalla nopeudella ennen kuin yrität samaa suuremmilla nopeuksilla. Älä käänny liian kovalla nopeudella.
- ⚠ Älä koskaan aja tällä ajoneuvolla mäissä, jotka ovat liian jyrkkiä ajoneuvon suorituskykyyn tai omiin kykyihisi nähden. Harjoittele pienemmissä mäissä ennen siirtymistä suurempiin.
- ⚠ Noudata mäkeä ylös ajaessasi aina edempänä tässä käsikirjassa kuvattuja oikeita ajomenetelmiä. Tarkasta maasto huolella ennen kuin lähdet ajamaan mäkeä ylös. Älä koskaan aja ylöspäin liian liukkaista mäkiä tai sellaisia, joiden pinnalla on irtonaista maa-ainesta. Siirrä painoasi eteenpäin. Älä koskaan suorita äkkikaasutusta tai yhtäkkisiä vaihtamisia. Älä koskaan ylitä mäen harjannetta suurella nopeudella.
- ⚠ Noudata aina mäkeä alas ajaessasi tai mäessä jarruttaessasi edempänä tässä käsikirjassa kuvattuja oikeita menetelmiä. Tarkasta maasto huolella ennen kuin lähdet laskemaan mäkeä alas. Siirrä painoasi taaksepäin. Älä koskaan laske mäkeä kovalla vauhdilla. Vältä mäkeä alaspäin ajoa sellaisessa kulmassa, jossa ajoneuvo nojaa voimakkaasti toiselle sivulle. Aja mäkeä suoraan alas mikäli mahdollista.
- ⚠ Noudata aina ajaessasi rinteiden poikki edempänä tässä käsikirjassa kuvattuja oikeita menetelmiä. Vältä poikkeuksellisen liukkaista mäkiä tai sellaisia, joissa on irtonaista maa-ainesta. Siirrä painoasi ajoneuvon ylämäen puolelle. Älä koskaan yritä kääntää ajoneuvoa ympäri mäessä, ennen kuin hallitset edempänä tässä käsikirjassa kuvattua kääntymistekniikkaa tasaisella alustalla. Vältä mahdollisuuksien mukaan jyrkän mäenrinteen poikki menemistä.
- ⚠ Noudata aina oikeita toimenpiteitä, jos moottori sammuu tai lähdet rullaamaan taaksepäin ajaessasi mäkeä ylös. Vältä moottorin sammuminen ajamalla mäkeä ylös oikealla vaihteella ja pitämällä tasaista vauhtia yllä. Jos moottori sammuu tai lähdet rullaamaan taaksepäin, käytä jarruttamiseen tässä käsikirjassa kuvattua erityistä jarrutusmenetelmää. Nouse ajoneuvosta pois ylämäen puolelle tai sivulle, jos ajoneuvon suunta on suoraan ylämäkeen. Käännä ajoneuvo ympäri ja nouse takaisin ajoneuvoon edempänä tässä käsikirjassa kuvatulla tavalla.
- ⚠ Selvitä aina, onko reitillä esteitä ennen kuin ajat uudella alueella. Älä koskaan yritä ajaa suurien esteiden, kuten suurien kivenlohkareiden tai kaatuneiden puut, ylitse. Noudata aina esteitä ylittäessäsi edempänä tässä käsikirjassa kuvattuja oikeita menetelmiä.
- ⚠ Ole aina varovainen, kun ajoneuvo luistaa tai liukuu. Opettele hallitsemaan luistoa tai liukumista turvallisesti harjoittelemalla hiljaisella nopeudella tasaisessa maastossa. Aja äärimmäisen liukkailla pinnoilla, kuten jäällä, hitaasti ja ole erittäin varovainen, ettet menetä ajoneuvon hallintaa.

⚠ Älä koskaan aja tällä ajoneuvolla vuolaasti virtaavassa vedessä tai syvämmässä vedessä, kuin mikä on edempänä tässä käsikirjassa ilmoitettu. Muista, että märillä jarruilla voi olla heikompi jarrutuskyky. Kokeile jarruja kun olet poistunut vedestä. Kuivaa tarvittaessa kitkan avulla jarrupalat jarruttamalla useita kertoja.

⚠ Varmistu aina peruuttaessasi, ettei ajoneuvon takana ole esteitä tai ihmisiä. Peruuta hitaasti, kun tie on selvä.

⚠ Käytä aina edempänä tässä käsikirjassa määritettyjä rengaskokoja ja -tyyppejä. Pidä renkaissa aina edempänä tässä käsikirjassa ilmoitettuja rengaspaineita.

⚠ Älä koskaan tee muutoksia tähän ajoneuvon asentamalla siihen lisävarusteita väärin, älä myöskään käytä lisävarusteita väärällä tavalla. Käytä pelkästään BRP:n hyväksymiä lisävarusteita. **ÄLÄ KOSKAAN** asenna matkustajanistuinta, tai käytä tavaratelineitä matkustajan kuljettamiseen.

⚠ Älä koskaan ylitä ajoneuvolle määritettyjä kuormitusrajoja, mukaan luettuina kuljettaja, kaikki muut kuormat ja lisätarvikkeet. Kuorma pitää jakaa tasaisesti ja kiinnittää kunnolla. Aja hitaammin ja noudata kuorman kuljettamiseen ja peräkärryn hinaukseen tässä käsikirjassa annettuja ohjeita. Huomioi pitempi jarrutusmatka.

⚠ **Kun tarvitset LISÄTIETOJA ATV-TURVALLISUUDESTA**, kysy valtuutetulta Can-Am -jälleenmyyjältä sinua lähimpänä järjestettävistä harjoituskursseista, **Vain USA ja Kanada:** soita Specialty Vehicle Institute of America (Amerikan erikoisajoneuvolaitokseen) (SVIA), numero 1 800 877-2887 tai Kanadassa Canada Safety Council (Kanadan turvaneuvosto) (CSC) numeroon 1 613 739-1535, alanumero 227.

KÄYTTÖVAROITUKSIA

Luettaessa tätä käsikirjaa on muistettava että:

VAROITUS

Osoittaa mahdollista vaaratilannetta, joka voi johtaa vakavaan loukkaantumiseen tai kuolemaan, ellei sitä vältetä.

United States Consumer Product Safety Commission (Yhdysvaltain kuluttajatuotteiden turvakomissio) on vaatinut seuraavia tässä muodossa olevia varoituksia, ja niiden pitää olla tässä käsikirjassa kaikkia maastoajoneuvoja varten.

HUOM: Seuraavat kuvat ovat vain yleisiä esityksiä. Oman ajoneuvosi malli voi olla erilainen.

VAROITUS



V00A0AQ

MAHDOLLINEN VAARATILANNE

Tämän ajoneuvon käyttö ilman asianmukaista koulutusta.

MITÄ VOI TAPAHTUA

Onnettomuusriski kasvaa huomattavasti, jos ajaja ei tunne tämän ajoneuvon oikeata käyttötapaa erilaisissa tilanteissa ja erityyppisissä maastoissa.

MITEN VAARATILANNE VÄLTETÄÄN

Vasta-alkajien ja kokemattomien ajajien pitäisi suorittaa harjoituskurssi. Heidän pitäisi sen jälkeen harjoitella säännöllisesti kurssilla opittuja taitoja ja tässä käsikirjassa kuvattuja tekniikoita.

Harjoituskurssista saat lisätietoa valtuutetulta Can-Am -jälleenmyyjältä.



V00A01Q

MAHDOLLINEN VAARATILANNE

Tätä ajoneuvoa koskevan ikäsuosituksen noudattamatta jättäminen.

MITÄ VOI TAPAHTUA

Tämän ikäsuosituksen noudattamatta jättäminen voi johtaa vakavaan vahingoittumiseen tai lapsen kuolemaan.

Vaikka lapsen ikä sallisikin ajamisen kyseisellä ajoneuvolla, ei hänellä välttämättä ole sen turvalliseen käyttöön vaadittavia taitoja, kykyjä tai harkintakykyä, jolloin hän voi joutua vakavaan onnettomuuteen.

MITEN VAARATILANNE VÄLTETÄÄN

Kenenkään alle 16-vuotiaan ei pitäisi käyttää tätä ajoneuvoa.



V00A02Q

MAHDOLLINEN VAARATILANNE

Matkustajan kuljettaminen tällä ajoneuvolla.

MITÄ VOI TAPAHTUA

Ajoneuvon tasapaino ja hallinta heikkenevät huomattavasti.

Voi aiheuttaa onnettomuuden, jonka tuloksena sinä ja/tai matkustaja loukkaantuu.

MITEN VAARATILANNE VÄLTETÄÄN

Älä koskaan kuljeta matkustajia. Vaikka siinä on pitkä, ajan vapaan liikuttamisen salliva istuin, sitä ei ole suunniteltu tai tarkoitettu matkustajaa/matkustajia varten.

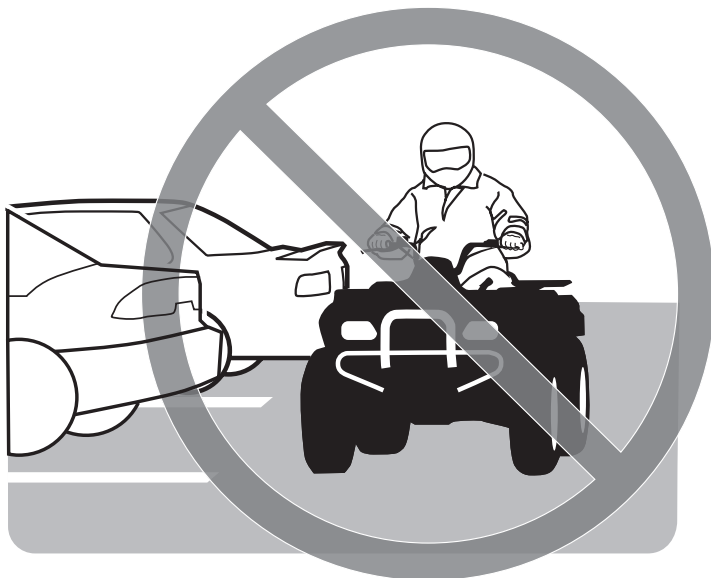

V00A03Q

MAHDOLLINEN VAARATILANNE

Ajoneuvon käyttö kestopäällystetyillä pinoilla.

MITÄ VOI TAPAHTUA

Renkaat on suunniteltu ainoastaan maastoajoa varten, ei kestopäällysteellä ajamiseen. Kestopäällystetty pinta voi vaikuttaa huomattavasti tämän ajoneuvon käsiteltävyyteen ja hallittavuuteen, jolloin voit menettää ajoneuvon hallinnan.

MITEN VAARATILANNE VÄLTETÄÄN

Älä koskaan aja tällä ajoneuvolla millään kestopäällystetyllä pinnalla, mukaanluettuina jalkakäytävät, yksityiset ajotiet, pysäköintialueet ja kadut.



V00A04Q

MAHDOLLINEN VAARATILANNE

Tämän ajoneuvon ajaminen yleisillä kaduilla, teillä tai valtateillä.

MITÄ VOI TAPAHTUA

Voit kolaroida toisen ajoneuvon kanssa.

MITEN VAARATILANNE VÄLTETÄÄN

Älä koskaan aja tällä ajoneuvolla yleisellä kadulla, tiellä tai maantiellä, ei edes hiekka- tai soratiellä. Useissa lääneissä tai osavaltioissa on ajo tällä ajoneuvolla yleisillä kaduilla, teillä ja maanteillä on kielletty.



V00A06Q

MAHDOLLINEN VAARATILANNE

Tämä ajoneuvon käyttö ilman hyväksytyä kypärää, silmäsuojaimia ja suojaavia vaatteita.

MITÄ VOI TAPAHTUA

Seuraavat kohdat koskevat kaikkia ATV:n kuljettajia:

- ajo ilman hyväksytyä kypärää lisää onnettomuuden sattuessa mahdollisuutta vakavaan päävahinkoon tai kuolemaan
- ajo ilman silmäsuojuksia lisää onnettomuuden sattuessa mahdollisuutta vakavaan vahingoittumiseen
- ajo ilman suojavaatteita lisää onnettomuuden sattuessa mahdollisuutta vakavaan vahingoittumiseen.

MITEN VAARATILANNE VÄLTETÄÄN

Käytä aina hyväksytyä, päähän sopivaa kypärää. Lisäksi pitäisi käyttää:

- silmäsuojaimia (suojalaseja tai naamasuojaa)
- hanskoja ja saappaita
- pitkähihaista paitaa tai jakkua
- pitkiä housuja.



V00A07Q

MAHDOLLINEN VAARATILANNE

Tämän ajoneuvon käyttö alkoholin tai huumeiden vaikutuksen alaisena.

MITÄ VOI TAPAHTUA

Voi vakavasti vaikuttaa arvostelukykyyn.

Voi hidastaa reaktiota.

Voi vaikuttaa tasapainoon ja havaintokykyyn.

Voi johtaa onnettomuuteen tai kuolemaan.

MITEN VAARATILANNE VÄLTETÄÄN

Älä koskaan nauti alkoholia tai huumeita ennen tällä ajoneuvolla ajamista tai ajon aikana.

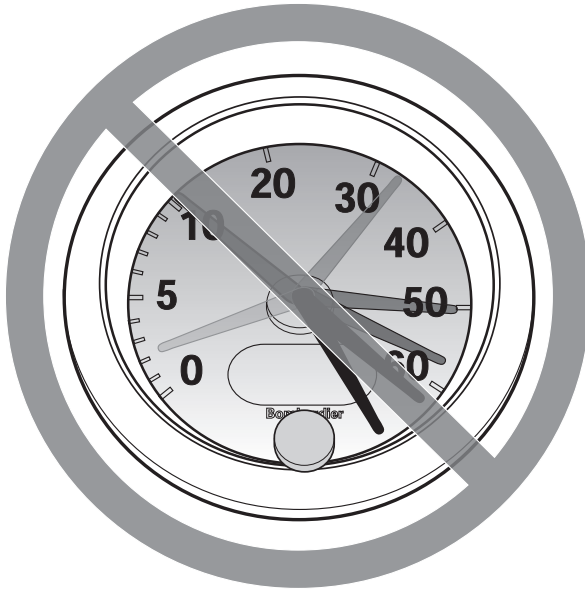

V00A08Q

MAHDOLLINEN VAARATILANNE

Tällä ajoneuvolla ajo liian lujaa.

MITÄ VOI TAPAHTUA

Lisää mahdollisuutta ajoneuvon hallinnan menetykseen, mikä voi johtaa onnettomuuteen.

MITEN VAARATILANNE VÄLTETÄÄN

Aja aina maasto-, näkyvyys- ja käyttöolosuhteisiin sekä omaan kokemukseesi nähden sopivalla nopeudella.

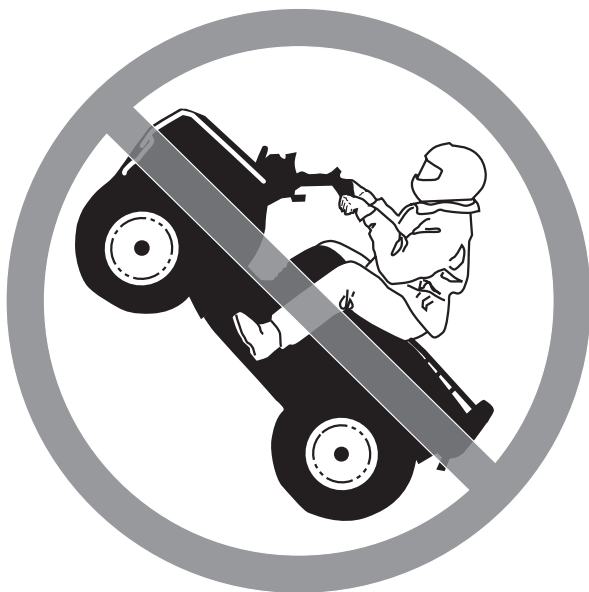

V00A09Q

MAHDOLLINEN VAARATILANNE

Yrität ajaa vain takapyörillä, hypätä ja muita temppuja.

MITÄ VOI TAPAHTUA

Lisää onnettomuusriskiä, jopa ympäripyörähtämistä.

MITEN VAARATILANNE VÄLTETÄÄN

Älä koskaan yritä tehdä temppuja, kuten takapyörillä ajo tai hypyt. Älä yritä 'leveillä'.

VAROITUS

MAHDOLLINEN VAARATILANNE

Ajoneuvon tarkastamatta jättäminen ennen sillä ajoa.

Ajoneuvon kunnollisen ylläpidon laiminlyönti.

MITÄ VOI TAPAHTUA

Lisää onnettomuus- tai laitteiden vahingoittumisriskiä.

MITEN VAARATILANNE VÄLTETÄÄN

Tarkasta aina, että ajoneuvo on turvallisessa käyttökunnossa joka kerta kun käytät sitä.

Noudata aina edempänä tässä käsikirjassa mainittuja tarkastus- ja huolto-toimenpiteitä ja -välejä.

VAROITUS

MAHDOLLINEN VAARATILANNE

Ajaminen jään päällä.

MITÄ VOI TAPAHTUA

Vakava vahingoittuminen tai kuolema voi olla seurauksena, jos ajoneuvo ja/tai kuljettaja menee jään läpi.

MITEN VAARATILANNE VÄLTETÄÄN

Älä koskaan aja tällä ajoneuvolla jäällä, ennen kuin olet varma, että jään paksuus ja eheys kestää ajoneuvon painon kuormineen, samoin kuin liik-kuvan ajoneuvon aiheuttaman voiman.



V00A0BQ

MAHDOLLINEN VAARATILANNE

Käsien irrottaminen ohjaukshavasta tai jalkojen irrottaminen jalkatuista ajon aikana.

MITÄ VOI TAPAHTUA

Yhdenkin käden tai jalan irrottaminen voi heikentää ajoneuvon hallintakykyä, tai johtaa tasapainon menettämiseen ja putoamiseen ajoneuvosta. Jos irrotat jalan jalkatuesta, jalka tai sääri voi joutua kosketuksiin takapyörien kanssa johtaen vahingoittumiseen, tai aiheuttaen onnettomuuden.

MITEN VAARATILANNE VÄLTETÄÄN

Pidä kummatkin kädet aina ajon aikana ajoneuvon ohjaukshavassa ja kummatkin jalat jalkatuissa.



V00A0CQ

MAHDOLLINEN VAARATILANNE

Erityisen varovaisuuden noudattamatta jättäminen ajoneuvon käytössä tuntemattomassa maastossa.

MITÄ VOI TAPAHTUA

Kohdalle voi osua piilossa oleva kivi, kuoppa tai reikä, eikä asiaan ehdi reagoida.

Voi johtaa ajoneuvon ympäröörähtämiseen tai hallinnan menettämiseen.

MITEN VAARATILANNE VÄLTETÄÄN

Aja hitaasti ja ole erityisen varovainen tuntemattomassa maastossa.

Ole ajaessasi aina varuillasi vaihtelevien maasto-olosuhteiden varalta.

VAROITUS



V00A0DQ

MAHDOLLINEN VAARATILANNE

Varomaton ajo erittäin vaikeassa maastossa, tai liukkaalla tai irtonaisella alustalla.

MITÄ VOI TAPAHTUA

Voi aiheuttaa pyörien pitävyyden tai ajoneuvon hallinnan menetyksen, mikä voi johtaa onnettomuuteen, jopa ympäripyörimiseen.

MITEN VAARATILANNE VÄLTETÄÄN

Älä aja erittäin vaikeassa maastossa, tai liukkaalla tai irtonaisella alustalla ennen kuin olet oppinut ja harjoitellut ajoneuvon hallintaa vastaavassa maastossa.

Ole aina erityisen varovainen tämän tyyppisissä maastoissa.



V00A0EQ

MAHDOLLINEN VAARATILANNE

Väärin tehty kääntyminen.

MITÄ VOI TAPAHTUA

Voit menettää ajoneuvon hallinnan, mikä johtaa kolariin tai ympäripyörähämiseen.

MITEN VAARATILANNE VÄLTETÄÄN

Noudata aina edempänä tässä käsikirjassa kuvattuja oikeita kääntymismenetelmiä. Harjoittele kääntymistä hitaalla nopeudella ennen kuin yrität samaa suuremmilla nopeuksilla.

Älä käänny liian kovassa nopeudessa.



V00A00Q

MAHDOLLINEN VAARATILANNE

Ajo erittäin jyrkissä mäissä.

MITÄ VOI TAPAHTUA

Ajoneuvo pyörähtää helpommin ympäri erittäin jyrkissä mäissä kuin tasaisella alustalla tai pienissä mäissä.

MITEN VAARATILANNE VÄLTETÄÄN

Älä koskaan aja tällä ajoneuvolla sille tai omille kyvyillesi liian jyrkissä mäissä.

Harjoittele pienemmissä mäissä ennen siirtymistä suurempiin.



V00A0FQ

MAHDOLLINEN VAARATILANNE

Mäkien kiipeäminen väärällä tavalla.

MITÄ VOI TAPAHTUA

Voi aiheuttaa hallinnan menetyksen tai ajoneuvon ympäripyörähtämisen.

MITEN VAARATILANNE VÄLTETÄÄN

Noudata mäkeä ylös ajaessasi aina edempänä tässä käsikirjassa kuvattuja oikeita ajomenetelmiä.

Tarkasta aina maasto huolella ennen kuin lähdet kiipeämään mäkeä ylös.

Älä koskaan aja ylöspäin liian liukkaita mäkiä tai sellaisia, joiden pinnalla on irtonaista maa-ainesta.

Siirrä painoasi eteenpäin.

Älä koskaan suorita äkkikaasutusta tai yhtäkkisiä vaihtamisia. Ajoneuvo voi pyörähtää taaksepäin ympäri.

Älä koskaan ylitä mäen harjannetta suurella nopeudella. Harjanteen toisella puolella voi olla este, äkkipudotus, tai toinen ajoneuvo tai henkilö.



V00A0GQ

MAHDOLLINEN VAARATILANNE

Mäen laskeminen väärällä tavalla.

MITÄ VOI TAPAHTUA

Voi aiheuttaa hallinnan menetyksen tai ajoneuvon ympäripyörähtämisen.

MITEN VAARATILANNE VÄLTETÄÄN

Noudata aina oikeita, edempänä tässä käsikirjassa kuvattuja mäen alaspäin ajamismenetelmiä. HUOM! Alaspäin ajettaessa jarruttamiseen tarvitaan erikoistekniikka.

Tarkasta aina maasto huolella ennen kuin lähdet laskemaan mäkeä alas.

Siirrä painoasi taaksepäin.

Älä koskaan laske mäkeä kovalla vauhdilla.

Vältä mäkeä alaspäin ajoa sellaisessa kulmassa, jossa ajoneuvo nojaa voimakkaasti toiselle sivulle. Aja mäkeä suoraan alas mikäli mahdollista.



V00A0HQ

MAHDOLLINEN VAARATILANNE

Mäen poikki ajaminen tai kääntyminen mäessä väärällä tavalla.

MITÄ VOI TAPAHTUA

Voi aiheuttaa hallinnan menetyksen tai ajoneuvon ympäripyörähtämisen.

MITEN VAARATILANNE VÄLTETÄÄN

Älä koskaan yritä kääntää ajoneuvoa ympäri mäessä ennen kuin hallitset edempänä tässä käsikirjassa kuvatun kääntymistekniikan tasaisella alustalla. Käänny mäessä erittäin varovasti.

Vältä mahdollisuuksien mukaan jyrkän mäenrinteen poikki ajamista.

Ajaessasi poikittain mäenrinnettä pitkin:

Noudata aina oikeita, edempänä tässä käsikirjassa kuvattuja menetelmiä.

Vältä poikkeuksellisen liukkaista mäkiä tai sellaisia, joissa on irtonaista maainesta.

Siirrä painosi ajoneuvon ylämäen puolelle.



V00A01Q

MAHDOLLINEN VAARATILANNE

Mäkeä kiivettäessä moottori sammuu, alat rullata taaksepäin tai poistut ajoneuvosta väärällä tavalla.

MITÄ VOI TAPAHTUA

Voi johtaa ajoneuvon ympäripyörähtämiseen.

MITEN VAARATILANNE VÄLTETÄÄN

Käytä kiivettäessä oikeata vaihdetta ja pidä tasainen nopeus.

Jos vauhti loppuu:

Pidä painosi ylärinteen puolella. Älä koskaan suorita äkkikaasutusta tai yhtäkkisiä vaihtamisia. Ajoneuvo voi pyörähtää taaksepäin ympäri.

Paina jarruja.

Lukitse seisontajarru kun ajoneuvo on pysähtynyt.

Nouse ajoneuvosta pois ylämäen puolelle tai sivulle, jos ajoneuvon suunta on suoraan ylämäkeen.

Jos alat rullata taaksepäin:

Pidä painosi ylärinteen puolella. Älä koskaan suorita äkkikaasutusta tai yhtäkkisiä vaihtamisia. Ajoneuvo voi pyörähtää taaksepäin ympäri.

Älä koskaan käytä takajarrua ajoneuvon rullatessa taaksepäin.

Paina vähitellen etujarrua.

Kun ajoneuvo on täysin pysähtynyt, paina myös takajarrua ja lukitse seisontajarru.

Nouse ajoneuvosta pois ylämäen puolelle tai sivulle, jos ajoneuvon suunta on suoraan ylämäkeen.

Käännä ajoneuvo ympäri ja nouse takaisin ajoneuvoon edempänä tässä käsikirjassa kuvatulla tavalla.



V00A0JQ

MAHDOLLINEN VAARATILANNE

Esteiden ylitys väärällä tavalla.

MITÄ VOI TAPAHTUA

Voi aiheuttaa hallinnan menetyksen tai kolarin.

Voi aiheuttaa ajoneuvon ympäripyörittämisen.

MITEN VAARATILANNE VÄLTETÄÄN

Ennen ajamista uudella alueella tarkasta onko siellä esteitä.

Älä koskaan yritä ajaa suurien esteiden, kuten suuret kivenlohkareet tai kaatuneet puut, ylitse.

Noudata aina esteitä ylittäessäsi edempänä tässä käsikirjassa kuvattuja menetelmiä.



V00A0KQ

MAHDOLLINEN VAARATILANNE

Luistaminen tai liukuminen väärällä tavalla.

MITÄ VOI TAPAHTUA

Voit menettää tämän ajoneuvon hallinnan.

Renkaiden pito saattaa myös yllättäen palata, mikä voi aiheuttaa ajoneuvon ympäripyörähtämisen.

MITEN VAARATILANNE VÄLTETÄÄN

Opettele hallitsemaan luisto tai liukuminen turvallisesti harjoittelemalla hiljaisella nopeudella tasaisessa maastossa.

Aja äärimmäisen liukkailla pinnoilla, kuten jäällä, hitaasti ja ole erittäin varovainen, ettet menetä luistamisesta tai liukumisesta johtuen ajoneuvon hallintaa.



V00A0LQ

MAHDOLLINEN VAARATILANNE

Tällä ajoneuvolla ajaminen syvässä tai vuolaasti virtaavassa vedessä.

MITÄ VOI TAPAHTUA

Renkaat voivat kellua aiheuttaen pidon tai hallinnan menetyksen, mikä voi johtaa onnettomuuteen.

MITEN VAARATILANNE VÄLTETÄÄN

Älä koskaan aja tällä ajoneuvolla vuolaasti virtaavassa vedessä, tai edempänä tässä käsikirjassa määritettyä syvämmässä vedessä.

Tarkasta veden syvyys ja virtaus ennen kuin yrität ylittää sitä. Vesi ei saisi ylittää jalkatukia.

Muista, että märillä jarruilla voi olla heikompi jarrutuskyky. Kokeile jarruja kun olet poistunut vedestä. Tarvittaessa kuivaa jarrupalat jarruttamalla useita kertoja.



V00A0MQ

MAHDOLLINEN VAARATILANNE

Väärällä tavalla peruuttaminen.

MITÄ VOI TAPAHTUA

Voit osua ajoneuvon takana olevaan esteeseen tai henkilöön, mikä johtaisi vakavaan vahingoittumiseen.

MITEN VAARATILANNE VÄLTETÄÄN

Vaihtaessasi peruutukselle varmistu, ettei ajoneuvon takana ole esteitä eikä ihmisiä. Peruuta hitaasti kun tie on selvä.



V00A00Q

MAHDOLLINEN VAARATILANNE

Tällä ajoneuvolla ajaminen väärillä renkailla, tai väärillä tai epätasaisilla rengaspaineilla.

MITÄ VOI TAPAHTUA

Väärin renkaiden käyttö tässä ajoneuvossa, tai ajoneuvolla ajaminen väärillä tai epätasaisilla rengaspaineilla voi aiheuttaa hallinnan menetyksen, renkaan puhkeamisen, renkaan kiertymisen vanteella sekä lisääntyneen onnettomuusriskin.

MITEN VAARATILANNE VÄLTETÄÄN

Käytä aina edempänä tässä käsikirjassa tälle ajoneuvolle määriteltyjä rengaskokoja ja -tyyppejä.

Pidä renkaissa aina edempänä tässä käsikirjassa ilmoitettuja rengaspaineita.

Vaihda aina vaurioituneet pyörät tai renkaat.



V00A0NQ

MAHDOLLINEN VAARATILANNE

Ajoneuvon käyttö sen jälkeen, kun siihen on tehty vääränlaisia muutoksia.

MITÄ VOI TAPAHTUA

Tarvikkeiden vääränlainen asentaminen tai tämän ajoneuvon vääränlainen muuttaminen voi aiheuttaa muutoksia sen käsittelyyn, mikä tiettyissä tilanteissa voisi johtaa onnettomuuteen.

MITEN VAARATILANNE VÄLTETÄÄN

Älä koskaan tee muutoksia tähän ajoneuvoon asentamalla siihen väärin tai käyttämällä tarvikkeita väärällä tavalla. Kaikkien tähän ajoneuvoon lisättyjen osien ja tarvikkeiden on oltava BRP:n hyväksymiä. Ne on asennettava ohjeiden mukaan ja niiden käyttöohjeita on noudatettava. Mikäli sinulla on kysymyksiä asian suhteen, ota yhteys valtuutettuun Can-Am -jälleenmyyjään.

ÄLÄ KOSKAAN asenna matkustajanistuinta, tai käytä tavaratelineitä matkustajan kuljettamiseen.

Muutosten tekeminen ajoneuvoon sen nopeuden tai suorituskyvyn parantamiseksi voi rikkoa ajoneuvon rajoitettua takuuta koskevia ehtoja. Lisäksi tiettyjen muutosten tekeminen, kuten moottori- tai pakokaasukomponenttien irrottaminen, ei useimpien lakien mukaan ole laillista.



V00A0PQ

MAHDOLLINEN VAARATILANNE

Tämän ajoneuvon ylikuormittaminen, tai kuorman kuljettaminen tai hinaaminen väärällä tavalla.

MITÄ VOI TAPAHTUA

Voi aiheuttaa muutoksia ajoneuvon käsittelyyn ja johtaa onnettomuuteen.

MITEN VAARATILANNE VÄLTETÄÄN

Älä koskaan ylitä ajoneuvolle määritettyä kuormitusrajaa, mukaan luettuna kuljettaja, sekä kaikki muut kuormat ja lisätarvikkeet.

Kuorma pitää jakaa tasaisesti ja kiinnittää kunnolla.

Aja hitaammin, kun kannat kuormaa tai vedät perävaunua. Huomioi pitempi jarrutusmatka.

Noudata aina tässä käsikirjassa kuorman kuljettamiseen tai perävaunun vetämiseen annettuja ohjeita.

VAROITUS



V03M01Q

MAHDOLLINEN VAARATILANNE

Tulenarkojen tai vaarallisten aineiden kuljettaminen voi johtaa räjähdykseen.

MITÄ VOI TAPAHTUA

Tämä voi aiheuttaa vahingoittumisen tai kuoleman.

MITEN VAARATILANNE VÄLTETÄÄN

Älä koskaan kuljeta tulenarkoja tai vaarallisia aineita.

Luettaessa tätä käsikirjaa on muistettava että:

VAROITUS

Osoittaa mahdollista vaaratilannetta, joka voi johtaa vakavaan loukkaantumiseen tai kuolemaan, ellei sitä vältetä.

AJONEUVOLLA AJAMINEN

Voidaksesi täysin nauttia tällä ajoneuvolla ajamisen nautinnoista ja jännityksestä, sinun TÄYTYY noudattaa muutamia perussääntöjä ja ohjeita. Jotkut voivat olla uusia, kun taas toiset voivat olla terveen järjen mukaisia tai ilmeisiä. Pyydämme kuitenkin käyttämään muutaman minuutin tämän käsikirjan lukemiseen kokonaan ennen ajoneuvon käyttöä.

Tässä käsikirjassa olevat tiedot ovat rajalliset. Suosittelemme hankkimaan lisätietoja ja koulutusta paikallisilta viranomaisilta, ATV-kerhoista, tai tunnustetulta ATV-koulutusjärjestöltä, tai ota yhteyttä valtuutettuun Can-Am-jälleenmyyjään.

Vain USA ja Kanada: kun haluat lisätietoja sinua lähimpänä järjestettävistä harjoituskurssista, soita Specialty Vehicle Institute of America (Amerikan erikoisajoneuvolaitos), numero 1 800 877-2887, tai Kanadassa Canada Safety Council (CSC, Kanadan turvaneuvosto). 1 613 739-1535, alanumero 227.

U.S. Consumer Product Safety Commission (Yhdysvaltain kuluttajatuotteiden turvakomissio) eivätkä kaikki maastoajoneuvojen valmistajat suosittele, että alle 16-vuotiaat eivät ajaisi yli 90 cm³:n moottorilla varustetulla ATV:llä. Lasten turvallisuuden takia suosittelemme, että myös sinä noudatat tätä suositusta sekä valvot, että muutkin noudattavat. Vain sinä pystyt arvioimaan jonkun matkustajan kyvyn ymmärtää riskit ja käyttää ajoneuvoa turvallisesti.

Ihmisillä, joilla on kognitiivisia tai fyysisiä puutteita, tai jotka ottavat herkästi riskejä, ovat alttiimpia ympäriryöhtämisisille ja törmäyksille, jotka voivat johtaa onnettomuuteen tai jopa kuolemaan.

Tutustu kunnolla ajoneuvon käyttölaitteisiin ja yleiseen käyttöön ennen kuin rohkenet maasto-olosuhteisiin. Harjoittele ajamista sopivalla esteettömällä alueella ja opi tuntemaan kunkin hallintalaitteen toiminta. Aja hitaasti. Suuremmat nopeudet vaativat enemmän kokemusta, tietoa ja sopivia ajo-olosuhteita.

Kaikki ajoneuvot eivät ole samanlaisia. Kussakin ajoneuvossa on omat ainutlaatuiset käyttäytymisominaisuutensa, hallintalaitteensa ja piirteensä. Kutaikin ajetaan ja käsitellään eri tavalla.

Älä koskaan oleta, että tämä ajoneuvo kulkee joka paikkaan turvallisesti. Äkilliset kolojen, painumien, penkkojen, pehmeämmän tai kovemman alustan, tai muun epätasaisuuden aiheuttamat muutokset maastossa voivat kaataa ajoneuvon tai saada sen epävakaaiksi. Vältä tällaiset vaaratilanteet hidastamalla sekä tarkkaile aina edessä olevaa maastoa. Mikäli ajoneuvo alkaa kaatua tai kiepahtaa, paras neuvo on yleensä välittömästi nousta pois... kaatumisen VASTAKKAISELTA puolelta!

Käyttöä edeltävä tarkastus

VAROITUS

On erittäin tärkeätä suorittaa käyttöä edeltävä tarkastus ennen ajoneuvolla ajoa. Tarkasta aina kriittisten hallintalaitteiden, turvatoimintojen ja mekaanisten osien toiminta ennen ajamista. Ellei tätä tehdä, voi seurauksena olla vakava vahingoittuminen tai kuolema.

Ennen tämän ajoneuvon käyttöä kuljettajan on aina:

- Kytke seisontajarru päälle ja tarkasta, että se toimii kunnolla.
- Tarkasta rengaspaine ja renkaiden kunto.
- Tarkasta, ettei pyörissä tai laakereissa ole kulumista tai vaurioita.
- Tarkasta hallintalaitteiden sijainti ja varmistu, että ne toimivat kunnolla.
- Tarkasta, että ohjaus toimii ilman vastusta.
- Käytä kaasuvipua useita kertoja ja varmista, että se toimii ilman vastusta. Sen pitää palata vapautettaessa tyhjäkäyntiasentoon.
- Varmista, että jarrut kytkeytyvät kunnolla käyttämällä jarruvipuja ja jarrupoljinta. Vipujen ja polkimen on palattava alkuasentoonsa kun ne vapautetaan.
- Varmista, että vaihdevipu toimii, palauta se sitten PARK(KI) -asentoon.
- Tarkasta polttoaineen, öljyn ja jäähdytysnesteen pinnan tasot.
- Tarkasta, ettei moottorissa/vaihdelaatikossa tai voimansiirron osissa ole vuotoja.
- Puhdista etuvalot ja perävalo.
- Varmistu, että etutyötilan ja takasäilytyslokeron kansien salvat ovat kunnolla kiinni.

- Varmistu, että istuimen salpa on kunnolla kiinni.
- Mikäli kuljetat kuormaa, noudata kuormituskykyä. Varmistu, että kuorma on kunnolla kiinnitetty tavaratelineisiin.
- Mikäli vedät perävaunua tai jotain muuta laitetta, varmistu, että maksimi aisakuormitusta ja vetokykyä noudatetaan. Varmistu, että perävaunu on kunnolla kiinnitetty vetokoukkuun.
- Katso ja kokeile moottorin seisoesassa, ettei mikään osa ole irrallaan. Tarkasta kiinnikkeet.
- Varmista, että ajotiellä ei ole ihmisiä tai esteitä.
- Tarkasta virtalukon, moottorin käynnistyspainikkeen, moottorin pysäytyskytkimen, ajovalojen, perävalon ja merkkivalojen toiminta.
- Käynnistä moottori, irrota seisontajarru ja aja hitaasti muutama metri eteenpäin ja kokeile jarruja jarruttamalla niillä erikseen.
- Tarkasta 2-veto-/4-vetovalitsimen toiminta.

Korjaa mahdollisesti esiintyneet ongelmat ennen ajamista. Ota tarpeen mukaan yhteys valtuutettuun Can-Am -jälleenmyyjään.

Vaatetus

Vaatetus riippuu sen hetkisestä ilmanalasta. On kuitenkin tärkeää, että kuljettaja käyttää aina asiaankuuluvia suojavaatteita ja -varusteita, joihin kuuluvat hyväksytyt kypärä, silmäsuojukset, saappaat, hanskat, pitkähihainen paita ja pitkät housut. Tämän tyyppinen vaatetus suojaa pienemmiltä reitin varrella esiintyviltä vaaroilta. Kuljettaja ei koskaan saa käyttää irtonaisia vaatekappaleita, kuten kaulahuivia, jotka voi tarttua ajoneuvoon tai puiden oksiin tai pensasiin. Olosuhteista riippuen huurtumisen estävät lasit tai aurinkolasit voivat olla tarpeen. Eri väriset suojaseihin tai aurinkolaseihin saatavat linssit auttavat erottamaan maaston muodon vaihtelut. Aurinkolaseja tulee käyttää vain päiväsaikaan.

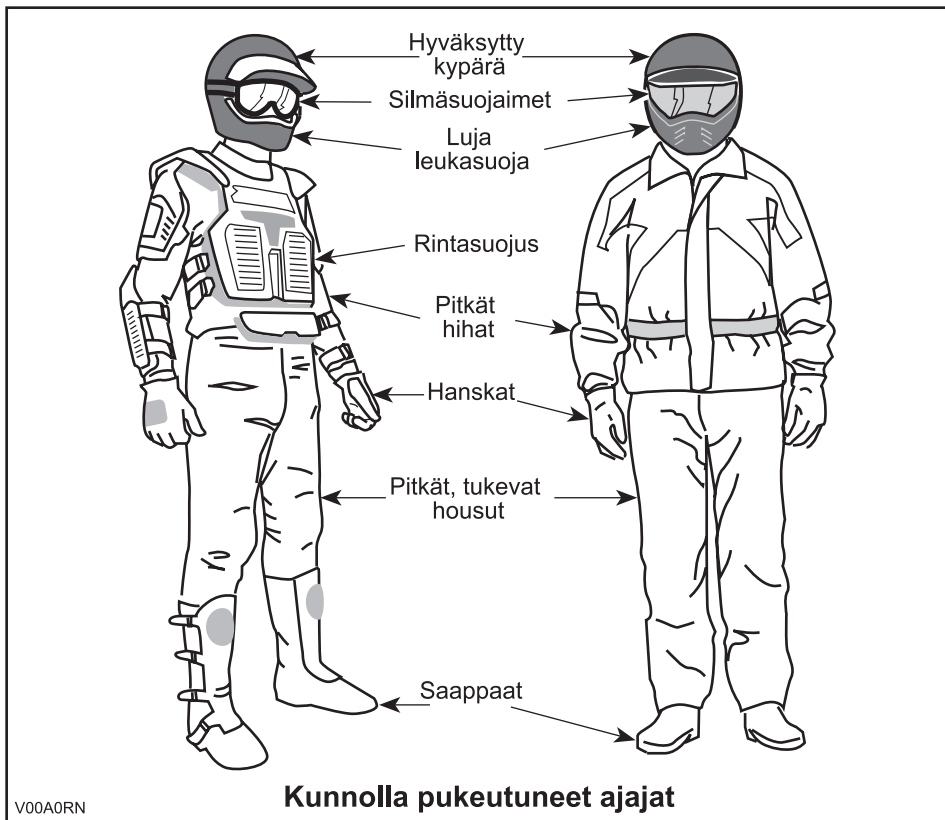

Kuormien kuljetus

Kaikki ajoneuvon tavaratelineellä/-telineillä kuljetetut kuormat vaikuttavat ajoneuvon hallintaan ja vakavuuteen. Tästä syystä ei pidä ylittää tehtaan antamia maksimikuormia. Varmistu aina, että kuorma on kunnolla kiinni ja ettei se haittaa ajoneuvon hallintaa. Huomioi aina, että ”kuorma” voi liukua tai pudota ja aiheuttaa onnettomuuden. Vältä sivulta esiin työntyviä kuormia, jotka voivat tarttua pen-saikkoon tai muihin esteisiin. Älä anna kuorman peittää tai estää etu- tai takava-loa.

Tämä ajoneuvo on nimenomaan suunniteltu vain kuljettajan kuljettamiseen. Vaika niissä on pitkä, ajan vapaan liikkumisen salliva istuin, niitä ei ole suunniteltu tai tarkoitettu matkustajaa/matkustajia varten. ÄLÄ KOSKAAN asenna matkustajanistuinta, tai käytä tavaratelineitä tai niiden paikkoja matkustajan/matkustajien kuljettamiseen. Matkustajan/matkustajien kuljettaminen saattaa vaikuttaa ajoneuvon vakavuuteen ja sinun mahdollisuuteesi hallita sitä.

Perävaunun veto (jos varusteena)

Perävaunua vetävällä ajoneuvolla ajaminen lisää huomattavasti kaatumisvaaraa, etenkin rinteissä. Mikäli ajoneuvon perässä käytetään perävaunua, varmistu että sen vetokoukku sopii yhteen ajoneuvossa olevan kanssa. Varmistu, että perävaunu on vaakatasossa ajoneuvon kanssa. (Tietyissä tapauksissa pitää ajoneuvon vetokoukkuun mahdollisesti asentaa pidennin.) Varmista perävaunun kiinnitys ajoneuvoon ketjuilla. Ajoneuvon jarrutusmatka saattaa pidentyä, jos perävaunussa on raskaita kuormia, etenkin kaltevilla pinnoilla. Varo luistoa tai liukumista. Estä ajoneuvon mahdollinen liikkuminen kiilaamalla sen ja perävaunun pyörät pysähdyttyäsi tai pysäköityäsi. Varmistu, että kuorma on perävaunussa tasaisesti jakautunut. Ole varovainen irrottaessasi kuormattua perävaunua, se tai sen kuorma voi kaatua sinun tai muiden päälle. Älä käänny kovassa vauhdissa.

Ajoneuvolla työskentely

Ajoneuvosi avulla voit suorittaa lukuisia KEVYITÄ toimenpiteitä, lumen aurauksesta puiden vetämiseen tai kuormien kantamiseen. Can-Am -jälleenmyyjältä on saatavissa lukuisia lisävarusteita. Noudata kuitenkin aina tämän ajoneuvon kuormituskykyä. Ajoneuvon ylikuormittaminen voi rasittaa komponentteja liikaa ja aiheuttaa niiden vioittumisen. Mahdollisen vahingoittumisen välttämiseksi on yhtä tärkeätä noudattaa lisävarusteiden mukana seuraavia ohjeita ja varoituksia. Vältä raskaiden kuormien vetämisestä tai ajoneuvon käsittelystä johtuvia fyysisiä rasituksia (Jatka lukemalla seuraava osa: *HUVIAJELU*).

Huviajelu

Kunnioita muiden oikeuksia ja rajoituksia. Älä aja muun tyyppiseen maastokäyttöön tarkoitetuilta alueilta. Tällaisia ovat moottorikelkkareitit, ratsastustiet, hiihtoladut, maastopyöräilytiet, jne. Älä koskaan oletta olevasi yksin liikkeellä. Pysy aina kulkuväylän oikealla puolella äläkä aja ristiin rastiin puolelta toiselle. Ole valmis pysähtymään tai siirtymään sivuun kohdatessasi vastaantulijan.

Liity paikalliseen maastoajoneuvoklubiin. Kerhosta saat kartan ja ohjeita tai tietoa siitä, missä voit ajella. Ellei paikkakunnallasi ole kerhoa, ole mukana sellaisen perustamisessa. Ryhmässä ajelu ja klubitoiminta ovat mukavaa sosiaalista kanssakäymistä.

Pidä aina riittävä etäisyys kanssa-ajajiin. Oma arvostelukykysi nopeudesta, maasto-olosuhteista, ilmasta ja ajoneuvosi mekaniikasta sekä ”uskosi arvostelukykyyksi” ympärillä olijoista helpottavat arvioimaan oikean turvaetäisyyden. Tämä ajoneuvo, niin kuin mitkään muutkaan ajoneuvot, eivät pysty pysähtymään ”kuin seinään”.

Ennen liikkeelle lähtöä ilmoita minne olet ajatellut ajaa ja milloin oletat palaavasi takaisin. Älä koskaan nauti alkoholia tai huumeita ennen ajamista tai ajon aikana! Riippuen siitä kuinka pitkälle ajattelet ajaa, vie mukanasasi ylimääräisiä työkaluja tai pelastustarvikkeita. Ota selvää tankkauspaikoista. Valmistaudu mahdollisesti kohtaamiisi olosuhteisiin. Ensiapulaukku olisi aina hyvä vaihtoehto.

Ympäristö

Yksi tämän ajoneuvon eduista on, että sillä pääsee ajamaan muuallakin kuin normaaleilla ajoväylillä, pois useimmista lähjöstä. Luontoa ja muiden oikeutta nauttia siitä on kuitenkin aina kunnioitettava. Älä ajele alueilla, jotka ovat ympäristöhaitalle herkkiä. Älä aja metsäviljelysten tai pensaiden... tai kaadettujen puiden yli, tai kaada aitaa... äläkä pyöritä renkailla tyhjää ja hajota luontoa. ”Kulje kevyesti”.

Riistan ajo on useimmiten kiellettyä. Riista voi kuolla uupumukseen sen jälkeen, kun sitä on ajettu moottoriajoneuvolla takaa. Jos matkasi varrella kohtaat eläimiä, pysähdy ja tarkkaile hiljaa. Tapaus tulee todennäköisesti olemaan elämäsi parempia muistoja.

Noudata ohjetta... ”vie mukanasasi, minkä toitkin”. Älä roskaa ympäristöä. Älä sytytä nuotioita, ellei sinulla ole siihen lupaa... eikä silloinkaan, jos on kovin kuivaa. Matkallasi aiheuttamasi vaaratilanteet voivat aiheuttaa vahinkoa muilla tai itsellesi, vieläpä myöhemmässäkin vaiheessa.

Älä aja viljelysmaalla. Pyydä maanomistajalta aina lupaa ennen kuin ajat hänen maillaan. Ota huomioon vilja, maatilan eläimet ja maa-alueiden rajat. Jos tulet suljetulle portille, sulje se uudelleen takanasi.

Ja lopuksi: älä saastuta puroja, järviä tai jokia, älä tee muutoksia moottoriin tai äänenvaimennusjärjestelmään tai irrota siitä mitään osia.

Mallirajoitus

Vaikka ajoneuvo onkin poikkeuksellisen lujatekoinen luokkaansa nähden, määrällään se silti kevyeksi ajoneuvoksi, jonka käyttö on rajoitettava asiaankuuluvaan käyttöön.

Painon lisääminen ajoneuvon mihin tahansa kohtaan muuttaa sen painojakautumaa ja suorituskykyä.

Maastokäyttö

Maastokäyttö on luonteeltaankin vaarallista. Mikä tahansa maasto, jota ei ole erityisesti valmisteltu ajoneuvolla ajoa varten, on vaarallinen. Maaston jyrkät vaihteet, maastoaines ja tarkka jyrkkyys eivät ole ennakoitavissa. Maastossa itsessään on vaara-aineita, jotka jokaisen sinne aikovan on tietoisesti hyväksyttävä.

Ajoneuvon maastoon vievän ajajan on valittava äärimmäisen tarkasti turvallisin reitti ja pidettävä tarkkaan silmällä edessä olevaa maastoa. Missään tapauksessa ajoneuvoa ei saa käyttää henkilö, joka ei täysin tunne ajoneuvoon liittyviä ajo-ohjeita, eikä sitä pitäisi ajaa jyrkässä tai petollisessa maastossa.

Yleiset käyttö- ja turvatoimenpiteet

Parhaat varotoimet ajoneuvon käyttöön liittyvien vaarojen välttämiseksi ovat huolellisuus, varovaisuus, kokemus ja ajotaito.

Jos sinulla on esteen tai erityisen maastokohdan ylityksen suhteen pieninkin epäily, valitse aina vaihtoehtoinen tie.

Maastoajossa teho ja vetovoima ovat tärkeitä, ei nopeus. Älä koskaan aja kovempaa kuin mitä näkyvyys ja oma kyky valita turvallinen reitti sallivat.

Tarkkaile jatkuvasti rinteissä edessä olevia äkillisiä maaston muutoksia tai esteitä, kuten kivenlohkareet ja kannot, jotka voivat aiheuttaa tasapainon menetyksen ja johtaa ympäripyörähtämiseen.

Älä koskaan käytä ajoneuvoa, elleivät hallintalaitteet toimi normaalisti.

Varmistu peruutettaessa, ettei ajoneuvon takana ole ihmisiä tai esteitä. Etene hitaasti ja vältä äkkikäännöksiä.

Pysähtyneenä tai pysäköitynä kytke aina seisontajarru päälle. Tämä on erityisen tärkeää rinteisiin pysäköitäessä. Hyvin jyrkissä rinteissä tai kun ajoneuvo on kuormattu, pyörät on kiilattava kivillä tai tiilillä. Muista kääntää polttoaineventtiili kiinni-asentoon.

Ylämäkeen ajo

Rakenteensa johdosta tällä ajoneuvolla on erinomainen kiipeämiskyky, jopa siinä määrin, että ajoneuvo pyörähtää ennemmin taaksepäin ympäri kuin menettää pyörien vetovoiman. Maasto-olosuhteissa tulee usein eteen tilanteita, joissa mäen huippu on eroosion vaikutuksesta erittäin jyrkkä. Ajoneuvo pystyy helposti selviytymään tällaisesta tilanteesta. Näin tehdessään, kun ajoneuvon etuosa asettuu sellaiseen asentoon, että sen painopiste siirtyy perän yli, voi ajoneuvo kuitenkin pyörähtää taaksepäin ympäri.

Tilanne on samanlainen, jos ennalta huomaamaton este aiheuttaa ajoneuvon etuosan nousemisen odotettua enemmän. Tällaisessa tapauksessa on syytä valita toinen reitti. Varo näin tehdessäsi sivuttaisiukumista.

On myös viisasta tietää maasto-olosuhteet mäen tai kumpareen toisella puolella. Aivan liian usein siellä on terävä jyrkänne, jota on mahdoton laskeutua.

Alamäkeen ajo

Tämä ajoneuvo pystyy nousemaan jyrkempiä rinteitä ylös kuin mitä se pystyy turvallisesti laskeutumaan. Näin ollen on oleellista varmistaa ennen kiipeämistä, että alaspäin on olemassa turvallinen reitti.

Hidastaminen liukkaassa alamäessä voi aiheuttaa ajoneuvon liukumisen. Ylläpidä tasainen nopeus ja/tai kiihdytä hieman, jotta saat ajoneuvon jälleen hallintaan.

Rinteen poikittaissuuntaisesti ajo

Mahdollisuuksien mukaan vältä tällaista ajoa. Tee se tarvittaessa äärimmäisen varovasti. Sivuttaisajo jyrkissä rinteissä voi aiheuttaa ympäripyörähdyksen. Lisäksi liukkaalla tai irtonaisella pohjalla voi tapahtua hallitsematonta sivuluisua. Älä yritä kääntää ajoneuvoa alamäkeen liukumalla. Vältä esteitä tai painaumia, jotka nostavat yhtä ajoneuvon puolta toista korkeammalle, mikä voi johtaa ympäripyörimiseen.

Äkkipudotukset

Tämä ajoneuvo jää vatsastaan kiinni ja yleensä pysähtyy, jos etu- tai takapyörät ajetaan äkkipudotuksen yli. Jos pudotus on jyrkkä tai syvä, ajoneuvo syöksyy alas ja pyörähtää ympäri.



VAROITUS

Älä yritä selvittää äkkijyrkänteiden yli. Peruuta ja valitse toinen reitti.

Ajotekniikka

Olosuhteisiin nähden liian kova ajo voi aiheuttaa vahingoittumisen. Kaasuta vain riittävästi turvalista etenemistä varten. Tilastojen mukaan käännökset kovassa vauhdissa yleensä johtavat onnettomuuteen ja loukkaantumiseen. Muista aina, että tämä ajoneuvo on painava! Jos se kaatuu päällesi, voit jäädä loukkuun sen pelkän painon alle.

Tätä ajoneuvoa ei ole suunniteltu hyppäämistä varten, eikä se, etkä sinä, pysty vaimentamaan kovien iskujen, kuten hyppäämisen aiheuttamaa energiaa. Takapyörällä ajo voi aiheuttaa ajoneuvon pyörähtämisen päällesi. Kummatkin ovat erittäin riskialttiita, ja niitä pitäisi aina välttää.

Ajoneuvon hallinnassa pitämiseksi on molemmat kädet ehdottomasti syytä pitää ohjaukskahvoissa siten, että ne ovat kaikkien hallintalaitteiden ulottuvilla. Sama koskee jalkoja. Vältä mahdolliset sääri- tai jalkavahingot pitämällä jalat koko ajan jalkatuilla. Älä käännä varpaita ulospäin tai auta kääntymistä laittamalla jalkaa ulos, sillä ne voivat osua ohitse kiitäviin esteisiin, tai ne voivat joutua kosketuksiin pyörien kanssa.

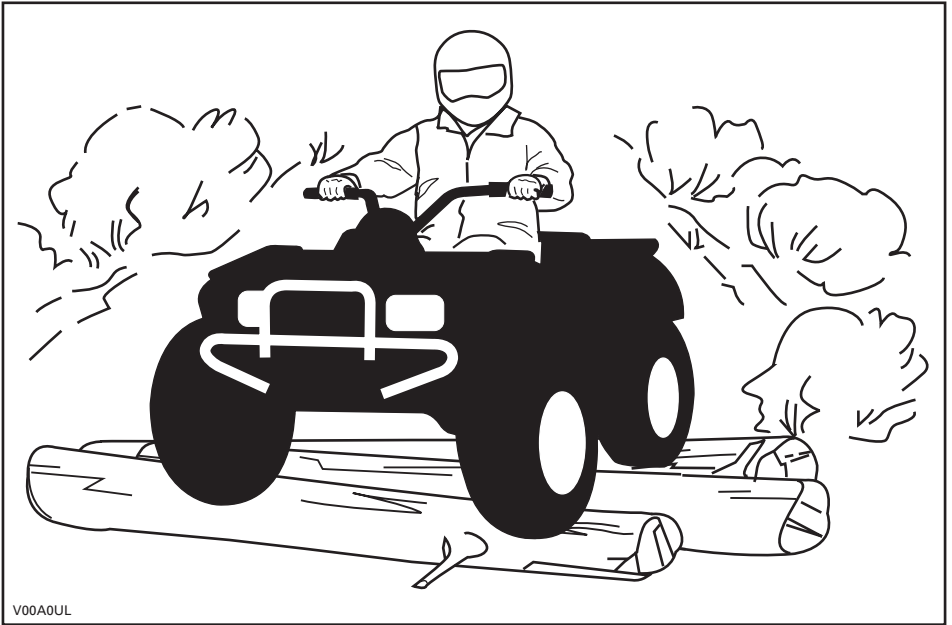

Vaikka tässä ajoneuvossa on riittävä jousitus, on olemassa "pesulauta"- tai epätasaisia maasto-olosuhteita, jotka tuntuvat epämukavilta ja voivat aiheuttaa jopa selkävaivan. Sen vuoksi on usein ajettava jalkatuilla seisten tai kyykyssä. Hidasta ja vaimenna iskuja jalkajoustoilla.

Tätä ajoneuvoa ei ole suunniteltu teillä tai maanteillä ajoa varten. Useimmilla paikkakunnilla se on laitonta. Ajoneuvolla ajo teillä tai maanteillä voi aiheuttaa kolarin toisen ajoneuvon kanssa. Tämän ajoneuvon renkaat eivät sovi kestopäälystetyllä tiellä ajoon. Kestopäälyste voi suuresti vaikuttaa ajoneuvon käsittelyyn ja hallintaan. Teillä tai pehmeillä penkoilla ajo voi hämmentää muita tielläliikkuja, etenkin jos valot ovat päällä. Jos on ylitettävä tie, pitäisi ensimmäisenä ajavan jalkautua ajoneuvostaan, tarkkailla ja näyttää ohjeita muille ajajille. Viimeisenä tien ylittänyt auttaa sitten ensimmäisenä ajavaa ylittämään tien. Älä aja jalkakäytävillä. Ne on tarkoitettu jalankulkijoille.

Vesi voi olla ainutlaatuisen vaara. Jos se on liian syvä, ajoneuvo voi "kellua" ja kellahtaa. Tarkasta veden syvyys ja virtaus ennen minkäänlaisen vesistön ylittämistä. Vesi ei saisi ylittää jalkatukia. Varo liukkaista pintoja kuten kivet, ruoho, tukit, jne., sekä vedessä että rannoilla. Voit menettää pyörien vetovoiman. Älä ylitä mennä veteen kovalla vauhdilla. Vesi toimii jarruna ja voi heittää sinut pois ajoneuvosta.

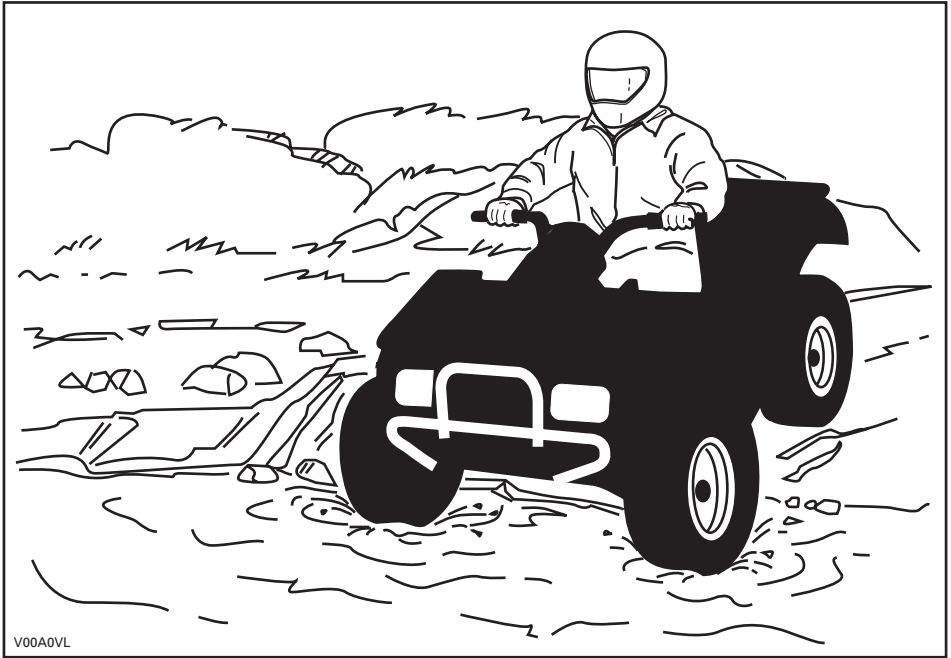

Vesi vaikuttaa ajoneuvon jarrutuskykyyn. Muista kuivata jarrut jarruttamalla useita kertoja noustuasi ajoneuvolla vedestä.

Lähellä vesiä voi olla mutaa tai suomaata. Varo äkkinäisiä "reikiä" tai syvyysvaihteluita. Varo myös muita vaaroja, kuten kasvullisuuden osittain peittämät kivenlohkareet, tukit, jne.

Jos tiesi johtaa jäätäneiden vesistöjen yli, varmistu, että jää on tarpeeksi paksua kannattamaan sinut, ajoneuvon ja kuorman. Varo erityisesti avovettä... se osoittaa, että jään paksuus vaihtelee. Jos emmit, älä ylitä.

Jää vaikuttaa myös ajoneuvon hallittavuuteen. Hidasta, äläkä "ryntää" kaasulla. Se johtaa vain pyörien luistamiseen ja ajoneuvon mahdolliseen kiepahtamiseen. Vältä äkkijarrutusta. Tämä voi taas johtaa hallitsemattomaan liukuun ja ajoneuvon kiepahtamiseen. Loskaa pitäisi aina välttää, sillä se voi estää ajoneuvon tai sen hallintalaitteiden toiminnan.

Hiekalla ja hiekkadyyneillä, tai lumessa ajo on myös ainutlaatuinen kokemus, mutta näiden kohdalla on huomioitava tiettyjä perusvarotoimia. Ajoneuvo voi menettää märässä, syvässä tai hienossa hiekkassa/lumessa pyörien vetovoiman, mikä aiheuttaa sen liukumisen, kaatumisen tai pyörien uppoutumisen. Etsi kiinteämpää maata tällaisessa tilanteessa. Paras neuvo on, jälleen, hidastaminen ja olosuhteiden välustaminen silmälläpitäminen.

Hiekkadyyneillä ajettaessa suositellaan ajoneuvoon kiinnitettäväksi antennityypistä turvalippua. Tämä helpottaa näkyvyyttä, jolloin muut havaitsevat sinut seuraavan hiekkakummun takaa. Jos näet edessäsi toisen turvalipun, etene varoen. Koska antennityyppinen turvalippu voi taipua ja ponnahtaa itseesi jos se jää kiinni johonkin, älä käytä sitä sellaisissa paikoissa, joissa on matalalla olevia oksia tai esteitä.

Irtokivillä tai soralla ajaminen on hyvin samanlaista kuin jäällä ajo. Sora ja kivet vaikuttavat ajoneuvon ohjattavuuteen... aiheuttaen mahdollisesti sen liukumista tai keikahtamisen, etenkin jos vauhti on kova. Lisäksi se voi vaikuttaa jarrutusmatkaan. Muista, että "ryntääminen" kaasulla tai liukuminen voivat singota irtokiviä taaksepäin, toisen ajajan tielle. Älä koskaan tee sitä tahallasi.

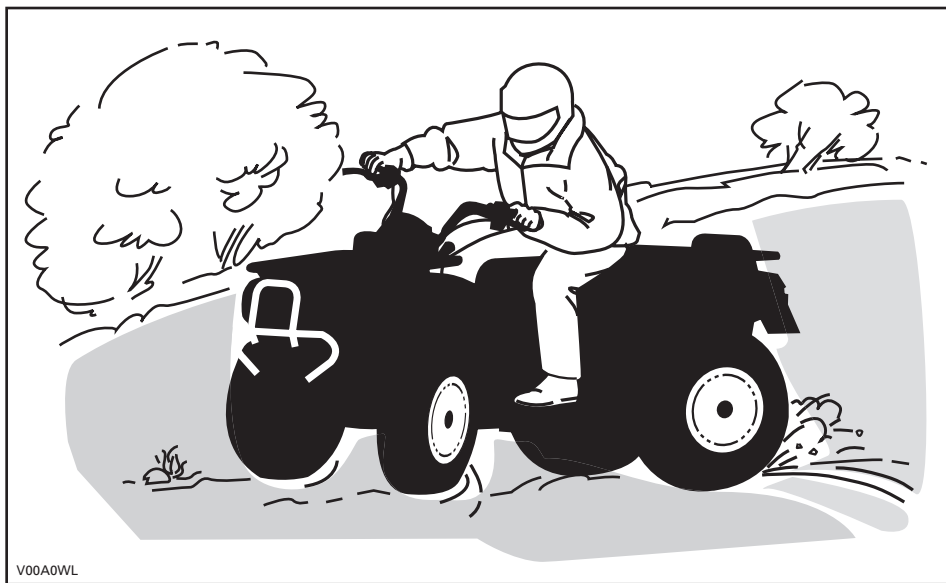

V00A0WL

Jos joudut luistoon tai liukuun, on ehkä parasta kääntää ohjaustanko liu'un suuntaan kunnes saat ajoneuvon jälleen hallintaan. Älä koskaan lukitse jarruja ja pyöriä. Ota huomioon ja noudata kaikkia tiellä olevia merkkejä. Niiden tarkoitus on auttaa sinua ja muita.

”Reitillä” olevat esteet on ylitettävä varoen. Esteitä ovat irtokivet, kaatuneet puut, liukkaat pinnat, aidat, tolpat, penkereet ja painumat. Ne on syytä välttää aina kun se on mahdollista. Muista, että jotkut esteet ovat liian suuria tai vaarallisia ylitettäväksi, joten ne on syytä välttää. Voit ylittää pienet kivet tai kaatuneet puut turvallisesti... lähesty niitä 90°:n kulmassa. Seiso jalkatuilla ja pidä polvet koukussa. Hidasta nopeus kuitenkin pysähtymättä, älä kaasuta äkkinäisesti. Pidä ohjaustangosta kunnolla kiinni. Siirrä painoasi taaksepäin ja aja eteenpäin. Älä yritä nostaa ajoneuvon etupyöriä maasta. Ota huomioon, että esine voi olla liukas tai voi liikkua sitä ylitettäessä.

Mäissä tai rinteissä ajettaessa on kaksi erittäin tärkeätä seikkaa... varaudu liukkaisiin pintoihin, tai maaston muutoksiin ja esteisiin ja... käytä ruumiinpainoa oikein.

Ylämäki

Pidä ruumiinpaino edessä mäenharjannetta kohti. Pidä jalat jalkatuissa ja vaihda pienemmälle vaihteelle, kiihdytä sitten ja tarvittaessa suorita vaihtaminen nopeasti ajaessasi ylöspäin. Älä kaasuta liikaa, sillä silloin ajoneuvon nokka voi nousta maasta irti ja kaatua päällesi. Jos rinne on liian jyrkkä etkä pääse eteenpäin, tai ajoneuvo alkaa rullata taaksepäin, jarruta, mutta varo ettet rupea luisumaan. Nouse ajoneuvosta pois ja tee ”U”-käännös tai ”K”-käännös (taaksepäin kävelen, ajoneuvon vierellä sen ylämäen puolella ja toinen käsi jarruvivussa, peruuta ajoneuvoa niin, että sen perä osoittaa ylös mäen harjannetta kohti, aja sitten alamäkeen). Kävele tai nouse ajoneuvosta pois aina ylämäen puolella ja pysy loitolla ajoneuvosta sekä sen pyörivistä pyöristä. Älä yritä pitää ajoneuvosta kiinni jos se alkaa kaatua. Pysy erillään. Älä aja mäenharjanteen yli kovalla vauhdilla. Siellä voi olla esteitä, jopa teräviä äkkipudotuksia.

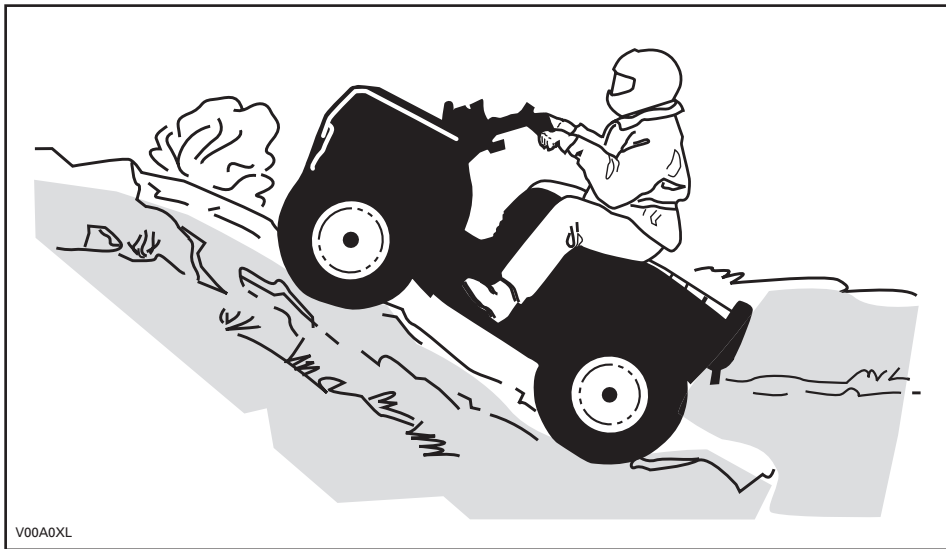

V00A0XL

Alamäki

Pidä ruumiinpainosi takana. Jarruta varovasti ja vältä liukumista. Älä "rullaa" alamäkeen käyttäen yksinomaan moottorijarrutusta, tai vapaalla.

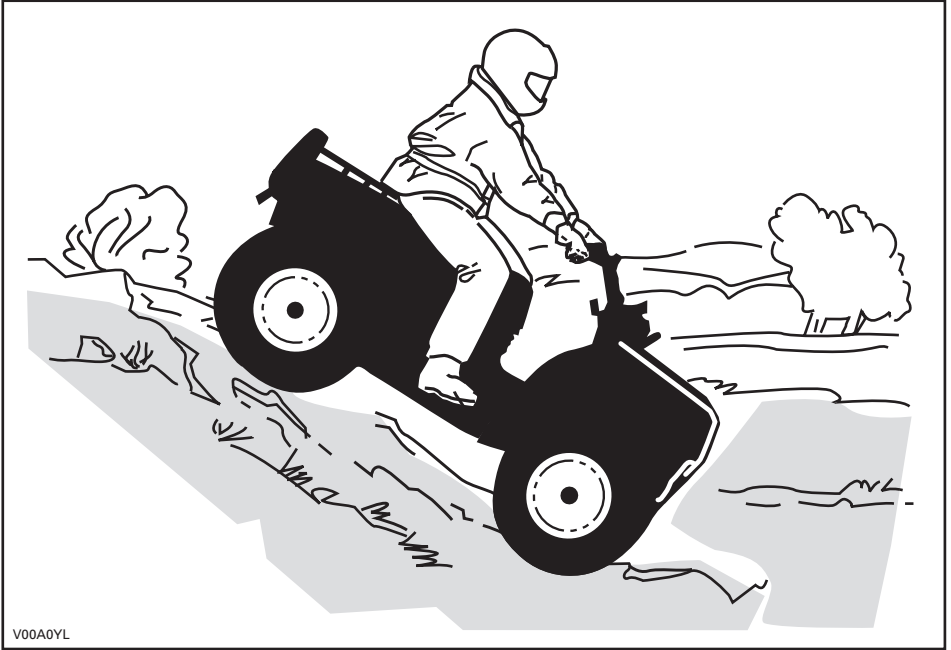

Luettaessa tätä käsikirjaa on muistettava että:

VAROITUS

Osoittaa mahdollista vaaratilannetta, joka voi johtaa vakavaan loukkaantumiseen tai kuolemaan, ellei sitä vältetä.

Rinteen poikittaissuuntaisesti ajo

Tämä on yksi kaikkein riskialttiimmista ajotyyleistä, sillä se voi muuttaa voimakkaasti ajoneuvon tasapainoa. Sitä pitäisi kaikin tavoin välttää. Mikäli niin on kuitenkin välttämättä ajettava, on tärkeätä pitää ruumiinpaino AINA ylärinteen puolella... ja olla valmiina nousemaan ajoneuvosta samalle puolelle pois, mikäli ajoneuvo alkaa kaatua. Älä yritä pysäyttää ajoneuvoa tai estää sen vaurioitumista.



Rutiinihuolto

Kun olet lopettanut ajamisen, on viisasta poistaa kasautunut lumi, jää, muta ja piintynyt lika. Puhdistaminen auttaa pitämään ajoneuvon pitempään hyvässä kunnossa jälleenmyyntiä varten ja se estää mahdolliset alttiudet vahingoille ajoneuvon seuraavan käytön aikana. Pese ajoneuvo lämpimällä saippuavedellä ja anna sen kuivua. (Voit kuivata pyyhkeellä.) Älä pese ajoneuvoa ulkona pakkasessa. Suorita asiaankuuluva voitelu *HUOLTO*-osassa kuvatulla tavalla.

Tämän käsikirjan sisällön huomioon ottaminen on osa turvallisuuteen tähtäävää vastuutasi. Siinä on arvokkaita ajoneuvosi oikeata kunnossapitoa koskevia neuvoja. Mikäli tarvitset lisäapua, on valtuutettu Can-Am -jälleenmyyjäsi aina valmis auttamaan.

Muutosten tekeminen ajoneuvoon sen nopeuden tai suorituskyvyn parantamiseksi voi rikkoa ajoneuvon rajoitettua takuuta koskevia ehtoja. Lisäksi tiettyjen muutosten tekeminen, kuten moottori- tai pakokaasukomponenttien irrottaminen, ei useimpien lakien mukaan ole laillista.

Pyörien ja/tai renkaiden koon vaihtaminen voi vaikuttaa ajoneuvon vakavuuteen. Väärät rengaspaineet voivat johtaa renkaan tyhjenemiseen tai renkaan liikkumiseen vanteellaan, renkaan hukkumisen tai vaurioitumiseen. Vaurioituneet pyörät tai renkaat pitäisi aina vaihtaa.

RIIPPUVA LIPUKE

Tässä ajoneuvossa on tärkeitä turvallisuuteen liittyviä tietoja sisältävä riippuva lipuke ja kilpiä.

Jokaisen tällä ajoneuvolla ajavan pitää lukea ja ymmärtää nämä tiedot ennen ajamista.

R VAPAA-AJAN MALLI

TÄMÄ ATV ON TARKOITETTU
VAPAA-AJAN KÄYTTÖÖN.

PELKKÄ KULJETTAJA - EI MATKUSTAJIA.

EI ALLE 16-VUOTIASTA KULJETTAJAA.

TÄMÄN KATEGORIAN R (VAPAA-AIKA) ATV ON
PELKÄSTÄÄN MAASTOAJOKÄYTTÖÖN. SE ON
PÄÄASIASSA YLEISEEN VAPAA-AJON KÄYTTÖÖN,
MUTTA SITÄ VOI MYÖS KÄYTTÄÄ
HYÖTYTARKOITUKSIIN.

ATV:LLÄ AJOTAIDON OPPIMISEEN TARKOITETTUJA
HARJOITUKURSEJA ON KÄYTETTÄVISSÄ.
KYSY TIETOA JÄLLEENMYYYJÄLTÄSI.

KYSY JÄLLEENMYYYJÄLTÄSI TIETOJA ATV:N
KÄYTTÖÖN LIITTYVISTÄ KANSALLISISTA TAI
PAIKALLISISTA LAEISTA JA ASETUKSISTA.

TÄTÄ RIIPPUVAA LIPUKETTA EI SAA POISTAA ENNEN MYYNTIÄ.

704900930

VAROITUS

ATV:n väärä käyttö voi johtaa VAKAVAAN
VAHINGOITTUMISEEN tai KUOLEMAAN.



KÄYTTÄ AINA
HYVÄKSYTTYÄ
KYVYKÄÄ JA
SUOJAVARUSTE-
TA.



ÄLÄ KOSKAAN
KÄYTTÄ
YLEISILLÄ TEILLÄ.



ÄLÄ KOSKAAN
KULJETA
MATKUSTAJIA.



ÄLÄ KOSKAAN
AJA
HUUMEIDEN TAI
ALKOHOLIN
VAIKUTUKSEN
VALAISENA.

ÄLÄ KOSKAAN aja:

- ilman asianmukaista koulutusta tai ohjeita.
- kykyihisi tai olosuhteisiin nähden liian kovalla vauhdilla.
- yleisillä teillä - voi sattua kolari toisen ajoneuvon kanssa.
- matkustajan kanssa - matkustajat vaikuttavat tasapainoon ja ohjaukseen ja lisäävät riskiä menettää ajoneuvon hallinnan.

AINA:

- käytää oikeata ajotekniikkaa ja välttää ajoneuvon ympäripyörähtämissä, epätasaisissa maastossa ja käänöksissä.
- välttää asfalttipintoja - asfaltti voi suuresti vaikuttaa käsittelyyn ja hallintaan.

LÖYDÄ JA LUE KÄSIKIRJA, NOUDATA KAIKKIA OHJEITA JA
VAROITUKSIA.

V07M11L

Vain USA ja Kanada

AJONEUVON MOOTTORIN KUVAUS:

XXXXX

EPA-VARMENNUTTU

NER (NORMALISOITU PÄÄSTÖARVO) = X
0–10 ASTEIKKOLLA, 0 OLLESSA PUHTAIN
* EI SAA POISTAA ENNEN MYYNTIÄ



704901107

vmo2006-005-009_en

TUOTTEESSA OLEVIA ETIKETTEJÄ

Ajoneuvostasi löytyvät seuraavat kilvet, joiden on katsottava kuuluvan vakituisesti ajoneuvoon. Jos niitä puuttuu tai ne ovat vahingoittuneet, ne voi korvata uusilla ilmaiseksi. Ota yhteys valtuutettuun Can-Am -jälleenmyyjään.

HUOM: Seuraavat tässä käsikirjassa käytetyt kuvat ovat vain esimerkkejä. Oman ajoneuvosi malli voi olla erilainen.

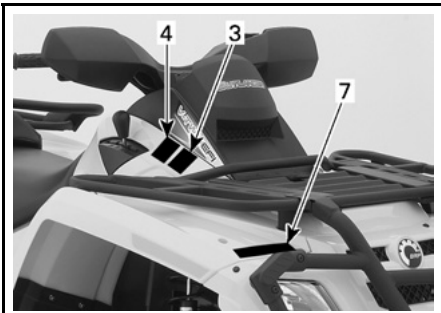

vmo2007-003-002_a



vmo2007-003-005_a

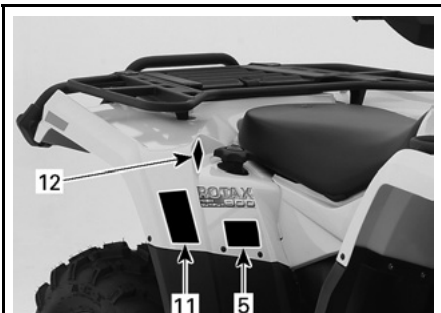

vmo2007-004-001_b

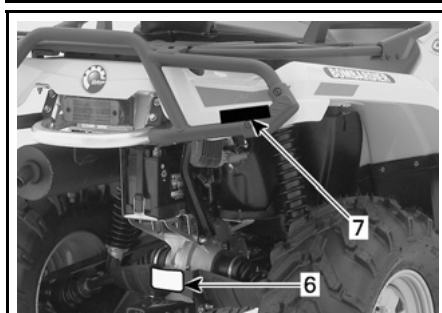

vmo2007-003-006_a



vmo2007-004-002_a

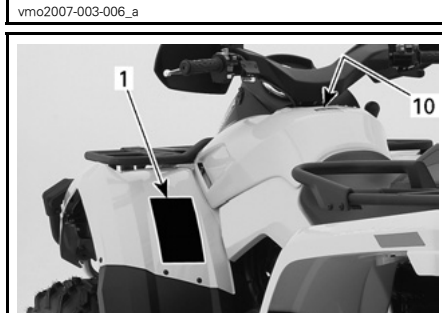

vmo2007-003-007_b

Kilpi 1

VAROITUS

ATV:n väärä käyttö voi johtaa VAKAAN VAHINGOITUMISEN tai KUOLEMAAN.

			
KÄYTÄ AINA HYVÄKSYTTÄ KYPÄRÄÄ JA SUOJAVARUSTE- TA.	ÄLÄ KOSKAAN KÄYTÄ YLEISILLÄ TELLÄ.	ÄLÄ KOSKAAN KULJETA MATKUSTAJIA.	ÄLÄ KOSKAAN AJA HUUMEDEN TAI ALKOHOLIN VAIKUTUKSEN ALAISENA.

ÄLÄ KOSKAAN aja:

- ilman asianmukaista koulutusta tai ohjeita.
- kykyihisi tai olosuhteisiin nähden liian kovalla vauhdilla.
- yleisillä teillä - voi sattua kolari toisen ajoneuvon kanssa.
- matkustajan kanssa - matkustajat vaikuttavat tasapainoon ja ohjaukseen ja lisäävät riskiä menettää ajoneuvon hallinnan.

AINA:

- käyttä oikeata ajotekniikkaa ja välttää ajoneuvon ympäripyörähtämissä mässä, epätasaisessa maastossa ja käännoksissa.
- välttää asfalttipintoja - asfaltti voi suuresti vaikuttaa käsitteilyyn ja hallintaan.

LÖYDÄ JA LUE KÄSIKIRJA, NOUDATA KAIKKIA OHJEITA JA VAROITUKSIA.

704 900 011

V01M01Z

Kilpi 2

VAROITUS

ALLE 16

Mikäli olet alle 16-vuotias, tällä ATV:llä ajaminen lisää riskiä VAHINGOITTUA VAKAVASTI tai KUOLLA.
ÄLÄ KOSKAAN aja tällä ATV:llä, jos olet alle 16-vuotias.

704 900 011

V01M02Z

Kilpi 3

VAROITUS

- ATV PITÄÄ pysäyttää ennen vaihtamista.
- Paina aina jalkajarrua kun vaihdat parkista (P) ja vapaalta (N).

704 900 470

V07M06Y

Kilpi 4

VAROITUS

ATV PITÄÄ pysäyttää ennen nelipyörävedon kytkemistä päälle tai pois päältä.
Mikäli kytkeminen suoritetaan ajettaessa, voi syntyä mekaaninen vaurio.

704 900 471

V07M07Y

Kilpi 5

VAROITUS



ÄLÄ KOSKAAN aja matkustajana. Matkustajat voivat aiheuttaa hallinnan menetyksen, josta seuraa VAKAVA VAHINGOITTUMINEN tai KUOLEMA.

704 900 005

V01M07Z

Kilpi 6

VAROITUS

Trailerin vääärä kuormaaminen voi aiheuttaa ajoneuvon hallinnan menetyksen, mikä johtaa vakavaan loukkaantumiseen tai kuolemaan.

- Maksimi hinauspaino: XXX kg (XXX lb).
- Maksimi aisapaino: XX kg (XX lb).

704900766

vmo2006-016-008_en

Kilpi 7

USA:ssa ja Kanadassa myytävät mallit

VAROITUS

- Älä KOSKAAN kuljeta matkustajaa tällä kulkuneuvolla
- MAKSIMI ETUKUORMA: X kg (X lb) tasaisesti jaettuna.
- MAKSIMI TAKAKUORMA: X kg (X lb) tasaisesti jaettuna. (Sisältää perävaunun aisan painon, jos varusteena)

704 001 000

vmo2006-005-010_en

ETU- JA TAKALOKASUOJA

Kansainväliset mallit

VAROITUS

- Älä KOSKAAN kuljeta matkustajaa tällä kulkuneuvolla
- MAKSIMI ETUKUORMA: X kg (X lb) tasaisesti jaettuna.
- MAKSIMI TAKAKUORMA: X kg (X lb) tasaisesti jaettuna. (Sisältää perävaunun aisan painon, jos varusteena)

704 001 000

vmo2006-005-010_en

VAIN ETULOKASUOJA

Kilpi 8

VAROITUS

KUORMA	RENGASPAINE KYLMÄNÄ
XXX kg (XXX lb)	EDESSÄ MAKS: XX kPa (XX psi)
SAAKKA	MIN: XX kPa (XX psi)
	TAKANA MAKS: XX kPa (XX psi)
	MIN: XX kPa (XX psi)

Väärä rengaspaine tai ylikuormitus voi aiheuttaa hallinnan menetyksen johtaan VAKAAN VÄHINGOITTIMISEEN tai KUOLEMAAN.

Pidä AINA oikea, esitetty rengaspaine.

ÄLÄ KOSKAAN säädä rengaspainetta alle minimin. Rengas voisi irrota vanteelta.

ÄLÄ KOSKAAN ylitä ajoneuvon XXX kg:n (XXX lb) kuormituskykyä, mukaan luettuina kuljettajan, kuorman, lisävarusteiden ja perävaunun aisan painot.

ATV:n KUORMAUS ja PERÄVAUNUN VETÄMINEN

- Kuorman kantaminen tai perävaunun vetäminen voi vaikuttaa vakavuuteen ja käsiteltävyyteen.
- Kun kuljetat kuormaa tai vedät perävaunua:
 - hidasta nopeutta.
 - ota huomioon pidempi jarrutusmatka.
 - vältä mäkiä ja epätasaista maastoa.

vmo2006-007-002_aen

Kilpi 9

EMISSION CONTROL INFORMATION

THIS VEHICLE IS CERTIFIED TO OPERATE ON UNLEADED GASOLINE AND MEETS TO XXXX U.S. EPA AND CALIFORNIA REGULATIONS FOR ATV SI ENGINES.

ENGINE FAMILY	XXXXX.XXXXXX	MOOTTORISARJA
CERTIFICATION STANDARD (FEL)	XXXXXXXXXXXXXX	TYYPPIHYYKSYNTÄNDARDI (FEL)
ENGINE DISPLACEMENT	XXXXXXXXXX	MOOTTORIN SYLTINERTILÄVUUS
EXHAUST EMISSION CONTROL SYSTEM	XXXX	PAKOKAASUJEN HALLINTAJÄRJESTELMÄ

PÄÄSTÖTIEDO

TÄSSÄ AJONEUVOSSA ON HYVÄKSYTTY KÄYTETTÄVÄKSI LYIJYTTÖNÄ BENSIINIÄ, JOKA TÄYTTÄÄ XXXX U.S. EPA & CALIFORNIA EMISSION-PÄÄSTÖMÄÄRÄYKSET MAASTOAJONEUVOJEN MOOTTOREILLE.

SEE OPERATOR'S GUIDE FOR MAINTENANCE SPECIFICATIONS
KATSO HUOLTOTIEDOT KÄSKIRJASTA

BOMBARDIER RECREATIONAL PRODUCTS INC.

vmo2007-002-002

SIJAITSEE ISTUIMEN ALLA, RUNGON YLEMMÄLLÄ TANGOLLA

Kilpi 10



Vain kansainväliset mallit

Kilpi 11

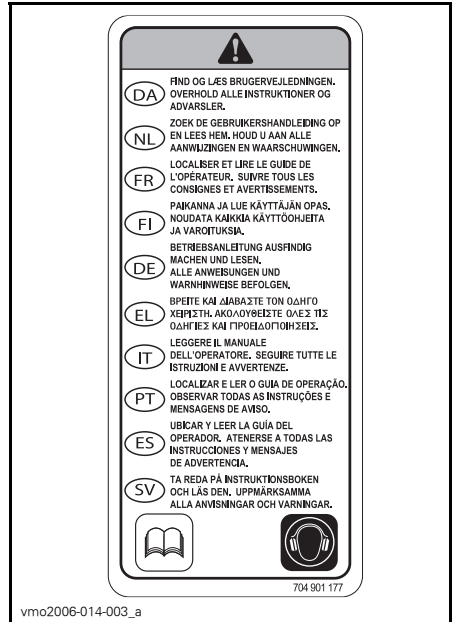

Kilpi 12

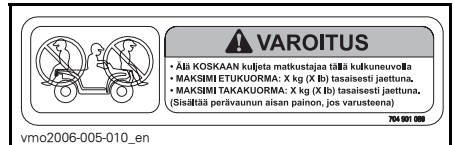

VAIN TAKALOKASUOJA

AJONEUVOA KOSKEVAT TIEDOT

MITEN TUNNISTAA OMA AJONEUVO

Ajoneuvosi pääkomponentit (moottori ja runko) tunnistetaan erilaisilla sarja-numeroilla. Näitä numeroita tarvitaan toisinaan takuukysymyksissä, tai ajoneuvosi tunnistamiseen jos se häviää. Valtuutettu Can-Am -jälleenmyyjä tarvitsee näitä numeroita täyttääkseen takuuhakemukset kunnolla. BRP Inc. ei hyväksy minkäänlaista takuuta, jos moottorin tunnistusnumero (EIN) tai ajoneuvon tunnistusnumero (VIN) on poistettu tai niitä on millään tavalla vääristetty. Suosittelemme merkitsemään kaikki ajoneuvon sarjanumerot muistiin ja antamaan ne vakuutusyh-tiölle.

Moottorin ja ajoneuvon tunnistusnumeron sijainti



TYYPILLINEN

1. EIN (moottorin tunnistusnumero)
2. VIN (ajoneuvon tunnistusnumero)
3. Malli

Kelpoisuuskilpi

Tämä kilpi osoittaa ajoneuvon vaatimustenmukaisuuden useassa maassa.

KILVEN SIJAINTI	
Outlander™-sarja	Istuimen alla, rungon ylemmällä tangolla



USA JA KANADA

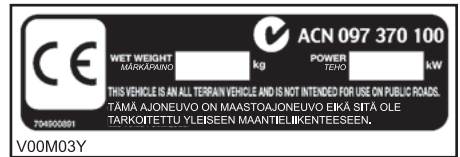

MUUT MAAILMAN MAAT

MELUEMISSION RAJOITUSSÄÄDÖS

Vain USA ja Kanada

Meluntorjuntajärjestelmän vahingoittaminen on kiellettyä!

Yhdysvaltain liittovaltiolaki ja Kanadan läänilait voivat kieltää seuraavat toimenpiteet tai niiden aiheuttamisen:

1. Uuteen ajoneuvoon meluntorjuntaa varten sisällytettyjen laitteitten tai rakenneosien kenenkään toimesta poistaminen tai toimimattomaksi saattaminen ennen sen myyntiä tai toimittamista lopulliselle ostajalle tai sen ollessa käytössä, muuta kuin huolto-, korjaus- tai vaihtamistarkoituksessa, tai
2. Ajoneuvon käyttö sen jälkeen, kun tällainen laite tai rakenneosa on irrotettu tai saatettu toimimattomaksi kenen tahansa toimesta.

Seuraavassa on lueteltu väärentämiseksi katsottavat toimenpiteet:

1. Äänenvaimentimen tai minkään muun moottorin pakokaasuja pois ohjaavan moottorin osan irrottaminen, tai muuttaminen, tai puhkaiseminen.
2. Minkä tahansa imujärjestelmän osan irrottaminen, tai muuttaminen, tai puhkaiseminen.
3. Ajoneuvon liikkuvien osien, tai pako- tai imujärjestelmän osien vaihtaminen muihin kuin valmistajan määrittämiin osiin.
4. Kunnollisen ylläpidon puute.

PÄÄSTÖVAATIMUKSET

Vain USA

California Air Resources Board (Kalifornian ilmastovalioikunta) (CARB) vaatii, että ajoneuvosi noudattaa sovellettavia pakokaasupäästöjen standardeja koko sen käyttöiän ajan, kun sitä käytetään ja ylläpidetään annettujen ohjeiden mukaan.

Kalifornian ajoneuvorekisteröinnin yhteydessä saa vuosittain poikkeamista osoittavan PUNAISEN etiketin (samoin kuin VIHREÄN etiketin). Ajoneuvon tunnistusnumero (siinä oleva 8. merkki) ilmaisee asiaankuuluvan kilven.

AJONEUVOLUOKKA	VIN 8. MERKKI
Poikkeamista osoittava PUNAINEN etiketti	Merkin on oltava C tai 3
Noudattava VIHREÄ etiketti	Mikä tahansa aakkosnumeerinen merkki, joka on muu kuin C tai 3

SISÄÄNAJO

Moottori

Ajoneuvo tarvitsee 10 tunnin sisäänajon ennen kuin sillä ajetaan jatkuvasti täydellä kaasulla.

TÄRKEÄÄ: Älä koskaan sekoita öljyä polttoaineeseen. Tässä ajoneuvossa on 4-tahtikone. Öljyä saa lisätä vain moottorin kampikammioon.

Tänä aikana pitäisi kaasuttaa korkeintaan $\frac{3}{4}$ maksimistaan. Hyvään sisäänajoon kuuluu kuitenkin lyhyitä täyskaasutuksia ja nopeuden vaihte-luita. Jatkuvat kiihdytykset täydellä kaasulla, pitkät ajot täydellä nopeudella ja moottorin ylikuumentuminen ovat vahingollisia sisäänajon aikana.

Hihna

Uusi hihna vaatii 50 km:n (30 mailia) sisäänajon. Vältä voimakasta kiihdyttämistä/hidastamista, kuorman vetoa tai ajelemista täydellä vauhdilla.

10 tunnin tarkastus

HUOM: 10 tunnin tarkastuksen maksaa ajoneuvon omistaja.

Samoin kuin minkä tahansa mekaanisen laitteen kohdalla, suosittelemme, että valtuutettu Can-Am -jälleenmyyjä tarkastaa ajoneuvosi ensimmäisen 10 tunnin, tai 300 km:n (185 mailia), tai 30 päivän jälkeen ostohetkestä lukien, mikä ensin kohdalle osuu. Tarkastuksen yhteydessä on myös mahdollisuus keskustella ensimmäisten käyttötuntien aikana esille tulleista kysymyksistä.

HALLINTALAITTEET/MITTARIT/VARUSTEET

HUOM: Jotkut hallintalaitteet/mittarit/varusteet ovat vapaavalintaisia.

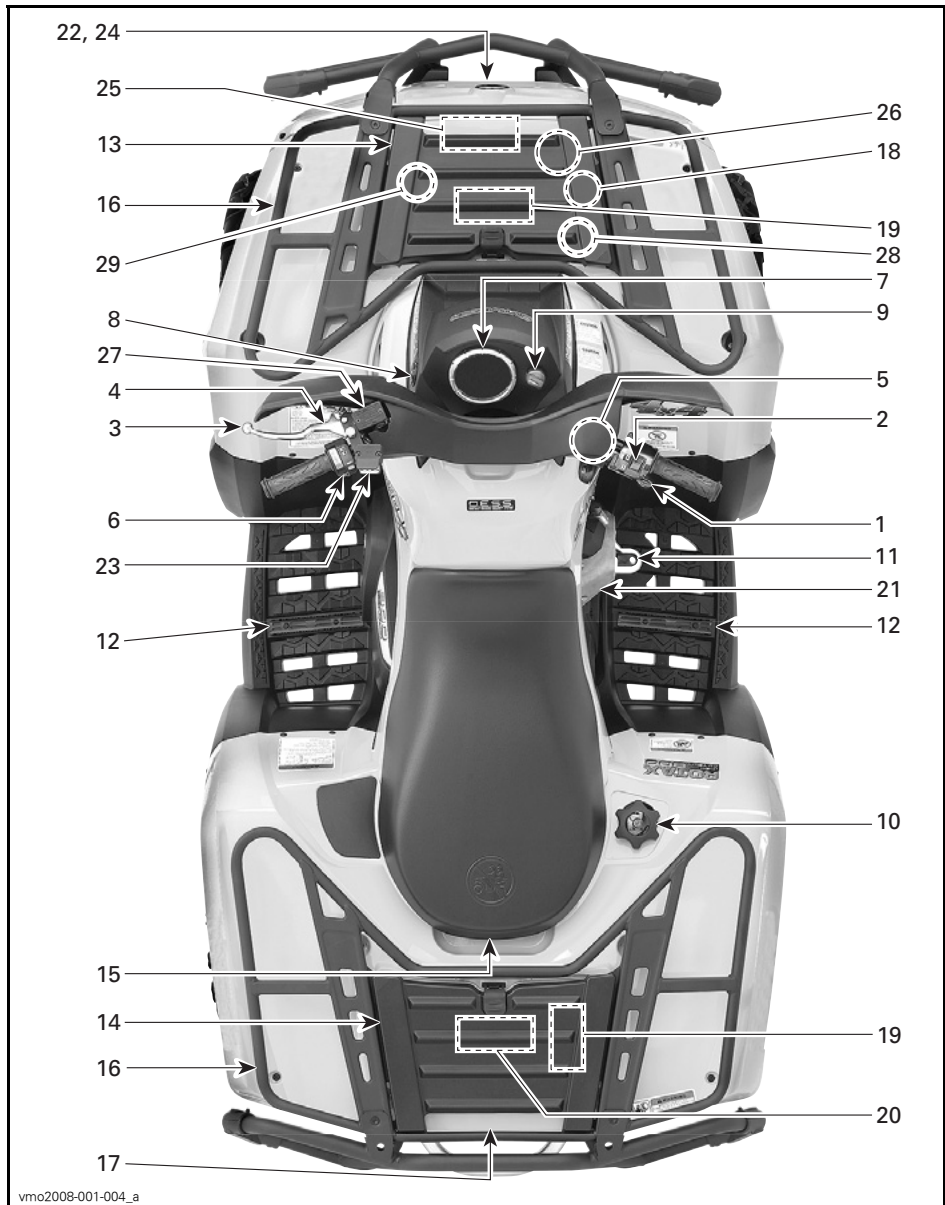

Luettaessa tätä käsikirjaa on muistettava että:

VAROITUS

Osoittaa mahdollista vaaratilannetta, joka voi johtaa vakavaan loukkaantumiseen tai kuolemaan, ellei sitä vältetä.

HUOM: Tässä osassa kuvataan ajoneuvosi eri hallintalaitteiden perustointoja. Katso lisätietoja tietyn hallintalaitteen käytöstä joidenkin toisten laitteiden yhteydessä *KÄYTTÖOHJEISTA* edempänä tässä osassa.

1) Kaasuvipu

Painamalla sitä moottorin käyntinopeus kasvaa, jolloin vaihteisto voidaan vaihtaa valitulle vaihteelle.

Kun se vapautetaan, moottorin käyntinopeuden pitäisi palata automaattisesti tyhjäkäynnille, jolloin ajoneuvon vauhti vähitellen hidastuu.

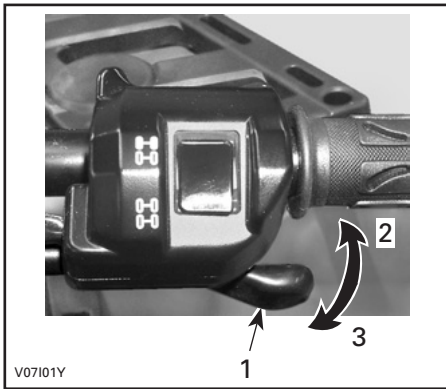

TYYPILLINEN

1. Kaasuvipu
2. Kaasutus
3. Hidastus

2) 2-veto/4-veto -valitsin

Tällä valitsimella voidaan valita joko 2- tai 4-veto, kun ajoneuvo on pysähdyksissä.

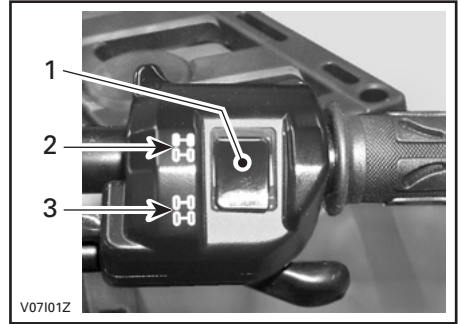

TYYPILLINEN

1. Valitsin
2. 2-vetoasento
3. 4-vetoasento

TÄRKEÄÄ: Ajoneuvon on oltava paikallaan, kun 2-veto-/4-vetovalitsinta käytetään. Mikäli kytkeminen suoritetaan ajettaessa, voi syntyä mekaaninen vaurio.

TÄRKEÄÄ: Jos takapyörät pyörivät tyhjä, vapauta kaasu ja odota, että moottori palaa tyhjäkäynnille ennen 4-vetomuodon valitsemista.

4-vetomuoto kytkeytyy päälle kun valitsinta painetaan alas.



V0710DY

4-VETOMUOTO

4-vetomuoto kytketään pois päältä painamalla 2-vetovalitsinta.



V0710EY

2-VETOMUOTO

Kun valitsin on 2-vedon kohdalla, on ajoneuvossa 2-pyöräveto koko ajan päällä.

3) Jarruvipu

Etu- ja takajarrut jarruttavat kun jarruvipu puristetaan. Kun jarruvipu vapautetaan, sen pitäisi automaattisesti palata alkuperäiseen asentoonsa. Jarrutusteho on suhteessa voimaan, jolla vipua puristetaan, sekä maastotyyppiin ja -olosuhteisiin.

HUOM: Kuten muissakin pyöräajoneuvoissa, ajoneuvon paino siirtyy jarrutettaessa etupyörille. Parempaa jarrutustehoa varten jarrujärjestelmä jakaa enemmän jarrutusvoimaa etupyöriin. Tämä vaikuttaa voimakkaasti jarrutettaessa ajoneuvon käsittelyyn ja ohjauksen hallintaan. Ota se huomioon kun jarrutat.

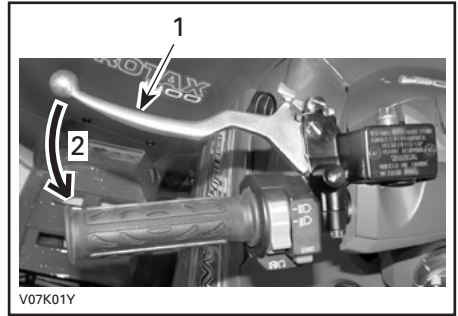

V07K01Y

TYYPILLINEN

1. Jarruvipu
2. Jarrutus

4) Seisontajarru

Lukitus estää ajoneuvon liikkumisen. Käytännöllinen, kun jarrut pitää lukita esim. K-käännöstä tehtäessä, kuljetuksen aikana, tai kun ajoneuvo ei ole käytössä.

VAROITUS

Käytä aina seisontajarrua **ja** aseta vaihdevipu PARK(KI)-asentoon, kun ajoneuvo ei ole käytössä.

VAROITUS

Varmista, että seisontajarru on kokonaan pois päältä ennen ajoneuvon käyttöä.

Jos ajoneuvolla ajettaessa jarrujen annetaan laahata jarruvipua jatkuvasti puristamalla, se voi vaurioittaa jarrujärjestelmää ja aiheuttaa jarrutehon menetyksen ja/tai tulipalon.

Mekanismin käyttö: Purista jarruvipua samalla kun liikutat vivun lukkoa. Jarruvipu on nyt kiinni ja jarrut ovat päällä.

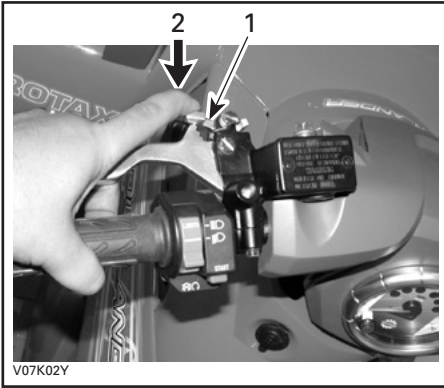

TYYPILLINEN

1. Jarruvivun lukko
2. Paina seisontajarrujen kytkemistä varten

Mekanismin vapautus: Paina jarruvipua. Vivun lukon pitäisi automaattisesti palata alkuperäiseen asentoonsa. Jarruvivun pitäisi palata lepoasentoon. Vapauta aina seisontajarru ennen ajamista.

5) Vaihdevipu

5-asentoinen vipu: P, R, N, H ja L.

Vaihteen siirtämistä varten pysäytä ajoneuvo kokonaan ja siirrä sitten vipu haluttuun asentoon. Älä siirrä vipua väkisin. Ellei vaihde mene päälle, liikuta vaihteita keinuttamalla ajoneuvoa eteen- ja taaksepäin ja yritä uudelleen.



VAIHTAMISKUVIO

TÄRKEÄÄ: Pysäytä ajoneuvo aina kokonaan ja laita jarru päälle ennen vaihdevivun siirtämistä.

P: Parkki

Tämä asento lukitsee vaihteiston estääkseen ajoneuvon liikkumisen. Käytä aina, kun ajoneuvo ei ole käytössä. Tietyissä olosuhteissa ajoneuvoa pitää mahdollisesti keinuttaa eteen- ja taaksepäin vaihteiden liikuttamiseksi ennen kuin parkin saa päälle.

R: Peruutus

Tällä vaihteella ajoneuvolla pääsee peruuttamaan. Ajoneuvon nopeus on rajoitettu.

VAROITUS

Ennen ajoneuvolla peruuttamista varmista, ettei takana ole esteitä tai ihmisiä. Pysy istuimella.

N: Vapaalla

Tämä asento vapauttaa vaihteiston ja mahdollistaa ajoneuvon liikuttamisen omin voimin.

H: Suuri vaihde

Tämä valitsee vaihteiston nopean ajonopeusalueen. Se on normaali ajonopeusalue. Sillä ajoneuvo kulkee hitaasti maksimivetovoimalla ja teholla.

L: Pieni vaihde

Tämä valitsee vaihteiston hitaan ajonopeusalueen. Se on työskentelyasento. Sillä ajoneuvo kulkee hitaasti maksimivetovoimalla ja teholla.

HUOM: Käytä hidasta ajonopeusalueita kuorman vetämiseen ja jyrkän mäen nousemiseen.

6) Monitoimikytkimen kotelo

Monitoimikytkimen kotelossa on seuraavat hallintalaitteet:

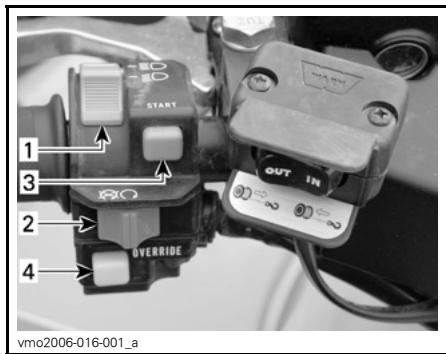

TYYPILLINEN — MONITOIMIKYTKIMEN KOTELO

1. Etuvalokytkin
2. Moottorin pysäytyskytkin.
3. Moottorin käynnistyspainike
4. Ohituspainike

Etuvalokytkin

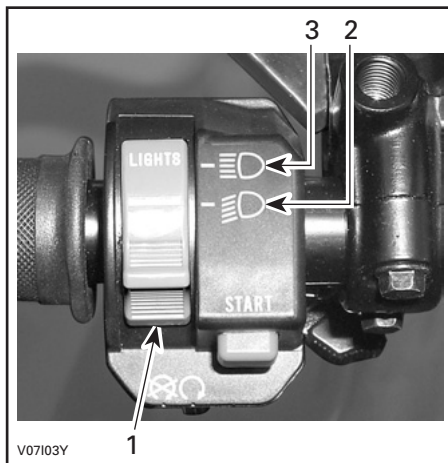

ETUVALOKYTKIMEN ASENNOT

1. Etuvalokytkin
2. Ajovalo ja perävalo
3. Kaukovalo ja perävalo

HUOM: Etuvalot sammutetaan asettamalla virtalukko ON- (PÄÄLLÄ)-asentoon "ilman valoa".

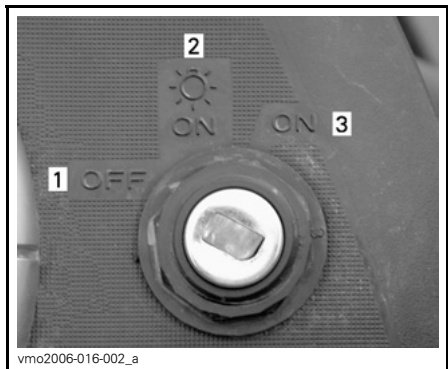

VIRTALUKON ASENNOT

1. OFF (POIS)
2. ON (PÄÄLLÄ) "valon kanssa"
3. ON (PÄÄLLÄ) "ilman valoa"

Moottorin pysäytyskytkin

Tätä kytkintä voidaan käyttää moottorin pysäyttämiseen ja hätäkeinona.

Pysäytä moottori vapauttamalla kaasuvipu kokonaan ja käyttämällä sitten moottorin pysäytyskytkintä.

HUOM: Vaikka moottori voidaankin pysäyttää kääntämällä avain virtalukossa OFF (POIS) -asentoon, suosittelemme, että moottori pysäytetään moottorin pysäytyskytkimellä.



TYYPILLINEN

1. Moottorin pysäytyskytkin.

Moottorin käynnistyspainike

Käynnistä moottori asettamalla moottorin pysäytyskytkin RUN (KÄY) -asentoon.

Paina ja pidä alhaalla moottorin käynnistyspainiketta. Vapauta heti kun moottori on käynnistynyt.

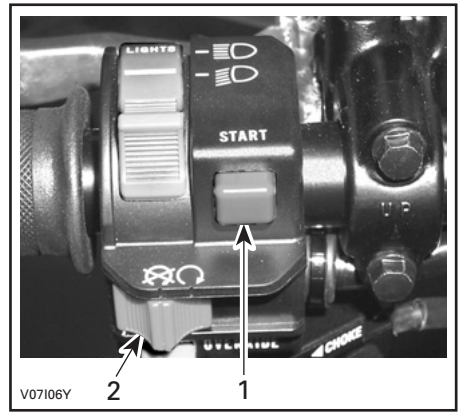

TYYPILLINEN

1. Moottorin käynnistyspainike
2. Moottorin pysäytyskytkin.

HUOM: Moottori ei käynnisty, jos moottorin pysäytyskytkin ja/tai virta-avain on OFF (POIS) -asennossa.

Ohituspainike

Tällä painikkeella ohitetaan peruutuksen nopeudenrajoitinjärjestelmä teho-peruutuksen yhteydessä. Paina ohituspainike pohjaan ja paina sitten kaasuvipua vaiheittain.

VAROITUS

Älä koskaan paina ohituspainiketta kaasuvipun ollessa jo alaspainettuna, koska seurauksena voi olla hallinnan menetys aiheuttaen vakavan henkilövahingon tai kuoleman.

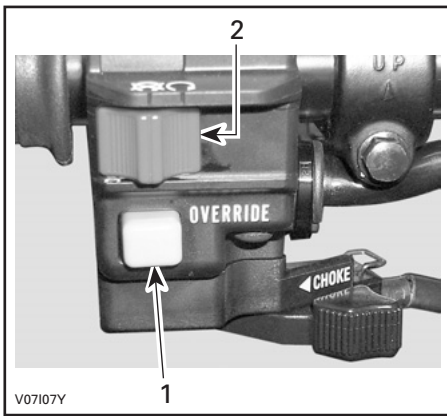

TYYPILLINEN

1. Ohituspainike
2. Moottorin pysäytyskytkin.

7) Monitoimimittari

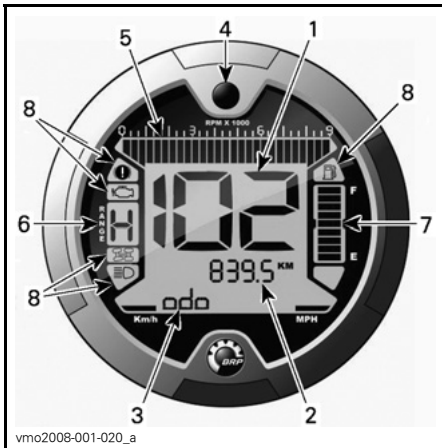

1. Näyttö 1 (nopeusmittari)
2. Näyttö 2 (tila)
3. Näyttö 3 (tila/viesti)
4. Näytön valintapainike
5. Kierroslukumittari
6. Vaihteiston asennon näyttö
7. Polttoainetason näyttö
8. Merkkivalot

Yksikön valinta (MPH vs. km/t)

Monitoimimittari on tehtaalla asetettu näyttämään englantilaisessa mittayksikössä (maileja), mutta sen voi muuttaa näyttämään kilometrejä (metrinen yksikkö). Ota yhteys valtuutettuun Can-Am -jälleenmyyjään yksikön vaihtamista varten.

HUOM: Kaikki muut yksiköt vaihtuvat samalla metrisen järjestelmän mukaiseksi.



1. Yksikön valinta

Näyttö 1 (nopeusmittari)

Tämä näyttö osoittaa ajoneuvon nopeuden.

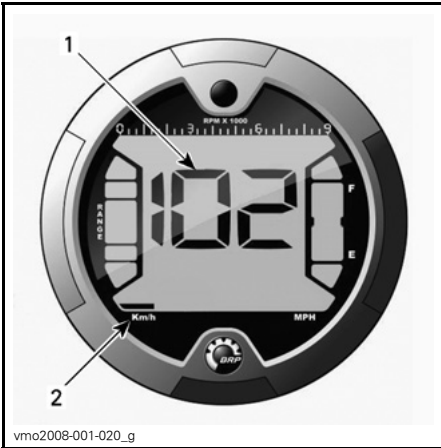

1. Ajoneuvon nopeus
2. Yksikön valinta

Näyttö 2 (tila)

Valintapainiketta painamalla voidaan saada seuraavat tilat näkyviin:

HUOM: Valitun tilan lyhenne näkyy myös näytössä 3 (katso lyhenteiden selitykset).

- Matkamittari (ODO)
- Osamatkamittari (TRIP)
- Tuntimittari (TRIP TIME)
- Ajoneuvon tuntimittari (ENGINE HOURS)
- moottorin kierrosluvun minuutissa (RPM)

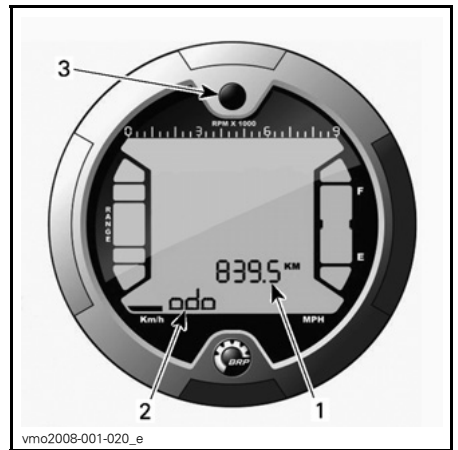

1. Näyttö 2 (tila)
2. Näyttö 3 (tila/viesti)
3. Valintapainike

KUVAUS

Matkamittari

Tallentaa ajetun kokonaismatkan.

Osamatkamittari

Tallentaa ajetun matkan kunnes se nollataan.

Nollaa painamalla ja PITÄMÄLLÄ näytön valintapainiketta alas painettuna.

Tuntimittari

Rekisteröi ajoneuvon ajoaikaa sähköjärjestelmän ollessa päällä siitä lähtien, kun se on viimeksi nolattu.

Nollaa painamalla ja PITÄMÄLLÄ näytön valintapainiketta alas painettuna.

Moottorin tuntimittari

Rekisteröi moottorin käyttöaikaa.

Moottorin kierrosluku minuutissa

Mittaa moottorin kierroslukua minuutissa (RPM).

Näyttö 3 (tila/viesti)

Näyttö näyttää valitun tilan lyhenteen näytössä 2 tai välittää kuljettajalle tärkeää tietoa, jos ajoneuvon toiminnassa on jotakin epätavallista havaittavissa.

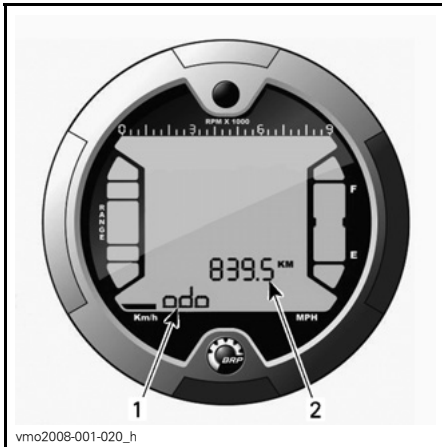

- vmo2008-001-020_h
1. Näyttö 3 (tila/viesti)
 2. Näyttö 2 (tila)

Tilan lyhenne

- Matkamittari (ODO)
- TRIP (osamatkamittari)
- TRIP TIME (tuntimittari)
- ENGINE HOURS (ajoneuvon tuntimittari)
- RPM (moottorin kierrosluvun minuutissa)

Viesti

HUOM: Ota yhteys valtuutettuun Can-Am -jälleenmyyjään, jos järjestelmässä ilmenee jokin vikakoodi, joka ei ole seuraavassa luettelossa.

VIESTI	MERKKIVALO(T) PÄÄLLÄ	KUVAUS
INVALID KEY	Tarkasta moottori	Kertoo, että olet käyttänyt väärää virta-avainta, käytä ajoneuvoon kuuluvaa oikeata avainta. On myös mahdollista, että virta-avain ei saa kunnon kosketusta, poista ja puhdista avain.
PARK BRAKE	Pysäköintijarru	Tulee näyttöön, kun seisontajarru on ollut päällä yli 15 sekuntia (ajon aikana).
LO BATT (ALHAINEN AKKU)	Tarkasta moottori	Alhainen akkujännite, tarkasta akun jännite ja latausjärjestelmä.
HI BATT (KORKEA AKKU)	Tarkasta moottori	Korkea akkujännite, tarkasta akun jännite ja latausjärjestelmä.
LOW OIL (ÖLJY VÄHISSÄ) (1)	Tarkasta moottori	Alhainen moottorin öljynpaine, pysäytä moottori välittömästi ja tarkasta öljyn taso.
HI TEMP (KORKEA LÄMPÖTILA) (2)	Tarkasta moottori	Jos moottori ylikuumenee, katso <i>VIANETSINNÄSTÄ</i> kohta <i>MOOTTORI YLIKUUMENEE</i> .
LIMP HOME	Tarkasta moottori	Moottorissa vakava vika, joka voi muuttaa sen normaalia käyntiä, myös tarkasta moottori -merkkivalo vilkkuu, katso yksityiskohtaiset tiedot kohdasta <i>VIANETSINTÄ</i> .
CHECK ENGINE	Tarkasta moottori	Vika moottorissa, myös tarkasta moottori -merkkivalo PALAA, katso lisää yksityiskohtia kohdasta <i>VIANETSINTÄ</i> .
MAINTENANCE SOON (HUOLTO PIAN)(3)	Tarkasta moottori	Määräaikaishuoltoa vaaditaan. Ota yhteys valtuutettuun Can-Am -jälleenmyyjään.
NO ECM COMMUNICATION	Tarkasta moottori	Yhteysvika monitoimimittarin ja moottorin ohjausmoduulin (ECM) välillä, ota yhteys valtuutettuun Can-Am -jälleenmyyjään.

TÄRKEÄÄ: (1) Ellei valo sammuu heti moottorin käynnistyttyä, pysäytä moottori. Tarkasta moottoriöljyn pinnan taso. Täytä tarvittaessa. Jos öljyä on riittävä määrä, ota yhteys valtuutettuun Can-Am -jälleenmyyjään. Älä käytä ajoneuvoa ennen kuin se on korjattu.

TÄRKEÄÄ: (2) Ellei valo sammuu heti moottorin käynnistyttyä, pysäytä moottori. Ota yhteys valtuutettuun Can-Am -jälleenmyyjään. Älä käytä ajoneuvoa ennen kuin se on korjattu.

(3) Valtuutetun Can-Am -jälleenmyyjän on poistettava viesti.

Näytön valintapainike

Painikkeella navigoidaan tilojen välillä tai nollataan tietoja riippuen valittuina olevasta ominaisuudesta.

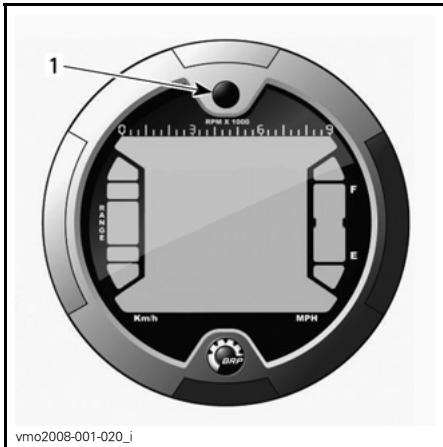

1. Valintapainike

Kierroslukumittari

Mittaa moottorin kierroslukua minuutissa (RPM). Todelliset kierrokset saa kertomalla luvun 1 000:lla.

HUOM: Moottorin kierrosluku voidaan näyttää myös näytön 2 (tila) avulla. Katso **NÄYTTÖ 2 (TILA)**.

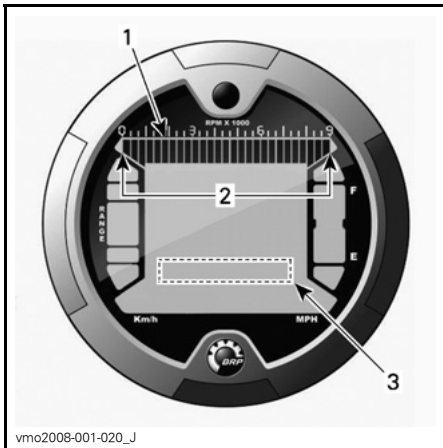

1. Kierroslukumittari
2. Käyttöalue
3. Kierroslukumittari näytön 2 avulla (tila).

Vaihteiston asennon näyttö

Tämä näyttö osoittaa vaihteiston asennon.

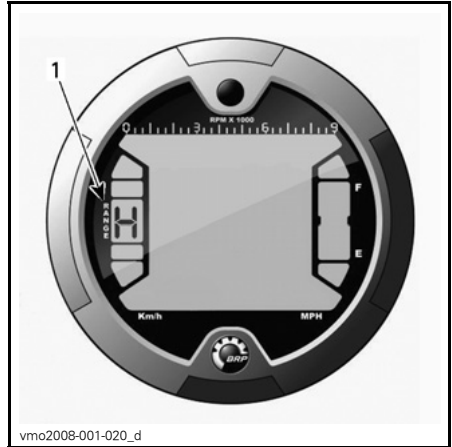

1. Vaihteiston asento

NÄYTTÖ	TOIMINTO
P	Parkki
R	Peruutus
N	Vapaalla
H	Suuri vaihde
L	Pieni vaihde

HUOM: Jos vaihteiston asennon näytössä näkyy kirjain "E", on kyseessä sähköinen tiedonsiirtovirhe. Ota yhteys valtuutettuun Can-Am -jälleenmyyjään.

Polttoainetason näyttö

Palkeista koostuva pylväsmittari, joka osoittaa jatkuvasti polttoainesäiliössä olevan polttoaineen määrän.

Myös merkivalo osoittaa alhaista polttoaineen määrää, silloin kun pylväässä on enää vain yksi palkki näkyvissä.

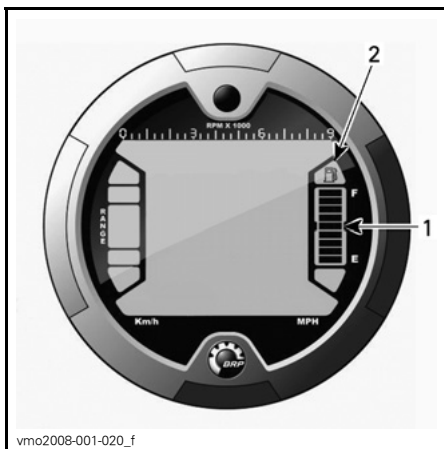

1. Polttoainetason näyttö
2. Polttoaine vähissä -merkkivalo

Merkkivalot

HUOM: Käytä yhdessä NÄYTÖN 3 (TILAVIESTI) VIESTITÄULUKON kanssa saadaksesi viestejä koskevia lisätietoja.

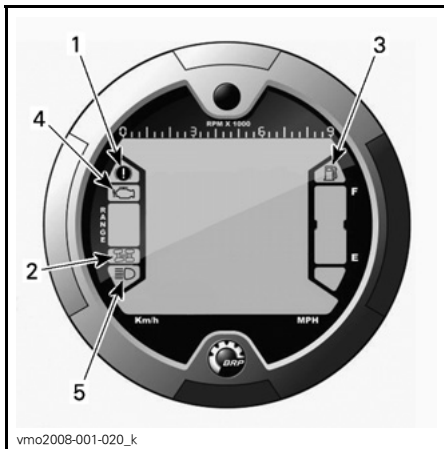

1. Seisontajarrun merkkivalo
2. 4-pyörävedon merkkivalo
3. Polttoaine vähissä -merkkivalo
4. Tarkasta moottori -merkkivalo
5. Kaukovalon merkkivalo

Kuvaus: (Kuvaus):



Seisontajarru on päällä.



Nelipyörävedo on käytössä.



Polttoaine vähissä. Polttoainesäiliössä on jäljellä vain 30 % eli noin 6 l (1,6 U.S. gal), polttoainetta.



Tarkasta moottorin/DESS-järjestelmän toiminta.



Ajovalojen kaukovalot on valittuna.

8) 12 voltin pistorasia

Kätevä roikkaa tai muita kannettavia laitteita varten.

Irrota suojakansi ennen käyttöä. Kiinnitä se aina paikalleen käytön jälkeen suojaamaan ilmastoa vastaan.

Älä ylitä nimellisarvoja. Katso **TEKNISET TIEDOT**.

Lisävirtalähde on käytettävissä muita lisätarvikkeita varten. Ajoneuvon etuosassa, kojelaudan alla, on johdotarjassa piilossa kaksi johtoa. Ota lisätietoja varten yhteys valtuutettuun Can-Am -jälleenmyyjään.

9) Virtalukko

Toimii avaimella, kolmiasentoinen kytkin.

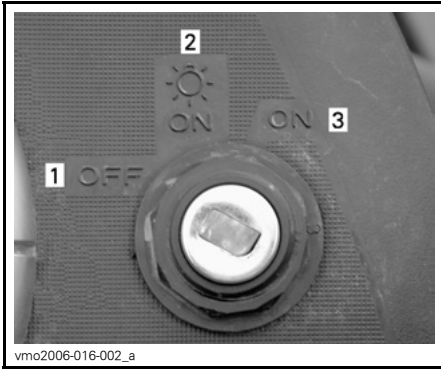

VIRTUALUKON ASENNOT

1. OFF (POIS)
2. ON (PÄÄLLÄ) "valon kanssa"
3. ON (PÄÄLLÄ) "ilman valoa"

Laita avain kytkimeen ja käännä haluttuun asentoon. Avaimen saa pois kääntämällä se ensin OFF (POIS) -asentoon.

HUOM: Kun avain käännetään OFF (POIS) -asentoon ja se poistetaan, ajoneuvon sähköjärjestelmä sammuu muutaman sekunnin kuluttua.

ON (PÄÄLLÄ) valot päällä -asento syyttää kaikki valot riippumatta siitä käykö moottori vai ei. Muista, että jos kaikki valot palavat mutta moottori ei käy, akku tyhjenee. Käännä virta-avain OFF (POIS) -asentoon aina pysäytettyäsi moottorin.

HUOM: Vaikka moottori voidaan pysäyttää kääntämällä avain virtalukossa OFF (POIS) -asentoon, suosittelemme, että moottori pysäytetään moottorin pysäytyskytkimellä.

Digitaalisesti koodattu turvajärjestelmä (DESS)

Virta-avaimessa on erityisen elektronisen piirin muodostama ainutlaatuinen elektroninen sarjanumero.

Tätä virta-avainta ei voida käyttää toisessa ajoneuvossa ja kääntäen, toisen ajoneuvon virta-avainta ei voida käyttää omassa ajoneuvossa, paitsi jos se oli ohjelmoitu siten.

Digitaalisesti koodattu turvajärjestelmä on kuitenkin erittäin joustava. Voit ostaa toisen virta-avaimen ja antaa ohjelmoida sen omaa vesikulkuneuvoasi varten.

Ota toista virta-avainta varten yhteys valtuutettuun Can-Am -jälleenmyyjään.

10) Polttoainesäiliön kansi

TÄRKEÄÄ: Älä koskaan sijoita mitään polttoainesäiliön korkin päälle, koska siinä oleva ilma-aukko voi mennä tukkoon ja moottori voi ruveta käymään katkonaisesti.

Polttoaineen täyttämistä varten avaa kansi kääntämällä sitä vastapäivään, kierristä se täytön jälkeen myötäpäivään.

VAROITUS

Pysäytä aina moottori ennen tankkaamista. Avaa korkki hitaasti. Mikäli havaitset paine-eron (polttoainesäiliön korkkia avattaessa kuuluu viheltävä ääni), anna tarkastaa ja/tai korjata ajoneuvo ennen kuin jatkat sen käyttämistä. Tietyissä olosuhteissa polttoaine on tulenarkaa ja räjähtävää. Älä koskaan käytä avotulta polttoainemäärän tarkastamiseen. Älä koskaan tupakoi tai salli läheisyydessä tulta tai kipinöitä. Toimi aina hyvin ilmastoidulla alueella. Älä koskaan täytä polttoainesäiliötä ripipintaan ennen ajoneuvon viemistä lämpimään. Lämpötilan noustessa polttoaine laajenee ja voi tulla yli. Pyyhi ajoneuvosta aina ylivuotanut polttoaine pois.

11) Jarrupoljin

Painettaessa takajarru jarruttaa. Kun se vapautetaan, jarrupolkimen pitäisi palata alkuperäiseen asentoonsa. Jarrutusteho on suhteessa voimaan, jolla poljinta painetaan, sekä maastotyyppiin ja -olosuhteisiin.

HUOM: Jarru vaikuttaa voimansiirron kautta myös etupyöriin.

Jarrupoljin vaikuttaa ainoastaan takajarruun. Mikäli etujarrujärjestelmä pettää, voidaan takajarrulla jarruttaa painamalla jarrupoljinta.

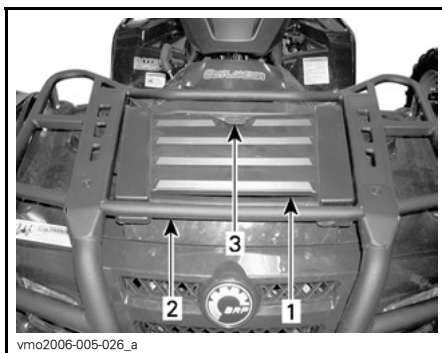

TYYPILLINEN

1. Työluukku
2. Etutavaratelineet
3. Salpa

Tästä luukusta pääsee helpommin käsi huoltotilaan. Huoltotilassa on erilaisia huoltoon liittyviä yksityiskohtia, kuten takajarrun nestesäiliö, jäähdyttimen täyttöaukon kansi, jäähdytysnestesäiliö ja sulakkeenpitimet.

14) Takasäilytyslokero

Sopii hyvin henkilökohtaisten tavaroiden kuljettamiseen, kuten sytytystulpat, ensiapulaukku, jne. Avaa salpa, nosta kansi varoen ja poista kansi.

Lokerossa on tyhjennystulppa. Irrota tulppa tarvittaessa tyhjentämistä varten. Kiinnitä tulppa lopuksi takaisin paikalleen.

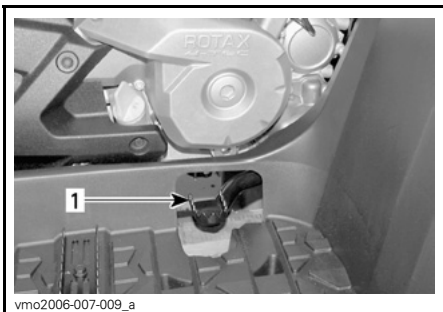

1. Jarrupoljin

12) Jalkatappi

Tähän voit tukea jalkaasi.

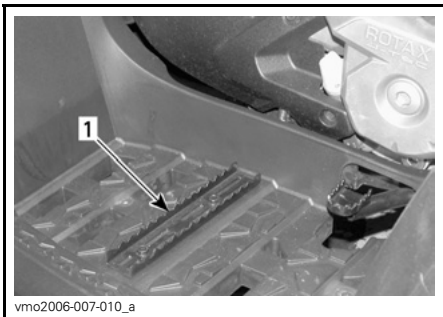

1. Jalkatappi

13) Työluukku

Avaa luukku avaamalla salpa, nostamalla ja poistamalla se kokonaan.

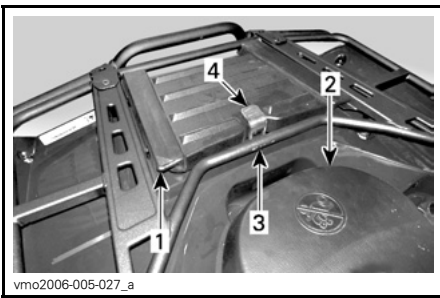

vmo2006-005-027_a

1. Takasäilytyslokeron kansi
2. Istuin
3. Takatavaratelineet
4. Salpa

Istuimen poisto

Paina salpaa eteenpäin samalla kun nostat varovasti istuimen takaosaa. Vedä istuinta taaksepäin. Jatka nostoliikettä kunnes edessä oleva pidätin vapautuu, poista istuin sitten kokonaan.

Istuimen asennus

Aseta edessä olevat kielet rungossa olevaan koukkuun. Kun istuinta on kevyesti paikallaan, paina istuinta reilusti alas, jolloin salpa lukkiutuu.

HUOM: Hyvin erottuva napsahdus tuntuu. Varmista kahteen kertaan, että istuin ja sen salpa ovat kunnolla kiinni nykäisemällä sitä.

VAROITUS

Moottorin käydessä aseta vaihde aine PARK(KI)-asentoon ennen kannen avaamista. Älä koskaan jätä raskaita tai irrallisia rikkimeviä esineitä säilytyslokeron. Salpaa aina kansi ennen liikkeellelähtöä. Jos kansi on irrotettava suurempaa säilytystilaa varten, varmista että kuorma on kiinni ja ettei se "lennä ulos" ajettaessa kovaa epätasaisessa maastossa. Hidasta.

15) Istuimen salpa

Avaamalla sen saa istuimen poistettua, jolloin moottoritilaan pääsee käsiksi.

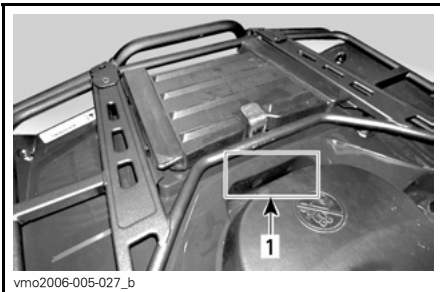

vmo2006-005-027_b

1. Istuimen salpa

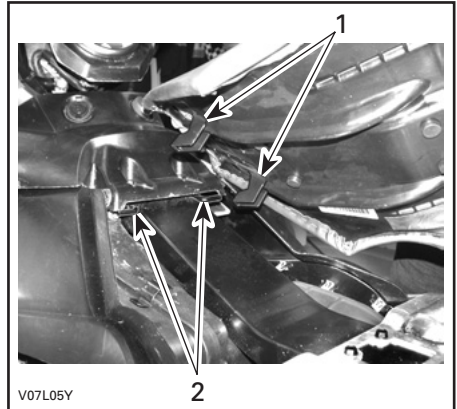

V07L05Y

1. Työnnä nämä kielet koukkuihin
2. Koukut

VAROITUS

Varmista, että istuimen salpa on kunnolla kiinni ennen liikkeelle lähtöä.

16) Tavaratelineet

Sopii varusteiden kantamiseen.

VAROITUS

Muista kiinnittää tavarat kunnolla tavaratelineisiin. Älä ylikuormaa. Varmista, ettei kuorma häiritse näkyvyyttä ja/tai ohjaamista. Älä kuljeta matkustajaa(-jia).

Katso tietoja kuormien kuljettamisesta ja kuorman painonjakosuosituksista kohdasta *TEKNISET TIEDOT*.

17) Perävaunun vetokoukku

Sopiva pallokiinnitystä varten perävaunun tai muun laitteen vetämiseen. Asenna oikea perävaunun valmistajan suositusten mukainen pallo. Katso tietoja kuormien kuljettamisesta ja hinaamissuosituksista kohdasta *TEKNISET TIEDOT*.

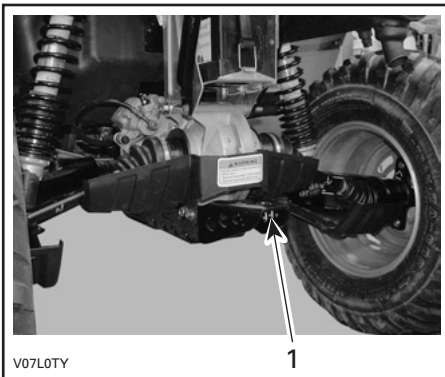

TYYPILLINEN

1. Perävaunun vetokoukku

VAROITUS

Muista asentaa sopivan kokoinen pallo, joka sopii vedettävään laitteeseen.

HUOM: Noudata valmistajan oikeanlaisista kiinnitystä koskevia ohjeita.

18) Jäähdyttimen täyttöaukon kansi

Sijaitsee huoltotilassa työluukun alla.

VAROITUS

Älä polta itseäsi – älä koske jäähdyttimen täyttöaukon kanteen moottorin ollessa kuuma.

Avaa jäähdyttimen täyttöaukon kansi painamalla ja kääntämällä sitä vastapäivään. Kiinnittäminen tapahtuu päinvastaisessa järjestyksessä.



TYYPILLINEN

1. Jäähdyttimen täyttöaukon kansi

19) Sulakkeet

Sulakkeet suojaavat sähköjärjestelmää. Katso yksityiskohdat kohdasta *HUOLTO*.

Sulakkeenpitimet sijaitsevat etuhuoltotilassa ja takana lähellä akkua johtosuojaan takana.



vmo2007-003-017_b

ETUHUOLTOTILA

1. Sulakekotelo



vmo2006-007-025_b

TAKAOSA — SULAKKEIDEN SIAINTI

1. Sulakkeenpidin

20) Työkalusarja

Työkalusarja sijaitsee takasäilytyslokerossa. Siinä on perushuoltoon tarvittavat työkalut, tämä käsikirja sekä XT-malleissa VINSSIN KÄYTÖN PERUSOPAS.

Työkalusarjassa on seuraavat työkalut:

- pihdit (1)
- ruuvitaltta (1)
- kiintoavain 10/13 mm (1)
- kiintoavain 15/17 mm (1)
- hylsyavain 10/13 mm (1)
- hylsyavain 16/18 mm (1)
- rengaspainemittari (1)
- iskunvaimentimen avain (1)
- sulake 30 A (1)
- sulake 20 A (1)
- sulake 15 A (1)

21) Mittatikku

Sillä mitataan moottoriöljyn pinnan taso.

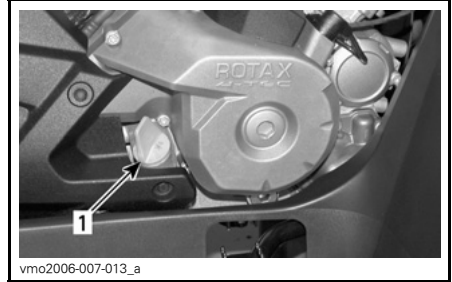

vmo2006-007-013_a

1. Mittatikku

Katso oikea moottoriöljyn tarkastusmenetelmä kohdasta *NESTE*.

22) Vinssi

XT-mallit

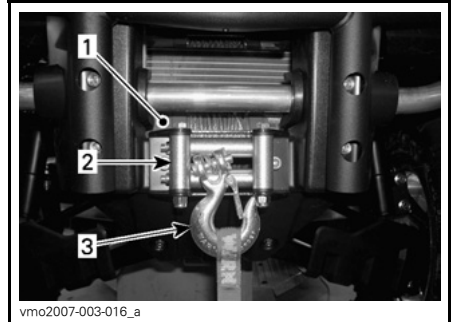

vmo2007-003-016_a

1. Vinssi
2. Rullilla varustettu läpivientilevy
3. Vinssin koukku

23) Vinssin hallintakytkin

XT-mallit

Käytä tätä katkaisinta kelaamaan vinssin vaijeri sisään tai ulos.

Vaijeri purkautuu vinssistä painamalla kytkimen vasenta puolta.

Vaijeri kelautuu vinssiin painamalla kytkimen oikeata puolta.

Katso lisätietoja *VINSSIN KÄYTÖN PERUSOPPAASTA*.

HUOM: Tarvittaessa voit helpottaa vinssin käyttöä vinssin kaukosäätimellä, katso kohta **VINSSIN KAUKOSÄÄDIN** edempänä tässä osassa.

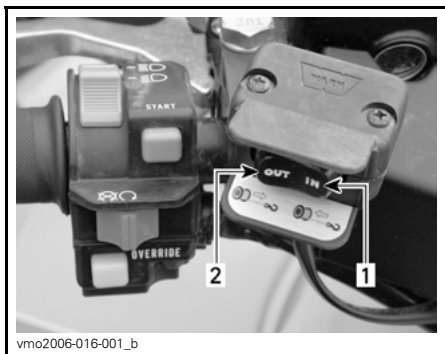

vmo2006-016-001_b

TYYPILLINEN

1. Sisään
2. Ulos

24) Rullilla varustettu läpivientilevy

XT-mallit

Läpivientilevy suojaa ajoneuvoa vahingoittumiselta ja ohjaa teräsköyden vinssiin.

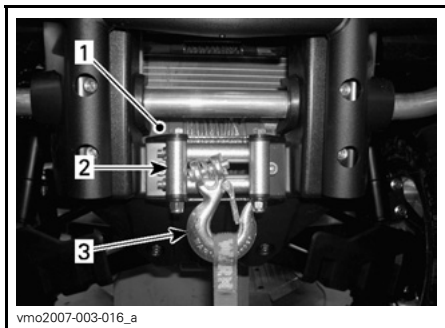

vmo2007-003-016_a

1. Vinssi
2. Rullilla varustettu läpivientilevy
3. Vinssin koukku

25) Vinssin kaukosäädin

XT-mallit

Tarvittaessa voit helpottaa vinssin käyttöä vinssin kaukosäätimellä.

Vinssin kaukosäädin sijaitsee etuhuoltotilan työluukun kannessa.



vmo2008-001-001_a

TYYPILLINEN — ETUHUOLTOTILAN TYÖLUUKKU

1. Vinssin kaukosäädin

Kun haluat käyttää vinssin kaukosäätimen katkaisinta käsikahvassa olevan katkaisimen sijaan, kytke kaukosäädin etuhuoltotilassa olevaan liittimeen.

TÄRKEÄÄ: Kytke kaukosäädin irti ja varastoi se aina, kun et käytä sitä.



vmo2007-003-017_a

ETUHUOLTOTILA

1. Kaukosäätimen liitin

Katso lisätietoja **VINSSIN KÄYTÖN PERUSOPPAASTA**.

26) Vinssin kaukosäätimen liitin

XT-mallit

Liitin, jolla vinssin kaukosäädin kytketään ajoneuvoon vinssin käytön helpottamiseksi tarvittaessa.



ETUHUOLTOTILA

1. Kaukosäätimen liitin

27) Jarruvipunestesäiliö

Sijaitsee käsikahvassa etujarruvivun päällä.

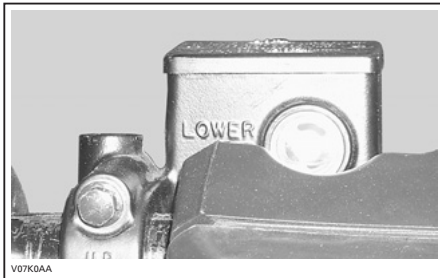

TYYPILLINEN

28) Jarrupoljinnestesäiliö

Sijaitsee huoltotilassa, keskipaneelin alla.



29) Moottorin jäähdytysnestesäiliö

Sijaitsee huoltotilassa, keskipaneelin alla.



NESTEET

Luettaessa tätä käsikirjaa on muistettava että:

VAROITUS

Osoittaa mahdollista vaaratilannetta, joka voi johtaa vakavaan loukkaantumiseen tai kuolemaan, ellei sitä vältetä.

HUOM: Tässä osassa selvitetään suositellut nesteet ja menetelmät niiden pinnan tason tarkastamista varten. Katso nesteiden vaihtoa koskevat menetelmät kohdasta *HUOLTO*.

Polttoaine

Suosittelut polttoaine

Käytä tavallista lyijytöntä bensiiniä, jota saa useimmilta huoltoasemilta, tai hapetettua polttoainetta, jossa on enintään yhteensä 10 % etanolia tai metaanolia tai kumpaakin. Käytetyn polttoaineen suositeltu vähimmäisoktaaniluku on seuraava.

OKTAANILUKU	
Pohjois-Amerikassa	(87 (R + M)/2)
Pohjois-Amerikan ulkopuolella	92 RON

TÄRKEÄÄ: Älä koskaan kokeile muilla polttoaineilla. Muiden kuin suositeltujen polttoaineiden käyttö voi johtaa ajoneuvon suorituskyvyn huononemiseen ja kriittisten polttoainejärjestelmän ja moottorin osien vaurioitumiseen.

Polttoaineen pinnan taso

VAROITUS

Pysäytä aina moottori ennen tankkaamista. Avaa korkki hitaasti. Mikäli havaitset paine-eron (polttoainesäiliön korkkia avattaessa kuuluu viheltävä ääni), anna tarkastaa ja/tai korjata ajoneuvo ennen kuin jatkat sen käyttämistä. Tietyissä olosuhteissa polttoaine on tulenarkaa ja räjähtävää. Älä koskaan käytä avotulta polttoainemäärän tarkastamiseen. Älä koskaan tupakoi tai salli läheisyydessä tulta tai kipinöitä. Toimi aina hyvin ilmastoidulla alueella. Älä koskaan täytä polttoainesäiliötä piripintaan ennen ajoneuvon viemistä lämpimään. Lämpötilan noustessa polttoaine laajenee ja voi tulvia yli. Pyyhi ajoneuvosta aina ylivuotanut polttoaine tai öljy pois.

Moottoriöljy

Suosittelut öljy

Käytä 4-tahtimoottoriöljyä, joka vastaa tai ylittää API-luokituksen SM, SL tai SJ. Tarkasta että, että öljykanisterissa on API-merkinnän kirjainyhdistelmä SM, SL tai SJ. Ainakin yksi em. kirjainyhdistelmästä on oltava merkittynä kanisteriin.

Öljyn viskositeetti

SAE 5W30 on suositeltavaa kaikkina vuodenaikoina.

Kuumimpina kesäpäivinä voit kuitenkin käyttää BRP XP-S™ 10W40 -mineraaliöljyä (P/N 219 700 346).

HUOM: Kun edellytät parempaa kokonaissuorituskykyä kaikkina vuodenaikoina, käytä synteettistä öljyä XP-S 5W40 (P/N 293 600 039).

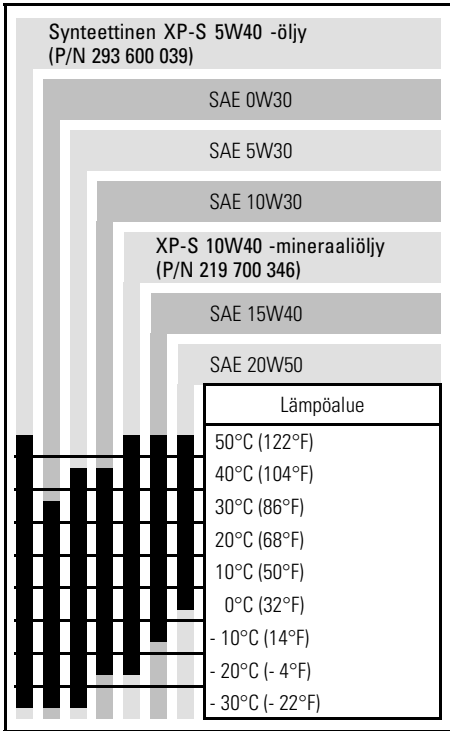

Öljyn pinnan taso

TÄRKEÄÄ: Tarkasta taso säännöllisesti ja täytä tarvittaessa. **Älä täytä liikaa.** Moottorin käyttö asiaankuulumattomalla öljymäärällä voi vaurioittaa vakavasti moottoria. Pyyhi vuoto pois.

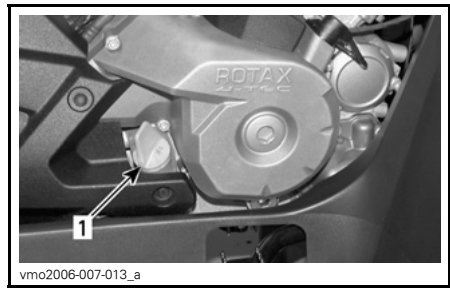

MOOTTORIN OIKEA PUOLI

1. Mittatikku

Tarkasta öljyn pinnan taso seuraavalla tavalla ajoneuvon ollessa tasaisella alustalla ja moottorin seisnessä kylmänä:

1. Ruuvaa mittatikku auki, poista se ja puhdista se.
2. Aseta mittatikku uudelleen paikalleen, ruuvaa se kokonaan kiinni.
3. Irrota mittatikku ja tarkasta öljyn pinnan taso. Sen pitäisi olla ylemmän merkin kohdalla, tai lähellä sitä.

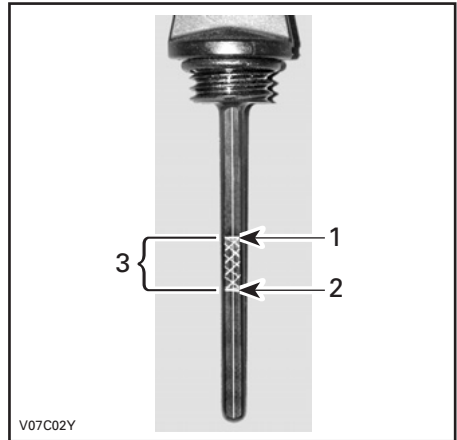

TYYPILLINEN

1. Täysi
2. Lisää
3. Käyttöalue

Öljyn lisäämistä varten poista mittatikku. Vältä ylivuoto asettamalla suppilo mittatikkuputkeen.

Lisää pieni määrä suositeltua öljyä ja tarkasta uudelleen öljyn pinnan taso.

Toista edellä mainittua menetelmää, kunnes öljyn pinnan taso on mittatikun ylemmän merkin kohdalla. **Älä täytä liikaa.**

Kiristä mittatikku kunnolla.

Vaihdelaatikon öljy

Suosittelut öljy

Käytä XP-S ketjukoteloöljyä (P/N 413 801 900), tai vastaavaa.

TÄRKEÄÄ: Älä käytä huollon yhteydessä muun tyyppisiä kuin suositeltuja öljyjä. Älä sekoita muun tyyppisten öljyjen kanssa.

Vaihdelaatikon öljyn pinnan taso

TÄRKEÄÄ: Tarkasta taso ja täytä tarvittaessa. **Älä täytä liikaa.** Vaihdelaatikon käyttö asiaankuulumattomalla öljymäärällä voi vaurioittaa vakavasti vaihdelaatikkoo. Pyyhi vuoto pois.

Aseta ajoneuvo tasaiselle alustalle. Valitse VAPAA-asento ja kytke sitten seisontajarru.

Tarkasta vaihteiston öljyn pinnan taso irrottamalla öljyn tason tulppa.

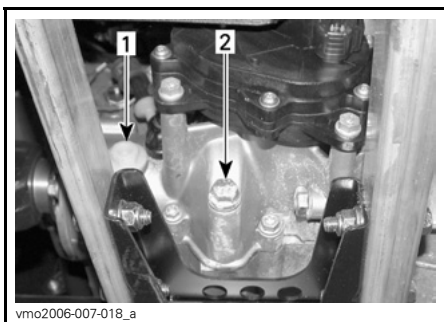

1. Öljyn tason tulppa
2. Öljyn tyhjennustulppa

Öljyn pinnan pitäisi olla öljyn pinnan riävän alareunan tasalla. Täytä tarvittaessa kunnes öljy vuotaa öljyn pinnan reistä.

Moottorin jäähdytysneste

Suosittelut jäähdytysneste

Käytä aina polttomoottoreille tarkoitettua korroosionestoainetta sisältävää etyleeni-glykoli pakkasnestettä.

Jäähdytysjärjestelmään pitää laittaa BRP:n valmissekoitettua jäähdytysnestettä (P/N 219 700 362), tai tislattun veden ja pakkasnesteen sekoitusta (50 % tislattua vettä, 50 % pakkasnestettä).

Jäähdytysnesteen pinnan taso

VAROITUS

Tarkasta jäähdytysnesteen pinnan taso moottorin ollessa kylmä. Älä koskaan lisää jäähdytysnestettä jäähdytysjärjestelmään moottorin ollessa kuuma.

Irrota työluukku.



Ajoneuvon ollessa tasaisella alustalla nesteen pitäisi olla paisuntasäiliön MIN- ja MAX-merkkien välissä.

HUOM: Nesteen pinta voi olla hieman MIN-merkin alapuolella, kun lämpötila on alle 20°C (68°F).

Lisää jäähdytysnestettä tarvittaessa MAX-merkkiin saakka. Vältä roiskuminen käyttämällä suppiloa. **Älä täytä liikaa.**

Aseta täyttöaukon kansi takaisin paikalleen ja kiristä se kunnolla. Aseta sitten työluukku takaisin paikalleen.

Jos jäähdytysneste lisätään paisuntasäiliöön, tarkasta nesteen pinnan taso myös jäähdyttimessä. Lisää jäähdytysnestettä tarvittaessa.

VAROITUS

Älä polta itseäsi – älä koske jäähdyttimen täyttöaukon kanteen moottorin ollessa kuuma.

HUOM: Usein lisää jäähdytysnestettä tarvitseva jäähdytysjärjestelmä merkitsee vuotoja tai moottoriongelmia. Ota yhteys valtuutettuun Can-Am -jälleenmyyjään.

Jarruneste

Suositteltu neste

Käytä aina pelkästään DOT 4 -vaatimukset täyttävää jarrunestettä.

TÄRKEÄÄ: Vältä vakavat jarrujärjestelmävauriot käyttämällä pelkästään suositeltuja nesteitä, äläkä sekoita eri nesteitä nestelisäyksen yhteydessä.

Nesteen taso

Ajoneuvon ollessa tasaisella alustalla tarkasta, että säiliöiden jarruneste on oikealla tasolla. Niiden pitäisi olla MIN-merkin yläpuolella.

Lisää nestettä tarvittaessa. **Älä täytä liikaa.**

Puhdista täyttöaukon kansi ennen sen irrottamista.

TÄRKEÄÄ: Käytä pelkästään DOT 4 -jarrunestettä avaamattomasta astiasta. **Älä käytä vanhoista tai jo avatuista astioista otettua jarrunestettä.**

HUOM: Alhainen taso voi olla osoitus vuodosta tai kuluneista jarrupaloista. Ota yhteys valtuutettuun Can-Am -jälleenmyyjään.

Jarruvipunestesäiliö

Varmista, että säiliö on vaakatasossa kääntämällä ohjaus suoraan eteenpäin. Tarkasta jarrunesteen pinta; säiliö on täysi kun neste on ikkunan yläreunan tasalla.

Tarkasta silmämääräisesti vivun kumisuojan kunto. Tarkasta onko murtumia, repeytymiä, jne. Vaihda jos vahingoittunut.

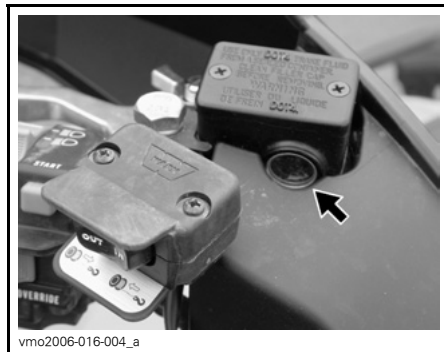

TYYPILLINEN

Jarrupoljinnestesäiliö



KÄYTTÖOHJEET

Yleistä

Moottori käynnistyy vain kun vaihdevipu on PARK(KI)-asennossa tai VAPAALLA.

HUOM: Mukavuussyistä moottori voidaan ohitusmuodossa käynnistä vaihdevivun ollessa missä asennossa tahansa. Paina jatkuvasti jarruvipua tai jarrupoljinta samalla, kun painat moottorin käynnistyspainiketta.

Käynnistä moottori asettamalla moottorin pysäytyskytkin RUN (KÄY) -asentoon, työnnä avain virtalukkoon ja käännä se ON (PÄÄLLÄ) -asentoon, paina sitten käynnistyspainiketta.

Käyttöä edeltävä tarkastus

VAROITUS

On erittäin tärkeää suorittaa käyttöä edeltävä tarkastus ennen ajoneuvolla ajoa. Tarkasta aina kriittisten hallintalaitteiden, turvatoimintojen ja mekaanisten osien toiminta ennen ajamista. Ellei sitä tehdä esitetyllä tavalla, voi seurauksena olla vakava vahingoittuminen tai kuolema.

Ennen tämän ajoneuvon käyttöä kuljettajan on aina:

- Kytke seisontajarru päälle ja tarkasta, että se toimii kunnolla.
- Tarkasta rengaspaine ja renkaiden kunto.
- Tarkasta, ettei pyörissä tai laakereissa ole kulumista tai vaurioita.
- Tarkasta hallintalaitteiden sijainti ja varmistu, että ne toimivat kunnolla.
- Tarkasta, että ohjaus toimii ilman vastusta.

- Käytä kaasuvipua useita kertoja ja varmista, että se toimii ilman vastusta. Sen pitää palata vapautettaessa tyhjäkäyntiasentoon.
- Varmista, että jarrut kytkeytyvät kunnolla käyttämällä jarruvipua ja jarrupoljinta. Vivun ja polkimen on palattava alkuasentoonsa kun ne vapautetaan.
- Varmista, että vaihdevipu toimii, palauta se sitten PARK(KI) -asentoon.
- Tarkasta polttoaineen, öljyn ja jäähdytysnesteen pinnan tasot.
- Tarkasta, ettei moottorissa/vaihdelaatikossa tai voimansiirron osissa ole vuotoja.
- Puhdista etuvalot ja perävalo.
- Varmistu, että etutyötilan ja takasäilytyslokeron kansien salvat ovat kunnolla kiinni.
- Varmistu, että istuimen salpa on kunnolla kiinni.
- Mikäli kuljetat kuormaa, noudata kuormituskykyä. Varmistu, että kuorma on kunnolla kiinnitetty tavaratelineisiin.
- Mikäli vedät perävaunua tai jotain muuta laitetta, varmistu, että maksimi aisakuormitusta ja vetokykyä noudatetaan. Varmistu, että perävaunu on kunnolla kiinnitetty vetokoukkuun.
- Katso ja kokeile moottorin seisoesassa, ettei mikään osa ole irrallaan. Tarkasta kiinnikkeet.
- Varmista, että ajotiellä ei ole ihmisiä tai esteitä.
- Tarkasta virtalukon, moottorin käynnistyspainikkeen, moottorin pysäytyskytkimen, ajovalojen, perävalon ja merkkivalojen toiminta.

- Käynnistä moottori, irrota seisontajarru ja aja hitaasti muutama metri eteenpäin ja kokeile sitten jarruja jarruttamalla niillä erikseen.
- Tarkasta 2-veto-/4-vetovalitsimen toiminta.

Korjaa mahdollisesti esiintyneet ongelmat ennen ajamista. Ota tarpeen mukaan yhteys valtuutettuun Can-Am -jälleenmyyjään.

Moottorin käynnistys

Työnnä avain virtalukkoon ja käännä se ON (PÄÄLLÄ) -asentoon.

Aseta moottorin pysäytyskytkin RUN (KÄY) -asentoon.

Paina moottorin käynnistyspainiketta ja pidä painettuna, kunnes moottori käynnistyy.

TÄRKEÄÄ: Älä paina käynnistyspainiketta 30 sekuntia kauempaa. Käynnistimen pitää antaa jäähtyä käynnistysyritysten välissä. Huomioi akku, ettet tyhjennä sitä.

Vapauta moottorin käynnistyspainike välittömästi, kun moottori on käynnistynyt.

HUOM: Jos akku on tyhjä, moottoria ei voi käynnistää. Anna ladata tai vaihtaa akku.

Vaihtaminen

Anna moottorin lämmetä tyhjäkäynnillä.

Paina jarruja ja valitse haluttu ajoneuvealue H tai L.

HUOM: Jarrun pitää olla päällä, kun vaihdevipu on parkiasennossa.

Vapauta jarrut.

TÄRKEÄÄ: Varmistu, että seisontajarru on kokonaan pois päältä ennen ajoneuvon käyttöä.

Nosta moottorin käyntinopeutta painamalla kaasuvipua vähitellen, jolloin portaaton voimansiirto (CVT) kytkeytyy päälle.

Käänteisesti, kun kaasuvipu vapautetaan, moottorin käyntinopeus laskee.

Peruutuksen käyttö

TÄRKEÄÄ: Ennen vaihtamista eteenpäin ajosta peruutukseen, tai päinvastoin, pysäytä ajoneuvo aina kokonaan ja paina jarrua ennen vaihdevivun siirtämistä.

Samat toimenpiteet kuin edellä kuvatussa *VAIHTAMINEN*-kohdassa, seuraavaa lukuun ottamatta.

Aseta vaihdevipu REVERSE- (PERUUTUS)-asentoon.

Vinssin käyttö

XT-mallit

Katso *VINSSIN KÄYTÖN PERUSOPAS*. Käsikirja pitää pitää työkalusarjassa ja aina ajoneuvossa mukana.

Moottorin pysäytys

VAROITUS

Vältä pysäköintiä rinteeseen.

Vapauta kaasu ja pysäytä ajoneuvo kokonaan.

Kytke seisontajarru päälle.

Aseta vaihdevipu PARK(KI)-asentoon.

Työnnä moottorin pysäytyskytkin OFF (POIS) -asentoon.

Käännä avain virtalukossa OFF (POIS) -asentoon.

Irrota avain virtalukosta.

Käytönjälkeinen hoito

Kun ajoneuvoa on käytetty merivesiympäristössä (hiekkarannalla, veneiden vesillelasku/nosto, jne.), on ajoneuvo syytä huuhtoa makealla vedellä ajoneuvon ja sen komponenttien kunnossapitämiseksi. Metalliosien voitelu on erittäin suositeltavaa. Käytä XP-S Lubea (P/N 293 600 016), tai vastaavaa. Tämä on suoritettava jokaisen käyttöpäivän päätteeksi.

Kun ajoneuvoa käytetään mutaisessa ympäristössä, on ajoneuvo syytä huuhtoa ajoneuvon ja sen osien suojaamiseksi ja valojen pitämiseksi puhtaana.

HUOM: Älä koskaan puhdistajoneuvoa korkeapainepesurilla. **KÄYTÄ VAIN PIENTÄ PAINETTA** (kuten puutarhahetku). Korkeapaine voi aiheuttaa sähkö- tai mekaanisia vaurioita.

ERIKOISTOIMENPITEET

Ympäripyöräily

Kun ajoneuvo on pyörähtänyt ympäri tai jäänyt kumolleen yhdelle sivulle, palauta ajoneuvo normaaliin käyttöasentoonsa (kaikille neljälle pyörälle) ja odota 3–5 minuuttia ennen moottorin käynnistämistä.

Ennen moottorin käynnistämistä, tarkasta moottoriöljyn pinnan taso ja täytä jos on tarpeen. Jos öljynpaineen merkkivalo jää palamaan moottorin käynnistämisen jälkeen, pysäytä moottori ja ota mahdollisimman nopeasti yhteys Can-Am -jälleenmyyjään.

Uppoanut ajoneuvo

Jos ajoneuvo uppoaa, se on vietävä mahdollisimman nopeasti valtuutetulle Can-Am -jälleenmyyjälle. **ÄLÄ KÄYNNISTÄ MOOTTORIA!**

TÄRKEÄÄ: Ajoneuvon uppoaminen voi aiheuttaa vakavia vahinkoja, jos uudelleen käynnistämisessä ei noudateta oikeita toimenpiteitä.

KUORMA JA SIIRTOKULJETUS

Luettaessa tätä käsikirjaa on muistettava että:

VAROITUS

Osoittaa mahdollista vaaratilannetta, joka voi johtaa vakavaan loukkaantumiseen tai kuolemaan, ellei sitä vältetä.

Kuorma

VAROITUS

Tavaratelineiden kuormaaminen vaikuttaa ajoneuvoa käytettäessä sen hallintaan, vakavuuteen ja jarrutusmatkaan. Sen takia oikea kuorma ja painonjako ovat tärkeitä. Älä koskaan ylikuormaa, hinaa tai kannaa kuormaa väärällä tavalla. Varmista aina ennen ajoneuvon käyttöä, että kuorma on kunnolla kiinnitetty ja oikein jaettu telineille. Kuormia kannettaessa ja perävaunua vedettäessä hidasta turvallisesti vauhtia maasto-olosuhteiden mukaan. Huomioi pitempi jarrutusmatka. Vältä painopisteen nostamista liikaa varmistamalla kuorma telineille niin matalaksi kuin mahdollista. Tässä mainittujen suositusten noudattamatta jättäminen voi aiheuttaa muutoksia ajoneuvon hallintaan, mikä johtaa mahdolliseen onnettomuuteen ja vakaviin vahingoittumisiin tai jopa kuolemaan.

Noudata ajoneuvolla kuormaa kuljetettaessa seuraavia maksimikuormia.

MAKSIMIKUORMAT

Sallittu kokonaiskuorma	Outlander 500	227 kg (500 lb)	Sisältää kuljettajan, kaikki muut kuormat ja lisävarusteet.
	Outlander 650/800	235 kg (517 lb)	
Etukuorma		45 kg (100 lb)	Tasaisesti jaettuna.
Takakuorma		90 kg (200 lb)	Tasaisesti jaettuna. Sisältää takatavaratelineen, takasäilytyslokeroa ja aisakuorman.

Siirtokuljetus

Kun ajoneuvoa siirtokuljetetaan, kiinnitä ajoneuvo sopivilla kiinnikkeillä peräkärriin tai avopakettiautoon. Tavallisten köysien käyttö ei ole suositeltavaa.



Valitse PARK(KI)-asento ja kytke seisontajarru.

Kiinnitä ajoneuvo etu- ja takapuskuristaan.

TÄRKEÄÄ: Ajoneuvon kiinnittäminen muista kohdista voi vahingoittaa sitä.

Poista kuorma tavaratelineiltä ennen ajoneuvon siirtokuljetusta.

Etukohta

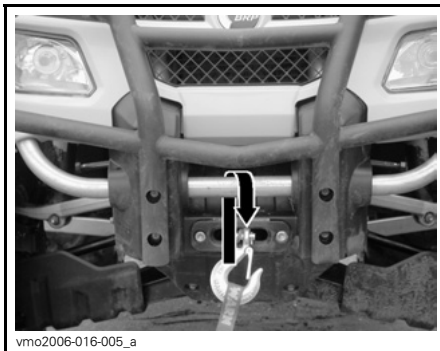

TYYPILLINEN

Takakohta

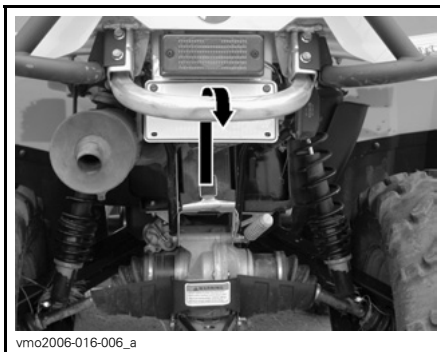

TYYPILLINEN

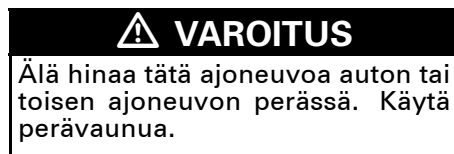

VIANETSINTÄ

MOOTTORI EI PYÖRI.

1. Virtalukko on OFF (POIS) -asennossa.

- Käännä avain ON (PÄÄLLÄ) -asentoon.

2. Moottorin pysäytyskytkin.

- Varmista, että moottorin pysäytyskytkin on ON (PÄÄLLÄ) -asennossa.

3. Vaihdevipu ei ole PARK(KI)-asennossa tai NEUTRAL (VAPAALLA).

- Aseta vaihdevipu joko PARK(KI)-asentoon tai vapaalle tai paina jarruvipua.

4. Palanut sulake.

- Tarkasta pääsulake.

5. Heikko akku tai irtonaiset liitokset.

- Tarkasta latausjärjestelmän sulake.
- Tarkasta liitosten ja liitosnapojen kunto.
- Anna tarkastaa akku.
- Ota yhteys valtuutettuun Can-Am -jälleenmyyjään.

6. Väärä virta-avain, monitoimimittari näyttää INVALID KEY (VÄÄRÄ AVAIN).

- Käytä tähän ajoneuvoon kuuluvaa avainta.

MOOTTORI PYÖRII MUTTA SE EI KÄYNNISTY

1. Moottori tulvii (syytystulppa märkä kun se irrotetaan).

- (Hukkunut-tila) Ellei moottori käynnisty ja siihen on tulvinut polttoainetta, voidaan ottaa käyttöön tämä erityinen tila, joka estää polttoaineen ruiskutuksen ja katkaisee sytytyksen käynnistyspyörityksen aikana. Toimi seuraavalla tavalla:

- Työnnä avain virtalukkoon ja käännä se ON (PÄÄLLÄ) -asentoon.
- Paina kaasuvipu pohjaan ja PIDÄ sitä siellä.
- Paina moottorin KÄYNNISTYS-painiketta.

Moottoria pitäisi pyörittää 20 sekunnin ajan. Vapauta moottorin KÄYNNISTYS-painike.

Vapauta kaasuvipu ja käynnistä/pyöritä moottoria uudelleen sen käynnistämiseksi.

Ellei edellinen auta:

- Puhdista sytytystulppien hattujen ympäristö ja irrota ne.
- Irrota sytytystulpat (työkalusarjasta löytyvät työkalut).
- Pyöritä moottoria useita kertoja.
- Asenna uudet sytytystulpat, jos mahdollista, tai puhdista ja kuivaa tulpat.
- Käynnistä moottori edellä kuvatulla tavalla.

Jos moottori tulvii edelleen, ota yhteys valtuutettuun Can-Am -jälleenmyyjään.

HUOM! Varmista, että moottoriöljyssä ei ole polttoainetta. Jos sitä on, vaihda moottoriöljy.

MOOTTORI PYÖRII MUTTA SE EI KÄYNNISTY

2. Moottoriin ei tule polttoainetta (syttytystulppa kuiva kun sen irrottaa).

- Tarkasta polttoaineen määrä säiliössä.
- Polttoainepumppu on saattanut vioittua.
- Ota yhteys valtuutettuun Can-Am -jälleenmyyjään.

3. Sytytystulppa/sytytys (ei kipinää).

- Tarkasta pääsulake.
- Irrota sytytystulppa ja yhdistä uudestaan sytytyspuolaan.
- Tarkasta, että virtalukon kytkin ja/tai moottorin pysäytyskytkin on/ovat ON (PÄÄLLÄ) -asennossa.
- Käynnistä moottori samalla kun pidät sytytystulppaa maadoitettuna moottoriin poissa tulpan reiästä. Ellei kipinää näy, vaihda sytytystulppa.
- Jos vika jatkuu, ota yhteys Can-Am -jälleenmyyjään.

4. Monitoimimittarin CHECK ENGINE -merkkivalo palaa ja monitoiminäytössä lukee CHECK ENGINE (TARKASTA MOOTTORI).

- Ota yhteys valtuutettuun Can-Am -jälleenmyyjään.

5. Moottori on suoja-tilassa.

- Monitoimimittarin CHECK ENGINE -merkkivalo palaa ja monitoiminäytössä lukee CHECK ENGINE (TARKASTA MOOTTORI), ota yhteys valtuutettuun Can-Am -jälleenmyyjään.

MOOTTORI EI KIIHDY, TAI SIITÄ PUUTTUU TEHOA

1. Likaantunut tai vaurioitunut sytytystulppa.

- Katso kohta MOOTTORI PYÖRII MUTTA EI KÄYNNISTY.

2. Moottori ei saa polttoainetta.

- Katso kohta MOOTTORI PYÖRII MUTTA EI KÄYNNISTY.

3. Moottori ylikuumenee.

- TARKASTA MOOTTORI -merkkivalo syttyy ja HI TEMP (KORKEA LÄMPÖTILA) ilmestyy monitoiminäyttöön.

Kokeile seuraavaa:

- Tarkasta ja puhdista jäähdyttimen lamellit. Katso HUOLTO-osa.
 - Hidasta ajoneuvon vauhtia, mutta yritä pitää ajoneuvo liikkeessä, jotta jäähdyttimeen virtaa ilmaan. Jos moottori ylikuumenee edelleen noin minuutin jälkeen, pysäytä ajoneuvo ja aseta vaihteisto PARK(KI)-asentoon. Pysäytä moottori.
 - Aseta virtalukko ON (PÄÄLLÄ) -asentoon (ÄLÄ KÄYNNISTÄ MOOTTORIA VIELÄ). Jäähdyttimen tuuletin jäähdyttää jäähdytintä.
 - Anna moottorin jäähtyä. Tarkasta jäähdytysnesteen pinnan taso ja täytä, mikäli mahdollista. Katso MOOTTORIN JÄÄHDYTYSNESTE. Ota mahdollisimman nopeasti yhteys Can-Am -jälleenmyyjään.
- Jos ylikuumeneminen jatkuu, ota yhteys Can-Am -jälleenmyyjään.

MOOTTORI EI KIIHDY, TAI SIITÄ PUUTTUU TEHOA

4. Ilmansuodatin/kotelo tukossa tai likainen.

- Tarkasta ilmansuodatin ja puhdista tarvittaessa.
- Tarkasta onko ilmansuodattimen kotelon tyhjennysputkessa keräytymiä.
- Tarkasta ilmanottoputken asento.

5. Portaaton voimansiirto likainen tai loppuun kulunut.

- Ota yhteys valtuutettuun Can-Am -jälleenmyyjään.

6. Moottori on suoja-tilassa.

- Tarkasta onko monitoimimittarin näytössä viestejä.
- Monitoimimittarin CHECK ENGINE -merkkivalo palaa ja monitoiminäytössä lukee CHECK ENGINE (TARKASTA MOOTTORI) tai LIMP HOME (ONTUEN KOTIIN), ota yhteys valtuutettuun Can-Am -jälleenmyyjään.

MOOTTORI NAKUTTAÄ (JÄLKISYTYTYYS)

1. Pakojärjestelmässä vuoto.

- Ota yhteys valtuutettuun Can-Am -jälleenmyyjään.

2. Moottori käy liian kuumana.

- Katso kohta MOOTTORI EI KIIHDY TAI SIINÄ EI OLE TEHOA.

3. Sytytyksen ajoitus on väärä tai sytytysjärjestelmässä on vika.

- Ota yhteys valtuutettuun Can-Am -jälleenmyyjään.

MOOTTORI KÄY KATKONAISESTI

1. Likaiset/vaurioituneet/kuluneet sytytystulpat.

- Puhdista/tarkasta sytytystulppa ja lämpötila-alue. Vaihda tarpeen mukaan.

2. Polttoaineessa vettä.

- Tyhjennä polttoainejärjestelmä ja täytä uudella polttoaineella.

AJONEUVO EI SAAVUTA TÄYTTÄ VAUHTIA

1. Moottori.

- Katso kohta MOOTTORI EI KIIHDY TAI SIINÄ EI OLE TEHOA.

2. Seisontajarru.

- Varmista, että seisontajarru on kokonaan pois.

3. Ilmansuodatin/kotelo tukossa tai likainen.

- Tarkasta ilmansuodatin ja puhdistusta tarvittaessa.
- Tarkasta onko ilmansuodattimen kotelon tyhjennysputkessa keräytymiä.
- Tarkasta ilmanottoputken asento.

4. Portaaton voimansiirto likainen tai loppuun kulunut.

- Ota yhteys valtuutettuun Can-Am -jälleenmyyjään.

5. Moottori on suojatilassa.

- Tarkasta onko monitoimimittarin näytössä viestejä.
- Monitoimimittarin CHECK ENGINE -merkkivalo palaa ja monitoiminäytössä lukee CHECK ENGINE (TARKASTA MOOTTORI) tai LIMP HOME (ONTUEN KOTIIN), ota yhteys valtuutettuun Can-Am -jälleenmyyjään.

VAIHDEVIPIUA ON VAIKEA SIIRTÄÄ

1. Vaihteiston hammaspyörät ovat asennossa, joka estää vaihdevivun toiminnan.

- Heiluta ajoneuvoa eteen- ja taaksepäin, jolloin vaihteiston hammaspyörät liikkuvat ja vaihdevipu pääsee kohdalleen.

2. Portaaton voimansiirto likainen tai loppuun kulunut.

- Ota yhteys valtuutettuun Can-Am -jälleenmyyjään.

KIERROSLUKU NOUSEE, MUTTA AJONEUVO EI LIIKU

1. Vaihdevipu ei ole PARK(KI)-asennossa tai NEUTRAL (VAPAALLA).

- Valitse R-, HI- tai LO-asento.

2. Portaaton voimansiirto likainen tai loppuun kulunut.

- Ota yhteys valtuutettuun Can-Am -jälleenmyyjään.

3. Portaattoman voimansiirron kotelossa on vettä.

- Ota yhteys valtuutettuun Can-Am -jälleenmyyjään.

TEKNISET TIEDOT

MALLI		OUTLANDER 500	OUTLANDER 650	OUTLANDER 800
MOOTTORI				
Moottorityyppi		ROTAX® V490	ROTAX V660	ROTAX V810
		4-tahti, yksi yläpuolinen nokka-akseli (SOHC), nestejäähdytys		
Sylintereiden määrä		2		
Venttiilien lukumäärä		8 venttiiliä (mekaaninen säätö)		
Halkaisija	mm (in)	82,03 (3,23)		91 (3,58)
Iskunpituus	mm (in)	47,3 (1,86)	61,5 (2,42)	
Sylinteritilavuus		500 cm ³ (30,51 in ³)	650 cm ³ (39,67 in ³)	800 cm ³ (48,82 in ³)
Puristussuhde		10,7:1	10,3:1	10,3:1
Maksimi hv ja -kierrokset min.		RPM (kierr./min)		
		7250		6750
Voitelu	Tyyppi		Märkä öljypohja. Vaihdeettava öljysuodatin.	
	Öljysuodatin		BRP Rotax, paperi, vaihdettava	
	Moottoriöljy	Määrä (öljynvaihto suodattimen kanssa)	2 l (2,11 quarts)	
		Suosittelava	SAE 5W30, API-luokitus SM, SL tai SJ Katso <i>ÖLJYN VISKOSITEETTITÄULUKKO</i>	
Pakojärjestelmä		U.S.D.A. Forest Servicen hyväksymä kipinänsammutin		
Ilmansuodatin		Synteettinen paperisuodatin ja vaahtoa		
VAIHDELAATIKKO				
Tyyppi		Kaksialueinen (HI-LO), mukana parkki, vapaa ja peruutus.		
Vaihdelaatikon öljy	Tilavuus	400 ml (14 U.S. oz)		
	Suosittelava	Ketjukotelööljy XP-S		

MALLI		OUTLANDER 500	OUTLANDER 650	OUTLANDER 800
JÄÄHDYTYSJÄRJESTELMÄ				
Jäähdytysneste	Tyyppi	Etyyli-glykolisekoitus (50 % jäähdytysnestettä, 50 % vettä) Käytä BRP:n valmiiksi sekoitettua jäähdytysnestettä (P/N 219 700 362), tai erityisesti alumiinimoottoreille tarkoitettua jäähdytysnestettä		
	Tilavuus	2,5 L (2,65 quarts)		

MALLI		OUTLANDER 500	OUTLANDER 650	OUTLANDER 800
SÄHKÖJÄRJESTELMÄ				
Magneeton lähtöteho		400 W @ 6 000 1/min (RPM)		
Sytytysjärjestelmätyyppi		IDI (induktiivinen purkausytytys)		
Sytytyksen ajoitus		Ei säädettävissä		
Sytytystulppa	Määrä	2		
	Merkki ja tyyppi	NGK DCPR8E		
	Kärkiväli	0,6–0,7 mm (0,024 -0,027 in)		
Moottorin kierroslukurajoitin	Eteenpäin RPM (kierr./min)	8000		
	Peruutusvaihde RPM (kierr./min)	3200		
Akku	Tyyppi	Kuiva-akku		
	Jännite	12 V		
	Nimellisarvo	18 A•h		
	Käynnistimen teho	0,7 KW		
Etuvalo		W	2 x 35	
Takavalo		W	7/29	
Suuntavilkku (vain Euroopan mallit)		W	10	
Merkkivalot		LEDit, 0,7 V, likimääräinen (kukin)		
Sulakkeet	Lisälaitteet	20 A		
	Tuuletin	20 A		
	Pääsulake (taka)	30 A		
	Sytytyskäämit	5 A		
	Polttoainesuuttimet	5 A		
	Nopeusmittari/ nopeusanturi/takavalo	7,5 A		
	Polttoainepumppu	7,5 A		
	Moottorin valvontayksikkö (ECM)	5 A		
	Päälisävarusteet (taka)	30 A		

MALLI			OUTLANDER 500	OUTLANDER 650	OUTLANDER 800
POLTTOAINEJÄRJESTELMÄ					
Polttoaineen syöttöjärjestelmä		Tyyppi	Sähköinen EFI-polttoaineenruiskutus, DeLorto 46 mm kaasuläppärunko, 1 ruisku/sylinteri		
Polttoainepumppu		Tyyppi	Bosch		
		Malli	Sähköinen (polttoainesäiliössä)		
Tyhjäkäynti		Kierr./min.± 50	1 250 (ei säädettävissä)		
Polttoaine	Tyyppi		Normaali lyijytön bensiini		
	Oktaaniluku	Pohjois- Amerikassa (R+M)/2	87 tai korkeampi		
		Pohjois-Amerikan ulkopuolella RON	92 tai korkeampi		
Polttoainesäiliön tilavuus			20 l (5,3 U.S. gal)		
Polttoainesäiliössä jäljellä olevan polttoaineen määrä, kun näytön valo on PÄÄLLÄ (ON)			± 6 l (1,6 U.S. gal)		
VOIMANSIIRTO					
Edessä			Keppivetoinen/automaattisesti lukittuva tasauspyörästö (sekoituspumppu)		
Välityssuhde edessä			3,6:1		
Takana			Akseliveto/lukkiutuva tasauspyörästö		
Välityssuhde takana			3,6:1		
Tasauspyörästön öljy	Tilavuus	Edessä	500 ml (17 U.S. oz)		
		Takana	250 ml (8,5 U.S. oz)		
	Suositeltava		BRP:n tasauspyörästö-öljy (P/N 293 600 043) tai synteettinen 75W90 (API GL5)		
Voimansiirron nivelistön rasva			Voimansiirron nivelistön rasva (P/N 293 550 019)		
Nivelakselin rasva			Käytä synteettistä rasvaa (P/N 293 550 033)		
VAIHEISTO					
Tyyppi			Portaaton voimansiirto (CVT)		
Kytkeytyminen Kierr./min		± 100 1/min (RPM)	1750		
OHJAUS					
Kääntösäde			2,16 m (7 ft)		
Kokonaisharitus (ajoneuvo maassa)		mm (in)	0 (0)		

MALLI		OUTLANDER 500	OUTLANDER 650	OUTLANDER 800
JOUSITUS				
<i>EDESSÄ</i>				
Jousituksen tyyppi		MacPherson	A-kaksoistukivarret	
Joustomatka		mm (in)	178 (7)	203 (8)
Iskunvaimennin	KPL	2		
	Tyyppi	Öljy		
Etujousituksen esijännityksen säätö		Ei tiedossa	5 asetusta	
<i>TAKANA</i>				
Jousituksen tyyppi		TTI™-erillisjousitus		
Joustomatka		mm (in)	229 (9)	
Iskunvaimennin	KPL	2		
	Tyyppi	Öljy		
Takajousituksen esijännityksen säätö		5 asetusta		
JARRUT				
Etujarru	KPL	2		
	Tyyppi	Hydrauliset, levyä		
Takajarru	KPL	1		
	Tyyppi	Hydraulinen, levy		
Jarruneste	Tilavuus	180 ml (6,1 U.S. oz)		
	Tyyppi	DOT 4		
Pysäköintijarru		Hydraulinen lukitus -4 pyörää		
Kaliiperi		Kelluva		
Jarrupalan materiaali	Edessä	Orgaaninen		
	Takana	Metalli		
Jarrupalan vähimmäispaksuus		mm (in)	1 (0,04)	
Jarrulevyn vähimmäispaksuus	Edessä	mm (in)	3,5 (0,138)	
	Takana	mm (in)	4,3 (0,17)	
Jarrulevyn enimmäiskäyryys		mm (in)	0,2 (0,01)	

MALLI		OUTLANDER 500	OUTLANDER 650	OUTLANDER 800
RENKAAT JA PYÖRÄT				
<i>RENKAAT</i>				
Paine	Edessä	Maksimi	34,5 kPa (5 PSI)	48 kPa (7 PSI)
		Minimi	31 kPa (4,5 PSI)	31 kPa (4,5 PSI)
	Takana	Maksimi	34,5 kPa (5 PSI)	48 kPa (7 PSI)
		Minimi	31 kPa (4,5 PSI)	31 kPa (4,5 PSI)
Renkaan urituksen vähimmäissyvyys		mm (in)	3 (0,118)	
Koko	Edessä	25 x 8 x 12	26 x 8 x 12	
	Takana	25 x 10 x 12 XT: 25 x 11 x 12	26 x 10 x 12	
<i>PYÖRÄT</i>				
Koko	Edessä	12 x 6		
	Takana	12 x 7,5		
Pyörämutterin kireys	Vakio	70 N•m (52 lbf•ft)		
	XT	100 N•m (74 lbf•ft)		
	CAMO XT	70 N•m (52 lbf•ft)		
MITAT				
Kokonaispituus	m (in)		2,18 (86)	
Kokonaisleveys	m (in)		1,17 (46)	
Kokonaiskorkeus	m (in)		1,14 (45)	
Kuivapaino	kg (lbf)	291 (642)	298 (657)	298 (657)
Akseliväli	m (in)		1,30 (51)	
Raideväli	Edessä	mm (in)	965 (38)	
	Takana	mm (in)	914 (36)	
Maavara	mm (in)		279 (11)	

MALLI		OUTLANDER 500	OUTLANDER 650	OUTLANDER 800
KUORMANKANTOKYKY				
Painonjakauma	Edessä/takana	%	51/49	
Takasäilytyslokero (takatavaratelineen painon kanssa)		kg (lbf)	10 (22)	
Teline	Edessä	kg (lbf)	45 (100)	
	Takana (sis. takasäilytyslokeron ja aisakuorman painon)		90 kg (200 lb)	
Ajoneuvon suurin sallittu kokonaiskuorma (mukaan lukien kuljettaja, muu kuorma sekä lisävarusteet)		kg (lbf)	227 (500)	235 (517)
Ajoneuvon kokonaispaino		kg (lbf)	553 (1220) XT: 584 (1287)	584 (1287)
Hinauskyky		kg (lbf)	591 (1300)	
Aisan kuormituskyky (takatavaratelineen painon kanssa)		kg (lbf)	23 (50)	

A: Ampeeria

A•h: Ampeerituntia

RPM: Kierrosta minuutissa (1/min)

USDA: Yhdysvaltain maatalousministeriö

W: Wattia

Jatkuvasta tuotteen laatuun ja innovaatioon sitoutumisesta johtuen BRP pidättää itselleen oikeuden tehdä milloin tahansa muutoksia malliin ja teknisiin tietoihin ja/tai lisäyksiä, tai parannuksia tuotteisiinsa, ilman aikaisemmin valmistamiensa mallien minkäänlaista päivitysvelvollisuutta.

HUOLTOTIETOJA

HUOLTOTAULUKKO

Huoltaminen on erittäin tärkeätä, ettei tunne turvallisia huoltotoimenpiteitä ja sää-
tömenetelmiä, ota yhteys valtuutettuun Can-Am -jälleenmyyjään.

MÄÄRÄAIKAISHUOLTOTAULUKKO

A: SÄÄDÄ C: PUHDISTA I: TARKASTA L: VOITELE R: VAIHDA	ALKUTARKASTUS 10 T TAI 30 PÄIVÄÄ TAI 300 km (185 mi) (Valtuutetun Can-Am -jälleenmyyjän suoritettava. Alkuhuolto on erittäin tärkeä, eikä sitä pidä jättää tekemättä.)				
	25 T TAI 750 km (470 mi)				
	50 T TAI 1 500 km (930 mi)				
	100 T TAI 1 VUOSI TAI 3 000 km (1 865 mi)				
	200 T TAI 2 VUOSI TAI 6 000 km (3 730 mi)				
	SUORITTAJA				
OSA/TOIMENPIDE			SELITYS		

MOOTTORI							
Moottoriöljyn pinnan taso ⁽²⁾	JOKA KÄYTTÖKERTA				Asiakas	(2) Käyttöä edeltävään tarkastukseen kuuluva toimenpide. (3) 100 tunnin välein, tarkasta jäähdytysnesteen väkevyys. (4) Useammin ankarassa käytössä, kuten pölyinen paikka, hiekkaisissa, lumisissa, märissä tai mutaisissa olosuhteissa.	
Moottoriöljy ja suodatin	R			R	Asiakas		
Venttiilien säätö	I, A			I, A	Jälleenmyyjä		
Moottorin tiivisteiden kunto	I			I	Jälleenmyyjä		
Moottorin asennuskiinnittimet	I			I	Jälleenmyyjä		
Ilmansuodatin ⁽²⁾		C ⁽⁴⁾	R ⁽⁴⁾		Asiakas		
Pakojärjestelmä	I			I	Jälleenmyyjä		
Äänenvaimentimen kipinänsammutin				C	Asiakas		
Moottorin jäähdytysneste ⁽²⁾	I			I ⁽³⁾	R		Asiakas
Jäähdyttimen täyttöaukon kansi/jäähdytysjärjestelmän painetesti	I				I		Jälleenmyyjä
Jäähdyttimen kunto/puhtaus ⁽⁴⁾	I		I			Asiakas	

MÄÄRÄAIKAISHUOLTOTAULUKKO

A: SÄÄDÄ C: PUHDISTA I: TARKASTA L: VOITELE R: VAIHDA	ALKUTARKASTUS 10 T TAI 30 PÄIVÄÄ TAI 300 km (185 mi) (Valtuutetun Can-Am -jälleenmyyjän suoritettava. Alkuhuolto on erittäin tärkeä, eikä sitä pidä jättää tekemättä.)					
	25 T TAI 750 km (470 mi)					
	50 T TAI 1 500 km (930 mi)					
	100 T TAI 1 VUOSI TAI 3 000 km (1 865 mi)					
	200 T TAI 2 VUOSI TAI 6 000 km (3 730 mi)					
	SUORITTAJA					
OSA/TOIMENPIDE			SELITYS			
POLTTOAINEJÄRJESTELMÄ						
Kaasuläppärunko	I			I,L	Jälleenmyyjä	(1) Päästöihin liittyvä osa. (2) Käyttöä edeltävään tarkastukseen kuuluva toimenpide.
Kaasuvaajeri ⁽²⁾	I, A		I,A,L		Jälleenmyyjä/ Asiakas	
Polttoainelinjat, polttoaineen jatkoputki, liittokset, tarkastusventtiilit ja polttoainesäiliön painetesti ⁽¹⁾	I			I	Jälleenmyyjä	
Polttoaineen pääsuodatin				R	Jälleenmyyjä	
Polttoainepumpun painetesti				I	Jälleenmyyjä	

MÄÄRÄAIKAISHUOLTOTAULUKKO

ALKUTARKASTUS 10 T TAI 30 PÄIVÄÄ TAI 300 km (185 mi)

(Valtuutetun Can-Am -jälleenmyyjän suoritettava. Alkuhuolto on erittäin tärkeä, eikä sitä pidä jättää tekemättä.)

25 T TAI 750 km (470 mi)

50 T TAI 1 500 km (930 mi)

100 T TAI 1 VUOSI TAI 3 000 km (1 865 mi)

200 T TAI 2 VUOSI TAI 6 000 km (3 730 mi)

SUORITTAJA

A: SÄÄDÄ
C: PUHDISTA
I: TARKASTA
L: VOITELE
R: VAIHDA

OSA/TOIMENPIDE

SELITYS

SÄHKÖJÄRJESTELMÄ

Sytytystulppa ^{(1) (5)}	I				R	Asiakas	(1) Päästöihin liittyvä osa. (2) Käyttöä edeltävään tarkastukseen kuuluva toimenpide. (5) Tarkasta sytytystulpan kärkiväli.
EMS-anturit ⁽¹⁾	I			I		Jälleenmyyjä	
EMS-vikakoodin lukema ⁽¹⁾	I			I		Jälleenmyyjä	
Akkuliitokset	I		I			Asiakas	
ECM-liittimet (silmämääräinen tarkastus irrottamatta liittimiä)				I		Jälleenmyyjä	
Sähköliitokset ja kiinnitys (sytytysjärjestelmä, käynnistysjärjestelmä, polttoainesuuttimet, jne.)	I			I		Jälleenmyyjä	
Digitaalisesti koodattu turvajärjestelmä (DESS)	I			I		Jälleenmyyjä	
Virtalukon, moottorin käynnistyspainikkeen ja moottorin pysäytyskytkimen kunto ⁽²⁾	I			I		Asiakas	
Valojärjestelmän kunto (HI/LO (kauko/lähi) teho, jarruvalo, etulampun suuntaus, jne.) ⁽²⁾	I			I		Asiakas	
Vinssi	<i>Katso ajoneuvon VINSSIN KÄYTÖN PERUSOPAS</i>					Asiakas	

MÄÄRÄAIKAISHUOLTOTAULUKKO

A: SÄÄDÄ C: PUHDISTA I: TARKASTA L: VOITELE R: VAIHDA	ALKUTARKASTUS 10 T TAI 30 PÄIVÄÄ TAI 300 km (185 mi)						
	(Valtuutetun Can-Am -jälleenmyyjän suoritettava. Alkuhuolto on erittäin tärkeä, eikä sitä pidä jättää tekemättä.)						
	25 T TAI 750 km (470 mi)						
	50 T TAI 1 500 km (930 mi)						
	100 T TAI 1 VUOSI TAI 3 000 km (1 865 mi)						
	200 T TAI 2 VUOSI TAI 6 000 km (3 730 mi)						
SUORITTAJA							
OSA/TOIMENPIDE						SELITYS	
VAIHEISTO							
Variaattorihihna				I		Jälleenmyyjä	(4) Useammin ankarassa käytössä, kuten pölyinen paikka, hiekkaisissa, lumisissa, märissä tai mutaisissa olosuhteissa.
I- ja II-variaattorit (mukaan lukien yksisuuntaisen laakerin)				I, C, L		Jälleenmyyjä	
Portaattoman voimansiirron ilmanotto	I			I, C		Jälleenmyyjä	
Vaihdelaatikon öljy ⁽⁴⁾	R			I	R	Jälleenmyyjä	
Nopeuden säätö	C				C	Jälleenmyyjä	
4 x 4 -kytkentäyksikkö	I			I		Jälleenmyyjä	
VOIMANSIIRTO							
Vetoakselin kumisuoja ja suojukset ⁽²⁾	I	I				Asiakas	(2) Päästöihin liittyvä osa. (4) Useammin ankarassa käytössä, kuten pölyisessä paikassa, hiekkaisissa, lumisissa, märissä tai mutaisissa olosuhteissa.
Vetoakselin nivelet			I			Jälleenmyyjä	
Takanivelakselin nivel ⁽⁴⁾	I		I, L			Jälleenmyyjä	
Pyörien laakerit				I		Asiakas	
Pyörän mutterit/pultit	I		I			Asiakas	
Renkaiden paine ja kuluneisuus ⁽²⁾	JOKA KÄYTTÖKERTA					Asiakas	
Etu-/takatasauspyörästöt (öljyn pinnan taso, tiivisteet ja ilmareiät)	I		I		R	Jälleenmyyjä	
OHJAUSJÄRJESTELMÄ							
Ohjaustangon kiinnittimet				I		Jälleenmyyjä	(4) Useammin ankarassa käytössä, kuten pölyinen paikka, hiekkaisissa, lumisissa, märissä tai mutaisissa olosuhteissa.
Ohjausjärjestelmä (ohjauspylväs, laakeri, jne.) ⁽⁴⁾	I			I		Jälleenmyyjä	
Raidetangon päät			I			Jälleenmyyjä	
Etupyörien suuntaaminen	I			I, A		Jälleenmyyjä	

MÄÄRÄAIKAISHUOLTOTAULUKKO

ALKUTARKASTUS 10 T TAI 30 PÄIVÄÄ TAI 300 km (185 mi)

(Valtuutetun Can-Am -jälleenmyyjän suoritettava. Alkuhuolto on erittäin tärkeä, eikä sitä pidä jättää tekemättä.)

25 T TAI 750 km (470 mi)

50 T TAI 1 500 km (930 mi)

100 T TAI 1 VUOSI TAI 3 000 km (1 865 mi)

200 T TAI 2 VUOSI TAI 6 000 km (3 730 mi)

SUORITTAJA

A: SÄÄDÄ
C: PUHDISTA
I: TARKASTA
L: VOITELE
R: VAIHDA

OSA/TOIMENPIDE

SELITYS

JOUSITUS

Pitkittäiset tukivarret				I		Jälleenmyyjä
Pitkittäisten tukivarsien laakerointi					I	Jälleenmyyjä
Iskunvaimentimet			I			Jälleenmyyjä
A-tukivarret			I,L			Asiakas
Pallonivelet		I				Jälleenmyyjä

JARRUT

Jarruneste ⁽²⁾	I	I			R ⁽⁶⁾	Jälleenmyyjä/ Asiakas	(2) Käyttöä edeltävään tarkastukseen kuuluva toimenpide. (4) Useammin ankarassa käytössä, kuten pölyisessä paikassa, hiekkaisissa, lumisissa, märissä tai mutaisissa olosuhteissa. (6) Jarrunesteen vaihtamisen tai minkä tahansa jarrujärjestelmän korjauksen on tapahduttava valtuutetun Can-Am -jälleenmyyjän toimesta.
Jarrupalat		I ⁽⁴⁾				Jälleenmyyjä	
Jarrujärjestelmä (levyt, letkut, jne.)				I		Asiakas	

MÄÄRÄAIKAISHUOLTOTAULUKKO

A: SÄÄDÄ
C: PUHDISTA
I: TARKASTA
L: VOITELE
R: VAIHDA

ALKUTARKASTUS 10 T TAI 30 PÄIVÄÄ TAI 300 km (185 mi)

(Valtuutetun Can-Am -jälleenmyyjän suoritettava. Alkuhuolto on erittäin tärkeä, eikä sitä pidä jättää tekemättä.)

25 T TAI 750 km (470 mi)

50 T TAI 1 500 km (930 mi)

100 T TAI 1 VUOSI TAI 3 000 km (1 865 mi)

200 T TAI 2 VUOSI TAI 6 000 km (3 730 mi)

SUORITTAJA

OSA/TOIMENPIDE

SELITYS

KORI/RUNKO

Rungon kiinnike			I		Asiakas	(4) Useammin ankarassa käytössä, kuten pölyinen paikka, hiekkaisissa, lumisissa, märissä tai mutaisissa olosuhteissa.
Runko				I	Jälleenmyyjä	
Vetokoukku/perävaunuun kunto (jos varusteena)	JOKA KÄYTTÖKERTA			Asiakas		
Säilytystilan kannen salvat	JOKA KÄYTTÖKERTA			Asiakas		
Istuinkiinnikkeet	JOKA KÄYTTÖKERTA			Asiakas		
Ajoneuvon puhdistus ja suojaaminen			C ⁽⁴⁾		Asiakas	

YLEISTÄ

Luettaessa tätä käsikirjaa on muistettava että:

VAROITUS

Osoittaa mahdollista vaaratilannetta, joka voi johtaa vakavaan loukkaantumiseen tai kuolemaan, ellei sitä vältetä.

VAROITUS

Ellei toisin määritetty, moottori ei saa olla käynnissä mitään huolto- toimenpiteitä varten. Ennen minkään huolto- tai tarkastustoimenpiteiden suorittamista ajoneuvoon, odota kunnes moottori ja jäähdytysjärjestelmä ovat jäähtyneet palovaurioiden välttämiseksi.

VAROITUS

Mikäli purkamisen/kokoamisen yhteydessä joudutaan irrottamaan lukituksia (esim. kiinnitysnauhat, itselukkiutuvat kiinnikkeet, jne.), vaihda ne aina uusiin.

Seuraavassa on lueteltu huoltotoimenpiteet, jotka asiakas voi halutessaan suorittaa. Muut *HUOLTOTAULUKOSSA* olevat toimenpiteet on suoritettava Can-Am -jälleenmyyjän toimesta.

HUOM: Tässä osassa kerrotaan mm. miten nesteet vaihdetaan. Katso neste- pintojen tason tarkastusta ja nesteiden täyttämistä koskevat menetelmät kohdasta *NESTEET*.

MOOTTORI

Ilmansuodatin

Irrottaminen

TÄRKEÄÄ: Älä koskaan poista tai tee muutoksia ilmansuodattimen kotelon osiin. Muussa tapauksessa moottorin suorituskyky voi kärsiä tai voi tapahtua vahinkoja. Moottori on kalibroitu toimimaan nimenomaan näillä komponenteilla.

Irrota istuin.

Vapauta keskipaneelin kielet rungosta.

Irrota keskipaneeli vetämällä sitä kohti ajoneuvon takaosaa.



1. Keskipaneeli
2. Kielet

Avaa kiristimet ja irrota ilmansuodattimen kotelon kansi.

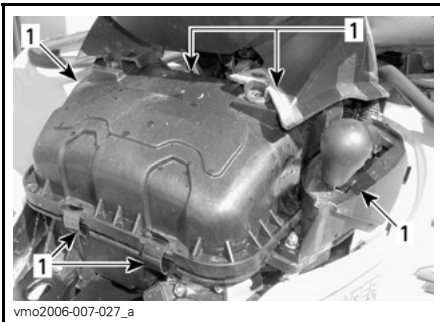

1. Avaa kiristimet

Löysää kiristintä ja irrota ilmansuodattimen.

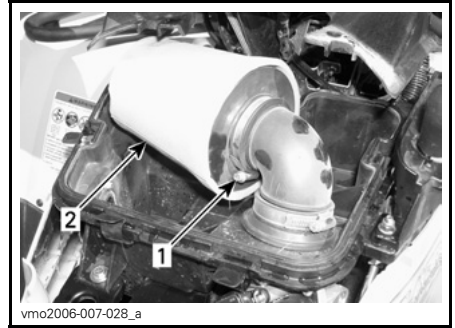

1. Kiristin
2. Ilmansuodatin

Puhdistus

Kaada ämpäriin puhdistusliuosta (P/N 219 700 341) tai vastaavaa. Laita suodatin liuokseen likoon.

Puhdista suodattimen kotelon sisäosa sillä aikaa, kun suodatin likoaa.

Huuhto suodatin lämpimällä vedellä kunnes siinä ei ole enää puhdistusliuosta.

Anna suodattimen sitten kuivua kokonaan.

Asennus

Asenna irrotetut osat päinvastaisessa järjestyksessä kunnolla takaisin.

Öljynvaihto ja öljynsuodattimen vaihto

Öljy ja suodatin tulee vaihtaa samaan aikaan. Öljynvaihto on syytä tehdä moottorin ollessa lämmin.

VAROITUS

Moottoriöljy voi olla erittäin kuumaa. Vältä mahdolliset palovammat irrottamalla moottorin tyhjenytöljynsä tai suodattimen kansi vasta, kun moottori on jäähtynyt. Odota kunnes moottoriöljy on lämmintä.

Varmista, että ajoneuvo on tasaisella alustalla.

Irrota mittatikku.

Puhdista öljyn tyhjennystulpan ympäristö.

Aseta öljyn tyhjennystulpan alle sopiva astia.

Ruuvaa öljyn tyhjennystulppa auki.

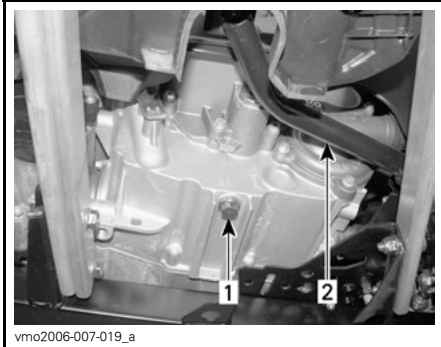

TYYPILLINEN

1. Öljyn tyhjennystulppa
2. Jarrupoljin

Anna öljyn valua öljynsuodattimesta tarpeeksi kauan.

Irrota oikean puolen paneeli.

Irrota ruuvaamalla öljynsuodattimen kansi.

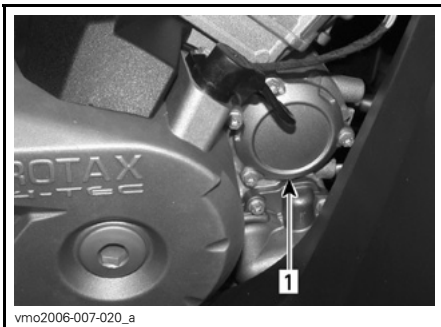

1. Öljynsuodattimen kansi

Vaihda öljynsuodatin uuteen.

Tarkasta kannen O-rengas ja vaihda se tarvittaessa.

Ruuvaa öljynsuodattimen kansi paikalleen.

Pyyhi moottorille mahdollisesti valunut öljy.

Vaihda öljyn tyhjennystulpan tiiviste. Pyyhi tiivisteiden ympäristö moottorissa ja öljyn tyhjennystulpassa ja kiinnitä tulppa paikalleen. Kaada moottoriin oikea määrä suositeltua öljyä. Katso tilavuus kohdasta **TEKNISET TIEDOT**.

Käynnistä moottori ja anna käydä muutaman minuutin tyhjäkäynnillä. Varmista, ettei öljynsuodattimen tai öljyn tyhjennystulpan alueilla näy vuotoa.

Pysäytä moottori. Anna öljyn valua takaisin kampikammioon ja tarkasta siten öljyn pinnan taso. Täytä tarpeen mukaan.

Hävitä öljy paikallisten määräysten mukaan.

Jäähdytin

Tarkasta ajoittain, että jäähdyttimen ympäristö on puhdas.



TYYPILLINEN

1. Jäähdytin

Tarkasta jäähdyttimen lamellit. Niissä ei saa olla mutaa, likaa, lehtiä tai muita kerääntymiä, jotka voisivat estää jäähdytintä jäähdyttämästä kunnolla.

Poista käsin niin paljon kerääntymää kuin mahdollista. Jos käytettävissä vettä, yritä huuhtoa jäähdyttimen lamellit vedellä.

Käytä puutarhaletkua huuhtomiseen, jos sellainen on käytettävissä.

VAROITUS

Älä koskaan puhdista kuumaa jäähdytintä käsin. Anna jäähdyttimen jäähtyä ennen puhdistamista.

TÄRKEÄÄ: Varo jäähdyttimen lamellien vahingoittamista puhdistuksen yhteydessä. Älä käytä mitään esinettä/työkälua, joka voisi vaurioittaa lamelleja. Lamellit ovat tarkoituksella ohuet, jotta ne jäähdyttävät kunnolla. KÄYTÄ PESUUN VAIN ALHAISTA PAINETTA, ÄLÄ KOSKAAN KÄYTÄ KORKEAPAINEPESURIA.

Pyydä valtuutettua Can-Am -jälleenmyyjää tarkastamaan jäähdytysjärjestelmän toiminta.

Moottorin jäähdytysnesteen vaihtaminen

VAROITUS

Älä polta itseäsi – älä irrota jäähdyttimen täyttöaukon kantta tai löysää jäähdytysnesteen tyhjenytulppaa, jos moottori on kuumaa.

Avaa etuhuoltotilan työluukku ja irrota jäähdyttimen täyttöaukon kansi.

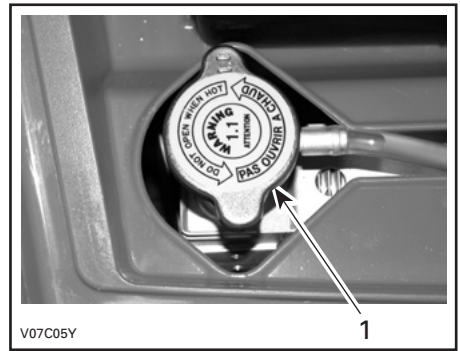

1. Jäähdyttimen täyttöaukon kansi

Ruuvaa jäähdytysnesteen tyhjenytulppa auki ja anna jäähdytysnesteen valua sopivaan astiaan.

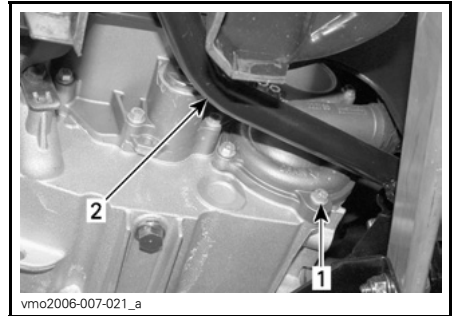

1. Jäähdytysnesteen tyhjenytulppa.
2. Jarrupoljin

HUOM: Älä avaa jäähdytysnesteen tyhjenytulppaa kokonaan.

Irrota oikean puolen paneeli.

Irrota termostaattikotelon päällä oleva ilmanlaskuruuvi.



1. Ilmanlaskuruuvi

Tyhjennä järjestelmä kokonaan ja kiinnitä jäähdytysnesteen tyhjennystulppa sitten paikalleen.

Aseta jäähdyttimen ja termostaattikotelon väliin suuri letkunkiristin (P/N 529 032 500), tai vastaava.

TÄRKEÄÄ: Älä purista letkua leuka-pihdeillä.

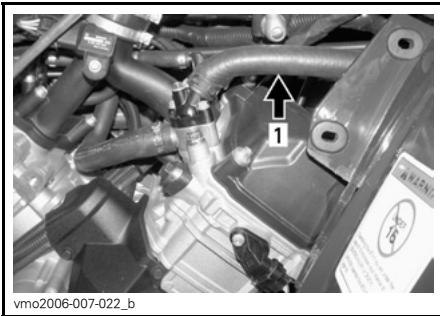

1. Letkunsulkija

Täytä jäähdyttimeen jäähdytysnestettä kunnes sitä tulee ulos termostaattikotelon reiästä. Kiinnitä ilmanlaskuruuvi paikalleen ja poista sitten letkunkiristin.

Suorita jäähdyttimen täyttö loppuun.

Tarkasta pinnan taso paisuntasäiliössä ja täytä tarpeen mukaan.

Käytä moottoria tyhjäkäynnillä ilman jäähdyttimen kantta. Lisää jäähdytysnestettä hitaasti tarvittaessa.

Odota tässä vaiheessa, kunnes moottori saavuttaa normaalin käyttölämpötilan. Paina kaasuvipua pari kolme kertaa; lisää sitten tarvittaessa jäähdytysnestettä.

Kiinnitä jäähdyttimen täyttöaukon kansi paikalleen. Tarkasta jäähdytysnesteen taso paisuntasäiliössä, ja ettei missään liitoksissa ole vuotoja.

Kipinänsammutin

Äänenvaimentimesta on ajoittain poistettava sinne kerääntynyt hiili.

VAROITUS

Älä koskaan käytä moottoria suljetussa tilassa. Älä koskaan suorita tätä toimenpidettä heti sen jälkeen kun moottori on käynyt, koska pakojärjestelmä on erittäin kuuma. Varmistu, ettei alueella ole mitään palonarkoja materiaaleja. Käytä silmäsuojaimia ja hanskoja. Älä koskaan seiso ajoneuvon takana puhdistaussasi pakojärjestelmää. Noudata kaikkia soveltuvia lakeja ja määräyksiä.

Valitse alue, jossa on hyvä ilmanvaihto ja varmistu, että äänenvaimennin on jäähtynyt.

Aseta vaihdevipu PARK(KI)-asentoon.

Irrota äänenvaimentimen puhdistusaukon tulppa.

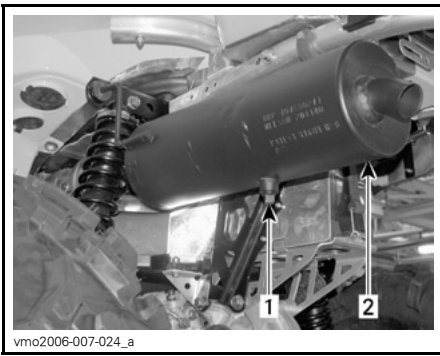

1. Puhdistusaukon tulppa
2. Äänenvaimennin

Tuki äänenvaimentimen pää rätillä ja käynnistä moottori.

Poista äänenvaimentimeen kerääntynyt hiili nostamalla hetkellisesti moottorin käyntinopeutta useita kertoja.

Pysäytä moottori ja anna äänenvaimentimen jäähtyä.

Kiinnitä puhdistusaukon tulppa takaisin paikalleen.

VAIHTEISTO

Käyttöhihna

Pyydä valtuutettua Can-Am -jälleenmyyjää tarkastamaan käyttöhihnan leveys ja kunto.

Portaattoman voimansiirron kannen tyhjennysruuvi

Aina, kun epäilet, että portaattoman voimansiirron kanteen on päässyt vettä, tyhjennä portaattoman voimansiirron kotelo tyhjennysruuvien avulla.



VASEMMAN JALKATUEN TAKAN

1. Tyhjennystulppa

VAIHDELAATIKKO

Öljynvaihto

Aseta ajoneuvo tasaiselle alustalle.

Puhdista tyhjennystulppa ja öljyn tason tulppa ja irrota sitten vaihdelaatikon tyhjennystulppa.

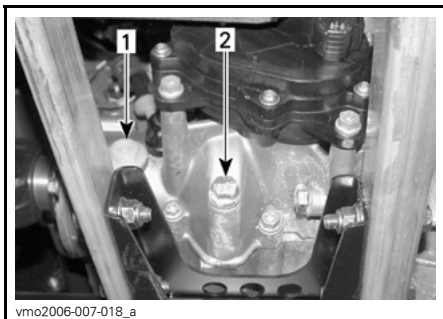

1. Öljyn tason tulppa
2. Öljyn tyhjennystulppa

HUOM: Vaihdelaatikon tyhjentämiseksi kokonaan on vasemman jalkatuen alle asetettava nostolaite ja ajoneuvoa kallistettava oikealle. Kun vaihdelaatikko on tyhjä, aseta tyhjennystulppa paikalleen ja palauta ajoneuvo maahan.

Lisää XP-S -ketjukoteloöljyä (P/N 413 801 900) tai vastaavaa.

TÄRKEÄÄ: Älä käytä huollon yhteydessä muun tyyppisiä kuin suositeltuja öljyjä. Älä sekoita muun tyyppisten öljyjen kanssa.

Öljyn pinnan pitäisi olla öljyn pinnan reiän alareunan tasalla. Täytä tarvittaessa kunnes öljy vuotaa öljyn pinnan reiästä.

Kiinnitä öljyn tason tulppa takaisin paikalleen.

POLTTOAINEJÄRJESTELMÄ

Kaasuvaijerin voitelu

Kaasuvaijeri on voideltava silikonivoiteluaineella (P/N 293 600 041) tai vastaavalla.

VAROITUS

Käytä aina silikonipohjaista voiteluainetta. Toisenlaisen voiteluaineen (kuten vesipohjainen voiteluaine) käyttö voi johtaa kaasuvivun/-vaijerin jumiutumiseen tai jäykkyytteen.

Avaa kaasuvivun kotelo.

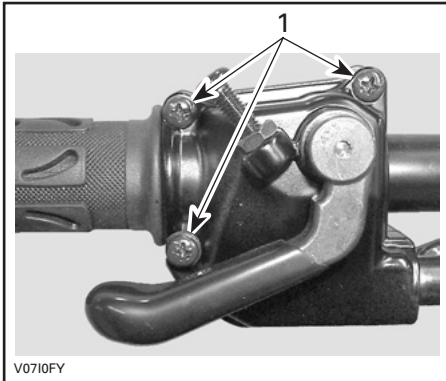

1. Irrota nämä ruuvit

Avaa kotelo. Vedä kumisuojaus taaksepäin, jolloin näkyviin tulee kaasuvaijerin säädin.

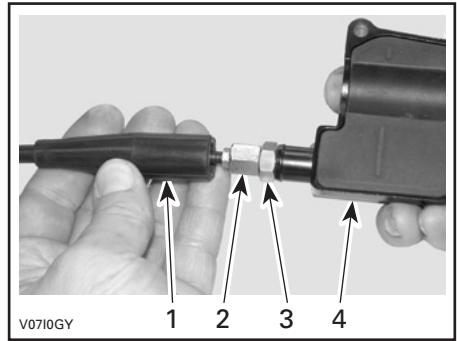

1. Vaijerin suojus
2. Kaasuvaijerin säädin
3. Lukkomutteri
4. Kaasuvivun kotelo

Ruuvaa sisään kaasuvaijerin säädin.

Irrota:

- sisempi kotelosuojaus

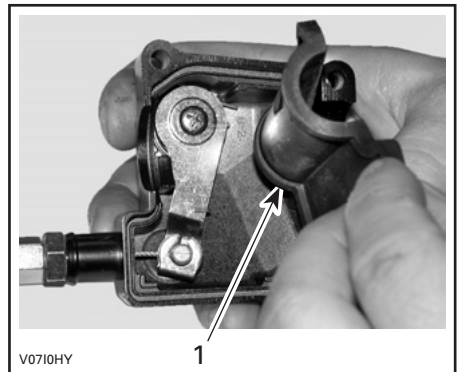

1. Sisempi kotelosuojaus

- vaijeri kaasuvivun kotelosta.

HUOM: Laita vaijeri pidikkeen loveen ja irrota vaijerinpää pidikkeestä.

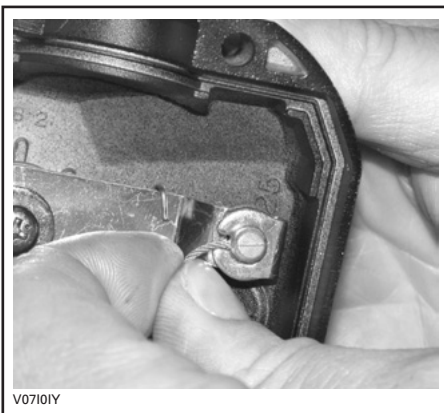

TYYPILLINEN

Irrota kaasuläppäkammion sivukansi.

HUOM: Vältä voiteluaineen roiskumisen asettamalla kaasuvaijerin säätimen ympärille rätti.

Lisää voiteluainetta kunnes sitä tulee ulos kaasutinvaijerin kaasuläppäkammion päästä.

Asenna vaijeri takaisin ja säädä se.

Kaasuvivun säätö

Vedä kumisuojaus taaksepäin, jolloin näkyviin tulee kaasuvaijerin säädin.

Löysää lukkomutteria ja kierrä sitten säädintä kunnes kaasuvivun välys on oikea.

HUOM: Mittaa kaasun välys kaasuvivun kärjestä.

Kiristä lukkomutteri ja aseta suojaus takaisin paikalleen.

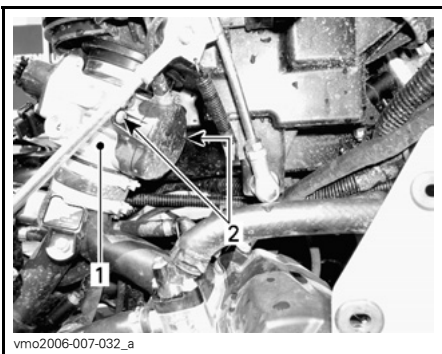

1. Kaasuläppäkammio
2. Sivukannen ruuvit

Työnnä voitelukannun neula kaasuvaijerin säätimen päähän.

VAROITUS

Käytä aina silmäsuojaimia ja hanskoja, kun voitelet vaijeria.

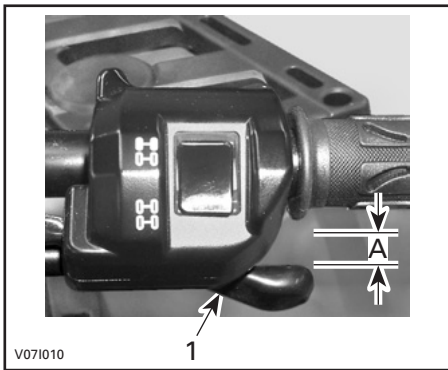

1. Kaasuvipu
A. 3–6 mm (1/8–7/32 in)

Vaihdevipu PARK(KI)-asennossa käynnistä moottori. Tarkasta onko kaasuvaijeri oikein säädetty kääntämällä ohjaustanko täysin oikealle ja sitten täysin vasemmalle. Jos moottorin käyntinopeus muuttuu, säädä kaasuvivun välys uudelleen.

SÄHKÖJÄRJESTELMÄ

VAROITUS

Ellei toisin ilmoitettu, käännä vir-
talukko aina POIS-asentoon ennen
minkään huolto- tai korjaustyön te-
kemistä sähköjärjestelmään.

Sytytystulppa

Irrottaminen

Irrota sivupaneelit.

Irrota sytytystulpan johdot.

Kierrä sytytystulppia kierroksen verran
auki.

Puhdista sytytystulpat ja sylinterinkan-
si paineilmalla, jos mahdollista.

VAROITUS

Käytä aina suojasilmälaseja kun
käytät paineilmaa.

Kierrä sytytystulpat kokonaan auki ja
irrota ne.

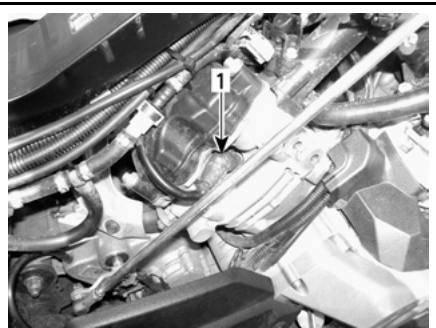

OIKEA PUOLI — TAKASYLINTERI

1. Sytytystulppa

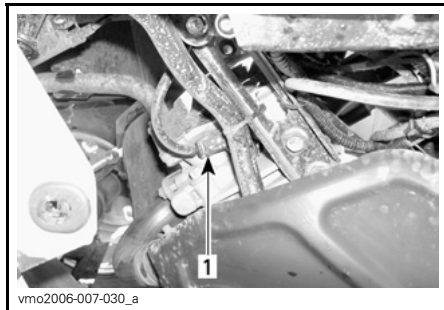

VASEN PUOLI — ETUSYLINTERI

1. Sytytystulppa

Asennus

Ennen asentamista varmista, että sy-
linterinkannen ja sytytystulppien kos-
ketuspinnossa ei ole nokea.

Aseta rakotulkilla sytytystulpan kärki-
väliksi 0,6 – 0,7 mm (0,024 - 0,027 in).

Laita sytytystulpan kierteisiin kiinni-
leikkautumisen estoainetta.

Kierrä sytytystulpat käsin sylinterin-
kanteen ja kiristä momenttiavaimella
ja sopivalla hylsillä.

Kiristä sytytystulpat momenttiin
20 N•m (15 lbf•ft).

Akku

VAROITUS

Älä koskaan lataa akkua sen olles-
sa kiinni ajoneuvossa.

Nämä ajoneuvot on varustettu VRLA-
akulla (venttiiliohjattu lyijyhappoakku).
Se on niin kutsuttu huoltovapaa akku-
tyyppi, joten akkuun ei tarvitse lisätä
vettä eikä tarkistaa akkuhapon määrää.

TÄRKEÄÄ: Älä koskaan irrota akun
sinettikantta.

Irrottaminen

Irrota ensin MUSTA (-)-kaapeli ja sitten PUNAINEN (+)-kaapeli.

VAROITUS

Noudata aina tätä järjestystä irroituksen yhteydessä: irrota MUSTA (-)-kaapeli ensin.

Irrota kiinnityshihna ja vedä akku sitten rungosta ulos.

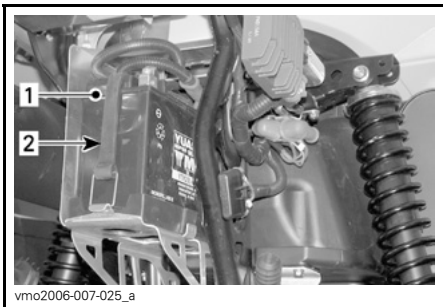

1. Akku
2. Kiinnityshihna

Puhdistus

Puhdista akku, akkukotelo ja akun navat leivinsoodan ja veden sekoituksella.

Poista akun navoista korroosio lujalla teräsharjalla. Akkukotelo on puhdistettava pehmeällä harjalla ja leivinsoodan ja veden sekoituksella.

Asennus

Asenna akku takaisin ajoneuvoon.

VAROITUS

Kiinnitä ensin PUNAINEN (+)-kaapeli ja sitten MUSTA (-)-kaapeli. Kiinnitä aina PUNAINEN (+)-kaapeli ensin.

Sulakkeet

VAROITUS

Käännä virtalukko aina OFF (POIS)-asentoon ennen viallisen sulakkeen vaihtamista.

Vaihda palanut sulake uuteen samannarvoiseen sulakkeeseen.

TÄRKEÄÄ: Älä käytä suurempiarvoista sulaketta, sillä tämä voi aiheuttaa vakavan vaurion.

Sulakkeet sijaitsevat etuhuoltotilassa ja takana lähellä akkua.

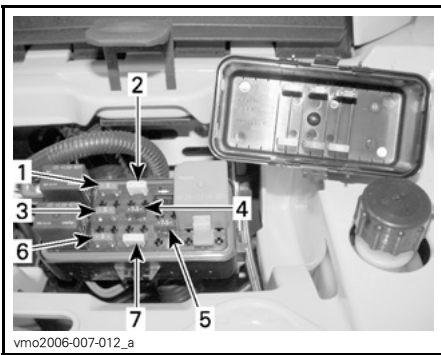

vmo2006-007-012_a

ETUOSA — SULAKKEIDEN SIJAINTI

1. (F1) Sytytyspuolat (5 A)
2. (F2) Tuuletin (20 A)
3. (F3) Polttoainesuuttimet (5 A)
4. (F4) Nopeusmittari/nopeusanturi/
perävalo (7,5 A)
5. (F5) Polttoainepumppu (7,5 A)
6. (F6) Moottorin ohjausmoduuli (ECM) (5 A)
7. (F7) Lisävarusteet (20 A)

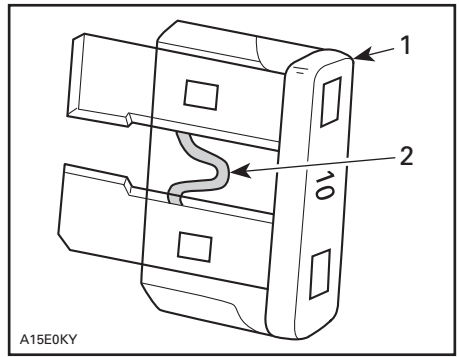

A15E0KY

TYYPILLINEN

1. Sulake
2. Tarkasta onko sulanut

Lampun vaihto

VAROITUS

Käännä virtalukko aina OFF (POIS)
-asentoon ennen palaneen lampun
vaihtamista.

Tarkasta aina vaihtamisen jälkeen, että
lamppu toimii.

Ajovalot

TÄRKEÄÄ: Älä koskaan kosketa
halogeenilampun lasiosaa paljain
sormin, se lyhentää sen käyttöi-
kää. Jos satut koskettamaan lasia,
puhdistista se isopropyylialkoholilla,
jolloin lamppuun ei jää kalvoa.

Vaihda ajovalon lamppu seuraavalla ta-
valla.

HUOM: Seuraavassa kuvassa etuvalo
on paremman käsityksen saamiseksi
irrotettu.

Irrota kannen ruuvit.



vmo2006-007-031_a

TAKAOSA — SULAKKEIDEN SIJAINTI

1. (F8) Pääsulake (30 A)
- (F9) Päälisävarusteet (30 A)

Irrota sulake pitimestään irrottamalla
ensin sulakkeenpitimen kansi ja vetä-
mällä sulake sitten irti. Tarkasta onko
lanka sulanut.

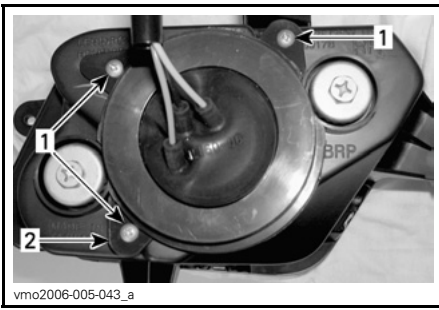

1. Ruuvit
2. Kansi

Poista kumisuoja lamppukotelon päältä.

HUOM: Seuraavissa kuvissa on etumaski irrotettu ajoneuvosta, jotta asia ymmärrettäisiin paremmin.

Purista joustaa ja työnnä se sivulle, jolloin etuvalon polttimo irtoaa.

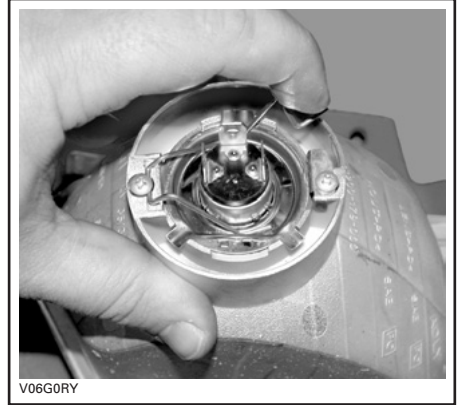

TYYPILLINEN

Nosta ja pidä joustaa, poista sitten polttimo.

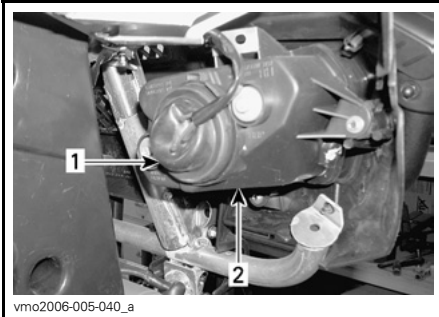

1. Kumisuojus
2. Etuvalon kotelo

Irrota ajovalon liitin.

HUOM: Käytä pientä lukituskielekettä liittimen avaamiseen ja vedä sitä sitten.



TYYPILLINEN

Asenna irrotetut osat päinvastaisessa järjestyksessä kunnolla takaisin.

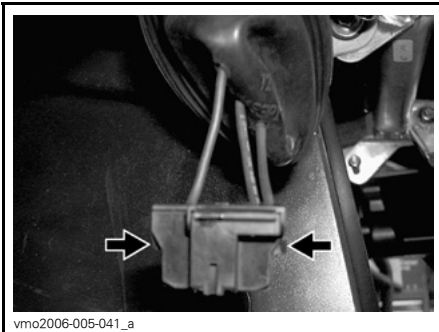

**TYÖNNÄ LUKITUSLIUSKAA
IRROTTAAKSESI LIITIN**

Valon suuntaus

Säädä valon kohdistus seuraavalla tavalla:

Säädä valo korkeus- ja sivusuuntaan kiertämällä säätöruuveja itsellesi sopivimpaan asentoon. Säädä kummatkin etuvalot samalla tavalla.

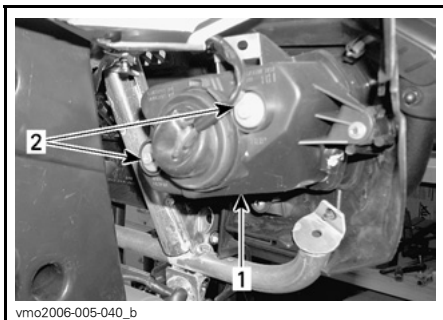

vmo2006-005-040_b

TYYPILLINEN

1. Etuvalon kansi
2. Säätöruuvit

Perävalo

Vedä perävaloa, jotta saat sen irti kumiläpivienneistä ja päästäksesi käsiksi polttimoon.

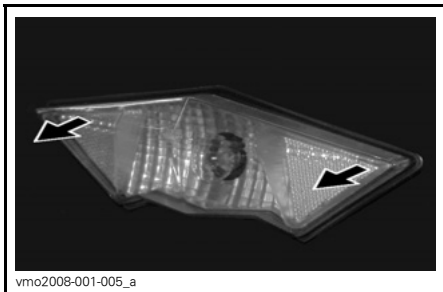

vmo2008-001-005_a

Kierrä ja vedä lampun pidikettä saadaksesi polttimon irti.

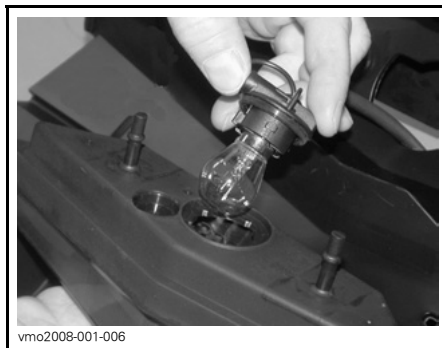

vmo2008-001-006

Paina poltinta sisään ja irrota se kääntämällä sitä vastapäivään.

Asenna uusi poltin painamalla se ensin sisään ja kääntämällä sitä myötäpäivään.

VOIMANSIIRTO

Vetoakselin kumisuoja/suojus

Tarkastus

Tarkasta silmämääräisesti vetoakselin suojuksien ja kumisuojien kunto. Tarkasta ovatko suojuukset vaurioituneet tai hankautuneet akseleita vastaan. Tarkasta onko kumisuojoissa murtumia, repeytymiä, vuotorasvaa, jne. Korjaa tai vaihda vaurioituneet osat tarpeen mukaan.

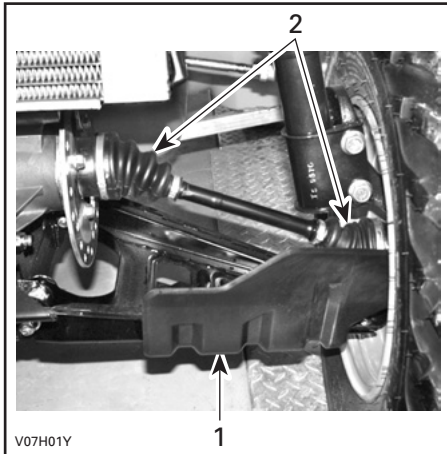

TYYPILLINEN — AJONEUVON ETUOSA

1. Vetoakselin suojus
2. Vetoakselin kumisuoijat

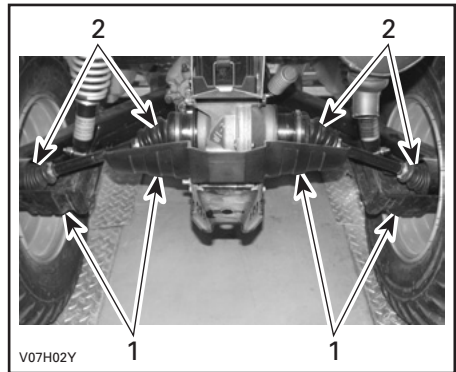

TYYPILLINEN — AJONEUVON TAKAOSA

1. Vetoakselin suojus
2. Vetoakselin kumisuoijat

Pyörä

Pyörämutterit pitää ajoittain irrottaa ja laittaa pultteihin kiinnileikkautumisenestorasvaa muttereiden tulevan irrottamisen helpottamiseksi. Tämä on erityisen tärkeää kun ajoneuvoa käytetään suolavesiympäristössä tai mudassa. Irrota yksi mutteri kerrallaan, voitele ja kiristä uudelleen.

Pyörien laakereiden kunto

Työnnä ja vedä pyörää sen yläreunasta, jolloin tunnet pyörän välyksen. Jos välystä tuntuu, ota yhteys valtuutettuun Can-Am-jälleenmyyjään.

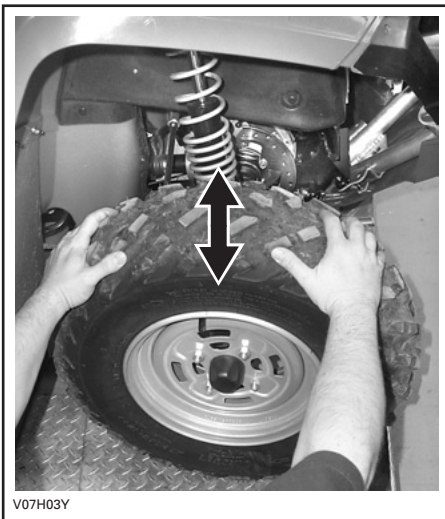

TYYPILLINEN

Renkaat/Pyörät

VAROITUS

Kun renkaita vaihdetaan, älä koskaan asenna ristikudosisrenkasta vyörenkaan kanssa. Sellainen yhdistelmä voi aiheuttaa käsittely ja/tai vakavuusongelmia.

Älä asenna erikokoisia ja/tai erimallisia renkaita samalle akselille. Etu- ja takarengasparien on oltava samanmalliset ja -merkkiset.

Jos renkaissa on yksisuuntakuviointi, varmista, että ne on asennettu pyörimään oikeaan suuntaan.

Vyörenkaat on asennettava kerralla kaikkiin pyöriin.

Vakava loukkaantuminen tai kuolema voi olla seurauksena, ellei näitä ohjeita noudateta.

Rengaspaine

VAROITUS

Rengaspaine vaikuttaa huomattavasti ajoneuvon käsiteltävyyteen ja vakavuuteen. Alipaine voi tyhjentää renkaan, jolloin se alkaa pyöriä vanteella. Ylipaine voi räjäyttää renkaan. Noudata aina suositeltua painetta. Koska renkaat ovat matalapainetyyppiä, on käytettävä käsipumppua.

Tarkasta paine kun renkaat ovat "kylmät" ennen ajoneuvon käyttöä. Rengaspaine vaihtelee lämpötilan ja korkeuden mukaan. Tarkasta paine uudelleen jos jompikumpi näistä muuttuu.

Työkalupakkauksessa on painemittari sinua varten.

Outlander 500 -sarja

RENGASPAINE			
ENINTÄÄN 227 kg (500 lb)	MAKS.	EDESSÄ	TAKANA
		34,5 kPa (5 PSI)	34,5 kPa (5 PSI)
MIN.	31 kPa (4,5 PSI)	31 kPa (4,5 PSI)	

Outlander 650/800 -sarja

RENGASPAINE			
ENINTÄÄN 235 kg (517 lb)	MAKS.	EDESSÄ	TAKANA
		48 kPa (7 PSI)	48 kPa (7 PSI)
MIN.	31 kPa (4,5 PSI)	31 kPa (4,5 PSI)	

Vaikka renkaat on erityisesti suunniteltu maastoajokäyttöön, voi rengas silti tyhjentyä. Siksi suositellaan, että pidät mukana rengaspumpun ja korjaus-sarjan.

Renkaiden/pyörän kunto

Tarkasta, ettei rengas ole vaurioitunut eikä kulunut. Vaihda tarvittaessa.

Älä kierrätä renkaita. Etu- ja takarenkaat ovat eri kokoa. Renkaat on suunniteltavat ja niiden pitää pyöriä aina samaan suuntaan, jotta ne toimisivat oikein.

Pyörän irrotus

Löysää muttereita, nosta sitten ajoneuvoa. Aseta ajoneuvon alle tuki. Irrota mutterit, irrota sitten pyörä.

Asennuksen yhteydessä suositellaan, että kierteisiin laitetaan kiinnileikkautumisenestorasvaa. Kiristä varovasti mutterit vuoronperään ristikkäin ja kiristä lopuksi lopulliseen kireyteen.

KIRISTYSMOMENTIT	
VAKIO-MALLIT	
70 N•m (52 lbf•ft)	
XT-MALLIT	
100 N•m (74 lbf•ft)	
CAMO XT-mallit	
70 N•m (52 lbf•ft)	

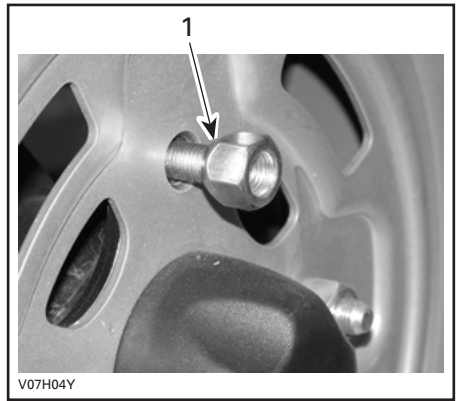

V07H04Y

TYYPILLINEN — AVOIN PÄÄ -TYYPINEN
1. Mutterin suippeneva puoli

TÄRKEÄÄ: Käytä aina suositeltuja muttereita (P/N 250 100 096). Toisenlaisen mutterin käyttö voi vahingoittaa vannetta.

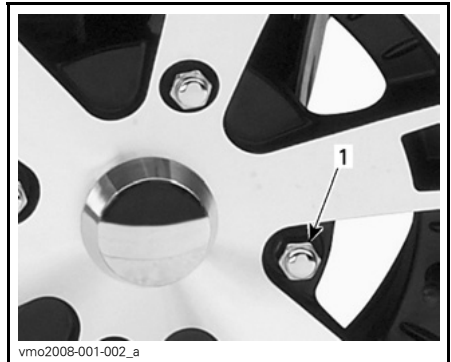

vmo2008-001-002_a

TYYPILLINEN — SULJETTU PÄÄ -TYYPINEN
1. Pyöränmutteri

TÄRKEÄÄ: Käytä aina suositeltuja pyöränmuttereita (P/N 250 100 082). Toisenlaisen mutterin käyttö voi vahingoittaa vannetta.

Luettaessa tätä käsikirjaa on muistettava että:

 **VAROITUS**

Osoittaa mahdollista vaaratilannetta, joka voi johtaa vakavaan loukkaantumiseen tai kuolemaan, ellei sitä vältetä.

JOUSITUS

Voitelu

Voitele etukolmiotukivarret. Käytä jousituksen synteettistä rasvaa (P/N 293 550 033) tai vastaavaa. Kummassakin kolmiotukivarressa on kaksi rasvanippaa.

Tarkastus

Etujousitus

Tarkasta, ettei McPherson -tuissa tai iskunvaimentimissa ole öljyvuotoja tai muita vaurioita. Tarkasta kiinnikkeiden kireys.

Kolmiotukivarret

Tarkasta, ettei kolmiotukivarsissa ole murtumia, taipumia tai muita vaurioita. Ota tarpeen mukaan yhteys valtuutettuun Can-Am -jälleenmyyjään.

Takajousitus

Tarkasta, ettei iskunvaimentimissa ole öljyvuotoja tai muita vaurioita. Tarkasta kiinnikkeiden kireys. Ota tarpeen mukaan yhteys valtuutettuun Can-Am -jälleenmyyjään.

Pitkittäiset tukivarret

Tarkasta, etteivät pitkittäiset tukivarret ole vääntyneet, murtuneet tai taipuneet. Mahdollisten ongelmien ilmetessä ota yhteys valtuutettuun Can-Am -jälleenmyyjään.

Säätö

VAROITUS

Etu- ja takajousituksen vasen ja oikea säätönokka on aina asetettava samaan asentoon. Älä koskaan säädä vain yhtä säätönokkaa. Epätasainen säätö voi hankaloittaa käsiteltävyyttä ja aiheuttaa vakavuuden menetyksen, sekä johtaa onnettomuuteen.

Esikuormituksen säätö

HUOM: Etuiskunvaimentimet eivät ole säädettävissä Outlander 500 -mallissa.

Säädä jousen esikuormitusta kääntämällä säätönokkaa vastaavasti ajoneuvon työkalusarjassa olevalla säätöavaimella.

Käännä säätönokkia myötöpäivään jäykempää ajoa ja epätasaista tietä varten, tai kuorman kuljettamiseen tai perävaunun vetämiseen.

Käännä säätönokkia vastapäivään kevyempää kuormaa ja tasaisempia ajoolosuhteita varten.

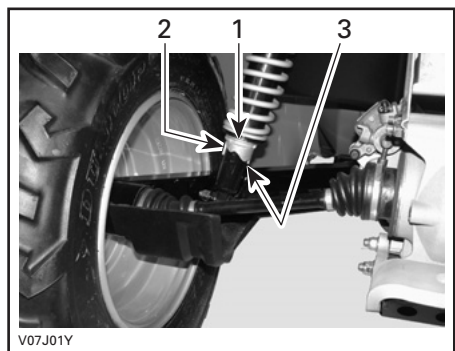

TYYPILLINEN — TAKAISKUNVAIMENTIMET

1. Säätönokat
2. Pehmeä säätö
3. Kova säätö

JARRU

Tarkastus

Jarrujärjestelmä on hydraulinen eikä tarvitse säätöä.

Pidä jarrut hyvässä toimintakunnossa tarkastamalla seuraavat seikat:

- Jarrunesteen määrä
- ettei jarrujärjestelmässä ole neste-
vuotoja
- etteivät jarrut tunnu sienimäiseltä
- jarrujen puhtaus
- etteivät jarrulevyt ole liian kuluneet
ja pinta huono
- Etteivät jarrupalat ole kuluneet, vau-
rioituneet tai löysällä.

KÄYTTÖRAJAT	
Jarrupalojen paksuus	1 mm (0,040 in)
Etujarrulevyjen paksuus	3,5 mm (0,138 in)
Takajarrulevyn paksuus	4,3 mm (0,170 in)
Levyjen maksimikäyryys	0,2 mm (0,010 in)

Jos jarrujärjestelmässä ilmenee ongelma, ota yhteys valtuutettuun Can-Am -jälleenmyyjään.



VAROITUS

Jarrunesteen vaihto tai jarrujärjestelmän korjaus ja huolto on suoritettava valtuutetun Can-Am -jälleenmyyjän toimesta.

KORI/RUNKO

Vetokoukun/ perävaunupallon kunto

Tarkasta kiinnikkeiden kireys ja peräkoukun kuulan kireys/kunto. Kiristä uudelleen tarpeen mukaan ja vaihda kulunut pallo.

Rungon kiinnikkeet

Tarkasta ajoneuvon kiinnikkeen kunto ja kireys. Kiristä tarpeen mukaan.

Säilytystilan kannen salvat

Varmistu, että etutyötilan ja takasäilytyslokeroon kansiin salvat ovat kunnolla kiinni ja että salvat ovat hyvässä kunnossa.

Istuinkiinnikkeet

Irrota istuin ja tarkasta salpamekanismin ja tapin kuluneisuus. Jos osat ovat vaurioituneet, ota yhteys valtuutettuun Can-Am -jälleenmyyjään vaihtamista varten.

Ajoneuvon puhdistus ja suojaaminen

Älä koskaan puhdistajoneuvoa korkeapainepesurilla. **KÄYTÄ VAIN PIENTÄ PAINETTA** (kuten puutarhahaletku). Korkeapaine voi aiheuttaa sähkö- tai mekaanisia vaurioita.

Estä ruostuminen maalaamalla vaurioituneet maalatut osat kunnolla uudelleen.

Tarvittaessa pese kori kuumalla vedellä ja saippualla (käytä vain mietoa pesuainetta). Vahaa hiomattomalla vahalla.

TÄRKEÄÄ: Älä koskaan puhdistajoneuvon muoviosia voimakkaalla pesuainella, rasvanpoistoaineella, tinnerillä, asetonilla, tms.

Luettaessa tätä käsikirjaa on muistettava että:



Osoittaa mahdollista vaaratilannetta, joka voi johtaa vakavaan loukkaantumiseen tai kuolemaan, ellei sitä vältetä.

VARASTOINTI JA AJOKAUTTA EDELTÄVÄT VALMISTELUT

VAROITUS

Anna valtuutetun Can-Am -jälleenmyyjän tarkastaa polttoainejärjestelmän eheys *HUOLTOTAULUKON* mukaan.

Kun ajoneuvoa ei käytetä kuukautta pidempään aikaan, pitää se varastoida oikealla tavalla.

Ota yhteys valtuutettuun Can-Am -jälleenmyyjään oikeita toimenpiteitä varten.

Kun ajoneuvo otetaan varastoinnin jälkeen käyttöön, on suoritettava valmis-televat toimenpiteet. Ota yhteys valtuutettuun Can-Am -jälleenmyyjään oikeita toimenpiteitä varten.

TAKUU

BRP:N RAJOITETTU TAKUU POHJOIS-AMERIKASSA: 2008 CAN-AM™ ATV

1) RAJOITETUN TAKUUN LAAJUUS

Bombardier Recreational Products INC. ("BRP")*, myöntää 2008 Can-Am -ATV:lle materiaalivikoja ja työn laatua koskevan alempana kuvatun pituisen takuun.

Kaikilla valtuutetun BRP-jälleenmyyjän (siten kuin jäljempänä määritetty) 2008 Can-Am ATV:hen toimituksen yhteydessä asentamalla alkuperäisillä Can-Am ATV-varaosilla ja -lisävarusteilla on sama takuu kuin Can-Am ATV:llä.

BRP saattaa toimittaa joidenkin 2008 Can-Am ATV -ajoneuvojen mukana vakiovarusteena GPS-vastaanottimen. Tämä rajoitettu takuu ei kata GPS-vastaanotinta, vaan sen kattaa GPS-vastaanottimen valmistajan myöntämä rajoitettu takuu. Ota yhteys seuraaviin maahantuojiin:

USA:ssa:

Garmin International Inc.
1200 East 151st Street Olathe
KS 66062
(Kansas City metro area)
Puh.: 913 397-8200
Faksi: 913 397-8282

Kanadassa (jompikumpi):

Raytech Électronique
1451, Boul. des Laurentides
Vimont, Laval, Qc
H7M 2Y3
Puh.: 450 975-1015
Faksi: 800 975-0025 / 450 975-0817
Ota yhteyttä: raytech@raytech.qc.ca
Web-sivu: www.raytech.qc.ca
Coord. GPS: N45o35.25' - W73o42.95'

Naviclub Ltée
5054, St-Georges
Lévis, Qc
G6V 4P2
Puh.: 418 835-9279
Faksi: 418 835-6681
Ota yhteyttä:
naviclub@naviclub.com
Web-sivu: www.naviclub.com

Tämän 2008 Can-Am ATV:n alkuperäisvarustukseen kuuluu Carlisle⁺ renkaat. Renkaiden takuusta vastaa erikseen niiden valmistaja. Ota yhteys valmistajaan tai valtuutettuun BRP-jälleenmyyjääsi, kun haluat lisätietoja takuusta tai tarvitset apua.

Carlisle Tire & Wheel Company

23, Windham Boulevard
Aiken, SC 29805
Takuutiedot:
USA:ssa 1 800 260-7959
Kanadassa 1 800 265-6155
Quebecissä 1 877 997-4999

Mikäli tätä tuotetta käytetään missä tahansa vaiheessa kilpailuun tai mihinkään muuhun kilpailutoimintaan, vaikka kyseessä olisi edellinen omistaja, tämä takuu julistetaan pätemättömäksi.

2) POIKKEUKSET – TAKUU EI KATA

Seuraavat eivät missään olosuhteissa kuulu takuun piiriin:

- Normaali kuluminen;
- Rutiininomaiset huoltokohteet, v eritykset, säädöt;
- Vauriot, jotka johtuvat muunlaisesta kuin tämän käsikirjan mukaisesta huollosta/ylläpidosta ja/tai varastoinnista;
- Vauriot, jotka johtuvat osien irrottamisesta, vääränlaisista korjauksista, huollosta, ylläpidosta, muutoksista, tai osien käytöstä, joita BRP ei ole valmistanut tai hyväksynyt, tai muun kuin valtuutetun huoltavan BRP-jälleenmyyjän tekemistä korjauksista;
- Väärinkäytöstä, epätavallisesta käytöstä, laiminlyönnistä, tai sellaisesta tuotteen käytöstä johtuvat vahingot, joka ei noudata Can-Am ATV:n käsikirjassa suositeltua käyttöä;
- Onnettomuudesta, uppoamisesta, tulesta, varkaudesta, vandalismista, tai ylivoimaisesta esteestä johtuvat vahingot;
- Sellaisen polttoaineitten, öljyjen tai voiteluaineiden käyttö, jotka eivät sovi käytettäviksi tuotteessa (ks. käsikirja);
- Veden tai lumen sisäänmeno;
- Satunnaiset tai seurannaisvahingot, tai minkään muunlaiset vahingot, mukaan luettuina ilman rajoitusta hinaamis-, puhelin-, vuokra-, taks-, haitta-, vakuutus- tai lainojen maksukustannukset, ajan menetykset tai ansiotulon menetykset.

3) VASTUUVELVOLLISUUDEN RAJOITUKSET

TÄMÄ TAKUU ON NIMENOMAAN ANNETTU JA HYVÄKSYTTY MINKÄ TAHANSA MUUN JA KAIKKIEN MUIDEN TAKUUSITOUMUSTEN SIJAAN, OLKOON NE ILMAISTUT TAI KONKLUDENTTISET, MUKAAN LUETTUINA ILMAN RAJOITUSTA KAIKKI KURANTTIUTTA TAI TIETTYYN TARKOITUKSEEN SOPIVUUTTA KOSKEVAT TAKUUT. SIKÄLI KUIN NIISTÄ EI VOIDA SANOUTUA IRTI, KONKLUDENTTISET TAKUUSITOUMUKSET RAJOITUVAT KESTOLTAAN KYSEESSÄ OLEVAN TAKUUN VOIMASSAOLOON. TÄMÄ TAKUU EI KATA SATUNNAISIA EIKÄ SEURANNAISVAHINKOJA. JOTKUT MAAT/LÄÄNIT EIVÄT HYVÄKSY VASTUUVAPAUTUSLAUSEKKEITA, RAJOITUKSIA TAI EDELLÄ YKSILÖITYJÄ RAJOITUKSIA, JA SEN JOHDOSTA NE EIVÄT MAHDOLLISESTI KOSKE SINUA. TÄMÄN TAKUUN PERUSTEELLA SINULLA ON TIETTYJÄ OIKEUKSIA, LISÄKSI SINULLA SAATTAA OLLA MUITA MAASTA TOISEEN TAI LÄÄNISTÄ TOISEEN VAIHTELEVA LAILLISIA OIKEUKSIA.

Maahantuojalla tai yhdelläkään BRP-jälleenmyyjällä tai muulla henkilöllä ei ole valtuuksia minkään muun tuotetta koskevan vahvistuksen, edustuksen, tai takuun antamiseen kuin ne, mitä tähän rajoitettuun takuuseen sisältyy, ja mikäli näin tapahtuu, niitä ei voida käyttää BRP:tä vastaan.

BRP pidättää itsellään oikeuden muuttaa tätä takuuta milloin tahansa, ja on itsestään selvää, että kyseiset muutokset eivät muuta niitä takuuehtoja, jotka koskevat tämän takuun voimassaollessa myytyjä tuotteita.

4) TAKUUAIKA

Tämä takuu on voimassa ensimmäisen kuluttajan ostopäivästä tai tuotteen ensimmäisestä käyttöpäivästä lukien, kumpi hyvänsä ensin kohdalle osuu:

KUUSI (6) PERÄKKÄISTÄ KUUKAUTTA omistajalle, joka käyttää sitä yksityiseen tai kaupalliseen tarkoitukseen.

Alla olevassa taulukossa olevien päästöihin liittyvien osien takuu on kolmekymmentä (30) perättäistä kuukautta, edellyttäen, että osat on asennettu EPA-hyväksytyyn Can-Am ATV-ajoneuvoon, joka on rekisteröity USA:ssa.

PÄÄSTÖIHIN LIITTYVÄT OSAT	500/650/800 EFI
Kaasun asentoanturi (TPS)	X
TMAPS (lämpötilan ja imuilmapaineen anturi)	X
Polttoaineen paineen säädin	X
Polttoainesuuttimet	X
Moottorin ohjausmoduuli (ECM)	X
Kampikammion tuuletusjärjestelmä	X
Sylinterikannen tiiviste	X
Imuohjaimen tiiviste	X

Osien korjaus tai korvaaminen, tai huollon suorittaminen tämän takuun puitteissa ei pidennä tämän takuun takuaikaa sen alkuperäistä loppumisajankohtaa pitemmälle.

5) TAKUUEHDOT

Tämä takuu on kattava **vain**, jos **jokainen** seuraavista ehdoista täyttyy:

- 2008 Can-Am ATV:n ensimmäisen omistajan on ostettava ajoneuvo uutena ja käyttämättömänä BRP-jälleenmyyjältä, joka on valtuutettu myymään Can-Am ATV:tä ostomaassa ("BRP-jälleenmyyjä");
- BRP:n määrittämä toimituksen ennakkotarkastus on suoritettu ja asiakirja siitä laadittu;
- valtuutettu BRP-jälleenmyyjä on rekisteröinyt 2008 Can-Am ATV:n asianmukaisella tavalla;
- 2008 Can-Am ATV on ostettava siitä maasta, jossa ostaja asuu;
- Takuun ylläpitämiseksi on määrääkaishuollot suoritettava käsikirjassa mainitulla tavalla. BRP varaa itselleen oikeuden ehdollistaa takuun riippumaan todistuksesta huollon kunnolla suorittamisesta.

BRP ei myönnä tätä rajoitettua takuuta kenelläkään yksityiselle omistajalle tai kaupalliseen tarkoitukseen ajoneuvoa käyttävälle omistajalle, elleivät edellä mainitut ehdot täyty. Rajoitukset ovat tarpeen, jotta BRP voisi taata sekä tuotteittensa, että kuluttajien ja yleisön turvallisuuden.

6) TOIMENPITEET TAKUUN MYÖNTÄMISTÄ VARTEN

Asiakkaan on ilmoitettava huoltavalle BRP-jälleenmyyjälle kahden (2) päivän kuluessa vian ilmestymisestä, ja hänen on kohtuullisesti mahdollistettava tuotteen luoksepäästävyys ja annettava kohtuullinen mahdollisuus vian korjaamiseen. Asiakkaan on myös esitettävä valtuutetulle BRP-jälleenmyyjälle tuotteen ostotodistus ja allekirjoitettava korjaus-/työmääräin ennen korjauksen alkamista takuunalaisen korjauksen vahvistamiseksi. Kaikki tämän takuun puitteissa korvatut osat ovat jatkossa BRP:n omaisuutta.

7) MITÄ BRP TEKEE

BRP:n velvollisuus on tämän takuun puitteissa rajoitettu siihen, että se oman harkintansa mukaan korjaa normaalikäytössä, -ylläpidossa ja -huollossa viallisiksi todetut osat, tai korvaa tällaiset osat uusilla alkuperäisillä Can-Am ATV -osilla ilman osien tai työvoiman veloittamista, millä tahansa valtuutetulla BRP-jälleenmyyjällä.

BRP pidättää itsellään oikeuden tuotteiden ajoittaiseen parantamiseen tai muuttamiseen ilman aikaisempien tuotteiden muuttamisvelvollisuutta.

8) LUOVUTUS

Mikäli tuotteen omistusoikeus siirretään takuuajana, siirtyy myös tämä takuu, joka on voimassa takuuajan loppuun edellyttäen, että BRP:lle ilmoitetaan kyseistä siirrosta seuraavalla tavalla:

- a) Aikaisempi omistaja ottaa yhteyttä BRP:hen (puhelinnumero alla) tai valtuutettuun BRP-jälleenmyyjään ja ilmoittaa uuden omistajan tiedot; tai
- b) BRP tai valtuutettu BRP-jälleenmyyjä vastaanottaa todistuksen siitä, että aikaisempi omistaja on suostunut omistusoikeuden siirtoon, sekä uuden omistajan yhteystiedot.

9) KULUTTAJA-APU

- a) Mikäli tämän rajoitetun takuun suhteen syntyy kiistaa tai riitaa, BRP ehdottaa, että asia yritetään ensiksi ratkaista jälleenmyyjätasolla. Suosittelemme, että asiasta keskustellaan valtuutetun jälleenmyyjäliikkeen huoltopäällikön tai liikkeen omistajan kanssa.
- b) Ellei asiaa saada ratkaistua, toimita valituksesi kirjallisena tai sinulle parhaiten sopivaan puhelinnumeroon alla:

Kanadassa

BOMBARDIER RECREATIONAL PRODUCTS INC.

Consumer Services Group
75, J.-A. Bombardier Street
Sherbrooke, Québec J1L 1W3
Puh: 819 566-3366

USA:ssa

BRP US INC.

Consumer Services Group
7575 Bombardier Court
Wausau WI 54401
Puh.: 715 848-4957

* USA:ssa tuotteiden jälleenmyyjä ja huoltotoimista vastaava on BRP US Inc.

© 2007 Bombardier Recreational Products Inc. Kaikki oikeudet pidätetään.

™ Bombardier Recreational Products Inc. -yhtiön tai sen tytäryhtiöiden tavaramerkki.

† Carlisle Carlisle Tire & Wheel Company -yhtiön tavaramerkki.

BRP:N KANSAINVÄLINEN RAJOITETTU TAKUU: 2008 CAN-AM™ ATV

1) RAJOITETUN TAKUUN LAAJUUS

Bombardier Recreational Products INC. ("BRP")*, myöntää 2008 Can-Am -ATV:lle materiaalivikoja ja työn laatua koskevan alempana kuvatun pituisen takuun.

Kaikilla valtuutetun Can-Am -maahantuojan/jälleenmyyjän (siten kuin jäljempänä määritetty) 2008 Can-Am ATV:n toimituksen yhteydessä asentamalla alkuperäisillä Can-Am -varaosilla ja -lisävarusteilla on sama takuu kuin Can-Am ATV:llä.

Mikäli tätä tuotetta käytetään missä tahansa vaiheessa kilpailemiseen tai mihinkään muuhun kilpailutoimintaan, vaikka kyseessä olisi edellinen omistaja, tämä takuu julistetaan pätemättömäksi.

2) POIKKEUKSET – TAKUU EI KATA

Seuraavat eivät missään olosuhteissa kuulu takuun piiriin:

- Normaali kuluminen;
- Rutiininomaiset huoltokohteet, vuritykset, säädöt;
- Vauriot, jotka johtuvat muunlaisesta kuin tämän käsikirjan mukaisesta huollosta/ylläpidosta ja/tai varastoinnista;
- Vauriot, jotka johtuvat osien irrottamisesta, vääränlaisista korjauksista, huollosta, ylläpidosta, muutoksista, tai osien käytöstä, joita BRP ei ole valmistanut tai hyväksynyt, tai muun kuin valtuutetun huoltavan Can-Am -maahantuojan/jälleenmyyjän tekemistä korjauksista;
- Väärinkäytöstä, epätavallisesta käytöstä, laiminlyönnistä, tai sellaisesta tuotteen käytöstä johtuvat vahingot, joka ei noudata käsikirjassa suositeltua käyttöä;
- Onnettomuudesta, uppoamisesta, tulesta, varkaudesta, vandalismista, tai ylivoimaisesta esteestä johtuvat vahingot;
- Sellaisten polttoaineitten, öljyjen tai voiteluaineiden käyttö, jotka eivät sovi käytettäväksi tuotteessa (ks. käsikirja);
- Veden tai lumen sisäänmeno;
- Satunnaiset tai seurannaisvahingot, tai minkään muunlaiset vahingot, mukaan luettuina ilman rajoitusta hinaamis-, puhelin-, vuokra-, taksi-, haitta-, vakuutus- tai lainojen maksukustannukset, ajan menetykset tai ansiotulon menetykset.

3) VASTUUVOLLISUUDEN RAJOITUKSET

TÄMÄ TAKUU ON NIMENOMAAN ANNETTU JA HYVÄKSYTTY MINKÄ TAHANSA MUUN JA KAIKKIEN MUIDEN TAKUUSITOUUMUSTEN SIJAAN, OLKON NE ILMAISTUT TAI KONKLUDENTTITSET, MUKAAN LUETTUINA ILMAN RAJOITUSTA KAIKKI KURANTTIUTTA TAI TIETTYYN TÄRKOITUKSEEN SOPIVUUTTA KOSKEVAT TAKUUT. SIKÄLI KUIN NIISTÄ EI VOIDA SANOUTUA IRTI, KONKLUDENTTITSET TAKUUSITOUUMUKSET RAJOITUVAT KESTOLTAAN KYSEESSÄ OLEVAN TAKUUN VOIMASSAOLOON. TÄMÄ TAKUU EI KATA SATUNNAISIA EIKÄ SEURANNAISVAHINKOJA. JOTKUT TUOMIOKUNNAT EIVÄT HYVÄKSY VASTUUVAPAUTUSLAUSEKKEITA, RAJOITUKSIA TAI EDELLÄ YKSILÖITYJÄ RAJOITUKSIA, JA SEN JOHDOSTA NE EIVÄT MAHDOLLISESTI KOSKE SINUA. TÄMÄN TAKUUN PERUSTEELLA SINULLA ON TIETTYJÄ OIKEUKSIA, LISÄKSI SINULLA SAATTAO OLLA MUITA MAASTA TOISEEN VAIHTELEVIA LAILLISIA OIKEUKSIA.

Maahantuojalla tai yhdelläkään Can-Am -jälleenmyyjällä tai muulla henkilöllä ei ole valtuuksia minkään muun tuotetta koskevan vahvistuksen, edustuksen, tai takuun antamiseen kuin ne, mitä tähän rajoitettuun takuuseen sisältyy, ja mikäli näin tapahtuu, niitä ei voida käyttää BRP:tä vastaan.

BRP pidättää itsellään oikeuden muuttaa tätä takuuta milloin tahansa, ja on itseltään selvää, että kyseiset muutokset eivät muuta niitä takuuehtoja, jotka koskevat tämän takuun voimassaollessa myytyjä tuotteita.

4) TAKUUAIKA

Tämä takuu on voimassa ensimmäisen kuluttajan ostopäivästä tai tuotteen ensimmäisestä käyttöpäivästä lukien, kumpi hyvänsä ensin kohdalle osuu:

KUUSI (6) PERÄKKÄISTÄ KUUKAUTTA omistajalle, joka käyttää sitä yksityiseen tai kaupalliseen tarkoitukseen.

Osién korjaus tai korvaaminen, tai huollon suorittaminen tämän takuun puitteissa ei pidennä tämän takuun takuuaikaa sen alkuperäistä loppumisajankohtaa pitemmälle.

5) TAKUUEHDOT

Tämä takuu on kattava vain, jos jokainen seuraavista ehdoista täyttyy:

- 2008 Can-Am ATV:n ensimmäisen omistajan on ostettava ajoneuvo uutena ja käyttämättömänä Can-Am -jälleenmyyjältä, joka on valtuutettu myymään Can-Am ATV:tä ostomaassa ("Can-Am -maahantuoja/jälleenmyyjä");
- BRP:n määrittämä toimituksen ennakkotarkastus on suoritettu ja asiakirja siitä laadittu;
- valtuutettu Can-Am -maahantuoja/jälleenmyyjä on takuurekisteröinyt tuotteen asianmukaisesti;
- 2008 Can-Am ATV on ostettava siitä maasta tai maiden liittoutumasta, jossa ostaja asuu;
- Takuun ylläpitämiseksi on määrääaikaishuollot suoritettava käsikirjassa mainitulla tavalla. BRP varaa itselleen oikeuden ehdollistaa takuun riippumaan todistuksesta huollon kunnolla suorittamisesta.

BRP ei myönnä tätä rajoitettua takuuta kenelläkään yksityiselle omistajalle tai kaupalliseen tarkoitukseen ajoneuvoa käyttävälle omistajalle, elleivät edellä mainitut ehdot täyty. Rajoitukset ovat tarpeen, jotta BRP voisi taata sekä tuotteittensa, että kuluttajien ja yleisön turvallisuuden.

6) TOIMENPITEET TAKUUN MYÖNTÄMISTÄ VARTEN

Asiakkaan on ilmoitettava huoltavalle Can-Am -jälleenmyyjälle/maahantuojalle kahden (2) päivän kuluessa vian ilmestymisestä, ja hänen on kohtuullisesti mahdollistettava tuotteen luoksepäästävyys ja annettava kohtuullinen mahdollisuus vian korjaamiseen. Asiakkaan on myös esitettävä valtuutetulle Can-Am -maahantuojalle/jälleenmyyjälle tuotteen ostotodistus ja allekirjoitettava korjaus-/työmääräin ennen korjauksen alkamista takuunalaisen korjauksen vahvistamiseksi. Kaikki tämän takuun puitteissa korvatut osat ovat jatkossa BRP:n omaisuutta.

7) MITÄ BRP TEKEE

BRP:n velvollisuus on tämän takuun puitteissa rajoitettu siihen, että se oman harkintansa mukaan korjauttaa normaalikäytössä, -ylläpidossa ja -huollossa viallisiksi todetut osat, tai korvaa tällaiset osat uusilla alkuperäisillä Can-Am ATV-osilla ilman osien tai työvoiman veloittamista, minkä tahansa valtuutetun Can-Am -maahantuojan/jälleenmyyjän toimesta.

BRP pidättää itsellään oikeuden tuotteiden ajoittaiseen parantamiseen tai muuttamiseen ilman aikaisempien tuotteiden muuttamisvelvollisuutta.

8) LUOVUTUS

Mikäli tuotteen omistusoikeus siirretään takuuajana, siirtyy myös tämä takuu, joka on voimassa takuuajan loppuun edellyttäen, että BRP:lle tai valtuutetulle Can-Am -maahantuojalle/jälleenmyyjälle voidaan todistaa, että aikaisempi omistaja on hyväksynyt omistusoikeuden luovutuksen, sekä uuden omistajan yhteystiedot on ilmoitettu jommallekummalle kummalle edellä mainituista tahoista.

9) KULUTTAJA-APU

- a) Mikäli tämän rajoitetun takuun suhteen syntyy kiistaa tai riitaa, BRP ehdottaa, että asia yritetään ensiksi ratkaista jälleenmyyjätasolla. Suosittelemme, että asiasta keskustellaan valtuutetun jälleenmyyjäliikkeen huoltopäällikön tai liikkeen omistajan kanssa.
- b) Lisäapua tarvittaessa on asian ratkaisemiseksi syytä ottaa yhteys maahantuojan huolto-osastoon. Löydät maahantuojasi yhteystiedot osoitteesta www.brp.com.
- c) Mikäli asiaa ei vieläkään saada ratkaistua, kirjoita BRP:lle alla olevaan osoitteeseen

Eurooppa, Lähi-itä, Afrikka, Venäjä & IVY-maat, ota yhteyttä Euroopan toimistoomme:

BRP EUROPE N.V.

Consumer Service Center (asiakaspalvelukeskus)
Skaldenstraat 125
9042 Gent
Belgia
Puh.: + 32-9-218-26-00

Pohjoismaat, ota yhteys Suomen toimistoomme:

BRP FINLAND OY

Huolto-osasto
Ahjotie 30
Fin-96320 Rovaniemi
Suomi
Puh.: + 358 16 3208 111

Kaikki muut maat, ota yhteys Pohjois-Amerikan toimistoomme:

BOMBARDIER RECREATIONAL PRODUCTS INC.

Consumer Services Group
75, J.-A. Bombardier Street
Sherbrooke, Québec J1L 1W3
Puh.: 819 566-3366

* Bombardier Recreational Products Inc. tai sen tytäryhtiöt huolehtivat tuotteiden jakelusta ja huollosta sillä alueella, jota tämä rajoitettu takuu koskee.

© 2007 Bombardier Recreational Products Inc. Kaikki oikeudet pidätetään.

™ Bombardier Recreational Products Inc. -yhtiön tai sen tytäryhtiöiden tavaramerkki.

BRP EUROOPAN UNIONIN JÄSENMAIDEN RAJOITETTU TAKUU: 2008 CAN-AM™ ATV:T

1) RAJOITETUN TAKUUN LAAJUUS

Bombardier Recreational Products Inc. ("BRP")*, myöntää Euroopan unionin jäsenmaissa valtuutettujen BRP-maahantuoja/jälleenmyyjien ("Maahantuoja/jälleenmyyjät") uusina ja käyttämättöminä myymille 2008 Can-Am -ATV:ille materiaaliavioita ja työn laatua koskevan alempana kuvatun pituisen takuun.

Kaikilla valtuutetun BRP-maahantuoja/jälleenmyyjien 2008 Can-Am ATV:hen toimituksen yhteydessä asentamalla alkuperäisillä Can-Am ATV-varaosilla ja -lisävarusteilla on sama takuu kuin Can-Am ATV:llä.

Mikäli tätä tuotetta käytetään missä tahansa vaiheessa kilpailemiseen tai mihinkään muuhun kilpailutoimintaan, vaikka kyseessä olisi edellinen omistaja, tämä takuu julistetaan pätemättömäksi.

2) POIKKEUKSET – TAKUU EI KATA

Seuraavat eivät missään olosuhteissa kuulu takuun piiriin:

- Normaali kuluminen;
- Rutiininomaiset huoltokohteet, v iritykset, säädöt;
- Vauriot, jotka johtuvat muunlaisesta kuin tämän käsikirjan mukaisesta huollosta/ylläpidosta ja/tai varastoinnista;
- Vauriot, jotka johtuvat osien irrottamisesta, vääränlaisista korjauksista, huollosta, ylläpidosta, muutoksista, tai osien käytöstä, joita BRP ei ole valmistanut tai hyväksynyt, tai muun kuin valtuutetun huoltavan Maahantuojan/jälleenmyyjän tekemistä korjauksista;
- Väärinkäytöstä, epätavallisesta käytöstä, laiminlyönnistä, tai sellaisesta tuotteen käytöstä johtuvat vahingot, joka ei noudata käsikirjassa suositeltua käyttöä;
- Onnettomuudesta, uppoamisesta, tulesta, varkaudesta, vandalismista, tai ylivoimaisesta esteestä johtuvat vahingot;
- Sellaisten polttoaineitten, öljyjen tai voiteluaineiden käyttö, jotka eivät sovi käytettäväksi tuotteessa (ks. käsikirja);
- Veden tai lumen sisäänmeno;
- Satunnaiset tai seurannaisvahingot, tai minkään muunlaiset vahingot, mukaan luettuina ilman rajoitusta hinaamis-, puhelin-, vuokra-, taksi-, haitta-, vakuutus- tai lainojen maksukustannukset, ajan menetykset tai ansiotulon menetykset.

3) VASTUUVOLLISUUDEN RAJOITUKSET

TÄMÄ TAKUU ON NIMENOMAAN ANNETTU JA HYVÄKSYTTY MINKÄ TAHANSA MUUN JA KAIKKIEN MUIDEN TAKUUSITOUUMUSTEN SIJAAN, OLKON NE ILMAISTUT TAI KONKLUDENTTITSET, MUKAAN LUETTUINA ILMAN RAJOITUSTA KAIKKI KURANTTIUTTA TAI TIETTYYN TÄRKOITUKSEEN SOPIVUUTTA KOSKEVAT TAKUUT. SIKÄLI KUIN NIISTÄ EI VOIDA SANOUTUA IRTI, KONKLUDENTTITSET TAKUUSITOUUMUKSET RAJOITUVAT KESTOLTAAN KYSEESSÄ OLEVAN TAKUUN VOIMASSAOLOON. TÄMÄ TAKUU EI KATA SATUNNAISIA EIKÄ SEURANNAISVAHINKOJA. JOTKUT TUOMIOKUNNAT EIVÄT HYVÄKSY VASTUUVAPAUTUSLAUSEKKEITA, RAJOITUKSIA TAI EDELLÄ YKSILÖITYJÄ RAJOITUKSIA, JA SEN JOHDOSTA NE EIVÄT MAHDOLLISESTI KOSKE SINUA. TÄMÄN TAKUUN PERUSTEELLA SINULLA ON TIETTYJÄ OIKEUKSIA, LISÄKSI SINULLA SAATTAA OLLA MUITA MAASTA TOISEEN VAIHTELEVIA LAILLISIA OIKEUKSIA.

Maahantuoajalla tai yhdelläkään BRP-maahantuoajalla/jälleenmyyjällä tai muulla henkilöllä ei ole valtuuksia minkään muun tuotetta koskevan vahvistuksen, edustuksen, tai takuun antamiseen kuin ne, mitä tähän rajoitettuun takuuseen sisältyy, ja mikäli näin tapahtuu, niitä ei voida käyttää BRP:tä vastaan.

BRP pidättää itsellään oikeuden muuttaa tätä takuuta milloin tahansa, ja on itsestään selvää, että kyseiset muutokset eivät muuta niitä takuuehtoja, jotka koskevat tämän takuun voimassaollessa myytyjä tuotteita.

4) TAKUUAIKA

Tämä takuu on voimassa ensimmäisen kuluttajan ostopäivästä tai tuotteen ensimmäisestä käyttöpäivästä lukien, kumpi hyvänsä ensin kohdalle osuu:

KAKSIKYMMENTÄNELJÄ (24) PERÄKKÄISTÄ KUUKAUTTA yksityisessä ja kaupallisessa käytössä.

Osien korjaus tai korvaaminen, tai huollon suorittaminen tämän takuun puitteissa ei pidennä tämän takuun takuuaikaa sen alkuperäistä loppumisajankohtaa pitemmälle.

Ota huomioon, että voimassa oleva takuuaika ja muut takuun kattavuutta koskevat modaliteetit saattavat vaihdella riippuen sovellettavissa ja voimassa olevista kansallisista tai paikallisista laeista.

5) TAKUUEHDOT

Tämä takuu on kattava **vain**, jos **jokainen** seuraavista ehdoista täyttyy:

- 2008 Can-Am ATV:n ensimmäisen omistajan on ostettava ajoneuvo uutena ja käyttämättömänä Can-Am -maahantuojalta/jälleenmyyjältä, joka on valtuutettu myymään Can-Am ATV:tä ostomaassa;
- BRP:n määrittämä toimituksen ennakkotarkastus on suoritettu ja asiakirja siitä laadittu;
- valtuutettu Can-Am -maahantuoja/jälleenmyyjä on takuurekisteröinyt tuotteen asianmukaisesti;
- 2008 Can-Am ATV on ostettava siitä maasta tai maiden liittoutumasta, jossa ostaja asuu;

- Takuun ylläpitämiseksi on määräaikaishuollot suoritettava käsikirjassa mainitulla tavalla. BRP varaa itselleen oikeuden ehdollistaa takuun riippumaan todistuksesta huollon kunnolla suorittamisesta.

BRP ei myönnä tätä rajoitettua takuuta kenelläkään yksityiselle omistajalle tai kaupalliseen tarkoitukseen ajoneuvoa käyttävälle omistajalle, elleivät edellä mainitut ehdot täyty. Rajoitukset ovat tarpeen, jotta BRP voisi taata sekä tuotteittensa, että kuluttajien ja yleisön turvallisuuden.

6) TOIMENPITEET TAKUUN MYÖNTÄMISTÄ VARTEN

Asiakkaan on ilmoitettava huoltavalle BRP-maahantuojalle/jälleenmyyjälle kahden (2) päivän kuluessa vian ilmestymisestä, ja hänen on kohtuullisesti mahdollistettava tuotteen luoksepäästävyyys ja annettava kohtuullinen mahdollisuus vian korjaamiseen. Asiakkaan on myös esitettävä valtuutetulle BRP-maahantuojalle/jälleenmyyjälle tuotteen ostotodistus ja allekirjoitettava korjaus-/työmääräin ennen korjauksen alkamista takuunalaisen korjauksen vahvistamiseksi. Kaikki tämän takuun puitteissa korvatut osat ovat jatkossa BRP:n omaisuutta.

Ota huomioon, että vian ilmoitusaika saattaa vaihdella riippuen sovellettavissa ja voimassa olevista kansallisista tai paikallisista laeista.

7) MITÄ BRP TEKEE

BRP:n velvollisuus on tämän takuun puitteissa rajoitettu siihen, että se oman harkintansa mukaan korjaa normaalikäytössä, -ylläpidossa ja -huollossa viallisiksi todetut osat, tai korvaa tällaiset osat uusilla alkuperäisillä Can-Am ATV -osilla ilman osien tai työvoiman veloittamista, millä tahansa valtuutetulla BRP-maahantuojalla/jälleenmyyjällä.

BRP pidättää itsellään oikeuden tuotteiden ajoittaiseen parantamiseen tai muuttamiseen ilman aikaisempien tuotteiden muuttamisvelvollisuutta.

8) LUOVUTUS

Mikäli tuotteen omistusoikeus siirretään takuuajana, siirtyy myös tämä takuu, joka on voimassa takuuajan loppuun edellyttäen, että BRP:lle tai valtuutetulle BRP-maahantuojalle/jälleenmyyjälle voidaan todistaa, että aikaisempi omistaja on hyväksynyt omistusoikeuden luovutuksen, sekä uuden omistajan yhteystiedot on ilmoitettu jommallekummalle kummalle edellä mainituista tahoista.

9) KULUTTAJA-APU

- a) Mikäli tämän rajoitetun takuun suhteen syntyy kiistaa tai riitaa, BRP ehdottaa, että asia yritetään ensiksi ratkaista jälleenmyyjätasolla. Suosittelemme, että asiasta keskustellaan valtuutetun Maahantuojan/jälleenmyyjäliikkeen huoltopäällikön tai liikkeen omistajan kanssa.
- b) Lisäapua tarvittaessa on asian ratkaisemiseksi syytä ottaa yhteys maahantuojan huolto-osastoon. Löydät maahantuojasi yhteystiedot osoitteesta www.brp.com.
- c) Mikäli asiaa ei vieläkään saada ratkaistua, ota yhteyttä BRP:hen alla olevaan osoitteeseen.

Eurooppa, Lähi-itä, Afrikka, Venäjä & IVY-maat, ota yhteyttä Euroopan toimistoomme:

BRP EUROPE N.V.

Consumer Service Center (asiakaspalvelukeskus)
Skaldenstraat 125
9042 Gent
Belgia
Puh.: + 32-9-218-26-00

Pohjoismaat, ota yhteys Suomen toimistoomme:

BRP FINLAND OY

Huolto-osasto
Ahjotie 30
Fin-96320 Rovaniemi
Suomi
Puh.: + 358 16 3208 111

Kaikki muut maat, ota yhteys Pohjois-Amerikan toimistoomme:

BOMBARDIER RECREATIONAL PRODUCTS INC.

Consumer Services Group
75, J.-A. Bombardier Street
Sherbrooke, Québec J1L 1W3
Puh.: 819 566-3366

* Bombardier Recreational Products Inc. tai sen tytäryhtiöt huolehtivat tuotteiden jakelusta ja huollosta sillä alueella, jota tämä rajoitettu takuu koskee.

© 2007 Bombardier Recreational Products Inc. Kaikki oikeudet pidätetään.

™ Bombardier Recreational Products Inc. -yhtiön tai sen tytäryhtiöiden tavaramerkki.

YKSITYISYYDEN SUOJA/VASTUUVAPAUTUSLAUSEKE

Täten ilmoitamme, että tulemme käyttämään yhteystietojasi turvallisuuteen ja takuuseen liittyvissä asioissa. Joskus käytämme myös asiakkaidemme yhteystietoja ilmoittaaksemme heille tuotteistamme tai tehdäksemme heille tarjouksia. Mikäli et halua vastaanottaa tietoja tuotteistamme, palveluksistamme ja tarjouksistamme, pyydämme ilmoittamaan siitä meille kirjallisesti alla olevaan osoitteeseen.

Huomioi myös, että aika ajoin annamme huolella valikoitujen ja luotettavien järjestöjen käyttää asiakkaidemme yhteystietoja laatutuotteitten ja -palvelusten myynninedistämiseen. Jos haluat, ettei nimeäsi ja osoitettasi luovuteta kolmansille osapuolille, pyydämme ilmoittamaan siitä meille kirjallisesti alla olevaan osoitteeseen.

Kanadassa

BOMBARDIER RECREATIONAL PRODUCTS INC.

Warranty Department
75 J.A. Bombardier Street
Sherbrooke, Québec J1L 1W3
Faksinumero: 819 566-3590

USA:ssa

BRP US INC.

Warranty Department
7575 Bombardier Court
Wausau WI 54401
Puhelin: 715 848-4957

Muut maailman maat

BRP EUROPEAN DISTRIBUTION

Warranty Department (takuuosasto)
Chemin de Messidor 5-7
1006 Lausanne Switzerland
Faksinumero: + 41213187801

OSOITTEEN/OMISTAJAN MUUTOS

Jos osoitteesi on muuttunut, tai jos olet ATV:n uusi omistaja, muista ilmoittaa BRP:lle joko:

- postittamalla alla oleva kortti.
- **Vain Pohjois-Amerikka:** soittamalla numeroon 715 848-4957 (USA) tai 819 566-3366 (Kanada);
- ilmoittamalla valtuutetulle Can-Am -jälleenmyyjälle.

Mikäli omistussuhde muuttuu, liitä mukaan todistus siitä, että edellinen omistaja on suostunut luovutukseen.

Pohjois-Amerikassa

BOMBARDIER RECREATIONAL PRODUCTS INC.

Warranty Department
75, J.-A. Bombardier Street
Sherbrooke, Québec J1L 1W3
Canada

BRP:lle ilmoittaminen on erittäin tärkeää, jopa rajoitetun takuun umpeutumisen jälkeen, koska siten BRP:llä on mahdollisuus tavoittaa tarvittaessa ATV:n omistaja, esim. kun ryhdytään suorittamaan turvallisuudesta johtuvia palautuspyyntöjä. BRP:lle ilmoittaminen on omistajan vastuulla.

VARASTETUT TUOTTEET: Jos henkilökohtainen ATV:si varastetaan, siitä pitäisi ilmoittaa BRP:lle, tai valtuutetulle Can-Am -jälleenmyyjälle. Pyydämme ilmoittamaan nimen, osoitteen, puhelinnumeron, ajoneuvon tunnusnumeron, ja päivän, jolloin varkaus tapahtui.

Muut maailman maat

BRP EUROPEAN DISTRIBUTION

Warranty Department
Chemin de Messidor 5-7
1006 Lausanne
Switzerland

OSOITTEEN/OMISTAJAN MUUTOS

Jos osoitteesi on muuttunut, tai jos olet ATV:n uusi omistaja, muista ilmoittaa BRP:lle joko:

- postittamalla alla oleva kortti.
- **Vain Pohjois-Amerikka:** soittamalla numeroon 715 848-4957 (USA) tai 819 566-3366 (Kanada);
- ilmoittamalla valtuutetulle Can-Am -jälleenmyyjälle.

Mikäli omistussuhde muuttuu, liitä mukaan todistus siitä, että edellinen omistaja on suostunut luovutukseen.

Pohjois-Amerikassa

BOMBARDIER RECREATIONAL PRODUCTS INC.

Warranty Department
75, J.-A. Bombardier Street
Sherbrooke, Québec J1L 1W3
Canada

BRP:lle ilmoittaminen on erittäin tärkeää, jopa rajoitetun takuun umpeutumisen jälkeen, koska siten BRP:llä on mahdollisuus tavoittaa tarvittaessa ATV:n omistaja, esim. kun ryhdytään suorittamaan turvallisuudesta johtuvia palautuspyyntöjä. BRP:lle ilmoittaminen on omistajan vastuulla.

VARASTETUT TUOTTEET: Jos henkilökohtainen ATV:si varastetaan, siitä pitäisi ilmoittaa BRP:lle, tai valtuutetulle Can-Am -jälleenmyyjälle. Pyydämme ilmoittamaan nimen, osoitteen, puhelinnumeron, ajoneuvon tunnistusnumeron, ja päivän, jolloin varkaus tapahtui.

Muut maailman maat

BRP EUROPEAN DISTRIBUTION

Warranty Department
Chemin de Messidor 5-7
1006 Lausanne
Switzerland



OSOITTEENMUUTOS

OMISTAJAN MUUTOS

AJONEUVON TUNNISTUSNUMERO

Grid for vehicle identification number: 14 empty boxes followed by 10 empty boxes.

Mallinumero

Ajoneuvon tunnistusnumero (V.I.N.)

VANHA OSOITE
TAI EDELLINEN OMISTAJA

NIMI

KATU

NRO

HUONEISTO

PAIKKA

OSAVALTIO/LÄÄNI

ZIP/POSTINUMERO

MAA

UUSI OSOITE
TAI UUSI OMISTAJA

NIMI

KATU

NRO

HUONEISTO

PAIKKA

OSAVALTIO/LÄÄNI

ZIP/POSTINUMERO

MAA

V00A2F

ATV MALLI nro. _____

AJONEUVO
TUNNISTUSNUMERO (V.I.N.) _____

MOOTTORIN
TUNNISTUSNUMERO (E.I.N.) _____

Omistaja: _____

NIMI

KATU

NRO

HUONEISTO

PAIKKA

OSAVALTIO/LÄÄNI

ZIP/POSTINUMERO

Ostopäivämäärä _____

VUOSI KUUKAUSI PÄIVÄ

Takuun päättymispäivä _____

VUOSI KUUKAUSI PÄIVÄ

Jälleenmyyjä täyttää myyntihetkellä.

JÄLLEENMYYJÄN LEIMA

Varmista myyvältä jälleenmyyjältäsi, että ajoneuvosi on rekisteröity BRP:llä.

Luettaeessa tätä käsikirjaa on muistettava että:

 **VAROITUS**

Osoittaa mahdollista vaaratilannetta, joka voi johtaa vakavaan loukkaantumiseen tai kuolemaan, ellei sitä vältetä.



VAROITUS

AJONEUVON KÄYTTÖ VOI OLLA VAARALLISTA. Kolari tai ympäripyörähdys voi sattua helposti, jopa rutiininomaisten toimenpiteiden yhteydessä, kuten kääntyminen ja rinteessä tai esteiden yli ajattaessa ilman asianomaisia varotoimia.

VAKAVA LOUKKAANTUMINEN TAI KUOLEMA voi olla seurauksena, ellei näitä ohjeita noudateta:

- **ENNEN ATV:N KÄYTTÖÄ LUE KÄSIKIRJA JA KAIKKI TUOTTEESSA OLEVAT TARRAT.**
- **ÄLÄ KOSKAAN KÄYTÄ ATV:TÄ ILMAN KUNNOLLISIA OHJEITA.** Vasta-alkajien on suoritettava asiantuntijan vetämä harjoituskurssi.
- **ÄLÄ KOSKAAN KULJETA MATKUSTAJAA.** Lisää vaaraa menettää hallinnan, jos kuljetat matkustajaa.
- **ÄLÄ KOSKAAN AJA TÄLLÄ ATV:LLÄ KESTOPÄÄLLYSTETYLLÄ PINNALLA.** Lisää vaaraa menettää hallinnan jos ajat tätä ATV:tä kestopäällysteellä.
- **ÄLÄ KOSKAAN AJA TÄLLÄ ATV:LLÄ YLEISILLÄ TEILLÄ.** Jos ajat tällä ATV:llä yleisellä tiellä, voit kolaroida toisen ajoneuvon kanssa.
- **KÄYTÄ AINA HYVÄKSYTTYÄ KYPÄRÄÄ,** silmäsuojuksia ja suojavaatetusta.
- **ÄLÄ KOSKAAN NAUTI ALKOHOLIA TAI HUUMEITA** ennen tällä ajoneuvolla ajamista, tai ajon aikana.
- **ÄLÄ KOSKAAN AJA TÄLLÄ ATV:LLÄ LIIAN LUJAA.** Lisää vaaraa menettää hallinnan, jos ajat tätä ajoneuvoa maastoon, näkyvyyteen tai kokemukseesi nähden liian kovalla vauhdilla.
- **ÄLÄ KOSKAAN YRITÄ TAKAPYÖRILLÄ AJOA, HYPPYJÄ, TAI MUITA TEMPPUJA.**

KÄSIKIRJA
OUTLANDER 500/650/800
2008
219 700 785