

Manuel du conducteur

CITATION LS, LSE
TUNDRA/LT

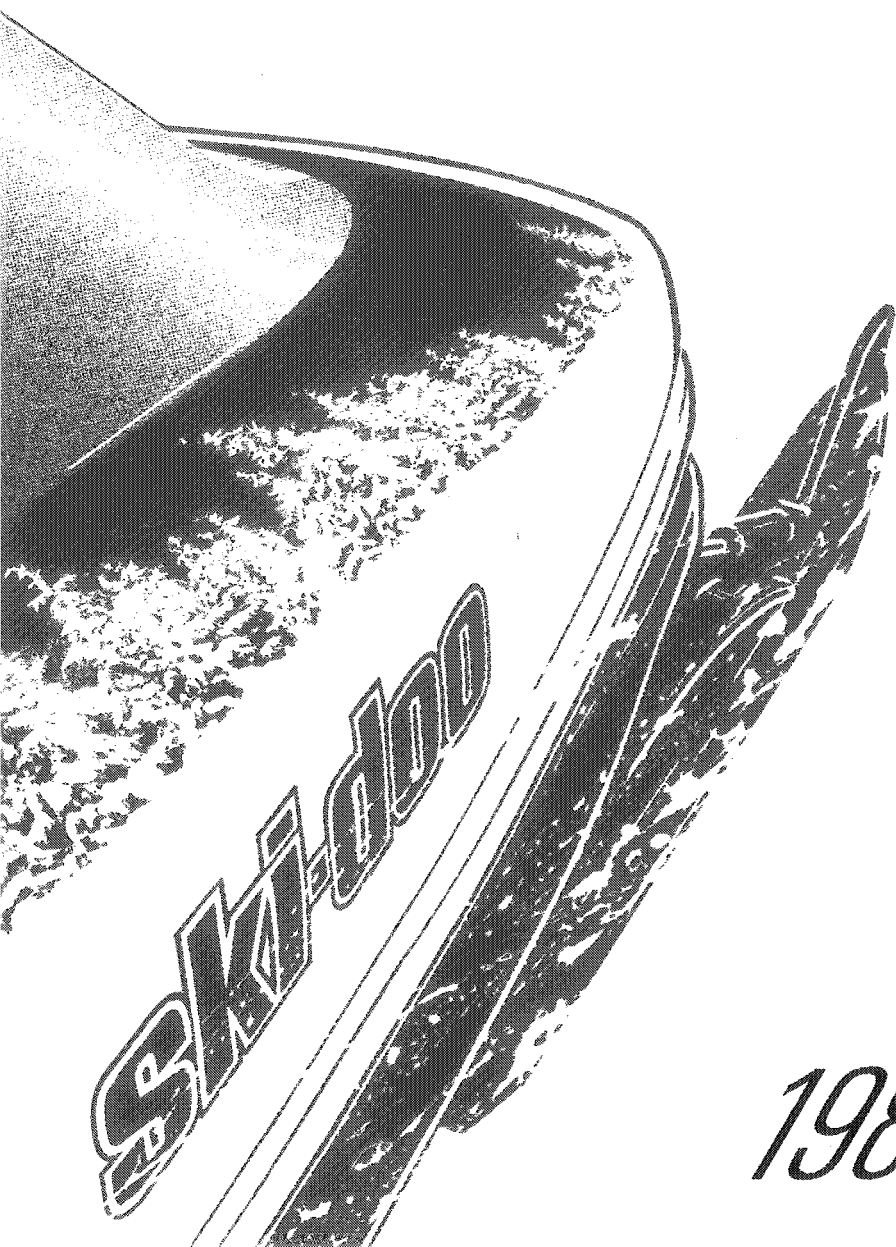

1986

modèle _____

no. d'identification _____

date d'achat _____

expiration de la garantie _____

Faire remplir par le concessionnaire au moment de la vente

ESTAMPILLE DU CONCESSIONNAIRE

SERVICE APRÈS-VENTE
BOMBARDIER INC.
VALCOURT, QUÉBEC
CANADA, J0E 2L0

Les marques de commerce suivantes sont
des marques de Bombardier Inc.

ALPINE®
BLIZZARD®
BOMBARDIER®
CARRY-BOOSE®
CITATION®
ÉLAN®
ÉLITE®
EVEREST®
FORMULA*

FUTURA®
GRAND PRIX SPÉCIAL*
MIRAGE*
MOTO-SKI®
NORDIK*
NUVIK*
OLYMPIQUE*
ROTAX*
RV*

SAFARI*
SKANDIC*
SKI-DOO®
SONIC*
SPIRIT*
SUPER SONIC*
T'NT®
TUNDRA*
ULTRA SONIC*



AVANT-PROPOS

Ce Manuel du conducteur ainsi que le "Guide de sécurité pour le motoneigiste" ont pour but d'aider le conducteur de motoneige à se familiariser avec son véhicule, son fonctionnement et les différentes phases de son entretien, en plus de lui fournir de précieux conseils au regard d'une conduite sûre. Chacun de ces manuels devrait être gardé en permanence dans le véhicule.

Pour toute question concernant la garantie et ses applications, veuillez consulter la section "Questions les plus fréquentes", ou adressez-vous à votre concessionnaire autorisé.

Le présent manuel fait usage des symboles qui suivent:

 **AVERTISSEMENT:** Avertit d'un risque de blessure.

 **ATTENTION:** Avertit d'un risque d'endommager le véhicule ou une pièce.

 **REMARQUE:** Annonce une information supplémentaire.

Une bonne compréhension des informations données dans ce manuel permettra au conducteur d'utiliser son véhicule de façon adéquate.

Les informations, illustrations et descriptions contenues dans ce manuel sont exactes à la date de publication. Cependant, Bombardier Inc. s'est fixé comme objectif l'amélioration constante de ses produits, cela sans s'engager d'aucune façon à en faire bénéficier les produits déjà fabriqués.

Bombardier Inc. se réserve le droit de supprimer ou de modifier en tout temps ses spécifications, designs, caractéristiques, modèles ou pièces d'équipement, sans aucune obligation de sa part.

La plupart des données sont imprimées à la fois en unités métriques et en unités impériales (système anglais). Dans les cas où il n'est pas nécessaire d'obtenir une grande précision, certains résultats de conversion sont complétés en chiffres ronds, pour plus de facilité.

Pour de plus amples informations sur l'entretien et la réparation, il est possible d'obtenir du fabricant un Manuel de réparation complet.

 **AVERTISSEMENT:** Les moteurs et les composants identifiés dans ce manuel ne devraient pas être utilisés avec des produits autres que ceux mentionnés en page couverture de ce manuel.

 **ATTENTION:** Ce véhicule est fabriqué de pièces dont les dimensions sont calculées en unités métriques. Toutes les attaches sont conformes au système métrique et ne doivent pas être remplacées par des attaches aux mesures impériales. L'utilisation d'attaches inadéquates ou l'agencement des deux (2) types d'attaches peut entraîner des dommages au véhicule ou d'éventuelles blessures à son conducteur.

MESURES DE SÉCURITÉ

Prenez toujours les précautions suivantes:

- Vérifiez si l'accélérateur fonctionne librement avant de faire démarrer le moteur.
- Pour arrêter le moteur, actionnez l'interrupteur d'urgence, le capuchon coupe-circuit, ou coupez le contact avec la clé.
- Nettoyez le phare, le feu arrière et le feu d'arrêt, puis vérifiez leur fonctionnement.
- Ne jamais mettre le moteur en marche lorsque la courroie d'entraînement, le garde-courroie et/ou le garde-poulie ne sont pas en place.
- Ne jamais mettre le moteur en marche lorsque la chenille n'est pas en contact avec le sol.
- Il est dangereux de mettre le moteur en marche lorsque le capot n'est pas en place.
- L'essence est un liquide inflammable, donc dangereux. Pour vous en servir, choisissez un endroit bien aéré et arrêtez le moteur. Ne fumez pas. Tenez loin de la flamme nue et des étincelles. Si vous décelez des émanations d'essence, vous devez en déterminer la cause immédiatement et remédier à cette situation.
- Maintenez toujours votre véhicule en parfait état.
- Les motoneiges ne sont pas conçues pour circuler sur l'asphalte, la terre battue ou autres surfaces abrasives. Il en résulte une usure excessive des pièces.
- Les motoneiges ne sont pas conçues pour circuler dans les rues ou sur les routes publiques. Cette pratique est d'ailleurs interdite dans la plupart des provinces et des états.
- N'installez que des pièces de rechange standard et jamais de plaques pour augmenter l'écartement des skis, de pare-chocs ou de porte-bagages, etc., car ces pièces pourraient compromettre la stabilité et la sûreté du véhicule. Évitez d'ajouter des accessoires qui modifieraient la forme de base du véhicule.
- Lorsque le véhicule doit demeurer à l'extérieur pour la nuit ou pour une longue période, on recommande de le protéger des intempéries en le recouvrant d'une bâche.
- Ne lubrifiez pas les câbles d'accélérateur et/ou de frein, ni leur gaine.
- N'effectuez que les opérations de lubrification et d'entretien décrites dans ce manuel. Sauf indication contraire, le moteur doit alors être arrêté.
- Ces motoneiges sont monoplaces. Seul le conducteur peut y monter.
- Si, lors de réparation ou de démontage, il y a lieu de déposer un contre-écrou de nylon, toujours le remplacer par un neuf. Serrer au couple recommandé dans le Manuel de réparation.

VEUILLEZ PRENDRE NOTE DE TOUS LES PASSAGES MARQUÉS "ATTENTION" ET "AVERTISSEMENT" QUI SE TROUVENT DANS CE MANUEL ET SUR LE VÉHICULE.

CE MANUEL DOIT DEMEURER AVEC LE VÉHICULE AU MOMENT D'UNE REVENTE.

TABLE DES MATIÈRES

GARANTIE LIMITÉE 1986	4
QUESTIONS LES PLUS FRÉQUENTES	6
LISTE DES DISTRIBUTEURS	8
IDENTIFICATION DU VÉHICULE	9
COMMANDES Manette de l'accélérateur, manette du frein, interrupteur d'allumage/éclairage, interrupteur d'urgence, capuchon coupe-circuit, démarreur manuel, amorceur, guidon ajustable, jauge d'essence/bouchon du réservoir, ouverture du capot, coffret de rangement, porte-fusibles, attelage	10
RODAGE Rodage du moteur et de la courroie, inspection aux 10 heures, liste de vérification	13
CARBURANT Type d'essence recommandé, type d'huile recommandé, système d'injection d'huile	15
AVANT DE DÉMARRER Vérifications à effectuer	15
DÉMARRAGE Démarrage manuel, démarrage électrique, dernière vérification, démarrage d'urgence	16
LUBRIFICATION Fréquence, mécanisme de direction, essieu moteur, suspension à glissières, niveau d'huile du carter de chaîne, système d'injection d'huile, poulie motrice	18
ENTRETIEN Tableau, dépose du garde-courroie, dépose et installation de la courroie d'entraînement, état de la courroie d'entraînement, courroie d'entraînement neuve, état du frein, réglage du frein, réglage du contacteur du feu d'arrêt, bougie, batterie, état de la suspension, état de la courroie d'arrêt, réglage de la suspension, état de la chenille, tension et alignement de la chenille, poulie motrice, mécanisme de direction, réglage de la direction, attaches du silencieux, écrous du support de moteur, réglage du carburateur, système à injection d'huile, courroie du ventilateur, visée du faisceau, remplacement des ampoules, inspection générale	20
REMISAGE Chenille, suspension, skis, commandes, carter de chaîne, poulie motrice, lubrification du moteur et de l'amorceur, réservoir à essence et carburateur, batterie, châssis, inspection générale, courroie d'arrêt de la suspension	30
MISE EN ORDRE Vérifications à effectuer	33
INCIDENTS DE FONCTIONNEMENT	34
OUTILS	36
FICHE TECHNIQUE	37
SCHÉMA DE CÂBLAGE	39
GUIDE SI	41

GARANTIE LIMITÉE MOTONEIGES 1986

1 - DURÉE

BOMBARDIER® INC., en tant que fabricant, garantit chaque motoneige BOMBARDIER 1986 vendue au détail, comme véhicule neuf et non utilisé, et que la pré-livraison a été effectuée par un concessionnaire autorisé BOMBARDIER pour:

- 12 mois consécutifs.

2 - CE QUE BOMBARDIER FERA

Pendant ladite période de garantie, BOMBARDIER s'engage à réparer et/ou remplacer, à son choix, les pièces qui, dans des conditions normales d'usage et d'entretien, présenteront une défectuosité de matériau et/ou de fabrication. Le remplacement par une pièce d'origine BOMBARDIER et/ou la réparation sera effectuée sans frais de pièces ou de main-d'oeuvre, par un concessionnaire autorisé BOMBARDIER.

3 - TOUT TRAVAIL SOUS GARANTIE SERA EFFECTUÉ À LA CONDITION SUIVANTE

Que le client présente au concessionnaire chargé du travail, la copie cartonnée de la Carte d'enregistrement de garantie BOMBARDIER qu'il a reçue du concessionnaire à l'achat de son véhicule.

4 - TRANSFERT

La présente garantie peut être transférée au(x) propriétaire(s) subséquent(s), pour le reste de sa durée, à partir de la date de la première vente.

5 - EXCLUSIONS — NE SONT PAS COUVERTS PAR LA GARANTIE

- Les pièces endommagées par une usure normale, comme, entre autres:
 - courroies d'entraînement
 - glissières
 - bougies
 - ampoules
 - lisses de ski
- les pièces de rechange et/ou accessoires qui ne sont pas d'origine BOMBARDIER;
- les dommages résultant de l'installation de pièces autres que les pièces d'origine BOMBARDIER;
- les dommages causés par un manque à satisfaire aux règles d'entretien décrites dans le Manuel du conducteur, étant entendu que toutes les opérations d'entretien y compris les frais de main-d'oeuvre, le coût des pièces, les lubrifiants, les mises au point et/ou les réglages seront aux frais du client;
- une batterie humide;
- les véhicules conçus et/ou utilisés pour fins de compétition;
- tous les accessoires facultatifs installés sur la motoneige; tous les accessoires et pièces de rechange sont assujettis à leur garantie particulière, s'il en est;
- les dommages résultant d'un accident, d'un incendie ou d'autres événements fortuits, d'une mauvaise utilisation du véhicule, d'un abus ou d'une négligence;

-
- les dommages résultant de l'utilisation de la motoneige sur des surfaces autres que la neige;
 - les dommages résultant de modifications de la motoneige non approuvées par écrit par BOMBARDIER;
 - les pertes subies par le propriétaire comme, entre autres, les frais de transport, remorquage, appels téléphoniques, taxi, ou tous autres dommages indirects.

6 - GARANTIE DE LA BATTERIE:

- 12 mois consécutifs (divisés proportionnellement).

La garantie offrira pleine protection (100%) à partir de la date d'achat de la motoneige jusqu'au 30 avril suivant. Le reste de la période de 12 mois sera divisé proportionnellement comme suit:

- 50% du 30 avril au 1er décembre
- 40% du 1er décembre au 31 décembre
- 30% du 1er janvier à la fin de la garantie

7 - GARANTIES EXPRESSES OU IMPLICITES

La présente garantie confère des droits spécifiques à son titulaire, lequel peut également avoir d'autres droits juridiques, variables d'un état à l'autre, ou d'une province à l'autre. Là où elle s'applique, la présente garantie remplace expressément toute autre garantie légale ou contractuelle, expresse ou implicite de BOMBARDIER INC., ses distributeurs et/ou ses concessionnaires autorisés, y compris toute garantie d'accommodement pour quelque raison que ce soit; autrement, la durée de la garantie implicite se limite à la durée de la présente garantie. Toutefois, certains états ou certaines provinces n'admettant aucune limite quant à la durée d'une garantie implicite, la limitation ci-avant peut ne pas s'appliquer.

Certains états ou certaines provinces n'admettent pas l'exclusion ou la limitation portant sur les dommages imprévus ou indirects; par conséquent cette limitation ou exclusion peut ne pas s'appliquer.

Nul n'est autorisé à modifier, verbalement ou par écrit, la présente garantie ni à offrir une autre garantie que la présente. Dans le cas où cette indication ne serait pas respectée, ni BOMBARDIER ni aucune autre personne, ne pourra être tenue responsable de modifications apportées à la présente garantie.

8 - FACE À UN PROBLÈME

Face à un problème d'entretien ou à quelqu'autre difficulté, nous vous suggérons:

1. d'essayer de résoudre le problème avec votre concessionnaire ou son gérant de service;
2. si le concessionnaire ne peut résoudre le problème, d'écrire à votre distributeur régional (voir "Liste des distributeurs" dans le Manuel du conducteur);
3. si votre cas n'est toujours pas réglé, de nous écrire finalement à:

Bombardier Inc.
Département de Service
Division des produits récréatifs
Valcourt, Québec, Canada, JOE 2LO

Février 1985
Bombardier Inc.
Valcourt, Québec, Canada, JOE 2LO

®* Marques de commerce de Bombardier Inc.

QUESTIONS LES PLUS FRÉQUENTES

Q: Pourquoi ma motoneige doit-elle être enregistrée? Car en fait, ma facture atteste la date d'achat de mon véhicule.

R: Votre garantie est valide chez n'importe quel concessionnaire autorisé du produit en question. La carte d'enregistrement constitue l'élément clé fournissant au concessionnaire tous les renseignements qui lui sont nécessaires pour remplir les formules de réclamation sous garantie. Les informations qu'elle contient servent également à communiquer aux clients un éventuel rappel sécuritaire.

Q: Qui doit envoyer la carte d'enregistrement à Bombardier?

R: Le concessionnaire. Cependant, le client doit s'assurer qu'elle a bien été envoyée. Il se peut que la compagnie vous contacte advenant un rappel de votre véhicule ou une campagne de garantie particulière.

Q: J'ai acheté ma motoneige dans la province de Québec, mais c'est en Ontario que je l'utilise. Est-ce que le concessionnaire de ma région en Ontario peut accepter d'effectuer sur ma motoneige les travaux couverts par la garantie?

R: Oui, n'importe quel concessionnaire en Amérique du Nord peut effectuer les réparations couvertes par la garantie, à condition que le client lui présente sa Carte d'enregistrement de garantie.

Q: Où puis-je trouver les renseignements concernant la lubrification et l'entretien de ma motoneige?

R: Dans le Manuel du conducteur.

Q: Est-ce que la garantie peut devenir nulle si je n'utilise ou n'entretiens pas ma motoneige neuve exactement comme l'indique le Manuel du conducteur?

R: La garantie d'une motoneige neuve ne peut devenir nulle. Toutefois, si un bris ou une panne surviennent à la suite d'une utilisation ou d'un entretien non conformes au Manuel du conducteur, CE bris ou CETTE panne ne seront pas couverts par la garantie. Il en va de même des opérations de mise au point effectuées par le client, comme le réglage de l'allumage, du carburateur, de l'injection d'huile et/ou du mélange d'huile.

Q: Pourriez-vous donner quelques exemples d'usage anormal, de négligence ou d'abus?

R: Ce sont là des termes généraux dont le sens, dans bien des cas, se recoupe. Pour être plus précis et concret, mentionnons les exemples suivants: fonctionnement du véhicule jusqu'à épuisement d'huile, bris de la chaîne dû à un manque de lubrification, bris d'une pièce dû à une utilisation du véhicule alors qu'une autre pièce était cassée ou endommagée, etc. Pour toute question relative au fonctionnement ou à l'entretien de votre véhicule, bien vouloir consulter votre concessionnaire.

Q: Quels sont les frais qui reviennent au client pendant la période de garantie?

R: Tous les frais provenant de l'entretien normal du véhicule, des réparations non couvertes par la garantie, d'accidents, de collisions, de même que le coût de l'huile et des bougies, ainsi que les dommages indirects, comme le stipule la garantie.

Q: Les pièces de rechange d'origine Bombardier utilisées lors de réparations sous garantie sont-elles couvertes par la garantie?

R: Oui, toute pièce d'origine Bombardier installée lors d'une réparation sous garantie par un concessionnaire autorisé est couverte jusqu'à expiration de la garantie du véhicule.

Q: Si je vends ma motoneige pendant que la garantie est encore en vigueur, le nouveau propriétaire pourra-t-il bénéficier du reste de la période de garantie?

R: Oui, pourvu que le véhicule ait déjà été enregistré auprès du fabricant. Il faut, de plus, que la carte de transfert de propriété qui se trouve à la fin de ce manuel, soit remplie et expédiée à Bombardier Inc.

Q: Comment puis-je obtenir de l'aide, advenant un problème?

R: Votre concessionnaire et Bombardier Inc. sont particulièrement soucieux de votre satisfaction, en tant qu'acheteur d'un produit Bombardier. Normalement tout problème qui pourrait survenir relativement à l'achat ou à l'utilisation de votre motoneige sera réglé par la division du Service ou celle des Ventes, chez votre concessionnaire. Toutefois, il est bien évident qu'en dépit des meilleures intentions de chaque personne en cause, certains malentendus peuvent parfois se produire. Ainsi, en cas de problème qui n'aurait pas été résolu à votre satisfaction, nous vous suggérons de discuter de votre problème avec un des gérants chez votre concessionnaire. Il arrive souvent que les plaintes résultent d'un problème de communication et l'un des gérants saura alors régler promptement la question. Si le problème a déjà été soumis au gérant des ventes ou au gérant de service, contacter le concessionnaire lui-même ou le gérant général.

LISTE DES DISTRIBUTEURS

DISTRIBUTEURS CANADIENS

BOMBARDIER INC.
DISTRIBUTEUR DE L'EST DU CANADA
Division Atlantique
C.P. 670
Shediac, Nouveau-Brunswick, E0A 3G0
(506) 386-6117
**Îles-de-la-Madeleine, Nouvelle-Écosse,
Nouveau-Brunswick, Île-du-Prince-Édouard**

Division Québec
1350 Boulevard Nobel
Boucherville, Québec, J4B 1A1
(514) 655-6121
Province de Québec

Division de l'Ontario
230 Bayview Drive
Barrie, Ontario, L4N 4Y8
(705) 728-8600
Province de l'Ontario

BROOKS EQUIPMENT LIMITED
1616 King Edward Street
C.P. Box 985
Winnipeg, Manitoba, R3C 2V8
(204) 633-7247
**Colombie Britannique, Manitoba,
Saskatchewan, Alberta, Yukon**

CHARLES R. BELL LIMITED
Terre-Neuve, Labrador
Bureaux
- Riverside Drive
C.P. 1050
Corner Brook, Terre-Neuve, A2H 6J3
(709) 634-3533
- 81 Kenmount Road
C.P. 8127
St-Jean, Terre-Neuve, A1B 3N1
(709) 722-6700

COMPAGNIE DE LA BAIE D'HUDSON
165 Boulevard Hymus
Pointe-Claire, Québec, H9R 1G2
(514) 697-8500
**Territoires du Nord-Ouest, District de Franklin,
Keewatin**

DISTRIBUTEURS AMÉRICAINS

BOMBARDIER CORPORATION
Tous les états (sauf Alaska)

BUREAUX DE SERVICE
- East Main Street Road
Malone, New York 12953
(518) 483-4411

- 4505 West Superior Street
C.P. 6106
Duluth, Minnesota 55806
(218) 628-2881

- C.P. 1569
Idaho Falls, Idaho, 83401
(208) 529-9510

BUREAU NATIONAL DES VENTES
- O'Hare Lake Plaza
2350 Devon Avenue
Suite 150
Des Plaines, Illinois 60018
(312) 298-9540

MILLER EQUIPMENT AND RECREATIONAL
CENTER
1049 Whitney Road
Anchorage, Alaska 99501
(907) 274-9513
Alaska

IDENTIFICATION DU VÉHICULE

Pour une raison ou pour une autre, il se peut que vous ayez à produire, en certaines occasions, les numéros de série de votre motoneige (moteur, chenille, châssis). Ce serait le cas, par exemple, lors d'une réclamation à la garantie ou si votre véhicule était volé.

C'est pourquoi, nous vous indiquons la façon de retrouver facilement les numéros de série dont vous pouvez avoir besoin.

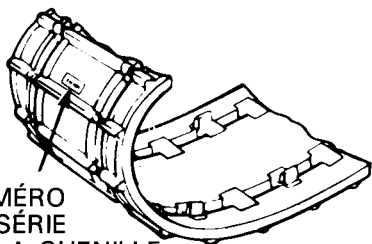

A002005010

NUMÉRO DE SÉRIE DU VÉHICULE

CITATION LS

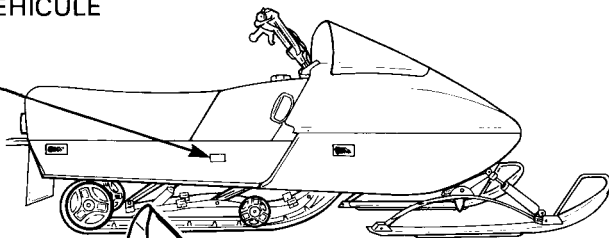

A003007001

TUNDRA & TUNDRA LT

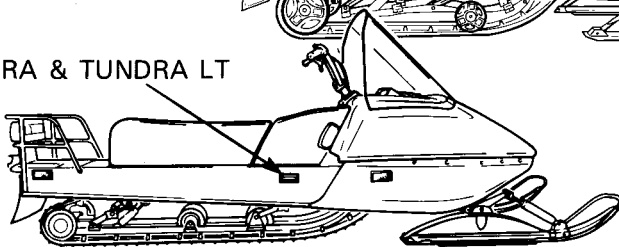

A005007001

NUMÉRO DE SÉRIE DU VÉHICULE

0000 | 00000

No de modèle

No du véhicule

○ **REMARQUE:** Nous recommandons fortement de noter les numéros de série de votre véhicule et de les transmettre à votre compagnie d'assurances. Cette précaution s'avérerait sûrement des plus utiles en cas de vol.

COMMANDES

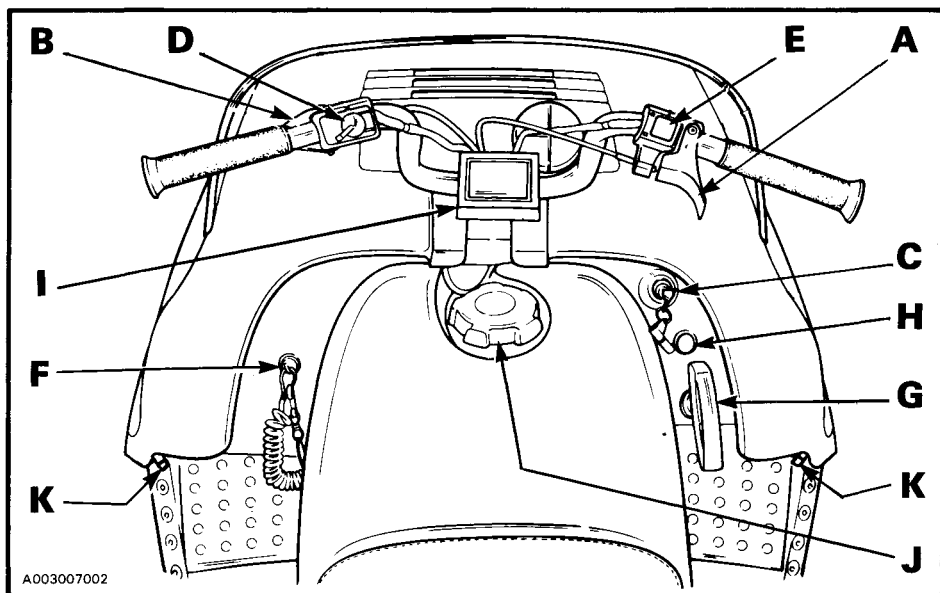

- A) Manette de l'accélérateur
- B) Manette du frein
- C) Interrupteur d'allumage/éclairage
- D) Commutateur d'éclairage
- E) Interrupteur d'urgence
- F) Capuchon coupe-circuit

- G) Démarreur manuel
- H) Amorçeur
- I) Guidon ajustable
- J) Jauge d'essence/bouchon du réservoir
- K) Ouverture du capot

A) Manette de l'accélérateur

Fixé à la poignée droite du guidon. Le régime du moteur augmente et l'embrayage s'effectue en fonction de la pression exercée sur la manette de l'accélérateur. Le moteur revient automatiquement au ralenti dès que l'on relâche la manette.

B) Manette du frein

Fixée à la poignée gauche du guidon. Le freinage est proportionnel à la pression exercée sur la manette, de même qu'au type de terrain et de neige.

C) Interrupteur d'allumage/éclairage

Tous les feux s'allument automatiquement lorsque le moteur démarre.

Démarrage manuel

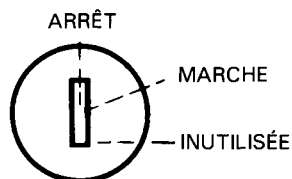

A002007002

Interrupteur à 3 positions (MARCHE/ARRÊT). Pour faire démarrer le moteur, tourner la clé vers la droite (position MARCHE); pour l'arrêter, tourner vers la gauche (position ARRÊT). Quant à la troisième position, elle demeure inutilisée.

Démarrage électrique

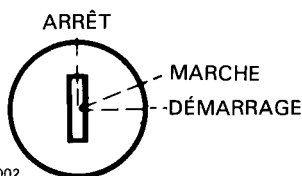

A002007002

Interrupteur à 3 positions (ARRÊT/MARCHE/DÉMARRAGE). Pour faire démarrer le moteur, tourner la clé vers la droite (position "DÉMARRAGE") et la tenir. Dès que le moteur démarre, laisser la clé revenir à "MARCHE". Pour arrêter le moteur, tourner la clé vers la gauche (position "ARRÊT").

▼ **ATTENTION:** En tenant la clé à la position DÉMARRAGE après que le moteur a démarré, on risque d'endommager le démarreur.

D) Commutateur d'éclairage

Placé sur la poignée gauche du guidon, le commutateur permet d'orienter le faisceau vers le haut (feu de route) ou vers le bas (feu de croisement).

E) Interrupteur d'urgence

Interrupteur à deux positions placé sur la poignée droite du guidon. Pour arrêter le moteur en cas d'urgence, pousser le bouton en position abaissée d'arrêt et appliquer simultanément les freins. Pour que le moteur démarre, le bouton doit être en position relevée de marche.

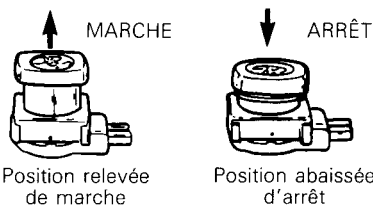

A017006004

◆ **AVERTISSEMENT:** Pour des raisons de sécurité, l'interrupteur d'urgence est facile d'accès. Prendre soin de ne pas l'actionner par mégarde.

Dès la première sortie, le conducteur devrait se familiariser avec ce dispositif en l'actionnant à plusieurs reprises. Il développera ainsi un réflexe qui lui sera très utile en cas d'urgence.

◆ **AVERTISSEMENT:** Si le dispositif a été actionné dans une situation d'urgence, il faut repérer et corriger la défaillance avant de remettre le moteur en marche.

F) Capuchon coupe-circuit

Rattacher la corde du dispositif au conducteur (par exemple au poignet). Bien enfoncez le capuchon sur son réceptacle avant de faire démarrer le moteur.

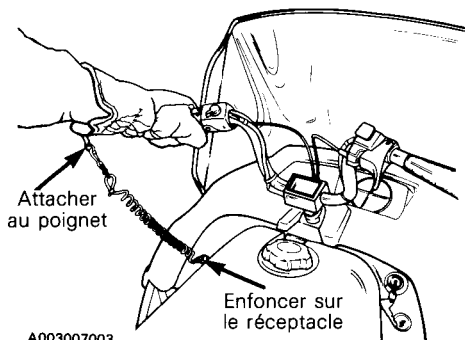

A003007003

En cas d'urgence, retirer le capuchon de son réceptacle et le moteur s'arrêtera automatiquement.

○ **REMARQUE:** Le capuchon doit toujours être bien en place pour que le moteur fonctionne.

◆ **AVERTISSEMENT:** Si le capuchon coupe-circuit a été actionné pour cause d'urgence, il faut repérer et corriger la défaillance avant de remettre le moteur en marche.

G) Démarreur manuel

Dispositif à bobinage automatique, placé du côté droit du véhicule.

Pour faire démarrer le moteur, tirer la poignée.

H) Amorceur

Commande à deux positions. Tirer et pousser 2 ou 3 fois le bouton pour faire fonctionner le dispositif. Toujours actionner l'amorceur pour démarrer lorsque le moteur est froid. L'emploi en est cependant inutile lorsque le moteur est encore chaud.

I) Guidon ajustable

- Déposer le couvercle du guidon.
- Desserrer les quatre (4) boulons du guidon.
- Régler le guidon à la position désirée.

◆ **AVERTISSEMENT:** Ne pas régler le guidon à une position trop élevée afin d'éviter que la manette de frein ne vienne en contact avec le pare-brise, dans les virages.

- Le fixer en place en serrant les quatre (4) boulons à 26 N•m (19 lbf•pi).
- Réinstaller le couvercle du guidon.

J) Jauge d'essence/bouchon du réservoir

Pour vérifier le niveau d'essence, dévisser le bouchon du réservoir et sortir la jauge.

◆ **AVERTISSEMENT:** Ne jamais vérifier le niveau d'essence à la lueur d'une allumette ou d'une flamme.

K) Ouverture du capot

Tirer les attaches vers le bas pour décrocher le capot du dispositif d'ancrage.

○ **REMARQUE:** Soulever doucement le capot jusqu'à ce que le dispositif de retenue la maintienne ouvert.

◆ **AVERTISSEMENT:** Il est dangereux de mettre le moteur en marche lorsque le capot n'est pas en place, fermé ou attaché.

Coffret de rangement

Placé sous le capot. Pour y accéder, basculer ce dernier. Le meilleur endroit pour remiser les bougies, la trousse de premiers soins, la lampe de poche, etc.

Porte-fusible (démarrage électrique seulement)

Un fusible de 30 ampères protège le système de démarrage. Le porte-fusible est situé près de la batterie. Si le démarreur ne fonctionne pas, vérifier la condition du fusible et le remplacer si nécessaire avec un de la même puissance.

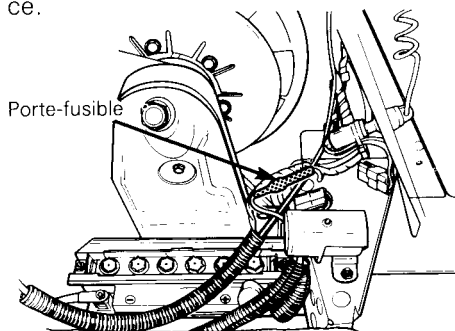

A003004011

Attelage

(Modèles Tundra seulement)

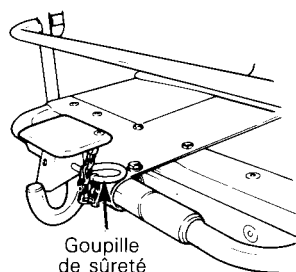

A007007005

◆ **AVERTISSEMENT:** Pour tirer une carriole ou une remorque, toujours s'assurer de verrouiller l'attache de type crochet ou plaque avec une goupille de sûreté.

Les carrioles et les remorques tirées par une motoneige doivent être chargées de façon à obtenir le centre de gravité le plus bas possible. Utiliser une barre de retenue rigide. Lorsqu'il y a des passa-

gers en remorque, conduire modérément et éviter les terrains inégaux. De plus, lorsque pour traverser une route, faire descendre les passagers de la remorque.

RODAGE

Moteur

Il est important que ce moteur de motoneige Bombardier-Rotax subisse une période de rodage avant d'être utilisé à sa puissance maximale. Le fabricant recommande fortement de 10 à 15 heures de fonctionnement. Cependant, bien qu'il faille éviter de maintenir une vitesse élevée, de surcharger le véhicule et de surchauffer le moteur, il est recommandé de soumettre un moteur en cours de rodage à quelques accélérations vigoureuses ainsi qu'à de fréquentes variations de régime.

 **REMARQUE:** Pendant la période de rodage seulement, ajouter 450 ml (16 oz) d'huile à injection Bombardier pour motoneige au premier plein d'essence.

On s'assurera ainsi d'une protection accrue du moteur au cours de la phase initiale du rodage.

 **ATTENTION:** Déposer et nettoyer la bougie après le rodage du moteur.

Courroie

Une courroie d'entraînement neuve doit subir un rodage de 25 km (15 milles).

Révision - 10 Heures

Dans un mécanisme, toute pièce de précision doit faire l'objet d'une vérification périodique. Il en va de même pour une motoneige. C'est pourquoi nous recommandons de faire réviser le véhicule par le concessionnaire, et ce, à la première de ces deux éventualités: après les 10 premières heures d'utilisation ou 30 jours après l'achat.

Par la même occasion, il sera possible de discuter avec le concessionnaire de toutes les questions auxquelles vous ne trouvez pas de réponse.

Cette vérification est laissée aux frais du client.

VÉRIFICATIONS À EFFECTUER	✓
Réglage de l'allumage	
Tension de la courroie du ventilateur	
État de la bougie (enlever et nettoyer)	
Réglage du carburateur	
Réglage de la pompe à injection d'huile	
Niveau d'électrolyte (démarrage électrique seulement)	
Écrous du support moteur	
Attaches du silencieux	
Niveau d'huile du carter de chaîne	
Niveau d'huile du système d'injection	
Fonctionnement du frein et état des garnitures	
Alignement des skis (état des lisses)	
Bras de direction, resserrer à 50 N•m (37 lbf•pi.)	
Boulons du guidon, resserrer à 26 N•m (19 lbf•pi.)	
Alignement des poulies et état de la courroie d'entraînement	
État, tension et alignement de la chenille	
Lubrification (direction, suspension, essieu moteur)	
Circuit électrique (raccords desserrés, fils dénudés, isolant endommagé); serrage des écrous, des boulons, et des raccords	
Fonctionnement du système d'éclairage (phare, feu d'arrêt, etc.), de l'interrupteur d'urgence et du capuchon coupe-circuit.	

On recommande de faire signer le concessionnaire à la suite de cette vérification.

Date de la révision

Signature du concessionnaire

CARBURANT

Type d'essence recommandé

Utiliser de l'essence ordinaire avec ou sans plomb.

▼ **ATTENTION:** Ne jamais modifier les proportions recommandées ni employer d'autres carburants, comme le naphte, le méthane, le gasohol, etc...

◆ **AVERTISSEMENT:** Ne pas remplir complètement le réservoir si le véhicule doit stationner dans un endroit chaud. L'essence aurait alors tendance à se dilater et à déborder du réservoir. Toujours essuyer l'essence répandue sur le véhicule.

Type d'huile recommandée

Utiliser l'huile à injection Bombardier pour motoneige vendue par nos concessionnaires autorisés (N/P 496 0133 00 - 1 litre). Ce type d'huile demeure fluide même à des températures aussi basses que -40°C (-40°F).

Il s'agit d'un mélange d'huiles basiques et d'additifs spécialement sélectionnés assurant une excellente lubrification, une propreté constante du moteur et un encrassement minimal des bougies.

S'il est impossible d'obtenir de "l'huile à injection Bombardier pour motoneige" utiliser l'huile BLIZZARD (N/P 496 0135 00).

AVANT DE DÉMARRER

Vérifications à effectuer:

- ACTIONNER LA MANETTE DE L'ACCELÉRATEUR À QUELQUES REPRISES pour voir si elle fonctionne bien. Celle-ci doit revenir automatiquement à la position de ralenti dès qu'on la relâche.
- Vérifier le niveau d'essence.
- Vérifier le niveau d'huile du système à injection.

▼ **ATTENTION:** Ne jamais utiliser de l'huile minérale ordinaire ni de l'huile à moteur hors-bord.

Système à injection d'huile

Toujours maintenir un niveau suffisant "d'huile à injection Bombardier pour motoneige" dans le réservoir à huile du système à injection.

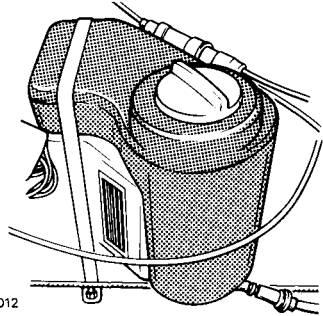

▼ **ATTENTION:** Vérifier le niveau et remplir au besoin, lors de chaque plein d'essence.

○ **REMARQUE:** Pendant la période de rodage seulement, ajouter 450 ml (16 oz) d'huile à injection Bombardier pour motoneige, lors du premier plein d'essence. On s'assurera ainsi d'une meilleure protection du moteur.

- S'assurer que les skis et la chenille ne sont pas gelés au sol et que la direction fonctionne adéquatement.
- Actionner la manette du frein et s'assurer que le freinage est complet avant que la manette ne touche le guidon.
- S'assurer que la voie est complètement libre devant le véhicule.

◆ **AVERTISSEMENT:** Ne pas démarrer avant de s'être assuré du bon fonctionnement de tous les mécanismes.

DÉMARRAGE

VÉRIFIER LE MÉCANISME DE L'ACCÉLÉRATEUR.

S'assurer que l'interrupteur d'urgence est à la position "MARCHE".

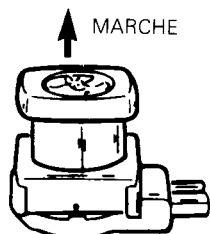

Position relevée
avant de faire
démarrer le moteur

A017006004

S'assurer que le capuchon coupe-circuit est en place et que la corde est rattachée au conducteur.

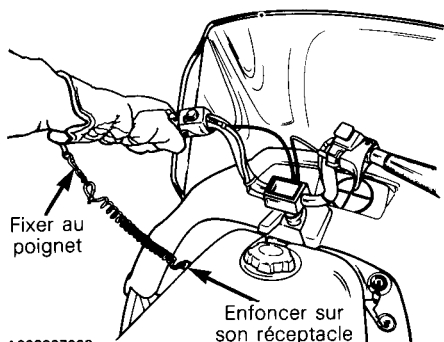

A003007003

Actionner l'amorceur (2 ou 3 fois).

○ **REMARQUE:** L'utilisation de l'amorceur n'est pas nécessaire lorsque le moteur est chaud.

Démarrage manuel

Introduire la clé dans le contact et la tourner à la position "MARCHE".

Tirer lentement la poignée du démarreur manuel jusqu'à ce qu'elle offre une résistance, puis tirer vigoureusement. Laisser la poignée revenir lentement à sa position initiale.

◆ **AVERTISSEMENT:** Ne pas actionner l'accélérateur lors du démarrage.

Démarrage électrique

▼ **ATTENTION:** Ne jamais faire fonctionner le moteur lorsque la batterie est enlevée ou débranchée.

Introduire la clé dans le contact.

Tourner la clé vers la droite pour actionner le démarreur.

▼ **ATTENTION:** Afin d'éviter la surchauffe du démarreur, ne jamais l'actionner plus de 30 secondes à la fois. Attendre un peu pour le laisser refroidir avant de l'actionner à nouveau s'il y a lieu.

Relâcher la clé dès que le moteur tourne. Si le moteur ne démarre pas au premier essai, toujours ramener la clé complètement à "ARRÊT".

Dernière vérification

Avant toute promenade ou excursion, vérifier le fonctionnement de l'interrupteur d'urgence et du capuchon coupe-circuit. Remettre le moteur en marche.

◆ **AVERTISSEMENT:** Ne pas rouler avec un véhicule dont l'interrupteur d'urgence ou le capuchon coupe-circuit ne fonctionne pas. Pour arrêter le moteur, ramener la clé à "ARRÊT". Voir un concessionnaire autorisé immédiatement.

Laisser le moteur se réchauffer avant de rouler à haut régime.

Démarrage d'urgence

Si le câble du démarreur se rompt, faire démarrer le moteur avec le câble de secours.

◆ **AVERTISSEMENT:** À moins d'une urgence, ne pas faire démarrer le véhicule au moyen de la poulie motrice. Faire réparer le véhicule dans le plus bref délai possible.

Déposer le garde-courroie du véhicule. (Voir la section Entretien).

Assembler la pince de démarrage et la poignée au câble de secours et enrouler solidement le câble autour de la poulie motrice.

○ **REMARQUE:** Il est possible d'utiliser une douille de bougie en tant que poignée de démarrage d'urgence.

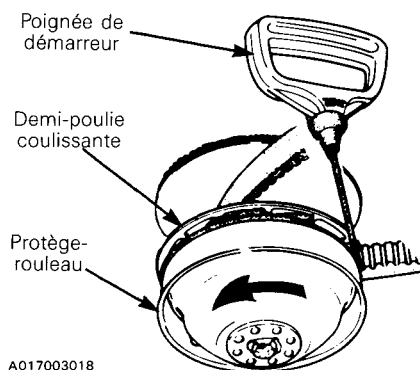

◆ **AVERTISSEMENT:** Ne pas enrouler le câble autour de la main. Tirer exclusivement par la poignée du câble.

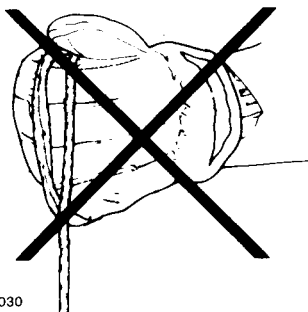

Démarrer de la façon habituelle.

◆ **AVERTISSEMENT:** Après un démarrage au moyen de la poulie motrice, dans un cas d'urgence, ne pas réinstaller le garde-courroie.

LUBRIFICATION

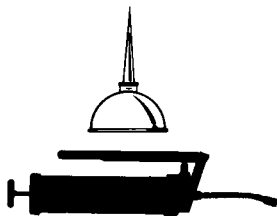

A000000007

Fréquence

La sécurité, la durée et le bon fonctionnement d'une motoneige dépendent de son entretien. Dans la plupart des cas, une performance médiocre provient d'un mauvais entretien. Quelques minutes par semaine suffisent à garder votre motoneige en parfaite condition.

Lubrifier la direction et la suspension tous les mois ou après chaque période d'utilisation de 40 heures. Lubrifier plus fréquemment si le véhicule est utilisé sur neige fondante ou dans de rudes conditions.

○ **REMARQUE:** Lors de la lubrification des raccords de graissage, lubrifier jusqu'à ce que la graisse apparaisse au niveau du raccord. Toujours utiliser de la graisse basse température (N/P 413 7044 00).

◆ **AVERTISSEMENT:** Effectuer les opérations de lubrification conformément aux instructions contenues dans ce manuel. Sauf indication contraire, le moteur doit alors être arrêté. On recommande de faire réviser périodiquement par le concessionnaire les points mécaniques non couverts dans ce manuel.

Mécanisme de direction

◆ **AVERTISSEMENT:** Ne pas lubrifier les câbles de l'accélérateur et/ou du frein, ni leurs gaines.

Lubrifier les jambes de ski aux raccords de graissage jusqu'à ce que la graisse sorte aux joints. Enduire de graisse les coussinets des lames de ressort.

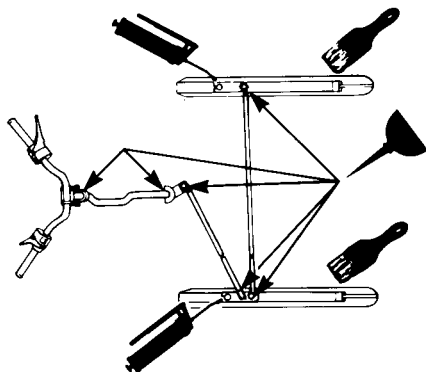

A003003001

Huiler les boulons des coupleurs de ressorts, les joints à rotule et les douilles de la colonne de direction.

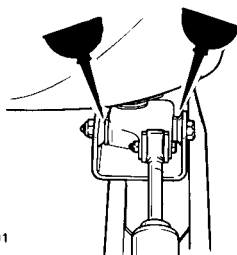

A007006001

Suspension à glissières

Citation LS et LSE

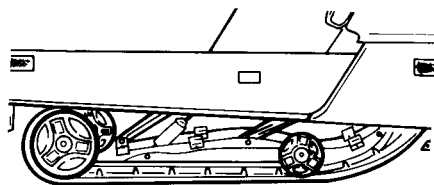

A003005012

Ce type de suspension ne requiert aucune lubrification.

Tundra & Tundra LT

Lubrifier les bras avant et arrière au niveau des raccords de graissage avec de la graisse basse température seulement (N/P 413 7044 00).

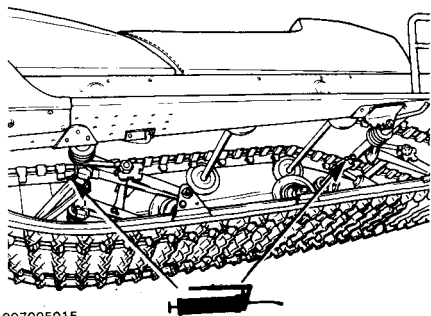

A007005015

Niveau d'huile du carter de chaîne

Pour vérifier le niveau d'huile, enlever le bouchon du carter de chaîne.

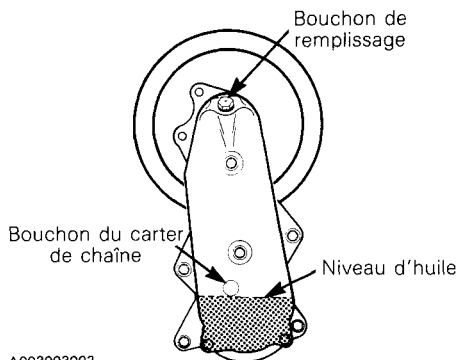

A003003002

L'huile doit arriver au bas de l'orifice de visite. Remplir au besoin avec de l'huile à carter de chaîne Bombardier (N/P 413 8019 00 - 200 ml).

○ **REMARQUE:** La capacité du carter est d'environ 200 ml (7 oz).

Système d'injection d'huile

Toujours maintenir un niveau suffisant d'huile à injection Bombardier dans le réservoir à huile du système d'injection.

▼ **ATTENTION:** Vérifier le niveau et remplir lors de chaque plein d'essence.

Poulie motrice

La poulie motrice est munie de coussinets en karlon. Aucune lubrification n'est requise.

ENTRETIEN

Le tableau suivant indique quelles opérations vous ou votre concessionnaire autorisé devez effectuer, et à quels intervalles. En vous conformant aux recommandations qui sont faites dans cette section, vous vous assurerez de nombreuses années de loisirs agréables et peu coûteux avec votre motoneige.

◆ **AVERTISSEMENT:** N'effectuer que les opérations d'entretien contenues dans ce manuel. Sauf indication contraire, le moteur doit alors être arrêté. On recommande de faire réviser périodiquement par le concessionnaire les points mécaniques non couverts dans ce manuel.

TABEAU D'ENTRETIEN	Chaque semaine ou tous les 240 km (150 mi)	Chaque mois ou tous les 800 km (500 mi)	Une fois par année ou tous les 3200 km (2000 mi)	Voir page
État de la courroie d'entraînement	•			22
État du frein	•			22
Réglage du frein		•		22
Bougie		•		23
Batterie (démarrage électrique)	•			23
État de la suspension		•		24
État de la courroie d'arrêt de la suspension			•	24
Réglage de la suspension		(au besoin)		24
État de la chenille		•		25
Tension et alignement de la chenille		•		25
Poulie motrice			•	26
Mécanisme de direction		•		26
Réglage de la direction		•		26
Attaches du silencieux		•		27
Écrous du support moteur			•	27
Réglage du carburateur			•	27
État du filtre d'huile à injection		•		28
Réglage de la pompe d'injection d'huile			•	28
Courroie du ventilateur			•	28
Visée du faisceau du phare			•	29
Inspection générale		•		29

○ **REMARQUE:** Au regard d'un entretien adéquat, la révision consécutive aux dix premières heures d'utilisation du véhicule a une très grande importance.

Dépose du garde-courroie

◆ **AVERTISSEMENT:** Ne pas faire démarrer le moteur lorsque le garde-courroie n'est pas en place.

- A. Soulever le capot et retirer les deux goupilles de retenue.
- B. Dégager le garde-courroie.

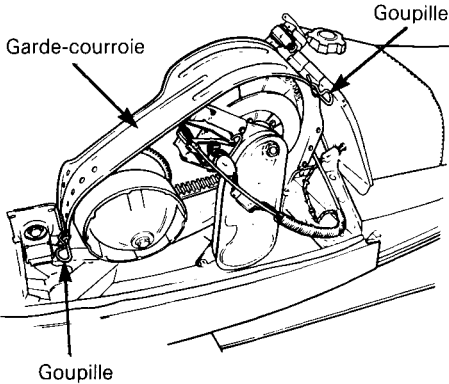

A003003003

3. Ouvrir la poulie menée en tournant et poussant la demi-poulie coulissante; la maintenir ouverte.

- 1° Tourner dans le sens horaire
- 2° Pousser

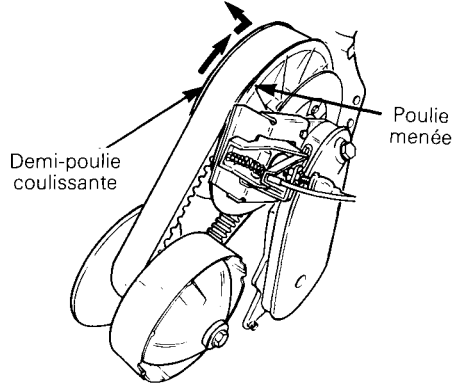

A003003005

4. Faire glisser la courroie par-dessus le rebord supérieur de la demi-poulie coulissante.

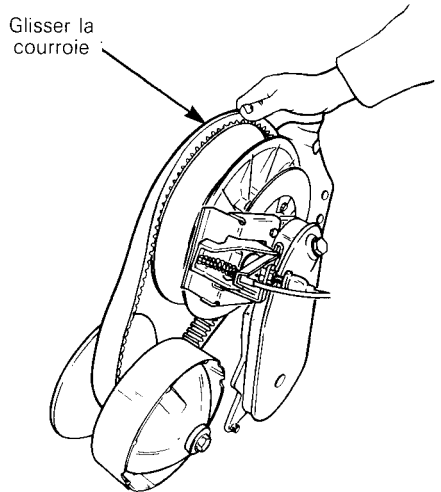

A003003006

Dépose et installation de la courroie d'entraînement

◆ **AVERTISSEMENT:** Ne jamais faire démarrer le moteur sans que la courroie d'entraînement ne soit installée. Il est dangereux de faire fonctionner le moteur sans charge.

1. Ouvrir le capot et déposer le garde-courroie.
2. Enlever la goupille et soulever le support de la poulie menée.

- 1° Enlever la goupille de sûreté

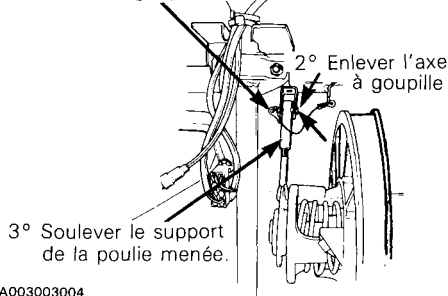

A003003004

5. Faire glisser la courroie hors de la poulie motrice et l'enlever complètement du véhicule.

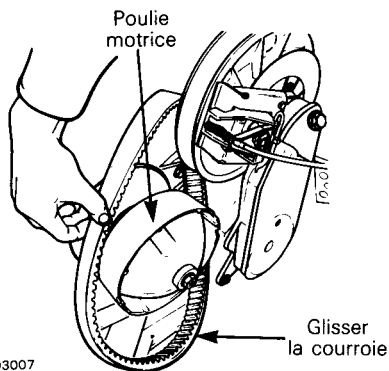

A003003007

Pour installer la courroie, inverser l'ordre des opérations.

État de la courroie d'entraînement

Examiner la courroie. S'assurer qu'elle n'est pas fendillée, effilée ou usée de façon anormale (usure inégale, usure d'un seul côté, crampons manquants, matériau fendillé). L'usure anormale de la courroie peut provenir d'un mauvais alignement des poulies, d'un régime excessif alors que la chenille est gelée, de démarrages rapides sans réchauffement préalable, d'une poulie couverte d'ébarbures, d'huile sur la courroie ou d'une courroie de rechange tordue. Au besoin, voir le concessionnaire autorisé.

Vérifier la largeur de la courroie. Remplacer la courroie si sa largeur est inférieure à 30 mm (1 3/16").

Courroie d'entraînement neuve

Après l'installation d'une courroie d'entraînement neuve, on recommande fortement d'observer une période de rodage de 25 km (15 milles).

○ **REMARQUE:** Toujours remiser une courroie de rechange de façon qu'elle conserve sa forme naturelle.

État du frein

L'efficacité du freinage est un facteur essentiel de sécurité. Ne jamais circuler sans s'être assuré du bon fonctionnement du mécanisme.

◆ **AVERTISSEMENT:** Remplacer les garnitures de frein si elles ont moins de 3 mm (1/8") d'épaisseur. Voir un concessionnaire autorisé pour le remplacement.

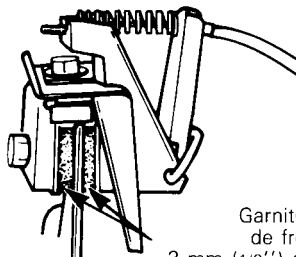

A009003013

Réglage du frein

Le mécanisme de freinage est autoréglable. Pour obtenir une réaction de freinage plus rapide, tirer vigoureusement la manette du frein à quelques reprises; ceci actionnera le mécanisme de réglage automatique.

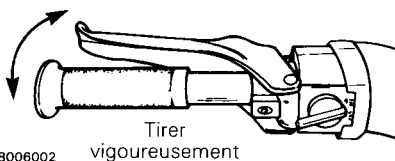

A008006002

Après le réglage, le freinage devrait être complet lorsque la manette du frein se trouve à environ 13 mm (1/2") de la poignée du guidon. Sinon, voir le concessionnaire autorisé.

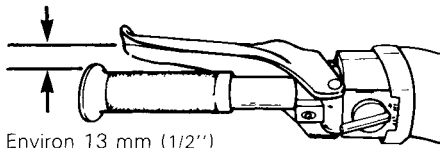

Environ 13 mm (1/2")

A008006002

Réglage du contacteur du feu d'arrêt

Pour vérifier le fonctionnement du contacteur du feu d'arrêt, tirer le levier de frein pour maintenir les garnitures sur le disque. Vérifier si une faible résistance se fait sentir lorsque la poulie menée est tournée. C'est la position à laquelle le feu d'arrêt devrait s'allumer.

Pour effectuer un réglage du contacteur du feu d'arrêt,

- desserrer l'écrou de blocage du contacteur; tout en maintenant l'autre;
- en tournant l'écrou de réglage, tirer le contacteur vers l'extérieur pour que le voyant s'allume, ou le pousser vers l'intérieur pour qu'il s'éteigne;

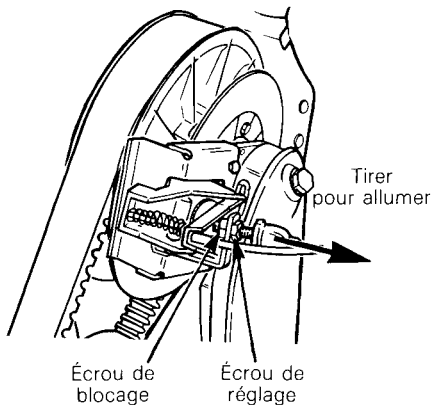

A003003005

- serrer l'écrou de blocage tout en maintenant l'autre. Vérifier si le feu d'arrêt fonctionne correctement.

Bougie

Débrancher et enlever la bougie.

En vérifier l'état:

- Bec brunâtre: fonctionnement normal (réglage du carburateur, degré thermique de la bougie, etc; sont corrects).
- Bec noir: mélange du ralenti et/ou de haute vitesse trop riches; rapport huile/essence inadéquat; bougie non conforme; fonctionnement prolongé au ralenti.
- Bec gris clair: mélange du ralenti ou de haute vitesse trop pauvre; bougie non conforme; rapport huile/essence inadéquat; fuite à un joint.

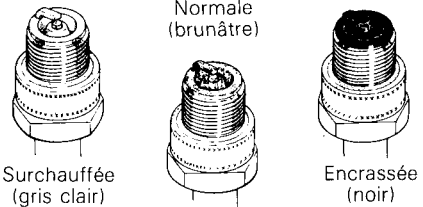

A000004010

ATTENTION: Si le moteur ne semble pas fonctionner normalement, consulter le concessionnaire.

À l'aide d'une jauge d'épaisseur, vérifier l'écartement de la bougie.

Remettre la bougie en place et la brancher.

Batterie

Démarrage électrique seulement

Vérifier le niveau de l'électrolyte chaque semaine. S'il est plus bas que la ligne de niveau supérieure, remplir d'eau distillée.

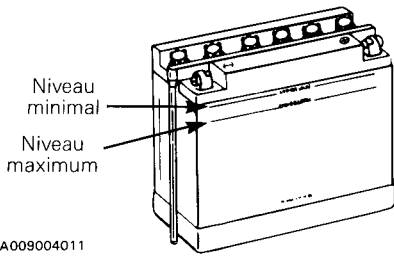

A009004011

Au besoin, nettoyer les bornes et les raccords avec une brosse à poils raides pour faire disparaître toute trace de corrosion. Laver avec du bicarbonate de soude et de l'eau. Rincer soigneusement et bien faire sécher.

ATTENTION: Ne pas laisser pénétrer le détersif à l'intérieur de la batterie. Il pourrait dégrader l'électrolyte.

Brancher les câbles de la batterie. Enduire les bornes et les raccords de vaseline pour prévenir la corrosion. Vérifier la solidité de la batterie et s'assurer que le tube d'aération n'est pas plié ou obstrué.

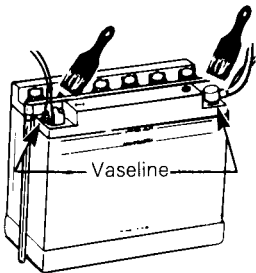

A609004012

AVERTISSEMENT: Le tube d'aération ne doit pas être obstrué, sinon les gaz s'accumuleront et une explosion pourra survenir. Éviter tout contact de l'électrolyte avec la peau.

ATTENTION: Toujours retirer la batterie du véhicule avant de la charger, afin d'éviter que l'électrolyte se répande.

REMARQUE: S'assurer que la batterie est toujours pleinement chargée. (Pour recharger, voir "Batterie" à la section "Remisage").

État de la suspension

Vérifier l'état de toutes les pièces de la suspension, y compris: les glissières, ressorts, roues, etc.

REMARQUE: En conduite normale, la neige lubrifie et refroidit les glissières. La circulation prolongée sur neige glacée ou sablonneuse provoquera leur échauffement et leur usure prématurée.

État de la courroie d'arrêt

Vérifier si la courroie est usée ou fendillée, s'assurer que le boulon et l'écrou sont bien serrés. S'il sont desserrés, vérifier si leurs trous sont déformés, remplacer au besoin. Serrer l'écrou à 9 N•m (80 lbf•po.).

Réglage de la suspension

Citation LS et LSE

La suspension de ces modèles ne comporte aucun réglage.

Tundra et Tundra LT

La suspension est réglable; à l'avant pour les conditions de surface et à l'arrière, selon le poids du conducteur.

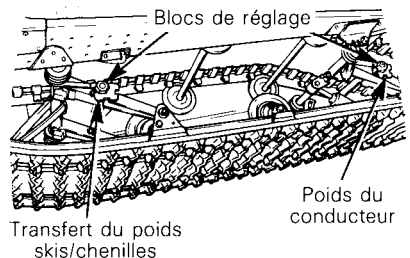

A007005015

Lorsque les blocs de réglage avant sont au point le plus bas, le poids porte sur les skis.

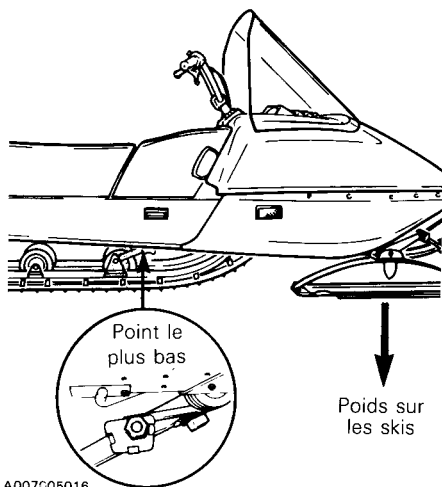

A007C05016

En les réglant à la position la plus élevée, on déplace la pression des skis à la chenille. Les blocs arrière sont réglés en fonction des préférences du conducteur.

▼ **ATTENTION:** Prendre soin de tourner les blocs de réglage de gauche dans le sens des aiguilles d'une montre; ceux de droite dans le sens contraire. À chaque réglage, les blocs gauches et droits doivent être placés à la même hauteur.

○ **REMARQUE:** Dans des conditions de neige profonde ou en terrain montagneux, on recommande fortement de placer les blocs de réglage avant à la position la plus élevée.

État de la chenille

Soulever l'arrière du véhicule. Le moteur **ARRÊTÉ**, tourner la chenille à la main. S'assurer qu'elle n'est pas usée ou fendillée, que les fibres ne sont pas à découvert, qu'il ne manque aucun segment protecteur ou guide et/ou qu'ils ne sont pas endommagés. Dans le cas contraire, voir le concessionnaire autorisé pour qu'il les remplace.

◆ **AVERTISSEMENT:** Ne pas rouler avec un véhicule dont la chenille est coupée, déchirée ou endommagée.

Tension et alignement de la chenille

Tension:

Soulever l'arrière du véhicule et l'appuyer sur un support. Laisser la suspension se détendre normalement. Voir s'il y a 13 mm (1/2") de jeu entre la glissière et le rebord intérieur du bas de la chenille. S'il y a trop de jeu, la chenille frottera sur le châssis.

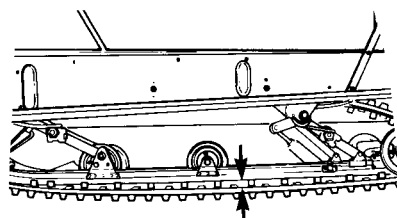

A007005014

13 mm (1/2")

▼ **ATTENTION:** Une tension excessive occasionnera une perte de puissance et une contrainte exagérée sur les composantes de la suspension.

Pour ajuster la tension:

- Desserrer les boulons de retenue des roues de support arrière (sur les modèles Tundra et Tundra LT seulement).
- Desserrer l'écrou de blocage du boulon de réglage. Tourner les boulons de réglage pour ajuster.

S'il est impossible d'obtenir la tension adéquate, voir le concessionnaire autorisé.

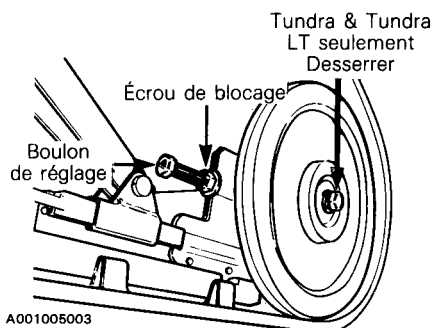

A001005003

○ **REMARQUE:** Le réglage de la tension et de l'alignement sont étroitement liés. Ne pas effectuer l'un sans l'autre.

Alignement:

Faire démarrer le moteur et faire tourner **lentement** la chenille. Vérifier si celle-ci est bien centrée (distance égale de chaque côté entre le rebord des guides de chenille et les glissières).

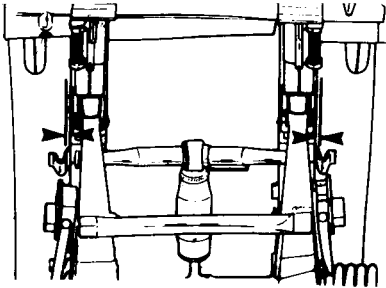

A001005010

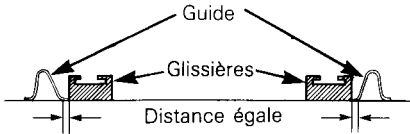

A001005011

◆ **AVERTISSEMENT:** Avant de vérifier l'alignement, s'assurer que la chenille est libre de tout élément pouvant être projeté hors de son champ de rotation. Tenir mains, pieds, outils et vêtements éloignés de la chenille. S'assurer que personne ne se trouve à proximité du véhicule.

Pour aligner la chenille, **arrêter le moteur**, desserrer les écrous et serrer le boulon de réglage du côté où la glissière est le plus loin des guides de chenille.

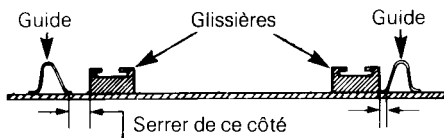

A001005011

Resserrer les écrous de blocage et re-vérifier l'alignement.

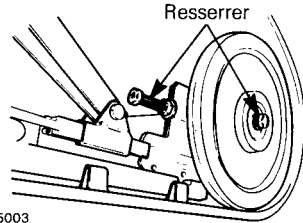

A001005003

Poulie motrice

La poulie motrice est munie de coussinets en karlon. Aucune lubrification n'est requise.

La poulie devrait être inspectée à tous les ans par un concessionnaire autorisé.

Mécanisme de direction

Vérifier la solidité des éléments du mécanisme de direction (bras de direction, boulons et barres d'accouplement, etc...) et les resserrer au besoin.

Resserrer les boulons des bras de direction au couple indiqué ci-dessous:

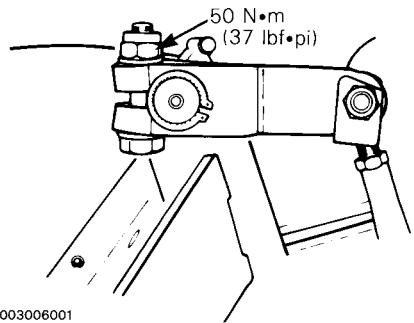

A003006001

Vérifier l'état des lisses de ski et des skis. Les remplacer s'il sont plus qu'à demi usés.

Réglage de la direction

Les skis doivent avoir une divergence de 3 mm (1/8"). Pour vérifier, mesurer la distance qui sépare les skis à l'avant et à l'arrière des lames-ressorts. Celle-ci

doit être plus grande de 3 mm (1/8") à l'avant, lorsque le guidon est à l'horizontale.

IMPORTANT: Fermer l'avant des skis à la main, pour éliminer le jeu du mécanisme.

Pour ajuster:

Dévisser les écrous de blocage de la barre d'accouplement la plus longue; tourner la barre d'accouplement à la main jusqu'à l'obtention de l'alignement prescrit, resserrer solidement les écrous.

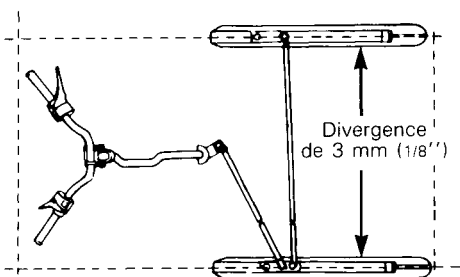

Le guidon doit en outre être à l'horizontale lorsque les skis sont orientés vers l'avant.

Pour le régler:

Dévisser les écrous de blocage de la barre d'accouplement la plus courte, tourner la barre d'accouplement à la main jusqu'à ce que le guidon soit à l'horizontale; resserrer solidement les écrous.

◆ **AVERTISSEMENT:** Le logement du joint à rotule sphérique doit être parallèle au bras de direction. Maintenir le bras de direction en place pendant le serrage des écrous.

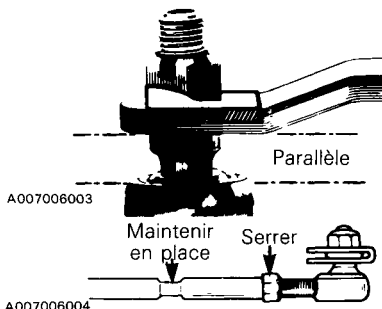

Attaches du silencieux

La tuyauterie d'échappement doit être solidement attachée. Vérifier les attaches. Remplacer les ressorts et/ou les resserrer au besoin.

▼ **ATTENTION:** Ne pas faire fonctionner le véhicule lorsque le silencieux est débranché, puisque le moteur pourrait être sérieusement endommagé.

Écrous du support moteur

Vérifier la solidité des écrous. Les resserrer au besoin à 55 N•m (41 lbf•pi.).

Réglage du carburateur

▼ **ATTENTION:** Ne jamais circuler lorsque le silencieux d'admission est débranché. Il pourrait en résulter de graves dommages au moteur.

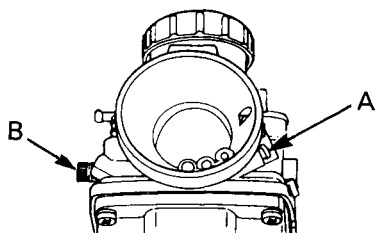

A002002009

A) Mélange du ralenti

Tourner complètement la vis du mélange du ralenti vers la droite (jusqu'à ce qu'une faible résistance se fasse sentir). La reculer ensuite de 1 tour.

B) Ralenti

Tourner la vis du ralenti vers la droite jusqu'à ce qu'elle vienne en contact avec le tiroir d'accélérateur, puis lui faire effectuer deux (2) autres tours (réglage préliminaire). Démarrer et laisser réchauffer le moteur, puis régler le régime du ralenti à 1100-13000 tr/mn en tournant la vis du ralenti dans un sens ou dans l'autre.

▼ **ATTENTION:** Ne pas tenter de régler le régime du ralenti avec la vis de mélange du ralenti. Il pourrait en résulter de graves dommages au moteur. S'il est impossible d'obtenir le régime approprié, voir le concessionnaire autorisé.

Système à injection d'huile

État du filtre d'huile à injection

Vérifier l'état du filtre à tous les mois. S'il est obstrué, le faire remplacer par le concessionnaire autorisé.

▼ **ATTENTION:** Un filtre d'huile à injection obstrué causera une insuffisance d'huile vers le moteur et y occasionnera donc de sérieux dommages.

○ **REMARQUE:** Après toute période de remisage, il sera très important de faire remplacer le filtre d'huile et de faire vérifier le débit de la pompe d'injection par le concessionnaire autorisé.

Réglage de la pompe à injection d'huile

Il est très important de régler la pompe avec précision. Tout retard à l'ouverture de la pompe peut entraîner de graves dommages au moteur.

POUR VÉRIFIER LE RÉGLAGE DE LA POMPE:

Faire disparaître tout le jeu du câble d'accélérateur en serrant la manette d'accélérateur jusqu'à ce qu'une faible résistance se fasse sentir; la maintenir dans cette position. Les marques de réglage de la pompe et du levier doivent être placées vis-à-vis l'une de l'autre. Sinon, voir le concessionnaire autorisé.

Le réglage de la pompe à injection d'huile doit être effectué par le concessionnaire autorisé.

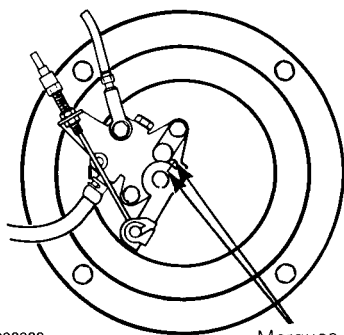

A003003008

Marques en ligne

▼ **ATTENTION:** Le carburateur doit être ajusté avant la pompe à injection d'huile. S'assurer que la vitesse de ralenti est de 1100-1300 tr/mn.

Courroie du ventilateur

Examiner la courroie et s'assurer qu'elle n'est pas fendillée ou usée de façon inégale, etc. La courroie doit avoir une flèche de 10 mm (3/8").

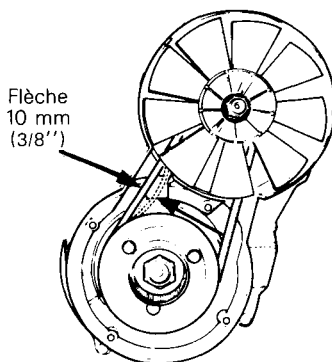

A017002011

Si la courroie semble endommagée ou si la tension est inadéquate voir le concessionnaire autorisé.

◆ **AVERTISSEMENT:** Toujours réinstaller le protecteur de ventilateur.

Visée du faisceau

L'angle de visée du phare a déjà été réglé avant la livraison. Toutefois, si une correction est nécessaire, placer le véhicule sur une surface plane à environ 7.6 m (25') d'un mur ou d'un écran.

VUE PAR-DESSUS

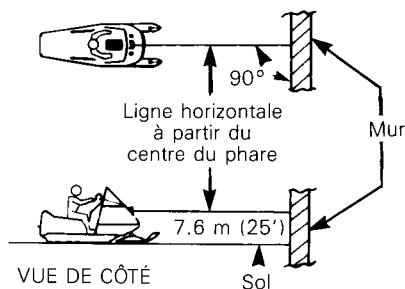

A002004006

Après avoir allumé le feu de route, c'est-à-dire l'éclairage le plus puissant, s'assurer que le centre du faisceau lumineux (zone de haute intensité) est à 50 mm (2") sous la ligne horizontale du phare. Le conducteur doit alors être assis sur son véhicule, et la suspension correctement réglée. (S'il y a lieu).

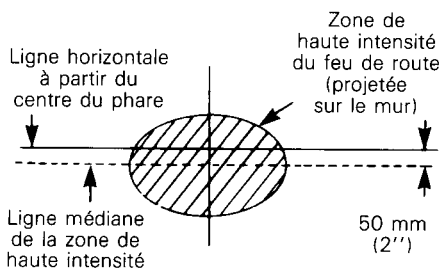

A002004007

Pour effectuer un réglage, déposer les capuchons et serrer ou desserrer les quatre (4) vis de réglage.

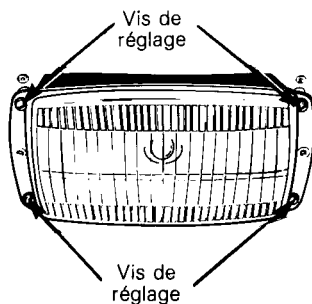

A007004002

Remplacement des ampoules

Si l'ampoule du phare est grillée, faire basculer le capot. Débrancher le connecteur du phare. Déposer l'enveloppe de caoutchouc, ouvrir les attaches de la douille et remplacer l'ampoule.

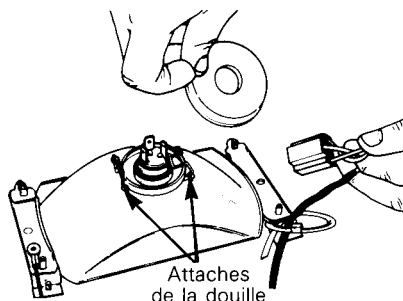

A002004009

Si le feu arrière est grillé, enlever la lentille rouge et remplacer l'ampoule.

AVERTISSEMENT: Toujours vérifier le fonctionnement de chaque feu après le remplacement des ampoules.

Inspection générale

Vérifier les raccords et les autres éléments du circuit électrique. S'assurer qu'il n'y a pas de fils dénudés ou d'isolants défectueux. Examiner soigneusement le véhicule et resserrer tous les boulons, écrous ou raccords. Vérifier l'usure des skis et des lisses de ski.

REMISAGE

Lorsqu'une motoneige demeure inutilisée pendant plus d'un mois (notamment en été), il faut la remiser convenablement et effectuer un certain nombre d'opérations: **remplacer les pièces défectueuses, lubrifier les pièces mobiles, nettoyer le carburateur et faire en sorte que, dans l'ensemble, le véhicule soit en ordre de marche lorsque le moment sera venu de s'en servir.**

◆ **AVERTISSEMENT:** N'effectuer que les opérations décrites dans le présent manuel. Sauf indication contraire, le moteur doit alors être à l'arrêt. On recommande de faire réviser périodiquement par le concessionnaire les points mécaniques non couverts dans ce manuel.

Chenille

Examiner la chenille. S'assurer qu'elle n'est pas usée ou fendillée, qu'il n'y manque aucun guide, et que les tiges de renfort ne sont pas brisées. Faire tout remplacement nécessaire.

◆ **AVERTISSEMENT:** Ne pas rouler avec un véhicule dont la chenille est coupée, tordue ou endommagée.

Soulever l'arrière du véhicule et l'installer sur un chevalet. Pendant la période de remisage, la chenille ne doit pas être en contact avec le sol.

○ **REMARQUE:** Il faut tourner la chenille périodiquement (tous les 40 jours). Ne pas relâcher sa tension.

▼ **ATTENTION:** Pour éviter les dommages à la chenille, s'assurer que la température ne dépasse pas 38°C (100°F) au lieu de remisage.

Suspension

Enlever la saleté et la rouille. Remplacer les glissières usées. Graisser toutes les composantes munies de raccords de graissage. (S'il y a lieu). Essuyer le surplus.

Skis

Nettoyer les skis et leurs ressorts. Graisser les jambes de skis aux raccords de graissage. Vérifier l'état des skis, des lisses et du ressort. Les remplacer s'ils sont affaiblis ou plus qu'à demi usés.

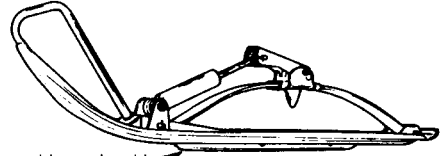

Lisse de ski
A007006006

Commandes

Huiler les articulations du mécanisme de direction. Vérifier la solidité des boulons d'accouplement, des bras de direction et des joints à rotule, etc. Les resserrer au besoin. Huiler les articulations métalliques du frein.

◆ **AVERTISSEMENT:** Ne pas lubrifier la gaine des câbles d'accélérateur et/ou de frein. Ne pas répandre d'huile sur les garnitures de frein.

Vaporiser un enduit protecteur non graisseux sur toutes les connexions et les interrupteurs électriques. À défaut, utiliser de la vaseline.

Carter de chaîne

Vidanger le carter et le remplir comme il se doit (N/P 413 8019 00). Pour vidanger le carter, déposer son couvercle.

Poulie motrice

La poulie motrice doit être inspectée et nettoyée après chaque saison par un concessionnaire autorisé.

Lubrification du moteur et de l'amorceur

Afin d'empêcher toute formation de rouille pendant le remisage, il faut lubrifier les pièces internes du moteur.

Pour effectuer les opérations de remisage (moteur et amorceur), procéder comme suit:

1. Soulever l'arrière du véhicule et l'appuyer sur un support.

◆ **AVERTISSEMENT: S'assurer que la chenille est libre de tout élément pouvant être projeté hors de son champ de rotation. Tenir mains, pieds, outils et vêtements éloignés de la chenille. S'assurer que personne ne se trouve à proximité du véhicule.**

2. Faire démarrer le moteur et le laisser tourner au ralenti jusqu'à ce qu'il atteigne sa température normale de fonctionnement.
3. Arrêter le moteur.
4. Débrancher le boyau d'admission de l'amorceur.

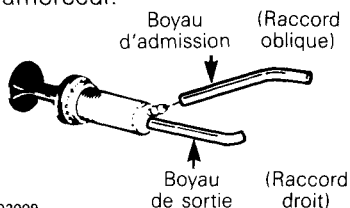

A002002009

5. Tenir le boyau plus haut que le réservoir à essence ou le boucher afin d'éviter que l'essence s'écoule.
6. En se servant d'un boyau approprié, brancher une extrémité de ce boyau à l'orifice d'admission de l'amorceur et placer l'autre extrémité dans une cannette d'huile à injection pour moteur Bombardier.
7. Actionner l'amorceur de façon à le remplir d'huile.
8. Redémarrer le moteur et le faire tourner au ralenti.
9. À l'aide de l'amorceur, injecter de l'huile dans le moteur jusqu'à ce qu'il s'étouffe ou qu'une quantité suffisante y soit entrée (environ 25 courses complètes de l'amorceur).
10. Le moteur arrêté, déposer la bougie et verser environ 85 ml (3 oz imp.) d'huile dans le cylindre.

11. Faire tourner manuellement le moteur pour permettre au vilebrequin d'effectuer 2 ou 3 tours.

12. Réinstaller la bougie et le boyau d'admission de l'amorceur.

Ne pas faire fonctionner le moteur pendant la période de remisage.

Réservoir à essence et carburateur

Déposer le bouchon et siphonner l'essence du réservoir.

◆ **AVERTISSEMENT: L'essence est un liquide inflammable et explosif. Toujours effectuer l'opération dans un local bien aéré. Ne pas fumer.**

Pour empêcher la formation de dépôts, il faut assécher complètement le carburateur avant le remisage.

Une fois le réservoir à essence vidé, déposer le bouchon de vidange de la chambre du flotteur du carburateur. Vider le carburateur

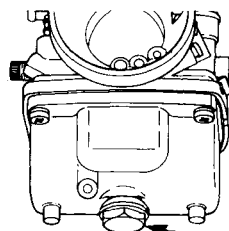

A002002010

Bouchon

Remettre le bouchon.

Vérifier tous les conduits de carburant et les remplacer au besoin.

Batterie

1. Débrancher les câbles de la batterie et déposer le couvercle de la batterie.

▼ **ATTENTION: Prendre garde de ne pas mettre la borne positive à la masse sur le châssis. Toujours débrancher la borne négative (câble noir) en premier lieu.**

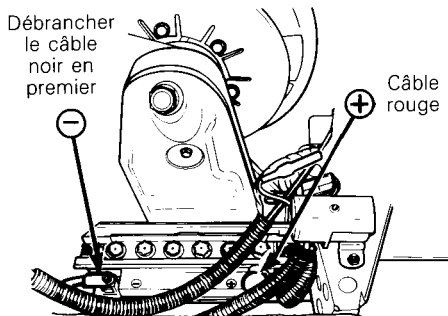

A003004011

2. Retirer de l'orifice d'aération le tuyau d'aération de la batterie.
3. Soulever la batterie et la sortir.
4. En nettoyer l'extérieur et les bornes avec du bicarbonate de soude et de l'eau. Rincer soigneusement.

▼ **ATTENTION:** Ne pas laisser le déterfif pénétrer à l'intérieur de la batterie. Il pourrait dégrader l'électrolyte.

5. Vérifier le niveau de l'électrolyte. Remplir au besoin avec de l'eau distillée. Recharger la batterie à un taux maximal de 2.0 ampères.

▼ **ATTENTION:** Toujours retirer la batterie du véhicule avant de la charger, afin d'éviter que l'électrolyte se répande.

◆ **AVERTISSEMENT:** La batterie dégage des vapeurs explosives. Effectuer la recharge dans un endroit aéré. Ne pas fumer. Éviter que l'électrolyte ne vienne en contact avec la peau.

6. Enduire les bornes d'un enduit protecteur pour métal non graisseux, ou, à défaut, de vaseline.
7. Remiser la batterie dans un endroit sec et frais.

○ **REMARQUE:** Pour éviter que la batterie ne se décharge, la remiser sur une tablette de bois, à l'abri de l'humidité. Une batterie remisee doit être rechargée au moins à tous les 40 jours.

Châssis

Nettoyer soigneusement le véhicule avec un déterfif doux.

▼ **ATTENTION:** Ne jamais nettoyer les pièces de plastique comme le réservoir à essence, le pare-brise, les commandes, etc. avec un déterfif fort, un solvant, un déterfif abrasif ou d'un diluant à peinture. Toujours utiliser un déterfif doux ou de l'alcool isopropylique.

Examiner le capot et effectuer les réparations nécessaires, nettoyer le châssis.

Nettoyer le châssis.

Si la peinture du châssis est éraflée, faire les retouches nécessaires. Vaporiser un enduit protecteur sur toutes les pièces métalliques. Cirer le capot et la partie peinte du châssis.

○ **REMARQUE:** Ne cirer que les parties lustrées seulement. Toujours recouvrir le véhicule d'une bâche pour la durée du remisage, de façon à le protéger de la poussière.

▼ **ATTENTION:** Si le véhicule est remisé à l'extérieur, le recouvrir d'une bâche opaque, sinon les finis tels que le plastique, la peinture, etc., seront avariés par les rayons ultraviolets du soleil.

Inspection générale

Vérifier les raccords et autres éléments du circuit électrique. S'assurer qu'il n'y a pas de fils dénudés ou d'isolants défectueux. Examiner soigneusement le véhicule et resserrer tous les boulons, écrous ou raccords.

○ **REMARQUE:** Déposer la courroie d'entraînement pour la durée du remisage.

Courroie d'arrêt de la suspension

Remplacer à tous les ans et/ou selon son état. Serrer l'écrou à 9 N•m (80 lbf•po.).

MISE EN ORDRE

Pour vous simplifier la tâche, nous avons établi une liste des vérifications que vous ou votre concessionnaire autorisé aurez à effectuer après la période de remisage. En vous conformant aux recommandations qui sont faites dans cette section, vous vous assurerez de nombreuses heures de loisirs agréables et peu coûteux avec votre motoneige.

IMPORTANT: Observer les recommandations des passages marqués "avertissement" et "attention" qui s'appliquent aux dispositifs ou aux mécanismes à vérifier. Remplacer les pièces défectueuses avec des pièces d'origine Bombardier ou des équivalents approuvés.

VÉRIFICATIONS À EFFECTUER	PAR LE CONCESSIONNAIRE	●
	PAR LE PROPRIÉTAIRE	○
Changer la bougie*		○
Vérifier le niveau d'huile du carter de chaîne		○
Remplacer le filtre à essence (situé à l'intérieur du réservoir à essence)		○
Vérifier l'état, la tension et l'alignement de la chenille		○
Lubrifier la suspension		○
Vérifier la courroie d'entraînement et l'installer		○
Vérifier l'état et le fonctionnement du câble de l'accélérateur		○
Vérifier l'alignement des skis et l'état des lisses de ski		○
Vérifier les joints d'étanchéité		○
Vérifier le câblage (isolation des fils)		○
Réinstaller la batterie (modèle à démarrage électrique)		○
Vérifier l'état du câble du démarreur		○
Vérifier la solidité de tous les boulons, écrous et attaches		○
Faire le plein d'essence		○
Remplacer le filtre d'huile à injection		●
Remplir le réservoir d'huile du système à injection		○
Vérifier l'état et le fonctionnement du frein		●
Régler l'allumage		●
Vérifier les poulies et les nettoyer		●
Régler le carburateur		●
Régler la pompe à injection d'huile		●
Vérifier l'état et la tension de la courroie du ventilateur		●



*REMARQUE: Avant de changer la bougie, on recommande de faire démarrer le moteur afin de brûler l'huile de remisage en se servant de la vieille bougie.



ATTENTION: Effectuer cette opération dans un endroit bien aéré.

INCIDENTS DE FONCTIONNEMENT

○ REMARQUE: Les causes probables sont inscrites par ordre décroissant de fréquence. La vérification doit par conséquent se faire dans le même ordre.

CONSTATATIONS	CAUSES PROBABLES	SOLUTIONS
Le moteur tourne mais ne démarre pas ou démarre difficilement	1. Le carburant ne parvient pas au moteur.	Vérifier le niveau d'essence et faire le plein. Vérifier si les conduits ne sont pas obstrués (cause 4).
	2. Moteur noyé.	Déposer les bougies humides et amener le commutateur d'allumage à la position ARRÊT. Faire tourner le moteur manuellement. Installer des bougies neuves. Faire démarrer le moteur de la façon habituelle. Si l'ennui persiste, voir le concessionnaire.
	3. Bougies/allumage défectueux.	Vérifier si l'interrupteur d'urgence est à la position supérieure (MARCHE) et si le capuchon coupe-circuit est refermé sur son réceptacle.
		Voir si les bougies sont encrassées ou défectueuses. Débrancher les bougies et les sortir. Brancher de nouveau les fils aux bougies et mettre celles-ci à la masse sur le moteur en prenant soin de les tenir éloignées de l'orifice . Effectuer l'opération de la mise en marche du moteur et voir s'il y a des étincelles. Sinon, remplacer les bougies. Si l'ennui persiste, voir le concessionnaire.
	4. Conduits de carburant obstrués (eau ou saleté)	Vérifier l'état des conduits et la propreté du réservoir.
	5. Carburateur mal réglé.	Voir le concessionnaire.
	6. Trop d'huile dans le carburant.	Voir le concessionnaire pour le réglage de la pompe à injection d'huile.
	7. Réglage de l'allumage.	La synchronisation à l'allumage peut être défectueuse. Voir le concessionnaire.
	8. Compression insuffisante du moteur.	Un mélange de carburant trop pauvre peut provoquer l'usure excessive du moteur, causant ainsi une compression insuffisante. Voir immédiatement le concessionnaire.
Le moteur ne tourne pas	1. Moteur grippé.	Consulter le concessionnaire.

CONSTATATIONS	CAUSES PROBABLES	SOLUTIONS
Manque d'accélération ou de puissance du moteur	1. Bougies encrassées ou défectueuses.	Voir la cause no 3 de la section "Le moteur tourne mais ne démarre pas ou démarre difficilement".
	2. Conduits de carburant obstrués.	Vérifier le conduit de carburant. Voir la cause no 4 de la section "Le moteur tourne mais ne démarre pas ou démarre difficilement."
	3. Carburateurs.	Voir le concessionnaire.
	4. Allumage.	Vérifier d'abord la cause 3 ("Le moteur tourne mais ne démarre pas ou démarre difficilement"). Si l'ennui persiste, voir le concessionnaire.
	5. Moteur	Si vous ne pouvez déterminer exactement la cause, voir le concessionnaire.
Retours de flamme au moteur	1. Bougies défectueuses.	Vérifier la cause no 3 ("Le moteur tourne mais ne démarre pas ou démarre difficilement").
	2. Surchauffe.	Mélange de carburant trop pauvre. Voir le concessionnaire.
	3. Allumage incorrect.	Voir le concessionnaire.
Le moteur n'atteint pas sa vitesse maximale	1. Courroie d'entraînement.	Vérifier si elle est usée ou défectueuse. La remplacer au besoin.
	2. Mauvais réglage de la chenille.	Vérifier la tension et l'alignement de la chenille. Ajuster selon les spécifications. Voir Entretien.
	3. Moteur.	Vérifier les causes 1 à 5 ("Manque d'accélération ou de puissance du moteur").
	4. Mauvais alignement des poulies.	Voir le concessionnaire.

OUTILS

L'équipement de série de chaque motoneige neuve comprend une trousse à outils: tournevis, clés, câble de secours de démarrage, etc...

Outils standard

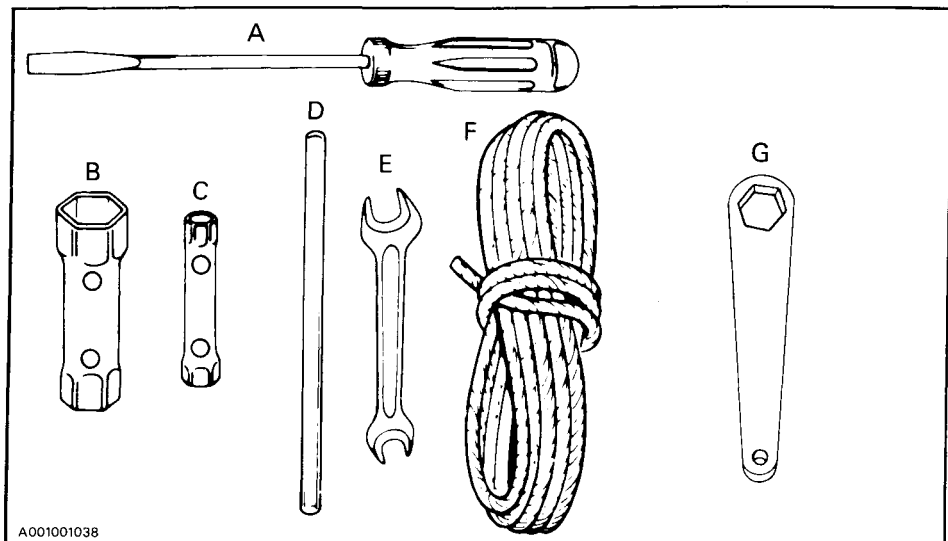

- A. Tournevis
- B. Douille 21/26 mm
- C. Douille 10/13 mm
- D. Poignée de douille
- E. Clé ouverte 10/13 mm
- F. Câble de démarreur
- G. Clé pour suspension (modèles Tundra seulement)

FICHE TECHNIQUE

	CITATION LS & LS ÉLECTRIQUE	TUNDRA	TUNDRA LT
MOTEUR			
Type		253	
Nombre de cylindres		1	
Alésage		72 mm (2.835")	
Course		61 mm (2.402")	
Cylindrée		248.4 cm ³ (15.16 po ³)	
Taux de compression (effectif)		6.25 : 1	
Régime maximal		7500 tr/mn	
Type de carburateur		VM 34-319	
Réglage du carburateur:			
—mélange du ralenti		1 tour	
—ralenti		1100 - 1300 tr/mn	
Flèche de la courroie du ventilateur		10 mm (3/8")	
Couples de serrage:			
—écrous de cylindre à culasse intégrée		M8: 21 N•m (15 lbf•pi)	
—vis de carter		M6: 9 N•m (7 lbf•pi)	
—écrou de volant magnétique		85 N•m (63 lbf•pi)	
—écrou de ventilateur		55 N•m (41 lbf•pi)	
—écrou support moteur/carter		21 N•m (15 lbf•pi)	
—boulons du démarreur électrique		M5: 3.3 N•m (29 lbf•po)	
CHÂSSIS			
Longueur hors tout	242 cm (95.3")	272 cm (107.1")	287 cm (113")
Largeur hors tout	84.5 cm (33.3")	84.5 cm (33.3")	84.5 cm (33.3")
Hauteur hors tout	91.5 cm (36")	111 cm (43.7")	111 cm (43.7")
Écartement des skis centre en centre		72.5 cm (28.5")	
Alignement des skis (divergence)		3 mm (1/8")	
—Couple de serrage:			
—boulon jambe de ski/ bras de direction		50 N•m (37 lbf•pi)	
—boulon guidon/ colonne de direction		26 N•m (19 lbf•pi)	
Poids	133.8 kg (295 lb) manuel, 150 kg (324 lb) électrique	148.8 kg (328 lb)	162.4 kg (358 lb)
Surface portante	4748 cm ² (736 po ²)	6600 cm ² (1023 po ²)	7581 cm ² (1175 po ²)
Pression au sol	2.81 kPa (.401 lb/po ²)	3.16 kPa (.440 lb/po ²)	2.14 kPa (.30 lb/po ²)

	CITATION LS & LS ÉLECTRIQUE	TUNDRA	TUNDRA LT
ROUAGE D'ENTRAÎNEMENT			
Chenille:		38.1 cm (15'')	
—largeur		315 cm (124'')	353 cm (139'')
—longueur	260 cm (102'')		
—tension	13 mm (1/2'')	entre la glissière et le rebord intérieur de la chenille.	
—alignement		Distance égale entre les bords des guides de chenille et les glissières.	
Rapport d'engrenages	15/27	12/27	12/27
Courroie d'entraînement			
—numéro		414 5234 00	
—largeur max.		33.3 mm (1 5/16'')	
—largeur min.		30 mm (1 3/16'')	
Contenance du carter de chaîne		200 ml (7 oz)	
CIRCUIT ÉLECTRIQUE			
Éclairage (puissance)		160 W	
Ampoule:			
—phare		60/60 W	
—arrière/arrêt		5/21 W	
Fusible:			
—solénoïde du démarreur		30 A	
Bougie			
—type		NGK BR9ES (ND W24ESR-U)	
—écartement		0.4 mm (.016'')	
Réglage de l'allumage:			
—marque de réglage (A.M.P.H.)		2.31 mm (.091'')	(20°)
—réglage à la lampe stroboscopique		6000 tr/mn	
CARBURANT			
Type d'essence		Ordinaire avec ou sans plomb	
Contenance du réservoir			
—SI		26 litres	
—Imp.		5.7 gal.	
—É.-U.		6.9 gal.	
Huile à injection			
—type		Huile à injection pour motoneige Bombardier	
—contenance du réservoir			
—SI		1.5 L	
—Imp.		53 oz	
—É.-U.		51 oz	
FREIN			
Type		À disque autoréglable	
Épaisseur minimale des garnitures		3 mm (1/8'')	
Réglage de la manette		Distance d'au moins 13 mm (1/2'')	
		entre la manette et la poignée du guidon lorsque le frein est appliqué à fond.	

Bombardier Inc. se réserve le droit d'effectuer des changements dans le dessin et les caractéristiques de ses véhicules, et/ou d'y effectuer des apports ou des améliorations, sans s'engager pour autant d'aucune façon à effectuer lesdites opérations sur les véhicules déjà fabriqués.

SCHÉMA DE CÂBLAGE

Démarrage manuel

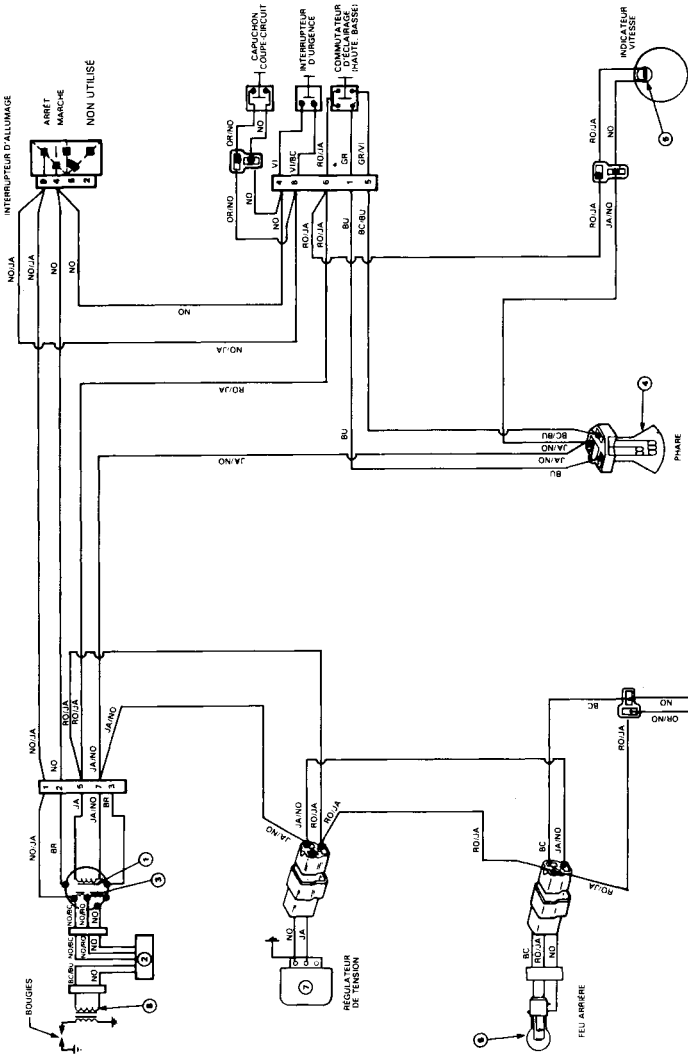

CODE DES COULEURS	
NO	— NOIR
BC	— BLANC
RO	— ROUGE
BU	— BLEU
JA	— JAUNE
VE	— VERT
GR	— GRIS
VI	— VIOLET
OR	— ORANGE
BR	— BROWN

AVERTISSEMENT: S'assurer que toutes les coses sont bien serrées au bout des fils et que tous les logements de raccord sont correctement fixés.

- ① BOBINE D'ÉCLAIRAGE
- ② AMPLIFICATEUR
- ③ BOBINES GÉNÉRATRICE D'ALLUMAGE
- ④ PHARE (60/60 W)
- ⑤ LUMIÈRE (5 W)
- ⑥ LUMIÈRE ARRIÈRE (5-21 W)
- ⑦ RÉGULATEUR DE TENSION
- ⑧ BOBINE D'ALLUMAGE

SCHÉMA DE CÂBLAGE

Démarrage électrique

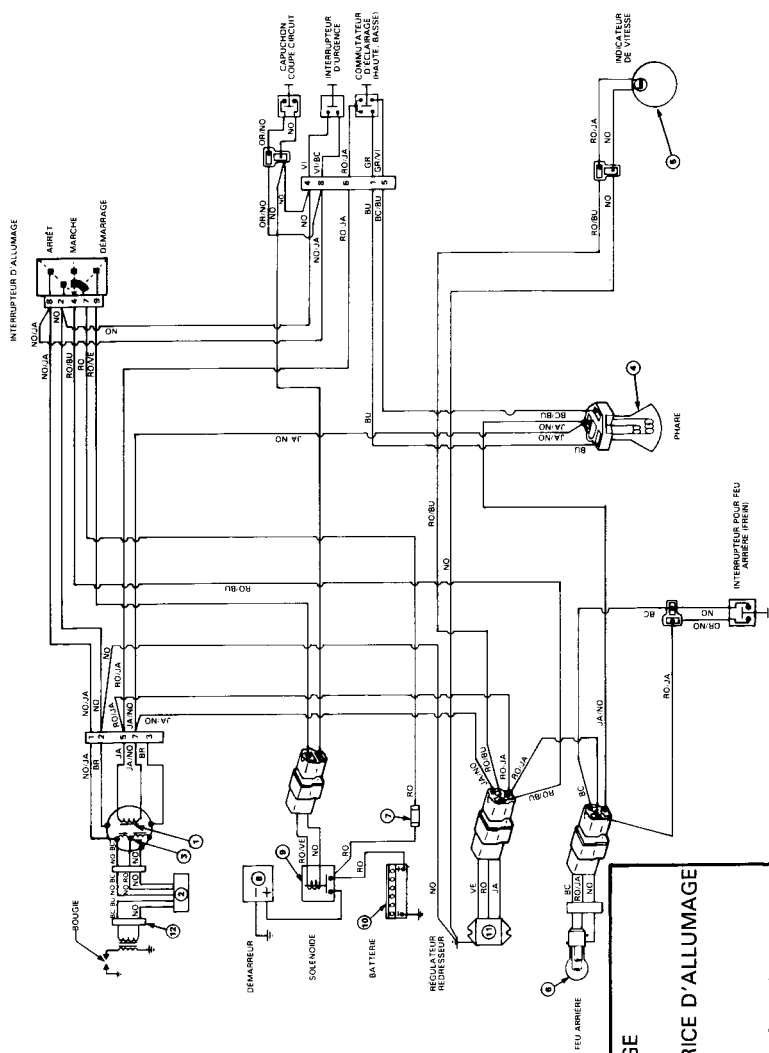

CODE DES COULEURS	
NO	— NOIR
BC	— BLANC
RO	— ROUGE
BU	— BLEU
JA	— JAUNE
VE	— VERT
GR	— GRIS
VI	— VIOLET
OR	— ORANGE
BR	— BRUN

AVERTISSEMENT: S'assurer que toutes les coses sont bien serrées au bout des fils et que tous les logements de raccord sont correctement fixés.

- 1 BOBINE D'ÉCLAIRAGE
- 2 AMPLIFICATEUR
- 3 BOBINES GÉNÉRATRICE D'ALLUMAGE
- 4 PHARE (60/60 W)
- 5 LUMIÈRE (5 W)
- 6 LUMIÈRE ARRIÈRE (5-21 W)
- 7 FUSIBLE (30 A)
- 8 DÉMARREUR
- 9 SOLÉNOÏDE
- 10 BATTERIE (24 A)
- 11 RÉGULATEUR REDRESSEUR
- 12 BOBINE D'ALLUMAGE

UNITÉS DE BASE

MESURE	UNITÉ	SYMBOLE
longueur	mètre	m
masse	kilogramme	kg
force	Newton	N
liquide	litre	L
température	Celsius	°C
pression	kilopascal	kPa
couple de serrage	Newton mètre	N•m
vitesse	kilomètre par heure	km/h

PRÉFIXES

PRÉFIXE	SYMBOLE	SIGNIFICATION	VALEUR
kilo	k	mille	1,000
centi	c	un centième de	0.01
milli	m	un millième de	0.001

FACTEURS DE CONVERSION

POUR CONVERTIR	EN †	MULTIPLIER PAR
lbf•pi.	lbf•po.	12.00
oz imp.	oz É.U.	0.96
gal. imp.	gal. É.U.	1.20
po.	mm	25.40
po.	cm	2.54
pi.	m	0.30
mille/h	km/h	1.61
po. ²	cm ²	6.45
po. ³	cm ³	16.39
oz imp.	ml	28.41
oz É.U.	ml	29.57
gal. imp.	L	4.55
gal. É.U.	L	3.79
oz	g	28.35
lb	kg	0.45
lbf	N	4.40
lbf•po.	N•m	0.11
lbf•pi.	N•m	1.36
lbf•po. ²	kPa	6.89
Fahrenheit	Celsius	(°F - 32) × 5/9
Celsius	Fahrenheit	(°C × 1.8) + 32

*Le système international d'unités (SYSTÈME INTERNATIONAL) a pour abréviation "SI" dans toutes les langues.

†Pour inverser les conversions, diviser par le facteur donné. Par exemple, pour convertir les millimètres en pouces, diviser par 25.4.

NOTES

CHANGEMENT D'ADRESSE/ TRANSFERT DE PROPRIÉTÉ

Tout changement d'adresse ou transfert de propriété doit être signalé au fabricant. Pour ce, remplir et retourner la carte appropriée.

AVIS À TOUS LES NOUVEAUX PROPRIÉTAIRES: Lors d'un transfert de propriété, assurez-vous de recevoir, de l'ancien propriétaire, la carte d'enregistrement de garantie du véhicule (copie cartonnée). Aussi, inclure une photocopie de cette carte d'enregistrement avec le formulaire du transfert de propriété.



CHANGEMENT D'ADRESSE

NUMÉRO DE SÉRIE DU VÉHICULE

--	--	--	--	--	--	--	--	--	--	--	--	--	--	--	--	--	--	--	--

ANCIENNE ADRESSE:

NOM

NO

RUE

APP.

VILLE

ÉTAT/PROVINCE

CODE POSTAL

NOUVELLE ADRESSE:

NOM

NO

RUE

APP.

VILLE

ÉTAT/PROVINCE

CODE POSTAL



TRANSFERT DE PROPRIÉTÉ

NUMÉRO DE SÉRIE DU VÉHICULE

--	--	--	--	--	--	--	--	--	--	--	--	--	--	--	--	--	--	--	--

Les droits de propriété de ce véhicule sont transférés

DE:

NOM

NO

RUE

APP.

VILLE

ÉTAT/PROVINCE

CODE POSTAL

À:

NOM

NO

RUE

APP.

VILLE

ÉTAT/PROVINCE

CODE POSTAL



TIMBRE

BOMBARDIER INC.
CENTRE D'ADMINISTRATION DE LA GARANTIE
VALCOURT, QUÉBEC
CANADA, JOE 2LO

TIMBRE

BOMBARDIER INC.
CENTRE D'ADMINISTRATION DE LA GARANTIE
VALCOURT, QUÉBEC
CANADA, JOE 2LO

