

**can-am™**



**2008**

**Guía del usuario**

Incluye  
Información Sobre Seguridad,  
Genérica y de Mantenimiento del Vehículo

**OUTLANDER™  
400**

**⚠️ ADVERTENCIA**

Lea esta guía detenidamente. Contiene información importante sobre seguridad.  
Edad mínima recomendada para el uso: 16 años. Tenga siempre en el vehículo esta Guía del Usuario.

En esta Guía del usuario se utilizan los siguientes símbolos para destacar información de un tipo determinado:



El Símbolo de alerta de seguridad indica un posible riesgo de lesiones personales.



## ADVERTENCIA

Indica un posible riesgo que, si no se evita, puede dar lugar a graves lesiones e incluso la muerte.

**CUIDADO:** Hace referencia a casos en los que, si no se sigue una instrucción, alguno de los componentes de la embarcación puede resultar seriamente dañado.

**NOTA:** Indica información adicional necesaria para completar una instrucción.



## ADVERTENCIA

**EXISTEN RIESGOS DERIVADOS DEL USO DEL VEHÍCULO.** Si no se observan las precauciones debidas, puede producirse una colisión o un vuelco, incluso en maniobras rutinarias, tales como girar y conducir por dunas o sobre obstáculos.

Por su seguridad, conozca y siga todas las advertencias que figuran en esta Guía del usuario, así como las etiquetas que hay en el vehículo. **Si no respeta esas advertencias, se expone a sufrir LESIONES GRAVES O INCLUSO LA MUERTE.**

Tenga siempre esta Guía del usuario en el vehículo.



## ADVERTENCIA

El hecho de no respetar cualquiera de las precauciones de seguridad o de las instrucciones que figuran en esta Guía del usuario, en el **VÍDEO SOBRE SEGURIDAD** y en las etiquetas del vehículo puede exponerle a riesgo de lesiones, e incluso de muerte.

Toda la documentación relativa a la seguridad debe acompañar al vehículo en el momento de la adquisición.

Todo el contenido de la sección de *INFORMACIÓN SOBRE SEGURIDAD* debe ser interpretado por el lector como advertencias que, de no seguirse, pueden dar lugar a riesgos de lesiones, e incluso de muerte.

En Canadá, los productos son distribuidos por Bombardier Recreational Products Inc. (BRP).

En EE.UU., los productos son distribuidos por BRP US Inc.

Las siguientes marcas pertenecen a Bombardier Recreational Products Inc.:

Can-Am™  
Outlander™

XP-S™  
TTI™

Rotax®

---

# PRÓLOGO

Enhorabuena por haber adquirido un nuevo ATV Can-Am™. Cuenta con la garantía de BRP y una red de distribuidores autorizados de Can-Am que pueden suministrarle las piezas, el servicio o los accesorios que precise.

Su distribuidor está comprometido con su satisfacción. Ha recibido cursos de formación para llevar a cabo la configuración y la inspección inicial del vehículo, además de haber realizado el ajuste final antes de que usted tome posesión del mismo. En el momento de la entrega, su distribuidor le habrá explicado los detalles del funcionamiento del vehículo y las características de mantenimiento y seguridad. ¡Esperamos que haya podido aprovechar al máximo esa información! Si necesita información más completa sobre los servicios disponibles, consulte a su distribuidor.

En el momento de la entrega, también se le informó de la cobertura de garantía y firmó la *LISTA DE COMPROBACION PREVIA A LA ENTREGA* con objeto de asegurar que su nuevo vehículo quedaba preparado a su entera satisfacción.

Le invitamos a ponerse en contacto con nuestro centro de atención al cliente si tuviera problemas que no puedan ser resueltos por un distribuidor autorizado de Can-Am.

Se entiende que esta Guía del usuario ha sido traducida a distintos idiomas. En caso de discrepancia, prevalecerá la versión en inglés. En este documento se utiliza el masculino de modo genérico.

Si desea ver o imprimir una copia adicional de la Guía del usuario, sólo tiene que visitar el sitio Web [www.operatorsguide.brp.com](http://www.operatorsguide.brp.com). Tenga también en cuenta que esta guía está disponible en varios idiomas.

La información y descripción de componentes/sistemas que se incluyen en este documento son correctas en el momento de su publicación. No obstante, BRP mantiene una política de mejora continua en sus productos sin tener por ello la obligación de instalarlos en productos fabricados previamente. Debido a cambios de última hora, es posible que existan algunas diferencias entre el producto fabricado y las descripciones y/o especificaciones que aparecen en esta guía. BRP se reserva el derecho de interrumpir o cambiar en todo momento especificaciones, diseños, características, modelos o equipamiento sin por ello contraer una obligación en ese sentido.

Las ilustraciones de este documento muestran una construcción típica de los distintos sistemas y es posible que no reproduzcan todos los detalles ni la forma exacta de las piezas. Sin embargo, representan componentes que poseen la misma función o una función similar.

Para las indicaciones DERECHA e IZQUIERDA que figuran en el texto siempre se supone que la posición de referencia es la del conductor sentado en el vehículo.

Las especificaciones se proporcionan en el sistema métrico internacional con el equivalente SAE U.S. entre paréntesis. Cuando no es indispensable la absoluta precisión de algún dato, las conversiones se han redondeado para facilitar el uso.

Se recomienda el uso de productos originales BRP por lo que respecta a las piezas de recambio y los accesorios. Han sido especialmente diseñados para su vehículo y se han fabricado según las exigentes normas de calidad de BRP.

Puede adquirir el *MANUAL DE TALLER* para obtener información completa sobre servicio técnico, mantenimiento y reparaciones.

# CONTENIDO

Cuando lea esta Guía del Usuario, recuerde que:

## **ADVERTENCIA**

Indica un posible riesgo que, si no se evita, puede dar lugar a graves lesiones e incluso la muerte.

<b>AVISO</b> .....	<b>7</b>
<b>INTRODUCCIÓN</b> .....	<b>8</b>

### ***INFORMACIÓN DE SEGURIDAD***

<b>MENSAJES ESPECIALES DE SEGURIDAD</b> .....	<b>10</b>
<b>ADVERTENCIAS SOBRE EL MANEJO</b> .....	<b>13</b>
<b>CONDUCCIÓN DEL VEHÍCULO</b> .....	<b>40</b>
Comprobación previa al manejo .....	41
Prendas .....	43
Transporte de cargas .....	44
Remolque (si está instalado) .....	44
Trabajo con el vehículo .....	44
Conducción de ocio .....	45
Entorno .....	45
Limitación del diseño .....	46
Uso fuera de pistas asfaltadas .....	46
Precauciones generales de uso y seguridad .....	46
Conducción en subida .....	47
Conducción en bajada .....	47
Conducción por laderas .....	47
Pendientes bruscas .....	47
Técnicas de conducción .....	48
Mantenimiento rutinario .....	55
<b>ETIQUETA COLGANTE</b> .....	<b>56</b>
<b>ETIQUETAS PRESENTES EN EL PRODUCTO</b> .....	<b>57</b>

### ***INFORMACIÓN SOBRE EL VEHÍCULO***

<b>CÓMO IDENTIFICAR SU VEHÍCULO</b> .....	<b>62</b>
<b>REGULACIÓN DEL SISTEMA DE CONTROL DE EMISIÓN DE RUIDO</b> .....	<b>64</b>
<b>REQUISITOS SOBRE EMISIONES</b> .....	<b>65</b>
<b>PERÍODO DE RODAJE</b> .....	<b>66</b>
<b>CONTROLES/INSTRUMENTOS/EQUIPAMIENTOS</b> .....	<b>67</b>
1) Palanca del acelerador .....	68

2) Selector 2WD/4WD.....	69
3) Palanca de freno .....	70
4) Freno de mano .....	70
5) Palanca de cambio o transmisión .....	71
6) Alojamiento de conmutación multifunción .....	72
7) Velocímetro .....	74
8) Toma de corriente de 12 voltios .....	77
9) Interruptor de contacto.....	78
10) Tapón del depósito de carburante .....	78
11) Indicador de combustible.....	79
12) Válvula de combustible .....	79
13) Pedal de freno .....	80
14) Estribo .....	81
15) Panel de acceso .....	81
16) Compartimento de almacenamiento en la parte trasera.....	81
17) Seguro de bloqueo del asiento.....	82
18) Portaequipajes .....	82
19) Enganche del remolque.....	83
20) Tapón del radiador .....	83
21) Fusibles.....	83
22) Kit de herramientas .....	84
23) Tirador de arranque retráctil .....	84
24) Varilla medidora del nivel de aceite .....	84
25) Cabestrante .....	85
26) Conmutador de control del cabestrante .....	85
27) Guiacabos de rodillos .....	85
28) Mando a distancia del cabestrante .....	86
29) Conexión del mando a distancia del cabestrante .....	86
30) Depósito de líquido de la palanca de freno .....	87
31) Depósito de líquido del pedal de freno.....	87
32) Depósito de refrigerante del motor.....	87

<b>LÍQUIDOS.....</b>	<b>88</b>
Combustible .....	88
Aceite del motor/transmisión.....	89
Refrigerante del motor .....	91
Líquido de frenos .....	92

<b>INSTRUCCIONES DE USO .....</b>	<b>93</b>
Generalidades .....	93
Comprobación previa al manejo.....	93
Puesta en marcha del motor.....	94
Cambio de marcha.....	95
Funcionamiento del cabestrante .....	96
Parada del motor.....	96
Cuidados posteriores al uso .....	96

<b>PROCEDIMIENTOS ESPECIALES</b> .....	<b>97</b>
Vuelco .....	97
Inmersión del vehículo .....	97
<b>CARGA Y TRANSPORTE</b> .....	<b>98</b>
<b>SOLUCIÓN DE PROBLEMAS</b> .....	<b>100</b>
<b>ESPECIFICACIONES</b> .....	<b>104</b>

## ***INFORMACIÓN DE MANTENIMIENTO***

<b>TABLA DE MANTENIMIENTO</b> .....	<b>112</b>
<b>GENERAL</b> .....	<b>117</b>
<b>MOTOR/TRANSMISIÓN</b> .....	<b>118</b>
Filtro de aire .....	118
Drenaje del alojamiento del filtro de aire .....	119
Cambio de aceite y sustitución del filtro de aceite .....	119
Radiador .....	120
Sustitución del refrigerante del motor .....	121
Supresor de chispas .....	123
<b>CARBURADOR</b> .....	<b>124</b>
<b>TRANSMISIÓN</b> .....	<b>125</b>
Correa de transmisión .....	125
Tapón de vaciado de la cubierta de la CVT .....	125
<b>SISTEMA DE COMBUSTIBLE</b> .....	<b>126</b>
Lubricación del cable del acelerador .....	126
Ajuste de la palanca del acelerador .....	128
<b>SISTEMA ELÉCTRICO</b> .....	<b>129</b>
Bujía .....	129
Batería .....	129
Fusibles .....	130
Sustitución de bombillas .....	131
<b>CONJUNTO DE LA TRANSMISIÓN</b> .....	<b>134</b>
Fuelle/protector del eje motriz .....	134
Rueda .....	134
Estado de los cojinetes de las ruedas .....	134
Neumáticos/Ruedas .....	135
<b>SUSPENSIÓN</b> .....	<b>137</b>
Lubricación .....	137
Revisión .....	137
Ajuste .....	137
<b>FRENO</b> .....	<b>138</b>
Revisión .....	138
<b>CARROCERÍA/BASTIDOR</b> .....	<b>139</b>
Estado del enganche y de la bola del remolque .....	139

Sujeciones del bastidor.....	139
Cierres de la cubierta de almacenamiento .....	139
Sujeciones del asiento .....	139
Limpieza y protección del vehículo .....	139
<b>ALMACENAJE Y PREPARACIÓN DE PRETEMPORADA.....</b>	<b>140</b>

## ***GARANTÍA***

<b>GARANTÍA LIMITADA DE BRP EN NORTEAMÉRICA: ATV CAN-AM™ DE 2008.....</b>	<b>142</b>
<b>GARANTÍA INTERNACIONAL LIMITADA DE BRP: ATV CAN-AM™ DE 2008.....</b>	<b>147</b>
<b>GARANTÍA LIMITADA DE BRP EN LOS ESTADOS MIEMBROS DE LA UNIÓN EUROPEA: ATV CAN-AM™ DE 2008.....</b>	<b>151</b>
<b>OBLIGACIONES Y RENUNCIA DE PRIVACIDAD .....</b>	<b>155</b>
<b>CAMBIO DE DIRECCIÓN/TITULARIDAD.....</b>	<b>156</b>



---

# AVISO

Esta Guía del usuario ha sido preparada para dar a conocer al propietario/usuario de un vehículo nuevo los distintos mandos del vehículo, así como las instrucciones para el mantenimiento y un uso seguro. Es indispensable para poder utilizar correctamente este vehículo.

En esta Guía del usuario se utilizan los símbolos que se indican a continuación.

## **ADVERTENCIA**

Indica una posible situación de riesgo que, si no se evita, puede dar lugar a lesiones graves o incluso a la muerte.

**CUIDADO:** Hace referencia a casos en los que, si no se sigue una instrucción, alguno de los componentes de la embarcación puede resultar seriamente dañado.

**NOTA:** Indica información adicional necesaria para completar una instrucción.

Aunque la mera lectura de esa información no elimina el riesgo, la comprensión y aplicación de la misma ayudará al correcto uso de este vehículo.

Para disfrutar al máximo el uso de este vehículo, hay algunas reglas básicas que cualquier usuario DEBE tener en cuenta y seguir.

---

# INTRODUCCIÓN

Su distribuidor le habrá proporcionado información básica acerca de los mandos y funciones particulares del nuevo vehículo. Dedique el tiempo necesario a estudiar esta Guía del usuario y todas las etiquetas de advertencia colocadas en el vehículo, así como el *VÍDEO SOBRE SEGURIDAD* suministrado con el vehículo. Se describe más detalladamente lo que debe saber acerca de este vehículo antes de utilizarlo.

Independientemente de que sea un nuevo usuario o un conductor experimentado, es importante para su seguridad personal que conozca los mandos y las funciones de este vehículo. Igualmente importante es que conozca la mejor manera de conducirlo.

Sea cual sea su edad, su experiencia o la normativa local, por precaución siempre es recomendable que cualquier persona que vaya a conducir el vehículo siga un curso de conducción homologado. Consulte a su distribuidor o a las autoridades locales sobre la disponibilidad de este tipo de cursos. Si es usted usuario principiante, debería seguir este curso antes de conducir el vehículo por primera vez. El monitor podrá orientarle acerca de las condiciones y de las prácticas para una conducción segura en cada zona.

Las características de la conducción varían en función del lugar. Dependen de las condiciones meteorológicas, que pueden cambiar drásticamente de vez en cuando y de una estación a otra.

No es lo mismo conducir sobre arena que hacerlo sobre la nieve, en bosques o en marismas. En determinados lugares quizá se precise más precaución y pericia. Sea prudente. Actúe siempre con precaución. No corra riesgos innecesarios, podría encontrarse en dificultades o incluso sufrir lesiones.

Los contenidos de esta Guía del usuario proporcionan información sobre la conducción cuya fiabilidad han podido constatar otros usuarios. No está concebido como un medio definitivo para evitar accidentes. El modo en que utilice esta información, así como su estado físico y mental, las características del terreno y los riesgos que asuma determinarán su conducción. Diviértase... y conduzca de un modo responsable.

Esta Guía del usuario ha sido preparada para dar a conocer al propietario/usuario de un vehículo nuevo los distintos mandos del vehículo, así como las instrucciones para el mantenimiento y un uso seguro. Son indispensables para poder utilizar correctamente este vehículo.

Le invitamos a que nos haga llegar sus comentarios acerca del contenido y el formato de la Guía del usuario, el *VÍDEO SOBRE SEGURIDAD* o las advertencias que figuran en el producto.

# ***INFORMACIÓN DE SEGURIDAD***

# MENSAJES ESPECIALES DE SEGURIDAD

## ESTE VEHÍCULO NO ES UN JUGUETE Y SU CONDUCCIÓN PUEDE ENTRAÑAR RIESGOS.

La conducción de este vehículo es diferente de la otros vehículos, tales como las motocicletas y los automóviles. Si no se observan las precauciones debidas, puede producirse una colisión o un vuelco, incluso en maniobras rutinarias, tales como girar y conducir por dunas o sobre obstáculos.

La no observación de estas instrucciones puede dar lugar a riesgos de **LESIONES GRAVES O INCLUSO DE MUERTE:**

- ⚠ Lea detenidamente esta Guía del usuario y todas las etiquetas de seguridad del vehículo, y siga todos los procedimientos de funcionamiento que se describen. Examine y preste atención al **VÍDEO SOBRE SEGURIDAD** antes de realizar cualquier operación.
- ⚠ No utilice nunca este vehículo sin un entrenamiento adecuado. **Siga un curso de aprendizaje.** Todos los usuarios deben pasar por un período de aprendizaje bajo la supervisión de un instructor certificado. Póngase en contacto con un concesionario o distribuidor autorizado de Can-Am para obtener más información.  
**Sólo en EE.UU. y Canadá:** para saber dónde se imparten los cursos de aprendizaje más cercanos, en Estados Unidos llame al Specialty Vehicle Institute of America (SVIA), teléfono 1 800 877-2887 y, en Canadá, a Canada Safety Council (CSC), teléfono 1 613 739-1535 ext. 227.
- ⚠ Respete siempre esta recomendación sobre la edad: Este vehículo nunca debe ser conducido por menores de 16 años.

- ⚠ No lleve nunca pasajeros en este vehículo.
- ⚠ No conduzca nunca este vehículo por superficies pavimentadas, incluidas aceras, calzadas, zonas de estacionamiento y calles.
- ⚠ No conduzca este vehículo en ninguna vía pública, carretera o autopista, incluso si es de tierra o de grava.
- ⚠ Utilice siempre un casco homologado que se ajuste correctamente. También deberá utilizar protección ocular (gafas protectoras o careta), guantes, botas, camisa de manga larga o chaqueta y pantalones largos.
- ⚠ No consuma alcohol ni drogas antes de utilizar ni mientras esté montado en este vehículo.
- ⚠ No conduzca nunca a una velocidad excesiva. Vaya siempre a una velocidad adecuada de acuerdo con el terreno, la visibilidad, las condiciones de la conducción y su experiencia.
- ⚠ No intente saltos ni piruetas con el vehículo.
- ⚠ Inspeccione siempre el vehículo antes de utilizarlo para asegurarse de que puede usarse de forma segura. Siga siempre los procedimientos de revisión y mantenimiento, así como los programas descritos en esta Guía del usuario.
- ⚠ Durante la conducción, mantenga siempre las dos manos en el manillar y los pies en los reposapiés del vehículo.

- ⚠ Conduzca siempre lentamente y con especial precaución cuando se encuentre en un terreno poco conocido. Manténgase siempre alerta ante el cambio de las condiciones del terreno cuando conduzca este vehículo.
- ⚠ No conduzca nunca por terrenos excesivamente accidentados, resbaladizos o poco compactos hasta que conozca y haya practicado las técnicas necesarias para controlar el vehículo en ese tipo de terrenos. Observe especial precaución al conducir por esa clase de terrenos.
- ⚠ Para girar, siga siempre los procedimientos adecuados, según lo descrito en esta Guía del usuario. Practique el giro a baja velocidad antes de intentar girar a una mayor velocidad. No gire a demasiada velocidad.
- ⚠ No conduzca nunca este vehículo en cuestas demasiado pronunciadas para la capacidad del vehículo y si no tiene la suficiente experiencia. Practique en rampas menores antes de intentar subir grandes cuestas.
- ⚠ Siga siempre los procedimientos adecuados para subir cuestas, según lo descrito en esta Guía del usuario. Compruebe el terreno detenidamente antes de iniciar una ascensión. No suba nunca cuestas con superficies resbaladizas o con poca consistencia. Desplace su peso hacia delante. No abra nunca el acelerador bruscamente ni realice cambios de marcha bruscos. No se acerque a un cambio de rasante a alta velocidad.
- ⚠ Siga siempre los procedimientos adecuados para bajar pendientes y para frenar en descenso, según lo descrito en esta Guía del usuario. Compruebe el terreno detenidamente antes de iniciar un descenso. Desplace su peso hacia atrás. No baje nunca una pendiente a gran velocidad. No baje por una pendiente en un ángulo en el que el vehículo pueda inclinarse bruscamente hacia un lado. Baje la pendiente en línea recta siempre que sea posible.
- ⚠ Siga siempre los procedimientos adecuados para recorrer una ladera, según lo descrito en esta Guía del usuario. Evite las cuestas con superficies resbaladizas o con poca consistencia. Desplace su peso hacia la parte del vehículo que se encuentre cuesta arriba. No intente nunca dar la vuelta en una cuesta o pendiente con el vehículo a menos que domine perfectamente esa técnica, descrita en esta Guía del usuario, en terreno nivelado. Si es posible, evite recorrer laderas que presenten una gran inclinación.
- ⚠ Siga siempre los procedimientos indicados si el vehículo se queda inmovilizado o retrocede durante la ascensión de una cuesta. Para evitar que el vehículo se cale subiendo una cuesta, utilice la marcha adecuada y mantenga una velocidad constante durante la ascensión. Si el vehículo se cala o retrocede, siga el procedimiento especial de frenado que se describe en esta Guía del usuario. Bájese por la parte que se encuentra cuesta arriba o por uno de los lados si el vehículo está orientado cuesta arriba. Coloque el vehículo en sentido opuesto y vuelva a montar en el vehículo, según el procedimiento descrito en esta Guía del usuario.

- ⚠ Compruebe siempre si existen obstáculos antes de conducir en una zona desconocida. No intente nunca pasar sobre obstáculos grandes, como rocas o árboles caídos. Siga siempre los procedimientos adecuados para sortear obstáculos, según lo descrito en esta Guía del usuario.
- ⚠ Tenga siempre mucha precaución al derrapar o deslizarse. Aprenda a controlar los derrapes o deslizamientos practicando a baja velocidad y en terreno nivelado y liso. En superficies muy resbaladizas, como el hielo, conduzca lentamente y con mucha precaución para reducir el riesgo de deslizamiento y pérdida de control.
- ⚠ No conduzca nunca este vehículo en corrientes de agua rápidas ni que tengan una profundidad superior a la especificada en esta Guía del usuario. Recuerde que si los frenos están húmedos, se reducirá su capacidad. Compruebe los frenos después de salir del agua. Si es necesario, accíonelos varias veces para que las zapatas se sequen con el rozamiento.
- ⚠ Asegúrese siempre de que no haya personas ni obstáculos detrás del vehículo cuando maniobre marcha atrás. Cuando pueda maniobrar marcha atrás (R) sin peligro, hágalo lentamente.
- ⚠ Utilice siempre neumáticos del tipo y tamaño especificados en esta Guía del usuario. Mantenga siempre la presión adecuada para los neumáticos, con arreglo a lo descrito en esta Guía del usuario.
- ⚠ No modifique nunca este vehículo con accesorios inadecuados ni realice instalaciones indebidas. Utilice únicamente accesorios homologados por BRP. No instale NUNCA un asiento para pasajero ni utilice las rejillas portaequipajes para llevar un pasajero.
- ⚠ No sobrepase nunca los límites de carga especificados para el vehículo, teniendo en cuenta el peso del conductor, todas las demás cargas y los accesorios añadidos. La carga debe distribuirse debidamente y estar bien sujeta. Reduzca la velocidad y siga las instrucciones de este manual para transportar carga o arrastrar un remolque. Tenga en cuenta la necesidad de una mayor distancia para el frenado.
- ⚠ **SI DESEA OBTENER MÁS INFORMACIÓN ACERCA DE LA SEGURIDAD EN EL USO DE VEHÍCULOS ATV**, póngase en contacto con un concesionario o distribuidor autorizado de Can-Am, donde podrán informarle de dónde se ofrecen cursos de formación.  
**Sólo en EE.UU. y Canadá:** en Estados Unidos, llame al Specialty Vehicle Institute of America (SVIA), teléfono 1 800 877-2887 y, en Canadá, al Canada Safety Council (CSC), teléfono 1 613 739-1535 ext. 227.

# ADVERTENCIAS SOBRE EL MANEJO

Cuando lea esta Guía del Usuario, recuerde que:

## **ADVERTENCIA**

Indica un posible riesgo que, si no se evita, puede dar lugar a graves lesiones e incluso la muerte.

La siguiente advertencia y el formato en el que aparece ha sido solicitada por la United States Consumer Product Safety Commission y es obligatoria su inclusión en esta Guía del usuario en referencia a todos los ATV.

**NOTA:** Las siguientes ilustraciones constituyen únicamente representaciones genéricas. Su modelo puede presentar algunas variantes.

## **ADVERTENCIA**



V00A0AQ

### **FACTOR DE RIESGO POTENCIAL**

Uso de este vehículo sin un entrenamiento adecuado.

### **QUÉ PUEDE OCURRIR**

El riesgo de accidente aumenta en gran medida si el usuario no sabe manejar debidamente este vehículo en distintas situaciones y con diferentes tipos de terreno.

### **CÓMO EVITAR ESTE RIESGO**

Los usuarios principiantes y no experimentados deberían seguir uno de los cursos de aprendizaje. También deberían practicar periódicamente las técnicas aprendidas en el curso y las técnicas de uso descritas en esta Guía del usuario.

Para obtener más información acerca del curso de formación, póngase en contacto con un distribuidor autorizado de Can-Am.



V00A01Q

### **FACTOR DE RIESGO POTENCIAL**

Incumplimiento de las recomendaciones sobre la edad de conducción de este vehículo.

### **QUÉ PUEDE OCURRIR**

La no observación de estas recomendaciones sobre la edad puede entrañar riesgos de lesiones graves o incluso muerte del menor.

Aunque un menor se encuentre dentro de un grupo de edad para el que no esté prohibido el uso de este vehículo, quizá no conozca la técnica, o no cuente con la habilidad o la madurez que se precisan para conducir este vehículo de un modo seguro, por lo que correría el riesgo de sufrir un grave accidente.

### **CÓMO EVITAR ESTE RIESGO**

Este vehículo no debe ser conducido por menores de 16 años.





V00A02Q

**FACTOR DE RIESGO POTENCIAL**

Transporte de un pasajero en el vehículo.

**QUÉ PUEDE OCURRIR**

Reduce considerablemente la capacidad de equilibrar y controlar el vehículo.

Podría provocar un accidente, con posibles lesiones para el usuario y el pasajero.

**CÓMO EVITAR ESTE RIESGO**

No lleve nunca un pasajero. Aunque el asiento sea largo para facilitar los movimientos del conductor, no está diseñado para llevar pasajeros.

## ADVERTENCIA

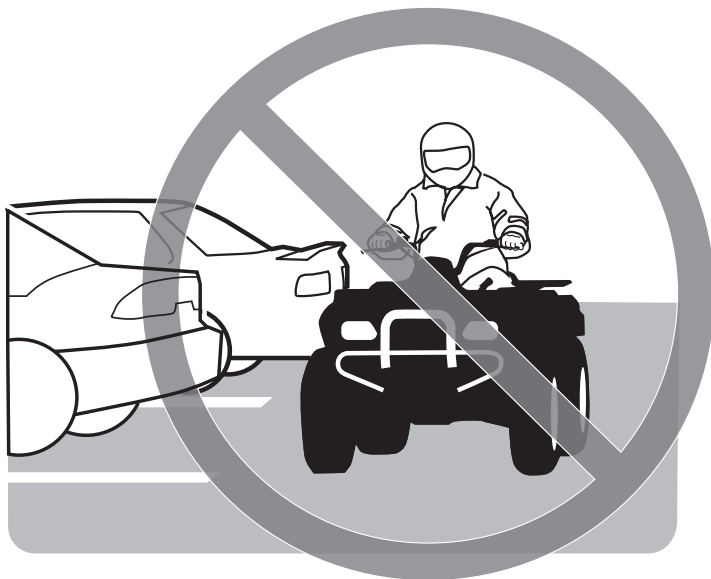

V00A03Q

### **FACTOR DE RIESGO POTENCIAL**

Uso de este vehículo en superficies pavimentadas.

### **QUÉ PUEDE OCURRIR**

Los neumáticos se han diseñado para uso exclusivo todoterreno, no para el uso sobre pavimento. Las superficies pavimentadas pueden afectar seriamente al manejo y el control de este vehículo, así como provocar la pérdida de control.

### **CÓMO EVITAR ESTE RIESGO**

No conduzca nunca este vehículo por superficies pavimentadas, incluidas aceras, calzadas, zonas de estacionamiento y calles.



V00A04Q

**FACTOR DE RIESGO POTENCIAL**

Uso del vehículo en la vía pública, carreteras o autopistas.

**QUÉ PUEDE OCURRIR**

Puede colisionar con otro vehículo.

**CÓMO EVITAR ESTE RIESGO**

No conduzca este vehículo en ninguna vía pública, carretera o autopista, incluso si es de tierra o de grava. En muchas jurisdicciones es ilegal conducir este vehículo en vías públicas, carreteras o autopistas.



V00A06Q

## **FACTOR DE RIESGO POTENCIAL**

Conducción del vehículo sin utilizar un casco homologado, protección para los ojos ni ropa de protección.

## **QUÉ PUEDE OCURRIR**

La información siguiente interesa a todos los conductores de ATV:

- La utilización sin casco homologado aumenta las posibilidades de sufrir lesiones graves en la cabeza o incluso la muerte en caso de accidente.
- La utilización sin protección para los ojos puede dar lugar a accidentes y aumenta las posibilidades de sufrir lesiones oculares en caso de siniestro.
- La utilización sin indumentaria de protección adecuada aumenta las posibilidades de sufrir heridas en caso de accidente.

## **CÓMO EVITAR ESTE RIESGO**

Utilice siempre un casco homologado que se ajuste correctamente. También debería llevar:

- Protección para los ojos (gafas protectoras o careta).
- Guantes y botas.
- Camisa de manga larga o chaqueta.
- Pantalones largos.

## ADVERTENCIA



V00A07Q

### **FACTOR DE RIESGO POTENCIAL**

Uso de este vehículo después de consumir alcohol o drogas.

### **QUÉ PUEDE OCURRIR**

Puede afectar seriamente a su criterio para maniobrar.

Puede afectar a sus reflejos.

Puede afectar a su equilibrio y percepción.

Puede provocar un accidente mortal.

### **CÓMO EVITAR ESTE RIESGO**

No consuma alcohol ni drogas antes de utilizar ni mientras esté montado en este vehículo.

## **ADVERTENCIA**

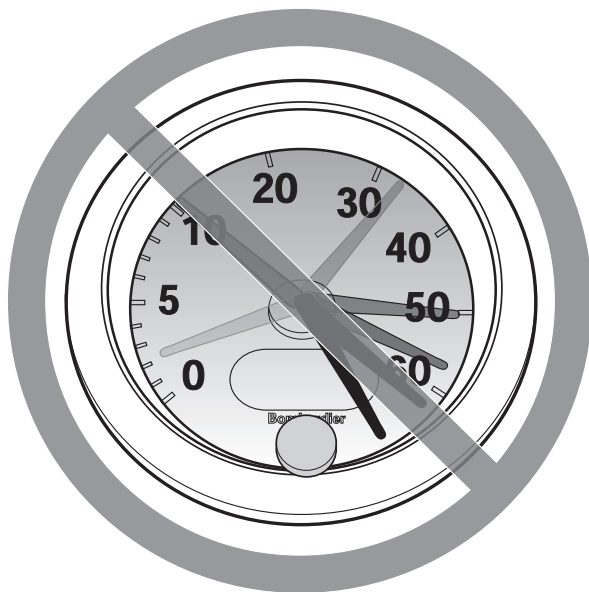

V00A08Q

### **FACTOR DE RIESGO POTENCIAL**

Conducción del vehículo a una velocidad excesiva.

### **QUÉ PUEDE OCURRIR**

Aumenta las posibilidades de perder el control del vehículo, con peligro de accidente.

### **CÓMO EVITAR ESTE RIESGO**

Viaje siempre a una velocidad adecuada de acuerdo con el terreno, la visibilidad, las condiciones de la conducción y su experiencia.



V00A09Q

**FACTOR DE RIESGO POTENCIAL**

Intento de realizar saltos y piruetas con el vehículo.

**QUÉ PUEDE OCURRIR**

Aumenta las probabilidades de accidente, con vuelco o vuelta de campana.

**CÓMO EVITAR ESTE RIESGO**

No intente nunca piruetas, como trompos o saltos. No intente exhibirse.

## **ADVERTENCIA**

### **FACTOR DE RIESGO POTENCIAL**

Omisión de la inspección del vehículo antes de utilizarlo.

Omisión de un mantenimiento adecuado del vehículo.

### **QUÉ PUEDE OCURRIR**

Aumenta las probabilidades de accidente y de daños en el vehículo.

### **CÓMO EVITAR ESTE RIESGO**

Inspeccione siempre el vehículo antes de utilizarlo para asegurarse de que puede conducirse de forma segura.

Siga siempre los procedimientos de revisión y mantenimiento, así como los programas descritos en esta Guía del usuario.

## **ADVERTENCIA**

### **FACTOR DE RIESGO POTENCIAL**

Conducción sobre cursos de agua helada.

### **QUÉ PUEDE OCURRIR**

Existe un alto riesgo de lesiones o de muerte si el vehículo y/o el pasajero, caen en el agua por fractura del hielo.

### **CÓMO EVITAR ESTE RIESGO**

No conduzca nunca sobre una superficie helada si no tiene plena seguridad de que el hielo es lo suficientemente espeso y compacto como para aguantar el vehículo y su carga, además de la fuerza que se genera por el movimiento del vehículo.





V00A0BQ

### **FACTOR DE RIESGO POTENCIAL**

Quitar las manos del manillar o los pies de los reposapiés durante la conducción.

### **QUÉ PUEDE OCURRIR**

El hecho de utilizar sólo una mano o de no apoyar un pie puede reducir la capacidad para controlar el vehículo o hacerle perder el equilibrio y que caiga del vehículo. Si retira un pie de un reposapiés, el pie o la pierna puede entrar en contacto con las ruedas traseras, lo que podría causarle lesiones o provocar un accidente.

### **CÓMO EVITAR ESTE RIESGO**

Durante la conducción, mantenga siempre las dos manos en el manillar y los pies en los reposapiés del vehículo.

## **ADVERTENCIA**

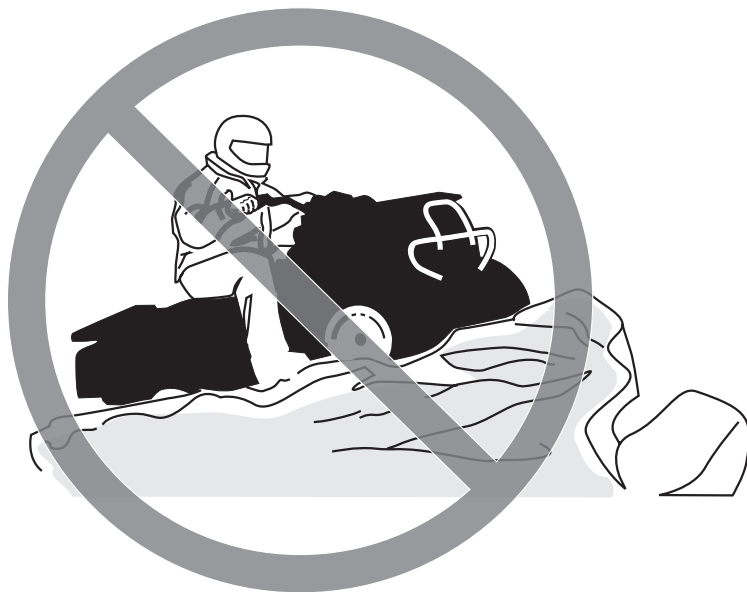

V00A0CQ

### **FACTOR DE RIESGO POTENCIAL**

Falta de precaución en la conducción de este vehículo en terreno poco conocido.

### **QUÉ PUEDE OCURRIR**

Puede haber rocas ocultas, baches o agujeros, y que no tenga tiempo suficiente para reaccionar.

Podría dar lugar al vuelco o a una pérdida de control del vehículo.

### **CÓMO EVITAR ESTE RIESGO**

Conduzca lentamente y con especial precaución cuando se encuentre en un terreno poco conocido.

Manténgase siempre alerta ante el cambio de las condiciones del terreno cuando conduzca este vehículo.

## **ADVERTENCIA**



V00A0DQ

### **FACTOR DE RIESGO POTENCIAL**

Falta de precaución en la conducción por terreno muy abrupto, resbaladizo o poco compacto.

### **QUÉ PUEDE OCURRIR**

Puede producirse una pérdida de tracción o del control del vehículo, con el consiguiente riesgo de accidente, incluso en forma de vuelco.

### **CÓMO EVITAR ESTE RIESGO**

No conduzca por terrenos excesivamente accidentados, resbaladizos o poco compactos hasta que conozca y haya practicado las técnicas necesarias para controlar el vehículo en ese tipo de terrenos.

Observe especial precaución al conducir por esa clase de terreno.



V00A0EQ

### **FACTOR DE RIESGO POTENCIAL**

Giro indebido.

### **QUÉ PUEDE OCURRIR**

Se puede perder el control del vehículo, con posibilidad de colisión o vuelco.

### **CÓMO EVITAR ESTE RIESGO**

Para girar, siga siempre los procedimientos adecuados, según lo descrito en esta Guía del usuario. Practique el giro a baja velocidad antes de intentar girar a una mayor velocidad.

No gire a demasiada velocidad.



V00A0QQ

### **FACTOR DE RIESGO POTENCIAL**

Conducción por cuestas muy pronunciadas.

### **QUÉ PUEDE OCURRIR**

Existen más probabilidades de que el vehículo vuelque en cuestas muy inclinadas que en superficies llanas o en pequeños desniveles.

### **CÓMO EVITAR ESTE RIESGO**

No conduzca nunca este vehículo en cuestas demasiado pronunciadas para la capacidad del vehículo y si no tiene la suficiente experiencia.

Practique en rampas menores antes de intentar subir grandes cuestas.

## ADVERTENCIA



V00A0FQ

### **FACTOR DE RIESGO POTENCIAL**

Ascensión incorrecta de cuestas.

### **QUÉ PUEDE OCURRIR**

Puede producirse una pérdida de control o el vuelco del vehículo.

### **CÓMO EVITAR ESTE RIESGO**

Siga siempre los procedimientos adecuados para subir cuestas, según lo descrito en esta Guía del usuario.

Compruebe siempre el terreno detenidamente antes de iniciar una ascensión.

No suba nunca cuestas con superficies resbaladizas o con poca consistencia.

Desplace su peso hacia delante.

No abra nunca el acelerador bruscamente ni realice cambios de marcha bruscos. El vehículo podría dar una vuelta de campana hacia atrás.

No se acerque a un cambio de rasante a alta velocidad. Al otro lado, fuera del campo de visión, podría haber un obstáculo, un brusco desnivel, otro vehículo o una persona.



V00A0GQ

### **FACTOR DE RIESGO POTENCIAL**

Descenso de una pendiente de un modo indebido.

### **QUÉ PUEDE OCURRIR**

Puede producirse una pérdida de control o el vuelco del vehículo.

### **CÓMO EVITAR ESTE RIESGO**

Siga siempre los procedimientos adecuados para bajar pendientes, según lo descrito en esta Guía del usuario.

**NOTA:** Se precisa una técnica especial para frenar cuando se desciende una pendiente.

Compruebe siempre el terreno detenidamente antes de iniciar un descenso.

Desplace su peso hacia atrás.

No baje nunca una pendiente a gran velocidad.

No baje una pendiente en un ángulo en el que el vehículo pueda inclinarse bruscamente hacia un lado. Baje la pendiente en línea recta siempre que sea posible.

## ADVERTENCIA



V00A0HQ

### **FACTOR DE RIESGO POTENCIAL**

Travesía por laderas o giro en cuestas o pendientes de forma indebida.

### **QUÉ PUEDE OCURRIR**

Puede producirse una pérdida de control o el vuelco del vehículo.

### **CÓMO EVITAR ESTE RIESGO**

No intente nunca dar la vuelta en una cuesta o pendiente con el vehículo a menos que domine perfectamente esa técnica, descrita en la Guía del usuario, en terreno nivelado. Proceda con mucha precaución cuando gire en cuesta o en pendiente.

Si es posible, evite recorrer laderas que presenten una gran inclinación.

#### ***Cuando recorra una ladera:***

Siga siempre los procedimientos adecuados, según lo descrito en esta Guía del usuario.

Evite las cuestas con superficies resbaladizas o con poca consistencia.

Desplace su peso hacia la parte del vehículo que se encuentre cuesta arriba.



## **ADVERTENCIA**



V00A01Q

### **FACTOR DE RIESGO POTENCIAL**

Parada del motor, retroceso o bajarse indebidamente del vehículo durante la subida de una cuesta.

### **QUÉ PUEDE OCURRIR**

Puede producirse un vuelco del vehículo.

### **CÓMO EVITAR ESTE RIESGO**

Utilice la marcha adecuada y mantenga una velocidad constante cuando ascienda una cuesta.

#### ***Si pierde la velocidad de avance:***

Mantenga su peso sobre la parte que se encuentra cuesta arriba. No abra nunca el acelerador bruscamente ni realice cambios de marcha bruscos. El vehículo podría dar una vuelta de campana hacia atrás.

Accione los frenos.

Ponga el freno de mano cuando se haya detenido.

Bájese por la parte que se encuentra cuesta arriba o por uno de los lados si el vehículo está cuesta arriba.

#### ***Si el vehículo empieza a retroceder:***

Mantenga su peso sobre la parte que se encuentra cuesta arriba. No abra nunca el acelerador bruscamente ni realice cambios de marcha bruscos. El vehículo podría dar una vuelta de campana hacia atrás.

No utilice nunca el freno trasero cuando el vehículo esté retrocediendo.

Utilice el freno delantero para frenar gradualmente.

Cuando se haya detenido totalmente el vehículo, utilice el freno trasero y el freno de mano.

Bájese por la parte que se encuentra cuesta arriba o por uno de los lados si el vehículo está cuesta arriba.

Coloque el vehículo en sentido opuesto y vuelva a montar en el vehículo, según el procedimiento descrito en esta Guía del usuario.

## **ADVERTENCIA**



V00A0JQ

### **FACTOR DE RIESGO POTENCIAL**

Maniobras incorrectas para salvar obstáculos.

### **QUÉ PUEDE OCURRIR**

Puede producirse la pérdida de control del vehículo o una colisión.

Puede provocar un vuelco del vehículo.

### **CÓMO EVITAR ESTE RIESGO**

Antes de conducir por una zona nueva, compruebe si existen obstáculos.

No intente nunca pasar sobre obstáculos grandes, como rocas o árboles caídos.

Para sortear obstáculos, siga siempre los procedimientos adecuados, según lo descrito en esta Guía del usuario.



V00A0KQ

### **FACTOR DE RIESGO POTENCIAL**

Maniobras incorrectas con derrape o deslizamiento.

### **QUÉ PUEDE OCURRIR**

Puede perder el control del vehículo.

También existe la posibilidad de que se recupere inesperadamente la tracción, lo que podría provocar el vuelco del vehículo.

### **CÓMO EVITAR ESTE RIESGO**

Aprenda a controlar los derrapes o deslizamientos practicando a baja velocidad y en terreno nivelado y liso.

En superficies muy resbaladizas, como el hielo, conduzca lentamente y con mucha precaución para reducir el riesgo de deslizamiento y pérdida de control.



V00A0LQ

### **FACTOR DE RIESGO POTENCIAL**

Conducción del vehículo por aguas profundas o rápidas.

### **QUÉ PUEDE OCURRIR**

Los neumáticos pueden flotar, provocando la pérdida de tracción y de control, con el consiguiente riesgo de accidente.

### **CÓMO EVITAR ESTE RIESGO**

No conduzca nunca este vehículo en corrientes de agua rápidas ni que tengan una profundidad superior a la especificada en la Guía del usuario.

Compruebe la profundidad del agua y la fuerza de la corriente antes de cruzar con el vehículo. El nivel del agua no debería sobrepasar los repapiés.

Recuerde que si los frenos están húmedos, se reducirá su capacidad. Compruebe los frenos después de salir del agua. Si es necesario, accíonelos varias veces para que las zapatas se sequen con el rozamiento.



V00A0MQ

**FACTOR DE RIESGO POTENCIAL**

Maniobras incorrectas marcha atrás (R).

**QUÉ PUEDE OCURRIR**

Podría chocar con un obstáculo o atropellar a una persona que se encontrase detrás del vehículo, con el consiguiente riesgo de lesiones graves.

**CÓMO EVITAR ESTE RIESGO**

Cuando seleccione la marcha atrás, asegúrese de que no hay obstáculos ni personas detrás del vehículo. Cuando pueda maniobrar sin peligro, hágalo lentamente.



V00A00Q

### **FACTOR DE RIESGO POTENCIAL**

Conducción del vehículo con neumáticos inapropiados o con presión de los neumáticos inadecuada o desigual.

### **QUÉ PUEDE OCURRIR**

El uso de neumáticos inapropiados o una presión inadecuada o desigual de los mismos puede producir la pérdida de control, reventones, que los neumáticos se salgan de las llantas y un mayor riesgo de accidente.

### **CÓMO EVITAR ESTE RIESGO**

Utilice siempre neumáticos del tipo y tamaño especificados para el vehículo en esta Guía del usuario.

Mantenga siempre la presión adecuada para los neumáticos, con arreglo a lo descrito en esta Guía del usuario.

Siempre deben reemplazarse las ruedas o los neumáticos dañados.



V00A0NQ

### **FACTOR DE RIESGO POTENCIAL**

Uso del vehículo con modificaciones indebidas.

### **QUÉ PUEDE OCURRIR**

La instalación indebida de accesorios o las modificaciones en el vehículo pueden obligar a cambios de manejo que en algunos casos podrían hacer la conducción más peligrosa, con un mayor riesgo de accidente.

### **CÓMO EVITAR ESTE RIESGO**

No modifique nunca este vehículo con accesorios inadecuados ni realice instalaciones indebidas. Todas las piezas y accesorios que se incorporen al vehículo deben ser homologados por BRP y su instalación e uso deben realizarse de acuerdo con las instrucciones. Ante cualquier duda, consulte a un distribuidor autorizado de Can-Am.

No instale NUNCA un asiento para pasajero ni utilice las rejillas portaequipajes para llevar un pasajero.

La modificación del vehículo para aumentar la velocidad y el rendimiento puede contravenir los términos y condiciones de la garantía limitada del vehículo. Además, determinadas modificaciones que incluyen la retirada de componentes del motor o del escape, van contra la ley en muchos casos.



V00A0PQ

### **FACTOR DE RIESGO POTENCIAL**

Sobrecarga del vehículo, transporte de carga o remolque de carga indebidos.

### **QUÉ PUEDE OCURRIR**

Puede afectar al manejo del vehículo, con el consiguiente riesgo de accidente.

### **CÓMO EVITAR ESTE RIESGO**

No sobrepase nunca la capacidad de carga especificada para el vehículo, incluido el conductor, todas las demás cargas y los accesorios añadidos.

La carga debe distribuirse debidamente y estar bien sujeta.

Reduzca la velocidad cuando transporte carga o arrastre un remolque. Tenga en cuenta la necesidad de una mayor distancia para el frenado.

Siga siempre las instrucciones de esta Guía del usuario para transportar carga o arrastrar un remolque.



**⚠ ADVERTENCIA**



V03M01Q

**FACTOR DE RIESGO POTENCIAL**

El transporte de materias peligrosas o inflamables puede conllevar riesgo de explosiones.

**QUÉ PUEDE OCURRIR**

Puede provocar graves lesiones e incluso la muerte.

**CÓMO EVITAR ESTE RIESGO**

No transporte nunca materias peligrosas ni inflamables.

Cuando lea esta Guía del Usuario, recuerde que:

**⚠ ADVERTENCIA**

Indica un posible riesgo que, si no se evita, puede dar lugar a graves lesiones e incluso la muerte.

---

# CONDUCCIÓN DEL VEHÍCULO

Para disfrutar plenamente de este vehículo, existen algunas sugerencias y reglas básicas que DEBE seguir. Algunas quizá sean nuevas para usted, pero otras le parecerán evidentes o de sentido común. En cualquier caso, le pedimos que dedique unos minutos a leer esta Guía del usuario de principio a fin antes de utilizar este vehículo.

La información que contiene esta Guía del usuario es limitada. Se recomienda expresamente recabar información adicional, así como seguir un cursillo, ya sea a través de las autoridades locales, clubes de ATV o una organización reconocida que se dedique a la formación para la conducción de ATV. También puede ponerse en contacto con un concesionario o distribuidor autorizado de Can-Am.

**Sólo en EE.UU. y Canadá:** para saber dónde se imparten los cursos de aprendizaje más cercanos, en Estados Unidos llame al Specialty Vehicle Institute of America (SVIA), teléfono 1 800 877-2887 y, en Canadá, al Canada Safety Council (CSC), teléfono 1 613 739-1535 ext. 227.

La U.S. Consumer Product Safety Commission, así como todos los fabricantes de ATV, desaconsejan que los menores de 16 años conduzcan ATV con motores de más de 90 cc. Por la seguridad de los menores, aconsejamos especialmente que siga esta recomendación y vele por que se cumpla. Debe usted juzgar la capacidad de un usuario para comprender los peligros y utilizar el vehículo de un modo seguro.

Las personas con discapacidades físicas o cognitivas, así como las personas más arriesgadas están más expuestas a sufrir vuelcos o colisiones que podrían dar lugar a lesiones graves, o incluso la muerte.

Familiarícese con los mandos y el funcionamiento general del vehículo antes de aventurarse en la conducción todoterreno. Practique conduciendo en una zona apropiada que resulte segura y observe la respuesta de cada mando. Conduzca a una velocidad reducida. Para conducir a una mayor velocidad se requieren experiencia, conocimiento del terreno y unas condiciones adecuadas para la conducción.

No todos los vehículos son iguales. Cada vehículo tiene características de rendimiento, mandos y prestaciones distintos. En cada caso se conducirá y maniobrá de un modo diferente.

No dé nunca por sentado que con el vehículo es posible viajar sin riesgos en cualquier entorno. Los cambios bruscos en el terreno, debidos a agujeros, depresiones, terraplenes, diferencias de consistencia del suelo y otras irregularidades pueden provocar la inestabilidad e incluso el vuelco del vehículo. Para evitar que esto ocurra, reduzca la velocidad y observe siempre el terreno que tiene por delante. Si el vehículo empieza a inclinarse demasiado y tiene la impresión de que va a volcar, lo más recomendable suele ser saltar inmediatamente... **ALEJÁNDOSE** en la dirección opuesta a la inclinación.

## Comprobación previa al manejo

### **ADVERTENCIA**

La comprobación del vehículo previa al uso es muy importante. Antes de la puesta en marcha, compruebe siempre el funcionamiento de los mandos principales, las funciones de seguridad y los componentes mecánicos. De no observar estas precauciones, se corre el riesgo de sufrir lesiones o incluso la muerte por accidente.

Antes de utilizar el vehículo, el conductor deberá ejecutar siempre las siguientes operaciones:

- Ponga el freno de mano y compruebe si funciona correctamente.
- Compruebe la presión y el estado de los neumáticos.
- Compruebe si las ruedas y los cojinetes presentan daños o desgaste.
- Compruebe la ubicación de los mandos y asegúrese de que funcionan correctamente.
- Compruebe que la dirección funciona sin restricciones.
- Active la palanca de control del acelerador varias veces para asegurarse de que funciona sin restricciones. Debe volver a la posición de ralentí cuando se suelta.
- Active las palancas de freno y el pedal de freno para asegurarse de que los frenos se accionan completamente. Las palancas y el pedal deben volver a su posición inicial cuando se sueltan.
- Asegúrese de que la palanca de cambio funciona y vuelva a colocarla en posición de APARCAMIENTO (P).
- Compruebe los niveles de combustible, aceite y refrigerante.

- Compruebe si hay fugas de aceite en el motor o en la transmisión y en los componentes del conjunto de la transmisión.
- Asegúrese de que la válvula de combustible se encuentra totalmente abierta (posición ON).
- Limpie los faros y la luz trasera.
- Asegúrese de que tanto la cubierta del compartimiento de acceso delantero como la del compartimiento de almacenamiento trasero se encuentran correctamente aseguradas.
- Asegúrese de que el asiento está fijo.
- Si transporta carga, respete la capacidad especificada. Asegúrese de que la carga está bien sujeta a los portaequipajes.
- Si arrastra un remolque u otro equipo, asegúrese de que se respeta la capacidad de la lengua y de remolque. Asegúrese de que el remolque esté bien asegurado al enganche.
- Busque si hay piezas sueltas y realice las comprobaciones que considere necesarias con el motor parado. Compruebe los cierres.
- Asegúrese de que en su camino no hay personas ni obstáculos.
- Compruebe el funcionamiento del interruptor de encendido, el botón de arranque del motor, el botón de paro del motor, los faros, la luz trasera y las luces indicadoras.
- Ponga en marcha el motor, quite el freno de mano y avance lentamente unos palmos antes de accionar todos los frenos uno a uno para probarlos.
- Compruebe el funcionamiento del selector de tracción a dos ruedas y a las cuatro ruedas (2WD/4WD).

Corrija los problemas que haya detectado antes de la conducción. Diríjase a un distribuidor autorizado de Can-Am si es necesario.

## Prendas

Las condiciones meteorológicas pueden ayudarle a decidir qué ropa debe utilizar. No obstante, es importante que el conductor utilice siempre ropas y accesorios de protección adecuados, como casco homologado, protección para los ojos, botas, guantes, pantalones y camiseta de manga larga. Este tipo de vestido y accesorios le proporcionarán protección ante algunos riesgos menores que puede encontrarse en la ruta. El conductor no debe llevar nunca ropa suelta (por ejemplo, bufandas o pañuelos) que pueda enredarse en el vehículo o en ramas y arbustos. Según las condiciones, quizá sea necesario utilizar gafas protectoras antiniebla o gafas de sol. Existen cristales de distintos colores para las gafas protectoras o de sol que pueden facilitar la distinción de variaciones en el terreno. Sólo debe utilizar gafas de sol durante el día.



## **Transporte de cargas**

Cualquier carga que se encuentre en la(s) rejilla(s) portaequipajes del vehículo afectará a la estabilidad y el control del vehículo. Por eso, no se deben sobrepasar los límites de carga especificados por el fabricante del vehículo. Asegúrese siempre de que la carga no se mueva ni dificulte el control. Tenga siempre en cuenta que la carga puede deslizarse o caer y provocar un accidente. Evite cargas que puedan sobresalir lateralmente y engancharse o quedar atrapadas en arbustos u otros obstáculos. No deje que la carga cubra y obstruya el faro o la luz trasera.

Este vehículo está especialmente diseñado para que pueda viajar el conductor, únicamente. Aunque el asiento sea largo para facilitar los movimientos del conductor, no está diseñado para llevar pasajeros. No instale NUNCA un asiento para pasajero ni utilice los portaequipajes ni el lugar que ocupan para llevar pasajeros. El transporte de uno o más pasajeros puede afectar a la estabilidad y al control del vehículo.

## **Remolque (si está instalado)**

Si se conduce este vehículo con remolque existe un mayor riesgo de vuelco, especialmente en terrenos inclinados. Si se arrastra un remolque, compruebe que el enganche es compatible con el del vehículo. Asegúrese de que el remolque se encuentra en horizontal con respecto al vehículo. (En algunos casos quizá sea necesario instalar alguna extensión en el enganche del vehículo). Utilice cadenas para asegurar el remolque al vehículo. Es posible que este vehículo precise más distancia para detenerse si se arrastran cargas pesadas, sobre todo en planos inclinados. Procure evitar maniobras con riesgo de derrape o deslizamiento. Cuando se detenga o aparque, bloquee las ruedas del vehículo y del remolque para evitar desplazamientos. Asegúrese siempre de que la carga del remolque está distribuida de un modo homogéneo. Proceda con precaución cuando vaya a desenganchar un remolque cargado, ya que podría caer sobre usted o sobre otras personas. No gire a gran velocidad.

## **Trabajo con el vehículo**

El vehículo puede ayudarle a realizar algunas tareas LIGERAS, que van desde la retirada de nieve hasta el remolque de madera o el transporte de carga. Existe una gama de accesorios que puede obtener a través de su distribuidor autorizado de Can-Am. No obstante, en todos los casos deberá respetar la capacidad y el límite de carga del vehículo. La sobrecarga del vehículo puede someter a un esfuerzo excesivo a los componentes y provocar fallos. Para evitar posibles lesiones, también es importante seguir las instrucciones y advertencias que acompañan al accesorio. Evite realizar grandes esfuerzos físicos para levantar o tirar de cargas pesadas, o para mover el vehículo. (Encontrará más información en *CONDUCCIÓN DE OCIO*, a continuación).

## **Conducción de ocio**

Respete los derechos y las limitaciones de los demás. No conduzca en zonas destinadas a otros tipos de usos todo terreno. Esto incluye pistas para motonieves, pistas ecuestres, pistas de esquí nórdico, pistas para bicicletas de montaña, etc. No dé nunca por sentado que no habrá otras personas utilizando la pista. Conduzca siempre por la derecha de la pista y nunca zigzagueando. Esté siempre preparado para parar o apartarse a un lado si aparece otro usuario de la pista en sentido contrario.

Es recomendable hacerse socio de un club local de ATV. Le proporcionarán un mapa y orientación o le informarán acerca de dónde se puede utilizar el ATV. Si no hay ningún club en su zona, puede contribuir a que se cree uno. La conducción en grupo y las actividades de estos clubes brinda una agradable experiencia social.

Mantenga siempre una distancia de seguridad con respecto a otros conductores. Su criterio acerca de la velocidad, las condiciones del terreno y meteorológicas, el estado mecánico del vehículo y la "confianza en el criterio de los demás" le ayudarán a determinar la distancia de seguridad más apropiada. Al igual que cualquier otro vehículo motorizado, este vehículo necesita tiempo y espacio para frenar.

Antes de partir, indíquelo a alguien hacia dónde va y a qué hora ha previsto regresar. No consuma nunca alcohol ni drogas antes de conducir ni mientras conduce.

Según la duración que vaya a tener el paseo, deberá llevar más herramientas o equipo para emergencias. Averigüe dónde puede obtener más gasolina y aceite. Prepárese para las condiciones que pudiera encontrar. Siempre deberá tenerse en cuenta la conveniencia de llevar un botiquín de primeros auxilios para emergencias.

## **Entorno**

Una de las ventajas de este vehículo es que le permite alejarse del camino trillado. Sin embargo, siempre debe respetarse la naturaleza y los derechos de los demás a disfrutarla. No conduzca en áreas protegidas o sensibles desde el punto de vista medioambiental. No conduzca por cosechas ni sobre arbustos, no tale árboles ni corte vallas, no derrape ni destruya el terreno. "Pise con suavidad".

La persecución de animales salvajes es ilegal en muchas zonas. Un animal puede morir de agotamiento después de haber sido perseguido por un vehículo motorizado. Si encuentra algún animal en la pista, deténgase y observe sin hacer ruido y con precaución. Probablemente, será uno de los mejores recuerdos de su vida.

Observe la norma de no dejar nada de lo que se haya llevado consigo. No tire basura. No encienda ninguna hoguera si no tiene permiso para ello y, aun en ese caso, hágalo lejos de zonas secas. Los peligros que ocasione en la pista pueden provocar daños a otras personas o incluso a usted mismo, en fecha posterior.

Respete las tierras de labranza. Pida siempre permiso a los propietarios antes de conducir por fincas privadas. Respete las cosechas, los animales de granja y los límites de propiedad. Si abre una verja para pasar, vuelva a cerrarla a continuación.

Por último, no contamine los arroyos, los lagos ni los ríos; no modifique el motor ni el sistema del silenciador ni quite ninguno de sus componentes.

## **Limitación del diseño**

Aunque el vehículo es excepcionalmente sólido entre los de su clase, sigue tratándose de un vehículo ligero por definición, y su uso debe limitarse a la finalidad para la que fue diseñado.

La adición de peso a cualquier parte del vehículo afecta a su centro de gravedad y su estabilidad, además de modificar su rendimiento.

## **Uso fuera de pistas asfaltadas**

Por su propia naturaleza, la conducción en zonas no asfaltadas es peligrosa. Cualquier terreno que no haya sido específicamente preparado para el tránsito de vehículos presenta un riesgo inherente, dado que la angulosidad, la composición del terreno y la inclinación exacta son imprevisibles. El terreno en sí mismo representa un factor de riesgo constante, algo que debe ser asumido por quien se aventura a explorarlo.

Un conductor que se aleje de los caminos con el vehículo deberá actuar siempre con la máxima precaución para elegir la ruta más segura y observando atentamente el terreno inmediato. El vehículo no deberá ser utilizado en ningún caso por personas que no estén totalmente familiarizadas con las instrucciones de manejo correspondientes. Tampoco deberá utilizarse en terreno peligroso ni con grandes desniveles.

## **Precauciones generales de uso y seguridad**

Cuidado, prudencia, experiencia y pericia en la conducción son las mejores precauciones ante cualquier riesgo que pudiera surgir durante el uso del vehículo.

Cuando exista la más mínima duda acerca de la capacidad del vehículo para superar un obstáculo determinado, elija siempre otra ruta.

Si conduce en una zona no asfaltada, recuerde que los elementos más importantes son la potencia y la tracción, no la velocidad. No conduzca nunca más deprisa de lo que permitan la visibilidad y sus propias posibilidades de elegir una ruta segura.

Observe constantemente el terreno que se encuentra por delante para detectar cambios bruscos en pendientes u obstáculos, tales como rocas o raíces de árboles, capaces de provocar una pérdida de estabilidad que podría causar un vuelco o una vuelta de campana.

No utilice nunca el vehículo si los mandos no funcionan normalmente.

Cuando maniobre marcha atrás, compruebe que no haya personas ni obstáculos detrás del vehículo. Maniobre lentamente y evite giros bruscos.

Cuando se detenga o aparque, ponga siempre el freno de mano. Esto es especialmente importante cuando se aparca en pendiente. Cuando se trate de grandes inclinaciones o si el vehículo lleva carga, las ruedas deben quedar bloqueadas mediante piedras o ladrillos. No olvide girar la válvula de combustible hasta la posición de cierre.



## Conducción en subida

Por su configuración, este vehículo tiene una gran capacidad para la ascensión de cuestas, tanto que existe la posibilidad de vuelco antes de que se pierda la tracción. Por ejemplo, no es raro encontrar terrenos en los que la parte superior de la cuesta se ha erosionado hasta el punto de que la cima se eleva con una gran inclinación. El vehículo puede responder de inmediato ante esa situación; sin embargo, al hacerlo, cuando la parte delantera llega al punto en el que el equilibrio del vehículo cambia hacia atrás, puede producirse un vuelco.

Puede darse esa misma situación si un objeto incrustado provoca que la parte delantera del vehículo se incline más de lo deseado. Si se da esa situación, tome una ruta alternativa. Tenga en cuenta los peligros que entraña la conducción por laderas.

Siempre es recomendable conocer el estado del terreno al otro lado de la colina o terraplén. Con demasiada frecuencia surgen desniveles muy bruscos que es imposible sortear o descender.

## Conducción en bajada

Este vehículo puede ascender cuestas con mayor inclinación que las pendientes que es capaz de descender. Por lo tanto, es fundamental asegurarse de que existe una ruta segura para descender una pendiente antes de subir la cuesta correspondiente.

Una desaceleración mientras se intenta superar una pendiente resbaladiza podría provocar un “efecto tobogán” del vehículo. Mantenga una velocidad constante o acelere ligeramente para recuperar el control.

## Conducción por laderas

Deberá evitarse esa operación siempre que sea posible. Si es necesario, hágalo con suma precaución. El recorrido de una ladera con una gran inclinación presenta un alto riesgo de vuelco. Además, si se trata de superficies resbaladizas o poco firmes, podría producirse un deslizamiento lateral incontrolable. No intente girar el vehículo pendiente abajo con el deslizamiento. Evite todos los objetos o las depresiones que puedan intensificar la elevación de un lado del vehículo con respecto al otro (esto podría causar un vuelco).

## Pendientes bruscas

Los bajos del vehículo chocarán con el suelo y, por lo general, el vehículo se detendrá si las ruedas delanteras o traseras entran en un socavón o una pendiente muy brusca. Si la caída es muy repentina o profunda, el vehículo se inclinará y dará una vuelta de campana.

### **ADVERTENCIA**

No intente maniobrar en pendientes muy bruscas. Utilice la marcha atrás (R) y siga otra ruta.

## Técnicas de conducción

Si conduce el vehículo a demasiada velocidad dadas las circunstancias, podría sufrir lesiones. Apriete el acelerador sólo lo suficiente para una conducción segura. Las estadísticas demuestran que los giros a gran velocidad ocasionan con frecuencia percances y lesiones. No olvide nunca que el vehículo tiene un peso considerable. Ese peso es suficiente para que el conductor pueda quedar atrapado en caso de vuelco.

Este vehículo no ha sido diseñado para saltar (ni puede hacerlo). Por otra parte, los impactos que usted debería amortiguar en los saltos serían considerables. Si hace trompos, "caballitos" y otras piruetas con el vehículo, éste podría volcar, y usted quedar atrapado. Estas prácticas presentan un riesgo elevado para el conductor y deben evitarse siempre.

Para mantener un control adecuado, se recomienda expresamente mantener ambas manos en el manillar de modo que le resulte fácil alcanzar todos los mandos con facilidad. Lo mismo se aplica para los pies. Para reducir al mínimo la posibilidad de lesiones en las piernas o en los pies, mantenga siempre los pies sobre los reposapiés. No oriente los pies hacia fuera ni saque ninguno de los pies para girar, ya que podría engancharse o sufrir un golpe con un obstáculo o con las ruedas.

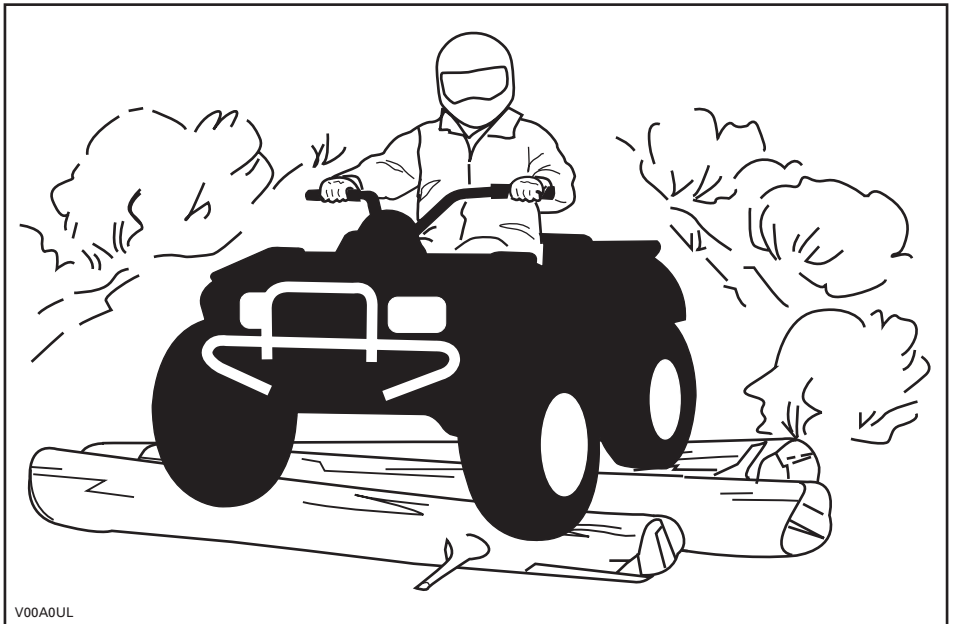

Aunque el vehículo está equipado con un sistema de suspensión adecuado, existen terrenos muy accidentados, llenos de baches, por los que la conducción puede resultar incómoda e incluso dañar la espalda. A menudo será necesario conducir casi en cuclillas. Reduzca la velocidad y flexione las piernas para absorber los impactos.

Este vehículo no ha sido diseñado para circular por carretera ni autopista. En la mayoría de las jurisdicciones es ilegal. La conducción del vehículo en carretera o autopista entraña riesgo de colisión con otros vehículos. Los neumáticos de este vehículo no están diseñados para el uso en vías pavimentadas. El pavimento puede afectar seriamente al manejo y al control del vehículo. Si conduce por una carretera o por un arcén, puede dar lugar a la confusión de otros conductores, sobre todo si lleva las luces encendidas. Si tiene que cruzar una carretera, el conductor del primer vehículo de su grupo deberá bajarse del vehículo para observar y dar indicaciones a los conductores de los demás vehículos. Luego, la última persona que cruce ayudará al conductor del primer vehículo a cruzar. No circule por las aceras. Están destinadas a los peatones.

El agua puede ser un factor de riesgo especial. Si el curso es demasiado profundo, el vehículo puede "flotar" y volcar. Compruebe la profundidad del agua y la fuerza de la corriente antes de cruzar con el vehículo. El nivel del agua no debería sobrepasar los reposapiés. Tenga cuidado con superficies resbaladizas, tales como rocas, hierba, troncos, etc., tanto en el agua como en las orillas. Puede producirse una pérdida de tracción. No intente entrar en el agua a gran velocidad. El agua actuaría de freno y podría salir despedido.

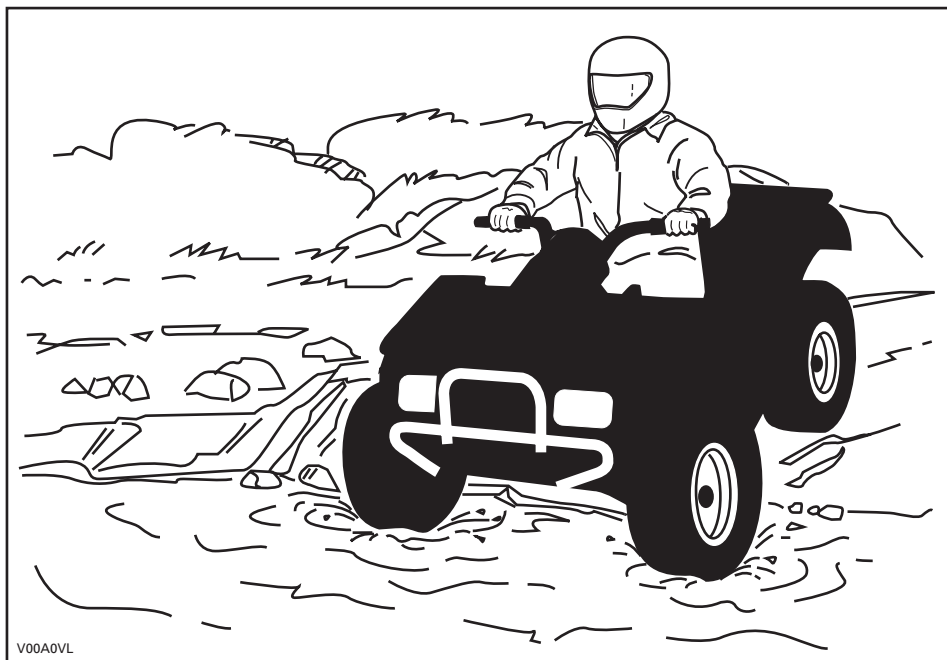

El agua afecta a la capacidad de frenado del vehículo. Asegúrese de que se sequen los frenos; para ello, acci6nelos varias veces despu6s de salir del agua con el veh6culo.

Junto al agua puede haber barro y terrenos de marismas. Prepárese para la posibilidad de encontrarse súbitamente con “hoyos” o cambios de profundidad. Asimismo, deberá prestar atención a posibles obstáculos peligrosos tales como rocas, troncos, etc., cubiertos parcialmente por la vegetación.

Si durante su recorrido pasa por vías fluviales o canales helados, asegúrese de que el espesor y la consistencia del hielo sean suficientes para aguantar la suma de su peso, el del vehículo y la carga. Observe siempre si hay agua a la vista: es una indicación segura de que el espesor del hielo variará. En caso de duda, no intente cruzar.

La presencia de hielo también afectará al control del vehículo. Reduzca la velocidad y no “apriete a fondo” el acelerador. Esto sólo provocaría que las ruedas patinasen y un posible vuelco del vehículo. No frene con rapidez. Esto también puede provocar un deslizamiento incontrolado y el vuelco del vehículo. Evite siempre la nieve fangosa o medio derretida, ya que podría bloquear la marcha o los mandos del vehículo.

La arena y la conducción sobre dunas o sobre nieve constituyen una experiencia irrepetible; no obstante, deberá observar algunas precauciones básicas. La presencia de arena/nieve fina o “profunda” puede dar lugar a la pérdida de tracción y provocar un deslizamiento, un brusco descenso o que el vehículo quede encallado. Si esto ocurre, busque una base más firme. Nuevamente, lo más recomendable es reducir la velocidad y mantenerse alerta.

Cuando conduzca por dunas, es recomendable que el vehículo vaya equipado con un indicador de seguridad (bandera) de tipo antena. Esto facilitará su localización para otros conductores que se encuentren en dunas cercanas. Conduzca con precaución si ve otro indicador de seguridad frente a usted. Dado que existe el riesgo de que el indicador de seguridad de tipo antena puede engancharse y rebotar contra el conductor, no lo utilice en parajes en los que haya ramas bajas u otros obstáculos.

La conducción en terrenos con piedras sueltas y grava tiene varios puntos en común con las maniobras sobre el hielo. Afectan a la dirección del vehículo, de modo que existe el riesgo de deslizarse y volcar, sobre todo cuando se va a gran velocidad. Además, estos elementos pueden influir en la distancia de frenado. Recuerde que una velocidad inadecuada o un derrape pueden provocar que salgan despedidas piedras sueltas en el camino de otro conductor. No lo haga nunca deliberadamente.

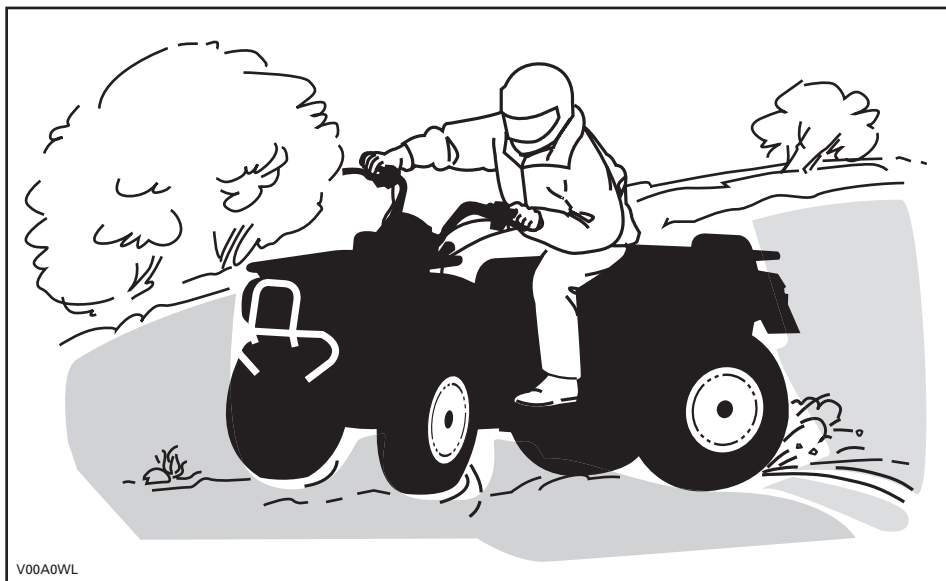

V00A0WL

Si el vehículo derrapa o resbala, quizá resulte de utilidad girar el manillar en la dirección del deslizamiento hasta que vuelva a recuperar el control. Procure que no se bloqueen nunca los frenos ni las ruedas.

Respete y siga todas las señales de la pista. Su finalidad es servirle de ayuda a usted y a otros usuarios.

Los obstáculos que aparezcan en la pista deben ser sorteados con precaución. Puede tratarse de rocas sueltas, árboles caídos, superficies resbaladizas, vallas, postes, terraplenes y depresiones. Deberá evitar estos obstáculos siempre que sea posible. Recuerde que algunos obstáculos son muy grandes o peligrosos para cruzarlos y deben ser evitados. Existe la posibilidad de sortear árboles caídos o rocas de pequeñas dimensiones: acérquese en un ángulo de 90°. Manténgase de pie, sobre los reposapiés y con las rodillas flexionadas. Ajuste la velocidad sin perder impulso y no "apriete a fondo" el acelerador. Agárrese fuerte al manillar. Desplace el peso del cuerpo hacia atrás y avance. No intente levantar del suelo las ruedas delanteras del vehículo. Tenga en cuenta que el objeto puede ser resbaladizo o que se mueva mientras está cruzando.

Cuando conduzca por cuestas o pendientes, tenga en cuenta dos cosas muy importantes: prepárese para encontrar superficies resbaladizas, obstáculos y variaciones del terreno, y adopte la posición corporal más adecuada en cada caso.

## Cuesta arriba

Incline el peso del cuerpo hacia delante, hacia la parte superior de la cuesta. Mantenga los pies sobre los estribos y cambie a una marcha lenta; acelere cuando sea necesario y cambie de marcha rápidamente mientras asciende. No vaya a una velocidad excesiva, ya que esto puede provocar que el vehículo se levante del suelo y caiga hacia atrás sobre usted y el pasajero. Si la cuesta es demasiado inclinada y no puede seguir adelante o el vehículo empieza a retroceder, utilice el freno, con precaución para no resbalar. Baje del vehículo y utilice el giro en "U" o el giro en "K" (mientras camina retrocediendo, junto al vehículo en el lado de subida y con una mano en la palanca de freno, haga retroceder lentamente la parte trasera del vehículo hacia la parte superior de la cuesta y después inicie la conducción en descenso). Siempre deberá caminar o bajarse por la parte superior de la pendiente, con la precaución de no acercarse demasiado al vehículo ni a las ruedas mientras giran. No intente sujetar el vehículo si empieza a volcar. Apártese. No llegue a un cambio de rasante ni al final de una cuesta a gran velocidad. Podría haber obstáculos o una descenso muy brusco.

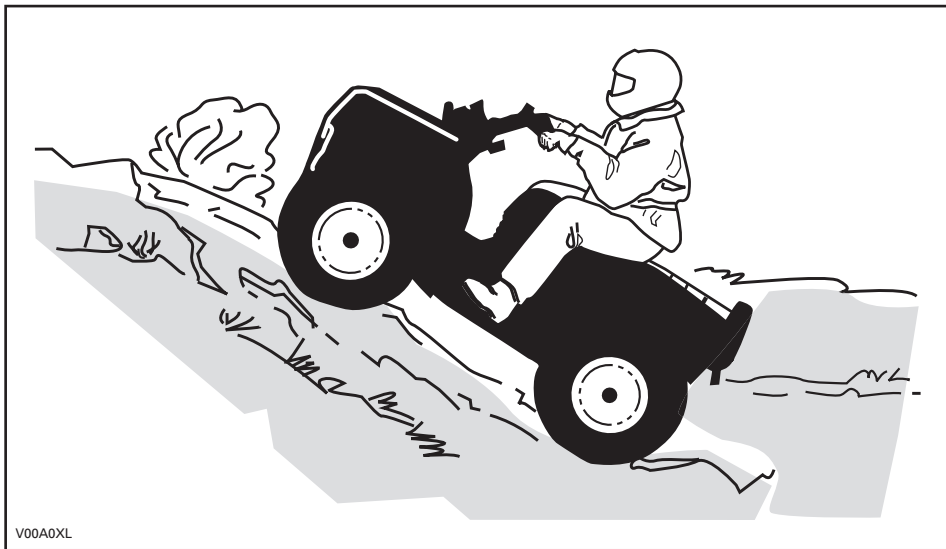

## En bajada

Incline el peso del cuerpo hacia atrás. Frene gradualmente para evitar deslizamientos. No descienda la pendiente únicamente con el freno motor o en punto muerto (N).

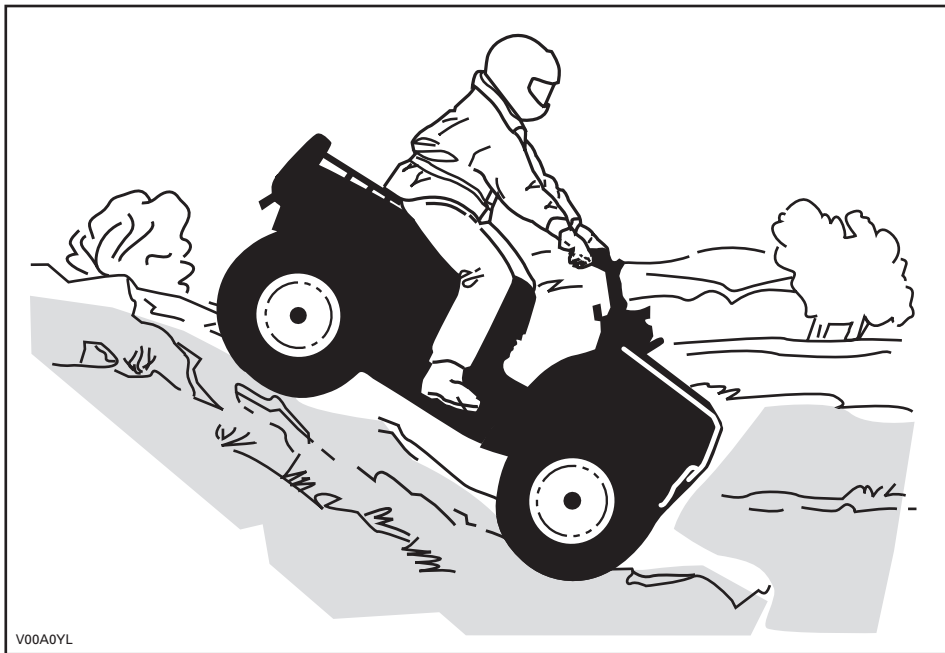

Cuando lea esta Guía del Usuario, recuerde que:

### **ADVERTENCIA**

Indica un posible riesgo que, si no se evita, puede dar lugar a graves lesiones e incluso la muerte.

## Conducción por laderas

Éste es uno de los tipos de conducción **más arriesgados**, ya que el equilibrio del vehículo puede cambiar drásticamente. Deberá evitarse siempre que sea posible. No obstante, si es necesario, es importante que **SIEMPRE** mantenga el peso del cuerpo hacia la parte superior de la pendiente, preparado para bajarse por ese lado si el vehículo empieza a volcar. **No intente detener el vehículo por evitar que sufra desperfectos.**

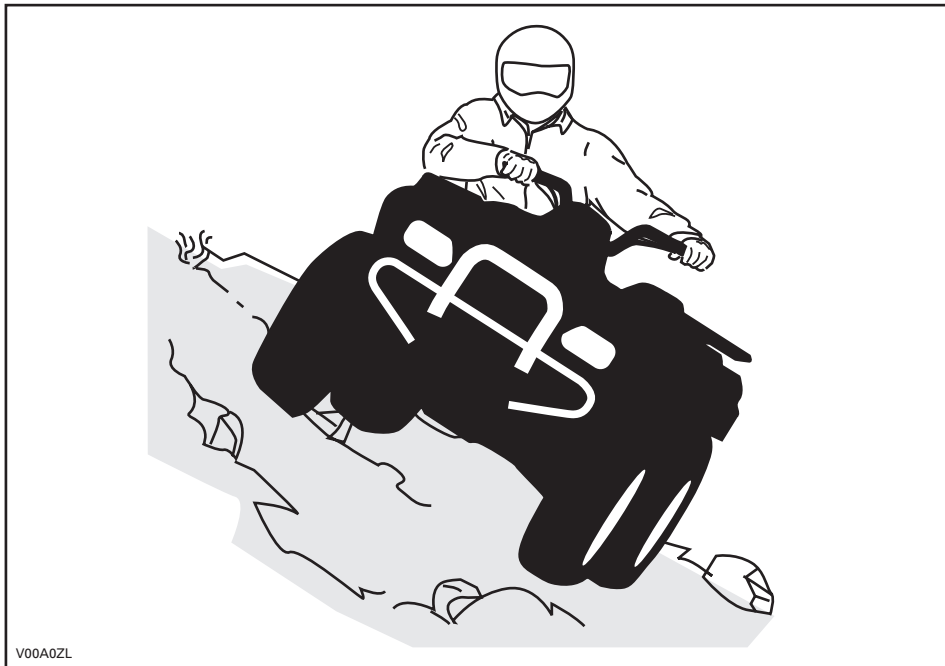

V00A0ZL



## **Mantenimiento rutinario**

Después de realizar una excursión, es recomendable retirar los restos de nieve, hielo, barro y suciedad. Esto no sólo contribuirá a prolongar la vida útil y a mantener en buen estado del vehículo en vistas a una posible venta en el futuro, sino que también eliminará riesgos para la próxima vez que utilice el vehículo. Lave el vehículo con agua jabonosa caliente y deje que se seque. (Puede utilizar una toalla). No lave el vehículo en el exterior si hay heladas. Aplique una lubricación apropiada, según lo descrito en la sección de *MANTENIMIENTO*.

Una parte de su responsabilidad con respecto a la seguridad consiste en respetar el contenido de esta Guía del usuario. Proporciona una valiosa orientación acerca de cómo cuidar el vehículo. Si precisa más ayuda, siempre podrá contar con la asistencia de su distribuidor autorizado de Can-Am.

La modificación del vehículo para aumentar la velocidad y el rendimiento puede contravenir los términos y condiciones de la garantía limitada del vehículo. Además, determinadas modificaciones que incluyen la retirada de componentes del motor o del escape, van contra la ley en muchos casos.

El cambio del tamaño de las ruedas y de los neumáticos puede afectar a la estabilidad del vehículo. Una presión incorrecta de los neumáticos puede dar lugar a reventones o a que los neumáticos se salgan de las llantas, se pierdan o se dañen. Siempre deben reemplazarse las ruedas o los neumáticos dañados.

# ETIQUETA COLGANTE

Este vehículo tiene una etiqueta colgante y otras etiquetas que contienen información importante sobre seguridad.

Toda persona que vaya a conducir este vehículo debe leer y comprender esta información antes del primer uso.

<p style="text-align: center;"><b>R</b></p> <h2 style="text-align: center;">MODELO DE RECREO</h2> <p style="text-align: center;">ATV DESTINADO ÚNICAMENTE A USO RECREATIVO.</p> <p style="text-align: center;">EXCLUSIVAMENTE EL CONDUCTOR – SIN PASAJEROS.</p> <p style="text-align: center;">EL CONDUCTOR NO DEBE SER MENOR DE 16 AÑOS.</p> <hr/> <p>ESTE ATV DE CATEGORÍA R (RECREATIVA) ES UN VEHÍCULO PARA USO FUERA DE VÍAS PÚBLICAS, EXCLUSIVAMENTE, ESTÁ DISEÑADO FUNDAMENTALMENTE PARA EL USO RECREATIVO GENERAL, PERO TAMBIÉN PUEDE USARSE COMO UN VEHÍCULO UTILITARIO.</p> <hr/> <p>EXISTEN DISPONIBLES CURSOS DE FORMACIÓN PARA APRENDER TÉCNICAS DE CONDUCCIÓN DE ATV. PARA OBTENER INFORMACIÓN, PÓNGASE EN CONTACTO CON SU DISTRIBUIDOR.</p> <hr/> <p>CONSULTE A SU DISTRIBUIDOR PARA INFORMARSE DE LA NORMATIVA ESTATAL O LOCAL APLICABLE AL USO DEL ATV.</p> <p style="text-align: center;">ESTA ETIQUETA COLGANTE NO DEBE RETIRARSE ANTES DE LA VENTA.</p> <p style="text-align: right;">704900930</p>	<p style="text-align: center;"> <b>ADVERTENCIA</b></p> <p style="text-align: center;">Un uso inadecuado del ATV puede dar lugar a LESIONES GRAVES o la MUERTE.</p> <table border="0" style="width: 100%; text-align: center;"><tr><td> <b>UTILICE SIEMPRE UN CASCO HOMOLOGADO Y ROPA DE PROTECCIÓN.</b></td><td> <b>NO CONDUZCA NUNCA POR LA VÍA PÚBLICA.</b></td><td> <b>NO LLEVE NUNCA PASAJEROS.</b></td><td> <b>USO INCOMPATIBLE CON EL CONSUMO Y LOS EFECTOS DE DROGAS O ALCOHOL.</b></td></tr></table> <p><b>NUNCA conduzca:</b></p> <ul style="list-style-type: none"><li>• Sin instrucciones o entrenamiento adecuados.</li><li>• A una velocidad excesiva para su experiencia o para las condiciones del terreno y del vehículo.</li><li>• En vías públicas: existe riesgo de colisión con otros vehículos.</li><li>• Con un pasajero: el peso de un pasajero afecta al equilibrio y a la dirección y aumenta el riesgo de perder el control.</li></ul> <p><b>SIEMPRE DEBERÁ:</b></p> <ul style="list-style-type: none"><li>• Utilizar técnicas de conducción adecuadas para evitar que el vehículo vuelque en cuestas, en terrenos accidentados y al girar.</li><li>• Evitar las superficies pavimentadas: el pavimento puede afectar considerablemente al manejo y al control.</li></ul> <p style="text-align: center;">LEA LA GUÍA DEL USUARIO, SIGA TODAS LAS INSTRUCCIONES Y ADVERTENCIAS.</p>	 <b>UTILICE SIEMPRE UN CASCO HOMOLOGADO Y ROPA DE PROTECCIÓN.</b>	 <b>NO CONDUZCA NUNCA POR LA VÍA PÚBLICA.</b>	 <b>NO LLEVE NUNCA PASAJEROS.</b>	 <b>USO INCOMPATIBLE CON EL CONSUMO Y LOS EFECTOS DE DROGAS O ALCOHOL.</b>
 <b>UTILICE SIEMPRE UN CASCO HOMOLOGADO Y ROPA DE PROTECCIÓN.</b>	 <b>NO CONDUZCA NUNCA POR LA VÍA PÚBLICA.</b>	 <b>NO LLEVE NUNCA PASAJEROS.</b>	 <b>USO INCOMPATIBLE CON EL CONSUMO Y LOS EFECTOS DE DROGAS O ALCOHOL.</b>		

V07M11L

**Sólo EE.UU. y Canadá**

**DESCRIPCIÓN DEL MOTOR DEL VEHÍCULO:**

**XXXXX**

**CERTIFICACIÓN DE LA EPA**

TASA DE EMISIONES NORMALIZADA =  X  
EN UNA ESCALA DE 0 A 10, DONDE 10 INDICA EL MÁXIMO NIVEL DE LIMPIEZA  
\* NO DEBE QUITARSE ANTES DE LA VENTA



704901107

vmo2006-005-009\_en

# ETIQUETAS PRESENTES EN EL PRODUCTO

En el vehículo están colocadas las siguientes etiquetas, las cuales deben ser consideradas componentes permanentes del vehículo. Si alguna no aparece o está dañada, puede ser reemplazada de modo gratuito. Diríjase a un distribuidor autorizado de Can-Am.

**NOTA:** Las siguientes ilustraciones que se utilizan en esta Guía del usuario constituyen únicamente representaciones genéricas. Su modelo puede presentar algunas variantes.

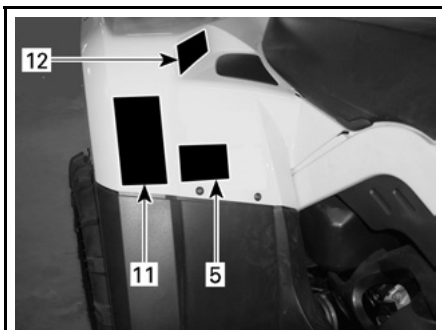

vmo2007-011-002\_c

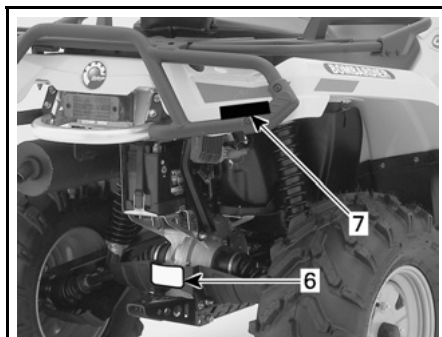

vmo2007-003-006\_a

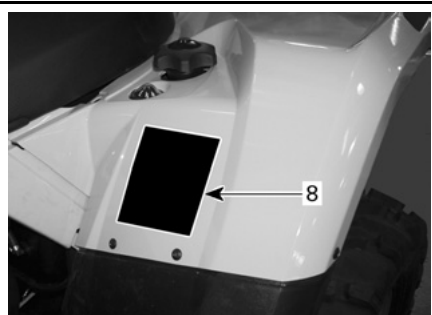

vmo2007-011-003\_a

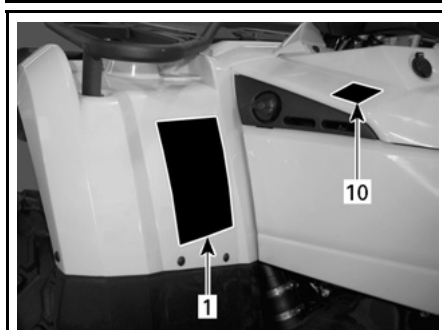

vmo2007-011-004\_b

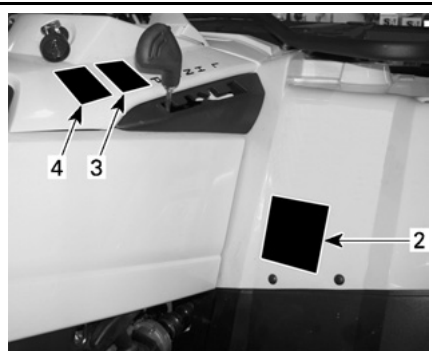

vmo2007-011-001\_a





vmo2007-011-005\_a

## Etiqueta 1

**⚠ ADVERTENCIA**

Un uso inadecuado del ATV puede dar lugar a LESIONES GRAVES o la MUERTE.



**UTILICE SIEMPRE UN CASCO HOMOLOGADO Y ROPA DE PROTECCIÓN.**

**NO CONDUZCA NUNCA POR LA VÍA PÚBLICA.**

**NO LLEVE NUNCA PASAJEROS.**

**USO INCOMPATIBLE CON EL CONSUMO Y LOS EFECTOS DE DROGAS O ALCOHOL.**

**NUNCA conduzca:**

- Sin instrucciones o entrenamiento adecuados.
- A una velocidad excesiva para su experiencia o para las condiciones del terreno y del vehículo.
- En vías públicas: existe riesgo de colisión con otros vehículos.
- Con un pasajero: el peso de un pasajero afecta al equilibrio y a la dirección y aumenta el riesgo de perder el control.

**SIEMPRE DEBERÁ:**

- Utilizar técnicas de conducción adecuadas para evitar que el vehículo vuelque en cuestas, en terrenos accidentados y al girar.
- Evitar las superficies pavimentadas: el pavimento puede afectar considerablemente al manejo y al control.

**LEA LA GUÍA DEL USUARIO. SIGA TODAS LAS INSTRUCCIONES Y ADVERTENCIAS.**

704 900 011

V01M01Z

## Etiqueta 2

**⚠ ADVERTENCIA**

**MENORES DE 16**

La conducción de este ATV por menores de 16 años entraña un mayor riesgo de LESIONES GRAVES e incluso de MUERTE. Este ATV no debe ser conducido NUNCA por menores de 16 años.

704 900 011

V01M02Z

## Etiqueta 3

**PRECAUCIÓN**

- El ATV DEBE estar parado antes de que se utilice la palanca de cambio.
- Accione siempre el freno de pie para cambiar de la marcha de aparcamiento (P) al punto muerto (N).

704 900 470

V07M06Y

## Etiqueta 4

**PRECAUCIÓN**

El ATV DEBE estar parado para accionar el interruptor de 4WD. Pueden producirse daños mecánicos si el interruptor se acciona durante la conducción.

704 900 471

V07M07Y

## Etiqueta 5

**⚠ ADVERTENCIA**



**NUNCA viaje como pasajero. Los pasajeros pueden provocar una pérdida de control, con riesgo de LESIÓN GRAVE o MUERTE.**

704 900 005

V01M07Z

## Etiqueta 6

**ADVERTENCIA**

La carga incorrecta de un remolque puede provocar la pérdida de control del vehículo, lo que puede ocasionar graves lesiones o incluso la muerte.

- Peso máximo de remolque: XXX kg (XXX lb).
- Peso máximo de la lengua: XX kg (XX lb).

704900766

vmo2006-016-008\_en

## Etiqueta 7

### Modelos para EE.UU. y Canadá

**ADVERTENCIA**

• NUNCA transporte un pasajero en el portabultos.  
 • CARGA MÁXIMA EN LA PARTE DELANTERA: X kg (X lb) distribuidos de un modo homogéneo.  
 • CARGA MÁXIMA EN LA PARTE TRASERA: X kg (X lb) distribuidos de un modo homogéneo.  
 (Reduzca el peso de la lengua del remolque si procede)

704 001 000

vmo2006-005-010\_en

**GUARDABARROS EN LA PARTE DELANTERA Y TRASERA**

### Modelos internacionales

**ADVERTENCIA**

• NUNCA transporte un pasajero en el portabultos.  
 • CARGA MÁXIMA EN LA PARTE DELANTERA: X kg (X lb) distribuidos de un modo homogéneo.  
 • CARGA MÁXIMA EN LA PARTE TRASERA: X kg (X lb) distribuidos de un modo homogéneo.  
 (Reduzca el peso de la lengua del remolque si procede)

704 001 000

vmo2006-005-010\_en

**SÓLO GUARDABARROS DELANTERO**

## Etiqueta 8

**ADVERTENCIA**

Una presión inadecuada de los neumáticos o una sobrecarga pueden provocar una pérdida de control, con el consiguiente riesgo de LESIONES GRAVES o incluso de MUERTE.

CARGA	PRESIÓN DE LOS NEUMÁTICOS EN FRÍO
HASTA XXX kg (XXX lb)	DELANTE: MÁX: XX kPa (XX psi) MÍN: XX kPa (XX psi)
	DETRAS: MÁX: XX kPa (XX psi) MÍN: XX kPa (XX psi)

Mantenga SIEMPRE una presión adecuada en los neumáticos según las indicaciones.

No ajuste NUNCA la presión de los neumáticos por debajo del mínimo. El neumático podría salirse de la llanta.

No sobrepase NUNCA la capacidad de carga del vehículo, que es de XXX kg (XXX lb), incluido el peso de conductor, la carga, los accesorios y la lengua del remolque.

**CARGA DEL ATV Y REMOLQUE**

- La carga o un remolque pueden afectar a la estabilidad y el manejo.
- Cuando transporte carga o arrastre un remolque:
  - reduzca la velocidad.
  - tenga en cuenta la necesidad de una mayor distancia para frenar.
  - evite las cuestas y el terreno accidentado.

vmo2006-007-002\_aen

## Etiqueta 9

**EMISSION CONTROL INFORMATION**

THIS VEHICLE IS CERTIFIED TO OPERATE ON UNLEADED GASOLINE AND MEETS TO XXXX U.S., EPA AND CALIFORNIA REGULATIONS FOR ATV SI ENGINES.

ENGINE FAMILY	XXXXX.XXXXXX	FAMILIA DE MOTORES
CERTIFICATION STANDARD (FEL)	XXXXXXXXXXXXXX	FEL
ENGINE DISPLACEMENT	XXXXXXXXXX	CILINDRADA DEL MOTOR
EXHAUST EMISSION CONTROL SYSTEM	XXXX	SISTEMA DE CONTROL DE EMISIONES DEL ESCAPE

**INFORMACIÓN SOBRE CONTROL DE EMISIONES**

Este vehículo está certificado para funcionar con gasolina sin plomo y cumple los reglamentos EPA/XXXX de EE.UU. y las normas de emisión de California relativas a motores ATV SI.

SEE OPERATOR'S GUIDE FOR MAINTENANCE SPECIFICATIONS  
CONSULTE LA GUÍA DEL USUARIO PARA CONOCER LAS ESPECIFICACIONES DE MANTENIMIENTO  
**BOMBARDIER RECREATIONAL PRODUCTS INC.**

vmo2007-002-002

**SE ENCUENTRA BAJO EL ASIENTO, EN LA BARRA SUPERIOR DEL BASTIDOR**

## Etiqueta 10



## Etiqueta 12



## Sólo modelos internacionales

## Etiqueta 11

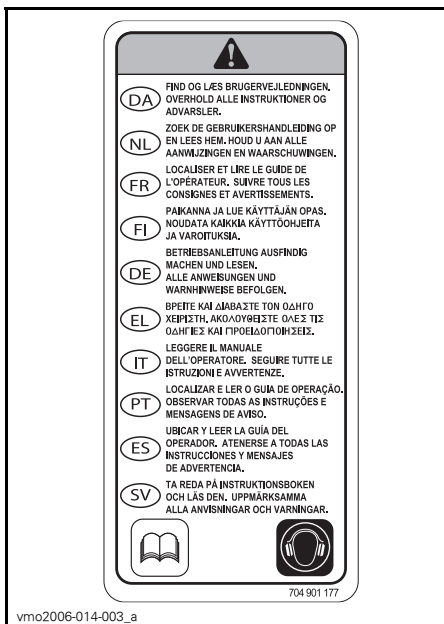

# ***INFORMACIÓN SOBRE EL VEHÍCULO***

# CÓMO IDENTIFICAR SU VEHÍCULO

Los componentes principales de su vehículo (motor y bastidor) están identificados por números de serie distintos. En ocasiones puede que sea necesario buscar estos números para cuestiones relacionadas con la garantía o para la localización del vehículo en caso de pérdida. El distribuidor autorizado de Can-Am necesitará conocer estos números para cumplimentar las reclamaciones de garantía debidamente. BRP no autorizará ninguna operación relacionada con la garantía si el número de identificación del motor (EIN) o el número de identificación del vehículo (VIN) ha sido quitado o manipulado del algún modo. Le recomendamos expresamente que tome nota de todos los números de serie del vehículo y que los facilite a su compañía de seguros.

## Localización de los números de identificación del vehículo y del motor

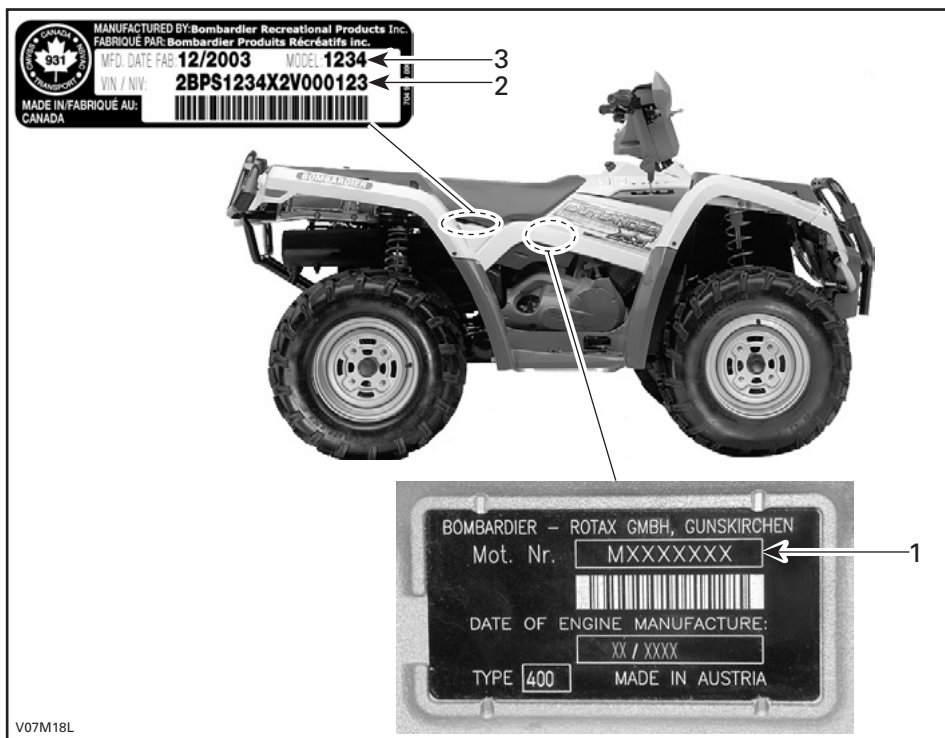

V07M18L

### TÍPICO

1. EIN (Número de identificación del motor)
2. VIN (Número de identificación del vehículo)
3. Modelo



## Etiqueta de conformidad

Esta etiqueta indica la conformidad del vehículo con la normativa de un gran número de países.

UBICACIÓN DE LA ETIQUETA	
Serie Outlander™	Bajo el asiento, en la barra superior del bastidor

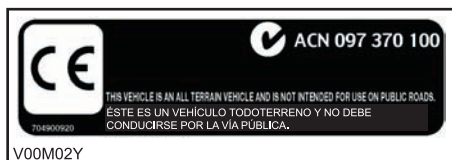

EE.UU. Y CANADÁ



OTROS PAÍSES DEL MUNDO

---

# REGULACIÓN DEL SISTEMA DE CONTROL DE EMISIÓN DE RUIDO

*Sólo EE.UU. y Canadá*

## **¡Está prohibido manipular el sistema de control del ruido!**

Las leyes federales de los EE.UU. y las leyes provinciales de Canadá prohíben las acciones siguientes o sus causas:

1. La extracción o puesta en estado no-operativo, ejecutada por cualquier persona, de cualquier dispositivo o elemento de diseño incorporado a cualquier vehículo nuevo, con fines diferentes a los de mantenimiento, reparación o sustitución y con el propósito de controlar el ruido previamente a su venta o entrega a su último comprador o mientras se encuentra en uso, o
2. La utilización del vehículo después de que se haya extraído o puesto en estado no-operativo dicho dispositivo o elemento de diseño por cualquier persona.

## **Entre esos actos de los que se presume constituyen una manipulación, se encuentran los actos enumerados a continuación:**

1. La extracción o alteración o perforación del silenciador o de cualquier componente del motor que realice la extracción de los gases de escape del motor.
2. La extracción o alteración o perforación de cualquier componente del sistema de entrada.
3. La sustitución de piezas móviles del vehículo, o de componentes del sistema de entrada o escape, por piezas diferentes a las especificadas por el fabricante.
4. Carencia de un mantenimiento adecuado.

---

# REQUISITOS SOBRE EMISIONES

## **Sólo EE.UU.**

En California (EE.UU.) el Consejo de Recursos del Aire (California Air Resources Board, CARB) establece que el vehículo cumpla con las normas aplicables sobre emisiones durante su vida útil, en condiciones de uso y mantenimiento de conformidad con la instrucciones facilitadas.

En California, durante el trámite anual de registro o matriculación del vehículo, se obtiene una etiqueta ROJA de no conformidad (o una etiqueta VERDE de conformidad). La etiqueta correspondiente se reconoce por el número de identificación del vehículo (en el 8º carácter que se detalla).

CATEGORÍA DEL VEHÍCULO	VIN 8º CARÁCTER
Etiqueta ROJA de no conformidad	Debe incluir una C o un 3
Etiqueta VERDE de conformidad	Una designación alfanumérica distinta de C o de 3

---

# PERÍODO DE RODAJE

## Motor

Se precisa un período de rodaje de 10 horas antes de poder utilizar el vehículo a pleno rendimiento.

**CUIDADO:** No mezcle nunca gasolina con aceite. Este vehículo tiene un motor de cuatro tiempos. El aceite sólo debe añadirse a través del cárter del motor.

Durante este período, el acelerador no debe sobrepasar 3/4. Sin embargo, momentos puntuales de funcionamiento a todo gas y las variaciones de velocidad contribuyen a un buen rodaje. Las aceleraciones continuas a todo gas, velocidades de cruce durante tiempos prolongados y el sobrecalentamiento del motor son perjudiciales durante el período de rodaje.

## Correa

Para una correa nueva se requiere un período de rodaje de 50 km (30 millas). Evite las aceleraciones/desaceleraciones bruscas, durante el remolque de cargas o con velocidades de cruce elevadas.

## Revisión de las 10 horas

**NOTA:** Esta revisión de las 10 horas corre a cargo del propietario del vehículo.

Al igual que con cualquier otro equipo mecánico de precisión, es recomendable que tras las 10 primeras horas o 300 km (185 millas) de funcionamiento, o 30 días después de la compra (si es antes) el vehículo sea inspeccionado por un distribuidor autorizado de Can-Am. Esta inspección le dará la oportunidad de plantear cualquier duda no resuelta que pueda haber surgido durante las primeras horas de uso.

# CONTROLES/INSTRUMENTOS/EQUIPAMIENTOS

NOTA: Algunos controles/instrumentos/equipamientos son opcionales.

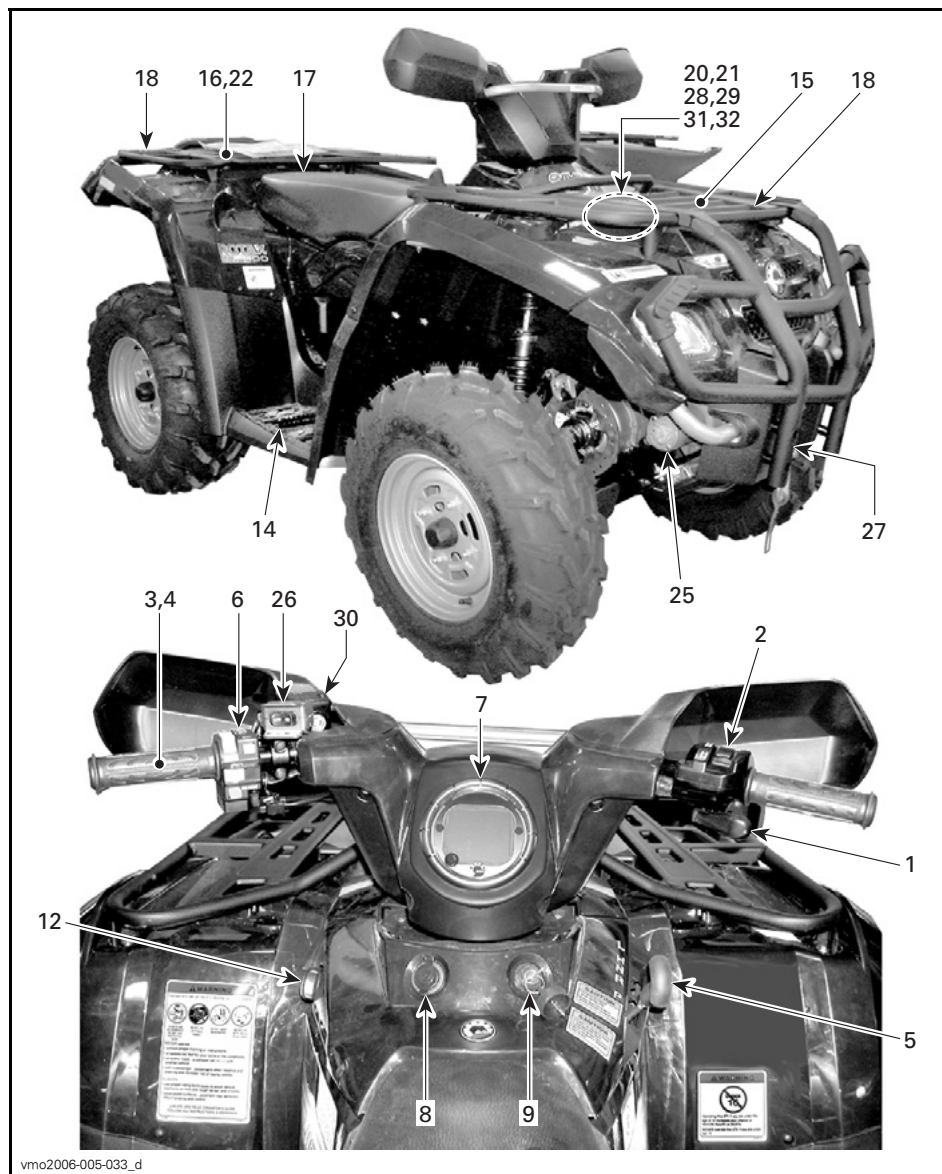



vmo2006-005-036\_a

**NOTA:** En esta sección se indican las funciones básicas de diversos controles del vehículo. Para obtener más detalles acerca de cómo usar un mando o control en combinación con otros, consulte las *INSTRUCCIONES DE USO* de este manual.

### 1) Palanca del acelerador

Quando se acciona, se incrementa la velocidad del motor, lo que permite que la transmisión cambie a la marcha seleccionada.

Quando se suelta, la velocidad del motor volverá automáticamente al ralentí y el vehículo se ralentizará gradualmente.

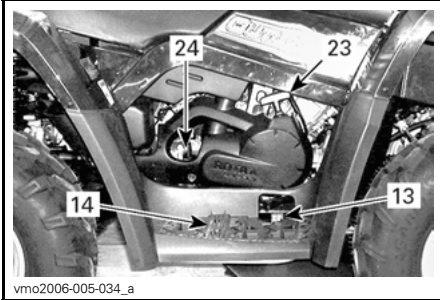

vmo2006-005-034\_a

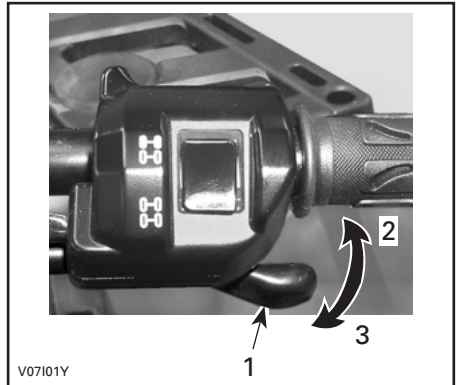

V07101Y

#### TÍPICO

1. Palanca del acelerador
2. Para acelerar
3. Para desacelerar

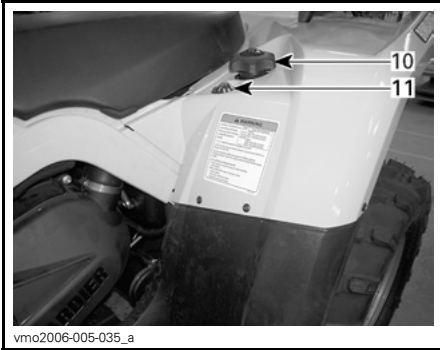

vmo2006-005-035\_a

Quando lea esta Guía del Usuario, recuerde que:

## **ADVERTENCIA**

Indica un posible riesgo que, si no se evita, puede dar lugar a graves lesiones e incluso la muerte.

## 2) Selector 2WD/4WD

Este selector permite elegir entre tracción en dos ruedas (2WD) o en las cuatro ruedas (4WD) cuando el vehículo está detenido.

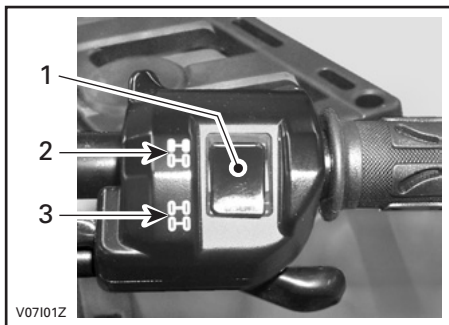

### TÍPICO

1. Selector
2. Posición 2WD
3. Posición 4WD

**CUIDADO:** El vehículo debe estar parado para accionar el selector de tracción en dos o en las cuatro ruedas (2WD/4WD). Pueden producirse daños mecánicos si el selector se acciona durante la conducción.

**CUIDADO:** Si está girando las ruedas traseras, suelte el acelerador y deje que el motor vuelva al ralentí antes de seleccionar el modo de tracción en las cuatro ruedas (4WD).

El modo 4WD se acciona cuando se empuja el selector hacia abajo.



### MODO DE TRACCIÓN EN LAS CUATRO RUEDAS (4WD)

Para quitar la selección del modo 4WD, mueva el selector hasta la posición 2WD.



### MODO DE TRACCIÓN EN DOS RUEDAS (2WD)

Cuando el selector se encuentre en el modo 2WD, el vehículo funcionará en todo momento con tracción en dos ruedas.

### 3) Palanca de freno

Cuando se comprime la palanca de freno, se accionan los frenos delanteros y traseros. Cuando se suelta, la palanca de freno debe volver automáticamente a su posición original. El efecto de frenada es proporcional a la fuerza aplicada a la palanca y al tipo y estado del terreno.

**NOTA:** Al igual que en otros vehículos con ruedas, el peso se transfiere a las ruedas delanteras cuando se frena. Para conseguir una mayor eficiencia de frenado, el sistema de frenos distribuye más fuerza de frenado a las ruedas delanteras. Esto afectará al manejo del vehículo y al control de la dirección cuando se frene bruscamente. Téngalo en cuenta a la hora de frenar.

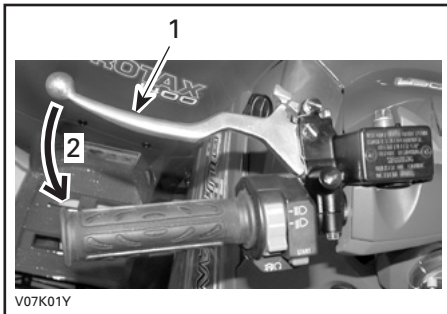

#### TÍPICO

1. Palanca de freno
2. Para accionar los frenos

### 4) Freno de mano

Cuando se acciona, impide que el vehículo se mueva. Resulta de utilidad cuando es necesario bloquear los frenos; por ejemplo, al realizar un giro en K, durante el transporte o cuando el vehículo no se encuentra en funcionamiento.

#### ⚠ ADVERTENCIA

Utilice siempre el freno de mano y coloque la palanca de cambio en la posición de APARCAMIENTO (P) cuando el vehículo no esté funcionando.

#### ⚠ ADVERTENCIA

Asegúrese de que el freno de mano esté totalmente quitado antes de utilizar el vehículo.

Cuando conduzca el vehículo, la frenada producida por una presión continua sobre la palanca pueden dañar el sistema de frenado y provocar la pérdida de capacidad de frenado e, incluso, un incendio.

**Para aplicar el mecanismo:** Apriete la palanca de freno y manténgala apretada mientras mueve la palanca de bloqueo. La palanca de freno está ahora comprimida y accionando todos frenos.

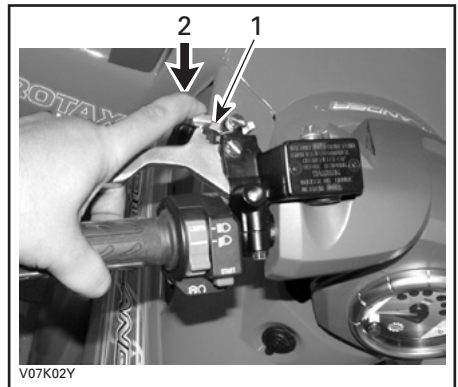

#### TÍPICO

1. Bloqueo de la palanca de freno
2. Pulse para aplicar el equivalente al freno de mano



**Para liberar el mecanismo:** Apriete la palanca de freno. El bloqueo de la palanca debe volver automáticamente a su posición original. El freno debería volver a la posición de reposo. Suelte siempre el freno de mano antes de la conducción.

## 5) Palanca de cambio o transmisión

Es una palanca con cinco posiciones: P, R, N, H y L.

Para cambiar la posición de los engranajes de la transmisión, pare completamente el vehículo y mueva la palanca de cambio hasta la posición deseada. No fuerce la palanca. Si no puede cambiar la marcha, haga balancear el vehículo adelante y atrás para mover los engranajes en la transmisión e inténtelo de nuevo.



PALANCA DE CAMBIO

**CUIDADO:** Pare siempre el vehículo completamente y accione el freno antes de mover la palanca de cambio.

## P: Aparcamiento

En esta posición se bloquea la transmisión para impedir que se mueva el vehículo. Utilícela siempre cuando el vehículo no esté funcionando. En algunas circunstancias, quizá sea necesario balancear el vehículo adelante y atrás para mover las marchas de modo que sea posible cambiar a la de aparcamiento.

## R: Marcha atrás

Esta marcha permite retroceder con el vehículo. La velocidad del vehículo está limitada.

### **ADVERTENCIA**

**Antes de maniobrar marcha atrás (R) con el vehículo, asegúrese de que no hay personas ni obstáculos detrás. Permanezca sentado.**

## N: Punto muerto

En esta posición se libera la transmisión para que el vehículo pueda ser desplazado manualmente.

## H: Marcha larga

Con esta marcha se selecciona el régimen de alta velocidad de la transmisión en la caja de engranajes. Es la posición de velocidades de conducción normal. Permite que el vehículo alcance su máxima velocidad.

## L: Marcha corta

Con esta marcha se selecciona el régimen de baja velocidad de la transmisión en la caja de engranajes. Es la posición utilizada para realizar muchas de las maniobras. Permite que el vehículo se mueva lentamente con tracción y potencia máximas.

**NOTA:** Utilice el régimen de baja velocidad para arrastrar cargas o subir una cuesta que tenga una inclinación considerable.

## 6) Alojamiento de conmutación multifunción

Los mandos que se encuentran en este alojamiento de conmutación multifunción son los siguientes:

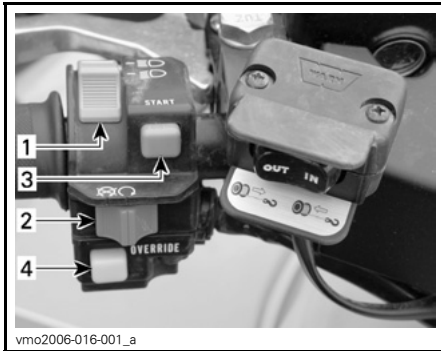

### TÍPICO — ALOJAMIENTO MULTIFUNCIÓN

1. Interruptor de los faros
2. Interruptor de paro del motor
3. Botón de arranque del motor
4. Botón de anulación

### Interruptor de los faros

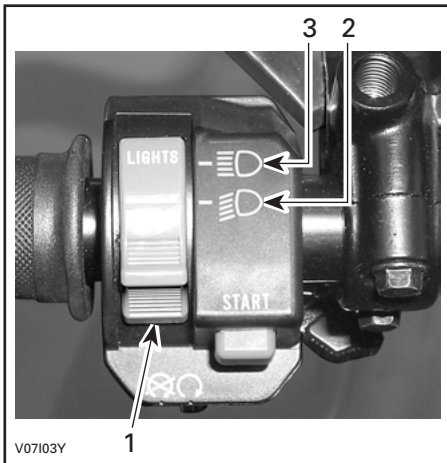

### FUNCIONES DEL INTERRUPTOR DE LOS FAROS

1. Interruptor de los faros
2. Luz corta y luz trasera
3. Luz larga y luz trasera

NOTA: Coloque el interruptor de encendido en la posición ON (encendido) "sin luz" para apagar las luces.

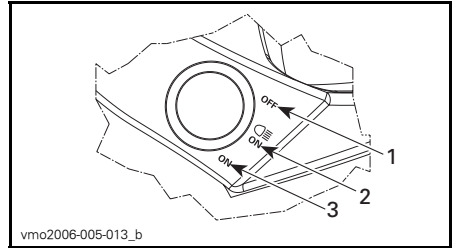

### POSICIONES DEL INTERRUPTOR DE CONTACTO

1. OFF (desactivado)
2. ON (encendido) "con luz"
3. ON (encendido) "sin luz"

### Interruptor de paro del motor

Este interruptor se puede utilizar para detener el motor y como mando de emergencia.

Para detener el motor, suelte totalmente la palanca del acelerador y utilice el interruptor de paro del motor.

NOTA: Aunque puede pararse el motor girando la llave de contacto hasta la posición OFF (desactivado), es recomendable detener el motor mediante el interruptor de paro del motor.



V07105Y

1

### TÍPICO

1. Interruptor de paro del motor

### Botón de arranque del motor

Para poner en marcha el motor, coloque el interruptor de paro del motor en la posición RUN (marcha).

Pulse el botón de arranque del motor y manténgalo pulsado. Suéltelo inmediatamente cuando se ponga en marcha el motor.

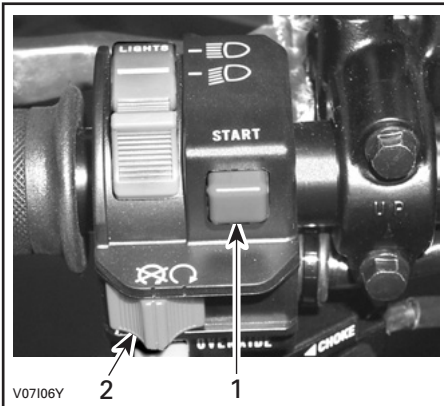

V07106Y

2

1

### TÍPICO

1. Botón de arranque del motor
2. Interruptor de paro del motor

**NOTA:** El motor girará, pero no arrancará si el interruptor de paro del motor se encuentra en la posición OFF (desactivado).

### Botón de anulación

Este botón se utiliza para anular el sistema limitador de velocidad marcha atrás (R) durante la recarga de batería. Mantenga pulsado el botón de anulación y después presione la palanca del acelerador gradualmente.

### ⚠ ADVERTENCIA

No active nunca el botón de anulación si está pulsada la palanca del acelerador, ya que podría perder el control, con el consiguiente riesgo de lesiones graves o incluso de muerte.

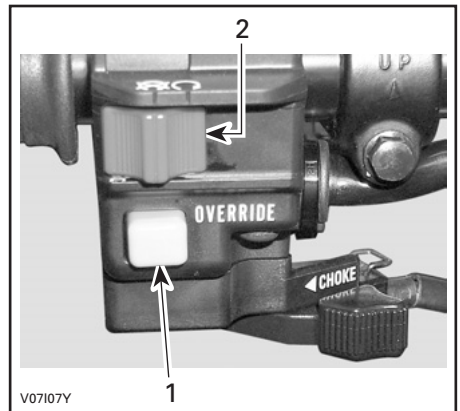

V07107Y

1

2

### TÍPICO

1. Botón de anulación
2. Interruptor de paro del motor

## Palanca del estrangulador de aire

Este dispositivo presenta una palanca variable que facilita el arranque en frío.

La posición de cierre corresponde a un uso normal con el motor en caliente.



V07108Y

### PALANCA DEL ESTRANGULADOR EN LA POSICIÓN DE CIERRE

La posición de estrangulador totalmente abierto se utiliza para temperaturas más bajas.



V07109Y

### PALANCA DEL ESTRANGULADOR EN LA POSICIÓN DE APERTURA

Las posiciones situadas entre el cierre y la apertura totales del estrangulador se utilizarán en función de la temperatura del motor.

## 7) Velocímetro

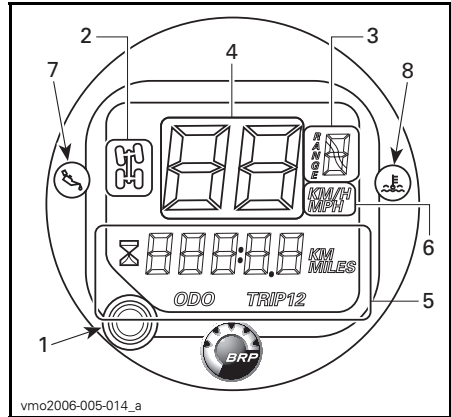

vmo2006-005-014\_a

### TÍPICO

1. Selector de display
2. Display de sistema 4WD
3. Display de posición de la transmisión
4. Display de velocidad del vehículo
5. Display multifunción
6. Display de la unidad
7. Lámpara indicadora de presión de aceite
8. Lámpara indicadora de temperatura del motor

### Selección de unidad (m.p.h. o km/h)

El velocímetro, el odómetro y el contador parcial de recorrido están ajustados de serie para la lectura en millas, pero la configuración se puede cambiar a kilómetros.

Gire el interruptor de contacto a la posición OFF (desactivado).

Levante ligeramente el velocímetro por la parte inferior con ayuda de un destornillador de punta plana hasta que la pestaña de bloqueo quede liberada de la cubierta de la dirección.

Gire el velocímetro en el sentido de las agujas del reloj hasta que salga de la cubierta de la dirección.



vmo2006-005-015\_a

1. Levante para liberar la pestaña de bloqueo
2. Gire en el sentido de las agujas del reloj para liberar el velocímetro

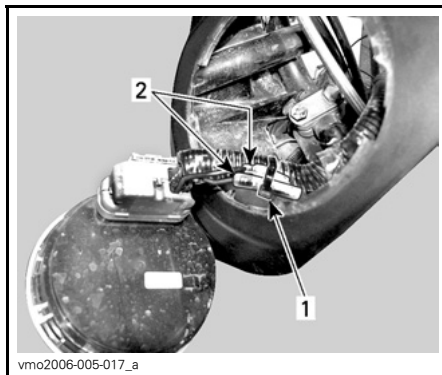

vmo2006-005-017\_a

1. Brida
2. Conectores para cambio de unidades

### Códigos del display del velocímetro

La lectura del velocímetro es FAIL (error)

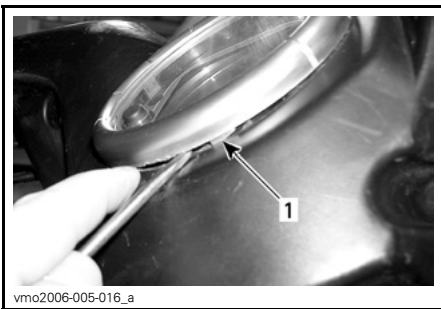

vmo2006-005-016\_a

1. Pestaña de bloqueo

Enchufe los conectores para cambiar la unidad de millas a kilómetros. Desenchufe para volver a la lectura en millas.

Asegure los cables al arnés con la nueva brida.

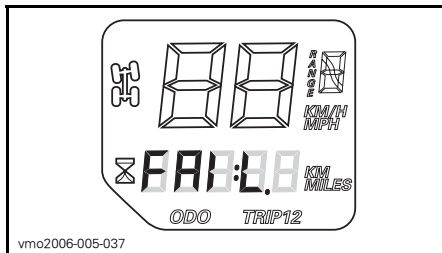

vmo2006-005-037

Si el velocímetro muestra FAIL (error) en el display multifunción, significa que se detecta una tensión del velocímetro de 18 voltios en el sistema eléctrico, debido a que el regulador de voltaje está desconectado o es defectuoso.

Compruebe la conexión del regulador de voltaje o póngase en contacto con un concesionario autorizado de Can-Am para el reemplazo del regulador.

## La lectura del velocímetro es SCALE (escala)

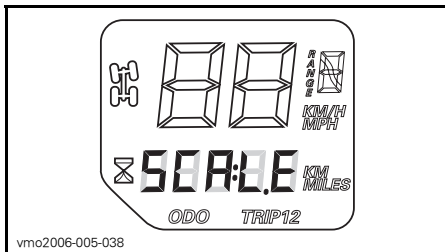

Si en el display multifunción se muestra el mensaje **SCALE** (escala) con respecto al velocímetro, significa que el botón selector del display está atascado en la posición inferior o se ha presionado en el momento de la activación del sistema eléctrico.

### Selector de display

Utilice el botón selector para cambiar el display del velocímetro al modo deseado:

- contador de horas (se puede poner a cero)
- odómetro
- contador parcial de recorrido 1 (se puede poner a cero)
- contador parcial de recorrido 2 (se puede poner a cero)



1. Botón selector

## Display multifunción

### Cuentakilómetros (ODO)

El cuentakilómetros registra (en millas o en kilómetros) la distancia total recorrida.

### Contador parcial de recorrido (TRIP 1/TRIP 2)

Para mayor comodidad, el velocímetro está equipado con dos contadores parciales de recorrido.

El contador parcial de recorrido registra la distancia recorrida desde la última vez que se puso a cero. La distancia recorrida se muestra en millas o en kilómetros.

Puede utilizarse si se desea establecer un intervalo para repostar combustible o una distancia entre dos puntos de un itinerario.

Pulse y **MANTENGA** presionado el botón de selección de display durante dos segundos para que el contador parcial de recorrido se ponga a cero.

### Cuentahoras



El cuentahoras registra en horas y minutos el tiempo de funcionamiento del motor.

### Posición de la transmisión (RANGE)



Indica que la transmisión se encuentra en posición de aparcamiento.



Indica que la transmisión se encuentra en posición de marcha atrás (R).



Indica que la transmisión se encuentra en punto muerto (N).

## Sistema de tracción en las cuatro ruedas



Indica que está activado el sistema 4WD.

## Lámparas indicadoras

### Presión del aceite (ROJA)



Cuando esta luz indicadora está encendida, significa que la presión del aceite del motor es baja.

**CUIDADO:** Si la luz no se apaga justo después de que se ponga en marcha el motor, pare el motor. Comprobar el nivel de aceite del motor. Añada aceite si es necesario. Si el nivel de aceite es correcto, diríjase a un distribuidor autorizado de Can-Am. No utilice el vehículo hasta que haya sido reparado.

### Temperatura del motor (ROJA)



Cuando está encendido este piloto, indica un sobrecalentamiento del motor. Si se calienta excesivamente el motor, consulte **SOBRECALENTAMIENTO DEL MOTOR, PROCEDIMIENTOS ESPECIALES.** en

**CUIDADO:** Si la luz no se apaga justo después de que se ponga en marcha el motor, pare el motor. Comprobar el nivel de aceite del motor. Añada aceite si es necesario. Si el nivel de aceite es correcto, diríjase a un distribuidor autorizado de Can-Am. No utilice el vehículo hasta que haya sido reparado.

## 8) Toma de corriente de 12 voltios

Resulta práctica para el uso de faros orientables u otros equipos portátiles.

Quite la tapa de protección para utilizarlo. Vuelva a instalar la tapa de protección después del uso para proteger la toma de la intemperie.

No sobrepase la capacidad nominal de la toma. Consulte las **ESPECIFICACIONES.**

Existe una fuente auxiliar disponible para conectar accesorios adicionales. Hay dos cables ocultos en el arnés de cableado en la parte trasera del vehículo. Diríjase a un distribuidor autorizado de Can-Am para obtener información más detallada.



## 9) Interruptor de contacto

Interruptor de 3 posiciones accionado con llave.

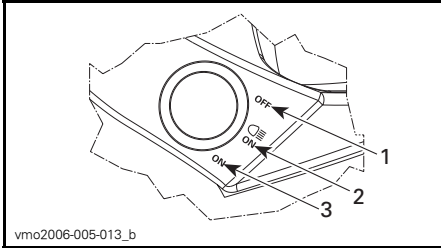

### POSICIONES DEL INTERRUPTOR DE CONTACTO

1. OFF (desactivado)
2. ON (encendido) con luces
3. ON (encendido) sin luces

Introduzca la llave en el interruptor y hágala girar hasta la posición deseada. Para retirar la llave, gírela hasta la posición OFF (desactivado) y saque la llave.

En la posición ON (encendido) con luces se encienden todas las luces, independientemente de que el motor no esté en marcha. Recuerde que si están las luces encendidas y el motor no está funcionando, se descargará la batería. Gire siempre la llave de contacto hasta la posición OFF (desactivado) después de que se pare el motor.

**NOTA:** Aunque puede pararse el motor girando la llave de contacto hasta la posición OFF (desactivado), es preferible hacerlo mediante el interruptor de paro del motor.

## 10) Tapón del depósito de carburante

**CUIDADO:** No coloque nunca ningún objeto sobre el tapón del depósito de combustible, ya que el respiradero del tapón puede quedar bloqueado y eso puede originar un fallo del motor.

Desenrosque girando en sentido contrario al de las agujas del reloj y retire el tapón para repostar; a continuación, vuelva a enroscar completamente el tapón girándolo en el sentido de las agujas del reloj.

### ⚠ ADVERTENCIA

Pare siempre el motor antes de repostar. Abra el tapón lentamente. Si percibe una diferencia de presión (oye un silbido cuando está aflojando el tapón del depósito de combustible), pida que inspeccionen y, si es preciso, que reparen el vehículo antes de utilizarlo. El carburante es inflamable y puede explotar en determinadas condiciones. No se acerque nunca con una llama para comprobar el nivel de combustible. No fume nunca y evite llamas o chispas en las proximidades. Opere siempre en un área bien ventilada. Nunca llene el depósito de combustible completamente antes de llevar el vehículo a una zona en la que haga calor. Con el aumento de la temperatura, se incrementa el volumen del combustible y éste puede desbordarse. Limpie siempre cualquier resto de combustible que se haya derramado del vehículo.



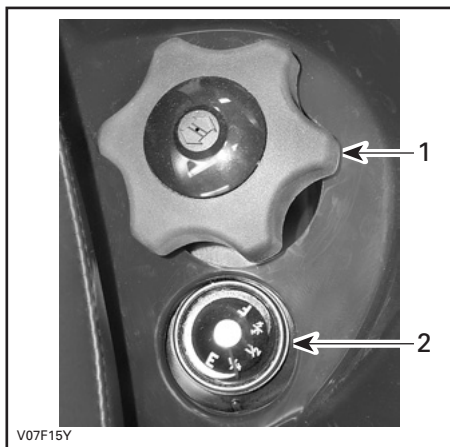

1. Tapón del depósito de combustible
2. Indicador de combustible

## 11) Indicador de combustible

El indicador señala aproximadamente la cantidad de combustible que hay en el depósito.



## 12) Válvula de combustible

Es una válvula giratoria de 3 posiciones. Gire el mando para alinear su puntero en la posición deseada.

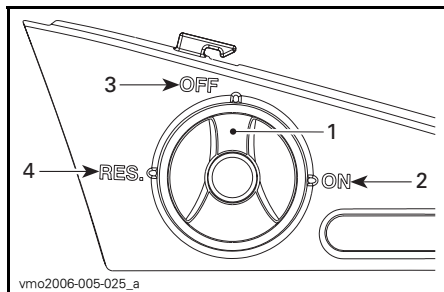

1. Alinee el puntero en la posición deseada
2. ON (encendido)
3. OFF (desactivado)
4. RES. (reserva)

### OFF (desactivado)

Detiene el suministro de combustible al carburador.

**CUIDADO:** Gire la válvula hacia la posición OFF (desactivado) cuando el vehículo no esté siendo utilizado o durante su transporte.

### ON (encendido)

Permite el flujo de combustible hasta el carburador. Es la posición normal para el uso del vehículo.

### RES. (reserva)

Cuando se agota el combustible del depósito y la válvula se encuentra en la posición ON (encendido), puede recurrirse a un suministro de combustible de emergencia girando la válvula a la posición RES. (reserva). La reserva contiene aproximadamente un 12% de la capacidad del depósito de combustible. Utilice únicamente esta posición cuando se haya agotado el suministro en la posición ON (encendido).

Cuando se encuentre en situación de combustible de reserva, reposte tan pronto como sea posible. Asegúrese de volver a girar la válvula a la posición ON (encendido) después de repostar.

**CUIDADO:** Si se abre incorrectamente la válvula de combustible, el flujo de combustible quedará restringido. Asegúrese de que la válvula queda totalmente abierta cuando el vehículo esté en funcionamiento.

### 13) Pedal de freno

Cuando se pisa, se acciona el freno trasero. Cuando se suelta, el pedal de freno debe volver automáticamente a su posición original. El efecto de frenada es proporcional a la fuerza aplicada al pedal y al tipo y estado del terreno.

**NOTA:** El freno también afectará a las ruedas delanteras a través del conjunto de la transmisión.

Con el pedal de freno sólo se acciona el freno trasero. Si fallara el sistema de frenado principal se puede accionar el mecanismo de freno trasero pisando el pedal de freno.

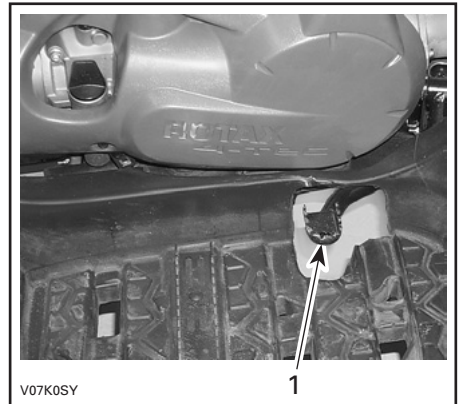

1. Pedal de freno

Cuando lea esta Guía del Usuario, recuerde que:

#### **ADVERTENCIA**

Indica un posible riesgo que, si no se evita, puede dar lugar a graves lesiones e incluso la muerte.

## 14) Estribo

Utilice esta zona para mantener los pies en una posición estable.

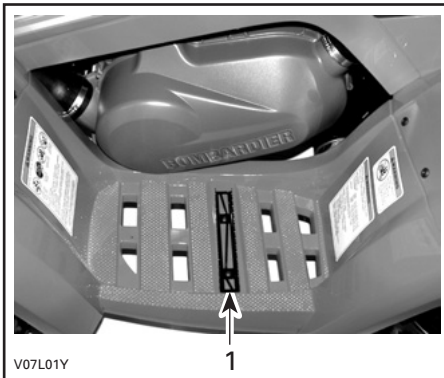

1. Estribo

## 15) Panel de acceso

Para abrir el panel quite el seguro, levante el panel y extráigalo completamente.

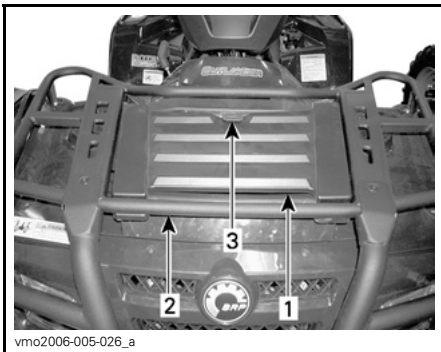

1. Panel de acceso
2. Rejillas delanteras
3. Seguro

Este panel facilita el acceso al compartimiento de servicio. El compartimiento de servicio contiene varios elementos para el mantenimiento, como el depósito de líquido de los frenos traseros, el tapón del radiador, el depósito de refrigerante y los portafusibles.

## 16) Compartimiento de almacenamiento en la parte trasera

Este espacio resulta práctico para guardar artículos personales y otros, tales como bujías de repuesto, kit de primeros auxilios, etc. Quite el seguro de la tapa, levántela lentamente y extráigala.

Este compartimiento está equipado con un tapón de drenaje. Retire el tapón para facilitar el vaciado cuando sea necesario. Vuelva a colocar el tapón cuando termine.

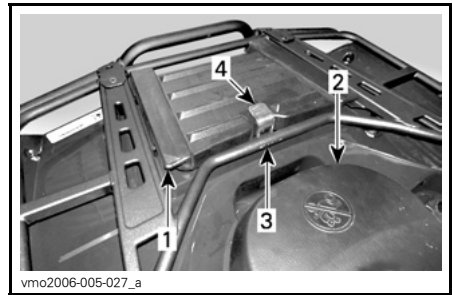

1. Tapa del compartimiento de almacenamiento trasero
2. Asiento
3. Rejillas traseras
4. Seguro

## ADVERTENCIA

Cuando el motor esté en funcionamiento, coloque siempre la palanca de cambio en la posición de APARCAMIENTO (P) antes de abrir la tapa. No deje nunca objetos pesados ni objetos sueltos que sean frágiles en la cesta de almacenamiento. Cierre siempre la tapa con el seguro antes de ponerse en marcha. Si se retira la tapa de almacenamiento para disponer de un mayor espacio, compruebe que la carga queda asegurada y que no existe riesgo de que nada "salga volando" cuando conduzca a una cierta velocidad por un terreno accidentado. Reduzca la velocidad.

## 17) Seguro de bloqueo del asiento

Permite retirar el asiento para el acceso al compartimento del motor.

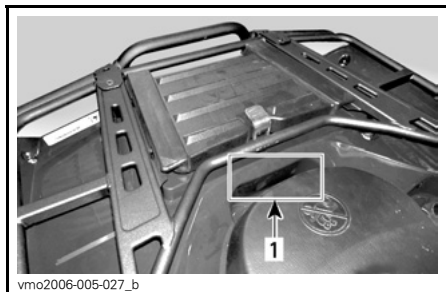

1. Seguro de bloqueo del asiento

### Retirada del asiento

Empuje el seguro de bloqueo hacia delante a la vez que levanta suavemente la parte trasera del asiento. Tire del asiento hacia atrás. Continúe levantando el asiento hasta que pueda liberar el dispositivo de retención de la parte delantera y, a continuación, retire el asiento.

### Instalación del asiento

Introduzca las pestañas delanteras del asiento en el gancho del bastidor. Cuando el asiento descansa en su posición, empújelo firmemente hacia abajo para que quede asegurado.

**NOTA:** Se notará un chasquido distintivo. Asegúrese bien de que el asiento está seguro mediante un tirón para confirmar que se ha bloqueado correctamente.

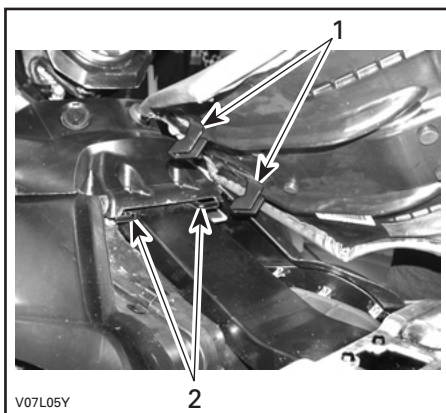

1. Inserte estas pestañas en los ganchos  
2. Ganchos

### **⚠ ADVERTENCIA**

Compruebe que el asiento queda bien asegurado antes de ponerse en marcha.

## 18) Portaequipajes

Son muy prácticos para llevar equipo.

### **⚠ ADVERTENCIA**

Asegúrese de fijar el material debidamente a las rejillas. No las sobrecargue. Asegúrese de que la carga no afecta a la visibilidad ni a la dirección. No lleve pasajeros.

Consulte el apartado de *ESPECIFICACIONES* para conocer las recomendaciones sobre cómo transportar carga y acerca de la distribución del peso de la carga.

## 19) Enganche del remolque

Es un práctico dispositivo de enganche para instalar una bola destinada al arrastre de remolques u otros equipos. Instale una bola de tamaño adecuado de acuerdo con las recomendaciones del fabricante del remolque. Consulte el apartado de *ESPECIFICACIONES* para conocer recomendaciones sobre el transporte de carga y acerca de cómo arrastrar remolques.

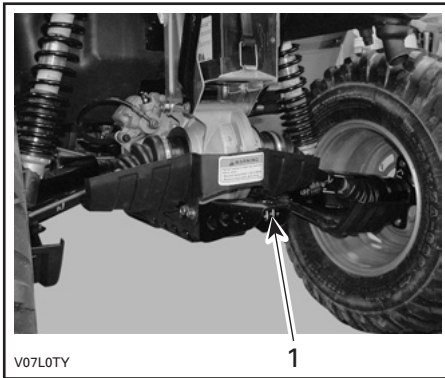

1. Enganche del remolque

### **ADVERTENCIA**

Asegúrese de instalar una bola del tamaño adecuado para el equipo que va a remolcar.

**NOTA:** Siga las instrucciones del fabricante para una correcta sujeción.

## 20) Tapón del radiador

Se encuentra en el compartimiento de servicio, debajo del panel de acceso.

### **ADVERTENCIA**

Para evitar quemaduras, no quite el tapón del radiador si el motor está caliente.

Para quitar el tapón del radiador, presiónelo y hágalo girar en el sentido contrario al de las agujas del reloj. Para colocarlo, siga el procedimiento inverso.

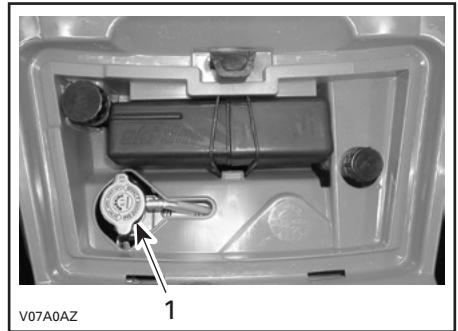

### **TÍPICO**

1. Tapón del radiador

## 21) Fusibles

El sistema eléctrico está protegido por fusibles. Consulte el apartado de *MANTENIMIENTO* para conocer más detalles.

Los portafusibles se encuentran en el compartimiento de servicio.

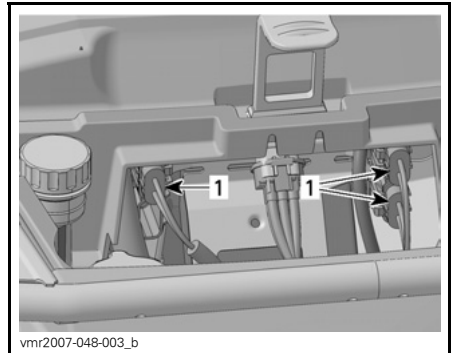

### **TÍPICO — COMPARTIMIENTO DE SERVICIO DE LA PARTE DELANTERA**

1. Portafusibles

## 22) Kit de herramientas

El kit de herramientas se encuentra en el compartimento de almacenamiento de la parte trasera. Contiene herramientas para las operaciones básicas de mantenimiento, esta Guía del usuario y la *GUÍA BÁSICA DE TÉCNICAS DE USO DEL CABESTRANTE* en los modelos XT.

Las herramientas que contiene el kit de herramientas son las siguientes:

- alicates (1)
- destornillador (1)
- llave de boca 10/13 mm (1)
- llave de boca 15/17 mm (1)
- llave de cubo 10/13 mm (1)
- llave de cubo 16/18 mm (1)
- medidor de presión de neumáticos (1)
- llave de amortiguador (1)
- fusible de 30 A (1)
- fusible de 20 A (1)
- fusible de 15 A (1).

## 23) Tirador de arranque retráctil

El tirador de arranque retráctil es un dispositivo de puesta en marcha de emergencia.

Siga el procedimiento de arranque habitual, pero utilizando el arranque retráctil en lugar del arranque eléctrico.

Se encuentra en la parte derecha del vehículo. Tipo de rebobinado automático. Para accionar el mecanismo, tire lentamente con ayuda del tirador hasta que note resistencia; a continuación, siga tirando de la palanca hasta que se sobrepase el máximo de la carrera de compresión (resistencia fuerte a la rotación); tire entonces con fuerza. Suelte el tirador lentamente.

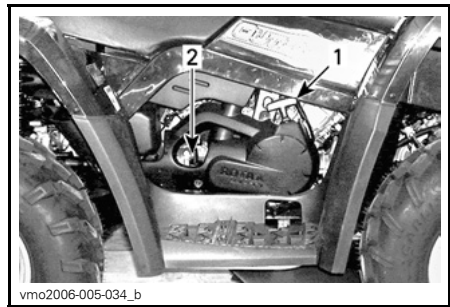

1. Tirador de arranque retráctil
2. Varilla medidora del nivel de aceite

## 24) Varilla medidora del nivel de aceite

Se encuentra en la parte derecha del motor. Permite comprobar el nivel de aceite del motor.

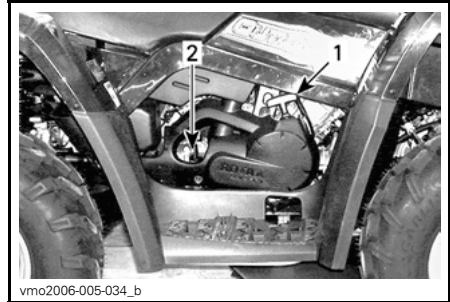

1. Tirador de arranque retráctil
2. Varilla medidora del nivel de aceite

Consulte el apartado *LÍQUIDOS* para verificar correctamente el nivel de aceite del motor.

## 25) Cabestrante

### Modelos XT

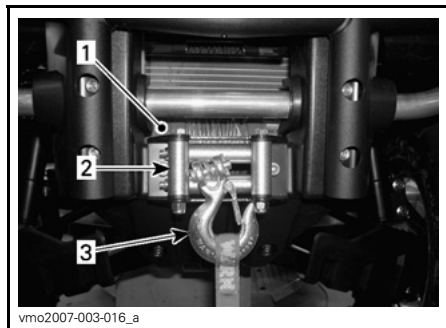

1. Cabestrante
2. Guiacabos de rodillos
3. Gancho del cabestrante

## 26) Conmutador de control del cabestrante

### Modelos XT

Utilice este interruptor para enrollar o desenrollar cable del cabestrante.

Para extraer el cable metálico del cabestrante, pulse el lateral izquierdo del conmutador.

Para introducir el cable metálico en el cabestrante, pulse el lateral derecho del conmutador.

Consulte la *GUÍA BÁSICA DE TÉCNICAS DE USO DEL CABESTRANTE* para obtener más información.

**NOTA:** Con el vehículo también se proporciona un mando a distancia para el cabestrante, con objeto de facilitar su uso si fuera necesario; consulte *MANDO A DISTANCIA DEL CABESTRANTE* más adelante en esta sección.

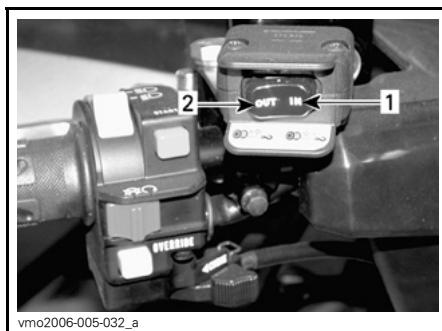

### TÍPICO

1. IN (dentro)
2. OUT (fuera)

## 27) Guiacabos de rodillos

### Modelos XT

Los guiacabos de rodillos se utilizan para evitar daños en el vehículo y para guiar el cable metálico dentro del cabestrante.

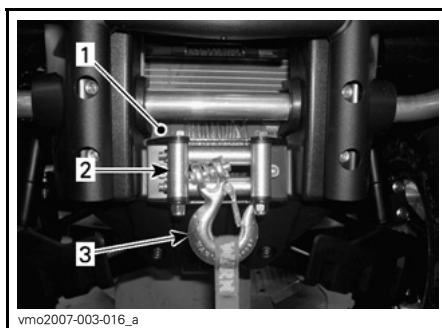

1. Cabestrante
2. Guiacabos
3. Gancho del cabestrante

## 28) Mando a distancia del cabestrante

### Modelos XT

Con el vehículo se proporciona un mando a distancia para el cabestrante con objeto de facilitar su uso si fuera necesario.

El mando a distancia del cabestrante se encuentra en el panel de acceso del compartimento de servicio de la parte delantera.



TÍPICO — PANEL DE ACCESO DELANTERO  
1. Mando a distancia del cabestrante

Para utilizar el interruptor del mando a distancia del cabestrante en lugar del interruptor de control situado en el manillar, conecte el mando a distancia en la toma correspondiente del compartimento de servicio de la parte delantera.

**CUIDADO:** El mando a distancia debe siempre estar desconectado y guardado cuando no se utilice.



TÍPICO — COMPARTIMENTO DE SERVICIO DE LA PARTE DELANTERA

1. Conexión del mando a distancia

Consulte la *GUÍA BÁSICA DE TÉCNICAS DE USO DEL CABESTRANTE* para obtener más información.

## 29) Conexión del mando a distancia del cabestrante

### Modelos XT

Conexión utilizada para enchufar el mando a distancia del cabestrante con objeto de facilitar el manejo del cabestrante si fuera necesario.



TÍPICO — COMPARTIMENTO DE SERVICIO DE LA PARTE DELANTERA

1. Conexión del mando a distancia



### 30) Depósito de líquido de la palanca de freno

Se encuentra en el manillar, por encima de la palanca del freno delantero.

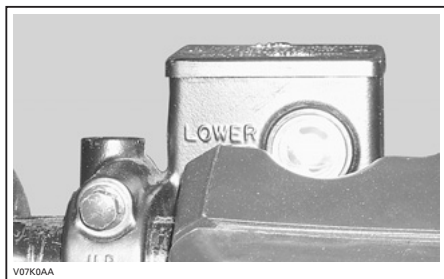

TÍPICO

### 31) Depósito de líquido del pedal de freno

Se encuentra en el compartimiento de servicio, debajo del panel central.



TÍPICO

### 32) Depósito de refrigerante del motor

Se encuentra en el compartimiento de servicio, debajo del panel central.



TÍPICO

# LÍQUIDOS

Cuando lea esta Guía del Usuario, recuerde que:

## ADVERTENCIA

Indica un posible riesgo que, si no se evita, puede dar lugar a graves lesiones e incluso la muerte.

**NOTA:** En esta sección se especifican los líquidos recomendados y los procedimientos que deben seguirse para comprobar los respectivos niveles. Consulte el apartado de *MANTENIMIENTO* para conocer los procedimientos de cambio de líquidos.

## Combustible

### Carburante recomendado

Utilice gasolina normal sin plomo, disponible en la mayoría de las estaciones de servicio, o bien combustible oxigenado que contenga en total un máximo de un 10% de etanol, metanol o ambos. Es recomendable que la gasolina utilizada tenga el siguiente octanaje, como mínimo.

NÚMERO DE OCTANOS	
En Norteamérica	(87 (R + M))/2)
En otros países y regiones	92 RON

**CUIDADO:** No experimente nunca con otros combustibles. El uso de un combustible no recomendado puede deteriorar el rendimiento del vehículo y causar daños en partes críticas del sistema de combustible y de componentes del motor.

## Nivel de combustible

### ADVERTENCIA

Pare siempre el motor antes de repostar. Abra el tapón lentamente. Si percibe una diferencia de presión (oye un silbido cuando está aflojando el tapón del depósito de combustible), pida que inspeccionen y, si es preciso, que reparen el vehículo antes de utilizarlo. El carburante es inflamable y puede explotar en determinadas condiciones. No se acerque nunca con una llama para comprobar el nivel de combustible. No fume nunca y evite llamas o chispas en las proximidades. Opere siempre en un área bien ventilada. Nunca llene el depósito de combustible completamente antes de llevar el vehículo a una zona en la que haga calor. Con el aumento de la temperatura, se incrementa el volumen del combustible y éste puede desbordarse. Limpie siempre cualquier resto de combustible o aceite que se haya derramado del vehículo.

## Aceite del motor/transmisión

### Aceite recomendado

Utilice aceite para motores de 4 tiempos que cumpla o exceda los requisitos de la clasificación de servicio API SM, SL o SJ. Compruebe siempre la etiqueta de servicio API en el recipiente de aceite. Debe figurar al menos uno de los estándares indicados anteriormente.

**NOTA:** El mismo aceite lubrica tanto el motor como la transmisión.

### Viscosidad del aceite

Se recomienda el aceite SAE 5W30 para cualquier época.

No obstante, durante los días más calurosos del verano, se puede utilizar el aceite mineral BRP XP-S™ 10W40 (N/P 219 700 346).

**NOTA:** Para mejorar el rendimiento global y en cualquier temporada, utilice el aceite sintético XP-S 5W40 (N/P 293 600 039).

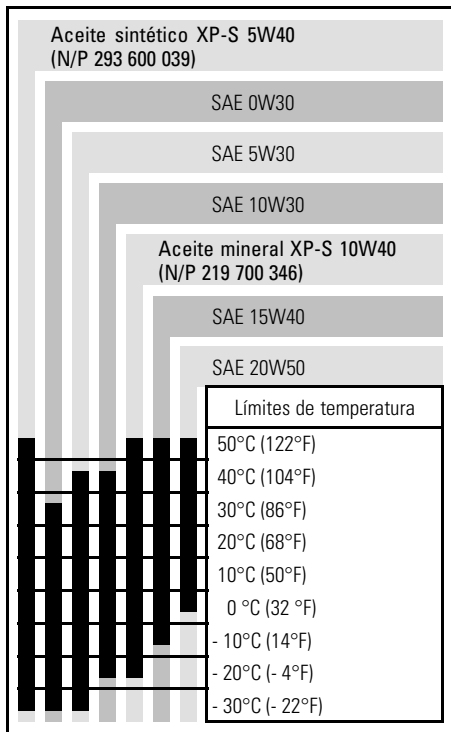

## Nivel del aceite

**CUIDADO:** Compruebe el nivel con frecuencia y rellene cuando sea necesario. **No llene excesivamente.** Si hace funcionar el motor o la transmisión con un nivel inadecuado, estos componentes pueden sufrir graves daños. Limpie cualquier resto de salpicaduras o líquido derramado.

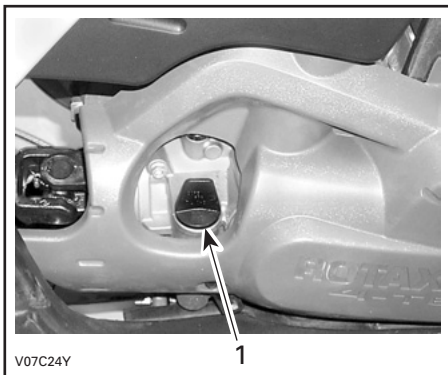

### PARTE DERECHA DEL MOTOR

#### 1. Varilla medidora del nivel de aceite

Con el vehículo en una superficie llana y el motor frío, compruebe el nivel de aceite del modo siguiente:

1. Desenrosque la varilla medidora, sáquela y límpiela.
2. Vuelva a colocar la varilla y enrósquela completamente.
3. Sáquela y compruebe el nivel de aceite. Debe estar cerca de la marca superior.

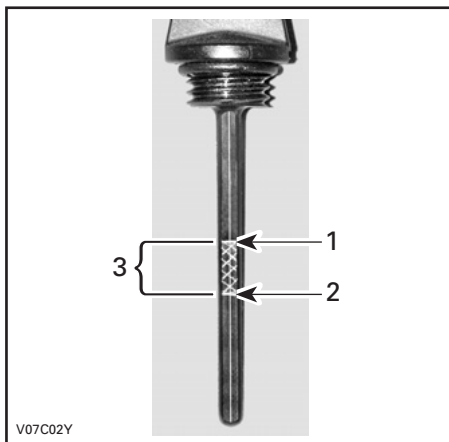

1. Lleno
2. Agregar
3. Margen de funcionamiento

Para añadir aceite, retire la varilla medidora. Para evitar derrames, coloque un embudo en el conducto de la varilla.

Añada una pequeña cantidad del aceite recomendado y verifique de nuevo el nivel.

Repita los procedimientos anteriores hasta que el nivel de aceite llegue a la señal superior de la varilla. **No llene excesivamente.**

Ajuste la varilla debidamente.

# Refrigerante del motor

## Refrigerante recomendado

Utilice siempre anticongelante etilenglicol con inhibidores antioxidantes específicos para motores de aluminio de combustión interna.

El sistema de refrigeración debe llenarse con el refrigerante premezclado de BRP (N/P 219 700 362) o con una solución de agua destilada y anticongelante (en una proporción del 50%).

## Nivel del refrigerante

### **ADVERTENCIA**

Compruebe el nivel de refrigerante con el motor en frío. Nunca añada refrigerante al sistema de refrigeración cuando el motor esté caliente.

Retire el panel de acceso delantero.

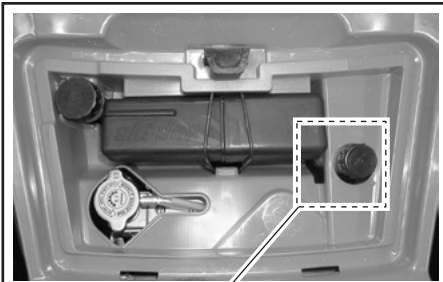

V07A0BY

TÍPICO

Con el vehículo en una superficie llana, el líquido debe encontrarse entre las marcas de nivel MIN. y MAX. que figuran en el depósito de refrigerante.

**NOTA:** Cuando compruebe el nivel a una temperatura inferior a 20°C (68°F), puede estar ligeramente por debajo de la marca MIN.

Añada refrigerante hasta la marca MAX. si es necesario. Utilice un embudo para evitar que se derrame. **No llene excesivamente.**

Vuelva a instalar y apriete el tapón de llenado siguiendo el procedimiento correspondiente e instale de nuevo el panel de acceso.

Si se añade refrigerante al depósito de refrigerante, compruebe el nivel también en el radiador. Añada refrigerante si es necesario.

### **ADVERTENCIA**

Para evitar quemaduras, no quite el tapón del radiador si el motor está caliente.

**NOTA:** Si el sistema de refrigeración precisa refrigerante con frecuencia, es síntoma de fugas o de un problema del motor. Diríjase a un concesionario o distribuidor autorizado de Can-Am.

## Líquido de frenos

### Líquido recomendado

Utilice siempre líquido de frenos que cumpla con la especificación DOT 4 únicamente.

**CUIDADO:** Para evitar daños serios al sistema de frenos, no utilice líquidos distintos del recomendado, ni mezcle líquidos para el relleno.

### Nivel del líquido

Con el vehículo en una superficie llana, compruebe el nivel del depósito del líquido de frenos. Debe encontrarse por encima de la marca MIN.

Añada la cantidad de líquido que sea necesaria. **No llene excesivamente.**

Limpie el tapón de llenado antes de quitarlo.

**CUIDADO:** Utilice únicamente líquido de frenos DOT 4 procedente de un recipiente precintado. No utilice líquido de frenos de recipientes viejos o ya abiertos.

**NOTA:** Un nivel bajo puede indicar fugas o un desgaste de las pastillas de freno. Diríjase a un concesionario o distribuidor autorizado de Can-Am.

### Depósito de líquido de la palanca de freno

Mantenga recta la dirección para asegurarse de que el depósito está nivelado. Compruebe el nivel del líquido de freno; el depósito está lleno cuando el líquido alcanza la parte superior de la ventanilla.

Examine el estado del fuelle de la palanca de freno. Compruebe si existen grietas, roturas, etc. Sustitúyalo si está dañado.

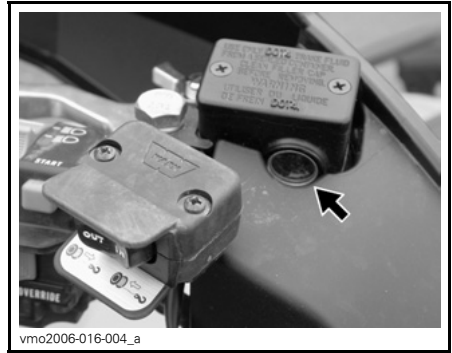

TÍPICO

### Depósito de líquido del pedal de freno

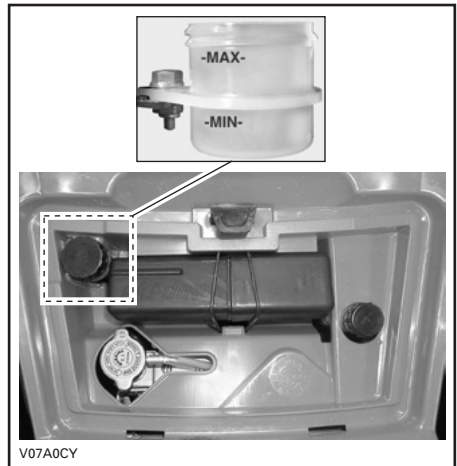

TÍPICO

# INSTRUCCIONES DE USO

## Generalidades

La palanca de cambio debe encontrarse en la posición de APARCAMIENTO (P) o PUNTO MUERTO (N) para el arranque del motor.

**NOTA:** Para su comodidad, el modo de anulación permite poner en marcha el motor independientemente de la posición de la palanca de cambio. Pulse la palanca del freno o el pedal de freno y manténgalos pulsados mientras pulsa el botón de arranque del motor.

Para arrancar el motor, coloque el interruptor de paro del motor en la posición RUN (marcha), introduzca la llave en el interruptor de contacto y gírela hasta la posición ON (encendido); a continuación, pulse el botón de arranque del motor.

## Comprobación previa al manejo

### **ADVERTENCIA**

La comprobación del vehículo previa al uso es muy importante. Antes de la puesta en marcha, compruebe siempre el funcionamiento de los mandos principales, las funciones de seguridad y los componentes mecánicos. Si no se observan las precauciones aquí especificadas, se corre el riesgo de sufrir lesiones o incluso la muerte por accidente.

Antes de utilizar el vehículo, el conductor deberá ejecutar siempre las siguientes operaciones:

- Ponga el freno de mano y compruebe si funciona correctamente.
- Compruebe la presión y el estado de los neumáticos.

- Compruebe si las ruedas y los cojinetes presentan daños o desgaste.
- Compruebe la ubicación de los mandos y asegúrese de que funcionan correctamente.
- Compruebe que la dirección funciona sin restricciones.
- Active la palanca de control del acelerador varias veces para asegurarse de que funciona sin restricciones. Debe volver a la posición de ralentí cuando se suelta.
- Active la palanca de freno y el pedal de freno para asegurarse de que los frenos se accionan completamente. La palanca y el pedal deben volver a su posición inicial cuando se sueltan.
- Asegúrese de que la palanca de cambio funciona y vuelva a colocarla en posición de APARCAMIENTO (P).
- Compruebe los niveles de combustible, aceite y refrigerante.
- Compruebe si hay fugas de aceite en el motor o en la transmisión y en los componentes del conjunto de la transmisión.
- Asegúrese de que la válvula de combustible se encuentra totalmente abierta (posición ON).
- Limpie los faros y la luz trasera.
- Asegúrese de que tanto la cubierta del compartimiento de acceso de lantero como la del compartimiento de almacenamiento trasero se encuentran correctamente aseguradas.
- Asegúrese de que el asiento está fijo.
- Si transporta carga, respete la capacidad especificada. Asegúrese de que la carga está bien sujeta a los portaequipajes.

- Si arrastra un remolque u otro equipo, asegúrese de que se respeta la capacidad de la lengua y de remolque. Asegúrese de que el remolque esté bien asegurado al enganche.
- Busque si hay piezas sueltas y realice las comprobaciones que considere necesarias con el motor parado. Compruebe los cierres.
- Asegúrese de que en su camino no hay personas ni obstáculos.
- Compruebe el funcionamiento del interruptor de encendido, el botón de arranque del motor, el botón de paro del motor, los faros, la luz trasera y las luces indicadoras.
- Ponga en marcha el motor, quite el freno de mano y avance lentamente unos palmos antes de accionar todos los frenos uno a uno para probarlos.
- Compruebe el funcionamiento del selector de tracción a dos ruedas y a las cuatro ruedas (2WD/4WD).

Corrija los problemas que haya detectado antes de la conducción. Diríjase a un distribuidor autorizado de Can-Am si es necesario.

## Puesta en marcha del motor

### Arranque inicial en frío

Introduzca la llave en el interruptor de contacto y gírela hasta la posición ON (encendido).

Coloque el interruptor de paro del motor en RUN (marcha).

A temperaturas muy bajas, por debajo de 0°C (32°F), coloque la palanca del estrangulador de aire de modo que quede totalmente abierto.



### TÍPICO

1. Estrangulador de aire totalmente abierto

Pulse el botón de arranque del motor y manténgalo pulsado hasta que se ponga en marcha el motor.

**CUIDADO:** No mantenga el botón de arranque del motor pulsado más de 30 segundos. Debe observarse una pausa entre los ciclos de intento de arranque para que se enfríe el mecanismo de puesta en marcha. Tenga cuidado de que no se descargue la batería.

**NOTA:** Puede usar el acelerador para facilitar el arranque del motor. Pulse ligeramente la palanca del acelerador. Si se pulsa demasiado, no se activará el sistema del estrangulador de aire.

Suelte el botón de arranque del motor inmediatamente cuando se haya puesto en marcha el motor.

Transcurridos unos segundos, mueva la palanca del estrangulador de aire desde la posición de estrangulador totalmente abierto a una posición intermedia hasta conseguir el mejor régimen para el motor.



**NOTA:** Un uso excesivo del estrangulador de aire puede ahogar el motor y dificultar considerablemente el arranque. Consulte el apartado de *PROCEDIMIENTOS ESPECIALES* si esto ocurre.

Cuando el motor esté caliente, desplace la palanca del estrangulador de aire hasta la posición de cierre y suelte los frenos.

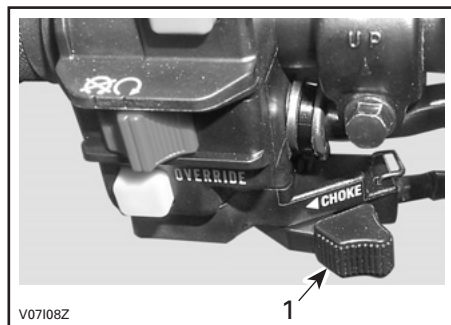

#### TÍPICO

1. Posición de desconexión

### Arranque en caliente

Ponga en marcha el motor tal como se explica anteriormente pero sin utilizar el estrangulador de aire. Si el motor no arranca al cabo de dos intentos de 5 segundos de duración con el sistema eléctrico de arranque, tire de la palanca del estrangulador y colóquela entre las posiciones ON (encendido) y OFF (desactivado). Ponga el motor en marcha sin accionar la palanca del acelerador. Al cabo de unos segundos, desplace la palanca del estrangulador de aire hasta la posición de cierre.

### Arranque manual de emergencia

#### ⚠ ADVERTENCIA

Coloque siempre la palanca de cambio en la posición de APARCAMIENTO (P) o PUNTO MUERTO (N) para arrancar el motor manualmente.

El arranque manual es el recurso que se utiliza cuando no funciona el arranque eléctrico.

Siga los procedimientos de arranque descritos anteriormente, pero utilizando el sistema de arranque retráctil.

Agarre firmemente el tirador del sistema de arranque manual y, lentamente, haga girar el motor manualmente hasta que encuentre resistencia.

Supere esta resistencia y suelte el tirador.

Vuelva a agarrar firmemente el tirador y haga girar el motor.

Repita este procedimiento desde el principio, si es necesario.

### Cambio de marcha

Deje el motor al ralenti para que se caliente.

Accione los frenos y seleccione el intervalo de marcha deseado (H o L).

**NOTA:** El freno debe accionarse cuando la palanca de cambio se encuentre en la posición de aparcamiento.

Deje de accionar los frenos.

**CAUIDADO:** Asegúrese de que el freno de mano esté totalmente quitado antes de utilizar el vehículo.

Accione gradualmente la palanca del acelerador para aumentar la velocidad del motor y para que entre en acción la transmisión continua variable (CVT).

Por el contrario, cuando se suelta la palanca del acelerador, se reduce la velocidad del motor.

## Uso de la marcha atrás

**CUIDADO:** Siempre que vaya a cambiar el sentido de la marcha (hacia delante o hacia atrás), detenga el vehículo completamente y accione el freno antes de mover la palanca de cambio.

Se aplican los mismos procedimientos que los descritos anteriormente en *CAMBIO DE MARCHA*, excepto por lo que se describe a continuación.

Coloque la palanca de cambio en la posición de *MARCHA ATRÁS (R)*.

## Funcionamiento del cabestrante

### Modelos XT

Consulte la *GUÍA BÁSICA DE TÉCNICAS DE USO DEL CABESTRANTE*. Este manual debe guardarse con el juego de herramientas y permanecer dentro del vehículo en todo momento.

## Parada del motor

### **ADVERTENCIA**

Procure no aparcar en pendiente.

Suelte el acelerador y detenga el vehículo completamente.

Ponga el freno de mano.

Coloque la palanca de cambio en la posición de *APARCAMIENTO (P)*.

Coloque el interruptor de paro del motor en la posición *OFF* (desactivado).

Gire la llave en el interruptor de contacto hasta la posición *OFF* (desactivado).

Retire la llave del interruptor de contacto.

## Cuidados posteriores al uso

Cuando se utilice el vehículo en un ambiente en el que haya agua y sal (zonas de playa, puertos, transporte en barcos, etc.), será necesario lavar el vehículo con agua dulce para proteger el vehículo y sus componentes. Se recomienda expresamente lubricar las piezas metálicas. Utilice lubricante *XP-S Lube (N/P 293 600 016)* o un producto equivalente. Esta operación debe realizarse al finalizar la jornada.

Cuando se utilice el vehículo sobre el barro, es recomendable lavarlo para preservar los componentes y que las luces estén limpias.

**NOTA:** No utilice nunca un dispositivo de limpieza a alta presión para limpiar el vehículo. **UTILICE AGUA A BAJA PRESIÓN ÚNICAMENTE** (como la de una manguera de riego para el jardín). Una presión alta puede provocar daños en los componentes eléctricos o mecánicos.

---

# PROCEDIMIENTOS ESPECIALES

## **Vuelco**

Cuando el vehículo haya volcado o esté sobre un lado, vuelva a colocarlo en su posición normal de funcionamiento (sobre las cuatro ruedas) y espere entre 3 y 5 minutos antes de poner el motor en marcha.

Antes de arrancar el motor, compruebe el nivel de aceite y añada aceite si fuera necesario. Si permanece encendida la luz indicadora de presión de aceite después de haber puesto el motor en marcha, pare el motor y diríjase a un distribuidor autorizado de Can-Am tan pronto como sea posible.

## **Inmersión del vehículo**

Si se sumerge el vehículo, será necesario llevarlo a un distribuidor autorizado de Can-Am a la mayor brevedad. ¡NO ARRANQUE EL MOTOR!

**CUIDADO:** La inmersión del vehículo puede provocar serios daños si no se sigue un procedimiento de arranque adecuado.

# CARGA Y TRANSPORTE

Cuando lea esta Guía del Usuario, recuerde que:

## ADVERTENCIA

Indica un posible riesgo que, si no se evita, puede dar lugar a graves lesiones e incluso la muerte.

### Carga

#### ADVERTENCIA

El manejo, la estabilidad y la distancia de frenado del vehículo se ven afectados cuando se cargan las rejillas portaequipajes. Así, pues, es muy importante que la distribución de la carga y su peso sean adecuada. No lleve una carga excesiva, ni remolque o transporte carga indebidamente. Asegúrese siempre de que la carga queda bien sujeta y distribuida en los portaequipajes antes de ponerse en marcha. Reduzca la velocidad de acuerdo con las condiciones del terreno cuando transporte carga o arrastre un remolque. Tenga en cuenta la necesidad de una mayor distancia para el frenado. Coloque siempre la carga de forma segura lo más bajo posible en el portaequipajes para reducir el efecto de un centro de gravedad más alto. La omisión de estas recomendaciones puede dar lugar a cambios en el manejo del vehículo, con el consiguiente riesgo de sufrir un accidente que podría provocar lesiones graves o incluso la muerte.

Cuando cargue el vehículo, respete los límites establecidos.

#### CARGAS MÁXIMAS

Carga total permitida	230 kg (500 lb)	Incluye el peso del conductor, las restantes cargas y los accesorios añadidos
Carga en la parte delantera	45 kg (100 lb)	Distribuida de un modo homogéneo
Carga en la parte trasera	90 kg (200 lb)	Distribuida de un modo homogéneo. Incluye el portaequipajes trasero, la caja de almacenamiento y la carga de la lengua

### Transporte

Cuando transporte un vehículo, asegúrelo al remolque o a la caja de reparto con los amarres adecuados. El uso de cuerdas normales no está recomendado.

## **ADVERTENCIA**



V00A174

No incline nunca este vehículo sobre un extremo para el transporte. Se recomienda transportar el vehículo en su posición de funcionamiento normal (sobre las cuatro ruedas).

Coloque la válvula de combustible en la posición OFF (desactivado).

Seleccione la posición de APARCAMIENTO (P) y ponga el freno de mano.

Asegure el vehículo por el parachoques delantero y trasero.

**CUIDADO:** Si ata el vehículo por otros puntos podría dañarse.

Descargue las rejillas portaequipajes antes de transportar el vehículo.

## **Ubicación delantera**

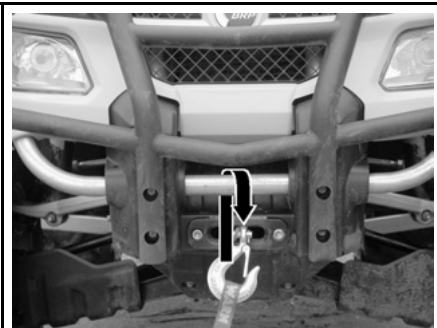

vmo2006-016-005\_a

*TÍPICO*

## **Ubicación trasera**

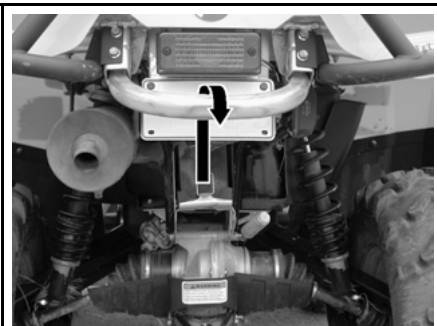

vmo2006-016-006\_a

*TÍPICO*

## **ADVERTENCIA**

No remolque este vehículo arrastrándolo con un automóvil ni otro tipo de vehículo. Utilice un remolque.

---

# SOLUCIÓN DE PROBLEMAS

---

## EL MOTOR NO GIRA

- 1. El interruptor de contacto se encuentra en la posición OFF (desactivado).**
  - Coloque el interruptor en la posición ON (encendido).
- 2. La marcha no se encuentra en la posición de APARCAMIENTO (P) o PUNTO MUERTO (N).**
  - Coloque la marcha en la posición de APARCAMIENTO (P) o PUNTO MUERTO (N) o pulse la palanca de freno.
- 3. Fusible quemado.**
  - Compruebe el estado del fusible principal.
- 4. Batería débil o conexiones sueltas.**
  - Compruebe el fusible del sistema de carga.
  - Compruebe las conexiones y el estado de los terminales.
  - Pida que comprueben la batería.
  - Póngase en contacto con un distribuidor autorizado de Can-Am.

---

## EL MOTOR GIRA PERO NO LLEGA A PONERSE EN MARCHA

- 1. Interruptor de paro del motor.**
  - Asegúrese de que el interruptor de paro del motor está en la posición ON (encendido).
- 2. La mezcla no es lo suficientemente rica para el arranque del motor en frío.**
  - Compruebe el nivel del depósito de combustible y el procedimiento de arranque; en concreto, el uso del estrangulador.
- 3. Motor ahogado (bujía húmeda cuando se extrae).**
  - Si el motor no arranca tras varios intentos, el motor puede estar ahogado por combustible. Siga el procedimiento que se indica a continuación:
    - Gire el interruptor de contacto hasta la posición ON (encendido) y asegúrese de que no está abierto el estrangulador.
    - Compruebe que la palanca de cambio está en la posición de APARCAMIENTO (P).
    - Apriete completamente la palanca del acelerador y manténgala presionada mientras arranca el motor.
    - En cuanto el motor arranque, suelte la palanca del acelerador. No revolucione el motor.
  - Si no funciona:**
    - Limpie la zona del capuchón de la bujía y extráigalo. Extraiga la bujía (se suministran herramientas en el kit).
    - Haga girar el motor varias veces. Añada una pequeña cantidad de aceite para motor en el cilindro (el equivalente a un tapón de los que se utilizan con recipientes de aceite de 1 litro). Instale la nueva bujía si es posible o, si no, limpie y seque la bujía.
    - Arranque el motor según el procedimiento descrito anteriormente. Si el motor sigue ahogado, diríjase a un distribuidor autorizado de Can-Am.

## **EL MOTOR GIRA PERO NO LLEGA A PONERSE EN MARCHA**

---

### **4. No llega combustible al motor (la bujía está seca cuando se extrae).**

- Compruebe el nivel del depósito de combustible; gire la válvula de combustible hasta la posición ON (encendido) para abrirla (pruebe también con RES.). Quizá se haya producido un fallo en la bomba de combustible o en el carburador.
- Póngase en contacto con un distribuidor autorizado de Can-Am.

### **5. Bujía/encendido (no hay chispa).**

- Compruebe el estado del fusible principal.
- Retire la bujía y vuelva a conectarla a la bobina de encendido.
- Compruebe que el interruptor de encendido y el interruptor de parada del motor estén en la posición de encendido o activado (ON).
- Ponga en marcha el motor con la bujía conectada a masa y alejada del alojamiento. Si no aparece ninguna chispa, sustituya la bujía.
- Si el problema persiste, póngase en contacto con un distribuidor autorizado de Can-Am.

### **6. Compresión del motor.**

- Al intentar arrancar el motor manualmente, deben notarse "ciclos" de resistencia cuando el pistón sobrepasa el punto muerto superior. Si no se nota ninguna resistencia pulsátil, es posible que exista una pérdida de compresión importante.
- Póngase en contacto con un distribuidor autorizado de Can-Am.

## **EL MOTOR NO TIENE SUFICIENTE ACELERACIÓN O POTENCIA**

---

### **1. Bujía sucia o dañada.**

- Consulte el apartado EL MOTOR GIRA PERO NO LLEGA A PONERSE EN MARCHA.

### **2. No llega suficiente combustible al motor.**

- Consulte el apartado EL MOTOR GIRA PERO NO LLEGA A PONERSE EN MARCHA.

### **3. Ajustes del carburador.**

- Póngase en contacto con un distribuidor autorizado de Can-Am.

## **EL MOTOR NO TIENE SUFICIENTE ACELERACIÓN O POTENCIA**

---

### **4. El motor se calienta demasiado.**

- Si el motor se calienta excesivamente y la luz indicadora se enciende, pruebe lo siguiente:
  - Compruebe y limpie las aletas del radiador. Consulte la sección **MANUTENIMIENTO**.
  - Reduzca la velocidad del vehículo, pero intente mantenerlo en movimiento para que el radiador reciba aire. Si el motor se sigue calentando en exceso al cabo de un minuto, más o menos, pare el vehículo y cambie la marcha a la posición de **APARCAMIENTO (P)**. Pare el motor.
  - Coloque el interruptor de contacto en la posición **ON** (encendido) (**NO PONGA AÚN EN MARCHA EL MOTOR**). El ventilador enfriará el radiador.
  - Deje que el motor se enfríe. Compruebe el nivel del refrigerante y añada líquido refrigerante si es posible. Consulte **REFRIGERANTE DEL MOTOR**.
  - Diríjase a un distribuidor autorizado de Can-Am tan pronto como sea posible.
- Si el sobrecalentamiento persiste, póngase en contacto con un distribuidor autorizado de Can-Am.

### **5. Filtro o alojamiento de aire obstruido o sucio.**

- Compruebe el filtro de aire y límpielo si es necesario.
- Compruebe si hay depósitos en el sistema de drenaje del alojamiento del filtro de aire.
- Compruebe la posición del tubo de admisión de aire.

### **6. Suciedad o desgaste del sistema de transmisión CVT.**

- Póngase en contacto con un distribuidor autorizado de Can-Am.

## **PETARDEO DEL MOTOR**

---

### **1. Fugas en el sistema de escape.**

- Póngase en contacto con un distribuidor autorizado de Can-Am.

### **2. El motor se calienta demasiado.**

- Consulte **EL MOTOR NO TIENE SUFICIENTE ACELERACIÓN O POTENCIA**.

### **3. La puesta a punto del encendido es incorrecta o hay un problema en el sistema de encendido.**

- Póngase en contacto con un distribuidor autorizado de Can-Am.

### **4. Carburador mal ajustado.**

- Póngase en contacto con un distribuidor autorizado de Can-Am.

## **FALLOS EN EL MOTOR**

---

### **1. Bujía sucia/dañada/desgastada.**

- Limpie/verifique la bujía y el intervalo térmico. Reemplace cuando sea necesario.



## **FALLOS EN EL MOTOR**

---

### **2. Agua en el combustible.**

- Vacíe el sistema de combustible y reposte con combustible nuevo.

## **EL VEHÍCULO NO PUEDE ALCANZAR LA VELOCIDAD MÁXIMA**

---

### **1. Motor.**

- Consulte *EL MOTOR NO TIENE SUFICIENTE ACELERACIÓN O POTENCIA*.

### **2. Freno de mano.**

- Asegúrese de que el bloqueo del freno esté quitado.

### **3. Filtro o alojamiento de aire obstruido o sucio.**

- Compruebe el filtro de aire y límpielo si es necesario.
- Compruebe si hay depósitos en el sistema de drenaje del alojamiento del filtro de aire.
- Compruebe la posición del tubo de admisión de aire.

### **4. Suciedad o desgaste del sistema de transmisión CVT.**

- Póngase en contacto con un distribuidor autorizado de Can-Am.

## **RESULTA DIFÍCIL MOVER LA PALANCA DE CAMBIO**

---

### **1. Los engranajes de la transmisión se encuentran en una posición que impide el funcionamiento de la palanca de cambio.**

- Mueva el vehículo hacia delante y hacia atrás para que se muevan los engranajes de la transmisión y pueda colocarse la palanca de cambio en la posición deseada.

### **2. La velocidad del motor al ralentí es demasiado elevada.**

- Ajuste la velocidad del ralentí. Consulte el apartado *ESPECIFICACIONES*.

### **3. Suciedad o desgaste del sistema de transmisión CVT.**

- Póngase en contacto con un distribuidor autorizado de Can-Am.

## **EL RÉGIMEN DEL MOTOR AUMENTA PERO EL VEHÍCULO NO SE MUEVE**

---

### **1. La marcha se encuentra en la posición de APARCAMIENTO o PUNTO MUERTO.**

- Seleccione la posición *R*, *HI* o *LO*.

### **2. Suciedad o desgaste del sistema de transmisión CVT.**

- Póngase en contacto con un distribuidor autorizado de Can-Am.

### **3. Agua en el alojamiento de la CVT.**

- Póngase en contacto con un distribuidor autorizado de Can-Am.

# ESPECIFICACIONES

MODELO		OUTLANDER™ 400	
<b>MOTOR</b>			
Tipo de motor		ROTAX 400, árbol de levas en culata sencillo, de 4 tiempos, refrigerado por líquido	
Número de cilindros		1	
Número de válvulas		4 válvulas (ajuste mecánico)	
Diámetro interior mm (pulgadas)		91 (3,58)	
Carrera mm (pulgadas)		61,5 (2,42)	
Cilindrada		400 cm <sup>3</sup> (24,41 pulgadas <sup>3</sup> )	
Relación de compresión		10,3:1	
Tipo de descompresor		Automático	
Máximo de CV, r.p.m.		7.000 r.p.m.	
Lubricación	Tipo		Cárter húmedo con filtro de aceite reemplazable
	Filtro de aceite		BRP ROTAX tipo papel, reemplazable
	Aceite del motor	Capacidad (cambio de aceite con filtro)	3 L (3,17 cuartos de galón) (motor/transmisión)
		Se recomienda	SAE 5W30 clasificación API SM, SL o SJ Consulte la <i>TABLA DE VISCOSIDAD DE ACEITE</i>
Sistema de escape		Supresor de chispas homologado por el Servicio Forestal (Departamento de Agricultura) de los EE.UU.	
Filtro de aire		Filtro de espuma de doble efecto	
<b>CAJA DE ENGRANAJES</b>			
Tipo		Doble rango (marchas largas-cortas) con posición de aparcamiento, punto muerto y marcha atrás	
<b>SISTEMA DE REFRIGERACIÓN</b>			
Refrigerante	Tipo	Mezcla de etilglicol y agua (50% de refrigerante, 50% de agua). Utilice el refrigerante premezclado que comercializa BRP (N/P 219 700 362) o un refrigerante diseñado específicamente para motores de aluminio	
	Capacidad	2,5 L (2,65 cuartos de galón EE.UU.)	

MODELO		OUTLANDER™ 400
<b>SISTEMA ELÉCTRICO</b>		
Potencia del generador magnetoeléctrico		420 W a 6.000 r.p.m.
Tipo de sistema de encendido		CDI (Encendido por descarga de condensador)
Puesta a punto del encendido		No ajustable
Bujía	Cantidad	1
	Marca y tipo	NGK DCPR8E
	Separación	0,6 a 0,7 mm (0,024 a 0,027 pulgadas)
Configuración del limitador de r.p.m. del motor	Avance r.p.m.	8.000
	Marcha atrás r.p.m.	4.000 ± 100
Batería	Tipo	Batería seca
	Voltaje	12 voltios
	Valor nominal	18 A•h
	Potencia del dispositivo de arranque	0,7 KW
Faro	W	2 x 35
Luz trasera/Luz de freno	W	8/26
Indicador de dirección (sólo en modelos para Europa)	W	10
Luces indicadoras		Indicadores LED, 0,7 V aproximadamente (cada uno)
Fusibles	Accesorios	15 A (toma de corriente y suministro auxiliar)
	Ventilador	20 A
	Principal 1	30 A
	Principal 2	20 A

MODELO			OUTLANDER™ 400
<b>SISTEMA DE COMBUSTIBLE</b>			
Suministro de combustible	Tipo		Carburador Mikuni BSR33 de depresión constante con estrangulador manual y ECS (Enricher Coasting System)
Bomba de combustible	Tipo		Mikuni (bomba de pulsación)
	Modelo		Externa (accionamiento por vacío)
Velocidad de ralentí			r.p.m. ± 50
Velocidad de ralentí			1.300
Combustible	Tipo		Gasolina normal sin plomo
	Octanos	En Norteamérica (R+M)/2	87 o más
		En otros países y regiones RON	92 o más
Capacidad del depósito de combustible			16 L (4,2 gal. EE.UU.)
Reserva del depósito de combustible			6 L (1,6 gal. EE.UU.)
<b>CONJUNTO DE LA TRANSMISIÓN</b>			
Diferencial delantero			Diferencial autoblocante individual/accionado por eje (por bomba)
Relación del diferencial en la parte delantera			3,6:1
Eje trasero			Diferencial individual/accionado por eje
Relación en el eje trasero			3,6:1
Aceite del diferencial	Capacidad	Delante	500 ml (17 onzas EE.UU.)
		Detrás	250 ml (8,5 onzas EE.UU.)
	Se recomienda		Aceite para diferencial BRP (N/P 293 600 043) o Aceite sintético 75W90 (API GL5)
Grasa para juntas de transmisión CV			Grasa para juntas de transmisión CV (N/P 293 550 019)
Grasa para el eje propulsor			Grasa sintética para suspensión (N/P 293 550 033)
<b>TRANSMISIÓN</b>			
Tipo			CVT (Continuously Variable Transmission, Transmisión continua variable)
r.p.m. de embrague			± 100 r.p.m.
r.p.m. de embrague			1.450
<b>DIRECCIÓN</b>			
Radio de giro			m (pies)
Radio de giro			1,83 (6)
Convergencia total (vehículo sobre el suelo)			mm (pulgadas)
Convergencia total (vehículo sobre el suelo)			0 ± 4 (0 ± 0,157)

MODELO		OUTLANDER™ 400
<b>SUSPENSIÓN</b>		
<i>DELANTE</i>		
Tipo de suspensión		MacPherson
Recorrido de la suspensión		mm (pulgadas)
		178 (7)
Ajuste de la precarga en la parte delantera		N.A.
<i>DETRÁS</i>		
Tipo de suspensión		TTI™ independiente
Recorrido de la suspensión		mm (pulgadas)
		203 (8)
Amortiguador	Cant.	2
	Tipo	Aceite
Ajuste de la precarga en la parte trasera		5 posiciones
<b>FRENOS</b>		
Freno delantero	Cant.	2
	Tipo	Hidráulico, discos
Freno trasero	Cant.	1
	Tipo	Hidráulico, disco
Líquido de frenos	Capacidad	125 ml (4,3 onzas EE.UU.)
	Tipo	DOT 4
Freno de mano		Bloqueo hidráulico-4 ruedas
Material de la pastilla de freno	Delante	Orgánico
	Detrás	Metálico
Grosor mínimo de la pastilla		mm (pulgadas)
		1 (0,04)
Grosor mínimo del disco de freno	Delante	mm (pulgadas)
		3,5 (0,138)
	Detrás	mm (pulgadas)
		4,3 (0,17)
Deformación máxima del disco de freno		mm (pulgadas)
		0,2 (0,01)

MODELO		OUTLANDER™ 400	
<b>NEUMÁTICOS Y RUEDAS</b>			
<i>NEUMÁTICOS</i>			
Presión	Delante	Máx.	34,5 kPa (5 psi)
		Mín.	31 kPa (4,5 psi)
	Detrás	Máx.	34,5 kPa (5 psi)
		Mín.	31 kPa (4,5 psi)
Profundidad mínima del dibujo de los neumáticos		mm (pulgadas)	3 (1/8)
Tamaño	Delante	25 x 8 x 12	
	Detrás	25 x 10 x 12 XT: 25 x 11 x 12	
<i>RUEDAS</i>			
Tamaño	Delante	12 x 6	
	Detrás	12 x 7,5	
Par de apriete de las tuercas de las ruedas	Estándar	70 N•m (52 lbf•ft)	
	XT	100 N•m (74 lbf•ft)	
<b>DIMENSIONES</b>			
Longitud total		m (pulgadas)	2,18 (86)
Anchura total		m (pulgadas)	1,17 (46)
Altura total		m (pulgadas)	1,14 (45)
Peso en seco		kg (lb)	275 (607)
Distancia entre ejes		m (pulgadas)	1,24 (49)
Distancia entre ruedas	Delante	mm (pulgadas)	965 (38)
	Detrás	mm (pulgadas)	914 (36)
Distancia de los bajos al suelo		mm (pulgadas)	236 (9,3)

MODELO		OUTLANDER™ 400
<b>CAPACIDAD DE CARGA</b>		
Distribución del peso	Parte delantera/trasera %	49/51
Caja de almacenamiento trasera (con el peso de la rejilla portaequipajes trasera)	kg (lb)	10 (22)
Portaequipajes	Delante kg (lb)	45 (100)
	Detrás (incluido el peso de la caja de almacenamiento de la parte trasera y la lengua) kg (lb)	90 (200)
Carga total del vehículo permitida (incluido el peso del conductor, todas las demás cargas y los accesorios añadidos)	kg (lb)	230 (500)
Peso total del vehículo	kg (lb)	460 (1.014)
Capacidad de remolque	kg (lb)	500 (1.100)
Capacidad de la lengua (con el peso de la rejilla portaequipajes trasera)	kg (lb)	14 (30)

A: Amperio

A•h: Amperio hora

V: Voltios

r.p.m.: Revoluciones por minuto

W: Vatio

USDA: United States Department of Agriculture (Departamento de Agricultura de los Estados Unidos)

Debido a nuestro compromiso de constante mejora e innovación, BRP se reserva el derecho de realizar en cualquier momento cambios en el diseño y las especificaciones, así como de introducir adiciones o mejoras en sus productos sin que ello suponga que contrae la obligación de instalarlas en productos previamente fabricados.





# ***INFORMACIÓN DE MANTENIMIENTO***

# TABLA DE MANTENIMIENTO

El mantenimiento es muy importante. Si no está familiarizado con las prácticas recomendadas para un mantenimiento seguro y los procedimientos de reglaje, diríjase a un distribuidor autorizado de Can-Am.

TABLA DE MANTENIMIENTO PERIÓDICO						
<b>A: AJUSTAR</b> <b>C: LIMPIAR</b> <b>I: INSPECCIONAR</b> <b>L: LUBRICAR</b> <b>R: REEMPLAZAR</b>	<b>REVISIÓN INICIAL A 10 H, 30 DÍAS O 300 km (185 millas)</b> (Debe ser realizada por un concesionario o distribuidor autorizado de Can-Am. El mantenimiento inicial es muy importante y no debe ser descuidado).					
	<b>25 H O 750 km (470 millas)</b>					
	<b>50 H O 1.500 km (930 millas)</b>					
	<b>100 H, 1 AÑO O 3.000 km (1.865 millas)</b>					
	<b>200 H, 2 AÑOS O 6.000 km (3.730 millas)</b>					
<b>A CARGO DE</b>						
PIEZA/TAREA			LEYENDA			
MOTOR/TRANSMISIÓN						
Nivel de aceite del motor/transmisión <sup>(2)</sup>	EN CADA USO			Cliente		(2) Elemento para inspeccionar antes del uso. (3) Compruebe la concentración del refrigerante cada 100 horas. (4) Con mayor frecuencia si se realiza un uso intensivo, en zonas con mucho polvo, arena, nieve, humedad o barro.
Aceite del motor/transmisión y filtro	R		R		Cliente	
Ajuste de válvulas	I, A		I, A		Concesionario	
Estado de las juntas del motor	I		I		Concesionario	
Bridas de sujeción del motor	I		I		Concesionario	
Filtro de aire <sup>(2)</sup>		C (4)		R (4)	Cliente	
Sistema de escape	I		I		Concesionario	
Amortiguador de chispas del silenciador				C	Cliente	
Refrigerante del motor <sup>(2)</sup>	I		I (3)	R	Cliente	
Tapón del radiador/test de presión del sistema de refrigeración	I			I	Concesionario	
Limpieza/estado del radiador <sup>(4)</sup>	I		I		Cliente	
Estado de la cuerda del mecanismo de arranque por rebobinado				I	Concesionario	

## TABLA DE MANTENIMIENTO PERIÓDICO

<p>A: AJUSTAR C: LIMPIAR I: INSPECCIONAR L: LUBRICAR R: REEMPLAZAR</p>	<b>REVISIÓN INICIAL A 10 H, 30 DÍAS O 300 km (185 millas)</b>				
	(Debe ser realizada por un concesionario o distribuidor autorizado de Can-Am. El mantenimiento inicial es muy importante y no debe ser descuidado).				
	<b>25 H O 750 km (470 millas)</b>				
	<b>50 H O 1.500 km (930 millas)</b>				
	<b>100 H, 1 AÑO O 3.000 km (1.865 millas)</b>				
	<b>200 H, 2 AÑOS O 6.000 km (3.730 millas)</b>				
<b>A CARGO DE</b>					
<b>PIEZA/TAREA</b>					<b>LEYENDA</b>

### SISTEMA DE COMBUSTIBLE

Cable de aceleración <sup>(2)</sup>	I, A, L	I, A, L	I, A, L	I, A, L	Concesionario/ Cliente	<p>(1) Componente relacionado con las emisiones. (2) Elemento para inspeccionar antes del uso. (4) Con mayor frecuencia si se realiza un uso intensivo en zonas con mucho polvo, arena, nieve, humedad o barro.</p>
Estrangulador <sup>(2)</sup>	I			I, A	Concesionario/ Cliente	
Test de presión de conductos, conexiones y depósito de combustible <sup>(1)</sup>	I			I	Concesionario	
Filtros del depósito de combustible				R	Concesionario	
Carburador	I			I, L	Concesionario	

### SISTEMA ELÉCTRICO

Bujía <sup>(1) (5)</sup>	I	I	I	R	Cliente	<p>(1) Componente relacionado con las emisiones. (2) Elemento para inspeccionar antes del uso. (5) Asegúrese de que la distancia entre los electrodos de la bujía es la correcta.</p>
Conexiones de la batería	I		I		Cliente	
Arneses de cableado, cables y líneas	I			I	Concesionario	
Estado del interruptor de encendido, botón de arranque del motor e interruptor de paro del motor <sup>(2)</sup>	I			I	Cliente	
Estado del sistema de iluminación (luces largas/cortas, luz de freno, orientación de faros, etc.). <sup>(2)</sup>	I			I	Cliente	
Cabestrante	Consulte la <i>GUÍA BÁSICA DE TÉCNICAS DE USO DEL CABESTRANTE</i> del vehículo				Cliente	

## TABLA DE MANTENIMIENTO PERIÓDICO

### REVISIÓN INICIAL A 10 H, 30 DÍAS O 300 km (185 millas)

(Debe ser realizada por un concesionario o distribuidor autorizado de Can-Am. El mantenimiento inicial es muy importante y no debe ser descuidado).

### 25 H O 750 km (470 millas)

### 50 H O 1.500 km (930 millas)

### 100 H, 1 AÑO O 3.000 km (1.865 millas)

### 200 H, 2 AÑOS O 6.000 km (3.730 millas)

### A CARGO DE

A: AJUSTAR  
C: LIMPIAR  
I: INSPECCIONAR  
L: LUBRICAR  
R: REEMPLAZAR

PIEZA/TAREA

LEYENDA

### TRANSMISIÓN

Correa de transmisión				I		Concesionario
Poleas conductora y conducida (incluido el cojinete unidireccional)				I, C, L		Concesionario
Estado y limpieza de los conductos de entrada y salida de aire de la CVT	I			I, C		Concesionario

### CONJUNTO DE LA TRANSMISIÓN

Unidad de acoplamiento 4 x 4	I			I		Concesionario
Fuelles y protectores del eje motriz <sup>(2)</sup>	I	I				Cliente
Juntas del eje motriz				I		Concesionario
Junta del eje propulsor trasero	I			I, L (4)		Concesionario
Cojinetes de las ruedas				I		Cliente
Diferenciales en las partes delantera y trasera (nivel de aceite, retenes y respiraderos)	I			I	R	Concesionario
Presión y desgaste de los neumáticos <sup>(2)</sup>	EN CADA USO					Cliente
Tuercas y espárragos de fijación de las ruedas	I			I		Cliente

(2) Elemento para inspeccionar antes del uso.  
(4) Con mayor frecuencia si se realiza un uso intensivo en zonas con mucho polvo, arena, nieve, humedad o barro.

## TABLA DE MANTENIMIENTO PERIÓDICO

<b>A: AJUSTAR</b> <b>C: LIMPIAR</b> <b>I: INSPECCIONAR</b> <b>L: LUBRICAR</b> <b>R: REEMPLAZAR</b>	<b>REVISIÓN INICIAL A 10 H, 30 DÍAS O 300 km (185 millas)</b>						(Debe ser realizada por un concesionario o distribuidor autorizado de Can-Am. El mantenimiento inicial es muy importante y no debe ser descuidado).
	<b>25 H O 750 km (470 millas)</b>						
	<b>50 H O 1.500 km (930 millas)</b>						
	<b>100 H, 1 AÑO O 3.000 km (1.865 millas)</b>						
	<b>200 H, 2 AÑOS O 6.000 km (3.730 millas)</b>						
	<b>A CARGO DE</b>						
PIEZA/TAREA						LEYENDA	
<b>SISTEMA DE DIRECCIÓN</b>							
Sujeciones del manillar				I		Concesionario	(4) Con mayor frecuencia si se realiza un uso intensivo en zonas con mucho polvo, arena, nieve, humedad o barro.
Sistema de dirección (columna, cojinete, etc.) (4)	I			I		Concesionario	
Extremos de las barras de acoplamiento de las ruedas			I			Concesionario	
Alineación de las ruedas delanteras	I			I, A		Concesionario	
<b>SUSPENSIÓN</b>							
Brazos de cola				I		Concesionario	—
Soportes de brazo de cola					I	Concesionario	
Amortiguadores			I			Concesionario	
Brazos en A			I, L			Cliente	
Articulación de rótula		I				Concesionario	
<b>FRENOS</b>							
Líquido de frenos (2)	I	I			R (6)	Concesionario/ Cliente	(2) Elemento para inspeccionar antes del uso. (4) Con mayor frecuencia si se realiza un uso intensivo en zonas con mucho polvo, arena, nieve, humedad o barro. (6) El cambio de líquido de frenos o las reparaciones del sistema de frenos deben ser realizados por un concesionario o distribuidor autorizado de Can-Am.
Pastillas de freno		I (4)				Concesionario	
Sistema de frenos (discos, latiguillos, etc.)				I		Cliente	

## TABLA DE MANTENIMIENTO PERIÓDICO

### REVISIÓN INICIAL A 10 H, 30 DÍAS O 300 km (185 millas)

(Debe ser realizada por un concesionario o distribuidor autorizado de Can-Am. El mantenimiento inicial es muy importante y no debe ser descuidado).

### 25 H O 750 km (470 millas)

### 50 H O 1.500 km (930 millas)

### 100 H, 1 AÑO O 3.000 km (1.865 millas)

### 200 H, 2 AÑOS O 6.000 km (3.730 millas)

### A CARGO DE

A: AJUSTAR  
 C: LIMPIAR  
 I: INSPECCIONAR  
 L: LUBRICAR  
 R: REEMPLAZAR

**PIEZA/TAREA**

**LEYENDA**

### CARROCERÍA/BASTIDOR

Sujeción del bastidor			I			Cliente	(4) Con mayor frecuencia si se realiza un uso intensivo en zonas con mucho polvo, arena, nieve, humedad o barro.
Bastidor				I		Concesionario	
Estado del enganche y la bola (si están instalados)	EN CADA USO					Cliente	
Cierres de la cubierta de almacenamiento	EN CADA USO					Cliente	
Sujeciones del asiento	EN CADA USO					Cliente	
Limpieza y protección del vehículo			C (4)			Cliente	

## GENERAL

Cuando lea esta Guía del Usuario, recuerde que:

### **ADVERTENCIA**

Indica un posible riesgo que, si no se evita, puede dar lugar a graves lesiones e incluso la muerte.

### **ADVERTENCIA**

Si no se especifica lo contrario, el motor no debe estar en funcionamiento durante las operaciones de mantenimiento.

Antes de efectuar cualquier operación de mantenimiento o inspección en el vehículo, espere hasta que se enfríen el motor y el escape, con el fin de evitar posibles quemaduras.

### **ADVERTENCIA**

Si fuera necesario retirar un dispositivo de bloqueo (p. ej. pestañas de bloqueo, sujeciones con cierre automático, etc.) durante una operación de desmontaje/montaje, sustitúyalos siempre por una pieza nueva.

A continuación se tratan las operaciones de mantenimiento que puede realizar el cliente, si lo desea. Otras operaciones que figuran en la *TABLA DE MANTENIMIENTO* deberán ser llevadas a cabo por un distribuidor autorizado de Can-Am.

**NOTA:** Entre otras cosas, en esta sección se indican los procedimientos para reemplazar los líquidos. Consulte el apartado *LÍQUIDOS* para conocer los procedimientos de comprobación de niveles y llenado.

# MOTOR/TRANSMISIÓN

## Filtro de aire

### Extracción

**CUIDADO:** No quite ni modifique nunca ningún componente del alojamiento del filtro de aire. De otro modo, el motor puede sufrir un deterioro del rendimiento o daños mecánicos. El motor está calibrado para funcionar específicamente con esos componentes.

Retire el asiento.

Libere las sujeciones y retire la tapa del alojamiento del filtro de aire.

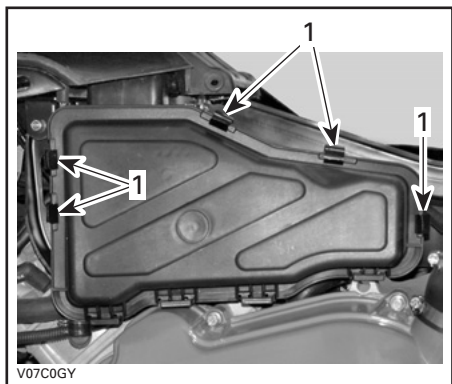

1. Libere las sujeciones

Afloje la sujeción y saque el filtro de aire.

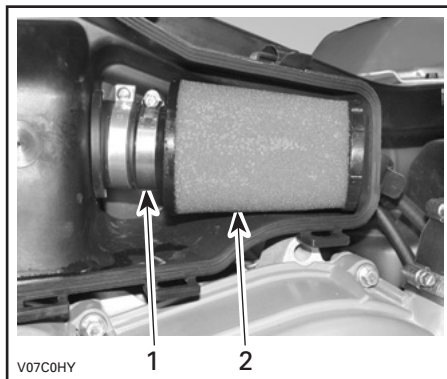

1. Sujeción  
2. Filtro de aire

### Limpieza

Vierta solución de limpieza (N/P 219 700 341) o equivalente en un cubo. Ponga el filtro en remojo.

Mientras el filtro está en remojo, limpie el interior del alojamiento del filtro de aire.

Enjuague el filtro con agua templada hasta que haya desaparecido toda la solución limpiadora.

A continuación, deje que el filtro se seque completamente.

Cuando el filtro esté seco, vuelva a engrasarlo con aceite para filtros de aire (N/P 219 700 340) o equivalente.

### Instalación

Vuelva a colocar las piezas en el orden inverso al del desmontaje.



## Drenaje del alojamiento del filtro de aire

Revise periódicamente el tubo de drenaje del alojamiento del filtro de aire para determinar si contiene líquidos o depósitos.

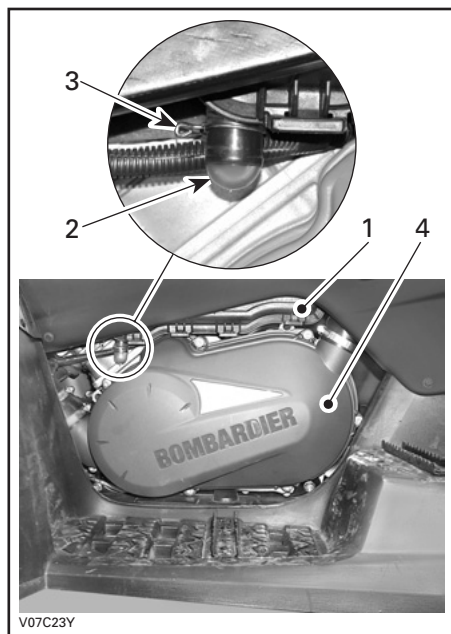

### TÍPICO

1. Alojamiento del filtro de aire
2. Tubo de drenaje
3. Sujeción
4. Tapa de CVT

**NOTA:** Si se utiliza el vehículo en una zona muy polvorienta, revise con más frecuencia que la especificada en la **TABLA DE MANTENIMIENTO**.

Si se encuentran líquido o depósitos, presione y retire la sujeción. Tire del tubo de drenaje para extraerlo y, a continuación, vacíelo.

**CUIDADO:** No ponga en marcha el motor cuando haya líquido o depósitos en el tubo de drenaje.

Cuando se encuentren líquidos o depósitos, será preciso revisar, secar o sustituir el componente en función del estado.

Quite el filtro de aire tal como se explica a continuación.

## Cambio de aceite y sustitución del filtro de aceite

El aceite y el filtro deben ser reemplazados al mismo tiempo. El cambio de aceite debe realizarse con el motor en caliente.

### ⚠ ADVERTENCIA

El aceite del motor puede encontrarse a una temperatura muy alta. Para evitar posibles quemaduras, no quite el tapón de drenaje del motor ni la tapa del filtro si el motor está caliente. Espere hasta que el aceite del motor esté caliente.

Asegúrese de que el vehículo se encuentra en una superficie llana.

Retire la varilla medidora.

Limpié la zona del tapón de drenaje del aceite.

Coloque un recipiente debajo de la zona del tapón de drenaje.

Desenrosque el tapón de drenaje de aceite.

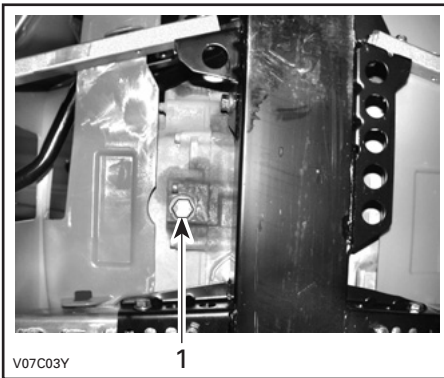

V07C03Y

1

### TÍPICO

#### 1. Tapón de drenaje de aceite

Aguarde el tiempo necesario para que el aceite salga del filtro.

Extraiga el panel lateral derecho.

Desenrosque la tapa del filtro de aceite.

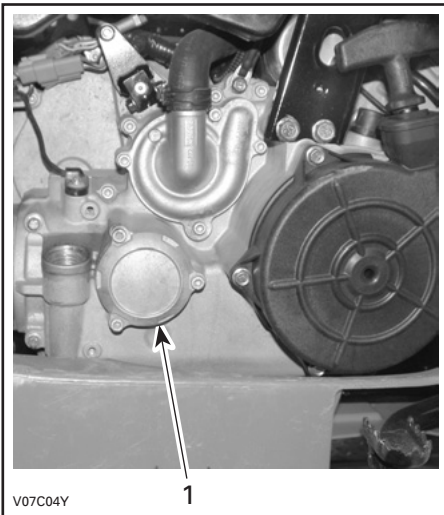

V07C04Y

1

### TÍPICO

#### 1. Tapa del filtro de aceite

Retire el filtro de aceite y sustitúyalo con un filtro nuevo.

Compruebe la junta tórica de la tapa y cámbiela si es necesario.

Atornille la tapa del filtro de aceite en la ubicación correspondiente.

Limpie los restos de aceite derramado en el motor.

Cambie la junta del tapón de drenaje de aceite. Limpie la zona de la junta en el motor y el tapón de drenaje de aceite; después, vuelva a colocar el tapón. Vuelva a llenar el motor hasta el nivel correspondiente con el aceite recomendado. Consulte el apartado de *ESPECIFICACIONES* para conocer la capacidad.

Ponga en marcha el motor y déjelo al ralentí durante unos minutos. Asegúrese de que no haya fugas en la zona del filtro de aceite y del tapón de drenaje de aceite.

Pare el motor. Espere hasta que el aceite fluya hasta el cárter y compruebe el nivel del aceite. Añada el aceite que sea necesario.

Deseche el aceite usado con arreglo a la normativa local de protección del medio ambiente.

## Radiador

Compruebe periódicamente la limpieza de la zona del radiador.



vmo2006-016-007\_a

### TÍPICO

#### 1. Radiador

Revise las aletas del radiador. Deben estar limpias, sin barro, tierra, hojas o cualquier otro depósito que pudiera impedir que el radiador se enfríe correctamente.

Retire los depósitos con las manos en la medida de lo posible. Si hay agua disponible en las proximidades, lave las aletas del radiador.

Si dispone de una manguera de riego, utilícela para lavar las aletas del radiador.

### **⚠ ADVERTENCIA**

No limpie nunca el radiador con las manos cuando esté muy caliente. Deje que el radiador se enfríe antes de limpiarlo.

**CUIDADO:** Tenga cuidado de que no se dañen las aletas del radiador cuando las limpie. No utilice ningún objeto/herramienta que pudiera dañar las aletas. Las aletas son piezas delgadas diseñadas para permitir una refrigeración eficaz. **CUANDO UTILICE UNA MANGUERA PARA LAVAR, UTILICE AGUA A BAJA PRESIÓN ÚNICAMENTE; NO UTILICE NUNCA MANGUERAS DE MÁQUINAS DE LIMPIEZA A ALTA PRESIÓN.**

Diríjase a un distribuidor autorizado de Can-Am para comprobar el rendimiento del sistema de refrigeración.

## **Sustitución del refrigerante del motor**

### **⚠ ADVERTENCIA**

Para evitar posibles quemaduras, no quite el tapón del radiador ni afloje el tapón de drenaje del refrigerante si el motor está caliente.

Abra el panel de acceso y quite el tapón del radiador.

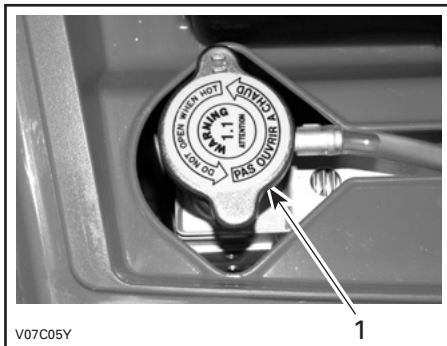

1. Tapón del radiador

Retire la tapa del motor situada en el lado derecho del vehículo.

Desenrosque el tapón de drenaje del refrigerante y vacíe el refrigerante en un recipiente apropiado.

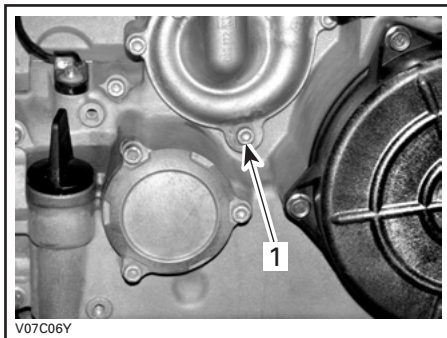

1. Tapón de drenaje de refrigerante

**NOTA:** No desenrosque completamente el tapón de drenaje del refrigerante.

Desconecte los conectores del sensor de temperatura y, a continuación desatornille el tornillo de sangrado situado en la parte superior del alojamiento del termostato.

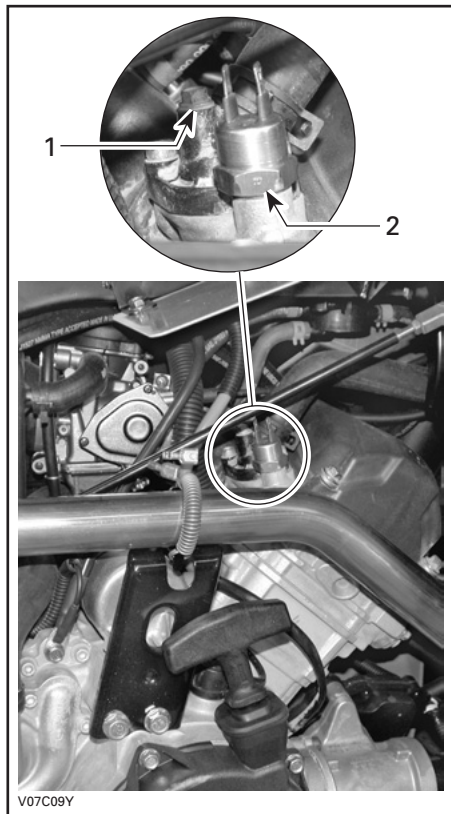

1. Tornillo de sangrado
2. Sensor de temperatura del motor

Drene el sistema completamente y vuelva a colocar el tapón de drenaje de refrigerante.

Pince el manguito que se encuentra entre el radiador y el alojamiento del termostato con una pinza grande para manguitos (N/P 529 032 500) o equivalente.

**CUIDADO:** No utilice alicates de sujeción para pinzar el fuelle.

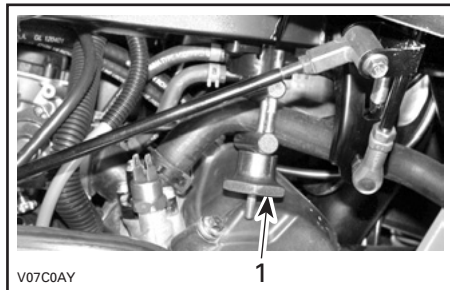

1. Abrazadera de manguito

Añada líquido refrigerante al radiador hasta que salga por el orificio del alojamiento del termostato. Coloque el tornillo de sangrado y retire la abrazadera del manguito.

Termine de llenar el radiador.

Compruebe el nivel del depósito de refrigerante y añada líquido si es necesario.

Haga funcionar el motor al ralentí con el tapón del radiador quitado. Añada lentamente refrigerante si es necesario.

En este punto, espere hasta que el motor alcance una temperatura normal de funcionamiento. Accione la palanca del acelerador dos o tres veces y, a continuación, añada refrigerante si es necesario.

Coloque el tapón del radiador. Revise todas las conexiones para detectar si existen fugas y compruebe el nivel de refrigerante en el depósito.

## Supresor de chispas

El silenciador debe limpiarse periódicamente para eliminar la carbonilla acumulada.

### ADVERTENCIA

No haga nunca funcionar el motor en un recinto cerrado. No realice nunca esta operación inmediatamente después de haber hecho funcionar el motor, ya que el sistema de escape estará muy caliente. Asegúrese de que no hay materiales combustibles en la zona. Utilice protección para los ojos y guantes. No se sitúe nunca detrás del vehículo mientras purgue el sistema de escape. Respete todas las leyes y normas aplicables.

Elija una zona bien ventilada y asegúrese de que el silenciador está frío.

Coloque la marcha en la posición de APARCAMIENTO (P).

Retire el tapón de limpieza del silenciador.

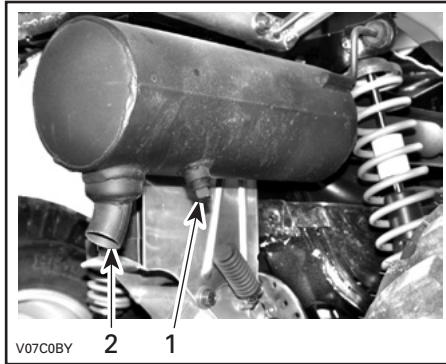

1. Tapón de limpieza
2. Silenciador

Bloquee el extremo del silenciador con un trapo y ponga el motor en marcha.

Aumente momentáneamente el régimen de r.p.m. varias veces para que se purgue la carbonilla acumulada en el silenciador.

Pare el motor y deje que se enfríe el silenciador.

Vuelva a instalar el tapón de limpieza.

---

## **CARBURADOR**

Diríjase a un distribuidor autorizado de Can-Am cada año para verificar y limpiar el sistema de combustible.

---

# TRANSMISIÓN

## Correa de transmisión

Diríjase a un distribuidor de Can-Am para comprobar la anchura y el estado de la correa de transmisión.

## Tapón de vaciado de la cubierta de la CVT

Si en algún momento sospecha que ha entrado agua en la cubierta de la CVT, vacíe el alojamiento de la CVT extrayendo el tapón de vaciado.

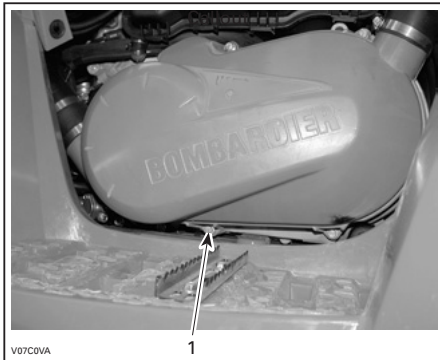

**LADO IZQUIERDO**  
1. Tapón de drenaje

# SISTEMA DE COMBUSTIBLE

## Lubricación del cable del acelerador

El cable del estrangulador debe lubricarse con lubricante de silicona (N/P 293 600 041) o equivalente.

### ADVERTENCIA

Utilice siempre un lubricante basado en silicona. El uso de otro lubricante (como un lubricante basado en agua) podría provocar agarrotamiento o rigidez de la palanca/cable del acelerador.

Abra la caja de la palanca del acelerador.

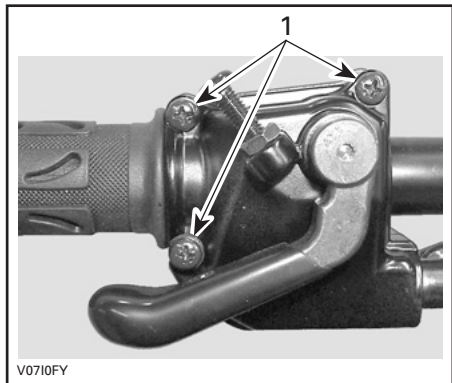

1. Quite estos tornillos

Separe la caja. Deslice el protector de goma hacia atrás para acceder al ajustador del cable del acelerador.

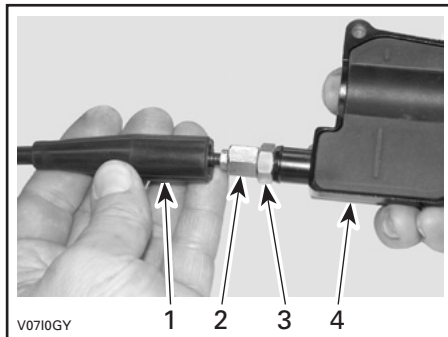

1. Protector del cable
2. Ajustador del cable del acelerador
3. Contratuerca
4. Caja de la palanca del acelerador

Atornille el ajustador del cable del acelerador.

Retire:

- El protector del alojamiento interno

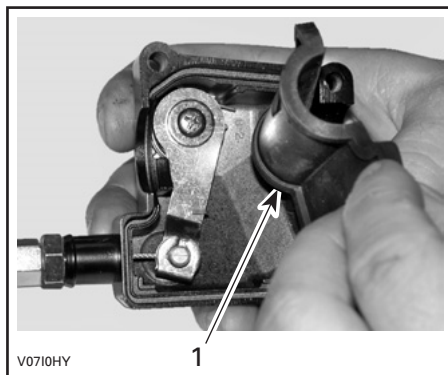

1. Protector del alojamiento interno



- El cable de la caja de la palanca del acelerador.

**NOTA:** Deslice el cable por la ranura de la mordaza y retire el extremo del cable de la mordaza.

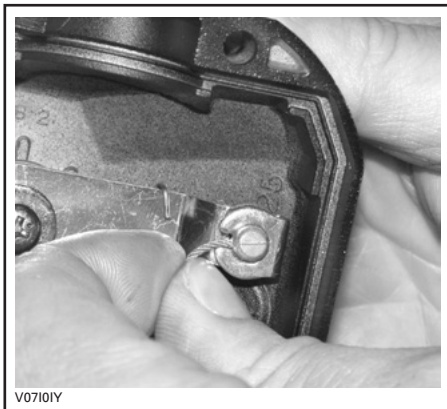

Quite la tapa lateral del carburador.

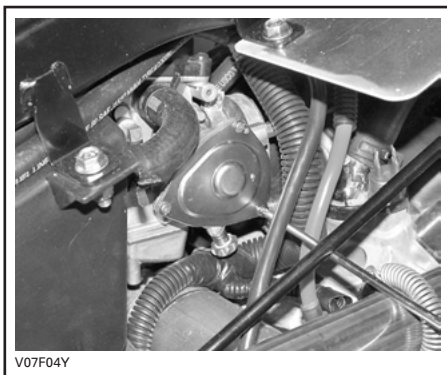

Inserte la aguja de la lata del lubricante en el extremo del ajustador del cable del acelerador.

## **⚠ ADVERTENCIA**

Utilice siempre protección para los ojos y guantes cuando vaya a lubricar un cable.



**NOTA:** Ponga un trapo alrededor del ajustador del cable del acelerador para prevenir salpicaduras de lubricante.

Añada lubricante hasta que salga por el extremo del carburador del cable del acelerador.

Vuelva a instalar el cable y ajústelo.

## Ajuste de la palanca del acelerador

Deslice el protector de goma hacia atrás para acceder al ajustador del cable del acelerador.

Afloje la contratuerca y gire el ajustador para obtener un recorrido libre adecuado de la palanca del acelerador.

**NOTA:** Mida el recorrido libre del acelerador desde la punta de la palanca del acelerador.

Apriete la contratuerca y vuelva a colocar el protector.

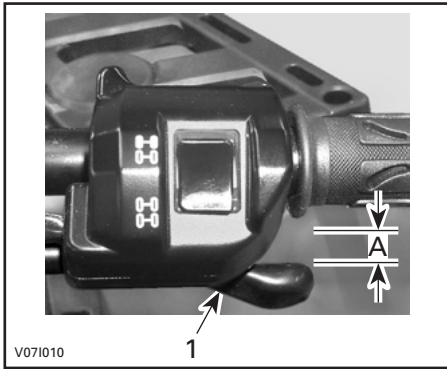

1. Palanca del acelerador

A. 3 a 6 mm (1/8 a 7/32 de pulgada)

Con la palanca de cambio en la posición de APARCAMIENTO (P), ponga en marcha el motor. Compruebe si el cable del acelerador está ajustado correctamente; para ello, gire completamente el manillar a la derecha y luego a la izquierda. Si aumenta el régimen del motor, vuelva a ajustar el recorrido libre de la palanca del acelerador.

# SISTEMA ELÉCTRICO

## ADVERTENCIA

Si no se indica lo contrario, gire siempre el interruptor de contacto hasta la posición OFF (desactivado) antes de realizar cualquier operación de mantenimiento o reparación relacionada con el sistema eléctrico.

## Bujía

### Extracción

Desconecte el cable de la bujía.

Afloje la bujía una vuelta.

Limpie la bujía y la cabeza del cilindro con aire a presión, si es posible.

## ADVERTENCIA

Utilice siempre gafas de seguridad cuando aplique aire a presión.

Afloje completamente la bujía y extráigala.

### Instalación

Antes de la instalación, asegúrese de que las superficies de contacto de la cabeza del cilindro y la bujía no presenten suciedad.

Con ayuda de una galga de espesores, ajuste el espacio de la bujía a una distancia de entre 0,6 y 0,7 mm (entre 0,024 y 0,027 pulgadas).

Aplique lubricante antiagarrotador en la rosca de la bujía para prevenir un posible agarrotamiento.

Apriete manualmente la bujía contra la cabeza del cilindro y ajústela con una llave dinamométrica y un adaptador apropiado.

Ajuste la bujía con un par de apriete de 20 N•m (15 lbf•pie).

## Batería

## ADVERTENCIA

No cargue nunca una batería si está instalada en el vehículo.

Estos vehículos están equipados con una batería VRLA (de plomo-ácido regulada por válvula). Es una batería que no precisa mantenimiento; no hay que añadir agua para ajustar el nivel del electrolito.

**CUIDADO:** No quite nunca el tapón hermético de la batería.

### Extracción

Desconecte primero el cable NEGRO (-) y luego el ROJO (+).

## ADVERTENCIA

Respete siempre este orden para el desmontaje; desconecte primero el cable NEGRO (-).

Retire la correa de sujeción de saque la batería del bastidor.



1. Batería
2. Correa de sujeción

## Limpieza

Limpie la batería, así como el alojamiento y las sujeciones de ésta, utilizando una solución de agua y bicarbonato.

Elimine la corrosión existente en los terminales del cable de batería y en las sujeciones de ésta, utilizando un cepillo de alambre fuerte. El alojamiento de la batería debe limpiarse con un cepillo suave y una solución de bicarbonato.

## Instalación

Vuelva a colocar la batería en el vehículo.

### **ADVERTENCIA**

Conecte primero el cable ROJO (+) y luego el cable NEGRO (-). Conecte siempre primero el cable ROJO (+).

## Fusibles

### **ADVERTENCIA**

Apague siempre el interruptor de contacto (posición OFF u encendido) antes de sustituir un fusible defectuoso.

Si un fusible está estropeado, sustitúyalo por otro de la misma categoría.

**CUIDADO:** No utilice un fusible de mayor capacidad, ya que esto podría provocar serios daños.

Los fusibles se encuentran en el compartimento de servicio de la parte delantera y, en la parte trasera, junto a la batería.

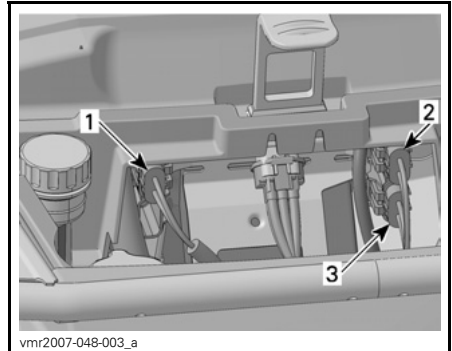

TÍPICO — COMPARTIMENTO DE SERVICIO DE LA PARTE DELANTERA

1. Accesorios (15 A)
2. Fusible principal (20 A)
3. Ventilador del radiador (20 A)

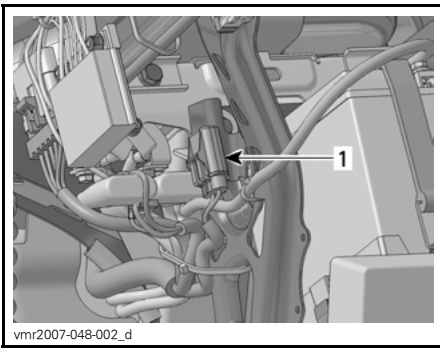

**TÍPICO — UBICACIÓN DE LOS FUSIBLES EN LA PARTE TRASERA**

1. Fusible principal (30 A)

Para quitar un fusible del portafusibles, retire la tapa del portafusibles y extraiga el fusible. Compruebe si se ha fundido el filamento.

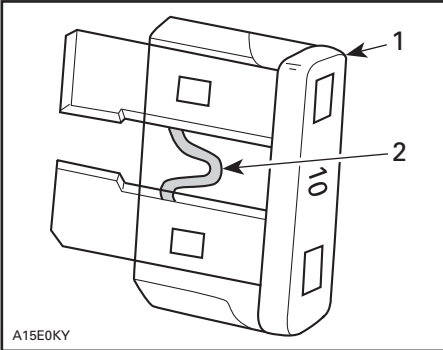

- TÍPICO**  
 1. Fusible  
 2. Compruebe si se ha fundido

**Sustitución de bombillas**

**⚠ ADVERTENCIA**

Apague siempre el interruptor de contacto (posición OFF u encendido) antes de sustituir una bombilla defectuosa.

Compruebe siempre el funcionamiento de las luces después de reemplazarlas.

**Faros**

**CUIDADO:** No toque nunca la parte de cristal de una bombilla halógena directamente con los dedos, ya que así se acorta su duración. Si se toca el cristal, límpielo con alcohol isopropílico, que no dejará rastros en la bombilla.

Para sustituir la bombilla de faro, proceda del siguiente modo.

**NOTA:** En la ilustración siguiente se ha extraído el faro para una mejor comprensión.

Quite los tornillos del soporte de goma.

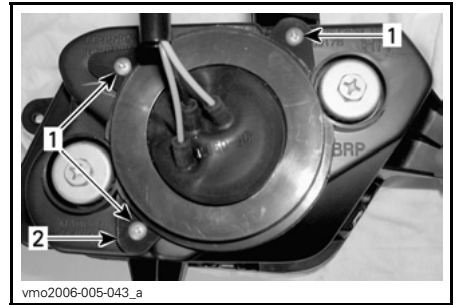

1. Tornillos
2. Soporte

Quite el protector de goma del alojamiento protector del faro.

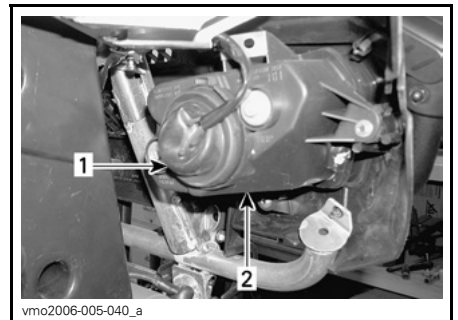

1. Protector de goma
2. Alojamiento del faro

Desenchufe el conector del faro.

**NOTA:** Utilice la pestañita de bloqueo para liberar el conector y tire de éste.

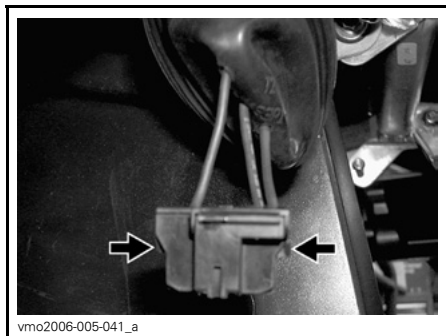

vmo2006-005-041\_a

**PRESIONE SOBRE LA PESTAÑA DE BLOQUEO PARA LIBERAR EL CONECTOR**

**NOTA:** En las siguientes ilustraciones se ha quitado el panel de protección frontal del vehículo para facilitar la comprensión.

Presione el eje y empújelo lateralmente para desbloquear la bombilla del faro.

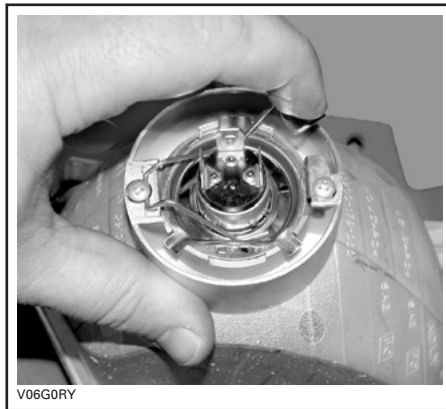

V06G0RY

**TÍPICO**

Levante el eje y retire la bombilla mientras lo sostiene.



V06G0SY

**TÍPICO**

Vuelva a colocar las piezas en el orden inverso al del desmontaje.

**Ajuste de la orientación del haz**

Ajuste la orientación del haz del modo siguiente:

Gire los tornillos de reglaje para ajustar la altura y la orientación lateral del haz como mejor le convenga. Ajuste los dos faros del mismo modo.

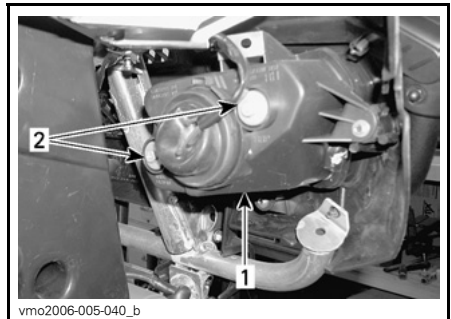

vmo2006-005-040\_b

1. Cubierta del faro
2. Tornillos de reglaje

## Luz trasera

Para el acceso a la bombilla, tire de la luz trasera para sacarla de los ojales de goma.

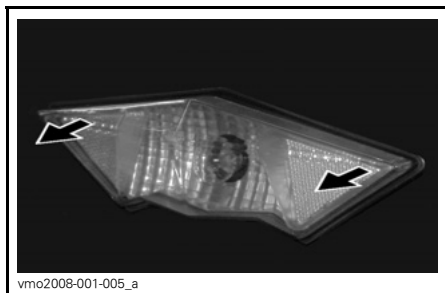

Gire el casquillo de la lámpara y tire de él para que quede expuesta la bombilla.



Empuje la bombilla hacia dentro y sujétela a la vez que la gira en sentido contrario al de las agujas del reloj para extraerla.

Instale la bombilla nueva; para ello, empújela hacia dentro haciéndola girar en el sentido de las agujas del reloj.

Vuelva a instalar todos los componentes extraídos.

# CONJUNTO DE LA TRANSMISIÓN

## Fuelle/protector del eje motriz

### Revisión

Revise el estado de los fuelles y protectores del eje motriz. Compruebe si los protectores presentan daños o rozan con los ejes. Compruebe si los fuelles presentan grietas, desgarros, escapes de grasa, etc. Repare o sustituya las piezas que sean necesarias.

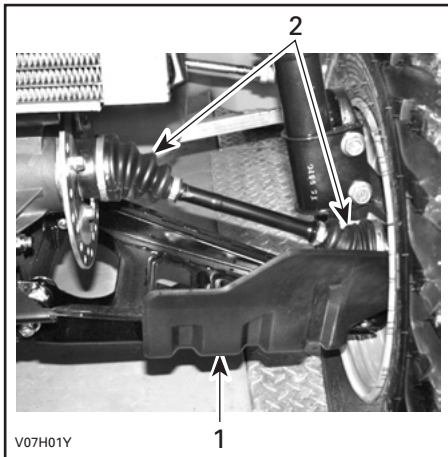

### PARTE DELANTERA DEL VEHÍCULO

1. Protector del eje motriz
2. Fuelles del eje motriz

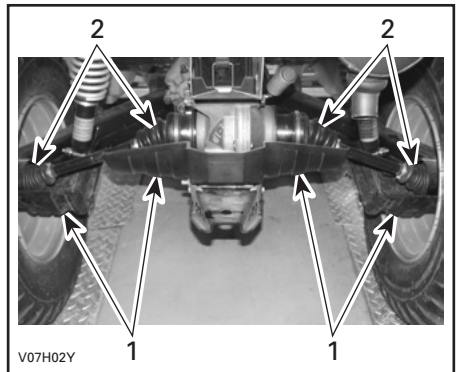

### PARTE TRASERA DEL VEHÍCULO

1. Protector del eje motriz
2. Fuelles del eje motriz

## Rueda

De vez en cuando, deben quitarse las tuercas de las ruedas para aplicar lubricante antiagarrotador en los espárragos para facilitar el desmontaje en el futuro. Esto es especialmente importante cuando el vehículo se utiliza en una zona con agua salada o en barro. Quite las tuercas una a una, lubrique y luego vuelva a apretarlas.

## Estado de los cojinetes de las ruedas

Empuje y tire de las ruedas desde el extremo superior para notar si hay algún desajuste. Diríjase a un distribuidor autorizado de Can-Am si existe holgura.



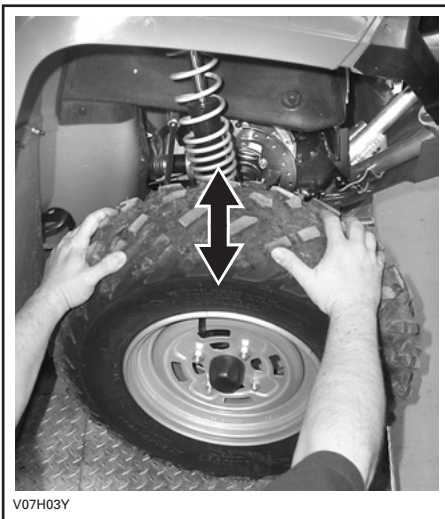

V07H03Y

## Neumáticos/Ruedas

### **⚠️ ADVERTENCIA**

Cuando se sustituyan los neumáticos, no instale nunca un neumático convencional conjuntamente con otro radial. Con esa combinación podrían producirse problemas de manejo o de estabilidad. No mezcle neumáticos de tamaños o diseños diferentes en el mismo eje.

Los pares de neumáticos delanteros y traseros deben ser de idéntico modelo y fabricante. Para los patrones de banda de rodadura unidireccional, asegúrese de que los neumáticos están instalados en la dirección de rotación correcta.

Los neumáticos de tipo radial deben instalarse como un juego completo.

La no observación de estas instrucciones puede dar lugar a riesgos de lesiones graves o incluso de muerte.

## Presión de los neumáticos

### **⚠️ ADVERTENCIA**

La presión de los neumáticos afecta en gran medida al manejo y a la estabilidad del vehículo. Una presión insuficiente puede provocar que el neumático se desinfla y dé vueltas sobre la rueda. Una presión excesiva puede provocar que el neumático revienta. Siga siempre las presiones indicadas. Dado que los neumáticos son de baja presión, debe utilizarse una bomba manual.

Compruebe la presión cuando los neumáticos estén "fríos" antes de utilizar el vehículo. La presión de los neumáticos cambia con la temperatura y la altitud. Vuelva a comprobar la presión si alguna de estas condiciones ha cambiado.

Para su comodidad, en el kit de herramientas se incluye un indicador de presión.

### **PRESIÓN DE LOS NEUMÁTICOS**

		DELANTE	DETRAS
<b>HASTA 227 kg (500 lb)</b>	<b>MÁX.</b>	34,5 kPa (5 psi)	34,5 kPa (5 psi)
	<b>MÍN.</b>	31 kPa (4,5 psi)	31 kPa (4,5 psi)

Aunque los neumáticos están específicamente diseñados para el uso todo-terreno, puede producirse un pinchazo. Por lo tanto, se recomienda llevar una bomba de aire para neumáticos y un juego de reparación.

## Estado de ruedas/neumáticos

Compruebe si los neumáticos y las llantas presentan daños. Compruebe también si hay desgaste. Cámbielos si es necesario.

No haga girar los neumáticos. Los neumáticos delanteros tienen un tamaño distinto al de los traseros. Los neumáticos son direccionales y su rotación debe mantenerse en una dirección determinada para un funcionamiento correcto.

## Desmontaje de una rueda

Afloje las tuercas y levante el vehículo. Coloque un soporte bajo el vehículo. Quite las tuercas y, a continuación, saque la rueda.

En el momento de la instalación, es recomendable aplicar lubricante antiagarrotador en las roscas. Apriete con suavidad las tuercas en secuencia cruzada y aplique después un par de apriete final.

APLICACIÓN DEL PAR DE APRIETE
MODELOS ESTÁNDAR
70 N•m (52 lbf•pie)
MODELOS XT
100 N•m (74 lbf•pie)

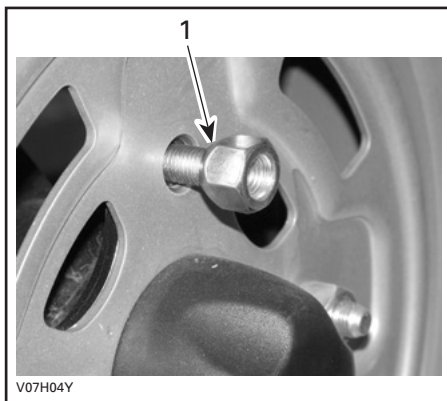

TÍPICO — DE EXTREMO ABIERTO  
1. Lado cónico de la tuerca

**CUIDADO:** Utilice siempre las tuercas recomendadas para las ruedas (N/P 250 100 096). El uso de tuercas de un tipo distinto podría dañar la llanta.

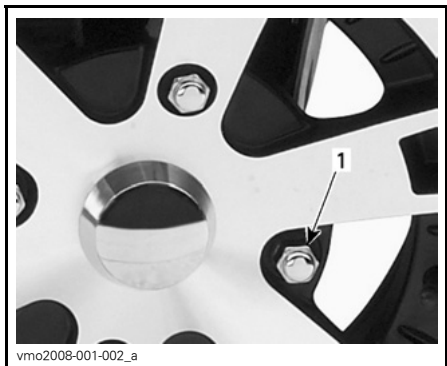

TÍPICO — DE EXTREMO CERRADO  
1. Tuerca de rueda

**CUIDADO:** Utilice siempre las tuercas recomendadas para las ruedas (N/P 250 100 082). El uso de tuercas de un tipo distinto podría dañar la llanta.

# SUSPENSIÓN

## Lubricación

Lubrique los trapecios de la parte delantera. Utilice grasa sintética de suspensión ((N/P 293 550 033) o equivalente. Existen dos puntos de engrase en cada brazo trapecio.

## Revisión

### Suspensión delantera

Revise las torretas McPherson para detectar posibles fugas de aceite u otros daños. Compruebe la tensión de las sujeciones. Diríjase a un distribuidor autorizado de Can-Am si es necesario.

### Brazos trapecios

Compruebe si los brazos trapecios presentan fisuras, curvaturas u otros daños. Diríjase a un distribuidor autorizado de Can-Am si es necesario.

### Suspensión trasera

Revise el amortiguador para comprobar si existen fugas de aceite y verificar la tensión de las sujeciones. Diríjase a un distribuidor autorizado de Can-Am si es necesario.

### Brazos de cola

Compruebe si los brazos presentan distorsión, fisuras o curvaturas. Diríjase a un distribuidor autorizado de Can-Am si se detecta algún problema.

## Ajuste

### Amortiguadores traseros

#### **ADVERTENCIA**

Las levas de ajuste de la parte izquierda y derecha siempre deben ajustarse en la misma posición. No ajuste nunca una sola leva. Un ajuste desigual puede afectar al manejo y provocar una pérdida de estabilidad, con el consiguiente riesgo de accidente.

### Ajuste de la precarga

Ajuste la precarga de muelle girando la leva de ajuste según corresponda con la llave de ajuste que se encuentra en el kit de herramientas del vehículo.

Gire las levas de ajuste en el sentido de las agujas del reloj para una conducción más firme sobre terreno accidentado, para el transporte de carga o para arrastrar un remolque.

Gire las levas de ajuste en sentido contrario al de las agujas del reloj para el transporte de cargas ligeras y la conducción en terreno en buen estado.

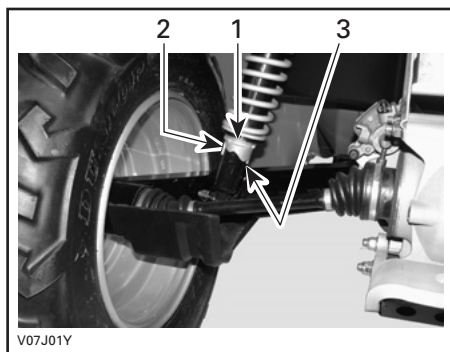

1. Levas de ajuste
2. Ajuste suave
3. Ajuste duro

# FRENO

## Revisión

El sistema de frenado es hidráulico y no precisa ningún ajuste.

Compruebe lo siguiente para mantener los frenos en buen estado:

- nivel del líquido de frenos
- Fugas en el sistema de frenos.
- limpieza de los frenos
- Frenado mullido.
- Estado de la superficie y desgaste excesivo de los discos de freno.
- Desgaste, daños u holgura de las pastillas de freno.

LÍMITES DE SERVICIO	
Grosor de las pastillas de freno	1 mm (0,04 pulgadas)
Grosor de los discos delanteros	3,5 mm (0,138 pulgadas)
Grosor de los discos traseros	4,3 mm (0,170 pulgadas)
Deformación máxima de los discos	0,3 mm (0,010 pulgadas)

Consulte a su distribuidor autorizado de Can-Am si se detecta algún problema relativo al sistema de frenado.

### ADVERTENCIA

El cambio del líquido de frenos o el mantenimiento y las reparaciones del sistema de frenos deben ser realizados por un concesionario o distribuidor autorizado de Can-Am.

# CARROCERÍA/BASTIDOR

## Estado del enganche y de la bola del remolque

Compruebe la tensión de las sujeciones y el ajuste/estado de la bola del remolque. Reajuste si es necesario y sustituya la bola si está deteriorada.

## Sujeciones del bastidor

Compruebe el estado de las sujeciones y su ajuste en el vehículo. Reajuste cuando sea necesario.

## Cierres de la cubierta de almacenamiento

Asegúrese de que tanto la cubierta del compartimento de acceso delantero como la del compartimento de almacenamiento trasero se encuentran correctamente aseguradas y que los cierres están en buen estado.

## Sujeciones del asiento

Retire el asiento y compruebe si el mecanismo de bloqueo y el pasador presentan deterioro. Diríjase a un distribuidor autorizado de Can-Am para cambiar las piezas dañadas.

## Limpieza y protección del vehículo

No utilice nunca agua a alta presión para limpiar el vehículo. **UTILICE AGUA A BAJA PRESIÓN ÚNICAMENTE (como la de una manguera de riego para el jardín).** Una presión alta puede provocar daños en los componentes eléctricos y mecánicos.

Los componentes pintados que hayan quedado dañados deberían ser pintados nuevamente para evitar la oxidación.

Cuando sea necesario, lave la carrocería con agua caliente y jabón (utilice únicamente un detergente suave). Aplique cera no abrasiva.

**CUIDADO:** No limpie nunca las partes de plástico con un detergente fuerte, agente desengrasante, disolvente, acetona, etc.

Cuando lea esta Guía del Usuario, recuerde que:

### **ADVERTENCIA**

Indica un posible riesgo que, si no se evita, puede dar lugar a graves lesiones e incluso la muerte.

---

# ALMACENAJE Y PREPARACIÓN DE PRETEMPORADA

## ADVERTENCIA

Lleve el vehículo a un concesionario o distribuidor autorizado de Can-Am para que revise el sistema de combustible de acuerdo con las indicaciones de la *TABLA DE MANTENIMIENTO*.

Cuando un vehículo no se va a utilizar durante más de un mes, es necesario guardarlo debidamente.

Diríjase a un distribuidor autorizado de Can-Am para informarse de los procedimientos adecuados.

Cuando vaya a utilizar el vehículo después de un período de almacenamiento, se requerirán determinados preparativos. Diríjase a un distribuidor autorizado de Can-Am para informarse de los procedimientos adecuados.

# ***GARANTÍA***

---

# **GARANTÍA LIMITADA DE BRP EN NORTEAMÉRICA: ATV CAN-AM™ DE 2008**

## **1) ALCANCE DE LA GARANTÍA LIMITADA**

Bombardier Recreational Products Inc. (en lo sucesivo "BRP")\* garantiza ante defectos de material o fabricación sus ATV Can-Am del año 2008 por el período y con arreglo a las condiciones que se describen a continuación.

Todas las piezas y accesorios originales para ATV Can-Am, instalados por un distribuidor/concesionario autorizado de BRP (así definido en adelante) en el momento de la entrega del ATV Can-Am de 2008, cuentan con la misma garantía que el ATV Can-Am.

BRP puede suministrar un receptor GPS como equipamiento de serie en ciertos ATV Can-Am de 2008. El receptor GPS está cubierto por la garantía limitada que ofrece el fabricante del receptor GPS y no está cubierto por la presente garantía limitada. Puede ponerse en contacto con los siguientes distribuidores:

### **En los EE.UU.:**

**Garmin International Inc.**  
1200 East 151<sup>st</sup> Street Olathe  
KS 66062  
(área metropolitana de Kansas City)  
Tel.: 913 397-8200  
Fax: 913 397-8282

### **En Canadá (una u otra):**

**Raytech Électronique**  
1451, Boul. des Laurentides  
Vimont, Laval, Qc  
H7M 2Y3  
Tel.: 450 975-1015  
Fax: 800 975-0025 / 450 975-0817  
Contacto: [raytech@raytech.qc.ca](mailto:raytech@raytech.qc.ca)  
Sitio web: [www.raytech.qc.ca](http://www.raytech.qc.ca)  
Coord. GPS: N45o35.25' - W73o42.95'

**Naviclub Ltée**  
5054, St-Georges  
Lévis, Qc  
G6V 4P2  
Tel.: 418 835-9279  
Fax: 418 835-6681  
Contacto: [naviclub@naviclub.com](mailto:naviclub@naviclub.com)  
Sitio web: [www.naviclub.com](http://www.naviclub.com)

El ATV Can-Am de 2008 podría ir equipado de origen con neumáticos Carlisle<sup>®</sup>. Los neumáticos tienen una cobertura de garantía independiente a través del fabricante. Póngase en contacto con el fabricante o solicite al concesionario autorizado de BRP información y asistencia acerca de la cobertura de la garantía.

**Carlisle Tire & Wheel Company**  
23, Windham Boulevard  
Aiken, SC 29805  
Información sobre garantía:  
en los EE.UU. 1 800 260-7959  
en Canadá 1 800 265-6155  
en Quebec 1 877 997-4999



El uso de este producto para carreras o para cualquier otra actividad competitiva, en cualquier momento, incluso por parte de un propietario anterior, anulará esta garantía.

## **2) EXCLUSIONES DE GARANTÍA**

Todo lo que sigue no está amparado por la garantía en ninguna circunstancia:

- Desgaste y deterioro causado por el uso normal;
- Elementos de mantenimiento rutinario, optimizaciones, ajustes;
- Daños ocasionados por la omisión de mantenimiento o almacenamiento adecuado, según lo descrito en la Guía del usuario;
- Daños resultantes de la retirada de piezas, reparaciones incorrectas, operaciones de servicio técnico o modificaciones indebidas, el uso de piezas no fabricadas ni aprobadas por BRP; o bien daños resultantes de reparaciones realizadas por personas que no pertenezcan al servicio técnico autorizado de un concesionario BRP;
- Daños causados por el abuso, uso indebido, negligencia o utilización del producto al margen de las recomendaciones que figuran en la Guía del usuario de ATV Can-Am;
- Daños causados por accidentes, inmersión, fuego, robo, vandalismo o fuerza mayor;
- El uso de combustibles, aceites o lubricantes no adecuados para el producto (consulte la Guía del usuario);
- Ingestión de agua o nieve;
- Daños y perjuicios incidentales o indirectos, o daños de cualquier tipo, incluidos, entre otros, costes de grúa, almacenamiento, teléfono, alquiler, taxi, incomodidades, cobertura de seguro, pagos de préstamos, pérdida de tiempo, pérdida de ingresos.

## **3) LIMITACIONES DE RESPONSABILIDAD**

ESTA GARANTÍA SE OTORGA Y ACEPTA EXPLÍCITAMENTE, SUSTITUYENDO A CUALQUIER OTRA GARANTÍA, EXPRESA O IMPLÍCITA, INCLUIDAS, ENTRE OTRAS, CUALQUIER GARANTÍA DE COMERCIABILIDAD O ADECUACIÓN A UNA FINALIDAD EN PARTICULAR. EN LA MEDIDA EN QUE NO SE PUEDA RENUNCIAR A LAS GARANTÍAS IMPLÍCITAS, ÉSTAS QUEDAN LIMITADAS EN CUANTO A DURACIÓN A LA DE LA GARANTÍA EXPRESA. LOS DAÑOS INCIDENTALES E INDIRECTOS QUEDAN EXCLUIDOS DE LA COBERTURA DE ESTA GARANTÍA. EN ALGUNOS ESTADOS Y PROVINCIAS NO ESTÁN PERMITIDAS LAS RENUNCIAS, LIMITACIONES NI EXCLUSIONES ESPECIFICADAS ANTERIORMENTE, POR LO QUE EXISTE LA POSIBILIDAD DE QUE NO SEAN APLICABLES EN SU CASO. ESTA GARANTÍA LE OTORGA DERECHOS ESPECÍFICOS, SIN PERJUICIO DE OTROS DERECHOS LEGALES, QUE PUEDEN VARIAR SEGÚN EL PAÍS, ESTADO O PROVINCIA EN QUE SE ENCUENTRE.

Ni el distribuidor, ni ningún concesionario de BRP, ni ninguna otra persona han sido autorizados para realizar afirmaciones, representaciones ni garantías con respecto al producto que no sean las contenidas en esta garantía limitada; y, en caso de hacerse, no podrán ser exigibles a BRP.

BRP se reserva el derecho de modificar esta garantía en cualquier momento, entendiéndose que tales modificaciones no alterarán las condiciones de garantía aplicables a los productos vendidos durante la vigencia de esta garantía.

#### **4) PERÍODO DE COBERTURA DE LA GARANTÍA**

La presente garantía tendrá efecto a partir de la fecha de entrega al primer consumidor minorista o de la fecha en la que el producto sea puesto en funcionamiento por vez primera (lo que suceda primero) y durante un período de:

SEIS (6) MESES CONSECUTIVOS, para uso particular o comercial.

Los componentes relacionados con las emisiones que se incluyen en la tabla siguiente, instalados en ATV Can-Am con certificación EPA matriculados en EE.UU., tienen una cobertura de treinta (30) meses consecutivos.

COMPONENTES RELACIONADOS CON LAS EMISIONES	400
Carburador	X
Adaptador de entrada de aire del carburador	X
Adaptador de entrada de aire del motor	X
Bomba de combustible	X
Bobina de encendido	X
ECM (Engine control module); módulo de control del motor	X

La reparación o sustitución de piezas, o la realización de operaciones de servicio técnico durante el período de garantía no amplían la duración de la garantía más allá e la fecha límite original.

#### **5) CONDICIONES PARA BENEFICIARSE DE LA GARANTÍA**

Esta cobertura de garantía está supeditada al cumplimiento de todos los requisitos siguientes:

- El ATV Can-Am de 2008 debe ser adquirido como nuevo y sin usar por su primer propietario a través de un distribuidor o concesionario de BRP autorizado para distribuir ATV Can-Am en el país de venta ("concesionario de BRP");
- Debe haberse completado y documentado el proceso de inspección previo a la entrega según lo especificado por BRP;
- El ATV Can-Am de 2008 debe haber sido debidamente registrado por un distribuidor o concesionario autorizado de BRP;
- El ATV Can-Am de 2008 debe ser adquirido en el país de residencia del comprador;

- Las tareas de mantenimiento rutinarias deben ser realizadas dentro de los plazos indicados en la Guía del usuario para mantener la cobertura de la garantía. BRP se reserva el derecho de condicionar la cobertura de la garantía a la demostración previa de un mantenimiento adecuado.

BRP no aceptará ningún compromiso relacionado con esta garantía limitada ante ningún propietario para uso privado o comercial si no se han cumplido las condiciones anteriores. Estas limitaciones son necesarias para preservar la seguridad de los productos BRP, así como la de sus consumidores y la del público en general.

## **6) QUÉ DEBE HACERSE PARA BENEFICIARSE DE LA COBERTURA DE LA GARANTÍA**

El cliente debe notificar la presencia de defectos a un concesionario de BRP en un plazo no superior a dos (2) días tras ser detectados dichos defectos, así como facilitar las condiciones de acceso al producto para la verificación o la reparación. El cliente también debe presentar al concesionario autorizado de BRP la prueba de compra, así como firmar la orden de reparación antes del comienzo de ésta para validar la garantía. Todas las piezas sustituidas bajo esta garantía limitada pasan a ser de la propiedad de BRP.

## **7) QUÉ HARÁ BRP**

Las obligaciones de BRP según esta garantía se limitan, según su criterio, a la reparación de las piezas que se determinen defectuosas tras un uso normal, en operaciones de mantenimiento o inspección; o bien, a la sustitución de esas piezas por piezas originales de ATV Can-Am nuevas sin coste alguno en concepto de piezas y mano de obra, en cualquier concesionario autorizado de BRP durante el período de cobertura de garantía.

BRP se reserva el derecho de mejorar o modificar productos cada cierto tiempo, sin que ello suponga ninguna obligación de modificar productos previamente fabricados.

## **8) TRASPASO**

Si se transfiere la propiedad de un producto durante el período que cubre la garantía, también se transferirá esta garantía, que tendrá validez durante el resto del período de cobertura, siempre y cuando se avise a BRP del traspaso de propiedad del modo siguiente:

- a) El antiguo propietario se pone en contacto con BRP (llamando al número de teléfono que se facilita más adelante) o con un concesionario o distribuidor autorizado de BRP para facilitar los datos del nuevo propietario, o bien
- b) BRP o un concesionario o distribuidor autorizado de BRP recibe una prueba que demuestre la conformidad del antiguo propietario con el traspaso de la titularidad, además de incluirse los datos del nuevo propietario.

## **9) ASISTENCIA AL CONSUMIDOR**

- a) En caso de disputa o controversia con respecto a esta garantía limitada, BRP le sugiere que intente resolverla con el concesionario o distribuidor. Le recomendamos que trate la cuestión con el responsable o con el director de asistencia del concesionario o distribuidor autorizado.
- b) Si aún no se ha resuelto la cuestión, envíe su queja por escrito o llame al número que corresponda de los que se indican a continuación:

### **En Canadá**

#### **BOMBARDIER RECREATIONAL PRODUCTS INC.**

Consumer Services Group  
75, J.-A. Bombardier Street  
Sherbrooke, Québec J1L 1W3  
Tel.: 819 566-3366

### **En los EE.UU.**

**BRP US Inc.**  
Consumer Services Group  
7575 Bombardier Court  
Wausau WI 54401  
Tel.: 715 848-4957

\* En EE.UU., los productos son distribuidos por BRP US Inc., que también se encarga de la asistencia técnica.

©2007 Bombardier Recreational Products Inc. Reservados todos los derechos.

™ Marca comercial de Bombardier Recreational Products Inc. o de sus filiales.

† Carlisle es una marca comercial de Carlisle Tire & Wheel Company.

---

# **GARANTÍA INTERNACIONAL LIMITADA DE BRP: ATV CAN-AM™ DE 2008**

## **1) ALCANCE DE LA GARANTÍA LIMITADA**

Bombardier Recreational Products Inc. (en lo sucesivo "BRP")\* garantiza ante defectos de material o fabricación sus ATV Can-Am del año 2008 por el período y con arreglo a las condiciones que se describen a continuación.

Todas las piezas y accesorios originales de ATV Can-Am instalados por un concesionario o distribuidor autorizado de Can-Am (tal como se describe en lo sucesivo) en el momento de la entrega del ATV Can-Am de 2008, están cubiertos por la misma garantía que el ATV Can-Am.

El uso de este producto para carreras o para cualquier otra actividad competitiva, en cualquier momento, incluso por parte de un propietario anterior, anulará esta garantía.

## **2) EXCLUSIONES DE GARANTÍA**

Todo lo que sigue no está amparado por la garantía en ninguna circunstancia:

- Desgaste y deterioro causado por el uso normal;
- Elementos de mantenimiento rutinario, optimizaciones, ajustes;
- Daños ocasionados por la omisión de mantenimiento o almacenamiento adecuado, según lo descrito en la Guía del usuario;
- Daños resultantes de la retirada de piezas, reparaciones incorrectas, operaciones de servicio técnico o modificaciones indebidas, el uso de piezas no fabricadas ni aprobadas por BRP; o bien daños resultantes de reparaciones realizadas por personas que no pertenezcan al servicio técnico autorizado de un concesionario o distribuidor de Can-Am;
- Daños causados por el abuso, uso indebido, negligencia o utilización del producto al margen de las recomendaciones que figuran en la Guía del usuario;
- Daños causados por accidentes, inmersión, fuego, robo, vandalismo o fuerza mayor;
- El uso de combustibles, aceites o lubricantes no adecuados para el producto (consulte la Guía del usuario);
- Ingestión de agua o nieve;
- Daños y perjuicios incidentales o indirectos, o daños de cualquier tipo, incluidos, entre otros, costes de grúa, almacenamiento, teléfono, alquiler, taxi, incomodidades, cobertura de seguro, pagos de préstamos, pérdida de tiempo, pérdida de ingresos.

### **3) LIMITACIONES DE RESPONSABILIDAD**

ESTA GARANTÍA SE OTORGA Y ACEPTA EXPLÍCITAMENTE, SUSTITUYENDO A CUALQUIER OTRA GARANTÍA, EXPRESA O IMPLÍCITA, INCLUIDAS, ENTRE OTRAS, CUALQUIER GARANTÍA DE COMERCIABILIDAD O ADECUACIÓN A UNA FINALIDAD EN PARTICULAR. EN LA MEDIDA EN QUE NO SE PUEDA RENUNCIAR A LAS GARANTÍAS IMPLÍCITAS, ÉSTAS QUEDAN LIMITADAS EN CUANTO A DURACIÓN A LA DE LA GARANTÍA EXPRESA. LOS DAÑOS INCIDENTALES E INDIRECTOS QUEDAN EXCLUIDOS DE LA COBERTURA DE ESTA GARANTÍA. EN ALGUNAS JURISDICCIONES NO SE PERMITEN LOS DESCARGOS DE RESPONSABILIDAD, LAS LIMITACIONES NI LAS EXCLUSIONES IDENTIFICADAS CON ANTERIORIDAD Y, COMO RESULTADO, PODRÍAN NO SER APLICABLES EN SU CASO. ESTA GARANTÍA LE OTORGA DERECHOS ESPECÍFICOS, ADEMÁS DE OTROS QUE PUDIERA TENER Y QUE VARÍAN EN FUNCIÓN DEL PAÍS.

Ni el distribuidor, ni ningún concesionario de Can-Am, ni ninguna otra persona han sido autorizados para realizar afirmaciones, alegaciones ni garantías con respecto al producto que no sean las contenidas en esta garantía limitada; y, en caso de hacerse, no podrán ser exigibles a BRP.

BRP se reserva el derecho de modificar esta garantía en cualquier momento, entendiéndose que tales modificaciones no alterarán las condiciones de garantía aplicables a los productos vendidos durante la vigencia de esta garantía.

### **4) PERÍODO DE COBERTURA DE LA GARANTÍA**

La presente garantía tendrá efecto a partir de la fecha de entrega al primer consumidor minorista o de la fecha en la que el producto sea puesto en funcionamiento por vez primera (lo que suceda primero) y durante un período de:

SEIS (6) MESES CONSECUTIVOS, para uso particular o comercial.

La reparación o sustitución de piezas, o la realización de operaciones de servicio técnico durante el período de garantía no amplían la duración de la garantía más allá e la fecha límite original.

### **5) CONDICIONES PARA BENEFICIARSE DE LA GARANTÍA**

Esta cobertura de garantía está supeditada al cumplimiento de todos los requisitos siguientes:

- El ATV Can-Am de 2008 debe ser adquirido como nuevo y sin usar por su primer propietario a través de un distribuidor o concesionario de Can-Am autorizado para distribuir ATV Can-Am en el país de venta ("distribuidor o concesionario de Can-Am");
- Debe haberse completado y documentado el proceso de inspección previo a la entrega según lo especificado por BRP;
- El producto debe haber sido debidamente registrado por un concesionario o distribuidor autorizado de Can-Am;
- El ATV Can-Am de 2008 debe ser adquirido en el país o unión de países en que reside el comprador;

- Las tareas de mantenimiento rutinarias deben ser realizadas dentro de los plazos indicados en la Guía del usuario para mantener la cobertura de la garantía. BRP se reserva el derecho de condicionar la cobertura de la garantía a la demostración previa de un mantenimiento adecuado.

BRP no aceptará ningún compromiso relacionado con esta garantía limitada ante ningún propietario para uso privado o comercial si no se han cumplido las condiciones anteriores. Estas limitaciones son necesarias para preservar la seguridad de los productos BRP, así como la de sus consumidores y la del público en general.

## **6) QUÉ DEBE HACERSE PARA BENEFICIARSE DE LA COBERTURA DE LA GARANTÍA**

El cliente debe notificar la presencia de defectos a un concesionario o servicio técnico autorizado de Can-Am en un plazo no superior a dos (2) días tras ser detectados dichos defectos, así como facilitar las condiciones de acceso al producto para la verificación o la reparación. El cliente también debe presentar al concesionario o distribuidor autorizado de Can-Am el justificante de compra, así como firmar la orden de reparación antes del comienzo de ésta para validar la garantía. Todas las piezas sustituidas bajo esta garantía limitada pasan a ser de la propiedad de BRP.

## **7) QUÉ HARÁ BRP**

Las obligaciones de BRP según esta garantía se limitan, según su criterio, a la reparación de las piezas que se determinen defectuosas tras un uso normal, en operaciones de mantenimiento o inspección; o bien, a la sustitución de esas piezas por piezas originales de ATV Can-Am nuevas sin coste alguno en concepto de piezas y mano de obra, en cualquier concesionario o distribuidor autorizado de Can-Am.

BRP se reserva el derecho de mejorar o modificar productos cada cierto tiempo, sin que ello suponga ninguna obligación de modificar productos previamente fabricados.

## **8) TRASPASO**

Si se transfiere la propiedad de un producto durante el período que cubre la garantía, también se transferirá esta garantía, que tendrá validez durante el resto del período de cobertura, siempre y cuando BRP o un concesionario o distribuidor autorizado de Can-Am reciba una prueba que demuestre la conformidad del antiguo propietario con el traspaso de la titularidad, además de incluirse los datos del nuevo propietario.

## **9) ASISTENCIA AL CONSUMIDOR**

- a) En caso de disputa o controversia con respecto a esta garantía limitada, BRP le sugiere que intente resolverla con el concesionario o distribuidor. Le recomendamos que trate la cuestión con el responsable o con el director de asistencia del concesionario o distribuidor autorizado.
- b) Si precisa asistencia adicional, póngase en contacto con el departamento de asistencia de su concesionario o distribuidor para resolver el problema. Encontrará los datos para localizar a su distribuidor en [www.brp.com](http://www.brp.com).
- c) Si el problema continúa todavía sin solución, póngase en contacto por escrito con BRP en la dirección que se indica más adelante.

**Si reside en un país de Europa, Oriente Medio, África, Rusia o la CEI, póngase en contacto con nuestra oficina en Europa:**

**BRP EUROPE N.V.**

Consumer Service Center  
Skaldenstraat 125  
9042 Gent  
Bélgica  
Tel.: + 32-9-218-26-00

**Si reside en un país escandinavo, póngase en contacto con nuestra sede en Finlandia:**

**BRP FINLAND OY**

Service Department  
Ahjotie 30  
Fin-96320 Rovaniemi  
Finlandia  
Tel.: + 358 16 3208 111

**Si reside en cualquier otro país, póngase en contacto con el distribuidor más cercano o con nuestra sede en Norteamérica:**

**BOMBARDIER RECREATIONAL PRODUCTS INC.**

Consumer Services Group  
75, J.-A. Bombardier Street  
Sherbrooke, Québec J1L 1W3  
Tel.: 819 566-3366

\* En el territorio que cubre esta garantía limitada, Bombardier Recreational Products Inc. o sus filiales se encargan de la distribución y el servicio técnico de los productos.

© 2007 Bombardier Recreational Products Inc. Reservados todos los derechos.

™ Marca comercial de Bombardier Recreational Products Inc. o de sus filiales.



---

# **GARANTÍA LIMITADA DE BRP EN LOS ESTADOS MIEMBROS DE LA UNIÓN EUROPEA: ATV CAN-AM™ DE 2008**

## **1) ALCANCE DE LA GARANTÍA LIMITADA**

Bombardier Recreational Products Inc. ("BRP")\* garantiza ante defectos de material o fabricación sus ATV Can-Am del año 2008 nuevos y sin usar, vendidos por concesionarios o distribuidores autorizados de BRP ("concesionarios/distribuidores") en los estados miembros de la Unión Europea, por el período y con arreglo a las condiciones que se describen a continuación.

Todas las piezas y accesorios originales para ATV Can-Am, instalados por un distribuidor o concesionario autorizado de BRP en el momento de la entrega del ATV Can-Am de 2008, cuentan con la misma garantía que el ATV.

El uso de este producto para carreras o para cualquier otra actividad competitiva, en cualquier momento, incluso por parte de un propietario anterior, anulará esta garantía.

## **2) EXCLUSIONES DE GARANTÍA**

Todo lo que sigue no está amparado por la garantía en ninguna circunstancia:

- Desgaste y deterioro causado por el uso normal;
- Elementos de mantenimiento rutinario, optimizaciones, ajustes;
- Daños ocasionados por la omisión de mantenimiento o almacenamiento adecuado, según lo descrito en la Guía del usuario;
- Daños resultantes de la retirada de piezas, reparaciones incorrectas, operaciones de servicio técnico o modificaciones indebidas, el uso de piezas no fabricadas ni aprobadas por BRP; o bien daños resultantes de reparaciones realizadas por personas que no pertenezcan al servicio técnico autorizado de un concesionario o distribuidor;
- Daños causados por el abuso, uso indebido, negligencia o utilización del producto al margen de las recomendaciones que figuran en la Guía del usuario;
- Daños causados por accidentes, inmersión, fuego, robo, vandalismo o fuerza mayor;
- El uso de combustibles, aceites o lubricantes no adecuados para el producto (consulte la Guía del usuario);
- Ingestión de agua o nieve;
- Daños y perjuicios incidentales o indirectos, o daños de cualquier tipo, incluidos, entre otros, costes de grúa, almacenamiento, teléfono, alquiler, taxi, incomodidades, cobertura de seguro, pagos de préstamos, pérdida de tiempo, pérdida de ingresos.

### **3) LIMITACIONES DE RESPONSABILIDAD**

ESTA GARANTÍA SE OTORGA Y ACEPTA EXPLÍCITAMENTE, SUSTITUYENDO A CUALQUIER OTRA GARANTÍA, EXPRESA O IMPLÍCITA, INCLUIDAS, ENTRE OTRAS, CUALQUIER GARANTÍA DE COMERCIABILIDAD O ADECUACIÓN A UNA FINALIDAD EN PARTICULAR. EN LA MEDIDA EN QUE NO SE PUEDA RENUNCIAR A LAS GARANTÍAS IMPLÍCITAS, ÉSTAS QUEDAN LIMITADAS EN CUANTO A DURACIÓN A LA DE LA GARANTÍA EXPRESA. LOS DAÑOS INCIDENTALES E INDIRECTOS QUEDAN EXCLUIDOS DE LA COBERTURA DE ESTA GARANTÍA. EN ALGUNAS JURISDICCIONES NO SE PERMITEN LOS DESCARGOS DE RESPONSABILIDAD, LAS LIMITACIONES NI LAS EXCLUSIONES IDENTIFICADAS CON ANTERIORIDAD Y, COMO RESULTADO, PODRÍAN NO SER APLICABLES EN SU CASO. ESTA GARANTÍA LE OTORGA DERECHOS ESPECÍFICOS, ADEMÁS DE OTROS QUE PUDIERA TENER Y QUE VARÍAN EN FUNCIÓN DEL PAÍS.

Ni el distribuidor, ni ningún concesionario de BRP, ni ninguna otra persona han sido autorizados para realizar afirmaciones, representaciones ni garantías con respecto al producto que no sean las contenidas en esta garantía limitada; y, en caso de hacerse, no podrán ser exigibles a BRP.

BRP se reserva el derecho de modificar esta garantía en cualquier momento, entendiéndose que tales modificaciones no alterarán las condiciones de garantía aplicables a los productos vendidos durante la vigencia de esta garantía.

### **4) PERÍODO DE COBERTURA DE LA GARANTÍA**

La presente garantía tendrá efecto a partir de la fecha de entrega al primer consumidor minorista o de la fecha en la que el producto sea puesto en funcionamiento por vez primera (lo que suceda primero) y durante un período de:

VEINTICUATRO (24) MESES CONSECUTIVOS para uso privado y comercial.

La reparación o sustitución de piezas, o la realización de operaciones de servicio técnico durante el período de garantía no amplían la duración de la garantía más allá e la fecha límite original.

Tenga en cuenta que la duración y cualquier otra modalidad de la garantía están sujetas a la legislación nacional o local vigente.

### **5) CONDICIONES PARA BENEFICIARSE DE LA GARANTÍA**

Esta cobertura de garantía está supeditada al cumplimiento de todos los requisitos siguientes:

- El ATV Can-Am de 2008 debe ser adquirido como nuevo y sin usar por su primer propietario a través de un distribuidor o concesionario de Can-Am autorizado para distribuir ATV Can-Am en el país de venta;
- Debe haberse completado y documentado el proceso de inspección previo a la entrega según lo especificado por BRP;
- El producto debe haber sido debidamente registrado por un concesionario o distribuidor autorizado de Can-Am;

- El ATV Can-Am de 2008 debe ser adquirido en el país o unión de países en que reside el comprador;
- Las tareas de mantenimiento rutinarias deben ser realizadas dentro de los plazos indicados en la Guía del usuario para mantener la cobertura de la garantía. BRP se reserva el derecho de condicionar la cobertura de la garantía a la demostración previa de un mantenimiento adecuado.

BRP no aceptará ningún compromiso relacionado con esta garantía limitada ante ningún propietario para uso privado o comercial si no se han cumplido las condiciones anteriores. Estas limitaciones son necesarias para preservar la seguridad de los productos BRP, así como la de sus consumidores y la del público en general.

## **6) QUÉ DEBE HACERSE PARA BENEFICIARSE DE LA COBERTURA DE LA GARANTÍA**

El cliente debe notificar la presencia de defectos a un concesionario o servicio técnico autorizado de BRP en un plazo no superior a dos (2) meses tras ser detectados dichos defectos, así como facilitar las condiciones de acceso al producto para la verificación o la reparación. El cliente también debe presentar al concesionario o distribuidor autorizado de BRP la prueba de compra, así como firmar la orden de reparación antes del comienzo de ésta para validar la garantía. Todas las piezas sustituidas bajo esta garantía limitada pasan a ser de la propiedad de BRP.

Tenga en cuenta que el período de notificación está sujeto a la legislación nacional o local vigente en su país o región.

## **7) QUÉ HARÁ BRP**

Las obligaciones de BRP según esta garantía se limitan, según su criterio, a la reparación de las piezas que se determinen defectuosas tras un uso normal, en operaciones de mantenimiento o inspección; o bien, a la sustitución de esas piezas por piezas originales de Can-Am nuevas sin coste alguno en concepto de piezas y mano de obra, en cualquier concesionario o distribuidor autorizado de BRP durante el período de cobertura de garantía.

BRP se reserva el derecho de mejorar o modificar productos cada cierto tiempo, sin que ello suponga ninguna obligación de modificar productos previamente fabricados.

## **8) TRASPASO**

Si se transfiere la propiedad de un producto durante el período que cubre la garantía, también se transferirá esta garantía, que tendrá validez durante el resto del período de cobertura, siempre y cuando BRP o un concesionario o distribuidor autorizado de BRP reciba una prueba que demuestre la conformidad del antiguo propietario con el traspaso de la titularidad, además de incluirse los datos del nuevo propietario.

## **9) ASISTENCIA AL CONSUMIDOR**

- a) En caso de disputa o controversia con respecto a esta garantía limitada, BRP le sugiere que intente resolverla con el concesionario o distribuidor. Le recomendamos que trate la cuestión con el responsable o con el director de asistencia del concesionario/distribuidor autorizado.
- b) Si precisa asistencia adicional, póngase en contacto con el departamento de asistencia de su concesionario o distribuidor para resolver el problema. Encontrará los datos para localizar a su distribuidor en [www.brp.com](http://www.brp.com).
- c) Si el problema continúa todavía sin solución, póngase en contacto con BRP en la dirección que se indica a continuación.

**Si reside en un país de Europa, Oriente Medio, África, Rusia o la CEI, póngase en contacto con nuestra oficina en Europa:**

**BRP EUROPE N.V.**

Consumer Service Center  
Skaldenstraat 125  
9042 Gent  
Bélgica  
Tel.: + 32-9-218-26-00

**Si reside en un país escandinavo, póngase en contacto con nuestra sede en Finlandia:**

**BRP FINLAND OY**

Service Department  
Ahjotie 30  
Fin-96320 Rovaniemi  
Finlandia  
Tel.: + 358 16 3208 111

**Si reside en cualquier otro país, póngase en contacto con el distribuidor más cercano o con nuestra sede en Norteamérica:**

**BOMBARDIER RECREATIONAL PRODUCTS INC.**

Consumer Services Group  
75, J.-A. Bombardier Street  
Sherbrooke, Québec J1L 1W3  
Tel.: 819 566-3366

\* En el territorio que cubre esta garantía limitada, Bombardier Recreational Products Inc. o sus filiales se encargan de la distribución y el servicio técnico de los productos.

© 2007 Bombardier Recreational Products Inc. Reservados todos los derechos.

™ Marca comercial de Bombardier Recreational Products Inc. o de sus filiales.

---

# OBLIGACIONES Y RENUNCIA DE PRIVACIDAD

Deseamos informarle de que sus datos de contacto serán utilizados en trámites relacionados con la seguridad y la garantía. En ocasiones, también utilizamos los datos de nuestros clientes para informarles acerca de nuestros productos y ofertas. Si prefiere no recibir información acerca de nuestros productos, servicios y ofertas, puede indicarlo escribiendo a la dirección que se indica a continuación.

Tenga también en cuenta que, de vez en cuando, podemos permitir a organizaciones cuidadosamente seleccionadas y de confianza el uso de los datos de contacto de nuestros clientes, con fines de promoción de productos y servicios de calidad. Si prefiere que no facilitemos su nombre y dirección, puede indicarlo escribiendo a la dirección que se incluye a continuación.

## **En Canadá**

### **BOMBARDIER RECREATIONAL PRODUCTS INC.**

Warranty Department  
75, J.-A. Bombardier Street  
Sherbrooke, Québec J1L 1W3  
Fax: 819 566-3590

## **En los EE.UU.**

### **BRP US INC.**

Warranty Department  
7575 Bombardier Court  
Wausau WI 54401  
Tel.: 715 848-4957

## **Otros países**

### **BRP EUROPEAN DISTRIBUTION**

Warranty Department  
Chemin de Messidor 5-7  
1006 Lausanne, Suiza  
Fax: + 41213187801

---

## CAMBIO DE DIRECCIÓN/TITULARIDAD

Si su dirección ha variado o es el nuevo propietario del ATV, asegúrese de notificárselo a BRP por alguno de estos medios:

- envío de la tarjeta abajo incluida;
- **Sólo Norteamérica:** llamada telefónica al número 715 848-4957 (EE.UU.) o al número 819 566-3366 (Canadá);
- aviso a un concesionario o distribuidor autorizado de Can-Am.

En caso de un cambio en la titularidad, le rogamos que adjunte un comprobante en el que se indique que el anterior propietario accede a la transferencia.

### En Norteamérica

#### BOMBARDIER RECREATIONAL PRODUCTS INC.

Warranty Department  
75, J.-A. Bombardier Street  
Sherbrooke, Québec J1L 1W3  
Canadá

La notificación a BRP es muy importante, incluso después del límite de validez de la garantía limitada, ya que permite a BRP localizar al propietario del ATV si fuese necesario (por ejemplo, cuando se inician convocatorias por seguridad). La notificación a BRP es responsabilidad del propietario.

**UNIDADES ROBADAS:** Si sufre el robo de su ATV, debe notificarlo a BRP o a un distribuidor autorizado de Can-Am. Le pediremos que nos proporcione su nombre, dirección y número de teléfono, el número de identificación del vehículo y la fecha en que fue robado.

### Otros países

#### BRP EUROPEAN DISTRIBUTION

Warranty Department  
Chemin de Messidor 5-7  
1006 Lausanne  
Suiza



CAMBIO DE DIRECCIÓN

CAMBIO DE TITULARIDAD

NÚMERO DE IDENTIFICACIÓN DEL VEHÍCULO

Número del modelo

Número de identificación del vehículo (V.I.N.)

DIRECCIÓN ANTIGUA  
O PROPIETARIO ANTERIOR:

NOMBRE

CALLE

N.º

PISO

POBLACIÓN

PROVINCIA

CÓDIGO POSTAL

PAÍS

NUEVA DIRECCIÓN  
O NUEVO PROPIETARIO:

NOMBRE

CALLE

N.º

PISO

POBLACIÓN

PROVINCIA

CÓDIGO POSTAL

PAÍS

V00A2F





---

## CAMBIO DE DIRECCIÓN/TITULARIDAD

Si su dirección ha variado o es el nuevo propietario del ATV, asegúrese de notificárselo a BRP por alguno de estos medios:

- envío de la tarjeta abajo incluida;
- **Sólo Norteamérica:** llamada telefónica al número 715 848-4957 (EE.UU.) o al número 819 566-3366 (Canadá);
- aviso a un concesionario o distribuidor autorizado de Can-Am.

En caso de un cambio en la titularidad, le rogamos que adjunte un comprobante en el que se indique que el anterior propietario accede a la transferencia.

### En Norteamérica

#### BOMBARDIER RECREATIONAL PRODUCTS INC.

Warranty Department  
75, J.-A. Bombardier Street  
Sherbrooke, Québec J1L 1W3  
Canadá

La notificación a BRP es muy importante, incluso después del límite de validez de la garantía limitada, ya que permite a BRP localizar al propietario del ATV si fuese necesario (por ejemplo, cuando se inician convocatorias por seguridad). La notificación a BRP es responsabilidad del propietario.

**UNIDADES ROBADAS:** Si sufre el robo de su ATV, debe notificarlo a BRP o a un distribuidor autorizado de Can-Am. Le pediremos que nos proporcione su nombre, dirección y número de teléfono, el número de identificación del vehículo y la fecha en que fue robado.

### Otros países

#### BRP EUROPEAN DISTRIBUTION

Warranty Department  
Chemin de Messidor 5-7  
1006 Lausanne  
Suiza





CAMBIO DE DIRECCIÓN

CAMBIO DE TITULARIDAD

NÚMERO DE IDENTIFICACIÓN DEL VEHÍCULO

Número del modelo

Número de identificación del vehículo (V.I.N.)

DIRECCIÓN ANTIGUA  
O PROPIETARIO ANTERIOR:

NOMBRE

CALLE

N.º

PISO

POBLACIÓN

PROVINCIA

CÓDIGO POSTAL

PAÍS

NUEVA DIRECCIÓN  
O NUEVO PROPIETARIO:

NOMBRE

CALLE

N.º

PISO

POBLACIÓN

PROVINCIA

CÓDIGO POSTAL

PAÍS

V00A2F



ATV MODELO N.º \_\_\_\_\_

NÚMERO DE IDENTIFICACIÓN DEL VEHÍCULO (V.I.N.) \_\_\_\_\_

NÚMERO DE IDENTIFICACIÓN DEL MOTOR (E.I.N.) \_\_\_\_\_

Titular: \_\_\_\_\_

NOMBRE

CALLE

N.º

PISO

POBLACIÓN

PROVINCIA

CÓDIGO POSTAL

Fecha de compra \_\_\_\_\_

AÑO MES DÍA

Garantía válida hasta \_\_\_\_\_

AÑO MES DÍA

Debe ser cumplimentado por el distribuidor en el momento de la venta.

SELLO DEL DISTRIBUIDOR

Verifique con su distribuidor si se ha registrado el vehículo con BRP.

Quando lea esta Guía del Usuario, recuerde que:

 **ADVERTENCIA**

Indica un posible riesgo que, si no se evita, puede dar lugar a graves lesiones e incluso la muerte.



## ADVERTENCIA

### **EL MANEJO DE ESTE VEHÍCULO PUEDE**

**ENTRAÑAR RIESGOS.** Si no se observan las precauciones debidas, puede producirse una colisión o un vuelco, incluso en maniobras rutinarias, tales como girar y conducir por cuestras o sobre obstáculos.

La no observación de estas instrucciones puede dar lugar a riesgos de **LESIONES GRAVES O INCLUSO DE MUERTE:**

- **ANTES DE UTILIZAR ESTE ATV, LEA ESTA GUÍA DEL USUARIO Y TODAS LAS ETIQUETAS PRESENTES EN EL PRODUCTO.**
- **NO UTILICE NUNCA ESTE ATV SIN UN ENTRENAMIENTO ADECUADO.** Los usuarios principiantes deben seguir un curso homologado.
- **NO LLEVE NUNCA PASAJEROS.** El riesgo de pérdida de control del vehículo será mayor si lleva un pasajero.
- **NO UTILICE NUNCA ESTE ATV EN UNA SUPERFICIE PAVIMENTADA.** El riesgo de pérdida de control del vehículo es mayor si se conduce sobre superficies pavimentadas.
- **NO UTILICE NUNCA ESTE ATV EN CARRETERAS PÚBLICAS.** Puede colisionar con otros vehículos si conduce el ATV por la vía pública.
- **UTILICE SIEMPRE UN CASCO HOMOLOGADO,** protección para los ojos y ropa de protección.
- **NO CONSUMA NUNCA ALCOHOL NI DROGAS** antes ni durante la conducción de este vehículo.
- **NO UTILICE NUNCA ESTE ATV A UNA VELOCIDAD EXCESIVA.** El riesgo de pérdida de control del vehículo es mayor si se conduce a una velocidad excesiva para el terreno, las condiciones de visibilidad o su propia experiencia.
- **NO INTENTE NUNCA HACER PIRUETAS, COMO TROMPOS O SALTOS.**

**GUÍA DEL USUARIO  
OUTLANDER 400**

**2008**

**219 700 859**