

can-am
MAVERICK™ XT™ mr

NOVA

РУКОВОДСТВО ПО ЭКСПЛУАТАЦИИ

Включает
информацию о
мерах безопасности,
транспортном средстве и
техническом обслуживании

⚠ ПРЕДОСТЕРЕЖЕНИЕ

Внимательно прочитайте настоящее Руководство. Оно содержит важную информацию по мерам безопасности. Минимальный возраст: водителя: 16 лет и старше с действительным водительским удостоверением. Храните Руководство по эксплуатации на транспортном средстве. Снятие или изменение деталей, относящихся к системе улавливания паров топлива, на этом OHRV является незаконным. Нарушители могут быть привлечены к административной и/или уголовной ответственности по законам штата Калифорния и федеральным законам США.

219 002 110 _ RU

**Перевод
оригинальных инструкций**

ПРЕДОСТЕРЕЖЕНИЕ

МОТОВЕЗДЕХОД ОТНОСИТСЯ К ЧИСЛУ ТРАНСПОРТНЫХ СРЕДСТВ ПОВЫШЕННОЙ ОПАСНОСТИ. Если не принять соответствующих мер предосторожности, даже при выполнении обычных маневров, таких как поворот, движение по склону или преодоление препятствий, может произойти столкновение или опрокидывание мотовездехода.

Строго следуйте всем инструкциям, содержащимся в настоящем Руководстве и в табличках на корпусе мотовездехода. **Пренебрежение этими предостережениями, может стать причиной получения СЕРЬЕЗНЫХ ТРАВМ и даже ЛЕТАЛЬНОГО ИСХОДА.**

Руководство по эксплуатации должно постоянно находиться у владельца или водителя мотовездехода.

ПРЕДОСТЕРЕЖЕНИЕ

Несоблюдение любых мер предосторожности и инструкций по технике безопасности, приведенных в данном руководстве по эксплуатации, **ВИДЕОРОЛИКЕ ПО ТЕХНИКЕ БЕЗОПАСНОСТИ** и на предупреждающих наклейках на изделии, может привести к получению травм или гибели!

ПРЕДОСТЕРЕЖЕНИЕ

По своим характеристикам это транспортное средство может превосходить другие транспортные средства, которыми вы могли управлять ранее. Уделите время, чтобы ознакомиться со своим новым транспортным средством.

ПРЕДУПРЕЖДЕНИЕ В СООТВЕТСТВИИ С ПОЛОЖЕНИЕМ 65 ШТАТА КАЛИФОРНИЯ

 **ПРЕДОСТЕРЕЖЕНИЕ:** При эксплуатации, техническом обслуживании и ремонте внедорожных транспортных средств вы можете подвергаться воздействию химических соединений, включая отработавшие газы, угарный газ, фталаты и свинец, которые известны в штате Калифорния, как вызывающие возникновение онкологических заболеваний, дефектов деторождения и других нарушений репродуктивной функции. Чтобы минимизировать такое воздействие, избегайте вдыхания отработавших газов, не допускайте работу двигателя на холостом ходу дольше, чем это действительно необходимо, техническое обслуживание и ремонт вашего транспортного средства производите в хорошо вентилируемом месте, надевайте перчатки и часто мойте руки. Подробные сведения см. www.pb5warnings.ca.gov/products/passenger-vehicle.

В Канаде изделия распространяются компанией Bombardier Recreational Products Inc. (BRP).

В США распространение продукции осуществляет компания BRP US Inc.

Приведённые ниже торговые марки являются собственностью компании Bombardier Recreational Products Inc.:

Can-Am®	DPS™	ROTAX®	XPS™
D.E.S.S.™	Maverick™	X™	

В данном документе упоминаются товарные знаки, являющиеся собственностью следующих компаний:

† Visco-lok является торговой маркой, принадлежащей компании GKN Visco drive GmbH.

† QS3 принадлежит компании Fox Factory, Inc.

ПРЕДИСЛОВИЕ

РУКОВОДСТВО ПО ЭКСПЛУАТАЦИИ 2021

Maverick X mr Turbo

Maverick X mr Turbo RR

Deutsch	Dieses Handbuch ist möglicherweise in Ihrer Landessprache verfügbar. Bitte wenden Sie sich an Ihren Händler oder besuchen Sie: www.operatorsguides.brp.com
English	This guide may be available in your language. Check with your dealer or go to: www.operatorsguides.brp.com
Español	Es posible que este manual esté disponible en su idioma. Consulte a su distribuidor o visite: www.operatorsguides.brp.com
Français	Ce guide peut être disponible dans votre langue. Vérifier avec votre concessionnaire ou aller à: www.operatorsguides.brp.com
Italiano	Questa guida potrebbe essere disponibile nella propria lingua. Contattare il concessionario o consultare: www.operatorsguides.brp.com
中文	本手册可能有您的语种的翻译版本。请向经销商问询，或者登录 www.operatorsguides.brp.com 查询。
日本語	このガイドは、言語によって翻訳版が用意されています。ディーラーに問い合わせるか、次のアドレスでご確認ください： www.operatorsguides.brp.com
Nederlands	Deze handleiding kan beschikbaar zijn in uw taal. Vraag het aan uw dealer of ga naar: www.operatorsguides.brp.com
Norsk	Denne boken kan finnes tilgjengelig på ditt eget språk. Kontakt din forhandler eller gå til: www.operatorsguides.brp.com
Português	Este manual pode estar disponível em seu idioma. Fale com sua concessionária ou visite o site: www.operatorsguides.brp.com
Русский	Воспользуйтесь руководством на вашем языке. Узнайте о его наличии у дилера или на странице по адресу www.operatorsguides.brp.com
Suomi	Käyttöohjekirja voi olla saatavissa omalla kielelläsi. Tarkista jälleenmyyjältä tai käy osoitteessa: www.operatorsguides.brp.com
Svenska	Denna bok kan finnas tillgänglig på ditt språk. Kontakta din återförsäljare eller gå till: www.operatorsguides.brp.com

Поздравляем Вас с приобретением мотовездехода Can-Am® с посадкой «бок о бок»! К Вашим услугам предоставляется ограниченная гарантия BRP и сеть уполномоченных дилеров Can-Am, готовых предоставить необходимые Вам запчасти, комплектующие или услуги.

При получении техники вы ознакомились с условиями гарантийного обслуживания и подписали **КОНТРОЛЬНЫЙ ЛИСТ ПРЕДПРОДАЖНОЙ ПОДГОТОВКИ**, тем самым подтвердив отсутствие претензий к снегоходу.

Целью работы дилера является удовлетворение ваших потребностей. Для получения дополнительной информации просьба обращаться к вашему дилеру.

Прежде чем приступить к эксплуатации

Чтобы снизить риск получения травмы Вами или другими людьми, прежде чем приступить к эксплуатации снегохода, прочитайте Руководство по эксплуатации.

Также прочитайте все предупреждающие наклейки на Вашем мотовездеходе и посмотрите **ВИДЕОРОЛИК ПО БЕЗОПАСНОСТИ** на сайте <https://can-am.brp.com/off-road/safety>.



Пренебрежение предостережениями, содержащимися в Руководстве по эксплуатации, может стать причиной получения **СЕРЬЕЗНЫХ ТРАВМ** и даже **ЛЕТАЛЬНОГО ИСХОДА**.

Предупреждающие сообщения

В настоящем руководстве для выделения важной информации используются следующие типы предупреждений:

Данный символ **⚠** предупреждает о потенциальной опасности получения травмы.

⚠ ПРЕДУПРЕЖДЕНИЕ

Информирует о потенциально опасных ситуациях, которые могут стать причиной получения серьезной травмы или привести к летальному исходу.

⚠ ОСТОРОЖНО! Информирует о потенциально опасных ситуациях, которые могут стать причиной получения травм лёгкой или средней степени тяжести.

ВНИМАНИЕ Указывает на инструкцию, несоблюдение которой может привести к серьезному повреждению компонентов мотовездехода или другого имущества.

О настоящем руководстве

Настоящее Руководство по эксплуатации разработано с целью ознакомить владельца/водителя с особенностями эксплуатации и технического обслуживания данного мотовездехода, а также правилами техники безопасности. Знание которых необходимо для правильной эксплуатации мотовездехода.

Храните Руководство по эксплуатации в транспортном средстве и обращайтесь к нему по вопросам технического обслуживания, устранения неисправностей и инструктажа других лиц.

Настоящее Руководство доступно на нескольких языках. В случае обнаружения разночтений помните, что англоязычная версия имеет приоритет перед остальными.

Для просмотра и/или распечатки дополнительных копий Руководства по эксплуатации зайдите на сайт **www.operatorsguide.brp.com**.

Информация, содержащаяся в настоящем руководстве, достоверна на момент публикации. Однако компания BRP придерживается политики постоянного совершенствования своей продукции, не налагая на себя никаких обязательств по модернизации ранее изготовленной продукции. Следствием внесения конструктивных изменений могут являться некоторые различия между выпускаемыми изделиями и изделиями, описанными в руководстве по эксплуатации. Компания BRP оставляет за собой право в любое время изменять технические характеристики, конструкцию, свойства моделей или оборудования без каких-либо обязательств со своей стороны.

Настоящее руководство при перепродаже должно быть передано новому владельцу.

*Эта страница специально
оставлена пустой*

СОДЕРЖАНИЕ

ПРЕДИСЛОВИЕ	1
ПРЕЖДЕ ЧЕМ ПРИСТУПИТЬ К ЭКСПЛУАТАЦИИ.....	2
ПРЕДУПРЕЖДАЮЩИЕ СООБЩЕНИЯ.....	2
О НАСТОЯЩЕМ РУКОВОДСТВЕ.....	2

ИНФОРМАЦИЯ ПО БЕЗОПАСНОСТИ

ОБЩИЕ МЕРЫ ПРЕДОСТОРОЖНОСТИ	10
ИЗБЕГАЙТЕ ОТРАВЛЕНИЯ УГАРНЫМ ГАЗОМ.....	10
ВОСПЛАМЕНЕНИЕ ПАРОВ БЕНЗИНА И ПРОЧИЕ ОПАСНОСТИ.....	10
ОПАСНОСТЬ ОЖОГОВ.....	10
АКСЕССУАРЫ И ВНЕСЕНИЕ ИЗМЕНЕНИЙ В КОНСТРУКЦИЮ.....	11
БЕЗОПАСНАЯ ЭКСПЛУАТАЦИЯ - ОБЯЗАННОСТИ	12
ОТВЕТСТВЕННОСТЬ ВЛАДЕЛЬЦА.....	12
ОТВЕТСТВЕННОСТЬ И КВАЛИФИКАЦИЯ ВОДИТЕЛЯ.....	12
ДВИГАЙТЕСЬ, СОБЛЮДАЯ ОСТОРОЖНОСТЬ.....	13
СИСТЕМА БЕЗОПАСНОСТИ СЕДОКОВ.....	14
УСЛОВИЯ ДВИЖЕНИЯ.....	14
КОНТРОЛЬНЫЙ ОСМОТР ПЕРЕД ПОЕЗДКОЙ	16
КОНТРОЛЬНЫЙ ЛИСТ ОСМОТРА МОТОВЕЗДЕХОДА ПЕРЕД ПОЕЗДКОЙ.....	16
ПОДГОТОВКА К ПОЕЗДКЕ	20
ПРЕЖДЕ ЧЕМ НАЧАТЬ ДВИЖЕНИЕ.....	20
ЭКИПИРОВКА.....	20
ЧТОБЫ ИЗБЕЖАТЬ АВАРИЙ	23
НЕ ДОПУСКАЙТЕ ОПРОКИДЫВАНИЯ И ПЕРЕВОРОТА.....	23
ИЗБЕГАЙТЕ СТОЛКНОВЕНИЙ.....	24
УПРАВЛЕНИЕ МОТОВЕЗДЕХОДОМ	26
ПРАКТИЧЕСКИЕ УПРАЖНЕНИЯ.....	26
ЭКСПЛУАТАЦИЯ НА ПЕРЕСЕЧЕННОЙ МЕСТНОСТИ.....	27
ОБЩАЯ ТЕХНИКА ВОЖДЕНИЯ.....	27
ПЕРЕМЕЩЕНИЕ ГРУЗОВ И РАБОТЫ	33
РАБОЧЕЕ ПРИМЕНЕНИЕ МОТОВЕЗДЕХОДА.....	33
ПЕРЕВОЗКА ГРУЗОВ.....	33
ВАЖНЫЕ НАКЛЕЙКИ НА ТРАНСПОРТНОМ СРЕДСТВЕ (КАНАДА/США)	36
НАВЕСНОЙ ЯРЛЫК.....	36
ПРЕДУПРЕЖДАЮЩИЕ НАКЛЕЙКИ.....	37
НАКЛЕЙКИ СООТВЕТСТВИЯ.....	45
НАКЛЕЙКА С ТЕХНИЧЕСКОЙ ИНФОРМАЦИЕЙ.....	46
ВАЖНЫЕ НАКЛЕЙКИ НА ТРАНСПОРТНОМ СРЕДСТВЕ (ВСЕ СТРАНЫ, ЗА ИСКЛЮЧЕНИЕМ КАНАДЫ / США)	47
ПРЕДУПРЕЖДАЮЩИЕ НАКЛЕЙКИ.....	47
ИНФОРМИРОВАНИЕ О ПРОБЛЕМАХ С БЕЗОПАСНОСТЬЮ	58
<i>ИНФОРМАЦИЯ О ТРАНСПОРТНОМ СРЕДСТВЕ</i>	
ОСНОВНЫЕ ОРГАНЫ УПРАВЛЕНИЯ	60
1) РУЛЕВОЕ КОЛЕСО.....	61
2) ПЕДАЛЬ АКСЕЛЕРАТОРА.....	61

3) ПЕДАЛЬ ТОРМОЗА.....	61
4) РУКОЯТКА ПЕРЕКЛЮЧЕНИЯ НАПРАВЛЕНИЯ ХОДА.....	62
ДОПОЛНИТЕЛЬНЫЕ ОРГАНЫ УПРАВЛЕНИЯ.....	64
1) КЛЮЧ DESS И КОНТАКТНОЕ УСТРОЙСТВО DESS.....	64
2) КНОПКА ЗАПУСКА/ОСТАНОВКИ ДВИГАТЕЛЯ.....	65
3) ПЕРЕКЛЮЧАТЕЛЬ СВЕТА ФАР.....	66
4) ПЕРЕКЛЮЧАТЕЛЬ 2WD/4WD/БЛОКИРОВКИ ПЕРЕДНЕГО ДИФФЕРЕНЦИАЛА.....	66
5) ПЕРЕКЛЮЧАТЕЛЬ РЕЖИМОВ РАБОТЫ ПЕРЕДНЕГО ДИФФЕРЕНЦИАЛА.....	67
6) КЛАВИАТУРА.....	67
7) ВЫКЛЮЧАТЕЛЬ РЕЖИМА OVERRIDE.....	67
8) ПЕРЕКЛЮЧАТЕЛЬ ЛЕБЕДКИ.....	68
ЦИФРОВОЙ ДИСПЛЕЙ С ДИАГОНАЛЬЮ 19,3 СМ (ПУЛЬТ УПРАВЛЕНИЯ).....	69
ОСНОВНЫЕ ФУНКЦИИ.....	69
НАСТРОЙКИ.....	72
ОБОРУДОВАНИЕ.....	74
1) РЕГУЛИРОВКА УГЛА НАКЛОНА РУЛЕВОЙ КОЛОНКИ.....	75
2) ПОДСТАКАННИКИ.....	75
3) ПОРУЧНИ ПАССАЖИРА.....	76
4) ПЕРЧАТОЧНЫЙ ЯЩИК.....	76
5) КОМПЛЕКТ ИНСТРУМЕНТОВ.....	76
6) ПОДНОЖКИ.....	77
7) ДВЕРИ.....	77
8) РЕМНИ БЕЗОПАСНОСТИ.....	77
9) СИДЕНЬЯ.....	79
10) КРЫШКА ТОПЛИВНОГО БАКА.....	81
11) БАГАЖНАЯ ПЛОЩАДКА.....	82
12) БУКСИРОВОЧНЫЙ КРЮК.....	82
13) КОЛЕСНЫЙ СКРЕБОК.....	83
14) ЭЛЕКТРИЧЕСКАЯ РОЗЕТКА (12 В).....	83
15) ЦЕНТРАЛЬНОЕ ЗЕРКАЛО ЗАДНЕГО ВИДА.....	83
16) ЛЕБЕДКА.....	84
ТЮНИНГ.....	85
УКАЗАНИЯ ПО РЕГУЛИРОВКЕ ПОДВЕСКИ.....	85
ЗАВОДСКИЕ НАСТРОЙКИ ПОДВЕСКИ.....	87
РЕГУЛИРОВКА ПОДВЕСКИ.....	88
ТОПЛИВО.....	90
ТРЕБОВАНИЯ К ТОПЛИВУ.....	90
ЗАПРАВКА ТОПЛИВОМ.....	90
ПЕРИОД ОБКАТКИ.....	93
ЭКСПЛУАТАЦИЯ В ПЕРИОД ОБКАТКИ.....	93
ОСНОВНЫЕ ОПЕРАЦИИ.....	94
ПУСК ДВИГАТЕЛЯ.....	94
ВЫВОД ЭЛЕКТРООБОРУДОВАНИЯ ИЗ РЕЖИМА ОЖИДАНИЯ.....	94
ИСПОЛЬЗОВАНИЕ РЫЧАГА ПЕРЕКЛЮЧЕНИЯ.....	94
ПРАВИЛЬНЫЙ ВЫБОР ПЕРЕДАЧИ (ПОНИЖАЮЩАЯ ИЛИ ПОВЫШАЮЩАЯ).....	94
ОСТАНОВКА ДВИГАТЕЛЯ И СТОЯНКА МОТОВЕЗДЕХОДА.....	96
СОВЕТЫ ПО УВЕЛИЧЕНИЮ СТРОКА СЛУЖБЫ ПРИВОДНОГО РЕМНЯ.....	96

СПЕЦИАЛЬНЫЕ ПРОЦЕДУРЫ.....	97
ЕСЛИ В ВАРИАТОР ПОПАЛА ВОДА.....	97
ЕСЛИ АККУМУЛЯТОРНАЯ БАТАРЕЯ ПОЛНОСТЬЮ РАЗРЯЖЕНА.....	97
ЕСЛИ МОТОВЕЗДЕХОД ПЕРЕВЕРНУЛСЯ.....	97
ЕСЛИ МОТОВЕЗДЕХОД ЗАТОПЛЕН.....	98
ТРАНСПОРТИРОВКА МОТОВЕЗДЕХОДА.....	99
ПОГРУЗКА НА ТРАНСПОРТИРОВОЧНУЮ ТЕХНИКУ С ИСПОЛЬЗОВАНИЕМ СОБСТВЕННОЙ МОЩНОСТИ МОТОВЕЗДЕХОДА.....	100
ИСПОЛЬЗОВАНИЕ ЛЕБЕДКИ ДЛЯ ПОГРУЗКИ ТРАНСПОРТНОГО СРЕДСТВА НА ТРАНСПОРТИРОВОЧНУЮ ТЕХНИКУ.....	101
КРЕПЛЕНИЕ ТРАНСПОРТНОГО СРЕДСТВА ДЛЯ ПЕРЕВОЗКИ.....	101
ВЫГРУЗКА ТРАНСПОРТНОГО СРЕДСТВА С ПРИЦЕПА.....	102
ПОДЪЕМ МОТОВЕЗДЕХОДА С ПОМОЩЬЮ ДОМКРАТА.....	103
ПЕРЕДНЯЯ ЧАСТЬ МОТОВЕЗДЕХОДА.....	103
ЗАДНЯЯ ЧАСТЬ МОТОВЕЗДЕХОДА.....	103
<i>ТЕХНИЧЕСКОЕ ОБСЛУЖИВАНИЕ</i>	
ГРАФИК ТЕХНИЧЕСКОГО ОБСЛУЖИВАНИЯ.....	106
УСЛОВИЯ СИЛЬНОЙ ЗАПЫЛЕННОСТИ ИЛИ СНЕГ.....	107
УСЛОВНЫЕ ОБОЗНАЧЕНИЯ, ИСПОЛЬЗУЕМЫЕ В РЕГЛАМЕНТЕ ТЕХНИЧЕСКОГО ОБСЛУЖИВАНИЯ.....	108
РЕГЛАМЕНТ ТЕХНИЧЕСКОГО ОБСЛУЖИВАНИЯ.....	108
ОПЕРАЦИИ ТЕХНИЧЕСКОГО ОБСЛУЖИВАНИЯ.....	112
ВОЗДУШНЫЙ ФИЛЬТР ДВИГАТЕЛЯ.....	112
РЕШЕТКА ПЕРЕДНЕЙ ЧАСТИ.....	113
МОТОРНОЕ МАСЛО.....	114
МАСЛЯНЫЙ ФИЛЬТР.....	116
РАДИАТОР.....	117
ОХЛАЖДАЮЩАЯ ЖИДКОСТЬ.....	118
ИСКРОГАСИТЕЛЬ ГЛУШИТЕЛЯ.....	121
МАСЛО ПЕРЕДНЕГО ДИФФЕРЕНЦИАЛА.....	122
МАСЛО ДЛЯ КОРОБКИ ПЕРЕДАЧ.....	123
СВЕЧИ ЗАЖИГАНИЯ.....	125
КРЫШКА ВАРИАТОРА.....	128
РЕМЕНЬ ВАРИАТОРА.....	129
ВЕДУЩИЙ И ВЕДОМЫЙ ШКИВЫ.....	130
АККУМУЛЯТОРНАЯ БАТАРЕЯ.....	131
ПРЕДОХРАНИТЕЛИ.....	132
СВЕТОВЫЕ ПРИБОРЫ.....	133
ЧЕХЛЫ ПРИВОДНЫХ ВАЛОВ.....	134
ПОДШИПНИКИ КОЛЁС.....	134
КОЛЕСА И ШИНЫ.....	135
ПОДВЕСКА.....	138
ТОРМОЗА.....	139
РЕМНИ БЕЗОПАСНОСТИ.....	140
КАРКАС БЕЗОПАСНОСТИ.....	141
УХОД ЗА МОТОВЕЗДЕХОДОМ.....	142
ОБСЛУЖИВАНИЕ ПОСЛЕ ПОЕЗДКИ.....	142
ЧИСТКА И ЗАЩИТНАЯ СМАЗКА.....	142
ХРАНЕНИЕ И ПОДГОТОВКА К НАЧАЛУ СЕЗОНА.....	143

ТЕХНИЧЕСКАЯ ИНФОРМАЦИЯ

ИДЕНТИФИКАЦИОННЫЕ НОМЕРА СНЕГОХОДА.....	146
ИДЕНТИФИКАЦИОННЫЙ НОМЕР ТРАНСПОРТНОГО СРЕДСТВА (VIN).....	146
ИДЕНТИФИКАЦИОННЫЙ НОМЕР ДВИГАТЕЛЯ.....	146
НАКЛЕЙКА ПОДТВЕРЖДЕНИЯ СООТВЕТСТВИЯ СТАНДАРТАМ.....	146
РАДИОСИСТЕМА ЗАЩИТЫ С ЦИФРОВЫМ КОДИРОВАНИЕМ (PЧ-КЛЮЧ D.E.S.S.).....	147
СИСТЕМА УЛАВЛИВАНИЯ ПАРОВ ТОПЛИВА.....	148
ПОСТАНОВЛЕНИЕ ОТНОСИТЕЛЬНО СИСТЕМЫ КОНТРОЛЯ УРОВНЯ ШУМА.....	149
ДЕКЛАРАЦИЯ СООТВЕТСТВИЯ ЕС.....	150
ДЕКЛАРАЦИЯ О СООТВЕТСТВИИ НОРМАМ ЕВРАЗЭС.....	151
ТЕХНИЧЕСКИЕ ХАРАКТЕРИСТИКИ.....	152

УСТРАНЕНИЕ НЕИСПРАВНОСТЕЙ

РЕКОМЕНДАЦИИ ПО УСТРАНЕНИЮ НЕИСПРАВНОСТЕЙ.....	162
СООБЩЕНИЯ НА МНОГОФУНКЦИОНАЛЬНОЙ ПРИБОРНОЙ ПАНЕЛИ.....	166

ГАРАНТИЙНЫЕ ОБЯЗАТЕЛЬСТВА

ОГРАНИЧЕННЫЕ ГАРАНТИЙНЫЕ ОБЯЗАТЕЛЬСТВА КОМПАНИИ BRP В США И КАНАДЕ: 2021 CAN-AM® SSV.....	168
ГАРАНТИИ ПО НОРМАТИВАМ ТОКСИЧНОСТИ ОТРАБОТАВШИХ ГАЗОВ АГЕНТСТВА ПО ОХРАНЕ ОКРУЖАЮЩЕЙ СРЕДЫ США.....	172
ПОЛОЖЕНИЕ О ГАРАНТИИ ШТАТА КАЛИФОРНИЯ В ОТНОШЕ- НИИ СИСТЕМЫ УЛАВЛИВАНИЯ ПАРОВ ТОПЛИВА.....	175
ОГРАНИЧЕННЫЕ МЕЖДУНАРОДНЫЕ ГАРАНТИЙНЫЕ ОБЯЗА- ТЕЛЬСТВА КОМПАНИИ BRP: 2021 CAN-AM® SSV.....	177
ОГРАНИЧЕННАЯ ГАРАНТИЯ BRP ДЛЯ ЕВРОПЕЙСКОЙ ЭКОНО- МИЧЕСКОЙ ЗОНЫ, СОДРУЖЕСТВА НЕЗАВИСИМЫХ ГОСУ- ДАРСТВ И ТУРЦИИ: 2021 CAN-AM® SSV.....	181
УЧЁТНЫЕ ЗАПИСИ ТЕХОБСЛУЖИВАНИЯ.....	186

ИНФОРМАЦИЯ ДЛЯ ВЛАДЕЛЬЦА

КОНФИДЕНЦИАЛЬНОСТЬ.....	192
КОНТАКТНАЯ ИНФОРМАЦИЯ.....	193
АЗИЯ.....	193
ЕВРОПА.....	193
СЕВЕРНАЯ АМЕРИКА.....	194
ОКЕАНИЯ.....	194
ЮЖНАЯ АМЕРИКА.....	194
ИЗМЕНЕНИЕ АДРЕСА ВЛАДЕЛЬЦА/ПЕРЕПРОДАЖА.....	195

ИНФОРМАЦИЯ ПО БЕЗОПАСНОСТИ

ОБЩИЕ МЕРЫ ПРЕДОСТОРОЖНОСТИ

Избегайте отравления угарным газом

Отработавшие газы всех двигателей внутреннего сгорания содержат оксид углерода (угарный газ), который в определенных условиях может представлять смертельную опасность. Вдыхание угарного газа может стать причиной появления головной боли, головокружения, сонливости, тошноты, спутанности сознания и, в конечном итоге, стать причиной летального исхода.

Угарный газ является веществом без цвета и запаха, которое может присутствовать в воздухе, даже если вы не видите и не ощущаете запаха отработавших газов. Смертельно опасная концентрация угарного газа может достигаться достаточно быстро, и вы можете оказаться в ситуации, в которой не сможете спасти себя самостоятельно. В плохо проветриваемом помещении опасная концентрация угарного газа может сохраняться в течение нескольких часов и даже дней. Если вы чувствуете какие-нибудь симптомы отравления угарным газом, немедленно покиньте опасную область, подышите свежим воздухом и обратитесь за медицинской помощью.

Для предотвращения возможности получения серьезных травм и летального исхода в результате отравления угарным газом:

- Никогда не эксплуатируйте транспортное средство в плохо проветриваемых и частично закрытых местах. Даже если вы попытаетесь отводить отработавшие газы, концентрация угарного газа может быстро достичь опасного уровня.
- Запуск двигателя в местах, где выхлопные газы могут быть затянуты в помещения через двери или окна, категорически запрещен.

Воспламенение паров бензина и прочие опасности

Пары бензина являются легковоспламеняемыми и взрывоопасными. Пары бензина могут распространиться и воспламениться от искры или пламени на значительном расстоянии от двигателя. В целях снижения риска возгорания или взрыва следуйте приведенным ниже инструкциям:

- Для хранения топлива используйте только специально предназначенные для этого канистры.
- Не заливайте бензин в канистру на мотовездеходе, поскольку топливо может воспламениться от электрического статического разряда.
- Не допускается перевозка емкостей с топливом или другими опасными жидкостями на багажной площадке.
- Строго придерживайтесь *ИНСТРУКЦИИ ПО ЗАПРАВКЕ ТРАНСПОРТНОГО СРЕДСТВА*.
- Не запускайте двигатель и не начинайте движение, если пробка заливной горловины топливного бака не закрыта или закрыта неправильно.

Бензин ядовит и может стать причиной причинения вреда здоровью и даже гибели.

- Не допускайте попадания бензина в рот.
- В случае попадания бензина в рот, глаза или вдыхании его паров немедленно обратитесь к врачу.

Если вы пролили бензин на себя, смойте его водой с мылом и смените одежду.

Опасность ожогов

Некоторые компоненты (например, тормозные роторы и компоненты выхлопной системы) во время работы могут нагреваться. Во избежание ожогов не допускайте контактов с этими деталями во время эксплуатации и спустя некоторое время после её окончания.

Аксессуары и внесение изменений в конструкцию

Внесение изменений в конструкцию транспортного средства и установка дополнительного оборудования могут оказывать влияние на управляемость транспортного средства. После внесения изменений в конструкцию мотовездехода важно привыкнуть к управлению, чтобы, при необходимости, соответствующим образом откорректировать ваш стиль вождения.

Не вносите изменения в конструкцию транспортного средства и не устанавливайте дополнительное оборудование, не сертифицированные компанией BRP для данного мотовездехода. Данные изменения не были протестированы компанией BRP — они могут стать причиной увеличения риска получения травмы и потери контроля над транспортным средством или сделают эксплуатацию мотовездехода незаконной. Например, установка не рекомендованных шин может оказывать влияние на управляемость мотовездехода и увеличивать опасность потери контроля над транспортным средством.

Чтобы ознакомиться с перечнем дополнительного оборудования, доступного для данного мотовездехода, обратитесь к авторизованному дилеру BRP.

БЕЗОПАСНАЯ ЭКСПЛУАТАЦИЯ - ОБЯЗАННОСТИ

Мотовездеход является мощным внедорожным транспортным средством. Водитель должен осознавать взятую на себя ответственность и при эксплуатации снегохода соблюдать осторожность, не допускать переворотов, опрокидываний, столкновений и прочих происшествий. Несмотря на наличие устройств, обеспечивающих безопасность (каркас, ремни безопасности, двери) и использование защитных аксессуаров (например, шлема) в случае указанных происшествий существует опасность получения травмы и гибели. В целях снижения опасности получения серьезной травмы или гибели, следуйте указаниям, приведенным в настоящем разделе.

Ответственность владельца

Прочитайте Руководство по эксплуатации и просмотрите *ВИДЕОРОЛИК ПО БЕЗОПАСНОСТИ*. См. ссылку в начале руководства по эксплуатации.

Перед поездкой необходимо произвести осмотр мотовездехода и убедиться, что он готов к безопасной эксплуатации. Соблюдайте Регламент технического обслуживания, приведенный в Руководстве по эксплуатации.

Не допускайте никого к эксплуатации Вашего мотовездехода до тех пор, пока они не смогут полностью оценить всю степень ответственности и им нельзя будет доверить мощное транспортное средство. Осуществляйте контроль за действиями новичков или молодых водителей и устанавливайте правила и ограничения (например, возможность перевозки пассажиров, допустимое использование мотовездехода, места разрешенных поездок и т. п.) для всех водителей, допущенных к эксплуатации мотовездехода.

Выберите соответствующий ключ (см. раздел «*КЛЮЧ DESS И КОНТАКТНОЕ УСТРОЙСТВО DESS*») в зависимости от водительского стажа, планируемого

использования мотовездехода и условий окружающей среды.

Подробно рассмотрите вопросы безопасности с теми, кому предстоит использование мотовездехода. Убедитесь, что все водители и пассажиры соответствуют приведенным ниже требованиям и согласны следовать рекомендациям, касающимся безопасности. Помогите пользователям ознакомиться с транспортным средством.

Мы рекомендуем проведение ежегодного освидетельствования вашего транспортного средства на предмет соответствия его требованиям безопасности. Для получения более подробной информации обратитесь к официальному дилеру компании BRP. Рекомендуется проведение предсезонной подготовки вашего транспортного средства силами сотрудников авторизованного дилерского центра компании BRP. Каждое ваше посещение официального дилерского центра компании BRP — это хорошая возможность для его сотрудников проверить, не распространяется ли на ваше транспортное средство какая-либо кампания по безопасности. Мы также рекомендуем вам своевременно посетить официальный дилерский центр, если вам стало известно о проведении каких-либо кампаний, касающихся безопасности.

Ответственность и квалификация водителя

Прочитайте Руководство по эксплуатации и просмотрите *ВИДЕОРОЛИК ПО БЕЗОПАСНОСТИ*. См. ссылку в начале руководства по эксплуатации.

Изучите устройство мотовездехода и назначение всех органов управления, прежде чем садиться за руль.

Привыкните к управлению данным внедорожным транспортным средством; его эксплуатационные характеристики могут значительно превосходить характеристики транспортных средств, которыми вы

управляли ранее. Данный мотовездеход обладает выдающимися динамическими характеристиками. Неподготовленный водитель может не увидеть опасности или быть удивлен специфическими режимами работы мотовездехода в различных условиях эксплуатации.

Пройдите курс обучения, если таковой имеется (для получения информации об учебных курсах обратитесь к уполномоченному дилеру Can-Am или зайдите на сайт <http://www.rohva.org/>), и выполните практические упражнения в разделе «ПРАКТИЧЕСКИЕ УПРАЖНЕНИЯ». Потренируйтесь в каком-либо безлюдном, безопасном месте, привыкните к реакции мотовездехода на управляющие воздействия. Первые поездки совершайте на малой скорости. Для движения на высокой скорости вам потребуются немалые знания и практический опыт, а также подходящие условия.

Минимально допустимый возраст водителя — 16 лет.

Рост водителя должен позволять ему правильно сидеть в мотовездеходе: спиной к спинке сидения, с пристегнутым ремнем безопасности, так чтобы он мог держать руль обеими руками и одновременно полностью выжимать педали тормоза и газа правой ногой, а левую ногу ставить на опору.

Необходимо иметь при себе документы на право управления данным транспортным средством в соответствии с требованиями действующего законодательства.

Не допускается эксплуатация мотовездехода в состоянии алкогольного, наркотического и токсического опьянения. В таком состоянии увеличивается время реакции и ухудшается способность принимать взвешенные решения.

Движение с пассажиром

Допускается перевозка только одного пассажира. Пассажир должен занимать в коките мотовездехода правильное положение.

Рост пассажира должен позволять ему правильно сидеть в мотовездеходе: спиной к спинке сидения, с пристегнутым ремнем безопасности, держась обеими руками за поручни и твердо поставив ноги на подножки.

Не допускается перевозка пассажира, находящегося под воздействием алкоголя или наркосодержащих препаратов, а также в усталом или болезненном состоянии. В таком состоянии время реакции увеличивается, а способность принимать взвешенные решения ухудшается.

Укажите пассажиру на необходимость ознакомиться с информацией, приведенной на предупреждающих наклейках.

Не перевозите пассажира, если по вашей оценке его физические и психические способности не позволяют ему сконцентрироваться на условиях движения и соответствующим образом адаптироваться к ним. Пассажир обязан постоянно уделять внимание рельефу и быть готовым к толчкам.

Двигайтесь, соблюдая осторожность

- Вождение мотовездехода отличается от вождения других автомобилей. Если не принять необходимых мер предосторожности, при выполнении необдуманных маневров, таких как: резкие повороты, интенсивные ускорения или замедления, а также при движении по склону или во время преодоления препятствий возникает опасность опрокидывания машины.
- Не превышайте разумную скорость движения. Поддерживайте скорость в соответствии с рельефом местности, обзорностью, условиями движения и, сообразуясь с вашим водительским опытом.
- Не пытайтесь проделывать прыжки, заносы, круги или иные трюки.
- Не пытайтесь быстро ускорять или замедлять ход при входе в крутой поворот. Это может стать причиной опрокидывания мотовездехода.

- Не пытайтесь проделывать занос или скольжение. Если развивается занос или скольжение мотовездехода, поверните руль в сторону заноса или скольжения. Во время движения по скользкой поверхности (например, по льду) будьте предельно осторожны, поддерживайте малую скорость движения во избежание развития неконтролируемого заноса.
- При движении задним ходом убедитесь, что позади мотовездехода нет людей или препятствий. Обратите внимание на «мертвые» зоны. Убедившись, что движение задним ходом безопасно, двигайтесь медленно.
- Не превышайте допустимую для мотовездехода нагрузку. Снижайте скорость, оставляйте больше места для торможения и следуйте прочим инструкциям, приведенным в главе «ПЕРЕВОЗКА ГРУЗОВ И ВЫПОЛНЕНИЕ РАБОТ».
- Помните, что мотовездеход — достаточно тяжелая машина! Она способна нанести серьезную травму при наклоне или опрокидывании.
- При движении по незнакомой местности будьте особенно осторожны и снижайте скорость движения. Во время движения будьте постоянно готовы к неожиданной смене рельефа. Уделите время на изучение ходовых качеств мотовездехода в различных условиях.
- Не выезжайте на неровную или скользкую поверхность, если у вас нет необходимых навыков управления. Соблюдайте особую осторожность при езде по подобной местности.
- Не используйте мотовездеход на слишком крутых холмах, если Вы не уверены в своих способностях. Практикуйтесь на небольших уклонах.
- Соблюдайте надлежащие процедуры для езды по гористой местности в соответствии с описанием в разделе «УПРАВЛЕНИЕ МОТОВЕЗДЕХОДОМ». Прежде чем начать преодоление подъема или спуск с него, внимательно исследуйте рельеф местности. Не взбирайтесь или не спускайтесь по скользким или сыпучим поверхностям. Не пересекайте вершину холма на высокой скорости.
- Не взбирайтесь на крутые холмы или горные склоны при буксировке прицепа (при наличии сцепного устройства).
- При движении по незнакомой местности убедитесь в отсутствии препятствий. При преодолении препятствий старайтесь действовать в соответствии с рекомендациями, приведенными в разделе «УПРАВЛЕНИЕ МОТОВЕЗДЕХОДОМ».

Система безопасности сидоков

- Конструкция мотовездехода обеспечивает возможность перевозки водителя и одного пассажира, оба они должны надевать соответствующую защитную экипировку. См. раздел «ЭКИПИРОВКА» в текущем разделе.
- На протяжении всей поездки двери должны быть закрыты, а ремни безопасности как со стороны водителя, так и со стороны пассажира — пристегнуты.

Условия движения

- Мотовездеход не предназначен для езды по асфальтированной поверхности. Если Вам необходимо использовать его на такой поверхности, избегайте резких поворотов рулевого колеса и нажатия на педали акселератора и тормоза.

- Не заводите мотовездеход в быстрые потоки воды или в водоём, глубина которого превышает величину, указанную в разделе «УПРАВЛЕНИЕ МОТОВЕЗДЕХОДОМ». Помните, что эффективность мокрых тормозов снижается. Проверяйте тормоза после выхода из воды. При необходимости высушить тормозные колодки, несколько раз приведите в действие тормоза на движущемся мотовездеходе.
- Паркуйте мотовездеход на самом плоском участке местности. Прежде чем покинуть мотовездеход, установите рычаг переключения передач в положение «Р», остановите двигатель и извлеките ключ из замка зажигания.
- Не стоит думать, что мотовездеход способен пройти где угодно. Любое углубление, обрыв, рыхлый участок внезапно встретившиеся в пути, могут стать причиной опрокидывания мотовездехода. Здесь можно только посоветовать быть всегда внимательным и выбирать безопасный маршрут. Если мотовездеход начинает крениться или опрокидываться, незамедлительно поверните рулевое колесо в направлении наклона. Не пытайтесь предотвратить опрокидывание мотовездехода с помощью рук или ног. Не высовывайте конечности за пределы защитного каркаса.

КОНТРОЛЬНЫЙ ОСМОТР ПЕРЕД ПОЕЗДКОЙ

Перед поездкой необходимо произвести осмотр мотовездехода и убедиться, что он готов к безопасной эксплуатации. Соблюдайте Регламент технического обслуживания, приведенный в Руководстве по эксплуатации.



ПРЕДУПРЕЖДЕНИЕ

Выполняйте контрольный осмотр перед каждой поездкой для выявления потенциальных проблем, которые могут возникнуть при эксплуатации. Контрольный осмотр поможет вам отследить износ или разрушение какого-либо узла, прежде чем это перерастет в проблему. Устраните любую обнаруженную неисправность, чтобы избежать поломки или несчастного случая.

Прежде чем приступить к эксплуатации мотовездехода, водитель должен выполнить контрольный осмотр в соответствии с приведенным ниже контрольным листом.

Более подробная информация приведена в разделе «ПРОЦЕДУРЫ ТЕХНИЧЕСКОГО ОБСЛУЖИВАНИЯ».

Контрольный лист осмотра мотовездехода перед поездкой

Перед запуском двигателя (ключ в положении «OFF»)

УЗЕЛ, СИСТЕМА	ОПЕРАЦИЯ	✓
Шины	Проверьте состояние шин и давление воздуха в них. Обратитесь к разделу «СПЕЦИФИКАЦИИ» и выполните регулировку в соответствии с нагрузкой.	
Колесные диски	Проверьте колеса на наличие повреждений, а также убедитесь в отсутствии ненормальных люфтов. Убедитесь, что гайки крепления колес и бедлоков (если есть) надежно затянуты. Моменты затяжки указаны см. в главе «КОЛЕСА И ШИНЫ» в разделе «ОПЕРАЦИИ ТЕХНИЧЕСКОГО ОБСЛУЖИВАНИЯ».	
Радиатор	Убедитесь, что радиатор чистый.	
Решетка передней части	Проверьте состояние и, при необходимости, очистите решетку передней части.	
Моторное масло	Проверьте уровень моторного масла.	
Охлаждающая жидкость	Проверьте уровень охлаждающей жидкости.	
Тормозная жидкость	Проверьте уровень тормозной жидкости.	
Воздушный фильтр двигателя	Проверить состояние и, при необходимости, заменить воздушный фильтр двигателя.	

УЗЕЛ, СИСТЕМА	ОПЕРАЦИЯ	✓
Корпус воздушного фильтра двигателя	Проверить состояние и, при необходимости, очистить корпус воздушного фильтра двигателя (при эксплуатации в условиях повышенной запыленности или песке).	
Чехлы приводного вала	Проверьте состояние чехлов шарниров приводных валов.	
Перевозка груза и грузоподъемность	Багажное отделение: Если Вы собираетесь перевозить какой-либо груз, помните, что грузоподъемность мотовездехода ограничена – сверьтесь с техническими характеристиками вашей модели. См. раздел «СПЕЦИФИКАЦИИ». Убедитесь, что вес водителя, пассажира, груза, дополнительного оборудования и вертикальная нагрузка на сцепное устройство не превышает максимально рекомендованного для вашей модели мотовездехода значения. См. раздел «СПЕЦИФИКАЦИИ».	
	При буксировке прицепа или иного оборудования (если мотовездеход оборудован сцепным устройством): <ul style="list-style-type: none"> - Проверьте состояние сцепного устройство и шарового шарнира прицепа. - Не превышайте вертикальную нагрузку на сцепное устройство и массу буксируемого груза, указанные на табличке рядом со сцепным устройством или в разделе «СПЕЦИФИКАЦИИ». - Убедитесь, что прицеп надежно соединен со сцепным устройством 	
Задняя багажная площадка	Убедитесь, что груз на багажной площадке надежно закреплен.	
Рама и подвеска	Работая под мотовездеходом, очистите от любых загрязнений раму и компоненты подвески мотовездехода (верхние и нижние рычаги, колеса, амортизаторы, пружины).	

Перед запуском двигателя (ключ в положении «ON»)

УЗЕЛ, СИСТЕМА	ОПЕРАЦИЯ	✓
Информационный центр	Проверьте функционирование сигнальных ламп панели приборов (установите ключ DESS и кратковременно нажмите кнопку запуска/останови двигателя).	
	Проверьте наличие сообщений на информационном центре.	
Световые приборы	Проверьте функционирование и, при необходимости, очистите фары и задние фонари.	
	Проверьте функционирование дальнего и ближнего света фар.	
	Проверьте функционирование стоп-сигналов.	
Сиденья, двери и ремни безопасности	Проверить регулировку сиденья и, прежде чем начать движение, убедиться, что оно надежно зафиксировано.	
	Проверить состояние дверей и убедиться в отсутствии каких-либо повреждений. Замените двери при обнаружении любых повреждений. Закройте обе двери и удостоверьтесь в том, что они надежно запираются.	
	Убедиться в отсутствии повреждений ремней безопасности (включая натяжитель, защелку и т. д.) Пристегните ремень безопасности и убедитесь, что они надежно зафиксированы и плотно прилегают к телу.	
Педаль акселератора	Несколько раз нажмите педаль акселератора, чтобы убедиться, что она перемещается свободно и при отпуске возвращается в исходное положение.	
Педаль тормоза	Нажмите педаль тормоза и убедитесь, что чувствуется ощутимое сопротивление, а при отпуске педаль полностью возвращается в исходное положение.	
Уровень топлива	Проверьте уровень топлива в баке	

После запуска двигателя

УЗЕЛ, СИСТЕМА	ОПЕРАЦИЯ	✓
Рулевое управление	Убедитесь, что детали рулевого управления перемещаются свободно и без заеданий, а повороту рулевого колеса из одного крайнего положения в другое ничто не мешает.	
Контактное устройство DESS	Проверить функционирование системы DESS. Снять ключ с контактного устройства и убедиться, что двигатель останавливается.	
Рукоятка переключения режимов	Проверьте функционирование рычага переключения передач («Р», «R», «N», «H» и «L»).	
Селектор 2WD/4WD/блокировки переднего дифференциала	Проверьте функционирование селектора переключения режимов трансмиссии 2WD/4WD/блокировки переднего дифференциала.	
Тормоза	Медленно проехав вперед несколько метров, приведите в действие тормоза. При нажатии на педаль тормоза должно чувствоваться ощутимое сопротивление. При отпуске педали должна возвращаться в исходное положение. Тормозная система должна адекватно реагировать на управляющие воздействия водителя.	

ПОДГОТОВКА К ПОЕЗДКЕ

Прежде чем начать движение

Перед поездкой необходимо выполнить контрольный осмотр мотовездехода и убедиться, что он готов к безопасной эксплуатации. См. раздел «**КОНТРОЛЬНЫЙ ОСМОТР ПЕРЕД ПОЕЗДКОЙ**».

Водитель и пассажир обязаны:

- Правильно расположиться на сидении.
- Закройте обе двери и пристегните ремни безопасности.
- Надевать соответствующую защитную экипировку. (См. раздел «**ЗАЩИТНАЯ ЭКИПИРОВКА**» ниже.)

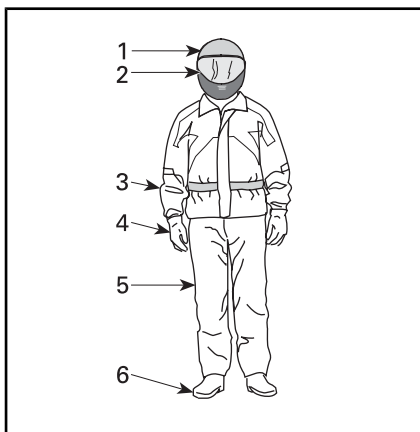

Экипировка

Водитель и пассажир должны надевать защитную экипировку и соответствующую одежду:

- Специальный шлем
- Защитные очки
- Ботинки
- Перчатки
- Рубашка или куртка с длинными рукавами
- Длинные брюки.

В зависимости от условий могут понадобиться незапотевающие очки.

ЭКИПИРОВКА

1. Защитный шлем сертифицированного образца
2. Средства защиты глаз и лица
3. Рубашка или куртка с длинными рукавами
4. Перчатки
5. Длинные брюки
6. Мотоботы (закрывающие лодыжку)

Одеваться, конечно, надо по погоде. Для обеспечения максимального комфорта и предотвращения обморожения в зимний период, одевайтесь в расчете на самую низкую ожидаемую температуру. Помните о важности правильного выбора нижнего белья, которое непосредственно контактирует с кожей и является первым теплоизолирующим слоем.

Не следует надевать свободную одежду, которая может попасть в детали мотовездехода или запутаться в ветках деревьев и кустов.

Шлем и средства защиты глаз

Шлем является хорошей защитой от черепно-мозговых травм. Несмотря на наличие защитного каркаса и дверей, посторонние предметы могут проникать в кокпит и становиться причиной получения черепно-мозговых травм, кроме этого, можно удариться головой об элементы защитного каркаса или предметы, находящиеся за пределами мотовездехода. Даже самый совершенный шлем не гарантирует абсолютной защиты от получения травм, однако статистические

данные свидетельствуют, что использование шлема значительно снижает опасность получения черепно-мозговой травмы. Будьте благоразумны — всегда надевайте защитный шлем во время поездки.

Выбор шлема

Защитный шлем должен отвечать всем требованиям как федерального, так и местного законодательства, а также быть правильно подобран.

Лучше выбрать полнопрофильный шлем (с защитой подбородка), поскольку он защищает, в том числе и от фронтального удара. Такой шлем также способен защитить от мусора, камней, насекомых, погодных воздействий и т. д.

Шлем без лицевого щитка не предлагает подобную защиту для лица и подбородка. Если вы используете шлем без защиты подбородка, необходимо устанавливать лицевой щиток и/или надевать защитные очки. Обычные или солнечные очки не в состоянии обеспечить достаточную защиту глаз. Они могут разбиться или слететь с головы и оказаться не в состоянии защитить глаза от находящихся в воздухе предметов.

В зимний период надевайте вязанную шапочку, подшлемник и маску для защиты лица.

Используйте затемненные лицевые щитки или очки только в дневное время; не следует использовать их ночью или в условиях недостаточной освещенности. Не используйте их, если они ухудшают вашу способность различать цвета.

Прочая экипировка

Обувь

Всегда надевайте обувь с закрытым носком. Прочные высокие мотоботы с нескользкой подошвой обеспечивают более высокий уровень защиты и позволяют удерживать ноги на подножках.

Не используйте длинные шнурки, которые могут запутаться в педалях тормоза и акселератора.

Для зимних условий лучшим выбором будут ботинки на резиновой подошве с верхом из нейлона или кожи с вынимаемым войлочным носком.

Не надевайте резиновые сапоги. Резиновые сапоги могут попасть между педалями или в пространство за ними, помешав тем самым нормальному функционированию педалей тормоза и акселератора.

Перчатки

Перчатки защищают руки от воздействия ветра, солнца, тепла, холода и находящихся в воздухе предметов. Плотные прилегающие перчатки позволяют удобнее удерживать в руках рулевое колесо и помогают снизить усталость рук. Прочные перчатки с защитными элементами, предназначенные для использования при управлении мотоциклом или мотовездеходом, помогают лучше защитить руки в случае столкновения или опрокидывания. Слишком объемные перчатки могут затруднять использование органов управления.

В зимнее время руки должны быть защищены снегоходными перчатками, которые обеспечивают необходимую защиту и позволяют пользоваться органами управления.

Куртки, штаны и комбинезоны

Надевайте куртку или рубашку с длинными рукавами и длинные брюки или соответствующий костюм. Качественная защитная экипировка, специально предназначенная для управления мотовездеходом, обеспечит высокий уровень комфорта и защитит от неблагоприятных воздействий окружающей среды. В случае происшествия высококачественная защитная экипировка, изготовленная из прочного материала, поможет защитить от травм или снизить степень их тяжести.

При движении в холодную погоду необходимо обеспечить защиту от переохлаждения. Переохлаждение характеризуется низкой температурой тела и может стать причиной снижения концентрации,

замедления реакции, ухудшения плавности и точности движений. В холодную погоду обязательным является использование соответствующей защитной экипировки, например, защищающей от ветра куртки или другой одежды аналогичного назначения. Даже в условиях средних температур в результате воздействия ветра во время движения, существует вероятность замерзнуть.

Защитная экипировка, которая подходит для езды в холодную погоду, может оказаться слишком жаркой во время остановки. Одевайтесь таким образом, чтобы лишняя одежда при желании могла быть снята. Наружная часть защитного снаряжения, обеспечивающая защиту от ветра, предотвращает попадание холодного воздуха на кожу.

Непромокаемая экипировка

Если необходимо ехать в дождливую погоду, рекомендуется надевать одежду, защищающую от дождя. Также рекомендуется брать с собой снаряжение, защищающее от дождя, в дальние поездки. Непромокший водитель не только будет чувствовать себя более комфортно, но и будет более внимателен.

Защита органов слуха

Длительное воздействие ветра и шум работающего двигателя во время движения может стать причиной ухудшения слуха. Использование средств защиты органов слуха, таких как беруши, поможет предотвратить потерю слуха. Перед использованием средств защиты органов слуха изучите соответствующие требования действующего законодательства.

ЧТОБЫ ИЗБЕЖАТЬ АВАРИЙ

Не допускайте опрокидывания и переворота

Управление мотовездеходом с поперечной посадкой отличается от управления другими транспортными средствами. Особенности конструкции мотовездехода с поперечной посадкой (например, колесная база и ширина колеи, дорожный просвет, подвеска, трансмиссия, шины и т. п.) обеспечивают его прекрасную управляемость на пересеченной местности и, как следствие, мотовездеход может опрокинуться в ситуациях, в которых транспортные средства, сконструированные, в основном, для использования на ровных дорогах или дорогах с покрытием, не опрокинутся.

При выполнении необдуманных маневров, таких как: резкие повороты, интенсивное ускорение или замедление в повороте, движение по склону или преодоление препятствий, может произойти опрокидывание или другие происшествия. Резкие маневры или агрессивный стиль вождения может стать причиной опрокидывания или потери контроля над мотовездеходом даже на открытой площадке. В случае опрокидывания мотовездехода части вашего тела (например, руки, ноги или голова), находящиеся за пределами кокпита, могут быть травмированы конструктивными элементами каркаса безопасности или другими частями мотовездехода. Травма также может быть получена в результате контакта с опорной поверхностью, элементами кокпита или другими предметами.

Чтобы снизить опасность опрокидывания:

- Будьте внимательны на поворотах.
 - Не поворачивайте руль слишком сильно или быстро по сравнению со скоростью движения и окружающими условиями. Управляющие воздействия на руле должны соответствовать скорости вашего движения и окружающей обстановке.
 - Замедляйте скорость перед входом в поворот. Избегайте интенсивного торможения при выполнении поворота.
 - Избегайте резкого или интенсивного ускорения при повороте, даже при трогании с места или на малой скорости.
- двигаться с заносом по круговой траектории, выполнять заносы, скольжения, прыжки или иные трюки. Если мотовездеход начинает сносить или заносить, поверните руль в сторону сноса или заноса. Не нажимайте резко на педаль тормоза и не блокируйте колеса.
- Избегайте движения по поверхностям с покрытием. Мотовездеход не предназначен для эксплуатации на поверхностях с покрытием — это может стать причиной его опрокидывания. Если необходимо двигаться по поверхности с покрытием, поворачивайте плавно, снизьте скорость и избегайте интенсивных ускорений и замедлений.

При движении по склону или по пересеченной местности мотовездеход может упасть на бок или опрокинуться вперед или назад.

- Избегайте езды вдоль склона. При необходимости следует двигаться по склону прямо вверх или вниз, а не вдоль него. Если вы должны двигаться по склону, будьте предельно осторожны и избегайте скользких поверхностей, препятствий или углублений. Если вы почувствуете, что мотовездеход начал опрокидываться, по возможности поверните к склону холма.
- Избегайте крутых холмов и следуйте указаниям данного руководства по подъему на холмы и спуску с них.
- Внезапные изменения рельефа (выбоины, впадины, крутые склоны, рыхлая или твердая поверхность и другие неровности) могут привести к опрокидыванию или нестабильному поведению мотовездехода. Внимательно следите за обстановкой перед мотовездеходом и снижайте скорость движения при движении по пересеченной местности.

При перевозке груза или буксировке прицепа управляемость мотовездехода изменяется.

- При перевозке груза или буксировке прицепа уменьшите скорость и следуйте инструкциям, приведенным в данном Руководстве.
- Избегайте движения по склонам и сильно пересеченной местности.
- Увеличивайте тормозной путь.

Будьте готовы к опрокидыванию

- Закройте обе двери и пристегните ремни безопасности, чтобы предотвратить высовывание рук или ног.

- Не хватайтесь за каркас во время езды. При переворачивании руки могут быть защемлены между каркасом и опорной поверхностью. Держитесь руками за рулевое колесо или за поручни.
- Не пытайтесь остановить опрокидывание руками или ногами. Если вы думаете, что мотовездеход может опрокинуться или перевернуться, водитель должен держать обе руки на руле, а его левая нога должна надежно опираться на подножку. Пассажир должен обеими руками держаться за поручни, а его правая нога должна надежно опираться на подножку.

Избегайте столкновений

Мотовездеход может развивать достаточно высокую скорость. На высоких скоростях движения высока опасность потери контроля над мотовездеходом, особенно при штурме бездорожья, а также выше риск получения травмы в случае столкновения. Не превышайте разумную скорость движения. Поддерживайте скорость в соответствии с рельефом местности, обзорностью, условиями движения и, сообразуясь с вашим водительским опытом. Рассмотрим использование ключа в ситуации, когда необходима максимальная скорость и ускорение.

Не выезжайте на улицы, шоссе и дороги общего пользования (грунтовые или гравийные). При движении по дорогам или автомагистралям возможно столкновение с другими транспортными средствами. Данный мотовездеход не предназначен для движения по дорогам. Например, он не соответствует требованиям стандартов в области безопасности, предъявляемых к автомобильному транспорту. Эксплуатация мотовездехода на дорогах общего пользования может противоречить требованиям местного законодательства.

Мотовездеход не имеет такой защиты при столкновениях, как автомобиль, например, отсутствуют подушки безопасности, кокпит не полностью закрыт, а его конструкция не предусматривает обеспечение защиты в случае столкновения с другими транспортными средствами. Таким образом, особенно важно пристегивать ремни безопасности, закрывать двери и надевать защитный шлем сертифицированного образца.

Практические упражнения

Прежде чем совершить поездку на мотовездеходе, очень важно привыкнуть к его управлению, попрактиковавшись в безопасном месте. По возможности пройдите курс подготовки, оттачивайте свои навыки и расширяйте свои знания о мотовездеходе.

Найдите подходящую площадку, чтобы иметь возможность практиковаться и выполнять следующие упражнения. Она должна представлять собой открытое пространство площадью как минимум 45 м на 45 м без таких препятствий как деревья или камни. Выбрав соответствующую площадку, переходите к выполнению следующих практических упражнений.

Поворот

Неправильное выполнение поворота — одна из наиболее частых причин аварий. Если поворот выполняется слишком резко или на слишком высокой скорости, мотовездеход может потерять тягу или опрокинуться. Приближаясь к повороту, снизьте скорость.

- Для начала научитесь выполнять небольшие правые повороты на очень низких скоростях. Перед выполнением поворота отпустите педаль акселератора и, совершая маневр, плавно нажимайте ее.
- Повторите упражнение, но на этот раз держите педаль газа на одном уровне при повороте.
- Наконец, повторите упражнение, постепенно повышая скорость.
- Выполните поворот в другую сторону.

Обратите внимание на поведение мотовездехода при выполнении различных упражнений. Мы рекомендуем отпускать педаль акселератора перед входом в поворот, чтобы облегчить изменение направления движения мотовездехода. Вы почувствуете, что сила, действующая в поперечном направлении, будет увеличиваться с ростом скорости и увеличением угла поворота рулевого колеса. Сле-

дует поддерживать величину силы, действующей в поперечном направлении, на минимальном уровне, чтобы быть уверенным, что она не станет причиной опрокидывания мотовездехода.

U-образный разворот

Поупражняйтесь в выполнении U-образного разворота.

- Постепенно увеличьте скорость и, оставаясь на низкой скорости, медленно поворачивайте рулевое колесо вправо, пока Вы не завершите разворот.
- Повторите упражнение, поворачивая руль на разный угол и оставаясь на очень низкой скорости.
- Выполните разворот в другую сторону.

Как уже упоминалось в настоящем Руководстве, не передвигайтесь по поверхностям с покрытием, так как поведение мотовездехода на них будет отличаться, увеличивая тем самым риск опрокидывания.

Торможение

Попрактикуйтесь в выполнении маневра торможения, чтобы привыкнуть к поведению мотовездехода.

- Сначала выполняйте упражнение на низкой скорости, а затем постепенно увеличивайте ее.
- Тренируйтесь тормозить при движении по прямой с разной скоростью и различным тормозным усилием.
- Тренируйте навыки экстренного торможения; оптимальное торможение достигается при движении по прямой, с высоким тормозным усилием и без блокировки колес.

Помните: длина тормозного пути зависит от скорости движения мотовездехода, его загрузки и типа опорной поверхности. Также важную роль играет состояние шин и тормозной системы.

Движение задним ходом

Следующим шагом является освоение движения задним ходом.

- Поставьте по одному оградительному конусу с обеих сторон мотовездехода рядом с каждым задним колесом. Двигайтесь вперед, пока не сможете увидеть конусы, затем остановите мотовездеход. Оцените расстояние, необходимое для того, чтобы увидеть предмет, расположенный позади мотовездехода.
- Ознакомьтесь с поведением мотовездехода при движении задним ходом и его реакцией на повороты рулевого колеса.
- Выполняйте это упражнение на малых скоростях.
- Ознакомьтесь с работой переключателя блокировки. Не изменяйте направление движения при использовании режима OVERRIDE — это увеличивает риск опрокидывания.

Экстренная остановка двигателя

Научитесь быстро останавливать двигатель мотовездехода в экстренной ситуации.

- Двигаясь с низкой скоростью, просто снимите ключ с контактного устройства DESS.

Это упражнение позволит привыкнуть к реакции мотовездехода на остановку двигателя во время движения и выработать необходимую в данной ситуации линию поведения.

Эксплуатация на пересеченной местности

Движение по пересеченной местности достаточно опасно. Любая неподготовленная для движения местность всегда непредсказуема (изменение характера почвы, уклоны, перепады высоты и пр.). К походу по незнакомой местности необходимо серьезно готовиться.

Водитель на незнакомой местности должен постоянно искать самый безопасный путь и следить за тем, что находится впереди мотовездехода. Ни в коем случае нельзя доверять руль слабо подготовленному водителю.

Общая техника вождения

Общие советы водителю

Внимательность, осторожность, опыт и умение — вот, что защитит вас от всех неприятностей.

Если есть хотя бы малейшее сомнение в том, что мотовездеход сможет преодолеть участок пути, отличающийся особой сложностью, лучше сразу поискать объездной маршрут.

Вне дорог главное — мощность, сцепление и тяга, а вовсе не скорость. Выбирайте скоростной режим, соответствующий характеру местности, условиям видимости и Вашему водительскому опыту. При движении по незнакомой местности будьте особенно осторожны и снижайте скорость движения. Во время движения будьте постоянно готовы к неожиданной смене рельефа. Будьте особенно внимательны при движении по пересеченной местности, скользким покрытиям, льду или рыхлому грунту.

Внимательно смотрите за тем, что ждёт вас впереди. Любое неожиданное препятствие (камень, пень, яма и пр.) может стать причиной опрокидывания мотовездехода.

Не отправляйтесь в путь на мотовездеходе с неисправными органами управления. Обратитесь к авторизованному дилеру Can-Am

Вы будете полностью контролировать машину лишь в том случае, если обе Ваши руки лежат на рулевом колесе, а все приборы и органы управления находятся в зоне досягаемости. То же справедливо и для ваших ног. Во избежание травмирования ног и ступней, левая нога во время движения должна находиться на специальной подножке, а правая — на полу мотовездехода. Не высовывайте

части тела за пределы кокпита — это защитит вас от ударов о предметы, находящиеся за пределами мотовездехода.

Остерегайтесь веток и других предметов, которые могут проникнуть в кокпит и ударить вас или пассажира.

Движение задним ходом

Перед началом движения задним ходом убедитесь, что позади мотовездехода нет никаких препятствий и людей. Обратите внимание на «мертвые» зоны. Двигайтесь задним ходом медленно и избегайте резких маневров.

ПРЕДУПРЕЖДЕНИЕ

Повороты рулевого колеса во время движения задним ходом увеличивают риск опрокидывания.

ПРИМЕЧАНИЕ: При движении задним ходом частота вращения коленчатого вала ограничена и, тем самым, ограничивается скорость движения мотовездехода.

ПРЕДУПРЕЖДЕНИЕ

При спуске задним ходом в результате действия силы тяжести, скорость движения мотовездехода может превышать установленное ограничение.

Пересечение дорог

При необходимости пересечения дороги, убедитесь в отсутствии других транспортных средств с обеих сторон и определите точку съезда с другой стороны дороги. Двигайтесь к намеченной точке по прямой. Не совершайте резких маневров или интенсивных ускорений — это может стать причиной переворачивания. Не двигайтесь по тротуарам и велосипедным дорожкам.

Движение по поверхностям с покрытием

Избегайте движения по поверхностям с покрытием. Мотовездеход не предназначен для эксплуатации на поверхностях с покрытием — это может стать причиной его опрокидывания. Если необходимо двигаться по поверхности с покрытием, поворачивайте плавно, снизьте скорость и избегайте интенсивных ускорений и замедлений.

Движение по мелководью

Водоём на пути — большая опасность. В глубоком водоёме мотовездеход может всплыть и перевернуться. Проверьте глубину водоёма и скорость потока, прежде чем принять решение о его штурме. Глубина безопасно преодолеваемого водного препятствия не должна превышать высоту колеса мотовездехода. Остерегайтесь подводных камней, растений, полузатопленных брёвен и скользкой поверхности, как при движении по водоёму, так и при съезде/выезде из него. Это может привести к потере сцепления колёс с опорной поверхностью. Не въезжайте в воду на большой скорости.

Вода влияет на эффективность тормозов. После преодоления водной преграды просушите тормозные колодки, несколько раз нажав педаль тормоза.

На подходе к водоёму почва обычно бывает топкая, болотистая. Здесь вас могут ждать разного рода ловушки и провалы. Будьте к этому готовы. Будьте бдительны, остерегайтесь крупных камней, бревен и т. п., частично скрытых растительностью.

Движение по снегу и льду

При проведении контрольного осмотра мотовездехода перед поездкой особое внимание обратите на места, где скопление снега и/или льда может стать причиной ухудшения видимости световых приборов, засорения вентиляционных отверстий и радиатора (препятствовать функционированию вентилятора системы охлаждения), мешать нормальному

функционированию органов управления. Прежде чем начать движение проверьте рулевое управление и убедитесь, что педали акселератора и тормоза перемещаются свободно и без заеданий.

При движении мотовездехода по снежному покрову сцепление шин с поверхностью обычно ухудшается, в результате реакция мотовездехода на управляющие воздействия изменяется. На поверхностях с низким коэффициентом сцепления реакции мотовездехода на поворот рулевого колеса не так точны и «прозрачны», длина тормозного пути увеличивается, а динамические свойства ухудшаются. Снизьте скорость и не давите на газ. Это приведет к пробуксовке шин и, возможно, к заносу мотовездехода. По возможности избегайте экстренных торможений. Это может стать причиной скольжения мотовездехода. Повторим: целесообразно снижать скорость перед выполнением маневра, это позволит сохранить контроль над мотовездеходом.

Рыхлый снег, поднимаемый мотовездеходом при движении, может оседать (таять) на компонентах мотовездехода, например, тормозных дисках. Вода, снег или лёд могут стать причиной снижения эффективности тормозной системы мотовездехода. Периодически, даже если в настоящий момент снижение скорости движения мотовездехода не требуется, приводите в действие тормозную систему, в целях предотвращения скопления снега или льда и просушки её компонентов (дисков и колодок). Убедившись в безопасности маневра, вы можете проверить сцепление шин с поверхностью и оценить реакцию мотовездехода на управляющие воздействия. Не допускайте попадания/скопления снега и льда на педалях тормоза и акселератора и площадках для ног. Периодически очищайте от снега сиденье, рулевое колесо, фары и задние фонари.

Крупные камни и пни, скрывающиеся под снегом, а также мокрый снег могут стать причиной застревания мотовездехода. Будьте бдительны, старайтесь за-

метить видимые признаки, указывающие на наличие таких препятствий. В случае возникновения сомнений объезжайте подозрительные места. Не двигайтесь по водоемам, предварительно не убедившись, что толщины льда достаточно, чтобы выдержать вес мотовездехода.

По окончании поездки очищайте корпус и все подвижные компоненты мотовездехода (компоненты тормозной системы, рулевого управления, системы привода, а также органы управления, вентилятор системы охлаждения и т. п.) от налипшего снега и льда. Мокрый снег со временем превратится в лёд и его будет сложнее удалить в ходе проведения контрольного осмотра мотовездехода перед поездкой.

Движение по песку

Езда по барханам может быть очень увлекательной, если Вы будете придерживаться определенных правил безопасности. Когда песок глубокий или мелкодисперсный, мотовездеход начинает скользить, проваливаться и, в конце концов, может застрять. Если это происходит, найдите более надежную опорную поверхность. В этой обстановке следует двигаться на малой скорости и внимательно наблюдать за состоянием грунта.

Во время путешествия по песчаным дюнам рекомендуем выставить на мотовездеходе высокий флажок с предупредительным флагом. Таким образом, вы обозначите свое присутствие и местоположение другим любителям экзотических прогулок. Если вы заметите по ходу движения другой такой же флажок, удвойте внимание.

Езда по гравию, камням или другим скользким поверхностям

Движение по мелким камням или гравию очень напоминает движение по льду. На таком покрытии мотовездеход может легко заскользить и перевернуться, особенно на большой скорости. Тормозной путь также становится больше. Имейте в виду, что при ускорении колеса

Вашего мотовездехода выбрасывают камни, которые могут ранить других водителей, находящихся позади Вас. Ни при каких обстоятельствах не делайте этого умышленно.

При заносе или скольжении поверните рулевое колесо в сторону заноса, чтобы восстановить контроль над машиной. Ни в коем случае не нажимайте на педаль тормоза и не допускайте блокировки колес.

Преодоление препятствий

При преодолении препятствий включайте понижающую передачу (L).

Любое препятствие на пути представляет собой опасность и требует повышенного внимания. В качестве такого препятствия могут выступать камни, поваленные деревья и углубления. По возможности избегайте таких препятствий. Помните, что некоторые препятствия слишком велики или их преодоление слишком опасно — избегайте таких препятствий. Не предпринимайте попыток преодолевать препятствия, высота которых превышает дорожный просвет мотовездехода. Можно безопасно преодолевать небольшие камни и поваленные деревья — приближайтесь к препятствию на низкой скорости и по возможности под прямым углом. Выбирайте скорость, позволяющую развить достаточный крутящий момент, и не ускоряйтесь резко. Пассажир должен крепко держаться за оба поручня, а его ноги должны опираться на специальные подножки. Крепко удерживайте рулевое колесо, большие пальцы не должны охватывать его. ~ Будьте осторожны, так как препятствие может оказаться скользким или подвижным.

Движение по склонам

При езде по холмам или склонам следует уделять особое внимание двум моментам: всегда будьте готовы к скользким поверхностям или изменениям рельефа и препятствиям и сохраняйте правильную посадку внутри мотовездехода. Если вы поднимаетесь или спускаетесь с

холма, имеющего слишком скользкое или рыхлое покрытие, вы можете потерять контроль над мотовездеходом. Преодолевая вершину на слишком высокой скорости, можно не успеть подготовиться к условиям движения, ожидающим Вас на другой стороне холма. Не останавливайтесь на склонах. Всегда устанавливайте рычаг переключения передач в положение «Р» во время стоянки или остановки, особенно на склоне, — это позволит избежать скатывания мотовездехода. При необходимости остановки на склоне, подложите под колеса камни или кирпичи.

Движение вверх по склону

При движении вверх по склону включайте понижающую передачу (L).

Благодаря конструктивным особенностям, мотовездеход обладает достаточной тягой для преодоления подъемов, но имейте в виду, что опрокидывание может произойти даже при хорошей тяге машины. Например, на крутом склоне в какой-то момент движения центр тяжести машины внезапно оказывается смещенным назад, и мотовездеход опрокидывается. Мотовездеход не предназначен для движения в таких условиях. Выберите другой маршрут.

Неплохо было бы также знать, что находится по другую сторону холма. Там может оказаться такой обрыв, по которому не удастся съехать.

Если вы чувствуете, что крутизна склона становится слишком велика, чтобы безопасно преодолеть его, приведите в действие тормоза, чтобы остановить мотовездеход. Установите рычаг переключения передач в положение заднего хода (R) и спуститесь вниз по холму, едва отпуская педаль тормоза, чтобы двигаться с низкой скоростью. Не пытайтесь развернуться. Не скатывайтесь со склона, когда мотовездеход находится на нейтрали. Не выполняйте резких торможений — это увеличивает риск опрокидывания мотовездехода.

Движение под гору

При подъёме транспортное средство может безопасно преодолеть большую крутизну, чем при спуске. Поэтому важно заранее подумать, взбираясь на холм, как потом спуститься с его вершины.

Замедление при спуске может привести к тому, что Вы покатитесь юзом, как на санях. На спуске держите постоянную скорость и даже чуть ускоряйтесь, чтобы не терять контроль над мотовездеходом. Не нажимайте резко на педаль тормоза и не блокируйте колеса.

Движение вдоль склона

По возможности избегайте движения вдоль склона холма, а не вверх или вниз. Если же к этому Вас принуждает какая-то необходимость, то будьте внимательны и примите все необходимые меры предосторожности. Движение вдоль крутого подъема может стать причиной опрокидывания. Кроме этого, на скользком или сыпучем склоне мотовездеход может бесконтрольно скользить вниз. Остерегайтесь посторонних предметов, впадин и оседаний грунта, которые могут резко поднять один борт мотовездехода и перевернуть его. Если вы почувствуете, что мотовездеход начал опрокидываться, по возможности поверните к склону холма.

ПРЕДУПРЕЖДЕНИЕ

При погрузке и транспортировке резервуаров с жидкостью соблюдайте осторожность. Они могут ухудшать устойчивость мотовездехода при движении по склону холма и увеличивать риск опрокидывания мотовездехода.

Обрывы

Мотовездеход не предназначен для преодоления обрывов. Когда колеса наезжают на пустоту, мотовездеход теряет «почву под ногами» и обычно останавливается. Если провал достаточно крутой и глубокий, то мотовездеход «ныряет» и опрокидывается.

Не пытайтесь преодолевать обрывы. Выберите другой маршрут.

Отдых, движение в группе и дистанция

Конструктивно мотовездеход предназначен для движения в грязи. Для улучшения его эксплуатационных характеристик в таких условиях дорожный просвет увеличен. Большой дорожный просвет, а также шины с агрессивным рисунком протектора в некоторых условиях движения могут стать причиной ухудшения управляемости, снижения сцепления с опорной поверхностью и устойчивости мотовездехода. В таких условиях движения снижайте скорость движения.

ВНИМАНИЕ В связи с тем, что данный мотовездеход специально разработан для движения по грязи, продолжительное движение с высокой скоростью может приводить к перегреву приводных валов.

Ваш отдых и развлечения не должны мешать окружающим. Держитесь подальше от территорий, предназначенной для других видов деятельности. Не выезжайте на трассы для снегоходов, тропы для конных верховых прогулок, гоночные трассы и трассы для горных велосипедов. Всегда держитесь правой стороны трассы, не двигайтесь зигзагом, из стороны в сторону. Всегда будьте готовы уступить дорогу встречному транспортному средству.

Вступите в местный клуб любителей мотовездеходов с поперечной посадкой. В клубе вас обеспечат картами местности, опытные водители поделятся информацией, дадут полезные советы. Если такого клуба нет в вашем районе, организуйте его сами. Групповые поездки и клубные мероприятия интересны и полезны. Эксплуатация мотовездехода в состоянии алкогольного, наркотического и токсического опьянения, а также в усталом или болезненном виде не допускается.

Во время движения держитесь на безопасном расстоянии от других транспорт-

ных средств. Оцените скорость движения, окружающую обстановку, состояние своего мотовездехода — и это подскажет вам, какую дистанцию можно считать безопасной в том или ином случае. Помните, что мотовездеход не может остановиться мгновенно.

Отправляясь в дорогу, сообщите своим близким или друзьям, где вы намерены побывать и когда планируете вернуться.

Если Вы собираетесь долго пробыть в пути, запаситесь дополнительными инструментами и аварийным оборудованием. Заранее продумайте, где Вы будете заправляться в пути. Будьте готовы к встрече со всеми возможными условиями, в которых вы можете оказаться. Аптечка первой помощи всегда должна быть при Вас.

Движение в грязи

Это транспортное средство специально сконструировано для движения по грязи.

Несмотря на то, что данное транспортное средство построено для движения по пересеченной местности, экстремальные условия и нарушение правил эксплуатации могут привести к преждевременному износу или даже повреждениям некоторых компонентов мотовездехода. При необходимости движения в очень вязкой грязи на повышенных оборотах не допускайте резких поворотов руля и/или поворотов руля в крайние положения.

Необходимо неукоснительно соблюдать Регламент технического обслуживания мотовездехода.

Окружающая среда

Мотовездеход хорош тем, что даёт вам возможность уйти с проторенных дорог, побывать в нетронутых уголках дикой природы. Но при этом ваше отношение к природе должно быть особенно бережным. Не заезжайте в экологически закрытые зоны. Не ездите по полям, не мните кустарник, не валите молодые деревья, не разрушайте слабый покров почвы непрерывной пробуксовкой колес. Относитесь к окружающей среде бережно.

Данный мотовездеход может стать причиной возгорания вследствие скопления загрязнений рядом с компонентами системы выпуска отработавших газов или вблизи термонагруженных конструктивных элементов двигателя и их последующего возгорания и падения в сухую траву. По возможности избегайте движения по сырым участкам, через болото или высокую траву, где создаются благоприятные условия для скопления загрязнений. Если движения в таких условиях избежать не удастся, осмотрите мотовездеход и удалите загрязнения из теплонагруженных областей. Более подробная информация приведена в разделе «УХОД ЗА МОТОВЕЗДЕХОДОМ».

Во многих странах преследование на мотовездеходах диких животных запрещено законом. Животное, преследуемое моторизованным гонщиком, может погибнуть от истощения. Если вам в пути встретилось дикое животное, остановитесь и понаблюдайте за ним в тишине. Это впечатление останется с вами на всю жизнь.

Следуйте правилу: «Что привёз — то и увези». Не оставляйте после себя мусор. Не разводите костры. Если же у Вас есть разрешение на это, то выбирайте места, безопасные в пожарном отношении. Ущерб, нанесённый природе, скажется на вас и на других людях, как сейчас, так и в будущем.

Уважайте право собственности землевладельцев. Получите разрешение на проезд по частной территории. Берегите посевы, не пугайте домашних животных.

В заключение: не засоряйте ручьи, озера или реки, не вносите изменения в конструкцию двигателя и системы выпуска отработавших газов или не снимайте какие-либо их компоненты — это может неблагоприятно повлиять на количество вредных веществ, выбрасываемых двигателем.

ПЕРЕМЕЩЕНИЕ ГРУЗОВ И РАБОТЫ

Рабочее применение мотовездехода

Мотовездеход поможет Вам справиться с различными ЛЁГКИМИ работами, например, уборка снега или перевозка груза. Различные комплектующие можно приобрести у авторизованного дилера Can-Am. Любое дополнительное приспособление должно быть правильно установлено и в дальнейшем использовано в соответствии с назначением и инструкциями изготовителя. Не превышайте допустимую нагрузку мотовездехода. Перегрузка мотовездехода приводит к быстрому выходу из строя его узлов и деталей. Не перенапрягайтесь при загрузке и разгрузке мотовездехода.

Плохо закреплённый груз может упасть и создать аварийную ситуацию.

Перевозка грузов

Любой груз, размещённый на мотовездеходе, ухудшает его устойчивость и управляемость, а также является причиной увеличения длины тормозного пути мотовездехода. Не превышайте максимально допустимую нагрузку на мотовездеход, включая вес водителя, пассажира, груза, дополнительного оборудования, а также нагрузку, приходящуюся на сцепное устройство. Плохо закреплённый груз может упасть и создать аварийную ситуацию.

ПРЕДЕЛЬНАЯ НАГРУЗКА МОТОВЕЗДЕХОДА	
286 кг	Включает водителя и пассажира, вес груза, дополнительного оборудования, а также нагрузку на тягово-сцепное устройство (если применимо).

Ниже приведены примеры распределения общей загрузки мотовездехода.

ПРИМЕР ПРАВИЛЬНОЙ ОБЩЕЙ НАГРУЗКИ МОТОВЕЗДЕХОДА (НИЗКИЙ ДИАПАЗОН НАГРУЗОК)				
ВОДИТЕЛЬ И ПАССАЖИР	НАГРУЗКА	КОМПЛЕКТУЮЩИЕ	НАГРУЗКА НА ТЯГОВО-СЦЕПНОЕ УСТРОЙСТВО (ПРИ НАЛИЧИИ)	ОБЩАЯ НАГРУЗКА
171 кг	31 кг	25 кг	59 кг	286 кг

ПРИМЕЧАНИЕ: При движении на повышающей передаче общий вес груза на багажной площадке и вертикальная нагрузка на сцепное устройство не должны превышать максимальной грузоподъемности багажной площадки, см. раздел «СПЕЦИФИКАЦИИ».

В целях снижения риска потери контроля над мотовездеходом или падения перевозимого груза соблюдайте данные рекомендации.

Настройки мотовездехода для перевозки грузов

Если общая нагрузка мотовездехода превышает 195 кг, включая вес водителя, пассажира, груза и дополнительного оборудования (если применимо), а также вертикальную нагрузку на тягово-сцепное устройство, доводите давление в шинах до максимального рекомендуемого значения. См. раздел «СПЕЦИФИКАЦИИ».

ПРИМЕЧАНИЕ: При перевозке пассажира или тяжелых грузов всегда регулирует подвеску соответствующим образом.

ПРИМЕЧАНИЕ: При перевозке на багажной площадке тяжелых грузов или при буксировке прицепа устанавливайте рычаг переключения передач в положение «L» (понижающая передача).

Загрузка багажной площадки

ВНИМАНИЕ Не превышайте максимальную грузоподъемность багажной площадки.

Максимально допустимая нагрузка на багажную площадку указана в разделе «СПЕЦИФИКАЦИИ».

Размещайте груз как можно ниже, если груз размещен слишком высоко, высота расположения центра тяжести увеличивается, что приводит к ухудшению устойчивости мотовездехода. Добивайтесь равномерного распределения груза на багажной площадке.

Надежно закрепляйте груз на багажной площадке. Не допускается крепление груза за каркас безопасности или иные части мотовездехода. Неправильно закрепленный груз может соскользнуть или упасть, возможны удары седоков или находящихся поблизости людей; груз может сместиться во время движения, изменив тем самым управляемость мотовездехода.

Высокие предметы могут ограничивать поле зрения водителя, а также представ-

лять опасность в случае происшествия. Груз, выступающий за боковые габариты мотовездехода, может цепляться за кусты, сучья или другие предметы. Груз не должен закрывать стоп-сигналы. Убедитесь, что груз не выступает за пределы багажной площадки, не ограничивает видимость и не мешает управлению мотовездеходом.

Не превышайте максимально допустимую грузоподъемность багажной площадки.

ПРЕДУПРЕЖДЕНИЕ

Не допускается перевозка емкостей с топливом или другими опасными жидкостями на багажной площадке.

ПРЕДУПРЕЖДЕНИЕ

Не перегружайте машину, соблюдайте правила перевозки груза и буксировки прицепа. При перевозке груза или буксировке прицепа уменьшайте скорость в соответствии с условиями движения, избегайте преодоления подъемов и движения по пересеченной местности. Оставляйте больше места для торможения. Груз необходимо размещать как можно ниже, чтобы понизить центр тяжести машины. Пренебрежение следующими рекомендациями может привести к изменению управляемости мотовездехода, что, в свою очередь, может стать причиной транспортного происшествия.

Перемещение грузов

Не буксируйте грузы, закрепив их за каркас или любой другой аксессуар – это может привести к опрокидыванию мотовездехода. Для перемещения грузов используйте только передние и задние буксировочные крюки, лебедку и сцепное устройство (при наличии).

В непредвиденной ситуации, для освобождения застрявшего мотовездехода, допускается использование буксировочных крюков (передних и задних).

Прежде чем начать буксировку с помощью цепи или троса, обеспечьте необходимое натяжение и поддерживайте его во время буксировки.

При буксировке груза с помощью цепи или троса останавливайте мотовездеход плавно. Двигаясь по инерции, груз может врезаться в мотовездеход.

При буксировке груза не превышайте максимальную массу буксируемого груза. См. подраздел «**БУКСИРОВКА ПРИ ЦЕПА**» ниже.

ПРЕДУПРЕЖДЕНИЕ

Провисание цепи или троса может стать причиной их разрыва.

При буксировке другого транспортного средства убедитесь, что кто-нибудь осуществляет управление им. Буксируемое транспортное средство должно иметь исправные тормоза и рулевое управление, чтобы предотвратить его выход из-под контроля.

Прежде чем приступить к эксплуатации лебедки, необходимо ознакомиться с предоставленной производителем документацией.

При буксировке снижайте скорость и выполняйте повороты плавно. Избегайте движения по склонам и сильно пересеченной местности. Не предпринимайте попыток преодоления крутых подъемов. Оставляйте больше места для торможения, особенно на наклонных поверхностях и при перевозке пассажира. Не допускайте заноса или скольжения мотовездехода.

ВАЖНЫЕ НАКЛЕЙКИ НА ТРАНСПОРТНОМ СРЕДСТВЕ (КАНАДА/США)

Навесной ярлык

Канада/США

Это транспортное средство поставляется с навесным ярлыком и табличками, содержащими важную информацию по безопасности.

Водители и пассажиры обязаны внимательно ознакомиться с этой информацией перед поездкой.

▲ ПРЕДОСТЕРЕЖЕНИЕ

ЭТО ТРАНСПОРТНОЕ СРЕДСТВО ПРЕДНАЗНАЧЕНО ДЛЯ РЕКРЕАЦИОННОГО И ДОПОЛНИТЕЛЬНОГО ОБЩЕХОЗЯЙСТВЕННОГО ИСПОЛЬЗОВАНИЯ ВОДИТЕЛЬ ДОЛЖЕН БЫТЬ НЕ МЛАДШЕ 16 ЛЕТ

Проводятся курсы обучения вождению вездеходов, за ДОПОЛНИТЕЛЬНОЙ ИНФОРМАЦИЕЙ ОБРАЩАЙТЕСЬ К ДИЛЕРУ. Тщательно ознакомьтесь с Руководством по эксплуатации и предупреждающими табличками и посмотрите видео по технике безопасности.

Следуйте всем инструкциям и предупреждениям.

ПРОКОНСУЛЬТИРУЙТЕСЬ С ДИЛЕРОМ ОНСИТЕЛЬНО ФЕДЕРАЛЬНОГО ИЛИ МЕСТНОГО ЗАКОНОДАТЕЛЬСТВА, РЕГУЛИРУЮЩЕГО ЭКСПЛУАТАЦИЮ ВЕЗДЕХОДОВ.

Неправильная эксплуатация вездорожных транспортных средств может причинить серьезную травму или привести к смертельному исходу

Будьте готовы

- Присядьте ремни безопасности и убедитесь, что сетки или лямки надежно зафиксированы на месте.
- Наденьте рекомендованный шлем и защитное снаряжение.
- Водитель и пассажир должны сидеть, прислонившись спинкой к сиденью, твердо поставив ноги на пол или на подножку и держась руками за рулевое колесо или поручни. Следите за тем, чтобы ноги, руки и тело всегда находились внутри мотовездехода.

Будьте осторожны

- Избегайте потери контроля и опрокидывания.
- Избегайте резких маневров. Близкое скольжение, заноса или витания задней части мотовездехода, и не пытайтесь прогнать вкрути.
- Избегайте резкого ускорения на повороте, даже при тротуарном месте.
- Прежде чем начать выполнение поворота, снизьте скорость.
- Обращайте внимание на такие измененный рельефа, как холмы, перевернутая местность, рытвины и т.д. Избегайте движения по поверхностям с покрытием.
- Избегайте езды вдоль склонов.

Опрокидывания приводят к тяжелым травмам и смертельным исходам, даже на плоских, открытых областях.

Водитель и пассажир обязаны следить за местностью вперед! Если Вы думаете или чувствуете, что мотовездеход может перевернуться или опрокинуться, риск получения травмы можно снизить следующим образом:

- Крепко держитесь за рулевое колесо или поручни и будьте готовы.
- Не высовывайте части тела за каркас мотовездехода.

Следите за тем, чтобы мотовездеход использовался надлежащим образом

- это поможет предотвратить травмы;
- Проводите регулярные или безответственные вождение.
- Убедитесь, что водители старше 16 лет и имеют действительное водительское удостоверение.
- Не позволяйте водителям садиться за руль после употребления алкоголя или наркотиков.
- Не допускайте езды по дорогам общественного пользования (исключение составляют участки дороги, специально выделенные для выезда вездорожников) – возможны столкновения с легковыми и грузовыми автомобилями.
- Не превышайте вместимость. см. информацию на обратной стороне этой наклейки.



НЕ СНИМАЙТЕ ЭТОТ ЯРЛЫК ДО ПРОДАЖИ ТРАНСПОРТНОГО СРЕДСТВА.

Таблица наклона Результат проверки

Bombardier Recreational Products inc.

Модель транспортного средства: XXXX

XX.X

Измерение поперечной устойчивости, в градусах, типового транспортного средства в стандартном состоянии (с нагрузкой в виде водителя и пассажира - 430 фунтов), выполненное производителем в соответствии с таблицей наклона испытания на поперечную устойчивость согласно стандарту ANSIRONIVA для рекреационных вездорожных транспортных средств.

На поперечную устойчивость могут влиять модификации транспортного средства, принадлежности и нагрузка.

Проводятся курсы обучения вождению вездеходов. Для получения информации обратитесь к своему дилеру или на сайт go.hva.org.

Проконсультируйтесь с дилером относительно федерального или местного законодательства, регулирующего эксплуатацию вездеходов.

НЕ СНИМАЙТЕ ЭТОТ ЯРЛЫК ДО ПРОДАЖИ ТРАНСПОРТНОГО СРЕДСТВА.

ОПИСАНИЕ ДВИГАТЕЛЯ ТРАНСПОРТНОГО СРЕДСТВА:

XXXXXX

СЕРТИФИЦИРОВАН ЕРА

(ПРАВЛЕНИЕ ПО ОХРАНЕ ОКРУЖАЮЩЕЙ СРЕДЫ США)

NER НОРМАЛИЗОВАННЫЙ КОЭФФИЦИЕНТ ВЫХОДА (СИ) [XX]

ПО ШКАЛЕ ОТ 0 ДО 10, ГДЕ 0 – САМЫЙ ЧИСТЫЙ

Количество посадочных мест: Пассажиры

⚠ ПРЕДОСТЕРЕЖЕНИЕ: Эксплуатация и обслуживание внедорожного транспортного средства может стать причиной воздействия на вас химических агентов, включая выхлопные газы, угарный газ, фталаты и свинец, которые расцениваются администрацией штата Калифорния, как вещества, способствующие развитию раковых заболеваний и врожденных пороков, а также заболеваний репродуктивной системы.

Для того, чтобы уменьшить воздействие подобных веществ, избегайте вдыхания выхлопных газов, не оставляйте двигатель работать на оборотах холостого хода (кроме случаев, когда это необходимо), проводите обслуживание транспортных средств в хорошо вентилируемых помещениях, надевайте перчатки, чаще мойте руки.

Для получения дополнительной информации:
www.P65Warnings.ca.gov/products/passenger-vehicle



704906872_RU

Предупреждающие наклейки

Прочтите и выясните содержание всех предупреждающих наклеек, расположенных на транспортном средстве.

Данные наклейки являются неотъемлемой частью транспортного средства и играют важную роль в обеспечении безопасности водителя, пассажира или окружающих.

Приведенные ниже предупреждающие таблички располагаются на транспортном средстве и должны рассматриваться как его неотъемлемая часть. Если таблички повреждены или утеряны, их следует заменить. Обратитесь к авторизованному дилеру Can-Am

ПРИМЕЧАНИЕ: В случае выявления каких-либо различий между настоящим руководством и реальным транспортным средством, предупреждающие таблички на транспортном средстве имеют приоритет перед изображениями, приведенными в руководстве.

⚠ ПРЕДОСТЕРЕЖЕНИЕ

ПРИВЫКНИТЕ К УПРАВЛЕНИЮ ДАННЫМ ВНЕДОРОЖНЫМ ТРАНСПОРТНЫМ СРЕДСТВОМ, ЕГО ЭКСПЛУАТАЦИОННЫЕ ХАРАКТЕРИСТИКИ МОГУТ ЗНАЧИТЕЛЬНО ПРЕВОСХОДИТЬ ХАРАКТЕРИСТИКИ ТРАНСПОРТНЫХ СРЕДСТВ, КОТОРЫМИ ВЫ УПРАВЛЯЛИ РАНЕЕ.

ДАННЫЙ МОТОВЕЗДЕХОД ОБЛАДАЕТ ВЫДАЮЩИМИСЯ ДИНАМИЧЕСКИМИ ХАРАКТЕРИСТИКАМИ, НЕПОДГОТОВЛЕННЫЙ ВОДИТЕЛЬ МОЖЕТ НЕ УВИДЕТЬ ОПАСНОСТИ ИЛИ БЫТЬ УДИВЛЕН СПЕЦИФИЧЕСКИМИ РЕЖИМАМИ РАБОТЫ МОТОВЕЗДЕХОДА В РАЗЛИЧНЫХ УСЛОВИЯХ ЭКСПЛУАТАЦИИ.



НЕ СНИМАЙТЕ ЭТОТ ЯРЛЫК ДО ПРОДАЖИ ТРАНСПОРТНОГО СРЕДСТВА.

704906872_RU

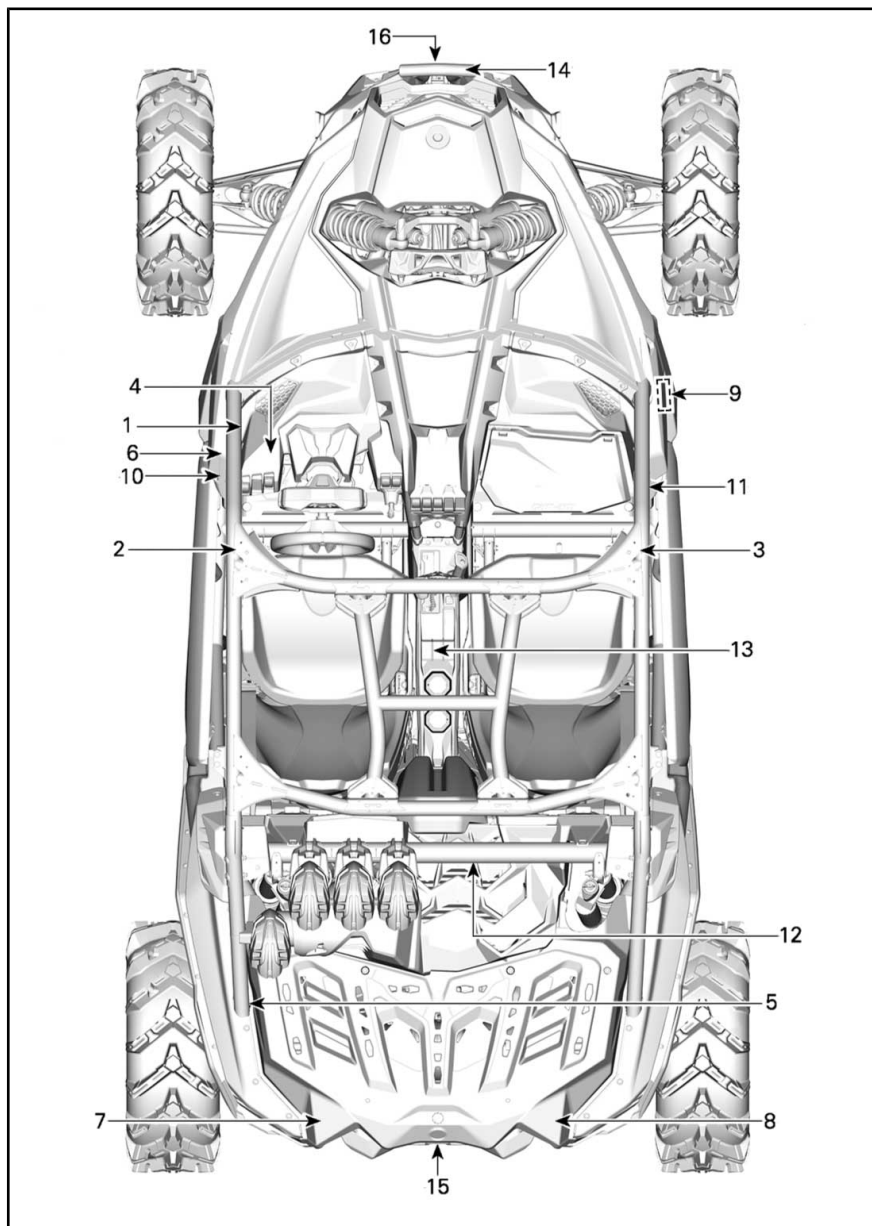

ТИПОВОЙ ВАРИАНТ

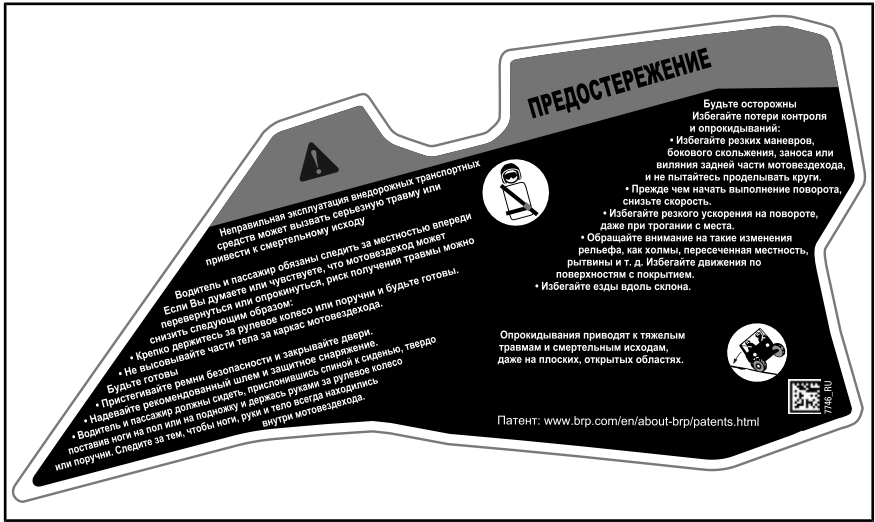

НАКЛЕЙКА 1



НАКЛЕЙКА 2

▲ ПРЕДОСТЕРЕЖЕНИЕ

ПАССАЖИР
Неправильная эксплуатация внедорожных транспортных средств может вызвать серьезную травму или привести к смертельному исходу

ЗАПРЕЩАЕТСЯ

- Не держитесь за каркас во время езды.
- Не пытайтесь остановить опрокидывание руками или ногами.

ВСЕГДА

- Пристегивайте ремни безопасности и закрывайте двери.



Будьте готовы

- Пристегивайте ремни безопасности и закрывайте двери.
- Надевайте рекомендованный шлем и защитное снаряжение.
- Водитель и пассажир должны сидеть, прислонившись спиной к сиденью, твердо поставив ноги на пол или на подножку и держась руками за поручни. Следите за тем, чтобы ноги, руки и тело всегда находились внутри мотовездехода. Водитель и пассажир обязаны следить за местностью впереди.

Если Вы думаете или чувствуете, что мотовездеход может перевернуться или опрокинуться, риск получения травмы можно снизить следующим образом:

- Крепко держитесь за поручни и будьте готовы.
- Не высовывайте части тела за каркас мотовездехода.

Квалификация и ответственность пассажира

- Не садитесь в мотовездеход после употребления наркотиков или алкоголя.
- Попросите водителя замедлить ход или остановиться, если во время движения вы испытываете неудобство

8185_RU

НАКЛЕЙКА 3

▲

ПРЕДОСТЕРЕЖЕНИЕ

Мотовездеход является внедорожным транспортным средством, не предназначенным для движения по дорогам общего пользования.

▲

WARNING

This vehicle is an off road vehicle not intended for use on public roads.

704906373_RU

НАКЛЕЙКА 4

⚠ ПРЕДОСТЕРЕЖЕНИЕ

Неправильное давление воздуха в шинах или перегрузка может привести к потере контроля,

что в свою очередь чревато серьезными травмами или смертельным исходом.

- Недостаточно накачанная шина может сойти с обода
- Используйте максимальное давление, если общая нагрузка превышает 195 кг.

ХОЛОДНЫЕ ШИНЫ ДАВЛЕНИЕ		РАЗМЕР ШИН КОМПЛЕКТАЦИИ		28		29		30		32	
		28	29	XDS	RS	XRS	XRC	XMR	XRC		
Минимум	Передняя:	152	131	152	165	124	117	124			
	Задняя:	152	130	152	179	165	165	165			
Максимум	Передняя:	159	138	165	179	124	124	131			
	Задняя:	207	186	200	221	214	214	221			
МАКС. ГРУЗОПОДЪЕМНОСТЬ: кг				286							

8403 RU

2x

НАКЛЕЙКА 5

⚠ ПРЕДОСТЕРЕЖЕНИЕ

Привыкните к управлению данным внедорожным транспортным средством; его эксплуатационные характеристики могут значительно превосходить характеристики других транспортных средств, которыми вы управляли ранее.

Данный мотовездеход обладает выдающимися динамическими характеристиками. Неподготовленный водитель может не увидеть опасности или быть удивлен специфическими режимами работы мотовездехода в различных условиях эксплуатации.



704906439_RU

НАКЛЕЙКА 6



НАКЛЕЙКА 7



НАКЛЕЙКА 8

ВНИМАНИЕ Используйте только неэтилированное топливо. Рекомендуемое октановое число: «ПРЕМИУМ-91» (мин. (R+M)/2) или «СУПЕР 95» (мин. RON). См. руководство по эксплуатации.

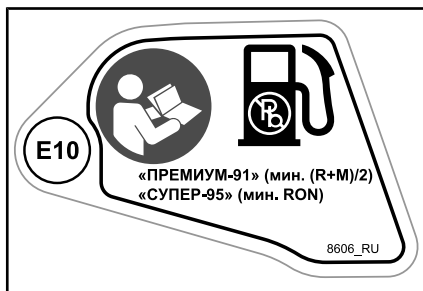

НАКЛЕЙКА 9

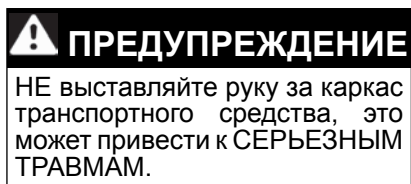

НАКЛЕЙКА 10



НАКЛЕЙКА 11



НАКЛЕЙКА 12



НАКЛЕЙКА 13 ДЛЯ МОДЕЛЕЙ С СИСТЕМОЙ Smart-Lok

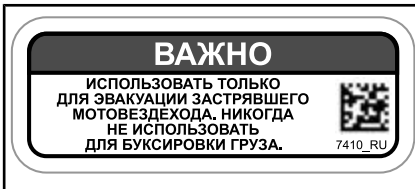

НАКЛЕЙКА 14



НАКЛЕЙКА 15

Наклейки соответствия



ТИПОВОЙ ВАРИАНТ — НАКЛЕЙКА VIN — ЗА СИДЕНЬЕМ Пассажира

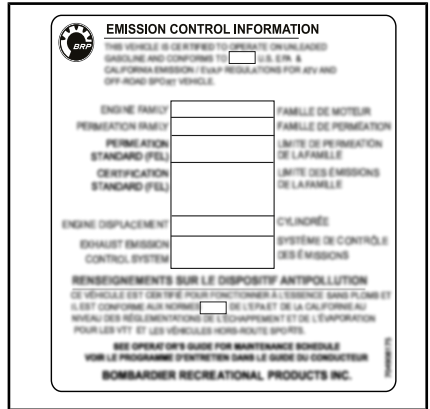

ТИПОВОЙ ВАРИАНТ - ЗА СИДЕНЬЕМ Пассажира

BRP certifies that this ROV complies with the American National Standard for Recreational Off-Highway Vehicles, ANSI / ROHVA 1 - 2016 Standard.

Компания BRP гарантирует, что данное внедорожное транспортное средство для отдыха и развлечения соответствует Американскому национальному стандарту внедорожных транспортных средств для отдыха и развлечения (ANSI/ROHVA 1 - 2016).

This roll over protective structure meets the performance requirements of ISO 3471: 2008.

Система защиты при опрокидывании удовлетворяет требованиям ISO 3471: 2008.



704906982

НА ЛЕВОЙ СТОРОНЕ КАРКАСА БЕЗОПАСНОСТИ

Наклейка с технической информацией

ОБСЛУЖИВАНИЕ ВОЗДУШНОГО ФИЛЬТРА

ОБСЛУЖИВАНИЕ ДОЛЖНО ВЫПОЛНЯТЬСЯ В СООТВЕТСТВИИ С УКАЗАНИЯМИ РУКОВОДСТВА ПО ЭКСПЛУАТАЦИИ. В БОЛЕЕ ТЯЖЕЛЫХ (ЗАПЫЛЕННЫХ) УСЛОВИЯХ ОБСЛУЖИВАНИЕ ВОЗДУШНОГО ФИЛЬТРА ДОЛЖНО ОСУЩЕСТВЛЯТЬСЯ ЧАЩЕ.

AIR FILTER MAINTENANCE

MAINTENANCE MUST BE PERFORMED AS SPECIFIED IN THE OPERATOR'S GUIDE. AIR FILTER MAINTENANCE SHOULD INCREASE IN FREQUENCY IN MORE SEVERE (DUSTY) CONDITIONS.

707800373_RU

НА КОРПУСЕ ВОЗДУШНОГО ФИЛЬТРА ДВИГАТЕЛЯ



НА КРЫШКЕ БАЧКА С ОХЛАЖДАЮЩЕЙ ЖИДКОСТЬЮ

ВАЖНЫЕ НАКЛЕЙКИ НА ТРАНСПОРТНОМ СРЕДСТВЕ (ВСЕ СТРАНЫ, ЗА ИСКЛЮЧЕНИЕМ КАНАДЫ / США)

Все страны, за исключением Канады/США

Предупреждающие наклейки

Прочтите и уясните содержание всех предупреждающих наклеек, расположенных на транспортном средстве. Данные наклейки являются неотъемлемой частью мотовездехода и играют важную роль в обеспечении безопасности водителя и окружающих.

Данные наклейки являются неотъемлемой частью мотовездехода и играют важную роль в обеспечении безопасности водителя и окружающих.

Предупреждающие наклейки должны рассматриваться как неотъемлемая часть мотовездехода. Если таблички повреждены или утеряны, их следует заменить. Обратитесь к авторизованному дилеру Can-Am

ПРИМЕЧАНИЕ: В случае выявления каких-либо различий между настоящим руководством и реальным транспортным средством, предупреждающие таблички на транспортном средстве имеют приоритет перед изображениями, приведенными в руководстве.

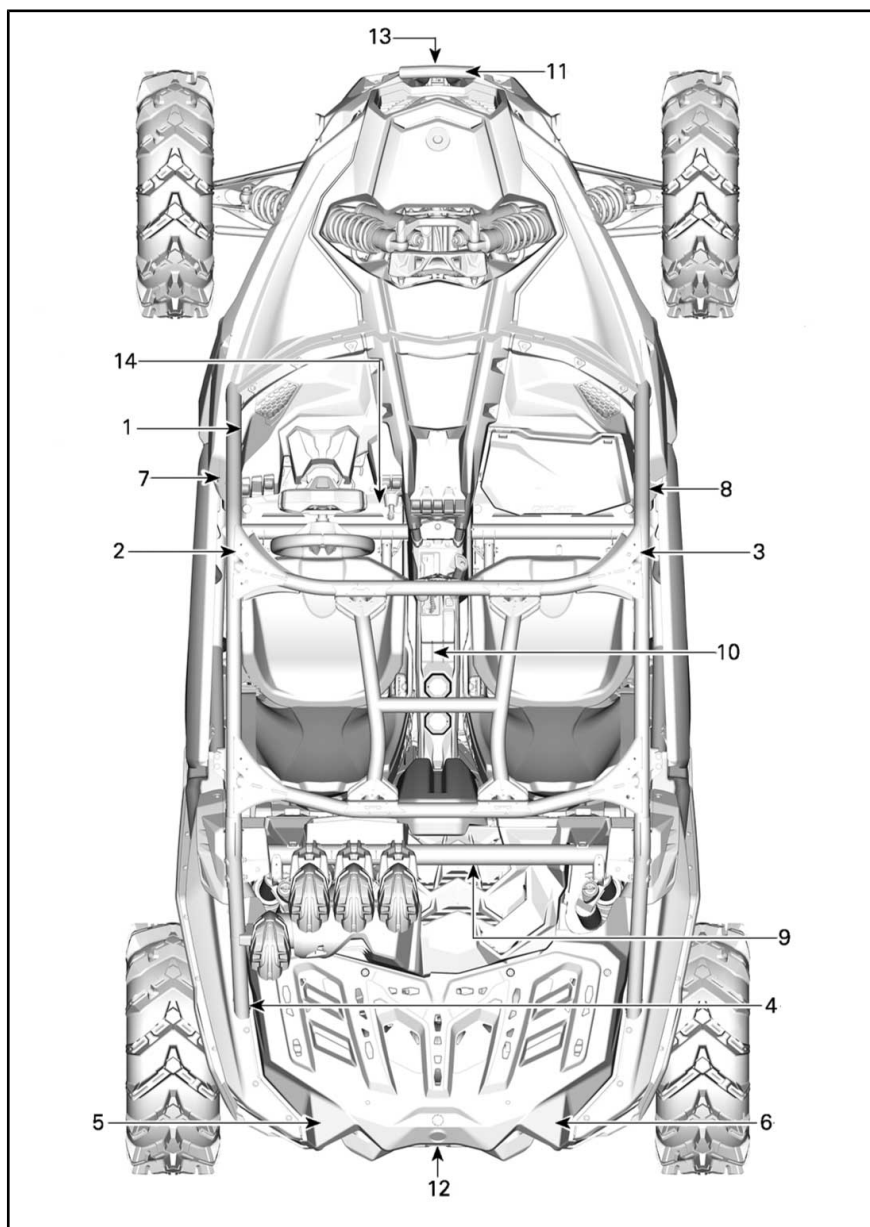

ТИПОВОЙ ВАРИАНТ

Наклейка 1



ПРЕДУПРЕЖДЕНИЕ

- Избегайте потери контроля и опрокидываний:
Избегайте резких маневров, бокового скольжения, заноса и виляния задней части мотовездехода, а также не пытайтесь проделывать круги.
Избегайте резкого ускорения на повороте, даже при трогании с места.
Прежде чем начать выполнение поворота, снижайте скорость.
Обращайте внимание на такие изменения рельефа, как холмы, пересеченная местность, рытвины и т. д. Избегайте движения по поверхностям с покрытием.
Избегайте езды по склонам.
- Опрокидывания приводят к тяжелым травмам и гибели людей даже на ровных, открытых участках
- Прочитайте и уясните всю информацию, содержащуюся в предупреждающих наклейках, найдите и прочитайте Руководство по эксплуатации. Посмотрите видеоролик по мерам безопасности, используя ссылку по QR-коду или посетив веб-сайт Can-am.
- Не водите мотовездеход по дорогам общественного пользования (исключение составляют участки дорог, специально выделенные для выхода внедорожников) — это может привести к столкновениям с легковыми и грузовыми автомобилями.
- Не превышайте вместимость: 2 человека.
- Убедитесь, что водители старше 16 лет и имеют действительное водительское удостоверение.

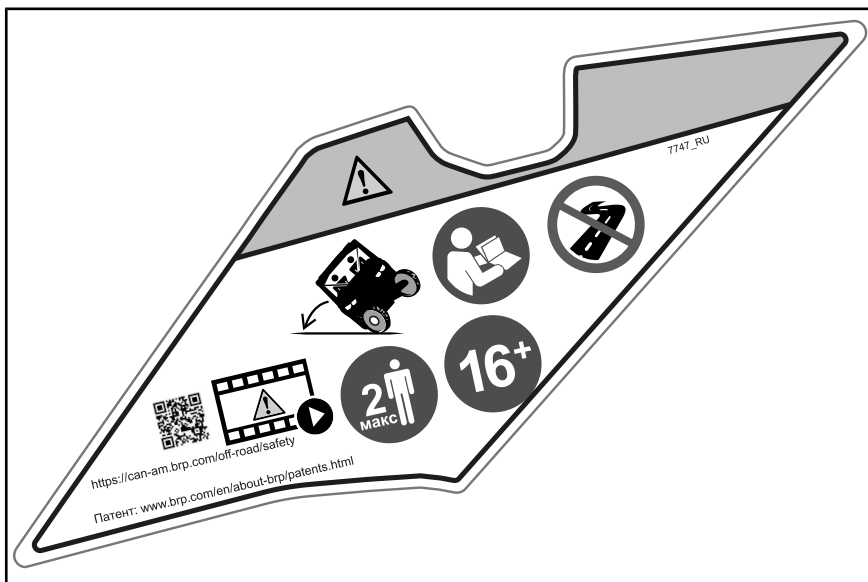

НАКЛЕЙКА 1

Наклейки 2 и 3

ПРЕДУПРЕЖДЕНИЕ

- Всегда надевайте одобренные к применению защитный шлем и защитную экипировку.
- Всегда используйте средства защиты органов слуха.
- Пристегните ремни безопасности и сетки.
- Не садитесь за руль мотовездехода в состоянии наркотического или алкогольного опьянения.
- Если Вы думаете или чувствуете, что мотовездеход может перевернуться или опрокинуться, риск получения травмы можно снизить следующим образом: Крепко держитесь за рулевое колесо или поручни и сосредоточьтесь. Не высовывайте никакие части тела за каркас мотовездехода ни по какой причине.
- Следите за тем, чтобы вы всегда полностью находились внутри мотовездехода.
- Не держитесь за каркас во время езды.
- Водитель и пассажир должны сидеть, прислонившись спиной к сиденью, твердо поставив ноги на пол или на подножку и держась руками за рулевое колесо или поручни.

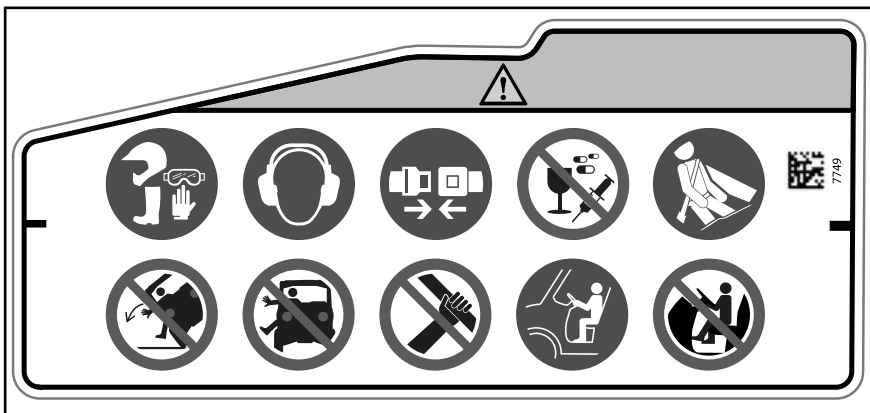

НАКЛЕЙКА 2

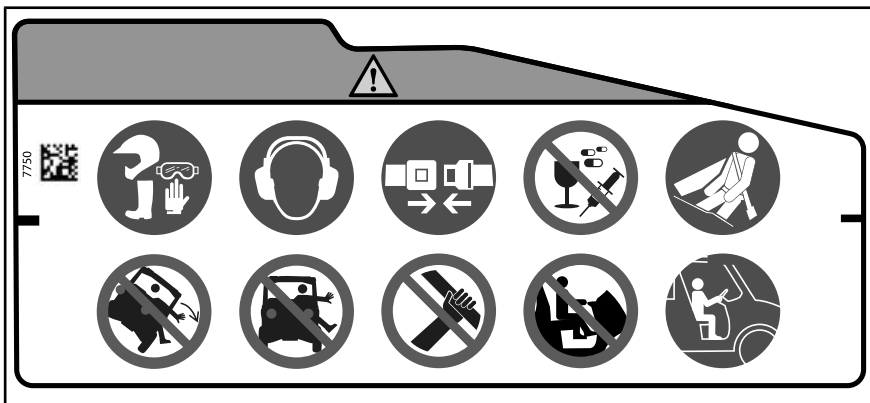











НАКЛЕЙКА 3

Наклейка 4

ПРЕДУПРЕЖДЕНИЕ

- Найдите и прочитайте Руководство по эксплуатации. Неверное давление воздуха в шинах и перегрузка мотовездехода могут стать причиной потери контроля над мотовездеходом, и, как результат, привести к получению серьезных травм или гибели.
- Всегда поддерживайте в шинах рекомендованное давление воздуха в соответствии с наружным диаметром и моделью шины.

							
		< 195		> 195			
							
		152		159		286	
 2x 	28						
	29	XDS	131	138	138		
	30	XRS	165	179	179	221	
		XMR	117	165	124	214	
32	XRC	124	165	131	221		

НАКЛЕЙКА 4

Наклейка 5

ПРЕДУПРЕЖДЕНИЕ

- Найдите и прочитайте Руководство по эксплуатации.
- НИКОГДА не ставьте канистру с бензином, опасными или легко воспламеняющимися жидкостями на багажник. Это может привести к взрыву.
- НИКОГДА не перевозите пассажира на грузовом боксе.
- При перевозке груза снижайте скорость движения.
- ЗАПРЕЩАЕТСЯ прикреплять груз для буксировки к багажной площадке.



НАКЛЕЙКА 5

Наклейка 6

ПРЕДУПРЕЖДЕНИЕ

- Найдите и прочитайте Руководство по эксплуатации. Неверное давление воздуха в шинах и перегрузка мотовездехода могут стать причиной потери контроля над мотовездеходом, и, как результат, привести к получению серьезных травм или гибели.
- НИКОГДА не превышайте грузоподъемность транспортного средства, включая вес водителя, пассажира, принадлежностей и тягово-сцепного устройства (если применимо).

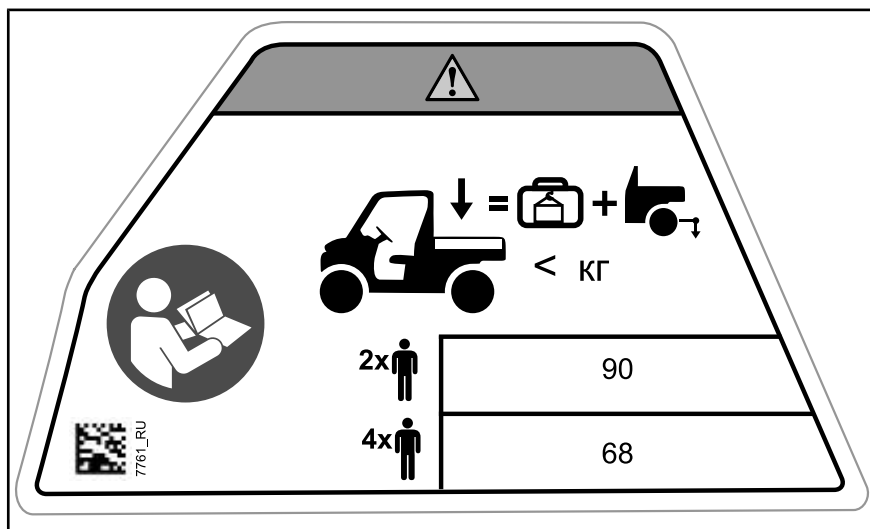

НАКЛЕЙКА 6

Наклейки 7 и 8

! ПРЕДУПРЕЖДЕНИЕ

НЕ выставляйте руку за каркас транспортного средства, это может привести к СЕРЬЕЗНЫМ ТРАВМАМ.



НАКЛЕЙКА 7



НАКЛЕЙКА 8

Наклейка 9

! ПРЕДУПРЕЖДЕНИЕ

ЗАПРЕЩАЕТСЯ прикреплять груз для буксировки к каркасу. Это может привести к опрокидыванию мотовездехода. Используйте сцепное устройство для прицепа или проушину для эвакуации для буксировки грузов.

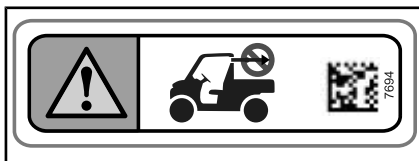

НАКЛЕЙКА 9

Наклейка 10

⚠ ПРЕДУПРЕЖДЕНИЕ

- Остановите мотовездеход и нажмите на тормоз перед использованием рычага переключения передач и переключателя 2WD/4WD
- Помещайте рычаг передач в положение ПАРКОВКИ (P) перед тем как выйти из машины. В противном случае он может начать катиться.

7755

НАКЛЕЙКА 10

Наклейка 11

ВНИМАНИЕ Никогда не используйте это место для закрепления буксируемого груза.

7763

НАКЛЕЙКА 11

Наклейка 12

ВНИМАНИЕ Использовать только для эвакуации застрявшего мотовездехода. Никогда не используйте это место для буксировки груза. Требуется установка тягово-сцепного устройства. См. руководство по эксплуатации.

7764

НАКЛЕЙКА 12

Наклейка 13

ВНИМАНИЕ Никогда не используйте это место для закрепления буксируемого груза.

7763

НАКЛЕЙКА 13

Наклейка 14

⚠

Запуск двигателя при температуре окружающей среды ниже минус 30 °C не гарантируется.

Ручной аварийный запуск двигателя не предусмотрен.

516009951

НАКЛЕЙКА 14 — ТОЛЬКО В ЕВРАЗИЙСКОМ СОЮЗЕ

Наклейка с технической информацией

ВНИМАНИЕ Используйте только неэтилированное топливо. Рекомендуемое октановое число: «ПРЕМИУМ-91» (мин. (R+M)/2) или «СУПЕР 95» (мин. RON). См. руководство по эксплуатации.

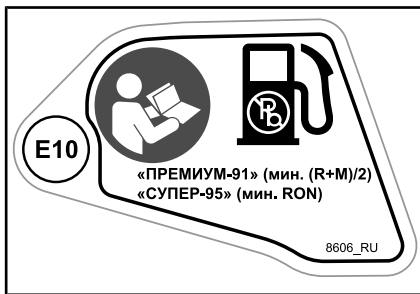

НАХОДИТСЯ ЗА ДВЕРЦЕЙ КРЫШКИ
ТОПЛИВНОГО БАКА



РЯДОМ С КРЫШКОЙ ТОПЛИВНОГО БАКА

ВНИМАНИЕ

- Для ознакомления с графиком техобслуживания воздушного фильтра и инструкциями по проведению техобслуживания см. руководство по эксплуатации.

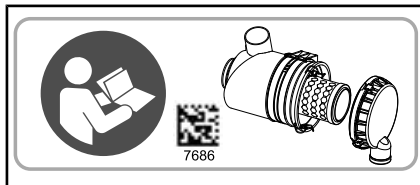

НА КОРПУСЕ ВОЗДУШНОГО ФИЛЬТРА

BRP certifies that this ROV complies with the American National Standard for Recreational Off-Highway Vehicles, ANSI / ROHVA 1 - 2016 Standard.

Компания BRP гарантирует, что данное внедорожное транспортное средство для отдыха и развлечения соответствует Американскому национальному стандарту внедорожных транспортных средств для отдыха и развлечения (ANSI/ROHVA 1 - 2016).

This roll over protective structure meets the performance requirements of ISO 3471: 2008.

Система защиты при опрокидывании удовлетворяет требованиям ISO 3471: 2008.



704906982

НА ВЕРХНЕЙ СТОРОНЕ КАРКАСА

ИНФОРМИРОВАНИЕ О ПРОБЛЕМАХ С БЕЗОПАСНОСТЬЮ

В Канаде, если вы полагаете, что ваше транспортное средство имеет дефект, который может стать причиной ДТП или привести к травме или гибели людей, вам следует немедленно уведомить об этом Министерство транспорта Канады в дополнение к оповещению компании Bombardier Recreational Products Inc.

Если Министерство транспорта Канады будет получать похожие жалобы, оно может начать расследование, и если обнаружит, что проблемы с безопасностью имеются в группе транспортных средств, оно может начать кампанию по отзыву и устранению неисправностей транспортных средств. Тем не менее, Министерство транспорта Канады не может быть вовлечено в решение индивидуальных проблем между вами, вашим дилером или компанией Bombardier Recreational Products Inc.

КОНТАКТНАЯ ИНФОРМАЦИЯ МИНИСТЕРСТВА ТРАНСПОРТА КАНАДЫ:



819-994-3328 (номер для звонков из региона Гатино-Оттава и для международных звонков)

Номер для бесплатных звонков: 1 800-333-0510 (в Канаде)



Transport Canada - ASFAD

330 Sparks Street

Ottawa, ON

K1A 0N5



<https://www.tc.gc.ca/recalls>

**ИНФОРМАЦИЯ О
ТРАНСПОРТНОМ
СРЕДСТВЕ**

ОСНОВНЫЕ ОРГАНЫ УПРАВЛЕНИЯ

Необходимо знать расположение и назначение всех органов управления и развивать навыки быстрого и скоординированного пользования ими.

ПРИМЕЧАНИЕ: Некоторые предупреждающие наклейки не приведены на рисунках. Для получения информации о предупреждающих наклейках, расположенных на мотовездеходе, обратитесь к разделу «ВАЖНЫЕ ПРЕДУПРЕЖДАЮЩИЕ ТАБЛИЧКИ».

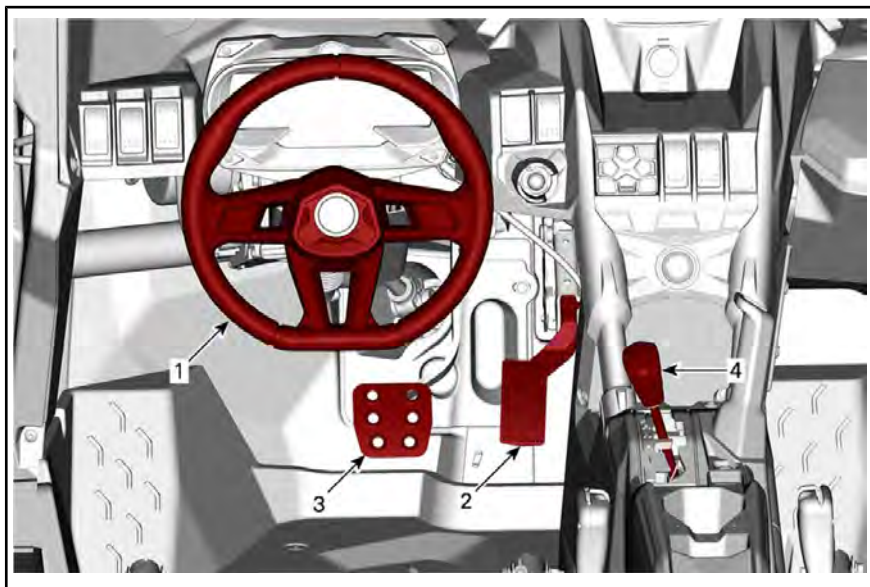

ТИПОВОЙ ВАРИАНТ - ДЕТАЛИ УБРАНЫ ДЛЯ ПОЯСНЕНИЯ

1) Рулевое колесо

Рулевое колесо расположено перед сиденьем водителя.

С помощью рулевого колеса осуществляется изменение направления движения мотовездехода.

Поворачивайте рулевое колесо в направлении желаемого движения.



1. Рулевое колесо

Держитесь за руль обеими руками, не обхватывайте рулевое колесо большими пальцами.

⚠ ОСТОРОЖНО! При езде по сложному рельефу или при пересечении препятствий рулевое колесо может резко дернуться в сторону и травмировать руку или запястье, если большие пальцы сомкнуты вокруг него.

Усилитель рулевого управления позволяет снизить усилия, необходимые для поворота рулевого колеса.

2) Педаль акселератора

Педаль акселератора располагается справа от педали тормоза.

С помощью педали акселератора осуществляется управление частотой вращения коленчатого вала двигателя.

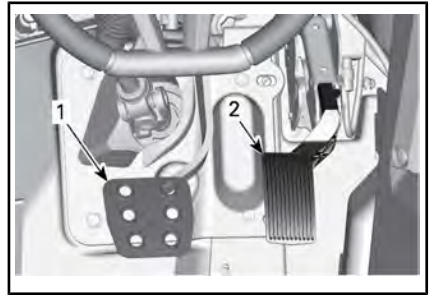

1. Педаль тормоза
2. Педаль акселератора

Для увеличения или поддержания скорости движения мотовездехода, нажимайте на педаль акселератора правой ногой.

Чтобы уменьшить скорость движения мотовездехода, отпустите педаль акселератора.

Педаль акселератора подпружинена и при отпусчении должна возвращаться в исходное положение, соответствующее оборотам холостого хода.

ПРИМЕЧАНИЕ: Не следует разбивать педаль акселератора.

3) Педаль тормоза

Педаль тормоза располагается слева от педали акселератора.

Педаль тормоза предназначена для замедления и остановки мотовездехода.

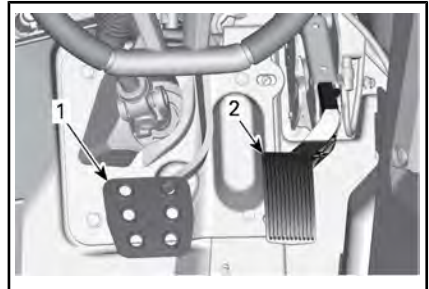

1. Педаль тормоза
2. Педаль акселератора

Для снижения скорости или остановки мотовездехода нажимайте педаль тормоза правой ногой.

Педаля тормоза подпружинена и при отпуске должна возвращаться в исходное положение.

4) Рукоятка переключения направления хода

Рычаг переключения передач располагается на нижней консоли.

Рычаг используется для переключения передач.

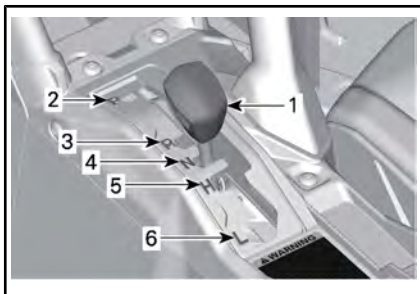

1. Рукоятка переключения режимов
2. СТОЯНОЧНАЯ
3. Движение задним ходом
4. N (нейтральная),
5. Повышающая передача (движение вперед)
6. Понижающая передача (движение вперед)

Прежде чем включить передачу, необходимо привести в действие тормоза и полностью остановить мотовездеход.

ВНИМАНИЕ Конструкцией коробки передач не предусмотрена возможность переключения передач во время движения.

СТОЯНОЧНАЯ

При нахождении рычага переключения передач в положении «Р» (стоянка) трансмиссия блокируется, что позволяет предотвратить движение мотовездехода.

⚠ ПРЕДУПРЕЖДЕНИЕ

Если вы не пользуетесь мотовездеходом, переведите рычаг переключения передач в положение «Р» (стоянка). Если рычаг переключения передач не установлен в положение «Р» (стоянка), возможно движение мотовездехода.

Движение задним ходом

Когда рычаг переключения передач находится в этом положении, мотовездеход может двигаться задним ходом.

В зависимости от конфигурации транспортное средство может иметь звуковой сигнал заднего хода. Он включается автоматически при выборе передачи заднего хода.

ПРИМЕЧАНИЕ: При движении назад количество оборотов двигателя ограничивается, таким образом, ограничивая скорость заднего хода.

⚠ ПРЕДУПРЕЖДЕНИЕ

При спуске задним ходом в результате действия силы тяжести, скорость движения мотовездехода может превышать установленное ограничение.

N (нейтральная),

При включении нейтрали, передача крутящего момента через коробку передач не осуществляется.

«Н»: Повышающая передача (движение вперед)

При нахождении рычага переключения передач в этом положении включается повышающая передача. Это самое обычное положение во время движения. На этой передаче мотовездеход может развить максимальную скорость.

«L»: Понижающая передача (движение вперед)

При нахождении рычага переключения передач в этом положении включается понижающая передача. Мотовездеход движется медленно, но на колеса передается максимальный крутящий момент.

ВНИМАНИЕ Используйте пониженную передачу для буксировки прицепа (при наличии сцепного устройства), перевозки тяжелых грузов, преодоления препятствий или езде в гору и под гору.

ДОПОЛНИТЕЛЬНЫЕ ОРГАНЫ УПРАВЛЕНИЯ

ПРИМЕЧАНИЕ: Некоторые предупреждающие наклейки не приведены на рисунках. Для получения информации о предупреждающих наклейках, расположенных на мотовездеходе, обратитесь к разделу «**ВАЖНЫЕ ПРЕДУПРЕЖДАЮЩИЕ ТАБЛИЧКИ**».

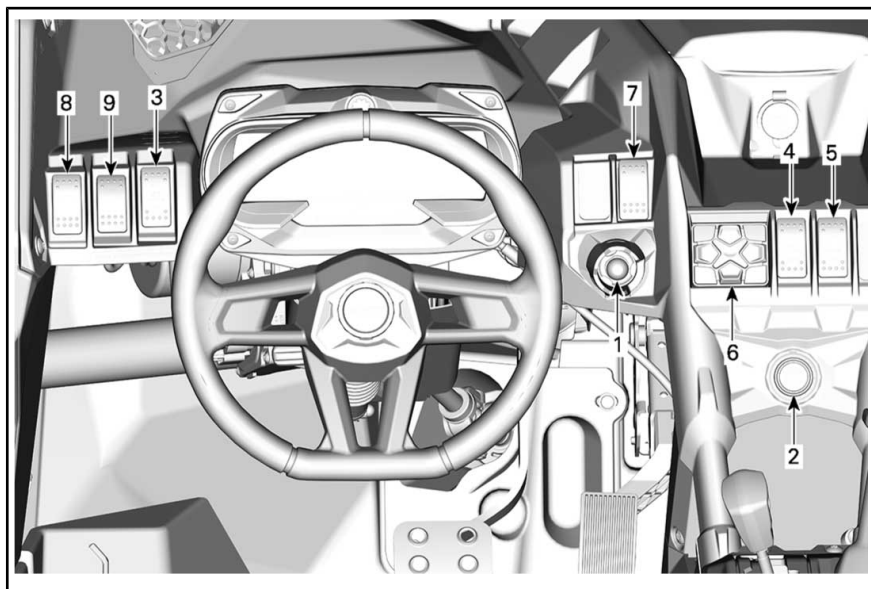

1) Ключ DESS и контактное устройство DESS

Контактное устройство DESS

Контактное устройство DESS располагается на верхней консоли.

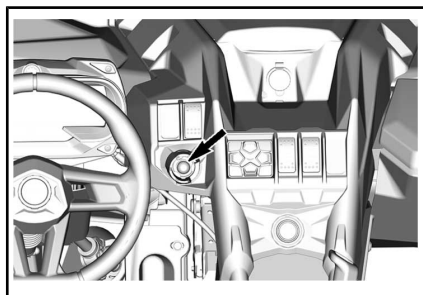

ТИПОВОЙ ВАРИАНТ

1. Стойка D.E.S.S.

PC-ключ DESS

Для получения дополнительной информации о системе DESS обращайтесь к авторизованному дилеру Can-Am.

Цифровая кодируемая противоугонная система (DESS)

Транспортное средство поставляется с 1 ключом D.E.S.S.

В ключ зажигания встроена электронная схема с уникальным цифровым кодом.

Система D.E.S.S. считывает код ключа и, если ключ распознан, обеспечивает возможность запуска двигателя.

Мотовездеход может эксплуатироваться с использованием двух типов запрограммированных ключей:

- Обычный
- Мощный

Обратитесь к вашему дилеру для получения полной информации.

ПРИМЕЧАНИЕ: Дополнительные ключи доступны у вашего дилера в качестве дополнительной принадлежности.

ПРЕДУПРЕЖДЕНИЕ

Опрокидывание, переворачивание, столкновение и потеря контроля над мотовездеходом и, как результат, серьезные травмы или гибель возможны при использовании ключа любого типа. Использование нормального ключа не отменяет необходимость использования мотовездехода подготовленным водителем и соблюдения мер предосторожности.

Ключ, обеспечивающий максимальную мощность

Ключ, обеспечивающий максимальную производительность, позволяет водителю полностью использовать крутящий момент двигателя, а также развивать максимально возможную скорость.

Данный ключ может использоваться водителями, которые предпочитают резкий отклик на нажатие педали акселератора, и больше подходит для условий движения, при которых необходимы высокая скорость и более интенсивное ускорение. Например, на открытой местности и прямых трассах.

нормальный ключ

Нормальный ключ (зеленого цвета): ограничивает скорость движения мотовездехода до 70 км/ч, а также уменьшает крутящий момент на 10%.

ПРЕДУПРЕЖДЕНИЕ

На крутых спусках ограничение частоты вращения коленчатого вала двигателя не сможет препятствовать увеличению скорости движения мотовездехода выше указанного значения.

Этот ключ может использоваться водителями, которые предпочитают плавное ускорение или для движения в условиях, когда в максимальной скорости и интенсивном ускорении нет необходимости. Например, водители могут предпочесть нормальный ключ при движении по узким и извилистым тропам.

DESS Универсальность

Авторизованный дилер Can-Am может запрограммировать систему D.E.S.S. мотовездехода для работы с 8-ю различными ключами.

Если вы владеете несколькими оснащенными системой D.E.S.S. мотовездеходами Can-Am, то авторизованный дилер Can-Am может запрограммировать их таким образом, чтобы каждый из них мог работать с ключами D.E.S.S. от других мотовездеходов.

2) Кнопка запуска/остановки двигателя

Кнопка запуска/остановки двигателя располагается на верхней консоли. Чтобы запустить двигатель, нажмите на кнопку и удерживайте ее в нажатом положении. Если двигатель работает, при нажатии этой кнопки двигатель останавливается.

ПРИМЕЧАНИЕ: Для обеспечения возможности запуска двигателя ключ DESS должен быть установлен на контактное устройство.

Информация о том, как подать напряжение в бортовую сеть без запуска двигателя приведена в разделе «**ВЫВЕДЕНИЕ ЭЛЕКТРООБОРУДОВАНИЯ ИЗ РЕЖИМА ОЖИДАНИЯ**».

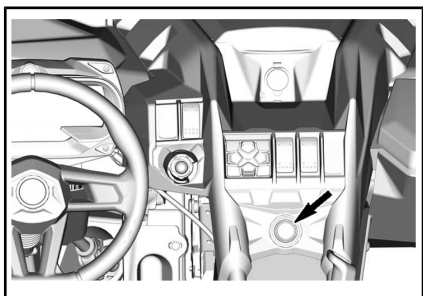

1. Кнопка запуска/остановки двигателя

3) Переключатель света фар

Переключатель света фар располагается на левой стороне панели приборов.

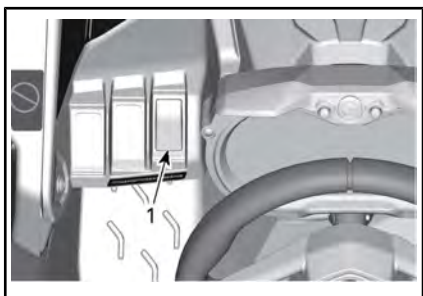

ТИПОВОЙ ВАРИАНТ

1. Переключатель света фар

Данный переключатель используется для включения ближнего или дальнего света фар.

Модели Turbo RR

Для выключения фар удерживайте нижнюю кнопку. Для включения фар просто нажмите эту же кнопку.

4) Переключатель 2WD/4WD/блокировки переднего дифференциала

Переключатель 2WD/4WD/блокировка переднего дифференциала располагается на верхней консоли.

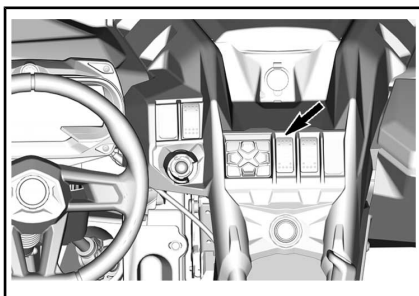

Когда мотовездеход остановлен, а двигатель запущен, с помощью данного переключателя включается режим привода только на два колеса или режим полного привода.

Блокировка переднего дифференциала может быть включена во время движения — необходимость останавливать мотовездеход отсутствует. Чтобы отключить блокировку, нажмите выключатель повторно. При остановке двигателя блокировка переднего дифференциала отключается.

ВНИМАНИЕ Никогда не переходите из режима 4X4 с заблокированным передним дифференциалом в режим 2X4. **Обязательно** разблокируйте передний дифференциал, прежде чем перевести мотовездеход в режим 2X4.

ВНИМАНИЕ Чтобы использовать переключатель 2WD/4WD, мотовездеход следует остановить. При переключении во время движения мотовездеходу могут быть причинены серьезные механические повреждения.

Когда переключатель полностью нажат, передний дифференциал заблокирован. Переключатель в этом положении не фиксируется. Когда передний дифференциал заблокирован, индикатор переключателя включается, а на панели приборов на 2 секунды появляется сообщение: «DIFFLOCK» (Блокировка дифференциала). Когда дифференциал свободен, индикатор выключателя гаснет, а на панели приборов появляется сообщение: «SMARTLOCK» — это означает, что диф-

ференциал вновь работает в автоматическом режиме.

Когда передний дифференциал заблокирован, усилия на руле могут возрасти, а отклик на управляющие воздействия — замедлиться.

⚠ ПРЕДУПРЕЖДЕНИЕ

Резкое изменение направления движения мотовездехода может привести к потере управления и, как следствие, к получению травм. Не блокируйте передний дифференциал перед входом в поворот, а также во время поворота.

Когда выключатель находится в среднем положении, трансмиссия работает в полноприводном режиме 4WD.

При нажатии на нижнюю часть переключателя включается привод только на два колеса (2WD). В этом случае ведущими являются только задние колеса мотовездехода.

5) Переключатель режимов работы переднего дифференциала

Переключатель режимов работы переднего дифференциала располагается на консоли.

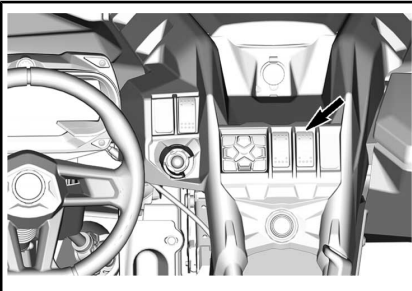

Переключатель режимов работы переднего дифференциала используется для переключения между режимами TRAIL (трасса) или MUD (грязь).

При движении в нормальных условиях используйте режим «TRAIL». При необ-

ходимости передний дифференциал будет синхронизировать вращение передних колес.

При движении по грязи и в целях повышения проходимости используйте режим «MUD». Передний дифференциал будет автоматически блокироваться, при увеличении крутящего момента двигателя выше порогового значения и/или при пробуксовке 3 колес. После трех последовательных случаев блокировки, дифференциал остается полностью заблокированным, пока не будет отпущена педаль акселератора.

6) Клавиатура

Пульт управления находится на верхней консоли.

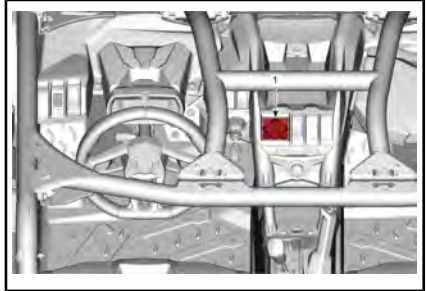

1. Пульт управления

Пульт управления предназначен для навигации по различным меню и функциям. См. раздел «ЦИФРОВОЙ ДИСПЛЕЙ С ДИАГОНАЛЬЮ 19,3 СМ».

7) Выключатель режима OVERRIDE

Выключатель режима Override располагается на нижней консоли.

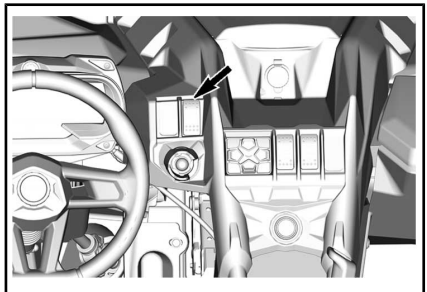

Функциональные возможности выключателя режима Override:

- Отключение ограничения частоты вращения коленчатого вала двигателя при движении задним ходом, что позволяет реализовать максимальный крутящий момент двигателя. См. раздел «**АКТИВАЦИЯ РЕЖИМА OVERRIDE**».
- Временное отключение электронной системы защиты приводного ремня (если система установлена и активирована).
- Удаление сообщения MAINTENANCE REQUIRED (НЕОБХОДИМО ТЕХНИЧЕСКОЕ ОБСЛУЖИВАНИЕ), см. раздел «**ЦИФРОВОЙ ДИСПЛЕЙ С ДИАГОНАЛЬЮ 19,3 СМ (ПУЛЬТ УПРАВЛЕНИЯ)**».
- Обеспечение возможности движения мотовездехода в случае выхода из строя датчика положения педали акселератора. См. «**ПЕРЕХОД НА РУЧНОЕ УПРАВЛЕНИЕ В АВАРИЙНОМ РЕЖИМЕ**».

Активация режима Override

Нажмите и удерживайте выключатель режима Override, чтобы снять ограничение частоты вращения коленчатого вала.

ПРЕДУПРЕЖДЕНИЕ

Используйте режим Override только в случае застревания мотовездехода в грязи или других мягких грунтах и только в том случае, когда включения понижающей передачи оказываются недостаточны. Прежде чем активировать режим Override, убедитесь в безопасности. При движении задним ходом в нормальных условиях не используйте режим Override – это может стать причиной опасного увеличения скорости.

Отпустите выключатель, чтобы выйти из режима Override.

ПЕРЕХОД НА РУЧНОЕ УПРАВЛЕНИЕ В АВАРИЙНОМ РЕЖИМЕ

В случае неисправности одного или обоих датчиков положения педали акселератора реакция на нажатие педали будет отсутствовать.

В зависимости от типа неисправности, нажатие и удерживание выключателя Override в нажатом положении приведет либо к временному «восстановлению» работоспособности педали акселератора, либо к временному увеличению частоты вращения коленчатого вала двигателя с целью обеспечить возможность перемещения мотовездехода.

Отпускание выключателя Override приведет к снижению частоты вращения коленчатого вала двигателя и возврату к оборотам холостого хода.

8) Переключатель лебедки

С помощью соответствующего переключателя, расположенного на верхней консоли, может осуществляться управление лебедкой как из кокпита мотовездехода, так и снаружи.

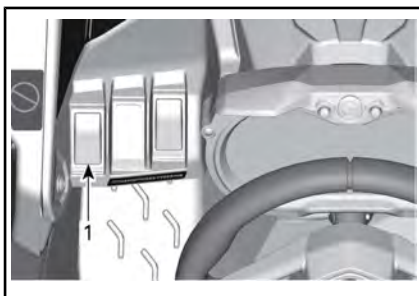

1. Переключатель лебедки

Правила эксплуатации лебедки приведены в соответствующем *РУКОВОДСТВЕ*, входящем в комплект поставки мотовездехода.

ЦИФРОВОЙ ДИСПЛЕЙ С ДИАГОНАЛЬЮ 19,3 СМ (ПУЛЬТ УПРАВЛЕНИЯ)

Основные функции

Описание
многофункционального
дисплея

ПРЕДУПРЕЖДЕНИЕ

Не выполняйте настройки информационного центра во время движения — это может привести к потере контроля над гидроциклом.

Общий вид

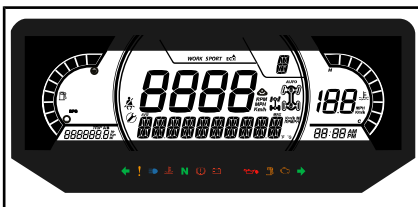

Нижняя секция дисплея

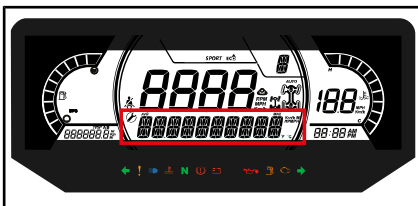

Может отображать следующее:

- обороты,
- Статистика скорости
- температура двигателя,
- Напряжение аккумуляторов.
- настройки.
- сообщения.
- Активный режим DPS

Индикатор SPEED STAT (СТАТИСТИКА ПО СКОРОСТИ) показывает максимальную и среднюю скорости. Для сброса удерживайте кнопки МЕНЮ или ОК в нажатом положении в течение 1 секунды.

Левая боковая секция дисплея

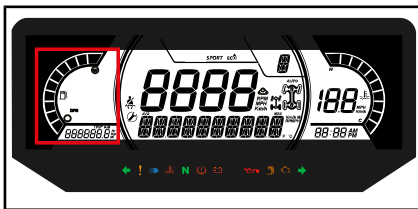

На левой боковой секции дисплея отображается:

- указатель уровня топлива,
- счетчик пути, пройденного за одну поездку (A-B),
- одомер,
- счетчик моточасов,
- Индикатор электроусилителя рулевого управления (DPS)

Правая боковая секция дисплея

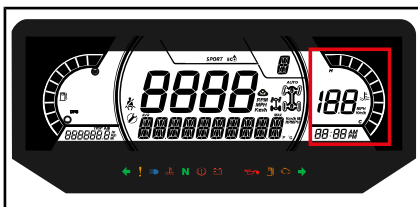

На правой боковой секции дисплея отображается:

- температура двигателя,
- часы,
- Индикатор скорости

На этом дисплее индикатор скорости включается в случаях, когда в центральной части дисплея отображается информация, отличная от скорости. В остальных случаях в этой части ничего не отображается.

Центральная секция дисплея

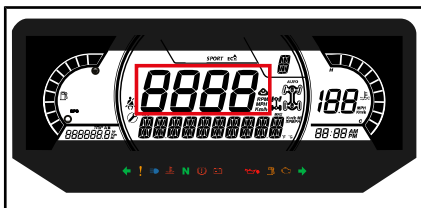

Может отображать следующее:

- обороты,
- Отображение скорости движения транспортного средства.

Индикатор выбранной передачи

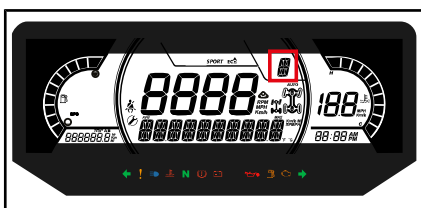

Отображает положение передач:

- P (парковка)
- R (задний ход)
- N (нейтраль)
- H (высокий диапазон)
- L (низкий диапазон)
- -- (недопустимая передача)

Индикатор РЕЖИМА

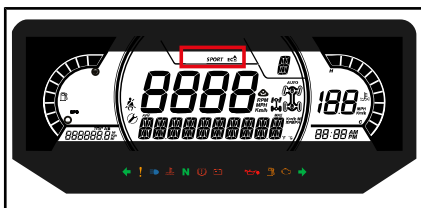

Индикатор РЕЖИМА отображает выбранный режим движения:

- SPORT (спортивный).
- ECO (экономичный),

Режим «Sport» (спортивный) характеризуется более резким откликом на нажатие педали акселератора.

ПРИМЕЧАНИЕ: Спортивный режим может быть активирован при использовании ключа любого типа и обеспечивает максимальную мощность.

Когда активирован режим экономии топлива (ECO), в результате ограничения отклика на нажатие педали акселератора и ограничения максимального открытия дроссельной заслонки, поддерживается оптимальная крейсерская скорость, что позволяет добиться снижения расхода топлива.

ПРИМЕЧАНИЕ: Используйте экономичный режим на трассе с крупными неровностями, для обеспечения более плавного движения.

Для переключения между доступными режимами в цикле нажимайте кнопку DRIVE MODE (РЕЖИМ) на пульте управления.

При активации и деактивации в нижней секции дисплея будет выводиться следующее сообщение, соответствующее выбранному режиму:

РЕЖИМ	СООБЩЕНИЕ
Спортивный	SPORT MODE
ECO (экономичный),	ECO MODE

Средняя правая область дисплея

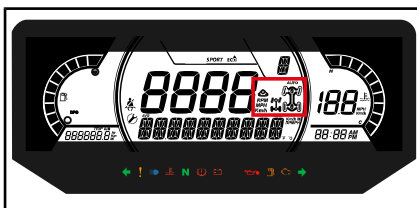

В средней правой области дисплея отображается выбранный режим эксплуатации:

- 2X4
- 4X4
- Активные гусеницы



ЗНАЧОК 4x4 ДЛЯ СТРАН ЕВРОПЕЙСКОГО СОЮЗА

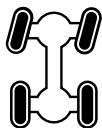

ЗНАЧОК 4x4 ДЛЯ ВСЕХ ДРУГИХ СТРАН

Средняя левая область дисплея

На В средней левой части дисплея отображаются:

- Напоминание о ремне безопасности
- Напоминание о необходимости проведения технического обслуживания

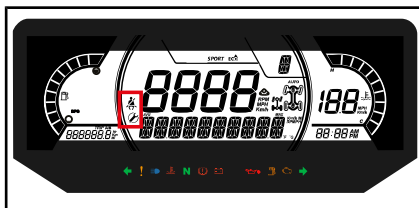

Сигнальные лампы

Контрольные лампы и индикаторы



КОНТРОЛЬНЫЕ ЛАМПЫ И ИНДИКАТОРЫ	
	КРАСНЫЙ: слишком высокая температура двигателя.
	КРАСНЫЙ — низкий уровень заряда аккумуляторной батареи. (Обычно горит, когда зажигание включено, а двигатель заглушен.)

КОНТРОЛЬНЫЕ ЛАМПЫ И ИНДИКАТОРЫ	
	КРАСНЫЙ: низкое давление масла.
	ОРАНЖЕВЫЙ: низкий уровень топлива.
	ОРАНЖЕВЫЙ: проверить двигатель.
	ОРАНЖЕВЫЙ: неисправность транспортного средства.
	КРАСНЫЙ (горит постоянно): низкий уровень тормозной жидкости.
	КРАСНЫЙ (мигает) — в течение некоторого времени одновременно активированы педаль акселератора и тормоз (активно ограничение крутящего момента)
	СИНИЙ — включен дальний свет фар
	ЗЕЛЕНый — нейтраль

Значки и индикаторы

ЗНАЧКИ И ИНДИКАТОРЫ	
SPORT	Указывает, что выбран спортивный режим
	Указывает, что выбран эко-режим
	Горящий индикатор указывает на то, что ремень безопасности не пристегнут, когда транспортное средство остановлено. Мигает, когда транспортное средство движется.
	Включение этого индикатора указывает на необходимость обслуживания. Обратитесь к своему авторизованному дилеру Can-Am для технического обслуживания.
	Активен гусеничный комплект (при наличии)

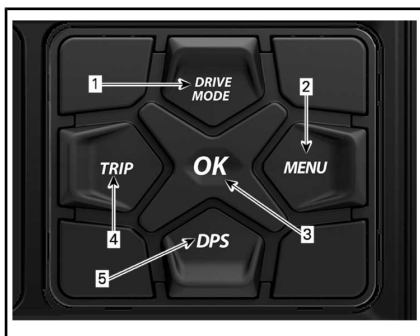

1. Кнопка **DRIVE MODE** (РЕЖИМ)
2. Кнопка **MENU** (МЕНЮ)
3. Кнопка **OK**
4. Кнопка **TRIP** (ПРОБЕГ)
5. Кнопка изменения режимов работы усилителя рулевого управления (**DPS**)

Сброс индикации необходимости техобслуживания

ПРИМЕЧАНИЕ: Только когда отображается пиктограмма необходимости техобслуживания.

С помощью кнопки **MENU** (МЕНЮ) выберите пункт **RES MAINT** (СБРОС ИНДИКАЦИИ НЕОБХОДИМОСТИ ТЕХОБСЛУЖИВАНИЯ) и удерживайте его, чтобы сбросить индикацию необходимости техобслуживания.

Коды неисправностей

ПРИМЕЧАНИЕ: Только если есть активные коды неисправности.

С помощью кнопки **MENU** (МЕНЮ) выберите **CODES** (КОДЫ) и удерживайте кнопку нажатой, чтобы просмотреть активные коды неисправностей. Коды неисправности будут прокручиваться на нижнем дисплее.

Сброс статистики

Кнопкой меню выберите **RESET STAT** (СБРОС СТАТИСТИКИ) и удерживайте кнопку, чтобы выполнить сброс.

настройки.

Настройка

С помощью кнопки **MENU** (МЕНЮ) на пульте управления выберите **SETTINGS** (НАСТРОЙКИ) и удерживайте кнопку нажатой, чтобы войти в меню настроек.

Вместо удержания кнопки **MENU** (МЕНЮ) можно нажать кнопку **OK**.

Выбор единиц измерения

Многофункциональная приборная панель предварительно настроена на показания в единицах измерения, принятых в США и Великобритании, но ее можно перенастроить на показания в метрических единицах.

Кнопкой меню выберите **UNITS** (ЕДИНИЦЫ ИЗМЕРЕНИЯ) и удерживайте кнопку, чтобы изменить единицы измерения.

Скорость/об/м

На дисплее отображение скорости и об/мин может переключаться.

С помощью кнопки MENU (МЕНЮ) выберите **SPEED/RPM** (СКОРОСТЬ/ОБ/МИН) и удерживая эту кнопку выберите отображение: скорость или об/мин.

Настройка часов

Кнопкой меню выберите **CLOCK** (ЧАСЫ) и удерживайте кнопку, чтобы изменить время.

1. С помощью кнопки МЕНЮ выберите индикацию часов.
2. Нажмите кнопку МЕНЮ и удерживайте ее нажатой в течение 1 секунды.
3. Нажмите кнопку МЕНЮ, чтобы выбрать формат времени 12:00 AM PM или 24:00.
4. Нажмите кнопку МЕНЮ или кнопку ОК и удерживайте кнопку нажатой, чтобы подтвердить выбор
5. Нажимайте кнопку МЕНЮ, чтобы изменить часы (часы будут мигать).
6. Нажмите кнопку МЕНЮ или кнопку ОК и удерживайте кнопку нажатой, чтобы подтвердить выбор часов

7. С помощью кнопки MENU (МЕНЮ) измените минуты (минуты будут мигать).
8. Нажмите кнопку MENU (МЕНЮ) или кнопку ОК и удерживайте кнопку нажатой, чтобы подтвердить выбор минут.

Настройки яркости

Яркость ЖК-дисплея регулируется.

С помощью кнопки MENU (МЕНЮ) выберите **BRIGHTNESS** (ЯРКОСТЬ) и удерживайте кнопку MENU (МЕНЮ) нажатой, чтобы выбрать настройку яркости.

С помощью кнопки MENU (МЕНЮ) отрегулируйте яркость, затем нажмите и удерживайте кнопку MENU (МЕНЮ), чтобы подтвердить выбор.

Выбор языка

Предусмотрена возможность изменения языка сообщений приборной панели. Обратитесь к авторизованному дилеру Cap-Am для получения информации о доступных языках и способах настройки приборной панели.

Режимы электроусилителя рулевого управления (DPS)

На нижнем дисплее отображается активный режим электроусилителя рулевого управления (DPS). См. раздел «НАСТРОЙКА ПОЕЗДКИ».

ОБОРУДОВАНИЕ

ПРИМЕЧАНИЕ: Некоторые предупреждающие наклейки не приведены на рисунках. Более подробная информация о предупреждающих наклейках, приведена в разделе «РАСПОЛОЖЕНИЕ ПРЕДУПРЕЖДАЮЩИХ ТАБЛИЧЕК».

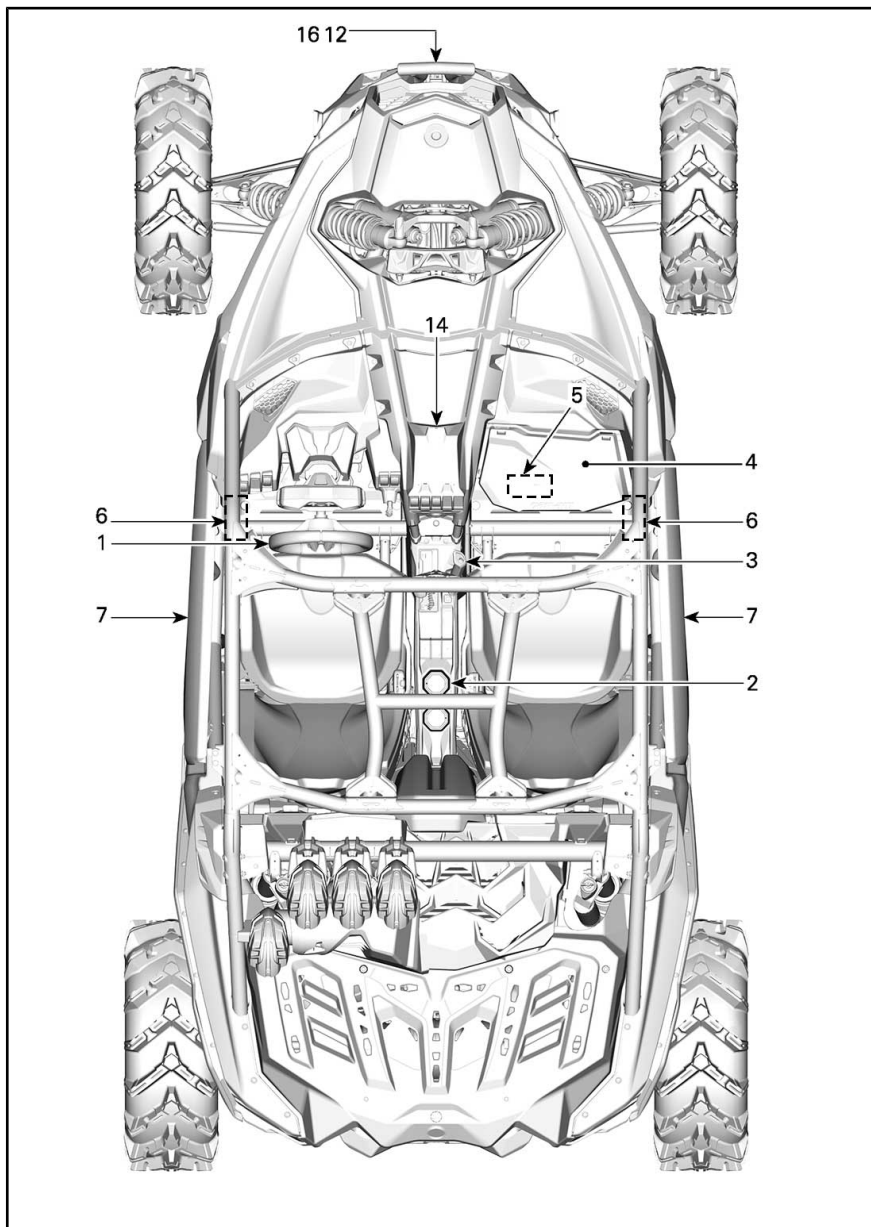

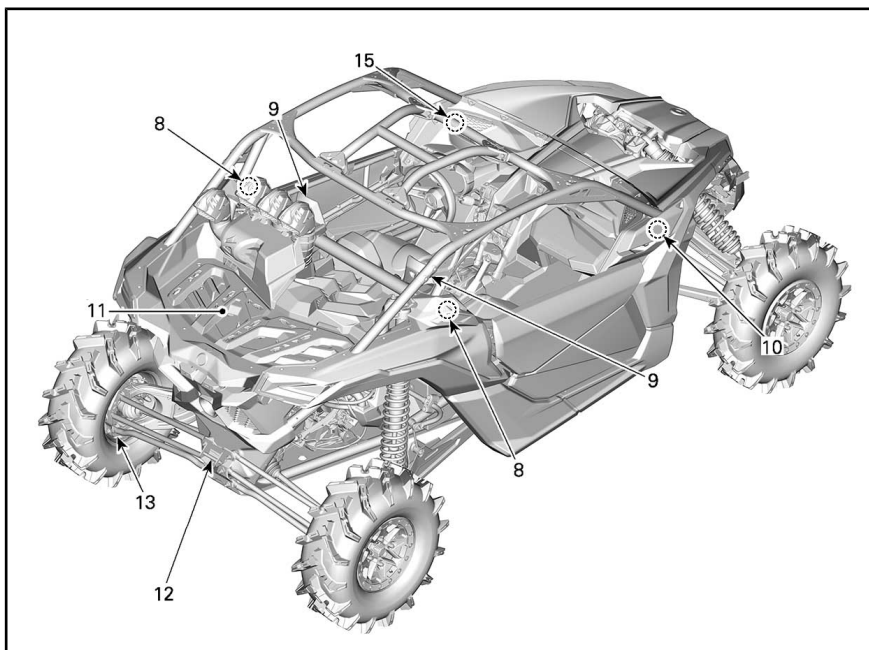

1) Регулировка угла наклона рулевой колонки

Высота расположения рулевого колеса может быть изменена.

Отрегулируйте высоту расположения рулевого колеса таким образом, чтобы оно располагалось напротив груди, а не напротив головы.

Регулировка положения рулевого колеса:

1. Разблокируйте руль, потянув за рычаг наклона к себе.
2. Переместите рулевое колесо в нужное положение.
3. Отпустите рычаг наклона, чтобы зафиксировать рулевое колесо в данном положении.

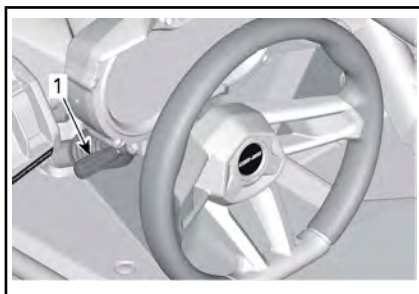

1. Рычаг блокировки

⚠ ПРЕДУПРЕЖДЕНИЕ

Не выполняйте регулировку положения рулевого колеса во время движения. Это может привести к потере контроля над мотовездеходом.

2) Подстаканники

В задней части нижней консоли расположены два подстаканника.

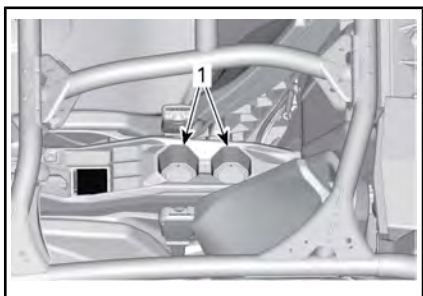

ТИПОВОЙ ВАРИАНТ

1. Подстаканники

ПРИМЕЧАНИЕ: Не следует пользоваться подстаканниками во время движения по пересеченной местности.

3) Поручни пассажира

Один поручень для пассажира располагается на консоли, а другой — на правой двери.

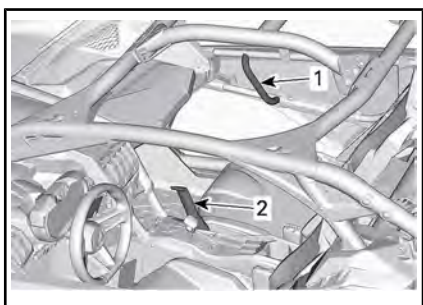

ТИПОВОЙ ВАРИАНТ

1. Поручень на двери
2. Поручень на консоли

Отрегулируйте положение сиденья таким образом, чтобы обеспечить возможность крепко и надежно держаться за поручни. Описание операции регулировки приведено в разделе «СИДЕНЬЯ».

Поручни позволяют пассажиру держаться во время движения и помогают удерживать руки и тело внутри кокпита в случае опрокидывания.

⚠ ПРЕДУПРЕЖДЕНИЕ

Не используйте конструктивные элементы каркаса безопасности в качестве поручней. Руки могут быть травмированы предметами, располагающимися за пределами кокпита, а также при опрокидывании мотовездехода.

4) Перчаточный ящик

Мотовездеход оборудован перчаточным ящиком, предназначенным для перевозки легких предметов.

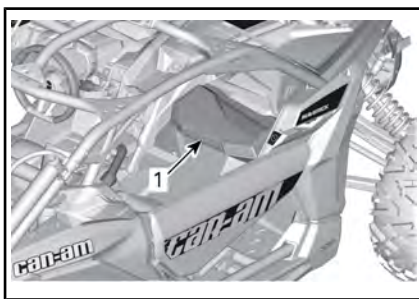

ТИПОВОЙ ВАРИАНТ

1. Перчаточный ящик

ЕМКОСТЬ БАРДАЧКА

МАКСИМАЛЬНАЯ НАГРУЗКА	5 кг
--------------------------	------

5) Комплект инструментов

Комплект включает в себя основные инструменты. Он располагается в перчаточном ящике.

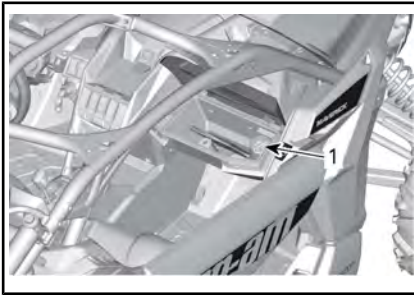

ТИПОВОЙ ВАРИАНТ

1. Комплект инструментов

6) Подножки

Мотовездеход оборудован подножками для водителя и пассажира. Подножки обеспечивают возможность надежно опираться ногами на пол мотовездехода, что позволяет телу во время движения занимать правильное положение.

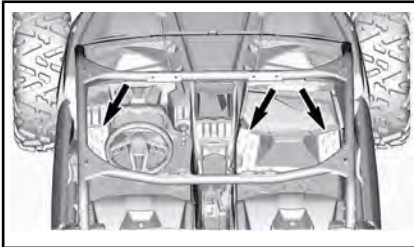

ТИПОВОЙ ВАРИАНТ

Подножки помогают минимизировать опасность получения травмы голени или стопы.

Всегда надевайте соответствующую обувь. См. «ЗАЩИТНАЯ ЭКИПИРОВКА».

7) Двери

Мотовездеход оборудован дверями, что помогает сидящим в нем удерживать тела и конечности в пределах кокпита. Это позволяет снизить опасность получения травм.

Двери также позволяют защитить пространство кокпита от проникновения ветвей и других посторонних предметов.

⚠ ПРЕДУПРЕЖДЕНИЕ

Не начинайте движение, предварительно не убедившись, что обе двери закрыты и надежно заперты.

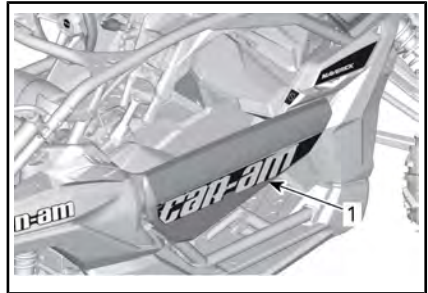

ТИПОВОЙ ВАРИАНТ

1. Двери закрыты и заперты

Чтобы отпереть дверь, потяните за ленту и освободите защелку.

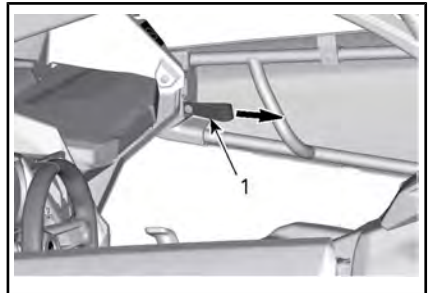

ТИПОВОЙ ВАРИАНТ

1. Лента защелки

8) Ремни безопасности

Мотовездеход оборудован ремнями безопасности, позволяющими защитить водителя и пассажира в случае происшествия, опрокидывания или переворачивания. Ремни безопасности помогают удерживать водителя и пассажира в кокпите мотовездехода.

! ПРЕДУПРЕЖДЕНИЕ

Ремни безопасности должны быть правильно пристегнуты. Убедитесь, что они надежно зафиксированы и плотно прилегают к телу. Ремни безопасности снижают опасность получения травм в случае столкновения и помогают удерживать части тела внутри кокпита в случае опрокидывания или какого-либо происшествия.

Если ремень безопасности водителя не пристегнут, когда:

- При нажатии кнопки запуска двигателя, соответствующая сигнальная лампа будет мигать.
- Когда двигатель запущен, при перемещении рычага переключения передач из положения «PARK» скорость движения мотовездехода по ровной поверхности будет ограничена до примерно 20 км/ч.

! ПРЕДУПРЕЖДЕНИЕ

Мотовездеход может развивать более высокую или низкую скорость в зависимости от угла наклона опорной поверхности.

Чтобы напомнить о необходимости пристегнуть ремень безопасности, на многофункциональном центре будет отображаться следующее сообщение: ENGINE LIMITATION ENGAGED FASTEN SEAT BELT.

! ПРЕДУПРЕЖДЕНИЕ

Сигнальная лампа или предупреждающее сообщение для ремней безопасности пассажиров отсутствуют. Водитель несет ответственность за безопасность пассажира — он должен убедиться, что ремень безопасности пассажира пристегнут.

Трехточечные ремни безопасности

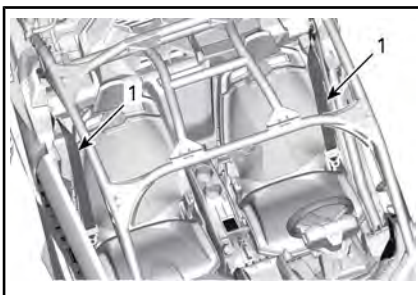

ТИПОВОЙ ВАРИАНТ

1. Ремень безопасности

! ПРЕДУПРЕЖДЕНИЕ

Используйте ремни безопасности правильно. Убедитесь, что они надежно зафиксированы и плотно прилегают к телу. Убедитесь, что ремень не перекручен и не поврежден.

Ремень безопасности оснащен подвижной защелкой.

Данный механизм фиксирует ремень безопасности в выбранном положении.



ТИПОВОЙ ВАРИАНТ - ФИКСИРОВАННОЕ ПОЛОЖЕНИЕ

1. Подвижная защелка

Вставьте защелку ремня безопасности в замок, а затем потяните ремень безопасности, чтобы убедиться, что он правильно застегнут.

Пристегивание: добейтесь плотного прилегания ремня безопасности к вашему телу, потянув плечевую ветвь ремня вверх.



ТИПОВОЙ ВАРИАНТ

Чтобы отстегнуть ремень безопасности, нажмите кнопку красного цвета, расположенную на замке ремня безопасности.

9) Сиденья

Регулировка положения сиденья в продольном направлении

Предусмотрена возможность регулировки сиденья в продольном направлении (вперед-назад).

Потяните рычаг механизма регулировки, установите сиденье в нужное положение, а затем отпустите рычаг.

Пытаясь перемещать сиденье вперед-назад, убедитесь, что оно надежно зафиксировано на месте.

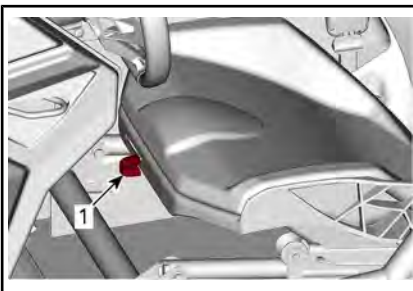

1. Рычаг механизма регулировки

ПРЕДУПРЕЖДЕНИЕ

Регулировка положения сиденья во время движения не допускается.

Снятие и установка подушки сиденья

ПРИМЕЧАНИЕ: Для удаления воды наклоняйте только заднюю часть сиденья.

Освободите фиксатор подушки сиденья.

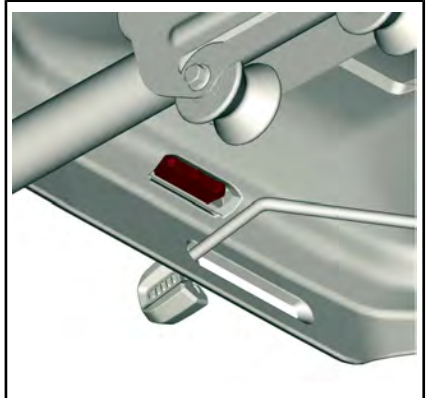

Понявте вверх заднюю часть подушки, а затем снимите ее с каркаса сиденья, потянув назад.

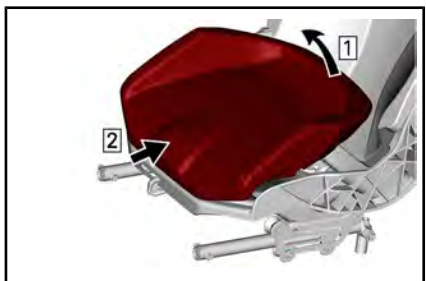

Установка осуществляется в последовательности, обратной снятию.

Снятие и установка сиденья

Снимите подушку сиденья.

Отверните крепеж всех четырех точек крепления.

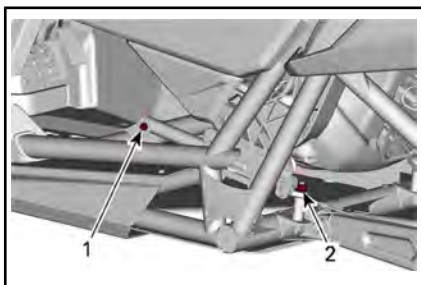

ДЕТАЛИ УБРАНЫ ДЛЯ ПОЯСНЕНИЯ

1. Передняя точка крепления
2. Задняя точка крепления

Установка осуществляется в последовательности, обратной снятию, однако необходимо обратить внимание на следующие моменты:

Установите, используя **НОВЫЕ** гайки. Затяните указанным моментом.

⚠ ПРЕДУПРЕЖДЕНИЕ

Для крепления сиденья используйте новые гайки.

МОМЕНТ ЗАТЯЖКИ	
Задняя точка крепления	105 Н•м ± 15 Н•м
Передняя точка крепления	24,5 Н•м ± 3,5 Н•м

Регулировка сиденья по высоте

Регулировка сиденья по высоте осуществляется в точках его крепления к раме. См. «СНЯТИЕ И УСТАНОВКА СИДЕНЬЯ».

Установка сиденья в верхнее положение

Снимите подушку сиденья.

Отверните гайки обеих задних креплений сиденья.

Отверните гайки обеих передних креплений сиденья.

Выполните сборку обеих задних креплений в соответствии с приведенным рисунком. Используйте **НОВЫЕ** гайки.

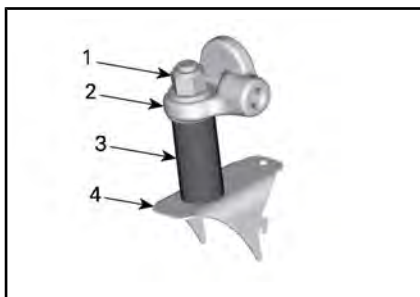

ЗАДНЯЯ ТОЧКА КРЕПЛЕНИЯ В ВЕРХНЕМ ПОЛОЖЕНИИ

1. Гайка крепления
2. Каркас сиденья
3. Втулка
4. Рама мотовездехода

Соберите обе передние точки крепления в соответствии с рисунком. Используйте **НОВЫЕ** гайки.

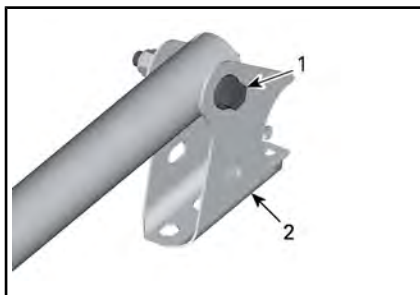

ПЕРЕДНИЕ ТОЧКИ КРЕПЛЕНИЯ В ВЕРХНЕМ ПОЛОЖЕНИИ

1. Болты крепления
2. Опоры сиденья

⚠ ПРЕДУПРЕЖДЕНИЕ

Для крепления сиденья используйте новые гайки. Прежде чем приступить к эксплуатации мотовездехода убедитесь, что оба передних и оба задних крепления установлены в одинаковое положение (верхнее или нижнее).

Затяните гайки рекомендуемым моментом.

МОМЕНТ ЗАТЯЖКИ	
Задняя точка крепления	105 Н•м ± 15 Н•м
Передняя точка крепления	24,5 Н•м ± 3,5 Н•м

Установка в нижнее положение

Снимите подушку сиденья.

Отверните гайки обеих задних креплений сиденья.

Отверните гайки обеих передних креплений сиденья.

Выполните сборку обеих задних креплений в соответствии с приведенным рисунком. Используйте **НОВЫЕ** гайки.



ЗАДНЯЯ ТОЧКА КРЕПЛЕНИЯ В ВЕРХНЕМ ПОЛОЖЕНИИ

1. Гайка крепления
2. Втулка
3. Каркас сиденья
4. Рама мотовездехода

Соберите обе передние точки крепления в соответствии с рисунком. Используйте **НОВЫЕ** гайки.

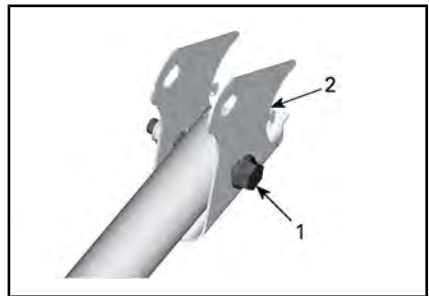

ПЕРЕДНИЙ МЕХАНИЗМ РЕГУЛИРОВКИ В НИЖНЕМ ПОЛОЖЕНИИ

1. Болты крепления
2. Кронштейн опоры

! ПРЕДУПРЕЖДЕНИЕ

Для крепления сиденья используйте новые гайки. Прежде чем приступить к эксплуатации мотовездехода убедитесь, что оба передних и оба задних крепления установлены в одинаковое положение (верхнее или нижнее).

Затяните гайки рекомендуемым моментом.

МОМЕНТ ЗАТЯЖКИ	
Задняя точка крепления	105 Н•м ± 15 Н•м
Передняя точка крепления	24,5 Н•м ± 3,5 Н•м

10) Крышка топливного бака

Откройте лючок горловины топливного бака.

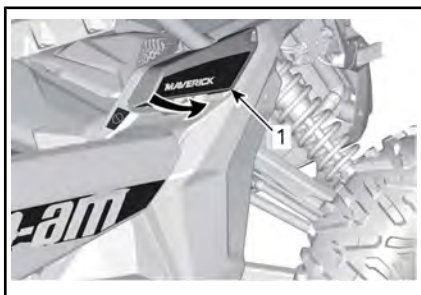

ТИПОВОЙ ВАРИАНТ

1. Лючок горловины топливного бака

Лючок заливной горловины топливного бака располагается в правой передней части мотовездехода.

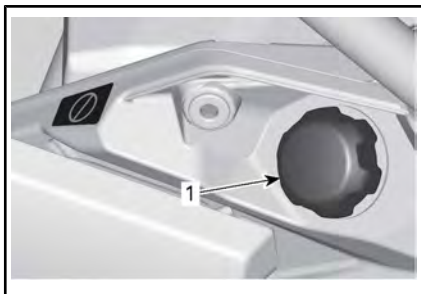

1. Пробка топливного бака

Процедура заправки топливом и требования, предъявляемые к топливу, приведены в главе «ТОПЛИВО».

11) Багажная площадка

Багажная площадка является удобным местом для перевозки снаряжения и других грузов. Использование багажной площадки для перевозки пассажира не допускается.

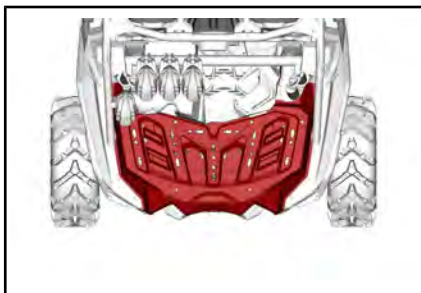

ГРУЗОВАЯ СТОЙКА

⚠ ПРЕДУПРЕЖДЕНИЕ

- Перевозка пассажиров на грузовой стойке строго запрещена.
- Груз не должен заслонять видимость водителя или влиять на его способность правильно управлять мотовездеходом.
- Не перегружайте мотовездеход.
- Следите за тем, чтобы груз был надежно закреплен и не выдавался за пределы стойки.
- Не допускается перевозка емкостей с топливом или другими опасными жидкостями на багажной площадке.

Данные о допустимой нагрузке приведены в разделе «СПЕЦИФИКАЦИИ».

12) Буксировочный крюк

Удобный крюк, который можно использовать для вытаскивания застрявшего мотовездехода.

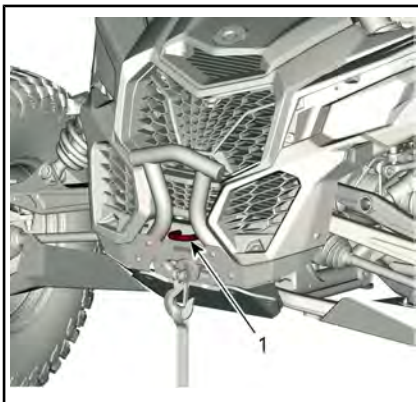

ТИПОВОЙ ВАРИАНТ

1. Передняя буксировочная проушина

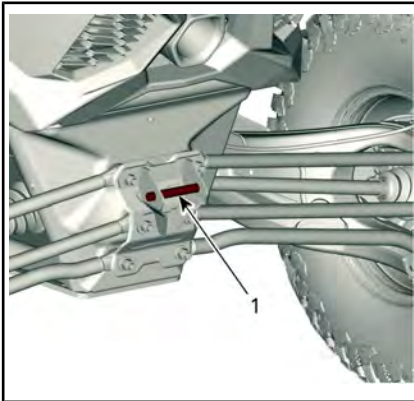

ТИПОВОЙ ВАРИАНТ

1. Задняя буксировочная проушина

ВНИМАНИЕ Буксировочные крюки предназначены для вытаскивания застрявшего мотовездехода, они не должны использоваться для буксировки груза, крепления блока лебедки или других механических приспособлений, которые могут стать причиной превышения допустимой нагрузки. В противном случае возможно повреждение рамы мотовездехода.

13) Колесный скребок

Располагаются в задних колесах и позволяют снизить скопление внутри колеса грязи, которая может привести к повреждению компонентов, расположенных поблизости.

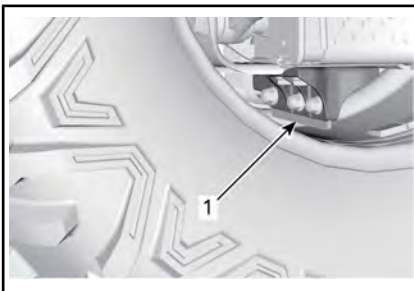

1. Колесный скребок

Проверьте состояние колесных скребков. Если в каком-либо месте износ скребка превысил допустимое значение, его необходимо заменить.



1. Предел износа

14) Электрическая розетка (12 В)

Удобная розетка для подключения ручного фонаря и другого переносного оборудования.



1. 12Выводное гнездо 12 В

Снимите заглушку. После использования установите заглушку на место. Это необходимо для защиты розетки от неблагоприятных погодных условий.

15) Центральное зеркало заднего вида

Мотовездеход оборудован центральным зеркалом заднего вида.

Будьте осторожны — предметы, отображаемые в зеркале, на самом деле находятся ближе, чем кажется.

Положение зеркала может быть отрегулировано в соответствии с предпочтениями водителя.

Чтобы отрегулировать положение зеркала, отпустите рукоятку, расположенную позади зеркала и, установив зеркало в нужное положение, затяните ее, чтобы зафиксировать зеркало.

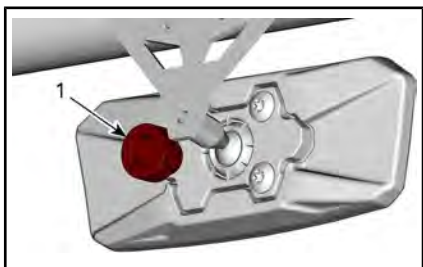

ПОЗАДИ ЗЕРКАЛА

1. Рукоятка

16) Лебедка

С помощью соответствующего переключателя, расположенного на верхней консоли, может осуществляться управление лебедкой из копита.

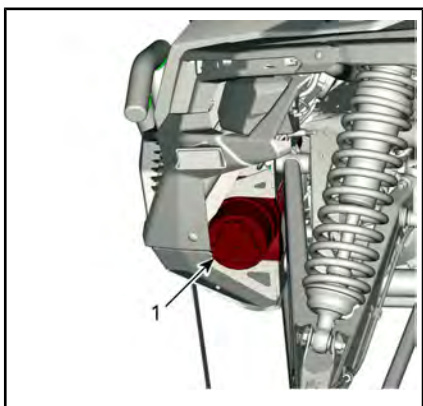

ТИПОВОЙ ВАРИАНТ

1. Лебедка

ПРИМЕЧАНИЕ: Интенсивное использование лебедки в течение продолжительного времени может привести к разряду аккумуляторной батареи.

Следующие рекомендации помогут вам снизить опасность разряда аккумуляторной батареи:

Разматывайте трос вручную: Освободите барабан, повернув рукоятку, а затем размотайте трос, потянув за ленту крюка.

Во время использования лебедки двигатель мотовездехода должен быть запущен. Не останавливайте двигатель сразу после окончания использования лебедки — дайте возможность аккумуляторной батарее зарядиться.

Если лебедка используется более 30 секунд, рекомендуется увеличить частоту вращения коленчатого вала до 3000 об/мин, чтобы увеличить электрическую мощность, подаваемую на аккумуляторную батарею.

ПРИМЕЧАНИЕ: Прежде чем увеличить частоту вращения коленчатого вала двигателя, убедитесь, что рычаг переключения передач находится в положении «N».

Правила эксплуатации лебедки приведены в соответствующем *РУКОВОДСТВЕ*, входящем в комплект поставки мотовездехода.

Интенсивное использование лебедки может стать причиной кратковременного отключения встроенного предохранителя. В таком случае, выждите некоторое время, а затем продолжите использование лебедки. Предохранитель автоматически замкнется, после снижения температуры.

ТЮНИНГ

Указания по регулировке подвески

Управляемость и плавность хода мотовездехода зависят от регулировок подвески.

ПРЕДУПРЕЖДЕНИЕ

Регулировка подвески может влиять на управляемость транспортного средства. Всегда уделяйте время для привыкания к поведению мотовездехода после изменения регулировок подвески.

Выбор настроек подвески должен осуществляться в соответствии с нагрузкой мотовездехода, личными предпочтениями водителя, скоростью движения и условиями эксплуатации.

Рекомендуем начать с заводской установки и затем поочередно изменять по одному регулируемому параметру подвески.

Регулировки передней и задней подвески взаимосвязаны. Поэтому, например, после регулировки передних амортизаторов, возможно, потребуется заново отрегулировать задние амортизаторы.

Проверяйте настройки подвески тестовыми заездами на мотовездеходе в идентичных условиях: трасса, скорость движения, положение водителя на сиденье и т. д. После проверки внесите корректировку и снова проведите тестовый заезд. Последовательно и в полном объеме выполните все регулировки до получения желаемого результата.

Ниже приведены основные положения по тонкой настройке подвески. Для выполнения настроек используйте приспособления из комплекта возимого инструмента.

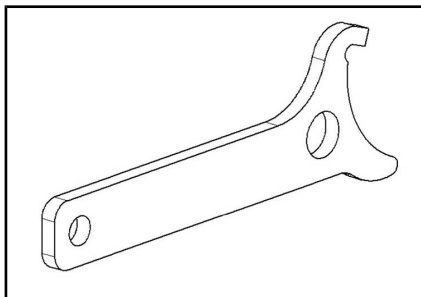

ПРИСПОСОБЛЕНИЕ ДЛЯ РЕГУЛИРОВКИ

Расположение регулировочных элементов

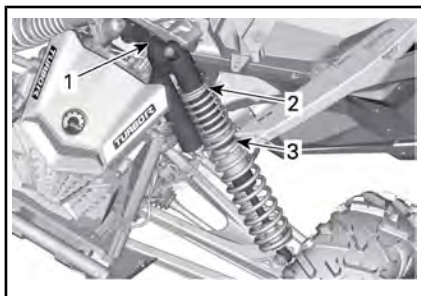

ТИПОВОЙ ВАРИАНТ – ПЕРЕДНЯЯ ПОДВЕСКА

1. Демпфирование хода сжатия
2. Предварительное натяжение
3. Муфта между пружинами

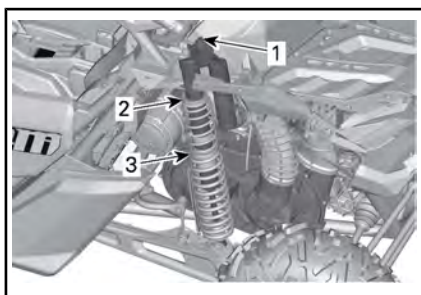

ТИПОВОЙ ВАРИАНТ – ЗАДНЯЯ ПОДВЕСКА

1. Демпфирование хода сжатия
2. Предварительное натяжение
3. Муфта между пружинами

Изменение режимов работы усилителя рулевого управления (DPS)

Трехрежимный динамический усилитель рулевого управления облегчает поворот руля мотовездехода. Величина вспомогательного усилия автоматически адаптируется к скорости движения мотовездехода и предпочтениям водителя. Таким образом обеспечивается максимальное вспомогательное усилие на низкой скорости движения, когда в этом существует большая необходимость. По мере увеличения скорости вспомогательное усилие прогрессивно уменьшается, чтобы обеспечить водителю наилучший комфорт и точность управления мотовездеходом.

Существует возможность выбрать один из трех режимов работы усилителя рулевого управления: минимальный, средний и максимальный. В каждом режиме вспомогательное усилие продолжает адаптироваться к скорости движения мотовездехода и предпочтениям водителя. Возможность изменения режимов работы усилителя рулевого управления во время движения не предусмотрена. Изменение режимов работы усилителя позволяет привести величину вспомогательных усилий в соответствие с предпочтениями водителя.

Реализованы следующие режимы работы усилителя рулевого управления.

РЕЖИМ РАБОТЫ DPS	
DPS MAX.	Усилитель функционирует с максимальной производительностью
DPS MED.	Усилитель функционирует со средней производительностью
DPS MIN.	Усилитель функционирует с минимальной производительностью

Проверка текущих настроек DPS осуществляется в следующей последовательности.

1. Нажмите и отпустите кнопку **DPS**.

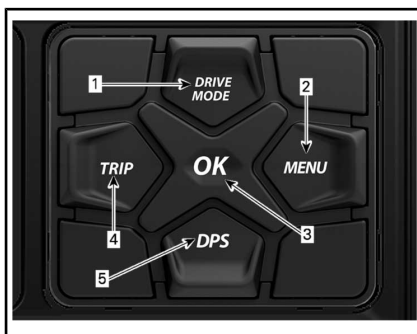

1. Кнопка изменения режимов работы усилителя рулевого управления (DPS)
2. Проверьте, что индикатор режима DPS отображается на многофункциональной приборной панели.

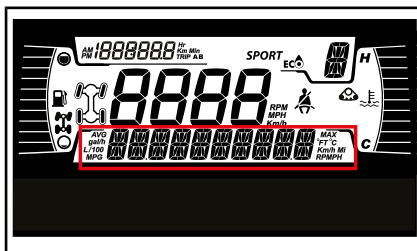

ЦИФРОВОЙ ДИСПЛЕЙ С ДИАГОНАЛЬЮ 11,4 СМ

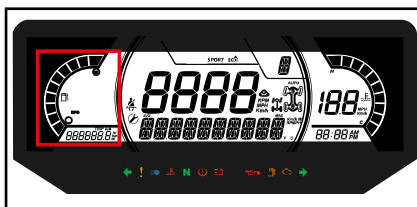

ЦИФРОВОЙ ДИСПЛЕЙ С ДИАГОНАЛЬЮ 19,3 СМ

Изменение режимов работы усилителя рулевого управления.

1. Нажмите и удерживайте кнопку **DPS** в течение 2 секунд для перехода к следующей настройке.
2. Отпустите кнопку **DPS**.
3. Повторяйте приведенные выше шаги, пока не будет выбрана необходимая настройка.

ПРИМЕЧАНИЕ: Если рычаг переключения передач находится в положении **REVERSE** (Задний ход) изменение режима работы усилителя рулевого управления (DPS) невозможно.

Заводские настройки подвески

Более подробная информация приведена в главе «РЕГУЛИРОВКИ ПОДВЕСКИ» в текущем разделе.

Чтобы восстановить заводские настройки характеристик хода сжатия и отбоя, выполните следующее:

1. Поверните винт регулировки по часовой стрелке до упора.
2. Поверните винт регулировки против часовой стрелки на указанную величину (см. таблицу ниже).

ЗАВОДСКИЕ НАСТРОЙКИ ДЛЯ ПЕРЕДНЕЙ ПОДВЕСКИ		
РЕГУЛИРОВКА	МОДЕЛЬ	ЗАВОДСКАЯ НАСТРОЙКА
Предварительный натяг пружин	Turbo	38,8 мм
	Turbo RR	55 мм
Демпфирование хода сжатия	ВСЕ МОДЕЛИ	Положение 2
Регулировка точки перехода	Turbo	101 мм
	Turbo RR	78,6 мм

ЗАВОДСКИЕ НАСТРОЙКИ ДЛЯ ЗАДНЕЙ ПОДВЕСКИ		
РЕГУЛИРОВКА	МОДЕЛЬ	ЗАВОДСКАЯ НАСТРОЙКА
Предварительный натяг пружин	Turbo	89,1 мм
	Turbo RR	197,3 мм
Демпфирование хода сжатия	ВСЕ МОДЕЛИ	Положение 2
Регулировка точки перехода	Turbo	119,56 мм
	Turbo RR	91,4 мм

Регулировка подвески

Регулировка предварительного натяжения пружины

Уменьшите длину пружины для увеличения жесткости при движении по пересеченной местности или буксировке прицепа (если мотовездеход оборудован тягово-сцепным устройством).

Увеличьте длину пружины для более мягкой езды и движения по ровной местности.

! ПРЕДУПРЕЖДЕНИЕ

Левый и правый регулировочные элементы должны находиться в одинаковых положениях. Не регулируйте только один кулачок. Это ухудшает управляемость и устойчивость мотовездехода, что может привести к происшествию.

Поднимите мотовездеход. Длина пружин должна измеряться без нагрузки на колеса.

Длина пружин с обеих сторон должна быть одинаковой.

Чтобы выполнить регулировку, отпустите стопорное кольцо и поверните регулировочное кольцо в нужное положение. Пользуйтесь приспособлением для регулировки, входящим в возимый комплект инструментов.

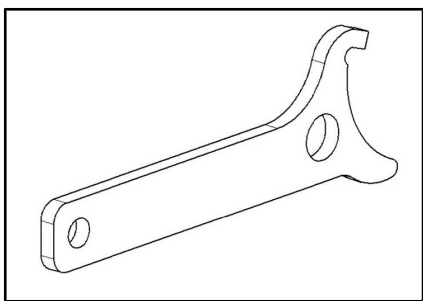

ПРИСПОСОБЛЕНИЕ ДЛЯ РЕГУЛИРОВКИ

ПРИМЕЧАНИЕ: Заводские настройки подходят практически для любых условий эксплуатации. Помните, что увеличение дорожного просвета может оказывать влияние на управляемость мотовездехода.

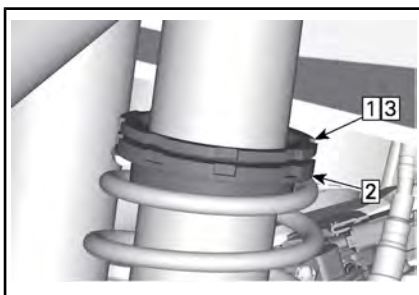

ТИПОВОЙ ВАРИАНТ

- Шаг 1: Ослабить верхнее стопорное кольцо
- Шаг 2: Повернуть регулировочное кольцо в ту или иную сторону
- Шаг 3: Затянуть верхнее стопорное кольцо

Ход амортизатора — степень амортизации

Демпфирование хода сжатия определяет реакцию амортизатора во время движения..

ПОЛОЖЕНИЕ	НАСТРОЙКА	РЕЗУЛЬТАТ ПРИ ЕЗДЕ ПО БУГРАМ
1	Мягкая	Более мягкое демпфирование сжатия
2	Средняя (заводская настройка)	Среднее демпфирование хода сжатия
3	Жесткая	Более жесткое демпфирование сжатия

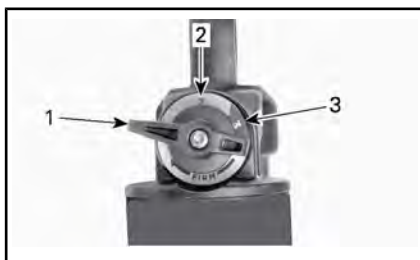

1. Положение 1
2. Положение 2
3. Положение 3

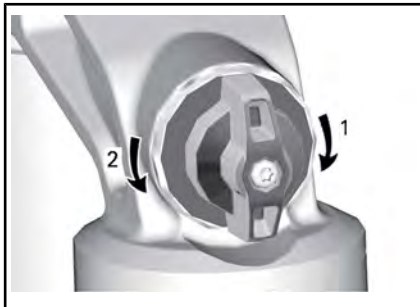

ДЕМПФИРОВАНИЕ СЖАТИЯ

1. **Увеличение** усилия регулировки скорости (жестче)
2. **Уменьшение** усилия регулировки скорости (мягче)

Вращайте регулятор по часовой стрелке, чтобы **увеличить** усилие демпфирования (амортизатор становится более жестким).

Вращайте регулятор против часовой стрелки, чтобы **уменьшить** усилие демпфирования (амортизатор становится более мягким).

ВАШИ ДЕЙСТВИЯ	ДЕЙСТВИЕ СИСТЕМЫ
Увеличение усилия демпфирования хода сжатия	Более жесткое демпфирование сжатия
Уменьшение усилия демпфирования хода сжатия	Более мягкое демпфирование сжатия

⚠ ПРЕДУПРЕЖДЕНИЕ

Убедитесь, что регулировки демпфирования хода сжатия одинаковые с обеих сторон.

Регулировка точки перехода

Точка перехода характеристик двух пружин может быть изменена в результате изменения положения соответствующего регулировочного кольца. Обратитесь к авторизованному дилеру Cap-Am

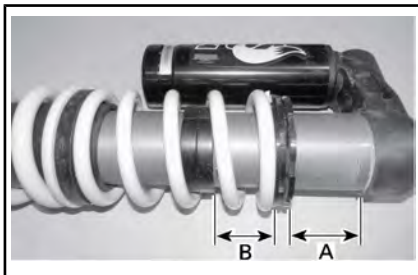

ТИПОВОЙ ВАРИАНТ - РЕГУЛИРОВКА ТОЧКИ ПЕРЕХОДА - ЗАДНИЙ АМОРТИЗАТОР

- A. Предварительный натяг пружин
B. Регулировка точки перехода

Требования к топливу

ВНИМАНИЕ Используйте только свежий бензин. Бензин подвержен окислению, результатом чего является снижение его октанового числа, испарение летучих фракций и образование смол и лаковых отложений, способных стать причиной повреждения компонентов системы подачи топлива.

Состав спиртосодержащего топлива в различных странах и регионах может весьма значительно отличаться. Ваше транспортное средство сконструировано для эксплуатации с использованием рекомендованных типов топлива, однако необходимо помнить:

- Использование топлива, содержание спирта в котором превышает установленные действующим законодательством нормы, не рекомендуется и может привести к возникновению следующих проблем с компонентами системы подачи топлива:
 - Затрудненный запуск и неустойчивая работа двигателя.
 - Повреждение резиновых и пластиковых компонентов.
 - Коррозия металлических деталей.
 - Повреждение внутренних частей и деталей двигателя.
- Если есть основания полагать, что содержание спирта в топливе превосходит установленные действующим законодательством нормы, регулярно проводите проверки с целью обнаружения утечек топлива или других признаков ненормального функционирования системы.
- Спиртосодержащие сорта топлива поглощают и удерживают влагу, что может привести к расслоению компонентов топлива и, в результате, ухудшению эксплуатационных характеристик двигателя и даже к его повреждению.

Рекомендуемое топливо

Используйте неэтилированный бензин, содержащий МАКСИМУМ 10% этанола.



Используйте высококачественный неэтилированный бензин с октановым числом 95 (RON).

ВНИМАНИЕ Использование других видов топлива строго запрещено, поскольку при использовании нерекомендованного типа топлива возможно повреждение двигателя или системы подачи топлива.

ВНИМАНИЕ Использование топлива E85 не допускается.

Использование топлива с маркировкой E15 запрещено Положением Агентства защиты окружающей среды США.

Заправка топливом

ПРЕДУПРЕЖДЕНИЕ

- При определённых условиях топливо является легковоспламеняемым и взрывоопасным.
- Не пользуйтесь источником открытого огня для проверки уровня топлива.
- Не курите и убедитесь, что поблизости отсутствуют источники открытого огня или искр.
- Производите заправку на открытом воздухе или в хорошо вентилируемом месте.
- Для заливки топлива необходимо установить мотовездеход на ровную горизонтальную площадку.

1. Установите мотовездеход на ровной горизонтальной площадке.
2. Остановите двигатель.

⚠ ПРЕДУПРЕЖДЕНИЕ

Прежде чем приступить к заправке, всегда останавливайте двигатель.

3. Водитель и пассажир обязаны выйти из мотовездехода.

⚠ ПРЕДУПРЕЖДЕНИЕ

Не позволяйте никому сидеть на снегоходе во время заправки. Если во время заправки произойдет возгорание или взрыв, водитель и пассажир могут оказаться не в состоянии быстро покинуть опасное место.

4. Откройте лючок горловины топливного бака.

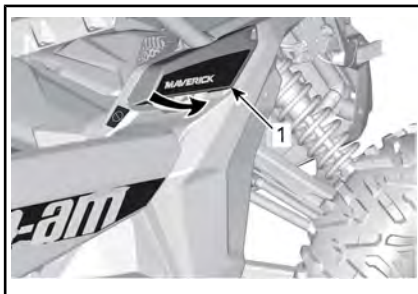

ТИПОВОЙ ВАРИАНТ

1. Лючок горловины топливного бака
5. Медленно отверните пробку топливного бака против часовой стрелки и снимите ее.

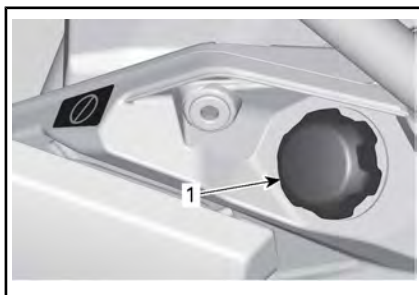

1. Пробка топливного бака

⚠ ПРЕДУПРЕЖДЕНИЕ

Если при этом слышен свист, свидетельствующий о наличии избыточного давления в баке, покажите мотовездеход дилеру — возможно, требуется небольшой ремонт. Эксплуатация мотовездехода на это время запрещена.

6. Вставьте воронку в заливную горловину топливного бака.
7. Заливайте топливо медленно, чтобы воздух успевал выходить из топливного бака, и не произошло разбрызгивание топлива. Будьте внимательны: не допускайте разлива топлива.
8. Прекратите заправку, когда уровень топлива поднимется до нижней кромки заливной горловины.
Не допускайте перелива.

⚠ ПРЕДУПРЕЖДЕНИЕ

Не заправляйте топливный бак полностью, если собираетесь оставить транспортное средство в теплом помещении. При повышении температуры топливо расширяется и может вытечь из топливного бака.

9. Заворачивайте пробку топливного бака по часовой стрелке, пока не услышите характерные звуки срабатывания ограничителя.



ПРЕДУПРЕЖДЕНИЕ

Вытирайте все потеки топлива с корпуса снегохода.

ПЕРИОД ОБКАТКИ

Эксплуатация в период обкатки

Данному транспортному средству требуется период обкатки в течение 10 мото-часов или 300 км пробега.

Двигатель

В течение обкатки:

- Избегайте работы на полном газу.
- Не выжимайте педаль акселератора более чем на 3/4 хода.
- Избегайте продолжительных ускорений.
- Избегайте длительного движения с постоянной скоростью.

Однако в обкаточный период полезно давать снегоходу кратковременные разгоны и двигаться с различными скоростями.

Тормоза

 ПРЕДУПРЕЖДЕНИЕ
Новые компоненты тормозной системы не обеспечивают максимальной эффективности торможения, пока не пройдут обкатку. Эффективность работы тормозной системы может быть снижена — будьте осторожны.

Ремень вариатора

Новый ремень вариатора требует обкатки на протяжении 50 км.

В течение обкатки:

- Избегайте интенсивных ускорений/торможений.
- Не перевозите и не буксируйте грузы.
- Избегайте движения с высокой скоростью.

ОСНОВНЫЕ ОПЕРАЦИИ

Пуск двигателя

Установите ключ на контактное устройство DESS.

Нажмите педаль тормоза.

ПРИМЕЧАНИЕ: Если рычаг переключения передач не установлен в положение «Р», то для обеспечения возможности запуска двигателя педаль тормоза должна быть нажата.

Для запуска нажмите кнопку запуска двигателя и удерживайте ее, пока двигатель не запустится.

ПРИМЕЧАНИЕ: Не нажимайте педаль акселератора. Если педаль акселератора нажата более чем на 20%, двигатель не запустится.

Как только двигатель заработает, сразу отпустите кнопку запуска двигателя.

ВНИМАНИЕ Если двигатель не запускается в течение нескольких секунд, не удерживайте кнопку запуска двигателя более 10 секунд. См. раздел «ПОИСК И УСТРАНЕНИЕ НЕИСПРАВНОСТЕЙ»

Выждите приблизительно 10 секунд, чтобы масло заполнило масляные каналы двигателя и турбонагнетателя.

Вывод электрооборудования из режима ожидания

Нажмите и отпустите кнопку запуска двигателя менее чем на полсекунды и напряжение будет подано в систему электрооборудования мотовездехода:

- На 20 секунд, **без** подключения какого-либо оборудования, если ключ DESS **НЕ** установлен на контактное устройство DESS.
- На 10 минут, обеспечивая питание оборудования, если ключ DESS установлен на контактное устройство DESS. Электрическая система включится по прошествии 20 секунд после снятия ключа DESS.

ВНИМАНИЕ Частое выведение электрооборудования мотовездехода из режима ожидания или использование электрических приборов вызывает интенсивный разряд аккумуляторной батареи – вы можете попасть в ситуацию, в которой не сможете запустить двигатель.

Использование рычага переключения

Задействуйте тормоза и установите рычаг переключения передач в нужное положение.

Отпустите тормоза.

ВНИМАНИЕ Перед переключением передач всегда полностью останавливайте мотовездеход и нажимайте на тормоз. Возможно повреждение коробки передач.

Правильный выбор передачи (понижающая или повышающая)

Важно избегать ситуаций, в которых происходит чрезмерная пробуксовка приводного ремня вариатора. Основная причина пробуксовки ремня – это неправильный выбор передачи, а именно включение повышающей передачи в условиях, когда должна включаться понижающая.

Обратите внимание на следующие факторы:

Понижающая передача

Понижающая передача должна безусловно включаться в следующих случаях:

- Буксировка
- Толкание
- Перемещение грузов
- Эксплуатация с включенным полным приводом 4x4
- Эксплуатация в грязи
- Преодоление водных преград
- Преодоление препятствий

- Заезд на прицеп
- Преодоление подъемов

Кроме этого, рекомендуется включать понижающую передачу при длительном движении со скоростью ниже 24 км/ч.

Для получения более подробной информации об обкатке, см. раздел «ОБКАТКА» настоящего Руководства.

Повышающая передача

Повышающая передача должна использоваться в нормальных условиях эксплуатации.

Электронная система защиты приводного ремня (если система установлена и активирована)

На некоторых мотовездеходах может быть активирована электронная система защиты приводного ремня вариатора.

Обратитесь к авторизованному дилеру Can-Am, чтобы узнать о возможности активации данной функции.

Данная функция автоматически активируется при движении на слишком низкой скорости при включенной **повышающей передаче**, например, в следующих ситуациях:

- Буксировка
- Толкание
- Перемещение грузов
- Эксплуатация с включенным полным приводом 4x4
- Эксплуатация в грязи
- Преодоление водных преград
- Преодоление препятствий
- Заезд на прицеп
- Преодоление подъемов

В перечисленных выше ситуациях электронная система помогает защитить приводной ремень вариатора от повреждений, ограничивая крутящий момент двигателя. На панели приборов в виде «бегущей строки» будет отображаться сообщение «**LOW GEAR**» (понижающая передача), предлагая водителю

остановить мотовездеход и включить понижающую передачу.

В случае активации электронной системы защиты приводного ремня, необходимо полностью остановить мотовездеход и переключиться на понижающую передачу. См. раздел «ИСПОЛЬЗОВАНИЕ РЫЧАГА ПЕРЕКЛЮЧЕНИЯ ПЕРЕДАЧ».

Если у вас нет возможности переключиться на понижающую передачу, предусмотрена возможность временного отключения электронной системы защиты приводного ремня вариатора. Для этого необходимо нажать на выключатель **VERRIDE**. См. раздел «**ВЫКЛЮЧАТЕЛЬ override**».

ПРЕДУПРЕЖДЕНИЕ

НЕ ИСПОЛЬЗУЙТЕ ВЫКЛЮЧАТЕЛЬ OVERRIDE, если склон слишком крутой и существует возможность опрокидывания и переворачивания. Приведите в действие тормоза и остановите мотовездеход, затем установите рычаг переключения передач в нужное положение. Установите рычаг переключения передач в положение заднего хода (R) и спуститесь вниз по холму, едва отпуская педаль тормоза, чтобы двигаться с низкой скоростью. Не пытайтесь развернуться. Не скатывайтесь со склона, когда мотовездеход находится на нейтрالي. Не выполняйте резких торможений — это увеличивает риск опрокидывания мотовездехода.

Остановка двигателя и стоянка мотовездехода

ПРЕДУПРЕЖДЕНИЕ

Избегайте остановки на крутом склоне — мотовездеход может скатиться.

ПРЕДУПРЕЖДЕНИЕ

В целях предотвращения скатывания мотовездехода во время остановки или стоянки всегда устанавливайте рычаг переключения передач в положение «Р».

ПРЕДУПРЕЖДЕНИЕ

Избегайте остановки в местах, где горячие части мотовездехода могут стать причиной возгорания.

При остановке или стоянке всегда переведите рычаг переключения передач в положение «Р». Это особенно важно при остановке на склоне. Колеса груженого или стоящего на очень крутом склоне мотовездехода должны быть заблокированы с помощью камней или кирпичей.

Для стоянки выбирайте ровную горизонтальную площадку.

Отпустите педаль акселератора и задействуйте тормоза, чтобы полностью остановить мотовездеход.

Установите рычаг переключения передач в положение «Р».

Нажмите кнопку запуска/остановки двигателя, чтобы остановить двигатель.

Снимите ключ DESS со своего контактного устройства.

При необходимости остановить мотовездеход на крутом подъеме или, если мотовездеход загружен, подложите под колеса камни или кирпичи.

Прежде чем остановить двигатель, особенно после продолжительной поездки, дайте ему поработать на оборотах холостого хода в течение 20–30 секунд, чтобы снизить температуру компонентов турбонагнетателя.

Советы по увеличению срока службы приводного ремня

Стиль вождения и условия эксплуатации оказывают непосредственное влияние на срок службы приводного ремня вариатора. Конструкция вариатора Вашего мотовездехода, оптимизирована для обеспечения превосходных эксплуатационных характеристик. Вариатор и приводной ремень прошли тысячекилометровые испытания на надежность. Однако, чтобы максимально увеличить срок службы приводного ремня и предотвратить его преждевременный выход из строя, важно, чтобы водитель понимал особенности работы ременного вариатора и вносил соответствующие коррективы в свой стиль вождения, а также учитывал их при выборе скоростного режима.

При движении в перечисленных ниже условиях компания BRP настоятельно рекомендует не двигаться с полностью открытой дроссельной заслонкой более 5 минут.

- Высокая температура окружающей среды (выше 30°C)
- Высокая нагрузка: Пассажиры/тяжелый груз
- Тяжелые условия движения: сухой песок/склоны/грязь/использование гусеничного комплекта.

После нескольких минут движения с полностью открытой дроссельной заслонкой, частично отпустите педаль акселератора и дайте вариатору возможность охладиться.

Более подробная информация, касающаяся увеличения срока службы ремня вариатора, приведена в разделе «**ВЫБОР ПЕРЕДАЧИ (ПОВЫШАЮЩАЯ ИЛИ Понижающая)**».

СПЕЦИАЛЬНЫЕ ПРОЦЕДУРЫ

Если в вариатор попала вода

Если в вариатор попала вода, частота вращения коленчатого вала двигателя будет увеличиваться, но мотовездеход двигаться не будет.

ВНИМАНИЕ Остановите двигатель и слейте воду, чтобы избежать повреждения вариатора.

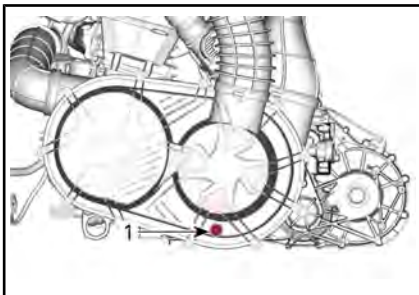

1. Дренаж вариатора

Дренажное отверстие вариатора расположено снизу в левой задней части мотовездехода.



1. Дренаж вариатора

Проверка и очистка вариатора должна проводиться авторизованным дилером Can-Am.

Если аккумуляторная батарея полностью разряжена

Если батарея полностью разряжена, двигатель мотовездехода можно запустить, если красный провод (+) пускового устройства подсоединить к положительному выводу аккумуляторной батареи, а провод чёрного цвета (-) — к ходовой части мотовездехода.

Чтобы получить доступ к аккумуляторной батарее, полностью двиньте сиденья пассажира вперед. См. «СИДЕНЬЯ» в разделе «ОБОРУДОВАНИЕ».

ВНИМАНИЕ Не подключайте источник электропитания к рулевой колонке.

Если мотовездеход перевернулся

Необдуманные маневры, резкие повороты, движение по наклонной поверхности или происшествие могут стать причиной переворачивания мотовездехода.

Если мотовездеход перевернулся, его следует как можно скорее доставить авторизованному дилеру Can-Am для проверки. **НЕ ЗАПУСКАЙТЕ ДВИГАТЕЛЬ!**

Данный перечень контрольных операций не является исчерпывающим:

- Уровни всех эксплуатационных жидкостей
- Ремни безопасности, включая натяжители, застёжки и подвижные защёлки.
- Каркас безопасности
- Рулевого управления
- Подвеска

Если мотовездеход затоплен

Если мотовездеход затопило водой, его следует как можно скорее доставить уполномоченному дилеру Can-Am.

ВНИМАНИЕ Не запускайте двигатель, поскольку вода может вызвать серьезные повреждения двигателя, если не выполнена правильная процедура перезапуска.

ТРАНСПОРТИРОВКА МОТОВЕЗДЕХОДА

Если вы обращаетесь в транспортную компанию, то в первую очередь узнайте, имеется ли в распоряжении компании прицеп с безбортовой платформой, погрузочный наклонный пандус или сдвижная платформа для безопасной погрузки транспортного средства, а также крепежные стропы и растяжки. Соблюдайте правила перевозки транспортного средства, указанные в данном разделе.

ВНИМАНИЕ Буксировка мотоведехода не допускается – это может привести к серьезным повреждениям трансмиссии.

ВНИМАНИЕ Не пользуйтесь цепями для крепления транспортного средства на платформе прицепа — цепи могут повредить внешнюю отделку и пластмассовые детали.



ПРЕДУПРЕЖДЕНИЕ

Убедитесь, что при транспортировке внутри мотоведехода отсутствуют незакрепленные предметы.



ПРЕДУПРЕЖДЕНИЕ

При транспортировке мотоведеход всегда должен быть обращен вперед для редотвращения повреждения ветрового стекла и других компонентов. Во время транспортировки некоторые детали могут отвалиться.



ПРЕДУПРЕЖДЕНИЕ

Прежде чем пытаться погрузить транспортное средство на платформу или прицеп, обеспечьте соблюдение следующих мер предосторожности.

МЕРЫ ПРЕДОСТОРОЖНОСТИ	
Транспортировочная техника	Транспортировочная техника (платформа, прицеп или грузовик с безбортовым кузовом) должна иметь соответствующие габаритные размеры и грузоподъемность для того, чтобы безопасность выдерживать вес транспортируемого транспортного средства и обеспечивать его безопасную транспортировку.
Буксировочное транспортное средство	Не превышайте тяговую способность транспортного средства и его спецификации. Убедитесь, что прицеп или платформа надежно прикреплены к сцепке буксировочного транспортного средства.
Видимость	Видимость должна быть хорошей на всем протяжении маневрирования.
Физические особенности местности	Буксировочное транспортное средство и прицеп должны находиться на ровной поверхности. Для предотвращения перемещения прицепа и буксировочного транспортного средства используйте противооткатные упоры.

МЕРЫ ПРЕДОСТОРОЖНОСТИ	
Пандусы	Используйте пандусы с надлежащими номинальными характеристиками и крепите пандусы с прицепа или платформе. Избегайте применения крутых пандусов.
Посторонние	Во время погрузки всегда следите за тем, чтобы рядом с мотовездеходом и транспортировочной техникой не было посторонних.

Погрузка на транспортировочную технику с использованием собственной мощности мотовездехода

Если погрузка мотовездехода может быть выполнена с использованием его собственной мощности, действуйте следующим образом:

Наденьте защитную экипировку.

Пристегните ремень безопасности.

Используйте только низшую передачу (при наличии).

Если транспортное средство имеет опцию привода на 4 колеса, используйте ее.

Во время движения всегда оставайтесь на сиденье.

Обеспечьте надлежащее выравнивание на направляющих или платформе.

1. Начните движение на достаточном расстоянии от прицепа, чтобы расположить транспортное средство на прямой линии с пандусами. Никогда не пытайтесь поворачивать при приближении к пандусу. Иначе задние колеса могут оказаться не выровненными, когда вы будете заезжать на пандус, и транспортное средство может упасть.
2. Медленно заезжайте передними колесами на пандус, чтобы проверить выравнивание.
3. Подайте транспортное средство назад, убедитесь, что пандусы по-прежнему закреплены, а затем продолжите движение на надлежащей скорости.
4. Осторожно заведите транспортное средство на платформу или прицеп. Используйте для въезда достаточную скорость без проскальзывания колес и резкого ускорения. Избегайте ускорения во время движения по пандусам, чтобы предотвратить возможность их перемещения.
5. Если прицеп наклонен вперед, просто дайте транспортному средству катиться без ускорения.
6. Когда транспортное средство въедет, переведите рычаг переключения передач в положение парковки. Включите стояночный тормоз (при наличии).

Если транспортному средству не удастся въехать с использованием собственной мощности или если существует опасность того, что оно проедет дальше, чем нужно, либо если любое другое опасное условие препятствует погрузке транспортного средства с использованием

его собственной мощности, применяйте лебедку.

Использование лебедки для погрузки транспортного средства на транспортировочную технику

Если погрузка транспортного средства не может быть выполнена с использованием его собственной мощности, действуйте следующим образом:

⚠ ПРЕДУПРЕЖДЕНИЕ

Привлеките к выполнению операции помощника. Один человек должен находиться в транспортном средстве для доступа к рулевому управлению, тормозам и переключателю лебедки, а другой человек должен следить за окружающей обстановкой и безопасностью маневрирования.

⚠ ПРЕДУПРЕЖДЕНИЕ

Убедитесь, что крюк лебедки может быть надежно присоединен к надлежащей точке крепления. Используйте надлежащую оснастку.

ПРИМЕЧАНИЕ: Если двигатель транспортного средства может быть безопасно запущен, дайте двигателю работать на холостом ходу во время использования лебедки для предотвращения разрядки аккумуляторной батареи.

1. Установите рычаг переключения передач в положение «N».
2. Если мотовездеход оборудован лебедкой, используйте ее для погрузки мотовездехода на платформу.

3. Если мотовездеход не оборудован лебедкой, действуйте следующим образом:
 - 3.1 Закрепите стропу на крюке в нижней части переднего бампера.
 - 3.2 Прикрепите ремень к тросу лебедки тягача.
 - 3.3 Затащите транспортное средство на платформу/прицеп с помощью лебедки.
4. Переведите рычаг переключения передач в положение парковки. Включите стояночный тормоз (при наличии).

Крепление транспортного средства для перевозки

⚠ ПРЕДУПРЕЖДЕНИЕ

Никогда не используйте лебедку для крепления транспортного средства во время перевозки.

1. Снимите ключ с контактного устройства DESS.
2. В задней части закрепите мотовездеход с обеих сторон, заведя стропы вокруг рычага подвески как можно ближе к колесу.
3. В передней части закрепите мотовездеход с обеих сторон, заведя стропы вокруг нижнего рычага, как можно ближе к колесу.

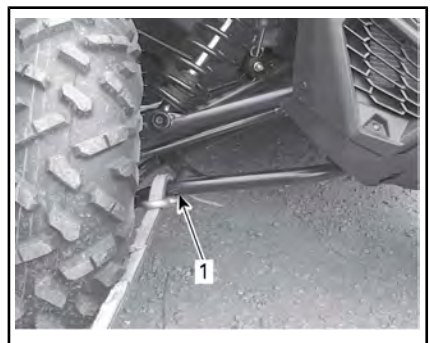

1. Нижний рычаг передней подвески

4. Зафиксируйте задние колеса, используя буксировочные стропы.
5. Надежно закрепите стропы, пропущенные через заднюю подвеску, с обеих сторон задней части платформы, используя специальные храповые механизмы (трещотки).
6. Убедитесь, что передние и задние колеса надежно закреплены.

Выгрузка транспортного средства с прицепа

ПРЕДУПРЕЖДЕНИЕ

Во время перевозки транспортное средство могло переместиться. Прежде чем приступить к выполнению операции, убедитесь, что транспортное средство должным образом выровнено с пандусами.

ПРЕДУПРЕЖДЕНИЕ

При движении с прицепа задним ходом видимость будет в значительной степени ухудшена. Попросите помощника обеспечить надлежащее выравнивание и следить за безопасностью окружающей обстановки.

ПОДЪЕМ МОТОВЕЗДЕХОДА С ПОМОЩЬЮ ДОМКРАТА

Передняя часть мотовездехода

Установите мотовездеход на ровной горизонтальной площадке.

Включите режим полного привода (4WD).

Убедитесь, что рычаг переключения передач находится в положении «Р».

Установите гидравлический домкрат под трубчатым элементом.

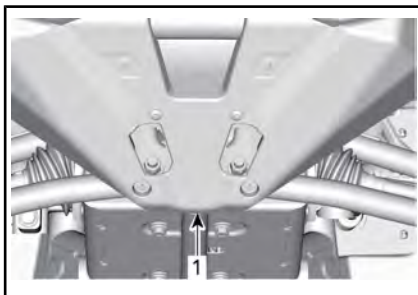

ПЕРЕДНЯЯ ЧАСТЬ МОТОВЕЗДЕХОДА

1. Место установки гидравлического домкрата

Поднимите переднюю часть мотовездехода и установите опоры с обеих сторон под элементы рамы, см. ниже:

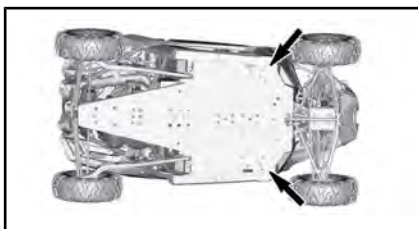

МЕСТО УСТАНОВКИ ДОМКРАТА – ПЕРЕДНЯЯ ЧАСТЬ МОТОВЕЗДЕХОДА

Опустите гидравлический домкрат и убедитесь, что мотовездеход надежно установлен на опорах.

Задняя часть мотовездехода

Установите мотовездеход на ровной горизонтальной площадке.

Включите режим 4WD.

Убедитесь, что рычаг переключения передач находится в положении «Р».

Установите гидравлический домкрат под мотовездеход.

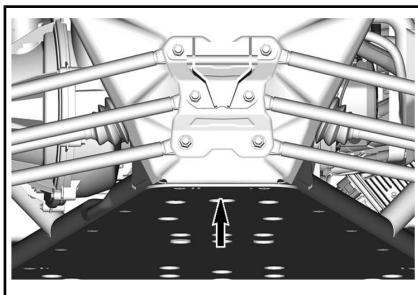

ТИПОВОЙ ВАРИАНТ, ЗАДНЯЯ ЧАСТЬ МОТОВЕЗДЕХОДА

1. Место установки гидравлического домкрата

Поднимите заднюю часть мотовездехода и установите опоры с обеих сторон под элементы рамы, см. ниже:

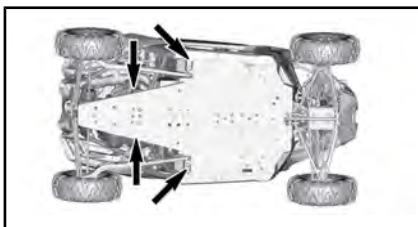

МЕСТО УСТАНОВКИ ДОМКРАТА – ЗАДНЯЯ ЧАСТЬ МОТОВЕЗДЕХОДА

Опустите гидравлический домкрат и убедитесь, что мотовездеход надежно установлен на опорах.

*Эта страница специально
оставлена пустой*

ТЕХНИЧЕСКОЕ ОБСЛУЖИВАНИЕ

ГРАФИК ТЕХНИЧЕСКОГО ОБСЛУЖИВАНИЯ

Проведение регулярного технического обслуживания транспортного средства является очень важным фактором для поддержания его в технически исправном и безопасном для эксплуатации состоянии.

Регулярное техническое обслуживание не отменяет необходимость проведения контрольного осмотра перед каждой поездкой.



ПРЕДУПРЕЖДЕНИЕ

Невыполнение или несвоевременное выполнение технического обслуживания транспортного средства может сделать его эксплуатацию небезопасной.

Регламент EPA — транспортные средства для Канады и США

Ремонтная мастерская или выбранный владельцем специалист может проводить техническое обслуживание, замену, ремонт приборов и систем снижения токсичности отработавших газов. Данные инструкции не требуют компонентов или обслуживания со стороны компании BRP или авторизованных дилеров Can-Am Off-Road.

Хотя авторизованный дилер Can-Am Off-Road обладает глубокими техническими знаниями и инструментами для обслуживания вашего транспортного средства, гарантийное обращение по нормативам токсичности ОГ к авторизованному дилеру Can-Am Off-Road или в любую другую организацию, состоящую в коммерческих отношениях с компанией BRP, не является обязательным условием.

Владелец транспортного средства несет ответственность за его надлежащее техобслуживание. Гарантийная рекламация может быть отклонена, если неисправность возникла в результате неправильного технического обслуживания и нарушения правил эксплуатации со стороны владельца или водителя.

В отношении гарантийных рекламаций по нормативам токсичности выхлопа компания BRP ограничивает проведение диагностики и ремонта авторизованными дилерами Can-Am Off-Road. За дополнительной информацией обратитесь к главе «ГАРАНТИЯ ПО НОРМАТИВАМ ТОКСИЧНОСТИ ОТРАБОТАВШИХ ГАЗОВ АГЕНТСТВА ЗАЩИТЫ ОКРУЖАЮЩЕЙ СРЕДЫ США» в разделе «ГАРАНТИЯ».

Соблюдайте требования к топливу, приведенные в разделе «Заправка» настоящего руководства. Даже если доступно топливо с содержанием этилового спирта выше 10%, помните, что использование на данном транспортном средстве топлива с содержанием этилового спирта свыше 10% запрещено агентством по защите окружающей среды США. Использование топлива, содержащего более 10% этанола, может стать причиной повреждения компонентов системы снижения токсичности.

ПОСЛЕЭКСПЛУАТАЦИОННЫЙ УХОД ПОСЛЕ КАЖДОГО ИСПОЛЬЗОВАНИЯ В ЭКСТРЕМАЛЬНЫХ УСЛОВИЯХ ОКРУЖАЮЩЕЙ СРЕДЫ
Вымыть мотовездеход и его компоненты пресной водой
Очистить внутреннюю часть корпуса вариатора и, при обнаружении жидкости или грязи, удалить их
Проверить состояние и очистить воздушный фильтр двигателя и корпус воздушного фильтра Очистить при обнаружении жидкости или грязи (см. подраздел «ПРОЦЕДУРЫ ТЕХНИЧЕСКОГО ОБСЛУЖИВАНИЯ»)
Проверить состояние и слить жидкость из корпуса воздушного фильтра (при обнаружении загрязнений очистить) (обратитесь к подразделу «ПРОЦЕДУРЫ ТЕХНИЧЕСКОГО ОБСЛУЖИВАНИЯ»)
Очистить радиатор(-ы) и интеркулер (при наличии) (см. подраздел «ПРОЦЕДУРЫ ТЕХНИЧЕСКОГО ОБСЛУЖИВАНИЯ»).
Осмотреть вентиляционные шланги и убедиться в отсутствии какой-либо жидкости (топливный бак, коробка передач, передний дифференциал и задний редуктор). При обнаружении жидкости, передайте мотовездеход ближайшему авторизованному дилеру Can-Am для проведения проверки и технического обслуживания основных компонентов, имеющих отношение к вентиляционным шлангам.
Во избежание повреждения уплотнений тщательно очистить передние и задние амортизаторы от пыли и грязи.
Тщательно очистить чехлы приводных валов
Проверить уровень масла и убедиться в отсутствии загрязнений в коробке передач
Очистите области, прилегающие к выпускным трубам и глушителю
Очистить искрогаситель

УСЛОВИЯ СИЛЬНОЙ ЗАПЫЛЕННОСТИ ИЛИ СНЕГ

Порядок технического обслуживания воздушного фильтра

Техническое обслуживание воздушного фильтра должно осуществляться с учётом условий эксплуатации мотовездехода.

При эксплуатации мотовездехода в перечисленных ниже условиях следует сократить периодичность технического обслуживания воздушного фильтра:

- движение по сухому песку;
- движение по поверхности, покрытой засохшей грязью;
- движение по поверхности, покрытой снегом;
- движение по дорогам с гравийным или аналогичным покрытием.

Движение в группе, в указанных выше условиях, ещё больше увеличивает необходимость сокращения периодичности технического обслуживания воздушного фильтра.

УСЛОВНЫЕ ОБОЗНАЧЕНИЯ, ИСПОЛЬЗУЕМЫЕ В РЕГЛАМЕНТЕ ТЕХНИЧЕСКОГО ОБСЛУЖИВАНИЯ

Движение по трассам

Эксплуатация в тяжелых условиях (повышенная запыленность или грязь) или перевозка тяжелых грузов

РЕГЛАМЕНТ ТЕХНИЧЕСКОГО ОБСЛУЖИВАНИЯ

Обеспечивайте грамотное и своевременное техническое обслуживание мотовездехода в соответствии с приведенным ниже Регламентом технического обслуживания. Некоторые операции Регламента технического обслуживания должны выполняться по истечению определенного срока, независимо от пробега или наработки.

КАЖДЫЕ ПОЛГОДА ИЛИ 750 км ИЛИ 50 ЧАСОВ (в зависимости от того, какой срок наступит раньше)

КАЖДЫЕ ПОЛГОДА ИЛИ 375 км ИЛИ 25 ЧАСОВ (в зависимости от того, какой срок наступит раньше)

Проверить состояние и, при необходимости, заменить фильтр системы улавливания паров топлива

КАЖДЫЕ 1500 км ИЛИ 100 ЧАСОВ (в зависимости от того, что наступит раньше)

КАЖДЫЕ 750 км ИЛИ 50 ЧАСОВ (в зависимости от того, что наступит раньше)

Проверить уровень масла и убедиться в отсутствии загрязнений в коробке передач

Проверить состояние и очистить воздушный фильтр двигателя. Заменять по необходимости

Проверить уровень масла в переднем дифференциале, провести его общий осмотр и убедиться в отсутствии загрязнений (сапуны, моменты затяжки болтов крепления, уплотнения)

Проверить наконечники рулевых тяг и шаровые шарниры на наличие люфта и состояние чехлов.

Смазать рычаги подвески (передней и задней) и втулки переднего стабилизатора поперечной устойчивости

Проверить состояние резиновых чехлов рулевого управления и убедиться в отсутствии ненормальных люфтов рулевого механизма

Проверить состояние шарниров равных угловых скоростей и их чехлов (убедиться в отсутствии ненормального люфта в шарнирах и порезов на чехлах)

Проверить состояние и очистить компоненты тормозной системы (тормозная жидкость, тормозные колодки, тормозные диски, тормозные магистрали, тормозные механизмы)

Очистить области, прилегающие к выпускным трубам и глушителю

КАЖДЫЕ 1500 км ИЛИ 100 ЧАСОВ (в зависимости от того, что наступит раньше)
КАЖДЫЕ 750 км ИЛИ 50 ЧАСОВ (в зависимости от того, что наступит раньше)
Очистить искрогаситель

КАЖДЫЙ ГОД ИЛИ КАЖДЫЕ 3000 км ИЛИ 100 ЧАСОВ (в зависимости от того, какой срок наступит раньше)
КАЖДЫЙ ГОД ИЛИ КАЖДЫЕ 1500 км ИЛИ 50 ЧАСОВ (в зависимости от того, какой срок наступит раньше)
Проверить наличие кодов неисправностей
Выполнить все контрольные операции, приведенные в разделе «Контрольный осмотр перед поездкой».
Заменить моторное масло и фильтр
Проверить уровень масла и убедиться в отсутствии загрязнений в коробке передач
Проверить состояние и очистить воздушный фильтр двигателя. При необходимости заменить
Проверить состояние рулевого управления, убедиться в отсутствии чрезмерных люфтов или повреждений компонентов (рулевая колонка, наконечники рулевых тяг, рулевые тяги и т. д.)
Проверить состояние наконечников рулевых тяг и убедиться в отсутствии люфтов. Также выполнить проверку защитных чехлов шаровых шарниров
Проверить колесные подшипники на предмет ненормального люфта
Проверить состояние втулок и изношенных пластин рычагов При необходимости заменить
Проверить момент затяжки гаек крепления поперечных рычагов подвески
Проверить состояние уплотнительных колец сферических шарниров передних и задних амортизаторов (в случае повреждения очистить и смазать шарниры и установить новые уплотнительные кольца)
Смазать рычаги подвески и втулки стабилизатора поперечной устойчивости (передние и задние)
Проверить состояние шарниров равных угловых скоростей и их чехлов (убедиться в отсутствии ненормального люфта в шарнирах и порезов на чехлах)
Проверить состояние и очистить компоненты тормозной системы (тормозная жидкость, тормозные колодки, тормозные диски, тормозные магистрали, тормозные механизмы)
Проверить уровень масла в переднем дифференциале, провести его общий осмотр и убедиться в отсутствии загрязнений (сапуны, моменты затяжки болтов крепления, уплотнения)
Проверить состояние аккумуляторной батареи и ее соединений

КАЖДЫЙ ГОД ИЛИ КАЖДЫЕ 3000 км ИЛИ 100 ЧАСОВ (в зависимости от того, какой срок наступит раньше)
КАЖДЫЙ ГОД ИЛИ КАЖДЫЕ 1500 км ИЛИ 50 ЧАСОВ (в зависимости от того, какой срок наступит раньше)
Убедиться в отсутствии люфтов шарниров карданного вала
Очистите области, прилегающие к выпускным трубам и глушителю
Очистить искрогаситель
Заменить фильтр сапуна вентиляционного отверстия топливного бака
Проверить состояние ремня вариатора и очистить шкивы вариатора
Проверить состояние игольчатого подшипника ступицы ведущего шкива вариатора и смазать
Проверить центробежные рычаги, уплотнительные кольца, скользящие башмаки, стальные пластины и ролики ведущего шкива вариатора
Проверить состояние уплотнений валов двигателя, коробки передач, дифференциала
Проверить состояние болтов крепления бедлоков (если есть)
Проверить состояние изношенных пластик скребков задних колес
Затянуть элементы крепления каркаса безопасности
Проверить состояние, очистить и убедиться в нормальном функционировании натяжителей ремней безопасности, застежек и т. д. (если есть)
Проверить и при необходимости довести до нормы уровень охлаждающей жидкости

ВЫПОЛНИТЬ ПОСЛЕ ПЕРВЫХ 3000 км И ПОСЛЕ 6000 км, ЗАТЕМ ВЫПОЛНЯТЬ ЧЕРЕЗ РЕГУЛЯРНЫЕ ИНТЕРВАЛЫ
ВЫПОЛНИТЬ ПОСЛЕ ПЕРВЫХ 1500 км И ПОСЛЕ 3000 км, ЗАТЕМ ВЫПОЛНЯТЬ ЧЕРЕЗ РЕГУЛЯРНЫЕ ИНТЕРВАЛЫ
Заменить трансмиссионное масло

КАЖДЫЕ ДВА ГОДА ИЛИ 6000 км ИЛИ 200 ЧАСОВ (в зависимости от того, какой срок наступит раньше)
КАЖДЫЕ ДВА ГОДА ИЛИ 3000 км ИЛИ 100 ЧАСОВ (в зависимости от того, какой срок наступит раньше)
Заменить масло в картере переднего дифференциала
Заменить масло в коробке передач.
Заменить тормозную жидкость (следует выполнять каждые 2 года)
Проверить уровень и плотность охлаждающей жидкости

КАЖДЫЕ ДВА ГОДА ИЛИ 6000 км ИЛИ 200 ЧАСОВ (в зависимости от того, какой срок наступит раньше)

КАЖДЫЕ ДВА ГОДА ИЛИ 3000 км ИЛИ 100 ЧАСОВ (в зависимости от того, какой срок наступит раньше)

Убедиться в отсутствии утечек в системе подачи топлива (включая компоненты системы улавливания паров топлива, если они установлены)

Проверить давление в системе подачи топлива (на холостом ходу и при полностью открытой дроссельной заслонке)

Замените свечи зажигания

Очистить датчик скорости

Заменить предварительный фильтрующий элемент адсорбера системы улавливания паров топлива (если есть)

КАЖДЫЕ 5 ЛЕТ ИЛИ 12 000 км (в зависимости от того, какой срок наступит раньше)

КАЖДЫЕ 5 ЛЕТ ИЛИ 6000 км (в зависимости от того, какой срок наступит раньше)

Заменить охлаждающую жидкость

ОПЕРАЦИИ ТЕХНИЧЕСКОГО ОБСЛУЖИВАНИЯ

В настоящем разделе приведены указания для выполнения основных операций технического обслуживания.

По причине сложности некоторых процедур технического обслуживания требуются хорошие навыки механика. Если вы не обладаете соответствующими знаниями и опытом, обращайтесь к авторизованному дилеру внедорожников Can-Am, в ремонтную мастерскую или специалисту по вашему выбору.

ПРИМЕЧАНИЕ: Сообщение о необходимости технического обслуживания можно убрать, по очереди нажимая на переключатель блокировки и педаль тормоза 3 раза при включении питания.

ПРЕДУПРЕЖДЕНИЕ

Если иное не указано особо, всегда снимайте ключ с контактного устройства DESS, прежде чем приступить к выполнению какой-либо операции технического обслуживания.

ПРЕДУПРЕЖДЕНИЕ

Снятые элементы крепежа (например, прижимные лапки, самостопорящийся крепеж и т. д.) должны заменяться новыми.

Воздушный фильтр двигателя

ВНИМАНИЕ Модификации системы впуска воздуха строго запрещены. В противном случае возможно ухудшение эксплуатационных характеристик двигателя и поломка его компонентов. Двигатель отрегулирован для работы именно с этими компонентами.

Указания по замене воздушного фильтра двигателя

Продолжительность межсервисных интервалов замены воздушного фильтра двигателя должна быть приведена в соответствие с условиями эксплуатации мотовездехода — это имеет решающее значение для обеспечения нормальной работы двигателя и продления срока его эксплуатации.

При эксплуатации мотовездехода в перечисленных ниже условиях следует сократить периодичность технического обслуживания воздушного фильтра:

- Езда по сухому песку.
- Езда по грязным сухим поверхностям.
- Езда по сухим гравийным дорогам или в аналогичных условиях.
- Езда в местах с высокой концентрацией семян или шелухи зерновых культур.
- Езда в тяжелых снежных условиях.

ВНИМАНИЕ При эксплуатации в условиях повышенной запыленности или в песке необходимо производить очистку корпуса воздушного фильтра перед каждой поездкой.

ПРИМЕЧАНИЕ: Движение в группе, в указанных выше условиях, ещё больше увеличивает необходимость сокращения периодичности технического обслуживания воздушного фильтра.

Снятие воздушного фильтра двигателя

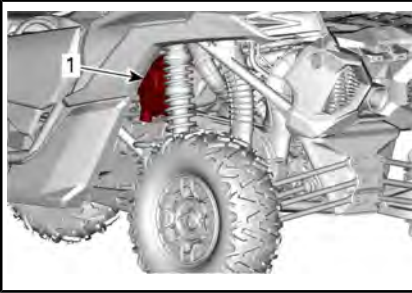

ТИПОВОЙ ВАРИАНТ, ЛЕВАЯ ЗАДНЯЯ ЧАСТЬ МОТОВЕЗДЕХОДА

1. Корпус воздушного фильтра

Освободив фиксаторы, снимите крышку корпуса воздушного фильтра.

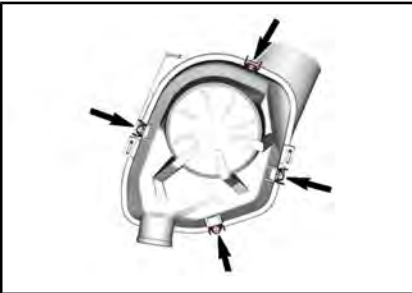

Извлеките фильтрующий элемент.

Чистка корпуса воздушного фильтра двигателя

Осмотрите корпус воздушного фильтра на наличие загрязнений.

ПРИМЕЧАНИЕ: При обнаружении в корпусе воды слейте ее, сняв пробку дренажного отверстия, расположенного в нижней части.

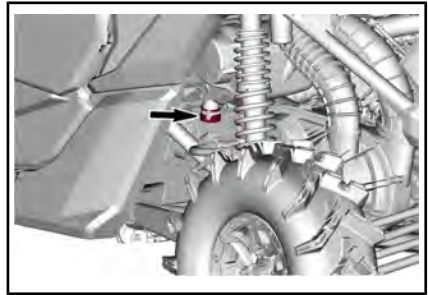

ВНИМАНИЕ При обнаружении песчинок или других инородных частиц в корпусе воздушного фильтра, удалите их с помощью пылесоса.

Чистка воздушного фильтра двигателя

Очистите воздушный фильтр двигателя, постучав по его бумажному элементу — это позволит удалить с него грязь и пыль.

ВНИМАНИЕ Не рекомендуется продувать бумажный элемент сжатым воздухом, поскольку это может привести к повреждению бумажных волокон и ухудшить фильтрацию при езде в пыльных условиях. Если воздушный фильтр двигателя чрезмерно загрязнен и не может быть очищен с помощью приведенных операций, его необходимо заменить.

Установка воздушного фильтра двигателя

Установите фильтрующий элемент.

Ориентируясь по установочным меткам, установите крышку воздушного фильтра.

Закрепите крышку с помощью фиксаторов.

Решетка передней части

1. Удалите загрязнения с решетки
2. Промойте решетку водой

Моторное масло

Проверка уровня моторного масла

ВНИМАНИЕ Работа двигателя при недопустимом уровне масла может привести к его поломке.

Установив двигатель на ровной горизонтальной поверхности, запустите двигатель и прогрейте его до нормальной рабочей температуры, затем выполните проверку уровня масла в соответствии с приведенным ниже описанием:

1. Запустите двигатель и дайте ему поработать на оборотах холостого хода минимум в течении 20 секунд.
2. Остановите двигатель.
3. Выверните, извлеките и протрите щуп.

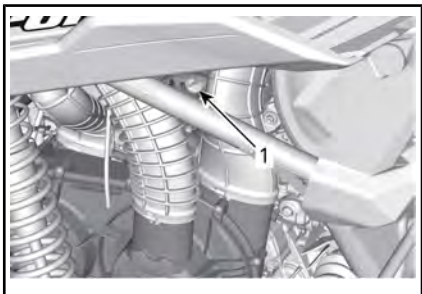

ЛЕВАЯ ЗАДНЯЯ ЧАСТЬ МОТОВЕЗДЕХОДА

1. Щуп
4. Установите щуп на место и полностью заверните его.
5. Вновь извлеките масляный щуп и проверьте уровень масла. Уровень масла должен находиться вблизи верхней метки на щупе.

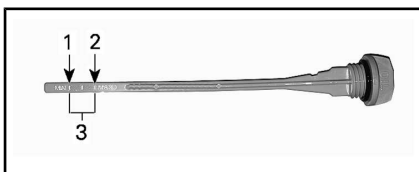

ТИПОВОЙ ВАРИАНТ

1. MIN
2. MAX
3. Рабочий диапазон

Чтобы долить масло, извлеките масляный щуп. Вставьте воронку в трубку щупа.

Долейте небольшое количество рекомендованного масла и вновь проверьте его уровень.

Долейте, если требуется, необходимое количество масла, чтобы его уровень достигал верхней метки на щупе.

ПРИМЕЧАНИЕ: Не переливайте. Вытрите расплескавшееся или разлившееся масло.

Установите щуп на место и надежно затяните его.

Рекомендованное моторное масло

Двигатели Rotax® разработаны и прошли эксплуатационные испытания с использованием масла XPS™. Компания BRP рекомендует использовать указанное моторное масло XPS или его эквивалент на протяжении всего срока эксплуатации. Повреждения, вызванные использованием масла, которое не подходит для двигателя, могут не покрываться ограниченной гарантией BRP.

РЕКОМЕНДУЕМОЕ МОТОРНОЕ МАСЛО XPS	
Нормальные условия эксплуатации	<p>Скандинавия: ПОЛУСИНТЕТИЧЕСКОЕ МАСЛО ДЛЯ ЧЕТЫРЕХТАКТНЫХ ДВИГАТЕЛЕЙ 5W40 (Для Европы) (Арт. 779290)</p> <p>Другие страны: ПОЛУСИНТЕТИЧЕСКОЕ МАСЛО ДЛЯ ЧЕТЫРЕХТАКТНЫХ ДВИГАТЕЛЕЙ 5W40 (Арт. 779133)</p>
Холодная погода	<p>Скандинавия: СИНТЕТИЧЕСКОЕ МАСЛО ДЛЯ ЧЕТЫРЕХТАКТНЫХ ДВИГАТЕЛЕЙ 0W40 (Для Европы) (Арт. 779286)</p> <p>Другие страны: СИНТЕТИЧЕСКОЕ МАСЛО ДЛЯ ЧЕТЫРЕХТАКТНЫХ ДВИГАТЕЛЕЙ 0W40 (Арт. 779139)</p>
Эксплуатация в условиях высоких температур	<p>Скандинавия: СИНТЕТИЧЕСКОЕ МАСЛО ДЛЯ ЧЕТЫРЕХТАКТНЫХ ДВИГАТЕЛЕЙ 10W50 (Для Европы) (Арт. 779240)</p> <p>Другие страны: СИНТЕТИЧЕСКОЕ МАСЛО ДЛЯ ЧЕТЫРЕХТАКТНЫХ ДВИГАТЕЛЕЙ 10W50 (Арт. 779234)</p>

РЕКОМЕНДУЕМОЕ МОТОРНОЕ МАСЛО XPS
ЕСЛИ РЕКОМЕНДУЕМОЕ МОТОРНОЕ МАСЛО XPS НЕДОСТУПНО
<p>Используйте моторное масло SAE 5W40 для 4-тактных двигателей, отвечающее следующим отраслевым требованиям к смазочным материалам или превышающее их.</p> <p>Всегда проверяйте сертификационную наклейку API на емкости с маслом, на ней должен быть указан, по крайней мере, один из приведенных стандартов.</p> <ul style="list-style-type: none"> - API классов эксплуатации SJ, SL, SM или SN

ВНИМАНИЕ Повреждения, вызванные использованием нерекондованного для данных двигателей масла, повлекут за собой отказ производителя от гарантийных обязательств.

Замена моторного масла

⚠ ОСТОРОЖНО! Моторное масло может быть очень горячим. Дождитесь, пока моторное масло остынет.

ВНИМАНИЕ Моторное масло и масляный фильтр заменяются одновременно.

Прогрейте двигатель до нормальной рабочей температуры.

Установите мотовездеход на ровной горизонтальной площадке.

Извлеките шуп.

Установите поддон для сбора масла под сливной пробкой двигателя.

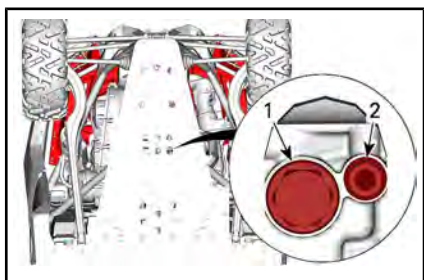

ПОД ЗАДНЕЙ ЧАСТЬЮ МОТОВЕЗДЕХОДА

1. Магнитная сливная пробка
2. Пробка дополнительного сливного отверстия

Очистите поверхности, прилегающие к пробкам отверстий для слива масла.

ПРИМЕЧАНИЕ: Во избежание разлива масла установите воронку между отверстиями для слива масла и защитой днища.

Выверните пробки сливных отверстий и утилизируйте уплотнительные кольца.

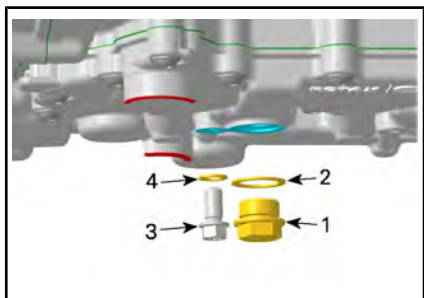

1. Магнитная сливная пробка
2. Уплотнительное кольцо
3. Пробка дополнительного сливного отверстия
4. Уплотнительное кольцо

Выждите, пока масло стечет из картера двигателя.

Очистите магнитную пробку сливного отверстия от металлических частиц. Наличие осколков указывает на наличие внутренних повреждений двигателя.

Установите **НОВОЕ** уплотнительное кольцо на пробку сливного отверстия.

ВНИМАНИЕ Использовать уплотнительное кольцо повторно

строго запрещено. Всегда используйте новое кольцо.

Установите и затяните пробку сливного отверстия указанным моментом.

МОМЕНТ ЗАТЯЖКИ	
Пробка дополнительного сливного отверстия	15 Н•м ± 2 Н•м
Магнитная сливная пробка	30 Н•м ± 3 Н•м

Замените масляный фильтр. См. раздел «МАСЛЯНЫЙ ФИЛЬТР».

Залейте в двигатель рекомендованное моторное масло.

Проверьте уровень масла, см. раздел «ПРОВЕРКА УРОВНЯ МОТОРНОГО МАСЛА».

ОБЪЕМ МОТОРНОГО МАСЛА	
Замена моторного масла и фильтра	3,5 л

Масляный фильтр

Получение доступа к масляному фильтру

Доступ к масляному фильтру можно получить с правой задней части мотовездехода.

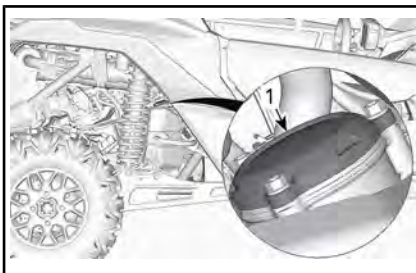

ТИПОВОЙ ВАРИАНТ

1. Крышка масляного фильтра

Снятие масляного фильтра

Очистите поверхности, прилегающие к крышке масляного фильтра.

Снимите крышку масляного фильтра.

Извлеките масляный фильтр.

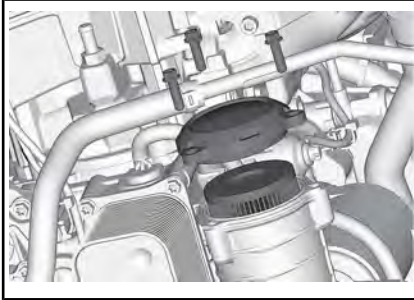

Установка масляного фильтра

Осмотрите и, если требуется, очистите впускное и выпускное отверстия масляного фильтра от грязи и мусора.

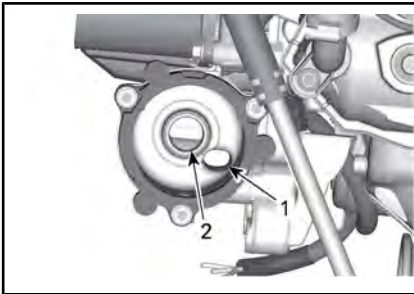

1. Выпускное отверстие, ведущее в систему смазки двигателя
2. Впускное отверстие (из масляного насоса в масляный фильтр)

Установите **НОВОЕ** уплотнительное кольцо на крышку масляного фильтра.

Вставьте новый фильтр в крышку.

Нанесите моторное масло на уплотнительное кольцо и уплотнение фильтра.

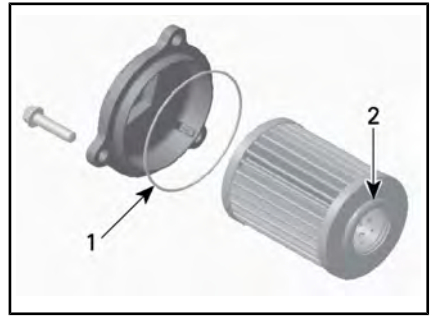

1. Нанесите небольшое количество масла
2. Нанесите небольшое количество масла

ВНИМАНИЕ Не защемите уплотнительное кольцо при установке фильтра и крышки.

Установите крышку на двигатель.

Затяните винты крепления крышки масляного фильтра указанным моментом.

МОМЕНТ ЗАТЯЖКИ	
Винты крепления крышки масляного фильтра	10 Н•м ± 1 Н•м

Удалите подтеки масла с двигателя.

Радиатор

Проверка состояния и очистка радиатора

Чтобы получить доступ к радиатору, снимите переднюю сервисную крышку.

⚠ ОСТОРОЖНО! Прежде чем приступить к выполнению каких-либо операций, дождитесь пока радиатор остынет.

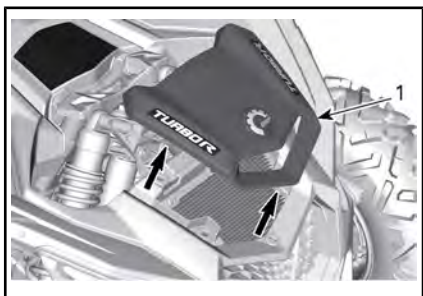

ТИПИЧНАЯ ПАНЕЛЬ ОБЛИЦОВКИ

ВНИМАНИЕ Не предпринимайте попыток снять нижние решетки

Осмотрите радиатор и шланги на наличие утечек или повреждений.

Осмотрите пластины радиатора. Они должны быть очищены от грязи, пыли, листьев и другого мусора, препятствующего нормальной работе радиатора.

Если возможно, промойте радиатор струей воды из садового шланга.

ОСТОРОЖНО! Чистить горячий радиатор руками строго запрещено. Прежде чем приступить к мойке радиатора, дайте ему остыть.

ВНИМАНИЕ Будьте осторожны, чтобы не повредить пластины радиатора при чистке. Не пользуйтесь инструментами или предметами, которые могут их повредить. При мойке подавайте воду только под низким давлением. Подача воды под **ВЫСОКИМ ДАВЛЕНИЕМ** не допускается.

Установите на место решетку и панель облицовки.

Охлаждающая жидкость

Проверка уровня охлаждающей жидкости

ПРЕДУПРЕЖДЕНИЕ

Уровень охлаждающей жидкости проверяется на холодном двигателе.

1. Установите мотовездеход на ровной горизонтальной площадке.
2. Снимите крышку сервисного отсека, освободив заднюю часть и подняв ее вверх.



ПОДЪЕМ ЗАДНЕЙ ЧАСТИ КРЫШКИ СЕРВИСНОГО ОТСЕКА

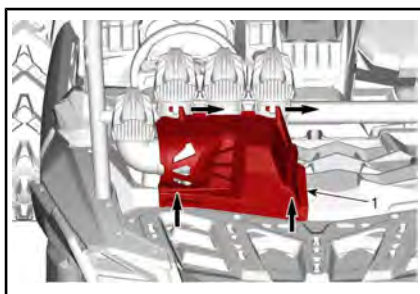

1. Капот
3. Снимите крышку радиатора.

ПРЕДУПРЕЖДЕНИЕ

Во избежание ожогов не открывайте крышку радиатора на неостывшем двигателе.

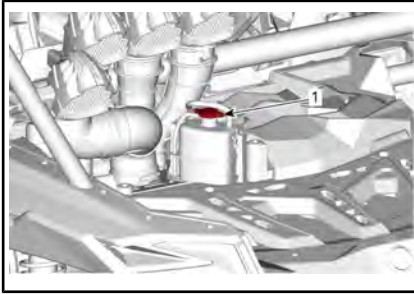

1. Крышка радиатора

4. Убедитесь, что система охлаждения заполнена до метки «МАХ».

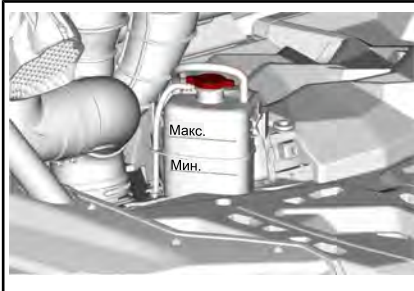

5. При необходимости добавьте в систему охлаждающую жидкость. Пользуйтесь воронкой, чтобы не расплескать жидкость. **Не допускайте перелива.**
6. Установите пробку на расширительный бачок.

ПРИМЕЧАНИЕ: Уровень охлаждающей жидкости можно проверить, взглянув на боковую часть расширительного бачка.

Рекомендуемая охлаждающая жидкость

РЕКОМЕНДУЕМАЯ ОХЛАЖДАЮЩАЯ ЖИДКОСТЬ	
Скандинавия	EXTENDED LIFE PRE-MIXED COOLANT (EUR) (Арт. 779223)
Прочие страны	EXTENDED LIFE PRE-MIXED COOLANT (Арт. 779150)
Если указанный продукт недоступен	50-процентный раствор антифриза в дистиллированной воде

ВНИМАНИЕ Используйте специально предназначенный антифриз на основе этиленгликоля с содержанием ингибиторов коррозии для двигателей внутреннего сгорания из алюминия.

Замена охлаждающей жидкости

Слив охлаждающей жидкости

⚠ ПРЕДУПРЕЖДЕНИЕ

Во избежание ожогов не снимайте крышку радиатора или не отпускайте пробку сливного отверстия охлаждающей жидкости, пока двигатель горячий.

Поднимите заднюю часть мотовездехода приблизительно на 30 см.

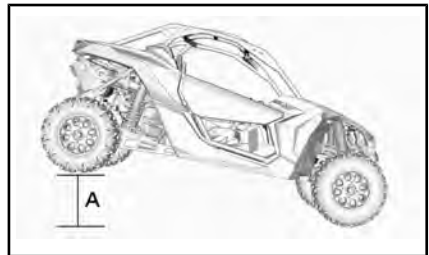

ТИПОВОЙ ВАРИАНТ

А. 30 см

Установите поддон для сбора охлаждающей жидкости под нижний шланг радиатора.

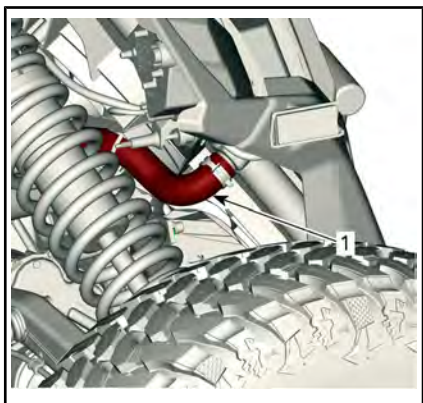

1. Нижний шланг радиатора

Установите большой зажим на нижний шланг радиатора.

Осторожно отсоедините шланг от радиатора.

Снимите пробку расширительного бачка.

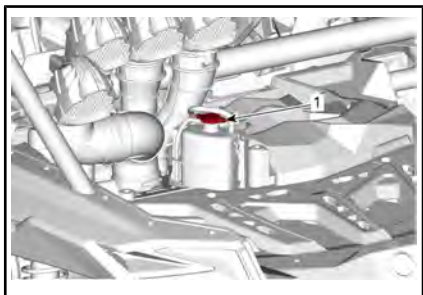

1. Крышка радиатора

Дождитесь полного вытекания охлаждающей жидкости.

Снимите зажим, чтобы слить остатки охлаждающей жидкости.

Установите хомут шланга радиатора.

МОМЕНТ ЗАТЯЖКИ	
Хомут шланга радиатора	2,5 Н•м - 3,5 Н•м

Залейте охлаждающую жидкость в систему охлаждения, следуя процедуре «ЗА-

ПРАВКА И ПРОКАЧКА СИСТЕМЫ ОХЛАЖДЕНИЯ».

Удаление воздуха из системы охлаждения

1. Снимите крышку расширительного бачка.

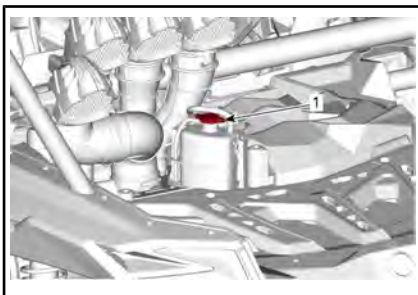

1. Крышка радиатора

2. Заливайте охлаждающую жидкость в систему, пока ее уровень не достигнет метки МАХ, расположенной на боковой поверхности расширительного бачка.

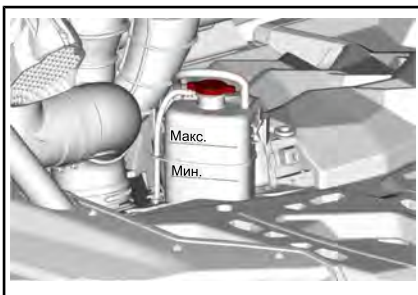

3. Установите крышку расширительного бачка.
4. Дайте двигателю поработать на холостом ходу с **установленной** герметичной крышкой, пока вентилятора системы охлаждения не включится дважды.
5. Нажмите педаль акселератора два-три раза.
6. Остановите двигатель и дайте ему остыть.

При необходимости долейте охлаждающую жидкость.

⚠ ПРЕДУПРЕЖДЕНИЕ

Во избежание ожогов не открывайте крышку радиатора на неостывшем двигателе.

7. После следующей поездки, выполнив данную операцию, проверьте уровень охлаждающей жидкости. При необходимости долейте охлаждающую жидкость. См. «ПРОВЕРКА УРОВНЯ ОХЛАЖДАЮЩЕЙ ЖИДКОСТИ».

Искрогаситель глушителя**Чистка искрогасителя глушителя**

Регулярно очищайте глушитель от скопившегося нагара.

⚠ ОСТОРОЖНО! Не приступайте к выполнению операции сразу после остановки двигателя — компоненты системы выпуска отработавших газов могут быть очень горячими.

Выверните болты крепления задней панели облицовки.



Выверните и утилизируйте болты и гайки крепления.

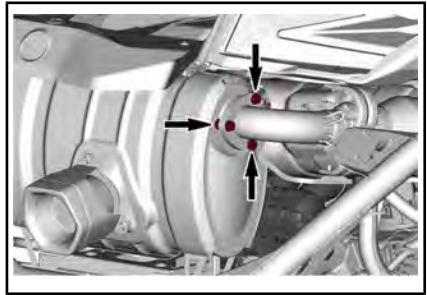

Снимите крепежные пружины.

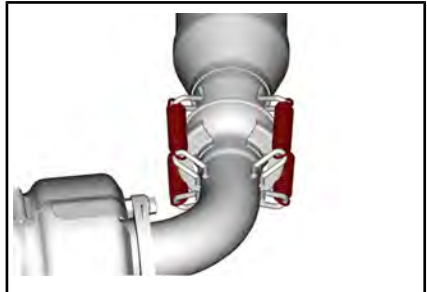

Извлеките искрогаситель и удалите нагар с помощью щетки.

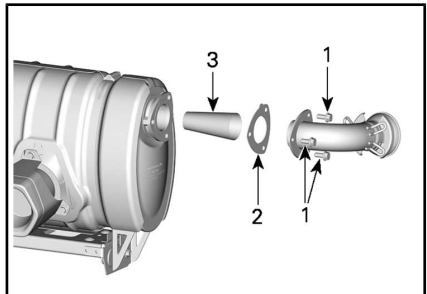

1. Винты крепления
2. Прокладка (утилизировать)
3. Искрогаситель

ВНИМАНИЕ Пользуйтесь мягкой щёткой и действуйте осторожно, чтобы не повредить сетку искрогасителя. Очистите свежей водой.

Проверьте сетку искрогасителя на наличие повреждений. Заменить при необходимости.

Осмотрите камеру искрогасителя в глушителе. При необходимости удалите любые загрязнения.

Установите на место искрогаситель, используя новую прокладку и новые винты крепления. Установка производится в порядке, обратном порядку снятия. Затяните винты крепления насадки глушителя рекомендуемым моментом.

МОМЕНТ ЗАТЯЖКИ	
Болты глушителя	32 Н•м ± 2 Н•м
Болты крепления задней панели облицовки	2,5 Н•м ± 0,5 Н•м

Масло переднего дифференциала

Проверка уровня масла в переднем редукторе

Прежде чем приступить к проверке уровня масла, очистите поверхности, прилегающие к пробке заливного отверстия.

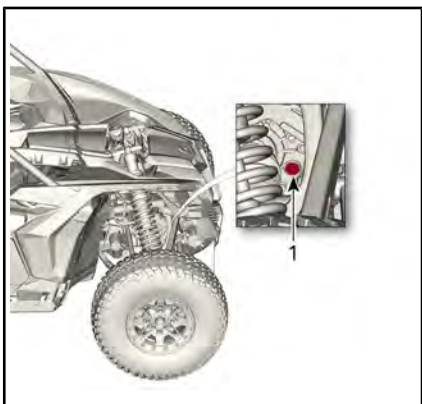

1. Пробка заливного отверстия

Установив мотовездеход на ровной горизонтальной площадке и вывернув пробку заливного отверстия, проверьте уровень масла. Уровень масла должен доходить до нижнего края отверстия.

МОМЕНТ ЗАТЯЖКИ	
Пробка заливного отверстия	16,25 Н•м ± 2,75 Н•м

Масло, рекомендуемое для переднего дифференциала

МАСЛО, РЕКОМЕНДУЕМОЕ ДЛЯ ПЕРЕДНЕГО ДИФФЕРЕНЦИАЛА	
Скандинавия	СИНТЕТИЧЕСКОЕ ТРАНСМИССИОННОЕ МАСЛО 75W90 (eur) (Арт. 779212)
Прочие страны	75W90 Synthetic gear oil (СИНТЕТИЧЕСКОЕ ТРАНСМИССИОННОЕ МАСЛО 75W90) (Арт. 779158)

ПРИМЕЧАНИЕ: Масло XPS специально разработано для использования в данной коробке передач. Компания BRP настоятельно рекомендует использовать масло XPS. Однако, если масло XPS synthetic gear недоступно, допускается использование следующих масел:

АЛЬТЕРНАТИВНЫЕ ТРЕБОВАНИЯ К МАСЛУ
Синтетическое трансмиссионное масло 75W 90 (API GL-5)

ВНИМАНИЕ Не используйте другой тип масла при обслуживании.

Замена масла в переднем дифференциале

Установите мотовездеход на ровной горизонтальной площадке. Установите рычаг переключения передач в положение «Р».

Работая под мотовездеходом, очистите области, прилегающие к пробке сливного отверстия.

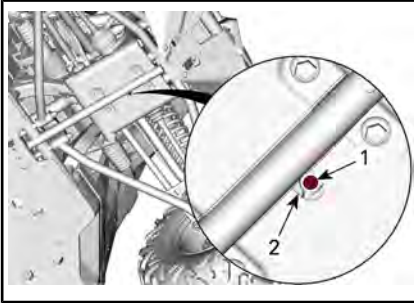

ПОД МОТОВЕЗДЕХОДОМ

1. Сливная пробка
2. Окна доступа

Установите поддон для слива масла под передним дифференциалом.

Доступ к пробкам сливных отверстий осуществляется через окна в защите днища.

Выверните пробку сливного отверстия.

Выверните пробку заливного отверстия.

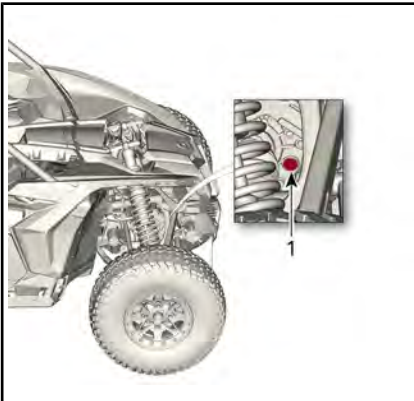

1. Пробка заливного отверстия

Установите пробку сливного отверстия.

МОМЕНТ ЗАТЯЖКИ	
Сливная пробка	2,75 Н•м ± ,25 Н•м

Залейте рекомендуемое масло в передний редуктор.

МОМЕНТ ЗАТЯЖКИ	
Пробка заливного отверстия	16,25 Н•м ± 2,75 Н•м

Масло для коробки передач

Проверка уровня масла в коробке передач

Установите мотовездеход на ровной горизонтальной площадке. Установите рычаг переключения передач в положение «Р».

Проверьте уровень масла в коробке передач, вывернув измерительный щуп, расположенный в задней части мотовездехода с правой стороны.

ВНИМАНИЕ Будьте осторожны – не потеряйте уплотнительное кольцо щупа.

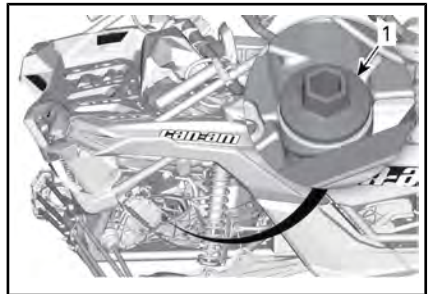

ТИПОВОЙ ВАРИАНТ

1. Пробка отверстия для проверки уровня масла в коробке передач

Установите щуп и надежно затяните его.

Вновь извлеките щуп и проверьте уровень масла. Уровень масла должен находиться вблизи верхней метки на щупе.

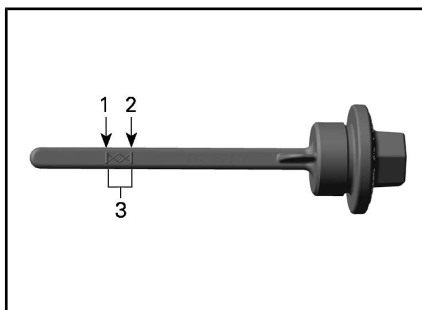

1. МИН.
2. МАКС.
3. Рабочий диапазон

Чтобы долить масло, вставьте воронку в отверстие щупа.

Долейте небольшое количество рекомендованного масла и вновь проверьте его уровень.

Долейте, если требуется, необходимое количество масла, чтобы его уровень достигал верхней метки на щупе.

ПРИМЕЧАНИЕ: Не допускайте перелива. Насухо вытирайте все потеки.

ВНИМАНИЕ Эксплуатация коробки передач с неправильным уровнем масла может серьезно ее повредить.

Надежно затяните щуп.

МОМЕНТ ЗАТЯЖКИ	
Пробка отверстия для проверки уровня масла в коробке передач	5 Н•м ± 0,6 Н•м

Рекомендуемое трансмиссионное масло

РЕКОМЕНДУЕМОЕ ТРАНСМИССИОННОЕ МАСЛО	
Скандинавия	75W140 SYNTHETIC GEAR OIL (EUR) (Арт. 779215)

РЕКОМЕНДУЕМОЕ ТРАНСМИССИОННОЕ МАСЛО	
Прочие страны	75W140 SYNTHETIC GEAR OIL (Арт. 779160)

ПРИМЕЧАНИЕ: Масло XPS специально разработано для использования в данной коробке передач. Компания BRP настоятельно рекомендует использовать масло XPS. Однако, если масло XPS synthetic gear недоступно, допускается использование следующих масел:

АЛЬТЕРНАТИВНЫЕ ТРЕБОВАНИЯ К МАСЛУ
Синтетическое трансмиссионное масло 75W 140 API GL-5

ВНИМАНИЕ Не используйте другой тип масла при обслуживании.

Замена масла в коробке передач

Замена масла производится на прогретом двигателе.

⚠ ОСТОРОЖНО! Масло в коробке передач может быть очень горячим.

Установите мотовездеход на ровной горизонтальной площадке.

Очистите поверхность, прилегающую к пробке отверстия для слива масла.

Очистите поверхность, прилегающую к пробке отверстия для проверки уровня масла.

Поместите дренажный поддон под магнитную пробку сливного отверстия (под мотовездеходом).

Выверните измерительный щуп для проверки уровня масла в коробке передач.

ВНИМАНИЕ Будьте внимательны не потеряйте уплотнительное кольцо пробки.

Выверните магнитную пробку сливного отверстия и утилизируйте уплотнительное кольцо.

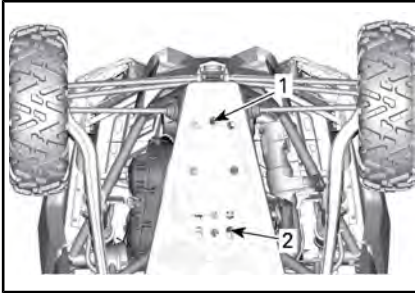

ТИПОВОЙ ВАРИАНТ

1. Пробка сливного отверстия коробки передач
2. Сливная пробка картера двигателя

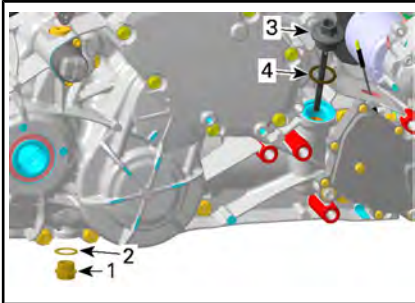

1. Магнитная сливная пробка
2. Уплотнительное кольцо (утилизировать)
3. Щуп для проверки уровня масла в коробке передач
4. Уплотнительное кольцо

Полностью слейте масло из коробки передач.

Установите пробку сливного отверстия.

ПРИМЕЧАНИЕ: Перед установкой очистите пробку сливного отверстия от металлических частиц.

Установите магнитную пробку сливного отверстия на место.

Всегда устанавливайте **НОВОЕ** уплотнительное кольцо.

МОМЕНТ ЗАТЯЖКИ

Магнитная сливная пробка	30 Н•м ± 3 Н•м
--------------------------	----------------

Залейте масло в коробку передач.

ВНИМАНИЕ Используйте **ТОЛЬКО** рекомендованный тип масла.

Проверьте уровень масла, см. раздел «ПРОВЕРКА УРОВНЯ ТРАНСМИССИОННОГО МАСЛА».

Утилизируйте масло из коробки передач в соответствии с требованиями действующего законодательства.

Свечи зажигания

Доступ к свечам зажигания (модель без интеркулера)

Снимите воздухозаборник и решетку.

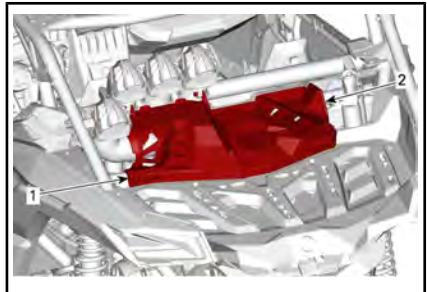

1. Воздухозаборник
2. Решетка

Выверните задние болты крепления защитной пластины.

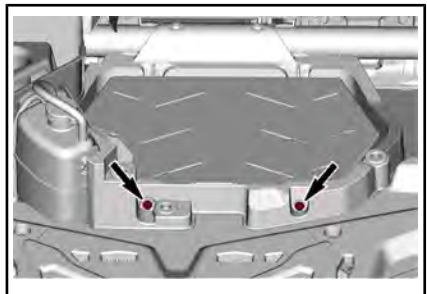

ТИПОВОЙ ВАРИАНТ

Снимите капот.

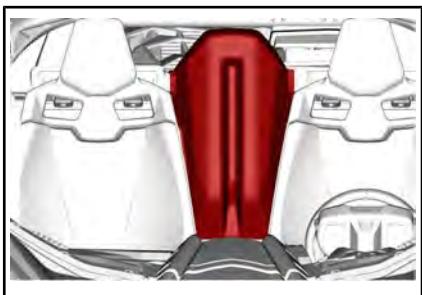

Выверните передние болты крепления защитной пластины.

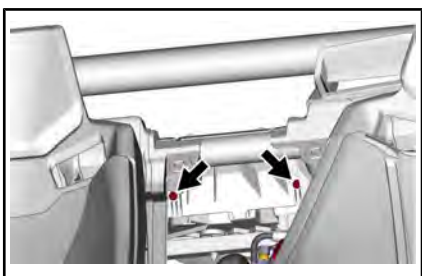

ТИПОВОЙ ВАРИАНТ

Снимите защитную пластину.

Доступ к свечам зажигания (модель с интеркулером)

Снимите воздухозаборник и решетку.

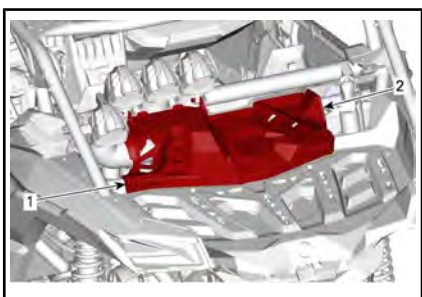

1. Капот
2. Решетка

Выверните задние болты крепления интеркулера.

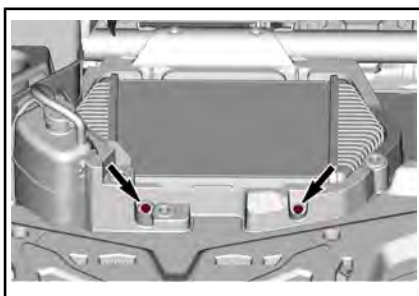

ТИПОВОЙ ВАРИАНТ

Снимите капот.

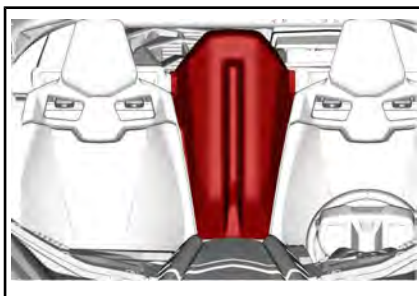

Выверните передние болты крепления интеркулера.

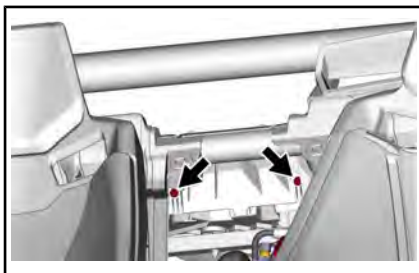

ТИПОВОЙ ВАРИАНТ

Отсоедините воздуховод интеркулера.

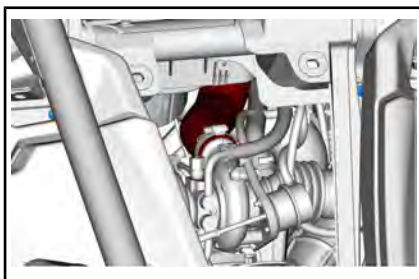

Откройте опору для шлангов интеркулера и картера двигателя, отвернув болт.

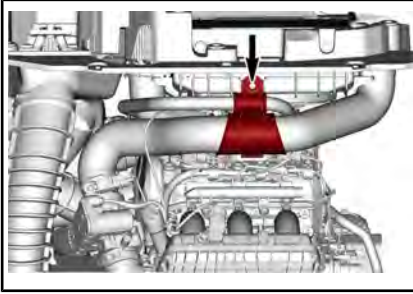

Поднимите интеркулер в сборе.

Отсоедините электрический разъем вентилятора интеркулера.

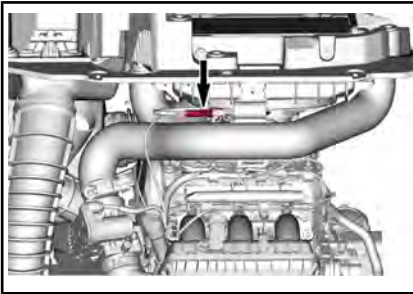

Отведите интеркулер в сборе в сторону.

Снятие свечей зажигания (все модели)

1. Отсоедините датчик положения распределительного вала (CAPS).



2. Снимите:
 - Винты крепления катушек зажигания
 - Соединение с «массой».

3. Отсоедините электрические разъемы катушек зажигания.

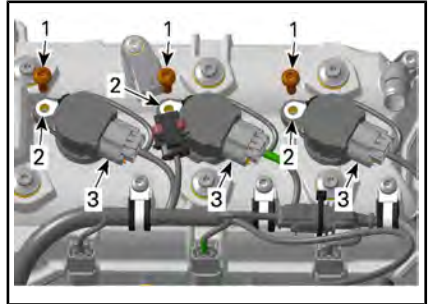

1. Винты крепления
2. Соединение с «массой».
3. Электрические разъемы катушек зажигания

ВНИМАНИЕ При снятии катушки зажигания не используйте какие-либо инструменты в качестве рычага.

4. Снимите катушки зажигания с прокладками со свечей зажигания, поворачивая их из стороны в сторону и одновременно вытягивая.
5. Очистите свечу зажигания и головку цилиндра с использованием сжатого воздуха.

! **ОСТОРОЖНО!** При работе со сжатым воздухом всегда используйте средства защиты глаз.

6. Используя соответствующий ключ, полностью выверните свечи зажигания.
7. Используйте катушки зажигания в качестве съемника.

Установка свечи зажигания

Перед установкой свечи зажигания убедитесь, что контактные поверхности очищены от грязи и нагара.

Используя щуп, установите межэлектродный зазор свечи зажигания.

МЕЖЭЛЕКТРОДНЫЙ ЗАЗОР

0,7 мм - 0,8 мм

Заверните свечу зажигания в головку блока цилиндров от руки и, используя динамометрический ключ, затяните ее рекомендуемым моментом затяжки.

⚠ ОСТОРОЖНО! Не перетягивайте свечи зажигания – возможны повреждения двигателя.

МОМЕНТ ЗАТЯЖКИ	
Свеча зажигания	11 Н•м

Установите катушку зажигания на свечу зажигания.

Совместите отверстие под фиксирующий винт с резьбовым отверстием в крышке головки блока цилиндров.

Вставьте катушку зажигания на всю глубину и убедитесь, что она уперлась в крышку головки блока цилиндров.

Установите и затяните фиксирующий винт.

МОМЕНТ ЗАТЯЖКИ	
Фиксирующий винт катушки зажигания	9 Н•м ± 1 Н•м

Установите другие снятые компоненты в последовательности, обратной снятию.

ПРИМЕЧАНИЕ: Убедитесь, что электрический разъем вентилятора интеркулера подключен (если есть).

МОМЕНТ ЗАТЯЖКИ	
Винты крепления защитной пластины (модель без интеркулера)	8 Н•м ± 1 Н•м
Винты крепления интеркулера (если есть)	

Крышка вариатора

ПРИМЕЧАНИЕ: Для наглядности на некоторых рисунках двигатель снят с мотовездехода. Для выполнения следующих инструкций нет необходимости снимать двигатель.

Данный вариатор не требует смазки за исключением смазки подшипника ведущего шкива.

⚠ ПРЕДУПРЕЖДЕНИЕ

Не прикасайтесь к вариатору во время работы двигателя. Движение на мотовездеходе со снятой крышкой вариатора не допускается.

⚠ ОСТОРОЖНО! Прежде чем приступить к снятию крышки вариатора, дождитесь пока двигатель остынет.

Установите мотовездеход на ровной горизонтальной площадке. Установите рычаг переключения передач в положение «Р».

Получение доступа к крышке вариатора

Доступ к крышке вариатора открывается сзади слева.

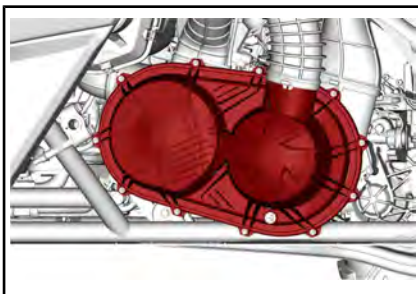

ДЛЯ НАГЛЯДНОСТИ ДЕТАЛИ СНЯТЫ

Снятие крышки вариатора

Отпустите хомут (-ы) впускного воздухозаборника вариатора.

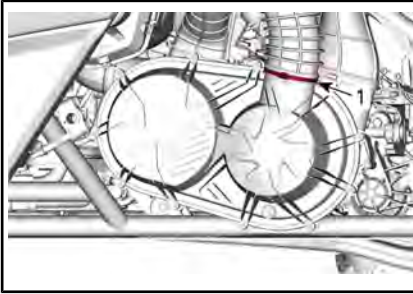

1. Хомут

Выверните все винты крепления крышки вариатора.

Отворачивайте верхний центральный винт последним, чтобы крышка могла держаться на нем до момента снятия.

ВНИМАНИЕ Не используйте ударный инструмент для отворачивания винтов крепления крышки вариатора.

Снимите крышку вариатора и ее прокладку.

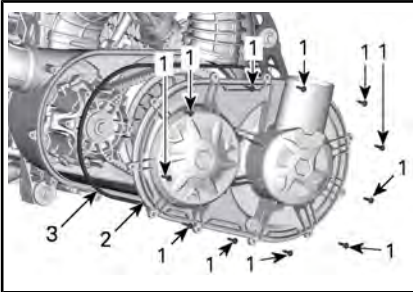

ТИПОВОЙ ВАРИАНТ

1. Винты крышки вариатора
2. Крышка вариатора
3. Уплотнительная прокладка

Проверьте передний и задний воздуховоды вариатора и убедитесь, что в них отсутствуют загрязнения.

Установка крышки вариатора

Сначала заверните центральный верхний винт.

Затягивайте винты крепления крышки вариатора в следующей последовательности.

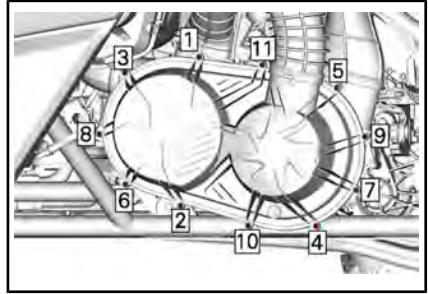

МОМЕНТ ЗАТЯЖКИ

Винты крышки
вариатора

7 Н•м ± 0,8 Н•м

Ремень вариатора

Снятие ремня вариатора

ВНИМАНИЕ В случае выхода приводного ремня из строя следует прочистить вариатор, крышку и отверстия для выпуска воздуха.

См. «**СОВЕТЫ ПО УВЕЛИЧЕНИЮ СРОКА СЛУЖБЫ ПРИВОДНОГО РЕМНЯ**» для получения важной информации.

Снимите **КРЫШКУ ВАРИАТОРА**.

Разведите фланцы ведомого шкива вариатора.

НЕОБХОДИМЫЕ ИНСТРУМЕНТЫ

СПЕЦИАЛЬНОЕ
ПРИСПОСОБЛЕНИЕ (Арт.
529 000 088)



ПЕРЕХОДНИК
ВЕДОМОГО ШКИВА (Арт.
708 200 720)



Вставьте переходник в резьбовое отверстие ведомого шкива вариатора и заверните его.

Вставьте приспособление в резьбовое отверстие переходника и заверните его, чтобы развести фланцы шкива вариатора.

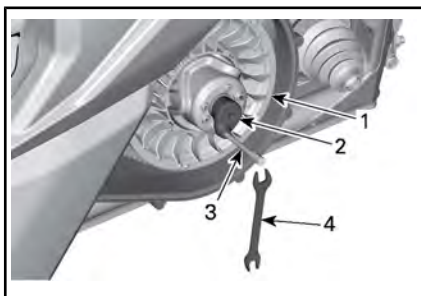

1. *Неподвижный фланец ведомого шкива вариатора*
2. *Переходник (в перчаточном ящике)*
3. *Приспособление для разведения фланцев (в комплекте возимого инструмента)*
4. *Ключ (в комплекте возимого инструмента)*

Чтобы снять ремень вариатора, перетящите его через верхний край неподвижного фланца, см. рис.

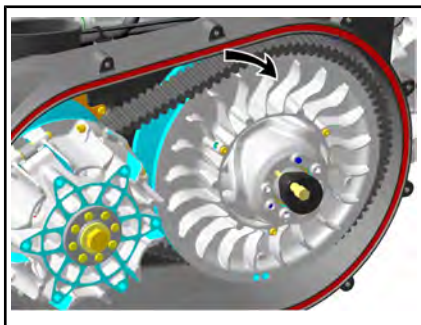

Установка ремня вариатора

Установка производится в последовательности, обратной снятию. Обратите внимание на следующие особенности.

Максимальный срок службы ремня вариатора достигается в том случае, когда ремень установлен с соблюдением правильного направления рабочего движения. Установите ремень таким образом, чтобы стрелки, нанесенные на нем, были направлены к передней части мотовездехода, если смотреть сверху.

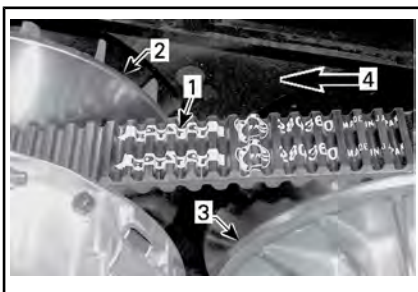

1. *Стрелки, нанесенные на ремень*
2. *Ведущий шкив (передний)*
3. *Ведомый шкив (задний)*
4. *Направление рабочего движения*

Проворачивайте ведомый шкив, пока нижние поверхности зубьев наружной поверхности ремня вариатора не окажутся вровень с краем ведомого шкива.



1. *Нижние поверхности канавок ремня вариатора вровень с краем ведомого шкива*

Ведущий и ведомый шкивы

Проверка состояния ведущего и ведомого шкивов вариатора

Проверка состояния должна выполняться авторизованным дилером Can-Am.

Ведущий шкив

Проверьте состояние втулок подвижного фланца шкива вариатора и замените изношенные компоненты.

Ведомый шкив вариатора

Проверьте состояние втулок кулачка, а также подвижного фланца, уплотнительного кольца и скользящих башмаков ведомого шкива вариатора; замените изношенные компоненты.

Аккумуляторная батарея

Техническое обслуживание аккумуляторной батареи

ВНИМАНИЕ Запрещается заряжать аккумулятор, установленный в мотовездеходе.

На этих моделях мотовездеходов используются аккумуляторные батареи VRLA (свинцово-кислотные батареи с клапанной регулировкой). Аккумуляторы этого типа — необслуживаемые, доливание дистиллированной воды в процессе эксплуатации не требуется.

ВНИМАНИЕ Запрещается снимать герметичную крышку аккумуляторной батареи.

Доступ к аккумуляторной батарее

Чтобы получить доступ к аккумуляторной батарее, полностью сдвиньте пассажирское сиденье вперед, см. подраздел «СИДЕНЬЕ» в разделе «ОБОРУДОВАНИЕ».

Снятие аккумуляторной батареи

Отсоедините ЧЁРНЫЙ провод (-) от вывода аккумуляторной батареи, а затем — КРАСНЫЙ (+).

ВНИМАНИЕ Осуществлять демонтаж всегда следует в этом порядке: отсоедините ЧЕРНЫЙ (-) провод.

Выверните винты крепления держателя аккумуляторной батареи.

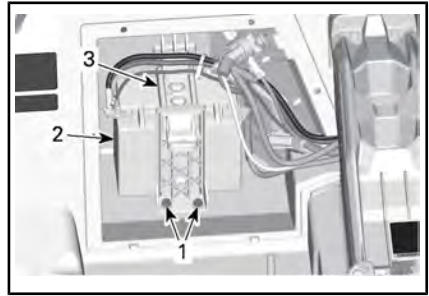

1. Винты крепления держателя аккумуляторной батареи
2. Аккумуляторная батарея
3. Держатель аккумуляторной батареи

Снимите держатель аккумуляторной батареи.

Снимите аккумуляторную батарею.

Чистка аккумуляторной батареи

Для чистки корпуса и выводов аккумуляторной батареи используйте раствором пищевой соды в воде.

Очистите клеммы проводов и выводы аккумуляторной батареи от следов окисления проволочной щёткой. Мягкой щеткой и раствором соды в воде очистите корпус аккумуляторной батареи.

Установка аккумуляторной батареи

Установка аккумуляторной батареи осуществляется в последовательности, обратной снятию, однако следует обратить внимание на следующие моменты:

ВНИМАНИЕ Неверное подключение аккумуляторной батареи (нарушение полярности) приведет к выходу из строя регулятора напряжения.

ВНИМАНИЕ Всегда подсоединяйте КРАСНЫЙ (+) провод первым, затем — ЧЕРНЫЙ (-).

Предохранители

Замена предохранителей

Если предохранитель перегорел, его необходимо заменить предохранителем такого же номинала.

ВНИМАНИЕ Не используйте предохранители большего номинала — это может стать причиной возникновения серьезных повреждений.

Расположение предохранителей и перемычек

Передний блок предохранителей и предохранитель динамического рулевого управления с усилителем (DPS)

Чтобы получить доступ к переднему блоку предохранителей или предохранителю DPS, снимите крышку переднего сервисного отсека.

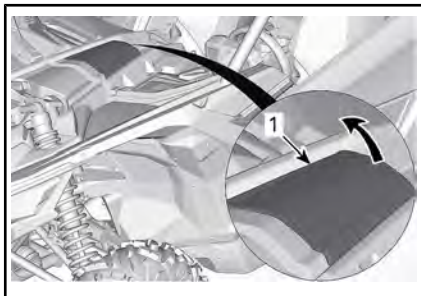

1. Передняя сервисная крышка

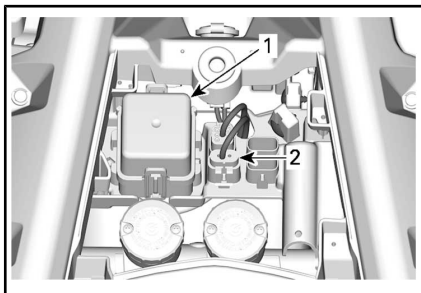

1. Передний блок предохранителей
2. Предохранитель DPS

Задний блок предохранителей

Чтобы получить доступ к заднему блоку предохранителей, снимите сиденье водителя. См. «СИДЕНЬЯ» в разделе «ОБОРУДОВАНИЕ».



ТИПОВОЙ ВАРИАНТ

1. Сиденье водителя

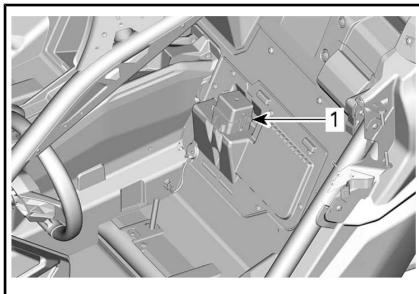

1. Задний монтажный блок предохранителей

Перемычки

Перемычки располагаются на жгуте проводов реле стартера.

В случае перегорания перемычки обратитесь к авторизованному дилеру Can-Am SSV.

Описание блоков предохранителей

ДЕРЖАТЕЛЬ ПЛАВКОГО ПРЕДОХРАНИТЕЛЯ РЕГУЛЯТОРА

№	ОПИСАНИЕ	НОМИНАЛ
-	Регулятор	50 А

ПРИМЕЧАНИЕ: Держатель плавкого предохранителя регулятора расположен около аккумуляторной батареи.

ДЕРЖАТЕЛЬ ПРЕДОХРАНИТЕЛЯ DPS		
№	ОПИСАНИЕ	НОМИНАЛ
-	Усилитель рулевого управления (DPS)	40 А

ПЕРЕМЫЧКИ		
№	ОПИСАНИЕ	НОМИНАЛ
1	Общий	16 AWG
2	Дополнительное оборудование	16 AWG

ПЕРЕДНИЙ БЛОК ПРЕДОХРАНИТЕЛЕЙ		
№	ОПИСАНИЕ	НОМИНАЛ
F7	Полный привод (4WD)	10 А
F11	Световые приборы	10 А
F12	Выход постоянного тока Разъем DC3	20 А
F14	Дополнительное оборудование	30 А
F16	Задний фонарь	10 А
F23	Smart-Lok	20 А
R3	Аксессуары Модуль управления двигателем (ECM)	-
R4	Реле фар (только для модели Turbo RR)	-
R8	Реле стоп-сигналов	-

ЗАДНИЙ БЛОК ПРЕДОХРАНИТЕЛЕЙ		
№	ОПИСАНИЕ	НОМИНАЛ
F4	Реле панели приборов	10 А
F5	Зажигание Топливные форсунки Топливный насос	10 А
F6	Блок управления двигателем (ECM)	10 А
F8	Переключатель запуска, часы	10 А
F9	Вентилятор системы охлаждения	25 А
F17	Вентилятор интеркулера	25 А
F18	EVAP/Датчик кислорода	10 А
R1	Вентилятор системы охлаждения	-
R2	Общий	-
R10	Вентилятор интеркулера	-

ПРИМЕЧАНИЕ: Назначение предохранителей указано крышке монтажного блока предохранителей.

Световые приборы

После замены перегоревшей лампы обязательно проверьте работоспособность соответствующего светового прибора.

Мотовездеход оборудован светодиодными фарами и задними фонарями (LED, Light Emitting Diode). Данная технология доказала свою эффективность и надежность.

В маловероятном случае возникновения поломки обратитесь для проверки к авторизованному дилеру Can-Am SSV.

ПРИМЕЧАНИЕ: Внутренние светодиоды фар и задних фонарей не подлежат замене. В случае неисправности необходимо заменять фару или задний фонарь в сборе.

Чехлы приводных валов

Проверка состояния чехлов шарниров приводных валов

Проверьте состояние чехлов шарниров приводных валов.

Проверьте чехлы шарниров приводных валов на наличие трещин, потёртостей, следов утечки смазки и т. п.

При необходимости отремонтируйте или замените повреждённые детали.

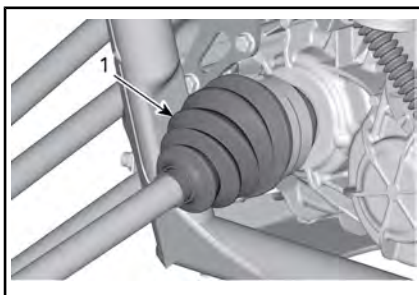

*ЗАДНЯЯ ЧАСТЬ МОТОВЕЗДЕХОДА
(КОМПОНЕНТЫ СНЯТЫ ДЛЯ НАГЛЯДНОСТИ)*

1. Чехол внутреннего шарнира приводного вала

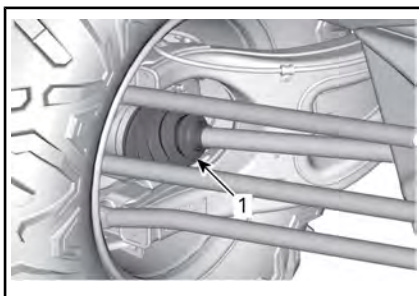

ЗАДНЯЯ ЧАСТЬ МОТОВЕЗДЕХОДА

1. Чехол наружного шарнира приводного вала

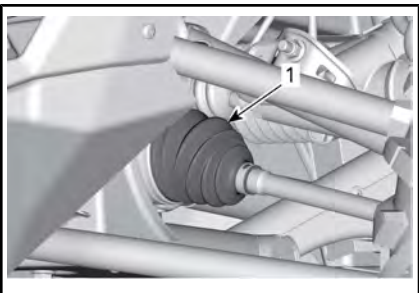

ПЕРЕДНЯЯ ЧАСТЬ МОТОВЕЗДЕХОДА

1. Чехол внутреннего шарнира приводного вала

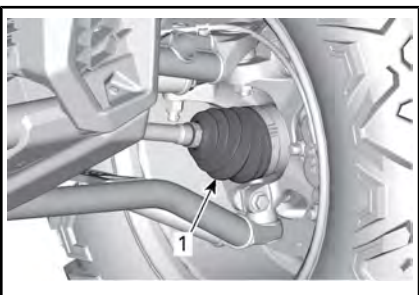

ПЕРЕДНЯЯ ЧАСТЬ МОТОВЕЗДЕХОДА

1. Чехол наружного шарнира приводного вала

Подшипники колёс

Проверка состояния подшипников колёс

Поднимите мотовездеход и установите его на опоры. См. «ПОДЪЕМ МОТОВЕЗДЕХОДА С ПОМОЩЬЮ ДОМКРАТА».

Взявшись за верхнюю часть, покачайте колесо в разные стороны; посмотрите, есть ли люфт.

При наличии ненормального люфта обратитесь к авторизованному дилеру Can-Am.



ТИПОВОЙ ВАРИАНТ

Колеса и шины

Снятие колеса

Отпустите гайки крепления колеса, поднимите мотовездеход и установите его на опоры. См. «ПОДЪЕМ МОТОВЕЗДЕХОДА С ПОМОЩЬЮ ДОМКРАТА».

Отверните гайки и снимите колесо.

Установка колеса

Шины имеют направленный рисунок протектора, и это следует принимать во внимание при их установке. Шины с направленным рисунком протектора имеют соответствующие индикаторы на боковой поверхности.



ТИПОВОЙ ВАРИАНТ

1. Направление вращения

Затяните гайки крепления колеса рекомендуемым моментом в указанной на рисунке последовательности.

ПРИМЕЧАНИЕ: Перед затяжкой не наносите на резьбу гаек крепления колес никакие смазочные материалы.

МОМЕНТ ЗАТЯЖКИ

Гайки крепления
колеса

120 Н•м ± 5 Н•м

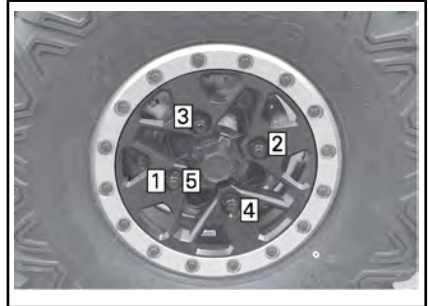

ВНИМАНИЕ Всегда используйте только рекомендованные колесные гайки для данного типа колеса. Использование нерекондованных гаек может стать причиной повреждения колёсных дисков или шпилек.

Давление воздуха в шинах

⚠ ПРЕДУПРЕЖДЕНИЕ

Давление воздуха в шинах оказывает значительное влияние на управляемость и устойчивость мотовездехода. Недостаточное давление может привести к проскальзыванию шины на обода, а повышенное — к разрыву шины. Поддерживайте рекомендуемое давление воздуха в шинах. Не устанавливайте в шине давление ниже рекомендованного. Это может вызвать сход шины с обода колеса.

Давление проверяется в «холодных» шинах мотовездехода. Давление зависит от температуры и высоты местности над уровнем моря. При изменении любого из этих условий проверяйте давление в шинах.

Обратитесь к разделу «СПЕЦИФИКАЦИИ» или к наклейкам, расположенным на корпусе мотовездехода, чтобы получить информацию о рекомендуемом давлении воздуха в шинах.

ПРИМЕЧАНИЕ: Шины специально спроектированы для внедорожных условий, тем не менее, их можно проколоть. Рекомендуется всегда иметь при себе манометр, насос для накачивания шин и ремонтный комплект.

Проверка состояния шин

Проверьте шины на наличие поврежденных и оцените степень их износа. Замените при необходимости.

! ПРЕДУПРЕЖДЕНИЕ

Не переставляйте шины. Передние и задние шины имеют разные размеры. Шины левого и правого колес имеют различный однонаправленный рисунок протектора.

Замена шин

Замена шин должна выполняться авторизованным дилером Can-Am.

! ПРЕДУПРЕЖДЕНИЕ

- Заменяемые шины должны быть того же типа и размера, что и оригинальные.
- Шины с направленным рисунком протектора должны устанавливаться с учетом направления их вращения.
- Замена шин должна выполняться квалифицированным персоналом с соблюдением всех соответствующих требований и с использованием специальных инструментов.

Установка шин на колеса с фиксирующими кольцами

1. Установите шину на колесо.
 - 1.1 Чтобы обеспечить правильную посадку шины при накачивании, со стороны, противоположной установке фиксирующего кольца, нанесите специальную смазку на внутренний борт шины и на колесный диск. Установите внутренний борт шины.

ВНИМАНИЕ Монтаж следует проводить только со стороны фиксирующего кольца.

- 1.2 Установите внешний борт шины в паз внутренней части фиксирующего кольца и отцентрируйте ее.



ТИПОВОЙ ВАРИАНТ

1. Внешний борт шины
 2. Паз внутренней части фиксирующего кольца
2. Установите все винты фиксирующего кольца. Чтобы не допустить повреждения резьбы, начинайте заворачивать винты от руки.

ВНИМАНИЕ Не используйте пневматический гайковерт для установки винтов фиксирующего кольца. При использовании ударного инструмента высока вероятность повреждения винта или резьбы.

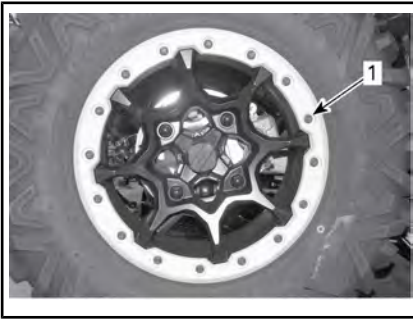

1. Бедлки должны затягиваться с использованием ручного инструмента
3. Затяните винты фиксирующего кольца согласно таблице ниже и в указанном порядке.

ПРИМЕЧАНИЕ: Чтобы обеспечить равномерное распределение давления на фиксирующее кольцо, затягивайте винты **на несколько оборотов за один проход.**

МОМЕНТ ЗАТЯЖКИ	
Винты фиксирующего кольца (ПЕРВЫЙ ЭТАП ЗАТЯЖКИ)	14 Н•м ± 1 Н•м



ТИПОВОЙ ВАРИАНТ - ПОРЯДОК ЗАТЯЖКИ ВИНТОВ

4. Проверьте, чтобы шина по-прежнему сидела по центру колеса. Переставьте шину при необходимости.
5. Затяните винты фиксирующего кольца в соответствии со

ВТОРЫМ моментом затяжки в той же последовательности.

МОМЕНТ ЗАТЯЖКИ	
Винты крепления фиксирующего кольца (ВТОРОЙ ЭТАП ЗАТЯЖКИ)	25 Н•м ± 1 Н•м



ТИПОВОЙ ВАРИАНТ - ПОРЯДОК ЗАТЯЖКИ ВИНТОВ

ПРИМЕЧАНИЕ: Наружное фиксирующее кольцо должно соприкасаться с внутренним фиксирующим кольцом. Фиксирующее кольцо может слегка изогнуться в результате облегания борта шины. ЭТО НЕ ЯВЛЯЕТСЯ ПРИЗНАКОМ НЕИСПРАВНОСТИ.

6. Проверьте зазор между шиной и фиксирующим кольцом: он должен быть практически одинаковым по периметру кольца.

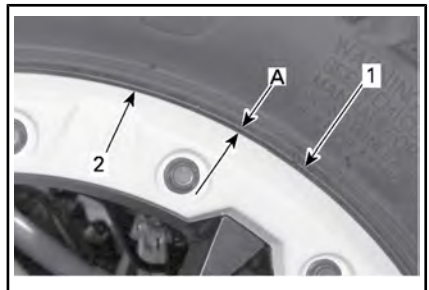

1. Шина
2. Край фиксирующего кольца
- A. Одинаковый зазор вокруг фиксирующего кольца

Если это не так:

- Ослабьте все винты.
- Проверьте посадку шины на колесе и измените ее в случае необходимости.
- Следуйте порядку затяжки винтов согласно указаниям.

7. **Окончательно** затяните винты фиксирующего кольца в указанной последовательности.

МОМЕНТ ЗАТЯЖКИ	
Винты крепления фиксирующего кольца (ФИНАЛЬНЫЙ ЭТАП ЗАТЯЖКИ)	25 Н•м ± 1 Н•м

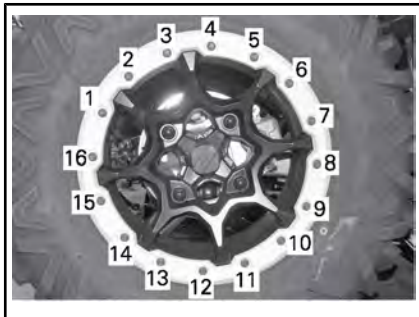

ТИПОВОЙ ВАРИАНТ - ЗАКЛЮЧИТЕЛЬНЫЙ ЭТАП ЗАТЯЖКИ ВИНТОВ

8. Накачайте шину, чтобы посадить внутренний борт на колесо. Соблюдайте правила техники безопасности, используйте предохранительные клетки (устройства).

⚠ ПРЕДУПРЕЖДЕНИЕ

Не превышайте рекомендуемое максимальное давление в шине для посадки борта.

Подвеска

Смазка передней подвески

СМАЗКА ПОДВЕСКИ	
Скандинавия	СИНТЕТИЧЕСКАЯ СМАЗКА ДЛЯ ПОДВЕСКИ (EUR) (Арт. 779226)
Прочие страны	СИНТЕТИЧЕСКАЯ СМАЗКА ДЛЯ ПОДВЕСКИ (Арт. 779163)

Выполните смазку верхних и нижних рычагов подвески.

На каждом рычаге подвески имеется две пресс-масленки.

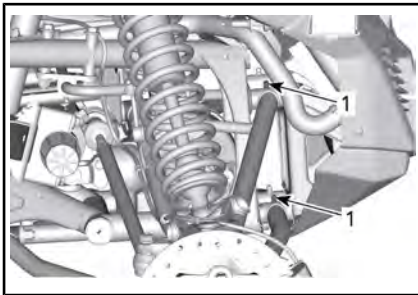

ТИПОВОЙ ВАРИАНТ — ПЕРЕДНЯЯ ПОДВЕСКА

1. Пресс-масленки

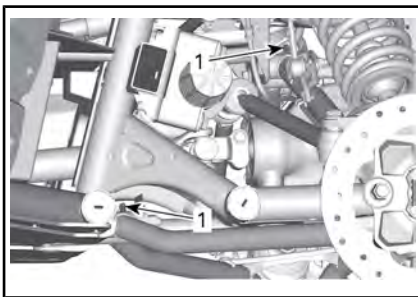

ТИПОВОЙ ВАРИАНТ — ПЕРЕДНЯЯ ПОДВЕСКА

1. Пресс-масленки

Смазка стабилизатора поперечной устойчивости

СМАЗКА ПОДВЕСКИ	
Скандинавия	СИНТЕТИЧЕСКАЯ СМАЗКА ДЛЯ ПОДВЕСКИ (EUR) (Арт. 779226)
Прочие страны	СИНТЕТИЧЕСКАЯ СМАЗКА ДЛЯ ПОДВЕСКИ (Арт. 779163)

С каждой стороны передней подвески имеется одна пресс-масленка.

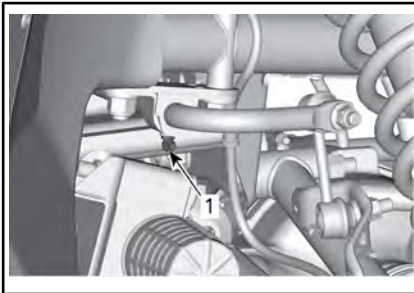

ТИПОВОЙ ВАРИАНТ – ПЕРЕДНИЙ СТАБИЛИЗАТОР ПЕРЕДНЕЙ УСТОЙЧИВОСТИ

1. Пресс-маслёнка

С каждой стороны задней подвески имеется одна пресс-масленка.

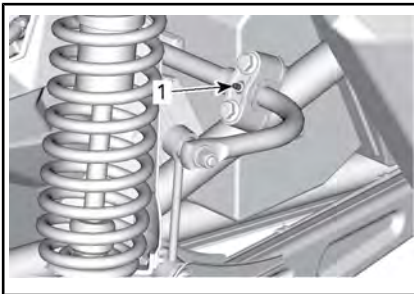

ТИПОВОЙ ВАРИАНТ – ЗАДНИЙ СТАБИЛИЗАТОР ПЕРЕДНЕЙ УСТОЙЧИВОСТИ

1. Пресс-маслёнка

Проверка состояния подвески

При обнаружении любых проблем обратитесь к авторизованному дилеру Can-Am.

Амортизаторы

Осмотрите амортизатор на наличие утечек, износа отбойника и других повреждений. Убедитесь, что элементы крепежа надежно затянуты.

Рычаги передней подвески

Проверьте состояние рычагов и убедитесь в отсутствии трещин, деформации или каких-либо повреждений.

Рычаги задней подвески

Проверьте состояние продольных и поперечных рычагов подвески и тяг и убедитесь в отсутствии трещин, деформаций или иных повреждений.

Проверьте момент затяжки гаек крепления поперечных рычагов подвески.

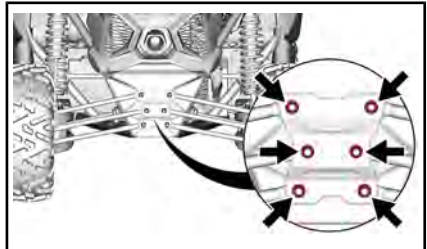

МОМЕНТ ЗАТЯЖКИ

Гайки крепления продольных рычагов подвески	105 Н•м ± 15 Н•м
---------------------------------------------	------------------

Тормоза

Проверка уровня тормозной жидкости в компенсационном баке тормозной системы

Снимите крышку переднего сервисного отсека.

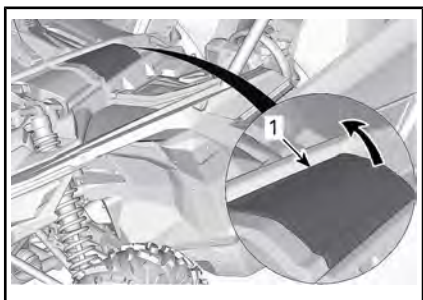

1. Передняя сервисная крышка

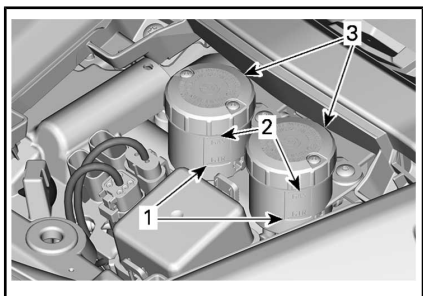

1. MIN
2. MAX
3. Бачки главного цилиндра

Установив мотовездеход на ровной горизонтальной площадке, проверьте уровень тормозной жидкости: Уровень тормозной жидкости должен располагаться между метками «MIN» и «MAX».

ПРИМЕЧАНИЕ: Низкий уровень тормозной жидкости может указывать на наличие утечек или износ накладок тормозных колодок.

Долив тормозной жидкости

Прежде чем снять крышку компенсационного бачка, ее необходимо очистить.

При необходимости долейте тормозную жидкость. **Не допускайте перелива.**

ПРИМЕЧАНИЕ: Прежде чем закрыть крышку тормозного бачка, убедитесь, что ее диафрагма нажата внутрь.

Рекомендуемая тормозная жидкость

Используйте только тормозную жидкость, отвечающую требованиям DOT 4.

⚠ ПРЕДУПРЕЖДЕНИЕ

Во избежание серьезного повреждения тормозной системы запрещается использование тормозных жидкостей, не рекомендуемых типов, также запрещается смешивать разные типы жидкости для пополнения бачка.

Проверка тормозной системы

⚠ ПРЕДУПРЕЖДЕНИЕ

Замена тормозной жидкости, а также, техническое обслуживание и ремонт тормозной системы должны выполняться авторизованным дилером Can-Am.

Однако между посещениями авторизованного дилера Can-Am необходимо проверить:

- уровень тормозной жидкости;
- тормозную систему на отсутствие утечек тормозной жидкости;
- износ тормозных колодок
- чистоту тормозов.

Ремни безопасности

Чистка ремня безопасности

Чтобы очистить ремень безопасности от загрязнений, протрите ленту ремня губкой смоченной в слабом мыльном растворе. Не используйте отбеливатель, красители или бытовые очистители.

⚠ ПРЕДУПРЕЖДЕНИЕ

Для мойки компонентов ремней безопасности не допускается использование воды, подаваемой под высоким давлением. Использование воды, подаваемой под давлением, может повредить компоненты ремня безопасности.

Каркас безопасности

Элементы крепления защитного каркаса

Регулярно проверяйте момент затяжки элементов крепления каркаса безопасности.

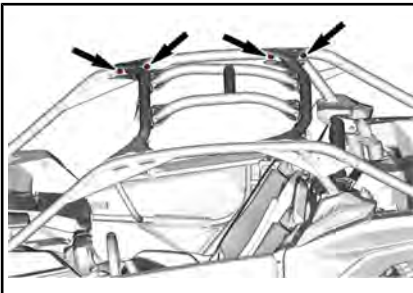
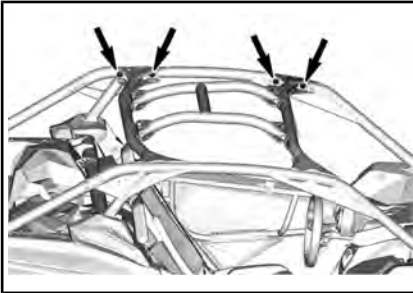

МОМЕНТ ЗАТЯЖКИ

Элементы крепления защитного каркаса	120 Н•м ± 5 Н•м
--------------------------------------	-----------------

УХОД ЗА МОТОВЕЗДЕХОДОМ

Обслуживание после поездки

При езде по морской воде, мотовездеход необходимо ополаскивать пресной водой для сохранения рабочего состояния всех его компонентов. Настоятельно рекомендуется смазывать металлические части. Используйте противокоррозионную смазку или ее эквивалент. Это необходимо делать в конце каждого дня эксплуатации мотовездехода.

После езды по грязи рекомендуется вымыть мотовездеход, чтобы защитить его компоненты.

СРЕДСТВО ДЛЯ ОБСЛУЖИВАНИЯ

СМАЗКА И СРЕДСТВО ЗАЩИТЫ ОТ
КОРРОЗИИ (Арт. 779168)

Чистка и защитная смазка

Для мойки транспортного средства не используйте моечные аппараты высокого давления. **ПОДАВАЙТЕ ВОДУ ТОЛЬКО ПОД НИЗКИМ ДАВЛЕНИЕМ (как в садовом шланге)**. Высокое давление может вызвать повреждение электрических или механических компонентов.

Обратите внимание на области, в которых скапливающаяся грязь может стать причиной износа, возникновения неисправностей или развития коррозии. (перечень не исчерпывающий):

- Область вокруг выхлопной системы, а также между глушителями и их крышками
- Область под топливным баком и вокруг него
- Радиатор и интеркулер (если предусмотрен).
- Амортизаторы
- Область вокруг передних и задних дифференциалов
- Область вокруг двигателя и коробки передач и под ними
- Внутренняя часть колеса
- Верх подвижной пластины.

ВНИМАНИЕ Будьте осторожны и не допускайте попадание жидкости в воздухозаборник вариатора при мойке мотовездехода.

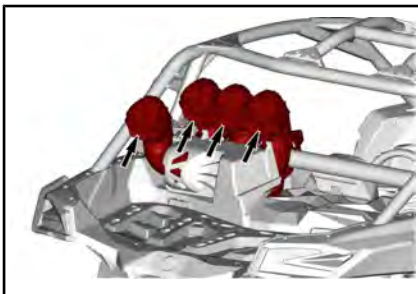

Снимите крышку фильтра, чтобы удалить воду, которая возможно попала воздухозаборник.

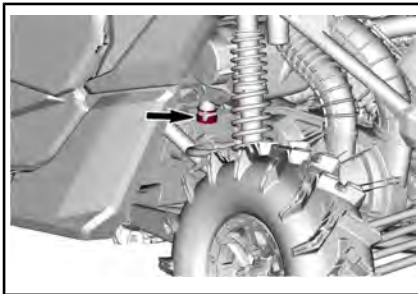

Решетки насадки всасывающего патрубка можно снять для очистки.

В случае повреждения лакокрасочного покрытия, оно должно быть восстановлено для предотвращения развития коррозии.

Если требуется, вымойте корпус мотовездехода теплой водой с мылом (используйте только мягкие моющие вещества). Нанесите неабразивную полировальную пасту.

ВНИМАНИЕ Запрещается чистить пластмассовые детали сильным моющим средством, обезжиривающим составом, растворителем для краски, ацетоном и др. подобными веществами.

ХРАНЕНИЕ И ПОДГОТОВКА К НАЧАЛУ СЕЗОНА

Проведите консервацию мотовездехода, если вы не собираетесь пользоваться им в течение длительного времени (более 4 месяцев).

Если мотовездеход не будет использоваться более 21 дня, отсоедините ЧЕРНЫЙ (-) провод аккумуляторной батареи.

Использование электрических аксессуаров увеличивает риск разряда аккумуляторной батареи. Рекомендуется использовать устройство для непрерывной подзарядки малым током, если двигатель эксплуатируется на низких частотах вращения и/или на мотовездеходе установлены аксессуары с большим расходом электроэнергии.

Перед вводом мотовездехода в эксплуатацию после хранения необходимо подготовить его надлежащим образом.

Для подготовки мотовездехода к хранению или для проведения предсезонной подготовки обращайтесь к авторизованному дилеру Can-Am.

***Эта страница специально
оставлена пустой***

ТЕХНИЧЕСКАЯ ИНФОРМАЦИЯ

ИДЕНТИФИКАЦИОННЫЕ НОМЕРА СНЕГОХОДА

Основные компоненты транспортного средства (двигатель и рама) имеют индивидуальные заводские номера. Эти номера могут потребоваться в гарантийных случаях или для идентификации транспортного средства в случае его кражи. Кроме того, идентификационные номера необходимы авторизованному дилеру Can-Am для оформления гарантийной заявки и прочей документации. Мы настоятельно рекомендуем записать все серийные номера вашего транспортного средства и передать их своей страховой компании.

Идентификационный номер транспортного средства (VIN)



*ТИПОВОЙ ВАРИАНТ — НАКЛЕЙКА VIN
— ЗА СИДЕНЬЕМ ПассаЖИРА*

Идентификационный номер двигателя

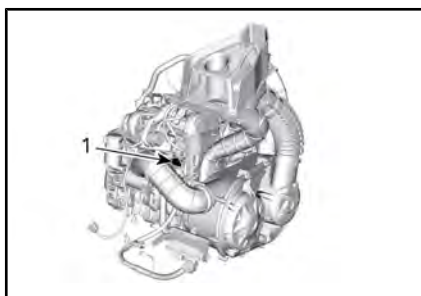

*ТИПОВОЙ ВАРИАНТ – ТАБЛИЧКА С
СЕРИЙНЫМ НОМЕРОМ ДВИГАТЕЛЯ*

1. Идентификационный номер двигателя (EIN)

Наклейка подтверждения соответствия стандартам

Правило (ЕС) 2016/1628 распространяется на внедорожные транспортные средства

Транспортные средства, соответствующие требованиям нормативного акта (ЕС) 2016/1628 (NRMM), имеют соответствующую идентификацию на крышке клапанного механизма двигателя, а также около таблички с VIN-кодом.

ПРИМЕЧАНИЕ: Только мотовездеходы с интеркулером имеют сертификацию NRMM.

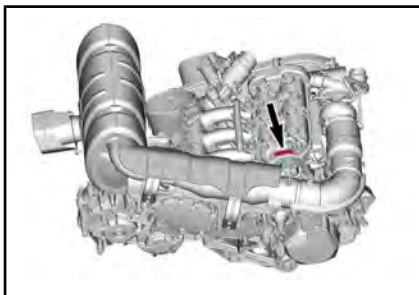

ТИПОВОЙ ВАРИАНТ



ТИПОВОЙ ВАРИАНТ

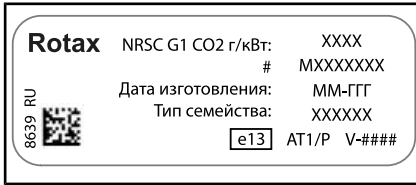

ТИПОВОЙ ВАРИАНТ — ИДЕНТИФИКАЦИОННАЯ НАКЛЕЙКА СОГЛАСНО ТРЕБОВАНИЯМ NRMM

Радиосистема защиты с цифровым кодированием (рч-ключ D.E.S.S.)

Данное устройство соответствует Разделу 15 Тома 47 Свода федеральных нормативных актов США и лицензионным исключениям из Технических требований к радиоаппаратуре Министерства промышленности Канады. Эксплуатация устройства предусматривает наличие следующих условий: (1) данное устройство не может являться источником помех, но (2) может быть подвержено любым помехам, в том числе тем, что могут привести к нежелательной работе устройства.

Изменения или модификации, явно не утвержденные стороной, отвечающей за обеспечение соответствия нормативным требованиям, могут привести к потере владельцем права на дальнейшую эксплуатацию оборудования.

Регистрационный номер Министерства промышленности Канады: 12006A-M01456

Идентификационный номер Федеральной комиссии по связи США: 2ACERM01456

Мы, как сторона ответственная за обеспечение соответствия устройства нормативным требованиям, заявляем, что обеспечение соответствия положениям директивы Совета Европы 2014/53/EU является нашей исключительной обязанностью. Директива предусматривает обеспечение соответствия как основным, так и любым релевантным требованиям. Изделие соответствует требованиям следующих директив, гармонизированных стандартов и нормативов: Директива по радиооборудованию (RED) 2014/53/EU и гармонизированные стандарты: EN 300 330-2, EN 60950-1.

СИСТЕМА УЛАВЛИВАНИЯ ПАРОВ ТОПЛИВА

Модели для Калифорнии с системой улавливания паров топлива

Начиная с 2018 модельного года некоторые модели для Калифорнии сертифицируются на соответствие требованиям TP-933 Калифорнийского совета воздушных ресурсов (CARB). Эти модели оснащаются системой улавливания паров топлива, включающей в себя топливный бак с низкой проницаемостью (LPFT), топливные магистрали с низкой проницаемостью (LPFL) и угольный адсорбер с активной продувкой.

Административный кодекс Калифорнии (CCR) требует следующее заявление: Устанавливаемая дополнительно или модифицированная деталь должна соответствовать применимым стандартам контроля выделения паров топлива ARB. Нарушение этого требования влечет за собой административную и/или уголовную ответственность.

ПОСТАНОВЛЕНИЕ ОТНОСИТЕЛЬНО СИСТЕМЫ КОНТРОЛЯ УРОВНЯ ШУМА

Только США и Канада

Самовольные манипуляции с системой контроля уровня шума строго запрещены!

Федеральным законодательством США и провинциальными законами Канады запрещаются следующие действия:

1. Удаление или отключение любого устройства или элемента дизайна, встроенного в новое транспортное средство для контроля уровня шума до его продажи или доставки конечному покупателю или во время его использования, любым лицом в целях, отличных от целей технического обслуживания, ремонта или замены, или
2. Использование транспортного средства после удаления или отключения такого устройства или элемента дизайна любым лицом.

Действия, которые считаются манипуляциями, включают следующее:

1. Удаление, изменение или перфорация глушителей или любого компонента двигателя, через который происходит удаление выхлопных газов двигателя.
2. Удаление, изменение или перфорация любого компонента системы впуска.
3. Замена подвижных компонентов мотовездехода, системы выпуска отработавших газов или системы впуска компонентами, помимо тех, которые указываются заводом-изготовителем.
4. Отсутствие надлежащего технического обслуживания.

ДЕКЛАРАЦИЯ СООТВЕТСТВИЯ ЕС



585 de la Montagne Street
Valcourt (Quebec) J0E 2L0
Canada
www.brp.com

ДЕКЛАРАЦИЯ СООТВЕТСТВИЯ ЕС

Уполномоченный представитель: BRP Europe N.V., Skaldenstraat 125, Gent, Belgium (Бельгия), 9042

Настоящая декларация соответствия выпущена под исключительную ответственность производителя.

Нижеподписавшийся представитель изготовителя настоящим заявляет, что все **мотовездеходы с поперечной посадкой модельного года 2021**, отмеченные знаком **CE** и имеющие 17-значный идентификационный номер транспортного средства (VIN) в формате **3JBxxxxxMxxxxxxx**, которые продаются под торговыми названиями **Can-Am Traxter**, **Can-Am Maverick Sport** и **Can-Am Maverick**, соответствуют всем применимым положениям следующих директив и нормативов:

Директива о машинном оборудовании 2006/42/EC с поправками вплоть до следующего норматива включительно: 2019/1243/EU	ISO 12100:2010 и EN 16990:2020
Норматив (ЕС) для внедорожного передвижного машинного оборудования (NRMM) 2016/1628 в отношении газообразных загрязняющих веществ	Категория ATS, пределы токсичности отработавших газов Stage V
Директива об электромагнитной совместимости (EMC) 2014/30/EU с поправками вплоть до следующего норматива включительно: (EU) 2018/1139	CISPR 12:2007/A1:2009 & IEC 61000-6-1:2005 или UN R10.04 или более поздней версии
Директива по аккумуляторным батареям 2006/66/EC с исправлениями вплоть до и включая директиву (EC) 2018/849	
Директива о радиоаппаратуре (RED) 2014/53/EU с поправками вплоть до следующего норматива включительно: 2018/1139	EN 300 330-2 & EN 60950-1
(при оборудовании радиочастотным (РЧ) ключом D.E.S.S.)	

 2020/03/19

Люк Бушар (Luc Bouchard),
Директор по инженерно-конструкторским работам, научным исследованиям и разработкам мотовездеходов SSV Can-Am
Bombardier Recreational Products Inc.

Valcourt, QC, Canada (Канада)

19 марта 2020 г.

skidoo lynx snowdoo evinrde rotax can-am

**ДЕКЛАРАЦИЯ О СООТВЕТСТВИИ НОРМАМ
ЕВРАЗЭС**

*Зарезервировано для декларации соответствия
нормам ЕВРАЗЭС*

Пометить, где применимо

ТЕХНИЧЕСКИЕ ХАРАКТЕРИСТИКИ

ДВИГАТЕЛЬ		
Тип двигателя	ROTAX® 900 ACE TURBO / TURBO RR	
	4-тактный, два распределительных вала верхнего расположения (DOHC), «сухой» картер, жидкостное охлаждение	
Число цилиндров	3	
Число клапанов	12 клапанов (гидравлические толкатели)	
Диаметр цилиндра	74 мм	
Ход	69,7 мм	
Рабочий объем	899,31 см ³	
Частота вращения максимальной мощности	Turbo	7250 об/мин
	Turbo RR	7750 об/мин
Выхлопная система	Искрогаситель утвержден Лесным управлением министерства сельского хозяйства США Каталитический нейтрализатор на моделях NRMM	
Воздушный фильтр	высокой производительности (Donaldson)	

СИСТЕМА СМАЗКИ	
Тип	Сухой картер
Масляный фильтр	Заменяемый фильтрующий элемент

СИСТЕМА СМАЗКИ			
Моторное масло	Объем	Замена моторного масла и фильтра	3,5 л
	Рекомендуемое масло Скандинавия		<p>СИНТЕТИЧЕСКОЕ МАСЛО ДЛЯ 4-ТАКТНЫХ ДВИГАТЕЛЕЙ 10W50 (ДЛЯ ЕВРОПЫ) (Арт. 779240) или ПОЛУСИНТЕТИЧЕСКОЕ МАСЛО ДЛЯ 4-ТАКТНЫХ ДВИГАТЕЛЕЙ 5W40 (ДЛЯ ЕВРОПЫ) (Арт. 779290). или СИНТЕТИЧЕСКОЕ МАСЛО ДЛЯ 4-ТАКТНЫХ ДВИГАТЕЛЕЙ 0W40 (ДЛЯ ЕВРОПЫ) (Арт. 779286)</p>
	Рекомендуемое масло Все прочие страны		<p>СИНТЕТИЧЕСКОЕ МАСЛО ДЛЯ 4-ТАКТНЫХ ДВИГАТЕЛЕЙ 10W50 (Арт. 779234) ПОЛУСИНТЕТИЧЕСКОЕ МАСЛО ДЛЯ 4-ТАКТНЫХ ДВИГАТЕЛЕЙ 5W40 (Арт. 779133) или СИНТЕТИЧЕСКОЕ МАСЛО ДЛЯ 4-ТАКТНЫХ ДВИГАТЕЛЕЙ 0W40 (Арт. 779139)</p>
	Альтернативное масло, если продукты XPS недоступны		<p>При отсутствии указанных моторных масел XPS пользуйтесь одобренным к применению компанией BRP маслом SAE 5W40 или 10W50, которое классифицируется как SJ, SL, SM или SN, согласно требованиям API. См. РЕКОМЕНДУЕМОЕ МАСЛО</p>

СИСТЕМА ОХЛАЖДЕНИЯ		
Охлаждающая жидкость	Тип	Смесь этиленгликоля с дистиллированной водой (50%/50%). Скандинавия: ГОТОВАЯ ОХЛАЖДАЮЩАЯ ЖИДКОСТЬ С УВЕЛИЧЕННЫМ СРОКОМ СЛУЖБЫ (Арт. 779150) Все остальные страны: ГОТОВАЯ ОХЛАЖДАЮЩАЯ ЖИДКОСТЬ С УВЕЛИЧЕННЫМ СРОКОМ СЛУЖБЫ (eur) (Арт. 779223) специальная охлаждающая жидкость для алюминиевых двигателей
	Объем	6,9 л

ЭЛЕКТРОБОРУДОВАНИЕ		
Свеча зажигания	Количество	3
	Производитель и тип	NGK LMAR9AI-8D
	Зазор	0,7 мм - 0,8 мм
Аккумуляторная батарея	Тип	Необслуживаемая (SLA)
	Напряжение	12 Вольт
	Номинальная емкость	18 Ач
	Потребление мощности стартером	1,34 кВт
Фары		светодиодные, 2×20 Вт
Задние фонари		светодиодные, 2×3 Вт
Дневные ходовые огни		светодиодные, 2×2 Вт
Предохранители		См. «ПРЕДОХРАНИТЕЛИ» в разделе «ТЕХОБСЛУЖИВАНИЕ»

ТОПЛИВНАЯ СИСТЕМА		
Топливный насос	Тип	Электрический (в топливном баке)

ТОПЛИВНАЯ СИСТЕМА			
Топливо	Тип	Высококачественный неэтилированный бензин - См. «ТРЕБОВАНИЯ К ТОПЛИВУ»	
	Минимальное октановое число	Северная Америка	87 (R+M)/2
		За пределами Северной Америки	92 RON
	Рекомендуемое октановое число	Северная Америка	91 (R+M)/2
За пределами Северной Америки		95 RON	
Объем топливного бака			± 40 л
Остаток топлива, при котором загорается предупредительная лампочка			± 12 л

БЕССТУПЕНЧАТАЯ ТРАНСМИССИЯ	
Тип	QRS-X (быстродействующая система X)
Включение	2050 об/мин

КОРОБКА ПЕРЕДАЧ		
Тип	Двухдиапазонная (высокая-низкая) с положениями PARK (стоянка), нейтральным и заднего хода	
Масло для коробки передач	Объем	1,25 л заправить (1,5 л в новом состоянии)
	Рекомендуемое	Скандинавия: 75W140 SYNTHETIC GEAR OIL (EUR) (P/N 779215) (Арт. 779215) Все прочие страны: СИНТЕТИЧЕСКОЕ ТРАНСМИССИОННОЕ МАСЛО 75W140 (Арт. 779160) или 75W 140 API GL-5

ПРИВОДНАЯ СИСТЕМА		
Передний редуктор		С возможностью переключения режимов привода (2WD / 4WD) с электронной блокировкой дифференциала Smart-Lok и блокировкой переднего дифференциала
Передаточное число переднего привода		3,6:1
Задний привод		Интегрирован в трансмиссию, косозубые шестерни
Передаточное число заднего привода		3,43:1
Масло переднего дифференциала	Объем	350 мл
	Рекомендуемое	Скандинавия: СИНТЕТИЧЕСКОЕ ТРАНСМИССИОННОЕ МАСЛО 75W90 (eur) (Арт. 779212) Все прочие страны: СИНТЕТИЧЕСКОЕ ТРАНСМИССИОННОЕ МАСЛО 75W90 (Арт. 779158) или синтетическое трансмиссионное масло 75W90 API GL-5
Смазка для шарниров равных угловых скоростей (ШРУС)		CV JOINT GREASE (P/N 293 550 062) (Арт. 293 550 062) или эквивалент

РУЛЕВОЕ УПРАВЛЕНИЕ	
Тип	реечная передача
Рулевое колесо	Регулируемый наклон рулевой колонки

ПЕРЕДНЯЯ ПОДВЕСКА		
Тип подвески		Двойные рычаги со стабилизатором поперечной устойчивости
Ход подвески	Turbo	45,7 см
	Turbo RR	55,9 см

ПЕРЕДНЯЯ ПОДВЕСКА		
Амортизатор	Кол-во	2
	Тип	Амортизаторы типа HPG (газ под высоким давлением) с выносными резервуарами. Регулировка характеристик хода сжатия QS3†
Регулировка типа преднатяга		Резьбовая

ЗАДНЯЯ ПОДВЕСКА		
Тип подвески		задняя независимая торсионная подвеска с продольными и поперечными рычагами (ТТХ), внешний стабилизатор поперечной устойчивости
Ход подвески	Turbo	45,7 см
	Turbo RR	56 см
Амортизатор	Кол-во	2
	Тип	Амортизаторы типа HPG (газ под высоким давлением) с выносными резервуарами. регулировка характеристик хода сжатия QS3† и система предотвращения пробоев
Регулировка типа преднатяга		Резьбовая

ТОРМОЗА		
Передний тормоз	Кол-во	2
	Тип	262 мм, вентилируемые дисковые тормоза с гидравлическими двухпоршневыми суппортами 32 мм

ТОРМОЗА		
Задний тормоз	Кол-во	2
	Тип	248 мм, вентилируемые дисковые тормоза с гидравлическими двухпоршневыми суппортами 28 мм
Тормозная жидкость	Тип	DOT 4
	Объем	310 мл
Суппорт		Плавающий
Материал тормозных накладок		металлические, изготовленные методом спекания под высоким давлением
Минимальная толщина колодок		0,5 мм
Минимальная толщина тормозного диска		4 мм
Максимально допустимое искривление тормозного диска		0,2 мм

ШИНЫ		
Давление	Передние	Нагрузка выше 195 кг: 124 кПа Нагрузка до 195 кг: 117 кПа
	Задние	Нагрузка выше 195 кг: 214 кПа Нагрузка до 195 кг: 165 кПа
Размер	Передние	230/90-14 (30x9-14)
	Задние	275/75-14 (30x11-14)
Минимальная глубина протектора шины		3 мм

КОЛЕСА		
Тип	Turbo	Литой алюминий с механически обработанными поверхностями
	Turbo RR	Литой алюминий с распорными кольцами

КОЛЕСА			
Размер диска		Передние	35,6 x 17,8 см
		Задние	35,6 x 17,8 см
Закручивание колесных гаек			120 Н•м ± 5 Н•м
Вылет колеса	Передние	X mr Turbo	41,2 мм
		X mr Turbo RR	41 мм
	Задняя	X mr Turbo	41,2 мм
		X mr Turbo RR	41 мм

ШАССИ	
Тип защитного каркаса	Двухфазная сталь 980

ГАБАРИТНЫЕ РАЗМЕРЫ		
Общая длина	Turbo	337,8 см
	Turbo RR	336 см
Общая ширина	Turbo	169,4 см
	Turbo RR	188,5 см
Общая высота	Turbo	167,9 см
	Turbo RR	172,7 см
Колесная база		259,1 см
Ширина колеи	Передние	136 см
	Задние	133,1 см
Дорожный просвет	Turbo	35,6 см
	Turbo RR	40,6 см

ГРУЗОПОДЪЕМНОСТЬ И ВЕС		
Сухой вес	Turbo	754,8 кг
	Turbo RR	782,9 кг
Распределение веса (передняя/задняя оси)		45/55
Общая допустимая загрузка машины (включая сиденья водителя, пассажиров, всех прочих грузов и добавленных принадлежностей)		286 кг

ГРУЗОПОДЪЕМНОСТЬ И ВЕС		
Номинальный общий вес машины	Turbo	1074 кг
	Turbo RR	1086 кг
Грузоподъемность стойки		91 кг
Грузоподъемность лебедки		2041,2 кг

УСТРАНЕНИЕ НЕИСПРАВНОСТЕЙ

РЕКОМЕНДАЦИИ ПО УСТРАНЕНИЮ НЕИСПРАВНОСТЕЙ

ВАРИАТОРНЫЙ РЕМЕНЬ СОСКАЛЬЗЫВАЕТ

1. Попадание воды в вариатор.
 - См. раздел «СПЕЦИАЛЬНЫЕ ПРОЦЕДУРЫ».

НА ИНДИКАТОРЕ ВЫБРАННОЙ ПЕРЕДАЧИ ОТОБРАЖАЕТСЯ «--»

1. Рычаг переключения передач находится между двумя положениями.
 - Установите рычаг переключения передач в нужное положение.
2. Неправильная регулировка рычага переключения передач.
 - Обратитесь к авторизованному дилеру *Cap-Am*.
3. Ошибка электрического соединения.
 - Обратитесь к авторизованному дилеру *Cap-Am*.

ДВИГАТЕЛЬ НЕ ЗАВОДИТСЯ

1. Убедитесь, что ключ не установлен на контактное устройство DESS.
 - Надежно установите ключ на контактное устройство *DESS*.
2. Рычаг переключения передач не установлен в положение «Р» или «N».
 - Установите рычаг переключения передач в положение *P (СТОЯНКА)* или *НЕЙТРАЛЬНУЮ ПЕРЕДАЧУ* или нажмите на педаль тормоза.
3. Вышел из строя предохранитель.
 - Проверьте предохранители.
4. Аккумуляторная батарея разряжена или ненадежный электрический контакт.
 - Проверьте предохранитель системы зарядки.
 - Проверьте сообщение о неисправности на приборной панели.
 - Проверьте соединения и зажимы аккумулятора.
 - Обратитесь к уполномоченному дилеру *Cap-Am* для проверки аккумулятора.
5. Неисправность кнопки запуска двигателя.
 - Обратитесь к авторизованному дилеру *Cap-Am*.
6. Неисправность реле стартера.
 - Обратитесь к авторизованному дилеру *Cap-Am*.
7. На дисплее информационного центра отображается сообщение о том, что ключ DESS не распознан.
 - Очистите ключ *DESS*.

КОЛЕНЧАТЫЙ ВАЛ ДВИГАТЕЛЯ ПРОВОРАЧИВАЕТСЯ, НО ДВИГАТЕЛЬ НЕ ЗАПУСКАЕТСЯ

1. Перелив топлива (свеча зажигания «мокрая»).
 - Если двигатель не запускается и залит топливом, можно активировать специальный режим для предотвращения впрыска топлива и выключения зажигания при проворачивании двигателя. Действуйте следующим образом:
 - Установите ключ на контактное устройство DESS.
 - Полностью выжмите и **УДЕРЖИВАЙТЕ** педаль акселератора.
 - Нажмите кнопку запуска двигателя «START».Коленчатый вал двигателя должен прокручиваться в течение 10 секунд. Отпустите кнопку запуска двигателя «START».

Отпустите педаль акселератора и снова проворачивайте двигатель, чтобы его запустить.

Если двигатель не запускается:

 - Снимите свечи зажигания (инструменты поставляются в наборе инструментов). См. «СВЕЧИ ЗАЖИГАНИЯ» в разделе «ПРОЦЕДУРЫ ТЕХНИЧЕСКОГО ОБСЛУЖИВАНИЯ».
 - Проверните коленчатый вал двигателя несколько раз.
 - Если возможно, установите новые свечи зажигания или очистите и высушите свечи зажигания.
 - Если двигатель не запускается, обратитесь к авторизованному дилеру Cap-Am для обслуживания, ремонта или замены. Для ознакомления с информацией о гарантийных рекламациях см. представленную здесь ГАРАНТИЮ ПО НОРМАТИВАМ ТОКСИЧНОСТИ ОТРАБОТАВШИХ ГАЗОВ АГЕНТСТВА ПО ОХРАНЕ ОКРУЖАЮЩЕЙ СРЕДЫ США.
2. Топливо не поступает в двигатель (свеча зажигания «сухая»).
 - Проверьте уровень топлива в баке.
 - Проверьте предохранитель топливного насоса.
 - Забитый предварительный фильтр топливного насоса или неисправный топливный насос. – Обратитесь к авторизованному дилеру Cap-Am. Для ознакомления с информацией о гарантийных рекламациях см. представленную здесь ГАРАНТИЮ ПО НОРМАТИВАМ ТОКСИЧНОСТИ ОТРАБОТАВШИХ ГАЗОВ АГЕНТСТВА ПО ОХРАНЕ ОКРУЖАЮЩЕЙ СРЕДЫ США.
3. Неисправны свеча или система зажигания (отсутствует искра между электродами свечи зажигания).
 - Проверьте предохранитель зажигания.
 - Выньте свечу зажигания, после чего снова подключите к катушке зажигания.
 - Соедините свечу зажигания с «массой», прижав ее к корпусу двигателя как можно дальше от отверстия свечи зажигания, и запустите двигатель. Если искра между электродами отсутствует, заменить свечу.
 - Если неисправность продолжает проявляться, обратитесь к авторизованному дилеру Cap-Am для обслуживания, ремонта или замены. Для ознакомления с информацией о гарантийных рекламациях см. представленную здесь ГАРАНТИЮ ПО НОРМАТИВАМ ТОКСИЧНОСТИ ОТРАБОТАВШИХ ГАЗОВ АГЕНТСТВА ПО ОХРАНЕ ОКРУЖАЮЩЕЙ СРЕДЫ США.

ПЛОХАЯ ПРИЕМИСТОСТЬ ДВИГАТЕЛЯ, ДВИГАТЕЛЬ НЕ РАЗВИВАЕТ ПОЛНУЮ МОЩНОСТЬ

1. Ремень безопасности не пристегнут или пристегнут неправильно. Проверьте наличие сообщения на информационном центре.
 - *Пристегните ремень безопасности.*
2. Загрязнены или неисправны свечи зажигания.
 - *Заменить свечи зажигания*
3. Засорен или загрязнен воздушный фильтр.
 - *Проверьте воздушный фильтр и при необходимости замените.*
 - *Проверьте корпус воздушного фильтра двигателя на наличие налета.*
4. Попадание воды в вариатор.
 - *Слейте воду из вариатора. См. раздел «СПЕЦИАЛЬНЫЕ ПРОЦЕДУРЫ».*
5. Засорен или изношен вариатор (CVT).
 - *Обратитесь к авторизованному дилеру Cap-Am.*
6. Топливо не поступает в двигатель.
 - *Грязный или забитый предварительный фильтр топливного насоса. – Обратитесь к авторизованному дилеру Cap-Am. Для ознакомления с информацией о гарантийных рекламациях см. представленную здесь ГАРАНТИЮ ПО НОРМАТИВАМ ТОКСИЧНОСТИ ОТРАБОТАВШИХ ГАЗОВ АГЕНТСТВА ПО ОХРАНЕ ОКРУЖАЮЩЕЙ СРЕДЫ США.*
7. Включён режим защиты двигателя.
 - *Проверьте сообщения на многофункциональной приборной панели.*
 - *На панели приборов горит индикатор неисправности системы управления двигателем CHECK ENGINE, а на дисплее отображается сообщение аварийного режима LIMP HOME (безопасное возвращение домой). Обратитесь к авторизованному дилеру Cap-Am для обслуживания, ремонта или замены. Для ознакомления с информацией о гарантийных рекламациях см. представленную здесь ГАРАНТИЮ ПО НОРМАТИВАМ ТОКСИЧНОСТИ ОТРАБОТАВШИХ ГАЗОВ АГЕНТСТВА ПО ОХРАНЕ ОКРУЖАЮЩЕЙ СРЕДЫ США.*

ДВИГАТЕЛЬ ПЕРЕГРЕВАЕТСЯ

1. Низкий уровень жидкости в системе охлаждения.
 - *Проверьте уровень охлаждающей жидкости и долейте ее. См. «ОПЕРАЦИИ ТЕХНИЧЕСКОГО ОБСЛУЖИВАНИЯ». – Обратитесь к авторизованному дилеру Cap-Am. Для ознакомления с информацией о гарантийных рекламациях см. представленную здесь ГАРАНТИЮ ПО НОРМАТИВАМ ТОКСИЧНОСТИ ОТРАБОТАВШИХ ГАЗОВ АГЕНТСТВА ПО ОХРАНЕ ОКРУЖАЮЩЕЙ СРЕДЫ США.*
2. Не функционирует вентилятор системы охлаждения.
 - *Убедитесь, что охлаждающий вентилятор не засорен и работает правильно.*
 - *Проверьте предохранитель вентилятора. См. «ПРЕДОХРАНИТЕЛИ» в разделе «ПРОЦЕДУРЫ ТЕХНИЧЕСКОГО ОБСЛУЖИВАНИЯ».*

3. Загрязнены ребра радиатора.

- Проверьте и прочистите пластины радиатора. См. «ОПЕРАЦИИ ТЕХНИЧЕСКОГО ОБСЛУЖИВАНИЯ».

ПРОПУСКИ ЗАЖИГАНИЯ

1. Загрязнены, неисправны или изношены свечи зажигания.

- Замените свечи зажигания по мере необходимости.

2. Попадание воды в топливо.

- Слейте топливо из топливной системы и залейте новое.

ЧАСТОТА ВРАЩЕНИЯ КОЛЕНЧАТОГО ВАЛА УВЕЛИЧИВАЕТСЯ, НО МОТОВЕЗДЕХОД НЕ ДВИГАЕТСЯ С МЕСТА

1. Попадание воды в вариатор.

- Слейте воду из вариатора. См. раздел «СПЕЦИАЛЬНЫЕ ПРОЦЕДУРЫ».

2. Засорен вариатор или изношен/поврежден ремень вариатора.

- Обратитесь к авторизованному дилеру Can-Am.

ЧАСТИЧНЫЙ ОТКЛИК ИЛИ ОТСУТСТВИЕ ОТКЛИКА НА НАЖАТИЕ ПЕДАЛИ АКСЕЛЕРАТОРА (ГОРИТ ИНДИКАТОР «ПРОВЕРИТЬ ДВИГАТЕЛЬ» И ОТОБРАЖАЕТСЯ СООБЩЕНИЕ PPS FAULT)

1. Частичное разрушение датчиков положения педали акселератора (PPS).

- Выключатель режима *VERRIDE* может использоваться для аварийного управления дроссельной заслонкой. Обратитесь к авторизованному дилеру Can-Am.

2. Отказ датчиков положения педали акселератора (PPS).

- Используйте выключатель *Override* вместо педали акселератора для увеличения частоты вращения коленчатого вала и перемещения мотовездехода. Обратитесь к авторизованному дилеру Can-Am.

СООБЩЕНИЯ НА МНОГОФУНКЦИОНАЛЬНОЙ ПРИБОРНОЙ ПАНЕЛИ

В случае нарушения работы двигателя отображение следующих информационных сообщений может сопровождаться включением сигнальной лампы.

Сообщение	Описание
D.E.S.S. KEY NOT RECOGNIZED	Необходимо очистить ключ DESS.
BAD KEY	Ключ DESS не подходит к данному мотовездеходу. Вставьте правильный ключ.
CHECK ENGINE	Все существующие или возникшие ранее неисправности, которые требуют внимания. Ограничитель крутящего момента двигателя не задействован.
LIMP HOME	Критические неисправности, требующие немедленной диагностики. Ограничитель крутящего момента двигателя задействован и/или меняется режим работы двигателя.
ECM CRC ERROR	Сообщение об ошибке от модуля управления двигателем.
TPS FAULT	Неисправность корпуса дроссельной заслонки. Как правило, сопровождается сообщением Limp Home (Аварийный режим).
BRAKE SWITCH FAULT	Неисправность тормозного сигнала.
ECM NOT RECOGNIZED	Сообщение появляется, если приборная панель не в состоянии идентифицировать модуль управления двигателем.
CHECK DPS	Горит сигнальная лампочка «Проверить двигатель». Указывает на неисправность работы DPS (динамического усилителя рулевого управления). Обратитесь к авторизованному дилеру Can-Am
PPS FAULT	Неисправность датчика (-ов) положения педали акселератора (PPS). См. « ВЫКЛЮЧАТЕЛЬ РЕЖИМА Override » в разделе « ДОПОЛНИТЕЛЬНЫЕ ОРГАНЫ УПРАВЛЕНИЯ », чтобы обеспечить возможность движения в аварийном режиме.
MANUAL LIMP HOME	Указывает на активацию ручного управления в аварийном режиме с использованием выключателя Override в случае неисправности датчика положения педали акселератора.
FUEL SENDER RANGE PERFORMANCE	Когда значение резистора датчика уровня топлива выходит за пределы диапазона, на многофункциональной приборной панели (с аналоговыми / цифровыми приборами) будет отображаться соответствующее сообщение.
CHECK SMARTLOK	Горит сигнальная лампочка «Проверить двигатель». Указывает на наличие неисправностей переднего дифференциала Smart-Lok. Обратитесь к авторизованному дилеру Can-Am

ГАРАНТИЙНЫЕ ОБЯЗАТЕЛЬСТВА

ОГРАНИЧЕННЫЕ ГАРАНТИЙНЫЕ ОБЯЗАТЕЛЬСТВА КОМПАНИИ BRP В США И КАНАДЕ: 2021 CAN-AM® SSV

1) ПРЕДМЕТ ГАРАНТИЙНЫХ ОБЯЗАТЕЛЬСТВ

Компания Bombardier Recreational Products Inc. («BRP»)* гарантирует, что ее мотовездеходы Can-Am 2021 с поперечной посадкой («SSV»), распространяемые уполномоченными дилерами Can-Am SSV (как определено ниже) на территории Соединенных Штатов Америки («США») и Канады, не имеют дефектов материала или качества работы на срок и на условиях, описанных ниже. Настоящая ограниченная гарантия не является действительной в случаях: (1) использования SSV для гонок или любой другой соревновательной деятельности, в любое время, даже со стороны предыдущего владельца, или в случае (2) изменений или модификаций SSV, которые негативно влияют на его эксплуатацию, функционирование или срок службы, а также в случае изменений или модификаций с целью изменить его использование по назначению.

На компоненты и дополнительное оборудование, не установленное на предприятии-изготовителе, данные ограниченные гарантийные обязательства не распространяются. Пожалуйста, обращайтесь к условиям гарантийного обслуживания, предоставляемым производителями или продавцами таких компонентов/оборудования.

2) ОГРАНИЧЕНИЯ ГАРАНТИЙНЫХ ОБЯЗАТЕЛЬСТВ

НАСТОЯЩАЯ ГАРАНТИЯ ДАЕТСЯ И ПРИНИМАЕТСЯ ВМЕСТО ЛЮБЫХ И ВСЕХ ПРОЧИХ ГАРАНТИЙ, ПРЯМО ОГОВОРЕННЫХ ИЛИ ПОДРАЗУМЕВАЕМЫХ, ВКЛЮЧАЯ БЕЗ ОГРАНИЧЕНИЙ ГАРАНТИИ ПРИГОДНОСТИ ДЛЯ КОНКРЕТНЫХ ЦЕЛЕЙ. СРОК ДЕЙСТВИЯ ПОДРАЗУМЕВАЮЩИХСЯ ГАРАНТИЙ В ЧАСТИ, НЕ ДОПУСКАЮЩЕЙ ИСКЛЮЧЕНИЯ, ОГРАНИЧЕН СРОКОМ ЯВНО ВЫРАЖЕННЫХ ГАРАНТИЙ. ДАННЫЕ ГАРАНТИЙНЫЕ ОБЯЗАТЕЛЬСТВА НЕ РАСПРОСТРАНЯЮТСЯ НА СЛУЧАЙНЫЙ И КОСВЕННЫЙ УЩЕРБ. В ПРЕДЕЛАХ НЕКОТОРЫХ ТЕРРИТОРИАЛЬНЫХ ЕДИНИЦ НЕ ДОЗВОЛЯЕТСЯ ИСКЛЮЧАТЬ ИЛИ ОГРАНИЧИВАТЬ ОТВЕТСТВЕННОСТЬ ПО УКАЗАННЫМ ВЫШЕ ОБСТОЯТЕЛЬСТВАМ, ПОЭТОМУ ПРИВЕДЕННЫЕ ВЫШЕ ИСКЛЮЧЕНИЯ ИЛИ ОГРАНИЧЕНИЯ МОГУТ НЕ ОТНОСИТЬСЯ К ВАМ ЛИЧНО. ДАННАЯ ГАРАНТИЯ ДАЕТ ВАМ ОПРЕДЕЛЕННЫЕ ПРАВА. КРОМЕ ТОГО, ВЫ МОЖЕТЕ ИМЕТЬ И ДРУГИЕ ЮРИДИЧЕСКИЕ ПРАВА В ЗАВИСИМОСТИ ОТ ШТАТА ИЛИ ПРОВИНЦИИ.

Дистрибьюторы, дилеры BRP или другие лица не уполномочены делать какие-либо заявления или утверждения или давать гарантии в отношении изделия, кроме тех, которые содержатся в данной ограниченной гарантии. В противном случае подобные заявления, утверждения или гарантии не будут иметь исковую силу против BRP. Компания BRP оставляет за собой право вносить изменения в данную ограниченную гарантию в любое время, при том понимании, что подобные изменения не будут изменять условия гарантии, применимые к продукции, продаваемой в период действия данной гарантии.

3) ИСКЛЮЧЕНИЯ ИЗ ГАРАНТИЙНЫХ ОБЯЗАТЕЛЬСТВ

Гарантийные обязательства компании BRP ни при каких обстоятельствах не распространяются на нижеследующие случаи:

- Естественный износ узлов и деталей.
- Затраты на детали, смазочные материалы и работы, произведённые во время технического обслуживания.
- Повреждения, связанные с нарушением правил ухода и/или хранения, которые изложены в настоящем Руководстве по эксплуатации.
- Повреждения, возникшие в результате неправильного ремонта, внесения изменений в конструкции, использования не рекомендованных деталей и ремонта, выполненного не авторизованным дилером Can-Am SSV, а иным лицом.
- Ущерб, причиненный в результате злоупотребления, неправильного использования, отсутствия ухода или эксплуатации изделия не в соответствии с указаниями Руководства по эксплуатации Can-Am SSV.
- Повреждения в результате аварии, затопления, пожара, кражи, вандализма или любых иных форс-мажорных обстоятельств;
- Повреждения, возникшие вследствие применения не рекомендованных сортов топлива, моторного масла и иных смазочных материалов.
- Ущерб от ржавчины, коррозии или воздействия погодных условий.
- Повреждения, вызванные в результате попадания воды или снега;
- Случайный или закономерный ущерб, связанный, но не ограниченный, с буксировкой, хранением, телефонными вызовами, арендой, использованием такси, выплатой кредитов и страховых взносов, потерей времени, потерей дохода.

4) СРОК ДЕЙСТВИЯ ГАРАНТИИ

Данная ограниченная гарантия действует с (1) даты поставки первому розничному покупателю или с (2) момента первого введения изделия в эксплуатацию (в зависимости от того, что наступит раньше), на следующий срок:

- ШЕСТЬ (6) ПОСЛЕДОВАТЕЛЬНЫХ МЕСЯЦЕВ, если мотовездеход приобретен для личного или коммерческого использования.
- За дополнительной информацией по компонентам выпускной системы обратитесь к представленной здесь Гарантии по нормативам токсичности выхлопа АЗОС США.
- За дополнительной информацией по компонентам системы улавливания паров топлива на моделях для Калифорнии, оснащенных системой улавливания паров топлива и выпущенных компанией BRP для продажи в штате Калифорния, изначально проданных резиденту или с гарантией впоследствии зарегистрированной на резидента штата Калифорния, также обратитесь к представленному здесь **ПОЛОЖЕНИЮ О ГАРАНТИИ В ОТНОШЕНИИ СИСТЕМЫ УЛАВЛИВАНИЯ ПАРОВ ТОПЛИВА ШТАТА КАЛИФОРНИЯ.**

Ремонт или замена частей или выполнение работ по техническому обслуживанию не могут служить основанием для продления срока гарантии.

5) УСЛОВИЯ ПРИЗНАНИЯ ГАРАНТИЙНЫХ ОБЯЗАТЕЛЬСТВ

Данное гарантийное покрытие предоставляется **только** в случае выполнения **каждого** из следующих условий:

- SSV Can-Am 2021 приобретен в новом и неиспользованном состоянии его первым владельцем у дилера Can-Am SSV, уполномоченного распространять SSV Can-Am в стране, в которой имела место продажа («дилер Can-Am SSV»);
- Снегоход прошёл предпродажную подготовку в соответствии с требованиями BRP, что подтверждено соответствующими документами;
- SSV Can-Am 2021 прошел надлежащую регистрацию уполномоченным дилером Can-Am SSV;
- SSV Can-Am 2021 приобретен в стране проживания покупателя;
- Транспортное средство должно регулярно проходить техническое обслуживание в соответствии с Регламентом, приведённым в настоящем Руководстве, что является обязательным условием признания действительности гарантийных обязательств. Компания BRP оставляет за собой право на изменение условий гарантийного обслуживания в зависимости от предоставления доказательств проведения технического обслуживания.

Компания BRP не несет ответственности по данным гарантийным обязательствам перед индивидуальным пользователем или коммерческой организацией, если нарушено любое из вышеперечисленных условий. Данные ограничения вводятся для того, чтобы компания BRP имела возможность обеспечить безопасность как своей продукции, так и ее потребителей и общества в целом.

6) УСЛОВИЯ ПРИЗНАНИЯ ПРАВА НА ГАРАНТИЙНОЕ ОБСЛУЖИВАНИЕ

Заказчик обязан прекратить использование SSV в случае появления аномалии. Владелец обязан уведомить дилера BRP в течение трех (3) дней с момента появления дефекта и предоставить ему доступ к изделию и приемлемую возможность его отремонтировать. Кроме того, владелец обязан представить уполномоченному дилеру BRP доказательство покупки изделия и подписать наряд на ремонт/работу до начала ремонта в целях подтверждения гарантийного ремонта. Все детали, заменяемые в процессе гарантийного ремонта, переходят в собственность компании BRP.

7) ДЕЙСТВИЯ КОМПАНИИ BRP

Обязательства BRP по данной гарантии ограничиваются, по усмотрению компании, ремонтом неисправных деталей при условии их нормальной эксплуатации, техническим обслуживанием и ремонтом, а также заменой таких деталей новыми оригинальными деталями SSV Can-Am без взимания оплаты за материалы и работу, любым уполномоченным дилером BRP в течение гарантийного срока на условиях, описанных в настоящем документе. Ответственность компании BRP ограничена обязанностью выполнения необходимого ремонта или замены частей. Иск о нарушении гарантии не должен быть причиной аннулирования или расторжения акта продажи SSV владельцу.

В случае необходимости выполнения обслуживания за пределами страны продажи владелец несет дополнительные расходы согласно местному законодательству, такие как (без ограничений) плата за провоз, страховка, налоги, оплата разрешения, налог на импорт и все другие виды материальных расходов, включая налоги, установленные правительством, региональными и районными органами власти и их территориальными агентствами.

Компания BRP оставляет за собой право вносить улучшения или изменения в свою продукцию без обязательства произвести аналогичную модификацию ранее выпущенных изделий.

8) ДОПОЛНИТЕЛЬНЫЕ ГАРАНТИИ ПОСТАВЩИКА

В качестве стандартного оборудования на некоторых SSV Can-Am 2021 может поставляться GPS-приемник. На приемник GPS распространяются ограниченные гарантийные обязательства компании BRP. Если «поставщик» GPS-приемника предлагает дополнительное гарантийное покрытие, срок действия которого превышает продолжительность ограниченной гарантии BRP, по вопросам такой гарантии дилеру или клиенту следует обращаться напрямую к «поставщику» GPS-приемника.

9) ПЕРЕДАЧА ГАРАНТИЙНЫХ ОБЯЗАТЕЛЬСТВ

В случае перепродажи изделия права на гарантийное обслуживание в течение оставшегося срока переходят к новому владельцу при условии, что компания BRP или авторизованный дистрибьютор/дилер Can-Am SSV в дополнение к координатам нового владельца получает доказательство того, что прежний владелец согласен на передачу прав владения изделием другому лицу.

10) ПОДДЕРЖКА ПОТРЕБИТЕЛЕЙ

Споры и разногласия, возникшие в связи с применением данных ограниченных гарантийных обязательств, компания BRP предлагает разрешать на уровне дилера. Рекомендуем обсудить проблему с менеджером или владельцем компании-дилера.

Если вопрос остается нерешенным, обратитесь в компанию BRP, заполнив контактную информацию на сайте www.brp.com, или напишите письмо в компанию BRP, используя контактные данные, приведенные в разделе «**КОНТАКТНАЯ ИНФОРМАЦИЯ**» в настоящем руководстве по эксплуатации.

* На территории США продукты распространяются и обслуживаются компанией BRP US Inc.
© 2020 Bombardier Recreational Products Inc. Все права защищены.

® Торговая марка компании Bombardier Recreational Products Inc. или её филиалов.

ГАРАНТИИ ПО НОРМАТИВАМ ТОКСИЧНОСТИ ОТРАБОТАВШИХ ГАЗОВ АГЕНТСТВА ПО ОХРАНЕ ОКРУЖАЮЩЕЙ СРЕДЫ США

Bombardier Recreational Products Inc. («BRP»)** гарантирует первому и последующим покупателем, что этот новый двигатель, включая все детали системы выпуска со снижением токсичности газов и системы улавливания паров топлива, соответствует двум требованиям:

1. Он сконструирован, произведен и оснащен в соответствии требованиям 40 CFR 1051 и 40 CFR 1060 (на момент продажи первому покупателю).
2. В нем нет дефектов материалов и производственных дефектов, которые не отвечали бы требованиям 40 CFR 1051 и 40 CFR 1060.

При возникновении гарантийного случая компания BRP осуществляет ремонт или замену (на свой выбор) любых деталей и компонентов с дефектом материалов или производственных дефектов, которые могут увеличить токсичность выбросов двигателя в отношении регламентированного загрязняющего вещества в течение указанного гарантийного периода бесплатно для владельца, включая затраты на диагностику и ремонт или замену деталей выхлопной системы. Все дефективные детали, заменяемые в процессе гарантийного ремонта, переходят в собственность компании BRP.

По всем рекламациям по гарантии на выбросы BRP ограничивает диагностику и ремонт деталей выхлопной системы и разрешает их только авторизованным дилерам Can-Am. Исключением является необходимость срочного ремонта позиции 2 следующего списка.

Будучи сертифицирующим производителем, BRP не отклоняет гарантийных рекламаций на основании следующего:

1. Выполнение обслуживания и других работ BRP в авторизованных центрах BRP.
2. Ремонт двигателя/оборудования, выполненный водителем для устранения небезопасного аварийного состояния, относящегося к BRP, если водитель пытается восстановить правильное состояние двигателя/оборудования в кратчайшие сроки.
3. Любые действия и взаимодействия водителя, не связанные с гарантийной рекламацией.
4. Обслуживание, выполненное чаще указанного BRP.
5. Все, относящееся к неисправностям BRP и соответствующей зоне ответственности.
6. Использование широко доступного в зоне эксплуатации оборудования топлива, если письменные инструкции BRP по обслуживанию не указывают, что это топливо повредит систему снижения токсичности отработавших газов, и если водитель не может легко найти другое подходящее топливо. См. раздел информации об обслуживании и требования к топливу в разделе «Топливо».

Период действия гарантии на систему снижения токсичности отработавших газов

Гарантия, связанная с системой снижения токсичности отработавших газов, действует в следующий период, что наступит первым:

	МОТОЧАСЫ	МЕСЯЦЫ	КИЛОМЕТРЫ
Компоненты снижения токсичности отработавших газов	500	30	5000
Компоненты системы улавливания паров топлива	—	24	—

Компоненты, на которые распространяются гарантийные обязательства

Гарантия на выхлопную систему со снижением токсичности отработавших газов распространяется на все компоненты, неисправность которых приведет к увеличению выброса двигателем регулируемого загрязняющего вещества, включая следующие компоненты:

1. Компоненты выхлопной системы и детали двигателя, относящиеся к следующим системам:
 - Система подачи воздуха
 - Топливная система
 - Система зажигания
 - Система рециркуляции отработавших газов
2. Следующие детали также считаются компонентами, связанными со снижением токсичности отработавших газов:
 - Устройства доочистки отработавших газов
 - Клапаны вентиляции коленчатого вала
 - Датчики
 - Электронные блоки управления
3. Следующие детали также считаются компонентами, связанными с системой улавливания паров топлива:
 - Топливный бак
 - Крышка топливного бака
 - Топливная магистраль
 - Соединения топливной магистрали
 - Хомуты*
 - Клапаны сброса давления*
 - Перепускные клапаны*
 - Управляющие клапаны*
 - Электронные управляющие устройства*
 - Вакуумные регулирующие мембраны*
 - Тросы управления*
 - Механизмы управления*

- Клапаны продувки
 - Шланги системы улавливания паров топлива
 - Сепаратор паров/жидкости
 - Адсорбер
 - Кронштейны крепления фильтра
 - Разъем продувочного отверстия карбюратора
4. Также компоненты, относящиеся к системе снижения токсичности газов, включают все детали, единственной задачей которых является уменьшение токсичности газов или неисправность которых увеличивает токсичность газов без значительного ухудшения характеристик двигателя/оборудования.

Ограниченное применение

Как сертифицирующий производитель BRP может отклонить гарантийные рекламации, если причиной неисправности стало неправильное обслуживание или эксплуатация владельцем или водителем, в случае происшествий, за которые производитель не несет ответственности, и в случае форс-мажора. Например, гарантия не распространяется на неисправности, прямо вызванные плохим обращением водителя с двигателем/оборудованием или с использованием водителем двигателя/оборудования образом, непредусмотренным конструкцией. Такие случаи никаким образом не относятся к производителю.

Если у вас есть вопросы касательно прав и ответственности в отношении гарантии, обратитесь в Bombardier Recreational Products по телефону 1-888-272-9222.

*относится к системе улавливания паров топлива

** На территории США изделия распространяются компанией BRP US Inc.

ПОЛОЖЕНИЕ О ГАРАНТИИ ШТАТА КАЛИФОРНИЯ В ОТНОШЕНИИ СИСТЕМЫ УЛАВЛИВАНИЯ ПАРОВ ТОПЛИВА

ВАШИ ПРАВА И ОБЯЗАННОСТИ В РАМКАХ ГАРАНТИИ

Калифорнийский совет воздушных ресурсов рад объяснить Вам условия гарантии в отношении системы улавливания паров топлива на Вашем спортивном мотовездеходе 2021 модельного года. В Калифорнии новые рекреационные внедорожные транспортные средства должны быть сконструированы, произведены и оснащены в соответствии с жесткими требованиями стандартов штата в отношении вредных выбросов. Компания Bombardier Recreational Products Inc. («BRP»)** должна гарантировать исправную работу системы улавливания паров топлива на Вашем спортивном мотовездеходе в течение указанных ниже периодов времени при условии правильной эксплуатации и обслуживания, и отсутствия неодобренных изменений Вашего спортивного мотовездехода.

Ваша система улавливания паров топлива может включать в себя такие части, как карбюратор или система впрыска топлива, топливный бак, топливные шланги, угольный адсорбер и электронный блок управления двигателем. Также она может включать в себя шланги, ремни, разъемы и другие узлы, связанные с системой улавливания паров топлива. При наличии гарантийного состояния компания Bombardier Recreational Products Inc. бесплатно отремонтирует Ваш спортивный мотовездеход, включая диагностику, запчасти и работу.

ГАРАНТИЙНОЕ ПОКРЫТИЕ ПРОИЗВОДИТЕЛЯ OHRV

Гарантийный период для данного рекреационного внедорожного транспортного средства (OHRV) составляет 60 месяцев или 5000 миль, или 500 часов в зависимости от того, что наступит раньше.

Детали, на которые распространяется покрытие:

- Кронштейн(-ы) крепления адсорбера
- Адсорбер
- Разъем продувочного порта
- Зажим(ы)*
- Система электронного управления*
- Крышка топливного бака
- Заливная горловина
- Шланг заливной горловины
- Топливная магистраль(-и)
- Фитинг(-и) топливной магистрали
- Топливный бак
- Клапан(-ы) сброса давления*
- Продувочный клапан(-ы)
- Обратный клапан(-ы)*
- Шланг(-и) для отвода паров
- Ограничитель расхода
- Фильтр(-ы)*
- Все прочие, не перечисленные здесь детали, которые могут влиять на работу системы улавливания паров топлива

Если в рамках действующей гарантии возникнет неисправность любой относящейся к системе улавливания паров топлива детали Вашего спортивного мотовездехода, данная деталь будет отремонтирована или заменена компанией Bombardier Recreational Products Inc.

ОТВЕТСТВЕННОСТЬ ВЛАДЕЛЬЦА В РАМКАХ ГАРАНТИИ

Являясь владельцем спортивного мотовездехода, Вы несете ответственность за выполнение необходимого технического обслуживания, указанного в Вашем руководстве владельца. Компания Bombardier Recreational Products Inc. рекомендует Вам сохранять все квитанции о техническом обслуживании Вашего спортивного мотовездехода, но Bombardier Recreational Products Inc. не может отказать в гарантии исключительно по причине отсутствия таких квитанций и неспособности подтверждения выполнения обслуживания в соответствии с регламентом.

Являясь владельцем, Вы также несете ответственность за то, чтобы как можно скорее предоставить спортивный мотовездеход дилеру Bombardier Recreational Products Inc. после возникновения проблемы. Гарантийный ремонт должен выполняться в разумные сроки, не более 30 дней.

Являясь владельцем спортивного мотовездехода, Вы также должны знать что компания Bombardier Recreational Products Inc. может отказать в гарантийном обслуживании, если неисправность мотовездехода или его детали возникла по причине неправильной эксплуатации и обслуживания или неодобренных изменений.

Если у Вас есть вопросы в отношении Ваших прав и ответственности в рамках гарантии, Вам следует связаться с компанией Bombardier Recreational Products Inc. по телефону 1-888-272-9222 или в Калифорнийский совет воздушных ресурсов по адресу 9528 Telstar Avenue, El Monte, CA 91731.

*относится к системе улавливания паров топлива

** На территории США изделия распространяются компанией BRP US Inc.

ОГРАНИЧЕННЫЕ МЕЖДУНАРОДНЫЕ ГАРАНТИЙНЫЕ ОБЯЗАТЕЛЬСТВА КОМПАНИИ BRP: 2021 CAN-AM® SSV

1) ПРЕДМЕТ ГАРАНТИЙНЫХ ОБЯЗАТЕЛЬСТВ

Компания Bombardier Recreational Products Inc. («BRP»)* гарантирует, что ее мотовездеходы SSV an-Am 2021, распространяемые дистрибьюторами или дилерами SSV Can-Am, которые уполномочены BRP распространять SSV Can-Am («Дистрибьютор / Дилер SSV Can-Am») за пределами пятидесяти штатов Соединенных Штатов, Канады, государств-членов Европейской экономической зоны (которая состоит из государств Европейского союза и Норвегии, Исландии и Лихтенштейна) («ЕЭЗ»), государств-членов Содружества Независимых Государств (в том числе Украина и Туркменистан) («СНГ») и Турции, не имеют дефектов материала или качества работы на срок и на условиях, описанных ниже.

На компоненты и дополнительное оборудование, не установленное на предприятии-изготовителе, данные ограниченные гарантийные обязательства не распространяются. Пожалуйста, обращайтесь к условиям гарантийного обслуживания, предоставляемым производителями или продавцами таких компонентов/оборудования.

Настоящая ограниченная гарантия не является действительной в случаях: (1) использования SSV для гонок или любой другой соревновательной деятельности, в любое время, даже со стороны предыдущего владельца, или в случае (2) изменений или модификаций SSV, которые негативно влияют на его эксплуатацию, функционирование или срок службы, а также в случае изменений или модификаций с целью изменить его использование по назначению.

2) ОГРАНИЧЕНИЯ ГАРАНТИЙНЫХ ОБЯЗАТЕЛЬСТВ

В ТОЙ МЕРЕ, В КАКОЙ ЭТО РАЗРЕШЕНО ЗАКОНОМ, НАСТОЯЩАЯ ГАРАНТИЯ ДАЕТСЯ И ПРИНИМАЕТСЯ ВМЕСТО ЛЮБЫХ И ВСЕХ ПРОЧИХ ГАРАНТИЙ, ПРЯМО ОГОВОРЕННЫХ ИЛИ ПОДРАЗУМЕВАЕМЫХ, ВКЛЮЧАЯ БЕЗ ОГРАНИЧЕНИЙ ГАРАНТИИ ПРИГОДНОСТИ ДЛЯ КОНКРЕТНЫХ ЦЕЛЕЙ. СРОК ДЕЙСТВИЯ ПОДРАЗУМЕВАЮЩИХСЯ ГАРАНТИЙ В ЧАСТИ, НЕ ДОПУСКАЮЩЕЙ ИСКЛЮЧЕНИЯ, ОГРАНИЧЕН СРОКОМ ЯВНО ВЫРАЖЕННЫХ ГАРАНТИЙ. ДАННЫЕ ГАРАНТИЙНЫЕ ОБЯЗАТЕЛЬСТВА НЕ РАСПРОСТРАНЯЮТСЯ НА СЛУЧАЙНЫЙ И КОСВЕННЫЙ УЩЕРБ. В ПРЕДЕЛАХ НЕКОТОРЫХ ТЕРРИТОРИАЛЬНЫХ ЕДИНИЦ НЕ ДОЗВОЛЯЕТСЯ ИСКЛЮЧАТЬ ИЛИ ОГРАНИЧИВАТЬ ОТВЕТСТВЕННОСТЬ ПО УКАЗАННЫМ ВЫШЕ ОБСТОЯТЕЛЬСТВАМ, И ПОЭТОМУ ПРИВЕДЕННЫЕ ВЫШЕ ИСКЛЮЧЕНИЯ ИЛИ ОГРАНИЧЕНИЯ МОГУТ НЕ ОТНОСИТЬСЯ К ВАМ ЛИЧНО. ДАННАЯ ГАРАНТИЯ ДАЕТ ВАМ ОПРЕДЕЛЕННЫЕ ПРАВА. КРОМЕ ТОГО, ВЫ МОЖЕТЕ ИМЕТЬ И ДРУГИЕ ЮРИДИЧЕСКИЕ ПРАВА В ЗАВИСИМОСТИ ОТ СТРАНЫ. (ДЛЯ ИЗДЕЛИЙ, ПРИОБРЕТЕННЫХ В АВСТРАЛИИ, СМ. ПУНКТ 4 НИЖЕ).

Ни дистрибьютор/дилер Can-Am SSV, ни какое-либо иное лицо не уполномочены совершать действия, делать заявления или давать гарантии, отличные от приведенных в настоящих гарантийных обязательствах, и, будучи сделаны, такие действия, заявления или гарантии не будут иметь исковой силы в отношении компании BRP.

Компания BRP оставляет за собой право на изменения данной гарантии в любое время, при этом подразумевается, что такие изменения не могут быть применены к транспортным средствам, проданным на ранее действовавших условиях осуществления гарантийных обязательств.

3) ИСКЛЮЧЕНИЯ НЕ ПРЕДУСМОТРЕНЫ ГАРАНТИЕЙ

Гарантийные обязательства компании BRP ни при каких обстоятельствах не распространяются на нижеследующие случаи:

- Естественный износ узлов и деталей.
- Регулярно обслуживаемые компоненты, регулировка, корректировка (запчасти и работа);
- Повреждения, вызванные небрежностью или несоблюдением указаний по надлежащему техническому обслуживанию и/или хранению, как описано в Руководстве по эксплуатации;
- Повреждения, возникшие в результате неправильного ремонта, внесения изменений в конструкции, использования не рекомендованных деталей и ремонта, выполненного не авторизованным дистрибьютором/дилером Can-Am SSV, а иным лицом.
- Повреждения, возникшие в результате неправильного или недопустимого использования изделия и нарушения правил эксплуатации изделия, изложенных в настоящем Руководстве по эксплуатации.
- Повреждения в результате аварии, затопления, пожара, кражи, вандализма или любых иных форс-мажорных обстоятельств;
- Повреждения, возникшие вследствие применения не рекомендованных сортов топлива, моторного масла и иных смазочных материалов.
- Повреждения, возникшие в результате коррозии, окисления или воздействия природных факторов;
- Повреждения, вызванные в результате попадания воды или снега;
- Случайные или косвенные убытки или ущерб любого рода, включая, без ограничения, буксировку, транспортные расходы, хранение, телефон, аренду, такси, неудобство, страхование, платежи по кредиту, потерю времени и дохода, а также время простоя в ходе обслуживания.

4) СРОК ГАРАНТИЙНОГО ОБСЛУЖИВАНИЯ

Гарантийный срок исчисляется со дня доставки изделия первому покупателю или с первого дня эксплуатации изделия, в зависимости от того, что наступит раньше, и устанавливается на период:

- **ШЕСТЬ (6) ПОСЛЕДОВАТЕЛЬНЫХ МЕСЯЦЕВ**, если мотовездеход приобретен для личного и коммерческого использования

Ремонт или замена частей или выполнение работ по техническому обслуживанию не могут служить основанием для продления срока гарантии.

ДЛЯ ИЗДЕЛИЙ, ПРОДАВАЕМЫХ ТОЛЬКО В АВСТРАЛИИ

Никакие условия данной гарантии не должны исключать, ограничивать или изменять применение любого условия, гарантии, права или средства защиты, предусмотренных или подразумеваемых согласно Закону «О конкуренции и защите прав потребителей» 2010 года (Содружество), включая австралийское потребительское право или любые иные законы, где подобные действия будут противоречить данному закону или делать данные условия недействительными. Льготы, предоставляемые Вам согласно данной

ограниченной гарантии, дополняют другие права и средства защиты, предоставляемые Вам в соответствии с австралийским законодательством.

На наши товары распространяются гарантии, которые не могут быть исключены в соответствии с австралийским потребительским правом. Вы имеете право на замену или возмещение в случае серьезной неисправности, а также на компенсацию за любые иные предвидимые потери или повреждения. Вы также имеете право на ремонт или замену товаров в случае их неудовлетворительного качества, если неисправность не является серьезной.

5) УСЛОВИЯ ВСТУПЛЕНИЯ В СИЛУ ГАРАНТИЙНЫХ ОБЯЗАТЕЛЬСТВ

Данное гарантийное покрытие предоставляется **только** в случае выполнения **каждого** из следующих условий:

- Мотовездеход 2021 Can-Am SSV приобретен первым владельцем в новом, не эксплуатировавшемся состоянии у дистрибьютора/дилера Can-Am SSV, уполномоченного распространять SSV Can-Am в стране, где совершена покупка;
- Транспортное средство прошло предпродажную подготовку в соответствии с требованиями компании BRP, что подтверждено соответствующими документами;
- Мотовездеход зарегистрирован дистрибьютором/дилером Can-Am SSV в установленном порядке;
- Мотовездеход 2021 Can-Am SSV приобретен в стране (союзе стран) проживания покупателя;
- Транспортное средство должно регулярно проходить техническое обслуживание в соответствии с Регламентом, приведённым в настоящем Руководстве, что является обязательным условием признания действительности гарантийных обязательств. Компания BRP оставляет за собой право на изменение условий гарантийного обслуживания в зависимости от предоставления доказательств проведения технического обслуживания.

Компания BRP не несет ответственности по данным гарантийным обязательствам перед индивидуальным пользователем или коммерческой организацией, если нарушено любое из вышеперечисленных условий. Данные ограничения вводятся для того, чтобы компания BRP имела возможность обеспечить безопасность как своей продукции, так и ее потребителей и общества в целом.

6) УСЛОВИЯ ПРИЗНАНИЯ ПРАВА НА ГАРАНТИЙНОЕ ОБСЛУЖИВАНИЕ

Заказчик обязан прекратить использование SSV в случае появления аномалии. Владелец должен известить авторизованного дистрибьютора/дилера Can-Am SSV о дефекте материала или изготовления в течение двух (2) дней с момента обнаружения и предоставить беспрепятственный доступ к изделию с целью ремонта. Владелец также должен представить авторизованному дистрибьютору/дилеру Can-Am SSV доказательство приобретения изделия в новом, неиспользованном состоянии и подписать заявку на ремонт/работы до начала ремонта. Все детали, заменяемые в процессе гарантийного ремонта, переходят в собственность компании BRP.

Необходимо иметь в виду, что срок уведомления дистрибьютора/дилера компании BRP о выявленном дефекте устанавливается местным законодательством.

7) ДЕЙСТВИЯ КОМПАНИИ BRP

В пределах, допускаемых законом, в течение гарантийного срока BRP обязуется, по своему усмотрению, бесплатно отремонтировать или заменить через авторизованного дистрибьютора/дилера Can-Am SSV любую подлинную деталь, в которой обнаружен дефект материала или изготовления, на подлинную деталь Can-Am SSV при условии нормальной эксплуатации и технического обслуживания мотовездехода в соответствии с данным руководством. Ответственность компании BRP ограничена обязанностью выполнения необходимого ремонта или замены частей. Нарушение условий гарантии не может являться основанием для отмены или аннулирования продажи SSV Can-Am владельцу. Вы можете иметь другие законные права, которые могут меняться в зависимости от места проживания.

В случае необходимости выполнения обслуживания за пределами страны продажи владелец несет дополнительные расходы согласно местному законодательству, такие как (без ограничений) плата за провоз, страховка, налоги, оплата разрешения, налог на импорт и все другие виды материальных расходов, включая налоги, установленные правительством, региональными и районными органами власти и их территориальными агентствами.

Компания BRP оставляет за собой право вносить улучшения или изменения в свою продукцию без обязательства произвести аналогичную модификацию ранее выпущенных изделий.

8) ПЕРЕХОД ПРАВА НА ГАРАНТИЙНОЕ ОБСЛУЖИВАНИЕ

В случае перепродажи изделия права на гарантийное обслуживание в течение оставшегося срока переходят к новому владельцу при условии, что компания BRP или авторизованный дистрибьютор/дилер Can-Am SSV в дополнение к координатам нового владельца получает доказательство того, что прежний владелец согласен на передачу прав владения изделием другому лицу.

9) СОДЕЙСТВИЕ ПОТРЕБИТЕЛЯМ В РАЗРЕШЕНИИ СПОРОВ

Споры и разногласия, возникшие в связи с применением данных ограниченных гарантийных обязательств, BRP предлагает разрешать на уровне уполномоченного дистрибьютора/дилера Can-Am SSV. Рекомендуем обсудить проблему с менеджером или владельцем компании авторизованного дистрибьютора/дилера Can-Am SSV.

Если вопрос остается нерешенным, обратитесь в компанию BRP, заполнив контактную информацию на сайте www.brp.com, или напишите письмо в компанию BRP, используя контактные данные, приведенные в разделе «**КОНТАКТНАЯ ИНФОРМАЦИЯ**» в настоящем руководстве по эксплуатации.

На территории действия данных ограниченных гарантийных обязательств, распространение и обслуживание продукции осуществляется компанией Bombardier Recreational Products Inc. или ее филиалами.

© 2020 Bombardier Recreational Products Inc. Все права защищены.

® Торговая марка компании Bombardier Recreational Products Inc. или её филиалов.

ОГРАНИЧЕННАЯ ГАРАНТИЯ BRP ДЛЯ ЕВРОПЕЙСКОЙ ЭКОНОМИЧЕСКОЙ ЗОНЫ, СОДРУЖЕСТВА НЕЗАВИСИМЫХ ГОСУДАРСТВ И ТУРЦИИ: 2021 CAN-AM® SSV

1) ПРЕДМЕТ ГАРАНТИЙНЫХ ОБЯЗАТЕЛЬСТВ

Компания Bombardier Recreational Products Inc. («BRP»)* гарантирует, что ее мотовездеходы SSV Can-Am 2021, распространяемые дистрибьюторами или дилерами мотовездеходов Can-Am, которые уполномочены BRP распространять мотовездеходы Can-Am («Дистрибьютор/дилер мотовездеходов Can-Am») на территории государств-членов Европейской экономической зоны (которая состоит из государств Европейского союза и Великобритании, Норвегии, Исландии и Лихтенштейна) («ЕЭЗ»), государств-членов Содружества независимых государств (включая Украину и Туркменистан) («СНГ») и Турции, не имеют дефектов с точки зрения качества материалов и изготовления в течение срока и на условиях, описанных ниже.

На компоненты и дополнительное оборудование, не установленное на предприятии-изготовителе, данные ограниченные гарантийные обязательства не распространяются. Пожалуйста, обращайтесь к условиям гарантийного обслуживания, предоставляемым производителями или продавцами таких компонентов/оборудования.

Настоящая ограниченная гарантия не является действительной в случаях: (1) использования SSV для гонок или любой другой соревновательной деятельности, в любое время, даже со стороны предыдущего владельца, или в случае (2) изменений или модификаций SSV, которые негативно влияют на его эксплуатацию, функционирование или срок службы, а также в случае изменений или модификаций с целью изменить его использование по назначению.

2) ОГРАНИЧЕНИЯ ГАРАНТИЙНЫХ ОБЯЗАТЕЛЬСТВ

В ТОЙ МЕРЕ, В КАКОЙ ЭТО РАЗРЕШЕНО ЗАКОНОМ, НАСТОЯЩАЯ ГАРАНТИЯ ДАЕТСЯ И ПРИНИМАЕТСЯ ВМЕСТО ЛЮБЫХ И ВСЕХ ПРОЧИХ ГАРАНТИЙ, ПРЯМО ОГОВОРЕННЫХ ИЛИ ПОДРАЗУМЕВАЕМЫХ, ВКЛЮЧАЯ БЕЗ ОГРАНИЧЕНИЙ ГАРАНТИИ ПРИГОДНОСТИ ДЛЯ КОНКРЕТНЫХ ЦЕЛЕЙ. СРОК ДЕЙСТВИЯ ПОДРАЗУМЕВАЮЩИХСЯ ГАРАНТИЙ В ЧАСТИ, НЕ ДОПУСКАЮЩЕЙ ИСКЛЮЧЕНИЯ, ОГРАНИЧЕН СРОКОМ ЯВНО ВЫРАЖЕННЫХ ГАРАНТИЙ. ДАННЫЕ ГАРАНТИЙНЫЕ ОБЯЗАТЕЛЬСТВА НЕ РАСПРОСТРАНЯЮТСЯ НА СЛУЧАЙНЫЙ И КОСВЕННЫЙ УЩЕРБ. В ПРЕДЕЛАХ НЕКОТОРЫХ ТЕРРИТОРИАЛЬНЫХ ЕДИНИЦ НЕ ДОЗВОЛЯЕТСЯ ИСКЛЮЧАТЬ ИЛИ ОГРАНИЧИВАТЬ ОТВЕТСТВЕННОСТЬ ПО УКАЗАННЫМ ВЫШЕ ОБСТОЯТЕЛЬСТВАМ, И ПОЭТОМУ ПРИВЕДЕННЫЕ ВЫШЕ ИСКЛЮЧЕНИЯ ИЛИ ОГРАНИЧЕНИЯ МОГУТ НЕ ОТНОСИТЬСЯ К ВАМ ЛИЧНО. ДАННАЯ ГАРАНТИЯ ДАЕТ ВАМ ОПРЕДЕЛЕННЫЕ ПРАВА. КРОМЕ ТОГО, ВЫ МОЖЕТЕ ИМЕТЬ И ДРУГИЕ ЮРИДИЧЕСКИЕ ПРАВА В ЗАВИСИМОСТИ ОТ СТРАНЫ.

Ни дистрибьютор/дилер Can-Am SSV, ни какое-либо иное лицо не уполномочены совершать действия, делать заявления или давать гарантии, отличные от приведенных в настоящих гарантийных обязательствах, и, будучи сделаны, такие действия, заявления или гарантии не будут иметь исковой силы в отношении компании BRP.

Компания BRP оставляет за собой право на изменения данной гарантии в любое время, при этом подразумевается, что такие изменения не могут быть применены к транспортным средствам, проданным на ранее действовавших условиях осуществления гарантийных обязательств.

3) ИСКЛЮЧЕНИЯ ИЗ ГАРАНТИЙНЫХ ОБЯЗАТЕЛЬСТВ

Гарантийные обязательства компании BRP ни при каких обстоятельствах не распространяются на нижеследующие случаи:

- Естественный износ узлов и деталей.
- Регулярно обслуживаемые компоненты, регулировка, корректировка (запчасти и работа);
- Повреждения, вызванные небрежностью или несоблюдением указаний по надлежащему техническому обслуживанию и/или хранению, как описано в Руководстве по эксплуатации;
- Повреждения, возникшие в результате неправильного ремонта, внесения изменений в конструкции, использования не рекомендованных деталей и ремонта, выполненного не авторизованным дистрибьютором/дилером Can-Am SSV, а иным лицом.
- Повреждения, возникшие в результате неправильного или недопустимого использования изделия и нарушения правил эксплуатации изделия, изложенных в настоящем Руководстве по эксплуатации.
- Повреждения в результате аварии, затопления, пожара, попадания снега или воды, кражи, вандализма или любых иных форс-мажорных обстоятельств;
- Повреждения, возникшие вследствие применения не рекомендованных сортов топлива, моторного масла и иных смазочных материалов.
- Повреждения, возникшие в результате коррозии, окисления или воздействия природных факторов;
- Случайные или косвенные убытки или ущерб любого рода, включая, без ограничения, буксировку, транспортные расходы, хранение, телефон, аренду, такси, неудобство, страхование, платежи по кредиту, потерю времени и дохода, а также время простоя в ходе обслуживания.

4) СРОК ГАРАНТИЙНОГО ОБСЛУЖИВАНИЯ

Гарантийный срок исчисляется со дня доставки изделия первому покупателю или с первого дня эксплуатации изделия, в зависимости от того, что наступит раньше, и устанавливается на период:

- **ДВАДЦАТЬ ЧЕТЫРЕ (24) ПОСЛЕДОВАТЕЛЬНЫХ МЕСЯЦА**, если мотовездеход приобретен для личного использования.
- **ШЕСТЬ (6) ПОСЛЕДОВАТЕЛЬНЫХ МЕСЯЦЕВ**, если мотовездеход приобретен для коммерческого использования или проката.

Считается, что мотовездеход находится в коммерческой эксплуатации, если он используется для получения дохода, выполнения любых работ или сдается в аренду в любой период срока гарантийного обслуживания. Мотовездеход также считается находящимся в коммерческой эксплуатации, если в любой момент в течение гарантийного срока, он лицензирован для коммерческого использования.

Ремонт или замена частей или выполнение работ по техническому обслуживанию не могут служить основанием для продления срока гарантии.

Обратите внимание, что продолжительность и любые другие условия гарантийного обслуживания могут определяться требованиями федерального или местного законодательства, действующего в Вашей стране.

5) УСЛОВИЯ ВСТУПЛЕНИЯ В СИЛУ ГАРАНТИЙНЫХ ОБЯЗАТЕЛЬСТВ

Данное гарантийное покрытие предоставляется **только** в случае выполнения **каждого** из следующих условий:

- Мотовездеход 2021 Can-Am SSV приобретен первым владельцем в новом, не эксплуатировавшемся состоянии у дистрибьютора/дилера Can-Am SSV, уполномоченного распространять SSV Can-Am в стране, где совершена покупка;
- Транспортное средство прошло предпродажную подготовку в соответствии с требованиями компании BRP, что подтверждено соответствующими документами;
- Мотовездеход зарегистрирован дистрибьютором/дилером Can-Am SSV в установленном порядке;
- Мотовездеход 2021 Can-Am SSV приобретен в стране (союзе стран) проживания покупателя;
- Транспортное средство должно регулярно проходить техническое обслуживание в соответствии с Регламентом, приведённым в настоящем Руководстве, что является обязательным условием признания действительности гарантийных обязательств. Компания BRP оставляет за собой право на изменение условий гарантийного обслуживания в зависимости от предоставления доказательств проведения технического обслуживания.

Компания BRP не несет ответственности по данным гарантийным обязательствам перед индивидуальным пользователем или коммерческой организацией, если нарушено любое из вышеперечисленных условий. Данные ограничения вводятся для того, чтобы компания BRP имела возможность обеспечить безопасность как своей продукции, так и ее потребителей и общества в целом.

6) УСЛОВИЯ ПРИЗНАНИЯ ПРАВА НА ГАРАНТИЙНОЕ ОБСЛУЖИВАНИЕ

Заказчик обязан прекратить использование SSV в случае появления аномалии. Владелец должен известить авторизованного дистрибьютора/дилера Can-Am SSV о дефекте материала или изготовления в течение двух (2) месяцев с момента обнаружения и предоставить беспрепятственный доступ к изделию с целью ремонта. Владелец также должен предоставить авторизованному дистрибьютору/дилеру Can-Am SSV доказательство приобретения изделия в новом, неиспользованном состоянии и подписать заявку на ремонт/работы до начала ремонта. Все детали, заменяемые в процессе гарантийного ремонта, переходят в собственность компании BRP.

Обратите внимание, что срок уведомления может определяться требованиями федерального и местного законодательства, действующего на территории Вашей страны.

7) ДЕЙСТВИЯ КОМПАНИИ BRP

В пределах, допускаемых законом, в течение гарантийного срока BRP обязуется, по своему усмотрению, бесплатно отремонтировать или заменить через авторизованного дистрибьютора/дилера Can-Am SSV любую подлинную деталь, в которой обнаружен дефект материала или изготовления, на подлинную деталь Can-Am SSV при условии нормальной эксплуатации и технического обслуживания мотовездехода в

соответствии с данным руководством. Ответственность компании BRP ограничена обязанностью выполнения необходимого ремонта или замены частей. Нарушение условий гарантии не может являться основанием для отмены или аннулирования продажи SSV Can-Am владельцу. Вы можете иметь другие законные права, которые могут меняться в зависимости от места проживания.

В случае необходимости выполнения обслуживания за пределами страны продажи владелец обязан нести дополнительные расходы согласно местному законодательству, такие как, но не ограничены, плата за провоз, страховка, налоги, оплата разрешения, налог на импорт и все другие виды материальных расходов, включая налоги, установленные правительством, региональными и районными органами власти и их территориальными агентствами.

Компания BRP оставляет за собой право вносить улучшения или изменения в свою продукцию без обязательства произвести аналогичную модификацию ранее выпущенных изделий.

8) ПЕРЕХОД ПРАВА НА ГАРАНТИЙНОЕ ОБСЛУЖИВАНИЕ

В случае перепродажи изделия права на гарантийное обслуживание в течение оставшегося срока переходят к новому владельцу при условии, что компания BRP или авторизованный дистрибьютор/дилер Can-Am SSV в дополнение к координатам нового владельца получает доказательство того, что прежний владелец согласен на передачу прав владения изделием другому лицу.

9) СОДЕЙСТВИЕ ПОТРЕБИТЕЛЯМ В РАЗРЕШЕНИИ СПОРОВ

Споры и разногласия, возникшие в связи с применением данных ограниченных гарантийных обязательств, BRP предлагает разрешать на уровне уполномоченного дистрибьютора/дилера Can-Am SSV. Рекомендуем обсудить проблему с менеджером или владельцем компании авторизованного дистрибьютора/дилера Can-Am SSV.

Если вопрос остается нерешенным, обратитесь в компанию BRP, заполнив контактную информацию на сайте www.brp.com, или напишите письмо в компанию BRP, используя контактные данные, приведенные в разделе «**КОНТАКТНАЯ ИНФОРМАЦИЯ**» в настоящем руководстве по эксплуатации.

* На территории Европейской экономической зоны продукция распространяется и обслуживается компанией BRP European Distribution S.A. и другими филиалами или дочерними компаниями BRP.

© 2020 Bombardier Recreational Products Inc. Все права защищены.

® Торговая марка компании Bombardier Recreational Products Inc. или её филиалов.

ДОПОЛНИТЕЛЬНЫЕ УСЛОВИЯ ТОЛЬКО ДЛЯ ФРАНЦИИ

Нижеуказанные условия и положения применяются исключительно к продукции, которая распространяется на территории Франции:

Продавец поставляет товар в соответствии с договором и несет ответственность за дефекты, обнаруженные на момент поставки. Продавец также несет ответственность за дефекты, вызванные упаковкой, инструкциями по монтажу и установке, если он несет за это ответственность по договору или если эти действия осуществляются под его ответственность. Чтобы соответствовать условиям договора, Изделие должно:

1. Быть пригодным для нормального использования, предусмотренного для подобных изделий и, если применимо:
 - Соответствовать описанию, предоставленному продавцом, и обладать всеми качествами, продемонстрированными покупателю с помощью образца или модели;
 - Обладать качествами, которые покупатель может законно ожидать, основываясь на публичных заявлениях со стороны продавца, производителя или его представителя, в том числе посредством рекламы или маркировки; или
2. Обладать характеристиками, взаимно согласованными между сторонами, или быть пригодным для конкретного использования со стороны покупателя при условии, что покупатель сообщает продавцу о предполагаемом использовании изделия, и продавец соглашается с этим.

Продавец несет ответственность за невыполнение условий договора в течение двух лет после поставки товара. Продавец обязан предоставлять гарантию на скрытые дефекты проданных товаров, если такие скрытые дефекты делают изделие непригодным для использования по назначению или сокращают возможности его использования таким образом, что если бы покупателю было известно о них заранее, он бы не приобрел изделие или заплатил бы более низкую цену за него. Покупатель обязан принимать соответствующие действия в отношении подобных скрытых дефектов в течение двух лет после их обнаружения.

УЧЁТНЫЕ ЗАПИСИ ТЕХОБСЛУЖИВАНИЯ

Если необходимо отправьте фотокопию учётной записи техобслуживания в компанию BRP.

ПРЕДПОСТАВКА

Серийный номер: _____	Подпись/печать:
Пробег / км: _____	
Часы: _____	
Дата: _____	
¹ дилера: _____	
Примечания: _____ _____ _____	
Подробный порядок установки см. в «Предпродажном бюллетене».	

ПЕРВОЕ ТЕХНИЧЕСКОЕ ОБСЛУЖИВАНИЕ

Пробег / км: _____	Подпись/печать:
Часы: _____	
Дата: _____	
¹ дилера: _____	
Примечания: _____ _____ _____	
Для получения информации о графике технического обслуживания см. раздел «Информация о техническом обслуживании» в данном руководстве	

ОБСЛУЖИВАНИЕ

Пробег / км: _____	Подпись/печать:
Часы: _____	
Дата: _____	
¹ дилера: _____	
Примечания: _____ _____ _____	
Для получения информации о графике технического обслуживания см. раздел «Информация о техническом обслуживании» в данном руководстве	

ОБСЛУЖИВАНИЕ	
Пробег / км: _____ Часы: _____ Дата: _____ ¹ дилера: _____ Примечания: _____ _____	Подпись/печать:
Для получения информации о графике технического обслуживания см. раздел «Информация о техническом обслуживании» в данном руководстве	

ОБСЛУЖИВАНИЕ	
Пробег / км: _____ Часы: _____ Дата: _____ ¹ дилера: _____ Примечания: _____ _____	Подпись/печать:
Для получения информации о графике технического обслуживания см. раздел «Информация о техническом обслуживании» в данном руководстве	

ОБСЛУЖИВАНИЕ	
Пробег / км: _____ Часы: _____ Дата: _____ ¹ дилера: _____ Примечания: _____ _____	Подпись/печать:
Для получения информации о графике технического обслуживания см. раздел «Информация о техническом обслуживании» в данном руководстве	

ОБСЛУЖИВАНИЕ

Пробег / км: _____	Подпись/печать:
Часы: _____	
Дата: _____	
¹ дилера: _____	
Примечания: _____	

Для получения информации о графике технического обслуживания см. раздел «Информация о техническом обслуживании» в данном руководстве	

ОБСЛУЖИВАНИЕ

Пробег / км: _____	Подпись/печать:
Часы: _____	
Дата: _____	
¹ дилера: _____	
Примечания: _____	

Для получения информации о графике технического обслуживания см. раздел «Информация о техническом обслуживании» в данном руководстве	

ОБСЛУЖИВАНИЕ

Пробег / км: _____	Подпись/печать:
Часы: _____	
Дата: _____	
¹ дилера: _____	
Примечания: _____	

Для получения информации о графике технического обслуживания см. раздел «Информация о техническом обслуживании» в данном руководстве	

ОБСЛУЖИВАНИЕ	
Пробег / км: _____	Подпись/печать:
Часы: _____	
Дата: _____	
¹ дилера: _____	
Примечания: _____	

Для получения информации о графике технического обслуживания см. раздел «Информация о техническом обслуживании» в данном руководстве	

ОБСЛУЖИВАНИЕ	
Пробег / км: _____	Подпись/печать:
Часы: _____	
Дата: _____	
¹ дилера: _____	
Примечания: _____	

Для получения информации о графике технического обслуживания см. раздел «Информация о техническом обслуживании» в данном руководстве	

ОБСЛУЖИВАНИЕ	
Пробег / км: _____	Подпись/печать:
Часы: _____	
Дата: _____	
¹ дилера: _____	
Примечания: _____	

Для получения информации о графике технического обслуживания см. раздел «Информация о техническом обслуживании» в данном руководстве	

***Эта страница специально
оставлена пустой***

ИНФОРМАЦИЯ ДЛЯ ВЛАДЕЛЬЦА

КОНФИДЕНЦИАЛЬНОСТЬ

Все предоставленные вами сведения личного характера будут использованы с целью обеспечения вашей безопасности и для того, чтобы компания BRP могла выполнить свои гарантийные обязательства. Однако компания BRP и ее филиалы могут использовать данные о покупателях для распространения маркетинговой и рекламной информации о компании BRP и ее продуктах.

Чтобы реализовать свое право на получения консультаций или для внесения изменений в данные, а также для удаления ваших данных из листа рассылки, обращайтесь в компанию BRP.

ПО
ЭЛЕКТРОННОЙ **privacyofficer@brp.com**
ПОЧТЕ:

ПО ПОЧТЕ: BRP
Senior Legal Counsel-Privacy Officer
726 St-Joseph
Valcourt, Quebec
Canada,
J0E 2L0

КОНТАКТНАЯ ИНФОРМАЦИЯ

www.brp.com

Азия

Room 4609, Tower 2,
Grand Gateway 3 Hong Qiao
Road Shanghai,
КНР 200020

21F Shinagawa East One Tower
2-16-1 Konan, Minatoku-ku,
Токуо 108-0075
Япония

Европа

Skaldenstraat 125
B-9042 Gent
Belgium

Itterpark 11
D-40724 Hilden
Germany

ARTEPARC Bâtiment B
Route de la côte d'Azur, Le Canet
13590 Meyreuil
France

Ingvald Ystgaardsvei 15
N-7484 Trondeim
Norway

Isoaavantie 7
PL 8040
96101 Rovaniemi

Spinnvägen 15
903 61 Umeå
Sweden

Avenue d'Ouchy 4-6
1006 Lausanne
Switzerland

Северная Америка

565 de la Montagne Street
Valcourt (Québec) J0E 2L0
Canada

Sa De Cv, Av. Ferrocarril 202
Parque Ind. Querétaro, Lote2-B
76220
Santa Rosa Jáuregui, Qro., Mexico
Sturtevant, Wisconsin, U.S.A.
10101 Science Drive
Sturtevant, Wisconsin
53177
U.S.A.

Океания

6 Lord Street
Lakes Business Park
Botany, NSW 2019
Australia

3B Echelon Place, East Tamaki,
Auckland 2013,
Новая Зеландия

Южная Америка

Rua James Clerck Maxwell, 230
TechnoPark Campinas SP 13069-380 Brazil

ИЗМЕНЕНИЕ АДРЕСА ВЛАДЕЛЬЦА/ПЕРЕПРОДАЖА

При изменения адреса или смене владельца транспортного средства обязательно уведомите BRP одним из следующих способов:

- Связавшись с авторизованным дилером Can-Am.
- **Только для Северной Америки:** звоните по номеру 1 888 272-9222.
- Пишите по адресам компании BRP, указанным на соответствующих страницах в разделе «*КОНТАКТНАЯ ИНФОРМАЦИЯ*» данного руководства.

В случае перепродажи транспортного средства приложите также к карте доказательство того, что прежний владелец не против перепродажи.

Своевременное извещение компании BRP об изменившихся обстоятельствах важно, прежде всего, из соображений вашей безопасности, независимо от того, истек срок гарантии или нет. Компания BRP свяжется с вами, когда возникнет необходимость внесения каких-либо изменений в конструкцию транспортного средства. Владелец несет ответственность за уведомление компании BRP.

В СЛУЧАЕ ХИЩЕНИЯ: В случае кражи мотовездехода следует связаться с компанией BRP или уполномоченным дилером Can-Am. Сообщите вашу фамилию, номер телефона, заводской номер транспортного средства и день, когда произошла кража.

***Эта страница специально
оставлена пустой***

ИЗМЕНЕНИЕ АДРЕСА 		СМЕНА ВЛАДЕЛЬЦА 	
ИДЕНТИФИКАЦИОННЫЙ НОМЕР ТРАНСПОРТНОГО СРЕДСТВА (VIN)			
Номер модели		Идентификационный номер транспортного средства (VIN)	
СТАРЫЙ АДРЕС ИЛИ ПРЕДЫДУЩИЙ ВЛАДЕЛЕЦ:		Ф.И.О.	
№	УЛИЦА	КВ.	
ГОРОД	ТЕРРИТОРИАЛЬНАЯ ЕДИНИЦА	ПОЧТОВЫЙ ИНДЕКС	
СТРАНА	ТЕЛЕФОН		
НОВЫЙ АДРЕС ИЛИ ПРЕДЫДУЩИЙ ВЛАДЕЛЕЦ:		Ф.И.О.	
№	УЛИЦА	КВ.	
ГОРОД	ТЕРРИТОРИАЛЬНАЯ ЕДИНИЦА	ПОЧТОВЫЙ ИНДЕКС	
СТРАНА	ТЕЛЕФОН		
АДРЕС ЭЛЕКТРОННОЙ ПОЧТЫ			

Iv00A2F

ИЗМЕНЕНИЕ АДРЕСА 		СМЕНА ВЛАДЕЛЬЦА 	
ИДЕНТИФИКАЦИОННЫЙ НОМЕР ТРАНСПОРТНОГО СРЕДСТВА (VIN)			
Номер модели		Идентификационный номер транспортного средства (VIN)	
СТАРЫЙ АДРЕС ИЛИ ПРЕДЫДУЩИЙ ВЛАДЕЛЕЦ:		Ф.И.О.	
№	УЛИЦА	КВ.	
ГОРОД	ТЕРРИТОРИАЛЬНАЯ ЕДИНИЦА	ПОЧТОВЫЙ ИНДЕКС	
СТРАНА	ТЕЛЕФОН		
НОВЫЙ АДРЕС ИЛИ ПРЕДЫДУЩИЙ ВЛАДЕЛЕЦ:		Ф.И.О.	
№	УЛИЦА	КВ.	
ГОРОД	ТЕРРИТОРИАЛЬНАЯ ЕДИНИЦА	ПОЧТОВЫЙ ИНДЕКС	
СТРАНА	ТЕЛЕФОН		
АДРЕС ЭЛЕКТРОННОЙ ПОЧТЫ			

Iv00A2F

***Эта страница специально
оставлена пустой***

ИЗМЕНЕНИЕ АДРЕСА <input type="checkbox"/>	СМЕНА ВЛАДЕЛЬЦА <input type="checkbox"/>	
ИДЕНТИФИКАЦИОННЫЙ НОМЕР ТРАНСПОРТНОГО СРЕДСТВА (VIN)		
<input type="text"/>	<input type="text"/>	
Номер модели	Идентификационный номер транспортного средства (VIN)	
СТАРЫЙ АДРЕС ИЛИ ПРЕДЫДУЩИЙ ВЛАДЕЛЕЦ:		
Ф.И.О.		
№	УЛИЦА	КВ.
ГОРОД	ТЕРРИТОРИАЛЬНАЯ ЕДИНИЦА	ПОЧТОВЫЙ ИНДЕКС
СТРАНА	ТЕЛЕФОН	
НОВЫЙ АДРЕС ИЛИ ПРЕДЫДУЩИЙ ВЛАДЕЛЕЦ:		
Ф.И.О.		
№	УЛИЦА	КВ.
ГОРОД	ТЕРРИТОРИАЛЬНАЯ ЕДИНИЦА	ПОЧТОВЫЙ ИНДЕКС
СТРАНА	ТЕЛЕФОН	
АДРЕС ЭЛЕКТРОННОЙ ПОЧТЫ		

V00A2F

ИЗМЕНЕНИЕ АДРЕСА <input type="checkbox"/>	СМЕНА ВЛАДЕЛЬЦА <input type="checkbox"/>	
ИДЕНТИФИКАЦИОННЫЙ НОМЕР ТРАНСПОРТНОГО СРЕДСТВА (VIN)		
<input type="text"/>	<input type="text"/>	
Номер модели	Идентификационный номер транспортного средства (VIN)	
СТАРЫЙ АДРЕС ИЛИ ПРЕДЫДУЩИЙ ВЛАДЕЛЕЦ:		
Ф.И.О.		
№	УЛИЦА	КВ.
ГОРОД	ТЕРРИТОРИАЛЬНАЯ ЕДИНИЦА	ПОЧТОВЫЙ ИНДЕКС
СТРАНА	ТЕЛЕФОН	
НОВЫЙ АДРЕС ИЛИ ПРЕДЫДУЩИЙ ВЛАДЕЛЕЦ:		
Ф.И.О.		
№	УЛИЦА	КВ.
ГОРОД	ТЕРРИТОРИАЛЬНАЯ ЕДИНИЦА	ПОЧТОВЫЙ ИНДЕКС
СТРАНА	ТЕЛЕФОН	
АДРЕС ЭЛЕКТРОННОЙ ПОЧТЫ		

V00A2F

***Эта страница специально
оставлена пустой***

ПРЕДОСТЕРЕЖЕНИЕ

ДЛЯ СНИЖЕНИЯ РИСКА ПОЛУЧЕНИЯ СЕРЬЕЗНЫХ ТРАВМ И ГИБЕЛИ ознакомьтесь с настоящим руководством по эксплуатации и предупреждающими табличками, а также посмотрите видеоролик по безопасности и:

БУДЬТЕ ГОТОВЫ

- Пристегните ремни безопасности и убедитесь, что сетки и/или двери надёжно зафиксированы на месте.
- Надевайте рекомендованный шлем и защитное снаряжение.
- Водитель и пассажир должны сидеть, прислонившись спиной к сиденью, твердо поставив ноги на пол или на подножку и держась руками за рулевое колесо или поручни. Следите за тем, чтобы ноги, руки и тело всегда находились внутри мотовездехода.



ВЕДИТЕ ТРАНСПОРТНОЕ СРЕДСТВО ОТВЕТСТВЕННО

- Избегайте потери контроля и опрокидываний.

- Избегайте резких маневров, бокового скольжения, заноса или вильяния задней части мотовездехода, и не пытайтесь проделывать круги.
- Избегайте резкого ускорения на повороте, даже при трогании с места.
- Замедляйте скорость перед входом в поворот.
- Обращайте внимание на такие изменения рельефа, как холмы, пересеченная местность, рытвины и т. д.
- Избегайте асфальтированных поверхностей.
- Избегайте езды вдоль склона.

КВАЛИФИКАЦИЯ И ОТВЕТСТВЕННОСТЬ ПОЛЬЗОВАТЕЛЯ

- Пресекайте небрежное или безответственное вождение.
- Водитель должен быть старше 16 лет и иметь действительное водительское удостоверение.
- Не садитесь за руль мотовездехода в состоянии наркотического или алкогольного опьянения.
- Не водите мотовездеход по дорогам общественного пользования (исключение составляют участки дорог, специально выделенные для выхода внедорожников) — это может привести к столкновениям с легковыми и грузовыми автомобилями.
- Не превышайте пассажироместимость.

