

# **can-am**<sup>®</sup>

## Serie MAVERICK™ MAX™

# Guida del conducente **2020**

Informazioni  
sulla sicurezza, il veicolo e  
la manutenzione



### **⚠ AVVERTENZA**

Leggere attentamente questa guida. Contiene informazioni importanti per la sicurezza.

Età minima: Conducente: avere compiuto 16 anni e avere una patente di guida valida. Tenere questo Guida del conducente sempre all'interno del mezzo.

La rimozione o la modifica dei componenti coinvolti nelle emissioni evaporative su questo veicolo fuoristrada è illegale. I trasgressori potranno essere soggetti a sanzioni civili e/o penali ai sensi della Legge Federale o della California.

2 1 9 0 0 2 0 5 0 \_ I T

Istruzioni originali

## **ATTENZIONE**

**LA GUIDA DEL VEICOLO POTREBBE ESSERE RISCHIOSA.** In caso di mancata osservanza delle precauzioni, potrebbe verificarsi facilmente una collisione o un ribaltamento, persino durante manovre ordinarie come le sterzate, la guida su pendii o su ostacoli.

Per la propria sicurezza, comprendere e seguire le avvertenze contenute nella Guida del conducente e sulle etichette presenti sul veicolo. **La mancata osservanza di queste avvertenze può provocare LESIONI GRAVI O MORTE!**

Tenere questa Guida del conducente sempre a disposizione nel veicolo.

## **ATTENZIONE**

La mancata osservanza di qualsiasi precauzione e istruzione di sicurezza presente nella Guida del conducente, nel **VIDEO SULLA SICUREZZA** e sulle etichette di sicurezza del prodotto potrebbe comportare lesioni gravi e persino la morte!

## **ATTENZIONE**

È possibile che le prestazioni di questo veicolo superino quelle di altri veicoli guidati in precedenza. Si consiglia di dedicare del tempo a prendere dimestichezza con il nuovo veicolo.

### **AVVERTENZA DISPOSIZIONE CALIFORNIANA 65**



#### **AVVERTENZA:**

Funzionamento, assistenza e manutenzione di un veicolo fuoristrada

fuoristrada possono esporre al contatto con sostanze chimiche, compresi i fumi di scarico, il monossido di carbonio, gli ftalati e il piombo, che sono stati riconosciuti dallo stato di California come cause di cancro e difetti al feto o altri difetti legati alla riproduzione. Per ridurre al minimo l'esposizione, evitare di respirare i fumi di scarico, non lasciare il motore in folle se non necessario, eseguire la manutenzione del veicolo in aree ben ventilate e indossare guanti o lavarsi le mani di frequente durante le operazioni di manutenzione. Per ulteriori informazioni, visitare la pagina [www.p65warnings.ca.gov/products/passenger-vehicle](http://www.p65warnings.ca.gov/products/passenger-vehicle).

In Canada i prodotti sono distribuiti da Bombardier Recreational Products Inc. (BRP).

In USA, i prodotti sono distribuiti da BRP US Inc.

**I seguenti marchi di fabbrica sono proprietà di Bombardier Recreational Products Inc.:**

**CAN-AM®**

**DPS™**

**ROTAX®**

**XPS™**

D.E.S.S.™

Maverick™

X™

Il presente documento contiene i marchi di fabbrica delle aziende seguenti:

† Visco-Lok è un marchio di GKN Viscodrive GmbH.

† QS3 è un marchio di Fox Factory, Inc.

# INTRODUZIONE

<b>Guida del conducente 2020</b>
Maverick MAX Turbo
Maverick MAX DS Turbo R
Maverick MAX RS Turbo R
Maverick MAX X ds Turbo RR
Maverick MAX X rs Turbo RR

Deutsch	Dieses Handbuch ist möglicherweise in Ihrer Landessprache verfügbar. Bitte wenden Sie sich an Ihren Händler oder besuchen Sie: <a href="http://www.operatorsguides.brp.com">www.operatorsguides.brp.com</a>
English	This guide may be available in your language. Check with your dealer or go to: <a href="http://www.operatorsguides.brp.com">www.operatorsguides.brp.com</a>
Español	Es posible que este manual esté disponible en su idioma. Consulte a su distribuidor o visite: <a href="http://www.operatorsguides.brp.com">www.operatorsguides.brp.com</a>
Français	Ce guide peut être disponible dans votre langue. Vérifier avec votre concessionnaire ou aller à: <a href="http://www.operatorsguides.brp.com">www.operatorsguides.brp.com</a>
Italiano	Questa guida potrebbe essere disponibile nella propria lingua. Contattare il concessionario o consultare: <a href="http://www.operatorsguides.brp.com">www.operatorsguides.brp.com</a>
中文	本手册可能有您的语种的翻译版本。请向经销商询问，或者登录 <a href="http://www.operatorsguides.brp.com">www.operatorsguides.brp.com</a> 查询。
日本語	このガイドは、言語によって翻訳版が用意されています。ディーラーに問い合わせるか、次のアドレスでご確認ください： <a href="http://www.operatorsguides.brp.com">www.operatorsguides.brp.com</a>
Nederlands	Deze handleiding kan beschikbaar zijn in uw taal. Vraag het aan uw dealer of ga naar: <a href="http://www.operatorsguides.brp.com">www.operatorsguides.brp.com</a>
Norsk	Denne boken kan finnes tilgjengelig på ditt eget språk. Kontakt din forhandler eller gå til: <a href="http://www.operatorsguides.brp.com">www.operatorsguides.brp.com</a>
Português	Este manual pode estar disponível em seu idioma. Fale com sua concessionária ou visite o site: <a href="http://www.operatorsguides.brp.com">www.operatorsguides.brp.com</a>
Русский	Воспользуйтесь руководством на вашем языке. Узнайте о его наличии у дилера или на странице по адресу <a href="http://www.operatorsguides.brp.com">www.operatorsguides.brp.com</a>
Suomi	Käyttöohjekirja voi olla saatavissa omalla kielelläsi. Tarkista jälleenmyyjältä tai käy osoitteessa: <a href="http://www.operatorsguides.brp.com">www.operatorsguides.brp.com</a>
Svenska	Denna bok kan finnas tillgänglig på ditt språk. Kontakta din återförsäljare eller gå till: <a href="http://www.operatorsguides.brp.com">www.operatorsguides.brp.com</a>

Congratulazioni per l'acquisto del nuovo veicolo side-by-side (SSV) Can-Am®. Il prodotto è coperto da garanzia limitata BRP; avrete inoltre a disposizione una rete di concessionari autorizzati Can-Am in grado di fornire tutti i componenti, gli accessori e l'assistenza di cui potreste avere bisogno.

Al momento della consegna, l'acquirente è stato informato della copertura della garanzia e ha sottoscritto *L'ELENCO DI CONTROLLO DI PRE-CONSEGNA* a garanzia che il nuovo veicolo è stato preparato a vostra completa soddisfazione.

Il concessionario si impegna per la massima soddisfazione del cliente. Nel caso in cui fossero necessarie ulteriori informazioni, rivolgetevi al vostro concessionario.

## Istruzioni preliminari

Prima di mettersi alla guida del veicolo, leggere la presente Guida dell'operatore contenente informazioni su come ridurre il rischio di incidenti per se stessi e per le persone vicine.

Leggere inoltre tutte le etichette di sicurezza presenti sul veicolo e guardare il *VIDEO SULLA SICUREZZA* disponibile su <https://can-am.brp.com/off-road/safety>.



Il mancato rispetto delle avvertenze contenute nella presente Guida del conducente può comportare **GRAVI LESIONI** o persino la **MORTE**.

## Messaggi sulla sicurezza

Di seguito vengono descritti i tipi di messaggi di sicurezza, l'aspetto e le modalità di utilizzo in questa guida:

Il simbolo di allarme di sicurezza  indica un potenziale rischio di lesioni personali.

### **ATTENZIONE**

Indica un potenziale rischio che, se non viene evitato, potrebbe causare gravi lesioni o la morte.

 **ATTENZIONE** Indica una situazione pericolosa che, se non evitata, potrebbe causare lesioni di lieve o media entità.

**AVVISO** Indica un'istruzione che, se non osservata, potrebbe danneggiare gravemente i componenti del veicolo o altre proprietà.

## Informazioni su questo Manuale del conducente

Questo Manuale del conducente è stato preparato per portare a conoscenza del possessore/conducente di un nuovo veicolo i diversi comandi, la manutenzione e le istruzioni di guida sicura. Essa è indispensabile per il corretto utilizzo del veicolo.

Conservare questa Guida del conducente nel veicolo come riferimento per manutenzione, risoluzione dei problemi e per istruire altri utenti.

La guida è disponibile in numerose lingue. In caso di discrepanze, farà fede la versione inglese.

Se si desidera visualizzare e/o stampare un'altra copia del Manuale del conducente, visitare il seguente sito Web: [www.operatorsguides.brp.com](http://www.operatorsguides.brp.com).

Le informazioni contenute in questo documento sono corrette alla data di pubblicazione. Tuttavia, BRP segue una politica di continuo miglioramento dei propri prodotti, senza però alcun obbligo di installazione su prodotti fabbricati in precedenza. A causa di cambiamenti dell'ultimo momento, si potrebbero trovare alcune discrepanze tra i prodotti fabbricati e le descrizioni e/o caratteristiche tecniche illustrate nel presente manuale. BRP si riserva il diritto, in qualsiasi momento, di sospendere o cambiare specifiche, design, caratteristiche, modelli o dotazioni senza incorrere in alcun obbligo.

In caso di vendita del veicolo, la presente Guida dell'operatore dovrà essere consegnata all'acquirente.

---

***Questa pagina è  
stata lasciata intenzionalmente bianca***

---

# INDICE

<b>INTRODUZIONE.....</b>	<b>1</b>
ISTRUZIONI PRELIMINARI.....	2
MESSAGGI SULLA SICUREZZA.....	2
INFORMAZIONI SU QUESTO MANUALE DEL CONDUCENTE.....	2

## ***INFORMAZIONI SULLA SICUREZZA***

<b>PRECAUZIONI GENERALI.....</b>	<b>12</b>
EVITARE L'AVVELENAMENTO DA MONOSSIDO DI CARBONIO.....	12
EVITARE INCENDI PRODOTTI DA BENZINA E ALTRI PERICOLI.....	12
EVITARE BRUCIATURE DA PARTI CALDE.....	13
ACCESSORI E MODIFICHE.....	13
<b>FUNZIONAMENTO SICURO - RESPONSABILITÀ.....</b>	<b>14</b>
PROPRIETARI: SIATE RESPONSABILI.....	14
OPERATORI: SIATE QUALIFICATI E RESPONSABILI.....	14
GUIDARE CON CAUTELA.....	15
SISTEMA DI RITENUTA DEI PASSEGGERI.....	16
CONDIZIONI DEL TERRENO.....	16
<b>CONTROLLO PRE-GUIDA.....</b>	<b>18</b>
ELENCO CONTROLLI PRE-GUIDA.....	18
<b>PREPARAZIONE ALLA GUIDA.....</b>	<b>21</b>
PRIMA DI PARTIRE.....	21
ATTREZZATURE DI PROTEZIONE.....	21
<b>EVITARE INCIDENTI.....</b>	<b>24</b>
EVITARE RIBALTAMENTI E ROVESCIAMENTI.....	24
EVITARE COLLISIONI.....	25
<b>GUIDA DEL VEICOLO.....</b>	<b>27</b>
ESERCITARSI NELLE MANOVRE.....	27
GUIDA FUORISTRADA.....	28
TECNICHE DI GUIDA GENERALI.....	28
<b>SPOSTAMENTO DI CARICHI ED ESECUZIONE DI LAVORI.....</b>	<b>34</b>
ESECUZIONE DI PICCOLI LAVORI CON IL VEICOLO.....	34
TRASPORTO CARICHI.....	34
<b>ETICHETTE IMPORTANTI PRESENTI SUL VEICOLO (CANADA/STATI UNITI).....</b>	<b>37</b>
CARTELLINO.....	37
ETICHETTE DI SICUREZZA.....	38
ETICHETTE DI CONFORMITÀ.....	47
ETICHETTE CONTENENTI INFORMAZIONI TECNICHE.....	48
<b>ETICHETTE IMPORTANTI PRESENTI SUL VEICOLO (TUTTI I PAESI ECCETTO CANADA/STATI UNITI).....</b>	<b>49</b>
ETICHETTE DI SICUREZZA DEL VEICOLO.....	49

## ***INFORMAZIONI SUL VEICOLO***

<b>COMANDI PRINCIPALI.....</b>	<b>62</b>
1) STERZO.....	62
2) PEDALE DELL'ACCELERATORE.....	63

3) PEDALE DEL FRENO.....	63
4) LEVA DEL CAMBIO.....	63
<b>COMANDI SECONDARI.....</b>	<b>65</b>
1) CHIAVE RF D.E.S.S E MORSETTO RF D.E.S.S.....	65
2) PULSANTE START/STOP MOTORE.....	66
3) COMMUTATORE FARI.....	66
4) INTERRUOTTORE 2WD/4WD/BLOCCO DIFFERENZIALE ANTERIORE (SE IN DOTAZIONE).....	67
5) INTERRUOTTORE DI MODALITÀ DIFFERENZIALE ANTERIORE (SE FORNITO).....	68
6) TASTIERINO.....	68
7) PULSANTE DI ESCLUSIONE.....	68
8) INTERRUOTTORE DE VERRICELLO (SE EQUIPAGGIATO).....	69
9) INTERRUOTTORE AVVISATORE ACUSTICO (SUI MODELLI APPLICABILI).....	69
<b>DISPLAY DIGITALE 4,5".....</b>	<b>70</b>
DISPLAY MULTIFUNZIONE.....	70
SPIE E INDICATORI D'AVVERTIMENTO.....	71
IMPOSTAZIONI.....	72
<b>DISPLAY DIGITALE 7,6" (TASTIERINO).....</b>	<b>75</b>
FUNZIONI BASE.....	75
IMPOSTAZIONI.....	78
<b>DOTAZIONI.....</b>	<b>80</b>
1) INCLINAZIONE DELLO STERZO.....	81
2) PORTABEVANDE.....	81
3) POIGNÉES DE MAINTIEN DU PASSAGER.....	81
4) VANO PORTAOGGETTI.....	82
5) KIT STRUMENTI.....	82
6) POGGIAPIEDI.....	82
7) PORTE.....	82
8) CINTURE DI SICUREZZA.....	83
9) SEDILI.....	85
10) TAPPO DEL SERBATOIO DEL CARBURANTE.....	88
11) PORTAPACCHI.....	88
12) GANCIO DI RECUPERO.....	88
13) RASCHIETTO PER RUOTE.....	89
14) PRESA DI CORRENTE 12 VOLT.....	89
15) SPECCHIETTO RETROVISORE CENTRALE.....	90
<b>MESSA A PUNTO DEL VEICOLO.....</b>	<b>91</b>
LINEE GUIDA PER LA REGOLAZIONE DELLE SOSPENSIONI.....	91
IMPOSTAZIONI PREDEFINITE DELLE SOSPENSIONI.....	93
REGOLAZIONE DELLE SOSPENSIONI.....	95
<b>CARBURANTE.....</b>	<b>99</b>
REQUISITI CARBURANTE.....	99
PROCEDURA DI RIFORNIMENTO DI CARBURANTE DEL VEICOLO.....	100
<b>PERIODO DI RODAGGIO.....</b>	<b>102</b>
RODAGGIO.....	102



<b>PROCEDURE DI BASE.....</b>	<b>103</b>
AVVIO DEL MOTORE.....	103
ATTIVAZIONE DELL'IMPIANTO ELETTRICO.....	103
FUNZIONAMENTO DELLA LEVA DEL CAMBIO.....	103
SCELTA DEI RAPPORTI ADATTI (MARCE RIDOTTE O LUNGHE).....	103
ARRESTO DEL MOTORE E PARCHEGGIO DEL VEICOLO.....	104
SUGGERIMENTI PER OTTIMIZZARE LA DURATA DELLA CINGHIA DI TRASMISSIONE.....	105
<b>PROCEDURE SPECIALI.....</b>	<b>106</b>
CHE COSA FARE SE L'ACQUA È ENTRATA NEL CVT.....	106
COSA FARE IN CASO DI BATTERIA SCARICA.....	106
COSA FARE IN CASO DI RIBALTAMENTO DEL VEICOLO.....	106
COSA FARE IN CASO DI IMMERSIONE DEL VEICOLO.....	106
<b>TRASPORTO DEL VEICOLO.....</b>	<b>107</b>
UTILIZZO DELLA POTENZA DEL VEICOLO PER RISALIRE SULL'APPARECCHIATURA DI TRAINO.....	108
UTILIZZARE UN VERRICELLO PER TIRARE IL VEICOLO SULL'APPARECCHIATURA DI RIMORCHIO.....	108
FISSAGGIO DEL VEICOLO PER IL TRASPORTO.....	109
USCITA DEL VEICOLO DAL RIMORCHIO.....	109
<b>SOLLEVAMENTO E SOSTEGNO DEL VEICOLO.....</b>	<b>110</b>
PARTE ANTERIORE DEL VEICOLO.....	110
PARTE POSTERIORE DEL VEICOLO.....	110

### ***MANUTENZIONE***

<b>PROGRAMMA DI MANUTENZIONE.....</b>	<b>112</b>
CONDIZIONI FORTEMENTE POLVEROSE O INNEVATE.....	113
LEGENDA DEL PROGRAMMA DI MANUTENZIONE.....	113
PROGRAMMA DI MANUTENZIONE.....	113
<b>PROCEDURE DI MANUTENZIONE.....</b>	<b>116</b>
FILTRO DELL'ARIA DEL MOTORE.....	116
KIT DELLA GRIGLIA ANTERIORE.....	117
FILTRI DELL'ARIA CVT.....	117
PREFILTRO DEL SISTEMA DI EMISSIONE PER EVAPORAZIONE (SE IN DOTAZIONE).....	118
OLIO MOTORE.....	119
FILTRO DELL'OLIO.....	121
RADIATORE.....	122
LIQUIDO REFRIGERANTE MOTORE.....	123
PARASCINTILLE MARMITTA.....	125
OLIO DIFFERENZIALE ANTERIORE.....	126
OLIO SCATOLA DEL CAMBIO.....	128
CANDELE.....	130
CARENATURA CVT.....	133
CINGHIA DI TRASMISSIONE.....	134
PULEGGIA MOTRICE E PULEGGIA CONDOTTA.....	135
BATTERIA.....	136
FUSIBILI.....	136
LUCI.....	138

CUFFIA ALBERO DI TRASMISSIONE.....	138
CUSCINETTO RUOTA.....	139
PNEUMATICI E RUOTE.....	139
SOSPENSIONI.....	143
FRENI.....	145
CINTURE DI SICUREZZA.....	145
GABBIA.....	146
<b>MANUTENZIONE DEL VEICOLO.....</b>	<b>147</b>
CURA DOPO L'UTILIZZO.....	147
PULIZIA E PROTEZIONE DEL VEICOLO.....	147
<b>RIMESSAGGIO E PREPARAZIONE PRESTAGIONALE.....</b>	<b>148</b>
<b><i>INFORMAZIONI TECNICHE</i></b>	
<b>DICHIARAZIONE DI CONFORMITÀ CE.....</b>	<b>150</b>
<b>DICHIARAZIONE DI CONFORMITÀ CE.....</b>	<b>152</b>
<b>IDENTIFICAZIONE DEL VEICOLO.....</b>	<b>153</b>
NUMERO DI IDENTIFICAZIONE DEL VEICOLO (VIN).....	153
NUMERO DI IDENTIFICAZIONE MOTORE.....	153
TARGHETTA DI CONFORMITÀ.....	153
RADIO FREQUENCY DIGITALLY ENCODED SECURITY SYSTEM (CHIAVE RF D.E.S.S.).....	154
<b>SISTEMA DI CONTROLLO DELLE EMISSIONI DI VAPORI.....</b>	<b>155</b>
<b>NORMATIVA SUL SISTEMA DI CONTROLLO DELLE EMISSIONI RUMOROSE.....</b>	<b>156</b>
<b>CARATTERISTICHE TECNICHE.....</b>	<b>157</b>
<b><i>RISOLUZIONE DEI PROBLEMI</i></b>	
<b>LINEE GUIDA PER L'INDIVIDUAZIONE E RISOLUZIONE DEI PROBLEMI.....</b>	<b>170</b>
<b>MESSAGGI NELL'INDICATORE MULTIFUNZIONE.....</b>	<b>175</b>
<b><i>GARANZIA</i></b>	
<b>GARANZIA LIMITATA BRP NEGLI STATI UNITI E IN CANADA: SSV 2020 CAN-AM®.....</b>	<b>178</b>
<b>GARANZIA RELATIVA ALLE EMISSIONI DELL'AGENZIA PER LA PROTEZIONE DELL'AMBIENTE (EPA) DEGLI STATI UNITI.....</b>	<b>182</b>
<b>DICHIARAZIONE DI GARANZIA SUL CONTROLLO DELLE EMISSIONI DI VAPORI DELLA CALIFORNIA.....</b>	<b>185</b>
<b>GARANZIA LIMITATA INTERNAZIONALE BRP: SSV 2020 CAN- AM®.....</b>	<b>187</b>
<b>GARANZIA LIMITATA BRP PER LO SPAZIO ECONOMICO EUROPEO, LA COMUNITÀ DEGLI STATI INDIPENDENTI E LA TURCHIA: SSV 2020 CAN-AM®.....</b>	<b>192</b>

**INFORMAZIONI AI CLIENTI**

<b>INFORMATIVA SULLA PRIVACY.....</b>	<b>198</b>
<b>CONTATTACI.....</b>	<b>199</b>
ASIA.....	199
EUROPA.....	199
NORD AMERICA.....	200
OCEANIA.....	200
SUD AMERICA.....	200
<b>CAMBIO DI INDIRIZZO/PROPRIETÀ.....</b>	<b>201</b>



# ***INFORMAZIONI SULLA SICUREZZA***

---

## PRECAUZIONI GENERALI

### Evitare l'avvelenamento da monossido di carbonio

Gli scarichi del motore contengono monossido di carbonio, un gas mortale che, se inalato, può causare cefalea, vertigini, sonnolenza, nausea, confusione e persino la morte.

Il monossido di carbonio è un gas incolore, inodore e insapore che potrebbe essere presente anche se i gas di scarico non sono percepiti a livello visivo oppure olfattivo. Il monossido di carbonio può accumularsi a livelli mortali in modo rapido e causare soprafazione e incapacità di mettersi in salvo. I livelli mortali di monossido di carbonio possono inoltre accumularsi per ore o giorni in zone chiuse o scarsamente ventilate. In caso di sintomi di avvelenamento da monossido di carbonio, uscire immediatamente dalla zona, recarsi all'aperto e rivolgersi a un medico.

Per evitare lesioni gravi o mortali da monossido di carbonio:

- Non utilizzare mai il veicolo in zone scarsamente ventilate o parzialmente chiuse come, ad esempio, garage, parcheggi coperti o fienili. Anche se si cerca di ventilare i gas di scarico del motore con ventole o aprendo porte e finestre, il monossido di carbonio può raggiungere rapidamente livelli pericolosi.
- Non utilizzare mai il veicolo all'opera in zone in cui i gas di scarico del motore possono accumularsi all'interno di un edificio attraverso porte e finestre.

### Evitare incendi prodotti da benzina e altri pericoli

La benzina è estremamente infiammabile e altamente esplosiva. I vapori di carburante possono diffondersi e infiammarsi a causa di una scintilla o fiamma a molti metri di distanza dal motore. Per ridurre il rischio di incendio o esplosione, seguire le istruzioni riportate di seguito:

- Utilizzare solo contenitori di benzina approvati per il trasporto del carburante.
- Non riempire mai il contenitore di benzina sul veicolo, in quanto una scarica elettrostatica potrebbe provocare l'accensione del carburante.
- Non trasportare le taniche del carburante o qualunque altro liquido pericoloso sul portapacchi.
- Attenersi rigorosamente alle istruzioni fornite nella *PROCEDURA DI RIFORNIMENTO DEL VEICOLO*.
- Non avviare il motore se il tappo del carburante non è installato correttamente.

La benzina è velenosa e può causare lesioni gravi o mortali.

- Non travasare mai la benzina con la bocca.
- In caso di ingestione, contatto con gli occhi o inalazione dei vapori di benzina, contattare immediatamente un dottore.

In caso di contatto, risciacquare con acqua e sapone e cambiarsi d'abito.

## **Evitare bruciature da parti calde**

Certi componenti, come il rotore freni e i componenti di scarico, diventano bollenti durante le operazioni. Evitare il contatto con queste parti durante e subito dopo l'utilizzo per evitare bruciature.

## **Accessori e modifiche**

Qualsiasi modifica o aggiunta di accessori può influenzare la movimentazione del veicolo. È importante prendere tempo per familiarizzare con il veicolo una volta che le modifiche sono state apportate per capire come adattare il proprio comportamento di guida in modo appropriato.

Non effettuare modifiche non autorizzate o installare apparecchiature non specificamente certificate da BRP per il veicolo. Queste modifiche non sono state verificate da BRP e possono aumentare il rischio di lesioni o perdite di controllo o rendere il veicolo non omologato per la guida ai sensi della legge. Ad esempio, utilizzare pneumatici non previsti dalle specifiche può influenzare il comportamento del veicolo e aumentare il rischio di una perdita di controllo.

Per gli accessori adeguati per il veicolo, rivolgersi al concessionario BRP autorizzato.

# FUNZIONAMENTO SICURO - RESPONSABILITÀ

Questo è un veicolo fuoristrada ad alte prestazioni. Gli operatori devono agire in modo responsabile e prestare attenzione per evitare ribaltamenti, rovesciamenti, collisioni e altri incidenti. Anche con le caratteristiche di sicurezza del veicolo (tra cui struttura protettiva, cinture di sicurezza, porte) e le attrezzature di protezione (tra cui il casco), in caso di incidente, vi è sempre il rischio di lesioni o morte. Per ridurre il rischio di gravi lesioni o di morte, seguire le regole contenute in questa sezione.

## **Proprietari: siate responsabili**

Consultare la Guida del conducente e guardare il *VIDEO SULLA SICUREZZA*. Fare riferimento al link riportato all'inizio di questa Guida del conducente.

Controllare sempre e confermare la condizione di funzionamento sicuro del veicolo prima di mettersi alla guida. Seguire sempre i programmi di manutenzione descritti in questa Guida dell'operatore.

Non consentire mai a nessuno di guidare il veicolo a meno che non si tratti di persone responsabili a cui poter affidare un veicolo ad alte prestazioni. Si consiglia di supervisionare operatori giovani e alle prime armi e di imporre regole e limiti (ad esempio, in caso di trasporto di passeggeri, stabilire come utilizzare il veicolo, percorsi, ecc.) sull'utilizzo del veicolo.

Selezionare la chiave appropriata (vedere *CHIAVE D.E.S.S RF E BLOCCHETTO D.E.S.S. RA*) in base all'esperienza dell'operatore, all'uso del veicolo e all'ambiente.

Discutere le informazioni di sicurezza con chi utilizzerà il veicolo. Accertarsi che tutti gli operatori e i passeggeri soddisfino i requisiti di seguito illustrati e accettino di agire

conformemente alle informazioni di sicurezza. Aiutare gli utenti ad acquisire familiarità con il veicolo.

È consigliabile sottoporre il veicolo a un'Ispezione di Sicurezza Annuale. Rivolgersi a un concessionario BRP autorizzato per ulteriori dettagli. Nonostante non sia obbligatorio, è vivamente consigliato far eseguire da un concessionario BRP autorizzato i preparativi prima dell'utilizzo stagionale. Ogni visita a un concessionario BRP autorizzato è un'opportunità per il proprio concessionario di verificare se il veicolo è incluso in una campagna di sicurezza. Invitiamo inoltre i clienti a visitare tempestivamente un concessionario BRP autorizzato se vengono a conoscenza dell'esistenza di campagne di sicurezza.

## **Operatori: siate qualificati e responsabili**

Consultare la Guida del conducente e guardare il *VIDEO SULLA SICUREZZA*. Fare riferimento al link riportato all'inizio di questa Guida del conducente.

Acquisire completa dimestichezza con i comandi e con il funzionamento generale del veicolo.

Prendere familiarità con questo veicolo fuoristrada o Off-Highway Vehicle (OHV); potrebbe avere prestazioni superiori ad altri OHV utilizzati. Si tratta di un veicolo ad alte prestazioni. I conducenti inesperti potrebbero sottovalutare i rischi e farsi sorprendere dal comportamento specifico del veicolo in qualunque condizione di terreno.

Se disponibile, seguire un corso di addestramento (contattare un concessionario Can-Am autorizzato per conoscere la disponibilità di corsi di addestramento oppure visitare il sito Web <http://www.rohva.org/>) ed eseguire gli esercizi pratici illustrati nella sezione *ESERCITARSI*



**NELLE MANOVRE.** Fare pratica in un'area adatta priva di pericoli per poter ben controllare ogni comando. Guidare a basse velocità. Le velocità più elevate richiedono maggiore esperienza e condizioni di guida adatte.

Età minima: 16 anni.

Per essere seduti correttamente, è necessario avere un'altezza adeguata: appoggiare la schiena sullo schienale con le cinture di sicurezza allacciate in modo da afferrare lo sterzo con entrambe le mani ed essere in grado di premere fino in fondo i pedali del freno e dell'acceleratore con il piede destro e di posizionare saldamente il piede sinistro sui poggiatesta.

È necessario essere in possesso di una patente di guida appropriata in conformità con la legislazione locale.

Non mettersi mai alla guida del veicolo in stato di ebbrezza, sotto l'effetto di farmaci o se ci si sente stanchi o indisposti, poiché ciò rallenta i tempi di reazione e limita la capacità di giudizio.

### **Trasporto di passeggeri**

Non trasportare più di un passeggero per sedile. I passeggeri devono essere seduti correttamente nell'abitacolo.

Il passeggero deve essere sufficientemente alto da poter stare sempre seduto correttamente: schiena appoggiata allo schienale con le cinture di sicurezza allacciate, sostenendosi a entrambe le maniglie e con i piedi saldamente posizionati sui poggiatesta.

Non trasportare mai un passeggero sotto l'influenza di droghe o alcool, stanco o indisposto poiché la capacità di giudizio e il tempo di reazione potrebbero essere ridotti.

Avvertire i passeggeri di leggere le etichette di sicurezza 'del veicolo.

Non trasportare mai un passeggero se si ritiene che la sua abilità o il suo giudizio siano insufficienti per concentrarsi sulle condizioni del terreno e per adattarsi di conseguenza. Specialmente per i veicoli side-by-side, i passeggeri devono inoltre essere sempre attenti al tipo di conformazione del terreno e in grado di prepararsi ad affrontare i dossi.

### **Guidare con cautela**

- Questo veicolo si maneggia in maniera diversa rispetto ad altri veicoli. In caso di mancata osservanza delle precauzioni, potrebbe verificarsi facilmente una collisione o un ribaltamento, durante manovre brusche come curve repentine, accelerazioni o decelerazioni e guida su pendii o su ostacoli.
- Non guidare mai a velocità elevate. Mantenere sempre una velocità adeguata al tipo di terreno, al grado di visibilità, alle condizioni di guida e alla propria esperienza.
- Non provare a eseguire salti, scivolate laterali, testacoda o altre acrobazie.
- Non provare a eseguire accelerazioni o decelerazioni rapide mentre si eseguono brusche sterzate. Ciò potrebbe provocare ribaltamenti.
- Non provare a eseguire pattinamenti o slittamenti. Se il veicolo inizia a pattinare o a slittare, controsterzare assecondando il pattinamento o lo slittamento nella stessa direzione. Sulle superfici estremamente sdruciolevoli come il ghiaccio, procedere adagio e prestare particolare attenzione per ridurre la possibilità di pattinamento con conseguente perdita di controllo.

- Accertarsi che non siano presenti ostacoli o persone dietro al veicolo quando si innesta la retromarcia. Prestare attenzione ai punti ciechi. Una volta stabilito che è possibile procedere in maniera sicura in retromarcia, procedere lentamente.
- Non superare i limiti di carico stabiliti per questo veicolo. Ridurre la velocità, lasciare una maggiore distanza di frenatura e seguire le istruzioni contenute in *SPOSTAMENTO DI CARICHI ED ESECUZIONE DI LAVORI*.
- Ricordarsi sempre che questo veicolo è pesante! Il suo peso basterebbe a farvi rimanere intrappolati in caso di rovesciamento o di ribaltamento.
- Procedere sempre con cautela e prestare particolare attenzione quando si guida su un terreno non familiare. Stare sempre attenti alle condizioni mutevoli del terreno quando si guida questo veicolo. Prendersi tutto il tempo necessario per conoscere le prestazioni del veicolo in ambienti diversi.
- Non guidare mai su terreni impraticabili, sdruciolevoli o franosi fino a quando non si sono acquisite e messe in pratica le abilità necessarie per il controllo di questo veicolo su tali terreni. Prestare sempre particolare attenzione su questi tipi di terreno.
- Non guidare mai su pendii troppo ripidi per questo veicolo o le proprie abilità. Esercitarsi su pendenze poco ripide.

## **Sistema di ritenuta dei passeggeri**

- Il veicolo è progettato per il trasporto di un conducente e di un passeggero per sedile, che indossano tutti attrezzature di protezione appropriate. Consultare *ATTREZZATURE DI PROTEZIONE* in questa sottosezione.
- Il conducente e i passeggeri devono bloccare le portiere e allacciare le cinture di sicurezza durante la guida.
- Seguire sempre le corrette procedure per salire o scendere i pendii, come descritto in *GUIDA DEL VEICOLO*. Controllare attentamente il terreno prima di iniziare la salita o la discesa di qualsiasi pendio. Non effettuare mai la salita o la discesa di pendii che presentano superfici eccessivamente sdruciolevoli o franose. Non salire sulla cima del pendio a velocità elevate.

## **Condizioni del terreno**

- Il veicolo non è progettato per viaggiare su superfici asfaltate; per tratti brevi su superfici di questo tipo, si consiglia di evitare di sterzare, accelerare o frenare in modo brusco.
- Non provare pendii ripidi o salite laterali in caso di traino di un rimorchio (se presente).
- Controllare sempre se sono presenti ostacoli prima di percorrere una zona nuova. Seguire sempre le corrette procedure quando si guida sugli ostacoli, come descritto in *GUIDA DEL VEICOLO*.

- Non utilizzare mai il veicolo in acque a flusso rapido o più profonde di quanto specificato in *GUIDA DEL VEICOLO*. Ricordare che i freni bagnati potrebbero aver ridotto la capacità di frenata. Provare i freni dopo essere usciti dall'acqua. Se necessario, frenare diverse volte per consentire all'attrito di far asciugare i freni.
- Accertarsi sempre di parcheggiare adeguatamente il veicolo sulla porzione di terreno più piana disponibile. Mettere la leva del cambio in posizione STAZIONAMENTO, arrestare il motore ed estrarre la chiave prima di abbandonare il veicolo.
- Non credere che il veicolo possa essere sicuro in ogni situazione. Improvvisi cambiamenti nel terreno provocati da buche, avvallamenti, sponde, suolo più morbido o più duro o altri tipi di irregolarità, potrebbero provocare il rovesciamento o la perdita di stabilità del veicolo. Per evitare ciò, rallentare e valutare il tipo di conformazione del terreno. Se il veicolo comincia a capovolgersi o a ribaltarsi, solitamente la cosa migliore da fare è sterzare in direzione del ribaltamento! Non provare a evitare un ribaltamento utilizzando le braccia o le gambe. Tenere le membra del corpo all'interno della gabbia del veicolo.

# CONTROLLO PRE-GUIDA

Controllare sempre e confermare la condizione di funzionamento sicuro del veicolo prima di mettersi alla guida. Seguire sempre i programmi di manutenzione descritti in questa Guida dell'operatore.

## ATTENZIONE

Eseguire un controllo pre-guida prima di ogni utilizzo per rilevare eventuali problemi che potrebbero verificarsi durante la guida. Il controllo pre-guida può aiutare a monitorare l'usura e il deterioramento dei componenti prima che ciò possa diventare un problema. Correggere eventuali problemi riscontrati per ridurre il rischio di guasti o incidenti.

Prima di utilizzare questo veicolo, il conducente deve sempre eseguire i controlli preliminari previsti nella seguente lista.

Consultare la sezione *PROCEDURE DI MANUTENZIONE* per ulteriori dettagli.

## Elenco controlli pre-guida

### Cosa fare prima di avviare il motore (chiavetta su OFF)

ELEMENTI DA CONTROLLARE	CONTROLLO DA ESEGUIRE	✓
Pneumatici	Controllare pressione e condizione degli pneumatici. Fare riferimento alle <i>CARATTERISTICHE TECNICHE</i> e regolare in base al carico.	
Ruote	Controllare che le ruote non siano danneggiate e che il gioco non sia anomalo. Assicurarsi che i dadi dei bulloni e le viti Beadlock (se in dotazione) siano serrati. Fare riferimento a <i>RUOTE E PNEUMATICI</i> in <i>PROCEDURE DI MANUTENZIONE</i> per le specifiche della coppia.	
Radiatore	Controllare che il radiatore sia pulito.	
Griglia anteriore	Verificare la pulizia della calandra.	
Olio motore	Controllare il livello di olio nel motore.	
Liquido refrigerante	Controllare il livello del liquido refrigerante.	
Liquido dei freni	Verificare il livello del liquido dei freni.	
Filtro dell'aria del motore	Ispezionare il filtro dell'aria del motore, sostituire se necessario.	
Alloggiamento del filtro dell'aria del motore	Ispezionare l'alloggiamento del filtro dell'aria del motore e pulire, se necessario (quando si guida in condizioni polverose o sulla sabbia).	
Filtro dell'aria CVT	Verificare e pulire il filtro dell'area CVT (quando si guida in condizioni di polvere).	

ELEMENTI DA CONTROLLARE	CONTROLLO DA ESEGUIRE	✓
Cappucci albero motore	Verificare le condizioni delle guaine di protezione dell'albero motore.	
Carico	<b>Trasporto di carichi:</b> Nel trasportare un carico, rispettare la capacità massima del portapacchi. Fare riferimento alle <i>CARATTERISTICHE TECNICHE</i> . Assicurarsi che il peso dell'operatore, dei passeggeri, del carico, del timone del rimorchio e degli accessori supplementari non superi il carico totale ammesso del veicolo. Fare riferimento alle <i>CARATTERISTICHE TECNICHE</i> .	
	In caso di traino di un rimorchio o di altre attrezzature (se il veicolo è dotato di apposito gancio): <ul style="list-style-type: none"> <li>- Controllare le condizioni del gancio di traino e del gancio di traino a sfera.</li> <li>- Rispettare la capacità del timone del rimorchio e quella di traino, come indicato sull'etichetta apposta sul gancio o nelle <i>CARATTERISTICHE TECNICHE</i>.</li> <li>- Controllate che il rimorchio sia agganciato bene al gancio di traino.</li> </ul>	
Portapacchi posteriore	Controllare che il carico sia agganciato bene al portapacchi.	
Telaio e sospensioni	Controllare il sottoscocca del veicolo per eventuali detriti sul telaio o sui componenti della sospensione (braccetti superiori e inferiori, ruote, ammortizzatore, molle) e pulire adeguatamente.	

### Cosa fare prima di avviare il motore (chiavetta su ON)

ELEMENTI DA CONTROLLARE	CONTROLLO DA ESEGUIRE	✓
Calibro	Verificare il funzionamento delle spie sul quadro strumenti (con chiave D.E.S.S. inserita, premere brevemente il pulsante Start / Stop).	
	Controllare l'eventuale presenza di messaggi nell'indicatore.	
Luci	Controllare il funzionamento e la pulizia dei fari e del fanalino posteriore.	
	Controllare il funzionamento di abbaglianti e anabbaglianti.	
	Verificare il funzionamento della luce d'arresto (stop).	

ELEMENTI DA CONTROLLARE	CONTROLLO DA ESEGUIRE	✓
Sedili, porte e cinture di sicurezza	Controllare la regolazione del sedile e verificare che il meccanismo di bloccaggio sia correttamente inserito prima di accingersi alla guida.	
	Controllare l'eventuale presenza di danni alle porte. Far sostituire le porte in presenza di danni. Chiudere entrambe le porte e verificare che si blocchino saldamente.	
	Verificare l'eventuale presenza di danni alle cinture di sicurezza (inclusi avvolgitori, fibbie e linguette di pretensionamento). Allacciare le cinture di sicurezza e assicurarsi che rimangano saldamente allacciate e aderenti al corpo	
Pedale dell'acceleratore	Premere alcune volte il pedale dell'acceleratore per accertarsi che si muova liberamente e che ritorni nella posizione di riposo quando viene rilasciato.	
Pedale del freno	Premere il pedale del freno e verificare di percepire resistenza e che il dispositivo ritorni completamente in posizione quando viene rilasciato.	
Livello carburante	Controllare il livello del carburante.	

### Che cosa fare dopo aver acceso il motore

ELEMENTI DA CONTROLLARE	CONTROLLO DA ESEGUIRE	✓
Sterzo	Controllare che lo sterzo funzioni liberamente girandolo completamente da un lato all'altro.	
Spinotto RF D.E.S.S.	Controllare se il morsetto D.E.S.S. funziona correttamente estraendo la chiave D.E.S.S. dal morsetto D.E.S.S.	
Leva del cambio	Controllare il funzionamento della leva del cambio (P, R, N, H e L).	
Selettore di blocco diff 2WD/4WD/anteriore (se fornito)	Controllare il funzionamento del selettore di blocco diff 2WD/4WD/anteriore (se fornito)	
Freni	Procedere lentamente per alcuni metri e azionare i freni. Il pedale del freno deve opporre una certa resistenza quando lo si utilizza. Il pedale deve ritornare in posizione di riposo quando viene rilasciato. I freni devono rispondere adeguatamente ai comandi del conducente.	

# PREPARAZIONE ALLA GUIDA

## Prima di partire

Eeguire il controllo pre-guida e verificare la condizione di funzionamento sicuro del veicolo. Fare riferimento a *ISPEZIONE PRELIMINARE*.

Il conducente e i passeggeri devono:

- Essere seduti correttamente.
- Chiudere entrambe le porte e allacciare le cinture di sicurezza.
- Indossare attrezzature di protezione appropriate Consultare *ATTREZZATURE DI PROTEZIONE* in questa sottosezione.

## Attrezzature di protezione

È importante che conducente e passeggeri indossino sempre indumenti e abiti protettivi appropriati, tra cui:

- Un casco omologato
- Protezione per occhi
- Stivali
- Guanti
- Una maglia a maniche lunghe o giacca
- Pantaloni lunghi.

A seconda delle condizioni del tempo, potrebbero essere necessari occhiali antiappannanti.

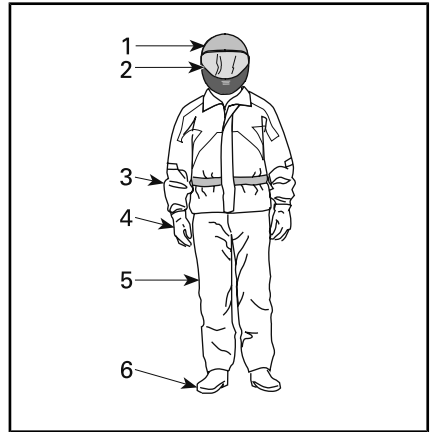

### ATTREZZATURE DI PROTEZIONE

1. Casco omologato
2. Protezione per viso e occhi
3. Maglia a maniche lunghe o giacca
4. Guanti
5. Pantaloni lunghi
6. Stivali (calzature sopra la caviglia)

Scegliere l'abbigliamento in base alle condizioni meteorologiche. Per un maggiore comfort e per evitare sintomi da congelamento in inverno, indossare gli indumenti più pesanti in vostro possesso. Le maglie termiche a diretto contatto con la pelle garantiscono un buon livello di isolamento.

Non indossare mai abiti larghi che potrebbero rimanere incagliati nel veicolo o in arbusti e rami.

## Caschi e protezione per occhi

I caschi proteggono da lesioni alla testa e al cervello. Nonostante la presenza della gabbia del veicolo e delle porte, oggetti esterni possono entrare nell'abitacolo e colpire la testa dei passeggeri oppure è possibile battere la testa sulla gabbia o su oggetti esterni. Anche il casco delle migliori marche non fornisce tuttavia alcuna garanzia contro le lesioni ma dalle statistiche emerge che l'utilizzo del casco riduce sensibilmente il rischio di lesioni al cervello. Per garantire la massima sicurezza si consiglia quindi di indossare sempre un casco.

### Scelta del casco

I caschi dovrebbero essere prodotti conformemente agli standard previsti nel proprio Paese, provincia o Stato e calzare adeguatamente.

Un casco con visiera rappresenta la scelta ideale per garantire protezione da impatti frontali. L'accessorio protegge inoltre da detriti, pietre, insetti e altri elementi esterni.

Un casco senza visiera non offre la stessa protezione per viso e mento. Se si utilizza un casco senza visiera, utilizzare una protezione per gli occhi con chiusura e/o un paio di occhiali. Gli occhiali normali o da sole non sono sufficienti a garantire una protezione degli occhi ai conducenti, poiché possono rompersi o cadere e non proteggono adeguatamente gli occhi dal vento e dagli oggetti presenti nell'aria.

Per la guida in condizioni invernali, è consigliabile portare sempre con sé o indossare un berretto di lana, un passamontagna e una maschera facciale.

Utilizzare maschere facciali oppure occhiali di protezione scuri solo durante le ore diurne. Non utilizzarli di notte o in condizioni di scarsa illuminazione. Non utilizzarli se

compromettono la capacità di distinguere i colori.

## Altre attrezzature di protezione

### Calzature

Indossare sempre calzature chiuse. Stivali robusti sopra la caviglia con soles antiscivolo offrono una maggiore protezione e consentono di posizionare saldamente i piedi sul poggiatesta.

Evitare di indossare scarpe con lacci lunghi che potrebbero aggrovigliarsi nel pedale dell'acceleratore o del freno.

Per la guida in condizioni invernali, stivali in nylon o in pelle, con suola in gomma e solette in feltro rimovibili rappresentano la soluzione ideale.

Evitare di utilizzare stivali in gomma. Gli stivali in gomma potrebbero rimanere intrappolati dietro o tra i pedali del freno e dell'acceleratore, compromettendone il funzionamento.

### Guanti

Guanti a dita lunghe proteggono le mani dal vento, dal sole, dal caldo, dal freddo e dagli oggetti volanti. Guanti particolarmente aderenti facilitano la presa sullo sterzo e aiutano a ridurre lo stress esercitato sulle mani. Guanti robusti con rinforzi da motociclista o ATV garantiscono una migliore protezione delle mani in caso di incidenti o ribaltamenti. Se eccessivamente ingombranti, potrebbero ostacolare l'attivazione dei comandi.

Per la guida in condizioni invernali, le mani dovrebbero essere protette con un paio di guanti da motoslitte che garantiscono un livello di isolamento sufficiente e consentono di utilizzare liberamente i pollici e le altre dita per l'azionamento dei comandi.



## **Giacche, pantaloni e completi di guida**

Indossare una giacca o una maglia a maniche lunghe e pantaloni lunghi oppure un completo di guida intero. Le attrezzature di protezione di tipo ATV di qualità garantiscono comfort e possono aiutare a non essere distratti da elementi ambientali avversi. In caso di incidente, le attrezzature di protezione di buona qualità realizzate in materiale resistente possono impedire o ridurre le lesioni.

Se si guida in ambienti freddi, proteggersi contro l'ipotermia, ovvero una condizione di temperatura corporea bassa per potrebbe causare perdita di concentrazione, reazioni ritardate e perdita di movimenti muscolari lineari e precisi. Se si guida in ambienti freddi, indossare appositi indumenti di protezione come una giacca a vento e diversi strati di indumenti isolanti. Anche durante la guida a temperature moderate, si potrebbe sentire molto freddo a causa della presenza del vento.

Le attrezzature di protezione appropriate per la guida in caso di freddo potrebbero risultare troppo calde da fermi. Indossare diversi strati di indumenti in modo da poterli rimuovere all'occorrenza. Se si posiziona uno strato esterno antivento sopra l'attrezzatura di protezione si impedisce all'aria fredda di entrare a contatto con la pelle.

## **Attrezzature per la pioggia**

Se è necessario guidare in presenza di pioggia, si consiglia di indossare indumenti impermeabili. Nei lunghi viaggi si consiglia inoltre di portare indumenti contro la pioggia. Un conducente asciutto è sicuramente più comodo e vigile.

## **Protezione dell'udito**

L'esposizione prolungata al vento e al rumore del motore durante la guida potrebbe causare la perdita permanente dell'udito. L'utilizzo di dispositivi di protezione adeguati quali tappi per le orecchie possono aiutare a prevenire la perdita di udito. Consultare la legislazione locale in merito all'utilizzo dei dispositivi di protezione dell'udito.

---

# EVITARE INCIDENTI

## Evitare ribaltamenti e rovesciamenti

I veicoli side-by-side si maneggiano in maniera diversa rispetto ad altri veicoli. I veicoli side-by-side sono progettati per uso fuori-strada (ad esempio, il passo e la larghezza del cingolo, l'altezza da terra, la sospensione, la trasmissione, i pneumatici, ecc.) e, di conseguenza, possono ribaltarsi su terreni asfaltati o lisci, diversamente da quanto accade per i veicoli concepiti per utilizzi in queste condizioni di guida.

Potrebbe verificarsi facilmente un ribaltamento o un altro tipo di incidente durante manovre brusche come curve repentine, brusche accelerazioni o decelerazioni in curva o durante la guida su pendii o su ostacoli. Manovre brusche o una guida aggressiva possono causare ribaltamenti o perdita di controllo anche in aree aperte e piane. In caso di ribaltamento del veicolo, qualsiasi parte del corpo (come ad esempio braccia, gambe o testa) all'esterno del cockpit potrebbe rimanere schiacciata o intrappolata nella gabbia o in altre parti del veicolo. Anche l'impatto con il terreno, l'abitacolo o altri oggetti può essere causa di lesioni.

Per ridurre il rischio di ribaltamento:

- Esercitare prudenza durante la sterzata.
  - Non ruotare lo sterzo in modo eccessivo o troppo velocemente rispetto all'andamento del veicolo e all'ambiente. Regolare le sterzate in base alla velocità del veicolo e all'ambiente.
  - Rallentare prima di affrontare una curva. Evitare frenate brusche durante una curva.
  - Evitare accelerazioni improvvise o brusche durante la sterzata, anche da fermi o a velocità ridotta.
- Non provare mai a effettuare testa-coda, derapate, slittate, sbandate delle ruote posteriori azionando il freno a mano, salti o altri acrobazie. Se il veicolo inizia a slittare o derapare, sterzare nella direzione dello slittamento o della derapata. Non frenare mai bruscamente e non bloccare le ruote.
- Evitare superfici asfaltate. Questo veicolo non è progettato per funzionare su superfici asfaltate. In caso contrario, la probabilità di ribaltamento aumenta. Se è necessario guidare sull'asfalto, sterzare gradualmente, guidare a velocità ridotta ed evitare accelerazioni e frenate brusche.

Questo veicolo può ribaltarsi lateralmente o rovesciarsi in avanti o indietro su pendii o terreni irregolari.

- Evitare salite laterali (guidare intorno al pendio anziché eseguire salite o discese). Se possibile, eseguire salite o discese di pendenze anziché attraversamenti. Qualora sia necessario effettuare una salita laterale, guidare con estrema cautela ed evitare superfici sdruciolevoli, oggetti o depressioni. Se si percepisce che il veicolo inizia a ribaltarsi o a slittare lateralmente, sterzare in discesa, se possibile.
- Evitare pendii ripidi e seguire le procedure contenute in questo manuale per la salita e la discesa dei pendii.
- Improvvisi cambiamenti nel terreno, come ad esempio, buche, avvallamenti, scarpate, terreno più morbido o più duro o altri tipi di irregolarità, potrebbero provocare il rovesciamento o la perdita di stabilità del veicolo. Valutare il tipo di conformazione del terreno e rallentare su superfici irregolari.

Questo veicolo reagisce in maniera diversa durante il trasporto o il traino di un carico.

- Ridurre la velocità e seguire le istruzioni presenti in questo manuale per il trasporto di un carico o il traino di un rimorchio.
- Evitare pendii e terreni impraticabili.
- Lasciare una maggiore distanza di arresto.

## **Prepararsi in caso di ribaltamento**

- Chiudere entrambe le porte e allacciare le cinture di sicurezza per evitare che braccia e gambe fuoriescano dall'abitacolo.
- Non tenersi alla gabbia durante la guida. In caso di ribaltamento, le mani potrebbero rimanere schiacciate tra la gabbia e il terreno. Tenere le mani sullo sterzo o sulle maniglie.
- Non provare a bloccare un ribaltamento utilizzando le braccia o le gambe. Se si ritiene che il veicolo potrebbe rovesciarsi o ribaltarsi, il conducente dovrebbe tenere entrambe le mani sullo sterzo e il piede sinistro saldamente piantato sul poggiatesta. I passeggeri devono tenere entrambe le mani sulle maniglie e posizionare saldamente i piedi sul pavimento.

## **Evitare collisioni**

Questo veicolo può raggiungere velocità elevate. Viaggiando a velocità più elevate, il rischio di perdere il controllo, specialmente in condizioni di fuoristrada impegnative, e di riportare ferite in una collisione è maggiore. Non guidare mai a velocità elevate. Mantenere sempre una velocità adeguata al tipo di terreno, al grado di visibilità, alle condizioni di guida e alla propria esperienza. Si consiglia di riservare l'utilizzo della chiave per prestazioni elevate a situazioni in cui velocità massima e capacità di accelerazione sono appropriate.

Non guidare mai questo veicolo su strade pubbliche, a scorrimento veloce o autostrade, anche se sporche o sabbiose. La guida del veicolo su strade a scorrimento veloce o autostrade potrebbe provocare una collisione con un altro veicolo. Questo veicolo non è ideato per la guida su strade a scorrimento veloce. Ad esempio con è conforme con gli standard di sicurezza richiesti per le automobili. In molte giurisdizioni guidare questo tipo di veicolo su strade pubbliche è illegale.

Questo veicolo non presenta lo stesso tipo di protezione per le collisioni di una normale automobile. Ad esempio, non è dotato di airbag, l'abitacolo non è interamente chiuso e non è progettato per collisioni con altri veicoli. È pertanto particolarmente importante allacciare le cinture di sicurezza, chiudere le porte e indossare un casco omologato.

## Esercitarsi nelle manovre

Prima di fare un giro, è molto importante familiarizzare con il controllo del veicolo esercitandosi in un ambiente controllato. Se possibile, si consiglia inoltre di iscriversi ad un corso di addestramento più teorico per approfondire le proprie competenze e conoscenze del veicolo.

Trovare un'area adeguata per fare pratica ed eseguire le seguenti esercitazioni. Deve essere ampia abbastanza per poter eseguire tutte le esercitazioni descritte di seguito e libera da ostacoli come alberi e rocce. Dopo aver selezionato un luogo idoneo e autorizzato, procedere con le seguenti esercitazioni.

### Esercizi sulla sterzata

La sterzata rappresenta una delle cause più frequenti di incidenti. In caso di sterzate troppo brusche o di velocità troppo elevate, è più probabile che il veicolo perda trazione o si ribalti. Rallentare quando si è prossimi ad una curva.

- Innanzitutto, imparare a eseguire piccole sterzate verso destra a velocità molto basse. Rilasciare l'acceleratore prima di sterzare e riazionarlo lentamente durante la curva.
- Ripetere l'esercizio, calibrando questa volta l'acceleratore durante la sterzata.
- Ripetere infine l'esercizio sulla sterzata accelerando lentamente.
- Eseguire l'esercizio svoltando nella direzione opposta.

Osservare la reazione del veicolo nei vari esercizi. Si consiglia di rilasciare l'acceleratore prima di affrontare una curva per imparare ad avviare i cambi direzionali. Si percepirà l'aumento della forza laterale con la velocità e la sterzata. La forza la-

terale dovrebbe essere mantenuta al livello più basso possibile per evitare che il veicolo si ribalti.

### Esercizi sull'inversione a U

Fare pratica eseguendo inversioni a U.

- Accelerare lentamente rimanendo a basse velocità, quindi sterzare gradualmente verso destra fino a completare l'inversione a U.
- Ripetere l'esercizio sull'inversione a U con varie sterzate e sempre a velocità molto basse.
- Ripetere l'esercizio sull'inversione a U nella direzione opposta.

Come indicato in precedenza nella guida, non guidare su superfici asfaltate, in quando il comportamento di questo veicolo potrebbe non essere lo stesso, determinando in tal modo un aumento del rischio di ribaltamento.

### Esercizi sulla frenatura

Esercitarsi con il sistema frenante per acquisire familiarità con la risposta dei freni.

- Farlo dapprima a velocità ridotta e aumentare la velocità in un secondo tempo.
- Esercitarsi con il sistema frenante in linea retta a velocità diverse e a una forza di frenata diversa.
- Esercitarsi con la frenatura di emergenza; la frenatura ottimale viene ottenuta in linea retta, applicando una forza elevata, senza bloccare le ruote.

N.B.: la distanza di frenatura dipende dalla velocità del veicolo, dal carico e dal tipo di superficie. Inoltre, le condizioni di pneumatici e freni giocano un ruolo fondamentale.

## Esercizi sulla retromarcia

Il passo successivo consiste nell'utilizzo della retromarcia.

- Posizionare 1 cono di segnalazione su entrambi i lati del veicolo dietro ciascuna ruota posteriore. Far avanzare il veicolo fino a visualizzare i coni di segnalazione, quindi arrestarlo. Rilevare la distanza necessaria per visualizzare gli ostacoli dietro il veicolo.
- Familiarizzare con il controllo del veicolo in retromarcia e la sua reazione alle sterzate.
- Eseguire sempre gli esercizi sulla retromarcia a basse velocità.
- Acquisire familiarità con l'utilizzo della funzione di annullamento. Non sterzare durante l'utilizzo della funzione di annullamento, in quanto questa operazione potrebbe aumentare il rischio di ribaltamento.

## Esercizio sull'arresto di emergenza del motore

Imparare ad arrestare velocemente il motore in una situazione di emergenza.

- Mentre si procede a bassa velocità, rimuovere semplicemente la chiave RF D.E.S.S. dalla sede D.E.S.S.

Questa operazione consente di familiarizzare con la reazione del veicolo quando il motore è spento e per sviluppare questo riflesso.

## Guida fuoristrada

La natura stessa della guida fuoristrada è pericolosa. Qualsiasi terreno, non preparato appositamente al trasporto di veicoli, presenta un rischio intrinseco in quanto la sua natura, forma e ripidezza sono imprevedibili. Il terreno stesso presenta un continuo elemento di pericolo che coloro che lo attraversano devono consapevolmente affrontare.

Chi guida un veicolo fuoristrada deve utilizzare la massima cura per la scelta del percorso più sicuro e per la valutazione delle condizioni del terreno che gli si presenta. Il veicolo non dovrebbe mai essere guidato da chi non ha completa familiarità con le istruzioni di guida applicabili, né su terreni ripidi o insidiosi.

## Tecniche di guida generali

### Suggerimenti di guida generali

Accuratezza, attenzione, esperienza e abilità di guida sono le migliori precauzioni contro il rischio di guida di un veicolo.

Ogni volta che sorge il minimo dubbio che il veicolo possa affrontare un ostacolo o un particolare terreno, scegliere sempre un percorso alternativo.

Nella guida fuoristrada, sono importanti la potenza e la trazione, non la velocità. Non guidare a velocità elevate che impediscono la visibilità e l'abilità di scegliere percorsi sicuri. Procedere sempre con cautela e prestare particolare attenzione quando si guida su un terreno non familiare. Stare sempre attenti alle condizioni mutevoli del terreno quando si guida questo veicolo. Prestare particolare attenzione a terreni eccessivamente impraticabili, sdruciolevoli, ghiacciati o franosi.

Osservare costantemente il terreno avanti a sé per verificare la presenza di variazioni brusche di pendii o ostacoli, come sassi o tronchi, che potrebbero provocare perdita di stabilità con conseguente rovesciamento o ribaltamento.

Non guidare il veicolo se i comandi non funzionano bene. Consultare un concessionario autorizzato Can-Am.

Per mantenere un controllo adeguato, si consiglia vivamente di tenere le mani sullo sterzo e in modo da poter facilmente utilizzare i comandi. Lo stesso dicasi per i piedi. Per ridurre al minimo la possibilità di eventuali lesioni di gambe o piedi, tenere sempre il piede sinistro sul poggiatesta e il piede destro sul pavimento. Restare completamente all'interno dell'abitacolo per evitare di essere colpiti da oggetti esterni al veicolo.

Controllare l'eventuale presenza di rami e di altri oggetti che potrebbero entrare nell'abitacolo e colpire il conducente o il passeggero.

### Guida in retromarcia

In retromarcia, controllare che dietro il veicolo non ci siano persone o ostacoli. Prestare attenzione ai punti ciechi. Una volta stabilito che è possibile guidare senza problemi in retromarcia, procedere lentamente ed evitare brusche sterzate.



### ATTENZIONE

Le sterzate durante la guida in retromarcia aumentano il rischio di ribaltamento.

**NOTA:** Durante la guida in retromarcia, i giri/min del motore sono limitati e limitano a loro volta la velocità del veicolo.



### ATTENZIONE

Quando si guida in discesa in retromarcia, la forza di gravità può aumentare la velocità del veicolo al di sopra del limite per la retromarcia.

### Attraversamento di una strada

Se è necessario attraversare una strada, accertarsi di avere una visibilità completa su entrambi i lati per il traffico entrante e stabilire un

punto di uscita sul lato opposto. Guidare in linea retta verso quel punto. Non eseguire repentini cambiamenti di direzione o brusche accelerazioni, in quanto ciò potrebbe causare situazioni di ribaltamento. Non viaggiare su marciapiedi o piste ciclabili, in quanto queste zone sono riservate esclusivamente a pedoni e ciclisti.

### Guida su superfici asfaltate

Evitare superfici asfaltate. Questo veicolo non è progettato per funzionare su superfici asfaltate. In caso contrario, la probabilità di ribaltamento aumenta. Se è necessario guidare sull'asfalto, sterzare gradualmente, guidare a velocità ridotta ed evitare accelerazioni e frenate brusche.

### Attraversamento di acqua bassa

L'acqua può costituire un pericolo molto particolare. Se è troppo profonda il veicolo potrebbe "galleggiare" e ribaltarsi. Controllare la profondità dell'acqua e la corrente prima di provare ad attraversare. La profondità dell'acqua non dovrebbe superare 30 cm per il superamento dell'ostacolo senza problemi del veicolo. Prestare attenzione alle superfici sdruciolevoli come sassi, erba, tronchi ecc., presenti sia nell'acqua sia sulle rive. Potrebbe verificarsi una perdita di trazione. Non provare a entrare nell'acqua a velocità elevate.

L'acqua compromette la capacità di frenata del veicolo. Accertarsi che i freni siano asciutti frenando diverse volte dopo essere usciti dall'acqua.

Nelle vicinanze dell'acqua è facile imbattersi in fango o paludi. Prepararsi ad affrontare "buche" improvvise o cambi di profondità. Allo stesso modo, stare attenti ai pericoli quali sassi, tronchi ecc. parzialmente coperti da vegetazione.

## Guida su neve o ghiaccio

Durante l'esecuzione del controllo pre-guida, prestare particolare attenzione ai punti di accumulo di neve e/o ghiaccio sul veicolo che potrebbero ostruire la visibilità della luce di posizione posteriore, occludere le aperture di ventilazione, bloccare il radiatore e la ventola e interferire con il controllo dei comandi. Prima di guidare il veicolo, controllare che non vi siano interferenze con il corretto funzionamento dello sterzo, del pedale dell'acceleratore e del pedale del freno

In caso di utilizzo del veicolo su un percorso di guida ricoperto di neve, solitamente l'aderenza del pneumatico si riduce causando una diversa reazione del veicolo ai comandi del conducente. Su superfici di bassa aderenza, le risposte dello sterzo non sono chiare e precise, le distanze di sicurezza si allungano e l'accelerazione è compromessa. Rallentare e "non dare gas". Questo comporterebbe solo la rotazione degli pneumatici e un possibile slittamento del veicolo a causa dell'eccesso di sterzata. Evitare frenate brusche. Ciò può comportare uno slittamento del veicolo in linea retta. Il miglior consiglio è di nuovo quello di rallentare con prudenza la velocità prima di una manovra per avere il tempo e la distanza necessari per mantenere il controllo del veicolo.

In caso di guida su superfici franose ricoperte di neve, la polvere di neve verrà raccolta nella turbolenza di scia del veicolo in movimento e trasportata fino a raggiungere, accumularsi o fondersi sui componenti esposti, tra cui le parti rotanti, come i dischi dei freni. L'acqua, la neve o il ghiaccio potrebbero incidere sui tempi di risposta del sistema frenante del veicolo. Anche quando non è necessario ridurre la velocità del veicolo, azionare frequentemente i freni per prevenire l'accumulo

di ghiaccio o neve e per asciugare i pattini e i dischi dei freni. Fare ciò in condizioni di guida a basso rischio consentirà di verificare il livello di aderenza e di preparare il conducente alle possibili reazioni del veicolo ai suoi comandi. Rimuovere sempre la neve e il ghiaccio dai pedali del freno e dell'acceleratore e dai pianali. Rimuovere spesso la neve dal sedile, dallo sterzo, dai fari e dalle luci di posizione posteriore.

La profondità del manto nevoso può nascondere rocce, ceppi di albero o altri oggetti e se la neve è bagnata può impedire completamente la guida a causa dell'impannamento del veicolo o della totale perdita di trazione nella neve melmosa. Bisogna guardare avanti e stare attenti a qualunque indizio visibile che possa indicare la presenza di tali ostacoli. In caso di dubbi, è meglio sterzare per evitare potenziali ostacoli. Evitare di guidare su corsi d'acqua ghiacciati prima di controllare che il ghiaccio sia in grado di sostenere il veicolo, i conducenti e il carico senza problemi.

Alla fine di ciascuna guida, è buona norma pulire il veicolo e tutti i componenti mobili (freni, componenti del sistema di sterzo, trasmissioni, comandi, ventola del radiatore, ecc.) da eventuali accumuli di neve o di ghiaccio. La neve bagnata si trasformerà in ghiaccio durante il periodo di fermo e diverrà più difficile da rimuovere al successivo controllo pre-guida.

## Guida su sabbia

La sabbia e la guida su dune di sabbia è un'altra esperienza unica, ma è importante osservare alcune precauzioni basilari. La sabbia bagnata, profonda o fine può causare una perdita di trazione e far sì che il veicolo scivoli, "scenda" o si impantani. Se ciò si dovesse verificare, cercare una base più stabile. Il



miglior consiglio è, di nuovo, quello di rallentare e di fare attenzione alle condizioni.

Quando si guida su dune di sabbia è consigliabile attrezzare il veicolo con una bandiera di sicurezza del tipo ad antenna. Questo aiuterà a rendere la propria posizione più visibile agli altri sulla duna di sabbia successiva. Procedere con attenzione, si potrebbe trovare un'altra bandiera di fronte a sé.

### **Guida su ghiaia, brecciolino o altre superfici sdruciolevoli**

La guida su brecciolino o ghiaia è molto simile alla guida sul ghiaccio. Compromette la sterzata del veicolo, provocando una possibile scivolata o rovesciamento specialmente a velocità elevate. Potrebbero, inoltre, compromettere la distanza di frenata. Ricordarsi che pigiando troppo l'acceleratore o facendo scivolare il veicolo, possono essere sollevate delle pietruzze che potrebbero muoversi all'indietro verso la traiettoria di un altro guidatore. Non farlo di proposito.

In caso di slittamento o pattinamento, potrebbe essere d'aiuto assecondare il pattinamento sterzando nella stessa direzione fino a quando non si riprende il controllo. Non agire mai sui freni e non bloccare le ruote.

### **Superamento di ostacoli**

Per il superamento di ostacoli, utilizzare le marce ridotte (L).

Gli ostacoli presenti sul "percorso" devono essere attraversati con cautela. Questi includono sassi, alberi caduti e depressioni. Evitarli quando possibile. Ricordare che alcuni ostacoli sono troppo grandi o pericolosi da attraversare, quindi evitarli. In linea di principio, non tentare di superare un ostacolo più alto dell'altezza da terra del veicolo. È possibile affrontare senza proble-

mi alcuni sassolini o piccoli alberi caduti: avvicinarsi all'ostacolo a basse velocità e il più possibile ad un angolo giusto. Regolare la velocità senza perdere slancio e non accelerare bruscamente. Ogni passeggero deve afferrare saldamente entrambe le maniglie e appoggiare i piedi sul poggiatesta. Afferrare saldamente lo sterzo senza stringere i pugni e procedere. Considerare che l'ostacolo potrebbe essere scivoloso o spostarsi durante l'attraversamento.

### **Condizioni di guida su pendii**

Quando si guida su pendii o discese, due cose sono estremamente importanti: essere preparati a superfici sdruciolevoli, a variazioni di terreno e agli ostacoli e prepararsi adeguatamente all'interno del veicolo. Se si effettua la salita o la discesa di un pendio troppo sdruciolevole o che presenta una superficie troppo franosa, è possibile perdere il controllo. Se si raggiunge la cima di un pendio ad una velocità molto elevata, potrebbe non esserci il tempo di prepararsi per il terreno dall'altro lato. Non parcheggiare in discesa. Mettere sempre la leva del cambio in posizione STAZIONAMENTO in caso di arresto o parcheggio, specialmente su una pendenza, per evitare un ribaltamento. Se è necessario parcheggiare su una pendenza ripida, bloccare le ruote utilizzando sassi o mattoni.

### **Guida in salita**

Per la guida in salita, utilizzare le marce ridotte (L).

Per la sua configurazione, questo veicolo presenta un'eccellente trazione anche in salita, tale da rendere possibile il rovesciamento prima della perdita di trazione. Per esempio, è facile trovarsi in situazioni di terreno dove la cima del pendio si è erosa al punto tale che il picco diventa molto ripido. Questo veico-

lo non è progettato per affrontare tale condizione. Scegliere un percorso alternativo.

È utile accertarsi della condizione del terreno sull'altro lato del pendio o della scarpata. È facile che ci sia una discesa ripida che è impossibile superare o scendere.

Se si ritiene che il pendio diventa troppo ripido da salire, azionare i freni per bloccare il veicolo. Mettere la leva del cambio in posizione di retromarcia (R) e scendere dal pendio, rilasciando lentamente i freni per rimanere a basse velocità. Non provare a girare. Non scendere dal pendio quando la marcia del veicolo è in folle. Non eseguire frenate brusche che potrebbero aumentare il rischio di rovesciamento.

### Guida in discesa

per questo veicolo è più facile la salita dei pendii ripidi rispetto alla discesa. È quindi essenziale assicurarsi che esista una strada sicura per scendere prima di salire.

La decelerazione quando si affronta una pendenza scivolosa in discesa potrebbe causare lo scivolamento del veicolo. Mantenere la velocità costante e/o accelerare leggermente per riprendere il controllo. Non schiacciare mai di colpo i freni e non bloccare le ruote.

### Salita laterale

Se possibile, le salite laterali (guidare intorno ad un pendio piuttosto che salire o scendere) dovrebbero essere evitate. Se proprio necessario, farlo con estrema attenzione. La salita laterale sulle pendenze ripide potrebbe provocare un ribaltamento. Inoltre, le superfici sdruciolevoli e instabili potrebbero provocare scivolate laterali incontrollabili. Evitare tutti gli oggetti o le depressioni che aumentano il sollevamento di un lato del veicolo rispetto

all'altro, provocando in questo modo un ribaltamento. Se si percepisce che il veicolo inizia a ribaltarsi o a slittare lateralmente, sterzare in discesa, se possibile.



## ATTENZIONE

**Prestare attenzione durante il caricamento e il trasporto di serbatoi di liquidi. Nelle salite laterali possono compromettere la stabilità del veicolo, trainandolo verso valle e aumentando il rischio di ribaltamento.**

### Scarpate

Questo veicolo non è progettato per affrontare scarpate esterne. In questo caso toccherebbe il fondo e di solito si fermerebbe se le ruote anteriori e posteriori si muovono su scarpate esterne. Se la scarpata è ripida o profonda, il veicolo scenderà in picchiata e si rialterà.

Evitare di affrontare scarpate esterne. Fare retromarcia e scegliere un percorso alternativo.

### Guida a scopo ricreativo, di gruppo e per lunghe distanze

Rispettare i diritti e le limitazioni degli altri. Evitare zone destinate ad altri tipi di utilizzo fuoristrada. Questo comprende anche le piste per motoslitte, percorsi equestri, piste sciistiche, percorsi per mountain bike ecc. Non dare mai per scontato che sulle piste non siano presenti altri utenti. Tenere sempre la destra e non procedere a zig-zag da un lato all'altro della pista. Prepararsi a fermarsi o a spostarsi se appare un altro utente di fronte a sé.

Iscrivere a un club di veicoli side-by-side di zona. Verranno forniti una mappa e una serie di consigli o informazioni relativi ai luoghi percorribili. Qualora nella propria zona non ne esistesse uno, si suggerisce di

fondarne uno. La gestione di un gruppo e le attività di club garantiscono piacevoli esperienze e la possibilità di stare in compagnia. Non mettersi alla guida in stato di ebbrezza o sotto l'effetto di farmaci o se ci si sente stanchi o indisposti.

Mantenere sempre la distanza di sicurezza dagli altri utenti. Il proprio criterio di valutazione della velocità, le condizioni del terreno, quelle meteorologiche, lo stato del veicolo e il buonsenso degli altri aiuterà a fare la scelta migliore relativa alla giusta distanza di sicurezza da mantenere. Questo veicolo, come qualsiasi altro veicolo a motore, non può fermarsi all'istante.

Prima di partire, informare qualcuno della propria destinazione e del tempo di ritorno previsto.

Se si prevede un tragitto lungo, equipaggiarsi con strumenti supplementari o con un kit di pronto soccorso. Informarsi su dove è possibile fare rifornimento di benzina. Prepararsi alle possibili condizioni che si potrebbero incontrare. Tenere sempre a disposizione un kit di pronto soccorso.

## Ambiente

Uno dei benefici di questo veicolo è quello di potersi allontanare dal percorso battuto lontano dai centri abitati. Ciò nonostante, rispettare sempre la natura e il diritto degli altri di poterne godere. Non percorrere aree ambientali protette. Non guidare su tronchi d'albero o su arbusti, non tagliare alberi o abbattere staccionate, non far girare a vuoto le ruote né distruggere il terreno di guida. Procedere con cautela.

Questo veicolo può causare incendi se accanto allo scarico o altri punti caldi del motore si accumulano detriti che si incendiano e cadono sull'erba secca. Evitare di guidare in zone umide, attraverso zone paludose o erba alta, dove è possibile

che si accumulino detriti. Nel caso si guidi in tali aree, ispezionare e rimuovere tutti i detriti dal motore e dalle zone calde. Fare riferimento a **MANUTENZIONE DEL VEICOLO** per ulteriori dettagli.

L'inseguimento di animali selvatici in molte zone è illegale. Gli animali selvatici possono morire per sfinimento dopo essere stati rincorsi da un veicolo a motore. Qualora si incontrassero animali lungo il percorso, fermarsi e osservarli silenziosamente e con cautela. Lo si serberà come uno dei ricordi più belli della propria vita.

Osservare la regola... "Ricordati di raccogliere tutto ciò che hai portato con te". Non sparpagliare i rifiuti. Non appiccare fuochi a meno che non se ne abbia il permesso e in tal caso solo lontano da zone aride. I rischi che ne deriverebbero potrebbero provocare lesioni agli altri o a sé stessi, anche in un secondo momento.

Rispettare le superfici agricole. Prima di percorrere un terreno privato chiedere sempre il permesso al proprietario. Rispettare i raccolti, gli animali da fattoria e le linee di delimitazione delle proprietà.

Infine, non inquinare i corsi d'acqua, i laghi o i fiumi e non modificare il motore o il sistema di scarico o rimuovere uno qualsiasi dei suoi componenti, in quanto tale operazione modifica le emissioni del veicolo.

# SPOSTAMENTO DI CARICHI ED ESECUZIONE DI LAVORI

## Esecuzione di piccoli lavori con il veicolo

Questo veicolo può essere utile per realizzare diversi lavori LEGGERI che comprendono la rimozione di neve o il trasporto di carichi. Presso il proprio concessionario autorizzato Can-Am è disponibile una varietà di accessori. Per evitare possibili lesioni, seguire le istruzioni e le avvertenze che accompagnano l'accessorio. Rispettare sempre i limiti del carico del veicolo. Il sovraccarico del veicolo può sforzare eccessivamente i componenti e provocare il mancato funzionamento. Evitare di abusare eccessivamente delle proprie forze quando si sollevano o si trascinano carichi pesanti o si spinge manualmente il veicolo.

Considerare sempre che il carico potrebbe scivolare o cadere e provocare un incidente.

## Trasporto carichi

Qualsiasi carico trasportato comprometterà il controllo, la stabilità e la distanza di frenata del veicolo. Non superare mai la capacità di carico del veicolo, compreso il peso del conducente, dei passeggeri, del carico, degli accessori e del timone del rimorchio. Considerare sempre che il carico potrebbe scivolare o cadere e provocare un incidente.

Per il carico totale consentito, incluso il peso del timone, fare riferimento a *SPECIFICHE*.

Di seguito è riportato un esempio di distribuzione del carico totale del veicolo:

<b>ESEMPI DI CARICHI TOTALI ADATTI DEL VEICOLO (MARCE RIDOTTE)</b>				
<b>CONDUCENTE E PASSEGGERI</b>	<b>TRASPORTO DI CARICHI</b>	<b>ACCESSORI</b>	<b>TIMONE</b>	<b>CARICO TOTALE DEL VEICOLO</b>
306 kg	9 kg	25 kg	59 kg	399 kg

**NOTA:** Quando il cambio si trova in una marcia lunga, il peso complessivo tra il portapacchi e il timone del rimorchio non deve superare la capacità del portapacchi; fare riferimento alle *CARATTERISTICHE TECNICHE*.

Per ridurre il rischio di perdere il controllo o il carico trasportato, adottare le raccomandazioni che seguono.

### Impostazioni del veicolo per il trasporto del carico

Quando il carico totale supera 195 kg, compreso il peso del conducente, dei passeggeri, del carico, degli accessori e, dove applicabile, del timone del rimorchio, gonfiare gli pneumatici alla pressione massi-

ma. Fare riferimento alle *CARATTERISTICHE TECNICHE*.

**NOTA:** Durante il trasporto di passeggeri o di carichi pesanti, regolare nuovamente la sospensione in base al peso.

**NOTA:** Durante il trasporto di carichi pesanti nel portapacchi o il traino di un rimorchio carico, procedere mettendo la leva del cambio in posizione L (marcia corta).

### Caricamento del portapacchi

**AVVISO** Non superare la capacità massima dei portapacchi.

Per la capacità del portapacchi, fare riferimento alle *CARATTERISTICHE TECNICHE*.

Caricare pesi il meno pesanti possibile – un carico più elevato solleva il centro di gravità del veicolo, riducendone la stabilità. Posizionare il carico sul portapacchi nel modo più distribuito possibile.

Fissare il carico sul portapacchi. Non fissare il carico alla gabbia o ad altre parti del veicolo. In caso di fissaggio non corretto, il carico può scivolare o cadere, colpendo potenzialmente passeggeri o persone o spostarsi durante la guida, compromettendo il controllo del veicolo.

Gli oggetti alti potrebbero alterare la visibilità del conducente e trasformarsi in veri e propri proiettili in caso di incidente. I carichi che sporgono lateralmente possono impigliarsi o rimanere incastrati in cespugli, rami o altri ostacoli. Evitare di coprire o di ostruire le luci dei freni con il carico. Controllare che il carico non sporga dal portapacchi e non ostruisca la visuale o il controllo del veicolo da parte del conducente.

Non sovraccaricare il portapacchi.

### **ATTENZIONE**

Non trasportare le taniche del carburante o qualunque altro liquido pericoloso sul portapacchi.

### **ATTENZIONE**

Non sovraccaricare mai il veicolo o trasportare un carico in modo non corretto. Quando si trasporta un carico o si traina un rimorchio, ridurre la velocità in base alle condizioni del terreno ed evitare pendii e terreni accidentati. Lasciare una maggiore distanza di sicurezza per la frenata. Fissare sempre il carico più in basso possibile, per ridurre il rischio dell'effetto di un centro di gravità più alto. Il mancato rispetto di queste raccomandazioni potrebbe causare alterazioni alla guida del veicolo che potrebbero essere causa di un incidente.

### Traino di un carico (se il veicolo è dotato di apposito gancio)

Non trainare mai un carico fissandolo alla gabbia o a qualsiasi altro accessorio; ciò può causare il ribaltamento del veicolo. Per trainare un carico, utilizzare solo l'apposito gancio (se installato).

In una situazione di emergenza, utilizzare il gancio di recupero per un veicolo bloccato.

In caso di traino di un carico on una catena o un cavo, controllare che non vi siano allentamenti prima di avviare il traino e mantenere la tensione durante l'operazione.

Quando si traina un carico con una catena o con un cavo, assicurarsi di frenare in modo progressivo. L'inerzia del carico potrebbe causare un incidente.

Durante il traino di un carico, rispettare la capacità massima prevista. Consultare *TRAINO DI UN RIMORCHIO* qui sotto.

**⚠ ATTENZIONE**

**Un allentamento della catena o del cavo può causarne la rottura e la retrazione.**

Durante il traino di un altro veicolo, farlo controllare da un'altra persona. I due veicoli devono frenare e sterzare per evitare la perdita di controllo.

Ridurre la velocità durante il traino di un carico e sterzare gradualmente. Evitare pendii e terreni impraticabili. Non provare a guidare su pendii ripidi. Consentire una maggiore distanza per frenare, specialmente su superfici inclinate e quando un passeggero è a bordo. Fare attenzione a non pattinare o slittare.

### **Traino di un rimorchio (se il veicolo è dotato di apposito gancio)**

**AVVISO** Per il traino di rimorchi, un gancio posteriore approvato BRP deve essere installato correttamente sul veicolo.

La guida di questo veicolo con un rimorchio aumenta in maniera sostanziale il rischio di capovolgimento, specialmente su superfici inclinate. Se viene utilizzato un rimorchio dietro al veicolo, accertarsi che il gancio di traino sia compatibile con quello del veicolo. Accertarsi che il rimorchio sia orizzontale rispetto al veicolo. (In alcuni casi è possibile installare una prolunga speciale sul gancio di traino del veicolo). Utilizzare catene o cavi di sicurezza per fissare il rimorchio al veicolo.

Ridurre la velocità durante il traino di un rimorchio e sterzare gradualmente. Evitare pendii e terreni impraticabili. Non provare a guidare su pendii ripidi. Consentire una maggiore distanza per frenare, specialmente su superfici inclinate e quando un passeggero è a bordo. Fare attenzione a non pattinare o slittare.

Caricare un rimorchio in modo inadeguato può causare la perdita di controllo.

Assicurarsi sempre che il carico sia distribuito uniformemente e fissato in modo sicuro sul rimorchio; un rimorchio bilanciato uniformemente è più facile da controllare.

Posizionare sempre la leva del cambio su L (marce ridotte) per trainare un rimorchio – inoltre fornire più coppia, e operare a marce ridotte aiuta a rendersi conto dell'aumento di carico sugli pneumatici posteriori.

Una volta fermi o parcheggiati, bloccare veicolo e le ruote del rimorchio da possibili movimenti.

Prestare attenzione quando si stacca un rimorchio carico, in quanto esso o il suo carico potrebbe capovolgersi.

Durante il trasporto di un rimorchio, rispettare il peso massimo del timone e la capacità di traino indicati sull'etichetta apposta sul gancio di traino.

Accertarsi che vi sia del peso sul timone.

# ETICHETTE IMPORTANTI PRESENTI SUL VEICOLO (CANADA/STATI UNITI)

## Cartellino

### Canada/Stati Uniti

Questo veicolo presenta un cartellino e altre etichette che contengono importanti informazioni di sicurezza.

Chiunque volesse guidare questo veicolo deve leggere e comprendere queste informazioni prima della guida.

**AVVERTENZA**

**QUESTO VEICOLO È PROGETTATO PER USO RICREATIVO E PER APPLICAZIONI SECONDARIE DI USO GENERALE. NON SONO AMMESSI CONDUCENTI DI ETÀ INFERIORE A 16 ANNI.**

**SONO DISPONIBILI CORSI DI FORMAZIONE PER INSEGNARE LA GUIDA DEI ROV. PER INFORMAZIONI RIVOLGERSI AL PROPRIO CONCESSIONARIO. Leggere il Manuale del conducente e le etichette di sicurezza e guardare il video sulla sicurezza. Seguire tutte le istruzioni e le avvertenze.**

**VERIFICARE PRESSO IL CONCESSIONARIO SE ESISTONO LEGGI STATALI O LOCALI RELATIVE ALLA GUIDA DEI ROV.**

L'uso improprio dei veicoli fuoristrada comporta il rischio di lesioni gravi o di morte.

Prepararsi

- Allacciare le cinture di sicurezza e assicurarsi che le protezioni o le portiere siano bloccate correttamente.
- Indossare un casco omologato e attrezzature di protezione.
- Conducente e passeggero devono essere in grado di sedere con la schiena contro il sedile, i piedi poggiati sul pavimento del veicolo o sul poggiatesta e le mani sulle maniglie. Mantenersi completamente all'interno del veicolo.

Guidare responsabilmente

Evitare perdite di controllo e ribaltamenti:

- Evitare di eseguire manovre brusche, derapare o slittare di lato, fare sbandare le ruote posteriori azionando il freno a mano e non fare mai testa-coda.
- Evitare accelerazioni brusche in curva, anche da fermo.
- Rallentare prima di affrontare una curva.
- Prepararsi ad affrontare pendii, terreni impraticabili, solchi e altre variazioni di trazione e terreno. Evitare superfici asfaltate.
- Evitare salti laterali (guida lungo superfici inclinate).

I ribaltamenti hanno causato gravi lesioni personali e la morte, anche su aree aperte e in piano.

Assicurarsi che i conducenti prestino attenzione e pianifichino in anticipo. Se si ritiene o si teme che il veicolo possa rovesciarsi o ribaltarsi, ridurre il rischio di lesioni personali:

- Tenersi saldamente al volante o alle maniglie e prepararsi all'urto.
- Non far sporgere alcuna parte del corpo dal veicolo per qualsiasi ragione.
- Esigere un uso corretto del proprio veicolo
- Fate la vostra parte per evitare ferimenti:
- Non consentire guida spericolata o imprudente.
- Assicurarsi che i conducenti abbiano compiuto 16 anni e abbiano una patente di guida valida.
- Non consentire l'uso a conducenti o passeggeri che abbiano assunto alcool o medicinali/sostanze stupefacenti.
- Non permettere l'utilizzo su strade pubbliche (ad esclusione di quelle indicate per l'utilizzo con veicoli fuoristrada); esiste il pericolo di collisione con automobili o mezzi pesanti.
- Non superare la capacità del veicolo; vedere informazioni sul retro di questa scheda

**QUESTO CARTELLINO NON DEVE ESSERE RIMOSSO PRIMA DELLA VENDITA.**

## Tabella di inclinazione Risultato del test

**Bombardier Recreational Products Inc.**  
Modello del veicolo: XXXX

# XX.X

Misurazione della stabilità laterale, in gradi, di un veicolo campione in condizioni standard (con un operatore e il carico di un passeggero - 430 libbre) misurato dal costruttore in conformità con la tabella di inclinazione dei test di stabilità laterale ai sensi dello standard ANSI/ROHVA per i veicoli fuoristrada ricreativi (Recreational Off-Highways Vehicles, ROHV). La modifica del veicolo, degli accessori e del carico possono influenzare la stabilità laterale.

Sono disponibili corsi di formazione per insegnare la guida dei ROV. Per informazioni rivolgersi al rivenditore e/o consultare il sito rohva.org.

Rivolgersi al proprio rivenditore per scoprire le leggi statali o locali relative alla guida dei ROV.

**QUESTO CARTELLINO NON DEVE ESSERE RIMOSSO PRIMA DELLA VENDITA.**

**DESCRIZIONE DEL MOTORE DEL VEICOLO:**  
XXXXXX

**CERTIFICATO EPA**

NER (VALORE DI EMISSIONE NORMALIZZATO) - XX  
IN UNA Scala DA 0 A 10, DOVE 0 È IL PIÙ BASSO

Capacità posti del veicolo:  Occupanti

**⚠ AVVERTENZA.** la guida, la manutenzione e l'assistenza di un veicolo fuoristrada possono esporre a contatto con sostanze chimiche, compresi i fumi di scarico, il monossido di carbonio, gli ftalati e il piombo, che sono stati riconosciuti dallo stato di California come cause di cancro e difetti al feto o altri difetti legati alla riproduzione.

Per ridurre al minimo l'esposizione, evitare di respirare i fumi di scarico, non lasciare il motore in folle se non necessario, eseguire la manutenzione del veicolo in aree ben ventilate e indossare guanti o lavarsi le mani di frequente durante le operazioni di manutenzione.

Per ulteriori informazioni, visitare la pagina [www.P65Warnings.ca.gov/products/passenger-vehicle](http://www.P65Warnings.ca.gov/products/passenger-vehicle)

704906872

**⚠ AVVERTENZA**

PRENDERE DIMESTICHEZZA CON QUESTO VEICOLO FUORISTRADA (OHV), POTREBBE SUPERARE DI GRAN LUNGA LE PRESTAZIONI DI ALTRI OHV CHE AVETE GUIDATO.

QUESTO È UN VEICOLO FUORISTRADA (OHV) AD ALTE PRESTAZIONI. CONDUCENTI POCO ESPERTI POTREBBERO SOTTOVALUTARE I RISCHI E RIMANERE SPIAZZATI DAL COMPORTAMENTO SPECIFICO DI QUESTO OHV IN QUALUNQUE TERRENO E CONDIZIONE.

QUESTA ETICHETTA NON DEVE ESSERE RIMOSSA PRIMA DELLA VENDITA.

704906437

## Etichette di sicurezza

Leggere e comprendere le etichette di sicurezza del veicolo.

Queste etichette sono affisse sul veicolo per la sicurezza del conducente, dei passeggeri e delle persone che si trovano nelle vicinanze.

Le seguenti etichette sono previste sul veicolo e vanno considerate come parti integranti dello stesso. Se assenti o danneggiate, possono essere sostituite gratuitamente. Consultare un concessionario autorizzato Can-Am.

**NOTA:** In caso di discrepanze tra questa guida e quanto riportato sul veicolo, le etichette di sicurezza sul veicolo avranno la precedenza su quelle contenute in questa guida.



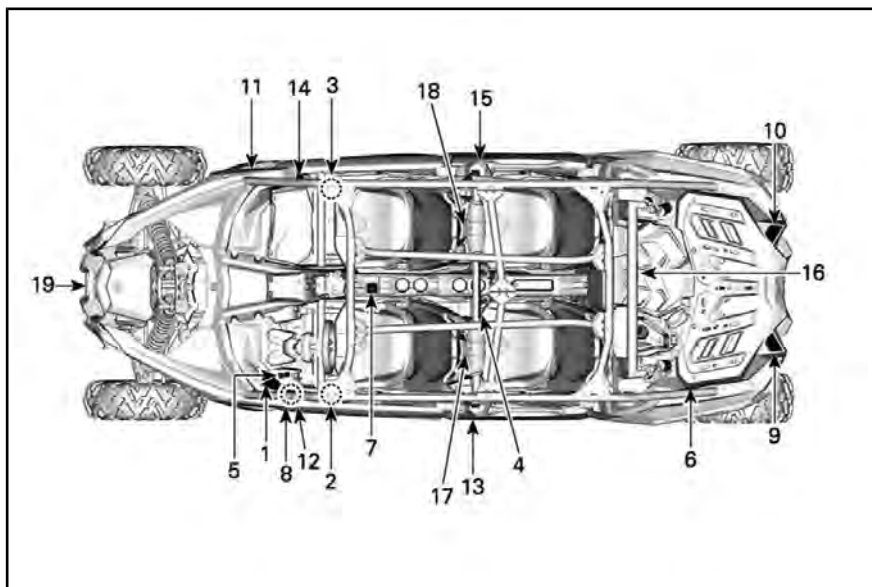

COMPONENTI RIMOSI PER MAGGIORE CHIAREZZA

AVVERTENZA

**L'uso improprio dei veicoli fuoristrada comporta il rischio di lesioni gravi o di morte**

**Verificare che i conducenti facciano attenzione e pianifichino in anticipo**

**Se si ritiene o si teme che il veicolo possa rovesciarsi o ribaltarsi, ridurre il rischio di lesioni personali:**

- Tenersi saldamente al volante e alle maniglie e prepararsi all'urto.
- Tenersi saldamente al corpo del veicolo per qualsiasi ragione.

**Prepararsi**

- Non far sporgere alcuna parte del corpo dal veicolo per qualsiasi ragione.
- Allacciare le cinture di sicurezza e chiudere le porte.
- Indossare un casco omologato e attrezzature di protezione.
- Conducente e passeggero devono essere in grado di sedere con la schiena contro il sedile, i piedi poggiati sul pavimento del veicolo o sui poggiatesta e le mani sulle maniglie. Mantenersi completamente all'interno del veicolo.



**Guidare responsabilmente**  
Evitare perdite di controllo e ribaltamenti:

- Evitare di eseguire manovre brusche, derapare o slittare di lato, fare sbandare le ruote posteriori azionando il freno a mano e non fare mai testa-coda.
- Rallentare prima di affrontare una curva.
- Evitare accelerazioni brusche in curva, anche da fermo.
- Prepararsi ad affrontare pendii, terreni impraticabili, solchi e altre variazioni di trazione e terreno. Evitare superfici asfaltate.
- Evitare salite laterali (guida lungo superfici inclinate).

**I ribaltamenti hanno causato gravi lesioni personali e la morte, anche su aree aperte e in piano.**



Brevetto: [www.brp.com/en/about-brp/patents.html](http://www.brp.com/en/about-brp/patents.html)



ETICHETTA 1

⚠ AVVERTENZA

**L'uso improprio dei veicoli fuoristrada comporta il rischio di lesioni gravi o di morte**

**Essere sempre pronti in caso di ribaltamento**

**MAI**

- Tenersi alla gabbia durante la guida.
- Cercare di bloccare un ribaltamento utilizzando braccio o gambe.

**SEMPRE**

- Allacciare le cinture di sicurezza e chiudere le porte.

Leggere e comprendere tutte le etichette di sicurezza, individuare e leggere il Manuale del conducente. Guardare il video sulla sicurezza utilizzando il collegamento al codice QR o visitando il sito Web Can-am.



**Esigere un uso corretto del proprio veicolo**  
Fare la propria parte per evitare lesioni personali:

- Non consentire guida spericolata o imprudente.
- Assicurarsi che i conducenti abbiano compiuto 16 anni e abbiano una patente di guida valida.
- Non permettere l'utilizzo su strade pubbliche (ad esclusione di quelle indicate per l'utilizzo con veicoli fuoristrada), esiste il pericolo di collisione con automobili, mezzi pesanti.
- Non guidare, ed evitare che altri guidino in stato di ebbrezza o sotto l'effetto di farmaci.
- Non superare la capacità di posti a sedere del veicolo: 4 posti.





4X

ETICHETTA 2

⚠ AVVERTENZA

PASSEGGERO

**L'uso improprio dei veicoli fuoristrada comporta il rischio di lesioni gravi o di morte**

**Essere sempre pronti in caso di ribaltamento**

**MAI**

- Tenersi alla gabbia durante la guida.
- Cercare di bloccare un ribaltamento utilizzando braccio o gambe.

**SEMPRE**

- Allacciare le cinture di sicurezza e chiudere le porte.

**Prepararsi**

- Allacciare le cinture di sicurezza e chiudere le porte.
- Indossare un casco omologato e attrezzature di protezione.
- Conducente e passeggero devono essere in grado di sedere con la schiena contro il sedile, i piedi poggiati sul pavimento del veicolo o sul poggiatesta e le mani sulle maniglie. Mantenersi completamente all'interno del veicolo.

**Verificare che i conducenti facciano attenzione e pianifichino in anticipo**

Se si ritiene o si teme che il veicolo possa rovesciarsi o ribaltarsi, ridurre il rischio di lesioni personali:

- Tenersi saldamente alle maniglie e prepararsi all'urto.
- Non far sporgere alcuna parte del corpo dal veicolo per qualsiasi ragione.

**Qualifiche e responsabilità dei passeggeri**

- Non guidare in stato di ebbrezza o sotto l'effetto di farmaci.
- Chiedere al conducente di rallentare o di fermarsi in caso di disagio durante la guida.







ETICHETTA 3



**AVVERTENZA**



704906373

**PASSEGGERO!** L'uso improprio del veicolo comporta il rischio di lesioni gravi o di morte.

Verificare che i condizionali frusciano, attenersi e sfilare in anticipo. Se si ritiene che il veicolo possa essere utilizzato da un altro conducente, ridurre il livello di insonorizzazione.

Prepararsi. Assicurarsi che la cintura di sicurezza sia assicurata e assicurarsi che la posizione delle portiere siano bloccate correttamente.

- Non guidare in stato di ubriachezza o sotto l'effetto di farmaci.
- Chiedere al conducente di rallentare o di fermarsi in caso di disagio durante la guida.
- Tenersi saldamente alle maniglie e prepararsi all'urto.
- Non far sporgere alcuna parte del corpo del veicolo per qualsiasi ragione.

Prepararsi. Assicurarsi che la cintura di sicurezza sia assicurata e assicurarsi che la posizione delle portiere siano bloccate correttamente.

- Non guidare in stato di ubriachezza o sotto l'effetto di farmaci.
- Chiedere al conducente di rallentare o di fermarsi in caso di disagio durante la guida.
- Tenersi saldamente alle maniglie e prepararsi all'urto.
- Non far sporgere alcuna parte del corpo del veicolo per qualsiasi ragione.



ETICHETTA 4



**AVVERTENZA**

Questo veicolo è un fuoristrada e non è realizzato per un uso nelle strade pubbliche.

704906373



**WARNING**

This vehicle is an off road vehicle not intended for use on public roads.

ETICHETTA 5

**⚠ AVVERTENZA**

Una pressione degli pneumatici non corretta o il sovraccarico possono causare perdite di controllo.

determinando lesioni gravi o morte.

- Una pressione troppo bassa può determinare la fuoriuscita dello pneumatico dal cerchio
- Utilizzare la pressione massima se il carico totale supera i 195 kg (430 lb).

PNEUMATICI A FREDDO PRESSIONE	MENSILI PNEUMATICI PACCHETTO	28		29		30	
		XDS		RS		XRS XMR	
Minimum	Anteriore: kPa (psi)	207 (30)	186 (27)	193 (28)	193 (28)	152 (22)	
	Posteriore: kPa (psi)	207 (30)	186 (27)	193 (28)	193 (28)	179 (26)	
Maximum	Anteriore: kPa (psi)	262 (38)	234 (34)	234 (34)	248 (36)	179 (26)	
	Posteriore: kPa (psi)	262 (38)	248 (36)	248 (36)	262 (38)	234 (34)	
CAPACITÀ DI CARICO MASSIMA: kg (lb)				399 (880)			

4x 



ETICHETTA 6

**⚠ AVVERTENZA**

**P**

R

N

H

L

Prima di uscire dal veicolo, mettere la leva del cambio in posizione STAZIONAMENTO (P). In caso contrario, il veicolo potrebbe spostarsi.

Arrestare il veicolo e azionare il freno prima di utilizzare la leva del cambio e l'interruttore 2WD/4WD.



704906152A

ETICHETTA 7 - SE DOTATO DI VISCO-LOK

**⚠ AVVERTENZA**

**P**

R

N

H

L

Prima di uscire dal veicolo, mettere la leva del cambio in posizione STAZIONAMENTO (P). In caso contrario, il veicolo potrebbe spostarsi.

Arrestare il veicolo e azionare il freno prima di utilizzare la leva del cambio e l'interruttore 2WD/4WD.

Sterzare in modalità 4WD - Lock (blocco del differenziale anteriore) richiede uno sforzo maggiore.

Prevedere uno spazio maggiore per sterzare.



704907122

ETICHETTA 7 - SE DOTATO DI SMART-LOK

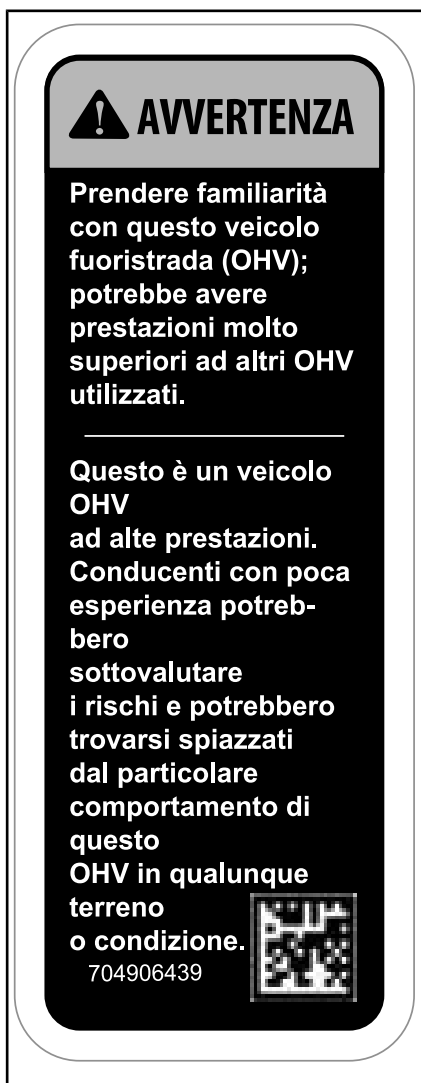

ETICHETTA 8



ETICHETTA 9



ETICHETTA 10



ETICHETTA 11



ETICHETTA 12



ETICHETTA 13



ETICHETTA 14



ETICHETTA 15



ETICHETTA 16



ETICHETTA 17



ETICHETTA 18



## Etichette di conformità



TIPO - POSIZIONE ETICHETTA EPA

EMISSION CONTROL INFORMATION	
THIS VEHICLE IS CERTIFIED TO OPERATE UNLEADED GASOLINE AND CONFORMS <input type="checkbox"/> U.S. EPA & CALIFORNIA EMISSION-TYPE REGULATIONS FOR ATV AND OFF-ROAD SPORT VEHICLE.	
ENGINE FAMILY	<input type="text"/>
PERMATION FAMILY	<input type="text"/>
PERMATION STANDARD (F/EL)	<input type="text"/>
CERTIFICATION STANDARD (F/EL)	<input type="text"/>
ENGINE DISPLACEMENT	<input type="text"/>
EXHAUST EMISSION CONTROL SYSTEM	<input type="text"/>
FAMILLE DE MOTEUR	<input type="text"/>
FAMILLE DE PERMATION	<input type="text"/>
LIMITE DE PERMATION DE LA FAMILLE	<input type="text"/>
LIMITES DES ÉMISSIONS DE LA FAMILLE	<input type="text"/>
CYLINDRÉE	<input type="text"/>
SYSTÈME DE CONTRÔLE DES ÉMISSIONS	<input type="text"/>
<b>RENSEIGNEMENTS SUR LE DISPOSITIF ANTIPOLLUTION</b> CE VÉHICULE EST CERTIFIÉ POUR FONCTIONNER À L'ESSENCE SANS PLOMB ET IL EST CONFORME AUX NORMES <input type="checkbox"/> DE L'ÉPA ET DE LA CALIFORNIE AU NIVEAU DES RÉGLEMENTATIONS DE L'ÉCHAPPEMENT ET DE L'ÉVAPORATION POUR LES VTT ET LES VÉHICULES HORS-ROUTE SPORTS.	
SEE OPERATOR'S GUIDE FOR MAINTENANCE SCHEDULE VUE LE PROGRAMME D'ENTRETIEN DANS LE GUIDE DU CONDUCTEUR BOMBARDIER RECREATIONAL PRODUCTS INC.	

TIPO - ETICHETTA EPA

**BRP certifica che questo ROV è conforme allo Standard Nazionale Americano per Veicoli Ricreativi Off-Highway, Standard ANSI/ROHVA 1 - 2016.**

**BRP certifies that this ROV complies with the American National Standard for Recreational Off-Highway Vehicles, ANSI / ROHVA 1 - 2016 Standard.**

**Questa struttura protettiva antibaltamento soddisfa i requisiti di prestazione della norma ISO 3471:2008.**

**This roll over protective structure meets the performance requirements of ISO 3471: 2008.**

  
**704906982**

ETICHETTA 3

## Etichette contenenti informazioni tecniche

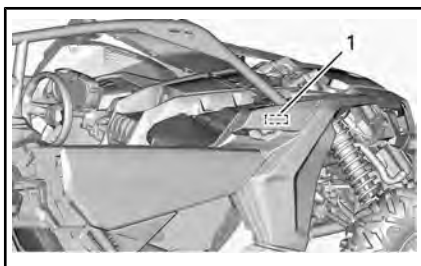

SUL TAPPO DEL FLACONE DEL REFRIGERANTE

### AVVISO

Solo carburante  
senza piombo.



Si consiglia:  
PREMIUM 91 (min (R+M)/2)  
SUPER 95 (min RON)

704906157A

ETICHETTA 1: ALL'INTERNO DEL COPERCHIO

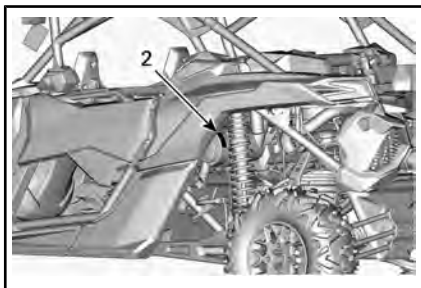

#### **MANUTENZIONE DEL FILTRO DELL'ARIA**

LA MANUTENZIONE DEVE ESSERE ESEGUITA IN BASE ALLE ISTRUZIONI CONTENUTE NELLA GUIDA DELL'OPERATORE. IN PRESENZA DI POLVERE ECCESSIVA, È NECESSARIO AUMENTARE LA FREQUENZA DI MANUTENZIONE DEL FILTRO DELL'ARIA.

#### **AIR FILTER MAINTENANCE**

MAINTENANCE MUST BE PERFORMED AS SPECIFIED IN THE OPERATOR'S GUIDE. AIR FILTER MAINTENANCE SHOULD INCREASE IN FREQUENCY IN MORE SEVERE (DUSTY) CONDITIONS.

707800373

ETICHETTA 2

---

# ETICHETTE IMPORTANTI PRESENTI SUL VEICOLO (TUTTI I PAESI ECCETTO CANADA/STATI UNITI)

*Tutti i paesi eccetto Canada/Stati Uniti*

## **Etichette di sicurezza del veicolo**

Leggere e comprendere le etichette di sicurezza del veicolo. Queste etichette sono affisse sul veicolo per la sicurezza del conducente o delle persone che si trovano nelle vicinanze.

Queste etichette sono affisse sul veicolo per la sicurezza del conducente o delle persone che si trovano nelle vicinanze.

Queste etichette di sicurezza affisse sul veicolo devono essere considerate come parti fisse del veicolo stesso. Se assenti o danneggiate, possono essere sostituite gratuitamente. Consultare un concessionario autorizzato Can-Am.

**NOTA:** In caso di discrepanze tra questa guida e quanto riportato sul veicolo, le etichette di sicurezza sul veicolo avranno la precedenza su quelle contenute in questa guida.

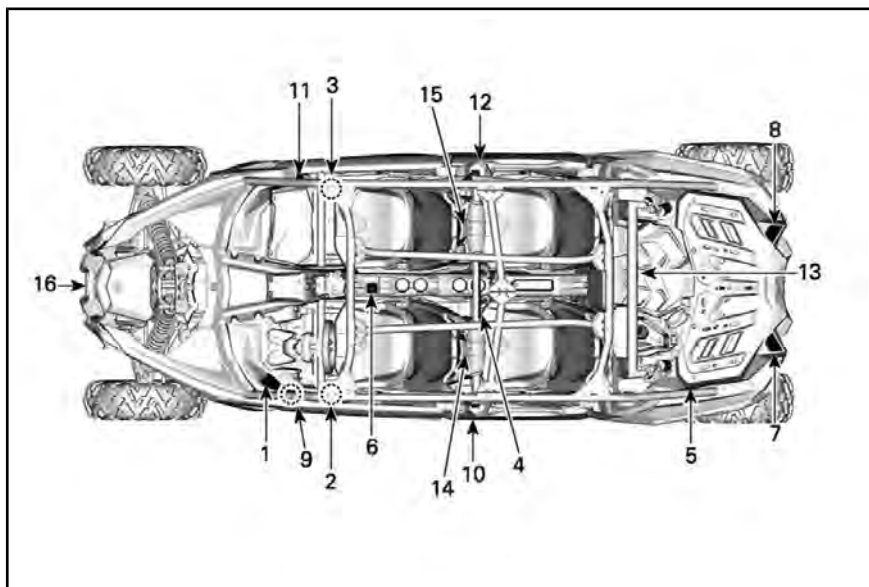

ESEMPIO TIPO

### Etichetta 1

## ATTENZIONE

- Leggere e comprendere tutte le etichette di sicurezza, individuare e leggere il Manuale del conducente. Guardare il video sulla sicurezza utilizzando il collegamento al codice QR o visitando il sito Web Can-am.
- Evitare perdite di controllo e ribaltamenti:  
Evitare di eseguire manovre brusche, derapare o slittare di lato, fare sbandare le ruote posteriori azionando il freno a mano e non fare mai testa-coda.  
Evitare accelerazioni brusche in curva, anche da fermo.  
Rallentare prima di affrontare una curva.  
Prestare attenzione a colline, terreni difficili, cambiamenti nella trazione e nel terreno. Evitare superfici asfaltate.  
Evitare salite laterali (guida lungo superfici inclinate).
- I ribaltamenti hanno causato gravi lesioni personali e la morte, anche su aree aperte e in piano
- Non permettere l'utilizzo su strade pubbliche (ad esclusione di quelle indicate per l'utilizzo con veicoli fuoristrada), esiste il pericolo di collisione con automobili o mezzi pesanti.
- Non superare la capacità di posti a sedere del veicolo: 4 posti.
- Assicurarsi che i conducenti abbiano compiuto 16 anni e abbiano una patente di guida valida.

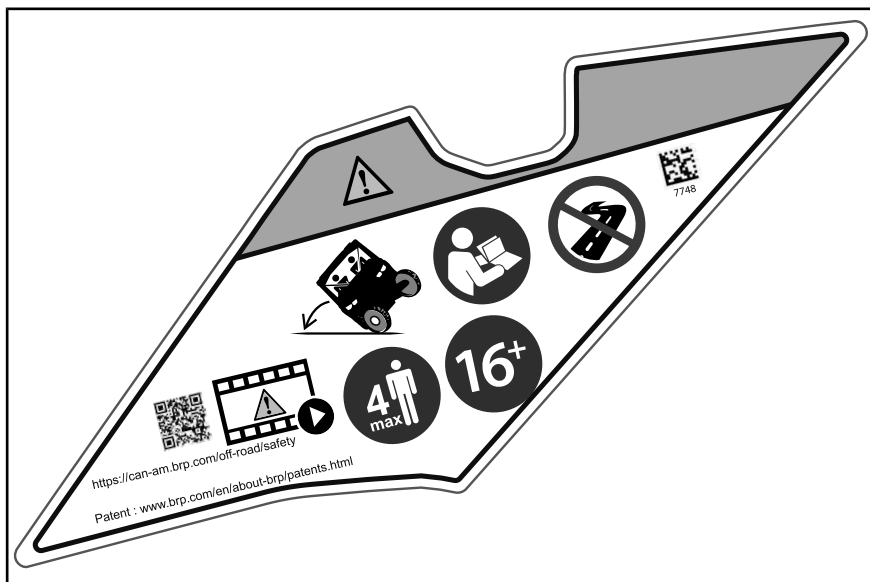

ETICHETTA 1

### Etichetta 2 e etichetta 3

## ATTENZIONE

- Indossare un casco omologato e attrezzature di protezione.
- Indossare sempre una protezione per le orecchie.
- Allacciare cinture di sicurezza e portaoggetti.
- Non guidare in stato di ebbrezza o sotto l'effetto di farmaci.
- Se si ritiene o si teme che il veicolo possa rovesciarsi o ribaltarsi, ridurre il rischio di lesioni personali: Tenersi saldamente al volante o alle maniglie e prepararsi all'urto. Non far sporgere alcuna parte del corpo dal veicolo per qualsiasi ragione.
- Mantenersi in ogni momento completamente all'interno del veicolo.
- Non tenersi alla gabbia durante la guida.
- Conducente e passeggero devono essere in grado di sedere con la schiena contro il sedile, i piedi poggiati sul pavimento del veicolo o sul poggiatesta e le mani sulle maniglie.

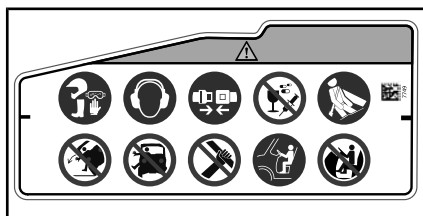

ETICHETTA 2

Etichetta 3

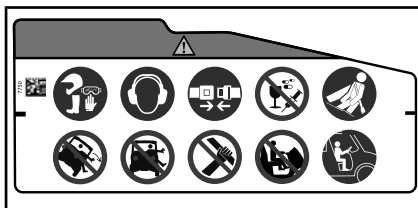

ETICHETTA 3

Etichetta 4

## ⚠ ATTENZIONE

- Indossare un casco omologato e attrezzature di protezione.
- Indossare sempre una protezione per le orecchie.
- Allacciare cinture di sicurezza e portaoggetti.
- Conducente e passeggero devono essere in grado di sedere con la schiena contro il sedile, i piedi poggiati sul pavimento del veicolo o sul poggiatesta e le mani sulle maniglie.
- Mantenersi in ogni momento completamente all'interno del veicolo.
- Non guidare in stato di ebbrezza o sotto l'effetto di farmaci.



ETICHETTA 4

Etichetta 5

## ⚠ ATTENZIONE

- Trovare la Guida del conducente e leggerla. Una pressione dei pneumatici non corretta o il sovraccarico del veicolo può causare una perdita di controllo, con conseguenti LESIONI GRAVI o MORTE.
- Mantenere sempre una pressione dei pneumatici adeguata come indicato.
- MAI superare la capacità di carico di 399 kg, compreso il peso dell'operatore, del passeggero, del carico, degli accessori e del timone del rimorchio se presente.

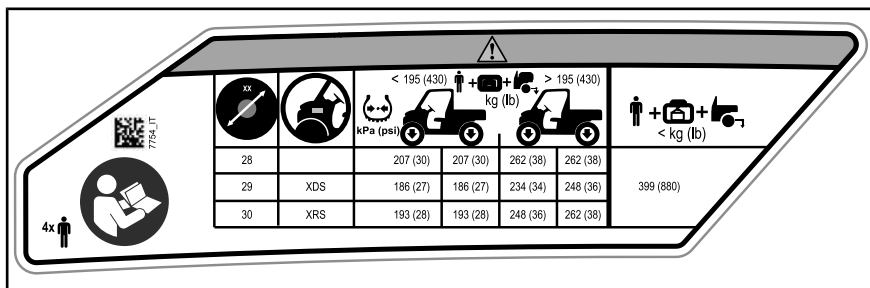

ETICHETTA 6

### Etichetta 6

**ATTENZIONE**

- Arrestare il veicolo e azionare il freno prima di utilizzare la leva del cambio e l'interruttore 2WD/4WD.
- Prima di uscire dal veicolo, mettere la leva del cambio in posizione STAZIONAMENTO (P). In caso contrario, il veicolo potrebbe spostarsi.

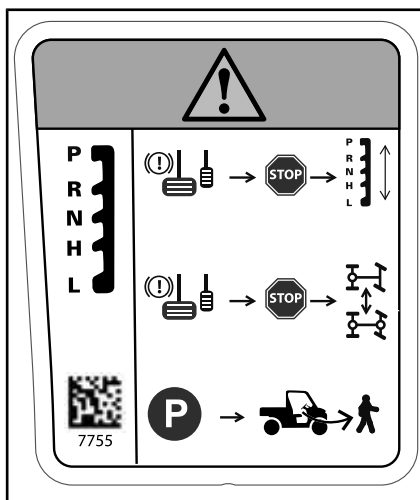

ETICHETTA 6

## Etichetta 7

### ! ATTENZIONE

- Trovare la Guida del conducente e leggerla. Una pressione dei pneumatici non corretta o il sovraccarico del veicolo può causare una perdita di controllo, con conseguenti LESIONI GRAVI o MORTE.
- Non posizionare MAI contenitori di benzina all'interno del portapacchi durante il riempimento. Ciò potrebbe provocare esplosioni.
- Non trasportare MAI passeggeri nel portapacchi o sulla sponda.
- Ridurre la velocità quando si trasporta un carico.
- MAI fissare un carico alla gabbia per trainarlo.



ETICHETTA 7

## Etichetta 8

### ! ATTENZIONE

- Trovare la Guida del conducente e leggerla. Una pressione dei pneumatici non corretta o il sovraccarico del veicolo può causare una perdita di controllo, con conseguenti LESIONI GRAVI o MORTE.
- MAI superare la capacità di carico, compreso il peso dell'operatore, del passeggero, del carico, degli accessori e del timone del rimorchio se presente.

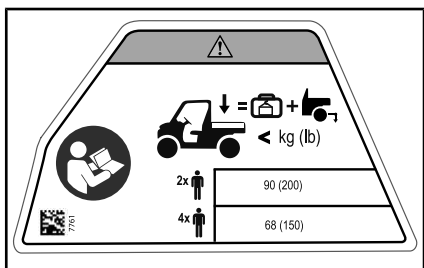

ETICHETTA 8



**Etichetta 9, Etichetta 10, Etichetta 11, Etichetta 12**

**! ATTENZIONE**

NON mettere il braccio fuori dal veicolo; sussiste il rischio di LESIONE GRAVE.

**Etichetta 9**



*ETICHETTA 9*

**Etichetta 10**



ETICHETTA 10

**Etichetta 11**



ETICHETTA 11

**Etichetta 12**



*ETICHETTA 12*

### Etichetta 13

## ! ATTENZIONE

MAI fissare un carico alla gabbia per trainarlo. Questo può causare il rovesciamento del veicolo. Utilizzare solo il gancio di traino o il gancio di recupero per trainare un carico.

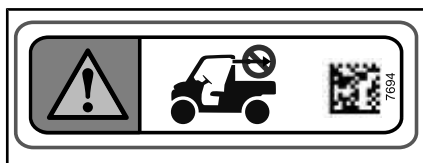

ETICHETTA 13

### Etichetta 14

## ! ATTENZIONE

NON mettere il braccio fuori dal veicolo; sussiste il rischio di LESIONE GRAVE.

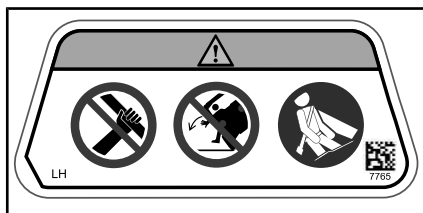

ETICHETTA 14

### Etichetta 15

## ! ATTENZIONE

NON mettere il braccio fuori dal veicolo; sussiste il rischio di LESIONE GRAVE.

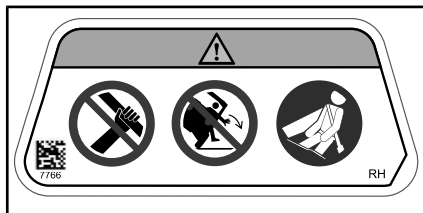

ETICHETTA 15

### Etichetta 16

## ! ATTENZIONE

- Trovare la Guida del conducente e leggerla.
- Utilizzare sempre la fascia a gancio durante l'avvolgimento.
- Tenere le dita lontane dalla corda, dal gancio e dall'apertura del passacavo durante le operazioni.
- Non sovraccaricare il verricello.

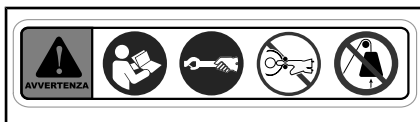

ETICHETTA 16

### Etichette contenenti informazioni tecniche

**AVVISO** Utilizzare esclusivamente carburante senza piombo. Numero di ottani raccomandato: PREMIUM 91 (min (R+M)/2) o SUPER (min RON). Consultare la Guida dell'operatore.

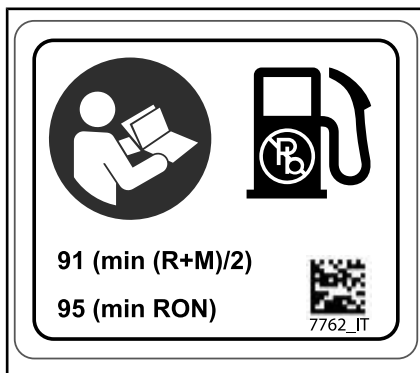

POSIZIONATO ALL'INTERNO DELLO SPORTELLO CON IL TAPPO PER IL RABBOCCO DEL CARBURANTE



SITUATA VICINO AL TAPPO DEL SERBATOIO

**AVVISO** Consultare la Guida dell'operatore per le istruzioni e la pianificazione della manutenzione.

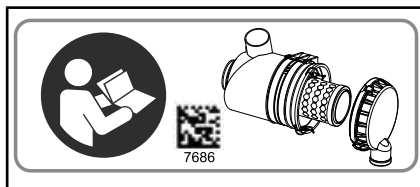

## Etichette di conformità



TIPO - POSIZIONE ETICHETTA EPA

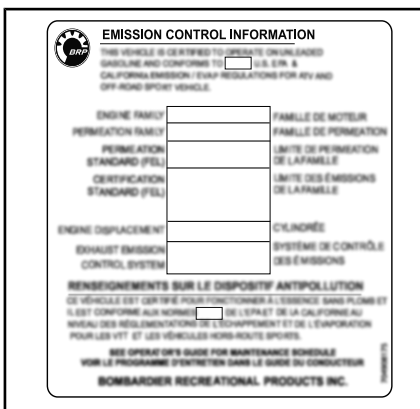

TIPO - QUANDO APPLICABILE - ETICHETTA EPA



SUL LATO SX DELLA GABBIA

---

***Questa pagina è  
stata lasciata intenzionalmente bianca***

# ***INFORMAZIONI SUL VEICOLO***

# COMANDI PRINCIPALI

È importante conoscere la posizione e il funzionamento di tutti i comandi e acquisire familiarità ed esercitarsi nell'utilizzo coordinato degli stessi.

**NOTA:** Alcune etichette di sicurezza del veicolo non sono riportate nelle illustrazioni. Per le informazioni sulle etichette di sicurezza, fare riferimento a *ETICHETTE IMPORTANTI PRESENTI SUL PRODOTTO*.

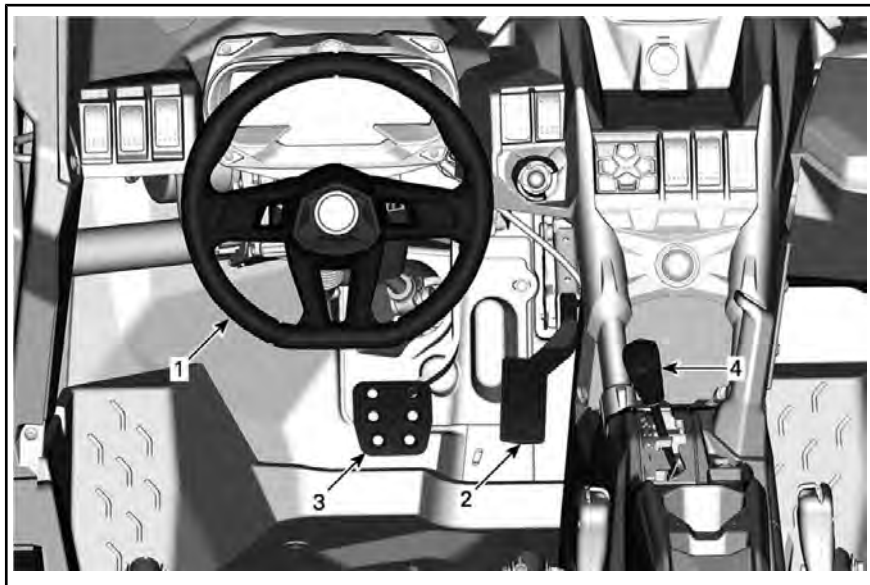

*SITUAZIONE TIPICA - ALCUNE PARTI SONO STATE RIMOSSE PER CHIAREZZA*

## 1) Sterzo

Lo sterzo è collocato davanti al sedile di guida.

Lo sterzo consente di far girare il veicolo a sinistra o a destra.

Girare lo sterzo nella direzione in cui si desidera procedere.

Afferrare lo sterzo con entrambe le mani, senza stringere i pollici.

**⚠ ATTENZIONE** In condizioni di percorso accidentato oppure di attraversamento di un ostacolo, lo sterzo potrebbe improvvisamente tirare da un lato, provocando lesioni alle mani o ai polsi in caso di posizionamento errato dei pollici.

Il DPS (servosterzo dinamico) riduce lo sforzo necessario a girare il volante.



1. Sterzo



## 2) Pedale dell'acceleratore

Il pedale dell'acceleratore è posizionato a destra del pedale del freno.

Il pedale dell'acceleratore controlla la velocità del motore.

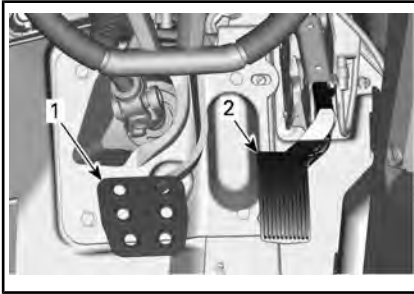

1. Pedale del freno
2. Pedale dell'acceleratore

Per accelerare o mantenere una velocità costante, premere il pedale dell'acceleratore con il piede destro.

Per ridurre la velocità del veicolo, rilasciare il pedale dell'acceleratore.

Il pedale dell'acceleratore è caricato a molla e dovrebbe ritornare in posizione di riposo (al minimo) in caso di mancato azionamento.

**NOTA:** Il pedale dell'acceleratore non dovrebbe mai essere smontato.

## 3) Pedale del freno

Il pedale del freno è posizionato a sinistra del pedale dell'acceleratore.

La funzione del pedale del freno consiste nel rallentamento o nell'arresto del veicolo.

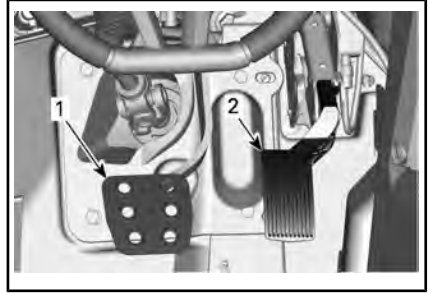

1. Pedale del freno
2. Pedale dell'acceleratore

Per ridurre la velocità del veicolo o per arrestarlo, premere il pedale del freno con il piede destro.

Il pedale del freno è caricato a molla e dovrebbe ritornare in posizione di riposo in caso di mancato azionamento.

## 4) Leva del cambio

La leva del cambio è collocata sulla consolle inferiore.

La leva del cambio è utilizzata per cambiare la posizione della scatola del cambio.

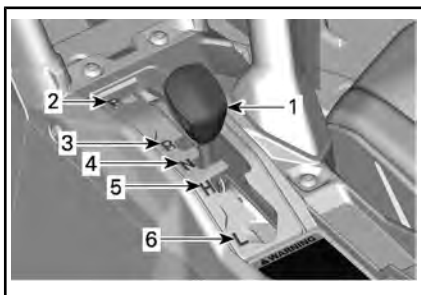

1. Leva del cambio
2. Stazionamento
3. Retromarcia
4. Neutrale
5. Marce lunghe (avanti)
6. Marce ridotte (avanti)

Il veicolo deve essere arrestato ed è necessario frenare prima di selezionare una marcia.

**AVVISO** Questa scatola del cambio non è progettata per cambiare mentre il veicolo è in movimento.

### Stazionamento

La posizione di stazionamento blocca la scatola del cambio per evitare che il veicolo si muova.

### **!** ATTENZIONE

Usare sempre la posizione di STAZIONAMENTO (P) quando il veicolo non è in uso. Il veicolo può spostarsi se la leva del cambio non è collocata su P (STAZIONAMENTO).

### Retromarcia

La posizione di retromarcia consente al veicolo di muoversi all'indietro.

In base alla configurazione specifica del veicolo, può essere presente un allarme di back-up. Esso si attiva automaticamente quando viene selezionata la retromarcia.

**NOTA:** Nel funzionamento in retromarcia, i giri al minuto del motore (giri/min) sono limitati, limitando di

conseguenza la velocità in retromarcia del veicolo.

### **!** ATTENZIONE

Quando si guida in discesa in retromarcia, la forza di gravità può aumentare la velocità del veicolo al di sopra del limite per la retromarcia.

### Neutrale

La posizione di folle disinserisce la scatola del cambio.

### Marce lunghe (avanti)

Questa posizione seleziona il range velocità elevate della scatola del cambio. È il range di velocità normale per la guida. Permette al veicolo di raggiungere la massima velocità.

### Marce ridotte (avanti)

Questa posizione seleziona il range velocità ridotta della scatola del cambio. Permette al veicolo di muoversi più lentamente con la massima coppia trasmessa alle ruote.

**AVVISO** Utilizzare il range di velocità basse per trainare un rimorchio (se il veicolo è dotato di apposito gancio), trasportare un carico pesante, superare ostacoli o effettuare la salita o la discesa di un pendio.

## COMANDI SECONDARI

**NOTA:** Alcune etichette di sicurezza del veicolo non sono riportate nelle illustrazioni. Per le informazioni sulle etichette di sicurezza, fare riferimento a *ETICHETTE IMPORTANTI PRESENTI SUL PRODOTTO*.

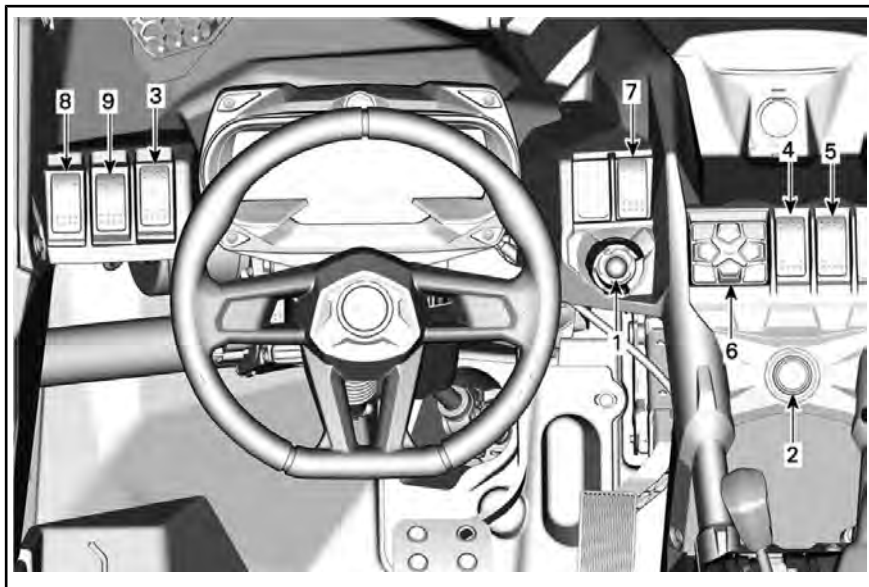

### **1) Chiave RF D.E.S.S e morsetto RF D.E.S.S.**

#### **Blocchetto D.E.S.S. a radiofrequenza (RF)**

La sede D.E.S.S. è collocata sulla consolle superiore.

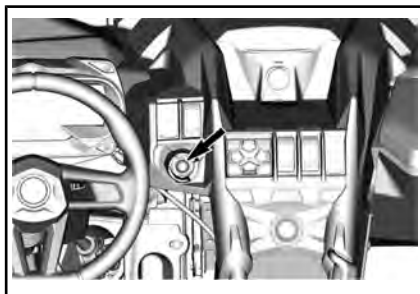

### **Chiave D.E.S.S. a radiofrequenza (RF)**

#### **Digitally Encoded Security System (D.E.S.S.)**

La chiave D.E.S.S. contiene un circuito elettronico che contiene un numero di serie elettronico univoco.

Il sistema D.E.S.S. legge il codice della chiave e consente al motore di avviarsi per le chiavi che riconosce.

#### **Tipi di chiavi**

Questo veicolo può essere azionato utilizzando 2 tipi diversi di chiavi di accensione:

- Chiave normale (verde)
- Chiave per prestazioni elevate (grigia)

Il tipo di chiave è indicato da colori diversi.

## **⚠ ATTENZIONE**

Utilizzando chiavi normali o per prestazioni elevate, è possibile che si verifichino ribaltamenti, rovesciamenti, collisioni e perdite di controllo che possono provocare lesioni gravi o morte. L'utilizzo della chiave normale non è da intendere come sostituto di un conducente preparato, qualificato e che adotta uno stile di guida prudente.

### Chiave normale

Il veicolo è dotato di una chiave normale.

La chiave normale limita la coppia motore. Essa limita inoltre la velocità del veicolo a 70 km/h.

## **⚠ ATTENZIONE**

Su pendii ripidi, il sistema di limitazione della velocità del motore potrebbe non essere in grado di impedire l'accelerazione del veicolo oltre questa velocità.

Questa chiave può rivelarsi utile per i conducenti che preferiscono un'accelerazione più graduale o per la guida in ambienti in cui si sconsigliano velocità massime e accelerazioni elevate. Ad esempio, su piste strette e tortuose, i conducenti potrebbero preferire la chiave normale.

### Chiave prestaz. elevate

Il veicolo è dotato di una chiave per prestazioni elevate, che consente all'utente di ottenere la torsione massima del motore nonché la velocità massima del veicolo.

Questa chiave può rivelarsi utile per i conducenti che preferiscono una risposta più decisa dell'acceleratore e per ambienti in cui è opportuno ricorrere a velocità più elevate e ad accelerazione più alta. Ad esempio, su piste aperte e diritte, i conducenti potrebbero preferire la chiave per prestazioni elevate.

## **2) Pulsante Start/Stop motore**

Il pulsante di Start/Stop (avvio/arresto) del motore è collocato sulla consolle superiore. Il motore si accende premendo e tenendo premuto questo pulsante. Se il motore è in funzione, quando premuto, lo arresta.

**NOTA:** La chiave RF D.E.S.S. deve essere inserita nella sede RF D.E.S.S. per consentire l'avvio del motore.

Per accendere l'impianto elettrico senza avviare il motore, fare riferimento a *ATTIVAZIONE DELL'IMPIANTO ELETTRICO*



## **3) Commutatore fari**

Il commutatore fari si trova sul lato SX del cruscotto.

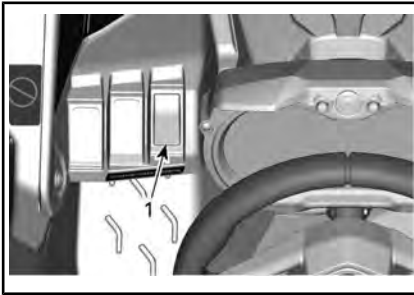
**ESEMPIO TIPO**1. *Commutatore fari*

Questo interruttore è utilizzato per selezionare la posizione abbagliante o anabbagliante dei fari.

#### 4) Interruttore 2WD/4WD/Blocco differenziale anteriore (se in dotazione)

L'interruttore 2WD/4WD/Blocco differenziale anteriore è collocato sulla consolle superiore.



Questo selettore seleziona 2 ruote motrici o 4 ruote motrici quando il veicolo è fermo e il motore è acceso.

Il blocco differenziale anteriore può essere attivato mentre il veicolo è in movimento, poiché non è necessario arrestare il veicolo per innestarlo. Per disattivarlo, premere nuovamente l'interruttore. Quando il motore viene arrestato, il blocco differenziale anteriore verrà disattivato.

**AVVISO** Non passare mai dal 4X4 con differenziale anteriore bloccato al 2X4. **Sbloccare sempre** il differenziale anteriore prima di attivare la modalità 2X4.

**AVVISO** Arrestare il veicolo prima di attivare o disattivare l'indicatore 2WD/4WD. Un danno meccanico potrebbe verificarsi se l'interruttore venisse inserito o disinserto durante la marcia.

Per bloccare completamente il differenziale anteriore, spingere l'interruttore verso l'alto. Questa è una posizione momentanea. Quando il differenziale anteriore è bloccato, la spia dell'interruttore di accende e il messaggio "DIFFLOCK" viene visualizzato nel quadro strumenti per 2 secondi. La spia si spegne quando il differenziale è sbloccato e sul quadro strumenti viene visualizzato il messaggio "SMARTLOK", a indicare che si è tornati alla modalità automatica.

Quando il differenziale anteriore è bloccato, lo sforzo per girare il volante potrebbe essere superiore e la risposta più lenta.

### **ATTENZIONE**

I cambi di direzione improvvisi possono provocare la perdita di controllo e possibili lesioni. Non inserire mai il blocco differenziale anteriore prima o durante la percorrenza di una curva.

La modalità 4WD viene attivata portando l'interruttore in posizione intermedia.

La modalità 2WD viene attivata premendo l'interruttore verso il basso. Il veicolo è quindi solo a trazione posteriore.

## 5) Interruttore di modalità differenziale anteriore (se fornito)

L'interruttore modalità differenziale anteriore è situato sulla consolle.

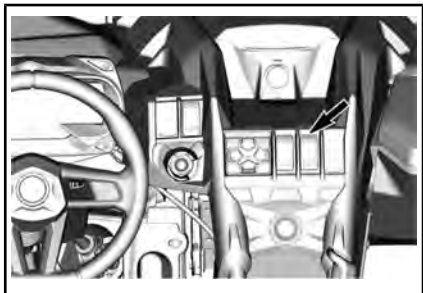

### Modelli con differenziale Smart-Lok

L'interruttore di modalità differenziale anteriore viene utilizzato per scegliere tra la modalità TRAIL e la modalità TRAIL ACTIV.

Utilizzare la modalità TRAIL (pista) per la guida normale. Il differenziale anteriore sincronizzerà automaticamente le ruote anteriori secondo necessità.

Utilizzare la modalità TRAIL ACTIV (Pista attiva) per aumentare la trazione sul treno anteriore. Questa modalità ottimizza la trazione uscendo da una curva e/o in fase di brusca accelerazione rilevando la coppia motore richiesta dal conducente. Anche la trazione ad alta velocità viene migliorata grazie a un precarico determinato sulle frizioni.

La modalità TRAIL ACTIVE potrebbe richiedere modifiche al proprio stile di guida in quanto la trazione anteriore tirerà maggiormente il veicolo.

**ATTENZIONE**

L'opzione di blocco completo del differenziale anteriore riduce la manovrabilità del veicolo in determinate condizioni.

## 6) Tastierino

Il tastierino è collocato sulla consolle superiore.

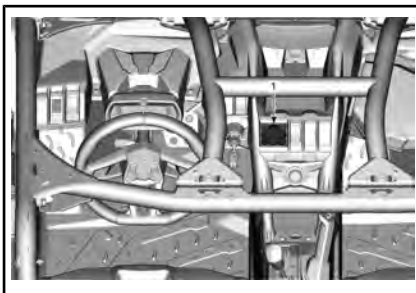

### 1. Tastierino

Il tastierino viene utilizzato per navigare tra i vari menu e opzioni. Fare riferimento a *DISPLAY DIGITALE 7,6"*.

## 7) Pulsante di esclusione

L'interruttore di esclusione è collocato sulla consolle inferiore.

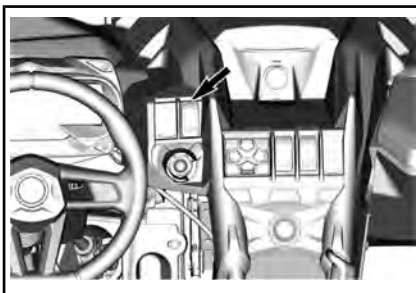

Il pulsante di esclusione viene utilizzato per:

- escludere il limitatore di regime motore in retromarcia consentendo l'erogazione della coppia motore massima. Fare riferimento a *ATTIVAZIONE DELLA MODALITÀ ESCLUSIONE*.

- Disattiva temporaneamente la protezione elettronica cinghia di trasmissione (se disponibile e attivata nel modello in questione).
- Cancellare il messaggio RICHIESTA MANUTENZIONE, fare riferimento a *DISPLAY DIGITALE 4,5"* o a *DISPLAY DIGITALE 7,6" (TASTIERINO)*.
- Consente la guida del veicolo in caso di guasto del pedale dell'acceleratore. Fare riferimento a *ATTIVAZIONE DELLA MODALITÀ DI EMERGENZA MANUALE*.

### Attivazione della modalità di esclusione

Premere senza rilasciare il pulsante di esclusione per entrare in modalità bypass.

#### **ATTENZIONE**

Utilizzare la modalità "Override" (Annullamento) solo se il veicolo è bloccato nel fango o in altri terreni morbidi e la "marcia ridotta" non è sufficiente. Assicurarsi che l'area sia sicura prima di utilizzare la modalità "Override" (Annullamento). Non utilizzare la modalità "Override" (Annullamento) quando si guida normalmente in retromarcia, perché la velocità potrebbe essere eccessiva.

Rilasciare il pulsante di esclusione per uscire dalla modalità bypass.

### Attivazione della modalità di emergenza manuale

Se uno o entrambi i sensori di posizione del pedale è o sono difettosi, il pedale dell'acceleratore non risponde.

A seconda del tipo di avaria, premendo senza rilasciare il pulsante di esclusione, si ripristina tempora-

neamente la risposta del pedale O si aumenta temporaneamente il regime del motore per poter guidare il veicolo.

Rilasciando il pulsante di esclusione si rilascia l'acceleratore e il motore torna al regime minimo.

### 8) Interruttore de verricello (se equipaggiato)

Il verricello può essere controllato dall'interno o dall'esterno del veicolo con un comando che si trova nella consolle superiore.

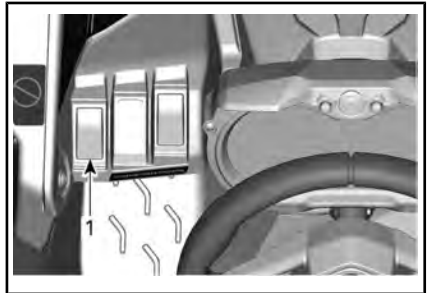

1. Interruttore verricello

Per operare il verricello in modo corretto, vedere la *GUIDA* fornita con il veicolo.

### 9) Interruttore avvisatore acustico (sui modelli applicabili)

Per attivare l'avvisatore acustico, premere l'interruttore.



1. Interruttore avvisatore acustico

# DISPLAY DIGITALE 4,5"

## Display multifunzione

### Visualizzazione generale

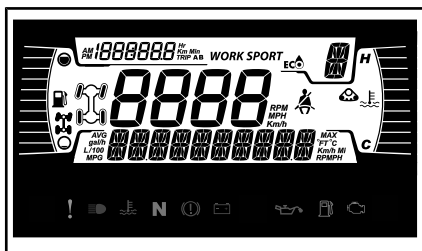

### Display inferiore

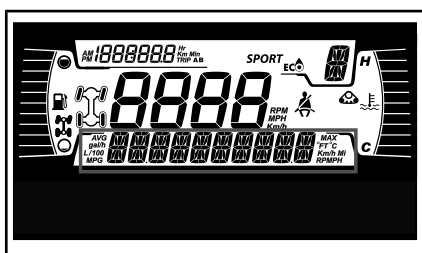

Può visualizzare quanto segue:

- Giri/min
- Statistiche di velocità
- Temperatura del motore
- Tensione batteria
- Impostazioni
- Messaggi
- Modalità DPS attiva (solo modelli Maverick)

Utilizzare il pulsante IN BASSO per cambiare le informazioni visualizzate.

### Display laterale sinistro

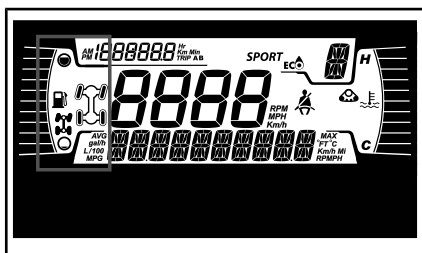

Il display laterale sinistro comprende:

- Indicatore livello carburante
- Spia 2X4 / 4X4
- Blocco diff post



ICONA 4X4 PER LA COMUNITÀ EUROPEA

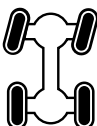

ICONA 4X4 PER TUTTI GLI ALTRI PAESI

### Display laterale destro

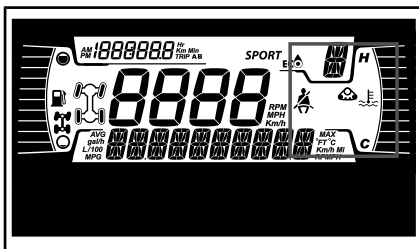

Il display laterale destro comprende:

- Temperatura del motore
- Spia Track kit
- Promemoria cintura di sicurezza

Quando è installato un kit cingoli, un messaggio scorrerà sul display inferiore.

### Display centrale

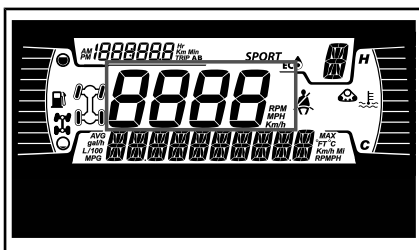



Visualizza la velocità del veicolo in KM/h o in MPH.

### Display della posizione della trasmissione

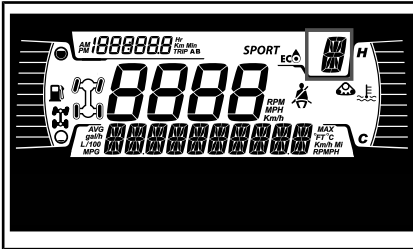

Mostra la posizione del cambio.

- P (Stazionamento)
- R (retromarcia)
- N (folle)
- H (marce lunghe)
- L (marce ridotte)
- -- (marce non valide)

### Display MODALITÀ

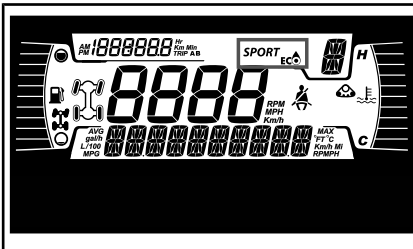

Il display MODALITÀ indica la modalità operativa selezionata:

- ECO
- SPORT

Per selezionare tra le varie modalità, utilizzare il tastierino a 5 pulsanti; premere il pulsante DRIVE MODE (MODALITÀ DI GUIDA) per selezionare la modalità di guida desiderata.

All'attivazione e disattivazione, sul display inferiore viene visualizzato un messaggio della modalità selezionata come segue:

MODALITÀ DI GUIDA	MESSAGGIO ALL'ATTIVAZIONE
Sport	MODALITÀ SPORT
ECO	MODALITÀ ECO

### Display di viaggio

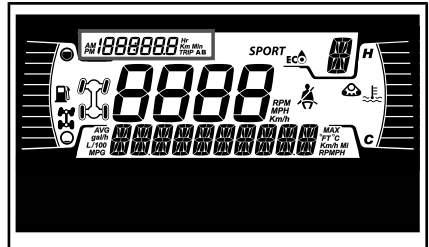

Mostra informazioni sul viaggio:

- Contachilometri distanza cumulativa
- Trip A
- Trip B
- Contaore del veicolo
- Orologio

Utilizzare il pulsante IN ALTO per cambiare le informazioni visualizzate.

Tenere premuto il pulsante IN ALTO per resettare i contatori Trip A/B.

L'utente può inoltre utilizzare il pulsante di viaggio (TRIP) sul tastierino per entrambe tali funzioni.

### Spie e indicatori d'avvertimento

Le seguenti spie segnalano una condizione del veicolo che potrebbe diventare grave. Alcune spie si illumineranno all'accensione del veicolo per indicare il loro funzionamento. Se qualche spia rimane accesa dopo l'accensione del veicolo, fare riferimento al relativo allarme della spia per ulteriori informazioni.

**NOTA:** Alcuni indicatori d'avvertimento appaiono sul display dell'indicatore multifunzione e funzionano come una spia ma non vengono visualizzati quando si accende il veicolo.

### Spie – Barra inferiore



SPIE DI SEGNALAZIONE E GUASTO	
	ROSSO - La temperatura del motore è troppo alta.
	ROSSO - Batteria scarica.
	ROSSO - Pressione dell'olio bassa (Normalmente ON quando il motore è spento)
	ARANCIONE - Livello carburante basso
	ARANCIONE - Controllare il motore
	ARANCIONE - Guasto al veicolo
	ROSSO - (Lampeggiante) Il pedale dell'acceleratore e del freno vengono attivati in contemporanea per un certo periodo di tempo (è attiva la limitazione di coppia)
	BLU - Abbaglianti
<b>N</b>	VERDE - Folle

### Icone e Indicatori – Display multifunzione

ICONE E INDICATORI	
<b>SPORT</b>	Indica che la modalità SPORT è selezionata.
	Indica che la modalità ECO è selezionata.
	Quando è acceso, la cintura di sicurezza non è allacciata con il veicolo fermo. Lampeggia quando il veicolo è in movimento.
	Track kit attivo (se in dotazione)

### Impostazioni

I pulsanti per navigare tra i menu si trovano sul lato sinistro del display LCD.

I modelli Maverick sono dotati di un tastierino a 5 pulsanti installato sul supporto dell'interruttore.

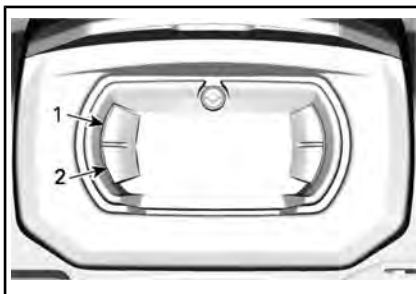

1. Pulsante in alto
2. Pulsante in basso

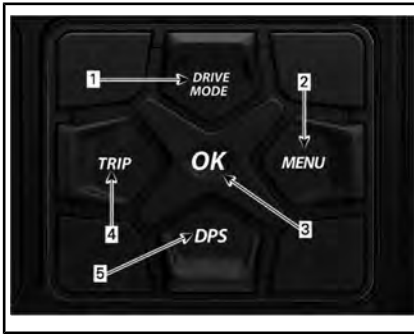

#### TASTIERINO A 5 PULSANTI

1. Pulsante MODALITÀ DI GUIDA
2. Pulsante MENU
3. Pulsante OK
4. Pulsante di viaggio (TRIP)
5. Pulsante DPS

PULSANTI MANOMETRO	PULSANTI TASTIERINO
IN ALTO	TRIP
IN BASSO	MENU
Tenere premuto IN BASSO	Tenere premuto MENU o tenere premuto OK

### Impostazione

Utilizzando il pulsante MENU, selezionare **SETTINGS** (IMPOSTAZIONI) e tenere premuto per entrare nel menu di impostazione.

### Ripristino manutenzione

**NOTA:** Solo quando è necessaria la manutenzione.

Utilizzando il pulsante MENU, selezionare **RES MAINT** (RIP MANUT) e tenere premuto per ripristinare la manutenzione.

### Codici guasto

**NOTA:** Solo in presenza di codici attivi.

Con il pulsante MENU, selezionare e tenere premuto **CODICI** per visualizzare i codici di guasto attivi o avvenuti. I codici di guasto vengono visualizzati sul display inferiore.

### Ripristino delle statistiche

Utilizzando il pulsante MENU, selezionare **RESET STAT** (REIM. STAT) e tenere premuto per ripristinare.

### Selezione unità

Questo indicatore multifunzione è preimpostato in fabbrica in unità imperiali, ma è possibile impostarlo in unità metriche.

Utilizzando il pulsante MENU, selezionare **UNITS** (UNITÀ) e tenere premuto per modificare le unità.

### Impostazione dell'orologio

Con il pulsante MENU, selezionare e tenere premuto **OROLOGIO** per cambiare le unità.

1. Premere il pulsante MENU per selezionare il display dell'orologio.
2. Tenere premuto il pulsante MENU per un secondo.
3. Premere il pulsante MENU per selezionare il formato dell'ora 12:00 AM PM o 24:00.
4. Tenere premuto il pulsante MENU per confermare la selezione.
5. Premere il pulsante MENU per modificare le ore (le ore lampeggiano).
6. Tenere premuto il pulsante MENU per confermare la selezione.
7. Premere il pulsante MENU per passare ai minuti (i minuti lampeggiano).
8. Tenere premuto il pulsante MENU per confermare la selezione.

### **Impostazione della lingua**

È possibile cambiare la lingua del display dell'indicatore. Rivolgersi a un concessionario Can-Am autorizzato per conoscere la disponibilità delle lingue e impostare l'indicatore in base alle proprie preferenze.

### **Impostazione luminosità**

La luminosità del display LCD può essere regolata.

Utilizzando il pulsante, selezionare **BRIGHTNESS** (luminosità) e tenere premuto il pulsante per modificare la luminosità.

Utilizzando il pulsante MENU, regolare la luminosità, quindi premere e tenere premuto il pulsante MENU per confermare la selezione.

### **Modalità DPS**

Il display inferiore può mostrare quale modalità DPS è attiva. Consultare *MESSA A PUNTO DELLA GUIDA*.

# DISPLAY DIGITALE 7,6" (TASTIERINO)

## Funzioni base

### Descrizione dell'indicatore multifunzione



**ATTENZIONE**

Non regolare il display durante la guida, si potrebbe perdere il controllo.

### Visualizzazione generale

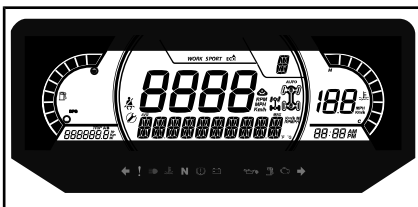

### Display inferiore

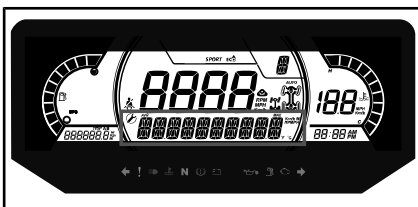

Può visualizzare quanto segue:

- Giri/min
- Statistiche di velocità
- Temperatura del motore
- Tensione batteria
- Impostazioni
- Messaggi
- Modalità DPS attiva

Il display della velocità stat mostra la velocità massima e media. Tenere premuto il pulsante MENU o OK per 1 secondo per ripristinare.

### Display laterale sinistro

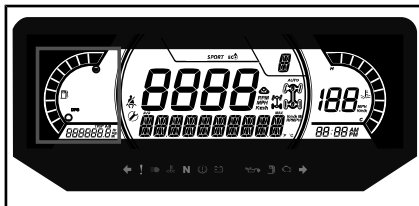

Il display laterale sinistro comprende:

- Indicatore livello carburante
- Contachilometri parziale (A - B)
- Odometro
- Contatore del veicolo
- Indicatore DPS

### Display laterale destro

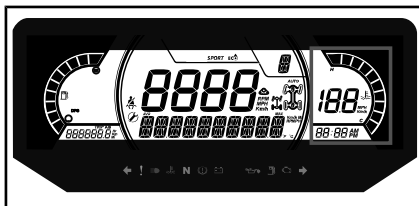

Il display laterale destro comprende:

- Temperatura del motore
- Orologio
- Indicatore di velocità
- Valore del limitatore di velocità

L'indicatore di velocità in questo display si attiva quando il display centrale mostra informazioni diverse dalla velocità. In caso contrario è vuoto.

### Display centrale

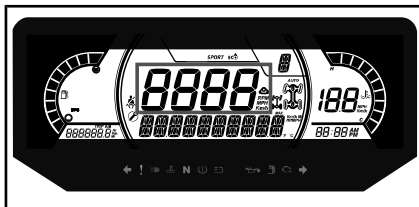

Può visualizzare quanto segue:

- Giri/min
- Velocità del veicolo

### Display della posizione della trasmissione

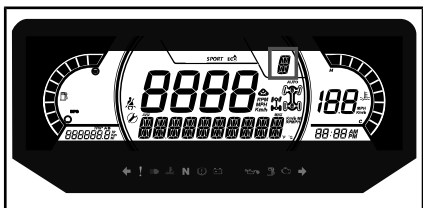

Questo display mostra la posizione delle marce:

- P (Stazionamento)
- R (Retromarcia)
- N (Folle)
- H (Marce lunghe)
- L (Marce ridotte)
- - (Marcia non valida)

### Display MODALITÀ

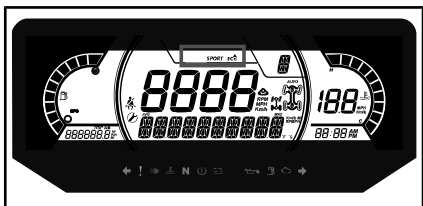

Il display MODALITÀ indica la modalità operativa selezionata:

- SPORT
- ECO

La modalità Sport garantisce una risposta più decisa dell'acceleratore.

**NOTA:** È possibile attivare la modalità Sport con tutti i tipi di chiave e garantire prestazioni massime con la chiave in uso.

L'impostazione ECO (modalità di risparmio del carburante) riduce il consumo di carburante, limitando la risposta e l'apertura massima dell'acceleratore, in modo da con-

sentire di viaggiare mantenendo un'impostazione ottimale della velocità.

**NOTA:** Utilizzare la modalità ECO su percorsi accidentati per garantire condizioni di guida più agevoli.

Per selezionare tra le modalità, premere il pulsante MODALITÀ DI GUIDA sul tastierino per navigare tra le modalità disponibili.

All'attivazione e disattivazione, sul display inferiore viene visualizzato un messaggio della modalità selezionata come segue:

MODALITÀ DI GUIDA	MESSAGGIO ALL'ATTIVAZIONE
Sport	MODALITÀ SPORT
ECO	MODALITÀ ECO

### Display centrale di destra

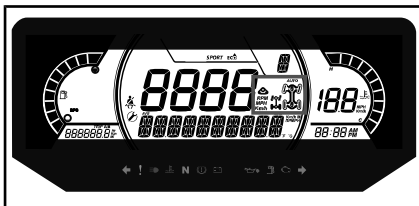

Il display centrale di destra indica la modalità operativa selezionata:

- 2X4
- 4X4
- Active tracks



ICONA 4X4 PER LA COMUNITÀ EUROPEA



ICONA 4X4 PER TUTTI GLI ALTRI PAESI

## Display centrale di sinistra

Il display centrale di sinistra comprende:

- Promemoria cintura di sicurezza
- Richiesta manutenzione

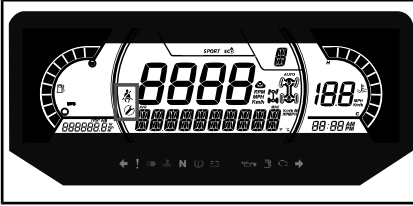

## Spie

### Spie di segnalazione e guasto



SPIE DI SEGNALAZIONE E GUASTO	
	ROSSO - La temperatura del motore è troppo alta.
	ROSSO - Batteria scarica.
	ROSSO - Pressione dell'olio bassa (Normalmente ON quando il motore è spento)
	ARANCIONE - Livello carburante basso
	ARANCIONE - Controllare il motore
	ARANCIONE - Guasto al veicolo
	ARANCIONE - ABS*

SPIE DI SEGNALAZIONE E GUASTO	
	ROSSO - (luce fissa) Liquido freni insufficiente
	ROSSO - (Lampeggiante) Il pedale dell'acceleratore e del freno vengono attivati in contemporanea per un certo periodo di tempo (è attiva la limitazione di coppia)
	BLU - Abbaglianti
	VERDE - Folle

## Icone e indicatori

ICONE E INDICATORI	
	Indica che la modalità SPORT è selezionata.
	Indica che la modalità ECO è selezionata.
	Quando è acceso, la cintura di sicurezza non è allacciata con il veicolo fermo. Lampeggia quando il veicolo è in movimento.
	Quando è acceso, indica che è necessario un intervento di manutenzione. Rivolgersi al concessionario Can-Am autorizzato o al proprio meccanico di fiducia per la manutenzione.
	Track kit attivo (se in dotazione)

## Impostazioni

### Impostazione

Utilizzando il pulsante MENU sul tastierino, selezionare **SETTINGS** (IMPOSTAZIONI) e tenere premuto per entrare nel menu di impostazioni.

È possibile premere il pulsante OK invece che tenere premuto il pulsante MENU.



1. Pulsante MODALITÀ DI GUIDA
2. Pulsante MENU
3. Pulsante OK
4. Pulsante di viaggio (TRIP)
5. Pulsante DPS

### Ripristino manutenzione

**NOTA:** Solo quando viene visualizzata l'icona di manutenzione.

Utilizzando il pulsante MENU, selezionare **RES MAINT** (RIP MANUT) e tenere premuto per ripristinare la manutenzione.

### Codici guasto

**NOTA:** Solo quando i codici di guasto sono attivi.

Utilizzando il pulsante MENU, selezionare **CODES** (CODICI) per visualizzare i codici di guasto attivi o avvenuti. I codici di guasto vengono visualizzati sul display inferiore.

### Ripristino delle statistiche

Utilizzando il pulsante MENU, selezionare **RESET STAT** (REIM. STAT) e tenere premuto per ripristinare.

### Selezione unità

Questo indicatore multifunzione è preimpostato in fabbrica in unità imperiali, ma è possibile impostarlo in unità metriche.

Utilizzando il pulsante MENU, selezionare **UNITS** (UNITÀ) e tenere premuto per modificare le unità.

### Velocità/giri/min

È possibile alternare la visualizzazione tra velocità e giri/min.

Utilizzando il pulsante MENU, selezionare **VELOCITÀ/RPM** e tenere premuto per modificare la velocità e il display RPM.

### Impostazione dell'orologio

Utilizzando il pulsante MENU, selezionare **CLOCK** (OROLOGIO) e tenere premuto per modificare l'ora.

1. Premere il pulsante MENU per selezionare il display dell'orologio.
2. Tenere premuto il pulsante MENU per un secondo.
3. Premere il pulsante MENU per selezionare il formato dell'ora 12:00 AM PM o 24:00.
4. Tenere premuto il tasto MENU o il tasto OK per confermare la selezione.
5. Premere il pulsante MENU per modificare le ore (le ore lampeggiano).
6. Tenere premuto il tasto MENU o il tasto OK per confermare l'ora selezionata.
7. Premere il pulsante MENU per modificare i minuti (i minuti lampeggiano).



8. Tenere premuto il tasto MENU o il tasto OK per confermare la selezione.

### **Impostazione luminosità**

La luminosità del display LCD può essere regolata.

Con il pulsante MENU, selezionare **BRIGHTNESS** (LUMINOSITÀ) e tenere premuto per selezionare l'impostazione della luminosità.

Utilizzando il pulsante MENU, regolare la luminosità, quindi premere e tenere premuto il pulsante MENU per confermare la selezione.

### **Impostazione della lingua**

È possibile cambiare la lingua del display dell'indicatore. Rivolgersi a un concessionario Can-Am autorizzato per conoscere la disponibilità delle lingue e impostare l'indicatore in base alle proprie preferenze.

### **Modalità DPS**

Il display inferiore può mostrare quale modalità DPS è attiva. Consultare *MESSA A PUNTO DELLA GUIDA*.

# DOTAZIONI

NOTA: Alcune etichette di sicurezza del veicolo non sono riportate nelle illustrazioni. Per le informazioni sulle etichette di sicurezza, fare riferimento a *ETICHETTE IMPORTANTI PRESENTI SUL PRODOTTO*.

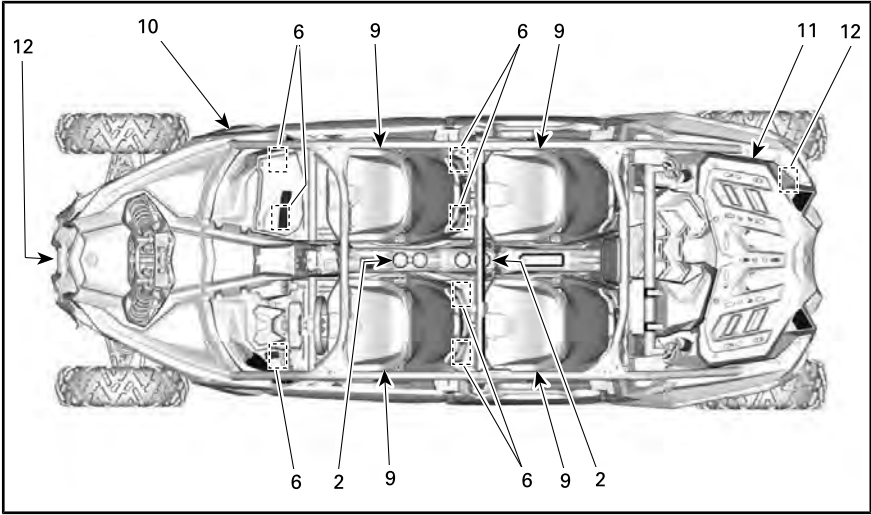

*COMPONENTI RIMOSSI PER MAGGIORE CHIAREZZA*

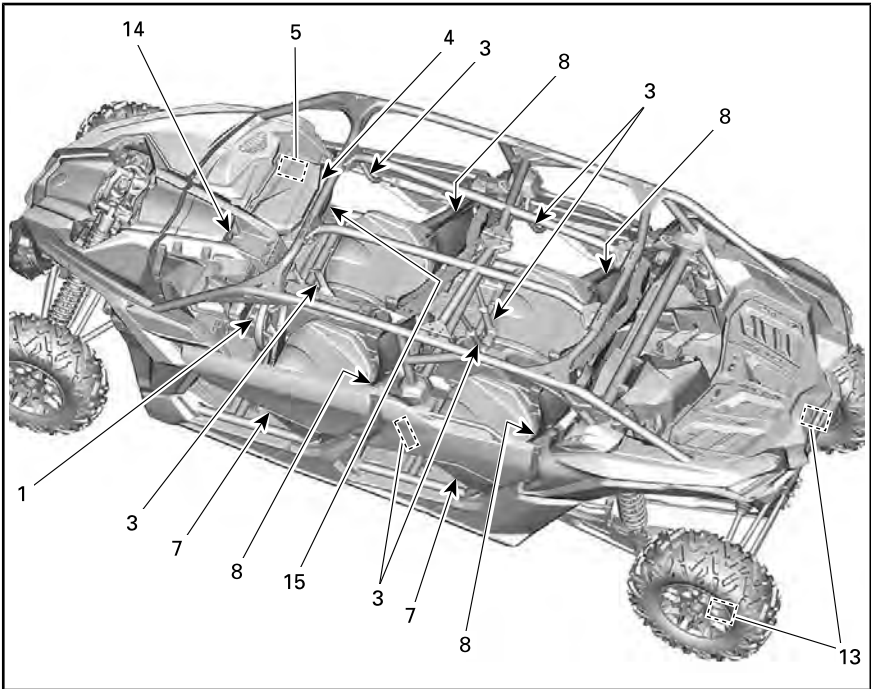

## 1) Inclinazione dello sterzo

È possibile regolare l'altezza dello sterzo.

Regolare l'altezza dello sterzo al livello del torace e non della testa.

Per regolare l'altezza dello sterzo:

1. Sbloccare lo sterzo tirando la leva di inclinazione verso di sé.
2. Spostare lo sterzo fino alla posizione desiderata.
3. Rilasciare la leva di inclinazione per bloccare correttamente lo sterzo.

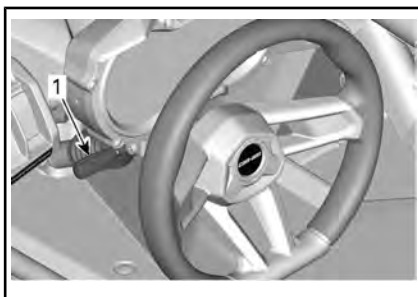

1. Leva di inclinazione

### **! ATTENZIONE**

Non regolare mai l'altezza dello sterzo durante la guida. È possibile perdere il controllo del veicolo.

## 2) Portabevande

Sono presenti due portabevande per gli occupanti anteriori e due per quelli posteriori.

Tutti i portabevande sono situati sulla console inferiore.

**NOTA:** Non utilizzare i portabevande durante la guida su fondi stradali accidentati.

## 3) Poignées de maintien du passager

Nella parte anteriore, c'è una maniglia per i passeggeri sulla console e una sulla portiera destra.

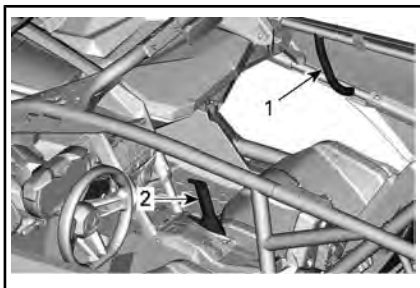

### MANIGLIE ANTERIORI

1. Sostegno sulla porta
2. Sostegno sulla console

Nella parte posteriore, ci sono due maniglie per i passeggeri sulla traversa della gabbia e una su ogni portiera.

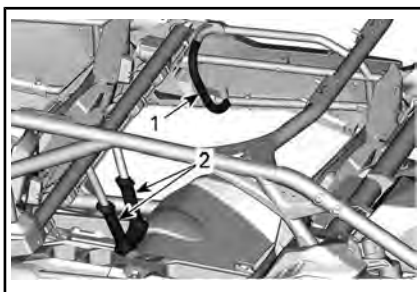

### MANIGLIE POSTERIORI

1. Maniglia della portiera (mostrata sul lato destro)
2. Maniglie della gabbia

Regolare la posizione del sedile in modo da garantire una presa stabile e confortevole sulle maniglie. Consultare la sezione **SEDILI** per la procedura di regolazione.

L'utilizzo delle maniglie aiuta il passeggero a prepararsi al movimento del veicolo e a mantenere le mani e il corpo all'interno del cockpit in caso di ribaltamento.

## **! ATTENZIONE**

Non utilizzare mai parti della gabbia del veicolo come maniglie. Le mani potrebbero essere colpite da oggetti esterni all'abitacolo oppure rimanere schiacciate in un ribaltamento.

### 4) Vano portaoggetti

Il veicolo è dotato di un vano portaoggetti progettato per il trasporto di oggetti leggeri.

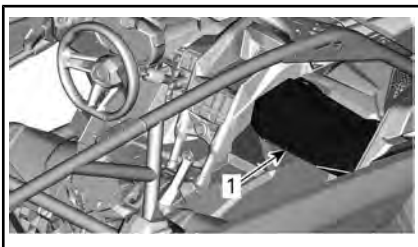

1. Vano portaoggetti

### **CAPACITÀ DEL VANO PORTAOGGETTI**

CARICO MASSIMO	5 kg
----------------	------

### 5) Kit strumenti

Il veicolo è dotato di un kit contenente utensili di base, il kit è collocato nel vano portaoggetti.



1. Kit degli attrezzi

### 6) Poggiatesta

Il veicolo è dotato di poggiatesta per conducente e passeggero che consentono un saldo posizionamento dei piedi sul pavimento del veico-

lo, aiutando a mantenere una postura corretta durante la guida.

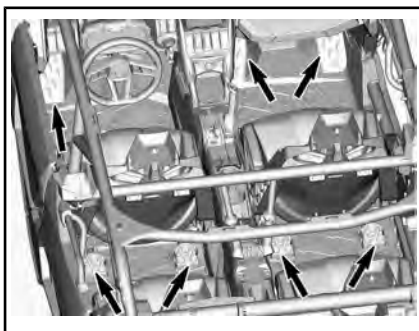

### *PARTI RIMOSSE PER CHIAREZZA*

I poggiatesta aiutano a ridurre al minimo il rischio di lesioni a gambe e piedi.

Indossare sempre calzature appropriate. Vedere *ATTREZZATURE DI PROTEZIONE*.

### 7) Porte

Il veicolo è dotato di porte che aiutano gli occupanti a tenere all'interno del veicolo stesso corpo, braccia e gambe, riducendo il rischio di lesioni.

Le porte impediscono inoltre l'ingresso nell'abitacolo di rami e altri oggetti estranei.

## **! ATTENZIONE**

Non utilizzare mai il veicolo a meno che le porte siano chiuse e bloccate.

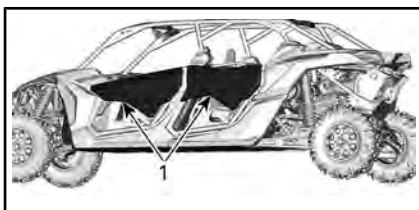

1. Porte

Per sbloccare le porte, tirare la cinghia per sbloccare la serratura.

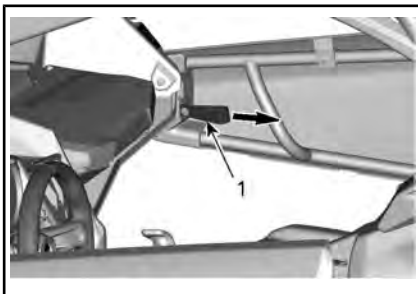

*ESEMPIO TIPO*

1. Cinghia di bloccaggio

## 8) Cinture di sicurezza

Questo veicolo è dotato di cinture di sicurezza per proteggere il conducente e i passeggeri in caso di collisione o ribaltamento. Le cinture di sicurezza contribuiscono a mantenere gli occupanti all'interno dell'abitacolo.

### ! ATTENZIONE

Allacciare sempre correttamente le cinture di sicurezza. Assicurarsi che rimanga saldamente agganciata e aderente al corpo. Le cinture di sicurezza riducono il rischio di lesioni in caso di incidente e aiutano a tenere le parti del corpo all'interno dell'abitacolo in caso di ribaltamenti o incidenti.

Se la cintura di sicurezza del sedile del conducente non è allacciata quando:

- L'interruttore di avviamento viene premuto, la spia delle cinture di sicurezza lampeggerà.
- Il motore è avviato e la leva del cambio viene disinnestata dalla posizione STAZIONAMENTO, la velocità del veicolo viene ridotta a un valore massimo di circa 20 km/h su una superficie piana.

### ! ATTENZIONE

Il veicolo può raggiungere velocità più elevate o più basse in base alle pendenze.

Come promemoria dell'allacciamento delle cinture di sicurezza, l'indicatore multifunzione consentirà di visualizzare il seguente messaggio: ATTIVAZIONE LIMITE MOTORE ALLACCIARE LE CINTURE DI SICUREZZA.

### ! ATTENZIONE

Non sono previste spie o messaggi per le cinture di sicurezza del passeggero. Il conducente è responsabile della sicurezza dei passeggeri e deve accertarsi che essi allaccino correttamente le cinture di sicurezza.

### Cinture di sicurezza a 3 punti di ancoraggio



*ESEMPIO TIPO - ALCUNE PARTI SONO STATE RIMOSSE PER CHIAREZZA*

### ! ATTENZIONE

Allacciare correttamente la cintura di sicurezza. Assicurarsi che rimanga saldamente agganciata e aderente al corpo. Controllare che non sia allentata o difettosa.

La cintura di sicurezza è dotata di linguetta di bloccaggio.

Questo dispositivo blocca la cintura di sicurezza nella posizione regolata.



*SITUAZIONE TIPICA - POSIZIONE BLOCCATA*

*1. Linguetta di pretensionamento*

Per allacciare la cintura di sicurezza, inserire la linguetta di chiusura nell'apposito ancoraggio, quindi tirare la cintura per accertarsi che sia correttamente allacciata.

Regolare la cintura di sicurezza sul proprio corpo tirando verso l'alto la parte di cintura che passa sopra la spalla.



*ESEMPIO TIPO*

Per rilasciare la cintura di sicurezza, spingere il pulsante rosso dell'ancoraggio.

## Cinture di sicurezza a 4 punti di ancoraggio

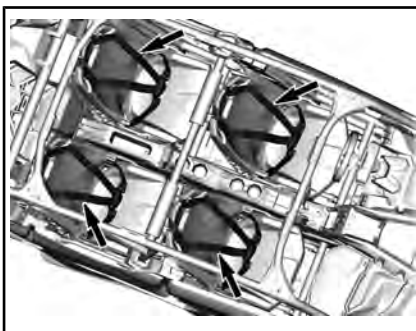

*ESEMPIO TIPO - ALCUNE PARTI SONO STATE RIMOSSE PER CHIAREZZA*

### ATTENZIONE

Allacciare correttamente la cintura di sicurezza. Assicurarsi che rimanga saldamente agganciata e aderente al corpo. Controllare che non sia allentata o difettosa.

Per allacciare la cintura di sicurezza, inserire la linguetta di chiusura nell'apposito ancoraggio, quindi tirare la cintura per accertarsi che sia correttamente allacciata.



**Su entrambi i lati**, stringere la cintura di sicurezza al corpo tirando l'eccesso della cintura addominale verso l'interno. La fibbia deve essere centrata sul punto vita (più bassa possibile).



Per allentare la cintura di sicurezza, tenere la cintura addominale con una mano e tirare la cinghia rossa verso l'esterno.



Per rilasciare la cintura di sicurezza, spingere il pulsante rosso dell'ancoraggio.

## 9) Sedili

### Regolazione del sedile in avanti e all'indietro (solo sedili anteriori)

I sedili possono essere regolati in avanti e all'indietro.

Far scorrere la leva di regolazione, sistemare il sedile nella posizione desiderata e rilasciare la leva.

Provare a muovere il sedile in avanti e all'indietro per accertarsi che sia saldamente bloccato.

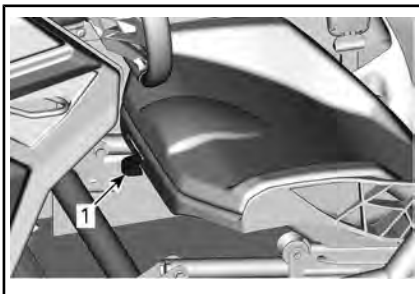

1. Leva di regolazione

### ATTENZIONE

Non regolare mai la posizione del sedile quando il veicolo è in movimento.

### Smontaggio e montaggio del cuscino del sedile

Sganciare la linguetta di ritenuta del cuscino.



Sollevare il lato posteriore del cuscino, quindi liberarlo dal telaio del sedile tirandolo all'indietro.

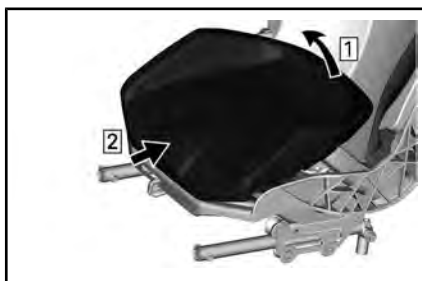

Per l'installazione, invertire la procedura di rimozione.

### Smontaggio e montaggio del sedile

Rimuovere il cuscino del sedile.

Rimuovere tutti e quattro i punti di ancoraggio.

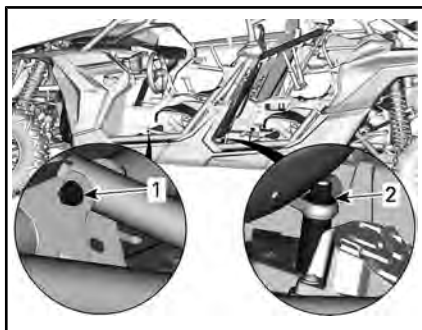

#### COMPONENTI RIMOSI PER MAGGIORE CHIAREZZA

1. Punto di ancoraggio anteriore
2. Punto di ancoraggio posteriore

Per l'installazione, eseguire la procedura di rimozione al contrario prestando attenzione ai seguenti aspetti.

Montare il sedile utilizzando dadi **NUOVI**. Serrare come da specifiche.

## ⚠ ATTENZIONE

Per il montaggio dei punti di ancoraggio del sedile utilizzare dadi nuovi.

### COPPIA DI SERRAGGIO

Punto di ancoraggio posteriore	105 Nm $\pm$ 15 Nm
Punto di ancoraggio anteriore	24,5 Nm $\pm$ 3,5 Nm

### Regolazione dell'altezza del sedile (solo sedili anteriori)

L'altezza del sedile può essere regolata utilizzando i punti di ancoraggio. Vedere *SMONTAGGIO E MONTAGGIO DEL SEDILE*.

### Sistemazione in posizione ALTA

Rimuovere il cuscino del sedile.

Rimuovere entrambi i dadi che fissano i punti di ancoraggio posteriori.

Rimuovere entrambi i dadi che fissano i punti di ancoraggio anteriori.

Fissare entrambi i punti di ancoraggio posteriori come illustrato. Utilizzare dadi **NUOVI**.

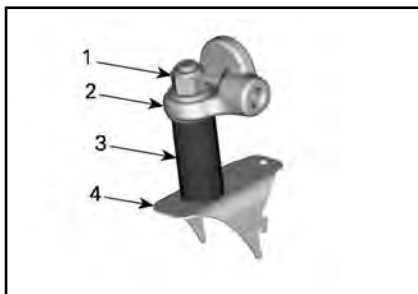

#### PUNTO DI ANCORAGGIO POSTERIORE IN POSIZIONE ALTA

1. Dadi di fissaggio
2. Telaio del sedile
3. Manicotto
4. Telaio del veicolo

Montare entrambi i punti di ancoraggio anteriori come illustrato. Utilizzare dadi **NUOVI**.



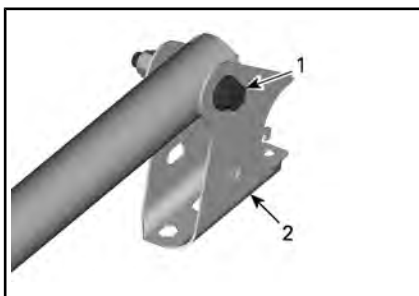

**PUNTI DI ANCORAGGIO ANTERIORI IN POSIZIONE ALTA**

1. Bullone di blocco
2. Supporto sedile

### **! ATTENZIONE**

Per il montaggio dei punti di ancoraggio del sedile utilizzare dadi nuovi. Verificare che entrambi i punti di ancoraggio sul lato anteriore e sul lato posteriore siano regolati sulla stessa posizione (ALTA o BASSA) prima di guidare il veicolo.

Serrare i dadi come da specifiche.

<b>COPPIA DI SERRAGGIO</b>	
Punto di ancoraggio posteriore	105 Nm $\pm$ 15 Nm
Punto di ancoraggio anteriore	24,5 Nm $\pm$ 3,5 Nm

### **Sistemazione in posizione BASSA**

Rimuovere il cuscino del sedile.

Rimuovere entrambi i dadi che fissano i punti di ancoraggio posteriori.

Rimuovere entrambi i dadi che fissano i punti di ancoraggio anteriori.

Fissare entrambi i punti di ancoraggio posteriori come illustrato. Utilizzare dadi **NUOVI**.



**PUNTO DI ANCORAGGIO POSTERIORE IN POSIZIONE ALTA**

1. Dadi di fissaggio
2. Manicotto
3. Telaio del sedile
4. Telaio del veicolo

Montare entrambi i punti di ancoraggio anteriori come illustrato. Utilizzare dadi **NUOVI**.

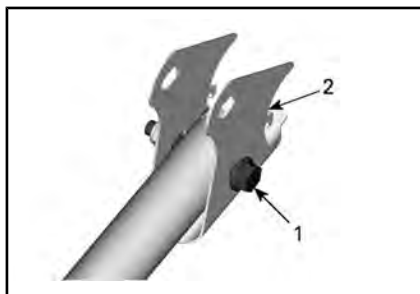

**MECCANISMO DI REGOLAZIONE ANTERIORE IN POSIZIONE BASSA**

1. Bullone di blocco
2. Supporto staffa

### **! ATTENZIONE**

Per il montaggio dei punti di ancoraggio del sedile utilizzare dadi nuovi. Verificare che entrambi i punti di ancoraggio sul lato anteriore e sul lato posteriore siano regolati sulla stessa posizione (ALTA o BASSA) prima di guidare il veicolo.

Serrare i dadi come da specifiche.

**COPPIA DI SERRAGGIO**

Punti di ancoraggio posteriori	105 Nm $\pm$ 15 Nm
Punti di ancoraggio anteriori	24,5 Nm $\pm$ 3,5 Nm

**10) Tappo del serbatoio del carburante**

Aprire lo sportellino del serbatoio del carburante.

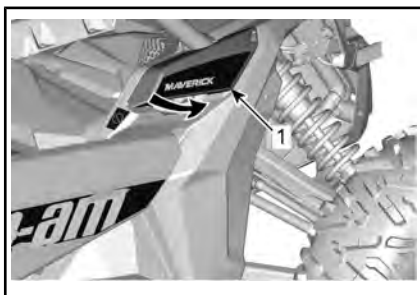

1. Sportellino del serbatoio del carburante

Il tappo del serbatoio del carburante è situato sul lato anteriore destro del veicolo.

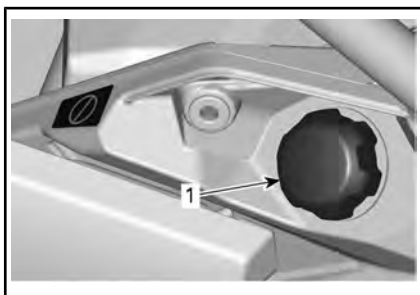

1. Tappo del serbatoio del carburante

Fare riferimento a **CARBURANTE** per ulteriori informazioni sulla procedura di rifornimento e i requisiti del carburante.

**11) Portapacchi**

Il portapacchi è comodo per il trasporto di attrezzature e di altri tipi di carichi. Il portapacchi non deve mai essere utilizzato per il trasporto di passeggeri.

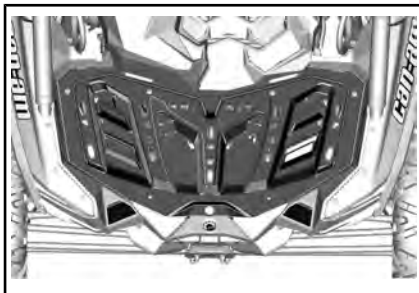

PORTAPACCHI

**! ATTENZIONE**

- Non trasportare mai un passeggero su un portapacchi.
- Il carico non deve mai interferire con la linea visiva del guidatore né pregiudicare la sua capacità di sterzare adeguatamente.
- Non sovraccaricare il veicolo.
- Controllare sempre che tutti i carichi siano adeguatamente fissati e non oltrepassino il portapacchi.
- Non trasportare le taniche del carburante o qualunque altro liquido pericoloso sul portapacchi.

Controllare le **CARATTERISTICHE TECNICHE** per le raccomandazioni sul peso del carico.

**12) Gancio di recupero**

Comodo gancio da utilizzare per recuperare un veicolo bloccato.



1. Gancio di recupero anteriore

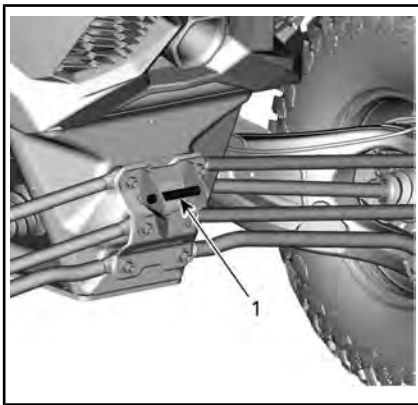

1. Gancio di recupero posteriore

### 13) Raschietto per ruote

Dispositivo collocato all'interno delle ruote posteriori per ridurre l'accumulo di fango che potrebbe danneggiarne gli interni.

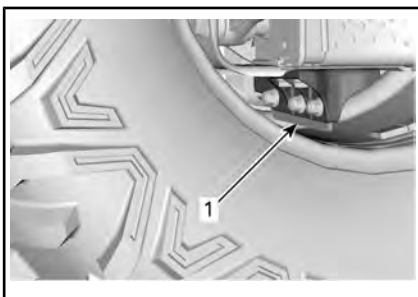

1. Raschietto per ruote

Controllare le condizioni del raschietto per ruote. Sostituire in caso di superamento del contrassegno di usura in un punto qualsiasi.



1. Limite di usura

### 14) Presa di corrente 12 volt

Utile per una lampada a mano o altre attrezzature portatili.



1. 12 V, presa di corrente

Prima di usare, rimuovere il tappo di protezione. Rimetterlo sempre dopo l'uso per proteggere dalle intemperie.

Non superare la capacità nominale. Fare riferimento alle **CARATTERISTICHE TECNICHE**.

## 15) Specchietto retrovisore centrale

Questo veicolo è dotato di uno specchietto retrovisore centrale.

Fare attenzione poiché gli oggetti nello specchietto sono più vicini di quanto sembrano.

Lo specchietto può essere regolato in base alle preferenze del conducente.

Per regolare lo specchietto, allentare la manopola dietro lo specchietto e serrarla dopo aver riposizionato lo specchietto.

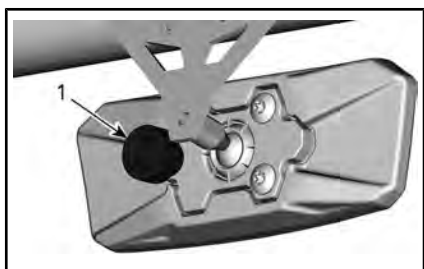

*DIETRO LO SPECCHIETTO*

1. Manopola



### **ATTENZIONE**

Non regolare lo specchietto durante la guida poiché si rischia di perdere il controllo.

# MESSA A PUNTO DEL VEICOLO

## Linee guida per la regolazione delle sospensioni

La guida e il comfort del veicolo dipendono dalla regolazione delle sospensioni.

### **ATTENZIONE**

La regolazione delle sospensioni può ripercuotersi sul controllo del veicolo. Cercare sempre di acquisire familiarità con il funzionamento del veicolo dopo aver regolato le sospensioni.

La scelta delle regolazioni delle sospensioni varia in base al carico del veicolo, alle preferenze personali, alla velocità di guida e alle condizioni del terreno.

Il modo migliore per regolare le impostazioni è partire dalla regolazione di fabbrica e quindi personalizzare ogni regolazione, una alla volta.

Le regolazioni anteriori e posteriori sono correlate. Potrebbe essere necessario regolare nuovamente l'ammortizzatore posteriore dopo aver regolato, ad esempio, gli ammortizzatori posteriori.

Effettuare un giro di prova con il veicolo nelle stesse condizioni: pista, velocità, carico, ecc. Modificare soltanto una regolazione ed effettuare nuovamente la prova pratica. Procedere in modo metodico fino a quando si è soddisfatti.

Qui di seguito sono illustrate le linee guida per la messa a punto delle sospensioni.

## Posizione di regolazione

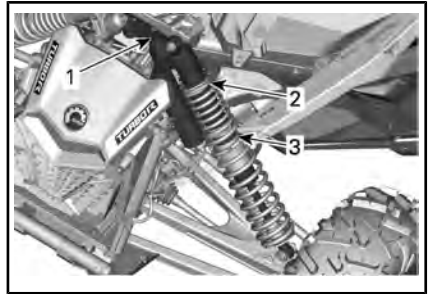

*ESEMPIO TIPO: MODELLI MAVERICK MAX - SOSPENSIONE ANTERIORE*

1. Smorzamento in compressione
2. Precarico
3. Crossover a molla

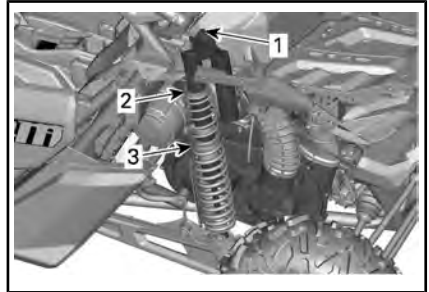

*ESEMPIO TIPO: MODELLI MAVERICK MAX - SOSPENSIONE POSTERIORE*

1. Smorzamento in compressione
2. Precarico
3. Crossover a molla

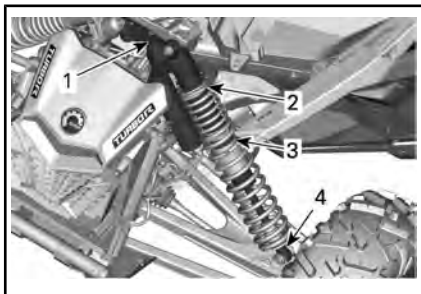

**ESEMPIO TIPO: MODELLI MAVERICK MAX X DS E X RS - SOSPENSIONE ANTERIORE**

1. Smorzamento in compressione (alta e bassa velocità)
2. Precarico
3. Crossover a molla
4. Smorzamento in estensione

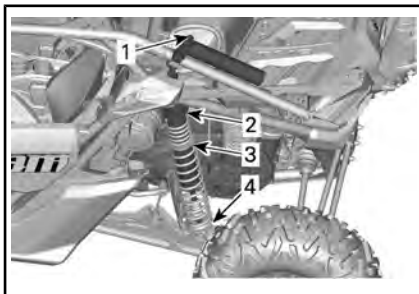

**ESEMPIO TIPO: MODELLI MAVERICK MAX X RS - SOSPENSIONE POSTERIORE**

1. Smorzamento in compressione (alta e bassa velocità)
2. Precarico
3. Crossover a molla
4. Smorzamento in estensione

### Funzione DPS

Il sistema di sterzo assistito Tri-Mode (DPS) offre una facile assistenza allo sterzo per il conducente. Il livello di assistenza si adatta automaticamente a seconda della velocità del veicolo e delle necessità del conducente, per fornire la potenza di sterzata massima alle basse velocità dove la domanda è di solito maggiore. Con l'aumentare della velocità, l'assistenza viene ridotta progressivamente per mantenere la massima sensazione di sterzata e precisione per il conducente.

È possibile scegliere fra tre modelli di assistenza: Minimum, Medium e Maximum (Minimo, medio e massimo). Ogni modalità continua ad adattarsi alla velocità del veicolo e ai comandi del conducente e non richiede variazioni durante la guida. Queste modalità vengono utilizzate per impostare il livello di assistenza in base alle preferenze dei conducenti.

Le modalità di DPS seguenti sono prestabilite nel veicolo.

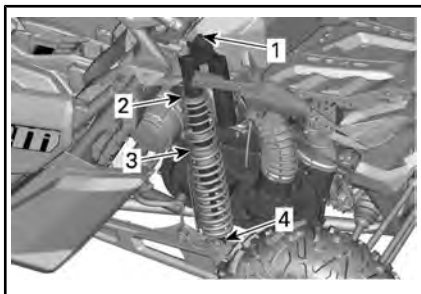

**ESEMPIO TIPO: MODELLI MAVERICK MAX X DS - SOSPENSIONE POSTERIORE**

1. Smorzamento in compressione (alta e bassa velocità)
2. Precarico
3. Crossover a molla
4. Smorzamento in estensione

DPS MODE (MODALITÀ DPS)	
DPS MAX.	Servosterzo massimo
DPS MED.	Servosterzo medio
DPS MIN.	Servosterzo minimo

Per visualizzare la modalità DPS attiva, procedere nel modo seguente:

1. Premere e rilasciare il pulsante **DPS**.



1. Pulsante DPS
2. Controllare l'indicatore multifunzione per confermare la modalità DPS attiva.

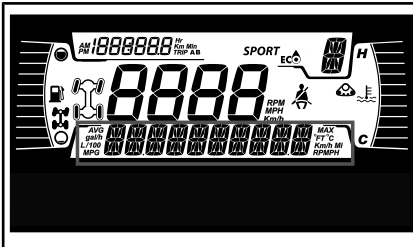

DISPLAY DIGITALE 4,5

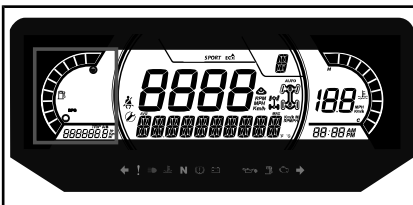

DISPLAY DIGITALE 7,6

Per modificare la modalità DPS, procedere nel modo seguente:

1. Premere e tenere premuto il pulsante **DPS** per 2 secondi per passare all'impostazione successiva.
2. Rilasciare il pulsante **DPS**.
3. Ripetere fino alla selezione dell'impostazione desiderata.

**NOTA:** La regolazione della modalità DPS non può essere effettuata nel caso in cui il cambio sia impostato su **RETROMARCIA**.

## Impostazioni predefinite delle sospensioni

Per le procedure di regolazione, vedere *REGOLAZIONE DELLE SOSPENSIONI* in questa sezione.

Per regolare la compressione e l'estensione secondo le impostazioni predefinite, procedere come segue:

1. Ruotare il registro in senso orario fino a quando si blocca.
2. Ruotare il registro in senso antiorario quanto necessario, vedere tabella in basso.

<b>IMPOSTAZIONI PREDEFINITE DELLE SOSPENSIONI ANTERIORI</b>		
<b>GIOCO</b>	<b>MODELLO</b>	<b>IMPOSTAZIONE PREDEFINITA</b>
Precarico molla	Maverick MAX TURBO	11,8 mm
	Maverick MAX X ds TURBO RR	19,5 mm
	Maverick MAX X rs TURBO RR	64,9 mm
	Maverick MAX RS TURBO R	67,5 mm
Smorzamento in compressione	Maverick MAX TURBO Maverick MAX RS TURBO R	Posizione 2
	Maverick MAX X ds TURBO RR	2 giri
Smorzamento in compressione (bassa velocità)	Maverick MAX X rs TURBO RR	3 giri
	Maverick MAX X ds TURBO RR	2 giri
Smorzamento in compressione (alta velocità)	Maverick MAX X rs TURBO RR	3 giri
	Maverick MAX X ds TURBO RR	Posizione 12
Smorzamento in estensione	Maverick MAX X rs TURBO RR	Posizione 12
	Maverick MAX TURBO	94,5 mm
Posizione anello crossover	Maverick MAX X ds TURBO RR	92,1 mm
	Maverick MAX RS TURBO R	52,3 mm
	Maverick MAX X rs TURBO RR	38,1 mm
	Maverick MAX X ds TURBO RR	

<b>IMPOSTAZIONI PREDEFINITE DELLE SOSPENSIONI POSTERIORI</b>		
<b>GIOCO</b>	<b>MODELLO</b>	<b>IMPOSTAZIONE PREDEFINITA</b>
Precarico molla	Maverick MAX TURBO	91,8 mm
	Maverick MAX X ds TURBO RR	99,5 mm
	Maverick MAX X rs TURBO RR	210,4 mm
	Maverick MAX RS TURBO R	235,2 mm
Smorzamento in compressione	Maverick MAX TURBO Maverick MAX RS TURBO R	Posizione 2
	Maverick MAX X ds TURBO RR	2 giri
Smorzamento in compressione (bassa velocità)	Maverick MAX X rs TURBO RR	3 giri
	Maverick MAX X ds TURBO RR	



IMPOSTAZIONI PREDEFINITE DELLE SOSPENSIONI POSTERIORI		
GIOCO	MODELLO	IMPOSTAZIONE PREDEFINITA
Smorzamento in compressione (alta velocità)	Maverick MAX X ds TURBO RR	3 giri
	Maverick MAX X rs TURBO RR	3 giri
Smorzamento in estensione	Maverick MAX X ds TURBO RR	Posizione 12
	Maverick MAX X rs TURBO RR	Posizione 12
Posizione anelli crossover	Maverick MAX TURBO	74,7 mm
	Maverick MAX X ds TURBO RR	92,1 mm
	Maverick MAX X rs TURBO RR	44,7 mm
	Maverick MAX RS TURBO R	66,5 mm

## Regolazione delle sospensioni

### Regolazione precarico molla

Accorciare la molla per una guida più salda e un fondo stradale accidentato o durante il traino di un rimorchio (se il veicolo è dotato di apposito gancio).

Allungare la molla per una guida meno rigida e in condizioni di guida ideali.

### ATTENZIONE

Fissare sempre le camme di regolazione di destra e di sinistra dell'ammortizzatore sulla sospensione anteriore o posteriore nella stessa posizione. Mai regolare solo una ammortizzatore. Una regolazione irregolare potrebbe provocare alterazioni nel controllo del veicolo e provocare un incidente.

Sollevarre il veicolo. Misurare la lunghezza della molla senza carico e sulle ruote.

La lunghezza della molla deve essere uguale su entrambi i lati.

Regolare allentando l'anello di bloccaggio e ruotando l'anello di regolazione in base alle necessità. Utilizzare l'attrezzo del kit strumenti.

**NOTA:** Le impostazioni di fabbrica sono adatte a quasi tutte le condizioni. Tenere presente che un aumento dell'altezza da terra può incidere sulla manovrabilità del veicolo.

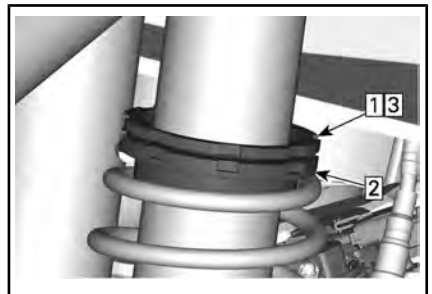

### ESEMPIO TIPO

- Fase 1: Allentare l'anello di blocco superiore
- Fase 2: Girare l'anello di regolazione
- Fase 3: Serrare l'anello di blocco superiore

## Regolazioni smorzamento ammortizzatore (Maverick MAX)

Lo smorzamento in compressione controlla la reazione dell'ammortizzatore quando si guida.

POSIZIONE	IMPOSTAZIONE	RISULTATO SU DOSSI DI GRANDI DIMENSIONI
1	Leggera	Minore rigidità dello smorzamento in compressione
2	Media (impostazione di fabbrica)	Rigidità media dello smorzamento in compressione
3	Indurito	Maggiore rigidità dello smorzamento in compressione

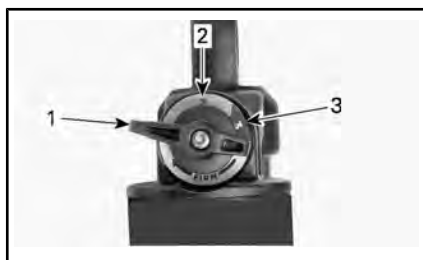

1. Posizione 1
2. Posizione 2
3. Posizione 3

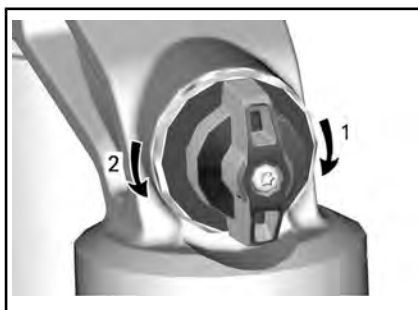

### SMORZAMENTO IN COMPRESSIONE

1. **Aumenta** lo smorzamento (maggiore rigidità)
2. **Riduce** lo smorzamento (minore rigidità)

Ruotare il regolatore in senso orario per **augmentare** l'azione ammortizzante (maggiore rigidità).

Ruotare il regolatore in senso antiorario per **diminuire** l'azione ammortizzante (minore rigidità).

AZIONE	RISULTATO
Aumento della forza dello smorzamento in compressione	Maggiore rigidità dello smorzamento in compressione
Riduzione della forza dello smorzamento in compressione	Minore rigidità dello smorzamento in compressione

### ! ATTENZIONE

Assicurarsi che l'impostazione smorzamento in compressione sia la stessa su entrambi i lati.

### Smorzamento in compressione a bassa velocità (Maverick MAX X ds e Maverick MAX X rs)

Lo smorzamento in compressione a bassa velocità controlla la reazione dell'ammortizzatore ad una bassa velocità di sospensione (tempi di compressione generalmente lenti a velocità inferiori).

AZIONE	RISULTATO SU DOSSI DI GRANDI DIMENSIONI
Aumento della forza di smorzamento in compressione a basse velocità	Maggiore rigidità dello smorzamento della compressione (compressione lenta)
Riduzione della forza di smorzamento in compressione a basse velocità	Minore rigidità dello smorzamento della compressione (bassa compressione)

AZIONE	RISULTATO SU DOSSI DI PICCOLE DIMENSIONI
Aumento della forza di smorzamento in compressione ad alte velocità	Maggiore rigidità dello smorzamento della compressione (compressione veloce)
Riduzione della forza di smorzamento in compressione ad alte velocità	Minore rigidità dello smorzamento della compressione (compressione veloce)

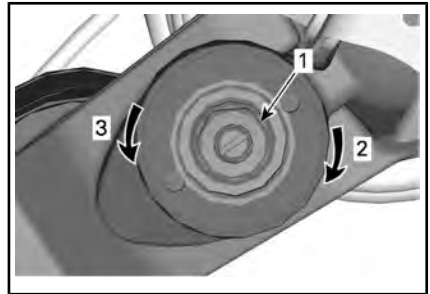
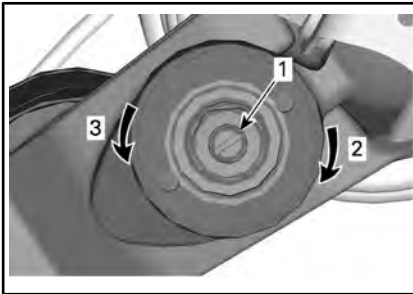

**SMORZAMENTO IN COMPRESSIONE A BASSA VELOCITÀ (UTILIZZARE UN CACCIAVITE)**

1. Vite di regolazione
2. **Aumenta** lo smorzamento in compressione (maggiore rigidità)
3. **Riduce** lo smorzamento in compressione (minore rigidità)

Una rotazione in senso orario (H) **augmenta** l'azione l'azione ammortizzante (maggiore rigidità).

Una rotazione in senso antiorario (S) **diminuisce** l'azione l'azione ammortizzante (minore rigidità).

**Smorzamento in compressione ad alta velocità (Maverick MAX X ds e Maverick MAX X rs)**

Lo smorzamento in compressione ad alta velocità controlla la reazione dell'ammortizzatore ad un'alta velocità di sospensione (tempi di compressione generalmente veloci a velocità superiori).

**SMORZAMENTO IN COMPRESSIONE AD ALTE VELOCITÀ (UTILIZZARE UNA CHIAVE INGLESE DA 17 MM)**

1. Vite di regolazione
2. **Aumenta** lo smorzamento in compressione (maggiore rigidità)
3. **Riduce** lo smorzamento in compressione (minore rigidità)

**Smorzamento in estensione (Maverick MAX X ds e Maverick MAX X rs)**

Utilizzare un cacciavite piatto per regolarlo.

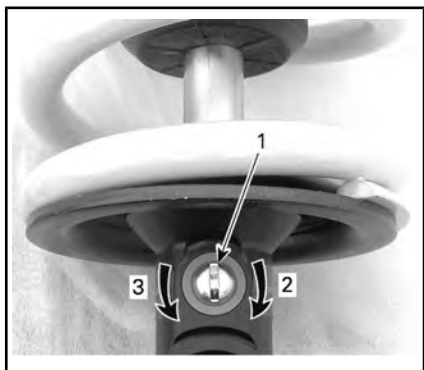

1. Registro estensione
2. **Aumenta** l'estensione (maggiore rigidità)
3. **Riduce** l'estensione (minore rigidità)

### Regolazione crossover a molla

Il punto di crossover a doppia compressione può essere modificato regolando la posizione degli anelli del crossover. Consultare un concessionario autorizzato Can-Am.

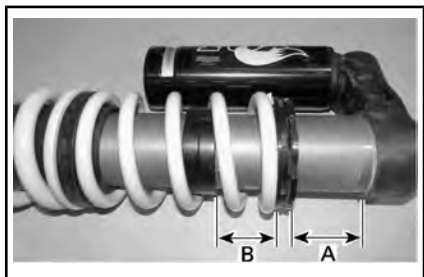

### SITUAZIONE TIPICA - REGOLAZIONE CROSSOVER - AMMORTIZZATORE POSTERIORE

- A. Precarico molla
- B. Posizione anello crossover

---

# CARBURANTE

## Requisiti carburante

**AVVISO** Utilizzare sempre benzina fresca. La benzina si ossida, determinando la perdita di numero di ottano, composti volatili, e la produzione di depositi di gomma e vernici che possono danneggiare il sistema di alimentazione.

Le miscele di carburante a base di alcool variano a seconda del Paese e dell'area geografica. Questo veicolo è stato progettato per un funzionamento basato sull'utilizzo dei carburanti consigliati. In ogni caso, occorre tenere presente quanto segue:

- L'utilizzo di carburante contenente alcol in percentuale maggiore di quella specificata dalle normative governative non è consigliato e può causare i problemi elencati di seguito ai componenti del sistema di alimentazione:
  - Problemi di accensione e guida.
  - Deterioramento delle parti in gomma o plastica.
  - Corrosione delle parti metalliche.
  - Danni alle parti interne del motore.
- Ispezionare frequentemente per determinare la presenza di perdite di carburante o altre anomalie nel sistema di alimentazione qualora si ritenga che la presenza di alcol nella benzina ecceda le normative in vigore.
- La miscela alcol-benzina attira e trattiene l'umidità; questo potrebbe determinare la separazione di fase del carburante e causare problemi di prestazioni o danni al motore.

## Carburante consigliato

Utilizzare benzina senza piombo con un contenuto MASSIMO di etanolo pari al 10%. Per quanto riguarda il numero minimo di ottano, la benzina deve soddisfare i seguenti requisiti.

Utilizzare benzina senza piombo super con numero di ottani 91 AKI (R+M)/2 oppure numero di ottani 95 RON.



**AVVISO** Non provare mai altri tipi di carburante. L'utilizzo di carburante non adatto può comportare danni al motore o al sistema di alimentazione.

**AVVISO** NON usare il carburante delle pompe etichettate E85.

L'utilizzo di carburante E15 è vietato dalla normativa U.S. EPA Regulations.

## Procedura di rifornimento di carburante del veicolo

### ⚠ ATTENZIONE

- Il carburante è infiammabile ed esplosivo in particolari condizioni.
- Non usare mai una fiamma viva per controllare il livello del carburante.
- Non fumare vicino al serbatoio e non avvicinare fiamme o scintille.
- Operare sempre in un'area ben ventilata.
- Per effettuare il rifornimento, il veicolo deve trovarsi su una superficie piana.

1. Posizionare il veicolo su una superficie piana.
2. Arrestare il motore.

### ⚠ ATTENZIONE

Arrestare sempre il motore prima di fare rifornimento di carburante.

3. Accertarsi che il conducente e i passeggeri non si trovino all'interno del veicolo.

### ⚠ ATTENZIONE

Non consentire a nessuno di rimanere sul veicolo durante il rifornimento. In caso di incendio o esplosione durante il rifornimento, un occupante del veicolo potrebbe non essere in grado di lasciare velocemente l'area.

4. Aprire lo sportellino del serbatoio del carburante.

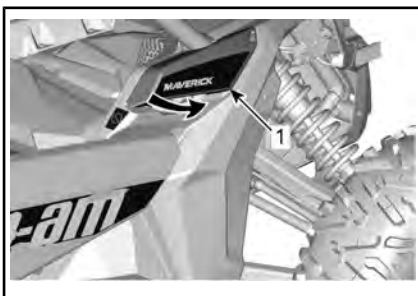

1. Sportellino del serbatoio del carburante

5. Allentare lentamente il tappo del serbatoio carburante in senso antiorario per rimuoverlo.

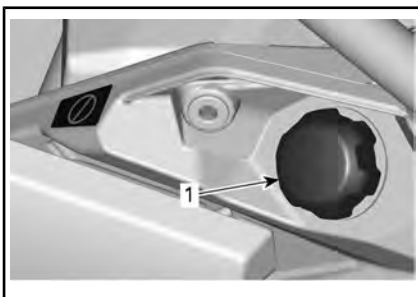

1. Tappo del serbatoio del carburante

### ⚠ ATTENZIONE

Se si osserva una condizione di pressione differenziale (si avverte un suono simile a un fischio quando si apre il tappo del serbatoio), fare ispezione e/o riparare il veicolo prima di riutilizzarlo.

6. Inserire il beccuccio nel bocchettone di alimentazione.
7. Versare il carburante lentamente, in modo da lasciare che l'aria fuoriesca dal serbatoio ed evitare un riflusso del carburante. Fare attenzione a non spargere il carburante.

8. Interrompere il rifornimento quando il carburante raggiunge il fondo del bocchettone di riempimento. **Non riempire eccessivamente.**

**ATTENZIONE**

Non riempire il serbatoio prima di posizionare il veicolo in una zona calda. Se la temperatura aumenta, il carburante si espande e potrebbe traboccare.

9. Serrare completamente il tappo del serbatoio del carburante in senso orario fino ad udire uno scatto.

**ATTENZIONE**

Rimuovere sempre i residui di carburante dal veicolo.

---

# PERIODO DI RODAGGIO

## Rodaggio

Il veicolo richiede un periodo di rodaggio pari a 10 ore di funzionamento o 300 km.

### Motore

Durante il periodo di rodaggio:

- Evitare di guidare alla massima velocità.
- Evitare di schiacciare il pedale dell'acceleratore per più di 3/4 del tempo.
- Evitare accelerazioni prolungate.
- Evitare di viaggiare a lungo alle velocità di crociera.

Tuttavia, accelerazioni brevi e variazioni di velocità contribuiscono a un buon rodaggio.

### Freni



## ATTENZIONE

I freni nuovi non funzionano alla massima efficacia fino al termine del periodo iniziale di rodaggio. Le prestazioni di frenata potrebbero essere ridotte, quindi prestare la massima attenzione.

### Cinghia di trasmissione

Una cinghia nuova richiede un periodo di rodaggio di 50 km.

Durante il periodo di rodaggio:

- Evitare accelerazioni e decelerazioni brusche
- Evitare di trainare carichi.
- Evitare di viaggiare a velocità elevate.



---

## PROCEDURE DI BASE

### Avvio del motore

Inserire la chiave D.E.S.S. sul bloccetto D.E.S.S.

Premere il pedale del freno.

**NOTA:** Se la leva del cambio non è impostata su STAZIONAMENTO (P), premere il pedale del freno per avviare il motore.

Premere il pulsante di avvio del motore e tenerlo premuto fino all'accensione del motore.

**NOTA:** Non premere il pedale dell'acceleratore. Se il pedale dell'acceleratore viene premuto almeno al 20%, il motore non si avvierà.

Rilasciare il pulsante di avvio del motore non appena il motore parte.

**AVVISO** Se il motore non si avvia dopo alcuni secondi, non tenere premuto il pulsante di avvio del motore per più di 10 secondi. Fare riferimento a *RISOLUZIONE DEI PROBLEMI*.

Attendere circa 10 secondi che l'olio motore fluisca attraverso il motore e il turbo.

### Attivazione dell'impianto elettrico

Premere e lasciare andare il pulsante START per meno di mezzo secondo per avviare il sistema elettrico:

- Per 20 secondi, **senza** attivare alcun equipaggiamento, se la chiave D.E.S.S. **NON** è inserita nella sede D.E.S.S.
- Per 10 minuti, con alimentazione di apparecchiature, se la chiave D.E.S.S. è installata sul morsetto D.E.S.S.. Il sistema elettrico si spegnerà dopo 20 secondi se la chiave D.E.S.S. viene rimossa.

**AVVISO** La ripetuta attivazione del sistema elettrico o il suo utilizzo in generale scaricherà la batteria, impedendo potenzialmente l'avviamento del motore.

### Funzionamento della leva del cambio

Azionare i freni e selezionare la posizione della leva del cambio desiderata.

Rilasciare i freni.

**AVVISO** Durante il cambio delle marce, arrestare sempre completamente il veicolo e azionare i freni prima dell'innesto. Si possono verificare danni alla scatola del cambio.

### Scelta dei rapporti adatti (marce ridotte o lunghe)

È importante limitare le situazioni che notoriamente provocano uno slittamento eccessivo della cinghia di trasmissione. Nella maggior parte dei casi, lo slittamento della cinghia di trasmissione si verifica quando il cambio si trova in una marcia lunga mentre si dovrebbe usare una marcia ridotta.

Prestare particolare attenzione a quanto segue:

#### Marce corte

Le marce ridotte devono essere usate nelle seguenti situazioni:

- Traino
- Spinta
- Trasporto di un carico
- Applicazioni 4x4
- Pozze di fango
- Pozze d'acqua
- Superamento di ostacoli
- Salita con rimorchio
- Salita su pendii

Si consiglia inoltre di utilizzare le marce ridotte se si guida per periodi prolungati a velocità inferiori a 24 km/h.

Vedere la sezione *PERIODO DI RODAGGIO* di questo manuale per maggiori informazioni sul periodo di rodaggio della cinghia.

### Marce lunghe

Il range di guida predefinito è a marce lunghe.

### Protezione elettronica della cinghia di trasmissione (se disponibile e attivata sul modello)

Alcuni veicoli hanno la funzione di protezione elettronica della cinghia di trasmissione attivata.

Rivolgersi al concessionario Can-Am autorizzato per la disponibilità e l'attivazione.

Questa funzione viene attivata quando si guida a velocità troppo bassa con le **marce lunghe**, come nelle seguenti situazioni:

- Traino
- Spinta
- Trasporto di un carico
- Applicazioni 4x4
- Pozze di fango
- Pozze d'acqua
- Superamento di ostacoli
- Salita con rimorchio
- Salita su pendii

Nelle situazioni sopra riportate, la protezione elettronica della cinghia di trasmissione aiuta a proteggere la cinghia di trasmissione CVT da eventuali danni attivando il limitatore di coppia del motore. Inoltre l'indicatore visualizzerà un messaggio **MARCIA BASSA**, che suggerisce al conducente di immobilizzare il veicolo e impostare la **MARCIA BASSA**.

**Ogni volta che si attiva la protezione elettronica della cinghia di trasmissione, è NECESSARIO passare alle marce RIDOTTE.** Fare riferimento a *FUNZIONAMENTO DELLA LEVA DEL CAMBIO*.

Se la situazione non consente di passare alla marcia CORTA, è possibile disattivare temporaneamente la protezione elettronica della cinghia di trasmissione premendo il pulsante di esclusione. Fare riferimento a *PULSANTE DI ESCLUSIONE*.

### ATTENZIONE

NON UTILIZZARE L'INTERRUTTORE DI ESCLUSIONE se la pendenza è eccessiva e c'è il rischio di ribaltamento. Azionare i freni per fermare il veicolo. Mettere la leva del cambio in posizione di retromarcia (R) e scendere dal pendio, rilasciando lentamente i freni per rimanere a basse velocità. Non provare a girare. Non scendere dal pendio quando la marcia del veicolo è in folle. Non eseguire frenate brusche che potrebbero aumentare il rischio di rovesciamento.

### Arresto del motore e parcheggio del veicolo

### ATTENZIONE

Evitare di parcheggiare su pendenze ripide poiché il veicolo potrebbe rotolare.

### ATTENZIONE

Mettere sempre il veicolo in PARK (stazionamento) quando è fermo o parcheggiato per evitare il rotolamento.

**! ATTENZIONE**

**Evitare di parcheggiare in luoghi in cui parti caldi potrebbero provocare un incendio.**

Una volta fermi o parcheggiati, posizionare sempre la leva del cambio in posizione di stazionamento. Questo è importante specialmente quando si parcheggia in discesa. Su pendenze molto ripide o se il veicolo sta trasportando un carico, le ruote devono essere bloccate utilizzando sassi o mattoni.

Selezionare il terreno più pianeggiante disponibile per il parcheggio.

Rilasciare il pedale dell'acceleratore e utilizzare i freni per arrestare completamente il veicolo.

Posizionare la leva del cambio in posizione di STAZIONAMENTO.

Premere il pulsante start/stop per arrestare il motore.

Rimuovere la chiave D.E.S.S. dalla sua sede.

Se è necessario parcheggiare su una pendenza molto ripida o se il veicolo sta trasportando un carico, bloccare le ruote utilizzando sassi o mattoni.

Prima di arrestare il motore e parcheggiare il veicolo dopo una guida intensa, lasciarlo in moto al minimo per 20 - 30 secondi per far raffreddare l'impianto turbo.

## **Suggerimenti per ottimizzare la durata della cinghia di trasmissione**

Lo stile e le condizioni di guida hanno un impatto diretto sulla durata della cinghia di trasmissione. Il veicolo è dotato di un sistema CVT ottimizzato per offrire le migliori prestazioni. La CVT e la cinghia di trasmissione hanno superato con successo migliaia di chilometri di test di durata. Tuttavia, per ottimizzare la durata della cinghia di trasmissione e per prevenire guasti prematuri, è importante che il conducente comprenda i limiti di un sistema CVT a cinghia adattandovi il proprio stile di guida e la velocità.

Se si guida in una delle condizioni elencate di seguito, BRP consiglia vivamente di non tenere costantemente l'acceleratore completamente aperto (WOT) per più di cinque (5) minuti.

- Elevate temperature ambiente (superiori a 30°C)
- Carichi pesanti: Passeggeri / carichi pesanti
- Situazioni di forte resistenza: Sabbia soffice / salita su pendii / fango / uso di un track kit.

Dopo alcuni minuti di WOT, rilasciare parzialmente l'acceleratore e lasciare che la CVT si raffreddi.

Per ulteriori suggerimenti su come ottimizzare la durata della cinghia di trasmissione, vedere *SCEGLIERE L'INTERVALLO CORRETTO (MARCE CORTE O LUNGHE)*.

## PROCEDURE SPECIALI

### Che cosa fare se l'acqua è entrata nel CVT

In caso di presenza di acqua nella CVT, il motore accelererà ma il veicolo rimarrà fermo.

**AVVISO** Arrestare il motore e spurgare l'acqua per evitare di danneggiare la CVT.

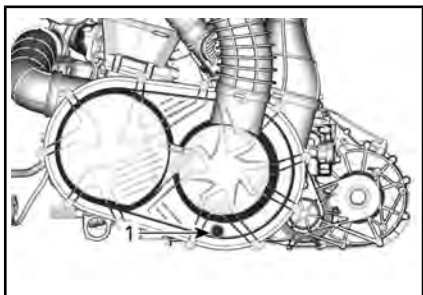

1. Scarico CVT

Lo scarico del CVT è accessibile da sotto il retro del veicolo sul lato SX.

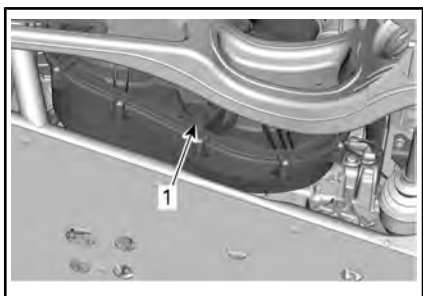

1. Scarico CVT

Rivolgersi ad un concessionario Can-Am autorizzato per l'ispezione e la pulizia della CVT.

### Cosa fare in caso di batteria scarica

Il veicolo può essere avviato collegando il cavo rosso (+) al polo positivo della batteria e il cavo nero (-) al telaio del veicolo.

Per accedere alla batteria, rimuovere il sedile posteriore destro. Vedere *SEDILI* in *EQUIPAGGIAMENTO*.

**AVVISO** Non collegare alimentazioni elettriche alla colonna dello sterzo.

### Cosa fare in caso di ribaltamento del veicolo

Manovre brusche, curve repentine, salite laterali o incidenti potrebbero causare il ribaltamento del veicolo.

In caso di eventuale ribaltamento del veicolo, sarà necessario trasportarlo il prima possibile presso un concessionario Can-Am autorizzato per un controllo. **NON AVVIARE MAI IL MOTORE!**

Punti da verificare, tra cui:

- Livelli di tutti i fluidi
- Cinture di sicurezza, inclusi gli avvolgitori, le fibbie e le alette di pretensionamento
- Gabbia
- Sistema di sterzo
- Sospensione

### Cosa fare in caso di immersione del veicolo

In caso di eventuale immersione del veicolo, sarà necessario trasportarlo il prima possibile presso un concessionario Can-Am autorizzato.

**AVVISO** Non avviare mai il motore in quanto l'immersione del veicolo potrebbe provocare gravi danni se non si eseguono le corrette procedure di riavvio.

## TRASPORTO DEL VEICOLO

Quando si contatta la società di trasporto, accertarsi che dispongano di un rimorchio con piano piatto, di una rampa di caricamento o di una rampa elettrica per sollevare in sicurezza il veicolo e di cinghie di sicurezza. Verificare che il veicolo sia trasportato correttamente come descritto in questa sezione.

**AVVISO** Non trainare questo veicolo, il traino può danneggiare seriamente il sistema di trazione del veicolo.

**AVVISO** Evitare l'utilizzo di catene per legare il veicolo, in quanto potrebbero danneggiare la finitura superficiale o i componenti di plastica.



### ATTENZIONE

Verificare che durante il trasporto non siano presenti oggetti liberi all'interno del veicolo.



### ATTENZIONE

Trasportare sempre il veicolo con il lato anteriore rivolto in avanti, così da evitare danni al parabrezza o altri componenti. Durante il trasporto, le parti potrebbero staccarsi.



### ATTENZIONE

Prima di tentare di montare il veicolo su una piattaforma o su un rimorchio, accertarsi che tutte le seguenti precauzioni di sicurezza vengano rispettate.

PRECAUZIONI DI SICUREZZA	
Apparecchiatura di trasporto	L'apparecchiatura di trasporto (piattaforma, rimorchio, pianale) deve essere delle dimensioni e delle capacità idonee per supportare e trasportare in modo sicuro il veicolo.
Veicolo di traino	Non superare le specifiche e la capacità di traino del veicolo. Accertarsi che il rimorchio o la piattaforma sia correttamente fissata al gancio di traino.
Visibilità	Accertarsi che vi sia una buona visibilità durante l'intera manovra.
Terreno	Il veicolo di traino e il rimorchio devono trovarsi su una superficie piana. Utilizzare i bloccaruota sul rimorchio e sul veicolo di traino per evitare qualsiasi movimento.
Rampe	Utilizzare rampe sicure e con la portata corretta per il rimorchio o la piattaforma. Evitare rampe scoscese.
Astanti	Accertarsi sempre che le persone circostanti non siano troppo vicine al veicolo o all'apparecchiatura di traino durante la risalita.

## Utilizzo della potenza del veicolo per risalire sull'apparecchiatura di traino

**Quando il veicolo è in grado di risalire con la propria potenza, procedere come segue:**

Indossare i dispositivi di protezione omologati.

Allacc. cinture sicurezza.

Utilizzare solo la marcia bassa (se possibile).

Se il veicolo è dotato di opzione 4wd, utilizzarla.

Durante la guida, rimanere sempre seduti.

Verificare il corretto allineamento su binari o piattaforme.

1. Iniziare da una distanza sufficiente dal rimorchio ad allineare il veicolo in linea retta con le rampe. Non tentare mani di curvare quando ci si avvicina alla rampa. Le ruote posteriori potrebbero non essere allineate una volta che si sale sulla rampa; il veicolo potrebbe quindi cadere.
2. Risalire lentamente con le ruote anteriore sulla rampa, per verificare l'allineamento.
3. Far indietreggiare il veicolo, verificare che le rampe siano ancora sicure, quindi procedere alla velocità corretta.
4. Guidare attentamente il veicolo sulla piattaforma o sul rimorchio. Utilizzare la velocità sufficiente per risalire senza girare o accelerare in modo brusco. Evitare di accelerare mentre ci si trova sulle rampe, per evitarne il movimento.
5. Se il rimorchio è inclinato all'avanti, è sufficiente lasciare

rotolare il veicolo senza accelerazione.

6. Una volta che il veicolo ha effettuato la risalita, posizionare la leva del cambio per lo stazionamento. Applicare il freno di stazionamento (se in dotazione).

**Quando il veicolo non può riesce a spostarsi utilizzando la sua potenza, o laddove l'iperreazione costituisca un rischio o eventuali condizioni pericolose impediscono di imbarcarlo con la sua potenza, procedere utilizzando un verricello;**

## Utilizzare un verricello per tirare il veicolo sull'apparecchiatura di rimorchio

**Quando il veicolo non è in grado di risalire con la propria potenza, procedere come segue:**



### ATTENZIONE

Chiedere aiuto a un assistente. Una persona deve trovarsi nel veicolo per poter accedere alla sterzata di esso, ai freni e all'interruttore del verricello; l'altra persona controlla l'ambiente e la sicurezza della manovra.



### ATTENZIONE

Accertarsi che il gancio del verricello sia attaccato in modo sicuro a un punto di ancoraggio idoneo. Utilizzare i cavi corretti per fissare.

**NOTA:** Se il veicolo può essere avviato in sicurezza, lasciare il motore al minimo durante la verricella-

tura, per evitare che la batteria si scarichi.

1. Posizionare la leva del cambio su FOLLE (N).
2. Se il veicolo è dotato di verricello, usarlo per caricare il veicolo sulla piattaforma.
3. Se il veicolo non è dotato di un verricello, procedere come segue:
  - 3.1 Agganciare la cinghia all'ancora di traino inferiore del paraurti anteriore.
  - 3.2 Agganciare la cinghia al cavo del verricello del veicolo trainante.
  - 3.3 Tirare il veicolo sul rimorchio a pianale utilizzando il verricello.
4. Posizionare la leva del cambio su Stazionamento. Applicare il freno di stazionamento (se in dotazione).

## Fissaggio del veicolo per il trasporto

### ATTENZIONE

Non utilizzare mai il verricello per fissare il veicolo, durante il trasporto.

1. Estrarre la chiave dalla sede D.E.S.S.
2. Sul retro, fissare il veicolo su entrambi i lati utilizzando una cinghia attorno al braccio della sospensione il più vicino possibile alla ruota.
3. Sul davanti, fissare il veicolo su entrambi i lati utilizzando una cinghia attorno al braccio della sospensione inferiore il più vicino possibile alla ruota.

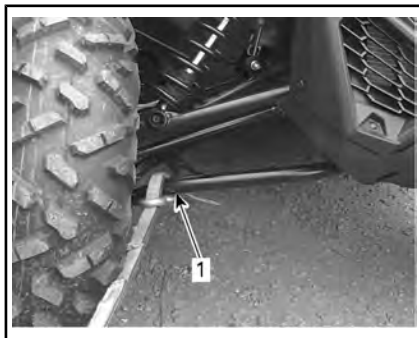

1. Braccio della sospensione inferiore anteriore

4. Legare con le cinghie da traino i pneumatici posteriori.
5. Agganciare saldamente le cinghie di sicurezza delle sospensioni posteriori a entrambi i lati del retro del rimorchio con dei nottolini.
6. Verificare che le ruote anteriori e posteriori siano agganciate saldamente al rimorchio.

## Uscita del veicolo dal rimorchio

### ATTENZIONE

Il veicolo può essersi spostato durante il trasporto. Accertarsi che il veicolo sia correttamente allineato alle rampe prima di procedere.

### ATTENZIONE

La visibilità sarà ampiamente ridotta quando si indietreggia dal rimorchio. Chiedere aiuto a un assistente per garantire l'allineamento corretto e un ambiente sicuro.

# SOLLEVAMENTO E SOSTEGNO DEL VEICOLO

## Parte anteriore del veicolo

Posizionare il veicolo su una superficie piana e non sdruciolevole.

Attivare la modalità 4WD.

Controllare che la leva del cambio sia impostata su STAZIONAMENTO.

Sistemare un martinetto idraulico sotto il veicolo.

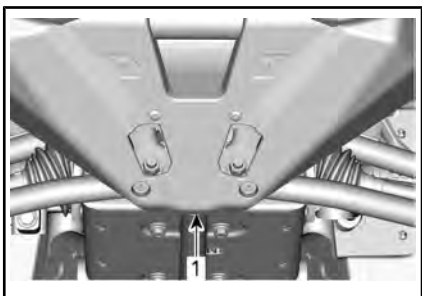

*ESEMPIO TIPICO - PARTE ANTERIORE DEL VEICOLO*

1. Posizione del martinetto idraulico

Sollevare la parte anteriore del veicolo e installare il supporto del martinetto su entrambi i lati sotto il telaio, come illustrato di seguito:

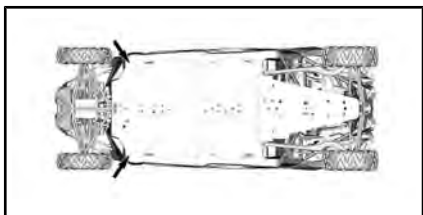

*POSIZIONI DEL MARTINETTO - LATO ANTERIORE DEL VEICOLO*

Abbassare il martinetto idraulico e controllare che il veicolo sia adeguatamente sorretto su entrambi i supporti.

## Parte posteriore del veicolo

Posizionare il veicolo su una superficie piana e non sdruciolevole.

Attivare la modalità 4WD.

Controllare che la leva del cambio sia impostata su STAZIONAMENTO.

Installare un martinetto idraulico sotto il veicolo.

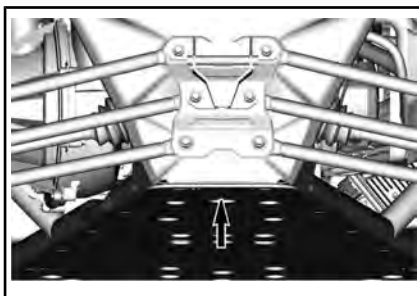

*ESEMPIO TIPICO: PARTE POSTERIORE DEL VEICOLO*

1. Posizione del martinetto idraulico

Sollevare la parte posteriore del veicolo e installare il supporto del martinetto su entrambi i lati sotto il telaio, come illustrato di seguito:

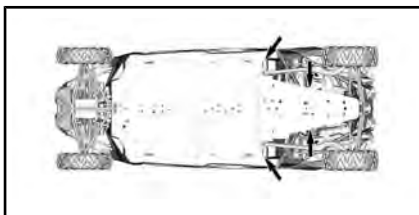

*POSIZIONI DEL MARTINETTO - LATO POSTERIORE DEL VEICOLO*

Abbassare il martinetto idraulico e controllare che il veicolo sia adeguatamente sorretto su entrambi i supporti.



# ***MANUTENZIONE***

---

# PROGRAMMA DI MANUTENZIONE

Gli interventi di manutenzione sono essenziali per mantenere il veicolo in condizioni operative sicure. È responsabilità del proprietario garantire una corretta manutenzione. Il veicolo deve essere revisionato secondo quanto previsto nel programma di manutenzione.



## ATTENZIONE

La mancata osservanza del programma di manutenzione e delle procedure di manutenzione raccomandate potrebbe compromettere l'utilizzo sicuro del veicolo.

### **Regolamento EPA – Veicoli canadesi e USA**

**Un'officina di riparazioni o una persona di fiducia scelta dal proprietario possono** occuparsi della manutenzione o della riparazione dei dispositivi e dei sistemi di controllo delle emissioni. Queste istruzioni non richiedono l'acquisto di componenti o interventi di assistenza da parte di BRP o concessionari autorizzati Can-Am Off-Road.

Sebbene un concessionario autorizzato Can-Am Off-Road disponga di una conoscenza tecnica approfondita e di utensili per la manutenzione del veicolo, la garanzia relativa alle emissioni non è subordinata all'intervento di un concessionario autorizzato Can-Am Off-Road o di un altro ente con cui BRP abbia un rapporto commerciale.

È responsabilità del proprietario garantire una corretta manutenzione. Una richiesta di intervento in garanzia può essere rifiutata se, tra le altre cose, è stato il proprietario o il conducente a causare il problema per un uso o una manutenzione impropri.

Per quanto riguarda i reclami in garanzia relativi alle emissioni, BRP limita la diagnosi e la riparazione dei componenti coinvolti nelle emissioni ai concessionari autorizzati Can-Am Off-Road. Per maggiori informazioni, consultare la *GARANZIA SULLE EMISSIONI DELL'EPA DEGLI STATI UNITI* contenuta nella sezione *GARANZIA*.

È necessario seguire le istruzioni relative ai requisiti carburante nella sezione rifornimento del presente manuale. Benché sia facile procurarsi benzina con una percentuale di etanolo superiore al 10%, l'Agenzia per la protezione dell'ambiente (EPA) degli Stati Uniti ha emesso un divieto di utilizzo di benzina con una percentuale di etanolo superiore al 10% che riguarda questo veicolo. L'uso di benzina con una percentuale di etanolo superiore al 10% con questo motore può danneggiare il sistema di controllo delle emissioni.

## CONDIZIONI FORTEMENTE POLVEROSE O INNEVATE

### Linee guida per la manutenzione del filtro dell'aria

La manutenzione del filtro dell'aria deve essere regolata in base alle condizioni di guida.

Deve essere effettuata con maggiore frequenza in presenza delle seguenti condizioni di polverosità:

- Guida su sabbia asciutta
- Guida su superfici asciutte ricopre di sporco.
- Guida su superfici innevate
- Guida su strade asciutte ricopre di ghiaia, o condizioni analoghe.

Guidare in gruppo in simili condizioni aumenterebbe ulteriormente la necessità di manutenzione del filtro dell'aria.

**NOTA:** Utilizzare un prefiltro accessorio per evitare l'accumulo di neve quando il veicolo viene utilizzato in tali condizioni. Per ulteriori informazioni, rivolgersi a un concessionario Can-Am autorizzato.

## LEGENDA DEL PROGRAMMA DI MANUTENZIONE

Funzionamento in condizioni di guida normali

Funzionamento in condizioni di guida gravose (polvere o fango) o di trasporto di carichi pesanti

## PROGRAMMA DI MANUTENZIONE

Assicurarsi di eseguire la manutenzione corretta con la frequenza indicata nelle tabelle. Alcune voci del programma di manutenzione devono essere eseguite in date precise e sono indipendenti dalla frequenza o dalle ore di utilizzo.

OGNI ANNO O 3.000 km O 100 ORE (a seconda dell'evento che si verifica per primo)

OGNI ANNO O 1.500 km O 50 ORE (a seconda dell'evento che si verifica per primo)

Controllare i codici di guasto

Eseguire tutti i controlli indicati nel controllo pre-guida

Sostituire il filtro e l'olio motore

Controllare il livello di olio della scatola del cambio e se vi sono segni di contaminazione

Controllare e pulire il filtro dell'aria del motore. Sostituire se necessario.

Controllare il sistema di sterzo per evidenziare eventuali giochi anomali o danni (piantone, cremagliera e pignone, cuffie)

<b>OGNI ANNO O 3.000 km O 100 ORE (a seconda dell'evento che si verifica per primo)</b>
<b>OGNI ANNO O 1.500 km O 50 ORE (a seconda dell'evento che si verifica per primo)</b>
Controllare il gioco delle teste della barra di accoppiamento e dei giunti a sfera e lo stato dei cappucci
Verificare che il gioco dei cuscinetti delle ruote non sia anormale
Controllare le boccole dei bracci della sospensione e le piastre di usura. Sostituire se necessario.
Verificare la coppia di serraggio dei dadi del braccio della sospensione trasversale
Verificare gli O-ring del supporto sferico dell'ammortizzatore anteriore e di quello posteriore (in presenza di danni, pulire, lubrificare e montare nuovamente gli O-ring)
Lubrificare i braccetti delle sospensioni e le boccole della barra stabilizzatrice (anteriore e posteriore)
Controllare le condizioni dei giunti CV e dei cappucci di gomma (verificare la presenza di giochi anormali nei giunti e di eventuali tagli nei cappucci di gomma)
Controllare e pulire l'impianto frenante (livello del liquido, pattini, dischi, tubi, pinze)
Controllare il livello dell'olio del differenziale anteriore e verificare l'eventuale presenza di contaminazione e le condizioni generali (sfoghi, coppia di serraggio del supporto, guarnizioni)
Controllare lo stato della batteria e i collegamenti
Controllare l'eventuale gioco anormale dei giunti a U dell'albero di trasmissione
Pulire i tubi di scarico e l'area del silenziatore
Pulire il parascintille della marmitta
Sostituire il filtro dello sfianto del serbatoio carburante
Controllare la cinghia di trasmissione della CVT e pulire le pulegge CVT
Controllare e lubrificare il cuscinetto a rulli del mozzo della puleggia motrice
Ispezionare le leve centrifughe, gli O-ring, i pattini scorrevoli, le piastre in acciaio, i rulli della puleggia motrice.
Controllare le guarnizioni dell'albero di entrata e di uscita (motore, cambio, differenziale)
Controllare le viti Beadlock (se in dotazione)
Controllare le piastre di usura dei raschietti delle ruote posteriori
Serrare i dispositivi di fissaggio della gabbia
Controllare, pulire e convalidare il funzionamento i divaricatori delle cinture di sicurezza, le fibbie e le linguette di pretensionamento (dove applicabile)
Verificare il livello del liquido di raffreddamento e rabboccare se necessario

**ESEGUIRE DAPPRIMA AI 3.000 km E AI 6.000 km QUINDI SEGUIRE LA REGOLARE PIANIFICAZIONE**

**ESEGUIRE DAPPRIMA AI 1.500 km E AI 3.000 km QUINDI SEGUIRE LA REGOLARE PIANIFICAZIONE**

Sostituire l'olio della scatola del cambio

**OGNI DUE ANNI O 6.000 km O 200 ORE (a seconda dell'evento che si verifica per primo)**

**OGNI DUE ANNI O 3.000 km O 100 ORE (a seconda dell'evento che si verifica per primo)**

Controllare i codici di guasto

Eseguire tutti i controlli indicati nell'ispezione preliminare

Sostituire l'olio del differenziale anteriore

Sostituire l'olio del cambio.

Sostituire il liquido dei freni (ogni 2 anni)

Controllare la resistenza del liquido refrigerante motore e il livello

Verificare che il sistema di alimentazione del combustibile non presenti perdite (compresi i componenti del sistema di emissione per evaporazione, se in dotazione)

Verificare la pressione della pompa di alimentazione carburante (acceleratore al minimo e al massimo)

Sostituire le candele

Pulire il sensore di velocità del veicolo

Sostituire il prefiltro dello sfiato del filtro (sistema di emissione per evaporazione) se in dotazione

**OGNI 5 ANNI O 12.000 km (a seconda dell'evento che si verifica per primo)**

**OGNI 5 ANNI O 6.000 km (a seconda dell'evento che si verifica per primo)**

Sostituire il liquido refrigerante motore

# PROCEDURE DI MANUTENZIONE

In questa sezione vengono fornite istruzioni relative ai principali interventi di manutenzione.

**NOTA:** Il messaggio di manutenzione può essere rimosso premendo alternativamente il pulsante di esclusione e il pedale del freno 3 volte all'accensione.

## **! ATTENZIONE**

Se non diversamente indicato, estrarre sempre la chiave D.E.S.S. dalla sede D.E.S.S. prima di eseguire qualsiasi intervento di manutenzione e rimuovere la chiave.

## **! ATTENZIONE**

Nel caso in cui sia necessario rimuovere i dispositivi di blocco (es. linguette di blocco, fermagli autobloccanti, ecc.) durante le operazioni di smontaggio e montaggio, sostituirli sempre con dispositivi nuovi.

## Filtro dell'aria del motore

**AVVISO** Non modificare mai il sistema di aerazione. Altrimenti, si potrebbe verificare un peggioramento della prestazione o addirittura un danno. Il motore è calibrato per funzionare specificatamente con questi componenti.

### Linee guida per la sostituzione del filtro dell'aria del motore

La frequenza di sostituzione del filtro dell'aria del motore dovrebbe essere regolata in base alle condizioni di guida e rappresenta un punto fondamentale per un rendimento del motore e una durata della vita adeguati.

La frequenza di sostituzione del filtro dell'aria del motore deve essere aumentata per le seguenti condizioni di guida impervie:

- Guida su sabbia asciutta.
- Guida su superfici asciutte ricoperte di sporco.
- Guida su strade asciutte ricoperte di ghiaia o condizioni analoghe.
- Guida in zone caratterizzate da elevate concentrazioni di semi o di bucce di frutti.
- Guida in condizioni impervie in presenza di neve.

**AVVISO** Quando si guida in presenza di polvere o sabbia, la scatola del filtro aria deve essere pulita prima di ogni guida.

**NOTA:** La guida in un gruppo in queste condizioni potrebbe aumentare ancora di più la frequenza di sostituzione del filtro dell'aria.

### Rimozione del filtro dell'aria del motore

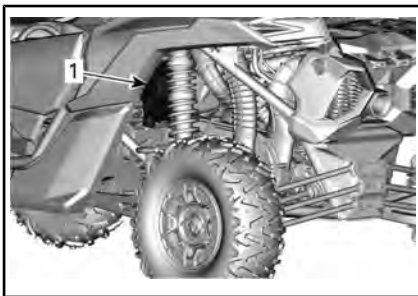

*LATO POSTERIORE SX DEL VEICOLO*

*1. Alloggiamento filtro dell'aria*

Rimuovere il coperchio del filtro aria sganciando i fermagli.

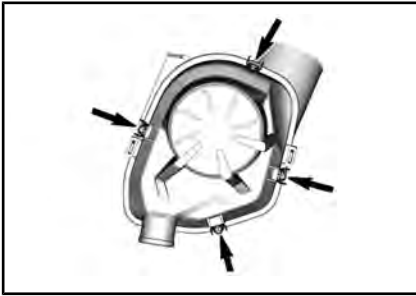

Rimuovere la cartuccia del filtro.

### **Pulizia dell'alloggiamento del filtro dell'aria del motore**

Controllare che l'alloggiamento del filtro dell'aria sia pulito.

**AVVISO** In presenza di sabbia o altre particelle nell'alloggiamento del filtro, pulirlo usando un'aspirapolvere.

### **Pulizia del filtro dell'aria del motore**

Pulire il filtro dell'aria del motore dando dei colpetti per estrarre le polveri pesanti dall'elemento di carta. Questa operazione consente di rimuovere lo sporco e la polvere dal filtro in carta.

**AVVISO** Si sconsiglia di spruzzare aria compressa sull'elemento di carta, in quanto questa operazione potrebbe danneggiare le fibre di carta e ridurre la capacità di filtraggio in caso di utilizzi in ambienti polverosi. Se il filtro dell'aria del motore è eccessivamente sporco e non è possibile eseguire la pulizia in base alla procedura consigliata, è necessario sostituirlo.

### **Montaggio del filtro dell'aria del motore**

Installare la cartuccia del filtro aria.

Installare il coperchio del filtro con il contrassegno "TOP" rivolto verso l'alto (valvola a becco d'anatra rivolta verso il basso).

Fissare il coperchio con i fermagli.

### **Kit della griglia anteriore**

1. Rimuovere i detriti dalla griglia anteriore.
2. Pulire la griglia anteriore con acqua.

### **Filtri dell'aria CVT**

La frequenza di ispezione e di pulizia del filtro dell'aria della CVT dovrebbe essere regolata in base alle condizioni di guida e rappresenta un punto fondamentale per un rendimento del motore e una durata della vita adeguati.

La frequenza di ispezione e di pulizia del filtro dell'aria della CVT deve essere aumentata per le seguenti condizioni di guida impervie:

- Guida su sabbia asciutta.
- Guida su superfici asciutte ricoperte di sporco.
- Guida su strade asciutte ricoperte di ghiaia o condizioni analoghe.
- Guida in presenza di fango.
- Guida in zone caratterizzate da elevate concentrazioni di semi o di bucce di frutti.
- Guida in condizioni impervie in presenza di neve.

**NOTA:** La guida in un gruppo in queste condizioni potrebbe aumentare ancora di più la necessità di sostituire il filtro dell'aria.

### **Rimozione del filtro dell'aria CVT**

Aprire il coperchio della scatola dell'aria.

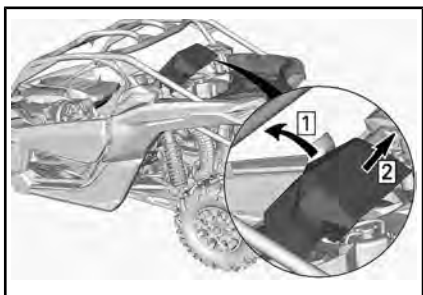

Rimuovere il filtro della CVT dal veicolo.

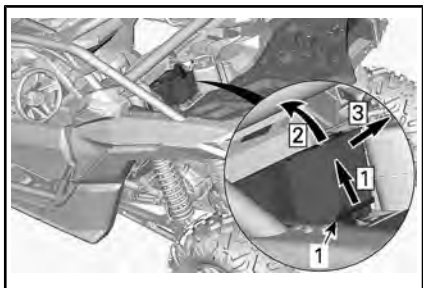

1. Filtro dell'aria CVT

Fase 1: Sganciare

Fase 2: Sollevare la parte posteriore

Fase 3: Estrarre

### Ispezione e pulizia del filtro dell'aria CVT

Ispezionare il filtro e se necessario sostituirlo.

Rimuovere il filtro della CVT. Fare riferimento a **RIMOZIONE DEL FILTRO DELLA CVT** e pulirlo con sapone e acqua, quindi risciacquare con acqua.

Rimuovere delicatamente l'acqua in eccesso e far asciugare il filtro a temperatura ambiente.

### Montaggio del filtro dell'aria CVT

Rimontare il filtro:

- Inserisci le tre linguette nella parte anteriore del filtro negli slot corrispondenti
- Agganciare saldamente il filtro.

Rimontare il coperchio della scatola dell'aria. Assicurarsi che sia fissato in modo appropriato.

### Prefiltro del sistema di emissione per evaporazione (se in dotazione)

#### Sostituzione del prefiltro del sistema di emissione per evaporazione

1. Rimuovere la piastra di protezione.

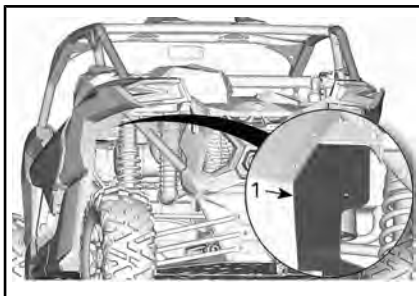

1. Piastra protettiva

2. Rimuovere le fascette del flessibile.

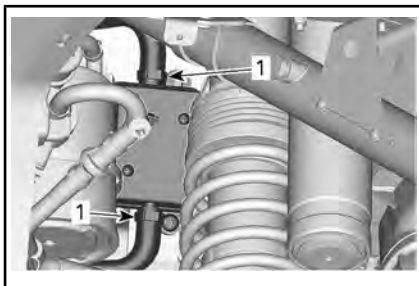

1. Fascette stringitubo

3. Rimuovere la vite di fissaggio.
4. Rimuovere il gruppo prefiltro.



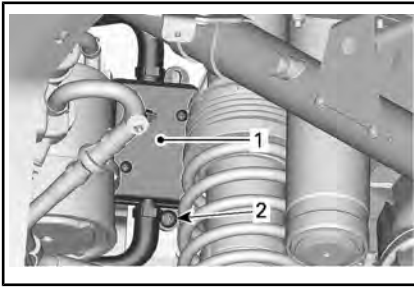

1. Filtro
2. Vite di fissaggio
5. Installare un nuovo gruppo prefiltro. Fissare i tubi usando le fascette.

COPPIA DI SERRAGGIO	
Vite di fissaggio del prefiltro	2,5 Nm $\pm$ 0,5 Nm

6. Rimontare la piastra protettiva.

COPPIA DI SERRAGGIO	
Vite di fissaggio della piastra di protezione	6,5 Nm $\pm$ 0,5 Nm

## Olio motore

### Controllo del livello olio motore

**AVVISO** Utilizzando il motore con un livello inadeguato di olio si possono causare gravi danni al motore.

Con il motore alla normale temperatura operativa, posizionare il veicolo su una superficie piana e procedere come descritto di seguito per controllare il livello dell'olio:

1. Avviare il motore e farlo girare al minimo per almeno 20 secondi.
2. Arrestare il motore.
3. Svitare l'asta, quindi rimuoverla e pulirla.

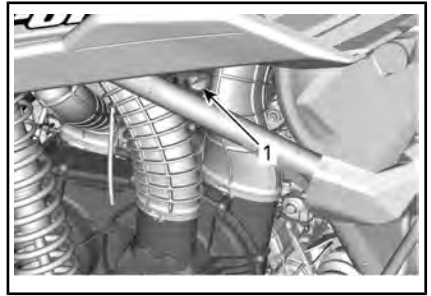

### LATO POSTERIORE SX DEL VEICOLO

1. Jauge de niveau d'huile
4. Inserire di nuovo l'astina, avvitandola completamente.
5. Estrarla di nuovo e controllare il livello di olio. Dovrebbe essere a livello della tacca superiore o superarla.



### ESEMPIO TIPO

1. MIN
2. MAX
3. Intervallo di esercizio

Per rabboccare l'olio, estrarre l'astina. Posizionare un imbuto nel tubo dell'astina di misurazione.

Aggiungere una piccola quantità di olio e ricontrollarne il livello.

Ripetere finché il livello dell'olio non raggiunge la tacca superiore dell'astina.

**NOTA: Non riempire eccessivamente. Rimuovere sempre i residui di olio.**

Serrare bene l'astina di misurazione.

### Olio motore consigliato

I motori Rotax® sono stati progettati e omologati con olio XPS™. BRP raccomanda di utilizzare sempre

l'olio sintetico XPS o equivalente. I danni causati dall'utilizzo di un olio non adatto a questo motore non saranno coperti dalla garanzia limitata BRP.

<b>OLIO MOTORE XPS RACCOMANDATO</b>	
Uso generico	<p><b>Scandinavia:</b> 4T 5W40 MISCELA DI OLIO SINTETICO (EUR) (Cod. art. 779290)</p> <p><b>Altri paesi:</b> 4T 5W40 MISCELA DI OLIO SINTETICO (Cod. art. 779133)</p>
Temperature basse	<p><b>Scandinavia:</b> 4T 0W40 OLIO SINTETICO (EUR) (Cod. art. 779286)</p> <p><b>Altri paesi:</b> 4T 0W40 OLIO SINTETICO (Cod. art. 779139)</p>
Temperature alte	<p><b>Scandinavia:</b> 4T 10W50 OLIO SINTETICO (EUR) (Cod. art. 779240)</p> <p><b>Altri paesi:</b> 4T 10W50 OLIO SINTETICO (Cod. art. 779234)</p>
SE L'OLIO MOTORE XPS RACCOMANDATO NON È DISPONIBILE	
<p>Utilizzare un olio motore 4 tempi SAE che soddisfi o superi le seguenti specifiche tecniche dell'industria dei lubrificanti. Controllare sempre l'etichetta di certificazione API sul contenitore dell'olio, deve contenere almeno uno degli standard sopra indicati.</p> <p>- <b>Classificazione API SJ, SL,</b></p>	

## Cambio olio motore

**⚠ ATTENZIONE** L'olio del motore potrebbe scottare. Attendere fino a quando l'olio del motore è tiepido.

**AVVISO** L'olio e il filtro vanno sostituiti contemporaneamente.

Portare il motore alla normale temperatura di funzionamento.

Posizionare il veicolo su una superficie piana.

Rimuovere l'asta dell'olio.

Mettere una bacinella per la raccolta dell'olio sotto il tappo di scarico del motore.

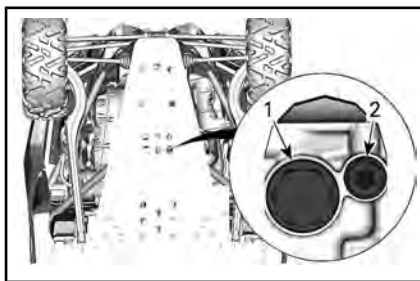

*SOTTO LA PARTE POSTERIORE DEL VEICOLO*

1. Tappo di scarico magnetico
2. Tappo di scarico secondario

Pulire la zona dei tappi di scarico.

**NOTA:** Per evitare sversamenti, è possibile utilizzare un imbuto tra i fori di scarico e la piastra salvatelaio.

Svitare i tappi di scarico e rimuovere le guarnizioni.

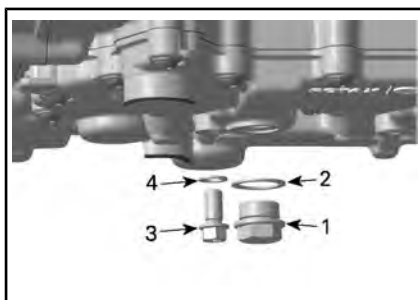

1. Tappo di scarico magnetico
2. Anello guarnizione
3. Tappo di scarico secondario
4. Anello guarnizione

Far scaricare l'olio completamente dal carter.

Pulire il tappo di scarico magnetico dai trucioli e dai residui di metallo. La presenza di detriti rappresenta un'indicazione dei danni interni al motore.

Montare una guarnizione **NUOVA** sul tappo di scarico.

**AVVISO** Non riutilizzare mai l'anello della guarnizione. Sostituirlo sempre con uno nuovo.

Montare e stringere il tappo di scarico alla coppia consigliata.

COPPIA DI SERRAGGIO	
Tappo di scarico secondario	15 Nm $\pm$ 2 Nm
Tappo di scarico magnetico	30 Nm $\pm$ 3 Nm

Sostituire il filtro dell'olio. Fare riferimento a *FILTRO DELL'OLIO*.

Rabboccare il motore con l'olio motore consigliato.

Controllare il livello dell'olio, vedere *VERIFICA DEL LIVELLO DELL'OLIO MOTORE*.

CAPACITÀ OLIO MOTORE	
Sostituzione olio motore e filtro olio	3,5 L

## Filtro dell'olio

### Accesso al filtro dell'olio

Accesso al filtro dell'olio dal lato posteriore DX del veicolo.

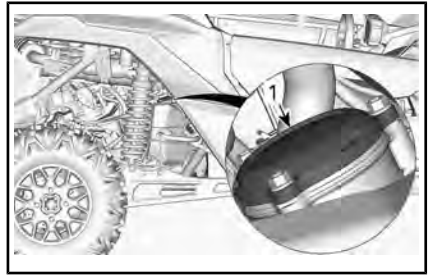

1. Coperchio filtro dell'olio

### Rimozione filtro dell'olio

Pulire l'aria del filtro dell'olio.

Rimuovere la copertura del filtro dell'olio.

Rimuovere il filtro dell'olio.

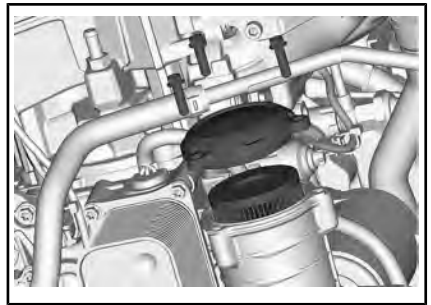

### Installazione filtro dell'olio

Controllare e pulire l'ingresso e l'uscita del filtro dell'olio per presenza di sporco ed altri contaminanti.

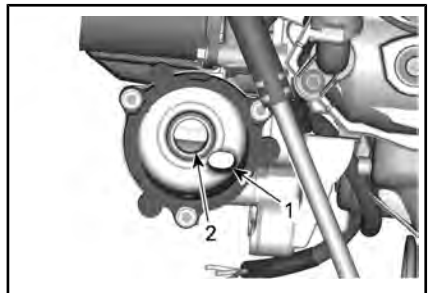

1. Ingresso al sistema che alimenta l'olio motore
2. Ingresso dalla pompa dell'olio al filtro dell'olio.

Installare un **NUOVO** O-ring sul coperchio del filtro dell'olio.

Installare il nuovo filtro nel coperchio.

Applicare l'olio motore sull'O-ring e sulla guarnizione del filtro.

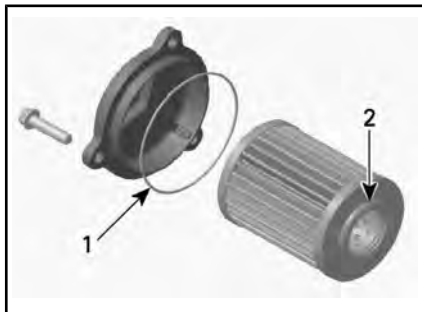

1. Olio leggermente

2. Olio leggermente

**AVVISO** Fare attenzione a non pizzicare l'O-ring durante l'installazione del filtro e del coperchio.

Installare il coperchio sul motore.

Serrare le viti del coperchio del filtro dell'olio alla coppia raccomandata.

COPPIA DI SERRAGGIO	
Viti del coperchio filtro dell'olio	10 Nm ± 1 Nm

Rimuovere gli eventuali residui di olio dal motore.

## Radiatore

### Controlli e pulizia radiatore

Per accedere al radiatore, rimuovere il coperchio di manutenzione anteriore.

**ATTENZIONE** Attendere che il radiatore si raffreddi prima di procedere.

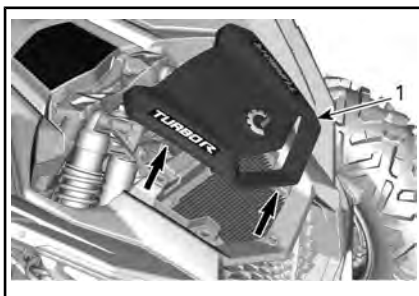

COPERCHIO DI MANUTENZIONE ANTERIORE

**AVVISO** Non tentare di rimuovere le griglie inferiori

Controllare il radiatore e i flessibili per possibili perdite o danni.

Controllare le alette del radiatore. Devono essere pulite, prive di detriti, fango, sporcizia o altri depositi che potrebbero impedire al radiatore di raffreddarsi correttamente.

Se si dispone di un tubo dell'acqua da giardino, usatelo per sciacquare le alette del radiatore.

**ATTENZIONE** Non pulire mai il radiatore con le mani quando è caldo. Lasciarlo raffreddare prima di pulirlo.

**AVVISO** Fare attenzione a non danneggiare le alette del radiatore durante le operazioni di pulizia. Non usare nessun oggetto/strumento che le possa danneggiare. Durante il lavaggio con il flessibile, usare esclusivamente la bassa pressione. Non usare mai un dispositivo di lavaggio ad ALTA PRESSIONE.

Reinstallare la copertura e la griglia.

## Liquido refrigerante motore

### Controllo del livello liquido refrigerante motore

#### **ATTENZIONE**

Controllare il livello del liquido refrigerante a motore freddo.

1. Posizionare il veicolo su una superficie piana.
2. Rimuovere il coperchio di manutenzione sganciandolo dal retro e sollevandolo.



*SOLLEVAMENTO DAL RETRO DEL COPERCHIO DI MANUTENZIONE*

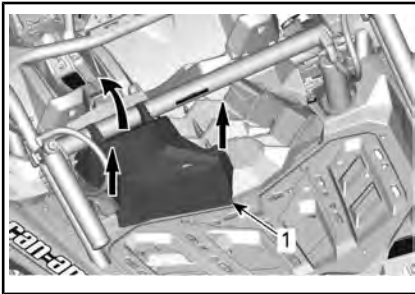

1. Coperchio di manutenzione
3. Rimuovere il tappo a pressione.

#### **ATTENZIONE**

Per evitare il rischio di ustioni, non rimuovere il tappo a pressione se il motore è caldo.

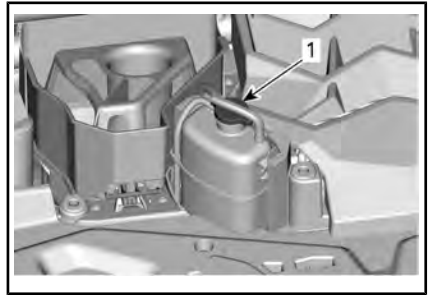

1. Tappo a pressione
4. Accertarsi che il sistema di raffreddamento sia pieno fino al riferimento MAX.

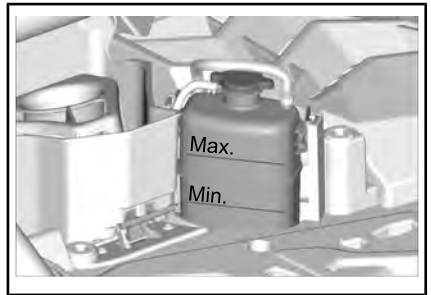

5. Aggiungere liquido refrigerante nel sistema se necessario. Usare un imbuto per impedire le perdite di liquido. **Non riempire eccessivamente.**
6. Rimontare il tappo a pressione sul serbatoio del liquido refrigerante.

**NOTA:** Il livello del liquido refrigerante può essere controllato mediante un'ispezione della parte laterale del serbatoio del liquido refrigerante.

## Liquido refrigerante motore consigliato

PAESI	LIQUIDO REFRIGERANTE CONSIGLIATO
Scandinavia	LIQUIDO REFRIGERANTE PREMISCELATO A LUNGA DURATA (EUR) (Cod. art. 779223)
Tutti gli altri Paesi	LIQUIDO REFRIGERANTE PREMISCELATO A LUNGA DURATA (Cod. art. 779150)
In alternativa oppure se non disponibile	Acqua distillata e soluzione antigelo (50% di acqua distillata e 50% di antigelo)

**AVVISO** Usare sempre un antigelo a base di glicole etilenico che contenga inibitori della corrosione specifici per la combustione interna di motori in alluminio.

## Sostituzione del liquido refrigerante motore

Scarico del sistema di raffreddamento

### **⚠ ATTENZIONE**

Per evitare il rischio di ustioni, non rimuovere il tappo di pressione e non svitare il tappo di scarico del refrigerante se è caldo.

Sollevare la parte posteriore del veicolo nel modo illustrato.

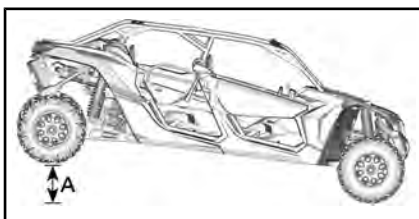

A. 40 cm

Collocare una vaschetta sotto il tubo flessibile inferiore del radiatore.

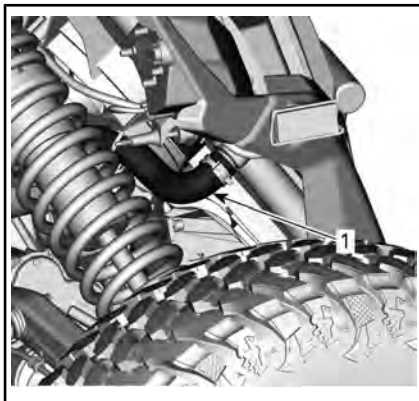

1. Tubo flessibile inferiore

Applicare una pinza grande per tubi flessibili sul tubo flessibile inferiore del radiatore.

Staccare lentamente il flessibile dal radiatore.

Rimuovere il tappo di pressione del serbatoio del refrigerante.

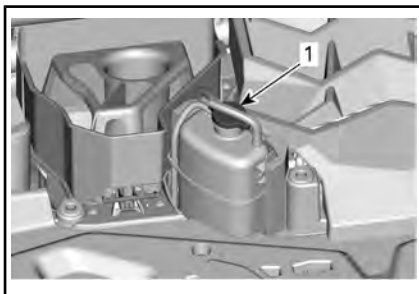

1. Tappo a pressione

Attendere che il flusso del refrigerante si interrompa o si riduca.

Rimuovere la pinza dal flessibile per scaricare il resto del refrigerante.

Installare il fermaglio sul tubo flessibile del radiatore.

COPPIA DI SERRAGGIO	
Fascetta del flessibile del radiatore	2,5 Nm a 3,5 Nm

Per riempire il sistema di raffreddamento con liquido refrigerante, vedere la procedura *RIEMPIMENTO E SCARICO DEL SISTEMA DI RAFFREDDAMENTO*.

### Spurgo e riempimento del sistema di raffreddamento

1. Rimuovere il tappo di pressione.

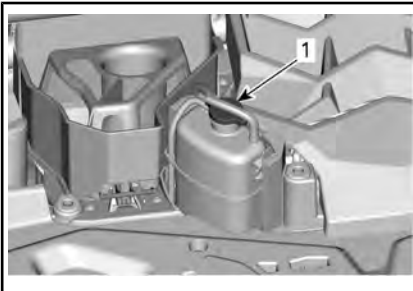

1. *Tappo a pressione*
2. Riempire l'impianto di raffreddamento fino a quando il livello del liquido raggiunge il riferimento MAX sul serbatoio del refrigerante.

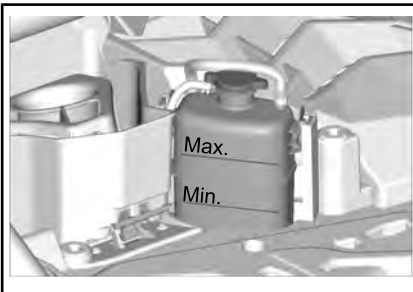

3. Installare il tappo a pressione.

4. Far girare il motore al minimo con il tappo a pressione **montato** fino a quando la ventola di raffreddamento entra in funzione per 2 volte.
5. Premere il pedale dell'acceleratore due o tre volte.
6. Arrestare il motore e lasciarlo raffreddare.

Aggiungere altro liquido refrigerante se necessario.

## **ATTENZIONE**

Per evitare il rischio di ustioni, non rimuovere il tappo di pressione se il motore è caldo.

7. Dopo aver guidato in seguito a questa procedura, controllare il livello del liquido refrigerante. Aggiungere refrigerante come richiesto. Vedere *VERIFICA DEL LIVELLO DEL LIQUIDO REFRIGERANTE*.

## Parascintille marmitta

### Pulizia parascintille marmitta

Le marmitte devono essere periodicamente pulite dai residui di carbonio.

**ATTENZIONE** Non effettuare questa operazione subito dopo avere spento il motore perché il sistema di scarico è molto caldo.

Rimuovere le viti di fissaggio che fissano il coperchio della marmitta e rimuovere il coperchio.

Estrarre il parascintille e rimuovere i depositi carboniosi con una spazzola.

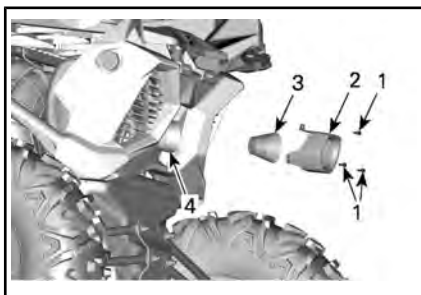

1. Viti di blocco
2. Copertura della marmitta
3. Parascintille

**AVVISO** Usare una spazzola morbida e fare attenzione a non danneggiare la retina parascintille.

Ispezionare la retina del parascintille per individuare eventuali danni. Sostituire quando necessario.

Controllare la camera del parascintille nel silenziatore. Rimuovere eventuali detriti.

Reinstallare il parascintille eseguendo la procedura inversa rispetto a quella di rimozione. Serrare le viti di fissaggio in base alle specifiche.

**COPPIA DI SERRAGGIO**

Viti del coperchio della marmitta	10 Nm $\pm$ 2 Nm
-----------------------------------	------------------

**Olio differenziale anteriore**

**Verifica del livello dell'olio del differenziale anteriore**

Pulire il tappo di riempimento prima di controllare il livello dell'olio.

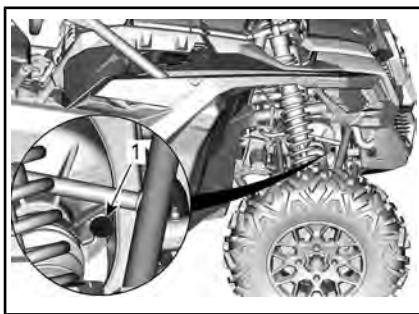

**MODELLI DOTATI DI DIFFERENZIALE ANTERIORE VISCO-LOK**

1. Tappo di riempimento

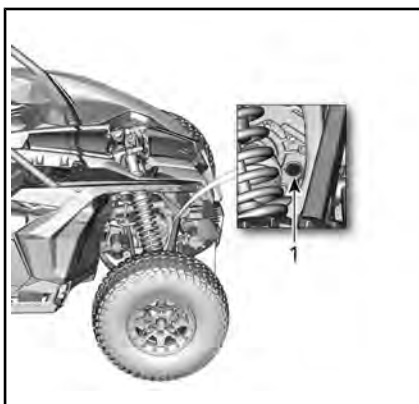

**MODELLI DOTATI DI DIFFERENZIALE ANTERIORE SMART-LOK**

1. Tappo di riempimento

Con il veicolo in posizione piana, controllare il livello dell'olio rimuovendo il tappo di riempimento. Il livello dell'olio deve raggiungere il bordo inferiore.

Reinstallare il tappo di riempimento con un **NUOVO** anello di tenuta.

**COPPIA DI SERRAGGIO**

Tappo di riempimento	16,25 Nm $\pm$ 2,75 Nm
----------------------	------------------------



## Olio differenziale anteriore consigliato

OLIO RACCOMANDATO PER DIFFERENZIALE ANTERIORE	
Scandinavia	OLIO SINTETICO PER CAMBIO 75W90 (EUR) (Cod. art. 779212)
Tutti gli altri Paesi	OLIO SINTETICO PER CAMBIO 75W90 (Cod. art. 779158)

**NOTA:** L'olio XPS è una formula appositamente ideata per soddisfare i requisiti di lubrificazione di questa scatola del cambio. BRP consiglia vivamente di utilizzare l'olio XPS. Tuttavia, in caso di mancata disponibilità dell'olio sintetico per la scatola del cambio XPS, utilizzare il seguente lubrificante:

REQUISITO OLIO ALTERNATIVO
Olio sintetico per cambio 75W 90 (API GL-5)

**AVVISO** Non utilizzare altri tipi di olio durante le operazioni di manutenzione.

### Sostituzione olio differenziale anteriore

Posizionare il veicolo su una superficie piana. Posizionare il cambio in STAZIONAMENTO.

Da sotto al veicolo, pulire l'area del tappo di scarico.

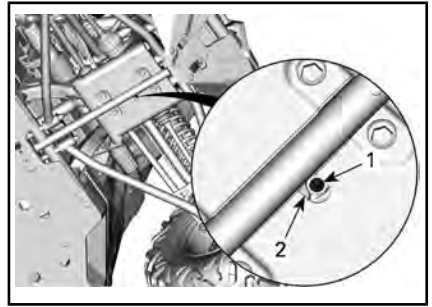

**MODELLI CON DIFFERENZIALE ANTERIORE VISCO-LOK**

1. Tappo di scarico
2. Foro di accesso

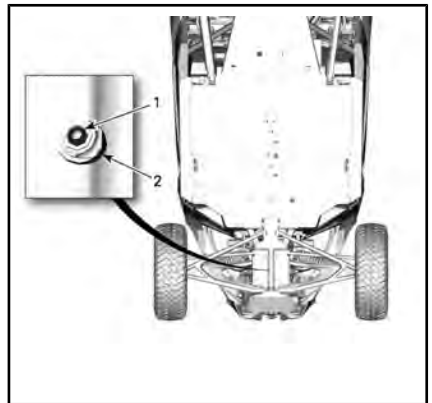

**MODELLI CON DIFFERENZIALE ANTERIORE SMART-LOK**

1. Tappo di scarico
2. Foro di accesso

Posizionare una bacinella sotto il differenziale anteriore.

Accedere al tappo di scarico tramite il foro nella piastra del pattino.

Rimuovere il tappo di scarico.

Svitare il tappo di riempimento.

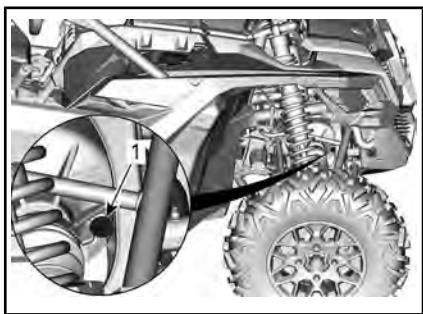

**MODELLI CON DIFFERENZIALE ANTERIORE VISCO-LOK**

1. Tappo di riempimento

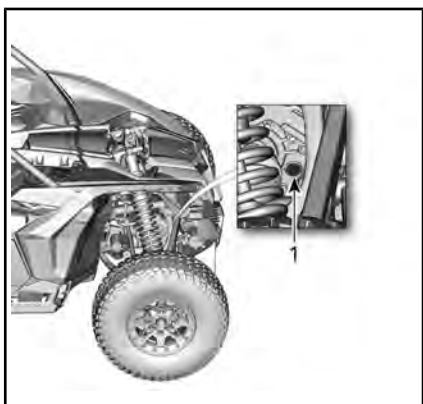

**MODELLI CON DIFFERENZIALE ANTERIORE SMART-LOK**

1. Tappo di riempimento

Installare il tappo di scarico.

COPPIA DI SERRAGGIO	
Tappo di scarico	2,75 Nm ± ,25 Nm

Riempire il differenziale anteriore con un olio consigliato.

Reinstallare il tappo di riempimento con un **NUOVO** anello di tenuta.

COPPIA DI SERRAGGIO	
Tappo di riempimento	16,25 Nm ± 2,75 Nm

## Olio scatola del cambio

### Controllo del livello olio della scatola del cambio

Posizionare il veicolo su una superficie piana. Selezionare la posizione STAZIONAMENTO.

Controllare il livello dell'olio nella scatola del cambio rimuovendo il relativo tappo situato sul retro del veicolo, lato DX.

**AVVISO** Fare attenzione a non perdere l'O-ring del tappo dell'olio.

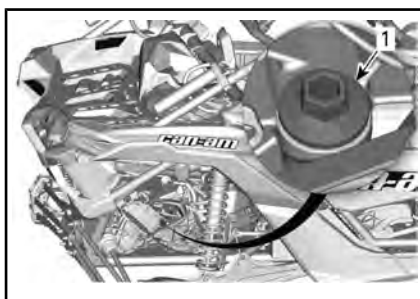

1. Tappo livello olio scatola del cambio.

Inserire di nuovo il tappo, avvitandolo completamente.

Rimuovere di nuovo il tappo e controllare il livello di olio con l'astina. Dovrebbe essere a livello della tacca superiore o superarla.

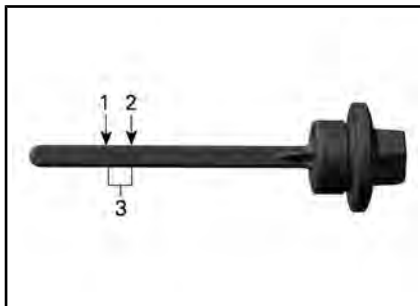

1. MIN
2. MAX.
3. Intervallo di esercizio

Per aggiungere olio, posizionare un imbuto sul foro del tappo dell'olio.

Aggiungere una piccola quantità di olio e ricontrollarne il livello.

Ripetere finché il livello dell'olio non raggiunge la tacca superiore dell'astina.

**NOTA:** Non riempire eccessivamente. Rimuovere sempre i residui di olio.

**AVVISO** Il funzionamento della scatola del cambio con un livello di olio inadeguato può causare gravi danni alla scatola del cambio.

Serrare bene il tappo.

COPPIA DI SERRAGGIO	
Tappo livello olio scatola del cambio.	5 Nm $\pm$ 0,6 Nm

### Olio consigliato per la scatola del cambio

OLIO CONSIGLIATO PER LA SCATOLA DEL CAMBIO	
Scandinavia	OLIO SINTETICO PER CAMBIO 75W140 (EUR)(Cod. art. 779215)
Tutti gli altri Paesi	OLIO SINTETICO PER CAMBIO 75W140(Cod.art. 779160)

**NOTA:** L'olio XPS è una formula appositamente ideata per soddisfare i requisiti di lubrificazione di questa scatola del cambio. BRP consiglia vivamente di utilizzare l'olio XPS. Tuttavia, in caso di mancata disponibilità dell'olio sintetico per la scatola del cambio XPS, utilizzare il seguente lubrificante:

#### REQUISITO OLIO ALTERNATIVO

olio sintetico scatola del cambio 75W 140 API GL-5

**AVVISO** Non utilizzare altri tipi di olio durante le operazioni di manutenzione.

#### Cambio olio scatola del cambio

Il cambio dell'olio deve essere effettuato a motore caldo.

**ATTENZIONE** L'olio della scatola del cambio potrebbe scottare.

Posizionare il veicolo su una superficie piana.

Pulire la zona del tappo di scarico.

Pulire la zona del tappo del livello dell'olio.

Sotto il veicolo, posizionare una bacinella per la raccolta dell'olio sotto il tappo di scarico magnetico.

Rimuovere il tappo livello olio della scatola del cambio (astina di misurazione).

**AVVISO** Fare attenzione a non perdere l'O-ring del tappo.

Rimuovere il tappo di scarico magnetico e gettare via l'anello di tenuta.

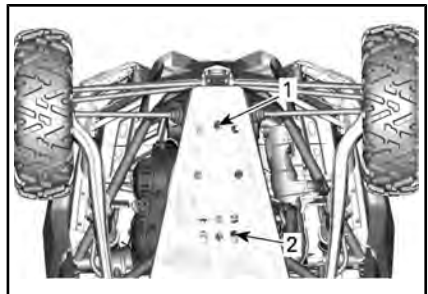

1. Tappo di scarico scatola del cambio
2. Tappo di scarico dell'olio motore

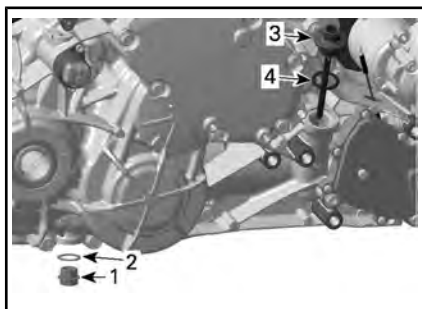

1. Tappo di scarico magnetico
2. Anello di tenuta (scartare)
3. Tappo livello olio scatola del cambio (astina di misurazione)
4. O-ring

Lasciare che l'olio fuoriesca completamente dalla scatola del cambio.

Installare il tappo di scarico.

**NOTA:** Pulire il tappo di scarico da eventuali particelle metalliche prima dell'installazione.

Riavvitare il tappo di scarico magnetico.

Installare sempre un **NUOVO** anello di tenuta.

#### COPPIA DI SERRAGGIO

Tappo di scarico magnetico	30 Nm $\pm$ 3 Nm
----------------------------	------------------

Rabboccare la scatola del cambio.

**AVVISO** Utilizzare SOLO il tipo di olio raccomandato.

Controllare il livello dell'olio, vedere **VERIFICA DEL LIVELLO DELL'OLIO DEL CAMBIO**.

Smaltire l'olio della scatola del cambio usato seguendo tutte le normative ambientali locali.

## Candele

### Accesso alle candele (modelli senza Intercooler)

Rimuovere il coperchio aspirazione aria e la griglia.

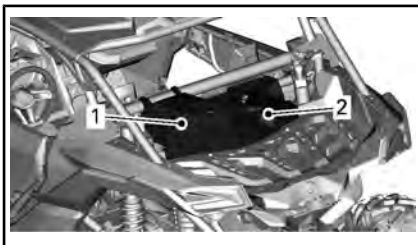

1. Coperchio aspirazione aria
2. Griglia

Rimuovere le viti di fissaggio posteriori della piastra di protezione.

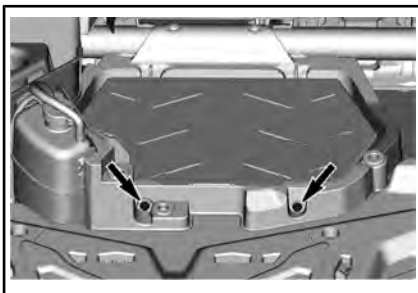

Rimuovere il coperchio di manutenzione.

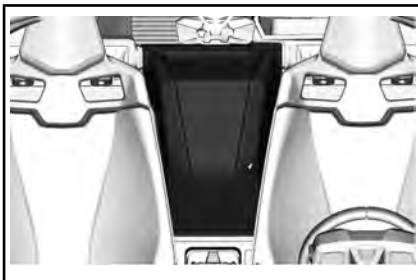

Rimuovere le viti di fissaggio anteriori della piastra di protezione.

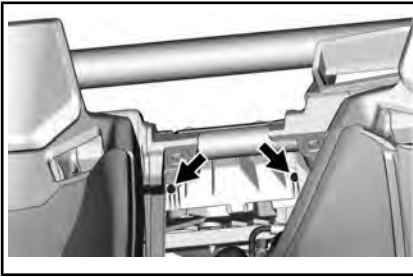

Rimuovere la piastra di protezione.

**Accesso alle candele (modelli con Intercooler)**

Rimuovere il coperchio aspirazione aria e la griglia.



- 1. Coperchio di manutenzione
- 2. Griglia

Rimuovere le viti di fissaggio posteriori dell'intercooler.

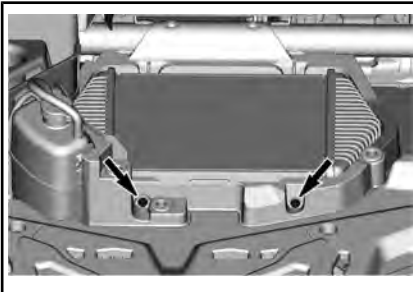

Rimuovere il coperchio di manutenzione.



Rimuovere le viti di fissaggio anteriori dell'intercooler.

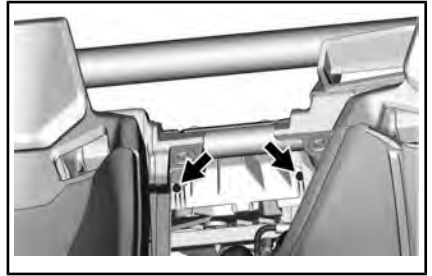

Staccare il tubo flessibile dell'intercooler.

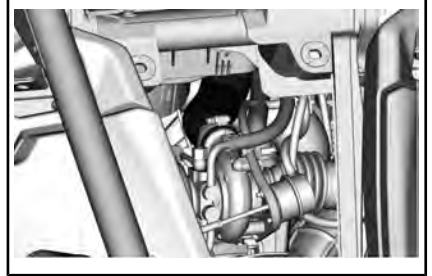

Aprire il supporto del tubo del carter e l'intercooler rimuovendo la vite.

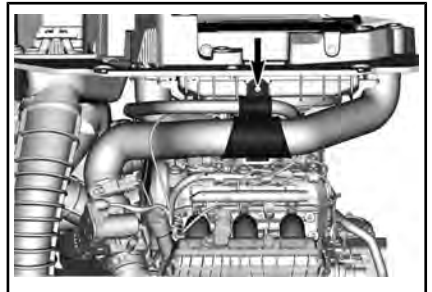

Sollevare il gruppo intercooler.  
Scollegare il connettore della ventola dell'intercooler.

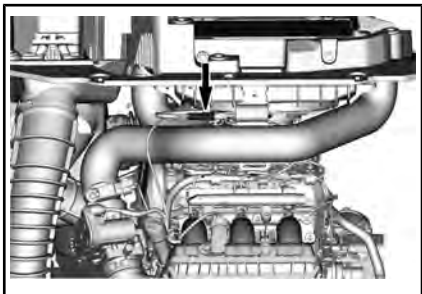

Spostare lateralmente il gruppo intercooler

### Smontaggio della candela (tutti i modelli)

1. Scollegare il CAPS (sensore di posizione dell'albero a camme).

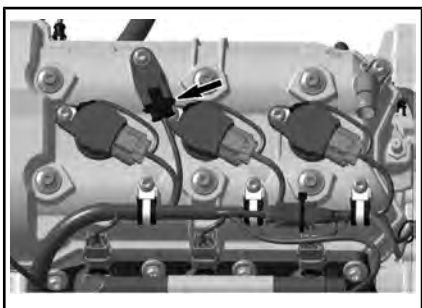

2. Rimuovere:
  - Viti di fissaggio della bobina di accensione
  - Connettore di massa.
3. Staccare i connettori della bobina di accensione

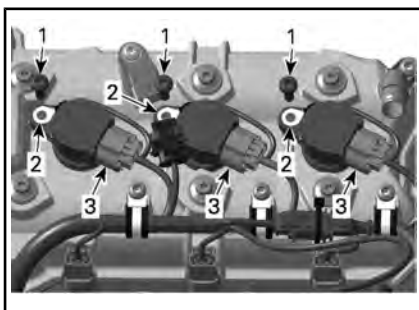

1. Viti di blocco
2. Connettori di massa
3. Connettori della bobina di accensione

**AVVISO** Non fare leva sulla bobina di accensione con uno strumento.

4. Rimuovere le bobine di accensione con guarnizioni dalla candela ruotando la bobina a destra e a sinistra estraendola.
5. Pulire la candela e la testata con aria compressa.

**⚠ ATTENZIONE** Quando si utilizza l'aria compressa, indossare sempre occhiali di protezione.

6. Svitare completamente le candele utilizzando una chiave per candele.
7. Utilizzare la bobina di accensione come estrattore.

### Installazione candela

Prima di procedere con l'installazione, accertarsi che la superficie di contatto della testata e della candela siano pulite.

Utilizzando uno spessimetro, impostare la distanza della candela.

DISTANZA DELLA CANDELA
0,8 mm

Avvitare a mano la candela sulle testate e serrare alla coppia prescritta.

ta utilizzando una chiave dinamometrica.

**⚠ ATTENZIONE** Non stringere eccessivamente le candele, per evitare danni al motore.

COPPIA DI SERRAGGIO	
Candela	11 Nm

Installare la bobina di accensione sulla candela.

Allineare il foro della vite di blocco della bobina di accensione con il foro filettato del coperchio delle valvole.

Spingere la bobina di accensione completamente verso il basso fino a toccare il coperchio delle valvole.

Installare e stringere la vite di blocco.

COPPIA DI SERRAGGIO	
Vite di blocco della bobina di accensione	9 Nm $\pm$ 1 Nm

Rimontare tutti i componenti rimossi seguendo in ordine inverso la procedura di smontaggio.

**NOTA:** Assicurarsi di riconnettere il connettore della ventola dell'Intercooler.

COPPIA DI SERRAGGIO	
Viti di fissaggio della piastra protettiva (modelli senza Intercooler)	8 Nm $\pm$ 1 Nm
Viti di fissaggio dell'intercooler (se in dotazione)	

## Carenatura CVT

**NOTA:** Per una migliore comprensione, in alcune illustrazioni il motore è stato rimosso dal veicolo. Per completare le istruzioni che seguono, non è necessario rimuovere il motore.

Questo CVT non richiede lubrificazione eccetto che per il supporto della puleggia motrice.

**⚠ ATTENZIONE**  
Non toccare mai la CVT se il motore è in funzione. Non guidare il veicolo in caso di rimozione della carenatura della CVT.

**⚠ ATTENZIONE** Lasciar raffreddare il motore prima di rimuovere la carenatura del CVT.

Posizionare il veicolo su una superficie piana. Selezionare la posizione STAZIONAMENTO.

### Accesso alla carenatura della CVT

L'accesso alla carenatura del CVT è possibile dal lato SX sul retro del veicolo.

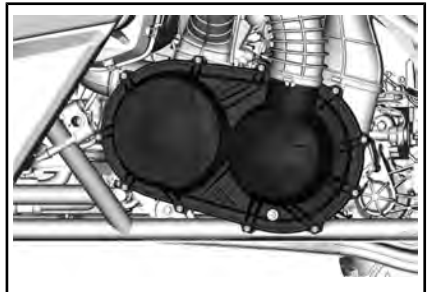

PARTI RIMOSSE PER CHIAREZZA

### Rimozione carenatura CVT

Allentare la/e fascetta/e del flessibile di ingresso della CVT.

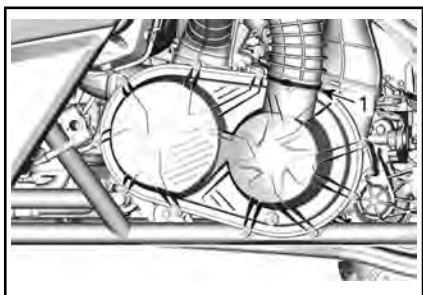

1. Morsetto

Rimuovere le viti della carenatura CVT.

Togliere fine la vite centrale superiore che sostiene la carenatura durante la rimozione.

**AVVISO** Non utilizzare avvitatori a impulsi per rimuovere le viti della carenatura CVT.

Rimuovere la carenatura CVT e le relative guarnizioni.

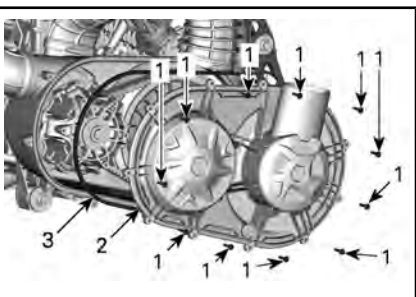

**ESEMPIO TIPO**

- 1. Viti della carenatura CVT
- 2. Carenatura CVT
- 3. Guarnizione

Controllare che sui flessibili di scarico all'interno della CVT anteriore e posteriore non siano presenti detriti.

**Installazione della carenatura CVT**

Installare prima la vite centrale superiore.

Stringere le viti della carenatura CVT come illustrato nella seguente sequenza.

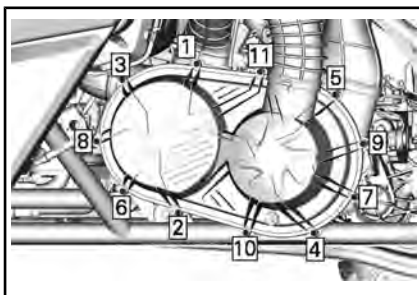

<b>COPPIA DI SERRAGGIO</b>	
Viti della carenatura CVT	7 Nm ± 0,8 Nm

**Cinghia di trasmissione**

**Rimozione della cinghia di trasmissione**

**AVVISO** In caso di guasto della cinghia di trasmissione, è necessario pulire il CVT, la carenatura e le prese d'aria.

Vedere *SUGGERIMENTI PER MASSIMIZZARE LA DURATA DELLA CINGHIA DI TRASMISSIONE* per alcune IMPORTANTI informazioni.

Rimuovere la **CARENATURA CVT**.  
Aprire la puleggia condotta.

<b>STRUMENTI NECESSARI</b>	
STRUMENTO DI TRAIINO/BLOCCAGGIO (Cod. art. 529 000 088)	
ADATTATORE PULEGGIA CONDOTTA (Cod. art. 708 200 720)	

Inserire l'adattatore della puleggia nel foro filettato della puleggia condotta e avvitarlo.



Inserire l'estrattore/attrezzo di fissaggio nel foro filettato dell'adattatore della puleggia e avvitarlo per aprire la puleggia.

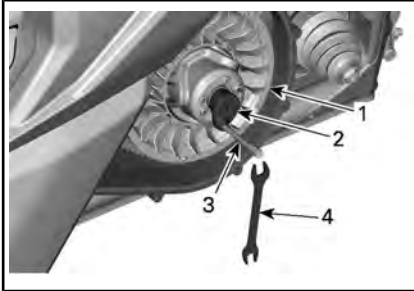

1. Carrucola fissa della puleggia condotta
2. Adattatore (nel cassetto portaoggetti)
3. Estrattore/attrezzo di fissaggio (nel kit attrezzi)
4. Chiave (nel kit attrezzi)

Per rimuovere la cinghia, farla scivolare sull'estremità superiore della carrucola fissa, come illustrato.

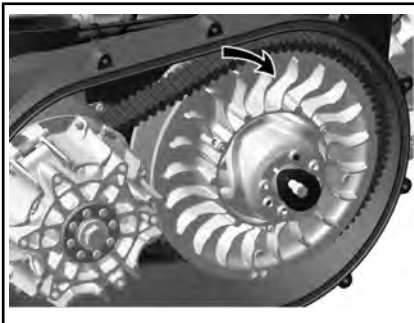

## Installazione della cinghia di trasmissione

Per il montaggio, invertire la procedura di rimozione. Prestare attenzione ai seguenti dettagli.

Affinché la cinghia di trasmissione abbia una durata della vita massima, è necessario impostare un corretto senso di rotazione. Installare la cinghia in modo che la freccia indicata sul dispositivo, vista dall'alto, sia indirizzata verso la parte anteriore del veicolo.

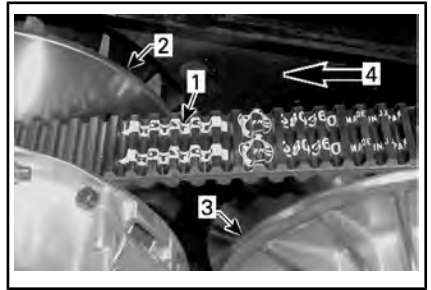

1. Freccia indicata sulla cinghia
2. Puleggia motrice (anteriore)
3. Puleggia condotta (posteriore)
4. Senso di rotazione

Ruotare la puleggia condotta fino ad allineare la porzione più bassa delle ruote dentate sulla superficie esterna della cinghia di trasmissione con l'estremità della puleggia condotta.

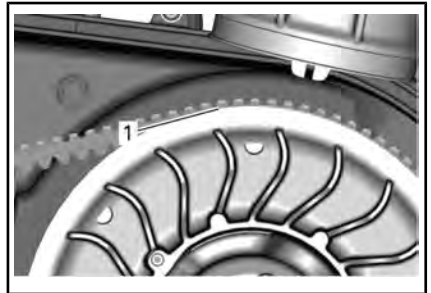

1. Porzione più bassa delle ruote dentate con la superficie esterna della cinghia di trasmissione

## Puleggia motrice e puleggia condotta

### Controllo della puleggia motrice e della puleggia condotta

Questo controllo deve essere eseguito da un concessionario Can-Am autorizzato, da un'officina o dal proprio meccanico di fiducia per le operazioni di manutenzione, riparazione o sostituzione.

### Puleggia motrice

Controllare le boccole del correttore di coppia della puleggia motrice; sostituire le parti usurate.

## Puleggia condotta

Controllare le boccole della camma e del correttore di coppia, l'O-ring e i pattini scorrevoli della puleggia motrice; sostituire le parti usurate.

## Batteria

### Manutenzione della batteria

**AVVISO** Non caricare mai la batteria quando installata nel veicolo.

Questi veicoli sono provvisti di una batteria VRLA (Valve Regulated Lead Acid), Ovvero una batteria che non richiede manutenzione e l'aggiunta di acqua per regolare il livello dell'elettrolita.

**AVVISO** Non rimuovere mai i tappi di tenuta della batteria.

### Accesso alla batteria

Per accedere alla batteria, rimuovere il sedile posteriore destro. Vedere *SEDILI* in *EQUIPAGGIAMENTO*.

### Rimozione della batteria

Scollegare prima il cavo NERO (-) e quindi il cavo ROSSO (+).

**AVVISO** Rispettare sempre questo ordine di smontaggio; scollegare sempre prima il cavo NERO (-).

Rimuovere le viti di fissaggio del portabatteria.

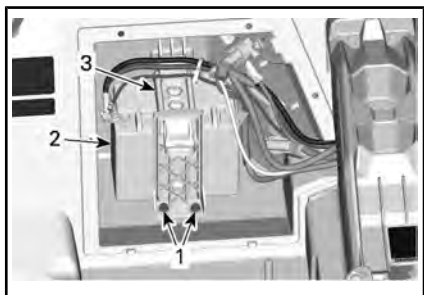

1. Viti di fissaggio del portabatteria
2. Batteria
3. Porta batteria

Rimuovere il portabatteria.

Rimuovere la batteria.

### Pulizia della batteria

Pulire il rivestimento esterno, i morsetti della batteria e la batteria stessa utilizzando una soluzione di acqua e bicarbonato di sodio.

Rimuovere la corrosione presente sui terminali dei cavi e i morsetti della batteria mediante un spazzola con setole metalliche. Il rivestimento della batteria deve essere pulito con una spazzola morbida e una soluzione di bicarbonato di sodio.

### Installazione della batteria

Per l'installazione, eseguire in ordine inverso la procedura di rimozione prestando attenzione ai seguenti aspetti.

**AVVISO** L'eventuale inversione di polarità della batteria danneggerà il regolatore di tensione.

**ATTENZIONE** Collegare sempre prima il cavo ROSSO (+) quindi il cavo NERO (-).

Reinstallare il sedile posteriore. Vedere *SEDILI* in *EQUIPAGGIAMENTO*.

## Fusibili

### Sostituzione fusibili

Se un fusibile si brucia, sostituirlo con un altro della stessa capacità.

**AVVISO** Non utilizzare un fusibile di capacità superiore, in quanto può causare gravi danni.

### Ubicazione di fusibili e collegamenti ai fusibili

Scatola fusibili anteriore e fusibili DPS (Dynamic Power Steering)

Per accedere alla scatola fusibili anteriore o ai fusibili DPS, rimuove-

re il coperchio di manutenzione anteriore.

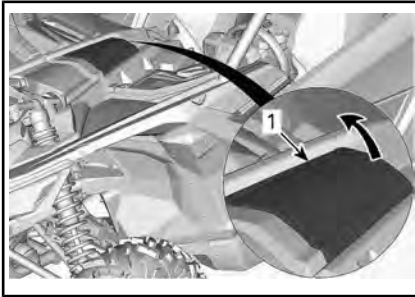

1. Coperchio di manutenzione anteriore

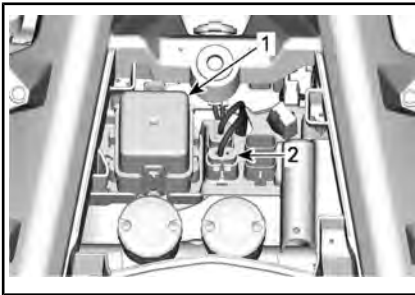

1. Scatola fusibili anteriore  
2. Fusibile DPS

### Scatola fusibili posteriore

Per accedere alla scatola di fusibili posteriore, rimuovere il sedile passeggero posteriore destro. Vedere *SEDILI* in *EQUIPAGGIAMENTO*.

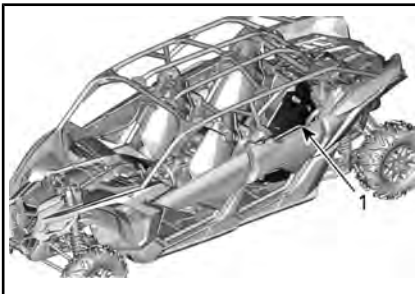

1. Sedile passeggero posteriore destro

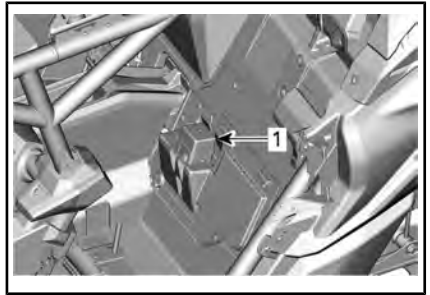

1. Scatola fusibili posteriore

### Collegamenti fusibili

I collegamenti fusibili sono sul cablaggio del solenoide di avviamento.

Se un fusibile si brucia, rivolgersi ad un concessionario SSV Can-Am, ad un'officina di riparazione o ad un professionista di fiducia.

### Descrizione scatola di fusibili

PORTAFUSIBILI DPS		
No	DESCRIZIONE	AMPERAGGIO
-	Sistema di sterzo assistito (DPS)	40 A

COLLEGAMENTI FUSIBILI		
No	DESCRIZIONE	AMPERAGGIO
1	Principale	16 AWG
2	Accessori	16 AWG

SCATOLA FUSIBILI ANTERIORE		
NO	DESCRIZIONE	AMPERAGGIO
F7	Attuatore 4WD	10 A
F11	Luci	10 A
F12	Connettore presa di corrente c.c. DC3	20 A
F14	Accessori	30 A

SCATOLA FUSIBILI ANTERIORE		
NO	DESCRIZIONE	AMPERAGGIO
F16	Fanalini posteriori	10 A
F23	Smart-Lok	20 A
R3	Accessori Modulo di controllo motore (ECM)	-
R8	Relè freno	-

SCATOLA FUSIBILI POSTERIORE		
NO	DESCRIZIONE	AMPERAGGIO
F4	Relè quadro strumenti	10 A
F5	Accensione Iniettori carburante Pompa carburante	10 A
F6	Modulo di controllo motore (ECM)	10 A
F8	Interruttore di avvio Orologio	10 A
F9	Ventola	25 A
F17	Ventola intercooler	25 A
F18	EVAP/Sensore di ossigeno	10 A
R1	Ventola	-
R2	Principale	-
R10	Ventola intercooler	-

**NOTA:** I fusibili sono identificati sul coperchio dell'apposita scatola.

## Luci

Controllare sempre il funzionamento delle luci dopo la sostituzione.

I fari e le luci di posizione posteriori sono a LED (diodi emettitori di luce). Questa tecnologia si è dimostrata affidabile.

**NOTA:** I LED interni dei fari o dei fanali posteriori non possono essere sostituiti. In caso di malfunzionamento, è necessario sostituire il gruppo dei fari o dei fanalini posteriori.

Nel caso improbabile in cui non funzionassero, farle controllare da un concessionario SSV Can-Am autorizzato, da un'officina o da un professionista di fiducia.

## Cuffia albero di trasmissione

### Ispezione manicotto albero guida

Verificare visivamente le condizioni delle guaine di protezione dell'albero motore.

Controllare che sui cappucci non ci siano rotture, strappi, perdite di grasso, ecc.

Sostituire o riparare i pezzi usurati se necessario.

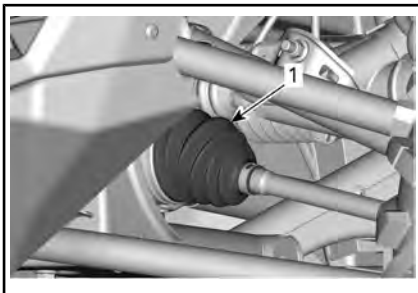

**PARTE ANTERIORE DEL VEICOLO**

1. Cappuccio interno dell'albero motore

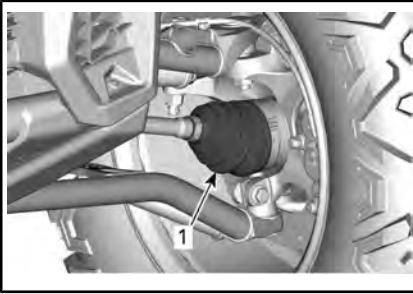

PARTE ANTERIORE DEL VEICOLO

1. Cappuccio esterno dell'albero motore

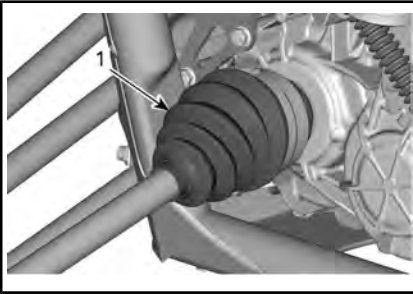
PARTE ANTERIORE DEL VEICOLO  
(COMPONENTI RIMOSSI PER CHIAREZZA)

1. Cappuccio interno dell'albero motore

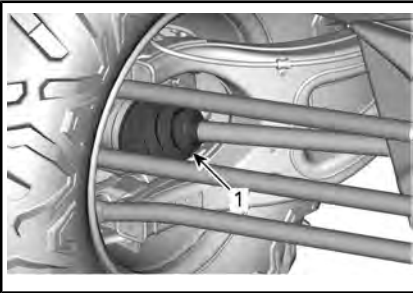

PARTE POSTERIORE DEL VEICOLO

1. Cappuccio esterno dell'albero motore

## Cuscinetto ruota

### Ispezione dei cuscinetti delle ruote

Sollevarre e sostenere il veicolo. Fare riferimento a *SOLLEVAMENTO E SOSTEGNO DEL VEICOLO*.

Premere e tirare le ruote dal bordo superiore per sentire l'eventuale gioco.

Visitare un concessionario Can-Am autorizzato, un'officina o un professionista di fiducia se si riscontra un gioco anomalo.



ESEMPIO TIPO

## Pneumatici e ruote

### Rimozione ruota

Svitare i dadi e alzare e sostenere il veicolo. Fare riferimento a *SOLLEVAMENTO E SOSTEGNO DEL VEICOLO*.

Sostituire i dadi e quindi la ruota.

### Installazione ruote

Se gli pneumatici sono unidirezionali, mantenere la rotazione nella direzione specificata. Gli pneumatici unidirezionali riportano delle iscrizioni sui fianchi.

**ESEMPIO TIPO***1. Direzione del rotolamento*

Stringere i dadi delle ruote in base alla coppia specificata usando la sequenza illustrata.

**NOTA:** Non utilizzare nessun tipo di lubrificante sulle filettature dei dadi ruota prima di serrare.

**COPPIA DI SERRAGGIO**

Dadi ruota	120 Nm $\pm$ 5 Nm
------------	-------------------

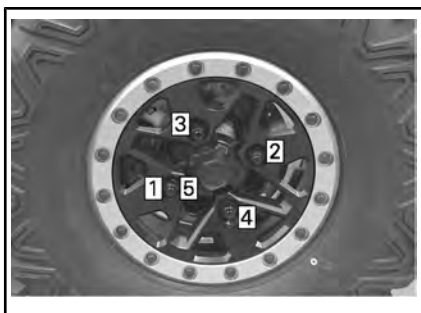

**AVVISO** Utilizzare sempre i dadi di fissaggio consigliati per ciascun tipo di ruota. L'utilizzo di dadi diversi potrebbe danneggiare il cerchio o i prigionieri.

**Pressione degli pneumatici****! ATTENZIONE**

La pressione degli pneumatici compromette seriamente la guida del veicolo e la sua stabilità. Una pressione insufficiente potrebbe fare sgonfiare lo pneumatico e farlo ruotare sul cerchio. Una pressione eccessiva potrebbe far scoppiare lo pneumatico. Applicare sempre la pressione consigliata. **MAI** impostare una pressione dei pneumatici inferiore al valore minimo. Ciò potrebbe causare uno spostamento del pneumatico dal cerchio.

Controllare la pressione quando gli pneumatici sono **freddi** prima di utilizzare il veicolo. La pressione degli pneumatici cambia a seconda della temperatura e dell'altitudine. Ricontrollare la pressione se una di queste condizioni è cambiata.

Vedere le *CARATTERISTICHE TECNICHE* o l'etichetta apposta sul veicolo per la pressione corretta.

**NOTA:** Anche se gli pneumatici sono stati specificamente progettati per un uso fuori-strada, potrebbe comunque verificarsi che uno pneumatico si sgonfi. Sugeriamo, pertanto, di tenere sempre con sé una manometro per gli pneumatici e un kit per le riparazioni.

**Ispezione ruote**

Controllare se lo pneumatico presenta danni e usura. Sostituire se necessario.

## ! ATTENZIONE

Non scambiare gli pneumatici. Gli pneumatici anteriori e posteriori sono di diversa misura. I pneumatici di sinistra e di destra presentano diversi battistrada unidirezionali.

### Sostituzione pneumatici

La sostituzione degli pneumatici dovrebbe essere eseguita da un concessionario Can-Am autorizzato, da un'officina o da un professionista di fiducia.

## ! ATTENZIONE

- Sostituire gli pneumatici solo con il tipo e le dimensioni degli pneumatici originali.
- Per battistrada con disegno unidirezionale, accertarsi che gli pneumatici siano montati nel corretto senso di rotazione.
- Gli pneumatici devono essere sostituiti da personale esperto, conformemente agli standard industriali degli pneumatici e con gli strumenti adeguati.

### Montaggio dei pneumatici su ruote con dispositivo di bloccaggio

1. Montare il pneumatico sulla ruota.
  - 1.1 Dal lato opposto del dispositivo di bloccaggio, applicare il lubrificante di montaggio del pneumatico sul tallone interno del pneumatico e della ruota per garantire un corretto posizionamento durante il gonfiaggio. Montare il tallone interno sulla ruota.

**AVVISO** Montare il pneumatico solo dal lato del dispositivo di bloccaggio.

- 1.2 Posizionare il tallone esterno del pneumatico nello spallamento dell'anello interno del dispositivo di bloccaggio e centrare il pneumatico.



#### ESEMPIO TIPO

1. Tallone esterno del pneumatico
  2. Spallamento dell'anello interno del dispositivo di bloccaggio
2. Installare tutte le viti del dispositivo di bloccaggio. Per evitare filettature incrociate, iniziare l'avvitamento manualmente.

**AVVISO** Non utilizzare una chiave a impulso per l'installazione delle viti del dispositivo di bloccaggio. L'utilizzo di una chiave a impulso aumenta il rischio di rottura o di spanatura delle viti.

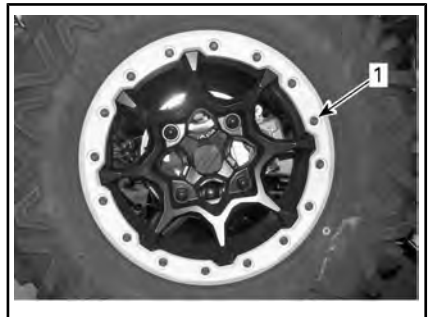

1. Le viti Beadlock devono essere serrate a mano

- Stringere le viti del dispositivo di bloccaggio in base alle specifiche tecniche e alla sequenza illustrate di seguito.

**NOTA:** Per garantire una pressione uniforme sull'anello della fascetta del dispositivo di bloccaggio, serrare le viti **con poche rotazioni alla volta**.

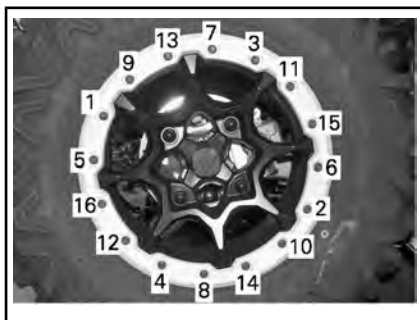

*SITUAZIONE TIPICA - SEQUENZA DI SERRAGGIO*

**NOTA:** L'anello della fascetta del dispositivo di bloccaggio dovrebbe essere a contatto con l'anello interno del dispositivo di bloccaggio. L'anello della fascetta del dispositivo di bloccaggio può essere flesso leggermente per adattarlo al tallone del pneumatico. QUESTA OPERAZIONE È NORMALE.

- Verificare la distanza tra lo pneumatico e l'anello di serraggio del blocca talloni; deve essere praticamente uguale tutto intorno all'anello.

COPPIA DI SERRAGGIO	
Viti del dispositivo di bloccaggio (PRIMA COPPIA)	14 Nm ± 1 Nm

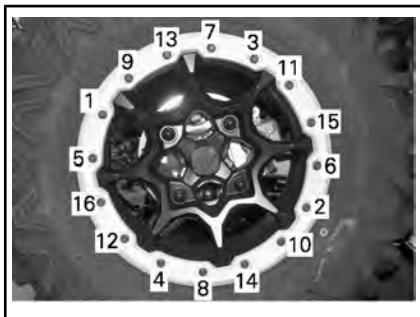

*SITUAZIONE TIPICA - SEQUENZA DI SERRAGGIO*

- A questo punto, controllare che il pneumatico sia ancora centrato sulla ruota. Riposizionare se necessario.
- Stringere le viti del dispositivo di bloccaggio in base alla **seconda** coppia utilizzando la stessa sequenza.

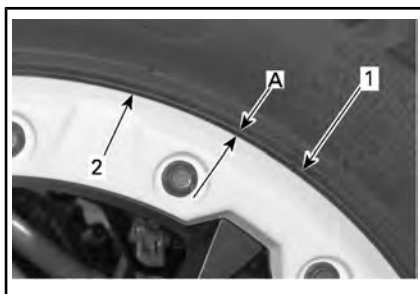

- Pneumatico
- Bordo dell'anello della fascetta del dispositivo di bloccaggio
- A. Distanza uguale in tutti i punti dell'anello della fascetta del dispositivo di bloccaggio

COPPIA DI SERRAGGIO	
Viti del dispositivo di bloccaggio (SECONDA COPPIA)	25 Nm ± 1 Nm



Se la distanza non è accettabile:

- Allentare tutte le viti.
  - Controllare la posizione del pneumatico sulla ruota e riposizionarlo se necessario.
  - Ricominciare la sequenza di serraggio in base alla procedura illustrata di seguito.
7. Serrare le viti del dispositivo di bloccaggio un'ultima volta seguendo la sequenza indicata.

COPPIA DI SERRAGGIO	
Viti del dispositivo di bloccaggio (COPPIA FINALE)	25 Nm $\pm$ 1 Nm

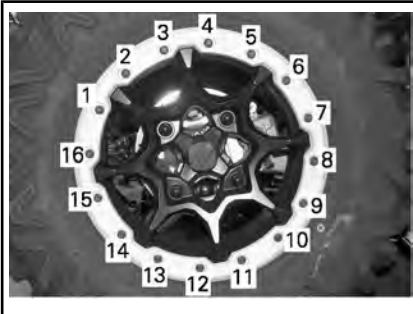

*SITUAZIONE TIPICA - SEQUENZA DI SERRAGGIO FINALE*

8. Gonfiare il pneumatico per posizionare il tallone interno sulla ruota. Utilizzare sempre pratiche sicure, come ad esempio una gabbia di sicurezza per pneumatici.

### **! ATTENZIONE**

Non superare mai la pressione massima consigliata dei pneumatici per il posizionamento dei talloni.

## Sospensioni

### Lubrificazione delle sospensioni anteriori

INGRASSAGGIO DELLE SOSPENSIONI	
Scandinavia	GRASSO SINTETICO PER SOSPENSIONI (EUR) (Cod. art. 779226)
Tutti gli altri Paesi	GRASSO SINTETICO PER SOSPENSIONI (Cod. art. 779163)

Lubrificare i bracci superiore e inferiore della sospensione.

Su ciascun braccio della sospensione sono presenti 2 ingrassatori.

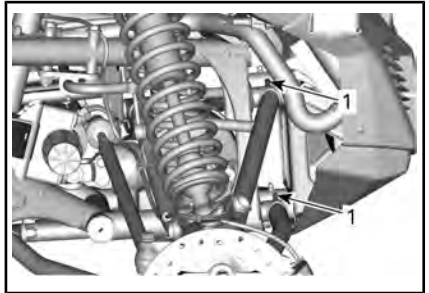

*SITUAZIONE TIPICA - SOSPENSIONE ANTERIORE*

1. Lubrificare i raccordi

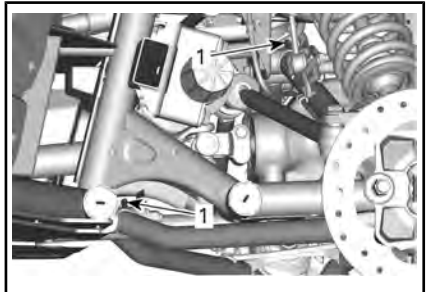

*SITUAZIONE TIPICA - SOSPENSIONE ANTERIORE*

1. Lubrificare i raccordi

## Lubrificazione della barra stabilizzatrice

INGRASSAGGIO DELLE SOSPENSIONI	
Scandinavia	GRASSO SINTETICO PER SOSPENSIONI (EUR) (Cod. art. 779226)
Tutti gli altri Paesi	GRASSO SINTETICO PER SOSPENSIONI (Cod. art. 779163)

È presente un raccordo di ingrassaggio su ciascun lato della sospensione anteriore.

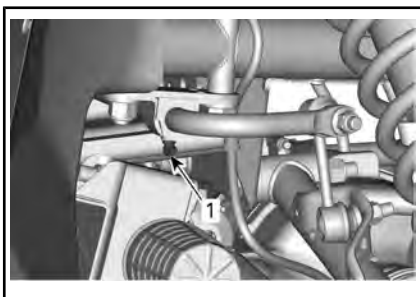

**SITUAZIONE TIPICA - BARRA STABILIZZATRICE ANTERIORE**

1. Raccordi da ingrassare

È presente un raccordo di ingrassaggio su ciascun lato della sospensione posteriore.

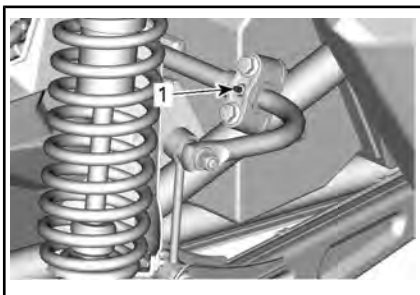

**SITUAZIONE TIPICA - BARRA STABILIZZATRICE POSTERIORE**

1. Raccordi da ingrassare

## Ispezione delle sospensioni

Rivolgersi a un concessionario Can-Am autorizzato, a un'officina o a un meccanico di fiducia se si riscontrano problemi.

### Ammortizzatori

Controllare l'ammortizzatore per possibili perdite, usura dei paracolpi o altri danni. Verificare che i dispositivi di fissaggio siano ancora ben serrati.

### Bracci della sospensione anteriore

Controllare che i bracci della sospensione non presentino incrinature, deformazioni o altri danni.

### Bracci della sospensione posteriore

Controllare che i bracci della sospensione e longitudinali e i tiranti di comando non presentino rotture, deformazioni o altri danni.

Verificare la coppia di serraggio dei dadi del braccio della sospensione trasversale.

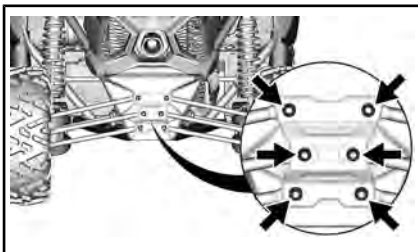

### COPPIA DI SERRAGGIO

Dadi del braccio trasversale	105 Nm $\pm$ 15 Nm
------------------------------	--------------------

## Freni

### Controllo del livello del liquido dei freni nel serbatoio

Rimuovere il coperchio di manutenzione anteriore.

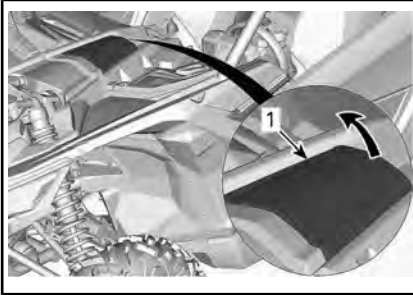

1. Coperchio di manutenzione anteriore

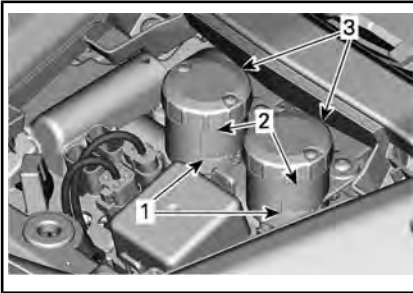

1. MIN
2. MAX
3. Serbatoi cilindro maestro

Con il veicolo posizionato su una superficie piana, controllare il livello del liquido per freni nei serbatoi. Il livello del liquido dei freni dovrebbe essere compreso tra le tacche "MIN" e "MAX".

**NOTA:** un livello basso potrebbe indicare una perdita o pattini dei freni usurati.

### Aggiunta di liquido dei freni

Pulire il tappo del serbatoio prima di rimuoverlo.

Se necessario, aggiungere liquido.

**Non riempire eccessivamente.**

**NOTA:** Accertarsi che la membrana del tappo del serbatoio sia spinta all'interno del tappo prima di chiudere il serbatoio del liquido dei freni.

### Liquido dei freni consigliato

Usare solo liquidi per freni che soddisfino esclusivamente le caratteristiche tecniche DOT 4.

#### ! ATTENZIONE

Per evitare seri danni al sistema frenante, usare solo i liquidi raccomandati e non mescolare liquidi diversi per il rabbocco.

### Ispezione dei freni

#### ! ATTENZIONE

La sostituzione del liquido per i freni o la manutenzione e riparazione del sistema frenante devono essere eseguite da un concessionario Can-Am autorizzato.

Eseguire i seguenti controlli tra le visite al concessionario Can-Am:

- Livello del liquido dei freni
- Sistema frenante per le perdite dei liquidi
- Usura dei pattini dei freni
- Pulizia freni.

## Cinture di sicurezza

### Pulizia delle cinture di sicurezza

Per eliminare sporcizia e detriti dalle cinture di sicurezza, passare sulle cinghie una spugna imbevuta di acqua e detergente neutro. Non utilizzare candeggina, coloranti o detergenti casalinghi.

**⚠ ATTENZIONE**

Non usare mai acqua ad alta pressione per pulire i componenti delle cinture di sicurezza, in quanto si corre il rischio di provocare danni permanenti ai componenti.

**Gabbia****Dispositivi di fissaggio della gabbia**

Serrare periodicamente i dispositivi di fissaggio della gabbia come da specifiche.

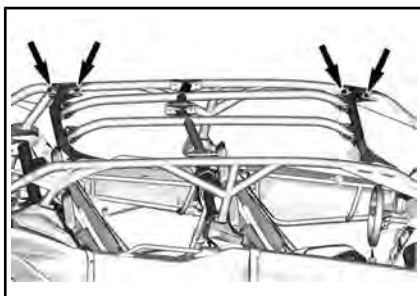
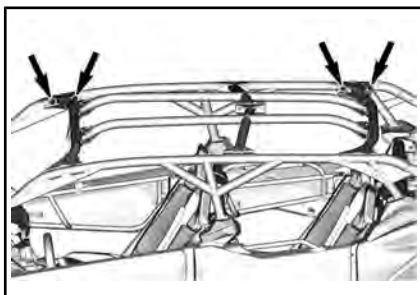
**COPPIA DI SERRAGGIO**

Dispositivi di fissaggio della gabbia	120 Nm $\pm$ 5 Nm
---------------------------------------	-------------------

---

# MANUTENZIONE DEL VEICOLO

## Cura dopo l'utilizzo

Se il veicolo viene usato in un ambiente con acqua salata, è necessario risciacquarlo con acqua dolce per preservare il veicolo e i suoi componenti. Si raccomanda vivamente la lubrificazione dei componenti metallici. Usare LUBRIFICANTE E ANTICORROSIVO (Cod. art. 779168) o equivalente. La lubrificazione va effettuata al termine di ogni giornata in cui il veicolo è stato messo in funzione.

Se il veicolo viene usato in condizioni fangose, si raccomanda un buon risciacquo per preservarne i componenti.

## Pulizia e protezione del veicolo

Mai utilizzare un dispositivo di lavaggio ad alta pressione per pulire il veicolo. **UTILIZZARE SOLTANTO BASSA PRESSIONE (una manichetta da giardino ad esempio)**. L'alta pressione può causare danni ai componenti elettrici o meccanici.

Fare attenzione ad alcune aree in cui possono accumularsi fango e detriti e causare potenzialmente usura, interferenze o favorire la corrosione. Tra le varie aree vi sono:

- L'area intorno al sistema di scarico e tra le marmitte e i relativi carter
- L'area sotto e intorno al serbatoio del carburante
- Radiatore
- Ammortizzatori
- L'area intorno al differenziale anteriore e posteriore
- L'area intorno e sotto il motore e la scatola del cambio
- L'area all'interno delle ruote
- L'area sulla parte superiore delle piastre dei pattini.

Le parti verniciate che sono state danneggiate vanno debitamente riverniciate per prevenire la formazione di ruggine.

Se necessario, detergere la carrozzeria con acqua calda e sapone (usare solo detergenti delicati). Applicare una cera non abrasiva.

**AVVISO** Non pulire mai le parti in plastica con detergenti forti, agenti sgrassanti, solventi per pittura, acetone, ecc.

---

## **RIMESSAGGIO E PREPARAZIONE PRESTAGIONALE**

Quando un veicolo non viene utilizzato per oltre 4 mesi, sarà necessario effettuare un corretto rimessaggio.

Se il veicolo deve rimanere inattivo per più di 21 giorni, scollegare il cavo NERO (-) della batteria.

L'uso di accessori elettrici aumenta il rischio di scaricare la batteria. Si consiglia l'uso di un caricabatterie di mantenimento a basso amperaggio quando sul veicolo sono installati accessori per bassi regimi del motore e/o a elevato assorbimento elettrico.

Prima di usare il veicolo dopo un periodo di rimessaggio, si dovrà seguire una preparazione specifica.

Rivolgersi a un concessionario Can-Am autorizzato, a un'officina o al proprio meccanico di fiducia per preparare il veicolo al rimessaggio o per la preparazione stagionale.

# ***INFORMAZIONI TECNICHE***

La Dichiarazione di conformità non compare in questa versione della Guida dell'operatore.

Consultare la versione stampata consegnata con il veicolo.



La Dichiarazione di conformità non compare in questa versione della Guida dell'operatore.

Consultare la versione stampata consegnata con il veicolo.

---

# DICHIARAZIONE DI CONFORMITÀ CE

*Lasciato vuoto per Conformità eurasiatica  
Contrassegnare se necessario*

# IDENTIFICAZIONE DEL VEICOLO

I componenti principali del veicolo (motore e telaio) sono identificati da diversi numeri di serie. In determinate occasioni potrebbe essere necessario individuare questi numeri per problemi di garanzia o per rintracciare il veicolo in caso di smarrimento. I numeri sono necessari al concessionario autorizzato Can-Am per compilare correttamente i moduli di richiesta della garanzia. Si consiglia di scrivere tutti i numeri seriali sul veicolo e di comunicarli anche alla propria assicurazione.

## Numero di identificazione del veicolo (VIN)

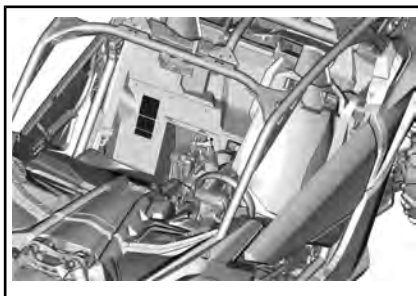

TIPO - POSIZIONE ETICHETTA VIN



ESEMPIO TIPO - ETICHETTA VIN

## Numero di identificazione motore

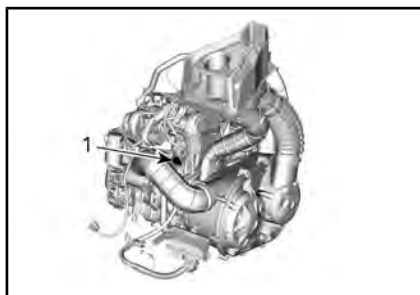

STANDARD - ETICHETTA DEL NUMERO DI SERIE DEL MOTORE

1. EIN (Numero di identificazione motore)

## Targhetta di conformità

**Regolamento (UE) 2016/1628 applicabile ai macchinari mobili non adibiti alla circolazione su strada**

I veicoli conformi al regolamento (UE) 2016/1628 (NRMM) sono identificati sul coperchio valvole del motore nonché sul veicolo, accanto all'etichetta VIN.

NOTA: Solo i veicoli dotati di intercooler sono certificati NRMM.

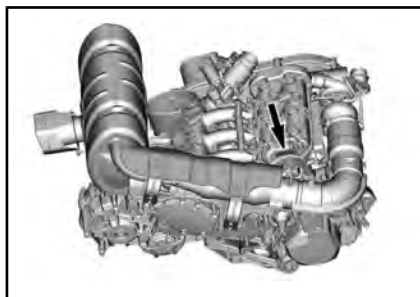

ESEMPIO TIPO



ESEMPIO TIPO

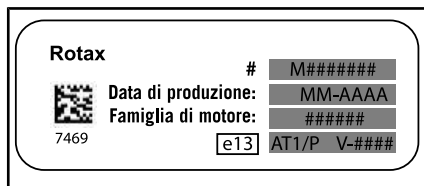

TARGHETTA IDENTIFICATIVA NRMM TIPICA

NOTA: La manipolazione del motore o dei suoi componenti invalida l'approvazione del tipo per tale motore specifico.

## Radio Frequency Digitally Encoded Security System (chiave RF D.E.S.S.)

Questo dispositivo è conforme agli standard FCC Part 15 e agli standard RSS esenti da licenza di Industry Canada. Il loro funzionamento è soggetto alle due seguenti condizioni: 1) questo dispositivo non può causare interferenze e 2) deve accettare qualsiasi interferenza, incluse quelle che possono causare un funzionamento indesiderato.

Qualsiasi variazione o modifica non espressamente approvata dalla parte responsabile della conformità potrebbe invalidare il diritto dell'utilizzatore di usare l'attrezzatura.

Numero di registrazione IC: 12006A-M01456

ID FCC: 2ACERM01456

In qualità di parte responsabile della conformità, dichiariamo, a nostra esclusiva responsabilità, che il dispositivo è conforme alle disposizioni della direttiva del Consiglio: 2014/53/UE. L'oggetto della presente dichiarazione è conforme ai requisiti essenziali e ad altri requisiti rilevanti di tale direttiva. Il prodotto è inoltre conforme alle seguenti direttive, normative e standard armonizzati: Direttiva 2014/53/UE concernente l'armonizzazione delle legislazioni degli Stati membri relative alla messa a disposizione sul mercato di apparecchiature radio e standard armonizzati: EN 300 330-2, EN 60950-1.

---

# SISTEMA DI CONTROLLO DELLE EMISSIONI DI VAPORI

## ***Modelli della California con sistema di controllo delle emissioni di vapori***

A partire dai veicoli modello/anno 2018, alcuni modelli della California sono certificati per soddisfare le TP-933 del CARB (California Air Resources Board). Questi modelli sono dotati di un sistema di controllo delle emissioni di vapori costituito da un serbatoio di carburante a bassa permeazione (LPFT), da tubazioni di carburante a bassa permeazione (LPFL) e da un filtro a carbone attivo purificato.

Ai sensi del CCR (California Code of Regulation), la seguente dichiarazione è obbligatoria: An add-on or modified part must be compliant with applicable ARB evaporative emission control standards. A violation of this requirement is punishable by civil and/or criminal punishment. (Ogni componente aggiuntivo o modificato deve essere conforme agli standard di controllo delle emissioni di vapori ARB applicabili. Qualsiasi violazione di questo requisito è punibile secondo il codice civile e/o penale.)

---

# NORMATIVA SUL SISTEMA DI CONTROLLO DELLE EMISSIONI RUMOROSE

## ***Solo Stati Uniti e Canada***

### **È vietata la manomissione del sistema di controllo della rumorosità!**

I regolamenti federali USA e provinciali canadesi possono vietare le seguenti azioni o ciò che ne deriva:

1. La rimozione o la messa in disuso da parte di chiunque, per ragioni diverse da manutenzione, riparazione o sostituzione di un dispositivo o di un elemento costruttivo incorporato in un veicolo nuovo a scopo di controllo della rumorosità prima della sua vendita o consegna al cliente finale o mentre è in uso, oppure.
2. L'uso del veicolo dopo che tale dispositivo o elemento costruttivo sia stato rimosso o reso non funzionante da terzi.

### **Tra le azioni che si presume costituiscano manomissione vi sono:**

1. La rimozione o l'alterazione o la punzonatura delle marmitte o di altro componente del motore che serve alla rimozione di gas di scarico del motore.
2. La rimozione o la modifica o la punzonatura di una parte dell'impianto di aspirazione.
3. La sostituzione delle parti mobili del veicolo o di parti dell'impianto di scarico o di aspirazione con parti diverse da quelle specificate dal produttore.
4. La mancanza di una corretta manutenzione.

# CARATTERISTICHE TECNICHE

<b>MOTORE</b>		
Tipo di motore	ROTAX® 900 ACE Turbo / Turbo R / Turbo RR	
	4 tempi, doppio albero a camme in testa (DOHC), coppa secca, raffreddamento a liquido	
Numero di cilindri	3	
Numero di valvole	12 valvole (alzavalvole idraulici autoregolabili)	
Alesaggio	74 mm	
Tempo	69,7 mm	
Cilindrata	899,31 cm <sup>3</sup>	
Massima potenza giri/min in cavalli	Turbo e Turbo R	7.250 giri/min
	Turbo RR	7.750 giri/min
Sistema di scarico	Parascintille approvato USDA Forest Service Catalizzatore sui modelli NRMM	
Filtro dell'aria	Filtro ad alte prestazioni Donaldson	

<b>SISTEMA DI LUBRIFICAZIONE</b>		
Tipo	Coppa secca	
Filtro dell'olio	A cartuccia sostituibile	

SISTEMA DI LUBRIFICAZIONE			
Olio motore	Capacità	Sostituzione olio motore e filtro	3,5 L
	Olio consigliato Scandinavia		OLIO SINTETICO 4T 10W50 (EUR) (Cod. art. 779240) o OLIO PER MISCELA SINTETICO 4T 5W40 (EUR) (Cod. art. 779290). o OLIO SINTETICO 4T 0W40 (EUR) (Cod. art. 779286)
	Olio consigliato Tutti gli altri paesi		OLIO SINTETICO 4T 10W50 (Cod. art. 779234) OLIO DI MISCELA SINTETICO 4T 5W40 (Cod. art. 779133) o OLIO SINTETICO 4T 0W40 (Cod. art. 779139)
	Alternare l'olio se i prodotti XPS non sono disponibili		Se non disponibili, utilizzare un olio motore 5W40 o 10W50 che soddisfi i requisiti della classificazione API SJ, SL, SM o SN. Fare riferimento alla sezione <i>OLIO RACCOMANDATO</i>

IMPIANTO DI RAFFREDDAMENTO		
Liquido refrigerante	Tipo	Miscela glicole etilenico/acqua (50%/50%). Scandinavia: LIQUIDO REFRIGERANTE PREMISCELATO A LUNGA DURATA (Cod. art. 779150) Tutti gli altri paesi: LIQUIDO REFRIGERANTE PREMISCELATO A LUNGA DURATA (EUR) (Cod. art. 779223) o liquido refrigerante appositamente ideato per motori in alluminio
	Capacità	7,7 L



IMPIANTO ELETTRICO		
Batteria	Tipo	SLA che non include manutenzione
	Tensione	12 volt
	Potenza nominale	18 A•h
	Resa motorino di avviamento	1,34 kW
Fari		2 LED da 20 W
Fanalino posteriore		2 LED da 3 W
Luci di posizione		2 LED da 2 W
Fusibili		Vedere <i>FUSIBILI</i> in <i>MANUTENZIONE</i>

SISTEMA DI ALIMENTAZIONE			
Pompa di alimentazione		Tipo	Elettrico (nel serbatoio carburante)
Carburante	Tipo		Carburante senza piombo di alta qualità; vedere <i>REQUISITI CARBURANTE</i>
	Numero minimo di ottani	Nord America	87 (R+M)/2
		Fuori dal Nord America	92 RON
	Numero ottani raccomandato	Nord America	91 (R+M)/2
Fuori dal Nord America		95 RON	
Capacità del serbatoio del carburante			± 40 L
Carburante rimasto quando la spia di carburante basso si accende (ON)			± 12 L

SCATOLA DEL CAMBIO	
Tipo	Doppio intervallo (HI-LO) con stazionamento, folle e retromarcia

SCATOLA DEL CAMBIO		
Olio scatola del cambio	Capacità	1,25 L per la ricarica (1,5 L quando nuovo)
	Consigliato	Scandinavia: OLIO SINTETICO PER CAMBIO 75W140 (EUR) (Cod. art. 779215) Tutti gli altri paesi: OLIO SINTETICO PER CAMBI 75W140 (Cod. art. 779160) oppure 75W 140 API GL-5

SISTEMA DI TRASMISSIONE		
Trasmissione anteriore	Modelli con differenziale anteriore Visco-lok	Selettore 2WD/4WD con differenziale anteriore autobloccante Visco-Lok, ingranaggi a spirale
	Modelli con differenziale anteriore Smart-Lok	Selettore 2WD/4WD selezionabile con differenziale di blocco elettronico Smart-Lok
Rapporto di trasmissione anteriore		3,6:1
Trasmissione posteriore		Integrata alla trasmissione, ingranaggi elicoidali
Rapporto di trasmissione posteriore		3,43:1
Olio differenziale anteriore (Visco-Lok)	Capacità	400 ml
	Consigliato	Paesi scandinavi: OLIO SINTETICO PER CAMBIO 75W90 (EUR) (Cod. art. 779212) Tutti gli altri paesi: OLIO SINTETICO PER CAMBIO 75W90 (Cod. art. 779158) o olio sintetico per cambio 75W90 API GL-5

<b>SISTEMA DI TRASMISSIONE</b>		
Olio differenziale anteriore (Smart-Lok)	Capacità	350 ml
	Consigliato	Paesi scandinavi: OLIO SINTETICO PER CAMBIO 75W90 (EUR) (Cod. art. 779212) Tutti gli altri paesi: OLIO SINTETICO PER CAMBIO 75W90 (Cod. art. 779158) o olio sintetico per cambio 75W90 API GL-5
Grasso per giunto CV		GRASSO PER GIUNTI (Cod. art. 293 550 062) o equivalente

<b>STERZO</b>	
Tipo	Cremagliera e pignone
Sterzo	Inclinazione dello sterzo regolabile

<b>SOSPENSIONE ANTERIORE</b>		
Tipo sospensione		Doppio braccio della sospensione con barra stabilizzatrice
Corsa sospensioni	MAX MAX DS MAX X ds	508 mm

<b>SOSPENSIONE ANTERIORE</b>			
	MAX RS MAX X rs	559 mm	
Ammortizzatori	Quantità	2	
	Tipo	MAX DS MAX RS	Ammortizzatori HPG con serbatoio esterno. Regolazioni della compressione QS3
		MAX MAX X ds	Ammortizzatori HPG con serbatoio piggyback e con compressione a doppia velocità e regolazioni di smorzamento
		MAX MAX X rs	Ammortizzatori HPG con serbatoio esterno e bypass, con compressione a doppia velocità e regolazioni di smorzamento
Tipo di regolazione precarico		Fermo molla con ghiera	

<b>SOSPENSIONE POSTERIORE</b>		
Tipo sospensione		Bracci di sospensioni longitudinali di torsione (TTX) con barra stabilizzatrice esterna
Corsa sospensioni	MAX MAX DS MAX X ds	508 mm
	MAX RS MAX X rs	559 mm

<b>SOSPENSIONE POSTERIORE</b>			
Ammortizzatori	Quantità		2
	Tipo	MAX DS MAX RS	Ammortizzatori HPG con serbatoio esterno. QS3† Regolazioni della compressione con controllo finecorsa
		MAX MAX X ds	Ammortizzatori HPG con serbatoio piggyback, compressione a doppia velocità, regolazioni di smorzamento e controllo di fine corsa
		MAX MAX X rs	Ammortizzatori HPG con serbatoio remoto e bypass, con compressione a doppia velocità e regolazioni di smorzamento
Tipo di regolazione precarico		Fermo molla con ghiera	

<b>FRENI</b>			
Freno anteriore	Quantità		2
	Tipo		262 mm disco freno ventilato con pinze idrauliche a doppio pistoncino da 32 mm
Freno posteriore	Quantità		2
	Tipo		248 mm disco freno ventilato con pinze idrauliche a doppio pistoncino da 28 mm
Liquido dei freni	Tipo		DOT 4
	Capacità		320 ml
Pinza		Galleggiante	
Materiale pattino del freno		Ad alte prestazioni sinterizzato	
Spessore minimo della pastiglia del freno		0,5 mm	
Spessore minimo del disco del freno		4 mm	
Deformabilità massima del disco del freno		0,2 mm	

<b>PNEUMATICI</b>			
Pressione	Anteriore	71,12 cm	Caricato oltre 195 kg: 262 kPa Carico fino a 195 kg: 207 kPa
		29" (X ds)	Caricato oltre 195 kg: 234 kPa Carico fino a 195 kg: 186 kPa
		29" (RS)	Caricato oltre 195 kg: 234 kPa Carico fino a 195 kg: 193 kPa
		30" (X rs)	Caricato oltre 195 kg: 248 kPa Carico fino a 195 kg: 193 kPa
	Posteriore	71,12 cm	Caricato oltre 195 kg: 262 kPa Carico fino a 195 kg: 207 kPa
		29" (X ds)	Caricato oltre 195 kg: 248 kPa Carico fino a 195 kg: 186 kPa
		29" (RS)	Caricato oltre 195 kg: 248 kPa Carico fino a 195 kg: 193 kPa
		30" (X rs)	Caricato oltre 195 kg: 262 kPa Carico fino a 195 kg: 193 kPa
Misure	Anteriore	MAX MAX DS	28 x 9 x 14 (in)
		MAX RS MAX X ds	29 x 9 x 14 (in)
		MAX X rs	30 x 9 x 14 (in)
	Posteriore	MAX MAX DS	28 x 11 x 14 (in)
		MAX RS MAX X ds	29 x 11 x 14 (in)
		MAX X rs	30 x 11 x 14 (in)
Profondità minima filettatura pneumatico			3 mm

<b>RUOTE</b>		
Tipo	MAX MAX DS MAX RS	Ruote in alluminio fuso
	MAX X ds MAX X rs	Ruote beadlock in alluminio fuso

RUOTE		
Dimensioni cerchio	Anteriore	14 x 17,78 cm
	Posteriore	14 x 20,32 cm

TELAIO	
Tipo di gabbia	Acciaio 980 doppia fase

DIMENSIONI			
Lunghezza complessiva		MAX MAX DS MAX RS MAX X ds	416,6 cm
		MAX X rs	419,1 cm
Larghezza complessiva		MAX MAX DS MAX X ds	162,5 cm
		MAX RS	183,9 cm
		MAX X rs	184,7 cm
Altezza complessiva		MAX MAX DS	167,1 cm
		MAX X ds	167,6 cm
		MAX RS MAX X rs	174 cm
Passo degli pneumatici			342,9 cm
Carreggiata	Anteriore	MAX MAX DS MAX X ds	136 cm
		MAX RS MAX X rs	156,4 cm
	Posteriore	MAX MAX DS MAX X ds	133,1 cm
		MAX RS MAX X rs	153,4 cm

<b>DIMENSIONI</b>		
Altezza da terra	MAX	33 cm
	MAX DS	
	MAX X ds	
	MAX RS	39,4 cm
	MAX X rs	40,6 cm

<b>PESO E CAPACITÀ DI CARICO</b>		
Peso a secco	MAX	782,9 kg
	MAX DS	
	MAX X ds	801 kg
	MAX RS	848 kg
	MAX X rs	843 kg
Distribuzione del peso (anteriore/posteriore)		44/56
Carico totale veicolo consentito (compresi conducente, passeggeri, tutti gli altri carichi e gli accessori aggiunti)		399 kg
Peso lordo del veicolo	MAX	1.208 kg
	MAX X ds	1.230 kg
	MAX X rs	1.272 kg
	MAX DS MAX RS	1.212 kg
Capacità portapacchi		68 kg



**Modelli conformi alla normativa EN-16990 (Fuori Canada/Stati Uniti)**

**NOTA:** I veicoli conformi alla normativa EN-16990 devono avere installato un allarme di back-up e un avvisatore acustico. Se il proprio veicolo è dotato di un allarme di back-up e di un avvisatore acustico, è conforme alla normativa EN-16990.

<b>MODELLO</b>		<b>900 ACE TURBO RR</b>
LIVELLI DI EMISSIONI RUMOROSE E VIBRAZIONI <sup>1</sup>		
Rumore	Livello pressione acustica ( $L_{pA}$ )	83 dB(A)
	Livello di potenza sonora ( $L_{WA}$ )	99 dB(A)
Vibrazioni	Sistema mano-braccio	Inferiore a 2,5 m/s <sup>2</sup>
	Intero corpo sul sedile	Inferiore a 0,5 m/s <sup>2</sup>
<sup>1</sup> : I valori di emissioni sonore e vibrazioni sono misurati in conformità alla norma EN-16990 su superficie asfaltata, in folle o senza cinghia.		

---

***Questa pagina è  
stata lasciata intenzionalmente bianca***

# ***RISOLUZIONE DEI PROBLEMI***

---

# LINEE GUIDA PER L'INDIVIDUAZIONE E RISOLUZIONE DEI PROBLEMI

---

## LA CINGHIA CVT SLITTA

---

1. È penetrata dell'acqua all'interno della CVT.
  - Fare riferimento a *PROCEDURE SPECIALI*.

## "--" VIENE VISUALIZZATO SUL DISPLAY DELLA POSIZIONE DEL CAMBIO

---

1. La leva del cambio si trova tra due posizioni.
  - *Posizionare correttamente la leva del cambio nella posizione desiderata.*
2. La leva del cambio non è regolata correttamente.
  - *Contattare un concessionario autorizzato Can-Am.*
3. Errore di comunicazione elettrica.
  - *Contattare un concessionario autorizzato Can-Am.*

## IL MOTORE NON SI ACCENDE

---

1. Chiave D.E.S.S. non inserita sul blocchetto D.E.S.S.
  - *Inserire a fondo la chiave sul blocchetto D.E.S.S.*
2. La leva del cambio non è posizionata su STAZIONAMENTO o FOLLE.
  - *Mettere la leva del cambio in posizione STAZIONAMENTO o FOLLE o premere il pedale del freno.*
3. Fusibile bruciato.
  - *Controllare i fusibili.*
4. Batteria scarica o collegamenti elettrici allentati.
  - *Controllare il fusibile del sistema di ricarica.*
  - *Controllare il messaggio di errore nel quadro.*
  - *Controllare le condizioni dei collegamenti della batteria e dei morsetti.*
  - *Far controllare la batteria solo da un concessionario Can-Am autorizzato.*
5. Pulsante di avvio del motore difettoso.
  - *Contattare un concessionario autorizzato Can-Am.*
6. Valvola elettromagnetica difettosa.
  - *Contattare un concessionario autorizzato Can-Am.*
7. La chiave D.E.S.S non riconosciuta è mostrata nell'indicatore multifunzione
  - *Pulire chiave D.E.S.S.*

**IL MOTORE GIRA MA NON RIESCE AD AVVIARSI**

1. Motore ingolfato (dopo la rimozione, la candela risulta bagnata).
  - *(Se il motore non si avvia ed è ingolfato, è possibile attivare la modalità sommersa per impedire l'iniezione del carburante e interrompere l'iniezione durante l'avviamento. Procedere come segue:*
    - *Inserire la chiave nel blocchetto D.E.S.S.*
    - *Premere fino in fondo e TENERE premuto il pedale dell'acceleratore.*
    - *Premere il pulsante START del motore.*

*Il motore deve avviarsi per 10 secondi. Rilasciare il pulsante di avvio del motore.*

*Rilasciare il pedale dell'acceleratore e riavviare il motore per consentire la messa in moto.*

**Se la manovra non ha esito:**

  - *Rimuovere le candele (usando gli attrezzi forniti nell'apposito kit). Fare riferimento a CANDELE in PROCEDURE DI MANUTENZIONE.*
  - *Azionare il motore diverse volte.*
  - *Installare delle nuove candele, se possibile, o pulire e asciugare le candele esistenti.*
  - *Se il motore non si accende, rivolgersi a un concessionario Can-Am autorizzato, da un'officina o da una persona di fiducia che possa occuparsi della manutenzione, della riparazione o della sostituzione. Per maggiori informazioni sulle richieste di intervento in garanzia, consultare la GARANZIA RELATIVA ALLE EMISSIONI DELL'AGENZIA PER LA PROTEZIONE DELL'AMBIENTE (EPA) DEGLI STATI UNITI qui acclusa.*
2. Non c'è carburante nel motore (dopo la rimozione, la candela risulta asciutta).
  - *Controllare il livello del carburante nel serbatoio.*
  - *Controllare il fusibile della pompa del carburante.*
  - *Pre-filtro della pompa del carburante ostruito o guasto della pompa del carburante. Richiedere assistenza a un concessionario Can-Am autorizzato, a un'officina o al proprio meccanico di fiducia per la manutenzione, la riparazione o la sostituzione. Consultare la GARANZIA RELATIVA ALLE EMISSIONI DELL'AGENZIA PER LA PROTEZIONE DELL'AMBIENTE (EPA) DEGLI STATI UNITI qui acclusa per maggiori informazioni sulle richieste di intervento in garanzia.*
3. Candela/avviamento (senza scintilla).
  - *Controllare il fusibile di accensione.*
  - *Rimuovere la candela quindi ricollegare alla bobina di accensione.*

- *Avviare il motore con la candela collegata al motore in un circuito di terra lontana dall'alloggiamento della candela. Se non si ottiene una scintilla, sostituire la candela.*
- *Se il problema persiste, rivolgersi a un concessionario autorizzato Can-Am, a un'officina o al proprio meccanico di fiducia per la manutenzione, la riparazione o la sostituzione. Consultare la GARANZIA RELATIVA ALLE EMISSIONI DELL'AGENZIA PER LA PROTEZIONE DELL'AMBIENTE (EPA) DEGLI STATI UNITI qui acclusa per maggiori informazioni sulle richieste di intervento in garanzia.*

## **IL MOTORE MANCA DI ACCELERAZIONE O POTENZA**

---

1. Cintura di sicurezza non allacciata correttamente. Controllare il messaggio sul quadro.
  - *Allacciare la cintura di sicurezza.*
2. Candela danneggiata o imbrattata.
  - *Sostituire le candele.*
3. Filtro dell'aria del motore tappato o sporco.
  - *Controllare il filtro dell'aria e sostituire se necessario.*
  - *Controllare gli accumuli di sporco nell'alloggiamento del filtro dell'aria del motore.*
4. Acqua nella CVT
  - *Scaricare l'acqua dalla CVT. Fare riferimento a PROCEDURE SPECIALI.*
5. CVT sporca o usurata.
  - *Contattare un concessionario autorizzato Can-Am.*
6. Mancanza di carburante
  - *Pre-filtro della pompa del carburante sporco od ostruito. Richiedere assistenza a un concessionario Can-Am autorizzato, a un'officina o al proprio meccanico di fiducia per la manutenzione, la riparazione o la sostituzione. Consultare la GARANZIA RELATIVA ALLE EMISSIONI DELL'AGENZIA PER LA PROTEZIONE DELL'AMBIENTE (EPA) DEGLI STATI UNITI qui acclusa per maggiori informazioni sulle richieste di intervento in garanzia.*
7. Il motore è in modalità limitazione di coppia (se in dotazione).
  - *La coppia del motore viene gradualmente limitata per la protezione, quando la temperatura del refrigerante è troppo alta. Controllare sul display dell'indicatore multifunzione.*
  - *Lasciare raffreddare il motore. Vedere SURRISCALDAMENTO DEL MOTORE.*

8. Il motore è in modalità funzionamento disturbato.

- *La spia CONTROLLA MOTORE sull'indicatore multifunzione è accesa e sul display è visualizzato LIMP HOME (FUNZIONAMENTO DISTURBATO); richiedere assistenza a un concessionario Can-Am autorizzato, a un'officina o al proprio meccanico di fiducia per la manutenzione, la riparazione o la sostituzione. Consultare la GARANZIA RELATIVA ALLE EMISSIONI DELL'AGENZIA PER LA PROTEZIONE DELL'AMBIENTE (EPA) DEGLI STATI UNITI qui acclusa per maggiori informazioni sulle richieste di intervento in garanzia.*

### **SURRISCALDAMENTO DEL MOTORE**

---

1. Livello basso del refrigerante nel sistema di raffreddamento

- *Controllare il livello del liquido refrigerante ed eseguire un rabbocco. Vedere PROCEDURE DI MANUTENZIONE. Richiedere assistenza a un concessionario Can-Am autorizzato, a un'officina o al proprio meccanico di fiducia per la manutenzione, la riparazione o la sostituzione. Consultare la GARANZIA RELATIVA ALLE EMISSIONI DELL'AGENZIA PER LA PROTEZIONE DELL'AMBIENTE (EPA) DEGLI STATI UNITI qui acclusa per maggiori informazioni sulle richieste di intervento in garanzia.*

2. La ventola di raffreddamento non funziona.

- *Verificare che la ventola di raffreddamento non sia ostruita e funzioni correttamente.*
- *Controllare il fusibile della ventola. Vedere FUSIBILI nelle PROCEDURE DI MANUTENZIONE.*

3. Alette del radiatore sporche.

- *Controllare e pulire le alette del radiatore. Vedere PROCEDURE DI MANUTENZIONE.*

### **IL MOTORE SI ACCENDE IN MANIERA IRREGOLARE**

---

1. Candela sporca/danneggiata/usurata.

- *Sostituire le candele se necessario.*

2. Acqua nel carburante.

- *Svuotare il sistema di alimentazione e riempire con nuovo carburante.*

### **LA VELOCITÀ DEI GIRI/MIN AUMENTA MA IL VEICOLO NON SI MUOVE**

---

1. Acqua nella CVT.

- *Scaricare l'acqua dalla CVT. Vedere PROCEDURE SPECIALI.*

2. CVT sporca o usurata o guasto della cinghia.

- *Contattare un concessionario autorizzato Can-Am.*

**RISPOSTA PARZIALE O ASSENTE ALLE AZIONI SUL PEDALE DELL'ACCELERATORE (VIENE VISUALIZZATO IL MESSAGGIO CHECK ENGINE (CONTROLLA MOTORE) E PPS FAULT (GUASTO PPS)).**

---

1. Guasto parziale dei sensori del pedale dell'acceleratore (PPS).
  - *Utilizzare il pulsante di esclusione per recuperare il corretto funzionamento del pedale dell'acceleratore. Contattare un concessionario autorizzato Can-Am.*
2. Guasto totale dei sensori del pedale dell'acceleratore (PPS).
  - *Utilizzare il pulsante di esclusione per escludere il pedale dell'acceleratore e aumentare il regime motore per spostare il veicolo. Contattare un concessionario autorizzato Can-Am.*



# MESSAGGI NELL'INDICATORE MULTIFUNZIONE

In caso di condizioni anomale del motore, verranno visualizzati i seguenti messaggi insieme all'accensione di una spia pilota.

<b>Messaggio</b>	<b>Descrizione</b>
CHIAVE D.E.S.S. NON RICONOSCIUTA	La chiave D.E.S.S. deve essere pulita.
CHIAVE ERR	Indica che è stata utilizzata la chiave D.E.S.S. errata. Utilizzare la chiave indicata per questo veicolo.
CONTROLLARE IL MOTORE	Tutti i guasti attivi o attivati in precedenza che richiedono attenzione. Non sono state attivate limitazioni del motore.
FUNZIONAMENTO DISTURBATO	Errori critici che richiedono una diagnostica il prima possibile. È stata attivata una limitazione del motore e/o il comportamento del motore è diverso.
ERRORE ECM CRC	Messaggio di errore dall'ECM.
GUASTO TPS	Errore corpo farfallato, generalmente seguito da un messaggio Limp Home (Funzionamento disturbato).
ERRORE INTERRUTTORE DEL FRENO	Errore luce dei freni.
ECM NON RICONOSCIUTO	Messaggio visualizzato quando l'indicatore non è in grado di identificare l'ECM.
CONTROLLARE DPS	Spia Controllo motore accesa. Indica che il DPS (Servosterzo dinamico) non funziona correttamente. Consultare un concessionario autorizzato Can-Am.
GUASTO PPS	Sensore posizione acceleratore guasto (PPS). Fare riferimento a <i>INTERRUTTORE DI ESCLUSIONE</i> in <i>COMANDI SECONDARI</i> per guidare il veicolo in modalità di funzionamento disturbato (limp home).
FUNZIONAMENTO MANUALE DISTURBATO	Verificare che la modalità di funzionamento manuale disturbato sia inserita utilizzando l'interruttore di esclusione in caso di guasto al sensore PPS.
INTERVALLO DI PRESTAZIONI DEL TRASMETTITORE DEL CARBURANTE	Quando il resistore dell'indicatore del livello carburante è fuori scala, l'indicatore multifunzione (analogico/digitale) lo rileva e mostra il messaggio.
CONTROLLO SMARTLOK	Spia Controllo motore accesa. Indica che lo Smart-Lok non funziona correttamente. Consultare un concessionario autorizzato Can-Am.

---

***Questa pagina è  
stata lasciata intenzionalmente bianca***

# ***GARANZIA***

# **GARANZIA LIMITATA BRP NEGLI STATI UNITI E IN CANADA: SSV 2020 CAN-AM®**

## **1) AMBITO DELLA GARANZIA LIMITATA**

Bombardier Recreational Products Inc. ("BRP")\* garantisce i propri veicoli side-by-side ("SSV") Can-Am 2020 venduti dai concessionari di SSV Can-Am autorizzati (come definiti qui di seguito) negli Stati Uniti d'America ("USA")\* e in Canada in caso di difetti di materiale o nella qualità di esecuzione per il periodo e in base alle condizioni di seguito descritti. Questa garanzia limitata è invalidata e resa priva di valore legale se: (1) l'SSV è stato utilizzato per gare o qualsiasi altra attività competitiva, in qualsiasi momento, anche da parte di un proprietario precedente; o (2) l'SSV è stato alterato o modificato in modo da pregiudicarne il funzionamento, la prestazione o la durata oppure è stato alterato o modificato per cambiare l'uso al quale era destinato.

Questa garanzia limitata non è applicabile a parti e accessori non installati in fabbrica. Si prega di fare riferimento al testo applicabile della garanzia limitata alle parti e accessori.

## **2) LIMITAZIONI DELLA RESPONSABILITÀ**

**QUESTA GARANZIA VIENE ESPLICITAMENTE CONCESSA E ACCETTATA IN LUOGO DI TUTTE LE ALTRE GARANZIE, ESPLICITE O IMPLICITE, COMPRESSE, TRA L'ALTRO, QUELLE DI COMMERCIALIZZABILITÀ O IDONEITÀ A UNO SCOPO PARTICOLARE. DAL MOMENTO CHE NON È POSSIBILE RINUNCIARE AGLI OBBLIGHI DELLE GARANZIE IMPLICITE, ESSE SARANNO LIMITATE, IN DURATA, ALLA VITA DELLE GARANZIE ESPLICITE. I DANNI INCIDENTALI E CONSEGUENZIALI SONO ESCLUSI DALLA COPERTURA DELLA PRESENTE GARANZIA. ALCUNI PAESI NON CONSENTONO L'ESONERO DELLA RESPONSABILITÀ, LE LIMITAZIONI E LE ESCLUSIONI SOPRA IDENTIFICATE; PERTANTO QUANTO APPENA DICHIARATO POTREBBE NON ESSERE APPLICABILE A VOI. QUESTA GARANZIA ATTRIBUISCE DIRITTI SPECIFICI AI QUALI POTREBBERO AGGIUNGERSENE ALTRI DI TIPO LEGALE CHE POTREBBERO DIFFERIRE DA STATO A STATO, O DA PROVINCIA A PROVINCIA.**

Nessun distributore, concessionario BRP o altra persona è autorizzato a rendere alcuna affermazione, a dichiarare o a fornire alcuna garanzia in merito al prodotto diversa da quanto espresso nella presente garanzia limitata e, in caso contrario, non sarà applicabile contro BRP. BRP si riserva il diritto di modificare questa garanzia limitata in qualsiasi momento, a condizione che tale modifica non alteri le condizioni di garanzia applicabili ai prodotti venduti mentre questa garanzia è in vigore.

## **3) ESCLUSIONI – QUANTO DI SEGUITO ESPOSTO NON È COPERTO DA GARANZIA**

Quanto qui di seguito esposto non è coperto, in nessuna circostanza, da garanzia.

- Normale usura;
- Componenti soggetti a manutenzione ordinaria, messe a punto, regolazioni;

- Danni causati dalla mancata manutenzione e/o magazzinaggio, come descritto nel Manuale del conducente;
- Danni derivanti dalla rimozione di parti, da riparazioni, manutenzione o modifiche non eseguite correttamente o da utilizzo di parti non realizzate o approvate da BRP, ovvero danni derivanti da riparazioni effettuate da persona diversa da un concessionario SSV Can-Am autorizzato;
- Danni causati dall'abuso, uso anormale, negligenza o funzionamento del prodotto in un modo non coerente con il funzionamento raccomandato descritto nel Manuale del conducente SSV Can-Am;
- Danni risultanti da incidenti, immersione, incendio, furto, atti di vandalismo o qualsiasi causa di forza maggiore;
- Funzionamento con carburanti, oli o lubrificanti che non sono adatti all'impiego nel prodotto (vedere il Manuale del Conducente);
- Danni derivanti da ruggine, corrosione o esposizione alle intemperie;
- Danni da incameramento di acqua o neve;
- Danni accidentali o consequenziali, o danni di qualsiasi tipo inclusi, tra l'altro, traino o rimorchio, magazzinaggio, spese telefoniche, nolo, taxi, inconvenienti, copertura assicurativa, pagamenti dei prestiti, perdita di tempo, perdita di reddito.

#### **4) PERIODO DI COPERTURA DELLA GARANZIA**

Questa garanzia limitata entrerà in vigore (1) dalla data di consegna al primo consumatore al dettaglio ovvero (2) dalla data in cui il Prodotto è stato utilizzato per la prima volta, a seconda dell'evento che si verifica per primo per i seguenti periodi:

- SEI (6) MESI CONSECUTIVI, in caso di uso privato o commerciale.
- Per i componenti coinvolti nelle emissioni: consultare la garanzia relativa alle emissioni dell'Agenzia per la protezione dell'ambiente (EPA) degli Stati Uniti qui acclusa.
- Per i componenti relativi alle emissioni per evaporazione di modelli California dotati di sistema di controllo delle emissioni per evaporazione prodotto da BRP per la vendita nello Stato della California che sono originariamente venduti a un residente o successivamente registrati a un residente nello Stato della California, fare riferimento anche alla *DICHIARAZIONE DI GARANZIA SUL CONTROLLO DELLE EMISSIONI PER EVAPORAZIONE PER LA CALIFORNIA* qui contenuta.

La riparazione e la sostituzione di pezzi o l'esecuzione di manutenzione in base a questa garanzia non estende la durata della presente garanzia oltre la data di scadenza originale.

#### **5) CONDIZIONI PER LA COPERTURA DELLA GARANZIA**

Questa copertura di garanzia è disponibile **solo** se tutte **le seguenti condizioni** sono soddisfatte:

- L'SSV Can-Am del 2020 deve essere acquistato dal primo proprietario nuovo e mai utilizzato presso un concessionario/distributore SSV Can-Am autorizzato a distribuire gli SSV Can-Am nel Paese in cui è avvenuta la vendita ("concessionario SSV Can-Am");

- il processo di ispezione pre-fornitura specifico di BRP deve essere completato e documentato e firmato dall'acquirente;
- L'SSV Can-Am 2020 deve essere stato debitamente registrato da parte di un concessionario SSV Can-Am autorizzato;
- L'SSV Can-Am 2020 deve essere stato acquistato nel Paese di residenza dell'acquirente;
- La manutenzione ordinaria descritta nel Manuale del conducente deve essere effettuata puntualmente per mantenere la copertura della garanzia. BRP si riserva il diritto di far dipendere la copertura della garanzia dalla presentazione della prova di avvenuta corretta manutenzione.

BRP non terrà fede a questa garanzia limitata per proprietari che fanno uso privato o commerciale del mezzo se non sono state soddisfatte tutte le precedenti condizioni. Tali limitazioni sono necessarie per consentire a BRP di proteggere la sicurezza dei propri prodotti, dei consumatori e del pubblico in generale.

## **6) COME PROCEDERE PER OTTENERE LA COPERTURA DELLA GARANZIA**

In caso di anomalia, il cliente deve interrompere immediatamente l'utilizzo dell'SSV. Il cliente deve informare un concessionario BRP per la manutenzione entro tre (3) giorni dalla comparsa del difetto e consentire un ragionevole accesso al prodotto per la possibile riparazione. Il cliente deve inoltre presentare al concessionario autorizzato BRP la prova di acquisto del prodotto e firmare l'ordine di riparazione/di lavoro prima dell'inizio delle operazioni effettive per convalidare la riparazione in garanzia. Tutti i pezzi sostituiti in base alla presente garanzia diventano proprietà di BRP.

## **7) LE RESPONSABILITÀ DI BRP**

In base a questa garanzia, gli obblighi di BRP sono limitati, a sua unica discrezione, alla riparazione di parti che sono risultate difettose nelle normali condizioni di utilizzo, alla manutenzione o sostituzione di tali parti con pezzi di ricambio originali SSV Can-Am senza addebito dei costi per le parti e la manodopera presso qualsiasi concessionario autorizzato BRP durante il periodo di garanzia e in base alle condizioni sopra descritte. La responsabilità di BRP è limitata all'esecuzione delle riparazioni e delle sostituzioni di pezzi necessarie. Nessun reclamo per rescissione della garanzia sarà causa dell'annullamento o della revoca della vendita dell'SSV al proprietario.

Nel caso in cui la manutenzione sia richiesta al di fuori del paese di vendita originale, il proprietario sarà responsabile di qualsiasi costo aggiuntivo dovuto alle pratiche e alle condizioni locali, quali, ma non limitate solamente ad esse, trasporto, assicurazione, tasse, oneri di licenza, dazi d'importazione e qualsiasi altra spesa finanziaria comprese quelle applicate da governi, stati, territori e dai rispettivi enti.

BRP si riserva il diritto di migliorare o modificare di quando in quando i Prodotti senza assumersi alcun obbligo di modificare i Prodotti precedentemente realizzati.

## **8) ULTERIORI GARANZIE DEL FORNITORE**

Un ricevitore GPS può essere fornito da BRP come apparecchiatura standard su determinati SSV Can-Am 2020. Il ricevitore GPS è coperto dalla garanzia limitata BRP. Eventuali garanzie aggiuntive offerte dal "fornitore" del ricevitore GPS, che coprono il prodotto per un periodo più lungo rispetto alla garanzia limitata BRP, devono essere discusse dal concessionario o dal cliente direttamente con il "fornitore" del ricevitore GPS.

## **9) TRASFERIMENTO**

Se la proprietà di un prodotto viene trasferita durante il periodo di copertura della garanzia limitata, quest'ultima sarà anch'essa trasferita, fatti salvi i termini e le condizioni, e sarà valida per il restante periodo di copertura, a condizione che BRP o un Distributore/Concessionario di SSV Can-Am autorizzato riceva prova che il precedente proprietario ha autorizzato il trasferimento di proprietà, oltre ai dati del nuovo proprietario.

## **10) ASSISTENZA CLIENTI**

In caso di controversia o disputa in relazione alla presente garanzia limitata, BRP consiglia di provare a risolvere la questione con il proprio concessionario. Si consiglia di risolvere il problema con il responsabile della manutenzione presso il concessionario autorizzato o con il proprietario.

Se la questione rimanesse irrisolta, contattare BRP compilando il modulo di contatto del cliente che si trova all'indirizzo [www.brp.com](http://www.brp.com) oppure contattare BRP per posta a uno degli indirizzi elencati sotto la sezione *CON-TATTACI* di questa guida.

\* Negli USA, la distribuzione e l'assistenza dei prodotti è eseguita da BRP US Inc. 2019 Bombardier Recreational Products Inc. Tutti i diritti riservati.

® Marchio commerciale di Bombardier Recreational Products Inc. o delle sue affiliate.

---

# **GARANZIA RELATIVA ALLE EMISSIONI DELL'AGENZIA PER LA PROTEZIONE DELL'AMBIENTE (EPA) DEGLI STATI UNITI**

Bombardier Recreational Products Inc. ("BRP")\* garantisce all'acquirente finale e a ogni successivo acquirente che questo nuovo motore, incluse tutte le parti del suo sistema di controllo delle emissioni di scarico e del suo sistema di controllo delle emissioni di vapori, soddisfa due condizioni:

1. È progettato, costruito ed equipaggiato per essere conforme, al momento dell'acquisto da parte dell'acquirente finale, ai requisiti di cui al titolo 40 sezioni 1051 e 1060 del Codice dei regolamenti federali degli Stati Uniti.
2. È privo di difetti nei materiali e nella lavorazione che possono impedirgli di soddisfare i requisiti di cui al titolo 40 sezioni 1051 e 1060 del Codice dei regolamenti federali degli Stati Uniti.

Nel caso si verifichi una condizione coperta da garanzia, BRP riparerà o sostituirà, a propria discrezione, ogni parte o componente con un difetto nei materiali o nella lavorazione che potrebbe provocare un aumento delle emissioni del motore di inquinanti regolamentati, entro il periodo di garanzia, senza nessun costo per il proprietario, incluse le spese relative alla diagnosi e alla riparazione o sostituzione delle parti coinvolte nelle emissioni. Tutti i pezzi difettosi sostituiti ai sensi della presente garanzia diventano proprietà di BRP.

Per le richieste di riparazione in garanzia relative alle parti coinvolte nelle emissioni, BRP limita la diagnosi e la riparazione delle parti coinvolte nelle emissioni ai soli concessionari autorizzati Can-Am, con l'esclusione delle riparazioni di emergenza di cui al punto 2 del seguente elenco.

In qualità di produttore, BRP non rifiuterà nessuna richiesta di intervento concernente la garanzia relativa alle emissioni che sia basata su uno dei fatti seguenti:

1. Qualsiasi intervento di manutenzione effettuato da BRP o da una struttura autorizzata da BRP.
2. La riparazione del motore/mezzo eseguita da un conducente per risolvere una condizione pericolosa, di emergenza, imputabile a BRP purché il conducente si impegni a ripristinare la conformazione corretta del motore/mezzo il prima possibile.
3. Qualsiasi azione o inazione del conducente non relativa alla richiesta di intervento in garanzia.
4. Interventi di manutenzione più frequenti di quanto indicato da BRP.
5. Qualsiasi cosa che sia imputabile a BRP.
6. L'uso di qualsiasi carburante che sia comunemente disponibile nel luogo in cui si utilizza il mezzo, a meno che nelle istruzioni scritte per la manutenzione non sia specificato che tale carburante può danneggiare il sistema di controllo delle emissioni del mezzo e il conducente possa trovare facilmente il carburante adeguato. Vedere la sezione relativa alle informazioni sulla manutenzione e i requisiti carburante della sezione rifornimento.



## Periodo di validità della garanzia relativa alle emissioni

Il periodo di validità della garanzia relativa alle emissioni è il seguente periodo, a seconda di ciò che si verifica per primo:

	ORE	MESI	CHILOMETRI
Componenti coinvolti nelle emissioni di gas di scarico	500	30	5.000
Componenti coinvolti nelle emissioni di vapori	N/A	24	N/A

## Componenti coperti

La garanzia relativa alle emissioni copre tutti i componenti che, se danneggiati, potrebbero incrementare le emissioni da parte di un motore di un qualsiasi inquinante regolamentato, ivi compresi i seguenti componenti:

- Per le emissioni di gas di scarico, i componenti coinvolti nelle emissioni includono ogni parte del motore coinvolta nei seguenti sistemi:
  - Impianto di ammissione aria
  - Sistema di alimentazione
  - Sistema di accensione
  - Sistema di ricircolo dei gas di scarico
- Anche le seguenti parti sono considerate componenti coinvolti nelle emissioni per le emissioni di gas di scarico:
  - Dispositivi di post-trattamento
  - Valvole di ventilazione del carter
  - Sensori
  - Unità di controllo elettronico
- Le seguenti parti sono considerate componenti coinvolti nelle emissioni per le emissioni di vapori:
  - Serbatoio carburante
  - Tappo del serbatoio
  - Condotto del carburante
  - Raccordi del condotto del carburante
  - Fascette\*
  - Valvole di sovrappressione\*
  - Valvole di controllo\*
  - Solenoidi di controllo\*
  - Controlli elettronici\*
  - Diaframmi di controllo del vuoto\*
  - Cavi di controllo\*
  - Collegamenti di controllo\*
  - Valvole di spurgo
  - Tubi per il vapore
  - Separatore liquido-vapore

- Filtro a carbone
  - Staffe di montaggio del filtro
  - Tubo di spurgo del carburatore
4. I componenti coinvolti nelle emissioni includono inoltre ogni altra parte il cui unico scopo sia la riduzione delle emissioni e che, se danneggiata, incrementerà le emissioni senza ridurre le prestazioni del motore/mezzo in modo significativo.

### **Applicabilità limitata**

In qualità di produttore, BRP può rifiutare richieste di intervento concernenti la garanzia relativa alle emissioni per guasti causati dalla manutenzione o dall'uso impropri da parte del proprietario o del conducente, da incidenti per cui il produttore non ha alcuna responsabilità, o per cause di forza maggiore. Per esempio, una richiesta di intervento concernente la garanzia relativa alle emissioni non può essere accolta se i guasti sono una conseguenza diretta dell'uso improprio del motore/mezzo da parte del conducente, o dell'utilizzo del motore/mezzo da parte del conducente in un modo diverso da quello previsto e non possono essere attribuiti in alcun modo al produttore.

In caso di eventuali domande relative ai diritti e ai doveri previsti dalla garanzia, rivolgersi a Bombardier Recreational Products al numero 1 888 272 9222.

\*In quanto connessi al sistema di controllo delle emissioni di vapori

\*\* Negli USA, la distribuzione e l'assistenza dei prodotti è eseguita da BRP US Inc.

---

# DICHIARAZIONE DI GARANZIA SUL CONTROLLO DELLE EMISSIONI DI VAPORI DELLA CALIFORNIA

## I VOSTRI DIRITTI E DOVERI IN MERITO ALLA GARANZIA

Il California Air Resources Board è lieto di illustrare la garanzia del sistema di controllo delle emissioni di vapori sul veicolo fuoristrada sportivo del 2020. In California, i nuovi veicoli fuoristrada ricreativi devono essere progettati, costruiti ed equipaggiati in modo da soddisfare i rigidi standard antinquinamento emessi dallo Stato. Bombardier Recreational Products Inc. ("BRP")\*\* deve garantire il sistema di controllo delle emissioni evaporative sul veicolo fuoristrada sportivo per il periodo di tempo indicato di seguito, a condizione che non siano riscontrati utilizzi impropri, negligenze, errata manutenzione o modifiche non approvate del veicolo fuoristrada sportivo.

Il sistema di controllo delle emissioni di vapori può includere parti come il carburatore o il sistema di iniezione del carburante, il serbatoio del carburante, i tubi del carburante, il filtro a carbone attivo e il computer del motore. Possono essere compresi inoltre flessibili, connettori e altri gruppi correlati alle emissioni di vapori. Qualora si verificasse una condizione prevista dalla garanzia, Bombardier Recreational Products Inc. provvederà alla riparazione del veicolo fuoristrada senza alcun costo per l'utente, incluse diagnosi, parti e manodopera.

## COPERTURA DELLA GARANZIA DEL COSTRUTTORE DELL'OHRV:

Il periodo di garanzia per questo OHRV è di 60 mesi, 5.000 miglia o 500 ore, a seconda dell'evento che si verifica per primo.

Parti coperte da garanzia:

- Staffa/e di montaggio del filtro
- Filtro a carbone attivo
- Tubo di spurgo
- Fascette\*
- Controllo elettronico\*
- Tappo del serbatoio
- Bocchettone di riempimento
- Flessibile del bocchettone di riempimento
- Condotto/i del carburante
- Raccordi dei condotti del carburante
- Serbatoio carburante
- Valvole di sfiato della pressione\*
- Valvola/e di spurgo
- Valvola/e di non ritorno\*
- Flessibili dei vapori
- Riduttore di flusso
- Filtro/i\*
- Tutti gli altri componenti non elencati che possono essere interessati dal sistema di controllo delle emissioni di vapori

Se una qualsiasi parte relativa alle emissioni di vapori sul veicolo fuoristrada sportivo è difettosa, la parte sarà riparata o sostituita da Bombardier Recreational Products Inc.

## **RESPONSABILITÀ DEL PROPRIETARIO PER USU-FRUIRE DELLA GARANZIA**

Il proprietario del veicolo fuoristrada sportivo è responsabile dell'esecuzione degli interventi di manutenzione richiesti elencati nella Guida del proprietario. Bombardier Recreational Products Inc. consiglia di conservare tutte le ricevute relative alla manutenzione del veicolo fuoristrada sportivo, tuttavia non potrà negare la garanzia esclusivamente per la mancanza di ricevute o per la mancata esecuzione di un intervento di manutenzione programmata.

Il proprietario ha la responsabilità di portare il veicolo fuoristrada sportivo presso un concessionario Bombardier Recreational Products Inc. non appena si presenta un problema. Le riparazioni coperte dalla garanzia saranno eseguite in tempi ragionevoli e comunque non oltre i 30 giorni.

Il proprietario del veicolo fuoristrada sportivo deve inoltre tenere presente che Bombardier Recreational Products Inc. ha facoltà di rifiutare la copertura in garanzia in caso di guasto del veicolo o di una sua parte dovuto a uso improprio, negligenza, errata manutenzione o modifiche non approvate.

In caso di domande sui diritti e doveri in merito alla garanzia, contattare Bombardier Recreational Products Inc. al numero 1-888-272-9222 oppure rivolgersi al California Air Resources Board al seguente indirizzo: 9528 Telstar Avenue, El Monte, CA 91731.

\*In quanto connessi al sistema di controllo delle emissioni di vapori

\*\* Negli USA, la distribuzione e l'assistenza dei prodotti è eseguita da BRP US Inc.

---

# **GARANZIA LIMITATA INTERNAZIONALE BRP: SSV 2020 CAN-AM®**

## **1) AMBITO DELLA GARANZIA LIMITATA**

Bombardier Recreational Products Inc. ("BRP")\* garantisce il suo SSV Can-Am anno modello 2020 venduto da distributori o concessionari di SSV Can-Am autorizzati da BRP a distribuire gli SSV Can-Am ("Distributore/Concessionario SSV Can-Am") al di fuori dei cinquanta stati degli Stati Uniti, in Canada, negli Stati membri dell'Area Economica Europea (composta dagli Stati dell'UE, oltre a Norvegia, Islanda e Liechtenstein) ("SEE"), dagli Stati membri della Comunità di Stati Indipendenti (compresi Ucraina e Turkmenistan) ("CIS") e dalla Turchia, da difetti di materiali o manodopera per il periodo e alle condizioni qui previsti.

Questa garanzia limitata non è applicabile a parti e accessori non installati in fabbrica. Si prega di fare riferimento al testo applicabile della garanzia limitata alle parti e accessori.

Questa garanzia limitata è invalidata e resa priva di valore legale se: (1) L'SSV è stato utilizzato per gare o qualsiasi altra attività competitiva, in qualsiasi momento, anche da parte di un proprietario precedente; o (2) l'SSV è stato alterato o modificato in modo da pregiudicarne il funzionamento, la prestazione o la durata oppure è stato alterato o modificato per cambiare l'uso al quale era destinato.

## **2) LIMITAZIONI DELLA RESPONSABILITÀ**

**NELLA MISURA CONSENTITA DALLA LEGGE, QUESTA GARANZIA VIENE ESPLICITAMENTE CONCESSA E ACCETTATA IN LUOGO DI TUTTE LE ALTRE GARANZIE, ESPLICITE O IMPLICITE, COMPRESSE, TRA L'ALTRO, QUELLE DI COMMERCIALIZZABILITÀ O IDONEITÀ A UNO SCOPO PARTICOLARE. DAL MOMENTO CHE NON È POSSIBILE RINUNCIARE AGLI OBBLIGHI DELLE GARANZIE IMPLICITE, ESSE SARANNO LIMITATE, IN DURATA, ALLA VITA DELLE GARANZIE ESPLICITE. I DANNI INCIDENTALI E CONSEGUENZIALI SONO ESCLUSI DALLA COPERTURA DELLA PRESENTE GARANZIA. ALCUNE GIURISDIZIONI NON RICONOSCONO LE CLAUSOLE DI ESONERO DA EVENTUALI RESPONSABILITÀ, LE LIMITAZIONI E LE ESCLUSIONI DI CUI SOPRA CHE, PERTANTO, POTREBBERO NON ESSERE APPLICABILI NEL VOSTRO CASO. QUESTA GARANZIA ATTRIBUISCE DIRITTI SPECIFICI AI QUALI POTREBBERO AGGIUNGERSENE ALTRI DI TIPO LEGALE CHE POTREBBERO DIFFERIRE DI PAESE IN PAESE. (PER I PRODOTTI ACQUISTATI IN AUSTRALIA SI RIMANDA ALLA SUCCESSIVA CLAUSOLA 4).**

Nessun Distributore/Concessionario di SSV Can-Am o altro soggetto è autorizzato a rilasciare alcuna affermazione, dichiarazione o garanzia in merito al prodotto, diversa da quanto espresso nella presente garanzia limitata e qualsiasi eventuale affermazione, dichiarazione o garanzia non sarà impugnabile contro BRP.

BRP si riserva il diritto di modificare la garanzia in qualsiasi momento, sottinteso che tale modifica non altererà le condizioni di garanzia applicabili ai prodotti venduti mentre questa garanzia è in vigore.

### **3) ESCLUSIONI QUANTO DI SEGUITO ESPOSTO NON È COPERTO DA GARANZIA**

Quanto qui di seguito esposto non è coperto, in nessuna circostanza, da garanzia:

- Normale usura;
- Componenti soggetti a manutenzione ordinaria, messe a punto, regolazioni (parti e manodopera);
- Danni causati da negligenza o dalla mancata manutenzione e/o magazzinaggio, come descritto nella Guida del conducente;
- Danni derivanti dalla rimozione di parti, riparazioni, manutenzione o modifiche non corrette o utilizzo di parti o accessori non realizzati o approvati da BRP o derivanti da riparazioni effettuate da una persona che non è un distributore/concessionario di SSV Can-Am autorizzato per le riparazioni;
- Danni causati da abuso, uso scorretto, uso anormale, negligenza o funzionamento del prodotto in un modo non coerente con il funzionamento raccomandato descritto nella Guida del' conducente;
- Danni risultanti da incidenti, immersione, incendio, furto, atti di vandalismo o qualsiasi causa di forza maggiore;
- Funzionamento con carburanti, oli o lubrificanti che non sono adatti all'impiego nel prodotto (vedere il Manuale del Conducente);
- Danni derivanti da ruggine, corrosione o esposizione agli elementi;
- Danni da incameramento di acqua o neve;
- Danni accidentali o consequenziali, o danni di qualsiasi tipo inclusi, tra l'altro, traino o rimorchio, spese di trasporto, magazzinaggio, spese telefoniche, nolo, taxi, inconvenienti, copertura assicurativa, pagamenti dei prestiti, perdita di tempo, perdita di reddito; o il tempo perduto a causa di inattività per lavori di manutenzione.

### **4) PERIODO DI COPERTURA DELLA GARANZIA**

Questa garanzia limitata entrerà in vigore (1) dalla data di consegna al primo consumatore al dettaglio ovvero (2) dalla data in cui il prodotto è stato utilizzato per la prima volta, in base all'eventualità che si verifica per prima e per un periodo di:

- SEI (6) MESI CONSECUTIVI, in caso di uso privato o commerciale.

La riparazione e la sostituzione di pezzi o l'esecuzione di manutenzione in base a questa garanzia non estende la durata della presente garanzia oltre la data di scadenza originale.

### **SOLO PER PRODOTTI VENDUTI IN AUSTRALIA**

Niente di quanto contenuto nelle presenti condizioni di garanzia potrà essere interpretato come esclusione, restrizione o modifica dell'applicazione di qualsiasi condizione, garanzia, diritto o rimedio conferiti in modo espresso o implicito dalla Legge sulla Concorrenza e il Consumo (Competition and Consumer Act 2010 - Cth), compresa la legge australiana sulla tutela dei consumatori o da qualunque altra normativa, qualora tale esclusione o restrizione violi la suddetta legge o renda nulle le presenti

condizioni. I vantaggi derivanti dalla presente garanzia limitata sono complementari ad altri diritti e rimedi riconosciuti dalla legislazione australiana.

I nostri prodotti sono coperti da garanzie che non possono essere escluse ai sensi della legge australiana a tutela del consumatore (Australian Consumer Law). L'utente ha diritto alla sostituzione o al rimborso in caso di guasto grave e al risarcimento per qualsiasi altro danno o perdita ragionevolmente prevedibili. L'utente ha inoltre il diritto alla riparazione o sostituzione dei prodotti se questi non sono di qualità accettabile e se il guasto non è di grave entità.

## **5) CONDIZIONI PER LA COPERTURA DELLA GARANZIA**

Questa copertura di garanzia è disponibile **solo** se tutte **le seguenti condizioni** sono soddisfatte:

- L'SSV Can-Am 2020 deve essere acquistato nuovo e non usato dal primo proprietario presso un Concessionario/Distributore SSV Can-Am autorizzato alla distribuzione di SSV Can-Am nel Paese in cui è avvenuta la vendita;
- il processo di ispezione preforitura specifico di BRP deve essere completato e documentato;
- Il prodotto deve essere stato debitamente registrato da parte di un distributore/concessionario di SSV Can-Am autorizzato;
- L'SSV Can-Am 2020 deve essere acquistato nel Paese o nell'unione di Paesi di residenza dell'acquirente; e
- La manutenzione ordinaria descritta nel Manuale del conducente deve essere effettuata puntualmente per mantenere la copertura della garanzia. BRP si riserva il diritto di far dipendere la copertura della garanzia dalla presentazione della prova di avvenuta corretta manutenzione.

BRP non terrà fede a questa garanzia limitata per proprietari che fanno uso privato o commerciale del mezzo se non sono state soddisfatte tutte le precedenti condizioni. Tali limitazioni sono necessarie per consentire a BRP di proteggere la sicurezza dei propri prodotti, dei consumatori e del pubblico in generale.

## **6) COME PROCEDERE PER OTTENERE LA COPERTURA DELLA GARANZIA**

In caso di anomalia, il cliente deve interrompere immediatamente l'utilizzo dell'SSV. Il cliente deve informare un concessionario/distributore di SSV Can-Am per la manutenzione entro due (2) giorni dalla comparsa del difetto e consentire un ragionevole accesso al prodotto per la possibile riparazione. Il cliente deve inoltre presentare al Distributore/Concessionario di SSV Can-Am autorizzato la prova di acquisto del prodotto e firmare l'ordine di riparazione/lavoro prima dell'inizio delle operazioni effettive per convalidare la riparazione in garanzia. Tutti i pezzi sostituiti in base alla presente garanzia diventano proprietà di BRP.

Si ricorda che il periodo di notifica è subordinato alla legislazione locale e nazionale applicabile nel Paese del cliente.

## **7) LE RESPONSABILITÀ DI BRP**

Nella misura consentita dalla legge, gli obblighi di BRP ai sensi della presente garanzia sono limitati, a sola discrezione di BPR, alla riparazione di parti risultate difettose in condizioni di uso, manutenzione e servizio normali, ovvero alla sostituzione di tali parti con ricambi nuovi originali SSV Can-Am senza alcun costo aggiuntivo su parti o manodopera. La riparazione o sostituzione deve essere eseguita presso un Distributore/Concessionario SSV Can-Am autorizzato durante il periodo di garanzia e alle condizioni qui descritte. La responsabilità di BRP è limitata all'esecuzione delle riparazioni e delle sostituzioni di pezzi necessarie. Nessun reclamo per violazione della garanzia può essere causa di annullamento o revoca della vendita dell'SSV Can-Am al proprietario. Potrebbero essere disponibili altri diritti legali che variano di Paese in Paese.

Nel caso in cui la manutenzione sia richiesta al di fuori del paese di vendita originale, il proprietario sarà responsabile di qualsiasi costo aggiuntivo dovuto alle pratiche e alle condizioni locali, quali, ma non limitate solamente ad esse, trasporto, assicurazione, tasse, oneri di licenza, dazi d'importazione e qualsiasi altra spesa finanziaria comprese quelle applicate da governi, stati, territori e dai rispettivi enti.

BRP si riserva il diritto di migliorare o modificare di quando in quando i Prodotti senza assumersi alcun obbligo di modificare i Prodotti precedentemente realizzati.

## **8) TRASFERIMENTO**

Se la proprietà di un prodotto viene trasferita durante il periodo di copertura della garanzia limitata, quest'ultima sarà anch'essa trasferita, fatti salvi i termini e le condizioni, e sarà valida per il restante periodo di copertura, a condizione che BRP o un Distributore/Concessionario di SSV Can-Am autorizzato riceva prova che il precedente proprietario ha autorizzato il trasferimento di proprietà, oltre ai dati del nuovo proprietario.



## 9) ASSISTENZA CLIENTI

In caso di controversia o disputa in relazione alla presente garanzia limitata, BRP consiglia di provare a risolvere la questione con il proprio Distributore/Concessionario di SSV Can-Am. Si raccomanda di discutere la situazione con il responsabile della manutenzione presso il Distributore/Concessionario SSV Can-Am autorizzato o con il titolare.

Se la questione rimanesse irrisolta, contattare BRP compilando il modulo di contatto del cliente che si trova all'indirizzo [www.brp.com](http://www.brp.com) oppure contattare BRP per posta a uno degli indirizzi elencati sotto la sezione *CONTATTACI* di questa guida.

\* Per il territorio coperto dalla presente garanzia limitata, la distribuzione e l'assistenza dei prodotti è eseguita da Bombardier Recreational Products Inc. o dalle sue affiliate.

2019 Bombardier Recreational Products Inc. Tutti i diritti riservati.

® Marchio commerciale di Bombardier Recreational Products Inc. o delle sue affiliate.

---

# **GARANZIA LIMITATA BRP PER LO SPAZIO ECONOMICO EUROPEO, LA COMUNITÀ DEGLI STATI INDIPENDENTI E LA TURCHIA: SSV 2020 CAN-AM®**

## **1) AMBITO DELLA GARANZIA LIMITATA**

Bombardier Recreational Products Inc. ("BRP")\* garantisce che i propri SSV Can-Am SSVs sold by Can-Am modello 2020 venduti dai distributori o concessionari autorizzati da BRP a distribuire SSV Can-Am ("Distributore/Concessionario SSV Can-Am") nello Spazio economico europeo ("SEE", comprendente i Paesi membri dell'Unione Europea e Norvegia, Islanda e Liechtenstein), nella Comunità degli Stati Indipendenti ("CIS", comprensiva di Ucraina e Turkmenistan) e in Turchia, sono esenti da difetti di materiale o manodopera per il periodo e le condizioni qui di seguito descritte.

Questa garanzia limitata non è applicabile a parti e accessori non installati in fabbrica. Si prega di fare riferimento al testo applicabile della garanzia limitata alle parti e accessori.

Questa garanzia limitata è invalidata e resa priva di valore legale se: (1) L'SSV è stato utilizzato per gare o qualsiasi altra attività competitiva, in qualsiasi momento, anche da parte di un proprietario precedente; o (2) l'SSV è stato alterato o modificato in modo da pregiudicarne il funzionamento, la prestazione o la durata oppure è stato alterato o modificato per cambiare l'uso al quale era destinato.

## **2) LIMITAZIONI DELLA RESPONSABILITÀ**

**NELLA MISURA CONSENTITA DALLA LEGGE, QUESTA GARANZIA VIENE ESPLICITAMENTE CONCESSA E ACCETTATA IN LUOGO DI TUTTE LE ALTRE GARANZIE, ESPLICITE O IMPLICITE, COMPRESE, TRA L'ALTRO, QUELLE DI COMMERCIALIZZABILITÀ O IDONEITÀ A UNO SCOPO PARTICOLARE. DAL MOMENTO CHE NON È POSSIBILE RINUNCIARE AGLI OBBLIGHI DELLE GARANZIE IMPLICITE, ESSE SARANNO LIMITATE, IN DURATA, ALLA VITA DELLE GARANZIE ESPLICITE. I DANNI INCIDENTALI E CONSEGUENZIALI SONO ESCLUSI DALLA COPERTURA DELLA PRESENTE GARANZIA. ALCUNE GIURISDIZIONI NON RICONOSCONO LE CLAUSOLE DI ESONERO DA EVENTUALI RESPONSABILITÀ, LE LIMITAZIONI E LE ESCLUSIONI DI CUI SOPRA CHE, PERTANTO, POTREBBERO NON ESSERE APPLICABILI NEL VOSTRO CASO. QUESTA GARANZIA ATTRIBUISCE DIRITTI SPECIFICI AI QUALI POTREBBERO AGGIUNGERSENE ALTRI DI TIPO LEGALE CHE POTREBBERO DIFFERIRE DI PAESE IN PAESE.**

Nessun Distributore/Concessionario di SSV Can-Am o altro soggetto è autorizzato a rilasciare alcuna affermazione, dichiarazione o garanzia in merito al prodotto, diversa da quanto espresso nella presente garanzia limitata e qualsiasi eventuale affermazione, dichiarazione o garanzia non sarà impugnabile contro BRP.

BRP si riserva il diritto di modificare la garanzia in qualsiasi momento, sottinteso che tale modifica non altererà le condizioni di garanzia applicabili ai prodotti venduti mentre questa garanzia è in vigore.

### **3) ESCLUSIONI – QUANTO DI SEGUITO ESPOSTO NON È COPERTO DA GARANZIA**

Quanto qui di seguito esposto non è coperto, in nessuna circostanza, da garanzia:

- Normale usura;
- Componenti soggetti a manutenzione ordinaria, messe a punto, regolazioni (parti e manodopera);
- Danni causati da negligenza o dalla mancata manutenzione e/o magazzinaggio, come descritto nella Guida del conducente;
- Danni derivanti dalla rimozioni di parti, riparazioni, manutenzione o modifiche non corrette o utilizzo di parti o accessori non realizzati o approvati da BRP o derivanti da riparazioni effettuate da una persona che non è un distributore/concessionario di SSV Can-Am autorizzato per le riparazioni;
- Danni causati da abuso, uso scorretto, uso anormale, negligenza o funzionamento del prodotto in un modo non coerente con il funzionamento raccomandato descritto nella Guida del' conducente;
- Danni risultanti da incidenti, immersione, incendio, incameramento di neve o acqua, furto, atti di vandalismo o qualsiasi causa di forza maggiore;
- Funzionamento con carburanti, oli o lubrificanti che non sono adatti all'impiego nel prodotto (vedere il Manuale del Conducente);
- Danni derivanti da ruggine, corrosione o esposizione agli elementi;
- Danni accidentali o consequenziali, o danni di qualsiasi tipo inclusi, tra l'altro, traino o rimorchio, spese di trasporto, magazzinaggio, spese telefoniche, nolo, taxi, inconvenienti, copertura assicurativa, pagamenti dei prestiti, perdita di tempo, perdita di reddito; o il tempo perduto a causa di inattività per lavori di manutenzione.

### **4) PERIODO DI COPERTURA DELLA GARANZIA**

Questa garanzia limitata entrerà in vigore (1) dalla data di consegna al primo consumatore al dettaglio ovvero (2) dalla data in cui il prodotto è stato utilizzato per la prima volta, in base all'eventualità che si verifica per prima e per un periodo di:

- VENTIQUATTRO (24) MESI CONSECUTIVI in caso d'uso privato.
- SEI (6) MESI CONSECUTIVI in caso d'uso commerciale o per noleggio.

Il prodotto ha un uso commerciale se viene utilizzato in relazione a qualsiasi lavoro o impiego che genera profitto durante un qualsiasi segmento del periodo di garanzia. Il prodotto ha uso commerciale anche quando, in qualsiasi momento durante il periodo di garanzia, viene concesso in licenza per uso commerciale.

La riparazione e la sostituzione di pezzi o l'esecuzione di manutenzione in base a questa garanzia non estende la durata della presente garanzia oltre la data di scadenza originale.

Si ricorda che la durata e altre modalità della copertura di garanzia sono subordinate alla legislazione locale e nazionale applicabile nel proprio Paese.

## 5) CONDIZIONI PER LA COPERTURA DELLA GARANZIA

Questa copertura di garanzia è disponibile **solo** se tutte **le seguenti condizioni** sono soddisfatte:

- L'SSV Can-Am 2020 deve essere acquistato nuovo e non usato dal primo proprietario presso un Concessionario/Distributore SSV Can-Am autorizzato alla distribuzione di SSV Can-Am nel Paese in cui è avvenuta la vendita;
- il processo di ispezione preforitura specifico di BRP deve essere completato e documentato;
- Il prodotto deve essere stato debitamente registrato da parte di un distributore/concessionario di SSV Can-Am autorizzato;
- L'SSV Can-Am 2020 deve essere acquistato nel Paese o nell'unione di Paesi di residenza dell'acquirente; e
- La manutenzione ordinaria descritta nel Manuale del conducente deve essere effettuata puntualmente per mantenere la copertura della garanzia. BRP si riserva il diritto di far dipendere la copertura della garanzia dalla presentazione della prova di avvenuta corretta manutenzione.

BRP non terrà fede a questa garanzia limitata per proprietari che fanno uso privato o commerciale del mezzo se non sono state soddisfatte tutte le precedenti condizioni. Tali limitazioni sono necessarie per consentire a BRP di proteggere la sicurezza dei propri prodotti, dei consumatori e del pubblico in generale.

## 6) COME PROCEDERE PER OTTENERE LA COPERTURA DELLA GARANZIA

In caso di anomalia, il cliente deve interrompere immediatamente l'utilizzo dell'SSV. Il cliente deve informare un concessionario/distributore di SSV Can-Am per la manutenzione entro due (2) mesi dalla comparsa del difetto e consentire un ragionevole accesso al prodotto per la possibile riparazione. Il cliente deve inoltre presentare al distributore/concessionario di SSV Can-Am autorizzato la prova di acquisto del prodotto e firmare l'ordine di riparazione/di lavoro prima dell'inizio delle operazioni effettive per convalidare la riparazione in garanzia. Tutti i pezzi sostituiti in base alla presente garanzia diventano proprietà di BRP.

Si ricorda che il periodo di notifica è subordinato alla legislazione locale e nazionale applicabile nel proprio Paese.

## 7) LE RESPONSABILITÀ DI BRP

Nella misura consentita dalla legge, gli obblighi di BRP ai sensi della presente garanzia sono limitati, a sola discrezione di BRP, alla riparazione di parti risultate difettose in condizioni di uso, manutenzione e servizio normali, ovvero alla sostituzione di tali parti con ricambi nuovi originali SSV Can-Am senza alcun costo aggiuntivo su parti o manodopera. La riparazione o sostituzione deve essere eseguita presso un Distributore/Concessionario di SSV Can-Am autorizzato durante il periodo di garanzia e alle condizioni qui descritte. La responsabilità di BRP è limitata all'esecuzione delle riparazioni e delle sostituzioni di pezzi necessarie. Nessun reclamo per violazione della garanzia può essere causa di annullamento o revoca della

vendita dell'SSV Can-Am al proprietario. Potrebbero essere disponibili altri diritti legali che variano di Paese in Paese.

Nel caso in cui la manutenzione sia richiesta al di fuori dell'EEA, il proprietario sarà responsabile di qualsiasi costo aggiuntivo dovuto alle pratiche e alle condizioni locali, quali, ma non limitate solamente ad esse, trasporto, assicurazione, tasse, oneri di licenza, dazi d'importazione e qualsiasi altra spesa finanziaria comprese quelle applicate da governi, stati, territori e dai rispettivi enti.

BRP si riserva il diritto di migliorare o modificare di quando in quando i Prodotti senza assumersi alcun obbligo di modificare i Prodotti precedentemente realizzati.

## **8) TRASFERIMENTO**

Qualora la proprietà di un prodotto venga trasferita durante il periodo di copertura della garanzia, quest'ultima viene anch'essa trasferita e resta valida per il restante periodo di copertura, a condizione che BRP o un Distributore/Concessionario di SSV Can-Am autorizzato riceva prova che il precedente proprietario ha autorizzato il trasferimento di proprietà, oltre ai dati del nuovo proprietario.

## **9) ASSISTENZA CLIENTI**

In caso di controversia o disputa in relazione alla presente garanzia limitata, BRP consiglia di provare a risolvere la questione con il proprio Distributore/Concessionario di SSV Can-Am. Si raccomanda di discutere la situazione con il responsabile della manutenzione presso il Distributore/Concessionario SSV Can-Am autorizzato o con il titolare.

Se la questione rimanesse irrisolta, contattare BRP compilando il modulo di contatto del cliente che si trova all'indirizzo [www.brp.com](http://www.brp.com) oppure contattare BRP per posta a uno degli indirizzi elencati sotto la sezione **CONTATTI** di questa guida.

\* Nello SEE, la distribuzione e l'assistenza dei prodotti è eseguita da BRP European Distribution S.A. e altre sussidiarie di BRP.

2019 Bombardier Recreational Products Inc. Tutti i diritti riservati.

® Marchio commerciale di Bombardier Recreational Products Inc. o delle sue affiliate.

## **ULTERIORI TERMINI E CONDIZIONI PER LA FRANCIA**

I seguenti termini e condizioni sono applicabili ai prodotti venduti esclusivamente in Francia:

Il venditore è tenuto a consegnare le merci in conformità a quanto stabilito nel contratto e sarà responsabile per difetti rilevati all'atto della consegna. Il venditore è altresì responsabile per difetti risultanti dall'imballaggio, istruzioni di assemblaggio o installazione nel caso in cui tale responsabilità sia prevista in virtù del contratto o se tali operazioni vengono eseguite sotto la propria responsabilità. Per risultare conforme al contratto, la merce deve soddisfare i requisiti seguenti:

1. Essere idonea al normale utilizzo previsto per merci simili e, se applicabile:
  - Corrispondere alla descrizione fornita dal venditore e avere le qualità illustrate all'acquirente tramite campione o modello;
  - Avere le qualità che un acquirente potrebbe legittimamente aspettarsi a fronte delle dichiarazioni pubbliche del venditore, del produttore del relativo rappresentante, compresi mezzi pubblicitari o etichette; o
2. Avere le caratteristiche reciprocamente concordate tra le parti o essere idonee per un uso specifico previsto dall'acquirente e illustrate al venditore il quale ha confermato tale idoneità.

Le merci possono risultare non conformi a tali requisiti a decorrere da due anni dalla data di consegna. Il venditore è responsabile della garanzia per difetti nascosti delle merci se tali difetti rendono le merci non adatte per l'utilizzo previsto o se ne riducono l'utilizzo nella misura in cui l'acquirente non avrebbe acquistato le merci o avrebbe pagato un prezzo inferiore qualora fosse stato a conoscenza di suddetti difetti. L'azione per i difetti occulti deve essere intrapresa dall'acquirente entro 2 anni dall'individuazione del difetto.

# ***INFORMAZIONI AI CLIENTI***

---

## INFORMATIVA SULLA PRIVACY

BRP informa che le coordinate dei clienti verranno usate per finalità di sicurezza e per le prestazioni in garanzia. Inoltre, BRP e le sue consociate potranno utilizzare l'elenco dei clienti per la diffusione di materiale di marketing e promozionale sulla stessa BRP e sui relativi prodotti.

Per esercitare il proprio diritto a vedere o correggere i propri dati, o per essere rimossi dalla lista di destinatari di attività di marketing diretto, si prega rivolgersi a BRP.

PER E-MAIL: **privacyofficer@brp.com**

PER POSTA: BRP  
Senior Legal Counsel-Privacy Officer  
726 St-Joseph  
Valcourt, Quebec  
Canada,  
JOE 2LO



---

# CONTATTACI

[www.brp.com](http://www.brp.com)

## **Asia**

Room 4609, Tower 2,  
Grand Gateway 3 Hong Qiao  
Road Shanghai,  
Cina 200020

21F Shinagawa East One Tower  
2-16-1 Konan, Minatoku-ku,  
Tokyo 108-0075  
Giappone

## **Europa**

Skaldenstraat 125  
B-9042 Gent  
Belgium

Itterpark 11  
D-40724 Hilden  
Germany

ARTEPARC Bâtiment B  
Route de la côte d'Azur, Le Canet  
13590 Meyreuil  
France

Ingvald Ystgaardsvei 15  
N-7484 Trondeim  
Norway

Isoaavantie 7  
PL 8040  
96101 Rovaniemi

Spinnvägen 15  
903361 Umeå  
Sweden

Avenue d'Ouchy 4-6  
1006 Lausanne  
Switzerland

## **Nord America**

565 de la Montagne Street  
Valcourt (Québec) J0E 2L0  
Canada

Sa De Cv, Av. Ferrocarril 202  
Parque Ind. Querétaro, Lote2-B  
76220  
Santa Rosa Jáuregui, Oro., Mexico

Sturtevant, Wisconsin, U.S.A.  
10101 Science Drive  
Sturtevant, Wisconsin  
53177  
U.S.A.

## **Oceania**

6 Lord Street  
Lakes Business Park  
Botany, NSW 2019  
Australia

3B Echelon Place, East Tamaki,  
Auckland 2013,  
Nuova Zelanda

## **Sud America**

Rua James Clerck Maxwell, 230  
TechnoPark Campinas SP 13069-380  
Brazil

---

## CAMBIO DI INDIRIZZO/PROPRIETÀ

In caso di cambio di indirizzo o di nuovi proprietari del veicolo, informare BRP in uno dei modi seguenti:

- informare un concessionario autorizzato Can-Am.
- **Solo Nord America:** chiamare il numero 1 888 272-9222.
- Spedire una delle schede di cambio indirizzo che si trovano nelle seguenti pagine a uno degli indirizzi BRP indicati nella sezione *CONTATTACI* di questa guida.

In caso di trasferimento della proprietà, dimostrare che il precedente proprietario acconsente a tale trasferimento.

Informare BRP, anche dopo la scadenza della garanzia limitata, è molto importante in quanto consente a BRP di raggiungere il proprietario del veicolo, in caso di necessità, ad esempio quando si deve richiamare in fabbrica il veicolo per motivi di sicurezza. È responsabilità del proprietario informare BRP.

**UNITÀ RUBATE:** In caso di furto del veicolo, rivolgersi a BRP o ad un concessionario Can-Am autorizzato. Verrà chiesto di indicare il proprio nome, indirizzo, numero di telefono, numero di identificazione del veicolo e data del furto.





## **! AVVERTENZA**

**PER RIDURRE IL RISCHIO DI LESIONI GRAVI O DECESSO**, leggere questo Guida del Conducente e le etichette di sicurezza, guardare il video di sicurezza e:



### **ESSERE PRONTI**

- Allacciare le cinture di sicurezza e assicurarsi che le reti e/o le portiere siano bloccate correttamente.
- Indossare un casco omologato e attrezzature di protezione.
- Conducente e passeggero devono essere in grado di sedere con la schiena contro il sedile, i piedi poggiati sul pavimento del veicolo o sul poggiatesta e le mani sulle maniglie. Mantenersi completamente all'interno del veicolo.

### **GUIDARE IN MODO RESPONSABILE**

- Evitare perdite di controllo e ribaltamenti.
- Evitare di eseguire manovre brusche, derapare o slittare di lato, fare sbandare le ruote posteriori azionando il freno a mano e non fare mai testa-coda.
  - Evitare accelerazioni brusche in curva, anche da fermo.
    - Rallentare prima di affrontare una curva.
  - Prepararsi ad affrontare pendii, terreni impraticabili, solchi e altre variazioni di trazione e terreno.
    - Evitare superfici asfaltate.
  - Evitare salite laterali (guida lungo superfici inclinate).

### **SIATE PROFESSIONALI E RESPONSABILI**

- Non consentire guida spericolata o imprudente.
- Il conducente deve avere compiuto 16 anni e avere una patente di guida valida.
- Non guidare il veicolo in stato di ebbrezza o sotto l'effetto di farmaci.
  - Non permettere l'utilizzo su strade pubbliche (ad esclusione di quelle indicate per l'utilizzo con veicoli fuoristrada), esiste il pericolo di collisione con automobili o mezzi pesanti.
- Non superare la capacità di posti a sedere prevista per il veicolo.



**ski-doo LYNX SEA-DOO EVINRUDE ROTAX CAN-AM**

®™ E IL LOGO BRP SONO MARCHI DI FABBRICA DI BOMBARDIER RECREATIONAL PRODUCTS INC. O DELLE SUE AFFILIATE.  
©2019 BOMBARDIER RECREATIONAL PRODUCTS INC. TUTTI I DIRITTI RISERVATI.

219 002 050\_IT  
GUIDA DEL CONDUCENTE, Serie MAVERICK MAX / ITALIANO

U/M.P.C.