

# **can-am**<sup>®</sup>

Série **DEFENDER**<sup>™</sup> **MAX**<sup>™</sup>  
(exceto a União Europeia)

Série **TRAXTER**<sup>®</sup> **MAX**<sup>™</sup>

# Manual do proprietário **2020**

Inclui  
informações sobre segurança,  
manutenção e veículo



## **⚠️ ADVERTÊNCIA**

Leia este manual na íntegra. Ele contém informações importantes sobre a segurança.

Idade mínima: Piloto: 16 anos ou mais com carteira de habilitação válida. Mantenha este Manual do proprietário no veículo.

A remoção ou a modificação de peças relacionadas às emissões evaporativas neste OHRV é ilegal.

Violadores podem estar sujeitos a penalidades civis e/ou criminais perante as leis da Califórnia e federais dos EUA.

2 1 9 0 0 2 0 8 7 \_ P T

Instruções originais

## **ADVERTÊNCIA**

**PODE SER PERIGOSO OPERAR SEU VEÍCULO.** Se não tomar as precauções adequadas, é possível que ocorra rapidamente uma colisão ou capotamento, mesmo em manobras rotineiras, como ao fazer uma curva, dirigir em colinas ou sobre obstáculos.

Para sua segurança, leia e respeite todas as advertências deste Manual do proprietário e das etiquetas no seu veículo. **Não respeitar essas advertências pode resultar em FERIMENTOS GRAVES OU MORTE!**

Mantenha este Manual do proprietário sempre no veículo.

## **ADVERTÊNCIA**

Desconsiderar as precauções e instruções de segurança contidas neste Manual do proprietário, no *FILME DE SEGURANÇA* e nas etiquetas de segurança fixadas no produto pode resultar em graves ferimentos, inclusive o risco de morte!

## **ADVERTÊNCIA**

Este veículo pode superar o desempenho de outros veículos que você possa ter dirigido antes. Familiarize-se com o seu novo veículo sem pressa.

### ADVERTÊNCIA: PROPOSIÇÃO 65 DA CALIFÓRNIA

 **ADVERTÊNCIA:** A operação, os serviços e a manutenção de um veículo fora de estrada podem expor você a produtos químicos, inclusive gases de escapamento, monóxido de carbono, ftalatos e chumbo, que são conhecidos no estado da Califórnia como produtos que podem causar câncer e defeitos de nascença ou outros problemas no aparelho reprodutor. Para minimizar a exposição, evite a inalação de gases de escapamento, não coloque o motor em marcha lenta exceto conforme for necessário, faça a manutenção de seu veículo em uma área bem ventilada e utilize luvas ou lave as mãos frequentemente durante a manutenção do seu veículo. Para mais informações, acesse [www.p65warnings.ca.gov/products/passenger-vehicle](http://www.p65warnings.ca.gov/products/passenger-vehicle).

No Canadá, os produtos são distribuídos pela Bombardier Recreational Products Inc. (BRP).

Nos EUA, os produtos são distribuídos pela BRP US Inc.

**As seguintes marcas comerciais são propriedade da Bombardier Recreational Products Inc.:**

Can-Am® D.E.S.S.™ DPS™ Rotax® TTI™ XPST™

Este documento contém a marca comercial da seguinte empresa:

– † Visco-Lok é uma marca comercial da GKN Viscodrive GmbH.

# PREFÁCIO

## MANUAL DO PROPRIETÁRIO 2020

Defender MAX HD8

Defender MAX DPS HD8

Defender MAX DPS HD10

Defender MAX XT HD8

Defender MAX XT HD10

Defender MAX XT CAB HD10

Defender MAX Lone Star HD10

Traxter MAX DPS HD8

Deutsch	Dieses Handbuch ist möglicherweise in Ihrer Landessprache verfügbar. Bitte wenden Sie sich an Ihren Händler oder besuchen Sie: <a href="http://www.operatorsguides.brp.com">www.operatorsguides.brp.com</a>
English	This guide may be available in your language. Check with your dealer or go to: <a href="http://www.operatorsguides.brp.com">www.operatorsguides.brp.com</a>
Español	Es posible que este manual esté disponible en su idioma. Consulte a su distribuidor o visite: <a href="http://www.operatorsguides.brp.com">www.operatorsguides.brp.com</a>
Français	Ce guide peut être disponible dans votre langue. Vérifier avec votre concessionnaire ou aller à: <a href="http://www.operatorsguides.brp.com">www.operatorsguides.brp.com</a>
Italiano	Questa guida potrebbe essere disponibile nella propria lingua. Contattare il concessionario o consultare: <a href="http://www.operatorsguides.brp.com">www.operatorsguides.brp.com</a>
中文	本手册可能有您的语种的翻译版本。请向经销商询问，或者登录 <a href="http://www.operatorsguides.brp.com">www.operatorsguides.brp.com</a> 查询。
日本語	このガイドは、言語によって翻訳版が用意されています。ディーラーに問い合わせるか、次のアドレスでご確認ください： <a href="http://www.operatorsguides.brp.com">www.operatorsguides.brp.com</a>
Nederlands	Deze handleiding kan beschikbaar zijn in uw taal. Vraag het aan uw dealer of ga naar: <a href="http://www.operatorsguides.brp.com">www.operatorsguides.brp.com</a>
Norsk	Denne boken kan finnes tilgjengelig på ditt eget språk. Kontakt din forhandler eller gå til: <a href="http://www.operatorsguides.brp.com">www.operatorsguides.brp.com</a>
Português	Este manual pode estar disponível em seu idioma. Fale com sua concessionária ou visite o site: <a href="http://www.operatorsguides.brp.com">www.operatorsguides.brp.com</a>
Русский	Воспользуйтесь руководством на вашем языке. Узнайте о его наличии у дилера или на странице по адресу <a href="http://www.operatorsguides.brp.com">www.operatorsguides.brp.com</a>
Suomi	Käyttöohjekirja voi olla saatavissa omalla kielelläsi. Tarkista jälleenmyyjältä tai käy osoitteessa: <a href="http://www.operatorsguides.brp.com">www.operatorsguides.brp.com</a>
Svenska	Denna bok kan finnas tillgänglig på ditt språk. Kontakta din återförsäljare eller gå till: <a href="http://www.operatorsguides.brp.com">www.operatorsguides.brp.com</a>

Parabéns pela aquisição de um novo veículo side-by-side Can-Am®. Ele conta com a garantia limitada da BRP e com uma rede de concessionárias autorizadas Can-Am, prontas para lhe fornecer as peças, serviços ou acessórios que você precisar.

Na entrega, você recebeu informações sobre a cobertura da garantia e assinou a *LISTA DE VERIFICAÇÃO DE PRÉ-ENTREGA* para assegurar que o seu novo veículo foi preparado de maneira totalmente satisfatória.

Sua concessionária está comprometida com a sua satisfação. Se precisar de mais informações, fale com sua concessionária.

## O que você deve saber antes de sair dirigindo

Para saber como reduzir os riscos de acidentes para você ou transeuntes, leia este Manual do proprietário antes de operar o veículo.

Leia também todas as etiquetas de segurança no seu veículo e assista ao *VIDEIO SOBRE SEGURANÇA*.

disponível em <https://can-am.brp.com/off-road/safety>.



Deixar de seguir as advertências contidas neste Manual do proprietário pode resultar em FERIMENTOS GRAVES ou MORTE.

## Mensagens de segurança

As mensagens de segurança, seus tipos, aparência e como elas são usadas neste manual são explicadas a seguir:

O símbolo de alerta de segurança  indica um perigo potencial de ferimento.



### ADVERTÊNCIA

Indica uma situação de risco que, se não for evitada, pode resultar em morte ou ferimentos graves.



**CUIDADO** Indica uma situação de risco que, se não for evitada, pode resultar em ferimentos leves ou moderados.

**AVISO** Indica uma instrução, que se não for seguida, poderia resultar em componentes do veículo ou outros bens seriamente danificados.

## Sobre este Manual do proprietário

Este Manual do proprietário foi preparado para familiarizar o proprietário/motorista com os diversos controles, instruções de manutenção e instruções de operação segura do veículo. Isso é indispensável para o uso correto do produto.

Mantenha este Manual do proprietário no veículo para consultas sobre manutenção, solução de problemas e instruções a terceiros.

Note que este manual está disponível em vários idiomas. Em caso de qualquer discrepância, a versão em Inglês deverá prevalecer.

Se desejar consultar e/ou imprimir mais uma cópia do Manual do proprietário, acesse o site **[www.operatorsguides.brp.com](http://www.operatorsguides.brp.com)**.

As informações contidas neste documento são atuais na ocasião da sua publicação. A BRP entretanto, mantém uma política de melhoria contínua de seus produtos, sem contudo ter a obrigação de implementá-las nos produtos fabricados anteriormente. Em virtude de mudanças posteriores, é provável que existam diferenças entre o produto fabricado e as descrições e/ou especificações neste manual. A BRP se reserva no direito de, a qualquer momento, cancelar ou alterar as especificações, projetos, características, modelos ou equipamentos sem incorrer em qualquer obrigação.

Este Manual do proprietário deve permanecer no veículo quando ele for vendido.

---

***Esta página está  
intencionalmente em branco***

---

# ÍNDICE

<b>PREFÁCIO</b> .....	<b>1</b>
O QUE VOCÊ DEVE SABER ANTES DE SAIR DIRIGINDO.....	2
MENSAGENS DE SEGURANÇA.....	3
SOBRE ESTE MANUAL DO PROPRIETÁRIO.....	3

## ***INFORMAÇÕES DE SEGURANÇA***

<b>PRECAUÇÕES GENÉRICAS</b> .....	<b>12</b>
EVITE A INTOXICAÇÃO POR MONÓXIDO DE CARBONO.....	12
EVITE INCÊNDIOS E OUTROS RISCOS PROVOCADOS PELA GASOLINA.....	12
EVITE QUEIMADURAS NAS PEÇAS QUENTES.....	12
ACESSÓRIOS E MODIFICAÇÕES.....	13
<b>OPERAÇÃO DE SEGURANÇA - RESPONSABILIDADES</b> .....	<b>14</b>
PROPRIETÁRIO - SEJA RESPONSÁVEL.....	14
OPERADOR - SEJA RESPONSÁVEL E ESTEJA QUALIFICADO PARA OPERAR O VEÍCULO.....	14
DIRIGINDO COM CUIDADO.....	15
SISTEMA DE PROTEÇÃO DO OCUPANTE.....	16
CONDIÇÕES DO TERRENO.....	16
<b>INSPEÇÃO DE PRÉ-PARTIDA</b> .....	<b>18</b>
LISTA DE VERIFICAÇÃO DE INSPEÇÃO DE PRÉ-PARTIDA.....	18
<b>PREPARE-SE PARA PILOTAR</b> .....	<b>21</b>
ANTES DE PILOTAR.....	21
EQUIPAMENTOS DE PILOTAGEM.....	21
<b>EVITE ACIDENTES</b> .....	<b>24</b>
EVITE TOMBAMENTOS E CAPOTAMENTOS.....	24
EVITE COLISÕES.....	25
<b>DIRIGINDO SEU VEÍCULO</b> .....	<b>27</b>
EXERCÍCIOS PRÁTICOS.....	27
OPERAÇÃO FORA DE ESTRADA.....	28
TÉCNICAS DE PILOTAGEM EM GERAL.....	28
<b>TRANSPORTANDO CARGAS E TRABALHANDO</b> .....	<b>34</b>
TRABALHANDO COM SEU VEÍCULO.....	34
TRANSPORTANDO CARGAS.....	34
PUXANDO UMA CARGA.....	37
PUXANDO UM REBOQUE.....	37
<b>ETIQUETAS IMPORTANTES DO PRODUTO (CANADÁ/ESTADOS UNIDOS)</b> .....	<b>39</b>
ETIQUETAS.....	39
ETIQUETAS DE SEGURANÇA.....	42
ETIQUETAS DE CONFORMIDADE.....	54
ETIQUETAS DE INFORMAÇÕES TÉCNICAS.....	55
<b>ETIQUETAS IMPORTANTES NO PRODUTO (TODOS OS PAÍSES, EXCETO CANADÁ/ESTADOS UNIDOS)</b> .....	<b>56</b>
ETIQUETAS.....	56
ETIQUETAS DE SEGURANÇA.....	58
ETIQUETAS DE CONFORMIDADE.....	71

ETIQUETAS DE INFORMAÇÕES TÉCNICAS.....	72
--	----

## **INFORMAÇÕES DO VEÍCULO**

<b>CONTROLES PRINCIPAIS.....</b>	<b>74</b>
1) VOLANTE.....	74
2) PEDAL DO ACELERADOR.....	75
3) PEDAL DO FREIO.....	75
4) ALAVANCA DE CÂMBIO.....	75
<b>CONTROLES SECUNDÁRIOS.....</b>	<b>77</b>
1) INTERRUPTOR DE IGNIÇÃO E CHAVES.....	77
2) INTERRUPTOR REGULADOR DE INTENSIDADE DO FAROL.....	79
3) INTERRUPTOR 2WD/4WD.....	79
4) INTERRUPTOR DO DIFERENCIAL TRASEIRO.....	80
5) TECLADO (SE EQUIPADO).....	80
6) INTERRUPTOR DO GUINCHO (SE EQUIPADO).....	80
7) INTERRUPTOR DA BUZINA (SOMENTE NOS MODELOS APLICÁVEIS).....	80
<b>DISPLAY DIGITAL DE 4,5".....</b>	<b>82</b>
DISPLAY MULTIFUNCIONAL.....	82
LÂMPADAS E INDICADORES DE ALERTA.....	83
CONFIGURAÇÕES.....	84
<b>DISPLAY DIGITAL DE 7,6".....</b>	<b>86</b>
FUNÇÕES BÁSICAS.....	86
CONFIGURAÇÕES.....	89
<b>EQUIPAMENTO.....</b>	<b>91</b>
1) VOLANTE INCLINÁVEL.....	93
2) PORTA-COPOS.....	93
3) BARRAS DE APOIO DOS PASSAGEIROS.....	94
4) BAGAGEIROS.....	95
5) KIT DE FERRAMENTAS.....	97
6) APOIO PARA OS PÉS.....	97
7) REDES LATERAIS.....	97
8) PROTETORES PARA OS OMBROS.....	98
9) CINTOS DE SEGURANÇA.....	98
10) ASSENTO DO MOTORISTA.....	99
11) ASSENTO DOS PASSAGEIROS.....	99
12) TAMPA DO RESERVATÓRIO DE COMBUSTÍVEL.....	100
13) GUINCHO (SE EQUIPADO).....	100
14) COMPARTIMENTO DE CARGA.....	101
15) ALÇAS DE LIBERAÇÃO DA INCLINAÇÃO DO COMPARTIMENTO DE CARGA.....	101
16) GANCHOS DE AMARRAÇÃO.....	101
17) TAMPA TRASEIRA.....	101
18) ENGATE DO REBOQUE.....	102
19) TOMADAS ELÉTRICAS DE 12 V.....	102
20) TETO (SE EQUIPADO).....	103
21) RETROVISORES LATERAIS (SOMENTE NOS MODELOS APLICÁVEIS).....	103
22) PARA-CHOQUE DIANTEIRO (SE EQUIPADO).....	103



23) TOMADA DE ALIMENTAÇÃO USB (SE EQUIPADO).....	103
24) MECANISMO DE IMOBILIZAÇÃO DO FREIO (SE EQUIPADO).....	103
25) PORTAS COMPLETAS COM VIDROS ELÉTRICOS (MODELOS COM CABINE).....	104
26) PARA-BRISA DE VIDRO INTEIRO COM LIMPADOR (SE EQUIPADO).....	105
27) SISTEMA DE AQUECIMENTO (SE EQUIPADO).....	106
28) DEFLETOR TRASEIRO (SE EQUIPADO).....	106
<b>AJUSTES PARA O PERCURSO.....</b>	<b>108</b>
DIRETRIZES PARA AJUSTE DA SUSPENSÃO.....	108
CONFIGURAÇÕES DE FÁBRICA DA SUSPENSÃO.....	108
AJUSTES DA SUSPENSÃO.....	108
FUNÇÃO DPS.....	109
<b>COMBUSTÍVEL.....</b>	<b>110</b>
REQUISITOS DE COMBUSTÍVEL.....	110
PROCEDIMENTO DE ABASTECIMENTO DE COMBUSTÍVEL.....	110
ABASTECENDO UM GALÃO DE GASOLINA.....	111
<b>PERÍODO DE AMACIAMENTO.....</b>	<b>112</b>
OPERAÇÃO DURANTE O AMACIAMENTO.....	112
<b>PROCEDIMENTOS BÁSICOS.....</b>	<b>113</b>
PARTIDA DO MOTOR.....	113
OPERAÇÃO DA ALAVANCA DE CÂMBIO.....	113
SELEÇÃO DA FAIXA CORRETA (ALTA OU BAIXA).....	113
PARANDO O MOTOR E ESTACIONANDO O VEÍCULO.....	114
DICAS PARA MAXIMIZAR A DURABILIDADE DA CORREIA DE TRANSMISSÃO.....	114
<b>PROCEDIMENTOS ESPECIAIS.....</b>	<b>116</b>
O QUE FAZER SE ENTRAR ÁGUA NA CVT.....	116
O QUE FAZER SE ACABAR A BATERIA.....	116
O QUE FAZER SE O VEÍCULO CAPOTAR.....	116
O QUE FAZER SE O VEÍCULO FICAR SUBMERSO.....	116
<b>TRANSPORTANDO O VEÍCULO.....</b>	<b>117</b>
USAR A FORÇA DO VEÍCULO PARA SUBIR NO EQUIPAMENTO DE REBOQUE.....	118
USAR UM GUINCHO PARA PUXAR O VEÍCULO PARA O EQUIPAMENTO DE REBOQUE.....	118
PRENDER O VEÍCULO PARA TRANSPORTE.....	119
RETIRAR O VEÍCULO DO TRAILER.....	119
<b>LEVANTANDO E APOIANDO O VEÍCULO.....</b>	<b>121</b>
FRENTE DO VEÍCULO.....	121
PARTE TRASEIRA DO VEÍCULO.....	121
<b>MANUTENÇÃO</b>	
<b>PLANO DE MANUTENÇÃO.....</b>	<b>124</b>
CONDIÇÕES SEVERAS DE POEIRA.....	125
LEGENDA DO PLANO DE MANUTENÇÃO.....	125
PLANO DE MANUTENÇÃO.....	125

<b>PROCEDIMENTOS DE MANUTENÇÃO.....</b>	<b>128</b>
FILTRO DE AR DO MOTOR.....	128
FILTRO DE AR DA CVT.....	129
PRÉ-FILTRO DO SISTEMA DE EMISSÕES EVAPORATIVAS (SE EQUIPADO).....	130
ÓLEO DO MOTOR.....	131
FILTRO DE ÓLEO.....	133
RADIADOR.....	133
LÍQUIDO DE ARREFECIMENTO DO MOTOR.....	134
SISTEMA DE AQUECIMENTO (SE EQUIPADO).....	137
SUPRESSOR DE FAÍSCAS DO SILENCIOSO.....	138
ÓLEO DA CAIXA DE CÂMBIO.....	140
ÓLEO DO DIFERENCIAL.....	142
VELAS DE IGNIÇÃO.....	143
TAMPA DA CVT.....	144
INSTALAÇÃO DA TAMPA DA CVT.....	145
CORREIA DE TRANSMISSÃO.....	145
POLIAS MOTRIZ E ACIONADA.....	147
BATERIA.....	147
FUSÍVEIS.....	148
LUZES.....	150
COIFA E PROTETOR DO EIXO DE TRANSMISSÃO.....	151
ROLAMENTO DA RODA.....	151
RODAS E PNEUS.....	152
SUSPENSÕES.....	153
FREIOS.....	154
CINTOS DE SEGURANÇA.....	155
GAIOLA.....	155
<b>CUIDADOS COM O VEÍCULO.....</b>	<b>157</b>
CUIDADOS APÓS O USO.....	157
LIMPEZA E PROTEÇÃO DO VEÍCULO.....	157
<b>PREPARAÇÃO PARA SER GUARDADO E PARA PRÉ-TEMPORADA.</b>	<b>158</b>
<b><i>INFORMAÇÕES TÉCNICAS</i></b>	
<b>IDENTIFICAÇÃO DO VEÍCULO.....</b>	<b>160</b>
NÚMERO DE IDENTIFICAÇÃO DO VEÍCULO.....	160
NÚMERO DE IDENTIFICAÇÃO DO MOTOR.....	160
ETIQUETA DE CONFORMIDADE.....	160
<b>SISTEMA DE CONTROLE DE EMISSÕES EVAPORATIVAS.....</b>	<b>162</b>
<b>REGULAMENTOS DO SISTEMA DE CONTROLE DE EMISSÃO DE RUIDOS.....</b>	<b>163</b>
<b>DECLARAÇÃO DE CONFORMIDADE CE.....</b>	<b>164</b>
<b>DECLARAÇÃO DE CONFORMIDADE DA CE.....</b>	<b>166</b>
<b>ESPECIFICAÇÕES.....</b>	<b>167</b>

**SOLUÇÃO DE PROBLEMAS**

DIRETRIZES PARA SOLUÇÃO DE PROBLEMAS.....	180
MENSAGENS DO PAINEL DE INSTRUMENTOS.....	184

**GARANTIA**

GARANTIA LIMITADA DA BRP EUA E CANADÁ: 2020 CAN-AM® SSV.....	186
GARANTIA RELACIONADA ÀS EMISSÕES DA EPA DOS EUA.....	190
DECLARAÇÃO DE GARANTIA DE CONTROLE DE EMISSÕES EVAPORATIVAS DA CALIFÓRNIA.....	193
GARANTIA LIMITADA INTERNACIONAL DA BRP: 2020 CAN-AM® SSV .....	195
GARANTIA LIMITADA DA BRP PARA A ÁREA ECONÔMICA EURO- PEIA, A COMUNIDADE DOS ESTADOS INDEPENDENTES E A TURQUIA: 2020 CAN-AM® SSV .....	200

**INFORMAÇÕES PARA O CLIENTE**

INFORMAÇÕES SOBRE PRIVACIDADE.....	208
ENTRE EM CONTATO.....	209
ÁSIA.....	209
EUROPA.....	209
AMÉRICA DO NORTE.....	210
OCEANIA.....	210
AMÉRICA DO SUL.....	210
MUDANÇA DE ENDEREÇO/PROPRIEDADE.....	211



# ***INFORMAÇÕES DE SEGURANÇA***

---

# PRECAUÇÕES GENÉRICAS

## Evite a intoxicação por monóxido de carbono

Todo escape de motor contém monóxido de carbono, um gás mortal. Respirar monóxido de carbono pode provocar dores de cabeça, tonturas, sonolência, náuseas, confusão e certamente a morte.

O monóxido de carbono é um gás incolor, inodoro e insípido que pode estar presente, mesmo que você não veja ou sinta o cheiro de qualquer escape do motor. Os níveis mortais de monóxido de carbono podem se acumular rapidamente, você pode ser afetado subitamente e incapacitado de se salvar. Estes níveis mortais também podem se manter por horas ou dias em locais fechados ou com pouca ventilação. Se você sentir algum sintoma de intoxicação por monóxido de carbono, saia imediatamente do local, respire ar fresco e busque atendimento médico.

Para evitar a morte ou prejuízos graves à saúde por monóxido de carbono:

- Nunca ligue o veículo em locais parcialmente fechados ou pouco ventilados, como garagens, cobertas ou celeiros. Mesmo que você tente ventilar os gases de escapamento com ventiladores ou janelas e portas abertas, o monóxido de carbono pode atingir rapidamente níveis perigosos.
- Nunca ligue o veículo em locais externos onde os gases de escapamento possam entrar em edifícios através de aberturas, como janelas e portas.

## Evite incêndios e outros riscos provocados pela gasolina

A gasolina é extremamente inflamável e altamente explosiva. Os vapores de combustível podem se espalhar e incendiar ao entrar em contato com uma faísca ou chama, a alguns metros de distância do motor. Para reduzir o risco de incêndio ou explosão, siga estas instruções:

- Para armazenar combustível, use somente um galão aprovado para gasolina.
- Nunca abasteça o recipiente de combustível no compartimento de carga ou no veículo - uma descarga elétrica estática pode incendiar o combustível.
- Siga estritamente as instruções no *PROCEDIMENTO DE ABASTECIMENTO DE COMBUSTÍVEL*.
- Nunca dê partida ou opere o motor se a tampa do combustível não estiver instalada adequadamente.

A gasolina é venenosa e pode provocar prejuízos à saúde ou a morte.

- Nunca faça sifão para gasolina pela boca.
- Se você engolir gasolina, respinga-a nos olhos ou inalar seu vapor, consulte um médico imediatamente.

Se derramar gasolina no corpo, lave-se com água e sabão e mude de roupa.

## Evite queimaduras nas peças quentes

Alguns componentes como rotores do freio e componentes do escapamento se tornam quentes durante a operação. Evite o contato com essas peças durante e logo após a operação para evitar ferimentos por queimadura.

## **Acessórios e modificações**

Qualquer modificação ou adição de acessórios pode afetar a dirigibilidade do veículo. É importante dedicar um tempo para se familiarizar com o veículo depois de fazer modificações para entender como adaptar adequadamente a sua conduta ao volante.

Não adulterar com modificações não autorizadas ou instalar equipamentos não especificamente aprovados pela BRP para o veículo. Estas modificações não foram testadas pela BRP e podem aumentar o risco de ferimentos ou perda de controle, ou tornar o veículo ilegal para pilotar. Por exemplo, adulterar as especificações de pneus pode afetar o comportamento do veículo e aumentar o risco de uma perda de controle.

Consulte a concessionária autorizada BRP sobre os acessórios adequados disponíveis para o seu veículo.

---

# OPERAÇÃO DE SEGURANÇA - RESPONSABILIDADES

Este é um veículo fora da estrada de alto desempenho. Os operadores devem ser responsáveis e tomarem cuidado para evitar capotamentos, tombamentos, colisões e outros acidentes. Mesmo com os recursos de segurança do veículo (como estrutura de proteção, cintos de segurança e redes laterais) e os equipamentos de proteção (como capacete), sempre há risco de ferimentos ou morte nesses tipos de acidentes. Para reduzir o risco de ferimentos sérios ou morte, siga as regras descritas nesta seção.

## **Proprietário - Seja responsável**

Leia este Manual do proprietário e assista ao *FILME DE SEGURANÇA*. Consulte o link no início do Manual do proprietário.

Sempre inspecione e confirme se o veículo está em condições seguras de operação antes de dirigir. Sempre siga os intervalos de manutenção conforme descrito neste Manual do proprietário.

Nunca deixe ninguém operar o seu veículo a menos que seja responsável e possa ser confiado a ponto de dirigir um veículo de alto desempenho. Supervisione novos operadores ou operadores jovens e defina regras e limites (por exemplo, se eles podem transportar passageiros, o que eles podem fazer com o veículo, onde podem dirigir, etc.) para todas as pessoas que usam o seu veículo.

**Se equipado com chaves D.E.S.S. opcionais**, selecione a chave apropriada (consulte a seção *INTERRUPTOR DE IGNIÇÃO E CHAVES*) com base na experiência do usuário, uso do veículo e ambiente.

Discuta as informações sobre segurança com todas as pessoas que

forem utilizar o veículo. Certifique-se de que todos os operadores e passageiros atendam às qualificações abaixo e concordam em seguir as informações de segurança. Ajude os usuários a se familiarizarem com o veículo.

Nós o incentivamos a fazer uma inspeção anual de segurança de seu veículo. Entre em contato com uma concessionária BRP autorizada para obter mais detalhes. Embora não seja exigido, é recomendável que uma concessionária BRP autorizada efetue uma preparação de pré-temporada em seu veículo. Cada visita a sua concessionária BRP autorizada é uma grande oportunidade para sua concessionária verificar se seu veículo está incluído em alguma campanha de segurança. Também insistimos que você visite sua concessionária BRP autorizada em tempo oportuno quando ficar sabendo de alguma campanha relacionada à segurança.

Consulte uma concessionária BRP autorizada para os acessórios disponíveis de que possa precisar.

## **Operador - Seja responsável e esteja qualificado para operar o veículo**

Leia este Manual do proprietário e assista ao *FILME DE SEGURANÇA*. Consulte o link no início do Manual do proprietário.

Esteja completamente familiarizado com os controles operacionais e com a operação geral do veículo.

Faça um curso de treinamento, se disponível (contate uma concessionária autorizada Can-Am para saber sobre a disponibilidade de cursos de treinamento – consulte também a internet no endereço <http://www.rohva.org/>), e pratique os exercícios descritos na seção



**EXERCÍCIOS DE TREINAMENTO.** Pratique dirigir em uma área adequada livre de perigos e sinta a resposta de cada comando. Dirija em baixa velocidade. Velocidades mais altas exigem maior experiência, conhecimento e condições de percurso adequados.

É preciso ter pelo menos 16 anos de idade.

É preciso ser alto o suficiente para ficar corretamente sentado: com as costas apoiadas no encosto, o cinto de segurança preso, segurando o volante com as duas mãos e ser capaz de pisar totalmente no freio ou no acelerador com o pé direito, além de pisar com firmeza o pé esquerdo no apoio para pés.

É preciso ter uma carta de motorista apropriada de acordo com as leis locais.

Nunca dirija este veículo depois de ter usado drogas ou álcool ou se estiver cansado ou doente. Esses fatores diminuem o tempo de reação do indivíduo e afetam o julgamento.

### **Transportando um passageiro**

Somente transporte um máximo de cinco passageiros. Os passageiros precisam estar corretamente sentados no cockpit.

Os passageiros precisam ter altura suficiente para que permaneçam corretamente sentados: com as costas apoiadas no encosto, o cinto de segurança preso, segurando o suporte e com os pés firmemente plantados – no caso do passageiro dianteiro à direita, com o pé direito no apoio para os pés e o pé esquerdo no assoalho do veículo e, no caso do passageiro do meio e os três passageiros traseiros, com ambos os pés firmemente no assoalho.

Nunca transporte passageiros que tenham usado drogas ou álcool ou

que estejam cansados ou doentes. Esses fatores diminuem o tempo de reação do indivíduo e prejudicam o julgamento.

Instrua os passageiros a lerem as etiquetas de segurança do veículo.

Nunca transporte passageiros se achar que não estão com habilidade ou julgamento suficientes para se concentrarem nas condições do terreno e se adaptarem da maneira adequada. Mais especificamente para veículos side-by-side, o passageiro também precisa prestar constante atenção ao terreno à sua frente e ser capaz de suportar os impactos.

### **Dirigindo com cuidado**

- Este veículo comporta-se de maneira diferente dos outros veículos. Se você não tomar as devidas precauções, uma colisão ou tombamento pode ocorrer rapidamente durante manobras abruptas como curvas fechadas, aceleração ou desaceleração, em aclives ou sobre obstáculos.
- Nunca dirija em velocidades excessivas. Sempre dirigir a uma velocidade compatível com o terreno, visibilidade, condições de operação e de acordo com sua experiência.
- Nunca tente empinar, derrapar, deslizar, dar saltos, cavalos de pau ou fazer outros truques.
- Nunca tente acelerar ou desacelerar rapidamente ao fazer uma curva fechada. Isso pode resultar em capotamento.
- Nunca tente derrapar ou deslizar. Se o veículo começar a derrapar ou deslizar, gire o volante na direção contrária à derrapagem ou deslizamento. Em superfícies muito escorregadias como o gelo, vá devagar e com muito cuidado para reduzir as chances de perder o controle do veículo.

- Sempre esteja certo de que não haja obstáculos ou pessoas atrás de você ao dar a ré. Preste atenção com os pontos cegos. Quando for seguro andar de ré, vá devagar.
- Nunca exceda os limites de carga declarados para este veículo. A carga precisa ser corretamente presa. Reduza a velocidade, deixe uma maior distância para a frenagem e siga as outras instruções em *TRANSPORTANDO CARGAS E TRABALHANDO*.
- Nunca esqueça que este veículo é pesado! Seu próprio peso pode prender o motorista se cair sobre o mesmo.
- Sempre dirija devagar e seja extremamente cuidadoso quando estiver dirigindo em terreno desconhecido. Sempre observe as mudanças de terreno ao dirigir este veículo. Tente aprender como o veículo se comporta em diferentes ambientes.
- Nunca dirija em terreno excessivamente acidentado, escorregadio ou solto até que você tenha aprendido e praticado os conhecimentos necessários para controlar o veículo em tais terrenos. Tenha um cuidado especial nesses tipos de terreno.
- Nunca use este veículo em morros muito íngremes para o veículo ou para as suas habilidades. Pratique em pequenas inclinações.

## Sistema de proteção do ocupante

- Este veículo foi projetado para transportar um piloto e até cinco passageiros, todos usando os equipamentos de proteção apropriados (consulte *EQUIPAMENTOS DE PILOTAGEM* nesta seção).
- O motorista e o passageiro precisam travar as portas ou as redes laterais e usar os cintos de segurança sempre que estiverem andando no veículo.
- Sempre siga os procedimentos corretos para subir ou descer colinas conforme descrito em *DIRIGINDO SEU VEÍCULO*. Antes de começar a subir ou descer qualquer morro, verifique o terreno com cuidado. Nunca suba ou desça colinas cuja superfície seja excessivamente escorregadia ou solta. Não passe pelo topo de uma colina em alta velocidade.

## Condições do terreno

- Este veículo não foi projetado para andar em superfícies pavimentadas. Se for preciso usar o veículo em tais superfícies, faça-o por um curto período e evite entradas abruptas do volante, do acelerador e dos pedais do freio.
- Nunca tente subir colinas ou declives laterais puxando um reboque.
- Sempre verifique os obstáculos antes de dirigir em uma área nova. Siga sempre os procedimentos corretos ao operar sobre obstáculos conforme descrito na seção *DIRIGINDO SEU VEÍCULO*.

- Nunca dirija o veículo em rios com correnteza ou em profundidades maiores que as especificadas na seção *DIRIGINDO SEU VEÍCULO*. Lembre-se de que freios molhados podem ter menor capacidade de parada. Teste os freios depois de sair da água. Se for necessário, acione os mesmos diversas vezes para deixar o atrito secar os freios.
- Sempre estacione o veículo na parte do terreno mais plana possível. Antes de sair do veículo, coloque a alavanca de câmbio na posição ESTACIONAMENTO, desligue o motor e retire a chave.
- Nunca assumir que o veículo pode ir a toda parte com segurança. Mudanças repentinas no terreno causadas por buracos, depressões, bancos de areia, terrenos mais macios, mais duros, ou outras irregularidades podem causar a perda de equilíbrio ou tornar o veículo instável. Para evitar isso, reduza a velocidade e sempre observe o terreno à frente. Se o veículo começar a tombar ou capotar, o melhor conselho é imediatamente esterçar na direção do capotamento! Nunca tente evitar um capotamento usando um braço ou uma perna. Mantenha braços e pernas dentro da gaiola ou ROPS (estrutura de proteção ao capotamento).

# INSPEÇÃO DE PRÉ-PARTIDA

Sempre inspecione e confirme se o veículo está em condições seguras de operação antes de dirigir. Sempre siga os intervalos de manutenção conforme descrito neste Manual do proprietário.



## ADVERTÊNCIA

Efetue uma inspeção de pré-partida antes de cada percurso para detectar qualquer problema potencial que possa ocorrer durante o uso. A inspeção de pré-partida pode ajudá-lo a monitorar o desgaste e a deterioração de componentes antes que se tornem um problema. Corrija os problemas que descobrir para reduzir o risco de uma quebra ou acidente.

Antes de usar o veículo, o piloto deve sempre realizar a seguinte lista de verificação de inspeção de pré-partida.

## Lista de verificação de inspeção de pré-partida

### O que fazer antes de dar partida no motor (Chave em DESL.)

ITENS A INSPECIONAR	INSPEÇÃO A SER FEITA	✓
Pneus	Verificar a pressão e as condições dos pneus. Consulte <i>ESPECIFICAÇÕES</i> e ajuste de acordo com a carga.	
Rodas	Verifique se as rodas apresentam algum dano ou folga anormal; certifique-se de que as porcas estejam apertadas. Consulte <i>RODAS E PNEUS</i> em <i>PROCEDIMENTOS DE MANUTENÇÃO</i> para obter as especificações de torque.	
Radiador	Verificar a limpeza do radiador.	
Kit da grade dianteira	Verifique a limpeza da grade dianteira.	
Óleo do motor	Verifique o nível de óleo do motor.	
Líquido de arrefecimento	Verifique o nível do líquido de arrefecimento.	
Fluido de freio	Verifique o nível de fluido de freio.	
Filtro de ar do motor	Inspeccione o filtro de ar do motor e limpe ou substitua, se necessário (realize revisões com maior frequência em condições de alta presença de poeira).	
Filtro de ar da CVT	Inspeccione e limpe o filtro de ar da CVT (ao dirigir em condições com alta presença de poeira).	
Coifas do eixo de transmissão	Verifique o estado das coifas e protetores do eixo de transmissão.	

ITENS A INSPECIONAR	INSPEÇÃO A SER FEITA	✓
Bagageiro e carga	<p><b>Carga:</b> Se transportar carga, respeite a capacidade máxima de carga. Consulte <i>ESPECIFICAÇÕES</i></p> <p><b>Carga do veículo:</b> Garanta que a carga total do veículo (incluindo usuário, passageiros, carga, peso no engate e outros acessórios) não está excedendo as especificações. Consulte <i>TRANSPORTANDO CARGAS</i>.</p>	
	<p>Se estiver puxando um reboque ou outro equipamento:</p> <ul style="list-style-type: none"> <li>- Verifique o estado do engate e do encaixe do cambão.</li> <li>- Respeite o peso no engate e a capacidade de reboque, conforme indicado na etiqueta fixada no engate ou consulte as <i>ESPECIFICAÇÕES</i>.</li> <li>- Prenda o reboque adequadamente ao engate.</li> </ul>	
Compartimento de carga traseiro	Verifique se o compartimento de carga traseiro está corretamente travado.	
	Verifique se a tampa traseira está corretamente travada.	
Chassi e suspensão	Verificar a existência de algum detrito no chassi ou na suspensão e limpá-los adequadamente.	
Mecanismo de imobilização do freio (se equipado)	Aplique o mecanismo de imobilização do freio e verifique se funciona bem.	
Filtros de ar do aquecedor (quando equipado)	Inspeccione os filtros de ar do aquecedor; substitua se for necessário (realize revisões com maior frequência em condições de alta presença de poeira).	

### O que fazer antes de dar partida no motor (Chave em LIG.)

ITENS A INSPECIONAR	INSPEÇÃO A SER FEITA	✓
Instrumentos	Verificar o funcionamento das luzes indicadoras do painel de instrumentos (durante os segundos iniciais com a chave em LIG.).	
	Verificar se há mensagens no painel de instrumentos.	
Luzes	Verificar o funcionamento e a limpeza dos faróis e das lanternas traseiras.	
	Verificar o funcionamento do farol alto e baixo.	
	Verificar o funcionamento das luzes de freio.	

ITENS A INSPECIONAR	INSPEÇÃO A SER FEITA	✓
Assentos, redes laterais e cintos de segurança	Verificar se os assentos estão corretamente travados.	
	Verificar se há danos nas redes laterais. Substitua as redes se for encontrado algum dano.	
	Apertar os dois cintos de segurança e confirmar se estão presos com firmeza. Usar a cinta de ajuste para apertar a rede conforme necessário.	
	Verificar se há danos nos cintos de segurança. Aperte os cintos de segurança e confirme se estão bem fechados.	
Pedal do acelerador	Pressione o pedal do acelerador algumas vezes para garantir que está funcionando livremente e que retorna à posição de descanso quando solto.	
Pedal do freio	Pressione o pedal do freio e certifique-se de que você esteja sentindo uma resistência firme e que ele retorna totalmente à posição quando solto.	
Nível de combustível	Verificar o nível do tanque de combustível.	
Ventoinha do aquecedor (quando equipado)	Verificar o funcionamento da ventoinha do aquecedor. Verificar os fluxos de ar de cada defletor (montado no painel e no aquecedor).	

### O que fazer depois de ligar o motor

ITENS A INSPECIONAR	INSPEÇÃO A SER FEITA	✓
Volante	Verificar se a direção opera livremente, virando-a totalmente de um lado para o outro.	
Interruptor de ignição	Colocar a chave da ignição na posição DESL. para ver se o motor irá desligar. Religue o motor.	
Alavanca de câmbio	Verifique o funcionamento da alavanca de câmbio (P, R, N, H e L).	
Seletor de 2WD/4WD	Verificar o funcionamento do seletor de 2WD/4WD.	
Freios	Dirigir devagar por alguns metros e acionar os freios. O pedal do freio precisa estar firme ao ser acionado. O pedal deve retornar à posição de descanso quando solto. Os freios devem responder adequadamente à entrada do motorista.	
Guincho (se equipado)	Verifique a operação do guincho.	

# PREPARE-SE PARA PILOTAR

## Antes de pilotar

Faça uma inspeção de pré-partida para confirmar que seu veículo encontra-se em condições de operação seguras. Consulte *INSPEÇÃO DE PRÉ-PARTIDA*.

O motorista e o passageiro devem:

- Estar corretamente sentados.
- Prender as redes e apertar os cintos de segurança.
- Usar os equipamentos de pilotagem apropriados. (Consulte *EQUIPAMENTOS DE PILOTAGEM*.)

## Equipamentos de pilotagem

É importante que o piloto e o passageiro usem sempre as roupas e equipamentos de proteção adequados, incluindo:

- Um capacete aprovado
- Proteção para os olhos
- Botas
- Luvas
- Camisa ou jaqueta de manga comprida
- Calças compridas.

Dependendo das condições, podem ser necessários óculos antiembaçantes.

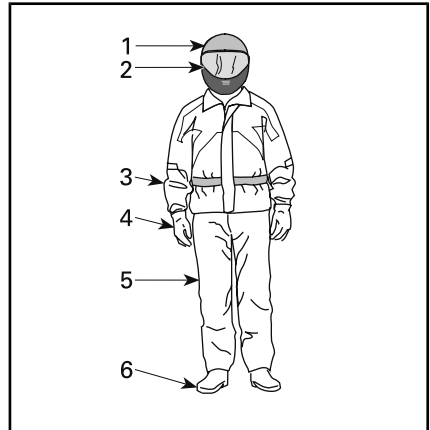

### *EQUIPAMENTOS DE PILOTAGEM*

1. *Capacete aprovado*
2. *Proteção para os olhos e o rosto*
3. *Camisa ou jaqueta de manga comprida*
4. *Luvas*
5. *Calças compridas*
6. *Botas (de cano alto)*

As condições climáticas devem ajudar a decidir o que vestir. Para maximizar o conforto e evitar ulcerações pelo frio durante o inverno, use roupas esperando as condições climáticas mais frias possíveis. As roupas de baixo térmicas próximas da pele também proporcionam uma boa isolamento.

Nunca use roupas largas que possam ficar presas no veículo ou nos galhos das árvores e arbustos.

## Capacetes e proteção para os olhos

Os capacetes protegem a cabeça e o cérebro contra ferimentos. Mesmo com a proteção da gaiola e das redes laterais, é possível que entrem objetos no cockpit e batam na cabeça dos ocupantes, ou a cabeça pode bater na própria gaiola ou em objetos fora do veículo. Mesmo o melhor dos capacetes não é garantia contra ferimentos, mas as estatísticas indicam que o uso de um capacete reduz significa-

tivamente o risco de acidentes cerebrais. Portanto, siga os procedimentos de segurança e use sempre um capacete durante o passeio.

### **Como escolher um capacete**

Os capacetes devem ser fabricados para atender aos padrões apropriados de seu estado, província ou país, e devem ajustar-se apropriadamente.

Um capacete com proteção para o rosto é a melhor opção, já que ele também protege contra impactos frontais. Ele também protege contra detritos, pedras, insetos, elementos da natureza, etc.

Um capacete aberto na frente não oferece a mesma proteção para o rosto e queixo. Se você usa um capacete aberto na frente, use um anteparo de proteção com encaixe para o rosto e/ou um par de óculos de corrida. Óculos comuns ou óculos de sol não são suficientes para proteger olhos de pilotos. Eles podem espatifar ou sair voando, além de permitir que vento e objetos carregados pelo ar atinjam os olhos.

Para pilotar no inverno, é preciso sempre levar para uso, se necessário, um capuz do tipo inteiriço ou um gorro do tipo usado para escadas.

Use proteções ou óculos especiais de cor fumê apenas na luz do dia. Não os utilize à noite ou com iluminação ruim. Não os utilize se eles comprometerem a sua habilidade de discernir as cores.

### **Outros equipamentos de pilotagem**

#### **Calçados**

Só use calçados fechados. Botas de cano alto com solados antiderrapantes oferecem mais proteção e permitem pisar firmemente com os pés no apoio para pés.

Evite deixar laços longos que possam ficar presos nos pedais do acelerador ou do freio.

Para dirigir no inverno, botas com solado de borracha com parte superior de couro ou nylon e revestimentos de feltro removíveis são as mais adequadas.

Evite botas de borracha. As botas de borracha podem ficar presas atrás ou entre os pedais, danificando a operação correta dos pedais do freio e do acelerador.

#### **Luvas**

Luvas totalmente fechadas protegem as mãos contra vento, sol, calor, frio e objetos voadores. Um par de luvas com encaixe perfeito melhora o controle do volante e ajuda a reduzir a fadiga das mãos. Luvas fortes e reforçadas para motocicletas ou veículos ATV protegem melhor as mãos em caso de acidentes ou capotamentos. Se as luvas forem muito grossas, poderá ser difícil operar os controles.

Para condições de condução no inverno, as mãos devem ser protegidas por um par de luvas para snowmobile, que têm isolamento suficiente e permitem o uso dos polegares e dedos para operação dos controles.

#### **Jaquetas, calças e trajas para pilotagem**

Use uma jaqueta ou uma camisa de mangas longas e calças compridas, ou um macacão para pilotagem. Equipamentos de proteção de qualidade ATV, do tipo usado em quadriciclos, dão conforto e podem ajudar você a evitar distrair-se por elementos ambientais adversos. Em caso de colisão, um equipamento de proteção de boa qualidade, feito de material robusto, pode impedir ou reduzir os ferimentos.



Ao dirigir em climas frios, proteja-se contra a hipotermia. A hipotermia, uma condição de baixa temperatura corporal, pode causar perda de concentração, lentidão de reações e perda da movimentação suave e precisa dos músculos. Em condições de climas frios, usar os equipamentos de proteção corretos, como uma jaqueta à prova de vento com camadas isoladas de tecido é essencial. Mesmo ao dirigir em temperaturas moderadas, é possível sentir bastante frio devido ao vento.

Os equipamentos de proteção apropriados para dirigir em climas frios podem ser ficar quentes quando você parar. Vista as roupas em camadas, para poder tirá-las quando precisar. Colocar uma camada de roupa à prova de vento por cima dos equipamentos de proteção pode ajudar a impedir que o ar frio atinja a pele.

### **Equipamentos para chuva**

Se precisar dirigir em tempo chuvoso, use uma capa de chuva ou um macacão de pilotagem impermeável. Em viagens longas é uma boa ideia levar roupa de chuva. Se o piloto estiver seco, ele ficará muito mais confortável e alerta.

### **Proteção auditiva**

A exposição a longo prazo ao vento e ao ruído de motor ao dirigir pode causar perda permanente de audição. Utilize os dispositivos de proteção auriculares apropriados, como plugues de ouvido, para ajudar a impedir perda de audição. Verifique as leis locais antes de usar qualquer dispositivo de proteção auditiva.

---

# EVITE ACIDENTES

## Evite tombamentos e capotamentos

Veículos side-by-side comportam-se de maneira diferente dos outros veículos. Os veículos side-by-side foram projetados para andar em terreno fora da estrada (por exemplo, a base das rodas, largura do trilho, altura em relação ao solo, suspensão, trem de acionamento, pneus, etc., são diferentes) e, como resultado, podem capotar em situações onde veículos projetados para uso principalmente em terrenos planos ou pavimentados não capotam.

Um capotamento ou outro acidente pode ocorrer rapidamente durante manobras abruptas como curvas fechadas ou muita aceleração ou desaceleração nas curvas, ou ao dirigir em ladeiras ou sobre obstáculos. Manobras brutas ou direção agressiva pode causar tombamentos ou perda de controle, mesmo em áreas abertas e planas. Se o veículo tombar, qualquer parte de seu corpo (como braços, pernas ou cabeça) que estiver para fora do cockpit poderá ser esmagada e presa pela gaiola ou ROPS ou por outras partes do veículo. Também é possível que você se machuque com o impacto com o solo, cockpit ou outros objetos.

Para reduzir riscos de capotamentos:

- Tome cuidado ao fazer curvas.
  - Não gire o volante demais ou muito rápido para a sua velocidade e ambiente. Ajuste as entradas de direção de acordo com sua velocidade e ambiente.
  - Reduza a velocidade antes de fazer uma curva. Evite frear bruscamente durante uma curva.
  - Evite aceleração súbita ou brusca ao fazer curvas, mesmo se estiver saindo de uma parada ou estiver em velocidade baixa.
- Nunca tente empinadas, derrapagens, pulos ou outras acrobacias. Se o veículo começar a derrapar ou deslizar, esterce na direção da derrapagem ou deslizamento. Nunca freie com força nem trave as rodas.
- Evite superfícies pavimentadas. Este veículo não foi projetado para operar em superfícies pavimentadas e, se for usado em tais superfícies, apresentará maior probabilidade de tombamentos. Se precisar dirigir em uma superfície pavimentada, faça curvas gradualmente, vá devagar e evite aceleração e frenagem abruptas.

Este veículo pode tombar ou capotar para a frente ou para os lados em declives ou terrenos acidentados.

- Evite dirigir na beira de colinas (dirigir ao longo das encostas em vez de subi-las ou descê-las). Quando possível, suba e desça as encostas em vez de atravessá-las. Se precisar dirigir na lateral, tome muito cuidado e evite superfícies, objetos ou depressões escorregadias. Se sentir que o veículo está começando a tombar ou a deslizar para os lados, esterce para baixo, se possível.
- Evite morros íngremes e siga os procedimentos descritos neste manual com relação a subidas e descidas em declives.
- Mudanças repentinas no terreno como buracos, depressões, bancos de areia, terrenos mais macios, mais duros ou outras irregularidades podem causar tombamento do veículo ou torná-lo instável. Observe o terreno à sua frente e diminua a velocidade em áreas de terreno irregular.

Este veículo funcionará de modo diferente ao transportar ou puxar uma carga.

- Reduza a velocidade e siga as instruções deste manual ao transportar cargas ou puxar um reboque.
- Evite morros e terreno acidentado.
- Deixe uma distância maior para parar.

### **Esteja preparado em caso de tombamento**

- Prenda as redes laterais e aperte o cinto de segurança para evitar que você projete braços ou pernas para fora.

- Nunca se segure na gaiola ou ROPS com o veículo em movimento. As mãos podem ser esmagadas entre a gaiola ou ROPS e o solo em caso de tombamento. Mantenha as mãos no volante ou nas barras de apoio.
- Nunca tente impedir um capotamento usando os braços ou as pernas. Se você achar que o veículo poderá tombar ou rolar, o motorista deverá manter as duas mãos no volante e o pé esquerdo firmemente apoiado no apoio para pés. Os passageiros deverão manter as duas mãos nas barras de apoio e os pés firmemente plantados no piso do veículo.

### **Evite colisões**

Este veículo pode alcançar grandes velocidades. Em velocidades maiores, há um risco maior de perder o controle, particularmente em condições fora de estrada desafiadoras, e o risco de ferimentos em caso de colisão é maior. Nunca dirija em velocidades excessivas. Sempre dirija a uma velocidade compatível com o terreno, visibilidade, condições de operação e de acordo com sua experiência. Considere reservar o uso da chave de desempenho para situações em que os recursos de velocidade total e aceleração sejam apropriados.

Nunca use este veículo em ruas, estradas ou rodovias públicas, mesmo que sejam de terra ou de cascalho. Dirigir o veículo em estradas ou rodovias poderia resultar em uma colisão com outro veículo. Este veículo não foi projetado para operação em rodovias. Ele não atende, por exemplo, os padrões de segurança de veículos automotores aplicados aos automóveis. Em muitas jurisdições, é ilegal operar este veículo vias públicas.

Este veículo não possui o mesmo tipo de proteção contra colisões que um carro possui; por exemplo, não existem air bags, o cockpit não é totalmente fechado e ele não foi projetado para aguentar colisões com outros veículos. Portanto, é particularmente importante prender os cintos de segurança e as redes laterais e usar um capacete homologado.

---

# DIRIGINDO SEU VEÍCULO

## Exercícios práticos

Antes de sair com o veículo, é muito importante familiarizar-se com a dirigibilidade do mesmo, praticando em um ambiente controlado. Se possível, é uma boa ideia fazer um curso de treinamento mais formal para melhorar as suas habilidades e o seu conhecimento do veículo.

Encontre uma área adequada para praticar e faça os exercícios a seguir. A área deve ser, no mínimo, de 45 m por 45 m sem obstáculos como árvores e pedras. Depois que tiver selecionado um local adequado e onde é permitido praticar, prossiga com os exercícios a seguir.

## Exercícios de curvas

As curvas são uma das causas de acidentes mais comuns. É fácil o veículo perder tração ou tombar se você fizer uma curva muito fechada ou dirigir muito rápido. Diminua a velocidade ao se aproximar de uma curva.

- Primeiro aprenda como fazer pequenas curvas à direita em velocidades muito baixas. Solte o acelerador antes de fazer a curva e vagorosamente acione o acelerador ao fazer a curva.
- Repita o exercício de curvas, mas, desta vez, mantenha o acelerador no nível ao fazer a curva.
- Finalmente, repita o exercício de curvas enquanto acelera vagorosamente.
- Pratique os exercícios fazendo a curva para o outro lado.

Observe como o seu veículo reage nesses diferentes exercícios. Recomendamos soltar o acelerador antes de entrar em uma curva para ajudar a iniciar a mudança de direção. Você sentirá a força lateral aumentando com a velocidade e com

a entrada do volante. A força lateral deve ficar o mais baixo possível para que o veículo não tombe.

## Exercícios de curvas em U

Pratique curvas em U.

- Acelere vagorosamente e, mantendo a velocidade baixa, vire gradualmente o volante para a direita até completar a curva em U.
- Repita o exercício de curva em U com diferentes movimentos do volante e sempre em velocidade bem baixa.
- Repita os exercícios fazendo a curva em U para o outro lado.

Conforme mencionado antes neste manual, não dirija em pistas pavimentadas, pois o comportamento do veículo não será o mesmo, aumentando o risco de capotamento.

## Exercícios de frenagem

Pratique bem a frenagem para se familiarizar com a resposta dos freios.

- No princípio, vá devagar; depois, aumente a velocidade.
- Pratique a frenagem em linha reta em velocidades diferentes e com força de frenagem diferente.
- Pratique a frenagem de emergência: a frenagem ideal é obtida em linha reta, com alta força aplicada, sem travar as rodas.

Lembre-se, a distância de frenagem depende da velocidade do veículo, da carga e do tipo de superfície. Além disso, os pneus e as condições do freio têm um papel fundamental.

## Exercícios de marcha à ré

A próxima etapa envolve o uso da marcha à ré.

- Coloque um cone de marcação dos dois lados do veículo ao lado de cada roda traseira. Movimente o veículo até poder ver os cones de marcação; então, pare o veículo. Verifique a distância necessária para ver os obstáculos atrás de você.
- Aprenda como o veículo se comporta na marcha à ré e como reage com as entradas do volante.
- Sempre faça estes exercícios de marcha à ré em baixa velocidade.

## Exercício de parada de emergência do motor

Aprenda como parar o motor rapidamente em situação de emergência.

- Andando em baixa velocidade, simplesmente vire a chave para a posição desl.

Isso lhe ajuda a se familiarizar com a reação do veículo quando o motor é desligado enquanto durante a condução para assim desenvolver esse reflexo.

## Operação fora de estrada

A operação fora de estrada é, por natureza, perigosa. Qualquer terreno que não tenha sido especialmente preparado para o tráfego de veículos apresenta um perigo inerente onde as inclinações, composição do terreno e declividade exata são imprevisíveis. O próprio terreno apresenta um elemento contínuo de perigo, que deve ser sabidamente aceito por qualquer um se aventurando no mesmo.

Um operador que leva um veículo para fora da estrada sempre deve

tomar muito cuidado ao selecionar o caminho mais seguro e observar atentamente o terreno adiante. O veículo nunca deve ser operado por alguém que não esteja totalmente familiarizado com as instruções de direção aplicáveis ao veículo, nem deve ser operado em terreno inclinado ou traiçoeiro.

## Técnicas de pilotagem em geral

### Dicas de pilotagem em geral

Atenção, cuidado, experiência e habilidade na direção são as melhores precauções contra os perigos na operação do veículo.

Sempre que houver a menor dúvida que o veículo seja capaz de ultrapassar um obstáculo ou um determinado pedaço do terreno com segurança, escolha um percurso alternativo.

Na operação fora da estrada, a potência e a tração, não a velocidade, são importantes. Nunca dirigir mais rápido que o permitido pela visibilidade e pela sua própria capacidade para selecionar uma rota segura. Sempre dirija devagar e seja extremamente cuidadoso quando estiver dirigindo em terreno desconhecido. Sempre observe as mudanças de terreno ao dirigir este veículo. Seja especialmente cuidadoso em terrenos acidentados, escorregadios, com gelo ou soltos.

Observe constantemente o terreno à sua frente para detectar mudanças repentinas de inclinação ou obstáculos, tais como pedras ou tocos, que possam causar a perda de estabilidade fazendo o veículo tombar ou capotar.

Nunca dirija o veículo se os comandos não funcionarem normalmente. Visite uma concessionária autorizada Can-Am.

Para manter o controle correto é altamente recomendável manter as mãos no volante e perto de todos os controles. O mesmo se aplica aos seus pés. Para minimizar a possibilidade de ferir as pernas ou os pés, mantenha o pé esquerdo no apoio para pés e o pé direito no assoalho o tempo todo. Permaneça totalmente dentro do cockpit para evitar bater em objetos fora do veículo.

Cuidado com galhos e outros objetos que podem entrar no compartimento de passageiros e bater em você ou nos passageiros.

### Dirigindo em marcha à ré

Ao dirigir de marcha à ré, verifique se o caminho atrás do veículo está livre de pessoas ou obstáculos. Preste atenção com os pontos cegos. Quando for seguro andar de ré, vá devagar e evite fazer curvas fechadas.



#### ADVERTÊNCIA

As entradas do volante na operação em marcha à ré aumentam o risco de capotamento.

**NOTA:** Na operação em marcha à ré, a RPM do motor fica limitada, limitando assim a velocidade da marcha à ré do veículo.



#### ADVERTÊNCIA

Se estiver descendo uma ladeira na ré, a gravidade pode aumentar a velocidade do veículo acima da velocidade de ré segura.

### Cruzando estradas

Se precisar cruzar uma rodovia, certifique-se de ter visibilidade total dos dois lados para o tráfego que está chegando e verifique se há um ponto de saída do outro lado da ro-

dovia. Dirija em linha reta até esse ponto. Não mude bruscamente de direção ou faça acelerações abruptas, pois isso pode resultar em capotamento. Não dirija sobre calçadas ou trilhas para bicicletas, já que esses caminhos foram especificamente projetados para tais usos.

### Dirigindo em superfícies pavimentadas

Evite superfícies pavimentadas. Este veículo não foi projetado para operar em superfícies pavimentadas e, se for usado em tais superfícies, apresentará maior probabilidade de tombamentos. Se precisar dirigir em uma superfície pavimentada, faça curvas gradualmente, vá devagar e evite aceleração e frenagem abruptas.

### Cruzando águas rasas

A água pode ser um risco especial. Se for muito funda o veículo pode "flutuar" e afundar. Verifique a profundidade e a correnteza antes de tentar atravessar. A profundidade da água não deve exceder 30 cm para que o veículo possa cruzar o obstáculo com segurança. Tome cuidado em superfícies escorregadias, como rochas, grama, troncos, etc, tanto na água como nas margens. Pode ocorrer perda de tração. Não tente entrar na água em alta velocidade.

A água afeta a capacidade de frenagem do seu veículo. Certifique-se de secar os freios, aplicando-os várias vezes depois de sair da água.

Lama e pântanos são encontrados perto da água. Esteja atento a "buracos" ou mudanças de profundidade repentinos. Similarmente, ficar atento para riscos como pedras, troncos, etc., parcialmente cobertos pela vegetação.

## **Dirigindo em superfícies cobertas de neve ou gelo**

Ao executar a inspeção de pré-partida, preste atenção especial aos locais em que o acúmulo de neve e/ou gelo no veículo possa obstruir a visibilidade da lanterna traseira, entupir as aberturas de ventilação, bloquear o radiador e a ventoinha e interferir com o movimento dos controles. Antes de dar a partida no veículo, verifique o volante, o acelerador e os pedais do freio para ver se estão funcionando sem interferência.

Sempre que este veículo for dirigido em uma trilha coberta de neve, a aderência do pneu geralmente ficará reduzida, fazendo com que o veículo reaja de forma diferente aos comandos do piloto. Em superfícies de baixa aderência, as reações da direção não são tão definidas e precisas, as distâncias de parada são aumentadas e a aceleração também é afetada. Reduza a velocidade e não acelere ao máximo. Isso resultará apenas em patinação dos pneus e possivelmente em um maior deslizamento da frente do veículo. Evite frenagens bruscas. Isso poderá provocar um deslizamento do veículo em linha reta. Novamente, o melhor conselho é reduzir a velocidade com segurança para antecipar uma manobra e lhe dar tempo e distância para retomar o controle do veículo.

Ao dirigir o veículo em uma superfície coberta de neve, os flocos de neve serão sugados pela turbulência do rastro do veículo em movimento e transportados entrando em contato, acumulando ou derretendo em alguns componentes expostos, incluindo peças girantes como os discos de freio. A água, a neve ou o gelo podem afetar o tempo de resposta do sistema de freios do veículo. Mesmo quando não precisar reduzir a velocidade

do veículo, use o freio frequentemente para evitar o acúmulo de gelo ou neve e para secar os discos e pastilhas do freio. Ao fazer isso em situações de baixo risco, você testará o nível de aderência e se manterá alerta sobre como o veículo reage aos seus comandos. Mantenha sempre o pedal do freio, o pedal do acelerador e as placas do piso livres de neve e gelo. Limpe frequentemente a neve do assento, do volante, dos faróis e das lanternas.

A profundidade da camada da neve pode ocultar rochas, tocos de árvores ou outros objetos e se estiver molhada pode atrapalhar totalmente a dirigibilidade já que o veículo atola ou perde completamente a tração na neve derretida. Olhe bem adiante e fique sempre atento a qualquer vestígio que possa indicar a presença de tais obstáculos. Na dúvida, desvie. Evite dirigir em qualquer superfície de água congelada antes de verificar se o gelo suportará com segurança o veículo, o piloto e a carga.

No final de cada percurso, tenha o hábito de limpar a neve ou acúmulo de gelo do veículo e de todos os componentes móveis (freios, componentes da direção, sistema de tração, controles, ventoinha do radiador, etc.). A neve molhada virará gelo enquanto o veículo estiver desligado e será mais difícil de remover na próxima inspeção de pré-partida.

## **Dirigindo na areia**

Dirigir em dunas de areia é outra experiência única, mas existem algumas precauções básicas que devem ser observadas. A areia molhada, funda ou fina pode criar perda de tração e fazer com que o veículo deslize, caia fora da trilha ou fique "atolado". Se isso acontecer procure uma base mais firme.



Mais uma vez, o melhor conselho é reduzir e ficar atento às condições do terreno.

Ao dirigir em dunas de areia é recomendável equipar o veículo com uma bandeira de segurança do tipo antena. Isto ajudará a tornar sua localização mais visível aos outros por sobre a próxima duna. Se vir outra bandeira de segurança à sua frente, avance com cuidado.

### **Dirigindo sobre cascalho, pedras soltas ou outras superfícies escorregadias**

Dirigir sobre pedras soltas ou cascalho é muito similar a dirigir no gelo. Afeta a direção do veículo, podendo fazê-lo deslizar e tombar, especialmente em altas velocidades. Além disso, a distância de frenagem poderá ser afetada. Lembre-se que acelerar ao "máximo" ou patinar pode fazer com que pedras soltas sejam projetadas para trás na direção de outro piloto. Nunca fazer isto deliberadamente.

Se você deslizar ou derrapar, virar o volante na direção do movimento pode ajudar a recuperar o controle do veículo. Nunca freie com força e trave as rodas.

### **Cruzamento de obstáculos**

Ao passar por obstáculos, use a faixa baixa (L).

Os obstáculos da "trilha" devem ser cruzados com cuidado. Isso inclui rochas, tocos de árvores e buracos. Evite-os sempre que possível. Lembre-se que alguns obstáculos são muito grandes ou perigosos para serem transpostos e devem ser evitados. Como diretriz básica, nunca tente cruzar um obstáculo que seja mais alto do que a altura em relação ao solo deste veículo. Pedras pequenas ou pequenas árvores caídas podem ser cruzadas com cuidado – aborde o obstáculo

em velocidade baixa e, se possível, em ângulo reto. Ajuste a velocidade sem perder impulso e não acelere abruptamente. Os passageiros devem segurar firmemente nas barras de apoio e apoiar bem os pés no piso. Segure firmemente o volante sem cerrar os punhos ao redor dele e prossiga. Tome cuidado porque o obstáculo pode ser escorregadio ou mover-se durante o cruzamento.

### **Condições de condução em colinas**

Ao dirigir em colinas ou declives, duas coisas são extremamente importantes: esteja preparado para lidar com superfícies escorregadias ou variações e obstáculos do terreno e posicione corretamente o seu corpo dentro do veículo. Se você subir ou descer uma ladeira que esteja muito escorregadia ou tenha uma superfície solta, você poderá perder o controle. Se você chegar ao topo de uma ladeira em alta velocidade, poderá não ter tempo para se preparar para o terreno do outro lado. Evite estacionar em uma inclinação. Sempre coloque a alavanca de câmbio na posição ESTACIONAMENTO quando estiver parado ou estacionado, especialmente em um declive, para evitar capotamentos. Se precisar estacionar em um declive íngreme, bloqueie as rodas usando pedras ou tijolos.

### **Dirigindo em aclives**

Ao dirigir em subidas, use a faixa baixa (L).

Devido a sua configuração, este veículo tem uma tração muito boa mesmo nas subidas, tanto que pode capotar antes de perder a tração. Por exemplo, é comum encontrar situações do terreno em que o topo do morro sofreu tanta erosão que o pico é extremamente íngreme. Este veículo não foi projetado

para operar em tal condição. Pegue uma rota alternativa.

Também é aconselhável conhecer as condições do terreno do outro lado da colina ou do desnível. Muitas vezes existe uma queda brusca que é impossível superar ou descer.

Se você achar que a encosta está ficando muito íngreme para subir, acione os freios para imobilizar o veículo. Coloque a alavanca de câmbio em marcha à ré (R) e desça o morro, soltando os freios devagar para permanecer em velocidade baixa. Não tente fazer a curva. Nunca desça uma ladeira com o veículo desengatado sem injeção de combustível. Não freie repentinamente, pois isso aumenta o risco de capotamento.

### Dirigindo em declives

Este veículo pode subir inclinações mais altas do que consegue descer com segurança. Portanto, é essencial assegurar que existe uma rota segura para descer um declive antes de subir.

Se você desacelerar ao descer uma encosta escorregadia, poderá fazer o veículo deslizar ladeira abaixo. Mantenha a velocidade estável e/ou acelere um pouco para recuperar o controle. Nunca pise nos freios com força e trave as rodas.

### Dirigir ao longo de colinas

Sempre que possível, declives laterais (dirigir ao longo das encostas em vez de subi-las ou descê-las) devem ser evitados. Se for necessário, faça com muito cuidado. Dirigir ao longo de colinas com grande inclinação pode resultar em capotagem. Além disso, as superfícies escorregadias ou pouco firmes podem provocar um deslizamento lateral incontrolável. Evite todos os objetos ou depressões que intensificam a subida de um lado do veícu-

lo mais do que o outro, provocando assim a capotagem. Se sentir que o veículo está começando a tombar ou a deslizar para os lados, esterce para baixo, se possível.



## ADVERTÊNCIA

**Tenha cuidado ao carregar e transportar reservatórios de líquidos. Eles podem afetar a estabilidade do veículo em declives laterais ao forçar o peso para baixo e aumentar o risco de capotamento.**

### Paredões

Este veículo não foi projetado para operar em paredões. Ele "despenhará" e normalmente parará se as rodas dianteiras ou traseiras caírem em um paredão. Se a queda for muito inclinada ou funda, o veículo mergulhará de bico e tombará.

Evite dirigir em paredões. Dê marcha à ré e selecione uma rota alternativa.

### Passeio recreativo, em grupo e longo

Respeite os direitos e as limitações das outras pessoas. Afaste-se das áreas destinadas a outros tipos de uso fora de estrada. Isto inclui pistas para veículos de neve, trilhas equestres, trilhas para esqui "cross country", trilhas para bicicletas "mountain bike", etc. Mantenha-se sempre à direita da trilha e não dirija em zigue-zague. Esteja preparado para parar ou sair para o lado se um outro usuário da trilha aparecer na sua frente.

Associe-se a um clube de veículos side-by-side local. Ele lhe fornecerá um mapa e conselhos ou informará onde você pode dirigir. Se não houver um clube em sua área, ajude a criar um. Atividades de pilotagem em grupo e clubes são uma experiência social muito agradável.

Nunca pilote o veículo se tiver usado drogas ou álcool, ou estiver cansado ou doente.

Sempre manter uma distância segura dos outros motoristas. Sua noção de velocidade, condições do terreno, tempo, condições mecânicas do seu veículo e a "confiança" que você tem nos outros que o acompanham, lhe ajudarão a escolher a distância de segurança adequada. Este veículo, como qualquer outro veículo motorizado, não pode parar "de repente".

Antes de dirigir, conte para alguém para onde pretende ir e sua hora esperada de retorno.

Dependendo da distância, carregar ferramentas adicionais ou equipamentos de emergência. Descubra onde pode obter gasolina. Esteja preparado para as condições que possa encontrar. Um estojo de primeiros socorros de emergência sempre deve ser considerado.

### Meio ambiente

Um dos benefícios deste veículo é poder ir para longe da maioria das cidades. No entanto, você deve sempre respeitar a natureza e os direitos dos outros de a apreciarem. Não dirija em áreas sensíveis ao meio ambiente. Não dirija sobre cultivos florestais ou arbustos, não derrube árvores ou cercas nem patine as rodas para não destruir o terreno. "Pise leve na trilha".

Este veículo pode causar incêndios florestais OHV se detritos se amontoarem próximos à descarga ou outros locais aquecidos, se incendiarem e caírem sobre a vegetação seca. Evite pilotar em áreas molhadas, pantanosas ou com grama alta, onde detritos podem se acumular. Se pilotar por áreas como estas, inspecione e retire todos os detritos do motor e outras áreas aquecidas. Consulte *CUIDA-*

*DOS COM O VEÍCULO* para mais detalhes.

Perseguir a vida selvagem é ilegal em muitas áreas. Os animais selvagens podem morrer de exaustão se perseguidos por um veículo motorizado. Se encontrar animais na trilha, pare e observe em silêncio e com cuidado. Será uma das melhores memórias de sua vida.

Respeite a regra "o que você levar, traga de volta". Não espalhe lixo. Não acenda fogueiras exceto se tiver autorização para fazê-lo e somente longe de vegetação seca. Os perigos que você pode criar em uma trilha podem causar ferimentos a você e a outras pessoas, mesmo que seja em um outro momento.

Respeitar as fazendas. Obtenha sempre autorização do proprietário, antes de dirigir em propriedade privada. Respeite os cultivos, a criação e as cercas divisórias.

Finalmente, não polua córregos, lagos ou rios; não modifique o motor, o sistema de escapamento e nem remova qualquer de seus componentes, pois isso irá alterar as emissões de gases do veículo.

# TRANSPORTANDO CARGAS E TRABALHANDO

## Trabalhando com seu veículo

Seu veículo pode ajudar-lhe a realizar várias tarefas FÁCEIS, desde retirada de neve até puxar madeira ou transportar carga. Você encontrará uma variedade de acessórios disponíveis na sua concessionária autorizada Can-Am. Para evitar possíveis ferimentos, siga as instruções e advertências que acompanham o acessório. Sempre respeite os limites de carga do veículo. Sobrecarregar o veículo pode desgastar os componentes além do limite e causar falhas. Evite cansar-se demasiadamente ao levantar ou puxar cargas pesadas ou empurrar manualmente o veículo.

## Transportando cargas

Qualquer carga transportada no veículo afetará a dirigibilidade, a estabilidade e a distância de frenagem. Não exceda os limites de carga do veículo, incluindo o peso do piloto, dos passageiros, da carga, dos acessórios e o peso no engate do reboque.

Tenha sempre em mente que a "carga" pode escorregar ou cair e provocar um acidente.

É preciso usar marcha baixa se a carga total for maior do que 390 kg.

LIMITES DE CARGA DO VEÍCULO		
Modelos Califórnia HD10 Com cabine HD8 e HD10	590 kg	Inclui os ocupantes, a carga, o peso no engate e os acessórios instalados
Modelos Lone Star	785 kg	
HD8 e HD10 Sem cabine	794 kg	

A seguir há um exemplo de uma distribuição total e adequada da carga do veículo:

EXEMPLOS DE CARGAS TOTAIS ADEQUADAS AO VEÍCULO (MODELOS COM UM LIMITE DE CARGA DE 794 kg, AJUSTE DE ACORDO COM O LIMITE DE CARGA DO SEU MODELO.)				
PILOTO E PASSAGEIROS	CARGA DO BAGAGEIRO	ACESSÓRIOS	PESO NO ENGATE	CARGA TOTAL DO VEÍCULO
340 kg	346 kg	40 kg	68 kg	794 kg

Para reduzir o risco de perder o controle ou a carga transportada, siga estas recomendações.

## Ajustes do veículo ao transportar carga

**NOTA:** Ao transportar cargas ou passageiros pesados, reajuste a suspensão de acordo.

**NOTA:** Ao transportar cargas pesadas no compartimento de carga ou ao puxar um reboque, opere o veículo com a alavanca de câmbio na posição L (marcha lenta).

### **ADVERTÊNCIA**

É preciso usar **BAIXA VELOCIDADE** se a carga útil total for superior a 390 kg.

## Carregando o compartimento de carga

**AVISO** Ao carregar ou descarregar, não exceda a capacidade máxima de carga na tampa traseira. Sempre feche a tampa traseira antes de operar o veículo para reduzir o risco de perda de carga.

### **ADVERTÊNCIA**

Posicione a carga o mais baixo possível – uma carga alta pode aumentar o centro de gravidade do veículo, reduzindo a estabilidade. Posicione a carga em direção à frente e no centro do compartimento de carga, distribuída o mais uniformemente possível.

Prenda a carga aos ganchos de amarração que ficam dentro do bagageiro. Utilize apenas os ganchos de amarração da parte inferior do bagageiro, não prenda a carga à gaiola ou a outras partes do veículo. Se não estiver corretamente presa, a carga poderá deslizar ou cair, possivelmente batendo nos ocupantes ou transeuntes, ou poderá ainda se deslocar durante o transporte, afetando a dirigibilidade do veículo.

Objetos mais altos que as paredes da plataforma de carga podem afetar a visibilidade do motorista e podem agir como projéteis em caso de acidente. Cargas que avancem para os lados podem ficar presas em galhos, arbustos ou outros obstáculos. Evite cobrir e obstruir a luz de freio com a carga. Verifique se a carga não está saindo para fora do bagageiro e se não está interferindo com sua visibilidade ou controle do veículo.

Não sobrecarregue o bagageiro.

Feche a tampa traseira antes de operar o veículo.

### **ADVERTÊNCIA**

Nunca dirija o veículo com uma tampa traseira aberta.

MODELO	CARGAS MÁXIMAS DO BAGAGEIRO		
TODOS OS MODELOS EXCETO MODELOS CALIFÓRNIA	COMPARTIMENTO DE CARGA	454 kg	Distribuído igualmente e seguramente preso. Carregado o mais baixo possível para reduzir a altura do centro de gravidade.
MODELOS CALIFÓRNIA		272 kg	
Todos os modelos	TAMPA TRASEIRA	113,4 kg	Somente ao colocar a carga no bagageiro. Nunca opere o veículo com a tampa traseira aberta.

### Operando Durante o Transporte de uma Carga

Quando estiver transportando carga, reduza a velocidade e faça curvas gradualmente. Evite morros e terreno acidentado. Deixe uma distância maior para frear. Este veículo pode precisar de uma distância para frenagem maior ao transportar cargas pesadas, especialmente em superfícies inclinadas.

### Inclinando o Compartimento de Carga

O compartimento de carga pode ser inclinado para facilitar o descarregamento. Use as alças de liberação que ficam nas laterais do compartimento de carga.

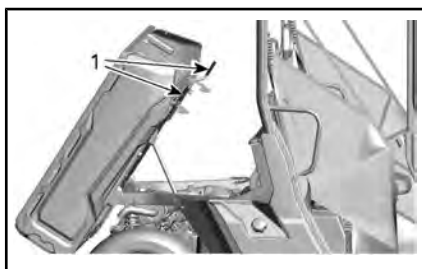

VISTO DO LADO DIREITO DO VEÍCULO

1. Alças de liberação

**AVISO** Sempre desligue o motor ao inclinar o compartimento de carga.

### ⚠️ ADVERTÊNCIA

- Verifique sempre se não há ninguém parado atrás do compartimento de carga antes de você acionar a alça de liberação.
- O peso da carga pode afetar a operação do dispositivo de inclinação do compartimento de carga (para inclinar ou baixar).

Tome muito cuidado com a operação da tampa traseira e do bagageiro, já que a carga pode ter se movido durante o transporte.

Para baixar o compartimento de carga, basta empurrá-lo para baixo.

## ⚠️ ADVERTÊNCIA

- Fique longe e mantenha outras pessoas longe do compartimento de carga e da junção do chassi do veículo ao baixar o compartimento de carga.
- Verifique se o bagageiro e a tampa traseira estão corretamente fechados antes de dirigir.
- Verifique se não deixou nenhum objeto entre o compartimento de carga erguido e o chassi do veículo, para garantir o fechamento correto do compartimento de carga quando baixado.

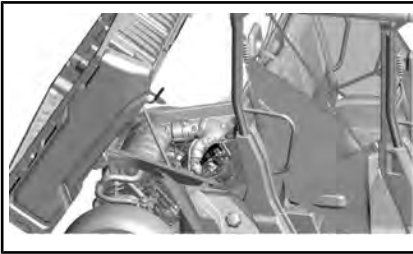

PARTE DA FRENTE DO COMPARTIMENTO DE CARGA INCLINADO LIVRE DE OBJETOS

## Puxando uma carga

**AVISO** Um reboque traseiro aprovado pela BRP deve ser corretamente instalado no veículo para que se possa puxar um reboque.

Nunca puxe uma carga prendendo-a à gaiola ou a outros acessórios. Isso pode provocar a capotagem do veículo. Para puxar uma carga, use o engate do reboque ou o guincho (se instalado).

Ao puxar cargas com um cabo ou corrente, verifique se não há nenhuma folga antes de começar e mantenha a tensão ao puxar.

Ao puxar cargas com uma corrente ou cabo, certifique-se de frear progressivamente. A inércia da carga pode levar a um impacto.

Ao rebocar uma carga, respeite a capacidade máxima de carga. Consulte *PUXANDO UM REBOQUE*.

## ⚠️ ADVERTÊNCIA

Folgas podem fazer com que a corrente ou cabo estourem.

Ao puxar um outro veículo, certifique-se de que uma outra pessoa esteja controlando o veículo puxado. Essa pessoa deve frear e acelerar para impedir que o veículo saia de controle.

Antes de puxar cargas com um guincho, consulte as instruções do fabricante do guincho.

Quando estiver puxando carga, reduza a velocidade e faça curvas gradualmente. Evite morros e terreno acidentado. Nunca tente subir ladeiras. Deixe mais distância para frear, especialmente em superfícies inclinadas e quando há passageiros a bordo. Tome cuidado para não deslizar ou derrapar.

## Puxando um reboque

**AVISO** Uma placa de reboque traseira aprovada pela BRP deve ser corretamente instalada no veículo para que se possa puxar um reboque.

Dirigir este veículo com um reboque aumenta consideravelmente o risco de virar, especialmente em uma ladeira. Se for usado um reboque, verifique se o seu engate é compatível com o engate do veículo. Garanta que o reboque fique horizontal em relação ao veículo. (Em alguns casos, pode ser necessária a instalação de uma extensão especial no engate do veículo). Use correntes ou cabos de segurança para prender o reboque ao veículo.

Quando estiver puxando um reboque, reduza a velocidade e faça curvas gradualmente. Evite morrões e terreno acidentado. Nunca tente subir ladeiras. Deixe mais distância para frear, especialmente em superfícies inclinadas e quando há passageiros a bordo. Tome cuidado para não deslizar ou derrapar.

O carregamento incorreto de um reboque pode provocar a perda de controle.

Verifique sempre se a carga está distribuída por igual e presa com segurança no reboque. Um reboque bem equilibrado é mais fácil de controlar.

Ao puxar um reboque, sempre coloque a alavanca de câmbio na posição L (marcha lenta). –Além de proporcionar mais torque, a operação em marcha lenta ajuda a compensar o aumento de carga nos pneus traseiros.

Quando estiver parado ou estacionado, calce as rodas do veículo e do reboque para evitar possíveis movimentos.

Tenha cuidado ao desengatar um reboque carregado, pois a sua carga pode cair sobre você ou outras pessoas.

Ao puxar um reboque, respeite o peso máximo a seguir no engate e a capacidade de reboque indicados na etiqueta afixada ao engate.

Certifique-se de que haja pelo menos algum peso na barra do reboque.



# ETIQUETAS IMPORTANTES DO PRODUTO (CANADÁ/ESTADOS UNIDOS)

## Etiquetas

Este veículo vem equipado com etiquetas de segurança que contêm informações importantes.

Qualquer pessoa que dirija este veículo deverá ler e entender essas informações antes de pilotar.

<p><b>Chaves 'Sistema de Segurança com Codificação Digital' (D.E.S.S.™)</b></p> <p>também disponíveis junto à sua concessionária</p> <ul style="list-style-type: none"><li>• Proteção antifurto de segurança máxima para o seu veículo</li><li>• A tecnologia criptografada com código no chip restringe o acesso ao sistema de ignição eletrônica de seu veículo.</li><li>• Um veículo/um código</li><li>• Vem com 3 chaves programáveis com um design de acoplamento ball-and-socket (esfera em cavidade) resistente à vibração/ao impacto que garante uma conexão confiável</li></ul> <p>- A chave de trabalho limita a velocidade do veículo em 40 km/h. - A chave normal limita a velocidade do veículo em 70 km/h. - Chave de desempenho, sem limitação. (exatamente como as chaves que não são D.E.S.S.™)</p> <p>704585721</p>	<p><b>Digitally Encoded Security System (D.E.S.S.™) Keys</b></p> <p>also available from your dealer</p> <ul style="list-style-type: none"><li>• Top-security anti-theft protection for your vehicle</li><li>• Encrypted code-on-chip technology restricts access to your vehicle's electronic ignition system.</li><li>• One vehicle / one code</li><li>• Comes with 3 programmable keys with a vibration / shock-resistant ball-and-socket design that ensures a reliable connection</li></ul> <p>- Work key, limits vehicle speed to 40 km/h. - Normal key, limits vehicle speed to 70 km/h. - Performance key, no limitation. (exactly as non D.E.S.S.™ keys)</p>
<p><b>ESTA ETIQUETA SUSPENSA NÃO DEVE SER RETIRADA ANTES DA VENDA.</b></p>	<p><b>THIS HANG TAG IS NOT BE REMOVED BEFORE SALE.</b></p>

*TÍPICO - CHAVE D.E.S.S. OPCIONAL: NENHUMA CHAVE D.E.S.S. FORNECIDA COM O VEÍCULO*



## ADVERTÊNCIA

**ESTE VEÍCULO É DESTINADO AO USO RECREATIVO E A APLICAÇÕES UTILITÁRIAS GERAIS SECUNDÁRIAS MENORES DE 16 ANOS NÃO PODEM DIRIGIR O ATV.**

**HÁ CURSOS DE TREINAMENTO PARA ENSINAR TÉCNICAS DE CONDUÇÃO DO ROV.PARA MAIS INFORMAÇÕES, ENTRE EM CONTATO COM SEU REVENDEDOR. Leia este Manual do Proprietário e as etiquetas de segurança e assista ao vídeo de segurança. Respeite Todas as Instruções e Advertências.**

**CONTATE A SUA CONCESSIONÁRIA PARA OBTER INFORMAÇÕES SOBRE AS LEIS LOCAIS OU ESTADUAIS REFERENTES À OPERAÇÃO DO ROV.**

O Uso Indevido de Veículos Fora de Estrada Pode Causar Ferimentos Graves ou Morte.

Prepare-se

- Aperte os cintos de segurança e certifique-se de que as redes ou portas estão devidamente travadas.
- Use capacete aprovado e outros equipamentos de proteção.
- Os passageiros devem se sentar com as costas apoiadas no assento, os pés apoiados no chão ou no apoio para pés e as mãos no volante ou nas manoplas,Permaneça completamente dentro do veículo,

Dirija com responsabilidade

Evite a perda de controle e capotagens:

- Evite manobras bruscas, deslizes laterais, patinagens ou derrapagens e nunca empine,
- Evite acelerações bruscas nas curvas, mesmo se estiver saindo de um ponto de parada.
- Reduza a velocidade antes de fazer uma curva,
- Prepare-se para subidas, terrenos acidentados, barrancos e outras mudanças de tração e terreno.Evite superfícies pavimentadas.
- Evite beirais de colinas (conduzir em encostas), Capotagens causaram lesões graves e morte, mesmo em áreas planas e abertas,

Tenha certeza de que os pilotos estão prestando atenção e que planejam as manobras

Se tchau ou sentir que o veículo pode virar ou capotar, reduza os riscos de lesão:

- Segure firme no volante ou nas manoplas e mantenha-se no lugar,
- Não coloque qualquer parte do corpo para fora do veículo em hipótese nenhuma.

Exija o Uso Adequado do Veículo

— Faça sua parte para evitar lesões:

- Não dirija com negligência ou imprudência,
- Verifique se os pilotos têm 16 anos ou mais e possuem uma carteira de habilitação válida,
- Não permita que as pessoas dirijam após fazer uso de álcool ou drogas,
- Não permita a operação em vias públicas (a menos que seja designada para o uso de veículos fora de estrada)— podem ocorrer colisões com carros e caminhões,
- Não ultrapasse a capacidade de passageiros: consulte as informações na parte de trás deste cartão



## Mesa de Inclinação Resultado do Teste

**Bombardier Recreational  
Products Inc.**

Modelo do Veículo: XXXX

**XX.X**

Medição da estabilidade lateral, em graus, de um exemplo de veículo em condição padrão (com uma carga de usuário e passageiro - 195,5 kg), como medida pelo fabricante em conformidade com o teste de estabilidade lateral da mesa de inclinação na norma ANSI/ROHVA para Veículos Recreacionais Off-Road. Modificações do veículo, acessórios e a carga podem afetar a estabilidade lateral.

Há cursos de treinamento para ensinar técnicas de condução do ROV. Para informações, contate sua concessionária e/ou rohva.org.

Contate a sua concessionária para obter informações sobre as leis locais ou estaduais referentes à operação do ROV.

ESTA ETIQUETA SUSPENSÃO NÃO DEVE SER RETIRADA ANTES DA VENDA

DESCRIÇÃO DO MOTOR DO VEÍCULO:

XXXXXX

**CERTIFICADO PELA EPA**

NER (TAXA DE EMISSÃO NORMALIZADA) = **XX**  
EM UMA ESCALA DE 0 A 10, SENDO VALOR 0 O MAIS LIMPO

Capacidade de passageiros do veículo:  Ocupantes

ESTA ETIQUETA SUSPENSÃO NÃO DEVE SER RETIRADA ANTES DA VENDA

**⚠️ ADVERTÊNCIA.** A operação, assistência e manutenção de um veículo fora de estrada podem expor você a produtos químicos, incluindo gases de escapamento, monóxido de carbono, ftalatos e chumbo que são conhecidos no estado da Califórnia como produtos que podem causar câncer e defeitos de nascença ou outros problemas no aparelho reprodutor.

Para minimizar a exposição, evite a inalação de gases de escapamento, não coloque o motor em marcha lenta exceto conforme necessário, efetue a manutenção de seu veículo em uma área bem ventilada e utilize luvas ou lave as mãos frequentemente durante a manutenção do seu veículo.

Para mais informações, acesse [www.P65Warnings.ca.gov/products/passenger-vehicle](http://www.P65Warnings.ca.gov/products/passenger-vehicle)



704906872

*TÍPICA: APLICÁVEL A TODOS OS MODELOS NO CANADÁ E ESTADOS UNIDOS, APLICÁVEL AOS MODELOS EM TODA PARTE, EXCETO CANADÁ E ESTADOS UNIDOS QUANDO EQUIVALENTE A UM MODELO CERTIFICADO PARA OS EUA. NORMAS EPA*

<b>AVISO</b>	<b>NOTICE</b>
<p>Lembre-se de sempre retornar sua chave para a posição OFF para um desligamento elétrico completo.</p> <p>Se deixar a chave na posição ACC, a bateria drenará e o veículo poderá não dar partida.</p>	<p>Remember to always return your key to OFF position for a complete electrical shutdown.</p> <p>Leaving the key in ACC position will drain the battery and the vehicle may not restart.</p>
<p>ESTA ETIQUETA SUSPENSÃO NÃO PODE SER RETIRADA ANTES DA VENDA.</p>	<p>THIS HANG TAG CANNOT BE REMOVED BEFORE SALE.</p>

*TÍPICO - NÃO DEIXE A CHAVE NA POSIÇÃO ACC*

## Etiquetas de segurança

Leia e entenda todas as etiquetas de segurança do seu veículo.

Essas etiquetas estão afixadas no veículo para a segurança do operador, dos passageiros e outras pessoas.

As seguintes etiquetas estão no seu veículo e devem ser consideradas como partes permanentes do veículo. Caso alguma esteja faltando ou danificada, é possível substituí-la sem nenhum custo. Visite uma concessionária autorizada Can-Am.

**NOTA:** Caso haja alguma discrepância entre o que está escrito neste manual e no veículo, as etiquetas de segurança do veículo têm precedência sobre as etiquetas deste manual.

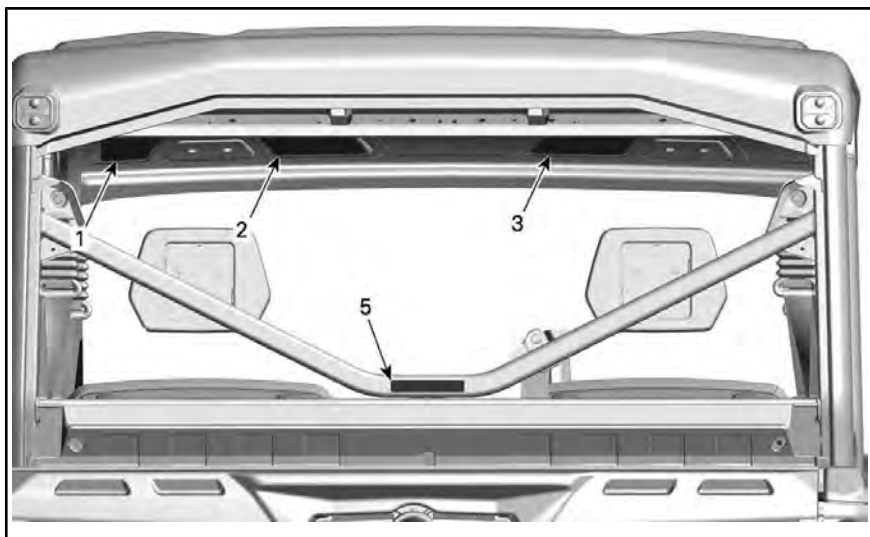

TÍPICO

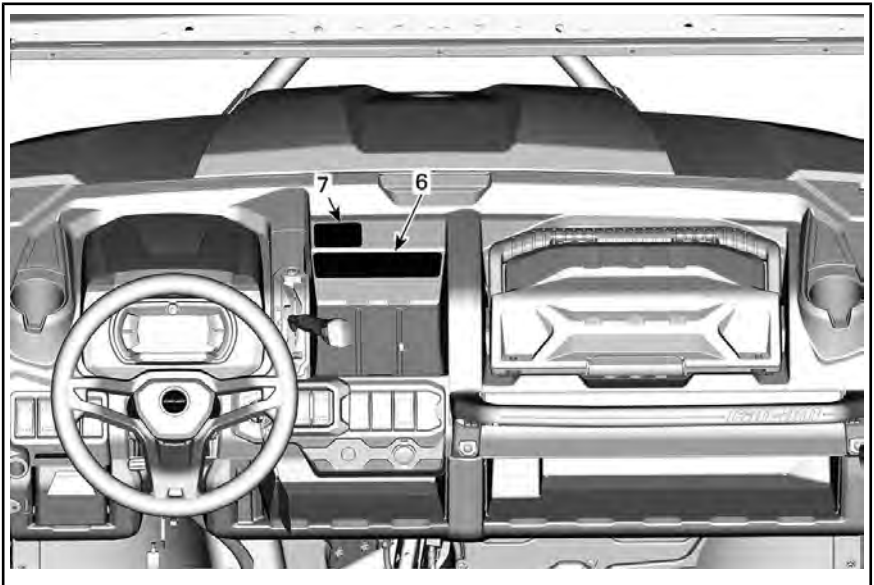

TÍPICO

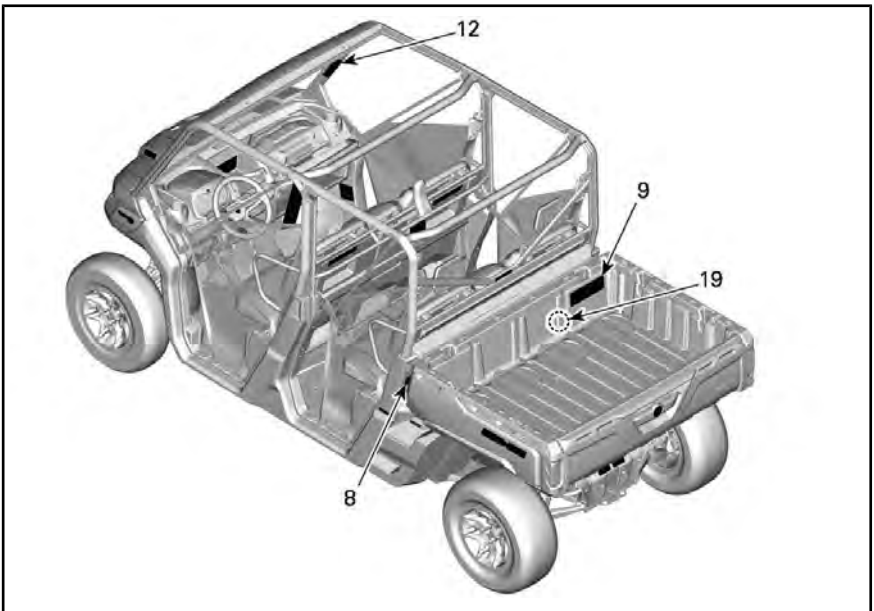

TÍPICO

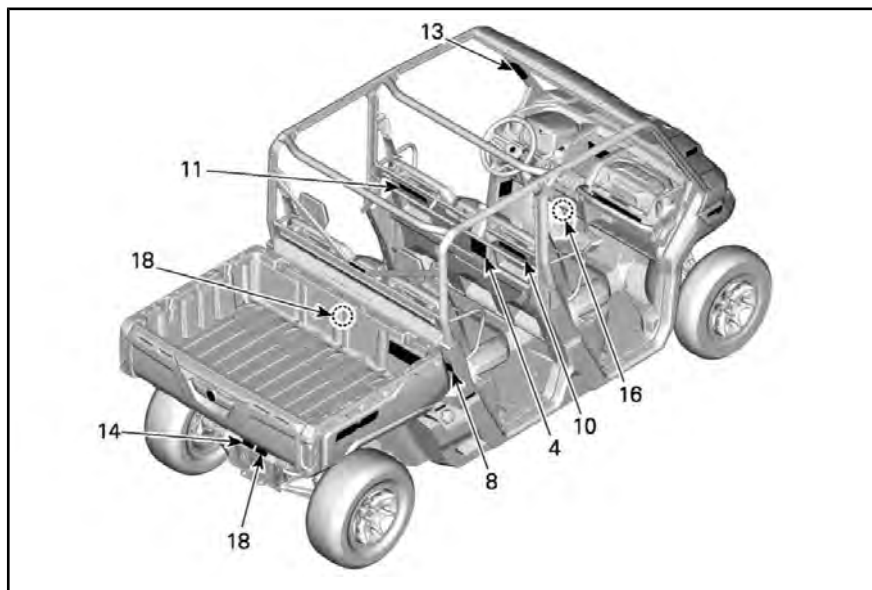

TÍPICO

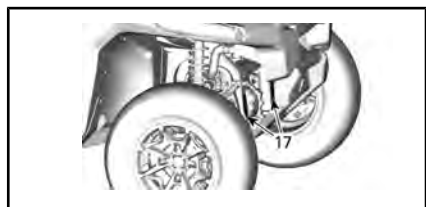

TÍPICO

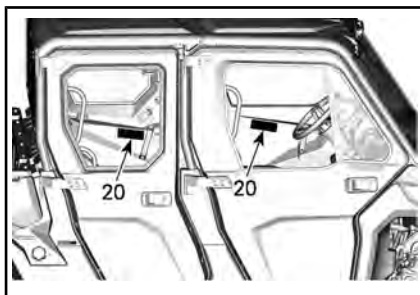

MODELOS COM CABINE

## ⚠ ADVERTÊNCIA

**O uso indevido de veículos fora de estrada pode causar ferimentos graves ou morte**



704929376

**Prepare-se**

- Aperte os cintos de segurança e certifique-se de que as redes ou portas estão devidamente travadas.
- Use capacete aprovado e outros equipamentos de proteção.
- Todos os ocupantes devem se sentar com as costas apoiadas no assento, os pés apoiados no piso ou no apoio para pés e as mãos no volante ou nas barras de apoio. Permaneça completamente dentro do veículo.

**Dirija com responsabilidade**

Evite a perda de controle e capotagens:

- Evite manobras bruscas, declives laterais, derrapagens ou dar saltos e nunca empine.
- Evite acelerações bruscas nas curvas, mesmo se estiver saindo de um ponto de parada.
- Reduza a velocidade antes de fazer uma curva.
- Prepare-se para subidas, terrenos acidentados, barrancos e outras mudanças de tração e terreno.

Evite superfícies pavimentadas.

- Evite beiras de colinas (conduzir em encostas).

ETIQUETA 1 – MODELOS SEM CABINE

## ⚠ ADVERTÊNCIA

**O uso indevido desse veículo pode causar ferimentos graves ou morte**



**Prepare-se**

- Aperte os cintos de segurança e certifique-se de que as redes ou portas estão devidamente travadas.
- Use capacete aprovado e outros equipamentos de proteção.
- Os passageiros devem se sentar com as costas apoiadas no assento, os pés apoiados no chão ou no apoio para pés e as mãos no volante ou nas manoplas. Permaneça completamente dentro do veículo.

**Dirija com responsabilidade**

Evite a perda de controle e capotagens:

- Evite manobras bruscas, declives laterais, derrapagens ou dar saltos e nunca empine.
- Evite acelerações bruscas nas curvas, mesmo se estiver saindo de um ponto de parada.
- Reduza a velocidade antes de fazer uma curva.
- Prepare-se para subidas, terrenos acidentados, barrancos e outras mudanças de tração e terreno.

Evite superfícies pavimentadas.

- Evite beiras de colinas (conduzir em encostas).

A4121096107

ETIQUETA 1 – MODELOS COM CABINE

**⚠️ ADVERTÊNCIA**

Capotamentos causaram lesões graves e morte, mesmo em áreas planas e abertas.

Certifique-se de que os ocupantes estão prestando atenção e estejam preparados

Se achar ou sentir que o veículo pode tombar ou capotar, reduza os riscos de lesão:

- Segure firme no volante ou nas barras de apoio e prepare-se.
- Não coloque qualquer parte do corpo para fora do veículo em hipótese nenhuma.

Exija o uso adequado do veículo – Faça sua parte para evitar lesões:

- Não dirija com negligência ou imprudência.
- Verifique se os usuários têm 16 anos ou mais e possuem uma carteira de habilitação válida.
- Não permita que as pessoas dirijam após beber álcool ou usar drogas.
- Não permita a utilização em estradas públicas (a menos que estejam também designadas ao acesso para fora de estrada) - podem ocorrer colisões com carros ou caminhões.
- Não ultrapasse a capacidade de passageiros: 6 ocupantes.

Leia e entenda todas as etiquetas de segurança, localize e leia o Manual do Proprietário e assista o vídeo de segurança usando o link de código QR ou visite o site do Can-am antes da operação.

Patente: [www.brp.com/en/about-brp/patents.html](http://www.brp.com/en/about-brp/patents.html)



81003\_PT

MÁX.

ETIQUETA 2 – MODELOS SEM CABINE



**⚠️ ADVERTÊNCIA**

**Capotamentos causaram lesões graves e morte, mesmo em áreas planas e abertas.**

**Certifique-se de que os ocupantes estão prestando atenção e estejam preparados**

Se achar ou sentir que o veículo pode tombar ou capotar, reduza os riscos de lesão:

- Segure firme no volante ou nas barras de apoio e prepare-se.
- Não coloque qualquer parte do corpo para fora do veículo em hipótese nenhuma.

**Exija o uso adequado do veículo**

Faça sua parte para evitar lesões:

- Não dirija com negligência ou imprudência.
- Verifique se os usuários têm 16 anos ou mais e possuem uma carteira de habilitação válida.
- Não permita que as pessoas dirijam após beber álcool ou usar drogas.
- Não permita a operação em vias públicas (a menos que seja designada para acesso de veículos fora de estrada) – podem ocorrer colisões com carros e caminhões.
- Não ultrapasse a capacidade de passageiros: 6 ocupantes.

**Leia e entenda todas as etiquetas de segurança, localize e leia o Manual do Proprietário e assista o vídeo de segurança usando o link de código QR ou visite o site do Can-am antes da operação.**

Patente: [www.brp.com/en/about-brp/patents.html](http://www.brp.com/en/about-brp/patents.html)

8109\_PT  
6X







ETIQUETA 2 – MODELOS COM CABINE

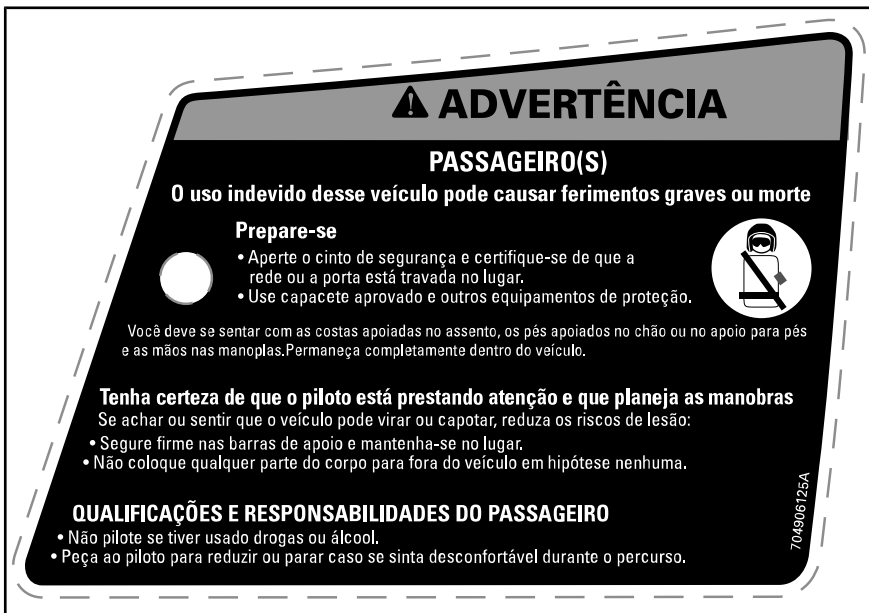

ETIQUETA 3 – MODELOS SEM CABINE



ETIQUETA 3 – MODELOS COM CABINE

## ⚠ ADVERTÊNCIA

### PASSAGEIRO(S)

**O uso indevido desse veículo pode causar ferimentos graves ou morte**

**Prepare-se**

- Aperte o cinto de segurança e certifique-se de que a rede e/ou a porta estão devidamente travadas no lugar.
- Use capacete aprovado e outros equipamentos de proteção.

Você deve se sentar com as costas apoiadas no assento, os pés apoiados no chão ou no apoio para pés e as mãos nas manoplas. Permaneça completamente dentro do veículo.

**Tenha certeza de que os pilotos estão prestando atenção e que planejam as manobras**

Se achar ou sentir que o veículo pode virar ou capotar, reduza os riscos de lesão:

- Segure firme nas barras de apoio e mantenha-se no lugar.
- Não coloque qualquer parte do corpo para fora do veículo em hipótese nenhuma.

**QUALIFICAÇÕES E RESPONSABILIDADES DO PASSAGEIRO**

- Não pilote se tiver usado drogas ou álcool.
- Peça ao piloto para reduzir ou parar caso se sinta desconfortável durante o percurso.



704905800A

ETIQUETA 4

## ⚠ ADVERTÊNCIA

**NUNCA prenda uma carga à gaiola. Isso pode causar a capotagem do veículo. Para puxar uma carga, use o engate do reboque.**



8188\_PT

ETIQUETA 5

## ⚠ ADVERTÊNCIA



Coloque a alavanca de câmbio na posição PARK (P) antes de sair do veículo. O veículo poderá rolar se não estiver na posição PARK.

Pare o veículo e acione o freio antes de usar a alavanca de câmbio, o acionador de tração 2WD/4WD e o interruptor de trava do diferencial traseiro.

É preciso usar marcha baixa se a carga total for superior a 390 kg (860 lb).

A carga útil total inclui o peso do piloto, do passageiro, da carga, dos acessórios e o peso no engate do reboque, se aplicável.



8126\_PT

ETIQUETA 6 - MODELOS COM VISCO-LOK

**⚠️ ADVERTÊNCIA**  
 Este veículo é do tipo fora de estrada, portanto não destina-se ao uso em vias públicas.

**⚠️ WARNING**  
 This vehicle is an off road vehicle not intended for use on public roads

7881\_PT

ETIQUETA 7

**⚠️ ADVERTÊNCIA**



Ponto de esmagamento. Mantenha-se afastado ao baixar o compartimento de carga.

704905488

ETIQUETA 8

**⚠️ ADVERTÊNCIA**

**NUNCA** leve um passageiro no compartimento de carga ou na porta, coloque um recipiente com gasolina dentro do compartimento de carga enquanto estiver enchendo-o. Isso pode levar a uma explosão.

**NUNCA** exceda a capacidade de carga do veículo (veja a tabela), inclusive o peso do operador, passageiros, carga, acessórios e o peso no engate do reboque, se aplicável.

**NUNCA** exceda a CAPACIDADE DE CARGA TRASEIRA (veja a etiqueta abaixo), igualmente distribuída (inclui o peso no engate do reboque, se aplicável).

**SEMPRE** prenda a carga.

**Pressão incorreta dos pneus ou sobrecarga pode causar perda de controle. A perda de controle do veículo pode resultar em ferimentos graves ou morte.**

- Um pneu com pouco ar pode sair do aro da roda.
- Para reduzir o risco de perda de controle ou perda de carga:

**Ao colocar uma carga:**

- Posicione a carga em direção à frente e ao centro e o mais baixo possível.
- Trave a tampa do bagageiro.

**Ao transportar uma carga:**

- Reduza a velocidade e faça curvas gradualmente.
- Evite morros e terreno acidentado.
- Deixe uma distância maior para parar.



	3 OCUPANTES						6 OCUPANTES				
	HDS		HDS / HD10		HDS / HD10		HDS / HD10		HDS / HD10		
	NAO	SIM	NAO	SIM	NAO	SIM	NAO	SIM	NAO	SIM	
PORTAS											
PÁRTE	TODOS	XMR	OUTROS	TODOS	LONGSTAR	XMR	OUTROS	TODOS			
PNEU FRIO	DIANTEIRA: kPa (psi)	97 (14)	97 (14)	97 (14)	124 (18)	152 (22)	152 (22)	152 (22)	179 (26)		
PRESSÃO	TRASEIRA: kPa (psi)	124 (18)	179 (26)	124 (18)	124 (18)	165 (24)	165 (24)	165 (24)	183 (26)		
CAPACIDADE MÁX. DE CARGA:	kg (lb)	545 (1200)					612 (1350)	612 (1350)	590 (1300)		
CARGA MÁXIMA:	kg (lb)	272 (600)					272 (600)				
CALIFÓRNIA											
OUTROS	CAPACIDADE MÁX. DE CARGA:	kg (lb)	545 (1200)	590 (1300)	545 (1200)	789 (1720)	728 (1630)	794 (1750)	590 (1300)		
	CARGA MÁXIMA:	kg (lb)	272 (600)	454 (1000)				454 (1000)			

Consulte o Manual do Proprietário para mais informações sobre o uso do compartimento de carga.

8042\_PT

ETIQUETA 9

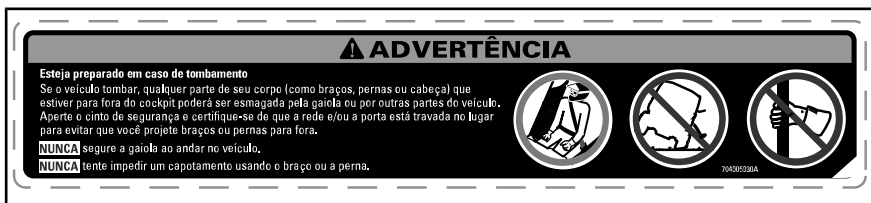

ETIQUETA 10

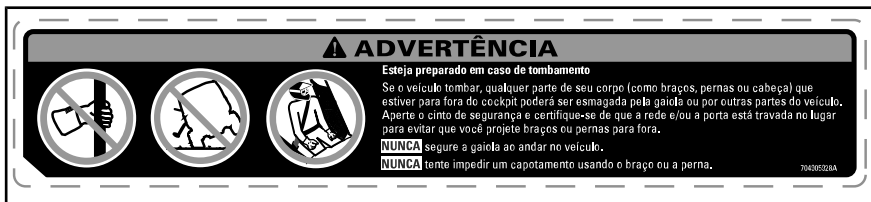

ETIQUETA 11

**⚠ ADVERTÊNCIA**

Esteja preparado em caso de tombamento

Se o veículo tombar, qualquer parte de seu corpo (como braços, pernas ou cabeça) que estiver para fora do cockpit poderá ser esmagada pela gaiola ou por outras partes do veículo. Aperte o cinto de segurança e certifique-se de que a rede e/ou a porta está travada no lugar para evitar que você projete braços ou pernas para fora.

**NUNCA** segure a gaiola ao andar no veículo.

**NUNCA** tente evitar um capotamento usando o braço ou perna.



704906769

ETIQUETA 12

**⚠ ADVERTÊNCIA**

Esteja preparado em caso de tombamento

Se o veículo tombar, qualquer parte de seu corpo (como braços, pernas ou cabeça) que estiver para fora do cockpit poderá ser esmagada pela gaiola ou por outras partes do veículo.

Aperte o cinto de segurança e certifique-se de que a rede e/ou a porta está travada no lugar para evitar que você projete braços ou pernas para fora.

**NUNCA** segure a gaiola ao andar no veículo.

**NUNCA** tente evitar um capotamento usando o braço ou perna.



704906768

ETIQUETA 13

**⚠️ ADVERTÊNCIA**

O carregamento incorreto de um reboque pode provocar a perda de controle. Equilibre a carga uniformemente.

PESO MÁXIMO DO REBOQUE:	1.134 kg	2.500 lb
PESO MÁXIMO DO ENGATE:	114 kg	250 lb

704907560

ETIQUETA 14

**⚠️ ADVERTÊNCIA**

Ao usar um reboque:

- Coloque a alavanca de câmbio na primeira marcha (L).
- Reduza a velocidade e faça curvas graduais.
- Evite morros e terreno acidentado.
- Deixe uma distância maior para parar.

704905481

ETIQUETA 18

**⚠️ ADVERTÊNCIA**

Sempre use o polo da bateria para aterrar o guincho. Fazer isso pode induzir um sinal de direção assistida indesejado, resultando em um comando de direção não intencional. Em determinadas circunstâncias, um comando de direção não intencional pode levar à perda de controle do veículo, aumentando o risco de acidentes.

704905495

ETIQUETA 15

**⚠️ ADVERTÊNCIA**

**NUNCA** reboque esse veículo orientado para trás com um para-brisa posicionado. Isto pode quebrar o para-brisa.

**SEMPRE** reboque esse veículo orientado para frente.

704909936A



ETIQUETA 19 - MODELOS COM PARA-BRISA



ETIQUETA 16

**⚠️ ADVERTÊNCIA**

Para reduzir o risco de ferimentos sérios ou morte, leia as etiquetas de segurança e siga estas regras. A porta não se destina a reter e/ou proteger os ocupantes.

**SEMPRE**:

- Prenda o cinto de segurança.
- Mantenha o corpo inteiro dentro do cockpit.
- Antes de dirigir, trave a porta.
- Prenda a rede lateral quando a porta for removida do veículo.

**NUNCA**:

- Coloque seu cotovelo na porta durante a condução.

704905938

ETIQUETA 20 - MODELOS COM CABINE

**⚠️ ADVERTÊNCIA**

Sempre use o polo da bateria para aterrar o guincho. Fazer isso pode induzir um sinal de direção assistida indesejado, resultando em um comando de direção não intencional. Em determinadas circunstâncias, um comando de direção não intencional pode levar à perda de controle do veículo, aumentando o risco de acidentes.

704905495

ETIQUETA 17 - MODELOS SEM CABINE

**⚠️ ADVERTÊNCIA**

Sempre use o polo da bateria para aterrar o guincho. Fazer isso pode induzir um sinal de direção assistida indesejado, resultando em um comando de direção não intencional. Em determinadas circunstâncias, um comando de direção não intencional pode levar à perda de controle do veículo, aumentando o risco de acidentes.

8273\_PT



ETIQUETA 21 - MODELOS COM CABINE

**⚠️ ADVERTÊNCIA**

Sempre use o polo da bateria para aterrar o guincho. Fazer isso pode induzir um sinal de direção assistida indesejado, resultando em um comando de direção não intencional. Em determinadas circunstâncias, um comando de direção não intencional pode levar à perda de controle do veículo, aumentando o risco de acidentes.

8273\_PT



ETIQUETA 17 - MODELOS COM CABINE

**Pictograma de segurança moldado**

**⚠️ ADVERTÊNCIA**

Nunca transporte passageiros no compartimento de carga ou na tampa traseira. O peso máximo no porta-malas durante a carga é 113 kg

**MAX**  
**113kg / 250lb**

**Etiquetas de conformidade**

Estas etiquetas indicam a conformidade do veículo às normas.

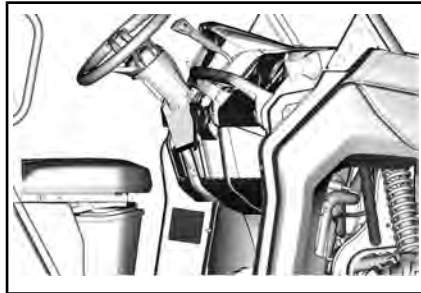

*TÍPICA - LOCALIZAÇÃO DA ETIQUETA DA EPA*

**EMISSION CONTROL INFORMATION**

THIS VEHICLE IS CERTIFIED TO OPERATE UNMODIFIED GASOLINE AND CONFORMS TO  U.S. EPA & CALIFORNIA EMISSION / TUNAP REGULATIONS FOR ATV AND OFF-ROAD SPORT VEHICLE.

ENGINE FAMILY	<input type="text"/>	FAMILLE DE MOTEUR
PERMUTATION FAMILY	<input type="text"/>	FAMILLE DE PERMUTATION
PERMUTATION STANDARD (P/E)	<input type="text"/>	LIMITES DE PERMUTATION DE LA FAMILLE
CERTIFICATION STANDARD (P/E)	<input type="text"/>	LIMITES DES ÉMISSIONS DE LA FAMILLE
ENGINE DISPLACEMENT	<input type="text"/>	CYLINDRES
EXHAUST EMISSION CONTROL SYSTEM	<input type="text"/>	SYSTÈME DE CONTRÔLE DES ÉMISSIONS

**RENSEIGNEMENTS SUR LE DISPOSITIF ANTIPOLLUTION**

CE VÉHICULE EST CERTIFIÉ POUR FONCTIONNER À L'ÉTAT DE SÉRIE SANS PLANS ET S'IL CONFORME AUX NORMES FÉDÉRALES ET DE LA CALIFORNIE AU NIVEAU DES RESSOURCES EN ÉNERGIE ET DE LA TEMPÉRATURE POUR LES VTT ET LES VÉHICULES HORS-ROUTE SPORTS.

SEE OPERATOR'S GUIDE FOR MAINTENANCE SCHEDULE  
VOIR LE PROGRAMME D'ENTRETIEN DANS LE GUIDE DU CONDUCTEUR

**BOMBARDIER RECREATIONAL PRODUCTS INC.**

*TÍPICA - ETIQUETA DA EPA*

A BRP atesta que este ROV está em conformidade com a Norma Nacional Americana de Veículos Recreativos Fora de Estrada, a norma ANSI/ISOVA 1-2016.  
BRP Certifies that this ROV complies with the American National Standard for Recreational Off-Highway Vehicle, ANSI/ISOVA 1-2016 Standard.

Esta estrutura protetora contra capotamento atende aos requisitos de desempenho da ISO 3471:2008 e aos requisitos da OSHA de 29 CFR 1926.53 (testado em GVWR).  
This roll-over protective structure meets the performance requirements of ISO 3471:2008 and OSHA requirements of 29 CFR 1926.53 (Tested at GVWR).

10000001

**LOCALIZADO NA BARRA ESQUERDA DA GAIOLA, ORIENTADO PARA DENTRO DO VEÍCULO**



## Etiquetas de informações técnicas

### **MANUTENÇÃO DO FILTRO DE AR**

A MANUTENÇÃO DEVE SER REALIZADA COMO ESPECIFICADO NO MANUAL DO PROPRIETÁRIO. A FREQUÊNCIA DE MANUTENÇÃO DO FILTRO DE AR DEVE AUMENTAR SOB CONDIÇÕES MAIS SEVERAS (POEIRA).

### **AIR FILTER MAINTENANCE**

MAINTENANCE MUST BE PERFORMED AS SPECIFIED IN THE OPERATOR'S GUIDE. AIR FILTER MAINTENANCE SHOULD INCREASE IN FREQUENCY IN MORE SEVERE (DUSTY) CONDITIONS. 707800373

*NA CAIXA DO FILTRO DE AR*



*EMPURRE A GUIA PARA O ASSENTO MÉDIO INFERIOR*

# ETIQUETAS IMPORTANTES NO PRODUTO (TODOS OS PAÍSES, EXCETO CANADÁ/ESTADOS UNIDOS)

## Etiquetas

Este veículo vem equipado com etiquetas de segurança que contêm informações importantes.

Qualquer pessoa que dirija este veículo deverá ler e entender essas informações antes de pilotar.

<p><b>Chaves 'Sistema de Segurança com Codificação Digital' (D.E.S.S.™)</b></p> <p>também disponíveis junto à sua concessionária</p> <ul style="list-style-type: none"><li>• Proteção antifurto de segurança máxima para o seu veículo</li><li>• A tecnologia criptografada com código no chip restringe o acesso ao sistema de ignição eletrônica de seu veículo.</li><li>• Um veículo/um código</li><li>• Vem com 3 chaves programáveis com um design de acoplamento ball-and-socket (esfera em cavidade) resistente à vibração/ao impacto que garante uma conexão confiável</li></ul> <p>- A chave de trabalho limita a velocidade do veículo em 40 km/h. - A chave normal limita a velocidade do veículo em 70 km/h. - Chave de desempenho, sem limitação. (exatamente como as chaves que não são D.E.S.S.™)</p> <p>704805721</p>	<p><b>Digitally Encoded Security System (D.E.S.S.™) Keys</b></p> <p>also available from your dealer</p> <ul style="list-style-type: none"><li>• Top-security anti-theft protection for your vehicle</li><li>• Encrypted code-on-chip technology restricts access to your vehicle's electronic ignition system.</li><li>• One vehicle / one code</li><li>• Comes with 3 programmable keys with a vibration / shock-resistant ball-and-socket design that ensures a reliable connection</li></ul> <p>- Work key, limits vehicle speed to 40 km/h. - Normal key, limits vehicle speed to 70 km/h. - Performance key, no limitation. (exactly as non D.E.S.S.™ keys)</p>
<p><b>ESTA ETIQUETA SUSPensa NÃO DEVE SER RETIRADA ANTES DA VENDA.</b></p>	<p><b>THIS HANG TAG IS NOT BE REMOVED BEFORE SALE.</b></p>

*TÍPICO - CHAVE D.E.S.S. OPCIONAL: NENHUMA CHAVE D.E.S.S. FORNECIDA COM O VEÍCULO*

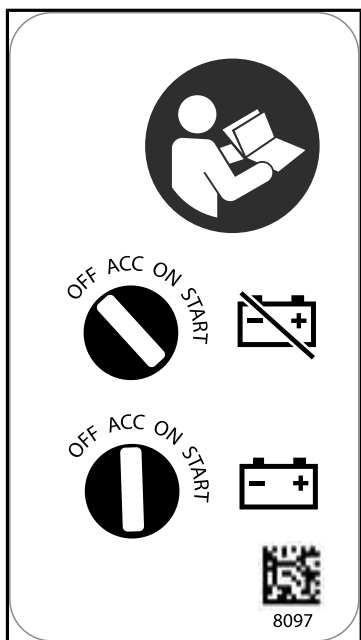

*TÍPICO - NÃO DEIXE A CHAVE NA POSIÇÃO ACC*

## Etiquetas de segurança

Leia e entenda todas as etiquetas de segurança do seu veículo.

Essas etiquetas estão afixadas no veículo para a segurança do operador, dos passageiros e outras pessoas.

As seguintes etiquetas estão no seu veículo e devem ser consideradas como partes permanentes do veículo. Elas devem estar sempre limpas e visíveis. Caso alguma etiqueta esteja faltando ou danificada, é preciso substituí-la. As etiquetas de segurança são gratuitas. Visite uma concessionária autorizada Can-Am.

Após a substituição de peças com advertências, certifique-se de encomendar (gratuitamente) as advertências de segurança aplicáveis, se ainda não estiverem instaladas na peça de reposição.

**NOTA:** Caso haja alguma discrepância entre o que está escrito neste manual e no veículo, as etiquetas de segurança do veículo têm precedência sobre as etiquetas deste manual.

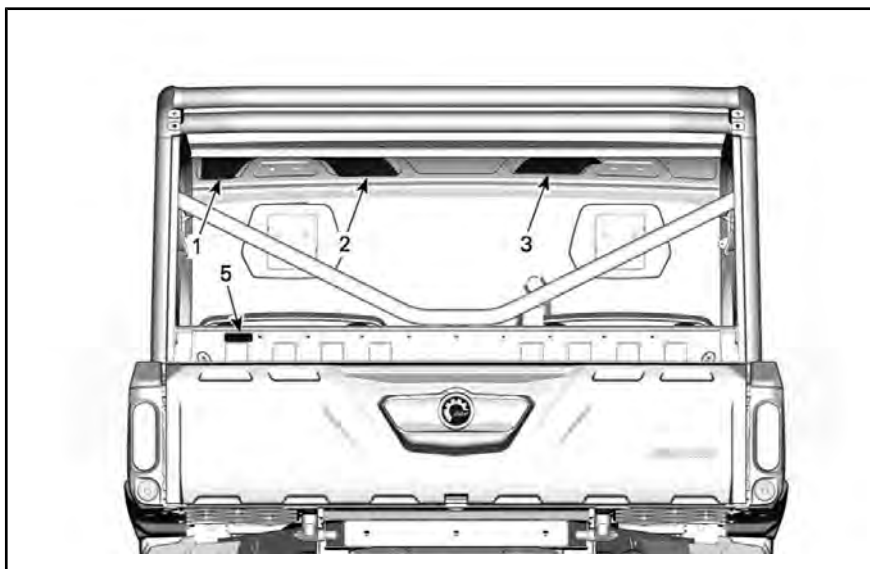

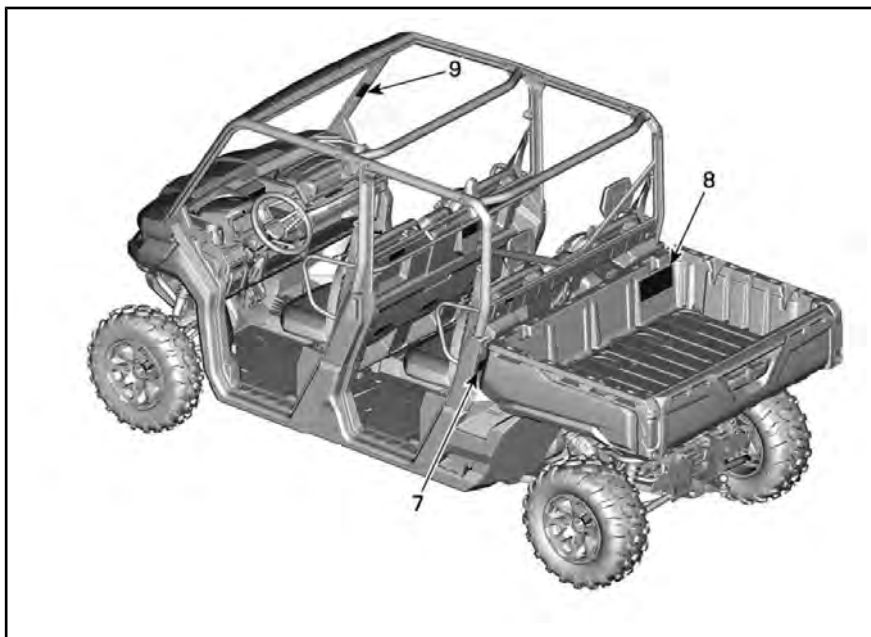
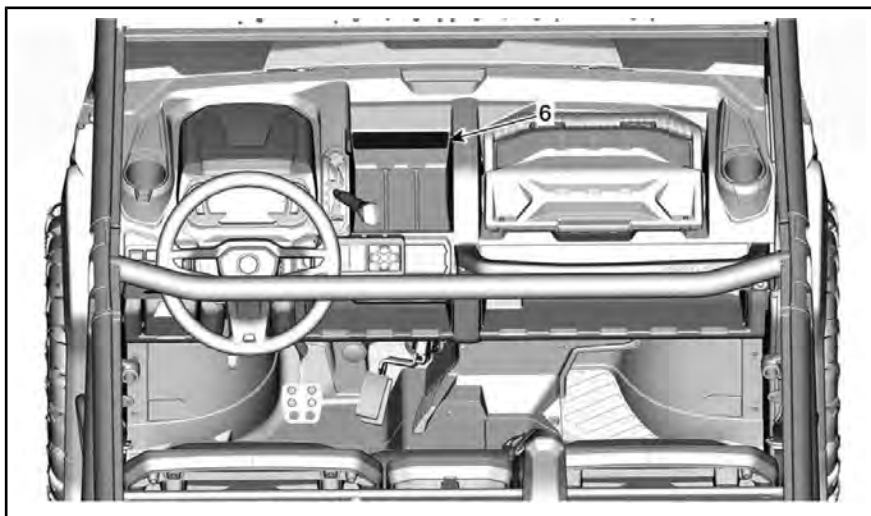

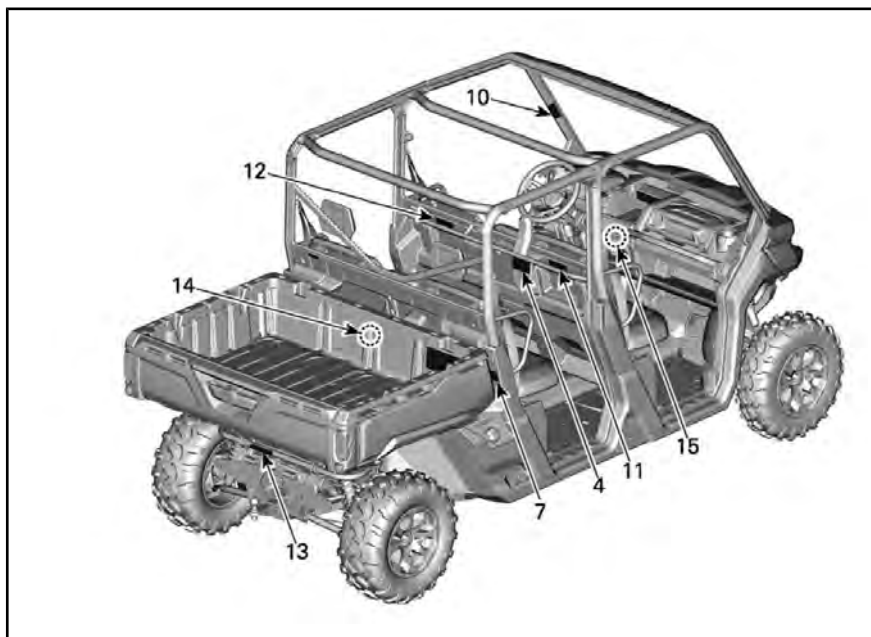

## Etiqueta 1

### ADVERTÊNCIA

- Leia e compreenda todas as etiquetas de segurança, localize e leia o Manual do proprietário.
- Use sempre capacete aprovado e vestuário de proteção.
- Use os cintos de segurança e assegure-se de que a rede ou porta esteja firmemente travada no lugar.
- Use sempre proteção auditiva.
- Todos os ocupantes devem se sentar com as costas apoiadas no assento, os pés apoiados no piso ou no apoio para pés e as mãos no volante ou nas barras de apoio.
- Se achar ou sentir que o veículo pode tombar ou capotar, reduza os riscos de lesão: Segure firme no volante ou nas manoplas e mantenha-se no lugar. Não coloque qualquer parte do corpo para fora do veículo em hipótese nenhuma.
- Sempre permaneça completamente dentro do veículo.

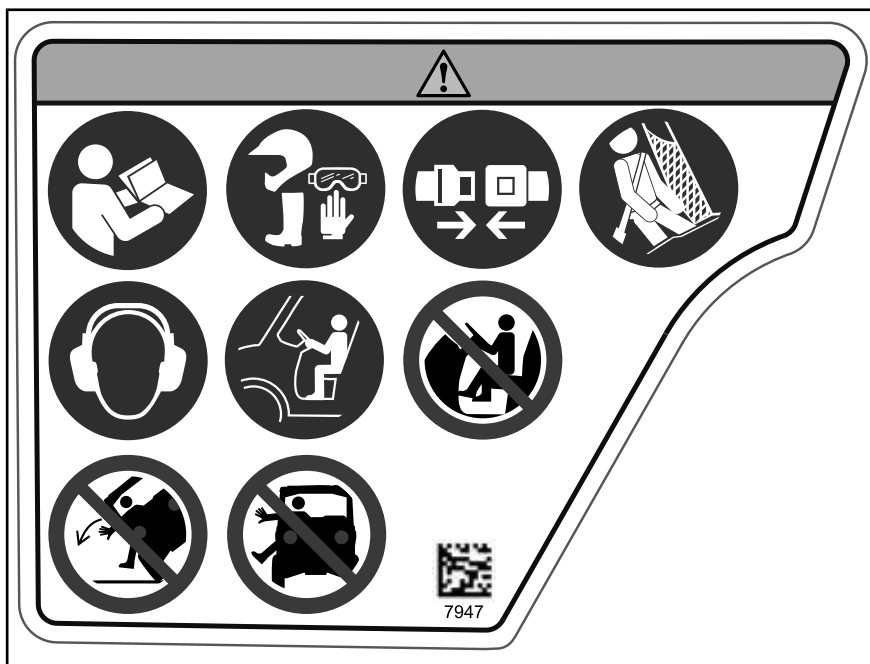

ETIQUETA 1

## Etiqueta 2

### ADVERTÊNCIA

- Confirme que os usuários têm 16 anos ou mais e possuem uma carteira de habilitação válida.
- Não ultrapasse a capacidade de passageiros: 6 ocupantes.
- Não permita que as pessoas dirijam após fazer uso de álcool ou drogas.
- Evite a perda de controle e capotamentos:  
Evite manobras bruscas, deslizes laterais, patinagens ou derrapagens e nunca empine o veículo.  
Evite acelerar muito ao fazer curvas, mesmo depois de uma parada.  
Reduza a velocidade antes de fazer uma curva.  
Prepare-se para subidas, terrenos acidentados, barrancos e outras mudanças na condição do terreno.  
Evite subidas íngremes (andar por encostas).
- Capotamentos têm causado lesões graves e mortes, mesmo em áreas planas, abertas
- Não permita a operação em vias públicas (a menos que seja designada para acesso de veículos fora de estrada) – podem ocorrer colisões com carros e caminhões.
- Leia e compreenda todas as etiquetas de segurança, localize e leia o Manual do proprietário. Assista ao filme de segurança usando o link do código QR ou acesse o website do Can-Am antes do uso.

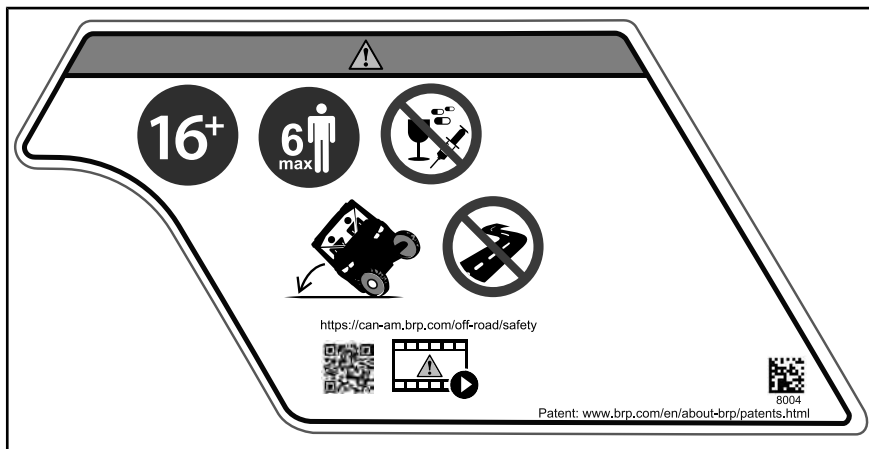

ETIQUETA 2



### Etiqueta 3

## ADVERTÊNCIA

- Use sempre capacete aprovado e vestuário de proteção.
- Use sempre proteção auditiva.
- Coloque os cintos de segurança.
- Todos os ocupantes devem se sentar com as costas apoiadas no assento, os pés apoiados no piso ou no apoio para pés e as mãos no volante ou nas barras de apoio.
- Se achar ou sentir que o veículo pode tombar ou capotar, reduza os riscos de lesão: Segure firme no volante ou nas manoplas e mantenha-se no lugar. Não coloque qualquer parte do corpo para fora do veículo em hipótese nenhuma.
- Sempre permaneça completamente dentro do veículo.
- Não permita que as pessoas dirijam após fazer uso de álcool ou drogas.



ETIQUETA 3

## Etiqueta 4



### ADVERTÊNCIA

- Use sempre capacete aprovado e vestuário de proteção.
- Use sempre proteção auditiva.
- Prenda as redes e aperte o cinto de segurança.
- Os passageiros devem se sentar com as costas apoiadas no assento, os pés apoiados no chão ou no apoio para os pés e as mãos nas barras de apoio.
- Se achar ou sentir que o veículo pode tombar ou capotar, reduza os riscos de lesão: Segure-se firme nos apoios de mão e prepare-se. Não coloque qualquer parte do corpo para fora do veículo em hipótese nenhuma.
- Sempre permaneça completamente dentro do veículo.
- Não permita que as pessoas dirijam após fazer uso de álcool ou drogas.



ETIQUETA 4

### Etiqueta 5

**⚠ ADVERTÊNCIA**

NUNCA prenda uma carga à gaiola. Isso pode causar a capotagem do veículo. Use somente o engate do reboque ou o gancho para puxar uma carga.



ETIQUETA 5

### Etiqueta 6

**⚠ ADVERTÊNCIA**

- Pare o veículo e aplique o freio antes de usar a alavanca de marchas e o interruptor 2WD/4WD.
- Quando o peso dos ocupantes, carga e guincho estiver acima de 390 kg, coloque a alavanca de câmbio em marcha baixa (L).
- Coloque a alavanca de câmbio na posição PARK (P) antes de sair do veículo. O veículo poderá rolar se não estiver na posição PARK.

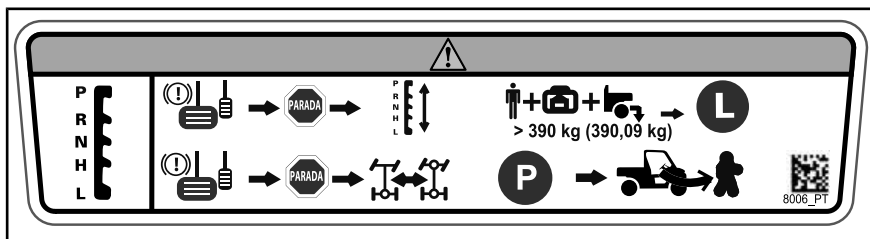

ETIQUETA 6

**Etiqueta 7**

**⚠️ ADVERTÊNCIA**

Ponto de esmagamento. Mantenha-se afastado ao baixar o compartimento de carga.



ETIQUETA 7

**Etiqueta 8**

**⚠️ ADVERTÊNCIA**

- Localize e leia o manual do operador. A pressão incorreta dos pneus ou a sobrecarga do veículo pode levar à perda de controle, resultando em FERIMENTOS GRAVES ou MORTE.
- Sempre mantenha a pressão dos pneus correta conforme mostrado.
- NUNCA exceda a capacidade de carga, incluindo o peso do operador, carga, acessórios (e incluindo peso do engate do reboque, se aplicável).
- Não sobrecarregue o bagageiro.
- NUNCA coloque um recipiente com gasolina dentro do bagageiro enquanto estiver abastecendo-o. Isso pode levar a uma explosão.
- NUNCA transporte passageiro no porta-luvas ou no porta-malas.

**⚠️**

	HD5		97 (14)	124 (18)	545 (1200)	272 (600)
3H	HD8 / HD10	XMR	97 (14)	124 (18)	680 (1500)	454 (1000)
			97 (14)	179 (26)	680 (1500)	454 (1000)
6xH	HD8 / HD10		152 (22)	165 (24)	794 (1750)	454 (1000)

7956-CP

ETIQUETA 8

## ⚠️ ADVERTÊNCIA

- Localize e leia o manual do operador. A pressão incorreta dos pneus ou a sobrecarga do veículo pode levar à perda de controle, resultando em FERIMENTOS GRAVES ou MORTE.
- Sempre mantenha a pressão dos pneus correta conforme mostrado.
- NUNCA exceda a capacidade de carga, incluindo o peso do operador, carga, acessórios (e incluindo peso do engate do reboque, se aplicável).
- Não sobrecarregue o bagageiro.
- NUNCA coloque um recipiente com gasolina dentro do bagageiro enquanto estiver abastecendo-o. Isso pode levar a uma explosão.
- NUNCA transporte passageiro no porta-luvas ou no porta-malas.

		< 227 (500)		> 227 (500)			
		kg (lb)		kg (lb)			
		KPa (psi)		KPa (psi)			
	3x	XMR	97 (14)	124 (18)	97 (14)	228 (33)	680 (1500)
		kg (lb)		kg (lb)			
		KPa (psi)		KPa (psi)			
	6x		152 (22)	165 (24)	165 (24)	234 (34)	680 (1500)

ETIQUETA 8 - MODELOS EM CONFORMIDADE COM EN-16990

**NOTA:** É exigido que os veículos em conformidade com regulamento EN-16990 possuam retrovisores laterais e buzina instalados. Se o veículo for equipado com retrovisores laterais e buzina, ele estará em conformidade com EN-16990.

### Etiqueta 9

#### ADVERTÊNCIA

- Nunca tente impedir um capotamento usando o braço ou a perna.
- Nunca segure a gaiola ao andar no veículo.
- Use os cintos de segurança e assegure-se de que a rede ou porta esteja firmemente travada no lugar.

### Etiqueta 10

#### ADVERTÊNCIA

- Nunca tente impedir um capotamento usando o braço ou a perna.
- Nunca segure a gaiola ao andar no veículo.
- Use os cintos de segurança e assegure-se de que a rede ou porta esteja firmemente travada no lugar.



ETIQUETA 9

ETIQUETA 10

### Etiqueta 11

**⚠ ADVERTÊNCIA**

- Nunca tente impedir um capotamento usando o braço ou a perna.
- Nunca segure a gaiola ao andar no veículo.
- Use os cintos de segurança e assegure-se de que a rede ou porta esteja firmemente travada no lugar.



ETIQUETA 11

### Etiqueta 12

**⚠ ADVERTÊNCIA**

- Nunca tente impedir um capotamento usando o braço ou a perna.
- Nunca segure a gaiola ao andar no veículo.
- Use os cintos de segurança e assegure-se de que a rede ou porta esteja firmemente travada no lugar.



ETIQUETA 12

### Etiqueta 13



## ADVERTÊNCIA

- Peso MÁXIMO do reboque: 1.134 kg
- Peso MÁXIMO do engate: 114 kg
- Ao puxar um reboque, coloque a alavanca de câmbio em marcha baixa (L)
- Reduza a velocidade e faça curvas gradualmente.
- Evite morros e terreno acidentado.
- Deixe uma distância maior para parar.

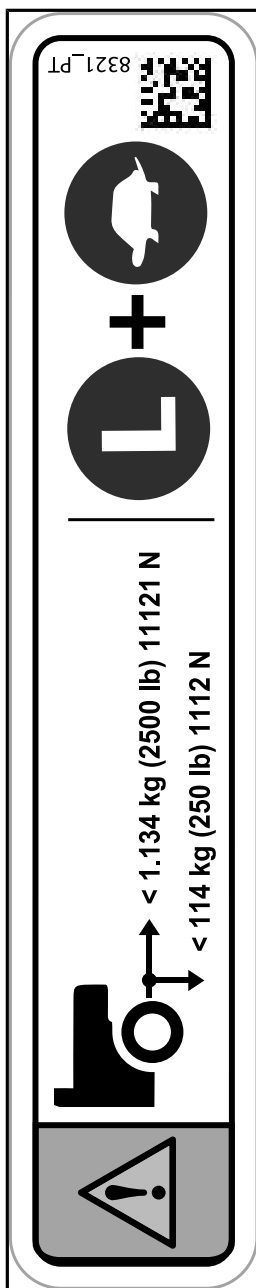

ETIQUETA 13





ETIQUETA 14

**Etiqueta 15**

**⚠ ADVERTÊNCIA**

Nunca use o chassi perto deste local para aterrar qualquer componente elétrico, como um guincho. Quando em uso, o componente elétrico pode induzir um sinal de direção assistida indesejado, resultando em um comando de direção não intencional. Em determinadas circunstâncias, um comando de direção não intencional pode levar à perda de controle do veículo, aumentando o risco de FERIMENTOS graves ou MORTE.

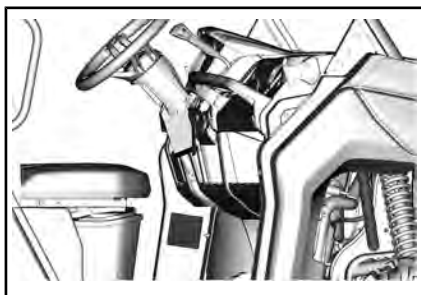

TÍPICA - LOCALIZAÇÃO DA ETIQUETA DA EPA

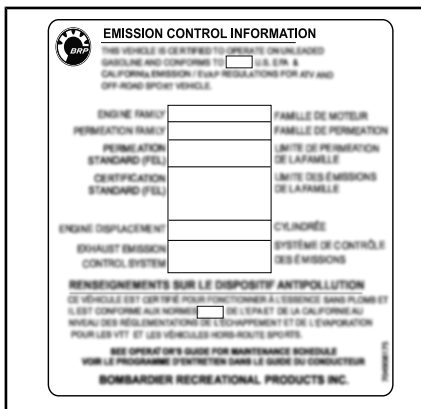

TÍPICO - QUANDO APLICÁVEL - ETIQUETA DA EPA

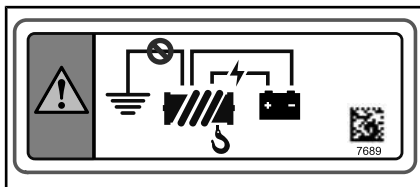

ETIQUETA 15

**Etiquetas de conformidade**

Estas etiquetas indicam a conformidade do veículo às normas.



LOCALIZAÇÃO: PERTO DA TAMPA DO TANQUE DE COMBUSTÍVEL

## Etiquetas de informações técnicas

### Etiqueta 16

**AVISO** Consulte o manual do proprietário para as instruções de manutenção do filtro de ar.

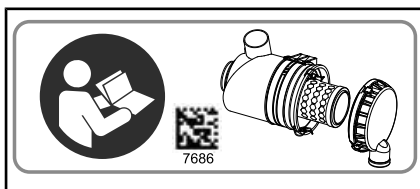

ETIQUETA 16 - NO COMPARTIMENTO DO FILTRO DE AR

A BRP atesta que este ROV está em conformidade com a Norma Nacional Americana de Veículos Recreativos Fora de Estrada, a norma ANSI/ROHVA 1 - 2016.

BRP Certifies that this ROV complies with the American National Standard for Recreational Off-Highway Vehicles, ANSI/ROHVA 1 - 2016 Standard.

Esta estrutura protetora contra capotamento atende aos requisitos de desempenho da ISO 3471: 2008 e aos requisitos da OSHA de 29 CFR § 1928.53 (testado em GVWR).

This roll over protective structure meets the performance requirements of ISO 3471: 2008 and OSHA requirements of 29 CFR § 1928.53 (Tested at GVWR).

76860341

LOCALIZADO NA BARRA ESQUERDA DA GAIOLA, ORIENTADO PARA DENTRO DO VEÍCULO



SUPERFÍCIE QUENTE - PERTO DA SUSPENSÃO TRASEIRA

# ***INFORMAÇÕES DO VEÍCULO***

# CONTROLES PRINCIPAIS

É importante conhecer a localização e o funcionamento de todos os controles e desenvolver e praticar o uso regular e coordenado dos mesmos.

**NOTA:** As etiquetas de segurança de alguns veículos não são mostradas nas ilustrações. Para obter informações sobre as etiquetas de segurança dos veículos, consulte a seção *ETIQUETAS IMPORTANTES NO PRODUTO*.

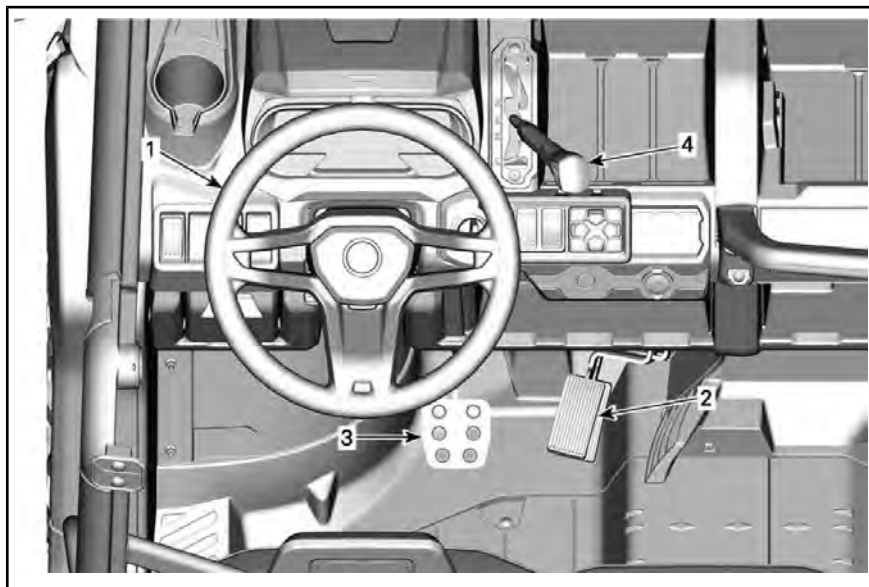

*TÍPICO - CONTROLES PRINCIPAIS*

## 1) Volante

O volante está localizado na frente do assento do motorista.

O volante vira o veículo para a direita ou para a esquerda.

Vire o volante na direção que desejar ir.

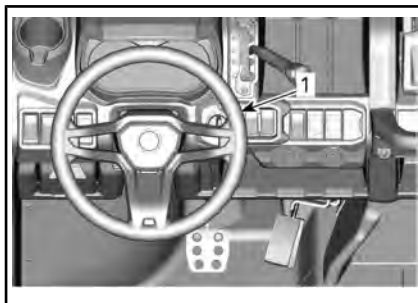

*TÍPICO*

1. Volante

Segure o volante com as duas mãos, sem envolver os polegares ao redor do mesmo.

**⚠ CUIDADO** Em trilhas difíceis ou ao cruzar um obstáculo, o volante pode, repentinamente, virar para um lado, causando ferimentos nas mãos ou nos pulsos se os polegares estiverem envolvidos no volante.

A Direção Dinâmica Assistida (Dynamic Power Steering, DPS) reduz o esforço necessário para virar o volante.

## 2) Pedal do acelerador

O pedal do acelerador está localizado do lado direito do pedal do freio.

O pedal do acelerador controla a velocidade do motor.

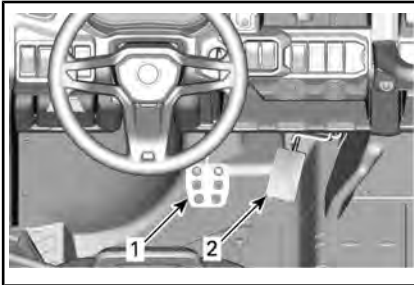

1. Pedal do freio
2. Pedal do acelerador

Para aumentar ou manter a velocidade do veículo, pressione o pedal do acelerador com o pé direito.

Para diminuir a velocidade do veículo, solte o pedal do acelerador.

O pedal do acelerador é acionado por mola e deve voltar à posição de descanso (posição normal) quando não estiver sendo pressionado.

**NOTA:** O pedal do acelerador nunca deve ser desmontado.

## 3) Pedal do freio

O pedal do freio está localizado do lado esquerdo do pedal do acelerador.

A função do pedal do freio é reduzir a velocidade ou parar o veículo.

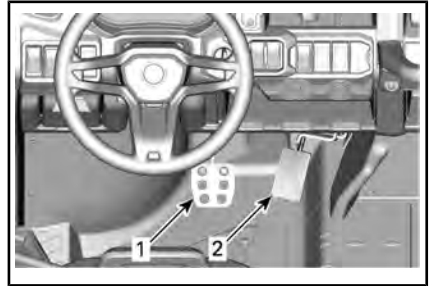

1. Pedal do freio
2. Pedal do acelerador

Para diminuir a velocidade do veículo ou para parar o veículo, pressione o pedal do freio com o pé direito.

O pedal do freio é acionado por mola e deve voltar à posição de descanso quando não estiver sendo pressionado.

## 4) Alavanca de câmbio

A alavanca de câmbio fica localizada no console superior à direita do volante.

Esta alavanca é usada para trocar a posição da caixa de câmbio.

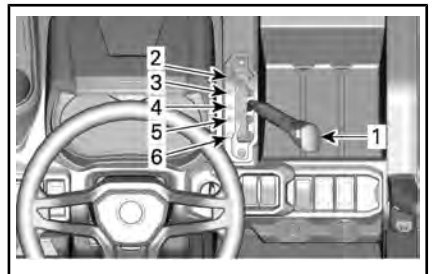

1. Alavanca de câmbio
2. Estacionamento
3. Ré
4. Ponto morto
5. Faixa alta (à frente)
6. Faixa baixa (à frente)

O veículo precisa ser parado e os freios acionados antes de se selecionar qualquer marcha.

**ADVERTÊNCIA**

Essa caixa de câmbio não foi projetada para ser alterada com o veículo em movimento.

**Estacionamento**

A posição de estacionamento trava a caixa de câmbio para ajudar a impedir a movimentação do veículo.

**ADVERTÊNCIA**

Use sempre a posição de estacionamento (P) quando o veículo estiver desligado. O veículo poderá se mover se a alavanca de câmbio não estiver colocada na posição P (Estacionamento).

**Ré**

A posição da marcha à ré permite que o veículo ande para trás.

**NOTA:** Na ré, a RPM do motor fica limitada, portanto, limitando assim a velocidade da ré do veículo.

**ADVERTÊNCIA**

Se estiver descendo uma ladeira em ré, a gravidade pode aumentar a velocidade do veículo acima do limite definido de velocidade em ré.

**Ponto morto**

A posição de ponto morto desengata a caixa de câmbio.

**Faixa alta (à frente)**

Esta posição seleciona a faixa de velocidade alta da caixa de câmbio. É a posição normal para dirigir. Ela permite que o veículo atinja a sua velocidade máxima.

**Faixa baixa (à frente)**

Esta posição seleciona a faixa de velocidade baixa da caixa de câmbio. Ela permite que o veículo se mova lentamente com torque máximo nas rodas.

**AVISO** Use a faixa de velocidade baixa para puxar um reboque, transportar carga pesada, atravessar obstáculos ou subir e descer colinas.

# CONTROLES SECUNDÁRIOS

NOTA: As etiquetas de segurança de alguns veículos não são mostradas nas ilustrações. Para obter informações sobre as etiquetas de segurança dos veículos, consulte a seção *ETIQUETAS IMPORTANTES NO PRODUTO*.

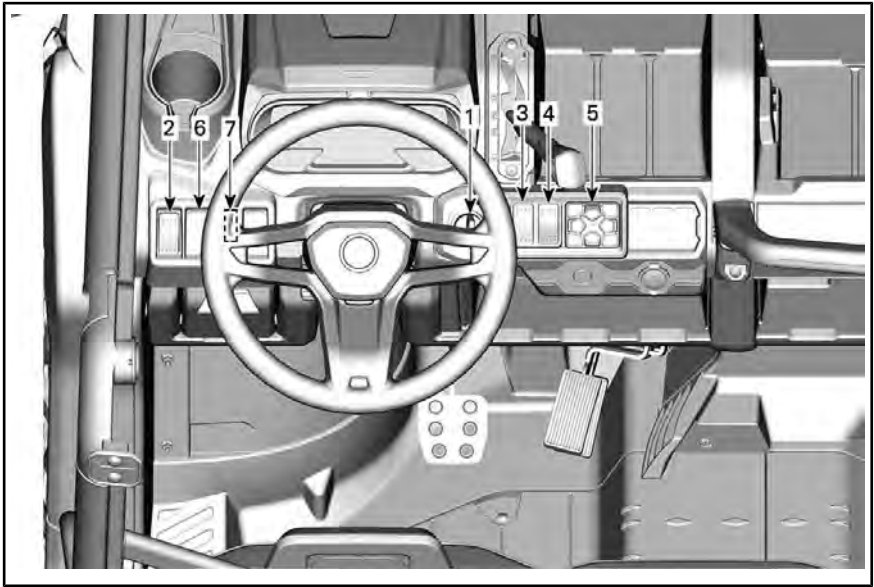

TÍPICO - CONTROLES SECUNDÁRIOS

## 1) Interruptor de ignição e chaves

### Interruptor de ignição

O interruptor de ignição está localizado na área do console superior.

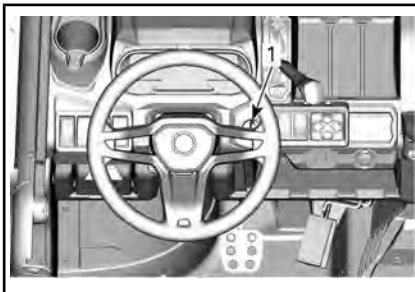

1. Interruptor de ignição

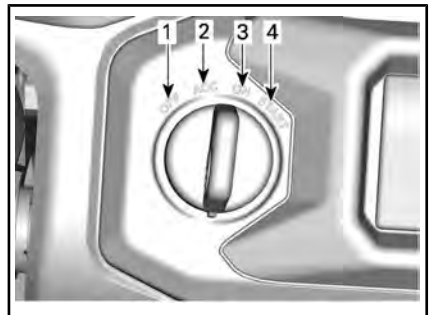

POSIÇÃO DO INTERRUPTOR DE IGNIÇÃO

1. DESL.
2. ACC
3. LIG.
4. PARTIDA

### DESL.

A chave pode ser inserida ou removida apenas nesta posição.

Na posição DESL., o sistema elétrico do veículo fica desativado.

O motor é desligado colocando-se o interruptor de ignição na posição DESL.

### ACC

Somente acessórios instalados ligados à placa de acessórios sob o painel são energizados.

**NOTA:** A posição ACC também desliga o motor

**AVISO** Lembre-se de sempre retornar sua chave para a posição DESL. para um desligamento elétrico completo. Se deixar a chave na posição ACC, a bateria drenará e o veículo poderá não dar partida.

### LIG.

Quando a chave é colocada nessa posição, o sistema elétrico do veículo é ativado.

O painel deve ativar.

As luzes do veículo se acendem.

O motor pode ser ligado.

### PARTIDA

Esta posição liga o motor.

**NOTA:** Se o interruptor de ignição for deixado na posição LIG. por mais de 30 minutos, o motor não ligará, a menos que o interruptor de ignição seja colocado na posição DESL. e novamente na posição LIG.

## Chaves

### Chave básica

O veículo é entregue com 2 chaves básicas, uma com uma cobertura de borracha e uma sem.

Para todas as opções relacionadas a D.E.S.S., consulte um revendedor autorizado Can-Am para obter informações.

## Sistema de Segurança com Codificação Digital (D.E.S.S.) (Disponível como opcional)

As chaves contêm um circuito eletrônico que tem um número de série eletrônico exclusivo.

O sistema D.E.S.S. lê o código da chave e permite a partida do motor para as chaves que ele reconhece.

### Tipos de chaves

Este veículo pode ser operado utilizando-se 3 tipos diferentes de chaves:

- Chave de trabalho (laranja).
- Chave normal (verde).
- Chave de desempenho (cinza)

O tipo de chave é diferenciado por sua cor.

 **ADVERTÊNCIA**

Capotamentos, tombamentos, colisões e perda de controle que resultem em ferimentos sérios ou morte são passíveis de acontecer tanto com a chave de desempenho como normal ou opcional. Usar a chave de trabalho ou a chave normal não é o principal fator que deve ser levado em conta; o importante é que o operador esteja bem preparado, que esteja qualificado para pilotar e que dirija com cuidado.

### Chave D.E.S.S. de desempenho opcional

A chave de desempenho também está disponível na sua concessionária.

**NOTA:** Essa chave é equivalente a uma chave básica.

A chave de desempenho permite o usuário alcançar o torque total do motor, bem como a velocidade máxima do veículo.



Isso pode ser útil para condutores que preferem melhor aceleração e em ambientes onde velocidades mais altas e maior aceleração sejam apropriadas. Por exemplo, em trilhas retas e abertas, os operadores podem preferir a chave de desempenho.

### Chave D.E.S.S. normal opcional

A chave normal também está disponível na sua concessionária.

A chave normal limita o desempenho geral para 90% do torque máximo do motor e velocidade do veículo para 70 km/h.

## **⚠️ ADVERTÊNCIA**

**Em declives acentuados, o limitador de velocidade do motor talvez não impeça que o veículo acelere além de sua velocidade.**

Essa chave pode ser útil para operadores que preferem uma aceleração mais gradual ou para dirigir em ambientes onde a velocidade total e a alta aceleração não são desejáveis. Por exemplo, em trilhas estreitas e com muito vento, os operadores podem preferir a chave normal.

### Chave D.E.S.S. de trabalho opcional

Também é possível conseguir em sua concessionária autorizada uma chave de trabalho.

A chave de trabalho permite o uso de 100% do torque máximo do motor mas limita a velocidade do veículo para 40 km/h.

## **⚠️ ADVERTÊNCIA**

**Em declives acentuados, o limitador de velocidade do motor talvez não impeça que o veículo acelere além de sua velocidade.**

Essa chave pode ser útil para motoristas que usam este veículo em

ambientes de trabalho onde a aceleração e velocidades baixas sejam obrigatórias.

## **2) Interruptor regulador de intensidade do farol**

O interruptor regulador de intensidade está localizado no console superior.

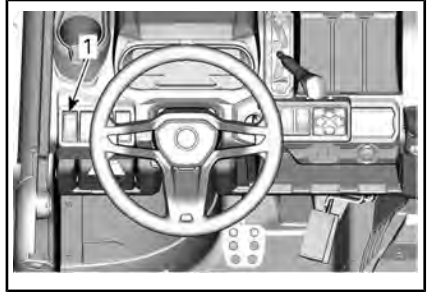

1. Interruptor regulador de intensidade do farol

Este interruptor é usado para selecionar entre a posição DESL. dos faróis principais, farol alto e farol baixo.

## **3) Interruptor 2WD/4WD**

O interruptor 2WD/4WD está localizado no console superior.

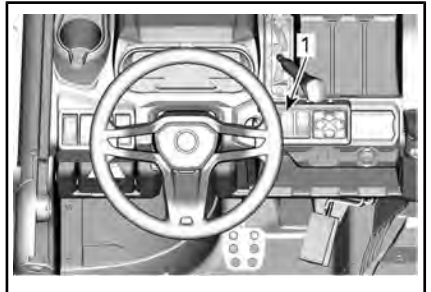

1. Interruptor 2WD/4WD

Este interruptor seleciona o modo de tração em 2 ou 4 rodas quando o veículo está parado e o motor está ligado.

**AVISO** O veículo deve estar parado para que o seletor 2WD/4WD possa ser ativado ou desativado. Podem ocorrer da-

nos mecânicos se o interruptor for ativado ou desativado com o veículo em movimento.

O modo 4WD é acionado quando o interruptor é pressionado para cima.

O modo 2WD é acionado quando o interruptor é pressionado para baixo. Assim, o veículo fica apenas com tração na roda traseira.

#### 4) Interruptor do Diferencial Traseiro

O interruptor do Diferencial está localizado no console.

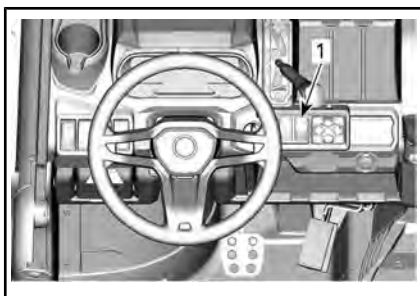

1. Interruptor do Diferencial

O interruptor do diferencial permite travar o diferencial traseiro.

**AVISO** O veículo deve estar parado para que o interruptor do diferencial possa ser ativado ou desativado. Podem ocorrer danos mecânicos se o interruptor for ativado ou desativado com o veículo em movimento.

O diferencial traseiro é travado quando o interruptor é empurrado para cima. O diferencial traseiro é destravado quando o interruptor é empurrado para baixo.

#### 5) Teclado (se equipado)

O teclado está localizado no console superior.

Ele é usado para selecionar um dos diversos modos de direção, bem como ajustar as configurações.

Consulte *DISPLAY DIGITAL 7,6* para as instruções completas.

**NOTA:** O painel exibirá o modo de condução selecionado.

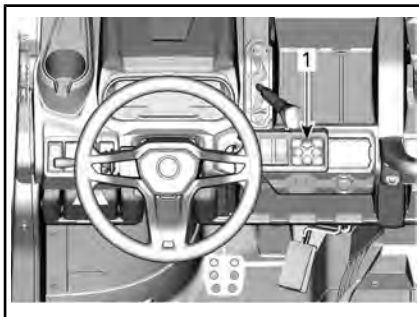

1. Teclado

#### 6) Interruptor do Guincho (se Equipado)

O guincho pode ser controlado de dentro e de fora do veículo com o interruptor de controle do guincho que fica localizado no console superior.

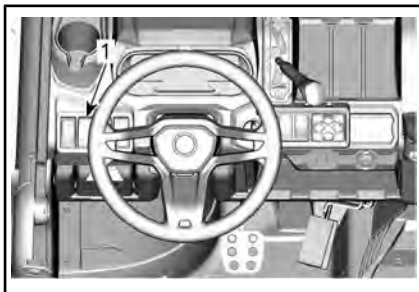

1. Interruptor do guincho

Consulte o *MANUAL* do guincho incluído no veículo para obter instruções adequadas de operação do guincho.

#### 7) Interruptor da buzina (Somente nos modelos aplicáveis)

Para ativar a buzina, pressione o interruptor.

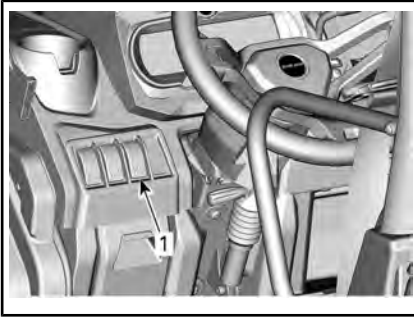

1. Interruptor da buzina

# DISPLAY DIGITAL DE 4,5"

## Display multifuncional

### Visão geral

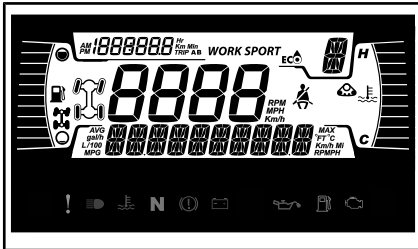

### Display inferior

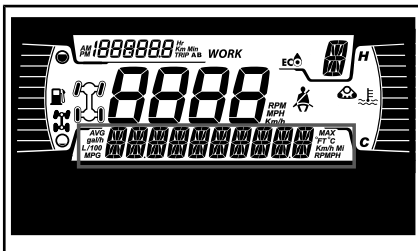

Pode exibir o seguinte:

- RPM
- Estatísticas de velocidade
- Temperatura do Motor
- Tensão da Bateria
- Configurações
- Mensagens

Use o botão INFERIOR para mudar as informações exibidas.

### Display lateral esquerdo

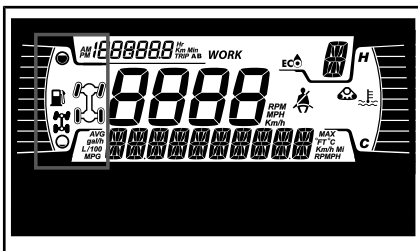

O display lateral esquerdo inclui:

- Indicador de nível de combustível

- Indicador 2X4 / 4X4
- Trava do diferencial traseiro



ÍCONE 4X4 PARA A COMUNIDADE EUROPEIA



ÍCONE 4X4 PARA TODOS OS DEMAIS PAÍSES

### Display lateral direito

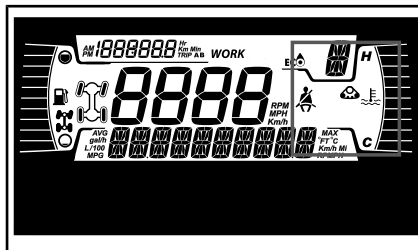

O display lateral direito inclui:

- Temperatura do Motor
- Aviso do kit de trilha
- Lembrete do cinto de segurança

Quando um kit de trilha for instalado, uma mensagem circulará no display inferior.

### Display central

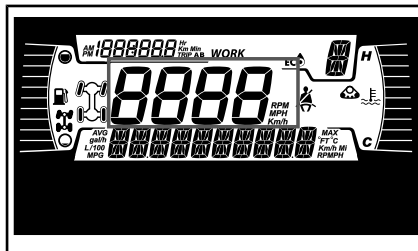

Exibe a velocidade do veículo em km/h ou MPH.

### Display de Posição da Transmissão

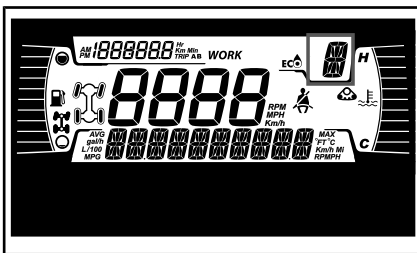

Este display mostra a posição da marcha da caixa de câmbio:

- P (Estacionar)
- R (Ré)
- N (Ponto morto)
- H (Faixa Alta)
- L (Faixa Baixa)
- -- (Faixa inválida)

### Display MODO

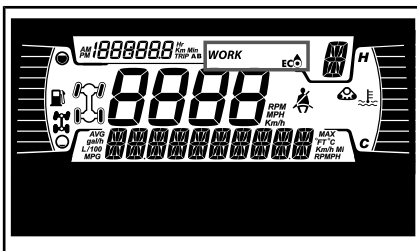

O display MODO indica o modo de operação selecionado:

- ECO
- MODO ECONÔMICO DESLIGADO
- TRABALHO

Para alternar entre os modos, prenda o botão INFERIOR e pressione rapidamente o botão INFERIOR para iniciar o ciclo através dos modos disponíveis.

MODO DE CONDUÇÃO	MENSAGEM EM ATIVAÇÃO
Trabalho	MODO TRABALHO
ECO	MODO ECO

MODO DE CONDUÇÃO	MENSAGEM EM ATIVAÇÃO
MODO ECONÔMICO DESLIGADO	MODO ECONÔMICO DESLIGADO

### Informações da viagem

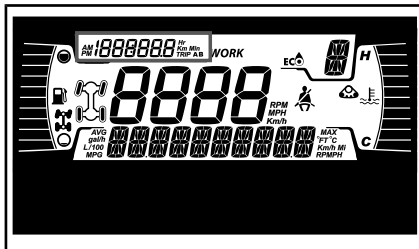

Este display mostra informações da viagem:

- Odômetro de distância cumulativa
- Viagem A
- Viagem B
- Horímetro do veículo
- Relógio

Use o botão SUPERIOR para alterar as informações exibidas.

Mantenha o botão SUPERIOR pressionado para restaurar os medidores A/B de Viagem.

### Lâmpadas e indicadores de alerta

A seguinte lâmpada indicadora alertará você para uma condição do veículo que pode se tornar séria. Algumas lâmpadas acenderão ao ligar o veículo para garantir que funcionam. Se as lâmpadas permanecem acesas após ligar o veículo, consulte a respectiva lâmpada de aviso do sistema para obter mais informações.

**NOTA:** Alguns indicadores de aviso aparecem no display do painel multifuncional e funcionam da mesma forma que uma luz indica-

dora, mas não são exibidos ao ligar o veículo.

### Luzes indicadoras - barra inferior



LUZES DE ADVERTÊNCIA E LUZES INDICADORAS	
	VERMELHA - A temperatura do motor está muito alta.
	VERMELHA - Bateria baixa.
	VERMELHO - Pressão baixa do óleo do motor (Normalmente LIGADO quando o motor estiver DESLIGADO.)
	LARANJA - Baixo nível de combustível
	LARANJA - Verificar o motor
	LARANJA - Mau funcionamento no veículo
	VERMELHO - (ACESO) Fluido de freio baixo
	VERMELHO - (Piscando) O pedal do acelerador e o freio são ativados simultaneamente por um determinado período de tempo (uma limitação de torque está ativada)
	AZUL - Farol alto
	VERDE - Neutro

### Ícones e indicadores - Display de mau funcionamento

ÍCONES E INDICADORES	
	Indica que o modo ECO está selecionado.
<i>WORK</i>	Denota que o modo de Trabalho está selecionado
	Quando aceso, o cinto de segurança não afivelado, com o veículo imobilizado. Piscando quando o veículo está em movimento.
	Kit de trilha ativo (se equipado)

### Configurações

Os botões para navegar pelos menus estão localizados no lado esquerdo do display de LCD.

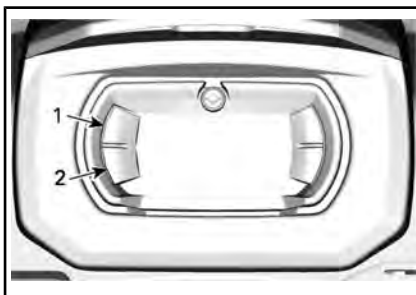

1. Botão superior
2. Botão inferior

### SETUP

Usando o botão INFERIOR, selecione **CONFIGURAÇÕES** e mantenha pressionado para acessar o menu de configuração.

## Redefinição de Manutenção

**NOTA:** Somente quando a manutenção estiver vencida.

Usando o botão INFERIOR, selecione **RES MAINT** e mantenha pressionado para zerar a manutenção.

## Códigos de falha

**NOTA:** Somente quando os códigos estão ativos.

Usando o botão INFERIOR, selecione **CÓDIGOS** e mantenha pressionado para ver códigos de falha ativos. Códigos de falha circularão no Display Inferior.

## Zerar estatísticas

Usando o botão INFERIOR, selecione **RESET STAT** (Zerar estatísticas) e mantenha pressionado para zerar.

## Seleção de unidade

Este painel multifuncional vem configurado de fábrica para unidades imperiais, mas é possível mudar para unidades métricas.

Usando o botão INFERIOR, selecione **UNIDADES** e segure o botão para alterar as unidades.

## Ajustando o relógio

Use o botão INFERIOR, selecione **RELÓGIO** e mantenha pressionado para ajustar o relógio.

1. Pressione o botão INFERIOR para selecionar o visor do relógio.
2. Pressione e mantenha pressionado o botão INFERIOR por 1 segundo.
3. Pressione o botão INFERIOR para selecionar o sistema de 12 ou 24 horas.
4. Pressione e mantenha pressionado o botão INFERIOR para confirmar a seleção.

5. Pressione o botão INFERIOR para alterar as horas (as horas piscam).
6. Pressione e mantenha pressionado o botão INFERIOR para confirmar a seleção de hora.
7. Pressione o botão INFERIOR para mudar para minutos (os minutos piscam).
8. Pressione e mantenha pressionado o botão INFERIOR para confirmar a seleção de minutos.

## Definindo o idioma

O idioma de exibição do painel pode ser alterado. Consulte uma concessionária autorizada Can-Am sobre a disponibilidade de idiomas e para configurar o painel de acordo com a sua preferência.

## Configuração de brilho

O brilho do display de LCD pode ser ajustado.

Usando o botão INFERIOR, selecione **BRILHO** e mantenha pressionado para alterar o brilho.

Usando o botão INFERIOR, ajuste o brilho e então pressione e mantenha pressionado o botão INFERIOR para confirmar a seleção.

# DISPLAY DIGITAL DE 7,6"

## Funções básicas

### Descrição do painel multifuncional



### ADVERTÊNCIA

Não ajuste o display enquanto estiver pilotando, você poderia perder o controle.

### Visão geral

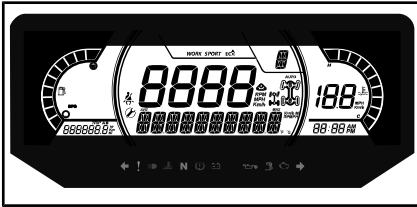

### Display inferior

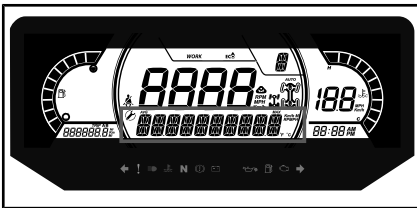

Pode exibir o seguinte:

- RPM
- Estatísticas de velocidade
- Temperatura do Motor
- Tensão da Bateria
- Configurações
- Mensagens

O display ESTATÍSTICAS DE VELOCIDADE mostra a velocidade máxima e média. Mantenha o botão MENU ou OK pressionado por 1 segundo para restaurar.

### Display lateral esquerdo

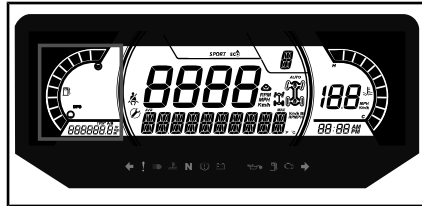

O display lateral esquerdo inclui:

- Indicador de nível de combustível
- Medidor de trajeto (A - B)
- Hodômetro
- Contador de horas do veículo

### Display lateral direito

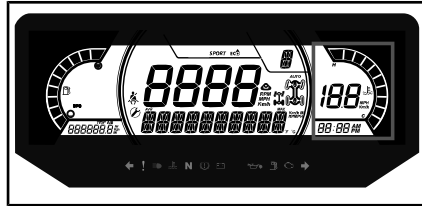

O display lateral direito inclui:

- Temperatura do Motor
- Relógio
- Indicador de velocidade

O indicador de velocidade neste display é ativado quando o display central mostrar informações que não a velocidade. Do contrário, ficará em branco.

### Display central

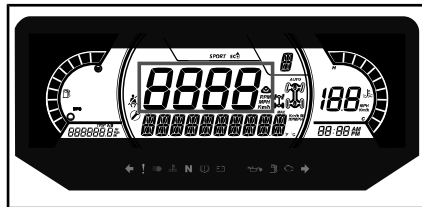

Pode exibir o seguinte:

- RPM
- Velocidade do veículo



## Display de Posição da Transmissão

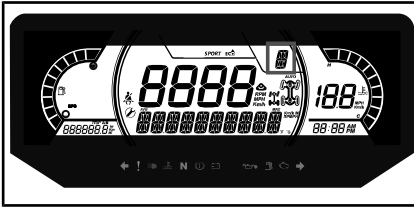

Este display mostra a posição das marchas da caixa de câmbio:

- P (Estacionar)
- R (Marcha à ré)
- N (Neutro)
- H (Faixa alta)
- L (Faixa baixa)
- -- (Marcha inválida)

## Display MODO

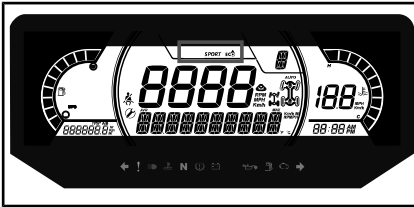

O display MODO indica o modo de operação selecionado:

- ECO
- MODO ECONÔMICO DESLIGADO
- TRABALHO

O ajuste ECO (modo econômico) reduz o consumo de combustível limitando a resposta e a abertura máxima do acelerador para manter uma definição otimizada de velocidade de cruzeiro.

**NOTA:** Use o modo ECO em trilhas acidentadas para fornecer condições de passeio mais suaves.

O modo ECO OFF oferece uma experiência de direção mais esportiva, bem como nenhuma redução de torque do motor.

O modo WORK é otimizado para ser capaz de trabalhar com cargas altas de um modo suave, mas ainda com torque total do motor disponível. Este modo também é eficaz para passar sobre obstáculos e terrenos acidentados.

Para alterar entre os modos, pressione o botão MODO DIRIGIR no teclado para alternar entre os modos disponíveis.

Uma mensagem do modo selecionado será exibida no display inferior em ativação e desativação conforme descrito a seguir:

MODO DE CONDUÇÃO	MENSAGEM EM ATIVAÇÃO
Trabalho	MODO TRABALHO
ECO	MODO ECO
MODO ECONÔMICO DESLIGADO	MODO ECONÔMICO DESLIGADO

## Display direito médio

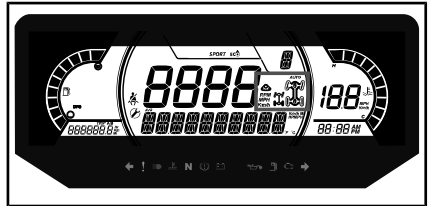

O display direito médio indica o modo selecionado da operação:

- 2X4
- 4X4
- Trava do diferencial traseiro
- Trilhas ativas (se equipado)



*ÍCONE 4X4 PARA A COMUNIDADE EUROPEIA*



ÍCONE 4X4 PARA TODOS OS DEMAIS PAÍSES

### Display esquerdo médio

O display lateral esquerdo médio inclui:

- Lembrete do cinto de segurança
- Lembrete de manutenção

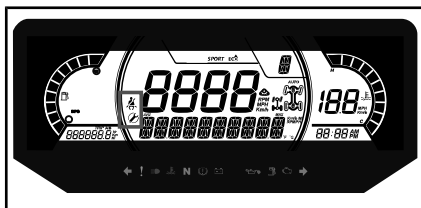

### Luzes indicadoras

Luzes de advertência e indicadoras



LUZES DE ADVERTÊNCIA E LUZES INDICADORAS	
	VERMELHA - A temperatura do motor está muito alta.
	VERMELHA - Bateria baixa.
	VERMELHO - Pressão baixa do óleo do Normalmente LIGADO quando o motor estiver DESLIGADO.)
	LARANJA - Baixo nível de combustível
	LARANJA - Verificar o motor

LUZES DE ADVERTÊNCIA E LUZES INDICADORAS	
	LARANJA - Mau funcionamento no veículo
	VERMELHO - (Piscando) O pedal do acelerador e o freio são ativados simultaneamente por um determinado período de tempo(uma limitação de torque está ativada)
	AZUL - Farol alto
	VERDE - Neutro

### Ícones e indicadores

ÍCONES E INDICADORES	
	Indica que o modo ECO está selecionado.
	Denota que o modo de Trabalho está selecionado
	Quando aceso, o cinto de segurança não afivelado, com o veículo imobilizado. Piscando quando o veículo está em movimento.
	Quando acesa, indica que é necessário realizar uma manutenção. Consulte uma concessionária Can-Am autorizada ou uma pessoa da sua escolha para a manutenção.
	Kit de trilha ativo (se equipado)

## Configurações

### SETUP

Usando o botão MENU, selecione **CONFIGURAÇÕES** e mantenha pressionado para acessar o menu de configuração.

Botão OK pode ser pressionado em vez de manter pressionado o botão MENU.



1. Botão do MODO DIRIGIR
2. Botão do MENU
3. Botão OK
4. Botão VIAGEM

### Redefinição de Manutenção

**NOTA:** Somente quando o ícone de manutenção é exibido.

Usando o botão MENU, selecione **RESTAURAR MANUT** e mantenha pressionado para restaurar a manutenção.

### Códigos de falha

**NOTA:** Somente quando os códigos de falha estão ativos.

Usando o botão MENU, selecione **CÓDIGOS** e mantenha pressionado para ver ativos e códigos de falha ocorridos. Códigos de falha circularão no Display Inferior.

### Zerar estatísticas

Usando o botão MENU, selecione **RESET STAT** (Zerar estatísticas) e mantenha pressionado para zerar.

### Seleção de unidade

Este painel multifuncional vem configurado de fábrica para unidades imperiais, mas é possível mudar para unidades métricas.

Usando o botão MENU, selecione **UNIDADES** e mantenha pressionado para alterar as unidades.

### Velocidade/RPM

O display de velocidade e RPM podem ser intercambiados.

Usando o botão MENU, selecione **VELOCIDADE/RPM** e mantenha o botão pressionado para inverter o display de velocidade e RPM.

### Ajustando o relógio

Usando o botão MENU, selecione **RELÓGIO** e mantenha pressionado para alterar a hora.

1. Pressione o botão MENU para selecionar o display do relógio.
2. Pressione e mantenha pressionado o botão MENU por 1 segundo.
3. Pressione o botão MENU para selecionar o sistema de 12 ou 24 horas.
4. Pressione e mantenha pressionado o botão MENU ou o botão OK para confirmar a seleção.
5. Pressione o botão MENU para alterar as horas (as horas piscam).
6. Pressione e mantenha pressionado o botão MENU para confirmar a seleção de hora
7. Pressione o botão MENU para alterar para minutos (os minutos piscam).
8. Pressione e mantenha pressionado o botão INFERIOR para confirmar a seleção de minutos.

### **Configuração de brilho**

O brilho do display de LCD pode ser ajustado.

Usando o botão MENU, selecione **BRILHO** e mantenha pressionado o botão MENU para alterar a configuração do brilho.

Usando o botão MENU, ajuste o brilho e então pressione e mantenha pressionado o botão MENU para confirmar a seleção.

### **Definindo o idioma**

O idioma de exibição do painel pode ser alterado. Consulte uma concessionária autorizada Can-Am sobre a disponibilidade de idiomas e para configurar o painel de acordo com a sua preferência.

# EQUIPAMENTO

NOTA: As etiquetas de segurança de alguns veículos não são mostradas nas ilustrações. Para obter informações sobre as etiquetas de segurança do veículo, consulte *ETIQUETAS DE SEGURANÇA DO VEÍCULO*.

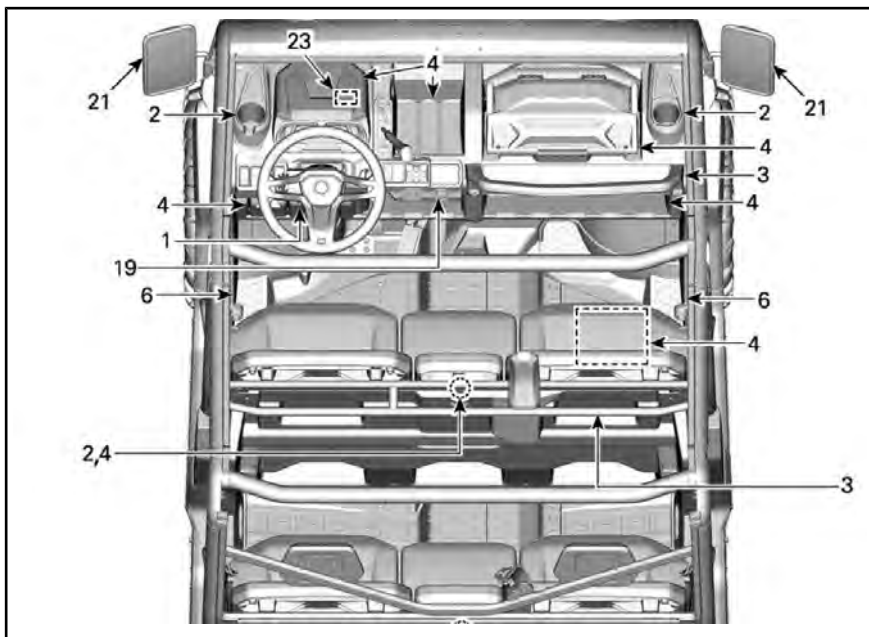

TÍPICO

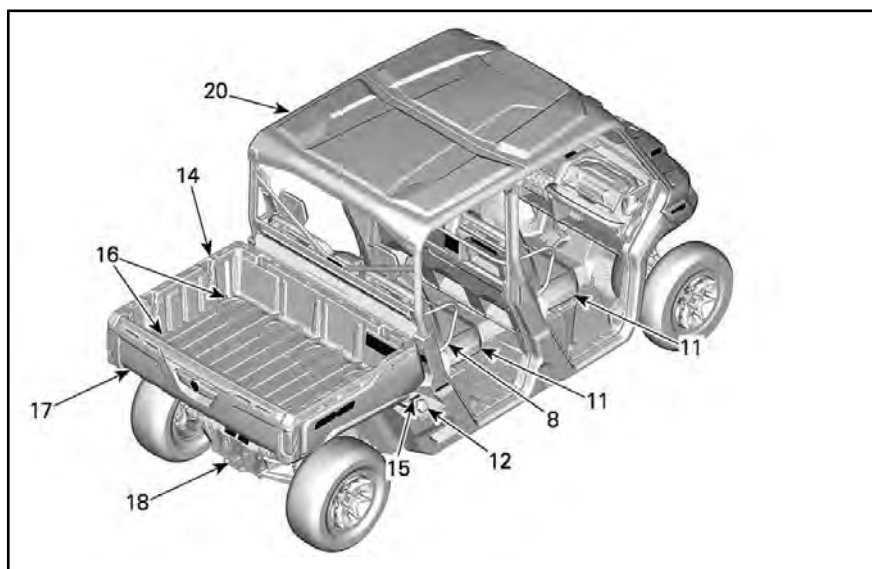

TÍPICO

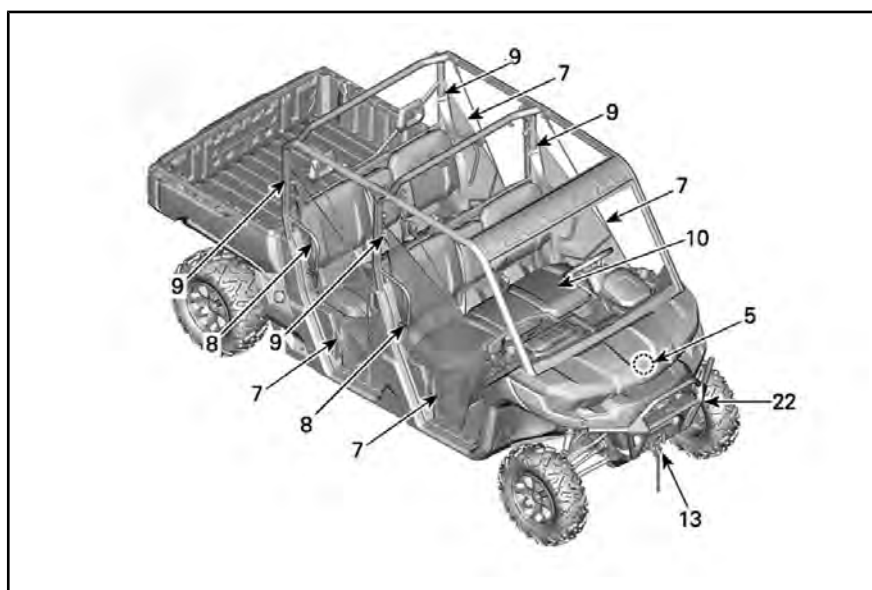

TÍPICO

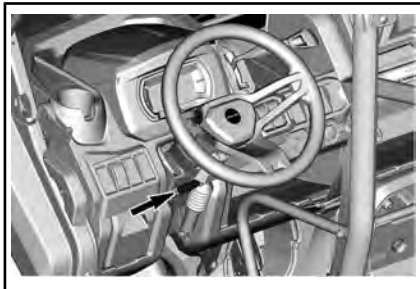
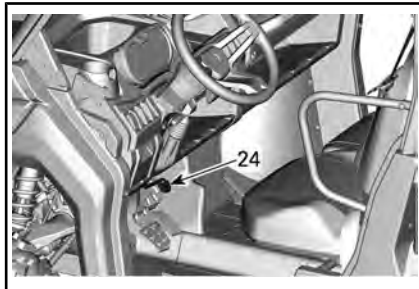
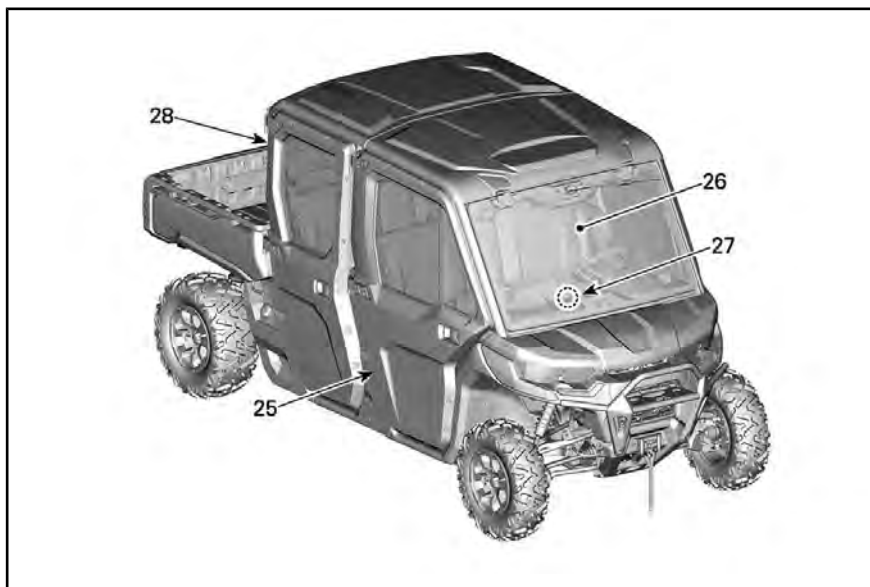

TÍPICO - SE EQUIPADO

## 1) Volante inclinável

A altura do volante de direção é ajustável.

Ajuste a altura do volante de modo que fique em frente ao seu peito, não em frente à sua cabeça.

Para ajustar a altura do volante:

1. Destrave o volante puxando a alavanca de inclinação na sua direção.
2. Mova o volante para a posição desejada.
3. Solte a alavanca de inclinação para travar o volante no lugar.

## ! ADVERTÊNCIA

Nunca ajuste a altura do volante enquanto estiver dirigindo. Você pode perder o controle.

## 2) Porta-copos

### Modelos com cabine

Todos os porta-copos estão localizados no console central.

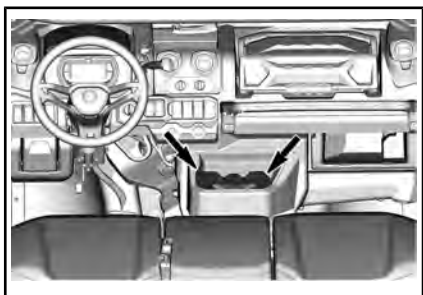

**Todos exceto os modelos com cabine**

Dois porta-copos estão localizados na dianteira, em cada lado do veículo, perto dos pontos de fixação das redes laterais.

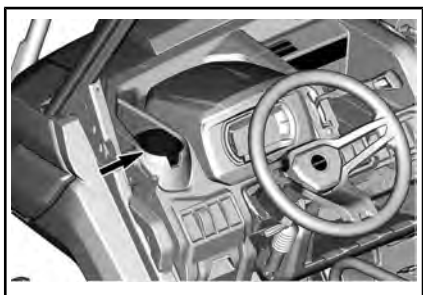

1. Porta-copos do motorista mostrado

**Todos os modelos**

Dois porta-copos adicionais estão disponíveis na parte de trás dos assentos de passageiros centrais.

Para acessá-los, pressione o mecanismo de travamento por clipe e puxe o encosto do assento para a frente.

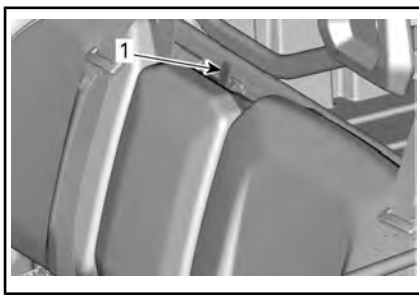

1. Típico – mecanismo de travamento por clipe do encosto



1. Típico – porta-copos do encosto central dos passageiros

**NOTA:** Não use os porta-copos enquanto estiver dirigindo em condições difíceis.

### 3) Barras de apoio dos passageiros

Os passageiros dianteiros têm acesso a uma barra de apoio dianteira localizada no console na frente da caixa de ferramentas removível.

Os passageiros traseiros têm acesso a um barra de apoio traseira localizado na parte de trás dos assentos de passageiros dianteiros.



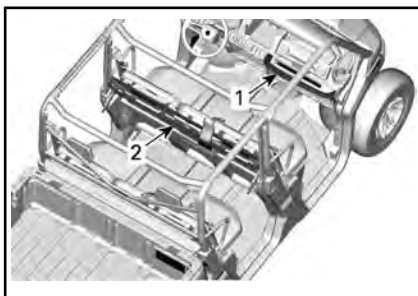

1. Barra de apoio dos passageiros dianteiros
2. Barra de apoio dos passageiros traseiros

Ajuste a posição do assento para obter uma empunhadura sólida e confortável nas barras de apoio. Consulte *ASSENTOS DE PASSAGEIROS* para ver o procedimento de ajuste.

Segurar nas manoplas ajuda os passageiros a se equilibrarem com o movimento do veículo e ajuda a manter braços e corpo dentro do cockpit em caso de capotagem.



## ADVERTÊNCIA

Nunca use nenhuma parte da gaiola do veículo como barra de apoio. As mãos podem ser atingidas ou esmagadas por objetos fora do cockpit em caso de tombamento.

## 4) Bagageiros

O veículo é equipado com bagageiros desenvolvidos para transportar objetos leves.

### Bagageiro do Painel Multifuncional (se Equipado)

Um pequeno bagageiro está disponível acima do painel multifuncional.



### Bagageiro do Piloto

Do lado do assento do piloto existe um pequeno porta-objetos.

Puxe a alça para girá-lo até abrir.

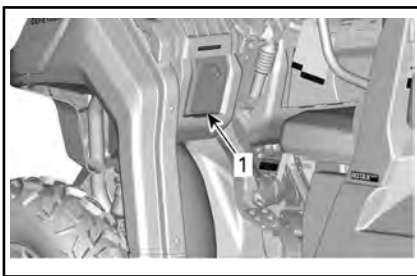

1. Porta-objetos do lado do motorista

### Caixa de Ferramentas Removível

Uma caixa de ferramentas removível está localizada no console superior.



Para abrir a caixa de ferramentas, destrave o painel e levante a tampa.



DESBLOQUEIO DA TAMPA

### ⚠️ ADVERTÊNCIA

Antes de dirigir, certifique-se sempre de que a caixa de ferramentas está presa ao veículo e a tampa está travada.



FIXAÇÃO DA CAIXA DE FERRAMENTAS NO LUGAR

### Remoção da Caixa de Ferramentas

Para remover a caixa de ferramentas, destrave-a levantando a alça.



DESTRAVAMENTO DA CAIXA DE FERRAMENTAS REMOVÍVEL

### ⚠️ ADVERTÊNCIA

Antes de dirigir, certifique-se sempre de que a caixa de ferramentas está presa ao veículo e a tampa está travada.

### Compartimento de Carga Embaixo do Assento (se Equipado)

Está disponível um porta-objetos removível e conveniente sob o assento.



1. Porta-objetos sob o assento

Para remover o porta-objetos sob o assento, levante o assento do passageiro direito e remova o porta-objetos sob o assento, puxando-o para cima.



**NOTA:** Ao reinstalar o porta-objetos sob o assento, alinhe-lo corretamente com os tubos do assento e com a área em relevo no chão para encaixá-lo corretamente sob o assento.

## Compartimentos de armazenamento abertos

Há vários compartimentos de armazenamento abertos disponíveis no console.

### **⚠️ ADVERTÊNCIA**

Ao dirigir o veículo, certifique-se de que nenhum objeto armazenado em um dos compartimentos abertos possa causar lesões no caso de um capotamento.

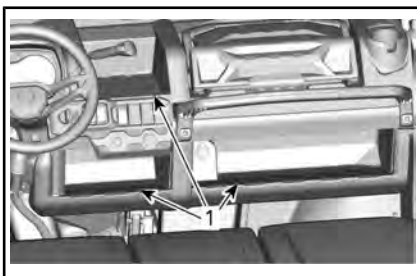

#### TÍPICO

1. Abertura dos porta-objetos

## Área de Armazenamento do Encosto dos Assentos de Passageiros Centrais

Quando o encosto dos assentos de passageiros centrais é puxado para baixo, fica disponível uma área de armazenamento.

**NOTA:** Esvazie sempre a área de armazenamento antes de levantar o encosto central do passageiro.



1. Típico – área de armazenamento do encosto dos assentos de passageiros centrais

## 5) Kit de ferramentas

O veículo é equipado com um kit com ferramentas básicas. Está localizado na central de manutenção dianteira.



1. Kit de ferramentas

## 6) Apoio para os pés

O veículo está equipado com apoio para os pés para o motorista e o passageiro direito, que permite apoiar firmemente os pés no piso do veículo, ajudando a manter a posição correta do corpo durante a viagem.

Os apoios para os pés ajudam a minimizar o risco de ferimentos na perna ou nos pés.

Use sempre calçados apropriados. Consulte o tópico *EQUIPAMENTOS DE PILOTAGEM*.

## 7) Redes laterais

Redes laterais são fornecidas de cada lado do cockpit para evitar que braços, pernas ou ombros fiquem para fora do veículo, reduzindo assim o risco de ferimentos. As redes laterais também ajudam a manter galhos ou detritos para fora do cockpit.

### **⚠️ ADVERTÊNCIA**

Nunca opere o veículo sem instalar e afivelar as redes laterais no lugar.

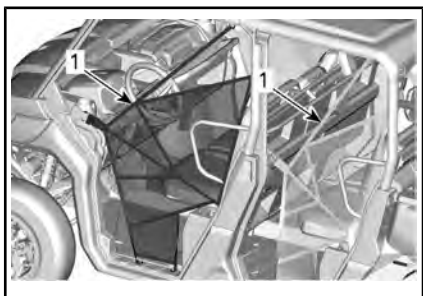

1. Rede lateral

As redes laterais são ajustáveis e devem ser mantidas o mais apertado possível. Para ajustar as redes laterais, faça o seguinte:

1. Prensione a rede lateral com a fivela.
2. Puxe as quatro cintas de ajuste para apertar.

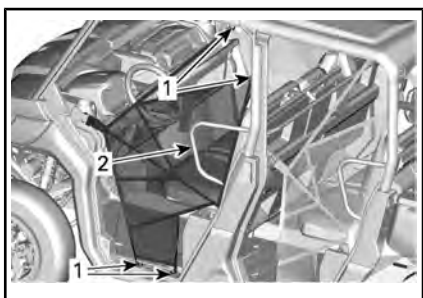

1. Locais de ajuste das redes laterais  
2. Protetor para os ombros

## 8) Protetores para os ombros

Este veículo está equipado com protetores para os ombros para ajudar a manter o corpo inteiro do motorista e dos passageiros dentro do veículo.

## 9) Cintos de segurança

Este veículo está equipado com cintos de segurança de 3 pontos que ajudam a proteger o piloto e os passageiros em caso de colisão, tombamento ou capotamento. Os cintos de segurança podem ajudar

a manter os ocupantes no compartimento de passageiros.

### ⚠ ADVERTÊNCIA

Use os cintos de segurança corretamente sempre que for dirigir. Os cintos de segurança ajudam a reduzir o risco de ferimentos em um acidente e ajudam a manter as partes do corpo dentro do cockpit em caso de capotamento ou de qualquer tipo de acidente.

Se o cinto de segurança do motorista não estiver travado quando:

- A ignição for ligada, a luz indicadora do cinto de segurança piscará.
- O motor for ligado e a alavanca de câmbio for tirada da posição ESTACIONAMENTO, a velocidade do veículo será limitada a um máximo de aproximadamente 20 km/h em solo plano.

### ⚠ ADVERTÊNCIA

O veículo poderá atingir velocidades maiores ou menores, dependendo da inclinação do solo.

Para lembrá-lo de apertar o cinto de segurança, o painel multifuncional mostrará a seguinte mensagem: ENGINE LIMITATION ENGAGED FASTEN SEAT BELT (O motor entrou em modo limitado, coloque o cinto).

### ⚠ ADVERTÊNCIA

Não há luz ou mensagem indicadora para os cintos de segurança dos passageiros. O piloto é responsável pela segurança dos passageiros e deve certificar-se de que os cintos de segurança dos passageiros estão corretamente afivelados.

## Prendendo e ajustando o cinto de segurança

O cinto de segurança vem equipado com uma aba de semitravamento que trava o cinto abdominal quando as teias estão sob tensão.



1. Aba de travamento

Para afivelar o cinto de segurança, insira a trava na fivela e puxe o cinto para garantir que está corretamente preso.

Encaixe o cinto de segurança contra o seu corpo puxando o cinto do ombro para cima.



TÍPICO

### **! ADVERTÊNCIA**

Use o cinto de segurança corretamente. Certifique-se de que fique firmemente preso e apertado contra o corpo. Certifique-se de que não esteja torcido ou com defeito.

Para soltar o cinto de segurança, aperte o botão vermelho na fivela.

## 10) Assento do motorista

Em modelos aplicáveis, o assento do piloto pode ser ajustado para frente e para trás.



1. Alavanca de ajuste

Para ajustar o assento, mova a alavanca do assento para destravá-lo. Solte a alavanca para travar o assento na posição desejada.

### **! ADVERTÊNCIA**

Nunca ajuste a posição do assento enquanto estiver dirigindo.

## 11) Assento dos passageiros

Os assentos dos passageiros não são ajustáveis.

O encosto dos assentos de passageiros centrais pode ser inclinado para a frente para acessar os porta-copos, soltando-se a trava localizada na parte superior dos encostos.

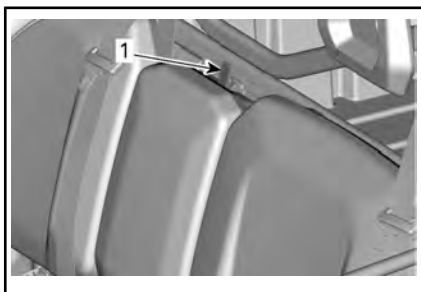

1. Típico – mecanismo de travamento por clipe do encosto

Em modelos aplicáveis, os assentos dos passageiros podem ser levantados para permitir o acesso a um bagageiro removível sob o assento.

Para levantar o assento, puxe a parte da frente do assento para soltá-lo e levante-o até que ele se encaixe na posição superior.

## 12) Tapa do reservatório de combustível

A tampa do reservatório de combustível está localizada no lado direito da liberação do porta-malas do veículo.

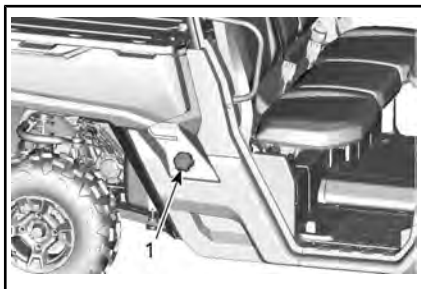

1. Tapa do tanque de combustível

Consulte *COMBUSTÍVEL* para obter informações sobre os procedimentos de abastecimento e requisitos de combustível.

## 13) Guincho (se Equipado)

O guincho pode ser acionado dentro do veículo com o interruptor de

controle do guincho no console superior.

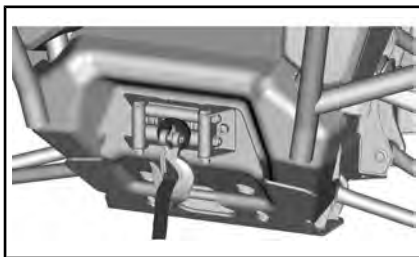

### GUINCHO

**NOTA:** Usar o guincho intensivamente por um longo período pode descarregar a bateria.

As dicas a seguir vão ajudá-lo a reduzir o risco de descarga da bateria:

Sempre desenrole manualmente: Desprenda o cabo usando a alça e depois puxe a correia do gancho para desenrolar.

Recomenda-se que o veículo esteja em funcionamento enquanto usa o guincho. Não pare o veículo imediatamente depois de usar o guincho para deixar a bateria recarregar.

Quando usar o guincho por mais de 30 segundos, recomenda-se aumentar a RPM do motor para a faixa das 3.000 RPM para potenciar a energia de carregamento para a bateria.

**NOTA:** Certifique-se de que o veículo está na posição NEUTRA (N) antes de aumentar as RPM do motor.

Consulte o *MANUAL* do guincho incluído no veículo para obter instruções de operação do guincho.

O uso intensivo do guincho pode fazer com que os disjuntores integrados DESARMEM temporariamente. Em tal situação, espere um momento, então continue o guinchamento. Os disjuntores serão

automaticamente acionados assim que esfriarem.

## 14) Compartimento de carga

O veículo está equipado com um bagageiro inclinável. O compartimento de carga pode ser usado para vários tipos de carga.

### ADVERTÊNCIA

Para reduzir o risco de perda de controle ou de carga, use o compartimento de carga apenas de acordo com as instruções de *TRANSPORTANDO CARGAS* na seção *INFORMAÇÕES DE SEGURANÇA*.

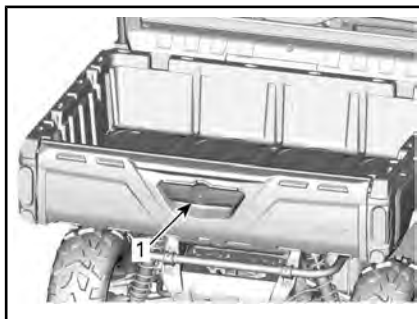

1. Alça do bagageiro

### Separações do Bagageiro

O bagageiro pode ser facilmente separado em porta-objetos menores para evitar misturar as cargas.

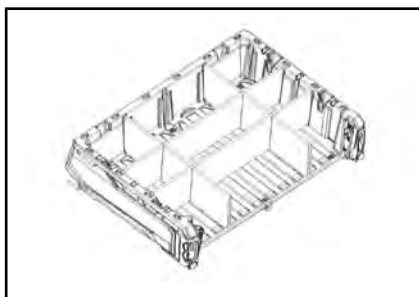

EXEMPLO DE SEPARAÇÕES DO BAGA-GEIRO

## 15) Alças de Liberação da Inclinação do Compartimento de Carga

O mecanismo de trava do compartimento de carga pode ser acionado dos dois lados do veículo por meio de uma alça de liberação.



1. Alça de liberação do compartimento de carga

Consulte *TRANSPORTANDO CARGAS* em *MOVENDO CARGAS E TRABALHANDO*.

## 16) Ganchos de amarração

Para fornecer um ponto de amarração para fixação da carga dentro do bagageiro, quatro ganchos de amarração estão localizados dentro da área de carga.

**AVISO** Nunca erga o veículo usando os ganchos de ancoragem.

## 17) Tampa Traseira

O bagageiro pode ser fechado com uma tampa traseira.

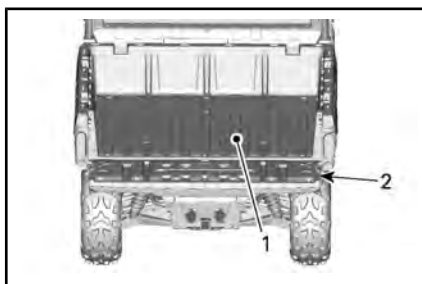

1. Bagageiro
2. Tampa traseira

**AVISO** Não ultrapasse 113,4 kg de peso na tampa traseira durante o carregamento ou descarregamento. Sempre feche a tampa traseira antes de operar o veículo para reduzir o risco de perda de carga.

### Remoção da tampa traseira

Abra a tampa traseira e remova os cabos de retenção.

Posicione a tampa traseira de modo a removê-la dos pontos de articulação.

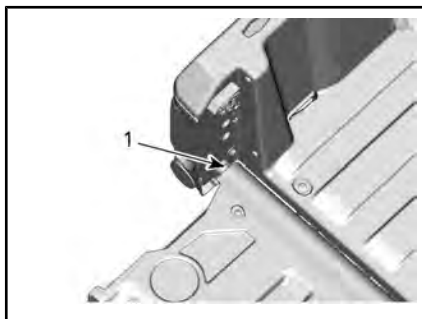

1. Ponto de articulação da tampa traseira

### 18) Engate do reboque

O veículo vem equipado com um suporte de engate de tamanho padrão de 51 mm x 51 mm (2 pol. x 2 pol.).

Para obter as instruções apropriadas sobre o uso do suporte do engate, consulte *TRANSPORTANDO CARGAS E TRABALHANDO*.

## **⚠️ ADVERTÊNCIA**

Para reduzir o risco de perda de controle ou perda de carga, sempre respeite a capacidade máxima de reboque.

### 19) Tomada elétrica de 12 V

Prático para ligar uma lanterna de mão ou outros equipamentos portáteis.

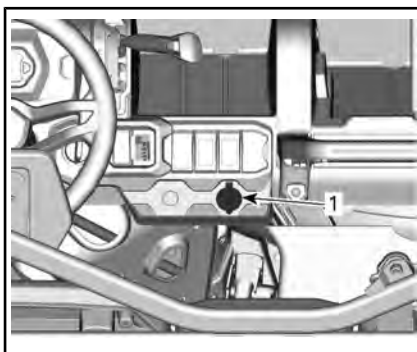

#### TODOS OS MODELOS

1. Tomada de energia de 12 V

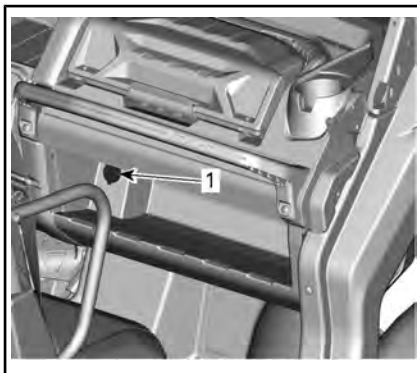

#### OPCIONAL

1. Tomada de energia de 12 V

Retire a capa protetora para usar. Sempre recoloque a capa após o uso para protegê-la contra as condições do tempo.



Não ultrapasse a capacidade indicada. Consulte a seção *ESPECIFICAÇÕES*.

## 20) Teto (se Equipado)

Alguns modelos vêm equipados com um teto completo.

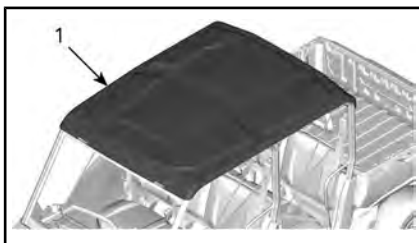

1. Capota

Para instruções de instalação e remoção, visite uma concessionária autorizada Can-Am.

## 21) Retrovisores laterais (Somente nos modelos aplicáveis)

Esse veículo pode ser equipado com retrovisores laterais.

Os espelhos podem ser ajustados de acordo com as preferências do piloto.



### ADVERTÊNCIA

Não ajuste os espelhos enquanto estiver dirigindo. Você poderia perder o controle.

## 22) Para-choque dianteiro (se equipado)

Para-choque de aço para mais proteção do corpo dianteiro.

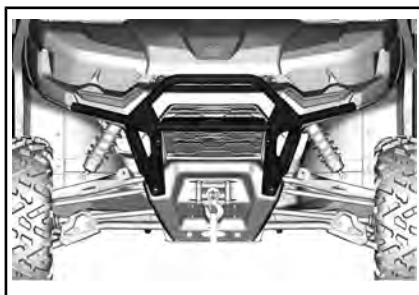

## 23) Tomada de alimentação USB (Se equipado)

Alguns modelos estão equipados com uma porta USB usada para carregar. Ao usar a porta USB para carregar um smartphone, sempre certifique-se de direcionar o cabo de tal forma que não haja pressão sobre ambas as extremidades do cabo para evitar danos ao cabo ou aos conectores do smartphone.

NOTA: Para o desempenho ideal, sempre use cabos OEM USB. Cabos comerciais baratos podem não ter linhas de dados e/ou maior impedância, o que pode resultar em mau desempenho de carga ou superaquecimento.

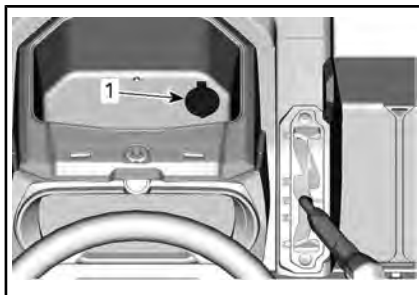

1. Porta de carregamento USB

## 24) Mecanismo de imobilização do freio (se equipado)

A alavanca do mecanismo de imobilização do freio está localizada no

lado esquerdo do volante, acima do pedal do freio.

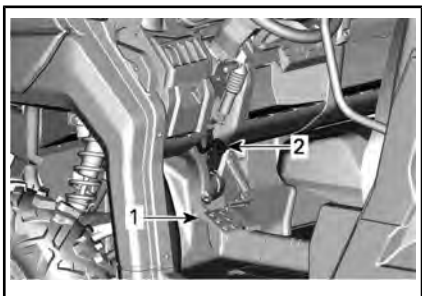

1. Pedal do freio
2. Alavanca do mecanismo de imobilização do freio

A função do mecanismo de imobilização do freio é manter os freios em todas as rodas enquanto a alavanca de câmbio está em Park.

Para ativar o mecanismo de imobilização do freio, faça o seguinte:

1. Pare o veículo,
2. Aplique e segure os freios,
3. Coloque a alavanca de câmbio na posição **Park**,
4. Enquanto segura os freios, levante a alavanca em direção ao volante,
5. Libere os freios, o pedal deve ficar abaixado.

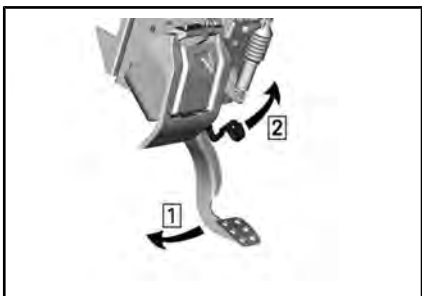

*Passo 1:* Aplique e segure o pedal do freio

*Passo 2:* Levante a alavanca

**NOTA:** A alavanca do mecanismo de imobilização do freio pode ser colocada em várias posições.

## **⚠️ ADVERTÊNCIA**

Certifique-se que o veículo permaneça firme no lugar quando o mecanismo de imobilização do freio for acionado. **Sempre** coloque a alavanca de câmbio na posição **Park** ao usar o mecanismo de imobilização do freio.

Para liberar o mecanismo de imobilização do freio, basta aplicar e segurar o pedal do freio, engrenar a alavanca de câmbio e, depois, liberar o pedal do freio. Quando liberado, ele deve retornar à posição de descanso.

O uso seguro do mecanismo de imobilização do freio significa que a alavanca de câmbio deve estar na posição Park. Não é recomendado o uso do mecanismo de imobilização do freio sozinho.

## **⚠️ ADVERTÊNCIA**

Certifique-se de liberar o mecanismo de imobilização do freio antes de operar o veículo. Se o mecanismo de imobilização do freio continuar acionado enquanto dirige, ele poderá danificar o sistema de freios e provocar a perda da capacidade de frenagem, além de poder causar um incêndio.

## **25) Portas completas com vidros elétricos (modelos com Cabine)**

Este veículo vem equipado com portas completas e vidros elétricos.

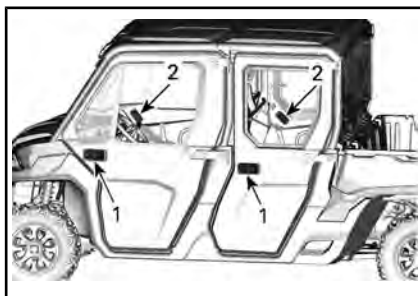

1. Puxador da porta externa
2. Puxador da porta interna

As portas podem ser removidas do veículo. Visite uma concessionária autorizada Can-Am para obter mais informações.



## ADVERTÊNCIA

Instale redes de segurança sempre que remover as portas completas do veículo. Visite uma concessionária autorizada Can-Am para obter instruções de instalação.

### Abertura dos Vidros Elétricos

Para abrir os vidros elétricos, ative o interruptor.



1. Interruptor dos vidros elétricos

## 26) Para-brisa de vidro inteiriço com limpador (se equipado)

Alguns veículos são equipados com um para-brisa de vidro inteiriço com limpador.

Para ativar o limpador, pressione o interruptor de ativação.

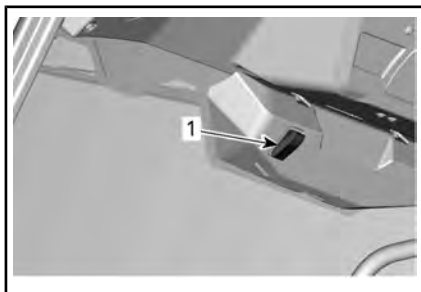

1. Interruptor de ativação do limpador

Para ativar o lavador do para-brisa, mantenha o interruptor de ativação para cima.

O para-brisa de vidro inteiriço com limpador pode ser removido do veículo. Visite uma concessionária autorizada Can-Am para obter mais informações.

### Posição do para-brisa

O para-brisa pode ser ajustado para três posições diferentes.

- Fechado
- Parcialmente aberto (segunda posição na alça)
- Totalmente aberto (a alça é liberada)

**NOTA:** Ao dirigir o veículo com o para-brisa em uma das posições abertas, ajuste a velocidade de acordo com o terreno. O para-brisa de vidro não é tão forte quando não está assentado na posição fechada.

Para fechar o para-brisa, puxe a alça até fechar.

### Enchimento do lavador do para-brisa

Abra o compartimento de carga.

Levante a tampa de manutenção e remova tampa do reservatório do lavador do para-brisa.



Encha o reservatório do lavador do para-brisa.

## 27) Sistema de Aquecimento (se Equipado)

Alguns veículos são equipados com um sistema de aquecimento.

Várias aberturas de aquecimento estão disponíveis para o controle do fluxo de ar na cabine.

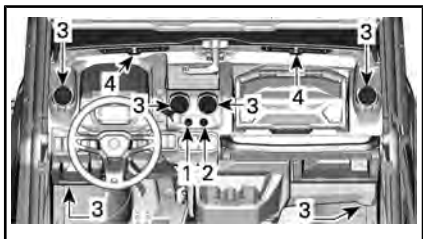

1. Botão de controle de velocidade da ventoinha do aquecedor
2. Botão de nível de aquecimento
3. Aberturas do sistema de aquecimento
4. Aberturas dianteiras do sistema de aquecimento

As aberturas frontais podem ser abertas ou fechadas separadamente.

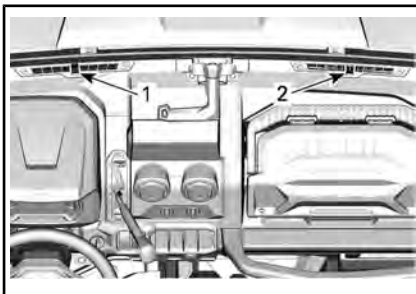

1. Abertura aberta
2. Abertura fechada

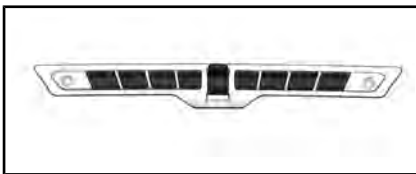

FECHADA

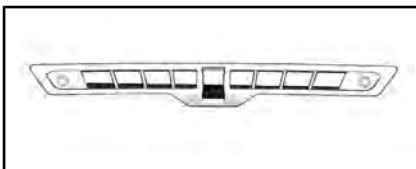

ABERTO

## 28) Defletor traseiro (se equipado)

Um defletor traseiro evidente para proteger contra corrente de ar com poeira ou chuva em ambientes hostis. Montagem rápida deslizante para fácil instalação.



1. Defletor traseiro

## Remoção do Defletor Traseiro

Para remover o defletor traseiro, deslize as braçadeiras em direção ao ícone de desbloqueio.

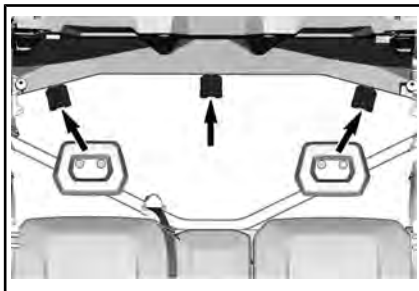

### *BRAÇADEIRA*

1. *Desbloquear ícone*
2. *Bloquear ícone*

Incline para trás e levante.

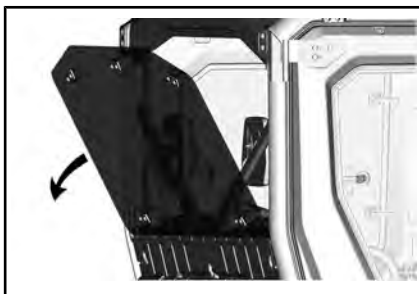

# AJUSTES PARA O PERCURSO

## Diretrizes para ajuste da suspensão

A dirigibilidade e o conforto do seu veículo dependem dos ajustes da suspensão.



### ADVERTÊNCIA

O ajuste da suspensão pode afetar a dirigibilidade do veículo. Tome sempre algum tempo para se familiarizar com o comportamento do veículo após fazer qualquer ajuste da suspensão.

A escolha dos ajustes da suspensão variam de acordo com a carga do veículo, com as preferências pessoais, com a velocidade e com as condições do terreno.

A melhor maneira de ajustar a suspensão é partir dos ajustes de fábrica e então personalizar o ajuste, um de cada vez.

Os ajustes dianteiros e traseiros são interdependentes. Pode ser necessário reajustar os amortecedores traseiros depois de ajustar os amortecedores dianteiros, por exemplo.

Teste o veículo nas mesmas condições: trilha, velocidade, carga etc. Mude um ajuste e teste novamente. Prossiga metodicamente até ficar satisfeito.

## Configurações de fábrica da suspensão

CONFIGURAÇÕES DE FÁBRICA DA SUSPENSÃO DIANTEIRA	
AJUSTE	CONFIGURAÇÃO DE FÁBRICA
Pré-carga da mola	Posição do came 1 (suave)

### CONFIGURAÇÕES DE FÁBRICA DA SUSPENSÃO TRASEIRA

AJUSTE	CONFIGURAÇÃO DE FÁBRICA
Pré-carga da mola	Posição do came 1 (suave)

## Ajustes da suspensão

### Ajuste de pré-carga da mola

Encurte a mola para obter uma suspensão mais firme, em condições de dirigibilidade mais difíceis ou quando for puxar um reboque.

Aumente a mola para obter uma suspensão mais suave e para andar em trilhas mais planas.



### ADVERTÊNCIA

O ajuste do amortecedor esquerdo e direito na suspensão dianteira ou traseira deve sempre ser feito para a mesma posição. Nunca ajuste somente um amortecedor. Um ajuste desigual pode provocar baixa dirigibilidade e perda de estabilidade, o que poderia levar a um acidente.

Levante o veículo. O comprimento da mola deve ser igual dos dois lados.

NOTA: A pré-carga da mola afeta a distância até o solo.

Ajuste girando o came de ajuste.

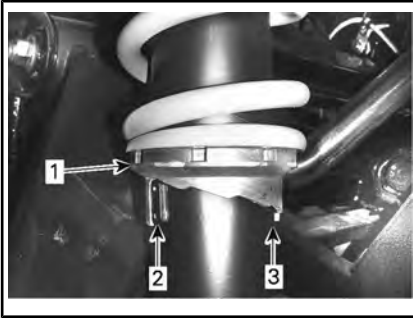

#### *TÍPICO*

1. *Gire os cames de ajuste*
2. *Ajuste macio*
3. *Ajuste duro*

## **Função DPS**

A Direção dinâmica assistida (DPS) fornece assistência dinâmica variável controlada por computador e acionada por um motor elétrico para otimizar a quantidade de entrada de direção requerida pelo piloto.

# COMBUSTÍVEL

## Requisitos de combustível

**AVISO** Use sempre gasolina nova. A gasolina oxidada; o resultado é perda de octana, compostos voláteis e a produção de depósitos de goma e verniz que podem danificar o sistema de combustível.

A mistura de álcool combustível varia em países e regiões diferentes. Seu veículo foi projetado para trabalhar com os combustíveis especificados; no entanto, esteja atento para o seguinte:

- O uso de combustível com álcool acima das especificações regulamentadas pelo governo não é recomendado e pode resultar nos seguintes problemas nos componentes do sistema de combustível:
  - Problemas de partida e de operação.
  - Deterioração das partes de borracha ou plástico.
  - Corrosão das partes de metal.
  - Dano às partes internas do motor.
- Inspeção frequentemente para ver se há presença de vazamentos de combustível ou outras anormalidades no sistema de combustível se suspeitar que a presença de álcool na gasolina está excedendo as regulamentações governamentais atuais.
- Combustíveis misturados com álcool atraem e detêm umidade, o que pode levar à separação das fases do combustível e pode resultar em problemas no desempenho do motor ou mesmo danos ao motor.

## Combustível recomendado

Utilize gasolina sem chumbo contendo, NO MÁXIMO, 10% de eta-

no. A gasolina utilizada deve ter o número mínimo de octanas indicado a seguir:

OCTANAGEM MÍNIMA
Octanagem AKI (R+M)/2 de 87, ou octanagem RON de 92.



**AVISO** Nunca experimente com outros combustíveis. Podem ocorrer danos ao motor ou ao sistema de combustível com a utilização de combustível inadequado.

**AVISO** NÃO use combustível de bombas de combustível denominadas E85.

O uso de combustível etiquetado com E15 é proibido pelas regulamentações da EPA dos EUA.

## Procedimento de abastecimento de combustível



### ADVERTÊNCIA

- Combustível é inflamável e explosivo sob certas condições.
- Nunca use uma chama para verificar o nível de combustível.
- Nunca fume ou permita chamas ou faíscas nas proximidades.
- Trabalhe sempre em área bem ventilada.

1. Desligue o motor.



**⚠️ ADVERTÊNCIA**

Desligar sempre o motor antes de reabastecer.

2. O motorista e os passageiros devem sair do veículo.

**⚠️ ADVERTÊNCIA**

Não permita que ninguém permaneça no veículo ao abastecer. Se houver fogo ou explosão durante o abastecimento de combustível, talvez alguém que esteja no veículo não consiga deixar a área rapidamente.

3. Desparafuse a tampa do tanque de combustível no sentido anti-horário para removê-la.

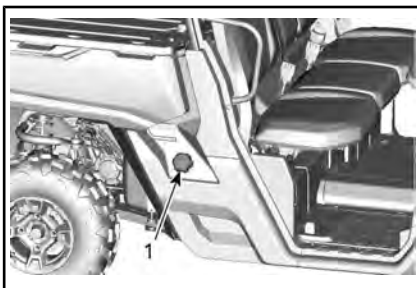

1. Tampa do tanque de combustível

**⚠️ ADVERTÊNCIA**

Se for percebida uma diferença de pressão (apito ao soltar a tampa do tanque de combustível), inspecione o veículo e/ou repare-o antes de utilizá-lo novamente.

4. Insira o bico no bocal de enchimento.
5. Despeje o combustível vagorosamente para que o ar saia do tanque, evitando o refluxo do combustível. Tome cuidado para não derramar combustível.

6. Pare de abastecer quando o combustível atingir o fundo do bocal de enchimento. **Não complete além da capacidade.**

**⚠️ ADVERTÊNCIA**

Nunca encha o tanque de combustível até a boca se for levar o veículo para uma área quente. Com o aumento da temperatura, o combustível expande e pode transbordar.

7. Enrosque totalmente a tampa do reservatório de combustível no sentido horário até ouvir um barulho.

**⚠️ ADVERTÊNCIA**

Limpe sempre o combustível derramado do veículo.

**Abastecendo um galão de gasolina****⚠️ ADVERTÊNCIA**

- Para armazenar combustível, use somente um galão aprovado para gasolina.
- Nunca abasteça o recipiente de combustível no compartimento de carga ou no veículo – uma descarga elétrica estática pode incendiar o combustível.

---

# PERÍODO DE AMACIAMENTO

## Operação durante o amaciamento

O veículo requer um período de amaciamento de 10 horas operacionais ou 300 km.

### Motor

Durante o período de amaciamento:

- Evite acelerar ao máximo.
- Evite pressionar o pedal do acelerador mais do que 3/4 do curso.
- Evite aceleração contínua.
- Evite velocidades constantes prolongadas.

Entretanto, acelerações breves e variações de velocidade contribuem para um bom amaciamento.

### Freios



## ADVERTÊNCIA

Os freios novos não operam na eficiência máxima até terem concluído seu amaciamento. O desempenho da frenagem pode estar reduzido, por isso tome cuidado extra.

### Correia

Um novo cinto exige um período de amaciamento de 50 km.

Durante o período de amaciamento:

- Evite aceleração e desaceleração forçada.
- Evite puxar carga.
- Evite o cruzeiro em alta velocidade.

---

# PROCEDIMENTOS BÁSICOS

## Partida do motor

Insira a chave no interruptor de ignição e vire-a para **LIG**.

Pressione o pedal do freio.

**NOTA:** Se a alavanca de câmbio não estiver na posição **ESTACIONAMENTO (P)** ou **(N) NEUTRO**, o pedal do freio deverá ser pressionado para permitir a partida do motor.

Vire a chave para a posição de partida e mantenha-a ali até o motor ligar.

**NOTA:** Não pressione o pedal do acelerador. Se o pedal do acelerador for pressionado pelo menos 50%, o motor não pegará.

Solte a posição de partida do motor imediatamente quando o motor ligar.

**AVISO** Se o motor não ligar após alguns segundos, não segure a posição de partida por mais de 10 segundos. Consulte a seção **SOLUÇÃO DE PROBLEMAS**.

## Operação da alavanca de câmbio

Acione os freios e selecione a posição da marcha desejada.

Solte os freios.

**AVISO** Ao mudar de marcha, sempre pare completamente o veículo e freie antes de mover a alavanca de câmbio. Poderão ocorrer danos na caixa de câmbio.

## Seleção da faixa correta (Alta ou Baixa)

É importante limitar situações conhecidas em que a correia de transmissão desliza excessivamente. O motivo principal do deslizamento da correia de transmissão é quando a caixa de câmbio está na

faixa alta (high range) quando deveria estar na faixa baixa (low range).

Preste atenção ao seguinte:

### Faixa baixa

A faixa baixa deve ser usada sempre que:

- Puxar
- Empurrar
- Transportar uma carga
- Nas aplicações 4x4
- Buracos de lama
- Buracos de água
- Cruzamento de obstáculos
- Subida no reboque
- Subida

Também é recomendável usar a faixa baixa ao conduzir por períodos prolongados a velocidades inferiores a 24 km/h.

Consulte a seção **PERÍODO DE AMACIAMENTO** para obter informações a respeito do período de amaciamento da correia.

### Faixa alta

Alta é a faixa de condução padrão.

### Proteção eletrônica da correia de transmissão (se disponível e ativada em seu modelo).

Alguns veículos têm a função de proteção eletrônica da correia de transmissão ativada.

Consulte a sua concessionária Can-Am autorizada para saber a disponibilidade e possível ativação.

Esta função é ativada ao dirigir a uma velocidade muito lenta durante a **faixa alta**, como nas situações a seguir:

- Puxar
- Empurrar
- Transportar uma carga
- Nas aplicações 4x4
- Buracos de lama

- Buracos de água
- Cruzamento de obstáculos
- Subida no reboque
- Subida

Nas situações mencionadas acima, a proteção eletrônica da correia de transmissão ajudará a proteger a correia de transmissão da CVT contra danos pela ativação do limitador de torque do motor. O painel irá mostrar uma mensagem **LOW GEAR** (Marcha baixa), sugerindo que o piloto imobilize o veículo e configure para **MARCHA BAIXA**.

**Sempre que a proteção da correia de transmissão for ativada, você DEVE trocar para a faixa BAIXA.** Consulte *OPERAÇÃO DA ALAVANCA DE CÂMBIO*.



### ADVERTÊNCIA

Aplique os freios para imobilizar o veículo. Coloque a alavanca de câmbio em marcha à ré (R) e desça o morro, soltando os freios devagar para permanecer em velocidade baixa. Não tente fazer a curva. Nunca desça uma ladeira com o veículo desengatado sem injeção de combustível. Não freie repentinamente, pois isso aumenta o risco de capotamento.

## Parando o motor e estacionando o veículo



### ADVERTÊNCIA

Evite parar em declives, pois o veículo poderá se deslocar.



### ADVERTÊNCIA

Para impedir que o veículo se mova, sempre coloque o veículo na posição de **ESTACIONAMENTO** quando parar ou estacionar.



### ADVERTÊNCIA

Evite estacionar em lugares onde as partes quentes possam iniciar um incêndio.

Ao parar ou estacionar, sempre coloque a alavanca de câmbio na posição de estacionamento. Isso é especialmente importante ao estacionar o veículo em uma rampa. Em inclinações muito acentuadas ou se o veículo estiver transportando uma carga, calce as rodas com pedras ou tijolos.

Escolha o terreno mais nivelado possível para estacionar.

Solte o pedal do acelerador e use os freios para parar totalmente o veículo.

Coloque a alavanca de câmbio na posição **ESTACIONAMENTO**.

Vire a chave da ignição para **DESL**.

Retire a chave do interruptor de ignição

Se precisar parar em uma inclinação acentuada ou se o veículo estiver transportando carga, bloqueie as rodas com pedras ou tijolos.

## Dicas para maximizar a durabilidade da correia de transmissão

O estilo e as condições de condução têm um impacto direto sobre a durabilidade da correia de transmissão. Seu veículo possui um design de sistema CVT otimizado para oferecer o melhor desempenho. A CVT e a correia de transmissão suportaram com sucesso milhares de km de testes de durabilidade. Contudo, para maximizar a durabilidade da correia de transmissão e para prevenir falhas prematuras, é importante que o piloto entenda os limites de um sistema CVT acionado por correia e adapte seu estilo

de condução e sua velocidade de acordo com tais limites.

Se dirigir sob alguma das condições abaixo, a BRP recomenda enfaticamente que não mantenha constantemente a borboleta totalmente aberta (WOT) por mais de cinco (5) minutos.

- Alta temperatura ambiente (acima de 30°C)
- Cargas pesadas: Passageiros / Carga pesada
- Arrasto pesado: Areia macia / Subidas / Lama / Uso de um kit de trilha.

Após alguns minutos em WOT, parcialmente libere o acelerador e deixe a CVT esfriar.

Para mais dicas sobre como maximizar a durabilidade da correia de transmissão, consulte *SELEÇÃO DA FAIXA CORRETA (BAIXA OU ALTA)*.

## PROCEDIMENTOS ESPECIAIS

### O que fazer se entrar água na CVT

Se entrar água na CVT, o motor irá acelerar, mas o veículo permanecerá parado.

**AVISO** Pare o motor e drene a água para evitar danos à CVT.

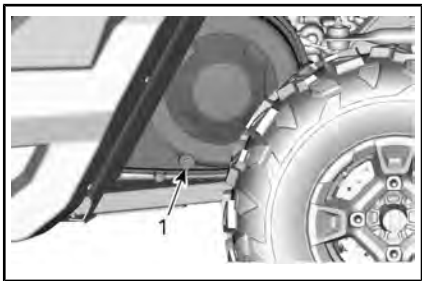

LADO ESQUERDO DO VEÍCULO, EMBaixo DO BAGAGEIRO

1. Dreno da CVT

Consulte uma concessionária autorizada Can-Am para fazer a inspeção e limpeza da CVT.

### O que fazer se acabar a bateria

É possível fazer uma ligação direta no veículo colocando o cabo vermelho (+) no polo positivo da bateria e o cabo preto (-) no chassi do veículo.

**AVISO** Não conecte nenhuma fonte elétrica à coluna de direção ou aos componentes que estão em contato com a DPS.

### O que fazer se o veículo capotar

Manobras abruptas, curvas acentuadas, andar em declives ou acidentes podem fazer com que o veículo capote.

Se o veículo capotar, será necessário transportá-lo até uma concessionária autorizada da Can-Am assim que possível. **NUNCA LIGUE O MOTOR!**

### O que fazer se o veículo ficar submerso

Se o veículo ficar submerso, será necessário transportá-lo até uma concessionária autorizada Can-Am assim que possível.

**AVISO** Nunca ligue o motor, porque a submersão do veículo pode provocar danos graves ao motor se o procedimento correto para partida não for seguido.

# TRANSPORTANDO O VEÍCULO

Ao entrar em contato com um serviço de reboque ou transporte, pergunte se eles possuem um reboque com carreta, rampa para embarque ou rampa elétrica para erguer o veículo com segurança e cintas para amarrar. Verifique se o veículo está sendo corretamente transportado conforme especificado nesta seção.

**AVISO** No reboque este veículo — o reboque pode danificar seriamente o sistema de transmissão do veículo.

**AVISO** Evite usar correntes para imobilizar o veículo — elas podem danificar a pintura ou os componentes de plástico.



## ADVERTÊNCIA

Verifique se não há objetos soltos dentro do veículo durante o transporte do veículo.



## ADVERTÊNCIA

Sempre transporte o veículo voltado para frente para evitar danos ao para-brisa ou a outros componentes. As peças podem se desprender durante o transporte.



## ADVERTÊNCIA

Antes de tentar montar o veículo em uma plataforma ou um trailer, certifique-se de respeitar as precauções de segurança a seguir.

PRECAUÇÕES DE SEGURANÇA	
Transportar o equipamento	O item de transporte (plataforma, trailer ou caixa aberta) deve ter dimensões e capacidade adequadas para suportar e transportar com segurança o veículo.
Veículo de transporte	Não exceda a capacidade e as especificações de transporte do veículo. Assegure-se de que o trailer ou a plataforma esteja adequadamente preso ao engate do veículo de transporte.
Visibilidade	Assegure-se de que tenha uma boa visibilidade durante toda a manobra.
Terreno	O veículo de transporte e o trailer devem estar em uma superfície nivelada. Use calços de roda no trailer e no veículo de transporte para evitar qualquer movimento.
Rampas	Use rampas com capacidade apropriada e seguras para o trailer ou a plataforma. Evite rampas íngremes.
Expectadores	Sempre certifique-se de que não haja expectadores próximos ao veículo ou ao equipamento de reboque durante a subida.

## Usar a força do veículo para subir no equipamento de reboque

**Quando o veículo puder subir usando sua própria força, proceda da seguinte maneira:**

Use equipamentos de proteção.

Cinto de segurança afivelado

Use somente a marcha baixa (se equipada).

Se o veículo tiver a opção 4WD, use-a.

Quando dirigir, permaneça sentado o tempo todo.

Garanta o alinhamento adequado nos trilhos ou na plataforma.

1. Inicie a partir de uma distância suficiente do trailer para alinhar o veículo em uma linha reta com as rampas. Nunca tente virar quando estiver chegando mais perto da rampa. As rodas traseiras podem não ficar alinhadas quando você chegar na rampa e o veículo pode cair.
2. Suba lentamente as rodas dianteiras na rampa para verificar o alinhamento.
3. Recue o veículo, verifique se as rampas estão seguras e então prossiga com a velocidade adequada.
4. Conduza o veículo com cuidado para a plataforma ou o trailer. Use velocidade suficiente para subir sem girar ou acelerar abruptamente. Evite a aceleração enquanto estiver nas rampas para evitar o movimento das rampas.
5. Se o trailer estiver inclinado para frente, basta deixar o veículo rolar sem aceleração.

6. Após a subida do veículo, coloque a alavanca do câmbio na posição Estacionar. Aplique o mecanismo de travamento dos freios (se equipado).

**Se o veículo não puder mover-se usando sua própria força, ou quando o esforço excessivo for um risco ou se qualquer condição de perigo impedir o uso de sua própria força, prossiga usando um guincho.**

## Usar um guincho para puxar o veículo para o equipamento de reboque

**Quando o veículo não puder subir usando sua própria força, proceda da seguinte maneira:**



### ADVERTÊNCIA

Tenha a ajuda de um assistente. Uma pessoa deve estar no veículo para ter acesso à direção, aos freios e ao interruptor do guincho, enquanto a outra pessoa controla o ambiente e a segurança da manobra.



### ADVERTÊNCIA

Assegure-se de que o gancho do guincho esteja firmemente preso a um ponto de ancoragem adequado. Use cabos adequados.

**NOTA:** Se o veículo arrancar com segurança, deixe o motor em marcha lenta durante a tração do guincho para evitar a drenagem da bateria.

1. Coloque a alavanca de câmbio na posição de PONTO MORTO (N).



2. Se o veículo for equipado com um guincho, use o guincho para rolar o veículo sobre a plataforma.
3. Se o veículo não estiver equipado com um guincho, proceda da seguinte maneira:
  - 3.1 prenda uma cinta na âncora do para-choque dianteiro.
  - 3.2 Prenda a cinta no cabo do guincho do veículo de reboque.
  - 3.3 Puxe o veículo até a plataforma usando o guincho.
4. Coloque a alavanca do câmbio na posição Estacionar. Aplique o mecanismo de travamento dos freios (se equipado).

### Prender o veículo para transporte

#### **⚠ ADVERTÊNCIA**

Nunca usar gancho para prender o veículo durante o transporte.

1. Retire a chave.
2. Na traseira, prender o veículos nos dois lados usando uma tira ao redor do braço da suspensão o mais perto possível da roda.
3. Na dianteira, fixe o veículo em ambas as laterais usando uma cinta ao redor do braço da suspensão superior, tão próxima da roda quanto possível e longe da mangueira de freio.



#### TÍPICO

1. Braço da suspensão inferior dianteiro

#### **⚠ ADVERTÊNCIA**

Certifique-se de que a mangueira do freio esteja longe da cinta. Uma mangueira de freio comprimida pode reduzir o desempenho de frenagem do veículo.

4. Prenda os pneus traseiros usando cintas de reboque de pneu.
5. Fixe firmemente as cintas de fixação da suspensão traseira em ambos os lados da parte traseira do reboque com catracas.
6. Verifique se as rodas traseiras e dianteiras estão firmemente presas ao reboque.

### Retirar o veículo do trailer

#### **⚠ ADVERTÊNCIA**

O veículo pode se mover durante o transporte. Assegure-se de que o veículo esteja adequadamente alinhado com as rampas antes de prosseguir.



## **ADVERTÊNCIA**

A visibilidade será bastante reduzida ao retornar do trailer. Tenha a ajuda de um assistente para garantir o alinhamento correto e o ambiente seguro.

# LEVANTANDO E APOIANDO O VEÍCULO

## Frente do veículo

Coloque o veículo em uma superfície plana e não escorregadia.

Verifique se a alavanca de câmbio está na posição ESTACIONAMENTO.

Instale um macaco hidráulico embaixo da placa de proteção dianteira.

Levante a parte dianteira do veículo e instale um macaco em cada lado embaixo da seção do chassi.

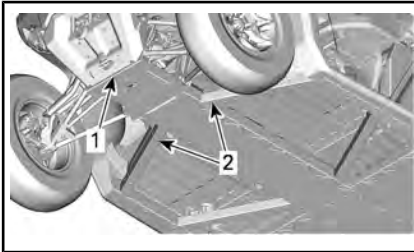

1. Frente do veículo
2. Parte do chassi

Abaixe o macaco hidráulico e veja se o veículo está apoiado com segurança nos dois apoios do macaco.

## Parte traseira do veículo

Coloque o veículo em uma superfície plana e não escorregadia.

Ative o modo 4WD.

Verifique se a alavanca de câmbio está na posição ESTACIONAMENTO.

Instale um macaco hidráulico embaixo do engate do reboque.

Levante a parte traseira do veículo e instale um suporte de macaco em cada lado embaixo do chassi em frente da roda traseira.

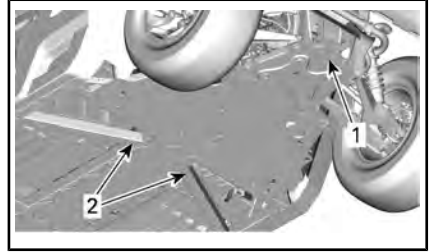

1. Local de içamento sob o engate de reboque
2. Parte do chassi onde instalar macacos.

Abaixe o macaco hidráulico e veja se o veículo está apoiado com segurança nos dois apoios do macaco.

---

***Esta página está  
intencionalmente em branco***

# ***MANUTENÇÃO***

# PLANO DE MANUTENÇÃO

A manutenção é muito importante para manter seu veículo em condições de funcionamento seguras. O veículo deve sofrer reparos de acordo com o plano de manutenção.

A manutenção adequada é responsabilidade do proprietário. Uma solicitação de garantia poderá ser negada se, entre outros, o proprietário ou usuário provocou o problema devido ao uso inadequado ou manutenção inadequada.

Faça verificações periódicas e siga o plano de manutenção. **O plano de manutenção não dispensa a inspeção de pré-partida.**

Verificar os códigos de falha, como primeiro passo de manutenção, é uma boa prática, sendo altamente recomendada.



## ADVERTÊNCIA

A negligência em manter adequadamente o veículo de acordo com o plano e procedimentos de manutenção pode torná-lo inseguro para o uso.

### **Regulamento EPA - Veículos canadenses e norte-americanos**

**Uma oficina de reparo ou uma pessoa que o proprietário escolher pode realizar a manutenção, substituir ou reparar os** dispositivos e sistemas de controle de emissão. Estas instruções não requerem componentes ou serviço da BRP ou de concessionárias autorizadas do Can-Am Off-Road.

Embora uma concessionária autorizada do Can-Am Off-Road tenha o conhecimento técnico aprofundado e as ferramentas para realizar a manutenção no seu veículo, a garantia relacionada às emissões não está condicionada ao uso de uma concessionária autorizada do Can-Am Off-Road ou de qualquer outro estabelecimento com o qual a BRP tem um relacionamento comercial.

A manutenção adequada é responsabilidade do proprietário. Uma solicitação de garantia poderá ser negada se, entre outros, o proprietário ou usuário provocou o problema devido ao uso inadequado ou manutenção inadequada.

Para reclamações de garantia relacionada às emissões, a BRP está limitando o diagnóstico e o reparo de peças relacionadas às emissões às concessionárias autorizadas do Can-Am Off-Road. Para mais informações, favor consultar a GARANTIA relacionada à *EMISSÃO EPA EUA* contida na seção *GARANTIA*.

Você deve seguir as instruções quanto aos requisitos de combustível, na seção Abastecimento de combustível deste manual. Mesmo que esteja disponível gasolina contendo mais que dez por cento de etanol, o US EPA emitiu a proibição contra o uso de gasolina contendo mais de 10% de etanol neste veículo. O uso de gasolina contendo mais que 10% de etanol com esse motor pode prejudicar o sistema de controle de emissão.

A mensagem a seguir aparece no painel de instrumentos a cada 200 horas de operação para lembrá-lo sobre os requisitos de manutenção: **MAINTENANCE REQUIRED (Requer manutenção)**. Para apagar a

mensagem, consulte *MODO DE EXIBIÇÃO DE MENSAGEM* ou *DISPLAY MULTIFUNCIONAL*.

## CONDIÇÕES SEVERAS DE POEIRA

### Orientação para manutenção do filtro de ar

A manutenção do filtro de ar deve ser ajustada de acordo com as condições de percurso.

A frequência de manutenção do filtro de ar deve aumentar nas seguintes condições:

- Dirigir em areia seca
- Dirigir em superfícies cobertas de poeira seca
- Dirigir em estradas secas de cascalho ou condições semelhantes.

**NOTA:** Dirigir em grupo nessas condições aumentará ainda mais a manutenção do filtro de ar.

## LEGENDA DO PLANO DE MANUTENÇÃO

Operação em trilhas
Operação em condições severas (com poeira ou barro) ou com cargas pesadas

## PLANO DE MANUTENÇÃO

Certifique-se de realizar a manutenção adequada nos intervalos recomendados, como indicado nas tabelas. Alguns itens do plano de manutenção devem ser realizados em função do calendário, independentemente da distância ou do tempo de funcionamento.

A CADA ANO OU A CADA 3.000 km OU 200 HORAS (o que ocorrer primeiro)
A CADA ANO OU A CADA 1.500 km OU 100 HORAS (o que ocorrer primeiro)
Verifique se há códigos de falha
Inspeção todos os itens indicados na inspeção de pré-utilização.
Troque o óleo e o filtro do motor
Verifique o nível de óleo da caixa de câmbio e veja se há contaminação (a cada 3.000 km)
Troque o óleo da caixa de câmbio (Faça isso nos primeiros 3.000 km)
Inspeção e limpe o filtro de ar do motor. Se necessário, substitua-as
Inspeção o sistema de direção quanto à folga anormal e a danos (coluna, rack e cremalheira, foles)
Inspeção as extremidades da barra de direção e as juntas esféricas quanto a folgas e inspeção a condição das coifas
Inspeção os mancais da roda quanto à folga anormal

A CADA ANO OU A CADA 3.000 km OU 200 HORAS (o que ocorrer primeiro)
A CADA ANO OU A CADA 1.500 km OU 100 HORAS (o que ocorrer primeiro)
Inspeção as buchas dos amortecedores, as buchas do braço da suspensão e as placas de desgaste. Substitua se necessário.
Inspeção as juntas homocinéticas e a condição das coifas de borracha (verifique se há folga anormal nas juntas e se há cortes nas coifas)
Lubrifique os braços da suspensão e as buchas da barra estabilizadora
Inspeção e limpe o sistema de freios (nível de fluido, pastilhas, discos, tubulações, pinças)
Verifique o nível de óleo do diferencial dianteiro e veja se há contaminação e confira a condição geral (respiros, torque do parafuso de montagem, vedações)
Verifique a condição e as conexões da bateria
Inspeção as juntas universais do eixo de transmissão quanto à folga anormal
Limpe os tubos de escapamento e a área do silencioso
Limpe o supressor de faíscas do silencioso
Ajuste a folga da válvula
Substitua o filtro do respiro de ventilação do combustível
Inspeção a correia de transmissão da CVT
Limpe as polias da CVT
Inspeção as alavancas centrífugas, os roletes, os anéis O e as sapatas de deslizamento da polia acionada
Inspeção e engraxe o rolamento de agulhas do cubo da polia motriz
Inspeção as vedações dos eixos de entrada e saída (motor, caixa de câmbio, diferencial)
Aperte os fixadores da gaiola
Aperte os fixadores da suspensão
Inspeção e limpe os retratores e as fivelas do cinto de segurança
Verifique o nível do líquido de arrefecimento e complete, se necessário
Lubrifique as travas das portas (nos modelos com cabine)
Aperte os parafusos da dobradiça do para-brisa (modelos com cabine)
Inspeção e limpe os filtros de ar do sistema de aquecimento (modelos com cabine)



**A CADA DOIS ANOS OU A CADA 6.000 km OU 400 HORAS (o que ocorrer primeiro)**

**A CADA DOIS ANOS OU A CADA 3.000 km OU 200 HORAS (o que ocorrer primeiro)**

Verifique se há códigos de falha

Inspeção todos os itens indicados na inspeção de pré-utilização.

Troque o óleo do diferencial dianteiro

Troque o óleo do câmbio.

Troque o fluido de freio (o procedimento deve ser executado a cada 2 anos)

Verifique o sistema de arrefecimento

Teste a resistência do líquido de arrefecimento do motor e o nível

Verifique o sistema de combustível quanto a vazamentos (incluindo os componentes do sistema de emissões evaporativas, se equipado)

Verifique a pressão da bomba de combustível (marcha lenta e WOT (borboleta totalmente aberta))

Substitua as velas de ignição

Limpe o sensor de velocidade do veículo

Substitua o pré-filtro do respiro do canister (sistema de emissões evaporativas), se equipado

**A CADA 5 ANOS OU A CADA 12.000 km (o que ocorrer primeiro)**

**A CADA 5 ANOS OU A CADA 6.000 km (o que ocorrer primeiro)**

Troque o líquido de arrefecimento do motor

# PROCEDIMENTOS DE MANUTENÇÃO

Esta seção inclui instruções para os procedimentos de manutenção básica.

Devido à complexidade de alguns procedimentos de manutenção, você precisa ter boas habilidades mecânicas. Se não se sentir à vontade com esses procedimentos, não hesite em contatar uma concessionária autorizada de fora de estrada da Can-Am, uma oficina de reparo ou uma pessoa de sua escolha.



## ADVERTÊNCIA

A menos que indicado de outra maneira, sempre vire o interruptor de ignição para a posição DESL. antes de realizar qualquer manutenção e retire a chave.



## ADVERTÊNCIA

Caso seja necessário remover um dispositivo de travamento (por exemplo, lingueta de trava, fixador autotravante, etc.), substitua-o sempre por um novo.

## Filtro de ar do motor

**AVISO** Nunca modifique o sistema de admissão de ar. Caso contrário, poderão ocorrer danos ou degradação do desempenho do motor. A carburação do motor é calibrada para funcionar especificamente com estes componentes.

### Orientação para troca do filtro de ar do motor

A frequência de inspeção e substituição do filtro de ar do motor deve ser ajustada de acordo com as condições de condução, visto que ele é um componente crucial para garantir uma boa vida útil e um bom desempenho do motor.

A frequência de inspeção e substituição do filtro de ar do motor deve ser aumentada nas seguintes condições severas de condução:

- Dirigir em areia seca.
- Dirigir em superfícies cobertas por poeira seca.
- Dirigir em trilhas secas de cascalho ou condições semelhantes.
- Dirigir em áreas com altas concentrações de sementes e cascas de plantações.
- Dirigir em condições severas de neve.

**AVISO** Ao conduzir em ambientes empoeirados ou com areia, a caixa de ar precisa ser limpada antes de cada passeio.

**NOTA:** Dirigir em grupo nessas condições aumentaria ainda mais a frequência de substituição do filtro de ar.

### Remoção do filtro de ar do motor

Abra o compartimento de carga.

Destrave a tampa do filtro de ar e remova o filtro de ar.

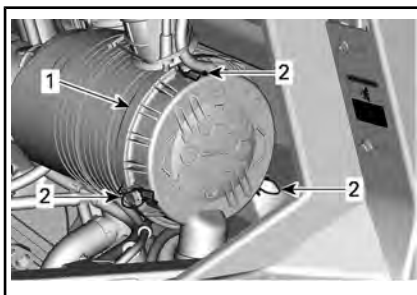

LADO DIREITO DO VEÍCULO, SOB O COMPARTIMENTO DE CARGA

1. Tampa do filtro de ar
2. Travas
3. Válvula bico de pato

O filtro cabe firmemente no tubo de saída e no começo haverá uma resistência. Com cuidado, mova o extremo do filtro para frente e para

trás para quebrar o lacre e, depois, gire enquanto puxa diretamente para fora. Evite bater o filtro na carcaça.

### Limpeza do filtro de ar do motor

Inspecione o filtro para ver se há sinais de vazamentos. Um traço de poeira no lado limpo do filtro é um sinal revelador. Substitua o filtro se encontrar algum dano. Elimine todas as fontes de vazamentos de ar antes de instalar um filtro novo.

Limpe o filtro de ar do motor batendo bem para eliminar a poeira do elemento de papel. Isso fará com que a sujeira e a poeira saiam do filtro de papel.

**AVISO** Não recomendamos soprar ar comprimido no elemento de papel, pois isso poderia danificar as fibras do papel e reduzir a capacidade de filtragem quando usado em ambientes empoeirados. Se o filtro de ar do motor estiver muito sujo e não puder ser limpo seguindo o procedimento recomendado, ele deverá ser trocado.

Use um pano umedecido e limpo para limpar a superfície de vedação do filtro e o interior do tubo de saída. Assegure-se de que a área de vedação do tubo de saída não está danificada.

Inspecione a carcaça do filtro de ar quanto à limpeza.

### Limpeza da válvula bico de pato

Verifique visualmente e aperte fisicamente a válvula bico de pato. Certifique-se de que a válvula é flexível e não está invertida, danificada ou plugada.

### Instalação do filtro de ar do motor

Insira o filtro cuidadosamente. Assente o filtro à mão, certificando-se de que seja inserido por completo

na carcaça do purificador de ar. Aplique pressão à mão no aro externo do filtro, não no centro flexível.

Prenda a tampa do filtro de ar com travas.

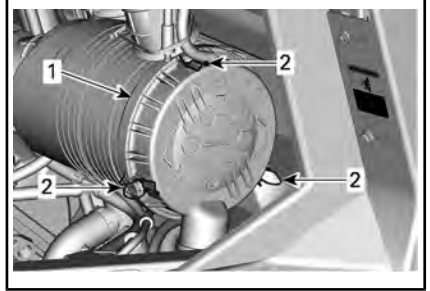

LADO DIREITO DO VEÍCULO, SOB O COMPARTIMENTO DE CARGA

1. Tampa do filtro de ar
2. Travas
3. Válvula bico de pato

### Filtro de ar da CVT

A frequência de inspeção e limpeza do filtro de ar da CVT deve ser ajustada de acordo com as condições de dirigibilidade, já que ela é um componente crucial para garantir a vida útil e o desempenho corretos do motor.

A frequência de inspeção e limpeza do filtro de ar da CVT deve ser aumentada nas seguintes condições de condução severas:

- Dirigir em areia seca.
- Dirigir em superfícies cobertas por poeira seca.
- Dirigir em trilhas secas de cascalho ou condições semelhantes.
- Dirigir em áreas com altas concentrações de sementes e cascas de plantações.
- Dirigir em condições severas de neve.

**NOTA:** Dirigir em grupo nessas condições aumentará ainda mais a necessidade de substituir o filtro de ar.

## Remoção do filtro de ar da CVT

1. Incline o compartimento de carga.
2. Pressione as abas do filtro para soltá-lo.

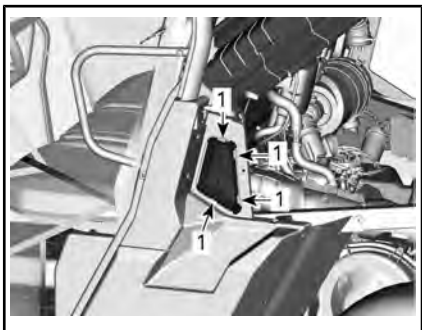

1. Pressione aqui

## Inspeção e limpeza do filtro de ar da CVT

1. Inspeccione o filtro e troque-o se estiver danificado.
2. Limpe o filtro com sabão neutro e água; depois, enxágue.
3. Cuidadosamente, agite o excesso de água e deixe o filtro secar em temperatura ambiente.
4. Limpe dentro da entrada de ar da CVT com um limpador a vácuo.

## Instalação do filtro de ar da CVT

Reinstale o filtro de ar CVT e o porta-malas inferior.

**NOTA:** Manter o filtro de ar da CVT limpo melhorará o fluxo de ar e aumentará a vida útil dos componentes da CVT.

## Pré-filtro do sistema de emissões evaporativas (se equipado)

### Substituição do pré-filtro do sistema de emissões evaporativas

1. Incline o porta-malas, consulte *ALÇA DE LIBERAÇÃO DA INCLINAÇÃO DO PORTA-MALAS*.
2. Remova as braçadeiras da mangueira.
3. Remova os parafusos de retenção.
4. Remova o conjunto do pré-filtro.

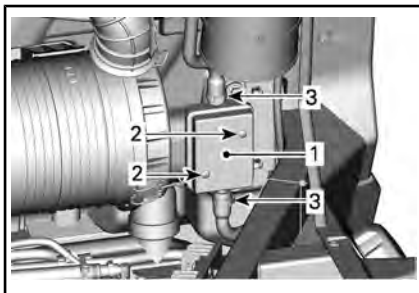

1. Pré-filtro
2. Parafuso de retenção
3. Braçadeiras
5. Instale um novo conjunto de pré-filtro.

### TORQUE DE APERTO

Parafuso de retenção do pré-filtro	2,5 Nm ± 0,5 Nm
------------------------------------	-----------------

6. Prenda as mangueiras com braçadeiras.

## Óleo do motor

### Verificação do nível do óleo do motor

**AVISO** Operar o motor com um nível inadequado de óleo poderá danificar o motor gravemente.

**NOTA:** A vareta está localizada embaixo do bagageiro.

Com o veículo em uma superfície plana e com o motor frio, verifique o nível de óleo da seguinte maneira:

1. Coloque o veículo em uma superfície nivelada.
2. Abra o compartimento de carga.
3. Desenrosque a vareta, depois retire-a e limpe.

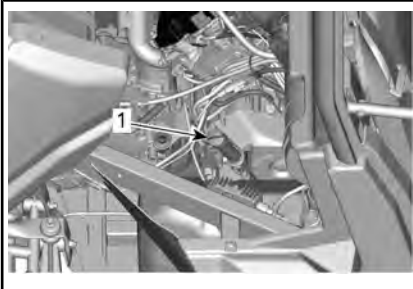

1. *Vareta de óleo do motor*
4. Reinstale a vareta de medição, enrosque-a completamente.
5. Retire a vareta e verifique o nível do óleo. Deve estar na marca superior ou perto da mesma.

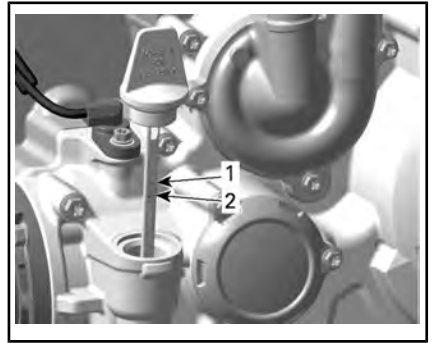

1. *Cheio*
2. *Adicionar*

Para acrescentar óleo, retire a vareta. Coloque um funil no tubo da vareta.

Adicione uma pequena quantidade do óleo recomendado e verifique novamente o nível do óleo.

Repita os procedimentos acima até o nível de óleo atingir a marca superior da vareta.

**NOTA: Não complete além da capacidade. Limpe qualquer derramamento.**

Fixe corretamente a vareta.

### Óleo recomendado para o motor

Os motores Rotax® foram desenvolvidos e validados usando o óleo XPS™. A BRP recomenda usar sempre seu óleo do motor XPS ou um equivalente. Danos causados pelo uso de óleo inadequado para o motor poderão não ser cobertos pela Garantia limitada da BRP.

#### ÓLEO DO MOTOR RECOMENDADO XPS

Finalidade geral	<b>Escandinávia:</b> ÓLEO 4T 5W40 SINTÉTICO (EUROPA) (P/N 779290)
	<b>Outros países:</b> ÓLEO 4T 5W40 SINTÉTICO (P/N 779133)

ÓLEO DO MOTOR RECOMENDADO XPS	
Temperatura fria	<p><b>Escandinávia:</b> ÓLEO 4T 0W40 SINTÉTICO (EUROPA) (P/N 779286)</p> <p><b>Outros países:</b> ÓLEO 4T 0W40 SINTÉTICO (P/N 779139)</p>
Temperatura morna	<p><b>Escandinávia:</b> ÓLEO 4T 10W50 SINTÉTICO (EUROPA) (P/N 779240)</p> <p><b>Outros países:</b> ÓLEO 4T 10W50 SINTÉTICO (P/N 779234)</p>
SE O ÓLEO DO MOTOR XPS RECOMENDADO NÃO ESTIVER DISPONÍVEL	
<p>Use um óleo de motor SAE de 4 tempos que atenda ou exceda as especificações da indústria de lubrificantes a seguir.</p> <p>Sempre verifique a certificação da etiqueta de serviço da API no recipiente de óleo; ela deve conter pelo menos um dos padrões indicados.</p> <p>- <b>Classificação de serviço API SJ, SL, SM ou SN</b></p>	

### Troca de óleo do motor

**⚠ CUIDADO** O óleo do motor pode estar muito quente. Espere até o óleo do motor ficar morno.

**AVISO** O óleo do motor e o filtro de óleo devem ser trocados ao mesmo tempo.

Deixe que o motor regresse à sua temperatura normal de funcionamento.

Coloque o veículo em uma superfície nivelada.

Coloque um recipiente de drenagem para recolher o óleo sob o dreno do óleo.

Abra o compartimento de carga.

Limpe em volta do parafuso de dreno.

Desparafuse bujão de drenagem e descarte o anel de gaxeta.

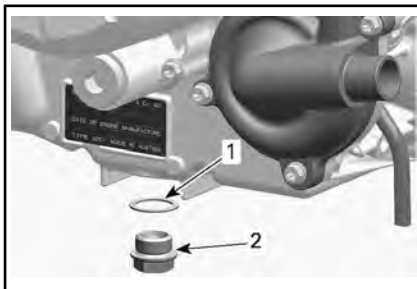

1. Anel de gaxeta
2. Bujão de drenagem

Retire a vareta do óleo.

Deixe que o óleo drene completamente do cárter.

Limpe todas as rebarbas e resíduos de metal do bujão de drenagem magnético. A presença de detritos é uma indicação de danos internos no motor.

Instale um NOVO anel de gaxeta no bujão de drenagem.

**AVISO** Nunca reutilize o anel de gaxeta. Sempre substitua-o por um novo.

Instale e aperte o bujão de drenagem de acordo com as especificações.

TORQUE DE APERTO	
Bujão de drenagem	30 Nm ± 2 Nm

Substitua o filtro de óleo. Consulte **FILTRO DE ÓLEO**

Reabasteça o motor com óleo de motor recomendado.

Para a capacidade do óleo do motor, consulte **ESPECIFICAÇÕES**.

## Filtro de óleo

### Acesso ao filtro de óleo

Abra o compartimento de carga.

Remova os assentos dos passageiros e a tampa de manutenção do motor, se necessário.

### Remoção do filtro de óleo

Limpe a área do filtro de óleo.

Remova a tampa do filtro de óleo.

Remova o filtro de óleo.

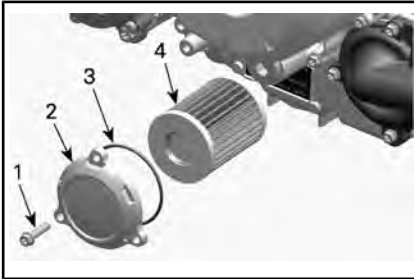

1. Parafuso do filtro de óleo
2. Tampa do filtro de óleo
3. O-ring
4. Filtro de óleo

### Instalação do filtro de óleo

Inspecione e limpe qualquer sujeira ou outros contaminantes que estejam nas áreas de entrada e saída do filtro de óleo.

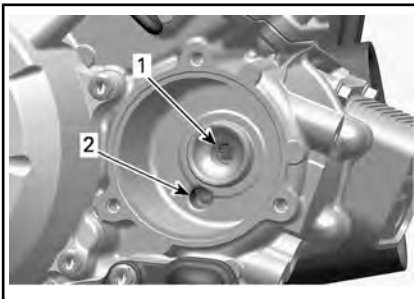

1. Saída para o sistema de abastecimento de óleo do motor
2. Entrada da bomba de óleo para o filtro de óleo

Instale um NOVO o-ring na tampa do filtro de óleo.

Instale o novo filtro na tampa.

Aplique óleo de motor no o-ring e graxa na extremidade do filtro.

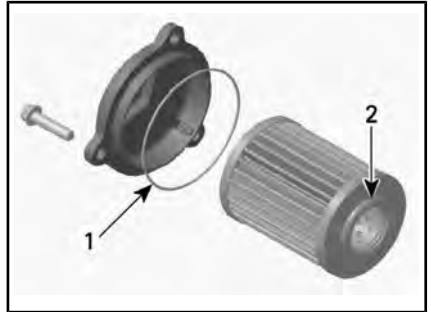

1. Lubrifique levemente
2. Lubrifique levemente

**AVISO** Preste atenção para evitar comprimir o O-ring durante a instalação do filtro e da tampa.

Instale a tampa no motor.

Aperte os parafusos da tampa do filtro de óleo com o torque recomendado.

TORQUE DE APERTO	
Parafusos da tampa do filtro de óleo	10 Nm $\pm$ 1 Nm

Limpe todo o óleo derramado no motor.

## Radiador

### Inspecção e limpeza do radiador

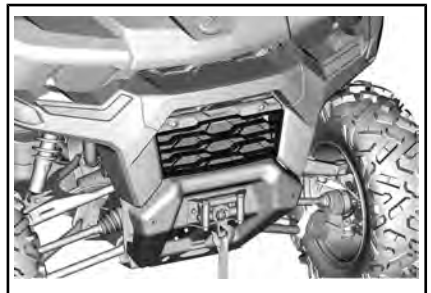

Verifique periodicamente a limpeza da área do radiador.

Para acessar o radiador, puxe a parte inferior da grade dianteira e deslize-a para baixo.

Para instalar, insira as guias superiores primeiro e empurre a parte inferior.

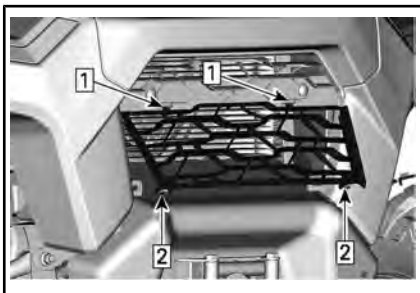

1. *Insira as guias superiores*
2. *Empurre a parte inferior.*

Inspecione o radiador e as mangueiras quanto a vazamentos e danos.

Inspecione as aletas do radiador. Elas devem estar limpas, livres de lama, sujeira, folhas e qualquer outro material acumulado que possa evitar que o radiador resfrie adequadamente.

Se disponível use uma mangueira de jardim para lavar as aletas.

**⚠ CUIDADO** Nunca limpe o radiador com as mãos quando estiver quente. Deixe o radiador esfriar antes de limpá-lo.

**AVISO** Tome cuidado para não danificar as aletas do radiador ao limpá-las. Não use objetos/ferramentas que possam danificá-las. Ao lavar o veículo, utilize apenas pressão baixa. Nunca use um lavador de PRESSÃO ALTA.

## Líquido de arrefecimento do motor

### Verificação do nível do líquido de arrefecimento do motor

#### **⚠ ADVERTÊNCIA**

Verifique o nível do líquido de arrefecimento com o motor frio.

1. Coloque o veículo em uma superfície nivelada.
2. Abra o compartimento de carga.

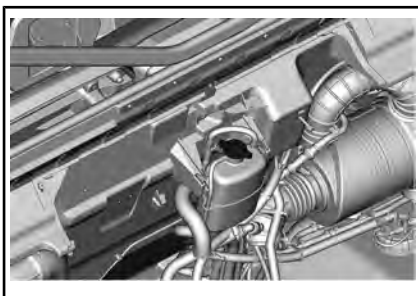

3. Remova a tampa de pressão.

#### **⚠ ADVERTÊNCIA**

Para evitar possíveis queimaduras, não retire a tampa de pressão se o motor estiver quente.

4. Verifique se o sistema de arrefecimento está cheio até a linha máx.

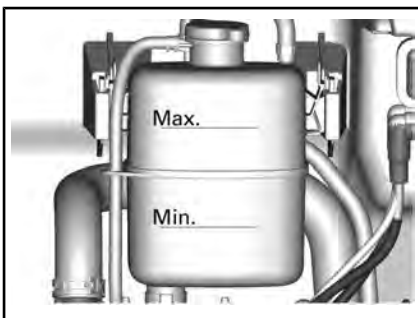



5. Adicione líquido de arrefecimento no sistema se necessário. Use um funil para não derramar. **Não complete além da capacidade.**
6. Reinstale a tampa de pressão corretamente no tanque de refrigeração.
7. Feche a tampa de manutenção e o bagageiro inferior.

**NOTA:** Um sistema de arrefecimento que sempre precise completar o líquido de arrefecimento é uma indicação de vazamentos ou problemas no motor.

### Líquido de arrefecimento recomendado do motor

PAÍSES	LÍQUIDO DE ARREFECIMENTO RECOMENDADO
Escandinávia	LÍQUIDO DE ARREFECIMENTO PRÉ-MISTURADO DE VIDA PROLONGADA (EUR) (P/N 779223)
Todos os outros países	LÍQUIDO DE ARREFECIMENTO PRÉ-MISTURADO DE VIDA PROLONGADA (P/N 779150)
Alternativa, ou se não disponível	Água destilada e solução anticongelante (50% de água destilada, 50% de solução anticongelante)

**AVISO** Sempre use o anticongelante etilenoglicol contendo anticorrosivos especificamente para motores de alumínio de combustão interna.

### Substituição do líquido de arrefecimento do motor

Drenagem do sistema de arrefecimento

#### **⚠️ ADVERTÊNCIA**

Para evitar queimaduras, não retire a tampa de pressão nem desaperte o bujão de drenagem do líquido de arrefecimento com o motor quente.

1. Abra o compartimento de carga.
2. Levante a tampa de manutenção.
3. Remova a tampa de pressão do sistema de arrefecimento.

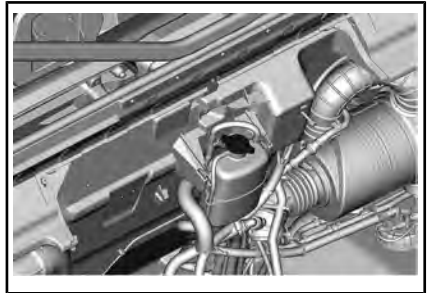

4. Desenrosque o bujão de drenagem do líquido de arrefecimento e drene o líquido de arrefecimento em um recipiente apropriado.

**NOTA:** Não desenrosque totalmente o bujão de drenagem do líquido de arrefecimento.

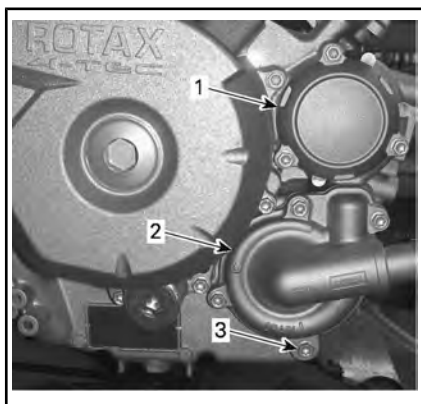

1. Tampa do filtro de óleo
  2. Tampa da bomba de água
  3. Bujão de drenagem do líquido de arrefecimento
5. Desenrosque a mangueira inferior do radiador e drene o líquido de arrefecimento restante em um recipiente apropriado.

**NOTA:** Anote a posição da braçadeira da mangueira na mangueira inferior do radiador.

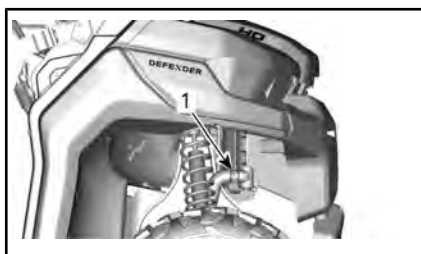

1. Mangueira inferior do radiador a desconectar
6. Drene totalmente o sistema de arrefecimento.
  7. Reinstale o bujo de drenagem do sistema de arrefecimento e aperte de acordo com as especificações.

TORQUE DE APERTO	
Bujão de drenagem do líquido de arrefecimento	9 Nm para 11 Nm

8. Reinstale a mangueira do radiador conforme anotado antes da remoção.

TORQUE DE APERTO	
Braçadeira da mangueira do radiador	2,5 Nm para 3,5 Nm

9. Abasteça o sistema de arrefecimento com líquido de arrefecimento. Consulte o procedimento **SANGRIA DO SISTEMA DE ARREFECIMENTO**.

**Sangria do sistema de arrefecimento**

**Modelos com Sistema de Aquecimento**

1. Ative a ventoinha do aquecedor e coloque o nível de aquecimento no máximo.

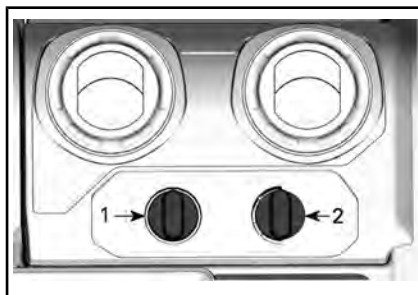

1. Botão de controle de velocidade da ventoinha do aquecedor
2. Botão de nível de aquecimento

**Todos os modelos**

2. Remova a tampa de pressão.
3. Encha o sistema de arrefecimento até que esteja cheio até a linha máx. no reservató-

rio do líquido de arrefecimento.

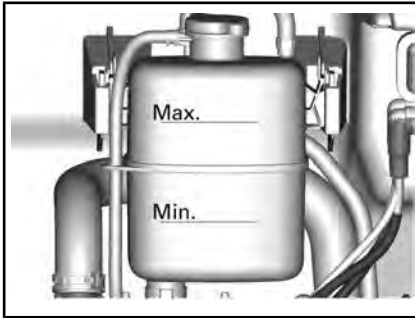

4. Instale a tampa de pressão.
5. Ligue o motor, colocando em ponto morto, com a tampa de pressão **COLOCADA** até que a ventoinha de resfriamento seja acionada pela segunda vez.
6. Desligue o motor e deixe-o esfriar.



### ADVERTÊNCIA

Para evitar possíveis queimaduras, não retire a tampa de pressão se o motor estiver quente.

7. Quando o motor estiver frio, retire a tampa de pressão e adicione líquido de arrefecimento se necessário.
8. Instale a tampa de pressão.
9. Após o próximo passeio, depois deste procedimento, verifique o nível do líquido de arrefecimento. Adicione líquido de arrefecimento conforme necessário. Consulte **VERIFICAÇÃO DO NÍVEL DO LÍQUIDO DE ARREFECIMENTO DO MOTOR**.

## Sistema de Aquecimento (se Equipado)

### Filtro de ar fresco

Abra o capô para acessar o filtro de ar fresco.

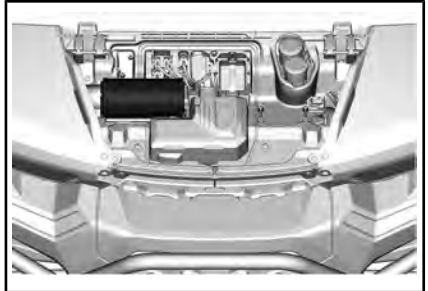

Levante e deslize o filtro para remover.

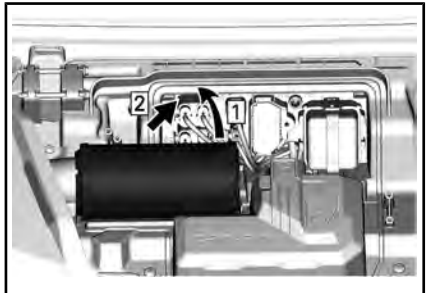

Passo 1: *levante*

Passo 2: *Lateral*

Inspeção o filtro para ver se há sinais de vazamentos. Um traço de poeira no lado limpo do filtro é um sinal revelador. Substitua o filtro se encontrar algum dano. Elimine todas as fontes de vazamentos de ar antes de instalar um filtro novo.

Limpe o filtro de ar batendo bem para eliminar a poeira do elemento de papel. Isso fará com que a sujeira e a poeira saiam do filtro de papel.

**AVISO** Não recomendamos soprar ar comprimido no elemento de papel, pois isso poderia danificar as fibras do papel e reduzir a capacidade de filtragem quan-

do usado em ambientes empoeirados. Se o filtro de ar estiver muito sujo e não puder ser limpo seguindo o procedimento recomendado, ele deverá ser trocado.

Use um pano umedecido e limpo para limpar a superfície de vedação do filtro e o interior do tubo de saída. Assegure-se de que a área de vedação do tubo de saída não está danificada.

O procedimento de instalação é o inverso do procedimento de remoção.

### Filtros de ar de recirculação

Os filtros de ar de recirculação estão localizados na parte inferior do console central.



Para remover os filtros laterais, pegue a aba e puxe-a.



1. *Lingueta*

Para remover o filtro do meio, pegue a aba e puxe-a.

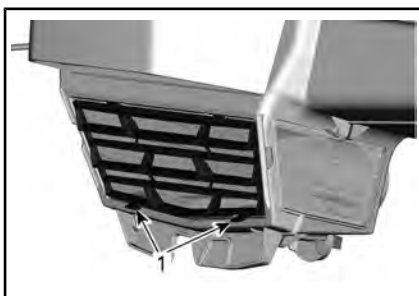

Limpe os filtros de ar lavando-os em água morna com sabão neutro. Retire o excesso de água e deixe secar ao ar antes da instalação.

O procedimento de instalação é o inverso do procedimento de remoção.

### Supressor de faíscas do silencioso

#### Limpeza e inspeção da barreira anticentelhamento do silencioso (HD8)

**⚠ CUIDADO** Nunca realize essa operação imediatamente após o motor ter funcionado porque o sistema de escapamento estará muito quente.

Remova e descarte os parafusos de retenção e as porcas do cano de escapamento.

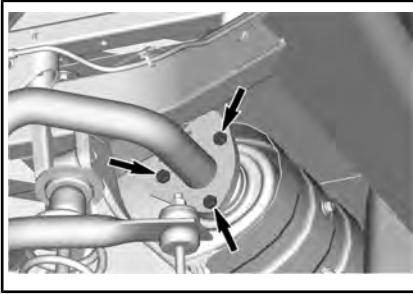

### PARAFUSOS E PORCAS DE RETENÇÃO DO CANO DE ESCAPAMENTO

Remova o cano de escapamento, a gaxeta (descarte) e o supressor de faíscas.

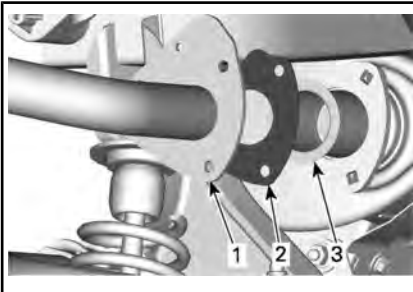

1. Cano de escapamento
2. Gaxeta
3. Supressor de faíscas

Remova os depósitos de carvão do supressor de faíscas com uma escova.

**AVISO** Use uma escova macia metálica e tome cuidado para não danificar a tela do supressor de faíscas.

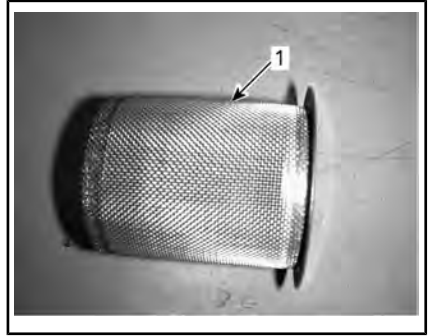

1. Limpar supressor de faíscas

Inspecione a tela do supressor de faíscas para ver se há danos. Troque se necessário.

Inspecione a câmara do supressor de faíscas no silencioso. Limpe qualquer detrito, conforme necessário.

Reinstale o supressor de faíscas do silencioso no sentido inverso do processo de remoção. No entanto, preste atenção ao seguinte.

Instale uma nova gaxeta e novos fixadores. Aperte de acordo com as especificações.

### TORQUE DE APERTO

Parafusos de retenção do cano de escapamento	31,5 Nm $\pm$ 3,5 Nm
--	----------------------

### Limpeza e inspeção da barreira anticentelhamento do silencioso (HD10)

**⚠ CUIDADO** Nunca realize essa operação imediatamente após o motor ter funcionado porque o sistema de escapamento estará muito quente.

Remova e descarte os parafusos de retenção do cano de escapamento.

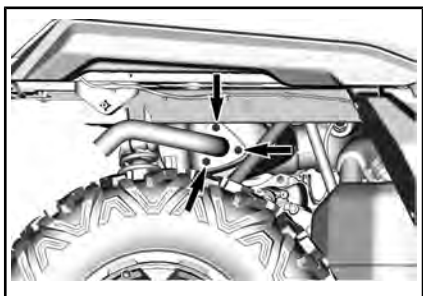

**PARAFUSOS DE RETENÇÃO DA TUBULAÇÃO TRASEIRA**

Remova o cano de escapamento, a gaxeta (descarte) e o supressor de faíscas.

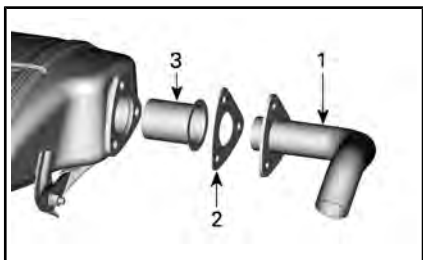

1. Cano de escapamento
2. Gaxeta
3. Supressor de faíscas

Remova os depósitos de carvão do supressor de faíscas com uma escova.

**AVISO** Use uma escova macia metálica e tome cuidado para não danificar a tela do supressor de faíscas.

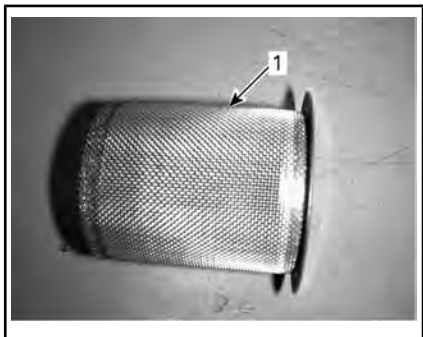

1. Limpar supressor de faíscas

Inspecione a tela do supressor de faíscas para ver se há danos. Troque se necessário.

Inspecione a câmara do supressor de faíscas no silencioso. Limpe qualquer detrito, conforme necessário.

Reinstale o supressor de faíscas do silencioso no sentido inverso do processo de remoção. No entanto, preste atenção ao seguinte.

Instale uma nova gaxeta e novos fixadores. Aperte de acordo com as especificações.

TORQUE DE APERTO	
Parafuso de retenção do cano de escapamento	31,5 Nm ± 3,5 Nm

**Óleo da caixa de câmbio**

**Verificação do nível de óleo da caixa de câmbio**

Coloque o veículo em uma superfície nivelada. Selecione a posição ESTACIONAMENTO.

Verifique o nível de óleo da caixa de câmbio removendo a vareta do nível de óleo da caixa de câmbio.

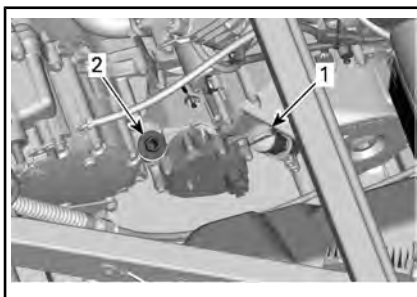

1. Vareta de óleo do motor
2. Bujão do nível de óleo da caixa de câmbio

Retire a vareta novamente e verifique o nível do óleo. Deve estar na marca superior ou perto da mesma.

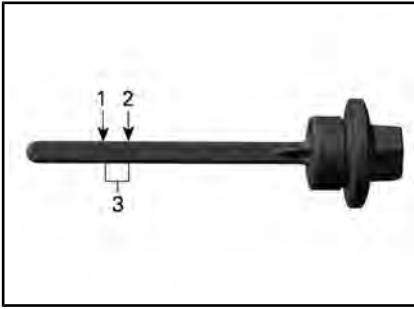

1. MÍN.
2. MÁX.
3. Faixa de operação

Para adicionar óleo, coloque um funil no orifício da vareta de nível de óleo.

Adicione uma pequena quantidade do óleo recomendado e verifique novamente o nível do óleo.

Repita os procedimentos acima até o nível de óleo atingir a marca superior da vareta.

**AVISO** Operar a caixa de câmbio com um nível incorreto de óleo pode danificá-la gravemente.

### Óleo recomendado da caixa de câmbio

Use o óleo para caixa de câmbio descrito a seguir.

ÓLEO RECOMENDADO DA CAIXA DE CÂMBIO	
Escandinávia	75W140 ÓLEO SINTÉTICO PARA CÂMBIO (EUR) (P/N 779215)
Todos os outros países	75W140 ÓLEO SINTÉTICO PARA CÂMBIO (P/N 779160)

**NOTA:** O óleo XPS foi especialmente formulado para atender os requisitos de lubrificação desta caixa de câmbio. A BRP recomenda o uso

de seu óleo XPS. No entanto, se o óleo sintético XPS para câmbio não estiver disponível, use o seguinte lubrificante:

#### REQUISITOS DE ÓLEO PARA A CAIXA DE CÂMBIO

Óleo sintético para câmbio 75W140 API GL-5

**AVISO** Não use outro tipo de óleo quando for fazer a manutenção.

### Troca do óleo da caixa de câmbio

**NOTA:** Ao trocar o óleo da caixa de câmbio, recomenda-se limpar o sensor de velocidade do veículo (VSS) ao mesmo tempo.

Coloque o veículo em uma superfície nivelada.

Limpe a área do bужão de drenagem.

Limpe a região do bужão de nível de óleo.

Embaixo do veículo, coloque um recipiente embaixo da área do bужão de drenagem de óleo.

Remova o bужão do nível de óleo.

Remova o bужão de drenagem do câmbio.

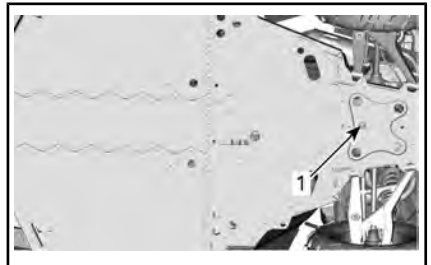

1. Bужão de drenagem do óleo

Deixe o óleo drenar totalmente da caixa de câmbio.

Instale o bужão de drenagem.

**NOTA:** Limpe todas as partículas de metal do bujão de drenagem antes de instalar.

Reabasteça a caixa de câmbio.

**AVISO** Use **SOMENTE** o tipo recomendado de óleo.

O óleo deve estar nivelado com a parte de baixo do orifício de nível de óleo.

**AVISO** Não complete além da capacidade.

Coloque o bujão de nível de óleo na sua posição de novo.

TORQUE DE APERTO	
Bujão de drenagem da caixa de câmbio	30 Nm ± 3 Nm

Limpe qualquer derramamento.

## Óleo do diferencial

### Verificação do nível do óleo do diferencial dianteiro

Limpe o bujão de enchimento antes de verificar o nível do óleo.



*TÍPICO - LADO DIREITO DIANTEIRO DO VEÍCULO*

Com o veículo em uma superfície plana, verifique o nível do óleo removendo o bujão de enchimento. O nível do óleo deve atingir a borda inferior.

Reinstale o bujão de enchimento com um novo anel de vedação.

TORQUE DE APERTO	
Bujão de enchimento	16,5 Nm ± 2,5 Nm

### Óleo recomendado do diferencial

ÓLEO RECOMENDADO PARA O DIFERENCIAL DIANTEIRO	
Escandinávia	75W90 ÓLEO SINTÉTICO PARA CÂMBIO (EUR) (P/N 779212)
Todos os outros países	75W90 ÓLEO SINTÉTICO PARA CÂMBIO (P/N 779158)

**NOTA:** O óleo XPS foi especialmente formulado para atender os requisitos de lubrificação desta caixa de câmbio. A BRP recomenda o uso de seu óleo XPS. No entanto, se o óleo sintético XPS para câmbio não estiver disponível, use o seguinte lubrificante:

REQUISITO MÍNIMO DE ÓLEO DO DIFERENCIAL DIANTEIRO
Óleo sintético para câmbio 75W 90 API GL-5

**AVISO** Não use outro tipo de óleo quando for fazer a manutenção.

### Troca do óleo do diferencial

Coloque o veículo em uma superfície nivelada. Coloque a caixa de câmbio na posição de estacionamento.

Por baixo do veículo, limpe a área do bujão de drenagem.

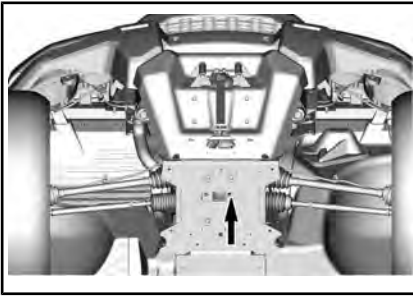

**TÍPICO**

1. Orifício de acesso ao bujão de drenagem

Coloque um recipiente de drenagem embaixo do diferencial dianteiro.

Remova o bujão de drenagem.

Desparafuse o bujão de enchimento.

**TÍPICO - LADO DIREITO DIANTEIRO DO VEÍCULO**

1. Bujão de enchimento

Instale o bujão de drenagem.

**TORQUE DE APERTO**

Bujão de drenagem	2,7 Nm $\pm$ 0,3 Nm
-------------------	---------------------

Reabasteça o diferencial dianteiro com o óleo recomendado.

Para a capacidade do óleo do diferencial, consulte **ESPECIFICAÇÕES**.

**ÓLEO RECOMENDADO**

Escandinávia	75W90 ÓLEO SINTÉTICO PARA CÂMBIO (EUR) (P/N 779212)
Todos os outros países	75W90 ÓLEO SINTÉTICO PARA CÂMBIO (P/N 779158) ou ou óleo para câmbio 75W 90 (API GL-5)

Reinstale o bujão de enchimento.

**TORQUE DE APERTO**

Bujão de enchimento	16,5 Nm $\pm$ 2,5 Nm
---------------------	----------------------

**Velas de ignição****Acesso às velas de ignição**

Abra o compartimento de carga.

**Remoção da vela de ignição**

Desconecte o cabo da vela de ignição.

**NOTA:** O procedimento de remoção da vela de ignição é o mesmo para os dois cilindros.

Limpe a vela de ignição e o cabeçote do cilindro com ar comprimido.

**⚠ CUIDADO** Se usar ar comprimido, vista sempre óculos de proteção.

Desparafuse a vela de ignição por completo usando um soquete de vela de ignição e, a seguir, remova-a.

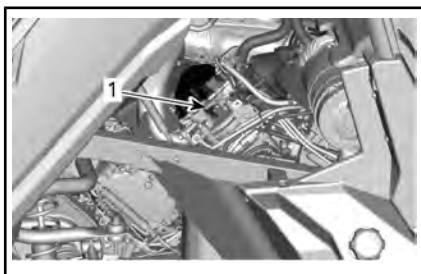

LADO DIREITO — CILINDRO TRASEIRO

1. Vela de ignição

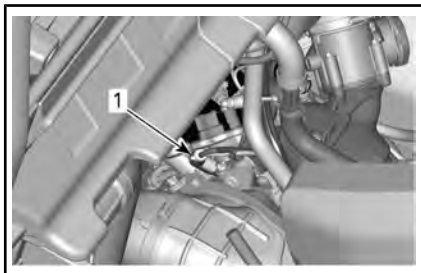

LADO ESQUERDO — CILINDRO DIANTEIRO

1. Vela de ignição

### Instalação da vela de ignição

Antes de instalar, certifique-se de que a superfície de contato do cabeçote do cilindro e a vela de ignição estejam livres de fuligem.

Utilizando um calibrador, ajuste a folga da vela de ignição.

FOLGA DA VELA DE IGNIÇÃO	
HD8	0,7 mm - 0,8 mm
HD10	0,8 mm - 0,9 mm

Aplique uma pequena quantidade de lubrificante anti-engripante à base de cobre nas roscas da vela de ignição.

Rosqueie as velas nos cabeçotes dos cilindros manualmente e aperte-as com uma chave de torque e um soquete apropriado.

**⚠ CUIDADO** Não exceda o aperto das velas de ignição, pois há risco de ocorrer danos ao motor.

TORQUE DE APERTO	
Vela de ignição HD8	20 Nm ± 2,4 Nm
Vela de ignição HD10	11 Nm ± 1 Nm

### Tampa da CVT

**NOTA:** Para uma melhor compreensão, as seguintes ilustrações foram feitas com o motor fora do veículo. Para executar as seguintes instruções, não é necessário remover o motor.

Esta CVT não precisa ser lubrificada. Nunca lubrifique nenhum de componente, exceto o mancal da polia motriz.

**⚠ ADVERTÊNCIA**

Nunca toque na CVT com o motor funcionando. Nunca dirija o veículo com a tampa da CVT removida.

**⚠ ADVERTÊNCIA**

O motor deve estar frio antes de a tampa ser removida. Sempre use luvas de proteção ao remover a tampa.

Coloque o veículo em uma superfície nivelada. Selecione a posição ESTACIONAMENTO.

### Acesso à tampa da CVT

Incline o compartimento de carga.

Remova o defletor traseiro esquerdo removendo os rebites de plástico.

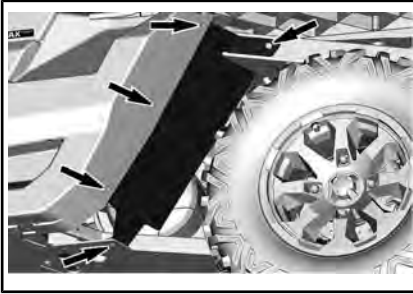

### Remoção da tampa da CVT

Remova todos os parafusos de retenção da tampa da CVT.

**NOTA:** Remova o último parafuso superior central a suportar a tampa durante a remoção.

**NOTA:** Não use uma chave de impacto para remover os parafusos da tampa da CVT.

Remova a tampa da CVT e sua gaxeta.

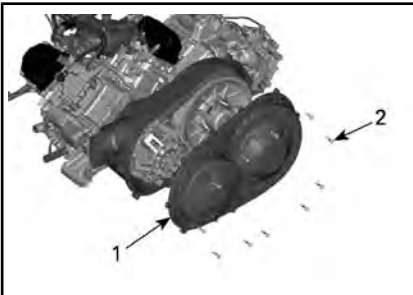

*HD8*

1. Tampa da CVT
2. Parafusos da tampa da CVT

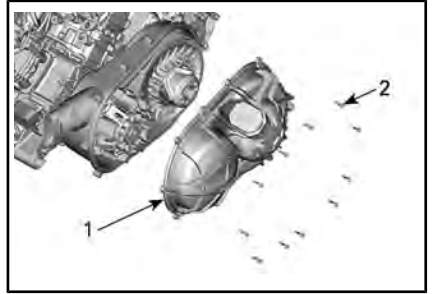

*HD10*

1. Tampa da CVT
2. Parafusos da tampa da CVT

### Instalação da tampa da CVT

Instale o parafuso da parte superior central primeiro.

Aperte os parafusos da tampa da CVT na sequência a seguir.

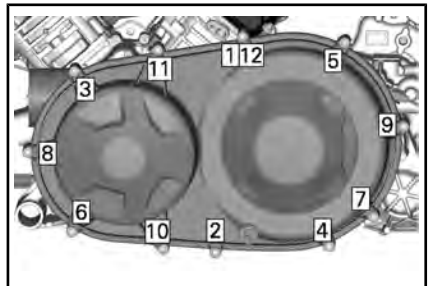

*SEQUÊNCIA DE APERTO DA TAMPA HD8 CVT*

*SEQUÊNCIA DE APERTO DA TAMPA HD10 CVT*

TORQUE DE APERTO	
Parafusos da tampa da CVT	7 Nm ± 0,8 Nm

### Correia de transmissão

#### Remoção da correia de transmissão

**AVISO** Em caso de falha na correia de transmissão, a CVT, a

tampa e a saída de ar devem ser limpos.

Consulte *DICAS PARA MAXIMIZAR A DURABILIDADE DA CORREIA DE TRANSMISSÃO* na seção *PROCEDIMENTOS BÁSICOS* para obter algumas informações IMPORTANTES.

Remova a **TAMPA DA CVT**.

Abra a polia acionada.



TÍPICO

### Instalação da correia de transmissão

Para a instalação, inverta o procedimento de remoção. Preste atenção aos seguintes detalhes.

A vida útil máxima da correia de transmissão é obtida quando a correia é instalada na direção de rotação correta. Instale-a de modo que a seta impressa na correia esteja apontando para a parte dianteira do veículo, visto de cima.

FERRAMENTAS NECESSÁRIAS	
FERRAMENTA DE EXTRAÇÃO/FIXAÇÃO (P/N 529 000 088)	
ADAPTADOR DA POLIA ACIONADA (P/N 708 200 720)	

Insira o adaptador no orifício rosca do da polia acionada, aparafuse a ferramenta no orifício rosca do adaptador e aperte para abrir a polia.

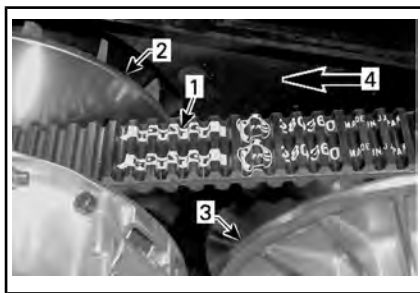
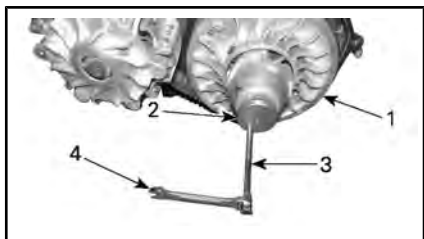

1. Seta impressa na correia
2. Polia motriz (dianteira)
3. Polia acionada (traseira)
4. Direção da rotação

**NOTA:** Gire a polia motriz até a porção mais inferior das engrenagens na superfície externa da correia de transmissão estar igual com a aresta da polia motriz.

TÍPICO

1. Polia fixa da polia acionada
2. Adaptador
3. Extrator da polia acionada
4. Torquímetro

Para remover a correia, deslize-a sobre a parte superior da polia fixa, conforme mostrado.



1. Porção mais baixa das engrenagens nivelada com a superfície externa da correa de transmissão

## Polias motriz e acionada

### Inspecção das polias motriz e acionada

Esta inspecção, que inclui os serviços de manutenção, reparo ou substituição, deve ser efetuada por uma concessionária autorizada Can-Am ou oficina de reparo ou pessoa com autorização de sua escolha.

#### Polia motriz

Inspecione as buchas da polia deslizante da polia acionada e substitua peças gastas.

#### Polia Acionada

Inspecione as buschas do came e da polia deslizante da polia acionada e substitua peças gastas.

## Bateria

### Manutenção da bateria

**AVISO** Nunca recarregue a bateria enquanto estiver instalada no veículo.

Estes veículos estão equipados com uma bateria VRLA (Chumbo-ácida regulada por válvula). É uma bateria do tipo sem manutenção, sem necessidade de adicionar água para acertar o nível do eletrólito.

**AVISO** Nunca remova a tampa de vedação da bateria.

## Remoção da bateria

Remova o porta-objetos embaixo do assento, se equipado.

Remova a tampa da bateria soltando os dois parafusos de fixação 1/4 de volta.



1. Tampa da bateria

Desligue primeiro o cabo PRETO (-) e depois o cabo VERMELHO (+).

**AVISO** Respeite sempre esta ordem de desmontagem; desligue primeiro o cabo PRETO (-).

Remova o(s) parafuso(s) de retenção do suporte da bateria

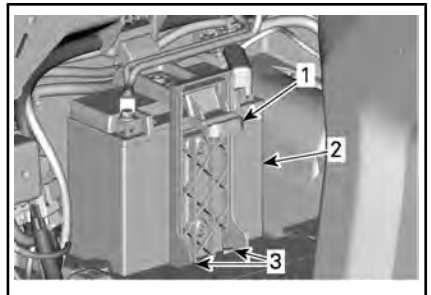

1. Suporte da bateria

2. Bateria

3. Parafuso(s) de retenção do suporte da bateria

Remova o suporte da bateria.

Remova a bateria.

## Limpeza da bateria

Limpe a bateria, a carcaça e os terminais da bateria usando uma solução de bicarbonato de sódio e água.

Remova a corrosão dos terminais do cabo e dos bornes da bateria com uma escova de aço rígida. A carcaça da bateria deve ser limpa com uma escova macia e solução de bicarbonato de sódio.

### Instalação da bateria

O procedimento de instalação da bateria é o contrário do de remoção.

**AVISO** O orientação incorreta dos cabos da bateria (polaridade invertida) resultará em danos ao regulador de tensão.

**! CUIDADO** Sempre ligue primeiro o cabo VERMELHO (+) e depois o cabo PRETO (-).

### Fusíveis

#### Substituição do fusível

Se um fusível estiver queimado, substitua-o por outro de mesma amperagem.

**AVISO** Não use um fusível com capacidade mais alta, isso pode provocar danos graves.

#### Localização da caixa de fusíveis

O veículo é equipado com duas caixas de fusíveis. A caixa de fusíveis dianteira está localizada embaixo da tampa do compartimento de manutenção dianteiro e a caixa de fusíveis traseira está localizada embaixo do assento do passageiro traseiro do lado direito, perto da bateria.

Para abrir a tampa de manutenção frontal, puxe as bordas dianteiras da tampa de manutenção para desbloquear o mecanismo.



*PUXANDO A BORDA DA TAMPA DE MANUTENÇÃO FRONTAL.*

Levante a tampa de manutenção.



*LEVANTANDO A BORDA DA TAMPA DE MANUTENÇÃO FRONTAL.*

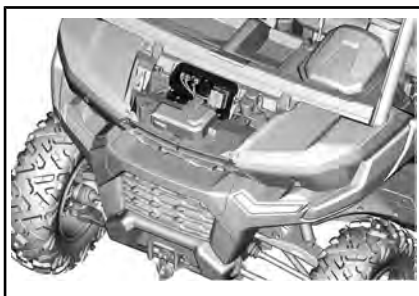

*SUPORTE DA CAIXA DE FUSÍVEIS*

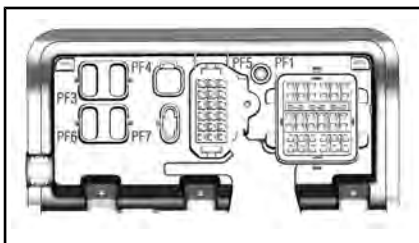

*SUPORTE DA CAIXA DE FUSÍVEIS*

Remova a tampa da bateria para acessar a caixa de fusíveis traseira.

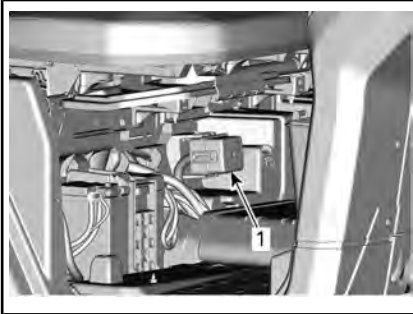

1. Tampa da bateria

**TAMPA DA BATERIA REMOVIDA**

1. Caixa de fusíveis traseira

**NOTA:** Ligação de fusíveis 1 conectada ao solenoide do motor de partida

**Descrição da caixa de fusíveis**

<b>FUSÍVEIS SINGULARES NA DIANTEIRA</b>		
<b>Nº</b>	<b>DESCRIÇÃO</b>	<b>CLASSIFICAÇÃO</b>
PF1	Caixa de fusíveis dianteira	-
PF3	DPS	40 A
PF4	Polo do acessório (Embaixo do bloco terminal do painel)	40 A

<b>CAIXA DE FUSÍVEIS DIANTEIRA</b>		
<b>Nº</b>	<b>DESCRIÇÃO</b>	<b>CLASSIFICAÇÃO</b>
F10	Veículo T	10 A
F11	Faróis principais	20 A
F12	Saída 1 do acessório DC1/DC3/12V	10 A
F14	Saída do acessório 2 de 12 V	10 A
F16	Lanternas traseiras	10 A
R3	Acessório ECM de 12 Volts	-
R8	Luzes do freio	-
R9	Polo acessório de 12 V/saída 2	-
Sobresalente 1	Sobressalentes	10 A
Sobresalente 2	Sobressalentes	10 A
Sobresalente 3	Sobressalentes	10 A

<b>CAIXA DE FUSÍVEIS TRASEIRA</b>		
<b>Nº</b>	<b>DESCRIÇÃO</b>	<b>CLASSIFICAÇÃO</b>
F4	Painel/relés	10 A
F5	Ignição/injeção/bomba de combustível	10 A
F6	Módulo de controle do motor (ECM)	10 A
F7	Atuador 4WD	10 A
F8	Interruptor de ignição Relógio	10 A

CAIXA DE FUSÍVEIS TRASEIRA		
Nº	DESCRIÇÃO	CLASSIFICAÇÃO
F9	Ventoinha de arrefecimento	25 A
F18	Sensor de oxigénio Controle de emissões	10 A
R1	Ventoinha	-
R2	Principal	-
Sobressalente 2	Sobressalentes	10 A

NOTA: Os fusíveis estão identificados na tampa da caixa de fusíveis.

ELOS FUSÍVEIS		
ELO FUSÍVEL	DESCRIÇÃO	CLASSIFICAÇÃO
1	Principal	18 awg
2	Polo do acessório	14 awg

## Luzes

### Substituição da lâmpada do farol

**AVISO** Nunca toque no vidro de uma lâmpada halógena com os dedos, isso reduz a sua vida útil. Se o vidro for tocado, limpe-o com álcool isopropílico que não deixa manchas na lâmpada.

Desligue o conector da lâmpada.

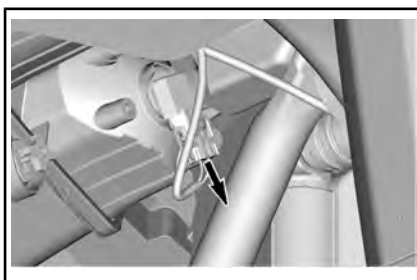

#### TÍPICO

Gire a lâmpada.



#### TÍPICO

Retire a lâmpada.

Reinstale corretamente as peças removidas na ordem inversa da sua remoção.

Verifique o funcionamento dos faróis.

### Direção do fecho do farol

Vire o parafuso de ajuste para regular a altura do feixe a seu gosto.

NOTA: Regule os faróis uniformemente.



1. Parafuso de ajuste



## Substituição das lâmpadas da lanterna traseira

As lanternas traseiras são construídas com LEDs (díodo emissor de luz). Esta tecnologia comprovou-se confiável. No caso improvável de não funcionarem, leve para verificação em uma concessionária autorizada Can-Am, oficina de reparo ou pessoa de sua escolha.

## Coifa e protetor do eixo de transmissão

### Inspeção da coifa e do protetor do eixo de transmissão

Inspeccione visualmente o estado das proteções e coifas dos eixos de transmissão.

Verifique se há danos nos protetores ou se eles não estão encostando nos eixos.

Verifique se há rachaduras, desgaste, vazamento de graxa, etc.

Repare ou substitua as peças danificadas conforme necessário.

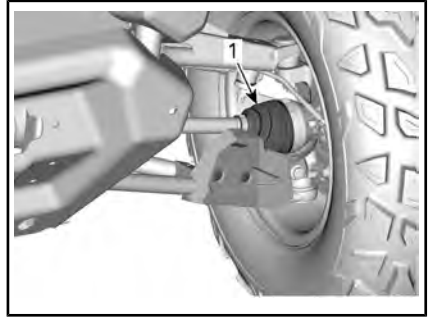

FRENTE DO VEÍCULO

1. Coifa externa do eixo de transmissão

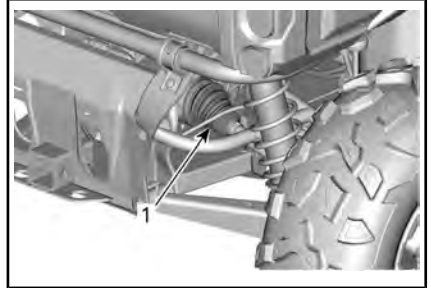

PARTE TRASEIRA DO VEÍCULO

1. Coifas internas do eixo de transmissão

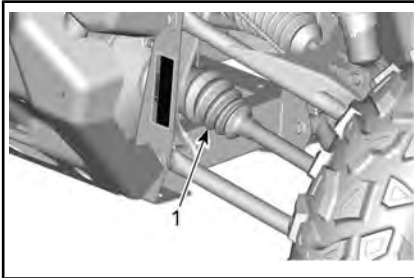

FRENTE DO VEÍCULO

1. Coifas internas do eixo de transmissão



PARTE TRASEIRA DO VEÍCULO

1. Coifa externa do eixo de transmissão

## Rolamento da roda

### Inspeção do rolamento da roda

Levante e apoie o veículo. Consulte a seção **LEVANTANDO E APOIANDO O VEÍCULO**.

Empurre e puxe as rodas pela borda superior para sentir a folga.

Se houver folga excessiva, consulte uma concessionária autorizada Can-

Am, uma oficina de reparo ou uma pessoa de sua escolha.



TÍPICO

## Rodas e pneus

### Remoção da roda

Solte as porcas e, em seguida, erga e apoie o veículo. Consulte a seção *LEVANTANDO E APOIANDO O VEÍCULO*.

Retire as porcas e, em seguida, retire a roda.

### Instalação da roda

Inspecione os pernos e porcas. Substitua se necessário.

Os pneus são unidirecionais e a sua rotação deve ser mantida em uma direção específica para que funcionem corretamente.

Aperte as porcas das rodas de acordo com a ilustração a seguir.

TORQUE DE APERTO	
PORCAS DAS RODAS	100 Nm ± 10 Nm



SEQUÊNCIA DE APERTO

**AVISO** Use sempre as porcas de roda recomendadas para o tipo de roda. Utilizar porcas diferentes pode danificar o aro ou os pernos.

### Pressão dos pneus

#### ADVERTÊNCIA

A pressão do pneu afeta muito a dirigibilidade e a estabilidade do veículo. Uma pressão insuficiente pode fazer com que o pneu esvazie e rode no aro. Uma pressão excessiva pode explodir o pneu. Siga sempre a pressão recomendada. **NUNCA** regule a pressão dos pneus para um valor abaixo do mínimo. Pode fazer com que o pneu salte do aro.

Verifique a pressão quando os pneus estiverem **frios** antes de dirigir o veículo. A pressão dos pneus muda com a temperatura e a altitude. Verifique novamente a pressão se alguma dessas condições mudar.

Consulte *ESPECIFICAÇÕES* para obter a pressão dos pneus.

**NOTA:** Embora os pneus sejam especificamente projetados para uso fora de estrada, um pneu pode furar. Portanto, recomendamos levar um calibrador de pneus, uma bomba e um jogo de reparo.

## Inspeção dos pneus

Verifique se há danos e desgaste no pneu. Substitua se necessário.

### **! ADVERTÊNCIA**

Não faça rodízio dos pneus. Os pneus dianteiros e traseiros têm tamanhos diferentes. Os pneus direito e esquerdo têm diferentes padrões de banda de rodagem unidirecional.

## Substituição dos pneus

A substituição dos pneus deve ser feita por uma concessionária autorizada Can-Am, uma oficina de reparo ou uma pessoa de sua escolha.

### **! ADVERTÊNCIA**

- Troque os pneus somente pelo mesmo tipo e tamanho dos pneus originais.
- Para um padrão de banda de rodagem unidirecional, os pneus devem ser instalados na direção de rotação correta.
- Os pneus devem ser trocados por uma pessoa experiente, de acordo com os padrões da indústria de pneus e usando as ferramentas corretas.

## Suspensões

### Lubrificação da suspensão dianteira

GRAXA PARA SUSPENSÃO	
Escandinávia	GRAXA SINTÉTICA PARA SUSPENSÃO (EUR) (P/N 779226)
Todos os outros países	GRAXA SINTÉTICA DA SUSPENSÃO (P/N 779163)

Lubrificar os braços em A dianteiros e as buchas da barra estabilizadora (se equipada).

Existem duas conexões de engraxamento em cada braço em A voltado para cima.

Há uma graxeira em cada bucha pivô da barra estabilizadora.

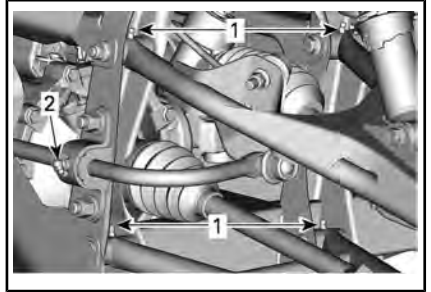

SUSPENSÃO DIANTEIRA - TÍPICA

1. Graxeiras do braço em A
2. Conexões de engraxamento das buchas da barra estabilizadora (se equipada)

### Lubrificação da suspensão traseira

GRAXA PARA SUSPENSÃO	
Escandinávia	GRAXA SINTÉTICA PARA SUSPENSÃO (EUR) (P/N 779226)
Todos os outros países	GRAXA SINTÉTICA DA SUSPENSÃO (P/N 779163)

Lubrifique os braços em A traseiros (duas conexões de engraxamento em cada braço em A), mangas de eixo traseiras (três conexões de engraxamento) e a bucha da barra estabilizadora traseira.

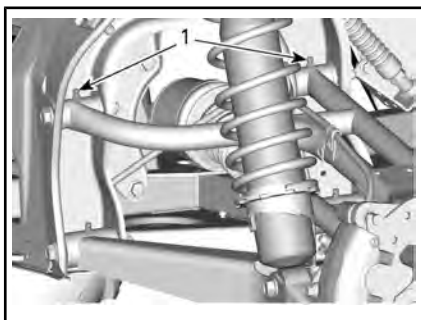

1. Conexões de engraxamento do braço em A superior

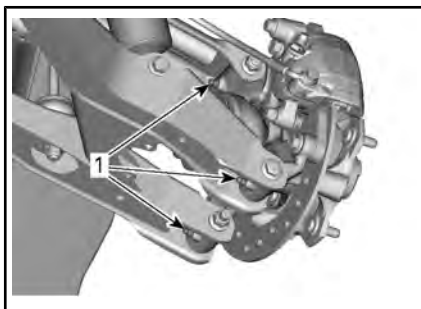

1. Graxeira da manga de eixo traseira

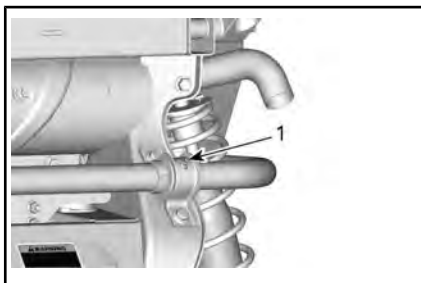

1. Graxeira da bucha da barra estabilizadora traseira

## Inspeção da suspensão

Se detectar algum problema, visite uma concessionária autorizada Can-Am.

## Amortecedores

Inspeccione os amortecedores para ver se há vazamentos, se o limitador da suspensão está desgastado ou se há outros danos. Veja se os fixadores ainda estão bem apertados.

## Braços em A dianteiros

Verifique se há rachaduras, dobras ou outros danos nos braços em A.

## Braços em A traseiros

Verifique os braços em A quanto a distorções, rachaduras ou deformações.

## Freios

### Verificação do nível do reservatório do fluido de freio

Com o veículo em uma superfície nivelada, verifique o nível do fluido de freio no reservatório. O nível do fluido de freio deve estar entre as marcas MIN. e MAX.

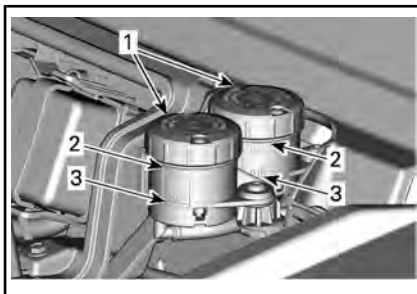

1. Reservatórios de fluido de freio  
2. MÁX.  
3. MÍN.

**NOTA:** Um nível baixo pode indicar vazamentos ou sapatas de freio gastas.

### Adicionando fluido de freio

Limpe a tampa do bocal de enchimento antes de remover.

Adicione fluido na medida necessária. **Não complete além da capacidade.**

**NOTA:** Verifique se o diafragma da tampa do bocal está empurrado para dentro antes de fechar o reservatório do fluido de freio.

## Fluido de freio recomendado

Use sempre fluido de freio que atenda somente a especificação DOT 4.

### ! ADVERTÊNCIA

Para evitar danos graves ao sistema de freios, não use fluidos diferentes dos recomendados nem misture fluidos diferentes para completar o nível.

## Inspeção dos freios

A inspeção, manutenção e conserto do freio devem ser realizados por uma concessionária autorizada Can-Am.

No entanto, entre uma visita e outra à sua concessionária, verifique o seguinte:

- Nível do fluido de freio
- Vazamentos de fluido no sistema de freios
- Desgaste das pastilhas de freio
- Limpeza dos freios.

### ! ADVERTÊNCIA

A substituição do fluido de freio ou a manutenção e reparos no sistema de freios deve ser feita por uma concessionária autorizada Can-Am.

## Cintos de segurança

### Limpeza do cinto de segurança

Para limpar a sujeira e os detritos dos cintos de segurança, passe uma esponja nos cintos com água e sabão neutro. No use alvejante, corante ou detergentes domésticos.

### ! ADVERTÊNCIA

Não use lavadora de pressão para limpar os componentes do cinto de segurança. O uso de lavadora de pressão pode danificar de forma permanente os componentes do cinto de segurança.

## Gaiola

### Fixadores da caixa

Aperte os fixadores da gaiola de acordo com as especificações periodicamente.

Remova o revestimento para obter acesso aos prendedores.

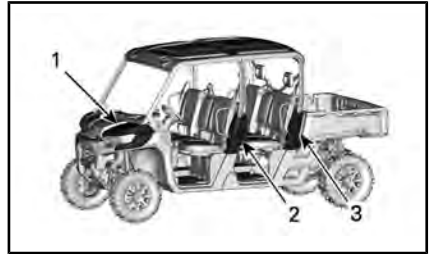

#### TÍPICO

1. Para-lama dianteiro
2. Tampa lateral da gaiola central
3. Tampa lateral da gaiola traseira

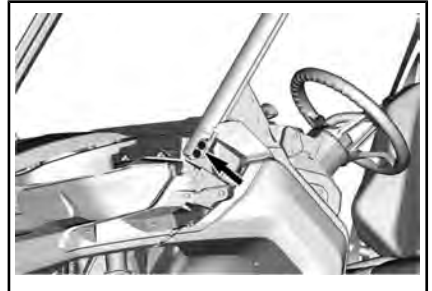

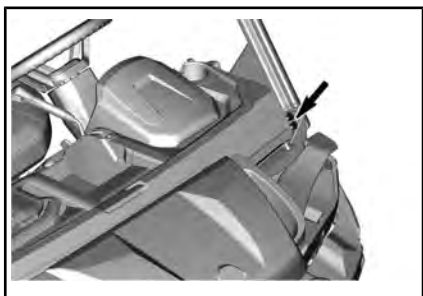

1. Prendedores da gaiola inferiores

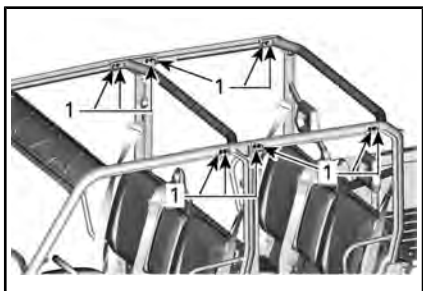

1. Prendedores da gaiola superiores

<b>TORQUE DE APERTO</b>	
Fixadores da gaiola	67,5 Nm ± 2,5 Nm

---

# CUIDADOS COM O VEÍCULO

## Cuidados após o uso

Quando o veículo for usado em ambiente de água salgada, lave-o com água doce para protegê-lo e aos seus componentes. É altamente recomendável a lubrificação das partes metálicas. Use lubrificante e anticorrosivo ou um equivalente. Isso deve ser realizado no final de cada dia de operação.

<b>PRODUTO PARA MANUTENÇÃO</b>
LUBRIFICANTE E ANTICORROSIVO (P/N 779168)

Quando o veículo for usado na lama, lave-o para protegê-lo e aos seus componentes.

## Limpeza e proteção do veículo

Nunca utilize lavadores de alta pressão para limpar o veículo. **USE APENAS BAIXA PRESSÃO (como uma mangueira de jardim).** A alta pressão pode causar danos aos componentes elétricos ou mecânicos.

Preste atenção a certas áreas onde possa haver acúmulo de lama ou detritos e potencialmente causar desgaste, interferências ou corrosão. A lista inclui mas não está limitada a:

- Ao redor do sistema de escapamento e entre o silencioso e a tampa do silencioso
- Embaixo e ao redor do tanque de combustível
- Radiador
- Amortecedores
- Ao redor dos diferenciais dianteiro e traseiro
- Ao redor e embaixo do motor e da caixa de câmbio
- Dentro das rodas
- Em cima dos protetores inferiores.

As peças pintadas que estiverem danificadas devem ser repintadas para evitar a ferrugem.

Quando necessário, lave a carroceria com água morna e sabão (use apenas detergente neutro). Aplique cera não-abrasiva.

**AVISO** Nunca limpe as peças de plástico com detergente forte, agente desengraxante, solvente de tinta, acetona, etc.

---

## **PREPARAÇÃO PARA SER GUARDADO E PARA PRÉ-TEMPORADA**

Se você não tiver intenção de usar o veículo antes de um período de quatro meses, é importante prepará-lo para ser adequadamente guardado.

Se o veículo ficar estacionado por mais de 21 dias, desconecte o cabo PRETO (-) da bateria.

Usar acessórios elétricos aumenta o risco de descarga da bateria. É recomendável usar um carregador lento de baixa amperagem quando acessórios de alta demanda elétrica e/ou baixas velocidades do motor estão instalados em um veículo.

Para usar o veículo após ser guardado, é necessária uma preparação.

Visite uma concessionária autorizada Can-Am, ou oficina de reparo ou pessoa com autorização de sua escolha, e peça que seu veículo seja preparado para armazenamento ou pré-temporada.



# ***INFORMAÇÕES TÉCNICAS***

# IDENTIFICAÇÃO DO VEÍCULO

Os componentes principais do seu veículo (motor e carroceria) são identificados por diferentes números de série. Às vezes pode ser necessário localizar estes números para fins de garantia ou para rastrear o veículo em caso de perda. Esses números são solicitados pela concessionária autorizada Can-Am para preencher corretamente as reclamações na garantia. Recomendamos anotar todos os números de série do seu veículo e fornecer os mesmos para sua companhia de seguros.

## Número de identificação do veículo

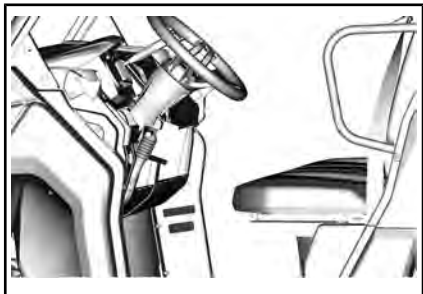

TÍPICA - LOCALIZAÇÃO DA ETIQUETA VIN



TÍPICA - ETIQUETA VIN

## Número de identificação do motor

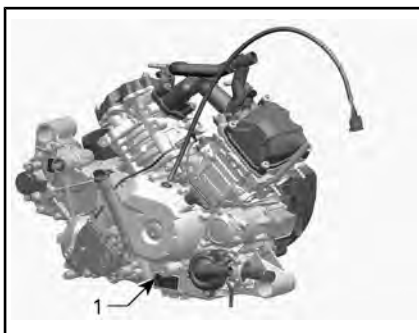

TÍPICA — ETIQUETA DO NÚMERO DE SÉRIE DO MOTOR

1. E.I.N. (Número de Identificação do Motor)

## Etiqueta de conformidade

### Regulamentação (UE) 2016/1628 aplicável a Máquinas Móveis não Rodoviárias

Os veículos que estão em conformidade com a regulamentação (UE) 2016/1628 (NRMM) são identificados na tampa da válvula do motor, bem como no veículo, perto da etiqueta VIN.

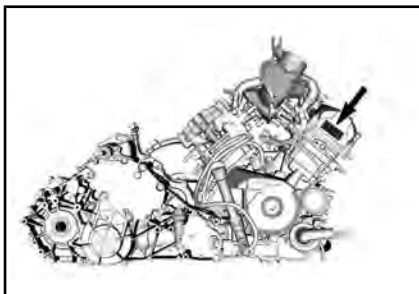

TÍPICO - HD8 E HD10

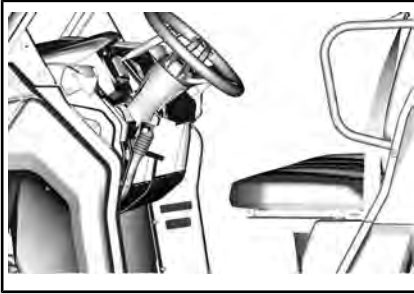

*TÍPICO - VIN PERTO DA ETIQUETA  
NRMM*

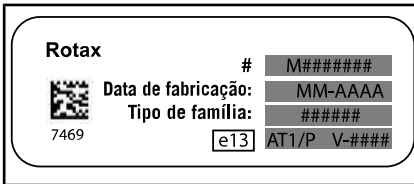

*TÍPICO - ETIQUETA DE IDENTIFICAÇÃO  
DE NRMM*

**NOTA:** A adulteração do motor ou de seus componentes anula a aprovação tipoEU daquele motor em particular.

---

# SISTEMA DE CONTROLE DE EMISSÕES EVAPORATIVAS

## ***Modelos da Califórnia com o sistema de controle de emissões evaporativas***

Para começar com os veículos de 2018, alguns modelos da Califórnia são certificados para atender o CARB (Conselho dos recursos atmosféricos da Califórnia) TP-933. Tais modelos são equipados com um sistema de controle de emissões evaporativas consistindo em um tanque de combustível de permeação baixa (LPFT), tubulações de combustível de permeação baixa (LPFL) e um canister de carbono ativamente purgado.

A instrução a seguir é requerida pelo CCR (California Code of Regulation): Um complemento ou peça modificada deve estar em conformidade com as normas ARB aplicáveis de controle de emissões evaporativas. Uma violação deste requisito é passível de pena civil e/ou criminal.

---

# REGULAMENTOS DO SISTEMA DE CONTROLE DE EMISSÃO DE RUÍDOS

## ***Apenas EUA e Canadá***

### **A adulteração do sistema de controle de ruído é proibida!**

As leis Federais dos EUA e as leis territoriais do Canadá podem proibir os seguintes atos ou suas causas:

1. A remoção ou a desativação por qualquer pessoa, a não ser para fins de manutenção, reparo ou substituição, de qualquer dispositivo ou elemento de projeto incorporado em qualquer veículo novo com o fim de controlar o ruído, antes da venda ou entrega ao comprador final ou enquanto estiver em uso ou,
2. O uso do veículo após a remoção ou desativação de tal dispositivo ou elemento de projeto por qualquer pessoa.

### **Entre os atos considerados adulteração estão os seguintes:**

1. Remover ou modificar ou fazer furos no silencioso ou em qualquer componente do motor que faça a remoção dos gases de escapamento.
2. Remover, alterar ou fazer furos em qualquer peça do sistema de admissão.
3. Substituir quaisquer peças móveis do veículo ou peças do sistema de escapamento ou de admissão por peças diferentes das especificadas pelo fabricante.
4. Falta de manutenção adequada.

A declaração de conformidade da CE não aparece nesta versão do Manual do condutor.

Consulte a versão impressa fornecida com o veículo.

A declaração de conformidade da CE não aparece nesta versão do Manual do condutor.

Consulte a versão impressa fornecida com o veículo.

---

# DECLARAÇÃO DE CONFORMIDADE DA CE

***Deixado em branco para a conformidade Eurasiana  
marcação onde aplicável***



# ESPECIFICAÇÕES

MODELO		HD8	HD10
MOTOR			
Tipo de motor		ROTAX® HD8	ROTAX® HD10
		4 tempos, eixo de comando único no cabeçote (SOHC), arrefecido por líquido	
Número de cilindros		2	
Número de válvulas		8 válvulas (ajuste mecânico)	
Folga da válvula	Admissão	0,06 mm para 0,14 mm	
	Escapamento	0,11 mm para 0,19 mm	
Diâmetro interno		91 mm	91 mm
Tempo		61,5 mm	75 mm
Cilindrada		800 cm <sup>3</sup>	976 cm <sup>3</sup>
Sistema de escapamento		Protetor anticentelhamento aprovado pelo USDA Forest Service Catalisador nos modelos HD10 e NRMM	
Filtro de ar do motor		Filtro de papel sintético	

MODELO		HD8	HD10
<b>SISTEMA DE LUBRIFICAÇÃO</b>			
<b>TIPO</b>		<b>CÁRTER ÚMIDO. FILTRO DE ÓLEO SUBSTITUÍVEL</b>	
Filtro de óleo		BRP Rotax® de papel, substituível	

MODELO		HD8	HD10
<b>SISTEMA DE LUBRIFICAÇÃO</b>			
<b>TIPO</b>		<b>CÁRTER ÚMIDO. FILTRO DE ÓLEO SUBSTITUÍVEL</b>	
Óleo do motor	Capacidade (troca de óleo com troca do filtro)	2 L	
	Óleo recomendado Escandinávia	ÓLEO SINTÉTICO 4T 10W50 (EUR) (P/N 779240) ou ÓLEO SEMISSINTÉTICO 4T 5W40 (EUR) (P/N 779290). ou ÓLEO SINTÉTICO 4T 0W40 (EUR) (P/N 779286)	
	Óleo recomendado Todos os outros países	ÓLEO SINTÉTICO 4T 10W50 (P/N 779234) ou ÓLEO SEMISSINTÉTICO 4T 5W40 (P/N 779133) ou ÓLEO SINTÉTICO 4T 0W40 (P/N 779139)	
	Óleo alternativo se os produtos XPS não estiverem disponíveis	Se indisponível, use um óleo de motor 5W40 ou 10W50 que atenda os requisitos de classificação de serviço API SJ, SL ou SN.	

MODELO		HD8	HD10
<b>SISTEMA DE ARREFECIMENTO</b>			
Líquido de arrefecimento	Tipo	Mistura de etileno glicol/água (50% líquido de arrefecimento, 50% água). Escandinávia: LÍQUIDO DE ARREFECIMENTO PRÉ-MISTURADO COM VIDA ÚTIL PROLONGADA (EUR) (P/N 779223) ou Todos os outros países: LÍQUIDO DE ARREFECIMENTO JÁ PREPARADO DE VIDA PROLONGADA (P/N 779150) ou líquido de arrefecimento criado especificamente para motores de alumínio	
	Capacidade (Modelos sem um sistema de aquecimento)	6,8 L	
	Capacidade (Modelos com um sistema de aquecimento)	7,62 L	

MODELO		HD8	HD10
<b>TRANSMISSÃO CVT</b>			
Tipo		CVT (Transmissão Variável Contínua)	
Rotação de acoplamento		1.700 RPM	

MODELO		HD8	HD10
<b>CAIXA DE CÂMBIO</b>			
Tipo		Duas faixas (HI-LO) com estacionamento, ponto morto e ré	
Óleo da caixa de câmbio	Capacidade	1,5 L	
	Recomendado	Escandinávia: 75W140 ÓLEO SINTÉTICO PARA CAIXA DE CÂMBIO (EUR) (P/N 779215) Todos os outros países: 75W140 ÓLEO SINTÉTICO PARA CÂMBIO (P/N 779160) ou 75W140 API GL-5	

MODELO		HD8	HD10
<b>SISTEMA ELÉTRICO</b>			
Potência de saída do gerador do magneto		650 W a 6.000 RPM	
Tipo do sistema de ignição		IDI (Ignição por descarga indutiva)	
Vela de ignição	Quantidade	2	
	Marca e tipo	NGK DCPR8E ou equivalente	NGK LMAR8C-9 ou equivalente
	Folga	0,7 mm a 0,8 mm	0,8 mm a 0,9 mm
Bateria	Tipo		SLA (Bateria selada chumbo-ácido)
	Tensão		12 volts
	Capacidade nominal	Modelos Base e DPS	18 A•h
		Todos os outros modelos	30 A•h
Potência do motor de partida		0,7 KW	
Faróis		4 x 35 H 8	
Lanterna traseira		2,3/3,5 W	
Fusíveis		Consulte <i>FUSÍVEIS</i> na seção <i>MANUTENÇÃO</i>	

MODELO		HD8	HD10
<b>SISTEMA DE COMBUSTÍVEL</b>			
Alimentação do combustível	Tipo	Injeção eletrônica de combustível (EFI) com iTC	
Corpo do acelerador		54 mm com ETA	
Bomba de combustível	Tipo	Elétrica (no tanque de combustível)	
Marcha lenta		1.250 ± 100 RPM (não ajustável)	
Combustível	Tipo	Gasolina sem chumbo regular Consulte <i>REQUISITOS DE COMBUSTÍVEL</i>	
	Octanagem mínima	Índice antidetonante anunciado na bomba do posto de gasolina 87 (92 RON)	

MODELO	HD8	HD10
<b>SISTEMA DE COMBUSTÍVEL</b>		
Capacidade do tanque de combustível	40 L	
Combustível restante quando a luz de pouco combustível acende	± 8,5 L	

MODELO	HD8	HD10
<b>SISTEMA DE TRANSMISSÃO</b>		
Tipo do sistema de acionamento		2WD/4WD selecionável
Óleo do diferencial dianteiro	Capacidade	400 ml
	Tipo	Escandinávia: 75W90 ÓLEO SINTÉTICO PARA CÂMBIO (EUR) (P/N 779212) Todos os outros países: 75W90 ÓLEO SINTÉTICO PARA CÂMBIO (P/N 779158) ou óleo sintético 75W 90 API GL-5
Tração dianteira		Engrenagem cônica espiral Visco-Lok † QE Diferencial dianteiro autoblocante
Relação de transmissão dianteira		3,6:1
Transmissão traseira		Diferencial bloqueável
Relação de transmissão traseira		3,43:1
Graxa para junta homocinética		GRAXA PARA JUNTA HOMOCINÉTICA (P/N 293 550 062) ou equivalente
Graxa para ranhura do eixo de transmissão (graxa aplicada nas conexões da ranhura)		GRAXA PARA EIXO DE TRANSMISSÃO (P/N 293 550 063) ou equivalente

MODELO	HD8	HD10
<b>DIREÇÃO</b>		
Volante	Volante ajustável	

MODELO		HD8	HD10
<b>SUSPENSÃO DIANTEIRA</b>			
Tipo de suspensão	Base DPS HD8 XT HD8	Suspensão com braços duplos em A	-
	DPS HD10 XT HD10	-	Braço A duplo arqueado
	Edição Lone Star CABINE XT	-	Braço A duplo arqueado com barra estabilizadora
Tipo de ajuste de pré-carga		Came de 5 posições	
Curso da suspensão	Base DPS HD8 XT HD8	25,4 cm	-
	Edição Lone Star CABINE XT	-	25,4 cm
	DPS HD10 XT HD10	-	27,9 cm
Amortecedor	Qde	2	
	Tipo	Configurações de pré-carga de 5 molhas/carregado com gás	

MODELO		HD8	HD10
<b>SUSPENSÃO TRASEIRA</b>			
Tipo de suspensão	Base DPS HD8 XT HD8	Braços A com delimitador de torção (TTA) com barra estabilizadora	-
	DPS HD10 XT HD10 CABINE XT HD10 Edição Lone Star	-	Braços A com delimitador de torção arqueado (TTA com barra estabilizadora)
Tipo de ajuste de pré-carga		Came de 5 posições	

MODELO		HD8	HD10
<b>SUSPENSÃO TRASEIRA</b>			
Curso da suspensão	Base DPS HD8 XT HD8 CABINE XT HD10 Edição Lone Star	254 mm	
	DPS HD10 XT HD10	-	279 mm
Amortecedor	Qde	2	
	Tipo	Configurações de pré-carga de 5 molas/carregado com gás	

MODELO		HD8	HD10
<b>FREIOS</b>			
Freio dianteiro	Tipo	Freios a disco duplos ventilados de 220 mm com pinças hidráulicas do pistão duplo	
Freio traseiro	Tipo	Freio a disco duplo ventilado de 220 mm com pinças hidráulicas do pistão duplo	
Fluido de freio	Capacidade	320 ml	
	Tipo	DOT 4	
Pinça		Flutuantes	
Material das pastilhas de freio	Dianteira	Metálico	
	Traseira	Metálico	
Espessura mínima das pastilhas de freio		0,5 mm	
Espessura mínima do disco de freio	Dianteira	4 mm	
	Traseira	4 mm	
Empenamento máximo do disco de freio		0,2 mm	

MODELO			HD8	HD10
<b>PNEUS</b>				
Pressão	Dianteira	Todos exceto modelos compatíveis com XT CAB e EN-16990	152 kPa	
		CABINE XT	-	179,3 kPa
		Modelos em conformidade com EN-16990	Carregado com menos de 390 kg: 152 kPa Carregado com mais de 390 kg: 165 kPa	
	Traseira	Todos exceto modelos compatíveis com XT CAB e EN-16990	165 kPa	
		CABINE XT	-	193,05 kPa
		Modelos em conformidade com EN-16990	Carregado com menos de 390 kg: 165 kPa Carregado com mais de 390 kg: 234 kPa	
Profundidade mínima da banda de rodagem do pneu			3 mm	
Tamanho dos pneus	Dianteira	Todos os modelos exceto Edição Lone Star	27 x 9 x 14 (pol)	
		Lone Star Edition	-	28 x 9 x 14 (pol)
	Traseira	Todos os modelos exceto Edição Lone Star	27 x 11 x 14 (pol)	
		Lone Star Edition	-	28 x 11 x 14 (pol)

MODELO			HD8	HD10
<b>RODAS</b>				
Tipo			Alumínio fundido	
Tamanho do aro	Dianteira	DPS e XT	14 x 6,5 (pol)	
		Base, CABINE XT e Edição Lone Star	14 x 7 (pol)	
	Traseira		14 x 8,5 (pol)	
Torque das porcas da roda			100 Nm ± 10 Nm	



MODELO	HD8	HD10
<b>CHASSI</b>		
Tipo de gaiola	Gaiola aprovada pela ROPS, de aço de alta resistência com seção de tubo perfilado	

MODELO	HD8	HD10		
<b>DIMENSÕES</b>				
Comprimento total	Modelos Base e DPS	389,6 cm		
	Modelos XT e XT com cabine	402 cm		
	Lone Star Edition	-	403,6 cm	
Largura total	Base DPS HD8 XT HD8	161,2 cm	-	
	DPS HD10 XT HD10	-	162,5 cm	
	XT COM CABINE	-	165,1 cm	
	Lone Star Edition	-	170,2 cm	
Altura total	Base DPS HD8 XT HD8	193 cm	-	
	DPS HD10	-	196,9 cm	
	XT HD10	-	202 cm	
	XT COM CABINE	-	200,6 cm	
	Lone Star Edition	-	203,1 cm	
Distância entre eixos		294 cm		
Bitola da roda	Dianteira	Modelos Base, DPS e XT	138,3 cm	137,4 cm
		Edição Lone Star XT com cabine	-	147,3 cm
	Traseira	Modelos Base, DPS e XT	133,3 cm	131,5 cm
		Edição Lone Star XT com cabine	-	142,3 cm

MODELO		HD8	HD10
<b>DIMENSÕES</b>			
Altura em relação ao solo	Base DPS HD8 XT HD8	28 cm	-
	Modelos XT com cabine	-	30,5 cm
	DPS HD10 XT HD10 Lone Star Edition	-	33 cm

MODELO		HD8	HD10
<b>CAPACIDADE DE CARGA E PESO</b>			
Peso seco	Base	778 kg	-
	Modelos DPS	828 kg	803,4 kg
	Modelos XT	794 kg	863 kg
	Lone Star Edition	-	875 kg
	Modelos XT com cabine	-	1.044 kg
Distribuição de peso (dianteiro/traseiro)	Modelos Base e DPS	41/59	
	Modelos XT	43/57	
	Lone Star Edition	-	44/56
Capacidade do compartimento de carga	Todos os modelos exceto Califórnia	454 kg	
	Modelos Califórnia	272 kg	

MODELO		HD8	HD10
<b>CAPACIDADE DE CARGA E PESO</b>			
Carga total admissível do veículo (incluindo piloto, passageiros, todas as outras cargas e acessórios instalados)	Todos os modelos, exceto Lone Star, Califórnia, XT com cabine e modelos em conformidade com EN-16990	794 kg	
	Lone Star Edition	-	785 kg
	Modelos em conformidade com EN-16990	680 kg	
	Modelos XT com cabine Califórnia	590 kg	
	Modelos Califórnia	-	612 kg
Peso nominal bruto do veículo	Modelos Base	1.607,4 kg	-
	Modelos DPS	1.623,4 kg	1.632,5 kg
	Modelos XT	1.682,9 kg	1.692 kg
	Modelos XT com cabine	-	1.668 kg
	Lone Star Edition	-	1.693,8 kg
Capacidade de rebocamento		1.134 kg	
Capacidade da barra do reboque		113 kg	
Suporte do engate		50,8 mm x 50,8 mm	

**Modelos em conformidade com EN-16990 (Fora do Canadá/EUA)**

NOTA: É exigido que os veículos em conformidade com regulamento EN-16990 possuam retrovisores laterais e buzina instalados. Se o veículo for equipado com retrovisores laterais e buzina, ele estará em conformidade com EN-16990.

MODELO		HD8	HD10
VALORES DE EMISSÃO DE RUÍDO E VIBRAÇÃO <sup>1</sup>			
Ruído	Nível de pressão do som (L <sub>pA</sub> )	83 dB (A)	82 dB (A)
	Nível de potência do som (L <sub>WA</sub> )	97 dB (A)	96 dB (A)
Vibração	Sistema mão-braço	Menos de 2,5 m/s <sup>2</sup>	Menos de 2,5 m/s <sup>2</sup>
	Corpo todo sentado	Menos de 0,5 m/s <sup>2</sup>	Menos de 0,5 m/s <sup>2</sup>
<sup>1</sup> : Os valores de emissão de ruído e vibração são medidos de acordo com o padrão EN-16990 em uma superfície pavimentada, em marcha neutra ou sem cinto.			

NOTA: Não se aplica para modelos com cabine.

# ***SOLUÇÃO DE PROBLEMAS***

---

# DIRETRIZES PARA SOLUÇÃO DE PROBLEMAS

---

## A CORREIA DA CVT ESTÁ COM FOLGA

---

1. Entrou água na CVT.
  - *Consulte a seção PROCEDIMENTOS ESPECIAIS.*

## "-" ESTÁ APARECENDO NO DISPLAY DE POSIÇÃO DA CAIXA DE CÂMBIO

---

1. A alavanca de câmbio está entre 2 posições.
  - *Coloque corretamente a alavanca de câmbio na posição desejada.*
2. A alavanca de câmbio não está corretamente ajustada.
  - *Contate uma concessionária autorizada Can-Am.*
3. Erro na comunicação elétrica.
  - *Contate uma concessionária autorizada Can-Am.*

## O MOTOR NÃO GIRA

---

1. O interruptor de ignição está em DESL.
  - *Coloque o interruptor na posição LIG.*
2. A alavanca de câmbio não está na posição ESTACIONAMENTO ou PONTO MORTO.
  - *Coloque a alavanca de câmbio na posição ESTACIONAMENTO ou PONTO MORTO ou pressione o pedal do freio.*
3. Fusível queimado.
  - *Verifique os fusíveis.*
4. Bateria fraca ou conexões soltas.
  - *Verifique o fusível do sistema de recarga.*
  - *Verifique se há uma mensagem de falha no painel de instrumentos.*
  - *Verifique o estado das conexões da bateria e dos terminais.*
  - *Leve a bateria para ser inspecionada por uma concessionária autorizada Can-Am.*
5. Solenoide do motor de partida com defeito.
  - *Contate uma concessionária autorizada Can-Am.*

---

## O MOTOR LIGA MAS NÃO DÁ PARTIDA

---

1. Motor afogado (vela de ignição molhada ao ser removida).
  - *Se o motor não pegar e estiver inundado de combustível, o modo afogado poderá ser ativado para evitar a injeção de combustível e cortar a ignição durante a partida. Proceda da seguinte maneira:*
    - *Insira a chave no interruptor de ignição e vire-a para a posição ON (LIG.).*
    - *Pressione o pedal do acelerador por completo e mantenha-o pressionado.*
    - *Vire a chave na posição START (PARTIDA).*

*O motor deve ser acionado por 10 segundos. Libere o botão START (partida) do motor.*

*Solte o pedal do acelerador e dê partida/acione o motor novamente para permitir a partida.*

**Se isso não funcionar:**

    - *Remova as velas de ignição (as ferramentas são fornecidas no kit de ferramentas). Consulte VELAS DE IGNIÇÃO na seção PROCEDIMENTOS DE MANUTENÇÃO.*
    - *Acione o motor várias vezes.*
    - *Instale novas velas de ignição, se possível, ou limpe e seque as velas.*
    - *Se o motor não der partida, busque assistência de uma concessionária autorizada Can-Am, uma oficina de reparo ou uma pessoa de sua escolha para a manutenção, o reparo ou a substituição. Consulte a GARANTIA RELACIONADA ÀS EMISSÕES DA EPA DOS EUA contida neste documento, para obter informações sobre reclamações de garantia.*
2. Sem combustível no motor (vela de ignição seca ao ser removida).
  - *Verifique o nível do tanque de combustível.*
  - *Verifique o fusível da bomba de combustível.*
  - *Pré-filtro da bomba de combustível obstruído ou falha na bomba de combustível. Deixe os serviços de manutenção, reparo ou substituição para uma concessionária autorizada Can-Am ou uma oficina de reparo ou pessoa com autorização de sua escolha. Consulte a GARANTIA RELACIONADA ÀS EMISSÕES DA EPA DOS EUA contida neste documento, para obter informações sobre reclamações de garantia.*

3. Vela de ignição/ignição (sem vela).
  - *Verifique o fusível de ignição.*
  - *Remova a vela de ignição e reconecte à bobina.*
  - *Dê partida com a vela de ignição aterrada no motor, longe do furo da vela. Se não aparecer centelha, trocar a vela de ignição.*
  - *Se o problema persistir, visite uma concessionária autorizada Can-Am ou uma oficina de reparo ou pessoa com autorização de sua escolha para a manutenção, o reparo ou a substituição. Consulte a GARANTIA RELACIONADA ÀS EMISSÕES DA EPA DOS EUA contida neste documento, para obter informações sobre reclamações de garantia.*

### **FALTA DE POTÊNCIA OU ACELERAÇÃO DO MOTOR**

---

1. Cinto de segurança não corretamente afivelado. Verifique a mensagem no painel de instrumentos.
  - *AfivEle o cinto de segurança.*
2. Vela de ignição suja ou danificada.
  - *Troque as velas de ignição.*
3. Filtro de ar do motor entupido ou sujo.
  - *Verifique o filtro de ar e troque se necessário.*
  - *Verifique se há depósitos na caixa do filtro de ar do motor.*
4. Água na CVT
  - *Drene a água da CVT. Consulte PROCEDIMENTOS ESPECIAIS.*
5. CVT suja ou gasta.
  - *Contate uma concessionária autorizada Can-Am.*
6. Falta de combustível
  - *Pré-filtro da bomba de combustível sujo ou entupido. Deixe os serviços de manutenção, reparo ou substituição para uma concessionária autorizada Can-Am ou uma oficina de reparo ou pessoa com autorização de sua escolha. Consulte a GARANTIA RELACIONADA ÀS EMISSÕES DA EPA DOS EUA contida neste documento, para obter informações sobre reclamações de garantia.*
7. O motor está no modo de retorno de emergência.
  - *Verifique a existência de mensagens no instrumento multifuncional.*
  - *A luz indicadora de CHECK ENGINE (VERIFICAR MOTOR) no painel multifuncional está acesa e o display exibe LIMP HOME; procure uma concessionária autorizada Can-Am ou uma oficina de reparo ou pessoa com autorização de sua escolha para fazer a manutenção, o reparo ou a substituição. Consulte a GARANTIA RELACIONADA ÀS EMISSÕES DA EPA DOS EUA contida neste documento, para obter informações sobre reclamações de garantia.*



---

## O MOTOR SOBREAQUECE

---

1. Nível baixo do líquido no sistema de arrefecimento.
  - *Verifique o nível do líquido de arrefecimento e reabasteça. Consulte PROCEDIMENTOS DE MANUTENÇÃO. Deixe os serviços de manutenção, reparo ou substituição para uma concessionária autorizada Can-Am ou uma oficina de reparo ou pessoa com autorização de sua escolha. Consulte a GARANTIA RELACIONADA ÀS EMISSÕES DA EPA DOS EUA contida neste documento, para obter informações sobre reclamações de garantia.*
2. A ventoinha de arrefecimento não está funcionando.
  - *Certifique-se que a ventoinha de arrefecimento não esteja travada e que esteja funcionando corretamente.*
  - *Verifique o fusível da ventoinha. Consulte FUSÍVEIS em PROCEDIMENTOS DE MANUTENÇÃO.*
3. Aletas do radiador sujas.
  - *Inspecione e limpe as aletas do radiador. Consulte PROCEDIMENTOS DE MANUTENÇÃO.*

---

## O MOTOR FALHA

---

1. Vela de ignição com incrustação/danificada/gasta.
  - *Troque as velas de ignição se necessário.*
2. Água no combustível.
  - *Esvazie o sistema de combustível e reabasteça com combustível novo.*

---

## A RPM AUMENTA, MAS O VEÍCULO NÃO SE MOVE

---

1. Água na CVT.
  - *Drene a água da CVT. Consulte PROCEDIMENTOS ESPECIAIS.*
2. CVT suja ou gasta ou falha na correia.
  - *Contate uma concessionária autorizada Can-Am.*

---

## RESPOSTA PARCIAL OU NENHUMA RESPOSTA ÀS ENTRADAS NO PEDAL DO ACELERADOR (VERIFIQUE SE O MOTOR ESTÁ LIGADO E A MENSAGEM FALHA DE PPS APARECE NO VISOR).

---

1. Falha parcial dos sensores do pedal do acelerador (PPS).
  - *Contate uma concessionária autorizada Can-Am.*
2. Falha total dos sensores do pedal do acelerador (PPS).
  - *Contate uma concessionária autorizada Can-Am.*

# MENSAGENS DO PAINEL DE INSTRUMENTOS

Se ocorrer uma condição anormal do motor, as mensagens a seguir poderão ser combinadas com uma luz sinalizadora.

MENSAGEM	DESCRIÇÃO
CHAVE D.E.S.S. NÃO RECONHECIDA	<b>Chave D.E.S.S. opcional instalada:</b> A chave D.E.S.S. precisa de limpeza.
CHAVE INCORRETA	<b>Chave D.E.S.S. opcional instalada:</b> Foi usada uma chave errada no interruptor de ignição. Use a chave certa para o veículo.
VERIFICAR O MOTOR	Todas as falhas ativas ou previamente ativadas que requerem atenção. Sem limitação do motor acionada.
RETORNO DE EMERGÊNCIA	Falhas críticas que exigem diagnóstico assim que possível. Uma limitação no motor é acionada e/ou o comportamento do motor é modificado.
ERRO CRC do ECM	Mensagem de erro do ECM.
FALHA no TPS	Falha no acelerador, geralmente seguida por uma mensagem de retorno de emergência.
FALHA NO INTERRUPTOR DE FREIO	Falha no sinal de freio.
ECM NÃO RECONHECIDO	Mensagem exibida quando o painel é incapaz de identificar o ECM.
VERIFICAR DPS	Luz indicadora do motor acesa. Indica que a DPS (Direção dinâmica assistida) não funciona corretamente. Visite uma concessionária autorizada Can-Am.
FALHA no PPS	Sensor(es) de posição do pedal defeituoso(s) (PPS). Consulte <i>INTERRUPTOR DE CONTROLE MANUAL</i> em <i>CONTROLES SECUNDÁRIOS</i> para conduzir o veículo no modo Limp Home (Retorno de emergência).
RETORNO DE EMERGÊNCIA MANUAL	Confirma a ativação do Retorno de emergência manual usando o interruptor de controle manual no caso de uma falha no PPS.
DESEMPENHO DO INTERVALO DE EMISSÃO DE COMBUSTÍVEL	Quando o valor do resistor de emissão de combustível estiver fora do intervalo, o painel multifuncional (analogico/digital) detectará isso e exibirá a mensagem.

# ***GARANTIA***

---

# **GARANTIA LIMITADA DA BRP EUA E CANADÁ: 2020 CAN-AM® SSV**

## **1) ALCANCE DA GARANTIA LIMITADA**

A Bombardier Recreational Products Inc. ("BRP")\* oferece garantia a seus veículos side-by-side Can-Am ("SSV") de 2020 vendidos por concessionárias autorizadas de SSV Can-Am (como adiante definido) nos Estados Unidos da América ("EUA") e no Canadá, contra defeitos de material ou de fabricação pelo período e sob as condições descritos abaixo. Esta garantia limitada será considerada nula e sem efeito se: (1) o SSV for usado para corridas ou outra atividade esportiva, em qualquer época, mesmo por um proprietário anterior; ou (2) o SSV for alterado ou modificado de maneira tal que seu funcionamento, desempenho ou durabilidade sejam prejudicados; (3) ou tenha sido alterado ou modificado para mudar a finalidade a que se destina.

Peças e acessórios não instalados de fábrica não estão cobertos por esta garantia limitada. Consulte o texto da garantia limitada das peças e acessórios aplicáveis.

## **2) LIMITAÇÕES DE RESPONSABILIDADE**

**ESTA GARANTIA É DADA E ACEITA EXPLICITAMENTE, SUBSTITUINDO TODAS E QUAISQUER OUTRAS GARANTIAS, EXPRESSAS OU IMPLÍCITAS, INCLUINDO SEM LIMITAÇÕES TODAS AS GARANTIAS DE COMERCIALIZAÇÃO OU ADEQUAÇÃO A UM FIM DETERMINADO. NA MEDIDA EM QUE NÃO PŪDEREM SER RENUNCIADAS, AS GARANTIAS IMPLÍCITAS LIMITAM-SE AO PRAZO DE VALIDADE DA GARANTIA EXPRESSA. OS DANOS INCIDENTAIS E CONSEQUENTES ESTÃO EXCLUÍDOS DA COBERTURA DESTA GARANTIA. ALGUNS ESTADOS/REGIÕES NÃO PERMITEM AS RENÚNCIAS, LIMITAÇÕES E EXCLUSÕES IDENTIFICADAS ACIMA, PELO QUE EXISTE A POSSIBILIDADE DE NÃO SEREM APLICÁVEIS NO SEU CASO. ESTA GARANTIA LHE OUTORGA DIREITOS ESPECÍFICOS MAS VOCÊ TAMBÉM PODE TER OUTROS DIREITOS LEGAIS QUE VARIAM DE ESTADO PARA ESTADO OU DE PROVÍNCIA PARA PROVÍNCIA.**

Nem o distribuidor, nem qualquer concessionária BRP, nem outra pessoa qualquer foi autorizada a fornecer qualquer declaração, representação ou garantia com relação ao produto, além das contidas nesta garantia limitada, e se fornecida, não deverá ser usada contra a BRP. A BRP reserva-se o direito de modificar esta garantia limitada em qualquer altura, sendo que tal modificação não alterará as condições da garantia aplicáveis aos produtos vendidos enquanto esta garantia estiver em vigor.

## **3) AS EXCLUSÕES – NÃO SÃO GARANTIDAS**

Os itens a seguir não contarão com garantia em hipótese alguma:

- Desgaste causado pelo uso normal;
- Itens de manutenção de rotina, afinamentos e ajustes;
- Danos causados por falhas de manutenção e/ou armazenamento adequado, conforme descrito no Manual do proprietário;

- Danos resultantes da remoção de peças, reparos, atendimento, manutenção, modificações inadequados, ou uso de peças não fabricadas ou aprovadas pela BRP, ou resultantes de reparos feitos por pessoa que não seja uma concessionária autorizada de serviços de SSV Can-Am;
- Danos causados por maus tratos, uso anormal, negligência ou operação do produto de maneira inconsistente com a operação recomendada descrita no Manual do proprietário do SSV Can-Am;
- Dano resultante de acidente, submersão, incêndio, roubo, vandalismo ou qualquer ato fortuito;
- Operação com combustíveis, óleos ou lubrificantes que não sejam adequados ao uso com o produto (ver o Manual do Proprietário);
- Danos provocados por ferrugem, corrosão ou exposição às intempéries;
- Danos resultantes de entrada de água ou neve;
- Danos incidentais, consequentes ou de qualquer outro tipo, incluindo, sem limitação, serviço de reboque, armazenagem, telefone, aluguel, táxi, transtornos, cobertura de seguro, pagamento de empréstimos, perda de tempo e perda de receita.

#### **4) PERÍODO DE COBERTURA DA GARANTIA**

Esta garantia limitada entrará em vigor a partir de: (1) da data de entrega ao primeiro consumidor direto ou (2) da data em que o produto for usado pela primeira vez, a que ocorrer primeiro, e pelo seguinte período:

- DOZE (12) MESES CONSECUTIVOS, para uso particular, uso comercial ou uso governamental.
- Para componentes relacionados às emissões, consulte também a *GARANTIA RELACIONADA ÀS EMISSÕES DA EPA DOS EUA*, contida neste documento
- Para os componentes relativos a emissões evaporativas dos modelos da Califórnia equipados com o sistema de controle de emissões evaporativas produzidos pela BRP para venda no estado da Califórnia originalmente vendidos para residentes ou posteriormente com garantia registrada por residentes no estado da Califórnia, consulte também a *DECLARAÇÃO DE GARANTIA DE CONTROLE DE EMISSÕES EVAPO-RATIVAS DA CALIFÓRNIA* contida neste documento.

O reparo ou a substituição de peças ou a realização de serviços sob esta garantia não estende a sua validade além da data de validade original.

#### **5) CONDIÇÕES PARA A OBTENÇÃO DA COBERTURA DE GARANTIA**

Esta cobertura de garantia é válida **somente** se **todas** as condições a seguir forem cumpridas:

- O SSV Can-Am 2020 deve ser adquirido como novo e sem uso pelo seu primeiro proprietário, de uma concessionária de SSV Can-Am autorizada a distribuir os SSVs Can-Am no país em que ocorreu a venda ("concessionária de SSV Can-Am");
- O processo de revisão de entrega especificado pela BRP deve ser concluído, documentado e assinado pelo comprador;

- O SSV Can-Am 2020 deve ter passado por um registro de garantia adequado em uma concessionária autorizada de SSV Can-Am;
- O SSV Can-Am 2020 deve ser comprado no país em que o comprador reside;
- A manutenção de rotina descrita no Manual do Proprietário deve ser realizada periodicamente a fim de manter válida a cobertura. A BRP se reserva o direito de fazer a cobertura da garantia contingente após comprovação de manutenção adequada.

A BRP não honrará a presente garantia limitada para qualquer proprietário de uso particular ou uso comercial se qualquer uma das condições acima não for atendida. Essas limitações são necessárias para permitir que a BRP preserve a segurança de seus produtos, e também de seus consumidores e do público em geral.

## **6) O QUE FAZER PARA OBTER A COBERTURA DE GARANTIA**

O cliente deve cessar o uso do SSV no surgimento de uma anomalia. O cliente deve notificar uma concessionária de serviços BRP dentro de três (3) dias a partir do aparecimento de um defeito, bem como fornecer a ela acesso e oportunidade razoáveis de reparar o produto. O cliente também deve apresentar à concessionária autorizada BRP, o comprovante de aquisição do produto e assinar a ordem de reparo/trabalho antes do seu início, para validar o reparo em garantia. Todas as peças trocadas nessa garantia limitada se tornam propriedade da BRP.

## **7) O QUE A BRP FARÁ**

As obrigações da BRP ao abrigo desta garantia estão limitadas, segundo o seu critério exclusivo, à reparação das peças consideradas defeituosas durante uma utilização normal, manutenção e assistência ou bem como à substituição dessas peças por peças originais SSV Can-Am sem nenhum encargo de peças e mão de obra, em qualquer concessionária autorizada BRP durante o período de garantia nas condições descritas abaixo. A responsabilidade da BRP está limitada a fazer os reparos ou substituições de peças necessários. Nenhuma reivindicação de violação da garantia deve ser causa para o cancelamento ou rescisão da venda do SSV ao proprietário.

Na eventualidade de ser necessário efetuar a assistência fora do país de venda original, o proprietário terá de arcar com os encargos adicionais devidos a práticas e condições locais tais como, mas não se limitando a frete, seguro, taxas, pagamento de licenças, direitos de importação e todos e quaisquer outros encargos financeiros, incluindo os encargos tributáveis por governos, estados, territórios e departamentos respectivos.

A BRP reserva-se o direito de melhorar ou modificar os produtos periodicamente, sem assumir qualquer obrigação de modificar os produtos fabricados anteriormente.

## 8) GARANTIAS DE FORNECEDORES ADICIONAIS

Em certos SSV Can-Am 2020, a BRP poderá fornecer, como equipamento padrão, um receptor de GPS. O receptor de GPS tem cobertura pela política de garantia limitada da BRP. Uma cobertura de garantia adicional, se oferecida pelo "fornecedor" do receptor de GPS, que for mais abrangida que a garantia limitada da BRP, deve ser tratada pela concessionária ou pelo consumidor diretamente com o "fornecedor" do receptor de GPS.

## 9) TRANSFERÊNCIA

Se a propriedade de um produto for transferida durante o período de cobertura da garantia, esta garantia limitada, sujeita a seus termos e condições, também deverá ser transferida e é válida durante o período de cobertura restante, desde que a BRP, ou um Distribuidor/Concessionária autorizada de SSV Can-Am, receba uma prova de que o proprietário anterior concordou com a transferência de propriedade, juntamente com os dados do novo proprietário.

## 10) ASSISTÊNCIA AO CONSUMIDOR

Em caso de uma controvérsia ou litígio em relação a esta garantia limitada, a BRP sugere que você tente resolver o problema com a concessionária. Recomendamos discutir o assunto com o proprietário ou gerente de serviços da concessionária autorizada.

Se a questão ainda não for resolvida, entre em contato com a BRP preenchendo o formulário de contato de cliente no site [www.brp.com](http://www.brp.com) ou mandando sua correspondência para a BRP para um dos endereços listados na seção *ENTRE EM CONTATO* na seção *INFORMAÇÕES PARA O CLIENTE*.

\* Nos EUA, os produtos são distribuídos e reparados pela BRP US Inc.

© 2019 Bombardier Recreational Products Inc. Todos os direitos reservados.

® Marcas comerciais da Bombardier Recreational Products Inc. ou de suas afiliadas.

---

## **GARANTIA RELACIONADA ÀS EMISSÕES DA EPA DOS EUA**

A BRP garante ao comprador final e cada comprador subsequente que este novo veículo, incluindo todas as peças de seu sistema de controle de emissões de gases e seu sistema de controle de emissões evaporativas, atende estas duas condições:

1. Ele foi projetado, construído e equipado de modo a estar em conformidade, no momento da venda para o comprador final, com os requisitos de 40 CFR 1051 e 40 CFR 1060.
2. Ele está livre de defeitos em materiais e de fabricação que o impeçam de atender aos requisitos de 40 CFR 1051 e 40 CFR 1060.

Onde existir uma condição coberta pela garantia, a BRP irá reparar ou substituir, a seu critério, qualquer peça ou componente com defeito em materiais ou de fabricação que poderia aumentar as emissões do motor de qualquer poluente regularizado, dentro do período de garantia estabelecido, sem qualquer custo para o proprietário, incluindo as despesas relacionadas ao diagnóstico e reparo ou substituição de peças relacionadas a emissões. Todas as peças com defeito substituídas nos termos desta garantia se tornam propriedade da BRP.

Para todas as reclamações de garantia relacionadas às emissões, a BRP está limitando o diagnóstico e o reparo de peças relacionadas às emissões às concessionárias autorizadas Can-Am, a menos que reparos de emergência sejam requeridos pelo item 2 da lista a seguir.

Como um fabricante certificado, a BRP não negará solicitações de garantia relacionadas a emissões com base em um dos seguintes itens:

1. Manutenção ou outro serviço que a BRP ou instalações autorizadas da BRP tenham executado.
2. Reparo do motor/equipamento que um operador executou para corrigir uma condição insegura ou emergencial atribuída à BRP, desde que o operador tente restaurar o motor/equipamento para a configuração apropriada o mais rápido possível.
3. Qualquer ação ou inatividade executada pelo operador não relacionada à solicitação de garantia.
4. Manutenção que foi executada com mais frequência do que a BRP especifica.
5. Tudo que seja falha ou responsabilidade da BRP.
6. O uso de qualquer combustível comumente disponível onde o equipamento opera, a menos que as instruções de manutenção escritas pela BRP indiquem que esse combustível pode prejudicar o sistema de controle de emissões do equipamento e que os operadores possam encontrar prontamente o combustível apropriado. Consulte a seção de informações de manutenção e os requisitos de combustível da seção Abastecimento de combustível.



## Período de garantia relacionada a emissões

A garantia relacionada a emissões é válida pelo seguinte período, o que ocorrer primeiro:

	HORAS	MESES	QUILÔMETROS
Componentes relacionados a emissões de escapamento	500	30	5.000
Componentes relacionados a emissões de vapores	N/D	24	N/D

## Componentes cobertos

A garantia relacionada a emissões cobre todos os componentes cuja falha possa aumentar as emissões do motor de qualquer poluente regularizado, incluindo os seguintes componentes listados:

1. Para emissões de escapamento, os componentes relacionados a emissões incluem quaisquer peças do motor relacionadas aos seguintes sistemas:
  - Sistema de indução de ar
  - Sistema de combustível
  - Sistema de ignição
  - Sistemas de recirculação de gás de escapamento
2. As peças a seguir também são consideradas componentes relacionados a emissões de escapamento:
  - Dispositivos após tratamento
  - Válvulas de ventilação do cárter
  - Sensores
  - Unidades de controle eletrônico
3. As peças a seguir são consideradas componentes relacionados a emissões de vapores:
  - Tanque de combustível
  - Tampa do combustível
  - Linha de combustível
  - Fixações da linha de combustível
  - Braçadeiras\*
  - Válvulas de liberação de pressão\*
  - Válvulas de controle\*
  - Solenoides de controle\*
  - Controles eletrônicos\*
  - Diafragmas de controle de vácuo\*
  - Cabos de controle\*
  - Articulações de controle\*
  - Válvulas de drenagem
  - Mangueiras de vapor
  - Separador de líquido/vapor
  - Canister de carbono

- Suportes de montagem do canister
  - Conector da porta de drenagem do carburador
4. Os componentes relacionados a emissões também incluem qualquer outra peça cujo único propósito é reduzir as emissões ou cuja falha aumentará as emissões sem degradar significativamente o desempenho do motor/equipamento.

### **Aplicabilidade limitada**

Como um fabricante certificado, a BRP pode negar as solicitações de garantia relacionadas a emissões para falhas que tenham sido provocadas pela manutenção ou uso inadequados do proprietário ou usuário, por acidentes pelos quais o fabricante não é responsável ou por motivos de força maior. Por exemplo, uma solicitação de garantia relacionada às emissões não precisa ser considerada para o caso de falhas que tenham sido causadas diretamente pelo usuário ter abusado do motor/equipamento ou do operador ter usado o motor/equipamento de uma maneira não designada e não atribuível ao fabricante de modo algum.

Se você tiver dúvidas sobre a cobertura da garantia e responsabilidade, entre em contato com a Bombardier Recreational Products pelo número 1-888-272-9222.

\*Conforme relacionado ao sistema de controle de emissões evaporativas

# **DECLARAÇÃO DE GARANTIA DE CONTROLE DE EMISSÕES EVAPORATIVAS DA CALIFÓRNIA**

## **SEUS DIREITOS E OBRIGAÇÕES PELA GARANTIA**

O California Air Resources Board tem o prazer de explicar a garantia do sistema de controle de emissões evaporativas no seu Veículo Esportivo Off-Road 2020. Na Califórnia, os novos veículos usados fora das autoestradas devem ser projetados, fabricados e equipados de forma a cumprirem as rigorosas normas de antipoluição do Estado. A BRP deve garantir o sistema de controle de emissões evaporativas no seu veículo esportivo fora de estrada nos períodos mencionados abaixo desde que não haja mau uso, negligência, manutenção imprópria ou modificação não aprovada do seu veículo esportivo fora de estrada.

O sistema de controle de emissões evaporativas pode incluir peças como o carburador ou o sistema de injeção de combustível, o tanque de combustível, as mangueiras de combustível, o canister de carbono e o computador do motor. Mangueiras, correias, conectores e outros conjuntos relacionados às emissões evaporativas também podem estar incluídas. Quando houver uma condição de garantia, a Bombardier Recreational Products Inc. fará o reparo do seu Veículo Esportivo Off-Road sem custos, incluindo o diagnóstico, peças e mão de obra.

## **COBERTURA DA GARANTIA DO FABRICANTE OHRV**

O período de garantia para este OHRV é de 60 meses, ou 5.000 milhas ou 500 horas, o que ocorrer primeiro.

Peças cobertas:

- Suporte(s) de montagem do canister
- Canister de carbono
- Conector da porta de purga
- Braçadeira(s)\*
- Controle eletrônico\*
- Tampa do combustível
- Gargalo de enchimento
- Mangueira do gargalo de enchimento
- Linha(s) de combustível
- Conexão(ões) do tubo de combustível
- Tanque de combustível
- Válvula(s) de alívio de pressão\*
- Válvula(s) de purga
- Válvula(s) de retenção\*
- Mangueira(s) de vapor
- Redutor de fluxo
- Filtro(s)\*
- Todas as outras peças não listadas que possam afetar o sistema de controle de emissões evaporativas

Se qualquer peça relacionada às emissões evaporativas no seu Veículo Esportivo Off-Road apresentar defeito, a peça será reparada ou substituída pela Bombardier Recreational Products Inc.

## **RESPONSABILIDADES DO PROPRIETÁRIO PELA GARANTIA**

Como proprietário do veículo esportivo fora de estrada, você é responsável pela execução da manutenção necessária mencionada no Manual do proprietário. A Bombardier Recreational Products Inc. recomenda que você guarde todos os recibos que cubram a manutenção do Veículo Esportivo Off-Road, mas a Bombardier Recreational Products Inc. não poderá negar a garantia exclusivamente pela falta dos recibos ou por sua falha na execução de uma manutenção programada.

Como proprietário, você é responsável por levar seu Veículo Esportivo Off-Road a uma concessionária da Bombardier Recreational Products Inc. assim que houver um problema. Os reparos em garantia devem ser concluídos em um tempo razoável, não superior a 30 dias.

Como proprietário de um Veículo Esportivo Off-Road, você também deve estar ciente de que a Bombardier Recreational Products Inc. pode recusar a cobertura de garantia se o seu Veículo Esportivo Off-Road ou alguma peça apresentar problemas devido a mau uso, negligência, manutenção incorreta ou modificações não aprovadas.

Se você tiver quaisquer perguntas referentes aos direitos e responsabilidades da garantia, entre em contato com a Bombardier Recreational Products Inc. no telefone 1-888-272-9222 ou com o órgão California Air Resources Board em 9528 Telstar Avenue, El Monte, CA 91731.

\*Conforme relacionado ao sistema de controle de emissões evaporativas

---

# **GARANTIA LIMITADA INTERNACIONAL DA BRP: 2020 CAN-AM® SSV**

## **1) ALCANCE DA GARANTIA LIMITADA**

A Bombardier Recreational Products Inc. ("BRP")\* garante seus SSVs Can-Am 2020 vendidos por distribuidores ou concessionárias de SSVs Can-Am autorizados pela BRP a distribuírem SSVs Can-Am ("Distribuidor/Concessionária de SSV Can-Am") fora dos cinquenta estados dos Estados Unidos (EUA), Canadá, estados-membros da Área Econômica Europeia (compreendida pelos estados-membros da União Europeia mais a Noruega, Islândia e Liechtenstein) ("EEA"), estados-membros da Comunidade dos Estados Independentes (inclusive Ucrânia e Turcomenistão) ("CEI") e Turquia, contra defeitos de material ou fabricação pelo período e condições descritos abaixo.

Peças e acessórios não instalados de fábrica não estão cobertos por esta garantia limitada. Consulte o texto da garantia limitada das peças e acessórios aplicáveis.

Esta garantia limitada será considerada nula e sem efeito se: (1) o SSV for usado para corridas ou outra atividade esportiva, em qualquer época, mesmo por um proprietário anterior; ou (2) o SSV for alterado ou modificado de maneira tal que seu funcionamento, desempenho ou durabilidade sejam prejudicados; (3) ou tenha sido alterado ou modificado para mudar a finalidade a que se destina.

## **2) LIMITAÇÕES DE RESPONSABILIDADE**

**ATÉ ONDE PERMITIDO POR LEI, ESTA GARANTIA É DADA E ACEITA EXPLICITAMENTE, SUBSTITUINDO TODAS E QUAISQUER OUTRAS GARANTIAS, EXPRESSAS OU IMPLÍCITAS, INCLUINDO SEM LIMITAÇÕES TODAS AS GARANTIAS DE COMERCIALIZAÇÃO OU ADEQUAÇÃO A UM FIM DETERMINADO. NA MEDIDA EM QUE NÃO PUDEREM SER RENUNCIADAS, AS GARANTIAS IMPLÍCITAS LIMITAM-SE AO PRAZO DE VALIDADE DA GARANTIA EXPRESSA. OS DANOS INCIDENTAIS E CONSEQUENTES ESTÃO EXCLUÍDOS DA COBERTURA DESTA GARANTIA. ALGUMAS JURISDIÇÕES NÃO PERMITEM AS RENÚNCIAS, LIMITAÇÕES E EXCLUSÕES IDENTIFICADAS ACIMA E, PORTANTO, TALVEZ NÃO SE APLIQUEM A VOCÊ. ESTA GARANTIA LHE OUTORGA DIREITOS ESPECÍFICOS MAS VOCÊ TAMBÉM PODE TER OUTROS DIREITOS LEGAIS QUE PODEM VARIAR DE PAÍS PARA PAÍS. (PARA PRODUTOS ADQUIRIDOS NA AUSTRÁLIA, CONSULTE A CLÁUSULA 4 ABAIXO).**

O Distribuidor/Concessionária de SSV Can-Am ou qualquer outra pessoa não tem autorização para fazer qualquer afirmação, declaração ou garantia em relação ao produto, que não sejam as contidas nesta garantia limitada e, se feitas, não devem ser exigidas da BRP.

A BRP reserva-se o direito de modificar esta garantia a qualquer momento, ficando entendido que tal modificação não alterará as condições de garantia válidas para os Produtos vendidos durante a vigência desta garantia.

### 3) EXCLUSÕES QUE NÃO ESTÃO GARANTIDAS

Os itens a seguir não contarão com esta garantia limitada em hipótese alguma:

- Desgaste causado pelo uso normal;
- Itens de manutenção de rotina, afinamentos e ajustes (peças e mão-de-obra);
- Danos causados por negligência ou falha em fornecer manutenção e/ou armazenamento adequado, conforme descrito no Manual do proprietário;
- Danos resultantes da remoção de peças, reparos, atendimento, manutenção, modificações inadequados, ou uso de peças não fabricadas ou aprovadas pela BRP, ou resultantes de reparos feitos por pessoa que não seja um Distribuidor/Concessionária autorizado de serviços de SSV Can-Am;
- Danos causados por abuso, uso anormal, negligência ou operação do produto de forma inconsistente com a operação recomendada descrita no Manual do Proprietário;
- Dano resultante de acidente, submersão, incêndio, roubo, vandalismo ou qualquer ato fortuito;
- Operação com combustíveis, óleos ou lubrificantes que não sejam adequados ao uso com o produto (ver o Manual do Proprietário);
- Danos provocados por ferrugem, corrosão ou exposição às intempéries;
- Danos resultantes de entrada de água ou neve;
- Danos incidentais ou subsequentes ou de qualquer outro tipo, incluindo, sem limitação, guincho, custos de transporte, armazenamento, telefone, aluguel, táxi, inconveniência, cobertura de seguro, pagamento de empréstimos, perda de tempo e perda de rendimentos ou tempo perdido devido à inatividade causada por serviços de manutenção.

A seguinte lista inclui, sem limitações, itens que são considerados de desgaste e que não estão cobertos pela garantia limitada da BRP, exceto se a falha for resultado direto de um defeito de material ou fabricação:

- Baterias
- Pastilhas de freio
- Discos e tambores de freio
- Discos de embreagem / Pastilhas
- Mancais de liberação da embreagem
- Molas da embreagem
- Buchas de embreagem substituíveis
- Correias de transmissão
- Filtros
- Superfícies com e sem acabamento
- Fusíveis
- Lâmpadas / vedadas
- Lubrificantes
- Velas de ignição
- Buchas da suspensão
- Sapatas corrediças da suspensão

- Molas da suspensão
- Pneus

#### **4) PERÍODO DE COBERTURA DA GARANTIA**

Esta garantia entrará em vigor a partir de (1) da data de entrega ao primeiro consumidor direto ou (2) da data em que o produto for usado pela primeira vez, a que ocorrer primeiro e por um período de:

- SEIS (6) MESES CONSECUTIVOS para uso particular ou comercial.

O reparo ou a substituição de peças ou a realização de serviços sob esta garantia não estende a sua validade além da data de validade original.

#### **SOMENTE PARA PRODUTOS VENDIDOS NA AUSTRÁLIA**

Nada nestes termos e condições da garantia deverá excluir, restringir ou modificar a aplicação de qualquer condição, garantia, direito ou recurso conferido ou implicado sob a Competition and Consumer Act 2010 (Cth), a Lei Australiana do Consumidor ou qualquer outra lei, pois isso seria uma transgressão a essa lei ou causaria a anulação de qualquer parte destes termos e condições. Os benefícios concedidos a você por esta garantia limitada somam-se a outros recursos que você tem sob a Lei Australiana do Consumidor.

Nossos produtos vêm com garantias que não podem ser excluídas sob a Lei Australiana do Consumidor. Você tem direito a uma substituição ou reembolso por defeito grave e compensação por qualquer outra perda ou avaria razoavelmente previsível. Você também tem direito ao conserto ou substituição dos produtos se estes não tiverem qualidade aceitável e se a avaria não for considerada grave.

#### **5) CONDIÇÕES PARA A OBTENÇÃO DA COBERTURA DE GARANTIA**

Esta cobertura de garantia é válida **somente** se **todas** as condições a seguir forem cumpridas:

- O SSV Can-Am 2020 deve ser adquirido como novo e sem uso pelo seu primeiro proprietário, de um Distribuidor/Concessionária de SSV Can-Am autorizado a distribuir SSV Can-Am no país em que a venda for efetuada;
- O processo de revisão de entrega especificado pela BRP deve ser concluído e documentado;
- O produto deve ter passado por um registro adequado em um Distribuidor/Concessionária autorizado de SSV Can-Am;
- O SSV Can-Am 2020 deve ser adquirido no país ou união de países em que o comprador reside; e
- A manutenção de rotina descrita no Manual do Proprietário deve ser realizada periodicamente a fim de manter válida a cobertura. A BRP se reserva o direito de fazer a cobertura da garantia contingente após comprovação de manutenção adequada.

A BRP não honrará a presente garantia limitada para qualquer proprietário de uso particular ou uso comercial se qualquer uma das condições acima não for atendida. Essas limitações são necessárias para permitir que a BRP preserve a segurança de seus produtos, e também de seus consumidores e do público em geral.

## **6) O QUE FAZER PARA OBTER A COBERTURA DE GARANTIA**

O cliente deve cessar o uso do SSV no surgimento de uma anomalia. O cliente deve notificar um Distribuidor/Concessionária de serviços autorizado de SSV Can-Am dentro de dois (2) dias a partir do aparecimento de um defeito, bem como fornecer a ele acesso e oportunidade razoáveis de reparar o produto. O cliente também deve apresentar ao Distribuidor/Concessionária autorizado de SSV Can-Am o comprovante de aquisição do produto e assinar a ordem de reparo/trabalho antes do seu início, para validar o reparo em garantia. Todas as peças trocadas nessa garantia limitada se tornam propriedade da BRP.

Note que o período de notificação está sujeito à legislação aplicável nacional ou local do país do cliente.

## **7) O QUE A BRP FARÁ**

Até onde permitido por lei, as obrigações da BRP segundo esta garantia estão limitadas, a seu critério exclusivo, ao reparo das peças consideradas defeituosas pelo uso, manutenção e serviço normais, ou à substituição de tais peças por peças novas originais do SSV Can-Am sem cobrar por elas e pela mão de obra, em qualquer Distribuidor/Concessionária autorizado(a) de SSV Can-Am, durante o período de cobertura da garantia e nas condições aqui descritas. A responsabilidade da BRP está limitada a fazer os reparos ou substituições de peças necessários. Nenhuma reivindicação de violação da garantia deve ser causa para o cancelamento ou rescisão da venda do SSV Can-Am ao proprietário. Você pode ter também outros direitos legais que podem variar de país para país.

Na eventualidade de ser necessário efetuar a assistência fora do país de venda original, o proprietário terá de arcar com os encargos adicionais devidos a práticas e condições locais tais como, mas não se limitando a frete, seguro, taxas, pagamento de licenças, direitos de importação e todos e quaisquer outros encargos financeiros, incluindo os encargos tributáveis por governos, estados, territórios e departamentos respectivos.

A BRP reserva-se o direito de melhorar ou modificar os produtos periodicamente, sem assumir qualquer obrigação de modificar os produtos fabricados anteriormente.

## **8) TRANSFERÊNCIA**

Se a propriedade de um produto for transferida durante o período de cobertura da garantia, esta garantia limitada, sujeita a seus termos e condições, também deverá ser transferida e é válida durante o período de cobertura restante, desde que a BRP, ou um Distribuidor/Concessionária autorizada de SSV Can-Am, receba uma prova de que o proprietário anterior concordou com a transferência de propriedade, juntamente com os dados do novo proprietário.



## 9) ASSISTÊNCIA AO CONSUMIDOR

Em caso de uma controvérsia ou litígio em relação a esta garantia limitada, a BRP sugere que você tente resolver o problema com o Distribuidor/Concessionária de SSV Can-Am. Recomendamos que a questão seja tratada com o proprietário ou gerente de serviço do Distribuidor/Concessionária autorizado(a) de SSV Can-Am.

Se a questão ainda não for resolvida, entre em contato com a BRP preenchendo o formulário de contato de cliente no site [www.brp.com](http://www.brp.com) ou mandando sua correspondência para a BRP para um dos endereços listados na seção *ENTRE EM CONTATO* deste guia.

\* No território coberto por esta garantia limitada, os produtos são distribuídos e assistidos pela Bombardier Recreational Products Inc. ou suas afiliadas.

© 2019 Bombardier Recreational Products Inc. Todos os direitos reservados.

® Marcas comerciais da Bombardier Recreational Products Inc. ou de suas afiliadas.

---

# **GARANTIA LIMITADA DA BRP PARA A ÁREA ECONÔMICA EUROPEIA, A COMUNIDADE DOS ESTADOS INDEPENDENTES E A TURQUIA: 2020 CAN-AM® SSV**

## **1) ALCANCE DA GARANTIA LIMITADA**

Bombardier Recreational Products Inc. ("BRP")\* garante que seu 2020 Can-Am SSVs vendidos pelos distribuidores da Can-Am SSV autorizados pela BRP para distribuir Can-Am SSVs ("Distribuidor/Revendedor Can-Am SSV") nos estados membros da Área Econômica Europeia (que é compreendida pelos estados membros da União Europeia, mais Noruega, Islândia e Liechtenstein) ("EEA"), nos estados membros da Comunidade dos Estados Independentes (incluindo Ucrânia e Turcomenistão) ("CIS") e Turquia é livre de defeitos de material e mão de obra para o período e sob as condições descritas abaixo.

Peças e acessórios não instalados de fábrica não estão cobertos por esta garantia limitada. Consulte o texto da garantia limitada das peças e acessórios aplicáveis.

Esta garantia limitada será considerada nula e sem efeito se: (1) o SSV for usado para corridas ou outra atividade esportiva, em qualquer época, mesmo por um proprietário anterior; ou (2) o SSV for alterado ou modificado de maneira tal que seu funcionamento, desempenho ou durabilidade sejam prejudicados; (3) ou tenha sido alterado ou modificado para mudar a finalidade a que se destina.

## **2) LIMITAÇÕES DE RESPONSABILIDADE**

**ATÉ ONDE PERMITIDO POR LEI, ESTA GARANTIA É DADA E ACEITA EXPLICITAMENTE, SUBSTITUINDO TODAS E QUAISQUER OUTRAS GARANTIAS, EXPRESSAS OU IMPLÍCITAS, INCLUINDO SEM LIMITAÇÕES TODAS AS GARANTIAS DE COMERCIALIZAÇÃO OU ADEQUAÇÃO A UM FIM DETERMINADO. NA MEDIDA EM QUE NÃO PUDEREM SER RENUNCIADAS, AS GARANTIAS IMPLÍCITAS LIMITAM-SE AO PRAZO DE VALIDADE DA GARANTIA EXPRESSA. OS DANOS INCIDENTAIS E CONSEQUENTES ESTÃO EXCLUÍDOS DA COBERTURA DESTA GARANTIA. ALGUMAS JURISDIÇÕES NÃO PERMITEM AS RENÚNCIAS, LIMITAÇÕES E EXCLUSÕES IDENTIFICADAS ACIMA E, PORTANTO, TALVEZ NÃO SE APLIQUEM A VOCÊ. ESTA GARANTIA LHE OUTORGA DIREITOS ESPECÍFICOS MAS VOCÊ TAMBÉM PODE TER OUTROS DIREITOS LEGAIS QUE PODEM VARIAR DE PAÍS PARA PAÍS.**

O Distribuidor/Concessionária de SSV Can-Am ou qualquer outra pessoa não tem autorização para fazer qualquer afirmação, declaração ou garantia em relação ao produto, que não sejam as contidas nesta garantia limitada e, se feitas, não devem ser exigidas da BRP.

A BRP reserva-se o direito de modificar esta garantia a qualquer momento, ficando entendido que tal modificação não alterará as condições de garantia válidas para os Produtos vendidos durante a vigência desta garantia.

### 3) EXCLUSÕES – NÃO SÃO GARANTIDOS

Os itens a seguir não contarão com esta garantia limitada em hipótese alguma:

- Desgaste causado pelo uso normal;
- Itens de manutenção de rotina, afinamentos e ajustes (peças e mão-de-obra);
- Danos causados por negligência ou falha em fornecer manutenção e/ou armazenamento adequado, conforme descrito no Manual do proprietário;
- Danos resultantes da remoção de peças, reparos, atendimento, manutenção, modificações inadequados, ou uso de peças não fabricadas ou aprovadas pela BRP, ou resultantes de reparos feitos por pessoa que não seja um Distribuidor/Concessionária autorizado de serviços de SSV Can-Am;
- Danos causados por abuso, uso anormal, negligência ou operação do produto de forma inconsistente com a operação recomendada descrita no Manual do Proprietário;
- Danos resultantes de acidente, submersão, incêndio, ingestão de gelo ou água, roubo, vandalismo ou qualquer ato fortuito;
- Operação com combustíveis, óleos ou lubrificantes que não sejam adequados ao uso com o produto (ver o Manual do Proprietário);
- Danos provocados por ferrugem, corrosão ou exposição às intempéries;
- Danos incidentais ou subsequentes ou de qualquer outro tipo, incluindo, sem limitação, guincho, custos de transporte, armazenamento, telefone, aluguel, táxi, inconveniência, cobertura de seguro, pagamento de empréstimos, perda de tempo e perda de rendimentos ou tempo perdido devido à inatividade causada por serviços de manutenção.

A seguinte lista inclui, sem limitações, itens que são considerados de desgaste e que não estão cobertos pela garantia limitada da BRP, exceto se a falha for resultado direto de um defeito de material ou fabricação:

- Baterias
- Pastilhas de freio
- Discos e tambores de freio
- Discos de embreagem / Pastilhas
- Mancais de liberação da embreagem
- Molas da embreagem
- Buchas de embreagem substituíveis
- Correias de transmissão
- Filtros
- Superfícies com e sem acabamento
- Fusíveis
- Lâmpadas / vedadas
- Lubrificantes
- Velas de ignição
- Buchas da suspensão
- Sapatas corrediças da suspensão

- Molas da suspensão
- Pneus

#### **4) PERÍODO DE COBERTURA DA GARANTIA**

Esta garantia entrará em vigor a partir de (1) da data de entrega ao primeiro consumidor direto ou (2) da data em que o produto for usado pela primeira vez, a que ocorrer primeiro e por um período de:

- VINTE E QUATRO (24) MESES CONSECUTIVOS para uso particular.
- SEIS (6) MESES CONSECUTIVOS para uso comercial ou uso para arrendamento.

O produto é usado comercialmente quando é utilizado em conexão com qualquer trabalho ou emprego que gere renda, durante qualquer parte do período de garantia. O produto também é usado comercialmente quando, em qualquer época do período de garantia, for licenciado para uso comercial.

O reparo ou a substituição de peças ou a realização de serviços sob esta garantia não estende a sua validade além da data de validade original.

Note que a duração e qualquer outra modalidade de cobertura da garantia estão sujeitas à legislação aplicável nacional ou local do seu país.

#### **5) CONDIÇÕES PARA A OBTENÇÃO DA COBERTURA DE GARANTIA**

Esta cobertura de garantia é válida **somente** se **todas** as condições a seguir forem cumpridas:

- O SSV Can-Am 2020 deve ser adquirido como novo e sem uso pelo seu primeiro proprietário, de um Distribuidor/Concessionária de SSV Can-Am autorizado a distribuir SSV Can-Am no país em que a venda for efetuada;
- O processo de revisão de entrega especificado pela BRP deve ser concluído e documentado;
- O produto deve ter passado por um registro adequado em um Distribuidor/Concessionária autorizado de SSV Can-Am;
- O SSV Can-Am 2020 deve ser adquirido no país ou união de países em que o comprador reside; e
- A manutenção de rotina descrita no Manual do Proprietário deve ser realizada periodicamente a fim de manter válida a cobertura. A BRP se reserva o direito de fazer a cobertura da garantia contingente após comprovação de manutenção adequada.

A BRP não honrará a presente garantia limitada para qualquer proprietário de uso particular ou uso comercial se qualquer uma das condições acima não for atendida. Essas limitações são necessárias para permitir que a BRP preserve a segurança de seus produtos, e também de seus consumidores e do público em geral.

## **6) O QUE FAZER PARA OBTER A COBERTURA DE GARANTIA**

O cliente deve cessar o uso do SSV no surgimento de uma anomalia. O cliente deve notificar um Distribuidor/Concessionária de serviços autorizado de SSV Can-Am dentro de dois (2) meses a partir do aparecimento de um defeito, bem como fornecer a ele acesso e oportunidade razoáveis de reparar o produto. O cliente também deve apresentar ao Distribuidor/Concessionária autorizado de SSV Can-Am o comprovante de aquisição do produto e assinar a ordem de reparo/trabalho antes do seu início, para validar o reparo em garantia. Todas as peças trocadas nessa garantia limitada se tornam propriedade da BRP.

Note que o período de notificação está sujeito à legislação aplicável nacional ou local do seu país.

## **7) O QUE A BRP FARÁ**

Até onde permitido por lei, as obrigações da BRP segundo esta garantia estão limitadas, a seu critério exclusivo, ao reparo das peças consideradas defeituosas pelo uso, manutenção e serviço normais; ou à substituição de tais peças por peças novas originais do SSV Can-Am sem cobrar por elas e pela mão de obra, em qualquer Distribuidor/Concessionária autorizado(a) de SSV Can-Am, durante o período de cobertura da garantia e nas condições aqui descritas. A responsabilidade da BRP está limitada a fazer os reparos ou substituições de peças necessários. Nenhuma reivindicação de violação da garantia deve ser causa para o cancelamento ou rescisão da venda do SSV Can-Am ao proprietário. Você pode ter também outros direitos legais que podem variar de país para país.

No caso em que seja necessário serviço fora da AEE, o proprietário arcará com a responsabilidade por qualquer encargo adicional devido às práticas e condições locais, tais como, mas não limitados a frete, seguro, impostos, taxas de licença, encargos de importação, e quaisquer e todos os outros encargos financeiros, incluindo aqueles arrecadados pelos governos, estados, territórios e suas agências respectivas.

A BRP reserva-se o direito de melhorar ou modificar os produtos periodicamente, sem assumir qualquer obrigação de modificar os produtos fabricados anteriormente.

## **8) TRANSFERÊNCIA**

Se a propriedade do produto for transferida durante o período de cobertura da garantia, esta garantia será também transferida e considerada válida durante o período de cobertura restante, desde que a BRP, ou um Distribuidor/Concessionária autorizado de SSV Can-Am, receba uma prova de que o proprietário anterior concordou com a transferência de propriedade, juntamente com os dados do novo proprietário.

## 9) ASSISTÊNCIA AO CONSUMIDOR

Em caso de uma controvérsia ou litígio em relação a esta garantia limitada, a BRP sugere que você tente resolver o problema com o Distribuidor/Concessionária de SSV Can-Am. Recomendamos que a questão seja tratada com o proprietário ou gerente de serviço do Distribuidor/Concessionária autorizado(a) de SSV Can-Am.

Se a questão ainda não for resolvida, entre em contato com a BRP preenchendo o formulário de contato de cliente no site [www.brp.com](http://www.brp.com) ou mandando sua correspondência para a BRP para um dos endereços listados na seção *ENTRE EM CONTATO* deste guia.

\* Na AEE, os produtos são distribuídos e reparados pela BRP European Distribution S.A. e outras afiliadas ou subsidiárias da BRP.

© 2019 Bombardier Recreational Products Inc. Todos os direitos reservados.

® Marcas comerciais da Bombardier Recreational Products Inc. ou de suas afiliadas.

## **TERMOS E CONDIÇÕES ADICIONAIS PARA A FRANÇA SOMENTE**

Os seguintes termos e condições se aplicam somente a produtos vendidos na França:

O vendedor deve entregar mercadorias em conformidade com o contrato e ser responsável pelos defeitos existentes antes da entrega. O vendedor deve também ser responsável por defeitos resultantes da embalagem, das instruções de montagem ou da instalação, quando é sua responsabilidade pelo contrato ou se realizada sob sua responsabilidade. Para estar conforme com o contrato, a mercadoria deve:

1. Ser adequada ao uso normal para mercadorias semelhantes a esta e, se aplicável:
  - Corresponder à descrição fornecida pelo vendedor e possuir as qualidades apresentadas ao comprador através de amostra ou modelo;
  - Possuir as qualidades que um comprador possa esperar legitimamente considerando as declarações públicas do vendedor, do fabricante ou de seus representantes, inclusive em propagandas ou rótulos; ou
2. Ter as características aceitas mutuamente pelas partes ou ser adequada ao uso específico do comprador e que tenha sido comunicado ao vendedor e aceito.

A ação pela falta de conformidade prescreve dois anos após a entrega das mercadorias. O vendedor é responsável pela garantia por defeitos ocultos das mercadorias vendidas se tais defeitos ocultos tornarem a mercadoria imprópria ao uso desejado, ou se prejudicarem o seu uso de tal forma que o comprador não teria adquirido a mercadoria ou teria pago um preço menor, caso soubesse. A ação por estes defeitos ocultos deve ser tomada pelo comprador dentro de 2 anos após a descoberta do defeito.

---

***Esta página está  
intencionalmente em branco***



# ***INFORMAÇÕES PARA O CLIENTE***

---

## INFORMAÇÕES SOBRE PRIVACIDADE

A BRP gostaria de informá-lo que os seus dados serão usados para fins relacionados com segurança e garantia. Além disso, a BRP e suas afiliadas podem usar sua lista de clientes para distribuir informações de marketing e promocionais sobre a BRP e seus produtos.

Para exercer seu direito de consultar ou corrigir seus dados ou o de ser removido da lista de endereços para marketing direto, contate a BRP.

POR E-MAIL: **privacyofficer@brp.com**

POR CORREIO: BRP  
Senior Legal Counsel-Privacy Officer  
726 St-Joseph  
Valcourt, Quebec  
Canadá,  
J0E 2L0

---

## ENTRE EM CONTATO

www.brp.com

### **Ásia**

Room 4609, Tower 2,  
Grand Gateway 3 Hong Qiao  
Road Shanghai,  
China 200020

21F Shinagawa East One Tower  
2-16-1 Konan, Minatoku-ku,  
Tóquio 108-0075  
Japão

### **Europa**

Skaldenstraat 125  
B-9042 Gent  
Bélgica

Itterpark 11  
D-40724 Hilden  
Alemanha

ARTEPARC Bâtiment B  
Route de la côte d'Azur, Le Canet  
13590 Meyreuil  
França

Ingvald Ystgaardsvei 15  
N-7484 Trondheim  
Noruega

Isoaavantie 7  
PL 8040  
96101 Rovaniemi

Spinnvägen 15  
903 61 Umeå  
Suécia

Avenue d'Ouchy 4-6  
1006 Lausanne  
Suíça

## **América do Norte**

565 de la Montagne Street  
Valcourt (Québec) J0E 2L0  
Canadá

Sa De Cv, Av. Ferrocarril 202  
Parque Ind. Querétaro, Lote2-B  
76220  
Santa Rosa Jáuregui, Oro., México

Sturtevant, Wisconsin, EUA  
10101 Science Drive  
Sturtevant, Wisconsin  
53177  
EUA

## **Oceania**

6 Lord Street  
Lakes Business Park  
Botany, NSW 2019  
Austrália

3B Echelon Place, East Tamaki,  
Auckland 2013,  
Nova Zelândia

## **América do Sul**

Rua James Clerck Maxwell, 230  
TechnoPark Campinas SP 13069-380  
Brasil

---

## MUDANÇA DE ENDEREÇO/PROPRIEDADE

Se o seu endereço tiver mudado ou se você for o novo proprietário do veículo, não deixe de avisar a BRP:

- Notificar uma concessionária autorizada Can-Am.
- **Somente na América do Norte:** ligar para 1 888 272-9222.
- Enviar via postal um dos cartões de mudança de endereço nas páginas a seguir para um dos endereços da BRP indicados na seção *ENTRE EM CONTATO* deste guia.

Em caso de mudança de propriedade, pedimos anexar uma prova que o proprietário anterior concordou com a transferência.

Comunicar a BRP, até mesmo depois do vencimento da garantia limitada, é muito importante pois isso permite que a BRP contate o proprietário do veículo se necessário, por exemplo, para rechamada de segurança. É de responsabilidade do proprietário notificar a BRP.

**UNIDADES FURTADAS:** Se o seu veículo for roubado, você deve notificar a BRP ou uma concessionária autorizada da Can-Am. Pedimos informar seu nome, endereço, número de telefone, o número de identificação do veículo e a data do furto.

***Esta página está  
intencionalmente em branco***

MUDANÇA DE ENDEREÇO

MUDANÇA DE PROPRIETÁRIO



NÚMERO DE IDENTIFICAÇÃO DO VEÍCULO

--	--	--	--	--	--	--	--	--	--	--	--	--	--	--	--	--	--	--	--	--

NÚMERO DO MODELO

Número de Identificação do Veículo (V.I.N.)

ENDEREÇO ANTIGO OU  
PROPRIETÁRIO ANTERIOR:

NOME

Nº

RUA

APTO

CIDADE

ESTADO

CEP

PAÍS

TELEFONE

NOVO ENDEREÇO OU  
NOVO PROPRIETÁRIO:

NOME

Nº

RUA

APTO

CIDADE

ESTADO

CEP

PAÍS

TELEFONE

ENDEREÇO DE EMAIL

|V00A2F

MUDANÇA DE ENDEREÇO

MUDANÇA DE PROPRIETÁRIO



NÚMERO DE IDENTIFICAÇÃO DO VEÍCULO

--	--	--	--	--	--	--	--	--	--	--	--	--	--	--	--	--	--	--	--	--

NÚMERO DO MODELO

Número de Identificação do Veículo (V.I.N.)

ENDEREÇO ANTIGO OU  
PROPRIETÁRIO ANTERIOR:

NOME

Nº

RUA

APTO

CIDADE

ESTADO

CEP

PAÍS

TELEFONE

NOVO ENDEREÇO OU  
NOVO PROPRIETÁRIO:

NOME

Nº

RUA

APTO

CIDADE

ESTADO

CEP

PAÍS

TELEFONE

ENDEREÇO DE EMAIL

|V00A2F

***Esta página está  
intencionalmente em branco***



MUDANÇA DE ENDEREÇO MUDANÇA DE PROPRIETÁRIO 

NÚMERO DE IDENTIFICAÇÃO DO VEÍCULO

NÚMERO DO MODELO

Número de Identificação do Veículo (V.I.N.)

ENDEREÇO ANTIGO OU  
PROPRIETÁRIO ANTERIOR:

NOME

Nº

RUA

APTO

CIDADE

ESTADO

CEP

PAÍS

TELEFONE

NOVO ENDEREÇO OU  
NOVO PROPRIETÁRIO:

NOME

Nº

RUA

APTO

CIDADE

ESTADO

CEP

PAÍS

TELEFONE

V00A2F

ENDEREÇO DE EMAIL

MUDANÇA DE ENDEREÇO MUDANÇA DE PROPRIETÁRIO 

NÚMERO DE IDENTIFICAÇÃO DO VEÍCULO

NÚMERO DO MODELO

Número de Identificação do Veículo (V.I.N.)

ENDEREÇO ANTIGO OU  
PROPRIETÁRIO ANTERIOR:

NOME

Nº

RUA

APTO

CIDADE

ESTADO

CEP

PAÍS

TELEFONE

NOVO ENDEREÇO OU  
NOVO PROPRIETÁRIO:

NOME

Nº

RUA

APTO

CIDADE

ESTADO

CEP

PAÍS

TELEFONE

V00A2F

ENDEREÇO DE EMAIL

***Esta página está  
intencionalmente em branco***











## ADVERTÊNCIA

**PARA REDUZIR O RISCO DE LESÃO GRAVE OU MORTE**, leia este Manual do proprietário e as etiquetas de segurança, assista o vídeo de segurança e:



### ESTEJA PREPARADO

- Aperte os cintos de segurança e certifique-se de que as redes e/ou portas estão devidamente travadas.
  - Use capacete aprovado e outros equipamentos de proteção.
- Todos os ocupantes devem se sentar com as costas apoiadas no assento, os pés apoiados no piso ou no apoio para pés e as mãos no volante ou nas barras de apoio. Permaneça completamente dentro do veículo.

### DIRIJA COM RESPONSABILIDADE

- Evite a perda de controle e capotamentos.
  - Evite manobras bruscas, deslizes laterais, patinagens ou derrapagens e nunca empine.
- Evite acelerações bruscas nas curvas, mesmo se estiver arrancando.
  - Reduza a velocidade antes de fazer uma curva.
- Prepare-se para subidas, terrenos acidentados, barrancos e outras mudanças na tração e no terreno.
  - Evite pistas pavimentadas.
- Evite beiras de colinas (conduzir em encostas).

### SEJA QUALIFICADO E RESPONSÁVEL

- Não dirija com negligência ou imprudência.
- O motorista deve ter pelo menos 16 anos de idade e ter uma carteira de habilitação válida.
  - Se bebeu ou usou drogas, não dirija.
- Não permita a operação em vias públicas (a menos que seja designada para acesso de veículos fora de estrada) – podem ocorrer colisões com carros e caminhões.
- Não ultrapasse a capacidade de ocupantes.



**ski-doo LYNX SEA-DOO EVINRUDE ROTAX can-am**

©™ E O LOGOTIPO BRP SÃO MARCAS COMERCIAIS DA BOMBARDIER RECREATIONAL PRODUCTS INC. OU DE SUAS AFILIADAS.  
©2019 BOMBARDIER RECREATIONAL PRODUCTS INC. TODOS OS DIREITOS RESERVADOS.

219 002 087\_PT  
MANUAL DO PROPRIETÁRIO, Série DEFENDER MAX / Série TRAXTER MAX /  
PORTUGUÊS

U/M.P.C.