

can-am®



2019

Manual do
proprietário

Inclui
informações sobre segurança,
manutenção e veículo



MAVERICK™ SPORT MAX™
Série

⚠ ADVERTÊNCIA

Leia este manual na íntegra. Ele contém informações importantes sobre a segurança.

Idade mínima: Piloto: 16 anos ou mais com carteira de habilitação válida. Mantenha este Manual do proprietário no veículo.

A remoção ou a modificação de peças relacionadas às emissões evaporativas neste OHRV é ilegal.

Violadores podem estar sujeitos a penalidades civis e/ou criminais perante as leis da Califórnia e federais dos EUA.

2 1 9 0 0 2 0 0 3 _ P T

Instruções originais

ADVERTÊNCIA

PODE SER PERIGOSO OPERAR SEU VEÍCULO. Se não tomar as precauções adequadas, é possível que ocorra rapidamente uma colisão ou capotamento, mesmo em manobras rotineiras, como ao fazer uma curva, dirigir em colinas ou sobre obstáculos. Para sua segurança, leia e respeite todas as advertências deste Manual do proprietário e das etiquetas no seu veículo. **Não respeitar essas advertências pode resultar em FERIMENTOS GRAVES OU MORTE!** Sempre mantenha este Manual do proprietário no veículo.

ADVERTÊNCIA

Desconsiderar as precauções e instruções de segurança contidas neste Manual do proprietário, no *FILME DE SEGURANÇA* e nas etiquetas de segurança fixadas no produto pode resultar em graves ferimentos, inclusive o risco de morte!

ADVERTÊNCIA

Este veículo pode superar o desempenho de outros veículos que você possa ter dirigido antes. Familiarize-se com o seu novo veículo sem pressa.

ADVERTÊNCIA: PROPOSIÇÃO 65 DA CALIFÓRNIA

 **ADVERTÊNCIA:** A operação, assistência e manutenção de um veículo fora de estrada podem expor você a produtos químicos, inclusive gases de escapamento, monóxido de carbono, ftalatos e chumbo, que são conhecidos no estado da Califórnia como produtos que podem causar câncer e defeitos de nascença ou outros problemas no aparelho reprodutor. Para minimizar a exposição, evite a inalação de gases de escapamento, não coloque o motor em marcha lenta exceto conforme necessário, efetue a manutenção de seu veículo em uma área bem ventilada e utilize luvas ou lave as mãos frequentemente durante a manutenção do seu veículo. Para mais informações, acesse www.p65warnings.ca.gov/products/passenger-vehicle.

No Canadá, os produtos são distribuídos pela Bombardier Recreational Products Inc. (BRP).

Nos EUA, os produtos são distribuídos pela BRP US Inc.

As seguintes marcas comerciais são propriedade da Bombardier Recreational Products Inc.:

Can-Am® D.E.S.S.™ DPST™ Rotax® TTI™ XPS™

Este documento contém a marca comercial da seguinte empresa:

– † Visco-Lok é uma marca comercial da GKN Viscodrive GmbH.

PREFÁCIO

Deutsch	Dieses Handbuch ist möglicherweise in Ihrer Landessprache verfügbar. Bitte wenden Sie sich an Ihren Händler oder besuchen Sie: www.operatorsguides.brp.com
English	This guide may be available in your language. Check with your dealer or go to: www.operatorsguides.brp.com
Español	Es posible que este manual esté disponible en su idioma. Consulte a su distribuidor o visite: www.operatorsguides.brp.com
Français	Ce guide peut être disponible dans votre langue. Vérifier avec votre concessionnaire ou aller à: www.operatorsguides.brp.com
Italiano	Questa guida potrebbe essere disponibile nella propria lingua. Contattare il concessionario o consultare: www.operatorsguides.brp.com
中文	本手册可能有您的语种的翻译版本。请向经销商问询，或者登录 www.operatorsguides.brp.com 查询。
日本語	このガイドは、言語によって翻訳版が用意されています。ディーラーに問い合わせるか、次のアドレスでご確認ください： www.operatorsguides.brp.com
Nederlands	Deze handleiding kan beschikbaar zijn in uw taal. Vraag het aan uw dealer of ga naar: www.operatorsguides.brp.com
Norsk	Denne boken kan finnes tilgjengelig på ditt eget språk. Kontakt din forhandler eller gå til: www.operatorsguides.brp.com
Português	Este manual pode estar disponível em seu idioma. Fale com sua concessionária ou visite o site: www.operatorsguides.brp.com
Русский	Воспользуйтесь руководством на вашем языке. Узнайте о его наличии у дилера или на странице по адресу www.operatorsguides.brp.com
Suomi	Käyttöohjekirja voi olla saatavissa omalla kielelläsi. Tarkista jälleenmyyjältä tai käy osoitteessa: www.operatorsguides.brp.com
Svenska	Denna bok kan finnas tillgänglig på ditt språk. Kontakta din återförsäljare eller gå till: www.operatorsguides.brp.com

Parabéns pela aquisição de um novo veículo side-by-side Can-Am®. Ele conta com a garantia limitada da BRP e com uma rede de concessionárias autorizadas Can-Am, prontas para lhe fornecer as peças, serviços ou acessórios que você precisar.

Na entrega, você recebeu informações sobre a cobertura da garantia e assinou a *LISTA DE VERIFICAÇÃO DE PRÉ-ENTREGA* para assegurar que o seu novo veículo foi preparado de maneira totalmente satisfatória.

Sua concessionária está comprometida com a sua satisfação. Se precisar de mais informações, fale com sua concessionária.

O que você deve saber antes de sair dirigindo

Para saber como reduzir os riscos de acidentes para você ou transeuntes, leia este Manual do proprietário antes de operar o veículo.

Leia também todas as etiquetas de segurança do veículo e assista ao **VÍDEO DE SEGURANÇA** localizado em <https://can-am.brp.com/off-road/safety>.



Deixar de seguir as advertências contidas neste Manual do proprietário pode resultar em FERIMENTOS GRAVES ou MORTE.

Mensagens de segurança

As mensagens de segurança, seus tipos, aparência e como elas são usadas neste manual são explicados a seguir:

O Símbolo de Alerta de Segurança  indica um possível risco de lesão corporal.



ADVERTÊNCIA

Indica uma situação de risco que, se não for evitada, pode resultar em morte ou ferimentos graves.

 **CUIDADO** Indica uma situação de risco que, se não for evitada, pode resultar em ferimentos leves ou moderados.

AVISO Indica uma instrução, que se não for seguida, poderia resultar em componentes do veículo ou outros bens seriamente danificados.

Sobre este Manual do proprietário

Este Manual do proprietário foi preparado para familiarizar o proprietário/motorista com os diversos controles, instruções de manutenção e instruções de operação segura do veículo. Isso é indispensável para o uso correto do produto.

Mantenha este Manual do proprietário no veículo para consultas sobre manutenção, solução de problemas e instruções a terceiros.

Note que este manual está disponível em vários idiomas. Em caso de qualquer discrepância, a versão em Inglês deverá prevalecer.

Se desejar consultar e/ou imprimir mais uma cópia do Manual do proprietário, acesse o site **www.operatorsguides.brp.com**.

As informações contidas neste documento são atuais na ocasião da sua publicação. A BRP entretanto, mantém uma política de melhoria contínua de seus produtos, sem contudo ter a obrigação de implementá-las nos produtos fabricados anteriormente. Em virtude de mudanças posteriores, é provável que existam diferenças entre o produto fabricado e as descrições e/ou especificações neste manual. A BRP se reserva no direito de, a qualquer momento, cancelar ou alterar as especificações, projetos, características, modelos ou equipamentos sem incorrer em qualquer obrigação.

Este Manual do proprietário deve permanecer no veículo quando este for vendido.

ÍNDICE

PREFÁCIO	1
O QUE VOCÊ DEVE SABER ANTES DE SAIR DIRIGINDO.....	1
MENSAGENS DE SEGURANÇA.....	2
SOBRE ESTE MANUAL DO PROPRIETÁRIO.....	2

INFORMAÇÕES DE SEGURANÇA

PRECAUÇÕES GENÉRICAS	8
EVITE A INTOXICAÇÃO POR MONÓXIDO DE CARBONO.....	8
EVITE INCÊNDIOS E OUTROS RISCOS PROVOCADOS PELA GASOLINA.....	8
EVITE QUEIMADURAS NAS PEÇAS QUENTES.....	8
ACESSÓRIOS E MODIFICAÇÕES.....	9
OPERAÇÃO DE SEGURANÇA - RESPONSABILIDADES	10
PROPRIETÁRIO - SEJA RESPONSÁVEL.....	10
OPERADOR - SEJA RESPONSÁVEL E ESTEJA QUALIFICADO PARA OPERAR O VEÍCULO.....	10
DIRIGINDO COM CUIDADO.....	11
SISTEMA DE PROTEÇÃO DO OCUPANTE.....	12
CONDIÇÕES DO TERRENO.....	12
INSPEÇÃO DE PRÉ-PARTIDA	14
LISTA DE VERIFICAÇÃO DE INSPEÇÃO DE PRÉ-PARTIDA.....	14
PREPARE-SE PARA PILOTAR	17
ANTES DE PILOTAR.....	17
EQUIPAMENTOS DE PILOTAGEM.....	17
EVITE ACIDENTES	20
EVITE TOMBAMENTOS E CAPOTAMENTOS.....	20
EVITE COLISÕES.....	21
DIRIGINDO SEU VEÍCULO	23
EXERCÍCIOS PRÁTICOS.....	23
OPERAÇÃO FORA DE ESTRADA.....	24
TÉCNICAS DE PILOTAGEM EM GERAL.....	24
TRANSPORTANDO CARGAS E TRABALHANDO	30
TRABALHANDO COM SEU VEÍCULO.....	30
TRANSPORTANDO CARGAS.....	30
PUXANDO UMA CARGA.....	31
PUXANDO UM REBOQUE.....	32
ETIQUETAS IMPORTANTES NO PRODUTO	33
ETIQUETAS.....	33
ETIQUETAS DE SEGURANÇA.....	36
ETIQUETA DE INFORMAÇÕES TÉCNICAS.....	44
ETIQUETAS DE CONFORMIDADE.....	44

INFORMAÇÕES DO VEÍCULO

CONTROLES PRINCIPAIS	48
1) VOLANTE.....	48
2) PEDAL DO ACELERADOR.....	49
3) PEDAL DO FREIO.....	49

4) ALAVANCA DE CÂMBIO.....	49
CONTROLES SECUNDÁRIOS.....	51
1) INTERRUPTOR DE IGNIÇÃO E CHAVES.....	51
2) INTERRUPTOR REGULADOR DE INTENSIDADE DO FAROL.....	53
3) INTERRUPTOR 2WD/4WD.....	54
4) INTERRUPTOR DA TRAVA DO DIFERENCIAL TRASEIRO (SE EQUIPADO).....	54
5) INTERRUPTOR DO MODO SPORT/ECO (SE EQUIPADO).....	54
PAINEL MULTIFUNCIONAL (LCD).....	56
DESCRIÇÃO DO PAINEL MULTIFUNCIONAL.....	56
MODOS DO PAINEL MULTIFUNCIONAL.....	57
NAVEGANDO NO PAINEL LCD.....	60
CONFIGURAÇÃO DO PAINEL.....	61
EQUIPAMENTO.....	62
1) VOLANTE INCLINÁVEL.....	63
2) PORTA-COPOS.....	63
3) BARRAS DE APOIO DOS PASSAGEIROS.....	63
4) BAGAGEIROS.....	63
5) KIT DE FERRAMENTAS.....	64
6) APOIO PARA OS PÉS.....	64
7) MEIAS-PORTAS.....	64
8) CINTOS DE SEGURANÇA.....	65
9) ASSENTO DO MOTORISTA.....	66
10) ASSENTOS DOS PASSAGEIROS.....	66
11) TAMPA DO RESERVATÓRIO DE COMBUSTÍVEL.....	66
12) COMPARTIMENTO DE CARGA.....	67
13) GANCHOS DE AMARRAÇÃO.....	67
14) ENGATE DO REBOQUE.....	67
15) TOMADAS ELÉTRICAS DE 12 V.....	68
16) PLACA DE PROTEÇÃO INFERIOR COMPLETA.....	68
AJUSTES PARA O PERCURSO.....	69
DIRETRIZES PARA AJUSTE DA SUSPENSÃO.....	69
CONFIGURAÇÕES DE FÁBRICA DA SUSPENSÃO.....	69
AJUSTES DA SUSPENSÃO.....	69
FUNÇÃO DPS.....	70
AJUSTES DE AMORTECIMENTO DE CHOQUES.....	70
COMBUSTÍVEL.....	72
REQUISITOS DE COMBUSTÍVEL.....	72
PROCEDIMENTO DE ABASTECIMENTO DE COMBUSTÍVEL.....	72
PERÍODO DE AMACIAMENTO.....	74
OPERAÇÃO DURANTE O AMACIAMENTO.....	74
PROCEDIMENTOS BÁSICOS.....	75
PARTIDA DO MOTOR.....	75
OPERAÇÃO DA ALAVANCA DE CÂMBIO.....	75
SELEÇÃO DA FAIXA CORRETA (ALTA OU BAIXA).....	75
PARANDO O MOTOR E ESTACIONANDO O VEÍCULO.....	76
DICAS PARA MAXIMIZAR A DURABILIDADE DA CORREIA DE TRANSMISSÃO.....	77

PROCEDIMENTOS ESPECIAIS.....	78
O QUE FAZER SE ENTRAR ÁGUA NA CVT.....	78
O QUE FAZER SE ACABAR A BATERIA.....	78
O QUE FAZER SE O VEÍCULO CAPOTAR.....	78
O QUE FAZER SE O VEÍCULO FICAR SUBMERSO.....	78
TRANSPORTANDO O VEÍCULO.....	79
LEVANTANDO E APOIANDO O VEÍCULO.....	80
FRENTE DO VEÍCULO.....	80
PARTE TRASEIRA DO VEÍCULO.....	80
MANUTENÇÃO	
PLANO DE MANUTENÇÃO.....	82
CONDIÇÕES SEVERAS DE POEIRA.....	82
LEGENDA DO PLANO DE MANUTENÇÃO.....	83
PLANO DE MANUTENÇÃO.....	83
PROCEDIMENTOS DE MANUTENÇÃO.....	86
ACESSO AOS COMPONENTES DE MANUTENÇÃO.....	86
FILTRO DE AR DO MOTOR.....	88
FILTRO DE AR DA CVT.....	90
PRÉ-FILTRO DO SISTEMA DE EMISSÕES EVAPORATIVAS (SE EQUIPADO).....	91
ÓLEO DO MOTOR.....	91
FILTRO DE ÓLEO.....	93
RADIADOR.....	94
LÍQUIDO DE ARREFECIMENTO DO MOTOR.....	95
SILENCIOSO E SUPRESSOR DE FAÍSCAS.....	98
ÓLEO DA CAIXA DE CÂMBIO.....	99
ÓLEO DO DIFERENCIAL.....	101
VELAS DE IGNIÇÃO.....	102
TAMPA DA CVT.....	103
INSTALAÇÃO DA TAMPA DA CVT.....	104
CORREIA DE TRANSMISSÃO.....	104
POLIAS MOTRIZ E ACIONADA.....	105
BATERIA.....	106
FUSÍVEIS E ELOS FUSÍVEIS.....	106
LUZES.....	108
COIFA E PROTETOR DO EIXO DE TRANSMISSÃO.....	108
ROLAMENTO DA RODA.....	109
RODAS E PNEUS.....	109
SUSPENSÕES.....	111
FREIOS.....	112
CINTOS DE SEGURANÇA.....	113
PORTAS.....	113
GAIOLA.....	114
CUIDADOS COM O VEÍCULO.....	115
CUIDADOS APÓS O USO.....	115
LIMPEZA E PROTEÇÃO DO VEÍCULO.....	115
PREPARAÇÃO PARA SER GUARDADO E PARA PRÉ-TEMPORADA.....	116

INFORMAÇÕES TÉCNICAS

IDENTIFICAÇÃO DO VEÍCULO.....	118
NÚMERO DE IDENTIFICAÇÃO DO VEÍCULO.....	118
NÚMERO DE IDENTIFICAÇÃO DO MOTOR.....	118
ETIQUETA DE CONFORMIDADE.....	118
SISTEMA DE CONTROLE DE EMISSÕES EVAPORATIVAS.....	120
REGULAMENTOS DO SISTEMA DE CONTROLE DE EMISSÃO DE RUIDOS.....	121
DECLARAÇÃO DE CONFORMIDADE CE.....	122
ESPECIFICAÇÕES.....	123

SOLUÇÃO DE PROBLEMAS

DIRETRIZES PARA SOLUÇÃO DE PROBLEMAS.....	134
MENSAGENS DO PAINEL DE INSTRUMENTOS.....	138

GARANTIA

GARANTIA LIMITADA DA BRP EUA E CANADÁ: SSV CAN-AM® 2019.....	140
GARANTIA RELACIONADA ÀS EMISSÕES DA EPA DOS EUA.....	144
DECLARAÇÃO DE GARANTIA DE CONTROLE DE EMISSÕES EVAPORATIVAS DA CALIFÓRNIA.....	147
GARANTIA LIMITADA INTERNACIONAL DA BRP: SSV CAN-AM® 2019	149
GARANTIA LIMITADA DA BRP PARA AS ÁREAS ECONÔMICAS EUROPEIAS, A COMUNIDADE DOS ESTADOS INDEPENDENTES E A TURQUIA: SSV CAN-AM® 2019	154

INFORMAÇÕES PARA O CLIENTE

INFORMAÇÕES SOBRE PRIVACIDADE.....	162
ENTRE EM CONTATO.....	163
AMÉRICA DO NORTE.....	163
EUROPA.....	163
OCEANIA.....	163
AMÉRICA DO SUL.....	164
ÁSIA.....	164
MUDANÇA DE ENDEREÇO/PROPRIEDADE.....	165

INFORMAÇÕES DE SEGURANÇA

PRECAUÇÕES GENÉRICAS

Evite a intoxicação por monóxido de carbono

Todo escape de motor contém monóxido de carbono, um gás mortal. Respirar monóxido de carbono pode provocar dores de cabeça, tonturas, sonolência, náuseas, confusão e certamente a morte.

O monóxido de carbono é um gás incolor, inodoro e insípido que pode estar presente, mesmo que você não veja ou sinta o cheiro de qualquer escape do motor. Os níveis mortais de monóxido de carbono podem se acumular rapidamente, você pode ser afetado subitamente e incapacitado de se salvar. Estes níveis mortais também podem se manter por horas ou dias em locais fechados ou com pouca ventilação. Se você sentir algum sintoma de intoxicação por monóxido de carbono, saia imediatamente do local, respire ar fresco e busque atendimento médico.

Para evitar a morte ou prejuízos graves à saúde por monóxido de carbono:

- Nunca ligue o veículo em locais parcialmente fechados ou pouco ventilados, como garagens, cobertas ou celeiros. Mesmo que você tente ventilar os gases de escapamento com ventiladores ou janelas e portas abertas, o monóxido de carbono pode atingir rapidamente níveis perigosos.
- Nunca ligue o veículo em locais externos onde os gases de escapamento possam entrar em edifícios através de aberturas, como janelas e portas.

Evite incêndios e outros riscos provocados pela gasolina

A gasolina é extremamente inflamável e altamente explosiva. Os vapores de combustível podem se espalhar e incendiar ao entrar em contato com uma faísca ou chama, a alguns metros de distância do motor. Para reduzir o risco de incêndio ou explosão, siga estas instruções:

- Para armazenar combustível, use somente um galão aprovado para gasolina.
- Nunca abasteça o recipiente de combustível no compartimento de carga ou no veículo - uma descarga elétrica estática pode incendiar o combustível.
- Siga estritamente as instruções dadas na seção *PROCEDIMENTO DE ABASTECIMENTO DE COMBUSTÍVEL DO VEÍCULO*.
- Nunca dê partida ou opere o motor se a tampa do combustível não estiver instalada adequadamente.

A gasolina é venenosa e pode provocar prejuízos à saúde ou a morte.

- Nunca faça sifão para gasolina pela boca.
- Se você engolir gasolina, respinga-a nos olhos ou inalar seu vapor, consulte um médico imediatamente.

Se derramar gasolina no corpo, lave-se com água e sabão e mude de roupa.

Evite queimaduras nas peças quentes

Certos componentes ficam bastante quentes durante a operação. Evite contato com essas peças durante o uso e logo após, para evitar queimaduras.

Acessórios e modificações

Qualquer modificação ou adição de acessórios pode afetar a dirigibilidade do veículo. É importante dedicar um tempo para se familiarizar com o veículo depois de fazer modificações para entender como adaptar adequadamente a sua conduta ao volante.

Não adulterar com modificações não autorizadas ou instalar equipamentos não especificamente aprovados pela BRP para o veículo. Estas modificações não foram testadas pela BRP e podem aumentar o risco de ferimentos ou perda de controle, ou tornar o veículo ilegal para pilotar. Por exemplo, adulterar as especificações de pneus pode afetar o comportamento do veículo e aumentar o risco de uma perda de controle.

Consulte a concessionária autorizada BRP sobre os acessórios adequados disponíveis para o seu veículo.

OPERAÇÃO DE SEGURANÇA - RESPONSABILIDADES

Este é um veículo fora da estrada de alto desempenho. Os operadores devem ser responsáveis e tomarem cuidado para evitar capotamentos, tombamentos, colisões e outros acidentes. Mesmo com os recursos de segurança do veículo (como estrutura de proteção, cintos de segurança, redes laterais e portas) e os equipamentos de proteção (como capacete), sempre há risco de ferimentos ou morte nesses tipos de acidentes. Para reduzir o risco de ferimentos sérios ou morte, siga as regras descritas nesta seção.

Proprietário - Seja responsável

Leia este Manual do proprietário e assista ao *FILME DE SEGURANÇA*. Consulte o link no início do Manual do proprietário.

Sempre inspecione e confirme se o veículo está em condições seguras de operação antes de dirigir. Sempre siga os intervalos de manutenção conforme descrito neste Manual do proprietário.

Nunca deixe ninguém operar o seu veículo a menos que seja responsável e possa ser confiado a ponto de dirigir um veículo de alto desempenho. Supervisione novos operadores ou operadores jovens e defina regras e limites (por exemplo, se eles podem transportar passageiros, o que eles podem fazer com o veículo, onde podem dirigir, etc.) para todas as pessoas que usam o seu veículo.

Se equipado com chaves D.E.S.S. opcionais, selecione a chave apropriada (consulte a seção *INTER-RUPTOR DE IGNIÇÃO E CHAVES*) com base na experiência do usuário, uso do veículo e ambiente.

Discuta as informações sobre segurança com todas as pessoas que forem utilizar o veículo. Certifique-se de que todos os operadores e passageiros atendam às qualificações abaixo e concordam em seguir as informações de segurança. Ajude os usuários a se familiarizarem com o veículo.

Nós o incentivamos a fazer uma inspeção anual de segurança de seu veículo. Entre em contato com uma concessionária BRP autorizada para obter mais detalhes. Embora não seja exigido, é recomendável que uma concessionária BRP autorizada efetue uma preparação de pré-temporada em seu veículo. Cada visita a sua concessionária BRP autorizada é uma grande oportunidade para sua concessionária verificar se seu veículo está incluído em alguma campanha de segurança. Também insistimos que você visite sua concessionária BRP autorizada em tempo oportuno quando ficar sabendo de alguma campanha relacionada à segurança.

Consulte uma concessionária BRP autorizada para os acessórios disponíveis de que possa precisar.

Operador - Seja responsável e esteja qualificado para operar o veículo

Leia este Manual do proprietário e assista ao *FILME DE SEGURANÇA*. Consulte o link no início do Manual do proprietário.

Esteja completamente familiarizado com os controles operacionais e com a operação geral do veículo.

Faça um curso de treinamento, se disponível (entre em contato com uma concessionária autorizada Can-Am para se informar sobre a disponibilidade de cursos de treinamento ou acesse o website

<http://www.rohva.org/>), e pratique os exercícios descritos na seção **EXERCÍCIOS PRÁTICOS**. Pratique dirigir em uma área adequada livre de perigos e sinta a resposta de cada comando. Dirija em baixa velocidade. Velocidades mais altas exigem maior experiência, conhecimento e condições de percurso adequados.

É preciso ter pelo menos 16 anos de idade.

É preciso ser alto o suficiente para ficar corretamente sentado: com as costas apoiadas no encosto, o cinto de segurança preso, segurando o volante com as duas mãos e ser capaz de pisar totalmente no freio ou no acelerador com o pé direito, além de pisar com firmeza o pé esquerdo no apoio para pés.

É preciso ter uma carta de motorista apropriada de acordo com as leis locais.

Nunca dirija este veículo depois de ter usado drogas ou álcool ou se estiver cansado ou doente. Esses fatores diminuem o tempo de reação do indivíduo e afetam o julgamento.

Transportando um passageiro

Somente transporte um máximo de três passageiros. Os passageiros precisam estar corretamente sentados no cockpit.

Os passageiros precisam ter altura suficiente para que permaneçam corretamente sentados: costas contra o encosto com cinto de segurança afivelado, segurando ambas as barras de apoio, e os pés firmemente colocados nos apoios para os pés.

Nunca transporte passageiros que tenham usado drogas ou álcool ou que estejam cansados ou doentes. Esses fatores diminuem o tempo de reação do indivíduo e prejudicam o julgamento.

Instrua os passageiros a lerem as etiquetas de segurança do veículo.

Nunca transporte passageiros se achar que não estão com habilidade ou julgamento suficientes para se concentrarem nas condições do terreno e se adaptarem da maneira adequada. Mais especificamente para veículos side-by-side, os passageiros também precisam prestar constante atenção ao terreno à sua frente e ser capazes de suportar os impactos.

Dirigindo com cuidado

- Este veículo comporta-se de maneira diferente dos outros veículos. Se você não tomar as devidas precauções, uma colisão ou tombamento pode ocorrer rapidamente durante manobras abruptas como curvas fechadas, aceleração ou desaceleração, em aclives ou sobre obstáculos.
- Nunca dirija em velocidades excessivas. Sempre dirija a uma velocidade compatível com o terreno, visibilidade, condições de operação e de acordo com sua experiência.
- Nunca tente empinar, derrapar, deslizar, dar saltos, cavalos de pau ou fazer outros truques.
- Nunca tente acelerar ou desacelerar rapidamente ao fazer uma curva fechada. Isso pode resultar em capotamento.
- Nunca tente derrapar ou deslizar. Se o veículo começar a derrapar ou deslizar, gire o volante na direção contrária à derrapagem ou deslizamento. Em superfícies muito escorregadias como o gelo, vá devagar e com muito cuidado para reduzir as chances de perder o controle do veículo.

- Sempre esteja certo de que não haja obstáculos ou pessoas atrás de você ao dar a ré. Preste atenção com os pontos cegos. Quando for seguro andar de ré, vá devagar.
- Nunca exceda os limites de carga declarados para este veículo. A carga precisa ser corretamente presa. Reduza a velocidade, deixe uma maior distância para a frenagem e siga as outras instruções em *TRANSPORTANDO CARGAS E TRABALHANDO*.
- Nunca esqueça que este veículo é pesado! Seu próprio peso pode prender o motorista se cair sobre o mesmo.
- Sempre dirija devagar e seja extremamente cuidadoso quando estiver dirigindo em terreno desconhecido. Sempre observe as mudanças de terreno ao dirigir este veículo. Tente aprender como o veículo se comporta em diferentes ambientes.
- Nunca dirija em terreno excessivamente acidentado, escorregadio ou solto até que você tenha aprendido e praticado os conhecimentos necessários para controlar o veículo em tais terrenos. Tenha um cuidado especial nesses tipos de terreno.
- Nunca use este veículo em morros muito íngremes para o veículo ou para as suas habilidades. Pratique em pequenas inclinações.

Sistema de proteção do ocupante

- Este veículo foi projetado para transportar um motorista e até três passageiros, todos usando os equipamentos de proteção apropriados (consulte o tópico *EQUIPAMENTO DE PROTEÇÃO* nesta seção).
- O motorista e os passageiros devem fechar as portas e usar os cintos de segurança sempre que estiverem andando no veículo.

Condições do terreno

- Este veículo não foi projetado para andar em superfícies pavimentadas. Se for preciso usar o veículo em tais superfícies, faça-o por um curto período e evite entradas abruptas do volante, do acelerador e dos pedais do freio.
- Sempre siga os procedimentos corretos para subir ou descer colinas conforme descrito em *DIRIGINDO SEU VEÍCULO*. Antes de começar a subir ou descer qualquer morro, verifique o terreno com cuidado. Nunca suba ou desça colinas cuja superfície seja excessivamente escorregadia ou solta. Não passe pelo topo de uma colina em alta velocidade.
- Nunca tente subir colinas ou declives laterais puxando um reboque.
- Sempre verifique os obstáculos antes de dirigir em uma área nova. Siga sempre os procedimentos corretos ao operar sobre obstáculos conforme descrito na seção *DIRIGINDO SEU VEÍCULO*.

- Nunca dirija o veículo em rios com correnteza ou em profundidades maiores que as especificadas na seção *DIRIGINDO SEU VEÍCULO*. Lembre-se de que freios molhados podem ter menor capacidade de parada. Teste os freios depois de sair da água. Se for necessário, acione os mesmos diversas vezes para deixar o atrito secar os freios.
- Sempre estacione o veículo na parte do terreno mais plana possível. Antes de sair do veículo, coloque a alavanca de câmbio na posição ESTACIONAMENTO, desligue o motor e retire a chave.
- Nunca assumir que o veículo pode ir a toda parte com segurança. Mudanças repentinas no terreno causadas por buracos, depressões, bancos de areia, terrenos mais macios, mais duros, ou outras irregularidades podem causar a perda de equilíbrio ou tornar o veículo instável. Para evitar isso, reduza a velocidade e sempre observe o terreno à frente. Se o veículo começar a tombar ou capotar, o melhor conselho é imediatamente esterçar na direção do capotamento! Nunca tente evitar um capotamento usando um braço ou uma perna. Mantenha braços e pernas dentro da gaiola ou ROPS (estrutura de proteção ao capotamento).

INSPEÇÃO DE PRÉ-PARTIDA

Sempre inspecione e confirme se o veículo está em condições seguras de operação antes de dirigir. Sempre siga os intervalos de manutenção conforme descrito neste Manual do proprietário.



ADVERTÊNCIA

Efetue uma inspeção de pré-partida antes de cada percurso para detectar qualquer problema potencial que possa ocorrer durante o uso. A inspeção de pré-partida pode ajudá-lo a monitorar o desgaste e a deterioração de componentes antes que se tornem um problema. Corrija os problemas que descobrir para reduzir o risco de uma quebra ou acidente.

Antes de usar o veículo, o piloto deve sempre realizar a seguinte lista de verificação de inspeção de pré-partida.

Para mais detalhes, leia a seção *PROCEDIMENTOS DE MANUTENÇÃO*.

Lista de verificação de inspeção de pré-partida

O que fazer antes de dar partida no motor (Chave em DESL.)

ITENS A INSPECIONAR	INSPEÇÃO A SER FEITA	✓
Pneus	Verificar a pressão e as condições dos pneus. Consulte <i>ESPECIFICAÇÕES</i> e ajuste de acordo com a carga.	
Rodas	Verificar se há danos e folga anormal nas rodas. Certifique-se de que as porcas estão apertadas. Consulte <i>RODAS E PNEUS</i> em <i>PROCEDIMENTOS DE MANUTENÇÃO</i> para obter as especificações de torque.	
Radiador	Verificar a limpeza do radiador.	
Kit da grade dianteira	Verifique a limpeza da grade dianteira.	
Óleo do motor	Verifique o nível de óleo do motor.	
Líquido de arrefecimento	Verifique o nível do líquido de arrefecimento.	
Fluido de freio	Verifique o nível de fluido de freio.	
Filtro de ar do motor	Inspeccione o filtro de ar do motor e limpe ou substitua, se necessário (realize revisões com maior frequência em condições de alta presença de poeira).	
Filtro de ar da CVT	Inspeccione e limpe o filtro de ar da CVT (ao dirigir em condições com alta presença de poeira).	
Coifas do eixo de transmissão	Verifique o estado das coifas e protetores do eixo de transmissão.	

ITENS A INSPECIONAR	INSPEÇÃO A SER FEITA	✓
Bagageiro e carga	<p>Carga: Se transportar carga, respeite a capacidade máxima de carga. Consulte <i>CARREGANDO O COMPARTIMENTO DE CARGA</i>. Verifique se a carga está corretamente presa no compartimento de carga traseiro.</p> <p>Carga do veículo: Assegure-se de que a carga total do veículo (incluindo piloto, passageiros, carga, peso no engate e outros acessórios) não excede as especificações. Consulte <i>TRANSPORTANDO CARGAS</i>.</p>	
	<p>Se estiver puxando um reboque ou outro equipamento:</p> <ul style="list-style-type: none"> - Verifique o estado do engate e do encaixe do cambão. - Respeite o peso no engate e a capacidade de reboque, conforme indicado na etiqueta fixada no engate ou consulte as <i>ESPECIFICAÇÕES</i>. - Prenda o reboque adequadamente ao engate. 	
Chassi e suspensão	Verifique se há detritos no sistema de escapamento ou nas proximidades, remova-os e limpe adequadamente.	

O que fazer antes de dar partida no motor (Chave em LIG.)

ITENS A INSPECIONAR	INSPEÇÃO A SER FEITA	✓
Instrumentos	Verificar o funcionamento das luzes indicadoras do painel de instrumentos (durante os segundos iniciais com a chave em LIG.).	
	Verificar se há mensagens no painel de instrumentos.	
Luzes	Verificar o funcionamento e a limpeza dos faróis e das lanternas traseiras.	
	Verificar o funcionamento do farol alto e baixo.	
	Verificar o funcionamento das luzes de freio.	
Assentos, portas e cintos de segurança	Verificar se os assentos estão corretamente travados.	
	Verificar se há danos nas portas. Substitua as portas se encontrar algum dano. Feche todas as portas e confirme se estão firmemente trancadas.	
	Verificar se há danos nos cintos de segurança. Aperte os cintos de segurança e confirme se estão bem fechados.	
Pedal do acelerador	Pressione o pedal do acelerador algumas vezes para garantir que está funcionando livremente e que retorna à posição de descanso quando solto.	

ITENS A INSPECIONAR	INSPEÇÃO A SER FEITA	✓
Pedal do freio	Pressione o pedal do freio e certifique-se de que você esteja sentindo uma resistência firme e que ele retorna totalmente à posição quando solto.	
Nível de combustível	Verificar o nível do tanque de combustível.	

O que fazer depois de ligar o motor

ITENS A INSPECIONAR	INSPEÇÃO A SER FEITA	✓
Volante	Verificar se a direção opera livremente, virando-a totalmente de um lado para o outro.	
Interruptor de ignição	Colocar a chave da ignição na posição DESL. para ver se o motor irá desligar. Religue o motor.	
Alavanca de câmbio	Verifique o funcionamento da alavanca de câmbio (P, R, N, H e L).	
Seletor de 2WD/4WD	Verificar o funcionamento do seletor de 2WD/4WD.	
Freios	Dirija devagar uma curta distância e acione os freios. O pedal do freio precisa estar firme ao ser acionado. O pedal deve retornar à posição de descanso quando solto. Os freios devem responder adequadamente à entrada do motorista.	

PREPARE-SE PARA PILOTAR

Antes de pilotar

Faça uma inspeção de pré-partida para confirmar que seu veículo encontra-se em condições de operação seguras. Consulte *INSPEÇÃO DE PRÉ-PARTIDA*.

O motorista e o passageiro devem:

- Estar corretamente sentados.
- Fechar as portas e apertar os cintos de segurança.
- Usar os equipamentos de pilotagem apropriados. (Consulte *EQUIPAMENTOS DE PILOTAGEM*).

Equipamentos de pilotagem

É importante que o piloto e o passageiro usem sempre as roupas e equipamentos de proteção adequados, incluindo:

- Um capacete aprovado
- Proteção para os olhos
- Botas
- Luvas
- Camisa ou jaqueta de manga comprida
- Calças compridas.

Dependendo das condições, podem ser necessários óculos antiembaçantes.

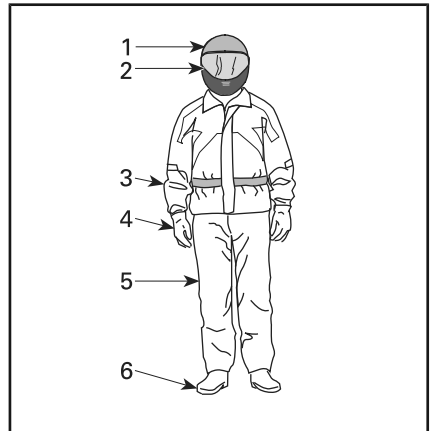

EQUIPAMENTOS DE PILOTAGEM

1. *Capacete aprovado*
2. *Proteção para os olhos e o rosto*
3. *Camisa ou jaqueta de manga comprida*
4. *Luvas*
5. *Calças compridas*
6. *Botas (de cano alto)*

As condições climáticas devem ajudar a decidir o que vestir. Para maximizar o conforto e evitar ulcerações pelo frio durante o inverno, use roupas esperando as condições climáticas mais frias possíveis. As roupas de baixo térmicas próximas da pele também proporcionam uma boa isolamento.

Nunca use roupas largas que possam ficar presas no veículo ou nos galhos das árvores e arbustos.

Capacetes e proteção para os olhos

Os capacetes protegem a cabeça e o cérebro contra ferimentos. Mesmo com a proteção da gaiola, das redes laterais ou das portas, é possível que entrem objetos no cockpit e batam na cabeça dos ocupantes, ou a cabeça pode bater na própria gaiola ou em objetos fora do veículo. Mesmo o melhor dos capacetes não é garantia contra ferimentos, mas as estatísticas indicam que o uso de um capacete

reduz significativamente o risco de acidentes cerebrais. Portanto, siga os procedimentos de segurança e use sempre um capacete durante o passeio.

Como escolher um capacete

Os capacetes devem ser fabricados para atender aos padrões apropriados de seu estado, província ou país, e devem ajustar-se apropriadamente.

Um capacete com proteção para o rosto é a melhor opção, já que ele também protege contra impactos frontais. Ele também protege contra detritos, pedras, insetos, elementos da natureza, etc.

Um capacete aberto na frente não oferece a mesma proteção para o rosto e queixo. Se você usa um capacete aberto na frente, use um anteparo de proteção com encaixe para o rosto e/ou um par de óculos de corrida. Óculos comuns ou óculos de sol não são suficientes para proteger olhos de pilotos. Eles podem espatifar ou sair voando, além de permitir que vento e objetos carregados pelo ar atinjam os olhos.

Para pilotar no inverno, é preciso sempre levar para uso, se necessário, um capuz do tipo inteiriço ou um gorro do tipo usado para esca-ladas.

Use proteções ou óculos especiais de cor fumê apenas na luz do dia. Não os utilize à noite ou com iluminação ruim. Não os utilize se eles comprometerem a sua habilidade de discernir as cores.

Outros equipamentos de pilotagem

Calçados

Só use calçados fechados. Botas de cano alto com solados antiderrapantes oferecem mais proteção e permitem pisar firmemente com os pés no apoio para pés.

Evite deixar laços longos que possam ficar presos nos pedais do acelerador ou do freio.

Para dirigir no inverno, botas com solado de borracha com parte superior de couro ou nylon e revestimentos de feltro removíveis são as mais adequadas.

Evite botas de borracha. As botas de borracha podem ficar presas atrás ou entre os pedais, danificando a operação correta dos pedais do freio e do acelerador.

Luvas

Luvas totalmente fechadas protegem as mãos contra vento, sol, calor, frio e objetos voadores. Um par de luvas com encaixe perfeito melhora o controle do volante e ajuda a reduzir a fadiga das mãos. Luvas fortes e reforçadas para motocicletas ou veículos ATV protegem melhor as mãos em caso de acidentes ou capotamentos. Se as luvas forem muito grossas, poderá ser difícil operar os controles.

Para condições de condução no inverno, as mãos devem ser protegidas por um par de luvas para snowmobile, que têm isolamento suficiente e permitem o uso dos polegares e dedos para operação dos controles.

Jaquetas, calças e trajes para pilotagem

Use uma jaqueta ou uma camisa de mangas longas e calças compridas, ou um macacão para pilotagem. Equipamentos de proteção de qualidade ATV, do tipo usado em quadriciclos, dão conforto e podem ajudar você a evitar distrair-se por elementos ambientais adversos. Em caso de colisão, um equipamento de proteção de boa qualidade, feito de material robusto, pode impedir ou reduzir os ferimentos.

Ao dirigir em climas frios, proteja-se contra a hipotermia. A hipotermia, uma condição de baixa temperatura corporal, pode causar perda de concentração, lentidão de reações e perda da movimentação suave e precisa dos músculos. Em condições de climas frios, usar os equipamentos de proteção corretos, como uma jaqueta à prova de vento com camadas isoladas de tecido é essencial. Mesmo ao dirigir em temperaturas moderadas, é possível sentir bastante frio devido ao vento.

Os equipamentos de proteção apropriados para dirigir em climas frios podem ser ficar quentes quando você parar. Vista as roupas em camadas, para poder tirá-las quando precisar. Colocar uma camada de roupa à prova de vento por cima dos equipamentos de proteção pode ajudar a impedir que o ar frio atinja a pele.

Equipamentos para chuva

Se precisar dirigir em tempo chuvoso, use uma capa de chuva ou um macacão de pilotagem impermeável. Em viagens longas é uma boa ideia levar roupa de chuva. Se o piloto estiver seco, ele ficará muito mais confortável e alerta.

Proteção auditiva

A exposição a longo prazo ao vento e ao ruído de motor ao dirigir pode causar perda permanente de audição. Utilize os dispositivos de proteção auriculares apropriados, como plugues de ouvido, para ajudar a impedir perda de audição. Verifique as leis locais antes de usar qualquer dispositivo de proteção auditiva.

EVITE ACIDENTES

Evite tombamentos e capotamentos

Veículos side-by-side comportam-se de maneira diferente dos outros veículos. Os veículos side-by-side foram projetados para andar em terreno fora da estrada (por exemplo, a base das rodas, largura do trilho, altura em relação ao solo, suspensão, trem de acionamento, pneus, etc., são diferentes) e, como resultado, podem capotar em situações onde veículos projetados para uso principalmente em terrenos planos ou pavimentados não capotam.

Um capotamento ou outro acidente pode ocorrer rapidamente durante manobras abruptas como curvas fechadas ou muita aceleração ou desaceleração nas curvas, ou ao dirigir em ladeiras ou sobre obstáculos. Manobras bruscas ou direção agressiva pode causar tombamentos ou perda de controle, mesmo em áreas abertas e planas. Se o veículo tombar, qualquer parte de seu corpo (como braços, pernas ou cabeça) que estiver para fora do cockpit poderá ser esmagada e presa pela gaiola ou ROPS ou por outras partes do veículo. Também é possível que você se machuque com o impacto com o solo, cockpit ou outros objetos.

Para reduzir riscos de capotamentos:

- Tome cuidado ao fazer curvas.
 - Não gire o volante demais ou muito rápido para a sua velocidade e ambiente. Ajuste as entradas de direção de acordo com sua velocidade e ambiente.
 - Reduza a velocidade antes de fazer uma curva. Evite frear bruscamente durante uma curva.
 - Evite aceleração súbita ou brusca ao fazer curvas, mesmo se estiver saindo de uma parada ou estiver em velocidade baixa.
- Nunca tente empinadas, derrapagens, pulos ou outras acrobacias. Se o veículo começar a derrapar ou deslizar, esterce na direção da derrapagem ou deslizamento. Nunca freie com força nem trave as rodas.
- Evite superfícies pavimentadas. Este veículo não foi projetado para operar em superfícies pavimentadas e, se for usado em tais superfícies, apresentará maior probabilidade de tombamentos. Se precisar dirigir em uma superfície pavimentada, faça curvas gradualmente, vá devagar e evite aceleração e frenagem abruptas.

Este veículo pode tombar ou capotar para a frente ou para os lados em declives ou terrenos acidentados.

- Evite dirigir na beira de colinas (dirigir ao longo das encostas em vez de subi-las ou descê-las). Quando possível, suba e desça as encostas em vez de atravessá-las. Se precisar dirigir na lateral, tome muito cuidado e evite superfícies, objetos ou depressões escorregadias. Se sentir que o veículo está começando a tombar ou a deslizar para os lados, esterce para baixo, se possível.
- Evite morros muito íngremes e siga os procedimentos descritos neste manual com relação a subidas e descidas.
- Mudanças repentinas no terreno como buracos, depressões, bancos de areia, terrenos mais macios, mais duros ou outras irregularidades podem causar tombamento do veículo ou torná-lo instável. Observe o terreno à sua frente e diminua a velocidade em áreas de terreno irregular.

Este veículo funcionará de modo diferente ao transportar ou puxar uma carga.

- Reduza a velocidade e siga as instruções deste manual ao transportar cargas ou puxar um reboque.
- Evite morros e terreno acidentado.
- Deixe uma distância maior para parar.

Esteja preparado em caso de tombamento

- Prenda as redes laterais ou feche as portas e aperte o cinto de segurança para evitar que você projete os braços ou as pernas para fora.

- Nunca se segure na gaiola ou ROPS com o veículo em movimento. As mãos podem ser esmagadas entre a gaiola ou ROPS e o solo em caso de tombamento. Mantenha as mãos no volante ou nas barras de apoio.
- Nunca tente impedir um capotamento usando os braços ou as pernas. Se você achar que o veículo poderá tombar ou rolar, o motorista deverá manter as duas mãos no volante e o pé esquerdo firmemente apoiado no apoio para pés. Os passageiros deverão manter as duas mãos nas barras de apoio e os pés firmemente plantados no piso do veículo.

Evite colisões

Este veículo pode alcançar grandes velocidades. Em velocidades maiores, há um risco maior de perder o controle, particularmente em condições fora de estrada desafiadoras, e o risco de ferimentos em caso de colisão é maior. Nunca dirija em velocidades excessivas. Sempre dirija a uma velocidade compatível com o terreno, visibilidade, condições de operação e de acordo com sua experiência. Considere reservar o uso da chave de desempenho para situações em que os recursos de velocidade total e aceleração sejam apropriados.

Nunca use este veículo em ruas, estradas ou rodovias públicas, mesmo que sejam de terra ou de cascalho. Dirigir o veículo em estradas ou rodovias poderia resultar em uma colisão com outro veículo. Este veículo não foi projetado para operação em rodovias. Ele não atende, por exemplo, os padrões de segurança de veículos automotores aplicados aos automóveis. Em muitas jurisdições, é ilegal operar este veículo vias públicas.

Este veículo não possui o mesmo tipo de proteção contra colisões que um carro possui; por exemplo, não existem air bags, o cockpit não é totalmente fechado e ele não foi projetado para aguentar colisões com outros veículos. Portanto, é particularmente importante prender os cintos de segurança e as redes laterais, fechar as portas e usar um capacete homologado.

DIRIGINDO SEU VEÍCULO

Exercícios práticos

Antes de sair com o veículo, é muito importante familiarizar-se com a dirigibilidade do mesmo, praticando em um ambiente controlado. Se possível, é uma boa ideia fazer um curso de treinamento mais formal para melhorar as suas habilidades e o seu conhecimento do veículo.

Encontre uma área adequada para praticar e faça os exercícios a seguir. A área deve ser, no mínimo, 45 m por 45 m sem obstáculos como árvores e pedras. Depois que tiver selecionado um local adequado e onde é permitido praticar, prossiga com os exercícios a seguir.

Exercícios de curvas

As curvas são uma das causas de acidentes mais comuns. É fácil o veículo perder tração ou tombar se você fizer uma curva muito fechada ou dirigir muito rápido. Diminua a velocidade ao se aproximar de uma curva.

- Primeiro aprenda como fazer pequenas curvas à direita em velocidades muito baixas. Solte o acelerador antes de fazer a curva e vagorosamente acione o acelerador ao fazer a curva.
- Repita o exercício de curvas, mas, desta vez, mantenha o acelerador no nível ao fazer a curva.
- Finalmente, repita o exercício de curvas enquanto acelera vagorosamente.
- Pratique os exercícios fazendo a curva para o outro lado.

Observe como o seu veículo reage nesses diferentes exercícios. Recomendamos soltar o acelerador antes de entrar em uma curva para ajudar a iniciar a mudança de direção. Você sentirá a força lateral aumentando com a velocidade e com

a entrada do volante. A força lateral deve ficar o mais baixo possível para que o veículo não tombe.

Exercícios de curvas em U

Pratique curvas em U.

- Acelere vagorosamente e, mantendo a velocidade baixa, vire gradualmente o volante para a direita até completar a curva em U.
- Repita o exercício de curva em U com diferentes movimentos do volante e sempre em velocidade bem baixa.
- Repita os exercícios fazendo a curva em U para o outro lado.

Conforme mencionado antes neste manual, não dirija em pistas pavimentadas, pois o comportamento do veículo não será o mesmo, aumentando o risco de capotamento.

Exercícios de frenagem

Pratique bem a frenagem para se familiarizar com a resposta dos freios.

- No princípio, vá devagar; depois, aumente a velocidade.
- Pratique a frenagem em linha reta em velocidades diferentes e com força de frenagem diferente.
- Pratique a frenagem de emergência: a frenagem ideal é obtida em linha reta, com alta força aplicada, sem travar as rodas.

Lembre-se, a distância de frenagem depende da velocidade do veículo, da carga e do tipo de superfície. Além disso, os pneus e as condições do freio têm um papel fundamental.

Exercícios de marcha à ré

A próxima etapa envolve o uso da marcha à ré.

- Coloque um cone de marcação dos dois lados do veículo ao lado de cada roda traseira. Movimente o veículo até poder ver os cones de marcação; então, pare o veículo. Verifique a distância necessária para ver os obstáculos atrás de você.
- Aprenda como o veículo se comporta na marcha à ré e como reage com as entradas do volante.
- Sempre faça estes exercícios de marcha à ré em baixa velocidade.

Exercício de parada de emergência do motor

Aprenda como parar o motor rapidamente em situação de emergência.

- Andando em baixa velocidade, simplesmente vire a chave para a posição desl.

Isso lhe ajuda a se familiarizar com a reação do veículo quando o motor é desligado enquanto durante a condução para assim desenvolver esse reflexo.

Também é importante que seja capaz de parar e sair do veículo rapidamente.

- Pare o veículo.
- Desprenda o cinto de segurança e a rede (ou abra a porta) para sair do veículo.

Operação fora de estrada

A operação fora de estrada é, por natureza, perigosa. Qualquer terreno que não tenha sido especialmente preparado para o tráfego de veículos apresenta um perigo inerente onde as inclinações, composição do terreno e declividade exata são

imprevisíveis. O próprio terreno apresenta um elemento contínuo de perigo, que deve ser sabidamente aceito por qualquer um se aventurando no mesmo.

Um operador que leva um veículo para fora da estrada sempre deve tomar muito cuidado ao selecionar o caminho mais seguro e observar atentamente o terreno adiante. O veículo nunca deve ser operado por alguém que não esteja totalmente familiarizado com as instruções de direção aplicáveis ao veículo, nem deve ser operado em terreno inclinado ou traiçoeiro.

Técnicas de pilotagem em geral

Dicas de pilotagem em geral

Atenção, cuidado, experiência e habilidade na direção são as melhores precauções contra os perigos na operação do veículo.

Sempre que houver a menor dúvida que o veículo seja capaz de ultrapassar um obstáculo ou um determinado pedaço do terreno com segurança, escolha um percurso alternativo.

Na operação fora da estrada, a potência e a tração, não a velocidade, são importantes. Nunca dirigir mais rápido que o permitido pela visibilidade e pela sua própria capacidade para selecionar uma rota segura. Sempre dirija devagar e seja extremamente cuidadoso quando estiver dirigindo em terreno desconhecido. Sempre observe as mudanças de terreno ao dirigir este veículo. Seja especialmente cuidadoso em terrenos acidentados, escorregadios, com gelo ou soltos.

Observe constantemente o terreno à sua frente para detectar mudanças repentinas de inclinação ou obstáculos, tais como pedras ou tocos, que possam causar a perda

de estabilidade fazendo o veículo tombar ou capotar.

Nunca dirija o veículo se os comandos não funcionarem normalmente. Visite uma concessionária autorizada Can-Am.

Para manter o controle correto é altamente recomendável manter as mãos no volante e perto de todos os controles. O mesmo se aplica aos seus pés. Para minimizar a possibilidade de ferir as pernas ou os pés, mantenha o pé esquerdo no apoio para pés e o pé direito no assoalho o tempo todo. Permaneça totalmente dentro do cockpit para evitar bater em objetos fora do veículo.

Cuidado com galhos e outros objetos que podem entrar no compartimento de passageiros e bater em você ou nos passageiros.

Dirigindo em marcha à ré

Ao dirigir de marcha à ré, verifique se o caminho atrás do veículo está livre de pessoas ou obstáculos. Preste atenção com os pontos cegos. Quando for seguro andar de ré, vá devagar e evite fazer curvas fechadas.



ADVERTÊNCIA

As entradas do volante na operação em marcha à ré aumentam o risco de capotamento.

NOTA: Na operação em marcha à ré, a RPM do motor fica limitada, limitando assim a velocidade da marcha à ré do veículo.



ADVERTÊNCIA

Se estiver descendo uma ladeira na ré, a gravidade pode aumentar a velocidade do veículo acima da velocidade de ré segura.

Cruzando estradas

Se precisar cruzar uma rodovia, certifique-se de ter visibilidade total dos dois lados para o tráfego que está chegando e verifique se há um ponto de saída do outro lado da rodovia. Dirija em linha reta até esse ponto. Não mude bruscamente de direção ou faça acelerações abruptas, pois isso pode resultar em capotamento. Não dirija sobre calçadas ou trilhas para bicicletas, já que esses caminhos foram especificamente projetados para tais usos.

Dirigindo em superfícies pavimentadas

Evite superfícies pavimentadas. Este veículo não foi projetado para operar em superfícies pavimentadas e, se for usado em tais superfícies, apresentará maior probabilidade de tombamentos. Se precisar dirigir em uma superfície pavimentada, faça curvas gradualmente, vá devagar e evite aceleração e frenagem abruptas.

Cruzando águas rasas

A água pode ser um risco especial. Se for muito funda o veículo pode "flutuar" e afundar. Verifique a profundidade e a correnteza antes de tentar atravessar. A profundidade da água não deve exceder 30 cm, para que o veículo possa cruzar o obstáculo com segurança. Tome cuidado em superfícies escorregadias, como rochas, grama, troncos, etc, tanto na água como nas margens. Pode ocorrer perda de tração. Não tente entrar na água em alta velocidade.

A água afeta a capacidade de frenagem do seu veículo. Certifique-se de secar os freios, aplicando-os várias vezes depois de sair da água.

Lama e pântanos são encontrados perto da água. Esteja atento a "buracos" ou mudanças de profundidade repentinos. Similarmente, ficar

atento para riscos como pedras, troncos, etc., parcialmente cobertos pela vegetação.

Dirigindo em superfícies cobertas de neve ou gelo

Ao executar a inspeção de pré-partida, preste atenção especial aos locais em que o acúmulo de neve e/ou gelo no veículo possa obstruir a visibilidade da lanterna traseira, entupir as aberturas de ventilação, bloquear o radiador e a ventoinha e interferir com o movimento dos controles. Antes de dar a partida no veículo, verifique o volante, o acelerador e os pedais do freio para ver se estão funcionando sem interferência.

Sempre que este veículo for dirigido em uma trilha coberta de neve, a aderência do pneu geralmente ficará reduzida, fazendo com que o veículo reaja de forma diferente aos comandos do piloto. Em superfícies de baixa aderência, as reações da direção não são tão definidas e precisas, as distâncias de parada são aumentadas e a aceleração também é afetada. Reduza a velocidade e não acelere ao máximo. Isso resultará apenas em patinação dos pneus e possivelmente em um maior deslizamento da frente do veículo. Evite frenagens bruscas. Isso poderá provocar um deslizamento do veículo em linha reta. Novamente, o melhor conselho é reduzir a velocidade com segurança para antecipar uma manobra e lhe dar tempo e distância para retomar o controle do veículo.

Ao dirigir o veículo em uma superfície coberta de neve, os flocos de neve serão sugados pela turbulência do rastro do veículo em movimento e transportados entrando em contato, acumulando ou derretendo em alguns componentes expostos, incluindo peças girantes como os discos de freio. A água, a

neve ou o gelo podem afetar o tempo de resposta do sistema de freios do veículo. Mesmo quando não precisar reduzir a velocidade do veículo, use o freio frequentemente para evitar o acúmulo de gelo ou neve e para secar os discos e pastilhas do freio. Ao fazer isso em situações de baixo risco, você testará o nível de aderência e se manterá alerta sobre como o veículo reage aos seus comandos. Mantenha sempre o pedal do freio, o pedal do acelerador e as placas do piso livres de neve e gelo. Limpe frequentemente a neve do assento, do volante, dos faróis e das lanternas.

A profundidade da camada da neve pode ocultar rochas, tocos de árvores ou outros objetos e se estiver molhada pode atrapalhar totalmente a dirigibilidade já que o veículo atola ou perde completamente a tração na neve derretida. Olhe bem adiante e fique sempre atento a qualquer vestígio que possa indicar a presença de tais obstáculos. Na dúvida, desvie. Evite dirigir em qualquer superfície de água congelada antes de verificar se o gelo suportará com segurança o veículo, o piloto e a carga.

No final de cada percurso, tenha o hábito de limpar a neve ou acúmulo de gelo do veículo e de todos os componentes móveis (freios, componentes da direção, sistema de tração, controles, ventoinha do radiador, etc.). A neve molhada virará gelo enquanto o veículo estiver desligado e será mais difícil de remover na próxima inspeção de pré-partida.

Dirigindo na areia

Dirigir em dunas de areia é outra experiência única, mas existem algumas precauções básicas que devem ser observadas. A areia molhada, funda ou fina pode criar

perda de tração e fazer com que o veículo deslize, caia fora da trilha ou fique "atolado". Se isso acontecer procure uma base mais firme. Mais uma vez, o melhor conselho é reduzir e ficar atento às condições do terreno.

Ao dirigir em dunas de areia é recomendável equipar o veículo com uma bandeira de segurança do tipo antena. Isto ajudará a tornar sua localização mais visível aos outros por sobre a próxima duna. Se vir outra bandeira de segurança à sua frente, avance com cuidado.

Dirigindo sobre cascalho, pedras soltas ou outras superfícies escorregadias

Dirigir sobre pedras soltas ou cascalho é muito similar a dirigir no gelo. Afeta a direção do veículo, podendo fazê-lo deslizar e tombar, especialmente em altas velocidades. Além disso, a distância de frenagem poderá ser afetada. Lembre-se que acelerar ao "máximo" ou patinar pode fazer com que pedras soltas sejam projetadas para trás na direção de outro piloto. Nunca fazer isto deliberadamente.

Se você deslizar ou derrapar, virar o volante na direção do movimento pode ajudar a recuperar o controle do veículo. Nunca freie com força e trave as rodas.

Cruzamento de obstáculos

Ao passar por obstáculos, use a faixa baixa (L).

Os obstáculos da "trilha" devem ser cruzados com cuidado. Isso inclui rochas, tocos de árvores e buracos. Evite-os sempre que possível. Lembre-se que alguns obstáculos são muito grandes ou perigosos para serem transpostos e devem ser evitados. Como diretriz básica, nunca tente cruzar um obstáculo que seja mais alto do que a altura

em relação ao solo deste veículo. Pedras pequenas ou pequenas árvores caídas podem ser cruzadas com cuidado – aborde o obstáculo em velocidade baixa e, se possível, em ângulo reto. Ajuste a velocidade sem perder impulso e não acelere abruptamente. Os passageiros devem segurar firmemente nas barras de apoio e apoiar bem os pés no piso. Segure firmemente o volante sem cerrar os punhos ao redor dele e prossiga. Tome cuidado porque o obstáculo pode ser escorregadio ou mover-se durante o cruzamento.

Condições de condução em colinas

Ao dirigir em colinas ou declives, duas coisas são extremamente importantes: esteja preparado para lidar com superfícies escorregadias ou variações e obstáculos do terreno e posicione corretamente o seu corpo dentro do veículo. Se você subir ou descer uma ladeira que esteja muito escorregadia ou tenha uma superfície solta, você poderá perder o controle. Se você chegar ao topo de uma ladeira em alta velocidade, poderá não ter tempo para se preparar para o terreno do outro lado. Evite estacionar em uma inclinação. Sempre coloque a alavanca de câmbio na posição ESTACIONAMENTO quando estiver parado ou estacionado, especialmente em um declive, para evitar capotamentos. Se precisar estacionar em um declive íngreme, bloqueie as rodas usando pedras ou tijolos.

Dirigindo em aclives

Ao dirigir em subidas, use a faixa baixa (L).

Devido a sua configuração, este veículo tem uma tração muito boa mesmo nas subidas, tanto que pode capotar antes de perder a tração. Por exemplo, é comum encontrar situações do terreno em que o

topo do morro sofreu tanta erosão que o pico é extremamente íngreme. Este veículo não foi projetado para operar em tal condição. Pegue uma rota alternativa.

Também é aconselhável conhecer as condições do terreno do outro lado da colina ou do desnível. Muitas vezes existe uma queda brusca que é impossível superar ou descer.

Se você achar que a encosta está ficando muito íngreme para subir, acione os freios para imobilizar o veículo. Coloque a alavanca de câmbio em marcha à ré (R) e desça o morro, soltando os freios devagar para permanecer em velocidade baixa. Não tente fazer a curva. Nunca desça uma ladeira com o veículo desengatado sem injeção de combustível. Não freie repentinamente, pois isso aumenta o risco de capotamento.

Dirigindo em declives

Este veículo pode subir inclinações mais altas do que consegue descer com segurança. Portanto, é essencial assegurar que existe uma rota segura para descer um declive antes de subir.

Se você desacelerar ao descer uma encosta escorregadia, poderá fazer o veículo deslizar ladeira abaixo. Mantenha a velocidade estável e/ou acelere um pouco para recuperar o controle. Nunca pise nos freios com força e trave as rodas.

Dirigir ao longo de colinas

Sempre que possível, declives laterais (dirigir ao longo das encostas em vez de subi-las ou descê-las) devem ser evitados. Se for necessário, faça com muito cuidado. Dirigir ao longo de colinas com grande inclinação pode resultar em capotagem. Além disso, as superfícies escorregadias ou pouco firmes podem provocar um deslizamento la-

teral incontrolável. Evite todos os objetos ou depressões que intensificam a subida de um lado do veículo mais do que o outro, provocando assim a capotagem. Se sentir que o veículo está começando a tombar ou a deslizar para os lados, esterce para baixo, se possível.



ADVERTÊNCIA

Tenha cuidado ao carregar e transportar reservatórios de líquidos. Eles podem afetar a estabilidade do veículo em declives laterais ao forçar o peso para baixo e aumentar o risco de capotamento.

Paredões

Este veículo não foi projetado para operar em paredões. Ele "despenará" e normalmente parará se as rodas dianteiras ou traseiras caírem em um paredão. Se a queda for muito inclinada ou funda, o veículo mergulhará de bico e tombará.

Evite dirigir em paredões. Dê marcha à ré e selecione uma rota alternativa.

Passeio recreativo, em grupo e longo

Respeite os direitos e as limitações das outras pessoas. Afaste-se das áreas destinadas a outros tipos de uso fora de estrada. Isto inclui pistas para veículos de neve, trilhas equestres, trilhas para esqui "cross country", trilhas para bicicletas "mountain bike", etc. Mantenha-se sempre à direita da trilha e não dirija em zigue-zague. Esteja preparado para parar ou sair para o lado se um outro usuário da trilha aparecer na sua frente.

Associe-se a um clube de veículos side-by-side local. Ele lhe fornecerá um mapa e conselhos ou informará onde você pode dirigir. Se não houver um clube em sua área, aju-

de a criar um. Atividades de pilotagem em grupo e clubes são uma experiência social muito agradável. Nunca pilote o veículo se tiver usado drogas ou álcool, ou estiver cansado ou doente.

Sempre manter uma distância segura dos outros motoristas. Sua noção de velocidade, condições do terreno, tempo, condições mecânicas do seu veículo e a "confiança" que você tem nos outros que o acompanham, lhe ajudarão a escolher a distância de segurança adequada. Este veículo, como qualquer outro veículo motorizado, não pode parar "de repente".

Antes de dirigir, conte para alguém para onde pretende ir e sua hora esperada de retorno.

Dependendo da distância, carregar ferramentas adicionais ou equipamentos de emergência. Descubra onde pode obter gasolina. Esteja preparado para as condições que possa encontrar. Um estojo de primeiros socorros de emergência sempre deve ser considerado.

Meio ambiente

Um dos benefícios deste veículo é poder ir para longe da maioria das cidades. No entanto, você deve sempre respeitar a natureza e os direitos dos outros de a apreciar. Não dirija em áreas sensíveis ao meio ambiente. Não dirija sobre cultivos florestais ou arbustos, não derrube árvores ou cercas nem patine as rodas para não destruir o terreno. "Pise leve na trilha".

Este veículo pode causar incêndios florestais OHV se detritos se amontoarem próximos à descarga ou outros locais aquecidos, se incendiarem e caírem sobre a vegetação seca. Evite pilotar em áreas molhadas, pantanosas ou com grama alta, onde detritos podem se acumular. Se pilotar por áreas como estas, inspecione e retire to-

dos os detritos do motor e outras áreas aquecidas. Consulte *CUIDADOS COM O VEÍCULO* para mais detalhes.

Perseguir a vida selvagem é ilegal em muitas áreas. Os animais selvagens podem morrer de exaustão se perseguidos por um veículo motorizado. Se encontrar animais na trilha, pare e observe em silêncio e com cuidado. Será uma das melhores memórias de sua vida.

Respeite a regra "o que você levar, traga de volta". Não espalhe lixo. Não acenda fogueiras exceto se tiver autorização para fazê-lo e somente longe de vegetação seca. Os perigos que você pode criar em uma trilha podem causar ferimentos a você e a outras pessoas, mesmo que seja em um outro momento.

Respeitar as fazendas. Obtenha sempre autorização do proprietário, antes de dirigir em propriedade privada. Respeite os cultivos, a criação e as cercas divisórias.

Finalmente, não polua córregos, lagos ou rios; não modifique o motor, o sistema de escapamento e nem remova qualquer de seus componentes, pois isso irá alterar as emissões de gases do veículo.

TRANSPORTANDO CARGAS E TRABALHANDO

Trabalhando com seu veículo

Seu veículo pode ajudar-lhe a realizar várias tarefas FÁCEIS, desde retirada de neve até puxar madeira ou transportar carga. Você encontrará uma variedade de acessórios disponíveis na sua concessionária autorizada Can-Am. Para evitar possíveis ferimentos, siga as instruções e advertências que acompanham o acessório. Sempre respeite os limites de carga do veículo. Sobrecarregar o veículo pode desgastar os componentes além do limite e causar falhas. Evite cansar-se demasiadamente ao levantar ou puxar cargas pesadas ou empurrar manualmente o veículo.

Transportando cargas

Qualquer carga transportada no veículo afetará a dirigibilidade, a estabilidade e a distância de frenagem. Não exceda os limites de carga do veículo, incluindo o peso do piloto, dos passageiros, da carga, dos acessórios e o peso no engate do reboque.

Tenha sempre em mente que a carga pode escorregar ou cair e provocar um acidente.

LIMITES DE CARGA DO VEÍCULO		
1000R	481 kg	Inclui os ocupantes, a carga, o peso no engate e os acessórios instalados

A seguir há um exemplo de uma distribuição total e adequada da carga do veículo:

EXEMPLO DE CARGAS ADEQUADAS MODELOS COM UM LIMITE DE CARGA DE 481 kg, AJUSTE DE ACORDO COM O LIMITE DE CARGA DO SEU MODELO.				
PILOTO E PASSAGEIROS	CARGA DO BAGAGEIRO	ACESSÓRIOS	PESO NO ENGATE	CARGA TOTAL DO VEÍCULO
312 kg	60 kg	40 kg	68 kg	481 kg

Para reduzir o risco de perder o controle ou a carga transportada, siga estas recomendações.

Ajustes do veículo ao transportar carga

NOTA: Ao transportar cargas ou passageiros pesados, reajuste a suspensão de acordo.

NOTA: Ao transportar cargas pesadas no compartimento de carga ou ao puxar um reboque com carga, opere o veículo com a alavanca de câmbio na posição L (faixa baixa).

Carregando o compartimento de carga

Posicione a carga o mais baixo possível – uma carga alta pode aumentar o centro de gravidade do veículo, reduzindo a estabilidade. Posicione a carga em direção à frente e no centro do compartimento de carga, distribuída o mais uniformemente possível.

Prenda a carga aos ganchos de amarração que ficam dentro do bagageiro. Utilize apenas os ganchos de amarração da parte inferior do bagageiro, não prenda a carga à gaiola ou a outras partes do veículo. Se não estiver corretamente presa, a carga poderá deslizar ou cair, possivelmente batendo nos ocupantes ou transeuntes, ou poderá ainda se deslocar durante o transporte, afetando a dirigibilidade do veículo.

Objetos mais altos que as paredes da plataforma de carga podem afetar a visibilidade do motorista e podem agir como projéteis em caso de acidente. Cargas que avancem para os lados podem ficar presas em galhos, arbustos ou outros obstáculos. Evite cobrir e obstruir a luz de freio com a carga. Verifique se a carga não está saindo para fora do bagageiro e se não está interferindo com sua visibilidade ou controle do veículo.

Não sobrecarregue o bagageiro.

MODELO	CARGAS MÁXIMAS DO BAGAGEIRO		
1000R	COMPARTIMENTO DE CARGA	91 kg	Distribuído igualmente e seguramente preso. Carregado o mais baixo possível para reduzir a altura do centro de gravidade.

Operação durante o transporte de uma carga

Quando estiver transportando carga, reduza a velocidade e faça curvas gradualmente. Evite morros e terreno acidentado. Deixe uma distância maior para frear. Este veículo pode precisar de uma distância para frenagem maior ao transportar cargas pesadas, especialmente em superfícies inclinadas.

Puxando uma carga

AVISO Um reboque traseiro aprovado pela BRP deve ser corretamente instalado no veículo para que se possa puxar um reboque.

Nunca puxe uma carga prendendo-a à gaiola ou a outros acessórios ou dispositivo. Isso pode provocar a capotagem do veículo. Para puxar

uma carga, use o engate do reboque ou o guincho (se instalado).

Ao puxar cargas com um cabo ou corrente, verifique se não há nenhuma folga antes de começar e mantenha a tensão ao puxar.

Ao puxar cargas com uma corrente ou cabo, certifique-se de frear progressivamente. A inércia da carga pode levar a um impacto.

Ao rebocar uma carga, respeite a capacidade máxima de carga. Consulte *PUXANDO UM REBOQUE*.



ADVERTÊNCIA

Uma folga pode fazer com que a corrente ou o cabo pule de volta.

Ao puxar um outro veículo, certifique-se de que uma outra pessoa esteja controlando o veículo puxa-

do. Essa pessoa deve frear e acelerar para impedir que o veículo saia de controle.

Antes de puxar cargas com um guincho, consulte as instruções do fabricante do guincho.

Quando estiver puxando carga, reduza a velocidade e faça curvas gradualmente. Evite morros e terreno acidentado. Nunca tente subir ladeiras. Deixe mais distância para frear, especialmente em superfícies inclinadas e quando há passageiros a bordo. Tome cuidado para não deslizar ou derrapar.

Puxando um reboque

AVISO Um reboque traseiro aprovado pela BRP deve ser corretamente instalado no veículo para que se possa puxar um reboque.

Dirigir este veículo com um reboque aumenta consideravelmente o risco de virar, especialmente em uma ladeira. Se for usado um reboque, verifique se o seu engate é compatível com o engate do veículo. Garanta que o reboque fique horizontal em relação ao veículo. (Em alguns casos, pode ser necessária a instalação de uma extensão especial no engate do veículo). Use correntes ou cabos de segurança para prender o reboque ao veículo.

Quando estiver puxando um reboque, reduza a velocidade e faça curvas gradualmente. Evite morros e terreno acidentado. Nunca tente subir ladeiras. Deixe mais distância para frear, especialmente em superfícies inclinadas e quando há passageiros a bordo. Tome cuidado para não deslizar ou derrapar.

O carregamento incorreto de um reboque pode provocar a perda de controle.

Verifique sempre se a carga está distribuída por igual e presa com segurança no reboque. Um reboque bem equilibrado é mais fácil de controlar.

Ao puxar um reboque, sempre coloque a alavanca de câmbio na posição L (marcha lenta). –Além de proporcionar mais torque, a operação em marcha lenta ajuda a compensar o aumento de carga nos pneus traseiros.

Quando estiver parado ou estacionado, calce as rodas do veículo e do reboque para evitar possíveis movimentos.

Tenha cuidado ao desengatar um reboque carregado, pois a sua carga pode cair sobre você ou outras pessoas.

Ao puxar um reboque, respeite o peso máximo no engate e a capacidade de reboque indicados na etiqueta fixada no engate.

Certifique-se de que haja pelo menos algum peso na barra do reboque.

ETIQUETAS IMPORTANTES NO PRODUTO

Etiquetas

Este veículo vem equipado com etiquetas de segurança que contêm informações importantes.

Qualquer pessoa que dirija este veículo deverá ler e entender essas informações antes de pilotar.

<p>Chaves 'Sistema de Segurança com Codificação Digital' (D.E.S.S.™)</p> <p>também disponíveis junto à sua concessionária</p> <ul style="list-style-type: none">• Proteção antifurto de segurança máxima para o seu veículo• A tecnologia criptografada com código no chip restringe o acesso ao sistema de ignição eletrônica de seu veículo.• Um veículo/um código• Vem com 3 chaves programáveis com um design de acoplamento ball-and-socket (esfera em cavidade) resistente à vibração/ao impacto que garante uma conexão confiável <p>- A chave de trabalho limita a velocidade do veículo em 40 km/h. - A chave normal limita a velocidade do veículo em 70 km/h. - Chave de desempenho, sem limitação. (exatamente como as chaves que não são D.E.S.S.™)</p> <p>709895721</p>	<p>Digitally Encoded Security System (D.E.S.S.™) Keys</p> <p>also available from your dealer</p> <ul style="list-style-type: none">• Top-security anti-theft protection for your vehicle• Encrypted code-on-chip technology restricts access to your vehicle's electronic ignition system.• One vehicle / one code• Comes with 3 programmable keys with a vibration / shock-resistant ball-and-socket design that ensures a reliable connection <p>- Work key, limits vehicle speed to 40 km/h. - Normal key, limits vehicle speed to 70 km/h. - Performance key, no limitation. (exactly as non D.E.S.S.™ keys)</p>
<p>ESTA ETIQUETA SUSPENSA NÃO DEVE SER RETIRADA ANTES DA VENDA.</p>	<p>THIS HANG TAG IS NOT BE REMOVED BEFORE SALE.</p>

TÍPICO - CHAVE D.E.S.S. OPCIONAL: NENHUMA CHAVE D.E.S.S. FORNECIDA COM O VEÍCULO

⚠️ ADVERTÊNCIA

ESTE VEÍCULO É DESTINADO AO USO RECREATIVO E A APLICAÇÕES UTILITÁRIAS GERAIS SECUNDÁRIAS MENORES DE 16 ANOS NÃO PODEM DIRIGIR

HÁ CURSOS DE TREINAMENTO PARA ENSINAR TÉCNICAS DE CONDUÇÃO DO ROV. PARA MAIS INFORMAÇÕES, ENTRE EM CONTATO COM SUA CONCESSIONÁRIA.

Leia este Manual do proprietário e as etiquetas de segurança e assista ao vídeo de segurança. Siga todas as instruções e advertências.

CONTATE A SUA CONCESSIONÁRIA PARA OBTER INFORMAÇÕES SOBRE AS LEIS LOCAIS OU ESTADUAIS REFERENTES À OPERAÇÃO DO ROV.

O uso indevido de veículos fora de estrada pode causar ferimentos graves ou morte

Prepare-se

- Aperte os cintos de segurança e certifique-se de que as redes ou portas estão devidamente travadas.
- Use capacete aprovado e outros equipamentos de proteção.
- Todos os ocupantes devem se sentar com as costas apoiadas no assento, os pés apoiados no piso ou no apoio para pés e as mãos no volante ou nas barras de apoio. Permaneça completamente dentro do veículo.

Dirija com responsabilidade

- Evite a perda de controle e capotamentos:
- Evite manobras bruscas, declives laterais, patinagens ou derrapagens e nunca empine.
- Evite acelerações bruscas nas curvas, mesmo se estiver arrancando.
- Reduza a velocidade antes de fazer uma curva.
- Prepare-se para subidas, terrenos acidentados, barrancos e outras mudanças de tração e terreno. Evite superfícies pavimentadas.
- Evite beirais de colinas (conduzir em encostas).

Capotamentos causaram lesões graves e morte, mesmo em áreas planas e abertas. Certifique-se de que os ocupantes estão prestando atenção e estejam preparados

- Se achar ou sentir que o veículo pode tombor ou capotar, reduza os riscos de lesão:
- Segure firme no volante no volante ou nas barras de apoio.



ESTA ETIQUETA SUSPensa NÃO PODE SER RETIRADA ANTES DA VENDA.

Mesa de teste de inclinação Resultado do teste

Bombardier Recreational Products Inc.

Modelo do veículo: XXXX

XX.X

Medição da estabilidade lateral, em graus, de um veículo simples em condições padrão (com a carga de um usuário e um passageiro - 430 libras) conforme medida pelo fabricante de acordo com o teste de inclinação referente à estabilidade lateral na norma ANSI/ROHVA para Veículos recreativos fora das autoestradas.

Modificações do veículo, acessórios e a carga podem afetar a estabilidade lateral.

Há cursos de treinamento para ensinar técnicas de condução do ROV. Para informações, contate sua concessionária e/ou rohva.org.



Contate a sua concessionária para obter informações sobre as leis locais ou estaduais referentes à operação do ROV.

ESTA ETIQUETA SUSPensa NÃO DEVE SER RETIRADA ANTES DA VENDA.

DESCRIÇÃO DO MOTOR DO VEÍCULO:

XXXXXX

CERTIFICADO PELA EPA

NER (TAXA DE EMISSÃO NORMALIZADA) 
EM UMA ESCALA DE 0 A 10,
SEND O VALOR 0 O MAIS LIMPO 

Capacidade de assentos do veículo: Ocupantes

⚠️ ADVERTÊNCIA. A operação, assistência e manutenção de um veículo fora de estrada podem expor você a produtos químicos, incluindo gases de escapamento, monóxido de carbono, ftalatos e chumbo que são conhecidos no estado da Califórnia como produtos que podem causar câncer e defeitos de nascença ou outros problemas no aparelho reprodutor.

Para minimizar a exposição, evite a inalação de gases de escapamento, não coloque o motor em marcha lenta exceto conforme necessário, efetue a manutenção de seu veículo em uma área bem ventilada e utilize luvas ou lave as mãos frequentemente durante a manutenção do seu veículo.

Para mais informações, acesse www.P65Warnings.ca.gov/products/passenger-vehicle



704906872

TÍPICA: APLICÁVEL A TODOS OS MODELOS NO CANADÁ E ESTADOS UNIDOS, APLICÁVEL AOS MODELOS EM TODA PARTE, EXCETO CANADÁ E ESTADOS UNIDOS QUANDO EQUIVALENTE A UM MODELO CERTIFICADO PARA OS EUA. NORMAS EPA

AVISO	NOTICE
<p>Lembre-se de sempre retornar sua chave para a posição OFF para um desligamento elétrico completo.</p> <p>Se deixar a chave na posição ACC, a bateria drenará e o veículo poderá não dar partida.</p>	<p>Remember to always return your key to OFF position for a complete electrical shutdown.</p> <p>Leaving the key in ACC position will drain the battery and the vehicle may not restart.</p>
<p>ESTA ETIQUETA SUSPENSÃO NÃO PODE SER RETIRADA ANTES DA VENDA.</p>	<p>THIS HANG TAG CANNOT BE REMOVED BEFORE SALE.</p>

TÍPICO - NÃO DEIXE A CHAVE NA POSIÇÃO ACC

Etiquetas de segurança

Leia e entenda todas as etiquetas de segurança do seu veículo.

Essas etiquetas estão afixadas no veículo para a segurança do operador, dos passageiros e outras pessoas.

As seguintes etiquetas estão no seu veículo e devem ser consideradas como partes permanentes do veículo. Elas devem estar sempre limpas e visíveis. Caso alguma etiqueta esteja faltando ou danificada, é preciso substituí-la. As etiquetas de segurança são gratuitas. Visite uma concessionária autorizada Can-Am.

Após a substituição de peças com advertências, certifique-se de encomendar (gratuitamente) as advertências de segurança aplicáveis, se ainda não estiverem instaladas na peça de reposição.

NOTA: Caso haja alguma discrepância entre o que está escrito neste manual e no veículo, as etiquetas de segurança do veículo têm precedência sobre as etiquetas deste manual.

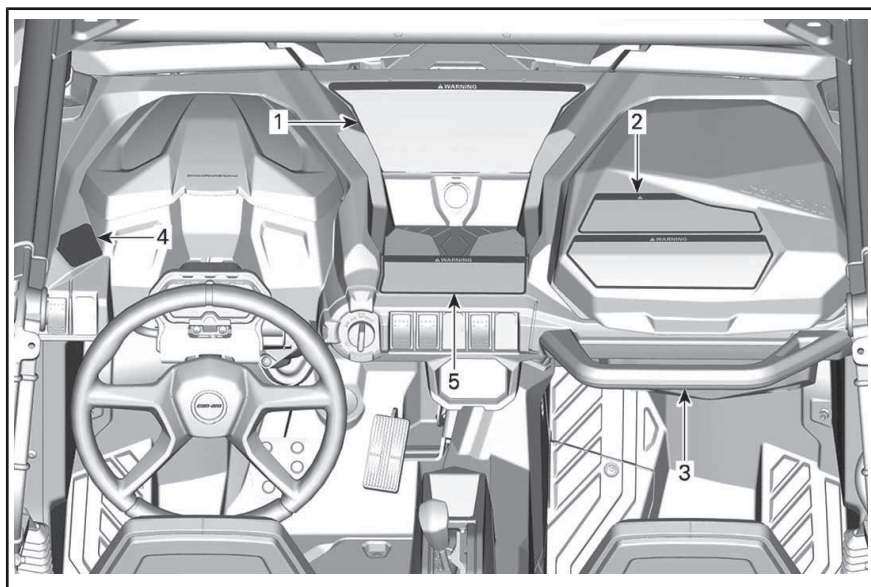

TÍPICO

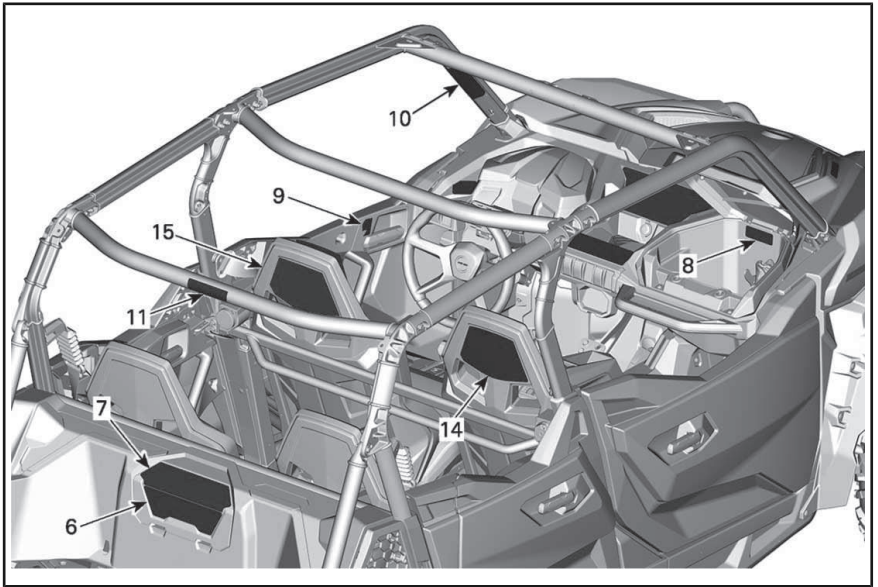

TÍPICO

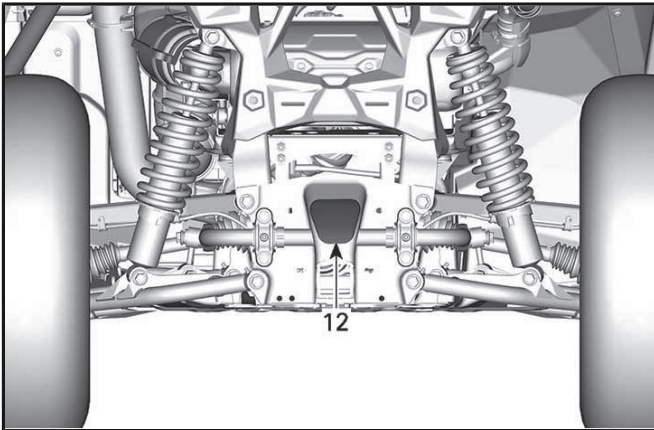

TÍPICO

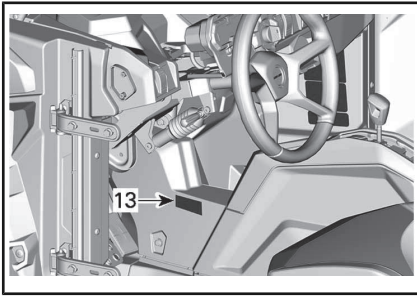

TÍPICO

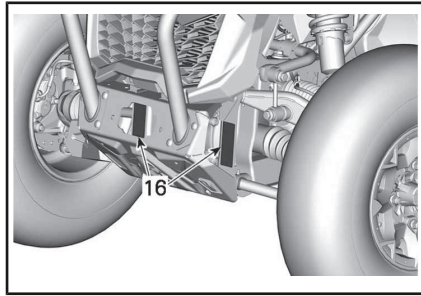

TÍPICO

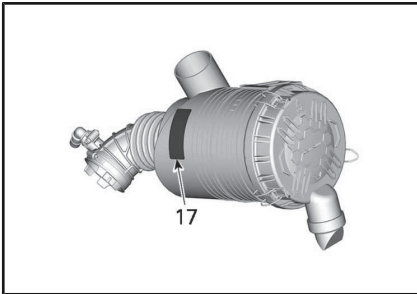

CAIXA DO FILTRO DE AR

⚠ ADVERTENCIA

O uso indevido de veículos fora de estrada pode causar ferimentos graves ou morte

Prepare-se

- Aperte as cintas de segurança e certifique-se de que as redes ou portas estão devidamente travadas.
- Use capacete aprovado e outros equipamentos de proteção.
- Todos os ocupantes devem se sentar com as costas apoiadas no assento, os pés apoiados no piso ou no apoio para pés e as mãos no volante ou nas barras de apoio. Permaneça completamente dentro do veículo.

Dirija com responsabilidade

Evite a perda de controle e capotamentos:

- Evite manobras bruscas, declives laterais, patinagens ou derrapagens e nunca empine.
- Evite acelerar bruscamente nas curvas, mesmo se estiver arrancando.
- Reduza a velocidade antes de fazer uma curva.
- Prepare-se para subidas, terrenos acidentados, barrancos e outras mudanças de tração e terreno. Evite superfícies pavimentadas.
- Evite beirais de côlinas (conduzir em encostas).

Capotamentos causaram lesões graves e morte, mesmo em áreas planas e abertas.

Certifique-se de que os ocupantes estão prestando atenção e estão preparados

- Se achar ou sentir que o veículo pode tombar ou capotar, reduza os riscos de lesão:
- Siga firme no volante ou nas barras de apoio e prepare-se.
- Não coloque qualquer parte do corpo para fora do veículo em hipótese nenhuma.

Exija o uso adequado do veículo – Faça sua parte para evitar lesões:

- Não dirija com negligência ou imprudência.
- Verifique se os usuários têm 16 anos ou mais e possuem uma carteira de habilitação válida.
- Não permita que as pessoas dirijam após beber álcool ou usar drogas.
- Não permita a operação em vias públicas (a menos que seja designada para acesso de veículos fora de estrada) – podem ocorrer colisões com carros e caminhões.
- Não ultrapasse a capacidade de passageiros: 4 ocupantes.



Leia e compreenda todas as etiquetas de segurança, localize e leia o Manual do proprietário. Assista ao filme de segurança usando o link do código QR ou acesse o website do Can-Am antes do uso.



7049067270

ETIQUETA 1

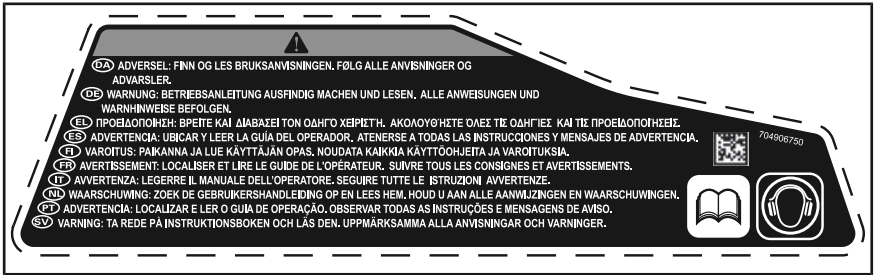

ETIQUETA 2



ETIQUETA 3



ETIQUETA 4

⚠ ADVERTÊNCIA

P

R

N

H

L

Coloque a alavanca de câmbio na posição PARK (P) antes de sair do veículo. O veículo pode movimentar-se caso a alavanca não esteja na posição PARK.

Para o veículo e acione o freio antes de usar a Alavanca de Câmbio, o Acionador de Tração 2WD/4WD e o Interruptor de Trava do Diferencial Traseiro.

A carga útil total inclui o peso do piloto, do passageiro, da carga, dos acessórios e o peso no engate do reboque, se aplicável. É preciso usar baixa velocidade se a carga útil total for superior a 226 kg (500 lb).



704906718

ETIQUETA 5

⚠ ADVERTÊNCIA

Pressão incorreta dos pneus ou sobrecarga pode causar perda de controle.

- A perda de controle do veículo pode resultar em ferimentos graves ou morte.
- Um pneu com pouco ar pode sair do aro da roda.

PRESSÃO COM OS PNEUS FRIOS	MODELO	2 OCUPANTES			4 OCUPANTES	
		TRILHA	ESPORTIVO	XMR/XRC		
Dianteira	Mínima:	76 (11)	97 (14)	83 (12)	165 (24)	
	Máxima:	83 (12)	103 (15)	90 (13)	179 (26)	
Traseira	Mínima:	97 (14)	103 (15)	110 (16)	138 (20)	
	Máxima:	138 (20)	152 (22)	159 (23)	234 (34)	
CAPACIDADE DE CARGA DO VEÍCULO:		kg (lb)	331 (730)	331 (730)	331 (730)	481 (1060)
CAPACIDADE DE CARGA TRASEIRA:		kg (lb)	136 (300)	136 (300)	136 (300)	91 (200)

- Use pressão máxima se a carga total ultrapassar 195 kg.



702

ETIQUETA 6

⚠ ADVERTENCIA

A sobrecarga pode causar perda de controle. A perda de controle do veículo pode resultar em ferimentos graves ou morte.

SEMPRE amarrar a carga.
NUNCA coloque embalagens de gasolina, líquidos inflamáveis ou perigosos no veículo. Isso pode levar a uma explosão.
NUNCA exceda a CAPACIDADE DE CARGA TRASEIRA (consulte a etiqueta abaixo), igualmente distribuída, inclui o peso no engate de reboque se aplicável.

NUNCA transporte passageiro no cargueiro.
NUNCA exceda a CAPACIDADE DE CARGA DO VEÍCULO (consulte a etiqueta abaixo), incluindo o peso do usuário, passageiro, acessórios e o peso do engate do reboque.
NUNCA puxe uma carga prendendo-a no para-choque ou na área de carga traseira; isso pode fazer o veículo tombou. Use somente o engate do reboque ou o gancho para puxar uma carga.



Para reduzir o risco de perda de controle ou perda de carga

Ao colocar uma carga: • Posicione a carga em direção à frente do veículo, centralizadamente e o mais baixo possível.

Ao transportar uma carga: • Reduza a velocidade e faça curvas graduais. • Evite morros e terrenos acidentados. • Deixe uma distância maior para parar.

Consulte o Manual do Proprietário para mais informações sobre o uso do compartimento de carga.



704906712

ETIQUETA 7

⚠ CUIDADO



Bagageiro
Carga máxima:
5 kg (11 lb)

704906154B

ETIQUETA 8



ETIQUETA 9



ETIQUETA 9

⚠ ADVERTÊNCIA

Esteja preparado em caso de tombamento

Se o veículo tomar, qualquer parte de seu corpo (como braços, pernas ou cabeça) que estiver para fora do cockpit poderá ser esmagada pela gaiola ou por outras partes do veículo. Aperte o cinto de segurança e certifique-se de que a rede e/ou a porta está travada no lugar para evitar que você projete braços ou pernas para fora.

NUNCA segure a gaiola ao andar no veículo.

NUNCA tente evitar um capotamento usando o braço ou perna.



704906769



ETIQUETA 10

⚠ ADVERTÊNCIA

Esteja preparado em caso de tombamento

Se o veículo tomar, qualquer parte de seu corpo (como braços, pernas ou cabeça) que estiver para fora do cockpit poderá ser esmagada pela gaiola ou por outras partes do veículo.

Aperte o cinto de segurança e certifique-se de que a rede e/ou a porta está travada no lugar para evitar que você projete braços ou pernas para fora.

NUNCA segure a gaiola ao andar no veículo.

NUNCA tente evitar um capotamento usando o braço ou perna.



704906768



ETIQUETA 10

⚠ ADVERTÊNCIA

NUNCA prenda uma carga à gaiola. Isso pode causar a capotagem do veículo.
Use somente o engate do reboque ou o gancho para puxar uma carga.



6160A

ETIQUETA 11

⚠ ADVERTÊNCIA

O carregamento incorreto de um reboque pode provocar a perda de controle.
Equilibre a carga uniformemente.

PESO MÁX. DO REBOQUE:	680 kg
PESO MÁX. NO ENGATE:	68 kg

Ao puxar um reboque:

- Reduza a velocidade e faça curvas graduais.
- Deixe uma distância maior para parar.
- Evite morros e terreno acidentado.
- Coloque a alavanca de câmbio na primeira marcha (L).

704907744



ETIQUETA 12

AVISO

NÃO UTILIZE NENHUM COMPONENTE DO SISTEMA DE DIREÇÃO PARA FAZER A PARTIDA AUXILIAR DO VEÍCULO. NÃO SEGUIR ISSO RESULTARÁ EM MAU FUNCIONAMENTO DA UNIDADE DA DPS.



704906952

ETIQUETA 13

⚠ ADVERTÊNCIA**PASSAGEIRO(S)**

O uso inadequado deste veículo pode causar Lesões graves ou morte

Prepare-se

- Aperte o cinto de segurança e certifique-se de que a rede e/ou a porta está(ão) devidamente travada(s).
- Use capacete aprovado e outros equipamentos de proteção.

Você deve se sentar com as costas apoiadas no assento, os pés apoiados no chão ou no apoio para pés e as mãos nas barras de apoio. Permaneça completamente dentro do veículo.

Certifique-se de que os ocupantes estão prestando atenção e estejam preparados

Se achar ou sentir que o veículo pode tomar o capotar, reduza os riscos de lesão:

- Segure firme nas barras de apoio e prepare-se.
- Não coloque qualquer parte do corpo para fora do veículo em hipótese nenhuma.

QUALIFICAÇÕES E RESPONSABILIDADES DO PASSAGEIRO

- Não conduza se tiver usado drogas ou álcool.
- Peça ao usuário reduzir a velocidade ou parar caso se sinta desconfortável durante o percurso.

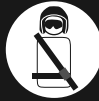

704907241

**Esteja preparado em caso de capotamento**

Se o veículo tomar, qualquer parte de seu corpo (como braços, pernas ou cabeça) que estiver para fora do cockpit poderá ser esmagada pela gaiola ou por outras partes do veículo.

Aperte o cinto de segurança e certifique-se de que a rede e/ou a porta está(ão) devidamente travada(s) para evitar que você projete braços ou pernas para fora.

NUNCA Segure a gaiola durante a condução.

NUNCA Tente impedir um capotamento usando seu braço ou sua perna.



ETIQUETA 14



ETIQUETA 15

Etiqueta de informações técnicas

MANUTENÇÃO DO FILTRO DE AR
 A MANUTENÇÃO DEVE SER REALIZADA COMO ESPECIFICADO NO MANUAL DO PROPRIETÁRIO. A FREQUÊNCIA DE MANUTENÇÃO DO FILTRO DE AR DEVE AUMENTAR SOB CONDIÇÕES MAIS SEVERAS (POEIRA).

AIR FILTER MAINTENANCE
 MAINTENANCE MUST BE PERFORMED AS SPECIFIED IN THE OPERATOR'S GUIDE. AIR FILTER MAINTENANCE SHOULD INCREASE IN FREQUENCY IN MORE SEVERE (DUSTY) CONDITIONS. 707800373

ETIQUETA 16



ETIQUETA 17

Etiquetas de conformidade

Estas etiquetas indicam a conformidade do veículo às normas.

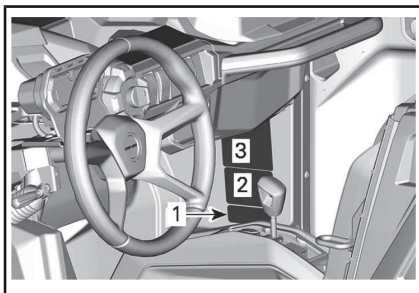

TÍPICO

1. Etiqueta VIN
2. Etiqueta VIN
3. Normas da EPA dos EUA

	BRP Europe N.V. Skaldenstraat 125 Gent, Belgium, 9042	CAN ICES-2/NMB-2
		POTÊNCIA POWER <input type="text"/> kW
		PESO MOLHADO WET WEIGHT <input type="text"/> kg

ETIQUETA VIN

FABRICADO POR: BOMBARDIER RECREATIONAL PRODUCTS INC.
 MANUFACTURED BY: BOMBARDIER RECREATIONAL PRODUCTS INC.

DATA: 12/2003 MODELO: 1234
 VIN / NIV: 2BPS1234X2V000123

ESTE VEÍCULO ESTÁ EM CONFORMIDADE COM TODAS AS NORMAS APLICÁVEIS PREVISTAS NA REGULAMENTAÇÃO FEDERAL E CANADENSE DE SEGURANÇA DE MOTORES VIGENTE NA DATA DA FABRICAÇÃO.

THIS VEHICLE CONFORMS TO ALL APPLICABLE STANDARDS DESCRIBED UNDER THE FEDERAL AND CANADIAN MOTOR SAFETY REGULATIONS IN AFFECT ON THE DATE OF MANUFACTURE.

FABRICADO NO/MADE IN: MÉXICO/MEXICO 704 902 366

ETIQUETA VIN

INFORMAÇÕES DE CONTROLE DE EMISSÃO ESTE VEÍCULO ESTÁ CERTIFICADO PARA FUNCIONAR COM GASOLINA SEM CHUMBO E ESTÁ EM CONFORMIDADE COM OS REGULAMENTOS DE EMISSÕES DA EPA DOS EUA/REGULAMENTOS EVAP PARA VEÍCULOS ATV, CERTIFICADO PARA VENDA EM TODOS OS ESTADOS DOS EUA, COM EXCEÇÃO DA CALIFÓRNIA.		121
FAMÍLIA DE MOTORES	ENGINE FAMILY	
FAMÍLIA DE PERMEAÇÃO	PERMEATION FAMILY	
PADRÃO DE CERTIFICAÇÃO (FEL)	CERTIFICATION STANDARD (FEL)	
CILINDRADA DO MOTOR	ENGINE DISPLACEMENT	
SISTEMA DE CONTROLE DE EMISSÕES DE GASES	EXHAUST EMISSION CONTROL SYSTEM	

EMISSION CONTROL INFORMATION
 THIS VEHICLE IS CERTIFIED TO OPERATE ON UNLEADED GASOLINE AND CONFORMS TO U.S. EPA EMISSION /EVAP REGULATIONS FOR ATV, CERTIFIED FOR SALE IN ALL U.S. STATES EXCEPT CALIFORNIA.

CONSULTE O MANUAL DO PROPRIETÁRIO PARA OBTER O CALENDÁRIO DE MANUTENÇÃO
 SEE OPERATOR'S GUIDE FOR MAINTENANCE SCHEDULE

BOMBARDIER RECREATIONAL PRODUCTS INC.

NORMAS DA EPA DOS EUA - TÍPICO:MODELOS FORA DA CALIFÓRNIA, COMPATÍVEIS COM AS NORMAS DA EPA DOS EUA, OU MODELOS EQUIVALENTES.

INFORMAÇÕES DE CONTROLE DE EMISSÕES DO VEÍCULO BOMBARDIER RECREATIONAL PRODUCTS INC. ESTE VEÍCULO ESTÁ CERTIFICADO PARA OPERAR COM GASOLINA SEM CHUMBO E ESTÁ EM CONFORMIDADE COM OS REGULAMENTOS DE EMISSÕES DA EPA DOS EUA E DA CALIFÓRNIA PARA VEÍCULOS ATV E OFF-ROAD ESPORTIVOS. THIS VEHICLE IS CERTIFIED TO OPERATE ON UNLEADED GASOLINE AND CONFORMS TO U.S. EPA & CALIFORNIA EMISSIONS REGULATIONS FOR ATV AND OFF-ROAD SPORT VEHICLE.		121
FAMÍLIA DE MOTORES / ENGINE FAMILY	FAMÍLIA DE PERMEAÇÃO / PERMEATION FAMILY	
PADRÕES DE CERTIFICAÇÃO (FEL) / CERTIFICATION STANDARDS (FEL)		
CILINDRADA / DISPLACEMENT		
SISTEMA DE CONTROLE DE EMISSÕES / EMISSION CONTROL SYSTEM		

ESTE VEÍCULO ESTÁ EM CONFORMIDADE COM OS REGULAMENTOS DE EMISSÕES POR EVAPORAÇÃO NA CALIFÓRNIA APLICÁVEIS PARA OS NOVOS VEÍCULOS ESPORTIVOS OFF-ROAD E É CERTIFICADO COM 1.0 GRAMA DE TQS POR DIA EVAPORATIVO.

SISTEMA DE CONTROLE DE EMISSÃO POR EVAPORAÇÃO: LPFL, LPFT, PURGA DO CÂMISTER, CONSULTE O MANUAL DO PROPRIETÁRIO PARA OBTER AS ESPECIFICAÇÕES DO PLANO DE MANUTENÇÃO E DE COMBUSTÍVEL, ÓLEO E VELA DE IGNIÇÃO, SEE OPERATOR'S GUIDE FOR MAINTENANCE SCHEDULE AND FUEL, OIL AND SPARK PLUG SPECIFICATIONS.

TÍPICO

Modelos da Califórnia com o sistema de controle de emissões evaporativas

INFORMAÇÕES DE CONTROLE DE EMISSÃO ESTE VEÍCULO ESTÁ CERTIFICADO PARA OPERAR COM GASOLINA SEM CHUMBO E ESTÁ EM CONFORMIDADE COM OS REGULAMENTOS EVAP/REGULAMENTOS DE EMISSÕES DA EPA DOS EUA E DA CALIFÓRNIA PARA VEÍCULOS ATV E OFF-ROAD ESPORTIVOS.		121
FAMÍLIA DE MOTORES	ENGINE FAMILY	
FAMÍLIA DE PERMEAÇÃO	PERMEATION FAMILY	
PADRÃO DE CERTIFICAÇÃO (FEL)	PERMEATION STANDARD (FEL)	
DE CERTIFICAÇÃO (FEL)	CERTIFICATION STANDARD (FEL)	
CILINDRADA DO MOTOR	ENGINE DISPLACEMENT	
EMISSÃO DE GASES	EXHAUST EMISSION CONTROL SYSTEM	
SISTEMA DE CONTROLE	CONTROL SYSTEM	

EMISSION CONTROL INFORMATION
 THIS VEHICLE IS CERTIFIED TO OPERATE ON UNLEADED GASOLINE AND CONFORMS TO U.S. EPA & CALIFORNIA EMISSION /EVAP REGULATIONS FOR ATV AND OFF-ROAD SPORT VEHICLE.

CONSULTE O MANUAL DO PROPRIETÁRIO PARA OBTER O CALENDÁRIO DE MANUTENÇÃO
 SEE OPERATOR'S GUIDE FOR MAINTENANCE SCHEDULE

BOMBARDIER RECREATIONAL PRODUCTS INC.

TÍPICO

Modelos da Califórnia sem o sistema de controle de emissões evaporativas

BRP certifies that this ROV complies with the American National Standard for Recreational Off-Highway Vehicles, ANSI / ROHVA 1 - 2016 Standard.
A BRP Inc. atesta que este ROV está em conformidade com a Norma Nacional Americana de Veículos Recreativos Fora de Estrada, a norma ANSI/ROHVA 1 – 2016.

This roll over protective structure meets the performance requirements of ISO 3471: 2008 .

Esta estrutura protetora contra capotamento atende aos requisitos de desempenho da ISO 3471: 2008.



704906982

LOCALIZADO NA BARRA ESQUERDA DA GAIOLA, ORIENTADO PARA DENTRO DO VEÍCULO



LOCALIZAÇÃO: PERTO DA TAMPA DO TANQUE DE COMBUSTÍVEL

INFORMAÇÕES DO VEÍCULO

CONTROLES PRINCIPAIS

É importante conhecer a localização e o funcionamento de todos os controles e desenvolver e praticar o uso regular e coordenado dos mesmos.

NOTA: As etiquetas de segurança de alguns veículos não são mostradas nas ilustrações. Para obter informações sobre as etiquetas de segurança dos veículos, consulte a seção *ETIQUETAS IMPORTANTES NO PRODUTO*.

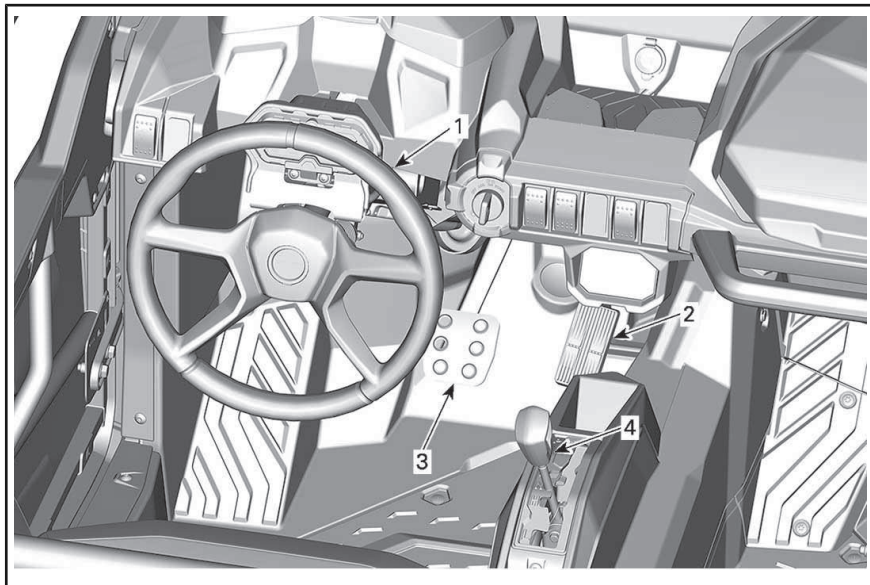

TÍPICO - CONTROLES PRINCIPAIS

1) Volante

O volante está localizado na frente do assento do motorista.

O volante vira o veículo para a direita ou para a esquerda.

Vire o volante na direção que desejar ir.

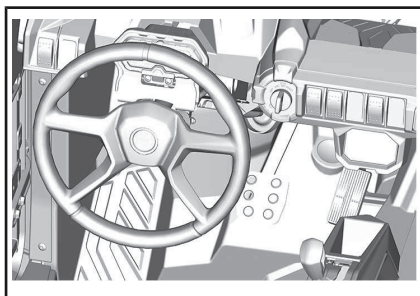

TÍPICO

1. Volante

Segure o volante com as duas mãos, sem envolver os polegares ao redor do mesmo.

! **CUIDADO** Em trilhas difíceis ou ao cruzar um obstáculo, o volante pode, repentinamente, virar

para um lado, causando ferimentos nas mãos ou nos pulsos se os polegares estiverem envolvidos no volante.

Modelos com DPS

A Direção Dinâmica Assistida (Dynamic Power Steering, DPS) reduz o esforço necessário para virar o volante.

2) Pedal do acelerador

O pedal do acelerador está localizado do lado direito do pedal do freio.

O pedal do acelerador controla a velocidade do motor.

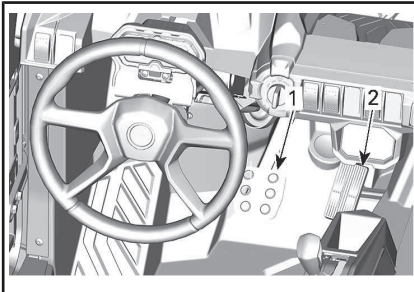

1. Pedal do freio
2. Pedal do acelerador

Para aumentar ou manter a velocidade do veículo, pressione o pedal do acelerador com o pé direito.

Para diminuir a velocidade do veículo, solte o pedal do acelerador.

O pedal do acelerador é acionado por mola e deve voltar à posição de descanso (posição normal) quando não estiver sendo pressionado.

NOTA: O pedal do acelerador nunca deve ser desmontado.

3) Pedal do freio

O pedal do freio está localizado do lado esquerdo do pedal do acelerador.

A função do pedal do freio é reduzir a velocidade ou parar o veículo.

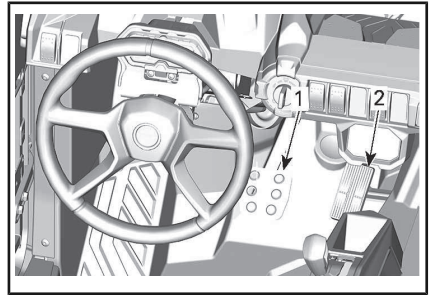

1. Pedal do freio
2. Pedal do acelerador

Para diminuir a velocidade do veículo ou para parar o veículo, pressione o pedal do freio com o pé direito.

O pedal do freio é acionado por mola e deve voltar à posição de descanso quando não estiver sendo pressionado.

4) Alavanca de câmbio

A alavanca de câmbio está localizada entre os assentos.

Esta alavanca é usada para trocar a posição da caixa de câmbio.

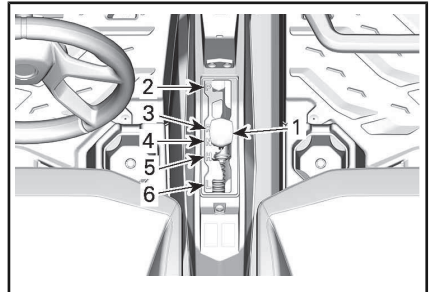

1. Alavanca de câmbio
2. Estacionamento
3. Ré
4. Ponto morto
5. Faixa alta (à frente)
6. Faixa baixa (à frente)

O veículo precisa ser parado e os freios acionados antes de se selecionar qualquer marcha.

**ADVERTÊNCIA**

Essa caixa de câmbio não foi projetada para ser alterada com o veículo em movimento.

Estacionamento

A posição de estacionamento trava a caixa de câmbio para ajudar a impedir a movimentação do veículo.

**ADVERTÊNCIA**

Use sempre a posição de estacionamento (P) quando o veículo estiver desligado. O veículo poderá se mover se a alavanca de câmbio não estiver colocada na posição P (Estacionamento).

Ré

A posição da marcha à ré permite que o veículo ande para trás.

NOTA: Na ré, a RPM do motor fica limitada, portanto, limitando assim a velocidade da ré do veículo.

**ADVERTÊNCIA**

Se estiver descendo uma ladeira em ré, a gravidade pode aumentar a velocidade do veículo acima do limite definido de velocidade em ré.

Ponto morto

A posição de ponto morto desengata a caixa de câmbio.

Faixa alta (à frente)

Esta posição seleciona a faixa de velocidade alta da caixa de câmbio. É a posição normal para dirigir. Ela permite que o veículo atinja a sua velocidade máxima.

Faixa baixa (à frente)

Esta posição seleciona a faixa de velocidade baixa da caixa de câmbio. Ela permite que o veículo se mova lentamente com torque máximo nas rodas.

AVISO Use a faixa de velocidade baixa para puxar um reboque, transportar carga pesada, atravessar obstáculos ou subir e descer colinas.

CONTROLES SECUNDÁRIOS

NOTA: As etiquetas de segurança de alguns veículos não são mostradas nas ilustrações. Para obter informações sobre as etiquetas de segurança dos veículos, consulte a seção *ETIQUETAS IMPORTANTES NO PRODUTO*.

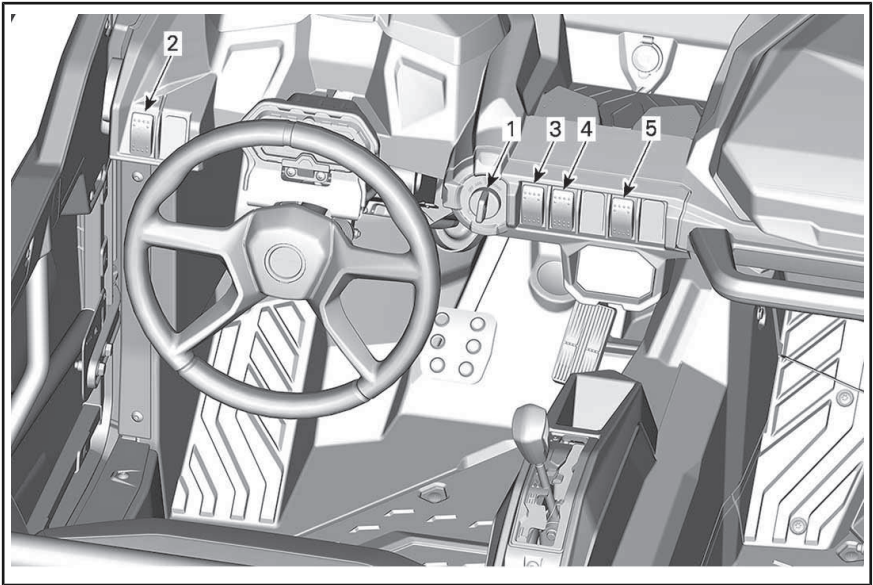

TÍPICO - CONTROLES SECUNDÁRIOS

1) Interruptor de ignição e chaves

Interruptor de ignição

O interruptor de ignição está localizado na área do console superior.

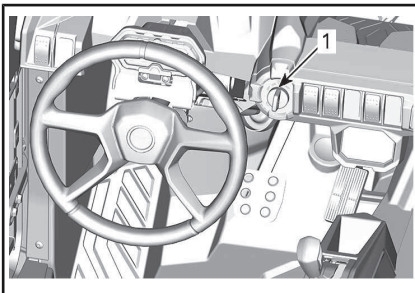

1. Interruptor de ignição

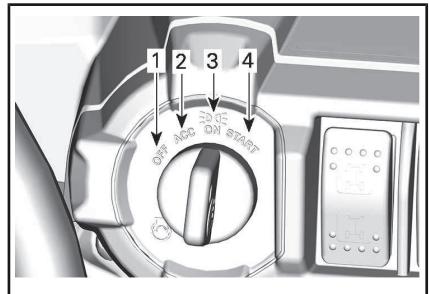

POSIÇÃO DO INTERRUPTOR DE IGNIÇÃO

1. DESL.
2. ACC
3. LIG.
4. PARTIDA

DESL.

A chave pode ser inserida ou removida apenas nesta posição.

Na posição DESL., o sistema elétrico do veículo fica desativado.

O motor é desligado colocando-se o interruptor de ignição na posição DESL.

ACC

Cada acessório conectado ao terminal do polo do ACC sob o painel de instrumentos e à tomada elétrica de CC é ligada com a chave nesta posição.

NOTA: A posição ACC também desliga o motor

AVISO Lembre-se de sempre retornar sua chave para a posição DESL. para um desligamento elétrico completo. Se deixar a chave na posição ACC, a bateria drenará e o veículo poderá não dar partida.

LIG.

Quando a chave é colocada nessa posição, o sistema elétrico do veículo é ativado.

O painel deve ativar.

Dependendo da posição do botão de luz (sem luzes se na posição DESL.). Lanternas traseiras se acendem.

O motor pode ser ligado.

PARTIDA

Esta posição liga o motor.

NOTA: Se o interruptor de ignição for deixado na posição LIG. por mais de 30 minutos, o motor não ligará, a menos que o interruptor de ignição seja colocado na posição DESL. e novamente na posição LIG.

Chaves

Chave básica

O veículo é entregue com 2 chaves básicas: uma com um protetor de borracha e outra sem.

Essas 2 chaves mecânicas não têm restrições quanto à velocidade ou ao torque.

Para obter informações sobre todas as opções relacionadas à D.E.S.S., visite uma concessionária autorizada Can-Am.

Sistema de Segurança com Codificação Digital (D.E.S.S.) (Disponível como opcional)

As chaves contêm um circuito eletrônico que tem um número de série eletrônico exclusivo.

O sistema D.E.S.S. lê o código da chave e permite a partida do motor para as chaves que ele reconhece.

Tipos de chaves

Este veículo pode ser operado utilizando-se 3 tipos diferentes de chaves:

- Chave de trabalho (laranja): limita a velocidade do veículo até 40 km/h mas não limita o torque do motor.
- Chave normal (verde): limita a velocidade do veículo até 70 km/h e 50% de redução do torque.
- Chave de desempenho (cinza): sem restrições

O tipo de chave é diferenciado por sua cor.

ADVERTÊNCIA

Capotamentos, tombamentos, colisões e perda de controle que resultem em ferimentos sérios ou morte são passíveis de acontecer tanto com a chave de desempenho como normal ou opcional. Usar a chave de trabalho ou a chave normal não é o principal fator que deve ser levado em conta; o importante é que o operador esteja bem preparado, que esteja qualificado para pilotar e que dirija com cuidado.

Chave D.E.S.S. de desempenho opcional

A chave de desempenho também está disponível na sua concessionária.

NOTA: Essa chave é equivalente a uma chave básica.

A chave de desempenho permite o usuário alcançar o torque total do motor, bem como a velocidade máxima do veículo.

Isso pode ser útil para condutores que preferem melhor aceleração e em ambientes onde velocidades mais altas e maior aceleração sejam apropriadas. Por exemplo, em trilhas retas e abertas, os operadores podem preferir a chave de desempenho.

Chave D.E.S.S. normal opcional

A chave normal também está disponível na sua concessionária.

A chave normal limita o desempenho geral para 50% do torque máximo do motor e velocidade do veículo para 70 km/h.

ADVERTÊNCIA

Em declives acentuados, o limitador de velocidade do motor talvez não impeça que o veículo acelere além de sua velocidade.

Essa chave pode ser útil para operadores que preferem uma aceleração mais gradual ou para dirigir em ambientes onde a velocidade total e a alta aceleração não são desejáveis. Por exemplo, em trilhas estreitas e com muito vento, os operadores podem preferir a chave normal.

Chave D.E.S.S. de trabalho opcional

Também é possível conseguir em sua concessionária autorizada uma chave de trabalho.

A chave de trabalho permite o uso de 100% do torque máximo do motor mas limita a velocidade do veículo para 40 km/h.

ADVERTÊNCIA

Em declives acentuados, o limitador de velocidade do motor talvez não impeça que o veículo acelere além de sua velocidade.

Essa chave pode ser útil para motoristas que usam este veículo em ambientes de trabalho onde a aceleração e velocidades baixas sejam obrigatórias.

2) Interruptor regulador de intensidade do farol

O interruptor regulador de intensidade está localizado no console superior.

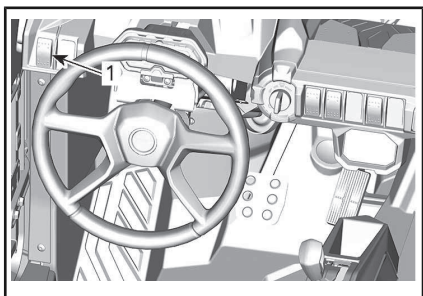

1. Interruptor regulador de intensidade do farol

Este interruptor é usado para selecionar entre a posição DESL. dos faróis principais, farol alto e farol baixo.

3) Interruptor 2WD/4WD

O interruptor 2WD/4WD está localizado no console superior.

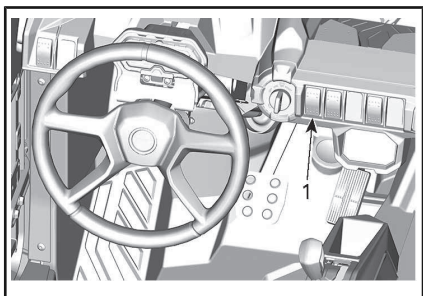

1. Interruptor 2WD/4WD

Este interruptor seleciona o modo de tração em 2 ou 4 rodas quando o veículo está parado e o motor está ligado.

AVISO O veículo deve estar parado para que o interruptor 2WD/4WD possa ser ativado ou desativado. Podem ocorrer danos mecânicos se o interruptor for ativado ou desativado com o veículo em movimento.

O modo 4WD é acionado quando o interruptor é pressionado para cima.

O modo 2WD é acionado quando o interruptor é pressionado para baixo. Assim, o veículo fica apenas com tração na roda traseira.

4) Interruptor da trava do diferencial traseiro (se equipado)

O interruptor da trava do diferencial está localizado no console.

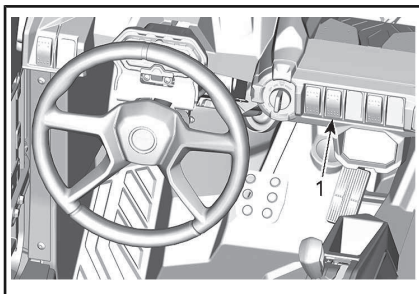

1. Interruptor da trava do diferencial

O interruptor da trava do diferencial habilita o travamento do diferencial traseiro.

AVISO O veículo deve estar parado para que o interruptor da trava do diferencial possa ser ativado ou desativado. Podem ocorrer danos mecânicos se o interruptor for ativado ou desativado com o veículo em movimento.

O diferencial traseiro é travado quando o interruptor é empurrado para cima. O diferencial traseiro é destravado quando o interruptor é empurrado para baixo.

5) Interruptor do modo Sport/ECO (se equipado)

O interruptor do modo Sport/ECO está localizado no console superior.

Ele é usado para selecionar o modo Sport ou ECO.

NOTA: O painel exibirá o modo de condução selecionado.

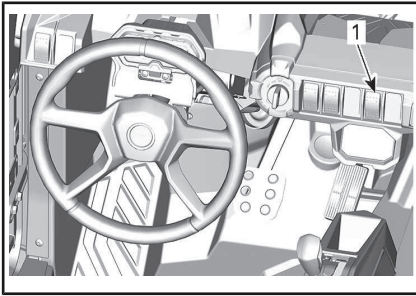

1. *Interruptor Sport/ECO*

O modo Sport proporciona uma resposta mais incisiva da aceleração.

NOTA: O modo Sport pode ser ativado com todos os tipos de chaves e proporciona o máximo de desempenho com a chave utilizada.

O ajuste ECO (modo econômico) reduz o consumo de combustível limitando a resposta e a abertura máxima do acelerador para manter uma definição otimizada de velocidade de cruzeiro.

NOTA: Use o modo ECO em trilhas acidentadas para fornecer condições de passeio mais suaves.

NOTA: Se não houver um interruptor de modo Sport/ECO instalado, o modo de condução padrão será Sport.

PAINEL MULTIFUNCIONAL (LCD)

O painel multifuncional (LCD) está localizado no suporte da coluna de direção.

ADVERTÊNCIA

Não ajuste o display enquanto estiver pilotando. Você poderia perder o controle.

Descrição do painel multifuncional

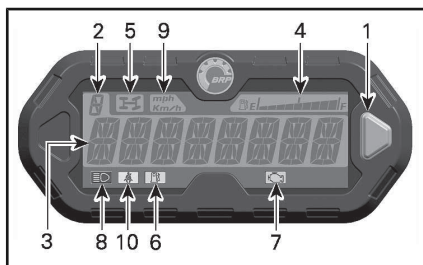

1. Botão de seleção
2. Display de posição da caixa de câmbio
3. Tela principal
4. Indicador do nível de combustível
5. Luz indicadora do 4WD
6. Luz indicadora de baixo nível de combustível
7. Luz indicadora para verificar motor
8. Luz indicadora do farol alto
9. Luz indicadora de MPH e KM/H
10. Luz indicadora do cinto de segurança

1) Botão de seleção

O botão de seleção é usado para navegar ou alterar as configurações do painel multifuncional.

2) Display de posição da caixa de câmbio

Este display mostra a posição da caixa de câmbio.

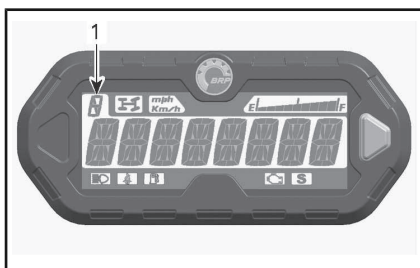

1. Posição da caixa de câmbio

DISPLAY	FUNÇÃO
P	Estacionamento
R	Ré
N	Ponto morto
H	Faixa alta
L	Faixa baixa
-	Marcha intermediária indicada

3) Tela principal

A tela principal é usada para exibir as diversas funções do painel multifuncional.

Consulte o tópico *MODOS DO PAINEL MULTIFUNCIONAL* para conhecer os diferentes modos disponíveis:

4) Indicador do nível de combustível

O painel em barras indica continuamente o nível de combustível no tanque durante a operação do veículo.

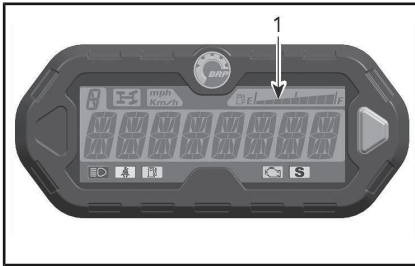

1. Indicador do nível de combustível

5) Luz indicadora do 4WD



Quando está ACESA, indica que o sistema **4WD** está ativado.

6) Luz indicadora de baixo nível de combustível



Quando está ACESA, indica que restam ainda aproximadamente 8,5 L de combustível no tanque.

7) Luz indicadora para verificar motor



Quando está acesa, indica um código de falha do motor. Procure a mensagem no visor de LCD.

Quando esta luz pisca, ela indica que o modo **LIMP HOME** (retorno de emergência) está ativado.

Consulte a seção **SOLUÇÃO DE PROBLEMAS** para obter mais detalhes.

8) Luz indicadora de farol alto



Quando o indicador está ACESO, indica que os faróis estão selecionados na posição de **farol alto**.

9) Luz indicadora de KM/H ou MPH

mph
Km/h

A luz adequada acende para indicar a unidade usada pelo velocímetro.

10) Luz indicadora do cinto de segurança



Quando está ACESA, indica que o cinto de segurança do assento do motorista não está fechado.

Modos do painel multifuncional

Modo de velocidade

Nesse modo, a tela principal exibe a velocidade do veículo em Km/h ou em MPH.



Modo RPM

Nesse modo, a tela principal exibe a RPM do motor.



Modo combinado

Nesse modo, a tela principal exibe a velocidade do veículo e a RPM do motor.

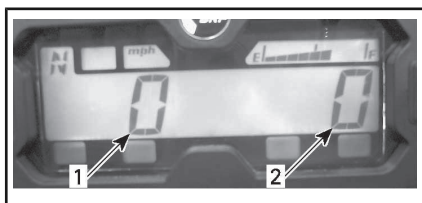

1. Velocidade do veículo
2. RPM do motor

Odômetro (OD)

O odômetro registra a distância total viajada em milhas ou quilômetros.



Relógio

Mostra a hora atual.



Consulte o tópico *AJUSTE DO INDICADOR* para ajustar a hora atual.

Odômetro parcial (TP)

O odômetro parcial registra a distância percorrida desde a última vez que foi zerado. A distância percorrida será exibida em quilômetros ou milhas.



Pode ser utilizado para monitorar a autonomia do tanque de combustível ou a distância entre dois locais.

Pressione e *SEGURE* o botão selector por 2 segundos para zerar o odômetro parcial.

Contador de horas de viagem (TH)

O contador de horas de viagem registra o tempo de operação do veículo quando o sistema elétrico está ativado. Pode ser utilizado para estabelecer o tempo de viagem entre dois locais.



Pressione e *SEGURE* o botão selector por 2 segundos para zerar o contador de horas de viagem.

Contador de horas do motor (EH)

O contador de horas do motor registra o tempo de operação do motor.



Modo de exibição da mensagem

Mensagens importantes podem ser exibidas na tela principal. Consulte a tabela abaixo.

Se uma condição anormal do motor ocorrer, uma mensagem poderá aparecer circulando na tela principal, em conjunto com uma lâmpada piloto acesa. Consulte a seção *SOLUÇÃO DE PROBLEMAS* para obter mais detalhes.

MENSAGEM (OPERAÇÃO NORMAL)	DESCRIÇÃO
BRAKE (Freio)	Mensagem exibida quando os freios são acionados continuamente por 15 segundos. (A velocidade precisa ser superior a 5 km/h)
NORMAL KEY (Chave normal)	Exibida ao dar a partida, quando a chave normal é usada.
WORK KEY (Chave de trabalho)	Exibida ao dar a partida, quando uma chave de trabalho é usada.
SEAT BELT (Cinto de segurança)	Quando o cinto de segurança do piloto não estiver preso e a velocidade do veículo for inferior a 10 km/h, a mensagem será exibida e a luz sinalizadora se acenderá. Sem limitação de torque do motor acionado.
ENGINE LIMITATION ENGAGED FASTEN SEAT BELT (O motor entrou em modo limitado, coloque o cinto)	Quando o cinto de segurança do piloto não estiver preso e a velocidade do veículo for superior a 10 km/h, a mensagem será exibida e a luz sinalizadora ficará ligada. O gerenciamento do motor engatará um limitador de torque que limitará a velocidade do veículo a aproximadamente 20 km/h.
sport Mode Active (Modo Sport ativo)	Exibido quando o modo esportivo está ativado.
ECO MODE active (Modo ECO ativo)	Exibido quando o modo ECO está ativado.
MAINTENANCE REQUIRED (REQUER MANUTENÇÃO) ⁽¹⁾	Aparece no painel quando o veículo precisa ser levado para manutenção.
LOW GEAR (MARCHA BAIXA)	Exibido quando a proteção da correia está ativa na marcha alta. (Se disponível e ativada em seu modelo)

(1) Para apagar a mensagem MAINTENANCE REQUIRED, proceda da seguinte forma:

1. Selecione a posição PARK (Estacionar).
2. Vire o interruptor de ignição para ON (LIG). NÃO dê partida no motor.
3. Defina o painel de instrumentos para a exibição do odômetro.
4. Pressione o botão SET no painel multifuncional e mantenha-o pressionado até a etapa 6.

5. Ligue e desligue rapidamente o interruptor de farol alto três vezes.
6. Desligue o interruptor de ignição.

NOTA: As etapas 4 e 5 devem ser concluídas dentro de 5 segundos.

NOTA: Não ligue o interruptor de ignição antes de desligar o painel multifuncional.

Modo de código de falha

No menu de hora do motor, pressione e segure o botão MODE enquanto comuta entre o farol alto e o farol baixo (três ciclos) para acessar os códigos de falha de diagnóstico.

Navegando no painel LCD

Modo de exibição padrão

Após o veículo ser ligado, o modo de exibição padrão mostra um dos seguintes itens:

- Velocidade do veículo
- Rotação do motor por minuto (RPM)
- Os dois parâmetros simultaneamente (modo combinado).

Para mudar de um display para outro, faça o seguinte.

1. Gire a chave para ON (LIGADO) para alimentar o sistema.
2. Aguarde até que a "mensagem de saudação" tenha sido exibida.
3. Pressione e solte o botão seletor uma vez para exibir o OD (hodômetro).
4. Pressione o botão seletor novamente, desta vez por 2 segundos.

Isto mudará o Modo para Velocidade, RPM ou Combinado.



5. Para selecionar outro modo, repita os passos 3 e 4 até obter o modo desejado.

Modo de exibição temporário

No modo de exibição temporário estão disponíveis as seguintes funções:

- Hodômetro
- Relógio
- Hodômetro parcial (pode ser zerado)
- Contador de horas de viagem (pode ser zerado)
- Contador de horas do motor.

Pressione e solte o botão seletor para mudar o modo de exibição padrão para o modo temporário.



1. Botão de seleção

O painel exibirá o modo selecionado por 10 segundos e depois voltará para o modo de exibição normal.

Quando estiver em um modo reajustável, pressione o botão de seleção e **SEGURE** por 2 segundos para zerá-lo.

Configuração do painel

Ajuste do Relógio

Assim que o display do relógio tiver sido selecionado, use o botão de seleção de display para configurar o relógio como segue:

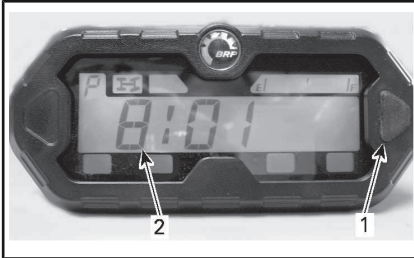

1. Botão de seleção
2. Hora

1. Pressione e SEGURE o botão (o mostrador piscará).
2. Escolha o formato de 12 horas (12H) ou de 24 horas (24H) pressionando o botão.
3. Se o formato de 12 horas for selecionado, escolha Am ("A") ou Pm ("P") pressionando o botão.
4. Pressione e SEGURE o botão.
5. Selecione o primeiro dígito da hora pressionando o botão.
6. Pressione e SEGURE o botão.
7. Selecione o segundo dígito da hora pressionando o botão.
8. Pressione e SEGURE o botão.
9. Selecione o primeiro dígito de minutos pressionando o botão.
10. Pressione e SEGURE o botão.
11. Selecione o segundo dígito de minutos pressionando o botão.
12. Pressione o botão para digitar as definições (aparecerá CLOCK [Relógio] no display).

NOTA: O painel exibirá a hora atual por 10 segundos e depois voltará para o modo de exibição normal.

Seleção de unidade (KM/H ou MPH)

O velocímetro, odômetro e o hodômetro parcial são predefinidos em **milhas** na fábrica, mas é possível mudá-los para **quilômetros**. Contate uma concessionária autorizada Can-Am.

Seleção de idioma

O idioma de exibição do painel pode ser alterado. Consulte uma concessionária autorizada Can-Am sobre a disponibilidade de idiomas e para configurar o painel de acordo com a sua preferência.

EQUIPAMENTO

NOTA: As etiquetas de segurança de alguns veículos não são mostradas nas ilustrações. Para obter informações sobre as etiquetas de segurança dos veículos, consulte a seção *ETIQUETAS IMPORTANTES NO PRODUTO*.

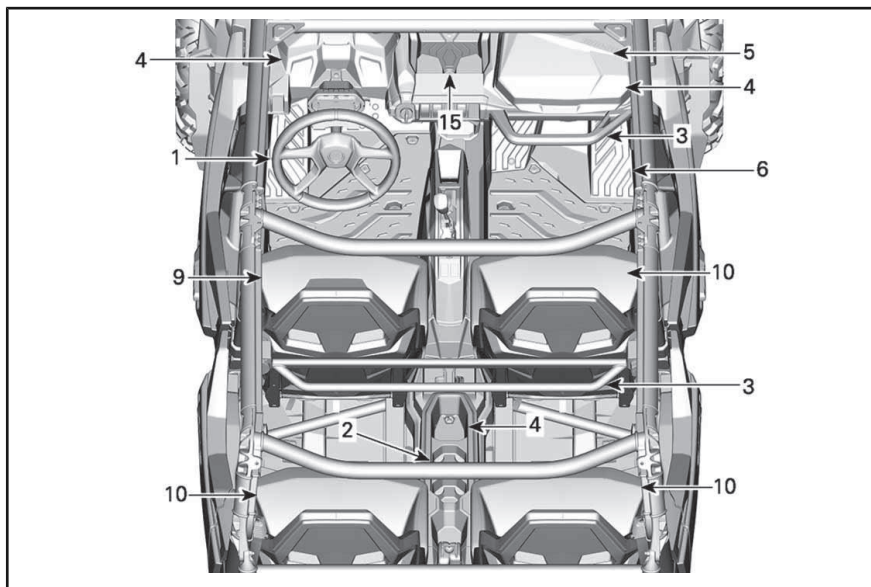

TÍPICO

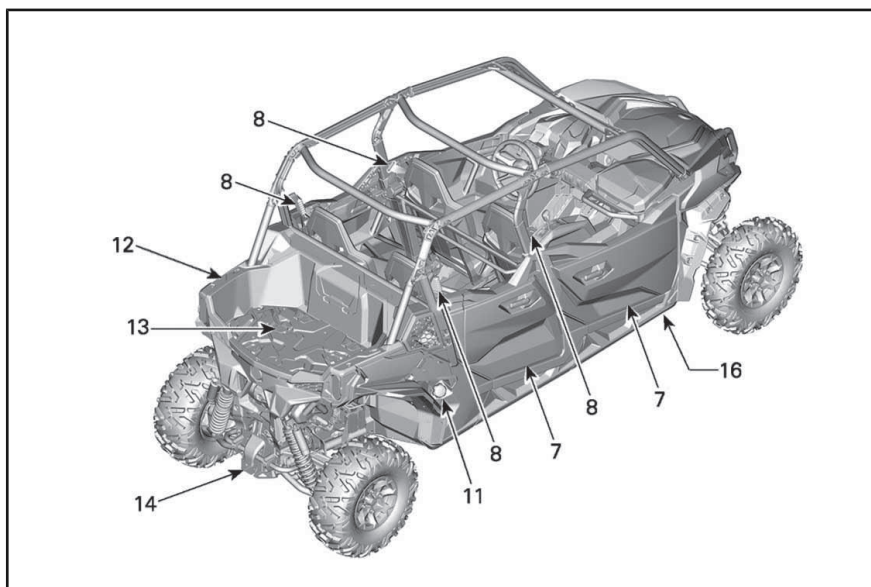

TÍPICO

1) Volante inclinável

A altura do volante de direção é ajustável.

Ajuste a altura do volante de modo que fique em frente ao seu peito, não em frente à sua cabeça.

Para ajustar a altura do volante:

1. Destrave o volante puxando a alavanca de inclinação na sua direção.
2. Mova o volante para a posição desejada.
3. Solte a alavanca de inclinação para travar o volante no lugar.

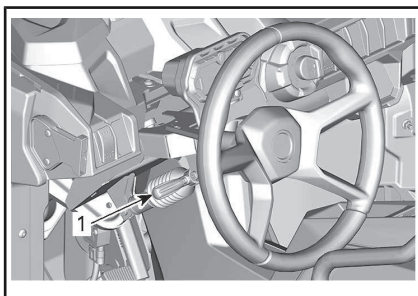

1. Alavanca de inclinação



ADVERTÊNCIA

Nunca ajuste a altura do volante enquanto estiver dirigindo. Você pode perder o controle.

2) Porta-copos

Dois porta-copos estão localizados em cada lado do console.

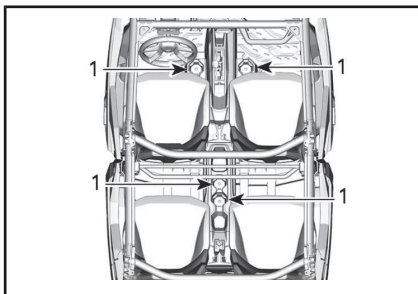

1. Porta-copos

NOTA: Use apenas recipientes de encaixe apertado, um recipiente frouxo pode tombar e interferir com os movimentos do pé. Não use os porta-copos enquanto estiver dirigindo em condições difíceis.

3) Barras de apoio dos passageiros

Os passageiros têm acesso a uma barra de apoio dianteira, localizada no console em frente ao bagageiro do passageiro.

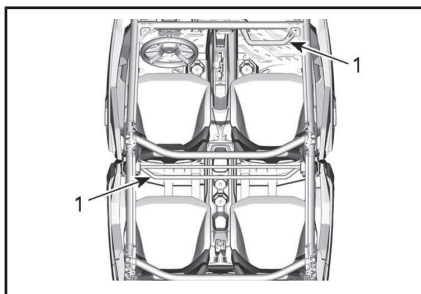

1. Barra de apoio do passageiro

Segurar nas barras de apoio ajuda o passageiro a se equilibrar com o movimento do veículo e ajuda a manter braços e corpo dentro do cockpit em caso de capotamento.



ADVERTÊNCIA

Nunca use nenhuma parte da gaiola do veículo como barra de apoio. As mãos podem ser atingidas ou esmagadas por objetos fora do cockpit em caso de tombamento.

4) Bagageiros

O veículo é equipado com bagageiros desenvolvidos para transportar objetos leves.

Bagageiro (lado do motorista)

Há um bagageiro disponível atrás do painel multifuncional.

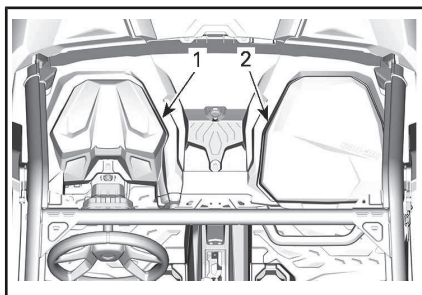

1. Bagageiro
2. Porta-luvas

Porta-luvas (lado do passageiro dianteiro)

Há um bagageiro disponível no lado do passageiro dianteiro.

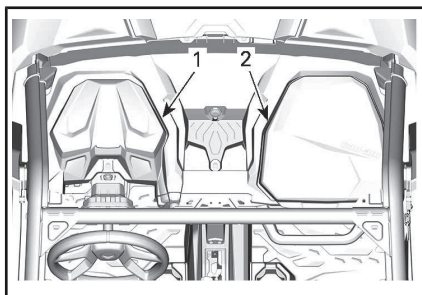

1. Bagageiro
2. Porta-luvas

Compartimentos de armazenamento abertos

Há vários compartimentos de armazenamento abertos disponíveis no console.

⚠️ ADVERTÊNCIA

Ao dirigir o veículo, certifique-se de que nenhum objeto armazenado em um dos compartimentos abertos possa causar lesões no caso de um capotamento.

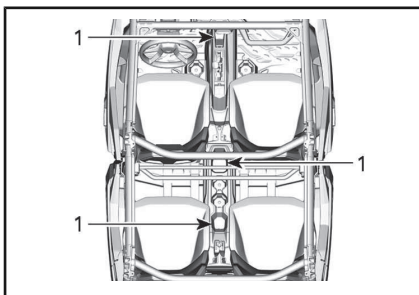

1. Bagageiros

5) Kit de ferramentas

O veículo é equipado com um kit com ferramentas básicas. Ele se encontra no bagageiro superior.

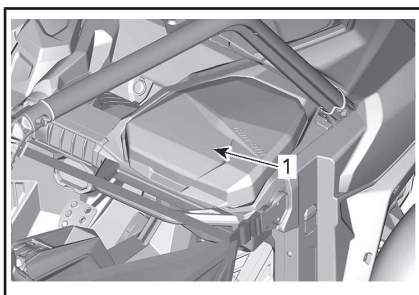

1. Kit de ferramentas

6) Apoio para os pés

O veículo é equipado com apoio para os pés para o motorista e o passageiro, que permite apoiar firmemente os pés no piso do veículo, ajudando a manter a posição correta do corpo ao dirigir.

Os apoios para os pés ajudam a minimizar o risco de ferimentos na perna ou nos pés.

Use sempre calçados apropriados. Consulte o tópico *EQUIPAMENTOS DE PILOTAGEM*.

7) Meias-portas

Meia-porta em cada lado do cockpit para evitar que braços, pernas ou ombros fiquem de fora do veículo, reduzindo o risco de ferimentos. As meias-portas também ajudam

a manter galhos ou detritos fora do cockpit.

! ADVERTÊNCIA

Nunca opere o veículo com as portas abertas.

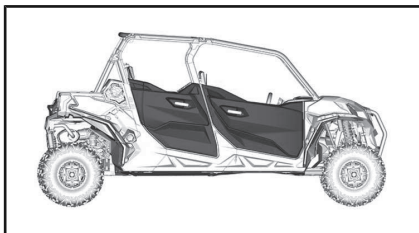

Para abrir a porta, puxe a maçaneta.

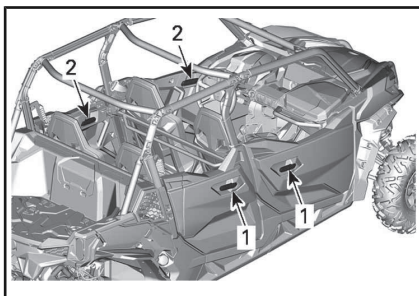

TÍPICO

1. Maçaneta externa
2. Maçaneta interna

8) Cintos de segurança

Este veículo está equipado com cintos de segurança de 3 pontos que ajudam a proteger o piloto e os passageiros em caso de colisão, tombamento ou capotamento. Os cintos de segurança podem ajudar a manter os ocupantes no compartimento de passageiros.

! ADVERTÊNCIA

Use os cintos de segurança corretamente sempre que for dirigir. Os cintos de segurança ajudam a reduzir o risco de ferimentos em um acidente e ajudam a manter as partes do corpo dentro do cockpit em caso de capotamento ou de qualquer tipo de acidente.

Se o cinto de segurança do motorista não estiver travado quando:

- A ignição for ligada, a luz indicadora do cinto de segurança piscará.
- O motor for ligado e a alavanca de câmbio for tirada da posição ESTACIONAMENTO, a velocidade do veículo será limitada a um máximo de aproximadamente 20 km/h em solo plano.

! ADVERTÊNCIA

O veículo poderá atingir velocidades maiores ou menores, dependendo da inclinação do solo.

Para lembrá-lo de apertar o cinto de segurança, o painel multifuncional mostrará a seguinte mensagem: ENGINE LIMITATION ENGAGED FASTEN SEAT BELT (O motor entrou em modo limitado, coloque o cinto).

! ADVERTÊNCIA

Não há luz ou mensagem indicadora para os cintos de segurança dos passageiros. O piloto é responsável pela segurança dos passageiros e deve se certificar de que os passageiros afivelaram o cinto de segurança.

Prendendo e ajustando o cinto de segurança

O cinto de segurança vem equipado com uma aba de semitravamento que trava o cinto abdominal quando as teias estão sob tensão.



1. Aba de semitravamento

Para afivelar o cinto de segurança, insira a trava na fivela e puxe o cinto para garantir que está corretamente preso.

Encaixe o cinto de segurança contra o seu corpo puxando o cinto do ombro para cima.



TÍPICO

! ADVERTÊNCIA

Use o cinto de segurança corretamente. Certifique-se de que fique firmemente preso e apertado contra o corpo. Certifique-se de que não esteja torcido ou com defeito.

Para soltar o cinto de segurança, aperte o botão vermelho na fivela.

9) Assento do motorista

O assento do motorista pode ser ajustado para frente ou para trás.

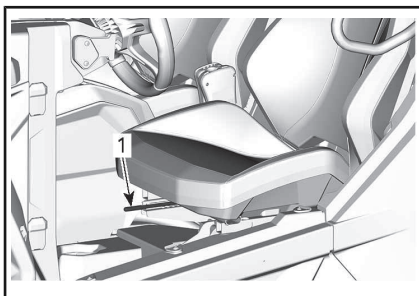

1. Alavanca de ajuste

Para ajustar o assento, mova a alavanca do assento para destravá-lo. Solte a alavanca para travar o assento na posição desejada.

! ADVERTÊNCIA

Nunca ajuste a posição do assento enquanto estiver dirigindo.

10) Assentos dos passageiros

Os assentos do passageiro não são ajustáveis.

11) Tampa do reservatório de combustível

A tampa do reservatório de combustível está localizada no lado direito do veículo.

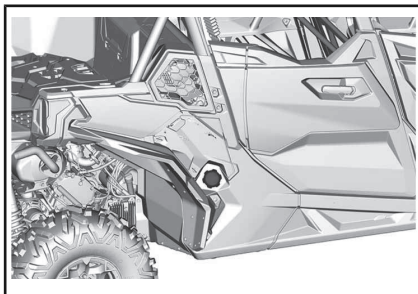

Consulte **COMBUSTÍVEL** para obter informações sobre os procedimentos de abastecimento e requisitos de combustível.

12) Compartimento de carga

O compartimento de carga pode ser usado para vários tipos de carga.

ADVERTÊNCIA

Para reduzir o risco de perda de controle ou de carga, use o compartimento de carga apenas de acordo com as instruções de **TRANSPORTANDO CARGAS** na seção **INFORMAÇÕES DE SEGURANÇA**.

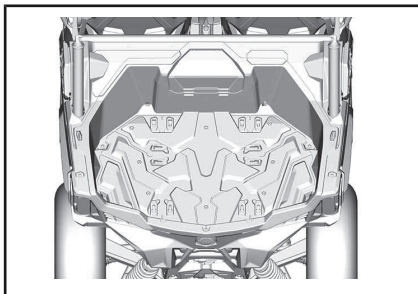

13) Ganchos de amarração

Para fornecer um ponto de amarração para fixação da carga dentro do bagageiro, quatro ganchos de amarração estão localizados dentro da área de carga.

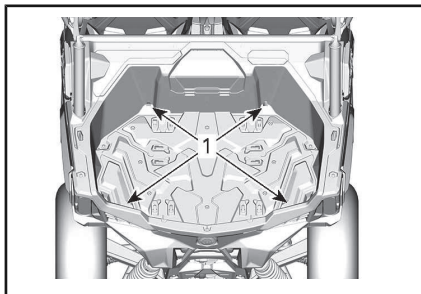

1. Ganchos de amarração

Há 6 pontos de ancoragem dentro do compartimento de carga para instalar as fixações LinQ e 2 no topo das laterais.

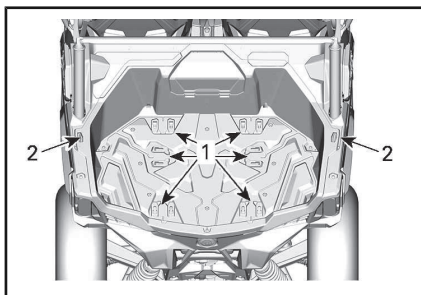

1. Ponto de montagem LinQ no compartimento de carga
2. Ponto de montagem LinQ nas laterais do compartimento de carga

AVISO Nunca erga o veículo usando os ganchos de ancoragem.

14) Engate do reboque

O veículo vem equipado com um engate receptor padrão do bagageiro de 50,8 mm x 50,8 mm.

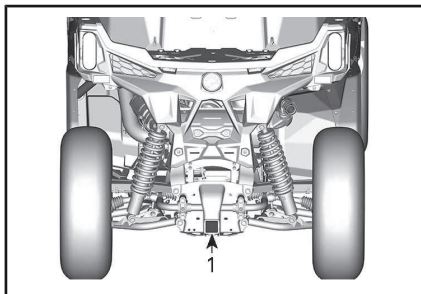

1. Receptor

Para obter as instruções apropriadas sobre o uso do suporte do engate, consulte *TRANSPORTANDO CARGAS E TRABALHANDO*.



ADVERTÊNCIA

Para reduzir o risco de perda de controle ou perda de carga, sempre respeite a capacidade máxima de reboque.

15) TomadaS elétricas de 12 V

Prático para ligar uma lanterna de mão ou outros equipamentos portáteis.

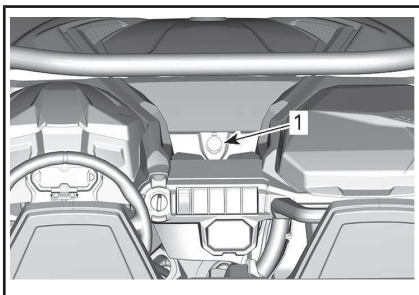

TODOS OS MODELOS

1. Tomadas elétricas de 12 V

Retire a capa protetora para usar. Sempre recoloque a capa após o uso para protegê-la contra as condições do tempo.

16) Placa de proteção inferior completa

As placas de proteção fornecem proteção essencial.

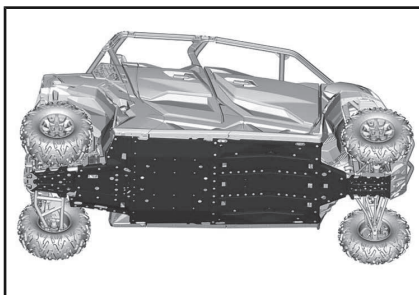

AJUSTES PARA O PERCURSO

Diretrizes para ajuste da suspensão

A dirigibilidade e o conforto do seu veículo dependem dos ajustes da suspensão.



ADVERTÊNCIA

O ajuste da suspensão pode afetar a dirigibilidade do veículo. Tome sempre algum tempo para se familiarizar com o comportamento do veículo após fazer qualquer ajuste da suspensão.

A escolha dos ajustes da suspensão variam de acordo com a carga do veículo, com as preferências pessoais, com a velocidade e com as condições do terreno.

A melhor maneira de ajustar a suspensão é partir dos ajustes de fábrica e então personalizar o ajuste, um de cada vez.

Os ajustes dianteiros e traseiros são interdependentes. Pode ser necessário reajustar os amortecedores traseiros depois de ajustar os amortecedores dianteiros, por exemplo.

Teste o veículo nas mesmas condições: trilha, velocidade, carga etc. Mude um ajuste e teste novamente. Prossiga metodicamente até ficar satisfeito.

Configurações de fábrica da suspensão

CONFIGURAÇÕES DE FÁBRICA DA SUSPENSÃO DIANTEIRA	
AJUSTE	CONFIGURAÇÃO DE FÁBRICA
Pré-carga da mola	66,7 mm

CONFIGURAÇÕES DE FÁBRICA DA SUSPENSÃO TRASEIRA

AJUSTE	CONFIGURAÇÃO DE FÁBRICA
Pré-carga da mola	19,7 mm

Ajustes da suspensão

Ajuste de pré-carga da mola

Encurte a mola para obter uma suspensão mais firme, em condições de dirigibilidade mais difíceis ou quando for puxar um reboque.

Aumente a mola para obter uma suspensão mais suave e para andar em trilhas mais planas.



ADVERTÊNCIA

O ajuste do amortecedor esquerdo e direito na suspensão dianteira ou traseira deve sempre ser feito para a mesma posição. Nunca ajuste somente um amortecedor. Um ajuste desigual pode provocar baixa dirigibilidade e perda de estabilidade, o que poderia levar a um acidente.

Levante o veículo. O comprimento da mola deve ser igual dos dois lados.

NOTA: A pré-carga da mola afeta a distância até o solo.

Ajuste girando o came de ajuste.

Ajuste a pré-carga da mola girando o anel de ajuste.

NOTA: As configurações de fábrica são adequadas para quase todas as condições. Leve em consideração que um aumento da altura em relação ao solo pode afetar a dirigibilidade do veículo.

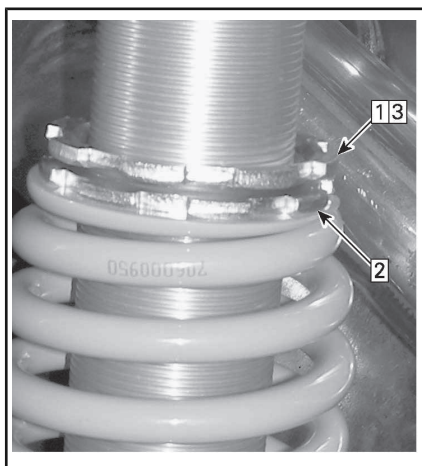
**TÍPICO**

Passo 1: Desaperte o anel superior de trava

Passo 2: Gire o anel de ajuste como desejado

Passo 3: Aperte o anel superior de trava

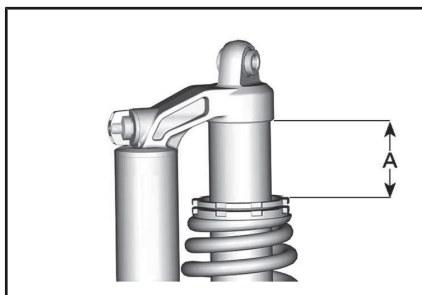

A. Distância a medir

Função DPS

A Direção dinâmica assistida (DPS) fornece assistência dinâmica variável controlada por computador e acionada por um motor elétrico para otimizar a quantidade de entrada de direção requerida pelo piloto.

Ajustes de amortecimento de choques

O amortecimento por compressão controla como o amortecedor reage quando se pilota.

POSIÇÃO	CONFIGURAÇÃO	RESULTADO EM GRANDES IMPACTOS
1	Macio	Amortecimento por compressão mais suave
2	Médio (de fábrica)	Amortecimento por compressão médio
3	Duro	Amortecimento por compressão mais firme

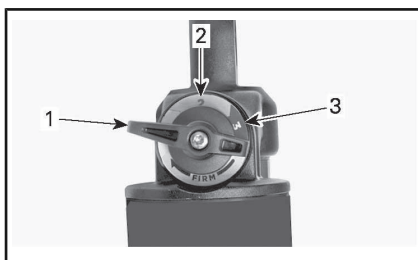

1. Posição 1
2. Posição 2
3. Posição 3

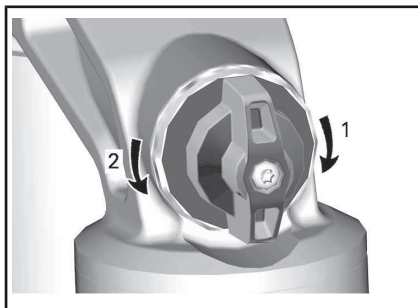
**AMORTECIMENTO POR COMPRESSÃO**

1. **Aumenta** o amortecimento (mais rígido)
2. **Diminui** o amortecimento (mais suave)

Gire o ajustador no sentido horário para **aumentar** a ação do amortecimento de choque (mais rígido).

Gire o ajustador no sentido anti-horário para **diminuir** a ação do amortecimento de choque (mais macio).

AÇÃO	RESULTADO
Força de amortecimento por compressão aumentada	Amortecimento por compressão mais firme
Força de amortecimento por compressão diminuída	Amortecimento por compressão mais suave

**ADVERTÊNCIA**

Certifique-se que a configuração do amortecimento por compressão é a mesma em ambos os lados.

COMBUSTÍVEL

Requisitos de combustível

AVISO Use sempre gasolina nova. A gasolina oxidada; o resultado é perda de octana, compostos voláteis e a produção de depósitos de goma e verniz que podem danificar o sistema de combustível.

A mistura de álcool combustível varia em países e regiões diferentes. Seu veículo foi projetado para trabalhar com os combustíveis especificados; no entanto, esteja atento para o seguinte:

- O uso de combustível com álcool acima das especificações regulamentadas pelo governo não é recomendado e pode resultar nos seguintes problemas nos componentes do sistema de combustível:
 - Problemas de partida e de operação.
 - Deterioração das partes de borracha ou plástico.
 - Corrosão das partes de metal.
 - Dano às partes internas do motor.
- Inspeção frequentemente para ver se há presença de vazamentos de combustível ou outras anormalidades no sistema de combustível se suspeitar que a presença de álcool na gasolina está excedendo as regulamentações governamentais atuais.
- Combustíveis misturados com álcool atraem e detêm umidade, o que pode levar à separação das fases do combustível e pode resultar em problemas no desempenho do motor ou mesmo danos ao motor.

Combustível recomendado

Utilize gasolina sem chumbo contendo, NO MÁXIMO, 10% de etanol. A gasolina utilizada deve ter o número mínimo de octanas indicado a seguir:

No caso do 1000R, use gasolina premium sem chumbo com octanagem AKI (R+M)/2 de 91, ou octanagem RON de 95.



AVISO Nunca experimente com outros combustíveis. Podem ocorrer danos ao motor ou ao sistema de combustível com a utilização de combustível inadequado.

AVISO NÃO use combustível de bombas de combustível denominadas E85.

O uso de combustível etiquetado com E15 é proibido pelas regulamentações da EPA dos EUA.

Procedimento de abastecimento de combustível

ADVERTÊNCIA

- Combustível é inflamável e explosivo sob certas condições.
- Nunca use uma chama para verificar o nível de combustível.
- Nunca fume ou permita chamas ou faíscas nas proximidades.
- Trabalhe sempre em área bem ventilada.

1. Desligue o motor.

! ADVERTÊNCIA

Desligar sempre o motor antes de reabastecer.

2. O motorista e os passageiros devem sair do veículo.

! ADVERTÊNCIA

Não permita que ninguém permaneça no veículo ao abastecer. Se houver fogo ou explosão durante o abastecimento de combustível, talvez alguém que esteja no veículo não consiga deixar a área rapidamente.

3. Desparafuse a tampa do tanque de combustível no sentido anti-horário para removê-la.

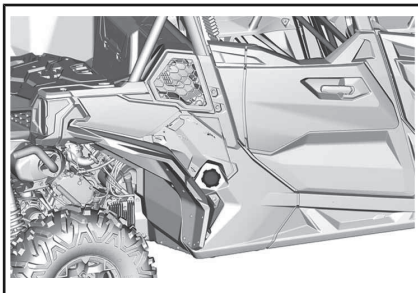
**! ADVERTÊNCIA**

Se for percebida uma diferença de pressão (apito ao soltar a tampa do tanque de combustível), inspecione o veículo e/ou repare-o antes de utilizá-lo novamente.

4. Insira o bico no bocal de enchimento.
5. Despeje o combustível vagorosamente para que o ar saia do tanque, evitando o refluxo do combustível. Tome cuidado para não derramar combustível.

6. Pare de abastecer quando o combustível atingir o fundo do bocal de enchimento. **Não complete além da capacidade.**

! ADVERTÊNCIA

Nunca encha o tanque de combustível até a boca se for levar o veículo para uma área quente. Com o aumento da temperatura, o combustível expande e pode transbordar.

7. Enrosque totalmente a tampa do reservatório de combustível no sentido horário até ouvir um barulho.

! ADVERTÊNCIA

Limpe sempre o combustível derramado do veículo.

PERÍODO DE AMACIAMENTO

Operação durante o amaciamento

O veículo requer um período de amaciamento de 10 horas operacionais ou 300 km.

Motor

Durante o período de amaciamento:

- Evite acelerar ao máximo.
- Evite pressionar o pedal do acelerador mais do que 3/4 do curso.
- Evite aceleração contínua.
- Evite velocidades constantes prolongadas.

Entretanto, acelerações breves e variações de velocidade contribuem para um bom amaciamento.

Freios



ADVERTÊNCIA

Os freios novos não operam na eficiência máxima até terem concluído seu amaciamento. O desempenho da frenagem pode estar reduzido, por isso tome cuidado extra.

Correia

Um novo cinto exige um período de amaciamento de 50 km.

Durante o período de amaciamento:

- Evite aceleração e desaceleração forçada.
- Evite puxar carga.
- Evite o cruzeiro em alta velocidade.

PROCEDIMENTOS BÁSICOS

Partida do motor

Insira a chave no interruptor de ignição e vire-a para LIG.

Pressione o pedal do freio.

NOTA: Se a alavanca de câmbio não estiver na posição ESTACIONAMENTO (P), o pedal do freio deverá ser pressionado para permitir a partida do motor.

Vire a chave para a posição de partida e mantenha-a ali até o motor ligar.

NOTA: Não pressione o pedal do acelerador. Se o pedal do acelerador for pressionado pelo menos 50%, o motor não pegará.

Solte a posição de partida do motor imediatamente quando o motor ligar.

AVISO Se o motor não ligar após alguns segundos, não segure a posição de partida por mais de 10 segundos. Consulte a seção **SOLUÇÃO DE PROBLEMAS**.

Operação da alavanca de câmbio

Acione os freios e selecione a posição da alavanca de câmbio desejada enquanto o motor está na marcha lenta.

Solte os freios.

AVISO Ao mudar de marcha, sempre pare completamente o veículo e freie antes de mover a alavanca de câmbio. Poderão ocorrer danos na caixa de câmbio.

Seleção da faixa correta (Alta ou Baixa)

É importante limitar situações conhecidas em que a correia de transmissão desliza excessivamente. O motivo principal do desliza-

mento da correia de transmissão é quando a caixa de câmbio está na faixa alta (high range) quando deveria estar na faixa baixa (low range).

Preste atenção ao seguinte:

Faixa baixa

A faixa baixa deve ser usada sempre que:

- Puxar
- Empurrar
- Transportar uma carga
- Nas aplicações 4x4
- Buracos de lama
- Buracos de água
- Cruzamento de obstáculos
- Subida no reboque
- Subida

Também é recomendável usar a faixa baixa ao conduzir por períodos prolongados a velocidades inferiores a 24 km/h.

Consulte a seção **PERÍODO DE AMACIAMENTO** para obter informações sobre o amaciamento da correia de transmissão.

Faixa alta

Alta é a faixa de condução padrão.

Proteção eletrônica da correia de transmissão (se disponível e ativada em seu modelo).

Alguns veículos têm a função de proteção eletrônica da correia de transmissão ativada.

Consulte a sua concessionária Can-Am autorizada para saber a disponibilidade e possível ativação.

Esta função é ativada ao dirigir a uma velocidade muito lenta durante a **faixa alta**, como nas situações a seguir:

- Puxar
- Empurrar
- Transportar uma carga
- Nas aplicações 4x4

- Buracos de lama
- Buracos de água
- Cruzamento de obstáculos
- Subida no reboque
- Subida

Nas situações mencionadas acima, a proteção eletrônica da correia de transmissão ajudará a proteger a correia de transmissão da CVT contra danos pela ativação do limitador de torque do motor. O painel irá mostrar uma mensagem *LOW GEAR* (Marcha baixa), sugerindo que o piloto imobilize o veículo e configure para *MARCHA BAIXA*.

Sempre que a proteção da correia de transmissão for ativada, você DEVE trocar para a faixa BAIXA. Consulte *OPERAÇÃO DA ALAVANCA DE CÂMBIO*.



ADVERTÊNCIA

Aplique os freios para imobilizar o veículo. Coloque a alavanca de câmbio em marcha à ré (R) e desça o morro, soltando os freios devagar para permanecer em velocidade baixa. Não tente fazer a curva. Nunca desça uma ladeira com o veículo desengatado sem injeção de combustível. Não freie repentinamente, pois isso aumenta o risco de capotamento.

Parando o motor e estacionando o veículo



ADVERTÊNCIA

Evite parar em declives, pois o veículo poderá se deslocar.



ADVERTÊNCIA

Para impedir que o veículo se mova, sempre coloque o veículo na posição de **ESTACIONAMENTO** quando parar ou estacionar.



ADVERTÊNCIA

Evite estacionar em lugares onde as partes quentes possam iniciar um incêndio.

Ao parar ou estacionar, sempre coloque a alavanca de câmbio na posição de estacionamento. Isso é especialmente importante ao estacionar o veículo em uma rampa. Em inclinações muito acentuadas ou se o veículo estiver transportando uma carga, calce as rodas com pedras ou tijolos.

Escolha o terreno mais nivelado possível para estacionar.

Solte o pedal do acelerador e use os freios para parar totalmente o veículo.

Coloque a alavanca de câmbio na posição **ESTACIONAMENTO**.

Vire a chave da ignição para **DESL**.

Retire a chave do interruptor de ignição

Se precisar parar em uma inclinação acentuada ou se o veículo estiver transportando carga, bloqueie as rodas com pedras ou tijolos.

Dicas para maximizar a durabilidade da correia de transmissão

O estilo e as condições de condução têm um impacto direto sobre a durabilidade da correia de transmissão. Seu veículo possui um design de sistema CVT otimizado para oferecer o melhor desempenho. A CVT e a correia de transmissão suportaram com sucesso milhares de km de testes de durabilidade. Contudo, para maximizar a durabilidade da correia de transmissão e para prevenir falhas prematuras, é importante que o piloto entenda os limites de um sistema CVT acionado por correia e adapte seu estilo de condução e sua velocidade de acordo com tais limites.

Se dirigir sob alguma das condições abaixo, a BRP recomenda enfaticamente que não mantenha constantemente a borboleta totalmente aberta (WOT) por mais de cinco (5) minutos.

- Alta temperatura ambiente (acima de 30°C)
- Cargas pesadas: Passageiros / Carga pesada
- Arrasto pesado: Areia macia / Subidas / Lama / Uso de um kit de trilha.

Após alguns minutos em WOT, parcialmente libere o acelerador e deixe a CVT esfriar.

Para mais dicas sobre como maximizar a durabilidade da correia de transmissão, consulte *SELEÇÃO DA FAIXA CORRETA (BAIXA OU ALTA)*.

PROCEDIMENTOS ESPECIAIS

O que fazer se entrar água na CVT

Se entrar água na CVT, o motor irá acelerar, mas o veículo permanecerá parado.

AVISO Pare o motor e drene a água para evitar danos à CVT.

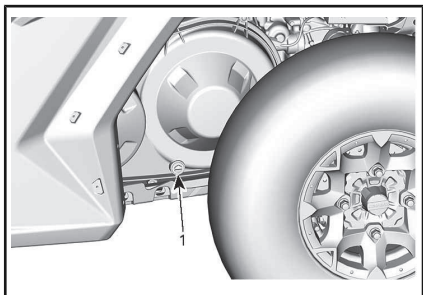

TÍPICO - LADO ESQUERDO DO VEÍCULO SOB O COMPARTIMENTO DE CARGA

1. Dreno da CVT

Visite uma concessionária autorizada Can-Am, uma oficina de reparo ou uma pessoa de sua escolha para inspecionarem e limparem a CVT.

O que fazer se acabar a bateria

É possível fazer uma ligação direta no veículo colocando o cabo vermelho (+) no polo positivo da bateria e o cabo preto (-) no chassi do veículo.

AVISO Não conecte nenhuma fonte elétrica à coluna de direção ou aos componentes que estão em contato com a DPS.

O que fazer se o veículo capotar

Manobras abruptas, curvas acentuadas, andar em declives ou acidentes podem fazer com que o veículo capote.

Se o veículo capotar, será necessário transportá-lo até uma concessionária autorizada da Can-Am assim que possível para a inspeção. **NUNCA LIGUE O MOTOR!**

O que fazer se o veículo ficar submerso

Se o veículo ficar submerso, será necessário transportá-lo até uma concessionária autorizada Can-Am assim que possível.

AVISO Nunca ligue o motor, porque a submersão do veículo pode provocar danos graves ao motor se o procedimento correto para partida não for seguido.

TRANSPORTANDO O VEÍCULO

Se seu veículo precisar ser transportado, ele deve ser levado em uma plataforma de reboque com o tamanho e capacidade adequados.

AVISO No reboque este veículo — o reboque pode danificar seriamente o sistema de transmissão do veículo.

Ao entrar em contato com um serviço de reboque ou transporte, pergunte se eles possuem um reboque com carreta, rampa para embarque ou rampa elétrica para erguer o veículo com segurança e cintas para amarrar. Verifique se o veículo está sendo corretamente transportado conforme especificado nesta seção.

AVISO Evite usar correntes para imobilizar o veículo — elas podem danificar a pintura ou os componentes de plástico.

ADVERTÊNCIA

Nunca reboque esse veículo orientado para trás com um para-brisa posicionado. Isto pode quebrar o para-brisa. Sempre reboque esse veículo orientado para frente.

Para colocar o veículo em uma plataforma para transporte, proceda da seguinte maneira:

1. Coloque a alavanca de câmbio na posição de PONTO MORTO (N).
2. Se o veículo for equipado com um guincho, use o guincho para rolar o veículo sobre a plataforma.

3. Se o veículo não estiver equipado com um guincho, proceda da seguinte maneira:
 - 3.1 Prenda uma cinta na âncora de reboque do para-choque dianteiro.
 - 3.2 Prenda a cinta no cabo do guincho do veículo de reboque.
 - 3.3 Puxe o veículo até a plataforma usando o guincho.
4. Retire a chave do interruptor de ignição.
5. Prenda os pneus dianteiros com as cintas do reboque.
6. Passe uma cinta de amarração dentro de cada roda traseira.
7. Prenda firmemente as cintas de amarração das rodas traseiras em ambos os lados da traseira do reboque com catracas.
8. Verifique se as rodas traseiras e dianteiras estão firmemente presas ao reboque.

ADVERTÊNCIA

Verifique se não há objetos soltos dentro do veículo ou no compartimento de carga durante o transporte do veículo.

LEVANTANDO E APOIANDO O VEÍCULO

Frente do veículo

Coloque o veículo em uma superfície plana e não escorregadia.

Verifique se a alavanca de câmbio está na posição ESTACIONAMENTO.

Instale um macaco hidráulico embaixo da placa de proteção dianteira.

Levante a parte dianteira do veículo e instale um macaco em cada lado embaixo da seção do chassi.

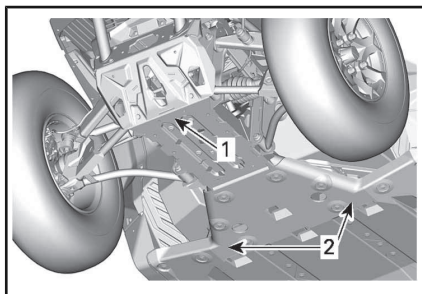

1. Frente do veículo
2. Parte do chassi

Abaixe o macaco hidráulico e veja se o veículo está apoiado com segurança nos dois apoios do macaco.

Parte traseira do veículo

Coloque o veículo em uma superfície plana e não escorregadia.

Ative o modo 4WD.

Verifique se a alavanca de câmbio está na posição ESTACIONAMENTO.

Instale um macaco hidráulico embaixo da placa de proteção.

Levante a parte traseira do veículo e instale um suporte de macaco em cada lado embaixo do chassi em frente da roda traseira.

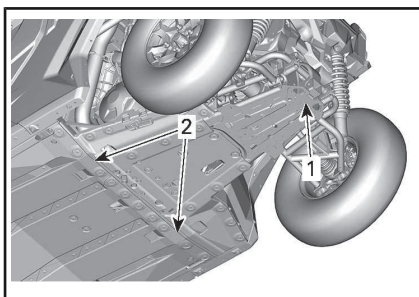

1. Local de elevação sob a placa de proteção
2. Parte do chassi onde instalar macacos.

Abaixe o macaco hidráulico e veja se o veículo está apoiado com segurança nos dois apoios do macaco.

MANUTENÇÃO

PLANO DE MANUTENÇÃO

A manutenção é muito importante para manter seu veículo em condições de funcionamento seguras. O veículo deve sofrer reparos de acordo com o plano de manutenção.

Uma oficina de reparo ou uma pessoa que o proprietário escolher pode realizar a manutenção, substituir ou reparar os dispositivos e sistemas de controle de emissão. Essas instruções não requerem componentes ou serviços da BRP ou de concessionárias autorizadas Can-Am. Embora uma concessionária autorizada Can-Am tenha o conhecimento técnico aprofundado e as ferramentas para realizar o serviço no Can-Am SSV, a garantia relacionada às emissões não está condicionada ao uso de uma concessionária autorizada Can-Am ou de qualquer outro estabelecimento com o qual a BRP tem um relacionamento comercial. Para reclamações de garantia relacionadas às emissões, a BRP está limitando o diagnóstico e o reparo de peças relacionadas às emissões às concessionárias autorizadas Can-Am. Para obter mais informações, consulte a *GARANTIA RELACIONADA ÀS EMISSÕES DA EPA DOS EUA* contida neste documento. A manutenção adequada é responsabilidade do proprietário. Uma solicitação de garantia poderá ser negada se, entre outros, o proprietário ou usuário provocou o problema devido ao uso inadequado ou manutenção inadequada.

Você deve seguir as instruções quanto aos requisitos de combustível, na seção Abastecimento de combustível deste manual. Mesmo que esteja disponível gasolina contendo mais que dez por cento de etanol, o US EPA emitiu a proibição contra o uso de gasolina contendo mais de 10% de etanol neste veículo. O uso de gasolina contendo mais que 10% de etanol com esse motor pode prejudicar o sistema de controle de emissão.

A mensagem a seguir aparece no painel de instrumentos a cada 100 horas de operação para lembrá-lo sobre os requisitos de manutenção: **MAINTENANCE REQUIRED (Requer manutenção)**. Para apagar a mensagem, consulte a seção apropriada *PAINEL MULTIFUNCIONAL*.



ADVERTÊNCIA

A negligência em manter adequadamente o veículo de acordo com o plano e procedimentos de manutenção pode torná-lo inseguro para o uso.

CONDIÇÕES SEVERAS DE POEIRA

Orientação para manutenção do filtro de ar

A manutenção do filtro de ar deve ser ajustada de acordo com as condições de percurso.

A frequência de manutenção do filtro de ar deve aumentar nas seguintes condições:

- Dirigir em areia seca
- Dirigir em superfícies cobertas de poeira seca
- Dirigir em estradas secas de cascalho ou condições semelhantes.

NOTA: Dirigir em grupo nessas condições aumentará ainda mais a manutenção do filtro de ar.

LEGENDA DO PLANO DE MANUTENÇÃO

Operação em trilhas

Operação em condições severas (com poeira ou barro) ou com cargas pesadas

PLANO DE MANUTENÇÃO

Certifique-se de realizar a manutenção adequada nos intervalos recomendados, como indicado nas tabelas. Alguns itens do plano de manutenção devem ser realizados em função do calendário, independentemente da distância ou do tempo de funcionamento.

A CADA ANO OU A CADA 3.000 km OU 100 HORAS (o que ocorrer primeiro)

A CADA ANO OU A CADA 1.500 km OU 50 HORAS (o que ocorrer primeiro)

Verifique se há códigos de falha

Inspecione todos os itens indicados na inspeção de pré-utilização.

Troque o óleo e o filtro do motor

Verifique o nível de óleo da caixa de câmbio e veja se há contaminação (a cada 3.000 km)

Troque o óleo da caixa de câmbio (Faça isso nos primeiros 3.000 km e, depois, a cada 2 anos ou 6.000 km)

Inspecione e limpe o filtro de ar do motor. Se necessário, substitua-as

Inspecione o sistema de direção quanto à folga anormal e a danos (coluna, rack e cremalheira, foles)

Inspecione as extremidades da barra de direção e as juntas esféricas quanto a folgas e inspecione a condição das coifas

Inspecione os mancais da roda quanto à folga anormal

Inspecione as buchas do braço da suspensão e as placas de desgaste. Substitua se necessário.

Aperte os fixadores do braço em A superiores traseiros

Inspecione as juntas homocinéticas e a condição das coifas de borracha (verifique se há folga anormal nas juntas e se há cortes nas coifas)

Lubrifique os braços da suspensão e as buchas da barra estabilizadora

Aperte os fixadores do amortecedor traseiro de acordo com a especificação a cada 3.000 km

Inspecione e limpe o sistema de freios (nível de fluido, pastilhas, discos, tubulações, pinças)

Verifique o nível de óleo do diferencial dianteiro e veja se há contaminação e confira a condição geral (respiros, torque do parafuso de montagem, vedações)

A CADA ANO OU A CADA 3.000 km OU 100 HORAS (o que ocorrer primeiro)
A CADA ANO OU A CADA 1.500 km OU 50 HORAS (o que ocorrer primeiro)
Verifique a condição e as conexões da bateria
Inspecione as juntas universais do eixo de transmissão quanto à folga anormal.
Limpe os tubos de escapamento e a área do silencioso
Limpe o supressor de faíscas do silencioso
Ajuste a folga da válvula
Substitua o filtro do respiro de ventilação do combustível
Verifique a correia de transmissão CVT e limpe as polias CVT.
Inspecione as alavancas centrífugas e os roletes da polia motriz
Inspecione e lubrifique o rolamento de agulhas do cubo da polia motriz
Inspecione as vedações dos eixos de entrada e saída (motor, caixa de câmbio, diferencial)
Aperte os fixadores da gaiola
Inspecione e limpe os retratores e as fivelas do cinto de segurança
Verifique o nível do líquido de arrefecimento e complete, se necessário

A CADA DOIS ANOS OU A CADA 6.000 km OU 200 HORAS (o que ocorrer primeiro)
A CADA DOIS ANOS OU A CADA 3.000 km OU 100 HORAS (o que ocorrer primeiro)
Verifique se há códigos de falha
Inspecione todos os itens indicados na inspeção de pré-utilização.
Troque o óleo do diferencial dianteiro
Troque o óleo da caixa de câmbio
Troque o fluido de freio (o procedimento deve ser executado a cada 2 anos)
Verifique o sistema de arrefecimento
Teste a resistência do líquido de arrefecimento do motor + nível
Verifique o sistema de combustível quanto a vazamentos (incluindo os componentes do sistema de emissões evaporativas, se equipado)
Verifique a pressão da bomba de combustível (marcha lenta e WOT (borboleta totalmente aberta))
Substitua as velas de ignição
Limpe o sensor de velocidade do veículo

A CADA DOIS ANOS OU A CADA 6.000 km OU 200 HORAS (o que ocorrer primeiro)

A CADA DOIS ANOS OU A CADA 3.000 km OU 100 HORAS (o que ocorrer primeiro)

Substitua o pré-filtro do respiro do canister (sistema de emissões evaporativas), se equipado

A CADA 5 ANOS OU A CADA 12.000 km (o que ocorrer primeiro)

A CADA 5 ANOS OU A CADA 6.000 km (o que ocorrer primeiro)

Troque o líquido de arrefecimento do motor

PROCEDIMENTOS DE MANUTENÇÃO

Esta seção inclui instruções para os procedimentos de manutenção básica.

Devido à complexidade de alguns procedimentos de manutenção, você precisa ter boas habilidades mecânicas. Se não se sentir à vontade com esses procedimentos, não hesite em contatar uma concessionária autorizada de fora de estrada da Can-Am, uma oficina de reparo ou uma pessoa de sua escolha.

ADVERTÊNCIA

A menos que indicado de outra maneira, sempre vire o interruptor de ignição para a posição DESL. antes de realizar qualquer manutenção e retire a chave.

ADVERTÊNCIA

Caso seja necessário remover um dispositivo de travamento (por exemplo, lingueta de trava, fixador autotravante, etc.), substitua-o sempre por um novo.

Acesso aos componentes de manutenção

Tampa de manutenção dianteira

Para abrir a tampa de manutenção dianteira, puxe a alavanca para cima para a frente.

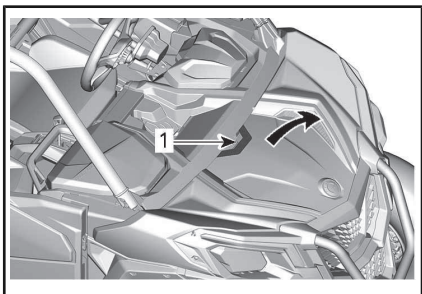

1. Alavanca

É muito importante seguir os passos mostrados para fechar a tampa de manutenção dianteira.

1. Localize os cliques de ajuste sob a tampa de manutenção.

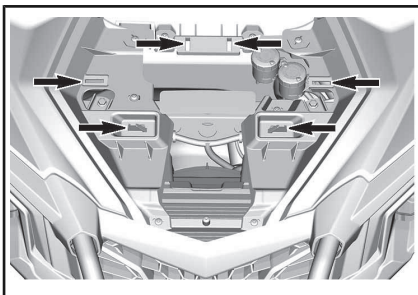

2. Alinhe o logotipo da BRP com o pino-guia localizador.

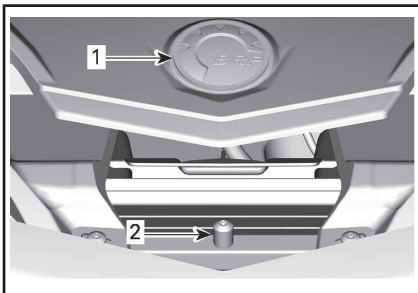

1. Logotipo da BRP
2. Pino-guia localizador

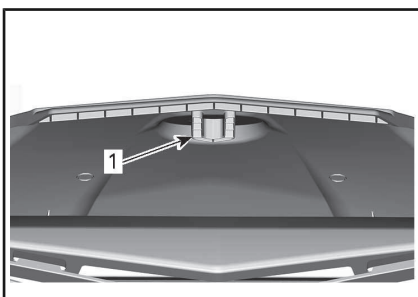

1. Fenda localizadora embaixo da tampa de manutenção
3. Deslize a borda dianteira da tampa de manutenção sob o painel dianteiro.

- Empurre a tampa para baixo certificando-se de assentar todas as abas por completo.

Assentos

Para acessar a tampa de manutenção traseira, remova os assentos conforme segue.

Remova a almofada do assento erguendo a dianteira e puxando-a para frente; remova o encosto puxando a parte inferior para frente e erguendo-a.

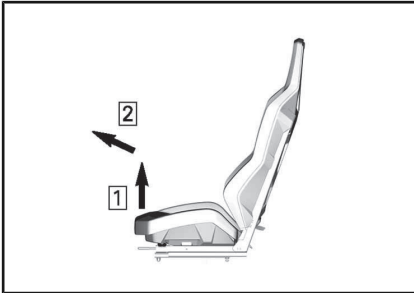

ALMOFADA DO ASSENTO

- Passo 1: erga a dianteira do assento
Passo 2: puxe para a frente



ENCOSTO DO ASSENTO

- Passo 1: puxe para a frente
Passo 2: levante

Módulo traseiro da carroceria

Para remover o módulo traseiro da carroceria:

- Remova os parafusos de retenção do compartimento de carga.

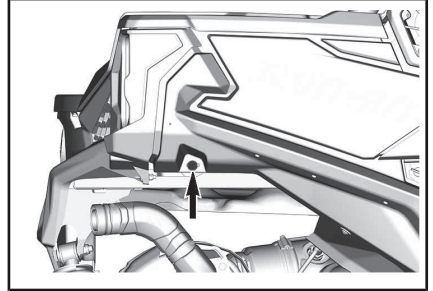
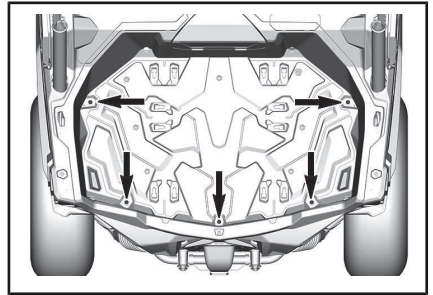

VISTA DO LADO DIREITO, REPITA NO LADO ESQUERDO

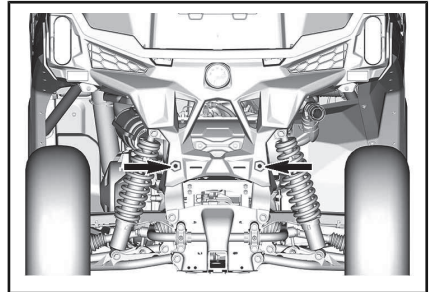

- No lado direito, remova a tampa de acesso do filtro de ar e o painel lateral.

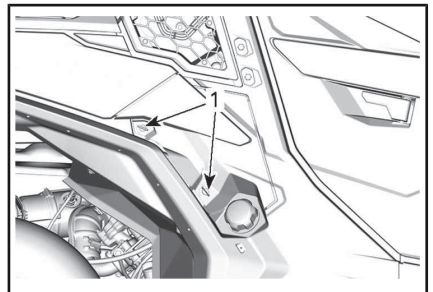

- Fixadores de um quarto de volta

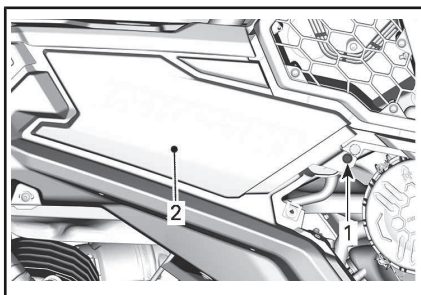

1. Rebite de plástico
2. Painel lateral
3. No lado esquerdo, remova o painel lateral.

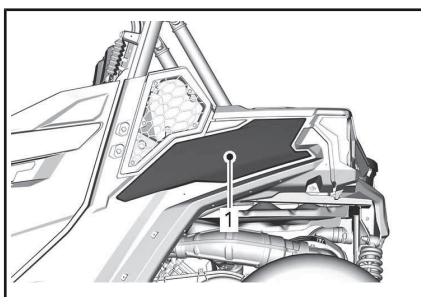

1. Painel lateral
4. Em ambos os lados, desconecte os conectores elétricos das luzes traseiras e remova as extensões da gaiola traseira.

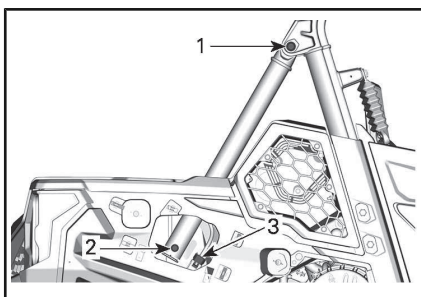

1. Parafuso superior da extensão da gaiola
2. Parafuso inferior da extensão da gaiola
3. Conector elétrico
5. Levante o módulo traseiro da carroceria.

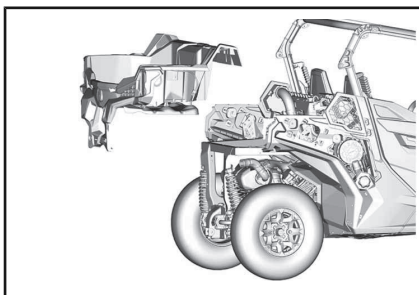

Filtro de ar do motor

AVISO Nunca modifique o sistema de admissão de ar. Caso contrário, poderão ocorrer danos ou degradação do desempenho do motor. A carburação do motor é calibrada para funcionar especificamente com estes componentes.

Orientação para troca do filtro de ar do motor

A frequência de inspeção e substituição do filtro de ar do motor deve ser ajustada de acordo com as condições de condução, pois ela é um componente crucial para garantir a vida útil e o desempenho corretos do motor.

A frequência de inspeção e substituição do filtro de ar do motor deve ser aumentada nas seguintes condições severas de condução:

- Dirigir em areia seca.
- Dirigir em superfícies cobertas por poeira seca.
- Dirigir em trilhas secas de cascalho ou condições semelhantes.
- Dirigir em áreas com altas concentrações de sementes e cascas de plantações.
- Dirigir em condições severas de neve.

AVISO Ao dirigir em ambientes empoeirados ou com areia, a caixa de ar precisa ser limpada antes de cada passeio.

NOTA: Dirigir em grupo nessas condições aumentaria ainda mais a frequência de substituição do filtro de ar.

Remoção do filtro de ar do motor

Remova a tampa de acesso lateral desparafusando os fixadores de um quarto de volta.

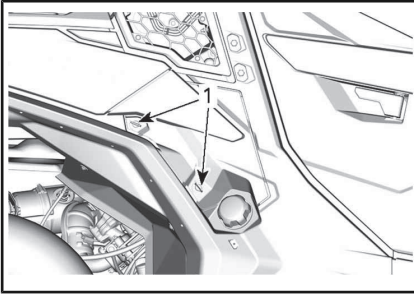

1. Fixadores de um quarto de volta

Destrave a tampa do filtro de ar e remova o filtro de ar.

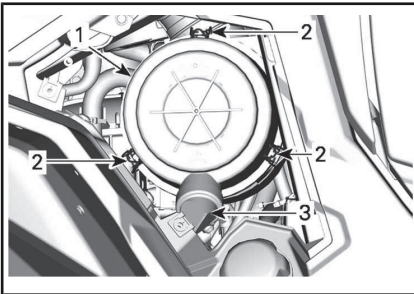

TÍPICO - LADO DIREITO DO VEÍCULO, SOB O COMPARTIMENTO DE CARGA

1. Tampa do filtro de ar
2. Travas
3. Válvula bico de pato

O filtro cabe firmemente no tubo de saída e no começo haverá uma resistência. Com cuidado, mova o extremo do filtro para frente e para trás para quebrar o lacre e, depois, gire enquanto puxa diretamente para fora. Evite bater o filtro na carcaça.

Limpeza do filtro de ar do motor

Inspeção o filtro para ver se há sinais de vazamentos. Um traço de poeira no lado limpo do filtro é um sinal revelador. Substitua o filtro se encontrar algum dano. Elimine todas as fontes de vazamentos de ar antes de instalar um filtro novo.

Limpe o filtro de ar do motor batendo bem para eliminar a poeira do elemento de papel. Isso fará com que a sujeira e a poeira saiam do filtro de papel.

AVISO Não recomendamos soprar ar comprimido no elemento de papel, pois isso poderia danificar as fibras do papel e reduzir a capacidade de filtragem quando usado em ambientes empoeirados. Se o filtro de ar do motor estiver muito sujo e não puder ser limpo seguindo o procedimento recomendado, ele deverá ser trocado.

Use um pano umedecido e limpo para limpar a superfície de vedação do filtro e o interior do tubo de saída. Assegure-se de que a área de vedação do tubo de saída não está danificada.

Inspeção a carcaça do filtro de ar quanto à limpeza.

Limpeza da válvula bico de pato

Verifique visualmente e aperte fisicamente a válvula bico de pato. Certifique-se de que a válvula é flexível e não está invertida, danificada ou plugada.

Instalação do filtro de ar do motor

Insira o filtro cuidadosamente. Assente o filtro à mão, certificando-se de que seja inserido por completo na carcaça do purificador de ar. Aplique pressão à mão no aro externo do filtro, não no centro flexível.

Prenda a tampa do filtro de ar com travas.

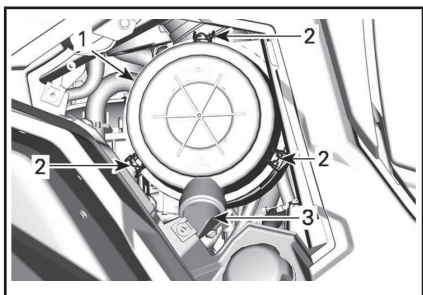

LADO DIREITO DO VEÍCULO, SOB O COMPARTIMENTO DE CARGA

1. Tampa do filtro de ar
2. Travas
3. Válvula bico de pato

Filtro de ar da CVT

A frequência de inspeção e limpeza do filtro de ar da CVT deve ser ajustada de acordo com as condições de dirigibilidade, já que ela é um componente crucial para garantir a vida útil e o desempenho corretos do motor.

A frequência de inspeção e limpeza do filtro de ar da CVT deve ser aumentada nas seguintes condições de condução severas:

- Dirigir em areia seca.
- Dirigir em superfícies cobertas por poeira seca.
- Dirigir em trilhas secas de cascalho ou condições semelhantes.
- Dirigir em áreas com altas concentrações de sementes e cascas de plantações.
- Dirigir em condições severas de neve.

NOTA: Dirigir em grupo nessas condições aumentará ainda mais a necessidade de substituir o filtro de ar.

Remoção do filtro de ar da CVT

Retire os parafusos.

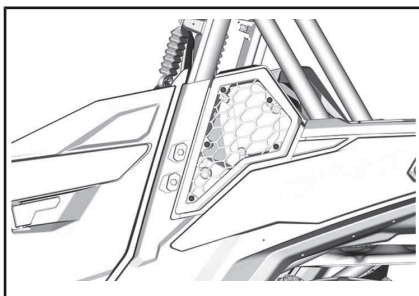

Inspeção e limpeza do filtro de ar da CVT

1. Inspeção o filtro e troque-o se estiver danificado.
2. Remova as vedações.
3. Limpe o filtro e as vedações usando uma solução de sabão suave e água e, em seguida, enxágue-o.
4. Cuidadosamente, sacuda o excesso de água e deixe o filtro e as vedações secarem em temperatura ambiente.
5. Limpe dentro da entrada de ar da CVT com um limpador a vácuo.

Instalação do filtro de ar da CVT

Instale as vedações no filtro da CVT. Certifique-se de que os extremos superiores das vedações se toquem e haja uma folga no fundo para deixar a água drenar.

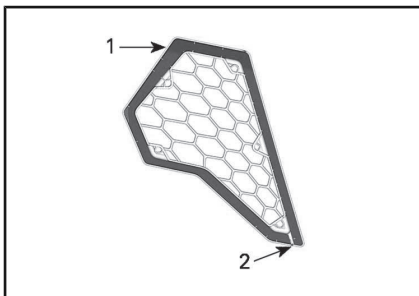

1. Vedação tocando
2. Folga

Reinstale o filtro de ar da CVT.

NOTA:

AVISO Manter o filtro de ar da CVT limpo melhorará o fluxo de ar e aumentará a vida útil dos componentes da CVT.

Pré-filtro do sistema de emissões evaporativas (se equipado)

Substituição do pré-filtro do sistema de emissões evaporativas

1. Remova o módulo traseiro da carroceria. Consulte *ACESSO AOS COMPONENTES DE MANUTENÇÃO*.
2. No lado esquerdo, remova o painel lateral.
3. Remova as braçadeiras da mangueira.
4. Remova os parafusos de retenção.
5. Remova o conjunto do pré-filtro.

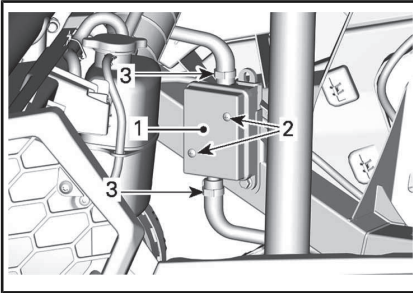

1. Pré-filtro
2. Parafuso de retenção
3. Braçadeiras
6. Instale um novo conjunto de pré-filtro.

TORQUE DE APERTO

Parafuso de retenção do pré-filtro	2,5 Nm ± 0,5 Nm
------------------------------------	-----------------

7. Prenda as mangueiras com braçadeiras.
8. Instale o módulo traseiro da carroceria e aperte todos os parafusos de acordo com as especificações.

TORQUE DE APERTO

Parafuso de retenção do compartimento de carga	2,5 Nm ± 0,5 Nm
Parafuso da extensão da gaiola superior	24,5 Nm ± 3,5 Nm
Parafuso da extensão da gaiola inferior	

Óleo do motor

Verificação do nível do óleo do motor

AVISO Operar o motor com um nível inadequado de óleo poderá danificar o motor gravemente.

AVISO Verifique o nível do óleo enquanto o motor está frio.

1. Coloque o veículo em uma superfície nivelada.
2. Desenrosque a vareta, depois retire-a e limpe.

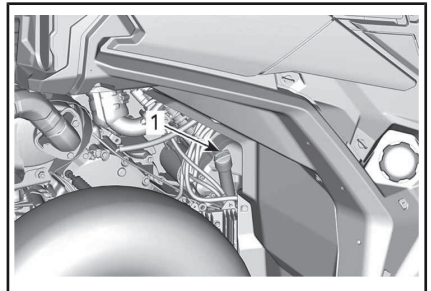

1. Vareta de óleo do motor

3. Reinstale a vareta de medição, enrosque-a completamente.
4. Retire a vareta e verifique o nível do óleo. Deve estar na marca superior ou perto da mesma.

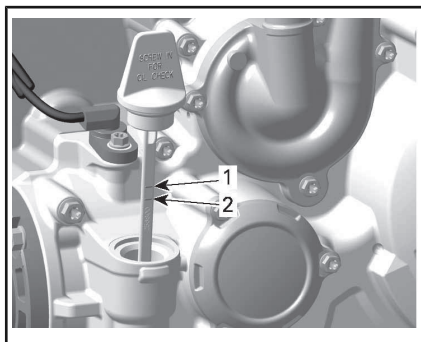

1. Cheio
2. Adicionar

Para acrescentar óleo, retire a vareta. Coloque um funil no orifício da vareta.

Adicione uma pequena quantidade do óleo recomendado e verifique novamente o nível do óleo.

Repita os procedimentos acima até o nível de óleo atingir a marca superior da vareta.

AVISO Não complete além da capacidade. Limpe qualquer derramamento.

Fixe corretamente a vareta.

Óleo recomendado para o motor

ÓLEO RECOMENDADO DO MOTOR (USO GERAL)	
Escandinávia	4T 5W40 ÓLEO MISTURADO SINTÉTICO (EUR) (P/N 779290)
Todos os outros países	4T 5W40 ÓLEO MISTURADO SINTÉTICO (P/N 779133)

ÓLEO RECOMENDADO DO MOTOR (TEMPERATURA MORNA)	
Escandinávia	4T 10W50 ÓLEO SINTÉTICO (EUR) (P/N 779240)
Todos os outros países	4T 10W50 ÓLEO SINTÉTICO (P/N 779234)

ÓLEO RECOMENDADO DO MOTOR (TEMPERATURA FRIA)	
Escandinávia	4T 0W40 ÓLEO SINTÉTICO (EUR) (P/N 779286)
Todos os outros países	4T 0W40 ÓLEO SINTÉTICO (P/N 779139)

NOTA: O óleo XPS foi especialmente formulado para atender aos requisitos de lubrificação deste motor. A BRP recomenda o uso de seu óleo XPS. Se o óleo do motor XPS não estiver disponível, use o óleo SAE 10W50 ou 5W40 para motor de 4 tempos que satisfaça ou exceda as exigências da classificação de serviço API SJ, SL, SM ou SN. Verifique sempre o rótulo do serviço API no vasilhame do óleo, ele deve conter pelo menos um dos padrões acima.

AVISO Danos causados pelo uso de óleo inadequado para este motor poderão não ser cobertos pela garantia limitada da BRP.

Troca de óleo do motor

Coloque o veículo em uma superfície nivelada.

NOTA: A troca de óleo e a substituição do filtro devem ser feitas com o motor quente.

! CUIDADO O óleo do motor pode estar muito quente. Espere até o óleo do motor ficar morno.

Coloque um recipiente de drenagem para recolher o óleo sob o dreno do óleo.

Limpe em volta do parafuso de dreno.

Desparafuse bujão de drenagem e descarte o anel de gaxeta.

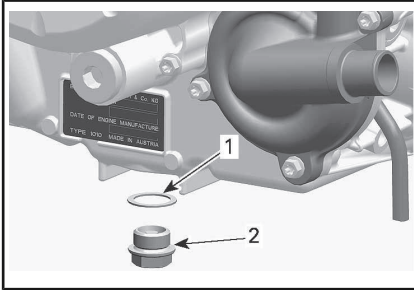

1. Anel de gaxeta
2. Bujão de drenagem

Retire a vareta do óleo.

Deixe que o óleo drene completamente do cárter.

Limpe todas as rebarbas e resíduos de metal do bujão de drenagem magnético. A presença de detritos é uma indicação de danos internos no motor.

Instale um NOVO anel de gaxeta no bujão de drenagem.

AVISO Nunca reutilize o anel de gaxeta. Sempre substitua-o por um novo.

Instale e aperte o bujão de drenagem de acordo com a especificação recomendada.

TORQUE DE APERTO

Bujão de drenagem	30 Nm \pm 2 Nm
-------------------	------------------

Substitua o filtro de óleo. Consulte *FILTRO DE ÓLEO*.

Reabasteça o motor com óleo de motor recomendado.

Para a capacidade do óleo do motor, consulte *ESPECIFICAÇÕES*.

Filtro de óleo

Acesso ao filtro de óleo

Remova os assentos dos passageiros traseiros. Consulte *ACESSO AOS COMPONENTES DE MANUTENÇÃO*.

Remova a tampa de manutenção do motor.

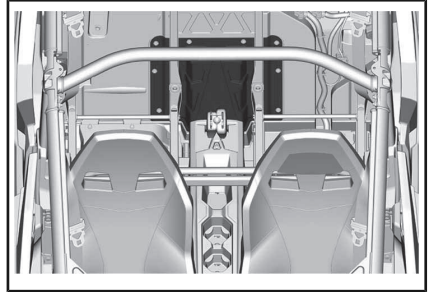

Remoção do filtro de óleo

Limpe a área do filtro de óleo.

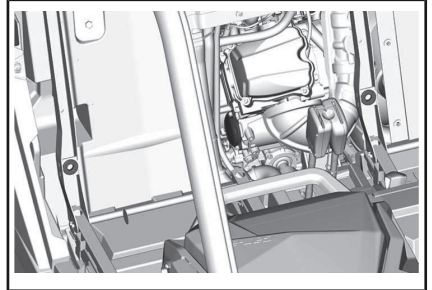

Remova a tampa do filtro de óleo.

Remova o filtro de óleo.

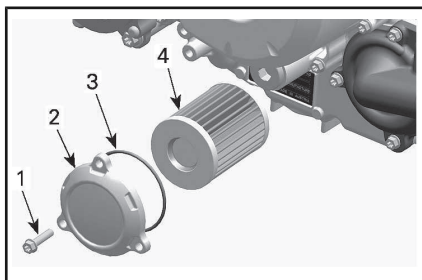

TÍPICO

1. Parafuso do filtro de óleo
2. Tampa do filtro de óleo
3. O-ring
4. Filtro de óleo

Instalação do filtro de óleo

Inspecione e limpe qualquer sujeira ou outros contaminantes que estejam nas áreas de entrada e saída do filtro de óleo.

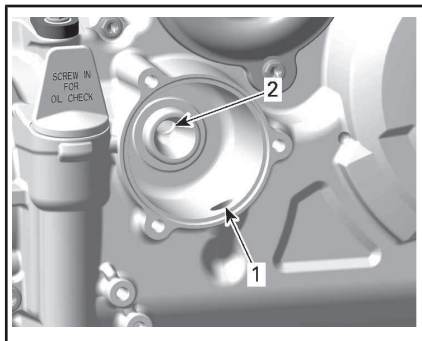

1. Furo da entrada da bomba de óleo para o filtro
2. Furo de saída para o sistema de alimentação de óleo do motor

Instale um NOVO o-ring na tampa do filtro de óleo.

Instale o filtro na tampa.

Aplique óleo de motor no o-ring e graxa na extremidade do filtro.

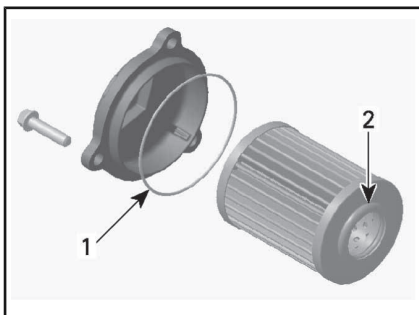

1. Lubrifique levemente
2. Lubrifique levemente

Instale a tampa no motor.

AVISO Preste atenção para evitar comprimir o O-ring durante a instalação do filtro e da tampa.

Aperte os parafusos da tampa do filtro de óleo de acordo com a especificação recomendada.

TORQUE DE APERTO	
Parafusos da tampa do filtro de óleo	10 Nm ± 1 Nm

Radiador

Inspecção e limpeza do radiador

Verifique periodicamente a limpeza da área do radiador.

Para acessar o radiador, remova a grade dianteira puxando o fundo e deslizando-a para baixo.

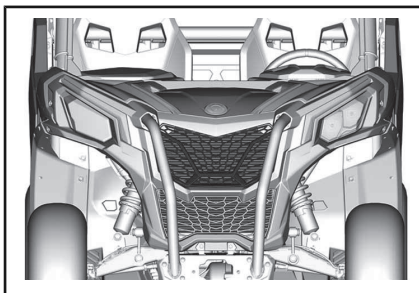

Inspecione o radiador e as mangueiras quanto a vazamentos e danos.

Inspecione as aletas do radiador. Elas devem estar limpas, livres de lama, sujeira, folhas e qualquer outro material acumulado que possa evitar que o radiador resfrie adequadamente.

Se disponível use uma mangueira de jardim para lavar as aletas.

! CUIDADO Nunca limpe o radiador com as mãos quando estiver quente. Deixe o radiador esfriar antes de limpá-lo.

AVISO Tome cuidado para não danificar as aletas do radiador ao limpá-las. Não use objetos/ferramentas que possam danificá-las. Ao lavar o veículo, utilize apenas pressão baixa. Nunca use um lavador de PRESSÃO ALTA.

Líquido de arrefecimento do motor

Verificação do nível do líquido de arrefecimento do motor

! ADVERTÊNCIA

Verifique o nível do líquido de arrefecimento com o motor frio.

1. Coloque o veículo em uma superfície nivelada.
2. Remova a tampa de acesso do tanque de líquido de arrefecimento.

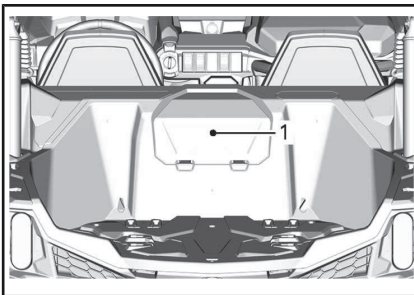

1. Tampa de acesso do tanque de líquido de arrefecimento

! ADVERTÊNCIA

Para evitar possíveis queimaduras, não retire a tampa de pressão se o motor estiver quente.

3. Certifique-se de que o sistema de arrefecimento está cheio até a linha Max.

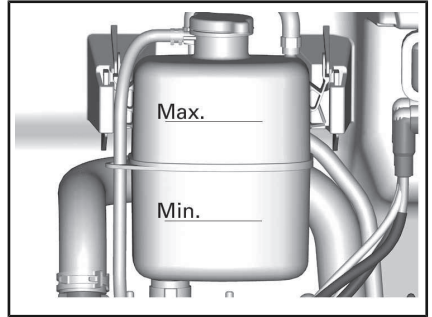

PEÇAS REMOVIDAS PARA MELHOR VISUALIZAÇÃO

Adicionando líquido de arrefecimento

1. Remova a tampa de pressão do tanque de líquido de arrefecimento.

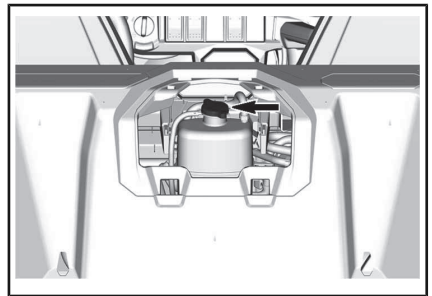

2. Adicione líquido de arrefecimento no sistema se necessário. Use um funil para não derramar. **Não complete além da capacidade.**
3. Reinstale a tampa de pressão corretamente no tanque de refrigeração.
4. Reinstale a tampa de acesso do tanque de refrigeração.

NOTA: Um sistema de arrefecimento que sempre precise completar o líquido de arrefecimento é uma indicação de vazamentos ou problemas no motor.

Líquido de arrefecimento recomendado do motor

PAÍSES	LÍQUIDO DE ARREFECIMENTO RECOMENDADO
Escandinávia	LÍQUIDO DE ARREFECIMENTO PRÉ-MISTURADO DE VIDA PROLONGADA (EUR) (P/N 779223)
Todos os outros países	LÍQUIDO DE ARREFECIMENTO PRÉ-MISTURADO DE VIDA PROLONGADA (P/N 779150)
Alternativa, ou se não disponível	Água destilada e solução anticongelante (50% de água destilada, 50% de solução anticongelante)

AVISO Sempre use o anticongelante etilenoglicol contendo anticorrosivos especificamente para motores de alumínio de combustão interna.

Substituição do líquido de arrefecimento do motor

Drenagem do sistema de arrefecimento

ADVERTÊNCIA

Para evitar queimaduras, não retire a tampa de pressão nem desaperte o bujão de drenagem do líquido de arrefecimento com o motor quente.

1. Remova a tampa de acesso do tanque de líquido de arrefecimento.

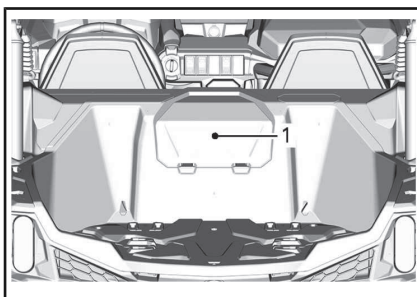

1. Tampa de acesso do tanque de líquido de arrefecimento

2. Remova a tampa de pressão do sistema de arrefecimento.

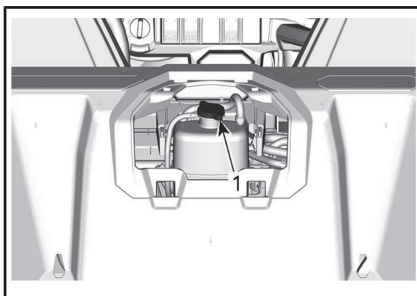

1. Tampa de pressão

3. Desenrosque o bujão de drenagem do líquido de arrefecimento e drene o líquido de arrefecimento em um recipiente apropriado.

NOTA: Não desenrosque totalmente o bujão de drenagem do líquido de arrefecimento.

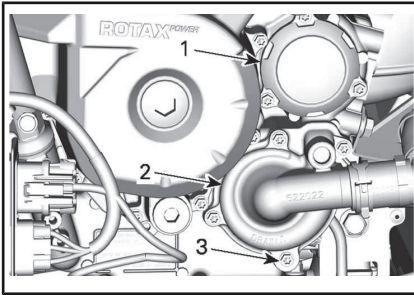

1. Tampa do filtro de óleo
2. Tampa da bomba de água
3. Bujão de drenagem do líquido de arrefecimento
4. Desenrosque a mangueira inferior do radiador e drene o líquido de arrefecimento restante em um recipiente apropriado.

NOTA: Anote a posição da braçadeira da mangueira na mangueira inferior do radiador.

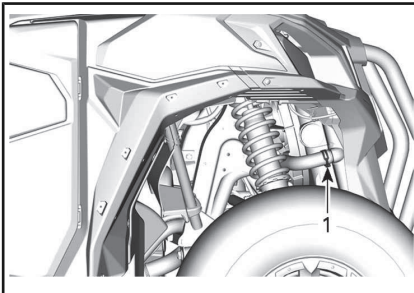

1. Mangueira inferior do radiador a desconectar
5. Drene totalmente o sistema de arrefecimento.
6. Reinstale o bujão de drenagem do sistema de arrefecimento e aperte de acordo com as especificações.

TORQUE DE APERTO	
Bujão de drenagem do líquido de arrefecimento	10 Nm ± 1 Nm

7. Reinstale a mangueira do radiador e a braçadeira de mangueira conforme anotado antes da remoção.

TORQUE DE APERTO	
Braçadeira da mangueira do radiador	3 Nm ± 0,5 Nm

8. Abasteça o sistema de arrefecimento com líquido de arrefecimento. Consulte o procedimento **SANGRIA DO SISTEMA DE ARREFECIMENTO**.

Sangria do sistema de arrefecimento

1. Remova a tampa de pressão.
2. Encha o sistema de arrefecimento até a linha Max no tanque de líquido de arrefecimento.

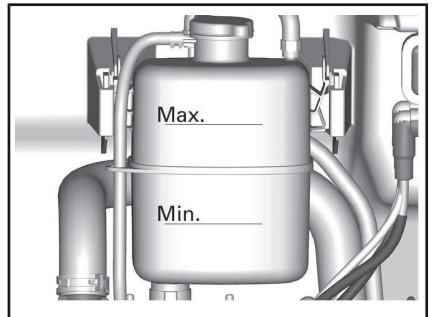

3. Instale a tampa de pressão.
4. Ligue o motor, colocando em ponto morto, com a tampa de pressão **COLOCADA** até que a ventoinha de resfriamento seja acionada pela segunda vez.
5. Desligue o motor e deixe-o esfriar.

⚠️ ADVERTÊNCIA

Para evitar possíveis queimaduras, não retire a tampa de pressão se o motor estiver quente.

6. Quando o motor estiver frio, retire a tampa de pressão e adicione líquido de arrefecimento se necessário.
7. Instale a tampa de pressão.
8. Após o próximo passeio, verifique novamente o nível de líquido de arrefecimento e reabasteça, se necessário.

Silencioso e supressor de faíscas

Limpeza e inspeção do supressor de faíscas do silencioso

⚠️ CUIDADO Nunca realize essa operação imediatamente após o motor ter funcionado porque o sistema de escapamento estará muito quente.

Remova e descarte os parafusos de retenção e as porcas do cano de escapamento.

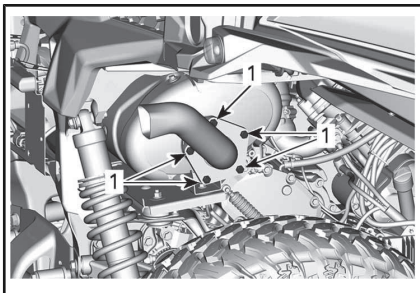

1. Parafusos de retenção do cano de escapamento

Remova o supressor de faíscas.

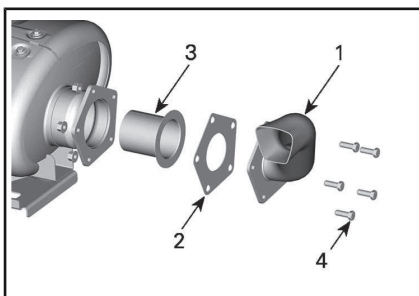

1. Cano de escapamento
2. Gaxeta (descarte-a)
3. Supressor de faíscas
4. Parafuso

Remova os depósitos de carvão do supressor de faíscas com uma escova.

AVISO Use uma escova macia metálica e tome cuidado para não danificar a tela do supressor de faíscas.

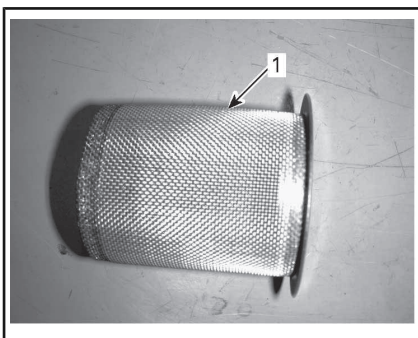

1. Limpar supressor de faíscas

Inspeção a tela do supressor de faíscas para ver se há danos. Troque se necessário.

Inspeção a câmara do supressor de faíscas no silencioso. Limpe qualquer detrito, conforme necessário.

Reinstale o supressor de faíscas no silencioso usando uma nova gaxeta.

TORQUE DE APERTO	
Parafuso de retenção do cano de escapamento	32 Nm \pm 2 Nm

Óleo da caixa de câmbio

Verificação do nível de óleo da caixa de câmbio

Coloque o veículo em uma superfície nivelada. Selecione a posição ESTACIONAMENTO.

Verifique o nível de óleo da caixa de câmbio removendo a vareta de nível de óleo da caixa de câmbio.

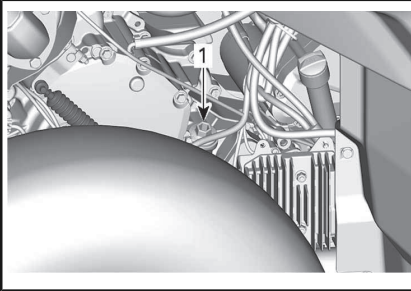

1. Bujão do nível de óleo da caixa de câmbio

Retire a vareta novamente e verifique o nível do óleo. Deve estar na marca superior ou perto da mesma.

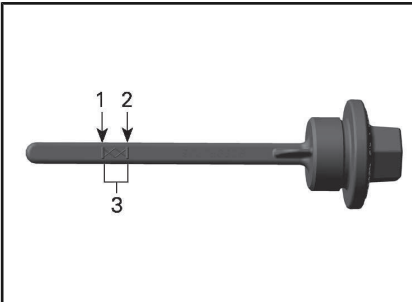

1. MÍN.
2. MÁX.
3. Faixa de operação

Para adicionar óleo, coloque um funil no orifício da vareta de nível de óleo.

Adicione uma pequena quantidade do óleo recomendado e verifique novamente o nível do óleo.

Repita os procedimentos acima até o nível de óleo atingir a marca superior da vareta.

AVISO Operar a caixa de câmbio com um nível incorreto de óleo pode danificá-la gravemente.

NOTA: Não complete além da capacidade. Limpe qualquer derramamento.

Aperte a vareta de nível de óleo corretamente.

Óleo recomendado para a caixa de câmbio

ÓLEO RECOMENDADO DA CAIXA DE CÂMBIO	
Escandinávia	75W140 ÓLEO SINTÉTICO PARA CÂMBIO (EUR) (P/N 779215)
Todos os outros países	75W140 ÓLEO SINTÉTICO PARA CÂMBIO (P/N 779160)

NOTA: O óleo XPS foi especialmente formulado para atender os requisitos de lubrificação desta caixa de câmbio. A BRP recomenda o uso de seu óleo XPS. No entanto, se o óleo sintético XPS para câmbio não estiver disponível, use o seguinte lubrificante:

REQUISITO MÍNIMO DE ÓLEO PARA A CAIXA DE CÂMBIO
Óleo sintético para câmbio 75W140 API GL-5

Troca do óleo da caixa de câmbio

NOTA: Ao trocar o óleo da caixa de câmbio, recomenda-se limpar o sensor de velocidade do veículo (VSS) ao mesmo tempo.

Coloque o veículo em uma superfície nivelada.

Limpe a área do bujão de drenagem.

Limpe a região do bujão de nível de óleo.

Limpe a área do sensor VSS.

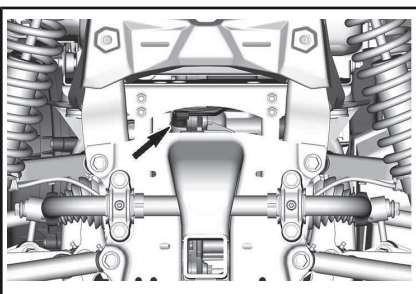

Embaixo do veículo, coloque um recipiente embaixo da área do bujão de drenagem de óleo.

Remova o bujão do nível de óleo.

Remova o bujão de drenagem do câmbio.

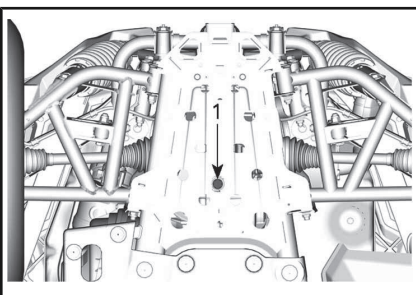

1. Bujão de drenagem do óleo

Deixe o óleo drenar totalmente da caixa de câmbio.

Instale o bujão de drenagem.

NOTA: Limpe todas as partículas de metal do bujão de drenagem antes de instalar.

Remova o parafuso de retenção do VSS e o VSS.

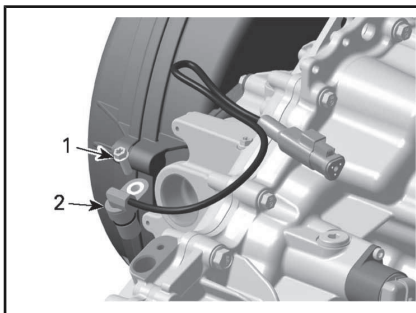

VÁRIAS PEÇAS REMOVIDAS PARA MELHOR VISUALIZAÇÃO

1. Parafuso
2. VSS

Limpe o VSS usando um pano limpo.

Reabasteça a caixa de câmbio.

AVISO Use **SOMENTE** o tipo recomendado de óleo.

O óleo deve estar nivelado com a parte de baixo do orifício de nível de óleo.

AVISO Não complete além da capacidade.

Coloque o bujão de nível de óleo na sua posição de novo.

Lubrifique o O-ring e reinstale o VSS.

PRODUTO PARA MANUTENÇÃO

O-ring do VSS	GRAXA SUPER LUBE (P/N 293 550 030)
---------------	---------------------------------------

TORQUE DE APERTO

Bujão de drenagem da caixa de câmbio	30 Nm ± 3 Nm
--------------------------------------	--------------

TORQUE DE APERTO	
Parafuso de retenção do VSS	10 Nm \pm 1 Nm

Limpe qualquer derramamento.

Óleo do diferencial

Verificação do nível do óleo do diferencial dianteiro

Limpe o bujão de enchimento antes de verificar o nível do óleo.

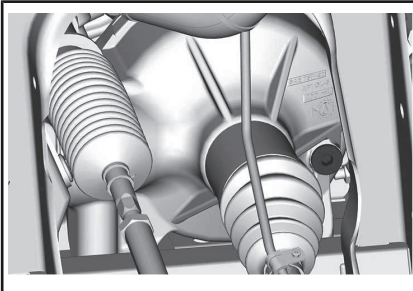

TÍPICO - LADO DIREITO DIANTEIRO DO VEÍCULO

Com o veículo em uma superfície plana, verifique o nível do óleo removendo o bujão de enchimento. O nível do óleo deve atingir a borda inferior.

Reinstale o bujão de enchimento.

TORQUE DE APERTO	
Bujão de enchimento	16,5 Nm \pm 2,5 Nm

Óleo recomendado do diferencial

ÓLEO RECOMENDADO PARA O DIFERENCIAL DIANTEIRO	
Escandinávia	75W90 ÓLEO SINTÉTICO PARA CÂMBIO (EUR) (P/N 779212)

ÓLEO RECOMENDADO PARA O DIFERENCIAL DIANTEIRO	
Todos os outros países	75W90 ÓLEO SINTÉTICO PARA CÂMBIO (P/N 779158)

NOTA: O óleo XPS foi especialmente formulado para atender os requisitos de lubrificação desta caixa de câmbio. A BRP recomenda o uso de seu óleo XPS. No entanto, se o óleo sintético XPS para câmbio não estiver disponível, use o seguinte lubrificante:

REQUISITO MÍNIMO DE ÓLEO DO DIFERENCIAL DIANTEIRO
Óleo sintético para câmbio 75W 90 API GL-5

Troca do óleo do diferencial

Coloque o veículo em uma superfície nivelada. Coloque a caixa de câmbio na posição de estacionamento.

Por baixo do veículo, limpe a área do bujão de drenagem.

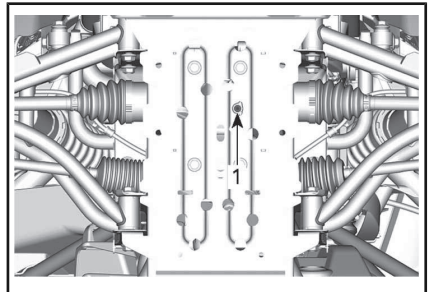

TÍPICO

1. Orifício de acesso ao bujão de drenagem

Coloque um recipiente de drenagem embaixo do diferencial dianteiro.

Remova o bujão de drenagem.

Desparafuse o bujão de enchimento.

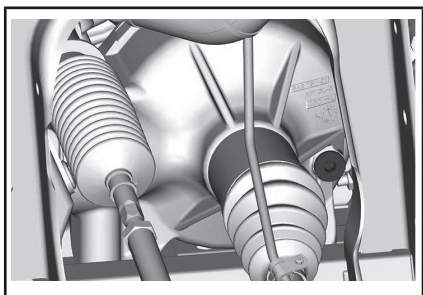

TÍPICO - LADO DIREITO DIANTEIRO DO VEÍCULO

Instale o bujão de drenagem.

TORQUE DE APERTO

Bujão de drenagem	2,7 Nm ± 0,3 Nm
-------------------	-----------------

Reabasteça o diferencial dianteiro com o óleo recomendado.

Para a capacidade do óleo do diferencial, consulte *ESPECIFICAÇÕES*.

ÓLEO RECOMENDADO

Escandinávia	75W90 ÓLEO SINTÉTICO PARA CÂMBIO (EUR) (P/N 779212)
Todos os outros países	75W90 ÓLEO SINTÉTICO PARA CÂMBIO (P/N 779158) ou ou óleo para câmbio 75W 90 (API GL-5)

Reinstale o bujão de enchimento.

TORQUE DE APERTO

Bujão de enchimento	16,5 Nm ± 2,5 Nm
---------------------	------------------

Velas de ignição

Acesso às velas de ignição

Consulte *ACESSO AOS COMPONENTES DE MANUTENÇÃO* e remova os assentos traseiros.

Remova a tampa de manutenção do motor.

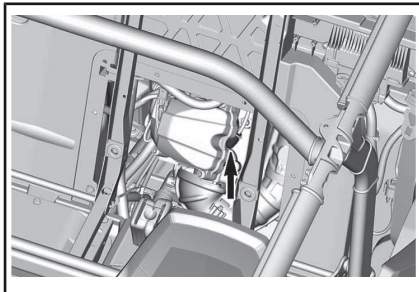
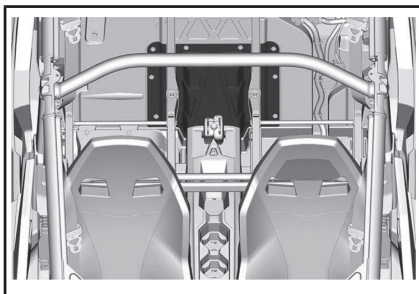

VELA DE IGNIÇÃO DIANTEIRA

O cilindro traseiro pode ser acessado através da cavidade da roda direita.

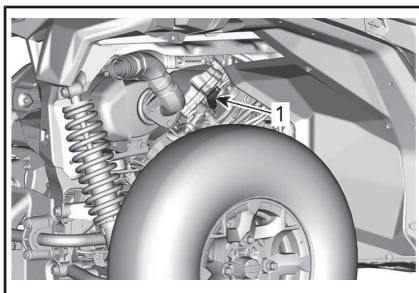

1. Vela de ignição traseira

Remoção da vela de ignição

Desconecte o cabo da vela de ignição.

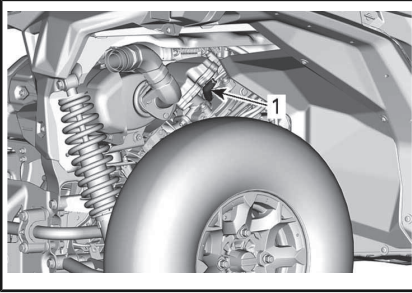

1. Vela de ignição

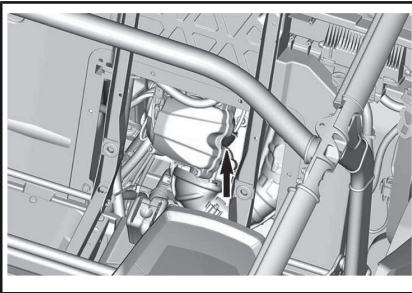

VELA DE IGNIÇÃO DIANTEIRA

Limpe a área da vela de ignição com ar pressurizado antes de remover a vela de ignição.

Desparafuse a vela de ignição por completo usando um soquete de vela de ignição e, a seguir, remova-a.

Instalação da vela de ignição

Antes de instalar, certifique-se de que a superfície de contato do cabeçote do cilindro e a vela de ignição estejam livres de fuligem.

Utilizando um calibrador, ajuste a folga da vela de ignição.

FOLGA DA VELA DE IGNIÇÃO

0,7 mm - 0,8 mm

Aplique uma pequena quantidade de lubrificante anti-engripante à

base de cobre nas roscas da vela de ignição.

Rosqueie as velas nos cabeçotes dos cilindros manualmente e aperte-as com uma chave de torque e um soquete apropriado.

AVISO Não exceda o aperto das velas de ignição, pois há risco de ocorrer danos ao motor.

TORQUE DE APERTO

Vela de ignição

20 Nm \pm 2,4 Nm

Tampa da CVT

NOTA: Para uma melhor compreensão, as seguintes ilustrações foram feitas com o motor fora do veículo. Para executar as seguintes instruções, não é necessário remover o motor.

Esta CVT não precisa ser lubrificada. Nunca lubrifique nenhum de componente, exceto o mancal da polia motriz.

! ADVERTÊNCIA

Nunca toque na CVT com o motor funcionando. Nunca dirija o veículo com a tampa da CVT removida.

! ADVERTÊNCIA

O motor deve estar frio antes de a tampa ser removida. Sempre use luvas de proteção ao remover a tampa.

Coloque o veículo em uma superfície nivelada. Selecione a posição ESTACIONAMENTO.

Acesso à tampa da CVT

A tampa da CVT está localizada do lado esquerdo do veículo.

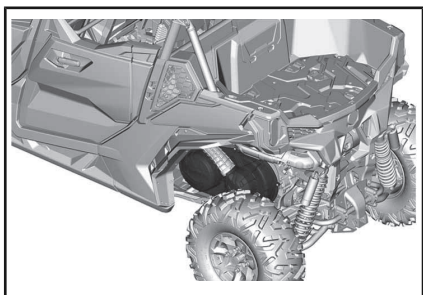

TAMPA DA CVT

Remoção da tampa da CVT

Remova todos os parafusos de retenção da tampa da CVT.

Remova o último parafuso superior central a suportar a tampa durante a remoção.

AVISO Não use uma chave de impacto para remover os parafusos da tampa da CVT.

Remova a tampa da CVT e sua gaxeta.

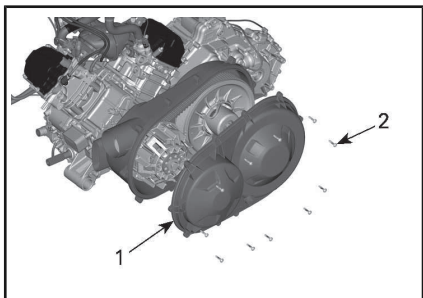

1. Tampa da CVT
2. Parafusos da tampa da CVT

Instalação da tampa da CVT

Instale o parafuso da parte superior central primeiro.

Aperte os parafusos da tampa da CVT na sequência a seguir.

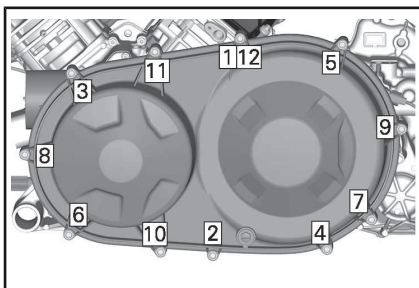

TORQUE DE APERTO

Parafusos da tampa da CVT	7 Nm ± 0,8 Nm
---------------------------	---------------

Correia de transmissão

Remoção da correia de transmissão

AVISO Em caso de falha na correia de transmissão, a CVT, a tampa e a saída de ar devem ser limpos.

Consulte *DICAS PARA MAXIMIZAR A DURABILIDADE DA CORREIA DE TRANSMISSÃO* na seção *PROCEDIMENTOS BÁSICOS* para obter algumas informações IMPORTANTES.

Remova a TAMPA DA CVT.

Abra a polia acionada.

FERRAMENTAS NECESSÁRIAS

FERRAMENTA DE EXTRAÇÃO/FIXAÇÃO (P/N 529 000 088)	
ADAPTADOR DA POLIA ACIONADA (P/N 708 200 720)	

Insira o adaptador no orifício rosqueado da polia motriz.

Aparafuse a ferramenta no orifício rosqueado do adaptador.

Aperte para abrir a polia.

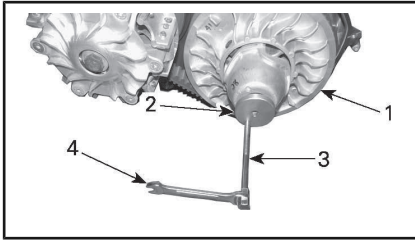

TÍPICO

1. Polia fixa da polia acionada
2. Adaptador
3. Ferramenta de extração/fixação
4. Torquímetro

Para remover a correia, deslize-a sobre a parte superior da polia fixa, conforme mostrado.

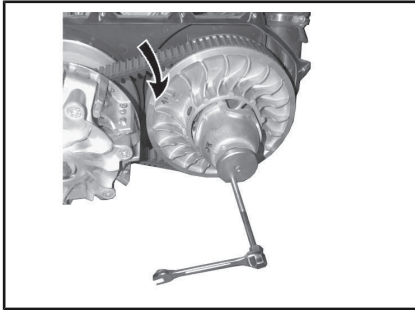

TÍPICO

Instalação da correia de transmissão

Para a instalação, inverta o procedimento de remoção. Preste atenção aos seguintes detalhes.

A vida útil máxima da correia de transmissão é obtida quando a correia é instalada na direção de rotação correta. Instale-a de modo que a seta impressa na correia esteja apontando para a parte dianteira do veículo, visto de cima.

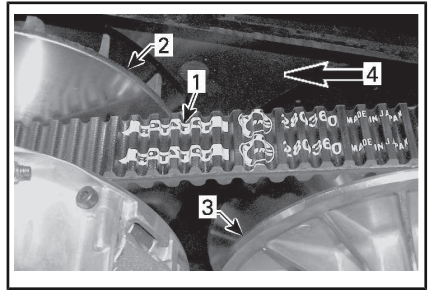

1. Seta impressa na correia
2. Polia motriz (dianteira)
3. Polia acionada (traseira)
4. Direção da rotação

Gire a polia motriz até a porção mais inferior das engrenagens na superfície externa da correia de transmissão estar igual com a aresta da polia motriz.

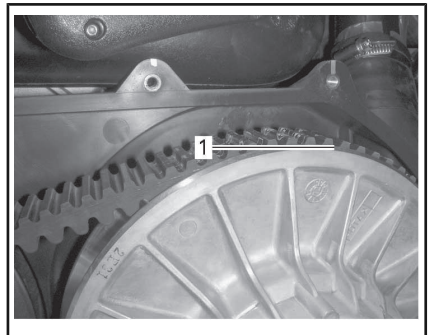

1. Porção mais baixa das engrenagens nivelada com a superfície externa da correia de transmissão

Polias motriz e acionada

Inspecção das polias motriz e acionada

Esta inspecção, que inclui os serviços de manutenção, reparo ou substituição, deve ser efetuada por uma concessionária autorizada Can-Am ou oficina de reparo ou pessoa com autorização de sua escolha.

Polia motriz

Inspecione as buchas da polia deslizante da polia acionada e substitua peças gastas.

Polia Acionada

Inspecione as buscas do came e da polia deslizante da polia acionada e substitua peças gastas.

Bateria

Manutenção da bateria

AVISO Nunca recarregue a bateria enquanto estiver instalada no veículo.

Estes veículos estão equipados com uma bateria VRLA (Chumbo-ácida regulada por válvula). É uma bateria do tipo sem manutenção, sem necessidade de adicionar água para acertar o nível do eletrólito.

AVISO Nunca remova a tampa de vedação da bateria.

Remoção da bateria

Remova a almofada do assento do piloto.

Desligue primeiro o cabo PRETO (-) e depois o cabo VERMELHO (+).

AVISO Respeite sempre esta ordem de desmontagem; desligue primeiro o cabo PRETO (-).

Remova o(s) parafuso(s) de retenção do suporte da bateria

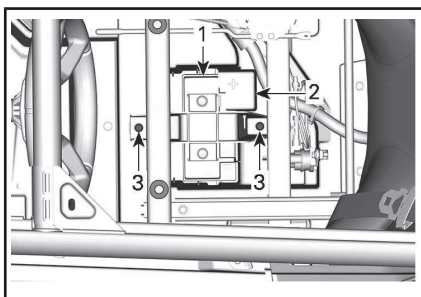

1. Suporte da bateria
2. Bateria
3. Parafuso(s) de retenção do suporte da bateria

Remova o suporte da bateria.

Remova a bateria.

Limpeza da bateria

Limpe a bateria, a carcaça e os terminais da bateria usando uma solução de bicarbonato de sódio e água.

Remova a corrosão dos terminais do cabo e dos bornes da bateria com uma escova de aço rígida. A carcaça da bateria deve ser limpa com uma escova macia e solução de bicarbonato de sódio.

Instalação da bateria

O procedimento de instalação da bateria é o contrário do de remoção.

AVISO O orientação incorreta dos cabos da bateria (polaridade invertida) resultará em danos ao regulador de tensão.

AVISO Sempre ligue primeiro o cabo VERMELHO (+) e depois o cabo PRETO (-).

Fusíveis e elos fusíveis

Substituição do fusível

Se um fusível estiver queimado, substitua-o por outro de mesma amperagem.

AVISO Não use um fusível com capacidade mais alta, isso pode provocar danos graves.

Localização da caixa de fusíveis

O veículo é equipado com duas caixas de fusíveis. A caixa de fusíveis dianteira está localizada sob o painel de instrumentos esquerdo e a caixa de fusíveis traseira está localizada atrás do assento do piloto, perto do ECM.

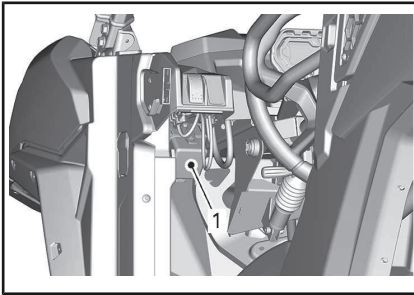

1. Caixa de fusíveis dianteira

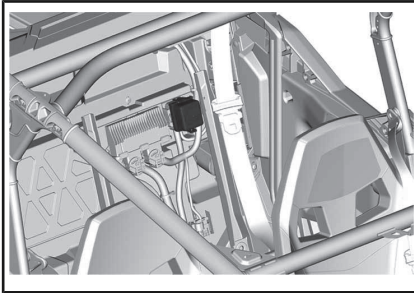

CAIXA DE FUSÍVEIS TRASEIRA

NOTA: Elo fusível 1 conectado ao polo positivo da bateria

Descrição da caixa de fusíveis

FUSÍVEIS SINGULARES NA DIANTEIRA		
Nº	DESCRIÇÃO	CLASSIFICAÇÃO
PF3	DPS	40 A
PF4	Polo do acessório (Embaixo do bloco terminal do painel)	40 A

CAIXA DE FUSÍVEIS DIANTEIRA		
Nº	DESCRIÇÃO	CLASSIFICAÇÃO
F7	Atuador 4WD	10 A
F10	Acessórios do veículo T	40 A
F11	Faróis da frente	20 A

CAIXA DE FUSÍVEIS DIANTEIRA		
Nº	DESCRIÇÃO	CLASSIFICAÇÃO
F12	DC3	10 A
F14	Saída do acessório 1 de 12 V	10 A
F16	Lanternas traseiras	10 A
R9	Fusíveis PF1/F14 (Saída de CC) PF4/F21 Polo do acessório	N/D
R3	Acessório do ECM 12 V	N/D
R8	Luzes de freio	N/D
Sobres-salente1	Sobressalentes	20 A

CAIXA DE FUSÍVEIS TRASEIRA		
Nº	DESCRIÇÃO	CLASSIFICAÇÃO
F4	Painel/relés	10 A
F5	Ignição/injeção/ bomba de combustível	10 A
F6	Módulo de Controle do Motor (ECM)	10 A
F8	Interruptor de ignição Relógio	10 A
F9	Ventoinha de arrefecimento	25 A
F18	Sensor de oxigênio Válvula de purga do evap	10 A
R1	Ventoinha	N/D
R2	Principal	N/D

NOTA: Os fusíveis são identificados na tampa da caixa de fusíveis. Há três fusíveis de reserva de 10 A dentro da tampa.

ELOS FUSÍVEIS		
ELO FUSÍVEL	DESCRIÇÃO	CLASSIFICAÇÃO
1	Principal	18 awg
2	Polo do acessório	14 awg

Luzes

Substituição da lâmpada do farol

AVISO Nunca toque no vidro de uma lâmpada halógena com os dedos, isso reduz a sua vida útil. Se o vidro for tocado, limpe-o com álcool isopropílico que não deixa manchas na lâmpada.

Desligue o conector da lâmpada.

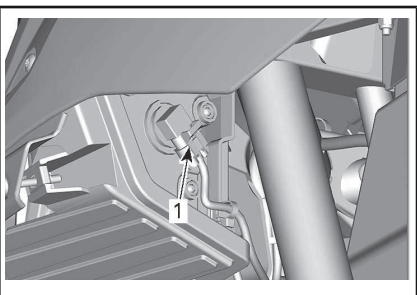

TÍPICO

Gire a lâmpada.

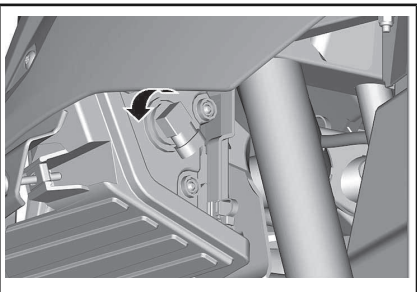

TÍPICO

Retire a lâmpada.

Reinstale corretamente as peças removidas na ordem inversa da sua remoção.

Verifique o funcionamento dos faróis.

Direção do fecho do farol

Vire o parafuso de ajuste para regular a altura do feixe a seu gosto.

NOTA: Regule os faróis uniformemente.

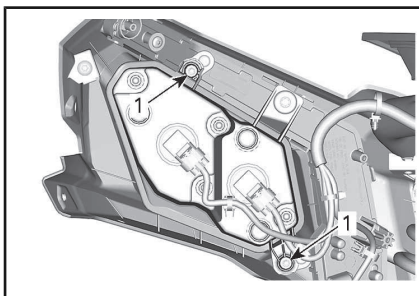

1. Parafuso de ajuste

Substituição das lâmpadas da lanterna traseira

As lanternas traseiras são construídas com LEDs (diodo emissor de luz). Esta tecnologia comprovou-se confiável. No caso improvável de não funcionarem, leve para verificação ou substituição em uma concessionária autorizada Can-Am, uma oficina de reparo ou uma pessoa de sua escolha.

Coifa e protetor do eixo de transmissão

Inspecção da coifa e do protetor do eixo de transmissão

Inspecione visualmente o estado das coifas e dos protetores do eixo de transmissão.

Verifique se há danos nos protetores ou se eles não estão encostando nos eixos.

Verifique se há rachaduras, desgaste, vazamento de graxa, etc.

Repare ou substitua as peças danificadas conforme necessário.

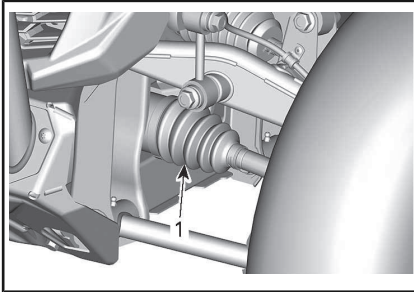

TÍPICO - FRENTE DO VEÍCULO

1. Coifas internas do eixo de transmissão

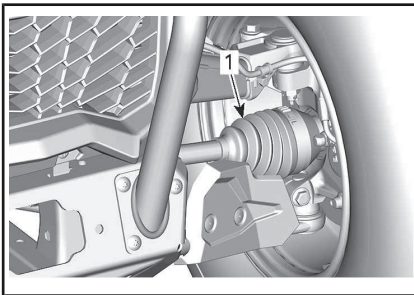

TÍPICO - FRENTE DO VEÍCULO

1. Coifa externa do eixo de transmissão

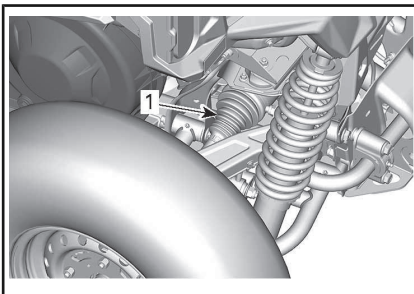

TÍPICO - TRASEIRA DO VEÍCULO

1. Coifas internas do eixo de transmissão

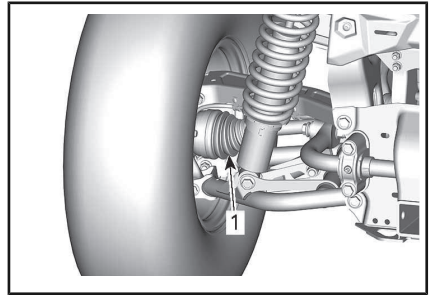

TÍPICO - TRASEIRA DO VEÍCULO

1. Coifa externa do eixo de transmissão

Rolamento da roda

Inspeção do rolamento da roda

Levante e apoie o veículo. Consulte a seção *LEVANTANDO E APOIANDO O VEÍCULO*.

Empurre e puxe as rodas pela borda superior para sentir a folga.

Se houver folga excessiva, consulte uma concessionária autorizada Can-Am, uma oficina de reparo ou uma pessoa de sua escolha.

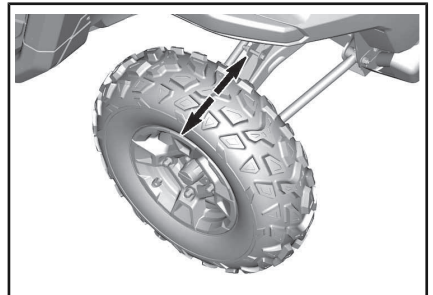

TÍPICO

Rodas e pneus

Remoção da roda

Solte as porcas das rodas. A seguir, levante e apoie o veículo. Consulte a seção *LEVANTANDO E APOIANDO O VEÍCULO*.

Remova a roda.

Instalação da roda

Inspecione as porcas e os pernos. Substitua se necessário.

Os pneus são unidirecionais e a sua rotação deve ser mantida em uma direção específica para que funcionem corretamente.

Aperte as porcas das rodas de acordo com a ilustração a seguir.

TORQUE DE APERTO	
Porcas das rodas	100 Nm ± 10 Nm

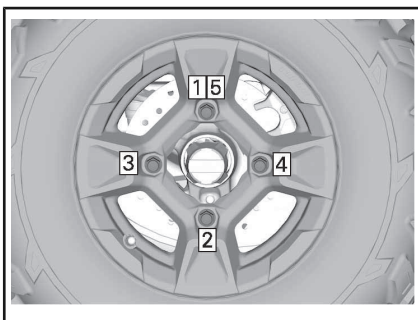

SEQUÊNCIA DE APERTO

AVISO Use sempre as porcas de roda recomendadas para o tipo de roda. Utilizar porcas diferentes pode danificar o aro ou os pernos.

Pressão dos pneus

! ADVERTÊNCIA

A pressão do pneu afeta muito a dirigibilidade e a estabilidade do veículo. Uma pressão insuficiente pode fazer com que o pneu esvazie e rode no aro. Uma pressão excessiva pode explodir o pneu. Siga sempre a pressão recomendada. **NUNCA** regule a pressão dos pneus para um valor abaixo do mínimo. Pode fazer com que o pneu salte do aro.

Verifique a pressão quando os pneus estiverem **frios** antes de dirigir o veículo. A pressão dos pneus muda com a temperatura e a altitude. Verifique novamente a pressão se alguma dessas condições mudar.

Para sua conveniência, o kit de ferramentas inclui um manômetro de pressão.

Consulte *ESPECIFICAÇÕES* para obter a pressão dos pneus.

NOTA: Embora os pneus sejam especificamente projetados para uso fora de estrada, um pneu pode furar. Portanto, recomendamos levar uma bomba de encher pneus e um jogo de reparo.

Inspeção dos pneus

Verifique se há danos e desgaste no pneu. Substitua se necessário.

! ADVERTÊNCIA

Não faça rodízio dos pneus. Os pneus dianteiros e traseiros têm tamanho diferente. Os pneus direito e esquerdo têm diferentes padrões de banda de rodagem unidirecional.

Substituição dos pneus

A substituição dos pneus deve ser feita por uma concessionária autorizada Can-Am, uma oficina de reparo ou uma pessoa de sua escolha.

ADVERTÊNCIA

- Troque os pneus somente pelo mesmo tipo e tamanho dos pneus originais.
- Para um padrão de banda de rodagem unidirecional, os pneus devem ser instalados na direção de rotação correta.
- Os pneus devem ser trocados por uma pessoa experiente, de acordo com os padrões da indústria de pneus e usando as ferramentas corretas.

Suspensões

Lubrificação da suspensão dianteira

Lubrifique os braços dianteiros e as buchas da barra estabilizadora.

GRAXA PARA SUSPENSÃO	
Escandinávia	GRAXA SINTÉTICA DA SUSPENSÃO (EUR) (P/N 779226)
Todos os outros países	GRAXA SINTÉTICA DA SUSPENSÃO (P/N 779163)

Há duas graxeiras em cada braço orientadas para baixo nos braços superiores e para cima nos braços inferiores.

Há uma graxeira em cada bucha pivô da barra estabilizadora.

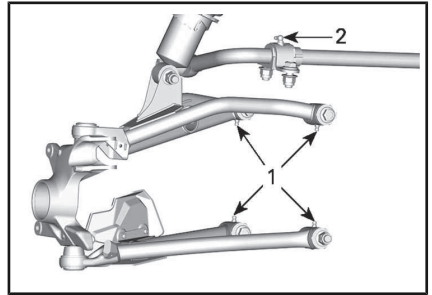

SUSPENSÃO DIANTEIRA

1. Graxeiras do braço em A
2. Graxeiras da bucha da barra estabilizadora

Lubrificação da suspensão traseira

GRAXA PARA SUSPENSÃO	
Escandinávia	GRAXA SINTÉTICA DA SUSPENSÃO (EUR) (P/N 779226)
Todos os outros países	GRAXA SINTÉTICA DA SUSPENSÃO (P/N 779163)

Lubrifique os braços da suspensão traseira (duas graxeiras no braço inferior), mangas de eixo traseiras (duas graxeiras) e buchas da barra estabilizadora traseira.

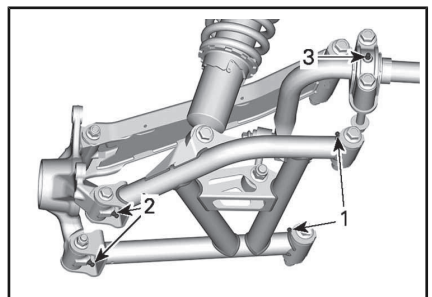

1. Graxeiras do braço da suspensão traseira
2. Graxeiras da manga de eixo traseira
3. Graxeira da bucha da barra estabilizadora traseira

Inspeção da suspensão

Consulte uma concessionária autorizada Can-Am, uma oficina de reparo ou uma pessoa de sua escolha se for detectado algum problema.

Amortecedores

Inspeccione os amortecedores para ver se há vazamentos, se o limitador da suspensão está desgastado ou se há outros danos. Verifique se os fixadores ainda estão bem apertados.

TORQUE DE APERTO	
Porca flangeada elástica M12	74,5 Nm ± 4,5 Nm

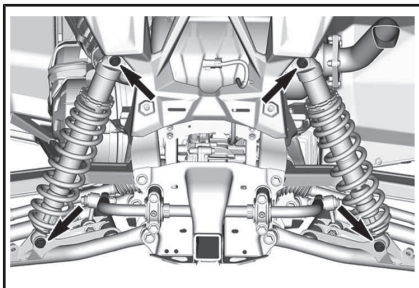

FIXADORES DO AMORTECEDOR TRASEIRO

Braços da suspensão dianteira

Verifique se há rachaduras, dobras ou outros danos nos braços da suspensão.

Braços da suspensão traseira

Verifique os braços da suspensão quanto a distorções, rachaduras ou deformações.

Aperte o braço em A superior na altura de condução de acordo com as especificações.

TORQUE DE APERTO	
Porca flangeada elástica M12	105 Nm ± 15 Nm
Porca flangeada elástica hexagonal M10	90 Nm ± 10 Nm

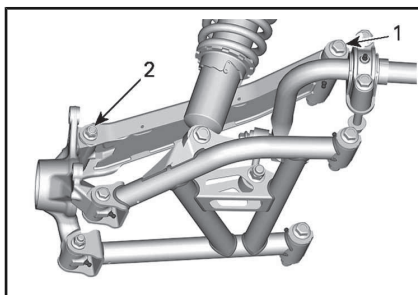

1. Porca flangeada elástica M12
2. Porca flangeada elástica hexagonal M10

Freios

Verificação do nível do reservatório do fluido de freio

Os reservatórios do fluido de freio estão localizados sob a tampa de manutenção dianteira. Consulte *ACESSO AOS COMPONENTES DE MANUTENÇÃO*.

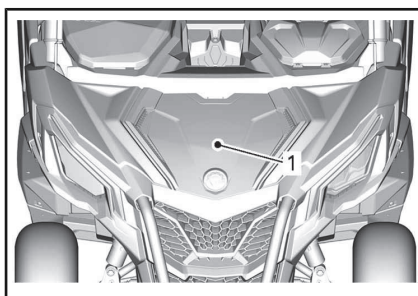

1. Tampa de manutenção dianteira

Com o veículo em uma superfície nivelada, verifique o nível do fluido de freio no reservatório. O nível do fluido de freio deve estar entre as marcas MIN. e MÁX.

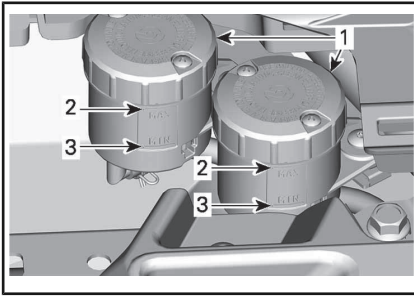

1. Reservatórios de fluido de freio
2. MAX
3. MIN.

NOTA: Um nível baixo pode indicar vazamentos ou sapatas de freio gastas.

Adicionando fluido de freio

Limpe a tampa do bocal de enchimento antes de remover.

Adicione fluido na medida necessária. **Não complete além da capacidade.**

NOTA: Verifique se o diafragma da tampa do bocal está empurrado para dentro antes de fechar o reservatório do fluido de freio.

Fluido de freio recomendado

Use sempre fluido de freio que atenda somente a especificação DOT 4.

! ADVERTÊNCIA

Para evitar danos graves ao sistema de freios, não use fluidos diferentes dos recomendados nem misture fluidos diferentes para completar o nível.

Inspeção dos freios

A inspeção, a manutenção e o reparo do freio devem ser feitos por uma concessionária autorizada Can-Am, uma oficina de reparo ou uma pessoa de sua escolha.

No entanto, entre uma visita e outra à sua concessionária, verifique o seguinte:

- Nível do fluido de freio
- Vazamentos de fluido no sistema de freios
- Desgaste das pastilhas de freio
- Limpeza dos freios.

! ADVERTÊNCIA

A substituição do fluido de freio ou a manutenção e reparos no sistema de freios deve ser feita por uma concessionária autorizada Can-Am.

Cintos de segurança

Limpeza do cinto de segurança

Para limpar a sujeira e os detritos dos cintos de segurança, passe uma esponja nos cintos com água e sabão neutro. No use alvejante, corante ou detergentes domésticos.

! ADVERTÊNCIA

Não use lavadora de pressão para limpar os componentes do cinto de segurança. O uso de lavadora de pressão pode danificar de forma permanente os componentes do cinto de segurança.

Portas

Mecanismo de trava da porta

Lubrifique o mecanismo de trava da porta periodicamente usando um lubrificante à base de silicone.

! ADVERTÊNCIA

Nunca aplique nenhum tipo de graxa no mecanismo de trava da porta.

Gaiola

Fixadores da gaiola

Aperte os fixadores da gaiola de acordo com as especificações periodicamente.

Remova o revestimento para obter acesso aos fixadores dianteiros.

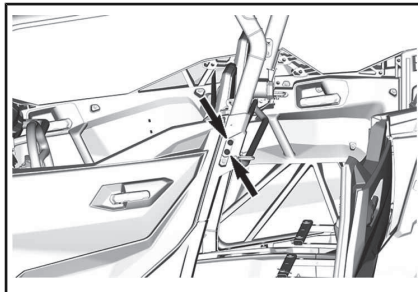
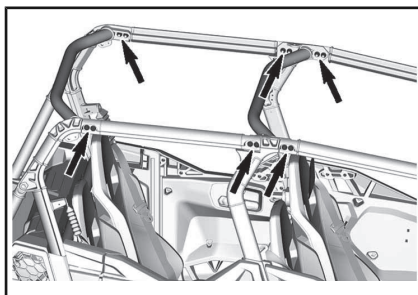

ABRIR PORTA TRASEIRA PARA OBTER ACESSO

Consulte *ACESSO AOS COMPONENTES DE MANUTENÇÃO* para o procedimento de extensão da gaiola.

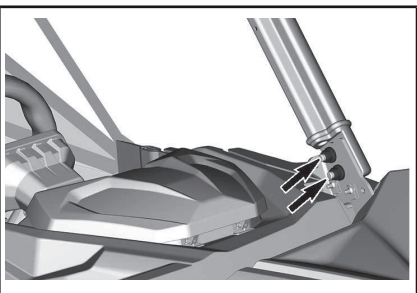
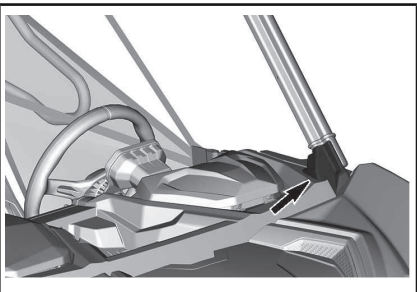

Consulte *ACESSO AOS COMPONENTES DE MANUTENÇÃO* e remova o encosto dos assentos traseiros.

Aperte todos os fixadores.

TORQUE DE APERTO	
Fixadores da gaiola	67,5 Nm \pm 2,5 Nm

CUIDADOS COM O VEÍCULO

Cuidados após o uso

Quando o veículo for usado em ambiente de água salgada, lave-o com água doce para protegê-lo e aos seus componentes. É altamente recomendável a lubrificação das partes metálicas. Utilize o LUBRIFICANTE & ANTICORROSIVO (P/N 779168) ou um produto equivalente. Isso deve ser realizado no final de cada dia de operação.

Quando o veículo for usado na lama, lave-o para protegê-lo e aos seus componentes.

Limpeza e proteção do veículo

Nunca utilize lavadores de alta pressão para limpar o veículo. **USE APENAS BAIXA PRESSÃO (como uma mangueira de jardim)**. A alta pressão pode causar danos aos componentes elétricos ou mecânicos.

Preste atenção a certas áreas onde possa haver acúmulo de lama ou detritos e potencialmente causar desgaste, interferências ou corrosão. A lista inclui mas não está limitada a:

- Ao redor do sistema de escapamento e entre o silencioso e a tampa do silencioso
- Embaixo e ao redor do tanque de combustível
- Radiador
- Amortecedores
- Ao redor dos diferenciais dianteiro e traseiro
- Ao redor e embaixo do motor e da caixa de câmbio
- Dentro das rodas
- Em cima dos protetores inferiores.

As peças pintadas que estiverem danificadas devem ser repintadas para evitar a ferrugem.

Quando necessário, lave a carroceria com água morna e sabão (use apenas detergente neutro). Aplique cera não-abrasiva.

AVISO Nunca limpe as peças de plástico com detergente forte, agente desengraxante, solvente de tinta, acetona, etc.

PREPARAÇÃO PARA SER GUARDADO E PARA PRÉ-TEMPORADA

Se você não tiver intenção de usar o veículo antes de um período de quatro meses, é importante prepará-lo para ser adequadamente guardado.

Se o veículo ficar estacionado por mais de 21 dias, desconecte o cabo PRETO (-) da bateria.

Usar acessórios elétricos aumenta o risco de descarga da bateria. É recomendável usar um carregador lento de baixa amperagem quando acessórios de alta demanda elétrica e/ou baixas velocidades do motor estão instalados em um veículo.

Para usar o veículo após ser guardado, é necessária uma preparação.

Visite uma concessionária autorizada Can-Am, ou oficina de reparo ou pessoa com autorização de sua escolha, e peça que seu veículo seja preparado para armazenamento ou pré-temporada.

INFORMAÇÕES TÉCNICAS

IDENTIFICAÇÃO DO VEÍCULO

Os componentes principais do seu veículo (motor e carroceria) são identificados por diferentes números de série. Às vezes pode ser necessário localizar estes números para fins de garantia ou para rastrear o veículo em caso de perda. Estes números são solicitados pelo revendedor autorizado Can-Am para preencher corretamente as reclamações na garantia. Recomendamos anotar todos os números de série do seu veículo e fornecer os mesmos para sua companhia de seguros.

Número de identificação do veículo



TÍPICO — ETIQUETA DO NÚMERO DE SÉRIE DO VEÍCULO EMBAIXO DO PORTA-LUVAS

Número de identificação do motor

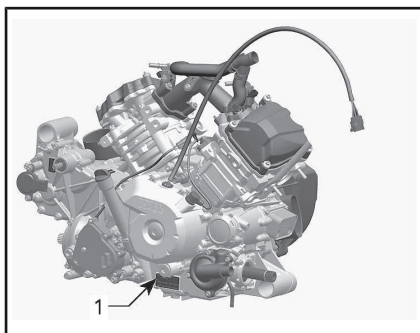

TÍPICA — ETIQUETA DO NÚMERO DE SÉRIE DO MOTOR

1. E.I.N. (Número de Identificação do Motor)

Etiqueta de conformidade

Regulamentação (UE) 2016/1628 aplicável a Máquinas Móveis não Rodoviárias

Os veículos que estão em conformidade com a regulamentação (UE) 2016/1628 (NRMM) são identificados na tampa da válvula do motor.

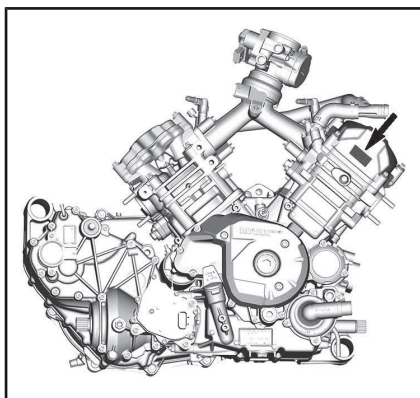

TÍPICO

Rotax	#	M#####
	Data de fabricação:	MM-AAAA
	Tipo de família:	#####
7469	e13	AT1/P V-####

IDENTIFICAÇÃO DE NRMM TÍPICA

SISTEMA DE CONTROLE DE EMISSÕES EVAPORATIVAS

Modelos da Califórnia com o sistema de controle de emissões evaporativas

Para começar com os veículos de 2018, alguns modelos da Califórnia são certificados para atender o CARB (Conselho dos recursos atmosféricos da Califórnia) TP-933. Tais modelos são equipados com um sistema de controle de emissões evaporativas consistindo em um tanque de combustível de permeação baixa (LPFT), tubulações de combustível de permeação baixa (LPFL) e um canister de carbono ativamente purgado.

A instrução a seguir é requerida pelo CCR (California Code of Regulation): Um complemento ou peça modificada deve estar em conformidade com as normas ARB aplicáveis de controle de emissões evaporativas. Uma violação deste requisito é passível de pena civil e/ou criminal.

REGULAMENTOS DO SISTEMA DE CONTROLE DE EMISSÃO DE RUÍDOS

Apenas EUA e Canadá

A adulteração do sistema de controle de ruído é proibida!

As leis Federais dos EUA e as leis territoriais do Canadá podem proibir os seguintes atos ou suas causas:

1. A remoção ou a desativação por qualquer pessoa, a não ser para fins de manutenção, reparo ou substituição, de qualquer dispositivo ou elemento de projeto incorporado em qualquer veículo novo com o fim de controlar o ruído, antes da venda ou entrega ao comprador final ou enquanto estiver em uso ou,
2. O uso do veículo após a remoção ou desativação de tal dispositivo ou elemento de projeto por qualquer pessoa.

Entre os atos considerados adulteração estão os seguintes:

1. Remover ou modificar ou fazer furos no silencioso ou em qualquer componente do motor que faça a remoção dos gases de escapamento.
2. Remover, alterar ou fazer furos em qualquer peça do sistema de admissão.
3. Substituir quaisquer peças móveis do veículo ou peças do sistema de escapamento ou de admissão por peças diferentes das especificadas pelo fabricante.
4. Falta de manutenção adequada.

A declaração de conformidade da CE não aparece nesta versão do Manual do condutor.

Consulte a versão impressa fornecida com o veículo.

ESPECIFICAÇÕES

MODELO	1000R
MOTOR	
Tipo de motor	ROTAX® 1000R
	4 tempos, eixo de comando único no cabeçote (SOHC), arrefecido por líquido
Número de cilindros	2
Número de válvulas	8 válvulas (ajuste mecânico)
Folga da válvula de admissão	0,06 mm para 0,14 mm
Folga da válvula de escape	0,11 mm para 0,19 mm
Dímetro interno	91 mm
Tempo	75 mm
Cilindrada	976 cm ³
Sistema de escapamento	Supressor de faíscas aprovado pelo Serviço Florestal do USDA Catalisador nos modelos NRMM
Filtro de ar do motor	Filtro de papel sintético

MODELO	1000R
SISTEMA DE LUBRIFICAÇÃO	
TIPO	CÁRTER ÚMIDO. FILTRO DE ÓLEO SUBSTITUÍVEL
Filtro de óleo	BRP Rotax® de papel, substituível

MODELO		1000R
SISTEMA DE LUBRIFICAÇÃO		
TIPO		CÁRTER ÚMIDO. FILTRO DE ÓLEO SUBSTITUÍVEL
Óleo do motor	Capacidade (troca de óleo com troca do filtro)	2 L
	Óleo recomendado Escandinávia	4T 10W50 ÓLEO SINTÉTICO (EUR) (P/N 779240) ou 4T 5W40 ÓLEO DE MISTURA SINTÉTICO (EUR) (P/N 779290). ou 4T 0W40 ÓLEO SINTÉTICO (EUR) (P/N 779286)
	Óleo recomendado Todos os outros países	4T 10W50 ÓLEO SINTÉTICO (P/N 779234) 4T 5W40 ÓLEO DE MISTURA SINTÉTICO (P/N 779133) ou 4T 0W40 ÓLEO SINTÉTICO (P/N 779139)
	Óleo alternativo se os produtos XPS não estiverem disponíveis	Se indisponível, use um óleo de motor 5W40 ou 10W50 que atenda os requisitos de classificação de serviço API SJ, SL, SM ou SN. Consulte o <i>ÓLEO RECOMENDADO</i>

MODELO		1000R
SISTEMA DE ARREFECIMENTO		
Líquido de arrefecimento	Tipo	Mistura de etileno glicol/água (50% líquido de arrefecimento, 50% água). Escandinávia: LÍQUIDO DE ARREFECIMENTO PRÉ-MISTURADO COM VIDA ÚTIL PROLONGADA (EUR) (P/N 779223) Todos os outros países: LÍQUIDO DE ARREFECIMENTO PRÉ-MISTURADO COM VIDA ÚTIL PROLONGADA (EUR) (P/N 779223) ou líquido de arrefecimento criado especificamente para motores de alumínio
	Capacidade	6 L

MODELO		1000R
TRANSMISSÃO CVT		
Tipo	CVT (Transmissão Variável Contínua)	
Engate	1.700 RPM	

MODELO		1000R
CAIXA DE CÂMBIO		
Tipo	Duas faixas (HI-LO) com estacionamento, ponto morto e ré	

MODELO		1000R
CAIXA DE CÂMBIO		
Óleo da caixa de câmbio	Capacidade	1,5 L
	Recomendado	Escandinávia: 75W140 ÓLEO SINTÉTICO PARA CAIXA DE CÂMBIO (EUR) (P/N 779215) Todos os outros países: 75W140 ÓLEO SINTÉTICO PARA CÂMBIO (P/N 779160) ou 75W140 API GL-5

MODELO		1000R
SISTEMA ELÉTRICO		
Potência de saída do gerador do magneto		650 W a 6.000 RPM
Tipo do sistema de ignição		IDI (Ignição por descarga indutiva)
Vela de ignição	Quantidade	2
	Marca e tipo	NGK LMAR8C-9 ou equivalente
	Folga	0,7 mm para 0,8 mm
Bateria	Tipo	SLA (Bateria selada chumbo-ácido)
	Tensão	12 volts
	Capacidade nominal Base DPS	18 A•h
	Potência do motor de partida	0,7 KW
Faróis		4 x 55 H 11
Lanterna traseira		2,3/3,5 W
Fusíveis		Consulte <i>FUSÍVEIS E ELOS FUSÍVEIS</i> na seção <i>MANUTENÇÃO</i>

MODELO		1000R
SISTEMA DE COMBUSTÍVEL		
Alimentação do combustível	Tipo	Injeção eletrônica de combustível (EFI) com iTC
Corpo do acelerador		54 mm com ETA
Bomba de combustível	Tipo	Elétrica (no tanque de combustível)
Marcha lenta		1.250 ± 100 RPM (não ajustável)
Combustível	Tipo	Gasolina premium sem chumbo - Consulte <i>REQUISITOS DE COMBUSTÍVEL</i>
	Octanagem mínima	Índice antidetonante anunciado na bomba do posto de gasolina 91 (95 RON)
Capacidade do tanque de combustível		40, L
Combustível restante quando a luz de pouco combustível acende		± 8,5 L

MODELO		1000R
SISTEMA DE TRANSMISSÃO		
Tipo do sistema de acionamento		2WD/4WD selecionável
Óleo do diferencial dianteiro	Capacidade	400 ml
	Tipo	Escandinávia: 75W90 ÓLEO SINTÉTICO PARA CAIXA DE CÂMBIO (EUR) (P/N 779212) Todos os outros países: 75W90 ÓLEO SINTÉTICO PARA CÂMBIO (P/N 779158) ou óleo sintético 75W 90 API GL5
Tração dianteira		Engrenagem cônica espiral Visco-Lok † QE Diferencial dianteiro autoblocante
Relação de transmissão dianteira		3,6:1
Transmissão traseira		Diferencial bloqueado
Relação de transmissão traseira		3,43:1

MODELO	1000R
SISTEMA DE TRANSMISSÃO	
Graxa para junta homocinética	GRAXA PARA JUNTA HOMOCINÉTICA (P/N 293 550 062) ou equivalente
Graxa para ranhura do eixo de transmissão (graxa aplicada nas conexões da ranhura)	GRAXA PARA EIXO DE TRANSMISSÃO (P/N 293 550 063) ou equivalente

MODELO	1000R
DIREÇÃO	
Volante	Volante ajustável

MODELO	1000R	
SUSPENSÃO DIANTEIRA		
Tipo de suspensão	Suspensão com braços duplos em A com barra estabilizadora	
Tipo de ajuste de pré-carga	Roscada	
Curso da suspensão	318 mm	
Amortecedor	Qde	2
	Tipo	Choques HPG com reservatório remoto. Ajustes de compressão do QS3

MODELO	1000R
SUSPENSÃO TRASEIRA	
Tipo de suspensão	Suspensão com braços duplos em A com barra estabilizadora
Tipo de ajuste de pré-carga	Roscada
Curso da suspensão	330 mm

MODELO		1000R
SUSPENSÃO TRASEIRA		
Amortecedor	Qde	2
	Tipo	Choques HPG com reservatório remoto. Ajustes de compressão do QS3

MODELO		1000R
FREIOS		
Freio dianteiro	Tipo	Freios a disco duplos ventilados de 220 mm com pinças hidráulicas do pistão duplo
Freio traseiro	Tipo	Freio a disco duplo ventilado de 220 mm com pinças hidráulicas do pistão duplo
Fluido de freio	Capacidade	Aproximadamente 295 ml
	Tipo	DOT 4
Pinça		Flutuantes
Material das pastilhas de freio	Dianteira	Metálico
	Traseira	Metálico
Espessura mínima das pastilhas de freio		0,5 mm
Espessura mínima do disco de freio	Dianteira	4 mm
	Traseira	4 mm
Empenamento máximo do disco de freio		0,2 mm

MODELO		1000R
PNEUS		
Pressão	Dianteira	Carregado até 195 kg: 165 kPa, Carregado a mais de 195 kg: 179 kPa
	Traseira	Carregado até 195 kg: 165 kPa, Carregado a mais de 195 kg: 234 kPa
Profundidade mínima da banda de rodagem do pneu		3 mm
Tamanho dos pneus (diant.)		27 x 9 x 12 (pol)
Tamanho dos pneus (tras.)		27 x 11 x 12 (pol)

MODELO		1000R
RODAS		
Tipo	Alumínio fundido	
Tamanho do aro (diant.)	12 x 6 (pol)	
Tamanho do aro (tras.)	12 x 7,5 (pol)	
Torque das porcas da roda	100 Nm ± 10 Nm	

MODELO		1000R
CHASSI		
Tipo de gaiola	Gaiola aprovada pela ISO 3471, de aço de alta resistência com seção de tubo perfilado	

MODELO		1000R
DIMENSÕES		
Comprimento total	378,4 cm	
Largura total	152,4 cm	
Altura total	193,5 cm	
Distância entre eixos	306,3 cm	
Bitola da roda (diant.)	128,9 cm	
Bitola da roda (tras.)	134,4 cm	

MODELO	1000R
DIMENSÕES	
Altura do solo	305 mm

MODELO	1000R
CAPACIDADE DE CARGA E PESO	
Peso seco	769,7 kg
Distribuição de peso (dianteiro/traseiro)	43/57
Capacidade do compartimento de carga	91 kg
Carga total admissível do veículo (incluindo piloto, passageiros, todas as outras cargas e acessórios instalados)	481 kg
Peso nominal bruto do veículo	1.250,6 kg
Capacidade de rebocamento	680 kg
Capacidade da barra do reboque	68 kg
Engate receptor	50,8 mm x 50,8 mm

***Esta página está
intencionalmente em branco***

SOLUÇÃO DE PROBLEMAS

DIRETRIZES PARA SOLUÇÃO DE PROBLEMAS

A CORREIA DA CVT ESTÁ COM FOLGA

1. Entrou água na CVT.
 - *Consulte a seção PROCEDIMENTOS ESPECIAIS.*

"--" É EXIBIDO NO DISPLAY DE POSIÇÃO DA CAIXA DE CÂMBIO (PAINEL MULTIFUNÇÃO)

1. A alavanca de câmbio está entre 2 posições.
 - *Coloque corretamente a alavanca de câmbio na posição desejada.*
2. A alavanca de câmbio não está corretamente ajustada.
 - *Contate uma concessionária autorizada Can-Am.*
3. Erro na comunicação elétrica.
 - *Contate uma concessionária autorizada Can-Am.*

O MOTOR NÃO GIRA

1. O interruptor de ignição está em DESL.
 - *Coloque o interruptor na posição LIG.*
2. A alavanca de câmbio não está na posição ESTACIONAMENTO.
 - *Coloque a alavanca de câmbio na posição ESTACIONAMENTO ou pressione o pedal do freio.*
3. Fusível queimado.
 - *Verifique os fusíveis.*
4. Bateria fraca ou conexões soltas.
 - *Verifique o fusível do sistema de recarga.*
 - *Verifique se há uma mensagem de falha no painel de instrumentos.*
 - *Verifique o estado das conexões da bateria e dos terminais.*
 - *Leve a bateria para ser inspecionada por uma concessionária autorizada Can-Am.*
5. Solenoide do motor de partida com defeito.
 - *Contate uma concessionária autorizada Can-Am.*

O MOTOR LIGA MAS NÃO DÁ PARTIDA

1. Motor afogado (vela de ignição molhada ao ser removida).
 - Se o motor não pegar e estiver inundado de combustível, o modo afogado poderá ser ativado para evitar a injeção de combustível e cortar a ignição durante a partida. Proceda da seguinte maneira:
 - Insira a chave no interruptor de ignição e vire-a para a posição ON (LIG.).
 - Pressione o pedal do acelerador por completo e mantenha-o pressionado.
 - Vire a chave na posição START (PARTIDA).
O motor deve ser acionado por 10 segundos. Libere a posição START (partida) do motor.

Solte o pedal do acelerador e dê partida/acione o motor novamente para permitir a partida.

Se isso não funcionar:

 - Remova as velas de ignição. Consulte VELAS DE IGNIÇÃO na seção PROCEDIMENTOS DE MANUTENÇÃO.
 - Acione o motor várias vezes.
 - Instale novas velas de ignição, se possível, ou limpe e seque as velas.
 - Se o motor não der partida, busque assistência de uma concessionária autorizada Can-Am, uma oficina de reparo ou uma pessoa de sua escolha para a manutenção, o reparo ou a substituição. Consulte a GARANTIA RELACIONADA ÀS EMISSÕES DA EPA DOS EUA contida neste documento, para obter informações sobre reclamações de garantia.

2. Sem combustível no motor (vela de ignição seca ao ser removida).
 - Verifique o nível do tanque de combustível.
 - Verifique o fusível da bomba de combustível.
 - Pré-filtro da bomba de combustível obstruído ou falha na bomba de combustível. Deixe os serviços de manutenção, reparo ou substituição para uma concessionária autorizada Can-Am ou uma oficina de reparo ou pessoa com autorização de sua escolha. Consulte a GARANTIA RELACIONADA ÀS EMISSÕES DA EPA DOS EUA contida neste documento, para obter informações sobre reclamações de garantia.

3. Vela de ignição/ignição (sem vela).
 - Verifique o fusível de ignição.
 - Remova a vela de ignição e reconecte à bobina.
 - Dê partida com a vela de ignição aterrada no motor, longe do furo da vela. Se não aparecer centelha, trocar a vela de ignição.
 - Se o problema persistir, visite uma concessionária autorizada Can-Am ou uma oficina de reparo ou pessoa com autorização de sua escolha para a manutenção, o reparo ou a substituição. Consulte a GARANTIA RELACIONADA ÀS EMISSÕES DA EPA DOS EUA contida neste documento, para obter informações sobre reclamações de garantia.

FALTA DE POTÊNCIA OU ACELERAÇÃO DO MOTOR

1. Cinto de segurança não corretamente afivelado. Verifique a mensagem no painel de instrumentos.
 - *Afivelo o cinto de segurança.*
2. Vela de ignição suja ou danificada.
 - *Troque as velas de ignição.*
3. Filtro de ar do motor entupido ou sujo.
 - *Verifique o filtro do ar e troque se necessário.*
 - *Verifique se há depósitos na caixa do filtro de ar do motor.*
4. Água na CVT
 - *Drene a água da CVT. Consulte PROCEDIMENTOS ESPECIAIS.*
5. CVT suja ou gasta.
 - *Contate uma concessionária autorizada Can-Am.*
6. Falta de combustível
 - *Pré-filtro da bomba de combustível sujo ou entupido. Deixe os serviços de manutenção, reparo ou substituição para uma concessionária autorizada Can-Am ou uma oficina de reparo ou pessoa com autorização de sua escolha. Consulte a GARANTIA RELACIONADA ÀS EMISSÕES DA EPA DOS EUA contida neste documento, para obter informações sobre reclamações de garantia.*
7. O motor está no modo de retorno de emergência.
 - *Verifique a existência de mensagens no instrumento multifuncional.*
 - *A luz indicadora de CHECK ENGINE (VERIFICAR MOTOR) no painel multifuncional está acesa e o display exibe LIMP HOME; procure uma concessionária autorizada Can-Am ou uma oficina de reparo ou pessoa com autorização de sua escolha para fazer a manutenção, o reparo ou a substituição. Consulte a GARANTIA RELACIONADA ÀS EMISSÕES DA EPA DOS EUA contida neste documento, para obter informações sobre reclamações de garantia.*

O MOTOR SOBREAQUECE

1. Nível baixo do líquido no sistema de arrefecimento.
 - *Verifique o nível do líquido de arrefecimento e reabasteça. Consulte PROCEDIMENTOS DE MANUTENÇÃO. Deixe os serviços de manutenção, reparo ou substituição para uma concessionária autorizada Can-Am ou uma oficina de reparo ou pessoa com autorização de sua escolha. Consulte a GARANTIA RELACIONADA ÀS EMISSÕES DA EPA DOS EUA contida neste documento, para obter informações sobre reclamações de garantia.*
2. A ventoinha de arrefecimento não está funcionando.
 - *Certifique-se que a ventoinha de arrefecimento não esteja travada e que esteja funcionando corretamente.*
 - *Verifique o fusível da ventoinha. Consulte FUSÍVEIS E ELOS FUSÍVEIS em PROCEDIMENTOS DE MANUTENÇÃO.*

3. Aletas do radiador sujas.

- *Inspecione e limpe as aletas do radiador. Consulte PROCEDIMENTOS DE MANUTENÇÃO.*

O MOTOR FALHA

1. Vela de ignição com incrustação/danificada/gasta.

- *Troque as velas de ignição se necessário.*

2. Água no combustível.

- *Esvazie o sistema de combustível e reabasteça com combustível novo.*

A RPM AUMENTA, MAS O VEÍCULO NÃO SE MOVE

1. Água na CVT.

- *Drene a água da CVT. Consulte PROCEDIMENTOS ESPECIAIS.*

2. CVT suja ou gasta ou falha na correia.

- *Contate uma concessionária autorizada Can-Am.*

RESPOSTA PARCIAL OU NENHUMA RESPOSTA ÀS ENTRADAS NO PEDAL DO ACELERADOR (VERIFIQUE SE O MOTOR ESTÁ LIGADO E A MENSAGEM FALHA DE PPS APARECE NO VISOR).

1. Falha parcial dos sensores do pedal do acelerador (PPS).

- *Contate uma concessionária autorizada Can-Am.*

2. Falha total dos sensores do pedal do acelerador (PPS).

- *Contate uma concessionária autorizada Can-Am.*

MENSAGENS DO PAINEL DE INSTRUMENTOS

Se ocorrer uma condição anormal do motor, as mensagens a seguir poderão ser combinadas com uma luz sinalizadora.

MENSAGEM	DESCRIÇÃO
CHAVE D.E.S.S. NÃO RECONHECIDA	Chave D.E.S.S. opcional instalada: Remova e reinstale a chave D.E.S.S.
CHAVE INCORRETA	Chave D.E.S.S opcional instalada: foi usada uma chave errada no interruptor de ignição. Use a chave certa para o veículo.
VERIFICAR O MOTOR	Todas as falhas ativas ou previamente ativadas que requerem atenção. Sem limitação do motor acionada.
RETORNO DE EMERGÊNCIA	Falhas críticas que exigem diagnóstico assim que possível. Uma limitação no motor é acionada e/ou o comportamento do motor é modificado.
FALHA no TPS	Falha no acelerador, geralmente seguida por uma mensagem de retorno de emergência.
FALHA NO INTERRUPTOR DE FREIO	Falha no sinal de freio.
ECM NÃO RECONHECIDO	Mensagem exibida quando o painel é incapaz de identificar o ECM.
VERIFICAR DPS (modelos com DPS)	Luz indicadora do motor acesa. Indica que a DPS (Direção dinâmica assistida) não funciona corretamente. Visite uma concessionária autorizada Can-Am.
FALHA no PPS	Sensor(es) de posição do pedal defeituoso(s) (PPS). Certifique-se de que o conector do sensor de posição do pedal está totalmente ativado. Visite uma concessionária autorizada Can-Am.
DESEMPENHO DO INTERVALO DE EMISSÃO DE COMBUSTÍVEL	Quando o valor do resistor de emissão de combustível estiver fora do intervalo, o painel multifuncional (analógico/digital) detectará isso e exibirá a mensagem.

GARANTIA

GARANTIA LIMITADA DA BRP EUA E CANADÁ: SSV CAN-AM® 2019

1) ALCANCE DA GARANTIA LIMITADA

A Bombardier Recreational Products Inc. ("BRP")* oferece garantia a seus veículos side-by-side Can-Am ("SSV") de 2019 vendidos por concessionárias autorizadas de SSV Can-Am (como adiante definido) nos Estados Unidos da América ("EUA") e no Canadá, contra defeitos de material ou de fabricação pelo período e sob as condições descritos abaixo. Esta garantia limitada será considerada nula e sem efeito se: (1) o SSV for usado para corridas ou outra atividade esportiva, em qualquer época, mesmo por um proprietário anterior; ou (2) o SSV for alterado ou modificado de maneira tal que seu funcionamento, desempenho ou durabilidade sejam prejudicados; (3) ou tenha sido alterado ou modificado para mudar a finalidade a que se destina.

Peças e acessórios não instalados de fábrica não estão cobertos por esta garantia limitada. Consulte o texto da garantia limitada das peças e acessórios aplicáveis.

2) LIMITAÇÕES DE RESPONSABILIDADE

ESTA GARANTIA É DADA E ACEITA EXPLICITAMENTE, SUBSTITUINDO TODAS E QUAISQUER OUTRAS GARANTIAS, EXPRESSAS OU IMPLÍCITAS, INCLUINDO SEM LIMITAÇÕES TODAS AS GARANTIAS DE COMERCIALIZAÇÃO OU ADEQUAÇÃO A UM FIM DETERMINADO. NA MEDIDA EM QUE NÃO PŪDEREM SER RENUNCIADAS, AS GARANTIAS IMPLÍCITAS LIMITAM-SE AO PRAZO DE VALIDADE DA GARANTIA EXPRESSA. OS DANOS INCIDENTAIS E CONSEQUENTES ESTÃO EXCLUÍDOS DA COBERTURA DESTA GARANTIA. ALGUNS ESTADOS/REGIÕES NÃO PERMITEM AS RENÚNCIAS, LIMITAÇÕES E EXCLUSÕES IDENTIFICADAS ACIMA, PELO QUE EXISTE A POSSIBILIDADE DE NÃO SEREM APLICÁVEIS NO SEU CASO. ESTA GARANTIA LHE OUTORGA DIREITOS ESPECÍFICOS MAS VOCÊ TAMBÉM PODE TER OUTROS DIREITOS LEGAIS QUE VARIAM DE ESTADO PARA ESTADO OU DE PROVÍNCIA PARA PROVÍNCIA.

Nem o distribuidor, nem qualquer concessionária BRP, nem outra pessoa qualquer foi autorizada a fornecer qualquer declaração, representação ou garantia com relação ao produto, além das contidas nesta garantia limitada, e se fornecida, não deverá ser usada contra a BRP. A BRP reserva-se o direito de modificar esta garantia limitada em qualquer altura, sendo que tal modificação não alterará as condições da garantia aplicáveis aos produtos vendidos enquanto esta garantia estiver em vigor.

3) AS EXCLUSÕES – NÃO SÃO GARANTIDAS

Os itens a seguir não contarão com garantia em hipótese alguma:

- Desgaste causado pelo uso normal;
- Itens de manutenção de rotina, afinamentos e ajustes;
- Danos causados por falhas de manutenção e/ou armazenamento adequado, conforme descrito no Manual do proprietário;

- Danos resultantes da remoção de peças, reparos, atendimento, manutenção, modificações inadequados, ou uso de peças não fabricadas ou aprovadas pela BRP, ou resultantes de reparos feitos por pessoa que não seja uma concessionária autorizada de serviços de SSV Can-Am;
- Danos causados por maus tratos, uso anormal, negligência ou operação do produto de maneira inconsistente com a operação recomendada descrita no Manual do proprietário do SSV Can-Am;
- Dano resultante de acidente, submersão, incêndio, roubo, vandalismo ou qualquer ato fortuito;
- Operação com combustíveis, óleos ou lubrificantes que não sejam adequados ao uso com o produto (ver o Manual do Proprietário);
- Danos provocados por ferrugem, corrosão ou exposição às intempéries;
- Danos resultantes de entrada de água ou neve;
- Danos incidentais, consequentes ou de qualquer outro tipo, incluindo, sem limitação, serviço de reboque, armazenagem, telefone, aluguel, táxi, transtornos, cobertura de seguro, pagamento de empréstimos, perda de tempo e perda de receita.

4) PERÍODO DE COBERTURA DA GARANTIA

Esta garantia limitada entrará em vigor a partir de: (1) da data de entrega ao primeiro consumidor direto ou (2) da data em que o produto for usado pela primeira vez, a que ocorrer primeiro, e pelo seguinte período:

- SEIS (6) MESES CONSECUTIVOS, para uso particular ou comercial.
- Para componentes relacionados às emissões, consulte a *GARANTIA RELACIONADA ÀS EMISSÕES DA EPA DOS EUA* contida neste documento.
- Para os componentes relativos a emissões evaporativas dos modelos da Califórnia equipados com o sistema de controle de emissões evaporativas produzidos pela BRP para venda no estado da Califórnia originalmente vendidos para residentes ou posteriormente com garantia registrada por residentes no estado da Califórnia, consulte também a *DECLARAÇÃO DE GARANTIA DE CONTROLE DE EMISSÕES EVAPO-RATIVAS DA CALIFÓRNIA* contida neste documento.

O reparo ou a substituição de peças ou a realização de serviços sob esta garantia não estende a sua validade além da data de validade original.

5) CONDIÇÕES PARA A OBTENÇÃO DA COBERTURA DE GARANTIA

Esta cobertura de garantia é válida **somente** se **todas** as condições a seguir forem cumpridas:

- O SSV Can-Am 2019 deve ser adquirido como novo e sem uso pelo seu primeiro proprietário de uma concessionária de SSV Can-Am autorizada a distribuir SSV Can-Am no país em que a venda for efetuada ("concessionária de SSV Can-Am");
- O processo de revisão de entrega especificado pela BRP deve ser concluído, documentado e assinado pelo comprador;
- O SSV Can-Am 2019 deve ter passado por um registro de garantia adequado em uma concessionária autorizada de SSV Can-Am;

- O SSV Can-Am 2019 deve ser comprado no país em que o comprador reside;
- A manutenção de rotina descrita no Manual do Proprietário deve ser realizada periodicamente a fim de manter válida a cobertura. A BRP se reserva o direito de fazer a cobertura da garantia contingente após comprovação de manutenção adequada.

A BRP não honrará a presente garantia limitada para qualquer proprietário de uso particular ou uso comercial se qualquer uma das condições acima não for atendida. Essas limitações são necessárias para permitir que a BRP preserve a segurança de seus produtos, e também de seus consumidores e do público em geral.

6) O QUE FAZER PARA OBTER A COBERTURA DE GARANTIA

O cliente deve cessar o uso do SSV no surgimento de uma anomalia. O cliente deve notificar uma concessionária de serviços BRP dentro de três (3) dias a partir do aparecimento de um defeito, bem como fornecer a ela acesso e oportunidade razoáveis de reparar o produto. O cliente também deve apresentar à concessionária autorizada BRP, o comprovante de aquisição do produto e assinar a ordem de reparo/trabalho antes do seu início, para validar o reparo em garantia. Todas as peças trocadas nessa garantia limitada se tornam propriedade da BRP.

7) O QUE A BRP FARÁ

As obrigações da BRP ao abrigo desta garantia estão limitadas, segundo o seu critério exclusivo, à reparação das peças consideradas defeituosas durante uma utilização normal, manutenção e assistência ou bem como à substituição dessas peças por peças originais SSV Can-Am sem nenhum encargo de peças e mão de obra, em qualquer concessionária autorizada BRP durante o período de garantia nas condições descritas abaixo. A responsabilidade da BRP está limitada a fazer os reparos ou substituições de peças necessários. Nenhuma reivindicação de violação da garantia deve ser causa para o cancelamento ou rescisão da venda do SSV ao proprietário.

Na eventualidade de ser necessário efetuar a assistência fora do país de venda original, o proprietário terá de arcar com os encargos adicionais devidos a práticas e condições locais tais como, mas não se limitando a frete, seguro, taxas, pagamento de licenças, direitos de importação e todos e quaisquer outros encargos financeiros, incluindo os encargos tributáveis por governos, estados, territórios e departamentos respectivos.

A BRP reserva-se o direito de melhorar ou modificar os produtos periodicamente, sem assumir qualquer obrigação de modificar os produtos fabricados anteriormente.

8) GARANTIAS DE FORNECEDORES ADICIONAIS

Em certos SSV Can-Am 2019, a BRP poderá fornecer, como equipamento padrão, um receptor de GPS. O receptor de GPS tem cobertura pela política de garantia limitada da BRP. Uma cobertura de garantia adicional, se oferecida pelo "fornecedor" do receptor de GPS, que for mais abrangida que a garantia limitada da BRP, deve ser tratada pela concessionária ou pelo consumidor diretamente com o "fornecedor" do receptor de GPS.

9) TRANSFERÊNCIA

Se a propriedade de um produto for transferida durante o período de cobertura da garantia, esta garantia limitada, sujeita a seus termos e condições, também deverá ser transferida e é válida durante o período de cobertura restante, desde que a BRP, ou um Distribuidor/Concessionária autorizada de SSV Can-Am, receba uma prova de que o proprietário anterior concordou com a transferência de propriedade, juntamente com os dados do novo proprietário.

10) ASSISTÊNCIA AO CONSUMIDOR

Em caso de uma controvérsia ou litígio em relação a esta garantia limitada, a BRP sugere que você tente resolver o problema com a concessionária. Recomendamos discutir o assunto com o proprietário ou gerente de serviços da concessionária autorizada.

Se a questão ainda não for resolvida, entre em contato com a BRP preenchendo o formulário de contato de cliente no site www.brp.com ou mandando sua correspondência para a BRP para um dos endereços listados na seção *ENTRE EM CONTATO* na seção *INFORMAÇÕES PARA O CLIENTE*.

* Nos EUA, os produtos são distribuídos e reparados pela BRP US Inc.

© 2018 Bombardier Recreational Products Inc. Todos os direitos reservados.

® Marcas comerciais da Bombardier Recreational Products Inc. ou de suas afiliadas.

GARANTIA RELACIONADA ÀS EMISSÕES DA EPA DOS EUA

A Bombardier Recreational Products Inc. ("BRP")* garante ao comprador final e a cada comprador subsequente que este novo veículo, inclusive todas as peças de seu sistema de controle de emissão de gases e sistema de controle de emissão de vapores, atende a estas duas condições:

1. Ele foi projetado, construído e equipado de modo a estar em conformidade, no momento da venda para o comprador final, com os requisitos de 40 CFR 1051 e 40 CFR 1060.
2. Ele está livre de defeitos em materiais e de fabricação que o impeçam de atender aos requisitos de 40 CFR 1051 e 40 CFR 1060.

Onde existir uma condição coberta pela garantia, a BRP irá reparar ou substituir, a seu critério, qualquer peça ou componente com defeito em materiais ou de fabricação que poderia aumentar as emissões do motor de qualquer poluente regularizado, dentro do período de garantia estabelecido, sem qualquer custo para o proprietário, incluindo as despesas relacionadas ao diagnóstico e reparo ou substituição de peças relacionadas a emissões. Todas as peças com defeito substituídas nos termos desta garantia se tornam propriedade da BRP.

Para todas as reclamações de garantia relacionadas às emissões, a BRP está limitando o diagnóstico e o reparo de peças relacionadas às emissões às concessionárias autorizadas Can-Am, a menos que reparos de emergência sejam requeridos pelo item 2 da lista a seguir.

Como um fabricante certificado, a BRP não negará solicitações de garantia relacionadas a emissões com base em um dos seguintes itens:

1. Manutenção ou outro serviço que a BRP ou instalações autorizadas da BRP tenham executado.
2. Reparo do motor/equipamento que um operador executou para corrigir uma condição insegura ou emergencial atribuída à BRP, desde que o operador tente restaurar o motor/equipamento para a configuração apropriada o mais rápido possível.
3. Qualquer ação ou inatividade executada pelo operador não relacionada à solicitação de garantia.
4. Manutenção que foi executada com mais frequência do que a BRP especifica.
5. Tudo que seja falha ou responsabilidade da BRP.
6. O uso de qualquer combustível comumente disponível onde o equipamento opera, a menos que as instruções de manutenção escritas pela BRP indiquem que esse combustível pode prejudicar o sistema de controle de emissões do equipamento e que os operadores possam encontrar prontamente o combustível apropriado. Consulte a seção de informações de manutenção e os requisitos de combustível da seção Abastecimento de combustível.

Período de garantia relacionada a emissões

A garantia relacionada a emissões é válida pelo seguinte período, o que ocorrer primeiro:

	HORAS	MESES	QUILÔMETROS
Componentes relacionados a emissões de escapamento	500	30	5.000
Componentes relacionados a emissões de vapores	N/D	24	N/D

Componentes cobertos

A garantia relacionada a emissões cobre todos os componentes cuja falha possa aumentar as emissões do motor de qualquer poluente regularizado, incluindo os seguintes componentes listados:

1. Para emissões de escapamento, os componentes relacionados a emissões incluem quaisquer peças do motor relacionadas aos seguintes sistemas:
 - Sistema de indução de ar
 - Sistema de combustível
 - Sistema de ignição
 - Sistemas de recirculação de gás de escapamento
2. As peças a seguir também são consideradas componentes relacionados a emissões de escapamento:
 - Dispositivos após tratamento
 - Válvulas de ventilação do cárter
 - Sensores
 - Unidades de controle eletrônico
3. As peças a seguir são consideradas componentes relacionados a emissões de vapores:
 - Tanque de combustível
 - Tampa do combustível
 - Linha de combustível
 - Fixações da linha de combustível
 - Braçadeiras*
 - Válvulas de liberação de pressão*
 - Válvulas de controle*
 - Solenoides de controle*
 - Controles eletrônicos*
 - Diafragmas de controle de vácuo*
 - Cabos de controle*
 - Articulações de controle*
 - Válvulas de drenagem
 - Mangueiras de vapor
 - Separador de líquido/vapor
 - Canister de carbono

- Suportes de montagem do canister
 - Conector da porta de drenagem do carburador
4. Os componentes relacionados a emissões também incluem qualquer outra peça cujo único propósito é reduzir as emissões ou cuja falha aumentará as emissões sem degradar significativamente o desempenho do motor/equipamento.

Aplicabilidade limitada

Como um fabricante certificado, a BRP pode negar as solicitações de garantia relacionadas a emissões para falhas que tenham sido provocadas pela manutenção ou uso inadequados do proprietário ou usuário, por acidentes pelos quais o fabricante não é responsável ou por motivos de força maior. Por exemplo, uma solicitação de garantia relacionada às emissões não precisa ser considerada para o caso de falhas que tenham sido causadas diretamente pelo usuário ter abusado do motor/equipamento ou do operador ter usado o motor/equipamento de uma maneira não designada e não atribuível ao fabricante de modo algum.

Se você tiver dúvidas sobre a cobertura da garantia e responsabilidade, entre em contato com a Bombardier Recreational Products pelo número 1-888-272-9222.

* Conforme relacionado ao sistema de controle de emissões evaporativas

* Nos EUA, os produtos são distribuídos e reparados pela BRP US Inc.

DECLARAÇÃO DE GARANTIA DE CONTROLE DE EMISSÕES EVAPORATIVAS DA CALIFÓRNIA

SEUS DIREITOS E OBRIGAÇÕES PELA GARANTIA

O California Air Resources Board tem o prazer de explicar a garantia do sistema de controle de emissões evaporativas no seu Veículo Esportivo Off-Road 2018. Na Califórnia, os novos veículos usados fora das autoestradas devem ser projetados, fabricados e equipados de forma a cumprirem as rigorosas normas de antipoluição do Estado. A Bombardier Recreational Products Inc. ("BRP")** deve garantir o sistema de controle de emissões evaporativas no seu veículo esportivo fora de estrada pelos períodos mencionados abaixo, desde que não haja mau uso, negligência, manutenção imprópria ou modificação não aprovada do seu veículo esportivo fora de estrada.

O sistema de controle de emissões evaporativas pode incluir peças como o carburador ou o sistema de injeção de combustível, o tanque de combustível, as mangueiras de combustível, o canister de carbono e o computador do motor. Mangueiras, correias, conectores e outros conjuntos relacionados às emissões evaporativas também podem estar incluídas. Quando houver uma condição de garantia, a Bombardier Recreational Products Inc. fará o reparo do seu Veículo Esportivo Off-Road sem custos, incluindo o diagnóstico, peças e mão de obra.

COBERTURA DA GARANTIA DO FABRICANTE OHRV

O período de garantia para este OHRV é de 60 meses, ou 5.000 milhas ou 500 horas, o que ocorrer primeiro.

Peças cobertas:

- Suporte(s) de montagem do canister
- Canister de carbono
- Conector da porta de purga
- Braçadeira(s)*
- Controle eletrônico*
- Tampa do combustível
- Gargalo de enchimento
- Mangueira do gargalo de enchimento
- Linha(s) de combustível
- Conexão(ões) do tubo de combustível
- Tanque de combustível
- Válvula(s) de alívio de pressão*
- Válvula(s) de purga
- Válvula(s) de retenção*
- Mangueira(s) de vapor
- Redutor de fluxo
- Filtro(s)*
- Todas as outras peças não listadas que possam afetar o sistema de controle de emissões evaporativas

Se qualquer peça relacionada às emissões evaporativas no seu Veículo Esportivo Off-Road apresentar defeito, a peça será reparada ou substituída pela Bombardier Recreational Products Inc.

RESPONSABILIDADES DO PROPRIETÁRIO PELA GARANTIA

Como proprietário do veículo esportivo fora de estrada, você é responsável pela execução da manutenção necessária mencionada no Manual do proprietário. A Bombardier Recreational Products Inc. recomenda que você guarde todos os recibos que cubram a manutenção do Veículo Esportivo Off-Road, mas a Bombardier Recreational Products Inc. não poderá negar a garantia exclusivamente pela falta dos recibos ou por sua falha na execução de uma manutenção programada.

Como proprietário, você é responsável por levar seu Veículo Esportivo Off-Road a uma concessionária da Bombardier Recreational Products Inc. assim que houver um problema. Os reparos em garantia devem ser concluídos em um tempo razoável, não superior a 30 dias.

Como proprietário de um Veículo Esportivo Off-Road, você também deve estar ciente de que a Bombardier Recreational Products Inc. pode recusar a cobertura de garantia se o seu Veículo Esportivo Off-Road ou alguma peça apresentar problemas devido a mau uso, negligência, manutenção incorreta ou modificações não aprovadas.

Se você tiver alguma pergunta referente aos direitos e responsabilidades da garantia, entre em contato com a Bombardier Recreational Products Inc. no telefone 1 888 272-9222 ou com o órgão California Air Resources Board em 9528 Telstar Avenue, El Monte, CA 91731.

* Conforme relacionado ao sistema de controle de emissões evaporativas

** Nos EUA, os produtos são distribuídos e reparados pela BRP US Inc.

GARANTIA LIMITADA INTERNACIONAL DA BRP: SSV CAN-AM® 2019

1) ALCANCE DA GARANTIA LIMITADA

A Bombardier Recreational Products Inc. ("BRP")* garante seu SSV Can-Am 2019 vendido por distribuidores ou concessionárias de SSV Can-Am autorizados pela BRP a distribuir SSV Can-Am ("Distribuidor/Concessionária de SSV Can-Am") fora dos Estados Unidos, Canadá, estados-membros da Área Econômica Europeia (compreendida pelos estados-membros da União Europeia mais a Noruega, Islândia e Liechtenstein) ("AEE"), estados-membros da Comunidade dos Estados Independentes (inclusive Ucrânia e Turcomenistão) ("CEI") e Turquia contra defeitos de materiais ou de fabricação pelo período e condições descritos abaixo.

Peças e acessórios não instalados de fábrica não estão cobertos por esta garantia limitada. Consulte o texto da garantia limitada das peças e acessórios aplicáveis.

Esta garantia limitada será considerada nula e sem efeito se: (1) o SSV for usado para corridas ou outra atividade esportiva, em qualquer época, mesmo por um proprietário anterior; ou (2) o SSV for alterado ou modificado de maneira tal que seu funcionamento, desempenho ou durabilidade sejam prejudicados; (3) ou tenha sido alterado ou modificado para mudar a finalidade a que se destina.

2) LIMITAÇÕES DE RESPONSABILIDADE

ATÉ ONDE PERMITIDO POR LEI, ESTA GARANTIA É DADA E ACEITA EXPLICITAMENTE, SUBSTITUINDO TODAS E QUAISQUER OUTRAS GARANTIAS, EXPRESSAS OU IMPLÍCITAS, INCLUINDO SEM LIMITAÇÕES TODAS AS GARANTIAS DE COMERCIALIZAÇÃO OU ADEQUAÇÃO A UM FIM DETERMINADO. NA MEDIDA EM QUE NÃO PUDEREM SER RENUNCIADAS, AS GARANTIAS IMPLÍCITAS LIMITAM-SE AO PRAZO DE VALIDADE DA GARANTIA EXPRESSA. OS DANOS INCIDENTAIS E CONSEQUENTES ESTÃO EXCLUÍDOS DA COBERTURA DESTA GARANTIA. ALGUMAS JURISDIÇÕES NÃO PERMITEM AS RENÚNCIAS, LIMITAÇÕES E EXCLUSÕES IDENTIFICADAS ACIMA E, PORTANTO, TALVEZ NÃO SE APLIQUEM A VOCÊ. ESTA GARANTIA LHE OUTORGA DIREITOS ESPECÍFICOS MAS VOCÊ TAMBÉM PODE TER OUTROS DIREITOS LEGAIS QUE PODEM VARIAR DE PAÍS PARA PAÍS. (PARA PRODUTOS ADQUIRIDOS NA AUSTRÁLIA, CONSULTE A CLÁUSULA 4 ABAIXO).

O Distribuidor/Concessionária de SSV Can-Am ou qualquer outra pessoa não tem autorização para fazer qualquer afirmação, declaração ou garantia em relação ao produto, que não sejam as contidas nesta garantia limitada e, se feitas, não devem ser exigidas da BRP.

A BRP reserva-se o direito de modificar esta garantia a qualquer momento, ficando entendido que tal modificação não alterará as condições de garantia válidas para os Produtos vendidos durante a vigência desta garantia.

3) EXCLUSÕES QUE NÃO ESTÃO GARANTIDAS

Os itens a seguir não contarão com esta garantia limitada em hipótese alguma:

- Desgaste causado pelo uso normal;
- Itens de manutenção de rotina, afinamentos e ajustes (peças e mão-de-obra);
- Danos causados por negligência ou falha em fornecer manutenção e/ou armazenamento adequado, conforme descrito no Manual do proprietário;
- Danos resultantes da remoção de peças, reparos, atendimento, manutenção, modificações inadequados, ou uso de peças não fabricadas ou aprovadas pela BRP, ou resultantes de reparos feitos por pessoa que não seja um Distribuidor/Concessionária autorizado de serviços de SSV Can-Am;
- Danos causados por abuso, uso anormal, negligência ou operação do produto de forma inconsistente com a operação recomendada descrita no Manual do Proprietário;
- Dano resultante de acidente, submersão, incêndio, roubo, vandalismo ou qualquer ato fortuito;
- Operação com combustíveis, óleos ou lubrificantes que não sejam adequados ao uso com o produto (ver o Manual do Proprietário);
- Danos provocados por ferrugem, corrosão ou exposição às intempéries;
- Danos resultantes de entrada de água ou neve;
- Danos incidentais ou subsequentes ou de qualquer outro tipo, incluindo, sem limitação, guincho, custos de transporte, armazenamento, telefone, aluguel, táxi, inconveniência, cobertura de seguro, pagamento de empréstimos, perda de tempo e perda de rendimentos ou tempo perdido devido à inatividade causada por serviços de manutenção.

A seguinte lista inclui, sem limitações, itens que são considerados de desgaste e que não estão cobertos pela garantia limitada da BRP, exceto se a falha for resultado direto de um defeito de material ou fabricação:

- Baterias
- Pastilhas de freio
- Discos e tambores de freio
- Discos de embreagem / Pastilhas
- Mancais de liberação da embreagem
- Molas da embreagem
- Buchas de embreagem substituíveis
- Correias de transmissão
- Filtros
- Superfícies com e sem acabamento
- Fusíveis
- Lâmpadas / vedadas
- Lubrificantes
- Velas de ignição
- Buchas da suspensão
- Sapatas corrediças da suspensão

- Molas da suspensão
- Pneus

4) PERÍODO DE COBERTURA DA GARANTIA

Esta garantia entrará em vigor a partir de (1) da data de entrega ao primeiro consumidor direto ou (2) da data em que o produto for usado pela primeira vez, a que ocorrer primeiro e por um período de:

- SEIS (6) MESES CONSECUTIVOS para uso particular ou comercial.

O reparo ou a substituição de peças ou a realização de serviços sob esta garantia não estende a sua validade além da data de validade original.

SOMENTE PARA PRODUTOS VENDIDOS NA AUSTRÁLIA

Nada nestes termos e condições da garantia deverá excluir, restringir ou modificar a aplicação de qualquer condição, garantia, direito ou recurso conferido ou implicado sob a Competition and Consumer Act 2010 (Cth), a Lei Australiana do Consumidor ou qualquer outra lei, pois isso seria uma transgressão a essa lei ou causaria a anulação de qualquer parte destes termos e condições. Os benefícios concedidos a você por esta garantia limitada somam-se a outros recursos que você tem sob a Lei Australiana do Consumidor.

Nossos produtos vêm com garantias que não podem ser excluídas sob a Lei Australiana do Consumidor. Você tem direito a uma substituição ou reembolso por defeito grave e compensação por qualquer outra perda ou avaria razoavelmente previsível. Você também tem direito ao conserto ou substituição dos produtos se estes não tiverem qualidade aceitável e se a avaria não for considerada grave.

5) CONDIÇÕES PARA A OBTENÇÃO DA COBERTURA DE GARANTIA

Esta cobertura de garantia é válida **somente** se **todas** as condições a seguir forem cumpridas:

- O SSV Can-Am 2019 deve ser adquirido como novo e sem uso pelo seu primeiro proprietário, de um Distribuidor/Concessionária de SSV Can-Am autorizado a distribuir SSV Can-Am no país em que a venda for efetuada;
- O processo de revisão de entrega especificado pela BRP deve ser concluído e documentado;
- O produto deve ter passado por um registro adequado em um Distribuidor/Concessionária autorizado de SSV Can-Am;
- O SSV Can-Am 2019 deve ser adquirido no país ou união de países em que o comprador reside; e
- A manutenção de rotina descrita no Manual do Proprietário deve ser realizada periodicamente a fim de manter válida a cobertura. A BRP se reserva o direito de fazer a cobertura da garantia contingente após comprovação de manutenção adequada.

A BRP não honrará a presente garantia limitada para qualquer proprietário de uso particular ou uso comercial se qualquer uma das condições acima não for atendida. Essas limitações são necessárias para permitir que a BRP preserve a segurança de seus produtos, e também de seus consumidores e do público em geral.

6) O QUE FAZER PARA OBTER A COBERTURA DE GARANTIA

O cliente deve cessar o uso do SSV no surgimento de uma anomalia. O cliente deve notificar um Distribuidor/Concessionária de serviços autorizado de SSV Can-Am dentro de dois (2) dias a partir do aparecimento de um defeito, bem como fornecer a ele acesso e oportunidade razoáveis de reparar o produto. O cliente também deve apresentar ao Distribuidor/Concessionária autorizado de SSV Can-Am o comprovante de aquisição do produto e assinar a ordem de reparo/trabalho antes do seu início, para validar o reparo em garantia. Todas as peças trocadas nessa garantia limitada se tornam propriedade da BRP.

Note que o período de notificação está sujeito à legislação aplicável nacional ou local do país do cliente.

7) O QUE A BRP FARÁ

Até onde permitido por lei, as obrigações da BRP segundo esta garantia estão limitadas, a seu critério exclusivo, ao reparo das peças consideradas defeituosas pelo uso, manutenção e serviço normais, ou à substituição de tais peças por peças novas originais do SSV Can-Am sem cobrar por elas e pela mão de obra, em qualquer Distribuidor/Concessionária autorizado(a) de SSV Can-Am, durante o período de cobertura da garantia e nas condições aqui descritas. A responsabilidade da BRP está limitada a fazer os reparos ou substituições de peças necessários. Nenhuma reivindicação de violação da garantia deve ser causa para o cancelamento ou rescisão da venda do SSV Can-Am ao proprietário. Você pode ter também outros direitos legais que podem variar de país para país.

Na eventualidade de ser necessário efetuar a assistência fora do país de venda original, o proprietário terá de arcar com os encargos adicionais devidos a práticas e condições locais tais como, mas não se limitando a frete, seguro, taxas, pagamento de licenças, direitos de importação e todos e quaisquer outros encargos financeiros, incluindo os encargos tributáveis por governos, estados, territórios e departamentos respectivos.

A BRP reserva-se o direito de melhorar ou modificar os produtos periodicamente, sem assumir qualquer obrigação de modificar os produtos fabricados anteriormente.

8) TRANSFERÊNCIA

Se a propriedade de um produto for transferida durante o período de cobertura da garantia, esta garantia limitada, sujeita a seus termos e condições, também deverá ser transferida e é válida durante o período de cobertura restante, desde que a BRP, ou um Distribuidor/Concessionária autorizada de SSV Can-Am, receba uma prova de que o proprietário anterior concordou com a transferência de propriedade, juntamente com os dados do novo proprietário.

9) ASSISTÊNCIA AO CONSUMIDOR

Em caso de uma controvérsia ou litígio em relação a esta garantia limitada, a BRP sugere que você tente resolver o problema com o Distribuidor/Concessionária de SSV Can-Am. Recomendamos que a questão seja tratada com o proprietário ou gerente de serviço do Distribuidor/Concessionária autorizado(a) de SSV Can-Am.

Se a questão ainda não for resolvida, entre em contato com a BRP preenchendo o formulário de contato de cliente no site www.brp.com ou mandando sua correspondência para a BRP para um dos endereços listados na seção *ENTRE EM CONTATO* deste guia.

* No território coberto por esta garantia limitada, os produtos são distribuídos e assistidos pela Bombardier Recreational Products Inc. ou suas afiliadas.
© 2018 Bombardier Recreational Products Inc. Todos os direitos reservados.
® Marcas comerciais da Bombardier Recreational Products Inc. ou de suas afiliadas.

GARANTIA LIMITADA DA BRP PARA AS ÁREAS ECONÔMICAS EUROPEIAS, A COMUNIDADE DOS ESTADOS INDEPENDENTES E A TURQUIA: SSV CAN-AM® 2019

1) ALCANCE DA GARANTIA LIMITADA

A Bombardier Recreational Products Inc. ("BRP")* garante seu SSV Can-Am 2019 vendido por distribuidores ou concessionárias de SSV Can-Am autorizados pela BRP a distribuir SSV Can-Am ("Distribuidor/Concessionária de SSV Can-Am") nos estados-membros da Área Econômica Europeia (compreendida pelos estados-membros da União Europeia mais a Noruega, Islândia e Liechtenstein) ("AEE"), estados-membros da Comunidade dos Estados Independentes (inclusive Ucrânia e Turcomenistão) ("CEI") e Turquia contra defeitos de materiais ou de fabricação pelo período e condições descritos abaixo.

Peças e acessórios não instalados de fábrica não estão cobertos por esta garantia limitada. Consulte o texto da garantia limitada das peças e acessórios aplicáveis.

Esta garantia limitada será considerada nula e sem efeito se: (1) o SSV for usado para corridas ou outra atividade esportiva, em qualquer época, mesmo por um proprietário anterior; ou (2) o SSV for alterado ou modificado de maneira tal que seu funcionamento, desempenho ou durabilidade sejam prejudicados; (3) ou tenha sido alterado ou modificado para mudar a finalidade a que se destina.

2) LIMITAÇÕES DE RESPONSABILIDADE

ATÉ ONDE PERMITIDO POR LEI, ESTA GARANTIA É DADA E ACEITA EXPLICITAMENTE, SUBSTITUINDO TODAS E QUAISQUER OUTRAS GARANTIAS, EXPRESSAS OU IMPLÍCITAS, INCLUINDO SEM LIMITAÇÕES TODAS AS GARANTIAS DE COMERCIALIZAÇÃO OU ADEQUAÇÃO A UM FIM DETERMINADO. NA MEDIDA EM QUE NÃO PUDEREM SER RENUNCIADAS, AS GARANTIAS IMPLÍCITAS LIMITAM-SE AO PRAZO DE VALIDADE DA GARANTIA EXPRESSA. OS DANOS INCIDENTAIS E CONSEQUENTES ESTÃO EXCLUÍDOS DA COBERTURA DESTA GARANTIA. ALGUMAS JURISDIÇÕES NÃO PERMITEM AS RENÚNCIAS, LIMITAÇÕES E EXCLUSÕES IDENTIFICADAS ACIMA E, PORTANTO, TALVEZ NÃO SE APLIQUEM A VOCÊ. ESTA GARANTIA LHE OUTORGA DIREITOS ESPECÍFICOS MAS VOCÊ TAMBÉM PODE TER OUTROS DIREITOS LEGAIS QUE PODEM VARIAR DE PAÍS PARA PAÍS.

O Distribuidor/Concessionária de SSV Can-Am ou qualquer outra pessoa não tem autorização para fazer qualquer afirmação, declaração ou garantia em relação ao produto, que não sejam as contidas nesta garantia limitada e, se feitas, não devem ser exigidas da BRP.

A BRP reserva-se o direito de modificar esta garantia a qualquer momento, ficando entendido que tal modificação não alterará as condições de garantia válidas para os Produtos vendidos durante a vigência desta garantia.

3) EXCLUSÕES – NÃO SÃO GARANTIDOS

Os itens a seguir não contarão com esta garantia limitada em hipótese alguma:

- Desgaste causado pelo uso normal;
- Itens de manutenção de rotina, afinamentos e ajustes (peças e mão-de-obra);
- Danos causados por negligência ou falha em fornecer manutenção e/ou armazenamento adequado, conforme descrito no Manual do proprietário;
- Danos resultantes da remoção de peças, reparos, atendimento, manutenção, modificações inadequados, ou uso de peças não fabricadas ou aprovadas pela BRP, ou resultantes de reparos feitos por pessoa que não seja um Distribuidor/Concessionária autorizado de serviços de SSV Can-Am;
- Danos causados por abuso, uso anormal, negligência ou operação do produto de forma inconsistente com a operação recomendada descrita no Manual do Proprietário;
- Danos resultantes de acidente, submersão, incêndio, ingestão de gelo ou água, roubo, vandalismo ou qualquer ato fortuito;
- Operação com combustíveis, óleos ou lubrificantes que não sejam adequados ao uso com o produto (ver o Manual do Proprietário);
- Danos provocados por ferrugem, corrosão ou exposição às intempéries;
- Danos incidentais ou subsequentes ou de qualquer outro tipo, incluindo, sem limitação, guincho, custos de transporte, armazenamento, telefone, aluguel, táxi, inconveniência, cobertura de seguro, pagamento de empréstimos, perda de tempo e perda de rendimentos ou tempo perdido devido à inatividade causada por serviços de manutenção.

A seguinte lista inclui, sem limitações, itens que são considerados de desgaste e que não estão cobertos pela garantia limitada da BRP, exceto se a falha for resultado direto de um defeito de material ou fabricação:

- Baterias
- Pastilhas de freio
- Discos e tambores de freio
- Discos de embreagem / Pastilhas
- Mancais de liberação da embreagem
- Molas da embreagem
- Buchas de embreagem substituíveis
- Correias de transmissão
- Filtros
- Superfícies com e sem acabamento
- Fusíveis
- Lâmpadas / vedadas
- Lubrificantes
- Velas de ignição
- Buchas da suspensão
- Sapatas corrediças da suspensão

- Molas da suspensão
- Pneus

4) PERÍODO DE COBERTURA DA GARANTIA

Esta garantia entrará em vigor a partir de (1) da data de entrega ao primeiro consumidor direto ou (2) da data em que o produto for usado pela primeira vez, a que ocorrer primeiro e por um período de:

- VINTE E QUATRO (24) MESES CONSECUTIVOS para uso particular.
- SEIS (6) MESES CONSECUTIVOS para uso comercial ou uso para arrendamento.

O produto é usado comercialmente quando é utilizado em conexão com qualquer trabalho ou emprego que gere renda, durante qualquer parte do período de garantia. O produto também é usado comercialmente quando, em qualquer época do período de garantia, for licenciado para uso comercial.

O reparo ou a substituição de peças ou a realização de serviços sob esta garantia não estende a sua validade além da data de validade original.

Note que a duração e qualquer outra modalidade de cobertura da garantia estão sujeitas à legislação aplicável nacional ou local do seu país.

5) CONDIÇÕES PARA A OBTENÇÃO DA COBERTURA DE GARANTIA

Esta cobertura de garantia é válida **somente** se **todas** as condições a seguir forem cumpridas:

- O SSV Can-Am 2019 deve ser adquirido como novo e sem uso pelo seu primeiro proprietário, de um Distribuidor/Concessionária de SSV Can-Am autorizado a distribuir SSV Can-Am no país em que a venda for efetuada;
- O processo de revisão de entrega especificado pela BRP deve ser concluído e documentado;
- O produto deve ter passado por um registro adequado em um Distribuidor/Concessionária autorizado de SSV Can-Am;
- O SSV Can-Am 2019 deve ser adquirido no país ou união de países em que o comprador reside; e
- A manutenção de rotina descrita no Manual do Proprietário deve ser realizada periodicamente a fim de manter válida a cobertura. A BRP se reserva o direito de fazer a cobertura da garantia contingente após comprovação de manutenção adequada.

A BRP não honrará a presente garantia limitada para qualquer proprietário de uso particular ou uso comercial se qualquer uma das condições acima não for atendida. Essas limitações são necessárias para permitir que a BRP preserve a segurança de seus produtos, e também de seus consumidores e do público em geral.

6) O QUE FAZER PARA OBTER A COBERTURA DE GARANTIA

O cliente deve cessar o uso do SSV no surgimento de uma anomalia. O cliente deve notificar um Distribuidor/Concessionária de serviços autorizado de SSV Can-Am dentro de dois (2) meses a partir do aparecimento de um defeito, bem como fornecer a ele acesso e oportunidade razoáveis de reparar o produto. O cliente também deve apresentar ao Distribuidor/Concessionária autorizado de SSV Can-Am o comprovante de aquisição do produto e assinar a ordem de reparo/trabalho antes do seu início, para validar o reparo em garantia. Todas as peças trocadas nessa garantia limitada se tornam propriedade da BRP.

Note que o período de notificação está sujeito à legislação aplicável nacional ou local do seu país.

7) O QUE A BRP FARÁ

Até onde permitido por lei, as obrigações da BRP segundo esta garantia estão limitadas, a seu critério exclusivo, ao reparo das peças consideradas defeituosas pelo uso, manutenção e serviço normais; ou à substituição de tais peças por peças novas originais do SSV Can-Am sem cobrar por elas e pela mão de obra, em qualquer Distribuidor/Concessionária autorizado(a) de SSV Can-Am, durante o período de cobertura da garantia e nas condições aqui descritas. A responsabilidade da BRP está limitada a fazer os reparos ou substituições de peças necessários. Nenhuma reivindicação de violação da garantia deve ser causa para o cancelamento ou rescisão da venda do SSV Can-Am ao proprietário. Você pode ter também outros direitos legais que podem variar de país para país.

No caso em que seja necessário serviço fora da AEE, o proprietário arcará com a responsabilidade por qualquer encargo adicional devido às práticas e condições locais, tais como, mas não limitados a frete, seguro, impostos, taxas de licença, encargos de importação, e quaisquer e todos os outros encargos financeiros, incluindo aqueles arrecadados pelos governos, estados, territórios e suas agências respectivas.

A BRP reserva-se o direito de melhorar ou modificar os produtos periodicamente, sem assumir qualquer obrigação de modificar os produtos fabricados anteriormente.

8) TRANSFERÊNCIA

Se a propriedade do produto for transferida durante o período de cobertura da garantia, esta garantia será também transferida e considerada válida durante o período de cobertura restante, desde que a BRP, ou um Distribuidor/Concessionária autorizado de SSV Can-Am, receba uma prova de que o proprietário anterior concordou com a transferência de propriedade, juntamente com os dados do novo proprietário.

9) ASSISTÊNCIA AO CONSUMIDOR

Em caso de uma controvérsia ou litígio em relação a esta garantia limitada, a BRP sugere que você tente resolver o problema com o Distribuidor/Concessionária de SSV Can-Am. Recomendamos que a questão seja tratada com o proprietário ou gerente de serviço do Distribuidor/Concessionária autorizado(a) de SSV Can-Am.

Se a questão ainda não for resolvida, entre em contato com a BRP preenchendo o formulário de contato de cliente no site www.brp.com ou mandando sua correspondência para a BRP para um dos endereços listados na seção *ENTRE EM CONTATO* deste guia.

* Na AEE, os produtos são distribuídos e reparados pela BRP European Distribution S.A. e outras afiliadas ou subsidiárias da BRP.

© 2018 Bombardier Recreational Products Inc. Todos os direitos reservados.

® Marcas comerciais da Bombardier Recreational Products Inc. ou de suas afiliadas.

TERMOS E CONDIÇÕES ADICIONAIS PARA A FRANÇA SOMENTE

Os seguintes termos e condições se aplicam somente a produtos vendidos na França:

O vendedor deve entregar mercadorias em conformidade com o contrato e ser responsável pelos defeitos existentes antes da entrega. O vendedor deve também ser responsável por defeitos resultantes da embalagem, das instruções de montagem ou da instalação, quando é sua responsabilidade pelo contrato ou se realizada sob sua responsabilidade. Para estar conforme com o contrato, a mercadoria deve:

1. Ser adequada ao uso normal para mercadorias semelhantes a esta e, se aplicável:
 - Corresponder à descrição fornecida pelo vendedor e possuir as qualidades apresentadas ao comprador através de amostra ou modelo;
 - Possuir as qualidades que um comprador possa esperar legitimamente considerando as declarações públicas do vendedor, do fabricante ou de seus representantes, inclusive em propagandas ou rótulos; ou
2. Ter as características aceitas mutuamente pelas partes ou ser adequada ao uso específico do comprador e que tenha sido comunicado ao vendedor e aceito.

A ação pela falta de conformidade prescreve dois anos após a entrega das mercadorias. O vendedor é responsável pela garantia por defeitos ocultos das mercadorias vendidas se tais defeitos ocultos tornarem a mercadoria imprópria ao uso desejado, ou se prejudicarem o seu uso de tal forma que o comprador não teria adquirido a mercadoria ou teria pago um preço menor, caso soubesse. A ação por estes defeitos ocultos deve ser tomada pelo comprador dentro de 2 anos após a descoberta do defeito.

***Esta página está
intencionalmente em branco***

INFORMAÇÕES PARA O CLIENTE

INFORMAÇÕES SOBRE PRIVACIDADE

A BRP gostaria de informá-lo que os seus dados serão usados para fins relacionados com segurança e garantia. Além disso, a BRP e suas afiliadas podem usar sua lista de clientes para distribuir informações de marketing e promocionais sobre a BRP e seus produtos.

Para exercer seu direito de consultar ou corrigir seus dados ou o de ser removido da lista de endereços para marketing direto, contate a BRP.

POR E-MAIL: **privacyofficer@brp.com**

POR CORREIO: BRP
Senior Legal Counsel-Privacy Officer
726 St-Joseph
Valcourt, Quebec
Canadá,
J0E 2L0

ENTRE EM CONTATO

www.brp.com

América do Norte

565 de la Montagne Street
Valcourt (Québec) J0E 2L0
Canadá

Sturtevant, Wisconsin, EUA
10101 Science Drive
Sturtevant, Wisconsin
53177
EUA

Sa De Cv, Av. Ferrocarril 202
Parque Ind. Querétaro, Lote2-B
76220
Santa Rosa Jáuregui, Oro., México

Europa

Skaldenstraat 125
B-9042 Gent
Bélgica

Itterpark 11
D-40724 Hilden
Alemanha

ARTEPARC Bâtiment B
Route de la côte d'Azur, Le Canet
13590 Meyreuil
França

Ingvald Ystgaardsvei 15
N-7484 Trondheim
Noruega

Isoaavantie 7
PL 8040
96101 Rovaniemi

Formvägen 16
S-906 21 Umeå
Suécia

Avenue d'Ouchy 4-6
1006 Lausanne
Suíça

Oceania

6 Lord Street
Lakes Business Park
Botany, NSW 2019
Austrália

América do Sul

Rua James Clerck Maxwell, 230
TechnoPark Campinas SP 13069-380 Brasil

Ásia

15/F Parale Mitsui Building,8
Higashida-Cho, Kawasaki-ku
Kawasaki 210-0005
Japão

Room Dubai, level 12, Platinum Tower
233 Tai Cang Road
Xintiandi, Lu Wan District
Shanghai 200020
RP China

MUDANÇA DE ENDEREÇO/PROPRIEDADE

Se o seu endereço tiver mudado ou se você for o novo proprietário do veículo, não deixe de avisar a BRP:

- Notificar uma concessionária autorizada Can-Am.
- **Somente na América do Norte:** ligar para 1 888 272-9222.
- Enviar via postal um dos cartões de mudança de endereço nas páginas a seguir para um dos endereços da BRP indicados na seção *ENTRE EM CONTATO* deste guia.

Em caso de mudança de propriedade, pedimos anexar uma prova que o proprietário anterior concordou com a transferência.

Comunicar a BRP, até mesmo depois do vencimento da garantia limitada, é muito importante pois isso permite que a BRP contate o proprietário do veículo se necessário, por exemplo, para rechamada de segurança. É de responsabilidade do proprietário notificar a BRP.

UNIDADES FURTADAS: Se o seu veículo for roubado, você deve notificar a BRP ou uma concessionária autorizada da Can-Am. Pedimos informar seu nome, endereço, número de telefone, o número de identificação do veículo e a data do furto.

***Esta página está
intencionalmente em branco***

***Esta página está
intencionalmente em branco***

***Esta página está
intencionalmente em branco***

ADVERTÊNCIA

Para reduzir o risco de ferimentos graves ou morte, leia este Manual do proprietário e as etiquetas de segurança, assista ao filme de segurança e:



Prepare-se

- Aperte os cintos de segurança e certifique-se de que as redes e/ou portas estão devidamente travadas.
- Use capacete aprovado e outros equipamentos de proteção.
- Todos os ocupantes devem se sentar com as costas apoiadas no assento, os pés apoiados no piso ou no apoio para pés e as mãos no volante ou nas barras de apoio. Permaneça completamente dentro do veículo.

Dirija com responsabilidade

- Evite a perda de controle e capotamentos.
- Evite manobras bruscas, deslizamentos laterais, patinagens ou derrapagens e nunca empine.
- Evite acelerações bruscas nas curvas, mesmo se estiver arrancando.
- Reduza a velocidade antes de fazer uma curva.
- Prepare-se para subidas, terrenos acidentados, barrancos e outras mudanças na tração e no terreno.
- Evite pistas pavimentadas.
- Evite beiras de colinas (conduzir em encostas).

Seja responsável e capacitado para pilotar

- Não dirija com negligência ou imprudência.
- O motorista deve ter pelo menos 16 anos de idade e ter uma carteira de habilitação válida.
- Se bebeu ou usou drogas, não dirija.
- Não permita a operação em vias públicas (a menos que seja designada para acesso de veículos fora de estrada) – podem ocorrer colisões com carros e caminhões.
- Não ultrapasse a capacidade de ocupantes.

219 002 003_PT
MANUAL DO PROPRIETÁRIO, MAVERICK Sport MAX
Série / PORTUGUÊS

U/M:P.C.