

**can-am**™



**2008**

## **Gebruikershandleiding**

**Met  
Veiligheids-, Voertuig-  
en Onderhoudsinformatie**

**DS 70**™

**DS 90**™

**DS 90 X**™

### **WAARSCHUWING**

Lees deze handleiding aandachtig. Ze bevat belangrijke veiligheidsinformatie.

Aanbevolen minimumleeftijd bestuurder:

Kinderen jonger dan 12 jaar mogen nooit een voertuig besturen met een motor van 70 cc of meer.

Verwijder deze Gebruikershandleiding niet uit het voertuig.

In deze Gebruikershandleiding worden de volgende symbolen en woorden gebruikt om de aandacht op bepaalde informatie te vestigen:

 Het gevarensymbool wijst op een mogelijk gevaar voor persoonlijk letsel.

 **WAARSCHUWING** Duidt op een mogelijk gevaar dat, indien het niet wordt vermeden, kan leiden tot ernstige of dodelijke verwondingen.

**LET OP:** Duidt een instructie aan die bij niet-naleving kan leiden tot ernstige schade aan voertuigonderdelen.

**OPMERKING:** Duidt bijkomende informatie aan die nodig is ter aanvulling van een instructie.

## **WAARSCHUWING**

**HET GEBRUIK VAN UW VOERTUIG HOUDT GEVAREN IN.** Een aanrijding of koplol is snel gebeurd als u de nodige voorzorgen niet neemt, zelfs tijdens routinemanoeuvres zoals keren, bergop of over hindernissen rijden.

Voor uw eigen veiligheid dient u alle waarschuwingen in deze Gebruikershandleiding en op de labels op uw voertuig te begrijpen en te volgen. **Als u deze waarschuwingen negeert kan dit leiden tot ERNSTIGE OF DODELIJKE VERWONDINGEN!**

Bewaar deze Gebruikershandleiding altijd bij het voertuig.

## **WAARSCHUWING**

Het negeren van de veiligheidsvoorschriften en -instructies in deze Gebruikershandleiding, de *VEILIGHEIDSVIDEO* en de labels op het product kan leiden tot ernstige verwondingen, zelfs met dodelijke afloop!

Laat alle veiligheidsdocumentatie altijd bij het voertuig zitten als u het verkoopt.

De inhoud van het hele hoofdstuk Veiligheidsinformatie moet worden beschouwd als een waarschuwing voor de lezer dat de niet-naleving van deze instructies kan leiden tot ernstige of dodelijke ongelukken.

In Canada worden deze producten verdeeld door Bombardier Recreational Products Inc. (BRP).

In de Verenigde Staten worden de producten verdeeld door BRP US Inc.

**De volgende handelsmerken zijn eigendom van Bombardier Recreational Products Inc.:**

Can-Am™

DS70™

DS90™

XP-S™

---

# VOORWOORD

Gefeliciteerd met de aankoop van uw nieuwe Can-Am™ ATV, categorie "Y" (jongerenmodel). U geniet de BRP-garantie en kunt steeds een beroep doen op een netwerk van erkende Can-Am dealers voor onderdelen, service of gewenste accessoires.

Uw dealer staat altijd voor u klaar. Hij is een expert in de eerste instelling en inspectie van uw voertuig en heeft ook de definitieve afregeling voor de overhandiging aan u uitgevoerd. Bij de levering heeft uw dealer u normaal de volledige bediening, het onderhoud en de veiligheidskenmerken van uw voertuig verklaard. We vertrouwen erop dat u deze kans ten volle heeft benut! Voor meer uitgebreide service-informatie kunt u bij uw dealer terecht.

Bij de levering werd u ook geïnformeerd over de garantievoorwaarden en hebt u de *CHECKLIST VOOR AFLEVERING* ondertekend, ter bevestiging dat uw nieuwe voertuig volledig volgens wens werd voorbereid.

Mocht u problemen hebben die niet kunnen worden verholpen door een erkend Can-Am dealer, neem dan gerust contact op met onze klantendienst.

Deze Gebruikershandleiding kan in een andere taal worden vertaald. In geval van discrepanties zal de Engelse versie de overhand hebben. In dit document verwijzen de mannelijke vormen zowel naar mannelijke als vrouwelijke gebruikers.

Voor een extra kopie of afdruk van uw Gebruikershandleiding kunt u terecht op onze website [www.operatorsguide.brp.com](http://www.operatorsguide.brp.com). Merk ook op dat de gebruikershandleiding beschikbaar is in verschillende talen.

De informatie en beschrijvingen van onderdelen/systemen in dit document zijn correct op het ogenblik van de publicatie. BRP voert echter een beleid van continue verbetering van zijn producten, zonder dat dit enige verbinde- nis inhoudt tot uitrusting van eerder vervaardigde producten met vernieuwde onderdelen. Door laattijdige wijzigingen kunnen er verschillen zijn tussen het gefabriceerde product en de beschrijvingen en/of specificaties in deze handleiding. BRP behoudt zich het recht voor te allen tijde specificaties, ontwerp, eigenschappen, modellen of uitrusting te schrappen of wijzigen, zonder zich tot iets te verplichten.

De illustraties in dit document tonen de typische constructie van de verschillende modules en stemmen misschien niet in elk detail overeen met de exacte vorm van de onderdelen. Ze tonen echter wel onderdelen met dezelfde of een gelijkaardige functie.

De termen RECHTS en LINKS in de tekst verwijzen altijd naar de rijpositie (zittend op het voertuig).

De specificaties worden gegeven in het SI metrisch stelsel met de Amerikaanse SAE-waarden tussen haakjes. Indien de exacte waarden niet vereist zijn, worden sommige omzettingen afgerond voor een eenvoudiger gebruik.

We bevelen het gebruik van originele BRP-vervangingsonderdelen en -accessoires aan. Ze zijn speciaal voor uw voertuig ontworpen en geproduceerd en voldoen aan de strenge kwaliteitseisen van BRP.

Er is een *SHOP MANUAL* verkrijgbaar met volledige informatie over de service, het onderhoud en diverse reparaties.

# INHOUDSOPGAVE

Onthoud tijdens het lezen van deze Gebruikershandleiding, dat:

## **WAARSCHUWING**

Duidt op een mogelijk gevaar dat, indien het niet wordt vermeden, kan leiden tot ernstige of dodelijke verwondingen.

<b>OPMERKING</b> .....	<b>7</b>
Bericht voor de ouders .....	7
<b>INLEIDING</b> .....	<b>9</b>

## **VEILIGHEIDSINFORMATIE**

<b>BIJZONDERE VEILIGHEIDSAANWIJZINGEN</b> .....	<b>12</b>
<b>BEDRIJFSWAARSCHUWINGEN</b> .....	<b>15</b>
<b>RIJDEN MET UW VOERTUIG</b> .....	<b>41</b>
Controle voor gebruik .....	42
Kleding .....	43
Transport van lasten .....	44
Recreatief gebruik .....	44
Milieu .....	44
Ontwerpbeperkingen .....	45
Rijden op ongebaand terrein .....	45
Algemene bedienings- en veiligheidsvoorschriften .....	45
Bergop rijden .....	46
Bergaf rijden .....	46
Dwars op een helling rijden .....	46
Steile dalingen .....	46
Rijtechnieken .....	47
Routine-onderhoud .....	54
<b>ETIKET</b> .....	<b>55</b>
<b>LOCATIE VAN DE BELANGRIJKE LABELS</b> .....	<b>56</b>

## **VOERTUIGINFORMATIE**

<b>IDENTIFICEREN VAN UW VOERTUIG</b> .....	<b>60</b>
<b>VOORSCHRIFTEN INZAKE DE BEPERKING VAN GELUIDSEMISSIE</b> .....	<b>61</b>
<b>EMISSIEVOORSCHRIFTEN</b> .....	<b>62</b>
<b>INRIJPERIODE</b> .....	<b>63</b>
<b>BEDIENINGSELEMENTEN/INSTRUMENTEN/UITRUSTING</b> .....	<b>64</b>
1) Gashendel .....	67
2) Snelheidsbegrenzerschroef .....	67

3) Voorremhendel .....	68
4) Achterremhendel .....	68
5) Parkeerrem .....	69
6) Schakelhendel .....	70
7) Behuizing multifunctionele schakelaar .....	70
8) Verklikkerlichtjes .....	73
9) Contactschakelaar .....	73
10) Dop brandstoftank .....	74
11) Brandstofklep .....	74
12) Motoroliepeilstok .....	75
13) Voetsteun .....	75
14) Vergrendelknop zitting .....	76
15) Zekering .....	77
16) Kickstartpedaal .....	77
17) Gereedschapsset .....	77
18) Bergvak vooraan .....	77
<b>VLOEISTOFFEN.....</b>	<b>79</b>
Beknopte referentietabel .....	79
Overzicht .....	79
Brandstof .....	80
Tankprocedure .....	80
Motorolie .....	80
Motoroliepeil .....	81
Remvloeistof .....	82
<b>BANDEN EN VELGEN .....</b>	<b>83</b>
Bandenspanning .....	83
Toestand van de banden/ velgen .....	83
<b>BEDIENINGSINSTRUCTIES.....</b>	<b>84</b>
De motor starten .....	84
De motor uitzetten .....	86
Onderhoud na gebruik .....	86
<b>AFREGELING OPHANGING.....</b>	<b>87</b>
Afregeling veervoorbelasting .....	87
<b>SPECIALE PROCEDURES .....</b>	<b>88</b>
Voertuig op zijn kop .....	88
Voertuig onder water .....	88
<b>TRANSPORT VAN HET VOERTUIG.....</b>	<b>89</b>
<b>OPLOSSEN VAN PROBLEMEN .....</b>	<b>90</b>
<b>SPECIFICATIES.....</b>	<b>94</b>

## ONDERHOUDSINFORMATIE

<b>ONDERHOUDSSCHEMA</b> .....	<b>98</b>
<b>ALGEMEEN</b> .....	<b>101</b>
<b>MOTOR</b> .....	<b>102</b>
Oliewissel .....	102
Luchtfilterhuis aftappen .....	103
Reiniging luchtfilter .....	104
Reiniging luchtinjectieklep .....	105
Reiniging vonkafleider .....	106
<b>TRANSMISSIE (CVT)</b> .....	<b>107</b>
Inspectie aandrijfriem .....	107
Aftapplug CVT-deksel .....	107
<b>TANDWIELKAST</b> .....	<b>108</b>
Oliewissel .....	108
<b>BRANDSTOFSYSTEEM</b> .....	<b>110</b>
Inspectie gaskabel .....	110
Afgeregeling gashendel .....	110
Afgeregeling snelheidsbegrenzer .....	111
<b>ELEKTRISCH</b> .....	<b>112</b>
Verwijdering/inspectie van de bougie .....	112
Verwijdering van de accu .....	113
Zekeringen vervangen .....	113
Lampen vervangen .....	114
<b>AANDRIJFTREIN</b> .....	<b>115</b>
Reiniging/smering/afregeling aandrijfketting .....	115
Inspectie aandrijfkettingrol .....	116
Inspectie kettingwiel en rondsel .....	116
Verwijdering/ toestand wielen .....	116
<b>STUURSYSTEEM</b> .....	<b>118</b>
Smering .....	118
<b>REMMEN</b> .....	<b>119</b>
Inspectie (hydraulisch) .....	119
Inspectie (mechanisch) .....	119
Afgeregeling voorremkabel .....	120
Afgeregeling achterremhendel .....	120
<b>CARROSSERIE/CHASSIS</b> .....	<b>122</b>
Inspectie motorcompartiment .....	122
Inspectie bevestigingen .....	122
Inspectie vergrendeling zitting .....	122
<b>BEWARING EN VOORBEREIDING OP HET RIJSEIZOEN</b> .....	<b>123</b>

## **GARANTIE**

<b>BEPERKTE GARANTIE VAN BRP VOOR NOORD-AMERIKA: 2008 CAN-AM™ ATV .....</b>	<b>126</b>
<b>INTERNATIONALE BEPERKTE GARANTIE VAN BRP: 2008 CAN-AM™ ATV .....</b>	<b>131</b>
<b>BEPERKTE GARANTIE VAN BRP VOOR LIDSTATEN VAN DE EUROPESE UNIE: 2008 CAN-AM™ ATV'S.....</b>	<b>135</b>
<b>BESCHERMING VAN DE PRIVATE LEVENSSFEER/DISCLAIMER .....</b>	<b>139</b>
<b>ADRESWIJZIGING/VERANDERING VAN EIGENAAR .....</b>	<b>140</b>





---

## OPMERKING

Deze Gebruikershandleiding is bedoeld om de eigenaar/gebruiker van een nieuw voertuig vertrouwd te maken met de diverse bedieningselementen, het onderhoud en het veilige gebruik van zijn voertuig. Ze is onmisbaar voor het correcte gebruik van het product.

In deze Gebruikershandleiding worden de volgende symbolen gebruikt.



### WAARSCHUWING

Duidt op een mogelijk gevaar dat, indien het niet wordt vermeden, kan leiden tot ernstige of dodelijke verwondingen.

**LET OP:** Duidt een instructie aan die bij niet-naleving kan leiden tot ernstige schade aan voertuigonderdelen.

**OPMERKING:** Duidt bijkomende informatie aan die nodig is ter aanvulling van een instructie.

Hoewel het lezen van deze informatie niet volstaat om het gevaar te elimineren, zullen het begrip en de toepassing van de informatie bijdragen tot een juist gebruik van dit voertuig.

Om ten volle te kunnen genieten van een aangename en boeiende rit met dit voertuig, dient u enkele basisregels in acht te nemen, die gelden voor alle gebruikers.

Dit voertuig is een jongerenmodel. Het is ontworpen om de volgende snelheid te halen.

- De toegelaten maximumsnelheid van de DS70 is begrensd tot 16 km/u (10 MPH).
- De toegelaten maximumsnelheid van de DS90 en de DS90 X is begrensd tot 24 km/u (15 MPH).

## Bericht voor de ouders

Neem deze Gebruikershandleiding door met iedere gebruiker van het voertuig.

Neem rustig de tijd om alle instructies voor het veilige en correcte gebruik door te nemen met de kinderen en bekijk de veiligheidslabels op het product, alvorens hen met het voertuig te laten rijden.

Leer de bedieningselementen en werking van het voertuig kennen, lees de Gebruikershandleiding aandachtig, let op de veiligheidslabels op het product en bekijk deze samen met de kinderen, alvorens hen met het voertuig te laten rijden.

Laat een kind van jonger dan 6 nooit rijden met een ATV met een motor van 50 cc of meer.

Laat een kind van jonger dan 12 nooit rijden met een ATV met een motor van 70 cc of meer.

Denk erom dat uw houding ten overstaan van veiligheid uw kind beïnvloedt.

## **WAARSCHUWING**

### **Een ATV is geen speelgoed.**

- Alle kinderen hebben verschillende vaardigheden, fysieke mogelijkheden en beoordelingsvermogen. Sommige kinderen zijn niet in staat om veilig met een ATV te rijden.
- Ouders moeten hun kinderen altijd in het oog houden terwijl ze met het voertuig rijden.
- Ouders mogen verder gebruik enkel toestaan, als ze hebben vastgesteld dat het kind in staat is om veilig met het voertuig te rijden.
- Kinderen jonger dan 16 mogen nooit met een ATV rijden zonder toezicht van een volwassene. Laat het voertuig niet meer besturen door een kind, als blijkt dat dit kind niet over de vereiste vaardigheden, kracht of het beoordelingsvermogen beschikt om veilig met het voertuig te rijden.
- BRP beveelt aan dat alle ATV-bestuurders een opleiding volgen. Voor informatie over veiligheid en opleidingen kunt u contact opnemen met een erkend Can-Am dealer of bellen naar het Specialty Vehicle Institute of America (SVIA) op 1 800 887-2887 of in Canada naar de Canada Safety Council (CSC) op 1 613 739-1535 toestel 227.

---

# INLEIDING

Uw dealer heeft u normaal al wat basisinformatie gegeven over de specifieke bedieningselementen en kenmerken van uw nieuwe jongerenvoertuig. Neem a.u.b. de tijd om deze Gebruikershandleiding, alle waarschuwinglabels op het product en de *VEILIGHEIDSVIDEO* die bij uw voertuig werd geleverd door te nemen. Deze geven een meer volledige beschrijving van de zaken die u over uw voertuig moet weten voordat u ermee rijdt.

Of u nu een nieuwe gebruiker of een ervaren chauffeur bent, voor uw eigen veiligheid dient u de bedieningselementen en kenmerken van uw voertuig goed te kennen. Al net zo belangrijk is een juiste rijstijl.

Ongeacht uw leeftijd, ervaring en de lokale voorschriften is het veiliger voor u en alle andere personen die met uw voertuig rijden om een erkende rijopleiding te volgen. Voor adressen in uw omgeving kunt u bij uw dealer of de plaatselijke overheid terecht. Heeft u nog niet eerder met een dergelijk voertuig gereden, doe dit dan voordat u uw eerste rit maakt. Uw instructeur kan u informeren over de plaatselijke omstandigheden en veilige rijtechnieken voor uw specifieke regio.

De rijomstandigheden verschillen van streek tot streek. Ze worden beïnvloed door de weersomstandigheden, die sterk kunnen variëren van dag tot dag en van seizoen tot seizoen.

Op zand rijden is totaal verschillend van rijden door de sneeuw, in een bos of moerasgebied. Elke locatie houdt specifieke moeilijkheden in en vereist specifieke vaardigheden; bovendien is niet elke omgeving geschikt om met een passagier te rijden. Schat de situatie goed in. Rijd altijd voorzichtig. Neem nooit onnodige risico's, waardoor u of uw passagier zou kunnen vastlopen of gewond raken.

Deze Gebruikershandleiding bevat rijinformatie die haar nut heeft bewezen voor andere gebruikers. Deze is niet bedoeld als ultieme oplossing om ongelukken te voorkomen. Uw rijervaring zal worden beïnvloed door de wijze waarop u deze informatie toepast, samen met uw mentale en fysieke conditie, de specifieke gevaren van het terrein en de mate waarin u risico's wilt nemen. Veel plezier... en rijd verantwoordelijk.

Deze Gebruikershandleiding is bedoeld om de eigenaar/gebruiker van een nieuw voertuig vertrouwd te maken met de diverse bedieningselementen, het onderhoud en het veilige gebruik van zijn voertuig. Ze is onmisbaar voor het correcte gebruik van het product.

Mocht u opmerkingen hebben over de inhoud en de vorm van de Gebruikershandleiding, de *VEILIGHEIDSVIDEO* of de *WAARSCHUWINGSLABELS*, dan zouden wij die graag vernemen.



# ***VEILIGHEIDS- INFORMATIE***

# BIJZONDERE VEILIGHEIDSAANWIJZINGEN

DIT VOERTUIG IS GEEN SPEELGOED EN HET GEBRUIK ERVAN HOUDT GEVAREN IN.

Dit voertuig besturen is heel anders dan rijden met andere voertuigen, zoals motorfietsen en auto's. Een aanrijding of koprol is snel gebeurd als u de nodige voorzorgen niet neemt, zelfs tijdens routinemanoeuvres zoals keren, bergop of over hindernissen rijden.

U kunt **ERNSTIGE OF DODELIJKE VERWONDINGEN OPLOPEN**, als u deze instructies niet volgt:

⚠ Lees deze Gebruikershandleiding en alle waarschuwinglabels op het product aandachtig en volg de beschreven bedieningsinstructies. Bekijk de **VEILIGHEIDSVIDEO** aandachtig voor het gebruik.

⚠ Ga nooit met dit voertuig rijden zonder gepaste opleiding. **Volg een praktijkopleiding.** Alle bestuurders moeten worden opgeleid door een gekwalificeerd instructeur. Neem voor meer informatie contact op met een erkend Can-Am dealer.

**Enkel VSA en Canada:** Voor informatie over beschikbare rijopleidingen in uw buurt kunt u bellen naar het Specialty Vehicle Institute of America (SVIA) op 1 800 877-2887 of in Canada naar de Canada Safety Council (CSC) op 1 613 739-1535 toestel 227.

⚠ Respecteer altijd de aanbevolen leeftijd:

- Laat een kind van jonger dan 6 nooit rijden met een ATV met een motor van 50 cc of meer.
- Laat een kind van jonger dan 12 nooit rijden met een ATV met een motor van 70 cc of meer.

⚠ Laat nooit een kind jonger dan 16 rijden met een ATV van categorie "Y" (jongerenmodel) zonder toezicht van een volwassene, en laat een kind niet meer met de ATV rijden als blijkt dat het niet in staat is deze veilig te besturen.

⚠ Neem nooit een passagier mee op dit voertuig.

⚠ Rijd nooit met dit voertuig op verharde oppervlakken, bijv. op stoepen, opritten, parkeerterreinen en straten.

⚠ Rijd nooit met dit voertuig op de openbare weg, zelfs als het een aardeweg of kiezelpad betreft.

⚠ Rijd nooit met dit voertuig zonder een goed passende, goedgekeurde helm op. Draag altijd oogbescherming (bril of vizier), handschoenen, laarzen, een hemd of jack met lange mouwen en een lange broek.

⚠ Gebruik nooit alcohol of drugs voor of tijdens het rijden met dit voertuig.

⚠ Rijd nooit overdreven snel. Pas uw snelheid altijd aan aan het terrein, de zichtbaarheid, de rijomstandigheden en uw ervaring.

⚠ Probeer nooit op twee wielen te rijden, te springen of andere stunts uit te voeren.

⚠ Inspecteer uw voertuig voor elk gebruik, om te verzekeren dat het in goede staat verkeert. Volg altijd de inspectie- en onderhoudsprocedures en -schema's, die u verder in deze Gebruikershandleiding vindt.

⚠ Houd uw beide handen altijd aan het stuur en uw voeten op de voetsteunen, terwijl u met uw voertuig rijdt.

- ⚠ Rijd altijd traag en wees extra voorzichtig wanneer u op onbekend terrein rijdt. Wees altijd alert voor veranderingen in het terrein wanneer u met dit voertuig rijdt.
- ⚠ Rijd nooit op te ruige, gladde of losse ondergrond, tot u de nodige vaardigheden heeft verworven om uw voertuig onder controle te houden op dergelijk terrein. Wees altijd uiterst voorzichtig op dergelijk terrein.
- ⚠ Volg altijd de juiste procedures om te draaien, die u verder in deze Gebruikershandleiding vindt. Oefen het draaien met lage snelheid voordat u het sneller probeert. Draai nooit met te hoge snelheid.
- ⚠ Begeef u met dit voertuig nooit op hellingen die te steil zijn voor het voertuig of voor uw rijvaardigheid. Oefen op minder steile hellingen voordat u een steile helling neemt.
- ⚠ Volg altijd de juiste procedures om bergop te rijden, die u verder in deze Gebruikershandleiding vindt. Controleer het terrein aandachtig voordat u een helling begint op te rijden. Rijd nooit een helling op met een te gladde of losse ondergrond. Verplaats uw gewicht naar voor. Open de gasklep niet plots en schakel niet bruske. Rijd nooit met hoge snelheid over de top van een heuvel.
- ⚠ Volg altijd de juiste procedures om bergaf te rijden en te remmen op een helling, die u verder in deze Gebruikershandleiding vindt. Controleer het terrein aandachtig voordat u een helling begint af te rijden. Verplaats uw gewicht naar achter. Rijd nooit met hoge snelheid van een heuvel. Rijd niet van een heuvel met een hoek waarin het voertuig sterk naar één kant gaat overhellen. Rijd liefst recht naar beneden.
- ⚠ Volg altijd de juiste procedures om dwars over een heuvel te rijden, die u verder in deze Gebruikershandleiding vindt. Vermijd hellingen met een te gladde of losse ondergrond. Verplaats uw gewicht naar de bergop-zijde van het voertuig. Probeer nooit te keren op een heuvel, tot u de omkeertechniek op vlak terrein onder de knie heeft, die u verder in deze Gebruikershandleiding vindt. Vermijd dwars over een steile heuvel te rijden, indien mogelijk.
- ⚠ Pas altijd de juiste procedures toe wanneer u stilvalt of achteruitrolt bij het bergop rijden. Schakel in een geschikte versnelling en houd een constante snelheid aan tijdens het bergop rijden, om te voorkomen dat u stilvalt. Valt u stil of rolt u achteruit, volg dan de speciale remprocedure, die u verder in deze Gebruikershandleiding vindt. Stap af aan de hoger gelegen zijde of aan een zijde, als het voertuig recht bergopwaarts staat. Keer het voertuig om en stap weer op volgens de procedure die verder in deze Gebruikershandleiding wordt beschreven.
- ⚠ Controleer altijd of er geen hindernissen zijn, voordat u op een onbekend terrein gaat rijden. Probeer nooit over grote hindernissen, zoals grote rotsblokken of omgevalen bomen, te rijden. Volg altijd de juiste procedures om over hindernissen te rijden, die u verder in deze Gebruikershandleiding vindt.
- ⚠ Wees altijd voorzichtig bij het slippen of schuiven. Oefen met lage snelheid op een vlak, effen terrein totdat u het slippende of schuivende voertuig veilig onder controle kunt houden. Rijd traag en uiterst voorzichtig op een zeer gladde ondergrond, bijvoorbeeld op ijs, om te voorkomen dat het voertuig oncontroleerbaar gaat slippen.

⚠ Rijd nooit met dit voertuig door snel stromend water of door water dat dieper is dan de specificaties in deze Gebruikershandleiding. Vergeet niet dat natte remmen een sterk verminderd remvermogen hebben. Test uw remmen zodra u weer op het droge bent. Rem eventueel enkele malen zodat de remblokken door de wrijving drogen.

⚠ Gebruik altijd banden van het type en de maat die verder in deze Gebruikershandleiding zijn aangegeven. Zorg altijd voor de juiste bandenspanning, zoals verder in deze Gebruikershandleiding wordt beschreven.

⚠ Neem nooit lasten mee op een jongerenmodel.

⚠ **VOOR MEER INFORMATIE OVER HET VEILIGE GEBRUIK VAN UW ATV** kunt u contact opnemen met een erkend Can-Am dealer, die u ook kan inlichten over praktijkopleidingen in uw buurt.

**Enkel VSA en Canada:** bel naar het Specialty Vehicle Institute of America (SVIA) op 1 800 877-2887 of in Canada naar de Canada Safety Council (CSC) op 1 613 739-1535 toestel 227.



# BEDRIJFSWAARSCHUWINGEN

Onthoud tijdens het lezen van deze Gebruikershandleiding, dat:

## WAARSCHUWING

Duidt op een mogelijk gevaar dat, indien het niet wordt vermeden, kan leiden tot ernstige of dodelijke verwondingen.

De volgende waarschuwingen en de vorm waarin ze verschijnen zijn opgelegd door de Amerikaanse United States Consumer Product Safety Commission en moeten worden opgenomen in de Gebruikershandleiding van alle ATV's.

**OPMERKING:** De volgende illustraties zijn slechts algemene voorstellingen. Uw model kan hiervan afwijken.

## WAARSCHUWING



V00A0AQ

### **MOGELIJK GEVAAR**

Rijden met dit voertuig zonder aangepaste opleiding.

### **WAT KAN ER GEBEUREN**

Het risico op een ongeval neemt aanzienlijk toe, wanneer de bestuurder niet weet hoe hij dit voertuig correct moet besturen in verschillende situaties en op verschillende soorten terreinen.

### **HOE KUNT U DIT RISICO VOORKOMEN**

Beginners en onervaren bestuurders dienen een praktijkopleiding te volgen. Daarna moeten ze de aangeleerde vaardigheden en de in deze Gebruikershandleiding beschreven rijtechnieken regelmatig inoefenen.

Voor meer informatie over de praktijkopleiding kunt u contact opnemen met een erkend Can-Am dealer.



V00A19Q

## **MOGELIJK GEVAAR**

Niet-naleving van de leeftijdsaanbevelingen voor dit voertuig.

## **WAT KAN ER GEBEUREN**

Wanneer kinderen met een ATV rijden die niet wordt aanbevolen voor hun leeftijd, lopen ze risico op ernstige verwondingen, soms met dodelijke afloop.

Zelfs als een kind tot de leeftijdscategorie behoort waarvoor dit voertuig wordt aanbevolen, beschikt het niet altijd over de nodige vaardigheden en voldoende beoordelingsvermogen om veilig met dit voertuig te rijden. Dit kan tot ernstige ongelukken leiden.

## **HOE KUNT U DIT RISICO VOORKOMEN**

Laat nooit een kind van jonger dan 6 met een ATV rijden.

Laat een kind van jonger dan 6 nooit rijden met een ATV met een motor van 50 cc of meer.

Laat een kind van jonger dan 12 nooit rijden met een ATV met een motor van 70 cc of meer.

Kinderen onder 16 jaar mogen nooit een ATV categorie "Y" (jongerenmodel) besturen zonder toezicht van een volwassene.

Volwassenen mogen het gebruik van dit voertuig niet toelaten, als het kind niet over de vaardigheden, kracht of het beoordelingsvermogen beschikt om veilig te rijden.



V00A02Q

### **MOGELIJK GEVAAR**

Een passagier meenemen met dit voertuig.

### **WAT KAN ER GEBEUREN**

Hierdoor wordt uw voertuig moeilijker bestuurbaar en raakt het sneller uit evenwicht.

Dit kan tot een ongeluk leiden, waarbij u en/of uw passagier gewond raken.

### **HOE KUNT U DIT RISICO VOORKOMEN**

Neem nooit een passagier mee. Ondanks de lange zitting die de chauffeur onbeperkte bewegingsvrijheid biedt, is deze niet ontworpen noch bedoeld om passagiers mee te nemen.

## WAARSCHUWING

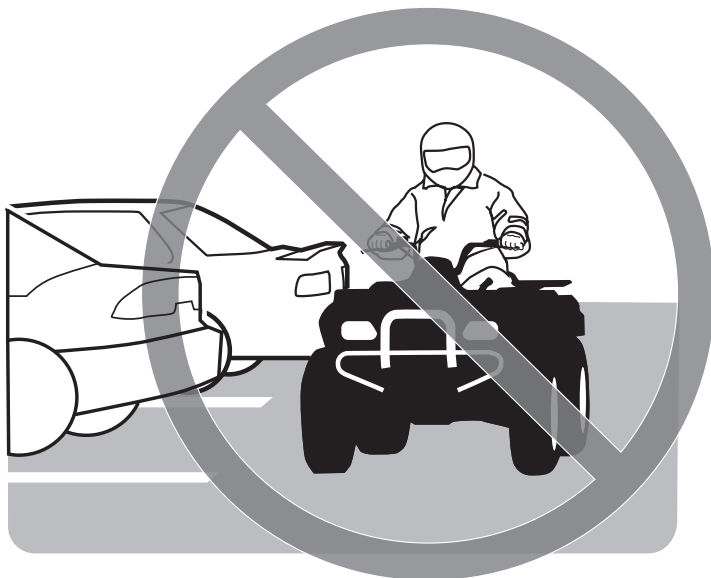

V00A03Q

### **MOGELIJK GEVAAR**

Rijden met dit voertuig op verharde oppervlakken.

### **WAT KAN ER GEBEUREN**

De banden zijn ontworpen voor offroad-gebruik en niet geschikt om op verharde wegen te rijden. Op een verharde weg verandert het rijgedrag van dit voertuig aanzienlijk, waardoor u de controle kunt verliezen.

### **HOE KUNT U DIT RISICO VOORKOMEN**

Rijd nooit met dit voertuig op verharde oppervlakken, bijv. op stoepen, oppritten, parkeerterreinen en straten.



V00A04Q

### **MOGELIJK GEVAAR**

Met dit voertuig op de openbare weg rijden.

### **WAT KAN ER GEBEUREN**

U kunt botsen met een ander voertuig.

### **HOE KUNT U DIT RISICO VOORKOMEN**

Rijd nooit met dit voertuig op de openbare weg, zelfs als het een aardeweg of kiezelpad betreft. In veel staten of provincies is het verboden om met dit voertuig op de openbare weg te rijden.



V00A06Q

## **MOGELIJK GEVAAR**

Rijden met dit voertuig zonder een goedgekeurde helm, oogbescherming en beschermende kleding te dragen.

## **WAT KAN ER GEBEUREN**

De volgende punten gelden voor alle ATV-bestuurders:

- Wanneer u rijdt zonder goedgekeurde helm, neemt het risico op een ernstig of zelfs dodelijk hoofdletsel bij een ongeval aanzienlijk toe.
- Rijden zonder oogbescherming verhoogt het risico op ongelukken en op ernstige verwondingen bij een ongeval.
- Rijden zonder beschermende kleding verhoogt het risico op ernstige verwondingen bij een ongeval.

## **HOE KUNT U DIT RISICO VOORKOMEN**

Draag altijd een goedgekeurde helm die goed past. Draag ook:

- oogbescherming (bril of vizier)
- handschoenen en laarzen
- hemd of jack met lange mouwen
- lange broek.



V00A07Q

## **MOGELIJK GEVAAR**

Rijden met dit voertuig onder invloed van alcohol of drugs.

### **WAT KAN ER GEBEUREN**

Dit kan uw beoordelingsvermogen ernstig aantasten.

Uw reactiesnelheid kan afnemen.

Uw evenwicht en perceptie kunnen eronder lijden.

U kunt een ernstig of dodelijk ongeluk krijgen.

### **HOE KUNT U DIT RISICO VOORKOMEN**

Gebruik nooit alcohol of drugs voor of tijdens het rijden met dit voertuig.

## WAARSCHUWING

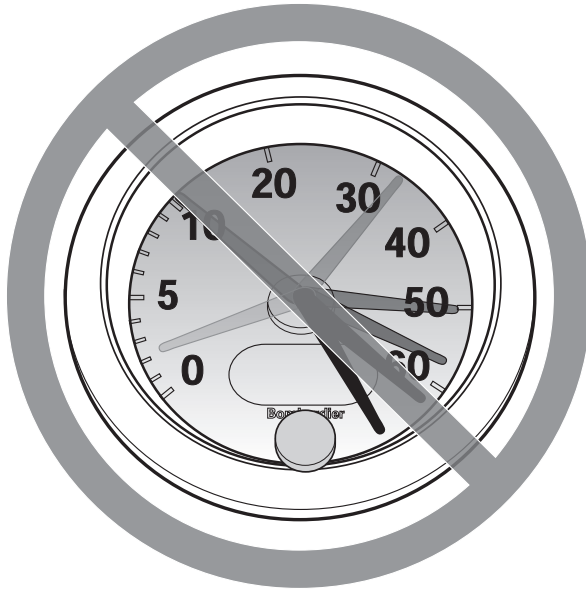

V00A08Q

### **MOGELIJK GEVAAR**

Te snel rijden met dit voertuig.

### **WAT KAN ER GEBEUREN**

De kans dat u de controle over uw voertuig verliest en een ongeluk heeft neemt toe.

### **HOE KUNT U DIT RISICO VOORKOMEN**

Pas uw snelheid altijd aan aan het terrein, de zichtbaarheid, de rijomstandigheden en uw ervaring.



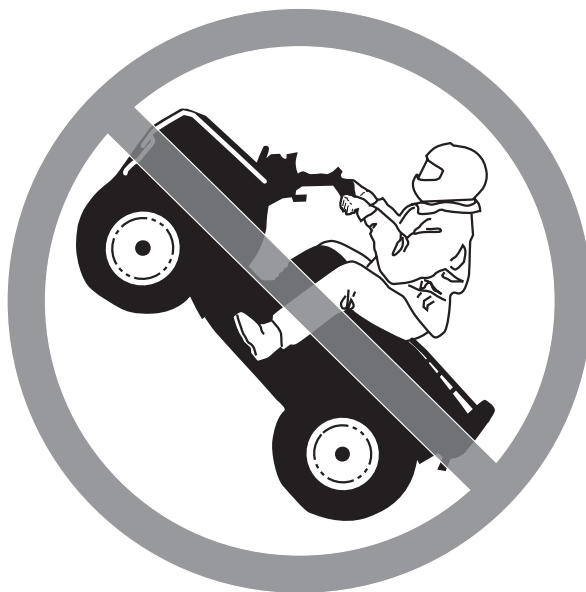

V00A09Q

### **MOGELIJK GEVAAR**

Rijden op twee wielen, springen en andere stunts.

### **WAT KAN ER GEBEUREN**

Het risico dat u een ongeluk heeft, bijvoorbeeld kantelt, neemt toe.

### **HOE KUNT U DIT RISICO VOORKOMEN**

Haal nooit stunts uit, zoals op twee wielen rijden of springen. Probeer niet op te scheppen.

## **WAARSCHUWING**

### **MOGELIJK GEVAAR**

Niet inspecteren van het voertuig voor het rijden.

Niet goed onderhouden van het voertuig.

### **WAT KAN ER GEBEUREN**

Hierdoor neemt het risico op ongevallen of beschadiging van de uitrusting toe.

### **HOE KUNT U DIT RISICO VOORKOMEN**

Inspecteer uw voertuig voor elk gebruik, om te verzekeren dat het in goede staat verkeert.

Volg altijd de inspectie- en onderhoudsprocedures en -schema's, die u verder in deze Gebruikershandleiding vindt.

## **WAARSCHUWING**

### **MOGELIJK GEVAAR**

Rijden op bevroren waterwegen.

### **WAT KAN ER GEBEUREN**

Gevaar voor ernstige of dodelijke verwondingen als het voertuig en/of de bestuurder door het ijs zakken.

### **HOE KUNT U DIT RISICO VOORKOMEN**

Begeef u nooit met dit voertuig op een bevroren oppervlak, tenzij u zeker weet dat het ijs dik en stevig genoeg is om het voertuig en zijn last te dragen en bestand is tegen de kracht die een bewegend voertuig uitoefent.



V00A0BQ

## **MOGELIJK GEVAAR**

Rijden met de handen los van het stuur of de voeten los van de voetsteunen.

## **WAT KAN ER GEBEUREN**

Zelfs met één hand of voet los heeft u minder controle over het voertuig. U kunt het evenwicht verliezen en van het voertuig vallen. Als u een voet van de voetsteun haalt, kan uw voet of been de achterwielen raken, zodat u verwondingen oploopt of een ongeluk heeft.

## **HOE KUNT U DIT RISICO VOORKOMEN**

Houd uw beide handen altijd aan het stuur en uw voeten op de voetsteunen, terwijl u met uw voertuig rijdt.

## WAARSCHUWING

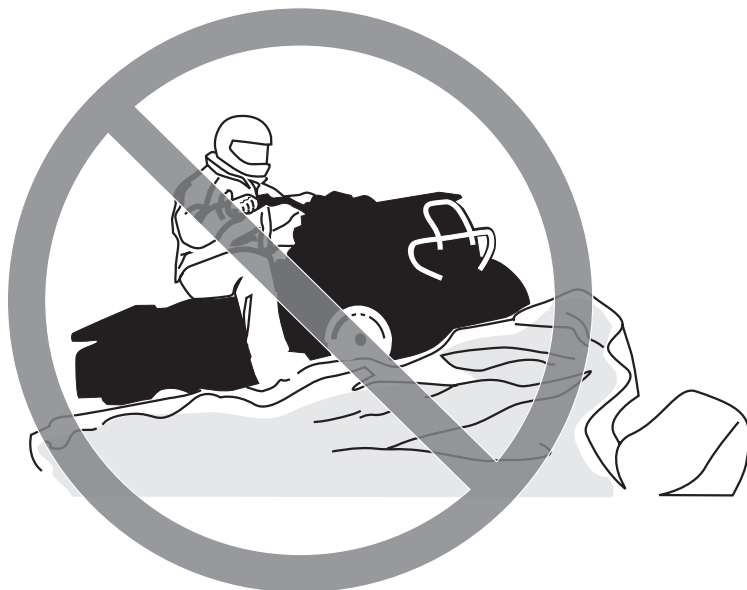

V00A0CQ

### **MOGELIJK GEVAAR**

Niet extra voorzichtig rijden op onbekend terrein.

### **WAT KAN ER GEBEUREN**

U kunt op verborgen rotsblokken, bulten of gaten stoten zonder voldoende tijd om te reageren.

Uw voertuig kan kantelen of oncontroleerbaar worden.

### **HOE KUNT U DIT RISICO VOORKOMEN**

Rijd traag en wees extra voorzichtig wanneer u op onbekend terrein rijdt.

Wees altijd alert voor veranderingen in het terrein wanneer u met dit voertuig rijdt.

## WAARSCHUWING



V00A0DQ

### **MOGELIJK GEVAAR**

Niet extra voorzichtig rijden op zeer ruige, gladde of losse ondergrond.

### **WAT KAN ER GEBEUREN**

Uw voertuig kan zijn grip verliezen en oncontroleerbaar worden. Dit kan leiden tot een ongeluk, bijvoorbeeld kantelen.

### **HOE KUNT U DIT RISICO VOORKOMEN**

Rijd nooit op te ruige, gladde of losse ondergrond, tot u de nodige vaardigheid heeft verworven om uw voertuig onder controle te houden op dergelijk terrein.

Wees altijd uiterst voorzichtig op dergelijk terrein.



V00A0EQ

### **MOGELIJK GEVAAR**

Verkeerd draaien.

### **WAT KAN ER GEBEUREN**

Het voertuig kan onbestuurbaar worden en een aanrijding veroorzaken of kantelen.

### **HOE KUNT U DIT RISICO VOORKOMEN**

Volg altijd de juiste procedures om te draaien, die u verder in deze Gebruikershandleiding vindt. Oefen het draaien met lage snelheid voordat u het sneller probeert.

Draai nooit met te hoge snelheid.

## WAARSCHUWING



V00A0QQ

### **MOGELIJK GEVAAR**

Rijden op zeer steile hellingen.

### **WAT KAN ER GEBEUREN**

Het voertuig kan sneller kantelen op zeer steile hellingen dan op vlakke ondergrond of lichte hellingen.

### **HOE KUNT U DIT RISICO VOORKOMEN**

Begeef u met dit voertuig nooit op hellingen die te steil zijn voor het voertuig of voor uw rijvaardigheid.

Oefen op minder steile hellingen voordat u een steile helling neemt.



V00A0FQ

## **MOGELIJK GEVAAR**

Verkeerd bergop rijden.

## **WAT KAN ER GEBEUREN**

U kunt de controle verliezen of het voertuig kan kantelen.

## **HOE KUNT U DIT RISICO VOORKOMEN**

Volg altijd de juiste procedures om bergop te rijden, die u verder in deze Gebruikershandleiding vindt.

Controleer het terrein altijd aandachtig voordat u een helling begint op te rijden.

Rijd nooit een helling op met een te gladde of losse ondergrond.

Verplaats uw gewicht naar voor.

Open de gasklep niet plots en schakel niet bruusk. Het voertuig kan achterwaarts omkippen.

Rijd nooit met hoge snelheid over de top van een heuvel. Er zou een hindernis, een steile afgrond of een ander voertuig of persoon aan de andere kant van de helling kunnen zijn.





V00A0GQ

## **MOGELIJK GEVAAR**

Verkeerd bergaf rijden.

## **WAT KAN ER GEBEUREN**

U kunt de controle verliezen of het voertuig kan kantelen.

## **HOE KUNT U DIT RISICO VOORKOMEN**

Volg altijd de juiste procedures om bergaf te rijden, die u verder in deze Gebruikershandleiding vindt. **OPMERKING:** Om te remmen tijdens het bergaf rijden is een speciale techniek vereist.

Controleer het terrein altijd aandachtig voordat u een helling begint af te rijden.

Verplaats uw gewicht naar achter.

Rijd nooit met hoge snelheid van een heuvel.

Rijd niet van een heuvel met een hoek waarin het voertuig sterk naar één kant gaat overhellen. Rijd liefst recht naar beneden.



V00A0HQ

## **MOGELIJK GEVAAR**

Verkeerd dwars op een helling rijden of keren op een helling.

## **WAT KAN ER GEBEUREN**

U kunt de controle verliezen of het voertuig kan kantelen.

## **HOE KUNT U DIT RISICO VOORKOMEN**

Probeer nooit te keren op een heuvel, tot u de omkeertechniek op vlak terrein onder de knie heeft, die u verder in deze Gebruikershandleiding vindt. Wees uiterst voorzichtig bij het keren op een helling.

Vermijd dwars over een steile helling te rijden, indien mogelijk.

### ***Wanneer u dwars over een helling rijdt:***

Volg altijd de juiste procedures, die u verder in deze Gebruikershandleiding vindt.

Vermijd hellingen met een te gladde of losse ondergrond.

Verplaats uw gewicht naar de bergop-zijde van het voertuig.

## WAARSCHUWING



V00A0IQ

### **MOGELIJK GEVAAR**

Stilvallen, achteruit rollen of verkeerd afstappen tijdens het bergop rijden.

### **WAT KAN ER GEBEUREN**

Uw voertuig kan kantelen.

### **HOE KUNT U DIT RISICO VOORKOMEN**

Schakel naar een gepaste versnelling en houd een constante snelheid aan bij het bergop rijden.

#### ***Als u niet meer vooruit komt:***

Houd uw gewicht aan de bergop-zijde. Open de gasklep niet plots en schakel niet bruusk. Het voertuig kan achterwaarts omkappen.

Activeer de remmen.

Activeer de parkeerrem nadat u bent gestopt.

Stap af aan de hoger gelegen zijde of aan een zijde, als het voertuig recht bergopwaarts staat.

#### ***Als u achteruit begint te rollen:***

Houd uw gewicht aan de bergop-zijde. Open de gasklep niet plots en schakel niet bruusk. Het voertuig kan achterwaarts omkappen.

Activeer nooit de achterrem wanneer u achteruitrolt.

Activeer de voorrem geleidelijk.

Zodra u volledig stilstaat activeert u ook de achterrem en de parkeerrem.

Stap af aan de hoger gelegen zijde of aan een zijde, als het voertuig recht bergopwaarts staat.

Keer het voertuig om en stap weer op volgens de procedure die verder in deze Gebruikershandleiding wordt beschreven.



V00A0JQ

### **MOGELIJK GEVAAR**

Verkeerd over hindernissen rijden.

### **WAT KAN ER GEBEUREN**

U kunt de controle verliezen of botsen.

Het voertuig kan kantelen.

### **HOE KUNT U DIT RISICO VOORKOMEN**

Controleer op hindernissen voordat u in een onbekend gebied gaat rijden.

Probeer nooit over grote hindernissen, zoals grote rotsblokken of omgevallen bomen, te rijden.

Volg altijd de juiste procedures voor het rijden over hindernissen, die u verder in deze Gebruikershandleiding vindt.



V00A0KQ

## **MOGELIJK GEVAAR**

Verkeerd slippen of schuiven.

## **WAT KAN ER GEBEUREN**

U kunt de controle over uw voertuig verliezen.

U kunt ook plots opnieuw grip krijgen, waardoor het voertuig kan kantelen.

## **HOE KUNT U DIT RISICO VOORKOMEN**

Oefen met lage snelheid op een vlak, effen terrein totdat u het slippende of schuivende voertuig veilig onder controle kunt houden.

Rijd traag en uiterst voorzichtig op een zeer gladde ondergrond, bijvoorbeeld op ijs, om te voorkomen dat het voertuig oncontroleerbaar gaat slippen of schuiven.



V00A0LQ

### **MOGELIJK GEVAAR**

Met het voertuig door diep of snel stromend water rijden.

### **WAT KAN ER GEBEUREN**

De banden kunnen gaan drijven, waardoor u uw grip en de controle verliest en een ongeval kunt veroorzaken.

### **HOE KUNT U DIT RISICO VOORKOMEN**

Rijd nooit met dit voertuig door snel stromend water of door water dat dieper is dan de specificaties verder in deze Gebruikershandleiding.

Controleer de diepte van het water en de stroming, alvorens het water over te steken. Het water mag niet hoger dan de voetsteunen komen.

Vergeet niet dat natte remmen een sterk verminderd remvermogen hebben. Test uw remmen zodra u weer op het droge bent. Rem eventueel enkele malen zodat de remblokken door de wrijving drogen.



V00A00Q

### **MOGELIJK GEVAAR**

Rijden met ongeschikte banden, met een verkeerde of ongelijkmatige bandenspanning.

### **WAT KAN ER GEBEUREN**

Wanneer u rijdt met ongeschikte banden of een verkeerde of ongelijkmatige bandenspanning, kunt u de controle over het voertuig verliezen, een klapband krijgen of kunnen de banden loskomen van de velgen. Daardoor neemt het risico op een ongeluk toe.

### **HOE KUNT U DIT RISICO VOORKOMEN**

Gebruik voor dit voertuig altijd banden van het type en met de bandenmaat die verder in deze Gebruikershandleiding worden vermeld.

Zorg altijd voor de juiste bandenspanning, zoals verder in deze Gebruikershandleiding wordt beschreven.

Vervang beschadigde wielen of banden onmiddellijk.



V00A0NQ

## **MOGELIJK GEVAAR**

Rijden met een onoordeelkundig gewijzigd voertuig.

## **WAT KAN ER GEBEUREN**

Door een onjuiste installatie van accessoires of aanpassing van dit voertuig kan het rijgedrag veranderen, wat in sommige situaties tot ongelukken kan leiden.

## **HOE KUNT U DIT RISICO VOORKOMEN**

Voer nooit onoordeelkundige wijzigingen aan uw voertuig uit, bijvoorbeeld verkeerde installatie of toepassing van accessoires. Alle onderdelen en accessoires die u aan dit voertuig toevoegt, moeten goedgekeurd zijn door BRP en worden geïnstalleerd en gebruikt volgens de aanwijzingen. Met al uw bijkomende vragen kunt u bij een erkend Can-Am dealer terecht.

Installeer **NOOIT** een passagiersstoel en laat nooit een passagier plaatsnemen op de bagagerekken.

Aanpassingen aan het voertuig om de snelheid en het vermogen op te drijven, kunnen in strijd zijn met de garantievoorwaarden voor uw voertuig. Bovendien zijn bepaalde aanpassingen, bijvoorbeeld verwijderen van motor- of uitlaatcomponenten, bijna overal bij wet verboden.





V00A0PQ

### **MOGELIJK GEVAAR**

Overbelasting van dit voertuig of verkeerd dragen of slepen van lasten.

### **WAT KAN ER GEBEUREN**

Het rijgedrag van het voertuig kan veranderen, wat tot ongelukken kan leiden.

### **HOE KUNT U DIT RISICO VOORKOMEN**

Neem nooit lasten mee op dit voertuig.

Sleep geen lasten of andere voertuigen met dit voertuig.

**⚠ WAARSCHUWING**



V03M01Q

**MOGELIJK GEVAAR**

Het transport van ontvlambare of gevaarlijke materialen kan tot ontploffingen leiden.

**WAT KAN ER GEBEUREN**

Dit kan ernstige of zelfs dodelijke verwondingen tot gevolg hebben.

**HOE KUNT U DIT RISICO VOORKOMEN**

Vervoer nooit ontvlambare of gevaarlijke materialen.

Onthoud tijdens het lezen van deze Gebruikershandleiding, dat:

**⚠ WAARSCHUWING**

Duidt op een mogelijk gevaar dat, indien het niet wordt vermeden, kan leiden tot ernstige of dodelijke verwondingen.

---

# RIJDEN MET UW VOERTUIG

Om ten volle te kunnen genieten van een aangename en boeiende rit met uw voertuig MOET u enkele basisregels en tips in acht nemen. Sommige regels zullen nieuw zijn voor u, en sommige zijn vanzelfsprekend en berusten op gezond verstand. We vragen u echter even de tijd te nemen om deze Gebruikershandleiding samen met uw kind helemaal te lezen, alvorens uw voertuig in gebruik te nemen.

De informatie in deze Gebruikershandleiding is beperkt. We raden u aan, bijkomende informatie in te winnen en een opleiding te volgen bij de plaatselijke overheden, ATV-clubs of een erkende ATV-opleidingsorganisatie of contact op te nemen met uw Can-Am dealer.

**Enkel VSA en Canada:** Voor informatie over beschikbare rijopleidingen in uw buurt kunt u bellen naar het Specialty Vehicle Institute of America (SVIA) op 1 800 877-2887 of in Canada naar de Canada Safety Council (CSC) op 1 613 739-1535 toestel 227.

De U.S. Consumer Product Safety Commission en alle ATV-fabrikanten raden af, personen van jonger dan 16 te laten rijden met ATV's met een motor van meer dan 90 cc of personen van jonger dan 12 te laten rijden met ATV's met een motor van meer dan 70 cc. Voor de veiligheid van uw kinderen vragen we u met aandrang, deze aanbeveling te respecteren en af te dwingen. U kunt als enige echt oordelen over het vermogen van een bestuurder om de risico's in te schatten en veilig met het voertuig te rijden.

Personen met een verstandelijke of lichamelijke handicap die grote risico's nemen, lopen meer kans om te kantelen en ernstige of dodelijke verwondingen op te lopen.

Neem rustig de tijd om alle bedieningselementen en de algemene besturing van het voertuig te leren kennen, alvorens op offroad-avontuur te vertrekken. Oefen het rijden in een geschikte omgeving zonder gevaren en leer de respons van elk bedieningselement kennen. Rijd traag. Voor hogere snelheden heeft u meer ervaring, kennis en goede rij-omstandigheden nodig.

Niet alle voertuigen zijn gelijk. Elk voertuig heeft een heel eigen rijgedrag, specifieke bedieningselementen en kenmerken. Elk voertuig rijdt anders en wordt anders bestuurd.

Ga er nooit van uit dat het voertuig overal veilig zal geraken. Door onverwachte terreinveranderingen, zoals putten, laagtes, glooiingen, zachtere of hardere "grond" of andere onregelmatigheden kan het voertuig kantelen of onstabiel worden. Rijd traag en observeer altijd het terrein voor u om dit te voorkomen. Dreigt het voertuig toch de kantelen of om de kippen, dan kunt u beter onmiddellijk afstappen, WEG van de richting waarin het voertuig kantelt!

## Controle voor gebruik

### WAARSCHUWING

De inspectie van uw voertuig voor elke rit is erg belangrijk. Controleer voor u vertrekt altijd of alle belangrijke bedieningselementen, veiligheidsvoorzieningen en mechanische onderdelen goed werken. Als dit niet gebeurt, loopt u risico op ernstige of zelfs dodelijke verwondingen.

Alvorens dit voertuig te gebruiken moet de bestuurder en/of een volwassene altijd het volgende doen:

- Zet de parkeerrem aan en ga na of ze goed werkt.
- Controleer de bandenspanning en de toestand van de banden.
- Controleer wielen en lagers op slijtage en beschadigingen.
- Controleer of alle bedieningselementen aanwezig zijn en goed werken.
- Ga na of het stuur vlot werkt.
- Geef meermaals gas om te controleren of de gashendel vlot werkt. Deze moet terugkeren naar de stationaire stand wanneer u hem loslaat.
- Controleer of de snelheidsbegrenzerschroef in de juiste stand staat volgens de mogelijkheden van de bestuurder.
- Druk op de remhendels om na te gaan of de remmen goed werken. De hendels moeten naar hun beginstand terugkeren, wanneer u ze loslaat.
- Controleer of de aandrijfketting goed afgeregeld en voldoende gesmeerd is.

- Controleer de kettingwielen op slijtage en beschadigingen.
- Controleer het brandstof- en oliepeil.
- Controleer de motor, transmissie en aandrijftrein-componenten op olielekage.
- Verifieer of de brandstofklep volledig openstaat (AAN (ON)).
- Controleer of de zitting en het bergvak vooraan goed zijn vergrendeld.
- Kijk en voel of er onderdelen loszitten terwijl de motor niet draait. Controleer de bevestigingen.
- Kijk of er geen personen of hindernissen op het traject zijn.
- Controleer de werking van de contactschakelaar, motorstartknop, motorstopschakelaar en verklikkerlichtje.
- Start de motor, zet de parkeerrem af, rijd langzaam een stukje vooruit en test alle remmen individueel uit.

**Verhelp eventueel vastgestelde problemen alvorens te vertrekken. Raadpleeg indien nodig een erkend Can-Am dealer.**

# Kleding

De weersomstandigheden zullen bepalen wat u aantrekt. Toch is het belangrijk om altijd geschikte beschermende kleding en uitrusting te dragen, onder meer een goedgekeurde helm, oogbescherming, laarzen, handschoenen, een hemd met lange mouwen en een lange broek. Deze kleding zal u beschermen tegen een aantal kleine risico's die u onderweg kunt tegenkomen. De bestuurder mag nooit losse kleding dragen, zoals een sjaal, die in het voertuig, boomtakken en struiken verstrikt kan raken. Afhankelijk van het weer kunt u een antimist-bril of zonnebril nodig hebben. Draag uw zonnebril enkel overdag. Er zijn lenzen en brillen in verschillende kleuren verkrijgbaar, waarmee variaties in het terrein beter te onderscheiden zijn.

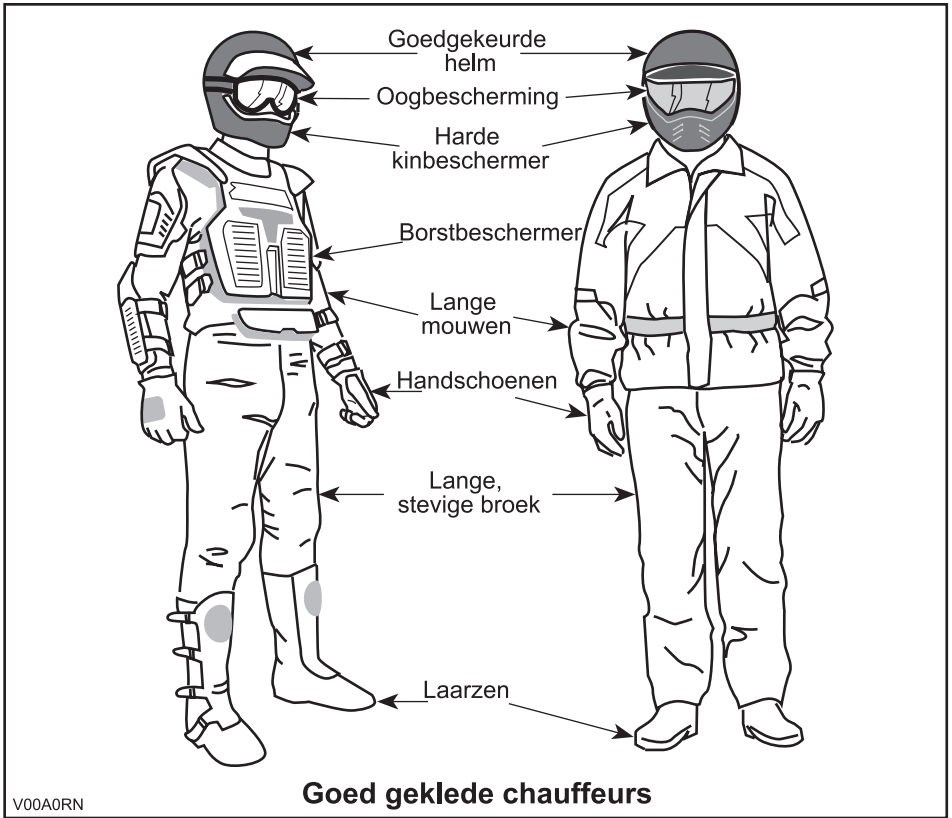

## **Transport van lasten**

Dit voertuig is specifiek ontwikkeld voor het vervoer van één bestuurder. Ondanks de lange zitting die de chauffeur onbeperkte bewegingsvrijheid biedt, is deze niet ontworpen noch bedoeld om passagiers mee te nemen. Monteer NOOIT een passagierszitje en laat geen passagier(s) plaatsnemen op de bagagerekken. Wanneer u een passagier meeneemt, kan dit de stabiliteit en besturing van het voertuig negatief beïnvloeden.

Neem nooit lasten mee op dit voertuig.

## **Recreatief gebruik**

Respecteer de rechten en beperkingen van anderen. Begeef u niet in zones die zijn voorbehouden aan andere offroad-activiteiten. Daartoe behoren paden voor sneeuwscooters, ruiters, langlaufsporen, mountainbikeparcours enz. Ga er nooit van uit dat er toch geen andere gebruikers op het pad zijn. Houd altijd uiterst rechts op het pad en zigzag niet heen en weer. Zorg ervoor dat u kunt stoppen wanneer er voor u een andere weggebruiker opdaagt.

Houd altijd een veilige afstand van andere bestuurders. Op basis van uw eigen inschatting van snelheid, toestand van het terrein, weer, mechanische toestand van uw voertuig en uw vertrouwen in het beoordelingsvermogen van de mensen om u heen, kunt u het best oordelen over de aangewezen veilige afstand. Net als andere voertuigen kan dit voertuig niet ogenblikkelijk stoppen.

Informeer voor uw vertrek iemand over uw geplande bestemming en het tijdstip waarop u vermoedelijk terugkeert. Gebruik nooit alcohol of drugs voor of tijdens uw rit!

Neem, afhankelijk van de afstand die u wilt afleggen, extra gereedschap of nooduitrusting mee. Vraag na waar u extra benzine en olie kunt kopen. Wees voorbereid op de omstandigheden die u mogelijk te wachten staan. Het verdient zeker aanbeveling, een eerstephulpkit mee te nemen.

## **Milieu**

Eén van de voordelen van dit voertuig is dat u zich op ongebaand terrein kunt begeven tot ver buiten de bewoonde wereld. Doe dit echter altijd met respect voor de natuur en de rechten van andere natuurliefhebbers. Rijd niet door ecologisch kwetsbare gebieden. Rijd niet over bosaanplantingen of jonge boompjes, hak geen bomen, verwijder geen omheiningen en verniel de bodem niet door uw wielen te laten spinnen. "Wees behoedzaam".

Wilde dieren opjagen is wettelijk verboden in heel wat streken. Wild dat door een motorvoertuig wordt opgejaagd, kan sterven van uitputting. Komt u dieren tegen op uw weg, stop dan en observeer ze in stilte. U houdt er zeker heel wat mooie herinneringen aan over.

Respecteer de regel "breng terug wat u meeneemt". Laat geen afval achter. Maak geen kampvuur tenzij u hiervoor toelating heeft en dan alleen ver genoeg van droge plaatsen. De gevaren die u veroorzaakt op uw weg kunnen anderen en uzelf schade berokkenen, zelfs op een later tijdstip.

Respecteer landbouwgronden. Vraag voor het betreden van privéterrein altijd toestemming aan de eigenaar. Respecteer landbouwgewassen, vee en eigendomsgrenzen. Komt u een gesloten hek tegen, sluit het dan opnieuw achter u. Vervuil ten slotte geen waterlopen, meren of rivieren, voer geen aanpassingen aan de motor en het uitlaatsysteem uit en verwijder geen onderdelen.

## **Ontwerpbeperkingen**

Hoewel dit voertuig bijzonder robuust is voor zijn klasse blijft het per definitie een licht voertuig dat enkel mag worden gebruikt voor de zaken waarvoor het is bedoeld.

Extra gewicht aan enig deel van dit voertuig verandert de stabiliteit en de prestaties.

## **Rijden op ongebaand terrein**

Rijden op ongebaand terrein is per definitie gevaarlijk. Elk terrein dat niet speciaal werd voorbereid om voertuigen te dragen houdt gevaren in omdat men nooit op voorhand weet welke oneffenheden men tegenkomt, hoe vast de ondergrond is en hoe steil de helling. Het terrein zelf is daarom een permanente risicofactor, die elke persoon die op avontuur trekt moet aanvaarden en incalculeren.

Een bestuurder die met zijn voertuig offroad gaat rijden moet met de grootste zorg de veiligste weg kiezen en het terrein voor hem aandachtig observeren. Laat dit voertuig in geen geval besturen door iemand die de juiste rijtechnieken voor dit voertuig niet perfect beheerst en begeef u nooit op zeer steil of verraderlijk terrein.

## **Algemene bedienings- en veiligheidsvoorschriften**

Zorgvuldigheid, voorzichtigheid, ervaring en rijvaardigheid zijn de beste voorzorgen die u kunt nemen tegen de risico's van het rijden met dit voertuig.

Bij de minste twijfel of het voertuig veilig over een hindernis of een bepaald deel van het terrein raakt, kiest u beter een andere route.

Bij het offroad-rijden zijn vermogen en tractie belangrijker dan snelheid. Rijd nooit sneller dan de zichtbaarheid toelaat en dan u nodig heeft om een veilige route te kiezen.

Let constant op het terrein voor u zodat u plotse veranderingen in de hellingsgraad of hindernissen, zoals rotsblokken of stronken, tijdig opmerkt. Zo voorkomt u dat uw voertuig zijn stabiliteit verliest en kantelt of over de kop gaat.

Gebruik het voertuig niet als de bedieningselementen niet normaal werken.

Activeer de parkeerrem altijd wanneer u stilstaat of parkeert. Dit is vooral belangrijk wanneer u op een helling parkeert. Op erg steile hellingen of als het voertuig geladen is, moeten de wielen worden geblokkeerd met stenen of bakstenen. Vergeet niet de brandstofklep dicht te draaien.

## Bergop rijden

Door zijn configuratie kan dit voertuig uitstekend klimmen, zo goed zelfs dat het eerder zal kantelen dan zijn tractie verliezen. Op het terrein komt het bijvoorbeeld geregeld voor dat de top van een heuvel is geërodeerd tot een steile, scherpe piek. Het voertuig kan deze helling perfect aan maar wanneer de voorkant van het voertuig tijdens de beklimming te ver omhoog komt, kan het voertuig uit balans raken en achteruit kantelen.

Dit kan ook gebeuren als de neus van het voertuig door een hindernis op de grond te ver omhoog komt. Kies in een dergelijke situatie een andere route. Houd daarbij rekening met de risico's van dwars op een helling rijden.

Het is ook raadzaam, na te gaan hoe het terrein er aan de andere kant van de heuvel of glooiing uitziet. Al te vaak blijkt er een diepe afgrond te wachten en is afdalen onmogelijk.

## Bergaf rijden

Dit voertuig kan steilere hellingen beklimmen dan het veilig kan afdalen. Daarom dient u er zeker van te zijn dat er een veilige weg naar beneden is, voordat u aan een beklimming begint.

Wanneer u vertraagt bij het afdalen van een gladde helling, kan het voertuig gaan schuiven. Houd een constante snelheid aan en/of versnel iets om het voertuig opnieuw onder controle te krijgen.

## Dwars op een helling rijden

Dit moet zoveel mogelijk worden vermeden. Is het toch noodzakelijk, wees dan uiterst voorzichtig. Wanneer u dwars op een steile helling rijdt kunt u kantelen. Bovendien kunt u op gladde of onvaste oppervlakken oncontroleerbaar wegschuiven. Probeer nooit uw voertuig bergafwaarts te draaien door te schuiven. Vermijd alle voorwerpen of inzinkingen die de overhelling van het voertuig naar één zijde nog versterken, om te voorkomen dat het voertuig kantelt.

## Steile dalingen

Dit voertuig zal gewoonlijk stoppen wanneer de voor- of achterwielen over een steile daling rijden. Als het om een steile, diepe afgrond gaat zal het voertuig met zijn neus naar beneden duiken en kantelen.



## WAARSCHUWING

Vermijd steile dalingen. Keer om en kies een alternatieve route.



## Rijtechnieken

Wanneer u sneller rijdt dan de omstandigheden toelaten, kunt u verwondingen oplopen. Geef maar net genoeg gas om veilig vooruit te komen. Uit statistieken blijkt dat snel genomen bochten vaak tot ongelukken en verwondingen leiden. Vergeet nooit dat dit voertuig zwaar is! Als hij met zijn volle gewicht op u valt kunt u makkelijk gekneld raken.

Dit voertuig dient niet om te springen en is, net als u, niet in staat om de energie van een zware schok op te vangen. Als u op twee wielen probeert te rijden kan uw voertuig kantelen en op u terechtkomen. Deze beide stunts zijn erg gevaarlijk voor u en moeten tot elke prijs worden vermeden.

Om uw voertuig goed onder controle te houden, dient u uw beide handen aan het stuur te houden, waar u alle bedieningselementen binnen handbereik heeft. Dit geldt ook voor uw voeten. Om het gevaar voor verwonding van benen of voeten tot een minimum te beperken, moet u uw voeten altijd op de voetsteunen zetten. Draai uw tenen niet naar buiten en steek uw voet niet uit in de bochten, om te voorkomen dat hij zou blijven haken aan obstakels of in contact komen met de wielen.

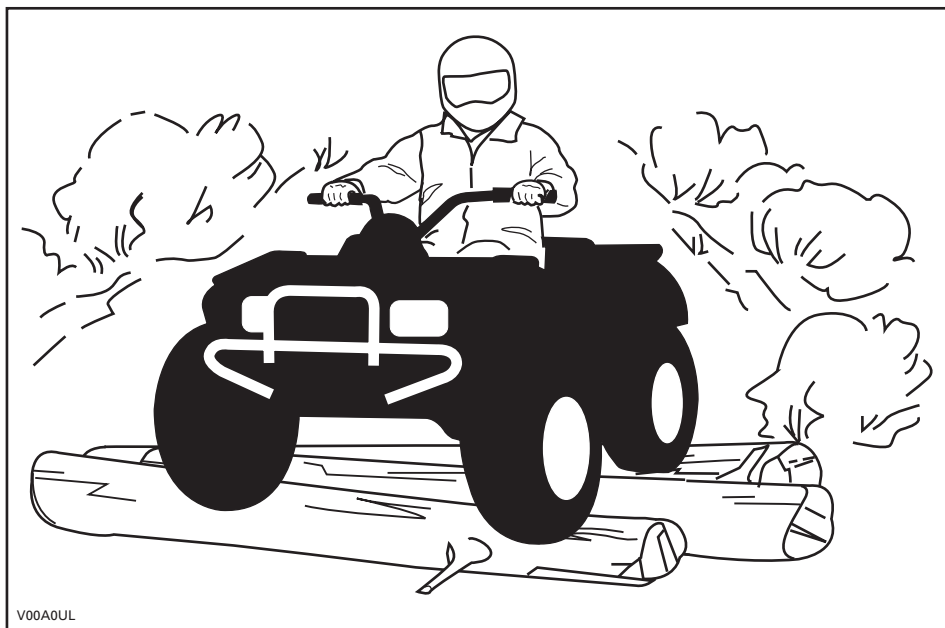

Hoewel dit voertuig is uitgerust met een goede ophanging, kan het rijden op uiterst ruig terrein u een onaangenaam gevoel geven of zelfs rugletsels veroorzaken. Vaak moet u in gehurkte houding rijden. Vertraag in dit geval en vang de schokken op met uw gebogen benen.

Dit voertuig is niet geschikt om op de openbare weg te rijden. Op de meeste plaatsen is dit zelfs wettelijk verboden. Wanneer u zich met uw voertuig op de openbare weg begeeft, kunt u een aanrijding met een ander voertuig veroorzaken. De banden van dit voertuig zijn niet geschikt om op verharde wegen te rijden. Op een verharde ondergrond wordt het voertuig moeilijker bestuurbaar en controleerbaar. Wanneer u op de openbare weg of de wegberm rijdt, kunt u andere weggebruikers in de war brengen, vooral wanneer u met uw lichten aan rijdt. Om een weg over te steken moet de bestuurder die de leiding heeft afstappen en de andere bestuurders aanwijzingen geven om over te steken. De laatste persoon die oversteekt helpt dan op zijn beurt de leider over de weg. Rijd nooit op het trottoir. Dit is voorbehouden aan voetgangers.

Water kan groot gevaar inhouden. In te diep water kan het voertuig gaan drijven en kantelen. Controleer de diepte van het water en de stroming, alvorens het water over te steken. Het water mag niet hoger dan de voetsteunen komen. Let op voor gladde oppervlakken zoals keien, gras, boomstronken enz. in het water en op de oevers. Dit kan tot tractieverlies leiden. Rijd nooit met hoge snelheid in het water. Het water heeft een afremmende werking en u kunt weggeslingerd worden.

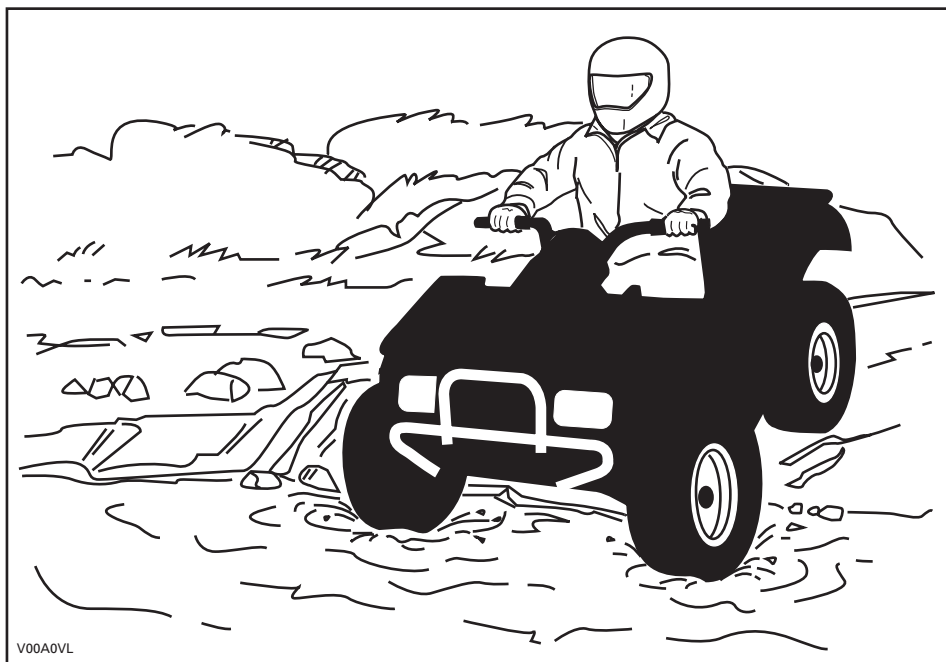

Water vermindert het remvermogen van uw voertuig. Laat de remmen altijd drogen door ze meermaals te activeren, wanneer het voertuig weer op het droge is.

Nabij water is er vaak modder of moerasland. Let op voor onverwachte gaten of inzinkingen. Kijk ook uit voor rotsblokken, stronken enz. die gedeeltelijk begroeid zijn.

Als u over bevroren water moet, controleer dan goed of het ijs dik genoeg is om het totale gewicht van uzelf, uw voertuig en zijn lading te dragen. Kijk zeker uit voor open ijs. Dit wijst erop dat het ijs niet overal even dik is. Steek in geval van twijfel niet over.

Ijs maakt uw voertuig ook moeilijker bestuurbaar. Vertraag en geef nooit bruusk gas. Anders gaan de banden spinnen en kan het voertuig kantelen. Vermijd bruusk remmen. Ook dit kan tot ongecontroleerd doorschuiven en kantelen van het voertuig leiden. Rijd nooit in smeltende sneeuw. Die kan de werking en besturing van het voertuig immers blokkeren.

Rijden op zand, zandduinen of sneeuw is nog een unieke ervaring, waarvoor u echter enkele essentiële voorzorgen moet nemen. In nat, diep of fijn zand/sneeuw treedt er tractieverlies op en kan het voertuig gaan schuiven, kantelen of vastlopen. Zoek in dit geval naar een vastere ondergrond. Ook in deze situatie dient u te vertragen en uit te kijken voor moeilijke rijomstandigheden.

Wanneer u in duingebied gaat rijden, is het raadzaam uw voertuig uit te rusten met een hoog uitstekende vlag. Zo kunnen andere personen aan de andere kant van de zandduin beter zien waar u zich bevindt. Rijd voorzichtig wanneer u voor u nog een veiligheidsvlag bespeurt. Omdat een hoog uitstekende vlag kan plooiën en terugveren tegen uw lichaam, mag u ze niet gebruiken op plaatsen met lage takken of hindernissen.

Rijden op losse stenen of kiezel lijkt sterk op rijden op ijs. Het verandert de besturing van het voertuig, waardoor het kan slippen of kantelen, vooral bij te hoge snelheden. Ook de remafstand kan toenemen. Vergeet niet dat er bij bruusk gas geven of doorslippen losse stenen achterwaarts kunnen wegvliegen en een andere bestuurder kunnen raken. Doe dit nooit opzettelijk.

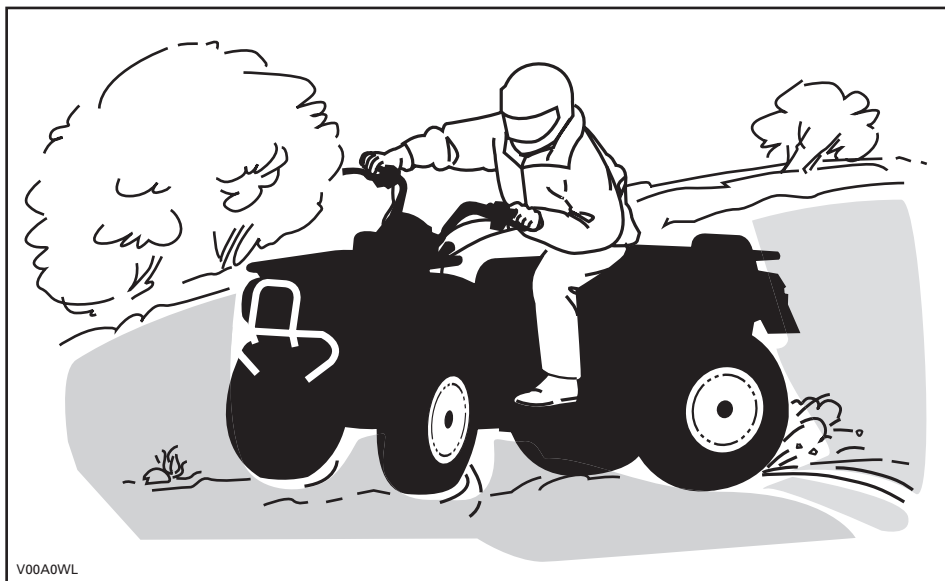

V00A0WL

Begint u toch te slippen of schuiven, draai het stuur dan in de richting waarin u slijpt tot u het voertuig opnieuw onder controle heeft. U mag nooit brusk remmen en de wielen blokkeren.

Respecteer en volg de signalisatie langs het pad. Ze is daar geplaatst om u en anderen te helpen.

Passeer hindernissen op uw weg voorzichtig. Daartoe behoren losse rotsblokken, omgevallen bomen, gladde oppervlakken, omheiningen, palen, wallen en laagtes. Vermijd ze zoveel mogelijk. Houd er rekening mee dat sommige hindernissen te groot of gevaarlijk zijn om over te rijden en beter ontweken worden. Kleine stenen of omgevallen bomen kunt u veilig passeren, wanneer u ze in een hoek van 90° nadert. Ga op de voetsteunen staan met uw knieën gebogen. Pas uw snelheid aan zonder uw momentum te verliezen een geef niet brusk gas. Houd het stuur stevig vast. Verplaats uw lichaamsgewicht naar achter en rijd door. Probeer niet om de voorwielen van het voertuig van de grond te heffen. Houd er rekening mee dat het voorwerp misschien glad is of kan verschuiven wanneer u erover rijdt.

Wanneer u bergop of bergaf rijdt is het uiterst belangrijk om bedacht te zijn op gladde oppervlakken of terreinveranderingen en hindernissen en om de juiste lichaamshouding aan te nemen.

## Bergop

Verplaats uw lichaamsgewicht naar voor, naar de top van de heuvel toe. Houd uw voeten op de voetsteunen en schakel naar een lagere versnelling, geef dan gas en schakel indien nodig snel terwijl u klimt. Rijd niet te snel. Anders kan de neus van het voertuig van de grond komen en kan het voertuig op u vallen. Als de heuvel te steil is en u niet boven geraakt of het voertuig achteruit rolt, rem dan voorzichtig zodat u niet slipt. Stap af en keer het voertuig (terwijl u naast het voertuig loopt aan de bergop-zijde en met één hand aan de rem). Keer de achterkant van het voertuig dan langzaam naar de heuveltop toe en rijd naar beneden. Loop en stap altijd af aan de hoger gelegen zijde van de helling en blijf uit de buurt van het voertuig en de draaiende wielen. Probeer het voertuig nooit tegen te houden als het begint te kantelen. Blijf uit de buurt. Rijd niet met hoge snelheid over een heuveltop. Achter de top kunnen er hindernissen of een steile afgrond liggen.

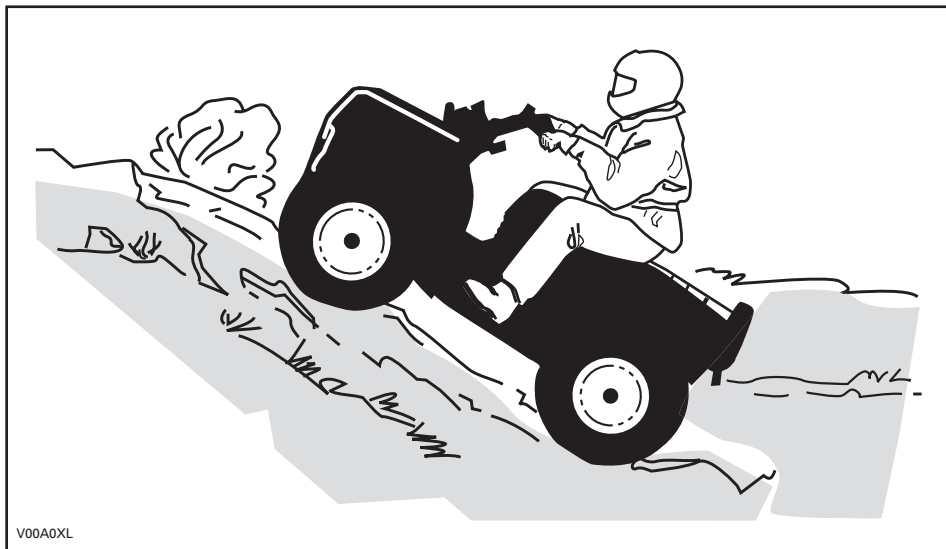

V00A0XL

## Bergaf

Verplaats uw lichaamsgewicht naar achter. Rem geleidelijk om niet te slippen.  
"Rol" niet naar beneden enkel met behulp van motorcompressie of in vrijloop.

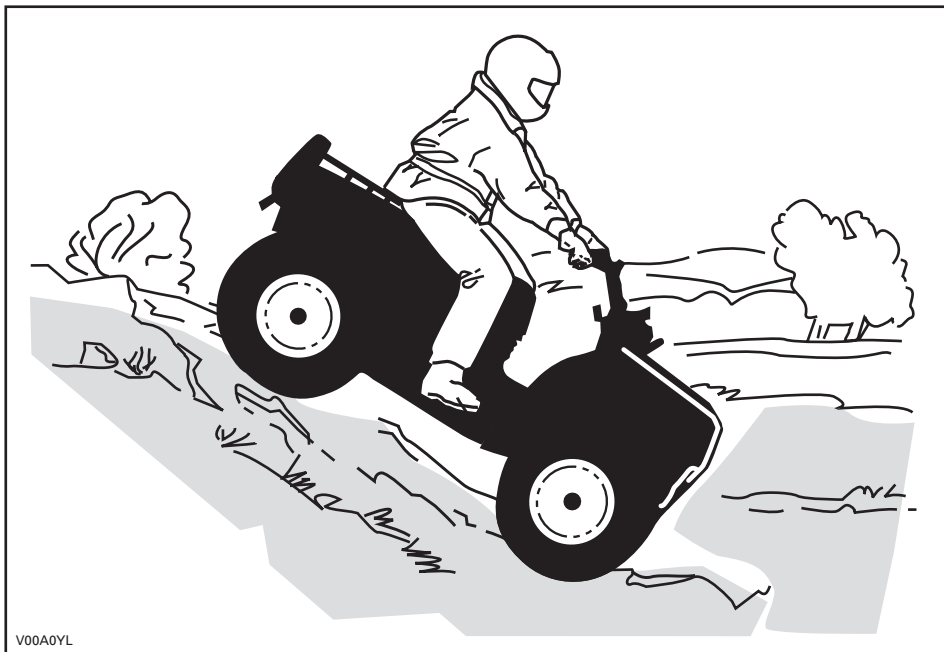

V00A0YL

Onthoud tijdens het lezen van deze Gebruikershandleiding, dat:

### **WAARSCHUWING**

Duidt op een mogelijk gevaar dat, indien het niet wordt vermeden, kan leiden tot ernstige of dodelijke verwondingen.

## Dwars op een helling rijden

Dit is één van de **gevaarlijkste** manieren van rijden, omdat het evenwicht van het voertuig drastisch verandert. Vermijd dit zoveel mogelijk. Als het toch noodzakelijk is, verplaats dan **ALTIJD** uw lichaamsgewicht naar de top van de helling toe en houd u klaar om er aan deze zijde af te springen mocht het voertuig beginnen kantelen. **Probeer niet te stoppen of schade aan uw voertuig te voorkomen.**



V00A0ZL

## Routine-onderhoud

Na afloop van uw rit is het raadzaam, aangekoekte sneeuw, ijs, modder en vuil te verwijderen. Zo gaat uw voertuig niet alleen langer mee en behoudt het langer zijn verkoopwaarde, maar u schakelt ook mogelijke risico's voor uw volgende rit met het voertuig uit. Was uw voertuig met warm zeepsop en laat het drogen. (Een handdoek kan helpen.) Was uw voertuig niet buiten als het vriest. Smeer uw voertuig volgens de aanwijzingen in het deel *ONDERHOUD*.

U dient zelf verantwoordelijkheid op te nemen voor uw veiligheid, door de inhoud van deze Gebruikershandleiding te respecteren. Deze bevat waardevol advies voor het juiste onderhoud van uw voertuig. Voor verdere bijstand kunt u altijd een beroep doen op uw erkend Can-Am dealer, die u graag zal helpen.

Aanpassingen aan het voertuig om de snelheid en het vermogen op te drijven, kunnen in strijd zijn met de garantievoorwaarden voor uw voertuig. Bovendien zijn bepaalde aanpassingen, bijvoorbeeld verwijderen van motor- of uitlaatcomponenten, bijna overal bij wet verboden.

Wijzigingen van de wiel- en/of bandenmaat kunnen de stabiliteit van het voertuig in het gedrang brengen. Een verkeerde bandenspanning kan tot klapbanden leiden of tot verlies of beschadiging van de banden. Vervang beschadigde wielen of banden altijd.

Onthoud tijdens het lezen van deze Gebruikershandleiding, dat:













### **WAARSCHUWING**

Duidt op een mogelijk gevaar dat, indien het niet wordt vermeden, kan leiden tot ernstige of dodelijke verwondingen.



# ETIKET

Dit voertuig is bij zijn levering voorzien van een etiket met belangrijke veiligheidsinformatie.

<p><b>MODEL</b> <b>CATEGORIE Y</b></p> <p>DEZE ATV IS BESTEMD VOOR RECREATIEF GEBRUIK ONDER OUDERLIJK TOEZICHT.</p> <p>EÉN BESTUURDER - GEEN PASSAGIERS</p> <p>DEZE ATV CATEGORIE Y IS ONTWERPEN VOOR GEBRUIK MET BEPERKTE/ BEGRENSEDE MAXIMUMSNELHEID</p> <hr/> <p><b>(AANBEVOLEN VOOR GEBRUIK BOVEN 6 JAAR OUD)</b> <b>BEGRENSEDE MAXIMUMSNELHEID:</b> 16 KM/U (10 MPH) (FABRIEKINSTELLING) * ONBEGRENSEDE MAXIMUMSNELHEID: 24 KM/U (15 MPH) (INSTELLING ONDER STRIKT OUDERLIJK TOEZICHT/OORDEEL)</p> <hr/> <p><b>DS90. (AANBEVOLEN VOOR GEBRUIK BOVEN 12 JAAR OUD)</b> <b>BEGRENSEDE MAXIMUMSNELHEID:</b> 24 KM/U (15 MPH) (FABRIEKINSTELLING) * ONBEGRENSEDE MAXIMUMSNELHEID: 48 KM/U (30 MPH) (INSTELLING ONDER STRIKT OUDERLIJK TOEZICHT/OORDEEL)</p> <p>ER BESTAAN PRAKTIJKOPELEIDINGEN OM HET RIJDEN MET EEN ATV ONDER DE KNIJE TE KRIJGEN. VOOR MEER INFORMATIE KUNT U CONTACT OPNEMEN MET UW DEALER.</p> <p>INFORMEER BIJ UW DEALER NAAR DE GELDENDE NATIONALE EN LOKALE VOORSCHRIFTEN VOOR ATV-GEBRUIK.</p> <p><small>* De procedure vindt u in de gebruikershandleiding.</small></p> <p><b>DIT ETIKET MAG NIET WORDEN VERWIJDERD VOOR DE VERKOOP</b></p>	<p><b>WAARSCHUWING</b></p> <p>Verkeerd gebruik van de ATV kan tot <b>ERNSTIGE of DODELIJKE VERWONDINGEN</b> leiden.</p> <table border="0"><tr><td><p><b>DRAAG ALTIJD EEN GOEDGEKEURDE HELM EN BESCHERMINGSUITRUSTING.</b></p></td><td><p><b>RIJD NOOIT OP DE OPENBARE WEG.</b></p></td></tr><tr><td><p><b>NEEM NOOIT PASSAGIERS MEE.</b></p></td><td><p><b>RIJD NOOIT ONDER INVLOED VAN ALCOHOL OF DRUGS.</b></p></td></tr></table> <p><b>Rijd NOOIT:</b></p> <ul style="list-style-type: none"><li>• zonder goede opleiding of instructies.</li><li>• sneller dan uw rijvaardigheid of de omstandigheden toelaten.</li><li>• op de openbare weg - u kunt botsen met een ander voertuig.</li><li>• met een passagier - passagiers beïnvloeden het evenwicht en stuurgedrag en verhogen het risico op controlevlies.</li></ul> <p><b>HOUD U ALTIJD AAN HET VOLGENDE:</b></p> <ul style="list-style-type: none"><li>• Pas de juiste rijtechnieken toe om te voorkomen dat het voertuig kantelt op hellingen, ruig terrein en in bochten.</li><li>• Vermijd verharde oppervlakken - wegverharding kan het rijgedrag en de besturing negatief beïnvloeden.</li></ul> <p>ZOEK EN LEES DE GEBRUIKERSHANDLEIDING. VOLG ALLE INSTRUCTIES &amp; WAARSCHUWINGEN.</p> <p>704 901 401</p>	 <p><b>DRAAG ALTIJD EEN GOEDGEKEURDE HELM EN BESCHERMINGSUITRUSTING.</b></p>	 <p><b>RIJD NOOIT OP DE OPENBARE WEG.</b></p>	 <p><b>NEEM NOOIT PASSAGIERS MEE.</b></p>	 <p><b>RIJD NOOIT ONDER INVLOED VAN ALCOHOL OF DRUGS.</b></p>
 <p><b>DRAAG ALTIJD EEN GOEDGEKEURDE HELM EN BESCHERMINGSUITRUSTING.</b></p>	 <p><b>RIJD NOOIT OP DE OPENBARE WEG.</b></p>				
 <p><b>NEEM NOOIT PASSAGIERS MEE.</b></p>	 <p><b>RIJD NOOIT ONDER INVLOED VAN ALCOHOL OF DRUGS.</b></p>				

vmo2008-008-066\_aen

TYPISCH

**Enkel VSA en Canada**

**BESCHRIJVING VOERTUIGMOTOR:**

XXXXX

**EPA-GECERTIFICEERD**

NER (GENORMALISEERDE EMISSIEWAARDE) =  X

OP EEN SCHAAL VAN 0 TOT 10, WAARBIJ 0 HET SCHOONST IS

\* NIET VERWIJDEREN VOOR DE VERKOOP



704901107

vmo2006-005-009\_en

## LOCATIE VAN DE BELANGRIJKE LABELS

De volgende labels bevinden zich op uw voertuig en moeten als vaste onderdelen van het voertuig worden beschouwd. Ontbrekende of beschadigde labels kunnen gratis worden vervangen. Raadpleeg een erkend Can-Am dealer.

**OPMERKING:** De volgende illustraties in deze Gebruikershandleiding geven enkel een algemene voorstelling. Uw model kan hiervan afwijken.



vmo2008-008-001\_a

TYPISCH

## Label 1

**⚠ WAARSCHUWING**

Verkeerd gebruik van deze ATV kan tot **ERNSTIGE** of **DODELIJKE VERWONDINGEN** leiden.

			
<b>DRAAG ALTIJD EEN GOEDGEKEURDE HELM EN BESCHERMENDE KLEDING.</b>	<b>RIJD NOOIT OP DE OPENBARE WEG.</b>	<b>NEEM NOOIT PASSAGIERS MEE.</b>	<b>RIJD NOOIT ONDER INVLOED VAN ALCOHOL OF DRUGS.</b>

**Rijd NOOIT:**

- zonder goede opleiding of instructies.
- sneller dan uw rijvaardigheid of de omstandigheden toelaten.
- op de openbare weg - u kunt botsen met een ander voertuig.
- met een passagier - passagiers beïnvloeden het evenwicht en stuurgedrag en verhogen het risico op controleverlies.

**Houd u ALTIJD aan het volgende:**

- pas de juiste rijtechnieken toe om te voorkomen dat het voertuig kantelt op hellingen, ruig terrein en in bochten.
- vermijd verharde oppervlakken - wegvoering kan het rijgedrag en de besturing negatief beïnvloeden.

**ZOEK EN LEES DE GEBRUIKERSHANDLEIDING. VOLG ALLE INSTRUCTIES & WAARSCHUWINGEN.**

704 900 001

V01M01Z

## Label 2

**⚠ WAARSCHUWING**



**Rijd NOOIT mee als passagier. Passagiers kunnen tot controleverlies leiden en ERNSTIGE of DODELIJKE VERWONDINGEN veroorzaken.**

704 900 005

V01M07Z

## Label 3

**⚠ WAARSCHUWING**



**Personen jonger dan 6 die met deze ATV rijden, lopen een verhoogd risico op ERNSTIGE of DODELIJKE VERWONDINGEN. Rijd NOOIT met deze ATV als u jonger dan 6 bent.**

V05M02Y

704 900

DS70

**⚠ WAARSCHUWING**



**Personen jonger dan 12 die met deze ATV rijden, lopen een verhoogd risico op ERNSTIGE of DODELIJKE VERWONDINGEN. Rijd NOOIT met deze ATV als u jonger dan 12 bent.**

V05M03Y

704 900

DS90/DS90 X

## Label 4

**⚠ WAARSCHUWING**

Een verkeerde bandenspanning of overbelading kan tot controleverlies leiden.

Controleverlies kan tot **ERNSTIGE of DODELIJKE VERWONDINGEN** leiden.

**BANDENSANNING**

- Te regelen met koude banden: DSXX / DSXX
- - Aanbevolen: VOORAAN: XX.X kPa, X,X psi.  
ACHTERAAN: XX.X kPa, X,X psi.
- - Minimaal: VOORAAN: XX.X kPa, X,X psi.  
ACHTERAAN: XX.X kPa, X,X psi.
- Regel de bandenspanning nooit lager dan het minimum. Anders kan de band loskomen van de velg.
- Maximumbelading voertuig: XX kg, (XX.X lbs), inclusief gewicht van de bestuurder en accessoires.

vmo2008-008-002\_aen

TYPISCH

## Label 5

### Modellen VSA en Canada

**EMISSION CONTROL INFORMATION**

THIS VEHICLE IS CERTIFIED TO OPERATE ON UNLEADED GASOLINE AND MEETS TO [XXXX] U.S. EPA AND CALIFORNIA REGULATIONS FOR ATY SI ENGINES.

ENGINE FAMILY	XXXXXX.XXXXXX	MOTORFAMILIE
CERTIFICATION STANDARD (FEL)	XXXXXXXXXXXXXXXXXX	FEL
ENGINE DISPLACEMENT	XXXXXXXXXX	CILINDERINHOUW
EXHAUST EMISSION CONTROL SYSTEM	XXXX	REGELSYSTEEM VOOR UITLAATGASSEN

**INFORMATIE OVER DE BEPERKING VAN DE UITLAATGASSEN**

Dit voertuig is gecertificeerd voor gebruik met loodvrije benzine en voldoet aan de emissienormen voor ATV SI-motoren [XXXX] U.S. EPA en de geldende voorschriften in California.

**SEE OPERATOR'S GUIDE FOR MAINTENANCE SPECIFICATIONS**  
**DE ONDERHOUDSSPECIFICATIES VINDT U IN DE GEBRUIKERSHANDLEIDING**  
**BOMBARDIER RECREATIONAL PRODUCTS INC.**

vmo2007-002-002

BEVINDT ZICH ONDER HET  
ACHTERSPATBORD

# ***VOERTUIG- INFORMATIE***

# IDENTIFICEREN VAN UW VOERTUIG

De hoofdcomponenten van uw voertuig (motor en chassis) zijn voorzien van een verschillend serienummer. Soms heeft u deze nummers nodig voor garantiedoeleinden of om uw voertuig op te sporen in geval van verlies. Elk erkend Can-Am dealer heeft deze nummers nodig om reparaties onder garantie uit te voeren. Er wordt geen garantie geboden door BRP als het motoridentificatienummer (EIN) of het voertuigidentificatienummer (VIN) werd verwijderd of onleesbaar werd gemaakt. We raden u aan, alle serienummers van uw voertuig te noteren en door te geven aan uw verzekeringsmaatschappij.

## Plaats van het voertuig-identificatienummer

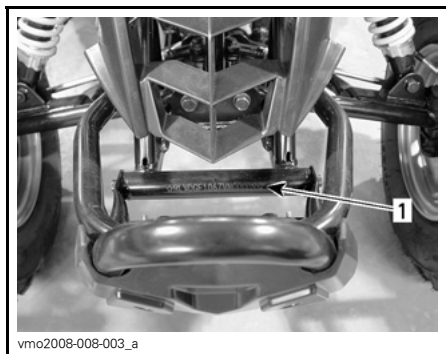

*TYPISCH — VOORKANT VOERTUIG*

*1. V.I.N.*

## Plaats van het motoridentificatienummer

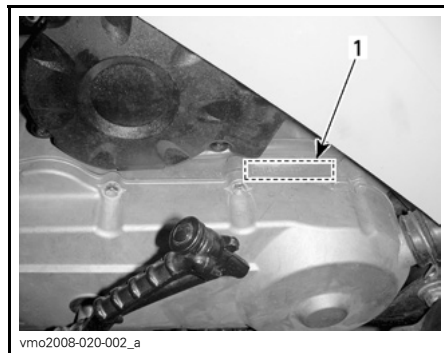

*LINKERKANT VAN VOERTUIG*

*1. E.I.N.*

---

# VOORSCHRIFTEN INZAKE DE BEPERKING VAN GELUIDSEMISSIE

## *Enkel VSA en Canada*

### **Het is verboden ontoelaatbare wijzigingen aan het geluidsreductiesysteem aan te brengen!**

De Amerikaanse federale wetgeving en de Canadese provinciewetten kunnen de volgende handelingen of de aanzet hiertoe verbieden:

1. De verwijdering of uitschakeling door om het even welke persoon om een andere reden dan voor onderhoud, reparatie of vervanging van enig onderdeel of ontwerpelement waarmee een nieuw voertuig werd uitgerust ter verlagening van het geluidsniveau, vóór de verkoop of levering aan de eindgebruiker of tijdens het gebruik; of
2. Het gebruik van het voertuig nadat een dergelijk onderdeel of ontwerpelement werd verwijderd of uitgeschakeld door om het even welke persoon.

### **Tot deze vormen van ontoelaatbare wijzigingen behoren ook de onderstaande gevallen:**

1. Verwijdering, verandering of perforatie van de knalpot of enig motoronderdeel dat dient voor de afvoer van uitlaatgassen.
2. Verwijdering, verandering of perforatie van enig deel van het inlaatsysteem.
3. Vervanging van bewegende onderdelen van het voertuig of delen van het uitlaat- of inlaatsysteem door onderdelen die niet beantwoorden aan de specificaties van de fabrikant.
4. Gebrekkig onderhoud.

---

# EMISSIEVOORSCHRIFTEN

## ***Enkel VSA***

De California Air Resources Board (CARB) eist dat uw voertuig voldoet aan de toepasselijke emissienormen tijdens zijn gebruiksduur, wanneer hij wordt gebruikt en onderhouden conform de voorziene instructies.

Er wordt jaarlijks een ROOD label voor niet-conformiteit (alsook een GROEN label) toegekend tijdens de Californische voertuigkeuring. Het toepasselijke label wordt aangeduid door het voertuigidentificatienummer (meer bepaald in het 8<sup>ste</sup> karakter).

VOERTUIGCATEGORIE	VIN 8 <sup>ste</sup> KARAKTER
ROOD label voor niet-conformiteit	Aangeduid door een C of 3
GROEN label voor conformiteit	Elk cijfer of letterteken behalve C of 3



---

# INRIJPERIODE

## MOTOR

Het voertuig moet een inrijperiode van 10 bedrijfsuren doorlopen, alvorens u langdurig volgas mag geven.

**LET OP:** Meng nooit olie door de brandstof.

Tijdens deze periode mag u maximaal 3/4 gas geven. Even volgas geven en uw snelheid variëren dragen echter bij tot een goed inrijresultaat. Voortdurend volgas geven, langdurig op kruissnelheid rijden en oververhitting van de motor zijn nefast tijdens de inrijperiode.

## Riem

Een nieuwe riem vraagt een inrijperiode van 50 km (30 mijl). Vermijd sterk accelereren/vertragen of rijden op kruissnelheid.

## 10-uurs inspectie

**OPMERKING:** De 10-uurs inspectie gebeurt op kosten van de voertuigeigenaar.

Net als elk mechanisch precisie-instrument, raden we aan uw voertuig na de eerste 10 bedrijfsuren of 30 dagen na de aankoop, afhankelijk van wat eerst komt, te laten inspecteren door een erkend Can-Am dealer. Naar aanleiding van deze inspectie kunt u de vragen stellen, waarop u nog geen antwoord kreeg tijdens de eerste bedrijfsuren.

# BEDIENINGSELEMENTEN/INSTRUMENTEN/ UITRUSTING

OPMERKING: Sommige bedieningselementen/instrumenten/uitrusting zijn opties.

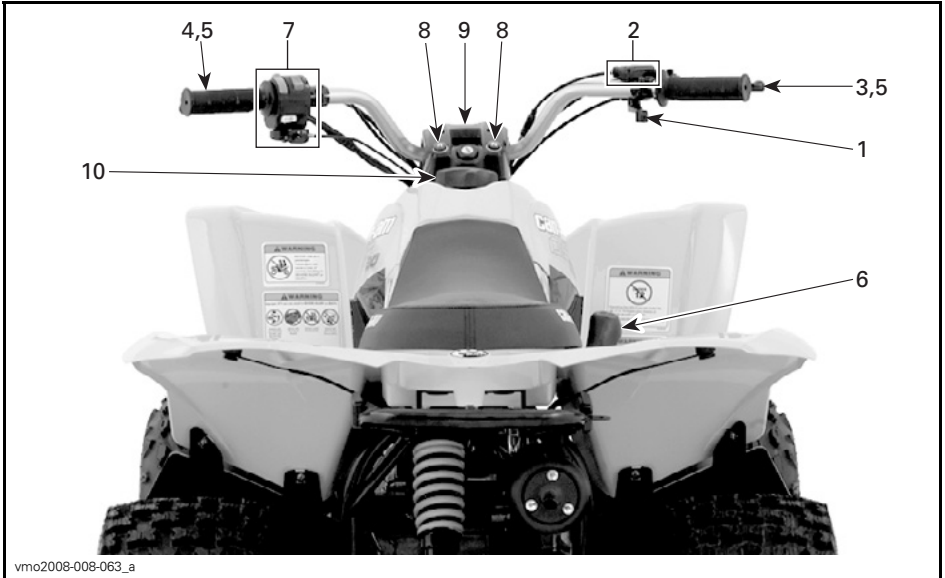

TYPISCH

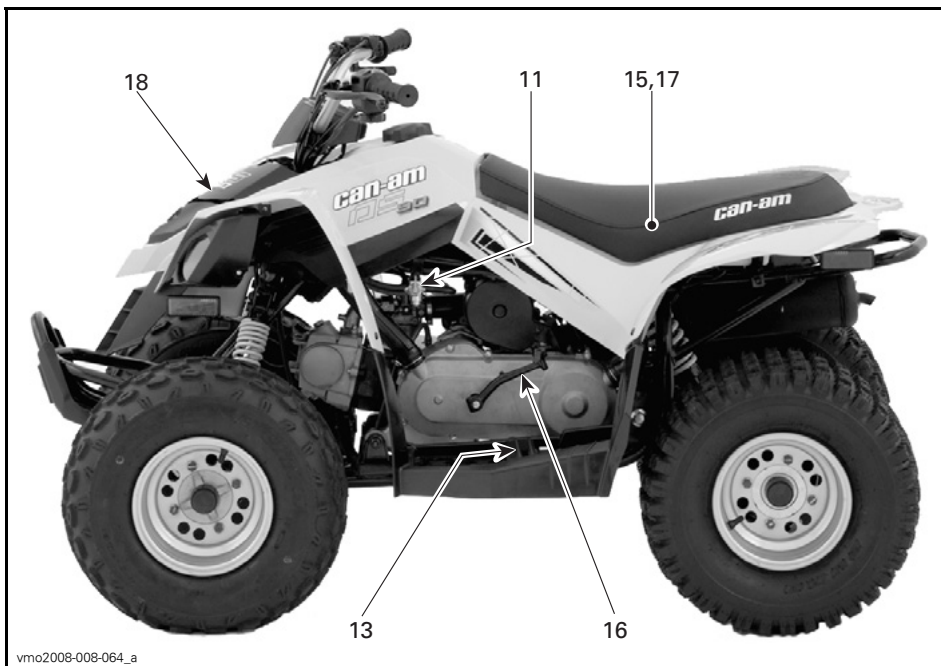

TYPISCH

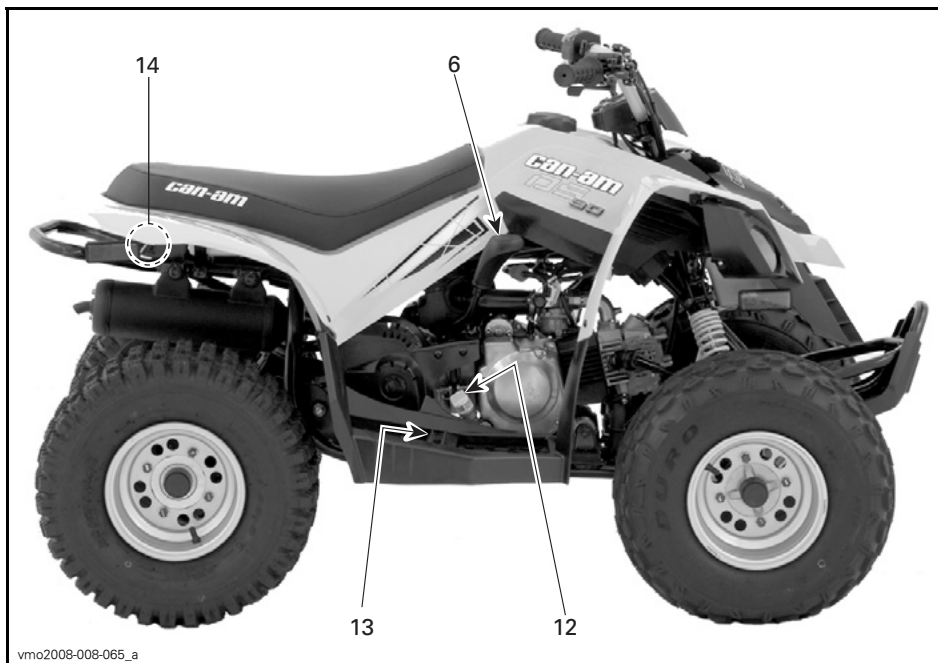

TYPISCH

Onthoud tijdens het lezen van deze Gebruikershandleiding, dat:

**⚠ WAARSCHUWING**

Duidt op een mogelijk gevaar dat, indien het niet wordt vermeden, kan leiden tot ernstige of dodelijke verwondingen.

**OPMERKING:** In dit deel worden de basisfuncties van de diverse bedieningselementen van uw voertuig toegelicht. Meer details over het gebruik van individuele bedieningselementen in combinatie met andere vindt u in de *BEDIENINGSINSTRUCTIES* verder in dit deel.

## 1) Gashendel

Wanneer hij wordt ingedrukt verhoogt het motortoerental tot het juiste niveau om te kunnen schakelen.

Zodra de hendel wordt losgelaten keert de motor automatisch terug naar stationair toerental en vertraagt het voertuig geleidelijk.

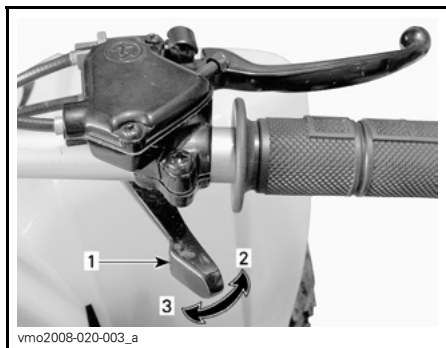

### TYPISCH

1. Gashendel
2. Om te versnellen
3. Om te vertragen

## WAARSCHUWING

Controleer de werking van de gashendel voordat u de motor start. Werkt de gashendel niet goed, spoor dan de oorzaak op. Verhelp het probleem alvorens met het voertuig te rijden. Doe een beroep op uw erkend dealer, als u het probleem niet zelf kunt oplossen.

## 2) Snelheidsbegrenzerschroef

Dit voertuig is uitgerust met een instelbare snelheidsbegrenzer. De snelheidsbegrenzer verhindert het volledig openen van de gasklep, zelfs wanneer de gashendel helemaal wordt ingedrukt.

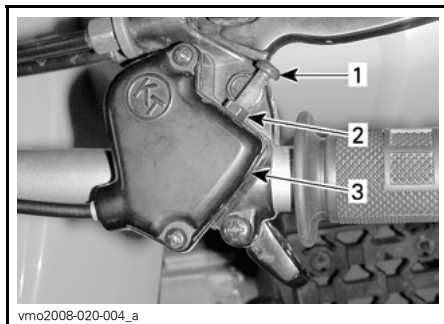

### TYPISCH

1. Snelheidsbegrenzerschroef
2. Borgmoer
3. Gashendelbehuizing

Wanneer de snelheidsbegrenzerschroef wordt ingedraaid, wordt het maximaal beschikbare motorvermogen verminderd, waardoor de maximumsnelheid van het voertuig daalt.

**OPMERKING:** De DS70 wordt in de fabriek ingesteld op een snelheidsbegrenzing van 16 km/u (10 MPH) en de DS90/DS90 X op een snelheidsbegrenzing van 24 km/u (15 MPH).

BRP raadt aan alle beginners in de leerfase te laten starten met ingedraaide snelheidsbegrenzerschroef.

Volwassenen kunnen de snelheidsbegrenzerschroef geleidelijk uitdraaien om de maximumsnelheid te verhogen, naarmate de beginneling meer vertrouwd worden met de besturing van het voertuig.

**OPMERKING:** De onbegrensde maximumsnelheid van de DS70 is 24 km/u (15 MPH), bij de DS90/DS90 X is dit 48 km/u (30 MPH).

### **⚠ WAARSCHUWING**

Volwassenen moeten de maximumsnelheid altijd begrenzen volgens de vaardigheden en mogelijkheden van het kind dat het voertuig bestuurt. Laat de snelheidsbegrenzerschroef nooit afregelen door een kind.

Voor de juiste afregeling, zie *AFREGELING SNELHEIDSBEGRENZER* in het deel *BRANDSTOFSYSTEEM*.

### **⚠ WAARSCHUWING**

Een verkeerde afregeling van de snelheidsbegrenzerschroef kan de gaskabel beschadigen en de werking van de gashendel belemmeren. Als u de aanbevelingen voor de afregeling niet volgt, kan dit leiden tot een ongeluk met ernstige of dodelijke verwondingen tot gevolg.

## **3) Voorremhendel**

Druk deze hendel in om te remmen. Wanneer hij wordt losgelaten moet de hendel automatisch terugkeren naar zijn oorspronkelijke stand. Het remeffect is afhankelijk van de kracht die op de hendel wordt uitgeoefend en van het type en de toestand van het terrein.

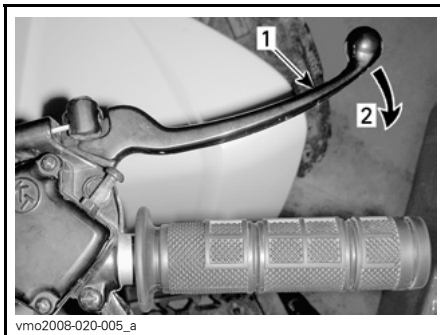

*TYPISCH*

1. Remhendel
2. Om te remmen

## **4) Achterremhendel**

Druk deze hendel in om te remmen. Wanneer hij wordt losgelaten moet de hendel automatisch terugkeren naar zijn oorspronkelijke stand. Het remeffect is afhankelijk van de kracht die op de hendel wordt uitgeoefend en van het type en de toestand van het terrein.

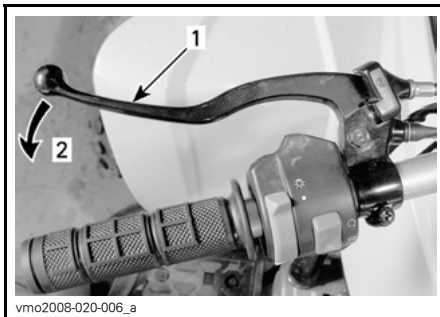

*TYPISCH*

1. Remhendel
2. Om te remmen

## 5) Parkeerrem

Als dit is vergrendeld kan het voertuig niet bewegen. Handig tijdens het transport of wanneer het voertuig niet in gebruik is.

### **WAARSCHUWING**

Gebruik de parkeerrem altijd wanneer het voertuig niet in gebruik is.

### **WAARSCHUWING**

Zet de parkeerrem helemaal af voordat u met uw voertuig gaat rijden. Wanneer de remmen tijdens het rijden slepen door een aanhoudende druk op de hendel, kan dit leiden tot beschadiging van het remsysteem, een afname van het remvermogen en/of brand.

**Om het mechanisme te activeren:** Druk de remhendel in en houd hem vast terwijl u het slot verzet. De remhendel is nu ingedrukt en de rem(men) wordt (worden) geactiveerd.

## **Alle Modellen behalve de DS90 X**

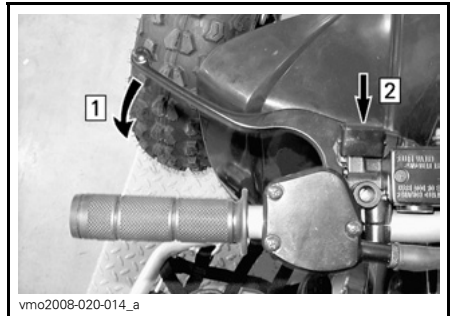

### **ACHTERREMHENDEL**

*Stap 1: Houd de remhendel ingedrukt  
Stap 2: Verzet het remhendelslot*

## **Enkel DS90 X**

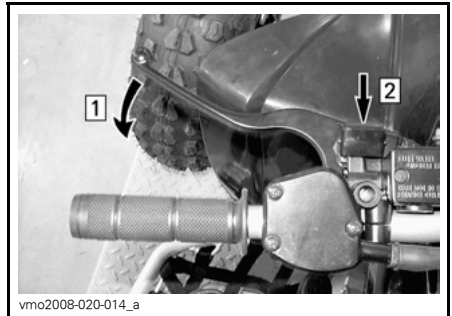

### **ACHTERREMHENDEL**

*Stap 1: Houd de remhendel ingedrukt  
Stap 2: Druk op het hendelslot*

## **Alle modellen**

**Om het mechanisme te ontgrendelen:** Druk de remhendel in. De vergrendeling moet automatisch terugkeren naar zijn oorspronkelijke stand. De remhendel moet terugkeren naar zijn ruststand. Ontgrendel de parkeerrem altijd voor u gaat rijden.

## 6) Schakelhendel

Een hendel met 3 standen.

**LET OP:** Stop het voertuig altijd helemaal en druk op de remmen, voordat u de schakelhendel verzet.

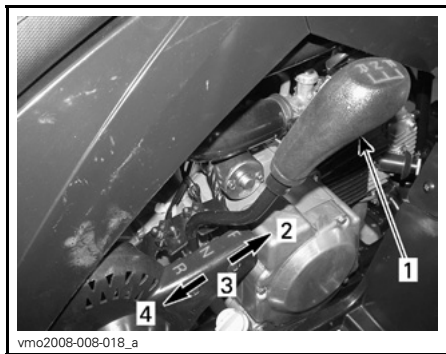

### SCHAKELPATROON

1. Schakelhendel
2. Vooruit (F)
3. Vrijloop (N)
4. Achteruit (R)

Om te schakelen moet u het voertuig helemaal stoppen, de remmen indrukken en vervolgens de hendel in de gewenste stand zetten door hem vooruit of achteruit te drukken. Forceer de hendel niet.

### F: Vooruit

Dit is het bereik voor normaal rijden. In deze stand kan het voertuig zijn maximumsnelheid bereiken.

### N: Vrijloop

In deze stand wordt de transmissie ontgrendeld zodat het voertuig manueel kan worden bewogen of gesleept.

### R: Achteruit

In deze stand kan het voertuig achteruit rijden.

## ⚠ WAARSCHUWING

Voor u het voertuig in achteruit schakelt, moet u nagaan of er geen hindernissen of omstanders achter het voertuig staan. Blijf zitten.

## 7) Behuizing multifunctionele schakelaar

Op de behuizing van de multifunctionele schakelaar zijn de volgende bedieningselementen ondergebracht:

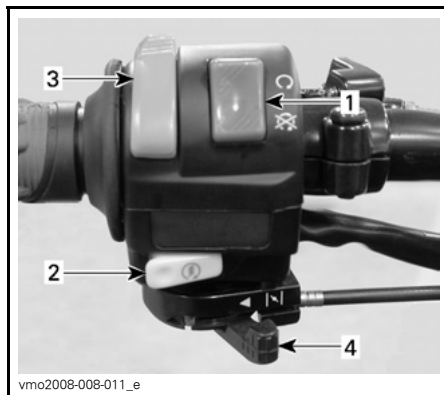

1. Motorstopschakelaar
2. Motorstartknop
3. Schakelaar rijlichten (indien geïnstalleerd)
4. Chokehendel



## Motorstopschakelaar

Deze schakelaar dient om de motor stil te leggen en als noodstopknop.

Als deze schakelaar op UIT (OFF) staat, zal de motor een slag draaien maar niet starten.

**OPMERKING:** Hoewel de motor kan worden gestopt door de contactsleutel op UIT (OFF) te draaien, raden we aan de motor met de motorstopschakelaar uit te zetten.



1. Motorstopschakelaar
2. Stand UIT (OFF)
3. Stand AAN (ON)

## Motorstartknop

Om de motor te starten zet u de motorstopschakelaar op AAN (ON).

Houd de Linkerremhendel ingedrukt.

Houd de motorstartknop ingedrukt. Laat hem onmiddellijk los nadat de motor is gestart.



1. Motorstartknop

Om de motor stil te leggen laat u de gashendel helemaal los en gebruikt de motorstopschakelaar.

## Schakelaar rijlichten

### **Alle Modellen behalve de DS90 X**

Zet de schakelaar van de rijrichting op AAN (ON) om ze in de schakelen. Om de rijlichten uit te schakelen zet u de schakelaar op UIT (OFF).

**LET OP:** Wanneer u de rijlichten langdurig laat branden terwijl de motor niet draait, wordt de accu ontladen.

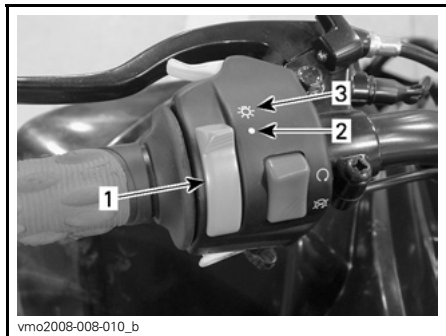

vmo2008-008-010\_b

1. Schakelaar rijlichten
2. Stand UIT (OFF)
3. Stand AAN (ON)

## Chokehendel

Deze regelbare hendel vergemakkelijkt het koudstarten.

De stand UIT (OFF) dient voor normaal gebruik met een warme motor.



vmo2008-008-011\_c

### STAND UIT (OFF)

De maximale chokestand wordt gebruikt voor een lagere motortemperatuur.



vmo2008-008-011\_d

### UITERSTE CHOKESTAND

De overige standen tussen UIT (OFF) en MAX. (FULL) worden gebruikt naar gelang de motortemperatuur.

## 8) Verklikkerlichtjes

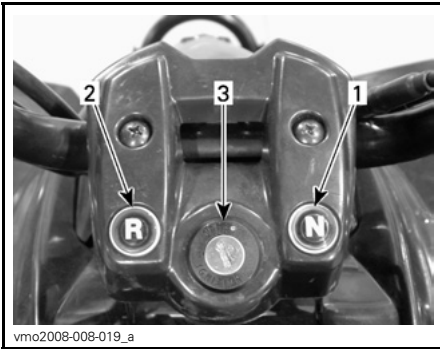

### TYPISCH

1. Vrijloop (N)
2. Achteruit (R)
3. Contactschakelaar

### Verklikkerlichtje vrijloop (GROEN)



Als dit lichtje brandt staat de overbrenging in vrijloop.

### Verklikkerlichtje achteruit (ROOD)



Als dit lichtje brandt staat de overbrenging in achteruit.

## 9) Contactschakelaar

Sleutelschakelaar met 2 standen: UIT (OFF) en AAN (ON).

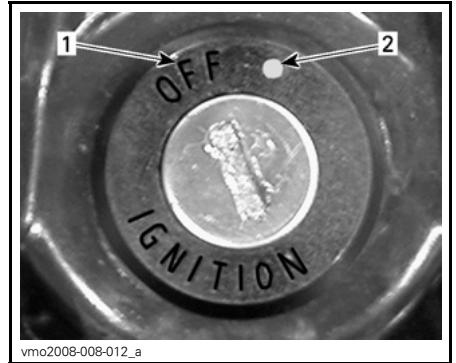

### CONTACTSCHAKELAAR

1. Stand UIT (OFF)
2. Stand AAN (ON)

Steek de sleutel in het slot en draai hem op AAN (ON). Om de sleutel te verwijderen, draait u hem op UIT (OFF) en trekt hem eruit.

**OPMERKING:** Hoewel de motor kan worden gestopt door de contactsleutel op UIT (OFF) te draaien, raden we aan de motor met de motorstopschakelaar uit te zetten. Draai de contactschakelaar altijd op UIT (OFF) wanneer de motor is gestopt.

## 10) Dop brandstoftank

### WAARSCHUWING

Laat nooit kinderen brandstof in het voertuig tanken.

Schroef de dop los om te tanken en draai hem daarna volledig dicht.

**OPMERKING:** Voor de juiste tankprocedure, zie *TANKPROCEDURE* in het deel *VLOEISTOFFEN*.

### WAARSCHUWING

Stop de motor altijd voor u tankt. Draai de dop langzaam open. Als u een drukverschil vaststelt (fluitend geluid terwijl u de dop losdraait), laat uw voertuig dan nakijsen en/of repareren voordat u er opnieuw mee rijdt. Brandstof is brandbaar en explosief. Controleer het brandstofpeil nooit met behulp van een open vlam. Rook niet en vermijd vuur en vonken in de buurt van de brandstof. Werk altijd in een goed verluchte ruimte. Vul de brandstoftank nooit bij voordat u het voertuig naar een warme plaats verplaatst. Naarmate de temperatuur stijgt, zet de brandstof uit en kan uw tank overlopen. Wis op het voertuig gemorste brandstof onmiddellijk weg.

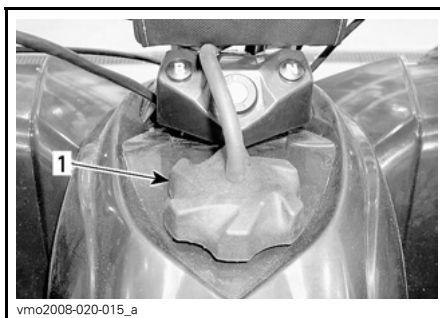

*TYPISCH*

1. Dop brandstoftank

## 11) Brandstofklep

Dit is een draaiklep met 3 standen: UIT (OFF), AAN (ON), RES. Draai de wijzer van de knop op AAN (ON), UIT (OFF) of RES.

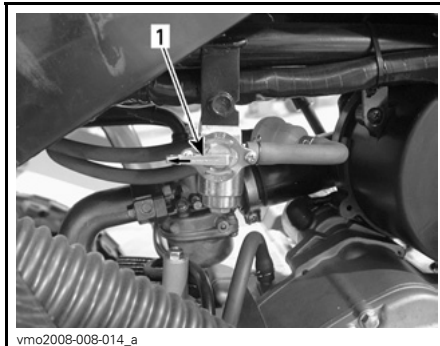

*LINKERKANT VAN VOERTUIG*

1. Zet de wijzer in de gewenste stand

### UIT (OFF)

Stopt de brandstoftoevoer naar de carburator.

**LET OP:** Zet de klep op UIT (OFF) wanneer het voertuig niet wordt gebruikt of wordt getransporteerd.

### AAN (ON)

Laat de brandstoftoevoer naar de carburator toe. Dit is de normale stand wanneer u met het voertuig rijdt.

## RES. (reserve)

Wanneer de brandstof op is in de AAN-stand (ON), kunt u de brandstofreserve voor noodgevallen aanspreken door de knop op RES. te zetten. Gebruik deze stand alleen als er geen brandstof meer wordt toegevoerd in de AAN-stand (ON).

Tank zo snel mogelijk wanneer u op de reservebrandstof rijdt. Zet de klep na het tanken altijd terug op AAN (ON).

**LET OP:** Een verkeerde opening van de brandstofklep belemmert de brandstoftoevoer. Zorg ervoor dat de klep volledig is geopend wanneer u rijdt.

## 12) Motoroliepeilstok

Hiermee kunt u het oliepeil in de motor controleren.



**TYPISCH — RECHTERKANT VAN DE MOTOR**

1. Peilstok

Hoe u het oliepeil correct controleert leest u in *VLOEISTOFFEN*.

## 13) Voetsteun

Zet uw voeten hier voor een stabiele zithouding



**DS90 X**

1. Voetsteun



**OVERIGE**

1. Voetsteun

## 14) Vergrendelknop zitting

Deze zit onder het achterspatbord, ter hoogte van de achterbumper. Hiermee kunt u de zitting verwijderen om het motorcompartiment te openen. Trek aan de knop om de zitting te ontgrendelen.

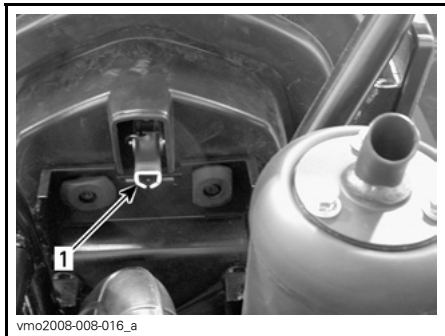

### TYPISCH

1. Ontgrendelknop zitting

## Verwijderen van de zitting

Trek voorzichtig aan de vergrendelknop, terwijl u de achterrand van de zitting voorzichtig oplicht. Trek de zitting achteruit en verwijder hem.

## Installeren van de zitting

Steek de lipjes vooraan in de bevestigingshaakjes. Druk de zitting daarna stevig naar beneden tot ze vastklikt.

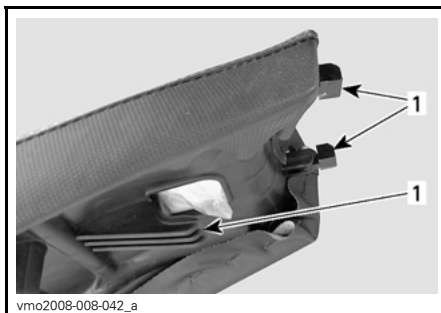

1. Lipjes zitting

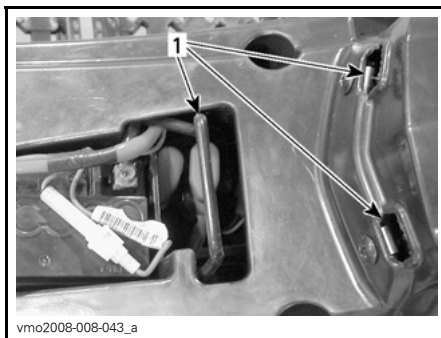

1. Haakjes



## WAARSCHUWING

Let erop dat de zitting stevig is vergrendeld voordat u gaat rijden.

## 15) Zekering

Het elektrisch systeem is beveiligd met een zekering. Zie *ONDERHOUD* voor meer informatie.

De zekeringhouder bevindt zich aan de RODE (+) kabel, naast de accu.



1. Zekeringhouder

## 16) Kickstartpedaal

Het kickstartpedaal dient als noodstartinrichting.

Volg de gewoone startprocedure, maar gebruik het kickstartpedaal in plaats van de elektrische starter. Zie *MANUELE NOODSTART* in *BEDIENINGSINSTRUCTIES*.

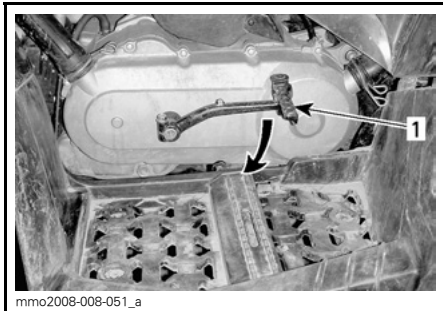

TYPISCH

1. Kickstartpedaal

## 17) Gereedschapsset

De gereedschapsset zit onder de zitting in het motorcompartiment en bevat gereedschap voor het basisonderhoud.

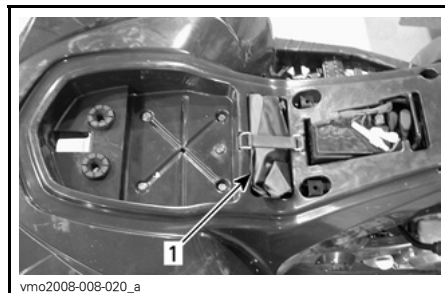

1. Gereedschapsset

## 18) Bergvak vooraan

Een handig vak om persoonlijke voorwerpen in mee te nemen.

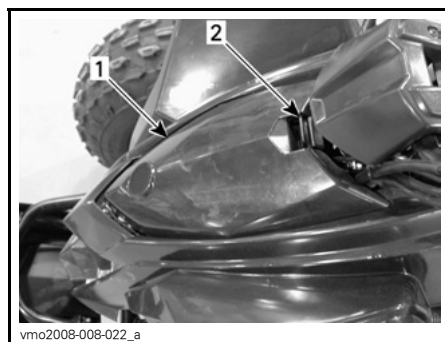

1. Bergvak vooraan  
2. Vergrendeling deksel

Om het deksel van het bergvak te openen, trekt u voorzichtig aan de ver-grendeling terwijl u het deksel opheft.



## **WAARSCHUWING**

Zet de schakelhendel bij draaiende motor altijd in de VRIJLOOP-stand en activeer de parkeerrem, alvorens het deksel te openen. Leg nooit zware of losliggende breekbare voorwerpen in het bergvak. Sluit het deksel altijd af voordat u wegrijdt.



# VLOEISTOFFEN

Onthoud tijdens het lezen van deze Gebruikershandleiding, dat:

## WAARSCHUWING

Duidt op een mogelijk gevaar dat, indien het niet wordt vermeden, kan leiden tot ernstige of dodelijke verwondingen.



In dit hoofdstuk verneemt u alles over de aanbevolen vloeistoffen voor uw voertuig en de juiste werkwijze om het vloeistofpeil te controleren. Voor het verversen van vloeistoffen, zie het hoofdstuk *ONDERHOUD*.

## WAARSCHUWING

De volgende procedures mogen alleen door volwassenen worden uitgevoerd.

## Beknopte referentietabel

**OPMERKING:** Meer informatie vindt u in *AANBEVOLEN BRANDSTOF* en *AANBEVOLEN OLIE* verder in dit hoofdstuk.

	<b>MINIMAAL OCTAANGETAL LOODVRIJE BRANDSTOF:</b>	
	In Noord-Amerika	(87 (R + M/2))
	Buiten Noord-Amerika	92 RON
	<b>MOTOROLIE:</b>	
	Aanbevolen	SAE 10W40 API classificatie SM, SL of SJ
	Bij voorkeur	XP-S 5W40 synthetische olie

## Overzicht

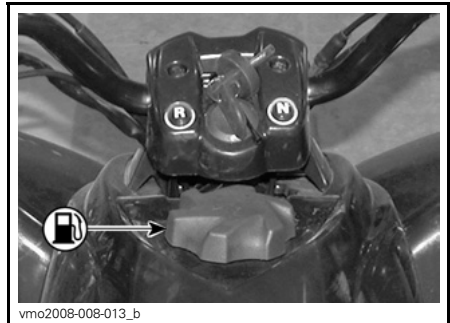

TYPISCH — DOP BRANDSTOFTANK



TYPISCH — MOTOROLIE

# Brandstof

## Aanbevolen brandstof

Gebruik loodvrije benzine van de pomp of geoxygeneerde brandstof met maximaal 10% ethanol of methanol of beide. De gebruikte benzine met het volgende aanbevolen minimale octaangetal hebben.

OCTAANGETAL	
In Noord-Amerika	(87 (R + M)/2)
Buiten Noord-Amerika	92 RON

**LET OP:** Experimenteer nooit met andere brandstoffen. Het gebruik van niet-aanbevolen brandstoffen kan leiden tot slechte rijprestaties en beschadiging van belangrijke onderdelen van het brandstofsysteem en de motor.

## Tankprocedure

### WAARSCHUWING

Laat nooit kinderen brandstof in het voertuig tanken.

Stop de motor.

Laat nooit iemand op het voertuig zitten terwijl u bijtankt.

Schroef de tankdop los in tegenwijzerzin en verwijder hem.

Steek het pistool in de vulmond.

Voeg langzaam brandstof toe zodat de lucht uit de tank kan ontsnappen en voorkom terugvloeiën van brandstof. Let op dat u geen brandstof morst.

**Voeg niet teveel toe.** Stop met tanken zodra de brandstof de onderkant van de vulmond bereikt. Draai de dop van de brandstoftank volledig aan in wijzerzin.

### WAARSCHUWING

Stop de motor altijd voor u tankt. Draai de dop langzaam open. Als u een drukverschil vaststelt (fluitend geluid terwijl u de dop losdraait), laat uw voertuig dan nakijken en/of repareren voordat u er opnieuw mee rijdt. Brandstof is ontvlambaar en explosief in bepaalde omstandigheden. Controleer het brandstofpeil nooit met behulp van een open vlam. Rook niet en vermijd vuur en vonken in de buurt van de brandstof. Werk altijd in een goed verluchte ruimte. Vul de brandstoftank nooit bij voordat u het voertuig naar een warme plaats verplaatst. Naarmate de temperatuur stijgt, zet de brandstof uit en kan uw tank overlopen. Wis op het voertuig gemorste brandstof onmiddellijk weg.

## Motorolie

### Aanbevolen olie

Gebruik 4-taktolie die voldoet aan de vereisten van de API-classificatie SM, SL of SJ of deze overtreft. Controleer altijd of het API-label op de oliebus minstens één van deze normen bevat.

### Aanbevolen olieviscositeit

SAE 10W40 olie wordt aanbevolen voor elk seizoen.

Tijdens de heetste dagen van de zomer kan er echter ook minerale olie BRP XP-S 10W40 (stuknr. 219 700 346) worden gebruikt.

**OPMERKING:** Voor een optimale performantie in alle seizoenen bevelen we het gebruik aan van XP-S 5W40 synthetische olie (stuknr. 293 600 039).

## Olieviscositeitstabel

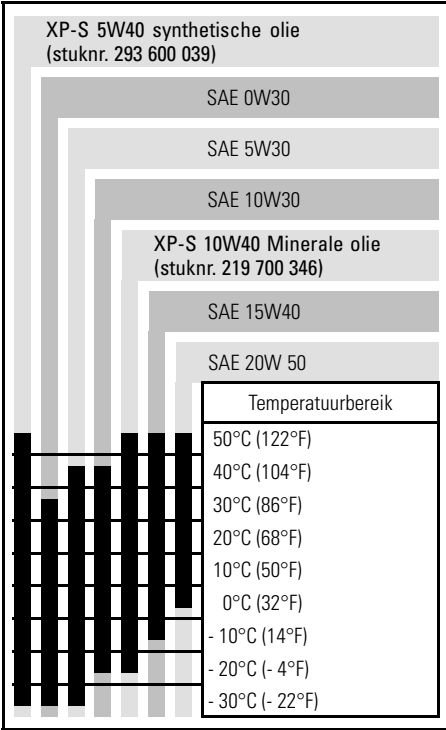

## Motoroliepeil

**LET OP:** Controleer het peil regelmatig en vul bij indien nodig. Voeg niet teveel toe. Een te hoog oliepeil kan ernstige schade aan de motor aanrichten. Wis gemorste olie weg.



vmo2008-008-021\_a

**TYPISCH — RECHTERKANT VAN DE MOTOR**  
1. Peilstok

Plaats het voertuig op een vlak oppervlak, laat de motor enkele minuten draaien en stop hem vervolgens. Controleer dan het oliepeil als volgt:

1. Schroef de peilstok los, verwijder hem en wrijf hem schoon.
2. Plaats de peilstok terug (**schroef hem niet vast**).
3. Verwijder de peilstok en lees het oliepeil af. Dit moet dicht bij het bovenste merkteken liggen.

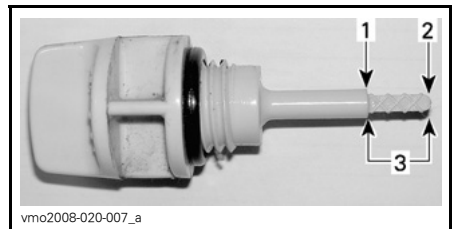

vmo2008-020-007\_a

1. Max. (Full)
2. Toevoegen
3. Bedrijfsbereik

Verwijder de peilstok om olie toe te voegen. Steek een trechter in de opening om morsen te voorkomen.

Voeg een beetje olie toe en controleer het oliepeil opnieuw.

Herhaal dit tot het oliepeil het bovenste merkteken op de peilstok heeft bereikt. **Voeg niet teveel toe.**

Bevestig de peilstok correct.

# Remvloeistof

## Enkel DS90 X

### Aanbevolen vloeistof

Gebruik altijd remvloeistof die voldoet aan de specificatie DOT 4.

**LET OP:** Om ernstige schade aan het remsysteem te voorkomen, mag u geen andere vloeistoffen dan de aanbevolen middelen gebruiken en nooit verschillende vloeistoffen mengen bij het bijvullen.

### Vloeistofpeil

Controleer het vloeistofpeil in de reservoirs terwijl het voertuig op een vlak oppervlak staat. Dit moet overal boven het MIN. merkteken liggen.

Voeg indien nodig vloeistof toe. Voeg niet teveel toe.

Maak de vuldop schoon voordat u hem verwijdert.

**LET OP:** Gebruik uitsluitend DOT 4 remvloeistof uit een afgesloten bus. Gebruik geen remvloeistof uit een oude of reeds geopende bus.

**OPMERKING:** Een laag peil kan wijzen op lekkage of versleten remblokken. Raadpleeg een erkend Can-Am dealer.

### Vloeistofreservoir voor- en achterremhendel

Vloeistofreservoirs voor remhendels bevinden zich aan het stuur boven de remhendels.



ACHTERREM-VLOEISTOFRESERVOIR LINKS

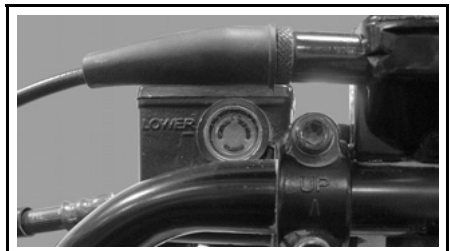

VOORREM-VLOEISTOFRESERVOIR RECHTS

Draai het stuur recht vooruit zodat de reservoirs waterpas staan.

Controleer het vloeistofniveau. Het reservoir is vol wanneer de vloeistof tot de bovenrand van het venster reikt.

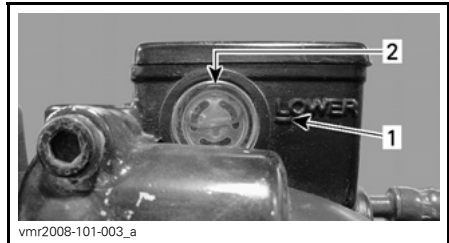

#### TYPISCH

1. Minimum
2. Maximum

Inspecteer de toestand van de manchet visueel. Controleer op barsten, scheuren enz. Vervang ze indien nodig.

Herhaal dezelfde procedure voor het andere reservoir.

# BANDEN EN VELGEN

Onthoud tijdens het lezen van deze Gebruikershandleiding, dat:

## **WAARSCHUWING**

Duidt op een mogelijk gevaar dat, indien het niet wordt vermeden, kan leiden tot ernstige of dodelijke verwondingen.

## **Bandenspanning**

### **WAARSCHUWING**

De bandenspanning heeft een grote invloed op de besturing en stabiliteit van het voertuig. Door een te lage spanning kan de band leeglopen en loskomen van het wiel. Door een overdreven spanning kan de band klappen. Houd u altijd aan de aanbevolen bandenspanning. Gebruik altijd een handpomp, aangezien het banden van het lagedruktype betreft.

Controleer de spanning wanneer de banden «koud» zijn, voordat u het voertuig gebruikt. De bandenspanning varieert onder invloed van temperatuur en hoogte. Controleer de bandenspanning opnieuw wanneer een van deze factoren verandert.

Voor uw comfort zit er een drukmeter in het gereedschapskistje.

<b>BANDENSPANNING</b>	
<b>VOORAAN EN ACHTERAAN</b>	
MINIMAAL	25 kPa (3,5 PSI)
MAXIMUM	35 kPa (5 PSI)

Hoewel de banden speciaal zijn ontworpen voor offroad-toepassingen, kan een platte band nog steeds voorkomen. Daarom wordt aangeraden, een bandenpomp en een reparatieset mee te nemen.

## **Toestand van de banden/ velgen**

Controleer de banden en velgen op beschadigingen en slijtage.

Vervang ze indien nodig.

# BEDIENINGSINSTRUCTIES

## De motor starten

### WAARSCHUWING

Voer altijd de controle voor gebruik uit volgens de beschrijving in de **VEILIGHEIDSINFORMATIE**, alvorens het voertuig te gebruiken. Controleer voor u vertrekt altijd of alle belangrijke bedieningselementen, veiligheidsvoorzieningen en mechanische onderdelen goed werken. Als dit niet gebeurt, loopt u risico op ernstige of zelfs dodelijke verwondingen.

Steek de sleutel in het contactslot en schakel naar AAN (ON).

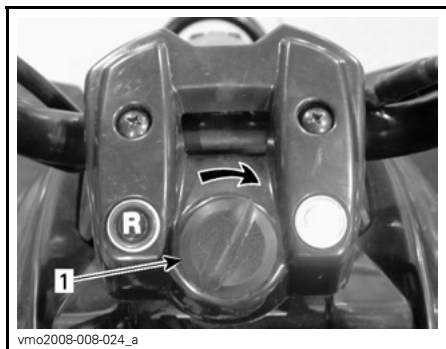

TYPISCH — SCHAKEL NAAR STAND AAN (ON)

1. Contactsleutel

Zet de motorstopschakelaar op AAN (ON).



1. Motorstopschakelaar
2. Stand UIT (OFF)
3. Stand AAN (ON)

Zet bij koud weer, onder 0°C (32°F), de chokehendel in de uiterste stand.



UITERSTE CHOKESTAND

Houd de Linkerremhendel ingedrukt.  
Druk op de motorstartknop en houd hem ingedrukt tot de motor start.



1. Motorstartknop

**LET OP:** Houd de startknop niet langer dan 10 seconden ingedrukt. Laat een rustperiode tussen twee startpogingen zodat de starter kan afkoelen. Let erop dat u de accu niet ontlaadt.

**OPMERKING:** Met behulp van de gashendel kunt u de motor sneller starten. Druk de gashendel lichtjes in. Als u hem te ver indrukt, zal het chokesysteem niet werken.

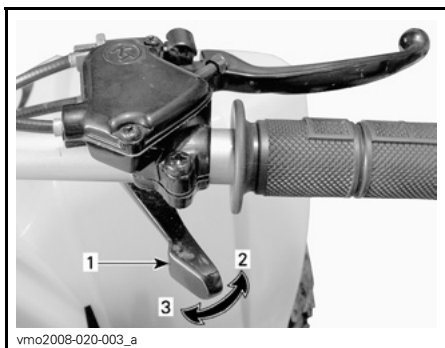

#### TYPISCH

1. Gashendel
2. Om te versnellen
3. Om te vertragen

Laat de motorstartknop onmiddellijk los zodra de motor is gestart.

Verzet de chokehendel na enkele seconden, tot u een optimaal motortoeental verkrijgt.

**OPMERKING:** Door overdreven gebruik van de choke kan de motor verdrinken en wordt het starten bemoeilijkt. Raadpleeg de *SPECIALE PROCEDURES*, als dit gebeurt.

Zet de chokehendel UIT (OFF) zodra de motor warm is en los de remmen.



STAND UIT (OFF)

## De warme motor starten

Start de motor op dezelfde manier als hierboven maar zonder choke. Als de motor na twee pogingen van 5 seconden met de elektrische starter niet start, zet de chokehendel dan in een tussenstand. Start de motor zonder de gashendel te gebruiken. Zet de chokehendel na enkele seconden terug UIT (OFF).

## Manuele noodstart

De manuele startprocedure dient voor als de elektrische starter het laat afweten.

Volg de bovenstaande startprocedure, maar gebruik het kickstartpedaal in plaats van de elektrische starter.

Om de motor te starten drukt u het pedaal voorzichtig naar beneden tot u een koppeling voelt; vervolgens trapt u het in een snelle beweging omlaag.

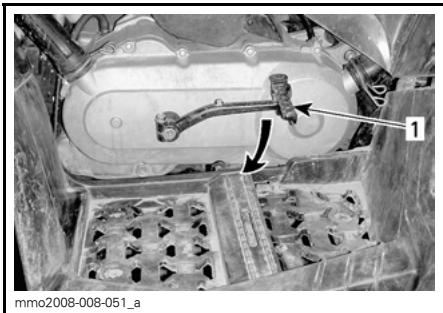

TYPISCH

1. Kickstartpedaal

Herhaal deze procedure helemaal indien nodig.

## De motor uitzetten

### WAARSCHUWING

Parkeer niet op een helling.

Laat de gashendel los en stop het voertuig volledig.

Zet de parkeerrem aan.

Zet de motorstopschakelaar UIT (OFF).

Schakel de contactschakelaar UIT (OFF).

Trek de sleutel uit het contactslot.

## Onderhoud na gebruik

Reinig deze voertuigen nooit met een hogedrukreiniger. **GEBRUIK ALLEEN LAGE DRUK** (bijvoorbeeld een tuinslang). Hoge druk kan elektrische en mechanische schade aanrichten.

Als u uw voertuig in een zoutwater-omgeving heeft gebruikt (strand), moet u het afspoelen met zoetwater om het voertuig en al zijn onderdelen in goede staat te houden. We raden u met aandrang aan, metalen onderdelen te smeren. Gebruik XP-S Lube.

Dit dient aan het einde van elke gebruiksdag te gebeuren.

Als het voertuig op modderig terrein werd gebruikt, is het aan te raden het af te spoelen om het voertuig en zijn onderdelen in goede staat te houden en de lichten schoon te houden.



# AFREGELING OPHANGING

## WAARSCHUWING

De linker- en rechterregelnokken van de schokdempers vooraan moeten altijd in dezelfde stand worden ingesteld. Pas nooit één enkele schokdemper aan. Door een ongelijkmatige afregeling wordt het voertuig moeilijk bestuurbaar en instabiel, wat tot een ongeluk kan leiden.

## Afregeling veervoobelasting

Verkort de veer voor een hardere vering en om op ruig terrein te rijden.

Verleng de veer voor een zachtere vering en om op effen terrein te rijden.

Pas deze aan door de regelnok of -ring overeenkomstig te draaien. Gebruik het gereedschap uit het gereedschapskistje van het voertuig.

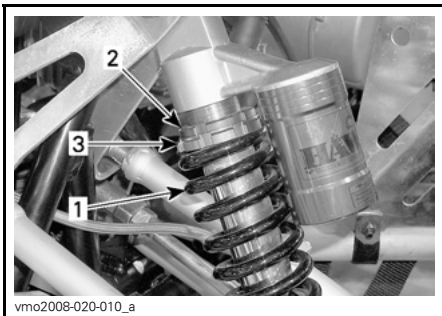

### DS90 X — VOOROPHANGING

1. voorveer
2. Draai de borgring los
3. Draai aan de regelring

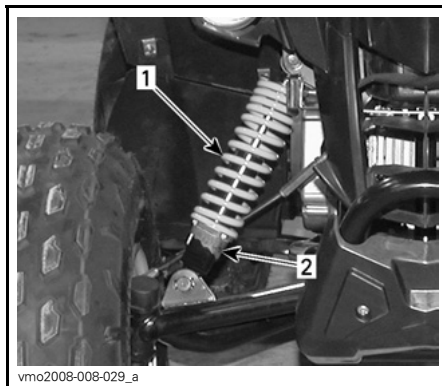

### OVERIGE — VOOROPHANGING

1. voorveer
2. Draai aan de regelnok

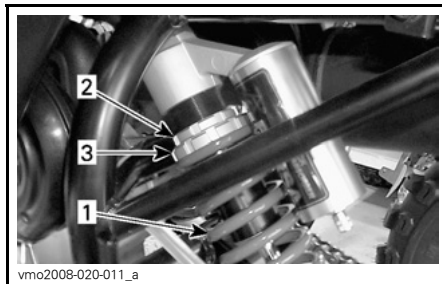

### DS90 X — ACHTEROPHANGING

1. Achterveer
2. Draai de borgring los
3. Draai aan de regelring

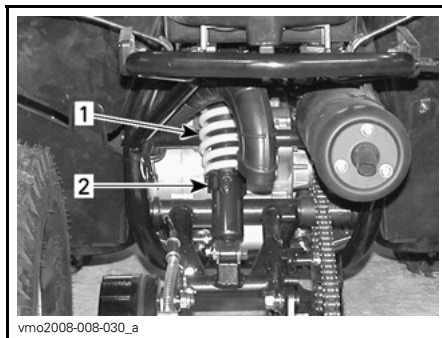

### OVERIGE — ACHTEROPHANGING

1. Achterveer
2. Draai aan de regelnok

---

## **SPECIALE PROCEDURES**

### **Voertuig op zijn kop**

Wanneer het voertuig op zijn kop belandt of op zijn zijkant blijft liggen, moet u het terug in de juiste stand (op de vier wielen) zetten en 3 tot 5 minuten wachten alvorens de motor te starten. Controleer het oliepeil regelmatig en vul bij indien nodig.

### **Voertuig onder water**

Als het voertuig onder water komt, moet u het zo snel mogelijk naar een erkend Can-Am dealer brengen. **START DE MOTOR NIET!** Een ondergedompeld voertuig kan ernstige schade oplopen als het niet op de juiste wijze wordt herstart.

# TRANSPORT VAN HET VOERTUIG

Onthoud tijdens het lezen van deze Gebruikershandleiding, dat:

## **WAARSCHUWING**

Duidt op een mogelijk gevaar dat, indien het niet wordt vermeden, kan leiden tot ernstige of dodelijke verwondingen.

Bevestig het te transporteren voertuig met geschikte bevestigingsmiddelen aan de aanhangwagen. Gewoon touw wordt niet aanbevolen.

## **WAARSCHUWING**

Kantel dit voertuig nooit op zijn achterkant om het te transporteren. We raden u aan het voertuig in zijn normale positie (op zijn vier wielen) te transporteren.

Zet de brandstofklep in stand UIT (OFF).

Zet de parkeerrem aan.

Maak het voertuig vooraan vast aan de voorbumper en achteraan aan de achterbumper.

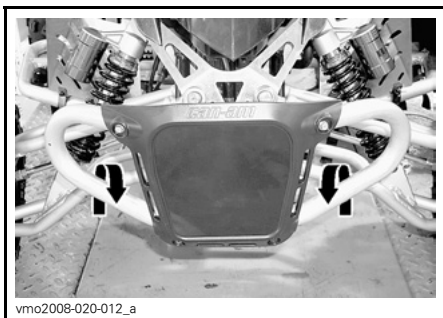

LOCATIE VOORAAN — DS90 X



LOCATIE VOORAAN — OVERIGE

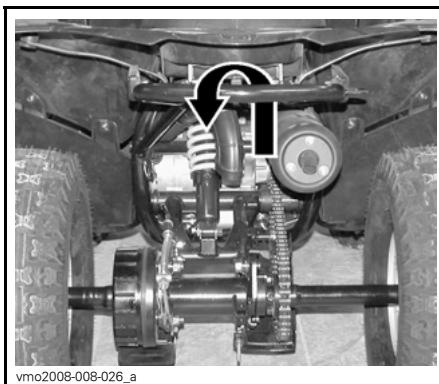

LOCATIE ACHTERAAN — ALLE MODELLEN

**LET OP:** Door het aan andere onderdelen te bevestigen kan het voertuig schade oplopen.

## **WAARSCHUWING**

Sleep dit voertuig nooit achter een wagen of een ander voertuig. Gebruik een aanhangwagen.

---

# OPLOSSEN VAN PROBLEMEN

---

## MOTOR DRAAIT NIET

---

### **1. Contactschakelaar staat op UIT (OFF).**

- *Zet de schakelaar op AAN (ON).*

### **2. Zekering doorgebrand.**

- *Controleer de hoofdzekering.*

### **3. Accu te zwak of verbindingen los.**

- *Controleer de toestand van de verbindingen en aansluitklemmen.*
- *Laat de accu nakijken.*
- *Doe een beroep op een erkend Can-Am dealer.*

## **MOTOR WENTELT MAAR START NIET**

---

### **1. De motorstopschakelaar staat UIT (OFF).**

- *Zet de schakelaar op AAN (ON).*

### **2. Mengsel niet rijk genoeg om koude motor te starten.**

- *Controleer het brandstofpeil en bekijk de startprocedure, met name het gebruik van de choke.*

### **3. Verdronken motor (bougie nat bij verwijdering).**

- *Wanneer de motor na herhaalde pogingen niet start, kan dit op een verdronken motor wijzen. Ga als volgt te werk:*

- *Draai de contactschakelaar op AAN (ON) en controleer of de choke helemaal uit staat.*
- *Druk de gashendel helemaal in en houd hem ingedrukt terwijl u de motor start.*
- *Laat de gashendel los zodra de motor start. Laat de motor niet op hoge toeren draaien.*

#### **Als dit niet lukt:**

- *Koppel de bougiekabel los.*
- *Verwijder de bougie.*
- *Start de motor herhaaldelijk. Installeer een nieuwe bougie indien mogelijk of reinig en droog de bougie.*
- *Start de motor volgens de aanwijzingen hierboven. Als de motor blijft verdrinken, raadpleeg dan een erkend Can-Am dealer.*

### **4. Geen brandstof in de motor (bougie droog bij verwijdering).**

- *Controleer het brandstofpeil; schakel de brandstofklep op AAN (ON) (probeer ook op RES.). Mogelijk is de brandstofpomp of de carburator defect.*
- *Doe een beroep op een erkend Can-Am dealer.*

### **5. Bougie/ontsteking (geen vonk).**

- *Verwijder de bougie en verbind het bougiekapje opnieuw.*
- *Controleer of de contactschakelaar en/of de motorstopschakelaar op AAN (ON) staan.*
- *Start de motor met de bougie geaard aan de motor, weg van het bougiegat. Vervang de bougie als u geen vonk ziet.*
- *Neem contact op met een erkend Can-Am dealer als het probleem aanhoudt.*

### **6. Motorcompressie.**

- *Als de motor wordt aangetrokken met de kickstarter, moet u een “cyclische” weerstand waarnemen wanneer de zuiger het bovenste dode punt passeert. Als u geen pulserende weerstand voelt, wijst dit op een ernstig compressieverlies. Doe een beroep op een erkend Can-Am dealer.*

## **MOTOR MIST ACCELERATIE OF VERMOGEN**

---

### **1. Bougie vuil/beschadigd/versleten.**

- *Reinig/controleer de bougie en het verwarmingsbereik. Vervangen indien nodig.*

### **2. Motor krijgt onvoldoende brandstof.**

- *Zie punt MOTOR WENTELT MAAR START NIET.*

### **3. Carburatorafregeling.**

- *Doe een beroep op een erkend Can-Am dealer.*

### **4. Motor raakt oververhit.**

- *Als de motor oververhit raakt, kunt u het volgende proberen:*
  - *Vertraag maar houd het voertuig in beweging zodat de motor verse lucht krijgt. Als de motor na ongeveer één minuut nog steeds oververhit is, stop het voertuig dan.*
  - *Activeer de parkeerrem en stop de motor.*
  - *Laat de motor afkoelen.*
  - *Raadpleeg zo snel mogelijk een erkend Can-Am dealer.*
- *Neem contact op met een erkend Can-Am dealer als de oververhitting aanhoudt.*

### **5. Luchtfilter/box verstopt of vuil.**

- *Controleer de filter en reinig hem indien nodig.*
- *Controleer de positie van de luchtinlaatleiding.*

### **6. CVT vuil of versleten.**

- *Doe een beroep op een erkend Can-Am dealer.*

## **MOTOR TERUGSLAG**

---

### **1. Uitlaatsysteem lekt.**

- *Doe een beroep op een erkend Can-Am dealer.*

### **2. Motor loopt te heet.**

- *Zie MOTOR MIST ACCELERATIE OF VERMOGEN.*

### **3. Ontstekingstiming is verkeerd of het ontstekingsstelsel is defect.**

- *Doe een beroep op een erkend Can-Am dealer.*

### **4. Carburator verkeerd ingesteld.**

- *Doe een beroep op een erkend Can-Am dealer.*

## **MOTOR WEIGERT**

---

### **1. Bougie vuil/beschadigd/versleten.**

- *Reinig/controleer de bougie en het verwarmingsbereik. Vervangen indien nodig.*

### **2. Water in de brandstof.**

- *Tap het brandstofsysteem af en hervul het met verse brandstof.*

## **VOERTUIG BEREIKT MAXIMUMSNELHEID NIET**

---

### **1. Motor.**

- *Zie MOTOR MIST ACCELERATIE OF VERMOGEN.*

### **2. Parkeerrem.**

- *Zorg ervoor dat het remhendelslot volledig is ontgrendeld.*

### **3. Luchtfilter/box verstopt of vuil.**

- *Controleer de filter en reinig hem indien nodig.*
- *Controleer de positie van de luchtinlaatleiding.*

### **4. CVT vuil of versleten.**

- *Doe een beroep op een erkend Can-Am dealer.*

## **HET TOERENTAL STIJGT MAAR HET VOERTUIG BEWEEGT NIET**

---

### **1. CVT is defect.**

- *Doe een beroep op een erkend Can-Am dealer.*

### **2. Water in de CVT-behuizing.**

- *Doe een beroep op een erkend Can-Am dealer.*

# SPECIFICATIES

MODEL		DS70	DS90/DS90 X
<b>MOTOR</b>			
Type		4-takt, geforceerde luchtkoeling	
Aantal cilinders		Eén horizontale cilinder	
Cilinderinhoud		69,36 cc (4,23 cu. in)	89,53 cc (5,46 cu. in)
Starten		Elektrische start/kickstart	
<b>TRANSMISSIE</b>			
Transmissie		Continu Variabele Transmissie (CVT)	
<b>VERBRANDING</b>			
Carburateur	Merk	KEHIN met manuele choke	
	Type	PTE	
Stationair toerental		± 100	1.700 TPM
<b>ELEKTRISCH SYSTEEM</b>			
Ontstekingstype		CDI (Capacitor Discharge Ignition)	
Bougie	Merk	NGK	
	Type	CR7HSA	
	Spleet	0,6 tot 0,7 mm (0,024 tot 0,027 in)	
Aantal bougies		1	
Accu	Type	Onderhoudsvrij	
	Volt	12 volt, 4 A•h	
Startsysteem		Elektrische start/kickstart	
Lamp rijlichten		2 x 5 W	
Lamp achterlicht		n.v.t.	
Zekering	Hoofdzekering	15 A	



MODEL		DS70	DS90/DS90 X
<b>OPHANGING</b>			
Type	Vooraan	Onafhankelijke ophanging – A-arm DS90 X: onafhankelijke ophanging – Dubbele A-arm	
	Achteraan	Stijve draaiarm	
Veerweg	Vooraan	86 mm (3,4 in) DS90 X: 178 mm (7 in)	
	Achteraan	160 mm (6,3 in) DS90 X: 229 mm (9 in)	
Schokdemper		Olie DS90 X: HPG	
<b>BANDEN</b>			
Spanning	Vooraan	25 kPa (3,5 PSI) minimaal 35 kPa (5 PSI) maximaal	
	Achteraan		
Maat	Vooraan	19 x 7-8 DS90 X: 20 x 6-10	
	Achteraan	18 x 9,5-8 DS90 X: 18 x 10,5-9	
<b>WIELEN</b>			
Maat	Vooraan	8 x 5,5 DS90 X: 10 x 5,5	
	Achteraan	8 x 7 DS90 X: 9 x 8	
Wielmoeren aandraaimoment	Vooraan	71 N•m (52 lbf•ft)	
	Achteraan	120 N•m (89 lbf•ft)	
<b>REMMEN</b>			
Vooraan		Mechanisch, trommel DS90 X: hydraulisch, schijf	
Achteraan		Mechanisch, trommel DS90 X: hydraulisch, schijf	
Parkeerinrichting		Linker-remhendel met parkeerrem	

MODEL		DS70	DS90/DS90 X
<b>AFMETINGEN</b>			
Drooggewicht		114 kg (251 lb)	
Totale lengte		152 cm (59,8 in) DS90 X: 142 cm (56 in)	
Totale breedte		90,5 cm (35,6 in) DS90 X: 109,2 cm (43 in)	
Totale hoogte		93,5 cm (36,8 in)	
Wielbasis		100 cm (39,4 in)	
Bodemvrijheid		11,5 cm (4,5 in)	
<b>VLOEISTOFFEN</b>			
Type motorolie		SAE10W40 API classificatie SM, SL of SJ, XP-S 5W40 synthetische olie wordt aanbevolen	
Type transmissieolie		XP-S synthetische olie voor kettingkasten	
Brandstof	Type		Loodvrije benzine
	Octaan- getal	In Noord-Amerika	(87 (R + M)/2) of hoger
		Buiten Noord-Amerika	92 RON
<b>INHOUD</b>			
Motorolie		Oliewissel met filter: 1,1 l (1,16 U.S. quarts)	
Olie voor tandwielkasten		165 ml (6 U.S. oz)	
Brandstoftank		6 l (1,6 U.S. gal)	

A: Ampère

V: Volt

A•h: Ampère-uur

W: Watt

TPM: Toeren Per Minuut

In het kader van zijn beleid van voortdurende kwaliteitsverbetering en innovatie behoudt BRP zich het recht voor, op eender welk moment wijzigingen aan het ontwerp en de specificaties, aanvullingen of verbeteringen aan zijn producten aan te brengen, zonder dat dit enige verplichting inhoudt om deze ook te installeren op eerder gefabriceerde producten.

# ***ONDERHOUDS- INFORMATIE***

# ONDERHOUDSSCHEMA

Het onderhoud is erg belangrijk. Bent u niet vertrouwd met de veilige werkwijze en afregelingsprocedures, doe dan een beroep op uw erkend Can-Am dealer.

## PERIODIEK ONDERHOUDSSCHEMA

<b>A: AFREGELLEN</b> <b>C: REINIGEN</b> <b>I: INSPECTEREN</b> <b>L: SMEREN</b> <b>R: VERVANGEN</b>	<b>EERSTE INSPECTIE 10 UUR OF 30 DAGEN</b>				
	(Uit te voeren door een erkend Can-Am dealer. Het eerste onderhoud is erg belangrijk en mag niet worden verwaarloosd.)				
	<b>WEKELIJKS</b>				
	<b>MAANDELIJKS</b>				
	<b>EENMAAL PER JAAR OF IEDERE 100 UUR</b>				
<b>UIT TE VOEREN DOOR</b>					
<b>ONDERDEEL/TAAK</b>	<b>LEGENDE</b>				
<b>MOTOR</b>					
Motoroliepeil <sup>(1)</sup>	ELKE RIT		Klant		
Motorolie	R		R <sup>(6)</sup>	Klant	
Motoroliezeef			C	Klant	
Luchtfilter/luchtinjectieklepfilter <sup>(3)</sup>		I, C		R	Klant
Stationair toerental motor	I		I	Dealer	
Klepspeling	I			A	Dealer
Carterontluchtingsysteem			I <sup>(5)</sup>	I	Dealer
Vonkafleider				C	Klant
Uitlaatsysteem				I	Dealer
<b>BRANDSTOFSYSTEEM</b>					
Brandstofleidingen en aansluitingen	I			I	Dealer
Brandstoffilter				<sup>(4)</sup>	Dealer
Gaskabel/behuizing	I, A,		I, A,	I, A, L	Dealer/ Klant
Carburateur	I, A,		<sup>(2)</sup>	C, A	Dealer

(1) Te inspecteren voor iedere rit.  
 (3) Vaker in zware gebruiksomstandigheden, zoals stoffig terrein, zand, sneeuw, vochtig of modderig terrein.  
 (5) Iedere 6 maanden inspecteren.  
 (6) Iedere 3 maanden of 40 uur vervangen.

(2) Iedere 6 maanden inspecteren en afregelen.  
 (4) Iedere 2 jaar of 200 uur vervangen.

## PERIODIEK ONDERHOUDSSCHEMA

A: AFREGELLEN  
C: REINIGEN  
I: INSPECTEREN  
L: SMEREN  
R: VERVANGEN

### EERSTE INSPECTIE 10 UUR OF 30 DAGEN

(Uit te voeren door een erkend Can-Am dealer. Het eerste onderhoud is erg belangrijk en mag niet worden verwaarloosd.)

### WEKELIJKS

### MAANDELIJKS

### EENMAAL PER JAAR OF IEDERE 100 UUR

### UIT TE VOEREN DOOR

**ONDERDEEL/TAAK**

**LEGENDE**

### ELEKTRISCH SYSTEEM

Bougie	I, A,			R	Dealer	—
Accu-aansluitingen	I		I		Klant	
Accuspanning	I		I		Dealer	

### AANDRIJFTREIN

Smering/afregeling aandrijfketting	ELKE RIT			Klant	(3) Vaker in zware gebruiksomstandigheden zoals stoffig terrein, zand, sneeuw, vochtig of modderig terrein.
Inspectie aandrijfkettingrol	ELKE RIT			Klant	
Slijtage kettingwielen <sup>(3)</sup>			I	Dealer	
Toestand wiellagers			I	Klant	
Wielbouten	I		I	Klant	
Bandenspanning en -slijtage	ELKE RIT			Klant	

### TRANSMISSIE (CVT)

Aandrijfriem				I	Dealer	—
Aandrijf- en aangedreven rollen				I, C, L	Dealer	
CVT luchtinlaat/uitlaatleidingen	I		I, C		Klant	

### TANDWIELKAST

Olief voor tandwielkasten	R			<sup>(4)</sup>	Dealer	(4) Iedere 2 jaar of 200 uur vervangen.
---------------------------	---	--	--	----------------	--------	---

## PERIODIEK ONDERHOUDSSCHEMA

### EERSTE INSPECTIE 10 UUR OF 30 DAGEN

(Uit te voeren door een erkend Can-Am dealer. Het eerste onderhoud is erg belangrijk en mag niet worden verwaarloosd.)

### WEKELIJKS

### MAANDELIJKS

### EENMAAL PER JAAR OF IEDERE 100 UUR

### UIT TE VOEREN DOOR

A: AFREGELLEN  
C: REINIGEN  
I: INSPECTEREN  
L: SMEREN  
R: VERVANGEN

**ONDERDEEL/TAAK**

**LEGENDE**

### STUURSYSTEEM

Stuurbevestigingen <sup>(1)</sup>	I	A		I	Dealer	(1) Te inspecteren voor elke rit. (5) Iedere 6 maanden smeren.
Scharnierpunten stuursysteem (alle modellen behalve DS90 X)			(5)	L	Klant	
Stuuras				L	Dealer	
Stuursysteem				I	Dealer	

### OPHANGING

Ophanging				I	Klant	—
-----------	--	--	--	---	-------	---

### REMMEN <sup>(7)</sup>

Remvloeistof (DS90 X) <sup>(1)(7)</sup>	I	I		(4) (7)	Dealer/ Klant	(1) Te inspecteren voor iedere rit. (4) Vervang om de 2 jaar of 200 uur. (7) Laat het verversen van de remvloeistof en alle reparaties aan het remsysteem uitvoeren door een erkend Can-Am dealer. (8) Hydraulische remmen passen zichzelf aan en hoeven dus niet aangepast te worden.
Remsysteem <sup>(1)(7)</sup>	I		I, A (8)	A (8)	Dealer	
Remblokken/rem schoenen <sup>(7)</sup>				I	Dealer	

### CARROSSERIE/CHASSIS

Stevigheid bevestigingen <sup>(1)</sup>	I	I			Klant	(1) Te inspecteren voor elke rit.
---	---	---	--	--	-------	-----------------------------------

# ALGEMEEN

Onthoud tijdens het lezen van deze Gebruikershandleiding, dat:

## **WAARSCHUWING**

Duidt op een mogelijk gevaar dat, indien het niet wordt vermeden, kan leiden tot ernstige of dodelijke verwondingen.

## **WAARSCHUWING**

Tenzij anders aangegeven mag de motor niet draaien tijdens alle onderhoudswerken.

Laat de motor en uitlaat afkoelen voordat u service- of inspectiewerken aan het voertuig uitvoert, om brandwonden te voorkomen.

## **WAARSCHUWING**

Wanneer u borginrichtingen moet verwijderen (bijv. borgpennen, zelfborgende bevestigingen enz.) tijdens demontage/montagewerken, moet u deze altijd door nieuwe vervangen.

## **WAARSCHUWING**

Alle onderhoudstaken moeten worden uitgevoerd door een volwassene of een erkend Can-Am dealer. Laat nooit kinderen reparatie- of onderhoudswerken uitvoeren.

Hieronder vindt u een overzicht van de onderhoudstaken die de klant desgewenst zelf kan uitvoeren. De andere taken in het *ONDERHOUDSSCHEMA* moeten door een erkend Can-Am dealer worden uitgevoerd.

**OPMERKING:** In dit hoofdstuk leest u onder meer hoe u de vloeistoffen ververst. Hoe u het vloeistofpeil controleert en vloeistoffen toevoegt leest u in *VLOEISTOFFEN*.

# MOTOR

## Oliewissel

De oliewissel dient met een warme motor te gebeuren.

### WAARSCHUWING

De motorolie kan erg heet zijn.  
Wacht tot de motorolie warm is.

Zet het voertuig op een vlak oppervlak.  
Verwijder de peilstok.

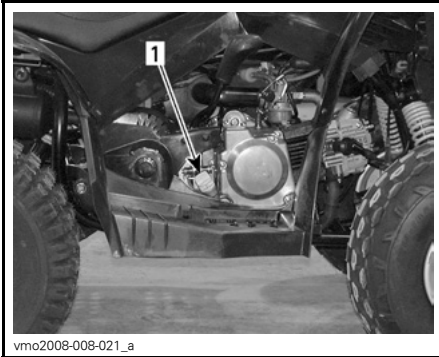

*TYPISCH — RECHTERKANT VAN DE MOTOR*  
1. Peilstok

Maak de plaats rond de olieaftapplug schoon.

Zet een opvangbak onder de motoraf-tapplug.

Schroef de aftapplug los.



*LINKERKANT VAN DE MOTOR*  
1. Aftapplug

Wacht lang genoeg zodat alle olie uit de motor kan lekken.

Verwijder de oliezeef en veer en reinig deze indien nodig, zie *ONDER-HOUDSSCHEMA*.

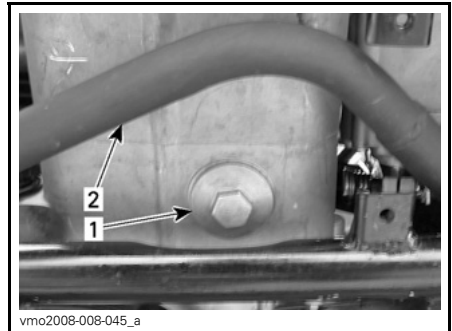

*ONDER DE MOTOR*  
1. Deksel oliezeef  
2. Uitlaatpijp

Maak de oliezeef schoon met een oplosmiddel en droog ze met perslucht.

### WAARSCHUWING

Draag altijd oogbescherming.  
Chemicaliën kunnen huiduitslag en oogletsels veroorzaken.



**OPMERKING:** Controleer de O-ring van het deksel en vervang hem indien nodig.

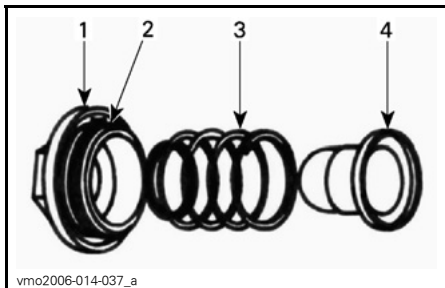

**TYPISCH**

1. Deksel
2. O-ring
3. Veer
4. Zeef

Wis eventueel gemorste olie van de motor.

Monteer de oliezeef, veer en O-ring opnieuw.

Aandraaimoment 42 N•m (31 lbf•ft).

Controleer de toestand van de afdichtingsring van de aftapplug en vervang hem indien nodig.

Reinig het contactoppervlak van de afdichtingsring op de motor en aftapplug, breng de plug terug aan en draai ze aan tot 22 N•m (16 lbf•ft).

Vul de motor tot het juiste niveau met de aanbevolen olie. Raadpleeg de *SPECIFICATIES* voor de inhoud.

Start de motor en laat hem enkele minuten stationair draaien. Controleer of er geen lekkage is ter hoogte van de oliezeef en de aftapplug.

Stop de motor. Wacht even tot de olie is doorgestroomd naar het carter en controleer het oliepeil. Vul bij indien nodig.

Verwijder de oude olie volgens de plaatselijke milieuvoorschriften.

## Luchtfilterhuis aftappen

Controleer regelmatig of er vloeistof, water of verontreinigingen in de afvoerleiding van het luchtfilterhuis zitten.

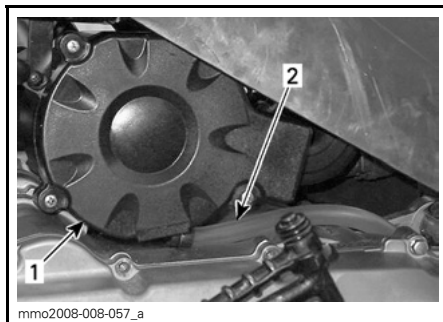

1. Luchtfilterhuis
2. Afvoerleiding

**OPMERKING:** Als het voertuig in een stoffige omgeving wordt gebruikt, moet u deze inspectie vaker uitvoeren dan het *ONDERHOUDSSCHEMA* aangeeft.

Treft u vloeistof/verontreinigingen aan, verwijder dan de klem. Trek de dop van de afvoerleiding uit en ledig ze.

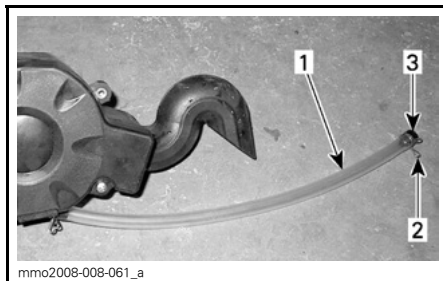

1. Afvoerleiding
2. Klem
3. Plug

**LET OP:** Start de motor niet wanneer u vloeistof/verontreinigingen in de afvoerleiding aantreft.

Wanneer u vloeistof/verontreinigingen aantreft moet u de luchtfilter inspecteren/drogen/vervangen naar gelang van zijn toestand.

Verwijder de luchtfilter volgens de aanwijzingen hieronder.

## Reiniging luchtfilter

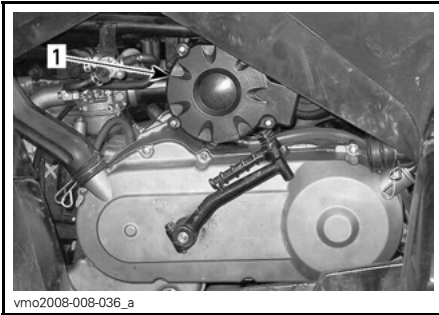

1. Locatie luchtfilter

## Verwijdering

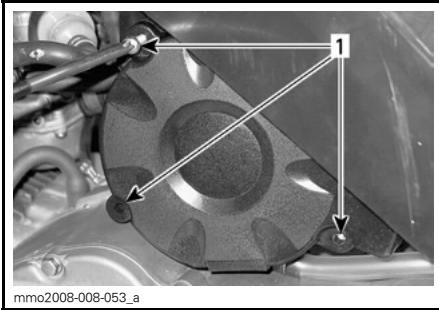

### VERWIJDER HET DEKSEL VAN DE LUCHTFILTERBOX

1. Schroeven



### VERWIJDER HET LUCHTFILTER UIT HET FILTERHUIS

1. Luchtfilter

## Reiniging

Giet reinigungsoplossing (stuknr. 219 700 341) of gelijkwaardig in een emmer. Leg de filter te week.

Reinig het luchtfilterhuis vanbinnen terwijl de filter ligt te weken.

Spoel de filter met warmwater tot de reinigungsoplossing helemaal is verdwenen.

Laat de filter daarna helemaal drogen.

Smeer de gedroogde filter opnieuw met luchtfilterolie (stuknr. 219 700 340) of gelijkwaardig.

## Installatie

Voor de montage gaat u omgekeerd te werk als bij de verwijdering.

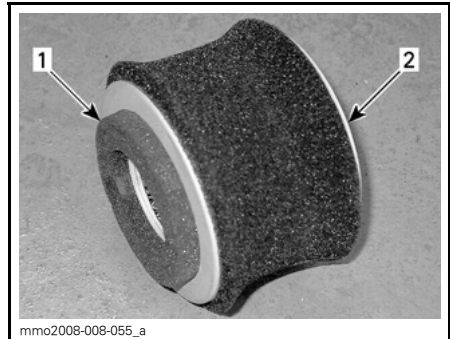

### FILTERPOSITIE

1. Zijde deksel
2. Zijde behuizing

## Reiniging luchtinjectionklep

De luchtinjectionklep bevindt zich aan de linkerkant van het voertuig onder het voorspatbord.



### TYPISCH

1. Luchtinjectionklep

Reinig het deksel van de luchtinjectionklep voor u deze verwijderd.

Verwijder het deksel opnieuw voor toegang tot de luchtfilter.

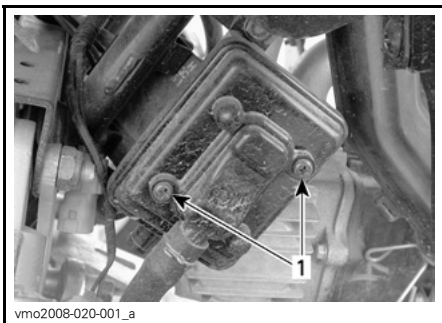

1. Verwijder de schroeven

Verwijder de filter van de luchtinjectionklep.

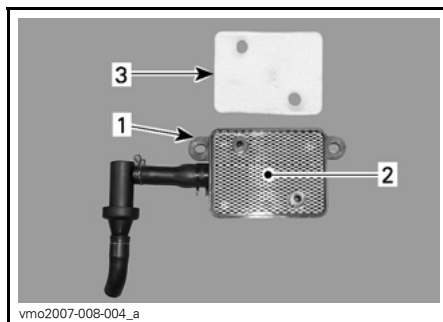

### TYPISCH

1. Luchtinjectionklep
2. Scherm
3. Luchtfilter

Reinig de luchtfilter en de binnenkant van de luchtinjectionklep met perslucht.

**OPMERKING:** Als de luchtfilter nog vuil is, vervangt u deze door een nieuwe.

Installeer de verwijderde onderdelen na afloop opnieuw correct in de omgekeerde volgorde dan waarin u ze heeft verwijderd.

## Reiniging vonkafleider

De knalpot moet regelmatig worden ontdaan van opgehoopte koolstof.

### WAARSCHUWING

Voer dit werk nooit uit wanneer de motor net heeft gedraaid, omdat het uitlaatsysteem dan erg heet is. Draag oogbescherming en handschoenen. Respecteer alle toepasselijke wetten en voorschriften.

Verwijder het deksel van de knalpot (indien van toepassing).

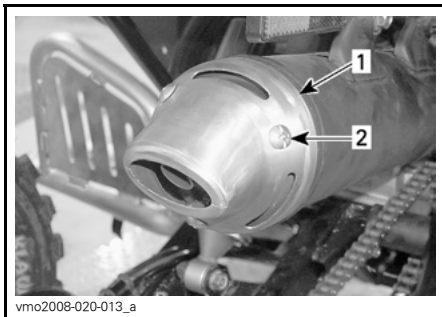

#### ENKEL DS90 X

1. Deksel
2. Verwijder de schroeven

Verwijder de vonkafleider uit de knalpot.

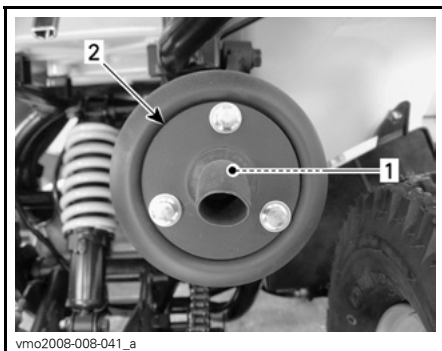

1. Vonkafleider
2. Top knalpot

Verwijder alle koolstofafzettingen met een borstel van de vonkafleider.

**OPMERKING:** Gebruik een zachte borstel en let op dat u de vonkafleider niet beschadigt.

Herinstalleer de vonkafleider in de knalpot en het deksel van de knalpot (indien van toepassing).



# TANDWIELKAST

## Oliewissel

Zet het voertuig op een vlak oppervlak.  
Verwijder het luchtfilterhuis uit het voertuig.

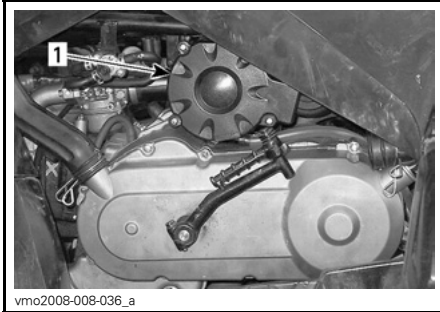

1. Luchtfilterhuis

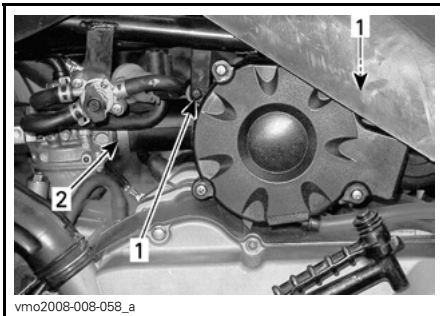

1. Verwijder de schroeven  
2. Maak de klem los



VERWIJDER HET LUCHTFILTERHUIS

Reinig de omgeving van de aftapplug en de olievulplug en verwijder de tandwielkast-aftapplug.

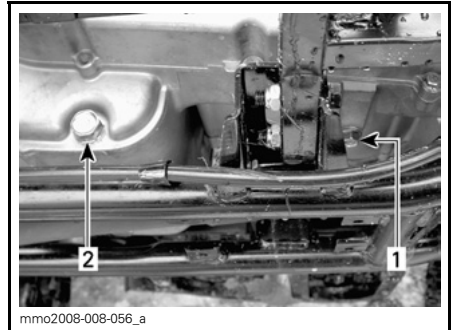

AFTAPPLUG — LINKERKANT VAN DE MOTOR

1. Aftapplug tandwielkast  
2. Motorolie-aftapplug

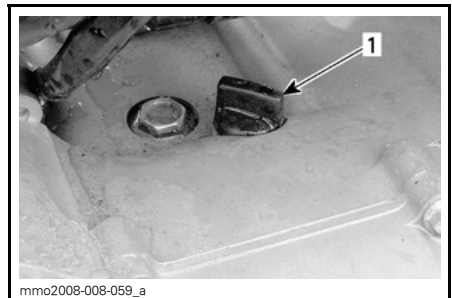

VULPLUG — LINKERKANT VAN DE MOTOR

1. Vulplug tandwielkast

Wacht lang genoeg zodat alle olie uit de tandwielkast kan lekken.

Draai de aftapplug aan tot 16 N•m (142 lbf•in).

Hervul de tandwielkast met 165 ml (6 U.S. oz.) XP-S olie voor kettingkasten (stuknr. 413 801 900) of een gelijkwaardig middel.

**OPMERKING:** In dit voertuig is geen peilstok voorzien om het oliepeil in de tandwielkast te controleren. Om te verzekeren dat de tandwielkast wordt gevuld met de juiste hoeveelheid olie, tapt u alle olie af en vult de juiste hoeveelheid aanbevolen olie bij.

**LET OP:** Gebruik voor het onderhoud geen andere dan de aanbevolen oliesoorten. Meng geen olie van verschillende types door elkaar.

Bevestig de olievulplug opnieuw.

Monteer de verwijderde onderdelen opnieuw.

# BRANDSTOFSYSTEEM

## Inspectie gaskabel

Controleer de gashendel op speling en regel hem bij indien nodig.

Raadpleeg een erkend Can-Am dealer als de gewenste afregeling niet wordt bereikt.

Inspecteer de gaskabel op overmatige slijtage, geknikte of gerafelde delen. Controleer of de kabel vlot beweegt.

Vervang de gaskabel als u tekenen van slijtage, rafeling of andere beschadigingen vaststelt.

Smeer de kabel met siliconesmeerolie (stuknr. 293 600 041) om voortijdige slijtage te voorkomen en een vlotte beweging van de kabel te garanderen.

## WAARSCHUWING

Gebruik altijd een smeermiddel op siliconenbasis. Als u een ander smeermiddel gebruikt (bijv. een smeermiddel op waterbasis) kan de gashendel/kabel kleverig of stroef worden.

## Afregeling gashendel

De normale speling van de gaskabel bedraagt 5 tot 10 mm (3/16 tot 13/32 in).

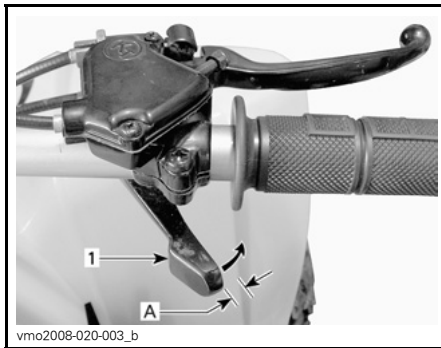

*TYPISCH — NORMALE SPELING*

1. Gashendel

A. 5 tot 10 mm (3/16 tot 13/32 in)

Om de kabel af te regelen, schuift u de rubberen beschermer achteruit zodat de gaskabel-afstelschroef zichtbaar wordt.

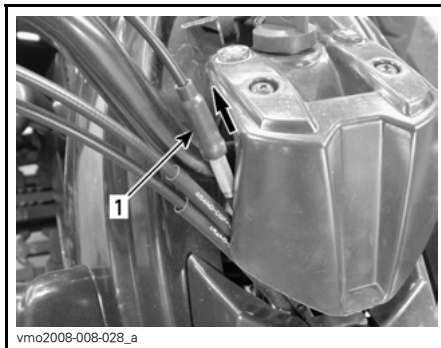

1. Rubberbeschermer

Draai de borgmoer los en draai de afstelschroef in de juiste stand.

**OPMERKING:** Meet de speling aan het uiteinde van de gashendel.



Draai de borgmoer aan en bevestig de beschermer terug.

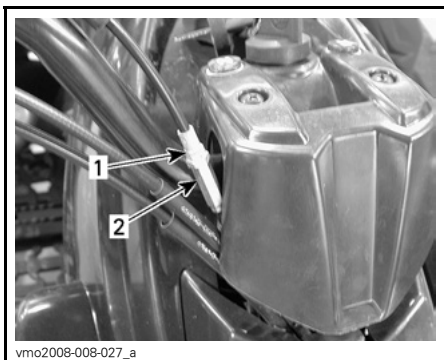

1. Borgmoer
2. Afstelschroef

## Afregeling snelheidsbegrenzer

Dit voertuig is uitgerust met een instelbare snelheidsbegrenzer.

Met het juiste gereedschap kunt u het motortoerental verhogen of verlagen door de stand van de snelheidsbegrenzerschroef aan te passen.

### WAARSCHUWING

Volwassenen moeten de maximumsnelheid altijd begrenzen volgens de vaardigheden en mogelijkheden van het kind dat het voertuig bestuurt. Laat de snelheidsbegrenzer nooit afregelen door een kind.

Om de snelheidsbegrenzerschroef bij te regelen, draait u de borgmoer los en zet de snelheidsbegrenzerschroef in de gewenste stand.

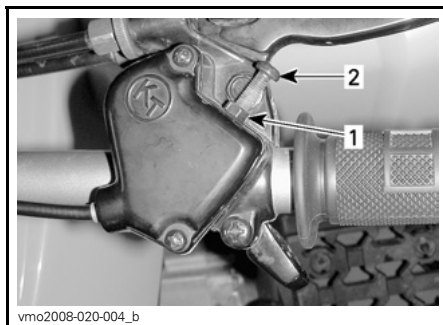

1. Borgmoer
2. Snelheidsbegrenzerschroef

De maximale gashendelbeweging om de maximumsnelheid van het voertuig te bereiken is 20 mm (0,8 in).

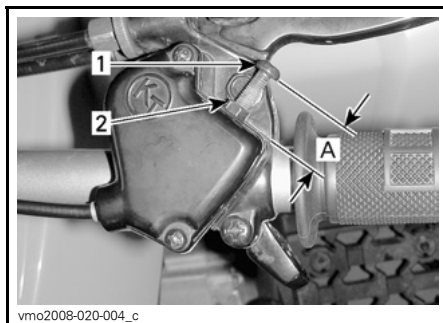

1. Snelheidsbegrenzerschroef
  2. Borgmoer
- A. 20 mm (0,8 in)

### WAARSCHUWING

Een verkeerde afregeling van de snelheidsbegrenzerschroef kan de gaskabel beschadigen en de werking van de gashendel belemmeren. Als u de aanbevelingen voor de afregeling niet volgt, kan dit leiden tot een ongeluk met ernstige of dodelijke verwondingen tot gevolg.

# ELEKTRISCH

## WAARSCHUWING

Draai de contactsleutel altijd in de stand UIT (OFF), alvorens onderhouds- of reparatiewerken aan het elektrisch systeem uit te voeren, tenzij anders aangegeven.

## Verwijdering/inspectie van de bougie



TYPISCH — RECHTERKANT VAN HET VOERTUIG  
1. Locatie bougie

## Verwijdering



KOPPEL DE BOUGIEKABEL LOS  
1. Bougiekabel



DRAAI DE BOUGIE EEN TOER LOS  
1. Bougie

Reinig de bougie en cilinderkop met perslucht, indien mogelijk.

## WAARSCHUWING

Zet altijd een veiligheidsbril op wanneer u met perslucht werkt.

Draai de bougie helemaal los en verwijder ze.

## Installatie

Controleer voor de installatie of het contactoppervlak van de cilinderkop en bougie niet vuil is.

Stel de bougiespleet met behulp van een voelmaat in op 0,7 tot 0,8 mm (0,027 tot 0,031 in).

Breng smeermiddel tegen het vastvreten aan op de bougieschroefdraad en installeer de bougie opnieuw.

Schroef de bougie in de cilinderkop met de hand of met een passende momentsleutel.

Draai de bougie aan tot 11 N•m (97 lbf•in).

## Verwijdering van de accu

### WAARSCHUWING

Laad nooit een accu terwijl die in het voertuig is geïnstalleerd.

Deze voertuigen zijn uitgerust met een VRLA-accu (Valve Regulated Lead Acid). Dit is een onderhoudsvrij ac-cutype, waaraan geen water moet worden toegevoegd om het elektrolytpeil te regelen.

**LET OP:** Verwijder nooit de afsluitdop van de accu.

Reinig de accupool met een stalen borstel. Smeer de pool met diëlektrisch vet ter bescherming tegen oxidatie.

### Verwijdering

Koppel eerst de ZWARTE (-) kabel los en dan de RODE (+).

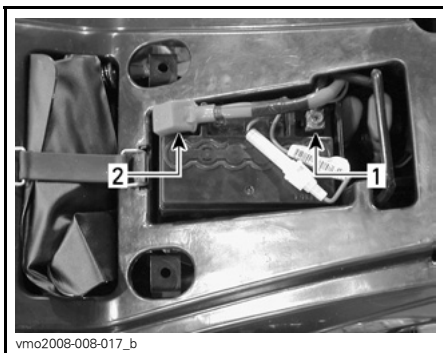

1. ZWART (-)
2. ROOD (+)

### WAARSCHUWING

Demonteer altijd in deze volgorde; koppel de ZWARTE (-) kabel eerst los. Het motorcompartiment kan brandstofdampen bevatten, die door een vonk kunnen ontvlammen en verwondingen veroorzaken.

Verwijder de accu uit het voertuig.

## Installatie

Installeer de accu terug in het voertuig.

### WAARSCHUWING

Sluit eerst de RODE (+) kabel aan en dan de ZWARTE (-). Sluit de RODE (+) kabel altijd eerst aan.

## Zekeringen vervangen

Vervang een defecte zekering altijd door een zekering met dezelfde capaciteit.

**LET OP:** Gebruik geen zekering met een hogere capaciteit, om ernstige schade te vermijden.

De zekeringhouder bevindt zich aan de RODE (+) accukabel.



1. Zekeringhouder

## Lampen vervangen

*Alle Modellen behalve DS90 X*

### **WAARSCHUWING**

Schakel de contactschakelaar altijd **UIT (OFF)** voordat u een defecte lamp vervangt.

Controleer na elke vervanging of het licht werkt.

### **Rijlichten**



**VERWIJDER DE RUBBEREN BESCHERMER**  
1. Rubberbescherming



**DRAAI DE LAMP ONDER DRUK IN  
TEGENWIJZERZIN**  
1. Lamphouder

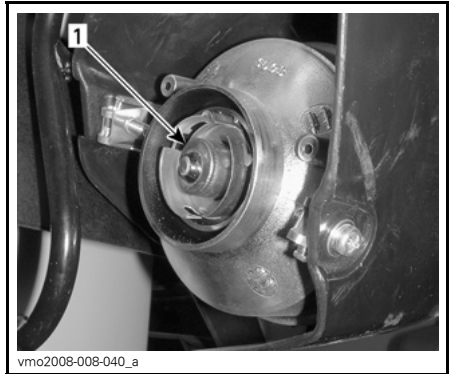

**TREK DE LAMP ERUIT EN VERVANG ZE**  
1. Lamp

# AANDRIJFTREIN

## Reiniging/smering/ afregeling aandrijfketting

### Inspectie

Inspecteer de ketting op beschadigde schakels en rollen.

Vervang de ketting als u beschadigingen vaststelt.

**LET OP:** Vervang de ketting, de kettingwielas en het rondsel altijd samen, om snelle slijtage van ketting en kettingwiel te vermijden.

Controleer de speling van de aandrieffketting en regel ze eventueel bij.

### Reiniging en smering

Dompel de te reinigen ketting onder in oplosmiddel en roer ermee.

Droog ze af.

Smeer ze met een geschikt kettingsmeermiddel, zie *ONDERHOUDSCHEMA* voor meer informatie.

### Afregeling

**OPMERKING:** Regel de aandrieffketting nooit af terwijl de bestuurder op het voertuig zit. Verwijder alle lasten van het voertuig.

Plaats het voertuig op een vlak oppervlak en schakel in VRIJLOOP.

Controleer de toestand van de aandrieffketting.

De aandrieffketting moet worden gecontroleerd, gesmeerd en bijgeregeld voor iedere rit.

Draai de borgbouten van de achteras los om de ketting bij te regelen.

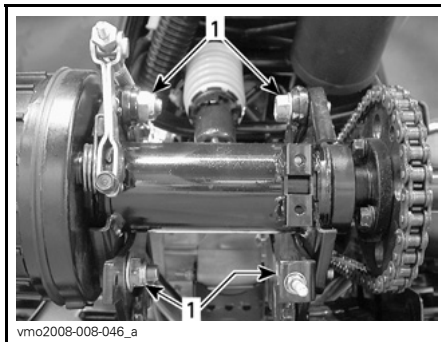

**TYPISCH — ACHTERAS**

1. Borgbouten

Draai de borgmoer van de kettingregelaar los.

Op modellen die hiermee uitgerust zijn, houdt u de kettingspanner ingedrukt om de spanning van de ketting te halen.

Regel de ketting af met de kettingregelhoer.

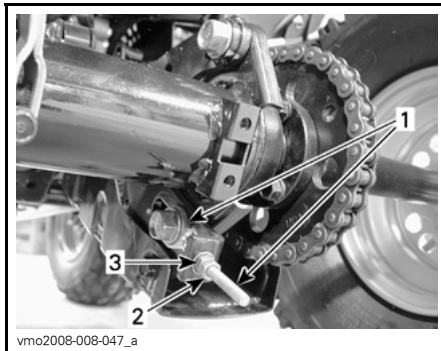

**TYPISCH**

1. Kettingregelaar
2. Borgmoer kettingregelaar
3. Kettingregelhoer

De aandrijfketting moet 44 tot 57 mm (1-3/4 tot 2-1/4 in) opwaartse en neerwaartse speling hebben.

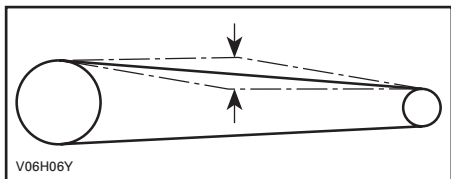

**SPELING: 44 TOT 57 MM (1-3/4 TOT 2-1/4 IN)**

Draai de borgmoer van de kettingregelaar aan nadat de ketting is afgeregeld.

Draai vervolgens de borgbouten van de aandrijfjas aan tot 69 N•m (51 lbf•ft).

## Inspectie aandrijfkettingrol

Inspecteer de aandrijfkettingrol rond het draaiarm-scharnierdeel op overmatige slijtage en beschadigingen. Vervang ze indien nodig.

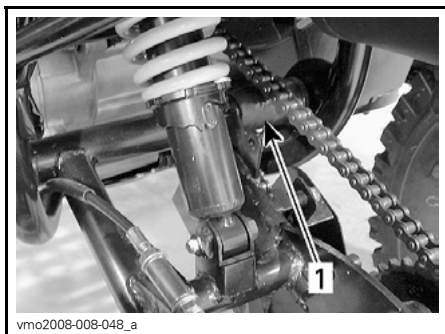

1. Aandrijfkettingrol

## Inspectie kettingwiel en rondsel

Controleer de kettingwielas en het rondsel op vervorming. Vervang ze indien nodig.

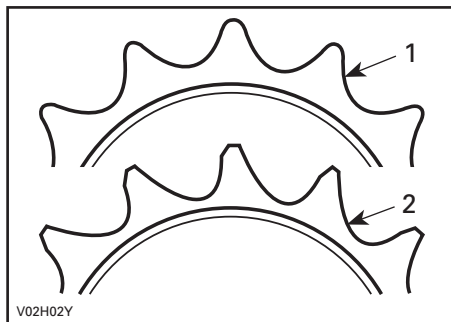

1. Goed
2. Vervangen

**LET OP:** Vervang de ketting, de kettingwielas en het rondsel altijd samen om snelle slijtage van ketting en kettingwiel te vermijden. Installeer telkens een nieuwe borgring wanneer u het rondsel verwijdert.

## Verwijdering/ toestand wielen

Af en toe moet u de wielbouten verwijderen en wat smeervet tegen het vastvreten aanbrengen, om de latere verwijdering te vergemakkelijken. Dit is vooral belangrijk wanneer het voertuig in een zoutwateromgeving of in modder wordt gebruikt. Verwijder één moer tegelijk, smeer de tap en span de moer weer aan.

## Wielen verwijderen

Draai de bouten los en hef het voertuig op. Plaats een stut onder het voertuig. Verwijder de bouten en dan het wiel.

Breng bij de installatie wat smeermiddel tegen het vastvreten op de schroefdraad aan. Draai telkens twee tegenoverliggende bouten licht aan en draai ze daarna aan tot hun definitieve moment.

AANDRAAIMOMENT WIELMOEREN	
Vooraan	71 N•m (52 lbf•ft)
Achteraan	120 N•m (89 lbf•ft)

## Toestand wiellagers

Duw en trek aan de bovenrand van de wielen om de speling te voelen. Raadpleeg een erkend Can-Am dealer als u enige speling vaststelt.

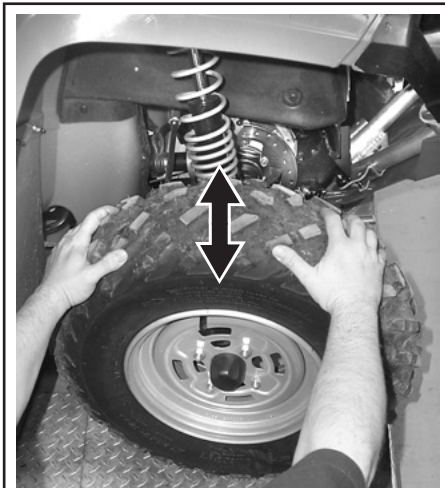

V07H03Y

TYPISCH

---

# STUURSYSTEEM

## Smering

### *Alle Modellen behalve de DS90 X*

Smeer de scharnierpunten vooraan. Gebruik synthetisch vet (stuknr. 293 550 033) of een gelijkwaardig product. Er zit een smeefitting aan elk scharnierpunt.



vmo2008-008-037\_a

### *TYPISCH*

1. Smeefitting



# REMMEN

## Inspectie (hydraulisch)

### DS90 X

#### WAARSCHUWING

Laat het verversen van de remvloeistof en alle onderhoud en reparaties aan het remsysteem uitvoeren door een erkend Can-Am dealer.

Het remsysteem is hydraulisch en hoeft niet te worden afgeregeld.

Voer de volgende controles uit om de remmen in goede conditie te houden:

- remvloeistofpeil
- remsysteem op vloeistoflekage
- rem op sponsachtig aanvoelen
- reinheid remmen
- remschijven op overmatige slijtage en toestand van het schijfoppervlak
- remblokken op slijtage, beschadigingen en loszitten.

Laat de remblokken door uw erkend Can-Am dealer inspecteren op slijtage of beschadigingen.

MINIMALE DIKTE REMBLOKKEN	1 mm (0,0394 in)
------------------------------	---------------------

Doe een beroep op uw Can-Am dealer als u een probleem met het remsysteem vaststelt.

## Inspectie (mechanisch)

### Alle Modellen behalve DS90 X

#### WAARSCHUWING

Doe voor alle reparaties aan het remsysteem een beroep op een erkend Can-Am dealer.

Controleer de remhendels op speling en regel ze bij indien nodig.

Controleer de werking van de hendels. Deze moeten vlot bewegen en stevig aanvoelen tijdens het remmen.

Raadpleeg een erkend Can-Am dealer als de gewenste afregeling niet wordt bereikt.

Inspecteer de kabels op overmatige slijtage, geknikte of gerafelde delen.

Vervang een kabel die tekenen van slijtage, rafeling of andere beschadigingen vertoont.

Smeer de kabels met siliconesmeerolie (stuknr. 293 600 041) om voortijdige slijtage te voorkomen en een vlotte beweging van de kabel te garanderen.

#### WAARSCHUWING

Gebruik altijd een smeermiddel op siliconebasis. Als u een ander smeermiddel gebruikt (bijv. een smeermiddel op waterbasis) kunnen de remkabels kleverig of stroef worden.

Laat de remschoenen door uw erkend Can-Am dealer inspecteren op slijtage of beschadigingen.

MINIMALE DIKTE REMSCHOENEN	
Vooraan	1,5 mm (0,06 in)
Achteraan	1,5 mm (0,06 in)

Doe een beroep op uw Can-Am dealer als u een probleem met het remsysteem vaststelt.

## Afregeling voorremkabel

### Alle Modellen behalve de DS90 X

Draai alle schroeven voor aanpassing van de remkabels volledig aan.

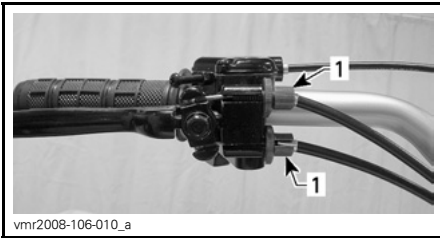

vmr2008-106-010\_a

1. Schroeven voor aanpassing op de hendel

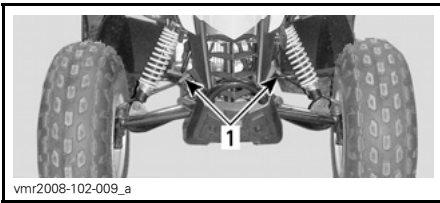

vmr2008-102-009\_a

1. Schroeven voor aanpassing op kabels

Druk de remhendel in.

Pas de kabellink aan zodat deze parallel staat op de kabelsteun. Draai de schroeven voor aanpassing op de kabel (niet op de hendel) aan zoals nodig.

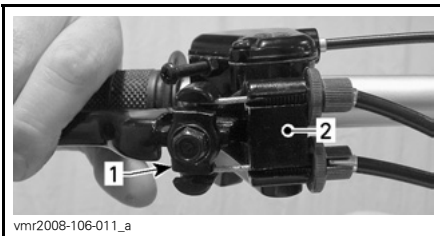

vmr2008-106-011\_a

1. Kabellink  
2. Kabelsteun

Pas de speling van de kabel aan door middel van de schroeven voor aanpassing op de hendel.

## AANPASSING REMKABELS

Speling

10 tot 12 mm  
(13/32 tot 1/2 in)

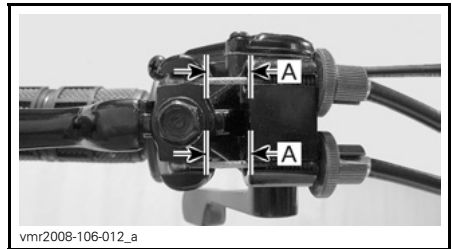

vmr2008-106-012\_a

A. 10 tot 12 mm (13/32 tot 1/2 in)

Draai alle sloten voor aanpassing van schroeven aan.

## Afregeling achterremhendel

### Alle Modellen behalve de DS90 X

De normale speling aan het uiteinde van de remhendel bedraagt 15 tot 25 mm (19/32 tot 1 in).

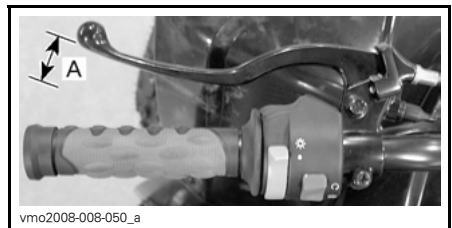

vmo2008-008-050\_a

### NORMALE SPELING

A. 15 tot 25 mm (19/32 tot 1 in)

Om de achterremhendel af te regelen draait u aan de regelaar aan het uiteinde van de remkabel, tot u de gewenste afregeling verkrijgt.

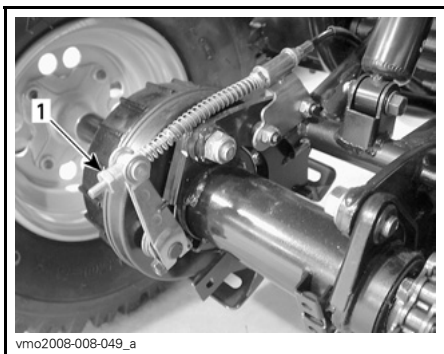

1. Regelaar remkabel

---

# CARROSSERIE/CHASSIS

## **Inspectie motorcompartiment**

Controleer het motorcompartiment op beschadigingen en lekkage. Ga na of alle slangklemmen goed vastzitten en de slangen niet geknikt zijn, geen barsten of andere beschadigingen vertonen.

Inspecteer de knalpot, accu en reservoir-bevestigingselementen.

Controleer de elektrische aansluitingen op corrosie en stevigheid.

Vervang beschadigde onderdelen of laat ze repareren.

## **Inspectie bevestigingen**

Controleer de toestand en vastheid van alle bevestigingselementen van het voertuig. Span losgekomen elementen aan.

## **Inspectie vergrendeling zitting**

Verwijder de zitting en controleer het vergrendelingsmechanisme op slijtage. Laat beschadigde onderdelen vervangen door een erkend Can-Am dealer.

## **WAARSCHUWING**

Laat een erkend Can-Am dealer nakijken of het brandstofsysteem intact is volgens het *ONDERHOUDSCHEMA*.

Als u het voertuig langer dan een maand niet gebruikt, is een correcte bewaring noodzakelijk.

Uw erkend Can-Am dealer kan u hier meer over vertellen.

Nadat uw voertuig langere tijd was opgeborgen, is een voorbereiding vereist. Uw erkend Can-Am dealer kan u hier meer over vertellen.



# ***GARANTIE***

---

# **BEPERKTE GARANTIE VAN BRP VOOR NOORD-AMERIKA: 2008 CAN-AM™ ATV**

## **1) VOORWERP VAN DE BEPERKTE GARANTIE**

Bombardier Recreational Products Inc. ("BRP")\* biedt op zijn Can-Am ATV's bouwjaar 2008 garantie voor materiaal- en fabricagefouten gedurende de hieronder beschreven periode.

Alle originele Can-Am ATV-onderdelen en -accessoires, die worden geïnstalleerd door een erkend BRP-dealer (zoals hierna gedefinieerd) op het ogenblik van de levering van de Can-Am ATV bouwjaar 2008, genieten dezelfde garantie.

De GPS-ontvanger op bepaalde Can-Am ATV's bouwjaar 2008 valt onder de beperkte garantie van de fabrikant van de GPS-ontvanger en wordt niet gedekt door deze beperkte garantie. Neem contact op met de volgende distributeurs:

### **In de Verenigde Staten:**

**Garmin International Inc.**  
1200 East 151<sup>st</sup> Street Olathe  
KS 66062  
(Kansas City metro area)  
Tel.: 913 397-8200  
Faxnummer: 913 397-8282

### **In Canada (één van beiden):**

**Raytech Électronique**  
1451, Boul. des Laurentides  
Vimont, Laval, Qc  
H7M 2Y3  
Tel.: 450 975-1015  
Faxnummer: 800 975-0025 / 450 975-0817  
Contact: [raytech@raytech.qc.ca](mailto:raytech@raytech.qc.ca)  
Website: [www.raytech.qc.ca](http://www.raytech.qc.ca)  
Coörd. GPS: N45o35.25' - W73o42.95'

**Naviclub Ltée**  
5054, St-Georges  
Lévis, Qc  
G6V 4P2  
Tel.: 418 835-9279  
Faxnummer: 418 835-6681  
Contact: [naviclub@naviclub.com](mailto:naviclub@naviclub.com)  
Website: [www.naviclub.com](http://www.naviclub.com)

Uw Can-Am ATV 2008 kan oorspronkelijk uitgerust zijn met Carlisle<sup>†</sup>-banden. Deze banden vallen onder de afzonderlijke garantie van de bandenfabrikant. Neem contact op met de fabrikant of informeer bij uw BRP dealer naar de garantiebeoordelingen en bijstand.

### **Carlisle Tire & Wheel Company**

23, Windham Boulevard  
Aiken, SC 29805  
Garantie-informatie:  
in VSA 1 800 260-7959  
in Canada 1 800 265-6155  
in Quebec 1 877 997-4999

Bij gebruik van dit product voor races of enige andere competitie-activiteit, zelfs door de vorige eigenaar, vervalt deze garantie.



## **2) UITSLUITINGEN – VALLEN NIET ONDER DE GARANTIE**

De volgende zaken vallen in geen geval onder de garantie:

- Normale slijtage;
- Routine-onderhoudsstukken, tune-ups, aanpassingen;
- Schade ten gevolge van een gebrekkig onderhoud en/of onzorgvuldige bewaring, die niet strookt met de aanwijzingen in de Gebruikershandleiding;
- Schade ten gevolge van de verwijdering van onderdelen, onoordeelkundige reparaties, service, onderhoudswerken, veranderingen of het gebruik van onderdelen die niet werden geproduceerd of goedgekeurd door BRP of ten gevolge van reparaties door een persoon die geen erkend BRP dealer met service-autorisatie is;
- Schade ten gevolge van misbruik, abnormaal gebruik, verwaarlozing of gebruik van het product op een manier die niet strookt met de aanbevelingen in de Gebruikershandleiding van de Can-Am ATV;
- Schade veroorzaakt door ongeval, onderdompeling, brand, diefstal, vandalisme of overmacht;
- Gebruik met brandstoffen, oliesoorten of smeermiddelen die niet geschikt zijn voor dit product (zie Gebruikershandleiding);
- Opname van water of sneeuw;
- Incidentele of gevolgschade of schade van welke aard ook, inclusief zonder beperkingen kosten voor wegslepen, bewaren, telefoon, huur, taxi, genotsderving, verzekering, afbetalingen, tijdverlies, inkomensderving.

## **3) BEPERKING VAN DE AANSPRAKELIJKHEID**

DEZE GARANTIE WORDT UITDRUKKELIJK GEBODEN EN AANVAARD TER VERVANGING VAN ELKE ANDERE GARANTIE, EXPLICIET OF IMPLICIET, INCLUSIEF EN ZONDER BEPERKING ELKE GARANTIE VAN VERKOOPBAARHEID OF GESCHIKTHEID VOOR EEN BEPAALD GEBRUIKSDOEL. VOOR ZOVER ZE NIET KUNNEN WORDEN VERWORPEN, ZIJN DE GEÏMPliceerde GARANTIES BEPERKT TOT DE GELDIGHEIDSDUUR VAN DE EXPLICIETE GARANTIE. INCIDENTELE SCHADE EN GEVOLGSCHADE ZIJN UITGESLOTEN VAN DEKKING ONDER DEZE GARANTIE. IN SOMMIGE LANDEN/DEELSTATEN ZIJN DE BOVENSTAANDE AFWIJZINGEN VAN AANSPRAKELIJKHEID, BEPERKINGEN EN UITSLUITINGEN NIET TOEGELATEN. HET IS BIJGEVOLG MOGELIJK DAT ZE NIET VAN TOEPASSING ZIJN VOOR U. DEZE GARANTIE GEEFT U SPECIFIEKE RECHTEN, MAAR U KUNT OOK NOG ANDERE WETTELIJKE RECHTEN GENIETEN, AFHANKELIJK VAN DE STAAT OF PROVINCIE WAAR U WOONT.

Geen enkele distributeur, BRP-dealer of andere persoon is gemachtigd om andere beloften, voorstellingen of garanties met betrekking tot dit product te bieden, dan die welke deel uitmaken van deze beperkte garantie. Gebeurt dit toch, dan zijn deze niet afdwingbaar van BRP.

BRP behoudt zich het recht voor, deze garantie op elk gewenst ogenblik te wijzigen. Dergelijke wijzigingen zullen echter geen invloed hebben op de garantievoorwaarden die van toepassing waren op producten, die tijdens de geldigheidsduur van deze garantie werden verkocht.

## 4) GARANTIEPERIODE

Deze garantie loopt vanaf de datum van levering aan de eerste klant of de datum van de eerste ingebruikname, wat zich het eerst voordoet, gedurende een periode van:

ZES (6) OPEENVOLGENDE MAANDEN, voor privé-gebruik of commercieel gebruik.

De emissiegebonden componenten in de onderstaande tabel, die worden geïnstalleerd op EPA-goedgekeurde Can-Am ATV's die zijn geregistreerd in de VSA, genieten dertig (30) opeenvolgende maanden garantie.

EMISSIEGEBONDEN COMPONENTEN	DS70/90/90 X
Carburateur	X
Luchtinlaatadapter carburateur	X
Luchtinlaatadapter motor	X
Ontstekingsspoel	X
Luchtinjectieklep	X
ECM (Engine Control Module - motorbeheermodule)	X
Katalysator	X
Carterventilatiesysteem	X
Cilinderkoppakking	X

De reparatie of vervanging van onderdelen of de service in het kader van deze garantie verlengt de duur van deze garantie niet. De oorspronkelijke vervaldatum blijft behouden.

## 5) VOORWAARDEN OM VAN DE GARANTIE TE KUNNEN GENIETEN

Deze garantie wordt enkel geboden als aan alle onderstaande voorwaarden is voldaan:

- De Can-Am ATV bouwjaar 2008 moet in nieuwe en ongebruikte staat zijn aangekocht door de eerste eigenaar bij een BRP dealer die de toelating heeft om Can-Am ATV's te verkopen in het land waar de aankoop plaatsvond ("BRP dealer");
- De door BRP voorgeschreven inspecties voor de levering moeten voltooid en gedocumenteerd zijn;
- De Can-Am ATV bouwjaar 2008 moet correct geregistreerd zijn door een erkend BRP dealer;
- De Can-Am ATV bouwjaar 2008 moet aangekocht zijn in het land waar de koper zijn verblijfplaats heeft;
- Zoals beschreven in de Gebruikershandleiding, moet het vereiste routine-onderhoud tijdig worden uitgevoerd, om aanspraak te kunnen maken op garantie. BRP behoudt zich het recht voor, een bewijs van correct onderhoud te vragen als voorwaarde voor prestaties onder garantie.

BRP zal deze beperkte garantie niet nakomen indien de bovenstaande voorwaarden niet werden vervuld door de privégebruiker of commerciële gebruiker. Deze beperkingen zijn noodzakelijk om BRP toe te laten, de veiligheid van zijn producten, zijn klanten en het grote publiek te vrijwaren.

## **6) HOE KUNT U EEN PRESTATIE ONDER GARANTIE AANVRAGEN**

De klant moet binnen de twee (2) dagen na het opduiken van een defect contact opnemen met een BRP dealer die servicewerken uitvoert en deze redelijke toegang tot het product verlenen en een redelijke gelegenheid bieden om het te repareren. De klant moet de erkende BRP dealer ook een aankoopbewijs voor het product voorleggen en de reparatie/werkorder ondertekenen voor de aanvang van de reparatie om de reparatie onder garantie te valideren. Alle onderdelen die onder deze garantie worden vervangen, worden eigendom van BRP.

## **7) WAT BRP ZAL DOEN**

De verplichtingen van BRP in het kader van deze garantie beperken zich tot de reparatie van onderdelen die bij normaal gebruik, onderhoud en service defect zijn gebleken of, naar eigen inzicht, de vervanging van deze onderdelen door nieuwe originele Can-Am ATV-onderdelen zonder aanrekening van onderdelen en werken, uitgevoerd door een erkend BRP dealer naar keuze tijdens de garantieperiode.

BRP behoudt zich het recht voor, zijn producten regelmatig te verbeteren of aan te passen, zonder dat hieruit een verplichting voortvloeit om eerder geproduceerde producten aan te passen.

## **8) OVERDRACHT**

Indien een product tijdens de garantieperiode van eigenaar verandert, wordt deze garantie mee overgedragen en blijft ze geldig voor de resterende dekkingperiode, op voorwaarde dat BRP op de hoogte wordt gebracht van deze verandering van eigenaar op de volgende manier:

- a) De vorige eigenaar neemt contact op met BRP (op het onderstaande telefoonnummer) of een erkend BRP dealer en geeft de gegevens van de nieuwe eigenaar door; of
- b) BRP of een erkend BRP dealer ontvangt een bewijs dat de voormalige eigenaar heeft ingestemd met de overdracht, samen met de gegevens van de nieuwe eigenaar.

## 9) BIJSTAND VOOR DE KLANT

- a) In geval van een mengingsverschil of dispuut in verband met deze beperkte garantie, stelt BRP voor om samen met de dealer naar een oplossing voor de kwestie te zoeken. We raden u aan het probleem te bespreken met de servicemanager of zaakvoerder van de erkende dealer.
- b) Is het probleem daarmee nog niet opgelost, dan kunt u uw klacht schriftelijk overmaken of bellen naar het betreffende nummer hieronder:

### In Canada

#### BOMBARDIER RECREATIONAL PRODUCTS INC.

Consumer Services Group  
75, J.-A. Bombardier Street  
Sherbrooke, Québec J1L 1W3  
Tel.: 819 566-3366

### In de Verenigde Staten

#### BRP US Inc.

Consumer Services Group  
7575 Bombardier Court  
Wausau WI 54401  
Tel.: 715 848-4957

\* In de Verenigde Staten worden de producten verdeeld door BRP US Inc.

©2007 Bombardier Recreational Products Inc. Alle rechten voorbehouden.

™ handelsmerk van Bombardier Recreational Products Inc. of zijn dochtermaatschappijen.

† Carlisle is een handelsmerk van Carlisle Tire & Wheel Company.

---

# **INTERNATIONALE BEPERKTE GARANTIE VAN BRP: 2008 CAN-AM™ ATV**

## **1) VOORWERP VAN DE BEPERKTE GARANTIE**

Bombardier Recreational Products Inc. ("BRP")\* biedt op zijn Can-Am ATV's bouwjaar 2008 garantie voor materiaal- en fabricagefouten gedurende de hieronder beschreven periode.

Alle originele Can-Am ATV-onderdelen en -accessoires, die worden geïnstalleerd door een erkend Can-Am-distributeur/dealer (zoals hierna gedefinieerd) op het ogenblik van de levering van de Can-Am ATV bouwjaar 2008, genieten dezelfde garantie.

Bij gebruik van dit product voor races of enige andere competitie-activiteit, zelfs door de vorige eigenaar, vervalt deze garantie.

## **2) UITSLUITINGEN – VALLEN NIET ONDER DE GARANTIE**

De volgende zaken vallen in geen geval onder de garantie:

- Normale slijtage;
- Routine-onderhoudsstukken, tune-ups, aanpassingen;
- Schade ten gevolge van een gebrekkig onderhoud en/of onzorgvuldige bewaring, die niet strookt met de aanwijzingen in de Gebruikershandleiding;
- Schade ten gevolge van de verwijdering van onderdelen, onoordeelkundige reparaties, service, onderhoudswerken, veranderingen of het gebruik van onderdelen die niet werden geproduceerd of goedgekeurd door BRP of ten gevolge van reparaties door een persoon die geen erkend Can-Am-distributeur/dealer met service-autorisatie is;
- Schade ten gevolge van misbruik, abnormaal gebruik, verwaarlozing of gebruik van het product op een manier die niet strookt met de aanbevelingen in de Gebruikershandleiding;
- Schade veroorzaakt door ongeval, onderdompeling, brand, diefstal, vandalisme of overmacht;
- Gebruik met brandstoffen, oliesoorten of smeermiddelen die niet geschikt zijn voor dit product (zie Gebruikershandleiding);
- Opname van water of sneeuw;
- Incidentele of gevolgschade of schade van welke aard ook, inclusief zonder beperkingen kosten voor wegslepen, bewaren, telefoon, huur, taxi, genotsderving, verzekering, afbetalingen, tijdverlies, inkomensderving.

### **3) BEPERKING VAN DE AANSPRAKELIJKHEID**

DEZE GARANTIE WORDT UITDRUKKELIJK GEBODEN EN AANVAARD TER VERVANGING VAN ELKE ANDERE GARANTIE, EXPLICIET OF IMPLICIET, INCLUSIEF EN ZONDER BEPERKING ELKE GARANTIE VAN VERKOOPBAARHEID OF GESCHIKTHEID VOOR EEN BEPAALD GEBRUIKSDOEL. VOOR ZOVER ZE NIET KUNNEN WORDEN VERWORPEN, ZIJN DE GEÏMPLICEERDE GARANTIES BEPERKT TOT DE GELDIGHEDSDUUR VAN DE EXPLICIETE GARANTIE. INCIDENTELE SCHADE EN GEVOLGSCHADE ZIJN UITGESLOTEN VAN DEKKING ONDER DEZE GARANTIE. IN SOMMIGE RECHTSSYSTEMEN ZIJN DE BOVENSTAANDE AFWIJZINGEN VAN AANSPRAKELIJKHEID, BEPERKINGEN EN UITSLUITINGEN NIET TOEGELATEN. HET IS BIJGEVOLG MOGELIJK DAT ZE NIET VAN TOEPASSING ZIJN VOOR U. DEZE GARANTIE GEEFT U SPECIFIEKE RECHTEN, MAAR U KUNT OOK NOG ANDERE WETTELIJKE RECHTEN GENIETEN, AFHANKELIJK VAN HET LAND WAAR U WOONT.

Geen enkele distributeur, Can-Am-dealer of andere persoon is gemachtigd om andere beloften, voorstellingen of garanties met betrekking tot dit product te bieden, dan die welke deel uitmaken van deze beperkte garantie. Gebeurt dit toch, dan zijn deze niet afdwingbaar van BRP.

BRP behoudt zich het recht voor, deze garantie op elk gewenst ogenblik te wijzigen. Dergelijke wijzigingen zullen echter geen invloed hebben op de garantievoorwaarden die van toepassing waren op producten, die tijdens de geldigheidsduur van deze garantie werden verkocht.

### **4) GARANTIEPERIODE**

Deze garantie loopt vanaf de datum van levering aan de eerste klant of de datum van de eerste ingebruikname, wat zich het eerst voordoet, gedurende een periode van:

ZES (6) OPEENVOLGENDE MAANDEN, voor privé-gebruik of commercieel gebruik.

De reparatie of vervanging van onderdelen of de service in het kader van deze garantie verlengt de duur van deze garantie niet. De oorspronkelijke vervaldatum blijft behouden.

### **5) VOORWAARDEN OM VAN DE GARANTIE TE KUNNEN GENIETEN**

Deze garantie wordt enkel geboden als aan alle onderstaande voorwaarden is voldaan:

- De Can-Am ATV bouwjaar 2008 moet in nieuwe en ongebruikte staat zijn aangekocht door de eerste eigenaar bij een Can-Am distributeur/dealer die de toelating heeft om Can-Am ATV's te verkopen in het land waar de aankoop plaatsvond ("Can-Am distributeur/dealer");
- De door BRP voorgeschreven inspecties voor de levering moeten voltooid en gedocumenteerd zijn;
- Het product moet correct geregistreerd zijn door een erkend Can-Am distributeur/dealer;

- De Can-Am ATV bouwjaar 2008 moet aangekocht zijn in het land of de unie van landen waar de koper zijn verblijfplaats heeft;
- Zoals beschreven in de Gebruikershandleiding, moet het vereiste routine-onderhoud tijdig worden uitgevoerd, om aanspraak te kunnen maken op garantie. BRP behoudt zich het recht voor, een bewijs van correct onderhoud te vragen als voorwaarde voor prestaties onder garantie.

BRP zal deze beperkte garantie niet nakomen indien de bovenstaande voorwaarden niet werden vervuld door de privégebruiker of commerciële gebruiker. Deze beperkingen zijn noodzakelijk om BRP toe te laten, de veiligheid van zijn producten, zijn klanten en het grote publiek te vrijwaren.

## **6) HOE KUNT U EEN PRESTATIE ONDER GARANTIE AANVRAGEN**

De klant moet binnen de twee (2) dagen na het opduiken van een defect contact opnemen met een Can-Am distributeur/dealer die servicewerken uitvoert en deze redelijke toegang tot het product verlenen en een redelijke gelegenheid bieden om het te repareren. De klant moet de erkende Can-Am distributeur/dealer ook een aankoopbewijs voor het product voorleggen en de reparatie/werkorder ondertekenen voor de aanvang van de reparatie om de reparatie onder garantie te valideren. Alle onderdelen die onder deze garantie worden vervangen, worden eigendom van BRP.

## **7) WAT BRP ZAL DOEN**

De verplichtingen van BRP in het kader van deze garantie beperken zich tot de reparatie van onderdelen die bij normaal gebruik, onderhoud en service defect zijn gebleken of, naar eigen inzicht, de vervanging van deze onderdelen door nieuwe originele Can-Am ATV-onderdelen zonder aanrekening van onderdelen en werken, uitgevoerd door een erkend Can-Am distributeur/dealer naar keuze.

BRP behoudt zich het recht voor, zijn producten regelmatig te verbeteren of aan te passen, zonder dat hieruit een verplichting voortvloeit om eerder geproduceerde producten aan te passen.

## **8) OVERDRACHT**

Indien een product tijdens de garantieperiode van eigenaar verandert, wordt deze garantie mee overgedragen en blijft ze geldig voor de resterende dekkingperiode, op voorwaarde dat BRP of een erkend Can-Am distributeur/dealer een bewijs ontvangt dat deze overdracht met instemming van de vorige eigenaar plaatsvond en de gegevens van de nieuwe eigenaar ontvangt.

## **9) BIJSTAND VOOR DE KLANT**

- a) In geval van een mengingsverschil of dispuut in verband met deze beperkte garantie, stelt BRP voor om samen met de dealer naar een oplossing voor de kwestie te zoeken. We raden u aan het probleem te bespreken met de servicemanager of zaakvoerder van de erkende dealer.
- b) Indien u niet tot een oplossing komt, kunt u de hulp inroepen van de serviceafdeling van de distributeur. De gegevens van uw distributeur zijn te vinden op [www.brp.com](http://www.brp.com).
- c) Wordt er ook hier geen overeenkomst bereikt, dan kunt u schriftelijk contact opnemen met BRP op het onderstaande adres.

### **Voor landen in Europa, het Midden-Oosten, Afrika, Rusland & GOS, dient u contact op te nemen met ons Europese kantoor:**

BRP EUROPE N.V.  
Klantenservice  
Skaldenstraat 125  
9042 Gent  
België  
Tel.: + 32-9-218-26-00

### **Neem voor de Scandinavische landen contact op met ons Finse kantoor:**

BRP FINLAND OY  
Service Department  
Ahjotie 30  
Fin-96320 Rovaniemi  
Finland  
Tel.: + 358 16 3208 111

### **Neem voor alle andere landen contact op met uw plaatselijke distributeur of ons Noord-Amerikaanse kantoor:**

BOMBARDIER RECREATIONAL PRODUCTS INC.  
Consumer Services Group  
75, J.-A. Bombardier Street  
Sherbrooke, Québec J1L 1W3  
Tel.: 819 566-3366

\* Voor het gebied waarop deze beperkte garantie van toepassing is worden de producten verdeeld door Bombardier Recreational Products Inc. of zijn dochtermaatschappijen.

© 2007 Bombardier Recreational Products Inc. Alle rechten voorbehouden.

™ Handelsmerk van Bombardier Recreational Products Inc. of zijn dochtermaatschappijen.



---

# **BEPERKTE GARANTIE VAN BRP VOOR LIDSTATEN VAN DE EUROPESE UNIE: 2008 CAN-AM™ ATV'S**

## **1) VOORWERP VAN DE BEPERKTE GARANTIE**

Bombardier Recreational Products Inc. ("BRP")\* levert garantie op zijn nieuwe en ongebruikte Can-Am ATV's bouwjaar 2008, verkocht door erkende BRP distributeurs/dealers in de lidstaten van de Europese Unie (distributeur/dealer), voor materiaal- of fabricagefouten gedurende de periode en onder de voorwaarden die hieronder worden beschreven.

Alle originele Can-Am ATV-onderdelen en -accessoires, die worden geïnstalleerd door een erkend BRP-distributeur/dealer op het ogenblik van de levering van de Can-Am ATV bouwjaar 2008, genieten dezelfde garantie.

Bij gebruik van dit product voor races of enige andere competitie-activiteit, zelfs door de vorige eigenaar, vervalt deze garantie.

## **2) UITSLUITINGEN – VALLEN NIET ONDER DE GARANTIE**

De volgende zaken vallen in geen geval onder de garantie:

- Normale slijtage;
- Routine-onderhoudsstukken, tune-ups, aanpassingen;
- Schade ten gevolge van een gebrekkig onderhoud en/of onzorgvuldige bewaring, die niet strookt met de aanwijzingen in de Gebruikershandleiding;
- Schade ten gevolge van de verwijdering van onderdelen, onoordeelkundige reparaties, service, onderhoudswerken, veranderingen of het gebruik van onderdelen die niet werden geproduceerd of goedgekeurd door BRP of ten gevolge van reparaties door een persoon die geen erkend distributeur/dealer met service-autorisatie is;
- Schade ten gevolge van misbruik, abnormaal gebruik, verwaarlozing of gebruik van het product op een manier die niet strookt met de aanbevelingen in de Gebruikershandleiding;
- Schade veroorzaakt door ongeval, onderdompeling, brand, diefstal, vandalisme of overmacht;
- Gebruik met brandstoffen, oliesoorten of smeermiddelen die niet geschikt zijn voor dit product (zie Gebruikershandleiding);
- Opname van water of sneeuw;
- Incidentele of gevolgschade of schade van welke aard ook, inclusief zonder beperkingen kosten voor wegslepen, bewaren, telefoon, huur, taxi, genotsderving, verzekering, afbetalingen, tijdverlies, inkomensderving.

### **3) BEPERKING VAN DE AANSPRAKELIJKHEID**

DEZE GARANTIE WORDT UITDRUKKELIJK GEBODEN EN AANVAARD TER VERVANGING VAN ELKE ANDERE GARANTIE, EXPLICIET OF IMPLICIET, INCLUSIEF EN ZONDER BEPERKING ELKE GARANTIE VAN VERKOOPBAARHEID OF GESCHIKTHEID VOOR EEN BEPAALD GEBRUIKSDOEL. VOOR ZOVER ZE NIET KUNNEN WORDEN VERWORPEN, ZIJN DE GEÏMPLICEERDE GARANTIES BEPERKT TOT DE GELDIGHEDSDUUR VAN DE EXPLICIETE GARANTIE. INCIDENTELE SCHADE EN GEVOLGSCHADE ZIJN UITGESLOTEN VAN DEKKING ONDER DEZE GARANTIE. IN SOMMIGE RECHTSSYSTEMEN ZIJN DE BOVENSTAANDE AFWIJZINGEN VAN AANSPRAKELIJKHEID, BEPERKINGEN EN UITSLUITINGEN NIET TOEGELATEN. HET IS BIJGEVOLG MOGELIJK DAT ZE NIET VAN TOEPASSING ZIJN VOOR U. DEZE GARANTIE GEEFT U SPECIFIEKE RECHTEN, MAAR U KUNT OOK NOG ANDERE WETTELIJKE RECHTEN GENIETEN, AFHANKELIJK VAN HET LAND WAAR U WOONT.

Geen enkele distributeur, BRP distributeur/dealer of andere persoon is gemachtigd om andere beloften, voorstellingen of garanties met betrekking tot dit product te bieden, dan die welke deel uitmaken van deze beperkte garantie. Gebeurt dit toch, dan zijn deze niet afdwingbaar van BRP.

BRP behoudt zich het recht voor, deze garantie op elk gewenst ogenblik te wijzigen. Dergelijke wijzigingen zullen echter geen invloed hebben op de garantievoorwaarden die van toepassing waren op producten, die tijdens de geldigheidsduur van deze garantie werden verkocht.

### **4) GARANTIEPERIODE**

Deze garantie loopt vanaf de datum van levering aan de eerste klant of de datum van de eerste ingebruikname, wat zich het eerst voordoet, gedurende een periode van:

VIERENTWINTIG (24) OPEENVOLGENDE MAANDEN voor privégebruik en commerciële doeleinden.

De reparatie of vervanging van onderdelen of de service in het kader van deze garantie verlengt de duur van deze garantie niet. De oorspronkelijke vervaldatum blijft behouden.

Houd er rekening mee dat de duur en andere modaliteiten van de garantie onderworpen zijn aan de toepasselijke nationale en lokale wetgeving in uw land.

### **5) VOORWAARDEN OM VAN DE GARANTIE TE KUNNEN GENIETEN**

Deze garantie wordt enkel geboden als aan alle onderstaande voorwaarden is voldaan:

- De Can-Am ATV bouwjaar 2008 moet in nieuwe en ongebruikte staat zijn aangekocht door de eerste eigenaar bij een Can-Am distributeur/dealer die de toelating heeft om Can-Am ATV's te verkopen in het land waar de aankoop plaatsvond;
- De door BRP voorgeschreven inspecties voor de levering moeten voltooid en gedocumenteerd zijn;

- Het product moet correct geregistreerd zijn door een erkend Can-Am distributeur/dealer;
- De Can-Am ATV bouwjaar 2008 moet aangekocht zijn in het land of de unie van landen waar de koper zijn verblijfplaats heeft;
- Zoals beschreven in de Gebruikershandleiding, moet het vereiste routine-onderhoud tijdig worden uitgevoerd, om aanspraak te kunnen maken op garantie. BRP behoudt zich het recht voor, een bewijs van correct onderhoud te vragen als voorwaarde voor prestaties onder garantie.

BRP zal deze beperkte garantie niet nakomen indien de bovenstaande voorwaarden niet werden vervuld door de privégebruiker of commerciële gebruiker. Deze beperkingen zijn noodzakelijk om BRP toe te laten, de veiligheid van zijn producten, zijn klanten en het grote publiek te vrijwaren.

## **6) HOE KUNT U EEN PRESTATIE ONDER GARANTIE AANVRAGEN**

De klant moet binnen de twee (2) maanden na het opduiken van een defect contact opnemen met een BRP-distributeur/dealer die servicewerken uitvoert en deze redelijke toegang tot het product verlenen en een redelijke gelegenheid bieden om het te repareren. De klant moet de erkende BRP distributeur/dealer ook een aankoopbewijs voor het product voorleggen en de reparatie/werkorder ondertekenen voor de aanvang van de reparatie om de reparatie onder garantie te valideren. Alle onderdelen die onder deze garantie worden vervangen, worden eigendom van BRP.

Houd er rekening mee dat de meldingstermijn onderworpen is aan de toepasselijke nationale en lokale wetgeving in uw land.

## **7) WAT BRP ZAL DOEN**

De verplichtingen van BRP in het kader van deze garantie beperken zich tot de reparatie van onderdelen die bij normaal gebruik, onderhoud en service defect zijn gebleken of, naar eigen inzicht, de vervanging van deze onderdelen door nieuwe originele Can-Am onderdelen zonder aanrekening van onderdelen en werkuren, uitgevoerd door een erkend BRP distributeur/dealer naar keuze tijdens de garantieperiode.

BRP behoudt zich het recht voor, zijn producten regelmatig te verbeteren of aan te passen, zonder dat hieruit een verplichting voortvloeit om eerder geproduceerde producten aan te passen.

## **8) OVERDRACHT**

Indien een product tijdens de garantieperiode van eigenaar verandert, wordt deze garantie mee overgedragen en blijft ze geldig voor de resterende dekkingperiode, op voorwaarde dat BRP of een erkend BRP distributeur/dealer een bewijs ontvangt dat deze overdracht met instemming van de vorige eigenaar plaatsvond en de gegevens van de nieuwe eigenaar ontvangt.

## **9) BIJSTAND VOOR DE KLANT**

- a) In geval van een mengingsverschil of dispuut in verband met deze beperkte garantie, stelt BRP voor om samen met de dealer naar een oplossing voor de kwestie te zoeken. We raden u aan het probleem te bespreken met de servicemanager of zaakvoerder van de erkende distributeur/dealer.
- b) Indien u niet tot een oplossing komt, kunt u de hulp invoeren van de serviceafdeling van de distributeur. De gegevens van uw distributeur zijn te vinden op [www.brp.com](http://www.brp.com).
- c) Wordt er ook hier geen overeenkomst bereikt, dan kunt u contact opnemen met BRP op het onderstaande adres.

### **Voor landen in Europa, het Midden-Oosten, Afrika, Rusland & GOS, dient u contact op te nemen met ons Europese kantoor:**

BRP EUROPE N.V.  
Klantenservice  
Skaldenstraat 125  
9042 Gent  
België  
Tel.: + 32-9-218-26-00

### **Neem voor de Scandinavische landen contact op met ons Finse kantoor:**

BRP FINLAND OY  
Service Department  
Ahjotie 30  
Fin-96320 Rovaniemi  
Finland  
Tel.: + 358 16 3208 111

### **Neem voor alle andere landen contact op met uw plaatselijke distributeur of ons Noord-Amerikaanse kantoor:**

BOMBARDIER RECREATIONAL PRODUCTS INC.  
Consumer Services Group  
75, J.-A. Bombardier Street  
Sherbrooke, Québec J1L 1W3  
Tel.: 819 566-3366

\* Voor het gebied waarop deze beperkte garantie van toepassing is worden de producten verdeeld door Bombardier Recreational Products Inc. of zijn dochtermaatschappijen.

© 2007 Bombardier Recreational Products Inc. Alle rechten voorbehouden.

™ Handelsmerk van Bombardier Recreational Products Inc. of zijn dochtermaatschappijen.

---

# **BESCHERMING VAN DE PRIVATE LEVENSSFEER/DISCLAIMER**

We wensen u mee te delen dat uw gegevens zullen worden gebruikt voor veiligheids- en garantiedoeleinden. Soms gebruiken we de gegevens van onze klanten ook om hen te informeren over onze producten en hun aanbiedingen te doen. Wenst u geen informatie te ontvangen over onze producten, diensten en aanbiedingen, gelieve dit dan schriftelijk te melden op onderstaand adres.

Af en toe kunnen zorgvuldig geselecteerde en betrouwbare organisaties ook beschikken over de gegevens van onze klanten om promotie te maken voor hoogwaardige producten en diensten. Wenst u dat uw naam en adres niet worden vrijgegeven, gelieve dit dan schriftelijk te melden op onderstaand adres.

## **In Canada**

### **BOMBARDIER RECREATIONAL PRODUCTS INC.**

Warranty Department  
75, J.-A. Bombardier Street  
Sherbrooke, Québec J1L 1W3  
Faxnummer: 819 566-3590

## **In de Verenigde Staten**

### **BRP US INC.**

Warranty Department  
7575 Bombardier Court  
Wausau WI 54401  
Tel.: 715 848-4957

## **Andere landen van de wereld**

### **BRP EUROPEAN DISTRIBUTION**

Warranty Department  
Chemin de Messidor 5-7  
1006 Lausanne Zwitserland  
Faxnummer: + 41213187801

---

# ADRESWIJZIGING/VERANDERING VAN EIGENAAR

Als u bent verhuisd of als u de nieuwe eigenaar bent van de ATV, laat dit dan zeker weten aan BRP door:

- de onderstaande kaart terug te sturen;
- **Enkel Noord-Amerika:** bellen naar 715 848-4957 (USA) of 819 566-3366 (Canada);
- een erkend Can-Am dealer te verwittigen.

Wanneer u de nieuwe eigenaar bent, dient u een bewijs toe te voegen dat de vorige eigenaar heeft ingestemd met de overdracht.

## In Noord-Amerika

**BOMBARDIER RECREATIONAL PRODUCTS INC.**

Warranty Department  
75, J.-A. Bombardier Street  
Sherbrooke, Québec J1L 1W3  
Canada

Wanneer u BRP op de hoogte brengt, zelfs nadat de beperkte garantie is afgelopen, kan BRP u bereiken indien dit nodig zou zijn, bijvoorbeeld als er ATV's zouden worden teruggeroepen om veiligheidsredenen. Het is de verantwoordelijkheid van de eigenaar om BRP op de hoogte te brengen.

**GESTOLEN VOERTUIGEN:** Verwittig BRP of een erkend Can-Am dealer als uw ATV wordt gestolen. Geef uw naam, adres en telefoonnummer door, het voertuigidentificatienummer en de datum van de diefstal.

## Andere landen van de wereld

**BRP EUROPEAN DISTRIBUTION**  
Warranty Department  
Chemin de Messidor 5-7  
1006 Lausanne  
Zwitserland



ADRESWIJZIGING

VERANDERING VAN EIGENAAR

VOERTUIGIDENTIFICATIENUMMER

Modelnummer

Voertuigidentificatienummer (V.I.N.)

OUD ADRES  
OF VROEGERE EIGENAAR:

NAAM

NR.

STRAAT

BUS

PLAATS

PROVINCIE

POSTCODE

LAND

NIEUW ADRES  
OF NIEUWE EIGENAAR:

NAAM

NR.

STRAAT

BUS

PLAATS

PROVINCIE

POSTCODE

LAND

V00A2F





ATV MODEL NR. \_\_\_\_\_

VOERTUIG-  
IDENTIFICATIENUMMER (V.I.N.) \_\_\_\_\_

MOTOR  
IDENTIFICATIENUMMER (E.I.N.) \_\_\_\_\_

Eigenaar: \_\_\_\_\_

NAAM

NR.

STRAAT

BUS

PLAATS

PROVINCIE

POSTCODE

Aankoopdatum \_\_\_\_\_

JAAR MAAND DAG

Einddatum van de garantie \_\_\_\_\_

JAAR MAAND DAG

In te vullen door de dealer op het ogenblik van de verkoop.

STEMPEL DEALER

Informeer bij de dealer waar u uw voertuig kocht of uw voertuig werd geregistreerd bij BRP.

Onthoud tijdens het lezen van deze Gebruikershandleiding, dat:



**WAARSCHUWING**

Duidt op een mogelijk gevaar dat, indien het niet wordt vermeden, kan leiden tot ernstige of dodelijke verwondingen.



## WAARSCHUWING

**HET GEBRUIK VAN DIT VOERTUIG HOUDT GEVAREN IN.** Een aanrijding of koprol is snel gebeurd als u de nodige voorzorgen niet neemt, zelfs tijdens routinemanoeuvres zoals keren, bergop of over hindernissen rijden.

U kunt **ERNSTIGE OF DODELIJKE VERWONDINGEN** oplopen, als u deze instructies niet volgt:

- **LEES DEZE GEBRUIKERSHANDLEIDING EN ALLE PRODUCTLABELS ALVORENS MET DEZE ATV TE RIJDEN.**
- **RIJD NOOIT MET DEZE ATV ZONDER GOEDE INSTRUCTIES.** Begginelingen moeten een erkende praktijkopleiding volgen.
- **NEEM NOOIT EEN PASSAGIER MEE.** Als u een passagier meeneemt, neemt het risico op controleverlies toe.
- **RIJD NOOIT MET DEZE ATV OP EEN VERHARD OPPERVLAK.** Als u met deze ATV op een verhard oppervlak rijdt, neemt het risico op controleverlies toe.
- **RIJD NOOIT MET DEZE ATV OP DE OPENBARE WEG.** Als u met deze ATV op de openbare weg rijdt, kunt u een aanrijding met een ander voertuig hebben.
- **DRAAG ALTIJD EEN GOEDGEKEURDE HELM,** oogbescherming en beschermende kleding.
- **GEBRUIK NOOIT ALCOHOL OF DRUGS** voor of tijdens het rijden met dit voertuig.
- **RIJD NOOIT OVERDREVEN SNEL MET DEZE ATV.** Als u met dit voertuig sneller rijdt dan het terrein, de zichtbaarheid en uw ervaring toelaten, neemt het risico op controleverlies toe.
- **PROBEER NOOIT OP 2 WIELEN TE RIJDEN, TE SPRINGEN OF ANDERE STUNTS UIT TE VOEREN.**

## GEBRUIKERSHANDLEIDING

DS 70, 90, 90X

2008

219 700 929