

can-am®



2018

Instruktionsbok

Inkluderar
Säkerhets-, fordons-
og Vedlikeholdsinformasjon



TRAXTER™ T-serien

VARNING

Läs igenom denna instruktionsbok noga. Den innehåller viktig säkerhetsinformation.
Lägsta rekommenderad ålder: Förare: 16 år. Körning av traktor kräver minst traktorkörkort.
Förvara denna instruktionsbok i fordonet.

2 1 9 0 0 1 9 2 0 _ S E

Originalinstruktioner

VARNING

FORDONET KAN VARA FARLIGT ATT ANVÄNDA. En kollision eller vältning kan snabbt inträffa om du inte iakttar nödvändig försiktighet, även vid rutinmässiga manövrer som svängning och körning i backar eller över hinder. Se för din egen säkerhet till att förstå och följa alla varningar i denna Instruktionsbok och på dekalerna på ditt fordon. **Om dessa varningar ej följs kan det leda till SVÅRA PERSONSKADOR ELLER DÖDSFALL!**

Förvara alltid denna instruktionsbok med fordonet.

VARNING

Om du inte iakttar och följer säkerhetsföreskrifterna och anvisningarna i denna instruktionsbok, *SÄKERHETSVIDEON* och säkerhetsdekalerna på produkten, kan det leda till allvarliga personskador, i värsta fall med dödlig utgång!

VARNING

Detta fordon kan ha högre prestanda än andra fordon som du kan ha kört tidigare. Ta dig tid att bekanta dig med ditt nya fordon.

Följande varumärken tillhör Bombardier Recreational Products Inc.:

Can-Am® D.E.S.S.™ DPST™ Rotax® XPS™

Det här dokumentet innehåller varumärken från följande företag:

- VELCRO® är ett registrerat varumärke som tillhör Velcro Industries B.V.
- † Visco-Lok är ett varumärke som tillhör GKN Viscodrive GmbH.

FORDONSIDENTIFIKATION

Fordonets huvudkomponenter (motor och ram) identifieras av olika serienummer. Det kan ibland vara nödvändigt att ha dessa nummer till hands för garantiändamål eller för att spåra fordonet i händelse av förlust. Den auktoriserade Can-Am-återförsäljaren kommer även att efterfråga dessa nummer om du behöver utnyttja garantin. Ingen garanti beviljas av BRP om motorns ID-nummer (EIN) eller fordonets ID-nummer (VIN) har tagits bort, gjorts oläsligt eller på annat sätt ändrats. Vi rekommenderar starkt att du skriver ned samtliga serienummer som finns på fordonet och ger dem till ditt försäkringsbolag.

Fordonets ID-nummer (3JBUxAx1xxKxxxxxx)

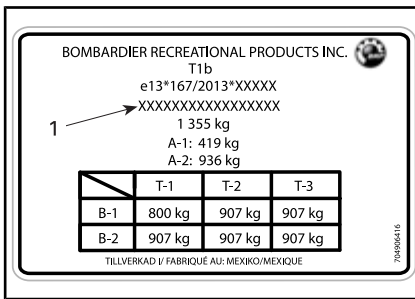

OBLIGATORISK SKYLT

1. VIN (fordonets ID-nummer)

Fordonsidentifikationsformulär

Kontrollera med återförsäljaren att ditt fordon har registrerats hos BRP.

MODELL nr. _____			
FORDON IDENTIFIKATIONSNUMMER (V.I.N.) _____			
MOTOR IDENTIFIKATIONSNUMMER (E.I.N.) _____			
Ägare: _____			
NAMN			

Nr.	GATA	LGHT	

STAD	STAT/PROVINS	POSTNR/POSTKOD	
(Om adressen är i Sverige, är detta inte tillämpligt)			

Inköpsdatum	ÅR	MÅNAD	DAG

Garantins förfallodatum	ÅR	MÅNAD	DAG

Ifylls av säljaren vid försäljningsdatum.			

ÅTERFÖRSÄLJARENS PROFILUTRYMME

V00A2IL



Motorns identifikationsnummer

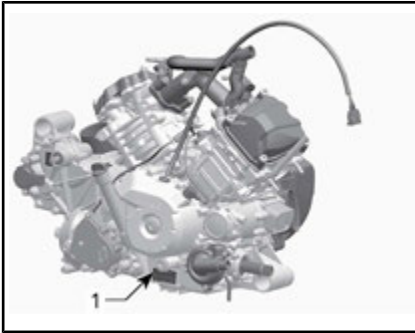

*TYPBILD — DEKAL FÖR MOTORNS
TILLVERKNINGSNUMMER*

1. E.I.N. (motoridentifikationsnummer)

Avsedd användning

Jordbrukstraktor som kan användas för att bära material. Kontrollera den maximala tillåtna lasten för fordonet som är angiven på den obligatoriska skylten och fordonets maximala lastdekal, se *VIKTIGA DEKALER PÅ PRODUKTEN*. Can-Am "T"-traktorn kan dra släp på väg. Kontrollera den maximala tillåtna lasten för släpet. Kontrollera bestämmelserna för ditt område angående användning av traktor och släp på vägen. Anslut släpets färdbelysning på fordonet och installera en triangel för långsamgående fordon bak på släpet.

***Den här sidan är
avsiktligt tom***

FÖRORD

Deutsch	Dieses Handbuch ist möglicherweise in Ihrer Landessprache verfügbar. Bitte wenden Sie sich an Ihren Händler oder besuchen Sie: www.operatorsguides.brp.com
English	This guide may be available in your language. Check with your dealer or go to: www.operatorsguides.brp.com
Español	Es posible que este manual esté disponible en su idioma. Consulte a su distribuidor o visite: www.operatorsguides.brp.com
Français	Ce guide peut être disponible dans votre langue. Vérifier avec votre concessionnaire ou aller à: www.operatorsguides.brp.com
中文	本手册可能有您的语种的翻译版本。请向经销商询问，或者登录 www.operatorsguides.brp.com 查询。
日本語	このガイドは、言語によって翻訳版が用意されています。ディーラーに問い合わせるか、次のアドレスでご確認ください： www.operatorsguides.brp.com
Nederlands	Deze handleiding kan beschikbaar zijn in uw taal. Vraag het aan uw dealer of ga naar: www.operatorsguides.brp.com
Norsk	Denne boken kan finnes tilgjengelig på ditt eget språk. Kontakt din forhandler eller gå til: www.operatorsguides.brp.com
Português	Este manual pode estar disponível em seu idioma. Fale com sua concessionária ou visite o site: www.operatorsguides.brp.com
Suomi	Käyttöohjekirja voi olla saatavissa omalla kielelläsi. Tarkista jälleenmyyjältä tai käy osoitteessa: www.operatorsguides.brp.com
Svenska	Denna bok kan finnas tillgänglig på ditt språk. Kontakta din återförsäljare eller gå till: www.operatorsguides.brp.com

Gratulerar till ditt köp av ett nytt Can-Am® side-by-side-fordon. Det omfattas av BRP:s begränsade garanti och ett nätverk av auktoriserade Can-Am-återförsäljare som har de delar och tillbehör och den service du behöver.

Vid leveransen informerades du om garantins täckning och undertecknade en *CHECKLISTA FÖRE LEVERANS* för att säkerställa att ditt nya fordon har förberetts på ett tillfredsställande sätt.

Återförsäljaren arbetar för kundens tillfredsställelse. Om du behöver mer serviceinformation, vänligen rådfråga återförsäljaren.

Innan du kör

Läs denna I'nstruktionsbok innan du använder fordonet för att se hur

du kan minska olycksriskerna för dig och människor i närheten.

Läs också alla säkerhetsdekalerna på fordonet och titta på *SÄKERHETS-VIDEON*.

Om varningarna i denna I'nstruktionsbok inte åtföljs kan det leda till *SVÅRA PERSONSKADOR* eller *DÖDSFALL*.

Säkerhetsmeddelanden

De olika typerna av säkerhetsmeddelanden, hur de ser ut och hur de används i den här boken förklaras nedan:

Symbolen för säkerhetsvarning  indikerar möjlig risk för personskada.

⚠ VARNING

Anger en potentiell risk som kan resultera i svåra personskador eller dödsfall om den inte undviks.

⚠ OBS Anger en risksituation som, om den inte undviks, resulterar i mindre eller svårare personskador.

OBS Indikerar en instruktion som måste följas för att undvika allvarliga skador på fordonets komponenter eller annan egendom.

Om denna l'nstruktionsbok

Denna instruktionsbok tillämpar kraven i Bilaga XXII i Förordningen 1322/2014/EU.

Denna l'nstruktionsbok har iordningställt för att bekanta ägaren/föraren av det nya fordonet med de olika fordonsreglagen, underhållsanvisningarna och anvisningarna för säker användning. Den är oumbärlig för korrekt användning av produkten.

Förvara denna l'nstruktionsbok tillsammans med fordonet så att du kan titta i den för t.ex. information om underhåll, vid problemlösning och om du behöver instruera andra.

Instruktionsboken finns på flera språk. Vid eventuella olikheter i texten är det den engelska versionen som gäller.

Om du vill se och/eller skriva ut ett extra exemplar av din instruktionsbok, besök helt enkelt följande webbplats:

www.operatorsguides.brp.com.

Informationen i detta dokument är korrekt vid utgivningstillfället. BRP har emellertid som policy att kontinuerligt förbättra sina produkter ut-

an att därför åta sig skyldigheten att installera dem på tidigare tillverkade produkter. På grund av sent införda tillverkningsändringar kan vissa skillnader finnas mellan den tillverkade produkten och beskrivningen eller specifikationerna i denna bok. BRP förbehåller sig rätten att när som helst dra in eller ändra specifikationer, utförande, egenskaper, modeller eller utrustning utan att därmed påta sig några skyldigheter.

Denna Instruktionsbok och *SÄKERHETS-DVD:N* ska levereras tillsammans med fordonet vid säljtillfället.

INNEHÅLLSFÖRTECKNING

FORDONSIDENTIFIKATION	1
FORDONETS ID-NUMMER (3JBUXAX1XXKXXXXXX)	1
FORDONSIDENTIFIKATIONSFORMULÄR	2
MOTORNS IDENTIFIKATIONSNUMMER	3
AVSEDD ANVÄNDNING	3
FÖRORD	5
INNAN DU KÖR	5
SÄKERHETSMEDDELANDEN	5
OM DENNA I'NSTRUKTIONSBOK	6
SÄKERHETSINFORMATION	
ALLMÄNNA VARNINGAR	12
KOLOXIDFÖRGIFTNING	12
BENSINBRAND OCH ANDRA RISKER	12
BRÄNNSKADOR FRÅN HETA FORDONSDELAR	12
TILLBEHÖR OCH MODIFIERINGAR	12
ANVÄNDNINGSVARNINGAR	14
SÄKER ANVÄNDNING - ANSVARSOMRÅDEN	26
ÄGARE - TA ANSVAR	26
FÖRARE - UPPTRÄD KOMPETENT OCH TA ANSVAR	26
KÖR FÖRSIKTIGT	27
SKYDDSSYSTEM FÖR FÖRARE OCH PASSAGERARE	28
TERRÅNGFÖRHÅLLANDEN	28
EUROPEISKA GEMENSKAPEN	29
INSPEKTION FÖRE ANVÄNDNING	30
KONTROLLISTA FÖRE ANVÄNDNING	30
FÖRBEREDELSE FÖR KÖRNING	33
INNAN DU KÖR	33
KLÄDER OCH UTRUSTNING	33
UNDBIK OLYCKOR	36
UNDBIK RULLNING OCH KOLLISION	36
UNDBIK KOLLISIONER	37
KÖRNING AV FORDONET	38
KÖRÖVNINGAR	38
ANVÄNDNING I TERRÅNG	39
ALLMÄN KÖRTEKNIK	39
KÖRA LAST OCH UTFÖRA ARBETSUPPGIFTER	44
UTFÖRA ARBETSUPPGIFTER MED FORDONET	44
LAST	44
DRAGNING AV LAST	46
DRAGNING AV SLÅP	47
VIKTIGA DEKALER PÅ PRODUKTEN	48
SÄKERHETSDEKALER	48
DEKALER OM ÖVERENSSTÄMMELSE	55
DEKALER MED TEKNISK INFORMATION	55

FORDONSINFORMATION

PRIMÄRA REGLAGE.....	58
1) RATT.....	58
2) GASPEDAL.....	58
3) BRÖMSPEDAL.....	59
4) VÄXELREGLAGE.....	59
SEKUNDÄRA REGLAGE.....	61
1) TÄNDNINGSLÅS OCH NYCKLAR.....	61
2) FLERFUNKTIONSSPAK.....	62
3) 2/4-HJULSDRIFTVÄLJARE.....	62
4) BAKDIFFERENTIALOMKOPPLARE.....	63
5) REGLAGE FÖR BLINKANDE VARNINGSLJUS.....	63
6) VINSCHREGLAGE (ENDAST PRO-MODELLER).....	63
FLERFUNKTIONSMÄTARE OCH SIGNALLAMPOR.....	64
FLERFUNKTIONSMÄTARENS FUNKTIONER.....	64
MÄTARINSTÄLLNINGAR.....	67
INDIKATORLAMPOR PÅ KONSOLEN.....	68
UTRUSTNING.....	69
1) TILTSPAK FÖR RATTHÖJD.....	70
2) MUGGHÅLLARE.....	70
3) PASSAGERARHANDTAG.....	71
4) FÖRVARINGSUTRYMMEN.....	71
5) VERKTYGSSATS.....	72
6) FOTSTÖD.....	73
7) SIDONÄT PÅ FÖRARSIDAN.....	73
8) SIDONÄT PÅ PASSAGERARSIDAN.....	73
9) AXELSKYDD.....	74
10) SÄKERHETSÅLTEN.....	74
11) FÖRARS'ÅTE.....	75
12) PASSAGERARSÄTEN.....	75
13) TANKLOCK.....	75
14) VINSCH (OM SÅDAN FINNS).....	76
15) SIDOSPEGLAR.....	76
16) LASTBOX.....	76
17) LASTBOXENS TIPSPÄRRHANDTAG.....	77
18) FÄSTKROKAR.....	77
19) 12-VOLT STRÖMUTTAG.....	77
20) BAKLÄMM.....	77
21) DRAGSTÅNGSFÄSTE.....	78
22) KROKDRAGSTÅNG.....	78
23) KONTAKT FÖR SLÄPVAGNSLJUS.....	79
24) BOGSERINGSKROKAR (MODELLER UTAN VINSCH).....	79
25) UNDERSIDES HASPLÅT.....	79
STÄLL IN DITT FORDON.....	80
RIKTLINJER FÖR INSTÄLLNING AV FJÄDRING.....	80
FJÄDRING FABRIKSINSTÄLLNINGAR.....	80
JUSTERING AV FJÄDRING.....	80

BRÄNSLE	82
BRÄNSLESPECIFIKATIONER.....	82
PÅFYLLNING AV BRÄNSLE I FORDONET.....	82
PÅFYLLNING AV BENSINDUNK.....	83
INKÖRNINGSPERIOD	84
ANVÄNDNING UNDER INKÖRNINGSPERIODEN.....	84
GRUNDPROCEDURER	85
STARTA MOTORN.....	85
ANVÄNDNING AV VÄXELREGLAGET.....	85
VAL AV RÄTT VÄXELLÄGE (LÅG- ELLER HÖGLÄGE).....	85
STÅNGA AV MOTORN OCH PARKERA FORDONET.....	86
TIPS FÖR ATT MAXIMERA DRIVREMMENS LIVSLÅNGD.....	86
SPECIELLA PROCEDURER	88
VAD GÖR MAN OM VATTEN HAR KOMMIT IN I CVT-SYSTEMET.....	88
OM BATTERIET ÄR HELT URLADDAT.....	88
OM FORDONET HAR SLAGIT RUNT.....	88
OM FORDONET HAR VATTENDRÄNKTS.....	88
TRANSPORT AV FORDONET	89
LYFTA OCH STÖDJA FORDONET	90
FORDONETS FRONT.....	90
FORDONETS BAKPARTI.....	90

UNDERHÅLL

UNDERHÅLLSSCHEMA	92
MYCKET DAMMIGA FÖRHÅLLANDEN.....	92
TECKENFÖRKLARING FÖR UNDERHÅLLSSCHEMA.....	92
UNDERHÅLLSSCHEMA.....	92
UNDERHÅLLSPROCEDURER	95
MOTORNS LUFTFILTER.....	95
CVT-LUFTFILTER.....	96
MOTOROLJA.....	97
OLJEFILTER.....	98
KYLARE.....	99
MOTORKYLVÄTSKA.....	99
LJUDDÄMPARENS GNISTSKYDD.....	102
VÄXELLÅDSOLJA.....	102
DIFFERENTIALOLJA.....	104
TÄNDSTIFT.....	105
CVT-KÅPA.....	106
INSTALLATION AV CVT-KÅPA.....	106
DRIVREM.....	107
BATTERI.....	108
SÄKRINGAR OCH SMÄLTSÄKRINGAR.....	109
LAMPOR.....	111
DRIVAXELDAMASKER OCH -SKYDD.....	113
HJULLAGER.....	114
HJUL OCH DÄCK.....	114
FJÄDRING.....	115

BROMSAR.....	116
SÄKERHETSÅLTEN.....	117
FORDONSVÅRD.....	118
EFTER KÖRNING.....	118
RENGÖRING OCH SKYDD AV FORDONET.....	118
FÖRVARING OCH FÖRSÅONGSSERVICE.....	119

TEKNISK INFORMATION

SPECIFIKATIONER.....	122
-----------------------------	------------

FELSÖKNING

PROBLEMLÖSNING - RIKTLINJER.....	130
FLERFUNKTIONSMÄTARENS MEDDELANDEN.....	134

GARANTI

BRP:S INTERNATIONELLA BEGRÄNSADE GARANTI: CAN-AM® SSV AV ÅRSMODELL 2018	136
BRPS BEGRÄNSADE GARANTI FÖR EUROPEISKA EKONOMISKA SAMARBETSOMRÅDET, OBEROENDE STATERS SAMVÄLDE OCH TURKIET: CAN-AM® SSV AV ÅRSMODELL 2018	141

KUNDINFORMATION

SEKRETESSINFORMATION.....	148
KONTAKTA OSS.....	149
NORDAMERIKA.....	149
EUROPA.....	149
OCEANIEN.....	149
SYDAMERIKA.....	150
ASIEN.....	150
ADRESSÄNDRING/NY ÄGARE.....	151

SÄKERHETSINFORMATION

ALLMÄNNA VARNINGAR

Koloxidförgiftning

Alla motoravgaser innehåller koloxid, som är en giftig gas. Inandning av koloxid kan ge huvudvärk, yrsel, dåsighet, illamående, förvirring och orsaka dödsolyckor.

Koloxid är en färg-, lukt- och smaklös gas som kan förekomma även om du inte ser eller känner lukten av motoravgaser. Dödliga koncentrationer av koloxid kan samlas på kort tid och du kan drabbas snabbt, utan möjlighet att rädda dig själv. Dödliga koncentrationer av koloxid kan också dröja kvar i timmar och dagar i slutna eller dåligt ventilerade utrymmen. Om du upplever något av symtomen på koloxidförgiftning, lämna utrymmet omedelbart, gå ut i friska luften och sök läkarvård.

Förhindra svåra eller dödliga skador på grund av koloxidförgiftning:

- Kör aldrig fordonet i dåligt ventilerade eller delvis slutna utrymmen, som till exempel ett garage, en carport eller en lada. Även om du försöker vädra ut motoravgaser med fläktar eller öppna fönster och dörrar, kan koloxid snabbt nå dödliga koncentrationer.
- Kör aldrig fordonet utomhus på ställen där motoravgaserna kan sugas in i en byggnad via öppningar som till exempel fönster och dörrar.

Bensinbrand och andra risker

Bensin är ett ytterst brandfarligt och explosionsfarligt ämne. Bensinångor kan spridas och antändas av en gnista eller eldslåga på många meters avstånd från motorn. Följ dessa anvisningar för att minska risken för brand och explosion:

- Använd enbart en godkänd bensindunk för bränsleförvaring.

- Fyll aldrig på en bensindunk i fordonets lastbox eller på fordonet - en elektrostatisk urladdning kan antända bränslet.
- Följ strikt anvisningarna i *PÅFYLNING AV BRÄNSLE I FORDONET*.
- Starta eller använd aldrig motorn om tanklocket inte är ordentligt förslutet.

Bensin är giftigt och kan orsaka personskadorna, till och med dödliga.

- Sug aldrig upp bensin med munnen via slang.
- Uppsök omedelbart läkarvård om bensin kommer i kontakt med dina ögon, förtärs eller bensinångor inandas.

Om du får bensin på dig, tvätta dig med tvål och vatten och byt kläder.

Brännskador från heta fordonsdelar

Vissa delar blir varma vid drift. Undvik kontakt med dessa fordonsdelar, under och omedelbart efter användning, för att undgå brännskador.

Tillbehör och modifieringar

Alla eventuella ändringar eller tillägg av tillbehör kan påverka hanteringen av ditt fordon. Det är viktigt att ta sig tid för att bekanta sig med fordonet när ändringar har gjorts för att förstå hur du ska anpassa ditt körbeteende i enlighet därmed.

Håll inte på med otillåtna ändringar eller installera utrustning som inte är specifikt certifierad av BRP för fordonet. Dessa ändringar har inte testats av BRP och de kan öka risken för personskadorna eller att förlora kontrollen, eller göra fordonet olagligt att köra. Som ett exempel, kan manipulering med däckspecifikationerna påverka fordonets bete-

ende och öka risken för att förlora kontrollen.

Fråga din auktoriserade BRP-återförsäljare om lämpliga tillgängliga tillbehör för ditt fordon.

ANVÄNDNINGSVARNINGAR

Följande lista är inte uttömmande.

VARNING

MÖJLIG RISK

Användning av detta fordon utan korrekta instruktioner.

VAD SOM KAN HÄNDA

Risken för en olycka ökar markant om föraren inte vet hur detta fordon ska hanteras i olika situationer och i olika slags terräng.

HUR RISKEN KAN UNDVIKAS

Nyborjare och ovana förare bör gå en förarkurs. De bör därefter regelbundet öva de färdigheter de lärt sig på kursen och den körteknik som beskrivs i denna Instruktionsbok.

För mer information om förarkurser kan du kontakta en auktoriserad Can-Am-återförsäljare.

VARNING

MÖJLIG RISK

Underlåtenhet att följa rekommenderad minimiålder för fordonet.

VAD SOM KAN HÄNDA

Om den rekommenderade åldersgränsen inte följs kan barnet skadas eller omkomma.

Även om barnet är inom den tillåtna åldersgruppen kan det hända att de kunskaper, den skicklighet eller det omdöme som krävs för säker användning av fordonet saknas. Barnet riskerar då att bli inblandad i en allvarlig olycka.

HUR RISKEN KAN UNDVIKAS

Ingen som är under 16 år ska använda detta fordon.

 **VARNING****MÖJLIG RISK**

Att låta passagerare sitta i lastlådan.

VAD SOM KAN HÄNDA

Att låta en passagerare åka med kan:

- försämra fordonets stabilitet, vilket kan leda till förlust av kontroll över fordonet.
- leda till att passageraren/passagerarna skadas vid slag eller stötar mot hårt underlag.
- leda till en olycka som kan skada dig och/eller din passagerare.

HUR RISKEN KAN UNDVIKAS

Låt aldrig någon passagerare sitta i lastlådan.

 **VARNING****MÖJLIG RISK**

Användning av detta fordon på belagda vägytor.

VAD SOM KAN HÄNDA

Vägbeläggning kan allvarligt påverka hantering och styrning och kan leda till att du förlorar kontrollen över fordonet.

HUR RISKEN KAN UNDVIKAS

Om det är tillåtet att använda fordonet på väg, använd fordonet på vägbeläggning endast kortare sträckor och endast i syfte att flytta fordonet från ett terrängkörningsområde till ett annat.

Kör alltid fordonet i låg hastighet (aldrig över 40 km/h) och sänk hastigheten innan du svänger.

Respektera alltid trafiklagarna vid körning på allmän väg eller gata.

 **VARNING**

MÖJLIG RISK

Att köra detta fordon utan godkänd hjälm, ögonskydd och skyddande utrustning.

VAD SOM KAN HÄNDA

- Att köra utan godkänd hjälm ökar riskerna för allvarliga skullskador eller dödsfall vid olycka.
- Att köra utan ögonskydd kan orsaka olyckor och ökar risken för allvarliga skador vid en olycka.
- Att köra utan skyddande utrustning ökar risken för allvarliga skador vid en eventuell olycka.

HUR RISKEN KAN UNDVIKAS

Bär alltid godkänd hjälm med korrekt passning. Du bör även bära följande:

- Ögonskydd (glasögon eller ansiktsvisir)
- Fast halskydd
- Handskar och kängor
- Långärmad skjorta eller jacka
- Långbyxor.

 **VARNING**

MÖJLIG RISK

Användning av fordonet under påverkan av droger eller alkohol.

VAD SOM KAN HÄNDA

Omdömesförmågan kan försämrats avsevärt.

Din reaktionsförmåga blir långsammare.

Balans- och uppfattningsförmågan kan försämrats.

En olycka eller dödsfall kan bli följd.

HUR RISKEN KAN UNDVIKAS

Föraren får aldrig använda fordonet alkohol- eller drogpåverkad.

! VARNING**MÖJLIG RISK**

Att köra detta fordon i för hög hastighet.

VAD SOM KAN HÄNDA

Risken för att du ska förlora kontrollen över fordonet ökar, vilket kan resultera i en olycka.

HUR RISKEN KAN UNDVIKAS

Kör alltid i en hastighet som lämpar sig för terrängen, sikten, körförhållandena och din erfarenhet.

! VARNING**MÖJLIG RISK**

Försök att köra på två hjul, hopp eller stuntkörning.

VAD SOM KAN HÄNDA

Ökar risken för en olycka, inklusive vältning.

HUR RISKEN KAN UNDVIKAS

Försök aldrig utföra trick, som att köra på två hjul eller hoppa. Försök inte imponera på andra.

! VARNING**MÖJLIG RISK**

Underlåtenhet att kontrollera fordonet före körning.

Underlåtenhet att underhålla fordonet.

VAD SOM KAN HÄNDA

Ökar risken för en olycka eller skador på utrustningen.

HUR RISKEN KAN UNDVIKAS

Kontrollera alltid fordonet före användning för att se till att det är i ett körsäkert skick.

Följ alltid underhållsschemat som finns i denna l'nstruktionsbok.

 **VARNING**

MÖJLIG RISK

Körning på isbelagda vattendrag.

VAD SOM KAN HÄNDA

Fordonet kan gå igenom isen, vilket kan leda till svåra personskador eller död.

HUR RISKEN KAN UNDVIKAS

Kör aldrig detta fordon på en isbelagd yta innan du är säker på att isen är tillräckligt tjock och stark för att bära fordonets vikt och last, såväl som den kraft som skapas av ett fordon i rörelse.

 **VARNING**

MÖJLIG RISK

Att ta bort händerna från ratten eller fötterna från golvet under körning.

VAD SOM KAN HÄNDA

Även om du bara lyfter ena handen eller foten kan det minska din möjlighet att kontrollera fordonet eller få dig att tappa balansen och ramla av.

HUR RISKEN KAN UNDVIKAS

Föraren måste alltid hålla båda händerna på ratten och båda fötterna på golvet vid användning av fordonet.

 **VARNING**

MÖJLIG RISK

Underlåtenhet att iaktta särskild försiktighet när du kör fordonet i okänd terräng.

VAD SOM KAN HÄNDA

Du kan stöta på dolda stenblock, gupp eller hål och inte hinna reagera.

Det kan leda till att fordonet välter eller att du förlorar kontrollen över det.

HUR RISKEN KAN UNDVIKAS

Kör långsamt och var extra försiktig vid körning i okänd terräng.

Var alltid uppmärksam på förändrade terrängförhållanden när du kör fordonet.

 VARNING**MÖJLIG RISK**

Underlåtenhet att iaktta särskild försiktighet när du kör i svår terräng eller på mycket halt eller löst underlag.

VAD SOM KAN HÄNDA

Förlust av däckgreppet eller kontrollen över fordonet, vilket kan resultera i en olycka, inklusive vältning.

HUR RISKEN KAN UNDVIKAS

Kör inte på alltför ojämnt, halt eller löst underlag förrän du har lärt dig och har den skicklighet som krävs för att behärska fordonet på sådant underlag.

Var alltid extra försiktig på dessa typer av underlag.

 VARNING**MÖJLIG RISK**

Oriktig vändning.

VAD SOM KAN HÄNDA

Du kan förlora kontrollen över fordonet, vilket kan orsaka en kollision eller vältning.

HUR RISKEN KAN UNDVIKAS

Följ alltid de procedurer för vändning som beskrivs i denna Instruktionsbok. Öva dig i att vända i låg hastighet innan du försöker i högre hastigheter.

Försök inte vända i alltför hög hastighet.

 VARNING**MÖJLIG RISK**

Körning i mycket branta backar.

VAD SOM KAN HÄNDA

Fordonet har lättare för att välta i extremt branta backar än på plana ytor eller i mindre branta backar.

HUR RISKEN KAN UNDVIKAS

Kör aldrig fordonet i backar som är för branta för fordonet eller för dig.

Öva först i mindre branta backar innan du försöker dig på brantare körning.

 **VARNING**

MÖJLIG RISK

Körning i uppförslut på fel sätt.

VAD SOM KAN HÄNDA

Du kan förlora kontrollen över fordonet eller det kan välta.

HUR RISKEN KAN UNDVIKAS

Följ alltid de procedurer för körning i uppförslut som beskrivs i denna Instruktionsbok.

Kontrollera alltid terrängen noggrant innan du kör uppför backar.

Kör aldrig i uppförslut med alltför halt eller löst underlag.

Skifta din vikt framåt.

Dra aldrig på gasen eller växla alltför hastigt. Fordonet riskerar att välta baklänges.

Kör aldrig över bergs- eller backkrön i hög hastighet. Ett hinder, ett stup, ett annat fordon eller en person kan finnas på andra sidan.

 **VARNING**

MÖJLIG RISK

Körning i nedförslut på fel sätt.

VAD SOM KAN HÄNDA

Du kan förlora kontrollen över fordonet eller det kan välta.

HUR RISKEN KAN UNDVIKAS

Följ alltid de procedurer för körning i nedförslut som beskrivs i denna Instruktionsbok.

MÄRK: En särskild teknik krävs när du bromsar i nedförslut.

Kontrollera alltid terrängen noggrant innan du kör nedför berg eller backar.

Kör aldrig nedför berg eller backar i hög hastighet.

Undvik att köra nedför berg eller backar i en vinkel som får fordonet att luta starkt åt sidan. Kör alltid rakt nedför en backe när det är möjligt.

VARNING
MÖJLIG RISK

Körning med stark sidolutning eller vändning i backe.

VAD SOM KAN HÄNDA

Du kan förlora kontrollen över fordonet eller det kan välta.

HUR RISKEN KAN UNDVIKAS

Försök inte vända fordonet mitt i en backe innan du helt behärskar den vändningsteknik på plan mark som beskrivs i denna Instruktionsbok. Var extra försiktig när du vänder i en backe.

Försök om möjligt undvika körning i kraftigt sidolut.

När du kör med sidolutning:

Följ alltid de procedurer som beskrivs i denna Instruktionsbok.

Undvik berg och backar med mycket halt eller löst underlag.

Skifta vikten till den sida av fordonet som vetter uppåt.

VARNING
MÖJLIG RISK

Att stanna, rulla baklänges eller stiga av på fel sätt vid körning i uppförslut.

VAD SOM KAN HÄNDA

Fordonet kan välta.

HUR RISKEN KAN UNDVIKAS

Använd låg växel och håll jämn hastighet vid körning i uppförslut. Koppla på 4X4.

Om du förlorar all fart framåt:

Skifta vikten mot den sida som vetter uppåt. Dra aldrig på gasen eller växla alltför hastigt. Fordonet riskerar att välta baklänges.

Bromsa.

För växelreglaget till läget "Park" när du har stannat.

Stig av på den sida som vetter uppåt vid lutning eller på ena sidan om fordonet står rakt i en uppförbacke.

Om fordonet börjar rulla bakåt:

Bromsa gradvis.

När det står helt stilla, för växelreglaget till "Park".

 **VARNING**

MÖJLIG RISK

Oriktig körning över hinder.

VAD SOM KAN HÄNDA

Förlust av kontrollen eller kollision.

Fordonet kan välta.

HUR RISKEN KAN UNDVIKAS

Kontrollera om det finns hinder innan du kör i ett nytt område.

Försök aldrig köra över stora hinder, som stora stenblock eller nedfallna träd.

När du kör över hinder, följ alltid de procedurer som beskrivs i denna Instruktionsbok.

 **VARNING**

MÖJLIG RISK

Oriktig sladdning eller slirning.

VAD SOM KAN HÄNDA

Du kan förlora kontrollen över fordonet.

Du kan också oväntat återfå väggreppet, vilket kan få fordonet att välta.

HUR RISKEN KAN UNDVIKAS

Lär dig att på ett säkert sätt kontrollera sladdning och slirning genom att öva dig i låga hastigheter på plant, jämnt underlag.

Lär dig att på ett säkert sätt kontrollera sladdning och slirning genom att öva dig i låga hastigheter på plant, jämnt underlag.

Kör långsamt på ytterst hala ytor, t.ex. is, och var extra försiktig så att du inte förlorar kontrollen när du sladdar eller slirar.

! VARNING**MÖJLIG RISK**

Körning av fordonet i djupt eller strömmande vatten.

VAD SOM KAN HÄNDA

Däcken kan börja flyta, vilket kan orsaka förlust av däckgreppet och förlust av kontrollen över fordonet. En olycka kan bli följden.

HUR RISKEN KAN UNDVIKAS

Kör aldrig detta fordon i djupt eller strömmande vatten.

Kontrollera vattendjupet och om det finns starka strömmar innan du försöker köra i vatten. Vattnet bör inte gå över fotstöden.

Kom ihåg att våta bromsar kan ha mindre bromskraft. Testa bromsarna när du lämnar vattnet. Om nödvändigt, bromsa flera gånger så att friktionen torkar beläggen.

! VARNING**MÖJLIG RISK**

Oriktig backning.

VAD SOM KAN HÄNDA

Du kan stöta emot ett hinder eller en person bakom fordonet, vilket kan resultera i svåra personskador.

HUR RISKEN KAN UNDVIKAS

Kontrollera alltid att det inte finns några hinder eller människor bakom fordonet innan du backar. När du ser att det är säkert, backa långsamt.

! VARNING**MÖJLIG RISK**

Körning av fordonet med fel däck eller med fel eller ojämnt tryck i däcken.

VAD SOM KAN HÄNDA

Om du använder felaktiga däck på fordonet eller har fel eller ojämnt tryck i däcken kan det leda till att du tappar kontrollen över fordonet, punktering, däck som rör sig på fälgen och ökad risk för olyckor.

HUR RISKEN KAN UNDVIKAS

Använd alltid däck av den typ och storlek som specificeras i denna Instruktionsbok.

Ha alltid korrekt tryck i däcken så som beskrivs i denna Instruktionsbok. Byt alltid ut skadade hjul eller däck.

 **VARNING****MÖJLIG RISK**

Att köra detta fordon med olämpliga modifikationer.

VAD SOM KAN HÄNDA

Oriktig installation av tillbehör eller modifikationer av detta fordon kan leda till förändring av köregenskaperna, vilket i vissa situationer kan leda till en olycka.

HUR RISKEN KAN UNDVIKAS

Modifiera aldrig detta fordon med oriktig installation eller användning av tillbehör. Alla delar och tillbehör som installeras på fordonet ska vara godkända av BRP och installeras och användas enligt instruktionerna. Om något är oklart, vänd dig till en auktoriserad Can-Am-återförsäljare.

Installera ALDRIG något passagerarsäte och använd aldrig bagageräckena för att ta med en passagerare.

Modifieringar av fordonet för att öka hastighet och prestanda kan vara ett brott mot villkoren i den begränsade fordonsgarantin. Dessutom är vissa modifieringar, inklusive borttagande av delar av motor- eller avgasystem, olagliga i de flesta länder.

 **VARNING****MÖJLIG RISK**

Överbelastning av fordonet eller oriktigt lastnings- eller släpförfarande.

VAD SOM KAN HÄNDA

Kan leda till förändringar i fordonets köregenskaper, vilket kan orsaka en olycka.

HUR RISKEN KAN UNDVIKAS

Överskrid aldrig den specificerade lastkapaciteten för fordonet, inklusive förare, övrig last och eventuella tillbehör.

Lasten ska fördelas korrekt och vara säkert fastspänd.

Sänk hastigheten vid körning med last eller släp. Håll större avstånd för inbromsning.

Följ alltid anvisningarna i denna Instruktionsbok vid körning med last eller släp.

! VARNING

V03M01G

MÖJLIG RISK

Transport av brandfarliga eller andra farliga ämnen kan leda till explosion.

VAD SOM KAN HÄNDA

Detta kan leda till svåra personskador eller dödsfall.

HUR RISKEN KAN UNDVIKAS

Transportera aldrig brandfarliga eller andra farliga ämnen.

SÄKER ANVÄNDNING - ANSVARSOMRÅDEN

Detta fordon är ett högpresterande terrängfordon. Föraren måste vara ansvarsfull och mycket försiktig för att undvika rullningar, vältningar, kollisioner och andra typer av olyckor. Även med fordonets säkerhetsfunktioner (som skyddsstruktur, säkerhetsbälten, sidonät) och personlig skyddsutrustning (som hjälm) finns alltid risk för personskador och dödsfall vid dessa olyckor. Minska riskerna för svåra personskador och dödsolyckor genom att följa reglerna i detta avsnitt.

Ägare - ta ansvar

Läs denna instruktionsbok och titta på *SÄKERHETS-VIDEON*.

Kontrollera alltid fordonet inför varje körning för att se till att det är i körsäkert skick. Följ alltid underhållsschemat som finns i denna l'instruktionsbok.

Låt aldrig någon använda ditt fordon som inte är ansvarsfull och kan använda ett fordon som detta på ett säkert sätt. Överväg att hålla nya eller unga förare under uppsikt och överväg också att ge alla som använder fordonet regler och villkor (ange t.ex. om de kan ta en passagerare, vad de får göra med fordonet, var de får köra, etc.).

Om det är utrustat med D.E.S.S.-nycklar som tillval, välj lämplig nyckel (se *TÄNDNINGSLÅS OCH NYCKLAR* i *SEKUNDÄRA REGLAGE*) baserat på förarens erfarenhet, vad fordonet ska användas till och miljön.

Prata om säkerhetsinformationen med var och en som ska använda fordonet. Se till att alla förare och passagerare uppfyller kraven nedan och att de går med på att följa säkerhetsreglerna. Hjälプ förare och passagerare att bekanta sig med fordonet.

Vi rekommenderar att du låter fordonet genomgå en säkerhetsinspektion varje år. Kontakta en auktoriserad BRP-återförsäljare för mer information. Du bör låta en auktoriserad BRP-återförsäljare utföra försäsongsservice på ditt fordon, även om detta inte är något krav. Varje besök hos din auktoriserade BRP-återförsäljare innebär ett utmärkt tillfälle för återförsäljaren att kontrollera om ditt fordon omfattas av relevanta säkerhetskampanjer. Vi tillråder även att du besöker din auktoriserade BRP-återförsäljare i god tid om du får kännedom om en säkerhetsrelaterad kampanj.

Kontakta en auktoriserad BRP-återförsäljare beträffande tillgängliga tillbehör som du kan behöva.

Förare - uppträd kompetent och ta ansvar

Läs denna instruktionsbok och titta på *SÄKERHETS-VIDEON*.

Se till att du känner dig helt hemma med reglagen på fordonet och med allmän körning.

Gå en förarkurs om en sådan finns (kontakta en auktoriserad Can-Am-återförsäljare för information om tillgängliga förarkurser liksom på internet på <http://www.rohva.org/>) och utför övningarna i *KÖRÖVNINGAR*. Öva dig på att köra på en lämplig plats som är fri från faror och prova responsen för varje reglage. Kör endast i låg hastighet. För högre hastigheter krävs större erfarenhet, kunskap och lämpliga körförhållanden.

Du måste vara minst 16 år.

Vara lång nog att kunna sitta ordentligt: lutad mot ryggstödet med fastspänt säkerhetsbälte, båda händerna på ratten och samtidigt kunna trycka ned broms- och gaspedalen hela vägen med höger

fot och ha vänster fot stadigt på fotstödet.

Du måste ha korrekt f'örarbevis/körkort enligt tillämplig lokal lag.

Kör aldrig fordonet med intag av droger eller alkohol eller om du är sjuk eller trött. Dessa tillstånd medför nedsatt omdöme och reaktionsförmåga.

Medföra passagerare

Ta bara med högst två passagerare. Passagerarna måste sitta korrekt i hytten.

Passagerarna måste vara tillräckligt långa för att alltid sitta korrekt: luta de mot ryggstödet med fastspänt säkerhetsbälte, hållande i handtaget och fötterna stadigt placerade - för passageraren på höger sida, med höger fot på fotstödet och vänster fot på fordonsgolvet och för mittpassageraren, med båda fötterna stadigt placerade på golvet.

Ta aldrig med passagerare som har intagit droger eller alkohol, eller som är sjuka eller trötta. Dessa tillstånd medför nedsatt omdöme och reaktionsförmåga.

Instruera passagerarna att läsa fordonets säkerhetsdekal.

Ta aldrig med passagerare om du bedömer att de inte har tillräckligt omdöme eller förmåga att koncentrera sig på terrängförhållandena och anpassa sig därefter. I synnerhet för SSV-fordon gäller att även passageraren hela tiden måste vara uppmärksam på terrängen framför sig och förbereda sig på gupp.

Kör försiktigt

- Detta fordon uppför sig annorlunda än andra fordon. En kollision eller vältning kan snabbt inträffa under plötsliga manövrer som snäva svängar, acceleration eller inbromsning och körning i backar eller över hinder, om du inte iakttar nödvändig försiktighet.
- Kör aldrig i för hög hastighet. Kör alltid i en hastighet som lämpar sig för terrängen, sikten, körförhållandena och din erfarenhet.
- Försök aldrig hoppa, slira åt sidan, få fordonet att snurra eller ägna dig åt stuntkörning.
- Gör aldrig en snabb acceleration eller inbromsning i en snäv sväng. Det kan leda till att fordonet välter och rullar runt.
- Försök aldrig sladda eller slira. Om fordonet börjar sladda eller slira kan det hjälpa att motstyra, åt samma håll som fordonet sladdar eller slirar. Kör långsamt på ytterst hala ytor, t.ex. is, och var extra försiktig så att du inte förlorar kontrollen när du sladdar.
- Kontrollera alltid att det inte finns några hinder eller människor bakom dig när du backar. Var uppmärksam på döda vinklar. När du ser att det är säkert att backa, backa långsamt.
- Överskrid aldrig den specificerade lastkapaciteten för fordonet. Lasten måste vara säkert fastgjord. Sänk hastigheten, håll större avstånd för inbromsning och följ de övriga anvisningarna i **KÖRA LAST OCH UTFÖRA ARBETSUPPGIFTER**.
- Kom ihåg att fordonet är tungt! Bara vikten av fordonet kan få dig att fastna under det om det välter eller rullar runt.

Skyddssystem för förare och passagerare

- Detta fordon är avsett för en förare och upp till två passagerare, alla med lämplig skyddsutrustning (se *KLÄDER OCH UT-RUSTNING* i det här avsnittet).
- Föraren och passagerarna måste alltid ha sidonät och säkerhetsbälten fastspända under körning.

Terrängförhållanden

- Det här fordonet är inte utformat för körning på vägunderlag med beläggning. Om det skulle bli nödvändigt att köra kortare sträckor på sådant underlag, undvik häftiga eller plötsliga styrmanövrar, accelerering och inbromsning.
- Kör alltid långsamt och var extra försiktig vid körning i okänd terräng. Var alltid uppmärksam på förändrade terrängförhållanden när du kör fordonet. Ta dig tid att lära dig hur fordonet uppför sig i olika typer av miljöer.
- Kör inte på mycket ojämnt, halt eller löst underlag förrän du har lärt dig och övat de färdigheter som fordras för att behärska fordonet på sådant underlag. Var alltid extra försiktig på dessa typer av underlag.
- Kör aldrig fordonet i backar som är för branta för fordonet eller för dig. Öva i mindre branta backar.
- Följ alltid de korrekta procedurer för körning i uppförs- och nedförslut som beskrivs i *KÖRNING AV FORDONET*. Kontrollera terrängen noggrant innan du åker uppför eller nedför berg eller backar. Kör aldrig i uppförslut eller nedförslut med alltför halt eller löst underlag. Kör aldrig över bergs- eller backkrön i hög hastighet.

- Försök aldrig köra med släp i branta backar eller med sidolutning.
- Kontrollera alltid om det finns hinder innan du kör i ett nytt område. Följ alltid rätt procedurer när du kör över hinder så som beskrivs i *KÖRNING AV FORDONET*.
- Kör aldrig fordonet i snabbflytande vattendrag eller i djupare vatten än det som specificeras i *KÖRNING AV FORDONET*. Kom ihåg att våta bromsar kan ha mindre bromskraft. Testa bromsarna när du lämnar vatten. Om nödvändigt, bromsa flera gånger så att friktionen torkar bromsarna.
- Parkera alltid fordonet korrekt och på det flataste terrängunderlag som går att hitta. Placera växeln i positionen *PARKERING*, stäng av motorn och ta ur nyckeln innan du lämnar fordonet.
- Förutsätt aldrig att ditt fordon kan köras säkert överallt. Plötsliga förändringar i underlaget som hål, svackor, sluttningar, mjukare eller hårdare "underlag" med mera, kan få fordonet att välta eller bli instabilt. Undvik detta genom att sakta farten och alltid kontrollera terrängen framför dig. Om fordonet börjar välta eller rulla runt är det bäst att genast styra i samma riktning som vältningen/rullningen! Försök aldrig förhindra en rullning med armar eller ben. Se till att inga kroppsdelar är utanför störtburen eller ROPS (rollover protective structure).

Europeiska gemenskapen

Det följande gäller endast för de europeiska länder där användning på väg är tillåten.

- Detta fordon är i första hand avsett för körning i TERRÅNG. Att köra på vägbeläggning kan allvarligt försämra fordonets manövrering och kontroll. Om du måste köra på vägbeläggning en kortare sträcka, sakta ned och undvik plötsliga styrmanövrer, hastig acceleration och inbromsning.
- Följ alltid gällande trafikföreskrifter när du kör fordonet på väg, även på grus- eller skogs väg.

INSPEKTION FÖRE ANVÄNDNING

Kontrollera alltid fordonet inför varje körning för att se till att det är i körsäkert skick. Följ alltid underhållsschemat som finns i denna l'instruktionsbok.

VARNING

Kontrollera fordonet varje gång innan du kör, för att upptäcka eventuella problem som kan uppstå när fordonet används. Kontrollen kan hjälpa dig att upptäcka slitage och mindre skador på komponenterna innan de växer till stora problem. Åtgärda problem som du upptäcker eftersom det kan minska risken för haveri eller olyckor.

Innan fordonet används bör föraren alltid gå igenom följande kontrollista.

Kontrollista före användning

Att utföra innan motorn startas (tändningsnyckel AV)

POSTER ATT INSPEKTERA	INSPEKTION ATT UTFÖRA	✓
Däck	Kontrollera trycket i däcken och däckens skick. Se <i>SPECIFIKATIONER</i> och anpassa i enlighet med last..	
Hjul	Kontrollera hjulen avseende skador och onormalt glapp. Kontrollera att hjulmuttrarna är åtdragna. Se <i>HJUL OCH DÄCK</i> i <i>UNDERHÅLLSPROCEDURER</i> för momentspecifikation.	
Kylare	Kontrollera att kylaren är ren.	
Framgrillset	Kontrollera att frontgrillen är ren.	
Motorolja	Kontrollera motorns oljenivå.	
Kylvätska	Kontrollera kylvätskenivån.	
Bromsvätska	Kontrollera bromsvätskenivån.	
Motorns luftfilter	Inspektera motorluftfiltret, rengör eller byt ut det om så behövs (serva oftare när du kör i dammiga miljöer).	
CVT-luftfilter	Inspektera CVT-luftfiltret (vid körning i dammig terräng).	
Drivaxeldamasker	Kontrollera drivaxeldamaskernas och -skyddens skick.	

POSTER ATT INSPEKTERA	INSPEKTION ATT UTFÖRA	✓
Last och släp	<p>Lastvikt: Om du transporterar last, överskrid inte fordonets maximala lastkapacitet. Se till att lasten är säkert fastspänd i den bakre lastboxen.</p> <p>Fordonsbelastning: Se till att total last på fordonet (inklusive förare, passagerare, last, kultryck och extra tillbehör) inte överskrider den totala tillåtna fordonslasten). Se <i>SPECIFIKATIONER</i> och <i>KÖRA LAST OCH UTFÖRA ARBETSUPPGIFTER</i> för detaljer.</p>	
	<p>Om du drar ett släp eller annan utrustning:</p> <ul style="list-style-type: none"> - Kontrollera draganordningens och dragkulans skick. - Beakta kultrycket och bogseringskapaciteten som anges på dekalen fäst på dragkroken eller se <i>SPECIFIKATIONER</i>. - Se till att släpet är säkert kopplat till dragkroken. 	
Bakre lastbox	Kontrollera att lastboxen är säkert spärrad.	
	Kontrollera att baklämmen är säkert spärrad.	
Chassi och fjädring	Kontrollera under fordonet med avseende på skräp och andra föremål som fastnat på chassi eller fjädring och avlägsna dem.	

Att utföra innan motorn startas (tändningsnyckel PÅ)

POSTER ATT INSPEKTERA	INSPEKTION ATT UTFÖRA	✓
Mätare	Kontrollera indikatorlampornas funktion i mätaren (under de första sekunderna efter det att tändningsnyckeln vridits till PÅ).	
	Kontrollera om det finns meddelanden i mätaren.	
Belysning och reflektorer	Kontrollera att alla lyktor och reflektorer är rena.	
	Kontrollera att strålkastare (hel- och halvljus), bakljus, bromsljus, riktningsvisare, varningsblinkers och positionsljus fungerar.	
Säten, sidonät och säkerhetsbälten	Kontrollera att sätena är säkert spärrade.	
	Kontrollera att sidonäten inte har skador. Se till att få näten utbyta om någon skada upptäcks. Sätt fast båda sidonäten och bekräfta att de spärras säkert fast. Använd justeringsremmen för att dra till nätet efter behov.	
	Kontrollera att säkerhetsbältena inte har skador. Spänn fast säkerhetsbältena och kontrollera att de sitter säkert.	
Gaspedal	Tryck ned gaspedalen några gånger för att kontrollera att den fungerar hinderfritt och återgår till viloläget när den släpps upp.	

POSTER ATT INSPEKTERA	INSPEKTION ATT UTFÖRA	✓
Bromspedal	Tryck ned bromspedalen några gånger och kontrollera att du känner ett fast motstånd och att den återgår till viloläget när den släpps upp.	
Bränslenivå	Kontrollera bränslenivån.	
Signalhorn	Kontrollera att signalhornet fungerar.	
Speglar	Justera speglarna efter behov.	

Att utföra efter motorstart

POSTER ATT INSPEKTERA	INSPEKTION ATT UTFÖRA	✓
Styrning	Kontrollera att ratten fungerar obehindrat genom att helt vrida den från ändläge till ändläge.	
Tändningslås	Vrid alltid tändningsnyckeln till AV när motorn har stängts av. Starta motorn igen.	
Växelspak	Kontrollera växelreglagets funktion (P, R, N, H och L).	
2/4-hjulsdriftväljare	Kontrollera att 2/4-hjulsdriftväljaren fungerar.	
Bromsar	Kör långsamt några meter framåt och ansätt bromsarna. Bromspedalen måste ge ett fast motstånd när den trycks ned. Pedalen ska återgå till viloläget när den släpps upp. Bromsarna måste reagera korrekt på motsvarande tryck.	

FÖRBEREDELSE FÖR KÖRNING

Innan du kör

Utför en kontroll inför varje körtillfälle för att se till att fordonet är i kör-säkert skick. Se *INSPEKTION FÖRE KÖRNING*.

Föraren och passagerare måste:

- Sitta ordentligt i sätena.
- Spänna fast båda sidonäten och säkerhetsbältena.
- Bära lämpliga kläder och lämplig utrustning. (Se *KÖRUTRUSTNING* nedan.)

Kläder och utrustning

Det är viktigt att föraren och passagerare alltid bär lämplig skyddsklädsel och utrustning, inklusive:

- Godkänd hjälm
- Ögonskydd
- Stövlar eller kängor
- Handskar
- Långärmad skjorta eller jacka
- Långbyxor.

Beroende på förhållandena kan även glasögon med imskydd behövas.

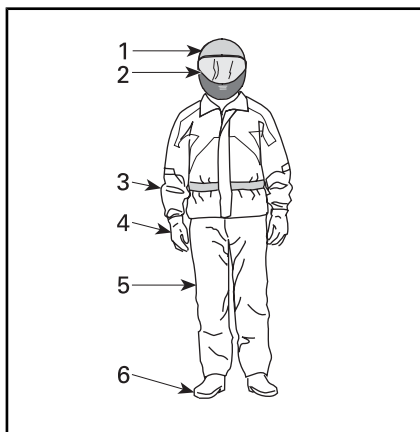

KLÄDER OCH UTRUSTNING

1. Godkänd hjälm
2. Skydd för ögon och ansikte
3. Långärmad skjorta eller jacka
4. Handskar
5. Långbyxor
6. Stövlar eller kängor (som når över vristen)

Ta hänsyn till vädret när du väljer klädsel. För maximal komfort och för att undvika frostsador på vintern, klä dig för kallast möjliga väder. Termounderställ närmast kroppen ger en god isolering.

Bär aldrig löst sittande klädesplagg som kan fastna i fordonet eller i buskar och grenar.

Hjälm och ögonskydd

Hjälmen skyddar huvudet och hjärnan mot skador. Trots fordonets störtbu'r och sidonät kan föremål hamna i hytten och träffa huvudet eller så kan huvudet träffa störtburen eller föremål utanför fordonet. Inte ens de bästa av hjälmar är någon garanti mot skador, men statistiken visar att användning av hjälm avsevärt minskar risken för hjärnskada. Använd därför alltid hjälm när du kör för att vara på den säkra sidan.

Val av hjälm

Hjälmen ska vara tillverkad så att den uppfyller gällande standard i ditt land eller region och ha god passform.

En hjälm med skydd för ansiktet är ett bättre val eftersom den även skyddar mot stötar och slag framifrån. Den kan även skydda mot skräp, grus, insekter, väder och vind, etc.

En öppen hjälm ger inte samma skydd för ansiktet och hakan. Om du bär en öppen hjälm bör du även använda ett visir och/eller skyddsglasögon. Vanliga glasögon eller solglasögon ger inte tillräckligt skydd för ögonen. De kan spricka eller flyga av och de skyddar inte ögonen mot vind eller flygande föremål.

En strumpliknande mössa, huvudskydd och ansiktsmask bör alltid tas med eller bäras vid vinterkörning.

Använd tonade visir eller ögonskydd endast på dagtid. Använd dem inte när det är mörkt eller i dålig belysning. Använd dem inte ifall de försämrar din förmåga att urskilja färger.

Annan utrustning

Skodon

Använd aldrig skodon med öppna tår. Kraftiga stövlar eller kängor som når över vristen med halkfria sula skyddar bättre och gör att du kan hålla foten stadigt mot fotstödet.

Undvik långa skosnören som kan fastna i gas- eller bromspedal.

För vinterkörning rekommenderas stövlar med gummisula och överdel i antingen nylon eller läder, samt uttagbar filtinersula.

Undvik gummistövlar. Gummistövlar riskerar att fasta bakom eller

mellan pedaler, vilket försämrar funktionen hos broms- och gaspedal.

Handskar

Handskar med hela fingrar skyddar händerna mot vind, sol, hetta, kyla och flygande föremål. Handskar med rätt passform ger bättre grepp om ratten och du blir inte lika fort trött i händerna. Kraftiga, förstärkta motorcykel- eller ATV-handskar hjälper till att skydda händerna om du skulle råka ut för en olycka eller rullning. Om handskarna är för stora eller grova kan det bli svårare att hantera reglagen.

För vinterkörning bör händerna skyddas med ett par snöskoterhandskar som isolerar tillräckligt och ger fingrarna tillräcklig rörelsefrihet för manövrering av reglagen.

Jackor, byxor och ställ

Bär jacka eller långärmad skjorta och långbyxor eller ett helt ställ. ATV-skyddsklädsel av hög kvalitet gör åkturen bekvämare och kan hjälpa dig att slippa distraheras av den omgivande miljön. Vid en krock kan skyddsklädsel av hög kvalitet i kraftiga material förhindra eller minska personskador.

Vid kallt väder, se till att skydda dig mot hypotermi. Hypotermi är ett tillstånd av låg kroppstemperatur som kan ge förlorad koncentrationsförmåga, sämre reaktionsförmåga och hindra dig från att röra musklerna smidigt och exakt. I kallt väder är det mycket viktigt att ha rätt utstyrsel, till exempel en vindtät jacka och isolerande klädlager. Även vid mindre stark kyla kan du känna dig kall på grund av vinddraget när du kör.

Skyddsklädsel som passar för körning i kallt väder kan vara för varm när du stannar. Klä dig i flera lager så att du kan ta av dig plagg efter behov. Ett vindtätt yttre klädlager

utanpå den vanliga skyddsklädseln kan hindra kalla vinddrag från att nå in under kläderna.

Regnskyddsutrustning

Om du måste köra i regnväder rekommenderas vattentäta regnkläder eller ett vattentätt ställ. På längre turer, ta med regnskyddsutrustning. En torr förare är mycket mer avslappnad och uppmärksam.

Hörselskydd

Långvarig exponering för vind och motorljud vid körning kan orsaka permanenta hörselskador. Att använda hörselskydd, t.ex. öronproppar, på rätt sätt kan hjälpa till att förhindra hörselskador. Kontrollera vilka bestämmelser som gäller innan du kör med någon form av hörselskydd.

UNDBIK OLYCKOR

Undvik rullning och kollision

SSV-fordon uppför sig annorlunda än andra fordon. SSV-fordon är konstruerade för att klara svår terräng (t.ex. deras hjulbas och spårvidd, markfrigång, hjulupphängning, drivsystem, däck, etc.) och de kan därför välta i situationer där fordon som främst är avsedda för vägar eller jämn terräng inte gör det.

En rullning eller annan olycka kan snabbt inträffa vid snabba manövrer som snäva svängar, kraftig acceleration eller inbromsning under en sväng eller vid körning i backar eller över hinder. Plötsliga manövrer eller aggressiv körning kan få fordonet att rulla runt eller få föraren att förlora kontrollen även på plan, öppen mark. Om fordonet rullar runt kan kroppsdelar (som armar, ben eller huvud) som är utanför hytten krossas och klämmas fast av störburen eller ROPS eller andra delar av fordonet. Du riskerar även att skadas av stötar mot marken, hytten eller andra föremål.

Minska risken för vältning och rullning:

- Var försiktig vid svängar.
 - Vrid inte ratten för långt eller för snabbt för hastigheten och omgivningen. Anpassa styrmanövrerna efter hastigheten och den omgivande miljön.
 - Sakta ned innan du påbörjar en sväng. Undvik kraftig inbromsning i en sväng.
 - Undvik plötslig eller kraftig acceleration vid svängar, även efter ett stopp eller i låg hastighet.

- Försök aldrig slira, sladda, hoppa, få fordonet att snurra eller bakpartiet att svänga eller ägna dig åt stuntkörning. Om fordonet börjar sladda eller slira bör du styra åt samma håll som fordonet sladdar eller slirar. Tvärbromsa aldrig, då låser sig hjulen.
- Undvik asfalterade ytor. Detta fordon är inte utformat för att köras på vägbeläggning utan riskerar då att välta och rulla runt. Om det blir nödvändigt att köra på vägbeläggning, sväng försiktigt, kör långsamt och undvik plötslig acceleration och inbromsning.

Detta fordon kan välta och rulla åt sidan eller välta framåt eller bakåt i sluttningar eller ojämn terräng.

- Undvik att köra med sidolutning (att köra längsmed en backe i stället för uppför eller nedför den). Om möjligt, kör alltid rakt uppför och nedför backar i stället för längsmed dem. Om du måste köra med sidolutning, var ytterst försiktig och undvik halt underlag, hinder och sänkor. Om du känner att fordonet håller på att välta eller slira åt sidan, försök om möjligt köra nedför.
- Undvik branta backar och följ alltid de procedurer för körning i uppförs- och nedförslut som beskrivs i denna Instruktionsbok.
- Plötsliga förändringar i underlaget som håll, svackor, sluttningar, mjukare eller hårdare underlag med mera, kan få fordonet att välta eller bli instabilt. Var uppmärksam på terrängen framför dig och sakta ned vid ojämn terräng.

Detta fordon uppför sig annorlunda när du fraktar last eller drar ett släp.

- Sänk hastigheten och följ anvisningarna i denna Instruktionsbok vid körning med last eller släp.
- Undvik kraftiga lut och svår terräng.
- Tillåt en längre stoppsträcka.

med andra fordon. Det är därför extra viktigt att spärra fast säkerhetsbältena, stänga sidonäten och bära godkänd hjälm.

Var förberedd om fordonet skulle börja rulla runt

- Spänn fast sidonäten eller stäng de hela dörrarna och spärra fast säkerhetsbältet så att armar och ben inte sticker ut.
- Ta aldrig tag i störburen eller ROPS under körning. händerna kan krossas mellan störburen eller ROPS och marken vid en eventuell rullning. Håll händerna på ratten eller i handtagen.
- Försök aldrig stoppa en rullning med armar eller ben. Om det känns som om fordonet kan välta eller rulla runt bör föraren hålla båda händerna på ratten och vänster fot stadigt mot fotstödet. Passagerarna bör hålla i handtagen med båda händerna och ha båda fötterna stadigt på golvet.

Undvik kollisioner

Detta fordon kan komma upp i höga hastigheter. I högre hastigheter ökar risken för att förlora kontrollen över fordonet, särskilt i krävande terrängförhållanden, och risken för personskador vid en kollision ökar. Kör aldrig i för hög hastighet. Kör alltid i en hastighet som lämpar sig för terrängen, sikten, körförhållandena och din erfarenhet.

Att köra fordonet på vägar eller motorvägar kan leda till kollision med andra fordon.

Respektera alltid trafiklagarna vid körning på allmän väg eller gata.

Detta fordon har inte samma skydd vid kollision som en bil: det finns t.ex. inga krockkuddar, hytten är inte helt inkapslad och designen är inte utformad med tanke på krockar

KÖRNING AV FORDONET

Körövningar

Innan du ger dig ut på en tur är det mycket viktigt att du bekantar dig med fordonets manövrering genom att öva i en kontrollerad miljö. Om möjligt är det också väldigt bra att gå en förarkurs för att öva upp din skicklighet och öka dina kunskaper om fordonet.

Leta upp ett lämpligt område, där du kan köra och utföra övningarna nedan. Det bör vara minst 45 m gånger 45 m fritt från hinder som träd och stenar. När du har hittat ett lämpligt område där du har fått tillstånd att köra kan du fortsätta och utföra följande övningar.

Svängövningar

Svängar är en av de vanligaste orsakerna till olyckor. Risken att fordonet förlorar däckgreppet eller rullar runt ökar om du svänger för snävt eller kör för fort. Sakta ned när du närmar dig en sväng.

- Öva dig först med vida högersvängar i mycket låga hastigheter. Släpp gasen innan du svänger och gasa sedan försiktigt i svängen.
- Upprepa svängövningen men håll denna gång accelerationen på samma nivå under hela svängen.
- Upprepa slutligen svängövningen medan du sakta accelererar.
- Gör även dessa svängövningar åt andra hållet.

Var uppmärksam på hur fordonet reagerar vid dessa olika övningar. Vi rekommenderar att du släpper gasen innan du börjar svänga för att göra det lättare att byta riktning. Du kommer att känna att sidokrafterna ökar med hastigheten och med styrmanövrer från din sida. Sidokrafterna bör hållas på en så låg nivå som möjligt så att de inte får fordonet att välta.

U-svängar

Öva dig i att göra U-svängar.

- Accelerera sakta och håll låg hastighet medan du försiktigt vrider ratten åt höger tills du har utfört en U-sväng.
- Upprepa U-svängen med olika styrmanövrer, alltid i mycket låg hastighet.
- Upprepa U-svängen åt andra hållet.

Tänk på att inte köra på platser med vägbeläggning, eftersom fordonet då inte uppför sig på samma sätt som i terräng, vilket kan öka risken för vältning och rullning.

Bromsövningar

Öva dig i att bromsa för att bekanta dig med bromsresponsen.

- Bromsa först i låg hastighet och öka sedan hastigheten.
- Öva dig i att bromsa medan du kör rakt fram i olika hastigheter och med olika bromskraft.
- Öva dig i att nödbromsa: optimal inbromsning får du om du kör rakt fram och bromsar kraftigt, utan att låsa hjulen.

Kom ihåg att bromssträckan beror på fordonets hastighet och last och typen av underlag. Däckens och bromsarnas skick spelar också en stor roll.

Backningsövningar

Nästa steg innefattar backning.

- Placera 1 markeringskon på var sida om fordonet, bredvid bak-hjulen. Kör fordonet framåt tills du kan se markeringskonerna och stanna sedan. Lägg märke till det avstånd som behövs för att du ska se hinder bakom dig.

- Lär dig hur fordonet beter sig vid backning och dess respons vid olika styrmanövrer.
- Öva alltid backning i låga hastigheter.

Övning i motornödstopp

Lär dig hur du snabbt stannar motorn i en nödsituation.

- När du kör i låg hastighet, vrid helt enkelt nyckeln till AV.

Denna övning hjälper dig att förstå hur fordonen reagerar när motorn stängs av under körning och att öva in denna manöver tills det blir rutin.

Det är också viktigt att kunna stanna och komma ur fordonet snabbt.

- Stanna fordonet.
- Lossa säkerhetsbältet och näten för att komma ur fordonet.

Användning i terräng

Terrängkörning i sig utgör en fara. All terräng som inte har preparerats speciellt för fordon är i sig en risk, då det är omöjligt att förutsäga terrängens typ, form och lutning. Själva terrängen utgör en ständig risk och den som ger sig ut måste vara medveten om och acceptera detta.

Vid terrängkörning måste föraren alltid vara ytterst noga med att välja den säkraste vägen och hålla noggrann uppsikt över terrängen framför sig. Fordonet ska aldrig köras av någon som inte är helt förtrogen med de körinstruktioner som gäller för fordonet och inte heller köras i mycket brant eller osäker terräng.

Allmän körteknik

Allmänna råd vid körning

Aktsamhet, försiktighet, erfarenhet och goda körkunskaper är de bästa tipsen för att förebygga riskerna med körning av fordonet.

Om du är det minsta tveksam över att fordonet säkert kan ta sig fram över ett hinder eller en viss del av

terrängen bör du alltid välja en annan väg.

Vid terrängkörning är det styrka och dragkraft som gäller, inte hög fart. Kör aldrig fortare än sikten och din egen förmåga att välja en säker väg medger. Kör alltid långsamt och var extra försiktig vid körning i okänd terräng. Var alltid uppmärksam på förändrade terrängförhållanden när du kör fordonet. Var speciellt försiktig på mycket grovt, halt, isigt eller löst underlag.

Kontrollera alltid terrängen framför dig för plötsliga förändringar i sluttningar eller hinder, t.ex. stenar och stubbar, som kan orsaka obalans, vältning och rullning.

Kör aldrig fordonet om reglagen inte fungerar normalt. Kontakta en auktoriserad Can-Am-återförsäljare.

För att bibehålla lämplig kontroll rekommenderas starkt att du håller båda händerna på ratten, inom räckhåll för samtliga reglage. Det samma gäller för fötter och fotstöd. För att minska risken för ben- och fotskador ska du ha vänster fot på fotstödet och höger fot på golvet hela tiden. Genom att inte låta några kroppsdelar sticka ut ur hytten kan du minska risken för att slå emot föremål utanför fordonet.

Se upp för och undvik grenar och andra främmande föremål som skulle kunna komma in i hytten och träffa dig eller dina passagerare.

Backa

Kontrollera alltid att det inte finns hinder eller människor bakom fordonet när du backar. Var uppmärksam på döda vinklar. När du ser att det är säkert att backa, backa långsamt och undvik snäva svängar.

⚠ VARNING

Styrmanövrer vid backning ökar risken för att fordonet ska rulla runt.

MÄRK: Vid backning är fordonets varvtal begränsat, vilket begränsar backningshastigheten.

⚠ VARNING

Vid backning i nedförslut kan gravitationen öka fordonshastigheten över säker backningshastighet.

Korsa vägar

Om du måste korsa en väg, se alltid till att du har full sikt åt båda hållen för kommande trafik och bestäm dig för en landningspunkt på andra sidan vägen. Kör i rak linje mot den punkten. Undvik kraftiga riktningsbyten och plötslig acceleration eftersom det ökar risken för vältning och rullning. Kör inte på trottoarer eller cykelvägar, de är avsedda för gång- och cykeltrafikanter.

Körning på vägbeläggning

Undvik om möjligt belagda ytor. Detta fordon är inte specifikt utformat för att köras på vägbeläggning utan riskerar då att välta och rulla runt. Om det blir nödvändigt att köra på vägbeläggning, sväng försiktigt, kör långsamt och undvik plötslig acceleration och inbromsning. Lås upp differentialen.

Korsa grunda vattendrag

Vatten kan utgöra en särskild risk. Om det är för djupt kan fordonet börja "flyta" och kantra. Kontrollera vattendjup och strömmar innan du försöker ta dig fram genom vatten. Vattendjupet får inte överskrida 30 cm för att fordonet säkert ska

kunna ta sig genom hindret. Se upp för hala ytor som klippor, gräs, stockar osv., både i och omkring vattnet. Däckgreppet kan försvinna. Försök inte köra ned i vatten i hög hastighet.

Vattnet påverkar bromsförmågan hos fordonet. Torka bromsarna genom att bromsa flera gånger när du har lämnat vattnet.

Det kan finnas leriga marker eller våtmarker nära vattendrag. Var förberedd på oväntade "hål" eller svackor. Se även upp för risker som stenblock, trädstammar och liknande som kan vara delvis täckta av vegetation.

Körning på snö och is

Varje gång fordonet kontrolleras före körning, är det viktigt att särskilt kontrollera ställen där snö och is kan skymma bakljuset, täppa igen ventilationsöppningar, blockera kylaren och fläkten eller störa reglagens funktion. Innan du börjar köra, kontrollera att styranordningen och gas- och bromspedalerna fungerar hinderfritt.

När detta fordon körs på en snötäckt körbana minskar däckgreppet generellt, vilket gör att fordonet reagerar annorlunda på förarens manövrer. På underlag med dåligt däckgrepp är styrreglagens respons inte lika snabb och exakt, stoppsträckan är längre och även accelerationen påverkas. Sänk hastigheten och undvik att gasa plötsligt. Det leder bara till hjulspinn och fordonet riskerar att bli överstyrt och slira. Undvik kraftiga inbromsningar. Det kan leda till att fordonet kanar iväg. Det bästa rådet är återigen att sänka hastigheten inför en manöver och på så sätt ha tillräckligt med tid och avstånd för att behålla kontrollen över fordonet.

Om du kör fordonet på ett underlag täckt av lössnö, virvlar snön upp i fartvinden efter fordonet. Snön

kommer då i kontakt med och samlas eller smälter på vissa exponerade delar, bl.a. roterande delar som bromsskivor. Vatten, snö och is kan inverka på bromssystemets responstid på fordonet. Aven när du inte behöver sänka hastigheten bör du bromsa ofta, för att förhindra ansamling av snö och is och för att torka bromsbelägg och bromsskivor. Testa samtidigt även däckgreppet, men endast i kör situationer med låg risk, och var uppmärksam på hur fordonet reagerar på varje manöver. Håll alltid broms- och gaspedal och golv fria från snö och is. Torka ofta bort snön från säten, ratt, strålkastare och bakljus.

Djup snö kan dölja stenar, stubbar och andra föremål och om snön är blöt kan det bli omöjligt att köra fordonet eftersom det kan köra fast eller helt förlora däckgreppet i snömodden. Kontrollera terrängen så långt framför dig det går och håll alltid utkik efter synliga tecken på eventuella hinder. I tveksamma fall, kör runt. Undvik att köra på isbelagda vattendrag, om du inte i förväg har säkerställt att isen klarar den sammanlagda vikten av fordonet, förare, passagerare och last.

Ta för vana att efter varje körning rengöra fordonet och alla rörliga komponenter (bromsar, styrsystemets delar, drivlinor, reglage, kylarfläkt, osv.) från kvarvarande snö och is. Våt snö förvandlas lätt till is när fordonet inte används och blir svårare att få bort inför nästa körning.

Körning på sand

Sand och körning på sanddynor är en annan unik upplevelse, men det finns vissa grundläggande säkerhetsföreskrifter du bör följa. Våt, djup eller fin sand kan orsaka förlust av däckgreppet och få fordonet att kana, stanna eller köra fast. Om detta inträffar, leta efter ett fastare

underlag. Det bästa rådet är att sakta farten och vara uppmärksam på terrängen.

När du kör i sand bör du utrusta fordonet med en säkerhetsflagga av antenntyp. Detta hjälper andra förare att se din position från en annan sanddyn. Kör försiktigt om du ser en annan förares säkerhetsflagga framför dig.

Körning på grus, lösa stenar eller andra hala underlag

Att köra på lösa stenar eller grus liknar i mycket körning på is. Det inverkar på styrförmågan och kan leda till att fordonet kanar och välter, särskilt i hög hastighet. Dessutom kan bromssträckan förlängas. Tänk på att om du "gasar för snabbt" eller slirar finns det risk för att lösa stenar skjuter upp bakåt, mot eventuella förare bako'm dig. Gör aldrig detta avsiktligt.

Om du hamnar i en sladd eller slirar kan det hjälpa att vrida ratten åt samma håll som du sladdar tills du återfår kontrollen. Tvärbromsa aldrig, då låser sig hjulen.

Körning över hinder

Använd lågväxeln (L) för körning över hinder.

Var försiktig när du måste köra över hinder på banan eller i spåret. Hinder inkluderar stenar, nedfallna träd och svackor. Undvik dem alltid om möjligt. Tänk på att vissa hinder helt enkelt är för stora eller för farliga att ta sig över och bör undvikas. Försök aldrig köra över ett hinder som är högre än fordonets markfrigång. Mindre stenar och nedfallna träd kan gå att ta sig över på ett säkert sätt - närma dig hindret i låg hastighet och så rakt framifrån som möjligt. Justera hastigheten utan att förlora farten och undvik att gasa plötsligt. Passagerarna måste hålla ordentligt fast i handtagen och ha båda fötterna stadigt på golvet.

Håll stadigt i ratten utan att sluta händerna om den och kör framåt. Tänk på att hindret kan vara halt eller glida undan medan du kör över det.

Förhållanden vid backkörning

När du kör i backar eller sluttningar finns det två viktiga saker att tänka på: var beredd på halt underlag eller variationer och hinder i terrängen och håll dig fast ordentligt inuti fordonet. Om du kör i uppförslut eller nedförslut med alltför halt eller löst underlag kan du förlora kontrollen över fordonet. Om du kör över backkrön i hög hastighet kan det hända att du inte hinner förbereda dig för terrängen på andra sidan. Undvik att parkera i en sluttning. Lägg alltid i växeln PARKERING (P) när du stannar eller parkerar, i synnerhet på sluttande underlag, så att fordonet inte rullar iväg. Om du måste parkera i en brant backe, blockera hjulen med stenar eller tegelstenar.

Uppförskörning

Använd lågväxeln (L) för uppförskörning.

På grund av konstruktionen har detta fordon ytterst bra däckgrepp även vid uppförskörning, så bra att det kan välta innan drivningen går förlorad. Exempelvis är det vanligt att stöta på terrängsituationer där backens krön har eroderats så mycket att krönet är mycket skarpt. Detta fordon är inte gjort för en sådan situation. Ta en annan väg.

Det är också bra att känna till terrängen på andra sidan av backen eller höjden. Alltför ofta finns där en skarp brant som är omöjlig att ta sig över eller nedför.

Om du känner att en sluttning är för brant för att ta sig uppför, bromsa för att få fordonet att stanna. Lägg i backväxeln (R) och backa nedför sluttningen, medan du

samtidigt släpper upp bromsarna endast en aning för att hålla låg hastighet. Försök inte svänga runt. Frirulla aldrig utför en backe med växeln i neutral. Gör inga kraftiga inbromsningar eftersom det ökar risken för rullning.

Nedförskörning

Detta fordon kan köra uppför sluttningar som är brantare än vad som är säkert att ta sig nedför. Därför är det viktigt att se till att det finns en säker väg nedför en backe innan du åker uppför den.

Att sänka farten vid nedförskörning i en hal backe kan få fordonet att kana utför. Håll jämn fart och/eller accelerera något för att återfå kontrollen. Tvärbromsa aldrig, då låser sig hjulen.

Sidolutning

Om möjligt, undvik att köra med sidolutning (att köra längsmed en backe i stället för uppför eller nedför den). Om det blir nödvändigt, var ytterst försiktig. Om du kör med sidolutning i en brant backe kan fordonet välta och rulla runt. Dessutom kan halt eller löst underlag göra att fordonet okontrollerat kanar åt sidan i utförslut. Undvik hinder och sänkor som kan få fordonet att luta starkt, välta och rulla runt. Om du känner att fordonet håller på att välta eller slira åt sidan, försök om möjligt köra nedför.



VARNING

Var försiktig när du lastar och transporterar vätskebehållare. De kan påverka fordonets stabilitet när sidan lutar, genom att dra neråt och öka risken för kantring.

Branter

Detta fordon är inte gjort för körning över branter. Detta kommer att "förlora drivkraften" och för det

mesta stanna om fram- eller bakhjulen körs ut över en brant. Om branten är skarp eller hög "störtduker" fordonet och välter.

Undvik att köra över branter. Backa och ta en annan väg.

Fritidskörning, gruppkörning och långturer

Respektera andras rättigheter och begränsningar. Kör inte på områden som är till för andra typer av terrängkörning. Detta inkluderar bl.a. snöskoterspår, ridspår, skidspår och terrängcykelbanor. Förutsätt aldrig att det inte finns någon annan i spåret/på banan. Håll alltid till höger och kör inte i sicksack längs banan. Var beredd på att stanna eller köra åt sidan om du möter en annan förare.

Gå med i en lokal fyrhjulingsklubb. De kan förse dig med kartor och råd eller tala om var det är tillåtet att köra. Om det inte finns någon klubb i din närhet, hjälp till att starta en. Att köra tillsammans med andra eller i en klubb är en trevlig, social upplevelse. Kör aldrig detta fordon med droger eller alkohol i kroppen eller om du är sjuk eller trött.

Håll dig alltid på säkert avstånd från andra förare. Din egen bedömning av hastighet, terrängförhållanden, vädret, fordonets skick och din tillit till andra förares bedömningsförmåga hjälper dig att på bästa sätt välja ett säkert avstånd till andra. Detta fordon kan lika lite som andra motorfordon "stanna på en femöring".

Innan du ger dig iväg, tala om för någon vart du tänker åka och när du planerar att vara tillbaka.

Beroende på hur långt du tänker köra, ta med dig ytterligare verktyg eller nödutrustning. Ta reda på var du kan tanka. Var förberedd på olika situationer som du kan tänkas möta. Det är alltid bra att ha med sig första hjälpen-utrustning.

Miljö

En av fördelarna med detta fordon är att det kan ta dig bort från inkörda vägar, långt bort från bebyggelse och samhällen. Du bör dock alltid respektera naturen och andra människors rätt att njuta av den. Kör inte i miljö känsliga marker. Kör inte över planterade träd eller buskar, hugg inte ner träd eller förstör stängsel och låt inte hjulen spinna och förstöra marken. "Gå försiktigt fram".

Det här fordonet kan skapa OHV-gnistor om smuts lagras nära avgasröret eller andra motorställen som blir heta och antänds och faller av i torr gräs. Undvik att köra i blött gräs, genom sly eller högt gräs, där smuts kan lagras. Om du kör i sådana områden, inspektera och ta bort all smuts och rester från motorn och heta ställen. Se *FORDONSVÅRD* för detaljer.

Att jaga vilt med fordon är olagligt på de flesta platser. Djuret kan dö av utmattning om det jagas av ett motorfordon. Om du stöter på djur när du är ute och kör, stanna och observera tyst och försiktigt. Det kan bli ett av dina bästa minnen.

Följ regeln "det du tar med dig ut, tar du med dig tillbaka". Skräpa inte ned. Gör inte upp lägereld såvida du inte har tillstånd, och aldrig på torr mark. De faror du kan skapa i ett spår eller på en bana kan skada andra eller dig själv, också längre fram i tiden.

Respektera odlad mark och betesmark. Be alltid markägaren om lov innan du kör på privat mark. Respektera grödor, djur och markgränser.

Förorena inte vattendrag, sjöar eller älvar, och modifiera inte motor eller avgassystem och avlägsna inte någon av dess delar eftersom det påverkar fordonets utsläppsnivåer.

KÖRA LAST OCH UTFÖRA ARBETSUPPGIFTER

Utföra arbetsuppgifter med fordonet

Du kan använda fordonet till att utföra en mängd LÄTTARE arbetsuppgifter, från snöplogning till att dra ved eller last. Olika tillbehör finns att köpa från din auktoriserade Can-Am-återförsäljare. Följ de anvisningar och varningar som medföljer tillbehöret för att undvika personskador. Respektera alltid fordonets maximala lastkapacitet. Om du överbelastar fordonet kan även komponenterna överbelastas och sluta fungera. Undvik fysisk överansträngning genom att inte lyfta eller dra tunga laster eller skjuta på fordonet för hand.

Last

All last som placeras på fordonet påverkar fordonets manövrering, väghållning och bromssträcka. Överskrid aldrig fordonets totala lastkapacitet, vilket inkluderar förarens, passagerarnas, lastens och tillbehörens vikt samt släpkultryck.

Tänk alltid på att "lasten" kan glida eller falla av och förorsakar en olycka.

FORDONETS LASTKAPACITET	
623 kg	Inkluderar förare och passagerare, last, kultryck och extra tillbehör

Följande är exempel på lämplig fördelning av fordonets totala lastkapacitet:

EXEMPEL PÅ LÄMPLIG FÖRDELNING AV FORDONSLAST				
FÖRARE OCH PASSAGERARE	LASTBOXENS LAST	TILLBEHÖR	KULTRYCK	HÖGSTA FORDONSBELASTNING
226 kg	289,5 kg	40 kg	67,5 kg	623 kg

Följ dessa rekommendationer för att minska risken för att förlora lasten eller kontrollen över fordonet.

Fordonsjusteringar vid körning med last

MÄRK: När du lastar tungt eller har passagerare, justera fjädningen i enlighet med detta.

MÄRK: Vid körning med tung last i lastboxen eller vid körning med släp, kör med lågväxeln (L) ilagd.

VARNING

Måste använda LÅGVÄXEL om total nyttolast är större än 226 kg.

Lastning av lastboxen

OBS Överskrid inte lastboxens kapacitet. Överskrid inte baklämmens kapacitet när du stöder på den under lastning eller urlastning. Stäng alltid baklämmen innan du kör för att inte riskera att förlora lasten.

Se *SPECIFIKATIONER* för lastboxens och baklämmens kapacitet.

Placera lasten så långt ned som möjligt – en högre last kan höja fordonets tyngdpunkt, vilket kan minska dess stabilitet. Placera lasten långt fram, i mitten av lastboxen och så jämnt fördelad som möjligt.

Gör fast lasten med hjälp av fästkrokarna inuti lastboxen. Använd endast fästkrokarna nedtill i lastboxen. Fäst inte lasten i störburen eller någon annan del av fordonet. Om lasten inte är säkert fastgjord kan den glida och falla av och riskera att träffa förare eller passagerare eller människor i närheten. Lasten kan också flyttas under körningen och påverka fordonets manövrering.

Föremål som är högre än lastboxens väggar kan försämra sikten för föraren och förvandlas till projektiler vid en eventuell olycka. En last som sticker ut åt sidorna riskerar att fastna i buskar, grenar eller andra hinder. Se till att bromsljusen inte täcks eller skymms av lasten. Se till att ingen del av lasten skjuter ut utanför boxen och att lasten inte försämrar sikten eller kontrollen över fordonet.

Överlasta inte lastboxen.

Stäng baklämmen innan du kör.



VARNING

Kör aldrig med en öppen bakläm.

MAXVIKTER FÖR LASTBOX

LASTLÅDA	454 kg	Jämnt fördelad och säkert fastgjord. Placerad så långt ned som möjligt för att minska tyngdpunktens höjd.
BAKLÄMM	113,4 kg	Endast vid lastning av lastboxen.

Körning med last

Sänk hastigheten vid körning med last och sväng försiktigt. Undvik kraftiga lut och svår terräng. Håll större avstånd för inbromsning. Tung last kräver längre bromssträcka, särskilt på sluttande underlag.

Tippning av lastboxen

Lastboxen kan tippas för att underlätta urlastning. Använd spärrhandtagen som är placerade på var sida om lastboxen.



TYPISK - SEDD FRÅN FORDONETS HÖGRA SIDA

1. Spärrhandtag

OBS Stäng alltid av motorn innan tippning av lastboxen.

⚠ VARNING

- Kontrollera alltid att det inte finns några människor bakom lastboxen innan du tippas den.
- Lastens vikt kan inverka på lastboxens tippfunktion (tippning eller sänkning).

Var mycket försiktig vid hantering av baklämnen och lastlådan eftersom lasten kan ha flyttats under transporten.

Sänk lastlådan genom att helt enkelt skjuta den nedåt tills den sitter på plats.

⚠ VARNING

- Håll dig och andra på säkert avstånd från skarven mellan lastlådan och fordonsramen när du sänker ned lastlådan.
- Se till att lastlådan och baklämnen är ordentligt spärrade innan du kör.
- Lämna aldrig föremål mellan den lyfta lastboxen och fordonsramen för att se till att lastboxen är säkert spärrad när den är nedsänkt.

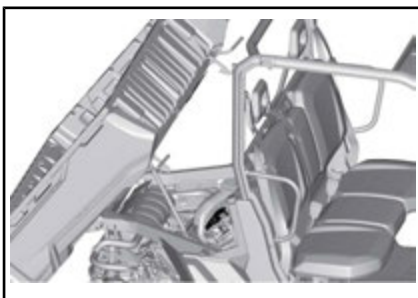

TYPISKT - DEN FRÄMRE DELEN AV DEN TIPPADE LASTLÅDAN UTAN FÖREMÅL

Dragning av last

Dra aldrig en last genom att fästa den i störtburen; det kan få fordonet att välta. Använd endast dragkroken eller vinschen (om en sådan installerats) för att dra en last.

När du drar last med en kedja eller vajer, se till att den inte slacker innan du börjar köra och att den håller sig sträckt under körning.

När du drar last med en kedja eller vajer, var säker på att bromsa progressivt. Lastens inre kan leda till en stöt.

Vid dragning av en last, respektera den maximala dragkapaciteten. Se SPECIFIKATIONER.

⚠ VARNING

En slackande kedja eller vajer kan gå sönder och sprätta upp.

Om du har ett annat fordon på släp, se till att någon kontrollerar det dragna fordonet. Den personen måste bromsa och styra för att behålla kontrollen över fordonet.

Innan du drar last med en vinsch, läs anvisningarna från vinschtillverkaren.

Sänk hastigheten vid dragning av last och sväng försiktigt. Undvik kraftiga lut och svår terräng. Försök aldrig köra i branta backar. Tillåt ett längre avstånd för inbromsning,

särskilt på lutande ytor och när passagerare är med. Var försiktig så att du inte sladdar eller slirar.

Dragning av släp

OBS För dragnings av släp måste en BRP-godkänd bakre fästplåt för släp ha installerats korrekt på fordonet.

Att köra detta fordon med ett släp ökar avsevärt risken för vältning, särskilt i branta sluttningar. Om du använder ett släp måste du se till att dess fäste är kompatibelt med det som finns på fordonet. Se till att släpet är i vågrät linje med fordonet. (I vissa fall kan du behöva installera en speciell förlängning på fordonets draganordning.) Använd säkerhetskedjor eller vajrar för att säkert koppla släpet till fordonet.

Sänk hastigheten när du drar en kärra och sväng försiktigt. Undvik kraftiga lut och svår terräng. Försök aldrig köra i branta backar. Tillåt ett längre avstånd för inbromsning, särskilt på lutande ytor och när passagerare är med. Var försiktig så att du inte sladdar eller slirar.

Fellastning av släp kan göra att kontrollen över fordonet förloras.

Kontrollera alltid att lasten är jämnt fördelad och säkert fastgjord på släpet. Ett jämnt balanserat släp är lättare att kontrollera.

Lägg alltid i lågväxeln (L) vid körning med släp – det ger bättre dragkraft och hjälper dessutom till att motverka den ökade belastningen på bakhjulen.

När du har stannat eller parkerat, blockera fordonets och släpets hjul så att de inte kan röra sig.

Var försiktig när du kopplar loss ett lastat släp. Släpet eller dess last kan falla på dig eller andra.

Vid körning med släp, respektera följande maximala kultryck och

maximala dragkapacitet som anges på dekalen fäst på kroken.

Se till att åtminstone ett visst kultryck förekommer.

MÄRK: Dragkapaciteten inkluderar släpets vikt.

VIKTIGA DEKALER PÅ PRODUKTEN

Säkerhetsdekaler

Läs och se till att du förstår alla säkerhetsdekaler på fordonet.

Dessa dekaler är fästa på fordonet för förarens, passagerarnas eller åskådarnas säkerhet.

Nedanstående dekaler finns på fordonet och är att betrakta som permanenta delar av fordonet. De måste alltid vara rena och synliga. Om dekaler saknas eller är skadade, måste de bytas. Säkerhetsdekaler är kostnadsfria. Kontakta en auktoriserad Can-Am-återförsäljare.

När delar som har varningar på sig byts ut, se till att beställa (utan kostnad) de gällande säkerhetsvarningarna om de inte redan är installerade på reservdelen.

MÄRK: Av den händelse att det finns skillnader mellan den här instruktionsboken och fordonet, ska säkerhetsdekaler på fordonet ha företräde över dekaler i den här guiden.

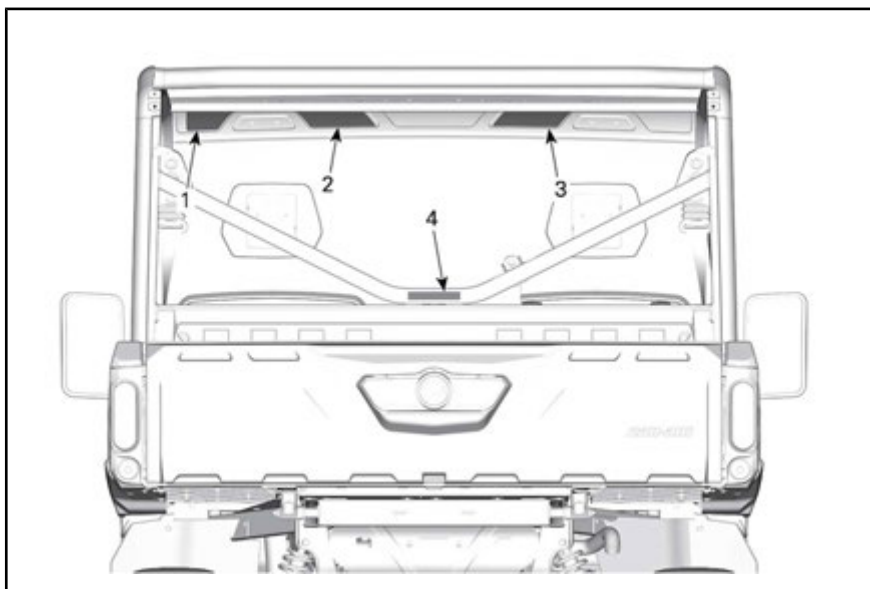

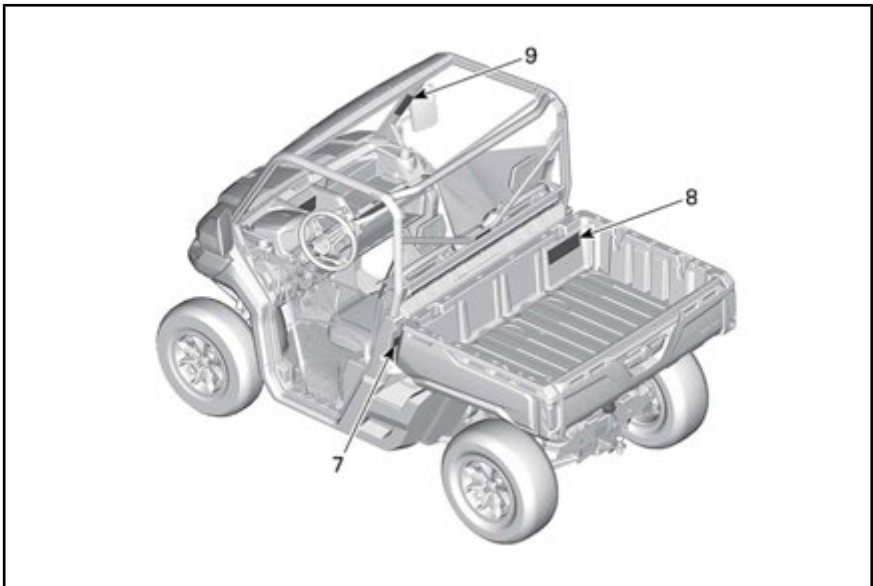
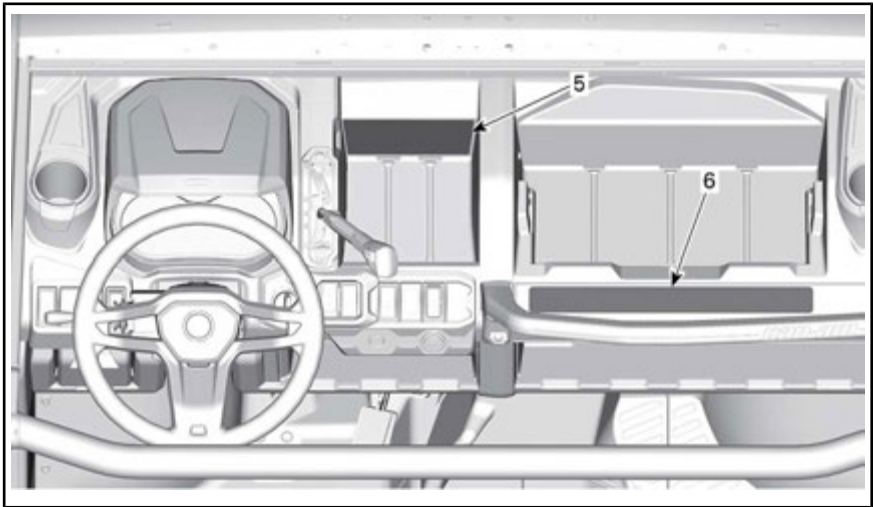

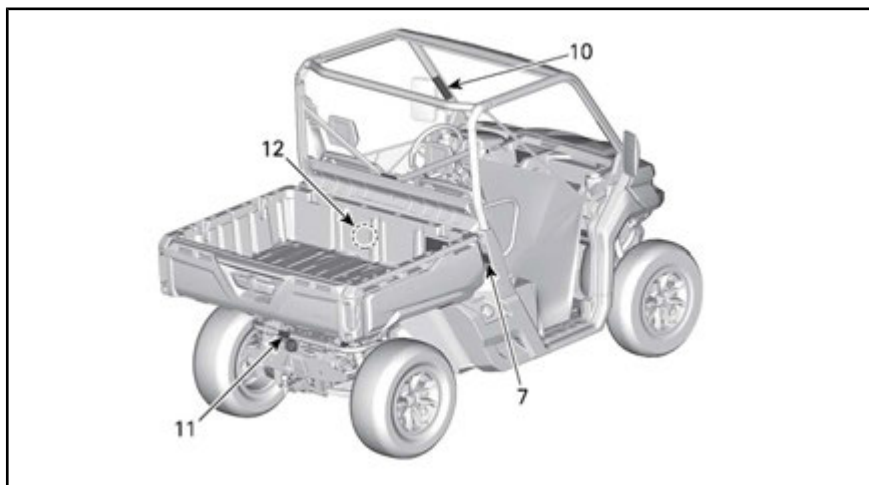

⚠ VARNING

Felaktig användning av fordonet kan orsaka allvarlig skada eller dödsfall

Var förberedd

- Sätt fast säkerhetsbälten och se till att nät och dörrar är säkert spärrade på plats.
- Ha på dig en godkänd hjälm och skyddskläder.
- Alla deltagare måste kunna sitta med ryggen mot sätet, fötterna helt i golvet eller på fotstödet, och händerna på ratten eller handtagen. Var helt inne i bilen.



704976597

Kör ansvarfullt

Undvik att förlora kontrollen och vältande:

- Undvik snabba rörelser, glidande i sidled, sladdar och slirning, och bränn aldrig däck i cirklar.
- Undvik snabb hastighetsökning när du svänger, även från stoppläge.
- Sakta in före kurvor.
- Planera körningen för kullar, tuff terräng och andra förändringar i väglag och terräng.
- Undvik att åka i sidled på kullar (körning över sluttingar).

DEKAL 1

 **VARNING**

Voltningar har orsakat allvarliga skador och till och med dödsfall, även på plana ytor.
Säkerställ att de som åker med är uppmärksamma och planerar sin körning
 Om du tror, eller upplever att fordonet kan tippa eller volta, för att då minska på risken för skador:

- Håll stadigt i ratten eller handtagen och förbered dig.
- Placera under inga omständigheter någon kroppsdel utanför fordonet.

Kräver ett korrekt användande av ditt fordon – Gör vad du kan för att undvika olyckor:

- Tillåt inte oförsiktig eller oaksam körning.
- Säkerställ att den som kör är över 16 år eller äldre, med ett giltigt körkort.
- Låt inte personer köra, eller vara medpassagerare, efter intag av alkohol eller droger.
- Överskrid inte antalet passagerare, över antalet säten: 3 passagerare.
- Undvik vägbeläggningar.
- Om du måste köra på vägbeläggning, sväng gradvis och kör långsamt.
- Var försiktig på vägbeläggningar, vägbeläggningen kan allvarligt påverka styrförmågan och kontrollen.





Läs Instruktionsboken och säkerhetsdekalerna och titta på säkerhetsvideon.
Följ alltid alla instruktioner och varningar.

704906398

DEKAL 2

 **VARNING**
PASSAGERARE

Felaktig användning av fordonet kan orsaka allvarlig skada eller dödsfall

Var förberedd

- Sätt fast säkerhetsbältet och se till att nät eller dörr är säkert spärrade på plats.
- Ha på dig en godkänd hjälm och skyddskläder.

Du måste kunna sitta med ryggen mot sätet, fötterna helt i golvet eller på fotstödet och händerna på handtagen. Var helt inne i bilen.

Säkerställ att de som åker med är uppmärksamma och planerar sin körning

Om du tror, eller upplever att fordonet kan tippa eller volta, för att då minska på risken för skador:

- Håll stadigt i handtagen och förbered dig.
- Placera under inga omständigheter någon kroppsdel utanför fordonet.

PASSAGERARKVALIFIKATIONER OCH ANSVAR

- Kör inte om du har druckit eller använt droger.
- Be operatören att sakta in eller stanna om du mår dåligt under turen.





704906399

DEKAL 3

 **VARNING**

Du får ALDRIG fästa vid buren för att dra ett släp. Det kan göra så att fordonet tippas över.
Använd endast trailerkroken eller återställningskroken för att dra en last.

704905500

DEKAL 4

⚠ VARNING



Försätt växelspaken i parkeringsläget (P) innan du går ur fordonet. Fordonet kan rulla om det inte är i läget PARK.

Stanna fordonet och lägg i bromsen innan du använder växelspaken, 2WD/4WD-brytaren och den bakre diffåsbrytaren.

Måste använda LOW GEAR (lågväxel) om total nyttolast är större än 226 kg.

Total nyttolast inkluderar förarens, passagerarens, lastens och tillbehörens vikt + släpdragstångsvikt i förekommande fall.



7049054400

DEKAL 5

⚠

ADVERSEL:	FINN OG LES BRUKSANVISNINGEN, FØLG ALLE ANBEIINGNER OG ADVARSLER.	AVERTISSEMENT:	LOCALISER ET LIRE LE GUIDE DE L'OPERATEUR, SUITEZ TOUS LES CONSIGNES ET AVERTISSEMENTS.
VIARNING:	BETREKSSELSTEVINGEN AUFMERKSOMHED VED LÆSEN. ALLE ANBEIINGNER OG ADVARSLER MÅ BEFØLGES.	AVVERTISMENT:	LEGGERE E MANUALE DELL'OPERATORE, LEGGERE TUTTE LE ISTRUZIONI AVVERTENZE.
PROBODPOZICE:	BRITJE KAJ JARABELETON QUJTO JE PREDI, ANAGOVITE DNEZ TE GAJE JE KATRE PROBODPOZICE.	WAARSCHUWING:	ZOEK DE GEBRUIKERSHANDLEIDING OP EN LEES HEM, HOUD U AN ALLE AANBEIINGEN EN WAARSCHUWINGEN.
ADVERTENCIA:	UBAN Y LEE LA GUIA DEL OPERADOR, ATENDESE A TODAS LAS INSTRUCCIONES Y MENSAJES DE ADVERTENCIA.	AVVERTENCIA:	LOCALIZAR EL LIBRO DE OPERACIONES DEL MANEJO Y LEERLO, CUMPLIRSE LAS INSTRUCCIONES Y MENSAJES DE ADVER.
VAROITUS:	PARANNALLA LÄSE KÄTTÄKÄÄN OPIN, KOSKETA KÄÄN KÄYTTÖOHJETTA JA VAROITUKSIA.	VAROITUS:	ILISEE PÄÄ KÄTTÖOHJETUKSEN OCH LÄSE SÖA, OPHÄRVA SAMMÄ ALLA ANVÄNINGAR OCH VARNINGAR.

DEKAL 6

⚠ VARNING

Klämrisk Håll händerna borta vid sänkning av lastboxen.

704905488

DEKAL 7

⚠ VARNING

Låt **ALDRIG** passagerare sitta i lastboxen eller på baklämnen.
Placera **ALDRIG** en bensindunk i lastboxen för påfyllning. Detta kan orsaka explosion.

Överskrid **ALDRIG** fordonets lastkapacitet (se tabellen), inklusive förarens vikt, passagerare, last, tillbehör och dragstångsvikt i förekommande fall.

Överskrid **ALDRIG** BAKRE LASTKAPACITET (se dekalen nedan), jämnt fördelad (inkluderar dragstångsvikten i förekommande fall). Gör **ALLTID** fast lasten.

Felaktigt däcktryck eller överbelastning kan orsaka att du förlorar kontrollen. Förlorad kontroll kan resultera i allvarig personskada eller dödsfall.

- Ett däck med för lågt däcktryck kan glida av fälgen.

Minska risken för att förlora lasten eller kontrollen över fordonet:

Vid lastning:

- Placera lasten lägst fram mot mitten och så lågt som möjligt.
- Spärra baklämnen.

När du har en last:

- Reducera din hastighet och sväng gradvis.
- Undvik kullar och tuff terräng.
- Lämnna längre avstånd när du stannar.

MOTOR	3 PASSAGERARE								6 PASSAGERARE		
	T1b	XMR	XT-P	HD5	HD8 / HD10		HD8 / HD10		HD8 / HD10		
PKÄRET					Utan hytt	Hytt	Kalifornien	Utan hytt	Hytt	Kalifornien	
DÄCKTRYCK	69	97	97	97	97	97	124	152	152	152	
KALLT DÄCK	97	179	124	124				165	165	165	
MAX LASTKAPACITET:	kg	623	680	499	545	600	545	794	612	612	
MAXIMAL LASTVIKT:	kg	454	454	272	272	454		272	454	272	

Se din Instruktionsbok för mer information om hur du använder lastlådan.

897

DEKAL 8

⚠ VARNING

Var beredd om ni voltar
Om fordonet voltar kan
alla kroppsdelar som är
utanför fordonet (så som
armar, ben, eller huvudet)
krossas av buren eller
andra delar av fordonet.
Spänn fast säkerhetsbältet
och se till att nätet
och/eller dörren är säkert
spärrad på plats för att
hjälpa dig undvika att
sticka ut armar eller ben.

ALDRIG Håll i buren vid
körning.

ALDRIG Försök stoppa en
rullning med armar eller ben.



704906769

DEKAL 9

⚠ VARNING

Var beredd om ni voltar
Om fordonet voltar kan
alla kroppsdelar som är
utanför fordonet (så som
armar, ben, eller huvudet)
krossas av buren eller
andra delar av fordonet.
Spänn fast säkerhetsbältet
och se till att nätet
och/eller dörren är säkert
spärrad på plats för att
hjälpa dig undvika att
sticka ut armar eller ben.

Håll ALDRIG buren vid
körning.

Försök ALDRIG stoppa en
rullning med armar eller ben.



704906768

DEKAL 10



DEKAL 11



DEKAL 12

Dekaler om överensstämmelse

Dessa dekaleringar anger att fordonet uppfyller regler och bestämmelser. Kategori 1 - Hytten erbjuder inte något skydd mot hälsovådliga ämnen.



TILL VÄNSTER ÖVERST PÅ BUREN

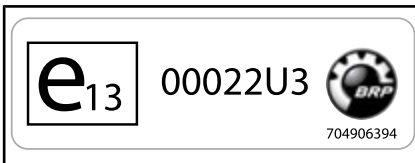

TILL VÄNSTER ÖVERST PÅ BUREN

Dekaler med teknisk information

Obligatorisk skylt

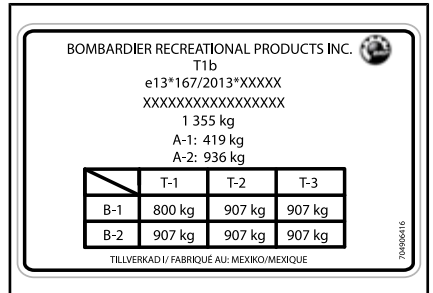

TILL VÄNSTER I PASSAGERARUTRYMMET - NÄRA FÖRARENS FÖTTER

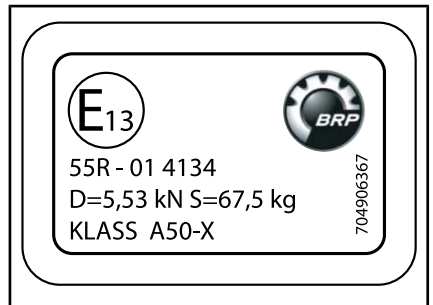

PÅ MOTTAGARKROKEN

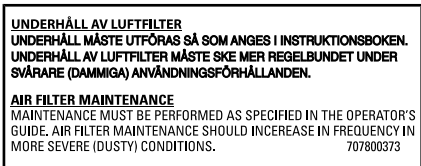

PÅ LUFTFILTERHUSET



PÅ VÄXELREGLAGEGALLRET (I LÄGET PARKERING)

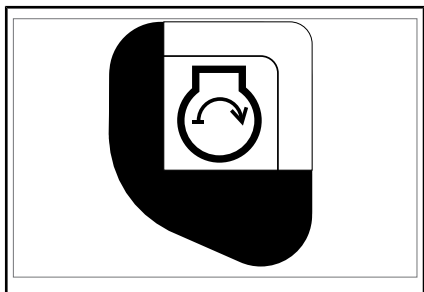

NÄRA TÄNDNINGSLÅSET



PÅ BROMSVÄTSKEBEHÅLLAREN

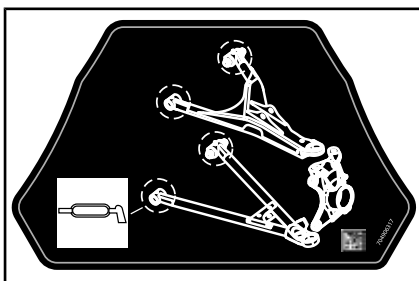

TILL VÄNSTER FRAMTILL PÅ CHASSIT

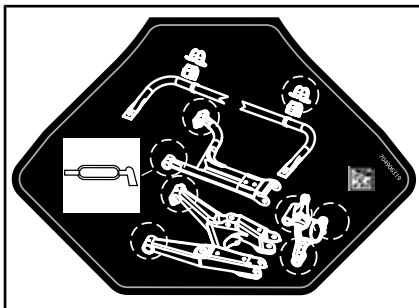

TILL VÄNSTER BAKTILL PÅ CHASSIT

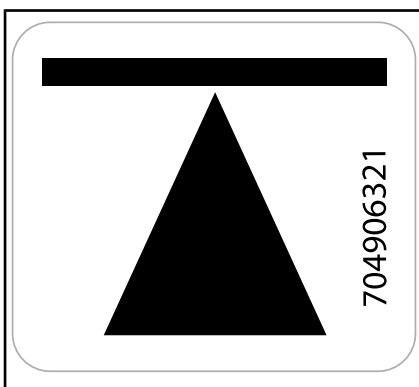

LYFTPUNKTER (4) PÅ CHASSIT - NÄRA HJULEN

FORDONSINFORMATION

PRIMÄRA REGLAGE

Det är viktigt att känna till var alla reglage sitter och hur de fungerar. Det är också viktigt att lära sig att använda dem på ett samordnat och smidigt sätt.

MÄRK: Vissa av fordonets säkerhetsdekaleringar visas inte på bild. För mer information om säkerhetsdekaleringarna på fordonet, se **VIKTIGA DEKALERINGAR PÅ PRODUKTEN**.

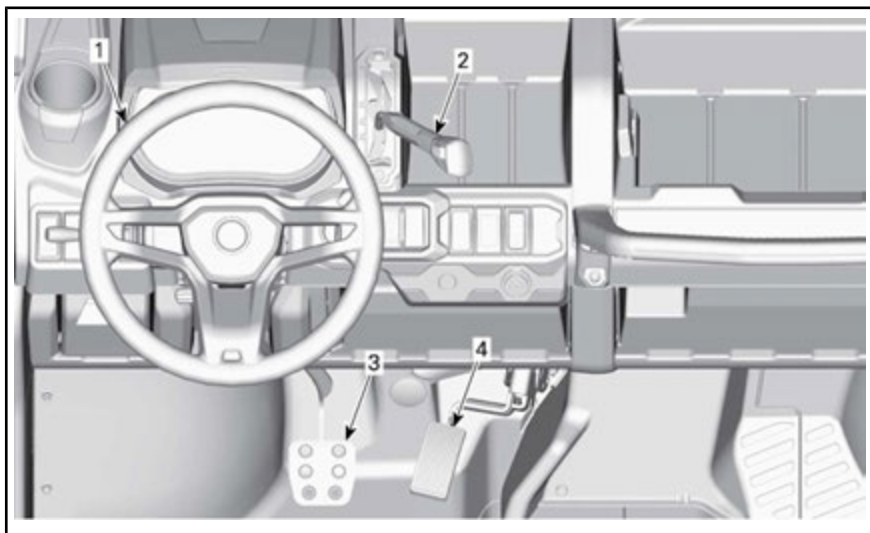

PRIMÄRA REGLAGE

1) Ratt

Ratten sitter mitt emot förarsätet. Med ratten styrs fordonet åt vänster eller höger.

Vrid ratten åt det håll du vill köra.

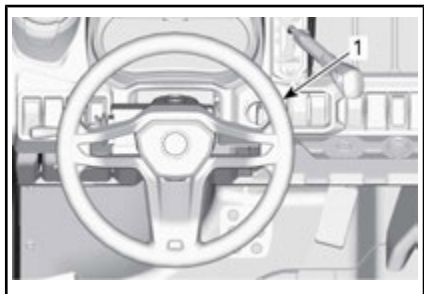

1. Ratt

Ta tag i ratten med båda händerna, utan att böja tummarna omkring den.

! OBS Vid körning i grov terräng eller över hinder kan ratten plötsligt slitas ur förarens händer, vilket kan skada händer eller handleder om tummarna är böjda omkring ratten.

Modeller med DPS

DPS (Dynamisk servostyrning) reducerar kraften som behövs för att vrida ratten.

2) Gaspedal

Gaspedalen är placerad till höger om bromspedalen.

Gaspedalen kontrollerar motorvarvtalet.

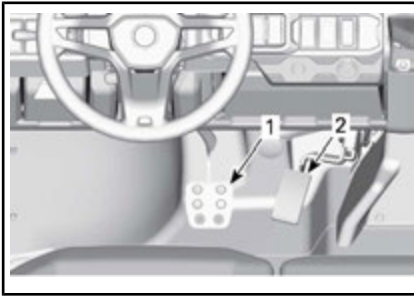

1. Bromspedal
2. Gaspedal

Öka eller bibehåll fordonets hastighet genom att trycka ned gaspedalen med höger fot.

Minska fordonets hastighet genom att släppa upp gaspedalen.

Gaspedalen är fjäderbelastad och ska återgå till viloläget när den släpps upp.

MÄRK: Gaspedalen får aldrig demonteras.

3) Bromspedal

Bromspedalen är placerad till vänster om gaspedalen.

Med bromspedalen får du fordonet att sakta ned eller stanna.

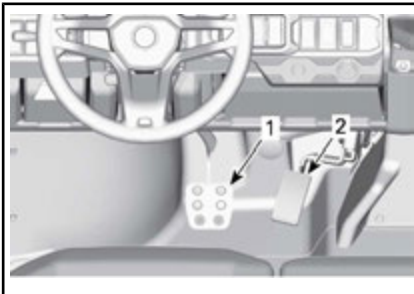

1. Bromspedal
2. Gaspedal

Minska fordonets hastighet eller stanna genom att trycka ned bromspedalen med höger fot.

Bromspedalen är fjäderbelastad och ska återgå till viloläget när den släpps upp.

4) Växelseglage

Växelseglaget är placerat på den övre konsolen till höger om ratten.

Växelseglaget används för att byta växel.

Om föraren lämnar sitt säte medan växelseglaget är i ett annat läge än PARK, kommer en indikatorlampa att blinka och ett "pip"-ljud kommer att höras. Se *FLERFUNKTIONSMÄTARE OCH SIGNALLAMPOR*.

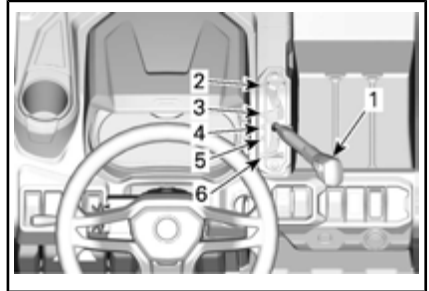

1. Växelspåk
2. Parkering
3. Back
4. Neutral
5. Hög växel (framåt)
6. Låg växel (framåt)

Fordonet måste stannas och bromsarna ansättas innan växling.

Se *GRUNDLÄGGANDE PROCEDURER* för detaljer om det växelintervall som ska användas beroende på situationen.

VARNING

Denna växellåda är inte utformad för växling medan fordonet är i rörelse.

Parkering

I parkeringsläget är växellådan låst, vilket gör att fordonet inte kan förflytta sig.

 **VARNING**

Lägg alltid i PARKERING (P) när fordonet inte används. Fordonet kan rulla iväg om växelreglaget inte är i läget P (PARKERING).

Back

Detta läge gör att du kan backa fordonet.

MÄRK: Vid backning är fordonets varvtal begränsat, vilket begränsar backningshastigheten.

 **VARNING**

Vid backning i nedförslut kan gravitationen öka fordonshastigheten över backningens inställda hastighetsbegränsning.

Neutral

I neutralläget är växellådan urkopplad.

Hög växel (framåt)

Med detta läge väljs det höga hastighetsområdet för växellådan. Detta är läget för normal körhastighet. Med denna växel kan fordonet uppnå maximal hastighet.

Låg växel (framåt)

Med detta läge väljs det låga hastighetsområdet för växellådan. Det gör att fordonet kan förflytta sig långsamt framåt med maximal drivkraft.

OBS Använd låg växel vid körning med släp, frakt av tung last, körning över hinder och backkörning.

SEKUNDÄRA REGLAGE

MÄRK: Vissa av fordonets säkerhetsdekalers visas inte på bild. För mer information om säkerhetsdekalerna på fordonet, se *VIKTIGA DEKALER PÅ PRODUKTEN*.

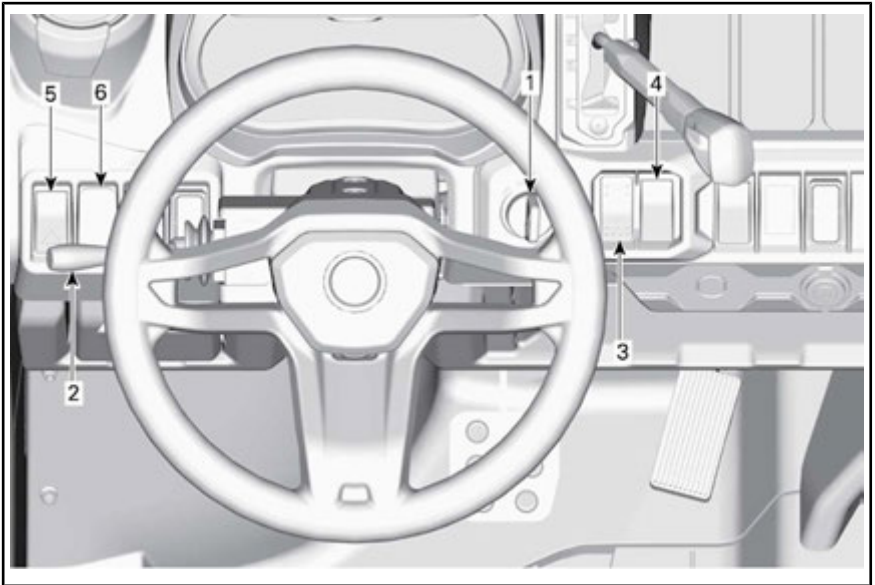

1) Tändningslås och nycklar

Tändningslås

Tändningslåset är placerat på den övre konsoldelen.



1. Tändningslås



TÄNDNINGSLÅSETS LÄGEN

1. AV
2. ACC
3. PÅ
4. START

AV

Nyckeln kan sättas i och tas ur endast i det här läget.

I läget AV är fordonets elsystem urkopplat.

Motorn stängs av genom att tändningsnyckeln vrids till läget AV.

ACC

Endast tillbehör såsom värmaren, vindrutetorkare eller radio är påkopplade.

MÄRK: ACC-läget stänger också av motorn

PÅ

Med nyckeln i det här läget är fordonets elsystem inkopplat.

Mätaren aktiveras.

Fordonsbelysningen kopplas på.

Motorn kan startas.

START

Detta läge startar motorn.

MÄRK: Om tändningsnyckeln lämnas i läget PÅ i mer än 30 minuter, måste den vridas till AV och sedan till PÅ igen för att motorn ska startas.

Tillvalsnycklar

Tillvalsnycklar med specifika funktioner som hastighetsbegränsning kan finnas tillgängliga för denna modell. Kontakta en återförsäljare av Can-Am för tillgänglighet.

2) Flerfunktionsspak

Hel/halvljusomkoppling



1. Flerfunktionsspak

När flerfunktionsreglaget är i mittläget är halvljuset valt.

Skjut flerfunktionsreglaget framåt för att välja helljus.

Dra flerfunktionsreglaget bakåt för att återgå till halvljus.

MÄRK: Strålkastarna tänds automatiskt när tändningslåset vrids till ON (på).

Blinka med strålkastare

Dra i flerfunktionsreglaget för att blinka med strålkastarna när halvljuset är valt.

Aktivera signalhornet

För att aktivera signalhornet, tryck på änden av flerfunktionsspaken mot ratten.

Aktivera riktningsvisare

Aktivera vänster riktningsvisare genom att skjuta ned flerfunktionsreglaget.

Aktivera höger riktningsvisare genom att skjuta flerfunktionsreglaget uppåt.

Stäng av riktningsvisarna genom att placera flerfunktionsspaken i mittläget igen.

3) 2/4-hjulsdriftväljare

2/4-hjulsdriftväljaren är placerad på den övre konsolen.



1. 2/4-hjulsdriftväljare

Denna väljare aktiverar 2-hjuls- eller 4-hjulsdriftläge när fordonet har stannat och motorn är igång.

OBS Fordonet måste stannas för växling mellan 2- och 4-hjulsdrift. Mekaniska skador kan uppstå om omkopplaren aktiveras eller inaktiveras under körning.

4-hjulsdriftläget kopplas i genom att väljaren skjuts uppåt.

2-hjulsdriftläget kopplas i genom att väljaren skjuts nedåt. I 2-hjulsdriftläget överförs kraft endast till bakhjulen.

4) Bakdifferentialomkopplare

Bakdifferentialomkopplaren är belägen på konsolen.

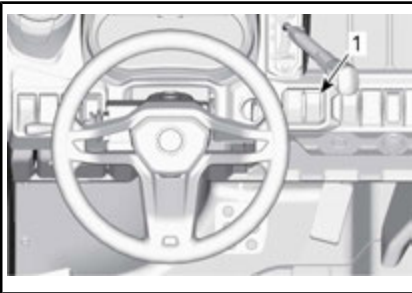

1. Differentialomkopplare

Differentialomkopplaren gör det möjligt att låsa bakdifferentialen.

OBS Fordonet måste stannas för att aktivera eller inaktivera differentialomkopplaren. Mekaniska skador kan uppstå om omkopplaren aktiveras eller inaktiveras under körning.

Bakdifferentialen är låst när omkopplaren skjuts uppåt. Bakdifferentialen är upplåst när omkopplaren skjuts nedåt.

5) Reglage för blinkande varningsljus

Reglaget för varningsblinkers är placerat på den övre konsolen.

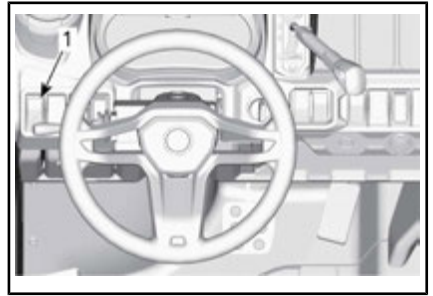

1. Knapp för blinkande varningsljus

Denna knapp aktiverar alla riktningvisarna samtidigt. Kan användas när fordonet står stilla för att markera att det tillfälligt hindrar trafiken.

Tryck på reglaget för blinkande varningsljus för att koppla på dem.

MÄRK: Varningsblinkersen kan aktiveras även när fordonets elsystem är avstängt.

6) Vinschreglage (endast PRO-modeller)

Vinschen kan styras inifrån och utanför fordonet med vinschreglaget som är beläget på den övre konsolen.



1. Vinschreglage

Se din vinsch-GUIDE som medföljer fordonet för anvisningar om hur vinschen används korrekt.

FLERFUNKTIONSMÄTARE OCH SIGNALLAMPOR

Flerfunktionsmätarens funktioner

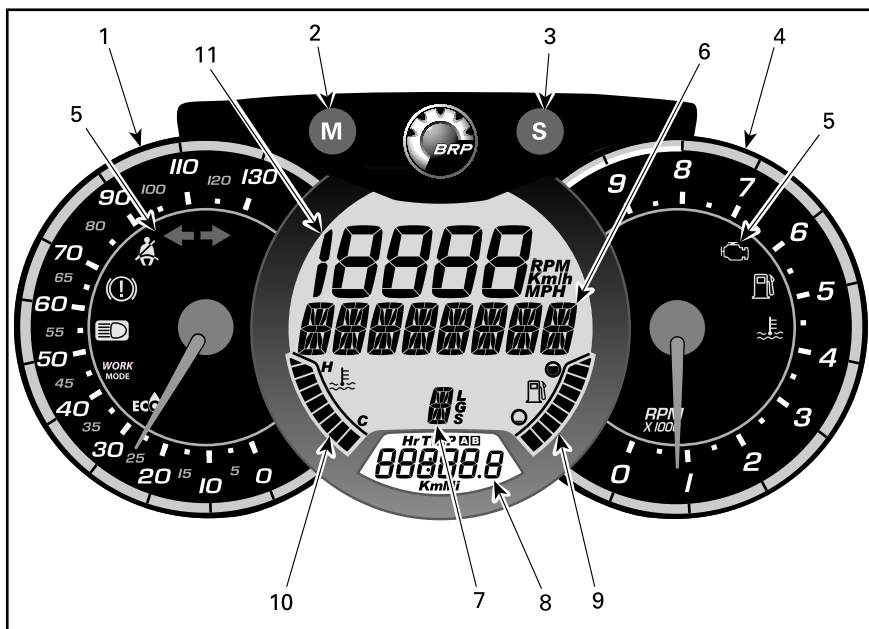

VARNING

Justera aldrig displayen under körning. Du kan förlora kontrollen över båten.

1) Analog hastighetsmätare

Indikerar fordonets hastighet i km/h eller mph.

2) MODE (M - Format)-knapp

Genom att trycka på MODE (M - Format)-knappen bläddrar du igenom funktionerna i den huvudsakliga digitala displayen.

FUNKTIONSSSEKVENNS	ALTERNATIV
Den numeriska displayen blinkar	Tryck på SET (S) för att skrolla och välja önskad funktion och tryck på LÄGE (M) för att bekräfta
Multifunktionsskärmen blinkar	Tryck på SET (S) för att skrolla och välja önskad funktion och tryck på LÄGE (M) för att bekräfta

3) SET (S)-knapp

Genom att trycka på SET (S)-knappen bläddrar du igenom funktionerna i den sekundära digital-displayen.

FUNKTIONSSSEKVENNS	INFORMATION SOM VISAS
Klocka	XX:XX (24-timmarsklocka) XX:XX A eller P (12-timmarsklockamed A för förmiddag, P för eftermiddag)
Kumulativ distansmätare	XXXXX,X km eller mi
Färddistans – mätare A (TRIP A)	XXXXX,X km eller mi
Färddistans – mätare B (TRIP B)	XXXXX,X km eller mi
Motortimräknare (Hr)	XXXXX,X
Färdtimräknare (HrTRIP)	XXXXX,X

Tryck och håll in SET (S)-knappen i tre sekunder för att nollställa färdfunktionerna.







4) Analog varvräknare (R/MIN)

Visar motorvarv per minut (RPM). Multiplicera med 1 000 för att få fram det aktuella varvtalet.

5) Indikatorlampor

Indikatorlamporna informerar om olika tillstånd eller problem.

En indikatorlampa kan blinka för sig eller tillsammans med en annan lampa.

LAMPA/LAMPOR		BESKRIVNING
Alla indikatorlampor	Lyser	Alla indikatorlampor lyser när tändningsnyckeln är i läget PÅ och motorn ännu inte har startats
	Lyser	Låg bränslenivå
	Lyser	Motorfel
	Lyser	Hög motortemperatur
	Lyser	HELLJUS är valt
	Blinkar	En riktningsvisare eller varningsblinkers är på
	Lyser/blinkar	Förarens säkerhetsbälte är inte fastspänt. Motoreffekten begränsas och fordonets hastighet och manövrerbarhet minskar. Digital huvuddisplay: FASTEN SEAT BELT (Spänn fast säkerhetsbältet).

6) Multifunktionsskärm

Fordonshastigheten eller motorns varvtal (VPM) kan visas. Se *MODE-(M)-KNAPPEN* i det här avsnittet.

Viktiga meddelanden kan också visas. Se tabellen nedan.

Vid ett onormalt motortillstånd kan ett meddelande kombineras med en signallampa. Se *FELSÖKNING* för detaljer.

MEDDELANDE	BESKRIVNING
BROMS	Meddelandet visas när bromsarna används kontinuerligt i 15 sekunder. (Hastigheten måste vara högre än 5 km/h)
SÄKERHETSBJÄLTA	När förarens säkerhetsbjälta inte är fastspänt och fordonets hastighet är lägre än 10 km/h, visas meddelandet och signallampan lyser. Ingen begränsning av motorns moment aktiveras.
MOTORBEGRÄNSNING AKTIVERAD. SPÄNN FAST SÄKERHETSBJÄLTET	När förarens sätesbjälta inte är fastspänt och fordonets hastighet är över 10 km/h, visas meddelandet och signallampan fortsätter att lysa. Motorstyrsystemet kommer att aktivera en begränsning av vridmomentet som begränsar fordonshastigheten till cirka 20 km/h.
MAINTENANCE REQUIRED (underhåll krävs)⁽¹⁾	Visas i mätaren när fordonet behöver underhåll.
LOW GEAR (lågväxel)	Visas när remskyddet är aktivt i högväxelläge. (Om sådant finns och är aktiverat på din modell)

(1) För att ta bort meddelandet "MAINTENANCE REQUIRED", gör följande:

1. Välj PARK.
2. Vrid PÅ tändningslåset. Starta INTE motorn.
3. Ställ in instrumentpanelen på avståndsräknarvisning.
4. Tryck på knappen SET på fler-funktionsmätaren och håll den inne till steg 6.
5. Koppla snabbt om mellan HEL- och HALVLJUS 3 gånger.
6. Vrid tändningsnyckeln till OFF (av).

MÄRK: Steg 4 och 5 måste utföras inom 5 sekunder.

MÄRK: Vrid inte på tändningslåset förrän multifunktionsmätaren stängs av.

7) Växellägesindikator

Visar det valda växelläget.

8) Sekundär digital display

Visar praktisk information i realtid för föraren. För mer information om

displayfunktioner, se avsnittet *SET-KNAPPEN (S)*.

9) Bränslenivåindikator

Stapeldiagram som kontinuerligt visar hur mycket bränsle som finns i tanken.

10) Motortemperaturindikator

Stapeldiagram som kontinuerligt anger motorns kylvätsketemperatur.

11) Numerisk skärm

Fordonshastigheten eller motorns varvtal (VPM) kan visas. Se *MODE-(M)-KNAPPEN* i det här avsnittet.

Mätarinställningar

Inställning av metriska/brittiska enheter

Kontakta en Can-Am-återförsäljare om omställning behövs.

Inställning av klockan

1. Tryck på SET (S)-knappen för att välja klockdisplayen.
2. Håll SET (S)-knappen intryckt i tre sekunder.

3. Tryck på SET (S)-knappen för att välja 12:00 AM PM- eller 24:00-timmarsklocka.
4. Om 12:00 AM PM är valt blinkar A eller P. Tryck på SET (S)-knappen för att välja A (AM, förmiddag) eller P (PM, eftermiddag).
5. Tryck på SET (S)-knappen för att ändra timme.
6. Tryck på (S)-knappen för att växla till minuter (minuterna blinkar).
7. Tryck på SET (S)-knappen för att ändra minuterna.
8. Tryck på S (S)-knappen.

Inställning av språk

Mätarens displayspråk kan ändras. Kontakta en auktoriserad Can-Am-återförsäljare för information om vilka språk som finns och för inställning av mätaren enligt dina önskemål.

Indikatorlampor på konsolen

Ytterligare indikatorlampor belägna på mitten av konsolen.

INDIKATOR-LAMPA		BESKRIVNING
	Lyser	Låg bromsvätskenivå
	Blinkar	Släpets blinkers eller varningsblinkers blinkar
	Blinkande (1)(2)	Ingen förare detekterad på sätet medan växellådan i något annat läge än PARK (P)
<p>(1) Ett "pip"-ljud avges också. (2) Mixtra inte med förardetekteringsystemet. Att göra det skulle placera systemet i felläget.</p>		

UTRUSTNING

MÄRK: Vissa av fordonets säkerhetsdekalering visas inte på bild. För mer information om säkerhetsdekaleringarna på fordonet, se *VIKTIGA DEKALERING PÅ PRODUKTEN*.

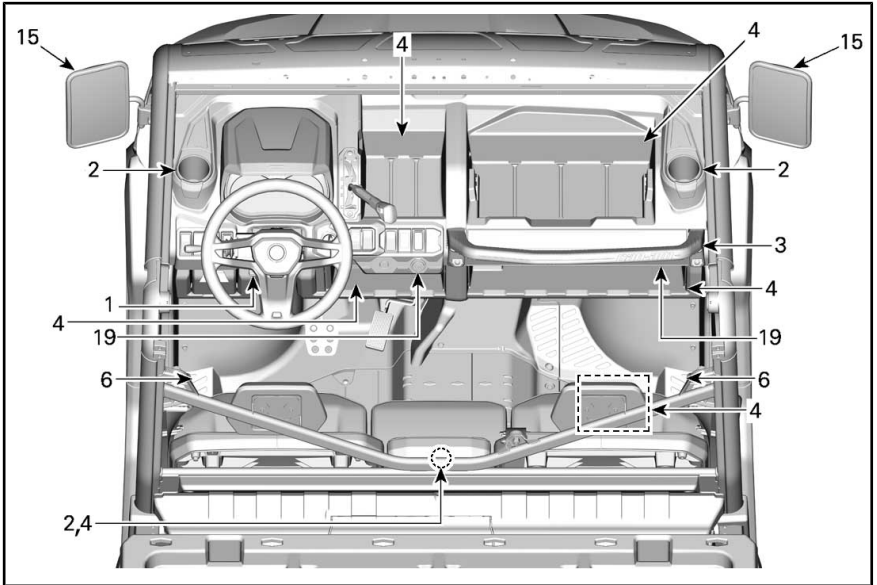

TYPBILD

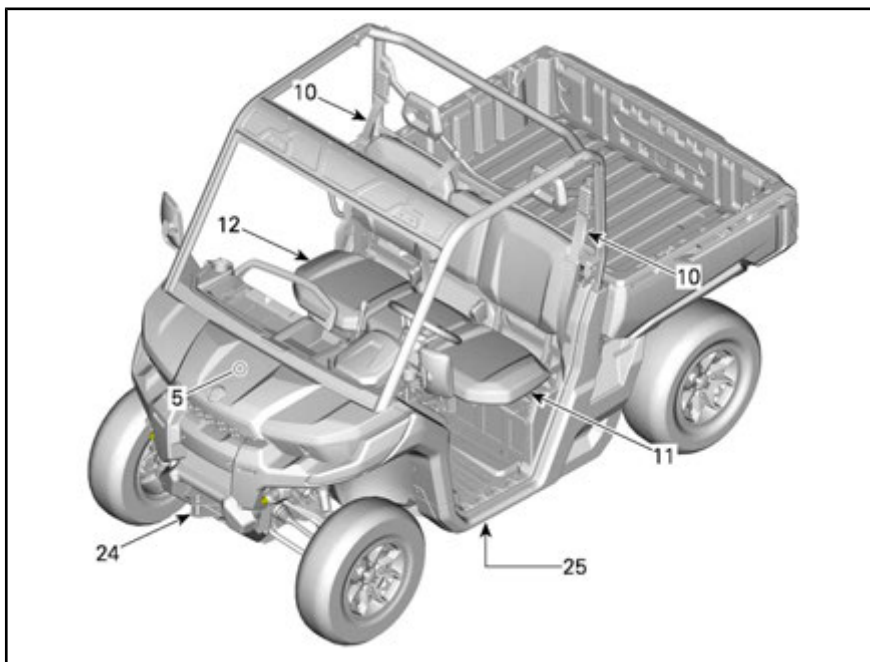

TYPBILD

1) Tiltspak för rathöjd

Rathöjden går att ställa in.

Justera ratten så att den är i jämnhöjd med bröstet, inte huvudet.

Justera rathöjden:

1. Lås upp ratten genom att dra tiltspaken mot dig.
2. Flytta ratten till önskad position.
3. Släpp tiltspaken för att låsa ratten i det nya läget.

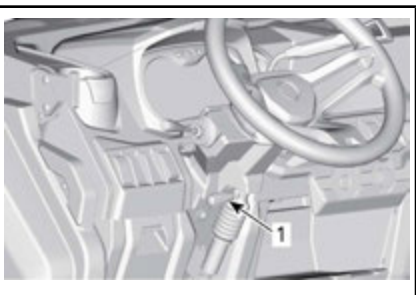

1. Tiltspak

⚠ VARNING

Justera aldrig rathöjden under körning. Du kan förlora kontrollen.

2) Mugghållare

Två mugghållare är belägna på vardera sidan av fordonet nära sidonätets fästpunkter.

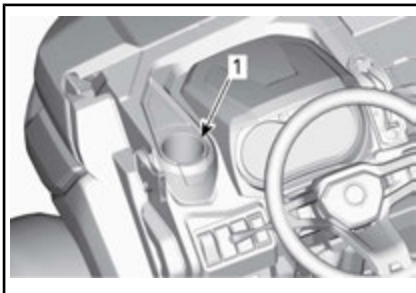

1. Förarens mugghållare visas

Två ytterligare mugghållare finns tillgängliga på baksidan av passagerarsätet i mitten.

För att komma åt den, tryck på klämlåsmekanismen och dra sätets ryggstöd framåt.

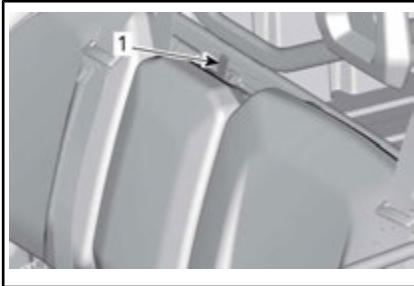

1. Ryggstödetts klämlåsmekanism



1. Mugghållare på mittpassagerarens ryggstöd

MÄRK: Använd inte mugghållarna vid körning i svåra förhållanden.

3) Passagerarhandtag

Passagerarna har tillgång till ett främre handtag beläget på konsolen framför den löstagbara verktygsådan.

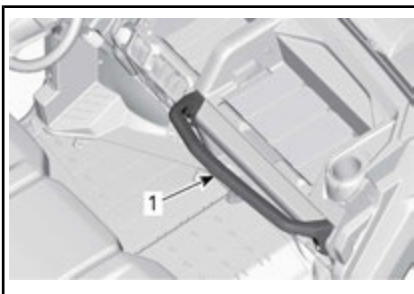

1. Passagerarhandtag

Att hålla i handtaget hjälper passageraren att hålla emot fordonets rörelse och även att hålla händer och kroppsdelar inuti hytten vid en eventuell rullning.

! VARNING

Använd aldrig någon del av störburen som handtag. Händerna kan träffas av föremål utanför hytten eller krossas om fordonet skulle slå runt.

4) Förvaringsutrymmen

Fordonet är försett med förvaringsutrymmen för förvaring av lätta föremål.

Förarens förvaringsutrymme

Ett litet förvaringsutrymme finns tillgängligt på förarsidan.

Dra i handtaget för att öppna det.



1. Förarens förvaringsutrymme

Under sätets förvaringslåda (endast PRO-modeller)

En behändig löstagbar förvaringslåda finns tillgänglig under sätet.

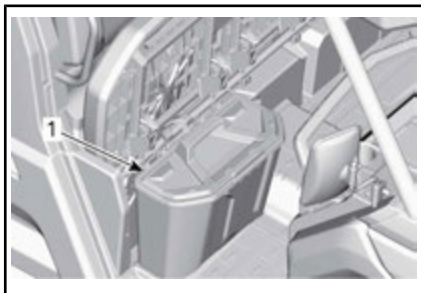

1. Förvaringslåda under sätet

För att ta bort förvaringslådan under sätet, lyft det högra passagerarsätet och ta bort förvaringslådan under sätet genom att dra den uppåt.

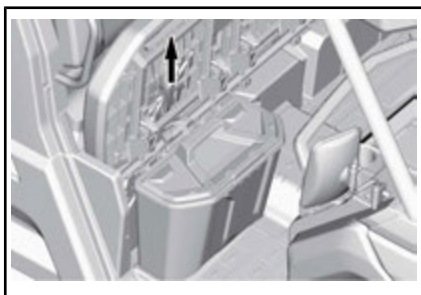

MÄRK: När du sätter tillbaka förvaringslådan under sätet, se till att rikta in den korrekt med sätesrören och golvrelief så att den passar korrekt under sätet.

Öppna förvaringsutrymmen

Flera öppna förvaringsutrymmen finns tillgängliga i konsolen.

⚠ VARNING

När fordonet körs, se till att inget föremål förvarat i öppna förvaringsutrymmen skulle kunna orsaka skada om fordonet skulle slå runt.



1. Öppna förvaringsutrymmen

Förvaringsutrymme i mittpassagerarens ryggstöd

När mittpassagerarens ryggstöd dras ned finns ett förvaringsutrymme tillgängligt.

MÄRK: Töm alltid förvaringsutrymmet innan mittpassagerarens ryggstöd ställs upp.



1. Förvaringsutrymme i mittpassagerarens ryggstöd

5) Verktygssats

En verktygssats med basverktyg medföljer fordonet. Den finns i det främre servicecentret.

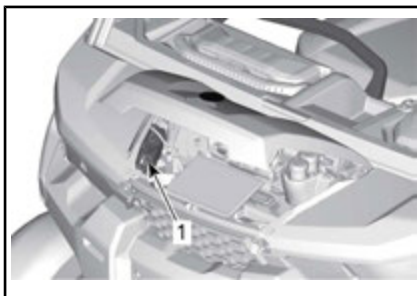

TYPBILD

1. Verktygssats

6) Fotstöd

Fordonet levereras med förar- och passagerarfotstöd på höger sida som gör det möjligt att placera fötterna stadigt på fordonets golv, vilket gör det lättare att behålla korrekt kroppsställning under körning.

Fotstöden hjälper till att minska risken för ben- och fotskador.

Använd alltid lämpliga skodon. Se *KÖRUTRUSTNING*.

7) Sidonät på förarsidan

Ett sidonät finns för att göra det lättare att hålla armar, ben och axlar inuti fordonet, vilket minskar risken för skador. Sidonäten kan också hjälpa till att hålla buskar eller skräp ute ur hytten.



VARNING

Kör endast fordonet med båda sidonäten på plats och fastspända.



1. Sidonät

Sidonätet kan justeras och måste vara åtdraget så mycket som möjligt. Justera enligt följande:

1. Spänn fast sidonätet med spännet.
2. Dra i de tre justeringsremmarna för att dra åt.

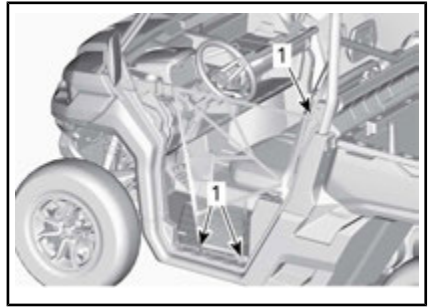

1. Justeringsplatser för sidonätet

8) Sidonät på passagerarsidan

Ett sidonät finns för att göra det lättare att hålla armar, ben och axlar inuti fordonet, vilket minskar risken för skador. Sidonäten kan också hjälpa till att hålla buskar eller skräp ute ur hytten.



VARNING

Kör endast fordonet med båda sidonäten på plats och fastspända.



1. Sidonät

Sidonätet kan justeras och måste vara åtdraget så mycket som möjligt. Justera enligt följande:

1. Spänn fast sidonätet med spännet.
2. Dra i de tre justeringsremmarna för att dra åt.

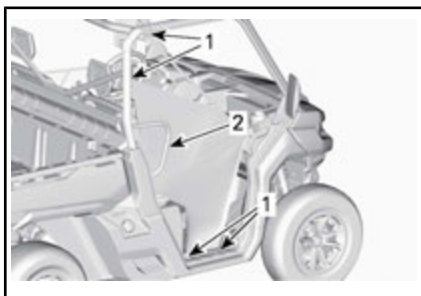

1. Justeringsplatser för sidonätet
2. Axelskydd

9) Axelskydd

Fordonet är utrustat med ett axelskydd på passagerarsidan som hjälper till att hålla fast passagerarnas hela kropp inuti fordonet.

10) Säkerhetsbälten

Det här fordonet är utrustat med trepunktsbälten som hjälper till att skydda föraren och passagerarna vid en eventuell kollision, vältning eller rullning så att de inte slungas ut ur hytten.

! VARNING

Se till att alltid ha säkerhetsbältena ordentligt fastspända. Se till att det förblir säkert fastspänt och åtdraget mot kroppen. Säkerhetsbältena minskar risken för skador vid en kollision och hjälper till att hålla kvar alla kroppsdelar inuti hytten vid rullning eller andra olyckor.

Om förar'ens säkerhetsbälte inte är fastspänt när:

- Tändningslåset vrids till PÅ, blinkar indikatorlampan för säkerhetsbälte.
- Motorn startas och växellåset flyttas från läget PARKE-RING, begränsas fordonshastigheten till maximalt cirka 20 km/h på plan mark.

! VARNING

Fordonet kan nå högre eller lägre hastighet beroende på lutningen.

För att påminna dig om att späna fast bältet visas följande meddelande i flerfunktionsmätarens display: MOTORBEGRÄNSNING AKTIVERAD. SPÄNN FAST SÄKERHETS-BÄLTET.

! VARNING

För passagerarens säkerhetsbälten finns ingen indikatorlampa eller meddelande. Föraren ansvarar för passagerarnas säkerhet och ska se till att passagerarna spänner fast sina säkerhetsbälten.

Spänna fast och justera säkerhetsbältet

Säkerhetsbältet är utrustat med en låsspärr.

Denna anordning låser säkerhetsbältet i det justerade läget.



FASTSPÄNT SÄKERHETS-BÄLTE

1. Låsspärr

Koppla ihop säkerhetsbältets båda delar och dra sedan åt bältet, för att se till att det är säkert fastspänt.

Dra åt säkerhetsbältet ordentligt mot kroppen genom att dra axelbältet uppåt.



TYPBILD

⚠ VARNING

Ha alltid säkerhetsbältet fastspänt på rätt sätt. Se till att det förblir säkert fastspänt och åtdraget mot kroppen. Kontrollera att det inte är vridet eller trasigt.

För att lossa på bältet trycker du på den röda knappen på bälteshållaren.

11) Förars'äte

Förarsätet kan justeras framåt eller bakåt.

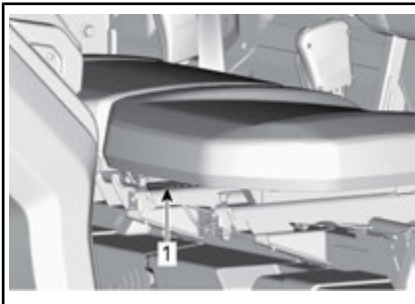

1. Sätesspak

För inställning av sätet, flytta sätes-spaken för att låsa upp sätet. Släpp spaken för att låsa sätet i önskad position.



⚠ VARNING

Ställ aldrig in sätet under körning.

12) Passagerarsäten

Passagerarsätena är inte justerbara.

Mittpassagerarsätets ryggstöd kan lutas framåt för tillgång till mugghållarna genom att lossa spärren belägen ovanpå ryggstödet.

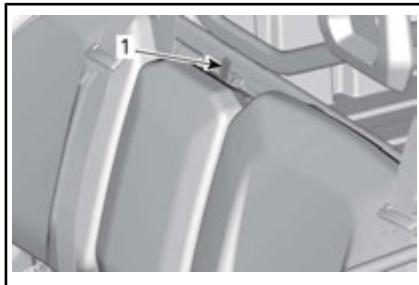

1. Ryggstödetts klämlåsmekanism

13) Tanklock

Tanklocket är placerat på höger sida av spärhandtaget för fordonets lastlåda.

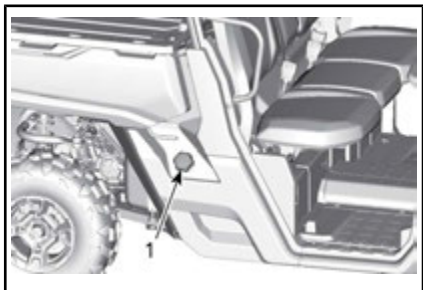

1. Tanklock

Information om tankning och bränslekrav finns i *BRÄNSLE*.

14) Vinsch (Om sådan finns)

Vinschen kan aktiveras inifrån fordonet med hjälp av vinschreglaget på den övre konsolen.

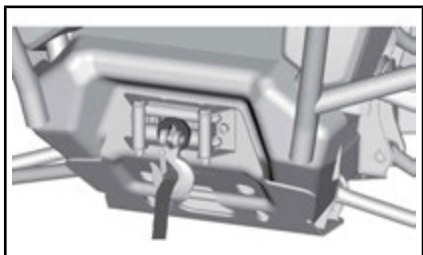

VINSCH

MÄRK: Att använda vinschen intensivt under en längre tid kan leda till att batteriet laddas ur.

Följande tips kommer att hjälpa till att minska risken för att ladda ur batteriet:

Linda av för hand: Lås upp kabeln med hjälp av handtaget och dra sedan i krokremmen för att linda av.

Det rekommenderas att låta fordonet vara igång när vinschen används. Efter användning av vinschen, låt motorn vara igång i några minuter för att hjälpa till att ladda batteriet.

Det rekommenderas också, när vinschen används under mer än 30 sekunder, att öka motorns RPM i intervallet av 3 000 RPM för att öka laddningsströmmen till batteriet.

OBS Se till att fordonet är i NEUTRAL (N) innan motorns RPM ökas.

Intensiv användning av vinschen kan göra att kretsbrytarna tillfälligt stänger AV. Vänta i så fall en stund och fortsätt sedan använda vinschen. brytarna kopplas automatiskt PÅ när de har svalnat.

Se vinsch- *GUIDEN* som medföljer fordonet för anvisningar om hur vinschen används korrekt.

15) Sidospeglar

Detta fordon är utrustat med sidospeglar.

Speglarna kan justeras efter förarens önskemål.

VARNING

Justera aldrig speglarna under körning. Du kan förlora kontrollen över båten.

16) Lastbox

Fordonet är försett med en tippar lastlåda. Lastboxen kan användas för att frakta olika typer av last.

VARNING

Minska risken för att förlora lasten eller kontrollen genom att endast använda lastboxen i enlighet med *LAST* i *SÄKERHETSINFORMATION*.

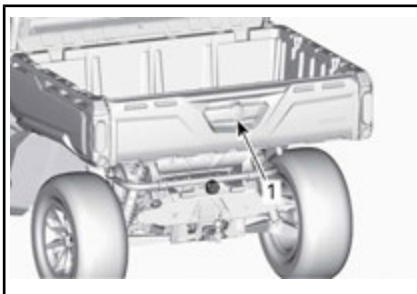

1. Lastlådans handtag

Lastlådans separationer

Lastlådan kan enkelt separeras i mindre förvaringsutrymmen för att förhindra att laster blandas.

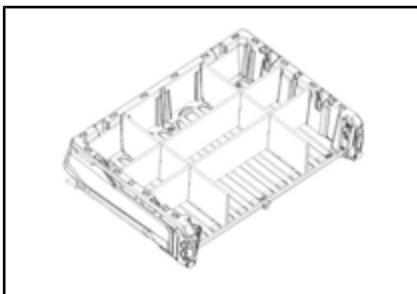

EXEMPEL PÅ SEPARATIONER AV LASTLÅDAN

17) Lastboxens spärrhandtag

Lastboxens spärrmekanism kan aktiveras från vardera sidan av fordonet med hjälp av ett spärrhandtag.



1. Lastboxens spärrhandtag

Se LAST i SÄKERHETSINFORMATION.

18) Fästkrokar

Som fästpunkter för att säkra last inuti lastlådan finns det 4 fästkrokar inuti lastutrymmet.

OBS Lyft aldrig fordonet med hjälp av fästkrokarna.

19) 12-Volt Strömuttag

Smidigt för en handhållen ficklampa eller annan portabel utrustning.

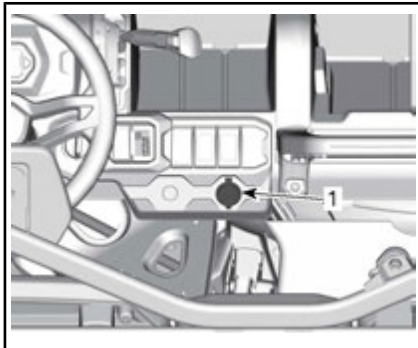

ALLA MODELLER

1. 12 V eluttag

Ta bort skyddslocket för att använda. Återinstallera alltid efter användning, för att skydda mot väderlek.

20) Baklämm

Lastlådan kan stängas med en baklämm.

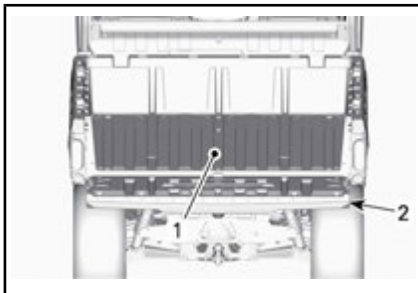

1. Lastlåda
2. Baklämm

OBS Överskrid inte baklämmens kapacitet när du stöder på den under lastning eller urlastning. Stäng alltid baklämmen innan du

kör för att inte riskera att förlora lasten.

Se *SPECIFIKATIONER* för lastboxens och baklämmens kapacitet.

Borttagning av baklämmen

Öppna baklämmen och ta bort fästklablarna.

Positionera baklämmen så att den kan tas bort från ledpunkterna.

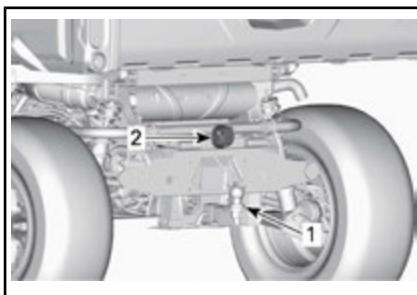

1. Dragkrok
2. Släpvagnskontakt

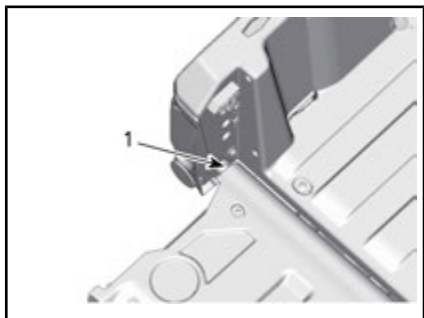

1. Ledpunkt för baklämmen

21) Dragstångsfäste

Fordonet är utrustat med en 50,8 mm x 50,8 mm fyrkantig mottagarkrok.

För korrekt användning av mottagarkroken, se *KÖRA LAST OCH UTFÖRA ARBETSUPPGIFTER* i *SÄKERHETSINFORMATION*.

! VARNING

Minska risken för att förlora lasten eller kontrollen över fordonet genom att alltid respektera den maximala dragkapaciteten.

22) Krokdragstång

Krokdragstång med en kula på 50 mm installerad.

I avsnittet *SPECIFIKATIONER* finns rekommendationer om körning med last och släp.

! **VARNING**

Se till att installera en kula av korrekt storlek som matchar den utrustning som fordonet ska dra.

MÄRK: Följ släptillverkarens anvisningar för korrekt kopplingsförfarande.

Installation av krokdragstång

Sätt in dragstången i mottagarkroken.

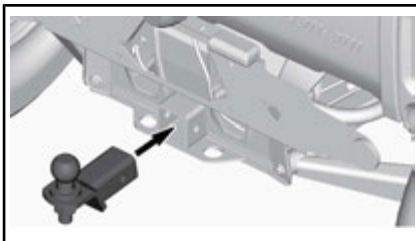

Sätt in stiftet genom dragstången och mottagarkroken.

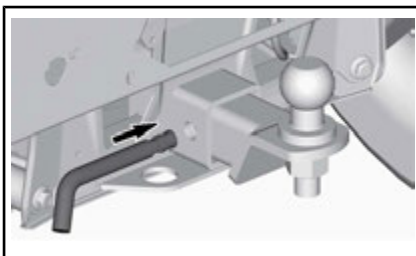

Säkra stiftet genom att vika låset.

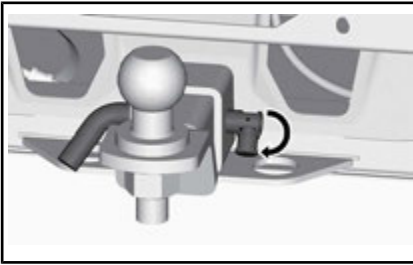

⚠ VARNING

Se till att dragstängan är korrekt säkrad.

23) Kontakt för släpvagnsljus

Kontakten skall användas om släpet är utrustat med ljus.

Se dekalen placerad vid dragkroken för anvisningar om körning med släp.

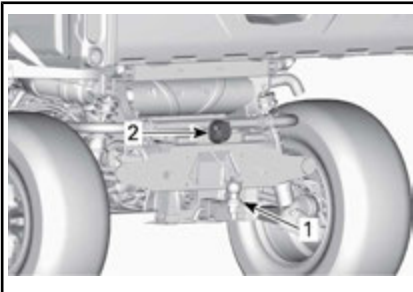

1. Dragkrok
2. Släpvagnskontakt

24) Bogseringskrokar (modeller utan vinsch)

Praktisk krok som kan användas för bärgning av ett fordon som fastnat.

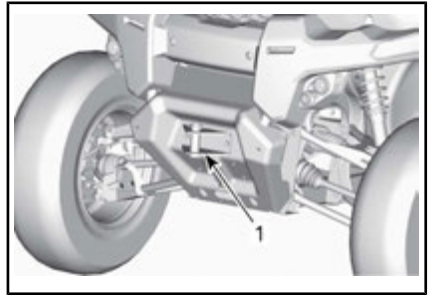

1. Främre bogserkrok

25) Undersides hasplåt

Hasplåtar ger väsentligt skydd.

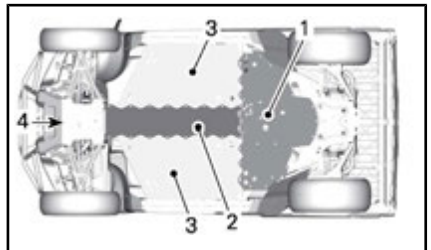

1. Bakre hasplåt (PRO-modeller)
2. Central hasplåt (alla modeller)
3. Sidohasplåt (PRO-modeller)
4. Främre hasplåt (PRO-modeller)

STÄLL IN DITT FORDON

Riktlinjer för inställning av fjädring

Fordonets köregenskaper och komfort är beroende av fjädringens inställning.



VARNING

Inställning av fjädringen kan påverka fordonets väghållning. Ta dig alltid tid att bekanta dig med fordonets väghållning när fjädringen har justerats på något sätt.

Hur man ställer in fjädringen varierar med fordonets vikt, personliga önskemål, hastighet och terrängförhållanden.

Det bästa sättet att ställa in fjädringen är att börja med fabriksinställningen och sedan anpassa varje inställning en och en.

Främre och bakre justeringar hänger samman. Det kan t.ex. vara nödvändigt att justera de bakre stötdämparna på nytt efter att ha justerat de främre stötdämparna.

Provkör fordonet under samma förhållanden; spår, hastighet, last etc. Andra en inställning och provkör igen. Fortsätt metodiskt på det här sättet tills du är nöjd.

Fjädring fabriksinställningar

FRAMFJÄDRING FABRIKSINSTÄLLNINGAR	
JUSTERING	FABRIKSINSTÄLLNING
Fjäderförspänning	Kamposition 1 (mjukare)

BAKFJÄDRING FABRIKSINSTÄLLNINGAR	
JUSTERING	FABRIKSINSTÄLLNING
Fjäderförspänning	Kamposition 1 (mjukare)

Justering av fjädring

Justering av förspänningen

Förkorta fjädern för fastare fjädring och ojämn väg eller för dragning av släp.

Förläng fjädern för mjukare fjädring och jämn väg.



VARNING

Vänster- och högerjustering av fram- eller bakfjädringen måste alltid göras till samma läge. Justera aldrig bara den ena stötdämparen. Ojämn justering kan medföra försämrad väghållning och förlust av stabilitet, vilket kan leda till en olycka.

Använd justeringsverktyget för fjädringen (P/N 529000057) som finns i verktygssatsen.

Lyft fordonet. Fjäderlängden måste vara densamma på båda sidorna.

MÄRK: Fjäderförspänningen har inverkan på markfrigången.

Vrid justerkammen i önskad riktning.

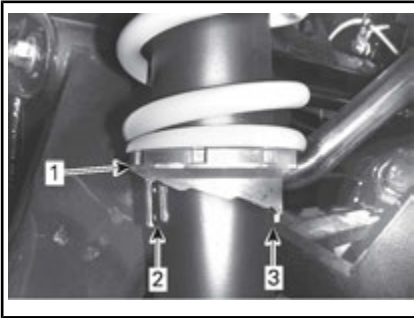

TYPBILD

1. Vrid justerkammarna
2. Justering för jämnare underlag
3. Justering för svårare terräng

BRÄNSLE

Bränslespecifikationer

OBS Använd alltid färsk bensin. Bensin oxideras, vilket resulterar i lägre oktantal, flyktiga föreningar samt avlagringar av beck och harts som kan skada bränslesystemet.

Bränsleblandning varierar mellan olika länder och regioner. Ditt fordon är konstruerad för användning av de rekommenderade bränsletyperna, men beakta följande:

- Om bränsle med en alkoholhalt som överstiger gränsen som anges i myndighetsbestämmelser används, kan detta resultera i följande problem hos utombordsmotorer och bränslesystemkomponenter:
 - Svårigheter vid start och drift.
 - Förslitning av gummi- eller plastdelar.
 - Korrosion på metalledar.
 - Skador på interna motordelar.
- Kontrollera regelbundet om det förekommer bränsleläckage eller andra fel i bränslesystemet, om du misstänker att alkoholhalten i bensinen överskrider gällande myndighetsbestämmelser.
- Bränsleblandningar med alkohol drar åt sig och håller fukt, vilket kan leda till fassetparation och kan resultera i problem med motorns prestanda eller skador på motorn.

Rekommenderat bränsle

MINIMIOKTANTAL
95 E10 RON

OBS Experimentera aldrig med andra bränslen. Motor- eller bränslesystemskador kan upp-

komma vid användning av fel bränsle.

Påfyllning av bränsle i fordonet

VARNING

- Bensin är ett brandfarligt ämne och under vissa förhållanden explosivt.
- Använd aldrig öppen låga vid kontroll av bränslenivån.
- Rök aldrig och tillåt aldrig öppen eld eller gnistor i närheten.
- Arbeta alltid i ett välventilerat utrymme.

1. Stäng av motorn.

VARNING

Stäng alltid av motorn innan du fyller på bränsle.

2. Se till att föraren och passagerarna stiger ur fordonet.

VARNING

Låt ingen sitta kvar i fordonet under tankning. Om en brand eller explosion skulle inträffa under tankning kan det vara svårt för någon som sitter kvar i fordonet att snabbt lämna området.

3. Skruva tanklocket långsamt moturs och ta av det.

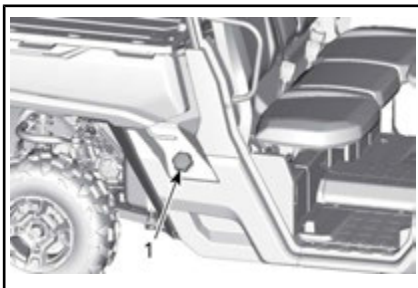

1. Tanklock

VARNING

Om en tryckskillnad märks (det hörs ett visslande ljud när du lossar tanklocket), behöver fordonet inspekteras och/eller repareras innan du använder det igen.

4. Sätt i munstycket i tanköppningen.
5. Fyll på bränsle sakta så att luft kan frigöras från tanken och förhindra att bränslet flödar tillbaka. Var försiktig så att du inte spiller.
6. Avsluta påfyllningen när bränslet når nederdelen av tanköppningen. **Fyll inte på för mycket.**

VARNING

Fyll aldrig på bränsle innan du placerat fordonet på en varm plats. Med högre temperaturer expanderar bränslet och kan flöda över.

7. Dra helt åt tanklocket medurs tills spärrljud hörs.

VARNING

Torka alltid av allt utspillt bränsle på fordonet.

Påfyllning av bensindunk

VARNING

- Använd enbart en godkänd bensindunk för bränsleförvaring.
- Fyll aldrig på en bensindunk i fordonets lastbox eller på fordonet - en elektrostatisk urladdning kan antända bränslet.

INKÖRNINGSPERIOD

Användning under inkörningsperioden

En inkörningsperiod på 10 drifttimmar eller 300 km krävs för fordonet.

Motor

Under inkörningsperioden:

- Undvik fullt gaspådrag.
- Undvik att trycka ned gaspedalen till mer än 3/4.
- Undvik långvariga accelerationer.
- Undvik långvarig körning med låga varvtal.

Kortvariga accelerationer och varvtalsvariationer bidrar dock till en bra inkörning.

Bromsar



VARNING

Nya bromsar uppnår inte optimal effektivitet förrän efter slutförd inkörningsperiod. Bromseffekten kan vara nedsatt under inkörningsperioden, så var extra försiktig.

Drivrem

En ny rem kräver en inkörningsperiod på 50 km.

Under inkörningsperioden:

- Undvik kraftig acceleration och inbromsning.
- Undvik körning med släp.
- Undvik höga marschfarter.

GRUNDPROCEDURER

Starta motorn

Sätt in nyckeln i tändningslåset och vrid till läget PÅ.

Tryck ned bromspedalen.

MÄRK: Om växelreglaget inte är i läget PARKERING (P) eller (N) NEUTRAL måste bromspedalen vara nedtryckt för att motorn ska kunna startas.

Vrid nyckeln till startläget och håll fast den tills motorn startar.

MÄRK: Tryck inte ned gaspedalen. Om gaspedalen är nedtryckt 50% eller mer kommer motorn inte att starta.

Släpp motorstartläget omedelbart när motorn har startat.

OBS Om motorn inte startar efter några sekunder, håll inte fast i startläget i mer än 10 sekunder. Se *FELSÖKNING*.

Användning av Växelreglaget

Ansätt bromsarna och välj önskat växelläge.

Släpp bromsarna.

OBS Stanna alltid fordonet helt och ansätt bromsarna innan du växlar. Annars kan skador uppstå på transmissionen.

Val av rätt växelläge (låg- eller högläge)

Det är viktigt att försöka undvika situationer som gör att drivremmen slirar kraftigt. Huvudorsaken till att drivremmen slirar är att växellådan är i högväxelläge när den borde vara i lågväxelläge.

Var uppmärksam på följande:

Låg växel

Lågväxel ska alltid användas för:

- Bogsering
- Påskjutning
- Dragning av last
- 4x4-körning
- Gyttjehål
- Vattenhål
- Körning över hinder
- Uppkörning på släp
- Körning i uppførsbackar

Lågväxel rekommenderas även vid körning längre perioder i hastigheter under 24 km/h (15 MPH)

Se *INKÖRNINGSPERIOD* för information om inkörningsperioden.

Hög växel

Högväxel är standardläget vid körning.

Elektroniskt drivremsskydd (om sådant finns och är aktiverat på din modell).

Vissa fordon har den elektroniska drivremsskyddsfunktionen aktiverad.

Kontakta din auktoriserade Can-Am-återförsäljare beträffande tillgänglighet och möjlig aktivering.

Denna funktion aktiveras vid körning med **högväxeli** för låg hastighet, t.ex. i följande situationer:

- Bogsering
- Påskjutning
- Dragning av last
- 4x4-körning
- Gyttjehål
- Vattenhål
- Körning över hinder
- Uppkörning på släp
- Körning i uppførsbackar

I ovannämnda situationer bidrar det elektroniska drivremsskyddet till att skydda CVT-drivremmen från skador genom aktivering av vridmomentsbegränsaren. Mätaren kommer också att visa det rullande meddelandet **LÅG VÄXEL** som uppmaning till föraren att stanna fordonet och lägga i LÅG VÄXEL.

När det elektroniska drivremsskyddet är aktiverat MÅSTE du alltid använda lågväxel. Se VÄXELSPAK i DE VIKTIGASTE REGLAGEN.

VARNING

Ansätt bromsarna för att stanna fordonet. Lägg i backväxeln (R) och backa nedför slutningen, medan du samtidigt släpper upp bromsarna endast en aning för att hålla låg hastighet. Försök inte svänga runt. Frirulla aldrig utför en backe med växeln i neutral. Gör inga kraftiga inbromsningar eftersom det ökar risken för rullning.

Stänga av motorn och parkera fordonet

VARNING

Undvik att parkera i branta slutningar eftersom fordonet riskerar att rulla iväg.

VARNING

Lägg alltid i växeln PARKERING (P) när du stannar eller parkerar för att undvika att fordonet rullar iväg.

VARNING

Undvik att parkera på platser där heta fordonsdelar riskerar att orsaka en eldsvåda.

För alltid växelreglaget till parkeringsläget när du stannar eller parkerar fordonet. Detta är extra viktigt när du parkerar på sluttande underlag. Om det rör sig om en brant backe eller om fordonet är lastat bör hjulen blockeras med stenar eller tegelstenar.

Välj ett så plant underlag som möjligt för parkering av fordonet.

Släpp gaspedalen och stanna fordonet helt med hjälp av bromsarna.

Placera växelreglaget i positionen PARKERING.

Vrid tändningsnyckeln till AV.

Ta ut nyckeln ur tändningslåset.

Om du måste parkera i en brant backe eller om fordonet är lastat, blockera hjulen med stenar eller tegelstenar.

Tips för att maximera drivremmens livslängd

Körsätt och körförhållanden har direkt inverkan på drivremmens livslängd. Fordonet har ett CVT-system som är utformat för optimala prestanda. CVT-systemet och drivremmen har klarat tusentals mil av hållbarhetstest. För att erhålla maximal livslängd och undvika att fel uppstår i förtid är det dock viktigt att föraren inser begränsningarna hos ett remdrivet CVT-system och anpassar körsättet och hastigheten efter detta.

Vid nedanstående körförhållanden rekommenderar BRP starkt att man undviker att köra konstant med fullt gaspådrag (WOT) i mer än fem (5) minuter.

- Höga omgivningstemperaturer (över 30 °C)
- Tung belastning: Passagerare / tung last
- Tungt motstånd: Mjuk sand/körning i uppförslut/gyttja/ användning av bandsats.

Efter några minuter med fullt gaspådrag, lätta på gaspedalen och låt CVT-systemet svalna.

För mer tips för att maximera drivremmens livslängd, se *VAL AV RÄTT VÄXELLÄGE (LÅG- ELLER HÖGLÄGE)* i detta avsnitt.

SPECIELLA PROCEDURER

Vad gör man om vatten har kommit in i CVT-systemet

Om det finns vatten i CVT-transmissionen kommer motorn att accelerera, men fordonet står stilla.

OBS Stäng av motorn och töm ut vattnet för att inte skada CVT:n.

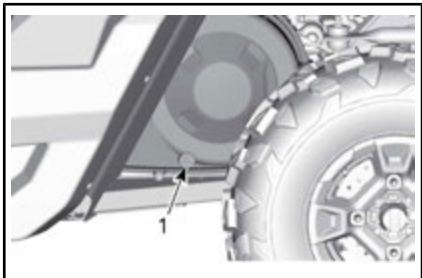

VÄNSTER SIDA AV FORDONET UNDER LASTLÅDAN

1. CVT-tömningskruv

Vänd dig till en auktoriserad Can-Am-återförsäljare för kontroll och rengöring av CVT:n.

Om batteriet är helt urladdat

Fordonet kan startas med startkablar: koppla den röda pluskabeln (+) till batteriets pluspol och den svarta minuskabeln (-) till fordonets chassi.

OBS Anslut ingen strömkälla till styrstången eller komponenter som är i kontakt med DPS.

För batteriåtkomst, se UNDERHÅLLSPROCEDURER.

Om fordonet har slagit runt

Plötsliga manövrer, snäva svängar, körning med sidolutning och olyckshändelser kan få fordonet att slå runt.

Om fordonet har slagit runt, måste det transporteras till en auktorise-

rad Can-Am-återförsäljare så snart som möjligt. **STARTA ALDRIG MOTORN!**

Om fordonet har vattendränkts

Om fordonet har vattendränkts måste det transporteras till en auktoriserad Can-Am-återförsäljare så snart som möjligt.

OBS Starta aldrig motorn - om fordonet har vattendränkts kan allvarliga skador på motorn bli följden om korrekt startprocedur inte följs.

TRANSPORT AV FORDONET

Om fordonet behöver transporteras bör det transporteras på ett flaksläp av lämplig storlek och kapacitet.

OBS Bogsera inte detta fordon — bogsering kan ge allvarliga skador på fordonets drivsystem.

När du kontaktar en transportfirma, fråga om de har spännremmar, flaksläp, ramp eller lift för att säkert lyfta fordonet. Se till att fordonet transporteras enligt anvisningarna i det här avsnittet.

OBS Använd inte kedjor för att säkra fordonet — de kan orsaka skador på ytfinish och plastdelar.

VARNING

Bogsera aldrig detta fordon bakåt med vindruta på plats. Vindrutan skulle kunna bryta sig loss. Bogsera alltid fordonet framåt.

För lastning av fordonet på ett flak, gör så här:

1. Lägg i NEUTRAL (N) växel.
2. Om fordonet är utrustat med en vinsch, använd vinschen för att rulla upp fordonet på flaket.
3. Om fordonet inte är utrustat med vinsch, gör som följer:
 - 3.1 Fäst rem till det lägre bogseringsfästet på den främre stötfångaren.
 - 3.2 Fäst remmen i det bogserande fordonets vinschlina.
 - 3.3 Vinscha upp fordonet på flaksläpet.
4. Ta ut nyckeln ur tändningslåset.
5. Säkra framhjulen med hjälp av spännremmar.
6. För in en spännrem på insidan av varje bakhjul.
7. Spänn fast bakhjulens spännremmar i släpets bakre del med spännare.

8. Kontrollera att både framhjulen och bakhjulen är säkert fastspända på släpet.

VARNING

Försäkra dig om att det inte finns några lösa föremål i fordonet eller lastboxen under transport av fordonet.

LYFTA OCH STÖDJA FORDONET

Fordonets front

Placera fordonet på ett jämnt underlag som inte är halt.

Kontrollera att växellagret är i läget PARKERING.

Sätt en hydraulisk domkraft under den främre hasplåten.

Lyft fordonets frontparti och sätt en pallbock på vardera sidan under ramsektionen:

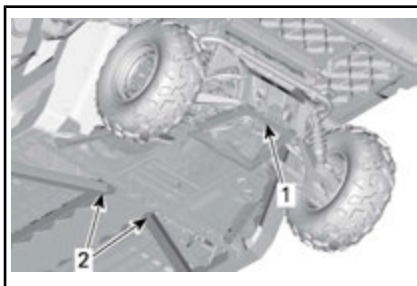

1. Lyftplats under dragkroken
2. Ramsektion som pallbockarna ska sättas under.

Sänk hydrauliften och kontrollera att fordonet står säkert på de båda pallbockarna.

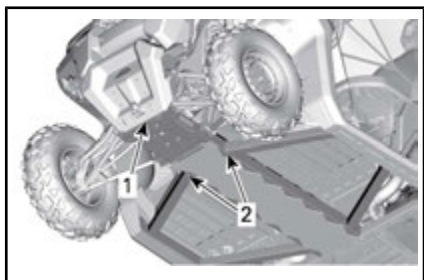

1. Fordonets front
2. Ramsektion

Sänk hydrauliften och kontrollera att fordonet står säkert på de båda pallbockarna.

Fordonets bakparti

Placera fordonet på ett jämnt underlag som inte är halt.

Aktivera 4-hjulsdrift.

Kontrollera att växellagret är i läget PARKERING.

Sätt en hydraulisk domkraft under dragkroken.

Lyft fordonets bakparti och sätt en pallbock på varje sida under ramsektionen, framför bakhjulet.

UNDERHÅLL

UNDERHÅLLSSCHEMA

Underhåll är mycket viktigt för att se till att fordonet är i ett körsäkert skick. Fordonet ska erhålla service enligt underhållsschemat.

Följande meddelande visas på mätaren efter var 200:e timmes användning, som en påminnelse om att utföra underhåll: **UNDERHÅLL KRÄVS**. För att radera meddelandet, se *FLERFUNKTIONSDISPLAY* i *FLERFUNKTIONSMÅTARE OCH SIGNALLAMPOR*.

VARNING

Om fordonet inte underhålls korrekt enligt underhållsschemat och de angivna underhållsrutinerna kan det vara farligt att använda.

MYCKET DAMMIGA FÖRHÅLLANDEN

Riktlinjer för underhåll av luftfilter

Anpassa luftfilterunderhållet till användningsförhållandena.

Luftfilterunderhåll måste ske med tätare intervall under följande dammiga förhållanden:

- Körning på torr sand
- Körning på torr lerjord
- Körning på torra grusvägar eller liknande.

MÄRK: Vid körning i grupp under dessa förhållanden behöver luftfiltret underhållas ännu oftare.

TECKENFÖRKLARING FÖR UNDERHÅLLSSCHEMA

Spårkörning

Under svåra körförhållanden (dammiga eller gytjtjiga) eller med tung last

UNDERHÅLLSSCHEMA

Se till att underhåll utförs korrekt vid rekommenderade intervaller enligt tabellerna. Vissa punkter i underhållsschemat måste utföras enligt angivet tidsintervall, oberoende av körsträcka eller drifttid.

VARJE ÅR ELLER 3 000 KM ELLER 200 TIMMAR (det som inträffar först)

VARJE ÅR ELLER 1 500 KM ELLER 100 TIMMAR (det som inträffar först)

Kontrollera avseende felkoder

Utför alla punkter som anges i inspektionen före användning.

Byt motorolja och filter

Kontrollera växellådans oljenivå och kontrollera beträffande föroreningar (var 3 000 km)

Byt växellådsolja (utför vid de första 3 000 km)

Inspektera och rengör motorluftfiltret. Byt vid behov

VARJE ÅR ELLER 3 000 KM ELLER 200 TIMMAR (det som inträffar först)
VARJE ÅR ELLER 1 500 KM ELLER 100 TIMMAR (det som inträffar först)
Inspektera styrsystemet för onormalt spel och skador (stång, drev och kuggstång, membran)
Inspektera parallellstagsändar och kulleleder beträffande spel och inspektera damaskernas skick
Kontrollera hjullagren beträffande onormalt glapp
Kontrollera bärarmsbussning och slitplattor. Byt vid behov.
Inspektera drivknutarnas och damaskernas skick (kontrollera för onormalt spel i knutarna och för sprickor i gummidamaskerna)
Smörj bärarmarna och bussningarna för bakre krängningshämmare
Inspektera och rengör bromssystemet (vätskenivå, belägg, skivor, ledningar, bromsok)
Kontrollera oljenivån i framdifferentialen och titta efter förorening och allmänt skick (ventiler, åtdragning av monteringsbultar, tätningar)
Inspektera batteritillstånd och kopplingar
Inspektera kardanaxelns U-knutar för onormalt spel
Rengör avgasrör och ljuddämparområdet
Rengör ljuddämparens gnistskydd
Justera ventilspelet
Byt bränsleventilens luftningsfilter
Kontrollera CVT-drivremmen och rengör CVT-remskivorna
Inspektera den drivande remskivans centrifugalarmar och rullar
Inspektera nållagret på drivremskivans nav
Inspektera ingångs- och utgångsaxeltätningar (motor, växellåda, differential)
Dra åt burklämmorna
Inspektera och rengör säkerhetsbältenas upprullare och spännen
Kontrollera kylarvätskenivån och fyll på vid behov

VARANNAT ÅR ELLER 6 000 KM ELLER 400 TIMMAR (det som inträffar först)
VARANNAT ÅR ELLER 3 000 KM ELLER 200 TIMMAR (det som inträffar först)
Kontrollera felkoder
Utför alla punkter som anges i inspektionen före användning.

VARANNAT ÅR ELLER 6 000 KM ELLER 400 TIMMAR (det som inträffar först)

VARANNAT ÅR ELLER 3 000 KM ELLER 200 TIMMAR (det som inträffar först)

Byt framdifferentialolja

Byt växellådsolja.

Byt bromsvätska (måste utföras vartannat år)

Kontrollera kylsystemet

Testa kylvätskekoncentration + nivå

Kontrollera bränslesystemet beträffande läckage

Kontrollera bränslepumptrycket (tomgång och fullt gaspådrag)

Byt tändstift.

Rengör fordonskastighetsgivaren

VAR 5:E ÅR ELLER 12 000 KM (det som kommer först)

VAR 5:E ÅR ELLER 6 000 KM (det som kommer först)

Byt ut motorkylvätskan

UNDERHÅLLSPROCEDURER

Det här avsnittet innehåller anvisningar för grundläggande underhålls-procedurer.

VARNING

Såvida inget annat anges ska tändningsnyckeln alltid vridas till AV och tas ur innan något underhåll påbörjas.

VARNING

Om det blir nödvändigt att ta bort en låsanordning (t.ex. en låsbricka, låsmutter, osv.), ersätt alltid den borttagna detaljen med en ny.

Motorns luftfilter

OBS Modifiera aldrig luftintags-systemet. Annars kan motorns prestanda försämrans eller skador uppstå. Motorn är kalibrerad att fungera med just dessa delar.

Riktlinjer för byte av motorns luftfilter

Frekvensen för inspektion och byte av motorluftfiltret måste anpassas till körförhållandena eftersom det är kritiskt för korrekt motorprestanda och livslängd.

Motorluftfiltret måste inspekteras och bytas oftare vid följande svåra körförhållanden:

- Körning på torr sand.
- Körning på torr lerjord.
- Körning på torra grusspår och -banor eller liknande
- Körning på platser med höga halter av frön eller agnar.
- Körning under svåra snöförhållanden.

OBS Vid körning i dammiga förhållanden eller sand behöver luftintagsboxen rengöras före varje körning.

MÄRK: Vid körning i grupp under dessa förhållanden behöver luftfiltret bytas ännu oftare.

Borttagning av motorns luftfilter

Öppna lastlådan.

Frigör luftfilterlocket och ta bort luftfiltret.

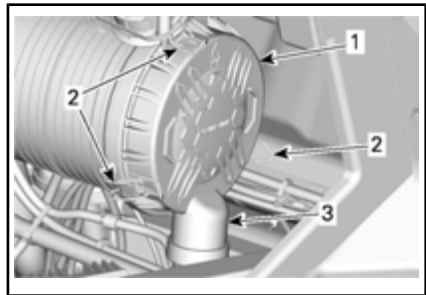

HÖGER SIDA AV FORDONET, UNDER LASTLÅDAN

1. Luftfilterlock
2. Spärrar
3. Näbbventil

Filtret passar tätt över utlopps-röret och det kommer att finnas lite inledande motstånd. Rör försiktigt änden på filtret fram och tillbaka för att bryta tätningen, vrid sedan medan du drar rakt ut. Undvik att knacka filtret mot höljet.

Motorns luftfilterrengöring

Inspektera filtret för eventuella tecken på läckage. En strimma damm på den rena sidan av filtret är ett avslöjande tecken. Byt filtret om det finns några skador. Eliminera alla källor till luftläckage innan ett nytt filter installeras.

Rengör motorns luftfilter genom att knacka på pappers-elementet, så att kraftig smuts och damm avlägsnas från pappersfiltret.

OBS Vi rekommenderar inte att tryckluft används för att blåsa rent pappers-elementet, eftersom det kan skada pappersfibrerna och minska dess filtreringsförmåga.

ga i dammiga miljöer. Om motorns luftfilter är alltför smutsigt och inte går att få rent med den rekommenderade proceduren bör filtret bytas.

Använd en ren fuktig trasa för att torka av både filtertätningssytan och insidan av utloppsroret. Se till att tätningssområdet på utloppsroret är oskadat.

Kontrollera om luftfilterhuset är rent.

Rengöring av näbbventilen

Kontrollera visuellt och tryck fysiskt ihop näbbventilen. Se till att ventilen är flexibel och inte omvänd, skadad eller igensatt.

Montering av motorns luftfilter

Sätt försiktigt i filtret. Placera filtret för hand, och säkerställ att det är helt insatt i luftrenarhuset. Applicera tryck för hand på filtrets ytterkant, inte på den flexibla mitten.

Säkra luftfiltret med spärrarna.

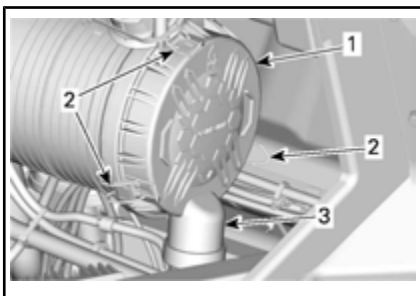

HÖGER SIDA AV FORDONET, UNDER LASTLÅDAN

1. Luftfilterlock
2. Spärrar
3. Näbbventil

CVT-luftfilter

Frekvensen för inspektion och rengöring av CVT-luftfiltret måste anpassas till körförhållandena eftersom det är oundgängligt för korrekt motorprestanda och för motorns livslängd.

CVT-luftfiltret måste inspekteras och rengöras oftare vid följande svåra terrängförhållanden:

- Körning på torr sand.
- Körning på torr lerjord.
- Körning på torra grusspår och -banor eller liknande
- Körning på platser med höga halter av frön eller agnar.
- Körning under svåra snöförhållanden.

MÄRK: Vid körning i grupp under dessa förhållanden behöver luftfiltret bytas ännu oftare.

Borttagning av CVT-luftfilter

1. Luta lastlådan.
2. Dra ut CVT-luftfiltret.

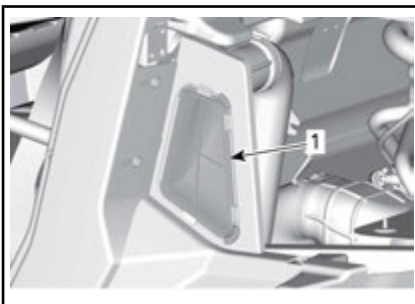

1. CVT-luftfilter

Inspektion och rengöring av CVT-luftfilter

1. Inspektera filtret och byt ut det om det är skadat.
2. Rengör filtret med neutral tvål och vatten och skölj med vatten.
3. Skaka försiktigt bort överflödigt vatten och låt filtret torka i rumstemperatur.
4. Dammsug insidan av CVT-luftintaget.

Montering av CVT-luftfilter

Sätt tillbaka CVT-luftfiltret och den nedre lastlådan.

MÄRK: Genom att hålla CVT-luftfiltret rent maximeras luftflödet vilket ger CVT-komponenterna en optimal livslängd.

Motorolja

Kontroll av motorns oljenivå

OBS Om motorn körs med fel oljenivå kan svåra skador uppstå.

MÄRK: Kontrollera oljenivån när motorn är kall.

Se till att fordonet står på ett jämnt underlag och att motorn är kall. Kontrollera sedan oljenivån:

1. Öppna lastlådan.
2. Skruva loss mätstickan, ta ut den och torka av den.

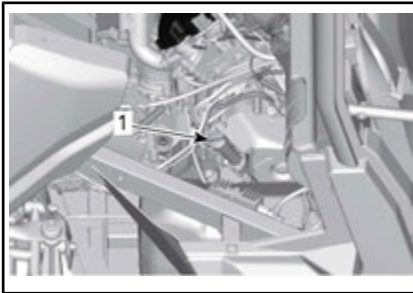

1. Mätsticka för motorolja
3. Sätt tillbaka mätstickan och skruva in den helt.
4. Ta bort mätstickan och kontrollera oljenivån. Den bör ligga nära eller vid det övre märket.



TYPBILD

1. MIN
2. MAX
3. Gränsvärden

För påfyllning av olja, ta bort mätstickan. Sätt en tratt i mätstickans rör.

Fyll på en liten mängd rekommenderad olja och kontrollera nivån på nytt.

Upprepa procedurerna ovan tills oljenivån når det övre märket på mätstickan.

MÄRK: Fyll inte på för mycket. Torka av ev. utspilld olja.

Dra åt mätstickan ordentligt.

Rekommenderad motorolja

REKOMMENDERAD MOTOROLJA (SOMMAR)	
Finland, Norge och Sverige	XPS 4-TAKTS DELSYNTEOLJA (F) (P/N 619 590 109)
Alla andra länder	XPS 4-TAKTS DELSYNTEOLJA (P/N 293 600 121)

REKOMMENDERAD MOTOROLJA (ÅRET RUNT)	
Finland, Norge och Sverige	XPS 4-TAKTS SYNTEOLJA (F) (P/N 619 590 114)
Alla andra länder	XPS 4-TAKTS SYNTEOLJA (P/N 293 600 112)

MÄRK: XPS-oljan är speciellt formulerad för den här motorns smörjkrav. BRP rekommenderar användning av sin XPS 4-taktsolja. Om XPS-motorolja inte är tillgänglig, använd en 4-takts SAE 5W40 motorolja som uppfyller eller överträffar kraven för API-serviceklasserna SJ, SL, SM eller SN. Kontrollera alltid etiketten med API-certifieringen på oljekannan för att vara säker på att den har minst en av

ovanstående kvalitetsklassifikationer.

OBS Skador som uppstår på grund av att olja som inte lämpar sig för den här motorn har använts täcks inte av BRP:s begränsade garanti.

Byte av motorolja

Placera fordonet på ett jämnt underlag.

Oljebyte och byte av oljefiltret ska utföras med varm motor.

! OBS Motoroljan kan vara mycket het. Vänta tills motoroljan är endast varm.

Sätt ett uppsamlingskärl under dräneringspluggen.

Rengör området runt dräneringspluggen.

Skruva loss dräneringspluggen och kassera tätningringen.

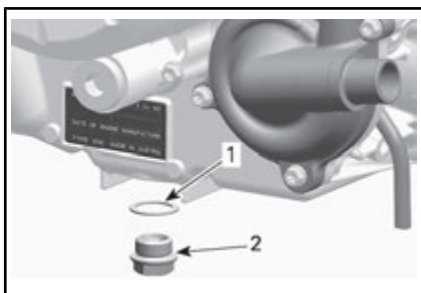

1. Tätningring
2. Dräneringsplugg

Ta ut oljemätsticken.

Låt all olja tömmas ut ur vevhuset.

Rengör den magnetiska dräneringspluggen från metallflis och avlagringar. Flis eller avlagringar tyder på interna problem i motorn.

Installera en NY tätningring på dräneringspluggen.

OBS Använd aldrig samma tätningring. Byt alltid ut den mot en ny.

Installera och dra åt dräneringspluggen till rekommenderat moment.

ÅTDRAGSMOMENT	
Dräneringsplugg	30 N•m ± 2 N•m

Byt oljefiltret. Se *OLJEFILTER* i det här avsnittet.

Fyll på motorn med rekommenderad motorolja.

Se *SPECIFIKATIONER* för motoroljevolym.

Oljefilter

Åtkomst till oljefiltret

Öppna lastlådan.

Ta bort passagerarsätena och motorns servicekåpa vid behov.

Borttagning av oljefilter

Rengör oljefilterområdet.

Ta bort oljefilterlocket.

Ta bort oljefiltret.

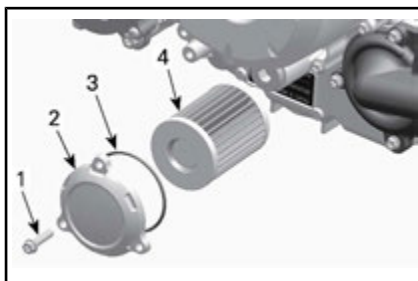

TYPBILD

1. Oljefilterskruv (3 X)
2. Oljefilterlock
3. O-ring
4. Oljefilter

Montering av oljefilter

Kontrollera om det finns smuts och andra partiklar omkring oljefiltrets in- och utlopp. Rengör vid behov.

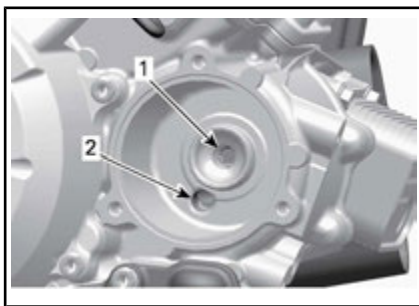

1. Utlopp till systemet som förser motorn med olja
2. Inlopp från oljepumpen till oljefiltret

Montera en **NY** O-ring på oljefilterlocket.

Montera filtret i locket.

Applicera motorolja på O-ringen och filtretätningen.

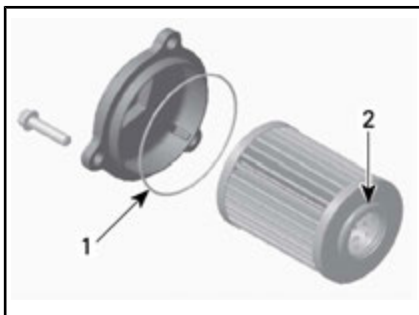

1. Olja lätt
2. Olja lätt

Montera locket på motorn.

Dra åt oljefilterloackets skruvar till rekommenderat moment.

ÅTDRAGSMOMENT	
Oljefilterloackets skruvar.	10 N•m ± 1 N•m

Kylare

Inspektion och rengöring av kylare

Kontrollera regelbundet att området omkring kylaren är rent.

För att komma åt kylaren, lyft den främre servicekåpan och ta bort de båda plastnitarna som säkrar frontgrillen på fordonet.



PLASTNITARNA SOM SKALL TAS BORT.

Kontrollera kylare och slangar för läckage eller andra skador.

Inspektera kylflänsarna. De måste vara rena, fria från lera, smuts, löv och andra avlagringar som kan hindra kylaren från att fungera.

Använd gärna en trädgårdsslang om sådan finns.

! OBS Rengör aldrig kylaren för hand medan den är varm. Låt kylaren svalna före rengöring.

OBS Var försiktig så att kylflänsarna inte skadas vid rengöring. Använd inga föremål/verktyg som kan skada dem. Använd endast lågt tryck vid rengöring. Använd aldrig HÖGTRYCKSTVÄTT.

Motorkylvätska

Kontroll av motorns kylvätskenivå

! VARNING

Kontrollera kylvätskenivån med kall motor.

1. Placera fordonet på ett jämnt underlag.
2. Öppna lastlådan.

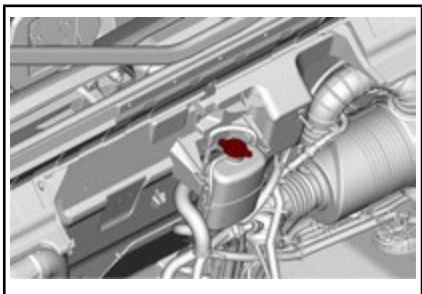

3. Ta bort trycklocket.

⚠ VARNING

Ta inte bort trycklocket om motorn är varm, för att undgå risk för brännskador.

4. Säkerställ att kylsystemet är fullt upp till Maxlinjen.

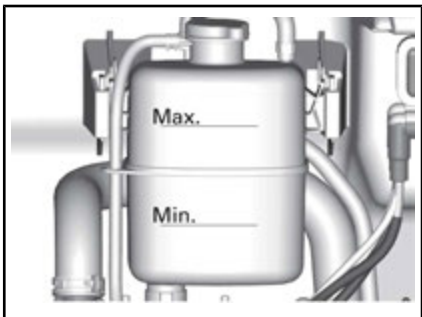

5. Fyll på kylvätska i systemet vid behov. Använd en tratt för att undvika spill. **Fyll inte på för mycket.**

6. Sätt tillbaka trycklocket korrekt på kyltanken.

7. Stäng den nedre lastlådan.

MÄRK: Ett kylsystem som behöver fyllas på med kylvätska ofta tyder på läckage eller motorproblem.

Rekommenderad motorkylvätska

LAND	REKOMMENDERAD KYLVÄTSKA
Finland, Norge och Sverige	LÅNGTIDSVERKANDE FROSTSKYDD (F) (P/N 619 590 204)
Alla andra länder	LÅNGTIDSVERKANDE FROSTSKYDD (P/N 219 702 685)
Alternativ eller om ovanstående inte finns	Blandning av destillerat vatten och frostskyddsvätska (50 % destillerat vatten, 50 % frostskyddsvätska)

OBS Använd alltid etylenglykolbaserat frostskyddsmedel innehållande korrosionsskyddsmedel speciellt avsedd för förbränningsmotorer av aluminium.

Byte av motorkylvätska

Dränering av kylsystemet

⚠ VARNING

Ta inte bort trycklocket eller lossa dräneringspluggen för kylvätska medan motorn är varm, för att undgå risk för brännskador.

1. Öppna lastlådan.
2. Ta bort kylsystemets trycklock.

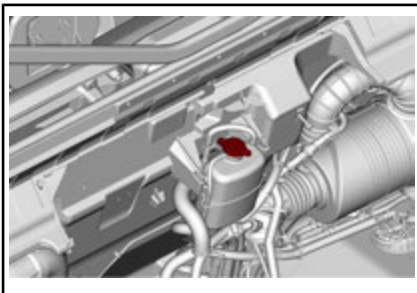

- Lossa dräneringspluggen för kylvätskan några varv och töm ut kylvätskan i en lämplig behållare.

MÄRK: Dräneringspluggen går att nå från fordonets undersida.

MÄRK: Skruva inte loss dräneringspluggen för kylvätska helt.

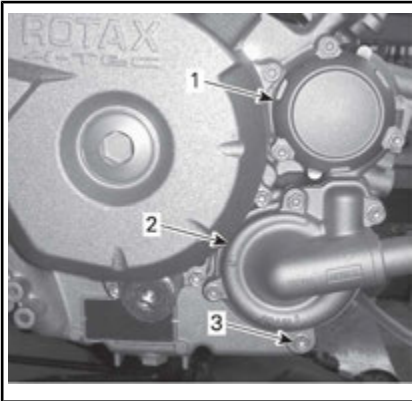

- Oljefilterlock
- Kylvätskepumpkåpa
- Dräneringsplugg för kylvätska
- Lossa den nedre kylarslangen och töm ut kvarvarande kylvätska i en lämplig behållare.

MÄRK: Notera positionen för slangklämmorna.



- Dra kylarslangen nedåt för att koppla bort den
- Töm kylsystemet helt.
- Dra åt kylsystemets dräneringsplugg enligt specifikationen.

ÅTDRAGSMOMENT

Kylsystemets dräneringsplugg	9 N•m till 11 N•m
------------------------------	-------------------

- Återmontera kylarslangen med slangklämmorna som före borttagningen.

ÅTDRAGSMOMENT

Kylarslangklämma	2,5 N•m till 3,5 N•m
------------------	----------------------

- Fyll kylsystemet med kylvätska, se förfarandet i *LUFTNING AV KYLSYSTEMET*.

Luftning av kylsystemet

- Ta bort trycklocket.
- Fyll kylvätskesystemet tills det når Maxlinjen på kylvätskebehållaren.

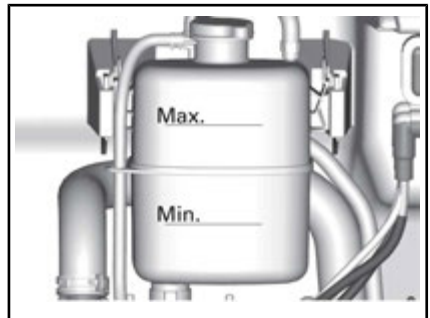

- Sätt tillbaka trycklocket.
- Kör motorn på tomgång med trycklocket **PÅ** tills kylfläkten körs igång för andra gången.
- Stäng av motorn och låt den svalna.

! VARNING

Ta inte bort trycklocket om motorn är varm, för att undgå risk för brännskador.

- Fyll på kylvätska vid behov.
- Sätt tillbaka trycklocket.

8. Efter nästa körning efter denna procedur, kontrollera kylvätskenivån. Fyll på kylvätska vid behov. Se **KONTROLL AV MOTORNS KYLVÄTSKENIVÅ** i detta avsnitt.

Ljuddämparens gnistskydd

Rengöring och inspektion av ljuddämparens gnistskydd

⚠ OBS Utför aldrig denna procedur direkt när motorn har stängts av, eftersom avgassystemet då är mycket varmt.

Ta bort och kassera slutrörets hållskruvar.

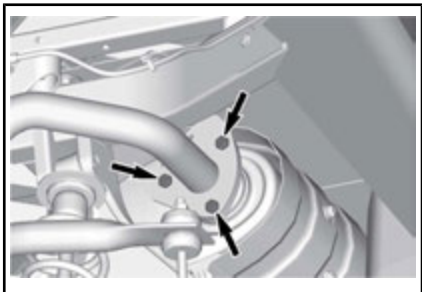

SLUTRÖRETS HÅLLSKRUVAR

Ta bort avgasslutröret, packningen (kassera) och gnistskyddet.

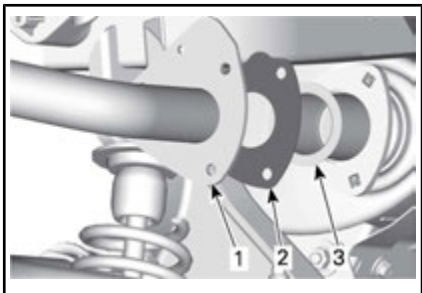

1. Slutrör
2. Packning
3. Gnistskydd

Avlägsna sotavlagringar från gnistskyddet med en borste.

⚠ OBS Använd en mjuk metallborste och var försiktig så att gnistskyddets galler inte skadas.

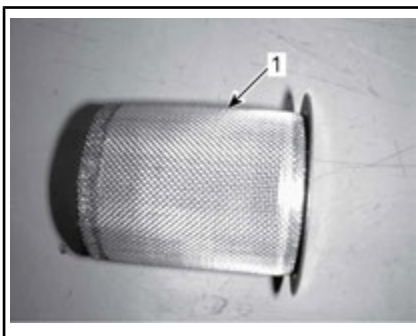

1. Rent gnistskydd

Kontrollera att gnistskyddets galler inte har skador. Byt vid behov.

Inspektera gnistskyddskammaren i ljuddämparen. Rensa bort eventuellt skräp.

Återmontera ljuddämparens gnistskydd i omvänd ordning mot demonteringen. Tänk dock på följande.

Montera ny packning och fästskruvar. Momentdra enligt specifikationen.

ÅTDRAGSMOMENT

Fästskruvar slutrör	32 N•m ± 2 N•m
---------------------	----------------

Växellådsolja

Kontroll av växellådans oljenivå

Placera fordonet på jämnt underlag. Välj växeln **PARKERING**.

Kontrollera oljenivån i växellådan genom att ta bort oljenivåmätsticken.

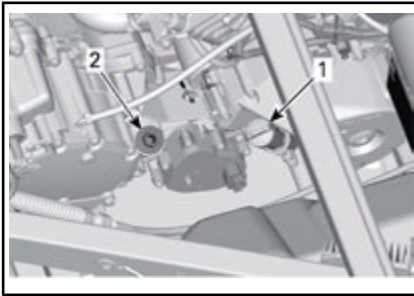

1. Mätsticka för motorolja
2. Växellådans oljenivåplugg

Ta bort mätstickan igen och kontrollera oljenivån. Den bör ligga nära eller vid det övre märket.

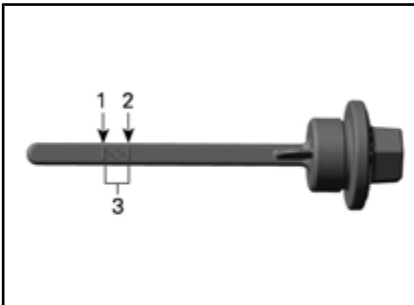

1. MIN.
2. MAX.
3. Gränsvärden

Placera en trätt i mätstickans hål för att fylla på olja.

Fyll på en liten mängd rekommenderad olja och kontrollera nivån på nytt.

Upprepa procedurerna ovan tills oljenivån når det övre märket på mätstickan.

OBS Om växellådan används med felaktig oljenivå kan följden bli allvarliga skador på växellådan.

MÄRK: Fyll inte på för mycket.
Torka av ev. utspilld olja.

Dra åt oljemätstickan ordentligt.

OBS Om växellådan används med felaktig oljenivå kan följden

bli allvarliga skador på växellådan.

Rekommenderad växellådsolja

Använd följande växellådsolja.

REKOMMENDERAD VÄXELLÅDSOLJA

XPS syntetisk växelolja (P/N 293 600 140)

MÄRK: XPS-oljan är speciellt formulerad för denna växellådas smörjkrav. BRP rekommenderar starkt användning av sin XPS-olja. Om XPS syntetisk växellådsolja inte går att få tag på, använd följande:

KRAV PÅ VÄXELLÅDSOLJA

75W 140 API GL-5 syntetisk växelolja

OBS Använd inte någon annan oljetyp vid service.

Byte av växellådsolja

MÄRK: Vid byte av växellådsolja bör fordonets hastighetssensor (VVS) rengöras samtidigt.

Placera fordonet på jämnt underlag.
Rengör området runt dräneringspluggen.

Rengör området runt oljenivåpluggen.

Placera ett uppsamlingskärl under fordonet, under oljedräneringspluggen.

Ta bort oljenivåpluggen.

Ta bort växellådans dräneringsplugg.

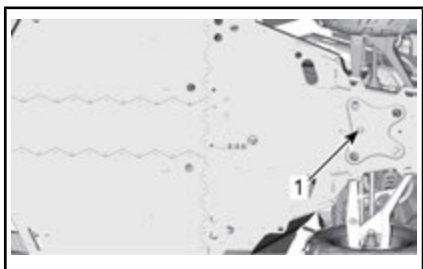

1. Oljedräneringsplugg

Låt all olja tömmas ut ur växellådan. Återmontera dräneringspluggen.

MÄRK: Gör rent dräneringspluggen från eventuella metallpartiklar före återmontering.

Fyll på växellådan.

OBS Använd **ENDAST** den rekommenderade typen av olja.

Oljan ska stå i jämnhöjd med botten av oljenivåöppningen.

OBS Fyll inte på för mycket.

Sätt tillbaka oljenivåpluggen.

ÅTDRAGSMOMENT	
Växellådans dräneringsplugg	30 N•m ± 3 N•m

Torka av ev. utspilld olja.

Differentialolja

Kontroll av oljenivån i framdifferentialen

Rengör påfyllningspluggen innan oljenivån kontrolleras.

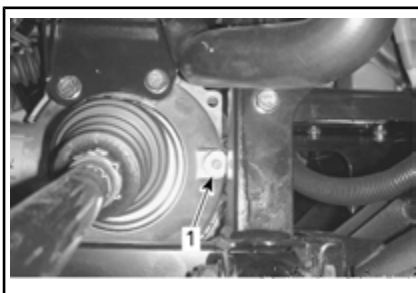

TYPBILD - FORDONETS HÖGRA FRONT-PARTI

1. Påfyllningsplugg

När fordonet står på en plan yta, kontrollera oljenivån genom att dra ut påfyllningspluggen. Oljenivån måste nå upp till nedre kanten.

Sätt tillbaka påfyllningspluggen med en ny tätningssring.

ÅTDRAGSMOMENT	
Påfyllningsplugg	16,5 N•m ± 2,5 N•m

Rekommenderad differentialolja

REKOMMENDERAD FRAMDIFFERENTIALOLJA
XPS syntetisk växelolja (P/N 293600043)

MÄRK: XPS-oljan är speciellt formulerad för denna växellådas smörjkrav. BRP rekommenderar starkt användning av sin XPS-olja. Om XPS syntetisk växellådsolja inte går att få tag på, använd följande:

LÄGSTA KRAV FRAMDIFFERENTIALOLJA
75W 90 API GL-5 syntetisk växelolja

OBS Använd inte någon annan oljetyp vid service.

Differentialoljebyte

Placera fordonet på ett jämnt underlag. Placera växellådan i positionen parkering.

Från fordonets undersida, rengör området runt dräneringspluggen.

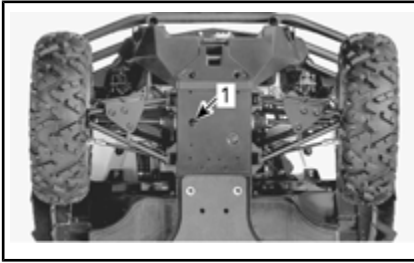

TYPBILD

1. Dräneringspluggens åtkomsthål

Placera ett uppsamlingskärl under framdifferentialen.

Ta bort dräneringspluggen.

Skruva loss påfyllningspluggen.

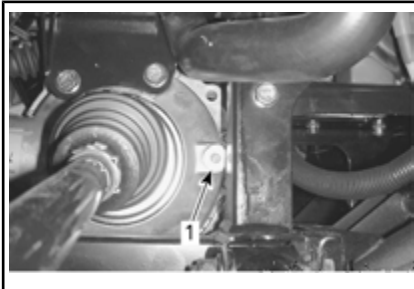

TYPBILD - FORDONETS HÖGRA FRONT-PARTI

1. Påfyllningsplugg

Montera dräneringspluggen.

ÅDRAGSMOMENT	
Dräneringsplugg	2,7 N•m ± 0,3 N•m

Fyll framdifferentialen igen med rekommenderad olja.

Se **SPECIFIKATIONER** för differentaloljeyolym.

REKOMMENDERAD OLJA
XPS SYNTETISK VÄXELLÅDSOLJA (75W 90) (P/N 293 600 043) eller en 75W 90 (API GL-5) växellådsolja

Sätt tillbaka påfyllningspluggen med en ny tätningssring.

ÅDRAGSMOMENT	
Påfyllningsplugg	16,5 N•m ± 2,5 N•m

Tändstift

Åtkomst till tändstift

1. Öppna lastlådan.

Borttagning av tändstift

Koppla ur tändstiftskabeln.

MÄRK: Proceduren för borttagning av tändstift är densamma för båda cylindrarna.

Rengör tändstiftet och toplocket med tryckluft.

! **OBS** Bär alltid skyddsglasögon vid användning av tryckluft.

Skruva helt ur tändstiftet med en tändstiftshylsa och ta sedan bort det.

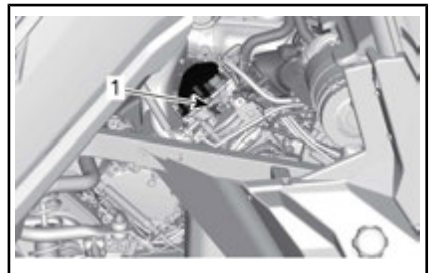

HÖGER SIDA — BAKCYLINDER (PÅ DEN HÖGRA SIDAN)

1. Tändstift

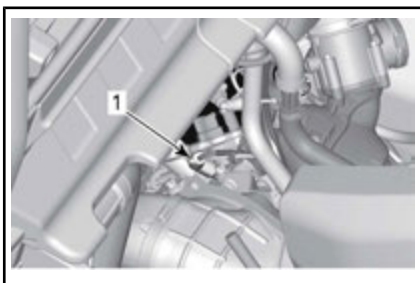

VÅNSTER SIDA — FRAMCYLINDER (PÅ DEN VÄNSTRA SIDAN)

1. Tändstift

Montering av tändstift

Före monteringen, kontrollera att kontaktytan mellan topplock och tändstift är fri från smuts.

Använd ett bladmått och ställ in elektrodavståndet.

ELEKTRODAVSTÅND	
0,7 mm - 0,8 mm	

Applicera en liten mängd kopparbaserat antikarvmedel på tändstiftsgångarna.

Skruva i tändstiftet i topplocken för hand och dra åt med en momentnyckel och lämplig hylsa.

! OBS Dra inte åt tändstiften för hårt, motorn kan ta skada.

ÅTDRAGSMOMENT	
Tändstift	20 N•m ± 2,4 N•m

CVT-kåpa

MÄRK: För bättre förståelse har vissa bilder tagits när motorn är ute ur fordonet. För att utföra följande instruktioner är det möjligt att inte behöva ta ur motorn.

Den här CVT:n är smörjfri. Smörj aldrig några komponenter, förutom drivremskivans nållager.

! VARNING

Vidrör aldrig CVT medan motorn är på. Kör aldrig fordonet när CVT-kåpan är borttagen.

! VARNING

Motorn måste vara kall innan kåpan kan tas bort. Ha alltid skyddshandskar när du tar bort kåpan.

Placera fordonet på jämnt underlag. Välj växeln PARKERING.

Åtkomst till CVT-kåpan

Luta lastlådan.

Borttagning av CVT-kåpan

Ta bort de elva skruvarna i CVT-kåpan. Använd verktyget som finns i verktygssatsen.

MÄRK: Ta bort den mittersta översta skruven sist för att stöda locket under borttagningen.

MÄRK: Använd inte verktygen för att bända upp CVT-skruvarna på kåpan.

Ta bort CVT-kåpan och dess tätningar.

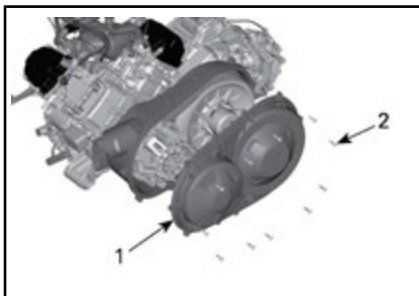

1. CVT-kåpa
2. CVT-kåpskruvar

Installation av CVT-kåpa

Fäst den mittersta toppskruven först.

Dra åt CVT-kåpans skruvar enligt följande ordning.

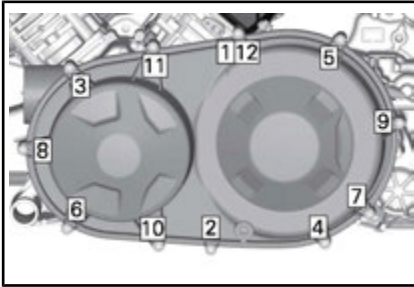

CVT-KÅPANS ÅTDRAGSSEKVENNS

ÅTDRAGSMOMENT	
CVT-kåpskruvar	7 N•m ± 0,8 N•m

Drivrem

Borttagande av drivrem

OBS Om drivremmen skulle gå sönder måste CVT, kåpa och luftlutopp rengöras.

Var god se *TIPS FÖR ATT MAXIMERA DRIVREMMENS LIVSLÅNGD* i *GRUNDLÄGGANDE PROCEDURER* för en del VIKTIG information.

Ta bort CVT-KÅPA.

Öppna remskivorna.

VERKTYG SOM BEHÖVS	
Avdragare/låsverktyg (P/N 529 000 072)	
Adapter (P/N 708 200 686)	

Sätt i adaptern i den drivna remskivans gängade hål och skruva sedan i verktyget i adapterns gängade hål och dra åt för att öppna remskivan.

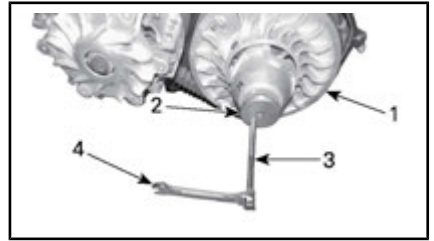

TYPBILD

1. Fast blockskiva på remskivorna
2. Remskiveadapter
3. Avdragare/låsverktyg
4. Skiftnyckel

För att ta bort remmen, dra remmen över övre kanten på de fasta blockskivorna, så som visas.



TYPBILD

Installation av drivrem

Använd motsatt procedur för montering. Var extra noga med följande detaljer.

Drivremmens livslängd förlängs när drivremmen har rätt rotationsriktning. Installeraden så att pilen som finns på remmen är riktad mot fronten på fordonet, sett ovanifrån.

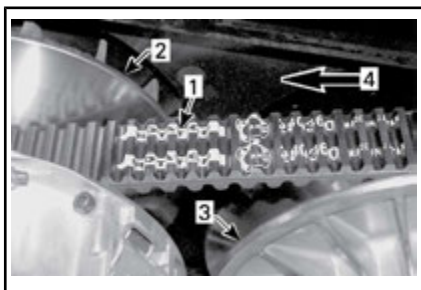

1. Pil på rem
2. Remskivan (fram)
3. Remskivan (bak)
4. Rotationsriktning

MÄRK: Vrid remskivorna till dess att den lägsta delen av kuggarna på den externa ytan för drivremmen är i jämnhöjd med remskivornas kant.



1. Lägsta delen av kuggarna ska vara i jämnhöjd med den externa ytan på drivremmen.

Batteri

Batteriunderhåll

OBS Ladda aldrig ett batteri medan det är installerat i fordonet.

Dessa fordon är utrustade med ett VRLA-batteri (ventilreglerat blysyra-batteri). Det kallas för ett underhållsfritt batteri eftersom elektrolytnivån inte behöver justeras genom påfyllning av vatten.

OBS Avlägsna aldrig batteriförseglingen.

Avlägsna batteriet

Ta bort förvaringsfacket under sätet i förekommande fall.

Ta bort batterikåpan



1. Batterikåpa

Koppla loss den SVARTA (-) kabeln först, därefter den RÖDA (+) kabeln.

OBS Koppla alltid loss kablarna i denna ordning: SVART (-) kabel först.

Ta bort batterihållarens fästskruv(ar).

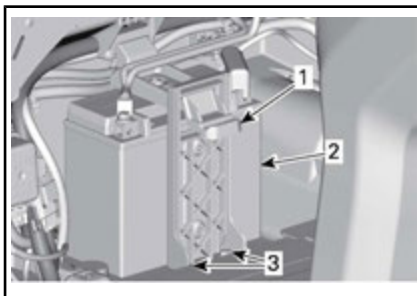

1. Batterihållare
2. Batteri
3. Batterihållarens fästskruv(ar)

Ta bort batterihållaren.

Avlägsna batteriet.

Rengöring av batteriet

Rengör batteri, batterihölje och batteripoler med bikarbonat löst i vatten.

Avlägsna rost från batterikabeländar och batteripoler med en styv stålborste. Batterihöljet rengörs med

en mjuk borste och bikarbonat och vatten.

Montering av batteriet

Använd motsatt procedur för montering av batteriet.

OBS Omvänd batteripolaritet kommer att skada spänningsregulatorn.

! **OBS** Anslut alltid den RÖDA (+) kabeln först och därefter den SVARTA (-) kabeln.

Säkringar och smältsäkringar

Byte av säkring

Om en säkring är skadad, byt ut den mot en säkring med samma amperetal.

OBS Använd inte en säkring med högre amperetal eftersom detta kan orsaka allvarliga skador.

Främre säkringsboxens placering

Den främre säkringsboxen är placerad under den främre servicekåpan.

För att öppna den främre servicekåpan, dra i framkanterna på servicekåpan för att låsa upp mekanismen



DRAG I KANTEN PÅ SERVICEKÅPAN.

Lyft servicekåpan.



LYFT KANTEN PÅ SERVICEKÅPAN.

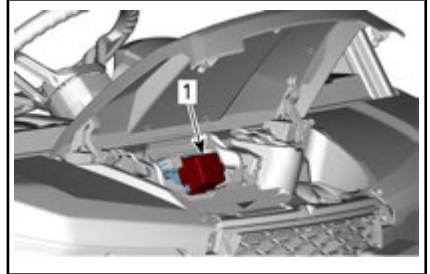

FRÄMRE SERVICEKÅPA ÖPPNAD

1. Främre säkringsbox

Beskrivning av främre säkringsbox

ENKLA SÄKRINGAR FRAMTILL		
NEJ	BESKRIVNING	AMPERETAL
PF3	DPS	40 A
PF4	Tillbehörspost (Under instrumentbrädans kopplingsplint)	40 A

FRÄMRE SÄKRINGSBOX		
NEJ	BESKRIVNING	AMPERETAL
F7	Ställdon för 4-hjulsdrift (4WD)	10 A
F10	Tillbehör (T-modeller)	10 A

FRÄMRE SÄKRINGSBOX		
NEJ	BESKRIVNING	AMPE-RETAL
F11	<ul style="list-style-type: none"> - Strålkastare - Riktningvisar modul - Främre positionsljus - Signalhorn - Släpvnagsljusmodul - F2/F3 i konsolens säkringsdosa 	20 A
F12	<ul style="list-style-type: none"> - Tillbehörskontakt (DC3) - 12 V utgång 1 	20 A
F14	12 V utgång 2	10 A
F16	<ul style="list-style-type: none"> - Bakljus - Bromsljus 	10 A
R3	<ul style="list-style-type: none"> - ECM-tillbehör 12 volt - Säkringar F7/F11/F12/F16 	-
R8	Bromsljus	-
R9	Säkringar PF4/F14 (12 V-uttag och tillbehör)	-
Reserv	Reservsäkring	20 A

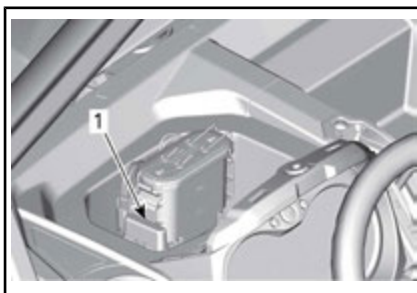

MÄTARKÅPAN BORTTAGEN

1. Konsolens säkringsdosa

Beskrivning av konsolens säkringsdosa

KONSOLENS SÄKRINGSDOSAN		
NEJ	BESKRIVNING	AMPE-RETAL
F1	<ul style="list-style-type: none"> - Konsolens indikatorljus - Summer 	5 A
F2	- Släpvnagskontaktrelä	5 A
F3	<ul style="list-style-type: none"> - Släpvnagskontakt - Lampor för registreringsskylten 	5 A

Bakre säkringsdosa placering

Den bakre säkringsdosan finns under passagerarsätet nära batteriet.

Ta bort batterikåpan för att komma åt den.



1. Batterikåpa

Konsolens säkringsdosa placering

Konsolens säkringsdosa sitter framför multifunktionsmätaren. Ta bort mätarkåpan för att komma åt den.

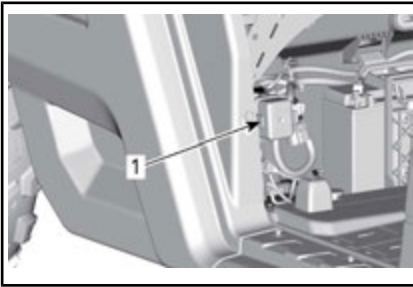
**BATTERIKÅPAN BORTTAGEN**

1. Bakre säkringsdosa

Beskrivning av bakre säkringsdosa

BAKRE SÄKRINGSDOSAN		
NEJ	BESKRIVNING	AMPERETAL
F4	- Mätare - DPS-enhet - Relä R3 - Diagnostikkontakt - Bromsljusreglage - F1 i konsolens säkringsdosa	10 A
F5	- Relä R1 - Tändspole - Bränsleinjektorer - Hastighetgivare - Bränslepump	10 A
F6	Motorkontrollmodul (ECM)	10 A
F8	Tändningslås Klocka	10 A
F9	Kylfläkt	25 A
F18	- Lambdasond - Utsläppskontroll	10 A
R1	Kylfläkt	30 A
R2	Huvudsäkring	20 A

Placering av smältsäkringar

Smältsäkring 1 är ansluten till startsolenoidens pluspol.

Smältsäkring 2 är ansluten till tillbehörsposten på kopplingsplinten, under den övre konsolen.

Beskrivning av smältsäkring

SÄKRINGSLEDNINGAR		
SÄKRINGSLEDNING	BESKRIVNING	MÄTARE
1	Huvud på bakre säkringsdosa	18 awg
2	Huvud på främre säkringsdosa	14 awg

Lampor**Byte av strålkastarlampa**

OBS Vidrör aldrig glaset på en halogenlampa med fingrarna, det försämrar hållbarheten. Om du har rört vid glaset, rengör det med isopropylalkohol som inte efterlämnar någon hinna på lampan.

Koppla loss anslutningen från lampan.

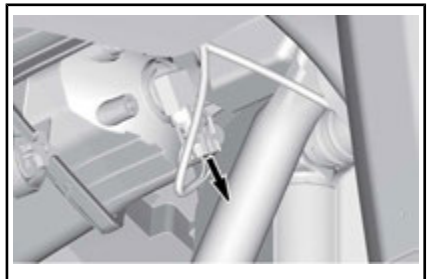
**TYPBILD**

Vrid lampan.



TYPBILD

Dra ut lampan.

Sätt tillbaka delarna i motsatt demonteringsordning.

Kontrollera strålkastarfunktionen.

Justering av strålkastare

Vrid justeringskruven för att justera strålkastarhöjden som önskas.

MÄRK: Justera strålkastarna jämnt.



1. Justeringskruv

Byte av bakljuslampor

Bakljusen är försedda med LED (lysdioder). Denna teknik har visat sig vara pålitlig. Om de mot förmodan inte skulle fungera, få dem kontrollerade av en auktoriserad återförsäljare av Can-Am, verkstad eller person som du väljer.

Byte av främre riktningvisarglödampa

1. Ta bort lampfattningen.

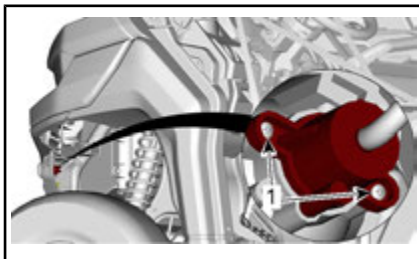

RIKTNINGSVISARENS LAMPFATTNING

1. Hållskruvar
2. Byt glödlampan.
3. Sätt tillbaka fattningen.

Byte av bakre riktningvisarglödampa

1. Ta bort baklämnen. Se *UTRUSTNING*.
2. Ta bort fästskruven för riktningvisarens lins.

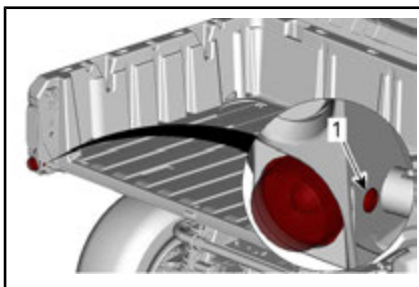

1. Linsens fästskruv
3. Ta bort de övre skruvarna på lastboxens sidopanel.

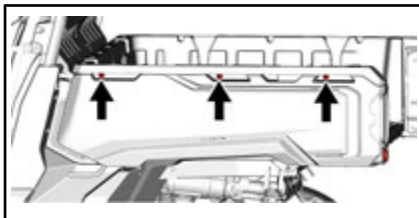

4. Luta panelen.
5. Ta bort lampfattningen.

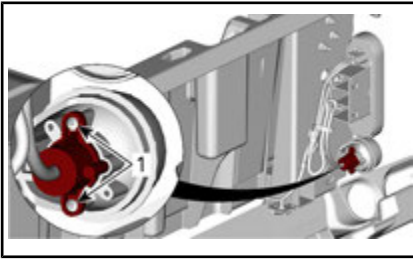

RIKTNINGSVISARENS LAMPFATTNING

1. Hållskruvar
6. Byt glödlampan.
7. Sätt tillbaka lampfattningen och andra borttagna delar i omvänd ordning.

Byte av främre positionsljuslampa

MÄRK: De främre positionsljusten kan inte demonteras. De måste bytas ut i sin helhet.

1. Koppla bort elkontakten.
2. Skruva loss fästmuttern.
3. Ta bort positionsljuset.

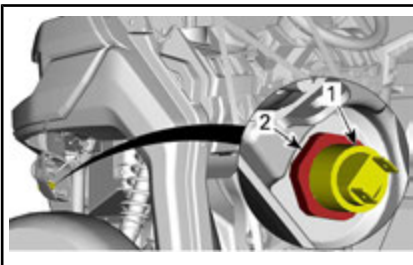

1. Positionsljus
2. Fästmutter
4. Montera det nya positionsljustet i omvänd ordning.

Byte av nummerplåtens glödlampa

1. Ta bort skyddet för nummerplåtens lampa.

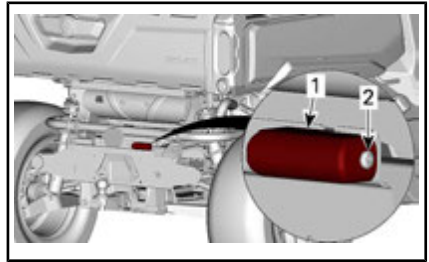

1. Skydd för nummerplåtens lampa
2. Fästskruvar
2. Byt lampan.
3. Sätt tillbaka skyddet.

Drivaxeldamasker och -skydd

Kontroll av drivaxeldamasker och -skydd

Granska drivaxelskydd och -damasker för att se i vilket skick de är.

Kontrollera om skydden är skadade eller nöter mot axlarna.

Kontrollera om damaskerna har sprickor, läckande smörjmedel, osv.

Reparera eller byt skadade delar vid behov.

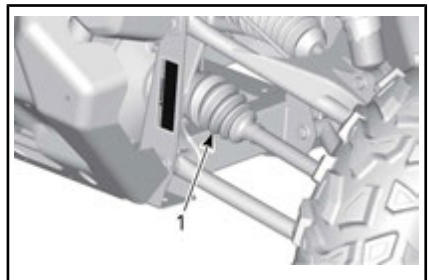

FORDONET FRAMIFRÅN

1. Inre drivaxeldamasker



FORDONET FRAMIFRÅN

1. Yttre drivaxeldamask

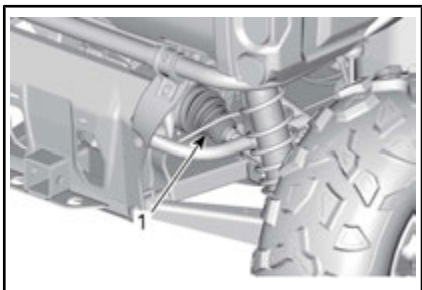

FORDONET BAKIFRÅN

1. Inre drivaxeldamasker



FORDONET BAKIFRÅN

1. Yttre drivaxeldamask

Hjullager

Inspektion av hjullager

Lyft upp fordonet och stöd det med pallbockar. Se *LYFTA OCH STÖDJA FORDONET*.

Tryck och dra i hjulens överkant för att känna glappet.

Besök en auktoriserad återförsäljare av Can-Am, en verkstad eller

person som du väljer om det finns ett onormalt glapp.



TYPBILD

Hjul och däck

Borttagning av hjul

Lossa muttrarna och lyft sedan fordonet och stöd det med pallbockar. Se *LYFTA OCH STÖDJA FORDONET*.

Avlägsna muttrarna och ta av hjulet.

Montering av hjul

Inspektera bultar och muttrar. Byt vid behov.

Däcken är riktade och deras rotationsriktning måste vara korrekt för att de ska fungera.

Dra åt hjulmuttrarna till rekommenderat moment enligt ordningsföljden i illustrationen.

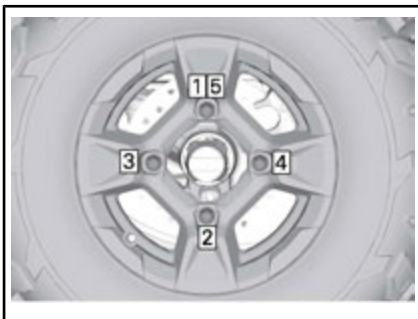

ÅTDRAGNINGSSSEKVENNS

ÅTDRAGSMOMENT	
Hjulmuttrar	100 N•m ± 10 N•m

OBS Använd alltid rekommenderade hjulmuttrar för den specifika typen av fälg. Användning av andra typer av muttrar kan skada fälgerna eller bultarna.

Däcktryck

VARNING

Däckens lufttryck har stor inverkan på fordonets våghållning och stabilitet. Otillräckligt tryck kan leda till punktering och däcket kan börja rotera på fälgerna. Vid övertryck kan däcket punkteras. Följ alltid rekommenderat däcktryck. Ha **ALDRIG** lägre däcktryck än minimum. Det kan få hjulen att lossna från fälgerna.

Kontrollera trycket i däcken när de är **kalla** innan du kör fordonet. Däcktrycket varierar med temperatur och höjd. Kontrollera trycket om ett av dessa förhållanden förändras.

En tryckmätare medföljer i verktygs-satsen.

För däcktryck, se *SPECIFIKATIONER*.

MÄRK: Däcken är utformade för terrängkörning, men punktering kan ändå inträffa. Medtag därför pump och reparationsutrustning vid körning.

Inspektion av däck

Kontrollera ev. skador och slitage på däcken. Byt vid behov.

VARNING

Rotera inte däcken. Fram- och bakdäcken är av olika storlek. Vänster- och högerdäcken har olika riktade mönster.

Byte av däck

Däcksbyte bör utföras av en auktoriserad Can-Am-återförsäljare.

VARNING

- Vid däckbyte, byt endast ut däcket mot ett nytt av samma typ och storlek som originaldäcket.
- För däck med bestämd rotationsriktning, se till att däcken monteras i rätt rotationsriktning.
- Däck måste bytas av en erfaren person enligt vedertagen industristandard och med lämplig utrustning.

Fjädring

Smörjning av framfjädring

Använd FJÄDRINGSFETT (P/N 293 550 033) eller en likvärdig produkt.

Smörj de främre bärarmarna.

Det finns två smörjnipllar på varje arm, riktade uppåt.

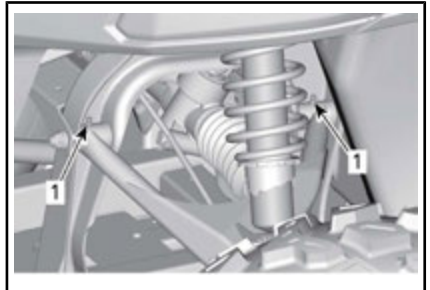

FRAMFJÄDRING - TYPBILD

1. Smörjnipllar

Smörjning av bakfjädring

Använd FJÄDRINGSFETT (P/N 293 550 033) eller en likvärdig produkt.

Smörj bakre bärarmar (två smörjnipllar på varje arm), bakre axlar (tre smörjnipllar) och bussningar för bakre krängningshämmare.

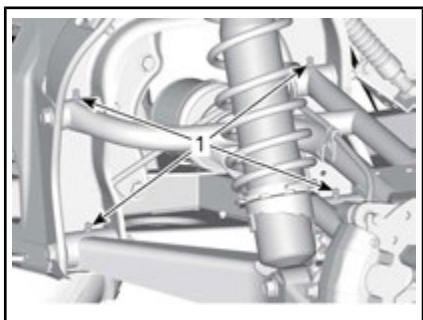

1. Smörjnippel på bakre bärmarm

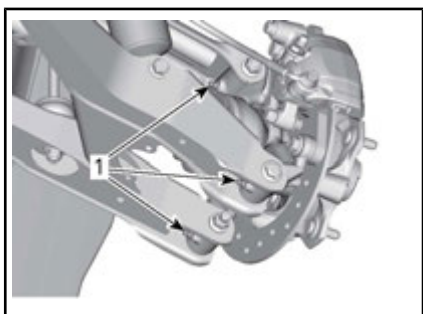

1. Smörjnippel på bakre axel

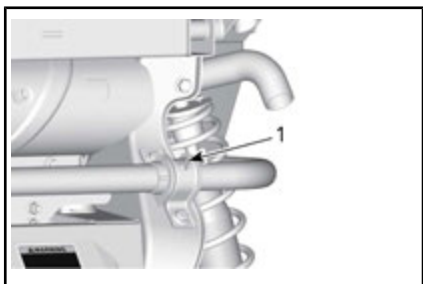

1. Smörjnippel på bussning för bakre krängningshämmare

Inspektion av fjädringen

Besök en auktoriserad återförsäljare av Can-Am, en verkstad eller person som du väljer om något problem upptäcks.

Stötdämpare

Kontrollera stötdämpare för läckage, utnötta dämparstopp eller andra skador. Kontrollera fästenas åtdragning.

Främre bärmarm

Kontrollera om bärmarna är spruckna, böjda eller på annat sätt skadade.

Bakre bärmarm

Kontrollera om bärmarna är skeva, spruckna eller böjda.

Bromsar

Kontroll av nivån i bromsvätskebehållaren

Ställ fordonet på ett jämnt underlag och kontrollera bromsvätskan i behållaren. Bromsvätskenivån ska vara mellan MIN- och MAX-märkena.

Bromsvätskebehållaren sitter framför flerk Funktionsmätaren. Ta bort mätarkåpan för att komma åt den.

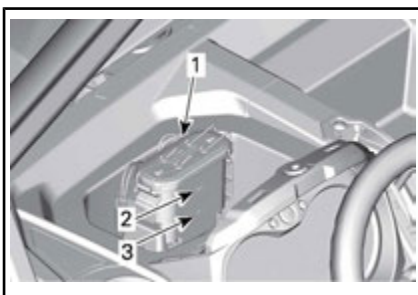

MÄTARKÅPAN BORTTAGEN

1. Bromsvätskebehållare
2. MAX-märke
3. MIN-märke

MÄRK: Låga nivåer kan tyda på läckage eller slitna bromsbelägg.

Påfyllning av bromsvätska

Rengör påfyllningslocket.

Ta bort locket genom att frigöra fliken.

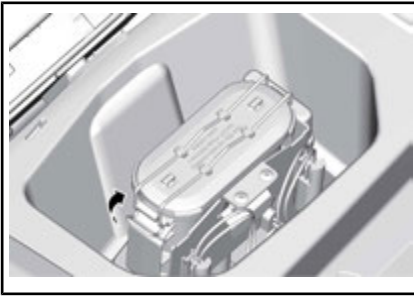

Fyll på vätska vid behov. **Fyll inte på för mycket.**

MÄRK: Kontrollera att påfyllningslockets membran är inskjutet innan du stänger locket på bromsvätskebehållaren.

Rekommenderad bromsvätska

Använd enbart bromsvätska som uppfyller kraven i specifikationen DOT 4.

! VARNING

Undvik allvarliga skador på bromssystemet genom att inte använda andra bromsvätskor än den rekommenderade. Blanda inte heller olika vätskor för påfyllning.

Inspektion av bromsar

Inspektion, underhåll och reparation av bromsar måste utföras av en auktoriserad Can-Am-återförsäljare.

Kontrollera dock följande mellan besöken hos återförsäljaren:

- Bromsvätskenivån
- Om bromssystemet har vätskeläckage
- Bromsbeläggsnitage
- Att bromsarna inte är smutsiga.

! VARNING

Byte av bromsvätska och reparation eller underhåll av bromssystemet måste utföras av en auktoriserad Can-Am-återförsäljare.

Säkerhetsbälten

Rengöring av säkerhetsbälten

För att rengöra smuts och rester från säkerhetsbälten, använd svamp med vatten och mild tvål. Använd inte blekmedel, färgämnen eller hushållsrengöring.

! VARNING

Använd inte högtryckstvätt för att rengöra komponenterna på bältet. Vid användning av vattentryck kan förstöra komponenterna helt i säkerhetsbältet.

FORDONSVÅRD

Efter körning

Om fordonet används i saltvattenmiljö måste det spolats med färskvatten för att skydda det och dess komponenter. Smörjning av metalleder rekommenderas starkt. Använd XPS LUBE (P/N 293 600 016) eller motsvarande. Detta måste utföras efter varje användningsdag.

När fordonet används i lerig terräng rekommenderas spolning av fordonet för att skydda det och dess komponenter.

Rengöring och skydd av fordonet

Använd aldrig högtryckstvätt för att rengöra fordonet. **ANVÄND ENDAST LÅGT TRYCK (t.ex. en trädgårdsslang)**. Högt tryck kan orsaka skador på elektriska eller mekaniska komponenter.

Var speciellt uppmärksam på områden där lera och skräp kan samlas och riskera att orsaka nötning och funktionsstörningar eller orsaka korrosion. Listan över sådana områden inkluderar bland annat (listan är inte uttömmande):

- Omkring avgassystemet och mellan ljuddämparen och ljuddämparens lock
- Under och omkring bränsletanken
- Kylare
- Stötdämpare
- Omkring fram- och bakdifferential
- Omkring och under motor och växellåda
- På hjulens insida
- Ovanpå hasplåtarna.

Lackerade delar som har skador bör lackeras om på rätt sätt för att skydda mot rost.

Tvätta vid behov karossen med varm tvålattenlösning (använd en-

dast mildt rengöringsmedel). Applicera vax som inte innehåller slipmedel.

OBS Rengör aldrig plastdelar med starkt rengöringsmedel, avfettningsmedel, thinner, acetone eller liknande.

FÖRVARING OCH FÖRSÄSONGSSERVICE

När fordonet inte används på mer än 4 månader ska du hålla dig till korrekta förvaringsrutiner.

När fordonet ska användas efter förvaringen krävs vissa förberedelser.

Kontakta en auktoriserad Can-Am-återförsäljare, verkstad, eller en person som du väljer att anlita för förberedelse av fordonet inför förvaring eller försäsongsservice.

***Den här sidan är
avsiktligt tom***

TEKNISK INFORMATION

SPECIFIKATIONER

MODELL		HD8	HD10
MOTOR			
Motortyp		ROTAX® HD8	ROTAX® HD10
		4-takts, enkel överliggande kamaxel (SOHC), vätskekyld	
Antal cylindrar		2	
Antal ventiler		8 ventiler (mekanisk justering)	
Ventilspel	Insug	0,06 mm till 0,14 mm	
	Avgas	0,11 mm till 0,19 mm	
Cylinderdiameter		91 mm	
Slaglängd		61,5 mm	75 mm
Slagvolym		800 cm ³	976 cm ³
Avgassystem		Gnistskydd godkänt av USDA Forest Service	
Motorns luftfilter		Syntetiskt pappersfilter	

SMÖRJSYSTEM		
TYP		VÅTSUMP. UTBYTBART OLJEFILTER
Oljefilter		BRP Rotax® papperstyp, utbytbart
Motorolja	Kapacitet (olja byte med filter)	2 L
	Rekommenderas	XPS 4-TAKTS DELSYNTETOLJA (P/N 293 600 121). XPS 4-TAKTS SYNTETOLJA (P/N 293 600 112). Om den inte finns tillgänglig, använd en 5W 40 motorolja som uppfyller kraven för API-klasserna SJ, SL, SM eller SN

KYLSYSTEM		
Kylvätska	Typ	Etylglykol-/vattenblandning (50 % kylvätska, 50 % vatten). Använd Long life antifreeze (P/N 219 702 685) eller (P/N 619 590 204) (Finland, Norge och Sverige) eller kylvätska speciellt utformad för aluminiummotorer
	Kapacitet	6 L

CVT-TRANSMISSION	
Typ	CVT (konstant variabel transmission)
Inkopplingsvarvtal	1 700 RPM

VÄXELLÅDA		
Typ	Dubbel (hög/låg) med PARKERING, neutral och back	
Växellådsolja	Kapacitet	1,5 L
	Rekommenderas	XPS syntetisk växelolja (P/N 293 600 140) eller en 75W 140 API GL-5

ELSYSTEM			
Generatoreffekt		650 W vid 6 000 RPM	
Tändningssystem		IDI (Inductive Discharge Ignition)	
Tändstift	Antal	2	
	Tillverkare och typ	NGK DCPR8E eller motsvarande	
	Avstånd	0,7 mm till 0,8 mm	
Batteri	Typ	SLA (Sealed Lead Acid, förseglad blysyra)	
	Spänning	12 volt	
	Nominell kapacitet	Convenience-modeller	18 A•h
		PRO-modeller	30 A•h
Startmotoreffekt		0,7 kW	

ELSYSTEM	
Strålkastare	4 x 35 H 8
Bakljus	2.3/3.5 W
Säkringar	Se SÄKRINGAR OCH SMÄLTSAKRINGAR i UNDERHÅLLSPROCEDURER

BRÄNSLESYSTEM		
Bränsletillförsel	Typ	Elektronisk bränsleinsprutning (EFI) med intelligent gasreglage iTC
Spjällhus		54 mm med ETA
Bränslepump	Typ	Elektrisk (i bränsletanken)
Tomgångshastighet		1 250 ± 100 RPM (ej justerbar)
Bränsle	Typ	Normal blyfri bensin
	Minimum oktan	87 Pump Posted AKI (92 RON) – Se BRÄNSLESPECIFIKATIONER
Bränsletankskapacitet		40 L
Mängd återstående bränsle när lampan för låg bränslenivå är TÄND		± 8,5 L

DRIVSYSTEM			
Drivsystemtyp			Valbar 2/4-hjulsdrift
Framdifferentialolja	Kapacitet	Fram	400 ml
	Typ	Fram	XPS syntetisk växelolja (75W 90 API GL-5) (P/N 293 600 043) eller syntetisk olja 75W 90 API GL5
Framhjulsdrift		Convenience-modeller	Cylindrisk skruvväxel Visco-lokt främre differential med automatisk låsning
		PRO-modeller	Cylindrisk skruvväxel Visco-lokt QE främre differential med automatisk låsning
Framhjulsdriftsförhållande			3,6:1
Bakhjulsdrift		Convenience-modeller	Låst differential
		PRO-modeller	Låsbar differential

DRIVSYSTEM	
Bakhjulsdriftsförhållande	3,43:1
CV smörjfett	CV smörjfett (P/N 293 550 062)
Splines propelleraxelfett (fett applicerat på splineanslutningar)	Propelleraxelfett (P/N 293 550 010)

STYRNING	
Ratt	Justerbar rathöjd
Vändradie	3,98 m

FJÄDRING FRAM		
Fjädringstyp	Dubbel bärarm	
Typ av förspänningsjustering	Kam med 5 lägen	
Fjädringsväg	254 mm	
Stötdämpare	Antal	2
	Typ	Gasfyllda/5 förspänningsinställningar

FJÄDRING BAK		
Fjädringstyp	Torsional Trailing Arms (TTA)-fjädring	
Typ av förspänningsjustering	Kam med 5 lägen	
Fjädringsväg	254 mm	
Stötdämpare	Antal	2
	Typ	Gasfyllda/5 förspänningsinställningar

BROMSAR		
Främre broms	Typ	Dubbla 220 mm ventilerade skivbromsar med hydrauliska dubbelkolvsock
Bakre broms	Typ	Dubbel 220 mm ventilerad skivbroms med hydrauliska enkolvsock
Bromsvätska	Kapacitet	310 ml
	Typ	DOT 4
Bromsok		Flytande

BROMSAR		
Bromsbeläggmaterial	Fram	Metalliskt
	Bak	Metalliskt
Minimitjocklek på bromsbelägg		0,5 mm
Minimitjocklek på bromsskiva	Fram	4 mm
	Bak	4 mm
Max. bromsskivskevhet		0,2 mm

DÄCK		
Tryck	Fram	69 kPa
	Bak	97 kPa
Minimalt däckspårdjup		3 mm
Däckstorlek	Fram	27 X 9 X 14 (tum)
	Bak	27 X 11 X 14 (tum)

HJUL		
Typ		Svart gjuten aluminium
Fälgstorlek	Fram	14 x 7.0 (tum)
	Bak	14 x 8.5 (tum)
Hjulmutter, åtdragningsmoment		100 N•m ± 10 N•m

CHASSI	
Störtbur	ROPS godkänd profilerad bur. Certifierad ISO 3471 och OSHA OECD kod nr. 4

DIMENSIONER	
Totallängd	305 cm
Totalbredd	157,7 cm
Totalhöjd	193 cm
Hjulbas	211,5 cm

DIMENSIONER		
Hjulspår	Fram	130 cm
	Bak	126 cm
Markfrigång		28 cm

LASTKAPACITET OCH VIKT		
Torrsvikt	Convenience-modeller	641 kg
	PRO-modeller	710 kg
Viktfordelning (fram/bak)		42/58
Lastboxens kapacitet		454 kg
Baklämmens kapacitet		113,4 kg
Högsta tillåtna totala fordonslast (inkluderar förare, passagerare, all övrig last och extra tillbehör)		623 kg
Fordonets bruttoviktclass	Convenience-modeller	1 294 kg
	PRO-modeller	1 355 kg
Max. dragvikt		907 kg
Kultryck		67,5 kg
Mottagarkrok		50,8 mm x 50,8 mm

BULLER (ENLIGT FÖRORDNING (EU) NR. 1322/2014 BILAGA XII)

Bullernivå uppfattad av föraren	86 dB A
---------------------------------	---------

VIBRATION (ENLIGT FÖRORDNING (EU) NR. 1322/2014 BILAGA XIV)

Vibration uppmätt vid förarsätet	1,25 m/s ²
----------------------------------	-----------------------

***Den här sidan är
avsiktligt tom***

FELSÖKNING

PROBLEMLÖSNING - RIKTLINJER

CVT-REMMEN SLIRAR

1. Det finns vatten i CVT-transmissionen.
 - *Se SPECIELLA PROCEDURER.*

"-" VISAS PÅ VÄXELLÅDANS LÄGESDISPLAY (FLERFUNKTIONSMÄTARE)

1. Växegelaget är placerat mellan 2 lägen.
 - *Placera växegelaget korrekt i önskat läge.*
2. Växegelaget är inte korrekt inställt.
 - *Kontakta en auktoriserad Can-Am-återförsäljare.*
3. Elektriskt kommunikationsfel.
 - *Kontakta en auktoriserad Can-Am-återförsäljare.*

MOTORN GÅR INTE RUNT

1. Tändningslåset är ställt på AV.
 - *Placera låset i läget PÅ.*
2. Växegelaget är inte i läget PARKERING eller NEUTRAL.
 - *Ställ växegelaget i PARKERING eller NEUTRAL eller tryck ned bromspedalen.*
3. Bränd säkring.
 - *Kontrollera säkringarna.*
4. Svagt batteri eller lösa anslutningar.
 - *Kontrollera säkringen för laddningssystemet.*
 - *Kontrollera om det finns ett felmeddelande i instrumentgruppen.*
 - *Kontrollera batterianslutningar och kontakter.*
 - *Låt en auktoriserad Can-Am-återförsäljare kontrollera batteriet.*
5. Fel på startsolenoid.
 - *Kontakta en auktoriserad Can-Am-återförsäljare.*

MOTORN GÅR RUNT, MEN STARTAR INTE

1. Flödad motor (tändstiftet vått vid demontering).

- *Ifall motorn inte startar och den är flödad med bränsle, kan detta specialläge aktiveras för att förhindra bränsleinsprutning och för att slå av tändningen när motorn dras igång. Gör så här:
 - Sätt nyckeln i tändningslåset och vrid till läget ON (på).
 - Tryck ned gaspedalen helt och HÅLL den nedtryckt.
 - Vrid nyckeln till START-läget.Motorn ska dras runt i 10 sekunder. Släpp motorns START-läge. Släpp upp gaspedalen och starta/dra runt motorn igen så att motorn startas.*

Om det inte fungerar:

- *Ta bort tändstiften. Se TÄNDSTIFT i UNDERHÅLLSPROCEDURER.*
 - *Dra igång motorn flera gånger.*
 - *Installera om möjligt nya eller rengör och torka tändstiften.*
- ### 2. Inget bränsle når motorn (tändstiftet torrt vid demontering).
- *Kontrollera nivån i bränsletanken.*
 - *Kontrollera bränslepumpssäkring.*
 - *Smutsigt förfilter till oljepumpen eller fel på bränslepumpen. Kontakta en auktoriserad Can-Am-återförsäljare, verkstad, eller en person som du väljer att anlita för underhåll, reparation eller byte.*
- ### 3. Tändstift/tändning (ingen gnista).
- *Kontrollera tändningens säkring.*
 - *Ta bort tändstiftet och koppla sedan på nytt till tändspolen.*
 - *Starta motorn med tändstiftet grundat till motorn, på avstånd från tändstiftshålet. Om ingen gnista uppstår, byt tändstiftet.*
 - *Om fel kvarstår, kontakta en auktoriserad Can-Am-återförsäljare, verkstad, eller en person som du väljer att anlita för underhåll, reparation eller byte.*

MOTORN SAKNAR ACCELERATION ELLER EFFEKT

1. **Säkerhetsbältet är inte korrekt fastspänt. Kontrollera meddelandet i instrumentgruppen.**
 - *Spänn fast säkerhetsbältet.*
2. **Smuts eller skador på tändstift.**
 - *Byt tändstift.*
3. **Motorns luftfilter igensatt eller smutsigt.**
 - *Kontrollera luftfiltret och byt ut vid behov.*
 - *Kontrollera om motorn är igensatt eller smutsigt.*
4. **Vatten i CVT**
 - *Dränera vattnet från CVT. Se SPECIELLA PROCEDURER.*
5. **Smutsig eller sliten CVT.**
 - *Kontakta en auktoriserad Can-Am-återförsäljare.*
6. **För lite bränsle**
 - *Smutsigt eller igensatt förfilter till bränslepumpen. Kontakta en auktoriserad Can-Am-återförsäljare, verkstad, eller en person som du väljer att anlita för underhåll, reparation eller byte.*
7. **Motorns nödläge är aktiverat.**
 - *Kontrollera om meddelanden visas i flerfunktionsmätarens display.*
 - *Multifunktionsinstrumentets MOTORFEL-indikator lyser och displayen visar LIMP HOME (Nödläge): Kontakta en auktoriserad Can-Am-återförsäljare, verkstad, eller en person som du väljer att anlita för underhåll, reparation eller byte.*

MOTORN ÖVERHETTAR

1. **Låg kylvätskenivå i kylsystemet.**
 - *Kontrollera kylvätskenivån och fyll på. Se UNDERHÅLLSPROCEDURER. Kontakta en auktoriserad Can-Am-återförsäljare, verkstad, eller en person som du väljer att anlita för underhåll, reparation eller byte.*
2. **Kylfläkten fungerar inte.**
 - *Kontrollera att kylfläkten inte har fastnat och att den fungerar.*
 - *Kontrollera fläktens säkring. Se SÅKRINGAR i UNDERHÅLLSPROCEDURER.*
3. **Smutsiga kylflänsar.**
 - *Kontrollera och rengör kylflänsarna. Se UNDERHÅLLSPROCEDURER.*

MOTORN FELTÄNDER

1. Smutsigt/skadat/slitet tändstift.
 - *Byt tändstift vid behov.*
2. Vatten i bränslet.
 - *Dränera bränslesystemet och fyll på med nytt bränsle.*

VARVTALET ÖKAR MEN FORDONET RÖR SIG INTE

1. Vatten i CVT.
 - *Dränera vattnet från CVT. Se SPECIELLA PROCEDURER.*
2. Smutsig eller sliten CVT eller trasig rem.
 - *Kontakta en auktoriserad Can-Am-återförsäljare.*

PARTIELL ELLER INGEN RESPONS FRÅN GASPEDALEN (MOTORFEL-LAMPAN LYSER OCH DISPLAYEN VISAR MEDDELANDET PPS-FEL).

1. Partiellt fel på gaspedalens sensorer (PPS).
 - *Kontakta en auktoriserad Can-Am-återförsäljare.*
2. Gaspedalens sensorer (PPS) har helt slutat att fungera.
 - *Kontakta en auktoriserad Can-Am-återförsäljare.*

FLERFUNKTIONSMÄTARENS MEDDELANDEN

Vid ett onormalt motortillstånd kan följande meddelanden visas i kombination med en signallampa.

MEDDELANDE	BESKRIVNING
CHK ENG	Alla aktiva eller tidigare aktiverade fel som kräver åtgärd. Ingen varvtalsbegränsning aktiveras.
NÖDLÄGE	Kritiska fel som måste undersökas så snart som möjligt. Varvtalsbegränsning aktiveras och/eller motorns funktionssätt modifieras.
ECM CRC-FEL	Felmeddelande från motorkontrollmodulen (ECM).
TPS-FEL	Spjällhusfel, normalt följt av ett nödlägesmeddelande.
BROMSKONTAKT - FEL	Bromssignalfel.
ECM NOT RECOGNIZED (ECM ej igenkänd)	Meddelandet visas när mätaren inte kan identifiera motorkontrollmodulen (ECM).
KONTR DPS (modeller med DPS)	Kontrollera motorns signallampa är på. Indikerar att DPS (Dynamic Power Steering) inte fungerar korrekt. Kontakta en auktoriserad Can-Am-återförsäljare.
PPS-FEL	Fel på Pedalpositionsgivaren(-givarna) (PPS). Se <i>OVERRIDE-OMKOPPLARE</i> i <i>SEKUNDÄRA REGLAGE</i> för att köra fordonet i det manuella nödläget.
MANUELLT NÖDLÄGE	Bekräftar att det Manuella nödläget är aktiverat med hjälp av Override-omkopplaren i händelse av ett fel på PPS.
FUEL SENDER RANGE PERFORMANCE (Bränslenivågivare utanför området)	När bränslenivågivarens värde är utanför normalområdet, upptäcks detta av flerfunktionsmätaren (analog/digital) och meddelandet visas.

GARANTI

BRP:S INTERNATIONELLA BEGRÄNSADE GARANTI: CAN-AM® SSV AV ÅRSMODELL 2018

1) DEN BEGRÄNSADE GARANTINS OMFATTNING

Bombardier Recreational Products Inc. (BRP)* garanterar sina Can-Am SSV av årsmodell 2018, som säljs av Can-Am SSV-distributörer eller -återförsäljare auktoriserade av BRP att distribuera Can-Am SSV ("Can-Am SSV-distributör/återförsäljare") utanför de femtio Förenta staterna, Kanada och EEA (European Economic Area, d.v.s. den Europeiska Unionens medlemsländer plus Norge, Island och Liechtenstein), medlemsstaterna i OSS (inklusive Ukraina och Turkmenistan) ("OSS") och Turkiet, avseende material- och tillverkningsfel under den period och enligt de villkor som anges nedan.

Icke-fabriksinstallerade delar och tillbehör täcks inte under denna begränsade garanti. Var god se den tillämpliga begränsade garantitexten för delar och tillbehör.

Den begränsade garantin kommer att ogiltigförklaras om: (1) SSV:n har använts för racing eller någon annan tävlingsaktivitet, vid vilken som helst tidpunkt, även av en tidigare ägare, eller (2) SSV:n har ändrats eller modifierats på ett sätt som skadligt påverkar dess användning, prestanda eller hållbarhet, eller om den har ändrats eller modifierats för annat bruk än vad den är avsedd för.

2) ANSVARSBEGRÄNSNING

IDEN UTSTRÄCKNING LAGEN ANGER SKA DENNA UTTRYCKLIGA GARANTI LÄMNAS OCH ERSÄTTER ALLA ANDRA UTTRYCKLIGA ELLER UNDERFÖRSTÅDDA GARANTIER, INKLUSIVE MEN INTE BEGRÄNSAT TILL SÅDANA SOM AVSER SÄLJBARHET OCH LÄMPLIGHET FÖR ETT SPECIELLT ÄNDAMÅL. I DEN MÅN UNDERFÖRSTÅDDA GARANTIER INTE KAN UPPHÅVAS, BEGRÄNSAS DE TILL TIDEN FÖR DEN UTTRYCKLIGA BEGRÄNSADE GARANTIN. TILLFÄLLIGA OCH FÖLJDSKADOR AV NÅGOT SOM HELST SLAG UTE- SLUTS FRÅN ERSÄTTNING UNDER DENNA GARANTI. VISSA JURISDIKTIONER MEDGES INTE ANSVARSBEGRÄNSNINGAR, BEGRÄNSNINGAR ELLER UNDANTAG ENLIGT OVAN. DESSA ÄR DÄRFÖR EVENTUELLT ICKE TILLÄMPLIGA I DITT FALL. DENNA GARANTI GER DIG SPECIFIKA RÄTTIGHETER, OCH DU ÅTNJUTER EV. ÄVEN ANDRA LAGLIGA RÄTTIGHETER SOM KAN VARIERA FRÅN LAND TILL LAND. (SE KLAUSUL 4 NEDAN FÖR PRODUKTER SOM INHANDLATS I AUSTRALIEN).

Varken Can-Am SSV-distributören/-återförsäljaren eller någon annan person har auktoriserats att göra någon som helst utfästelse, representation eller ge någon garanti beträffande produkten utöver det som ingår i denna begränsade garanti och en sådan kan ej, om den gjorts, göras gällande gentemot BRP.

BRP förbehåller sig rätten att när som helst ändra denna garanti, varvid förstås att en sådan ändring inte påverkar de garantivillkor som gäller för produkter som har sålts under giltighetstiden för denna garanti.

3) UNDANTAG OMFATTAS EJ AV GARANTIN

Följande omfattas inte under några omständigheter av den här begränsade garantin:

- Normalt slitage;
- Normalt underhåll, trimning, justeringar (material och arbete);
- Skador som beror på att produkten har underhållits eller förvarats på ett felaktigt eller försumligt sätt. Korrekt underhåll och förvaring beskrivs i Instruktions'boken;
- Skador som är ett resultat av att delar demonterats, felaktiga reparationer, service, ändringar i produktens konstruktion eller användning av sådana delar som inte har godkänts av BRP, liksom skador som beror på reparationer som har utförts av någon annan än en auktoriserad Can-Am SSV-distributör/återförsäljare med servicefunktion;
- Skador som beror på att produkten har använts på ett felaktigt eller onormalt sätt, försumlighet eller på att produkten har använts på ett sätt som strider mot instruktionsboken;
- Skador som orsakas av olycka, nedsänkning i vatten, brand, stöld, vandalism eller naturkatastrof;
- Användning av bränslen, oljor, eller smörjmedel som inte är lämpliga för användning med produkten (se instruktionsboken);
- Skador orsakade av rost, korrosion eller att de utsatts för väder och vind;
- Skador orsakade av inträngande vatten eller snö;
- Tillfällig eller skador till följd av, eller skador av något slag inklusive, men ej begränsat till, bärgnings-, lagrings-, transportutgifter, telefon-, hyr- eller taxiavgifter, olägenhet, försäkringskostnader, betalningar av lån, förlust av tid, förlust av inkomst, förlust av besittningsrätt eller utnyttjande på grund av servicearbete.

Följande lista inkluderar, utan begränsning, artiklar som anses vara slitariklar och inte är täckta av BRP:s begränsade garanti om inte felet är en direkt följd av material- eller tillverkningsfel:

- Batterier
- Bromsbelägg
- Bromsskivor och -trummor
- Kopplingslameller/-dynor
- Kopplingsreglage
- Kopplingsfjädrar
- Utbytbara kopplingsbussningar
- Drivremmar
- Filter
- Behandlade och obehandlade ytor
- Säkringar
- Glödlampor/förseglade
- Smörjmedel
- Tändstift
- Fjädringsbussningar
- Fjädringsglidskenor

- Fjädringsfjädrar
- Däck

4) GARANTIPERIOD

Denna garanti träder i kraft från och med datum (1) för produktens första leverans vid detaljförsäljning eller det datum (2) då produkten har tagits i bruk för första gången, beroende på vilket av dessa som inträffar först, för en period av:

- SEX (6) PÅ VARANDRA FÖLJANDE MÅNADER för privat eller kommersiellt bruk.

Reparationen eller bytet av delar eller utförandet av service under denna garanti förlänger inte livslängden för denna garanti bortom dess ursprungliga förfalldatum.

ENDAST FÖR PRODUKTEN SOM SÄLJS I AUSTRALIEN

Inget i dessa garantiavtal och villkor ska anses exkludera, begränsa eller förändra applikationen av något villkor, garanti, rätt eller gottgörelse som utdelas eller påvisas under Konkurrens och konsument-lagen 2010 (Cth), inklusive den australiensiska konsumentlagen eller någon annan fall, där de skulle innebära en motsättning mot den lagen, eller får någon av dessa avtal och villkor att ogiltigförklaras. De fördelar som ges dig under den här begränsade garantin är utöver de andra rättigheter och gottgörelser du har under australiensisk lag.

Våra varor är försedda med garantier som inte kan exkluderas enligt den australiensiska konsumentlagen. Du har rätt att få en ersättningsprodukt eller återbetalning om produkten är behäftad med ett allvarligt fel och du har rätt att få kompensation för alla andra förluster eller skador som rimligen kan förutses. Du har även rätt att få varorna reparerade eller ersätta ifall de inte är av acceptabel kvalitet och om felet inte anses vara ett allvarligt fel.

5) GARANTIVILLKOR

Garantin gäller **endast** ifall **samtliga** av följande villkor är uppfyllda:

- Can-Am SSV av årsmodell 2018 måste av den första ägaren ha köpts som ny och oanvänd från en Can-Am SSV-distributör/återförsäljare som är auktoriserad att distribuera Can-Am SSV i det land där försäljningen har ägt rum;
- Den av BRP specificerade förleveransinspektionen måste ha utförts och dokumenterats;
- Produkten måste korrekt ha registrerats av en auktoriserad Can-Am SSV-distributör/återförsäljare.
- Can-Am SSV av årsmodell 2018 måste ha köpts i det land eller i den union av länder där köparen bor; och
- En förutsättning för garantins giltighet är att service har utförts med angivna tidsintervall enligt Instruktionsbokens anvisningar. BRP förbehåller sig rätt att kräva bevis på korrekt underhåll innan garantiersättning beviljas.

Om ovanstående villkor inte har uppfyllts, beviljar BRP ingen garantiersättning för någon ägare, varken vid privat fritidsäggande eller vid kommersiellt

ägande. Dessa begränsningar är nödvändiga för att ge BRP möjlighet att skydda sina produkters, sina konsumenters och allmänhetens säkerhet.

6) KUNDENS RÄTTIGHETER OCH SKYLDIGHETER

Kunden måste upphöra att använda SSV:n ifall ett fel skulle uppstå. Kunden måste informera den auktoriserade Can-Am SSV-distributören/-återförsäljaren med servicefunktion inom två (2) dagar från felets upptäckt och ge denne rimlig tillgång till produkten samt rimlig tid att reparera den. Kunden måste även för den auktoriserade Can-Am SSV-distributören/-återförsäljaren uppvisa bevis på inköp av produkten och måste underteckna reparations-/arbetsordern innan reparationen påbörjas för att validera garantireparationen. Alla delar som byts ut under denna begränsade garanti övergår i BRP:s ägo.

Observera att tidsgränsen för meddelande av produktfel gäller under förutsättning att den överensstämmer med gällande nationell eller lokal lagstiftning i det land där kunden bor.

7) BRP:S RÄTTIGHETER OCH SKYLDIGHETER

I den utsträckning som lagen tillåter, begränsas BRP:s skyldigheter i den här garantin till att, efter eget godtycke, reparera delar som funnits vara defekta vid normal användning, underhåll och service; eller ersätta sådan delar med nya Can-Am SSV-originaldelar utan kostnad för delar och arbetstid, hos alla auktoriserade Can-Am SSV-distributörer/-återförsäljare under garantins täckningsperiod, under de omständigheter som beskrivs häri. BRP:s ansvar begränsas till utförande av behövliga reparationer och utbyte av reservdelar. Inget påstående om garantiavtalsbrott skall utgöra grund för hävning eller annullering av försäljningen av Can-Am SSV till ägaren. Du kan också ha andra lagliga rättigheter, vilka kan variera från land till land.

Vid behov av service utanför det ursprungliga försäljningslandet ansvarar ägaren för alla extra kostnader som erfordras enligt lokala konventioner och förhållanden, så som, men ej begränsat till, frakt, försäkring, skatter, licensavgifter, importavgifter och alla andra finansiella kostnader, inklusive sådana som påförs av regeringar, stater, regioner och deras respektive myndigheter.

BRP förbehåller sig rätten att förbättra, modifiera eller ändra produkter från tid till annan, utan skyldighet att ändra tidigare tillverkade produkter.

8) ÖVERLÅTELSE AV GARANTI

Om äganderätten till en produkt överlåts under garantitiden, skall även denna garanti, enligt dess villkor och bestämmelser, överlåtas och gälla för den återstående garantitiden, förutsatt att BRP eller en auktoriserad Can-Am SSV-distributör/-återförsäljare mottager ett bevis på att den tidigare ägaren har godkänt överlåtelsen av äganderätten, liksom adressuppgifterna för den nya ägaren.

9) KONSUMENTVÄGLEDNING

I fall av en ev. kontrovers eller tvist som berör denna begränsade garanti, rekommenderar BRP att du försöker lösa frågan på Can-Am SSV-distributörs-/återförsäljarnivå. Vi rekommenderar att du talar med servicechefen eller ägaren hos den auktoriserade Can-Am SSV-distributören-/återförsäljaren.

Om ärendet fortfarande förblir olöst, kontakta BRP genom att fylla i kundkontaktformuläret på www.brp.com eller kontakta BRP via post på en av de adresser som anges under avsnittet *KONTAKTA OSS* i denna guide.

* I området som täcks av denna begränsade garanti, distribueras och repareras produkterna av Bombardier Recreational Products Inc. eller dess dotterbolag.

© 2017 Bombardier Recreational Products Inc. Alla rättigheter förbehålls.

® Varumärke som tillhör Bombardier Recreational Products Inc. eller dess dotterbolag.

BRPS BEGRÄNSADE GARANTI FÖR EUROPEISKA EKONOMISKA SAMARBETSOMRÅDET, OBEROENDE STATERS SAMVÄLDE OCH TURKIET: CAN-AM® SSV AV ÅRSMODELL 2018

1) DEN BEGRÄNSADE GARANTINS OMFATTNING

Bombardier Recreational Products Inc. ("BRP")* garanterar sina Can-Am SSV av årsmodell 2018, som säljs av Can-Am SSV-distributörer/-återförsäljare auktoriserade av BRP att distribuera Can-Am SSV ("Can-Am SSV-distributör/återförsäljare") i EEA:s medlemsländer (European Economic Area, d.v.s. den Europeiska Unionens medlemsländer plus Norge, Island och Liechtenstein) ("EEA"), i medlemsstaterna i OSS (inklusive Ukraina och Turkmenistan) ("OSS") och Turkiet avseende material- och tillverkningsfel under den period och enligt de villkor som anges nedan.

Icke-fabriksinstallerade delar och tillbehör täcks inte under denna begränsade garanti. Var god se den tillämpliga begränsade garantitexten för delar och tillbehör.

Den begränsade garantin kommer att ogiltigförklaras om: (1) SSV:n har använts för racing eller någon annan tävlingsaktivitet, vid vilken som helst tidpunkt, även av en tidigare ägare, eller (2) SSV:n har ändrats eller modifierats på ett sätt som skadligt påverkar dess användning, prestanda eller hållbarhet, eller om den har ändrats eller modifierats för annat bruk än vad den är avsedd för.

2) ANSVARSBEGRÄNSNING

IDEN UTSTRÄCKNING LAGEN ANGER SKA DENNA UTTRYCKLIGA GARANTI LÄMNAS OCH ERSÄTTER ALLA ANDRA UTTRYCKLIGA ELLER UNDERFÖRSTÅDDA GARANTIER, INKLUSIVE MEN INTE BEGRÄNSAT TILL SÅDANA SOM AVSER SÄLJBARHET OCH LÄMPLIGHET FÖR ETT SPECIELLT ÄNDAMÅL. I DEN MÅN UNDERFÖRSTÅDDA GARANTIER INTE KAN UPPHÄVAS, BEGRÄNSAS DE TILL TIDEN FÖR DEN UTTRYCKLIGA BEGRÄNSADE GARANTIN. TILLFÄLLIGA OCH FÖLJDSKADOR AV NÅGOT SOM HELST SLAG UTE- SLUTS FRÅN ERSÄTTNING UNDER DENNA GARANTI. VISSA JURISDIKTIONER MEDGES INTE ANSVARSBEGRÄNSNINGAR, BEGRÄNSNINGAR ELLER UNDANTAG ENLIGT OVAN. DESSA ÄR DÄRFÖR EVENTUELLT ICKE TILLÄMPLIGA I DITT FALL. DENNA GARANTI GER DIG SPECIFIKA RÄTTIGHETER, OCH DU ÅTNJUTER EV. ÄVEN ANDRA LAGLIGA RÄTTIGHETER SOM KAN VARIERA FRÅN LAND TILL LAND.

Varken Can-Am SSV-distributören/-återförsäljaren eller någon annan person har auktoriserats att göra någon som helst utfästelse, representation eller ge någon garanti beträffande produkten utöver det som ingår i denna begränsade garanti och en sådan kan ej, om den gjorts, göras gällande gentemot BRP.

BRP förbehåller sig rätten att när som helst ändra denna garanti, varvid förstås att en sådan ändring inte påverkar de garantivillkor som gäller för produkter som har sålts under giltighetstiden för denna garanti.

3) UNDANTAG – OMFATTAS INTE AV GARANTIN

Följande omfattas inte under några omständigheter av den här begränsade garantin:

- Normalt slitage;
- Normalt underhåll, trimning, justeringar (material och arbete);
- Skador som beror på att produkten har underhållits eller förvarats på ett felaktigt eller försumligt sätt. Korrekt underhåll och förvaring beskrivs i Instruktions'boken;
- Skador som är ett resultat av att delar demonterats, felaktiga reparationer, service, ändringar i produktens konstruktion eller användning av sådana delar som inte har godkänts av BRP, liksom skador som beror på reparationer som har utförts av någon annan än en auktoriserad Can-Am SSV-distributör/återförsäljare med servicefunktion;
- Skador som beror på att produkten har använts på ett felaktigt eller onormalt sätt, försumlighet eller på att produkten har använts på ett sätt som strider mot instruktionsboken;
- Skador som orsakas av olycka, nedsänkning, översvämning av vatten eller snö, brand, stöld, vandalism eller force majeure;
- Användning av bränslen, oljor, eller smörjmedel som inte är lämpliga för användning med produkten (se instruktionsboken);
- Skador orsakade av rost, korrosion eller att de utsatts för väder och vind;
- Tillfällig eller skador till följd av, eller skador av något slag inklusive, men ej begränsat till, bärgnings-, lagrings-, transportutgifter, telefon-, hyr- eller taxiavgifter, olägenhet, försäkringskostnader, betalningar av lån, förlust av tid, förlust av inkomst, förlust av besittningsrätt eller utnyttjande på grund av servicearbete.

Följande lista inkluderar, utan begränsning, artiklar som anses vara slitar-
tiklar och inte är täckta av BRP:s begränsade garanti om inte felet är en
direkt följd av material- eller tillverkningsfel:

- Batterier
- Bromsbelägg
- Bromsskivor och -trummor
- Kopplingslameller/-dynor
- Kopplingsreglage
- Kopplingsfjädrar
- Utbytbara kopplingsbussningar
- Drivremmar
- Filter
- Behandlade och obehandlade ytor
- Säkringar
- Glödlampor/förseglade
- Smörjmedel
- Tändstift
- Fjädringsbussningar
- Fjädringsglidskenor

- Fjädringsfjädrar
- Däck

4) GARANTIPERIOD

Denna garanti träder i kraft från och med datum (1) för produktens första leverans vid detaljförsäljning eller det datum (2) då produkten har tagits i bruk för första gången, beroende på vilket av dessa som inträffar först, för en period av:

- TJUGOFYRA (24) PÅ VARANDRA FÖLJANDE MÅNADER för privat bruk.
- SEX (6) PÅ VARANDRA FÖLJANDE MÅNADER för kommersiellt bruk eller uthyrningsverksamhet.

Produkten används kommersiellt när den används i samband med vilken som helst inkomstbringande verksamhet eller anställning under någon som helst del av garantiperioden. Produkten används även kommersiellt om den vid något som helst tillfälle under garantiperioden är godkänd för kommersiellt bruk.

Reparationen eller bytet av delar eller utförandet av service under denna garanti förlänger inte livslängden för denna garanti bortom dess ursprungliga förfallodatum.

Observera att garantiperioden och övriga garantivillkor gäller under förutsättning att de överensstämmer med gällande nationell eller lokal lagstiftning i det land där du bor.

5) GARANTIVILLKOR

Garantin gäller **endast** ifall **samtliga** av följande villkor är uppfyllda:

- Can-Am SSV av årsmodell 2018 måste av den första ägaren ha köpts som ny och oanvänd från en Can-Am SSV-distributör/-återförsäljare som är auktoriserad att distribuera Can-Am SSV i det land där försäljningen har ägt rum;
- Den av BRP specificerade förleveransinspektionen måste ha utförts och dokumenterats;
- Produkten måste korrekt ha garantiregistrerats av en auktoriserad Can-Am SSV-distributör/-återförsäljare.
- Can-Am SSV av årsmodell 2018 måste ha köpts i det land eller i den union av länder där köparen bor; och
- En förutsättning för garantins giltighet är att service har utförts med angivna tidsintervall enligt Instruktionsbokens anvisningar. BRP förbehåller sig rätt att kräva bevis på korrekt underhåll innan garantiersättning beviljas.

Om ovanstående villkor inte har uppfyllts, beviljar BRP ingen garantiersättning för någon ägare, varken vid privat fritidsägande eller vid kommersiellt ägande. Dessa begränsningar är nödvändiga för att ge BRP möjlighet att skydda sina produkter, sina konsumenters och allmänhetens säkerhet.

6) KUNDENS RÄTTIGHETER OCH SKYLDIGHETER

Kunden måste upphöra att använda SSV:n ifall ett fel skulle uppstå. Kunden måste informera en Can-Am SSV-distributör/återförsäljare med servicefunktion inom två (2) månader från felets upptäckt och ge denne rimlig tillgång till produkten samt rimlig möjlighet att reparera den. Kunden måste även för den auktoriserade Can-Am SSV-distributören/återförsäljaren uppvisa bevis på inköp av produkten och måste underteckna reparations-/arbetsordern innan reparationen påbörjas för att validera garantireparationen. Alla delar som byts ut under denna begränsade garanti övergår i BRP:s ägo.

Observera att tidsgränsen för meddelande av produktfel gäller under förutsättning att den överensstämmer med gällande nationell eller lokal lagstiftning i det land där du bor.

7) BRP:S RÄTTIGHETER OCH SKYLDIGHETER

I den utsträckning som lagen tillåter begränsas BRP:s ansvar i den här garantin till att, efter eget godtycke, reparera delar som befunnits vara defekta vid normal användning, underhåll och service, eller ersätta sådan delar med nya Can-Am SSV-originaldelar utan kostnad för delar och arbetstid, hos alla auktoriserade Can-Am SSV-distributörer/återförsäljare under garantins täckningsperiod, under de omständigheter som beskrivs häri. BRP:s ansvar begränsas till utförande av behövliga reparationer och utbyte av reservdelar. Inget påstående om garantiavtalsbrott skall utgöra grund för hävning eller annullering av försäljningen av Can-Am SSV till ägaren. Du kan också ha andra lagliga rättigheter, vilka kan variera från land till land.

Om service krävs utanför EEA-området, har ägaren ansvaret för eventuella extra avgifter som orsakas av lokala regler och bestämmelser, såsom, men inte begränsat till, frakt, försäkring, skatter, licensavgifter, importavgifter och andra finansiella avgifter, inklusive sådana som krävs av regeringar, stater, territorier och deras respektive myndigheter och organ.

BRP förbehåller sig rätten att förbättra, modifiera eller ändra produkter från tid till annan, utan skyldighet att ändra tidigare tillverkade produkter.

8) ÖVERLÅTELSE AV GARANTI

Om äganderätten till produkten överförs under garantitiden, skall även denna garanti överföras och gälla för den återstående garantitäckningsperioden, förutsatt att BRP eller en auktoriserad Can-Am SSV-distributör/återförsäljare mottager ett bevis på att den tidigare ägaren samtyckt till ägarbytet. förutom adresssuppgifterna för den nya ägaren.

9) KONSUMENTVÄGLEDNING

I fall av en ev. kontrovers eller tvist som berör denna begränsade garanti, rekommenderar BRP att du försöker lösa frågan på Can-Am SSV-distributörs-/återförsäljarnivå. Vi rekommenderar att du talar med servicechefen eller ägaren hos den auktoriserade Can-Am SSV-distributören-/återförsäljaren.

Om ärendet fortfarande förblir olöst, kontakta BRP genom att fylla i kundkontaktformuläret på www.brp.com eller kontakta BRP via post på en av de adresser som anges under avsnittet *KONTAKTA OSS* i denna guide.

* I EEA distribueras produkter och tjänster av BRP European Distribution S.A och andra samarbetspartners eller dotterbolag till BRP.

© 2017 Bombardier Recreational Products Inc. Alla rättigheter förbehålls.

® Varumärke som tillhör Bombardier Recreational Products Inc. eller dess dotterbolag.

YTTERLIGARE AVTAL OCH VILLKOR ENDAST GÄLLANDE FRANKRIKE

Följande avtal och villkor är endast tillämpliga på produkter som sålts i Frankrike:

Säljare ska leverera gods som är överensstämmande med kontraktet och ska vara ansvariga för defekter som finns vid leveransen. Säljaren ska också ansvara för defeketer som är resultat av förpackning, monteringsinstruktioner eller installation när det är dess ansvar per kontrakt eller utfört under dess ansvar. För att vara kompatibelt med kontraktet ska varan:

1. Kunna användas i normal användning för likande gods och, om tillämpligt:
 - Motsvara beskrivningen som överlämnas av säljaren och ha den kvalitet som uppges för köparen genom prover eller modeller;
 - Ha de kvaliteter som köparen lagligen kan förvänta sig, med undantag för de allmänna uttalanden som säljaren, tillverkaren av dess representant, inklusive i reklam eller märkning; eller
2. Ha de egenskaper som enligt överenskommelse enats om mellan de båda parterna, eller vara redo för den specifika användning som den avses att av köparen användas och påvisats av säljaren och är accepterad.

Ansvar att informera om ovanstående preskriberas två år efter leveransen av varan. Försäljaren har garantiansvar för dolda fel i den sålda produkten, om de dolda felen gör produkten olämplig för den avsedda användningen eller om de minskar produktens användningsmöjligheter på ett sådant sätt att köparen inte skulle ha köpt produkten eller skulle ha betalat ett lägre pris om han/hon känt till felen. Åtgärder för sådana dolda defekter ska vidtas av köparen inom 2 år efter upptäckt av defekten.

KUNDINFORMATION

SEKRETESSINFORMATION

BRP vill härmed informera om att dina uppgifter kommer att användas för säkerhets- och garantirelaterade ändamål. BRP och dess närstående bolag kan dessutom använda BRP:s kundregister för att distribuera marknadsföringsinformation om BRP och tillhörande produkter samt specialerbjudanden.

Om du vill utöva din rätt att läsa eller korrigera dina uppgifter, eller om du vill tas bort från adresslistan för direkt marknadsföring, vänligen kontakta BRP.

VIA E-POST:

privacyofficer@brp.com

VIA VANLIG POST:

BRP
Senior Legal Counsel-Privacy Officer
726 St-Joseph
Valcourt, Quebec
Kanada,
JOE 2L0

KONTAKTA OSS

www.brp.com

Nordamerika

565 de la Montagne Street
Valcourt (Québec) J0E 2L0
Kanada

Sturtevant, Wisconsin, U.S.A.
10101 Science Drive
Sturtevant, Wisconsin
53177
U.S.A.

Sa De Cv, Av. Ferrocarril 202
Parque Ind. Querétaro, Lote2-B
76220
Santa Rosa Jáuregui, Oro., Mexico

Europa

Skaldenstraat 125
B-9042 Gent
Belgien

Itterpark 11
D-40724 Hilden
Tyskland

ARTEPARC Bâtiment B
Route de la côte d'Azur, Le Canet
13590 Meyreuil
France

Ingvald Ystgaardsvei 15
N-7484 Trondheim
Norge

Isoaavantie 7
PL 8040
96101 Rovaniemi

Formvägen 16
S-906 21 Umeå
Sverige

Avenue d'Ouchy 4-6
1006 Lausanne
Schweiz

Oceanien

6 Lord Street
Lakes Business Park
Botany, NSW 2019
Australien

Sydamerika

Rua James Clerck Maxwell, 230
TechnoPark Campinas SP 13069-380 Brasilien

Asien

15/F Parale Mitsui Building,8
Higashida-Cho, Kawasaki-ku
Kawasaki 210-0005
Japan

Room Dubai, level 12, Platinum Tower
233 Tai Cang Road
Xintiandi, Lu Wan District
Shanghai 200020
Folkrepubliken Kina

ADRESSÄNDRING/NY ÄGARE

Om du har bytt adress eller om du är ny ägare till fordonet ska du meddela BRP detta på ett av följande sätt:

- Meddela en auktoriserad Can-Am-återförsäljare.
- **Endast Nordamerika:** ring 1 888 272-9222.
- Genom att med post skicka ett av adressändringskortet på följande sidor till en av BRP-adresserna angivna i avsnittet *KONTAKTA OSS* i denna guide.

Vid ägarbyte, bifoga ett bevis på att den förra ägaren är införstådd med ägarbytet.

Det är viktigt att meddela BRP om de nya uppgifterna, även om den begränsade garantin har slutat gälla, eftersom de gör att BRP kan nå fordonägaren vid behov, t.ex. om det blir nödvändigt att införa någon ändring på fordonet av säkerhetsskäl. Det är ägarens ansvar att meddela BRP.

STULNA ENHETER: Om ditt fordon blir stulet bör du meddela BRP eller en auktoriserad Can-Am-återförsäljare. Du blir då ombedd att uppges namn, adress, telefonnummer, fordonets identifikationsnummer och datum för stölden.

***Den här sidan är
avsiktligt tom***

ADRESSBYTE <input type="checkbox"/>		ÄGARBYTE <input type="checkbox"/>	
FORDONETS IDENTIFIKATIONSNUMMER			
Modellnummer		Fordonets Identifikationsnummer (VIN-nr)	
TIDIGARE ADRESS ELLER FÖREGÅENDE ÄGARE:		NAMN	
NR.		GATA	
		LGHT	
STAD		STAT/PROVINS	
		POSTNUMMER	
LAND		TELEFONNUMMER	
NY ADRESS ELLER NY ÄGARE:		NAMN	
NR.		GATA	
		LGHT	
STAD		STAT/PROVINS	
		POSTNR/POSTKOD	
LAND		TELEFONNUMMER	
E-POSTADRESS			

V00A2F

ADRESSBYTE <input type="checkbox"/>		ÄGARBYTE <input type="checkbox"/>	
FORDONETS IDENTIFIKATIONSNUMMER			
Modellnummer		Fordonets Identifikationsnummer (VIN-nr)	
TIDIGARE ADRESS ELLER FÖREGÅENDE ÄGARE:		NAMN	
NR.		GATA	
		LGHT	
STAD		STAT/PROVINS	
		POSTNUMMER	
LAND		TELEFONNUMMER	
NY ADRESS ELLER NY ÄGARE:		NAMN	
NR.		GATA	
		LGHT	
STAD		STAT/PROVINS	
		POSTNUMMER	
LAND		TELEFONNUMMER	
E-POSTADRESS			

V00A2F

***Den här sidan är
avsiktligt tom***

ADRESSBYTE <input type="checkbox"/>		ÄGARBYTE <input type="checkbox"/>	
FORDONETS IDENTIFIKATIONSNUMMER			
Modellnummer		Fordonets Identifikationsnummer (VIN-nr)	
TIDIGARE ADRESS ELLER FÖREGÅENDE ÄGARE:		NAMN	
NR.		GATA	LGHT
STAD		STAT/PROVINS	POSTNUMMER
LAND		TELEFONNUMMER	
NY ADRESS ELLER NY ÄGARE:		NAMN	
NR.		GATA	LGHT
STAD		STAT/PROVINS	POSTNR/POSTKOD
LAND		TELEFONNUMMER	
E-POSTADRESS			

V00A2F

ADRESSBYTE <input type="checkbox"/>		ÄGARBYTE <input type="checkbox"/>	
FORDONETS IDENTIFIKATIONSNUMMER			
Modellnummer		Fordonets Identifikationsnummer (VIN-nr)	
TIDIGARE ADRESS ELLER FÖREGÅENDE ÄGARE:		NAMN	
NR.		GATA	LGHT
STAD		STAT/PROVINS	POSTNUMMER
LAND		TELEFONNUMMER	
NY ADRESS ELLER NY ÄGARE:		NAMN	
NR.		GATA	LGHT
STAD		STAT/PROVINS	POSTNUMMER
LAND		TELEFONNUMMER	
E-POSTADRESS			

V00A2F

***Den här sidan är
avsiktligt tom***

VARNING

För att minska risken för svåra personskador eller dödsfall, läs denna Instruktionsbok och säkerhetsdekalerna, titta på säkerhetsvideon och:

Förbered dig

- Spän fast säkerhetsbältena och se till att nät och/eller dörrar är säkert spärrade på plats.
- Ha på dig en godkänd hjälm och skyddskläder.
- Alla deltagare måste kunna sitta med ryggen mot sätet, fötterna helt i golvet eller på fotstödet, och händerna på ratten eller handtagen. Hålla sig helt inne i fordonet.

Kör ansvarsfullt

- Undvik att förlora kontrollen och voltande.
- Undvik snabba rörelser, glidande i sidled, sladdar eller slirning, och bränn aldrig däck i cirklar.
- Undvik snabb hastighetsökning när du svänger, även från stoppläge.
- Sakta in före kurvor.
- Planera för kullar, tuff terräng, hjulspår och andra förändringar i väglag och terräng.
- Undvik vägbeläggningar.
- Om du måste köra på vägbeläggning, sväng gradvis och kör långsamt.
- Var försiktig på asfalterade ytor, trottoarer kan påverka styrförmågan och kontrollen.
- Undvik att åka i sidled på kullar (körning över sluttningar).

Upptred kompetent och ta ansvar

- Tillåt inte oförsiktig eller oaksam körning.
- Föraren måste vara minst 16 år och ha ett giltigt körkort.
- Kör inte med droger eller alkohol i kroppen.
- Överskrid inte antal tillåtna passagerare.

219 001 920_SE
INSTRUKTIONSBOK TRAXTER T-serien/SVENSKA

U/M:P.C.