

SEA-DOO®

REMORQUE MOVE

Guide du conducteur 2020

Comprend des
Informations sur la sécurité,
le véhicule et son entretien



⚠ AVERTISSEMENT

Lire ce guide au complet.
Il contient des informations sécuritaires importantes.
Âge minimum recommandé pour l'utilisateur 16 ans.
Conservez ce Guide du conducteur sur la motomarine.

2 1 9 0 0 2 0 7 7 _ F R C A

Traduction des
instructions
originales



AVERTISSEMENT

Avertit d'une situation comportant des risques de blessure grave, y compris la possibilité de décès, si on ne l'évite pas.

Au Canada, les produits sont distribués par Bombardier Produits Récréatifs Inc.(BRP).

Aux États-Unis, les produits sont distribués par BRP US Inc.

Voici une liste partielle des marques de commerce de Bombardier Produits Récréatifs inc. ou de ses sociétés affiliées :

Sea-Doo®

Spark^{MC}

INTRODUCTION

Nous désirons vous féliciter d'avoir fait l'achat d'une toute nouvelle remorque Sea-Doo® de BRP. Cette remorque est protégée par la garantie de BRP et un réseau de concessionnaires autorisés de motomarines Sea-Doo est prêt à vous procurer les pièces et le service dont vous pourriez avoir besoin.

Avant de partir

Il est important de lire de guide et de suivre toutes les instructions avant d'installer ou d'utiliser ce produit.

Lire attentivement toutes les étiquettes d'avertissement apposées sur le produit et observer les marches à suivre qu'on y présente.

Le non-respect des avertissements contenus dans ce Guide de l'utilisateur pourrait entraîner DES BLESSURES GRAVES ou même la MORT.

Au sujet de ce guide de l'utilisateur

Ce guide vous aidera à mieux connaître la nouvelle remorque et à assurer son utilisation sécuritaire.

Conserver ce Guide de l'utilisateur dans le véhicule de remorquage de façon à pouvoir le consulter.

Pour consulter ou imprimer un autre exemplaire de ce guide de l'utilisateur, visiter le site :

www.operatorsguides.brp.com

Il est entendu que ce guide de l'utilisateur peut être traduit dans une autre langue. En cas de divergence par rapport à la version originale anglaise, cette dernière a préséance.

Les informations et descriptions des composants et systèmes contenues dans ce document étaient correctes au moment de la publication. Cependant, la politique de

BRP est d'assurer l'amélioration continue de ses produits, cela sans s'engager à en faire bénéficier les produits déjà fabriqués. En raison de changements de dernière minute, il peut y avoir certaines différences entre le produit tel que fabriqué et les descriptions et la fiche technique du présent guide. BRP se réserve le droit de supprimer ou de modifier en tout temps les spécifications, conceptions, caractéristiques, modèles et pièces d'équipement sans encourir d'obligation.

Les illustrations représentent des constructions types des différents ensembles, et peuvent ne pas reproduire tous les détails ni la forme exacte des pièces. Elles montrent toutefois des pièces dont la fonction est identique ou semblable.

Messages sur la sécurité

Les types de messages de sécurité, leur apparence et la façon dont ils sont utilisés dans ce guide sont expliqués de la façon suivante :

Ce symbole d'avertissement de sécurité  avertit d'un risque de blessure.

 AVERTISSEMENT
Indique un danger potentiel qui, s'il n'est pas évité, peut se traduire en blessure sérieuse ou mort.

 **ATTENTION** Indique un danger potentiel qui, s'il n'est pas évité, peut entraîner des blessures mineures ou graves.

AVIS Avertit d'un risque d'endommager gravement le véhicule ou une (ou des) pièce(s) si l'instruction n'est pas suivie.

***Cette page est
vierge intentionnellement***

TABLE DES MATIÈRES

INTRODUCTION	1
AVANT DE PARTIR.....	1
AU SUJET DE CE GUIDE DE L'UTILISATEUR.....	1
MESSAGES SUR LA SÉCURITÉ.....	1

INFORMATIONS DE SÉCURITÉ

MESSAGES DE SÉCURITÉ SPÉCIAUX	6
AVERTISSEMENTS IMPORTANTS.....	6
RENSEIGNEMENTS IMPORTANTS.....	6

EMPLACEMENT DES ÉTIQUETTES IMPORTANTES	8
ÉTIQUETTES DE SÉCURITÉ (TOUS LES MODÈLES).....	8
ÉTIQUETTES D'INFORMATIONS TECHNIQUES (MODÈLES DE LA SÉRIE MOVE I).....	9
ÉTIQUETTES D'INFORMATIONS TECHNIQUES (MODÈLES DE LA SÉRIE MOVE II).....	11

CONSIGNES D'UTILISATION

CONFIGURATION DE LA REMORQUE	14
TOUS LES MODÈLES SAUF ALUMINIUM ET SPARK ^{MC} MOVE II... 14	
MODÈLES EN ALUMINIUM.....	17
MODÈLES SPARK ^{MC} MOVE II.....	19

AVANT DE PRENDRE LA ROUTE	20
ATTELAGE DE LA REMORQUE AU VÉHICULE.....	20
INSPECTION DE PRÉUTILISATION.....	22

TRACTAGE DE LA REMORQUE	23
--------------------------------------	-----------

MISE À L'EAU DE LA MOTOMARINE	24
--	-----------

CHARGEMENT DE LA MOTOMARINE SUR LA REMORQUE	25
--	-----------

RENSEIGNEMENTS TECHNIQUES

IDENTIFICATION DE LA REMORQUE	28
--	-----------

DÉCLARATION DE CONFORMITÉ - COMMUNAUTÉ ÉCONOMIQUE EURASIATIQUE	29
---	-----------

FICHE TECHNIQUE (MODÈLES DE LA SÉRIE MOVE I)	30
---	-----------

FICHE TECHNIQUE (MODÈLES DE LA SÉRIE MOVE II)	32
--	-----------

RAPPORTER LES DÉFAUTS DE SÉCURITÉ	34
--	-----------

ENTRETIEN

CALENDRIER D'ENTRETIEN	36
REMISAGE.....	36
PRÉ-SAISON.....	36

OPÉRATIONS D'ENTRETIEN	37
CÂBLES DE SÉCURITÉ DU TIMON.....	37
COUPLEUR.....	37
PNEUS.....	37
ROUES.....	38

ROULEMENTS ET JOINTS DE ROUE.....	38
FEUX.....	38
TREUIL.....	38
CRIC.....	38
GLISSIÈRES EN BOIS (SELON L'ÉQUIPEMENT).....	39
GLISSIÈRES À ROULEAUX (SELON L'ÉQUIPEMENT).....	39
ENTRETIEN DE LA REMORQUE.....	40
UTILISATION EN EAU SALÉE.....	40
NETTOYAGE DE LA REMORQUE.....	40

GARANTIE

GARANTIE LIMITÉE BRP ÉTATS-UNIS ET CANADA : REMORQUE MOTOMARINE SEA-DOO® MOVE^{MC} 2020.....	42
---	-----------

RENSEIGNEMENTS SUR LE CLIENT

RENSEIGNEMENTS CONFIDENTIELS.....	48
NOUS JOINDRE.....	49
ASIE.....	49
EUROPE.....	49
AMÉRIQUE DU NORD.....	50
OCÉANIE.....	50
AMÉRIQUE DU SUD.....	50
CHANGEMENT D'ADRESSE/DE PROPRIÉTAIRE.....	51

INFORMATIONS DE SÉCURITÉ

MESSAGES DE SÉCURITÉ SPÉCIAUX

Avertissements importants

Toujours procéder à une *INSPECTION DE PRÉ-UTILISATION* pour que le transport se fasse de façon sécuritaire.

Toujours suivre les directives énumérées dans la rubrique *TRAC-TAGE DE LA REMORQUE*.

Assurer l'entretien de la remorque conformément au *PROGRAMME D'ENTRETIEN*.

S'assurer de toujours immobiliser la remorque à l'aide de cales de roue lorsqu'on ne l'utilise pas.

Renseignements importants

Remorque

Cette remorque Sea-Doo MOVEMC de BRP a été spécialement conçue pour transporter une motomarine.

Attelage

AVERTISSEMENT

L'utilisation d'un attelage présentant une charge nominale insuffisante peut en causer la rupture.

Assurez-vous que le diamètre de la rotule d'attelage correspond à la taille du coupleur.

Vérifiez si l'attelage présente de l'usure, de la corrosion ou des fissures avant d'y fixer la remorque. Remplacer les composants concernés s'ils présentent une de ces situations.

AVERTISSEMENT

Évitez d'utiliser la remorque si un composant est défectueux.

AVIS Évitez que la prise de l'attelage ne repose sur le sol car la saleté et le sable pourraient s'y infiltrer. Il en résulterait une usure excessive ou un blocage du mécanisme de verrouillage.

Assurez-vous que l'attelage est bien serré avant d'accrocher la remorque au véhicule.

AVERTISSEMENT

Une remorque mal accrochée peut entraîner une perte de contrôle ou représenter un danger routier. Ne jamais tirer la remorque avant d'avoir procédé à une inspection de préutilisation.

Véhicule de remorquage

Certains véhicules ne sont pas conçus pour tirer une remorque. S'assurer que votre véhicule a été conçu pour le faire et que sa capacité de remorquage est suffisante.

AVERTISSEMENT

Ne jamais tirer cette remorque au moyen d'un véhicule qui n'est pas conçu à cet effet ou dont la capacité de remorquage est insuffisante.

Accessoires et modifications

Nous recommandons d'utiliser des pièces de rechange et des accessoires BRP d'origine. Ceux-ci sont spécialement conçus pour votre remorque et ils sont fabriqués de façon à répondre aux normes exigeantes de BRP.

N'effectuez pas de modifications non autorisées et n'utilisez aucun accessoire non approuvé par BRP. Puisque de tels changements n'ont pas fait l'objet d'essais chez BRP, ils peuvent accroître les risques d'accidents ou de blessures, sans compter qu'il deviendrait alors illégal d'utiliser la remorque.

EMPLACEMENT DES ÉTIQUETTES IMPORTANTES

Les étiquettes suivantes se trouvent sur votre remorque. Si elles se décollent ou sont endommagées, elles seront remplacées gratuitement. S'adresser à un concessionnaire autorisé de motomarines Sea-Doo.

Veuillez lire les étiquettes suivantes avec soin avant d'utiliser votre remorque.

Étiquettes de sécurité (tous les modèles)

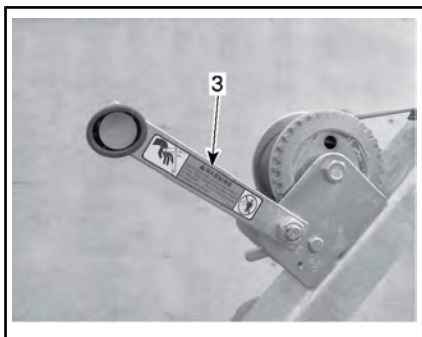

REMORQUES MOVE I ET II À TREUIL

▲ AVERTISSEMENT

Des blessures graves ou même mortelles peuvent survenir si la remorque est tractée avant d'avoir pris connaissance des instructions d'utilisation du fabricant.

Ne pas dépasser la limite de remorquage, le PNBV ou le PTRV du véhicule.

▲ AVERTISSEMENT

Avant de tracter la remorque, assurez-vous que:

- L'attelage et la rotule de remorquage sont de la même taille et que l'attelage est verrouillé,
 - Les câbles de sécurité sont croisés sous le timon et fixés au véhicule de remorquage
 - Tous les feux de la remorque fonctionnent adéquatement. La charge est solidement fixée à la remorque (à l'avant et à l'arrière). Le vérin de remorque (le cas échéant) est escamoté,
 - Les écrous de roue sont bien serrés. Les pneus sont gonflés à la pression prescrite sur ceux-ci.
 - La charge est conforme à la capacité de la remorque et distribuée adéquatement afin que la charge au timon soit appropriée.
- Lisez le guide d'utilisateur avant de vous servir de la remorque. Vous devez respecter les exigences locales et provinciales en ce qui concerne les freins, l'immatriculation et l'équipement supplémentaires pouvant être requis. Communiquez avec le département des véhicules motorisés de votre région pour obtenir de plus amples détails.

219904006

ÉTIQUETTE 1

	<p>▲ AVERTISSEMENT</p> <p>La poignée qui tourne pourrait causer de graves blessures. Tenir fermement la poignée lorsque le cliquet est déverrouillé. Non conçu pour déplacer des gens ni des charges par-dessus des gens.</p> <p>219904005</p>	
--	---	--

ÉTIQUETTE 3

Étiquettes d'informations techniques (modèles de la Série MOVE I)



TYPIQUE - EMPLACEMENT DES ÉTIQUETTES MOVE I

TIRE AND LOADING INFORMATION RENSEIGNEMENTS SUR LES PNEUS ET LE CHARGEMENT				
The weight of cargo should never exceed		522 KG or 1150 LB		
Le poids du chargement ne doit jamais dépasser		522 KG ou 1150 LB		
TIRE PNEU	SIZE DIMENSIONS	COLD TIRE PRESSURE PRESSION DES PNEUS À FROID		SEE OWNER'S MANUAL FOR ADDITIONAL INFORMATION VOIR LE MANUEL DE L'USAGER POUR PLUS DE RENSEIGNEMENTS
FRONT AVANT	4.80 X 12B	413 kPa	60 PSI	
REAR ARRIÈRE		0 kPa	PSI	
SPARE DE SECOURS	NONE			

ÉTIQUETTE 1 - MOVE I

TIRE AND LOADING INFORMATION RENSEIGNEMENTS SUR LES PNEUS ET LE CHARGEMENT				
The weight of cargo should never exceed		567 KG or 1250 LB		
Le poids du chargement ne doit jamais dépasser		567 KG ou 1250 LB		
TIRE PNEU	SIZE DIMENSIONS	COLD TIRE PRESSURE PRESSION DES PNEUS À FROID		SEE OWNER'S MANUAL FOR ADDITIONAL INFORMATION VOIR LE MANUEL DE L'USAGER POUR PLUS DE RENSEIGNEMENTS
FRONT AVANT	4.80 X 12B	413 kPa	60 PSI	
REAR ARRIÈRE		0 kPa	PSI	
SPARE DE SECOURS	NONE			

ÉTIQUETTE 1 - MOVE I ALLONGÉE 1250

TIRE AND LOADING INFORMATION RENSEIGNEMENTS SUR LES PNEUS ET LE CHARGEMENT				
The weight of cargo should never exceed		680 KG or 1500 LB		
Le poids du chargement ne doit jamais dépasser		680 KG ou 1500 LB		
TIRE PNEU	SIZE DIMENSIONS	COLD TIRE PRESSURE PRESSION DES PNEUS À FROID		SEE OWNER'S MANUAL FOR ADDITIONAL INFORMATION VOIR LE MANUEL DE L'USAGER POUR PLUS DE RENSEIGNEMENTS
FRONT AVANT	5.30 X 12C	551 kPa	80 PSI	
REAR ARRIÈRE		0 kPa	PSI	
SPARE DE SECOURS	NONE			

ÉTIQUETTE 1 - MOVE I ALLONGÉE 1500

TIRE AND LOADING INFORMATION RENSEIGNEMENTS SUR LES PNEUS ET LE CHARGEMENT				
The weight of cargo should never exceed		680 KG or 1500 LB		
Le poids du chargement ne doit jamais dépasser		680 KG ou 1500 LB		
TIRE PNEU	SIZE DIMENSIONS	COLD TIRE PRESSURE PRESSION DES PNEUS À FROID		SEE OWNER'S MANUAL FOR ADDITIONAL INFORMATION VOIR LE MANUEL DE L'USAGER POUR PLUS DE RENSEIGNEMENTS
FRONT AVANT	ST175/80	241 kPa	35 PSI	
REAR ARRIÈRE		0 kPa	PSI	
SPARE DE SECOURS	NONE			

ÉTIQUETTE 1 - MOVE I SAR

MFD BY/FABRIQUE PAR: KARAVAN TRAILERS INC.									
DATE: June 2011		MADE IN USA		JOB# 284646					
PNBV / GVWR		PNBE / GAWR		TIRE/PNEU		GOLD INFL. MAX. LOAD PRESSURE CARRYING CAP			
KG	LB	KG	LB	KG	PSI	KG	LB	RIM	
671	1478	671	1478	4.80 X 12B	413	80	522	1150	12x6
0									
THIS VEHICLE CONFORMS TO ALL APPLICABLE U.S. FEDERAL MOTOR VEHICLE SAFETY STANDARDS (FMVSS) IN EFFECT ON THE DATE OF MANUFACTURE SHOWN ABOVE. THIS VEHICLE CONFORMS TO ALL APPLICABLE STANDARD STANDARDS PRESCRIBED UNDER THE CANADIAN MOTOR VEHICLE SAFETY REGULATIONS IN EFFECT ON THE DATE OF MANUFACTURE SHOWN ABOVE. / CE VÉHICULE EST CONFORME À TOUTES LES NORMES QUI LUI SONT APPLICABLES EN VERTU DU RÈGLEMENT POUR LA SÉCURITÉ DES VÉHICULES AUTOMOBILES DU CANADA EN VIGUEUR À LA DATE DE SA FABRICATION.									
TYPE: (TRAIREM) WATERCRAFT TRAILER						WCE-1250-46			

ÉTIQUETTE 2 - MOVE I

MFD BY/FABRIQUE PAR: KARAVAN TRAILERS INC.

DATE: January 2013 MADE IN USA JOB#: 350267

PNBV / GVWR		PNBE / GAWR		TIRE/PNEU	COLD INFL. PRESSURE	MAX. LOAD CARRYING CAP.		RIM	
KG	LB	KG	LB		KPA	PSI	KG	LB	
680	1500	680	1500	4.80 X 12B	413	60	567	1250	12x4
0									

THIS VEHICLE CONFORMS TO ALL APPLICABLE U.S. FEDERAL MOTOR VEHICLE SAFETY STANDARDS (FMVSS) IN EFFECT ON THE DATE OF MANUFACTURE SHOWN ABOVE. THIS VEHICLE CONFORMS TO ALL APPLICABLE STANDARDS PRESCRIBED UNDER THE CANADIAN MOTOR VEHICLE SAFETY REGULATIONS IN EFFECT ON THE DATE OF MANUFACTURE SHOWN ABOVE. / CE VEHICULE EST CONFORME A TOUTES LES NORMES QUI LUI SONT APPLICABLES EN VERTU DU REGLEMENT SUR LA SECURITE DES VEHICULES AUTOMOBILES DU CANADA EN VIGUEUR A LA DATE DE SA FABRICATION.

TYPE: /TRA/REM WATERCRAFT TRAILER MOVE / LONG

ÉTIQUETTE 2 - MOVE / ALLONGÉE 1250

MFD BY/FABRIQUE PAR: KARAVAN TRAILERS INC.

DATE: April 2012 MADE IN USA JOB#: 3195kg

PNBV / GVWR		PNBE / GAWR		TIRE/PNEU	COLD INFL. PRESSURE	MAX. LOAD CARRYING CAP.		RIM	
KG	LB	KG	LB		KPA	PSI	KG	LB	
605	1775	605	1775	5.30 X 12C	551	80	600	1500	12x4
0									

THIS VEHICLE CONFORMS TO ALL APPLICABLE U.S. FEDERAL MOTOR VEHICLE SAFETY STANDARDS (FMVSS) IN EFFECT ON THE DATE OF MANUFACTURE SHOWN ABOVE. THIS VEHICLE CONFORMS TO ALL APPLICABLE STANDARDS PRESCRIBED UNDER THE CANADIAN MOTOR VEHICLE SAFETY REGULATIONS IN EFFECT ON THE DATE OF MANUFACTURE SHOWN ABOVE. / CE VEHICULE EST CONFORME A TOUTES LES NORMES QUI LUI SONT APPLICABLES EN VERTU DU REGLEMENT SUR LA SECURITE DES VEHICULES AUTOMOBILES DU CANADA EN VIGUEUR A LA DATE DE SA FABRICATION.

TYPE: /TRA/REM WATERCRAFT TRAILER WCE-1500-46

ÉTIQUETTE 2 - MOVE / ALLONGÉE 1500

MFD BY/FABRIQUE PAR: KARAVAN TRAILERS INC.

DATE: MADE IN USA JOB#:

PNBV / GVWR		PNBE / GAWR		TIRE/PNEU	COLD INFL. PRESSURE	MAX. LOAD CARRYING CAP.		RIM	
KG	LB	KG	LB		KPA	PSI	KG	LB	
649	1872	649	1872	5T175/80D13B	241	35	680	1500	13x4.5
0									

THIS VEHICLE CONFORMS TO ALL APPLICABLE U.S. FEDERAL MOTOR VEHICLE SAFETY STANDARDS (FMVSS) IN EFFECT ON THE DATE OF MANUFACTURE SHOWN ABOVE. THIS VEHICLE CONFORMS TO ALL APPLICABLE STANDARDS PRESCRIBED UNDER THE CANADIAN MOTOR VEHICLE SAFETY REGULATIONS IN EFFECT ON THE DATE OF MANUFACTURE SHOWN ABOVE. / CE VEHICULE EST CONFORME A TOUTES LES NORMES QUI LUI SONT APPLICABLES EN VERTU DU REGLEMENT SUR LA SECURITE DES VEHICULES AUTOMOBILES DU CANADA EN VIGUEUR A LA DATE DE SA FABRICATION.

TYPE: /TRA/REM WATERCRAFT TRAILER WCE-1500-46

ÉTIQUETTE 2 - MOVE / SAR

Étiquettes d'informations techniques (modèles de la Série MOVE II)

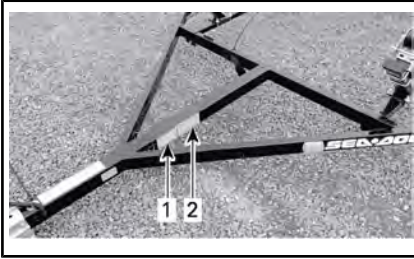

TYPIQUE - EMPLACEMENT DES ÉTIQUETTES MOVE II

TIRE AND LOADING INFORMATION RENSEIGNEMENTS SUR LES PNEUS ET LE CHARGEMENT			
The weight of cargo should never exceed		1179 KG	or 2600LB
Le poids du chargement ne doit jamais dépasser		1179 KG	ou 2600LB
TIRE PNEU	SIZE DIMENSIONS	COLD TIRE PRESSURE PRESSION DES PNEUS À FROID	
FRONT AVANT	ST185/80D13C	345kPA	50PSI
REAR ARRIÈRE		0 kPA	PSI
SPARE DE SECOURS	NONE		
SEE OWNER'S MANUAL FOR ADDITIONAL INFORMATION VOIR LE MANUEL DE L'USAGER POUR PLUS DE RENSEIGNEMENTS			

ÉTIQUETTE 1 - MOVE II EN ALUMINIUM

TIRE AND LOADING INFORMATION RENSEIGNEMENTS SUR LES PNEUS ET LE CHARGEMENT			
The weight of cargo should never exceed		553 KG	or 1220 LB
Le poids du chargement ne doit jamais dépasser		553 KG	ou 1220 LB
TIRE PNEU	SIZE DIMENSIONS	COLD TIRE PRESSURE PRESSION DES PNEUS À FROID	
FRONT AVANT	4.80 X 12B	413kPA	60PSI
REAR ARRIÈRE		0 kPA	PSI
SPARE DE SECOURS	NONE		
SEE OWNER'S MANUAL FOR ADDITIONAL INFORMATION VOIR LE MANUEL DE L'USAGER POUR PLUS DE RENSEIGNEMENTS			

ÉTIQUETTE 1 - SPARK^{MC} MOVE II

TIRE AND LOADING INFORMATION RENSEIGNEMENTS SUR LES PNEUS ET LE CHARGEMENT			
The weight of cargo should never exceed		1111 KG	or 2450 LB
Le poids du chargement ne doit jamais dépasser		1111 KG	ou 2450 LB
TIRE PNEU	SIZE DIMENSIONS	COLD TIRE PRESSURE PRESSION DES PNEUS À FROID	
FRONT AVANT	ST185/80D13C	345 kPA	50 PSI
REAR ARRIÈRE		0 kPA	PSI
SPARE DE SECOURS	NONE		
SEE OWNER'S MANUAL FOR ADDITIONAL INFORMATION VOIR LE MANUEL DE L'USAGER POUR PLUS DE RENSEIGNEMENTS			

ÉTIQUETTE 1 - MOVE II (SAUF SPARK)

MFD BY/FABRIQUE PAR: KARAVAN TRAILERS INC.									
DATE: April 2013					MADE IN USA		JOB# 360212		
ALL AXLES					COLD INFL. MAX. LOAD				
PNBV / GVWR		PNBE / GAWR		TIRE/PNEU	PRESSURE		CARRYING CAP.		
KG	LB	KG	LB		KPA	PSI	KG	LB	RIM
708	1560	708	1560	4.80 x 12B	413	60	553	1220	1264
0									
<p>THIS VEHICLE CONFORMS TO ALL APPLICABLE U.S. FEDERAL MOTOR VEHICLE SAFETY STANDARDS (FMVSS) IN EFFECT ON THE DATE OF MANUFACTURE SHOWN ABOVE. THIS VEHICLE CONFORMS TO ALL APPLICABLE STANDARDS PRESCRIBED UNDER THE CANADIAN MOTOR VEHICLE SAFETY REGULATIONS IN EFFECT ON THE DATE OF MANUFACTURE SHOWN ABOVE. / CE VEHICULE EST CONFORME A TOUTES LES NORMES QUI LUI SONT APPLICABLES EN VERTU DU REGLEMENT SUR LA SECURITE DES VEHICULES AUTOMOBILES DU CANADA EN VIGUEUR A LA DATE DE SA FABRICATION.</p>									
TYPE /TRA/REM WATERCRAFT TRAILER					MOVE II SHORT				

ÉTIQUETTE 2 - SPARK MOVE II

MFD BY/FABRIQUE PAR: KARAVAN TRAILERS INC.									
DATE: June 2011					MADE IN USA		JOB# 284659		
ALL AXLES					COLD INFL. MAX. LOAD				
PNBV / GVWR		PNBE / GAWR		TIRE/PNEU	PRESSURE		CARRYING CA.		
KG	LB	KG	LB		KPA	PSI	KG	LB	RIM
1331	2935	1331	2935	ST185/80D13C	345	50	1111	2450	+1344.5
0									
<p>THIS VEHICLE CONFORMS TO ALL APPLICABLE U.S. FEDERAL MOTOR VEHICLE SAFETY STANDARDS (FMVSS) IN EFFECT ON THE DATE OF MANUFACTURE SHOWN ABOVE. THIS VEHICLE CONFORMS TO ALL APPLICABLE STANDARDS PRESCRIBED UNDER THE CANADIAN MOTOR VEHICLE SAFETY REGULATIONS IN EFFECT ON THE DATE OF MANUFACTURE SHOWN ABOVE. / CE VEHICULE EST CONFORME A TOUTES LES NORMES QUI LUI SONT APPLICABLES EN VERTU DU REGLEMENT SUR LA SECURITE DES VEHICULES AUTOMOBILES DU CANADA EN VIGUEUR A LA DATE DE SA FABRICATION.</p>									
TYPE /TRA/REM WATERCRAFT TRAILER					WC-2450-54				

ÉTIQUETTE 2 - MOVE II (SAUF SPARK)

MFD BY/FABRIQUE PAR - KARAVAN TRAILERS INC									
DATE: 7/11/2017					MADE IN USA		JOB# 583678		
ALL AXLES					COLD INFL. MAX. LOAD				
GVWR / PNBV		GAWR / PNBE		TIRE/PNEU	PRESSURE		CARRYING CAP		
KG	LBS	KG	LBS		KPA	PSI	KG	LBS	RIM
1343	2960	1343	2960	ST185/80D13C	345	50	1179	2600	13x4.5
0	0				0	0	0	0	
<p>THIS VEHICLE CONFORMS TO ALL APPLICABLE U.S. FEDERAL MOTOR VEHICLE SAFETY STANDARDS (FMVSS) IN EFFECT ON THE DATE OF MANUFACTURE SHOWN ABOVE. THIS VEHICLE CONFORMS TO ALL APPLICABLE STANDARDS PRESCRIBED UNDER THE CANADIAN MOTOR VEHICLE SAFETY REGULATIONS IN EFFECT ON THE DATE OF MANUFACTURE SHOWN ABOVE. / CE VEHICULE EST CONFORME A TOUTES LES NORMES QUI LUI SONT APPLICABLES EN VERTU DU REGLEMENT SUR LA SECURITE DES VEHICULES AUTOMOBILES DU CANADA EN VIGUEUR A LA DATE DE SA FABRICATION.</p>									
TYPE /TRA/REM WATERCRAFT TRAILER					MOVE II ALUM				

ÉTIQUETTE 2 - MOVE II EN ALUMINIUM

CONSIGNES D'UTILISATION

CONFIGURATION DE LA REMORQUE

Ne pas changer la position de l'esieu.

Le rouleau de la butée de proue peut être déplacé pour changer le poids au timon et en fonction de la forme de la proue de la motomarine.

Les glissières peuvent être adaptées à la forme de la coque de la motomarine.

Tous les modèles sauf aluminium et Spark^{MC} MOVE II

Poids au timon

Déplacez le support de treuil vers l'avant ou l'arrière pour déplacer la masse de la motomarine. Ceci modifie le poids exercé sur le timon.

Le poids au timon devrait représenter de 3 à 10 % du poids total de la remorque et de la motomarine avec le timon parallèle au sol.

Pour le réglage, desserrer les 4 écrous sous les brides du support de treuil pour l'amener à la position voulue.

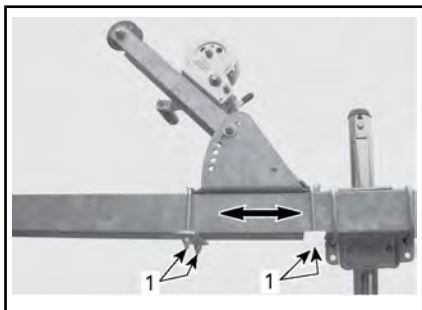

TYPIQUE

1. Écrous des brides du support de treuil

Serrer les boulons au couple recommandé.

COUPLE DE SERRAGE	
Écrous des brides du support de treuil	27 Nm \pm 3 Nm

Butée du rouleau de proue

Ajuster la butée du rouleau de proue de sorte qu'elle s'appuie sur la proue de la motomarine entre le pare-chocs en caoutchouc et l'anneau de proue.

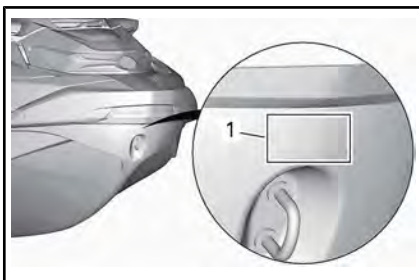

1. Emplacement où doit porter le rouleau de proue

Pour le réglage :

1. Desserrer les deux (2) écrous sous la bride avant du support de treuil.
2. Enlever le boulon de réglage du bras de treuil.
3. Régler la butée du rouleau de proue à la hauteur désirée, puis la bloquer en position à l'aide du boulon inséré dans les trous alignés du support du treuil et du bras du treuil.

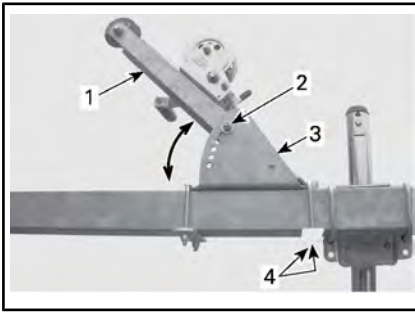

1. Bras du treuil
 2. Boulon de réglage du bras de treuil
 3. Support de treuil
 4. Écrous de bride avant
4. Serrer les fixations au couple recommandé dans le tableau suivant.

COUPLE DE SERRAGE	
Écrous de bride	27 Nm \pm 3 Nm
Boulon de réglage du bras de treuil	27 Nm \pm 3 Nm

Glissières

Les glissières (en bois ou à rouleaux) doivent être ajustées en fonction de la forme de la coque de la motomarine. Elles doivent reposer à plat contre les parties plates de la coque.

Angle des glissières (modèles de la Série MOVE I et MOVE II)

Réglage de l'angle :

1. Avant de charger la motomarine sur la remorque, desserrer les boulons qui fixent les glissières sur leurs supports.
2. Monter la motomarine sur la remorque et s'assurer que les parties plates de la coque reposent bien sur les glissières comme illustré.

Si les glissières ne reposent pas sur une partie convenable de la coque, se reporter à la rubrique

HAUTEUR ET POSITION LATÉRALE DES GLISSIÈRES appropriée.

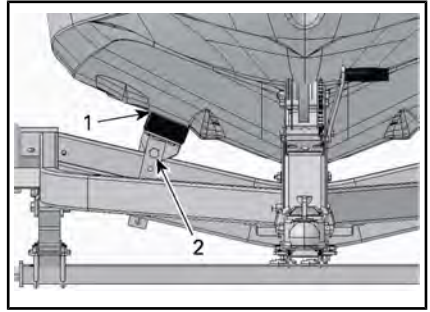

MOVE I - GLISSIÈRES EN BOIS ILLUSTRÉES

1. Glissière à plat contre la coque
2. Boulon

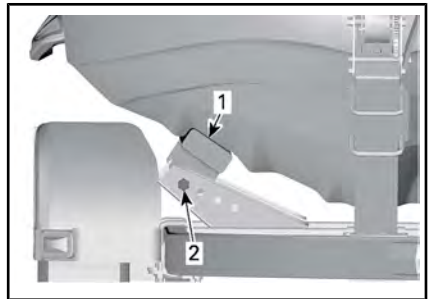

MOVE II - GLISSIÈRES EN BOIS ILLUSTRÉES

1. Glissière à plat contre la coque
2. Boulon
3. Serrer les boulons au couple recommandé.

COUPLE DE SERRAGE	
Boulons de fixation des glissières	21 Nm \pm 3 Nm

Hauteur et position latérale des glissières (modèles de la Série MOVE I)

AVERTISSEMENT

Toujours régler les deux glissières à la même hauteur et à la même position latérale.

Réglage de la hauteur et de la position :

REMARQUE : La hauteur n'est réglable qu'à l'avant des glissières.

1. Décharger la motomarine de la remorque.
2. Pour changer la hauteur, déposer les brides de support avant.
3. Reposer les brides dans les trous qui correspondent à la hauteur voulue mais ne pas resserrer les écrous à ce point.

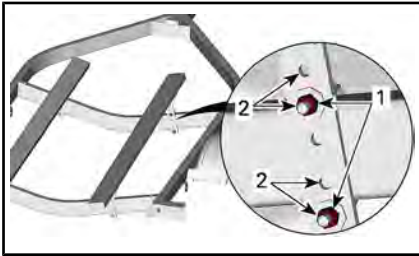

1. Écrous de bride
2. Trous de montage
4. Desserrer les écrous de bride arrière.

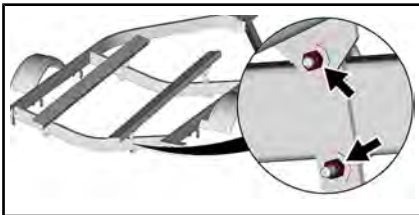

5. Déplacer les glissières latéralement pour les amener à la position voulue.
6. Serrer les écrous au couple prescrit.

Supports avant

COUPLE DE SERRAGE	
Écrous de bride de glissière	34 Nm

Supports arrière

COUPLE DE SERRAGE	
Écrous de bride supérieure de glissière	7 Nm
Écrous de bride inférieure de glissière	34 Nm

7. Pour régler l'angle, au besoin, voir la rubrique **ANGLE DES GLISSIÈRES**.

Hauteur et position latérale des glissières (modèles MOVE II)

⚠ AVERTISSEMENT

Toujours régler les deux glissières à la même hauteur et à la même position latérale.

Réglage de la hauteur et de la position :

1. Avant de charger la motomarine sur la remorque, desserrer les boulons qui fixent les glissières sur leurs supports.
2. Poser les boulons dans les trous qui correspondent à la position voulue.

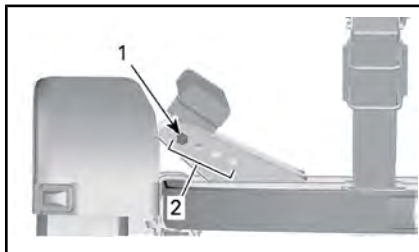

1. Boulon
2. Trous de réglage
3. Serrer les boulons au couple prescrit.

COUPLE DE SERRAGE	
Boulons de fixation des glissières	21 Nm ± 3 Nm

4. Pour régler l'angle, au besoin, voir la rubrique **ANGLE DES GLISSIÈRES**.

Modèles en aluminium

Poids au timon

Déplacez le support de treuil vers l'avant ou l'arrière pour déplacer la masse de la motomarine. Ceci modifie le poids exercé sur le timon.

Le poids au timon devrait représenter de 3 à 10 % du poids total de la remorque et de la motomarine avec le timon parallèle au sol.

Pour changer la position de la plaque de montage, déposer les trois (3) écrous et rondelles et déplacer la plaque vers l'avant ou l'arrière jusqu'à la position voulue. Si les boulons de carrosserie sont exposés, les placer dans le trou situé sous la nouvelle position de la plaque. Placer les rondelles et les écrous sur les boulons de carrosserie et serrer les écrous au couple indiqué dans le tableau ci-dessous.

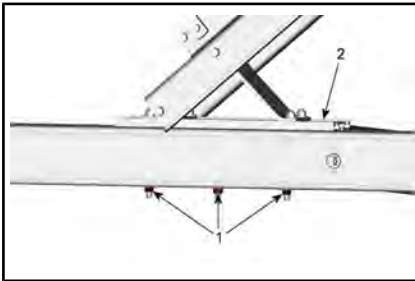

TYPIQUE

1. Écrous du support de treuil
2. Plaque de montage

COUPLE DE SERRAGE	
Écrous du support de treuil	34 Nm

Pour changer la position du treuil vers l'avant ou vers l'arrière, desserrer les six (6) écrous, le placer à la

position voulue et resserrer les écrous au couple indiqué dans le tableau ci-dessous.

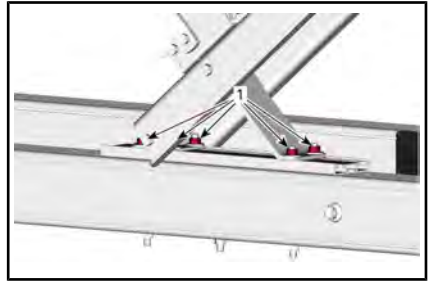

TYPIQUE

1. Écrous du support de treuil

COUPLE DE SERRAGE	
Écrous du support de treuil	34 Nm

Butée du rouleau de proue

Régler la butée du rouleau de proue de façon qu'elle repose contre la proue de la motomarine, entre le pare-chocs de caoutchouc et l'œillet de la proue (ou réceptacle de proue sur les certains modèles).

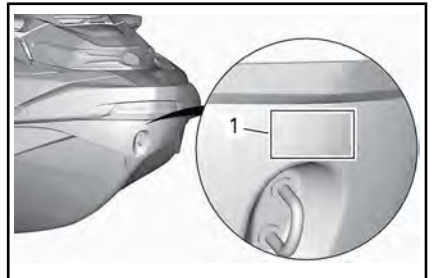

1. Emplacement où doit porter le rouleau de proue

Pour le réglage :

1. Desserrer les quatre (4) écrous de réglage du treuil comme illustré.
2. Régler la butée du rouleau de proue à la hauteur voulue et resserrer les écrous au couple indiqué dans le tableau ci-dessous.

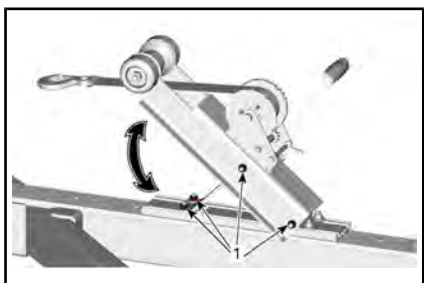

TYPIQUE

1. Écrous de réglage du treuil

COUPLE DE SERRAGE	
Écrous de réglage du treuil	34 Nm

Glissières

Angle des glissières

Réglage de l'angle :

1. avant de charger la motomarine sur la remorque, desserrer les boulons qui fixent les glissières sur leurs supports.

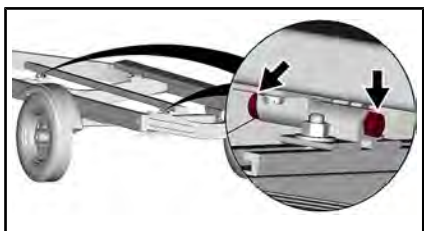

TYPIQUE

2. Monter la motomarine sur la remorque et s'assurer que les parties plates de la coque reposent bien sur les glissières comme illustré. Si les glissières ne reposent pas sur une partie convenable de la coque, se reporter à la rubrique HAUTEUR ET POSITION LATÉRALE DES GLISSIÈRES.

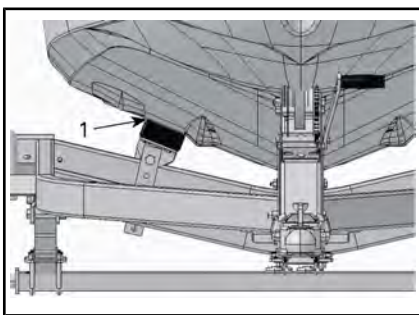

TYPIQUE

1. Glissière à plat contre la coque
3. Serrer les boulons au couple prescrit.

COUPLE DE SERRAGE	
Boulons de fixation des glissières	7 Nm

Position latérale des glissières

⚠ AVERTISSEMENT

Toujours régler les deux glissières à la même position latérale.

Réglage de la position latérale :

1. Avant de charger la motomarine sur la remorque, desserrer les écrous de la partie supérieure des supports.

REMARQUE : Il peut exister une cale sous les supports, ce qui ne change rien à l'opération.

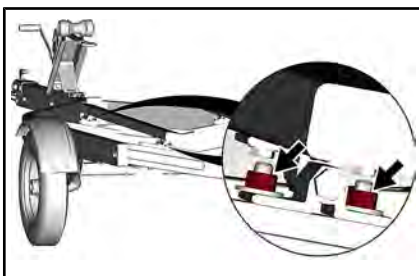

TYPIQUE

2. Amener la glissière à la position voulue.

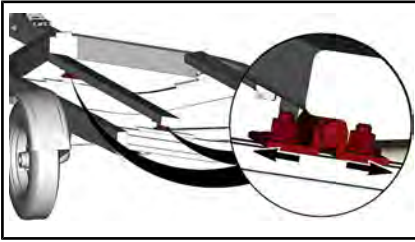

TYPIQUE

3. Serrer les écrous au couple recommandé.
4. Pour régler l'angle, au besoin, voir la rubrique *ANGLE DES GLISSIÈRES*.

COUPLE DE SERRAGE	
Écrous de support de glissière	41 Nm

Modèles Spark^{MC} MOVE II

Cette remorque est spécialement prévue pour transporter une motomarine Spark. Aucun ajustement n'est nécessaire.

AVIS Ne transporter aucun autre modèle de motomarine sur cette remorque. N'utiliser cette remorque que pour le transport des modèles Spark.

AVANT DE PRENDRE LA ROUTE

Attelage de la remorque au véhicule

1. S'assurer que la rotule d'attelage et le coupleur sont de la même taille (2 po).
2. Se faire guider par quelqu'un et reculer le véhicule de remorquage le plus près possible de la remorque. Cela est plus facile et plus sécuritaire que de tirer la remorque en direction du véhicule.
3. S'assurer que le verrou du coupleur est ouvert.
4. Soulevez l'extrémité avant de la remorque. Placer le coupleur directement au-dessus de la rotule et le descendre complètement sur la rotule.

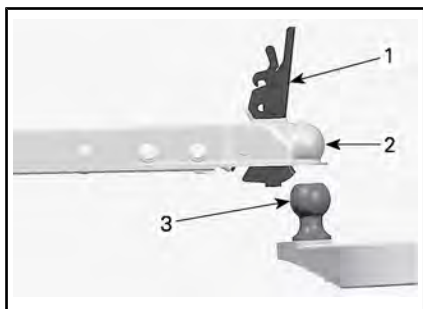

TYPIQUE

1. Verrou du coupleur (ouvert)
 2. Coupleur
 3. Rotule de remorquage
5. Regarder sous le coupleur pour s'assurer que le verrou de la rotule se trouve sous la rotule et non au-dessus.

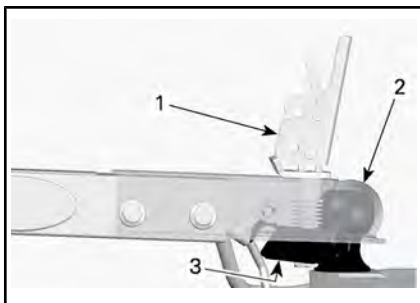

TYPIQUE

1. Verrou du coupleur (ouvert)
 2. Rotule d'attelage à l'intérieur du coupleur
 3. Bride de la rotule
6. Refermer le coupleur sur la rotule.
7. Lever le timon de la remorque. S'il se détache de la rotule, ouvrir le coupleur, s'assurer que le verrou est correctement placé sous la rotule et refermer le coupleur.

AVERTISSEMENT

Ne pas tracter la remorque si la rotule ne peut pas être verrouillée dans le coupleur. Demander plutôt à un concessionnaire autorisé de motomarines Sea-Doo d'inspecter la remorque le plus tôt possible.

8. Verrouiller le coupleur à l'aide de la goupille.

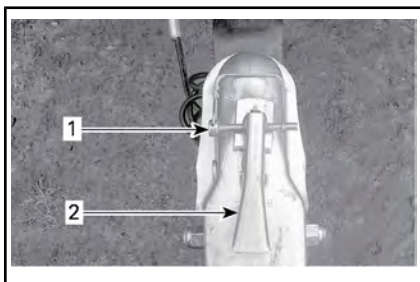

1. Goupille de verrouillage
2. Verrou du coupleur (fermé)

REMARQUE : Le véhicule de remorquage et la remorque devraient maintenant se trouver de niveau.

9. Croiser les câbles de sécurité du timon pour les accrocher à l'attelage, comme illustré.

AVIS Ne pas faire passer le faisceau électrique entre les câbles de sécurité du timon pour ne pas risquer de l'endommager.

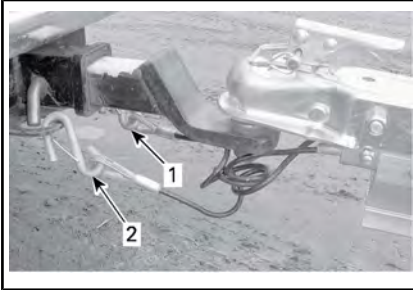

1. Câble de sécurité gauche du timon retenu à la partie droite de l'attelage
 2. Câble de sécurité droit du timon retenu à la partie gauche de l'attelage
10. Brancher le connecteur de feux.

Inspection de préutilisation

AVERTISSEMENT

Procéder à une inspection avant chaque utilisation afin de détecter les problèmes éventuels de fonctionnement. Cette inspection peut aider à surveiller l'usure et la détérioration avant qu'elles présentent un problème. Remédier à toutes les déficiences découvertes pour réduire le risque de panne ou de collision. Consulter un concessionnaire autorisé de motomarines Sea-Doo en cas de besoin.

ACTION	✓
S'assurer que la rotule d'attelage et le coupleur du timon sont de la même taille. (5 cm).	
S'assurer d'avoir respecté toutes les recommandations du constructeur de la motomarine au sujet de son remorquage.	
S'assurer que la béquille du timon est rétractée.	
Vérifier l'état des pneus. Voir la section <i>ENTRETIEN</i> pour plus de détails.	
Vérifier la pression des pneus. Se reporter à la <i>FICHE TECHNIQUE</i> pour les pressions préconisées.	
Vérifier le serrage des écrous de roue.	
S'assurer que la charge est conforme aux spécifications.	
S'assurer que le coupleur du timon est bien fermé et verrouillé. Se reporter à la rubrique <i>ATTELAGE DE LA REMORQUE AU VÉHICULE</i> .	
S'assurer que les câbles de sécurité sont croisés sous le timon et accrochés à l'attelage. Se reporter à la rubrique <i>ATTELAGE DE LA REMORQUE AU VÉHICULE</i> .	
Vérifier le fonctionnement des lumières.	
Nettoyer tous les feux et les réflecteurs.	
S'assurer que l'arrière de la motomarine est convenablement arrimé sur la remorque.	
Vérifier si l'avant de la motomarine est convenablement arrimé. Voir <i>CHARGEMENT DE LA MOTOMARINE SUR LA REMORQUE</i> .	

TRACTAGE DE LA REMORQUE

Observer les instructions du constructeur du véhicule de remorquage afin de tirer la remorque.

DES BLESSURES GRAVES ET MÊME LA MORT peuvent survenir si on ne se conforme pas à ces instructions :

Avant de tirer la remorque, accorder une attention particulière aux points suivants :

- Garder une distance suffisante en suivant un autre véhicule.
- Lorsqu'on tracte une remorque, prévoir un temps et une distance accrues pour les dépassements et les arrêts.
- Ralentir plus que de coutume avant de prendre un virage. Éviter les virages serrés.
- Prendre les virages avec un rayon plus grand. Effectuer un virage avec une remorque requiert davantage d'espace.
- Reculez lentement. Si possible, demandez à quelqu'un de vous guider. Exercez-vous d'abord dans un espace ouvert.
- Si la remorque se met à osciller, éviter d'appuyer sur les freins ou de compenser au moyen du volant. Réduire plutôt la vitesse et garder une trajectoire stable.
- En arrivant à une côte, réduire sa vitesse avant d'entreprendre une descente. Éviter de freiner de façon continue. Enfoncer et relâcher les freins à tour de rôle pour éviter qu'ils surchauffent.

Une perte de contrôle de la remorque ou du véhicule et de la remorque peut entraîner la mort ou des blessures graves. Voici les causes les plus communes d'une perte de contrôle de la remorque :

- Vitesse trop élevée compte tenu des conditions.
- Surcharge de la remorque ou charge mal répartie sur la remorque.
- Remorque mal retenue à l'attelage.
- Attelage de remorque inadéquat.
- Pression inadéquate des pneus.
- Écrous de roue non desserrés.

MISE À L'EAU DE LA MOTOMARINE

1. Avant sa mise à l'eau, préparer la motomarine selon les recommandations du constructeur.
2. Enlever les attaches des œillets sur la poupe et sur la remorque.
3. Débrancher le connecteur de feux.
4. S'assurer que la voie est libre derrière la remorque (dans l'eau et hors de l'eau).
5. Fixer les amarres aux œillets de la motomarine pour les empêcher de pendre librement.
6. Demander à quelqu'un de vous guider et reculer le véhicule jusqu'à ce que la remorque atteigne la profondeur souhaitée dans l'eau.
10. Détacher la motomarine de la sangle du treuil.
11. Amarrer la motomarine.
12. Conduire le véhicule de remorquage hors de la rampe.
13. Brancher le connecteur de feux.

REMARQUE : La motomarine ne doit pas flotter au-dessus des glissières.

7. Retenir solidement la poignée du treuil et régler le mécanisme de treuillage à la position de déroulement.

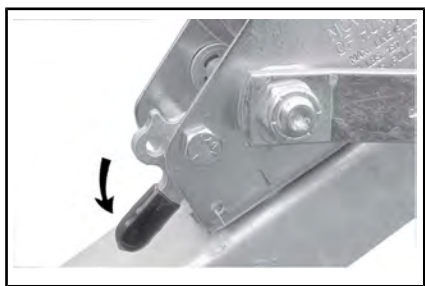

RÉGLER LE TREUIL À LA POSITION DE DÉROULEMENT

8. Laisser dérouler jusqu'à ce que la motomarine glisse de la remorque et flotte. Il peut être nécessaire de pousser légèrement la machine.
9. Saisir les amarres précédemment fixées aux œillets.

CHARGEMENT DE LA MOTOMARINE SUR LA REMORQUE

1. Débrancher le connecteur de feux.
2. Demander à quelqu'un de vous guider et reculer le véhicule jusqu'à ce que la remorque atteigne la profondeur souhaitée dans l'eau.

REMARQUE : Les glissières doivent être juste assez immergées pour que la motomarine puisse être tirée sur les glissières sans flotter au-dessus.

3. Dérouler une longueur suffisante de la sangle du treuil,
4. Centrer la motomarine sur les glissières de la remorque.
5. Fixer la sangle du treuil sur l'anneau de proue de la motomarine.
 - 5.1 Faire passer la petite sangle dans l'anneau de proue.
 - 5.2 Fixer fermement la petite sangle avec le crochet.



PETITE SANGLE BIEN ACCROCHÉE

AVIS Fixer la sangle comme indiqué. Une méthode différente risque d'endommager la motomarine.

6. Régler le mécanisme de treuil à la position d'enroulement puis enrouler jusqu'à ce que la proue de la motomarine atteigne le rouleau d'arrêt sur la proue de la remorque.

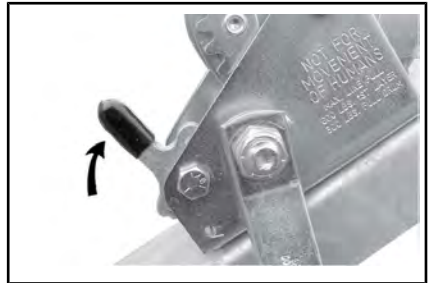

RÉGLER LE TREUIL À LA POSITION D'ENROULEMENT

7. Conduire le véhicule de remorque hors de la rampe.
8. Fixer l'arrière de la motomarine sur la remorque avec des sangles appropriées arrimées entre les œillets de la motomarine et ceux de la remorque.

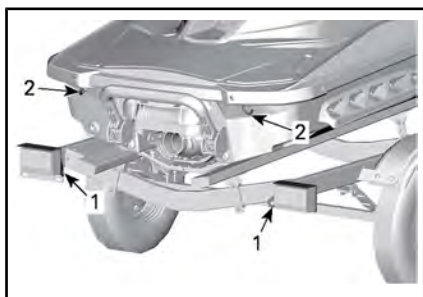

TYPIQUE - MOVE I (SAUF ALUMINIUM)

1. Oeillets de remorque
2. Oeillets de la motomarine



TYPIQUE - MOVE II (ALUMINIUM)

1. Oeillets de remorque
9. Brancher le connecteur de feux.



TYPIQUE - MOVE I (ALUMINIUM)

1. Oeillets de remorque

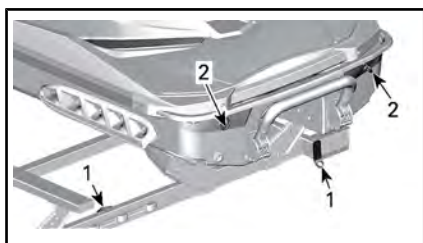

TYPIQUE - MOVE II (SAUF ALUMINIUM)

1. Oeillets de remorque
2. Oeillets de la motomarine

RENSEIGNEMENTS TECHNIQUES

IDENTIFICATION DE LA REMORQUE

La remorque comporte un numéro de série. Il se peut que vous deviez repérer ce numéro à des fins de garantie ou pour retracer la remorque en cas de vol. On retrouve le numéro de série sur l'autocollant d'information technique et il est gravé sur le timon de la remorque.



1. Numéro de série

**DÉCLARATION DE CONFORMITÉ -
COMMUNAUTÉ ÉCONOMIQUE EURASIATIQUE**

*Laisser vide pour le marquage de conformité eurasiatique
le cas échéant*

FICHE TECHNIQUE

MODÈLE	MOVE I 1250 ALLONGÉ GALVANISÉ/ PEINT EN NOIR	MOVE I 1250 ALLONGÉ ALUMINIUM	MOVE I 1500 ALLONGÉ	MOVE I	MOVE I SAR
SUSPENSION					
Type	Ressorts à lames	Torsion	Ressorts à lames	Torsion et ressorts à lames	Torsion
DIMENSIONS					
Longueur hors tout	4,1 m	4,35 m	4,1 m	3,8 m	4,1 m
Largeur hors tout	1,5 m	1,52 m	1,7 m	1,5 m	1,7 m
Largeur entre les ailes (1)	1,2 m	1,22 m	1,2 m	1,2 m	1,2 m
Hauteur hors tout (aile) (2)	61 cm	56 cm	70 cm	61 cm	S.O.
Hauteur hors tout (aile) (3)	80 cm	84 cm	80 cm	80 cm	87 cm
Taille de rotule d'attelage	5 cm				
POIDS ET LIMITES DE CHARGE					
Poids à vide approximatif	113 kg	97 kg	125 kg	105 kg	125 kg
Capacité de charge	567 kg	567 kg	682 kg	560 kg	682 kg

MODÈLE	MOVE I 1250 ALLONGÉ GALVANISÉ/ PEINT EN NOIR	MOVE I 1250 ALLONGÉ ALUMINIUM	MOVE I 1500 ALLONGÉ	MOVE I	MOVE I SAR
PNEUS ET ROUES					
Dimensions	4,8 x 12B (po)	4,8 x 12B (po)	5,3 x 12C (po)	4,8 x 12B (po)	ST175/80D13B
Dimensions des jantes	4,8 x 12B (po)	4,8 x 12B (po)	5,3 x 12C (po)	4,8 x 12B (po)	4,5 x 13
Pression à froid	413 kPa	413 kPa	550 kPa	413 kPa	241 kPa
Couple de serrage des écrous de roue	116 Nm ± 6 Nm				
Profondeur minimale de la bande de roulement	1,6 mm				
(1) Largeur maximale de la motomarine (2) Timon au sol (3) Coupleur d'attelage 41 cm au-dessus du sol S. O. : Sans objet					

FICHE TECHNIQUE

MODÈLE	MOVE II	MOVE II ALUMINIUM	SPARK ^{MC} MOVE II
SUSPENSION			
Type	Ressorts à lames		
DIMENSIONS			
Longueur hors tout	5,18 m	4,63 m	3,78 m
Largeur hors tout	2,5 m	2,6 m	2,6 m
Largeur entre les ailes ⁽¹⁾	2,1 m	2,23 m	2,23 m
Hauteur hors tout (aile) ⁽²⁾	74 cm	68,6 cm	60 cm
Hauteur hors tout (aile) ⁽³⁾	99 cm	78,7 cm	87 cm
Coupleur	5 cm		
POIDS ET LIMITES DE CHARGE			
Poids à vide approximatif	220 kg	158 kg	154 kg
Capacité de charge	1 114 kg	1 134 kg	553 kg

MODÈLE	MOVE II	MOVE II ALUMINIUM	SPARK^{MC} MOVE II
PNEUS ET ROUES			
Dimensions	ST185/80D13C	ST185/80D13C	4,80 X 12B (po)
Dimensions des jantes	ST175/80D13 5H	ST185/80D13C	4,80 X 12B (po)
Pression à froid	345 kPa	345 kPa	413 kPa
Couple de serrage des écrous de roue	116 Nm ± 6 Nm		
Profondeur minimale de la bande de roulement	1,6 mm		
(1) Largeur maximale de la motomarine (2) Timon au sol (3) Coupleur d'attelage 41 cm au-dessus du sol S. O. : Sans objet			

RAPPORTER LES DÉFAUTS DE SÉCURITÉ

Votre sécurité a beaucoup d'importance pour Bombardier Produits Récréatifs Inc. (BRP). Si vous avez certaines préoccupations, avisez-en immédiatement le service à la clientèle de BRP.

Aux États-Unis, si vous pensez que votre véhicule présente un défaut qui pourrait entraîner un accident ou des blessures voire le décès, en aviser immédiatement la « National Highway Traffic Safety Administration » (NHTSA) en plus de Bombardier Produits Récréatifs Inc.

Si la NHTSA reçoit d'autres plaintes analogues, elle pourrait entreprendre une enquête et, si elle déterminait qu'il y avait un défaut relié à la sécurité, elle pourrait exiger qu'un rappel et une campagne soient mis de l'avant. Cependant, la NHTSA ne peut pas intervenir en cas de différend entre vous et votre concessionnaire ou Bombardier Produits récréatifs inc.

Voici les coordonnées de la NHTSA :

Par téléphone : Ligne d'urgence sécurité sans frais :
1 888 327-4236 (TTY : 1 800-424-9153)

Par courriel : www.safercar.gov

Par courrier : Administrator
NHTSA
400 7 Street SW
Washington, DC 20590

Vous pouvez également obtenir de plus amples renseignements à propos de la sécurité des véhicules motorisés sur le site : **www.safercar.gov**

ENTRETIEN

CALENDRIER D'ENTRETIEN

L'entretien est très important pour maintenir votre remorque dans un état de fonctionnement sécuritaire.

L'entretien périodique ne dispense pas d'effectuer la vérification de pré-utilisation.

REMARQUE : Si la remorque est utilisée toute l'année, effectuer les opérations d'entretien de *REMI-SAGE* et de *PRÉ-SAISON* une fois par année.

Remisage

Effectuer ce qui suit lors du remisage de la remorque :

- Gonflez les pneus à la pression recommandée.
- Vérifier l'état du raccord et le lubrifier.
- Lubrifier la béquille.
- Enduisez tous les connecteurs électriques et les douilles d'ampoule de GRAISSE DIÉLECTRIQUE (N/P 293 550 004) pour prévenir la corrosion.
- Remorques à treuil : Vérifier l'état du treuil et de la courroie. Lubrifier le mécanisme du treuil.
- Si possible, stationnez la remorque dans un endroit protégé, tel un garage, un abri d'auto, etc.
- Soulever la remorque et placer des blocs sous le châssis pour réduire le poids sur la suspension et les roues.

Pré-saison

Effectuer ce qui suit avant d'utiliser la remorque après une période de remisage :

- Vérifier si les roues sont endommagées.
- Vérifier si toutes les attaches sont solides.
- Vérifier les roulements et les joints de roue.
- Vérifier l'état du faisceau électrique et du connecteur.
- Vérifier les câbles de sécurité du timon.

OPÉRATIONS D'ENTRETIEN

Cette section comprend des consignes d'entretien de base. Si vous avez des connaissances en mécanique et que vous possédez les outils requis, vous pouvez effectuer ces procédures. Autrement, veuillez consulter votre concessionnaire autorisé de motomarines Sea-Doo.



AVERTISSEMENT

Les spécifications de couples de serrage doivent être strictement respectées.

Les dispositifs de blocage (par ex. : languettes de fixation, écrous de blocage élastiques, goupilles fendues, etc.) doivent être remplacés lorsqu'ils sont enlevés.

Les conduits, câbles ou attaches enlevés au cours d'une procédure doivent être réinstallés conformément aux normes de fabrication.

Câbles de sécurité du timon

Inspection des câbles de sécurité du timon

Rechercher les indices de dommages.

Cesser l'utilisation et consulter un concessionnaire Sea-Doo autorisé si les câbles ou leur enveloppe sont endommagés.



AVERTISSEMENT

Ne pas utiliser la remorque si les câbles de sécurité sont endommagés.

Coupleur

Inspection et lubrification du coupleur

Vérifiez le fonctionnement du mécanisme de verrouillage.

Vérifier si le coupleur, le dispositif de retenue de la rotule le mécanisme de verrouillage sont usés ou endommagés.

Appliquer une mince couche de graisse à usages multiples sur la surface interne du coupleur.

Appliquer de l'huile sur le pivot et la surface coulissante du mécanisme de verrouillage.

Pneus

Pression des pneus

Vérifier la pression des pneus. La pression doit être vérifiée lorsque les pneus sont froids.

REMARQUE : Ne vérifiez pas la pression des pneus immédiatement après avoir tiré la remorque. Attendre au moins trois heures pour que les pneus refroidissent si la remorque a été tractée sur une distance de 1,6 km ou plus.

La pression préconisée varie avec les modèles. Consultez la *FICHE TECHNIQUE*.

Inspection des pneus

Remplacez le pneu avant de tirer la remorque si la profondeur de la bande de roulement est inférieure à 1,6 mm ou si les barres de l'indicateur d'usure intégré sont visibles et à égalité du reste du pneu.

Toujours remplacer un pneu par un autre présentant une dimension et une limite de charge identiques.

Vérifiez les deux parois de chaque pneu afin de détecter les boursouffures, les coupures ou les bosses et remplacez tout pneu endommagé avant de tirer la remorque.



AVERTISSEMENT

Une boursouffure, une coupure ou une bosse dans la paroi du pneu peut entraîner son éclatement et une perte de contrôle.

Roues

Inspection des jantes

Vérifiez si les jantes présentent des fissures, des bosses ou d'autres dommages. Remplacez la jante au besoin.

Roulements et joints de roue

Inspection des roulements de roue

Placer un cric sous l'essieu et soulever jusqu'à ce que le pneu ne touche plus le sol.

Pousser et tirer la roue au niveau du rebord supérieur pour sentir le jeu et tourner ensuite la roue.

Si on constate un jeu ou si la roue ne tourne pas de façon régulière, remplacer le roulement de roue.

Inspection du joint de roulement de roue

Une mince pellicule de graisse autour du joint est normale. Remplacer le joint si on constate une fuite excessive ou des dommages.

Feux

Tout l'éclairage est réalisé avec des lampes DEL (diodes électroluminescentes), une technologie qui s'est révélée fiable. Au cas peu probable où ces lampes ne fonctionneraient pas, les faire vérifier par un concessionnaire Sea-Doo autorisé.

Treuil

Inspection du treuil

Vérifier si les engrenages, les bagues et la sangle sont usés ou endommagés.

Lubrification du treuil

Appliquer une mince couche de graisse à usages multiples sur les dents d'engrenage et les points de pivot. Tourner la poignée de façon à répartir la graisse uniformément.

Lubrifier le point de pivot du cliquet avec de l'huile légère.

Cric

Lubrification de la béquille

Nettoyer le raccord de graissage puis le lubrifier avec de la graisse à usages multiples. Tourner la poignée de façon à répartir la graisse uniformément.

Lubrifier le point de pivot de la poignée et l'essieu de roue avec de l'huile légère. Essuyer tout surplus d'huile et tourner les pièces afin de répartir l'huile uniformément.

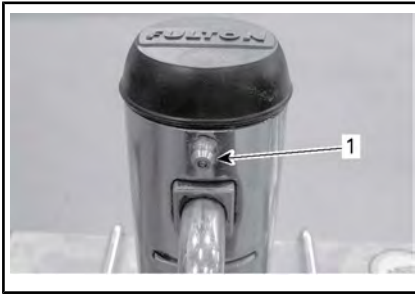

1. Raccord de graissage

Glissières en bois (selon l'équipement)

Vérifier l'état du tapis sur les glissières en bois et la dureté du bois.

Glissières à rouleaux (selon l'équipement)

Vérifier l'état et l'usure des rouleaux.

ENTRETIEN DE LA REMORQUE

Utilisation en eau salée

Si la remorque est utilisée en eau salée, bien la rincer tous les jours à l'eau douce.

Nettoyage de la remorque

1. Rincer parfaitement la remorque à l'eau douce pour enlever la saleté.
2. Au moyen d'un chiffon doux et propre, lavez la remorque avec un mélange d'eau et de détergent doux, tel un savon spécialement formulé pour les motocyclettes ou les automobiles.
3. Tout en lavant la remorque, vérifiez si elle présente des traces de graisse ou d'huile. Un produit de dégraissage pour automobile peut être utilisé. Suivez les instructions du fabricant à la lettre.
4. Séchez la remorque à l'aide d'un chamois ou d'une serviette douce.



ATTENTION Ne jamais utiliser un protecteur de vinyle ou de plastique sur les plates-formes pour éviter que celles-ci deviennent glissantes.

GARANTIE

GARANTIE LIMITÉE BRP ÉTATS-UNIS ET CANADA : REMORQUE MOTOMARINE SEA-DOO® MOVE^{MC} 2020

1. PORTÉE DE LA GARANTIE LIMITÉE

Bombardier Produits Récréatifs Inc. (« BRP ») * garantit sa Remorque SEA-DOO MOVE^{MC} 2020 (« Remorque ») vendue par les concessionnaires Sea-Doo® autorisés (tel que défini ci-après) dans les cinquante états des États-Unis et au Canada contre tout vice de conception ou de fabrication pour la période et aux conditions décrites ci-dessous. La présente garantie limitée s'annule si la Remorque a subi une modification qui a entraîné une altération de son fonctionnement, de ses performances ou de sa durée de vie ou a été modifiée dans le but de changer son utilisation première.

2. LIMITATION DE RESPONSABILITÉ

LA PRÉSENTE GARANTIE EST CONVENUE ET REMPLACE TOUTE AUTRE GARANTIE EXPRESSE OU IMPLICITE, Y COMPRIS ET SANS RESTREINDRE TOUTE GARANTIE DE VALEUR MARCHANDE OU TOUTE GARANTIE DE CONVENANCE À DES FINS OU UN USAGE PARTICULIER. DANS LA MESURE OÙ ON NE PEUT Y RENONCER, LA DURÉE DES GARANTIES IMPLICITES SE LIMITE À CELLE DE LA GARANTIE EXPRESSE. LES DOMMAGES IMPRÉVUS ET INDIRECTS NE SONT PAS COUVERTS EN VERTU DE LA PRÉSENTE GARANTIE. CERTAINS ÉTATS OU PROVINCES N'AUTORISENT PAS LES EXONÉRATIONS, LIMITES ET EXCLUSIONS IDENTIFIÉES PLUS HAUT QUI PEUVENT, PAR CONSÉQUENT, NE PAS S'APPLIQUER. LES DROITS SPÉCIFIQUES QUE CONFÈRE LA PRÉSENTE GARANTIE S'APPLIQUENT À SON TITULAIRE, QUI PEUT AUSSI AVOIR D'AUTRES DROITS QUI VARIENT SELON LES ÉTATS OU PROVINCES.

Ni un distributeur, ni un concessionnaire Sea-Doo, ni aucune autre personne n'est autorisé à faire des déclarations ou des représentations ou encore à offrir des conditions ou garanties à propos de la Remorque, qui sont autres que celles stipulées à la présente garantie limitée. S'il y a lieu, ces actes ne pourront être opposables à BRP. BRP se réserve le droit de modifier en tout temps la présente garantie, cela n'ayant toutefois aucun effet sur les conditions de garantie applicables.

3. EXCLUSIONS – NE SONT PAS COUVERTS PAR LA GARANTIE

Les éléments suivants ne sont, en aucune circonstance, couverts par la garantie :

- Le remplacement d'éléments d'entretien de routine ainsi que les mises au point et réglages.
- L'usure normale.
- Les dommages liés à l'apparence de la Remorque, y compris entre autres les égratignures, le bossellement, les décolorations et l'écaillage.

- Les dommages causés par le défaut de se conformer aux normes d'entretien ou de remisage telles qu'indiquées dans le Guide de l'utilisateur.
- Les dommages résultant de l'enlèvement de pièces, de réparations inadéquates, d'un entretien inadéquat ou d'un service inadéquat, de modifications ou d'altérations faites sans respecter les caractéristiques techniques d'origine de la Remorque, ou les dommages résultant de réparations effectuées par une personne autre qu'un concessionnaire Sea-Doo autorisé.
- Les dommages résultant de l'installation de pièces dont les caractéristiques sont différentes de celles des pièces de la Remorque d'origine, y compris entre autres des roues ou des pneus différents.
- Les dommages causés par un usage abusif, une utilisation anormale, la négligence ou une utilisation de la Remorque non conforme aux recommandations du Guide du conducteur.
- Les dommages résultant d'un accident, d'une avarie routière, d'une submersion, d'un incendie, d'un vol, d'un acte de vandalisme ou de tout cas de force majeure.
- Les dommages résultant de la corrosion causée par du sel de voirie, des facteurs environnementaux ou d'un traitement contraire aux indications du Guide de l'utilisateur.
- Les dommages indirects ou tout autre dommage, y compris entre autres le remorquage, le remisage, les appels téléphoniques, la location, le recours à un taxi, les inconvénients, les couvertures d'assurance, le remboursement de prêts, les pertes de temps et les pertes de revenus.
- Les frais réels de transport ou d'expédition engagés à l'occasion de l'exécution de la présente garantie.

4. DURÉE DE LA GARANTIE

La présente garantie entrera en vigueur à compter de la première des dates suivantes : (1) date de livraison au premier acheteur au détail, ou (2) la date à laquelle la Remorque est mise en service pour la première fois, et pour les périodes suivantes:

1. **DOUZE (12) MOIS CONSÉCUTIFS** en cas d'utilisation personnelle, à l'exception du châssis qui est couvert pendant **SOIXANTE (60) MOIS CONSÉCUTIFS**;
2. **QUATRE (4) MOIS CONSÉCUTIFS** en cas d'utilisation commerciale à l'exception du châssis qui est couvert pendant **DOUZE (12) MOIS CONSÉCUTIFS**.

Une Remorque est utilisée à des fins commerciales lorsqu'on l'utilise dans le cadre de tout travail ou emploi qui génère des revenus, à n'importe quel moment de la période de garantie. Une Remorque est également utilisée à des fins commerciales lorsque, à n'importe quel moment de la période de garantie, elle est immatriculée à des fins commerciales.

La réparation ou le remplacement de pièces ou encore la prestation de services en vertu de la présente garantie ne prolonge pas sa durée au-delà de sa date d'échéance originale.

5. CONDITIONS REQUISES PAR LA GARANTIE

- La Remorque doit être achetée neuve et non utilisée par son premier propriétaire auprès d'un concessionnaire Sea-Doo autorisé à distribuer des Remorques dans le pays où la vente a été conclue (« le concessionnaire Sea-Doo »);
- Le processus d'inspection de prélivraison prescrit par BRP doit être effectué, documenté et signé par l'acheteur;
- La Remorque doit être enregistrée en bonne et due forme par un concessionnaire Sea-Doo autorisé;
- La Remorque doit être achetée dans le pays où le propriétaire réside;
- L'entretien de routine doit être effectué tel qu'indiqué dans le Guide du conducteur. BRP se réserve le droit de rendre la couverture de garantie conditionnelle à la preuve que l'entretien a été effectué adéquatement.

Si l'une des conditions précédentes n'est pas rencontrée, BRP n'a pas l'obligation d'honorer la garantie limitée reliée aux véhicules en question et ce, tant pour une utilisation privée que commerciale. De telles restrictions sont nécessaires afin que BRP puisse préserver le caractère sécuritaire de ses produits ainsi que la sécurité de ses clients et du public.

6. CONDITIONS D'OBTENTION DE LA COUVERTURE DE GARANTIE

Le consommateur doit cesser d'utiliser la Remorque dès la découverte d'une anomalie. Le consommateur doit aviser un concessionnaire Sea-Doo dans les trois (3) jours suivant la découverte d'un vice; il doit également lui donner un accès raisonnable à la Remorque ainsi qu'un délai raisonnable pour la réparer. Le consommateur doit présenter au concessionnaire Sea-Doo autorisé une preuve d'achat du produit et doit signer le bon de réparation avant le début des réparations afin de valider une demande de travail sous garantie. Toute pièce remplacée en vertu de la présente garantie limitée devient la propriété de BRP.

7. CE QUE BRP FERA

Les obligations de BRP en vertu de la présente garantie se limitent, à son choix, soit à réparer les pièces qui, dans des conditions normales d'utilisation, d'entretien et de service, présentent un vice, soit à remplacer ces pièces par des pièces d'origine de Remorque neuve, sans frais pour le coût des pièces et/ou de la main-d'oeuvre encouru par un concessionnaire Sea-Doo autorisé, et ce, pour la durée de couverture de la présente garantie. Aucune réclamation concernant une rupture de garantie ne peut entraîner l'annulation ou la rescision de la vente de la Remorque au propriétaire.

Si une réparation couverte par cette garantie est requise alors que le produit se trouve en dehors du pays où elle a été achetée, le propriétaire sera responsable des charges additionnelles causées par les pratiques et conditions locales, telles que, sans s'y limiter, le transport, les assurances, les taxes, les droits de licence, les frais d'importation, et tout autres débours, y compris ceux exigés par les gouvernements, états, territoires et leurs organismes respectifs.

BRP se réserve le droit d'améliorer ou de modifier ses produits en tout temps sans encourir aucune obligation de modifier les produits fabriqués auparavant.

8. TRANSFERT

Si la propriété d'un produit est transférée durant la période de garantie, cette garantie limitée, sous réserve de ses termes et conditions, sera également transférée et sera valide pour le reste de la période de couverture, à condition que BRP ou un concessionnaire/distributeur Sea-Doo autorisé reçoive une preuve que l'ancien propriétaire a accepté le transfert de propriété, et reçoive les coordonnées du nouveau propriétaire.

9. SERVICE À LA CLIENTÈLE

Face à un conflit ou à un problème de service relié à la présente garantie limitée, BRP vous suggère d'essayer de résoudre la situation directement chez le concessionnaire autorisé en présence du gérant de service ou du propriétaire. BRP recommande de discuter de la situation avec le propriétaire ou le directeur du service technique du concessionnaire Sea-Doo autorisé.

Si le problème ne peut être résolu, contactez BRP en remplissant le formulaire de contact que vous trouverez sur www.brp.com ou contactez BRP par la poste à l'une des adresses répertoriées dans la rubrique *NOUS CONTACTER* de ce guide.

* Aux États-Unis, BRP US inc. distribue et offre les services reliés aux produits.

2019 Bombardier Recreational Products Inc. Tous droits réservés.

Marques de commerce de Bombardier Recreational Products Inc. ou de ses sociétés affiliées

Marques de commerce déposées de Bombardier Recreational Products Inc.

***Cette page est
vierge intentionnellement***

RENSEIGNEMENTS SUR LE CLIENT

RENSEIGNEMENTS CONFIDENTIELS

BRP tient à vous informer que vos coordonnées seront utilisées afin de vous communiquer de l'information reliée à la sécurité ou à la garantie de vos produits. De plus, BRP et ses sociétés affiliées pourraient utiliser les listes de clients afin de faire la distribution d'information de marketing et promotionnelle en référence à BRP et à des produits connexes.

Afin d'exercer votre droit de consultation, pour corriger votre information personnelle ou pour être retiré de la liste de diffusion de marketing direct, veuillez contacter BRP :

Par courriel : privacyofficer@brp.com

Par courrier : BRP

Conseiller juridique principal, protection des renseignements personnels
726 St-Joseph
Valcourt, Quebec
Canada
JOE 2LO

NOUS JOINDRE

www.brp.com

Asie

Room 4609, Tower 2,
Grand Gateway 3 Hong Qiao
Road Shanghai,
Chine 200020

21F Shinagawa East One Tower
2-16-1 Konan, Minatoku-ku,
Tokyo 108-0075
Japon

Europe

Skaldenstraat 125
B-9042 Gent
Belgique

Itterpark 11
D-40724 Hilden
Allemagne

ARTEPARC Bâtiment B
Route de la côte d'Azur, Le Canet
13590 Meyreuil
France

Ingvald Ystgaardsvei 15
N-7484 Trondeim
Norvège

Isoaavantie 7
PL 8040
96101 Rovaniemi

Spinnvägen 15
903 61 Umeå
Suède

Avenue d'Ouchy 4-6
1006 Lausanne
Suisse

Amérique du Nord

565, rue de la Montagne,
Valcourt (Québec) J0E 2L0
Canada

Sa De Cv, Av. Ferrocarril 202
Parque Ind. Querétaro, Lote2-B
76220
Santa Rosa Jáuregui, Oro., Mexique

Sturtevant, Wisconsin, U.S.A.
10101 Science Drive
Sturtevant, Wisconsin
53177
États-Unis

Océanie

6 Lord Street
Lakes Business Park
Botany, NSW 2019
Australie

3B Echelon Place, East Tamaki,
Auckland 2013,
Nouvelle-Zélande

Amérique du Sud

Rua James Clerck Maxwell, 230
TechnoPark Campinas SP 13069-380
Brésil

CHANGEMENT D'ADRESSE/DE PROPRIÉTAIRE

Si vous déménagez ou devenez le nouveau propriétaire de la remorque, veuillez aviser BRP d'une des façons suivantes :

- En prenant contact avec un concessionnaire Sea-Doo autorisé.
- **Amérique du Nord seulement** : en appelant au 1 888 272-9222.
- En postant une des cartes de changement d'adresse des pages suivantes à l'une des adresses de BRP indiquée dans la rubrique *NOUS JOINDRE* du présent guide.

S'il s'agit d'un changement de propriété, veuillez fournir la preuve que le propriétaire précédent accepte le transfert.

Il est important d'aviser BRP même après l'expiration de la garantie limitée car cela nous permet de joindre le propriétaire lorsque nécessaire, comme à l'occasion d'un rappel sécuritaire. C'est la responsabilité du propriétaire d'aviser BRP.

VÉHICULES VOLÉS : En cas de vol de la remorque, prière d'informer le service de garantie de votre distributeur régional. Veuillez fournir vos nom, adresse, numéro de téléphone ainsi que le numéro d'identification de la coque et la date à laquelle elle a été volée.

CHANGEMENT D'ADRESSE

CHANGEMENT DE PROPRIÉTAIRE



NUMÉRO D'IDENTIFICATION DU VÉHICULE

Grid for vehicle identification number: 12 columns for model number, 12 columns for N.I.V. number.

Numéro de modèle

Numéro d'identification du véhicule (N.I.V.)

ANCIENNE ADRESSE
OU ANCIEN PROPRIÉTAIRE :

NOM

N°

RUE

APP.

VILLE

ÉTAT/PROVINCE

ZIP/CODE POSTAL

PAYS

TÉLÉPHONE

NOUVELLE ADRESSE
NOUVEAU PROPRIÉTAIRE :

NOM

N°

RUE

APP.

VILLE

ÉTAT/PROVINCE

ZIP/CODE POSTAL

PAYS

TÉLÉPHONE

V00A2F

COURRIEL

CHANGEMENT D'ADRESSE

CHANGEMENT DE PROPRIÉTAIRE



NUMÉRO D'IDENTIFICATION DU VÉHICULE

Grid for vehicle identification number: 12 columns for model number, 12 columns for N.I.V. number.

Numéro de modèle

Numéro d'identification du véhicule (N.I.V.)

ANCIENNE ADRESSE
OU ANCIEN PROPRIÉTAIRE :

NOM

N°

RUE

APP.

VILLE

ÉTAT/PROVINCE

ZIP/CODE POSTAL

PAYS

TÉLÉPHONE

NOUVELLE ADRESSE
NOUVEAU PROPRIÉTAIRE :

NOM

N°

RUE

APP.

VILLE

ÉTAT/PROVINCE

ZIP/CODE POSTAL

PAYS

TÉLÉPHONE

V00A2F

COURRIEL

***Cette page est
vierge intentionnellement***

***Cette page est
vierge intentionnellement***

***Cette page est
vierge intentionnellement***

⚠ AVERTISSEMENT

LIRE LE PRÉSENT GUIDE DU CONDUCTEUR,
LES ÉTIQUETTES DE SÉCURITÉ APPOSÉES
SUR LE VÉHICULE ET REGARDER LA VIDÉO
DE SÉCURITÉ AVANT DE CONDUIRE LE VÉHICULE.



ski-doo LYNX SEA-DOO EVIRUDE ROTAX can-am

© TM ET LE LOGO BRP SONT DES MARQUES DE COMMERCE DE BOMBARDIER PRODUITS RÉCRÉATIFS INC. OU DE SES FILIALES, DE SES SOCIÉTÉS AFFILIÉES.
© 2019 BOMBARDIER PRODUITS RÉCRÉATIFS INC. TOUS DROITS RÉSERVÉS. IMPRIMÉ AU CANADA.

219 002 077_FRCA
GUIDE DU CONDUCTEUR, REMORQUE MOVE / FRANÇAIS

U/M.P.C.