

**SEA-DOO®**

RXP™シリーズ

# オペレーターズ ガイド

安全性、車両および  
メンテナンスに関する  
情報が記載されています

2021



## ⚠ 警告

このガイドをよくお読みください。  
重要な安全情報が含まれています。  
推奨されるオペレーターの最少年齢: 16才。  
このオペレーターズガイドはウォータークラフトに保管してください。

219 002 114\_JA

本書は説明書原本の  
翻訳版です



## 警告

本オペレーターズガイド、安全講習ビデオおよび製品に貼付されている警告ラベルに記載の安全注意事項や指示を無視すると、死亡事故や負傷の原因となる場合があります。

### 米国カリフォルニア州規制「PROPOSITION 65」に基づく警告

**警告：**このレクリエーション用船舶の運転、整備、保守を行うことで、米国カリフォルニア州政府が規制する、発がん性や先天性障害または生殖毒性を引き起こすことが知られている排気ガスに含まれる化学物質にさらされる危険性があります。そのような可能性を最小限に抑えるために、必要時以外はエンジンのアイドリングをせず、通気性のよい場所で整備を行い、整備時はグローブを着用するか頻繁に手を洗うようにしてください。詳細は、[www.p65warnings.ca.gov/products/passenger-vehicle](http://www.p65warnings.ca.gov/products/passenger-vehicle)をご覧ください。



カナダでは、製品の流通とサービスはBombardier Recreational Products Inc. (BRP)が行います。

米国内では、製品の流通とサービスはBRP US Inc.が行います。

欧州経済地域（欧州連合にイギリス、ノルウェー、アイスランドおよびリヒテンシュタインを加えて構成される地域）、独立国家共同体（ウクライナおよびトルクメニスタンを含む）、およびトルコでは、製品の流通とサービスはBRP European Distribution S.A.およびBRPのその他の関連会社または子会社によって行われます。

その他の国では、製品の流通とサービスはBombardier Recreational Products Inc. (BRP)またはその子会社によって行われます。

以下の商標は、Bombardier Recreational Products Inc.またはその関連会社に属します：

4-TEC™

iControl™

Sea-Doo®

XPS™

D.E.S.S.™

iTC™

T.O.P.S.™

ECO™

Rotax®

VTS™

iBR™

RXP™

X™

# 乗船前に確認すべきこと：PWCの安全航行のための基本的規則

不適切な航行は重傷や死亡事故の原因になります

**オペレーターには資格が必要です。**オペレーターが16才以上で、船舶の安全講習を受講していることを確認してください。居住する地域によっては、さらに多くの規制がある場合があります。



**オペレーターは衝突を回避しなければなりません。**

- 常に人、障害物および他の船舶に注意を払ってください。
- 周囲の人から十分な距離をとり、惰性で進んで安全に停止できるようにしてください。
- 障害物を回避しようとするときは、スロットルを離さないでください。他の船舶と同じように、操船にはスロットルが必要です。



**すべての同乗者を保護してください**

適切な衣類を着用していない場合は乗船しないでください。

- 落水は重傷や死亡事故の原因になります。
- すべての乗員は、ネオプレン製（ウェットスーツの素材）のショーツを着用し、後方に落水したときにジェット噴流が体内に入らないようにしなければなりません。ネオプレン製ショーツを着用していない乗員が深刻な内臓損傷を負い、後遺症が残る事例が発生しています。
- すべての乗員は認定されたPFD（救命胴衣）を着用する必要があります。

救命胴衣  
(PFD) の着用

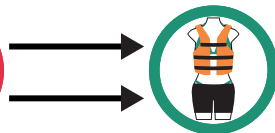

ネオプレン製  
ショーツの着用

- 乗員が正しく着席して船舶につかまっていることを確認してください。突然の加速や激しい操船の際に、PWCから乗員が振り落とされる場合があります。乱暴な運転、鋭い旋回、不意の加速は避けしてください。
- 乗船しているときやPWCの後方に人がいる場合は、絶対にスロットルを開けないでください。
- 航跡や波でジャンプしないでください。ジャンプは、背中や脊椎の損傷（麻痺）などのけがの原因となります。



**無謀な操縦をしないでください**

- 他人に近づいてしぶきをかけたりしないでください。また、他の船舶に近づきすぎたり、他の船舶が行き交う中でスピードを出しすぎたりしないでください。
- 薬物やアルコールを摂取した場合は、絶対に乗らないでください。

このオペレーターズガイドは、次のモデルに関するものです。

モデル	
RXP-X	
RXP-X Audio	
RXP-XRS	
RXP-XRS Audio	

Deutsch	Dieses Handbuch ist möglicherweise in Ihrer Landessprache verfügbar. Bitte wenden Sie sich an Ihren Händler oder besuchen Sie: <a href="http://www.operatorsguides.brp.com">www.operatorsguides.brp.com</a>
English	This guide may be available in your language. Check with your dealer or go to: <a href="http://www.operatorsguides.brp.com">www.operatorsguides.brp.com</a>
Español	Es posible que este manual esté disponible en su idioma. Consulte a su distribuidor o visite: <a href="http://www.operatorsguides.brp.com">www.operatorsguides.brp.com</a>
Français	Ce guide peut être disponible dans votre langue. Vérifier avec votre concessionnaire ou aller à: <a href="http://www.operatorsguides.brp.com">www.operatorsguides.brp.com</a>
Italiano	Questa guida potrebbe essere disponibile nella propria lingua. Contattare il concessionario o consultare: <a href="http://www.operatorsguides.brp.com">www.operatorsguides.brp.com</a>
中文	本手册可能有您的语种的翻译版本。请向经销商问询，或者登录 <a href="http://www.operatorsguides.brp.com">www.operatorsguides.brp.com</a> 查询。
日本語	このガイドは、言語によって翻訳版が用意されています。ディーラーに問い合わせるか、次のアドレスでご確認ください： <a href="http://www.operatorsguides.brp.com">www.operatorsguides.brp.com</a>
Nederlands	Deze handleiding kan beschikbaar zijn in uw taal. Vraag het aan uw dealer of ga naar: <a href="http://www.operatorsguides.brp.com">www.operatorsguides.brp.com</a>
Norsk	Denne boken kan finnes tilgjengelig på ditt eget språk. Kontakt din forhandler eller gå til: <a href="http://www.operatorsguides.brp.com">www.operatorsguides.brp.com</a>
Português	Este manual pode estar disponível em seu idioma. Fale com sua concessionária ou visite o site: <a href="http://www.operatorsguides.brp.com">www.operatorsguides.brp.com</a>
Русский	Воспользуйтесь руководством на вашем языке. Узнайте о его наличии у дилера или на странице по адресу <a href="http://www.operatorsguides.brp.com">www.operatorsguides.brp.com</a>
Suomi	Käyttöohjekirja voi olla saatavissa omalla kielelläsi. Tarkista jälleenmyyjältä tai käy osoitteessa: <a href="http://www.operatorsguides.brp.com">www.operatorsguides.brp.com</a>
Svenska	Denna bok kan finnas tillgänglig på ditt språk. Kontakta din återförsäljare eller gå till: <a href="http://www.operatorsguides.brp.com">www.operatorsguides.brp.com</a>

# 目次

乗船前に確認すべきこと：PWCの安全操作に関する基本的ルール	1
--------------------------------	---

## 一般的な情報

はじめに	8
乗車前に確認すべきこと	8
安全上の警告	8
このオペレーターズガイドについて	8

## 安全に関する情報

乗船前に	12
オペレーターの年齢と能力	12
薬物やアルコール	12
安全な航路	12
船舶に関して適用される法律	12
保護具	12
ヘルメット：リスクと利点の兼ね合い	13
必要な装備	14
PWCについて理解する	15
ジェットスラスト	15
ステアリング	15
テザーコード	15
ブレーキ（IBRが装備されている場合）	16
ラーニングキー（装備されている場合）	16
荷物および収納	16
アクセサリおよび改造	17
安全な操船	18
同乗者とともに乗船する場合	18
衝突の回避	18
操船挙動	18
速度	19
水上からの乗船	19
可動部品	19
水域を理解する	19
航行規則	20
夜間の操船	20
一酸化炭素中毒	20
ガソリンによる火災やその他の危険	21
高温部品による火傷	21
ウォータースポーツ（PWCによる牽引）	21
練習の実施	24
練習を行う場所	24
練習の実施	24
給油	26
給油の手順	26
燃料に関する要件	26
推奨燃料	27
トレーラーによる運搬情報	28
重要な製品に貼付されたラベル	29
ウォータークラフトの警告ラベル	29

ハングタグ.....	36
コンプライアンスに関するラベルとハングタグ.....	37
<b>日常点検.....</b>	<b>40</b>
<b>定期メンテナンス.....</b>	<b>41</b>
<b>ウォータークラフトについての情報</b>	
<b>コントロール.....</b>	<b>44</b>
1) ハンドルバー.....	44
2) スロットルレバー.....	44
3) 右側コントローラー.....	45
4) エンジンカットオフスイッチ.....	45
5) 左側コントローラー.....	46
6) エンジンスタート/ストップボタン.....	46
7) インテリジェントブレーキおよびリバース (IBR) レバー.....	47
<b>装備.....</b>	<b>49</b>
1) グローブボックス.....	50
2) フロントストレージコンパートメント.....	51
3) 消火器ホルダー.....	52
4) 安全キットホルダー.....	52
5) シート.....	52
6) シートサドル.....	53
7) フットウェル.....	54
8) 係船クリート.....	55
9) BRPオーディオプレミアムシステム.....	55
10) 乗降用プラットフォーム.....	56
11) フロントおよびリアのアイレット.....	57
12) ビルジドレンプラグ.....	57
<b>7.6 インチデジタルディスプレイ.....</b>	<b>58</b>
基本機能.....	58
インジケーターランプ.....	59
設定.....	60
操船モードの変更.....	61
多機能ゲージのメッセージ.....	62
<b>慣らし期間.....</b>	<b>64</b>
慣らし期間中の運転.....	64
<b>使用上の諸注意.....</b>	<b>65</b>
ウォータークラフトへの乗船.....	65
エンジンの始動方法.....	69
エンジンの停止方法.....	69
ウォータークラフトの操船方法.....	70
ニュートラルにする方法.....	70
前進にする方法.....	71
リバースの使用法.....	71
ブレーキの使用法.....	72
可変トリムシステム(VTS)の使用法.....	73
一般的な操作の推奨.....	76
<b>動作モード.....</b>	<b>78</b>
ツーリングモード.....	78
スポーツモード.....	78
ECOモード.....	78
<b>特殊手順.....</b>	<b>79</b>

ジェットポンプウォーターインテークとインペラーの清掃.....	79
ウォータークラフトが転覆したとき.....	81
ウォータークラフトが水没したとき.....	81
エンジン内に水を吸い込んだとき.....	82
水上でのウォータークラフトの曳航.....	82

## メンテナンス

<b>メンテナンスのスケジュール.....</b>	<b>84</b>
<b>メンテナンスの手順.....</b>	<b>86</b>
エンジンオイル.....	86
エンジンクーラント.....	88
イグニッションコイル.....	89
スパークプラグ.....	89
排気システム.....	90
ライドプレートとウォーターインテークプレート.....	91
犠牲陽極.....	91
ヒューズ.....	91
<b>ウォータークラフトのお手入れ.....</b>	<b>93</b>
使用後のお手入れ.....	93
シートのクリーニング.....	93
ボディとハル.....	93
<b>保管、シーズン前の準備.....</b>	<b>95</b>
保管.....	95
シーズン前の準備.....	97

## 技術情報

<b>ウォータークラフトの識別.....</b>	<b>100</b>
ハル識別番号.....	100
エンジン識別番号.....	100
<b>RF D.E.S.S. キー.....</b>	<b>101</b>
<b>多機能ゲージの法規制に関する情報.....</b>	<b>102</b>
<b>エンジンの排出ガスに関する情報.....</b>	<b>105</b>
製造者の義務.....	105
ディーラーの義務.....	105
オーナーの義務.....	105
EPA排出ガス規制.....	105
蒸発ガス処理システム.....	105
<b>EAC適合宣言書.....</b>	<b>106</b>
<b>仕様.....</b>	<b>107</b>

## トラブルシューティング

<b>トラブルシューティングのガイドライン.....</b>	<b>112</b>
<b>モニタリングシステム.....</b>	<b>117</b>
故障コード.....	117
インジケータライトおよびメッセージ表示の情報.....	118
ブザーのコード情報.....	120

**保証**

BRP限定保証-米国およびカナダ:2021年式SEA-DOOパーソナルウォータークラフト.....124

米国 EPA 排出ガス関連保証.....127

SEA-DOOパーソナルウォータークラフト2021年式モデルに関するカリフォルニアおよびニューヨーク州排出ガス制御保証声明.....129

カリフォルニア州蒸発ガス処理システム保証規定.....133

BRP国際限定保証:2021年式SEA-DOOパーソナルウォータークラフト.....134

欧州経済地域、独立国家共同体の加盟国およびトルコ向けBRP限定保証：2021年式SEA-DOOパーソナルウォータークラフト.....138

メンテナンス記録.....142

**顧客情報**

個人情報.....146

お客様窓口.....147

    アジア.....147

    ヨーロッパ.....147

    北米.....147

    オセアニア.....148

    南米.....148

住所と所有者の変更.....149



# 一般的な情報

## はじめに

新しいSea-Doo®パーソナルウォータークラフト (PWC) をご購入いただき、ありがとうございます。本製品はBRPの保証および、お客様が必要とされる部品、サービスやアクセサリーを準備しているSea-Dooパーソナル・ウォータークラフトの認定ディーラーのネットワークによって支えられています。

各ディーラーとも、お客様が満足されるように努めています。ディーラーは、初期調整やウォータークラフトの点検を行うためのトレーニングを受けており、お客様が本製品を所有される前の最終調整も行っています。詳しいサービス情報をご希望の場合は、最寄りのディーラーまでお問い合わせください。

納入時に、お客様に保証範囲をお知らせし、新しいウォータークラフトがご満足いただけるものであることを保証するために納入前チェックリスト (PREDELIVERY CHECK LIST) にご署名をいただいています。

### 乗車前に確認すべきこと

お客様や他の乗員が負傷したり死亡する危険の回避方法を学ぶために、ウォータークラフトの操作前に以下のセクションをよくお読みください。

- 安全に関する情報
- ウォータークラフトについての情報。

ウォータークラフトに貼付されているすべての警告ラベルをよく読んで理解し、安全講習ビデオをよくご覧ください。

<https://www.sea-doo.com/safety>

または、以下のQRコードを使用してください。



## 安全上の警告

この『オペレーターズガイド』では、特定の情報を強調するために次のような警告記号と文章を用います。

安全警告記号△は、人が負傷する恐れがあることを示しています。



### 警告

この指示に従わない場合、重傷や死亡事故を招く恐れがあることを示しています。

**注意** 指示に従わなかった場合、中度または軽度の負傷を招く潜在的な恐れがあることを示します。

**注記** 指示に従わなかった場合は、ウォータークラフトの構成部品やその他に重大な損傷を招く恐れがあることを示します。

### このオペレーターズガイドについて

『オペレーターズガイド』は、このパーソナルウォータークラフトとそのさまざまな操作、メンテナンス、そして安全な乗船のための注意事項について、オーナー/オペレーターあるいは同乗者の方によく知っていただくために作成されています。

この「オペレーターズガイド」はウォータークラフトとともに保管し、通常の操作、他の人員の指導、メンテナンスおよびトラブルシューティングの際に参照してください。ウォータークラフトを売却するときは、このオペレーターズガイドを必ずウォータークラフト内に入れておく必要があります。

本ガイドは、各言語に翻訳されています。内容に不一致が生じた場合は、英語版の内容が正しいものと見なされません。

オペレーターズガイドの閲覧やコピーを希望する場合は、次のウェブサイト にアクセスしてください。

[www.operatorsguides.brp.com](http://www.operatorsguides.brp.com)

本書に記載されている情報は、発行時点で正確なものです。ただし、BRPIは、それ以前に製造された製品に同様の改善を施す義務を負うことなく、製品を継続的に改善する方針を維持します。その後の変更により、製造された製品と本ガイドに記載の説明または仕様との間に差異が生じる場合があります。BRPIは何らの義務を負うことなく、いかなるときでも製品の仕様、設計、機能、型式、装置などを変更したり、製造を終了する権利を留保します。

---

**このページは  
意図的に空白になっています**

# 安全に関する情報



本セクションや製品上のラベルに記載の安全に関する注意事項や指示を無視すると、負傷や死亡事故につながる恐れがあります。

### オペレーターの年齢と能力

オペレーターには資格が必要です。オペレーターが16才以上で、船舶の安全講習を受講していることを確認してください。居住する地域によっては、さらに多くの規制がある場合があります。最低年齢に関する法律や免許に関する要件は、地域によって異なります。使用を考えている地域におけるPWCの合法的な操船に関する情報は、必ず地域の船舶運行に関する当局に問い合わせてください。

お体の不自由な方（視覚障害がある、反応が遅い、判断障害がある、操作装置類の操作が困難な方など）のPWCの操船は、お勧めしていません。

太陽、風、疲労あるいは病気は判断力や反応時間を損なう場合があることを覚えておいてください。

きちんと着席すれば、各々の同乗者は各自の両足を足下の平らな空間にしっかりと置けるはずです。

### 薬物やアルコール

薬物やアルコールを摂取した場合は、絶対に乗らないでください。ウォータークラフトを操船する際、オペレーターと同乗者は、冷静で、注意深く、機敏でなければなりません。薬物やアルコールの使用は、単独であれ組み合わせであれ、反応時間を低下させ、判断力を鈍らせ、視覚を損ねて、安全にウォータークラフトを操縦する能力を阻害します。

### 安全な航路

多くの国が、安全なコースで航海することを推奨、要求しています。地元の所管官庁に相談してください。

### 船舶に関して適用される法律

ウォータークラフトを使用する場合は、その水域に適用される船舶関連法令を確認してください。地元の航行規則を学んでください。

### 保護具

いずれの乗員も下記のを着用しなければなりません。

1. 国の規制に適合している、認定された**ライフジャケット (PFD: Personal Flotation Device)**。PFDのサイズは着用者に合っていなければなりません。
2. 後方に落水したときにジェット噴流が体内に入らないようにするための、**ネオプレン製 (ウェットスーツの素材) のショーツ**。ネオプレン製ショーツを着用していない乗員が深刻な内臓損傷を負い、後遺症が残る事例が発生しています。通常の水着では、男女を問わず、高圧の水が下半身から体内へ浸入するのを十分に防ぐことはできません。

靴、グローブ、安全ゴーグルまたはメガネも着用できます。風や水しぶき、虫、高速走行などによって、目が水に濡れたり視界がぼやけてしまうことがあります。

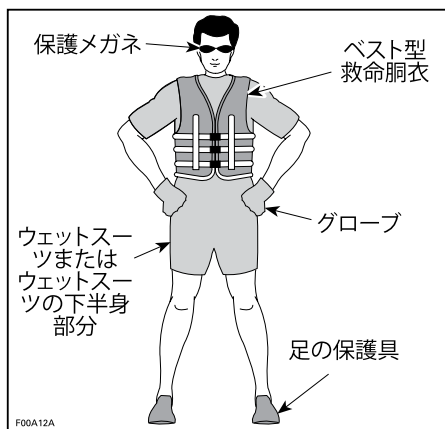

寒い天候や水温が低いときに操船する場合は、全身ウェットスーツやドライスーツなどの保温性の衣類の追加を検討してください。このような衣類は、操船時の快適性を向上させるのみならず、落水したときに低体温症になるのを遅らせたり防止したりします。変化する状況に備えるようにしてください。

## ヘルメット：リスクと利点の兼ね合い

どのような選択をした場合でも、ある種のリスク最小限に抑えることはできる一方、他のリスクは増大します。従ってヘルメットを着用するかどうかは、具体的な状況に基づいてその都度判断を下す必要があります。ヘルメットを着用する場合は、DOT規格またはスネル規格に適合するものを用意し、可能であればモーターウォータースポーツ用に設計されたものを選んでください。

ヘルメットは、頭部への衝撃を緩和できるように設計されています。ほとんどのモータースポーツにおいては、ヘルメットの着用がその欠点を補って余りあることは明らかです。しかし、パーソナルウォータークラフトなどのようなモーターウォータースポーツの場合、水上であることに伴う特別なリスクがあるため、このような利点は必ずしもあてはまりません。

### 利点

ヘルメットは、衝突の際に相手のウォータークラフトに当たる場合など、頭部表面への衝撃による怪我のリスクを低下させます。同様に、チンガードの付いたヘルメットは顔面、顎、歯などの負傷防止に役立ちます。

### リスク

一方で、ウォータークラフトから転落した場合など一部の状況では、ヘルメットが「バケツ」のように水を捉えてしまい、首や脊椎に大きな力が加わる恐れがあります。これは窒息、首や脊椎の重大な損傷や回復不能な損傷を招き、最悪の場合は死亡に至ります。また、ヘルメットが周囲の視界や聴覚を妨げたり疲労をもたらしたりすることによって、衝突の危険が増す恐れもあります。

## 必要な装備

ウォータークラフトの所有者として、あなたには全ての必要な安全装備をボートに備える責任があります。必要なものについては、地域の規制を確認してください。

必要な装備には次のものがあります。

- 消火器。メンテナンス、修理および充填は、メーカーの説明書に従って行う必要があります。
- 防水懐中電灯または認定発炎筒
- 音を発生させる装置（ホーン、ホイッスル、ベルなど）
- 視覚的遭難信号装置
- 本用途向けに設計された防水筐体を備える電話
- 最新の地域の地図
- ファーストエイドキット
- スローロープ



---

## PWCについて理解する

このウォータークラフトは、これまでのウォータークラフトの性能を上回る性能を備えています。すべてのPWCの操縦性が同じであるとは限りません。

初めて運行する場合や同乗者を乗せる場合は、事前に「オペレーターズガイド」をよく読んで理解し、ウォータークラフトの制御や操船に十分慣れておくようにしてください。そのような機会が持てなかった場合は、他の遊泳者や水上交通のない場所を選んで1人乗りで練習をし、各操作装置の感覚や応答に慣れてください。アイドリング以上で回転を上げる場合は、事前にすべての操作装置の扱いに十分慣れるようにしてください。

### ジェットスラスト

このPWCは、ジェット駆動推進システムを特徴としています。PWCの下にあるインテークグレートから水を取り入れ、ベンチュリで水を加速させて推進力を生み出します。加速されたこの水流は、PWCの後方から吐出されます。

いずれの乗員も、ネオプレン製（ウェットスーツの素材）のショーツを着用し、後方に落水したときにジェット噴流が体内に入らないようにしなければなりません。ネオプレン製ショーツを着用していない乗員が深刻な内臓損傷を負い、後遺症が残る事例が発生しています。通常の水着では、男女を問わず、高圧の水が下半身から体内へ浸入するのを十分に防ぐことはできません。

ジェットポンプが漂着物や人を巻き上げて後方へ飛ばし、人が負傷したり、ジェットポンプや他の部分に損傷を与える場合があります。

付近の水中やウォータークラフトの後部付近に人がいる場合は、決してウォータークラフトを始動、操作しないでください。

### ステアリング

ウォータークラフトの後方には、ハンドルバーによって制御される可動式のノズルがあり、これによって水流が左右に仕向けられます。ウォータークラフトを旋回させるときは、ステアリングとスロットルの両方が必要です。

障害物を回避しようとするときは、スロットルを離さないでください。他の船舶と同じように、操船にはスロットルが必要です。

エンジンが停止すると、操舵不能になります。

### テザーコード

テザーコードリップは常にオペレーターの救命胴衣（PFD）または手首（リストストラップが必要）につないでおくとともに、ハンドルバーにからまないようにしてください。これにより、オペレーターが転落した場合にエンジンを自動的に停止することができます。

推奨されているようにテザーコードをつながけていないと、オペレーターが転落してもウォータークラフトのエンジンが停止せず、ウォータークラフトが前進し続ける場合があります。そのため、泳いでウォータークラフトに戻ることができない可能性があります。

操船後は、子供や他の人が密閉された空間（ガレージなど）でエンジンを始動させてしまうことのないように、エンジンカットオフスイッチからテザーコードを必ず外してください。

人がウォータークラフトに乗ろうとしている場合や近くにいる場合、あるいはインテークグレートから海草や異物を取り外す場合は、誤ってエンジンを始動してしまうことのないよう、必ずエンジンカットオフスイッチからテザーコードを外してください。

## ブレーキ（iBRが装備されている場合）

ほとんどのウォータークラフトにはブレーキの手段がありません。

一部のモデルでは、技術の進歩によってiBR（intelligent Brake and Reverse）と呼ばれるブレーキシステムの装備が可能となっています。他の交通がない安全な場所でブレーキ操作を練習して、ブレーキ動作時の取扱いや、様々な動作状況での停止距離に精通してください。

停止距離は走行速度、積載荷重、風、乗員の人数や水面の状況などによって異なります。iBRレバーを使用するオペレーターが指令するブレーキ力の強さも停止距離に影響します。

ブレーキをかける場合、乗員は減速力に対して注意を払い、ウォータークラフト上で前に移動したり、バランスを失うのを防がなければなりません。

iBRを装備したウォータークラフトを操作する場合は、後続あるいは近くで動作している他のボートは同じように迅速には停止できないことに注意してください。高速で航行しているときに初めてブレーキをかけると、ウォータークラフトの後方の空中に水柱が急に立ち、後続のウォータークラフトのオペレーターが、あなたのPWCをしばらく見失うことがあります。船団の中で後続しようとしているウォータークラフトのオペレーターには、あなたのPWCのブレーキ能力、水柱が立つ理由、ウォータークラフト間に十分な距離を保つべきであることを知らせておいてください。

iBRシステムのブレーキ機能によって、PWCが流れや風により漂うのを防ぐことはできません。後方への速度には制動効果はありません。また、ブレーキを使用するにはエンジンが稼動していなければならないことにも注意してください。

## ラーニングキー（装備されている場合）

Sea-Doo LK™のラーニングキーは、ウォータークラフトの速度を制限します。これは、初めて使用する人や経験の浅いオペレーターにとつての、ウォータークラフトの操船方法を学ぶためのオプションとなるものです。

所有するモデルでこのアクセサリが利用できるかどうかは、BRPのSea-Doo認定ディーラーにお問い合わせください。

## 荷物および収納

特に保管用に設計されていないエリアには、何も保管しないでください。

BRPLinQ™認定アクセサリで適切に固定されている場合を除き、荷物をリアプラットフォームに載せないでください。BRPが認定していないアクセサリは、この用途に適していないと考えられる場合もあります。

ウォータークラフトのリアプラットフォームやカーゴアクセサリに荷物を載せる場合は、速度を下げ、操縦の仕方を調整して、ウォータークラフトから放り出される危険性や、荷物に接触してケガをする危険性を減らしてください。

使用されているウォータークラフトの積載量や定員を超過しないでください。過積載は操縦性、安定性、性能に悪影響を及ぼす可能性があります。なお、荒海の場合は積載能力が低下します。

ウォータースポーツを行う場合は、リアプラットフォームに荷物を積まないでください。荷物がロープの移動を阻んだり、ロープをほどいてしまい、牽引されている人の邪魔をするおそれがあります。

最大積載量については仕様を参照してください。

## アクセサリおよび改造

承認を受けていない改造や、BRPが認定していないアクセサリーの使用は止めてください。これらの変更はBRPによる試験を受けていないので、事故や負傷の危険性を高め、ウォータークラフトの水上での使用が不正となる場合があります。

また、アクセサリーは、該当する特定のモデル用に設計されています。販売対象モデル以外の製品での使用はお勧めしていません。

BRPの認定アクセサリーを取り付ける際は、ご自身の技術的技量についてよく理解してください。不安な場合は、Sea-Doo認定ディーラーにOEMアクセサリーの取り付けをご依頼ください。

---

# 安全な操船

## 同乗者とともに乗船する場合

オペレーターは、同乗者に必要事項を知らせ、同乗者を保護する責任を負っています。

同乗者には、同乗者用グリップやシートストラップを使うか、前の人の腰につかまらるようにさせてください。きちんと着席すれば、各々の同乗者は各自の両足を足下の平らな空間にしっかりと置けるはずです。

乗員が正しく着席して船舶につかまっていることを確認してください。突然の加速や激しい操船の際に、PWCから乗員が振り落とされる場合があります。激しい操船、急な旋回操作、突然の加速は避けてください。

落水は重傷や死亡事故の原因になります。

いずれの乗員も、ネオプレン製（ウェットスーツの素材）のショーツを着用し、後方に落水したときにジェット噴流が体内に入らないようにしなければなりません。ネオプレン製ショーツを着用していない乗員が深刻な内臓損傷を負い、後遺症が残る事例が発生しています。

波の上を走る場合、乗員は水面からの衝撃を和らげるために、足を使って体を席から多少上げることが推奨されています。

ブレーキをかけたり減速する場合、乗員は減速力に対して注意を払い、ウォータークラフト上で前に移動したり、バランスを失うのを防がなければなりません。

同乗者を乗せた場合はPWCの操作性が異なり、より高い操船技能が求められます。

## 衝突の回避

常に、人、物、および他の船舶に注意してください。

周囲の人から十分な距離をとり、惰性で進んで安全に停止できるようにしてください。障害物を回避しようとするときは、スロットルを離さないでください。他の船舶と同じように、操船にはスロットルが必要です。

自分自身の視界が制限されたり、他の人から見えにくくなったりするような状態に陥らないよう、十分な注意が必要です。

他人に近づいてしぶきをかけたりしないでください。また、他の船舶に近づきすぎたり、他の船舶が行き交う中でスピードを出しすぎたりしないでください。ウォータークラフトの能力や自分自身の技量に関する判断を誤り、他のポートや人に衝突する恐れがあります。

ブレーキシステムを装備したウォータークラフトを操作する場合、後続のまたは近くで動作している他のポートは、同じように迅速に停止できないことに注意してください。

停止距離は走行速度、積載荷重、風、水面の状況などによって異なります。iBRレバーを使用するオペレーターが指令するブレーキ力の強さも停止距離に影響します。

障害物を回避する望ましい操作は、スロットルを開けながら操縦することですが、一杯にブレーキを入れてiBRを使用することで、障害物を回避できる方向へ旋回することもできます。

## 操船挙動

自身の限界と技量の範囲内での操船を心がけてください。

常に、人、物、および他の船舶に注意してください。周囲の人から十分な距離をとり、惰性で進んで安全に停止できるようにしてください。

乗員が振り落とされる原因となる激しい操船、急旋回、および突然の加速は避けてください。

非常に波が荒い場合の乗船や、波や航跡でジャンプするなどの極端な操船は避けてください。ジャンプは、背中や脊椎の損傷（麻痺）などのけがの原因となります。

## 速度

ウォータークラフトには十分な高速性能がありますが、高速走行は理想的な条件が整い、なおかつ高速走行が許されるような場合にのみ行うよう強くお勧めします。速度が大きくなるほど高い技量が求められ、重大な事故が発生する可能性も高くなります。

旋回、波や航跡の通過、荒れた水面上での走行、ウォータークラフトからの転落などによってライダーの体にかかる力は、特に高速の場合、骨折あるいはそれ以上の重傷を招く恐れがあります。

## 水上からの乗船

オペレーターと同乗者は、泳ぎ方を知り、水上からPWCに乗船する方法を知っていなければなりません。水深の深いところでウォータークラフトに乗るには、かなりの努力を要します。

また、オペレーターと同乗者が、後部にアクセサリーが取り付けられている場合の水上からの乗船方法を理解していることを確認してください。ウォータークラフトには後部から乗船し、注意しながらアクセサリーを避けるようにしてください。また、難しい場合に備え、ボーディングプラットフォームにアクセスしやすくなるように、アクセサリーを取り外して前方へ移動する方法を理解しておく必要があります。

アクセサリーが重すぎる場合は、泳いで側方へ移動し、同乗者用グリップやシートストラップを使って自身の体を乗せるようにしてください。

特にリアプラットフォームに荷物を取り付けている場合は、水深の深いところへ出る前に、経験の浅いオペレーターに岸の近くで水上から乗船する方法（ここで解説するすべての方法）を練習させてください。

泳いでいる同乗者が乗船しようとするときは、誤って始動しないように、エンジンカットオフスイッチから必ずテザーコードを必ず切り離してください。

## 可動部品

誰かがウォータークラフトの後部付近にいるときは、絶対にハンドルバーを回さないでください。ステアリング用可動部品（ノズル、iBRゲート、リンケージ等）には人を近づけないでください。

エンジンがかかっているときは、インテークグレータに近づかないでください。長い髪、ゆったりした衣服、救命胴衣(PFD)のストラップなどが可動部分に絡むことがあります。

エンジンの始動、停止の際やiBRレバーを使用するときは、iBRゲートの動きに気をつけてください。ゲートの自動的な動きによって、後部につかまっている人やPWCに乗っている人の指やつま先を挟み込むことがあります。

## 水域を理解する

さらに、水域自体に関する知識も必要です。

海流、潮汐、早瀬、隠れた障害物、航跡や波などが、安全な運航に影響します。波が荒い場合や悪天候下でのウォータークラフトの使用は推奨できません。天候に注意してください。出航前に地元の天気予報を確認してください。状況の変化に気を配ってください。

乗船中は航行域の正確で最新の水路図を保ってください。航行前に、予定している航行域の天候状況を確認してください。

予定している旅程に十分な燃料を保ってください。出航前や航行中は、常に燃料レベルを確認してください。燃料の1/3は目的地のため、1/3は帰還のため、残り

の1/3は予備という原則を守ってください。天候の悪化または他の遅れによる変化を考慮に入れてください。

水深の浅い場所では十分な注意を払い、ごく低速で走行してください。座礁や急激な停止は事故を招き、ウォータークラフトを損傷させます。また、水底の砂や異物がジェットポンプにより巻き上げられて後方へ飛ばされ、人に当たる恐れがあります。

## 航行規則

常に責任と安全に留意して操船してください。常識と節度を心がけてください。

ウォータークラフトによる走行は、標識のない高速道路や道路上の走行に例えることができます。他の船舶との衝突の防止あるいは回避のために、運航規則には必ず従ってください。通常は右側を航行し、他のウォータークラフト、ボート、遊泳者や障害物との間に安全な距離を保ちながら回避します。

ウォータークラフト使用水域において水路に適用される航行システムをよく理解しておくようにしてください。

標識やブイなど、沿岸や水上の航行支援設備は、安全な水路の確認に役立ちます。航行支援設備は次のことを示しています。

- ブイの右側（右舷側）を維持すべきか、左側（左舷側）を維持すべきか
- どの航路を航行できるか
- 低速航行水域や減速水域などの制限水域や管理水域に入りつつあるかどうか
- 危険
- 速度制限、無動力船舶や無動力航行、停泊、その他の有効な情報

低速航行水域、環境およびその水域を利用する他の人々の権利に十分な注意を払ってください。

## 夜間の操船

また、PWCは夜間使用するようには設計されていません。

## 一酸化炭素中毒

どのエンジンの排気ガスにも、致命的なガスである一酸化炭素が含まれています。一酸化炭素を吸うと、頭痛、めまい、眠気、吐き気、錯乱を招き、場合によっては死に至ることがあります。

一酸化炭素は、エンジンの排気ガスを見たりその匂いを感じないとしても、存在する恐れがある、無色、無臭、無味のガスです。一酸化炭素は極めて早く致死濃度に達することがあり、急速にその影響を受けて、自身を守ることができなくなります。また、閉じた場所や換気が悪い場所では、一酸化炭素の致死濃度が数時間から数日に長引くことがあります。一酸化炭素中毒の徴候を感じたら、すぐにその場所を離れ新鮮な空気を吸い、医師にご相談ください。

一酸化炭素による重傷や死亡を防ぐには：

- ボートハウス、ガレージ、堤防または他のボートの付近のように換気が悪いか、部分的に閉じた空間では、絶対にウォータークラフトを運転しないでください。エンジン排気を通気しようとしても、一酸化炭素が危険なレベルに速く達する場合があります。
- 窓やドアなどの開口を通してエンジン排気が建物に吸い込まれる恐れがある場所では、決して屋外でウォータークラフトを運転しないでください。
- エンジンが稼動している時は、決してウォータークラフトの後ろにいないでください。稼動しているエンジンの後に人が立つと、高濃度の排気ガスを吸い込む恐れがあります。

操船後は、子供や他の人が密閉された空間（ガレージなど）でエンジンを始動させてしまうことのないように、エンジンカットオフスイッチからテザーコードを必ず外してください。

## ガソリンによる火災やその他の危険

ガソリンは可燃性が極めて高く、爆発性する可能性が高いものです。燃料の蒸気は拡散し、エンジンから遠く離れた火の粉や炎によって引火することもあります。火事や爆発の危険性を減らすために、以下の指示に従ってください：

- 燃料の保存には、承認された赤いガソリン容器だけを使ってください。
- 給油セクションの指示を厳守してください。
- エンジンコンパートメントにガソリンの液やガソリンの蒸気の臭気がある場合は、決してウォータークラフトを始動しないでください。
- 決して、燃料キャップが正しく取り付けられていない状態で、エンジンを始動、運転しないでください。
- フロントストレージコンパートメントにガソリン容器を入れて運搬しないでください。
- BRPが承認した、正しく取り付けられて固定されているLinQフューエルキャディのみを使用してください。
- 燃料キャディーの補充は、必ずPWC上ではなく、海岸で行ってください。
- 3人乗りのPWCモデルでは、フューエルキャディを取り付けた状態で水上スキーヤーやウェイクボーダーを絶対に牽引しないでください。

ガソリンは有毒で、傷害や死亡を引き起こす場合があります。

- 決して口でガソリンを吸い出さないようにしてください。
- ガソリンを飲み込んだり、目に入ったり、ガソリンの蒸気を吸い込んだ場合は、すぐに医者にかかってください。

ガソリンが体にかかった場合は、石鹸と水で完全に洗い、衣服を着替えてください。

## 高温部品による火傷

特定のコンポーネントは操作中に熱くなる可能性があります。火傷を防止するために、運転中や運転直後に触らないでください。

## ウォータースポーツ（PWCによる牽引）

### 3人乗りPWCモデル

#### アタッチメントおよび牽引装置

一部のモデルのPWCには曳航用アイレットまたはスキーパイロンが装備されています。

スキーパイロンは、水上スキーヤーやウェイクボーダー用の牽引ロープの取り付けに使用してください。

後部の曳航用アイレットは、チューブ用の牽引ロープの取り付けに使用してください。

これらのアタッチメントやウォータークラフトの他の部分を、パラセイル、カイト、グライダーなどの空中に浮く物体を牽引したり、他の船舶を曳航したりするために使用しないでください。人の負傷や重大な損傷に至る恐れがあります。

ウォータースポーツを行う場合は、リアプラットフォームに荷物を積まないでください。荷物がロープの移動を阻んだり、ロープをほどいてしまい、牽引されている人の邪魔をするおそれがあります。

#### 牽引時のPWCの能力

必ずオブザーバーを乗船させて、その人に牽引されている人を監視させ、仲間の手信号をオペレーターに知らせるようにさせてください。オペレーターは常にウォータークラフトの操縦と前方の水域に集中しなければなりません。

全員（オペレーター、オブザーバー、牽引される人）のシートを用意する必要があります。そのため、所有されているPWCが唯一の船舶である場合、そのPWCは3人用でなければなりません。また、1人しか牽引することができません。

## 牽引と監視

今までにPWCの後に誰かを牽引した経験が無い場合は、観察者として数時間を過ごすのが良いアイデアであり、経験豊かなオペレーターから学びましょう。また、牽引される人のスキルや経験を意識することも重要です。









チューブ、水上スキー、ウエイクボードなどを曳航しているときは、ウォータークラフトの挙動が変化し、より高度な技術が必要になります。

牽引される人の安全と快適性を必ず配慮してください。

必要な速度を超えないようにするとともに、オブザーバーの指示に従って走行してください。

止むを得ない場合を除き、急な旋回やブレーキシステムの使用は避けてください。このPWCには高い操縦性や停止機能がありますが、牽引されている人が障害物やPWCを避けられないことがあることを覚えておいてください。

自身がオブザーバーになる場合は、自身と牽引される人が互いに手信号を理解していることを確認してください。

手信号	
<b>1. 速度を上げる</b> 親指を上に向ける 	<b>5. エンジンを停止する</b> 手でのどを切るように、手を水平に動かす 
<b>2. 速度を下げる</b> 親指を下に向ける 	<b>6. 順調である</b> 頭の上で拍手する 
<b>3. 旋回する</b> 頭上で手を回してから、旋回する方向を指し示す 	<b>7. 停止する</b> 指を広げた状態で手を上げる 
<b>4. 岸に戻る</b> 頭の上を叩く 	<b>8. すべて問題なし</b> 親指と人差し指で円を作る 

人が落下した場合には、直ちに注意してください。人は単独で水中にいると弱りやすく、他のボートからも見えないことがあるかもしれません。

ウォータースポーツは安全な水域でのみお楽しみください。他のボート、航路、浜辺、制限区域、遊泳者や航行量が多い水路や水中の障害物から離れてください。

## 牽引ロープ

牽引ロープを腰や手などの身体の一部に巻き付けしないでください。ロープが突然張り、切断などの重傷を負う恐れがあります。

ウォータースポーツを楽しむ場合、オペレーターとオブザーバーは牽引ロープの位置を注視しなければなりません。緩んだ引き綱は、PWC上や水中で人や物体に絡むことがあり、急転したり、旋回する際に深刻な負傷を引き起こすことがあります。



牽引ロープを他の船舶の前で引いたり、PWCで牽引ロープの上を走行したりしないように注意してください。ジェットポンプに牽引ロープがからまる恐れがあります。

どんなウォータースポーツであれ、人が高濃度の排気ガスを吸入してしまうような短い牽引ロープで人を牽引しないでください。一酸化炭素を含む排気ガスを高濃度で吸入すると、CO中毒、傷害や死亡に至ることがあります。

引き綱は十分な長さとおさのものを使用し、適切な方法でしっかりとウォータークラフトに接続されていることを確認します。

使用しない時は引き綱を保管しておいてください。一部のウォータークラフトでは特別製の引き綱を取り付けることができる場合がありますが、PWCに牽引ポールを取り付けることは避けてください。その上に人が倒れたりすると怪我をする恐れがあり、危険です。

---

## 練習の実施

練習して、水上へ出る前にウォータークラフトのすべての制御、機能および操船の特性に習熟しておくことは非常に良いアイデアです。

### 練習を行う場所

練習を行うのに適している場所を見つけてください。以下の条件を満たす場所で行わなければなりません：

- 水上交通がない
- 障害物がない
- 遊泳者がいない
- 流れがない
- 操作するのに十分なスペース
- 水深が適切である。

### 練習の実施

一人で以下の練習を行います。

#### 旋回

低速で、両方向へ丸く旋回する練習をします。

自信が付いてきたら、難度を上げて「8」の字を描いてみましょう。

これをマスターしたら、速度を上げて、上記の練習を行います。

#### 停止距離

様々な速度とブレーキ力で、直線でウォータークラフトを停止させる練習をしてみます。停止距離は、ウォータークラフトの速度、水面、水流や風によって影響を受けることを覚えておいてください。

一定の速度で走行しているときにスロットルを放し、各速度での減速率を体感してください。

さらに、iBRレバーを作動させながら練習を繰り返します（装備されている場合）。iBRシステムがスロットルの制御を行っていることに注意してください。

#### 操舵および障害物の回避

スロットルを維持しながら、ウォータークラフトのステアリングを操作して、障害物（水上に仮想のポイントを選びます）を回避する練習を行います。

練習を繰り返しますが、旋回中にスロットルを放してみます。

さらに、iBRレバーを作動させながら練習を繰り返します（装備されている場合）。iBRシステムがスロットルの制御を行っていることに注意してください。

注：この練習で、ウォータークラフトの方向を変えるにはスロットルが必要であることを学びます。

#### リバース

リバース操作を練習して、リバースではウォータークラフトがどのように動作するか、ステアリングの入力にどのように反応するかを学びます。

注：後退時、反対側にステアリングを切ることを覚えておいてください。

## ドック入れ

スロットル、iBRレバー（装備されている場合）およびステアリングを使用してドック入れを練習することで、PWCの反応に習熟し、コントロールの技量を磨きます。

---

# 給油

## 給油の手順

燃料は一定の条件の下で燃焼または爆発する可能性があります。近くで喫煙したり、裸火や電気スパークを近づけたりしてはいけません。

1. エンジンを止めます。
2. オペレーターと同乗者は、ウォータークラフトから降ります。
3. ウォータークラフトが水上にある場合は、ウォータークラフトをドックに係留します。
4. 燃料キャップを取り外す前に、キャップを反時計回りにゆっくり回して圧力を安定させます。

注：短いホイッスル音が鳴るのは正常です。

5. 給油ノズルをフィルターネックに差し込みます。

注：誤って通気口やスキーパイロンの穴から給油しようとせず、正しい箇所から給油しようとしていることを確認してください。

6. タンクから空気を逃がして燃料が逆流しないように、燃料をゆっくり注ぎます。燃料をこぼさないように注意してください。
7. ガソリンポンプのノズルハンドルが解除されたら給油を止めて、少し待ってから給油ノズルを抜きます。より多くの燃料を燃料タンクに入れようとして、ガソリンポンプのノズルを引かないでください。入れ過ぎないでください。
8. 燃料キャップを戻して、しっかり締め付けます。
9. 給油時にこぼれた燃料は必ずウォータークラフトから拭き取ってください。
10. 給油後は、シートまたは横方向パネルを開けるか取り外して（モデルにより異なる）、エンジンコンパートメント内でガソリンの臭いがしていないことを確認してください。ガソリンの臭いがする場合は、ウォータークラフトを始動しないでください。

## 燃料に関する要件

**注記** 必ず新しいガソリンを使用してください。

ガソリンは酸化します。酸化すると、オクタン、揮発性化合物の喪失、およびガム質やワニスの蓄積が起これ、燃料システムを損傷することがあります。

アルコール燃料の混合は、国および地域によって異なります。車両は、推奨燃料を使用して動作するように設計されていますが、次のことに注意してください。

- 国の規制によって定められた割合を超えるアルコールを含んだ燃料の使用は、推奨されていません。使用した場合、燃料システムコンポーネントに次のような問題が発生することがあります。
  - 始動および操作時の困難。
  - ゴムまたはプラスチック部品の劣化。
  - 金属部品の腐食。
  - エンジンの内部部品の損傷。
- ガソリンのアルコール含有量が国の規制を超えていると疑われる場合は、燃料漏れまたはその他の燃料システムの異常がないか頻繁に点検してください。
- アルコールを混ぜた燃料は水分を引き寄せて保持するため、燃料の相分離が生じ、エンジン性能の問題やエンジンの損傷を引き起こす可能性があります。

## 推奨燃料

ガソリンは、次の最低オクタン量が必要となります。

エンジン	推奨燃料
300	オクタン価が91のAKI (RON+MON)/2、またはオクタン価が95のRONを含んだプレミアムガソリンを使用してください。
その他	オクタン価が87のAKI (RON+MON)/2または91のRONを含んだ通常の無鉛ガソリンを使用してください。

10%以下のエタノールを含む無鉛ガソリンを使用してください。



**注記** 他の燃料を試さないでください。不適切な燃料を使用すると、エンジンまたは燃料システムの損傷を引き起こす場合があります。

**注記** E85のラベルがある燃料ポンプからの燃料は絶対に使用しないでください。E15のラベルの燃料の使用は、U.S. EPA (米国環境保護庁) の規制により禁止されています。

## トレーラーによる運搬情報

**注記** バンクの幅を含むトレーラーのバンクの幅は、ハルの全長を支えられるように調整しなければなりません。トレーラーのバンクの両端が、ウォータークラフトの長さを上回ってはいけません。

ウォータークラフトの重量を適切に支えられるように、ウォータークラフトの重心が車輪の少し前に来るようにトレーラーの車輪の位置を確認してください。

ウォータークラフトは、通常の操作位置にある状態で運搬してください。

その地域におけるトレーラーの牽引に適用される法律や規制、特に次のような点を確認してください。

- ブレーキシステム
- 牽引車両の重量
- ミラー

メーカーが推奨する、牽引車両の最大重量とタンク重量限度を遵守してください。

ウォータークラフトを前後（バウ/スターン）のアイレットを使って拘束し、トレーラーにしっかり固定してください。必要があれば、さらに追加の固定ベルトを使用してください。

燃料タンクのキャップ、前面のストレージコンパートメントのカバー、グローブボックスのカバー、ボーディングプラットフォームやシートなどが適切に固定されていることを確認してください。

取り付けられているすべての貨物と装備を取り外します。

トレーラー牽引の安全に関する注意事項を守ってください。

修理不可能な損傷を避けるため、ロープや固定ベルトをシート上に通したり、グラブハンドルに取り付けたりしないでください。ロープや固定ベルトがウォータークラフトのボディに触れる可能性のある場所では、布くずや同等のプロテクターなどでロープまたはベルトを包んでください。

Sea-Dooカバーを取り付けるとウォータークラフトを保護することができます。特に未舗装路を牽引する場合は、エアインテークからの埃の侵入を防ぎます。

ウォータークラフト2艘をトレーラーで運搬するときは、内部ウェイクボードラックを取り外さなければならぬことがあります（装備されている場合）。

詳細は、「SEA-DOOハウツーシリーズ-トレーラーでのウォータークラフトの正しい運搬」のビデオをご覧ください。

<https://www.youtube.com/watch?v=mXtHWldt7yl>

または、以下のQRコードを使用してください。



# 重要な製品に貼付されたラベル

## ウォータークラフトの警告ラベル

これらのラベルは、オペレーター、同乗者またはその場に居合わせる人の安全のために、車両に貼ってあります。

オペレーターと同乗者（該当の場合）は、この情報を読んで理解してから乗船してください。

ウォータークラフトには、以下のページに示すようなラベルが記載されています。ラベルが剥がれたり読めなくなったりした場合は、新しいラベルに無料で交換できます。Sea-Doo認定ディーラーまでお問い合わせください。

最初のウォータークラフトの図は、様々なラベルのおおよその位置を示しています。点線はそのラベルが外側の表面にはないことを示し、一部のシートまたはカバーは開けないとラベルが見えません。

注：このガイドおよび製品に何らかの矛盾がある場合、製品の警告ラベルがこのガイドのラベルよりも優先されます。

## 一般的な警告ラベル

### 警告

**船舶を正しく操縦する必要があります**  
不適切な操縦は重傷や死亡事故を引き起こす恐れがあります。

**16+** オペレーターには資格が必要です  
オペレーターが16才以上で、船舶の安全講習を受講していることを確認してください。居住する地域によっては、さらに多くの規制がある場合があります。

**衝突を回避しなければなりません**

- 常に、人、物、および他の船舶に注意してください。
- 周囲の人から十分な距離をとり、裕性で進んで安全に停止できるようにしてください。
- 障害物を回避しようとするときは、スロットルを離さないでください。他の船舶と同じように、操船にはスロットルが必要です。

**オペレーターズガイドをお読みください**

安全講習ビデオをご覧ください。  
<https://www.sea-doo.com/owners/safety/safety-video.html>

**すべての乗員を保護してください**

- ネオプレン製（ウェットスーツの素材）のショーツと認定されたライフジャケット（PFD）を着用してください。この警告ラベルの「乗員の安全」を参照してください。乗員に「乗員の安全」の内容を読むよう伝え、乗員が適切な衣類を着用していることを確認してください。
- 乗船しているときやPWCの後方に人がいる場合は、絶対にスロットルを開けないでください。
- 乗員が正しく着座して船舶につかまっていることを確認してください。
- 乗員が振り落とされる原因となる激しい操船、急旋回、および突然の加速は避けてください。
- 波や航跡でジャンプしないでください。ジャンプは、背中や脊椎の損傷（麻痺）などのけがの原因となります。

**無謀な操縦をしないでください**

- 他人に近づいてしぶきをかけたりしないでください。また、他の船舶に近づきすぎたり、他の船舶が行き交う中でスピードを出しすぎたりしないでください。
- 薬物やアルコールを摂取した場合は、絶対に乗らないでください。

### 乗員の安全

**落水は重傷や死亡事故の原因になります**

- ネオプレン製（ウェットスーツの素材）のショーツを着用し、後方に落水したときにウェット噴流が体内に入らないようにしなければなりません。ネオプレン製ショーツを着用していない乗員が深刻な内臓損傷を負い、後遺症が残る事例が発生しています。
- 認定された救命胴衣（PFD）を着用する必要があります。
- 必ず正しく着座して船舶につかまってください。

突然の加速や激しい操船の際には、PWCから乗員が振り落とされる場合があります。

- 薬物やアルコールを摂取した場合は、絶対に乗らないでください。



**適切な衣類を着用していない場合は乗船しないでください。**

救命胴衣（PFD）の着用  
→  
ネオプレン製ショーツの着用

オペレーターズガイドを参照



### 警告

これまでに操作された他のPWCの性能を上回っている可能性があります。このPWCについてよく理解してください。

これは高性能のPWCです。経験の浅いオペレーターはリスクを見落し、あらゆる水状況下で見られるこのPWCの特殊な動作に驚く可能性があります。

特許情報：  
[www.brp.com/en/about-brp/patents.html](http://www.brp.com/en/about-brp/patents.html) 5704\_JA



## iBRの説明ラベル

**iBRについての説明**

**iBRインテリジェントブレーキおよびリバース機能:**

**ブレーキの使用方法**

- ・ブレーキレバーを絞る。

**リバースの使用方法**

- ・ブレーキレバーをそのまま維持する。

**前進方法**

- ・スロットルレバーを叩いて、ニュートラルポジションから前進にします。スロットルレバーを握り続けると加速します。

**ニュートラルにする方法**

- ・ブレーキレバーを叩く。

詳細な『オペレーターズガイド』を参照してください。

5706\_JA

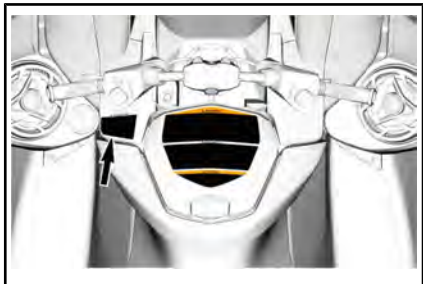



## 燃料の警告ラベル

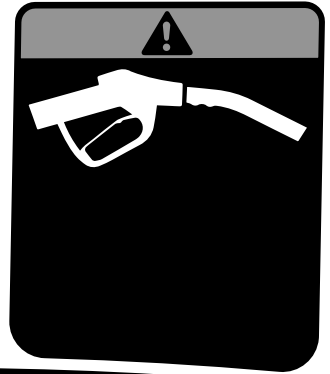

### ⚠ 警告

- 燃料補給後は、必ずシートを取り外して、エンジンコンパートメントでガソリンの蒸気の匂いがしないことを確認してください。
- ガソリンの蒸気は、火事や爆発の原因となります。
- ガソリンタンクを満杯にしないでください。
- ガソリンをこぼさないよう注意してください。
- こぼれた場合は直ちに拭き取ってください。
- ウォータークラフトを炎や火花に近づけないでください。
- ガソリンの液やガソリンの蒸気の臭いがある場合は、絶対にウォータークラフトを始動させないでください。
- 始動前に、必ずシートを交換してください。

5678\_JA

### ⚠ WARNING

- After refueling, always remove the seat(s) to ensure there is no gasoline vapor odor inside the engine compartment.
- Gasoline vapor may cause fire or explosion.
- Do not overfill gas tank. • Avoid spilling gasoline.
- Wipe up spilled gasoline immediately
- Keep the watercraft away from open flames and sparks.
- Do not start watercraft if liquid gasoline or gasoline vapor odor is present.
- Always replace the seat(s) before starting.

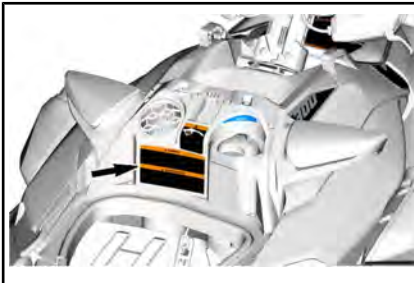

## 推奨燃料

### 注

オクタン価が91のAKI (RON+MON) /2、またはオクタン価が95のRONを含んだプレミアム無鉛ガソリンを使用してください。

5708\_JA

## グローブボックスの使用に関するラベル

### 注



グローブボックスの使用方法的推奨事項については、オペレーターズガイドを参照してください。



5677\_JA



## 水上からの乗船に関するラベル

### 警告

#### 重傷や死亡事故を回避するための注意事項

- エンジンをOFFにしてから乗ってください。
- 推進システムおよびインタークレードに近づかないでください。

#### 乗るときの注意事項

- 1人ずつ乗ってください。
- 体を船体の中心に置いて、バランスを保ってください。ポーンディングステップ（装備されている場合）を、陸に上げているPWCの牽引、曳航、飛び込みや搭乗に利用したり、ステップの本来の目的以外に使用しないでください。

219905498



## 転覆に関するラベル

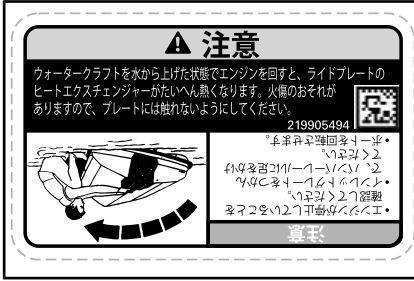

## iBRゲートプロテクターのラベル (可動部品)

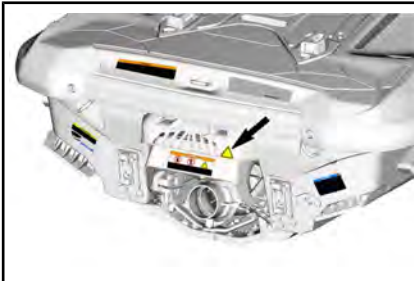

## iBRゲートのラベル (可動部品)



## 排気システムの洗浄

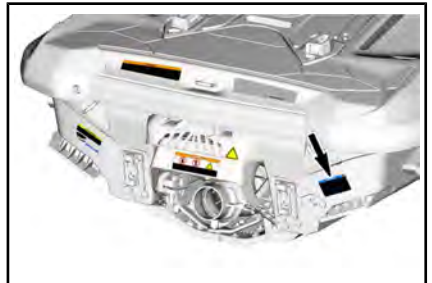
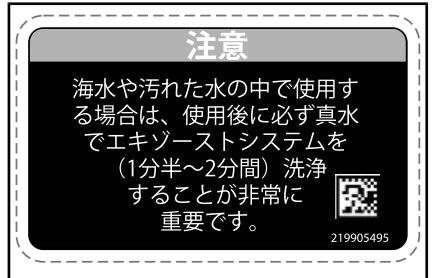

## 乗船時使用禁止



## エンジンオイルレベルの点検

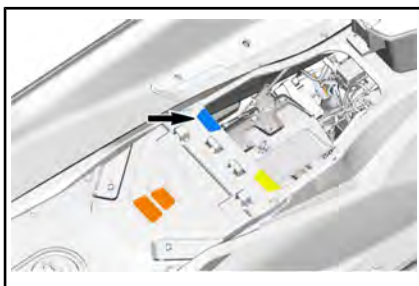
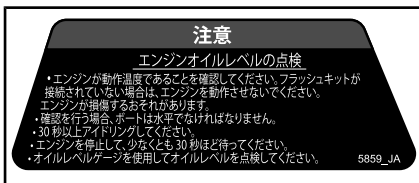

## 格納式スキーポスト - 使用禁止



## エンジンオイルおよび高温部品

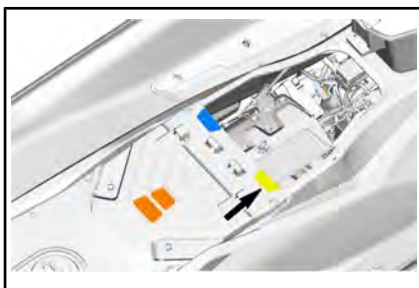
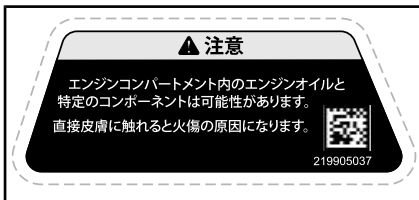

## 運転席の取り付け

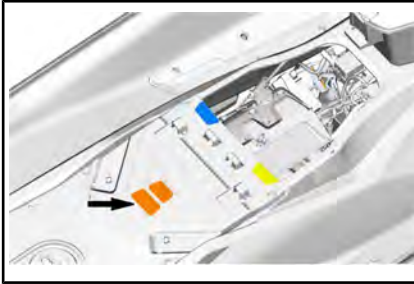
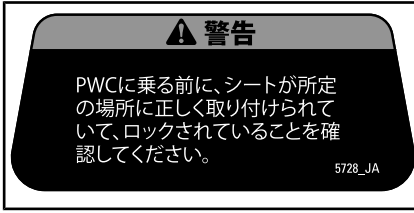

## 着座禁止



## バッテリーのラベル

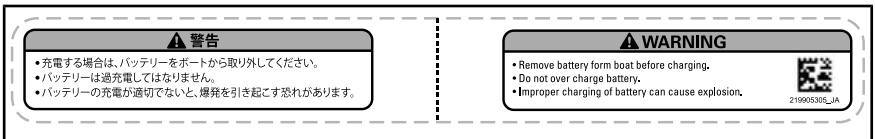

赤 (+) のバッテリーケーブルに巻き付けられているラベル

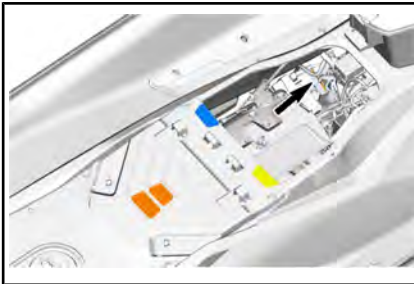

## クーラント高温 - 開放禁止のラベル



## エアインテークサイレンサーのラベル

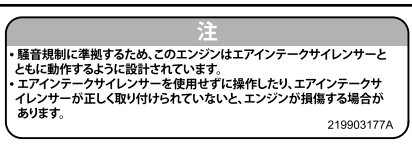

ECMの下のエアインテークサイレンサーの上面に配置

## シートサドルの取り付け

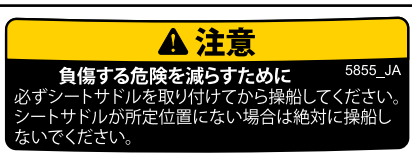

## ハンガタゲ

### ハイパフォーマンスモデル



## 米国カリフォルニア州規制「PROPOSITION 65」に基づく警告

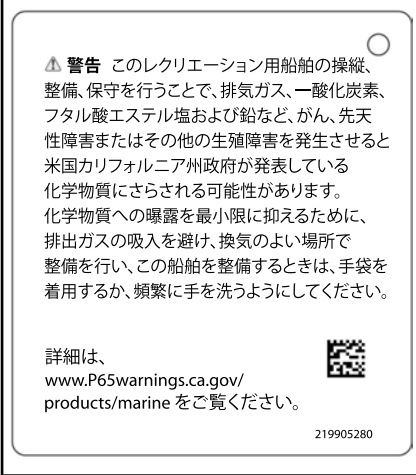

## コンプライアンスに関するラベルとハンガタグ

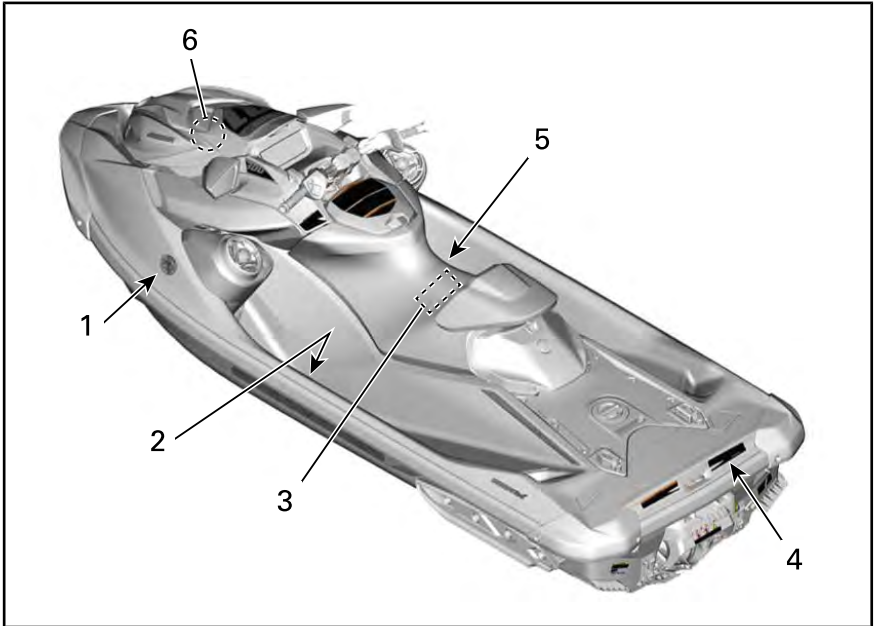

ラベル1

<b>カナダ適合性通知</b> <b>CANADIAN COMPLIANCE NOTICE</b>	
<b>最大推奨安全限度</b> <b>MAXIMUM RECOMMENDED SAFE LIMITS</b>	
<b>最大</b>	<b>kg</b>
<b>MAX.</b> +	<b>kg</b>
カテゴリー / CATEGORY: <b>C</b>	
波の最大高さ / MAXIMUM WAVE: 2.0 m 最大風速 / MAXIMUM WIND SPEED: 33 ノット / knots	
<b>BOMBARDIER RECREATIONAL PRODUCTS INC. (YDV)</b> <b>VALCOURT, QUEBEC, CANADA</b> <b>SKALDENSTRAAT 125, GENT, 9042, BE</b> モデル / MODEL:	
<small>製造者は、この製品が、船の建造が始まった日、または船が輸入された日に小型船舶建造規制に記載されていた要件に適合していることを宣言します。</small>	
<small>THE MANUFACTURER DECLARES THAT THIS PRODUCT COMPLIES WITH THE CONSTRUCTION REQUIREMENTS OF THE SMALL VESSEL REGULATIONS, AS THEY READ ON THE DAY ON WHICH THE CONSTRUCTION OF THE VESSEL WAS STARTED OR ON THE DAY ON WHICH THE VESSEL WAS IMPORTED.</small>	
<b>最大重量</b> 上記の情報は、 米国でも適用されます。	 <small>CAN ICES-2/NMB-2 5884_JA</small>

ラベル2- 左側フットレスト内に配置

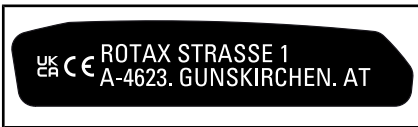

ラベル3 - エンジンメーカー識別表示

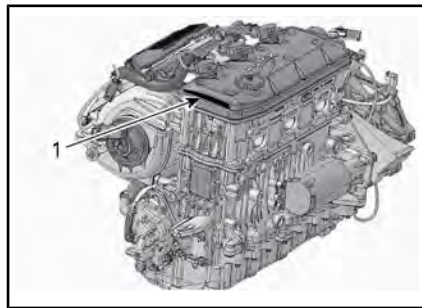

代表例

1. エンジンメーカー識別表示

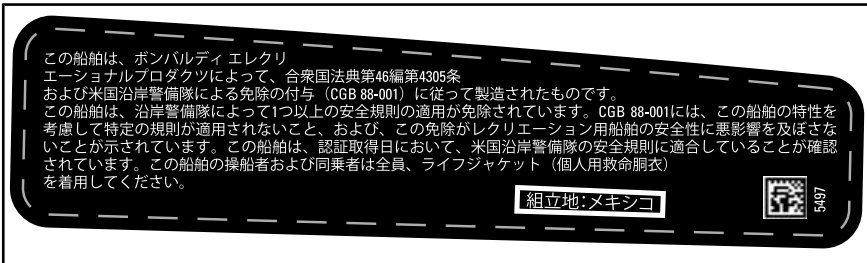

ラベル4

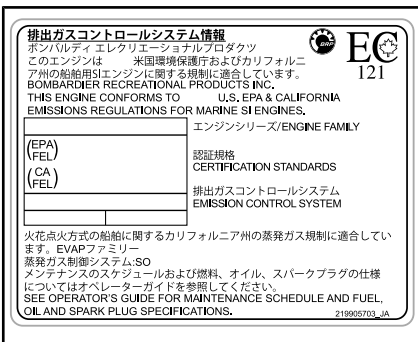

ラベル5 - カナダと米国向けの全モデルが該当する。カナダと米国以外の地域においては、認定された当社モデルと等しいモデルが該当する。米国環境保護庁基準



ラベル6 - 燃料キャップ付近に配置



**スターラベルは、クリーンな船舶用エンジンを意味します**

このエンジンは下記の認証を受けています。

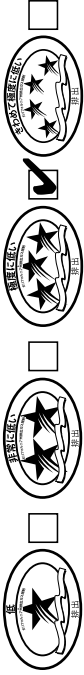

○ **クリーンな船舶用エンジンの記号:**

クリーンな空気と水

より健康的なライフスタイルと環境。

燃料節約

従来のキャブレター式ストロークエンジンと比べてガソリンとオイルの燃焼を30~40%減らし、お金や資源を節約します。

排気ガス保証の延長

消費者が心配なく操業できるよう保護します。



1スター - 低排出

1スターラベルは、パーソナルウォータークラフト、船外、船尾、船内エンジンが大気資源委員会のパーソナルウォータークラフトと船外船舶用エンジン2001年排気物質基準を満たしていることを示します。この基準を満たすエンジンは、従来の酸化2ストロークエンジンより排気物質を75%削減します。これらのエンジンは、船舶用エンジンのU.S. EPAの2006基準と同等です。



2スター - 超低排出

2スターラベルは、パーソナルウォータークラフト、船外、船尾、船内エンジンが大気資源委員会のパーソナルウォータークラフトと船外船舶用エンジン2004年排気物質基準を満たしていることを示します。これらの基準を満たすエンジンは、1スター低排出エンジンより排気物質を20%削減します。



3スター - 極超低排出

3スターラベルは、エンジンが大気資源委員会のパーソナルウォータークラフトと船外船舶用エンジン2008年排気物質基準または船尾と船内船舶用エンジン2003年排気物質基準を満たしていることを示します。これらの基準を満たすエンジンは、1スター低排出エンジンより排気物質を65%削減します。



4スター - スーパー 極超低排出

4スターラベルは、エンジンが大気資源委員会の船尾と船内船舶用エンジン2009年排気物質基準を満たしていることを示します。パーソナルウォータークラフトと船外船舶用エンジンもこれらの基準に準拠します。これらの基準を満たすエンジンは、1スター低排出エンジンより排気物質を90%削減します。

ホンダレディ エレクリエーションalプロダクツ  
VALCOURT, QU/BEC, CANADA  
Cleaner Watercraft - Get the facts 1-800-END-SMOG  
www.arb.ca.gov

2190267R\_JA

スターラベルハンダグ

---

## 日常点検

毎回乗車前に、操作中に発生する可能性がある問題を検出するために日常点検を実施します。日常点検により、問題になる前に摩耗や劣化を監視できます。発見した問題に対処して、事故または不具合のリスクを低減します。

日常点検を実施する前に、コントロールのセクションを読んで、理解してください。

---

## 定期メンテナンス

車両の「12ヶ月安全点検」を受けていただくことをお勧めします。詳細については最寄りのディーラーまでご連絡ください。

また、Sea-Doo認定ディーラーでウォータークラフトのシーズン前準備を行うこともお勧めしています。

Sea-Doo認定ディーラーにご訪問いただくと、ご自身のウォータークラフトが安全キャンペーンの対象になっているかどうかを確認できます。お客様が安全関連キャンペーンについてご存じの場合は、キャンペーン終了前にSea-Doo認定ディーラーをご訪問いただくことをお勧めします。

---

**このページは  
意図的に空白になっています**

# ウォータークラフトについて の情報

# コントロール

一部の車体の警告ラベルは図に表示されていません。車両の警告ラベルの情報については、製品上の重要なラベルのセクションを参照してください。

このセクションで説明する表示、機能や特徴はすべてのモデルのPWCに当てはまるわけではありませんし、オプションとして利用できる場合もあります。

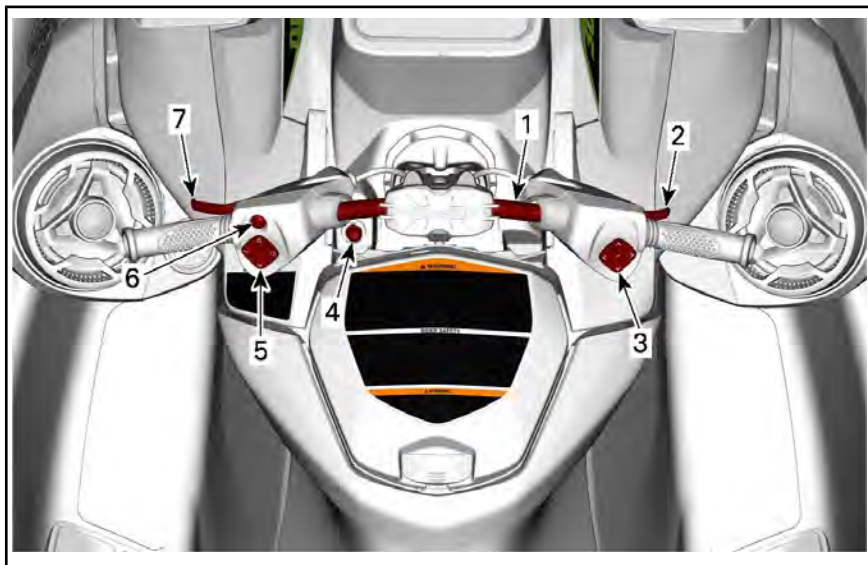

## 1) ハンドルバー

ハンドルバーはウォータークラフトの進行方向を制御します。前進中に、ハンドルバーを右に回すとウォータークラフトは右へ旋回し、左に回すと左へ旋回します。



### 警告

エンジンを始動する前に、ハンドルバーとステアリングノズルの動きが一致していることを確かめてください。誰かがウォータークラフトの後部付近にいるときは、絶対にハンドルバーを回さないでください。推進システムに近づかないでください。

後進中は、ステアリングの方向が逆になります。後進中にハンドルバーを右に回すと、ウォータークラフトは左へ旋回します。

## 2) スロットルレバー

右手のハンドルバーにあるスロットルレバーは、エンジン速度を電子的にコントロールします。

ウォータークラフトの速度を上昇させるか、維持するには、スロットルレバーを指で引きます。

ウォータークラフトの速度を下げるには、スロットルレバーを放します。

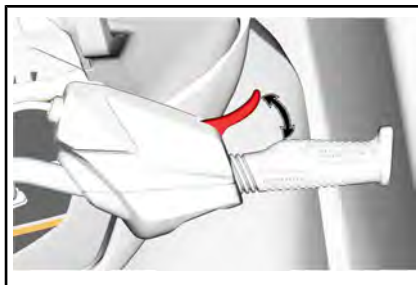

スロットルレバーにはばねが付いていて、押していないと静止位置（アイドルリング）に戻ります。

### 3) 右側コントローラー

右側コントローラーは、ハンドルバーの右側にあります。

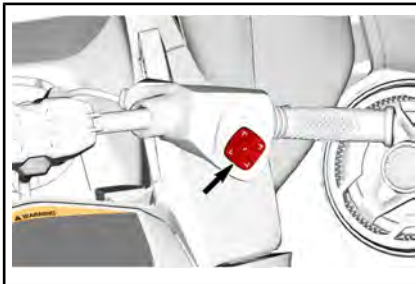

右側コントローラーには、多機能ゲージ上で移動するためのコントロール類があります。

- 上矢印
- 右矢印
- 下矢印
- 左矢印
- OKボタン

### 4) エンジンカットオフスイッチ

エンジンカットオフスイッチはハンドルバーの中央にあります。

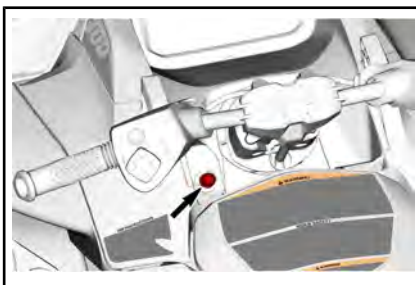

エンジンを始動するには、テザーコードキャップをエンジンカットオフスイッチにしっかり投げ入れることが必要です。

#### 警告

網コードのクリップは必ずオペレーターの救命胴衣 (PFD)、または手首 (リストストラップが必要) に取り付けてください。



代表例

1. エンジンカットオフスイッチのテザーコードキャップ
2. オペレーターの救命胴衣(PFD)につながれたテザーコード

エンジンを止めるには、テザーコードキャップをエンジンカットオフスイッチから引き外します。

#### 警告

エンジンを停止すると、ブレーキ機能や全てのウォータークラフトの方向制御はできなくなります。

#### 警告

ウォータークラフトを使用しないときは、誤ってエンジンを始動したり、他人や子供が許可なく使用したり、盗まれないように、必ずテザーコードを外してください。

### ラジオ周波数デジタル暗号化セキュリティシステム (RF.D.E.S.S.)

テザーコードキャップには、固有の電子シリアルナンバーを発信する電子回路 (D.E.S.S.™キー) が組み込まれています。これが従来のキーと同じ役割をします。

D.E.S.S.システムは、エンジンカットオフスイッチに取り付けられたキーを読み取り、キーを認識できる場合にだけエンジンの始動を許可します。

D.E.S.S.システムには高い柔軟性があります。追加のテザーコードを購入すれば、それをあなたのウォータークラフト用のD.E.S.S.キーとしてプログラムすることができます。

合計で10個までのD.E.S.S.をプログラムできます。

あなたのウォータークラフト用にキーをプログラムするには、BRP認定Sea-Dooディーラーにご相談ください。

## 5) 左側コントローラー

左側コントローラーは、ハンドルバーの左側にあります。

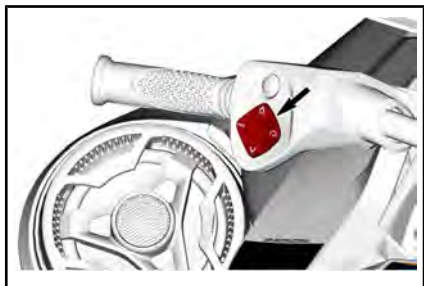

### 可変トリムシステム (VTS) ボタン

ジェットノズルの垂直ポジションを調整して、ウォータークラフトのピッチトリムを調整します。

VTSにより、希望する姿勢、または事前に設定された3つのトリム位置（フルアップ、中央、フルダウン）のいずれかへの電子的な位置調整が可能になります。

詳細については、取扱説明書を参照してください。

注：VTSボタンはニュートラル調整のために使用します。これは、ウォータークラフトのニュートラル位置を調整するためのものです。詳細は、動作モードを参照してください。

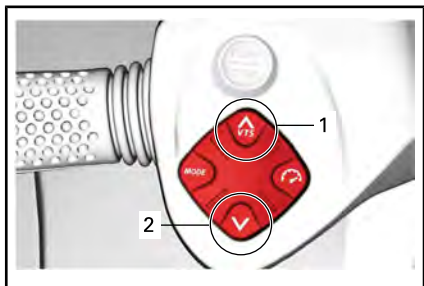

1. 船首アップ
2. 船首ダウン

## スピードコントロールボタン

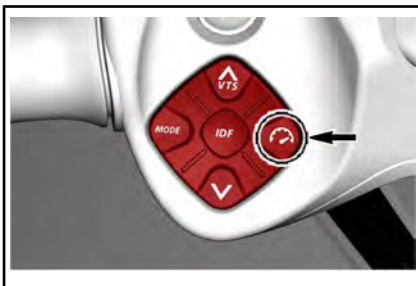

代表例

速度関連機能の設定と操作が可能です。

- スピードリミッター
- 低速モード

## モードボタン

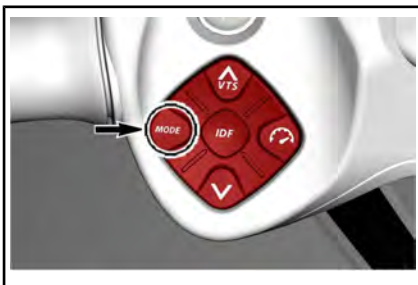

代表例

モードボタンは、ノーマル/スポーツ/ECOモードを選択するのに使用します。

詳細については動作モードを参照してください。

## 6) エンジンスタート/ストップボタン

エンジンのスタート/ストップボタンは左手のハンドルバーにあります。





## エンジンの始動と停止

エンジンの始動と停止に関する完全な手順については、**使用上の諸注意**を参照してください。

## 電装システムの起動

エンジンカットオフスイッチにテザーコードを取り付けずに、一度だけ[スタート/ストップ]ボタンを押します。

こうすることで電装システムの電源が入ります。インフォメーションセンサーはセルフテスト機能を実行します。

START/STOP (始動/停止) ボタンを押してから約75秒の間、電気システムの電源は入ったままです。

テザーコードがエンジンカットオフスイッチに取り付けられている場合、システムは60分間給電されます。

START/STOP (始動/停止) ボタンを押すたびに、カウントダウンが再起動します。バッテリー電圧が12.3 Vより低くなった場合、LOW BATTERY (低電圧) インジケータランプが点灯し、75秒後に電気システムが遮断されます。

## ポストドライブバッテリーマネジメント

この機能により、電気システムの起動状態が維持され、エンジンを停止したときにアクセサリーの使用が可能となります。また、アクセサリー使用時にバッテリーが過度に消耗するのを防止します。バッテリー電圧が12.3 Vより低くなると、システムが自動的に停止して、エンジンを始動できる状態を確保します。

エンジン停止中に、START/STOP (始動/停止) ボタンを短押しして電気システムを起動させた場合、起動時間が次のように管理されます。

- キーOFF：システムは75秒後に停止します。
- キーON：システムは、60分後または基準電圧値に達したときに停止します。

## 7) インテリジェントブレーキおよびリバース (iBR) レバー

左手のハンドルバーにあるiBRレバーは、次のような電子的な指令を出します。

- ブレーキ
- リバース
- ニュートラル。

注：iBR機能を有効にするには、最低で25%のiBRレバーのストロークが必要です。

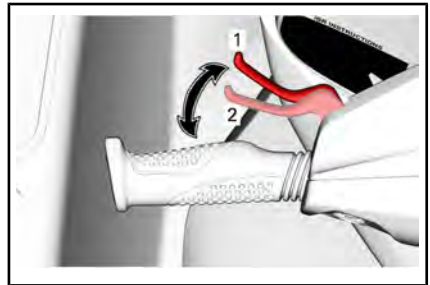

1. レバーの静止位置
2. iBR機能を有効にするには25%のストロークが必要

速度が14 km/hを超えている場合、iBRレバーを引くとブレーキがかかります。

注：水流が14 km/h 以上の場合、リバースの基準速度を超えているため、リバースにすることはできません。

速度が14 km/h より低い場合、iBRレバーを引くとリバースに入ります。

ブレーキまたはリバース操作の後にiBRレバーを放すと、ニュートラルになります。

 **警告**

iBRレバーを放したときにスロットルレバーを引いていると、少し遅れて前進が始まります。加速が不要なら、スロットルレバーを放してください。

注：iBRシステムをトリムすることで、ニュートラルの位置を微調整できます。

詳細については、使用上の諸注意を参照してください。

## 装備

図はすべてのモデルに対して必ずしも正確であるわけではなく、単なる視覚的なガイドです。

一部の車体の警告ラベルは図に表示されていません。艇体の警告ラベルについては、ウォータークラフトの警告ラベルを参照してください。

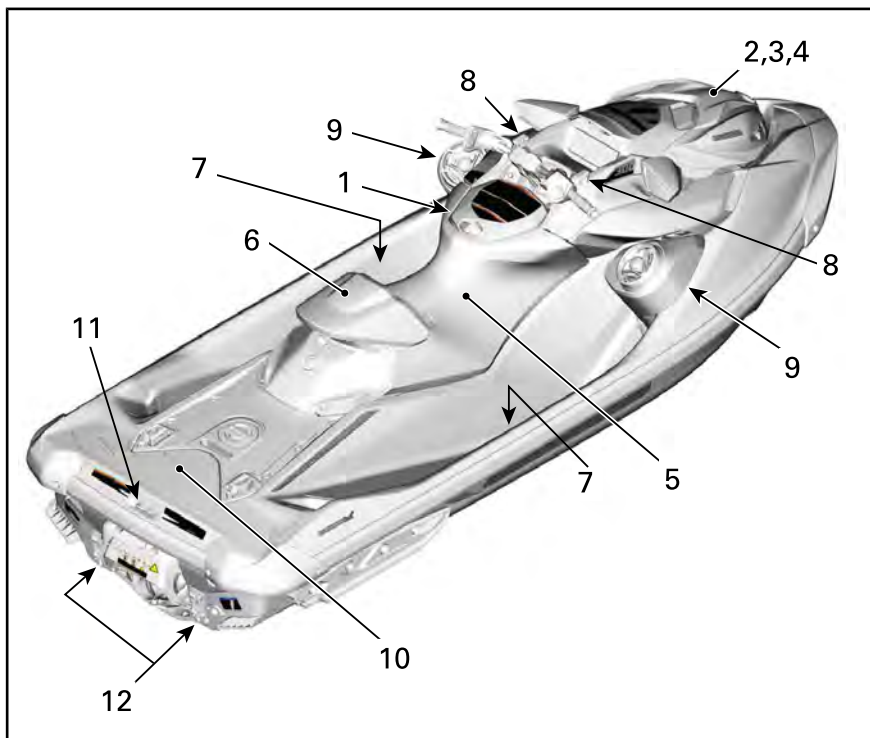

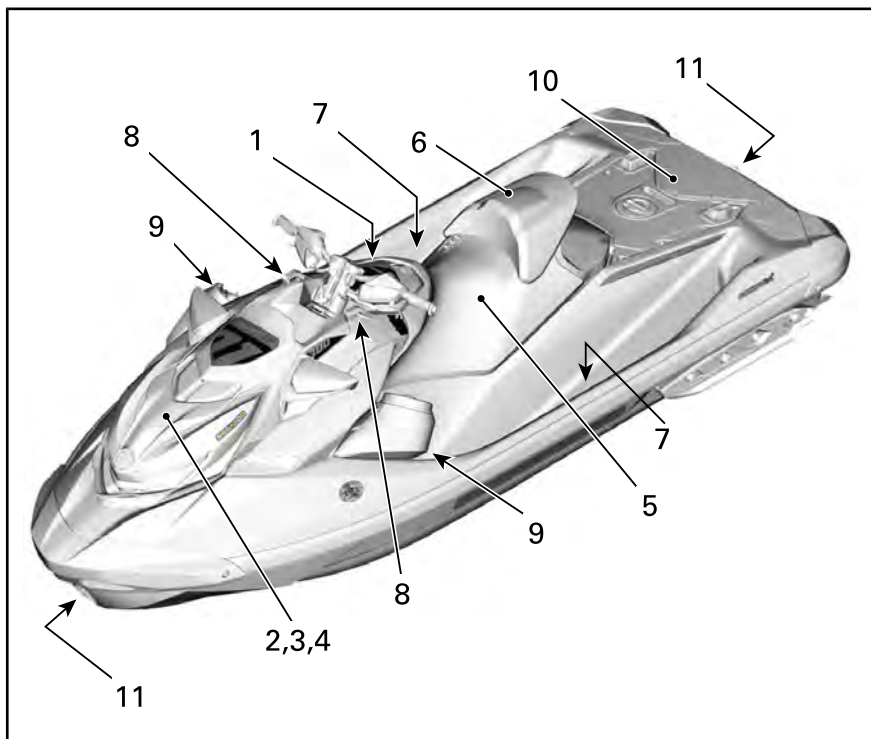

## 1) グローブボックス

身の回り品を納める小さなストレージコンパートメントです。

カバーラッチを引くと、グローブボックスが開きます。

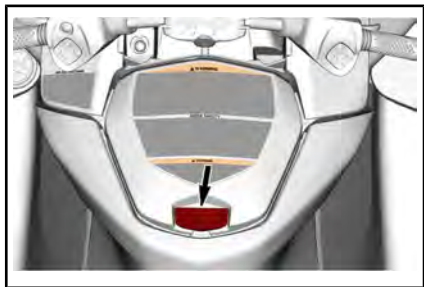

### 防水コンパートメント

所持品を収納する小型の防水ストレージコンパートメントが、グローブボックス内にあります。2個のラッチを後方に引くと開きます。



防水コンパートメント内に、電話の損傷を防止するための保護フォームがあります。スマートフォンが、レセプタクルの端にではなく、フォームにより所定の場所に保持されていること、ならびに蓋を閉めることが可能であることを確認してください。使用前に、必ずフォームが完全に乾燥していることを確認してください。

電話機最大サイズチャートを参照してください。

電話機最大サイズ	
全長	160 mm
幅	85 mm

注：スマートフォンのサイズとそのケースのタイプは様々なので、蓋を開めるとき、コネクタや電話に圧力がかかっていないことを確認してください。

充電用のUSBポートを備えるモデルもあります。USBポートを使用してスマートフォンを充電する場合、必ずケーブルの取り回しに気を付けて、ケーブルの両端に圧力がかからず、ケーブルやスマートフォンコネクタが損傷しないようにしてください。

注：最高を性能を得るために、必ずOEM USBケーブルを使用してください。市販されている低価格のケーブルにはデータラインがない場合やインピーダンスが高くない場合があり、充電性能が低下したり過熱することがあります。

スマートフォンの多くのモデルは壊れやすいメスコネクタを備えているので、防水コンパートメントに入れる場合は特にご注意ください。収納する余分なケーブルが短くて済むように、BRPでは（25 cm以下の）短いケーブルを使用するよう推奨しています。

USB充電ポートを備えていないモデルは、その代わり、防水性を保証するラバーシールを備えています。コンパートメントの内圧と外圧を均衡させる通気膜があるため、コンパートメントは、内部の水滴を吸引しなくても開きます。膜自体には防水性があります。コンパートメントの水密性は、2個のラッチを使用してコンパートメントのドアを周縁のシールに押しつけることで、最終的に確保されます。

コンパートメント内の物品を環境から保護するために、以下の推奨事項を遵守してください。

使用前および使用中：

- シールが破損も汚染もしておらず、正しい位置にあることを確認する。

- 通気膜が破損しておらず、正しい位置にあることを確認する。
- USB充電ポート周縁のシール（またはラバーシール）が破損しておらず、正しい位置にあることを確認する。
- コンパートメントを閉める前に、コンパートメントとその内部にある物品を完全に乾燥させる。
- コンパートメントを閉める場合、カバーとボックスの間に何も挟まれないことを確認する。
- 必ず2個のラッチを使用してコンパートメントを閉めること。

使用后：

- スマートフォンをコンパートメントから取り出す。
- USB充電ポートの組込型ラバーキャップを取り付けて、コネクタを覆う。
- 必ず2個のラッチを使用してコンパートメントを閉めること。

注：結露を避けるために、防水コンパートメント内で乾燥剤を使用するよう推奨します。乾燥剤は頻繁に交換してください。

## 2) フロントストレージコンパートメント

大きな所持品を収納するのに使用できるフロントストレージコンパートメントは、フロントカバーの下にあります。

### ストレージコンパートメントカバーの開け方

エンジンを止めます。

中央の解除ボタンを押して、ストレージコンパートメントカバーを持ち上げます。

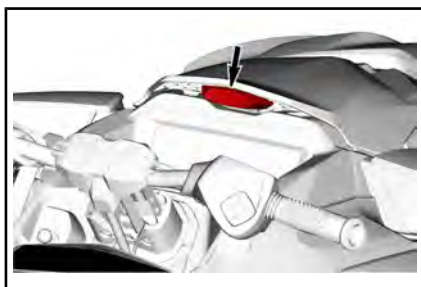

**注記** フロントストレージコンパートメントの最大許容積載量は13 kgです（均等に搭載された状態）。

**警告**

重いものや壊れものを固定せずにフロントストレージコンパートメントに入れしないでください。入れすぎないでください。

燃料やその他の可燃物をこのストレージコンパートメントに収納したり輸送したりしないでください。

ストレージコンパートメントカバーが開いた状態、または荷物が正しく固定されていない状態で、ウォータークラフトを操作しないでください。

### 3) 消火器ホルダー

消火器サポートはフロントストレージビンカバーの下にあります。

ラバー固定具を使用して、消火器を正しく固定します。

注：消火器は別売りです。

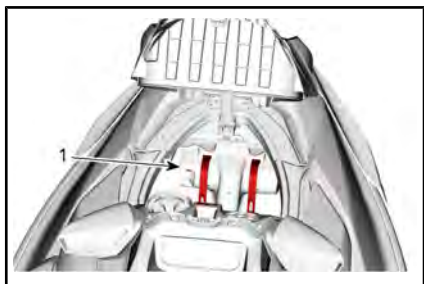

1. 消火器の位置

### 4) 安全キットホルダー

安全キットサポートは、フロントストレージビンカバーの下にあります。

ラバー固定具を使用して、安全キットを正しく固定します。

注：安全キットは別売です。

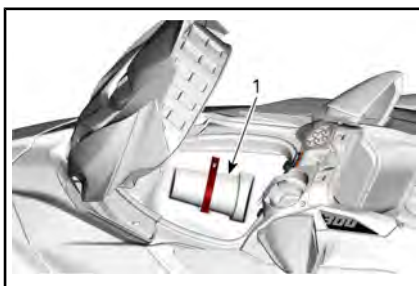

1. 安全キットの位置

### 5) シート

このモデルには、両ひざで挟めるように先が細くデザインされた、人間工学に基づいたシートが装備されています。これにより、フットウェルの内側に向けて両足を接地し、上半身の疲労を軽減して、コーナリングの際に体のバランスがより保ちやすくなります。

このシートはオペレーター専用設計されています。



人間工学に基づくシート

### シートの取り外し

1. シートサドルを取り外します（取り付けられている場合）。
2. 2つの解除ボタンを押し、シートの後端を持ち上げます。



リリースボタン

- 次に、ラッチハンドルを引き上げ、シートをウォータークラフトから取り外します。

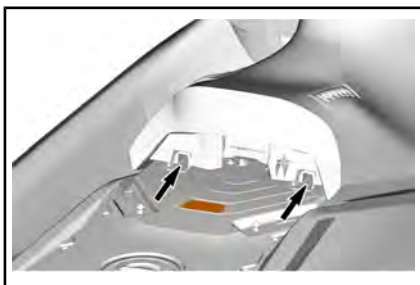

- シート後端のラッチをラッチピンに合わせ、シート後端をしっかりと押し下げて所定位置にロックします。



シートの取り付け

- シート前端をリテーナーに挿入します。



- シート後端を引き、シートが正しく固定されていることを確認します。

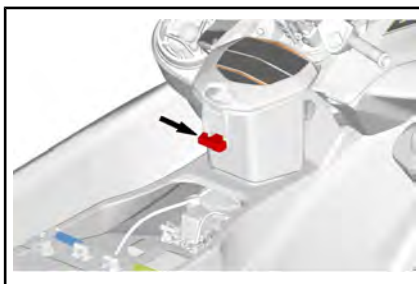

- シート後端の前部分をリテーナーに差し込みます。

**⚠️ 注意** ラッチがピンに正しくロックされていることを確認してください。

- シートサドルを固定します。

**6) シートサドル**



シートサドルは、オペレーターの太ももがエルゴロックに正しく収まるようにサポートします。これは、エルゴロックの効率性を高める効果があり、力を上半身ではなく骨盤に伝えること

で、オペレーターが横向きの加速に耐えられるようにします。

これは、6つの位置に調整可能です。

激しい操船（ブイを利用したレース中など）での短時間の使用では、前方へ調整することが役立ちます。これは、ウォータークラフトに体を維持しようとする力が少なく済むからです。

長時間の操船では、より快適な操船位置とするために、より後方への調整を推奨します。

**注意** シート後端で負傷しないようにするため、シートサドルなしでのウォータークラフトの使用は推奨していません。

### 位置の変更

このシートサドルは、あらかじめ設定された6つの位置に調整できます。

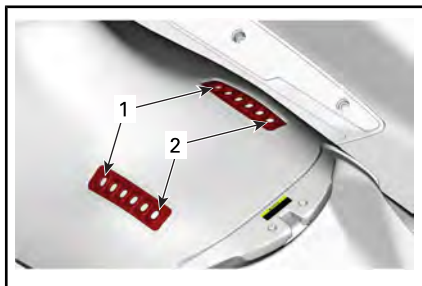

1. シートサドルの最前方位置
2. シートサドルの最後方位置
1. リアラバーラッチを解除します。

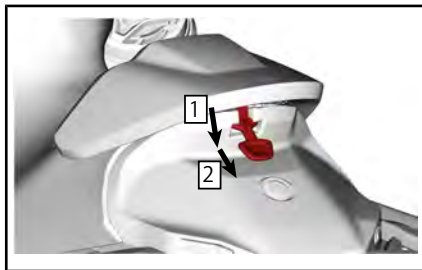

- 手順1：引き下げる  
手順2：ラッチを後方に動かす
2. シートサドルを前方へ押し、シートサドル後部を持ち上げます。
  3. シートサドルを後方に動かし、シートの固定位置からフロントフックを引き出します。

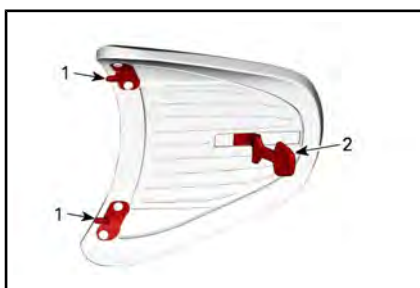

1. フロントフック
2. ラバーラッチ
4. シート上のシートサドルの希望する位置を決めます。
5. シートサドルの下から、ラバーラッチを希望するおおよその位置に配置します。

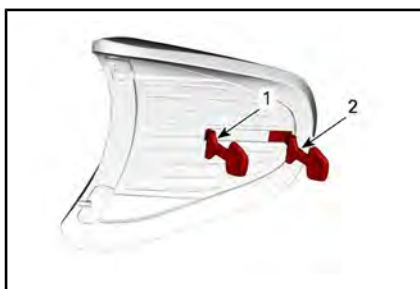

1. シートサドルの最後方位置
2. シートサドルの最前方位置
6. フロントフックを挿入します。
7. ラバーラッチを用いて、シートサドルの後部を固定します。

### 操船後

シートとシートサドルを乾燥させるため、シートサドルを取り外すことが重要です。

### 7) フットウェル

オペレーターと同乗者は、航行中は必ず両足をフットウェルに接地していません。



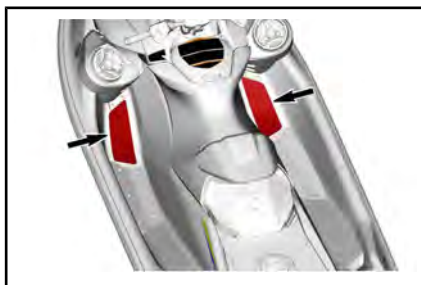

フロントフットウェル

このウォータークラフトでは特別にオペレーター用に角度のあるフットウェルを用意しているため、ハードなコーナリングの際に「ロックイン」が可能です。



角度のあるフットウェル

## 8) 係船クリート

これらのクリートは、給油時などの一時的なドッキングで使用できます。

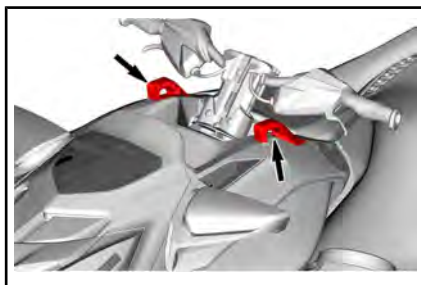

## 9) BRPオーディオプレミアムシステム

BRPオーディオプレミアムサウンドシステムは、Bluetooth経由でスマートフォンに接続される2つの防水スピーカー-エンクロージャーで構成されています。

START/STOP (始動/停止) ボタンを押すと、システムは75秒間給電されます。テザーコードがエンジンカットオフスイッチに取り付けられている場合、START/STOP (始動/停止) スイッチを押すと、システムは60分間給電されます。これにより、BRPオーディオプレミアムシステムを長時間聴くことができます。バッテリー電圧が12.3 Vより低くなった場合、LOW BATTERY (低電圧) インジケータランプが点灯し、10秒後に電気システムが遮断され、バッテリーに十分な電力を維持してエンジンを始動できるようにします。

Bluetoothペアリングモード-装置の電源がONになったとき、リモコンは自動的に最後に接続したデバイスとペアリングしようとします。またペアリングしたデバイスが検出されなかった場合は、ペアリングモードに入ります。システムがペアリングモードの場合、**再生/一時停止/電源**(1)ライトが点滅します。手動でペアリングモードに入るには、**再生/一時停止/電源**ボタンを1秒間押し下げたままにします。装置は小さなビープ音を2回発し、再生/一時停止/電源ボタンが点滅し始めて、ペアリングモードに入ったことを示します。BRP REMOTE (リモコン) を、ご使用のデバイスのBluetoothメニューでお探しください。

注：かつてペアリングしたことがあるデバイスが近くにある場合、それらすべてのデバイスをOFFにしておいてください。

ペアリングされている場合、ご使用のスマートフォンの音楽のプレイリストまたは他のソースを選択します。

ウォータークラフトで走行中または操縦中に、スマートフォンをペアリングしたり、デバイスのプレイリストや音楽ソースを変更したりしないでください。

### 警告

走行中にスマートフォンを使用すると、またはデバイスをペアリングしようとすると、ウォータークラフトの操縦からドライバーの注意が逸らされます。必ず注意深くボタンを使用し、常に水面に注意を向け、常に周囲に目を配ってください。

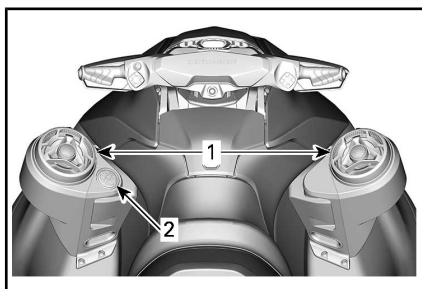

代表例

1. スピーカー
2. キーパッド

キーパッドは、サウンドシステムをコントロールするために使用します。



1. 再生/一時停止/電源
2. ボリュームアップ
3. ボリュームダウン
4. 直前のトラック
5. 次のトラック

**再生/一時停止/電源**-このボタンを1回押しと、現在のトラックを再生または中断します。現在、装置がOFFの場合、ボタンを押しと装置がONになります。現在、装置がONの場合、このボタンを3秒間押し続けると装置がOFFになります。電源がOFFになるとき、装置は小さなブザー音を4回発します。装置がONの場合、すべてのボタンが点灯することを覚えていてください。

**ボリュームアップおよびボリュームダウン**-これらのボタンはボリューム出力を大きくまたは小さくします。装置が最小または最大出力レベルに達した場合、装置はブザー音を発して、それ以上の調整が可能でないことを示します。

グローブボックス防水コンパートメント内にあるUSBポート（装備されている場合）は、スマートフォンに充電するためだけに使用します（楽曲を転送するためのものではありません）。

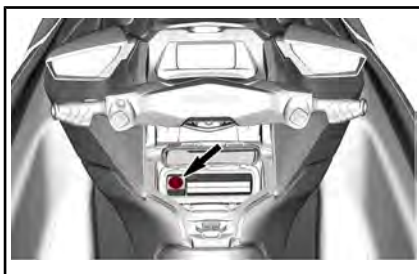

代表例

**⚠️ 注意** 音楽を長時間大音量で聴くと、聴覚障害が生じるおそれがあります。このため、45分聴いたら、10分間休むことをお勧めします。

## 10) 乗降用プラットフォーム

乗降用プラットフォームは、後方のデッキ部分を覆っています。

**⚠️ 注意** 2個のLinQアタッチメントポイントはアクセサリを載せるのに使用されます。使用していない場合は必ず格納しておいてください。

プラットフォーム中央にスキーパイロン穴カバーがあっても、このウォータークラフトにはスキーパイロンが取り付けることができません。穴の下側は開いていません。

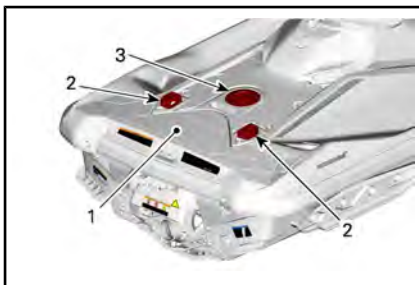

1. 乗降用プラットフォーム
2. LinQアタッチメント
3. スキーパイロン穴カバー

## 11) フロントおよびリアのアイレット

アイレットは係留、曳航、ウォータークラフトのトレーラー輸送時の固定ポイントとして使用できます。



フロントアイレット



リアアイレット

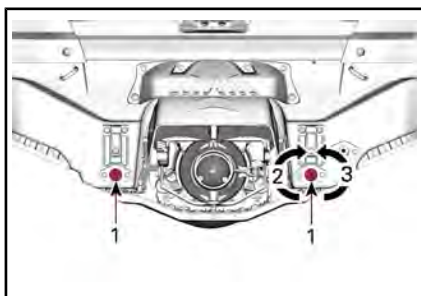

代表例

1. ドレンプラグ
2. 締まる
3. 緩める

**注記** ウォータークラフトを水に浮かべる前に、ドレンプラグが正しくしっかりと締まっていることを確認してください。

## 12) ビルジドレンプラグ

ウォータークラフトをトレーラーに乗せるときは必ずドレンプラグを抜いてください。そうすると、ビルジ内に溜まった水が排出され、結露を防げます。

# 7.6インチデジタルディスプレイ

## 基本機能

### 多機能ディスプレイ

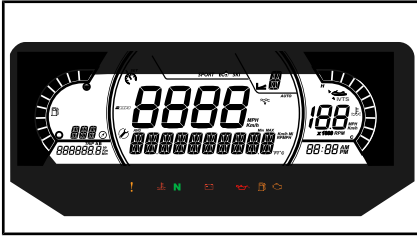

### 左側の表示

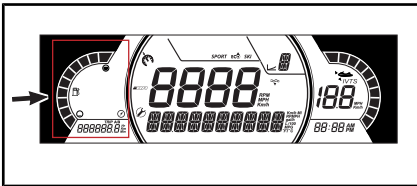

左側の表示には以下のものが含まれます：

- 燃料レベルインジケーター
- コンパス
- 走行可能距離
- 操船可能時間
- トリップメーター

ユーザーは、左下の表示部にあるトリップメーターに、次の情報の1つを表示させることができます。

- 車両時間：車両の総運転時間を表示します。
- トリップ (km)：最後にリセットしたときからの走行距離を表示します。
- トリップ (時間)：最後にリセットしたときからの運転時間を表示します。

注：コンパスは、PWCが動いているときにのみ表示されます。

### 警告

コンパスはあくまでも目安として使用してください。正確な航法目的では使用できません。

### 中央の表示

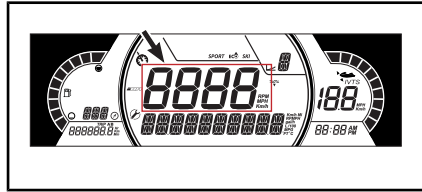

中央の表示は車速を示します。

### 右側の表示

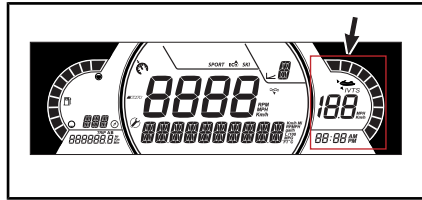

右側の表示には以下のものが含まれます：

- VTSポジション
- 目標スピードインジケーター
- 時間

このディスプレイのスピードインジケーターは、目標スピードが設定されているときにのみ作動します。

注：時計は、内蔵されているGPSが衛星から信号を受信した場合にのみ表示されます。これには、システムを起動してから数秒かかることがあります。

### 下側の表示

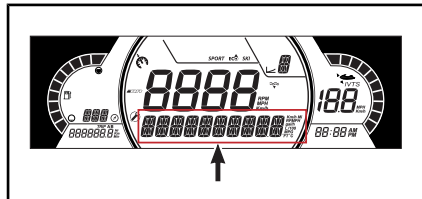

ユーザーは、次の情報の1つを表示させることができます。

- 回転数：エンジンの回転数を表示します
- 水温 (装備されている場合)：水温を表示します
- 水深 (装備されている場合)：水深を表示します
- 設定

- メッセージ
- 速度統計（装備されている場合）：  
運転しているときの平均速度や最高速度を表示します

### iBRポジション表示

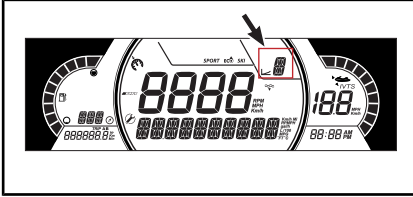

この表示はiBRのギヤポジションを示します。

- N（ニュートラル）
- F（前進）
- R（後進）

また低速モードが選択されると、スピードレベル(1~9)が表示されます。

### モード表示

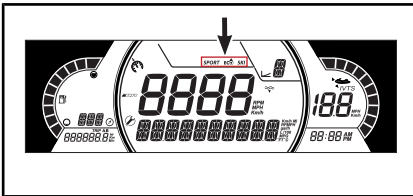

モード表示は、選択された操作モードを示します。

- スポーツ
- ECO
- スキー（装備されている場合）

モードを切り替えるには、

- モードボタンを押します。
- モードボタンを押したままにして安全メッセージを確認すると、スポーツモードになります。
- 再びモードボタンを押すとスキーモードになります（装備されている場合）。
- 再びモードボタンを押すとECOモードになります。

## インジケータランプ







### 警告および表示ライト



ライト	説明
	オレンジ色-車両機能異常
	赤色-エンジン温度が高過ぎる。
	緑色-ニュートラルギヤが選択されています
	赤色-走行中に点灯する場合は、不具合を示しています。 不要な電気装置の電源を切り、電気系統と充電システムを点検してください。
	RED - エンジン動作中または走行中に点灯する場合は、不具合を示しています。 安全のためできるだけ早く車両を停止して、エンジンを止めてください。エンジンオイルレベルを点検します。 レベルが正常でも、できるだけ早く潤滑システムを点検してください。
	オレンジ色-燃料レベルが低いまたは燃料タンクが空になりかけているときに点灯します。 できるだけ早く給油してください。

ライト	説明
	オレンジ色 <b>点灯</b> ：車両排出ガス制御システムの不具合。 <b>点滅</b> ：エンジンの機能が制限され、応急帰還モードになります。直ちに車両の整備を行ってください。

## アイコンおよびインジケータ

アイコン	説明
	スポーツモードが選択されていることを示します。
	ECOモードが選択されていることを示します。
	スキーモードが選択されていることを示します（装備されている場合）。
	車両の方向を示します。 <b>正確な航法目的では使用できません。</b>
	点滅：ローンチコントロールの準備ができています。 点灯：VTSが作動していることを示します。
	点灯時は、メンテナンスが必要であることを示します。 Sea-Doo認定ディーラーまたはメンテナンス担当者に連絡してください。
	スピードリミッター、低速またはスキーモードが選択されていることを示します。（装備されている場合）

アイコン	説明
	点灯時は、iBRシステムの故障を示します。 Sea-Doo認定ディーラーまたは修理担当者に連絡してください。
	燃料インジケータ
	温度インジケータ
	スピーカーオーディオ出力

## 設定

### メニュースイッチ

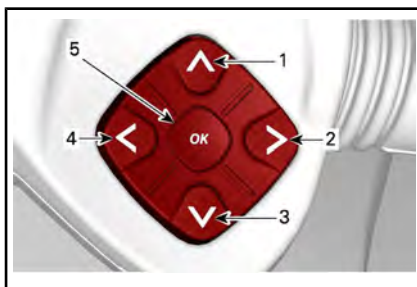

#### ハンドルバー右側

1. 上ボタン
2. [RIGHT] ボタン
3. DOWN ボタン
4. [LEFT] ボタン
5. OKボタン

方向ボタンを使用して多機能ゲージのさまざまな機能をコントロールします。

## メニュー

### 統計



統計メニューは以下を取得するために使用されます：

- 走行距離情報
- 走行経過時間情報
- 瞬間燃料消費
- 平均燃料消費
- 最大速度
- 平均速度

メモリには3セットの統計情報が維持されています。各統計情報のセットは別々にリセットすることができます。

左ボタンまたは右ボタンで、3セットの統計情報が切り替わります。

保存された値が表示されているときに下ボタンを押したままにするとリセットされます。

### 設定

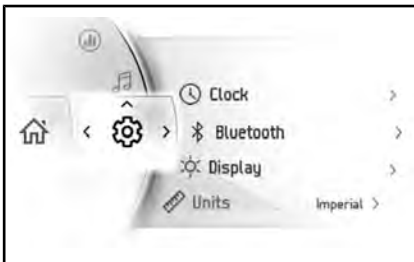

設定メニューでできること：

- 時計の調整
- Bluetoothデバイスのペアリング
- ディスプレイ輝度の調整
- 単位の調整（英度量衡／メートル法）
- 操船可能距離または時間（個人設定）
- 言語設定

- バージョン確認
- 船舶の故障コードの表示

## モード切り替え

下記のボタンを使用して、利用できる各種モードを選択したり調整したりします。



### ステアリング左側

1. VTS上ボタン
2. VTS下ボタン
3. スピードリミッターボタン
4. モードボタン







## 操船モードの変更

各種操船モード（ノーマル、スポーツ、ECO）が利用できます。



操船モードを変更するには、左のコントローラーにあるモードボタンを押します。

## 多機能ゲージのメッセージ

車両状態の重要な情報は多機能ゲージに表示されます。エンジンを始動させる時は必ずインジケータランプや特別なメッセージがゲージに現れているか必ず確認します。

インジケータランプ (異常)			
インジケータランプ	メッセージ/ 警告	原因	対策
インジケータランプなし	 BAD KEY (不正なキー)	不良キー	Sea-Dooディーラー認定にお問い合わせください。
	 WRONG KEY (キー間違い)	キーが間違っています	車両に合ったキーを使用するか、Sea-Doo認定ディーラーにお問い合わせください。
	 HIGH ENGINE TEMPERATURE (エンジン温度上昇)	エンジンがオーバーヒートしている	<ul style="list-style-type: none"> <li>- エンジンを停止し、冷めるまで待ちます。</li> <li>- 漏れがないか点検します。</li> <li>- クーラントのレベルを確認し、調整します (メンテナンスの手順を参照)。</li> </ul>
	 LIMP HOME MODE (応急帰還モード)	重要エンジンマネジメントコンポーネント	<p>船舶を最寄りのSea-Doo認定ディーラーに搬入ください。</p> <p>応急帰還モードになっている場合は、急な操作を避けてください。</p> <p>応急帰還モードの状態では、エンジン回転数が制限されるため、船舶の速度も制限されます。</p>



インジケータランプ (異常)			
インジケータランプ	メッセージ／警告	原因	対策
	 低オイル - エンジンを停止	油圧の低下	<ul style="list-style-type: none"> <li>- オイル漏れがないか確認します。</li> <li>- オイルのレベルを確認し、調整します (メンテナンスの手順を参照)。</li> </ul>

重要情報を示すメッセージはインジケータランプの補助役割を果たすために一時的に表示されることもあります。

二つの異なる警告の組み合わせが発生可能です。

デジタル警告が現れる時は、警告は6秒間表示され、次の60秒間は非表示になります。この60秒間に小型デジタルインジケータが点滅します。この過程は3回繰り返され、その後に表示は15分間停止されます。この15分の間は、インジケータランプしか作動されません。

---

## 慣らし期間

### 慣らし期間中の運転

10 時間の慣らし運転が終了するまでは、ウォータークラフトをフルスロットルで連続航行しないでください。

この期間中は、最大スロットルを 1/2 ～ 3/4 以上に開けないようにしてください。ただし、短時間の全力加速やスピードの変化は適切な慣らしに役立ちます。

**注記** 慣らし期間中に、スロットルを全開にして航行を続けたり、長時間の巡航は有害です。

## 使用上の諸注意

### 警告

ウォータークラフトを使用する前に、必ず日常点検を実施してください。安全に関する情報およびウォータークラフトについての情報のセクションをよく読んで、iControlテクノロジーに習熟しておいてください。

操縦装置や注意事項についてよくわからないことがある場合は、Sea-Doo認定ディーラーにご相談ください。

### ウォータークラフトへの乗船

他の船舶と同じように、注意しながら乗船してください。

考えられる状況において安全に乗船できるようにするまで、それぞれの乗船方法の練習を行ってください。

### 警告

乗船しているときやPWCの後方に人がいる場合は、絶対にスロットルを開けないでください。エンジンを停止することができます。

### iBRシステム搭載のウォータークラフト

### 警告

エンジンの始動、停止の際やiBRレバーを使用するときは、iBRゲートの動きに気をつけてください。ゲートの自動的な動きによって、後部につかまっている人やPWCに乗っている人の指やつま先を挟み込むことがあります。

ウォータークラフトに乗り込むときに、iBRシステムを手でつかんだり、足をかけたりしないでください。

### ドックからの乗船

1. ハンドルバーを押さえながら、ウォータークラフトのドックに近い方のフットボードに一方の足をゆっくりと置き、同時にもう一方の側へと体重を移動してウォータークラフトのバランスを取ります。
2. 続いて、シートを跨ぐようにして、もう一方の足を反対側のフットボードに移してください。

3. ドックを押して、ウォータークラフトをドックから離れさせます。



### 水深の浅いところでの乗船

### 警告

ジェットノズルやインテークグレートに足を近づけないでください。ウォータークラフトに乗り込むときに、推進システムを手でつかんだり、足をかけたりしないでください。

1. ウォータークラフトの側面または後方から乗り込んでください。
2. ハル後部の最低位置の下に少なくとも 90 cm の水深があることを確認してください。

注：すべての同乗者が乗り込むと、水上ではハルが沈むことも考慮してください。ジェットポンプが砂や小石を吸い込んでしまわないように、この指定された水深を必ず保つようにしてください。

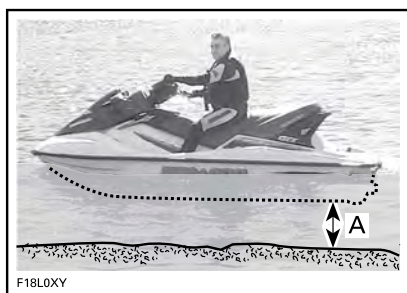

- A. すべての乗員が乗り込んだ状態で、ハル後部の最低位置より下の水深が90cm以上であることを確認してください

**注記** 水深の浅いところでウォータークラフトのエンジンを始動したり、航行したりすると、インペラーやその他のジェットポンプのコンポーネントを損傷する恐れがあります。

ステップの中央に乗ってください。

2人以上が同時にラダーを使用しないでください。

### 水深の深いところでの乗船

#### 警告

推進システムやインテークグレートに脚を近づけないでください。ウォータークラフトに乗り込むときに、推進システムを手でつかんだり、足をかけたりしないでください。

特にリアプラットフォームに荷物を取り付けている場合は、水深の深いところへ出る前に、経験の浅いオペレーターに岸の近くで水上から乗船する方法（ここで解説するすべての方法）を練習させてください。

オペレーター1人でボーディングラダーがない場合

1. 片手を使って、リアハンドルをつかみます。



1. リアハンドル

注：荷物が正しくボーディングプラットフォームに固定してあれば、リアハンドルをハンドルとして使用することもできますし、リアハンドルを取り外してフットウェルに置き、ハンドルにアクセスすることもできます。乗る前に、必ず荷物を正しく固定してください。

2. もう片方の手でボーディングプラットフォームをつかみながら、ボーディングプラットフォームに方膝を乗つけられるまで体を持ち上げます。
3. もう片方の膝をボーディングプラットフォームに乗せます。



代表例

4. シートまたはシートストラップを持ってバランスを保ちながら、シートのいずれかの側でフットボードの上へと前進してください。



代表例

5. シートを跨いで座ってください。泳いで側方へ移動し、同乗者用グリップやシートストラップを使って自身の体を乗せることができます。

注：横からの乗船方法は、最初に試す乗船方法としては推奨されていません。横からの乗船方法は最も簡単な方法ではないため、最終手段としてのみ用いる必要があります。

### オペレーター1人でボーディングラダーがある場合

1. ウォータークラフトの後ろまで泳いでいきます。
2. 片手を使って、ボーディングラダーを下げます。



代表例

3. もう一方の手を使って、ボーディングプラットフォームの端を掴み、ボーディングラダーの上で跪けるように自分の体を引き上げてください。



代表例

### 法記

- ラダーの中央に乗ってください。
  - 2人以上が同時にラダーを使用しないでください。
4. 片方の手を前方へ伸ばして、後部シート側面にある鑄造されたハンドルまたはリアハンドルを掴み、ボーディングラダーの上立ちます。



1. リアハンドル



代表例

注：荷物が正しくボーディングプラットフォームに固定してあれば、リアハンドルをハンドルとして使用することもできますし、リアハンドルを取り外してフットウェルに置き、ハンドルにアクセスすることもできます。乗る前

に、必ず荷物を正しく固定してください。

5. 両手をシートの後のハンドルに載せて、ボーディングプラットフォームに上がってください。



代表例



代表例

6. シートのストラップを持ってバランスを保ちながら、シートのいずれかの側でフットボードの上へと前進してください。



代表例

7. シートを跨いで座ってください。
- オペレーターと同乗者が乗り込む場合

1. まず、先に説明したのと同じ方法でオペレーターがウォータークラフトに上がります。

波が荒いときは、水中にいる同乗者がウォータークラフトを支えて、オペ

レーターへの乗り込みを助けてあげるとよいでしょう。



代表例

**注記** ステップの中央に乗ってください。

同時に2人以上でステップを使用しないでください。

2. 続いて同乗者がウォータークラフトに乗り込みます。このとき、オペレーターはできるだけコンソールの近くに座ってバランスを保ってください。



代表的な例 - ボーディンググラダー付きのモデル



代表例



代表例

- 同乗者はシートを跨いで座り、必ずハンドルバーをしっかりと握るか前に乗っている人の腰にしっかりとつかまってください。



代表例

## エンジンの始動方法

### ⚠ 警告

エンジンを始動する前に、オペレーターも同乗者も必ず以下を守ってください：

- ウォータークラフトのシートに正しく座る。
- つかみ所をしっかりと掴むか、前の人の腰につかまる。
- 地元の監督官庁等が認定したPFDなどの適切な保護衣およびウェットスーツの下半身部分を着用すること。

**注記** エンジンを始動する前に、すべての乗員が乗り込んだ状態で、1/4後部の最低位置の下に少なくとも90cmの水深があることを確認してください。水深が浅すぎると、インペラーまたはその他のジェットポンプのコンポーネントが損傷する恐れがあります。

1. 網コードのクリップを使用されているPFDまたは手首（リストストラップが必要）に取り付けてください。

### ⚠ 警告

ウォータークラフトを始動または操作する場合は、必ずテザーコードをオペレーターのライフジャケットまたは手首（リストストラップが必要）につないでください。

2. 左手でハンドルバーをしっかりと握り、両足をフットボードに置いてください。
3. エンジンのスタート/ストップボタンを押して、電子システムを起動します。
4. インフォメーションセンターがセルフテスト機能を繰り返すので、エンジンカットオフスイッチにテザーコードを取り付けます。
5. スタート/ストップボタンを軽く押し、エンジンを始動します。

**注記** エンジンがすぐに始動しなくても、スターターを過熱させないために10秒以上スタート/ストップボタンを押し続けしないでください。クランキングの間の待ち時間を守り、スターターの熱を冷ましてください。トラブルシューティングのセクションを参照してください。

6. エンジンが始動したら、エンジンのスタート/ストップボタンを放します。

## エンジンの停止方法

### ⚠ 警告

ウォータークラフトの方向制御を維持するため、ウォータークラフトが停止するまで、エンジンを止めないでください。

エンジンを停止するには：

- エンジンのスタート/ストップボタンを押す、または
- テザーコードキャップをエンジンカットオフスイッチから引き抜きます。

## 警告

ウォータークラフトから降りる場合、盗まれたり、誤ってエンジンを始動したり、子供や他人が許可なく使用したりしないように、必ずエンジンカットオフスイッチからテザーコードを取り外してください。

START/STOP (始動/停止) ボタンを使用してエンジンを止め、テザーコードがエンジンカットオフスイッチに残っている場合、バッテリーの放電を防止するために、約60分後にすべての電源が遮断されます。

## ウォータークラフトの操船方法

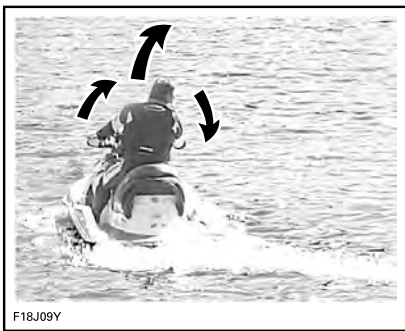

ハンドルバーを回すと、ジェットポンプノズルが軸を中心に向きを変え、ウォータークラフトの進行方向を制御します。ハンドルバーを右に切ると、ウォータークラフトは右へ旋回し、左に切れば左に旋回します。操舵するのはスロットルを操作する必要があります。

## 警告

ウォータークラフトの向きを変えるには、スロットルを開いた状態でハンドルバーを回してください。ステアリング効率は、スロットル開度、同乗者の人数、荷重、水面のコンディション、および風などの環境要因によっても変化します。

自動車とは異なり、ウォータークラフトを旋回させるにはある程度スロットルを開く必要があります。安全な場所ですロットルを開けながら旋回して、想像上の物体を回避する練習を行って

ください。これは衝突を避けるための大切なテクニックです。

## 警告

スロットルを放すと進路を制御しにくくなり、エンジンを止めると進路を制御できなくなります。

同乗者が乗っているとウォータークラフトは異なった挙動を示すようになり、より高い技術が必要になります。同乗者は必ずシートストラップ、鋳物のクラブハンドル、または前の人の腰につかまってください。速度を落とし、急旋回は避けてください。同乗者を乗せているときは、波の荒い水面を避けてください。

## 急回転や他の特別な操作

吸気口の開口が長い時間、水面下にあるような急回転や他の特別な操作を行うと、水がビルジにしみ込みます。

内燃 エンジン の運転には空気が必要です。したがって、このPWCを完全防水にすることはできません。

**注記** 狭い円で絶えず回転したり、波を通して船首を激しく上下させたり、ウォータークラフトを転覆させるなどで吸気口の開口が水面下にあると、水がビルジにしみ込み、エンジン内部の重大な損傷の原因になることがあります。このガイドに記載されている保証のセクションを参照してください。

## ニュートラルにする方法

## 警告

iBRゲートがニュートラルポジションにセットされていても、エンジンが動いているときはドライブシャフトやインペラーは常に回転しています。ウォータークラフトの推進システムには、決して近づかないでください。

ウォータークラフトを始めて始動させると、デフォルトでiBRシステムは自動的にiBRゲートをニュートラルポジションにセットします。

ゲートが前進スラストのポジションにある場合は、iBRレバーを軽く叩いてください。ゲートがニュートラルに移動します。



ブレーキあるいはリバースを使用し、スロットルを使用しないでiBRレバーを放すと、iBRゲートがニュートラルポジションに移動します。

注：iBRレバーを放したときに、iBRゲートをニュートラルポジションに移動させるには、スロットルレバーを完全に放さなければなりません。

前進または後進中にエンジンを停止すると、エンジンが止まったときにiBRゲートはニュートラルポジションに移動します。

## iBRのニュートラルポジションをトリムする方法

ニュートラルの場合、ウォータークラフトが前方または後方に徐行すると、iBRシステムがトリムされます。

注：ニュートラルの状態ウォータークラフトが動くのは、風や水流によります。

ニュートラル調整モードにするには、VTSの上または下ボタンを0.5秒間押さえたままにします。

**Neutral Adjust**というメッセージが表示されます。

ニュートラル位置を調整するには、

- ウォータークラフトが前方に移動している場合-VTSの下ボタンを押します。
- ウォータークラフトが後方に移動している場合-VTSの上ボタンを押します。

エンジンがアイドル状態のときに移動しなくなるまで調整します。

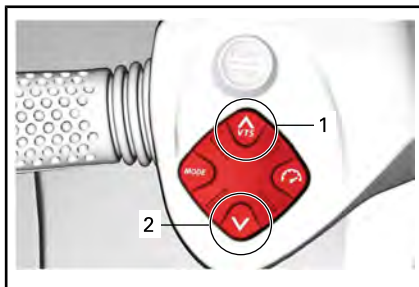

1. 船首アップ
2. 船首ダウン

ニュートラル調整を終わるには、OKボタンを押すか25秒間待ちます。

## 前進にする方法

ニュートラルから前進スラストにするには、スロットルレバーを叩いてください。

ゲートが前進スラストに移動し、ウォータークラフトは前進で加速します。

リバースから前進スラストにするには、スロットルを少し動かしている間にiBRレバーを放します。

ブレーキから再度前進スラストにするには、iBRレバーを放しながら同時にスロットルレバーを引きます。少し遅れて、ウォータークラフトは前進で加速します。

## リバースの使用法

リバースに入れられるのは、速度がアイドル速度以上で、前進基準速度14 km/h 以下の場合だけです。

1. iBRレバーを、レバーの移動量の25%以上引きます。
2. iBRレバーを放すと、リバース操作が終了します。
3. 十分にスロットルを引いて後方への動きを止めます。



### 警告

後退時は、ブレーキ機能は効果がありません。

iBRレバーをリバースモードで操作する場合、スロットルレバーを使ってエンジンのRPM、つまり発生する後退スラストの量を制御できます。

iBRレバーとスロットルレバーの両方を同時に調節することで、後退スラストをより正確に制御できます。エンジンの回転数を上げすぎると、水の渦が発生してリバースの効率率は低下します。

注：iBRレバーのポジションを変更するたびに、エンジンの出力はアイドルへ減少します。

リバースモードでは利用できるエンジン出力に限りがあり、後退速度も制限されます。ただし、状況によっては14 km/h以上の後退速度が得られる場合もあります。

## 警告

リバースは低速でのみ使用し、かつできるだけ短時間にとどめてください。必ず、後退する方向に物、障害や人が存在しないことを確認してください。

リバース操作では、ウォータークラフトの後部を動かしたい方向とは反対の方向へハンドルバーを回してください。

例えば、ウォータークラフトの後部を左舷（左）へ寄せたいときには、ハンドルバーを右舷（右）へ切ります。



F18J08Z

代表例 - 後退時、反対側にステアリングを切る

**注意** 後退スラストでのステアリングの方向は前進スラスト時とは反対になります。後退時にスターン（船尾）を左舷（左）に操縦するには、ハンドルバーを右舷（右）へ回します。スターン（船尾）を右舷（右）に操縦するには、ハンドルバーを左舷（左）へ回します。狭い場所で操船する前に、制御やウォータークラフトのハンドリングの特性に慣れるために広い水域で後退スラストの操作を練習してください。

## ブレーキの使用方法

### 警告

ブレーキを使うには、エンジンが動いていなければなりません。ブレーキは前進動作中だけ利用可能であり、後方への速度には効果がありません。ブレーキでは、PWCが水流や風によって漂うのを防ぐことはできません。

ブレーキ機能は、基準速度の 14 km/h 以上で前進している場合にだけ有効です。

左手のハンドルバーのiBRレバーを少なくとも遊びの25%以上引くと、ブレーキが利き、制御できます。

### 警告

制御やウォータークラフトのハンドリングの特性に慣れるために、必ず広い水域で、徐々に速度を上げて、ブレーキを練習してください。

iBRレバーを操作すると、スロットルレバーによる指令に優先し、エンジンのスロットルの制御はiBRレバーのポジションに依存するようになります。こうして、iBRレバーだけを使用して、ブレーキを調整できます。

ウォータークラフトの原則は、ブレーキ力に比例します。より強い力でiBRレバーを引くと、より強くブレーキが利きます。

注：iBRレバーを徐々に作動させてブレーキ力を調整し、同時にスロットルレバーを戻すことに注意してください。

**注意** ブレーキをかける場合、乗員は減速力に対して注意を払い、ウォータークラフト上で前に移動したり、バランスを失うのを防がなければなりません。オペレーターは常に両手をハンドルバーに乗せ、全ての同乗者は必ず、つかみ所、または前に乗っている人の腰をしっかりと握っていません。

**警告**

初速、荷重、風、搭乗者の人数、水面の状況やオペレーターによるブレーキの量などにより、停止距離は大きく変化します。常に、状況に応じてライディングスタイルを調整してください。

ウォータークラフトの速度を 14 km/h より低くすると、ブレーキモードが終了し、リバースモードになります。ウォータークラフトが停止したら、iBRレバーを放してください。iBRレバーを放さないで、後方への動きが始まります。

**注意** ウォータークラフトは停止するのに時間がかかるので、ウォータークラフト自身が作った波が追いつき、前に押し出す傾向があります。航行する方向に障害物や水遊びをしている人がいないことを確認してください。

iBRレバーを放したときにスロットルレバーを引いていると、少し遅れてウォータークラフトは前進し始めます。加速は、スロットルレバーのポジションに比例します。

**警告**

ブレーキレバーを放したときに前進方向への加速を望まない場合は、スロットルレバーを放してください。

高速で航行していて初めてブレーキをかけると、ウォータークラフトの後方の空中に水柱が急上昇し、後続のウォータークラフトのオペレーターが、あなたのPWCをしばらく見失うことがあります。

**警告**

船団の形式で後続しようとしているウォータークラフトのオペレーターには、あなたのPWCのブレーキや操船能力、水柱が示す意味、そして両者の間に十分な距離を保つべきであることを知らせておくことが重要です。近くで後続または航行している他のボートは、同じように迅速には停止できないかもしれないことに注意してください。

**旋回中のブレーキ**

方向制御を失わずに旋回するには、スロットルを利かせなければなりません。ただし、前述したように、iBRレバーを使って旋回するとブレーキを利かせられます。PWCと航跡が交差する場合は、バランスを失わないように気をつけてください。

**注意** 旋回中にブレーキをかけてもウォータークラフトが停止するのに時間がかかるので、ウォータークラフト自身が作った波が追いつき、横に押し出す傾向があります。航跡とウォータークラフトが交差する場合は、バランスを失わないように気をつけてください。

**可変トリムシステム(VTS)の使用方法**

可変トリムシステム (VTS)は、ジェットポンプノズルの垂直ポジションを変えることにより、荷重、推進力、ライディングポジション、水面の状態などに応じた補正をオペレーターが手早く効果的に行えるようにするシステムです。このシステムが正しく調整されていれば、ハンドリングを改善し、ポーピングを軽減し、ウォータークラフトの最良のライディング姿勢を維持して、最大限のパフォーマンスを引き出すことができます。

ウォータークラフトを初めて使うとき、オペレーターはさまざまな速度と水面の状態でも可変トリムシステム(VTS)を操作して、その使い方に慣れておく必要があります。一般にクルージングには中間レンジのトリムを用います。コンディションに応じた最良のトリムの判断は、経験に頼るほかありません。低速での航行が推奨されているウォータークラフトの慣らし期間中は、トリムの調整とその効果について経験を積む絶好の機会になるでしょう。

ノズルを上向きのポジションにすると、水の推進力によってウォータークラフトの船首が上を向きます。このポジションは高速で航行したい場合に用います。

ノズルを下向きにすると、船首は下へ押し付けられて、ウォータークラフトの旋回能力を高めます。どんなウォータークラフトでも、ターンの角度と鋭さを決めるのは、そのときのスピード

とオペレーターの体の位置や動き（動作）です。また、ノズルを下へ向け、それに応じて速度を調整すると、ポートが水面を飛び跳ねるのを減らしたり完全に消すことができます。

注：VTSのポジションは、インフォメーションセンターの右側表示部のバーゲージに表示されます。



1. 船首アップ
2. 船首ダウン

VTSシステムでは、ノズルのトリム位置を手動で調整できます。

### VTSのトリム方法

可能なVTSのトリム方法	RXP-X 300
VTSトリム・ボタン	X
VTSダブルクリック・トリム	X
VTSプリセット	X
多機能ゲージによるVTSトリム	N.A.
ローンチコントロール	X
X = 標準機能を示します - = Sea-Doo デイラーにご相談ください。 N.A. = 利用不可	

### VTSボタンによるVTSのトリム

トリムポジションは9か所あります。ウォータークラフトを前進スラストで動作させている場合、以下のように進めます。

注：エンジンを前進スラストで動作させないでVTSトリムポジションを押す

と、表示だけが変わります。前進推力が出力されると、ノズルは選択したVTSトリムポジションに移動します。

1. VTSの[上](UP)ボタンを一度押すと、ウォータークラフトの船首(バウ)が次のトリムポジションまでトリム・アップします。
2. VTSの[下](DOWN)ボタンを一度押すと、ウォータークラフトの船首(バウ)が次のトリムポジションまでトリム・ダウンします。

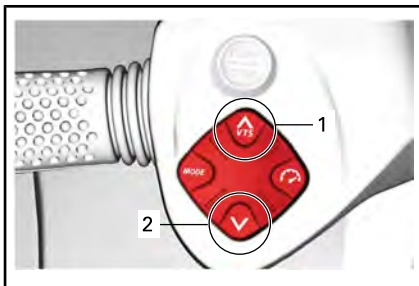

1. 船首アップ
2. 船首ダウン



1. 船首アップ
2. 船首ダウン

注：VTSの上または下ボタンを押し続けると、希望するトリム姿勢でボタンを放すか、最大トリムポジション（上または下）に達するまで、ポンプのノズルが動き続けます。

### プリセットトリムポジションの使用

3つのプリセットトリムポジションを選択できます。

記録された最高のトリムポジションを選択するには、VTS[上]ボタン（バウアップ）をダブルクリックします。

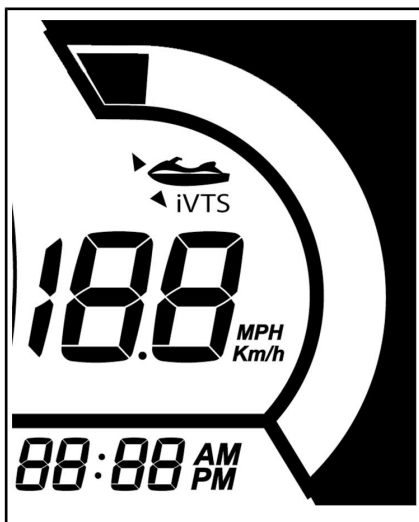

記録された最低のトリムポジションを選択するには、VTS[下]ボタン（バウダウン）をダブルクリックします。

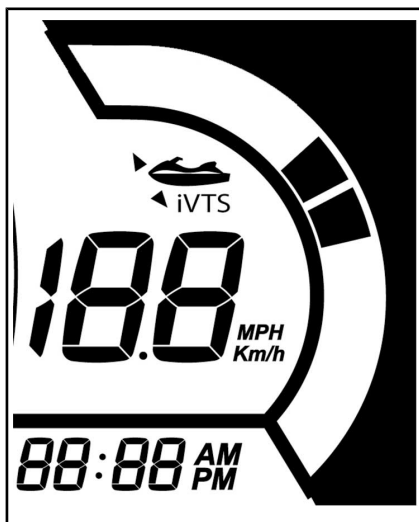

注：これらの事前設定トリム位置は調整できません。

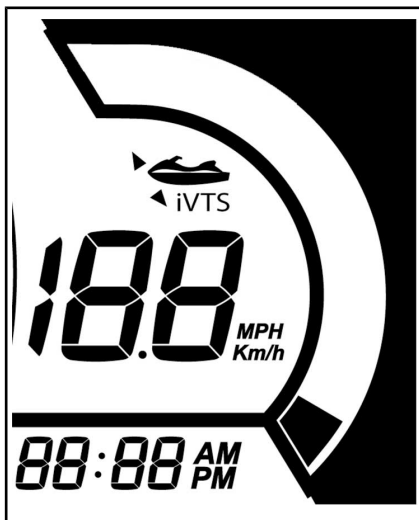

中央のトリム位置の選択は、実際のトリム位置によって異なります。中央のトリム位置よりも下にある場合はVTSの上ボタンをダブルクリックし、中央のトリム位置よりも上にある場合はVTSの下ボタンをダブルクリックします。

### ローンチコントロール

ローンチコントロールは、水面上でより早く最適な加速を実現するための、VTSの自動調整機能です。速度が20km/hより低くなると、VTSは最低位置に下がりiVTSインジケータが点滅して、システムが加速できる状態であることを示します。速度が30 km/h未満のときは、VTSがユーザー選択位置に戻ります。

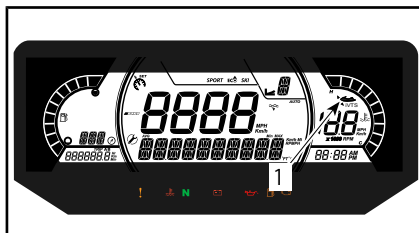

#### 1. ローンチコントロールインジケータ

ローンチコントロールを作動すると、iVTSアイコンが表示されます。

ローンチコントロールを作動させるには、VTSのUP/DOWNボタンを同時に押します。

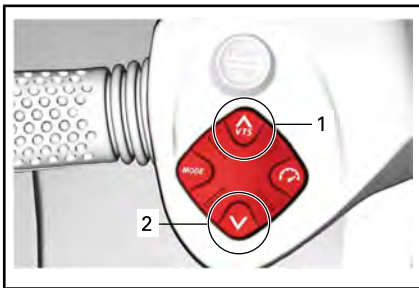

1. 上
2. 下

**ONELAUNCH**というメッセージが表示されます。一度使用するとローンチコントロールが自動的に無効になります。

再度、VTSの上および下ボタンを同時に押します。

**LAUNCH ON**というメッセージが表示されます。手動で無効にするまでローンチコントロールが作動します。

ローンチコントロールを無効にするには、再度VTSの上および下ボタンの両方を同時に押します。

**LAUNCH OFF**のメッセージが表示され、最後に選択された操船モードが作動します。

注：エンジンシステムがオフになると、ローンチコントロール機能が停止します。

## 一般的な操作の推奨

**【注記】** 内燃エンジンの運転には空気が必要です。したがって、このPWCを完全防水にすることはできません。連続した急旋回、波を通して船首を激しく上下させたり、ウォータークラフトを転覆させると、吸気口の開口が水没し、水の吸入による重大なエンジントラブルの原因になることがあります。このオペレーターズガイドに記載されている、「使用上の諸注意」のセクションのウォータークラフトの操船方法や「保証」のセクションを参照してください。

## 波の荒いときや視界の悪いときの航行

このように条件の悪いときはできるだけ航行を避けてください。どうしても航行しなければならない場合は、最低限の速度で警戒しながら慎重に進んでください。

## 航跡や波を横切るとき

1. オペレーターはハンドルをしっかり握り、両足をフットボード上に留めておく必要があります。
2. 同乗者は両手で取っ手を握り、両足をフットボード上に留めておく必要があります。
3. 速度を落としてください。
4. 必要に応じていつでもステアリングを操作し、バランスを取れるよう構えてください。
5. 波の上を走る場合、足を使って水面からの衝撃を和らげるために、体を席から多少上げてください。
6. 他の船の航跡を横切るときは、必ず先行するウォータークラフトとの間に安全な距離を保ってください。

## 警告

航跡や波を横切るときは十分に速度を落としてください。オペレータや同乗者は自分の体を支え、衝撃を吸収できるように半立ちの姿勢でいてください。波や航跡でジャンプしないでください。ジャンプは、背中や脊椎の損傷（麻痺）などのけがの原因となります。

## 停止/ドック入れ

スロットルを放すと、ハルに対する水の抵抗でウォータークラフトは減速します。停止距離はウォータークラフトのサイズ、重量、速度、水面の状況、風や潮流の有無とその向きによって変わってきます。

iBRシステムは、減速や迅速な停止にも使用できますし、ドック入れの際の操作性を向上させるためにも使用できます。



F18A03Y

異なる状況での停止距離に慣れるために、オペレーターは広い水域で様々な速度で練習するべきです。ブレーキを部分的、あるいは全面的にかけた場合のウォータークラフトのハンドリング特性に慣れるために、特に直進や旋回でのiBRシステムを使用した停止の練習をするべきです。

### 警告

広い水域でブレーキをかける場合、必ず周囲、特に後方に他のウォータークラフトやボートがないことを確認してください。あなたがいきなり水路の他の人達の前で急停止することになり、彼らが余裕をもって操作や停止ができない場合があります。

高速で航行していて初めてブレーキをかけると、ウォータークラフトの後方の空中に水柱が急上昇し、後続のウォータークラフトのオペレーターが、あなたのPWCをしばらく見失うことがあります。

### 警告

船団の形式で後続しようとしているウォータークラフトのオペレーターには、あなたのPWCのブレーキや操船能力、水柱が示す意味、両者の間に十分な距離を保つべきであることを知らせておくことが重要です。

また、オペレーターは利用できる様々なコントロール（iBRレバーやスロットルレバー）を使用して、想像上のドックでドック入れの練習もしておくべきです。

予定の上陸地点から逆算して、十分に手前からスロットルを戻してください。

アイドリング状態まで減速します。

iBRレバーとスロットルレバーを組み合わせた操作、ニュートラル、リバースや前進へのシフト変更などが必要です。

後進中は、ステアリングの方向が逆になることを覚えておいてください。後進中は、ハンドルバーを左に回すと船尾は右に動き、逆も同様です。

### 警告

スロットルを戻したりエンジンを止めたりすると、ウォータークラフトの進路を制御しにくくなります。ウォータークラフトを後進させている場合、ステアリングの方向は逆になります。

### 浜辺に乗り上げるとき

**注記** ウォータークラフトを直に浜辺に乗り上げることは推奨できません。

ゆっくりと浜辺に近づき、ハル後部の最低位置の下の水深が90 cmより浅くなる前にエンジンを停止します。そこから浜まではウォータークラフトを引いてください。

**注記** 水深が浅すぎる場所でウォータークラフトを走らせると、インペラー、iBRコンポーネントまたはその他のジェットポンプのコンポーネントが損傷する恐れがあります。水深が90 cmより浅くなる前に必ずエンジンを停止し、絶対にリバースやブレーキを使用しないでください。



F18A03Y

## 動作モード

動作モードを変更するには、

1. モードボタンを押します。
2. モードボタンを押したままにして安全メッセージを確認すると、スポーツモードになります。
3. 再びモードボタンを押すとECOモードになります。

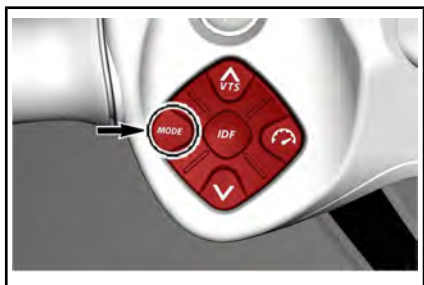

代表例

### ツーリングモード

デフォルトでは、ウォータークラフトが始動時にこの操船モードに設定されています。

これは、ノーマル操船モードとも呼ばれます。

このモードが選択されているときは、ECOとOFFのアイコンが表示されます。

### スポーツモード

スポーツモードではスロットルの応答が俊敏になり、デフォルトの操船モードよりも加速能力が向上します。

有効にすると、オペレーターが無効にするか、エンジンが停止してデフォルトの操船モードに戻るまで、スポーツモードのままになります。

### スポーツモードを起動する

スポーツモードにするには、デフォルトの操船モードのときにモードボタンを1回押します。スポーツのアイコンが点滅し始め、警告メッセージがスクロール表示されます。安全上の理由から、警告メッセージの指示に従ってスポーツモードを起動してください。起動すると、スポーツのアイコンが点灯します。

### スポーツモードの停止

モードボタンを一度押すとECOモードになります。

## ECOモード

### (燃料節約モード)

ECOモードでは、スロットルの動きがよりスムーズになり燃費経済性が向上します。



## 特殊手順

### ジェットポンプウォーターインテークとインペラーの清掃

#### 警告

エンジンがかかっているときはインテークグレートに近づかないでください。長い髪、ゆったりした衣服、救命胴衣のストラップなどが可動部分に絡むことがあります。

水草、貝殻、あるいはその他の異物が、インテークグレート、ドライブシャフトおよび/またはインペラーに引っかかったり、絡んだりすることがあります。ウォーターインテークが詰まると、次のようなトラブルの原因になります：

- **キャビテーション**：推進力が低下するため、エンジンの回転を上げてもウォータークラフトが低速でしか進まず、ジェットポンプのコンポーネントを損傷する恐れがあります。
- **オーバーヒート**：排気システムを冷却する水の流れはジェットポンプの作動に依存しているため、インテークが詰まるとエンジンのオーバーヒートの原因になり、エンジン内部の部品が損傷する恐れがあります。

水草が詰まった部分は、次のような手順で清掃することができます：

#### 警告

推進システムに入っている異物を取り除くために手を入れる必要がある場合、必ずエンジンカットオフスイッチからテザーコードを取り外してください。

### 水中での清掃

**注記** エンジンを始動する前に、すべての乗員が乗り込んだ状態で、ハル後部の最低位置の下に少なくとも 90 cm の水深があることを確認してください。そうしないと、推進システムが損傷する場合があります。

### iDFシステム装備モデル

ウォータークラフトにiDFシステムが装備されている場合は、これを使用してください。使用上の諸注意のセクションのインテリジェントデブリフ

リーポンプシステムの使用方法を参照してください。

### iDFシステム未装備モデル

1. ウォータークラフトを左右に数回揺すります。大半の場合は、これで詰まりが解消されるはずですが。
2. エンジンを始動して、ウォータークラフトが正常に作動するか確認してください。

上述の方法がうまく機能しない場合：

3. エンジンが作動した状態でスロットルを操作する前に、iBRレバーを引いてリバー操作を選択します。
4. スロットルを数回、素早く変化させます。
5. 必要に応じて、この手順を繰り返します。

まだシステムが詰まっているようなら、ウォータークラフトを水中から揚げて清掃します。陸上での清掃を参照してください。

### 陸上での清掃

#### 警告

ジェットポンプまわりの清掃を行う場合は、誤ってエンジンを始動してしまわないように、必ずテザーコードをエンジンカットオフスイッチから取り外してください。

1. 清掃のためウォータークラフトを横倒しにしたときにキズがつかないように、ウォータークラフトの脇に厚紙かカーペットを敷きます。
2. 清掃のためにウォータークラフトを左右どちらかに回転させるように傾けます。



代表例

3. iBRを前方位置に移動します（装備されている場合）。詳しい説明については、iBRオーバーライド機能を参照してください。
4. ウォーターインテークまわりを清掃してください。

それでもシステムの詰まりが解消されない場合は、Sea-Doo認定ディーラーに整備を依頼してください。

**注記** 清掃と併せて、ウォーターインテークグレートに損傷がないか点検してください。必要があれば、Sea-Doo認定ディーラーに修理を依頼してください。

### iBRオーバーライド機能

iBR優先機能が有効な場合、ユーザーはVTSコントロールボタンを使って、iBRゲートやノズルを可動範囲全体で電氣的に動かします。

注：iBR優先機能が利用できるのは、エンジンが動作していない間だけです。

### 警告

iBR優先機能を使用してiBRゲートを動かす場合、ウォータークラフトの後部周辺に人がいないことを確認してください。ゲートが動いて、指などを挟みこむ場合があります。

**注記** iBR優先機能を使用する際にiBRシステムに物体や工具が挟まると、iBRコンポーネントの損傷の原因となります。iBRゲートを動かす前に、障害となる全ての堅い異物を取り除いてください。

### 警告

推進システムに入っている異物を取り除くために手を入れる必要がある場合、必ず事前に以下を守ってください。

- エンジンカットオフスイッチからテザーコードを取り外します。
- 5分以上待ちます。
- [START]/[STOP] ボタンを押さないでください。[スタート/ストップ] ボタンを押してしまった場合は、5分以上待ちます。

### iBRオーバーライド機能の起動

1. [スタート/ストップ]ボタンを押して、電子システムの電源をオンにします。
2. エンジンカットオフスイッチにテザーコードを取り付けます。
3. 手順の間、iBRレバーを引いて保持しておきます。

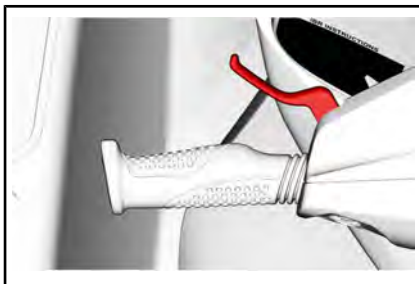

4. 多機能ゲージに**IBR OVERRIDE - PRESS MODE BUTTON**というメッセージが表示されたら、モードボタンを押します。

機能が起動すると、ONメッセージが表示されます。

5. iBRレバーを押し込んだままでVTS UP/DOWNボタンを押してiBRゲートを希望する位置まで動かします。多機能ゲージ内のVTSの表示が、iBRゲートの移動とともに変わることを確認してください。iBRゲートが上方に動けば、表示が上方に動きます。
6. iBRレバーを放します。
7. エンジンカットオフスイッチからテザーコードを取り外します。

## 警告

推進システムに入っている異物を取り除くために手を入れる必要がある場合、必ず事前に以下を守ってください。

- エンジンカットオフスイッチからテザーコードを取り外します。
- 5分以上待ちます。
- [START]/[STOP] ボタンを押さないでください。[スタート/ストップ] ボタンを押してしまった場合は、5分以上待ちます。

## ウォータークラフトが転覆したとき

ウォータークラフトは簡単には転覆しないように設計されています。H/Lの両サイドにはスポンソン（浮き）が取り付けられており、ウォータークラフトの安定性をさらに高めています。ただし、一度転覆してしまうと、自力では復帰しません。

ウォータークラフトを正立状態に戻すには、まずエンジンが停止していること、D.E.S.S.キーがポストにないことを確認してから、インレットグレータを掴み、サイドバンパーレールに足をかけ、体重を利用してウォータークラフトをどちらかの方向へ回転させてください。

注：船尾のフラッシングコネクタ付近のラベルに、ウォータークラフトを正立状態に戻す方法が記載されています。ウォータークラフトが転覆した場合に正しく読めるように、ラベルは上下逆になっています。



### 代表例

このエンジンには転覆保護システム（T.O.P.S.<sup>™</sup>）が装備されています。ウォータークラフトがひっくり返ると、エンジンは自動的に停止します。

ウォータークラフトが本来の姿勢に戻ると、通常通りにエンジンを始動できます。

**注記** ウォータークラフトが5分以上転覆していた場合は、水を吸い込んでエンジンが損傷するのを避けるため、クランキングしようとししないでください。できるだけ早くSea-Doo認定ディーラーに整備を依頼してください。

**注記** エンジンがクランキングをしない場合は、それ以上、始動を試みないでください。エンジンを損傷する恐れがあります。できるだけ早くSea-Doo認定ディーラーに整備を依頼してください。

できるだけ早いうちにビルジ内に水が入っていないか点検してください。岸に戻ったら、必要に応じてビルジ内の排水を行います。

## ウォータークラフトが水没したとき

エンジンの損傷を最小限にとどめるため、できるだけ早いうちに次の手順を行ってください。

1. ビルジの排水を行います。
2. 塩水に沈んだ場合は、散水用ホースを使ってビルジとすべてのコンポーネントを真水で洗い流し、塩水による腐食を防いでください。

**注記** エンジンのクランクングや始動を試みないでください。インテークマニホールドに溜まった水がエンジンに流れ込んで、エンジンの重大な損傷の原因になることがあります。

3. できるだけ早くウォータークラフトをSea-Doo認定ディーラーに持ち込んで、整備を依頼してください。

**注記** 整備を受けるまでに経過した時間が長ければ長いほど、エンジンの損傷はひどくなります。

## エンジン内に水を吸い込んだとき

**注記** エンジンのクランクングや始動を試みないでください。インテークマニホールドに溜まった水がエンジンに流れ込んで、エンジンの重大な損傷の原因になることがあります。

できるだけ早くウォータークラフトをSea-Doo認定ディーラーに持ち込んで、整備を依頼してください。

**注記** 整備を受けるまでに経過した時間が長ければ長いほど、エンジンの損傷はひどくなります。また、適切なエンジンの整備を受けないと、エンジンの重大な損傷の原因になることがあります。

## 水上でのウォータークラフトの曳航

Sea-Dooウォータークラフトを水上で曳航するには、いくつかの特別な注意を払う必要があります。

推奨される最高曳航速度は32 km/hです。

これによって、排気システムに水が入り、さらにその水がエンジンに流れ込んで溜まってしまうことを防ぐことができます。エンジンが回っていないときは排気の圧力がなく、エキゾーストアウトレットから水を排出できないためです。

**注記** この指示を守らないとエンジンに損傷を及ぼす恐れがあります。自力走行できなくなったウォータークラフトを曳航する場合、最高曳航速度の32 km/h以下である必要があります。

# メンテナンス

# メンテナンスのスケジュール

ウォータークラフトを安全な作動状態に保つためには、メンテナンスが非常に重要です。ウォータークラフトはメンテナンススケジュール通りに整備される必要があります。



**警告**

メンテナンスのスケジュールや手順に従って適切に車両を維持しないと、安全な作動を損ねます。

## EPA規制 - カナダおよび米国向け車両

**修理工場、または所有者任意の個人が、排出ガス制御装置およびシステムのメンテナンス、交換、または修理を実施できません。**これらの手順にはBRPまたはSea-Doo認定ディーラーによるサービスや部品は必要ありません。

正規Sea-Dooディーラーは、車両を整備する技術上の詳細な知識とツールを備えています。排出ガス関連保証は、正規Sea-Dooディーラーや、BRPがビジネス関係を持つその他の機関を利用することを条件としていません。

適切なメンテナンスを行うことは、オーナーの責任です。オーナーによる不適切なメンテナンスや使用が原因で問題が起こった場合などは、保証請求が拒否されることもあります。

排出ガス関連保証の請求では、BRPは排出ガス関連部品の診断と修理をSea-Doo認定ディーラーに制限しています。詳細は、保証のセクションに記載された米国EPA排出ガス関連保証を参照してください。

本書の給油セクションに記載されている燃料に関する要件の指示に従ってください。エタノールの含有率が10体積%を超えるガソリンが広く販売されている場合でも、米国EPAはエタノールの含有率が10体積%を超えるガソリンの使用を禁止しています。これは、この車両にも適用されています。このエンジンに、エタノールの含有率が10体積%を超えるガソリンを使用すると、排出ガス制御システムを損傷する恐れがあります。

スケジュールどおりのメンテナンスは、日常点検や走行後の整備に代わるものではありません。

### 塩水、汚れた水での使用ごと

真水でエンジンコンパートメントをすすぎ、塩水を排出する

排気システムを洗浄する

### 毎月（塩水、汚れた水の中で使用する場合）

エンジンコンパートメントの金属部品への防錆潤滑剤の吹き付け（塩水環境の場合は10時間ごと）

ライドプレートやポンプに取り付けてある防食アノードの点検

### 年一度シーズン前に、または100運転時間ごと （いずれか早い方）

ライドプレートやポンプに取り付けてある防食アノードの点検

故障コードの有無の確認

<p>年一度シーズン前に、または100運転時間ごと (いずれか早い方)</p>
「日常点検」および「使用後のお手入れ」のセクションに記載されているすべての項目の実施
エンジンオイルとフィルターの交換
エンジンラバーマウントの点検
クーリングシステムの点検（クーラントのレベル、ホースおよびファスナでの漏れ）
スロットルボディとインテークマニホールド間の接続の目視点検
エアインテークホースおよびクランプの損傷の点検
電気系コネクタ類の状態と締め付け（イグニッションシステム、始動システム、燃料インジェクター、ヒューズボックスなど）の点検
カーボンリングおよびドライブシャフトラバーベローズに次の不具合の兆候がないかの目視点検：黒色のカーボン粉や水しぶき（汚れた水でPWCを使用する場合はより頻繁に点検する）
インペラーおよびベローズの目視点検
インペラーおよび摩耗リングに深い傷、欠け、溝がないかの目視点検
インペラーカバーの取り外しと浸水した跡がないかの確認
リバースゲートブッシュの過剰な遊びの目視点検
燃料キャップ、フィルターネック、燃料タンク、ストラップ、燃料ラインおよび接続部を点検する

<p>2年に一度、または200運転時間ごと (いずれか早い方)</p>
スパークプラグの交換
インペラーを手で回すことによるジェットポンプベアリングの状態の確認、シャフトの半径方向の遊びや異音の確認
ドライブシャフトのスプラインおよびインペラーの確認と潤滑

<p>5年に一度、または走行300時間ごと (いずれか早い方)</p>
クーラントの交換

# メンテナンスの手順

このセクションでは、基本的なメンテナンスの手順を説明します。

## 警告

メンテナンスを行う場合は、まずエンジンを止めて、以下のメンテナンス手順に従ってください。適切なメンテナンス手順を守らないと、高温の部品、稼動部分、電氣的、化学的あるいはその他の危険により負傷する恐れがあります。

## 警告

ロック用部品（ロッキングタブ、セルフロッキング締め付け具など）の取り外しが必要な場合は、常に新しいものと交換してください。

**注記** エンジンコンパートメントやビルジ内に物体、ウエス、工具などを入れたままにしないでください。

## エンジンオイル

### 推奨エンジンオイル

Rotax®エンジンは、XPS™オイルを使用して開発と検証が行われました。BRPでは、XPSエンジンオイルまたは同等の使用を常に推奨しています。推奨エンジンオイルには何も添加しないでください。エンジンに適していないオイルの使用や添加剤を加えたことを原因とする損傷については、BRPの限定保証の対象にならない場合があります。

### XPS推奨エンジンオイル

4T 5W40合成ブレンドオイル

推奨されるXPSエンジンオイルが入手できない場合

下記の潤滑油仕様を満足するかそれを超える5W40の4ストロークSAE合成エンジンオイルを使用してください。

オイルの容器に貼付されているAPIサービスラベルの分類を必ず確認し、上記のいずれかの分類が含まれていることを確認します。

**APIサービス分類SJ、SL、SMまたはSN**

推奨エンジンオイルにはオイル添加物を混入しないでください。エンジンに適していないオイルの使用や添加剤を加えたことを原因とする損傷については、BRPの限定保証の対象にならない場合があります。

### エンジンオイルレベル

**注記** 不適切なオイルレベルでエンジンを動作させた場合、エンジンが重度の損傷を受けるおそれがあります。

**注意** エンジンコンパートメント内の多くの部品は、極めて高温になる場合があります。直接皮膚に触れると火傷の原因になります。

ウォータークラフトが水から上がっているとき

**注記** 水上バイクは水平でなければなりません。

**注意** ウォータークラフトを水から上げた状態でエンジンを回すと、ライドプレートのヒートエクステンジャーがたいへん熱くなります。ライドプレートには触れないでください。火傷の恐れがあります。

1. トレーラー牽引ポール等で上げて、ウォータークラフトのバンパーレールが水平になるように傾きを調整します。
2. 排気システムのフラッシングコネクタに散水用ホースをつないでください。このセクション



の排気システムを参照して、手順に従ってください。

**注記** 排気システムに水を供給しないでエンジンをかけることは決してしないでください。排気システムの冷却を失敗すると、重大な損傷を与える可能性があります。

エンジンを2分間以上回さないでください。ウォータークラフトが水から上がっているときは、ドライブラインシールが冷却されないためです。

3. シートを取り外します。
4. エンジンを始動させます。
5. 蛇口を開きます。
6. 冷めているエンジンを**30秒間アイドリングさせます**。
7. 蛇口を閉めます。
8. 15秒間、エンジン回転数を4,000~4,500 rpmにします。
9. スタート/ストップボタンを押すかテザーコードを抜いて、エンジンを急停止させます。
10. オイルがエンジンで落ち着くまで、少なくとも30秒間は待ってから、オイルレベルゲージを抜いてきれいに拭き取ります。

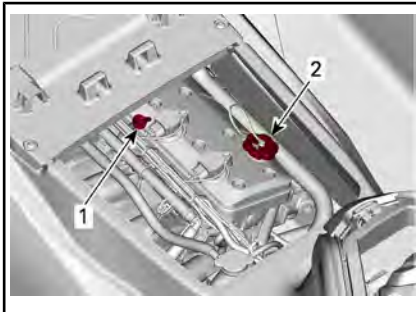

代表例

1. オイルレベルゲージ
2. オイルフィルターキャップ
11. オイルレベルゲージを奥まで完全に差し込んで、元通りに取り付けます。
12. もう一度オイルレベルゲージを外して、オイルレベルを読み取ってください。オイルレベルはFULL（満タン）とADD（給油）のマークの間でなければなりません。

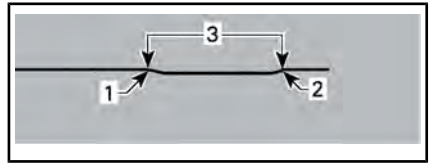

代表例

1. 満タン
2. 追加
3. 変動範囲

適正なレベルになるまでオイルを補給してください。

1. オイルキャップを外します。
2. バルブカバーの開口部にじょうごを差し込みます。
3. 推奨オイルを少量補充し、オイルが適切なレベルに来るようにします。

**注記** 入れ過ぎないでください。

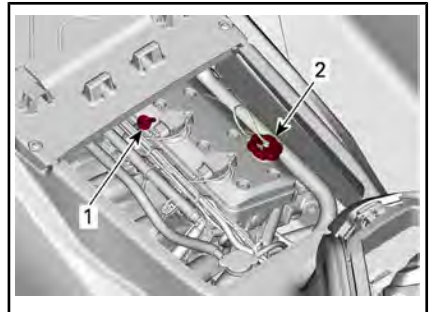

代表例

1. オイルレベルゲージ
2. オイルフィルターキャップ

注：エンジンに給油するたびに、このセクションで説明された手順を完全に必ず再実行してください。さもなければ、オイルレベルを誤って読み取ることになります。

13. オイルキャップとオイルレベルゲージを正しく元通りに取り付けます。

**注記** オイルフィルターキャップが正しく締め付けられていることを確認します。これを怠ると、エンジンオイルが漏れるおそれがあります。

## エンジンのオイル交換とオイル フィルターの交換

オイルとフィルターの交換は、Sea-Doo認定ディーラー、修理工場、任意の個人により実施してください。

## エンジンクーラント

### 推奨エンジンクーラント

<b>XPS推奨クーラント</b>
ロングライフプレミッククーラント
推奨のXPS用クーラントが入手できない場合
内燃アルミニウムエンジン専用の低ケイ酸塩タイプのロングライフエチレングリコールプリミッククーラント（50%-50%）を使用してください。

**注記** 内燃機関であるアルミニウムエンジン専用の腐食防止剤入りエチレングリコール不凍液を必ず使用してください。

不凍液の劣化を防ぐため、いつも同じブランドおよびグレードの不凍液を使ってください。クーリングシステムを完全に洗浄して入れ替える場合を除いて、ブランドまたはグレードの異なる不凍液を混ぜないでください。

### エンジンクーラントレベル



**警告**

クーラントレベルは、エンジンが冷めている状態で点検してください。エンジン高温時に、クーラントを補充しないでください。

**注意** エンジンコンパートメント内の多くの部品は、極めて高温になる場合があります。直接皮膚に触れると火傷の原因になります。

- シートを取り外します。
- リザーバータンクのキャップを探します。



代表例

ウォータークラフトが水平になっている状態で、エンジンが冷えているとき、クーラントのレベルはリザーバーのMINとMAXのマークの間になければなりません。

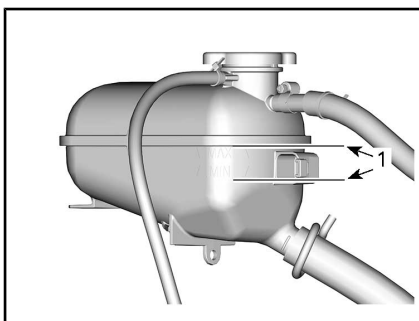

クーラントエクспанションタンク

1. エンジンが冷えているときにレベルがこのマークの間にあること

注：ウォータークラフトは水上に浮かんでいるときは、水平になります。トレーラーに載っているときは、トレーラー牽引ポール等で上げて、バンパーレールが水平になるように傾きを調整します。

必要に応じて、クーラントレベルがマークの間に来るようにクーラントを補充します。推奨エンジンクーラントを参照してください。こぼさないように、じょうごを使ってください。入れ過ぎないでください。

3. エクспанションタンクキャップを正しく締め付けます。シートを取り付けます。

注：頻繁にクーラントを注ぎ足す必要がある場合、クーリングシステムに漏れがあるか、エンジンに問題がある可能性があります。Sea-Doo認定ディーラーまでお問い合わせください。

## エンジンクーラントの交換

クーラントの交換はSea-Doo認定ディーラーに依頼してください。

## イグニッションコイル

### イグニッションコイルへのアクセス

1. エンジンカットオフスイッチからテザーコードを取り外します。
2. シートを取り外します。
3. 固定ネジを外して、エンジンサービスカバーを取り外します。

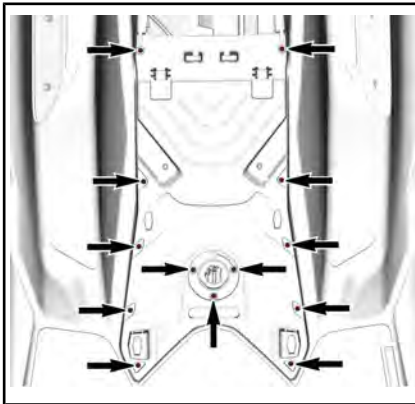

### イグニッションコイルの取り外し

1. イグニッションコイルコネクターを外します。
- 注記** イグニッションコイルを工具でこじらないでください。
2. イグニッションコイル取り付けスクリューを取り外します。
  3. イグニッションコイルを上へ引くと同時に左右に回転させながらスパークプラグから取り外します。

### イグニッションコイルの取り付け

1. スパークプラグにイグニッションコイルを取り付けます。

2. イグニッションコイルの取り付けスクリュー穴をバルブカバーのねじ穴に合わせます。
3. イグニッションコイルを、バルブカバーに乗るまで一番下まで押し下げます。
4. 取り付けスクリューを取り付けて締め付けます。

締め付けトルク	
イグニッションコイル取り付けスクリュー	9 N·m ± 1 N·m

5. イグニッションコイルコネクターを元通りに接続してください。
6. エンジンサービスカバーを取り付け、規定トルクでネジを締め付けます。

締め付けトルク	
エンジンサービスカバーのネジ	2.75 N·m ± 0.25 N·m

7. シートを取り付けます。

## スパークプラグ

### スパークプラグの取り外し

1. イグニッションコイルを取り外します。イグニッションコイルの取り外しを参照してください。
2. スパークプラグソケットを使用して、スパークプラグを完全に緩めます。

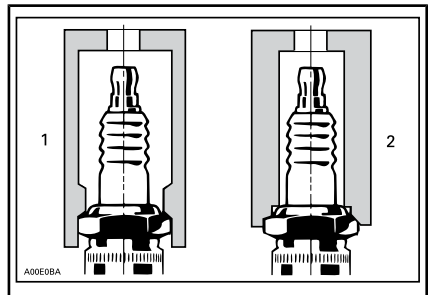

1. 適切なソケット
2. 不適切なソケット

3. 圧縮エアでスパークプラグとシリンダーヘッドを清掃します。
4. イグニッションコイルを使用して、スパークプラグをスパークプラグ穴から引き出します。

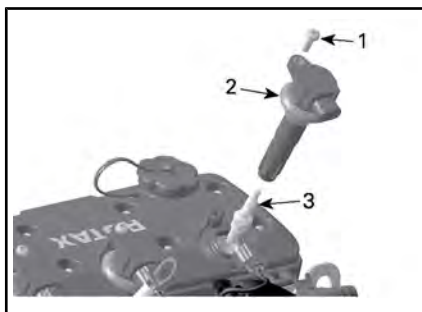

1. 留めねじ
2. イグニッションコイル
3. スパークプラグ

### スパークプラグの取り付け

取り付ける前に、シリンダーヘッドやスパークプラグの接触面に汚れが付いていないことを確認します。

1. ワイヤフィーラーゲージを使用して、技術仕様で指定するように電極のギャップを点検します。
2. スパークプラグを手でシリンダーヘッドにねじ込みます。次にスパークプラグソケットを使用して、スパークプラグを規定トルクで締め付けます。

#### 締め付けトルク

スパークプラグ	18 N·m ± 2 N·m
---------	----------------

3. イグニッションコイルを取り付けます。イグニッションコイルの取り付けを参照してください。

## 排気システム

### 排気システムの洗浄

真水による排気システムの洗浄は、水に含まれる塩分やその他の化学物質による腐食効果を中和するために必要不可欠です。また、これによってウォータージャケットおよび/またはホース内の砂、塩、貝殻などの異物をある程度まで取り除くこともできます。

排気システムのフラッシングは、その日はもうウォータークラフトを使用しないと思われるとき、またはウォータークラフトを長期にわたって保管するときに実施してください。

**注記** 必要に応じてシステムのフラッシングを行わないと、排気システムに重大な損傷を及ぼす可能性があります。手順全体でエンジンの作動を確認してください。

#### 警告

この作業は換気のよい場所で行ってください。エンジンコンパートメント内の部品の一部は、きわめて高温になる場合があります。直接皮膚に触れると火傷の原因になります。エンジンが回っている間は、電気系の部品やジェットポンプまわりに触れないでください。

#### 警告

ウォータークラフトを水から上げた状態でエンジンを回すと、ライドプレートのヒートエクスチェンジャーがたいへん熱くなります。火傷の恐れがありますので、ライドプレートには触れないようにしてください。

1. ウォータークラフト後部にあるコネクターに、散水用ホースを接続してください。まだ水栓は開かないでください。

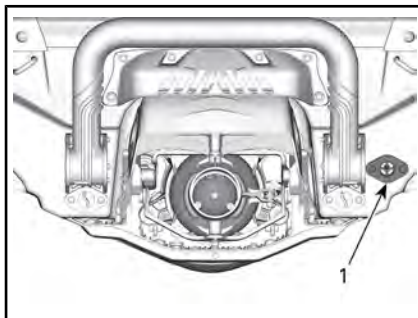

1. 取水口コネクター

注：散水用ホースの取り付けを簡単にするためにクイックコネクトアダプターを使用する場合は、以下のツールを推奨します。

**推奨する工具**

フラッシングコネク  
ターアダプター (P/N  
295 500 473)

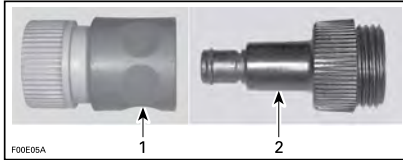

- クイックコネクトアダプター
- フラッシングコネクターアダプター
- まずエンジンを始動してから、その後直ちに水栓を開いてください。

**注記** 必ずエンジンを始動してから、水栓を開けてください。オーバーヒートを防ぐため、エンジンがかかったらすぐに水栓を開けてください。ウォータークラフトを水から上げている場合、排気システムに水を供給せずにエンジンをかけないでください。

- エンジンを90秒間アイドルングします。

**注記** エンジンを2分間以上回さないでください。ウォータークラフトが水から上がっているときは、ドライプラインシールが冷却されないためです。

- 洗浄している間、ジェットポンプから水が流れ出てくることを確認してください。
- 水栓を閉じ、エンジンを5,000 rpmで5秒間動作させたあと、停止させます。

**注記** 必ず水栓を閉めてから、エンジンを止めてください。

- 散水ホースとフラッシングコネクターアダプターの接続を外します。

**ライドプレートとウォーターインテークグレート****ライドプレートとウォーターインテークグレートの点検**

ライドプレートとジェットポンプのウォーターインテークグレートに損傷がないか点検します。損傷した部品

修理や交換については、Sea-Doo認定ディーラーにお問い合わせください。

**警告**

インテークグレートを点検する場合は、必ず前もってテザーコードをエンジンカットオフスイッチから取り外してください。

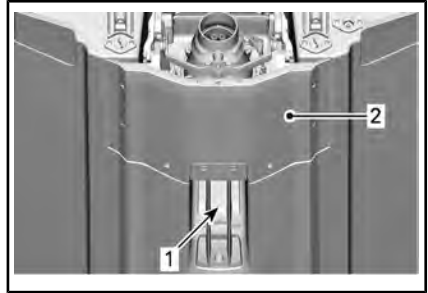

これらのエリアを点検する

- ウォーターインテーク
- ライドプレート

**犠牲陽極****犠牲陽極の点検**

犠牲陽極は以下の部品上にあります。

- ポンプ
- ライドプレート

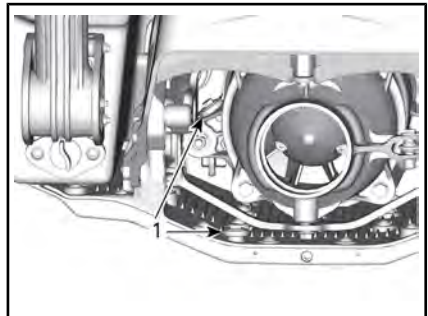

- 犠牲陽極

磨耗を確認します。半分以上磨耗している場合は、Sea-Doo認定ディーラーに陽極の交換をご依頼ください。

**ヒューズ****ヒューズの点検**

電気系に問題が生じたときはヒューズを点検してください。ヒューズが溶け

ている場合は、同じ定格値のヒューズと交換します。

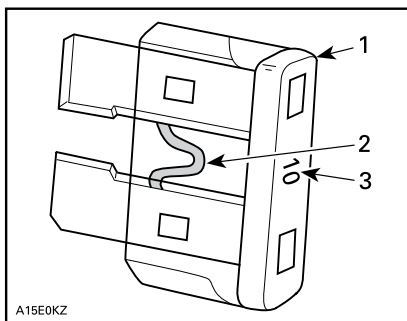

代表例

1. ヒューズ
2. 溶けていないか確認
3. 定格アンペア値

**注記** 本来のヒューズより定格値の高いものを使わないでください。重大な損傷の原因になることがあります。ヒューズが溶けた場合は、再始動をする前に問題の原因を特定して、修理を行ってください。修理についてはSea-Doo認定ディーラーにお問い合わせください。

### ヒューズの位置

すべてのヒューズは、単一のヒューズボックスの中にあります。

ヒューズボックスをアクセスするには：

シートを取り外します。

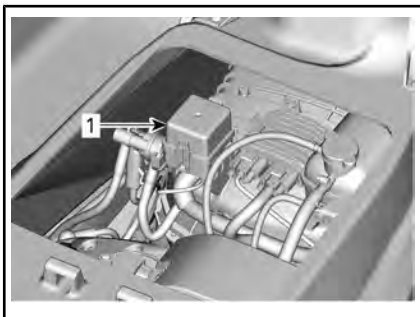

代表例

1. ヒューズボックス

ヒューズボックスカバーを取り外すには、両方のロックングタブを同時につまみ、そのままヒューズボックスカバーを引いて開けます。

注：ヒューズの定格と場所は、ヒューズボックスカバーに図示されています。

ヒューズの取り外しがしやすいように、ヒューズボックス内にあるヒューズリムーバー/インストローを使用します。

### ヒューズの説明

ヒューズ	定格	説明
1	—	未使用
2	15 A	燃料インジェクター、組込コイルと燃料ポンプ
3	—	未使用
4	—	未使用
5	—	未使用
6	30 A	充電
7	5 A	クラスター
8	—	未使用
9	30 A	iBR
10	5 A	スタート/ストップ
11	5 A	ECM
12	30 A	バッテリー
13	15 A	診断ツール2
14	15 A	診断ツール1、アクセサリコネクター

# ウォータークラフトのお手入れ

ウォータークラフトは毎日水中から出してください。

## 使用後のお手入れ

### 排気システムの洗浄

ウォータークラフトを塩水や汚れた水で使用した場合、排気システムは毎日洗浄しなければなりません。

メンテナンスの手順を参照してください。

### 泥水や塩水で使用した場合の追加の手入れ

ウォータークラフトを泥水や特に塩水で使用した場合は、ウォータークラフトとそのコンポーネントを保護するため、さらに追加の手入れを行う必要があります。

ウォータークラフトのビルジ部分を真水で洗い流してください。

ビルジ部分を洗うために高圧洗浄器を使用しないでください。**低水圧だけを使用してください（例、散水用ホース）。**

高圧の水は電気系統や機械系統の損傷につながる可能性があります。

**注意** メンテナンス作業を行う前に、十分にエンジンの熱を冷ましてください。

**注記** 次のような適切な手入れを行わないと：ウォータークラフトを塩水で使用した場合、ウォータークラフトのすすぎ、排気システムの洗浄、防蝕処理などを行わないと、ウォータークラフトとそのコンポーネントの損傷につながります。また、直射日光が当たるところでウォータークラフトを保管しないでください。

## シートのクリーニング

シートにクリーニング用製品を塗布する前に、白い消しゴムで跡を消してみてください。

靴の跡など、多くの跡はこの方法で簡単に消えます。

## ボディとハル

### 修理

船体やボディのコンポーネントに修理が必要な場合は、Sea-Doo認定ディーラーにご相談ください。

### 洗浄

ボディとハルを石鹼水（強い洗剤は使用しないでください）で洗います。洗った後は真水でよくすすいでください。

ハルの内側と外側に付着した海洋微生物を取り除きます。

**注記** 次の製品を使用して清掃しないでください。

- BRP Heavy Duty Cleaner
- 強力な洗剤
- 脱脂剤
- アンモニア
- アセトンなどのケトン類
- アルコール
- トルエンなどの芳香族溶剤
- 塩素系溶剤
- ミネラルスピリット
- 塗料用シンナー
- 石油ベースの製品

シートやファイバークラスの染みは、XPS多目的クリーナーおよび脱脂剤または同等品で取り除くことができます。

カーペットを清掃するには、3M™シトラスベースのクリーナー（24 ozスプレー缶）または同等品を使用してください。

## 警告

表面がつるつるになり、乗船者がウォータークラフトから落ちるかもしれないので、カーペットやシートにはプラスチックまたはビニール製のプロテクターは付けしないでください。

環境を守るため、燃料、オイル、洗浄用溶剤などを水路に流さないでください。

## 保護

ボディに品質の良い船舶用ワックスを塗ってください。

ウォータークラフトを屋外に保管する場合は、太陽光線と汚れがプラスチック製コンポーネントやウォータークラフトの仕上げを損なったり、ホコリが堆積したりするのを防ぐため、不透明な防水カバーで覆ってください。

**注記** ウォータークラフトを水に浮べたまま長期間保管しないでください。また、直射日光が当たるところでウォータークラフトを保管しないでください。ウォータークラフトをビニール製の袋に入れて保管しないでください。



# 保管、シーズン前の準備

## 保管



### 警告

燃料とオイルは可燃性です。定期点検チャートでも指定されているように、燃料システムの機能の点検は、Sea-Doo認定ディーラー、修理工場、任意の個人にご依頼ください。

長期保管の前には、Sea-Doo認定ディーラー、修理工場、任意の個人によるウォータークラフトの整備を受けることを推奨していますが、次のような作業は最小限の工具で自分で実施できます。

注：このセクションで説明されている通りの順番で以下の作業を実行してください。

**注記** 保管中はエンジンをかけないでください。

## 推進システム

### ジェットポンプの清掃



### 警告

ジェットポンプまわりの清掃を行う場合は、予期せずエンジンを始動してしまわないように、必ず テザーコードをエンジンカットオフスイッチから取り外してください。この操作を行う場合、必ずエンジンを停止してください。

インレットおよびアウトレット開口部から水を吹き付けてジェットポンプをすすぎます。

防錆剤を推進システムの部品に吹き付けます。

### サービス用品

防錆潤滑剤 (P/N 779168)または同等品

### ジェットポンプの点検

Sea-Doo認定ディーラーまでお問い合わせください。

## 燃料システム

### 燃料システムの保護

燃料安定剤を燃料タンクに注入して、ガソリンの劣化や燃料システムのゴム状物質の堆積を防止する必要があります。正しい使い方については、安定化剤のメーカーの使用上の注意に従ってください。

### サービス用品

燃料の劣化および燃料システムのつまりを防止するために、燃料タンクに燃料安定剤（または同等品）を添加します。(P/N 779171)

**注記** 燃料システムを良好な状態で維持するために、保管時には燃料安定剤を追加することを強く推奨いたします。燃料システムのコンポーネントをニス状の堆積物から保護するため、ガソリン安定化剤はエンジンの潤滑を行う前に燃料タンクの上まで添加してください。

給油のセクションで説明されている通りに燃料タンクを満タンにします。燃料タンク内に水がないことを確認してください。

**注記** 燃料タンクに水が入ったままにすると、燃料噴射装置の内部に重大な損傷が発生する恐れがあります。

## エンジンおよび排気

### 排気システムの洗浄

メンテナンスの手順のセクションで説明されている手順を実行します。

### エンジンのオイル交換とオイルフィルター交換

オイルとフィルターの交換は、Sea-Doo認定ディーラー、修理工場、任意の個人により実施してください。

### 排気システムの排水

凍結温度まで下がる場所では、排気システムやインタークーラーに溜まった水を取り除かなければなりません。

フラッシングコネクターを使用して、ジェットポンプからの水の流出が止まるまで、379 kPaの加圧エアをシステムに噴射します。

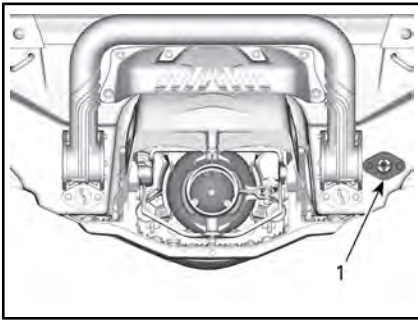

1. フラッシングコネクター  
排水手順を簡単にするため、次のホースを組み立てできます。

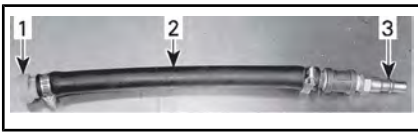

代表例

1. フラッシングコネクターアダプター
2. ホース 12.7 mm
3. エアホース雄アダプター

**注記** 排気システムから排水しないと、排気マニホールドに重大な損傷が起きるおそれがあります。特殊工具を取り外します。

エンジン内部の潤滑

1. シートを取り外します。
2. スパークプラグを取り外します。メンテナンスの手順のセクションを参照してください。
3. スパークプラグの穴から、各シリンダーを潤滑します。

サービス用品

防錆潤滑剤 (P/N 779168) または同等品

4. スロットルレバーをいっぱいまで押します。スロットルレバーを押すことで、燃料が噴射されたり、エンジンのクランキング中に点火したりしないようにします。
5. [スタート/ストップ] ボタンを押して、エンジンを数回クランクさせます。これで、シリンダー

ウォールにオイルを行き渡らせます。

6. スパークプラグのねじ山に焼き付き防止潤滑剤を塗布し、スパークプラグを元通りエンジンに取り付けます。メンテナンスの手順のセクションを参照してください。
7. イグニッションコイルを取り付けます。メンテナンスの手順のセクションを参照してください。

エンジンクーラントのテスト

不凍液を交換しないなら、密度をテストしてください。

不凍液の交換と比重テストは、Sea-Doo認定ディーラーに依頼してください。メンテナンスのスケジュールを参照してください。

**注記** 不凍液の密度が適切でないと、気温が氷点下になる場所にウォータークラフトが保管された場合、クーリングシステム内で液体が凍る恐れがあります。これはエンジンに重大な損傷を及ぼします。

電装システム

バッテリーの取り外しと充電

Sea-Doo認定ディーラーにご相談ください。

**警告**

ウォータークラフトに取り付けたまま、バッテリーを充電またはブーストしないでください。

エンジンコンパートメント

エンジンコンパートメントの清掃

1. ビルジを温水と洗剤、またはビルジクリーナーで清掃します。
2. 洗った後はよくすすいでください。
3. ウォータークラフトのフロント部分を持ち上げて、ビルジドレンプラグからビルジ内の水を完全に排水してください。

防蝕処理

1. エンジンコンパートメント内に残っている水を拭き取ってください。

- エンジンコンパートメント内のすべての金属部品を潤滑します。

サービス用品
防錆潤滑剤 (P/N 779168)または同等品

- シートを取り外すか上に上げたままにして、エンジンコンパートメント内の結露や腐食を防止します。

## ボディとハル

ウォータークラフトのお手入れのセクションの手順に従って、ウォータークラフトの修理、洗浄、保護を行います。

## シーズン前の準備

メンテナンスのスケジュールに従ってメンテナンスの準備を行います。

**100時間または1年ごとの表に記載されている全作業を必ず実施してください。**

シーズン前のメンテナンス準備は、Sea-Doo認定ディーラー、修理工場、任意の個人により実施してください。

注：メーカーによる安全に関するサービスキャンペーン作業をSea-Doo認定ディーラーで受けられる場合は、同時に、ディーラーにてシーズン前メンテナンスを受けていただくようお勧めします。

### 警告

メンテナンスのスケジュールに記載されている手順のみを実施してください。このガイドで触れていないコンポーネントやシステムについては、定期的にSea-Doo認定ディーラーに整備を依頼されることをお勧めします。

**注記** コンポーネントの状態がよくなかと思われる場合は、BRP純正部品または認定された同等品と交換してください。

---

**このページは  
意図的に空白になっています**

# 技術情報

# ウォータークラフトの識別

ウォータークラフトの主要な構成要素（エンジンとハル）は、それぞれ異なる製造番号で識別されます。保証を受けるときや、盗まれたウォータークラフトを探すときなどに、これらの番号を確認する必要があることがあります。

## ハル識別番号

ハル識別番号(HIN)は、ウォータークラフト後部のフットボードの上にあります。

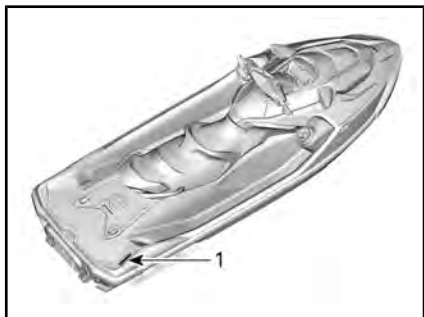

代表例

1. ハル識別番号 (HIN)

これは 12 桁の数字で構成されています：

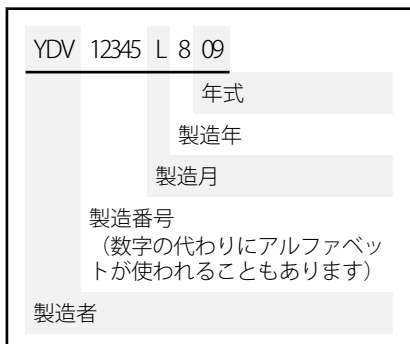

## エンジン識別番号

エンジン識別番号(EIN)はエンジンの前端にあります。

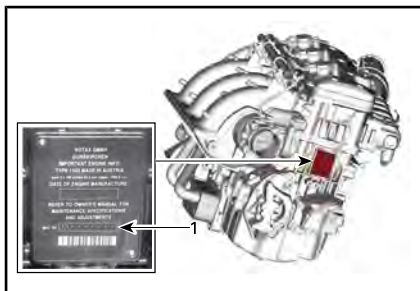

代表例

1. エンジン識別番号 (EIN)

---

## RF D.E.S.S. キー

この装置は、FCC（米国連邦通信委員会）第15部およびIndustry Canada（カナダ産業省）ライセンス免除RSS基準に準拠しています。

操作は、下記の2つが前提条件となります。(1)この装置は干渉を発生させません。また、(2)この装置は、装置に望ましくない動作を発生させる恐れのある干渉を含めて、あらゆる干渉に順応する必要があります。

コンプライアンス責任者によって明白に承認されていない変更や改良がされた場合、ユーザーが機器を操縦する権限が無効になる場合があります。

IC（カナダ産業省）登録番号：12006A-M01456

FCC ID:2ACERM01456

私は、コンプライアンス責任者として、この機器は以下の欧州委員会指令に準拠していることを、全責任をもって宣言します。2014/53/EU。この宣言に関連するものは、必須要件およびその他の関連要件に準拠しています。この製品は、以下の指令、整合規格および規制に準拠しています。

無線装置指令(RED) 2014/53/EUおよび整合規格：

EN 300 330-2、EN 60950-1

---

# 多機能ゲージの法規制に関する情報

## 簡易適合宣言書

無線機器指令2014/53/EUに関する適合宣言書（簡易版）

CE

## メーカーおよび住所

メーカー：

- Robert Bosch LLC

住所：

- 38000 Hills Tech Drive,  
Farmington Hills, MI 48331,  
USA



DE

Hiermit erklärt Robert Bosch LLC, dass der Funkanlagentyp VIPMIDGPS der Richtlinie 2014/53/EU entspricht. Der vollständige Text der EU-Konformitätserklärung ist unter der folgenden Internetadresse verfügbar: eu-doc.bosch.com

FR

Le soussigné, Robert Bosch LLC, déclare que l'équipement radioélectrique du type VIPMIDGPS est conforme à la directive 2014/53/UE.

Le texte complet de la déclaration UE de conformité est disponible à l'adresse internet suivante: eu-doc.bosch.com

BG

С настоящото Robert Bosch LLC декларира, че този тип радиосъоръжение VIPMIDGPS е в съответствие с Директива 2014/53/ЕС.

Цялостният текст на ЕС декларацията за съответствие може да се намери на следния интернет адрес: eu-doc.bosch.com

EL

Με την παρούσα ο/η Robert Bosch LLC, δηλώνει ότι ο ραδιοεξοπλισμός VIPMIDGPS πληροί την οδηγία 2014/53/ΕΕ.

Το πλήρες κείμενο της δήλωσης συμμόρφωσης ΕΕ διατίθεται στην ακόλουθη ιστοσελίδα στο διαδίκτυο: eu-doc.bosch.com

CS

Tímto Robert Bosch LLC prohlašuje, že typ rádiového zařízení VIPMIDGPS je v souladu se směrnicí 2014/53/EU.

Úplné znění EU prohlášení o shodě je k dispozici na této internetové adrese: eu-doc.bosch.com

DA

Hermed erklærer Robert Bosch LLC, at radioudstyrstypen VIPMIDGPS er i overensstemmelse med direktiv 2014/53/EU.

EU-overensstemmelseserklæringens fulde tekst kan findes på følgende internetadresse: eu-doc.bosch.com

ET

Käesolevaga deklareerib Robert Bosch LLC, et käesolev raadioseadme tüüp VIPMIDGPS vastab direktiivi 2014/53/EL nõuetele.

ELi vastavusdeklaratsiooni täielik tekst on kättesaadav järgmisel internetiaadressil: eu-doc.bosch.com

ES

Por la presente, Robert Bosch LLC declara que el tipo de equipo radioeléctrico VIPMIDGPS es conforme con la Directiva 2014/53/UE.

El texto completo de la declaración UE de conformidad está disponible en la dirección Internet siguiente: eu-doc.bosch.com

FI

Robert Bosch LLC vakuuttaa, että radiolaitetyyppi VIPMIDGPS on direktiivin 2014/53/EU mukainen.

EU-vaatimustenmukaisuusvakuutuksen täysimittainen teksti on saatavilla seuraavassa internetosoitteessa: eu-doc.bosch.com

EN

Hereby, Robert Bosch LLC declares that the radio equipment type VIPMIDGPS is in compliance with Directive 2014/53/EU.

The full text of the EU declaration of conformity is available at the following internet address: eu-doc.bosch.com

HR

Robert Bosch LLC ovime izjavljuje da je radijska oprema tipa VIPMIDGPS u skladu s Direktivom 2014/53/EU.

Cjeloviti tekst EU izjave o sukladnosti dostupan je na sljedećoj internetskoj adresi: eu-doc.bosch.com

HU

Robert Bosch LLC igazolja, hogy a VIPMIDGPS típusú rádióberendezés megfelel a 2014/53/EU irányelvnek.

Az EU-megfelelőségi nyilatkozat teljes szövege elérhető a következő internetes címen: eu-doc.bosch.com

IT

Il fabbricante, Robert Bosch LLC, dichiara che il tipo di apparecchiatura radio VIPMIDGPS è conforme alla direttiva 2014/53/UE.

Il testo completo della dichiarazione di conformità UE è disponibile al seguente indirizzo Internet: eu-doc.bosch.com

LT

Aš, Robert Bosch LLC, patvirtinu, kad radijo įrenginių tipas VIPMIDGPS atitinka Direktyvą 2014/53/ES. Visas ES atitikties deklaracijos tekstas prieinamas šiuo interneto adresu: eu-doc.bosch.com

LV

Ar šo Robert Bosch LLC deklarē, ka radioiekārta VIPMIDGPS atbilst Direktīvai 2014/53/ES. Pilns ES atbilstības deklarācijas teksts ir pieejams šādā interneta vietnē: eu-doc.bosch.com

MT

B'dan, Robert Bosch LLC, niddikjara li dan it-tip ta' tagħmir tar-radju VIPMIDGPS huwa konformi mad-Direttiva 2014/53/UE.

It-test kollu tad-dikjarazzjoni ta' konformità ta-UE huwa disponibbli f'dan l-indirizz ta-Internet li ġej: eu-doc.bosch.com

NL

Hierbij verklaar ik, Robert Bosch LLC, dat het type radioapparatuur VIPMIDGPS conform is met Richtlijn 2014/53/EU.

De volledige tekst van de EU-conformiteitsverklaring kan worden geraadpleegd op het volgende internetadres: eu-doc.bosch.com

PL

Robert Bosch LLC niniejszym oświadcza, że typ urządzenia radiowego VIPMIDGPS jest zgodny z dyrektywą 2014/53/UE.

Pełny tekst deklaracji zgodności UE jest dostępny pod następującym adresem internetowym: eu-doc.bosch.com

PT

O(a) abaixo assinado(a) Robert Bosch LLC declara que o presente tipo de equipamento de rádio VIPMIDGPS está em conformidade com a Diretiva 2014/53/UE.

O texto integral da declaração de conformidade está disponível no seguinte endereço de Internet: eu-doc.bosch.com

RO

Prin prezenta, Robert Bosch LLC declară că tipul de echipamente radio VIPMIDGPS este în conformitate cu Directiva 2014/53/UE.

Textul integral al declarației UE de conformitate este disponibil la următoarea adresă internet: eu-doc.bosch.com

SV

Härmed försäkrar Robert Bosch LLC att denna typ av radioutrustning VIPMIDGPS överensstämmer med direktiv 2014/53/EU.

Den fullständiga texten till EU-försäkran om överensstämmelse finns på följande webbadress: eu-doc.bosch.com

SL

Robert Bosch LLC potrjuje, da je tip radijske opreme VIPMIDGPS skladen z Direktivo 2014/53/EU.

Celotno besedilo izjave EU o skladnosti je na voljo na naslednjem spletnem naslovu: eu-doc.bosch.com

SK

Robert Bosch LLC týmto vyhlasuje, že rádiové zariadenie typu VIPH2BT je v súlade so smernicou 2014/53/EÚ.

Úplné EÚ vyhlásenie o zhode je k dispozícii na tejto internetovej adrese: eu-doc.bosch.com

IS

Robert Bosch LLC lýsir því hér með yfir að þráðlausir fjarskiptabúnaðirinn VIPMIDGPS er í samræmi við tilskipun 2014/53/ESB.

Óstytta texta ESB-samræmisýfirlýsingarinnar er að finna á veffanginu: eu-doc.bosch.com

Liechtenstein

Hiermit erklärt Robert Bosch LLC, dass der Funkanlagentyp VIPMIDGPS der Richtlinie 2014/53/EU entspricht.

Der vollständige Text der EU-Konformitätserklärung ist unter der folgenden Internetadresse verfügbar: eu-doc.bosch.com

NO

Hermed erklærer Robert Bosch LLC at radioustyrstypen VIPMIDGPS er i samsvar med direktiv 2014/53/EU.

Hele teksten i EU-samsvarserklæringen finnes på følgende internetadresse: eu-doc.bosch.com

RU

Компания Robert Bosch LLC настоящим заявляет, что радиотехническое оборудование категории VIPMIDGPS отвечает требованиям Директивы 2014/53/EU. Полный текст декларации соответствия ЕС доступен на сайте eu-doc.bosch.com.

# エンジンの排出ガスに関する情報

## 製造者の義務

1999年型以降のエンジンについて、船舶用エンジンのPWC製造者は各エンジンの出力分類に応じて有害排出物レベルを測定し、アメリカ合衆国環境保護局(EPA)によるエンジンの認証を受けなければならなくなりました。これに伴い、有害排出物のレベルとエンジンの仕様を表示した排出ガス制御情報ラベルを、製造の時点でウォータークラフトに貼付しなければなりません。

## ディーラーの義務

排出ガス制御情報ラベルを貼付された1999年型以降のすべてのSea-Dooウォータークラフトの整備を行う場合、各部の調整はメーカー指定の公表された仕様値以内でなければなりません。

排出ガス関連部品の交換または修理は、有害排出物レベルを所定の認証基準以内に維持できるような方法で行われなければなりません。

ディーラーでは、エンジンの出力を変更したり、有害排出物のレベルが定められたメーカーの仕様値を超えるようなエンジンの改造を行ってはいけません。

高度調整などのように、メーカーの指示による変更は例外とします。

## オーナーの義務

オーナー/オペレーターには、有害排出物レベルを所定の認証基準以内に維持するためのエンジンのメンテナンス実施が要求されます。

オーナー/オペレーターは、エンジンの出力を変更したり、有害排出物のレベルが定められたメーカーの仕様値を超えるようなエンジンの改造を自ら行ったり、誰かに行わせてはなりません。

## EPA排出ガス規制

BRPが製造した1999年型以降のすべての新しいSea-Dooウォータークラフトは、ウォータークラフト用エンジンによる大気汚染防止のための規則の要求事項に適合した製品として、EPAの認証を受けています。この認証は特定の調整箇所をメーカー基準値に合わせることで条件となっています。このため、製品の整備に関するメーカーの指定手順は厳密に守られなければなら

ず、現実的に可能な限り、設計の当初の意図に忠実な形で行われなければなりません。

以上に挙げたそれぞれの義務は概説的なものでしかなく、船舶用エンジンの有害排出物に関するEPAの要求事項に関連した規則と規制の完全な一覧ではありません。この件についてより詳しい情報をお求めの場合は、下記にお問い合わせください：

U.S. Environmental Protection Agency  
Certification Division  
Gasoline Engine Compliance Center  
2000 Traverwood Drive  
Ann Arbor MI 48105  
USA

**EPAのインターネットウェブサイト：**  
[www.epa.gov/otaq](http://www.epa.gov/otaq)

## 蒸発ガス処理システム

2018年式モデルから、カリフォルニア州で販売されるパーソナルウォータークラフトは、火花点火方式の船舶に関するカリフォルニア大気資源委員会のカリフォルニア州蒸発ガス規制（13 CCR 2850~2869）の認証を受けています。これらのモデルには、低浸透性燃料タンク(LPFT)、低浸透性燃料ライン(LPFL)および圧力リリーフバルブ(PRV)で構成される蒸発ガス処理システムが搭載されています。

ユーラシア経済連合のマークのための  
空白ページ（該当の場合）

# 仕様

エンジン	
エンジンタイプ	4ストローク、シングルオーバーヘッドカムシャフト (SOHC)
定格出力 <sup>(1)</sup>	217 kW @ 8,000 rpm
吸気	スーパーチャージャー/インタークーラー 装備
気筒数	3
バルブ数	12バルブ、油圧リフター 装備 (調整不可)
ボア	100 mm
ストローク	69.2 mm
排気量	1,630.5 cm <sup>3</sup>
圧縮比	8.4:1

(1) プロペラシャフトに関するISO 8665に基づく定格出力。

潤滑システム		
エンジンオイル	推奨オイル	このガイドのメンテナンス手順のセクションに記載の推奨エンジンオイルを参照
	容量	3 L オイル & フィルター 交換 5 L トータル

クーリングシステム	
タイプ	クローズドループクーリングシステム
クーラント	このガイドのメンテナンス手順のセクションに記載の推奨エンジンクーラントを参照
クーリングシステム容量	5.5 L トータル

燃料システム	
燃料噴射タイプ	iTC (インテリジェントスロットルコントロール) 付きマルチポイント燃料噴射 アクチュエーター付きシングルスロットルボディ (60 mm)

燃料システム		
燃料	タイプ	無鉛プレミアムガソリン
	推奨されるオクタン濃度	北米内は91 ((RON + MON)/2) 北米外は95 (RON) E10
燃料タンク容量 (リザーブを含む)		70 L

電装システム		
イグニッションシステム形式		IDI (誘導放電点火)
バッテリー		12 V、18 A・h
スパークプラグ	メーカーと型式	NGK、KR9C-G、ネジ無し電極または同等品
	ギャップ	0.70 mm ~ 0.80 mm

推進		
ジェットポンプ	タイプ	軸流式単段
ドライブシャフト	カップリングタイプ	クラウンスプライン、直接駆動

IBRおよびVTS	
VTSシステム	VTSコントロールボタンによる電動式

重量および積載量	
乾燥重量 (オイル、クーラント、燃料なし。アクセサリ装備でサウントシステムは未装備)	344 kg
サウンドシステム重量	9 kg
定員 (操縦者を含む)	1
最大積載量 (乗員+荷物)	182 kg
総収納容量	116.4 L

寸法	
全長	336 cm
全幅	122.7 cm
全高	114.9 cm

材質	
インペラー素材	ステンレス
インペラーハウジング/ステーター	アルミニウム

注：BRPは、それ以前に製造された製品に同様の改良を加える義務を負うことなく、その製品の設計や仕様の変更、追加、または改良を行う権利を留保します。

---

**このページは  
意図的に空白になっています**



# トラブルシューティング

# トラブルシューティングのガイドライン

## エンジンが始動しない

1. テザーコードが取り外されている。
  - [スタート/ストップ]ボタンを押します。
  - スタート/ストップボタンを押してから5秒以内に、エンジンカットオフスイッチにテザーコードキャップを取り付けます。
  - [スタート/ストップ]ボタンを押します。
2. ECMがD.E.S.S.キーを認識しない。
  - Sea-Doo認定ディーラーにご相談ください。
3. ヒューズが切れている：メイン、電気スターター、またはECM。
  - 配線を点検し、ヒューズを交換してください。
4. バッテリーが放電している。
  - Sea-Doo認定ディーラーにご相談ください。



ウォータークラフトに取り付けたまま、バッテリーを充電またはブーストしないでください。電解液は有毒で危険です。目に入らないように、また皮膚や衣服に触れないように注意してください。

5. バッテリー接続部の腐食または緩み。アース不良。
  - Sea-Doo認定ディーラーにご相談ください。
6. エンジンが水を吸った。
  - 特殊な手順のエンジンが水を吸い込んだときを参照してください。
7. センサーまたはECMの異常。
  - 認定Sea-Dooディーラー、修理工場、任意の個人による、整備、修理、または交換を行ってください。保証請求に関する詳細は、本書に記載された米国EPA排出ガス関連保証を参照してください。
8. ジェットポンプが回らない。
  - 異物を取り除いてみてください。異物が絡んだのではない場合は、Sea-Doo認定ディーラーにご相談ください。

## エンジンがゆっくりとクランクする

1. バッテリーケーブルの接続が緩んでいる。
  - 点検/清掃/締め付けを行ってください。
2. バッテリーが放電しているか、弱っている。
  - Sea-Doo認定ディーラーにご相談ください。
3. スターターが弱っている。
  - Sea-Doo認定ディーラーにご相談ください。

## クランクは回るが、エンジンが始動しない

1. 燃料タンクに燃料が入っていない、または水が混入している。
  - 燃料を補給してください。残っている燃料を吸い出して、新しい燃料を入れてください。
2. スパークプラグが汚れている、またはプラグの異常。
  - 交換してください。

3. ヒューズ切れ。
  - 配線を点検し、ヒューズを交換してください。
4. エンジンが水を吸った。
  - 特殊な手順のエンジンが水を吸い込んだときを参照してください。
5. エンジンマネジメントシステムの異常を検出（エンジンのパイロットランプがオンであることを確認）。
  - 認定Sea-Dooディーラー、修理工場、任意の個人による、整備、修理、または交換を行ってください。保証請求に関する詳細は、本書に記載された米国EPA排出ガス関連保証を参照してください。
6. 燃料ポンプの異常。
  - 認定Sea-Dooディーラー、修理工場、任意の個人による、整備、修理、または交換を行ってください。保証請求に関する詳細は、本書に記載された米国EPA排出ガス関連保証を参照してください。

### エンジンのミスファイア、不安定な回転

---

1. スパークプラグがかぶっている／プラグの異常／電極の摩滅。
  - 交換してください。
2. 燃料：残量が少なすぎる、または燃料が古くなっているか水が混入している。
  - 残っている燃料を吸い出して、新しい燃料を補給してください。
3. イグニッションコイルの異常。
  - 認定Sea-Dooディーラー、修理工場、任意の個人による、整備、修理、または交換を行ってください。保証請求に関する詳細は、本書に記載された米国EPA排出ガス関連保証を参照してください。
4. インジェクターの詰まり。
  - 認定Sea-Dooディーラー、修理工場、任意の個人による、整備、修理、または交換を行ってください。保証請求に関する詳細は、本書に記載された米国EPA排出ガス関連保証を参照してください。
5. エンジンマネジメントシステムの異常を検出（エンジンのパイロットランプがオンであることを確認）。
  - モニタリングシステムを参照してください。

### エンジンから煙が出る

---

1. オイルレベルが高すぎる。
  - 認定Sea-Dooディーラー、修理工場、任意の個人による、整備、修理、または交換を行ってください。保証請求に関する詳細は、本書に記載された米国EPA排出ガス関連保証を参照してください。
2. 水の吸い込み、クーラントの漏れ、損傷したシリンダーヘッドガスケット。
  - 認定Sea-Dooディーラー、修理工場、任意の個人による、整備、修理、または交換を行ってください。保証請求に関する詳細は、本書に記載された米国EPA排出ガス関連保証を参照してください。
3. エンジン内部の損傷。
  - 認定Sea-Dooディーラー、修理工場、任意の個人による、整備、修理、または交換を行ってください。保証請求に関する詳細は、本書に記載された米国EPA排出ガス関連保証を参照してください。

## エンジンのオーバーヒート

1. 排気システムが詰まっている。
  - 排気システムを洗浄します。
2. エンジンクーラントのレベルが低すぎる。
  - メンテナンスの手順を参照してください。
3. フラッシングコネクタにクイックコネクタアダプターを取り付けたままになっている。
  - フラッシングコネクタからアダプターを外して、もう一度ウォータークラフトを走らせてみます。問題が解消されない場合は、Sea-Doo認定ディーラー、修理工場、任意の個人による、整備、修理、または交換を行ってください。保証請求に関する詳細は、本書に記載された米国EPA排出ガス関連保証を参照してください。

## エンジンの加速力または出力不足

1. ラーニングキーモードが使用されています。
  - ノーマルキーを使用します。
2. スポーツモードではない。
  - スポーツモードを選択してください。
3. ジェットポンプのウォーターインテークが詰まっている。
  - 清掃してください。特殊な手順のセクションのジェットポンプウォーターインテークとインペラーの清掃を参照してください。
4. インペラーの損傷またはウエアリングの磨耗。
  - 交換してください。Sea-Doo認定ディーラーにご相談ください。
5. オイルレベルが高すぎる。
  - 認定Sea-Dooディーラー、修理工場、任意の個人による、整備、修理、または交換を行ってください。保証請求に関する詳細は、本書に記載された米国EPA排出ガス関連保証を参照してください。
6. 点火火花が弱い。
  - エンジンのミスファイア、燃料噴射の不良、不安定な回転を参照してください。
7. エンジンマネジメントシステムの異常を検出（エンジンのパイロットランプがオンであることを確認）。
  - モニタリングシステムを参照してください。
8. インジェクターの詰まり。
  - 認定Sea-Dooディーラー、修理工場、任意の個人による、整備、修理、または交換を行ってください。保証請求に関する詳細は、本書に記載された米国EPA排出ガス関連保証を参照してください。
9. 燃圧が低い。
  - 認定Sea-Dooディーラー、修理工場、任意の個人による、整備、修理、または交換を行ってください。保証請求に関する詳細は、本書に記載された米国EPA排出ガス関連保証を参照してください。
10. 燃料に水が混入。
  - 残っている燃料を吸い出して、新しい燃料を補給してください。
11. 水の吸入によるエンジンの損傷。
  - Sea-Doo認定ディーラーにご相談ください。

### ウォータークラフトが最高速度に達しない

1. ジェットポンプのウォーターインテークが詰まっている。
  - 清掃してください。特殊な手順のセクションのジェットポンプウォーターインテークとインペラーの清掃を参照してください。
2. インペラーの損傷またはウエアリングの磨耗。
  - 交換してください。Sea-Doo認定ディーラーにご相談ください。
3. エンジンマネジメントシステムの異常を検出（エンジンのパイロットランプがオンであることを確認）。
  - モニタリングシステムを参照してください。

### iBRレバーの操作後、ウォータークラフトがニュートラルのままである

1. iBRゲートがニュートラルのままである。
  - アイドリングのRPMになるまでスロットルを放します。

### iBRがニュートラルポジションに戻らない（iBRインジケータランプはON）

1. iBRに異物が詰まっている。
  - iBRゲートやノズルの部分を清掃し、損傷がないか点検します。
2. iBRシステムの異常。
  - テザーコードを取り外し、4分間待って、キーを再び取り付けて、故障が解消されたかiBRライトを点検します。
  - 故障が続くか、頻発するなら、Sea-Doo認定ディーラーにご相談ください。

### iBRがニュートラルポジションに戻らない（iBRインジケータランプはOFF）

1. 操作中、スロットルレバーが完全にリリースされない。
  - スロットルレバーを完全にリリースして、iBRゲートがニュートラルに戻るか確認します。
2. リリースしても、スロットルレバーが完全に元に戻らない。
  - Sea-Doo認定ディーラーにご相談ください。

### 推進システムからの異常な騒音

1. 水草や異物がインペラーに絡み付いている。
  - 清掃してください。特殊な手順のセクションのジェットポンプウォーターインテークとインペラーの清掃を参照してください。
  - 損傷がないか点検します。
2. インペラーシャフトまたはドライブシャフトの損傷。
  - Sea-Doo認定ディーラーにご相談ください。
3. ジェットポンプに水が入り、ベアリングが焼き付いた。
  - Sea-Doo認定ディーラーにご相談ください。

## ビルジ内に水が入った

---

1. ベイラーシステムの異常。
  - Sea-Doo認定ディーラーにシステム点検を依頼してください。
2. 排気システムが漏れる。
  - Sea-Doo認定ディーラーにご相談ください。
3. ドライブシャフトのカーボンリングの磨耗。
  - Sea-Doo認定ディーラーにご相談ください。

# モニタリングシステム

EMS（エンジンマネジメントシステム）iBRの電子部品やその他の電気系コンポーネントは、システムによってモニターされています。何らかの故障が起こると、システムはインフォメーションセンターに視覚的メッセージを表示したり、あるいはブザー音による警告を行って、ある特定の状態が生じていることを知らせます。

故障コードが記録されます。

軽度または一時的な故障が発生した場合、故障の原因となった状況が解消すれば、故障メッセージやブザー音は自動的に消えます。

スロットルを完全に戻してエンジン回転数がアイドリングまで落ちると、通常の作動に復帰する場合があります。それでも復帰しない場合は、いったんテザーコードをエンジンカットオフスイッチから外して、取り付け直してみてください。

電子システムは故障の種類によって異なる対応をします。重大な故障の場合は、エンジンが始動できなくなるかもしれません。その他の場合には、エンジンは応急帰還モードで作動します（速度低下）。

何らかの故障が起こった場合、保証請求に関する詳細は、本書に記載された米国EPA排出ガス関連保証を参照してください。

## 故障コード

故障が発生すると、故障のタイプやシステムによって、数字の故障コードが記録されます。

これらの故障コードは、Sea-Doo認定ディーラーがウォータークラフトのトラブルシューティングの際に故障リストと比較して使用します。

故障コードはインフォメーションセンターの多機能表示で表示されますが、この機能は故障が続いている場合にだけ利用できます。

有効な故障コードがある場合、オペレーターは多機能表示で見ることができます。次に、オペレーターはSea-Doo認定ディーラーに連絡して、故障コードを伝えます。ディーラーはオペレーターに問題を解決するための手順について助言を与えるか、ウォータークラフトの使用を止めて、修理のためにディーラーへ運ぶように伝えます。

## 故障コードの表示

コードを選択します。乗っているときに故障コードが発生した場合は、設定メニュー内のコードメニューが利用できます。故障のリストを表示するにはOKを押します。



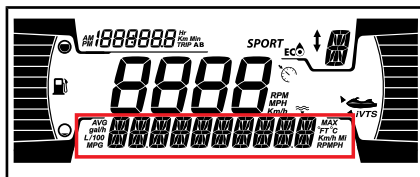

注：通常の運転条件のときに、一部の故障コードが発生する場合があります。この場合、ディーラーに連絡する前にキーを取り外して電装システムが停止するまで2分間待ち、その後スタートを押して電装システムを起動します。こうすることで発生した故障コードが消え、アクティブなコードだけがコードメニュー内でONのままになります。



## インジケータライトおよびメッセージ表示の情報

インフォメーションセンターのインジケータライト(パイロットランプ)やメッセージ表示は、特定の状態または例外が発生したことを知らせます。

通常のインジケータライトの情報については、インフォメーションセンター(ゲーシ)を参照してください。

インジケータランプ/ アイコン(オン)	メッセージ表示	説明
	LOW or HIGH BATTERY VOLTAGE (バッテリーの電圧 が低い/高い)	バッテリーの電圧が低い/高い
	高温	エンジンまたは排気システムのオーバー ヒート
	CHECK ENGINE (エ ンジン点検の必要あ り) または LIMP HOME MODE (応急 帰還モード)	エンジン点検 (メンテナンスを要する軽 度の故障) または LIMP HOME MODE (重度のエンジン故 障)
	LOW OIL PRESSURE (油圧の低下)	油圧の低下
	IBRモジュールエラー (IBR MODULE ERROR)	ブザー音が鳴り、エンジン点検ライトが 点灯したままになっている: iBRシステム の異常。(Sea-Doo認定ディーラーにご相 談ください)
	-	ライトが点滅している: iBRシステムの異 常。(Sea-Doo認定ディーラーにご相 談ください)
	-	ブザーなしでライトがONになり続けてい る: iBRシステムは作動しますが、Sea-Doo認 定ディーラーからの点検を受ける必要が あります。



メッセージ表示情報	
HIGH EXHAUST TEMPERATURE (排気温度が高い)	排気温度の上昇を検出
HIGH ENGINE TEMPERATURE (エンジン温度上昇)	エンジン温度の上昇を検出
CHECK ENGINE (エンジン点検の必要あり)	エンジンシステムの作動不良、またはメンテナンスが必要
LIMP HOME MODE (応急帰還モード)	重度の故障を検出、エンジン出力を制限
FUEL SENSOR FAULT (燃料センサー故障)	燃料レベルセンサー故障
WATER TEMP SENSOR DEFECTIVE (水温センサー異常)	水温センサーの不具合、水温情報が送信されない。
iBRモジュールエラー(iBR MODULE ERROR)	iBRシステムの異常
MAINTENANCE REQUIRED (メンテナンスが必要)	ウォータークラフトのメンテナンスが必要

**注記** 油圧が低下したままエンジンを回し続けると、エンジンに重大な損傷を及ぼす可能性があります。

## ブザーのコード情報

ブザーのコード	説明
1 回の長いブザー音 (ウォータークラフトのエンジンカットオフスイッチへのテザーコードの取り付け中)	<b>D.E.S.S.システムの接続不良。</b> エンジンカットオフスイッチにテザーコードキャップを再取り付けします。
	<b>間違ったD.E.S.S.キー。</b> そのウォータークラフト用にプログラムされたテザーコードを使用してください。
	<b>D.E.S.S.キーの異常。</b> プログラムされた別のD.E.S.S.キーのテザーコードを使用してください。
	<b>エンジンカットオフスイッチの異常。</b> Sea-Doo認定ディーラーにご相談ください。
	<b>ECMの誤作動または配線ハーネスの異常。</b> Sea-Doo認定ディーラー、修理工場、任意の個人による、整備、修理、または交換を行ってください。保証請求に関する詳細は、本書に記載された米国EPA排出ガス関連保証を参照してください。
15 分間隔で 2 秒間のブザー音	<b>エンジンマネジメントシステムの異常。</b> Sea-Doo認定ディーラー、修理工場、任意の個人による、整備、修理、または交換を行ってください。保証請求に関する詳細は、本書に記載された米国EPA排出ガス関連保証を参照してください。
	<b>iBRシステムの異常。</b> Sea-Doo認定ディーラーにご相談ください。
10 分間隔で 2 秒間のブザー音	<b>燃料残量が少ない。</b> 燃料の補給。問題が解消されない場合は、Sea-Doo認定ディーラーにご相談ください。
2秒間のブザー	<b>エンジンクーラントの温度が高い。</b> エンジンのオーバーヒートを参照してください。
	<b>油圧の低下。</b> できるだけ早くエンジンを止めてください。オイルレベルを点検し、必要があればオイルを補給します。認定Sea-Dooディーラー、修理工場、任意の個人による、整備、修理、または交換を行ってください。保証請求に関する詳細は、本書に記載された米国EPA排出ガス関連保証を参照してください。

ブザーのコード	説明
ブザー音が鳴り続ける (ウォータークラフトの電源を切ると止まります)	<b>排気温度が高過ぎ。</b> 認定Sea-Doo、修理工場、任意の個人による、整備、修理、または交換を行ってください。保証請求に関する詳細は、本書に記載された米国EPA排出ガス関連保証を参照してください。

**注記** モニタリングシステムのブザーが鳴り続ける場合は、ただちにエンジンを止めてください。

---

**このページは  
意図的に空白になっています**

# 保証

# BRP限定保証-米国およびカナダ:2021年式SEA-DOO パーソナルウォータークラフト

## 1. 適用範囲

Bombardier Recreational Products Inc. (以下「BRP」とします)\* は、米国（「USA」）およびカナダの認定BRPディーラー（以下に定義します）によって販売されたモデル年 2021 Sea-Doo/パーソナル・ウォータークラフトについて、指定の期間の間、下記の条件のもとで素材または製造上の欠陥がないことを保証します。以下の場合は、この限定保証は無効になります：(1) Sea-Doo/パーソナルウォータークラフトを、以前の所有者による行為である場合も含めて、一度でもレースやその他の競技活動に使用した場合；または(2) Sea-Doo/パーソナルウォータークラフトを、変えたか、その動作、パフォーマンスまたは耐久性に悪影響を与えるような方法で改変、修正した場合、または、意図された用途を変えるために改変、修正した場合。

この限定保証は、工場以外で取り付けられた部品やアクセサリを保証しません。該当する部品およびアクセサリの限定保証に関する文章を参照してください。

## 2. 責任の範囲

この保証は明示的に付与されるものであり、商品性または特定の目的への適合性の何らかの保証を含むがそれらのみには限定されない、明示的または黙示的な保証その他のすべての保証に代わるものとして受諾されます。それらが否認されない限りにおいて、黙示的保証は明示的保証の有効期限内のみに限定されます。付随的および間接的損害は、この保証の範囲から除外されます。ただし、一部の国では上述の否認、制限、除外が認められていないため、それらは所有者には適用されない可能性があります。この保証は特定の権利を付与するものであり、所有者は国ごとに異なるその他の法的権利を留保することができます。

ディストリビューター、BRPディーラー、そしていかなる個人も、この限定保証に含まれていない確約、表明、または保証を、BRPあるいはその他の個人に対して行ってはならず、万一行った場合、それらの内容はBRPに対して強制できるものではありません。BRPはこの限定保証をいつでも変更する権利を留保します。ただし、すでに販売された製品に適用される保証条件は、その保証が有効な間は変更しないことに同意します。

## 3. 除外規定（以下は保証修理の対象とはなりません）

以下は保証対象ではありません：

- 通常の摩耗および消耗品
- 定期メンテナンス項目、チューンアップ、調整
- 『オペレーターズガイド』に示されている適正なメンテナンス／保管を怠ったために発生した損害；
- 部品の取り外し、不適切な修理、整備、メンテナンス、改造、あるいはBRPによって製造または認定されていない部品の使用の結果として生じた損傷、あるいは整備を行うBRP認定ディーラー以外の人によって行われた修理の結果として生じた損傷；
- 誤用、乱用、過失、または『オペレーターズガイド』で説明されている推奨事項に一致しない方法による製品の操作によって発生した損害；
- 事故、水没、火災、盗難、破壊行為、またはあらゆる天災や不可抗力の結果として生じた損傷
- 製品に適さない燃料、オイル、または潤滑剤を使つての運転（『オペレーターズガイド』を参照）；
- エレメントへのさび、腐食または露出から生じた損傷；
- 異物によるクリーニングシステムやジェットポンプの詰まり；
- 水の吸入による損傷；

- 外装のゲルコート仕上げを含むがそれのみには限定されないゲルコート仕上げの損傷、ブリストア（ふくれ）またはブリストアに起因するファイバークラスの層間剥離、ひび割れ、クモの巣状のひび；および
- 間接的な損害、付随的な損害、つまり、牽引、保管、電話、レンタル、タクシー、不便性、保険対象、ローンの支払い、時間の損失、所得喪失等それらだけに限定されないその種の損害

#### 4. 保証対象期間

この限定的保証は、(1) 最初に購入した消費者に納入された日、または(2)その製品が最初に使用された日のいずれか早い日から、次の該当する期間有効です。

1. 個人使用の所有者の場合は、連続する12ヶ月間。
2. 業務用使用の所有者の場合は、連続する4ヶ月間。保証期間中の一部であっても、パーソナルウォータークラフトが収入の発生、何らかの業務または職業に関連して用いられた場合、そのパーソナルウォータークラフトは商業的用途で使用されたものと見なされます。また、保証期間中のいずれかの時点でパーソナルウォータークラフトが商業用として登録されたり、商業用途の使用許可を受けた場合も、そのパーソナルウォータークラフトは商業的用途で使用されたものと見なされます。これは最小限の保障期間で、場合によっては適用される保証プロモーションプログラムによる延長が可能です。
3. 排出ガス関連のコンポーネントに関しては、本書に記載された米国EPA排出ガス関連保証も参照してください。
4. Sea-Doo パーソナルウォータークラフトはカリフォルニア州またはニューヨーク州での販売を意図してBRP製造されており、本来はカリフォルニア州またはニューヨーク州の住民に販売され、その後保証はそれらの州の住民に登録されます。本書に記載された、関係するカリフォルニア州およびニューヨーク州の排出ガス制御保証規定もご覧ください。
5. カリフォルニア州での販売を目的としてBRPにより製造され、元々カリフォルニア州の住民に販売される、または販売後カリフォルニア州の住民への保証が登録されるSea-Dooパーソナルウォータークラフトについては、本書に記載されているカリフォルニア州蒸発ガス処理システム保証規定もご覧ください。

該当するいかなる保証によるパーツの修理または交換、あるいはサービスの実施によっても、保証の本来の有効期限を超えてこの保証が延長されることはありません。

#### 5. 保証の適用を受けるための条件

次の各条件が満たされたときにのみこの限定的保証は適用されます。

- 2021年型のSea-Dooパーソナルウォータークラフトは、その販売が行われた国においてSea-Dooパーソナルウォータークラフト製品の販売を許可されているBRPディーラーから、最初のオーナーによって未使用の新品として購入される必要があります。
- BRPが指定した納入前点検を完全に実施し、納入前点検チェックリストを作成し、購入者が署名しなければなりません；
- 2021 Sea-DooパーソナルウォータークラフトはBRP認定ディーラーによって正しく登録されなければなりません；
- 2021 Sea-Dooパーソナルウォータークラフトは、購入者が居住する国で購入する必要があります；
- 保証の有効性を維持するには、『オペレーターズガイド』で概説されている定期メンテナンスが適切な時期に実施されていなければなりません。BRPは、この保証を適用する際の条件として、適切なメンテナンス実施の証明を求める権利を留保します。

BRPは、上記条件が満たされない場合、個人使用の所有者または業務用に使用する所有者に対して限定保証を与えません。このような制限は、BRPが製品の安全ばかりでなく、消費者と一般の人々の安全を確保するためにも必要です。

## 6. 保証を受けるためにしていただくこと

お客様は、異常が現れた際はSea-Dooパーソナルウォータークラフトの使用をやめなければなりません。お客様は欠陥の発現から3日以内に、整備を行うBRPディーラーにその旨を通知し、合理的と認められる製品へのアクセスと修理の機会をディーラーにあたえなければなりません。また、お客様は製品の購入を証明するものをBRPディーラーに提示しなければならず、保証修理を有効にするため、その修理の開始に先立って修理/作業注文書に署名しなければなりません。この限定保証に基づいて交換された部品は、すべてBRPの所有となります。

## 7. BRPが行うこと

この保証に基づくBRPの義務は以下に記載する条件の下で、該当する保証期間中、通常の使用、メンテナンス、および整備が行われたにもかかわらず故障した部品を、部品代および工賃を請求することなく、任意のBRP認定ディーラーにおいて、当社の判断により修理するか、または新しいSEA-DOO純正部品と交換することに限定されます。保証の不履行に対する請求は、Sea-Dooパーソナルウォータークラフトのオーナーへの販売のキャンセルまたは撤回の理由とはなりません。

最初の販売の国以外でサービスが必要である場合には、例えば輸送料金、保険、税金、ライセンス料、関税、および、いかなるそして全ての他の金融手数料に関して、これらに限定せず、政府、州、領域やそれぞれの機関によって課される場合も含めて、オーナーは地域の慣習や状況による全ての追加料金に関する責任を負います。

BRPは、それ以前に製造された製品に同様の改良を加える義務を負うことなく、製品の改良または変更を継続して行う権利を留保します。

## 8. 所有権の譲渡

保証期間中に製品の所有権が譲渡された場合、この限定保証もその諸条項に基づいて譲渡され、BRPまたはSea-Doo認定ディストリビューター/ディーラーが、もとの所有者が所有権の譲渡に同意したことの証明書、および新しい所有者の連絡先を受領することを条件に、残りの保証期間中も有効になります。

## 9. お客様への支援

このBRP限定保証に関連して議論または論争が生じた場合、BRPはまず問題をディーラーレベルで解決すべく努力されることをお勧めします。その問題についてBRP認定ディーラーのサービスマネージャーまたは店主とよく話し合ってください。

解決されない問題がまだ存在する場合、www.brp.comにあるお客様連絡先フォームに記入してBRPに連絡するか、このガイドの「お客様窓口」のセクションに記載されている所在地のいずれかに郵便でご連絡ください。



# 米国 EPA 排出ガス関連保証

Bombardier Recreational Products Inc (以下「BRP」) は、最終購入者および各二次購入者に対して、排気ガス制御システムおよび蒸発ガス制御システムのすべての部品を含むこの新しいエンジンは、下記の2つの事項を満たしていることを保証します。

1. 最終購入者への販売時に、40 CFR 1045 および 40 CFR 1060 の要件に準拠するように設計、組み立て、装備されています。
2. 40 CFR 1045 および 40 CFR 1060 の要件への準拠を妨げるような部材および製造上の欠陥はありません。

保証の対象となるものがある場合は、BRPは表示された保障期間中、エンジンからの規制汚染物質の排出量を増加させる部材または製造上の欠陥がある部品やコンポーネントの修理または取り換えを、排出ガス関連部品の診断、修理または取り換の費用を含み、無償で行います。この保証に基づいて交換された欠陥部品は、すべてBRPの所有となります。

すべての排出ガス関連保証の請求では、以下のリストの項目2によって要求される緊急修理を除き、BRPは排出ガス関連部品の診断と修理をSea-Doo認定ディーラーに制限しています。

認証メーカーとして、BRPは下記事項を理由として排出ガス関連保証の請求を拒否することはありません。

1. BRPまたはBRP認定工場が行ったメンテナンスまたはその他のサービス。
2. 運転者になるべく早くエンジン/機器を適切な構成を復元するために行った、BRPに起因する危険で緊急な状態を矯正するためのエンジン/設備の修理。
3. 補償請求とは無関係な、運転者による処置の有無。
4. BRPが指定する回数よりも頻繁に行われたメンテナンス。
5. BRPの過失または責任であることのみ。
6. 機器を稼働させる場所で一般に入手可能な燃料を使用すること（ただし、BRPのメンテナンス注意事項にその燃料が機器の排出ガス制御システムを損傷すると記載され、運転者が適切な燃料を簡単に入手できる場合を除く）。メンテナンス情報のセクションおよび給油のセクションにある燃料に関する要件を参照してください。

## 排出ガス関連の保証期間

排出ガス関連保証は、以下の期間のうち最も短い期間となります。

	時間:	月数
排出ガス関連コンポーネント:	175	30
蒸発ガス関連コンポーネント	非適用	24

## 保証が適用されるコンポーネント

排出ガス関連の保証は、以下に挙げるコンポーネントを含め、故障した場合にエンジンからの規制汚染物質の排出量を増加させるコンポーネントのすべてを対象とします。

1. 排出ガスについては、以下のシステムに関連するエンジン部品を含む排出ガス関連のコンポーネント
  - 吸気システム
  - 燃料システム
  - イグニッションシステム
  - 排気ガス再循環システム
2. 以下の部品も排出ガスの排出関連コンポーネントとみなされます。
  - 後処理機器

- クランクケースベンチレーションバルブ
  - センサー
  - 電子制御ユニット
3. 以下の部品は蒸発ガスの排出関連コンポーネントとみなされます。
- 燃料タンク
  - 燃料キャップ
  - 燃料ライン
  - 燃料管路フィッティング
  - クランプ\*
  - プレッシャーリリーフバルブ\*
  - 制御バルブ\*
  - 制御ソレノイド\*
  - 電子制御\*
  - 真空制御ダイヤフラム\*
  - 制御ケーブル\*
  - コントロールリンケージ\*
  - パージバルブ
  - 蒸気ホース
  - 液体/蒸気セパレータ
  - カーボンキャニスター
  - キャニスターのマウンティングブラケット
  - キャブレターパージポートコネクタ

注：\*のある項目は、蒸発ガス処理システム関連のものです。

4. 排出ガス関連のコンポーネントには、排出ガスを減少させることだけが目的の他の部品や、故障してもエンジン/機器の性能を大きく低下させずに排出ガスを増加させる部品も含まれています。

## 適用範囲制限

認証メーカーとして、BRPは所有者または運転者の不適切なメンテナンスや使用、メーカーには一切責任がない事故、または天災や不可抗力によって生じた故障の排出ガス関連の保証請求を拒否する場合があります。例えば、運転者によるエンジン/機器の酷使、または運転者による設計目的以外の使用方法が直接の原因で発生し、メーカーは全く原因に関与していない故障に関しては、排出ガス関連の保証請求は付与されません。

保証の権利と責任、または最寄の BRP 認定ディーラーの名前と場所に関して質問がある場合、Customer Assistance Center までお問い合わせください (1-888-272-9222)。

# SEA-DOOパーソナルウォータークラフト2021年式モデルに関するカリフォルニアおよびニューヨーク州排出ガス制御保証声明

カリフォルニア州およびニューヨーク州では、2021 Sea-Dooパーソナルウォータークラフトにはカリフォルニア大気資源委員会が規定した特別な環境ラベルを貼ります。ラベルには、1、2、3、4 スターがあります。パーソナルウォータークラフトの品質表示票にはスター等級システムの意味が説明されています。

## スターラベルは、クリーンな船舶用エンジンを意味します

クリーンな船舶用エンジンの記号：



F18L3CCQ



## クリーンな空気と水

より健康的なライフスタイルと環境。

## 燃料節約

燃料節約 従来の気化2ストロークエンジンと比べてガソリンとオイルの燃焼を30-40パーセント減らし、資金と資源を節約します。

## 排気ガス保証の延長

消費者が心配なく操業できるよう保護します。

### 1スター - 低排出

1スターラベルは、パーソナル・ウォータークラフト、船外、船尾、船内エンジンが大気資源委員会のパーソナル・ウォータークラフトと船外船舶用エンジン2001年排気物質基準を満たしていることを示します。この基準を満たすエンジンは、従来の気化2ストロークエンジンより排気物質を75%削減します。これらのエンジンは、船舶用エンジンのU.S. EPAの2006基準と同等です。

### 2スター - 超低排出

2スターラベルは、パーソナル・ウォータークラフト、船外、船尾、船内エンジンが大気資源委員会のパーソナル・ウォータークラフトと船外船舶用エンジン2004年排気物質基準を満たしていることを示します。これらの基準を満たすエンジンは、1スター-低排出エンジンより排気物質を20%削減します。

### 3スター - 極超低排出

3スターラベルは、エンジンが大気資源委員会のパーソナル・ウォータークラフトと船外船舶用エンジン2008年排気物質基準または船尾と船内船舶用エンジン2003年排気物質基準を満たしていることを示します。これらの基準を満たすエンジンは、1スター-低排出エンジンより排気物質を65%削減します。

### 4スター - スーパー極超低排出

4スターラベルは、エンジンが大気資源委員会の船尾と船内船舶用エンジン2012年排気物質基準を満たしていることを示します。パーソナルウォータークラフトと船外船舶用エンジンもこれらの基準に準拠します。これらの基準を満たすエンジンは、1スター-低排出エンジンより排気物質を90%削減します。

詳細： Cleaner Watercraft – Get the Facts  
1 800 END-SMOG  
[www.arb.ca.gov](http://www.arb.ca.gov)

## 排出ガス制御保証権利と義務

カリフォルニア大気資源委員会、ニューヨーク州環境保護局、およびBombardier Recreational Products Inc. (「BRP」) は、2021年モデル Sea-Doo パーソナル・ウォータークラフトの排出ガス制御システム保証について説明いたします。カリフォルニアでは、新規のパーソナル・ウォータークラフトのエンジンを州のスモッグ防止基準を満たすように設計、組み立て、装備しなければなりません。BRPは、貴方のパーソナルウォータークラフトを酷使、不注意、不適切なメンテナンスがない限り下記の期間パーソナルウォータークラフトのエンジンの排出ガス制御システムを保証しなければなりません。

排出ガス制御システムには、噴射装置、イグニッションシステム、触媒コンバータ等の部分が含まれます。またホース、ベルト、コネクター、その他の排出関連のアッセンブリーが含まれます。

保証可能な条件が存在する場合、BRPは、BRP認定ディーラーによってなされる場合に限り、診断、部品代および工賃を含めて、貴方のパーソナルウォータークラフトのエンジンを無償で修理します。

## 製造業者'の限定補償範囲

この排出ガス保証は、カリフォルニア州またはニューヨーク州での販売を意図してBRPによって認証そして製造された2021年モデル Sea-Doo パーソナルウォータークラフトに適用され、本来はカリフォルニア州またはニューヨーク州の住民に販売され、その後保証はカリフォルニア州またはニューヨーク州の住民に登録されます。Sea-Doo パーソナルウォータークラフト用のBRP限定保証条件は、必要な改変を加えたこれらのモデルに適用可能です。2021 Sea-Doo パーソナルウォータークラフトの排出ガス制御パーツに関して、最初に購入した消費者に納入された日から4年間または250使用時間のうちどちらか先に訪れた保証時期を選択してください。しかし、時間に基づく保証適用は適切な時間メーターまたは同等品を装備したパーソナルウォータークラフトにのみ可能です。エンジンの排出関連の部品が異常な場合、保証の元にBRPが修理または交換します。

**保証される2021年型のSea-Dooパーソナルウォータークラフトの部品は以下のとおりです。**

アイドルバイパスバルブ	エアインテークアダプター
スロットルポジションセンサー	スパークプラグ
インテークマニホールド気圧センサー	イグニッションコイル
インテークマニホールド気温センサー	エアボックス
エンジン温度センサー	インテークおよびエキゾーストバルブおよびシール
ノックセンサー	インテークマニホールド
エンジンコントロールモジュールECM	クランクケースベンチレーションバルブ
スロットルボディ	スロットルボディシール
フューエルレール	インテークマニホールドシール
フューエルインジェクター	配線ハーネスとコネクター
燃圧レギュレータ	燃料フィルター
燃料ポンプ	スーパーチャージャー

排出ガス保証は、保証部分の異常によって引き起こされる他のエンジンコンポーネントの損傷に適用されます。BRPオペレーターズガイドは、パーソナル・ウォータークラフトの正しいメンテナンスと使用に関する指示を記載しています。すべての排出ガス保証部品は、『オペレーターズガイド』のメンテナンスで要求されている部品交換を予定していない限りパーソナル・ウォータークラフトの保証期間全体で保証されます。

メンテナンスを必要とする、交換を予定している排出ガス保証部品は、部品の最初の交換予定日までの期間の間BRPにより保証されます。定期的な交換ではなく、通常点検を予定している排出ガス保証部品は、パーソナルウォータークラフトの保証期間全体でBRPにより保証されます。この保証規定の条項の元で修理または交換された排出ガス保証部品は、本来の部品の保証期間の残りの間BRPにより保証されます。この限定保証に基づいて交換された部品は、すべてBRPの所有となります。

メンテナンスの受け入れと記録は、パーソナルウォータークラフトの次の各所有者に移譲されます。

## オーナーの保証責任

2021 Sea-Doo パーソナル・ウォータークラフトのオーナーとして、『オペレーターズガイド』に記載された要求されているメンテナンスを実施する責任があります。パーソナルウォータークラフトのエンジンに関する全受領書を保持することをBRPは推奨しますが、受領書の紛失またはすべての予定メンテナンスの不履行だけを理由にしてBRPは保証適用を拒否できません。

Sea-Doo パーソナルウォータークラフトのオーナーとして、BRPが酷使、不注意、不適切なメンテナンス、不適切な改変によりパーソナルウォータークラフトのエンジンまたは部品に対する保証適用を拒否できることに留意してください。

問題が発生した場合、エンジンをBRP認定ディーラーにできるだけ早く見せませす。保証修理は、30日を超えない合理的な長さの期間内に完了します。

保証の権利と責任、または最寄の BRP 認定ディーラーの名前と場所に関して質問がある場合、Customer Assistance Center までお問い合わせください (1-888-272-9222)。

# カリフォルニア州蒸発ガス処理システム保証規定

## お客様の保証の権利と義務

カリフォルニア州大気資源委員会は、2021年式パーソナルウォータークラフトに関する蒸発ガス処理システムの保証について説明を行います。カリフォルニア州では、新規のSIMWは、同州の厳格なスモッグ防止基準に適合するように設計、製造、装備しなければなりません。ボンバルディアレクリエーションプロダクツ社は、ご使用のSIMWについて酷使、懈怠、不適切なメンテナンスが行われた場合を除き、下記の期間にわたり、パーソナルウォータークラフトの蒸発ガス処理システムを保証しなければなりません。

所有されている蒸発ガス制御システムには、キャニスター、クランプ、コネクタ、フィルター、燃料キャップ、燃料ライン、燃料タンク、バルブ、蒸気ホース、および関連の蒸発ガス制御システム用コンポーネントなどの部品が含まれている場合があります。

## 製造元による保証範囲：

この蒸発ガス処理システムの保証期間は2年間です。ご使用のSIMWの蒸発ガス関連部品に不具合がある場合は、ボンバルディアレクリエーションプロダクツ社が部品の修理または交換を行います。

対象部品：

1. クランプ\*
2. 燃料キャップ
3. 燃料ライン
4. 燃料ラインフィッティング
5. 燃料タンク
6. 圧力リリーフバルブ\*
7. 蒸気ホース
8. 蒸発ガス処理システムに影響を与える可能性がある、ここに記載されていないその他のすべての部品

注：\*のある項目は、蒸発ガス処理システム関連のものです。

## オーナーの保証責任：

パーソナルウォータークラフトの所有者として、オーナーズマニュアルに記載された必要なメンテナンスを実施する責任を負っています。ボンバルディアレクリエーションプロダクツ社は、パーソナルウォータークラフトのメンテナンスに関係する全受領書を保持することを推奨しますが、同社は、受領書の不存在だけを理由にして保証適用を拒否することはできません。

ただし、ボンバルディアレクリエーションプロダクツ社は、酷使、懈怠、不適切なメンテナンス、または不適切な改造によりパーソナルウォータークラフトまたはその部品が故障した場合、保証適用を拒否できることに、パーソナルウォータークラフトの所有者はご留意ください。

不具合が発生した場合、お客様には、可能な限り早くパーソナルウォータークラフトをボンバルディアレクリエーションプロダクツ社の配送センターまたはサービスセンターに見せる責任があります。保証修理は、30日以内の妥当な期間内に完了するものとします。保証範囲についてご質問がある場合は、ボンバルディアレクリエーションプロダクツ（電話：1-888-272-9222）までご連絡ください。

# BRP国際限定保証:2021年式SEA-DOOパーソナルウォータークラフト

## 1. 限定保証の範囲

Bombardier Recreational Products Inc. (以下「BRP」) \* は、米国、カナダ、欧州経済地域 (以下「EEA」) の加盟国 (欧州連合にノルウェー、アイスランドおよびリヒテンシュタインを加えて構成される)、独立国家共同体 (ウクライナ、トルクメニスタンを含む) の加盟国 (以下「CIS」)、およびトルコ以外の地域にSea-Dooパーソナルウォータークラフトを供給するためにBRP認定ディストリビューター/ディーラー (以下「Sea-Dooディストリビューター/ディーラー」) によって販売された2021年型のSEA-DOOパーソナルウォータークラフト (以下「パーソナルウォータークラフト」) について、指定された期間、下記の条件の下で素材または製造上の欠陥がないことを保証します。

この限定保証は、工場以外で取り付けられた部品やアクセサリを保証しません。該当する部品およびアクセサリの限定保証に関する文章を参照してください。

以下の場合は、この限定保証は無効になります：(1) パーソナルウォータークラフトを、以前の所有者による行為である場合も含めて、一度でもレースやその他の競技活動に使用した場合;または(2) パーソナルウォータークラフトを、変えたか、その動作、パフォーマンスまたは耐久性に悪影響を与えるような方法で改変、修正した場合、(3) または、パーソナルウォータークラフトの意図された用途を変えるために改変、修正した場合。

## 2. 責任の範囲

法律が許す範囲内で、この保証は明示的に付与されるものであり、商品性または特定の目的への適合性の何らかの保証を含むがそれだけに限定されない明示的または暗示的なその他のすべての保証に代わるものとして受諾されます。それらが否認され得ない限りにおいて、黙示的保証は明示的保証の有効期限内のみに限定されます。付随的および間接的損害は、この保証の範囲から除外されます。ただし、一部の国では上述の否認、制限、除外が認められておらず、それが所有者にも適用される可能性があります。この保証は特定の権利を付与するものであり、権利者は国ごとに異なるその他の法的権利を留保することができます。(オーストラリアで購入された製品については、以下の第4項を参照してください)。

Sea-Dooディストリビューター/ディーラーとその他の人物とを問わず、この限定保証に含まれるもの以外に、製品に関する確認、表明、保証を行う権限は与えられておらず、それが行われた場合にもBRPに対する強制力はありません。

BRPはこの保証をいつでも変更する権利を留保します。ただし、すでに販売された製品に適用される保証条件は、その保証が有効な間は変更されないことに同意します。

## 3. 除外規定 (以下は保証修理の対象とはなりません)

どのような場合においても、以下はこの限定的保証の対象ではありません。

- 通常の磨耗および損耗による部品交換;
- 限定ではないが、チェーンアップ、調整、オイル、潤滑とクーラント交換、スパークプラグ交換、ウォーターポンプ等を含む定期メンテナンスが必要な部品と整備。
- 『オペレーターズガイド』に示されている適正なメンテナンス/保管を無視または怠ったために発生した損害。
- 合理的な判断によって製品と互換性がない、あるいはその操作、性能や耐久性に悪影響を与えると判断される、部品の取り外し、不適切な修理、整備、メンテナンス、改造、あるいはBRPによって製造または認定されていない部品またはアクセサリの使用の結果として生じた損傷、あるいは整備を行うSea-Doo認定ディストリビューター/ディーラー以外の人によって行われた修理の結果として生じた損傷。



- 誤用、誤用、乱用、過失、不適切な操作、または『オペレーターズガイド』で説明されている推奨事項に一致しない方法による製品の操作によって発生した損害。
- 外部の損害、事故、浸水、火災、水または異物の吸い込み、窃盗、破壊行為またはあらゆる天災や不可抗力の結果として生じた損傷。
- 製品に適さない燃料、オイル、または潤滑剤を使つての運転（『オペレーターズガイド』を参照）；
- エレメントの錆、腐食または露出から生じた損傷
- 異物によるクーリングシステムやジェットポンプの詰まりから生じた損傷；
- ゲルコート仕上げの外見的な損傷、水膨れ、癬痕化、ひび割れなどの外装のゲルコート仕上げの損傷、水膨れ、ひび割れ、クモの巣、または髪の毛状の割れ目に起因するファイバークラスの層間剥離、および
- 二次的または間接的な損害、あるいは牽引、保管、交通費、電話、借用、タクシー、不便、保険担保、ローンの支払い、時間的損失、収入の損失、またはメンテナンス作業に関わる作業停止時間による収入および時間の損失を含むがそれらの中に限定されないその種の損害。

#### 4. 保証対象期間

この限定的保証は、(1)最初に購入した消費者に納入された日、または(2)その製品が最初に使用された日のいずれか早い日から、次の期間有効です。

1. 個人がレクリエーション用途で使用する場合は連続する12ヵ月間。オーストラリアおよびニュージーランドの場合、個人がレクリエーション用途で使用する場合は連続する24ヵ月間。
2. 連続する4ヶ月間の商業利用には、これは最小限の保障期間で、場合によっては適用される保証プロモーションプログラムによる延長が可能です。保証期間中の一部であっても、パーソナルウォータークラフトが収入の発生、何らかの業務または職業に関連して用いられた場合、そのパーソナルウォータークラフトは商業的用途で使用されたものと見なされます。また、保証期間中のいずれかの時点でパーソナルウォータークラフトが商業用として登録されたり、商業用途の使用許可を受けた場合も、そのパーソナルウォータークラフトは商業的用途で使用されたものと見なされます。

この保証による部品の修理もしくは交換、または整備の実施によって、保証の本来の有効期限を超えてこの保証が延長されることはありません。

保証期間および保証の他の条件は、お客様の国で適用される関連する法令に従います。

#### オーストラリアで販売された製品のみ適用

これらの保証の利用規約は、オーストラリアの消費者法またはその他の法律を含む、Competition and Consumer Act 2010 (Cth) (2010年競争消費者法)によって授与または黙示されるいかなる条件、保証、請け合い、権利または善後策の適用を除外、制限または変更しないものとし、法律を違反しないものとします。違反する利用規約がある場合、それは無効となります。この限定的保証で得られるメリットは、オーストラリアの法律で守られている権利および善後策に加えて与えられます。

当社の製品の保証は、オーストラリアの消費者法によって守られています。重大故障に対する交換または払い戻し、またはその他のいかなる合理的に予見可能な損失または損害に対する補償が約束されます。お客様には、製品が許容される品質を満たせず、その故障が重大故障とならない場合、その製品を修理または交換する権利があります。

## 5. 保証の適用を受けるための条件

この保証適用は、次の各条件が満たされたときにのみ適用されます。

- 2021年式Sea-Doo/パーソナルウォータークラフトとは、その販売が行われた国においてSea-Doo/パーソナルウォータークラフト製品の販売を許可されているSea-Dooディストリビューター/ディーラーから、最初のオーナーによって未使用の新品として購入されたものを意味します。
- BRPが指定した納入前点検を完全に実施し、納入前点検チェックリストを作成していること。
- 2021年式Sea-Doo/パーソナルウォータークラフトはSea-Doo認定ディストリビューター/ディーラーによって正しく登録されなければなりません。
- 2021年モデル Sea-Doo パーソナルウォータークラフトは、購入者が居住する国で購入される必要があります。
- 保証の有効性を維持するには、『オペレーターズガイド』で概説されている定期メンテナンスが適切な時期に実施されていなければなりません。BRPは、この保証を適用する際の条件として、適切なメンテナンス実施の証明を求める権利を留保します。

BRPは、上記条件が満たされない場合、個人使用の所有者または業務用に使用する所有者に対して限定保証を付与しません。このような制限は、BRPが製品の安全ばかりでなく、消費者と一般の人々の安全を確保するためにも必要です。

## 6. 保証を受けるためにしていただくこと

お客様は、異常が現れた際はSea-Doo/パーソナルウォータークラフトの使用をやめなければなりません。お客様は瑕疵の発現から2日以内に、整備を行うSea-Dooディストリビューター/ディーラーにその旨を通知し、合理的と認められる製品へのアクセスと修理の機会をディストリビューター/ディーラーに与えなければなりません。また、お客様は製品の購入を証明するものをSea-Dooディストリビューター/ディーラーに提示し、保証修理を有効にするため、その修理の開始に先立って修理/作業注文書に署名しなければなりません。この限定保証に基づいて交換された部品は、すべてBRPの所有となります。

通知期間はおお客様の国で適用される関連する法令に従うことに留意ください。

## 7. BRPが行うこと

法律が許す範囲内において、この保証に基づくBRPの義務は以下に記載する条件の下で、保証期間中、通常の使用、メンテナンス、および整備が行われたにもかかわらず故障した部品を、部品代および工賃を請求することなく、任意のSea-Doo認定ディストリビューター/ディーラーにおいて、当社の判断により修理するかまたは新しいBRP純正部品と交換することに限定されます。BRPの責任は、部品の必要な修理または交換を行うことだけに限定されます。保証の不履行に対する請求は、Sea-Doo/パーソナルウォータークラフトのオーナーへの販売のキャンセルまたは撤回の理由とはなりません。権利者は国ごとに異なるその他の法的権利を留保することができます。

最初の販売の国以外でサービスが必要である場合には、例えば輸送料金、保険、税金、ライセンス料、関税、および、いかなるものであっても他の金融手数料に関して、これらに限定せず、国、州、地域やそれぞれの機関によって課される場合も含めて、所有者は地域の慣習や状況による全ての追加料金に関する責任を負います。

BRPは、それ以前に製造された製品に同様の改良を加える義務を負うことなく、製品の改良または変更を継続して行う権利を留保します。

## 8. 所有権の譲渡

保証期間中に製品の所有権が譲渡された場合、この限定保証もその諸条項に基づいて譲渡され、BRPまたはSea-Doo認定ディストリビューター/ディーラーが、もとの所有者が所有権の譲渡に同意したことの証明書、および新しい所有者の連絡先を受領することを条件に、残りの保証期間中も有効になります。

## 9. お客様への支援

本限定保証に関して論争または紛争が生じた場合、Sea-Dooのディストリビューター/ディーラーレベルで問題解決を試みてください。その問題について、認定Sea-Dooディストリビューター/ディーラーのサービスマネージャーまたは店主とよく話し合ってください。

解決されない問題がまだ存在する場合、[www.brp.com](http://www.brp.com)にあるお客様連絡先フォームに記入してBRPに連絡するか、このガイドの「お客様窓口」のセクションに記載されている所在地のいずれかに郵便でご連絡ください。

# 欧州経済地域、独立国家共同体の加盟国およびトルコ向けBRP限定保証：2021年式SEA-DOOパーソナルウォータークラフト

## 1. 限定保証の範囲

Bombardier Recreational Products Inc. (以下「BRP」) \* は、米欧州経済地域（「EEA」）の加盟国（欧州連合にイギリス、ノルウェー、アイスランドおよびリヒテンシュタインを加えて構成される）、独立国家共同体（ウクライナ、トルクメニスタンを含む）の加盟国（「CIS」）、およびトルコの地域に、Sea-Dooパーソナルウォータークラフトを供給するためにBRPが認定したディストリビューター/ディーラー（以下「Sea-Dooディストリビューター/ディーラー」）によって販売された2021年型のSEA-DOO/パーソナルウォータークラフト（以下「パーソナルウォータークラフト」）について、指定された期間、下記の条件の下で素材または製造上の欠陥がないことを保証します。

この限定保証は、工場以外で取り付けられた部品やアクセサリを保証しません。該当する部品およびアクセサリの限定保証に関する文章を参照してください。

以下の場合には、この限定保証は無効になります：(1) パーソナルウォータークラフトを、以前の所有者による行為である場合も含めて、一度でもレースやその他の競技活動に使用した場合；または(2) パーソナルウォータークラフトを変えたか、その動作、パフォーマンスまたは耐久性に悪影響を与えるような方法で変更、修正した場合、(3) または、パーソナルウォータークラフトの意図された用途を変えるために変更、修正した場合。

## 2. 責任の範囲

法律が許す範囲内で、この保証は明示的に付与されるものであり、商品性または特定の目的への適合性の何らかの保証を含むがそれだけに限定されない明示的または暗示的なその他のすべての保証に代わるものとして受諾されます。それらが否認され得ない限りにおいて、黙示的保証は明示的保証の有効期限内のみに限定されます。付随的および間接的損害は、この保証の範囲から除外されます。ただし、一部の国では上述の否認、制限、除外が認められておらず、それが所有者にも適用される可能性があります。この保証は特定の権利を付与するものであり、所有者は国ごとに異なるその他の法的権利を留保することができます。

Sea-Dooディストリビューター/ディーラーとその他の人物とを問わず、この限定保証に含まれるもの以外に、製品に関する確認、表明、保証を行う権限は与えられておらず、それが行われた場合にもBRPに対する強制力はありません。

BRPはこの保証をいつでも変更する権利を留保します。ただし、すでに販売された製品に適用される保証条件は、その保証が有効な間は変更されないことに同意します。

## 3. 除外規定（以下は保証修理の対象とはなりません）

どのような場合においても、以下はこの限定的保証の対象ではありません。

- 通常の磨耗および損耗による部品交換；
- 限定ではないが、チューンアップ、調整、オイル、潤滑とクーラント交換、スパークプラグ交換、ウォーターポンプ等を含む定期メンテナンスが必要な部品と整備。
- 『オペレーターズガイド』に示されている適正なメンテナンス/保管を無視または怠ったために発生した損害。
- 合理的な判断によって製品と互換性がない、あるいはその操作、性能や耐久性に悪影響を与えることと判断される、部品の取り外し、不適切な修理、整備、メンテナンス、改造、あるいはBRPによって製造または認定されていない部品またはアクセサリの使用の結果として生じた損傷、あるいは整備を行うSea-Doo認定ディストリビューター/ディーラー以外の人によって行われた修理の結果として生じた損傷。

- 誤用、誤用、乱用、過失、不適切な操作、または『オペレーターズガイド』で説明されている推奨事項に一致しない方法による製品の操作によって発生した損害。
- 外部の損害、事故、浸水、火災、水または異物の吸い込み、窃盗、破壊行為またはあらゆる天災や不可抗力の結果として生じた損傷。
- 製品に適さない燃料、オイル、または潤滑剤を使つての運転（『オペレーターズガイド』を参照）；
- エレメントの錆、腐食または露出から生じた損傷
- 異物によるクーリングシステムやジェットポンプの詰まりから生じた損傷；
- ゲルコート仕上げの外見的な損傷、水膨れ、癬痕化、ひび割れなどの外装のゲルコート仕上げの損傷、水膨れ、ひび割れ、クモの巣、または髪の毛状の割れ目に起因するファイバークラスの層間剥離、および
- 二次的または間接的な損害、あるいは牽引、保管、交通費、電話、借用、タクシー、不便、保険担保、ローンの支払い、時間的損失、収入の損失、またはメンテナンス作業に関わる作業停止時間による収入および時間の損失を含むがそれらのみに限定されないその種の損害。

## 4. 保証対象期間

この限定的保証は、(1)最初に購入した消費者に納入された日、または(2)その製品が最初に使用された日のいずれか早い日から、次の期間有効です。

1. 個人がレクリエーション用途で使用する場合は連続する24ヵ月間。
2. 業務用使用の場合は連続する4ヶ月。  
保証期間中の一部であっても、パーソナルウォータークラフトが収入の発生、何らかの業務または職業に関連して用いられた場合、そのパーソナルウォータークラフトは商業的用途で使用されたものと見なされます。また、保証期間中のいずれかの時点でパーソナルウォータークラフトが商業用として登録されたり、商業用途の使用許可を受けた場合も、そのパーソナルウォータークラフトは商業的用途で使用されたものと見なされます。

この保証による部品の修理もしくは交換、または整備の実施によって、保証の本来の有効期限を超えてこの保証が延長されることはありません。

保証期間および保証の他の条件は、お客様の国で適用される関連する法令に従います。

## 5. 保証の適用を受けるための条件

この保証適用は、次の各条件が満たされたときのみ適用されます。

- 2021年式Sea-Dooパーソナルウォータークラフトとは、その販売が行われた国においてSea-Dooパーソナルウォータークラフト製品の販売を許可されているSea-Dooディストリビューター/ディーラーから、最初のオーナーによって未使用の新品として購入されたものを意味します。
- BRPが指定した納入前点検を完全に実施し、納入前点検チェックリストを作成していること。
- 2021年式Sea-DooパーソナルウォータークラフトはSea-Doo認定ディストリビューター/ディーラーによって正しく登録されなければなりません。
- 2021年のSea-Dooパーソナルウォータークラフトは、EEA域内ではEEA居住者、CIS域内ではCIS居住者、およびトルコではトルク居住者によって購入されなければなりません。さらに、
- 保証の有効性を維持するには、『オペレーターズガイド』で概説されている定期メンテナンスが適切な時期に実施されていなければなりません。BRPは、この保証を適用する際の条件として、適切なメンテナンス実施の証明を求める権利を留保します。

BRPは、上記条件が満たされない場合、個人使用の所有者または業務用に使用する所有者に対して限定保証を付与しません。このような制限は、BRPが製品の安全ばかりでなく、消費者と一般の人々の安全を確保するためにも必要です。

## 6. 保証を受けるためにしていただくこと

お客様は、異常が現れた際はSea-Doo/パーソナルウォータークラフトの使用をやめなければなりません。お客様は瑕疵の発現から2か月以内に、整備を行うSea-Dooディストリビューター/ディーラーにその旨を通知し、合理的と認められる製品へのアクセスと修理の機会をディストリビューター/ディーラーに与えなければなりません。また、お客様は製品の購入を証明するものをSea-Dooディストリビューター/ディーラーに提示し、保証修理を有効にするため、その修理の開始に先立って修理/作業注書きに署名しなければなりません。この限定保証に基づいて交換された部品は、すべてBRPの所有となります。

通知期間はおお客様の国で適用される関連する法令に従うことに留意ください。

## 7. BRPが行うこと

法律が許す範囲内において、この保証に基づくBRPの義務は、本書に記載される条件の下で、保証期間中、通常の使用、メンテナンスおよび整備が行われたにもかかわらず瑕疵が発見された部品を、部品代および工賃を請求することなく、任意のSea-Doo認定ディストリビューター/ディーラーにおいて、当社の判断により、修理することと、新品の純正Sea-Doo部品と交換することのいずれか一方に限定されます。BRPの責任は、部品の必要な修理または交換を行うことだけに限定されます。保証の不履行に対する請求は、Sea-Doo/パーソナルウォータークラフトのオーナーへの販売のキャンセルまたは撤回の理由とはなりません。権利者は国ごとに異なるその他の法的権利を留保することができます。

最初の販売の国以外でサービスが必要である場合には、またはEEA居住者がEEA外で、およびCIS居住者がCIS外でサービスを必要とする場合、例えば輸送料金、保険、税金、ライセンス料、関税、および、いかなるそして全ての他の金融手数料に関して、これらに限定せず、政府、州、領域やそれぞれの機関によって課される場合も含めて、オーナーは地域の慣習や状況による全ての追加料金に関する責任を負います。

BRPは、それ以前に製造された製品に同様の改良を加える義務を負うことなく、製品の改良または変更を継続して行う権利を留保します。

## 8. 所有権の譲渡

保証期間中に製品の所有権が移転された場合は、この保証も同時に移転され、BRPまたはSea-Doo認定ディストリビューター/ディーラーが、旧所有者が所有権の移転に同意したことの証明書、および新しい所有者の連絡先を受領することを条件に、残りの保証期間の間も有効となります。

## 9. お客様への支援

本限定保証に関して論争または紛争が生じた場合、Sea-Dooのディストリビューター/ディーラーレベルで問題解決を試みてください。その問題について、認定Sea-Dooディストリビューター/ディーラーのサービスマネージャーまたは店主とよく話し合ってください。

解決されない問題がまだ存在する場合、www.brp.comにあるお客様連絡先フォームに記入してBRPに連絡するか、このガイドの「お客様窓口」のセクションに記載されている所在地のいずれかに郵便でご連絡ください。

## フランスのみに適用する追加利用規約

次の諸条項はフランスで販売されている製品だけに適用されます。

販売者は契約に適合する製品を納品し、納品時に認められる瑕疵の責任を負います。販売者は、契約による自らの責任で、または自らの責任で行われたパッケージング、組み立て指示または取り付けに起因する欠陥の責任を負います。契約を成立させるには、製品は次の条件をクリアする必要があります。

1. 同等品の通常の用途に適合していること。さらに、該当する場合は、
  - ・ 製品が販売者の説明と一致し、サンプルまたは模型を使用して購入者に説明された品質を有していること
  - ・ 製品が、広告やラベルを含む、販売者、見本の製造業者の公的発表により購入者が合理的に期待する品質を有していること、または
2. 製品は、当事者間で相互に合意された特性を持っている、または購入者が事前に販売者に特定の使用目的を相談し、販売者が目的を満たせると承諾した特性を持っていること。

不適合に関する措置は、納品から2年間と定められています。販売者は、製品に購入者の使用目的を満足できなくなるほどの潜在的な欠陥がある場合、またはその欠陥を事前に知っていればより安価で購入していた可能性がある場合、その潜在的欠陥に対する保証の責任を負います。そのような潜在的欠陥に対する賠償要求は、欠陥の発見から2年以内に購入者によって行われる必要があります。

# メンテナンス記録

必要に応じて、メンテナンス記録のコピーをBRPにお送りください。

## 納入前

シリアル番号： _____	署名（活字体）： _____
走行距離 （km）： _____	
時間： _____	
日付： _____	
ディーラー番 号： _____	
メモ： _____	
_____	
取り付け手順詳細については、車両のプリデリバリーブリテンを参照してください。	

## 最初の点検

走行距離 （km）： _____	署名（活字体）： _____
時間： _____	
日付： _____	
ディーラー番 号： _____	
メモ： _____	
_____	
_____	
メンテナンススケジュールについては、本オペレーターズガイドのメンテナンス情報の セクションを参照してください。	



サービス	
走行距離 (km) : _____ 時間 : _____ 日付 : _____ ディーラー番 号 : _____ メモ : _____ _____	署名 (活字体) :
メンテナンススケジュールについては、本オペレーターズガイドのメンテナンス情報のセクションを参照してください。	

サービス	
走行距離 (km) : _____ 時間 : _____ 日付 : _____ ディーラー番 号 : _____ メモ : _____ _____	署名 (活字体) :
メンテナンススケジュールについては、本オペレーターズガイドのメンテナンス情報のセクションを参照してください。	

サービス	
走行距離 (km) : _____ 時間 : _____ 日付 : _____ ディーラー番 号 : _____ メモ : _____ _____	署名 (活字体) :
メンテナンススケジュールについては、本オペレーターズガイドのメンテナンス情報のセクションを参照してください。	

サービス

走行距離  
(km) :

\_\_\_\_\_

時間 :

\_\_\_\_\_

日付 :

\_\_\_\_\_

ディーラー番  
号 :

\_\_\_\_\_

メモ :

\_\_\_\_\_

\_\_\_\_\_

署名 (活字体) :

メンテナンススケジュールについては、本オペレーターズガイドのメンテナンス情報のセクションを参照してください。

サービス

走行距離  
(km) :

\_\_\_\_\_

時間 :

\_\_\_\_\_

日付 :

\_\_\_\_\_

ディーラー番  
号 :

\_\_\_\_\_

メモ :

\_\_\_\_\_

\_\_\_\_\_

署名 (活字体) :

メンテナンススケジュールについては、本オペレーターズガイドのメンテナンス情報のセクションを参照してください。

サービス

走行距離  
(km) :

\_\_\_\_\_

時間 :

\_\_\_\_\_

日付 :

\_\_\_\_\_

ディーラー番  
号 :

\_\_\_\_\_

メモ :

\_\_\_\_\_

\_\_\_\_\_

署名 (活字体) :

メンテナンススケジュールについては、本オペレーターズガイドのメンテナンス情報のセクションを参照してください。

# 顧客情報

---

## 個人情報

お客様の連絡先情報は、安全性の確保と保証に関する目的で使わせていただきます。また、BRPおよびその子会社は、顧客リストを使用してBRPおよび関連製品のマーケティングおよびプロモーション情報を配布させていただくことがあります。

お客様のデータについて相談、訂正する、あるいはダイレクトマーケティング用の宛先人リストからの削除を希望される場合は、BRPまでご連絡ください。

Eメール： [privacyofficer@brp.com](mailto:privacyofficer@brp.com)

郵便： BRP Legal Service  
726 St-Joseph  
Valcourt QC  
Canada  
J0E 2L0

---

## お客様窓口

www.brp.com

### アジア

Room 4609, Tower 2,  
Grand Gateway 3 Hong Qiao  
Road Shanghai,  
China 200020

〒108-0075東京都港区  
港南2丁目16-1  
品川イーストワンタワー21階

### ヨーロッパ

Skaldenstraat 125  
B-9042 Gent  
Belgium

Itterpark 11  
D-40724 Hilden  
Germany

ARTEPARC Bâtiment B  
Route de la côte d'Azur, Le Canet  
13590 Meyreuil  
France

Ingvald Ystgaardsvei 15  
N-7484 Trondheim  
Norway

Isoaavantie 7  
PL 8040  
96101 Rovaniemi

Spinnvägen 15  
903 61 Umeå  
Sweden

Avenue d'Ouchy 4-6  
1006 Lausanne  
Switzerland

### 北米

565 de la Montagne Street  
Valcourt (Québec) J0E 2L0  
Canada

Sa De Cv, Av. Ferrocarril 202  
Parque Ind. Querétaro, Lote2-B  
76220  
Santa Rosa Jáuregui, Qro., Mexico

Sturtevant, Wisconsin, U.S.A.  
10101 Science Drive  
Sturtevant, Wisconsin  
53177  
U.S.A.

## オセアニア

6 Lord Street  
Lakes Business Park  
Botany, NSW 2019  
Australia

3B Echelon Place, East Tamaki,  
Auckland 2013,  
New Zealand

## 南米

Rua James Clerck Maxwell, 230  
TechnoPark Campinas SP 13069-380 Brazil

---

## 住所と所有者の変更

お客様が住所を変更された場合またはボートの新しい所有者になった場合は、以下のいずれかの方法でBRPに通知してください。

- Sea-Doo認定ディーラーに連絡する。
- **北米のみ**：1 888 272-9222に電話する。
- このガイドの お客様窓口のセクションに記載されているBRPの住所のいずれかに、以降のページにある住所変更カードを郵送してください。

所有権の変更の場合は、以前の所有者が譲渡に合意している証明書を添付してください。

例えば、安全上のリコールを開始した場合など、BRPが必要に応じてボートの所有者に連絡できるように、限定保証の期間が終了した後も、BRPに通知することが重要です。BRPに通知するのは、所有者の責任です。

**盗難に遭った場合**： あなたのスポーツボートが盗まれた場合は、お住まいの地域を管轄するディストリビューターの保証部門までご連絡ください。お客様のお名前、ご住所、電話番号、ハル識別番号、そして盗難の日付をお知らせください。

**このページは  
意図的に空白になっています**





**このページは  
意図的に空白になっています**

住所の変更 所有権の変更 

車両識別番号

モデル番号

ウォータークラフト識別番号 (V.I.N.)

以前の住所または以前のオーナー:

氏名

No.

町村

アパート

市/郡

州

郵便番号

国

電話番号

新しい住所または以前のオーナー:

氏名

No.

町村

アパート

市/郡

州

郵便番号

国

電話番号

V00A2F

Eメールアドレス

住所の変更 所有権の変更 

車両識別番号

モデル番号

ウォータークラフト識別番号 (V.I.N.)

以前の住所または以前のオーナー:

氏名

No.

町村

アパート

市/郡

州

郵便番号

国

電話番号

新しい住所または以前のオーナー:

氏名

No.

町村

アパート

市/郡

州

郵便番号

国

電話番号

V00A2F

Eメールアドレス

**このページは  
意図的に空白になっています**



# メモ



---

**このページは  
意図的に空白になっています**



ウォータークラフトモデル番号 \_\_\_\_\_

船体 (ハル)

識別番号 (H.I.N.) \_\_\_\_\_

エンジン

識別番号 (E.I.N.) \_\_\_\_\_

所有者: \_\_\_\_\_

氏名

番地

町村

アパート

市/郡

都道府県

郵便番号

購入日 \_\_\_\_\_

年

月

日

保証有効期限 \_\_\_\_\_

年

月

日

販売時に認定Sea-Dooディーラーが記入すること。

ディーラー押印箇所

## 警告

本車両を運転する前に、このオペレータズガイドおよび本車両のすべての警告ラベルを読み、安全講習ビデオをご覧ください。

