

can-am™



2007

Gebruikershandleiding

Met
Veiligheids-, Voertuig- en
Onderhoudsinformatie

RENEGADE™

 **WAARSCHUWING**

Lees deze handleiding aandachtig.
Ze bevat belangrijke
veiligheidsinformatie.

Aanbevolen minimumleeftijd
bestuurder: 16 jaar.

Verwijder deze Gebruikershandleiding
niet uit het voertuig.

CE

WAARSCHUWING

HET GEBRUIK VAN UW VOERTUIG HOUDT GEVAREN IN. Een aanrijding of koprool is snel gebeurd als u de nodige voorzorgen niet neemt, zelfs tijdens routinemanoeuvres zoals keren, bergop of over hindernissen rijden. Voor uw eigen veiligheid dient u alle waarschuwingen in deze Gebruikershandleiding en op de labels op uw voertuig te begrijpen en te volgen. **Als u deze waarschuwingen negeert kan dit leiden tot ERNSTIGE OF DODELIJKE VERWONDINGEN!**

Bewaar deze Gebruikershandleiding altijd bij het voertuig.

WAARSCHUWING

Het negeren van de veiligheidsvoorschriften en -instructies in deze Gebruikershandleiding, de *VEILIGHEIDSVIDEO* en de labels op het product kan leiden tot ernstige verwondingen, zelfs met dodelijke afloop!

WAARSCHUWING

Dit voertuig overtreft mogelijk het vermogen van alle andere voertuigen waarmee u al heeft gereden. Deze categorie S (sport) is een uiterst performant voertuig dat uitsluitend voor offroad-gebruik is bestemd. Hij is bestemd voor sportief gebruik voor recreatie- of competitiedoeleinden, door bestuurders met een gevorderde rijvaardigheid en ruime ervaring.

BELANGRIJKE INFORMATIE

In deze Gebruikershandleiding worden de volgende symbolen gebruikt om de aandacht op bepaalde informatie te vestigen:



Het gevarensymbool wijst op een mogelijk gevaar voor persoonlijk letsel.



Duidt op een mogelijk gevaar dat, indien het niet wordt vermeden, kan leiden tot ernstige of dodelijke verwondingen.

LET OP: Duidt een instructie aan die bij niet-naleving kan leiden tot ernstige schade aan voertuigonderdelen.

OPMERKING: Duidt bijkomende informatie aan die nodig is ter aanvulling van een instructie.

Laat alle veiligheidsdocumentatie altijd bij het voertuig zitten als u het verkoopt. De inhoud van het hele hoofdstuk *VEILIGHEIDSINFORMATIE* moet worden beschouwd als een waarschuwing voor de lezer dat de niet-naleving van deze instructies kan leiden tot ernstige of dodelijke ongelukken.

De volgende handelsmerken zijn eigendom van Bombardier Recreational Products Inc.:

Can-Am™

Renegade™

Rotax®

XP-S™

TTI™

DESS™

VOORWOORD

Gefeliciteerd met de aankoop van uw nieuwe Can-Am™ ATV. U geniet de BRP-garantie en kunt steeds een beroep doen op een netwerk van erkende Can-Am distributeurs/dealers voor onderdelen, service of gewenste accessoires.

Uw distributeur/dealer staat altijd voor u klaar. Hij is een expert in de eerste instelling en inspectie van uw voertuig en heeft ook de definitieve afregeling voor de overhandiging aan u uitgevoerd. Bij de levering heeft uw distributeur/dealer u normaal de volledige bediening, het onderhoud en de veiligheidskenmerken van uw voertuig verklaard. We vertrouwen erop dat u deze kans ten volle heeft benut! Voor meer uitgebreide service-informatie kunt u bij uw distributeur/dealer terecht.

Bij de levering werd u ook geïnformeerd over de garantievoorwaarden en heeft u het garantie-registratieformulier ingevuld, dat ter verwerking naar ons moet worden teruggestuurd. Binnenkort zal u een garantiekaart ontvangen ter bevestiging van de ontvangst van uw registratie. Deze kaart dient u te gebruiken voor garantiedoeleinden en bij een eventuele terugroeping.

Mocht u problemen hebben die niet kunnen worden verholpen door een erkend Can-Am distributeur/dealer, neem dan gerust contact op met onze klantendienst.

Deze Gebruikershandleiding kan in een andere taal worden vertaald. In geval van discrepanties zal de Engelse versie de overhand hebben. In dit document verwijzen de mannelijke vormen zowel naar mannelijke als vrouwelijke gebruikers.

Voor een extra kopie of afdruk van uw Gebruikershandleiding kunt u terecht op onze website www.operatorsguide.brp.com. Merk ook op dat de gebruikershandleiding beschikbaar is in verschillende talen.

De informatie en beschrijvingen van onderdelen/systemen in dit document zijn correct op het ogenblik van de publicatie. BRP voert echter een beleid van continue verbetering van zijn producten, zonder dat dit enige verbinde nis inhoudt tot uitrusting van eerder vervaardigde producten met vernieuwde onderdelen. Door laattijdige wijzigingen kunnen er verschillen zijn tussen het gefabriceerde product en de beschrijvingen en/of specificaties in deze handleiding. BRP behoudt zich het recht voor te allen tijde specificaties, ontwerp, eigenschappen, modellen of uitrusting te schrappen of wijzigen, zonder zich tot iets te verplichten.

De illustraties in dit document tonen de typische constructie van de verschillende modules en stemmen misschien niet in elk detail overeen met de exacte vorm van de onderdelen. Ze tonen echter wel onderdelen met dezelfde of een gelijkaardige functie.

De termen RECHTS en LINKS in de tekst verwijzen altijd naar de rijpositie (zittend op het voertuig).

De specificaties worden gegeven in het internationaal metrisch stelsel met de Amerikaanse SAE-waarden tussen haakjes. Indien de exacte waarden niet vereist zijn, worden sommige omzettingen afgerond voor een eenvoudiger gebruik.

We bevelen het gebruik van originele BRP-ervangingsonderdelen en -accessoires aan. Ze zijn speciaal voor uw voertuig ontworpen en geproduceerd en voldoen aan de strenge kwaliteitseisen van BRP.

Er is een *SHOP MANUAL* verkrijgbaar met volledige informatie over de service, het onderhoud en diverse reparaties.

INHOUDSOPGAVE

Onthoud tijdens het lezen van deze Gebruikershandleiding, dat:

WAARSCHUWING

Duidt op een mogelijk gevaar dat, indien het niet wordt vermeden, kan leiden tot ernstige of dodelijke verwondingen.

| | |
|------------------------|----------|
| OPMERKING | 7 |
| INLEIDING | 8 |

VEILIGHEIDSINFORMATIE

| | |
|-------------------------------------------------|-----------|
| BIJZONDERE VEILIGHEIDSAANWIJZINGEN | 10 |
| BEDRIJFSWAARSCHUWINGEN | 13 |
| RIJDEN MET UW VOERTUIG | 39 |
| ETIKET | 54 |
| LABELS OP HET PRODUCT | 55 |

VOERTUIGINFORMATIE

| | |
|----------------------------------------------------------|-----------|
| IDENTIFICEREN VAN UW VOERTUIG | 60 |
| INRIJPERIODE | 61 |
| BEDIENINGSELEMENTEN/INSTRUMENTEN/UITRUSTING | 62 |
| 1) Gashendel | 63 |
| 2) Keuzeschakelaar 2WD/4WD | 63 |
| 3) Remhendel | 63 |
| 4) Parkeerrem | 64 |
| 5) Schakelhendel | 64 |
| 6) Multifunctionele schakelaar | 65 |
| 7) Multifunctionele meter | 67 |
| 8) 12-volt-voedingsuitgang | 72 |
| 9) Contactschakelaar | 72 |
| 10) Dop brandstoftank | 73 |
| 11) Rempedaal | 73 |
| 12) Voetsteun | 74 |
| 13) Vergrendeling zitting | 74 |
| 14) Middenpaneel | 74 |
| 15) Bergvak achteraan | 75 |
| 16) Bagagedrager achteraan | 75 |
| 17) Sleephaak | 76 |
| 18) Radiatordop | 76 |
| 19) Zekeringen | 76 |
| 20) Gereedschapset | 77 |

| | |
|----------------------------------------|-----------|
| 21) Peilstok | 77 |
| 22) Vloeistofreservoir remhendel | 77 |
| 23) Vloeistofreservoir rempedaal | 77 |
| 24) Motor-koelvloeistofreservoir | 77 |
| 25) Voertuigslot | 78 |
| 26) Richtingaanwijzerschakelaar | 78 |
| 27) Claxonknop | 78 |
| 28) Waarschuwingknop | 78 |
| VLOEISTOFFEN..... | 79 |
| Brandstof | 79 |
| Motorolie | 79 |
| Olie voor tandwielkasten..... | 81 |
| Motorkoelvloeistof..... | 81 |
| Remvloeistof | 82 |
| Accu | 83 |
| BEDIENINGSINSTRUCTIES..... | 84 |
| Algemeen..... | 84 |
| Controle voor gebruik | 84 |
| De motor starten..... | 85 |
| Schakelen..... | 85 |
| De motor uitzetten..... | 85 |
| Onderhoud na gebruik..... | 85 |
| SPECIALE PROCEDURES | 87 |
| Voertuig op zijn kop..... | 87 |
| Voertuig onder water | 87 |
| LASTEN EN TRANSPORT..... | 88 |
| OPLOSSEN VAN PROBLEMEN | 90 |
| SPECIFICATIES..... | 94 |

ONDERHOUDSINFORMATIE

| | |
|-------------------------------------------|------------|
| ONDERHOUDSSCHEMA..... | 100 |
| ALGEMEEN..... | 104 |
| MOTOR..... | 105 |
| Oliewissel en vervanging oliefilter | 105 |
| Verversen van de koelvloeistof | 106 |
| Luchtfilter | 107 |
| Aandrijfriem | 107 |
| Aftapplug CVT-deksel | 107 |
| Klepafregeling | 108 |
| Vonkafleider | 108 |
| Radiator | 108 |
| TANDWIELKAST..... | 110 |
| Oliewissel..... | 110 |

| | |
|----------------------------------------------------------|------------|
| BRANDSTOFSYSTEEM | 111 |
| Smering gaskabel..... | 111 |
| Afgeregeling gashendel..... | 112 |
| ELEKTRISCH | 114 |
| Bougie..... | 114 |
| Accu..... | 114 |
| Zekeringen..... | 115 |
| Lampen vervangen | 116 |
| AANDRIJFTREIN | 119 |
| Manchet/beschermer aandrijf-as..... | 119 |
| Wiel | 119 |
| Toestand wiellagers | 119 |
| Banden/Wielen..... | 120 |
| OPHANGING | 122 |
| Smering | 122 |
| Inspectie | 122 |
| Afgeregeling..... | 122 |
| REM | 124 |
| Afgeregeling/inspectie | 124 |
| Remvloeistof verversen..... | 124 |
| CARROSSERIE/CHASSIS | 125 |
| Motorcompartiment | 125 |
| Toestand sleephaak..... | 125 |
| Chassisbevestigingen | 125 |
| Zittingbevestigingen | 125 |
| Reiniging en bescherming voertuig..... | 125 |
| BEWARING EN VOORBEREIDING OP HET RIJSEIZOEN | 126 |

GARANTIE

| | |
|-----------------------------------------------------------------------------|------------|
| INTERNATIONALE BEPERKTE GARANTIE VAN BRP: 2007 CAN-AM™ ATV | 128 |
| BESCHERMING VAN DE PRIVATE LEVENSSFEER/DISCLAIMER | 132 |
| ADRESWIJZIGING/VERANDERING VAN EIGENAAR | 133 |

OPMERKING

Deze Gebruikershandleiding is bedoeld om de eigenaar/gebruiker van een nieuw voertuig vertrouwd te maken met de diverse bedieningselementen, het onderhoud en het veilige gebruik van zijn voertuig. Ze is onmisbaar voor het correcte gebruik van het product.

In deze Gebruikershandleiding worden de volgende symbolen gebruikt.

WAARSCHUWING

Duidt op een mogelijk gevaar dat, indien het niet wordt vermeden, kan leiden tot ernstige of dodelijke verwondingen.

LET OP: Duidt een instructie aan die bij niet-naleving kan leiden tot ernstige schade aan voertuigonderdelen.

OPMERKING: Duidt bijkomende informatie aan die nodig is ter aanvulling van een instructie.

Hoewel het lezen van deze informatie niet volstaat om het gevaar te elimineren, zullen het begrip en de toepassing van de informatie bijdragen tot een juist gebruik van dit voertuig.

Om ten volle te kunnen genieten van een aangename en boeiende rit met dit voertuig, dient u enkele basisregels in acht te nemen, die gelden voor alle gebruikers.

Europese Gemeenschap

Deze waarschuwing geldt enkel in de Europese landen waar dit voertuig op de openbare weg mag rijden.

WAARSCHUWING

Rijden op de openbare weg:

- Dit voertuig is uitsluitend ontworpen voor gebruik buiten de openbare weg. Het mag worden gebruikt om met een lage snelheid korte afstanden af te leggen op verharde wegen om het voertuig van één offroad-locatie naar een andere te brengen.
- Als u met dit voertuig op de weg rijdt, mag u zeker niet te snel rijden en moet u de snelheid van het voertuig aanzienlijk verlagen om een bocht te nemen.
- Anders kunt u de controle over het voertuig verliezen, wat tot ernstige verwondingen kan leiden.

Lier vooraan:

- De haak van de lier vooraan, indien aanwezig, moet worden verwijderd en opgeborgen, wanneer u zich met uw voertuig op de openbare weg of publieke paden begeeft.
- Als u dit niet doet, vormt uw voertuig een gevaar voor omstanders.

INLEIDING

Uw distributeur/dealer heeft u normaal al wat basisinformatie gegeven over de specifieke bedieningselementen en kenmerken van uw nieuwe voertuig. Neem a.u.b. de tijd om deze Gebruikershandleiding, alle waarschuwinglabels op het product en de *VEILIGHEIDSVIDEO* die bij uw voertuig werd geleverd door te nemen. Deze geven een meer volledige beschrijving van de zaken die u over uw voertuig moet weten voordat u ermee rijdt.

Of u nu een nieuwe gebruiker of een ervaren chauffeur bent, voor uw eigen veiligheid dient u de bedieningselementen en kenmerken van uw voertuig goed te kennen. Al net zo belangrijk is een juiste rijstijl.

Ongeacht uw leeftijd, ervaring en de lokale voorschriften is het veiliger voor u en alle andere personen die met uw voertuig rijden om een erkende rijopleiding te volgen. Voor adressen in uw omgeving kunt u bij uw distributeur/dealer of de plaatselijke overheid terecht. Heeft u nog niet eerder met een dergelijk voertuig gereden, doe dit dan voordat u uw eerste rit maakt. Uw instructeur kan u informeren over de plaatselijke omstandigheden en veilige rijtechnieken voor uw specifieke regio.

De rijomstandigheden verschillen van streek tot streek. Ze worden beïnvloed door de weersomstandigheden, die sterk kunnen variëren van dag tot dag en van seizoen tot seizoen.

Op zand rijden is totaal verschillend van rijden door de sneeuw, in een bos of moerasgebied. Elke locatie vraagt uw volle aandacht en specifieke rijvaardigheden. Schat de situatie goed in. Rijd altijd voorzichtig. Neem nooit onnodige risico's, waardoor u zou kunnen vastlopen of gewond raken.

Deze Gebruikershandleiding bevat rijinformatie die haar nut heeft bewezen voor andere gebruikers. Deze is niet bedoeld als ultieme oplossing om ongelukken te voorkomen. Uw rijervaring zal worden beïnvloed door de wijze waarop u deze informatie toepast, samen met uw mentale en fysieke conditie, de specifieke gevaren van het terrein en de mate waarin u risico's wilt nemen. Veel plezier... en rijd verantwoordelijk.

Deze Gebruikershandleiding is bedoeld om de eigenaar/gebruiker van een nieuw voertuig vertrouwd te maken met de diverse bedieningselementen, het onderhoud en het veilige gebruik van zijn voertuig. Ze is onmisbaar voor het correcte gebruik van het product.

Mocht u opmerkingen hebben over de inhoud en de vorm van de Gebruikershandleiding, de *VEILIGHEIDSVIDEO* of de waarschuwinglabels op het product, dan zouden wij die graag vernemen.

VEILIGHEIDS- INFORMATIE

BIJZONDERE VEILIGHEIDSAANWIJZINGEN

Algemeen

DIT VOERTUIG IS GEEN SPEELGOED EN HET GEBRUIK ERVAN HOUDT GEVAREN IN.

Dit voertuig besturen is heel anders dan rijden met andere voertuigen, zoals motorfietsen en auto's. Een aanrijding of koprol is snel gebeurd als u de nodige voorzorgen niet neemt, zelfs tijdens routinemanoeuvres zoals keren, bergop of over hindernissen rijden.

U kunt **ERNSTIGE OF DODELIJKE VERWONDINGEN OPLOPEN**, als u deze instructies niet volgt:

Opleiding

⚠ Lees deze Gebruikershandleiding en alle waarschuwinglabels op het product aandachtig en volg de beschreven bedieningsinstructies. Bekijk de **VEILIGHEIDSVIDEO** aandachtig voor het gebruik.

⚠ Ga nooit met dit voertuig rijden zonder gepaste opleiding. **Volg een praktijkopleiding**. Alle bestuurders moeten worden opgeleid door een gekwalificeerd instructeur. Neem voor meer informatie contact op met een Can-Am distributeur/dealer.

Leeftijd

⚠ Respecteer altijd de aanbevolen leeftijd: Laat nooit een persoon van jonger dan 16 met dit voertuig rijden.

Snelheid

⚠ Rijd nooit overdreven snel. Pas uw snelheid altijd aan aan het terrein, de zichtbaarheid, de rijomstandigheden en uw ervaring.

Rijden

⚠ Neem nooit een passagier mee op dit voertuig.

⚠ Rijd nooit met dit voertuig op verharde wegen, tenzij voor een korte afstand, met sterk verlaagde snelheid, om het voertuig van één offroad-locatie naar een andere te brengen.

⚠ Houd u altijd aan de wegcode, wanneer u zich met uw voertuig op de openbare weg begeeft, zelfs op een aardeweg of grindpad.

⚠ Rijd nooit met dit voertuig zonder een goed passende, goedgekeurde helm op. Draag altijd oogbescherming (bril of gelaatsscherm), handschoenen, laarzen, een hemd of jack met lange mouwen en een lange broek.

⚠ Gebruik nooit alcohol of drugs voor of tijdens het rijden met dit voertuig.

⚠ Probeer nooit op twee wielen te rijden, te springen of andere stunts uit te voeren.

⚠ Rijd altijd traag en wees extra voorzichtig wanneer u op onbekend terrein rijdt. Wees altijd alert voor veranderingen in het terrein wanneer u met dit voertuig rijdt.

⚠ Rijd nooit op te ruige, gladde of losse ondergrond, tot u de nodige vaardigheden heeft verworven om uw voertuig onder controle te houden op dergelijk terrein. Wees altijd uiterst voorzichtig op dergelijk terrein.

⚠ Volg altijd de juiste procedures om te draaien, die u verder in deze Gebruikershandleiding vindt. Oefen het draaien met lage snelheid voordat u het sneller probeert. Draai nooit met te hoge snelheid.

- ⚠ Begeef u met dit voertuig nooit op hellingen die te steil zijn voor het voertuig of voor uw rijvaardigheid. Oefen op minder steile hellingen voordat u een steile helling neemt.
- ⚠ Volg altijd de juiste procedures om bergop te rijden, die u verder in deze Gebruikershandleiding vindt. Controleer het terrein aandachtig voordat u een helling begint op te rijden. Rijd nooit een helling op met een te gladde of losse ondergrond. Verplaats uw gewicht naar voor. Open de gasklep niet plots en schakel niet brusks. Rijd nooit met hoge snelheid over de top van een heuvel.
- ⚠ Volg altijd de juiste procedures om bergaf te rijden en te remmen op een helling, die u verder in deze Gebruikershandleiding vindt. Controleer het terrein aandachtig voordat u een helling begint af te rijden. Verplaats uw gewicht naar achter. Rijd nooit met hoge snelheid van een heuvel. Rijd niet van een heuvel met een hoek waarin het voertuig sterk naar één kant gaat overhellen. Rijd liefst recht naar beneden.
- ⚠ Volg altijd de juiste procedures om dwars over een heuvel te rijden, die u verder in deze Gebruikershandleiding vindt. Vermijd hellingen met een te gladde of losse ondergrond. Verplaats uw gewicht naar de bergop-zijde van het voertuig. Probeer nooit te keren op een heuvel, tot u de omkeertechniek op vlak terrein onder de knie heeft, die u verder in deze Gebruikershandleiding vindt. Vermijd dwars over een steile heuvel te rijden, indien mogelijk.
- ⚠ Pas altijd de juiste procedures toe wanneer u stilvalt of achteruitrolt bij het bergop rijden. Schakel in een geschikte versnelling en houd een constante snelheid aan tijdens het bergop rijden, om te voorkomen dat u stilvalt. Valt u stil of rolt u achteruit, volg dan de speciale remprocedure, die u verder in deze Gebruikershandleiding vindt. Stap af aan de hoger gelegen zijde of aan een zijde, als het voertuig recht bergopwaarts staat. Keer het voertuig om en stap weer op volgens de procedure die verder in deze Gebruikershandleiding wordt beschreven.
- ⚠ Controleer altijd of er geen hindernissen zijn, voordat u op een onbekend terrein gaat rijden. Probeer nooit over grote hindernissen, zoals grote rotsblokken of omgevallen bomen, te rijden. Volg altijd de juiste procedures om over hindernissen te rijden, die u verder in deze Gebruikershandleiding vindt.
- ⚠ Wees altijd voorzichtig bij het slippen of schuiven. Oefen met lage snelheid op een vlak, effen terrein totdat u het slippende of schuivende voertuig veilig onder controle kunt houden. Rijd traag en uiterst voorzichtig op een zeer gladde ondergrond, bijvoorbeeld op ijs, om te voorkomen dat het voertuig oncontroleerbaar gaat slippen.
- ⚠ Rijd nooit met dit voertuig door snel stromend water of door water dat dieper is dan de specificaties in deze Gebruikershandleiding. Vergeet niet dat natte remmen een sterk verminderd remvermogen hebben. Test uw remmen zodra u weer op het droge bent. Rem eventueel enkele malen zodat de remblokken door de wrijving drogen.
- ⚠ Controleer altijd of er geen hindernissen of mensen achter het voertuig staan, wanneer u achteruit rijdt. Rijd altijd traag achteruit.

Rijden

- ⚠ Overschrijd nooit de aangegeven maximale belading van dit voertuig, inclusief bestuurder, alle lasten en bijkomende accessoires. Verdeel de last gelijkmatig en bevestig alles stevig. Matig uw snelheid en volg de instructies in deze handleiding voor het vervoer van lasten en het trekken van een aanhangwagen. Voorzie een langere remafstand.
- ⚠ Inspecteer uw voertuig voor elk gebruik, om te verzekeren dat het in goede staat verkeert. Volg altijd de inspectie- en onderhoudsprocedures en -schema's, die u verder in deze Gebruikershandleiding vindt.

Onderhoud

- ⚠ Gebruik altijd banden van het type en de maat die verder in deze Gebruikershandleiding zijn aangegeven. Zorg altijd voor de juiste bandenspanning, zoals verder in deze Gebruikershandleiding wordt beschreven.
- ⚠ Voer nooit onoordeelkundige wijzigingen aan uw voertuig uit, bijvoorbeeld verkeerde installatie of toepassing van accessoires. Gebruik alleen door BRP goedgekeurde accessoires. Installeer NOOIT een passagiersstoel en laat nooit een passagier plaatsnemen op de bagagedrager.

BEDRIJFSWAARSCHUWINGEN

Onthoud tijdens het lezen van deze Gebruikershandleiding, dat:

WAARSCHUWING

Duidt op een mogelijk gevaar dat, indien het niet wordt vermeden, kan leiden tot ernstige of dodelijke verwondingen.

OPMERKING: De volgende illustraties zijn slechts algemene voorstellingen. Uw model kan hiervan afwijken.

WAARSCHUWING



V00A0AQ

MOGELIJK GEVAAR

Rijden met dit voertuig zonder aangepaste opleiding.

WAT KAN ER GEBEUREN

Het risico op een ongeval neemt aanzienlijk toe, wanneer de bestuurder niet weet hoe hij dit voertuig correct moet besturen in verschillende situaties en op verschillende soorten terreinen.

HOE KUNT U DIT RISICO VOORKOMEN

Beginners en onervaren bestuurders dienen een praktijkopleiding te volgen. Daarna moeten ze de aangeleerde vaardigheden en de in deze Gebruikershandleiding beschreven rijtechnieken regelmatig inoefenen.

Voor meer informatie over een praktijkopleiding kunt u contact opnemen met een erkend Can-Am distributeur/dealer.



V00A1AQ

MOGELIJK GEVAAR

Niet-naleving van de leeftijdsaanbevelingen voor dit voertuig.

WAT KAN ER GEBEUREN

Wanneer deze leeftijdsaanbeveling niet wordt gerespecteerd, kan de jonge bestuurder ernstige of zelfs dodelijke verwondingen oplopen.

Zelfs als een kind tot de leeftijdscategorie behoort waarvoor dit voertuig wordt aanbevolen, beschikt het niet altijd over de nodige vaardigheden en voldoende beoordelingsvermogen om veilig met dit voertuig te rijden. Dit kan tot ernstige ongelukken leiden.

HOE KUNT U DIT RISICO VOORKOMEN

Laat nooit een persoon van jonger dan 16 met dit voertuig rijden.



V00A02Q

MOGELIJK GEVAAR

Een passagier meenemen met dit voertuig.

WAT KAN ER GEBEUREN

Hierdoor wordt uw voertuig moeilijker bestuurbaar en raakt het sneller uit evenwicht.

Dit kan tot een ongeluk leiden, waarbij u en/of uw passagier gewond raken.

HOE KUNT U DIT RISICO VOORKOMEN

Neem nooit een passagier mee. Ondanks de lange zitting die de chauffeur onbeperkte bewegingsvrijheid biedt, is deze niet ontworpen noch bedoeld om passagiers mee te nemen.



V00A04Q

MOGELIJK GEVAAR

Met dit voertuig op de openbare weg rijden.

WAT KAN ER GEBEUREN

U kunt botsen met een ander voertuig. Op een verharde weg verandert het rijgedrag van uw voertuig aanzienlijk, waardoor u de controle kunt verliezen.

HOE KUNT U DIT RISICO VOORKOMEN

Als de wegcode in uw streek het gebruik van uw voertuig op de openbare weg toelaat, begeef u dan enkel voor korte afstanden op de weg en enkel om uw voertuig van één offroad-locatie naar een andere te verplaatsen.

Rijd altijd traag met uw voertuig (nooit sneller dan 65 km/u (40 mph)) en vertraag voordat u een bocht neemt.

Respecteer altijd de wegcode wanneer u zich met uw ATV op de openbare weg begeeft.



V00A06Q

MOGELIJK GEVAAR

Rijden met dit voertuig zonder een goedgekeurde helm, oogbescherming en beschermende kleding te dragen.

WAT KAN ER GEBEUREN

De volgende punten gelden voor alle ATV-bestuurders:

- Wanneer u rijdt zonder goedgekeurde helm, neemt het risico op een ernstig of zelfs dodelijk hoofdletsel bij een ongeval aanzienlijk toe.
- Rijden zonder oogbescherming verhoogt het risico op ongelukken en op ernstige verwondingen bij een ongeval.
- Rijden zonder beschermende kleding verhoogt het risico op ernstige verwondingen bij een ongeval.

HOE KUNT U DIT RISICO VOORKOMEN

Draag altijd een goedgekeurde helm die goed past. Draag ook:

- oogbescherming (bril of gelaatsscherm)
- een harde kinbeschermer (aanbevolen voor de passagier)
- handschoenen en laarzen
- hemd of jack met lange mouwen
- lange broek.



V00A07Q

MOGELIJK GEVAAR

Rijden met dit voertuig onder invloed van alcohol of drugs.

WAT KAN ER GEBEUREN

Dit kan uw beoordelingsvermogen ernstig aantasten.

Uw reactiesnelheid kan afnemen.

Uw evenwicht en perceptie kunnen eronder lijden.

U kunt een ernstig of dodelijk ongeluk krijgen.

HOE KUNT U DIT RISICO VOORKOMEN

Gebruik nooit alcohol of drugs voor of tijdens het rijden met dit voertuig.

WAARSCHUWING

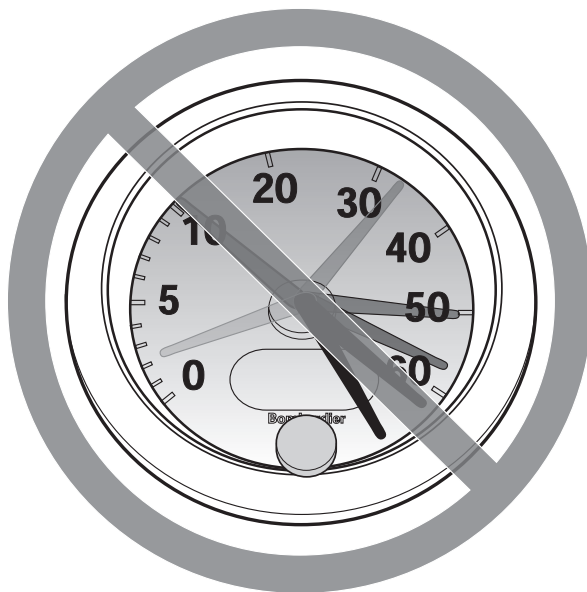

V00A08Q

MOGELIJK GEVAAR

Te snel rijden met dit voertuig.

WAT KAN ER GEBEUREN

De kans dat u de controle over uw voertuig verliest en een ongeluk heeft neemt toe.

HOE KUNT U DIT RISICO VOORKOMEN

Pas uw snelheid altijd aan aan het terrein, de zichtbaarheid, de rijomstandigheden en uw ervaring. De toegelaten maximumsnelheid van dit voertuig is 65 km/u (40 mph). Vertraag altijd voordat u een bocht neemt.

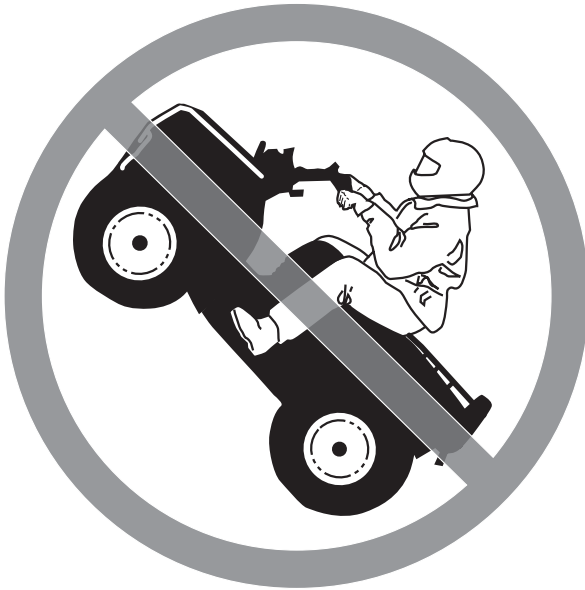

V00A09Q

MOGELIJK GEVAAR

Rijden op twee wielen, springen en andere stunts.

WAT KAN ER GEBEUREN

Het risico dat u een ongeluk heeft, bijvoorbeeld kantelt, neemt toe.

HOE KUNT U DIT RISICO VOORKOMEN

Haal nooit stunts uit, zoals op twee wielen rijden of springen. Probeer niet op te scheppen.

WAARSCHUWING

MOGELIJK GEVAAR

Niet inspecteren van het voertuig voor het rijden.

Niet goed onderhouden van het voertuig.

WAT KAN ER GEBEUREN

Hierdoor neemt het risico op ongevallen of beschadiging van de uitrusting toe.

HOE KUNT U DIT RISICO VOORKOMEN

Inspecteer uw voertuig voor elk gebruik, om te verzekeren dat het in goede staat verkeert.

Volg altijd de inspectie- en onderhoudsprocedures en -schema's, die u verder in deze Gebruikershandleiding vindt.

WAARSCHUWING

MOGELIJK GEVAAR

Rijden op bevroren waterwegen.

WAT KAN ER GEBEUREN

Gevaar voor ernstige of dodelijke verwondingen als het voertuig en/of de bestuurder door het ijs zakken.

HOE KUNT U DIT RISICO VOORKOMEN

Begeef u nooit met dit voertuig op een bevroren oppervlak, tenzij u zeker weet dat het ijs dik en stevig genoeg is om het voertuig en zijn last te dragen en bestand is tegen de kracht die een bewegend voertuig uitoefent.



V00A0BQ

MOGELIJK GEVAAR

Rijden met de handen los van het stuur of de voeten los van de voetsteunen.

WAT KAN ER GEBEUREN

Zelfs met één hand of voet los heeft u minder controle over het voertuig. U kunt het evenwicht verliezen en van het voertuig vallen. Als u een voet van de voetsteun haalt, kan uw voet of been de achterwielen raken, zodat u verwondingen oploopt of een ongeluk heeft.

HOE KUNT U DIT RISICO VOORKOMEN

Houd uw beide handen altijd aan het stuur of de handgrepen en uw voeten op de voetsteunen, terwijl u met uw voertuig rijdt.

WAARSCHUWING

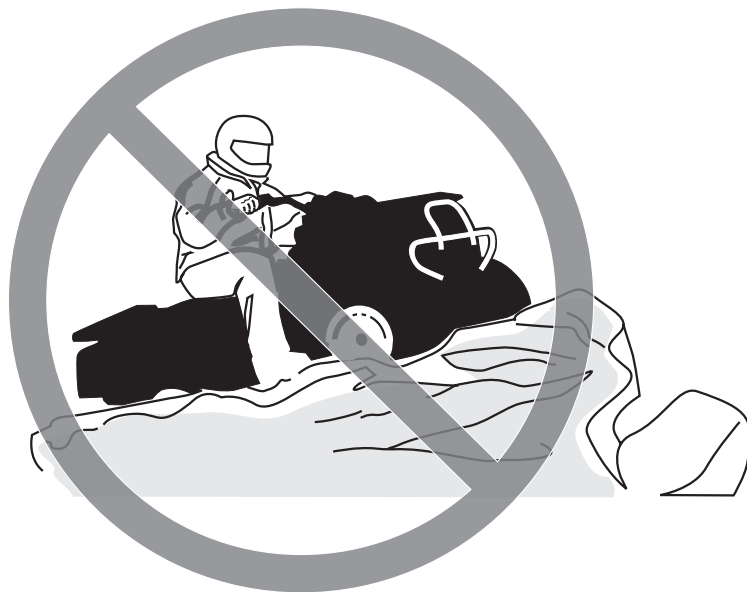

V00A0CQ

MOGELIJK GEVAAR

Niet extra voorzichtig rijden op onbekend terrein.

WAT KAN ER GEBEUREN

U kunt op verborgen rotsblokken, bulten of gaten stoten zonder voldoende tijd om te reageren.

Uw voertuig kan kantelen of oncontroleerbaar worden.

HOE KUNT U DIT RISICO VOORKOMEN

Rijd traag en wees extra voorzichtig wanneer u op onbekend terrein rijdt.

Wees altijd alert voor veranderingen in het terrein wanneer u met dit voertuig rijdt.

WAARSCHUWING



V00A0DQ

MOGELIJK GEVAAR

Niet extra voorzichtig rijden op zeer ruige, gladde of losse ondergrond.

WAT KAN ER GEBEUREN

Uw voertuig kan zijn grip verliezen en oncontroleerbaar worden. Dit kan leiden tot een ongeluk, bijvoorbeeld kantelen.

HOE KUNT U DIT RISICO VOORKOMEN

Rijd nooit op te ruige, gladde of losse ondergrond, tot u de nodige vaardigheid heeft verworven om uw voertuig onder controle te houden op dergelijk terrein.

Wees altijd uiterst voorzichtig op dergelijk terrein.



V00A0EQ

MOGELIJK GEVAAR

Verkeerd draaien.

WAT KAN ER GEBEUREN

Het voertuig kan onbestuurbaar worden en een aanrijding veroorzaken of kantelen.

HOE KUNT U DIT RISICO VOORKOMEN

Volg altijd de juiste procedures om te draaien, die u verder in deze Gebruikershandleiding vindt. Oefen het draaien met lage snelheid voordat u het sneller probeert.

Draai nooit met te hoge snelheid.

WAARSCHUWING



V00A0QQ

MOGELIJK GEVAAR

Rijden op zeer steile hellingen.

WAT KAN ER GEBEUREN

Het voertuig kan sneller kantelen op zeer steile hellingen dan op vlakke ondergrond of lichte hellingen.

HOE KUNT U DIT RISICO VOORKOMEN

Begeef u met dit voertuig nooit op hellingen die te steil zijn voor het voertuig of voor uw rijvaardigheid.

Oefen op minder steile hellingen voordat u een steile helling neemt.



V00A0FQ

MOGELIJK GEVAAR

Verkeerd bergop rijden.

WAT KAN ER GEBEUREN

U kunt de controle verliezen of het voertuig kan kantelen.

HOE KUNT U DIT RISICO VOORKOMEN

Volg altijd de juiste procedures om bergop te rijden, die u verder in deze Gebruikershandleiding vindt.

Controleer het terrein altijd aandachtig voordat u een helling begint op te rijden.

Rijd nooit een helling op met een te gladde of losse ondergrond.

Verplaats uw gewicht naar voor.

Open de gasklep niet plots en schakel niet bruusk. Het voertuig kan achterwaarts omkippen.

Rijd nooit met hoge snelheid over de top van een heuvel. Er zou een hindernis, een steile afgrond of een ander voertuig of persoon aan de andere kant van de helling kunnen zijn.



V00A0GQ

MOGELIJK GEVAAR

Verkeerd bergaf rijden.

WAT KAN ER GEBEUREN

U kunt de controle verliezen of het voertuig kan kantelen.

HOE KUNT U DIT RISICO VOORKOMEN

Volg altijd de juiste procedures om bergaf te rijden, die u verder in deze Gebruikershandleiding vindt.

OPMERKING: Om te remmen tijdens het bergaf rijden is een speciale techniek vereist.

Controleer het terrein altijd aandachtig voordat u een helling begint af te rijden.

Verplaats uw gewicht naar achter.

Rijd nooit met hoge snelheid van een heuvel.

Rijd niet van een heuvel met een hoek waarin het voertuig sterk naar één kant gaat overhellen. Rijd liefst recht naar beneden.



V00A0HQ

MOGELIJK GEVAAR

Verkeerd dwars op een helling rijden of keren op een helling.

WAT KAN ER GEBEUREN

U kunt de controle verliezen of het voertuig kan kantelen.

HOE KUNT U DIT RISICO VOORKOMEN

Probeer nooit te keren op een heuvel, tot u de omkeertechniek op vlak terrein onder de knie heeft, die u verder in deze Gebruikershandleiding vindt. Wees uiterst voorzichtig bij het keren op een helling.

Vermijd dwars over een steile helling te rijden, indien mogelijk.

Wanneer u dwars over een helling rijdt:

Volg altijd de juiste procedures, die u verder in deze Gebruikershandleiding vindt.

Vermijd hellingen met een te gladde of losse ondergrond.

Verplaats uw gewicht naar de bergop-zijde van het voertuig.

WAARSCHUWING



V00A0IQ

MOGELIJK GEVAAR

Stilvallen, achteruit rollen of verkeerd afstappen tijdens het bergop rijden.

WAT KAN ER GEBEUREN

Uw voertuig kan kantelen.

HOE KUNT U DIT RISICO VOORKOMEN

Schakel naar een gepaste versnelling en houd een constante snelheid aan bij het bergop rijden.

Als u niet meer vooruit komt:

Houd uw gewicht aan de bergop-zijde. Open de gasklep niet plots en schakel niet bruusk. Het voertuig kan achterwaarts omkappen.

Activeer de remmen.

Activeer de parkeerrem nadat u bent gestopt.

Stap af aan de hoger gelegen zijde of aan een zijde, als het voertuig recht bergopwaarts staat.

Als u achteruit begint te rollen:

Houd uw gewicht aan de bergop-zijde. Open de gasklep niet plots en schakel niet bruusk. Het voertuig kan achterwaarts omkappen.

Activeer nooit de achterrem wanneer u achteruitrolt.

Activeer de voorrem geleidelijk.

Zodra u volledig stilstaat activeert u ook de achterrem en de parkeerrem.

Stap af aan de hoger gelegen zijde of aan een zijde, als het voertuig recht bergopwaarts staat.

Keer het voertuig om en stap weer op volgens de procedure die verder in deze Gebruikershandleiding wordt beschreven.



V00A0JQ

MOGELIJK GEVAAR

Verkeerd over hindernissen rijden.

WAT KAN ER GEBEUREN

U kunt de controle verliezen of botsen.

Het voertuig kan kantelen.

HOE KUNT U DIT RISICO VOORKOMEN

Controleer op hindernissen voordat u in een onbekend gebied gaat rijden.

Probeer nooit over grote hindernissen, zoals grote rotsblokken of omgevallen bomen, te rijden.

Volg altijd de juiste procedures voor het rijden over hindernissen, die u verder in deze Gebruikershandleiding vindt.



V00A0KQ

MOGELIJK GEVAAR

Verkeerd slippen of schuiven.

WAT KAN ER GEBEUREN

U kunt de controle over uw voertuig verliezen.

U kunt ook plots opnieuw grip krijgen, waardoor het voertuig kan kantelen.

HOE KUNT U DIT RISICO VOORKOMEN

Oefen met lage snelheid op een vlak, effen terrein totdat u het slippende of schuivende voertuig veilig onder controle kunt houden.

Rijd traag en uiterst voorzichtig op een zeer gladde ondergrond, bijvoorbeeld op ijs, om te voorkomen dat het voertuig oncontroleerbaar gaat slippen of schuiven.



V00A0LQ

MOGELIJK GEVAAR

Met het voertuig door diep of snel stromend water rijden.

WAT KAN ER GEBEUREN

De banden kunnen gaan drijven, waardoor u uw grip en de controle verliest en een ongeval kunt veroorzaken.

HOE KUNT U DIT RISICO VOORKOMEN

Rijd nooit met dit voertuig door snel stromend water of door water dat dieper is dan de specificaties verder in deze Gebruikershandleiding.

Controleer de diepte van het water en de stroming, alvorens het water over te steken. Het water mag niet hoger dan de voetsteunen komen.

Vergeet niet dat natte remmen een sterk verminderd remvermogen hebben. Test uw remmen zodra u weer op het droge bent. Rem eventueel enkele malen zodat de remblokken door de wrijving drogen.



V00A0MQ

MOGELIJK GEVAAR

Verkeerd achteruit rijden.

WAT KAN ER GEBEUREN

U kunt tegen een hindernis of persoon achter het voertuig rijden en ernstige verwondingen veroorzaken.

HOE KUNT U DIT RISICO VOORKOMEN

Controleer wanneer u in achteruit schakelt of er geen hindernissen of personen achter het voertuig zijn. Rijd altijd traag achteruit.



V00A00Q

MOGELIJK GEVAAR

Rijden met ongeschikte banden, met een verkeerde of ongelijkmatige bandenspanning.

WAT KAN ER GEBEUREN

Wanneer u rijdt met ongeschikte banden of een verkeerde of ongelijkmatige bandenspanning, kunt u de controle over het voertuig verliezen, een klapband krijgen of kunnen de banden loskomen van de velgen. Daardoor neemt het risico op een ongeluk toe.

HOE KUNT U DIT RISICO VOORKOMEN

Gebruik voor dit voertuig altijd banden van het type en met de bandenmaat die verder in deze Gebruikershandleiding worden vermeld.

Zorg altijd voor de juiste bandenspanning, zoals verder in deze Gebruikershandleiding wordt beschreven.

Vervang beschadigde wielen of banden onmiddellijk.



V00A26Q

MOGELIJK GEVAAR

Rijden met een onoordeelkundig gewijzigd voertuig.

WAT KAN ER GEBEUREN

Door een onjuiste installatie van accessoires of aanpassing van dit voertuig kan het rijgedrag veranderen, wat in sommige situaties tot ongelukken kan leiden.

HOE KUNT U DIT RISICO VOORKOMEN

Voer nooit onoordeelkundige wijzigingen aan uw voertuig uit, bijvoorbeeld verkeerde installatie of toepassing van accessoires. Alle onderdelen en accessoires die u aan dit voertuig toevoegt, moeten goedgekeurd zijn door BRP en worden geïnstalleerd en gebruikt volgens de aanwijzingen. Met al uw bijkomende vragen kunt u bij een erkend Can-Am distributeur/dealer terecht.

Installeer **NOOIT** een passagiersstoel en laat nooit een passagier plaatsnemen op de bagagedrager.

Aanpassingen aan het voertuig om de snelheid en het vermogen op te drijven, kunnen in strijd zijn met de garantievoorwaarden voor uw voertuig. Bovendien zijn bepaalde aanpassingen, bijvoorbeeld verwijderden van motor- of uitlaatcomponenten, bijna overal bij wet verboden.



V00A0PQ

MOGELIJK GEVAAR

Overbelasting van dit voertuig of verkeerd dragen of slepen van lasten.

WAT KAN ER GEBEUREN

Het rijgedrag van het voertuig kan veranderen, wat tot ongelukken kan leiden.

HOE KUNT U DIT RISICO VOORKOMEN

Overschrijd nooit de aangegeven maximale belading van dit voertuig, inclusief bestuurder, alle lasten en bijkomende accessoires.

Verdeel de last gelijkmatig en bevestig alles stevig.

Matig uw snelheid wanneer u lasten vervoert of een aanhangwagen trekt. Voorzie een langere remafstand.

Volg altijd de instructies in deze Gebruikershandleiding voor het vervoer van lasten en het trekken van een aanhangwagen.

⚠ WAARSCHUWING



V03M01Q

MOGELIJK GEVAAR

Het transport van ontvlambare of gevaarlijke materialen kan tot ontploffingen leiden.

WAT KAN ER GEBEUREN

Dit kan ernstige of zelfs dodelijke verwondingen tot gevolg hebben.

HOE KUNT U DIT RISICO VOORKOMEN

Vervoer nooit ontvlambare of gevaarlijke materialen.

Onthoud tijdens het lezen van deze Gebruikershandleiding, dat:

⚠ WAARSCHUWING

Duidt op een mogelijk gevaar dat, indien het niet wordt vermeden, kan leiden tot ernstige of dodelijke verwondingen.

RIJDEN MET UW VOERTUIG

Om ten volle te kunnen genieten van een aangename en boeiende rit met uw voertuig MOET u enkele basisregels en tips in acht nemen. Sommige regels zullen nieuw zijn voor u, en sommige zijn vanzelfsprekend en berusten op gezond verstand. We vragen u echter even de tijd te nemen om deze Gebruikershandleiding helemaal te lezen alvorens uw voertuig in gebruik te nemen.

De informatie in deze Gebruikershandleiding is beperkt. We raden u aan, bijkomende informatie in te winnen en een opleiding te volgen bij de plaatselijke overheden, ATV-clubs of een erkende ATV-opleidingsorganisatie.

BRP raadt het gebruik van dit voertuig door personen van jonger dan 16 jaar af. Voor de veiligheid van uw kinderen vragen we u met aandrang, deze aanbeveling te respecteren en af te dwingen. U kunt als enige echt oordelen over het vermogen van een bestuurder om de risico's in te schatten en veilig met het voertuig te rijden.

Personen met een verstandelijke of lichamelijke handicap die grote risico's nemen, lopen meer kans om te kantelen en ernstige of dodelijke verwondingen op te lopen.

Neem rustig de tijd om alle bedieningselementen en de algemene besturing van het voertuig te leren kennen, alvorens op offroad-avontuur te vertrekken. Oefen het rijden in een geschikte omgeving zonder gevaren en leer de respons van elk bedieningselement kennen. Rijd traag. Voor hogere snelheden heeft u meer ervaring, kennis en goede rij-omstandigheden nodig.

Niet alle voertuigen zijn gelijk. Elk voertuig heeft een heel eigen rijgedrag, specifieke bedieningselementen en kenmerken. Elk voertuig rijdt anders en wordt anders bestuurd.

Ga er nooit van uit dat het voertuig overal veilig zal geraken. Door onverwachte terreinveranderingen, zoals putten, laagtes, glooiingen, zachtere of hardere "grond" of andere onregelmatigheden kan het voertuig kantelen of onstabiel worden. Rijd traag en observeer altijd het terrein voor u om dit te voorkomen. Dreigt het voertuig toch de kantelen of om de kippen, dan kunt u beter onmiddellijk afstappen, WEG van de richting waarin het voertuig kantelt!

Controle voor gebruik

WAARSCHUWING

De inspectie van uw voertuig voor elke rit is erg belangrijk. Controleer voor u vertrekt altijd of alle belangrijke bedieningselementen, veiligheidsvoorzieningen en mechanische onderdelen goed werken. Als dit niet gebeurt, loopt u risico op ernstige of zelfs dodelijke verwondingen.

Alvorens dit voertuig te gebruiken moet de bestuurder altijd het volgende doen:

- Verwijder het voertuigslot.
- Zet de parkeerrem aan en ga na of ze goed werkt.
- Controleer de bandenspanning en de toestand van de banden.
- Controleer wielen en lagers op slijtage en beschadigingen.
- Controleer of alle bedieningselementen aanwezig zijn en goed werken.
- Ga na of het stuur vlot werkt.
- Geef meermaals gas om te controleren of de gashendel vlot werkt. Deze moet terugkeren naar de stationaire stand wanneer u hem loslaat.
- Druk op de remhendel en het rempedaal om na te gaan of de remmen goed werken. De hendel en het pedaal moeten naar hun oorspronkelijke stand terugkeren na het loslaten.
- Controleer of de schakelhendel werkt en zet hem terug in de PARKEER-stand.
- Controleer het brandstof-, olie- en koelvloeistofpeil.
- Controleer de motor/transmissie en aandrijftrein-componenten op olie-lekkage.
- Reinig de koplampen, richtingaanwijzers en remlichten.

- Controleer of het middenpaneel en deksel van het bergvak goed zijn vergrendeld.
- Zorg dat de zitting stevig vastzit.
- Respecteer de maximale belading als u lasten vervoert. Zorg ervoor dat de lading goed aan de ogen van de bagagedrager wordt bevestigd.
- Kijk en voel of er onderdelen loszitten terwijl de motor niet draait. Controleer de bevestigingen.
- Kijk of er geen personen of hindernissen op het traject zijn.
- Controleer de werking van de contactschakelaar, motorstartknop, motorstopschakelaar, koplampen, achterlicht en verklikkerlichtjes.
- Controleer de werking van de richtingaanwijzer-schakelaars en waarschuwingknop.
- Start de motor, zet de parkeerrem af, rijd langzaam een stukje vooruit en test alle remmen individueel uit.

Verhelp eventueel vastgestelde problemen alvorens te vertrekken. Raadpleeg indien nodig een erkend Can-Am distributeur/dealer.

Kleding

De weersomstandigheden zullen bepalen wat u aantrekt. Toch is het belangrijk om altijd geschikte beschermende kleding en uitrusting te dragen, onder meer een goedgekeurde helm, oogbescherming, laarzen, handschoenen, een hemd met lange mouwen en een lange broek. Deze kleding zal u beschermen tegen een aantal kleine risico's die u onderweg kunt tegenkomen. De bestuurder mag nooit losse kleding dragen, zoals een sjaal, die in het voertuig, boomtakken en struiken verstrikt kan raken. Afhankelijk van het weer kunt u een antimist-bril of zonnebril nodig hebben. Er zijn lenzen en brillen in verschillende kleuren verkrijgbaar, waarmee variaties in het terrein beter te onderscheiden zijn. Draag uw zonnebril enkel overdag.

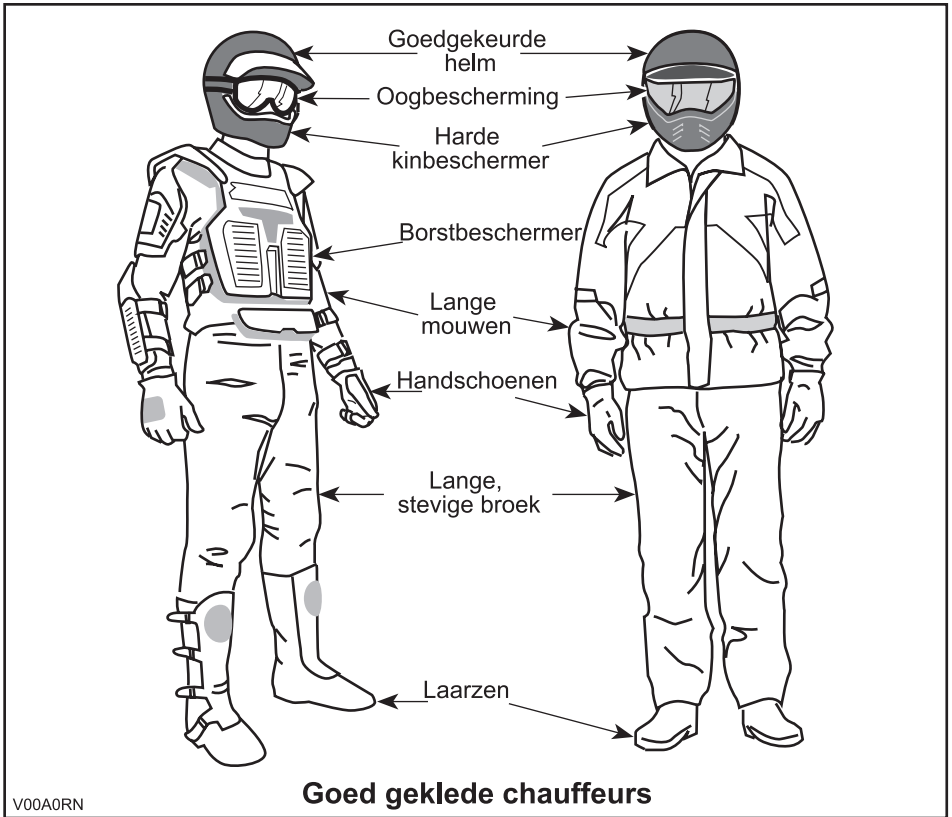

Transport van lasten

Elke last op het voertuig en/of de bagagedrager zal de stabiliteit en besturing van het voertuig beïnvloeden. Daarom mag u de maximale belading die de voertuigfabrikant voorschrijft nooit overschrijden. Zorg ervoor dat de last stevig vastzit en de besturing van het voertuig niet kan hinderen. Houd er rekening mee dat de "last" kan gaan schuiven of vallen en een ongeluk kan veroorzaken. Vermijd lasten die opzij uitsteken en aan struiken of andere obstakels kunnen blijven haken. Vermijd afdekking en belemmering van de koplamp of het remlicht met de last.

Dit voertuig is specifiek ontwikkeld voor het vervoer van één bestuurder. Ondanks de lange zitting die de chauffeur onbeperkte bewegingsvrijheid biedt, zijn ze niet ontworpen noch bedoeld om passagiers mee te nemen. Installeer NOOIT een passagiersstoel en laat nooit een passagier plaatsnemen op de bagagedrager. Wanneer u een passagier meeneemt, kan dit de stabiliteit en besturing van het voertuig negatief beïnvloeden.

Een aanhangwagen trekken (indien geïnstalleerd)

Wanneer dit voertuig een aanhangwagen trekt, neemt het risico op kantelen toe, vooral op een helling. Als u een aanhangwagen wilt trekken, moet u zeker nagaan of de dissel op de trekhaak van het voertuig past. Let erop dat de aanhangwagen horizontaal staat ten opzichte van het voertuig. (Soms moet de trekhaak van uw voertuig van een speciaal verlengstuk worden voorzien). Bevestig de aanhangwagen met een veiligheidsketting aan het voertuig. Wanneer dit voertuig een zware last trekt, neemt zijn remafstand toe, vooral op een helling. Wees voorzichtig om niet te beginnen slippen of schuiven. Blokkeer de wielen van het voertuig en de aanhangwagen wanneer u stopt of parkeert, zodat ze niet kunnen weggrollen. Zorg voor een gelijkmatige verdeling van de last in de aanhangwagen. Wees voorzichtig wanneer u een geladen aanhangwagen loskoppelt; de wagen of de last kan op u of anderen vallen. Draai nooit met een hoge snelheid. Rijd altijd in lage versnelling en vertraag sterk.

Werken met uw voertuig

Uw voertuig kan u helpen bij een aantal uiteenlopende LICHTE taken, gaande van sneeuw ruimen tot hout slepen of een last vervoeren. Hiervoor is een waaier van accessoires te verkrijgen bij uw erkend Can-Am distributeur/dealer. Respecteer echter altijd de maximale belading en het vermogen van het voertuig. Bij overbelading van het voertuig kunnen de componenten overbelast raken en stukgaan. Om verwondingen te voorkomen moet u ook de instructies en waarschuwingen die bij het accessoire zitten volgen. Vermijd grote krachtinspanningen zoals heffen of trekken van lasten of voortbeweging van het voertuig met mankracht. (Lees ook het deel *RECREATIEF GEBRUIK* hieronder).

Recreatief gebruik

Respecteer de rechten en beperkingen van anderen. Begeef u niet in zones die zijn voorbehouden aan andere offroad-activiteiten. Daartoe behoren paden voor sneeuwscooters, ruiters, langlaufsporen, mountainbikeparcours enz. Ga er nooit van uit dat er toch geen andere gebruikers op het pad zijn. Houd altijd uiterst rechts op het pad en zigzag niet heen en weer. Zorg ervoor dat u kunt stoppen wanneer er voor u een andere weggebruiker opdaagt.

Sluit u aan bij een plaatselijke ATV-club. Zij kunnen u een kaart bezorgen en adviseren of informeren over de plaatsen waar u kunt rijden. Als er geen club in uw buurt is, kunt u misschien meewerken aan de oprichting. In groep rijden en clubactiviteiten zijn een aangename, sociale vrijetijdsbesteding.

Houd altijd een veilige afstand van andere bestuurders. Op basis van uw eigen inschatting van snelheid, toestand van het terrein, weer, mechanische toestand van uw voertuig en uw "vertrouwen in het beoordelingsvermogen" van de mensen om u heen, kunt u het best oordelen over de aangewezen veilige afstand. Net als andere voertuigen kan dit voertuig niet ogenblikkelijk stoppen.

Matig altijd uw snelheid met dit voertuig. Rijd nooit sneller dan 65 km/u (40 mph) en vertraag voor u een bocht neemt wanneer u op een verharde weg rijdt.

Informeer voor uw vertrek iemand over uw geplande bestemming en het tijdstip waarop u vermoedelijk terugkeert. Gebruik nooit alcohol of drugs voor of tijdens uw rit!

Neem, afhankelijk van de afstand die u wilt afleggen, extra gereedschap of nooduitrusting mee. Vraag na waar u extra benzine en olie kunt kopen. Wees voorbereid op de omstandigheden die u mogelijk te wachten staan. Het verdient zeker aanbeveling, een eerstehulpkit mee te nemen.

Milieu

Eén van de voordelen van dit voertuig is dat u zich op ongebaand terrein kunt begeven tot ver buiten de bewoonde wereld. Doe dit echter altijd met respect voor de natuur en de rechten van andere natuurliefhebbers. Rijd niet door ecologisch kwetsbare gebieden. Rijd niet over bosaanplantingen of jonge boompjes, hak geen bomen, verwijder geen omheiningen en verniel de bodem niet door uw wielen te laten spinnen. "Wees behoedzaam".

Wilde dieren opjagen is wettelijk verboden in heel wat streken. Wild dat door een motorvoertuig wordt opgejaagd, kan sterven van uitputting. Komt u dieren tegen op uw weg, stop dan en observeer ze in stilte. U houdt er zeker heel wat mooie herinneringen aan over.

Respecteer de regel "breng terug wat u meeneemt". Laat geen afval achter. Maak geen kampvuur tenzij u hiervoor toelating heeft en dan alleen ver genoeg van droge plaatsen. De gevaren die u veroorzaakt op uw weg kunnen anderen en uzelf schade berokkenen, zelfs op een later tijdstip.

Respecteer landbouwgronden. Vraag voor het betreden van privéterrein altijd toestemming aan de eigenaar. Respecteer landbouwgewassen, vee en eigendomsgrenzen. Komt u een gesloten hek tegen, sluit het dan opnieuw achter u.

Vervuil ten slotte geen waterlopen, meren of rivieren, voer geen aanpassingen aan de motor en het uitlaatsysteem uit en verwijder geen onderdelen.

Ontwerpbeperkingen

Hoewel dit voertuig bijzonder robuust is voor zijn klasse blijft het per definitie een licht voertuig dat enkel mag worden gebruikt voor de zaken waarvoor het is bedoeld.

Extra gewicht aan enig deel van dit voertuig verandert de stabiliteit en de prestaties.

Rijden op ongebaand terrein

Rijden op ongebaand terrein is per definitie gevaarlijk. Elk terrein dat niet speciaal werd voorbereid om voertuigen te dragen houdt gevaren in omdat men nooit op voorhand weet welke oneffenheden men tegenkomt, hoe vast de ondergrond is en hoe steil de helling. Het terrein zelf is daarom een permanente risicofactor, die elke persoon die op avontuur trekt moet aanvaarden en incalculeren.

Een bestuurder die met zijn voertuig offroad gaat rijden moet met de grootste zorg de veiligste weg kiezen en het terrein voor hem aandachtig observeren. Laat dit voertuig in geen geval besturen door iemand die de juiste rijtechnieken voor dit voertuig niet perfect beheerst en begeef u nooit op zeer steil of verraderlijk terrein.

Algemene bedienings- en veiligheidsvoorschriften

Zorgvuldigheid, voorzichtigheid, ervaring en rijvaardigheid zijn de beste voorzorgen die u kunt nemen tegen de risico's van het rijden met dit voertuig.

Bij de minste twijfel of het voertuig veilig over een hindernis of een bepaald deel van het terrein raakt, kiest u beter een andere route.

Bij het offroad-rijden zijn vermogen en tractie belangrijker dan snelheid. Rijd nooit sneller dan de zichtbaarheid toelaat en dan u nodig heeft om een veilige route te kiezen.

Let constant op het terrein voor u zodat u plotse veranderingen in de hellingsgraad of hindernissen, zoals rotsblokken of stronken, tijdig opmerkt. Zo voorkomt u dat uw voertuig zijn stabiliteit verliest en kantelt of over de kop gaat.

Gebruik het voertuig niet als de bedieningselementen niet normaal werken.

Controleer bij het achteruit rijden of er geen mensen of hindernissen achter het voertuig staan. Rijd traag en vermijd scherpe bochten.

Activeer de parkeerrem altijd wanneer u stilstaat of parkeert. Dit is vooral belangrijk wanneer u op een helling parkeert. Op erg steile hellingen of als het voertuig geladen is, moeten de wielen worden geblokkeerd met stenen of bakstenen. Vergeet niet de brandstofklep dicht te draaien.

In de Europese Gemeenschap is het verplicht, de trekhaak te verwijderen (indien geïnstalleerd), alvorens het voertuig op de openbare weg te gebruiken. Wie zich niet aan dit voorschrift houdt kan in geval van een ongeluk verantwoordelijk zijn voor extra verwondingen, zelfs met dodelijke afloop.

Bergop rijden

Door zijn configuratie kan dit voertuig uitstekend klimmen, zo goed zelfs dat het eerder zal kantelen dan zijn tractie verliezen. Op het terrein komt het bijvoorbeeld geregeld voor dat de top van een heuvel is geërodeerd tot een steile, scherpe piek. Het voertuig kan deze helling perfect aan maar wanneer de voorkant van het voertuig tijdens de beklimming te ver omhoog komt, kan het voertuig uit balans raken en achteruit kantelen.

Dit kan ook gebeuren als de neus van het voertuig door een hindernis op de grond te ver omhoog komt. Kies in een dergelijke situatie een andere route. Houd daarbij rekening met de risico's van dwars op een helling rijden.

Het is ook raadzaam, na te gaan hoe het terrein er aan de andere kant van de heuvel of glooiing uitziet. Al te vaak blijkt er een diepe afgrond te wachten en is afdalen onmogelijk.

Bergaf rijden

Dit voertuig kan steilere hellingen beklimmen dan het veilig kan afdalen. Daarom dient u er zeker van te zijn dat er een veilige weg naar beneden is, voordat u aan een beklimming begint.

Wanneer u vertraagt bij het afdalen van een gladde helling, kan het voertuig gaan schuiven. Houd een constante snelheid aan en/of versnel iets om het voertuig opnieuw onder controle te krijgen.

Dwars op een helling rijden

Dit moet zoveel mogelijk worden vermeden. Is het toch noodzakelijk, wees dan uiterst voorzichtig. Laat uw passagier altijd afstappen voordat u dit doet. Wanneer u dwars op een steile helling rijdt kunt u kantelen. Bovendien kunt u op gladde of onvaste oppervlakken oncontroleerbaar wegschuiven. Probeer nooit uw voertuig bergafwaarts te draaien door te schuiven. Vermijd alle voorwerpen of inzinkingen die de overhelling van het voertuig naar één zijde nog versterken, om te voorkomen dat het voertuig kantelt.

Steile dalingen

Dit voertuig zal gewoonlijk stoppen wanneer de voor- of achterwielen over een steile daling rijden. Als het om een steile, diepe afgrond gaat zal het voertuig met zijn neus naar beneden duiken en kantelen.



WAARSCHUWING

Vermijd steile dalingen. Keer om en kies een alternatieve route.

Onthoud tijdens het lezen van deze Gebruikershandleiding, dat:



WAARSCHUWING

Duidt op een mogelijk gevaar dat, indien het niet wordt vermeden, kan leiden tot ernstige of dodelijke verwondingen.

Rijtechnieken

Wanneer u sneller rijdt dan de omstandigheden toelaten, kunt u verwondingen oplopen. Geef maar net genoeg gas om veilig vooruit te komen. Uit statistieken blijkt dat snel genomen bochten vaak tot ongelukken en verwondingen leiden. Vergeet nooit dat dit voertuig zwaar is! Als hij met zijn volle gewicht op u valt kunt u makkelijk gekneld raken.

Dit voertuig dient niet om te springen en is, net als u, niet in staat om de energie van een zware schok op te vangen. Als u op twee wielen probeert te rijden kan uw voertuig kantelen en op u terecht komen. Deze beide stunts zijn erg gevaarlijk voor u en moeten tot elke prijs worden vermeden.

Om uw voertuig goed onder controle te houden, dient u uw beide handen aan het stuur te houden, waar u alle bedieningselementen binnen handbereik heeft. Dit geldt ook voor uw voeten. Om het gevaar voor verwonding van benen of voeten tot een minimum te beperken, moet u uw voeten altijd op de voetsteunen zetten. Draai uw tenen niet naar buiten en steek uw voet niet uit in de bochten, om te voorkomen dat hij zou blijven haken aan obstakels of in contact komen met de wielen.

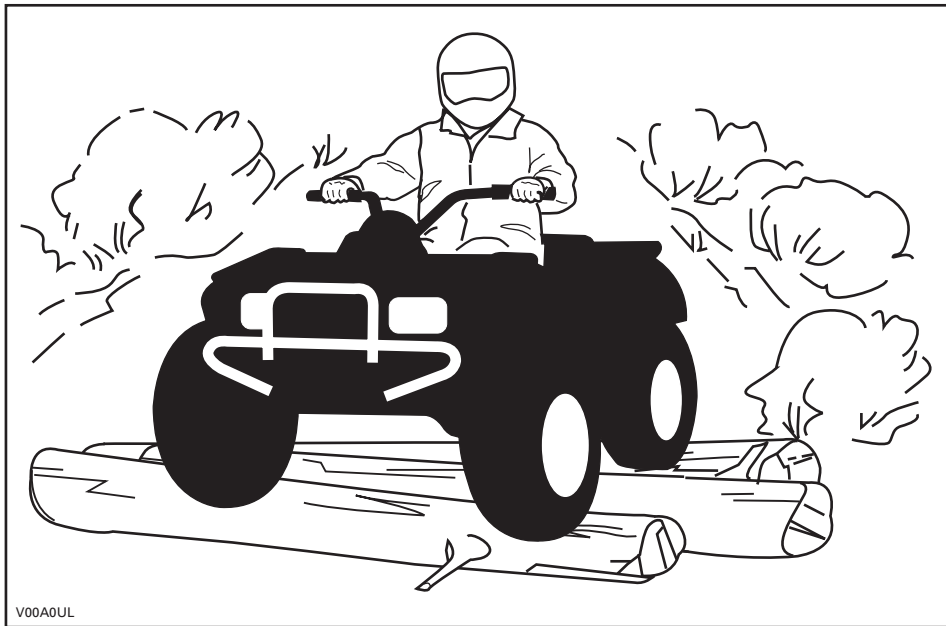

Hoewel dit voertuig is uitgerust met een goede ophanging, kan het rijden op uiterst ruig terrein u een onaangenaam gevoel geven of zelfs rugletsels veroorzaken. Vaak moet u in gehurkte houding rijden. Vertraag in dit geval en vang de schokken op met uw gebogen benen.

Als de wegcode in uw streek het gebruik van uw voertuig op de openbare weg toelaat, begeef u dan enkel voor korte afstanden op de weg en enkel om uw voertuig van één offroad-locatie naar een andere te verplaatsen. Rijd altijd traag met uw voertuig (nooit sneller dan 65 km/u (40 mph)) en vertraag voordat u een bocht neemt. Respecteer altijd de wegcode wanneer u zich met uw ATV op de openbare weg begeeft. Om een weg over te steken moet de bestuurder die de leiding heeft afstappen en de andere bestuurders aanwijzingen geven om over te steken. De laatste persoon die oversteekt helpt dan op zijn beurt de leider over de weg. Rijd nooit op het trottoir. Dit is voorbehouden aan voetgangers.

Water kan groot gevaar inhouden. In te diep water kan het voertuig gaan drijven en kantelen. Controleer de diepte van het water en de stroming, alvorens het water over te steken. Het water mag niet hoger dan de voetsteunen komen. Let op voor gladde oppervlakken zoals keien, gras, boomstronken enz. in het water en op de oevers. Dit kan tot tractieverlies leiden. Rijd nooit met hoge snelheid in het water. Het water heeft een afremmende werking en u kunt weggeslingerd worden.

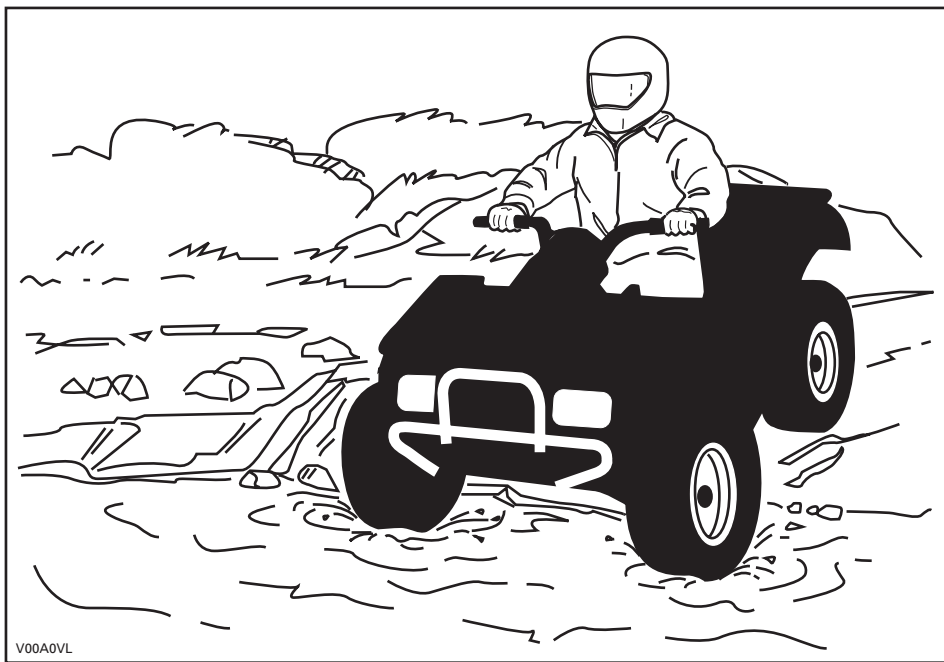

Water vermindert het remvermogen van uw voertuig. Laat de remmen altijd drogen door ze meermaals te activeren, wanneer het voertuig weer op het droge is.

Nabij water is er vaak modder of moerasland. Let op voor onverwachte gaten of inzinkingen. Kijk ook uit voor rotsblokken, stronken enz. die gedeeltelijk begroeid zijn.

Als u over bevroren water moet, controleer dan goed of het ijs dik genoeg is om het totale gewicht van uzelf, uw voertuig en zijn lading te dragen. Kijk zeker uit voor open ijs. Dit wijst erop dat het ijs niet overal even dik is. Steek in geval van twijfel niet over.

Ijs maakt uw voertuig ook moeilijker bestuurbaar. Vertraag en geef nooit bruusk gas. Anders gaan de banden spinnen en kan het voertuig kantelen. Vermijd bruusk remmen. Ook dit kan tot ongecontroleerd doorschuiven en kantelen van het voertuig leiden. Rijd nooit in smeltende sneeuw. Die kan de werking en besturing van het voertuig immers blokkeren.

Rijden op zand, zandduinen of sneeuw is nog een unieke ervaring, waarvoor u echter enkele essentiële voorzorgen moet nemen. In nat, diep of fijn zand/sneeuw treedt er tractieverlies op en kan het voertuig gaan schuiven, kantelen of vastlopen. Zoek in dit geval naar een vastere ondergrond. Ook in deze situatie dient u te vertragen en uit te kijken voor moeilijke rijomstandigheden.

Wanneer u in duingebied gaat rijden, is het raadzaam uw voertuig uit te rusten met een hoog uitstekende vlag. Zo kunnen andere personen aan de andere kant van de zandduin beter zien waar u zich bevindt. Rijd voorzichtig wanneer u voor u nog een veiligheidsvlag bespeurt. Omdat een hoog uitstekende vlag kan plooiën en terugveren tegen uw lichaam, mag u ze niet gebruiken op plaatsen met lage takken of hindernissen.

Rijden op losse stenen of kiezel lijkt sterk op rijden op ijs. Het verandert de besturing van het voertuig, waardoor het kan slippen of kantelen, vooral bij te hoge snelheden. Ook de remafstand kan toenemen. Vergeet niet dat er bij bruusk gas geven of doorslippen losse stenen achterwaarts kunnen wegvliegen en een andere bestuurder kunnen raken. Doe dit nooit opzettelijk.

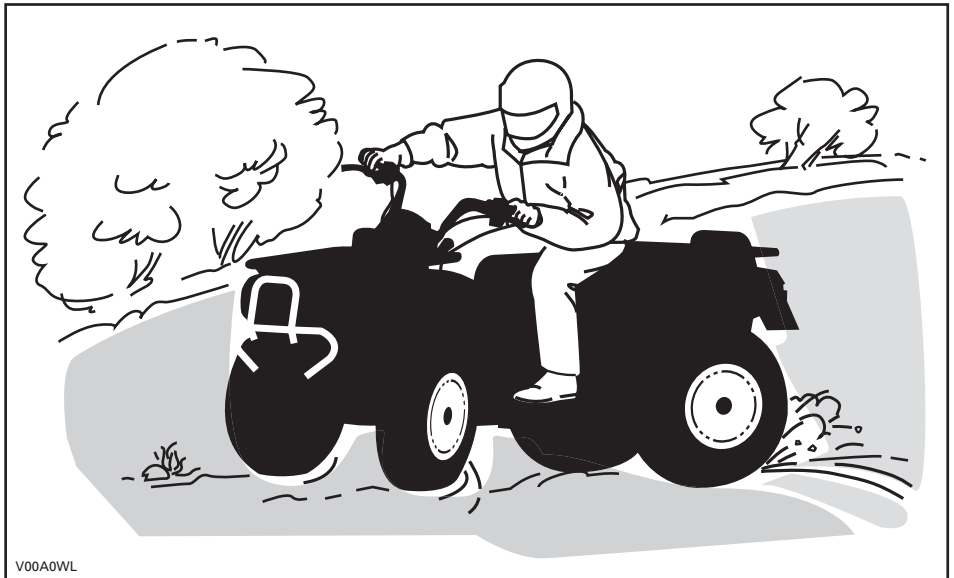

V00A0WL

Begint u toch te slippen of schuiven, draai het stuur dan in de richting waarin u slipt tot u het voertuig opnieuw onder controle heeft. U mag nooit bruusk remmen en de wielen blokkeren.

Respecteer en volg de signalisatie langs het pad. Ze is daar geplaatst om u en anderen te helpen.

Passeer hindernissen op uw weg voorzichtig. Daartoe behoren losse rotsblokken, omgevallen bomen, gladde oppervlakken, omheiningen, palen, wallen en laagtes. Vermijd ze zoveel mogelijk. Houd er rekening mee dat sommige hindernissen te groot of gevaarlijk zijn om over te rijden en beter ontweken worden. Kleine stenen of omgevallen bomen kunt u veilig passeren, wanneer u ze in een hoek van 90° nadert. Ga op de voetsteunen staan met uw knieën gebogen. Pas uw snelheid aan zonder uw momentum te verliezen een geef niet bruusk gas. Houd u altijd goed vast aan het stuur of de handgrepen. Verplaats uw lichaamsgewicht naar achter en rijd door. Probeer niet om de voorwielen van het voertuig van de grond te heffen. Houd er rekening mee dat het voorwerp misschien glad is of kan verschuiven wanneer u erover rijdt.

Wanneer u bergop of bergaf rijdt is het uiterst belangrijk om bedacht te zijn op gladde oppervlakken of terreinveranderingen en hindernissen en om de juiste lichaamshouding aan te nemen.

Bergop

Verplaats uw lichaamsgewicht naar voor, naar de top van de heuvel toe. Houd uw voeten op de voetsteunen en schakel naar een lagere versnelling, geef dan gas en schakel indien nodig snel terwijl u klimt. Rijd niet te snel. Anders kan de neus van het voertuig van de grond komen en kan het voertuig op u vallen. Als de heuvel te steil is en u niet boven geraakt of het voertuig achteruit rolt, rem dan voorzichtig zodat u niet slipt. Stap af en keer het voertuig (terwijl u naast het voertuig loopt aan de bergop-zijde en met één hand aan de rem). Keer de achterkant van het voertuig dan langzaam naar de heuveltop toe en rijd naar beneden. Loop en stap altijd af aan de hoger gelegen zijde van de helling en blijf uit de buurt van het voertuig en de draaiende wielen. Probeer het voertuig nooit tegen te houden als het begint te kantelen. Blijf uit de buurt. Rijd niet met hoge snelheid over een heuveltop. Achter de top kunnen er hindernissen of een steile afgrond liggen.

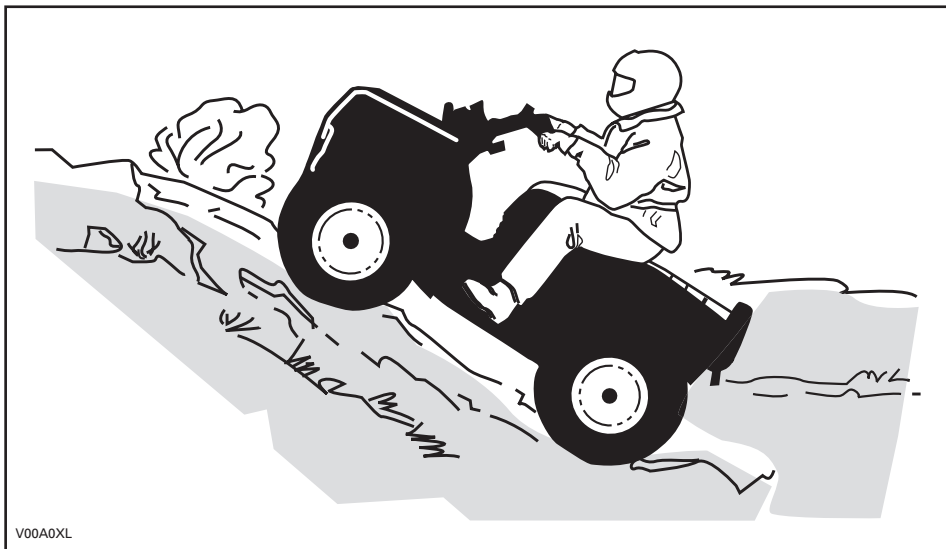

Bergaf

Verplaats uw lichaamsgewicht naar achter. Rem geleidelijk om niet te slippen. "Rol" niet naar beneden enkel met behulp van motorcompressie of in vrijloop.

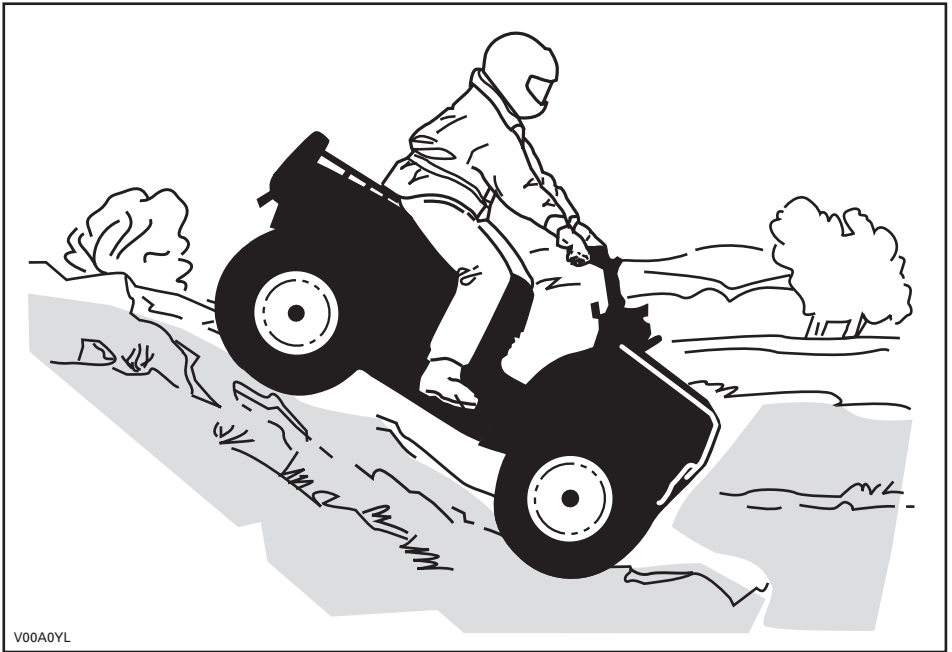

V00A0YL

Dwars op een helling rijden

Dit is één van de **gevaarlijkste** manieren van rijden, omdat het evenwicht van het voertuig drastisch verandert. Vermijd dit zoveel mogelijk. Als het toch noodzakelijk is, verplaats dan **ALTIJD** uw lichaamsgewicht naar de top van de helling toe en houd u klaar om er aan deze zijde af te springen mocht het voertuig beginnen kantelen. **Probeer niet te stoppen of schade aan uw voertuig te voorkomen.**



Routine-onderhoud

Na afloop van uw rit is het raadzaam, aangekoekte sneeuw, ijs, modder en vuil te verwijderen. Zo gaat uw voertuig niet alleen langer mee en behoudt het langer zijn verkoopwaarde, maar u schakelt ook mogelijke risico's voor uw volgende rit met het voertuig uit. Was uw voertuig met warm zeepsop en laat het drogen. (Een handdoek kan helpen). Was uw voertuig niet buiten als het vriest. Smeer uw voertuig volgens de aanwijzingen in het deel *ONDERHOUD*.

U dient zelf verantwoordelijkheid op te nemen voor uw veiligheid, door de inhoud van deze Gebruikershandleiding te respecteren. Deze bevat waardevol advies voor het juiste onderhoud van uw voertuig. Voor verdere bijstand kunt u altijd een beroep doen op uw erkend Can-Am distributeur/dealer, die u graag zal helpen.

Aanpassingen aan het voertuig om de snelheid en het vermogen op te drijven, kunnen in strijd zijn met de garantievoorwaarden voor uw voertuig. Bovendien zijn bepaalde aanpassingen, bijvoorbeeld verwijderen van motor- of uitlaatcomponenten, bijna overal bij wet verboden.

Wijzigingen van de wiel- en/of bandenmaat kunnen de stabiliteit van het voertuig in het gedrang brengen. Een verkeerde bandenspanning kan tot klapbanden leiden of tot verlies of beschadiging van de banden. Vervang beschadigde wielen of banden altijd.

Onthoud tijdens het lezen van deze Gebruikershandleiding, dat:



WAARSCHUWING

Duidt op een mogelijk gevaar dat, indien het niet wordt vermeden, kan leiden tot ernstige of dodelijke verwondingen.

ETIKET

Dit voertuig is bij zijn levering voorzien van een etiket en labels met belangrijke veiligheidsinformatie.

Elke persoon die met dit voertuig rijdt moet deze informatie gelezen en begrepen hebben voor zijn vertrek.

S SPORTMODEL

DEZE ATV IS BESTEMD VOOR
RECREATIEF GEBRUIK DOOR ERVAREN
BESTUURDERS.

ÉÉN BESTUURDER - GEEN PASSAGIERS

NIET VOOR BESTUURDERS ONDER 16
JAAR

EEN ATV VAN DEZE S (SPORT)-CATEGORIE IS EEN
ZEER PERFORMANT VOERTUIG DAT UITSLUITEND
GESCHIKT IS VOOR OFFROAD-GEBRUIK. HIJ IS
BESTEMD VOOR SPORTIEF RECREATIEF EN
COMPETITIEF GEBRUIK DOOR ERVAREN
BESTUURDERS MET EEN GEVORDERDE
RIJVAARDIGHEID EN RUIME ERVARING.

ER BESTAAN PRAKTIJKOPLEIDINGEN OM HET RIJDEN
MET EEN ATV ONDER DE KNIE TE KRIJGEN. VOOR
MEER INFORMATIE KUNT U CONTACT OPNEMEN MET
UW DEALER.

INFORMEER BIJ UW DEALER NAAR DE
GELDENDE NATIONALE EN LOKALE
VOORSCHRIFTEN VOOR ATV-GEBRUIK.

DIT ETIKET MAG NIET WORDEN VERVUDDER VOOR DE VERKOOP.

704900923

⚠ WAARSCHUWING

Verkeerd gebruik van deze ATV kan tot ERNSTIGE
of DODELIJKE VERWONDINGEN leiden.



DRAAG ALTIJD EEN
GOEDGEKEURDE
HELM EN
BESCHERMENDE
KLEDING.

RIJD NOOIT
OP DE
OPENBARE
WEG.

NEEM NOOIT
PASSAGIERS
MEE.

RIJD NOOIT
ONDER
INVLOED VAN
ALCOHOL OF
DRUGS.

Rijd NOOIT:

- zonder goede opleiding of instructies.
- sneller dan uw rijvaardigheid of de omstandigheden toelaten.
- op de openbare weg - u kunt botsen met een ander voertuig.
- met een passagier - passagiers beïnvloeden het evenwicht en stuurgedrag en verhogen het risico op controleverlies.

Houd u ALTIJD aan het volgende:

- Pas de juiste rijtechnieken toe om te voorkomen dat het voertuig kantelt op hellingen, ruig terrein en in bochten.
- Vermijd verharde oppervlakken - wegverharding kan het rijgedrag en de besturing negatief beïnvloeden.

ZOEK EN LEES DE GEBRUIKERSHANDLEIDING. VOLG ALLE
INSTRUCTIES & WAARSCHUWINGEN.

V02M0FL

LABELS OP HET PRODUCT

De volgende labels bevinden zich op uw voertuig en moeten als vaste onderdelen van het voertuig worden beschouwd. Ontbrekende of beschadigde labels kunnen gratis worden vervangen. Raadpleeg een erkend Can-Am distributeur/dealer.

OPMERKING: De volgende illustraties in deze Gebruikershandleiding geven enkel een algemene voorstelling. Uw model kan hiervan afwijken.



vmo2007-015-001_a



vmo2007-015-004_a

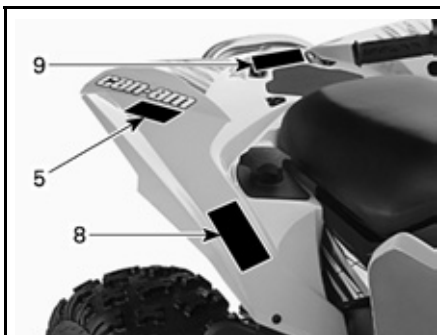

vmo2007-015-002_a

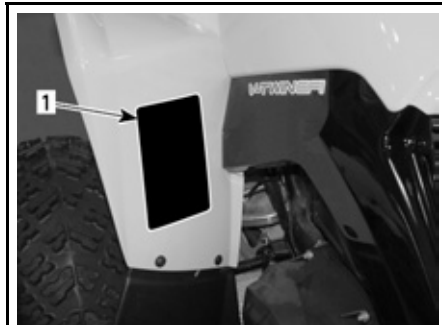

vmo2007-015-006_a

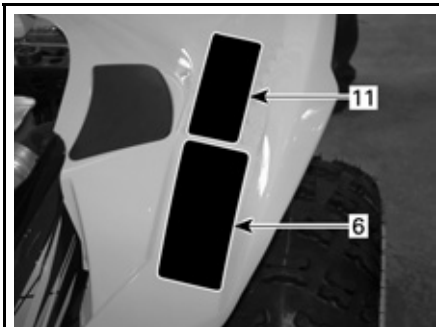

vmo2007-015-003_b



vmo2007-015-005_b

TYPISCH

Label 1

WAARSCHUWING

Verkeerd gebruik van deze ATV kan tot **ERNSTIGE** of **DODELIJKE VERWONDINGEN** leiden.

| | | | |
|---------------------------------------------------------------------------------------------------------------------------------------------------------|----------------------------------------------------------------------------------------------------------------------------|-----------------------------------------------------------------------------------------------------------------------|--------------------------------------------------------------------------------------------------------------------------------------------|
|  DRAAG ALTIJD EEN GOEDGEKEURDE HELM EN BESCHERMENDE KLEDING. |  RIJD NOOIT OP DE OPENBARE WEG. |  NEEM NOOIT PASSAGERS MEE. |  RIJD NOOIT ONDER INVLOED VAN ALCOHOL OF DRUGS. |
|---------------------------------------------------------------------------------------------------------------------------------------------------------|----------------------------------------------------------------------------------------------------------------------------|-----------------------------------------------------------------------------------------------------------------------|--------------------------------------------------------------------------------------------------------------------------------------------|

Rijd NOOIT:

- zonder goede opleiding of instructies.
- sneller dan uw rijvaardigheid of de omstandigheden toelaten.
- op de openbare weg - u kunt botsen met een ander voertuig.
- met een passagier - passagiers beïnvloeden het evenwicht en stuurgedrag en verhogen het risico op controleverlies.

Houd u ALTIJD aan het volgende:

- pas de juiste rijtechnieken toe om te voorkomen dat het voertuig kantelt op hellingen, ruig terrein en in bochten.
- vermijd verharde oppervlakken - wegvoering kan het rijgedrag en de besturing negatief beïnvloeden.

ZOEK EN LEES DE GEBRUIKERSHANDLEIDING. VOLG ALLE INSTRUCTIES & WAARSCHUWINGEN.

704 900 001

V01M01Z

Label 2

WAARSCHUWING

ONDER 16

Personen jonger dan 16 die met deze ATV rijden, lopen een verhoogd risico op **ERNSTIGE** of **DODELIJKE VERWONDINGEN**.

Rijd **NOOIT** met deze ATV als u jonger dan 16 bent.

704 900 011

V01M02Z

Label 3

LET OP

- De ATV **MOET** stoppen alvorens te schakelen.
- Druk altijd op de voetrem om te schakelen van parkeerstand (P) naar vrijloop (N).

704 900 470

V07M06Y

Label 4

LET OP

De ATV **MOET** stoppen om de 4WD-schakelaar in of uit te schakelen.

Het in- en uitschakelen van deze knop tijdens het rijden kan tot mechanische schade leiden.

704 900 471

V07M07Y

Label 5

WAARSCHUWING



Rijd **NOOIT** mee als passagier. Passagiers kunnen tot controleverlies leiden en **ERNSTIGE** of **DODELIJKE VERWONDINGEN** veroorzaken.

704 900 005

V01M07Z

Label 6

WAARSCHUWING

Een verkeerde bandenspanning of overbelading kunnen tot controleverlies leiden en **ERNSTIGE OF DODELIJKE VERWONDINGEN** veroorzaken.

| BELADING | BANDENSPIEGNING KOUDE BANDEN |
|----------------------------|------------------------------------------------------|
| VOORRAAN | |
| MAX. XXX kg (XXX lb) | MAX: XX,X kPa (XX,X psi) MIN: XX,X kPa (XX,X psi) |
| ACHTERAAAN | |
| | MAX: XX,X kPa (XX,X psi) MIN: XX,X kPa (XX,X psi) |

Respecteer **ALTIJD** de juiste bandenspanning, zoals getoond.
 Regel de bandenspanning **NOOIT** lager dan het minimum. Anders kan de band loskomen van de velg.
 Overschrijd **NOOIT** de maximale voertuigbelading van XXX kg (XXX lb), inclusief gewicht van de bestuurder, alle lasten en accessoires en het disselgewicht.

704901289

vmo2007-015-019_en

Label 7

EMISSION CONTROL INFORMATION

THIS VEHICLE IS CERTIFIED TO OPERATE ON UNLEADED GASOLINE AND MEETS THE [XXXX] U.S. EPA AND CALIFORNIA REGULATIONS FOR ATV SI ENGINES.

| | | |
|---------------------------------|------------------|---------------------------------|
| ENGINE FAMILY | XXXXX.XXXXXX | MOTORFAMILIE |
| CERTIFICATION STANDARD (FEL) | XXXXXXXXXXXXXXXX | FEL |
| ENGINE DISPLACEMENT | XXXXXXXXXX | CILINDERINHOUD |
| EXHAUST EMISSION CONTROL SYSTEM | XXXX | REGELSYSTEEM VOOR UITLAATGASSEN |

INFORMATIE OVER DE BEPERKING VAN DE UITLAATGASSEN

De voertuig is gecertificeerd voor gebruik met loodvrije benzine en voldoet aan de emissienormen voor ATV SI-motoren [XXXX] U.S. EPA en de geldende voorschriften in Californië.

SEE OPERATOR'S GUIDE FOR MAINTENANCE SPECIFICATIONS
 DE OERHOUWSPESIFICATIES VINDT U IN DE GEBRUIKERSHANDLEIDING
BOMBARDIER RECREATIONAL PRODUCTS INC.

vmo2007-002-002

Label 8

DA

FIND OG LÆS BRUGERVEJLEDNINGEN. OVERHOLD ALLE INSTRUKTIONER OG ADVARSLER.

NL

ZOEK DE GEBRUIKERSHANDLEIDING OP EN LEES HEM. HOU U AAN ALLE AANWIJZINGEN EN WAARSCHUWINGEN.

FR

LOCALISER ET LIRE LE GUIDE DE L'OPÉRATEUR. SUIVRE TOUS LES CONSIGNES ET AVERTISSEMENTS.

FI

PAIKANNA JA LUE KÄYTTÄJÄN OPAS. NUODATA KÄYTTÖOHJEITA JA VAROITUKSIA.

DE

BETRIEBSANLEITUNG AUSFINDIG MACHEN UND LESEN. ALLE ANWEISUNGEN UND WARNHINWEISE BEFOLGEN.

EL

BREPETE KAI DABAZTE TON OΔHΓO XEPHETH AKOYΘHTEI DN EZ ITZ OΔHΓES KAI TPOYKOTHTHZEI.

IT

LEGGERE IL MANUALE DELL'OPERATORE. SEGUIRE TUTTE LE ISTRUZIONI E AVVERTENZE.

PT

LOCALIZAR E LER O GUIA DE OPERAÇÃO. OBSERVAR TODAS AS INSTRUÇÕES E MENSAGENS DE AVISO.

ES

UBICAR Y LEER LA GUIA DEL OPERADOR. ATENERSE A TODAS LAS INSTRUCCIONES Y MENSAJES DE ADVERTENCIA.

SV

TA REDA PÅ INSTRUKTIONSBOKEN OCH LÄS DEN. UPPMÄRKSAMMA ALLA ANVISNINGAR OCH VARNINGAR.

704 901 177

vmo2006-014-003_a

Label 9

WAARSCHUWING

- Neem **NOOIT** een passagier mee op deze drager.
- **MAXIMUMBELADING** ACHTERAAN: XX kg (XX lbs) gelijkmatig verdeeld.

704 901 333

vmo2007-015-020_en

Label 10

WAARSCHUWING

Deze ATV overtreft mogelijk het vermogen van alle andere ATV's waarmee u al heeft gereden.

Deze ATV categorie S (sport) is een uiterst performant voertuig dat uitsluitend voor offroad-gebruik is bestemd. Deze ATV is bestemd voor sportief gebruik voor recreatie- of competitiedoeleinden, door bestuurders met een gevorderde rijvaardigheid en ruime ervaring.

704 901 688

v02M05Y

Label 11



WAARSCHUWING

Deze waarschuwing geldt enkel in de Europese landen waar dit voertuig op de openbare weg mag rijden.

Rijden op de openbare weg

Deze ATV is uitsluitend ontworpen voor "OFFROAD"-gebruik. Hij mag worden gebruikt om met een lage snelheid korte afstanden af te leggen op verharde wegen om het voertuig van één offroad-locatie naar een andere te brengen.

Als u met deze ATV op de weg rijdt, mag u zeker niet te snel rijden en moet u de snelheid van het voertuig aanzienlijk verlagen om een bocht te nemen.

Anders kunt u de controle over het voertuig verliezen, wat tot ernstige of dodelijke verwondingen kan leiden.

Lier vooraan

De haak van de lier vooraan, indien aanwezig bij deze ATV, moet worden verwijderd en opgeborgen, wanneer u zich met uw voertuig op de openbare weg en/of publieke paden begeeft.

Als u dit niet doet, vormt uw voertuig een gevaar voor omstanders.

704 900 400

V01M0PY

VOERTUIG- INFORMATIE

IDENTIFICEREN VAN UW VOERTUIG

De hoofdcomponenten van uw voertuig (motor en chassis) zijn voorzien van een verschillend serienummer. Soms heeft u deze nummers nodig voor garantiedoeleinden of om uw voertuig op te sporen in geval van verlies. Elk erkend Can-Am distributeur/dealer heeft deze nummers nodig om reparaties onder garantie uit te voeren. Er wordt geen garantie geboden door BRP als het motoridentificatienummer (EIN) of het voertuigidentificatienummer (VIN) werd verwijderd of onleesbaar werd gemaakt. We raden u aan, alle serienummers van uw voertuig te noteren en door te geven aan uw verzekeringsmaatschappij.

Voertuigidentificatienummer



TYPISCH — LABEL MET SERIENUMMER VOERTUIG

1. VIN (voertuigidentificatienummer)
2. Modelnummer



1. Locatie label met serienummer voertuig

Motoridentificatienummer

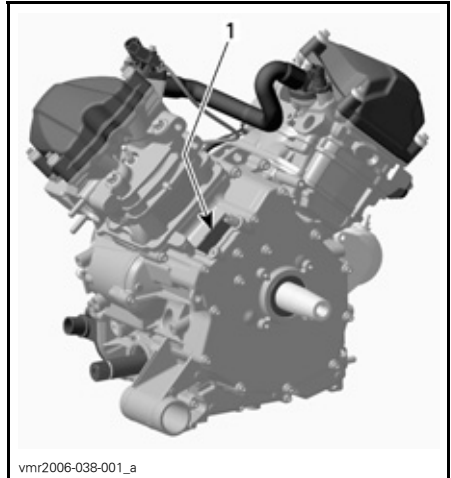

TYPISCH — LABEL MET SERIENUMMER MOTOR

1. EIN (motoridentificatienummer)

Conformiteitslabel

Dit label geeft de conformiteit van dit voertuig in vele landen aan.

PLAATS VAN DE LABELS

Renegade

Onder de zitting, op de bovenste stang van het frame



LANDEN EUROPESE GEMEENSCHAP

INRIJPERIODE

MOTOR

Het voertuig moet een inrijperiode van 10 bedrijfsuren doorlopen, alvorens u langdurig volgas mag geven.

LET OP: Meng nooit olie door de brandstof. Dit voertuig heeft een 4-taktmotor. Er moet alleen olie aan de motor worden toegevoegd.

Tijdens deze periode mag u niet meer dan 3/4 gas geven. Even volgas geven en uw snelheid variëren dragen echter bij tot een goed inrijresultaat. Voortdurend volgas geven, langdurig op kruissnelheid rijden en oververhitting van de motor zijn nefast tijdens de inrijperiode.

Riem

Een nieuwe riem vraagt een inrijperiode van 50 km (30 mi). Vermijd sterk accelereren/vertragen, het trekken van lasten of rijden op kruissnelheid.

10-uurs inspectie

OPMERKING: De 10-uurs inspectie gebeurt op kosten van de voertuigeigenaar.

Net als elk mechanisch precisie-instrument, raden we aan uw voertuig na de eerste 10 bedrijfsuren, 300 km (185 mi) of 30 dagen na de aankoop, afhankelijk van wat eerst komt, te laten inspecteren door een erkend Can-Am distributeur/dealer. Naar aanleiding van deze inspectie kunt u de vragen stellen, waarop u nog geen antwoord kreeg tijdens de eerste bedrijfsuren.

BEDIENINGSELEMENTEN/INSTRUMENTEN/ UITRUSTING

OPMERKING: Sommige bedieningselementen/instrumenten/uitrusting zijn opties.

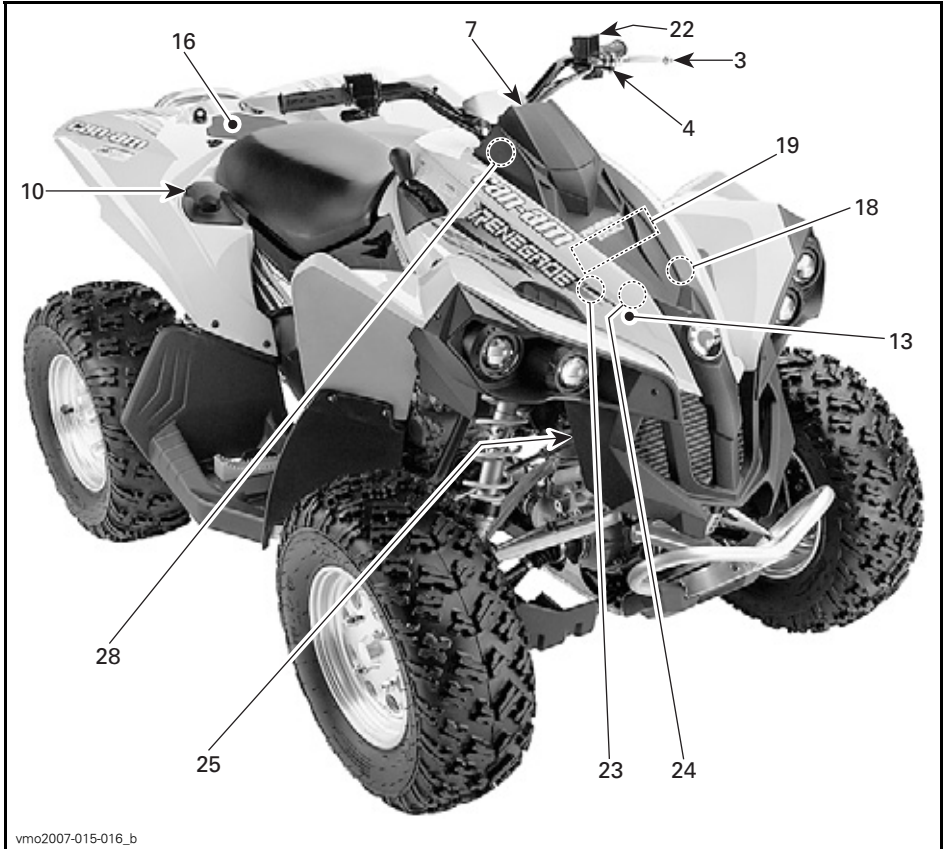

vmo2007-015-016_b

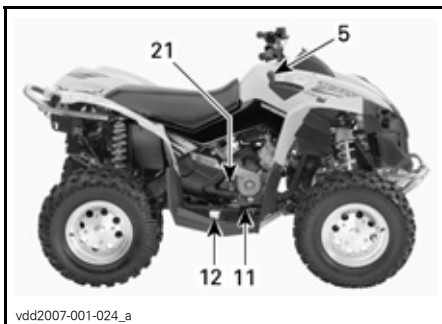

vdd2007-001-024_a

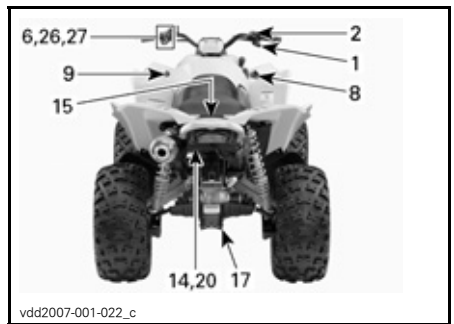

vdd2007-001-022_c

Onthoud tijdens het lezen van deze Gebruikershandleiding, dat:

WAARSCHUWING

Duidt op een mogelijk gevaar dat, indien het niet wordt vermeden, kan leiden tot ernstige of dodelijke verwondingen.

OPMERKING: In dit deel worden de basisfuncties van de diverse bedieningselementen van uw voertuig toegelicht. Meer details over het gebruik van individuele bedieningselementen in combinatie met andere vindt u in de *BEDIENINGSINSTRUCTIES* verder in dit deel.

1) Gashendel

Bevindt zich rechts van het stuur. Wanneer hij wordt ingedrukt verhoogt het motortoerental tot het juiste niveau om de schakeling naar de gekozen versnelling toe te laten.

Zodra de hendel wordt losgelaten keert de motor automatisch terug naar stationair toerental en vertraagt het voertuig geleidelijk.

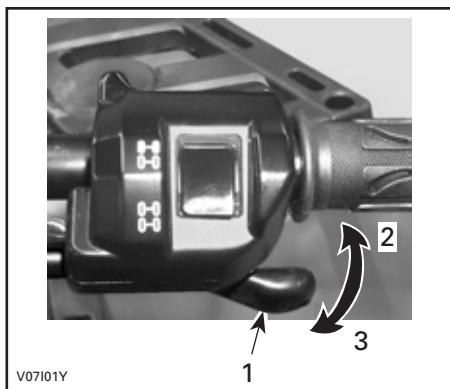

TYPISCH

1. Gashendel
2. Om te versnellen
3. Om te vertragen

2) Keuzeschakelaar 2WD/4WD

Bevindt zich bovenaan op de gashendel. Deze keuzeschakelaar heeft geen functie bij de modellen in de Europese Gemeenschap.

3) Remhendel

Bevindt zich links van het stuur. Wanneer de remhendel wordt ingedrukt, worden de voor- en achterremmen geactiveerd. Wanneer hij wordt losgelaten moet de hendel automatisch terugkeren naar zijn oorspronkelijke stand. Het remeffect is afhankelijk van de kracht die op de hendel wordt uitgeoefend en van het type en de toestand van het terrein.

OPMERKING: Net als bij andere voertuigen op wielen verschuift het gewicht bij het remmen naar de voorwielen. Om efficiënter te kunnen stoppen, verdeelt het remsysteem meer remkracht naar de voorwielen. Dit beïnvloedt het rijgedrag en de besturing van het voertuig wanneer u brusk remt. Houd hier rekening mee bij het remmen.

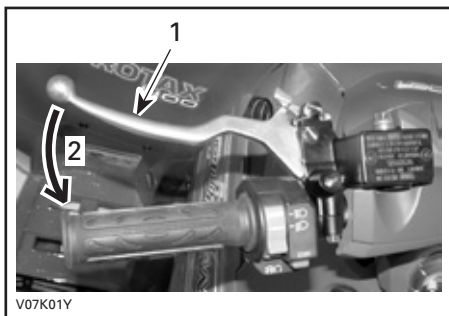

TYPISCH

1. Remhendel
2. Om te remmen

4) Parkeerrem

Als dit is vergrendeld kan het voertuig niet bewegen. Handig om de rem te vergrendelen, bijvoorbeeld in een scherpe bocht, tijdens het transport of wanneer u het voertuig niet gebruikt.

⚠ WAARSCHUWING

Schakel de parkeerrem altijd in **en** zet de schakelhendel in de **PARKEER**-stand wanneer u niet met uw voertuig rijdt.

⚠ WAARSCHUWING

Zet de parkeerrem helemaal af voordat u met uw voertuig gaat rijden.

Wanneer de remmen tijdens het rijden slepen door een aanhoudende druk op de hendel, kan dit leiden tot beschadiging van het remsysteem, een afname van het remvermogen en/of brand.

Om het mechanisme te activeren: Druk de remhendel in en houd hem vast terwijl u het slot verzet. De remhendel is nu ingedrukt en alle remmen worden geactiveerd.

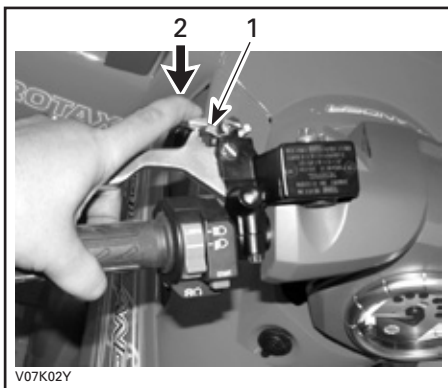

TYPISCH

1. Remhendelsslots
2. Indrukken om de parkeerrem te activeren

Om het mechanisme te ontgrendelen: Druk de remhendel in. De vergrendeling moet automatisch terugkeren naar zijn oorspronkelijke stand. De remhendel moet terugkeren naar zijn ruststand. Ontgrendel de parkeerrem altijd voor u gaat rijden.

5) Schakelhendel

Een hendel met 5 standen: P, R, N, H en L.

Om te schakelen moet u het voertuig helemaal stoppen en vervolgens de hendel in de gewenste stand zetten. Forceer de hendel niet. Kunt u niet schakelen, schommel het voertuig dan heen en weer om de tandwielen in de transmissie te bewegen en probeer het opnieuw.



vmo2007-015-007

SCHAKELPATROON

LET OP: Stop het voertuig altijd helemaal en druk op de rem voordat u de schakelhendel verzet.

P: Parkeren

In deze stand wordt de transmissie vergrendeld om te helpen voorkomen dat het voertuig beweegt. Kies altijd deze stand wanneer het voertuig niet in gebruik is. In bepaalde omstandigheden kan het noodzakelijk zijn, het voertuig heen en weer te schommelen om de tandwielen in de transmissie te bewegen, zodat de parkeerstand kan worden ingesteld.

R: Achteruit

In deze stand kan het voertuig achteruit rijden. De snelheid van het voertuig is beperkt.

WAARSCHUWING

Voor u het voertuig in achteruit schakelt, moet u nagaan of er geen hindernissen of omstanders achter het voertuig staan. Blijf zitten.

N: Vrijloop

In deze stand wordt de transmissie ontgrendeld zodat het voertuig manueel kan worden bewogen.

H: Hoge versnelling

Hiermee wordt het overbrengingsmechanisme in een hoge versnelling geschakeld. Dit is het toerentalbereik voor normaal rijden. In deze stand kan het voertuig zijn maximumsnelheid bereiken.

L: Lage versnelling

Hiermee wordt het overbrengingsmechanisme in een lage versnelling geschakeld. Dit is de werkstand. In deze stand kan het voertuig traag rijden met een maximale tractie en vermogen.

OPMERKING: Schakel naar het lage toerentalbereik om lasten te trekken of een steile helling te beklimmen.

6) Multifunctionele schakelaar

Op deze multifunctionele schakelaar zijn de volgende bedieningselementen ondergebracht:

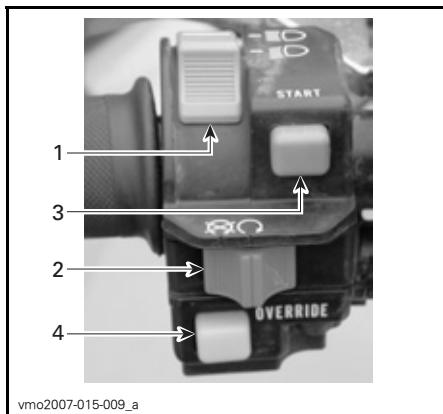

vmo2007-015-009_a

TYPISCH

1. Koplampschakelaar
2. Motorstopschakelaar
3. Motorstartknop
4. Ophefknop

Koplampschakelaar

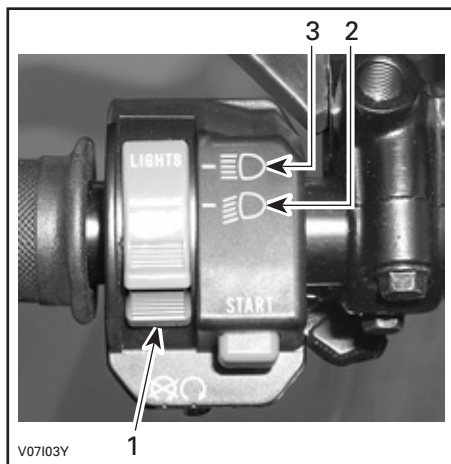

FUNCTIES KOPLAMPSCHAKELAAR

1. Koplampschakelaar
2. Dimlicht en achterlicht
3. Grootlicht en achterlicht

OPMERKING: Zet de contactschakelaar op AAN "zonder licht" om de koplamp te doven.

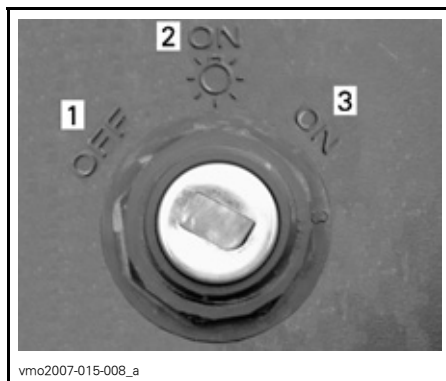

STANDEN CONTACTSCHAKELAAR

1. UIT
2. AAN "met licht"
3. AAN "zonder licht"

Motorstopschakelaar

Deze schakelaar dient om de motor stil te leggen en als noodstopknop.

Om de motor stil te leggen laat u de gashendel helemaal los en gebruikt de motorstopschakelaar.

OPMERKING: Hoewel de motor kan worden gestopt door de contactsleutel op UIT te draaien, raden we aan de motor met de motorstopschakelaar uit te zetten.



TYPISCH

1. Motorstopschakelaar

Motorstartknop

Om de motor te starten zet u de motorstopschakelaar op RIJDEN.

Houd de motorstartknop ingedrukt. Laat hem onmiddellijk los nadat de motor is gestart.

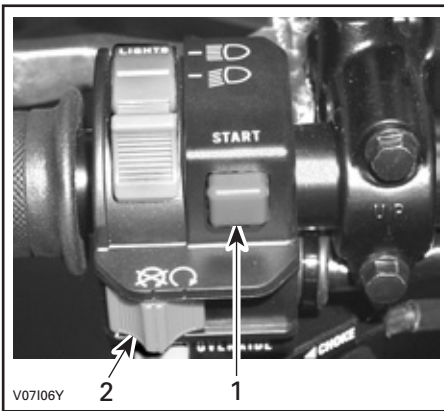

V07106Y

TYPISCH

1. Motorstartknop
2. Motorstopschakelaar

OPMERKING: Als de motorstopschakelaar op UIT staat, zal de motor niet draaien.

Ophefknop

Deze knop dient om de snelheidsbegrenzer in achteruit op te heffen en extra vermogen vrij te maken. Druk de ophefknop in en houd hem ingedrukt terwijl u de gashendel geleidelijk indrukt.

⚠ WAARSCHUWING

Druk nooit op de ophefknop terwijl de gashendel al is ingedrukt. Anders kunt u de controle verliezen en ernstige of dodelijke verwondingen oplopen.

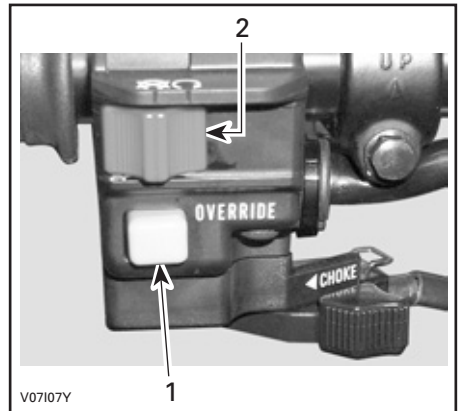

V07107Y

TYPISCH

1. Ophefknop
2. Motorstopschakelaar

7) Multifunctionele meter

Dit voertuig is uitgerust met een elektronische multifunctionele meter.

Deze meter heeft de volgende functies:

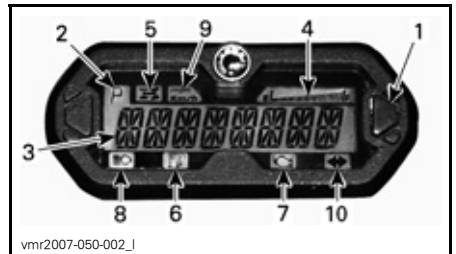

vmr2007-050-002_1

1. Keuzetoets multifunctioneel display
2. Versnellingsdisplay
3. Multifunctioneel display
4. Brandstofpeilaanduiding
5. 4WD-verklikkerlichtje
6. Verklikkerlichtje te laag brandstofpeil
7. Verklikkerlichtje controleer motor
8. Grootlicht-verklikkerlichtje
9. Verklikkerlichtje MPH, km/u
10. Knipperlicht/waarschuwingknipperlicht

Keuze eenheid (MPH of km/u)

De snelheidsmeter, odometer en tripmeter staan standaard op mijl ingesteld, maar dit kan worden veranderd in een kilometer-aanduiding. Doe een beroep op een erkend Can-Am dealer.

Multifunctioneel display (normale weergavemodus)

Na het starten toont het display normaal:

- snelheid voertuig
- motortoerental per minuut (tpm)
- beide parameters tegelijk.

Om over te schakelen tussen beide, houdt u de keuzetoets 2 seconden lang ingedrukt.

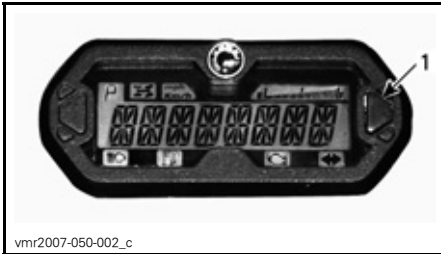

1. Keuzetoets

Snelheidsmodus

In deze stand toont het display de snelheid van het voertuig in km/u of in MPH.

Toerentalmodus

In deze modus toont het display het motortoerental.

Combinatiemodus

In deze modus toont het display de voertuigsnelheid en het motortoerental.

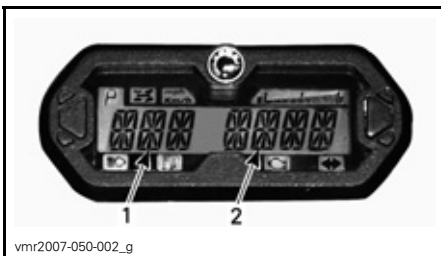

1. Voertuigsnelheid
2. Motortoerental

Multifunctioneel display (tijdelijke weergavemodus)

Houd de keuzetoets ingedrukt om over te schakelen van de normale naar een van de volgende tijdelijke weergavemodi:

- odometer
- tripmeter (terugstelbaar)
- uurmeter (terugstelbaar)
- voertuig-uurmeter.



1. Keuzetoets

De meter toont de geselecteerde modus gedurende 10 seconden en keert dan terug naar de normale displaymodus.

Om de waarde in een terugstelbare modus terug te stellen, houdt u de keuzetoets 2 seconden lang ingedrukt.

Odometer (ODO)

De odometer registreert de totale afgelegde afstand in mijl of kilometer.

Tripmeter (trip)

De tripmeter registreert de afgelegde afstand sinds de laatste reset. De afgelegde afstand verschijnt in mijl of kilometer.

Hij kan worden gebruikt om het bereik van de brandstoftank te bepalen of de afstand tussen 2 punten op de weg.

Houd de display-keuzetoets 2 seconden ingedrukt om de tripmeter te resetten.

Uurmeter (trip time)

De uurmeter registreert de bedrijfsduur van het voertuig wanneer het elektrisch systeem is ingeschakeld. Hij kan bijv. worden gebruikt om de reistijd tussen 2 punten te meten.

Houd de display-keuzetoets 2 seconden ingedrukt om de uurmeter te resetten.

Uurmeter (engine hours)

De uurmeter registreert de bedrijfsduur van de motor.

Meldingen op het multifunctionele display

| MELDING | BESCHRIJVING |
|---------------------------------|-----------------------------------------------------------------------------------------------------------------------------------------------------------------------------------------------------------------|
| INVALID KEY | Duidt aan dat u de verkeerde contactsleutel gebruikt. Gebruik de juiste sleutel voor dit voertuig. Het is ook mogelijk dat de contactsleutel een slecht contact geeft. Verwijder de sleutel en maak hem schoon. |
| BRAKE | Dit verschijnt als de parkeerrem langer dan 15 seconden wordt geactiveerd. |
| LO BATT | Accuspanning te laag. Controleer de accuspanning en het oplaadsysteem. |
| HI BATT | Accuspanning te hoog. Controleer de accuspanning en het oplaadsysteem. |
| LOW OIL ⁽¹⁾ | Motoroliedruk te laag. Stop de motor onmiddellijk en controleer het oliepeil. |
| LOW FUEL | Verklikkerlichtje te laag brandstofpeil gaat ook aan. Zie <i>VERKLIKKERLICHTJES</i> . |
| HI TEMP ⁽²⁾ | De motor oververhit, zie <i>OVERVERHITTING VAN DE MOTOR</i> in <i>OPLOSSEN VAN PROBLEMEN</i> . |
| LIMP HOME | Ernstige storing aan de motor die de normale werking van de motor kan belemmeren. Het motorverklikkerlichtje zal ook knipperen. Zie <i>OPLOSSEN VAN PROBLEMEN</i> voor meer informatie. |
| CHECK ENGINE | Motorstoring, het motorverklikkerlichtje zal ook branden. Zie <i>OPLOSSEN VAN PROBLEMEN</i> voor meer informatie. |
| MAINTENANCE SOON ⁽³⁾ | Periodiek onderhoud nodig. Raadpleeg een erkend Can-Am dealer. |
| NO ECM COMMUNICATION | Communicatiestoring tussen meter en motorbeheermodule (ECM), neem contact op met een erkend Can-Am dealer. |

LET OP: ⁽¹⁾ Als dit lichtje niet onmiddellijk uitgaat nadat de motor werd gestart, schakel de motor dan uit. Controleer het motoroliepeil. Vul bij indien nodig. Als het oliepeil in orde is, raadpleeg dan een erkend Can-Am dealer. Gebruik het voertuig niet meer tot het is gerepareerd.

LET OP: ⁽²⁾ Als dit lichtje niet onmiddellijk uitgaat nadat de motor werd gestart, schakel de motor dan uit. Raadpleeg een erkend Can-Am dealer. Gebruik het voertuig niet meer tot het is gerepareerd.

⁽³⁾ Deze melding moet worden gewist door een erkend Can-Am dealer.

Versnellingsdisplay

Dit display toont in welke versnelling het voertuig staat.



1. Versnelling

| DISPLAY | FUNCTIE |
|---------|------------------|
| P | Parkeren |
| R | Achteruit |
| N | Vrijloop |
| H | Hoge versnelling |
| L | Lage versnelling |

OPMERKING: Als de letter "E" op het versnellingsdisplay verschijnt, wijst dit op een elektrische communicatiestoring. Doe een beroep op een erkend Can-Am dealer.

Brandstofpeilaanduiding

Een indicatiebalk duidt doorlopend de hoeveelheid brandstof in de brandstoftank aan terwijl u rijdt.

Als het verklikkerlichtje te laag brandstofpeil brandt, betekent dit dat de brandstoftank nog maar voor 30% gevuld is, m.a.w. 6 l (1,6 U.S. gal).

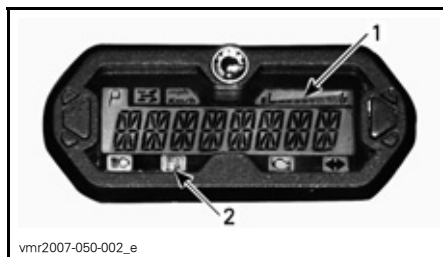

1. Brandstofpeilaanduiding
2. Verklikkerlichtje te laag brandstofpeil

Verklikkerlichtjes

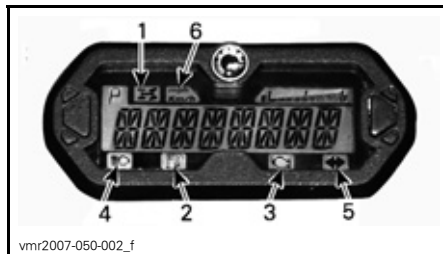

1. 4WD-verklikkerlichtje
2. Verklikkerlichtje te laag brandstofpeil
3. Verklikkerlichtje controleer motor
4. Grootlicht-verklikkerlichtje
5. Knipperlicht/waarschuwingsknipperlicht
6. Verklikkerlichtje MPH of km/u



Als dit lichtje brandt, betekent dit dat het 4WD-systeem actief is.



Als dit verklikkerlichtje brandt, betekent dit dat de brandstoftank nog maar voor 30% gevuld is, m.a.w. 6 l (1,6 U.S. gal).



Als dit verklikkerlichtje brandt, wordt er een motorstoringscode aangeduid. Controleer de melding op het multifunctionele display.

Als dit verklikkerlichtje knippert, is de TERUGKEER-modus actief. Raadpleeg de paragraaf **OPLOSSEN VAN PROBLEMEN** voor meer informatie.



Als dit verklikkerlichtje brandt, staan de koplampen op grootlicht met de contactschakelaar op LICHTEN.



Als dit lichtje knippert, betekent dit dat het knipperlicht/waarschuwingsknipperlicht actief is.

mph
Km/h

Het lampje dat oplicht duidt aan met welke eenheid de snelheidsmeter werkt.

8) 12-volt-voedingsuitgang

Dit is een handige aansluiting voor een looplamp of andere draagbare uitrusting.

Verwijder het beschermkapje voor gebruik. Bevestig het altijd opnieuw na gebruik, ter bescherming tegen vocht.

Overschrijd de nominale capaciteit niet. Zie **SPECIFICATIES**.

Er is een extra voedingsaansluiting beschikbaar om bijkomende accessoires aan te sluiten. Er zitten twee kabels verborgen in de kabelboom vooraan in het voertuig, onder het dashboard. Uw erkend Can-Am distributeur/dealer kan u hier meer over vertellen.

9) Contactschakelaar

Sleutelschakelaar met 3 standen.



STANDEN CONTACTSCHAKELAAR

1. UIT
2. AAN "met licht"
3. AAN "zonder licht"

Steek de sleutel in het slot en draai hem in de gewenste stand. Om de sleutel te verwijderen, draait u hem op UIT en trekt hem eruit.

OPMERKING: Wanneer de contactschakelaar op UIT wordt gedraaid en de sleutel verwijderd, duurt het enkele seconden tot het elektrisch systeem wordt uitgeschakeld.

In de stand AAN met lichten gaan alle lichten branden, ook als de motor niet draait. Vergeet niet dat de accu ontladtd wanneer de lichten branden zonder dat de motor draait. Schakel de contactschakelaar altijd UIT wanneer u de motor stillet.

OPMERKING: Hoewel de motor kan worden gestopt door de contactsleutel op UIT te draaien, raden we aan de motor met de motorstopschakelaar uit te zetten.

Digitally Encoded Security System (DESS™)

De contactsleutel is voorzien van een elektronisch circuit dat een uniek elektronisch serienummer bevat.

Deze contactsleutel kan niet worden gebruikt op een ander voertuig en omgekeerd kan de sleutel van een ander voertuig ook niet op uw voertuig worden gebruikt, behalve wanneer dit zo werd geprogrammeerd.

DESS is echter uiterst flexibel. U kunt extra contactsleutels kopen en laten programmeren voor uw voertuig.

U kunt een extra contactsleutel bestellen bij een erkend Can-Am distributeur/dealer.

10) Dop brandstoftank

LET OP: Plaats nooit iets op de dop van de brandstoftank. Als de ventilatieopening in de dop van de brandstoftank wordt afgesloten, kan de motor weigeren.

Draai de dop in tegenwijzerzin los om te tanken en draai hem daarna terug dicht in wijzerzin.

⚠ WAARSCHUWING

Stop de motor altijd voor u tankt. Draai de dop langzaam open. Als u een drukverschil vaststelt (fluitend geluid terwijl u de dop losdraait), laat uw voertuig dan nakijken en/of repareren voordat u er opnieuw mee rijdt. Brandstof is ontvlambaar en explosief in bepaalde omstandigheden. Controleer het brandstofpeil nooit met behulp van een open vlam. Rook niet en vermijd vuur en vonken in de buurt van de brandstof. Werk altijd in een goed verluchte ruimte. Vul de brandstoftank nooit bij voordat u het voertuig naar een warme plaats verplaatst. Naarmate de temperatuur stijgt, zet de brandstof uit en kan uw tank overlopen. Wis op het voertuig gemorste brandstof onmiddellijk weg.

11) Rempedaal

Door dit pedaal in te drukken wordt de achterrem geactiveerd. Wanneer het wordt losgelaten moet het rempedaal automatisch terugkeren naar zijn oorspronkelijke stand. Het remeffect is afhankelijk van de kracht die op het pedaal wordt uitgeoefend en van het type en de toestand van het terrein.

OPMERKING: De rem zal ook een uitwerking hebben op de voorwielen via de aandrijftrein.

Het rempedaal bedient enkel de achterwielen. Mocht het hoofdremstelsysteem het laten afweten, dan kan de achterrem worden geactiveerd met het rempedaal.

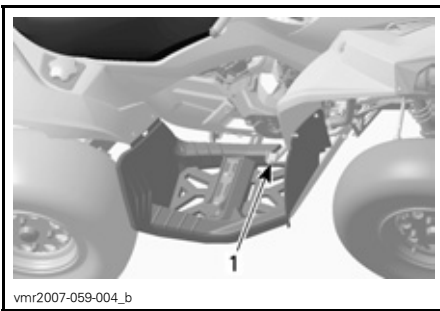

vmr2007-059-004_b

1. Rempedaal

12) Voetsteun

Zet uw voeten hier voor een stabiele zithouding

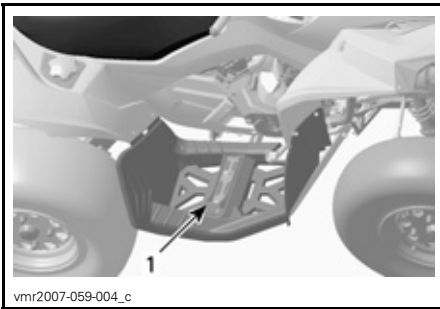

vmr2007-059-004_c

1. Voetsteun

13) Vergrendeling zitting

Hiermee kunt u de zitting verwijderen om het motorcompartiment te openen.



vmr2007-059-001_a

1. Vergrendeling zitting

Verwijderen van de zitting

Druk de vergrendeling naar voor terwijl u de achterrand van de zitting voorzichtig oplicht. Trek de zitting naar achter. Licht de zitting verder op tot u de bevestiging vooraan kunt losmaken en verwijder ze dan helemaal.

Installeren van de zitting

Steek de lipjes vooraan in de bevestigingshaakjes. Druk de zitting daarna stevig naar beneden tot ze vastklikt.

OPMERKING: U zult duidelijk een klik voelen. Controleer nogmaals of de zitting stevig vastzit door eraan te trekken.

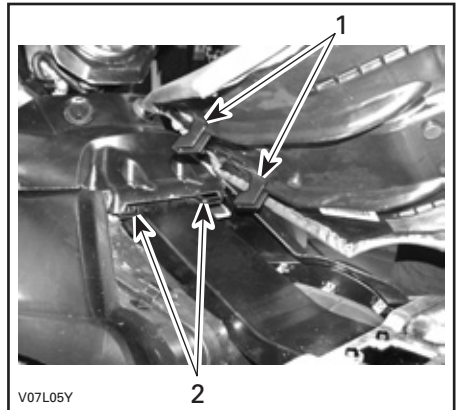

V07L05Y

1. Steek de lipjes in de haakjes
2. Haakjes

WAARSCHUWING

Let erop dat de zitting stevig is vergrendeld voordat u gaat rijden.

14) Middenpaneel

Verwijder de zitting.

Hef het voorste deel van het middenpaneel op.

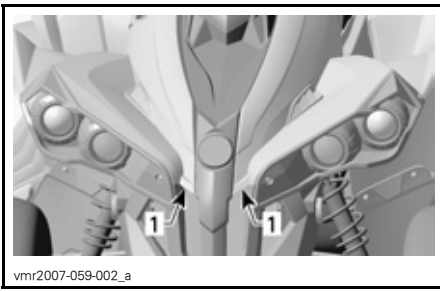

vmr2007-059-002_a

1. Hier opheffen

Verwijder van de kunststof tappen van de pakkingsringen.



vmr2006-029-007

Verwijder het middenpaneel.

Dit paneel biedt een gemakkelijke toegang tot het servicecompartiment. Het servicecompartiment bevat verschillende onderhoudsvoorzieningen, onder meer het achterrem-vloeistofreservoir, de radiatorstop, het koelmiddelreservoir en de zekeringhouders.

15) Bergvak achteraan

Dit is een handige plaats om persoonlijke dingen op te bergen, bijvoorbeeld een gereedschapsset, de bedieningshandleiding, reserveboutjes, eerste-hulpkit enz. Maak de haakjes los en open het deksel van het bergvak.



vmo2007-015-010_a

1. Deksel bergvak achteraan
2. Haakje

⚠ WAARSCHUWING

Zet de schakelhendel bij draaiende motor altijd in de PARKEER-stand alvorens het deksel te openen. Leg nooit zware of losliggende breekbare voorwerpen in het bergvak. Sluit het deksel altijd af voordat u wegrijdt.

16) Bagagedrager achteraan

Dit is een handige plaats om kleine voorwerpen mee te nemen.

Bevestig de voorwerpen aan de bagagedrager met de voorziene kunststof ogen.

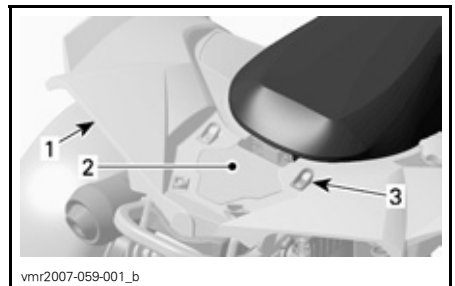

vmr2007-059-001_b

1. Achterspatbord
2. Bagagedrager
3. Kunststof ogen

LET OP: De MAXIMUMbelading van de bagagedrager is 16 kg (35 lb).

⚠ WAARSCHUWING

Zorg ervoor dat u de lading veilig vastmaakt aan het achterspatbord. Overlaad het voertuig niet. Zorg ervoor dat de lading het zicht niet belemmert. Neem geen passagier(s) mee.

Raadpleeg de *SPECIFICATIES* voor het transport van lasten en de aanbevelingen voor de verdeling van het laadgewicht.

17) Sleephaak

Handige haak om een vastgelopen ATV los te trekken.

18) Radiatordop

Deze bevindt zich in het servicecompartment, onder het middenpaneel.

⚠ WAARSCHUWING

Verwijder de radiatordop niet terwijl de motor warm is, om brandwonden te voorkomen.

Om de radiatordop te verwijderen drukt u hem in en draait in tegenwijzerzin. Installeer de dop in omgekeerde volgorde.

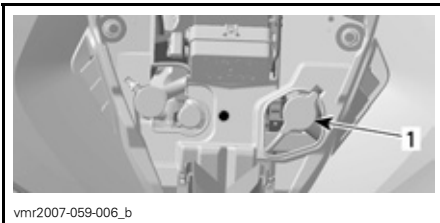

TYPISCH

1. Radiatordop

19) Zekeringen

Het elektrisch systeem is beveiligd met zekeringen. Zie *ONDERHOUD* voor meer informatie.

De zekeringhouders zitten in het servicecompartment vooraan en achteraan naast de accu.

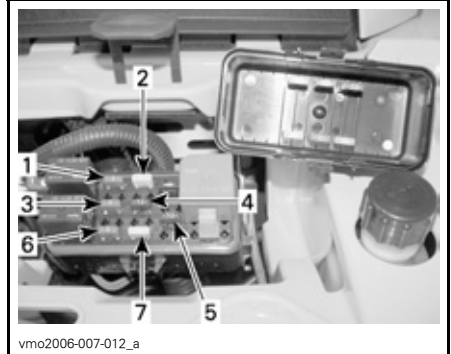

TYPISCH — PLAATS ZEKERINGEN VOORAAN

1. (F1) Ontstekingsspoelen (5 A)
2. (F2) Ventilator (20 A)
3. (F3) Brandstofinjectoren (5 A)
4. (F4) Snelheidsmeter/snelheidssensor/achterlicht (7,5 A)
5. (F5) Brandstofpomp (7,5 A)
6. (F6) Motorbeheermodule (ECM) (5 A)
7. (F7) Accessoires (20 A)



TYPISCH — PLAATS ZEKERINGEN ACHTERAAN

1. (F8) Hoofdzekering (30 A)
(F9) Hoofdzekering accessoires (30 A)

20) Gereedschapset

Het gereedschapskistje zit in het bergvak achteraan. Het bevat gereedschap voor elementaire onderhoudstaken en deze Gebruikershandleiding.

In het kistje zitten de volgende werktuigen:

- platbektang (1)
- schroevendraaier (1)
- steeksleutel 10/13 mm (1)
- steeksleutel 15/17 mm (1)
- dopsleutel 10/13 mm (1)
- dopsleutel 16/18 mm (1)
- bandenspanningsmeter (1)
- schokdempersleutel (1)
- zekering 30 A (1)
- zekering 20 A (1)
- zekering 15 A (1).

21) Peilstok

Hiermee kunt u het oliepeil in de motor controleren.

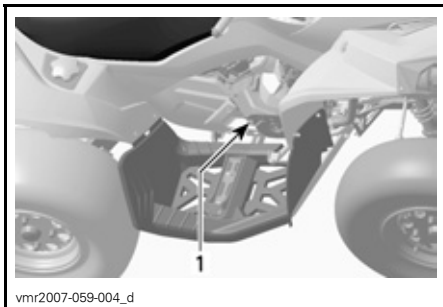

1. Peilstok

Hoe u het oliepeil correct controleert leest u in **VLOEISTOFFEN**.

22) Vloeistofreservoir remhendel

Dit zit boven de voorremhendel aan het stuur.

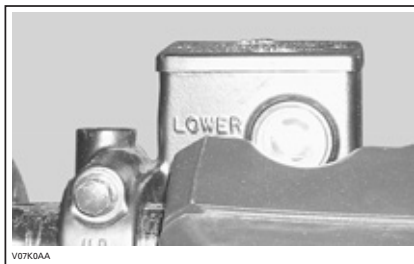

TYPISCH

23) Vloeistofreservoir rempedaal

Dit bevindt zich in het servicecompartiment, onder het middenpaneel.



24) Motor-koelvloeistofreservoir

Dit bevindt zich in het servicecompartiment, onder het middenpaneel.

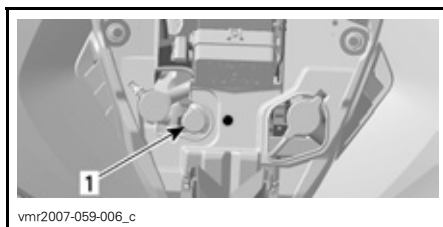

1. Koelmiddelreservoir

25) Voertuigslot

Er kunnen diverse modellen voertuigsloten worden gebruikt.

Vraag uw erkend Can-Am distributeur/dealer welk model u voor uw voertuig dient te gebruiken.

26) Richtingaanwijzer-schakelaar

Deze schakelaar bevindt zich links aan het stuur.

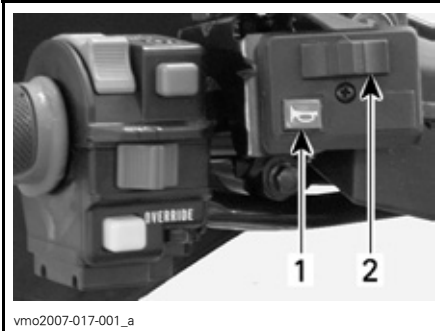

TYPISCH

1. Claxonknop
2. Richtingaanwijzerschakelaar

Om de richtingaanwijzers aan te zetten drukt u op de linker- of rechter-schakelaar, afhankelijk van de gewenste richting. Zet de schakelaar terug in het midden na afloop van uw manoeuvre.

27) Claxonknop

De claxonknop bevindt zich links aan het stuur.

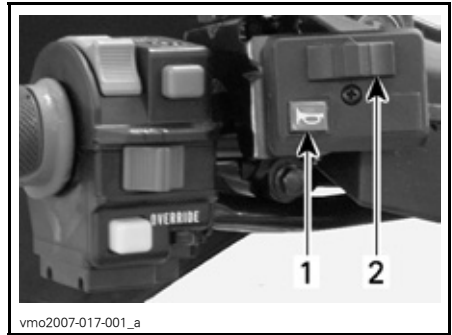

vmo2007-017-001_a

1. Claxonknop
2. Richtingaanwijzerschakelaar

28) Waarschuwingknop

Deze knop bevindt zich rechts op de console.



TYPISCH

1. Waarschuwingknop

Inrichting van het voertuig die alle richtingaanwijzers simultaan laat knippen. Deze wordt gebruikt wanneer het voertuig in vrijloop staat om aan te duiden dat het voertuig tijdelijk het verkeer hindert.

Druk eenmaal op de waarschuwingknop om dit systeem te activeren. Druk nogmaals om het te deactiveren.

De waarschuwingknop knippert mee met de knipperlichten.

OPMERKING: De waarschuwingknop kan ook bij uitgeschakeld elektrisch systeem worden gebruikt.

VLOEISTOFFEN

Onthoud tijdens het lezen van deze Gebruikershandleiding, dat:

WAARSCHUWING

Duidt op een mogelijk gevaar dat, indien het niet wordt vermeden, kan leiden tot ernstige of dodelijke verwondingen.

OPMERKING: In dit hoofdstuk verneemt u alles over de aanbevolen vloeistoffen en de juiste werkwijze om het vloeistofpeil te controleren. Voor het vervangen van vloeistoffen zie *ONDERHOUD*.

Brandstof

Aanbevolen brandstof

Gebruik gewone loodvrije benzine van de pomp of geoxygeneerde brandstof met maximaal 10% ethanol of methanol of beide. De gebruikte benzine met het volgende aanbevolen minimale octaangetal hebben.

| |
|-------------|
| OCTAANGETAL |
|-------------|

| |
|--------|
| 92 RON |
|--------|

LET OP: Experimenteer nooit met andere brandstoffen. Het gebruik van niet-aanbevolen brandstoffen kan leiden tot slechte rijprestaties en beschadiging van belangrijke onderdelen van het brandstofsysteem en de motor.

Brandstofpeil

WAARSCHUWING

Stop de motor altijd voor u tankt. Draai de dop langzaam open. Als u een drukverschil vaststelt (fluitend geluid terwijl u de dop losdraait), laat uw voertuig dan nakijken en/of repareren voordat u er opnieuw mee rijdt. Brandstof is ontvlambaar en explosief in bepaalde omstandigheden. Controleer het brandstofpeil nooit met behulp van een open vlam. Rook niet en vermijd vuur en vonken in de buurt van de brandstof. Werk altijd in een goed verluchte ruimte. Vul de brandstoftank nooit bij voordat u het voertuig naar een warme plaats verplaatst. Naarmate de temperatuur stijgt, zet de brandstof uit en kan uw tank overlopen. Wis op het voertuig gemorste brandstof onmiddellijk weg.

Motorolie

Aanbevolen olie

Gebruik minerale 4-taktolie die voldoet aan de vereisten van de API-classificatie SM, SL of SJ of deze overtreft. Controleer altijd of het API-label op de oliebus minstens één van deze normen bevat.

Viscositeit van de olie

SAE 5W30 minerale olie wordt aanbevolen voor elk seizoen.

Tijdens de heetste dagen van de zomer kan ook de minerale olie BRP XP-S 10W40 (stuknr. 219 700 346) worden gebruikt.

OPMERKING: Voor een optimale performantie in alle seizoenen bevelen we het gebruik aan van XP-S 5W40 synthetische olie (stuknr. 293 600 039).

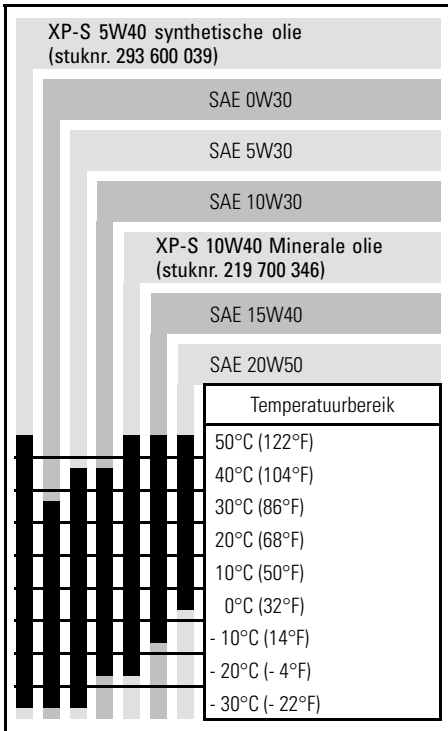

Oliepeil

LET OP: Controleer het peil regelmatig en vul bij indien nodig. **Voeg niet teveel toe.** Een verkeerd oliepeil kan ernstige schade aan de motor aanrichten. Wis gemorste olie weg.

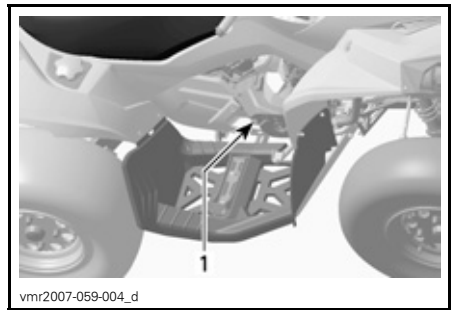

RECHTERKANT VAN DE MOTOR

1. Peilstok

Om het oliepeil te controleren plaatst u het voertuig op een vlak oppervlak met niet-draaiende, koude motor. Ga als volgt te werk:

1. Schroef de peilstok los, verwijder hem en wrijf hem schoon.
2. Plaats de peilstok terug en schroef hem helemaal vast.
3. Verwijder de peilstok en lees het oliepeil af. Dit moet dicht bij het bovenste merkteken liggen.

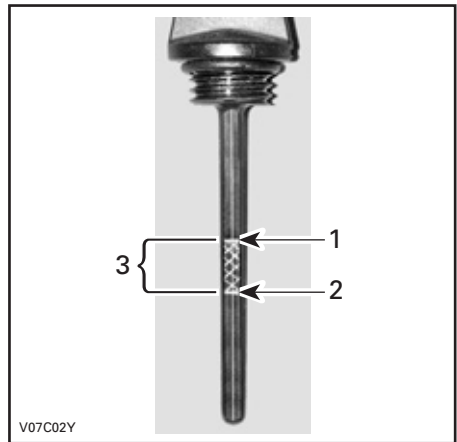

TYPISCH

1. Vol
2. Toevoegen
3. Bedrijfsbereik

Verwijder de peilstok om olie toe te voegen. Steek een trechter in de buis om morsen te voorkomen.

Voeg een beetje van de aanbevolen olie toe en controleer het oliepeil opnieuw.

Herhaal de procedure hierboven tot het oliepeil het bovenste merkteken op de peilstok heeft bereikt. **Voeg niet teveel toe.**

Bevestig de peilstok correct.

Olie voor tandwielkasten

Aanbevolen olie

Gebruik XP-S olie voor kettingkasten (stuknr. 413 801 900) of een gelijkwaardig product.

LET OP: Gebruik voor het onderhoud geen andere dan de aanbevolen oliesoorten. Meng geen olie van verschillende types door elkaar.

Oliepeil tandwielkast

LET OP: Controleer het peil regelmatig en vul bij indien nodig. **Voeg niet teveel toe.** Een verkeerd oliepeil kan ernstige schade aan de tandwielkast aanrichten. Wis gemorste olie weg.

Zet het voertuig op een vlak oppervlak. Schakel naar VRIJLOOP en zet de parkeerrem aan.

Verwijder de oliepeilplug van de tandwielkast en controleer het transmissieoliepeil.

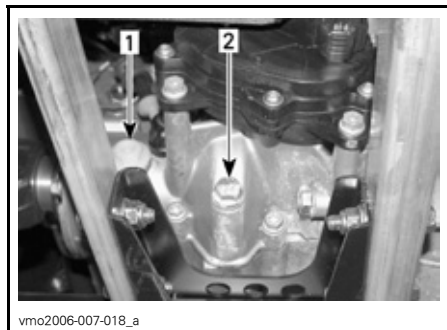

1. Oliepeilplug
2. Olieaftapplug

Het oliepeil moet ter hoogte van de onderrand van het oliepeilgat staan. Vul olie bij, indien nodig, tot er olie door het oliepeilgat naar buiten loopt.

Instructies voor het verversen van de tandwielkast-olie vindt u in het hoofdstuk *ONDERHOUD*.

Motorkoelvloeistof

Aanbevolen koelvloeistof

Gebruik altijd ethyleenglycol-antivries met anticorrosiemiddel, speciaal bestemd voor aluminium interne verbrandingsmotoren.

Het koelsysteem moet worden gevuld met voorgemengde koelvloeistof van BRP (stuknr. 219 700 362) of met gedistilleerd water en een antivriesmiddel (50% gedistilleerd water, 50% antivries).

Koelvloeistofpeil

WAARSCHUWING

Controleer het koelvloeistofpeil wanneer de motor koud is. Voeg nooit koelvloeistof toe aan het koelsysteem terwijl de motor heet is.

Verwijder het toegangspaneel.

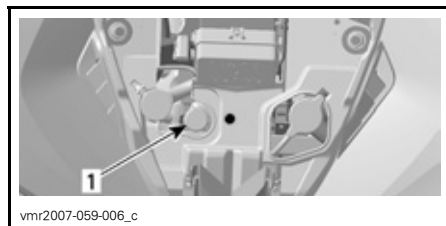

1. Koelmiddelreservoir

Wanneer het voertuig op een vlak oppervlak staat moet het vloeistofpeil tussen de MIN. en MAX. merktekens van het koelmiddelreservoir staan.

OPMERKING: Wanneer u het peil controleert bij een temperatuur onder 20°C (68°F) kan het iets onder het MIN. merkteken liggen.

Voeg indien nodig koelvloeistof toe tot het MAX. merkteken. Gebruik een trechter om niet te morsen. **Voeg niet teveel toe.**

Sluit de vuldop weer stevig en breng het toegangspaneel terug aan.

Als u koelvloeistof aan het koelmiddelreservoir toevoegt, controleer dan ook het peil in de radiator. Voeg koelvloeistof toe indien nodig.

⚠ WAARSCHUWING

Verwijder de radiator dop niet terwijl de motor warm is, om brandwonden te voorkomen.

OPMERKING: Als u vaak koelvloeistof aan uw koelsysteem moet toevoegen, wijst dit op lekkage of motorproblemen. Raadpleeg een erkend Can-Am distributeur/dealer.

Verversen van de koelvloeistof

Zie het hoofdstuk *ONDERHOUD*.

Remvloeistof

Aanbevolen vloeistof

Gebruik altijd remvloeistof die voldoet aan de specificatie DOT 4.

LET OP: Om ernstige schade aan het remsysteem te voorkomen, mag u geen andere vloeistoffen dan de aanbevolen middelen gebruiken en nooit verschillende vloeistoffen mengen bij het bijvullen.

Vloeistofpeil

Controleer het vloeistofpeil in de reservoirs terwijl het voertuig op een vlak oppervlak staat. Dit moet overal boven het MIN. merkteken liggen.

Voeg indien nodig vloeistof toe. **Voeg niet teveel toe.**

Maak de vuldop schoon voordat u hem verwijdert.

LET OP: Gebruik uitsluitend DOT 4 remvloeistof uit een afgesloten bus. Gebruik geen remvloeistof uit een oude of reeds geopende bus.

OPMERKING: Een laag peil kan wijzen op lekkage of versleten remblokken. Raadpleeg een erkend Can-Am distributeur/dealer.

Vloeistofreservoir remhendel

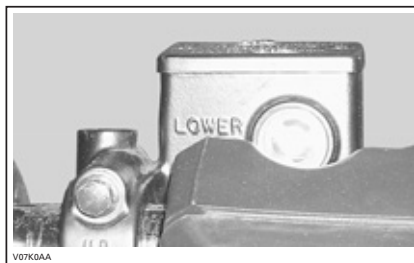

Draai het stuur recht vooruit zodat het reservoir waterpas staat. Controleer het remvloeistofniveau. Het reservoir is vol wanneer de vloeistof tot de bovenrand van het venster reikt.

Inspecteer de toestand van de manchet visueel. Controleer op barsten, scheuren enz. Vervang ze indien nodig.

Vloeistofreservoir rempedaal



Accu

Dit voertuig is uitgerust met een type accu dat geen onderhoud vraagt.

Instructies voor de verwijdering/installatie vindt u in het deel *ONDERHOUD*.

Onthoud tijdens het lezen van deze Gebruikershandleiding, dat:



WAARSCHUWING

Duidt op een mogelijk gevaar dat, indien het niet wordt vermeden, kan leiden tot ernstige of dodelijke verwondingen.

BEDIENINGSINSTRUCTIES

Algemeen

De schakelhendel moet in de PARKEER-stand of in VRIJLOOP staan opdat de motor zou starten.

OPMERKING: Gemakkelijkheidshalve is er een ophefmodus voorzien, waarin u de motor in elke stand van de schakelhendel kunt starten. Houd de remhendel of het rempedaal ingedrukt terwijl u op de motorstartknop drukt.

Om de motor te starten zet u de motorstopschakelaar op RIJDEN, u steekt de sleutel in het contactslot en schakelt naar AAN en drukt vervolgens op de motorstartknop.

Controle voor gebruik

WAARSCHUWING

De inspectie van uw voertuig voor elke rit is erg belangrijk. Controleer voor u vertrekt altijd of alle belangrijke bedieningselementen, veiligheidsvoorzieningen en mechanische onderdelen goed werken. Als dit niet gebeurt, loopt u risico op ernstige of zelfs dodelijke verwondingen.

Alvorens dit voertuig te gebruiken moet de bestuurder altijd het volgende doen:

- Verwijder het voertuigslot.
- Zet de parkeerrem aan en ga na of ze goed werkt.
- Controleer de bandenspanning en de toestand van de banden.
- Controleer wielen en lagers op slijtage en beschadigingen.
- Controleer of alle bedieningselementen aanwezig zijn en goed werken.
- Ga na of het stuur vlot werkt.

- Geef meermaals gas om te controleren of de gashendel vlot werkt. Deze moet terugkeren naar de stationaire stand wanneer u hem loslaat.
- Druk op de remhendel en het rempedaal om na te gaan of de remmen goed werken. De hendel en het pedaal moeten naar hun oorspronkelijke stand terugkeren na het loslaten.
- Controleer of de schakelhendel werkt en zet hem terug in de PARKEER-stand.
- Controleer het brandstof-, olie- en koelvloeistofpeil.
- Controleer de motor/transmissie en aandrijftrein-componenten op olie-lekkage.
- Reinig de koplampen, richtingaanwijzers en remlichten.
- Controleer of het middenpaneel en deksel van het bergvak goed zijn vergrendeld.
- Zorg dat de zitting stevig vastzit.
- Respecteer de maximale belading als u lasten vervoert. Zorg ervoor dat de lading goed aan de ogen van de bagagedrager wordt bevestigd.
- Kijk en voel of er onderdelen loszitten terwijl de motor niet draait. Controleer de bevestigingen.
- Kijk of er geen personen of hindernissen op het traject zijn.
- Controleer de werking van de contactschakelaar, motorstartknop, motorstopschakelaar, koplampen, achterlicht en verklikkerlichtjes.
- Controleer de werking van de richtingaanwijzer-schakelaars en waarschuwingknop.
- Start de motor, zet de parkeerrem af, rijd langzaam een stukje vooruit en test alle remmen individueel uit.

Verhelp eventueel vastgestelde problemen alvorens te vertrekken. Raadpleeg indien nodig een erkend Can-Am distributeur/dealer.

De motor starten

Steek de sleutel in het contactslot en schakel naar AAN.

Zet de motorstopschakelaar op RIJDEN.

Druk op de motorstartknop en houd hem ingedrukt tot de motor start.

LET OP: Houd de motorstartknop niet langer dan 30 seconden ingedrukt. Laat een rustperiode tussen twee startpogingen zodat de starter kan afkoelen. Let op dat u de accu niet ontladst.

Laat de motorstartknop onmiddellijk los zodra de motor is gestart.

OPMERKING: Als de accu leeg is kan de motor niet worden gestart. Laat de accu opladen of vervangen.

Schakelen

Laat de motor stationair warmdraaien.

Druk op de remmen en schakel naar de gewenste versnelling H of L.

OPMERKING: De rem moet worden ingedrukt wanneer de schakelhendel in de parkeerstand staat.

Los de remmen.

LET OP: Zet de parkeerrem helemaal af voordat u met uw voertuig gaat rijden.

Druk de gashendel geleidelijk in om het motortoerental te verhogen en de continu variabele transmissie (CVT) te activeren.

Wanneer de gashendel daarentegen wordt gelost, daalt het motortoerental.

Achteruit rijden

LET OP: Om van vooruit naar achteruit te schakelen of omgekeerd, moet u het voertuig altijd helemaal stoppen en de rem indrukken, voordat u de schakelhendel verzet.

Volg dezelfde werkwijze als hierboven in *SCHAKELLEN* met de volgende uitzondering.

Zet de schakelhendel in de ACHTERUIT-stand.

De motor uitzetten

WAARSCHUWING

Parkeer niet op een helling.

Laat de gashendel los en stop het voertuig volledig.

Zet de parkeerrem aan.

Zet de schakelhendel in de PARKEER-stand.

Zet de motorstopschakelaar UIT.

Schakel de contactschakelaar UIT.

Trek de sleutel uit het contactslot.

Onderhoud na gebruik

Als u uw voertuig in een zoutwateromgeving heeft gebruikt (strand, lanceren/opladen van boten enz.), moet u het afspoelen met zoetwater om het voertuig en al zijn onderdelen in goede staat te houden. We raden u met aandacht aan, metalen onderdelen te smeren. Gebruik XP-S Lube (stuknr. 293 600 016) of een gelijkwaardig product. Dit dient aan het einde van elke gebruiksdag te gebeuren.

Als het voertuig op modderig terrein werd gebruikt, is het aan te raden het af te spoelen om het voertuig en zijn onderdelen in goede staat te houden en de lichten schoon te houden.

OPMERKING: Reinig dit voertuig nooit met een hogedrukreiniger. **GE-
BRUIK ALLEEN LAGE DRUK** (bij-
voorbeeld een tuinslang). Hoge
druk kan elektrische of mechanische
schade aanrichten.

SPECIALE PROCEDURES

Voertuig op zijn kop

Wanneer het voertuig op zijn kop belandt of op zijn zijkant blijft liggen, moet u het terug in de juiste stand (op de vier wielen) zetten en 3 tot 5 minuten wachten alvorens de motor te starten.

Controleer het motoroliepeil voor u start en vul olie bij indien nodig. Blijft het oliedruklampje branden nadat de motor werd gestart, leg de motor dan stil en neem zo snel mogelijk contact op met een erkend Can-Am distributeur/dealer.

Voertuig onder water

Als het voertuig onder water komt, moet u het zo snel mogelijk naar een erkend Can-Am distributeur/dealer brengen. **START DE MOTOR NIET!**

LET OP: Een ondergedompeld voertuig kan ernstige schade oplopen als het niet op de juiste wijze wordt herstart.

LASTEN EN TRANSPORT

Onthoud tijdens het lezen van deze Gebruikershandleiding, dat:

WAARSCHUWING

Duidt op een mogelijk gevaar dat, indien het niet wordt vermeden, kan leiden tot ernstige of dodelijke verwondingen.

Lasten

WAARSCHUWING

De besturing en stabiliteit van het voertuig en de remafstand worden beïnvloed door de lading die u meeneemt op de bagagedrager. Een juiste lading en gewichtsverdeling zijn daarom erg belangrijk. Overlaad het voertuig nooit en sleep of transporteer nooit lasten op een onjuiste manier. Maak de lading stevig vast en verdeel de last gelijkmatig over de bagagedrager voor u gaat rijden. Matig uw snelheid volgens de toestand van het terrein, wanneer u lasten vervoert of een voertuig trekt. Voorzie een langere remafstand. Bevestig de lading altijd zo laag mogelijk op de bagagedrager, om het zwaartepunt zo min mogelijk te verhogen. Als u zich niet houdt aan deze aanbevelingen kan het voertuig moeilijk bestuurbaar worden, wat kan leiden tot een ongeluk met ernstige of dodelijke verwondingen tot gevolg.

Respecteer de volgende maximale beladingswaarden bij het vervoeren van lasten.

MAXIMUMBELADING

| | | |
|--------------------------|-----------------|----------------------------------------------------------------------|
| Maximale totale belading | 141 kg (310 lb) | Inclusief bestuurder, alle andere lasten en toegevoegde accessoires. |
| Bagagedrager achteraan | 16 kg (35 lb) | Gelijkmatig verdeeld. |

Transport

Bevestig het te transporteren voertuig met geschikte bevestigingsmiddelen aan de aanhangwagen of pick-up. Gevoon touw wordt niet aanbevolen.



Schakel naar de PARKEER-stand en zet de parkeerrem aan.

Maak het voertuig vast aan de voor- en de achterbumper.

LET OP: Door het aan andere onderdelen te bevestigen kan het voertuig schade oplopen.

Laad de bagagedrager volledig af, voordat u het voertuig transporteert.

Locatie vooraan

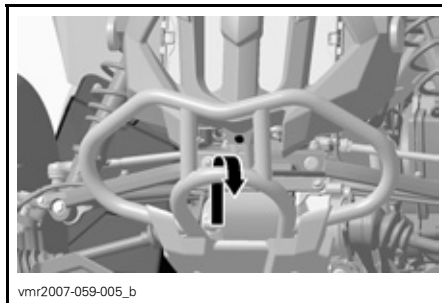

Locatie achteraan

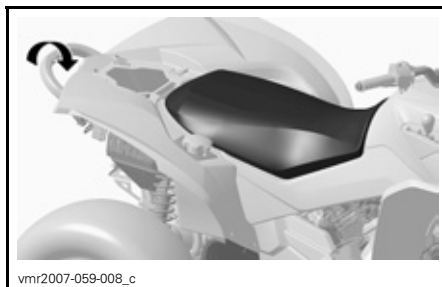

OPLOSSEN VAN PROBLEMEN

MOTOR DRAAIT NIET

1. Contactschakelaar staat op UIT.

- Zet de schakelaar op AAN.

2. Motorstopschakelaar.

- Let erop dat de motorstopschakelaar op AAN staat.

3. Transmissie staat niet in PARKEERSTAND of VRIJLOOP.

- Schakel naar de PARKEERSTAND of VRIJLOOP of druk de remhendel in.

4. Zekering doorgebrand.

- Controleer de toestand van de hoofdzekering.

5. Accu te zwak of verbindingen los.

- Controleer de zekering van het oplaadsysteem.
- Controleer de toestand van de verbindingen en aansluitklemmen.
- Laat de accu nakijken.
- Neem contact op met een erkend Can-Am distributeur/dealer.

6. Verkeerde contactsleutel, op het multifunctionele snelheidsmeterdisplay verschijnt INVALID KEY.

- Gebruik de juiste sleutel voor dit voertuig.

MOTOR WENTELT MAAR START NIET

1. Verdronken motor (bougie nat bij verwijdering).

- (Modus verdronken) Als de motor niet start en teveel brandstof bevat, kan deze modus worden geactiveerd om de brandstofinjectie te verhinderen en de ontsteking te onderdrukken tijdens het starten. Ga als volgt te werk:
 - Steek de sleutel in het contactslot en schakel naar AAN.
 - Houd de gashendel helemaal ingedrukt.
 - Druk op de motorstartknop.Probeer de motor gedurende 20 seconden te starten. Laat de motorstartknop los.

Laat de gashendel los en probeer opnieuw de motor te starten.

Als dit niet lukt:

- Reinig de bougiekapjes en verwijder ze.
- Verwijder de bougies (gereedschap vindt u in het gereedschapskistje).
- Start de motor herhaaldelijk.
- Installeer nieuwe bougies indien mogelijk of reinig en droog de bougies.
- Start de motor zoals hierboven werd beschreven.

Als de motor blijft verdrinken, raadpleeg dan een erkend Can-Am dealer.

OPMERKING: Controleer of er geen brandstof in de motorolie zit. Is dit wel het geval, ververs de motorolie dan.

2. Geen brandstof in de motor (bougie droog bij verwijdering).

- Controleer het brandstofpeil.
- Mogelijk is de brandstofpomp defect.
- Neem contact op met een erkend Can-Am distributeur/dealer.

MOTOR WENDEL MAAR START NIET

3. Bougie/ontsteking (geen vonk).

- Controleer de toestand van de hoofdzekering.
- Verwijder de bougie en sluit terug aan op de ontstekingsspoel.
- Controleer of de contactschakelaar en/of de motorstopschakelaar op AAN staan.
- Start de motor met de bougie geaard aan de motor, weg van het bougiegat. Vervang de bougie als u geen vonk ziet.
- Neem contact op met een erkend Can-Am distributeur/dealer als het probleem aanhoudt.

4. Het verklikkerlichtje **CONTROLEER MOTOR brandt en op het multifunctionele display verschijnt CHECK ENGINE.**

- Neem contact op met een erkend Can-Am distributeur/dealer.

5. De motor draait in beschermingsmodus. Het verklikkerlichtje **CONTROLEER MOTOR van de snelheidsmeter brandt en op het multifunctionele display verschijnt CHECK ENGINE, neem contact op met een erkend Can-Am distributeur/dealer.**

MOTOR MIST ACCELERATIE OF VERMOGEN

1. Bougie vuil of beschadigd.

- Zie punt MOTOR WENDEL MAAR START NIET.

2. Motor krijgt onvoldoende brandstof.

- Zie punt MOTOR WENDEL MAAR START NIET.

3. Motor raakt oververhit.

- Het verklikkerlichtje **CONTROLEER MOTOR** gaat branden en er verschijnt **HI TEMP** op het multifunctionele display. Probeer het volgende:
 - Controleer en reinig de radiatorvinnen. Zie hoofdstuk ONDERHOUD.
 - Vertraag maar houd het voertuig in beweging zodat de radiator verse lucht krijgt. Als de motor na ongeveer één minuut nog steeds oververhit is, stop dan en zet de schakelhendel in de **PARKEER**-stand. Stop de motor.
 - Draai de contactschakelaar op **AAN (HERSTART DE MOTOR NOG NIET)**. De radiatorventilator zal de radiator afkoelen.
 - Laat de motor afkoelen. Controleer het koelmiddelpil en vul bij indien nodig. Zie **MOTORKOELVLOEISTOF**. Raadpleeg zo snel mogelijk een erkend Can-Am dealer.
- Neem contact op met een erkend Can-Am distributeur/dealer als de oververhitting aanhoudt.

4. Luchtfilter/behuizing verstopt of vuil.

- Controleer de filter en reinig hem indien nodig.
- Controleer de afvoer van het luchtfilterhuis op vuilafzetting.
- Controleer de positie van de luchtinlaatleiding.

5. CVT vuil of versleten.

- Neem contact op met een erkend Can-Am distributeur/dealer.

MOTOR MIST ACCELERATIE OF VERMOGEN

6. De motor draait in beschermingsmodus.

- Lees de meldingen op het multifunctionele display.
- Het verklikkerlichtje *CONTROLEER MOTOR* van de snelheidsmeter brandt en op het multifunctionele display verschijnt *CHECK ENGINE* of *LIMP HOME*, neem contact op met een erkend Can-Am distributeur/dealer.

MOTORTERUGSLAG

1. Uitlaatsysteem lekt.

- Neem contact op met een erkend Can-Am distributeur/dealer.

2. Motor loopt te heet.

- Zie MOTOR MIST ACCELERATIE OF VERMOGEN.

3. Ontstekingstiming is verkeerd of het ontstekingsstelsel is defect.

- Neem contact op met een erkend Can-Am distributeur/dealer.

MOTOR WEIGERT

1. Bougie vuil/beschadigd/versleten.

- Reinig/controleer de bougie en het verwarmingsbereik. Vervangen indien nodig.

2. Water in de brandstof.

- Tap het brandstofsysteem af en hervul het met verse brandstof.

VOERTUIG BEREIKT MAXIMUMSNELHEID NIET

1. Motor.

- Zie MOTOR MIST ACCELERATIE OF VERMOGEN.

2. Parkeerrem.

- Zorg ervoor dat de parkeerrem volledig afstaat.

3. Luchtfilter/behuizing verstopt of vuil.

- Controleer de filter en reinig hem indien nodig.
- Controleer de afvoer van het luchtfilterhuis op vuilafzetting.
- Controleer de positie van de luchtinlaatleiding.

4. CVT vuil of versleten.

- Neem contact op met een erkend Can-Am distributeur/dealer.

5. De motor draait in beschermingsmodus.

- Lees de meldingen op het multifunctionele display.
- Het verklikkerlichtje *CONTROLEER MOTOR* van de snelheidsmeter brandt en op het multifunctionele display verschijnt *CHECK ENGINE* of *LIMP HOME*, neem contact op met een erkend Can-Am distributeur/dealer.

SCHAKELHENDEL BEWEEGT STROEF

1. Het overbrengingsmechanisme staat in een stand waarin de schakelhendel niet kan werken.

- *Schok het voertuig heen en weer om de tandwielen te bewegen, totdat de schakelhendel kan worden verzet.*

2. CVT vuil of versleten.

- *Neem contact op met een erkend Can-Am distributeur/dealer.*

HET TOERENTAL STIJGT MAAR HET VOERTUIG BEWEEGT NIET

1. De transmissie staat in PARKEERSTAND of VRIJLOOP.

- *Schakel naar stand R, HI of LO.*

2. CVT vuil of versleten.

- *Neem contact op met een erkend Can-Am distributeur/dealer.*

3. Water in de CVT-behuizing.

- *Neem contact op met een erkend Can-Am distributeur/dealer.*

SPECIFICATIES

| VOERTUIGMODEL | | RENEGADE |
|-------------------------|-------------------------------------------------------------------------------------------------------------------------|-------------------------------|
| MOTOR | | |
| Type | 4-takt, V-twin, vloeistofgekoeld, 4 kleppen, enkelvoudige bovenliggende nokkenas | |
| Aantal cilinders | 2 | |
| Aantal kleppen | 8 kleppen met mechanische lichters (regelbaar) | |
| Cilinderinhoud | 800 cc (48,82 cu. in) | |
| Boring | 91 mm (3,58 in) | |
| Slag | 61,5 mm (2,42 in) | |
| Compressieverhouding | 10.3:1 | |
| Smering | Nat carter met vervangbare oliefilter | |
| Uitlaatsysteem | Vonkafleider goedgekeurd door de Amerikaanse USDA Forest Service | |
| Luchtfilter | Synthetische papierfilter met schuim | |
| TRANSMISSIE | | |
| Transmissie | Continu Variabele Transmissie (CVT), subtransmissie met hoge en lage versnellingen, parkeerstand, vrijloop en achteruit | |
| KOELING | | |
| Type | Vloeistofgekoeld | |
| Radiator | Vooraan gemonteerd met thermostatische ventilator | |
| BRANDSTOFSYSTEEM | | |
| Type | Elektronische brandstofinjectie met enkel gasklephuis (46 mm) en 1 injector per cilinder | |
| Stationair toerental | ± 50 | 1.250 tpm (niet regelbaar) |
| Brandstofpomp | Merk | Bosch |
| | Type | Elektrisch (in brandstoftank) |

| VOERTUIGMODEL | | RENEGADE |
|------------------------------|---------------------------------------------------------|--------------------------------------------------------------------------|
| ELEKTRISCH SYSTEEM | | |
| Magneetgenerator | Merk | Denso |
| | Type | 400 W @ 6.000 tpm |
| Ontstekingstype | | IDI (Inductive Digital Ignition) |
| Ontstekingstijdstip | | Niet instelbaar |
| Motortoerentalbe- grenzer | Vooruit RPM | 8000 |
| | Achteruit TPM | 3200 |
| Bougie | Merk | NGK |
| | Type | DCPR8E |
| | Spleet | 0,6 tot 0,7 mm (0,024 tot 0,027 in) |
| Aantal bougies | | 2 |
| Accu | Type | Type droge accu |
| | Volt | 12 volt, 18 A•h |
| Startsysteem | | Elektrische start. Start in stand P, R, N, H of L (met geactiveerde rem) |
| Grootlicht-lamp | | 4 x 60 W |
| Lamp achterlicht | | 8/26 W |
| Zekering | (F1) ontstekingsspoelen | 5 A |
| | (F2) ventilator | 20 A |
| | (F3) brandstofinjectoren | 5 A |
| | (F4) snelheidsmeter/ snelheidssensor/ achterlicht | 7,5 A |
| | (F5) brandstofpomp | 7,5 A |
| | (F6) motorbeheermodule (ECM) | 5 A |
| | (F7) accessoires | 20 A |
| | (F8) hoofdzekering | 30 A |
| | (F9) hoofdzekering accessoires | 30 A |

| VOERTUIGMODEL | | RENEGADE | |
|--------------------------------------------------------------------------------------------------------|---------------------|--------------------------------------------------------------------------------|--------------------------------------------------------|
| AANDRIJFTREIN | | | |
| Vooraandrijving | | Asaangedreven/differentieel met automatische vergrendeling (Visco-Lokt) | |
| Achteraandrijving | | Asaangedreven/sperdifferentieel | |
| Draaicirkel | | 2,16 m (7 ft) | |
| OPHANGING | | | |
| Vooraan | | Type | Dubbele A-arm |
| | | Veerweg | 229 mm (9 in) |
| Achteraan | | Type | TTI™ onafhankelijk |
| | | Veerweg | 254 mm (10 in) |
| BANDEN | | | |
| Merk/Type | | Carlisle Hole Shot ATR/Radiaal | |
| Spanning | Tot 141 kg (310 lb) | Vooraan | 34,5 kPa (5 PSI) maximaal 31 kPa (4,5 PSI) minimaal |
| | | Achteraan | 34,5 kPa (5 PSI) maximaal 31 kPa (4,5 PSI) minimaal |
| Maat | | Vooraan | 25 x 8 x 12 |
| | | Achteraan | 25 x 10 x 12 |
| WIELEN | | | |
| Maat | | Vooraan | 12 x 6 |
| | | Achteraan | 12 x 7,5 |
| Wielmoeren aandraaimoment | | 100 N•m (74 lbf•ft) | |
| REMMEN | | | |
| Vooraan | | Hydraulisch, 2 schijven | |
| Achteraan | | Hydraulisch, 1 schijf | |
| Parkeerinrichting | | Parkeerstand via transmissie. Linker-remhendel is uitgerust met een parkeerrem | |
| MAXIMUMBELASTING | | | |
| Bagagedrager achteraan | | 16 kg (35 lb) | |
| Maximale totale voertuigbelading (inclusief bestuurder, alle andere lasten en toegevoegde accessoires) | | 141 kg (310 lb) | |
| Nominaal brutogewicht voertuig | | 476 kg (1.050 lb) | |
| Trekvermogen | | 591 kg (1.300 lb) | |

| VOERTUIGMODEL | | RENEGADE |
|---------------------------------|-------------|------------------------------------------------------------------------------------------------------------------------------------------------------------------------------------------|
| AFMETINGEN | | |
| Drooggewicht | | 270 kg (597 lb) |
| Totale lengte | | 2,18 m (86 in) |
| Totale breedte | | 1,17 m (46 in) |
| Totale hoogte | | 1,14 m (45 in) |
| Zithoogte | | 877 mm (34,5 in) |
| Wielbasis | | 1,30 m (51 in) |
| Spoorbreedte | Vooraan | 965 mm (38 in) |
| | Achteraan | 914 mm (36 in) |
| Bodemvrijheid | | 279 mm (11 in) |
| Gewichtsverdeling (voor/achter) | | 51/49% |
| VLOEISTOFFEN EN VETTEN | | |
| Type motorolie | | SAE 5W30 API classificatie SM, SL of SJ. Zie <i>OLIE-VISCOSITEITSTABEL</i> |
| Type transmissieolie | | XP-S synthetische olie voor kettingkasten |
| Koelvloeistof | | Ethyleenglycol/watermengsel (50% koelvloeistof, 50% gedestilleerd water). Gebruik voorgemengde koelvloeistof van BRP of een speciale koelvloeistof voor aluminiummotoren. |
| Brandstof | Type | Gewone loodvrije benzine |
| | Octaangetal | In Noord-Amerika: (87 (R + M)/2) of hoger Buiten Noord-Amerika: 92 RON |
| Differentieel | Vooraan | BRP differentieelolie (stuknr. 293 600 043) of synthetische olie 75W90 (API GL5) |
| | Achteraan | |
| Rem | | Remvloeistof, DOT 4 |
| Smeermiddel cardanasverbinding | | Synthetisch vet voor ophangingen (stuknr. 293 550 033) |

| VOERTUIGMODEL | | RENEGADE |
|--------------------------|-----------|-------------------------------------------------|
| INHOUD | | |
| Brandstoftank | | 20 l (5,3 U.S. gal) |
| Motor | | Oliewissel met filter: 2 l (2,1 U.S. quarts) |
| Olie voor tandwielkasten | | 400 ml (14 U.S. oz) |
| Koelvloeistof | | 2,2 l (2,32 U.S. quarts) |
| Differentieel | Vooraan | 500 ml (17 U.S. oz) |
| | Achteraan | 250 ml (8,5 U.S. oz) |
| Remvloeistof | | 250 ml (8,5 U.S. oz) |

A: Ampère

tpm: toeren per minuut

USDA: United States Department of Agriculture

A•h: Ampère-uur

W: Watt

In het kader van zijn beleid van voortdurende kwaliteitsverbetering en innovatie behoudt BRP zich het recht voor, op eender welk moment wijzigingen aan het ontwerp en de specificaties, aanvullingen of verbeteringen aan zijn producten aan te brengen, zonder dat dit enige verplichting inhoudt om deze ook te installeren op eerder gefabriceerde producten.

ONDERHOUDS- INFORMATIE

ONDERHOUDSSCHEMA

Het onderhoud is erg belangrijk. Bent u niet vertrouwd met de veilige werkwijze en afregelingsprocedures, doe dan een beroep op uw erkend Can-Am distributeur/dealer.

PERIODIEK ONDERHOUDSSCHEMA

| | | | | | | |
|----------------------------------------------------------------------------------------------------------------|-------------------------------------------------------------------------------------------------------------------------------------|--|----------------|--|--|--|
| A: AFREGELLEN C: REINIGEN I: INSPECTEREN L: SMEREN R: VERVANGEN | EERSTE INSPECTIE 10 U OF 30 DAGEN OF 300 km (185 mi) | | | | | |
| | (Uit te voeren door een erkend Can-Am distributeur/dealer. Het eerste onderhoud is erg belangrijk en mag niet worden verwaarloosd.) | | | | | |
| | 25 U OF 750 km (470 mi) | | | | | |
| | 50 U OF 1.500 km (930 mi) | | | | | |
| | 100 U OF 1 JAAR OF 3.000 km (1.865 mi) | | | | | |
| | 200 U OF 2 JAAR OF 6.000 km (3.730 mi) | | | | | |
| UIT TE VOEREN DOOR | | | | | | |
| ONDERDEEL/TAAK | | | LEGENDE | | | |

MOTOR

| Motoroliepeil ⁽²⁾ | ELKE RIT | | | | Klant | |
|--------------------------------------------------------------|----------|------------------|------------------|------------------|--------|--------|
| Motorolie en filter | R | | | R | Klant | |
| Klepafregeling | I,A | | | I,A | Dealer | |
| Motorbevestigingen | I | | | I | Dealer | |
| LuchtfILTER ⁽²⁾ | | C ⁽⁴⁾ | R ⁽⁴⁾ | | Klant | |
| Uitlaatsysteem | I | | | I | Dealer | |
| Vonkafleider | | | | C | Klant | |
| Toestand van motorpakkingen | I | | | I | Dealer | |
| Koelvloeistof ⁽²⁾ | I | | | I ⁽³⁾ | R | Klant |
| Druktest koelsysteem | I | | | | I | Dealer |
| Toestand radiator/zuiverheid (radiatorvinnen) ⁽⁴⁾ | I | | I | | Klant | |

(2) Te inspecteren voor iedere rit.
 (3) Iedere 100 uur koelvloeistof controleren.
 (4) Vaker in zware gebruiksomstandigheden, zoals stoffig terrein, zand, sneeuw, vochtig of modderig terrein.

ENGINE MANAGEMENT SYSTEM

| | | | | | | | |
|-----------------------------------|---|--|--|---|--|--------|---------------------------------|
| Sensoren ⁽¹⁾ | I | | | I | | Dealer | (1) Emissie-gebonden component. |
| Foutcodes uitlezen ⁽¹⁾ | I | | | I | | Dealer | |

PERIODIEK ONDERHOUDSSCHEMA

| | | | | | | |
|----------------------------------------------------------------------------------------------------------------|-------------------------------------------------------------------------------------------------------------------------------------|--|----------------|--|--|--|
| A: AFREGELLEN C: REINIGEN I: INSPECTEREN L: SMEREN R: VERVANGEN | EERSTE INSPECTIE 10 U OF 30 DAGEN OF 300 km (185 mi) | | | | | |
| | (Uit te voeren door een erkend Can-Am distributeur/dealer. Het eerste onderhoud is erg belangrijk en mag niet worden verwaarloosd.) | | | | | |
| | 25 U OF 750 km (470 mi) | | | | | |
| | 50 U OF 1.500 km (930 mi) | | | | | |
| | 100 U OF 1 JAAR OF 3.000 km (1.865 mi) | | | | | |
| | 200 U OF 2 JAAR OF 6.000 km (3.730 mi) | | | | | |
| UIT TE VOEREN DOOR | | | | | | |
| ONDERDEEL/TAAK | | | LEGENDE | | | |

BRANDSTOFSYSTEEM

| | | | | | | | | |
|---------------------------------------------------------------------------------------------------------|-----|--|-------|--|-----|--|------------------|---------------------------------------------------------------------|
| Gasklep huis | I | | | | I,L | | Dealer | (1) Emissiegebonden component. (2) Te inspecteren voor elke rit. |
| Toestand gashendel/behuizing/kabel ⁽²⁾ | I,A | | I,A,L | | | | Dealer/ Klant | |
| Brandstofleidingen, brandstofrail, aansluitingen, keerkleppen en drukproef brandstoftank ⁽¹⁾ | I | | | | I | | Dealer | |
| Filter brandstofleiding | | | | | R | | Dealer | |
| Druktest brandstofpomp | | | | | I | | Dealer | |

ELEKTRISCH SYSTEEM

| | | | | | | | | |
|-----------------------------------------------------------------------------------------------------------|---|--|---|--|---|--|--------|---------------------------------------------------------------------------------------------------------------------|
| Bougie ^{(1) (5)} | I | | | | R | | Klant | (1) Emissiegebonden component. (2) Te inspecteren voor iedere rit. (5) Let op dat de bougiespleet correct is. |
| Accu-aansluitingen | I | | I | | | | Klant | |
| ECM-connectoren | | | | | I | | Dealer | |
| Elektrische aansluitingen en bevestiging (ontstekingssysteem, startstelsysteem, brandstofinjectoren enz.) | I | | | | I | | Dealer | |
| Digitally Encoded Security System (DESS) | I | | | | I | | Dealer | |
| Toestand ontstekingsschakelaar, motorstartknop en motorstop-schakelaar ⁽²⁾ | I | | | | I | | Klant | |
| Toestand lichtstelsysteem (dimlicht/grootlicht, remlicht, richting koplamp enz.) ⁽²⁾ | I | | | | I | | Klant | |

PERIODIEK ONDERHOUDSSCHEMA

A: AFREGELLEN
C: REINIGEN
I: INSPECTEREN
L: SMEREN
R: VERVANGEN

EERSTE INSPECTIE 10 U OF 30 DAGEN OF 300 km (185 mi)

(Uit te voeren door een erkend Can-Am distributeur/dealer. Het eerste onderhoud is erg belangrijk en mag niet worden verwaarloosd.)

25 U OF 750 km (470 mi)

50 U OF 1.500 km (930 mi)

100 U OF 1 JAAR OF 3.000 km (1.865 mi)

200 U OF 2 JAAR OF 6.000 km (3.730 mi)

UIT TE VOEREN DOOR

ONDERDEEL/TAAK

LEGENDE

TRANSMISSIE

| | | | | | | | |
|-----------------------------------------|---|--|--|-----|---|--------|--------------------------------------------------------------------------------------------------------------|
| Aandrijfriem | | | | I | | Dealer | (4) Vaker in zware gebruiksomstandigheden, zoals stoffig terrein, zand, sneeuw, vochtig of modderig terrein. |
| Aandrijf- en aangedreven rollen | | | | I,C | | Dealer | |
| Eenrichtingslager in CVT | | | | I,L | | Dealer | |
| CVT luchtinlaat | I | | | I,C | | Dealer | |
| Olie voor tandwielkasten ⁽⁴⁾ | R | | | I | R | Dealer | |
| Snelheidssensor | | | | C | | Dealer | |
| 4 x 4 koppelingseenheid | I | | | I | | Dealer | |

AANDRIJFTREIN

| | | | | | | | |
|----------------------------------------------------------------------------------|----------|---|--|-----|---|--------|-----------------------------------------------------------------------------------------------------------------------------------------------------|
| Manchetten en beschermers aandrijfjas ⁽²⁾ | I | I | | | | Klant | (2) Te inspecteren voor iedere rit. (4) Vaker in zware gebruiksomstandigheden, zoals stoffig terrein, zand, sneeuw, vochtig of modderig terrein. |
| Aandrijfjasverbindingen | | | | I | | Dealer | |
| Achterste cardanasverbinding ⁽⁴⁾ | I | | | I,L | | Dealer | |
| Toestand wiellagers | | | | I | | Klant | |
| Wielmoeren/tappen | I | | | I | | Klant | |
| Bandenspanning en -slijtage ⁽²⁾ | ELKE RIT | | | | | Klant | |
| Differentiëlen vooraan/achteraan (oliepeil, pakkingen en ontluichtingsopeningen) | I | | | I | R | Dealer | |

STUURSYSTEEM

| | | | | | | | |
|-------------------------------------------------|---|--|--|-----|--|--------|--------------------------------------------------------------------------------------------------------------|
| Stuurbevestigingen | | | | I | | Dealer | (4) Vaker in zware gebruiksomstandigheden, zoals stoffig terrein, zand, sneeuw, vochtig of modderig terrein. |
| Stuursysteem (kolom, lager enz.) ⁽⁴⁾ | I | | | I | | Dealer | |
| Uiteinden trekstang | | | | I | | Dealer | |
| Uitrichting voorwielen | I | | | I,A | | Dealer | |

PERIODIEK ONDERHOUDSSCHEMA

A: AFREGELLEN
C: REINIGEN
I: INSPECTEREN
L: SMEREN
R: VERVANGEN

EERSTE INSPECTIE 10 U OF 30 DAGEN OF 300 km (185 mi)

(Uit te voeren door een erkend Can-Am distributeur/dealer. Het eerste onderhoud is erg belangrijk en mag niet worden verwaarloosd.)

25 U OF 750 km (470 mi)

50 U OF 1.500 km (930 mi)

100 U OF 1 JAAR OF 3.000 km (1.865 mi)

200 U OF 2 JAAR OF 6.000 km (3.730 mi)

UIT TE VOEREN DOOR

ONDERDEEL/TAAK

LEGENDE

OPHANGING

| | | | | | | | |
|----------------------|--|---|-----|---|---|--------|--|
| Trailing arms | | | | I | | Dealer | |
| Lagers trailing arms | | | | | I | Dealer | |
| Schokdempers | | | I | | | Dealer | |
| A-armen | | | I,L | | | Klant | |
| Kogelscharnieren | | I | | | | Dealer | |

REMMEN

| | | | | | | | |
|----------------------------------------------------|---|------------------|--|---|------------------|------------------|-------------------------------------------------------------------------------------------------------------------------------------------------------------------------------------------------------------------------------------------------------------------------------------|
| Remvloeistof (vooraan en achteraan) ⁽²⁾ | I | I | | | R ⁽⁶⁾ | Dealer/ Klant | (2) Te inspecteren voor iedere rit. (4) Vaker in zware gebruiksomstandigheden zoals stoffig terrein, zand, sneeuw, vochtig of modderig terrein. (6) Het verversen van remvloeistof of elke reparatie aan het remsysteem moet worden uitgevoerd door een erkend Can-Am dealer. |
| Remblokken | | I ⁽⁴⁾ | | | | Klant | |
| Remsysteem (schijven, leidingen enz.) | | | | I | | Klant | |

CARROSSERIE/CHASSIS

| | | | | | | | |
|-----------------------------------|----------|--|------------------|---|--|--------|--------------------------------------------------------------------------------------------------------------|
| Motorcompartiment | I,C | | I,C | | | Klant | (4) Vaker in zware gebruiksomstandigheden, zoals stoffig terrein, zand, sneeuw, vochtig of modderig terrein. |
| Frame | | | | I | | Dealer | |
| Chassisbevestigingen | | | I | | | Klant | |
| Zittingbevestigingen | ELKE RIT | | | | | Klant | |
| Reiniging en bescherming voertuig | | | C ⁽⁴⁾ | | | Klant | |

ALGEMEEN

Onthoud tijdens het lezen van deze Gebruikershandleiding, dat:

WAARSCHUWING

Duidt op een mogelijk gevaar dat, indien het niet wordt vermeden, kan leiden tot ernstige of dodelijke verwondingen.

WAARSCHUWING

Tenzij anders aangegeven mag de motor niet draaien tijdens alle onderhoudswerken.

Laat de motor en uitlaat afkoelen voordat u service- of inspectiewerken aan het voertuig uitvoert, om brandwonden te voorkomen.

WAARSCHUWING

Wanneer u borginrichtingen moet verwijderen (bijv. borgpennen, zelfborgende bevestigingen enz.) tijdens demontage/montagewerken, moet u deze altijd door nieuwe vervangen.

Hieronder vindt u een overzicht van de onderhoudstaken die de klant desgewenst zelf kan uitvoeren. De andere taken in het *ONDERHOUDSSCHEMA* moeten door een erkend Can-Am distributeur/dealer worden uitgevoerd.

OPMERKING: In dit hoofdstuk leest u onder meer hoe u de vloeistoffen ververst. Hoe u het vloeistofpeil controleert en vloeistoffen toevoegt leest u in *VLOEISTOFFEN*.

MOTOR

Oliewissel en vervanging oliefilter

De olie en de filter moeten op hetzelfde ogenblik worden vervangen. De oliewissel dient met een warme motor te gebeuren.

WAARSCHUWING

De motorolie kan erg heet zijn. Om brandwonden te voorkomen mag u de motoraftapplug of het filterdeksel niet verwijderen terwijl de motor heet is. Wacht tot de motorolie warm is.

Zet het voertuig op een vlak oppervlak.

Verwijder de peilstok.

Maak de plaats rond de olieaftapplug schoon.

Zet een opvangbak onder de olieaftapplug.

Schroef de olieaftapplug los.

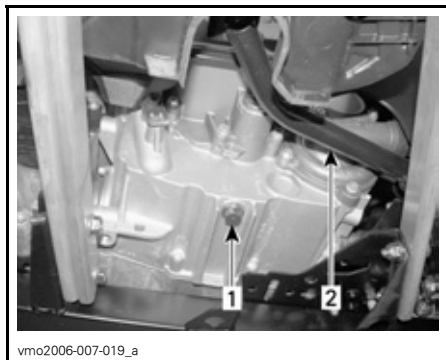

TYPISCH

1. Olieaftapplug
2. Rempedaal

Wacht lang genoeg zodat alle olie uit de oliefilter kan lekken.

Verwijder de rechtermotorkap.

Schroef het oliefilterdeksel los.

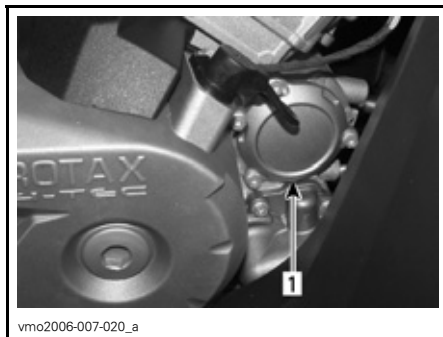

1. Oliefilterdeksel

Verwijder de oliefilter en breng er een nieuwe aan.

Controleer de O-ring van het deksel en vervang hem indien nodig.

Schroef het oliefilterdeksel vast.

Wis eventueel gemorste olie van de motor.

Vervang de pakking van de aftapplug. Maak de plaats voor de pakking op de motor en de olieaftapplug schoon en breng de plug weer aan. Vul de motor tot het juiste niveau met de aanbevolen olie. Raadpleeg de *SPECIFICATIES* voor de inhoud.

Start de motor en laat hem enkele minuten stationair draaien. Controleer of er geen lekkage is ter hoogte van de oliefilter en de olieaftapplug.

Stop de motor. Wacht even tot de olie is doorgestroomd naar het carter en controleer het oliepeil. Vul bij indien nodig.

Verwijder de oude olie volgens de plaatselijke milieuvoorschriften.

Verversen van de koelvloeistof

WAARSCHUWING

Verwijder de radiator dop niet en draai de koelvloeistofaftapplug niet open terwijl de motor heet is, om brandwonden te voorkomen.

Open het toegangspaneel en verwijder de radiator dop.

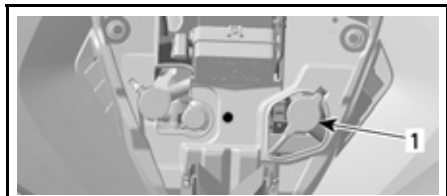

vmr2007-059-006_b
1. Radiatordop

Schroef de koelvloeistof-aftapplug los en vang de koelvloeistof op in een geschikt recipiënt.

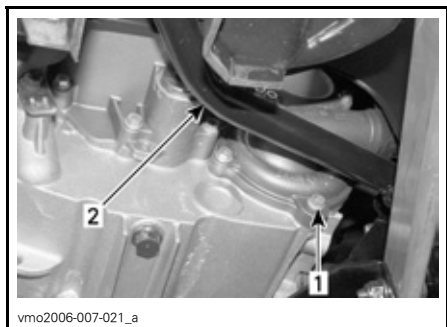

vmo2006-007-021_a
1. Koelvloeistof-aftapplug
2. Rempedaal

OPMERKING: Schroef de koelvloeistof-aftapplug niet helemaal los.

Verwijder het rechter-zijpaneel.

Verwijder de ontluchtingsschroef boven aan het thermostaathuis.



vmo2006-007-022_a

1. Ontluchtingsschroef

Laat het systeem helemaal leeglopen en bevestig de koelvloeistof-aftapplug opnieuw.

Knel de slang tussen de radiator en de thermostaatbehuizing af met een grote slangklem (stuknr. 529 032 500) of een gelijkwaardig product.

LET OP: Knel de slang niet af met een tang.



vmo2006-007-022_b

1. Slangklem

Vul de radiator tot de koelvloeistof via het gat in de thermostaatbehuizing naar buiten stroomt. Installeer de ontluchtingsschroef en verwijder de slangklem.

Vul de radiator verder.

Controleer het peil in het koelvloeistofreservoir en vul bij indien nodig.

Laat de motor stationair draaien met verwijderde radiatordop. Voeg langzaam koelvloeistof toe indien nodig.

Wacht nu tot de motor een normale bedrijfstemperatuur heeft bereikt. Druk de gashendel twee- of driemaal in en voeg nog koelvloeistof toe, indien nodig.

Installeer de radiatordop. Inspecteer alle aansluitingen op lekkage en controleer het koelvloeistofpeil in het reservoir.

Luchtfilter

Verwijdering

LET OP: Verwijder of wijzig geen enkel onderdeel van het luchtfilterhuis. Anders kan de motor minder performant worden of schade oplopen. De motor is speciaal gekalibreerd om met deze onderdelen te werken.

Verwijder de zitting en het middenpaneel.

Maak de klemmen los en verwijder het deksel van de luchtfilterbox.

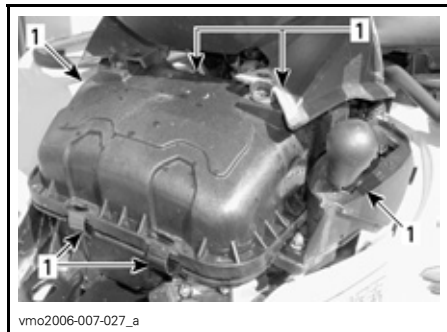

1. Maak de klemmen los

Maak de klem los en verwijder de luchtfilter.

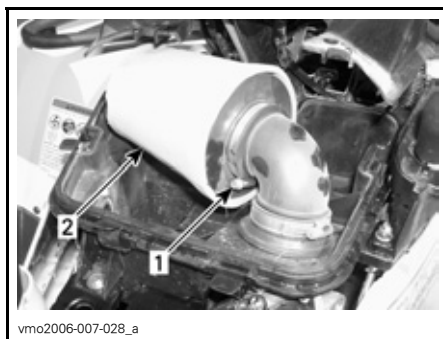

vmo2006-007-028_a

1. Klem
2. Luchtfilter

Reiniging

Giet reinigungsoplossing (stuknr. 219 700 341) of gelijkwaardig in een emmer. Leg de filter te week.

Reinig het luchtfilterhuis vanbinnen terwijl de filter ligt te weken.

Spoel de filter met warmwater tot de reinigungsoplossing helemaal is verdwenen.

Laat de filter daarna helemaal drogen.

Installatie

Installeer de verwijderde onderdelen opnieuw correct in de omgekeerde volgorde dan waarin u ze heeft verwijderd.

Aandrijfriem

Laat de breedte en de toestand van de aandrijfriem controleren door een erkend Can-Am distributeur/dealer.

Aftapplug CVT-deksel

Wanneer u vermoedt dat er water is binnengedrongen in het CVT-deksel, moet u de aftapplug openen en de CVT-behuizing laten leeglopen.

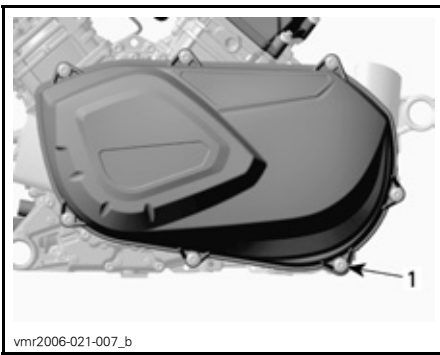

vmr2006-021-007_b

ACHTER LINKERVOETSTEUN

1. Aftapschroef

Klepafregeling

Laat de kleppen afregelen door uw erkend Can-Am distributeur/dealer.

Onvoldoende speling kan tot vermogensverlies leiden en schade aan de kleppen veroorzaken. Te veel speling veroorzaakt lawaai.

Vonkafleider

De knalpot moet regelmatig worden ontdaan van opgehoopte koolstof.

WAARSCHUWING

Laat de motor nooit draaien in een afgesloten ruimte. Voer dit werk nooit uit wanneer de motor net heeft gedraaid, omdat het uitlaatsysteem dan erg heet is. Zorg ervoor dat er geen brandbare materialen in de buurt zijn. Draag oogbescherming en handschoenen. Ga nooit achter het voertuigstaan terwijl het uitlaatsysteem wordt gereinigd. Respecteer alle toepasselijke wetten en voorschriften.

Kies een goed geventileerde ruimte en wacht tot de knalpot koud is.

Zet de schakelhendel in de PARKEERstand.

Verwijder de reinigingsplug van de knalpot.



vmo2007-015-011_a

1. Reinigingsplug
2. Knalpot

Blokkeer het uiteinde van de knalpot met een poetslap en start de motor.

Drijf het motortoerental meermaals even op om de opgehoopte koolstof uit de knalpot te stuwen.

Stop de motor en laat de knalpot afkoelen.

Installeer de reinigingsplug terug.

Radiator

Controleer af en toe of de omgeving van de radiator schoon is.



vmo2007-015-012_a

1. Radiator

Inspecteer de radiatorvinnen. Ze moeten schoon zijn, vrij van modder, vuil, bladeren en andere verontreinigingen die de koelprestatie van de radiator in het gedrang kunnen brengen.

Verwijder zoveel mogelijk verontreinigingen met de hand. Heeft u water ter beschikking, probeer de radiatorvinnen dan af te spoelen.

Spuit de radiatorvinnen schoon met een tuinslang, indien mogelijk.



WAARSCHUWING

Maak de radiator nooit schoon met uw handen terwijl hij nog heet is. Laat de te reinigen radiator eerst afkoelen.

LET OP: Let op dat u de radiatorvinnen niet beschadigt bij de reiniging. Gebruik geen werktuigen/voorwerpen die de vinnen kunnen beschadigen. De vinnen zijn doelbewust erg dunne onderdelen, om een efficiënte koeling mogelijk te maken. **GEBRUIK VOOR HET SCHOONSPUITEN ALLEEN LAGE DRUK; GEBRUIK GEEN HOGEDRUKREINIGER.**

Laat de werking van het koelsysteem controleren door een erkend Can-Am distributeur/dealer.

TANDWIELKAST

Oliewissel

Zet het voertuig op een vlak oppervlak.

Reinig de omgeving van de aftapplug en de oliepeilplug en verwijder de tandwielkast-aftapplug.

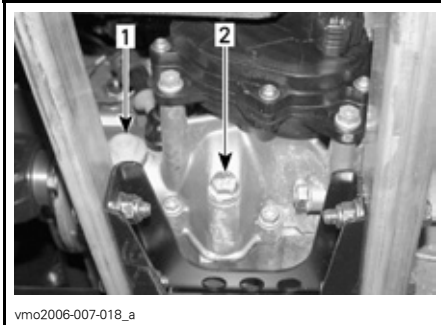

- vmo2006-007-018_a
1. *Oliepeilplug*
 2. *Olieaftapplug*

OPMERKING: Om de tandwielkast volledig te ledigen, zet u een krik onder de linkervoetsteun en kantelt het voertuig wat naar rechts. Wanneer de tandwielkast leeg is, brengt u de aftapplug terug aan en zet het voertuig weer op de grond.

Vul de tandwielkast opnieuw met XP-S olie voor kettingkasten (stuk-nr. 413 801 900) of een gelijkwaardig product.

LET OP: Gebruik voor het onderhoud geen andere dan de aanbevolen oliesoorten. Meng geen olie van verschillende types door elkaar.

Het oliepeil moet ter hoogte van de onderrand van het oliepeilgat staan. Vul olie bij, indien nodig, tot er olie door het oliepeilgat naar buiten loopt.

Bevestig de oliepeilplug opnieuw.

BRANDSTOFSYSTEEM

Smering gaskabel

Smering

De gaskabel moet worden gesmeerd met siliconensmeermiddel (stuk-nr. 293 600 041) of een gelijkwaardig product.

WAARSCHUWING

Gebruik altijd een smeermiddel op siliconenbasis. Als u een ander smeermiddel gebruikt (bijv. een smeermiddel op waterbasis) kan de gashendel/kabel kleverig of stroef worden.

Open de gashendelbehuizing.

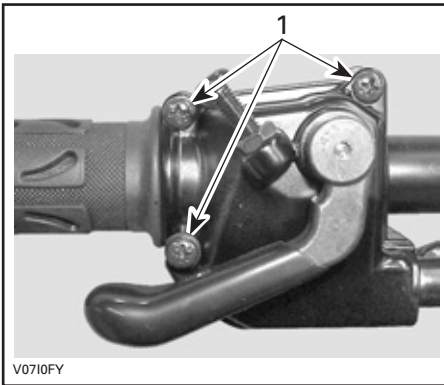

1. Verwijder deze schroeven

Neem de behuizing uit elkaar. Schuif de rubberen beschermer achteruit zodat de gaskabel-afstelschroef zichtbaar wordt.

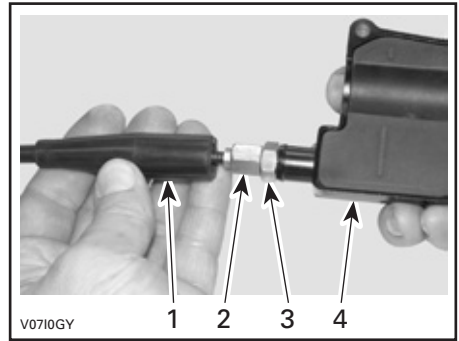

1. Kabelbeschermer
2. Gaskabel-afstelschroef
3. Borgmoer
4. Gashendelbehuizing

Schroef de gaskabel-afstelschroef in. Verwijder:

- de beschermer in de behuizing

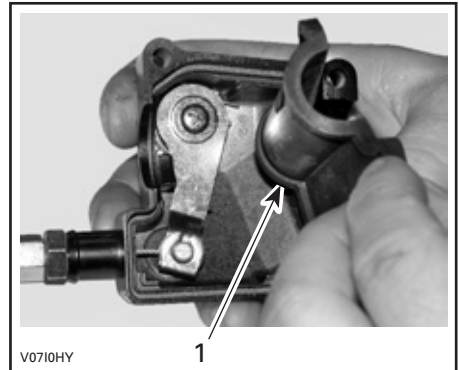

1. Beschermer in de behuizing

- de kabel van de gashendelbehuizing.

OPMERKING: Schuif de kabel in de gleuf van de clip en trek het kabeluiteinde uit de clip.

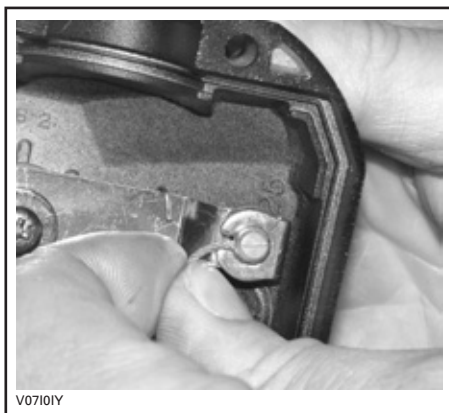

Verwijder het zijdeksel van het gaslephuis.

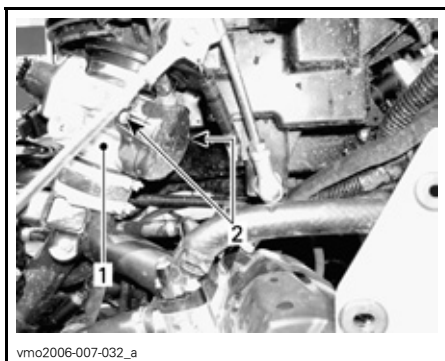

1. Gasklephuis
2. Schroeven zijdeksel

Steek de naald van de oliebus in het uiteinde van de gaskabel-afstelschroef.

WAARSCHUWING

Draag altijd oogbescherming en handschoenen om een kabel te smeren.



TYPISCH

OPMERKING: Leg een lap rond de gaskabel en de kabelafstelschroef om oliespaten te voorkomen.

Voeg smeerolie toe tot er olie uitloopt aan het uiteinde van de gaskabel aan de kant van het gaslephuis.

Installeer en regel de kabel opnieuw.

Afregeling gashendel

Schuif de rubberen beschermer achteruit zodat de gaskabel-afstelschroef zichtbaar wordt.

Draai de borgmoer los en draai aan de afstelschroef tot de gashendel de juiste speling heeft.

OPMERKING: Meet de speling aan het uiteinde van de gashendel.

Draai de borgmoer aan en bevestig de beschermer terug.

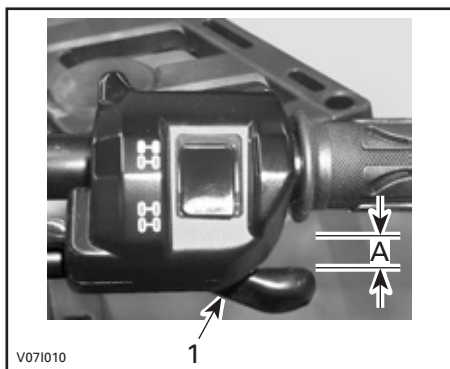

TYPISCH

1. Gashendel

A. 3 tot 6 mm (1/8 tot 7/32 in)

Start de motor met de schakelhendel in de PARKEER-stand. Controleer of de gaskabel correct is afgesteld, door het stuur helemaal naar rechts en dan helemaal naar links te bewegen. Als het motortoerental toeneemt moet de speling van de gashendel worden aangepast.

ELEKTRISCH

WAARSCHUWING

Draai de contactsleutel altijd in de stand OFF, alvorens onderhouds- of reparatiewerken aan het elektrisch systeem uit te voeren, tenzij anders aangegeven.

Bougie

Verwijdering

Verwijder de zijpanelen.

Koppel de bougiekabels los.

Draai de bougies een toer los.

Reinig de bougies en cilinderkoppen met perslucht, indien mogelijk.

WAARSCHUWING

Zet altijd een veiligheidsbril op wanneer u met perslucht werkt.

Schroef de bougies helemaal los en verwijder ze.



RECHTERKANT — ACHTERSTE CILINDER
1. Bougie



LINKERKANT — VOORSTE CILINDER
1. Bougie

Installatie

Controleer voor de installatie of de contactoppervlakken van de cilinderkoppen en bougies niet vuil zijn.

Stel de bougiespleet met behulp van een voelmaat in op 0,6 tot 0,7 mm (0,024 tot 0,027 in).

Breng smeermiddel tegen het vastvreten aan op de bougieschroefdraad en installeer de bougie opnieuw.

Schroef de bougies in de cilinderkoppen met de hand of met een passende momentsleutel.

Draai de bougies aan tot 20 N•m (15 lbf•ft).

Accu

WAARSCHUWING

Laad nooit een accu terwijl die in het voertuig is geïnstalleerd.

Verwijdering

Verwijder de opbergkoffer.

Koppel eerst de ZWARTE (-) kabel los en dan de RODE (+).

WAARSCHUWING

Demonteer altijd in deze volgorde; koppel de ZWARTE (-) kabel eerst los.

Maak de borgstang los.

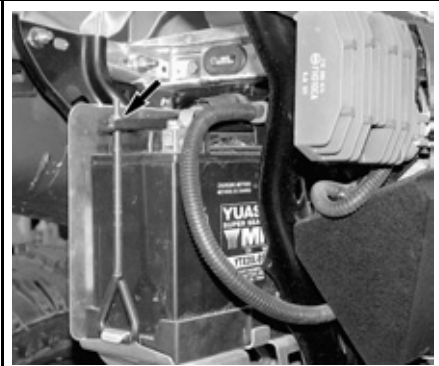

vmr2007-047-001_a

Trek de bovenste beugel naar buiten.
Verwijder de accu.

Reiniging

Reinig de accu, de behuizing en polen met een oplossing van natriumcarbonaat en water.

Verwijder roest van de accuklemmen en -polen met een harde stalen borstel. De accubehuizing moet worden schoongemaakt met een zachte borstel en een natriumcarbonaat-oplossing.

Installatie

Installeer de accu terug in het voertuig.

WAARSCHUWING

Sluit eerst de RODE (+) kabel aan en dan de ZWARTE (-). Sluit de RODE (+) kabel altijd eerst aan.

Zekeringen

WAARSCHUWING

Schakel de contactschakelaar altijd UIT voordat u een defecte zekering vervangt.

Vervang een defecte zekering altijd door een zekering met dezelfde capaciteit.

LET OP: Gebruik geen zekering met een hogere capaciteit, om ernstige schade te vermijden.

De zekeringen zitten in het servicecompartiment vooraan en achteraan naast de accu.

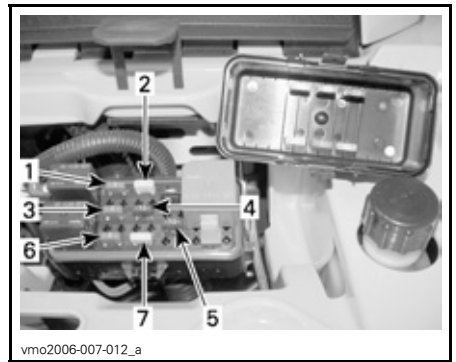

vmo2006-007-012_a

TYPISCH — PLAATS ZEKERINGEN VOORAAN

1. (F1) Ontstekingsspoelen (5 A)
2. (F2) Ventilator (20 A)
3. (F3) Brandstofinjectoren (5 A)
4. (F4) Snelheidsmeter/snelheidssensor/ achterlicht (7,5 A)
5. (F5) Brandstofpomp (7,5 A)
6. (F6) Motorbeheermodule (ECM) (5 A)
7. (F7) Accessoires (20 A)

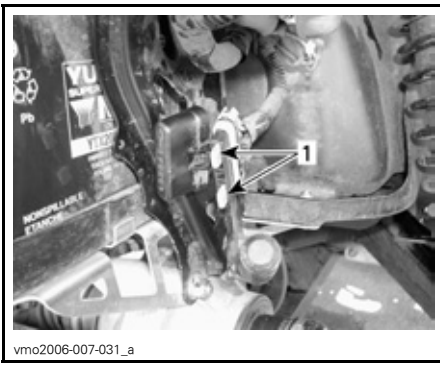

vmo2006-007-031_a

**TYPISCH — PLAATS ZEKERINGEN
ACHTERAAN**

1. (F8) Hoofdzekering (30 A)
(F9) Hoofdzekering accessoires (30 A)

Om de zekering uit de houder te verwijderen, haalt u het deksel van de zekeringhouder en trekt de zekering eruit. Controleer of de draad is gesmolten.

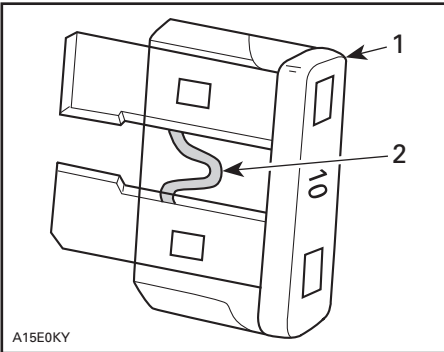

- TYPISCH**
1. Zekering
 2. *Nakijken op gesmolten delen*

Lampen vervangen

⚠ WAARSCHUWING

Schakel de contactschakelaar altijd **UIT** voordat u een defecte lamp vervangt.

Controleer na elke vervanging of het licht werkt.

Koplampen

LET OP: Raak het glasdeel van een halogeenlamp nooit aan met de vingers. Anders neemt de levensduur af. Heeft u het glas toch aangeraakt, maak het dan schoon met isopropylalcohol, die geen film op de lamp zal achterlaten.

Om de grootlicht-lamp te vervangen gaat u als volgt te werk.

OPMERKING: Dezelfde koplamp wordt aan beide kanten van het voertuig gebruikt, zowel voor grootlicht als dimlicht.

Koppel de connector van de lamp los.

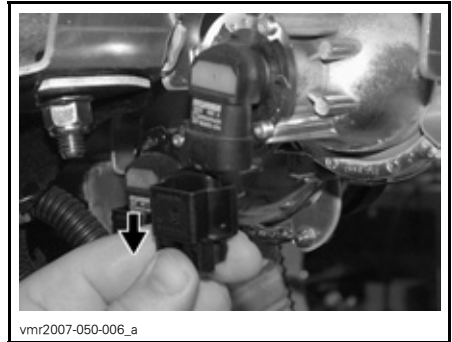

vmr2007-050-006_a

Draai de lamp.



vmr2007-050-007_a

Trek de lamp eruit.

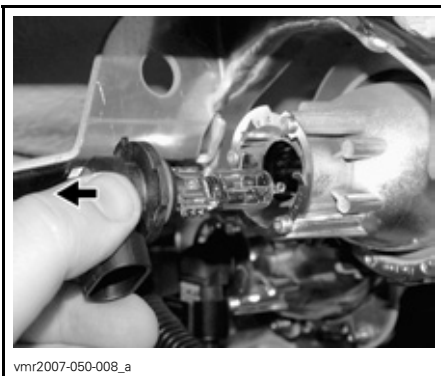

Standlicht vooraan

Om de standlicht-lamp vooraan, die zich in de koplampbehuizing bevindt te vervangen, gaat u als volgt te werk.

Verwijder het voorste middenpaneel.

Trek aan de rubberen lampbehuizing om de lamp te bereiken.

Trek de lamp eruit.

Vervang de lamp.



1. Standlicht
2. Toegang tot lampbehuizing

Remlicht en standlicht achteraan

Schroef de lensschroeven los om aan de lamp te kunnen.

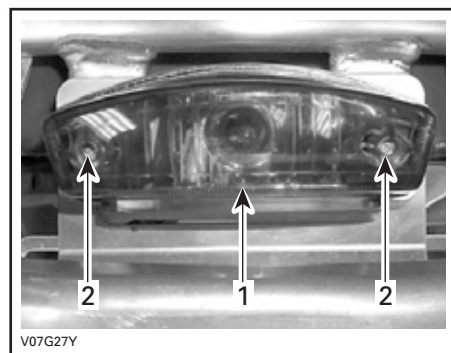

- TYPISCH**
1. Lens
 2. Schroeven

Installeer de verwijderde onderdelen opnieuw correct in de omgekeerde volgorde dan waarin u ze heeft verwijderd.

Controleer de werking van de koplamp.

Koplampuitrichting

Richt de lichtstraal als volgt:

Draai aan de regelschroeven om de straalhoogte naar wens in te stellen. Regel de koplampen overeenkomstig af.

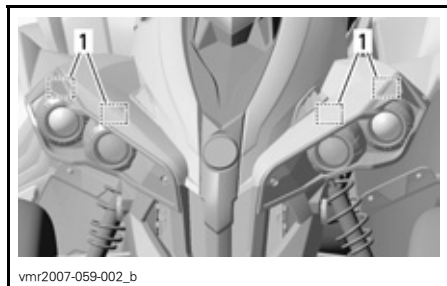

TYPISCH

1. Regelschroeven

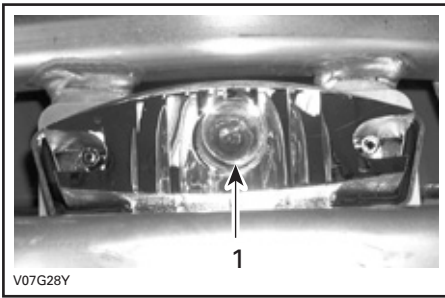

TYPISCH

1. Remlichtlamp

Druk de lamp in en houd ze vast terwijl u ze in tegenwijzerzin losdraait.

Om de nieuwe lamp te installeren drukt u ze eerst in en draait ze in wijzerzin.

Monteer de verwijderde onderdelen opnieuw.

Richtingaanwijzer

Verwijder de schroef waarmee de lens aan de behuizing is bevestigd.

Trek de lens er voorzichtig uit.



RICHTINGAANWIJZER ACHTERAAN

1. Schroef

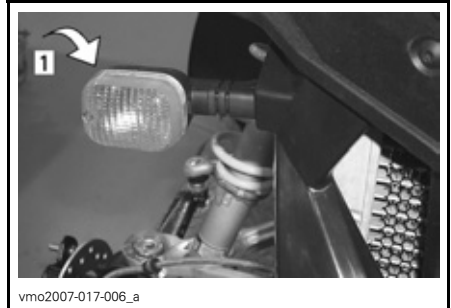

RICHTINGAANWIJZER VOORAAN

1. Schroef

Draai de lamp onder lichte druk in tegenwijzerzin. Trek de lamp eruit.

Om de nieuwe lamp te installeren drukt u ze eerst in en draait ze in wijzerzin.

Installeer de lens opnieuw.

Snelheidsmeter

De snelheidsmeter wordt verlicht met LED's. Vervang de snelheidsmeter in geval van een defecte LED. De LED's zijn niet afzonderlijk verkrijgbaar.

AANDRIJFTREIN

Manchet/beschermer aandrijfjas

Inspectie

Inspecteer de beschermers en manchetten van de aandrijfjas visueel. Controleer de beschermers op beschadigingen of schuren tegen de assen. Controleer de manchetten op barsten, scheuren, vetlekkage enz. Repareer of vervang eventueel beschadigde onderdelen.

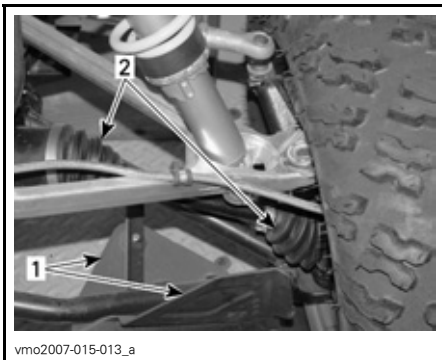

VOORKANT VOERTUIG
1. Beschermer aandrijfjas
2. Manchetten aandrijfjas

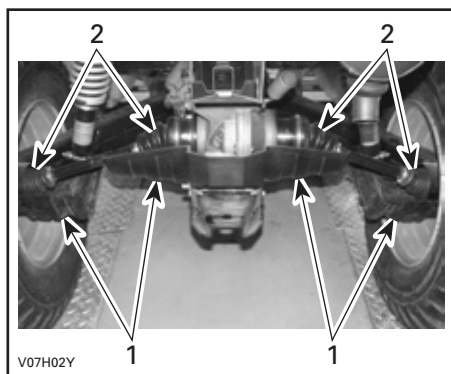

TYPISCH — ACHTERKANT VOERTUIG
1. Beschermer aandrijfjas
2. Manchetten aandrijfjas

Wiel

Af en toe moet u de wielmoeren verwijderen en wat smeervet tegen het vastvreten op de tappen aanbrengen, om de latere verwijdering te vergemakkelijken. Dit is vooral belangrijk wanneer het voertuig in een zoutwateromgeving of in modder wordt gebruikt. Verwijder één moer tegelijk, smeer de tap en draai de moer weer aan.

Toestand wiellagers

Duw en trek aan de bovenrand van de wielen om de speling te voelen. Raadpleeg een erkend Can-Am distributeur/dealer als u enige speling vaststelt.

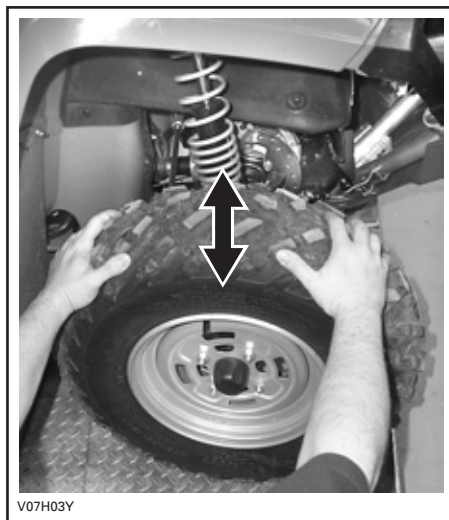

TYPISCH

Banden/Wielen

WAARSCHUWING

Let er bij de vervanging van de banden op dat u nooit een diagonaalband combineert met een radiaalband. Deze combinatie kan tot besturings- en/of stabiliteitsproblemen leiden.

Combineer geen banden van verschillende types en/of maten op dezelfde as.

De voorbanden en de achterbanden moeten telkens van hetzelfde type en dezelfde fabrikant zijn.

Let erop dat u banden met een unidirectioneel profiel in de juiste draairichting monteert

Radiaalbanden moeten als complete set worden gemonteerd.

De niet-naleving van deze instructies kan tot ernstige of dodelijke verwondingen leiden.

Bandenspanning

WAARSCHUWING

De bandenspanning heeft een grote invloed op de besturing en stabiliteit van het voertuig. Door een te lage spanning kan de band leeglopen en loskomen van het wiel. Door een overdreven spanning kan de band klappen. Houd u altijd aan de aanbevolen bandenspanning. Gebruik altijd een handpomp, aangezien het banden van het lagedruktype betreft.

Controleer de spanning wanneer de banden "koud" zijn, voordat u het voertuig gebruikt. De bandenspanning varieert onder invloed van temperatuur en hoogte. Controleer de bandenspanning opnieuw wanneer een van deze factoren verandert.

Voor uw comfort zit er een drukmeter in de gereedschapstas.

BANDENSPANNING

| MAX. 141 kg (310 lb) | MAX. | VOOR- AAN | ACHTER- AAN |
|----------------------------|---------------------|---------------------|---------------------|
| | | 34,5 kPa (5 PSI) | 34,5 kPa (5 PSI) |
| MIN. | 31 kPa (4,5 PSI) | 31 kPa (4,5 PSI) | |

Hoewel de banden speciaal zijn ontworpen voor offroad-toepassingen, kan een platte band nog steeds voorkomen. Daarom wordt aangeraden, een bandenpomp en een reparatieset mee te nemen.

Toestand van de banden/wielen

Controleer de banden op beschadigingen en slijtage. Vervang ze indien nodig.

Roteer de banden niet. De banden vooraan en achteraan hebben een andere maat. De banden zijn directioneel en moeten in de juiste draairichting gemonteerd blijven om goed te werken.

Wielen verwijderen

Draai de moeren los en hef het voertuig op. Plaats een stut onder het voertuig. Verwijder de moeren en dan het wiel.

Breng bij de installatie wat smeermiddel tegen het vastvreten op de schroefdraad aan.

De banden zijn directioneel en moeten in de juiste draairichting gemonteerd blijven om goed te werken.

Draai de wielmoeren aan zoals hieronder afgebeeld.

Aandraaimoment 100 N•m (74 lbf•ft).



vmo2007-015-014_a

AANDRAAIVOLGORDE

LET OP: Gebruik altijd de aanbevolen wielmoeren (stuknr. 250 100 082). Het gebruik van andere moeren kan schade aan de velgen veroorzaken.

Onthoud tijdens het lezen van deze Gebruikershandleiding, dat:

WAARSCHUWING

Duidt op een mogelijk gevaar dat, indien het niet wordt vermeden, kan leiden tot ernstige of dodelijke verwondingen.

OPHANGING

Smering

Smeer de voorste A-armen. Gebruik synthetisch vet voor ophangingen (stuknr. 293 550 033) of een gelijkwaardig product. Er zitten twee smeerfittingen aan elke A-arm.

Inspectie

Voorophanging

Inspecteer de schokdemper op olie-lekkage en andere beschadigingen. Controleer of de bevestigingen stevig vastzitten. Raadpleeg indien nodig een erkend Can-Am distributeur/dealer.

Achterophanging

Inspecteer de schokdemper op olie-lekkage en andere beschadigingen. Controleer of de bevestigingen stevig vastzitten. Raadpleeg indien nodig een erkend Can-Am distributeur/dealer.

Trailing arms

Controleer de trailing arms op vervorming, barsten of krombuiging. Raadpleeg een erkend Can-Am distributeur/dealer als u een probleem vaststelt.

A-armen

Controleer de A-armen op barsten, krombuiging of andere schade. Raadpleeg indien nodig een erkend Can-Am distributeur/dealer.

Afregeling

WAARSCHUWING

De linker- en rechterregelnokken van de schokdemper moeten altijd in dezelfde stand worden ingesteld. Regel nooit één enkele regelnok bij. Door een ongelijkmatige afregeling wordt het voertuig moeilijk bestuurbaar en instabiel, wat tot een ongeluk kan leiden.

Afregeling voorbelasting

Regel de veervoorbelasting af door de regelnok overeenkomstig te verstellen met de regelsleutel in het gereedschapskistje.

Draai de regelnokken in wijzerzin voor een hardere vering, om te rijden op ruig terrein of lasten te vervoeren en een aanhangwagen te trekken.

Draai de regelnokken in tegenwijzerzin voor een lichte last en om te rijden op vlak terrein.

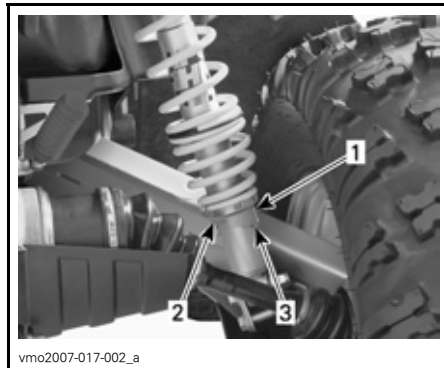

ACHTERSCHOKDEMPERS

1. Regelnokken
2. Zacht afregelen
3. Hard afregelen

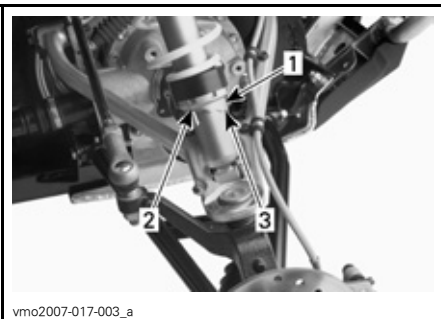

vmo2007-017-003_a

VOORSCHOKDEMPERS

1. *Regelnokken*
2. *Zacht afregelen*
3. *Hard afregelen*

REM

Afregeling/inspectie

De voor- en achterremmen zijn hydraulische schijfremmen. Deze remmen zijn zelfregelend en behoeven geen afregeling.

De remhendel en het rempedaal hoeven niet afgeregeld te worden.

Voer de volgende controles uit om de remmen in goede conditie te houden:

- remsysteem op vloeistoflekkage
- rem op sponsachtig aanvoelen
- remschijven op overmatige slijtage en toestand van het schijfoppervlak
- remblokken op slijtage, beschadigingen en loszitten.

| SERVICELIMIETEN | |
|------------------------------|-------------------|
| Dikte remblokken | 1 mm (0,040 in) |
| Dikte remschijven vooraan | 3,5 mm (0,138 in) |
| Dikte remschijf achteraan | 4,3 mm (0,170 in) |
| Maximale schijfkromming | 0,2 mm (0,010 in) |

Doe een beroep op uw Can-Am distributeur/dealer als u een probleem met het remsysteem vaststelt.

Remvloeistof verversen



WAARSCHUWING

Laat het verversen van de remvloeistof en alle reparaties aan het remsysteem uitvoeren door een erkend Can-Am distributeur/dealer.

CARROSSERIE/CHASSIS

Motorcompartiment

Controleer het motorcompartiment op beschadigingen en lekkage. Ga na of alle slangklemmen goed vastzitten en de slangen niet geknikt zijn, geen barsten of andere beschadigingen vertonen.

Inspecteer de knalpot, accu en reservoir-bevestigingselementen.

Controleer de elektrische aansluitingen op corrosie en stevigheid.

Vervang beschadigde onderdelen of laat ze repareren.

Toestand sleephaak

Controleer of de bevestigingen stevig vastzitten. Draai ze steviger aan, indien nodig.

Chassisbevestigingen

Controleer de toestand en vastheid van alle bevestigingselementen van het voertuig. Draai losgekomen elementen aan.

Zittingbevestigingen

Verwijder de zitting(en) en/of de opbergkoffer en controleer de vergrendelingsmechanismen en de pinnen op slijtage. Laat beschadigde onderdelen vervangen door een erkend Can-Am distributeur/dealer.

Reiniging en bescherming voertuig

Reinig dit voertuig nooit met een hogedrukreiniger. **GEBUIK ALLEEN LAGE DRUK (bijvoorbeeld een tuinslang)**. Hoge druk kan elektrische of mechanische schade aanrichten.

Beschadigingen aan gelakte onderdelen moeten zorgvuldig worden herschilderd om roest te voorkomen.

Was de carrosserie indien nodig met heet zeepsop (gebruik enkel milde reinigingsproducten). Breng een niet-schurende wax aan.

LET OP: Reinig kunststofonderdelen nooit met agressieve schoonmaakmiddelen, ontvetters, verfverdunder, aceton e.d.

Onthoud tijdens het lezen van deze Gebruikershandleiding, dat:



WAARSCHUWING

Duidt op een mogelijk gevaar dat, indien het niet wordt vermeden, kan leiden tot ernstige of dodelijke verwondingen.

WAARSCHUWING

Laat een erkend Can-Am dealer nakijken of het brandstofsysteem intact is volgens het *ONDERHOUDS-SCHEMA*.

Als u het voertuig langer dan een maand niet gebruikt, is een correcte bewaring noodzakelijk.

Uw erkend Can-Am dealer kan u hier meer over vertellen.

Nadat uw voertuig langere tijd was opgeborgen, is een voorbereiding vereist. Uw erkend Can-Am dealer kan u hier meer over vertellen.

GARANTIE

INTERNATIONALE BEPERKTE GARANTIE VAN BRP: 2007 CAN-AM™ ATV

1) VOORWERP VAN DE BEPERKTE GARANTIE

Bombardier Recreational Products Inc. (hierna "BRP" genoemd), biedt op zijn Can-Am ATV's bouwjaar 2007 garantie voor materiaal- en fabricagefouten gedurende de hieronder beschreven periode.

Alle originele Can-Am ATV-onderdelen en -accessoires, die worden geïnstalleerd door een erkend Can-Am distributeur/dealer (zoals hierna gedefinieerd) op het ogenblik van de levering van de Can-Am ATV bouwjaar 2007, genieten dezelfde garantie.

Bij bepaalde Can-Am ATV's bouwjaar 2007 levert BRP een GPS-ontvanger als standaarduitrusting. De GPS-ontvanger valt onder de beperkte garantie van de fabrikant van de GPS-ontvanger en wordt niet gedekt door deze beperkte garantie van BRP.

Bij gebruik van dit product voor races of enige andere competitie-activiteit, zelfs door de vorige eigenaar, vervalt deze garantie.

2) GARANTIEPERIODE

Deze garantie loopt vanaf de datum van levering aan de eerste klant of de datum van de eerste ingebruikname, wat zich het eerst voordoet, gedurende een periode van:

ZES (6) OPEENVOLGENDE MAANDEN, voor privé-gebruik of commercieel gebruik. Houd er rekening mee dat de effectieve garantieperiode kan variëren onder invloed van de toepasselijke nationale en lokale wetgeving ¹. Neem contact op met uw dealer of distributeur voor informatie over uw specifieke garantieperiode.

De reparatie of vervanging van onderdelen of de service in het kader van deze garantie verlengt de duur van deze garantie niet. De oorspronkelijke vervaldatum blijft behouden.

¹ In de EU-lidstaten bedraagt de duur van de garantieperiode 24 maanden vanaf de leveringsdatum van het voertuig en de meldingstermijn voor defecten is 2 maanden. Alle overige garantiemodaliteiten zijn onderworpen aan de toepasselijke nationale en lokale wetgeving met betrekking tot de verkoop van consumptiegoederen.

3) VOORWAARDEN OM VAN DE GARANTIE TE KUNNEN GENIETEN

Deze garantie wordt enkel geboden op Can-Am ATV's bouwjaar 2007, die in nieuwe en ongebruikte staat door de eerste eigenaar werden aangekocht bij een Can-Am distributeur/dealer die de toelating heeft om Can-Am ATV-producten te verkopen in het land waar de aankoop plaatsvond ("Can-Am distributeur/dealer") en dit enkel op voorwaarde dat de door BRP voorgeschreven inspecties voor de levering werden voltooid en gedocumenteerd. De garantie geldt enkel nadat het product correct werd geregistreerd door een erkend Can-Am distributeur/dealer. Bovendien is deze garantie enkel geldig indien de Can-Am ATV werd aangekocht in het land waar de koper zijn officiële woonplaats heeft. BRP zal deze beperkte garantie niet nakomen indien de bovenstaande voorwaarden niet werden vervuld door de privégebruiker of commerciële gebruiker. Deze beperkingen zijn noodzakelijk om BRP toe te laten, de veiligheid van zijn producten, zijn klanten en het grote publiek te vrijwaren.

Zoals beschreven in de Gebruikershandleiding, moet het vereiste routine-onderhoud tijdig worden uitgevoerd, om aanspraak te kunnen maken op garantie. BRP behoudt zich het recht voor, een bewijs van correct onderhoud te vragen als voorwaarde voor prestaties onder garantie.

4) HOE KUNT U EEN PRESTATIE ONDER GARANTIE AANVRAGEN

De klant dient een Can-Am distributeur/dealer die servicewerken uitvoert te verwittigen binnen twee (2) dagen¹ na het opduiken van een defect en deze redelijke toegang tot het product verlenen en een redelijke gelegenheid bieden om het te repareren. De klant moet de erkende Can-Am distributeur/dealer ook een aankoopbewijs voor het product voorleggen en de reparatie/werkorder ondertekenen voor de aanvang van de reparatie om de reparatie onder garantie te valideren. Alle onderdelen die onder deze garantie worden vervangen, worden eigendom van BRP.

5) WAT BRP ZAL DOEN

De verplichtingen van BRP in het kader van deze garantie beperken zich tot de reparatie van onderdelen die bij normaal gebruik, onderhoud en service defect zijn gebleken of, naar eigen inzicht, de vervanging van deze onderdelen door nieuwe originele Can-Am ATV-onderdelen zonder aanrekening van onderdelen en werkuren, uitgevoerd door een erkend Can-Am distributeur/dealer naar keuze.

BRP behoudt zich het recht voor, zijn producten regelmatig te verbeteren of aan te passen, zonder dat hieruit een verplichting voortvloeit om eerder geproduceerde producten aan te passen.

¹ In de EU-lidstaten bedraagt de duur van de garantieperiode 24 maanden vanaf de leveringsdatum van het voertuig en de meldingstermijn voor defecten is 2 maanden. Alle overige garantiemodaliteiten zijn onderworpen aan de toepasselijke nationale en lokale wetgeving met betrekking tot de verkoop van consumptiegoederen.

6) UITSLUITINGEN - VALLEN NIET ONDER DE GARANTIE

De volgende zaken vallen in geen geval onder de garantie:

- Normale slijtage;
- Routine-onderhoudsstukken, tune-ups, aanpassingen;
- Schade ten gevolge van een gebrekkig onderhoud en/of onzorgvuldige bewaring, die niet strookt met de aanwijzingen in de Gebruikershandleiding;
- Schade ten gevolge van de verwijdering van onderdelen, onoordeelkundige reparaties, service, onderhoudswerken, veranderingen of het gebruik van onderdelen die niet werden geproduceerd of goedgekeurd door BRP of ten gevolge van reparaties door een persoon die geen erkend Can-Am distributeur/dealer met service-autorisatie is;
- Schade ten gevolge van misbruik, abnormaal gebruik, verwaarlozing of gebruik van het product op een manier die niet strookt met de aanbevelingen in de Gebruikershandleiding;
- Schade veroorzaakt door ongeval, onderdompeling, brand, diefstal, vandalisme of overmacht;
- Gebruik met brandstoffen, oliesoorten of smeermiddelen die niet geschikt zijn voor dit product (zie Gebruikershandleiding);
- Opname van water of sneeuw;
- Incidentele of gevolgschade of schade van welke aard ook, inclusief zonder beperkingen kosten voor wegslepen, bewaren, telefoon, huur, taxi, genotsderving, verzekering, afbetalingen, tijdverlies, inkomensderving.

7) BEPERKING VAN DE AANSPRAKELIJKHEID

DEZE GARANTIE WORDT UITDRUKKELIJK GEBODEN EN AANVAARD TER VERVANGING VAN ELKE ANDERE GARANTIE, EXPLICIET OF IMPLICIET, INCLUSIEF EN ZONDER BEPERKING ELKE GARANTIE VAN VERKOOPBAARHEID OF GESCHIKTHEID VOOR EEN BEPAALD GEBRUIKSDOEL. VOOR ZOVER ZE NIET KUNNEN WORDEN VERWORPEN, ZIJN DE GEÏMPliceERDE GARANTIES BEPERKT TOT DE GELDIGHEIDSDUUR VAN DE EXPLICIETE GARANTIE. INCIDENTELE SCHADE EN GEVOLGSCHADE ZIJN UITGESLOTEN VAN DEKING ONDER DEZE GARANTIE. IN SOMMIGE RECHTSSYSTEMEN ZIJN DE BOVENSTAANDE AFWIJZINGEN VAN AANSPRAKELIJKHEID, BEPERKINGEN EN UITSLUITINGEN NIET TOEGELATEN. HET IS BIJGEVOLG MOGELIJK DAT ZE NIET VAN TOEPASSING ZIJN VOOR U. DEZE GARANTIE GEEFT U SPECIEFIE RECHTEN, MAAR U KUNT OOK NOG ANDERE WETTELIJKE RECHTEN GENIETEN, AFHANKELIJK VAN HET LAND WAAR U WOONT.

Geen enkele distributeur, BRP-dealer of andere persoon is gemachtigd om andere beloften, voorstellingen of garanties met betrekking tot dit product te bieden, dan die welke deel uitmaken van deze beperkte garantie. Gebeurt dit toch, dan zijn deze niet afdwingbaar van BRP.

BRP behoudt zich het recht voor, deze garantie op elk gewenst ogenblik te wijzigen. Dergelijke wijzigingen zullen echter geen invloed hebben op de garantievoorwaarden die van toepassing waren op producten, die tijdens de geldigheidsduur van deze garantie werden verkocht.

8) OVERDRACHT

Indien een product tijdens de garantieperiode van eigenaar verandert, wordt deze garantie mee overgedragen en blijft ze geldig voor de resterende dekkingperiode, op voorwaarde dat BRP of een erkend Can-Am distributeur/dealer een bewijs ontvangt dat deze overdracht met instemming van de vorige eigenaar plaatsvond en de gegevens van de nieuwe eigenaar ontvangt.

9) BIJSTAND VOOR DE KLANT

- a) In geval van een mengingsverschil of dispuut in verband met deze beperkte garantie, stelt BRP voor om samen met de dealer naar een oplossing voor de kwestie te zoeken. We raden u aan het probleem te bespreken met de servicemanager of zaakvoerder van de erkende dealer.
- b) Indien u niet tot een oplossing komt, kunt u de hulp inroepen van de serviceafdeling van de distributeur.
- c) Wordt er ook hier geen overeenkomst bereikt, dan kunt u schriftelijk contact opnemen met BRP op het onderstaande adres.

BRP EUROPE N.V.
CAN-AM ATV
Consumer Service Center
België
Tel: +32 (0) 9 272 63 30

BESCHERMING VAN DE PRIVATE LEVENSFFEER/DISCLAIMER

We wensen u mee te delen dat uw gegevens zullen worden gebruikt voor veiligheids- en garantiedoeleinden. Soms gebruiken we de gegevens van onze klanten ook om hen te informeren over onze producten en hun aanbiedingen te doen. Wenst u geen informatie te ontvangen over onze producten, diensten en aanbiedingen, gelieve dit dan schriftelijk te melden op onderstaand adres.

Af en toe kunnen zorgvuldig geselecteerde en betrouwbare organisaties ook beschikken over de gegevens van onze klanten om promotie te maken voor hoogwaardige producten en diensten. Wenst u dat uw naam en adres niet worden vrijgegeven, gelieve dit dan schriftelijk te melden op onderstaand adres.

BRP European Distribution
Warranty Department
Chemin de Messidor 5-7
1006 Lausanne Zwitserland
Faxnummer: +41213187801

ADRESWIJZIGING/VERANDERING VAN EIGENAAR

Als u bent verhuisd of als u de nieuwe eigenaar bent van de ATV, laat dit dan zeker weten aan BRP door:

- de onderstaande kaart terug te sturen;
- een erkend Can-Am dealer te verwittigen.

Wanneer u de nieuwe eigenaar bent, dient u een bewijs toe te voegen dat de vorige eigenaar heeft ingestemd met de overdracht.

Wanneer u BRP op de hoogte brengt, zelfs nadat de beperkte garantie is afgelopen, kan BRP u bereiken indien dit nodig zou zijn, bijvoorbeeld als er ATV's zouden worden teruggeroepen om veiligheidsredenen. Het is de verantwoordelijkheid van de eigenaar om BRP op de hoogte te brengen.

GESTOLEN VOERTUIGEN: Verwittig BRP of een erkend Can-Am dealer als uw ATV wordt gestolen. Geef uw naam, adres en telefoonnummer door, het voertuigidentificatienummer en de datum van de diefstal.

BRP European Distribution
Warranty Department
Chemin de Messidor 5-7
1006 Lausanne
Zwitserland



| | | | | |
|-----------------------------------------|--|---------------------------------------------------|-----------|----------|
| ADRESWIJZIGING <input type="checkbox"/> | | VERANDERING VAN EIGENAAR <input type="checkbox"/> | | |
| VOERTUIGIDENTIFICATIENUMMER | | | | |
| <input type="text"/> | | <input type="text"/> | | |
| Modelnummer | | Voertuigidentificatienummer (V.I.N.) | | |
| OUD ADRES OF VROEGERE EIGENAAR: | | NAAM | | |
| | | NR. | STRAAT | BUS |
| | | PLAATS | PROVINCIE | POSTCODE |
| | | LAND | | |
| NIEUW ADRES OF NIEUWE EIGENAAR: | | NAAM | | |
| | | NR. | STRAAT | BUS |
| | | PLAATS | PROVINCIE | POSTCODE |
| | | LAND | | |

V00A2F

ATV MODEL NR. _____

VOERTUIG-
IDENTIFICATIENUMMER (V.I.N.) _____

MOTOR
IDENTIFICATIENUMMER (E.I.N.) _____

Eigenaar: _____

NAAM

NR.

STRAAT

BUS

PLAATS

PROVINCIE

POSTCODE

Aankoopdatum _____

JAAR MAAND DAG

Einddatum van de garantie _____

JAAR MAAND DAG

In te vullen door de dealer op het ogenblik van de verkoop.

STEMPEL DEALER

Informeer bij de distributeur/dealer waar u uw voertuig kocht of uw voertuig werd geregistreerd bij BRP.

Onthoud tijdens het lezen van deze Gebruikershandleiding, dat:



WAARSCHUWING

Duidt op een mogelijk gevaar dat, indien het niet wordt vermeden, kan leiden tot ernstige of dodelijke verwondingen.



WAARSCHUWING

HET GEBRUIK VAN DIT VOERTUIG HOUDT GEVAREN IN. Een aanrijding of koprol is snel gebeurd als u de nodige voorzorgen niet neemt, zelfs tijdens routinemanoeuvres zoals keren, bergop of over hindernissen rijden.

U kunt **ERNSTIGE OF DODELIJKE VERWONDINGEN** oplopen, als u deze instructies niet volgt:

- **LEES DEZE GEBRUIKERSHANDLEIDING EN ALLE PRODUCTLABELS ALVORENS MET DEZE ATV TE RIJDEN.**
- **RIJD NOOIT MET DEZE ATV ZONDER GOEDE INSTRUCTIES.** Beginnelingen moeten een erkende praktijkopleiding volgen.
- **NEEM NOOIT EEN PASSAGIER MEE.** Als u een passagier meeneemt, neemt het risico op controleverlies toe.
- **RIJD NOOIT MET DEZE ATV OP EEN VERHARD OPPERVLAK** tenzij voor een korte afstand en zeer traag om het voertuig van één offroadlocatie naar een andere te brengen.
- **HOUD U ALTIJD AAN DE WEGCODE** wanneer u zich met dit voertuig op de openbare weg begeeft, zelfs op een aardeweg of kiezelpad.
- **DRAAG ALTIJD EEN GOEDGEKEURDE HELM,** oogbescherming en beschermende kleding.
- **GEBRUIK NOOIT ALCOHOL OF DRUGS** voor of tijdens het rijden met dit voertuig.
- **RIJD NOOIT OVERDREVEN SNEL MET DEZE ATV.** Als u met dit voertuig sneller rijdt dan het terrein, de zichtbaarheid en uw ervaring toelaten, neemt het risico op controleverlies toe. De toegelaten maximumsnelheid van dit voertuig is 65 km/u.
- **PROBEER NOOIT OP 2 WIELEN TE RIJDEN, TE SPRINGEN OF ANDERE STUNTS UIT TE VOEREN.**

GEBRUIKERSHANDLEIDING

RENEGADE CE

2007

8192199

CE