

**SEA-DOO®**

Серия GTX PRO 130

# Руководство по эксплуатации

Включает  
информацию о  
мерах безопасности,  
транспортном средстве и  
техническом обслуживании

2021



## **⚠ ПРЕДОСТЕРЕЖЕНИЕ**

Внимательно прочитайте настоящее Руководство.  
Оно содержит важную информацию по мерам безопасности.  
Минимальный рекомендованный возраст водителя: 16 лет.  
Храните руководство по эксплуатации на гидроцикле.

219 002 134 \_ R U

Перевод  
оригинальных инструкций

## ПРЕДОСТЕРЕЖЕНИЕ

Несоблюдение инструкций и рекомендаций по мерам безопасности, которые содержатся в Руководстве по эксплуатации, в *ДЕМОНСТРАЦИОННОМ ВИДЕОФИЛЬМЕ* и в табличках на корпусе гидроцикла, может привести к трагическим последствиям, не исключая травм, увечий и гибели людей.

### ПРЕДУПРЕЖДЕНИЕ В СООТВЕТСТВИИ С ПОЛОЖЕНИЕМ 65 ШТАТА КАЛИФОРНИЯ

 **ПРЕДОСТЕРЕЖЕНИЕ:** При эксплуатации, техническом обслуживании и ремонте гидроциклов Вы можете подвергаться воздействию химических веществ, включая отработавшие газы, угарный газ, фталаты, соединения свинца, которые известны в штате Калифорния, как могущие вызывать онкологические заболевания и нарушения репродуктивной функции. Чтобы минимизировать такое воздействие, избегайте вдыхания отработавших газов, не допускайте работу двигателя на холостом ходу дольше, чем это действительно необходимо, техническое обслуживание и ремонт вашего транспортного средства производите в хорошо вентилируемом месте, надевайте перчатки и часто мойте руки. Подробные сведения см. [www.p65warnings.ca.gov/products/passenger-vehicle](http://www.p65warnings.ca.gov/products/passenger-vehicle).



В Канаде изделия распространяются компанией Bombardier Recreational Products Inc. (BRP).

В США распространение продукции осуществляет компания BRP US Inc.

Приведенные ниже товарные знаки являются собственностью компании Bombardier Recreational Products Inc. или ее филиалов (список не полный):

4-TEC™

iControl™

Rotax®

XPS™

D.E.S.S.™

iTC™

Sea-Do®

ECO™

Learning Key™

T.O.P.S.™

iBR™

O.T.A.S.™

VTS™

В данном документе упоминаются товарные знаки, являющиеся собственностью следующих компаний:

– GTX<sup>†</sup> – это торговая марка компании Castrol Ltd, используемая по лицензионному соглашению.

## Прежде чем приступить к эксплуатации изучите: основные правила для безопасной эксплуатации гидроцикла

**Неадекватная эксплуатация может привести к тяжелым травмам и гибели людей**

### **Водители должны иметь надлежащую квалификацию.**

Убедитесь, что водитель не моложе 16 лет и прошел курс обучения по технике безопасности для лодочников. В вашем штате (или в вашей области) могут предъявляться и дополнительные требования.



### **Водители обязаны избегать столкновений:**

- Постоянно контролируйте окружающую обстановку: людей, предметы и другие суда.
- Оставайтесь на достаточном расстоянии от других людей, чтобы вы всегда могли безопасно остановиться.
- Не отпускайте рычаг дроссельной заслонки при попытке отъехать от объектов: как и при управлении другими моторными лодками, для изменения направления движения необходимо нажимать на рычаг дроссельной заслонки.



### **Защищайте всех пассажиров:**

Не садитесь на гидроцикл, если вы не экипированы соответствующим образом.

- Падения могут приводить к тяжелым травмам или гибели.
- Все пассажиры должны надевать шорты с неопреном (материалом, из которого изготавливаются мокрые гидрокостюмы), чтобы предотвратить возможность попадания воды под давлением в прямую кишку или вагину во время падения назад. Пассажиры, которые не надевали неопреновые шорты, получали тяжелые травмы прямой кишки, вагины и внутренних органов, наносившие непоправимый вред здоровью.
- Все пассажиры обязаны надевать одобренный спасательный жилет (индивидуальное плавучее спасательное средство).

Надевайте спасательный жилет

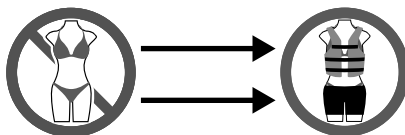

Надевайте неопреновую одежду

- Следите за тем, чтобы пассажиры сидели и держались должным образом. Во время неожиданного ускорения или при агрессивном вождении пассажиры могут упасть с гидроцикла. Избегайте агрессивного движения, резких поворотов и неожиданных ускорений.
- Не нажимайте на рычаг дроссельной заслонки, когда кто-то садится на гидроцикл или находится позади него.
- Не прыгайте на волновом следе или волнах – прыжки могут привести к получению травм спины и позвоночника (параличу).



**Не допускайте безрассудного вождения:**

- Не приближайтесь к другим людям, чтобы окатить их струей воды или обрызгать; не приближайтесь к другим судам и не превышайте скорость, которая уместна при соответствующем количестве окружающих судов.
- Никогда не садитесь на гидроцикл в состоянии алкогольного или наркотического опьянения.

Данное руководство по эксплуатации охватывает следующие модели:

**МОДЕЛИ**

GTX PRO 130  
GTX PRO 130 iBR

Deutsch	Dieses Handbuch ist möglicherweise in Ihrer Landessprache verfügbar. Bitte wenden Sie sich an Ihren Händler oder besuchen Sie: <a href="http://www.operatorsguides.brp.com">www.operatorsguides.brp.com</a>
English	This guide may be available in your language. Check with your dealer or go to: <a href="http://www.operatorsguides.brp.com">www.operatorsguides.brp.com</a>
Español	Es posible que este manual esté disponible en su idioma. Consulte a su distribuidor o visite: <a href="http://www.operatorsguides.brp.com">www.operatorsguides.brp.com</a>
Français	Ce guide peut être disponible dans votre langue. Vérifier avec votre concessionnaire ou aller à: <a href="http://www.operatorsguides.brp.com">www.operatorsguides.brp.com</a>
Italiano	Questa guida potrebbe essere disponibile nella propria lingua. Contattare il concessionario o consultare: <a href="http://www.operatorsguides.brp.com">www.operatorsguides.brp.com</a>
中文	本手册可能有您的语种的翻译版本。请向经销商询问，或者登录 <a href="http://www.operatorsguides.brp.com">www.operatorsguides.brp.com</a> 查询。
日本語	このガイドは、言語によって翻訳版が用意されています。ディーラーに問い合わせるか、次のアドレスでご確認ください： <a href="http://www.operatorsguides.brp.com">www.operatorsguides.brp.com</a>
Nederlands	Deze handleiding kan beschikbaar zijn in uw taal. Vraag het aan uw dealer of ga naar: <a href="http://www.operatorsguides.brp.com">www.operatorsguides.brp.com</a>
Norsk	Denne boken kan finnes tilgjengelig på ditt eget språk. Kontakt din forhandler eller gå til: <a href="http://www.operatorsguides.brp.com">www.operatorsguides.brp.com</a>
Português	Este manual pode estar disponível em seu idioma. Fale com sua concessionária ou visite o site: <a href="http://www.operatorsguides.brp.com">www.operatorsguides.brp.com</a>
Русский	Воспользуйтесь руководством на вашем языке. Узнайте о его наличии у дилера или на странице по адресу <a href="http://www.operatorsguides.brp.com">www.operatorsguides.brp.com</a>
Suomi	Käyttöohjekirja voi olla saatavissa omalla kielelläsi. Tarkista jälleenmyyjältä tai käy osoitteessa: <a href="http://www.operatorsguides.brp.com">www.operatorsguides.brp.com</a>
Svenska	Denna bok kan finnas tillgänglig på ditt språk. Kontakta din återförsäljare eller gå till: <a href="http://www.operatorsguides.brp.com">www.operatorsguides.brp.com</a>



# СОДЕРЖАНИЕ

## *ОБЩАЯ ИНФОРМАЦИЯ*

<b>ПРЕДИСЛОВИЕ</b> .....	<b>6</b>
ПРЕЖДЕ ЧЕМ ПРИСТУПИТЬ К ЭКСПЛУАТАЦИИ.....	6
ПРЕДУПРЕЖДАЮЩИЕ СООБЩЕНИЯ.....	6
О НАСТОЯЩЕМ РУКОВОДСТВЕ.....	7

## *ИНФОРМАЦИЯ ПО БЕЗОПАСНОСТИ*

<b>ПЕРЕД НАЧАЛОМ ДВИЖЕНИЯ</b> .....	<b>10</b>
ВОЗРАСТ И СПОСОБНОСТИ, НЕОБХОДИМЫЕ ДЛЯ ЭКСПЛУАТАЦИИ.....	10
АЛКОГОЛЬ И НАРКОТИЧЕСКИЕ ВЕЩЕСТВА.....	10
ОБУЧЕНИЕ ПРАВИЛАМ БЕЗОПАСНОГО ВОЖДЕНИЯ.....	10
ПРИМЕНЯЕМЫЕ ЗАКОНЫ ОТНОСИТЕЛЬНО СУДОВОЖДЕНИЯ.....	10
ЗАЩИТНАЯ ЭКИПИРОВКА.....	11
ШЛЕМЫ: О СООТНОШЕНИИ «РИСК—ВЫГОДА».....	11
НЕОБХОДИМОЕ ОБОРУДОВАНИЕ.....	12
<b>ИЗУЧИТЕ ГИДРОЦИКЛ</b> .....	<b>13</b>
РЕАКТИВНАЯ ТЯГА.....	13
РУЛЕВОЕ УПРАВЛЕНИЕ.....	13
ШНУР БЕЗОПАСНОСТИ.....	13
ТОРМОЖЕНИЕ (ЕСЛИ УСТАНОВЛЕНА СИСТЕМА iBR).....	14
ОБУЧАЮЩИЙ КЛЮЧ (ПРИ НАЛИЧИИ).....	14
ПЕРЕВОЗКА ГРУЗОВ И ХРАНЕНИЕ.....	14
АКСЕССУАРЫ И ВНЕСЕНИЕ ИЗМЕНЕНИЙ В КОНСТРУКЦИЮ.....	15
<b>ДВИГАЙТЕСЬ БЕЗОПАСНО</b> .....	<b>16</b>
ПОЕЗДКА С ПАССАЖИРОМ(АМИ).....	16
ИЗБЕГАЙТЕ СТОЛКНОВЕНИЙ.....	16
ПОВЕДЕНИЕ ВО ВРЕМЯ ПОЕЗДКИ.....	17
УСКОРЕНИЕ.....	17
ВОЗВРАЩЕНИЕ НА БОРТ.....	17
ДВИЖУЩИЕСЯ ЧАСТИ.....	17
ИЗУЧИТЕ ОСОБЕННОСТИ АКВАТОРИИ.....	18
ПРАВИЛА СУДОВОЖДЕНИЯ.....	18
ЭКСПЛУАТАЦИЯ В ТЕМНОЕ ВРЕМЯ СУТОК.....	19
ОТРАВЛЕНИЕ УГАРНЫМ ГАЗОМ.....	19
ВОСПЛАМЕНЕНИЕ ПАРОВ БЕНЗИНА И ПРОЧИЕ ОПАСНОСТИ.....	19
ОПАСНОСТЬ ОЖОГОВ ГОРЯЧИМИ ДЕТАЛЯМИ.....	20
ВОДНЫЕ ВИДЫ СПОРТА (БУКСИРОВКА С ПОМОЩЬЮ ГИДРОЦИКЛА).....	20
<b>ПРАКТИЧЕСКИЕ УПРАЖНЕНИЯ</b> .....	<b>23</b>
МЕСТО ДЛЯ ВЫПОЛНЕНИЯ ПРАКТИЧЕСКИХ УПРАЖНЕНИЙ.....	23
ПРАКТИЧЕСКИЕ УПРАЖНЕНИЯ.....	23
<b>ЗАПРАВКА ТОПЛИВОМ</b> .....	<b>25</b>
ЗАПРАВКА ТОПЛИВОМ.....	25
ТРЕБОВАНИЯ К ТОПЛИВУ.....	26
РЕКОМЕНДУЕМОЕ ТОПЛИВО.....	26

<b>ИНФОРМАЦИЯ О ТРАНСПОРТИРОВКЕ.....</b>	<b>27</b>
<b>ПРЕДУПРЕЖДАЮЩИЕ НАКЛЕЙКИ.....</b>	<b>29</b>
НАВЕСНОЙ ЯРЛЫК.....	29
ПРЕДУПРЕЖДАЮЩИЕ ТАБЛИЧКИ НА ГИДРОЦИКЛЕ.....	31
НАКЛЕЙКИ СООТВЕТСТВИЯ.....	35
ПРЕДОСТЕРЕГАЮЩАЯ ПИКТОГРАММА НА КОРПУСЕ.....	37
<b>КОНТРОЛЬНЫЙ ОСМОТР ПЕРЕД ПОЕЗДКОЙ.....</b>	<b>39</b>
<b>РЕГУЛЯРНОЕ ТЕХНИЧЕСКОЕ ОБСЛУЖИВАНИЕ.....</b>	<b>40</b>
<b><i>ИНФОРМАЦИЯ О СУДНЕ</i></b>	
<b>ОРГАНЫ УПРАВЛЕНИЯ.....</b>	<b>42</b>
1) РУЛЬ.....	42
2) РЫЧАГ АКСЕЛЕРАТОРА.....	42
3) РЫЧАГ iBR (ПРИ НАЛИЧИИ).....	43
4) КОНТАКТНОЕ УСТРОЙСТВО ВЫКЛЮЧАТЕЛЯ ДВИГАТЕЛЯ.....	43
5) КНОПКА ПУСК/СТОП ДВИГАТЕЛЯ.....	44
6) КНОПКА УПРАВЛЕНИЯ VTS (СИСТЕМА РЕГУЛИРОВАНИЯ ДИФФЕРЕНТА).....	45
7) КНОПКА MODE (РЕЖИМ).....	46
<b>ОБОРУДОВАНИЕ.....</b>	<b>47</b>
1) ПЕРЧАТОЧНЫЙ ЯЩИК.....	47
2) БАГАЖНЫЙ ОТСЕК.....	48
3) ДЕРЖАТЕЛЬ ОГНЕТУШИТЕЛЯ.....	49
4) ДЕРЖАТЕЛЬ НАБОРА СРЕДСТВ БЕЗОПАСНОСТИ.....	49
5) СИДЕНЬЕ.....	50
6) ПОРУЧНИ ПАССАЖИРА.....	51
7) ПОСАДОЧНЫЙ ТРАП (ПРИ НАЛИЧИИ).....	51
8) ПОСАДОЧНАЯ ПЛАТФОРМА.....	52
9) ПЕРЕДНИЕ ПЕТЛИ.....	52
10) ШВАРТОВНЫЕ ПЕТЛИ.....	53
11) ПРОБКИ СЛИВНЫХ ОТВЕРСТИЙ, РАСПОЛОЖЕННЫХ В ДНИЩЕ.....	53
<b>ЦИФРОВОЙ ДИСПЛЕЙ С ДИАГОНАЛЬЮ 4,5 ДЮЙМА.....</b>	<b>54</b>
ОПИСАНИЕ МНОГОФУНКЦИОНАЛЬНОГО ДИСПЛЕЯ.....	54
КОНТРОЛЬНЫЕ ЛАМПЫ И ИНДИКАТОРЫ.....	56
НАСТРОЙКИ.....	57
<b>ПЕРИОД ОБКАТКИ.....</b>	<b>60</b>
ЭКСПЛУАТАЦИЯ В ПЕРИОД ОБКАТКИ.....	60
<b>ИНСТРУКЦИИ ПО ЭКСПЛУАТАЦИИ.....</b>	<b>61</b>
ПОСАДКА НА ГИДРОЦИКЛ.....	61
ЗАПУСК ДВИГАТЕЛЯ.....	65
ОСТАНОВКА ДВИГАТЕЛЯ.....	66
КАК УПРАВЛЯТЬ ГИДРОЦИКЛОМ.....	66
КАК ВКЛЮЧИТЬ НЕЙТРАЛЬ.....	68
КАК ВКЛЮЧИТЬ РЕЖИМ ПЕРЕДНЕГО ХОДА.....	69
КАК ВКЛЮЧИТЬ И ИСПОЛЬЗОВАТЬ РЕЖИМ ЗАДНЕГО ХОДА (РЕВЕРС).....	69
ПОРЯДОК ИСПОЛЬЗОВАНИЯ СИСТЕМЫ ТОРМОЖЕНИЯ.....	70
ИСПОЛЬЗОВАНИЕ СИСТЕМЫ РЕГУЛИРОВАНИЯ ДИФФЕРЕНТА (VTS) (ПРИ НАЛИЧИИ).....	72
ОБЩИЕ РЕКОМЕНДАЦИИ ПО ЭКСПЛУАТАЦИИ.....	74



<b>РЕЖИМЫ ЭКСПЛУАТАЦИИ.....</b>	<b>77</b>
ПРОГУЛОЧНЫЙ РЕЖИМ.....	77
СПОРТИВНЫЙ РЕЖИМ.....	77
РЕЖИМ ЭКОНОМИИ ТОПЛИВА (ЕСО).....	77
РЕЖИМ УЧЕБНОГО КЛЮЧА.....	77
<b>СПЕЦИАЛЬНЫЕ ПРОЦЕДУРЫ.....</b>	<b>78</b>
ОЧИСТКА ВХОДНОГО ОТВЕРСТИЯ ВОДОМЕТА И ИМПЕЛЛЕРА.....	78
ОПРОКИДЫВАНИЕ ГИДРОЦИКЛА.....	80
ЗАТОПЛЕНИЕ ГИДРОЦИКЛА.....	81
ЗАТОПЛЕНИЕ ДВИГАТЕЛЯ.....	81
БУКСИРОВКА ГИДРОЦИКЛА ПО ВОДЕ.....	81
<b><i>ТЕХНИЧЕСКОЕ ОБСЛУЖИВАНИЕ</i></b>	
<b>РЕГЛАМЕНТ ТЕХНИЧЕСКОГО ОБСЛУЖИВАНИЯ.....</b>	<b>84</b>
<b>ПРОЦЕДУРЫ ТЕХНИЧЕСКОГО ОБСЛУЖИВАНИЯ.....</b>	<b>87</b>
МОТОРНОЕ МАСЛО.....	87
ОХЛАЖДАЮЩАЯ ЖИДКОСТЬ.....	89
КАТУШКИ ЗАЖИГАНИЯ.....	90
СВЕЧИ ЗАЖИГАНИЯ.....	91
ВЫХЛОПНАЯ СИСТЕМА.....	92
ПЛИТА ВОДОМЕТА И ВОДОЗАБОРНАЯ РЕШЁТКА.....	93
ЗАЩИТНЫЕ АНОДЫ.....	94
ПРЕДОХРАНИТЕЛИ.....	94
<b>УХОД ЗА ГИДРОЦИКЛОМ.....</b>	<b>96</b>
ОБСЛУЖИВАНИЕ ПОСЛЕ ПОЕЗДКИ.....	96
ЧИСТКА ГИДРОЦИКЛА.....	96
<b>ХРАНЕНИЕ И ПРЕДСЕЗОННАЯ ПОДГОТОВКА.....</b>	<b>98</b>
ХРАНЕНИЕ.....	98
ПРЕДСЕЗОННАЯ ПОДГОТОВКА.....	101
<b><i>ТЕХНИЧЕСКАЯ ИНФОРМАЦИЯ</i></b>	
<b>ИДЕНТИФИКАЦИОННЫЕ НОМЕРА.....</b>	<b>104</b>
ИДЕНТИФИКАЦИОННЫЙ НОМЕР КОРПУСА.....	104
ИДЕНТИФИКАЦИОННЫЙ НОМЕР ДВИГАТЕЛЯ.....	104
ИДЕНТИФИКАЦИЯ ПРОИЗВОДИТЕЛЯ ДВИГАТЕЛЯ.....	104
<b>РЧ-КЛЮЧ DESS.....</b>	<b>105</b>
<b>НОРМАТИВНАЯ ИНФОРМАЦИЯ В ОТНОШЕНИИ МНОГОФУНКЦИОНАЛЬНОЙ ПРИБОРНОЙ ПАНЕЛИ.....</b>	<b>106</b>
<b>ИНФОРМАЦИЯ О ВЫХЛОПЕ ДВИГАТЕЛЯ.....</b>	<b>109</b>
ОТВЕТСТВЕННОСТЬ ПРОИЗВОДИТЕЛЯ.....	109
ОТВЕТСТВЕННОСТЬ ДИЛЕРА.....	109
ОТВЕТСТВЕННОСТЬ ВЛАДЕЛЬЦА.....	109
НОРМАТИВЫ ЕРА.....	109
СИСТЕМА УЛАВЛИВАНИЯ ПАРОВ ТОПЛИВА.....	110
<b>ДЕКЛАРАЦИЯ О СООТВЕТСТВИИ НОРМАМ ЕВРАЗЭС.....</b>	<b>111</b>
<b>ТЕХНИЧЕСКИЕ ХАРАКТЕРИСТИКИ.....</b>	<b>112</b>

**УСТРАНЕНИЕ НЕИСПРАВНОСТЕЙ**

<b>РЕКОМЕНДАЦИИ ПО УСТРАНЕНИЮ НЕИСПРАВНОСТЕЙ.....</b>	<b>116</b>
<b>СИСТЕМА ОПЕРАТИВНОГО КОНТРОЛЯ.....</b>	<b>122</b>
КОДЫ НЕИСПРАВНОСТЕЙ.....	122
СИГНАЛЬНЫЕ ЛАМПЫ И СООБЩЕНИЯ ИНФОРМАЦИОННОГО ЦЕНТРА.....	123
КОДЫ ЗВУКОВЫХ СИГНАЛОВ.....	125

**ГАРАНТИЙНЫЕ ОБЯЗАТЕЛЬСТВА**

<b>ОГРАНИЧЕННЫЕ ГАРАНТИЙНЫЕ ОБЯЗАТЕЛЬСТВА КОМПАНИИ VRP В США И КАНАДЕ: 2021 SEA-DOO® ГИДРОЦИКЛ.....</b>	<b>128</b>
<b>ГАРАНТИИ ПО НОРМАТИВАМ ТОКСИЧНОСТИ ОТРАБОТАВШИХ ГАЗОВ АГЕНТСТВА ПО ОХРАНЕ ОКРУЖАЮЩЕЙ СРЕДЫ США.....</b>	<b>133</b>
<b>ПОЛОЖЕНИЕ О ГАРАНТИИ ШТАТА КАЛИФОРНИЯ В ОТНОШЕ- НИИ СИСТЕМЫ УЛАВЛИВАНИЯ ПАРОВ ТОПЛИВА ДЛЯ ГИДРО- ЦИКЛА SEA-DOO® 2021 МОДЕЛЬНОГО ГОДА.....</b>	<b>136</b>
<b>ПОЛОЖЕНИЕ О ГАРАНТИИ ШТАТА КАЛИФОРНИЯ В ОТНОШЕ- НИИ СИСТЕМЫ УЛАВЛИВАНИЯ ПАРОВ ТОПЛИВА.....</b>	<b>140</b>
<b>ОГРАНИЧЕННЫЕ МЕЖДУНАРОДНЫЕ ГАРАНТИЙНЫЕ ОБЯЗА- ТЕЛЬСТВА КОМПАНИИ VRP: 2021 SEA-DOO® ГИДРОЦИКЛ.....</b>	<b>142</b>
<b>ОГРАНИЧЕННАЯ ГАРАНТИЯ VRP ДЛЯ ЕВРОПЕЙСКОЙ ЭКОНО- МИЧЕСКОЙ ЗОНЫ, СОДРУЖЕСТВА НЕЗАВИСИМЫХ ГОСУ- ДАРСТВ И ТУРЦИИ: 2021 SEA-DOO® ГИДРОЦИКЛ.....</b>	<b>147</b>
<b>УЧЁТНЫЕ ЗАПИСИ ТЕХОБСЛУЖИВАНИЯ.....</b>	<b>153</b>

**ИНФОРМАЦИЯ ДЛЯ ВЛАДЕЛЬЦА**

<b>КОНФИДЕНЦИАЛЬНОСТЬ.....</b>	<b>158</b>
<b>КОНТАКТНАЯ ИНФОРМАЦИЯ.....</b>	<b>159</b>
АЗИЯ.....	159
ЕВРОПА.....	159
СЕВЕРНАЯ АМЕРИКА.....	160
ОКЕАНИЯ.....	160
ЮЖНАЯ АМЕРИКА.....	160
<b>ИЗМЕНЕНИЕ АДРЕСА ВЛАДЕЛЬЦА/ПЕРЕПРОДАЖА.....</b>	<b>161</b>

# ***ОБЩАЯ ИНФОРМАЦИЯ***

# ПРЕДИСЛОВИЕ

Поздравляем Вас с приобретением нового гидроцикла Sea-Doo®. На данное изделие распространяются гарантийные обязательства компании BRP, его обслуживание осуществляется сетью авторизованных дилеров Sea-Doo, готовых обеспечить запасными частями и аксессуарами, а также произвести необходимое техническое обслуживание гидроцикла.

Целью работы дилера является удовлетворение ваших потребностей. Работники дилерского центра имеют достаточную квалификацию для выполнения операций по предпродажной подготовке и осмотру вашего гидроцикла, а также для выполнения заключительных регулировок перед началом эксплуатации. Для получения дополнительной информации обращайтесь к авторизованному дилеру.

Чтобы обеспечить готовность вашего нового гидроцикла к успешной эксплуатации, при поставке вам было разъяснено гарантийное покрытие и был подписан **ПРЕДПОСТАВОЧНЫЙ КОНТРОЛЬНЫЙ ПЕРЕЧЕНЬ**.

## Прежде чем приступить к эксплуатации

Чтобы снизить риск получения травм Вами или другими людьми, а также исключить возможность летального исхода, прежде чем приступить к эксплуатации гидроцикла, следует ознакомиться со следующими разделами:

- **ИНФОРМАЦИЯ ПО БЕЗОПАСНОСТИ**
- **ИНФОРМАЦИЯ О ГИДРОЦИКЛЕ**.

Также прочитайте и поймите все предупреждающие наклейки на вашем гидроцикле и внимательно посмотрите **ВИДЕО-РОЛИК ПО БЕЗОПАСНОСТИ** на сайте:

<https://www.sea-doo.com/safety>

Или используйте следующий QR-код:



## Предупреждающие сообщения

В настоящем руководстве для выделения важной информации используются следующие типы предупреждений:

Данный символ  предупреждает о потенциальной опасности получения травмы.

### ПРЕДУПРЕЖДЕНИЕ

Информирует о потенциально опасных ситуациях, которые могут стать причиной получения серьезной травмы или привести к летальному исходу.

 **ОСТОРОЖНО!** Информирует о потенциально опасных ситуациях, которые могут стать причиной получения травм легкой или средней степени тяжести.

**ВНИМАНИЕ** Содержит предупреждения и инструкции, несоблюдение которых может стать причиной серьезных повреждений гидроцикла или другого имущества.

## О настоящем руководстве

Настоящее руководство по эксплуатации разработано с целью познакомить владельца/водителя или пассажира с особенностями управления и технического обслуживания данного гидроцикла, а также правилами техники безопасности.

Храните настоящее руководство по эксплуатации на борту гидроцикла – это позволит получить необходимую информацию о техническом обслуживании и о поиске и устранении неисправностей. При перепродаже гидроцикла настоящее руководство по эксплуатации должно быть передано новому владельцу.

Настоящее руководство по эксплуатации доступно на нескольких языках. В случае обнаружения разночтений помните, что англоязычная версия имеет приоритет перед остальными.

Просмотреть или распечатать дополнительную копию Руководства по эксплуатации можно перейдя по адресу:

**[www.operatorsguides.brp.com](http://www.operatorsguides.brp.com)**

Информация, содержащаяся в настоящем руководстве, достоверна на момент публикации. Компания BRP придерживается политики постоянного совершенствования своей продукции, однако внесение изменений в уже выпущенные изделия не гарантируется. Следствием внесения конструктивных изменений могут являться некоторые различия между выпускаемыми изделиями и изделиями, описанными в руководстве по эксплуатации. Компания BRP оставляет за собой право в любое время изменять технические характеристики, конструкцию, свойства моделей или оборудования без каких-либо обязательств со своей стороны.

---

*Эта страница специально  
оставлена пустой*

# ***ИНФОРМАЦИЯ ПО БЕЗОПАСНОСТИ***

# ПЕРЕД НАЧАЛОМ ДВИЖЕНИЯ



## ПРЕДУПРЕЖДЕНИЕ

Несоблюдение инструкций и рекомендаций по мерам безопасности, которые содержатся в данном разделе, может привести к получению травм, а возможно и гибели людей.

### **Возраст и способности, необходимые для эксплуатации**

Водители должны иметь надлежащую квалификацию. Убедитесь, что водитель не моложе 16 лет и прошел курс обучения по технике безопасности для лодочников. В вашем штате (или в вашей области) могут предъявляться и дополнительные требования. Законы, касающиеся минимального возраста и требований к получению лицензии, разнятся в зависимости от юрисдикции. Обратитесь к местным властям за информацией о возрастном цензе водителя.

Не рекомендуется управлять гидроциклом людям с функциональными нарушениями, которые влияют на зрение, скорость реакции, здравый смысл или движения конечностей.

Учтите, что солнце, ветер, усталость или болезненное состояние могут отрицательно сказаться на вашей способности правильно оценивать ситуацию и скорость вашей реакции на изменение ситуации.

Каждый пассажир должен иметь возможность надежно удерживать ноги на площадках для ног при правильном положении на сиденье.

### **Алкоголь и наркотические вещества**

Никогда не садитесь на гидроцикл в состоянии алкогольного или наркотического опьянения. Во время перемещения на гидроцикле водитель и пассажир(ы) должны быть благоразумными, внимательными и осторожными. Алкоголь и наркотики, вместе или по отдельности, увеличивают время реакции водителя на изменение ситуации, снижают остроту зрения, влияют на мышление и снижают способность безопасно управлять гидроциклом.

### **Обучение правилам безопасного вождения**

Во многих странах прохождение курса обучения правилам безопасного вождения является рекомендуемой или обязательной процедурой. Проконсультируйтесь с представителями местных органов власти.

### **Применяемые законы относительно судовождения**

Выясните, какие правила судовождения действуют в акватории предполагаемого плавания. Изучите местные правила судовождения.



## Защитная экипировка

Все пассажиры обязаны надевать:

1. Одобренный спасательный жилет (**индивидуальное плавучее спасательное средство**), соответствующее правилам, действующим в вашей стране. Индивидуальный спасательный жилет должен быть соответствующего размера.
2. **Шорты с неопреном** (материалом, из которого изготавливаются мокрые гидрокостюмы), чтобы предотвратить возможность попадания воды под давлением в прямую кишку или вагину во время падения назад. Пассажиры, которые не надевали неопреновые шорты, получали тяжелые травмы прямой кишки, вагины и внутренних органов, наносившие непоправимый вред здоровью. По той же причине не подходят обычные плавки и купальные костюмы;

обувь, перчатки и защитные очки. Вода, соленые брызги, насекомые и скоростной напор часто становятся причиной ухудшения зрения.



Если вы планируете кататься в холодную погоду или по холодной воде, наденьте дополнительно теплые вещи, например, мокрый или сухой гидрокостюм. Это не единственная вещь, которая сделает вашу поездку более комфортной, но она может отсрочить гипотермию или защитить вас от нее, если вы упадете в холодную воду. Будьте готовы к изменяющимся условиям.

## Шлемы: О соотношении «риск—выгода»

Как правило, защищаясь от одних опасностей, мы невольно увеличиваем вероятность появления других. Если вы решите воспользоваться шлемом, предпочтение следует отдавать шлемам, которые сертифицированы по стандартам DOT или Snell и предназначены специально для занятий водными видами спорта на моторизованных судах.

Шлем предназначен для защиты головы от ударов. Во многих видах водно-моторного спорта преимущества использования шлема многократно превышают его недостатки. Что касается катания на гидроцикле, то это не всегда так, хотя и в этом виде развлечений на воде есть свои опасности.

## Преимущества

Шлем уменьшает опасность травмирования головы при ударе о жесткие предметы, например, о другое судно при столкновении. Кроме этого, шлем с подбородочным щитком защищает лицо, челюсти и зубы.

## Опасности

С другой стороны, когда человек падает в воду, шлем превращается в своеобразное ведро, которое зачерпывает воду и этим может серьезно повредить позвонки шеи и позвоночный столб. Часто такие происшествия ведут к асфиксии, неизлечимым увечьям или гибели. Шлем в ряде случаев ухудшает периферийное зрение и слух, повышает утомляемость водителя, что, в свою очередь, увеличивает опасность столкновения с другими судами.

## Необходимое оборудование

Являясь владельцем, вы несете ответственность за обеспечение гидроцикла необходимым спасательным оборудованием. Проверьте требования в местных нормах.

Они могут включать в себя:

- Огнетушитель. Обслуживание, ремонт и заправка огнетушителя должны выполняться в соответствии с инструкциями производителя.
- водонепроницаемый проблесковый фонарь;
- Устройство, подающее звук (гудок, свисток, звонок и т. д.).
- Визуальный сигнал бедствия.
- Телефон в водонепроницаемом чехле, предназначенном для такого использования.
- Актуальная карта местности.
- Аптечка первой помощи
- Канат для бросания.

---

# ИЗУЧИТЕ ГИДРОЦИКЛ

Динамические характеристики этого гидроцикла могут превосходить мощность других плавсредств, которыми вы могли управлять ранее. Не следует думать, что управление всеми моделями гидроциклов одинаково.

Прочитайте информацию, приведённую в Руководстве по эксплуатации, и осознайте её, ознакомьтесь со всеми органами и приёмами управления гидроциклом, прежде чем предпринять первую поездку или взять на борт пассажиров. Если у вас нет возможности сделать это, попрактикуйтесь самостоятельно в свободном от других плавсредств месте, чтобы почувствовать реакцию на изменение положения каждого из органов управления. Полностью освоитесь с управлением, прежде чем увеличивать скорость движения.

## Реактивная тяга

Этот гидроцикл оснащен системой реактивной тяги. Вода втягивается через водозаборную решетку под днищем гидроцикла и ее поток ускоряется диффузором для создания тяги. Ускоренный поток воды выбрасывается из задней части гидроцикла.

Все пассажиры должны надевать шорты с неопреном (материалом, из которого изготавливаются мокрые гидрокостюмы), чтобы предотвратить возможность попадания воды под давлением в прямую кишку или вагину во время падения назад. Пассажиры, которые не надевали неопреновые шорты, получали тяжелые травмы прямой кишки, вагины и внутренних органов, наносившие непоправимый вред здоровью. По той же причине не подходят обычные плавки и купальные костюмы;

Водомет может засасывать камни и выбрасывать их из сопла со струей воды, что, в свою очередь, может нанести травмы окружающим людям, привести к повреждению водомета или причинить ущерб другому имуществу.

Запрещается запускать двигатель гидроцикла, если кто-либо находится рядом в воде или позади гидроцикла.

## Рулевое управление

В задней части гидроцикла установлено управляемое сопло, управление которым осуществляется с помощью руля. Сопло направляет поток воды слева направо. Для поворота гидроцикла необходимо использовать как руль, так и рычаг дроссельной заслонки.

Не отпускайте рычаг дроссельной заслонки при попытке отъехать от объектов: как и при управлении другими моторными лодками, для изменения направления движения необходимо нажимать на рычаг дроссельной заслонки.

Если двигатель глохнет, управление движением гидроцикла будет потеряно.

## Шнур безопасности

В течение всего времени фиксатор шнура безопасности должен быть надежно закреплен на индивидуальном спасательном жилете (ИСЖ) или запястье водителя (необходим специальный ремень), кроме этого шнур безопасности не должен цепляться за руль, чтобы обеспечить возможность остановки двигателя в случае падения водителя.

Если страховочный фал не пристегнут в соответствии с приведенными рекомендациями, то в случае падения водителя двигатель гидроцикла не остановится и он может продолжить движение вперед. У вас может не быть возможности снова подплыть к нему.

После поездки всегда отсоединяйте страховочный фал от выключателя отсечки двигателя, чтобы предотвратить несанкционированное использование гидроцикла детьми или другими лицами и запуск двигателя в закрытом пространстве (например, в ангаре).

Для предотвращения несанкционированного запуска двигателя при подъёме людей на борт или их нахождении вблизи гидроцикла, а также при очистке решётки водомёта снимайте колпачок шнура безопасности с выключателя.

## **Торможение (если установлена система iBR)**

Большинство моторных судов не имеют средств торможения.

На некоторых моделях с усовершенствованной технологией сейчас имеется возможность использовать тормозную систему, называемую iBR (интеллектуальное торможение и движение задним ходом). Для отработки навыков остановки попрактикуйтесь в торможении в безопасном месте, где отсутствуют другие плавсредства, чтобы привыкнуть к управлению и понять, какова будет длина тормозного пути при различных условиях.

Длина тормозного пути зависит от начальной скорости, загрузки, силы и направления ветра, количества ездоков и состояния акватории. Интенсивность торможения, задаваемая водителем с помощью рычага системы iBR, также оказывает влияние на длину тормозного пути.

При торможении водитель и пассажиры должны смещаться в направлении, противоположном действию силы замедления, для предотвращения потери равновесия.

Управляя гидроциклом, оснащённым системой iBR, учитывайте, что другие суда, движущиеся за Вами или поблизости, могут не иметь возможности остановиться также быстро. Когда во время движения впервые задействуется тормоз, позади гидроцикла, вверх, в воздух, выбрасывается шлейф воды, который может помешать водителю моторного судна, движущегося сзади, моментально увидев ваш гидроцикл. Проинформируйте водителя моторного судна, который намеревается двигаться за вами в кильватере, о возможности торможения вашего гидроцикла, значении шлейфа воды и необходимости поддерживать большую дистанцию между моторными судами.

Тормозная система (одна из функций системы iBR) не может предотвратить снос гидроцикла при течении или ветре. Она также неэффективна при движении задним ходом. Необходимо помнить, что для осуществления торможения двигатель гидроцикла должен быть запущен.

## **Обучающий ключ (при наличии)**

Обучающий ключ Sea-Doo LK™ ограничивает скорость гидроцикла. Это может быть вариантом для новичков и водителей с небольшим опытом для обучения вождению гидроцикла.

Проконсультируйтесь с дилером Sea-Doo, авторизованным компанией BRP, чтобы узнать предлагается ли такой аксессуар для вашей модели.

## **Перевозка грузов и хранение**

Не храните и не перевозите какие-либо предметы в не предназначенных специально для этого местах.

Не перевозите груз на задней платформе, если он не закреплен должным образом с помощью сертифицированного приспособления BRP LinQ™. Совместимые принадлежности, не сертифицированные BRP, могут не подойти для этой цели.

При перевозке грузов на задней платформе гидроцикла или на багажных приспособлениях, поставляемых в качестве дополнительного оборудования, снижайте скорость движения и вносите в стиль вождения изменения, позволяющие снизить риск падения с гидроцикла или избежать контакта с грузом – это может привести к получению травм.

Не превышайте грузоподъемность гидроцикла, а также не перевозите большее количество пассажиров, чем это допустимо. Превышение нагрузки может стать причиной ухудшения маневренности, устойчивости и снижения эксплуатационных характеристик. Кроме того, сильное волнение уменьшает грузоподъемность.

Принимая участие в водных видах спорта, ни в коем случае не перевозите грузы на задней платформе. Груз может мешать тросу и расфиксировать его, став помехой для буксируемого человека.

Для получения информации о максимальной грузоподъемности обратитесь к разделу «ТЕХНИЧЕСКИЕ ХАРАКТЕРИСТИКИ».

## **Аксессуары и внесение изменений в конструкцию**

Не вносите изменения в конструкцию гидроцикла и не используйте дополнительное оборудование, не одобренное компанией BRP. Так как подобные изменения не были протестированы компанией BRP, они могут увеличить риск получения травмы или возникновения несчастного случая, и сделать использование гидроцикла незаконным.

К тому же, аксессуары спроектированы исключительно под определенные модели. Не рекомендуется применять их для моделей, которые отличаются от тех, для которых они были проданы.

Во время установки аксессуара, утвержденного компанией BRP, узнайте технические ограничения и, если имеются сомнения, обратитесь к авторизованному дилеру Sea-Doо, чтобы он установил аксессуар.

---

# ДВИГАЙТЕСЬ БЕЗОПАСНО

## Поездка с пассажиром(ами)

Водитель несет ответственность за информирование и защиту пассажира(ов), приглашенных на поездку.

Пассажиру(ам) необходимо показать, как правильно держаться за поручни и ремни или за талию сидящего впереди человека. Каждый пассажир должен иметь возможность надежно удерживать ноги на площадках для ног при правильном положении на сиденье.

Следите за тем, чтобы пассажиры сидели и держались должным образом. Во время неожиданного ускорения или при агрессивном вождении пассажиры могут упасть с гидроцикла. Избегайте агрессивного движения, резких поворотов и неожиданных ускорений.

Падения могут приводить к тяжелым травмам или гибели.

Все пассажиры должны надевать шорты с неопреном (материалом, из которого изготавливаются мокрые гидрокостюмы), чтобы предотвратить возможность попадания воды под давлением в прямую кишку или вагину во время падения назад. Пассажиры, которые не надевали неопреновые шорты, получали тяжелые травмы прямой кишки, вагины и внутренних органов, наносившие непоправимый вред здоровью.

При преодолении волн пассажир(ы) должен(ны) приподнимать свое тело и частично переносить его вес на ноги, сглаживая, таким образом, силу ударов.

При снижении скорости или торможении водитель и пассажиры должны смещаться в направлении, противоположном действию силы замедления, для предотвращения потери равновесия.

Движение с пассажиром(ами) затрудняет управляемость гидроцикла и требует больших навыков управления.

## Избегайте столкновений

Постоянно контролируйте окружающую обстановку: людей, предметы и другие суда.

Оставайтесь на достаточном расстоянии от других людей, чтобы вы всегда могли безопасно остановиться. Не отпускайте рычаг дроссельной заслонки при попытке отъехать от объектов: как и при управлении другими моторными лодками, для изменения направления движения необходимо нажимать на рычаг дроссельной заслонки.

Будьте готовы к любым препятствиям, способным ограничить или заблокировать обзор окружающей обстановки.

Не приближайтесь к другим людям, чтобы окатить их струей воды или обрызгать; не приближайтесь к другим судам и не превышайте скорость, которая уместна при соответствующем количестве окружающих судов. Вы можете переоценить свои возможности или возможности гидроцикла и столкнуться с кем-нибудь.

Если ваш гидроцикл оснащен тормозной системой, учитывайте, что другие суда, движущиеся за вами или поблизости, могут не иметь возможности остановиться также быстро.

Длина тормозного пути зависит от начальной скорости, загрузки, силы и направления ветра и состояния акватории. Интенсивность торможения, задаваемая водителем с помощью рычага системы iBR, также оказывает влияние на длину тормозного пути.

Несмотря на то, что наиболее предпочтительным маневром для того, чтобы избежать столкновения является поворачивание руля и одновременное нажатие рычага дроссельной заслонки, может использоваться и система iBR; необходимо полностью

привести в действие тормозную систему и повернуть в сторону, чтобы избежать столкновения.

## **Поведение во время поездки**

Не переоценивайте свой водительский опыт.

Постоянно контролируйте окружающую обстановку: людей, предметы и другие суда. Оставайтесь на достаточном расстоянии от других людей, чтобы вы всегда могли безопасно остановиться.

Избегайте агрессивного вождения, крутых поворотов и неожиданного ускорения, которые могут привести к падению пассажиров в воду.

Избегайте поездок при очень высоких волнах и не практикуйте экстремальные маневры, например, прыжки по волновому следу или волнам. Такие прыжки могут привести к травмам спины или позвоночника (параличу).

## **Ускорение**

Ваш гидроцикл способен двигаться и активно маневрировать на очень высокой скорости, однако мы настоятельно рекомендуем пользоваться этими возможностями гидроцикла только в идеальных условиях и только в том случае, если вы обладаете достаточным для этого мастерством и опытом вождения. Высокая скорость требует высокого мастерства, а также увеличивает риск получения травмы.

Во время выполнения резких маневров, прыжков на гребнях волн и преодоления спутных следов других судов, а также при падении с гидроцикла на тело водителя воздействуют такие нагрузки, которые могут привести к серьезным травмам костей и других частей тела.

## **Возвращение на борт**

Водитель и пассажир(ы) должны уметь плавать и знать, как снова подняться на борт гидроцикла из воды. Посадка на гидроцикл на глубине требует значительных усилий.

Также убедитесь, что вы и все пассажиры знают, как снова подняться на борт, когда сзади гидроцикла присоединены аксессуары. Поднимайтесь на борт гидроцикла сзади и будьте осторожны поблизости аксессуаров. Если имеются сложности с возвращением на борт, необходимо знать, как снять аксессуары и отодвинуть их к носу гидроцикла, чтобы обеспечить лучший доступ к посадочной платформе.

Если аксессуары слишком тяжелые, подплывите к боковой части гидроцикла и поднимитесь на борт, воспользовавшись пассажирским поручнем и/или ремнем сиденья.

Попросите пассажиров, не имеющих достаточного опыта, потренироваться в выполнении посадки на гидроцикл вблизи берега (все методы подробно объяснены в данном разделе), прежде чем приступить к выполнению посадки на глубокой воде. В частности, это касается случаев, когда на задней платформе размещен груз.

Когда плавающий(е) пассажир(ы) поднимаются на борт, во избежание непреднамеренного трогания всегда отсоединяйте страховочный фал от выключателя отсечки двигателя.

## **Движущиеся части**

Не поворачивайте руль, если кто-либо находится позади гидроцикла. Держитесь в стороне от движущихся деталей гидроцикла (сопла водомета, отражателя системы iBR, тяг и т. д.)

Держитесь в стороне от решетки водомета, когда двигатель запущен. Подвижные детали могут затянуть длинные волосы, свободные части одежды или шнуры спасательного жилета.

Изучите поведение отражателя системы iBR при запуске/остановке двигателя или при использовании рычага управления системой iBR. Автоматическое перемещение отражателя может привести к захвату пальцев рук или ног людей, держащихся за кормовую часть гидроцикла.

## Изучите особенности акватории

Тщательно изучите особенности акватории, по которой собираетесь передвигаться.

Опасность представляют течения, изменения глубины, вызванные приливами и отливами, пороги, невидимые подводные препятствия и пр. Не рекомендуем пользоваться гидроциклом при сильном волнении и в ненастную погоду. Следите за погодой. До поездки ознакомьтесь с прогнозом погоды на ближайшее время. Будьте готовы к внезапным изменениям погодных условий.

Запаситесь свежими и точными картами акватории. Прежде чем отправиться в путь, проверьте состояние водной поверхности на акватории предполагаемого плавания.

Убедитесь, что в топливном баке достаточное количество топлива для осуществления желаемой поездки. Всегда проверяйте топливо перед и во время поездки. Постарайтесь придерживаться следующего правила: 1/3 топлива — движение до пункта назначения, 1/3 — на обратный путь и 1/3 — резерв. Учитывайте изменение погодных условий и возникновение всевозможных задержек.

На мелководье двигайтесь с большой осторожностью и на самой малой скорости. Посадка на мель или неожиданная остановка может стать причиной получения травм, а также повреждения гидроцикла. Кроме того, существует опасность травмирования людей мусором, попавшими в водомет и вылетающим с большой скоростью из сопла.

## Правила судовождения

Будьте ответственны и благоразумны. Предупредительность и здравый смысл — ваши лучшие советчики.

Вождение гидроцикла можно сравнить с вождением автомобиля по скоростному шоссе без дорожной разметки. Для того чтобы избежать столкновений с другими судами, необходимо знать и соблюдать целую систему правил. В общем случае: держитесь правой стороны и расходитесь со встречным судном, обходите группы людей и иные препятствия на безопасном расстоянии.

Вы должны знать и понимать систему навигационных знаков, применяемую на акватории предполагаемой эксплуатации гидроцикла.

С помощью средств навигации на берегу или на воде, таких как знаки и бакены, обозначается безопасный проход для судов. Они могут указывать:

- с какой стороны бакена необходимо двигаться (справа или слева);
- по какому каналу необходимо продолжать движение;
- входите ли вы в какую-либо запретную или охраняемую зону (например, в зону ограничения скорости или запрета на создание волн);
- на опасности;
- на ограничение скорости, запрет движения моторных судов, места якорной стоянки и пр.



Следите за знаками, запрещающими создание волн на акватории. Уважайте права водителей других судов.

## Эксплуатация в темное время суток

Гидроцикл не предназначен для использования в темное время суток.

## Отравление угарным газом

Отработавшие газы всех двигателей внутреннего сгорания содержат оксид углерода (угарный газ), который в определенных условиях может представлять смертельную опасность. Вдыхание угарного газа может стать причиной появления головной боли, головокружения, сонливости, тошноты, спутанности сознания и, в конечном итоге, стать причиной летального исхода.

Угарный газ является веществом без цвета и запаха, которое может присутствовать в воздухе, даже если вы не видите и не ощущаете запаха отработавших газов. Смертельно опасная концентрация угарного газа может достигаться достаточно быстро, и вы можете оказаться в ситуации, в которой не сможете спасти себя самостоятельно. В плохо проветриваемом помещении опасная концентрация угарного газа может сохраняться в течение нескольких часов и даже дней. Если вы чувствуете какие-нибудь симптомы отравления угарным газом, немедленно покиньте опасную область, подышите свежим воздухом и обратитесь за медицинской помощью.

Для предотвращения возможности получения серьезных травм и летального исхода в результате отравления угарным газом:

- Никогда не эксплуатируйте гидроцикл в плохо проветриваемых и частично закрытых местах, например, гаражах, ангарах или в непосредственной близости от других судов. Даже если вы попытаетесь отводить отработавшие газы, концентрация угарного газа может быстро достичь опасного уровня.
- Никогда не запускайте двигатель гидроцикла на улице, если отработавшие газы могут попасть в помещение через открытые окна или двери.
- Никогда не стойте позади гидроцикла, двигатель которого работает. Человек, стоящий позади гидроцикла с работающим двигателем, может вдохнуть достаточно большое количество отработавших газов.

После поездки всегда отсоединяйте страховочный фал от выключателя отсечки двигателя, чтобы предотвратить несанкционированное использование гидроцикла детьми или другими лицами и запуск двигателя в закрытом пространстве (например, в ангаре).

## Воспламенение паров бензина и прочие опасности

Пары бензина являются легковоспламеняемыми и взрывоопасными. Пары бензина могут распространиться и воспламениться от искры или пламени на значительном расстоянии от двигателя. В целях снижения риска возгорания или взрыва следуйте приведенным ниже инструкциям:

- Для хранения топлива используйте только специальные канистры.
- Строго следуйте инструкциям, приведенным в разделе «ЗАПРАВКА ТОПЛИВОМ».
- Никогда не запускайте двигатель гидроцикла, если в моторном отсеке имеются следы подтекания или запах топлива.
- Никогда не запускайте двигатель, если крышка топливного бака закрыта неплотно.

- Не перевозите емкости с бензином в переднем багажном отделении.
- Используйте только одобренную компанией BRP топливную канистру LinQ, которая должна быть правильно установлена и закреплена. Ни в коем случае не буксируйте воднолыжника или вейкбордиста при установленной топливной канистре. Ни в коем случае не заправляйте канистру на гидроцикле, производите дозаправку на берегу.

Бензин ядовит и может стать причиной причинения вреда здоровью и даже гибели.

- Не допускайте попадания бензина в рот.
- При проглатывании, попадании бензина в глаза или вдыхании паров бензина немедленно обратитесь к врачу.

Если вы пролили бензин на себя, смойте его водой с мылом и смените одежду.

## **Опасность ожогов горячими деталями**

Во время эксплуатации некоторые компоненты могут разогреваться до очень высоких температур. Для предотвращения ожогов избегайте контактов с указанными компонентами во время эксплуатации и спустя некоторое время после ее окончания.

## **Водные виды спорта (буксировка с помощью гидроцикла)**

### **Крепление и устройства для буксировки**

Некоторые модели гидроциклов оснащаются буксировочными петлями или пилоном фала для воднолыжника.

Используйте пилон для крепления буксировочного фала для воднолыжника или вейкбордиста.

Используйте заднюю буксировочную петлю для крепления буксировочного фала для надувных плавсредств.

Не используйте эти точки крепления или другие элементы гидроцикла для буксировки парасейла, кайтов, планеров или каких-либо других приспособлений, которые могут находиться в воздухе, или транспортировки какого-либо другого судна. Это может стать причиной получения травм и серьезных повреждений.

Принимая участие в водных видах спорта, ни в коем случае не перевозите грузы на задней платформе. Груз может мешать тросу и расфиксировать его, став помехой для буксируемого человека.

### **Грузоподъемность гидроцикла во время буксировки**

Всегда возите с собой наблюдателя, который будет наблюдать за буксируемым человеком и сообщать водителю о сигналах, подаваемых руками участником буксировки. Водитель должен сосредоточить свое внимание на управлении и следить за обстановкой перед гидроциклом.

На гидроцикле должны быть сидячие места для всех (водителя, наблюдателя, буксируемого человека). Поэтому гидроцикл должен иметь 3 места и буксировать только одного человека.

### **Буксировка и наблюдение**

Если Вам не приходилось ранее буксировать спортсменов, проведите некоторое время в качестве наблюдателя в компании с опытным водителем. Так же важно,

чтобы тот, кого вы собираетесь буксировать, обладал соответствующим опытом и мастерством.

Буксировка надувного плавсредства, воднолыжника или вейкбордиста меняет процесс управления гидроциклом и требует от водителя больших навыков.

Всегда обеспечивайте безопасность и комфорт буксируемого человека.

Двигайтесь с необходимой скоростью и следуйте инструкциям наблюдателя.

Не предпринимайте крутых резких поворотов и не используйте тормозную систему, только если для этого нет крайней необходимости. Несмотря на то, что данный гидроцикл очень манёвренный и обладает возможностью останавливаться, необходимо помнить, что буксируемый человек может не миновать препятствия или столкнуться с гидроциклом.

Если вы являетесь наблюдателем, убедитесь, что вы и буксируемый человек знаете сигналы рукой.

СИГНАЛЫ РУКОЙ			
<b>1. Увеличить скорость</b> Большой палец вверх		<b>5. Отключить двигатель</b> Провести рукой поперек горла	
<b>2. Уменьшить скорость</b> Большой палец вниз		<b>6. По завершению все в порядке</b> Руки сложены над головой	
<b>3. Повернуть</b> Начертить окружность над головой, а потом указать направление поворота		<b>7. Остановиться</b> Поднять руку и растопырить пальцы	
<b>4. Вернуться на берег</b> Похлопать по голове		<b>8. Все в порядке</b> Показать знак «0» большим и указательными пальцами	

Немедленно окажите помощь упавшему в воду. Он или она может быть не виден другим проходящим судам.

Для занятий водными видами спорта выбирайте исключительно безопасные места. Держитесь подальше от других плавсредств, каналов, пляжей, зон ограниченного доступа, плавающих людей, водных путей и подводных препятствия.

### Буксировочный фал

Никогда не оборачивайте буксировочный фал вокруг запястья, руки или другой части тела. Фал может неожиданно потерять слабину и привести к серьезной травме, например, ампутации конечности.

При занятии водным спортом, как водитель, так и наблюдатель должны следить за положением буксировочного фала. Ослабление буксировочного фала может привести к запутыванию человека или предмета, находящегося на гидроцикле или в воде, особенно при выполнении поворота или разворота и стать причиной получения серьезной травмы.

Не протягивайте буксировочный фал перед другими судами и следите, чтобы не переехать фал гидроциклом, так как он может попасть в водомет.

Не буксируйте человека на коротком фале, так как этот человек может наглотаться выхлопных газов в опасной концентрации. Выхлопные газы, содержащие монооксид углерода, попав в организм через органы дыхания, могут вызвать отравление, и даже смерть человека.

Используйте буксировочный фал соответствующей длины и размера, убедитесь, что он надёжно закреплён на гидроцикле.

Всегда убирайте буксировочную веревку, когда она не используется. Хотя некоторые гидроциклы оборудуются, или могут быть оборудованы специальным буксировочным устройством, избегайте устанавливать на гидроцикл буксировочную проушину. Это может быть опасно — кто-нибудь может упасть на нее.

---

# ПРАКТИЧЕСКИЕ УПРАЖНЕНИЯ

Прежде чем отправиться в поездку, очень полезно в ходе выполнения практических упражнений ознакомиться со всеми органами управления, функциями и характеристиками управляемости вашего гидроцикла.

## Место для выполнения практических упражнений

Найдите акваторию, подходящую для выполнения практических упражнений. Убедитесь, что выбранное место соответствует следующим условиям:

- отсутствует движение других плавсредств;
- отсутствуют препятствия;
- отсутствуют купающиеся;
- отсутствует течение;
- достаточно места для выполнения маневров;
- глубина акватории отвечает предъявляемым требованиям.

## Практические упражнения

Выполните следующие упражнения в одиночку.

### Вращение

Поупражняйтесь в выполнении движения по кругу как в одну, так и в другую сторону. Выполняйте маневры на низкой скорости.

Когда почувствуете уверенность, увеличьте уровень сложности выполняемых маневров.

Когда это будет освоено, повторите упражнения, но на более высокой скорости.

### Тормозной путь

Поупражняйтесь в выполнении торможения на прямой, при различных скоростях и различных тормозных усилиях. Помните, на длину тормозного пути оказывают влияние следующие факторы: скорость и загрузка гидроцикла, течение и ветер.

Поупражняйтесь в отпускании рычага дроссельной заслонки при движении на скорости и почувствуйте степень замедления при разной скорости.

Повторите упражнение, но на этот раз нажимая рычаг системы iBR (при наличии). Помните, что система iBR также управляет дроссельной заслонкой.

### Управление и объезд препятствий

Используя руль и рычаг дроссельной заслонки, поупражняйтесь в обходе препятствий (выбрав воображаемую точку на воде).

Повторите упражнение, но на этот раз отпустите рычаг дроссельной заслонки при выполнении поворота.

Повторите упражнение, но на этот раз нажимая рычаг системы iBR (при наличии). Помните, что система iBR также управляет дроссельной заслонкой.

**ПРИМЕЧАНИЕ:** В ходе выполнения этого упражнения вы поймете, что для изменения направления движения гидроцикла необходимо пользоваться рычагом дроссельной заслонки.

### **Движение задним ходом**

Двигаясь задним ходом, оцените реакцию гидроцикла на управляющие воздействия.

**ПРИМЕЧАНИЕ:** При движении назад, схема работы рулевого управления изменится на противоположную.

### **Причаливание**

Поупражняйтесь в выполнении причаливания, используя руль и рычаг системы iBR (при наличии), чтобы полностью привыкнуть к поведению гидроцикла и выработать устойчивые навыки управления им.

---

# ЗАПРАВКА ТОПЛИВОМ

## Заправка топливом

При определённых условиях топливо является легковоспламеняемым и взрывоопасным. Не курите и не пользуйтесь источниками открытого огня или искр около гидроцикла.

1. Остановите двигатель.
2. Водитель и пассажир(ы) обязаны сойти с гидроцикла.
3. Если гидроцикл находится на воде, его необходимо безопасно переместить в док.
4. Медленно отверните пробку топливного бака против часовой стрелки, чтобы уравнивать давление перед ее снятием.

**ПРИМЕЧАНИЕ:** Короткий свист не является признаком неисправности.

5. Вставьте воронку в заливную горловину топливного бака.

**ПРИМЕЧАНИЕ:** Убедитесь, что вы заливаете топливо в нужное отверстие и не используете по ошибке вентиляционное отверстие или отверстие пилона для воднолыжника.

6. Заливайте топливо медленно, чтобы воздух успевал выходить из топливного бака, и не происходило разбрызгивание топлива. Будьте внимательны: не допускайте разлива топлива.
7. Прекратите заправку сразу после отщелкивания рукоятки пистолета топливораздаточной колонки и выждите некоторое время, прежде чем извлечь пистолет из заправочной горловины. Не следует вновь нажимать на рукоятку пистолета топливораздаточной колонки и заливать в бак больше топлива. Не допускайте перелива.
8. Снова установите на место пробку топливного бака и полностью затяните ее.
9. Тщательно вытрите топливо, попавшее на гидроцикл.
10. После дозаправки всегда открывайте или снимайте сиденье, или боковую панель (в зависимости от модели) и убедитесь, что в моторном отсеке нет запаха бензина. Если запах бензина присутствует, не запускайте двигатель гидроцикла.

## Требования к топливу

**ВНИМАНИЕ** Используйте только свежий бензин.

Бензин подвержен окислению, результатом чего является снижение его октанового числа, испарение летучих фракций и образование смол и лаковых отложений, способных стать причиной повреждения компонентов системы подачи топлива.

Состав спиртосодержащего топлива в различных странах и регионах может весьма значительно отличаться. Ваше транспортное средство сконструировано для эксплуатации с использованием рекомендованных типов топлива, однако необходимо помнить:

- Использование топлива, содержание спирта в котором превышает установленные действующим законодательством нормы, не рекомендуется и может привести к возникновению следующих проблем с компонентами системы подачи топлива:
  - Затрудненный запуск и неустойчивая работа двигателя.
  - Повреждение резиновых и пластиковых компонентов.
  - Коррозия металлических деталей.
  - Повреждение внутренних частей и деталей двигателя.
- Если есть основания полагать, что содержание спирта в топливе превосходит установленные действующим законодательством нормы, регулярно проводите проверки с целью обнаружения утечек топлива или других признаков ненормального функционирования системы.
- Спиртосодержащие сорта топлива поглощают и удерживают влагу, что может привести к расслоению компонентов топлива и, в результате, ухудшению эксплуатационных характеристик двигателя и даже к его повреждению.

## Рекомендуемое топливо

Используйте высококачественный неэтилированный бензин с октановым числом 92.

Используйте неэтилированный бензин, содержащий МАКСИМУМ 10% этанола. К минимальному октановому числу используемого топлива предъявляются следующие требования:



**ВНИМАНИЕ** Использование других видов топлива строго запрещено, поскольку при использовании нереконмендованного типа топлива возможно повреждение двигателя или системы подачи топлива.

**ВНИМАНИЕ** Использование топлива E85 не допускается.

Использование топлива с маркировкой E15 запрещено Положением Агентства защиты окружающей среды США.



---

## ИНФОРМАЦИЯ О ТРАНСПОРТИРОВКЕ

**ВНИМАНИЕ** Расстояние между ложементами прицепа (включая ширину самих ложементов) должно регулироваться для обеспечения надежной опоры корпуса гидроцикла по всей ее длине. Концы обоих ложементов не должны превышать длину гидроцикла.

Убедитесь, что центр тяжести гидроцикла, установленного на прицепе, расположен немного впереди колес прицепа, это позволяет добиться правильного распределения веса.

Транспортируйте гидроцикл в нормальном рабочем положении.

Изучите действующие в вашем регионе правила перевозки транспортных средств и, в частности, следующие вопросы:

- Тормозная система
- Вес и габариты перевозимого транспортного средства
- Зеркала.

Не превышайте максимально допустимую массу буксирующего транспортного средства и максимально допустимую массу прицепа.

Закрепите гидроцикл на платформе прицепа, привязав его за носовые и кормовые швартовные петли. При необходимости используйте дополнительные средства крепления;

Убедитесь, что крышка топливозаправочной горловины, а также крышки переднего багажного отделения, перчаточного ящика, посадочной платформы и сиденья надёжно закрыты.

Снимите весь груз и прикрепленное оборудование.

Соблюдайте меры безопасности при буксировке прицепа.

Не прокладывайте канаты или растяжки над сиденьем и не крепите их к поручням во избежание их необратимого повреждения. Оберните привязные ремни и растяжки тканью (или используйте подходящие подкладки), в тех местах, где они соприкасаются с корпусом гидроцикла.

Чехол Sea-Doo защитит гидроцикл, особенно при транспортировке по грязным дорогам, и позволит предотвратить попадание пыли через отверстия подачи воздуха.

При транспортировке двух гидроциклов может потребоваться снять держатель для транспортировки кейборда (при его наличии).

Дополнительную информацию см. в видеоролике: ОБРАЩЕНИЕ С ИЗДЕЛЯМИ SEA-DOO - ПРАВИЛЬНАЯ ТРАНСПОРТИРОВКА ГИДРОЦИКЛА

<https://www.youtube.com/watch?v=mXtHWIdt7yI>

Или используйте следующий QR-код:



# ПРЕДУПРЕЖДАЮЩИЕ НАКЛЕЙКИ

## Навесной ярлык

Гидроцикл поставляется с ярлыками и предупреждающими наклейками, которые содержат важную информацию по безопасности.

Водители и пассажиры обязаны внимательно ознакомиться с этой информацией перед поездкой.

ПРОСТОЙ ГРАФИК  
ТЕХОБСЛУЖИВАНИЯ  
SEA-DOO®

## ДУШЕВНОЕ СПОКОЙСТВИЕ

ЛУЧШИЙ В СВОЕМ КЛАССЕ

- ✓ ПЕРВЫЙ ОСМОТР ТОЛЬКО ПОСЛЕ 1 ПОЛНОГО СЕЗОНА\*\*
- ✓ ПЕРВАЯ ЗАМЕНА МАСЛА ТОЛЬКО ЧЕРЕЗ 100 ЧАСОВ\* ИЛИ 1 ГОД\*  
\*100 часов для всех гидроциклов, кроме моделей, оборудованных двигателем Rotax® 1630 ACE™
- ✓ РЕГУЛИРОВКА КЛАПАННОГО ЗАЗОРА НЕ ТРЕБУЕТСЯ НИКОГДА

Для ознакомления с требованиями к техобслуживанию см. руководство по эксплуатации.

© Bombardier Recreational Products Inc. (BRP), 2018 г. Все права защищены. TM и логотип BRP являются товарными знаками Bombardier Recreational Products Inc. или ее дочерних компаний. \* По результатам внутренних испытаний BRP.

\*\* На основании среднего статистического опыта эксплуатации потребителями. \*\* В зависимости от того, какой срок эксплуатации двигателя. Всегда соблюдайте осторожность и безопасность, а также соблюдайте соответствующую защитную экипировку, включая спасательный жилет, одобренный службой береговой охраны.

Помните, что езда на гидроцикле в состоянии алкогольного или наркотического опьянения не допускается. Опасно в Канаде. Артикул: 21990326

СТОП

iBR®

ИНТЕЛЛЕКТУАЛЬНАЯ СИСТЕМА  
ТОРМОЖЕНИЯ И РЕВЕРСА

ТРЕТЬЕ ПОКОЛЕНИЕ

- Позволяет останавливаться приблизительно на 48 м раньше для обеспечения **повышенного душевного спокойствия**.
- Первый и единственный настоящий тормоз на гидроциклах, признанный службой береговой охраны США как **повышающий безопасность** прогулок на воде с 2009 г.
- Третье поколение включает **новую реверсивную задвижку** для повышения точности и чувствительности управления при торможении и швартовке.

SEA-DOO® 

## Знак со звездами указывает на более экологичные судовые двигатели

Данный двигатель был сертифицирован следующим образом:



### Символ более экологичных морских двигателей:

- Более чистые воздух и вода
- Для более здорового образа жизни и более чистой окружающей среды.
- Улучшенная топливная экономичность
- Сжигает на 30–40 процентов меньше топлива и масла, чем обычный карбюраторный двухтактный двигатель, что обеспечивает экономию денег и ресурсов.
- Увеличенная гарантия в отношении токсичности выхлопа
- Защищает клиента, обеспечивая бесперебойную эксплуатацию.



**Одна звезда** — низкий уровень выбросов  
Знак с одной звездой присваивается двигателям гидроциклов, навесным, транцевым и стационарным двигателям, которые отвечают требованиям Совета воздушных ресурсов в отношении стандартов токсичности выхлопа для двигателей гидроциклов и навесных судовых двигателей от 2011 г. Двигатели, отвечающие требованиям этих стандартов, выбрасывают на 75% меньше вредных веществ по сравнению с карбюраторными двухтактными двигателями. Эти двигатели отвечают требованиям стандартов АЗООС США 2006 года в отношении судовых двигателей.



**Две звезды** — очень низкий уровень выбросов  
Знак с двумя звездами присваивается двигателям гидроциклов, навесным, транцевым и стационарным двигателям, которые отвечают требованиям Совета воздушных ресурсов в отношении стандартов токсичности выхлопа для двигателей гидроциклов и навесных судовых двигателей от 2004 г. Двигатели, отвечающие требованиям этих стандартов, выбрасывают на 20% меньше вредных веществ по сравнению с однозвездными двигателями с низким уровнем выбросов.



**Три звезды** — сверхнизкий уровень выбросов  
Знак с тремя звездами присваивается двигателям, которые отвечают требованиям Совета воздушных ресурсов в отношении стандартов токсичности выхлопа для двигателей гидроциклов и навесных судовых двигателей от 2008 г. или стандартов токсичности выхлопа для транцевых и стационарных судовых двигателей от 2003 г. Двигатели, отвечающие требованиям этих стандартов, выбрасывают на 65% меньше вредных веществ по сравнению с однозвездными двигателями с низким уровнем выбросов.



**Четыре звезды** — ультранизкий уровень выбросов  
Знак с четырьмя звездами присваивается двигателям, которые отвечают требованиям Совета воздушных ресурсов в отношении стандартов токсичности выхлопа для транцевых и стационарных судовых двигателей от 2009 г. Двигатели гидроциклов и навесные судовые двигатели также могут соответствовать требованиям этих стандартов. Двигатели, отвечающие требованиям этих стандартов, выбрасывают на 90% меньше вредных веществ по сравнению с однозвездными двигателями с низким уровнем выбросов.

**BOMBARDIER RECREATIONAL PRODUCTS INC.**  
**ВАЛЬКЮР, КВЕБЕК, КАНАДА**

Более экологичные суда — факты по телефону 1-800-END-SMOG  
[www.arb.ca.gov](http://www.arb.ca.gov)

219905280\_RU

**⚠ ПРЕДОСТЕРЕЖЕНИЕ.** При эксплуатации, техническом обслуживании и ремонте гидроциклов Вы можете подвергаться воздействию химических веществ, включая отработавшие газы, угарный газ, фталаты, соединения свинца, которые известны в штате Калифорния, как могущие вызывать онкологические заболевания и нарушения репродуктивной функции. Чтобы минимизировать такое воздействие, избегайте вдыхания отработавших газов и проводите техническое обслуживание и ремонт вашего гидроцикла в хорошо вентилируемом месте. При обслуживании надевайте перчатки или часто мойте руки.



Подробные сведения см.  
[www.P65warnings.ca.gov/products/marine](http://www.P65warnings.ca.gov/products/marine)

219905280\_RU

## Предупреждающие таблички на гидроцикле

Данные наклейки являются неотъемлемой частью гидроцикла и играют важную роль в обеспечении безопасности водителя, пассажиров (двухместные и трехместные модели) или окружающих.

Таблички, изображенные на следующих страницах, располагаются на гидроцикле. Если таблички повреждены или утеряны, их следует заменить. Обращайтесь к авторизованному дилеру Sea-Doo.

Прежде чем приступить к эксплуатации гидроцикла, пожалуйста, внимательно прочитайте приведенные ниже таблички.

На первом рисунке указано приблизительное расположение предупреждающих табличек. Пунктирная линия означает, что табличка располагается не на внешней поверхности, и для того чтобы увидеть ее, необходимо поднять сиденье или снять крышку.

**ПРИМЕЧАНИЕ:** В случае выявления каких-либо различий между настоящим руководством и реальным транспортным средством, предупреждающие таблички на транспортном средстве имеют приоритет перед изображениями, приведенными в руководстве.

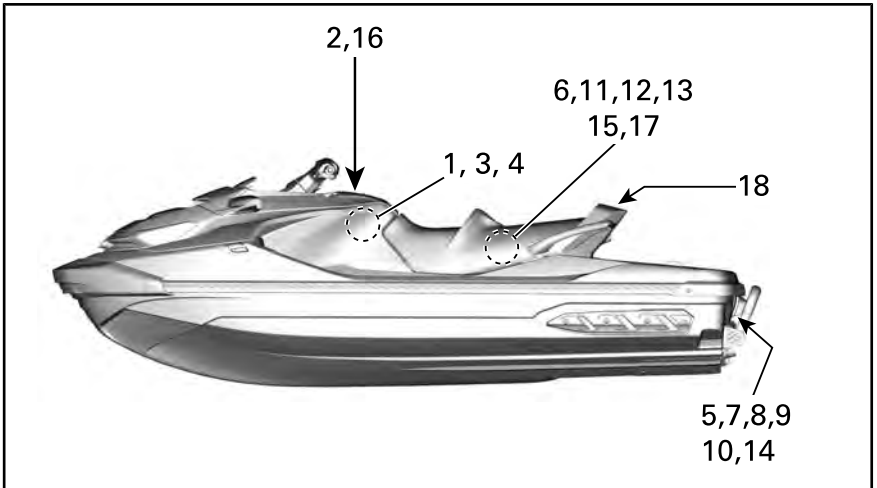

<p><b>⚠ ПРЕДОСТЕРЕЖЕНИЕ</b></p> <ul style="list-style-type: none"> <li>• После заправки всегда открывайте сиденье, чтобы убедиться, что в моторном отсеке отсутствует запах топлива.</li> <li>• Пары бензина могут вызвать возгорание или взрыв.</li> <li>• Не переполняйте топливный бак.</li> <li>• Избегайте проливания бензина. • Незамедлительно вытирайте любые подтеки топлива.</li> <li>• Держите гидроцикл в стороне от открытого пламени и искр.</li> <li>• Не запускайте двигатель гидроцикла, если ощущается запах топлива.</li> <li>• Перед запуском обязательно установите сиденье на место.</li> </ul>	<p><b>⚠ WARNING</b></p> <ul style="list-style-type: none"> <li>• After refueling, always open the seat to ensure there is no gasoline vapor odor inside the engine compartment.</li> <li>• Gasoline vapor may cause fire or explosion.</li> <li>• Do not overfill gas tank. • Avoid spilling gasoline. • Wipe up spilled gasoline immediately.</li> <li>• Keep the watercraft away from open flames and sparks.</li> <li>• Do not start watercraft if liquid gasoline or gasoline vapor odor is present.</li> <li>• Always replace the seat before starting.</li> </ul> <p style="text-align: right; font-size: small;">21980544_RU</p>
---	---

НАКЛЕЙКА 1

## ⚠ ПРЕДОСТЕРЕЖЕНИЕ

### Требуйте надлежащего вождения судна

**Ненадлежащая эксплуатация может привести к тяжелым травмам и гибели людей.**

**Водители должны иметь надлежащую квалификацию**

**16+** Убедитесь, что водитель не моложе 16 лет и прошел курс обучения по технике безопасности для лодочников. В вашем штате (или в вашей области) могут предъявляться и дополнительные требования.

**Водители обязаны избегать столкновений**

- ✓ Постоянно контролируйте окружающую обстановку: людей, предметы и другие суда.
- ✓ Оставайтесь на достаточном расстоянии от других людей, чтобы вы всегда могли безопасно остановиться.
- ✗ Не отпускайте рычаг дроссельной заслонки при попытке отъехать от объектов: как и при управлении другими моторными лодками, для изменения направления движения необходимо нажимать на рычаг дроссельной заслонки.

**Прочтите руководство по эксплуатации**

**Зачищайте всех пассажиров**

- ✓ Надевайте шорты с неопреном (материалом, из которого изготавливаются мокрые гидрокостюмы) и одобренный спасательный жилет (индивидуальное плавучее спасательное средство) — см. раздел «Безопасность пассажиров» на этой наклейке. Попросите пассажиров прочитать раздел «Безопасность пассажиров» и убедитесь, что пассажиры экипированы соответствующим образом.
- ✗ Не нажимайте на рычаг дроссельной заслонки, когда кто-то сидит на гидроцикл или находится позади него.
- ✓ Следите за тем, чтобы пассажиры сидели и держались должным образом.
- ✓ Избегайте агрессивного вождения, крутых поворотов и неожиданного ускорения, которые могут привести к падению пассажиров в воду.
- ✗ Не прыгайте на волнах и кильватере — такие прыжки могут привести к получению травм спины и позвоночника (параличу).

Посмотрите видео по технике безопасности.  
(<https://www.sea-doo.com/owners/safety/safety-video.html>)



## БЕЗОПАСНОСТЬ ПассажиРОВ

**Падения могут приводить к тяжелым травмам и гибели**

- ✓ Вы должны надевать шорты с неопреном (материалом, из которого изготавливаются мокрые гидрокостюмы), чтобы предотвратить возможность попадания воды под давлением в прямую кишку или вагину во время падения назад. Пассажиры, которые не надевали неопреновые шорты, получили тяжелые травмы прямой кишки, вагины и внутренних органов, нанесяшие непоправимый вред здоровью.
- ✓ Вы обязаны надевать одобренный спасательный жилет (индивидуальное плавучее спасательное средство).
- ✓ Обязательно сидите и держитесь должным образом. Во время неожиданного ускорения или при агрессивном вождении пассажиры могут упасть с гидроцикла.
- ✗ Никогда не садитесь на гидроцикл в состоянии алкогольного или наркотического опьянения.

**Не садитесь на гидроцикл, если вы не экипированы соответствующим образом.**



Надевайте спасательный жилет

→

Наденьте неопреновую одежду



5632\_RU



См. руководство по эксплуатации

Патенты:  
[www.brp.com/en/about-brp/patents.html](http://www.brp.com/en/about-brp/patents.html)

НАКЛЕЙКА 2

**⚠ ПРЕДОСТЕРЕЖЕНИЕ**

- Снимайте аккумуляторную батарею с гидроцикла перед зарядкой.
- Не допускайте перезарядки аккумуляторной батареи.
- Неправильная зарядка аккумуляторной батареи может привести к взрыву.

**⚠ WARNING**

- Remove battery from boat before charging.
- Do not overcharge battery.
- Improper charging of battery can cause explosion.

219905305\_RU



НАКЛЕЙКА 3



НАКЛЕЙКА 4

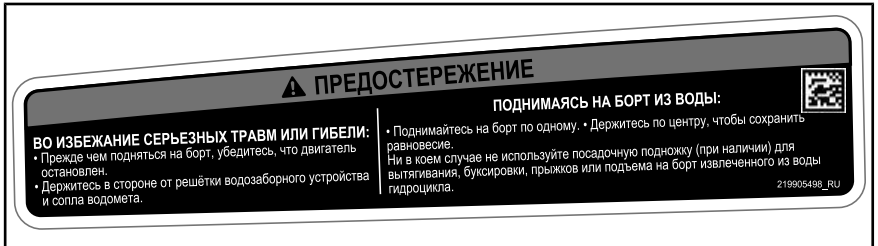

НАКЛЕЙКА 5



НАКЛЕЙКА 6 ТИПОВОЙ ВАРИАНТ



НАКЛЕЙКА 8



НАКЛЕЙКА 7



НАКЛЕЙКА 9



НАКЛЕЙКА 10

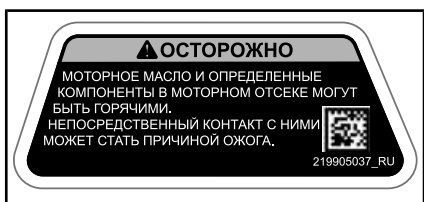

НАКЛЕЙКА 11

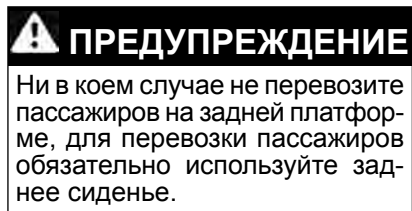

НАКЛЕЙКА 12



НАКЛЕЙКА 13



НАКЛЕЙКА 14



НАКЛЕЙКА 15



## ИНСТРУКЦИИ iBR

**ФУНКЦИИ ИНТЕЛЛЕКТУАЛЬНОЙ СИСТЕМЫ ТОРМОЖЕНИЯ И РЕВЕРСА iBR:**

**Как тормозить**

- Нажмите рычаг тормоза

**Как использовать реверс**

- Удерживайте рычаг тормоза нажатым

**Как двигаться вперед**

- Слегка нажмите рычаг дроссельной заслонки, чтобы начать движение вперед из нейтрального положения.

Зажмите рычаг дроссельной заслонки, чтобы разогнаться

**Как перейти в нейтральное положение**

- Слегка нажмите рычаг тормоза

Для получения дополнительной информации см. руководство по эксплуатации.



219905297\_RU

НАКЛЕЙКА 16

## Наклейки соответствия

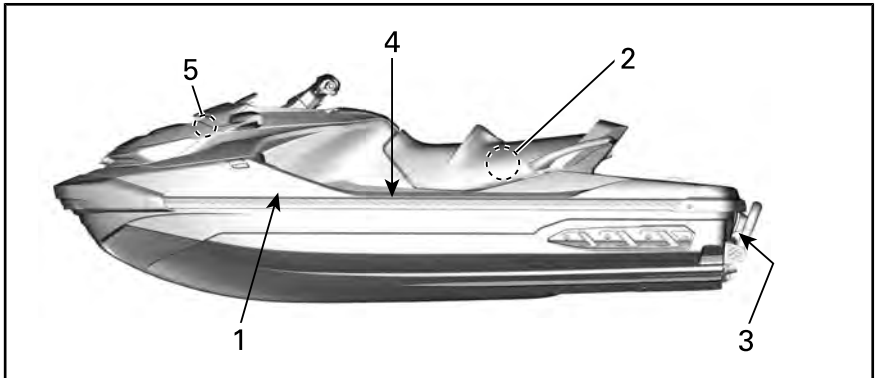

### ВАЖНО

- В целях обеспечения соответствия требованиям по уровню шума этот двигатель предназначен для работы с глушителем системы впуска воздуха.
- Эксплуатация без или с неправильно установленным глушителем системы впуска воздуха может привести к повреждению двигателя. 219903177\_RU

НАКЛЕЙКА 17

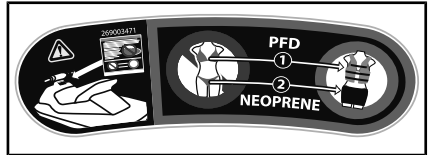

НАКЛЕЙКА 18



НАКЛЕЙКА 1



НАКЛЕЙКА 2 - ПРИМЕНИМО ДЛЯ ВСЕХ МОДЕЛЕЙ В КАНАДЕ И СОЕДИНЕННЫХ ШТАТАХ, ПРИМЕНИМО ВЕЗДЕ ЗА ИСКЛЮЧЕНИЕМ КАНАДЫ И США ДЛЯ МОДЕЛЕЙ, ЭКВИВАЛЕНТНЫХ МОДЕЛИ, СЕРТИФИЦИРОВАННОЙ В СООТВЕТСТВИИ С ТРЕБОВАНИЯМИ АЗОС США EPA STANDARDS



НАКЛЕЙКА 3

УВЕДОМЛЕНИЕ О СООТВЕТСТВИИ КАНАДСКИМ ТРЕБОВАНИЯМ <b>CANADIAN COMPLIANCE NOTICE</b>	
РЕКОМЕНДУЕМЫЕ БЕЗОПАСНЫЕ МАКСИМАЛЬНЫЕ ПРЕДЕЛЬНЫЕ ЗНАЧЕНИЯ MAXIMUM RECOMMENDED SAFE LIMITS	
МАКС./МАХ. 	кг/kg
МАКС./МАХ. 	кг/kg
КАТЕГОРИЯ CATEGORY: <b>C</b> МАКСИМАЛЬНАЯ ВОЛНА / MAXIMUM WAVE: 2.0 м/ft МАКСИМАЛЬНАЯ СКОРОСТЬ ВЕТРА / MAXIMUM WIND SPEED: 33 морских узла/knots	
<b>BOMBARDIER RECREATIONAL PRODUCTS INC. (YDV)</b> VALCOURT, QUEBEC, CANADA SKALDENSTRAAT 125, GENT, 9042, BE МОДЕЛЬ / MODEL:	
ПРОИЗВОДИТЕЛЬ ЗАЯВЛЯЕТ, ЧТО ДАННЫЙ ПРОДУКТ ОТВЕЧАЕТ ТРЕБОВАНИЯМ В ОТНОШЕНИИ ПРОЕКТИРОВАНИЯ МАЛОМЕРНЫХ СУДОВ, ДЕЙСТВУЮЩИХ НА МОМЕНТ НАЧАЛА ПРОЕКТИРОВАНИЯ СУДА ИЛИ НА МОМЕНТ ИМПОРТИРОВАНИЯ СУДА. THE MANUFACTURER DECLARES THAT THIS PRODUCT COMPLIES WITH THE CONSTRUCTION REQUIREMENTS OF THE SMALL VESSEL REGULATIONS, AS THEY READ ON THE DAY ON WHICH THE CONSTRUCTION OF THE VESSEL WAS STARTED OR ON THE DAY ON WHICH THE VESSEL WAS IMPORTED.	
МАКСИМАЛЬНЫЕ ПАРАМЕТРЫ УКАЗАННАЯ ВЫШЕ ИНФОРМАЦИЯ ТАКЖЕ ПРИМЕНИМА В США	   CAN ICES-2/NMB-2 5864_RU

НАКЛЕЙКА 4 - РАСПОЛОЖЕНА ВНУТРИ  
ЛЕВОЙ ПОДНОЖКИ



НАКЛЕЙКА 5 - РАСПОЛОЖЕНА ВОЗЛЕ  
ПРОБКИ ТОПЛИВНОГО БАКА

## Предостерегающая пиктограмма на корпусе



**!** ПРЕДУПРЕЖДЕНИЕ

Ни в коем случае не заливаете бензин в отверстие пилона фала для воднолыжника. Пары бензина являются легковоспламеняемыми и взрывоопасными. Пары топлива могут распространиться в воздухе и воспламениться от искры или пламени на большом удалении от гидроцикла.

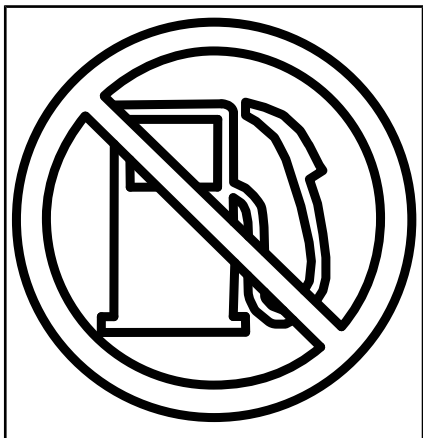

НАКЛЕЙКА 1

---

## КОНТРОЛЬНЫЙ ОСМОТР ПЕРЕД ПОЕЗДКОЙ

Проводите контрольный осмотр перед каждой поездкой, чтобы выявить потенциальные проблемы, которые могут возникнуть в ходе эксплуатации. Контрольный осмотр позволяет выявить износ или другие проблемы, которые могут привести к неисправностям. Устраните любую обнаруженную неисправность, чтобы снизить риск несчастного случая или выхода из строя.

Прежде чем приступить к выполнению контрольного осмотра гидроцикла перед поездкой, прочитайте и уясните информацию, приведенную в разделе «*ОРГАНЫ УПРАВЛЕНИЯ*».

---

## РЕГУЛЯРНОЕ ТЕХНИЧЕСКОЕ ОБСЛУЖИВАНИЕ

Мы рекомендуем проведение ежегодного освидетельствования вашего транспортного средства на предмет соответствия его требованиям безопасности. Для получения более подробной информации обратитесь к официальному дилеру компании BRP.

Также рекомендуется проведение предсезонной подготовки транспортного средства силами сотрудников авторизованного дилера Ski-Doo.

Каждое ваше посещение авторизованного дилера Sea-Doo - это хорошая возможность для его сотрудников проверить, не распространяется ли на ваше транспортное средство какая-либо кампания по безопасности. Мы также рекомендуем вам своевременно посетить авторизованного дилера Sea-Doo, если вам стало известно о проведении каких-либо кампаний, касающихся безопасности.

# ***ИНФОРМАЦИЯ О СУДНЕ***

# ОРГАНЫ УПРАВЛЕНИЯ

Некоторые предупреждающие наклейки не приведены на рисунках. Подробную информацию о предупреждающих табличках см. раздел «ПРЕДУПРЕЖДАЮЩИЕ ТАБЛИЧКИ НА ГИДРОЦИКЛЕ».

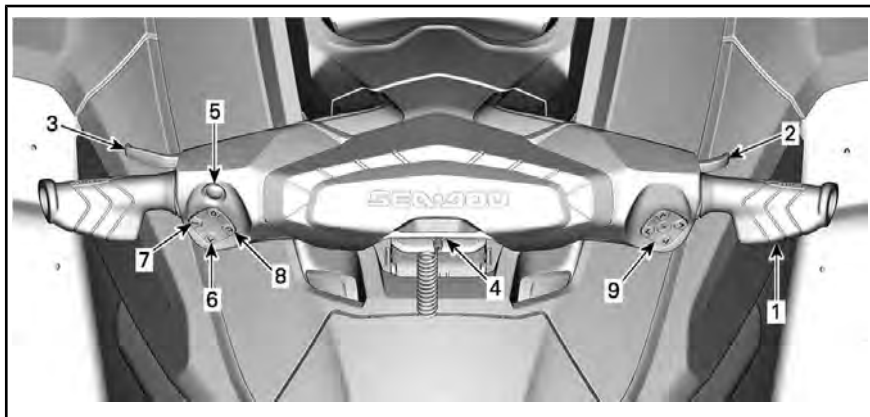

ТИПОВОЙ ВАРИАНТ

**ПРИМЕЧАНИЕ:** Некоторые сигнальные лампы/индикаторы, свойства или функции, описанные в данном разделе, могут отсутствовать на некоторых гидроциклах или могут быть доступны только в качестве дополнительного оборудования.

## 1) Руль

С помощью руля изменяется направление движения гидроцикла. Если при движении гидроцикла вперед переложить руль вправо, гидроцикл повернет направо, и наоборот.

### ПРЕДУПРЕЖДЕНИЕ

Прежде чем запустить двигатель, убедитесь, что сопло водомета перемещается в соответствии с перемещением руля. Не поворачивайте руль, если кто-нибудь находится рядом с задней частью гидроцикла. Не приближайтесь к водометному движителю.

Однако при движении назад схема работы рулевого управления изменяется на противоположную. Если при движении назад переложить руль направо, гидроцикл повернёт налево.

## 2) Рычаг акселератора

С помощью рычага дроссельной заслонки, расположенного на правой стороне руля, осуществляется электронное управление частотой вращения коленчатого вала двигателя.

Чтобы увеличить скорость движения гидроцикла или поддерживать ее на постоянном уровне, нажмите рычаг пальцем.

Чтобы снизить скорость движения гидроцикла, отпустите рычаг дроссельной заслонки.



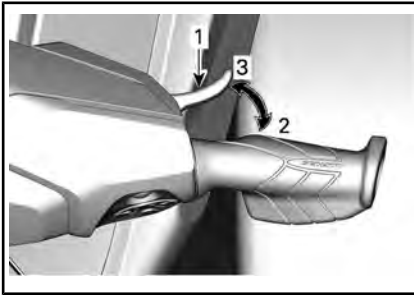

1. Рычаг акселератора
2. Ускорение
3. Замедление

Рычаг дроссельной заслонки подпружинен и при отпускании должен возвращаться в исходное положение, соответствующее оборотам холостого хода.

### 3) Рычаг iBR (при наличии)

Установленный на левой стороне руля рычаг управления системой iBR предназначен для передачи электронных сигналов управления, необходимых для активации следующих режимов:

- Тормоза
- Движение задним ходом
- Нейтраль.

**ПРИМЕЧАНИЕ:** Для активации функций системы iBR требуется нажать рычаг iBR минимум на 25% его хода.

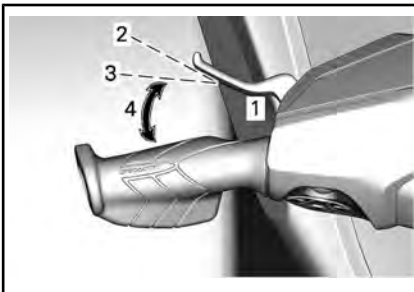

#### ТИПОВОЙ ВАРИАНТ

1. Рычаг системы iBR
2. Исходное положение рычага
3. Для активации функций системы iBR необходимо нажать рычаг на 25% его хода
4. Рабочий диапазон

Если скорость движения гидроцикла выше 14 км/ч, нажатие на рычаг iBR приведет к включению тормоза.

**ПРИМЕЧАНИЕ:** Если скорость движения водного потока превышает 14 км/ч, реверс включить невозможно, так как превышено пороговое значение скорости для включения реверса.

Если скорость движения гидроцикла ниже 14 км/ч, нажатие на рычаг iBR приведет к включению реверса.

Когда рычаг отпущен, после включения тормоза или реверса, включается нейтраль.

### **⚠ ПРЕДУПРЕЖДЕНИЕ**

Если рычаг управления дроссельной заслонкой нажат при отпускании рычага системы iBR, после непродолжительной задержки начнется движение вперед. Если двигаться вперед нет необходимости, отпустите рычаг дроссельной заслонки.

**ПРИМЕЧАНИЕ:** Предусмотрена точная регулировка нейтрального положения отражателя системы iBR.

Для ознакомления с подробными инструкциями см. раздел «ИНСТРУКЦИИ ПО ЭКСПЛУАТАЦИИ».

### 4) Контактное устройство выключателя двигателя

Контактное устройство выключателя двигателя (DESS) располагается в средней части руля.

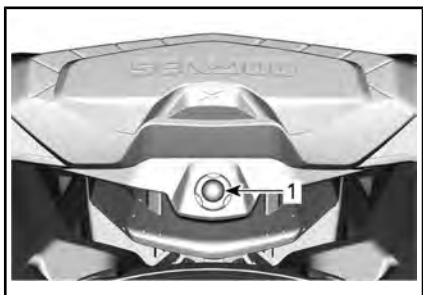
**ТИПОВОЙ ВАРИАНТ**

1. Контактное устройство выключателя двигателя

Чтобы обеспечить возможность запуска двигателя, необходимо установить колпачок шнура безопасности на выключатель двигателя.

**! ПРЕДУПРЕЖДЕНИЕ**

Всегда закрепляйте зажим страховочного фала на индивидуальном плавучем спасательном средстве (ИПСС) или на запястье водителя (необходим ремешок).

**ТИПОВОЙ ВАРИАНТ**

1. Колпачок страховочного фала на выключателе отсеки двигателя
2. Шнур безопасности закреплен на ИСЖ

Чтобы остановить двигатель, снимите колпачок страховочного фала с выключателя отсеки двигателя.

**! ПРЕДУПРЕЖДЕНИЕ**

Когда двигатель не работает, функция торможения и возможность изменения направления движения гидроцикла теряется.

**! ПРЕДУПРЕЖДЕНИЕ**

Всегда снимайте ключ с выключателя системы DESS, когда гидроцикл не используется — это позволит предотвратить случайный запуск двигателя, несанкционированное использование гидроцикла посторонними или детьми, а также исключить возможность хищения гидроцикла.

**Цифровая кодируемая противоугонная система (DESS)**

Колпачок шнура безопасности включает в себя электронную схему (ключ DESSTM) с запрограммированным уникальным серийным номером. Это аналогично использованию обычного ключа.

Система DESS считывает информацию с ключа и, если номер ключа распознан, разрешает запуск двигателя.

Система D.E.S.S. обеспечивает большую гибкость использования. Вы можете купить дополнительный ключ DESS и запрограммировать его для использования с Вашим гидроциклом.

Всего может быть запрограммировано до десяти ключей DESS.

Для приобретения и программирования ключей обращайтесь к авторизованному дилеру Sea-Doо.

**5) Кнопка ПУСК/СТОП двигателя**

Кнопка ПУСК/СТОП двигателя располагается на левой стороне руля.

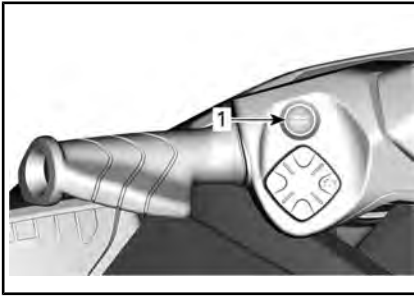

#### ТИПОВОЙ ВАРИАНТ

1. Кнопка запуска/остановки двигателя

### Запуск и остановка двигателя

Полное описание процедуры запуска/остановки двигателя приведено в разделе «ИНСТРУКЦИИ ПО ЭКСПЛУАТАЦИИ».

### Вывод электрооборудования из режима ожидания

Не устанавливая колпачок шнура безопасности на выключатель двигателя, нажмите кнопку запуска/остановки двигателя.

Это обеспечивает подачу питания в бортовую электрическую систему; информационный центр выполнит процедуру самодиагностики.

После нажатия кнопки запуска/остановки двигателя электрооборудование будет оставаться под напряжением приблизительно в течение 75 секунд.

При установке колпачка шнура безопасности на выключатель двигателя питание в системе будет включено на 60 минут.

При каждом нажатии кнопки запуска/остановки двигателя обратный отсчет перезапускается. Когда напряжение аккумулятора опускается ниже 12,3 В, загорается контрольная лампа низкого уровня заряда аккумулятора LOW BATTERY, и по прошествии 75 секунд электрическая система отключается.

### Режим ожидания электрооборудования

Данная функция предотвращает переход электрооборудования гидроцикла в режим ожидания, после остановки двигателя. Что обеспечивает возможность использования дополнительного оборудования. Кроме этого, система не допускает глубокого разряда аккумуляторной батареи. Когда напряжение аккумуляторной батареи снижается до 12,3 В, система автоматически переводит электрооборудование гидроцикла в режим ожидания, чтобы обеспечить возможность последующего запуска двигателя.

Когда электрооборудование активируется кратковременным нажатием кнопки запуска/остановки при остановленном двигателе, возможны следующие алгоритмы его работы:

- Ключ снят с контактного устройства: Электрооборудование переходит в режим ожидания через 75 секунд.

- Ключ установлен на контактное устройство: Электрооборудование перейдет в режим ожидания через 60 минут или, если напряжение в бортовой сети опустится ниже порогового значения.

### 6) Кнопка управления VTS (система регулирования дифферента)

Эта система обеспечивает возможность регулирования дифферента гидроцикла, изменяя положения сопла в вертикальной плоскости.

Реализована как ручная регулировка дифферента гидроцикла, так и возможность выбрать одну из трех предварительных настроек (полностью верхнее положение, среднее положение и полностью нижнее положение).

Подробные сведения см. раздел «ИНСТРУКЦИИ ПО ЭКСПЛУАТАЦИИ».

**ПРИМЕЧАНИЕ:** Кнопка VTS используется для настройки нейтрали. Это необходимо, чтобы отрегулировать нейтральное положение гидроцикла. Для получения дополнительной информации см. раздел «РЕЖИМЫ ЭКСПЛУАТАЦИИ».

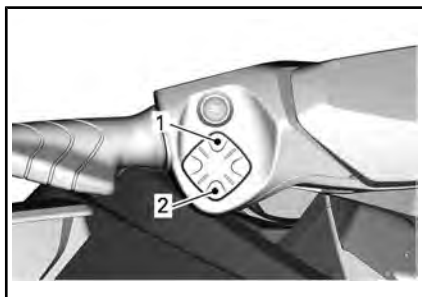

1. Нос вверх
2. Нос вниз

## 7) Кнопка MODE (РЕЖИМ)

Кнопка переключения режимов (MODE) располагается на левой стороне руля.

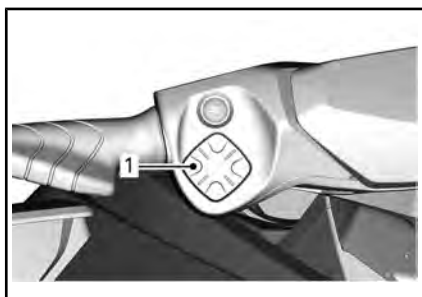

1. Кнопка MODE (РЕЖИМ)

Она используется для выбора режима по умолчанию (Default), а также спортивного (Sport) режима и режимов экономии топлива (ECO) и буксировки воднолыжника (Ski) при их наличии.

Для получения дополнительной информации см. раздел «РЕЖИМЫ ЭКСПЛУАТАЦИИ».

# ОБОРУДОВАНИЕ

Иллюстрации носят справочный характер и могут не соответствовать всем возможным моделям.

**ПРИМЕЧАНИЕ:** Некоторые предупреждающие наклейки не приведены на рисунках. Подробную информацию о предупреждающих табличках см. раздел «ПРЕДУПРЕЖДАЮЩИЕ ТАБЛИЧКИ НА ГИДРОЦИКЛЕ».

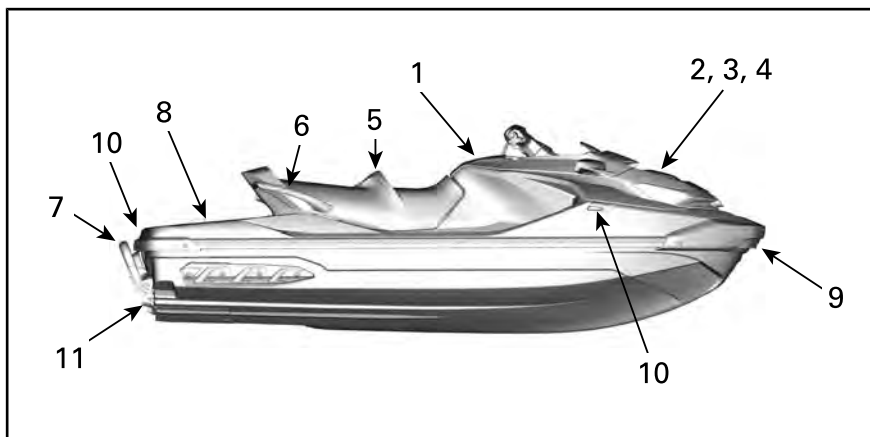

## 1) Перчаточный ящик

Это небольшое удобное отделение используется для хранения предметов личного пользования.

Чтобы открыть перчаточный ящик, нажмите на защелку крышки.

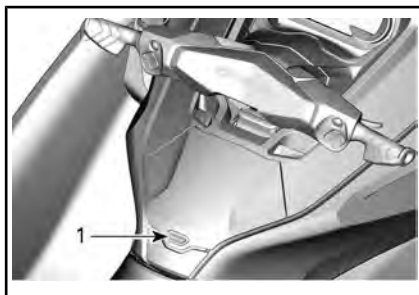

1. Защёлка крышки

## Водонепроницаемый отсек

Внутри перчаточного ящика находится небольшой водонепроницаемый отсек для личных вещей. Чтобы открыть его, потяните назад две защелки.

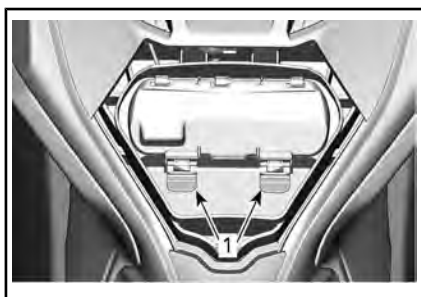

1. Защёлки

Для защиты телефона от повреждений внутри водонепроницаемого отсека предусмотрен защитный поролон. Убедитесь, что телефон удерживается на месте поролоном, не упирается в края отсека и при этом Вы можете закрыть крышку. Перед использованием удостоверьтесь, что поролон полностью сухой.

Смотрите таблицу «МАКСИМАЛЬНЫЕ РАЗМЕРЫ ТЕЛЕФОНА».

МАКСИМАЛЬНЫЕ РАЗМЕРЫ ТЕЛЕФОНА	
Длина	160 мм
Ширина	85 мм

**ПРИМЕЧАНИЕ:** По причине большого разнообразия размеров и корпусов телефонов при закрывании крышки следите за тем, чтобы она не давила на разъем и/или телефон.

Некоторые модели оснащаются USB-портом для зарядки. При использовании USB-порта для зарядки смартфона укладывайте провод таким образом, чтобы исключить давление на его концы и тем самым исключить повреждение разъемов провода или смартфона.

**ПРИМЕЧАНИЕ:** Для обеспечения оптимальных характеристик всегда пользуйтесь оригинальными проводами USB. Дешевые неоригинальные провода могут не иметь линий передачи данных и/или могут иметь более высокое полное сопротивление, что может послужить причиной низкой эффективности зарядки или перегрева.

Гнездовой разъем на многих моделях смартфонов отличается хрупкостью, поэтому при укладывании смартфона в водонепроницаемый отсек следует соблюдать предельную осторожность. Компания BRP рекомендует использовать короткий провод (длиной не более 25 см), чтобы не приходилось убирать в отсек излишек провода.

Модели без зарядного USB-порта вместо этого оснащаются резиновым уплотнением для обеспечения водонепроницаемости. Отделение оснащено вентиляционной мембраной, позволяющей устранить перепад давления внутри и снаружи, что позволяет не допустить подсос воды внутрь при открывании крышки. Сама мембрана является водонепроницаемой. Влагозащищенность, в конечном счете, обеспечивается круговым уплотнением крышки отделения и использованием двух защелок.

Для защиты предметов в отсеке от внешних воздействий следует соблюдать следующие рекомендации:

Перед использованием и во время использования:

- Убедитесь в исправности, чистоте и правильности расположения уплотнения.
- Убедитесь, что вентиляционная мембрана исправна и правильно расположена.
- Убедитесь, что уплотнение вокруг зарядного порта USB (или резиновое уплотнение) исправно и правильно расположено.
- Перед закрыванием полностью высушите отсек и его содержимое.
- Проследите за тем, чтобы при закрывании отсека ничего не защемило между крышкой и ящиком.
- Всегда полностью закрывайте отсек, используя 2 защелки.

После использования:

- Извлеките смартфон из отсека.
- Установите встроенный резиновый колпачок зарядного порта USB, чтобы закрыть разъем.
- Всегда полностью закрывайте отсек, используя 2 защелки.

**ПРИМЕЧАНИЕ:** Чтобы исключить конденсацию влаги в очень влажных условиях, кладите в водонепроницаемый отсек влагопоглотитель. Регулярно меняйте влагопоглотитель.

## 2) Багажный отсек

Багажный отсек, расположенный под крышкой носового багажного отделения, предназначен для более крупных предметов личного пользования.



*ПЕРЕДНИЙ БАГАЖНЫЙ ОТСЕК*

### Как открыть крышку носового багажного отсека

Остановите двигатель.

### **!** ПРЕДУПРЕЖДЕНИЕ

Когда открыта крышка багажного отсека органы управления недоступны для водителя.

Откройте багажный отсек, нажав на две кнопки и подняв ручку.

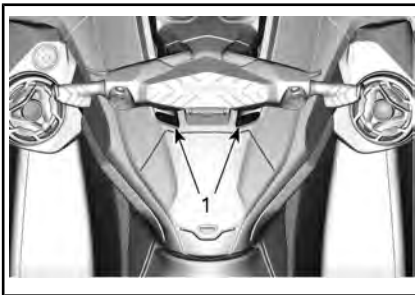

1. Кнопки разблокировки

**ВНИМАНИЕ** Максимальная грузоподъемность носового багажного отсека составляет 13 кг при условии равномерного распределения груза.

### **!** ПРЕДУПРЕЖДЕНИЕ

Не оставляйте в носовом багажном отсеке незакрепленными тяжелые или хрупкие предметы. Не перегружайте отсек.

Никогда не храните и не транспортируйте в этом багажном отсеке топливо или другие легко воспламеняющиеся жидкости.

Никогда не эксплуатируйте гидроцикл с открытой крышкой багажного отсека или с плохо закрепленным грузом.

### 3) Держатель огнетушителя

Крепление огнетушителя располагается под крышкой носового багажного отсека.

Для правильной фиксации огнетушителя используйте резиновые хомуты.

**ПРИМЕЧАНИЕ:** Огнетушитель не входит в комплект поставки гидроцикла и приобретается отдельно.



1. Огнетушитель

### 4) Держатель набора средств безопасности

Крепление набора средств безопасности располагается под крышкой носового багажного отсека.

Для правильной фиксации набора средств безопасности используйте резиновые хомуты.

**ПРИМЕЧАНИЕ:** Набор средств безопасности продается отдельно.



1. Набор средств безопасности

## 5) Сиденье

Данная модель оборудуется сужающимся к передней части эргономичным сиденьем, имеющим специальные элементы для фиксации коленей, которые позволяют расположить ноги ближе к внутренним частям подножек, что, в свою очередь, позволяет снизить усталость верхней части тела и улучшить контроль при прохождении поворотов.

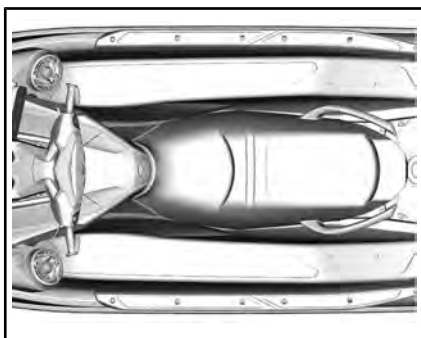

ЭРГОНОМИЧНОЕ СИДЕНЬЕ

### Снятие сиденья

Чтобы снять сиденье, нажмите на две кнопки разблокировки и поднимите заднюю часть сиденья.



КНОПКИ РАЗБЛОКИРОВКИ

Затем потяните рукоятку защелки вверх и снимите сиденье с гидроцикла.



1. Рукоятка защелки

### Установка сиденья

Чтобы установить сиденье, вставьте его переднюю часть в держатель.



1. Держатель сиденья

Вставьте переднюю часть заднего сиденья в держатели.



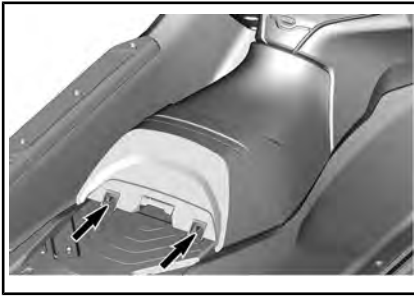

### ДЕРЖАТЕЛИ СИДЕНЬЯ

Совместив защелку сиденья с пальцем фиксатора, энергично нажмите на заднюю часть сиденья вниз, чтобы зафиксировать его на месте.



### ПАЛЬЦЫ ФИКСАТОРОВ

Попытайтесь поднять заднюю часть сиденья, чтобы убедиться, что оно надежно закреплено.

**⚠ ОСТОРОЖНО!** Убедитесь, что палец фиксатора надёжно закреплён в защёлке.

## 6) Поручни пассажира

Ремень на сиденье обеспечивает пассажиру возможность держаться во время движения.

Также пассажир имеет возможность держаться за боковые части формованного поручня, расположенного в задней части сиденья. Задняя часть формованного поручня может служить опорой для наблюдателя, следящего за воднолыжником или вейкбордистом или для подъёма на гидроцикл из воды.

**ВНИМАНИЕ** Не используйте формованный поручень для буксировки чего-либо или для подъёма гидроцикла.

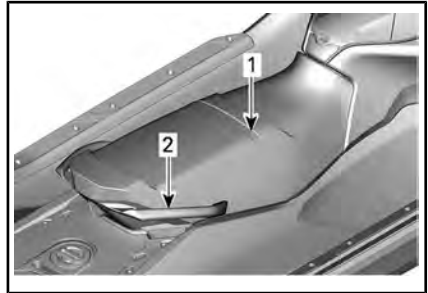

1. Ремень
2. Формованный поручень

## 7) Посадочный трап (при наличии)

Удобный трап, используемый для подъёма на борт гидроцикла из воды.

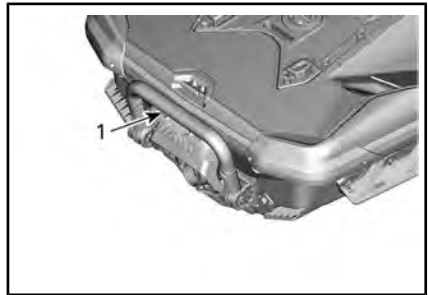

### ТИПОВОЙ ВАРИАНТ

1. Посадочный трап

## ⚠ ПРЕДУПРЕЖДЕНИЕ

Не нажимайте на рычаг дроссельной заслонки и просто отключите двигатель, когда кто-либо поднимается на борт через кормовую часть гидроцикла.

Опустите и удерживайте трап рукой, пока не поставите на него ступню или колено.

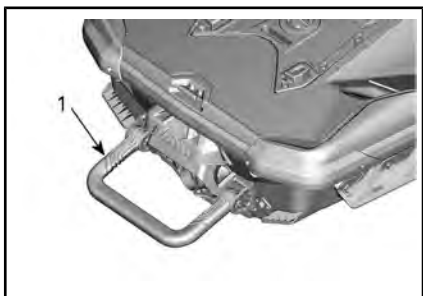

ТИПОВОЙ ВАРИАНТ

1. Посадочный трап в опущенном положении

**ВНИМАНИЕ**

- Никогда не используйте трап для посадки на гидроцикл, извлеченный из воды.
- Никогда не используйте трап для вытягивания, буксировки, ныряния или прыжков, а также для любых других непредусмотренных целей.
- Стойте в центре трапа.
- Одновременно на трапе может находиться только один человек.

**⚠ ПРЕДУПРЕЖДЕНИЕ**

Изучите поведение отражателя системы iBR при запуске/остановке двигателя или при использовании рычага управления системы iBR. Автоматическое перемещение отражателя может привести к захвату пальцев рук или ног людей, держащихся за кормовую часть гидроцикла.

**8) Посадочная платформа**

Посадочная платформа занимает кормовую часть палубы.

**⚠ ОСТОРОЖНО!** Для перевозки аксессуаров используются две точки крепления LinQ. Они должны быть обязательно убраны, когда не используются.

Два углубления в платформе используются как подножки для наблюдателя, обращенного лицом в сторону кормовой части гидроцикла, при буксировке воднолыжника, вейкбордиста или надувного плавсредства.

Пилон фала воднолыжника можно установить, сняв крышку отверстия пилона в середине платформы. Крышка отверстия пилона фала воднолыжника – это **не** крышка топливного бака.

**⚠ ОСТОРОЖНО!** Когда пилон фала воднолыжника не установлен, обязательно закрывайте соответствующее отверстие предусмотренной крышкой.

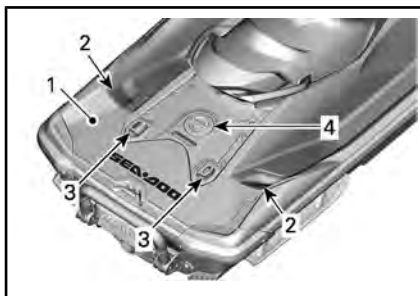

1. Посадочная платформа
2. Подножки для наблюдателя
3. Крепления LinQ
4. Крышка отверстия пилона фала воднолыжника

**9) Передние петли**

Петли предназначены для швартовки, буксировки и крепления гидроцикла при транспортировке.

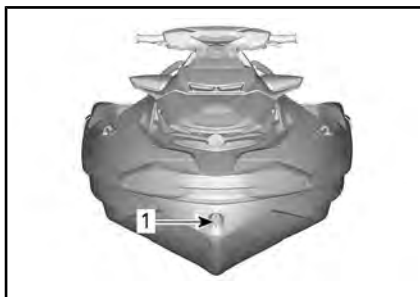

ТИПОВОЙ ВАРИАНТ

1. Передняя проушина

## 10) Швартовные петли

Петли предназначены для кратковременной швартовки гидроцикла, например, во время заправки топливом. Для буксировки надувного плавсредства можно использовать заднюю швартовную петлю.

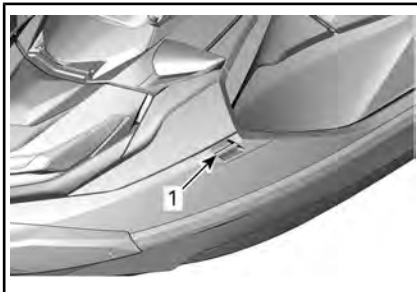

ТИПОВОЙ ВАРИАНТ

1. Швартовные петли

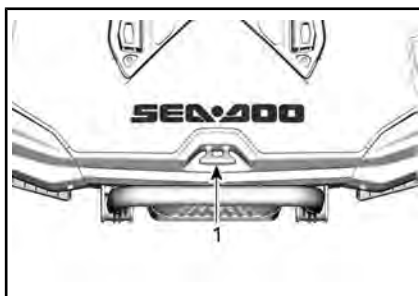

1. Швартовная петля

**ВНИМАНИЕ** Не используйте швартовные петли для вытягивания, буксировки или подъема гидроцикла.

## 11) Пробки сливных отверстий, расположенных в днище

Выверните сливные пробки, когда гидроцикл находится на прицепе. Это позволит стечь воде, скопившейся внутри корпуса, и поможет предотвратить образование конденсата.

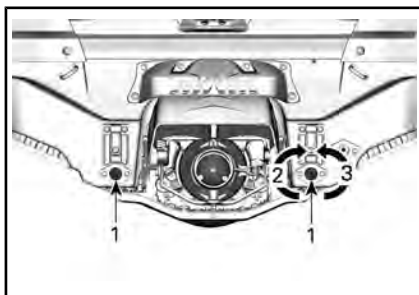

ТИПОВОЙ ВАРИАНТ

1. Пробки сливных отверстий
2. Затянуть
3. Отпустить

**ВНИМАНИЕ** Убедитесь, что пробки сливных отверстий надёжно затянуты, прежде чем спускать гидроцикл на воду.

# ЦИФРОВОЙ ДИСПЛЕЙ С ДИАГОНАЛЬЮ 4,5 ДЮЙМА.

## Описание многофункционального дисплея

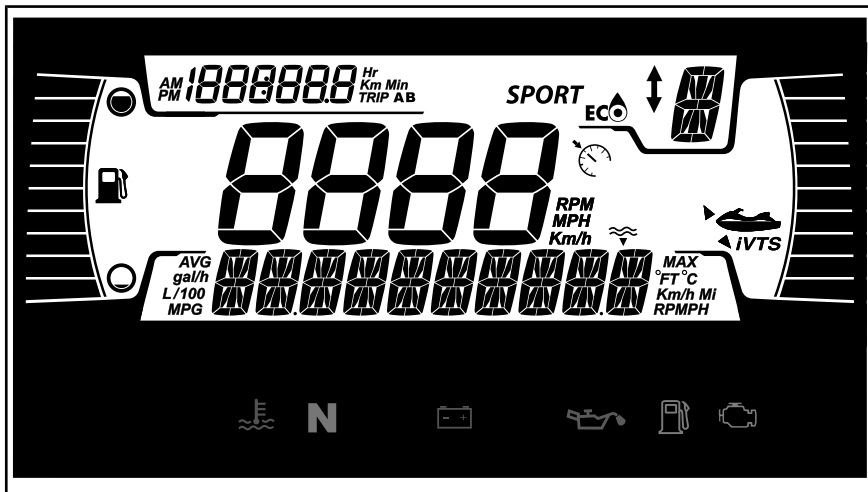

### **⚠ ПРЕДУПРЕЖДЕНИЕ**

Чтение информации или настройка многофункциональной приборной панели может отвлекать внимание от управления транспортным средством, в частности, от наблюдения за окружающей обстановкой.

Всегда контролируйте водные условия и следите за тем, чтобы окружающее пространство было свободно от людей и препятствий.

Кроме того, во время движения не задерживайте взгляд на многофункциональной приборной панели, чтобы не отвлекаться от окружающей обстановки.

Многофункциональная приборная панель включает в себя цифровые указатели (температура и тахометр), индикаторы, пиктограммы и цифровой экран для отображения важной информации (скорость, частота вращения коленчатого вала и т.д.).

### Нижняя секция дисплея

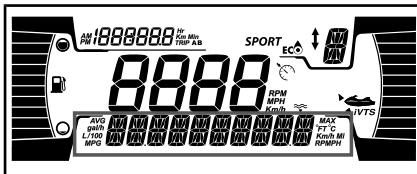

Пользователь может выбрать для отображения один из следующих показателей:

- обороты,
- Глубина (при наличии соответствующей функции)
- настройки.
- сообщения.
- Статистика по скорости (при наличии соответствующей функции)

### Левая боковая секция дисплея

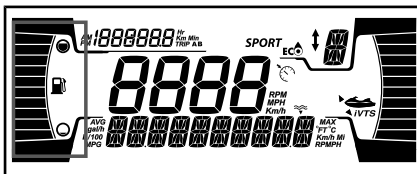

На левой боковой секции дисплея отображается:

- указатель уровня топлива,

### Правая боковая секция дисплея

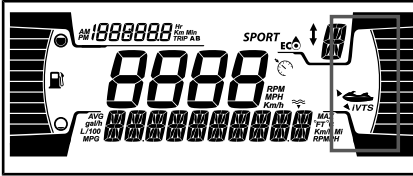

На правой боковой секции дисплея отображается:

- Положение системы VTS

### Центральная секция дисплея

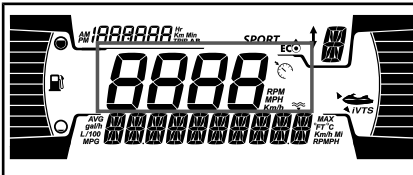

Центральная секция дисплея содержит следующую информацию:

- Отображение скорости движения транспортного средства.
- Индикатор регулировки скорости (при наличии)

Индикатор регулировки скорости в этой секции дисплея активируется только в том случае, если задана какая-либо целевая скорость.

### Индикатор положения iBR

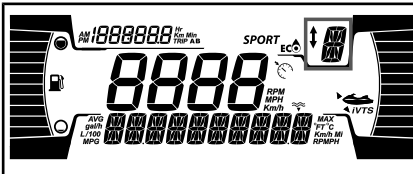

Данный индикатор показывает передачи, выбранные в системе iBR (при наличии):

- N (нейтраль)
- F (передний ход).
- R (задний ход).

Если выбран режим движения на низкой скорости, на нем также отображается выбранный уровень скорости (1 – 9).

### Левая верхняя секция дисплея

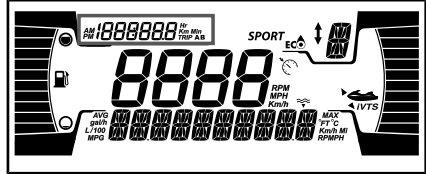

На левой боковой секции дисплея отображается:

- счетчик пути, пройденного за одну поездку,
- часы,

Пользователь может выбрать для отображения на счетчике пробега один из следующих показателей:

- Количество моточасов транспортного средства: индикация общего количества моточасов транспортного средства
- Пройденное расстояние в км: Показывает расстояние, пройденное с момента последнего сброса.
- Время поездки в часах: Показывает время, прошедшее с момента последнего сброса.

**ПРИМЕЧАНИЕ:** Часы отображаются только, если встроенная система GPS получает сигнал от спутников. После выхода системы из режима ожидания может пройти несколько секунд.

### Индикатор РЕЖИМА

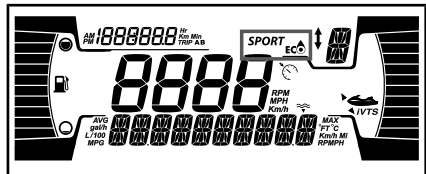

Индикатор MODE показывает выбранный режим работы:

- SPORT (спортивный).
- ECO (экономичный),

Для переключения между РЕЖИМАМИ в цикле:

- Нажмите кнопку MODE.
- Подтвердите предупреждающее сообщение, нажав и удерживая кнопку MODE, после чего будет произведен переход в спортивный режим (SPORT).
- Повторное нажатие кнопки MODE активирует режим буксировки воднолыжника (SKI) (при наличии).
- Повторное нажатие кнопки MODE активирует режим экономии топлива (ECO).

**ПРИМЕЧАНИЕ:** Режим SKI не имеет пиктограммы на цифровом дисплее. Для ознакомления с дополнительной информацией см. раздел «РЕЖИМЫ ЭКСПЛУАТАЦИИ».





## Контрольные лампы и индикаторы

Следующие сигнальные лампы предупреждают о таком состоянии транспортного средства, которое может стать серьезным. Некоторые индикаторы загорятся при запуске транспортного средства в качестве подтверждения их работоспособности. Если какие-либо лампы продолжают гореть после запуска транспортного средства, для получения дополнительной информации обратитесь к контрольной лампе соответствующей системы.

**ПРИМЕЧАНИЕ:** Некоторые предупреждающие индикаторы появляются на дисплее многофункциональной приборной панели. Они выполняют ту же функцию, что и соответствующая сигнальная лампа, но не отображаются при запуске транспортного средства.

## Контрольные лампы — нижняя секция



СВЕТОВЫЕ ПРИБОРЫ	ОПИСАНИЕ
	ОРАНЖЕВЫЙ: неисправность транспортного средства.
	КРАСНЫЙ: слишком высокая температура двигателя.
	ЗЕЛЕНый: выбрана нейтральная передача
	КРАСНЫЙ: если загорается во время движения, указывает на неисправность. Выключите все ненужное электрическое оборудование и проверьте электрооборудование и систему зарядки.
	КРАСНЫЙ: если загорается при работающем двигателе или во время движения, указывает на неисправность. Остановите транспортное средство, как только это будет безопасно, и выключите двигатель. Проверьте уровень моторного масла. Как можно скорее проверьте систему смазки даже, если уровень масла правильный.

СВЕТОВЫЕ ПРИБОРЫ	ОПИСАНИЕ
	ОРАНЖЕВЫЙ: загорается при низком уровне топлива или когда топливный бак почти пуст. Заправьтесь, как можно скорее.
	<b>Горит</b> ОРАНЖЕВЫМ: неисправность системы снижения токсичности отработавших газов транспортного средства. <b>Мигает:</b> ограничение оборотов, активирован аварийный режим. Немедленно обратитесь в сервисный центр

### Значки и индикаторы — многофункциональный дисплей

СИМВОЛЫ	ОПИСАНИЕ
<i>SPORT</i>	Указывает, что выбран спортивный режим
	Указывает, что выбран эко-режим
	Постоянно горит: показывает, что активирована система VTS (при наличии).
	Показывает режим ограничения скорости или низкоскоростной режим (при наличии)

## НАСТРОЙКИ

НАМЕРЕНИЕ	ВАШИ ДЕЙСТВИЯ
Навигация по меню	Однократное нажатие кнопки INFO («ИНФОРМАЦИЯ»)
Вход в меню	Длительное нажатие кнопки INFO («ИНФОРМАЦИЯ»)
Изменение значения	Однократное нажатие кнопки INFO («ИНФОРМАЦИЯ»)
Смена отображаемой информации	Нажатие кнопки TRIP («ПРОБЕГ»)
Сброс информации о пройденном расстоянии при ее отображении	Длительное нажатие кнопки TRIP («ПРОБЕГ»)
Коды неисправностей/техобслуживание	Длительное нажатие кнопки INFO («ИНФОРМАЦИЯ»)

Для навигации по меню настроек используйте кнопку со стрелкой ВПРАВО или кнопку со стрелкой ВЛЕВО. Для входа в меню настроек, подтверждения выбора и сброса некоторых значений используйте кнопку ОК. Для изменения выбранного значения используйте кнопку со стрелкой ВВЕРХ или со стрелкой ВНИЗ.

### Меню настроек

Используя кнопку со стрелкой ВПРАВО или ВЛЕВО, нажмите кнопку **SETTINGS** («НАСТРОЙКИ»), чтобы войти в меню настроек.

Сброс индикации необходимости техобслуживания

Выберите пункт **RES MAINT** («СБРОС ИНДИКАЦИИ НЕОБХОДИМОСТИ ТЕХОБСЛУЖИВАНИЯ») и удерживайте нажатой кнопку ОК, чтобы сбросить индикацию необходимости техобслуживания.

**ПРИМЕЧАНИЕ:** Когда требуется техобслуживание, сброс сообщения о необходимости обслуживания можно выполнить только в первые 15 секунд после активации ЕСМ.

### Коды дисплея

См. раздел «**ОТОБРАЖЕНИЕ КОДОВ НЕИСПРАВНОСТЕЙ**».

### Настройка счетчика пути, пройденного за одну поездку

Выберите пункт **TRIP** («ПОЕЗДКА») и нажимайте кнопку со стрелкой ВВЕРХ или ВНИЗ для переключения в цикле между индикацией **количества моточасов гидроцикла, пройденного расстояния в км и времени поездки в часах**.

Для сброса выбранной информации о поездке нажмите и удерживайте нажатой кнопку ОК.

### Настройка учебного ключа

Вставьте обычный ключ в гидроцикл. Выберите пункт **L-KEY #** («УРОВЕНЬ УЧЕБНОГО КЛЮЧА») и нажимайте кнопку со стрелкой ВВЕРХ или ВНИЗ для настройки требуемого уровня учебного ключа в диапазоне 1–5.

Нажмите и удерживайте нажатой кнопку ОК для подтверждения.

**ПРИМЕЧАНИЕ:** Уровень учебного ключа по умолчанию — 1 (самые низкие рабочие характеристики).

### Выбор единиц измерения

Выберите пункт **UNITS** («ЕДИНИЦЫ ИЗМЕРЕНИЯ») и нажимайте кнопку со стрелкой ВВЕРХ или ВНИЗ для смены единиц измерения.

**ПРИМЕЧАНИЕ:** Смена единиц измерения будет применяться ко всем отображаемым единицам измерения.

### Настройки яркости

Выберите пункт **BRIGHTNESS** («ЯРКОСТЬ») и нажимайте кнопку со стрелкой ВВЕРХ или ВНИЗ для регулировки уровня яркости (от –4 до 4).

### Настройка часов

Выберите пункт **CLOCK** («ЧАСЫ»).

1. Нажмите кнопку **INFO** («ИНФОРМАЦИЯ»), чтобы выбрать индикацию часов.
2. Выполните длительное нажатие кнопки **INFO** («ИНФОРМАЦИЯ»), чтобы войти в режим изменения времени.
3. Нажмите кнопку **INFO** («ИНФОРМАЦИЯ»), чтобы выбрать формат времени 12:00 AM PM или 24:00.
4. Выполните длительное нажатие кнопки **INFO** («ИНФОРМАЦИЯ»), чтобы подтвердить выбор и вызвать индикацию часов.
5. Нажимайте кнопку **INFO** («ИНФОРМАЦИЯ»), чтобы изменить часы.
6. Выполните длительное нажатие кнопки **INFO** («ИНФОРМАЦИЯ») для подтверждения.

**ПРИМЕЧАНИЕ:** Меню доступно только в том случае, если система GPS синхронизирована.

Для выхода из меню **SETTINGS** («НАСТРОЙКИ») выберите пункт **EXIT** («ВЫХОД») и нажмите кнопку ОК.

Сброс статистики по скорости (при наличии соответствующей функции)

Выберите пункт **SPEED STAT** («СТАТИСТИКА ПО СКОРОСТИ»), а затем нажмите и удерживайте нажатой кнопку ОК, чтобы выполнить сброс статистики по скорости.

**ПРИМЕЧАНИЕ:** Сброс статистики по скорости произойдет автоматически после выключения информационного центра.



## Выбор языка

По умолчанию на заводе для отображения информации выбран английский язык. Обратитесь к авторизованному дилеру Sea-Doo для получения информации о доступных языках и способах настройки приборной панели.

---

## ПЕРИОД ОБКАТКИ

### Эксплуатация в период обкатки

Двигатель гидроцикла требует обкатки в течение 10 моточасов, прежде чем он сможет нормально работать на полную мощность.

В течение этого периода не следует открывать дроссельную заслонку более чем на  $1/2$ — $3/4$ . Однако в период обкатки полезны кратковременные ускорения с полностью открытой дроссельной заслонкой и движение с различными скоростями.

**ВНИМАНИЕ** Продолжительные разгоны с полностью открытой дроссельной заслонкой или продолжительное движение с постоянной скоростью недопустимы в период обкатки.

# ИНСТРУКЦИИ ПО ЭКСПЛУАТАЦИИ

## **⚠ ПРЕДУПРЕЖДЕНИЕ**

Перед поездкой всегда производите **КОНТРОЛЬНЫЙ ОСМОТР** гидроцикла. Ознакомьтесь с разделами «**ИНФОРМАЦИЯ ПО БЕЗОПАСНОСТИ**» и «**ИНФОРМАЦИЯ О СУДНЕ**», а также полностью ознакомьтесь с технологиями iControl.

Если у Вас возникает недопонимание по какому-либо органу управления или инструкции, обратитесь к авторизованному дилеру Sea-Doo.

## **Посадка на гидроцикл**

Независимо от типа судна, посадка на него должна выполняться с осторожностью.

Обязательно попрактикуйтесь в использовании каждого из способов посадки, пока не будете в состоянии безопасно осуществлять посадку в любых возможных условиях.

## **⚠ ПРЕДУПРЕЖДЕНИЕ**

Не нажимайте на рычаг дроссельной заслонки и просто отключите двигатель, когда кто-либо поднимается на борт через кормовую часть гидроцикла.

## **Посадка на гидроцикл с пристани**

При посадке с причала не торопясь поставьте одну ногу на ближайшую опорную площадку и перенесите вес тела на противоположный борт, удерживая гидроцикл за руль.

Затем перенесите ногу через сиденье и поставьте ее на другую опорную площадку. Оттолкните гидроцикл от причала.



## **Посадка на гидроцикл на мелководье**

На мелководье посадка возможна как со стороны борта, так и с кормы.

## **⚠ ПРЕДУПРЕЖДЕНИЕ**

- Остерегайтесь решетки водозаборного отверстия и сопла водомета.
- При подъеме на борт гидроцикла не опирайтесь на компоненты системы движителя.

Убедитесь, что глубина под нижней точкой днища гидроцикла составляет не менее 90 см.

Учтите, что при наличии пассажиров осадка судна увеличивается. Придерживайтесь указанной выше глубины, так как камни, песок, галька могут попасть в водомётный движитель.



- A. Глубина под нижней точкой днища, когда все пассажиры находятся на борту, должна быть не менее 90 см.

### **ВНИМАНИЕ**

- Запуск двигателя или движение на гидроцикле по мелководью может повредить импеллер или другие детали водомётного движителя.
- Стойте в центре подножки.
- Единовременно на трапе может находиться только один человек.

### **! ПРЕДУПРЕЖДЕНИЕ**

Гидроцикл с системой iBR:

- Изучите поведение отражателя системы iBR при запуске/остановке двигателя или при использовании рычага управления системы iBR. Автоматическое перемещение отражателя может привести к захвату пальцев рук или ног людей, держащихся за кормовую часть гидроцикла.
- При подъёме на борт гидроцикла не опирайтесь на отражатель системы iBR.

### Посадка на гидроцикл в глубокой воде

### **! ПРЕДУПРЕЖДЕНИЕ**

- Держитесь дальше от решётки водозаборного устройства и сопла водомёта.
- При подъёме на борт гидроцикла не опирайтесь на компоненты системы движителя.
- Попросите пассажиров, не имеющих достаточного опыта, потренироваться в выполнении посадки на гидроцикл вблизи берега (все методы подробно объяснены в данном разделе), прежде чем приступить к выполнению посадки на глубокой воде. В частности, это касается случаев, когда на задней платформе размещен груз.

### **! ПРЕДУПРЕЖДЕНИЕ**

Гидроцикл с системой iBR:

- Изучите поведение отражателя системы iBR при запуске/остановке двигателя или при использовании рычага управления системы iBR. Автоматическое перемещение отражателя может привести к захвату пальцев рук или ног людей, держащихся за кормовую часть гидроцикла.
- При подъёме на борт гидроцикла не опирайтесь на компоненты водомётного движителя или отражатель системы iBR.

Один водитель

### **Модели без посадочного трапа**

1. Одной рукой возьмитесь за задний поручень.

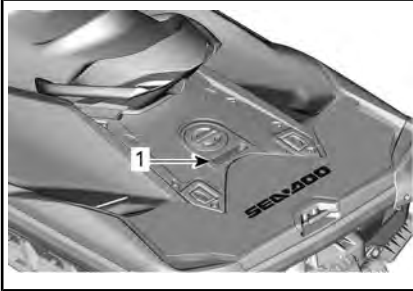

1. Задний поручень

**ПРИМЕЧАНИЕ:** Если груз надежно закреплен на посадочной платформе, его можно использовать в качестве поручня или убрать в сторону в нише для ног, чтобы получить доступ к поручню. Перед катанием обязательно правильно закрепите груз.

2. Положив вторую руку на посадочную платформу, подтянитесь и поставьте одно колено на посадочную платформу.
3. Поставьте второе колено на посадочную платформу.



#### **ТИПОВОЙ ВАРИАНТ**

4. Ухватитесь за ремень для захвата для поддержания равновесия, и шагните вперед на подножки, расположенные с обеих сторон сиденья.



#### **ТИПОВОЙ ВАРИАНТ**

Сядьте верхом на сиденье.

Можно подплыть к боковой части гидроцикла и подняться на борт, воспользовавшись пассажирским поручнем и/или ремнем сиденья.

**ПРИМЕЧАНИЕ:** Метод посадки сбоку не рекомендуется использовать при первой попытке посадки. Его следует использовать только в самую последнюю очередь, поскольку данный метод не является самым простым способом подъема на борт гидроцикла.

### **Модели с посадочным трапом**

Подплывите к корме гидроцикла.

Одной рукой опустите посадочный трап.



#### **ТИПОВОЙ ВАРИАНТ**

Другой рукой возьмитесь за один из поручней на посадочной платформе. Подтянитесь вверх, чтобы вы смогли опереться коленом о посадочный трап.



ТИПОВОЙ ВАРИАНТ

**ВНИМАНИЕ**

- Стойте в центре трапа.
- Одновременно на трапе может находиться только один человек.

Протяните руку, чтобы ухватиться за формованные поручни по бокам заднего сиденья или задний поручень, после чего встаньте на посадочную платформу.

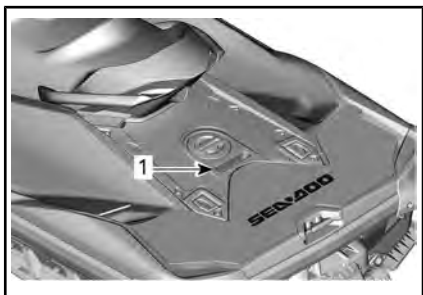

1. Задний поручень



ТИПОВОЙ ВАРИАНТ

**ПРИМЕЧАНИЕ:** Если груз надежно закреплен на посадочной платформе, его можно использовать в качестве поручня или убрать в сторону в нише для ног, чтобы получить доступ к поручню. Перед катанием обязательно правильно закрепите груз.

Удерживая обе руки на поручне для захвата, находящемся позади сиденья, встаньте на посадочную платформу.



ТИПОВОЙ ВАРИАНТ



ТИПОВОЙ ВАРИАНТ

Ухватитесь за ремень для захвата для поддержания равновесия, и шагните вперед на подножки, расположенные с обеих сторон сиденья.



ТИПОВОЙ ВАРИАНТ

Сядьте верхом на сиденье.

Водитель с пассажиром

Водитель поднимается на борт гидроцикла, как описано выше.

На беспокойной акватории пассажир, находящийся в воде, может придержать гидроцикл от качки, облегчая посадку водителя.



ТИПОВОЙ ВАРИАНТ

**ВНИМАНИЕ**

- Стойте в центре подножки.
- Одновременно только один человек может находиться на посадочной подножке.

Пассажир садится на гидроцикл после водителя. Водитель должен максимально сдвинуться вперед, чтобы поддержать равновесие гидроцикла.



ТИПОВОЙ ВАРИАНТ



ТИПОВОЙ ВАРИАНТ



ТИПОВОЙ ВАРИАНТ — ПОКАЗАНА МОДЕЛЬ С ПОСАДОЧНЫМ ТРАПОМ



ТИПОВОЙ ВАРИАНТ — ПОКАЗАНА МОДЕЛЬ С ПОСАДОЧНЫМ ТРАПОМ

**Запуск двигателя****⚠ ПРЕДУПРЕЖДЕНИЕ**

Перед запуском двигателя:

- Убедитесь, что все пассажиры правильно сидят на сиденьях и держатся за талии впереди сидящего человека.

**⚠ ПРЕДУПРЕЖДЕНИЕ**

Перед запуском двигателя, водитель и пассажир (-ы) должны:

- Всегда занимать правильное положение на сиденье гидроцикла.
- Крепко держаться за поручни или за талию сидящего впереди человека.
- носить защитную одежду установленного образца, включая индивидуальное плавучее спасательное средство (ИПСС) установленного образца и нижнюю часть костюма аквалангиста;

**ВНИМАНИЕ** Прежде чем запустить двигатель, необходимо убедиться, что расстояние между дном водоема и самой нижней точкой задней части днища корпуса составляет не менее 90 см при условии, что все пассажиры заняли свои места. В противном случае возможны повреждения импеллера или других компонентов водометного движителя.

1. Закрепите зажим страховочного фала на своем ИПСС или на запястье (необходим ремешок).
2. Крепко возьмитесь за руль левой рукой и поставьте обе ноги на опорные площадки.
3. Нажмите кнопку запуска/остановки двигателя для подачи напряжения в электрическую систему.
4. После того, как информационный центр закончит процедуру самодиагностики, установите колпачок шнура безопасности на выключатель.

### **⚠ ПРЕДУПРЕЖДЕНИЕ**

При запуске двигателя или во время эксплуатации гидроцикла всегда закрепляйте шнур безопасности на спасательном жилете или запястье (требуется специальный ремень).

5. Чтобы запустить двигатель, нажмите и держите кнопку запуска/остановки двигателя.

**ВНИМАНИЕ** Даже если двигатель не запускается, не удерживайте кнопку запуска/остановки двигателя более 10 секунд, чтобы не допустить перегрева стартера. Между последовательными попытками пуска двигателя делайте паузы, необходимые для охлаждения стартера. См. раздел «**ДИАГНОСТИКА И УСТРАНЕНИЕ НЕИСПРАВНОСТЕЙ**».

6. Сразу после того, как двигатель заработает, незамедлительно отпустите кнопку запуска/остановки двигателя.

## Остановка двигателя

### **⚠ ПРЕДУПРЕЖДЕНИЕ**

Для сохранения курсовой устойчивости двигатель должен работать до полной остановки гидроцикла.

Чтобы остановить двигатель, нажмите кнопку запуска/остановки двигателя или снимите колпачок шнура безопасности с выключателя двигателя.

### **⚠ ПРЕДУПРЕЖДЕНИЕ**

Не оставляйте присоединенный страховочный фал при сходе с гидроцикла. Это поможет предотвратить угон гидроцикла или случайный пуск двигателя детьми или другими лицами.

Если двигатель остановлен с помощью кнопки запуска/остановки двигателя и при этом колпачок шнура безопасности остался на выключателе двигателя, для предотвращения разряда аккумуляторной батареи электропитание будет отключено приблизительно через 60 минут.

## Как управлять гидроциклом



F18J09Y



Перекладка руля приводит к повороту сопла водомета в горизонтальной плоскости. Отклоняя руль вправо, Вы будете поворачивать гидроцикл вправо, и наоборот. Во время выполнения поворота следует нажимать рычаг дроссельной заслонки.

### ПРЕДУПРЕЖДЕНИЕ

Для изменения направления движения гидроцикла следует поворачивать руль, одновременно нажимая рычаг дроссельной заслонки. Управляемость и маневренность гидроцикла зависят от силы нажатия на рычаг дроссельной заслонки, количества пассажиров, нагрузки, состояния водной поверхности и погодных условий, таких как ветер.

В отличие от автомобиля поворот гидроцикла выполняется при нажатом рычаге дроссельной заслонки. Потренируйтесь в совершении поворотов, выбрав безопасную акваторию. Вы получите бесценный опыт ухода от столкновений.

### ПРЕДУПРЕЖДЕНИЕ

При отпуске рычага дроссельной заслонки курсовая управляемость гидроцикла заметно ухудшается и полностью утрачивается при выключенном двигателе.

При движении с пассажиром (-ами) на борту управляемость гидроцикла изменяется, и от водителя требуется более высокое мастерство управления. Пассажиру(ам) следует держаться за ремень сиденья, задний формованный поручень или за талию сидящего впереди человека. Снизьте скорость движения и не совершайте резких и крутых поворотов. Избегайте движения с пассажиром по беспокойной воде.

## Крутые повороты и другие специальные маневры

Любые крутые повороты или специальные маневры, при которых входные отверстия системы впуска воздуха продолжительное время будут находиться под водой, приведут к попаданию воды в трюм гидроцикла.

Двигателю внутреннего сгорания для нормальной работы требуется постоянный приток воздуха. По этой причине гидроцикл не может быть абсолютно герметичным.

**ВНИМАНИЕ** Если входные отверстия системы впуска воздуха оказываются погруженными под воду, при выполнении маневров, таких как длительное движение по кругу, прохождение носа гидроцикла сквозь волны или при опрокидывании гидроцикла, то вода может попасть внутрь трюма гидроцикла и причинить серьезные повреждения деталям двигателя. См. раздел «ГАРАНТИЙНЫЕ ОБЯЗАТЕЛЬСТВА» этого руководства.

## Система помощи в управлении при отпущенном рычаге дроссельной заслонки (O.T.A.S.)

Система O.T.A.S. обеспечивает дополнительную маневренность в ситуациях, когда рычаг дроссельной заслонки отпущен.

Если водитель отпускает рычаг дроссельной заслонки в положение, соответствующее оборотам холостого хода, система O.T.A.S. увеличит частоту вращения коленчатого вала двигателя, чтобы обеспечить выполнение поворота.

После перекладки руля в центральное положение обороты двигателя возвращаются к оборотам холостого хода.

Рекомендуется ознакомиться с данной системой при первой поездке на гидроцикле.

## Как включить нейтраль

### Модели без системы iBR

В этих моделях, как только запускается двигатель, гидроцикл всегда находится в движении.

### Модели, оснащенные системой iBR

#### ПРЕДУПРЕЖДЕНИЕ

Коленчатый вал двигателя и импеллер продолжают вращаться, даже когда отражатель системы iBR установлен в нейтральное положение. Не приближайтесь к водометному движителю гидроцикла.

При первом запуске гидроцикла система iBR автоматически устанавливает отражатель системы iBR в нейтральное положение.

Если отражатель системы iBR находится в положении переднего хода, кратковременно нажмите на рычаг iBR. Отражатель iBR переместится в нейтральное положение.

Если отражатель системы iBR находится в положении заднего хода (реверса) или применено торможение, отражатель системы iBR перейдет в нейтральное положение после того, как будет отпущен рычаг управления системой iBR и рычаг дроссельной заслонки не будет прижат.

**ПРИМЕЧАНИЕ:** Для перехода отражателя системы iBR в нейтральное положение, при отпущенном рычаге управления системой iBR, рычаг дроссельной заслонки должен быть полностью отпущен.

Если двигатель был остановлен в положении переднего или заднего хода, отражатель системы iBR перейдет в нейтральное положение в момент остановки двигателя.

## Регулировка нейтрального положения отражателя iBR

Если в нейтрале гидроцикл медленно движется вперед или назад, можно выполнить регулировку нейтрального положения отражателя системы iBR.

**ПРИМЕЧАНИЕ:** Причиной перемещения гидроцикла, находящегося в нейтрале, может быть ветер или течение.

Чтобы перейти в режим настройки нейтрала, нажмите и в течение 0,5 секунды удерживайте кнопку подъема или опускания VTS.

Появится сообщение **Neutral Adjust** (Настройка нейтрала).

Чтобы отрегулировать нейтральное положение:

- Если гидроцикл движется вперед, нажмите для регулировки кнопку VTS DOWN (вниз).
- Если гидроцикл движется назад, нажмите для регулировки кнопку VTS UP (вверх).

Настройте систему таким образом, чтобы в режиме холостого хода двигателя отсутствовало перемещение.

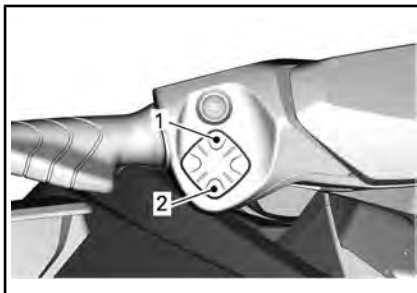

КНОПКА УПРАВЛЕНИЯ VTS

1. Нос вверх
2. Нос вниз

Чтобы выйти из режима **Neutral Adjust** (Настройка нейтрала), нажмите кнопку OK или подождите 25 секунд.

## Как включить режим переднего хода

### *Модели без системы iBR*

В этих моделях гидроцикл всегда находится в режиме движения вперед.

Гидроцикл начинает двигаться вперед, как только запускается двигатель.

### *Модели, оснащенные системой iBR*

Для переключения из нейтральной в режим переднего хода нажмите на рычаг дроссельной заслонки. Отражатель системы iBR переместится в положение переднего хода и гидроцикл начнет набирать скорость.

Для переключения из режима заднего хода в режим переднего хода, отпустите рычаг iBR и слегка нажмите рычаг дроссельной заслонки.

Для переключения в режим переднего хода, после применения торможения, одновременно с отпуском рычага iBR нажмите рычаг дроссельной заслонки. Гидроцикл начнет набирать скорость с небольшой задержкой.

## Как включить и использовать режим заднего хода (реверс)

### *Модели без системы iBR*

В этих моделях, как только запускается двигатель, гидроцикл всегда находится в движении.

### *Модели, оснащенные системой iBR*

Режим заднего хода может быть включен, только когда скорость движения гидроцикла находится в интервале от холостого хода до порогового значения скорости переднего хода 14 км/ч.

Для включения режима заднего хода рычаг iBR, расположенный на левой стороне руля, должен быть нажат по крайней мере на 25% его хода.

В процессе управления гидроциклом, при рычаге iBR, установленном в положение заднего хода, рычаг дроссельной заслонки может применяться для регулирования оборотов коленчатого вала двигателя и, соответственно, силы обратной тяги, производимой гидроциклом.

Одновременно управляя рычагами iBR и дроссельной заслонки, Вы можете более точно регулировать тягу при движении задним ходом. Повышенные обороты двигателя приведут к повышению уровня турбулентности и уменьшат эффективность движения задним ходом.

**ПРИМЕЧАНИЕ:** Обороты коленчатого вала двигателя будут снижены до оборотов холостого хода, всякий раз когда изменяется положение рычага iBR.

Отпустите рычаг iBR для завершения движения задним ходом.

Действуйте рычагом дроссельной заслонки, для компенсации остаточного движения задним ходом, после отпущения рычага iBR.

## ПРЕДУПРЕЖДЕНИЕ

При движении задним ходом функция торможения неэффективна.

При движении задним ходом мощность двигателя ограничена, что ограничивает скорость движения задним ходом. Тем не менее, в зависимости от условий скорость движения задним ходом может превышать 14 км/ч.

## ПРЕДУПРЕЖДЕНИЕ

В режиме заднего хода всегда двигайтесь на малой скорости и, насколько это возможно, непродолжительное время. Прежде чем начать движение назад, убедитесь, что позади гидроцикла отсутствуют какие-либо предметы, препятствия или люди.

При движении задним ходом, поворачивайте руль в противоположном направлении от желаемого направления поворота кормы гидроцикла.

Например, для поворота кормы гидроцикла в левую сторону, поверните руль в правую сторону.

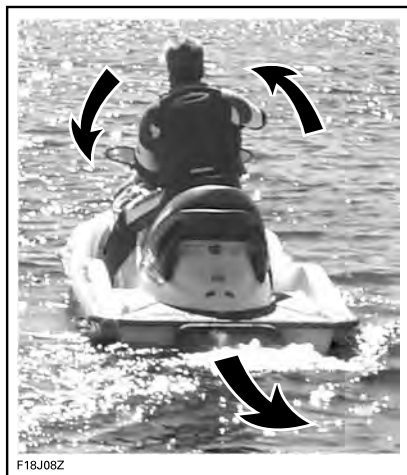

F18J08Z

*ТИПОВОЙ ВАРИАНТ – ИСПОЛЬЗУЙТЕ ПРОТИВОПОЛОЖНОЕ НАПРАВЛЕНИЕ ПОВОРОТА РУЛЯ ПРИ ДВИЖЕНИИ ЗАДНИМ ХОДОМ*

**⚠ ОСТОРОЖНО!** Направление поворота руля, при движении задним ходом, противоположно направлению поворота руля при движении передним ходом. Чтобы при движении назад повернуть корму влево, поверните руль вправо. Чтобы при движении назад повернуть корму вправо, поверните руль влево. Попрактикуйтесь в управлении гидроциклом при движении задним ходом на открытой акватории, для ознакомления с органами управления и характеристикой управляемости гидроцикла, прежде чем Вы будете управлять гидроциклом в ограниченном пространстве.

## Порядок использования системы торможения

### *Модели без системы iBR*

В этих моделях тормозной системы нет. Будьте внимательны.

### *Модели, оснащенные системой iBR*

#### **⚠ ПРЕДУПРЕЖДЕНИЕ**

- Для активации системы торможения, двигатель гидроцикла должен работать.
- Система торможения может быть активирована только при движении гидроцикла вперед и не оказывает влияния на скорость при движении назад.
- Тормозная система не в состоянии предотвратить снос гидроцикла, возникающий в результате течения или ветра.

Функция торможения может быть включена только при движении гидроцикла вперед и при условии, что скорость его движения не ниже 14 км/ч.

Система торможения приводится в действие и управляется, когда рычаг управления системы iBR, расположенный на левой стороне руля, нажимается, по крайней мере, на 25% его хода.

#### **⚠ ПРЕДУПРЕЖДЕНИЕ**

Необходимо попрактиковаться в торможении в безопасном месте при различных скоростях движения, чтобы полностью привыкнуть к управлению гидроциклом.

При нажатии рычага управления системы iBR, сигналы, поступающие от рычага управления дроссельной заслонкой, игнорируются, и частота вращения коленчатого вала двигателя определяется

только положением рычага управления системы iBR. Интенсивность торможения, таким образом, может задаваться только посредством рычага управления системы iBR.

Интенсивность замедления гидроцикла пропорциональна развиваемой тормозной силе. Чем сильнее нажат рычаг управления системы iBR, тем большая тормозная сила развивается.

**ПРИМЕЧАНИЕ:** Для регулировки интенсивности замедления плавно нажмите рычаг управления системы iBR, и одновременно отпускайте рычаг управления дроссельной заслонкой.

**⚠ ОСТОРОЖНО!** При торможении водитель и пассажиры должны смещаться в направлении, противоположном действию силы замедления, для предотвращения потери равновесия. При управлении гидроциклом водитель должен всегда держать руль за обе рукоятки. Все пассажиры должны крепко держаться за соответствующие рукоятки или за талию сидящего впереди человека.

### **⚠ ПРЕДУПРЕЖДЕНИЕ**

Длина тормозного пути в значительной степени зависит от начальной скорости, загрузки, силы ветра, количества пассажиров, состояния акватории и интенсивности торможения задаваемой водителем. Корректируйте стиль вождения соответствующим образом.

Когда скорость движения гидроцикла опустится ниже 14 км/ч, режим торможения отключится, и будет активирован режим движения задним ходом. Чтобы остановить гидроцикл в этот момент, отпустите рычаг iBR. В противном случае начнется движение назад.

**⚠ ОСТОРОЖНО!** При остановке гидроцикла созданный им спутный след будет догонять гидроцикл, и толкать его вперед. Убедитесь, что перед гидроциклом отсутствуют купающиеся или какие-либо препятствия.

Если рычаг управления дроссельной заслонкой нажат при отпускании рычага управления системы iBR, после короткой паузы, гидроцикл начнет движение вперед. Интенсивность ускорения будет пропорциональна силе нажатия рычага управления дроссельной заслонкой.

### **⚠ ПРЕДУПРЕЖДЕНИЕ**

Если после отпускания рычага управления системы iBR нет необходимости начинать движение вперед, так же отпустите и рычаг управления дроссельной заслонкой.

Когда во время движения впервые задействуется тормоз, позади гидроцикла, вверх, в воздух, выбрасывается шлейф воды.

### **⚠ ПРЕДУПРЕЖДЕНИЕ**

- Необходимо проинформировать водителя гидроцикла, следующего за Вами в колонне, о тормозных возможностях и маневренности Вашего гидроцикла, а также о том, что означает выбрасываемый шлейф воды, кроме этого, укажите ему на необходимость поддерживать большую дистанцию между гидроциклами.
- Учитывайте, что другие суда, движущиеся за Вами или поблизости, могут не иметь возможности остановиться также быстро.

## Торможение при прохождении поворота

Для обеспечения управляемости в повороте не отпускайте рычаг управления дроссельной заслонкой. Однако при выполнении поворота система торможения iBR может активироваться, как было описано выше. Будьте готовы сохранять равновесие, когда гидроцикл пересекает спутный след.

**⚠ ОСТОРОЖНО!** При замедлении и остановке гидроцикла при выполнении поворота, созданный им спутный след будет догонять гидроцикл, и толкать его в сторону. Приготовьтесь сохранять равновесие при пересечении спутного следа.

## Использование системы регулирования дифферента (VTS) (при наличии)

Система регулирования дифферента (VTS), изменяя угол отклонения поворотного сопла в вертикальной плоскости, позволяет быстро и эффективно корректировать ходовой дифферент гидроцикла при изменении нагрузки, тягового усилия водомёта, положения водителя и состояния акватории. Правильно настроенная система регулирования дифферента делает управление гидроциклом более лёгким, уменьшает его галопирование и обеспечивает большую продольную устойчивость.

Во время первых же поездок на гидроцикле водитель должен научиться правильно пользоваться системой регулирования дифферента на разных скоростных режимах с учётом состояния акватории. В круизном плавании обычно устанавливают нулевой дифферент. Хотя, конечно, лучший советчик в этом вопросе — ваш личный опыт. Во время обкатки гидроцикла, когда высокие скорости противопоказаны, потренируйтесь в применении системы регулирования дифферента.

Когда сопло направлено вверх, сила тяги реактивной струи приподнимает нос гидроцикла (дифферент на корму). Это самая лучшая посадка судна на высокой скорости движения.

Когда сопло повернуто вниз, нос гидроцикла опускается (увеличивается дифферент на нос). Это улучшает динамику гидроцикла на поворотах. Радиус поворота и крен зависят от скорости движения и смещения центра тяжести тела водителя относительно гидроцикла. Для уменьшения галопирования рекомендуется отклонить сопло вниз и соответственно снизить скорость движения.

**ПРИМЕЧАНИЕ:** Положение системы VTS отображается указателем на правой боковой секции дисплея информационного центра.



1. Нос вверх
2. Нос вниз

Система VTS позволяет вручную регулировать положение наклона сопла.

## Настройка системы VTS с помощью кнопок

Доступно девять положений.

Во время движения гидроцикла вперед выполните следующее:

**ПРИМЕЧАНИЕ:** Если двигатель не работает в режиме движения вперёд, изменение дифферента гидроцикла приведёт только к изменению показаний указателя дифферента и изменению предварительных настроек положения сопла. Сопло начнёт перемещаться только при включении переднего хода.

1. Чтобы поднять нос гидроцикла и выбрать следующее положение дифферента, нажмите кнопку системы VTS ВВЕРХ.
2. Чтобы опустить нос гидроцикла и выбрать следующее положение дифферента, нажмите кнопку системы VTS ВНИЗ.

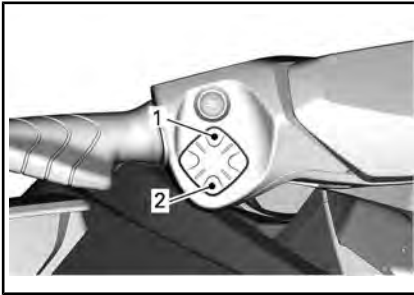

1. Нос вверх
2. Нос вниз



1. Нос вверх
2. Нос вниз

**ПРИМЕЧАНИЕ:** Если нажать и удерживать кнопку ВВЕРХ или ВНИЗ системы VTS, сопло водомета будет двигаться, пока кнопка не будет отпущена или пока не будет достигнуто крайнее верхнее или нижнее положение.

### Использование предустановок дифферента

Можно выбрать три предустановки дифферента.

Для того чтобы выбрать наибольшее введённое значение дифферента, дважды щёлкните верхней кнопкой VTS (дифферент на корму).

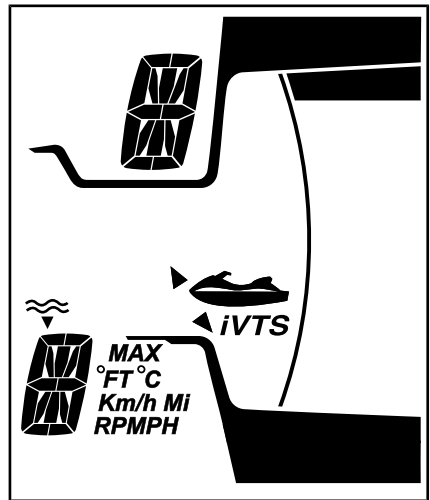

Для того чтобы выбрать наименьшее введённое значение дифферента, дважды щёлкните нижней кнопкой VTS (дифферент на нос).

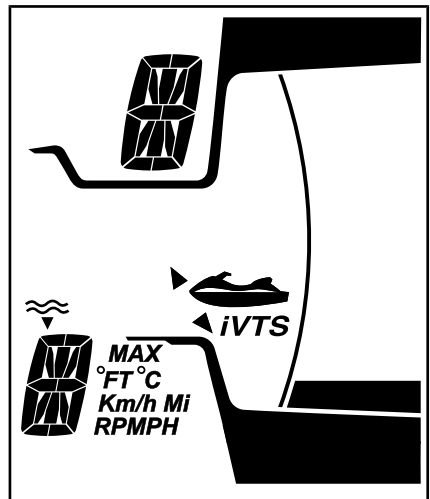

Выбор положения нулевого дифферента зависит от фактического положения дифферента. Дважды нажмите кнопку ВВЕРХ системы VTS, если фактическое положение находится ниже положения нулевого дифферента, или дважды нажмите кнопку ВНИЗ системы VTS, если фактическое положение находится выше положения нулевого дифферента.

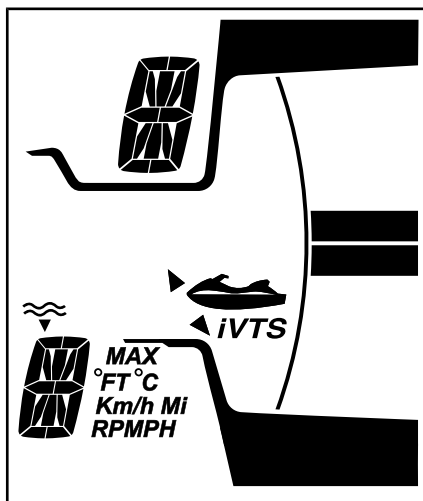

ПРИМЕЧАНИЕ: Эти предварительно настроенные положения дифференца не регулируются.

## Общие рекомендации по эксплуатации

**ВНИМАНИЕ** Двигателям внутреннего сгорания для работы необходим воздух, поэтому гидроцикл не может быть полностью герметизирован. Любые маневры такие как, крутые повороты, погружение носовой части в воду при езде по волнам или опрокидывание гидроцикла, приводящие к погружению воздухозаборных отверстий в воду, могут стать причиной серьезных поломок двигателя вследствие попадания воды. Обратитесь к подразделу «КАК УПРАВЛЯТЬ ГИДРОЦИКЛОМ» в разделе «ИНСТРУКЦИИ ПО ЭКСПЛУАТАЦИИ» и в разделе «ГАРАНТИЯ» настоящего руководства по эксплуатации.

### Эксплуатация при большом волнении и плохой видимости

Избегайте эксплуатации в указанных выше условиях. Если это невозможно, двигайтесь осторожно с низкой скоростью.

### Пересечение волнового следа или волн

Водитель должен крепко держать руль, а обе ноги должны быть установлены на подножки.

Пассажир должен держаться за поручень обеими руками, а обе его ноги должны располагаться на подножке.

Снизьте скорость.

Всегда будьте готовы к выполнению маневра и, при необходимости, к сохранению равновесия.

При преодолении волн пассажир (-ы) должен слегка приподнимать свое тело, сглаживая, таким образом, силу ударов.

При пересечении спутных следов, всегда держите безопасную дистанцию до идущего впереди плавсредства.



## ПРЕДУПРЕЖДЕНИЕ

При пересечении волнового следа или волн снизьте скорость.

Водитель и пассажир(ы) должны опираться друг на друга и использовать полустоячее положение, чтобы сгладить толчки.

Не прыгайте на волновой линии или волнах – прыжки могут привести к получению травм спины и позвоночника (параличу).

### Остановка/швартовка

Когда рычаг управления дроссельной заслонкой отпущен, гидроцикл начинает замедляться за счет гидродинамического сопротивления воды. Длина остановочного пути зависит от размеров судна, веса, скорости, состояния акватории, направления и силы ветра и течения.

Также для замедления и остановки может использоваться система iBR, позволяющая улучшить маневренность, особенно при швартовке.





Водителю следует потренироваться на открытом пространстве, чтобы полностью привыкнуть к торможению в различных условиях. Поведение гидроцикла при остановке с использованием системы iBR на прямой и при прохождении поворота значительно отличается, необходимо привыкнуть к управлению гидроциклом в различных условиях торможения.

### **⚠ ПРЕДУПРЕЖДЕНИЕ**

Всегда практикуйтесь в торможении на открытых участках, убедившись, что в непосредственной близости (особенно сзади) отсутствуют другие плавсредства. Водители других плавсредств могут быть не в состоянии выполнить маневр или остановиться вовремя, если вы неожиданно остановитесь перед ними.

При первичной активации режима торможения в движении, позади гидроцикла возникает бьющая вверх струя воды, которая может стать причиной того, что водитель плавсредства, следующего за вами, на короткое время потеряет ваш гидроцикл из виду.

### **⚠ ПРЕДУПРЕЖДЕНИЕ**

Необходимо проинформировать водителя гидроцикла, следующего за вами в колонне, о тормозных возможностях и маневренности вашего гидроцикла, а также о том, что означает выбрасываемый шлейф воды, кроме этого, укажите ему на необходимость поддерживать большую дистанцию между гидроциклами.

Водителю также необходимо попрактиковаться в швартовке к воображаемому причалу, используя все доступные органы управления (рычаг управления системой iBR и рычаг управления дроссельной заслонкой).

Отпустите рычаг управления дроссельной заслонкой перед приближением к предполагаемому месту высадки.

Снизьте скорость движения до холостого хода.

Маневрируйте, используя рычаги управления системой iBR и дроссельной заслонкой, и включая, при необходимости, нейтраль, передний или задний ход.

Необходимо напомнить, что при движении задним ходом характер управления гидроциклом изменяется. Поворачивание руля влево приведет к повороту кормы вправо, и наоборот.

### **⚠ ПРЕДУПРЕЖДЕНИЕ**

При отпуске рычага дроссельной заслонки курсовая управляемость гидроцикла заметно ухудшается и полностью утрачивается при выключенном двигателе. При включении заднего хода характер управления гидроциклом изменяется.

## Причаливание к берегу

**ВНИМАНИЕ** Не рекомендуется подходить на гидроцикле к берегу.

Двигайтесь по направлению к берегу медленно и заглушите двигатель, прежде чем глубина под наиболее низко сидящей частью корпуса станет меньше 90 см, после чего вытащите гидроцикл на берег. Затем подтяните гидроцикл к берегу.

**ВНИМАНИЕ** Движение на гидроцикле по мелководью может привести к повреждению компонентов системы iBR, импеллера и прочих компонентов водометного движителя. Всегда останавливайте двигатель, прежде чем глубина станет меньше 90 см, не включайте реверс или торможение на такой глубине.



F18A03Y

# РЕЖИМЫ ЭКСПЛУАТАЦИИ

Чтобы изменить режим эксплуатации:

- Нажмите кнопку MODE.
- Подтвердите предупреждающее сообщение, нажав и удерживая кнопку MODE, после чего будет произведен переход в спортивный режим (SPORT).
- Повторное нажатие кнопки MODE активирует режим экономии топлива (ECO).

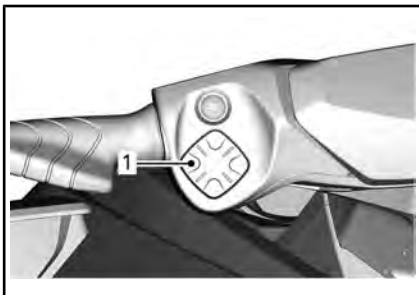

1. Кнопка MODE (РЕЖИМ)

## Прогулочный режим

По умолчанию при запуске гидроцикл переходит в режим вождения ПО УМОЛЧАНИЮ.

## Спортивный режим

В спортивном режиме (SPORT) отклик на нажатие рычага дроссельной заслонки более быстрый, а ускорение более интенсивное, чем в РЕЖИМЕ вождения ПО УМОЛЧАНИЮ.

СПОРТИВНЫЙ РЕЖИМ будет оставаться активным, пока не будет деактивирован водителем или пока двигатель гидроцикла не будет остановлен. После остановки двигателя вновь активируется РЕЖИМ вождения ПО УМОЛЧАНИЮ.

## Включение спортивного режима

Чтобы активировать спортивный режим, один раз нажмите кнопку выбора режимов, когда находитесь в режиме движения по умолчанию DEFAULT. Начнет мигать символ спортивного режима и будет прокручиваться предупреждающее сообщение. По соображениям безопасности, чтобы активировать спортивный режим, следуйте инструкциям предупреждающего сообщения. После активации загорится символ спортивного режима SPORT.

## Выключение спортивного режима

Одинокое нажатие кнопки выбора режимов переведет Вас в режим буксировки воднолыжника (SKI) (при наличии) или режим экономии топлива (ECO).

## Режим экономии топлива (ECO)

Режим экономии топлива (ECO) обеспечивает более плавный ход дроссельной заслонки и пониженный расход топлива.

## Режим учебного ключа

Учебный ключ позволяет использовать режим работы с ограничением мощности двигателя и скорости.

Доступно 5 настроек скорости.

По умолчанию выбирается настройка скорости под номером 1.

Для ознакомления с порядком регулировки см. раздел «ЦИФРОВОЙ ДИСПЛЕЙ С ДИАГОНАЛЬЮ 4,5 ДЮЙМА».

# СПЕЦИАЛЬНЫЕ ПРОЦЕДУРЫ

## Очистка входного отверстия водомета и импеллера

### ПРЕДУПРЕЖДЕНИЕ

Не приближайтесь к решетке водозаборника при работающем двигателе. Вращающиеся детали могут затянуть длинные волосы, свободные части одежды или шнурки спасательного жилета.

Трава, ракушки и прочий мусор могут застрять в защитной решетке входного отверстия водомета или попасть в зону вращения импеллера водомета. Засорение входного отверстия водомета может повлечь неприятные последствия:

- **Кавитация:** Несмотря на высокую частоту вращения вала двигателя, гидроцикл движется медленно из-за снижения силы тяги водомёта. Возможно повреждение деталей водомётного движителя.
- **Перегрев:** Засорение решётки входного отверстия приводит к уменьшению расхода охлаждающей воды и перегреву контура охлаждения системы выпуска, что, в свою очередь, может привести к выходу двигателя из строя.

Как очистить защитную решетку и импеллер водомета:

### ПРЕДУПРЕЖДЕНИЕ

Чтобы не допустить случайного запуска двигателя во время очистки водомета, снимите колпачок шнура безопасности с выключателя.

## Чистка на воде

Раскачайте гидроцикл несколько раз. В большинстве случаев это приводит к очистке защитной решётки водомёта от травы. Запустите двигатель и убедитесь в нормальной работе гидроцикла.

**ВНИМАНИЕ** Прежде чем запустить двигатель, необходимо убедиться, что расстояние между дном водоема и самой нижней точкой задней части днища корпуса составляет не менее 90 см при условии, что все пассажиры заняли свои места. В противном случае может произойти повреждение компонентов водометного движителя.

Если описанный выше способ очистки не помогает, выполните следующее:

- При работающем двигателе перед нажатием на рычаг дросселя, нажмите рычаг iBR для включения заднего хода и несколько раз быстро нажмите и отпустите рычаг дроссельной заслонки.
- При необходимости повторите процедуру.

Если система не прочищена, можно вытащить гидроцикл на берег и очистить систему вручную. См. раздел «ОЧИСТКА НА БЕРЕГУ».

## Очистка на берегу

### ПРЕДУПРЕЖДЕНИЕ

Чтобы не допустить случайного запуска двигателя во время очистки водомёта, снимите колпачок шнура безопасности с выключателя.

Подложите под борт картон или коврик, чтобы не поцарапать корпус при опрокидывании гидроцикла набок.

Поверните гидроцикл на любой борт.



Очистите область водозаборника. Если Вам не удаётся очистить водовод и контур охлаждения системы выпуска, обратитесь за помощью к авторизованному дилеру Sea-Doo.

**ВНИМАНИЕ** Осмотрите решетку водозаборного устройства на наличие повреждений. Если необходим ремонт, обратитесь к авторизованному дилеру Sea-Doo.

Чтобы облегчить доступ к водометному движителю, переместите отражатель iBR в положение, соответствующее движению вперед, более подробная информация приведена в параграфе «РУЧНОЙ РЕЖИМ СИСТЕМЫ iBR».

### Ручной режим системы iBR

При активации этого режима, нажатием кнопки управления системы VTS, возможно перемещение отражателя системы iBR и сопла водомета во всем рабочем диапазоне с помощью электроприводов.

**ПРИМЕЧАНИЕ:** Режим доступен только при выключенном двигателе.

### **⚠ ПРЕДУПРЕЖДЕНИЕ**

При перемещении отражателя в ручном режиме убедитесь, что никто не находится вблизи кормовой части гидроцикла. При движении отражатель может захватить пальцы рук или ног.

**ВНИМАНИЕ** Любой предмет или инструмент, захваченный отражателем, соплом водомета или рычажным механизмом в процессе перемещения отражателя в ручном режиме, может привести к поломке компонентов системы iBR. Перед перемещением отражателя убирайте все посторонние твердые предметы, которые могут помешать его перемещению.

### **⚠ ПРЕДУПРЕЖДЕНИЕ**

Если необходимо удалить захваченный отражателем, соплом водомета или рычажным механизмом предмет, перед выполнением этого строго следуйте следующим указаниям:

- Отсоедините страховочный фал от выключателя отсечки двигателя.
- Подождите не менее 5 минут.
- Не нажимайте кнопку ПУСК/СТОП двигателя. Если кнопка ПУСК/СТОП была нажата, после нажатия подождите еще 5 минут.

### Включение ручного режима системы iBR

Для включения ручного режима системы iBR выполните следующее:

1. Нажав на кнопку ПУСК/СТОП двигателя, выведите электрооборудование гидроцикла из режима ожидания.
2. Закрепите страховочный фал на выключателе отсечки двигателя.
3. Нажмите и удерживайте рычаг iBR для начала операции.

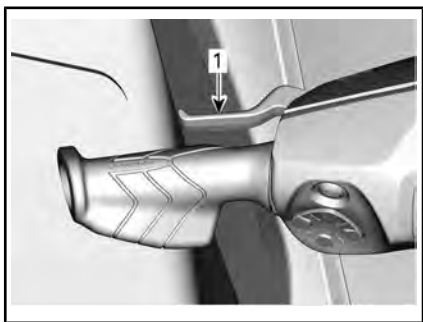

1. Рычаг iBR нажат и удерживается в нажатом положении.
4. Когда на многофункциональной приборной панели появится сообщение **IBR OVERRIDE - PRESS MODE BUTTON** («РУЧНОЙ РЕЖИМ СИСТЕМЫ iBR — НАЖМИТЕ КНОПКУ MODE («РЕЖИМ»)), нажмите кнопку MODE («РЕЖИМ»).

После активации функции появится сообщение о включении.

5. Удерживая рычаг управления системой iBR в нажатом положении, нажимайте кнопки управления VTS ВВЕРХ/ВНИЗ, чтобы установить отражатель в нужное положение. Убедитесь, что индикация VTS на многофункциональном дисплее, изменяется в соответствии с перемещением отражателя iBR. Если отражатель iBR перемещается вверх, указатель индикатора также перемещается вверх.
6. Отпустите рычаг iBR.
7. Отсоедините страховочный фал от выключателя отсечки двигателя.

## **⚠ ПРЕДУПРЕЖДЕНИЕ**

Если необходимо удалить захваченный отражателем, соплом водомета или рычажным механизмом предмет, перед выполнением этого строго следуйте следующим указаниям:

- Отсоедините страховочный фал от выключателя отсечки двигателя.
- Подождите не менее 5 минут.
- Не нажимайте кнопку ПУСК/СТОП двигателя. Если кнопка была нажата, после нажатия подождите еще 5 минут.

## **Опрокидывание гидроцикла**

Гидроцикл обладает высокой поперечной устойчивостью, его нелегко перевернуть. Два спонсона по бортам придают гидроциклу дополнительную устойчивость на воде. Опрокинувшийся гидроцикл, если это все же происходит, остается в перевернутом положении.

В первую очередь, убедитесь, что двигатель не работает и что ключ **DESS ОТСОЕДИНЁН** от контактного устройства. Затем возьмитесь за решётку водозаборника, упритесь ногами в бампер и, используя вес своего тела, переверните гидроцикл.

**ПРИМЕЧАНИЕ:** Табличка, расположенная в корме рядом с промывочным штуцером, содержит инструкции о правильном способе переворачивания гидроцикла. Эта табличка расположена вверх ногами, так что ее можно будет прочитать, когда гидроцикл перевернут.



#### ТИПОВОЙ ВАРИАНТ

Двигатель имеет систему защиты при переворачивании (T.O.P.S.™). При опрокидывании гидроцикла двигатель автоматически выключает.

После того, как гидроцикл будет возвращен в нормальное положение, пуск двигателя осуществляется как обычно.

**ВНИМАНИЕ** Если гидроцикл находился в опрокинутом состоянии более 5 минут, не пытайтесь провернуть коленчатый вал двигателя во избежание попадания воды в двигатель и его поломки. Как можно скорее обратитесь к авторизованному дилеру Sea-Doo.

**ВНИМАНИЕ** Если коленчатый вал двигателя не проворачивается, не пытайтесь в дальнейшем запустить двигатель. Это может привести к его поломке. Как можно скорее обратитесь к авторизованному дилеру Sea-Doo.

Проверьте, не залита ли внутренняя полость корпуса (трюм) гидроцикла водой. По возвращении на берег слейте воду.

### Затопление гидроцикла

Чтобы уменьшить вред, который может быть нанесен гидроциклу в случае его затопления, как можно скорее проделайте следующее.

Слейте воду из корпуса гидроцикла.

Если затопление произошло в соленой воде, ополосните корпус и все компоненты гидроцикла пресной водой из шланга, чтобы предотвратить развитие коррозии.

**ВНИМАНИЕ** Не предпринимайте попыток провернуть коленчатый вал или запустить двигатель. Вода, попавшая во впускной коллектор, может протечь в двигатель и серьезно повредить его ответственные детали.

Немедленно обратитесь к авторизованному дилеру Sea-Doo для проведения ремонта и технического обслуживания пострадавшего двигателя.

**ВНИМАНИЕ** Чем дольше вы откладываете осмотр и ремонт двигателя, тем более серьезные повреждения будут ему причинены.

### Затопление двигателя

**ВНИМАНИЕ** Не предпринимайте попыток провернуть коленчатый вал или запустить двигатель. Вода, попавшая во впускной коллектор, может протечь в двигатель и серьезно повредить его ответственные детали.

Немедленно обратитесь к авторизованному дилеру Sea-Doo для проведения ремонта и технического обслуживания пострадавшего двигателя.

**ВНИМАНИЕ** Чем дольше вы откладываете осмотр и ремонт двигателя, тем более серьезные повреждения будут ему причинены. При отсутствии надлежащего техобслуживания двигатель может окончательно выйти из строя.

### Буксировка гидроцикла по воде

При буксировке гидроцикла Sea-Doo по воде следует соблюдать особые меры предосторожности.

Максимальная рекомендованная скорость буксировки составляет 32 км/ч.

Это не позволит воде заполнить контур охлаждения и попасть в систему выпуска отработавших газов. При неработающем двигателе в выпускной системе отсутствует избыточное давление отработавших газов, которое могло бы вытеснить воду.

**ВНИМАНИЕ** Невыполнение этого требования может привести к выходу двигателя из строя. Севший на мель гидроцикл следует буксировать в воду со скоростью не больше 32 км/ч.



# ***ТЕХНИЧЕСКОЕ ОБСЛУЖИВАНИЕ***

# РЕГЛАМЕНТ ТЕХНИЧЕСКОГО ОБСЛУЖИВАНИЯ

Техническое обслуживание очень важно для поддержания гидроцикла в безопасном для эксплуатации состоянии. Гидроцикл должен проходить техническое обслуживание в соответствии с регламентом технического обслуживания.



## ПРЕДУПРЕЖДЕНИЕ

Невыполнение или несвоевременное выполнение технического обслуживания транспортного средства может сделать его эксплуатацию небезопасной.

### *Регламент EPA — транспортные средства для Канады и США*

**Ремонтная мастерская или выбранный владельцем специалист может проводить техническое обслуживание, замену, ремонт приборов и систем снижения токсичности отработавших газов.** Данные указания не требуют деталей или обслуживания компании BRP или авторизованного дилера Sea-Doo.

Несмотря на то, что авторизованный дилер Sea-Doo имеет глубокие технические знания и инструменты для выполнения обслуживания вашего транспортного средства, гарантийные обязательства в части, относящейся к токсичности отработанных газов, не обязывают обращаться к авторизованному дилеру Sea-Doo или какой-либо другой организации, имеющей коммерческие отношения с компанией BRP.

Владелец транспортного средства несет ответственность за его надлежащее техобслуживание. Гарантийная рекламация может быть отклонена, если неисправность возникла в результате неправильного технического обслуживания и нарушения правил эксплуатации со стороны владельца или водителя.

Диагностика и ремонт по гарантийным претензиям к деталям системы снижения токсичности отработанных газов должны выполняться авторизованными дилерами Sea-Doo. Дополнительную информацию см. в подразделе «ГАРАНТИЯ ПО НОРМАТИВАМ ТОКСИЧНОСТИ ОТРАБОТАВШИХ ГАЗОВ АГЕНТСТВА ЗАЩИТЫ ОКРУЖАЮЩЕЙ СРЕДЫ США» в разделе «ГАРАНТИЯ».

Соблюдайте требования к топливу, приведенные в разделе «Заправка» настоящего руководства. Даже если доступно топливо с содержанием этилового спирта выше 10%, помните, что использование на данном транспортном средстве топлива с содержанием этилового спирта свыше 10% запрещено агентством по защите окружающей среды США. Использование топлива, содержащего более 10% этанола, может стать причиной повреждения компонентов системы снижения токсичности.

Регулярное обслуживание гидроцикла в соответствии с Регламентом технического обслуживания не отменяет необходимость проведения контрольного осмотра перед катанием и после катания.

### ПОСЛЕ КАЖДОГО КАТАНИЯ В СОЛЕННОЙ ИЛИ ГРЯЗНОЙ ВОДЕ

Промыть моторный отсек пресной водой и слить соленую воду

Промыть систему выпуска отработавших газов

**РАЗ В МЕСЯЦ ПРИ ЭКСПЛУАТАЦИИ В СОЛЕНОЙ ИЛИ ГРЯЗНОЙ ВОДЕ**

Нанести антикоррозионную смазку на металлические компоненты, расположенные в моторном отсеке (выполнять каждые 10 моточасов при эксплуатации в соленой воде)

Проверить состояние защитных анодов

**КАЖДЫЙ ГОД В ХОДЕ ПРЕДСЕЗОННОЙ ПОДГОТОВКИ ИЛИ КАЖДЫЕ 100 МОТОЧАСОВ  
(В ЗАВИСИМОСТИ ОТ ТОГО, ЧТО НАСТУПИТ РАНЬШЕ)**

Проверить состояние защитных анодов

Проверить наличие кодов неисправностей

Выполнить все пункты, перечисленные в листе контрольного осмотра перед катанием и после катания

Заменить моторное масло и фильтр

Проверить состояние резиновых опор двигателя

Проверить систему охлаждения (уровень охлаждающей жидкости, шланги и элементы крепежа, убедиться в отсутствии утечек)

Осмотреть соединение между корпусом дроссельной заслонки и впускным коллектором

Проверить состояние воздухозаборной системы и убедиться в отсутствии повреждений шлангов и хомутов

Проверить состояние электрических соединений и деталей крепления (система зажигания, система пуска двигателя, топливные форсунки, блок предохранителей и пр.)

Осмотреть зону вокруг карбонового кольца и резинового чехла приводного вала на наличие следующих признаков неисправности: черная угольная пыль и брызги воды (появляются чаще при использовании гидроцикла в грязной воде)

Осмотреть импеллер и чехол

Осмотреть импеллер и кольца для компенсации износа на отсутствие царапин, зазубрин и канавок

Снять крышку импеллера и осмотреть на наличие признаков проникновения воды

Осмотреть втулку отражателя iBR на предмет чрезмерного люфта

Проверить состояние крышки топливного бака, заливной горловины, топливного бака, креплений топливного бака, топливопроводов и соединений

**ЧЕРЕЗ КАЖДЫЕ 2 ГОДА ИЛИ 200 МОТОЧАСОВ  
(В ЗАВИСИМОСТИ ОТ ТОГО, КАКОЙ СРОК НАСТУПИТ РАНЬШЕ)**

Заменить свечи зажигания

ЧЕРЕЗ КАЖДЫЕ 2 ГОДА ИЛИ 200 МОТОЧАСОВ  
(В ЗАВИСИМОСТИ ОТ ТОГО, КАКОЙ СРОК НАСТУПИТ РАНЬШЕ)

Проконтролировать состояние подшипника водомета, вручную раскрутив импеллер и проверив наличие радиального люфта вала или шума

Проверить состояние и смазать шлицы приводного вала и импеллера

КАЖДЫЕ 5 ЛЕТ ИЛИ 300 МОТОЧАСОВ  
(В ЗАВИСИМОСТИ ОТ ТОГО, ЧТО НАСТУПИТ РАНЬШЕ)

Заменить охлаждающую жидкость

# ПРОЦЕДУРЫ ТЕХНИЧЕСКОГО ОБСЛУЖИВАНИЯ

В настоящем разделе приведены указания для выполнения основных операций технического обслуживания.

## ПРЕДУПРЕЖДЕНИЕ

Остановите двигатель и выполните техническое обслуживание, следуя описанным ниже операциям. Если не выполнять указания по выполнению операций технического обслуживания, то есть вероятность получения травм от горячих или подвижных частей, от системы электрооборудования, химикатов и других опасностей.

## ПРЕДУПРЕЖДЕНИЕ

Если в ходе демонтажа/монтажа потребовалось снимать крепежные элементы (например, самоконтрящиеся детали и др.) всегда меняйте их на новые.

**ВНИМАНИЕ** Никогда не оставляйте какие-либо предметы, тряпки, инструмент и т. д. в моторном отсеке или трюме.

## Моторное масло

### Рекомендованное моторное масло

Двигатели Rotax® разработаны и прошли эксплуатационные испытания с использованием масла XPS™. Компания BRP рекомендует использовать указанное моторное масло XPS или его эквивалент на протяжении всего срока эксплуатации. Не добавляйте присадки в рекомендованные моторные масла. Повреждения, вызванные использованием масла, которое не подходит для данного двигателя, или добавлением присадок в масло, не покрываются ограниченной гарантией BRP.

### РЕКОМЕНДУЕМОЕ МОТОРНОЕ МАСЛО XPS

4T 5W40 SYNTHETIC BLEND OIL

### ЕСЛИ РЕКОМЕНДУЕМОЕ МОТОРНОЕ МАСЛО XPS НЕДОСТУПНО

Используйте синтетическое моторное масло SAE 5W40 для 4-тактных двигателей, отвечающее следующим отраслевым требованиям к смазочным материалам или превышающее их. Всегда проверяйте сертификационную наклейку API на емкости с маслом, на ней должен быть указан, по крайней мере один из приведенных стандартов.

**Классификация согласно API – SJ, SL, SM или SN.**

Не добавляйте присадки в рекомендованные сорта моторных масел. Повреждения, вызванные использованием масла, которое не подходит для данного двигателя, или добавлением присадок в масло, не покрываются ограниченной гарантией BRP.

### Уровень моторного масла

**ВНИМАНИЕ** Эксплуатация двигателя с неправильным уровнем масла может серьезно его повредить.

 **ОСТОРОЖНО!** Многие компоненты в моторном отсеке могут быть очень горячими. Непосредственный контакт с ними может стать причиной ожога.

Уровень масла можно проверять как на воде, так и на суше.

Если гидроцикл извлечён из воды

**ВНИМАНИЕ** Гидроцикл должен находиться в горизонтальном положении.

**⚠ ОСТОРОЖНО!** Работа двигателя извлечённого из воды гидроцикла приводит к сильному разогреву теплообменника (плиты водомёта). Избегайте контактов с теплообменником плиты водомёта — это может стать причиной ожога.

1. Приподнимите и заблокируйте дышло трейлера, чтобы выровнять бамперный брус гидроцикла.
2. Присоедините шланг к промывочному штуцеру. См. «СИСТЕМА ВЫПУСКА» в этом разделе

### **ВНИМАНИЕ**

- Не запускайте двигатель без подачи воды в контур охлаждения системы выпуска. Отсутствие воды в контуре охлаждения системы выпуска может привести к повреждению системы выпуска отработавших газов.
- Не запускайте двигатель более чем на 2 минуты. Это может привести к перегреву уплотнения привода, поскольку оно не охлаждается, когда гидроцикл не находится на воде.

3. Снимите сиденья.
4. Запустите двигатель.
5. Откройте водопроводный кран.
6. Дайте **ХОЛОДНОМУ** двигателю поработать на **холостом ходу в течение 30 секунд**.
7. Закройте водопроводный кран.
8. Доведите частоту вращения двигателя до 4000–4500 об/мин на 15 секунд.
9. Резко остановите двигатель, нажав кнопку запуска/останова или отсоединив шнур безопасности.
10. Подождите, по крайней мере 30 секунд, затем извлеките и вытрите щуп.

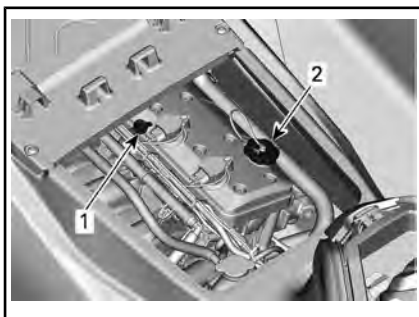

#### *ТИПОВОЙ ВАРИАНТ*

1. Масляный щуп
  2. Крышка маслозаливной горловины
11. Полностью вставьте масляный щуп.
  12. Извлеките щуп и проверьте уровень масла. Уровень должен находиться между метками щупа «FULL» и «ADD».

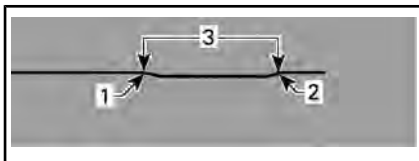

#### *ТИПОВОЙ ВАРИАНТ*

1. Полный
  2. Необходимо долить
  3. Рабочий диапазон
13. При необходимости долейте масло, чтобы его уровень находился между метками.
    - 13.1 Снимите крышку масляного резервуара.
    - 13.2 Вставьте воронку в отверстие в крышке клапанного механизма.
    - 13.3 Добавьте небольшое количество рекомендованного масла, чтобы довести его до правильного уровня.

**ВНИМАНИЕ** Не допускайте перелива.

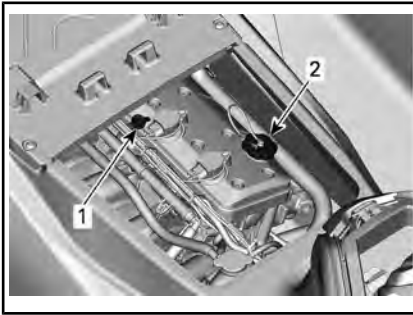
**ТИПОВОЙ ВАРИАНТ**

1. Масляный щуп
2. Крышка маслосазливной горловины

**ПРИМЕЧАНИЕ:** После каждого долива масла необходимо выполнить процедуру проверки уровня масла, описанную выше. В противном случае измерения уровня масла будут неточными.

14. Заверните крышку маслосазливной горловины и установите масляный щуп.

**ВНИМАНИЕ** Убедитесь, что крышка маслосазливной горловины правильно затянута. В противном случае возможно проливание моторного масла.

### Замена моторного масла и масляного фильтра

Замена масла и масляного фильтра должна осуществляться авторизованным дилером Sea-Doo, ремонтной мастерской или частным лицом по вашему выбору.

## Охлаждающая жидкость

### Рекомендуемая охлаждающая жидкость

**РЕКОМЕНДУЕМАЯ ОХЛАЖДАЮЩАЯ ЖИДКОСТЬ XPS**

EXTENDED LIFE PRE-MIXED COOLANT

**ЕСЛИ РЕКОМЕНДУЕМАЯ ОХЛАЖДАЮЩАЯ ЖИДКОСТЬ XPS НЕДОСТУПНА**

Используйте готовую низкосиликатную охлаждающую жидкость на основе этиленгликоля (50%-50%) с длительным сроком службы, предназначенную специально для двигателей внутреннего сгорания, выполненных из алюминия.

**ВНИМАНИЕ** Используйте специально предназначенный антифриз на основе этиленгликоля с содержанием ингибиторов коррозии для двигателей внутреннего сгорания из алюминия.

Пользуйтесь всегда одной и той же маркой охлаждающей жидкости. Не смешивайте охлаждающие жидкости разных производителей, кроме случаев, когда система охлаждения полностью слита и охлаждающая жидкость залита заново.

### Уровень охлаждающей жидкости

#### **⚠ ПРЕДУПРЕЖДЕНИЕ**

Уровень охлаждающей жидкости проверяется на холодном двигателе. Не доливайте охлаждающую жидкость в горячий двигатель.

**⚠ ОСТОРОЖНО!** Многие компоненты в моторном отсеке могут быть очень горячими. Непосредственный контакт с ними может стать причиной ожога.

Снимите сиденья.

Найдите крышку расширительного бачка.

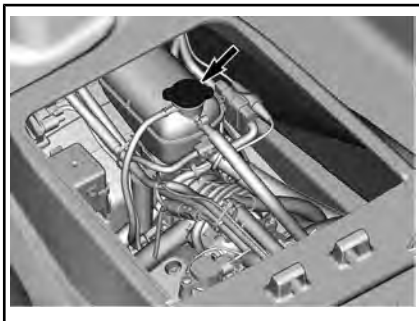

Во время проверки уровня охлаждающей жидкости гидроцикл должен занимать горизонтальное положение. На холодном двигателе уровень охлаждающей жидкости должен находиться между метками «MIN» и «MAX», расположенными на стенке расширительного бачка.

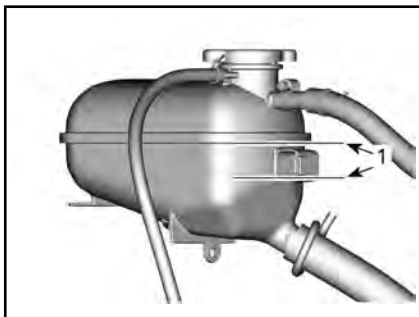

**РАСШИРИТЕЛЬНЫЙ БАЧОК ОХЛАЖДАЮЩЕЙ ЖИДКОСТИ**

1. На холодном двигателе уровень охлаждающей жидкости должен находиться между метками

**ПРИМЕЧАНИЕ:** Когда акватория спокойна, можно считать, что гидроцикл занимает горизонтальное положение. Если гидроцикл установлен на прицеп,

приподнимите дышло прицепа, чтобы выровнять бамперный брус гидроцикла.

Долейте охлаждающую жидкость, указанную в разделе «РЕКОМЕНДУЕМАЯ ОХЛАЖДАЮЩАЯ ЖИДКОСТЬ», до уровня между метками. Пользуйтесь воронкой, чтобы не расплескать жидкость. Не допускайте перелива.

Надежно закройте крышку расширительного бачка. Установите сиденья на место.

**ПРИМЕЧАНИЕ:** Частая потребность в доливе охлаждающей жидкости может быть вызвана неисправностью системы охлаждения или двигателя. Обратитесь к авторизованному дилеру Sea-Doo.

**Замена охлаждающей жидкости**

Замену охлаждающей жидкости должен выполнять только авторизованный дилер Sea-Doo.

**Катушки зажигания**

**Доступ к катушкам зажигания**

1. Снимите сиденья.
2. Снимите сервисную крышку двигателя, вывернув болты крепления.

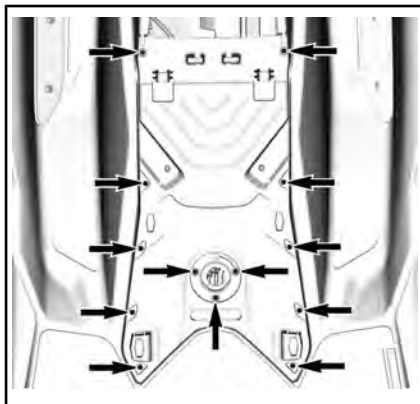

**Снятие катушки зажигания**

1. Отсоедините разъем катушки зажигания.



**ВНИМАНИЕ** При снятии катушки зажигания не используйте какие-либо инструменты в качестве рычага.

2. Выверните винты крепления катушек зажигания.
3. Снимите катушку зажигания со свечи, совершая вращательные движения из стороны в сторону и вытягивая.

### Установка катушки зажигания

1. Установите катушку зажигания на свечу зажигания.
2. Совместите отверстие под фиксирующий винт с резьбовым отверстием в крышке головки блока цилиндров.
3. Вставьте катушку зажигания на всю глубину и убедитесь, что она уперлась в крышку головки блока цилиндров.
4. Установите и затяните фиксирующий винт.

МОМЕНТ ЗАТЯЖКИ	
Фиксирующий винт катушки зажигания	9 Н•м ± 1 Н•м

5. Подсоедините электрический разъём катушки зажигания.

### Свечи зажигания

#### Снятие свечи зажигания

1. Снимите катушку зажигания. См. «СНЯТИЕ КАТУШКИ ЗАЖИГАНИЯ».

### **!** ПРЕДУПРЕЖДЕНИЕ

Никогда не снимайте катушку со свечи зажигания, предварительно не отсоединив ее от жгута проводов. В моторном отсеке гидроцикла могут находиться легковоспламеняемые пары. Если страховочный фал подсоединен к выключателю отсекки двигателя, на конце катушки свечи зажигания может возникнуть искра и вызвать взрыв.

2. Выверните свечу зажигания специальным ключом.

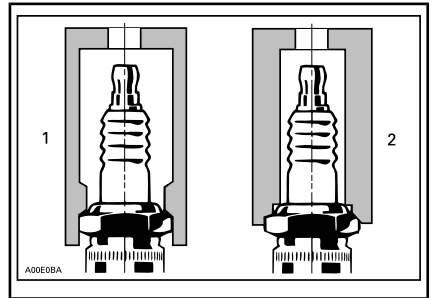

1. Разрешенный к использованию ключ
2. Не разрешенный к использованию ключ
3. С помощью сжатого воздуха очистите свечу зажигания и прилегающие к ней поверхности головки цилиндра.
4. Используя катушку в качестве съемника, извлеките свечу зажигания.

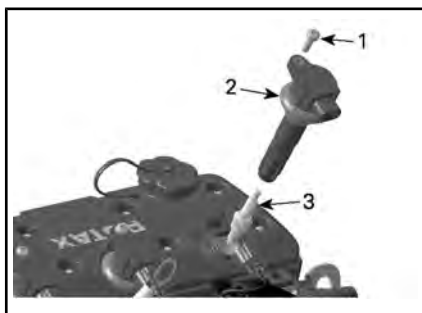

1. Винт крепления
2. Катушка зажигания
3. Свеча зажигания

### Установка свечи зажигания

Прежде чем приступить к установке, убедитесь, что сопрягаемые поверхности головки цилиндра и свечи зажигания не загрязнены.

1. С помощью плоского щупа для измерения зазоров проверьте зазор между электродами, как указано в разделе «ТЕХНИЧЕСКИЕ ХАРАКТЕРИСТИКИ».
2. От руки заверните свечу зажигания в головку цилиндра. Затем, используя подходящий ключ, затяните свечу зажигания указанным моментом.

МОМЕНТ ЗАТЯЖКИ	
Свеча зажигания	18 Н•м ± 2 Н•м

3. Установите катушку зажигания. См. параграф «УСТАНОВКА КАТУШКИ ЗАЖИГАНИЯ».
4. Установите сервисную крышку двигателя и затяните болты указанным моментом.

МОМЕНТ ЗАТЯЖКИ	
Болты сервисной крышки двигателя	2,75 Н•м ± 0,25 Н•м

5. Установите сиденья.

## Выхлопная система

### Промывка контура охлаждения системы выпуска

Промывка контура охлаждения системы выпуска пресной водой чрезвычайно важна для предохранения от коррозии под действием соли и других агрессивных соединений, содержащихся в воде. Промывка способствует удалению песка, соли, ракушек, отложений и других загрязнений из контура охлаждения и шлангов.

Промывка контура охлаждения системы выпуска пресной водой чрезвычайно важна для предохранения от коррозии под действием соли и других агрессивных соединений, содержащихся в воде. Промывка способствует удалению песка, соли, ракушек, отложений и других загрязнений из контура охлаждения и шлангов).

Следует выполнять промывку системы выпуска, если не планируется использование гидроцикла в ближайшие несколько дней или в случае его выведения из эксплуатации на достаточно продолжительное время.

**ВНИМАНИЕ** Отказ от своевременной промывки приведет к серьезным повреждениям системы выпуска. Во время выполнения операции двигатель должен быть запущен.

### **⚠ ПРЕДУПРЕЖДЕНИЕ**

Все работы выполняйте на открытом воздухе или в хорошо проветриваемом помещении. Некоторые компоненты в моторном отсеке могут быть очень горячими. Непосредственный контакт с ними может стать причиной ожога. Во время работы двигателя не трогайте детали электрооборудования и не прикасайтесь к деталям водомёта.

## **⚠ ПРЕДУПРЕЖДЕНИЕ**

Работа двигателя извлечённого из воды гидроцикла приводит к сильному разогреву теплообменника (плиты водомёта). Избегайте любых контактов с теплообменником плиты водомёта — это может стать причиной ожога.

Подсоедините садовый шланг к штуцеру, который расположен в кормовой части гидроцикла. Не открывайте водопроводный кран на этом этапе.

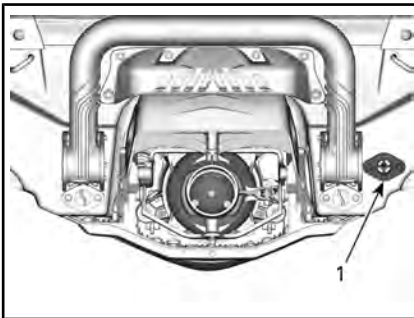

1. Штуцер для подсоединения шланга

**ПРИМЕЧАНИЕ:** Для облегчения подсоединения шланга рекомендуется использовать следующее быстроразъемное соединение.

### РЕКОМЕНДУЕМЫЙ ИНСТРУМЕНТ

ПЕРЕХОДНИК ДЛЯ  
ПРОМЫВОЧНОГО  
ШТУЦЕРА (Арт. 295 500  
473)

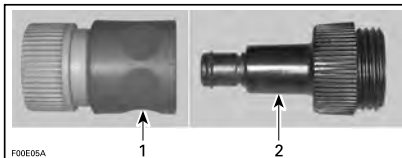

1. Адаптер быстроразъемного соединения
2. Переходник для промывочного штуцера

Чтобы выполнить промывку, запустите двигатель и сразу откройте водопроводный кран.

**ВНИМАНИЕ** Сначала всегда следует запустить двигатель, а затем открыть водопроводный кран. Во избежание перегрева двигателя открывайте водопроводный кран немедленно после пуска двигателя. Если гидроцикл находится на суше, не пускайте двигатель без подачи воды в контур охлаждения системы выпуска.

Дайте двигателю поработать на оборотах холостого хода в течение 90 секунд.

**ВНИМАНИЕ** Не запускайте двигатель более чем на 2 минуты. Это может привести к перегреву уплотнения привода, поскольку оно не охлаждается, когда гидроцикл не находится на воде.

Убедитесь, что вода вытекает из выходного отверстия водомета.

Закройте кран подачи воды, на 5 секунд увеличьте частоту вращения коленчатого вала двигателя до 5000 об/мин, а затем остановите двигатель.

**ВНИМАНИЕ** Действуйте только в таком порядке: сначала закрыть кран — потом выключить двигатель.

Отсоедините садовый шланг и переходник промывочного штуцера (если используется).

## Плита водомёта и водозаборная решётка

### Проверка плиты водомёта и водозаборной решётки

Проверьте плиту водомёта и водозаборную решётку на отсутствие повреждений. При наличии повреждений обратитесь к авторизованному дилеру Sea-Doo для ремонта или замены поврежденных деталей.

## **⚠ ПРЕДУПРЕЖДЕНИЕ**

Перед проверкой водозаборной решетки всегда отсоединяйте страховочный фал от выключателя отсечки двигателя.

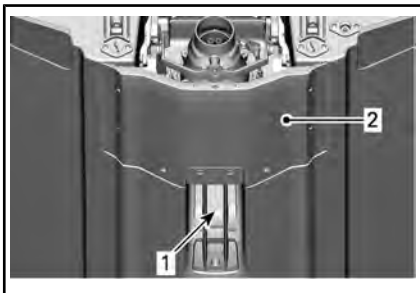

*ОСМОТРИТЕ ЭТИ ЗОНЫ*

1. Водозабор
2. Плита водомёта

## **Защитные аноды**

### **Проверка защитного анода**

Расположение электродов анодной защиты:

- Насос
- Плита водомёта

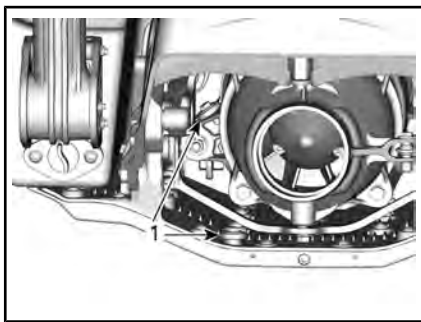

1. Защитные аноды

Проверьте на износ. Если они изношены более чем на половину, обратитесь к авторизованному дилеру Sea-Doo для их замены.

## **Предохранители**

### **Снятие и установка предохранителей**

Для снятия и установки предохранителей используйте специальное приспособление, находящееся в блоке предохранителей.

### **Проверка плавкого предохранителя**

В случае неисправности электрооборудования проверьте состояние предохранителей. Перегоревший предохранитель замените исправным, рассчитанным на такую же величину номинального тока.

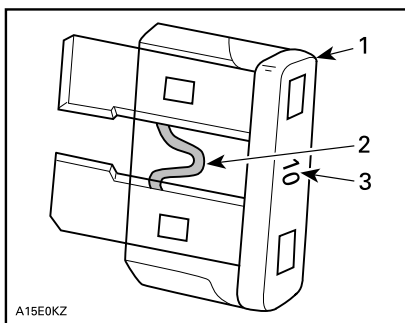

A15E0KZ

### *ТИПОВОЙ ВАРИАНТ*

1. Предохранитель
2. Проверить, не расплавлена ли нить
3. Номинальная сила тока

## **⚠ ПРЕДУПРЕЖДЕНИЕ**

Не используйте предохранители большего номинала — это может стать причиной возникновения серьезных повреждений. Если предохранитель перегорел, прежде чем его заменить, необходимо установить и устранить причину возникновения неисправности. Для проведения обслуживания обращайтесь к авторизованному дилеру Sea-Doo.

## Расположение предохранителей

Все предохранители располагаются в одном блоке.

Для получения доступа к блоку предохранителей:

Снимите сиденья.

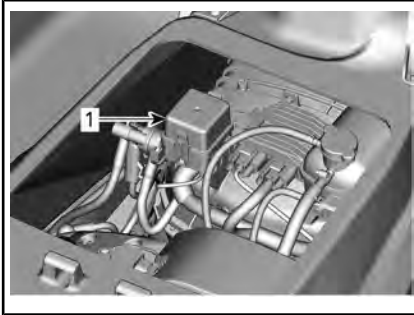

1. Блок предохранителей.

Для того чтобы открыть крышку блока предохранителей, сожмите фиксаторы и, удерживая их, снимите крышку.

**ПРИМЕЧАНИЕ:** Номиналы и расположение предохранителей указаны на крышке блока предохранителей.

## Назначение предохранителей

ПРЕДОХРАНИТЕЛЬ	НОМИНАЛ	ОПИСАНИЕ
1	—	Не используется
2	15 А	Топливные форсунки, катушки зажигания и топливный насос
3	—	Не используется
4	—	Не используется
5	—	Не используется
6	30 А	Зарядка
7	5 А	Комбинация приборов
8	—	Не используется
9	30 А	iBR
10	5 А	Запуск/Остановка
11	5 А	ЕСМ
12	30 А	Аккумуляторная батарея
13	15 А	Диагностический разъем 2
14	15 А	Диагностический разъем 1, разъем для подключения дополнительного оборудования

# УХОД ЗА ГИДРОЦИКЛОМ

Ежедневно поднимайте гидроцикл из воды.

## Обслуживание после поездки

### Промывка контура охлаждения системы выпуска

Необходимо ежедневно промывать контур системы выпуска при эксплуатации гидроцикла в загрязненной или морской воде.

См. раздел «ОПЕРАЦИИ ТЕХНИЧЕСКОГО ОБСЛУЖИВАНИЯ»

### Особенности ухода за гидроциклом при эксплуатации в загрязненной или морской воде

При эксплуатации гидроцикла в загрязненной и, особенно, в соленой воде требуется дополнительное техническое обслуживание.

Промойте и сполосните внутреннюю полость гидроцикла пресной водой.

При мойке трюма не подавайте воду под высоким давлением. **Разрешается пользоваться садовым шлангом с НЕБОЛЬШИМ НАПОРОМ ВОДЫ.**

Сильный напор воды может повредить электрооборудование и детали механических узлов и систем.

**!** **ОСТОРОЖНО!** Все операции по техническому обслуживанию гидроцикла выполняйте только при остывшем двигателе.

**ВНИМАНИЕ** Невыполнение рекомендуемых мер по уходу за гидроциклом, который эксплуатируется в соленой воде, а именно: мойка гидроцикла пресной водой, промывка контура охлаждения системы выпуска и антикоррозионная обработка – приводит к разрушению деталей и выходу гидроцикла из строя. Никогда не

оставляйте гидроцикл под прямыми лучами солнца.

## Чистка гидроцикла

### Корпус

Регулярно мойте корпус гидроцикла и его различные элементы. Используйте для этого воду и мыльный водный раствор (используйте только мягкие моющие средства). Удалите с поверхности корпуса и/или двигателя микроорганизмы. Для обработки наружной поверхности корпуса используйте неабразивные полировальные составы, например, на силиконовой основе.

**ВНИМАНИЕ** Никогда не используйте для очистки следующие продукты:

- Сильнодействующие моющие средства
- Обезжиривающие средства
- ЧИСТЯЩЕЕ СРЕДСТВО ВРР ДЛЯ ТЯЖЕЛЫХ УСЛОВИЙ ЭКСПЛУАТАЦИИ (Арт. 293 110 001)
- Аммиак
- Ацетон и прочие кетоны
- Спирт
- Толуол и прочие ароматические растворители
- Хлорсодержащие растворители
- Уайт-спирит
- Разбавители для краски
- Продукты на нефтяной основе.

Удалить пятна с сидений и стекловолокна можно при помощи чистящего и обезжиривающего средства XPS All Purpose Cleaner and Degreaser или аналогичного средства.

Для чистки покрытий коврового типа пользуйтесь очистителем 3M™ Citrus Base Cleaner (аэрозольный баллон, 700 мл) или эквивалентным средством.

 **ПРЕДУПРЕЖДЕНИЕ**

Никогда не применяйте средства для защиты пластиковых и виниловых поверхностей коврового типа и сиденья, так как эти поверхности становятся скользкими и водитель и пассажир (-ы) могут упасть с гидроцикла.

Бережно относитесь к природе. Не сливайте в водоёмы топливо, масло и чистящие вещества.

# ХРАНЕНИЕ И ПРЕДСЕЗОННАЯ ПОДГОТОВКА

## Хранение

### ПРЕДУПРЕЖДЕНИЕ

Топливо и масло являются легковоспламеняющимися продуктами. Обратитесь к авторизованному дилеру Sea-Doo, в ремонтную мастерскую или к частному лицу по вашему выбору с целью проверки состояния топливной системы.

Перед постановкой гидроцикла на хранение рекомендуем обратиться к авторизованному дилеру Sea-Doo, в ремонтную мастерскую или к частному лицу по вашему выбору и выполнить техническое обслуживание гидроцикла, однако приведенные ниже операции Вы можете выполнить самостоятельно, используя минимальный набор инструментов.

**ПРИМЕЧАНИЕ:** Выполняйте приведенные ниже операции в порядке, указанном в данном разделе.

**ВНИМАНИЕ** Не запускайте двигатель гидроцикла во время хранения.

## Двигательная установка

Очистка водометного двигателя  
Промойте водомётный движитель струёй воды, направляя её со стороны входного и выходного отверстий, а затем нанесите СМАЗОЧНЫЙ МАТЕРИАЛ И СРЕДСТВО ДЛЯ ЗАЩИТЫ ОТ КОРРОЗИИ (Арт. 779168) (или аналогичные продукты).

### ПРЕДУПРЕЖДЕНИЕ

Чтобы не допустить случайного запуска двигателя во время очистки водомёта, снимите колпачок шнура безопасности с выключателя. Во время выполнения этой операции двигатель гидроцикла должен быть остановлен.

Проверка состояния водометного двигателя

Обращайтесь к авторизованному дилеру Sea-Doo.

## Система подачи топлива

### Защита топливной системы

Чтобы избежать ухудшения свойств бензина и осмоления топливной системы, следует добавить в топливный бак стабилизирующую присадку Fuel stabilizer. Соблюдайте инструкции изготовителя продукта.

### СРЕДСТВО ДЛЯ ОБСЛУЖИВАНИЯ

СТАБИЛИЗИРУЮЩАЯ  
ПРИСАДКА (Арт. 779171)

**ВНИМАНИЕ** Рекомендуется добавлять стабилизирующую присадку при консервации, чтобы защитить топливную систему. В целях предупреждения образования отложений стабилизирующая присадка должна добавляться перед смазкой двигателя и заполнением топливного бака.

Полностью заправьте топливный бак в соответствии с указаниями, приведенными в разделе «ЗАПРАВКА ТОПЛИВОМ». Убедитесь, что внутри топливного бака отсутствует вода.

**ВНИМАНИЕ** В результате попадания воды в топливный бак могут произойти серьезные внутренние повреждения системы подачи топлива.

## Двигатель и система выпуска

Промывка контура охлаждения системы выпуска

Выполните процедуру в соответствии с описанием в разделе «ТЕХНИЧЕСКОЕ ОБСЛУЖИВАНИЕ».



## Замена моторного масла и фильтра

Замена масла и масляного фильтра должна осуществляться авторизованным дилером Sea-Doo, ремонтной мастерской или частным лицом по вашему выбору.

## Удаление жидкости из системы выпуска

При эксплуатации гидроцикла в районах, где температура может опускаться ниже нуля градусов, необходимо удалять всю воду, скопившуюся в системе выпуска и интеркулере.

Используя промывочный штуцер, продуйте систему сжатым воздухом под давлением 379 кПа так, чтобы из водометного движителя перестала вытекать вода.

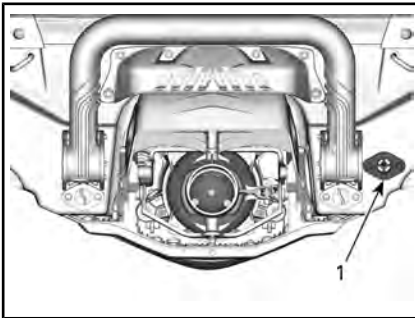

1. Штуцер для промывки

Можно использовать шланг, показанный на рисунке, чтобы упростить процедуру продувки системы выпуска.

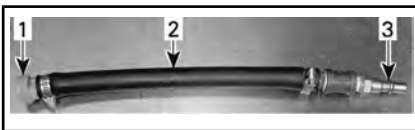

### ТИПОВОЙ ВАРИАНТ

1. Переходник для промывочного штуцера
2. Шланг 12,7 мм
3. Переходник для источника сжатого воздуха

**ВНИМАНИЕ** Пренебрежение процедурой продувки может привести к серьезным поломкам выпускного коллектора.

Снимите специальные приспособления.

## Смазка деталей двигателя

1. Снимите сиденья.
2. Выверните свечи зажигания, см. раздел «ТЕХНИЧЕСКОЕ ОБСЛУЖИВАНИЕ».
3. Нанесите распылением СМАЗОЧНЫЙ МАТЕРИАЛ И СРЕДСТВО ДЛЯ ЗАЩИТЫ ОТ КОРРОЗИИ (Арт. 779168) или аналогичные продукты в отверстия свечей зажигания.
4. Для того чтобы не допустить поступления топлива в двигатель и для отключения системы зажигания, полностью нажмите и УДЕРЖИВАЙТЕ рычаг дроссельной заслонки.
5. Нажимая кнопку START/STOP, несколько раз проверните коленчатый вал. Это позволит распределить смазку по стенкам цилиндра.
6. Нанесите на резьбовые части свечей зажигания специальную смазку, предотвращающую заедание, и установите свечи на двигатель. См. раздел «ОПЕРАЦИИ ТЕХНИЧЕСКОГО ОБСЛУЖИВАНИЯ».
7. Установите катушки зажигания, см. раздел «ТЕХНИЧЕСКОЕ ОБСЛУЖИВАНИЕ».

## Система охлаждения двигателя

Если не выполняется замена антифриза, измерьте его плотность.

Для замены антифриза и измерения его плотности обратитесь к авторизованному дилеру Sea-Doo.

**ПРИМЕЧАНИЕ:** Во избежание разложения антифриза его замену необходимо производить через каждые 300 часов или 5 лет эксплуатации.

**ВНИМАНИЕ** Неправильно составленная смесь антифриза не защитит систему охлаждения от замерзания. Что может стать причиной серьезных повреждений двигателя.

## Электрооборудование

Зарядка и снятие аккумуляторной батареи

Обращайтесь к авторизованному дилеру Sea-Doo.

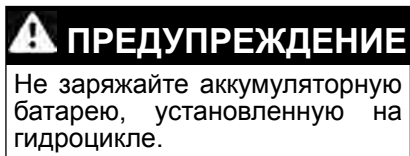

## Моторный отсек

Чистка моторного отсека

Промойте внутреннюю полость корпуса гидроцикла горячей водой с моющим средством или специальным очистителем. Тщательно ополосните корпус изнутри. Приподнимите переднюю часть гидроцикла, чтобы полностью слить воду из корпуса через сливные отверстия.

Антикоррозийная обработка

Удалите остатки воды из моторного отсека.

Нанесите распылением смазочный материал и средство для защиты от коррозии Lubricant and anti-corrosive (Арт. 779168) или аналогичные продукты на все металлические компоненты в моторном отсеке.

**ПРИМЕЧАНИЕ:** На время хранения сиденье должно быть снято. Это позволит предотвратить конденсацию влаги на металлических частях и снизит вероятность развития коррозии.

## Корпус

Чистка корпуса гидроцикла

Вымойте корпус гидроцикла мыльным раствором. Тщательно смойте корпус чистой водой. Очистите корпус от морских микроорганизмов.

**ВНИМАНИЕ** Никогда не используйте для очистки следующие продукты:

- Сильнодействующие моющие средства
- Обезжиривающие средства
- ЧИСТЯЩЕЕ СРЕДСТВО VRP ДЛЯ ТЯЖЕЛЫХ УСЛОВИЙ ЭКСПЛУАТАЦИИ (Арт. 293 110 001)
- Аммиак
- Ацетон и прочие кетоны
- Спирт
- Тoluол и прочие ароматические растворители
- Хлорсодержащие растворители
- Уайт-спирит
- Разбавители для краски
- Продукты на нефтяной основе.

Ремонт корпуса и днища гидроцикла

Если корпус или днище гидроцикла требует ремонта, обратитесь к авторизованному дилеру Sea-Doo.

Защитная обработка гидроцикла

Нанесите достаточное количество судового воска на корпус гидроцикла.

Если гидроцикл хранится на открытом воздухе, накройте его брезентовым чехлом, чтобы предохранить пластиковые и внешние декоративные детали от воздействия солнечных лучей, пыли и грязи.

**ВНИМАНИЕ** Запрещается оставлять гидроцикл на хранение на воде. Никогда не оставляйте гидроцикл под прямыми лучами солнца. Не оставляйте гидроцикл на хранение в полиэтиленовом мешке.

## Предсезонная подготовка

Перечень операций, выполняемых при сезонном техническом обслуживании, приведен в «РЕГЛАМЕНТЕ ТЕХНИЧЕСКОГО ОБСЛУЖИВАНИЯ».

Обязательно выполните все операции, указанные в таблице **100**  
**МОТОЧАСОВ ИЛИ 1 ГОД.**

Предсезонное техническое обслуживание должно выполняться авторизованным дилером Sea-Doo, ремонтной мастерской или частным лицом по вашему выбору.

**ПРИМЕЧАНИЕ:** Хотя и не обязательно, но рекомендуется, чтобы авторизованный дилер Sea-Doo выполнил предсезонную подготовку технического обслуживания одновременно с заводской кампаний, касающейся безопасности, выполняемой авторизованным дилером Sea-Doo.

### ПРЕДУПРЕЖДЕНИЕ

Владельцу гидроцикла разрешается самостоятельно выполнять только те операции, которые специально указаны в «РЕГЛАМЕНТЕ ТЕХНИЧЕСКОГО ОБСЛУЖИВАНИЯ». Рекомендуем регулярно обращаться к авторизованному дилеру Sea-Doo для технического обслуживания других агрегатов и систем гидроцикла, описание которых здесь не приведено.

**ВНИМАНИЕ** Неисправные детали заменяйте только оригинальными деталями компании BRP либо их аналогами, на которые имеется соответствующее разрешение.

---

***Эта страница специально  
оставлена пустой***

# ***ТЕХНИЧЕСКАЯ ИНФОРМАЦИЯ***

# ИДЕНТИФИКАЦИОННЫЕ НОМЕРА

Основные сборочные единицы гидроцикла (двигатель и корпус) имеют индивидуальные идентификационные номера. Эти номера могут потребоваться при оформлении заявки на гарантийный ремонт или при розыске пропавшего гидроцикла

## Идентификационный номер корпуса

Табличка с идентификационным номером корпуса (HIN) находится на опорной площадке в кормовой части гидроцикла.

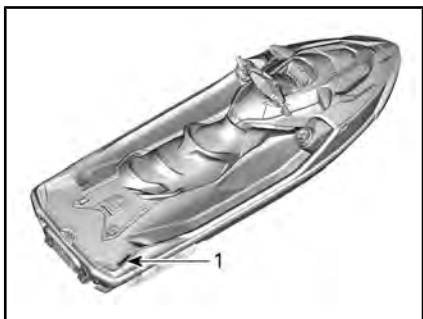

### ТИПОВОЙ ВАРИАНТ

1. Идентификационный номер корпуса (ИНК)

Идентификационный номер корпуса включает 12 позиций:

YDV 12345 L 8 09
Модельный год
Год выпуска
Месяц выпуска
Серийный номер (могут использоваться как цифры, так и буквы)
Производитель

## Идентификационный номер двигателя

Табличка с идентификационным номером двигателя (EIN) расположена в передней части двигателя.

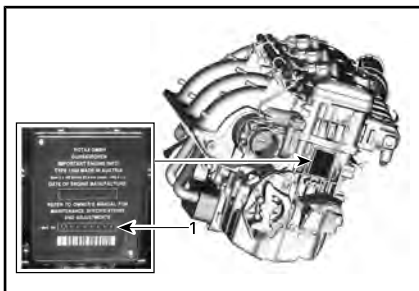

### ТИПОВОЙ ВАРИАНТ

1. Идентификационный номер двигателя (EIN)

## Идентификация производителя двигателя

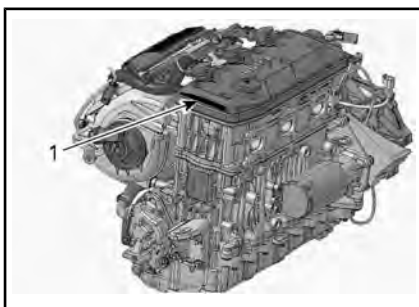

### ТИПОВОЙ ВАРИАНТ

1. Идентификация производителя двигателя



---

## РЧ-КЛЮЧ DESS

Данное устройство соответствует Разделу 15 Тома 47 свода федеральных нормативных актов США и лицензионным исключениям из Технических требований к радиоаппаратуре Министерства промышленности Канады.

Эксплуатация устройства предусматривает наличие следующих условий: (1) данное устройство не может являться источником помех, но (2) может быть подвержено любым помехам, в том числе тем, что могут привести к нежелательной работе устройства.

Изменения или модификации, явно не утвержденные стороной, отвечающей за обеспечение соответствия нормативным требованиям, могут привести к потере владельцем права на дальнейшую эксплуатацию оборудования.

Регистрационный номер Министерства промышленности Канады: 12006A-M01456

Идентификационный номер Федеральной комиссии по связи США: 2ACERM01456

Мы, как сторона ответственная за обеспечение соответствия устройства нормативным требованиям, заявляем, что обеспечение соответствия положениям директивы Совета Европы 2014/53/EU является нашей исключительной обязанностью. Директива предусматривает обеспечение соответствия как основным, так и любым релевантным требованиям. Изделие соответствует требованиям следующих директив, гармонизированных стандартов и нормативов:

Директива по радиооборудованию (RED) 2014/53/EU и гармонизированные стандарты:

EN 300 330-2, EN 60950-1

# НОРМАТИВНАЯ ИНФОРМАЦИЯ В ОТНОШЕНИИ МНОГОФУНКЦИОНАЛЬНОЙ ПРИБОРНОЙ ПАНЕЛИ

## Упрощенная соответствия

## декларация

Упрощенная декларация соответствия  
ЕС в соответствии с директивой по ра-  
диооборудованию 2014/53/ЕС



## Производитель и адрес

Производитель:

- Robert Bosch LLC

Адрес:

- 38000 Hills Tech Drive,  
Farmington Hills, MI 48331,  
USA



DE

Hiermit erklärt Robert Bosch LLC, dass der Funkanlagentyp VIPMIDGPS der Richtlinie 2014/53/EU entspricht. Der vollständige Text der EU-Konformitätserklärung ist unter der folgenden Internetadresse verfügbar: eu-doc.bosch.com

FR

Le soussigné, Robert Bosch LLC, déclare que l'équipement radioélectrique du type VIPMIDGPS est conforme à la directive 2014/53/UE.

Le texte complet de la déclaration UE de conformité est disponible à l'adresse internet suivante: eu-doc.bosch.com

BG

С настоящото Robert Bosch LLC декларира, че този тип радиосъоръжение VIPMIDGPS е в съответствие с Директива 2014/53/ЕС.

Цялостният текст на ЕС декларацията за съответствие може да се намери на следния интернет адрес: eu-doc.bosch.com

EL

Με την παρούσα ο/η Robert Bosch LLC, δηλώνει ότι ο ραδιοεξοπλισμός VIPMIDGPS πληροί την οδηγία 2014/53/ΕΕ.

Το πλήρες κείμενο της δήλωσης συμμόρφωσης ΕΕ διατίθεται στην ακόλουθη ιστοσελίδα στο διαδίκτυο: eu-doc.bosch.com

CS

Tímto Robert Bosch LLC prohlašuje, že typ rádiového zařízení VIPMIDGPS je v souladu se směrnicí 2014/53/EU.

Úplné znění EU prohlášení o shodě je k dispozici na této internetové adrese: eu-doc.bosch.com

DA

Hermed erklærer Robert Bosch LLC, at radioudstyrstypen VIPMIDGPS er i overensstemmelse med direktiv 2014/53/EU.

EU-overensstemmelseserklæringens fulde tekst kan findes på følgende internetadresse: eu-doc.bosch.com

ET

Käesolevaga deklareerib Robert Bosch LLC, et käesolev raadioseadme tüüp VIPMIDGPS vastab direktiivi 2014/53/EL nõuetele.

ELi vastavusdeklaratsiooni täielik tekst on kättesaadav järgmisel internetiaadressil: eu-doc.bosch.com

ES

Por la presente, Robert Bosch LLC declara que el tipo de equipo radioeléctrico VIPMIDGPS es conforme con la Directiva 2014/53/UE.

El texto completo de la declaración UE de conformidad está disponible en la dirección Internet siguiente: eu-doc.bosch.com

FI

Robert Bosch LLC vakuuttaa, että radiolaitetyyppi VIPMIDGPS on direktiivin 2014/53/EU mukainen.

EU-vaatimustenmukaisuusvakuutuksen täysimittainen teksti on saatavilla seuraavassa internetosoitteessa: eu-doc.bosch.com

EN

Hereby, Robert Bosch LLC declares that the radio equipment type VIPMIDGPS is in compliance with Directive 2014/53/EU.

The full text of the EU declaration of conformity is available at the following internet address: eu-doc.bosch.com

HR

Robert Bosch LLC ovime izjavljuje da je radijska oprema tipa VIPMIDGPS u skladu s Direktivom 2014/53/EU.

Cjeloviti tekst EU izjave o sukladnosti dostupan je na sljedećoj internetskoj adresi: eu-doc.bosch.com

HU

Robert Bosch LLC igazolja, hogy a VIPMIDGPS típusú rádióberendezés megfelel a 2014/53/EU irányszövegnek.

Az EU-megfelelőségi nyilatkozat teljes szövege elérhető a következő internetes címen: eu-doc.bosch.com

IT

Il fabbricante, Robert Bosch LLC, dichiara che il tipo di apparecchiatura radio VIPMIDGPS è conforme alla direttiva 2014/53/UE.

Il testo completo della dichiarazione di conformità UE è disponibile al seguente indirizzo Internet: eu-doc.bosch.com

LT

Aš, Robert Bosch LLC, patvirtinu, kad radijo įrenginių tipas VIPMIDGPS atitinka Direktyvą 2014/53/ES.

Visas ES atitikties deklaracijos tekstas prieinamas šiuo interneto adresu: eu-doc.bosch.com

LV

Ar šo Robert Bosch LLC deklarē, ka radioiekārta VIPMIDGPS atbilst Direktīvai 2014/53/ES.

Pilns ES atbilstības deklarācijas teksts ir pieejams šādā interneta vietnē: eu-doc.bosch.com

MT

B'dan, Robert Bosch LLC, niddikjara li dan it-tip ta' taghmir tar-radju VIPMIDGPS huwa konformi mad-Direttiva 2014/53/UE.

It-test kollu tad-dikjarazzjoni ta' konformità tal-UE huwa disponibbli f'dan l-indirizz tal-Internet li gej: eu-doc.bosch.com

NL

Hierbij verklaar ik, Robert Bosch LLC, dat het type radioapparatuur VIPMIDGPS conform is met Richtlijn 2014/53/EU.

De volledige tekst van de EU-conformiteitsverklaring kan worden geraadpleegd op het volgende internetadres: eu-doc.bosch.com

PL

Robert Bosch LLC niniejszym oświadcza, że typ urządzenia radiowego VIPMIDGPS jest zgodny z dyrektywą 2014/53/UE.

Pełny tekst deklaracji zgodności UE jest dostępny pod następującym adresem internetowym: eu-doc.bosch.com

PT

O(a) abaixo assinado(a) Robert Bosch LLC declara que o presente tipo de equipamento de rádio VIPMIDGPS está em conformidade com a Diretiva 2014/53/UE.

O texto integral da declaração de conformidade está disponível no seguinte endereço de Internet: eu-doc.bosch.com

RO

Prin prezenta, Robert Bosch LLC declară că tipul de echipamente radio VIPMIDGPS este în conformitate cu Directiva 2014/53/UE.

Textul integral al declarației UE de conformitate este disponibil la următoarea adresă internet: eu-doc.bosch.com

SV

Härmed försäkrar Robert Bosch LLC att denna typ av radioutrustning VIPMIDGPS överensstämmer med direktiv 2014/53/EU.

Den fullständiga texten till EU-försäkran om överensstämmelse finns på följande webbadress: eu-doc.bosch.com

SL

Robert Bosch LLC potrjuje, da je tip radijske opreme VIPMIDGPS skladen z Direktivo 2014/53/EU.

Celotno besedilo izjave EU o skladnosti je na voljo na naslednjem spletnem naslovu: eu-doc.bosch.com

SK

Robert Bosch LLC týmto vyhlasuje, že rádiové zariadenie typu VIPH2BT je v súlade so smernicou 2014/53/EÚ.

Úplné EÚ vyhlásenie o zhode je k dispozícii na tejto internetovej adrese: eu-doc.bosch.com

IS

Robert Bosch LLC lýsir því hér með yfir að þráðlaus ífarskiptabúnaðurinn VIPMIDGPS er í samræmi við tilskipun 2014/53/ESB.

Óstyttna texta ESB-samræmisyfirlýsingarinnar er að finna á veffanginu: eu-doc.bosch.com

Liechtenstein

Hiermit erklärt Robert Bosch LLC, dass der Funkanagentyp VIPMIDGPS der Richtlinie 2014/53/EU entspricht.

Der vollständige Text der EU-Konformitätserklärung ist unter der folgenden Internetadresse verfügbar: eu-doc.bosch.com

NO

Hermed erklærer Robert Bosch LLC at radioutstyrstypen VIPMIDGPS er i samsvar med direktiv 2014/53/EU.

Hele teksten i EU-samsvarserklæringen finnes på følgende internetadresse: eu-doc.bosch.com

RU

Компания Robert Bosch LLC настоящим заявляет, что радиотехническое оборудование категории VIPMIDGPS отвечает требованиям Директивы 2014/53/ЕU. Полный текст декларации соответствия ЕС доступен на сайте eu-doc.bosch.com.

---

# ИНФОРМАЦИЯ О ВЫХЛОПЕ ДВИГАТЕЛЯ

## Ответственность производителя

Начиная с 1999 модельного года, производители двигателей для водно-моторных судов должны определять уровень выброса вредных веществ для каждого семейства двигателей и производить сертификацию изделий в Агентстве по охране окружающей среды (EPA) США. В табличке контроля выбросов должен быть указан уровень выбросов вредных веществ и технические характеристики двигателя. Табличка прикрепляется к каждому судну на заводе-изготовителе.

## Ответственность дилера

При проведении технического обслуживания гидроцикла Sea-Doo, начиная с 1999 модельного года, на котором имеется табличка контроля выбросов, все регулируемые параметры должны находиться в пределах, указанных в технических характеристиках двигателя.

Работы по ремонту или замене деталей и узлов системы снижения токсичности выхлопа должны производиться в строгом соответствии с требованиями сертификационных стандартов к уровню выделения вредных веществ в атмосферу.

Дилер не имеет права вносить в конструкцию двигателя изменения, которые увеличивают его мощность и способствуют повышению уровня вредных веществ, выбрасываемых в атмосферу сверх норм, указанных в спецификациях предприятия изготовителя.

Исключение составляют изменения, предусмотренные предприятием-изготовителем, например, регулировки некоторых систем в зависимости от высоты местности над уровнем моря.

## Ответственность владельца

Владелец/водитель обязан проводить техническое обслуживание двигателя во избежание увеличения уровня вредных выделений в атмосферу.

Владельцу/водителю, как и любому иному лицу, запрещается вносить в конструкцию двигателя изменения, которые увеличивают его мощность и способствуют повышению уровня вредных веществ, выбрасываемых в атмосферу сверх норм, указанных в спецификациях предприятия изготовителя.

## Нормативы EPA

Начиная с 1999 модельного года, все модели гидроциклов Sea-Doo, изготовленные компанией BRP, сертифицированы EPA и признаны соответствующими требованиям, предъявляемым к новым двигателям для гидроциклов в части, касающейся уровня загрязнения атмосферы выхлопными газами. Признание двигателя пригодным к эксплуатации по экологическим показателям зависит от ряда заводских регулировок. В связи с этим необходимо строго соблюдать регламент и порядок обслуживания, установленные предприятием-изготовителем.

Информация, приведенная выше, носит общий характер и не является полным перечнем правил и норм, которые входят в требования EPA в отношении вредных выбросов двигателей водно-моторных транспортных средств. Для получения более подробной информации на эту тему вы можете обратиться по следующему адресу:

U.S. Environmental Protection Agency  
Certification Division  
Gasoline Engine Compliance Center  
2000 Traverwood Drive  
Ann Arbor MI 48105  
USA

**ВЕБ-САЙТ EPA:**  
[www.epa.gov/otaq](http://www.epa.gov/otaq)

## **СИСТЕМА УЛАВЛИВАНИЯ ПАРОВ ТОПЛИВА**

Начиная с 2018 модельного года, гидроциклы, продаваемые в штате Калифорния сертифицируются на соответствие действующим в Калифорнии нормативным требованиям в отношении выделения паров топлива для морских судов с двигателями с искровым зажиганием Калифорнийского совета воздушных ресурсов (13 CCR 2850 - 2869) Эти модели оснащаются системой улавливания паров топлива, включающей в себя топливный бак с низкой проницаемостью (LPFT), топливную магистраль с низкой проницаемостью (LPFL) и клапан сброса давления (PRV).

---

**ДЕКЛАРАЦИЯ О СООТВЕТСТВИИ НОРМАМ  
ЕВРАЗЭС**

*Зарезервировано для декларации соответствия  
нормам ЕВРАЗЭС*

*Пометить, где применимо*

# ТЕХНИЧЕСКИЕ ХАРАКТЕРИСТИКИ

ДВИГАТЕЛЬ	
Тип двигателя	4-тактный, с верхним расположением распределительного вала и верхними клапанами (SOHC)
Заявленная мощность <sup>(1)</sup>	100 кВт при 7300 об/мин
Система впуска	Без нагнетателя
Число цилиндров	3
Число клапанов	12 клапанов с гидрокompенсаторами (не требуют регулировки)
Диаметр цилиндра	100 мм
Ход	69,2 мм
Рабочий объем	1630,5 см <sup>3</sup>
Степень сжатия	11:1

(1) Заявленная мощность в соответствии с ISO 8665 на приводном валу.

СИСТЕМА СМАЗКИ		
Моторное масло	Рекомендуемое масло	См. подраздел «РЕКОМЕНДУЕМОЕ МОТОРНОЕ МАСЛО» в разделе «ОПЕРАЦИИ ТЕХНИЧЕСКОГО ОБСЛУЖИВАНИЯ» данного руководства.
	Объем	3 л замена масла с фильтром всего 5 л

СИСТЕМА ОХЛАЖДЕНИЯ	
Тип	Система охлаждения с замкнутым контуром
Охлаждающая жидкость	См. подраздел «РЕКОМЕНДУЕМАЯ ОХЛАЖДАЮЩАЯ ЖИДКОСТЬ» в разделе «ОПЕРАЦИИ ТЕХНИЧЕСКОГО ОБСЛУЖИВАНИЯ» данного руководства.
Объем системы охлаждения	5,4 л, общий объем

<b>ТОПЛИВНАЯ СИСТЕМА</b>		
Тип впрыска топлива		Распределенный впрыск топлива с интеллектуальной системой управления дроссельной заслонкой (ITS) Единая дроссельная заслонка (60 мм) с приводом
Топливо	Тип	Обычный неэтилированный бензин
	Рекомендуемое октановое число	87 ((RON + MON)/2) в Северной Америке 91 (RON) E10 за пределами Северной Америки
Объем топливного бака (включая резервный запас)		70 л

<b>ЭЛЕКТРОБОРУДОВАНИЕ</b>		
Тип системы зажигания		IDI (индуктивная система зажигания)
Аккумуляторная батарея		12 В, 18 А·ч
Свеча зажигания	Производитель и тип	NGK, DCPR8E с твердым электродом или аналогичные
	Зазор	0,80 мм - 0,90 мм

<b>ДВИЖИТЕЛЬ</b>		
Водомёт	Тип	Осевого типа, одноступенчатый
Приводной вал	Тип соединения	Прямой привод, шлицевое соединение

<b>IBR и VTS</b>	
Система VTS	С электронным управлением, кнопки управления VTS на руле, 3 предварительные установки

<b>МАССА И ГРУЗОПОДЪЕМНОСТЬ</b>	
Сухая масса	352 кг
Количество седоков (включая водителя)	3
Допустимая нагрузка (пассажиры и груз)	272 кг
Объем багажного отделения	98,9 л

<b>ГАБАРИТНЫЕ РАЗМЕРЫ</b>	
Общая длина	345,1 см
Общая ширина	125,5 см
Общая высота	114 см

<b>МАТЕРИАЛЫ</b>	
Материал импеллера	Нержавеющая сталь
Корпус импеллера	Алюминий/алюминий

**ПРИМЕЧАНИЕ:** Компания BRP оставляет за собой право вносить любые изменения в конструкцию, технические характеристики и комплектацию выпускаемой продукции без каких-либо обязательств произвести аналогичные изменения на ранее выпущенных изделиях.



# ***УСТРАНЕНИЕ НЕИСПРАВНОСТЕЙ***

---

# РЕКОМЕНДАЦИИ ПО УСТРАНЕНИЮ НЕИСПРАВНОСТЕЙ

## ДВИГАТЕЛЬ НЕ ЗАПУСКАЕТСЯ

---

1. Отсоединён шнур безопасности (колпачок снят с выключателя).
  - *Нажмите кнопку запуска/остановки двигателя.*
  - *Установите колпачок шнура безопасности на выключатель в течение 5 секунд после нажатия кнопки запуска/остановки двигателя.*
  - *Нажмите кнопку запуска/остановки двигателя.*
2. Система ECM не распознает ключ DESS.
  - *Обратитесь за помощью к авторизованному дилеру Sea-Doo.*
3. Перегоревший предохранитель: главный, электрического стартера или блока ECM.
  - *Проверьте проводку, замените предохранитель(-и).*
4. Разряжена аккумуляторная батарея.
  - *Обратитесь за помощью к авторизованному дилеру Sea-Doo.*



## ПРЕДУПРЕЖДЕНИЕ

Не заряжайте аккумуляторную батарею, установленную на гидроцикле. Электролит — ядовитое и опасное вещество. Избегайте его попадания в глаза, на кожу и одежду.

5. Ослаблены или корродированны контакты аккумуляторной батареи. Ненадежное электрическое соединение с «массой».
  - *Обратитесь за помощью к авторизованному дилеру Sea-Doo.*
6. Затопление двигателя.
  - *См. главу «ЗАТОПЛЕНИЕ ДВИГАТЕЛЯ» в разделе «СПЕЦИАЛЬНЫЕ ПРОЦЕДУРЫ».*
7. Неисправность датчика или ECM.
  - *Обратитесь к авторизованному дилеру Sea-Doo, в ремонтную мастерскую или к частному лицу по вашему выбору для выполнения обслуживания, ремонта или замены. Информацию о гарантийных рекламациях вы найдете в представленной здесь ГАРАНТИИ ПО НОРМАТИВАМ ТОКСИЧНОСТИ ОТРАБОТАВШИХ ГАЗОВ АГЕНТСТВА ПО ОХРАНЕ ОКРУЖАЮЩЕЙ СРЕДЫ США.*
8. Заклинивание водометного движителя.
  - *Попытайтесь очистить. В противном случае обратитесь к авторизованному дилеру Sea-Doo.*

## КОЛЕНЧАТЫЙ ВАЛ ДВИГАТЕЛЯ ПРОВОРАЧИВАЕТСЯ МЕДЛЕННО

---

1. Ослаблены клеммы аккумуляторной батареи.
  - *Проверьте, очистите и подтяните.*

2. Аккумуляторная батарея разряжена или неисправна.
  - Обратитесь за помощью к авторизованному дилеру Sea-Doo.
3. Износ стартера.
  - Обратитесь за помощью к авторизованному дилеру Sea-Doo.

#### КОЛЕНЧАТЫЙ ВАЛ ДВИГАТЕЛЯ ПРОВОРАЧИВАЕТСЯ НОРМАЛЬНО, НО ДВИГАТЕЛЬ НЕ ЗАПУСКАЕТСЯ

---

1. Отсутствие топлива или в топливе содержится вода.
  - Заправьте Слейте и заправьте бак свежим топливом.
2. Загрязнены/неисправны свечи зажигания.
  - Замените.
3. Перегорел предохранитель.
  - Проверьте проводку, замените предохранитель(-и).
4. Затопление двигателя.
  - См. главу «ЗАТОПЛЕНИЕ ДВИГАТЕЛЯ» в разделе «СПЕЦИАЛЬНЫЕ ПРОЦЕДУРЫ».
5. Обнаружена неисправность системы управления двигателем (горит лампа CHECK ENGINE).
  - Обратитесь к авторизованному дилеру Sea-Doo, в ремонтную мастерскую или к частному лицу по вашему выбору для выполнения обслуживания, ремонта или замены. Информацию о гарантийных рекламациях вы найдете в представленной здесь ГАРАНТИИ ПО НОРМАТИВАМ ТОКСИЧНОСТИ ОТРАБОТАВШИХ ГАЗОВ АГЕНТСТВА ПО ОХРАНЕ ОКРУЖАЮЩЕЙ СРЕДЫ США.
6. Неисправен топливный насос.
  - Обратитесь к авторизованному дилеру Sea-Doo, в ремонтную мастерскую или к частному лицу по вашему выбору для выполнения обслуживания, ремонта или замены. Информацию о гарантийных рекламациях вы найдете в представленной здесь ГАРАНТИИ ПО НОРМАТИВАМ ТОКСИЧНОСТИ ОТРАБОТАВШИХ ГАЗОВ АГЕНТСТВА ПО ОХРАНЕ ОКРУЖАЮЩЕЙ СРЕДЫ США.

#### ПРОПУСКИ ВСПЫШЕК В ЦИЛИНДРАХ, ДВИГАТЕЛЬ РАБОТАЕТ С ПЕРЕБОЯМИ

---

1. Загрязнены/неисправны/изношены свечи зажигания.
  - Замените.
2. Топливо: низкий уровень топлива, загрязнение топлива или попадание воды в топливо.
  - Слейте и замените топливо.
3. Неисправность катушек зажигания или модуля ЕСМ.
  - Обратитесь к авторизованному дилеру Sea-Doo, в ремонтную мастерскую или к частному лицу по вашему выбору для выполнения обслуживания, ремонта или замены. Информацию о гарантийных рекламациях вы найдете в представленной здесь ГАРАНТИИ ПО НОРМАТИВАМ ТОКСИЧНОСТИ ОТРАБОТАВШИХ ГАЗОВ АГЕНТСТВА ПО ОХРАНЕ ОКРУЖАЮЩЕЙ СРЕДЫ США.

4. Засорение форсунок.
  - Обратитесь к авторизованному дилеру Sea-Doo, в ремонтную мастерскую или к частному лицу по вашему выбору для выполнения обслуживания, ремонта или замены. Информацию о гарантийных рекламациях вы найдете в представленной здесь ГАРАНТИИ ПО НОРМАТИВАМ ТОКСИЧНОСТИ ОТРАБОТАВШИХ ГАЗОВ АГЕНТСТВА ПО ОХРАНЕ ОКРУЖАЮЩЕЙ СРЕДЫ США.
5. Обнаружена неисправность системы управления двигателем (горит лампа CHECK ENGINE).
  - См. раздел «СИСТЕМА МОНИТОРИНГА».

#### ДЫМЛЕНИЕ ДВИГАТЕЛЯ

---

1. Слишком высокий уровень масла.
  - Обратитесь к авторизованному дилеру Sea-Doo, в ремонтную мастерскую или к частному лицу по вашему выбору для выполнения обслуживания, ремонта или замены. Информацию о гарантийных рекламациях вы найдете в представленной здесь ГАРАНТИИ ПО НОРМАТИВАМ ТОКСИЧНОСТИ ОТРАБОТАВШИХ ГАЗОВ АГЕНТСТВА ПО ОХРАНЕ ОКРУЖАЮЩЕЙ СРЕДЫ США.
2. Вода в двигателе, утечка охлаждающей жидкости, повреждение прокладки головки цилиндров.
  - Обратитесь к авторизованному дилеру Sea-Doo, в ремонтную мастерскую или к частному лицу по вашему выбору для выполнения обслуживания, ремонта или замены. Информацию о гарантийных рекламациях вы найдете в представленной здесь ГАРАНТИИ ПО НОРМАТИВАМ ТОКСИЧНОСТИ ОТРАБОТАВШИХ ГАЗОВ АГЕНТСТВА ПО ОХРАНЕ ОКРУЖАЮЩЕЙ СРЕДЫ США.
3. Внутренние повреждения двигателя.
  - Обратитесь к авторизованному дилеру Sea-Doo, в ремонтную мастерскую или к частному лицу по вашему выбору для выполнения обслуживания, ремонта или замены. Информацию о гарантийных рекламациях вы найдете в представленной здесь ГАРАНТИИ ПО НОРМАТИВАМ ТОКСИЧНОСТИ ОТРАБОТАВШИХ ГАЗОВ АГЕНТСТВА ПО ОХРАНЕ ОКРУЖАЮЩЕЙ СРЕДЫ США.

#### ПЕРЕГРЕВ ДВИГАТЕЛЯ

---

1. Засорен контур охлаждения системы выпуска.
  - Промойте контур охлаждения системы выпуска.
2. Слишком низкий уровень охлаждающей жидкости.
  - См. раздел «ОПЕРАЦИИ ТЕХНИЧЕСКОГО ОБСЛУЖИВАНИЯ»
3. На промывочном штуцере оставлен быстросъемный адаптер.
  - Снимите адаптер со штуцера, попробуйте еще раз запустить двигатель. Если неисправность продолжает проявляться обратитесь к авторизованному дилеру Sea-Doo, в ремонтную мастерскую или к частному лицу по вашему выбору для выполнения обслуживания, ремонта или замены. Информацию о гарантийных рекламациях вы найдете в представленной здесь ГАРАНТИИ ПО НОРМАТИВАМ ТОКСИЧНОСТИ ОТРАБОТАВШИХ ГАЗОВ АГЕНТСТВА ПО ОХРАНЕ ОКРУЖАЮЩЕЙ СРЕДЫ США.

---

**ПЛОХАЯ ПРИЕМИСТОСТЬ ДВИГАТЕЛЯ, ДВИГАТЕЛЬ НЕ РАЗВИВАЕТ ПОЛНУЮ МОЩНОСТЬ**

---

1. Используется учебный ключ.
  - *Используйте обычный ключ.*
2. Не выбран спортивный режим.
  - *Включите спортивный режим.*
3. Засорено входное отверстие водомета.
  - *Очистите. См. главу «ОЧИСТКА ВХОДНОГО ОТВЕРСТИЯ И ИМПЕЛЛЕРА ВОДОМЕТА» в разделе «СПЕЦИАЛЬНЫЕ ПРОЦЕДУРЫ».*
4. Поврежден импеллер, изношено кольцо водомета.
  - *Замените. Обратитесь за помощью к авторизованному дилеру Sea-Doo.*
5. Повышенный уровень масла.
  - *Обратитесь к авторизованному дилеру Sea-Doo, в ремонтную мастерскую или к частному лицу по вашему выбору для выполнения обслуживания, ремонта или замены. Информацию о гарантийных рекламациях вы найдете в представленной здесь ГАРАНТИИ ПО НОРМАТИВАМ ТОКСИЧНОСТИ ОТРАБОТАВШИХ ГАЗОВ АГЕНТСТВА ПО ОХРАНЕ ОКРУЖАЮЩЕЙ СРЕДЫ США.*
6. Слабая искра.
  - *См. «ПРОПУСК ЗАЖИГАНИЯ, ДВИГАТЕЛЬ РАБОТАЕТ С ПЕРЕБОЯМИ».*
7. Обнаружена неисправность системы управления двигателем (горит лампа CHECK ENGINE).
  - *См. раздел «СИСТЕМА МОНИТОРИНГА».*
8. Засорение форсунок.
  - *Обратитесь к авторизованному дилеру Sea-Doo, в ремонтную мастерскую или к частному лицу по вашему выбору для выполнения обслуживания, ремонта или замены. Информацию о гарантийных рекламациях вы найдете в представленной здесь ГАРАНТИИ ПО НОРМАТИВАМ ТОКСИЧНОСТИ ОТРАБОТАВШИХ ГАЗОВ АГЕНТСТВА ПО ОХРАНЕ ОКРУЖАЮЩЕЙ СРЕДЫ США.*
9. Низкое давление в топливной системе.
  - *Обратитесь к авторизованному дилеру Sea-Doo, в ремонтную мастерскую или к частному лицу по вашему выбору для выполнения обслуживания, ремонта или замены. Информацию о гарантийных рекламациях вы найдете в представленной здесь ГАРАНТИИ ПО НОРМАТИВАМ ТОКСИЧНОСТИ ОТРАБОТАВШИХ ГАЗОВ АГЕНТСТВА ПО ОХРАНЕ ОКРУЖАЮЩЕЙ СРЕДЫ США.*
10. Попадание воды в топливо.
  - *Слейте и замените топливо.*
11. Повреждение двигателя вследствие попадания воды.
  - *Обратитесь за помощью к авторизованному дилеру Sea-Doo.*

### ГИДРОЦИКЛ НЕ РАЗГОНЯЕТСЯ ДО МАКСИМАЛЬНОЙ СКОРОСТИ

---

1. Засорено входное отверстие водомета.
  - *Очистите. См. главу «ОЧИСТКА ВХОДНОГО ОТВЕРСТИЯ И ИМПЕЛЛЕРА ВОДОМЕТА» в разделе «СПЕЦИАЛЬНЫЕ ПРОЦЕДУРЫ!».*
2. Поврежден импеллер, изношено кольцо водомета.
  - *Замените. Обратитесь за помощью к авторизованному дилеру Sea-Doo.*
3. Обнаружена неисправность системы управления двигателем (горит лампа CHECK ENGINE).
  - *См. раздел «СИСТЕМА МОНИТОРИНГА».*

### ГИДРОЦИКЛ ОСТАЕТСЯ НА НЕЙТРАЛИ ПОСЛЕ ЗАДЕЙСТВОВАНИЯ РЫЧАГА iBR

---

1. Отражатель системы iBR остается в нейтральном положении.
  - *Отпустите рычаг дроссельной заслонки, чтобы двигатель работал на холостых оборотах.*

### ОТРАЖАТЕЛЬ СИСТЕМЫ iBR НЕ ВОЗВРАЩАЕТСЯ В НЕЙТРАЛЬНОЕ ПОЛОЖЕНИЕ (ГОРИТ ИНДИКАТОР iBR)

---

1. Отражатель системы iBR заклинен инородными предметами.
  - *Очистите и проверьте отражатель iBR и сопло на наличие повреждений.*
2. Неисправность системы iBR.
  - *Снимите шнур безопасности, подождите несколько минут, установите ключ на место и убедитесь, что лампа iBR не горит, что свидетельствует о сбросе кода ошибки.*
  - *Обратитесь к авторизованному дилеру Sea-Doo, если ошибка присутствует или часто повторяется.*

### ОТРАЖАТЕЛЬ СИСТЕМЫ iBR НЕ ВОЗВРАЩАЕТСЯ В НЕЙТРАЛЬНОЕ ПОЛОЖЕНИЕ (ИНДИКАТОР iBR НЕ ГОРИТ)

---

1. Рычаг дроссельной заслонки отпущен не полностью.
  - *Полностью отпустите рычаг дроссельной заслонки, чтобы отражатель iBR вернулся в нейтральное положение.*
2. Рычаг дроссельной заслонки не возвращается в начальное положение, когда он полностью отпущен.
  - *Обратитесь за помощью к авторизованному дилеру Sea-Doo.*

### РАБОТА ВОДОМЕТНОГО ДВИЖИТЕЛЯ СОПРОВОЖДАЕТСЯ НЕНОРМАЛЬНЫМ ШУМОМ

---

1. Наматывание травы или водорослей на импеллер.
  - *Очистите. См. главу «ОЧИСТКА ВХОДНОГО ОТВЕРСТИЯ И ИМПЕЛЛЕРА ВОДОМЕТА» в разделе «СПЕЦИАЛЬНЫЕ ПРОЦЕДУРЫ!».*
  - *Убедитесь в отсутствии повреждений.*
2. Повреждение вала импеллера или приводного вала.
  - *Обратитесь за помощью к авторизованному дилеру Sea-Doo.*

3. Заедание подшипника вследствие попадания воды.
  - *Обратитесь за помощью к авторизованному дилеру Sea-Doo.*

#### ВОДА В ТРЮМЕ

---

1. Неисправность системы откачки воды.
  - *Обратитесь к авторизованному дилеру Sea-Doo для проверки системы откачки воды.*
2. Утечки в системе выпуска отработавших газов.
  - *Обратитесь за помощью к авторизованному дилеру Sea-Doo.*
3. Изношено карбоновое кольцо на приводном валу.
  - *Обратитесь за помощью к авторизованному дилеру Sea-Doo.*

# СИСТЕМА ОПЕРАТИВНОГО КОНТРОЛЯ

Система мониторинга наблюдает за работой электронных компонентов системы управления двигателем EMS, iBR и других компонентов электрооборудования. При возникновении неисправности система выводит на дисплей информационного центра соответствующее сообщение и/или подаёт звуковой сигнал.

Так же возможно сохранение кода неисправности.

При возникновении незначительной или кратковременной неисправности текстовое сообщение и звуковой сигнал снимаются автоматически, если эта неисправность больше не появляется.

Иногда достаточно отпустить рычаг дросселя и перевести двигатель на холостые обороты, чтобы восстановить нормальный режим работы. Можно также попробовать отсоединить и вновь подсоединить шнур безопасности.

Система по-разному реагирует на разные виды неисправностей. При возникновении некоторых неисправностей двигатель не может быть запущен. В других случаях двигатель будет функционировать в аварийном режиме (с пониженной частотой вращения коленчатого вала).

Для ознакомления с информацией о гарантийных рекламациях при возникновении неисправностей см. представленную здесь *ГАРАНТИЮ ПО НОРМАТИВАМ ТОКСИЧНОСТИ ОТРАБОТАВШИХ ГАЗОВ АГЕНТСТВА ПО ОХРАНЕ ОКРУЖАЮЩЕЙ СРЕДЫ США*.

## Коды неисправностей

При возникновении неисправности возможно сохранение цифрового кода ошибки, в зависимости от типа ошибки и системы гидроцикла.

Эти коды ошибок используются авторизованными дилерами Sea-Doo при диагностике систем гидроцикла и сравниваются со списком кодов ошибок.

Коды ошибок можно просмотреть на дисплее многофункционального информационного центра, но эта возможность

существует, только если ошибка ещё активна.

Если код ошибки активен, водитель может увидеть его на многофункциональном информационном центре. Затем водитель может связаться с авторизованным дилером Sea-Doo, чтобы узнать свои дальнейшие действия. Дилер посоветует, какие меры предпринять, чтобы устранить неполадку, или прекратить использование гидроцикла и доставить его дилеру для ремонта.

## Отображение кодов неисправностей

Выберите пункт **CODES** («КОДЫ»). Если во время вашего катания появился какой-либо код неисправности, в меню настроек будет доступно меню CODES («КОДЫ»). Нажмите OK, чтобы увидеть список неисправностей.

**ПРИМЕЧАНИЕ:** При обычных условиях катания могут появляться некоторые коды неисправностей. Прежде чем обращаться к своему местному дилеру, удалите ключ, подождите 2 минуты, чтобы электрическая система отключилась, затем нажмите кнопку запуска, чтобы активировать электрическую систему. Это позволит удалить появившиеся коды неисправностей, после чего в меню CODES («КОДЫ») останутся только активные коды.

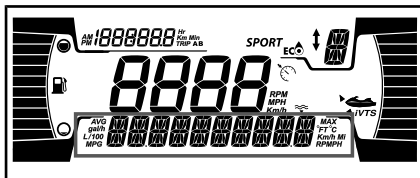







## Сигнальные лампы и сообщения информационного центра

Сигнальные лампы и сообщения информационного центра известят вас о состоянии систем или возникновении неполадок.

Для получения более подробной информации обратитесь к разделу «ИНФОРМАЦИОННЫЙ ЦЕНТР (ПАНЕЛЬ ПРИБОРОВ)».

СИГНАЛЬНЫЕ ЛАМПЫ/ИНДИКАТОРЫ	СООБЩЕНИЕ НА ДИСПЛЕЕ	ОПИСАНИЕ
	LOW или HIGH BATTERY VOLTAGE	Низкий или высокий уровень заряда аккумуляторной батареи.
	HIGH TEMPERATURE	Перегрев двигателя или системы выпуска
	CHECK ENGINE или LIMP HOME MODE	Проверьте двигатель (незначительная неисправность, требующая обслуживания) или АВАРИЙНЫЙ РЕЖИМ (серьезная неисправность двигателя)
	LOW OIL PRESSURE	Низкое давление масла
	IBR MODULE ERROR	Контрольная лампа горит постоянно в сопровождении звукового сигнала и контрольной лампы CHECK ENGINE: неисправность системы iBR (обратитесь к авторизованному дилеру Sea-Doo)
	—	Контрольная лампа мигает: неисправность системы iBR (обратитесь к авторизованному дилеру Sea-Doo)
	—	Контрольная лампа горит постоянно, но звуковой сигнал не включается: система iBR продолжает функционировать, но требует проверки у авторизованного дилера Sea-Doo.

<b>СООБЩЕНИЕ НА ДИСПЛЕЕ</b>	
HIGH EXHAUST TEMPERATURE	Высокая температура отработавших газов
HIGH ENGINE TEMPERATURE (ВЫСОКАЯ ТЕМПЕРАТУРА ДВИГАТЕЛЯ)	Высокая температура двигателя
CHECK ENGINE	Неисправность систем двигателя или требуется техническое обслуживание
LIMP HOME MODE	Обнаружена серьезная неисправность, мощность двигателя ограничена
FUEL SENSOR FAULT	Неисправность датчика уровня топлива
WATER TEMP SENSOR DEFECTIVE	Проблема с датчиком температуры воды. Датчик не отправляет информацию о температуре воды.
IBR MODULE ERROR	Неисправность системы iBR
MAINTENANCE REQUIRED	Требуется техническое обслуживание гидроцикла

**ВНИМАНИЕ** Работа двигателя с низким давлением моторного масла может привести к серьезным поломкам двигателя.

## Коды звуковых сигналов

ЗВУКОВОЙ СИГНАЛ	ОПИСАНИЕ
Один длинный сигнал (при подключении шнура безопасности к выключателю на гидроцикле)	<p><b>Плохое соединение системы DESS.</b> Заново присоедините колпачок шнура безопасности к выключателю.</p>
	<p><b>Неправильный ключ DESS.</b> Используйте ключ DESS запрограммированный для данного судна.</p>
	<p><b>Неисправный ключ DESS.</b> Используйте другой шнур безопасности с запрограммированным ключом DESS.</p>
	<p><b>Неисправный выключатель отсечки двигателя.</b> Обратитесь к авторизованному дилеру Sea-Doo.</p>
	<p><b>Неправильная работа ECM или неисправный жгут электропроводки.</b> Обратитесь к авторизованному дилеру Sea-Doo, в ремонтную мастерскую или к частному лицу по вашему выбору для проведения обслуживания, ремонта или замены. Информацию о гарантийных рекламациях вы найдете в представленной здесь <i>ГАРАНТИИ ПО НОРМАТИВАМ ТОКСИЧНОСТИ ОТРАБОТАВШИХ ГАЗОВ АГЕНТСТВА ПО ОХРАНЕ ОКРУЖАЮЩЕЙ СРЕДЫ США.</i></p>
Сигнал длительностью 2 секунды, подаваемый с интервалом 15 минут	<p><b>Неисправность системы управления двигателем.</b> Обратитесь к авторизованному дилеру Sea-Doo, в ремонтную мастерскую или к частному лицу по вашему выбору для обслуживания, ремонта или замены. Информацию о гарантийных рекламациях вы найдете в представленной здесь <i>ГАРАНТИИ ПО НОРМАТИВАМ ТОКСИЧНОСТИ ОТРАБОТАВШИХ ГАЗОВ АГЕНТСТВА ПО ОХРАНЕ ОКРУЖАЮЩЕЙ СРЕДЫ США.</i></p>
	<p><b>Неисправность системы iBR.</b> Обратитесь к авторизованному дилеру Sea-Doo.</p>
Сигнал длительностью 2 секунды, подаваемый с интервалом 10 минут	<p><b>Низкий уровень топлива.</b> Заправьте топливный бак. При повторении неисправности обратитесь к авторизованному дилеру Sea-Doo.</p>

ЗВУКОВОЙ СИГНАЛ	ОПИСАНИЕ
Звуковые сигналы длительностью 2 секунды	<p><b>Высокая температура охлаждающей жидкости двигателя.</b> См. «ПЕРЕГРЕВ ДВИГАТЕЛЯ».</p>
	<p><b>Низкое давление масла.</b> Немедленно выключите двигатель. Проверьте уровень масла и долейте, если требуется. Обратитесь к авторизованному дилеру Sea-Doo, в ремонтную мастерскую или к частному лицу по вашему выбору для выполнения обслуживания, ремонта или замены. Информацию о гарантийных рекламациях вы найдете в представленной здесь ГАРАНТИИ ПО НОРМАТИВАМ ТОКСИЧНОСТИ ОТРАБОТАВШИХ ГАЗОВ АГЕНТСТВА ПО ОХРАНЕ ОКРУЖАЮЩЕЙ СРЕДЫ США.</p>
Непрерывный звуковой сигнал (перестает раздаваться при выключении двигателя)	<p><b>Высокая температура отработавших газов.</b> Обратитесь к авторизованному дилеру Sea-Doo, в ремонтную мастерскую или к частному лицу по вашему выбору для обслуживания, ремонта или замены. Информацию о гарантийных рекламациях вы найдете в представленной здесь ГАРАНТИИ ПО НОРМАТИВАМ ТОКСИЧНОСТИ ОТРАБОТАВШИХ ГАЗОВ АГЕНТСТВА ПО ОХРАНЕ ОКРУЖАЮЩЕЙ СРЕДЫ США.</p>

**ВНИМАНИЕ** При непрерывном звуковом сигнале системы контроля, немедленно выключите двигатель.

# ***ГАРАНТИЙНЫЕ ОБЯЗАТЕЛЬСТВА***

---

# ОГРАНИЧЕННЫЕ ГАРАНТИЙНЫЕ ОБЯЗАТЕЛЬСТВА КОМПАНИИ BRP В США И КАНАДЕ: 2021 SEA-DOO® ГИДРОЦИКЛ

## 1. ОБЪЕМ ГАРАНТИЙНЫХ ОБЯЗАТЕЛЬСТВ

Компания Bombardier Recreational Products Inc. («BRP»)\* гарантирует, что ее гидроциклы Sea-Doo 2021 модельного года, распространяемые уполномоченными дилерами BRP (как определено ниже) на территории Соединенных Штатов Америки (США) и Канады, не имеют дефектов материала или производственных дефектов на срок и на условиях, описанных ниже. Настоящая ограниченная гарантия не является действительной в случаях: (1) при использовании гидроцикла Sea-Doo, в том числе и предыдущим владельцем, для участия в гонках и других соревновательных мероприятиях; или при (2) внесении изменений и модификации изделия, которые привели к изменению в рабочих характеристиках, изменению в работе изделия, а также модификации изделия для использования не по назначению.

На компоненты и дополнительное оборудование, не установленное на предприятии-изготовителе, данные ограниченные гарантийные обязательства не распространяются. Пожалуйста, обращайтесь к условиям гарантийного обслуживания, представленным производителями или продавцами таких компонентов/оборудования.

## 2. ОГРАНИЧЕНИЯ ГАРАНТИЙНЫХ ОБЯЗАТЕЛЬСТВ

**НАСТОЯЩАЯ ГАРАНТИЯ ДАЕТСЯ И ПРИНИМАЕТСЯ ВМЕСТО ЛЮБЫХ И ВСЕХ ПРОЧИХ ГАРАНТИЙ, ПРЯМО ОГОВОРЕННЫХ ИЛИ ПОДРАЗУМЕВАЕМЫХ, ВКЛЮЧАЯ БЕЗ ОГРАНИЧЕНИЙ ГАРАНТИИ ПРИГОДНОСТИ ДЛЯ КОНКРЕТНЫХ ЦЕЛЕЙ. СРОК ДЕЙСТВИЯ ПОДРАЗУМЕВАЮЩИХСЯ ГАРАНТИЙ В ЧАСТИ, НЕ ДОПУСКАЮЩЕЙ ИСКЛЮЧЕНИЯ, ОГРАНИЧЕН СРОКОМ ЯВНО ВЫРАЖЕННЫХ ГАРАНТИЙ. ДАННЫЕ ГАРАНТИЙНЫЕ ОБЯЗАТЕЛЬСТВА НЕ РАСПРОСТРАНЯЮТСЯ НА СЛУЧАЙНЫЙ И КОСВЕННЫЙ УЩЕРБ. В ПРЕДЕЛАХ НЕКОТОРЫХ ТЕРРИТОРИАЛЬНЫХ ЕДИНИЦ НЕ ДОЗВОЛЯЕТСЯ ИСКЛЮЧАТЬ ИЛИ ОГРАНИЧИВАТЬ ОТВЕТСТВЕННОСТЬ ПО УКАЗАННЫМ ВЫШЕ ОБСТОЯТЕЛЬСТВАМ, ПОЭТОМУ ПРИВЕДЕННЫЕ ВЫШЕ ИСКЛЮЧЕНИЯ ИЛИ ОГРАНИЧЕНИЯ МОГУТ НЕ ОТНОСИТЬСЯ К ВАМ ЛИЧНО. ДАННАЯ ГАРАНТИЯ ДАЕТ ВАМ ОПРЕДЕЛЕННЫЕ ПРАВА. КРОМЕ ТОГО, ВЫ МОЖЕТЕ ИМЕТЬ И ДРУГИЕ ЮРИДИЧЕСКИЕ ПРАВА В ЗАВИСИМОСТИ ОТ ШТАТА ИЛИ ПРОВИНЦИИ.**

Дистрибьюторы, дилеры BRP или другие лица не уполномочены делать какие-либо заявления или утверждения или давать гарантии в отношении изделия, кроме тех, которые содержатся в данной ограниченной гарантии. В противном случае подобные заявления, утверждения или гарантии не будут иметь исковую силу против BRP. Компания BRP оставляет за собой право вносить изменения в данную ограниченную гарантию в любое время, при том понимании, что подобные изменения не будут изменять условия гарантии, применимые к продукции, продаваемой в период действия данной гарантии.

### **3. ИСКЛЮЧЕНИЯ ИЗ ГАРАНТИЙНЫХ ОБЯЗАТЕЛЬСТВ**

Гарантийные обязательства компании BRP ни при каких обстоятельствах не распространяются на нижеследующие случаи:

- Естественный износ узлов и деталей.
- Затраты на детали, смазочные материалы и работы, произведённые во время технического обслуживания.
- Повреждения, вызванные несоблюдением указаний по надлежащему техническому обслуживанию и/или хранению, как описано в руководстве по эксплуатации;
- Повреждения, возникшие в результате демонтажа деталей, неправильного ремонта, обслуживания, внесения изменений или использования не рекомендованных или не одобренных к применению деталей, а также выполнения ремонта лицом, не являющимся авторизованным дистрибьютором/дилером BRP;
- Повреждения, возникшие в результате неправильного или недопустимого использования изделия и нарушения правил эксплуатации изделия, изложенных в настоящем руководстве по эксплуатации;
- Повреждения в результате аварии, затопления, пожара, кражи, вандализма или любых иных форс-мажорных обстоятельств;
- Повреждения, возникшие вследствие применения не рекомендованных сортов топлива, моторного масла и иных смазочных материалов.
- Повреждения от ржавчины, коррозии или воздействия погодных условий;
- Повреждения в результате засорения системы охлаждения или попадания в водомет инородных предметов;
- Водные повреждения, обусловленные проникновением воды;
- Затраты на ремонт наружного декоративного покрытия корпуса, включая восстановление покрытия, ремонт вздутий и расслоений стеклопластика из-за разбухания, вздутия или растрескивания; и
- Случайный или закономерный ущерб, связанный, но не ограниченный, с буксировкой, хранением, телефонными вызовами, арендой, использованием такси, выплатой кредитов и страховых взносов, потерей времени, потерей дохода.

### **4. СРОК ГАРАНТИЙНОГО ОБСЛУЖИВАНИЯ**

Настоящая гарантия действительна с (1) даты продажи первому владельцу или с (2) даты начала эксплуатации (в зависимости от того, что наступит раньше) и в течение следующего срока:

1. ДВЕНАДЦАТЬ (12) ПОСЛЕДОВАТЕЛЬНЫХ МЕСЯЦЕВ для частного пользования.
2. ЧЕТЫРЕ (4) ПОСЛЕДОВАТЕЛЬНЫХ МЕСЯЦА для коммерческого пользования. Гидроцикл считается находящимся в коммерческом обороте, если в течение любого отрезка времени гарантийного срока он используется для получения дохода, выполнения какой-то работы или обеспечения занятости. Кроме того, гидроцикл считается находящимся в коммерческом обороте, если в течение

любого отрезка времени гарантийного срока он носит на себе коммерческие наклейки или получает лицензию на коммерческое использование. Это минимальный гарантийный период, который может быть продлен посредством применимой гарантийной программы стимулирования в зависимости от конкретного случая.

3. За дополнительной информацией по компонентам выпускной системы обратитесь к представленной здесь *ГАРАНТИИ ПО НОРМАТИВАМ ТОКСИЧНОСТИ ОТРАБОТАВШИХ ГАЗОВ АГЕНТСТВА ПО ОХРАНЕ ОКРУЖАЮЩЕЙ СРЕДЫ США*.
4. В случае гидроциклов Sea-Doо, выпущенных компанией BRP для продажи в штате Калифорния или Нью-Йорке, изначально проданных резиденту или с гарантией впоследствии зарегистрированной на резидента штата Калифорния или Нью-Йорка, также обратитесь к представленному здесь положению о гарантии в отношении снижения токсичности ОГ штата Калифорния и Нью-Йорка.
5. В случае гидроциклов Sea-Doо, выпущенных компанией BRP для продажи в штате Калифорния, изначально проданных резиденту или с гарантией впоследствии зарегистрированной на резидента штата Калифорния, также обратитесь к представленному здесь ПОЛОЖЕНИЮ О ГАРАНТИИ В ОТНОШЕНИИ СИСТЕМЫ УЛАВЛИВАНИЯ ПАРОВ ТОПЛИВА ШТАТА КАЛИФОРНИЯ.

Ремонт или замена частей или выполнение работ по техническому обслуживанию в рамках любой применимой гарантии не могут служить основанием для продления срока гарантии.

## 5. УСЛОВИЯ ПРИЗНАНИЯ ГАРАНТИЙНЫХ ОБЯЗАТЕЛЬСТВ

Данное ограниченное гарантийное покрытие предоставляется **только** в случае выполнения **каждого** из следующих условий:

- гидроцикл 2021 Sea-Doо, приобретен первым владельцем в новом, неиспользованном состоянии у дилера BRP, являющегося уполномоченным продавцом продукции Sea-Doо в стране, где произведена покупка;
- необходимо выполнить процедуру предпоставочной проверки, указанную BRP, задокументировать ее и подписать покупателем;
- гидроцикл 2021 Sea-Doо зарегистрирован авторизованным дилером BRP в установленном порядке;
- гидроцикл 2021 Sea-Doо приобретен в стране (или содружестве стран) проживания покупателя; и
- Транспортное средство должно регулярно проходить техническое обслуживание в соответствии с Регламентом, приведённым в настоящем Руководстве, что является обязательным условием признания действительности гарантийных обязательств. Компания BRP оставляет за собой право на изменение условий гарантийного обслуживания в зависимости от предоставления доказательств проведения технического обслуживания.

В случае несоблюдения одного из вышеуказанных условий компания BRP не несет ответственности по гарантийным обязательствам перед любым пользователем. Данные ограничения вводятся для того, чтобы компания BRP имела возможность обеспечить безопасность как своей продукции, так и ее потребителей и общества в целом.



## 6. УСЛОВИЯ ПРИЗНАНИЯ ПРАВА НА ГАРАНТИЙНОЕ ОБСЛУЖИВАНИЕ

Владелец должен прекратить эксплуатацию гидроцикла Sea-Doo с момента обнаружения неисправности. Владелец обязан уведомить авторизованного дилера BRP в течение трех (3) дней с момента появления дефекта и предоставить ему доступ к изделию и приемлемую возможность его отремонтировать. Владелец также должен представить авторизованному дилеру BRP доказательство приобретения изделия в новом, неиспользованном состоянии и подписать заявку на ремонт/работы до начала ремонта. Все детали, заменяемые в процессе гарантийного ремонта, переходят в собственность компании BRP.

## 7. ДЕЙСТВИЯ КОМПАНИИ BRP

В течение гарантийного срока BRP обязуется, по своему усмотрению, бесплатно отремонтировать или заменить через авторизованного дилера BRP любую подлинную деталь, в которой обнаружен дефект материала или изготовления, на подлинную деталь BRP при условии нормальной эксплуатации и технического обслуживания гидроцикла в соответствии с данным руководством. Нарушение условий гарантии не может являться основанием для отмены или аннулирования продажи гидроцикла Sea-Doo владельцу.

В случае необходимости выполнения обслуживания за пределами страны продажи владелец обязан нести дополнительные расходы согласно местному законодательству, включая, помимо прочего следующее: плату за провоз, страхование, налоги, лицензионные сборы, налог на импорт и все другие виды материальных расходов, включая налоги, установленные правительством, региональными и районными органами власти и их территориальными агентствами.

Компания BRP оставляет за собой право вносить улучшения или изменения в свою продукцию без обязательства произвести аналогичную модификацию ранее выпущенных изделий.

## 8. ПЕРЕХОД ПРАВА НА ГАРАНТИЙНОЕ ОБСЛУЖИВАНИЕ

В случае перепродажи изделия права на гарантийное обслуживание в течение оставшегося срока переходят к новому владельцу при условии, что компания BRP или авторизованный дистрибьютор/дилер Sea-Doo в дополнение к координатам нового владельца получает доказательство того, что прежний владелец согласен на передачу прав владения изделием другому лицу.

## 9. СОДЕЙСТВИЕ ПОТРЕБИТЕЛЯМ В РАЗРЕШЕНИИ СПОРОВ

В случае возникновения разногласий или споров в связи с данной ограниченной гарантией BRP рекомендует пытаться решать все вопросы через дилера. Рекомендуем обсудить проблему с менеджером или владельцем компании-дилера BRP.

Если вопрос остается нерешенным, обратитесь в компанию BRP, заполнив контактную информацию на сайте [www.brp.com](http://www.brp.com), или напишите письмо в компанию BRP, используя контактные данные, приведенные в разделе «**КОНТАКТНАЯ ИНФОРМАЦИЯ**» в настоящем руководстве по эксплуатации.

\* На территории США продукты распространяются и обслуживаются компанией BRP US Inc.  
© 2020 Bombardier Recreational Products Inc. Все права защищены.  
® Зарегистрированный товарный знак Bombardier Recreational Products Inc. или ее филиалов.

---

# ГАРАНТИИ ПО НОРМАТИВАМ ТОКСИЧНОСТИ ОТРАБОТАВШИХ ГАЗОВ АГЕНТСТВА ПО ОХРАНЕ ОКРУЖАЮЩЕЙ СРЕДЫ США

Bombardier Recreational Products Inc. («BRP»)\*\* гарантирует первому и последующим покупателям, что этот новый двигатель, включая все детали системы выпуска со снижением токсичности газов и системы улавливания паров топлива, соответствует двум требованиям:

1. Он сконструирован, произведен и оснащен в соответствии требованиям 40 CFR 1045 и 40 CFR 1060 (на момент продажи первому покупателю).
2. В нем нет дефектов материалов и производственных дефектов, которые не отвечали бы требованиям 40 CFR 1045 и 40 CFR 1060.

При возникновении гарантийного случая компания BRP осуществляет ремонт или замену (на свой выбор) любых деталей и компонентов с дефектом материалов или производственных дефектов, которые могут увеличить токсичность выбросов двигателя в отношении регламентированного загрязняющего вещества в течение указанного гарантийного периода бесплатно для владельца, включая затраты на диагностику и ремонт или замену деталей выхлопной системы. Все дефективные детали, заменяемые в процессе гарантийного ремонта, переходят в собственность компании BRP.

По всем рекламациям по гарантии на выбросы BRP ограничивает диагностику и ремонт деталей выхлопной системы и разрешает их только авторизованным дилерам Sea-Doo. Исключением является необходимость срочного ремонта позиции 2 следующего списка.

Будучи сертифицирующим производителем, BRP не отклоняет гарантийных рекламаций на основании следующего:

1. Выполнение обслуживания и других работ BRP в авторизованных центрах BRP.
2. Ремонт двигателя/оборудования, выполненный водителем для устранения небезопасного аварийного состояния, относящегося к BRP, если водитель пытается восстановить правильное состояние двигателя/оборудования в кратчайшие сроки.
3. Любые действия и взаимодействия водителя, не связанные с гарантийной рекламацией.
4. Обслуживание, выполненное чаще указанного BRP.
5. Все, относящееся к неисправностям BRP и соответствующей зоне ответственности.
6. Использование широко доступного в зоне эксплуатации оборудования топлива, если письменные инструкции BRP по обслуживанию не указывают, что это топливо повредит систему снижения токсичности отработавших газов, и если водитель не может легко найти другое подходящее топливо. См. раздел информации об обслуживании и требования к топливу в разделе «Топливо».

## Период действия гарантии на систему снижения токсичности отработавших газов

Гарантия, связанная с системой снижения токсичности отработавших газов, действует в следующий период, что наступит первым:

	МОТОЧАСЫ	МЕСЯЦЫ
Компоненты снижения токсичности отработавших газов	175	30
Компоненты системы улавливания паров топлива	—	24

## Компоненты, на которые распространяются гарантийные обязательства

Гарантия на выхлопную систему со снижением токсичности отработавших газов распространяется на все компоненты, неисправность которых приведет к увеличению выброса двигателем регулируемого загрязняющего вещества, включая следующие компоненты:

1. Компоненты выхлопной системы и детали двигателя, относящиеся к следующим системам:
  - Система подачи воздуха
  - Топливная система
  - Система зажигания
  - Система рециркуляции отработавших газов
2. Следующие детали также считаются компонентами, связанными со снижением токсичности отработавших газов:
  - Устройства доочистки отработавших газов
  - Клапаны вентиляции коленчатого вала
  - Датчики
  - Электронные блоки управления
3. Следующие детали также считаются компонентами, связанными с системой улавливания паров топлива:
  - Топливный бак
  - Крышка топливного бака
  - Топливная магистраль
  - Соединения топливной магистрали
  - Хомуты\*
  - Клапаны сброса давления\*
  - Перепускные клапаны\*
  - Управляющие клапаны\*
  - Электронные управляющие устройства\*
  - Вакуумные регулирующие мембраны\*
  - Тросы управления\*
  - Механизмы управления\*
  - Клапаны продувки
  - Шланги системы улавливания паров топлива

- Сепаратор паров/жидкости
  - Адсорбер
  - Кронштейны крепления фильтра
  - Разъем продувочного отверстия карбюратора
4. Также компоненты, относящиеся к системе снижения токсичности газов, включают все детали, единственной задачей которых является уменьшение токсичности газов или неисправность которых увеличивает токсичность газов без значительного ухудшения характеристик двигателя/оборудования.

## **Ограниченное применение**

Как сертифицирующий производитель BRP может отклонить гарантийные рекламации, если причиной неисправности стало неправильное обслуживание или эксплуатация владельцем или водителем, в случае происшествий, за которые производитель не несет ответственности, и в случае форс-мажора. Например, гарантия не распространяется на неисправности, прямо вызванные плохим обращением водителя с двигателем/оборудованием или с использованием водителем двигателя/оборудования образом, непредусмотренным конструкцией. Такие случаи никаким образом не относятся к производителю.

Если у вас есть вопросы в отношении ваших прав и ответственности в рамках гарантии или в отношении названия и расположения ближайшего авторизованного дилера BRP, вам следует обратиться в Центр обслуживания клиентов по телефону 1-888-272-9222.

\*относится к системе улавливания паров топлива

\*\* На территории США изделия распространяются компанией BRP US Inc.

# ПОЛОЖЕНИЕ О ГАРАНТИИ ШТАТА КАЛИФОРНИЯ В ОТНОШЕНИИ СИСТЕМЫ УЛАВЛИВАНИЯ ПАРОВ ТОПЛИВА ДЛЯ ГИДРОЦИКЛА SEA-DOO® 2021 МОДЕЛЬНОГО ГОДА

В соответствии с требованием Калифорнийского совета воздушных ресурсов для Калифорнии и Нью-Йорка Ваш гидроцикл Sea-Doo 2021 модельного года должен иметь специальный экологический знак. Этот знак имеет 1, 2, 3 или 4 звезды. Значение этой системы оценки со звездами описывается на ярлыке, прилагаемом к вашему гидроциклу.

## Знак со звездами указывает на более экологичные морские двигатели

Символ более экологичных морских двигателей:



F18L3CQ

## Более чистые воздух и вода

Для более здорового образа жизни и более чистой окружающей среды.

## Улучшенная топливная экономичность

Сжигает на 30 - 40 процентов меньше топлива и масла, чем обычный карбюраторный двухтактный двигатель, что позволяет экономить деньги и ресурсы

## Увеличенная гарантия в отношении токсичности выхлопа

Защищает клиента, обеспечивая бесперебойную эксплуатацию.

## Одна звезда – Низкий уровень выбросов

Знак с одной звездой присваивается гидроциклам, навесным, транцевым и стационарным двигателям, которые отвечают требованиям Совета воздушных ресурсов в отношении стандартов токсичности выхлопа для двигателей гидроциклов и навесных судовых двигателей от 2001 года. Двигатели, отвечающие требованиям этих стандартов, выбрасывают на 75% меньше вредных веществ по сравнению с карбюраторными двухтактными двигателями. Эти двигатели отвечают требованиям стандартов АЗОС США 2006 года в отношении судовых двигателей.

## Две звезды – Очень низкий уровень выбросов

Знак с двумя звездами присваивается гидроциклам, навесным, транцевым и стационарным двигателям, которые отвечают требованиям Совета воздушных ресурсов в отношении стандартов токсичности выхлопа для двигателей гидроциклов и навесных судовых двигателей от 2004 года. Двигатели, отвечающие требованиям этих стандартов, выбрасывают на 20% меньше вредных веществ по сравнению с однозвездными двигателями с низким уровнем выбросов.

## Три звезды – Сверхнизкий уровень выбросов

Знак с тремя звездами присваивается двигателям, которые отвечают требованиям Совета воздушных ресурсов в отношении стандартов токсичности выхлопа для двигателей гидроциклов и навесных судовых двигателей от 2008 года или стандартов токсичности выхлопа для транцевых или стационарных судовых двигателей от 2003 года. Двигатели, отвечающие требованиям этих стандартов, выбрасывают на 65% меньше вредных веществ по сравнению с однозвездными двигателями с низким уровнем выбросов.

## Четыре звезды – Ультранизкий уровень выбросов

Знак с четырьмя звездами присваивается двигателям, которые отвечают требованиям Совета воздушных ресурсов в отношении стандартов токсичности выхлопа для транцевых или стационарных судовых двигателей от 2012 года. Двигатели гидроциклов и навесные судовые двигатели также могут соответствовать требованиям этих стандартов. Двигатели, отвечающие требованиям этих стандартов, выбрасывают на 90% меньше вредных веществ по сравнению с однозвездными двигателями с низким уровнем выбросов.

Для получения дополнительной информации:	Более экологичные суда – Факты 1 800 END-SMOG <a href="http://www.arb.ca.gov">www.arb.ca.gov</a>
--	--

## Ваши права и обязательства в рамках гарантии в отношении снижения токсичности ОГ

Калифорнийский совет воздушных ресурсов, Департамент охраны окружающей среды штата Нью-Йорк и компания Bombardier Recreational Products Inc. («BRP») рады объяснить вам условия гарантии в отношении системы снижения токсичности ОГ для вашего гидроцикла Sea-Doo 2021 модельного года. В Калифорнии новые двигатели для гидроциклов должны быть сконструированы, произведены и оснащены в соответствии с жесткими требованиями стандартов штата в отношении вредных выбросов. Компания BRP должна гарантировать исправную работу системы контроля выбросов двигателя вашего гидроцикла в течение указанных ниже периодов времени при условии правильной эксплуатации и обслуживания двигателя вашего гидроцикла.

Система контроля выбросов вашего транспортного средства может включать в себя такие части, как система впрыска топлива, система зажигания и каталитический нейтрализатор. Также она может включать в себя шланги, ремни, разъемы и другие узлы, связанные со снижением уровня выбросов.

При наличии гарантийного состояния компания BRP бесплатно отремонтирует двигатель вашего гидроцикла, включая диагностику, запчасти и работу при условии, что такие работы выполняются авторизованным дилером BRP.

## Ограниченное гарантийное покрытие производителя

Данная ограниченная гарантия в отношении снижения токсичности ОГ распространяется на гидроциклы Sea-Doо 2021 модельного года, сертифицированные и выпущенные компанией BRP для продажи в Калифорнии или Нью-Йорке, изначально проданные в Калифорнии или Нью-Йорке резиденту Калифорнии или Нью-Йорка или с гарантией впоследствии зарегистрированной на резидента Калифорнии или Нью-Йорка. Условия ограниченной гарантии BRP для гидроциклов Sea-Doо все еще применимы для этих моделей с необходимыми изменениями. На отдельные детали системы снижения токсичности ОГ вашего гидроцикла Sea-Doо 2021 модельного года, начиная с даты поставки первому розничному клиенту, распространяется гарантия продолжительностью 4 года или 250 часов эксплуатации (в зависимости от того, что наступит раньше) Однако гарантийное покрытие на основании моточасов распространяется только на гидроциклы, оснащенные соответствующими счетчиками моточасов или их эквивалентом. Если в рамках действующей гарантии возникнет неисправность любой относящейся к системе снижения токсичности ОГ детали вашего двигателя, данная деталь будет отремонтирована или заменена компанией BRP.

## Детали, на которые распространяется покрытие для гидроцикла Sea-Doо® 2021 модельного года:

Перепускной клапан холостого хода	Адаптер системы впуска воздуха
Датчик положения дроссельной заслонки	Свечи зажигания
Датчик давления воздуха во впускном коллекторе	Катушки зажигания
Датчик температуры воздуха во впускном коллекторе	Корпус воздушного фильтра
Датчик температуры двигателя	Впускной и выпускной клапан и уплотнения
Датчик детонации	Впускной коллектор
Модуль управления двигателем ECM	Клапан вентиляции картера
Блок дроссельных заслонок	Уплотнение корпуса дроссельной заслонки
Топливная рампа	Уплотнение впускного коллектора
Топливные форсунки	Жгут электропроводки и разъемы
Регулятор давления топлива	Топливный фильтр
Топливный насос	Нагнетатель

Гарантия в отношении снижения токсичности ОГ распространяется на повреждение других компонентов двигателя, обусловленное неисправностью гарантийной детали. Предоставляемое руководство по эксплуатации BRP содержит письменные инструкции по правильному обслуживанию и эксплуатации вашего гидроцикла. Все детали, на которые распространяется действие гарантии в отношении снижения токсичности ОГ, покрываются гарантией со стороны BRP на весь срок гарантии гидроцикла, если



только данная деталь не подлежит замене в рамках планового обслуживания в соответствии с руководством по эксплуатации.

Детали, на которые распространяется действие гарантии в отношении снижения токсичности ОГ и подлежащие плановой замене в рамках обслуживания, покрываются гарантией со стороны BRP на период времени вплоть до даты первой запланированной замены этой детали. Детали, на которые распространяется действие гарантии в отношении снижения токсичности ОГ и подлежащие регулярной проверке, но не требующие регулярной замены, покрываются гарантией со стороны BRP на весь срок гарантии гидроцикла. Любая деталь, на которую распространяется действие гарантии в отношении снижения токсичности ОГ и которая отремонтирована или заменена в соответствии с условиями данного положения о гарантии, покрываются гарантией со стороны BRP на весь оставшийся срок гарантии оригинальной детали. Все детали, заменяемые в процессе гарантийного ремонта, переходят в собственность компании BRP.

Квитанции и учетные записи технического обслуживания должны передаваться каждому последующему владельцу гидроцикла.

### **Ответственность владельца в рамках гарантии**

Являясь владельцем гидроцикла Sea-Doo 2021 модельного года, вы несете ответственность за выполнение необходимого технического обслуживания, указанного в руководстве по эксплуатации. BRP рекомендует Вам сохранять все квитанции о техническом обслуживании двигателя Вашего гидроцикла, но BRP не может отказать в гарантии исключительно по причине отсутствия таких квитанций и Вашей неспособности подтверждения выполнения обслуживания в соответствии с регламентом.

Являясь владельцем гидроцикла Sea-Doo®, вы также должны знать что компания BRP может отказать в гарантийном обслуживании, если неисправность двигателя(-ей) или его детали возникла по причине неправильной эксплуатации и обслуживания или неодобренных изменений.

Вы также несете ответственность за то, чтобы как можно скорее предоставить свой двигатель авторизованному Дилеру после возникновения проблемы. Гарантийный ремонт будет выполнен в разумные сроки, не более 30 дней.

Если у вас есть вопросы в отношении ваших прав и ответственности в рамках гарантии или в отношении названия и расположения ближайшего авторизованного дилера BRP, вам следует обратиться в Центр обслуживания клиентов по телефону 1-888-272-9222.

© 2020 Bombardier Recreational Products Inc. Все права защищены.

® Зарегистрированный товарный знак Bombardier Recreational Products Inc. или ее дочерних фирм.

---

# ПОЛОЖЕНИЕ О ГАРАНТИИ ШТАТА КАЛИФОРНИЯ В ОТНОШЕНИИ СИСТЕМЫ УЛАВЛИВАНИЯ ПАРОВ ТОПЛИВА

## ВАШИ ПРАВА И ОБЯЗАННОСТИ В РАМКАХ ГАРАНТИИ

Калифорнийский совет воздушных ресурсов рад объяснить вам условия гарантии в отношении системы улавливания паров топлива на вашем гидроцикле 2021 модельного года. В Калифорнии новые SIMW должны быть сконструированы, произведены и оснащены в соответствии с жесткими требованиями стандартов штата в отношении вредных выбросов. Компания Bombardier Recreational Products Inc. должна гарантировать исправную работу системы улавливания паров топлива на вашем гидроцикле в течение указанного ниже периода времени при условии правильной эксплуатации и обслуживания вашего SIMW.

Система улавливания паров топлива вашего транспортного средства может включать в себя следующие детали: адсорберы, карбюраторы, зажимы, разъемы, фильтры, крышки топливных баков, топливные магистрали, топливные баки, клапаны, шланги для отвода паров и прочие связанные компоненты системы улавливания паров топлива.

## ГАРАНТИЙНОЕ ПОКРЫТИЕ ПРОИЗВОДИТЕЛЯ:

Гарантия на эту систему улавливания паров топлива действует в течение двух лет. Если возникнет неисправность любой относящейся к системе улавливания паров топлива детали вашего SIMW, данная деталь будет отремонтирована или заменена компанией Bombardier Recreational Products Inc.

## ДЕТАЛИ, НА КОТОРЫЕ РАСПРОСТРАНЯЕТСЯ ПОКРЫТИЕ

1. Зажим(ы)\*
2. Крышка топливного бака
3. Топливная магистраль
4. Фитинг(-и) топливной магистрали
5. Топливный бак
6. Клапан(-ы) сброса давления\*
7. Шланг(-и) для отвода паров
8. Все прочие, не перечисленные здесь детали, которые могут влиять на работу системы улавливания паров топлива

\*Примечание: Если они относятся к системе улавливания паров топлива.

## **ОТВЕТСТВЕННОСТЬ ВЛАДЕЛЬЦА В РАМКАХ ГАРАНТИИ:**

Являясь владельцем гидроцикла, вы несете ответственность за выполнение необходимого технического обслуживания, указанного в руководстве владельца. Компания Bombardier Recreational Products Inc. рекомендует вам сохранять все квитанции о техническом обслуживании вашего гидроцикла, но Bombardier Recreational Products Inc. не может отказать в гарантии исключительно по причине отсутствия таких квитанций.

Являясь владельцем гидроцикла, вы также должны знать что компания Bombardier Recreational Products Inc. может отказать в гарантийном обслуживании, если неисправность гидроцикла или его детали возникла по причине неправильной эксплуатации и обслуживания или неодобренных изменений.

Вы также несете ответственность за то, чтобы как можно скорее доставить свой гидроцикл в дилерский или сервисный центр компании Bombardier Recreational Products Inc. после возникновения проблемы. Гарантийный ремонт должен выполняться в разумные сроки, не более 30 календарных дней. Если у вас есть вопросы в отношении гарантийного покрытия, обратитесь в Bombardier Recreational Products по телефону 1-888-272-9222.

---

# ОГРАНИЧЕННЫЕ МЕЖДУНАРОДНЫЕ ГАРАНТИЙНЫЕ ОБЯЗАТЕЛЬСТВА КОМПАНИИ BRP: 2021 SEA-DOO® ГИДРОЦИКЛ

## 1. ПРЕДМЕТ ГАРАНТИЙНЫХ ОБЯЗАТЕЛЬСТВ

Компания Bombardier Recreational Products Inc. («BRP»)\* гарантирует, что ее гидроциклы SEA-DOO 2021 модельного года, продаваемые дистрибьюторами и дилерами, которые уполномочены компанией BRP осуществлять сбыт гидроциклов Sea-Doo («дистрибьюторами/дилерами гидроциклов Sea-Doo») за пределами пятидесяти штатов Соединенных Штатов Америки, Канады, государств-членов Европейской экономической зоны (которая состоит из государств-членов Европейского союза, а также Великобритании, Норвегии, Исландии и Лихтенштейна) («ЕЭЗ»), государств-членов Содружества независимых государств (включая Украину и Туркменистан) («СНГ») и Турции, не имеют дефектов с точки зрения качества материалов и изготовления в течение указанного ниже срока и на описанных ниже условиях.

На компоненты и дополнительное оборудование, не установленное на предприятии-изготовителе, данные ограниченные гарантийные обязательства не распространяются. Пожалуйста, обращайтесь к условиям гарантийного обслуживания, предоставляемым производителями или продавцами таких компонентов/оборудования.

Настоящая ограниченная гарантия не является действительной в случаях: (1) гидроцикл эксплуатировался, в том числе и предыдущим владельцем, в гонках и других соревновательных мероприятиях, или (2) в конструкцию гидроцикла были внесены изменения или произведены модификации, отрицательно повлиявшие на его работу, технические характеристики и надежность, или (3) в конструкцию гидроцикла были внесены изменения или произведены модификации, которые изменили назначение гидроцикла.

## 2. ОГРАНИЧЕНИЯ ГАРАНТИЙНЫХ ОБЯЗАТЕЛЬСТВ

**В ТОЙ МЕРЕ, В КАКОЙ ЭТО РАЗРЕШЕНО ЗАКОНОМ, НАСТОЯЩАЯ ГАРАНТИЯ ДАЕТСЯ И ПРИНИМАЕТСЯ ВМЕСТО ЛЮБЫХ И ВСЕХ ПРОЧИХ ГАРАНТИЙ, ПРЯМО ОГОВОРЕННЫХ ИЛИ ПОДРАЗУМЕВАЕМЫХ, ВКЛЮЧАЯ БЕЗ ОГРАНИЧЕНИЙ ГАРАНТИИ ПРИГОДНОСТИ ДЛЯ КОНКРЕТНЫХ ЦЕЛЕЙ. СРОК ДЕЙСТВИЯ ПОДРАЗУМЕВАЮЩИХСЯ ГАРАНТИЙ В ЧАСТИ, НЕ ДОПУСКАЮЩЕЙ ИСКЛЮЧЕНИЯ, ОГРАНИЧЕН СРОКОМ ЯВНО ВЫРАЖЕННЫХ ГАРАНТИЙ. ДАННЫЕ ГАРАНТИЙНЫЕ ОБЯЗАТЕЛЬСТВА НЕ РАСПРОСТРАНЯЮТСЯ НА СЛУЧАЙНЫЙ И КОСВЕННЫЙ УЩЕРБ. В ПРЕДЕЛАХ НЕКОТОРЫХ ТЕРРИТОРИАЛЬНЫХ ЕДИНИЦ НЕ ДОЗВОЛЯЕТСЯ ИСКЛЮЧАТЬ ИЛИ ОГРАНИЧИВАТЬ ОТВЕТСТВЕННОСТЬ ПО УКАЗАННЫМ ВЫШЕ ОБСТОЯТЕЛЬСТВАМ, И ПОЭТОМУ ПРИВЕДЕННЫЕ ВЫШЕ ИСКЛЮЧЕНИЯ ИЛИ ОГРАНИЧЕНИЯ МОГУТ НЕ ОТНОСИТЬСЯ К ВАМ ЛИЧНО. ДАННАЯ ГАРАНТИЯ ДАЕТ ВАМ ОПРЕДЕЛЕННЫЕ ПРАВА. КРОМЕ ТОГО, ВЫ МОЖЕТЕ ИМЕТЬ И ДРУГИЕ ЮРИДИЧЕСКИЕ ПРАВА В ЗАВИСИМОСТИ ОТ СТРАНЫ. (ДЛЯ ИЗДЕЛИЙ, ПРИОБРЕТЕННЫХ В АВСТРАЛИИ, СМ. ПУНКТ 4 НИЖЕ).**

Ни дистрибьютор/дилер Sea-Doo, ни какое-либо иное лицо не уполномочены совершать действия, делать заявления или давать гарантии, отличные от приведенных в настоящих гарантийных обязательствах, и, будучи сделаны, такие действия, заявления или гарантии не могут иметь исковую силу в отношении BRP или иного лица.

Компания BRP оставляет за собой право на изменения данной гарантии в любое время, при этом подразумевается, что такие изменения не могут быть применены к транспортным средствам, проданным на ранее действовавших условиях осуществления гарантийных обязательств.

### **3. ИСКЛЮЧЕНИЯ ИЗ ГАРАНТИЙНЫХ ОБЯЗАТЕЛЬСТВ**

Гарантийные обязательства компании BRP ни при каких обстоятельствах не распространяются на нижеследующие случаи:

- Замена компонентов, подверженных нормальному износу;
- Регулярное техническое обслуживание, включающее, но не ограничивающееся: выполнением настроек и регулировок, заменой масел, смазок и охлаждающей жидкости, заменой свечей зажигания, насоса системы охлаждения и т. п.;
- Повреждения, вызванные небрежностью или несоблюдением указаний по надлежащему техническому обслуживанию и/или хранению, как описано в руководстве по эксплуатации;
- Повреждения, возникшие в результате демонтажа деталей, неправильного ремонта, обслуживания, внесения изменений или использования не рекомендованных или не одобренных к применению деталей или аксессуаров, которые в силу разумного суждения либо несовместимы с продуктом, либо способны оказать негативное воздействие его на функционирование, эксплуатационные характеристики и долговечность, а также выполнения ремонта лицом, не являющимся авторизованным дистрибьютором/дилером Sea-Doo;
- Повреждения, возникшие в результате неправильного или недопустимого использования изделия, а также в результате несоблюдения инструкций, изложенных в настоящем руководстве по эксплуатации;
- Ущерб, возникший в результате внешних повреждений, затопления, попадания воды или посторонних предметов, аварии, пожара, хищения, актов вандализма и иных непреодолимых обстоятельств;
- Повреждения, возникшие вследствие применения не рекомендованных сортов топлива, моторного масла и иных смазочных материалов.
- Повреждения, возникшие в результате коррозии, окисления или воздействия природных факторов;
- Повреждения в результате засорения системы охлаждения или попадания в водомет инородных предметов;
- Затраты на ремонт наружного декоративного покрытия корпуса, включая восстановление покрытия, ремонт вздутий и растрескиваний, а также расслоений стеклопластика из-за разбухания, вздутия или растрескивания; и
- Случайные или косвенные убытки или ущерб любого рода, включая, без ограничения, буксировку, транспортные расходы, хранение, телефон, аренду, такси, неудобство, страхование, платежи по кредиту, потерю времени и дохода, а также время простоя в ходе обслуживания.

## 4. СРОК ГАРАНТИЙНОГО ОБСЛУЖИВАНИЯ

Срок ограниченной гарантии исчисляется (1) со дня доставки изделия первому покупателю или (2) с первого дня эксплуатации изделия, в зависимости от того, что наступит раньше, и устанавливается на период:

1. ДВАДЦАТЬ ЧЕТЫРЕ (24) ПОСЛЕДОВАТЕЛЬНЫХ МЕСЯЦА для личного пользования: только для АВСТРАЛИИ и НОВОЙ ЗЕЛАНДИИ, ДВАДЦАТЬ ЧЕТЫРЕ (24) последовательных месяца для личного пользования.
2. ЧЕТЫРЕ (4) ПОСЛЕДОВАТЕЛЬНЫХ МЕСЯЦА для коммерческого пользования. Это минимальный гарантийный период, который может быть продлен посредством применимой гарантийной программы стимулирования в зависимости от конкретного случая. Гидроцикл считается находящимся в коммерческом обороте, если в течение любого отрезка времени гарантийного срока он используется для получения дохода, выполнения какой-то работы или обеспечения занятости. Кроме того, гидроцикл считается находящимся в коммерческом обороте, если в течение любого отрезка времени гарантийного срока он носит на себе коммерческие наклейки или получает лицензию на коммерческое использование.

Ремонт или замена частей или выполнение работ по техническому обслуживанию не могут служить основанием для продления срока гарантии.

Необходимо иметь в виду, что продолжительность гарантийного периода, как и другие аспекты гарантий, регулируются местным законодательством.

### ДЛЯ ИЗДЕЛИЙ, ПРОДАВАЕМЫХ ТОЛЬКО В АВСТРАЛИИ

Никакие условия данной гарантии не должны исключать, ограничивать или изменять применение любого условия, гарантии, права или средства защиты, предусмотренных или подразумеваемых согласно Закону «О конкуренции и защите прав потребителей» 2010 года (Содружество), включая австралийское потребительское право или любые иные законы, где подобные действия будут противоречить данному закону или делать данные условия недействительными. Льготы, предоставляемые вам согласно данной ограниченной гарантии, дополняют другие права и средства защиты, предоставляемые вам в соответствии с австралийским законодательством.

На наши товары распространяются гарантии, которые не могут быть исключены в соответствии с австралийским потребительским правом. Вы имеете право на замену или возмещение в случае серьезной неисправности, а также на компенсацию за любые иные предвидимые потери или повреждения. Вы также имеете право на ремонт или замену товаров в случае их неудовлетворительного качества, если неисправность не является серьезной.

## 5. УСЛОВИЯ ВСТУПЛЕНИЯ В СИЛУ ГАРАНТИЙНЫХ ОБЯЗАТЕЛЬСТВ

Данное гарантийное покрытие предоставляется **только** в случае выполнения **каждого** из следующих условий:

- Гидроцикл Sea-Doo 2021 модельного года должен быть приобретен первым владельцем в новом, неиспользованном состоянии у дистрибьютора/дилера Sea-Doo, являющегося уполномоченным продавцом продукции Sea-Doo в стране, где произведена покупка.
- Транспортное средство прошло предпродажную подготовку в соответствии с требованиями компании BRP, что подтверждено соответствующими документами;

- Гидроцикл Sea-Doo 2021 модельного года зарегистрирован авторизованным дистрибьютором/дилером Sea-Doo в установленном порядке.
- Гидроцикл Sea-Doo 2021 должен быть приобретен в стране или содружестве стран, где проживает покупатель.
- Транспортное средство должно регулярно проходить техническое обслуживание в соответствии с Регламентом, приведённым в настоящем Руководстве, что является обязательным условием признания действительности гарантийных обязательств. Компания BRP оставляет за собой право на изменение условий гарантийного обслуживания в зависимости от предоставления доказательств проведения технического обслуживания.

Компания BRP не несет ответственности по данным гарантийным обязательствам перед индивидуальным пользователем или коммерческой организацией, если нарушено любое из вышеперечисленных условий. Данные ограничения вводятся для того, чтобы компания BRP имела возможность обеспечить безопасность как своей продукции, так и ее потребителей и общества в целом.

## **6. УСЛОВИЯ ПРИЗНАНИЯ ПРАВА НА ГАРАНТИЙНОЕ ОБСЛУЖИВАНИЕ**

Владелец должен прекратить эксплуатацию гидроцикла Sea-Doo с момента обнаружения неисправности. Владелец обязан уведомить дистрибьютора/дилера Sea-Doo в течение двух (2) дней с момента появления дефекта и предоставить ему доступ к изделию и приемлемую возможность его отремонтировать. Владелец также должен представить авторизованному дистрибьютору/дилеру Sea-Doo доказательство приобретения изделия в новом, неиспользованном состоянии и подписать заявку на ремонт/работы до начала ремонта. Все детали, заменяемые в процессе гарантийного ремонта, переходят в собственность компании BRP.

Необходимо иметь в виду, что срок уведомления дистрибьютора/дилера компании BRP о выявленном дефекте устанавливается местным законодательством.

## **7. ДЕЙСТВИЯ КОМПАНИИ BRP**

В пределах, допускаемых законом, в течение гарантийного срока BRP обязуется, по своему усмотрению, бесплатно отремонтировать или заменить через авторизованного дистрибьютора/дилера Sea-Doo любую подлинную деталь, в которой обнаружен дефект материала или изготовления, на новую подлинную деталь BRP при условии нормальной эксплуатации и технического обслуживания гидроцикла в соответствии с данным руководством. Ответственность компании BRP ограничена обязанностью выполнения необходимого ремонта или замены деталей. Нарушение условий гарантии не может являться основанием для отмены или аннулирования продажи гидроцикла Sea-Doo владельцу. Вы можете иметь другие законные права, которые могут меняться в зависимости от места проживания.

В случае необходимости выполнения обслуживания за пределами страны продажи владелец несет дополнительные расходы согласно местному законодательству, такие как (без ограничений) плата за провоз, страховка, налоги, оплата разрешения, налог на импорт и все другие виды материальных расходов, включая налоги, установленные правительством, региональными и районными органами власти и их территориальными агентствами.

Компания BRP оставляет за собой право вносить улучшения или изменения в свою продукцию без обязательства произвести аналогичную модификацию ранее выпущенных изделий.

## 8. ПЕРЕХОД ПРАВА НА ГАРАНТИЙНОЕ ОБСЛУЖИВАНИЕ

В случае перепродажи изделия права на гарантийное обслуживание в течение оставшегося срока переходят к новому владельцу при условии, что компания BRP или авторизованный дистрибьютор/дилер Sea-Doo в дополнение к координатам нового владельца получает доказательство того, что прежний владелец согласен на передачу прав владения изделием другому лицу.

## 9. СОДЕЙСТВИЕ ПОТРЕБИТЕЛЯМ В РАЗРЕШЕНИИ СПОРОВ

Споры и разногласия, возникшие в связи с применением данных ограниченных гарантийных обязательств, компания BRP предлагает разрешать на уровне уполномоченного дилера/дистрибьютора Sea-Doo. Рекомендуем обсудить проблему с менеджером или владельцем компании-дилера Sea-Doo.

Если вопрос остается нерешенным, обратитесь в компанию BRP, заполнив контактную информацию на сайте [www.brp.com](http://www.brp.com), или напишите письмо в компанию BRP, используя контактные данные, приведенные в разделе «**КОНТАКТНАЯ ИНФОРМАЦИЯ**» в настоящем руководстве по эксплуатации.

На территории действия данных ограниченных гарантийных обязательств, распространение и обслуживание продукции осуществляется компанией Bombardier Recreational Products Inc. или ее филиалами.

© 2020 Bombardier Recreational Products Inc. Все права защищены.

® Зарегистрированная торговая марка компании Bombardier Recreational Products Inc.



---

# **ОГРАНИЧЕННАЯ ГАРАНТИЯ BRP ДЛЯ ЕВРОПЕЙСКОЙ ЭКОНОМИЧЕСКОЙ ЗОНЫ, СОДРУЖЕСТВА НЕЗАВИСИМЫХ ГОСУДАРСТВ И ТУРЦИИ: 2021 SEA-DOO® ГИДРОЦИКЛ**

## **1. ПРЕДМЕТ ГАРАНТИЙНЫХ ОБЯЗАТЕЛЬСТВ**

Компания Bombardier Recreational Products Inc. («BRP») \* гарантирует, что ее гидроциклы SEA-DOO 2021 модельного года, продаваемые дистрибьюторами и дилерами, которые уполномочены компанией BRP осуществлять сбыт гидроциклов Sea-Doo («дистрибьюторами/дилерами Sea-Doo») в государствах-членах Европейской экономической зоны (которая состоит из государств-членов Европейского союза, а также Великобритании, Норвегии, Исландии и Лихтенштейна) («ЕЭЗ»), государств-членов Содружества независимых государств (включая Украину и Туркменистан) («СНГ») и Турции, не имеют дефектов с точки зрения качества материалов и изготовления в течение указанного ниже срока и на описанных ниже условиях.

На компоненты и дополнительное оборудование, не установленное на предприятии-изготовителе, данные ограниченные гарантийные обязательства не распространяются. Пожалуйста, обращайтесь к условиям гарантийного обслуживания, предоставляемым производителями или продавцами таких компонентов/оборудования.

Настоящая ограниченная гарантия не является действительной в случаях: (1) гидроцикл эксплуатировался, в том числе и предыдущим владельцем, в гонках и других соревновательных мероприятиях, или (2) в конструкцию гидроцикла были внесены изменения или произведены модификации, отрицательно повлиявшие на его работу, технические характеристики и надежность, или (3) в конструкцию гидроцикла были внесены изменения или произведены модификации, которые изменили назначение гидроцикла.

## **2. ОГРАНИЧЕНИЯ ГАРАНТИЙНЫХ ОБЯЗАТЕЛЬСТВ**

**В ТОЙ МЕРЕ, В КАКОЙ ЭТО РАЗРЕШЕНО ЗАКОНОМ, НАСТОЯЩАЯ ГАРАНТИЯ ДАЕТСЯ И ПРИНИМАЕТСЯ ВМЕСТО ЛЮБЫХ И ВСЕХ ПРОЧИХ ГАРАНТИЙ, ПРЯМО ОГОВОРЕННЫХ ИЛИ ПОДРАЗУМЕВАЕМЫХ, ВКЛЮЧАЯ БЕЗ ОГРАНИЧЕНИЙ ГАРАНТИИ ПРИГОДНОСТИ ДЛЯ КОНКРЕТНЫХ ЦЕЛЕЙ. СРОК ДЕЙСТВИЯ ПОДРАЗУМЕВАЮЩИХСЯ ГАРАНТИЙ В ЧАСТИ, НЕ ДОПУСКАЮЩЕЙ ИСКЛЮЧЕНИЯ, ОГРАНИЧЕН СРОКОМ ЯВНО ВЫРАЖЕННЫХ ГАРАНТИЙ. ДАННЫЕ ГАРАНТИЙНЫЕ ОБЯЗАТЕЛЬСТВА НЕ РАСПРОСТРАНЯЮТСЯ НА СЛУЧАЙНЫЙ И КОСВЕННЫЙ УЩЕРБ. В ПРЕДЕЛАХ НЕКОТОРЫХ ТЕРРИТОРИАЛЬНЫХ ЕДИНИЦ НЕ ДОЗВОЛЯЕТСЯ ИСКЛЮЧАТЬ ИЛИ ОГРАНИЧИВАТЬ ОТВЕТСТВЕННОСТЬ ПО УКАЗАННЫМ ВЫШЕ ОБСТОЯТЕЛЬСТВАМ, И ПОЭТОМУ ПРИВЕДЕННЫЕ ВЫШЕ ИСКЛЮЧЕНИЯ ИЛИ ОГРАНИЧЕНИЯ МОГУТ НЕ ОТНОСИТЬСЯ К ВАМ ЛИЧНО. ДАННАЯ ГАРАНТИЯ ДАЕТ ВАМ ОПРЕДЕЛЕННЫЕ ПРАВА. КРОМЕ ТОГО, ВЫ МОЖЕТЕ ИМЕТЬ И ДРУГИЕ ЮРИДИЧЕСКИЕ ПРАВА В ЗАВИСИМОСТИ ОТ СТРАНЫ.**

Ни дистрибьютор/дилер Sea-Doo, ни какое-либо иное лицо не уполномочены совершать действия, делать заявления или давать гарантии, отличные от приведенных в настоящих гарантийных обязательствах, и, будучи сделаны, такие действия, заявления или гарантии не могут иметь исковую силу в отношении BRP или иного лица.

Компания BRP оставляет за собой право на изменения данной гарантии в любое время, при этом подразумевается, что такие изменения не могут быть применены к транспортным средствам, проданным на ранее действовавших условиях осуществления гарантийных обязательств.

### **3. ИСКЛЮЧЕНИЯ ИЗ ГАРАНТИЙНЫХ ОБЯЗАТЕЛЬСТВ**

Гарантийные обязательства компании BRP ни при каких обстоятельствах не распространяются на нижеследующие случаи:

- Замена компонентов, подверженных нормальному износу;
- Регулярное техническое обслуживание, включающее, но не ограничивающееся: выполнением настроек и регулировок, заменой масел, смазок и охлаждающей жидкости, заменой свечей зажигания, насоса системы охлаждения и т. п.;
- Повреждения, вызванные небрежностью или несоблюдением указаний по надлежащему техническому обслуживанию и/или хранению, как описано в руководстве по эксплуатации;
- Повреждения, возникшие в результате демонтажа деталей, неправильного ремонта, обслуживания, внесения изменений или использования не рекомендованных или не одобренных к применению деталей или аксессуаров, которые в силу разумного суждения либо несовместимы с продуктом, либо способны оказать негативное воздействие его на функционирование, эксплуатационные характеристики и долговечность, а также выполнения ремонта лицом, не являющимся авторизованным дилером Sea-Doo;
- Повреждения, возникшие в результате неправильного или недопустимого использования изделия, а также в результате несоблюдения инструкций, изложенных в настоящем руководстве по эксплуатации;
- Ущерб, возникший в результате внешних повреждений, затопления, попадания воды или посторонних предметов, аварии, пожара, хищения, актов вандализма и иных непреодолимых обстоятельств;
- Повреждения, возникшие вследствие применения не рекомендованных сортов топлива, моторного масла и иных смазочных материалов (см. руководство по эксплуатации);
- Повреждения, возникшие в результате коррозии, окисления или воздействия природных факторов;
- Повреждения в результате засорения системы охлаждения или попадания в водомет инородных предметов;
- Затраты на ремонт наружного декоративного покрытия корпуса, включая восстановление покрытия, ремонт вздутий и растрескиваний, а также расслоений стеклопластика из-за разбухания, вздутия или растрескивания; и
- Случайные или косвенные убытки или ущерб любого рода, включая, без ограничения, буксировку, транспортные расходы, хранение, телефон, аренду, такси, неудобство, страхование, платежи по кредиту, потерю времени и дохода, а также время простоя в ходе обслуживания.

## 4. СРОК ГАРАНТИЙНОГО ОБСЛУЖИВАНИЯ

Срок ограниченной гарантии исчисляется (1) со дня доставки изделия первому покупателю или (2) с первого дня эксплуатации изделия, в зависимости от того, что наступит раньше, и устанавливается на период:

1. Двадцать четыре (24) последовательных месяца, для частного, оздоровительного использования,
2. ЧЕТЫРЕ (4) ПОСЛЕДОВАТЕЛЬНЫХ МЕСЯЦА для коммерческого использования, Гидроцикл считается находящимся в коммерческом обороте, если в течение любого отрезка времени гарантийного срока он используется для получения дохода, выполнения какой-то работы или обеспечения занятости. Кроме того, гидроцикл считается находящимся в коммерческом обороте, если в течение любого отрезка времени гарантийного срока он носит на себе коммерческие наклейки или получает лицензию на коммерческое использование.

Ремонт или замена частей или выполнение работ по техническому обслуживанию не могут служить основанием для продления срока гарантии.

Необходимо иметь в виду, что продолжительность гарантийного периода, как и другие аспекты гарантий, регулируются местным законодательством.

## 5. УСЛОВИЯ ВСТУПЛЕНИЯ В СИЛУ ГАРАНТИЙНЫХ ОБЯЗАТЕЛЬСТВ

Данное гарантийное покрытие предоставляется **только** в случае выполнения **каждого** из следующих условий:

- Гидроцикл Sea-Doo 2021 модельного года должен быть приобретён первым владельцем в новом, неиспользованном состоянии у дистрибьютора/дилера Sea-Doo, являющегося уполномоченным продавцом продукции Sea-Doo в стране, где произведена покупка.
- Транспортное средство прошло предпродажную подготовку в соответствии с требованиями компании BRP, что подтверждено соответствующими документами;
- Гидроцикл Sea-Doo 2021 модельного года зарегистрирован авторизованным дистрибьютором/дилером Sea-Doo в установленном порядке.
- Гидроцикл Sea-Doo 2021 должен быть приобретен на территории Европейского союза или Содружества Независимых Государств, лицом постоянно проживающим в стране-члене соответствующего союза, или в Турции лицом, постоянно проживающим на территории указанной страны; а также
- Транспортное средство должно регулярно проходить техническое обслуживание в соответствии с Регламентом, приведённым в настоящем Руководстве, что является обязательным условием признания действительности гарантийных обязательств. Компания BRP оставляет за собой право на изменение условий гарантийного обслуживания в зависимости от предоставления доказательств проведения технического обслуживания.

Компания BRP не несет ответственности по данным гарантийным обязательствам перед индивидуальным пользователем или коммерческой организацией, если нарушено любое из вышеперечисленных условий. Данные ограничения вводятся для того, чтобы компания BRP имела возможность обеспечить безопасность как своей продукции, так и ее потребителей и общества в целом.

## **6. УСЛОВИЯ ПРИЗНАНИЯ ПРАВА НА ГАРАНТИЙНОЕ ОБСЛУЖИВАНИЕ**

Владелец должен прекратить эксплуатацию гидроцикла Sea-Doo с момента обнаружения неисправности. Владелец должен известить авторизованного дистрибьютора/дилера Sea-Doo о дефекте материала или изготовления в течение двух (2) месяцев с момента обнаружения и предоставить беспрепятственный доступ к изделию с целью ремонта. Владелец также должен представить авторизованному дистрибьютору/дилеру Sea-Doo доказательство приобретения изделия в новом, неиспользованном состоянии и подписать заявку на ремонт/работы до начала ремонта. Все детали, заменяемые в процессе гарантийного ремонта, переходят в собственность компании BRP.

Необходимо иметь в виду, что срок уведомления дистрибьютора/дилера компании BRP о выявленном дефекте устанавливается местным законодательством.

## **7. ДЕЙСТВИЯ КОМПАНИИ BRP**

В пределах, допускаемых законом, в течение гарантийного срока BRP обязуется, по своему усмотрению, бесплатно отремонтировать или заменить через авторизованного дистрибьютора/дилера Sea-Doo любую подлинную деталь, в которой обнаружен дефект материала или изготовления, на подлинную деталь Sea-Doo при условии нормальной эксплуатации и технического обслуживания гидроцикла в соответствии с данным Руководством. Ответственность компании BRP ограничена обязанностью выполнения необходимого ремонта или замены деталей. Нарушение условий гарантии не может являться основанием для отмены или аннулирования продажи гидроцикла Sea-Doo владельцу. Вы можете иметь другие законные права, которые могут меняться в зависимости от места проживания.

В случае если требуемый гарантийный ремонт производится вне страны (ЕС, СНГ или Турция), в которой приобреталось изделие, владелец самостоятельно несет ответственность, связанную, но неограниченную: с доставкой, страховкой, налогами, импортными пошлинами и другими финансовыми расходами, включая те, которые установлены правительствами, государствами, территориями и соответствующими учреждениями.

Компания BRP оставляет за собой право вносить улучшения или изменения в свою продукцию без обязательства произвести аналогичную модификацию ранее выпущенных изделий.

## **8. ПЕРЕХОД ПРАВА НА ГАРАНТИЙНОЕ ОБСЛУЖИВАНИЕ**

В случае перепродажи изделия права на гарантийное обслуживание в течение оставшегося срока переходят к новому владельцу при условии, что компания Sea-Doo или авторизованный дистрибьютор/дилер BRP вместе с координатами нового владельца получает доказательство того, что прежний владелец согласен на передачу прав владения изделием другому лицу.

## 9. СОДЕЙСТВИЕ ПОТРЕБИТЕЛЯМ В РАЗРЕШЕНИИ СПОРОВ

Споры и разногласия, возникшие в связи с применением данных ограниченных гарантийных обязательств, компания BRP предлагает разрешать на уровне уполномоченного дилера/дистрибьютора Sea-Doo. Рекомендуем обсудить проблему с менеджером или владельцем компании-дилера Sea-Doo.

Если вопрос остается нерешенным, обратитесь в компанию BRP, заполнив контактную информацию на сайте [www.brp.com](http://www.brp.com), или напишите письмо в компанию BRP, используя контактные данные, приведенные в разделе «**КОНТАКТНАЯ ИНФОРМАЦИЯ**» в настоящем руководстве по эксплуатации.

\* На территории Европейской экономической зоны продукция распространяется и обслуживается компанией BRP European Distribution S.A. и другими дочерними компаниями BRP.

© 2020 Bombardier Recreational Products Inc. Все права защищены.

® Торговая марка компании Bombardier Recreational Products Inc. или её филиалов.

## ДОПОЛНИТЕЛЬНЫЕ УСЛОВИЯ ТОЛЬКО ДЛЯ ФРАНЦИИ

Нижеуказанные условия и положения применяются исключительно к продукции, которая распространяется на территории Франции:

Продавец поставляет товар в соответствии с договором и несет ответственность за дефекты, обнаруженные на момент поставки. Продавец также несет ответственность за дефекты, вызванные упаковкой, инструкциями по монтажу и установке, если он несет за это ответственность по договору или если эти действия осуществляются под его ответственность. Чтобы соответствовать условиям договора, Изделие должно:

1. Быть пригодным для нормального использования, предусмотренного для подобных изделий и, если применимо:
  - Соответствовать описанию, предоставленному продавцом, и обладать всеми качествами, продемонстрированными покупателю с помощью образца или модели;
  - Обладать качествами, которые покупатель может законно ожидать, основываясь на публичных заявлениях со стороны продавца, производителя или его представителя, в том числе посредством рекламы или маркировки; или
2. Обладать характеристиками, взаимно согласованными между сторонами, или быть пригодным для конкретного использования со стороны покупателя при условии, что покупатель сообщает продавцу о предполагаемом использовании изделия, и продавец соглашается с этим.

Продавец несет ответственность за невыполнение условий договора в течение двух лет после поставки товара. Продавец обязан предоставлять гарантию на скрытые дефекты проданных товаров, если такие скрытые дефекты делают изделие непригодным для использования по назначению или сокращают возможности его использования таким образом, что если бы покупателю было известно о них заранее, он бы не приобрел изделие или заплатил бы более низкую цену за него. Покупатель обязан принимать соответствующие действия в отношении подобных скрытых дефектов в течение двух лет после их обнаружения.

# УЧЁТНЫЕ ЗАПИСИ ТЕХОБСЛУЖИВАНИЯ

Если необходимо отправьте фотокопию учётной записи техобслуживания в компанию BRP.

ПРЕДПОСТАВКА	
Серийный номер: _____	Подпись/печать:
Пробег / км: _____	
Часы: _____	
Дата: _____	
<sup>1</sup> дилера: _____	
Примечания: _____	
_____	
Подробный порядок установки см. в «Предпродажном бюллетене».	

ПЕРВОЕ ТЕХНИЧЕСКОЕ ОБСЛУЖИВАНИЕ	
Пробег / км: _____	Подпись/печать:
Часы: _____	
Дата: _____	
<sup>1</sup> дилера: _____	
Примечания: _____	
_____	
Для получения информации о графике технического обслуживания см. раздел «Информация о техническом обслуживании» в данном руководстве	

ОБСЛУЖИВАНИЕ	
Пробег / км: _____	Подпись/печать:
Часы: _____	
Дата: _____	
<sup>1</sup> дилера: _____	
Примечания: _____	
_____	
Для получения информации о графике технического обслуживания см. раздел «Информация о техническом обслуживании» в данном руководстве	

<b>ОБСЛУЖИВАНИЕ</b>	
Пробег / км: _____ Часы: _____ Дата: _____ <sup>1</sup> дилера: _____ Примечания: _____ _____	Подпись/печать:
Для получения информации о графике технического обслуживания см. раздел «Информация о техническом обслуживании» в данном руководстве	

<b>ОБСЛУЖИВАНИЕ</b>	
Пробег / км: _____ Часы: _____ Дата: _____ <sup>1</sup> дилера: _____ Примечания: _____ _____	Подпись/печать:
Для получения информации о графике технического обслуживания см. раздел «Информация о техническом обслуживании» в данном руководстве	

<b>ОБСЛУЖИВАНИЕ</b>	
Пробег / км: _____ Часы: _____ Дата: _____ <sup>1</sup> дилера: _____ Примечания: _____ _____	Подпись/печать:
Для получения информации о графике технического обслуживания см. раздел «Информация о техническом обслуживании» в данном руководстве	



<b>ОБСЛУЖИВАНИЕ</b>	
Пробег / км: _____ Часы: _____ Дата: _____ <sup>1</sup> дилера: _____ Примечания: _____ _____	Подпись/печать:
Для получения информации о графике технического обслуживания см. раздел «Информация о техническом обслуживании» в данном руководстве	

<b>ОБСЛУЖИВАНИЕ</b>	
Пробег / км: _____ Часы: _____ Дата: _____ <sup>1</sup> дилера: _____ Примечания: _____ _____	Подпись/печать:
Для получения информации о графике технического обслуживания см. раздел «Информация о техническом обслуживании» в данном руководстве	

---

*Эта страница специально  
оставлена пустой*

# ***ИНФОРМАЦИЯ ДЛЯ ВЛАДЕЛЬЦА***

---

# КОНФИДЕНЦИАЛЬНОСТЬ

Все предоставленные вами сведения личного характера будут использованы с целью обеспечения вашей безопасности и для того, чтобы компания BRP могла выполнить свои гарантийные обязательства. Однако компания BRP и ее филиалы могут использовать данные о покупателях для распространения маркетинговой и рекламной информации о компании BRP и ее продуктах.

Чтобы реализовать свое право на получения консультаций или для внесения изменений в данные, а также для удаления ваших данных из листа рассылки, обращайтесь в компанию BRP.

По  
электронной почте: [privacyofficer@brp.com](mailto:privacyofficer@brp.com)

По почте: BRP Legal Service  
726 St-Joseph  
Valcourt QC  
Canada  
J0E 2L0

---

## КОНТАКТНАЯ ИНФОРМАЦИЯ

[www.brp.com](http://www.brp.com)

### **Азия**

Room 4609, Tower 2,  
Grand Gateway 3 Hong Qiao  
Road Shanghai,  
КНР 200020

21F Shinagawa East One Tower  
2-16-1 Konan, Minatoku-ku,  
Токуо 108-0075  
Япония

### **Европа**

Skaldenstraat 125  
B-9042 Gent  
Belgium

Itterpark 11  
D-40724 Hilden  
Germany

ARTEPARC Bâtiment B  
Route de la côte d'Azur, Le Canet  
13590 Meyreuil  
France

Ingvald Ystgaardsvei 15  
N-7484 Trondeim  
Norway

Isoaavantie 7  
PL 8040  
96101 Rovaniemi

Spinnvägen 15  
903 61 Umeå  
Sweden

Avenue d'Ouchy 4-6  
1006 Lausanne  
Switzerland

## **Северная Америка**

565 de la Montagne Street  
Valcourt (Québec) J0E 2L0  
Canada

Sa De Cv, Av. Ferrocarril 202  
Parque Ind. Querétaro, Lote2-B  
76220  
Santa Rosa Jáuregui, Qro., Mexico  
Sturtevant, Wisconsin, U.S.A.  
10101 Science Drive  
Sturtevant, Wisconsin  
53177  
U.S.A.

## **Океания**

6 Lord Street  
Lakes Business Park  
Botany, NSW 2019  
Australia

3B Echelon Place, East Tamaki,  
Auckland 2013,  
Новая Зеландия

## **Южная Америка**

Rua James Clerck Maxwell, 230  
TechnoPark Campinas SP 13069-380 Brazil

---

## ИЗМЕНЕНИЕ АДРЕСА ВЛАДЕЛЬЦА/ПЕРЕПРОДАЖА

При изменения адреса или смене владельца гидроцикла обязательно уведомите компанию BRP одним из следующих способов:

- Обращайтесь к авторизованному дилеру Sea-Doo.
- **Только для Северной Америки:** звоните по номеру 1 888 272-9222.
- Пишите по адресам компании BRP, указанным на соответствующих страницах в разделе «*КОНТАКТНАЯ ИНФОРМАЦИЯ*» данного руководства.

В случае перепродажи транспортного средства приложите также к карте доказательство того, что прежний владелец не против перепродажи.

Это необходимо сделать, прежде всего, из соображений Вашей безопасности, независимо от того, истёк срок гарантии или нет. Владелец несет ответственность за уведомление компании BRP.

**В СЛУЧАЕ ХИЩЕНИЯ:** В случае кражи гидроцикла Вы должны сообщить об этом авторизованному дилеру Sea-Doo и в компанию BRP. Мы попросим вас сообщить фамилию, номер телефона, заводской номер транспортного средства и дату кражи.

***Эта страница специально  
оставлена пустой***



ИЗМЕНЕНИЕ АДРЕСА <input type="checkbox"/>				СМЕНА ВЛАДЕЛЬЦА <input type="checkbox"/>			
ИДЕНТИФИКАЦИОННЫЙ НОМЕР ТРАНСПОРТНОГО СРЕДСТВА (VIN)							
Номер модели		Идентификационный номер транспортного средства (VIN)					
СТАРЫЙ АДРЕС ИЛИ ПРЕДЫДУЩИЙ ВЛАДЕЛЕЦ:				Ф.И.О.			
№		УЛИЦА			КВ.		
ГОРОД		ТЕРРИТОРИАЛЬНАЯ ЕДИНИЦА		ПОЧТОВЫЙ ИНДЕКС			
СТРАНА				ТЕЛЕФОН			
НОВЫЙ АДРЕС ИЛИ ПРЕДЫДУЩИЙ ВЛАДЕЛЕЦ:				Ф.И.О.			
№		УЛИЦА			КВ.		
ГОРОД		ТЕРРИТОРИАЛЬНАЯ ЕДИНИЦА		ПОЧТОВЫЙ ИНДЕКС			
СТРАНА				ТЕЛЕФОН			
АДРЕС ЭЛЕКТРОННОЙ ПОЧТЫ							

V00A2F

ИЗМЕНЕНИЕ АДРЕСА <input type="checkbox"/>				СМЕНА ВЛАДЕЛЬЦА <input type="checkbox"/>			
ИДЕНТИФИКАЦИОННЫЙ НОМЕР ТРАНСПОРТНОГО СРЕДСТВА (VIN)							
Номер модели		Идентификационный номер транспортного средства (VIN)					
СТАРЫЙ АДРЕС ИЛИ ПРЕДЫДУЩИЙ ВЛАДЕЛЕЦ:				Ф.И.О.			
№		УЛИЦА			КВ.		
ГОРОД		ТЕРРИТОРИАЛЬНАЯ ЕДИНИЦА		ПОЧТОВЫЙ ИНДЕКС			
СТРАНА				ТЕЛЕФОН			
НОВЫЙ АДРЕС ИЛИ ПРЕДЫДУЩИЙ ВЛАДЕЛЕЦ:				Ф.И.О.			
№		УЛИЦА			КВ.		
ГОРОД		ТЕРРИТОРИАЛЬНАЯ ЕДИНИЦА		ПОЧТОВЫЙ ИНДЕКС			
СТРАНА				ТЕЛЕФОН			
АДРЕС ЭЛЕКТРОННОЙ ПОЧТЫ							

V00A2F

***Эта страница специально  
оставлена пустой***

ИЗМЕНЕНИЕ АДРЕСА <input type="checkbox"/>				СМЕНА ВЛАДЕЛЬЦА <input type="checkbox"/>			
ИДЕНТИФИКАЦИОННЫЙ НОМЕР ТРАНСПОРТНОГО СРЕДСТВА (VIN)							
Номер модели		Идентификационный номер транспортного средства (VIN)					
СТАРЫЙ АДРЕС ИЛИ ПРЕДЫДУЩИЙ ВЛАДЕЛЕЦ:				Ф.И.О.			
№		УЛИЦА			КВ.		
ГОРОД		ТЕРРИТОРИАЛЬНАЯ ЕДИНИЦА		ПОЧТОВЫЙ ИНДЕКС			
СТРАНА				ТЕЛЕФОН			
НОВЫЙ АДРЕС ИЛИ ПРЕДЫДУЩИЙ ВЛАДЕЛЕЦ:				Ф.И.О.			
№		УЛИЦА			КВ.		
ГОРОД		ТЕРРИТОРИАЛЬНАЯ ЕДИНИЦА		ПОЧТОВЫЙ ИНДЕКС			
СТРАНА				ТЕЛЕФОН			
АДРЕС ЭЛЕКТРОННОЙ ПОЧТЫ							

V00A2F

ИЗМЕНЕНИЕ АДРЕСА <input type="checkbox"/>				СМЕНА ВЛАДЕЛЬЦА <input type="checkbox"/>			
ИДЕНТИФИКАЦИОННЫЙ НОМЕР ТРАНСПОРТНОГО СРЕДСТВА (VIN)							
Номер модели		Идентификационный номер транспортного средства (VIN)					
СТАРЫЙ АДРЕС ИЛИ ПРЕДЫДУЩИЙ ВЛАДЕЛЕЦ:				Ф.И.О.			
№		УЛИЦА			КВ.		
ГОРОД		ТЕРРИТОРИАЛЬНАЯ ЕДИНИЦА		ПОЧТОВЫЙ ИНДЕКС			
СТРАНА				ТЕЛЕФОН			
НОВЫЙ АДРЕС ИЛИ ПРЕДЫДУЩИЙ ВЛАДЕЛЕЦ:				Ф.И.О.			
№		УЛИЦА			КВ.		
ГОРОД		ТЕРРИТОРИАЛЬНАЯ ЕДИНИЦА		ПОЧТОВЫЙ ИНДЕКС			
СТРАНА				ТЕЛЕФОН			
АДРЕС ЭЛЕКТРОННОЙ ПОЧТЫ							

V00A2F

***Эта страница специально  
оставлена пустой***













№ МОДЕЛИ ГИДРОЦИКЛА \_\_\_\_\_

ИДЕНТИФИКАЦИОННЫЙ НОМЕР  
КОРПУСА (HIN) \_\_\_\_\_

ИДЕНТИФИКАЦИОННЫЙ НОМЕР  
ДВИГАТЕЛЯ (EIN) \_\_\_\_\_

Владелец: \_\_\_\_\_  
Ф.И.О.

№ \_\_\_\_\_ УЛИЦА \_\_\_\_\_ КВ. \_\_\_\_\_

ГОРОД \_\_\_\_\_ ШТАТ / ПРОВИНЦИЯ \_\_\_\_\_ ПОЧТОВЫЙ ИНДЕКС \_\_\_\_\_

Дата продажи \_\_\_\_\_  
ГОД \_\_\_\_\_ МЕСЯЦ \_\_\_\_\_ ДЕНЬ \_\_\_\_\_

Срок действия гарантии \_\_\_\_\_  
ГОД \_\_\_\_\_ МЕСЯЦ \_\_\_\_\_ ДЕНЬ \_\_\_\_\_

Выполняется авторизованным дилером Sea-Doо при продаже.

МЕСТО ДЛЯ ПЕЧАТИ ДИЛЕРА



## ПРЕДОСТЕРЕЖЕНИЕ

ПЕРЕД НАЧАЛОМ ЭКСПЛУАТАЦИИ ЭТОГО ТРАНСПОРТНОГО СРЕДСТВА ПРОЧИТАЙТЕ РУКОВОДСТВО ПО ЭКСПЛУАТАЦИИ, ВСЕ ПРЕДУПРЕЖДАЮЩИЕ ТАБЛИЧКИ НА ТРАНСПОРТНОМ СРЕДСТВЕ И ПОСМОТРИТЕ ВИДЕОРОЛИК ПО БЕЗОПАСНОСТИ.

