

SEA-DOO®

GTI™ / GTR™ / WAKE™-serien

Brukerhåndbok

Inkluderer
informasjon om sikkerhet,
kjøretøyet og vedlikehold av det

2021



⚠ ADVARSEL

Les nøye gjennom denne håndboken.
Den inneholder viktig informasjon om sikkerhet.
Anbefalt minimumsalder for kjøring: 16 år.
Oppbevar denne brukerhåndboken på vannscooteren.

2 1 9 0 0 2 1 3 1 _ N O

**Oversettelse av den
originale instruksjonen**

ADVARSEL

Hvis du unnlater å følge noen av sikkerhetsforskriftene eller instruksjonene i denne brukerhåndboken eller på *SIKKERHETSVIDEOEN* eller sikkerhetsdekalene på kjøretøyet, kan det føre til personskade eller eventuelt dødsfall!

ADVARSEL

Når du bærer last på vannscooterens bakre plattform eller på tilleggsutstyr for lastbæring, skal du redusere hastigheten og tilpasse kjøringen for å redusere risikoen for at du faller av vannscooteren eller kommer i kontakt med lasten på måter som kan føre til personskader. Bær aldri last når du tauer en person på vannski eller bølgebrett, dette kan føre til alvorlig skade eller dødsfall.

ADVARSEL I HENHOLD TIL LOVFORSLAG 65 CALIFORNIA

ADVARSEL

Bruk, servicearbeid og vedlikehold av et vannfartøy for fritidsbruk kan utsette deg for kjemikalier, inkludert motoreksos, karbonmonoksid, ftalater og bly som anses i staten California som kreftfremkallende og kan forårsake fødselsdefekter eller annen reproduktiv skade. For å minimere eksponering skal du unngå å innånde eksos, vedlikeholde kjøretøyet på et godt ventilert område og bruke hansker eller vaske hendene ofte når du vedlikeholder kjøretøyet.



I Canada distribueres produktene av Bombardier Recreational Products Inc. (BRP).

I USA distribueres produktene av BRP US Inc.

Dette er en ikke uttømmende liste over varemerker som tilhører Bombardier Recreational Products Inc. eller dens tilknyttede selskaper:

ACE™

iBR™

Sea-Doo®

WAKE™ 170

D.E.S.S.™

iControl™

T.O.P.S.™

XPS™

GTI™

iTC™

VTS™

GTR™

Rotax®

BRUKERHÅNDBOK 2021

GTI 90

GTI 130

GTI SE 130

GTI SE 170

GTR 230

Wake 170

Deutsch	Dieses Handbuch ist möglicherweise in Ihrer Landessprache verfügbar. Bitte wenden Sie sich an Ihren Händler oder besuchen Sie: www.operatorsguides.brp.com
English	This guide may be available in your language. Check with your dealer or go to: www.operatorsguides.brp.com
Español	Es posible que este manual esté disponible en su idioma. Consulte a su distribuidor o visite: www.operatorsguides.brp.com
Français	Ce guide peut être disponible dans votre langue. Vérifier avec votre concessionnaire ou aller à: www.operatorsguides.brp.com
Italiano	Questa guida potrebbe essere disponibile nella propria lingua. Contattare il concessionario o consultare: www.operatorsguides.brp.com
中文	本手册可能有您的语种的翻译版本。请向经销商询问，或者登录 www.operatorsguides.brp.com 查询。
日本語	このガイドは、言語によって翻訳版が用意されています。ディーラーに問い合わせるか、次のアドレスでご確認ください： www.operatorsguides.brp.com
Nederlands	Deze handleiding kan beschikbaar zijn in uw taal. Vraag het aan uw dealer of ga naar: www.operatorsguides.brp.com
Norsk	Denne boken kan finnes tilgjengelig på ditt eget språk. Kontakt din forhandler eller gå til: www.operatorsguides.brp.com
Português	Este manual pode estar disponível em seu idioma. Fale com sua concessionária ou visite o site: www.operatorsguides.brp.com
Русский	Воспользуйтесь руководством на вашем языке. Узнайте о его наличии у дилера или на странице по адресу www.operatorsguides.brp.com
Suomi	Käyttöohjekirja voi olla saatavissa omalla kielelläsi. Tarkista jälleenmyyjältä tai käy osoitteessa: www.operatorsguides.brp.com
Svenska	Denna bok kan finnas tillgänglig på ditt språk. Kontakta din återförsäljare eller gå till: www.operatorsguides.brp.com

Gratulerer med ditt kjøp av en ny Sea-Doo® vannscooter. Den følges opp med BRP-garantien og et nettverk av autoriserte forhandlere av Sea-Doo-vannscootere som kan tilby reservedeler, service og det tilbehøret du trenger.

Forhandleren din jobber for at du skal bli fornøyd. Han har kvalifisert seg for å kunne utføre en første klargjøring og kontroll av vannscooteren og har også utført endelig klargjøring og justering før du overtok den. Hvis du trenger mer utfyllende informasjon om service, ber vi deg kontakte forhandleren.

Ved levering ble du også informert om hva garantien dekker, og du signerte *LISTEN MED KONTROLL-PUNKTER* før levering for å sikre at du var fornøyd med klargjøringen av den nye vannscooteren.

Hva du må vite før du kjører

Les følgende seksjoner før du bruker vannscooteren, for å lære hvordan du kan redusere risikoen for at du selv, passasjerer og andre personer i nærheten blir skadet eller omkommer:

- *INFORMASJON OM SIKKERHET*
- *INFORMASJON OM VANNSCOOTEREN*

Les og forstå alle sikkerhetsetikettene på vannscooteren, og se nøye på *SIKKERHETSVIDEOEN* på <https://www.sea-doo.com/safety>.



Hvis du ikke følger advarslene i denne brukerhåndboken, kan det føre til skade eller død.

BRP anbefaler deg å ta et sikkerhetskurs for båtførere. Kontroller med forhandleren eller de lokale myndigheter om eventuelle kurs/opplæring i nærheten.

I enkelte områder er det nødvendig med båtførerbevis eller annen sertifisering for å kjøre vannscooter.

ADVARSEL

Gjør deg kjent med denne vannscooteren, den kan ha en ytelse som er bedre enn andre vannscootere du har kjørt.

Sikkerhetsmeldinger

Denne brukerhåndboken benytter følgende symboler og begrep for å understreke spesiell informasjon:

Varselsymbolet  indikerer fare for skade.

ADVARSEL

Tegn på en potensiell fare som, hvis den ignoreres, kan resultere i alvorlig eller dødelig personskade.

 **OBS!** Indikerer en potensielt farlig situasjon som kan resultere i liten til moderat personskade hvis den ikke unngås.

OBS! Angir en instruksjon som, hvis den ikke følges, kan føre til alvorlig skade på vannscooterens komponenter eller annet materiell.

Om denne operatørhåndboken

Denne brukerhåndboken har blitt utarbeidet med tanke på å gjøre eieren/føreren og passasjerer av vannscooteren kjent med de ulike anordninger for betjening og instruksjoner for vedlikehold og sikker bruk.

Oppbevar denne brukerhåndboken i vannscooteren slik at du kan bruke den når du kjører, når du instruerer andre og ved vedlikehold eller feilsøking.

Merk at denne guiden er tilgjengelig på flere språk. Hvis det finnes forskjeller, skal den engelske versjonen gjelde.

Hvis du vil vise og/eller skrive ut en ekstra kopi av brukerhåndboken, kan du gå til følgende nettsted **www.operatorsguides.brp.com**

Informasjonen i dette dokument er riktig ved tidspunktet for publisering. BRP forbedrer produktene sine kontinuerlig, men forplikter seg ikke til å oppgradere tidligere produserte produkter med nye forbedringer. På grunn av sene endringer kan det oppstå noen forskjeller mellom det produserte produktet og beskrivelser og/eller spesifikasjoner i denne håndboken. BRP forbeholder seg retten til når som helst å avbryte eller endre spesifikasjoner, konstruksjon, funksjoner, modeller eller utstyr uten å påta seg noen forpliktelser.

Denne brukerhåndboken skal følge med fartøyet når det selges.

***Denne siden er
blank med hensikt***

INNHold

FORORD	1
HVA DU MÅ VITE FØR DU KJØRER.....	2
SIKKERHETSMELDINGER.....	2
OM DENNE OPERATØRHÅNDBOKEN.....	3
SIKKERHETSINFORMASJON	
GENERELLE FORHOLDSREGLER	10
UNNGÅ KARBONMONOKSIDFØRGIFTNING.....	10
UNNGÅ BENSINBRANNEN OG ANDRE FARER.....	10
UNNGÅ BRANNSKADER FRA VARME DELER.....	11
TILBEHØR OG MODIFIKASJONER.....	11
SPEIELLE ANVISNINGER OM SIKKERHET	12
ANVISNINGER SOM GJELDER BRUK.....	12
VANNSPORT (SLEPING MED VANNSCOOTEREN).....	16
HYPOTERMI.....	18
SIKKERHETSKURS FOR BÅTFØRERE.....	19
LAST.....	19
AKTIVE TEKNOLOGIER (ICONTROL)	20
INNLEDNING.....	20
ITC (INTELLIGENT GASSKONTROLL).....	20
IBR (INTELLIGENT BREMSE- OG REVERSERINGSSYSTEM).....	21
SIKKERHETSUTSTYR	23
NØDVENDIG SIKKERHETSUTSTYR.....	23
ANNET ANBEFALT UTSTYR.....	25
TRENINGSØVELSER	26
STEDER DER ØVELSESKJØRING KAN UTFØRES.....	26
TRENINGSØVELSER.....	26
VIKTIGE FAKTORER SOM IKKE MÅ OVERSES.....	27
REGLER FOR NAVIGERING	28
KJØREREGLER.....	28
FYLLE DRIVSTOFF	30
FYLLING AV DRIVSTOFF.....	30
KRAV TIL DRIVSTOFF.....	31
TRANSPORT PÅ TILHENGER	32
VIKTIGE DEKALER PÅ PRODUKTET	33
HENGERMERKE.....	33
SIKKERHETSDEKALER PÅ VANNSCOOTEREN.....	35
SAMSVARSDEKALER.....	39
STØPT SIKKERHETSPIKTOGRAM.....	42
KONTROLL FØR KJØRING	43
TILTAK FØR VANNSCOOTEREN SJØSETTES.....	43
DETTE SKAL GJØRES ETTER AT VANNSCOOTEREN ER SJØ- SATT.....	48

INFORMASJON OM VANNSCOOTEREN

BETJENINGSORGANER.....	50
1) STYRE.....	51
2) GASSHÅNDTAK.....	51
3) IBR-SPAK (INTELLIGENT BREMS OG REVERSERING).....	51
4) MOTORSTOPPBRYTER.....	52
5) START/STOPP-KNAPP FOR MOTOR.....	53
6) VTS-KNAPP (VARIABLE TRIM SYSTEM) (HVIS MONTERT).....	53
7) MODUSKNAPP.....	54
8) HASTIGHETSKONTROLL-KNAPP (HVIS UTSTYRT).....	54
9) VENSTRE / OPP / NED / HØYRE-PIL OG OK-KNAPPER (HVIS UTSTYRT).....	54
10) INFO-KNAPP (HVIS UTSTYRT).....	55
11) TRIP-KNAPP (HVIS UTSTYRT).....	55
4,5 TOMMERS DIGITALT DISPLAY.....	56
BESKRIVELSE AV FLERFUNKSJONSMÅLEREN.....	56
RETNINGSLYS.....	57
INNSTILLINGER.....	58
UTSTYR.....	60
1) HANSKEROM.....	61
2) HOLDER FOR BRANNSLUKNINGSAPPARAT.....	62
3) SIKKERHETSSETHOLDER.....	62
4) SETE.....	62
5) PASSASJERHÅNDTAK.....	64
6) STIGETRINN (HVIS UTSTYRT).....	64
7) OMBORDSTIGNINGSPLATTFORM.....	65
8) FESTEØYER FORAN OG BAK.....	65
9) DRENERINGSPLUGGER.....	65
10) INNTREKKBAR STOLPE FOR VANNSKI/BØLGEBRETT (WAKE-MODELL).....	66
11) WAKEBOARDSTATIV (WAKE-MODELL).....	68
12) BRP AUDIO PREMIUM-SYSTEM (HVIS UTSTYRT).....	69
INNKJØRINGSPERIODE.....	72
INNKJØRING.....	72
BRUKERVEILEDNING.....	73
GÅ OMBORD PÅ VANNSCOOTEREN.....	73
STARTE MOTOREN.....	76
STOPPE MOTOREN.....	77
STYRE VANNSCOOTEREN.....	77
SETTE I NØYTRAL.....	78
SETTE I FOROVERGIR.....	79
KOBLE INN OG BRUKE REVERS.....	79
KOBLE INN OG BRUKE BREMSEN.....	80
BRUKE DET VARIABLE TRIMSYSTEMET (VTS) (HVIS UTSTYRT).....	81
GENERELLE ANBEFALINGER FOR BRUK.....	84
DRIFTSMODUSER.....	87
MODUS FOR STANDARDKJØRING.....	88
SPORTMODUS.....	88

ECO-MODUS (MODUS FOR DRIVSTOFFØKONOMI).....	88
HASTIGHETSKONTROLL-MODUSER (HVIS UTSTYRT).....	88
SKI-MODUS (HVIS UTSTYRT MED DETTE).....	91
OPPLÆRINGSNØKKELMODUS.....	92
SPESIELLE PROSEDYRER.....	93
RENGJØRING AV VANNINNTAK FOR JETPUMPE OG IMPELLER.....	93
KANTRET VANNSCOOTER.....	95
VANNSCOOTER UNDER VANN.....	96
OVERSVØMT MOTOR.....	96
SLEPE VANNSCOOTEREN GJENNOM VANNET.....	96
<i>VEDLIKEHOLD</i>	
VEDLIKEHOLDSPLAN.....	100
VEDLIKEHOLDSPROSEDYRER.....	103
MOTOROLJE.....	103
KJØLEVÆSKE.....	106
TENNINGSSCOILER.....	107
TENNPLUGGER.....	108
EKSOSSYSTEM.....	108
BUNNPLATE OG VANNINNTAKSGITTER.....	111
OFFERANODER.....	111
STOLPE FOR VANNSKI/BØLGEBRETT (WAKE).....	112
SIKRINGER.....	112
VEDLIKEHOLD AV VANNSCOOTER.....	114
STELL ETTER BRUK.....	114
RENGJØRING AV VANNSCOOTER.....	114
LAGRING OG KLARGJØRING FØR SESONGSTART.....	115
LAGRING.....	115
KLARGJØRING FØR SESONGSTART.....	118
<i>TEKNISK INFORMASJON</i>	
IDENTIFISERING AV VANNSCOOTEREN.....	120
IDENTIFIKASJONSNUMMERET FOR SKROGET.....	120
MOTORENS IDENTIFIKASJONSNUMMER.....	120
MOTORPRODUSENTIDENTIFIKASJON.....	120
RF D.E.S.S-NØKKEL.....	122
PREMIUM AUDIO LYDSYSTEM.....	123
LOVFESTET INFORMASJON OM MULTIFUNKSJONSINSTRUMENT.....	124
INFORMASJON OM UTSLIPP FRA MOTOR.....	127
PRODUSENTENS ANSVAR.....	127
FORHANDLERENS ANSVAR.....	127
EIERENS ANSVAR.....	127
UTSLIPPSFORSKRIFTER FRA EPA.....	127
KONTROLLSYSTEM FOR GASSUTSLIPP.....	127

EAC-SAMSVARSERKLÆRING	128
SPESIFIKASJONER	129

FEILSØKING

RETNINGSLINJER FOR FEILSØKING	136
OVERVÅKINGSSYSTEM	141
FEILKODER.....	141
INFORMASJON FRA INDIKATORLAMPER OG MELDINGSDISPLAY- ET.....	142
INFORMASJON OM LYDSIGNALER.....	144

TAKUU

BRP BEGRENSET GARANTI – I USA OG CANADA: 2021 SEA-DOO® VANNSCOOTER	148
UTSLIPPSRELATERT GARANTI US EPA	152
CALIFORNIA OG NEW YORK UTSLIPPSKONTROLL GARANTIER- KLÆRING FOR MODELLÅR 2021 SEA-DOO® VANNSCOOTER	155
GARANTIERKLÆRING FOR UTSLIPPSKONTROLLSYSTEM I CALI- FORNIA	159
BRPS INTERNASJONALE BEGRENSEDE GARANTI: 2021 SEA-DOO® VANNSCOOTER	161
BRPS BEGRENSEDE GARANTI FOR EØS, SAMVELDET AV UAVHEN- GIGE STATER OG TYRKIA: 2021 SEA-DOO® VANNSCOOTER	166
DOKUMENTASJON AV VEDLIKEHOLD	171

KUNDEINFORMASJON

PERSONVERNINFORMASJON	176
KONTAKT OSS	177
ASIA.....	177
EUROPA.....	177
NORD-AMERIKA.....	178
OSEANIA.....	178
SØR-AMERIKA.....	178
ADRESSEENDRING/SKIFTE AV EIER	179

SIKKERHETSINFOR- MASJON

GENERELLE FORHOLDSREGLER

Unngå karbonmonoksidforgiftning

All motoreksos inneholder karbonmonoksid, som er en dødelig gass. Å puste inn karbonmonoksid kan forårsake hodepine, svimmelhet, søvnlighet, kvalme, forvirring og til slutt død.

Karbonmonoksid er en fargeløs, luktfri, smakløs gass som kan være tilstede selv om du ikke ser eller lukter noen motoreksos. Dødelige nivåer av karbonmonoksid kan nå raskt, og du kan raskt bli overmannet og ikke klare å redde deg selv. Dødelige nivåer av karbonmonoksid kan også henge ved i timer eller dager i lukkede eller dårlig ventilerte områder. Hvis du opplever noen symptomer for karbonmonoksidforgiftning, forlat området umiddelbart, få frisk luft og medisinsk behandling.

For å unngå alvorlig skade eller død fra karbonmonoksid:

- Ikke kjør vannscooteren i dårlig ventilerte eller delvis lukkede områder som naust og diker eller mellom andre fartøyer i nærheten. Selv om du prøver å ventilere motoreksosen, kan karbonmonoksidkonsentrasjonen raskt nå farlige nivåer.
- Ikke kjør vannscooteren utendørs på steder der motoreksosen kan bli trukket inn i en bygning via åpninger som vinduer eller dører.
- Ikke stå eller la andre stå bak vannscooteren mens motoren går. En person som oppholder seg bak en motor som er i gang, kan inhalere høye konsentrasjoner av eksosgass. Inhalering av konsentrert eksos, som inneholder karbonmonoksid, kan føre til kullsforgiftning, alvorlige helseskader og død.

Unngå bensinbranner og andre farer

Bensin er ekstremt brennbart og svært eksplosivt. Drivstoffdamp kan spres og antennes av en gnist eller flamme mange meter unna motoren. For å redusere risikoen for brann eller eksplosjon, følg disse instruksjonene:

- Bruk bare godkjente røde bensinkanner til oppbevaring av drivstoff.
- Følg nøye instruksjonene gitt under *FYLLING AV DRIVSTOFF*.
- Start aldri vannscooteren hvis det er bensin eller lukter bensin i motorrommet.
- Start eller bruk aldri motoren hvis tanklokket ikke er skikkelig sikret.
- Ikke oppbevar bensinkanner i oppbevaringsrommet foran.
- Bruk bare en BRP-godkjent LinQ bensinkanne, som bør oppbevares skikkelig festet. Ha aldri en person på vannski eller wakeboard på slep når du har en bensinkanne montert. Fyll aldri på den avtagbare bensinkannen så lenge den er montert på vannscooteren.

Bensin er giftig og kan føre til personskade eller dødsfall.

- Ikke sug bensin med munnen i en hevert eller lignende.
- Hvis du svelger bensin, får bensin i øynene eller inhalerer bensingass, må du øyeblikkelig kontakte lege.

Hvis du søler bensin på deg, må du vaske deg med såpe og vann og skifte klærne.

Unngå brannskader fra varme deler

Noen deler kan bli varme under normal drift. Unngå kontakt under og like etter bruk slik at du unngår forbrenninger.

Tilbehør og modifikasjoner

Ikke utfør uautoriserte modifikasjoner, og ikke bruk tilbehør som ikke er godkjent av BRP. I og med at slike endringer ikke er testet av BRP, kan de øke risikoen for personskader eller ulykker, og de kan også føre til at det blir ulovlig å bruke vannscooteren.

Kontakt en autorisert Sea-Doo-forhandler for tilgjengelig tilbehør til vannscooteren.

SPESIELLE ANVISNINGER OM SIKKERHET

Anvisninger som gjelder bruk

Ytelsen til denne vannscooteren kan være betydelig høyere enn andre vannscootere du har kjørt. Les og forstå innholdet i denne brukerhåndboken slik at du blir godt kjent med hvordan betjeningsenhetene fungerer, før du tar din første tur eller tar med en eller flere passasjerer. Hvis du ikke har hatt muligheten til å øve, bør du øvelseskjøre på et passende område uten trafikk og finne ut hvordan de forskjellige styrekontrollene virker. Lær å bruke alle betjeningsorganer før du akselerer over tomgangshastighet. Ikke anta at alle vannscootere oppfører seg likt. Hver modell er forskjellig, ofte veldig forskjellig.

Husk at når gasspaken settes tilbake til tomgangsposisjon, har du mindre retningskontroll. Det er nødvendig med både styring og gass for å svinge med vannscooteren. Ikke slipp gassen når du prøver å styre unna gjenstander. Du trenger gass for å styre. Hvis motoren stoppes, vil ikke styringen fungere.

Selv om de fleste vannscootere ikke har noe bremsesystem, har avansert teknologi nå gjort det mulig for oss å tilby noen modeller som er utstyrt med et bremsesystem som kalles iBR™-systemet. Øv deg på å bremse i et trygt område uten trafikk for å bli kjent med hvordan du bremser og med stopplengder under forskjellige forhold.

Stoppedistansen vil variere avhengig av opprinnelig hastighet, last, antall passasjerer og vind- og vannforhold. Størrelsen på bremsekraften som føreren tilfører med iBR-spaken (intelligent brems og reversering), vil også ha betydning for stopplengden.

Ved bremsing må fører og passasjerer være oppmerksom på kraften i nedbremsingen for å hindre at de presses fremover på vannscooteren og mister balansen.

Ved bruk av vannscooter med iBR er det viktig å være oppmerksom på at det ikke er sikkert at andre båter som følger etter, eller er i nærheten, kan stoppe like fort.

Når bremsen brukes under kjøring, skytes en vannsøyle opp i luften bak vannscooteren, og det kan føre til at føreren av vannscooteren som følger etter, et lite øyeblikk ikke kan se din vannscooter. Det er viktig å informere føreren av en vannscooter som har til hensikt å følge etter i rekke, om hvilke bremseegenskaper din vannscooter har, hva en vannsøyle betyr og at det er nødvendig å holde en større avstand mellom vannscooterne.

Når iBR-spaken brukes mens vannscooteren går fremover, vil bremsemodusen koble inn og generere en nedbremsing som er proporsjonal med posisjonen til iBR-spaken. Jo mer du drar i iBR-spaken, desto større blir bremsekraften. Vær nøye med å justere bremsekraften med iBR-spaken gradvis samtidig som du slipper opp gasspaken.

Klipset på nødstoppsnoren må alltid være festet til førerens redningsvest eller håndledd (med armbånd), og for å sikre at motoren stopper hvis føreren faller av, må den ikke kunne sette seg fast i styret. Etter kjøring må du fjerne nødstoppsnoren fra motorstoppbryter for å unngå at barn og andre bruker vannscooteren uten tillatelse. Hvis føreren faller av vannscooteren og nødstoppsnoren ikke er festet slik som anbefalt, stopper ikke vannscooteren.

Kjør innenfor dine egne grenser med hensyn til kjøreferdighet.

Unngå aggressive manøvrer slik at du reduserer faren for å miste kontroll, kastes ut eller kolliderer. Forstå og respekter vannscooterens ytelse.

Unngå kjøring i meget høy sjø eller ekstrem kjøring som å hoppe på bølger.

Bremsemekanismen i iBR-systemet kan ikke hindre vannscooterens din fra å drive hvis det er strøm eller vind. Den har ingen bremseeffekt på bevegelse bakover. I tillegg må motoren være i gang for at det skal være mulig å bruke bremsen.

Jetstrømmen fra vannscooterens kan medføre personskade. Jetstrålepumpen kan fange opp små gjenstander og partikler og kaste dem bakover, og det kan utgjøre en fare for å skade personer i nærheten eller føre til skade på jetstrålepumpen.

Følg instruksjonene på alle sikkerhetsetiketter. De er der for å hjelpe deg å sikre en trygg og behagelig kjøring.

Ikke lagre noe på steder som ikke er spesielt utformet for lagring.

Ikke transporter last på plattformen bak med mindre den er tilstrekkelig sikret med BRP LinQ-sertifisert tilleggsutstyr. Kompatibelt tilleggsutstyr som ikke er BRP-sertifisert kan ikke regnes som egnet for dette formålet.

Kjøring med passasjer(er), trekking av baderinger, en person på vannski, bølgebreit eller lignende gjør at vannscooterens oppfører seg annerledes og krever større ferdighet.

Visse PWC-modeller er utstyrt med slepeøyere eller en skistolpe (kun Wake). Skistolpen kan brukes for å feste et slepetau for en vannski eller wakeboardbruger og de bakre slepeøyene kan brukes for å feste et slepetau for en ring. Ikke bruk disse festepunktene eller andre

delene på vannscooterens til å slepe en parasailer eller et annet fartøy. Det kan føre til personskader eller store materielle skader.

Forbrenningsmotoren trenger luft for å virke og derfor kan ikke denne vannscooterens være helt vannrett. Manøvre som å kjøre i konstante, krappe svinger, skjære baugen gjennom bølger eller kantene med vannscooterens, kan føre til at åpningene for luftinntak kommer under vann og forårsake alvorlige motorproblemer på grunn av at vann blir sugd inn. Se *STYRE VANNSCOOTEREN* i *BRUKERVEILEDNING* og under *GARANTI* i denne brukerhåndboken.

Eksos fra motoren inneholder karbonmonoksid (CO) som, hvis den inhaleres i tilstrekkelige mengder, kan føre til personskade eller død. Ikke bruk vannscooterens i trange, lukkede eller skjermede områder eller la karbonmonoksid samle seg rundt den. Det kan for eksempel være under rafting eller når den er fortøyd. Vær oppmerksom på faren for karbonmonoksid fra eksosen fra andre vannscootere eller fartøyer.

Lær farvannet der vannscooterens skal brukes å kjenne. Strøm, tidevann, stryk, skjulte hindringer, kjølvann og bølger osv. kan påvirke sikkerheten. Det er ikke tilrådelig å bruke vannscooterens i grov sjø eller dårlig vær.

Kjør forsiktig og veldig sakte på grunt vann. Hvis du grunnstøter eller stanser brått, kan det resultere i at vannscooterens skades eller ødelegges. Avfall kan også bli plukket opp og kastet bakover av jetpumpen og treffe personer og eiendom.

Kjør alltid ansvarsfullt og sikkert. Bruk sunn fornuft og alminnelig høflighet.

Respekter forbudte farvann, miljøet og andre som bruker vannet og

sjøen. Som fører og eier av en vannscooter er du ansvarlig for skader forårsaket av kjølvannet til din vannscooter. Ikke tillat at noen kaster søppel over bord.

Selv om vannscooteren har evnen til å kjøre i høy hastighet, anbefaler vi på det sterkeste at du bare kjører i høy fart når det er ideelle forhold, og når det er tillatt. Kjøring i høy fart krever et høyere ferdighetsnivå og øker faren for alvorlige skader.

Kreftene som virker på kroppen til fører og passasjerer i svinger, forseiring av bølger eller kjølvann, kjøring i krapp sjø eller å falle av vannscooteren, spesielt i høy hastighet, kan forårsake personskade, blant annet muligheten for å brette bein eller mer alvorlige personskader. Behold fleksibiliteten og unngå skarpe svinger.

Vannscootere er ikke konstruert for å brukes om natten.

Før du setter i gang

Av sikkerhetsgrunner og for å sørge for riktig pleie, må du alltid ta en "kontroll før kjøring" som angitt i brukerhåndboken før du bruker vannscooteren.

Ikke overskrid begrensningene for last og passasjerer for vannscooteren. Overbelastning kan påvirke hvordan den manøvreres, stabiliteten og ytelsen. Høy sjø reduserer også kapasiteten. Merkeplaten med last- og personkapasitet er ingen unnskyldning for å ikke bruke sunt båtvevt og god dømmekraft.

Kontroller regelmessig skroget, motoren, sikkerhetsutstyr og alt annet utstyr på vannscooteren, og hold disse i god driftstilstand.

Sørg for å ha påkrevd sikkerhetsutstyr, flyteutstyr og klær og utstyr som ellers kreves for turen.

Kontroller at alt livredningsutstyr, inkludert brannslukningsapparat, er

i god driftstilstand og er lett tilgjengelig. Vis alle passasjerer hvor dette utstyret befinner seg på vannscooteren, og forviss deg om at de vet hvordan det brukes.

Det finnes flere typer brannslukningsapparater, for marint bruk anbefaler vi bruk av riktig størrelse klasse 5 B:C.

I tillegg bør brannslukkeren være sertifisert av ULC, UL eller USCG. Det er obligatorisk å ta godt vare på brannslukningsapparatet.

Kontroller ofte at brannslukningsapparatet er fylt til anbefalt driftstrykk og sørg for at du og gjestene dine vet hvordan det skal brukes. Vedlikehold, reparasjon og etterfylling må utføres av kvalifisert personale i henhold til produsentens instruksjoner. For månedlig vedlikehold av brannslukkeren vrir du apparatet bakover og rister det kraftig for å hindre at kjemikaliene i brannslukningsapparatet blir hardt.

Vær alltid forsiktig når du håndterer brannslukkeren. Vær oppmerksom på mekanismene (dysen, skiven, håndtaket etc.) når du lagrer den på vannscooteren.

Vær oppmerksom på været. Undersøk værmeldingene før du drar. Vær oppmerksom på endringer som kan skje.

Oppbevar nøyaktige og oppdaterte kart over områder du skal kjøre i, på vannscooteren. Undersøk vannforholdene i det planlagte området før du drar av gårde.

Kontroller at det er nok drivstoff til den planlagte turen. Kontroller alltid drivstoffnivået både før og mens du bruker båten. Bruk grunnregelen om 1/3 drivstoff for å nå bestemmelsesstedet, 1/3 til tilbaketuren og 1/3 i reserve. Vær forberedt på endringer på grunn av været eller andre forsinkelser.

Førers/passasjerers oppmerksomhet

Lets og forstå alle advarsels-/sikkerhetsdekaleringer på Sea-Doo-vannscouteren, i brukerhåndboken og i alle andre sikkerhetsdokumenter, og se på *SIKKERHETSVIDEOEN*.

Respekter alle relevante lover og regler. Sjekk lokale og statlige lover og -forskrifter for bruk av fartøyer i farvannene der du planlegger å bruke vannscouteren. Lær deg lokale navigasjonsregler. Lær og forstå det aktuelle navigasjonssystemet (som bøyer og skilt).

Husk at sol, vind, tretthet og sykdom kan gi deg nedsatt dømmekraft og reaksjonstid.

Kjøring med vannscouter av personer under 16 år eller av personer med funksjonshemming som påvirker synsevnen, reaksjonstiden, dømmekraften eller betjening av vannscouteren, anbefales ikke.

Bruk alltid nødstoppsnoren slik den skal brukes når du kjører vannscouteren, og forsikre deg om at alle passasjerer vet hvordan den brukes.

Forsikre deg om at fører og alle passasjerer kan svømme og vet hvordan de skal komme seg ombord i vannscouteren fra vannet. Det kan være slitsomt å komme seg ombord på dypt vann. Dette er spesielt viktig når tilbehør som f.eks. en kjøleboks er installert på badeplattformen. Øv i vann som kommer opp til brystkassen før du bruker eller går ombord vannscouteren på dypt vann. Sørg for at fører og alle passasjerer alltid bruker flyteutstyr og tar ekstra forholdsregler under kjøring.

Ikke drei styret når noen er i nærheten av bakenden av vannscouteren. Hold deg unna bevegelige styredele (dyse, iBR-spjeld, leddkoblinger osv.).

Ikke start eller bruk vannscouteren hvis det er noen i umiddelbar nærhet i vannet, eller det er noen bak vannscouteren.

Vær oppmerksom på bevegelsen i iBR-spjeldet når du starter motoren, slår av motoren eller bruker iBR-spaken. Den automatiske bevegelsen i spjeldet kan klemme fingre og tær til personer som holder seg fast bak på vannscouteren.

Føreren og passasjerene må sitte ordentlig og holde seg godt fast i håndtakene før vannscouteren startes, og alltid når den er i bevegelse. Alle passasjerer må gis instruks om å bruke håndtakene eller å holde fast om livet på personen foran dem. Alle passasjerer må kunne plassere begge føttene samtidig og støtt i fotbrønnen når hun/han sitter skikkelig. Ved passering av bølger må passasjer(er) løfte kroppen litt fra setet for å absorbere støtene med benene.

Ved bremsing må fører og passasjerer holde mot kraften fra nedbremsingen for å hindre at de presses fremover på vannscouteren og mister balansen.

En vannscouter med passasjer(er) skal alltid akselereres gradvis, enten det er fra stillestående eller i fart. Rask akselerasjon kan gjøre at passasjerene mister balansen eller grepet og faller bakover av vannscouteren. Sørg for at passasjerene vet, eller forutser, at det kommer en rask akselerasjon.

Det kan oppstå alvorlige innvendige skader hvis vann tvinges inn i kroppens hulrom som følge av at du faller i vannet eller oppholder deg nær en jetstrømdyse. Det betyr også at det anbefales å bruke våtdrachtsbukse.

Hold deg unna inntaksgitteret når motoren går. Langt hår, løse klær eller stropper fra flyteutstyr kan sette seg fast i deler som beveger seg.

Hvis gasspaken er trykket inn under nedbremsing, kobler iBR-systemet ut gasspådraget. Når iBR-spaken slippes og gasspaken fremdeles er trykket inn, fungerer gasspådraget igjen og vannscooteren vil akselerere igjen etter en kort forsinkelse. Slipp gasspaken hvis du ikke ønsker å akselerere.

Pass på at motoren er slått av og at nødstoppsnoren er fjernet fra motorstoppbryter før du går ombord igjen.

For å forhindre utilsiktet start må nødstoppsnoren kobles fra motorstoppbryter når svømmere kommer ombord eller befinner seg i nærheten, eller under fjerning av tang eller avfall fra inntaksgitteret.

På en vannscooter må du aldri sette føttene og leggene i vannet for å hjelpe til å svinge.

Kjøring av mindreårige

Mindreårige må alltid være under oppsyn av en voksen ved bruk av vannscooteren. Mange land har lover som fastsetter minstealder og krav til sertifikater eller andre båtførerbeviser. Sett deg alltid inn i lover og regler som gjelder for området, og kontakt eventuelle myndigheter som kan gi informasjon. BRP anbefaler at føreren er minst 16 år gammel.

Medikamenter og alkohol

Bruk aldri vannscooteren etter å ha inntatt alkohol eller medikamenter. På samme måte som ved bilkjøring kreves det at du er edru og oppmerksom. Bruk av vannscooteren mens du er beruset eller påvirket av medikamenter, er ikke bare farlig, men også ulovlig og kan føre til store bøter eller fengselsstraff.

Disse lovene blir strengt oppfulgt. Bruk av medikamenter og alkohol, alene eller i kombinasjon, reduserer reaksjonstiden og dømmekraften, påvirker synsevnen og begrenser evnen til sikker kjøring med vannscooter.

ADVARSEL

Bruk av alkohol og kjøring på vannet hører ikke sammen! Kjøring etter inntak av medikamenter eller alkohol er en fare for livet til passasjerer, andre båtførere og deg selv. Det er forbudt ved lov å kjøre en vannscooter etter bruk av medikamenter eller alkohol.

Vannsport (sleping med vannscooteren)

ADVARSEL

Unngå personskader! Vannscooteren er ikke laget for - og skal ikke brukes til - å slepe et annet fartøy, paraseiler, kiter, glidere eller annen enhet som kan føres gjennom luften. Bruk vannscooteren kun til den type vannsport den er beregnet til.

Å stå på vannski eller bølgebrett eller sitte i oppblåsbart utstyr som kan trekkes, er vanlige populære vannsportsaktiviteter. Å være med på vannsportsaktiviteter krever økt oppmerksomhet på sikkerheten både av deltagere og fører. Hvis du aldri har trukket noen med vannscooteren tidligere, anbefales det at du følger med som tilskuer noen timer først slik at du kan få opplæring fra en erfaren fører. Det er også viktig å ta hensyn til ferdighetene og erfaringen til den som blir trukket.

Alle som deltar i vannsportsaktiviteter, må ta hensyn til disse retningslinjene:

- Kjøring med passasjer(er) eller trekking av badering, vannskiløper eller en som står på brett, gjør at vannscooteren oppfører seg annerledes og krever større ferdighet.
- Vær alltid oppmerksom på sikkerheten og komforten til dine passasjerer og personen som trekkes på vannski, brett eller andre vannprodukter.
- Ha alltid med en observatør når du trekker en badering eller en som står på vannski eller bølgebrett, som kan følge med den som trekkes og informere føreren om håndsignaler fra de som deltar. Føreren må fokusere på å kjøre vannscooteren og følge med farvannet foran.
- Kjør bare med den hastigheten som er nødvendig, og følg instruksjoner fra observatøren.
- Når du trekker en badering eller en person på vannski eller bølgebrett, må du ikke foreta skarpe svinger eller bruke bremsesystemet uten at det er absolutt nødvendig. Husk at selv om denne vannscooteren kan manøvreres og har muligheter til å stanse, er det ikke sikkert den som trekkes, er i stand til å unngå en hindring eller vannscooteren som trekker.
- La kun svømmedyktige personer delta i vannsportsaktiviteter.
- Bruk alltid godkjent flyteutstyr. Bruk av riktig utformet flyteutstyr hjelper en person som er bevisstløs eller i sjokk med å holde seg flytende.
- Vær oppmerksom på og vis hensyn til andre du deler vannet med.
- Både føreren og observatøren må følge med plasseringen av slepetauet ved deltagelse i vannsportsaktiviteter. Et slakt tau kan feste seg i en person eller i gjenstander på vannscooteren eller på vannet, spesielt i skarpe svinger eller ved kjøring i sirkel, og føre til alvorlig personskade.
- Ikke trekk en person i en eller annen aktivitet med for kort slepetau slik han/hun kan inhalere konsentrert eksos. Inhalering av konsentrert eksos, som inneholder karbonmonoksid, kan føre til kullstoffgiftning, personskade og død.
- Bruk et trekktau med tilstrekkelig lengde og tykkelse, og sørg for at det er forsvarlig festet til vannscooteren. Lagre alltid trekktauet når det ikke brukes. Selv om noen vannscootere er utstyrt med, eller kan få montert en spesielt konstruert slepemekanisme, må du ikke montere en trekkestang på en vannscooter. Den kan bli et faremoment hvis noen faller på den.
- Ta umiddelbart hensyn til og hjelp en person som faller. Han eller hun er sårbar i vannet alene og kan være vanskelig å oppdage av andre.
- Nærm deg en person i vannet fra lesiden (motsatt retning av vindretningen). Slå av motoren før du kommer for nær personen.
- Utfør vannsportsaktiviteter bare i sikre områder. Hold deg unna andre båter, kanaler, strandområder, forbudte områder, svømmere og vannveier med stor trafikk og konstruksjoner under vann.

- Slå av motoren og ankre opp vannscooteren før du tar en svømmetur.
- Svøm kun i områder som er betegnet som trygge å bade i. Disse er vanligvis merket med bøyer rundt badeområdet. Ikke svøm alene eller om natten.

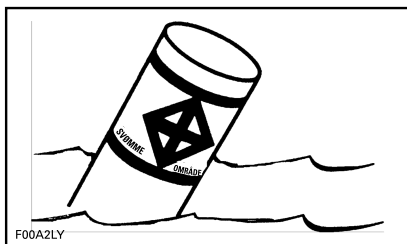

BØYE FOR BADEOMRÅDE

- Ikke stå på vannski mellom solnedgang og soloppgang. Det er ulovlig i mange land og områder.
- Ikke kjør med vannscooteren direkte bak noen som trekkes på vannski, vannbrett eller baderinger. Ved 40 km/h per time vil vannscooteren nå fram til en person som faller i vannet 60 m foran vannscooteren på ca. 5 sekunder.
- Slå av motoren og fjern nødstoppsnoren fra motorstoppbryter når noen befinner seg i vannet i nærheten.
- Hold deg minst 45 m unna områder som er markert med en dykkerflottør.

Unngå personskader! Ikke la noen komme nær fremdriftssystemet eller vanninntaksgitteret, heller ikke når motoren er slått av. Ting som løst hår, løse klær eller stropper på flyteutstyr kan bli viklet inn i bevegelige deler, og føre til alvorlig skade eller drukning. På grunt vann kan skjell, sand, grus eller annet trekkes opp av jetstrålepumpen og bli kastet bakover.

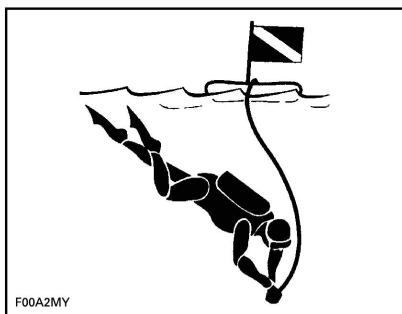

MERKE FOR DYKKING

Ta kontakt med de myndigheter som regulerer vannsportaktiviteter i ditt område for å innhente mer informasjon om godkjent, lovlig og trygg praktisering av vannsport.

Hypotermi

Hypotermi, redusert kroppstemperatur på grunn av tap av kroppsvarme til vannet, er en betydelig årsak til dødsfall ved ulykker på vannet. Når en person bukker under for hypotermi, mister han/hun bevisstheten og drukner.

Flyteutstyr kan øke overlevelsesstiden på grunn av isolasjonen det gir.

Jo varmere vann, desto mindre isolasjon kreves selvsagt. Når det kjøres i kaldt vann (under 4°C) bør det vurderes å bruke flytevest formet som en jakke eller overdel da den dekker en større del av kroppen enn en flytevest.

Vær oppmerksom på disse punktene i forbindelse med beskyttelse mot hypotermi:

- Når du flyter i vannet, må du ikke prøve å svømme med mindre det er for å nå en båt i nærheten, andre som har falt i vannet eller et annet flytende objekt du kan holde fast i eller klatre opp på. Unødvendig svømming øker tapet av kroppsvarme. I kaldt vann anbefales ikke bruk av metoder mot drukning som krever at hodet holdes i vannet. Hold hodet opp fra vannet. Det reduserer varmetapet mye og øker overlevelsestiden.
- Hold motet oppe og vær positiv til at du overlever og vil få hjelp. Det forbedrer sjansene til å overleve lenger og bli reddet. Viljen til å leve kan utgjøre forskjellen!
- Hvis det er flere personer i vannet, anbefales det å holde seg tett inntil hverandre i en gruppe til hjelpen kommer. Dette reduserer varmetapet slik at overlevelsestiden forlenges.
- Ha alltid flyteutstyret på. Det hjelper ikke om du overvinne disse effektene hvis du ikke har flyteutstyret på når du faller i vannet.

Sikkerhetskurs for båtførere

Mange land krever eller anbefaler kurs i båtsikkerhet. Sjekk det lokale regelverket.

Sjekk lokale og statlige lover og -forskrifter for bruk av fartøyer i farvannene der du planlegger å bruke vannscooteren. Lær deg lokale navigasjonsregler. Lær og forstå det aktuelle navigasjonssystemet (som bøyer og skilt).

Last

Når du bærer last på vannscooterens bakre plattform eller på tilleggsutstyr for lastbæring, skal du redusere hastigheten og tilpasse

kjøringen for å redusere risikoen for at du faller av vannscooteren eller kommer i kontakt med lasten på måter som kan føre til personskader.

Bær aldri last på plattformen bak under vannsportaktiviteter. Lasten kan komme i veien for tauet og løsne det og hindre personen på vannski eller bølgebrett.

Se *SPEKIFIKASJONER* for maksimal lastekapasitet.



ADVARSEL

Ikke transporter last på plattformen bak med mindre den er tilstrekkelig sikret med BRP LinQ-sertifisert tilleggsutstyr. Når tilbehøret er riktig installert, vil det være solid og stramt. Du sikrer at tilbehøret er ordentlig festet ved å rugge på det fra side til side og frem og tilbake. Kompatibelt tilleggsutstyr som ikke er BRP-sertifisert kan ikke regnes som egnet for dette formålet.



ADVARSEL

Bær aldri last når du tauer en person på vannski eller bølgebrett, dette kan føre til alvorlig skade eller dødsfall.

AKTIVE TEKNOLOGIER (iCONTROL)

Innledning

MERK: Noen av funksjonene eller egenskapene som er beskrevet i denne delen er kanskje ikke relevante for alle vannscootermodellene, eller de kan være tilgjengelige som tilleggsutstyr.

iControl™ (intelligente kontrollsyste-mer) er et miljø der føreren kan styre flere systemer uten å ta hendene av styret.

Alle kontroller kan nås med fingre- ne og kan aktiveres ved å trykke en knapp eller trekke i et håndtak. Førerens oppmerksomhet kan dermed være fokusert på vannet og på å kjøre vannscooteren.

Alle kontroller er elektroniske og gir et styresignal til en elektronisk modul som har som oppgave å sikre riktig funksjon innenfor gitte parametere.

De forskjellige systemene gruppert under iControl er:

- iTCT™ (intelligent gasskontroll)
- iBR (intelligent brems og reversering)

Disse systemene fungerer sammen for å levere funksjoner som cruisekontroll, modus for lav hastighet og bremsing, forbedret vannscooterrespons på kommandoer fra føreren og bedre manøvrering og kontroll.

Det er meget viktig at førere leser all informasjonen i brukerhåndboken slik at de blir kjent med denne vannscooteren, systemene, kontrollene, mulighetene og begrensningene.

iTC (intelligent gasskontroll)

Systemet bruker en elektronisk gasskontroll (ETC) som sender kommandosignaler til ECM (styre-

modul for motor). I dette systemet er det ikke bruk for en vanlig gasskabel.

iTC har følgende driftsmoduser:

- Modus for standardkjøring
- Sportsmodus
- ECO-modus
- Fartsbegrensingsmodus (hvis montert)
- Modus for lav fart (hvis montert)
- Skimodus (hvis utstyrt)

Modus for standardkjøring

I standardmodus reduseres tilgjengelig motorkraft, og akselerasjonen reduseres ved akselerasjon fra fullstendig stopp og når det kjøres med liten motorkraft under enkelte forhold.

ECO-modus

Hvis ECO-modus er valgt, vil motor- turtallet være begrenset og gassre- sponsen optimalisert for drivstoffor- bruk. Denne modusen er ideell når det ønskes best mulig drivstofføko- nomi under kjøring.

Se under *DRIFTSMODUSER* hvis du vil ha mer detaljerte instruksjo- ner.

Sportmodus

I sportsmodus er maksimal motor- kraft tilgjengelig i hele motorens driftsområde.

Se under *DRIFTSMODUSER* hvis du vil ha mer detaljerte instruksjo- ner.

Fartsbegrensingsmodus (hvis montert)

Fartskontrollmodus lar føreren inn- stille en ønsket maksimumshastig- het på vannscooteren når den kjø- rer over 15 km/h.

Hastighetsbegrensingsmodus begrenser vannscooterens hastig- het, men opprettholder den ikke.

Til forskjell fra en automatisk cruisekontroll som holder konstant hastighet når gasspedalen slippes, må føreren her holde gasspaken inne for å opprettholde hastigheten fremover.

Når du vil kjøre med en konstant angitt cruisehastighet, holder du gasspaken helt inne for å ha full oppmerksomhet på situasjonen og forholdene rundt deg.

SE *HASTIGHETSBEGRENSNINGS-MODUS* i *DRIFTSMODUSER* for detaljerte instruksjer.

Modus for lav fart (hvis montert)

Modus for lav fart er en funksjon som lar føreren justere og angi tomgangshastighet tilsvarende en vannscooterhastighet på ca. 1,6 km/h til 11 km/h. Gasspaken trenger ikke trykkes inn ved kjøring i modus for lav hastighet.

Se under *DRIFTSMODUSER* hvis du vil ha mer detaljerte instruksjoner.

Skimodus (hvis utstyrt med)

I skimodus kan du få en kontrollert oppstart og presis maksimal slepehastighet når du trekker en person på vannski eller bølgebrett.

Se under *DRIFTSMODUSER* hvis du vil ha mer detaljerte instruksjoner.

Lærenøkkel

Sea-Doo LK TM-opplæringsnøgkelen begrenser hastigheten til vannscooteren og gir dermed nybegynnere og mindre erfarne førere sjansen til å kjøre vannscooteren mens de opparbeider seg den nødvendige erfaringen og kontrollen.

Begrensninger

Det er mulig at en nybegynner ikke klarer å kontrollere vannscooteren selv om det brukes en opplæringsnøkkel.

Se 7,6 *DIGITALT DISPLAY* hvis du vil ha informasjon om hvordan opplæringsnøkler brukes og programmeres.

iBR (intelligent bremse- og reverseringssystem)

Denne vannscooteren bruker et elektronisk styrt bremse- og reverseringssystem som kalles iBR-system (intelligent brems og revers).

iBR-modulen styrer posisjonen til iBR-spjeldet for å gi kraft til drift forover og i revers, ved nedbremsing og i nøytral.

Føreren styrer retningen for iBR-spjeldet ved enten å bruke gasspaken for å få drivkraft forover, eller iBR-spaken for nøytral, revers og for bremsefunksjonen.

MERK: iBR-spaken kan bare brukes for å endre retningen til spjeldet mens motoren er i gang.

Bruk av iBR-systemet reduserer i stor grad denne vannscooterens stopplengde og kan dessuten øke manøvrerbarheten da den kan benyttes i rett linje, i svinger, ved høy eller lav hastighet eller til å rygge vannscooteren når man skal legge til brygge eller manøvrere når plassen er trang.

Under ideelle forhold kunne erfarne førere av en vannscooter som var utstyrt med iBR-systemet, redusere stopplengden med omtrent 33 % fra en hastighet på 80 km/h.

Begrensninger

Selv om vannscootere er utstyrt med iBR-systemet har de ikke samme egenskapene som landbaserte kjøretøy.

Stopplengden vil variere avhengig av opprinnelig hastighet, last, vind, strøm, forholdene på vannet og mengden bremsing.

iBR-systemet har ingen virkning på bevegelse bakover.

Det kan ikke hindre vannscooteren fra å drive med strømmen eller vinden.



ADVARSEL

- Det er viktig å informere føreren av en vannscooter som har til hensikt å følge etter i rekke, om hvilke bremsegenskaper din vannscooter har, hva en vannsøyle betyr og at det er nødvendig å holde en større avstand mellom vannscooterne.
- Vær oppmerksom på at det ikke er sikkert at andre båter som følger etter, eller er i nærheten, kan stoppe like fort.

SIKKERHETSUTSTYR

Nødvendig sikkerhetsutstyr

Føreren og passasjerene må ha på seg offentlig godkjent flyteutstyr som egner seg for bruk på en vannscooter.

Fører og passasjerer bør ha lett tilgang til splintsikre briller hvis kjøreforholdene eller personlig komfort krever det.

Vind, vannsprut, insekter og fart kan få en persons øyne til å fylles med tårer og forårsake redusert syn.

Som eier av vannscooteren er du ansvarlig for at alt påkrevd sikkerhetsutstyr finnes ombord. Du bør også vurdere å skaffe ekstra utstyr hvis dette er nødvendig for sikkerheten til deg og dine passasjerer. Sjekk hva lokale regler sier om nødvendig sikkerhetsutstyr.

Lovpålagt sikkerhetsutstyr skal finnes ombord. Hvis lokale regler krever tilleggsutstyr, må dette være godkjent av en kompetent myndighet. Følgende er inkludert i minimumskravene:

- Flyteutstyr (PFD)
- En kasteline med bøye på 15 m minimum
- En vannrett lommelykt eller godkjente nødbluss
- Signalet
- Lydproduserende enheter (luftdrevet horn eller fløyte)

Anbefalt beskyttelsesutstyr

Føreren og passasjerer på en vannscooter må bruke verneklær, blant annet:

- En våtdrachtsbukse eller tykke, tettvevde og stramtsittende klær som gir tilsvarende beskyttelse. Tynne sykkelbukser er for eksempel ikke egnet. Det kan oppstå alvorlige innvendige skader hvis vann tvinges inn i kroppens hulrom som følge av at du faller i vannet eller er nær en jetstrømdyse. Vanlig badetøy beskytter ikke i tilstrekkelig grad mot kraftig vanninntrenging i åpningene i kroppens nedre deler på menn og kvinner.
- Fottøy, hansker og briller anbefales også. Det anbefales å bruke en eller annen type av fleksibelt fotvern som ikke veier for mye. Dette vil hjelpe til å forhindre mulig skade hvis du trår på skarpe gjenstander under vannet.

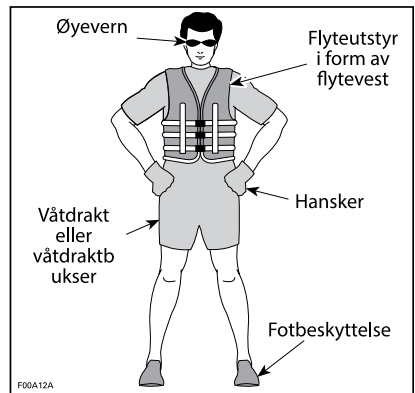

Flyteutstyr (PFD)

Alle som er ombord på en vannscooter, må alltid bruke flyteutstyr. Forsikre deg om at flyteutstyret er godkjente i henhold til gjeldende regelverk.

Flyteutstyr gir oppdrift som hjelper deg å holde hodet over vann og å oppnå en tilfredsstillende stilling i vannet. Kroppsvekt og alder bør tas i betraktning ved valg av flyteutstyr. Oppdriften fra flyteutstyret må kunne holde vekten din oppe i vannet. Størrelsen av flyteutstyret må også være riktig for den som bruker det. Kroppsvekt og bryststørrelse er vanlige metoder for å angi størrelsen av redningsutstyr. Det er ditt ansvar å sørge for at riktig antall og type flyteutstyr ombord er i samsvar med lover og forskrifter, og at alle ombord vet hvordan utstyret brukes.

Typer flyteutstyr

Det finnes fem typer godkjent flyteutstyr.

Flyteutstyr type I, bærbart, har den største oppdriften. Utformingen er utformet slik at bevisstløse personer snus riktig i vannet slik at ansiktet vendes opp i loddrett posisjon litt bakover. Den øker i stor grad sjansene for overlevelse. Type I er mest effektiv i alle typer farvann, spesielt utenfor kysten der det kan ta litt tid før hjelp kommer. Den er også mest effektiv i høy sjø og dårlig vær.

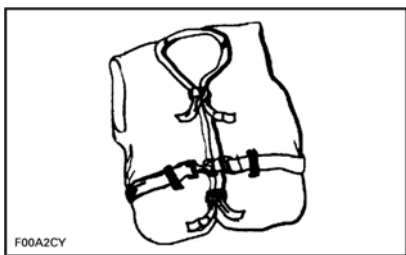

TYPE I — MÅ HAS PÅ

Flyteutstyr type II, bærbart, snur personen i vannet på samme måte som type I, men er ikke like effektivt. Type II snur ikke personer i like stor grad som type I under like forhold. Du kan velge å bruke denne typen når det er sannsynlig at hjelp

kommer raskt, for eksempel i områder der andre personer driver med vannaktiviteter.

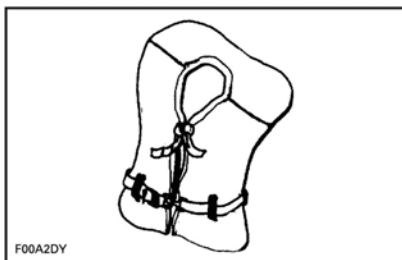

TYPE II — MÅ HAS PÅ

Flyteutstyr type III, bærbart lar den som bruker utstyret, selv snu seg til loddrett, litt tilbakelent posisjon. Utstyret snur ikke personen. Den holder personen i denne posisjonen og har ikke tendens til å snu personen slik at ansiktet vender ned. Den har samme oppdrift som redningsutstyr type II og kan være riktig i områder der andre personer driver med vannaktiviteter.



TYPE III — MÅ HAS PÅ

Flyteutstyr type V, bærbart, må alltid være på. Når utstyret blåses opp, gir det oppdrift lik den for flyteutstyr type I, II eller III. Når utstyret ikke er blåst opp, er det ikke sikkert alle typer personer holdes oppe.

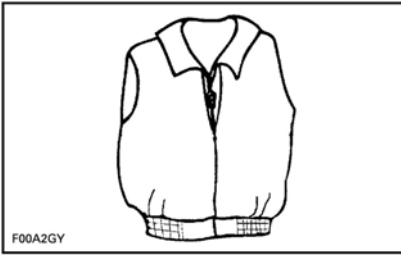

TYPE V — MÅ HAS PÅ

Hjelmer

Noen viktige vurderinger

Hjelmer er konstruert for å gi en viss grad av beskyttelse ved støt mot hodet. I de fleste typer motorsport er fordelene ved å bruke hjelm mye større enn ulempene. Når det gjelder motorsport på vannet, som å kjøre en vannscooter, så stemmer nødvendigvis ikke dette, da det er noen spesielle farer forbundet med vannet.

Fordeler

En hjelm hjelper til å redusere skadefaren hvis hodet støter mot noe hardt, for eksempel ved kollisjon med et annet fartøy. Tilsvarende kan en hjelm med hakevern hjelpe til å forhindre skader på ansikt, kjeve eller tenner.

Farer

På den andre siden, i visse situasjoner når man faller av vannscooteren, kan hjelmer ha en tendens til å samle vann, som en "bøtte", og legge stort press på nakken og ryggraden. Dette kan føre til kvalning, alvorlig eller permanent skade på nakke eller ryggrad eller være dødelig.

Hjelmer kan forstyrre sidesynet og hørselen, eller være utmattende, noe som kan bidra til å øke faren for en kollisjon.

Vurdere farene mot fordelene

For å bestemme om det er best å bruke hjelm eller ikke, er det best å vurdere det spesifikke miljøet du vil kjøre i, samt andre faktorer som personlig erfaring. Vil det være mye trafikk på vannet? Hva er din kjørstil?

Bunnlinjen

Siden hvert alternativ minimerer noen farer, men øker andre, må du før hver tur bestemme om du skal bruke hjelm eller ikke på grunnlag av den gitte situasjonen.

Hvis du bestemmer deg for å bruke hjelm, må du deretter bestemme hvilken type som passer best for forholdene. Finn hjelmer som innfrir DOT- eller Snell-standardene, og om mulig, velg en som er konstruert for motorsport på vannet.

Annet anbefalt utstyr

Det anbefales at du anskaffer ekstra utstyr for å gjøre kjøringen trygg og behagelig. Denne listen, som ikke omfatter alt aktuelt utstyr, inneholder ting du bør vurdere å anskaffe.

- Lokalt kart
- Førstehjelpssett
- Slepetau
- Nødbluss
- Fortøyningslinjer.

En mobiltelefon i det vanntette rommet som er utformet for dette formålet har også vist seg å være nyttig for båtbrukeren i en nødsituasjon, eller for å kunne ta kontakt med noen på land.

TRENINGØVELSER

Det er alltid en god ide å trene og bli kjent med alle kontroller, funksjoner og hvordan vannscooteren reagerer før du kjører lengre turer.

Koble alltid nødstoppsnoren til motorstoppbryteren og til flytevesten eller til et armbånd.

Steder der øvelseskjøring kan utføres

Finn et egnet område for å øvelseskjøre. Pass på at området tilfredsstillende følger følgende krav:

- ingen trafikk
- ingen hindringer
- ingen svømmere
- ingen strøm
- tilstrekkelig plass å kjøre på
- tilstrekkelig vanndybde

Treningsøvelser

Øv på følgende øvelser **alene**.

Svinge

Øv på å kjøre i sirkler i begge retninger i lav hastighet. Når du føler at du mestrer øvelsen, kan du øke vanskelighetsgraden ved å kjøre i 8-tall.

Når du mestrer dette, gjentar du øvelsene over i høyere hastighet.

Stopplengder

Øv på å stoppe vannscooteren i en rett linje i forskjellige hastigheter og med forskjellig bremskraft.

Husk at vannscooterens hastighet, last, vannforhold, strøm og vind også vil påvirke stopplengdene.

Revers

Øv på kjøring bakover for å lære hvordan vannscooteren oppfører seg i revers og hvordan den reagerer på styringen.

MERK: Gjør alltid denne øvelsen i lave hastigheter.

Unngå en hindring

Øv på å unngå hindringer (velg et tenkt punkt på vannet) ved å styre vannscooteren og holde gasspådraget.

Gjenta øvelsen, men denne gang slipper du gasspådraget mens du svinger.

Gjenta øvelsen, men denne gang med iBR-håndtaket. Legg merke til at iBR-systemet også tar kontroll over gassen.

MERK: Med denne øvelsen vil du lære at du trenger gasspådrag for å svinge vannscooteren i en annen retning.

Legge til kai/brygge

Øv på å legge til kai ved å bruke gasspådrag, iBR-spaken og styringen for å bli kjent med hvordan vannscooteren reagerer, og for å utvikle gode styreferdigheter.

MERK: Husk at styreretningen er motsatt ved rygging.

Modus for lav hastighet, vannskimodus og hastighetsbegrensningsmodus (hvis utstyrt)

Hvis vannscooteren har en av disse modusene, er det også viktig å forstå hvordan de fungerer og å bli kjent med disse funksjonene før du bruker dem under kjøring med andre personer.



ADVARSEL

Vannski- og hastighetsbegrensningsmodusene er ikke en automatpilot – de kan ikke kjøre vannscooteren for deg.

Viktige faktorer som ikke må overses

Legg i tillegg merke til at følgende forhold alltid vil ha en direkte påvirkning på hvordan vannscooteren vil oppføre seg og svare på forskjellige kommandoer:

- Belastning
- Strømmer
- Vind
- Vannforhold.

Vær alltid oppmerksom slike forhold, og tilpass kjøringen i henhold til dette. Øv videre under slike forhold hvis det er mulig.

Der det kreves nøyaktig kjøring er det best å alltid prøve å redusere hastigheten til et minimum.

REGLER FOR NAVIGERING

Kjøreregler

Å kjøre en vannscooter kan sammenlignes med å kjøre på umerkede veier. For å forhindre kollisjoner og unngå andre fartøyer, finnes det et system med kjøreregler som må følges. Det er ikke bare sunn fornuft, det er påbudt ved lov!

Generelt skal du holde til høyre og unngå andre fartøyer ved å holde en forsvarlig avstand fra andre vannscootere, båter, personer og gjenstander.

Følgende illustrasjon viser de forskjellige delene av båten som brukes som punkter for retningsreferanse, med baugen som fronten på båten. Babord side av båten (venstre side) kjenner du lett igjen på det RØDE lyset, og styrbord side (høyre side) på det GRØNNE lyset.

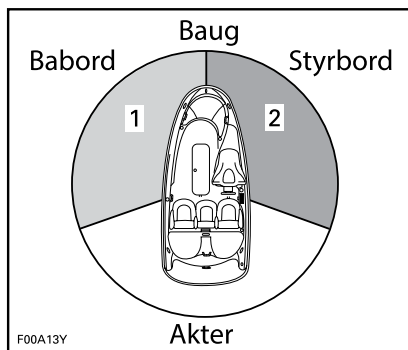

TYPEBILDE – PUNKTER FOR RETNINGSDREFERANSE

1. RØDT lys
2. GRØNT lys (vikesone)

Kryssing

Du har vikeplikt for en vannscooter som er foran deg og på høyre side. Kryss aldri foran en båt. Du skal se hans RØDE lys og han skal se ditt GRØNNE (han har forkjørsrett).

Vannscootere har ikke disse fargede lysene, men reglene gjelder likevel.

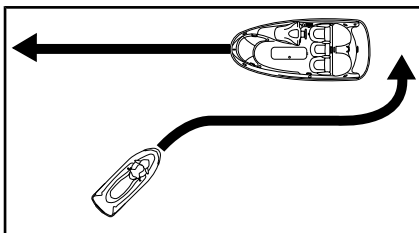

TYPEBILDE

Hvis du ser et **RØDT** lys, **skal du STOPPE** og slippe andre frem. Den andre båten er på din høyre side og **den** har forkjørsrett.

Hvis du ser et **GRØNT** lys, **kan du passere, men være oppmerksom**. Den andre båten er på din venstre side, og du har forkjørsrett.

Møter rett på

Hold til høyre.

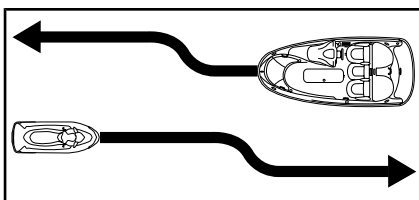

TYPEBILDE

Forbikjøring

Du har vikeplikt for andre fartøyer og må holde deg unna.

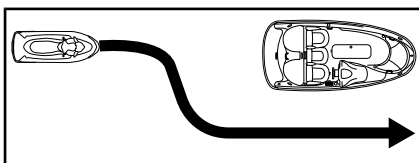

TYPEBILDE

Navigasjonssystem

Navigasjonsmidler, som for eksempel bøyer, kan hjelpe deg til å identifisere trygge farvann. Bøyer vil angi om du skal holde det til høyre (styrbord) eller venstre (babord) for bøyen eller hvilken led du kan fortsette i. De kan også angi om du begir deg inn i et om rådet med begrenset adgang eller et kontrollert område, for eksempel der du må begrense kjølvann eller en sone med påbudt lav hastighet. De kan også angi farer eller relevant informasjon for båtførere. Markører kan stå på land eller i vannet. De kan også angi fartsgrenser, forbud mot motorbåter eller båter, ankerplasser og annen nyttig informasjon. (Formen på hver type markør vil bistå.)

Sørg for at du er kjent med og forstår navigasjonssystemet som gjelder i farvannet der du skal bruke vannscooteren.

Unngå kollisjon

Ikke slipp gassen når du prøver å styre unna en hindring. For å styre vannscooteren er det nødvendig med motorkraft og kraft fra jetpumpen.

Vær på konstant utkikk etter andre brukere av vannet, andre båter eller gjenstander, spesielt når du svinger. Vær oppmerksom på forhold som kan begrense sikten eller skjule andre for deg.

Respekter rettighetene til andre fritidsbrukere og/eller tilskuere og hold alltid forsvarlig avstand til alle andre vannscootere, båter, personer og gjenstander.

Ikke hopp på kjølvann eller bølger, ri på bølger eller prøv å sprute vann på andre med vannscooteren. Du kan feilbedømme vannscooterens egenskaper eller dine egne kjøreferdigheter og treffe en båt eller person.

Denne vannscooteren har evnen til å ta krappere svinger enn andre båter, men med mindre det dreier seg om en nødsituasjon, må du ikke ta skarpe svinger i høy fart. Slike manøvrer kan gjøre det vanskelig for andre å unngå deg eller forstå hvor du skal. Dessuten kan du og/eller dine passasjerer bli kastet av vannscooteren.

Ulikt de fleste vannscootere, har denne vannscooteren et bremse-system (iBR).

Ved bruk av vannscooter med iBR er det viktig å være oppmerksom på at det ikke er sikkert at andre båter som følger etter, eller er i nærheten, kan stoppe like fort.

Når du er i fart og bruker bremsen, vil en vannsøyle skytes opp i luften bak vannscooteren og indikere at du bremser.

Det er viktig å informere føreren av en vannscooter som har til hensikt å følge etter i rekke, om hvilke bremseegenskaper din vannscooter har, hva en vannsøyle betyr og at det er nødvendig å holde en større avstand mellom vannscooterne.

Stoppplengden vil variere avhengig av opprinnelig hastighet, last, vind- og vannforhold.

Selv om den foretrukne manøveren for å unngå en hindring er å styre til siden mens du bruker gasspådrag, kan iBR også brukes for å bremse for fullt mens du svinger i riktig retning for å unngå hindringen.

FYLLE DRIVSTOFF

Fylling av drivstoff

⚠ ADVARSEL

Drivstoff er brennbart og eksplosivt under visse forhold. Fyll alltid drivstoff i et godt ventilert område. Ikke røyk, og ikke tillat bruk av åpen ild eller gnist i nærheten.

Slå av motoren.

⚠ ADVARSEL

Slå alltid av motoren før du fyller på drivstoff.

Ikke la noen være igjen på vannscooteren.

Fortøy vannscooteren forsvarlig til drivstoffbryggen.

Ha et brannslukningsapparat i nærheten.

Åpne dekslet på oppbevaringsrommet foran.

Finn drivstofftanklokket.

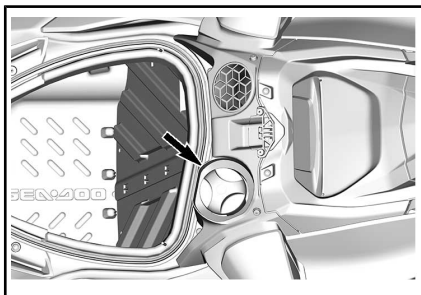

PLASSERING AV TANKLOKK

Fjern tanklokket.

⚠ ADVARSEL

Drivstofftanken kan være under trykk, så du bør plassere én hånd over tanklokket når du frigjør tanklokklåsen.

Sett inn fylletuten i påfyllingshalshen, og fyll drivstofftanken.

⚠ ADVARSEL

For å hindre tilbakeflyt av drivstoff må du fyller tanken sakte slik at luften kan komme ut av tanken.

Avslutt fyllingen, og vent et lite øyeblikk etter at ventilen i påfyllingspistolen har stengt, før du tar ut fylletuten. Ikke trekk fylletuten tilbake for å fyller enda mer drivstoff i tanken.

⚠ ADVARSEL

Ikke fyll helt til toppen eller til det renner over, og ikke la vannscooteren stå i solen. Når temperaturen øker, utvides drivstoffet og kan flomme over.

Lukk tanklokket, og kontroller at det er skikkelig låst på plass.

⚠ ADVARSEL

Tørk bestandig bort drivstoffsøl på vannscooteren.

Etter at du har fylt drivstoff, må du alltid ta av setet og forsikre deg om at det ikke lukter bensin inne i motorrommet.

⚠ ADVARSEL

Ikke start vannscooteren hvis det er bensin til stede eller lukter bensin.

Selv om dekslet for skistolpen ser ut som et tanklokk, så er det **ikke** designet for drivstoffylling.

ADVARSEL

Du må aldri fylle drivstoff i hullet for skistolpen, det er ikke tilkoblet drivstoffsyste­met.

Krav til drivstoff

OBS! Bruk bestandig ny bensin. Bensin oksiderer, resultatet er redusert oktan, flyktige forbindelser og produksjon av oljerester og avsetninger som kan skade drivstoffsyste­met.

Blanding av alkohol i drivstoffet varierer med land og region. Kjøretøyet er konstruert for å brukes med det anbefalte drivstoffet, men være oppmerksom på følgende:

- Bruk av drivstoff som inneholder mer alkohol en prosenttallet angitt av statlige forskrifter anbefales ikke og kan føre til følgende problemer i drivstoffsyste­mets komponenter:
 - Vanskeligheter med start og kjøring.
 - Forringelse av gummi- eller plastdeler.
 - Korrosjon av metaldeler.
 - Skade på innvendige deler i motoren.
- Kontroller ofte om det har oppstått drivstofflekkasjer eller andre uvanlige tilstander i drivstoffsyste­met hvis du mistenker at alkoholen i bensinen overskrider gjeldende offentlige forskrifter.
- Alkoholholdig drivstoff tiltrekker seg og holder på fuktighet som kan føre til drivstoff-faseseparasjon som kan føre til ytelsesproblemer eller skader på motoren.

Anbefalt drivstoff

Bruk blyfri bensin som inneholder MAKSIMALT 10 % etanol. Bensinen må ha følgende minste oktantall:

Bruk vanlig blyfri bensin med oktantall 87 AKI (RON+MON)/2 eller oktantall 91 RON.



OBS! Eksperimenter aldri med andre drivstoffer. Skader på motoren eller drivstoffsyste­met kan oppstå hvis det brukes utilstrekkelig drivstoff.

OBS! IKKE bruk drivstoff fra pumper som er merket E85.

Bruk av drivstoff som er merket E15 er forbudt av USAs miljømyndigheter.

TRANSPORT PÅ TILHENGER

OBS! Lengden og avstanden på trestøttene bør justeres slik at de gir støtte langs hele skroget. Trestøttene på tilhengeren bør ikke være lenger enn lengden til vannscooteren.

For å få riktig vektfordeling skal hjulene på tilhengeren være plassert slik at tyngdepunktet til vannscooteren er litt foran hjulene.

ADVARSEL

Vipp aldri denne vannscooteren på kant for transport. Vi anbefaler at vannscooteren transporteres i normal kjørestilling.

Sjekk gjeldende lover og forskrifter i ditt område vedrørende kjøring med tilhenger, spesielt for følgende punkter:

- Bremsesystem
- trekkvognens vekt
- speil

Ta følgende forholdsregler når vannscooteren trekkes på tilhenger:

- Ta hensyn til maksimal slepekapasitet for kjøretøyet som skal slepe, og hvor stor vekt på slepekroken produsenten anbefaler.
- Bind fast vannscooteren til festøynene både foran og bak (baug/hekk) slik at den er godt festet på tilhengeren. Bruk ekstra tau etter behov.
- Pass på at tanklokket, deksel for fremre oppbevaringsrom, lokket på hanskeboksen, ombordstigningsplattformen og setet er låst skikkelig.
- Følg forholdsreglene for trygg tilhengertransport.

OBS! Ikke før tauene over setet eller gripehåndtakene, da de kan gjøre permanent skade. Dekk tauene med filler eller lignende beskyttelse der de kan komme i kontakt med skroget.

ADVARSEL

Kontroller at setet er skikkelig låst før transport på tilhenger.

For å hindre at støv og skitt kommer inn i luftinntakene når du kjører på støvete veier, kan du bruke et Sea-Doo-trekk til å beskytte vannscooteren.

ADVARSEL

Det må ALDRI ligge utstyr på vannscooteren når du transporterer den på tilhenger.

WAKE-modeller

ADVARSEL

Du må ALDRI la et bølgebrett være montert på stativet. Ellers kan bølgebrettfinnen(e) skade tilskuere eller bølgebrettet kan falle ned på veien.

ADVARSEL

Strikkene er spent og kan sprette tilbake og piske noen når de slipper. Vær forsiktig.

MERK: Når to vannscootere transporteres på tilhenger, kan det være nødvendig å fjerne det indre bølgebrettstativet.

VIKTIGE DEKALER PÅ PRODUKTET

Hengermerke

Vannscoteren leveres med løse hengermerke og etiketter som inneholder viktig informasjon om sikkerhet.

Alle som skal kjøre eller sitte på dette kjøretøyet må lese og forstå denne informasjonen før kjøring.



**PROBLEMFRI
VED-
LIKEHOLDSPLAN
FOR SEA-DOO®**

**INGEN
BEKYMNINGER**

BEST I KLASSEN

- ✓ **FØRSTE INSPEKSJON FØRST
ETTER 1 FULL SESONG††**
- ✓ **FØRSTE OLJESKIFT FØRST ETTER
100 TIMER * ELLER 1 ÅR‡**
*100 timer for alle enheter unntatt modeller utstyrt
med Rotax® 1630 ACE™-motor
- ✓ **ALDRI MER JUSTERING
AV VENTILKLARING**

Vi henviser til brukerhåndboken
din for alle vedlikeholds krav.

© 2018 Bombardier Recreational Products Inc. (BRP). Alle rettigheter forbeholdt. †, ‡
og BRP-Logoen er varemerker som tilhører Bombardier Recreational Products Inc.,
eller dets samarbeidende selskaper. †Baser på intern testing hos BRP. ††Baser på
gjennomsnittlig bruk. †‡Det som inntreffer først. Kjør ansvarlig og sikkert, og bruk
egnede verneutrustninger – inkludert en godkjent redningsvest.
Husk at kjøring og alkohol / narkotiske stoffer ikke hører sammen. Trykket i Canada.
P/N: 21990526



STOPP

iBR®

**INTELLIGENT
BREMSE- OG
REVERSERINGSSYSTE
TREDJE GENERASJON**

- Gjør at du kan stoppe omtrent 160 fot (48 m) tidligere, noe som gir større trygghet.
- Den første og eneste ekte bremsen på en vannscoter som ifølge den amerikanske kystvakten har økt sikkerheten for båtførere siden 2009.
- Tredje generasjon inkluderer en ny revers-prot som gir mer presis og responsiv kontroll ved bremsing og dokking.

SEA-DOO 

Stjernemerket betyr renere båtmotorer

Denne motoren er sertifisert som:



Symboler på renere båtmotorer:

Renere luft og vann

For en sunnere livsstil og bedre miljø.

Bedre drivstofføkonomi

Forbrenner 30 til 40 prosent mindre bensin og olje enn totaktsmotorer

med vanlig forgasser, og sparer dermed penger og ressurser.

Lenger utslippsgaranti

Beskytter forbrukeren slik at fartøyet kan brukes uten bekymringer.



En stjerne – lavt utslipp

Merket med én stjerne identifiserer vannscooter, påhengsmotor, akterdrevne motorer og innenbordsmotorer som tilfredsstiller standardene til Air Resources Boards Personal Watercraft and Outboard motor 2001. Motorer som innfrir disse standarden har 75 % lavere utslipp enn konvensjonelle totaktsmotorer med forgasser. Disse motorene tilsvarer U.S. EPA's 2006 standarder for marine motorer.



To stjerner – meget lavt utslipp

Merket med to stjerner identifiserer vannscooter, påhengsmotor, akterdrevne motorer og innenbordsmotorer som tilfredsstiller standardene til Air Resources Boards Personal Watercraft and Outboard motor 2004. Motorer som innfrir disse standarden har 20 % lavere utslipp enn motorer med én stjerne.



Tre stjerner – ultralavt utslipp

Merket med tre stjerner identifiserer motorer som innfrir Air Resources Board-standardene fra 2008 for eksosutslipp fra påhengsmotorer eller fra 2003 for eksosutslipp fra hekkaggregater og innenbordsmotorer. Motorer som innfrir disse standardene har 65 % lavere utslipp enn motorer med én stjerne.



Fire stjerner – superultralavt utslipp

Fire stjerner-merket stjerner identifiserer motorer som innfrir Air Resources Board-standardene fra 2009 for eksosutslipp fra hekkaggregater og innenbordsmotorer. Vannscootere og påhengsmotorer kan også innfrir disse standardene. Motorer som innfrir disse standardene har 90 % lavere utslipp enn motorer med én stjerne.

BOMBARDIER RECREATIONAL PRODUCTS INC.
VALCOURT, QUEBEC, CANADA

Cleaner Watercraft – Get the facts 1-800-END-SMOG
www.arb.ca.gov

219905278_NO

⚠ ADVARSEL. Bruk, servicearbeid og vedlikehold av et vannfartøy for fritidsbruk kan utsette deg for kjemikalier, inkludert motoreksos, karbonmonoksid, ftalater og bly som anses i staten California som kreftfremkallende og kan forårsake fødselsdefekter eller annen reproduktiv skade. For å minimere eksponering skal du unngå å innånde eksos, vedlikeholde kjøretøyet på et godt ventilert område og bruke hansker eller vaske hendene ofte når du vedlikeholder kjøretøyet.



For mer informasjon kan du gå til
www.P65warnings.ca.gov/products/marine

219905280

Sikkerhetsdekalere på vannscooteren

Disse dekalene er festet på kjøretøyet for å sørge for sikkerheten til sjåfør, passasjerer og tilskuere

Dekalene som er vist på disse sidene, finnes på din vannscooter. Hvis de mangler eller er skadet, kan de erstattes uten kostnad. Kontakt en autorisert Sea-Doo-forhandler.

Les følgende etiketter nøye før du tar denne vannscooteren i bruk.

MERK: Den første illustrasjonen av vannscooteren viser den omtrentlige plasseringen av de forskjellige dekalene. En stiplet linje indikerer at dekalen ikke er på utsiden, og at setet eller et deksel må åpnes for å kunne se den.

MERK: I tilfelle eventuelle forskjeller mellom denne håndboken og kjøretøyet, har sikkerhetsdekalene på kjøretøyet forrang over dekalene i denne håndboken.

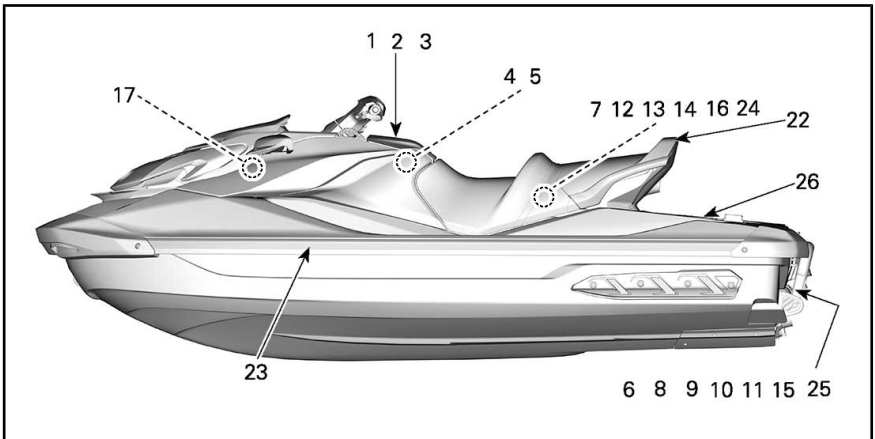

ALLE MODELLER UNNTATT WAKE

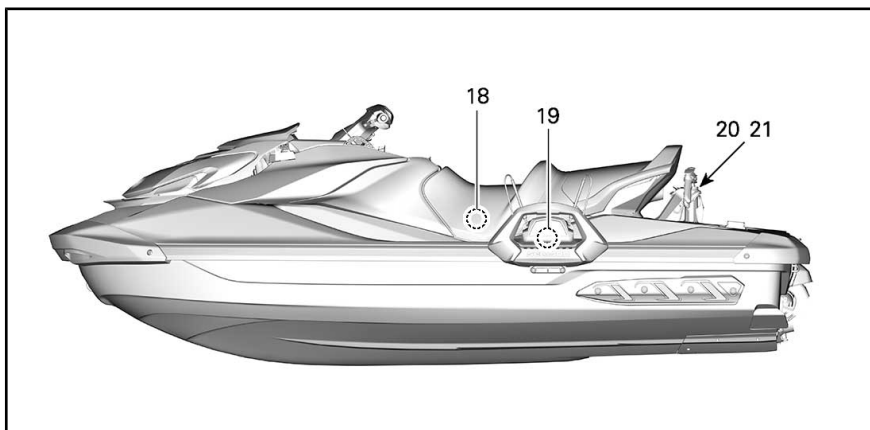

WAKE SPESIELT

⚠ ADVARSEL

Gjør deg kjent med denne vannscooteren. Den kan ha en ytelse som er bedre enn andre vannscootere du kan ha kjørt.

Dette er en vannscooter med høy ytelse. Uerfarne førere kan overse færemomenter og bli overrasket av hvordan vannscooteren oppfører seg på vannet under forskjellige forhold.

5679_NO

DEKAL 1

iBR- INSTRUKSJONER

iBR INTELLIGENTE BREMSE- OG REVERSERINGSFUNKSJONER:

Slik bremses du

- Trykk inn bremsehåndtaket
- Slik klarer du i revers
- Hold bremsehåndtaket inne
- Slik klarer du forover
- Trykk kort på gasspaken for å koble inn drift forover fra nøytral posisjon.
- Trykk inn gasspaken for å akselerere
- Slik går du til nøytral
- Trykk på bremsehåndtaket

Se brukerhåndboken for mer informasjon.

DEKAL 2

⚠ ADVARSEL

16+ Krev riktig bruk av fartøyet. Føll bruk utgjør en fare for liv og helse.

Førere må være kvalifisert

- ✓ Sørg for at føreren er 16 år eller eldre og har tatt et tabakkfritteskurs.
- ✓ Vær oppmerksom på at barn og myndigheters lov fastsetter andre krav.

Førere må unngå kollisjoner

- ✓ Vær på konstant utkikk etter mennesker, gjenstander og andre fartøy.
- ✗ Hold deg langt nok unna andre folk og utålmodig med til full stopp.
- ✗ Hvis du opplever at du prøver å sjus ut av gasspaken – i tillegg med andre kraftfartøy trenger du gasspaken for å styre.

Les operatørhåndboken (<https://www.yamaha.com/yamaha/safety/safety-video.html>)

Se sikkerhetsvideoen (<https://www.yamaha.com/yamaha/safety/safety-video.html>)

BRUKERSIKKERHET

Fall kan utgjøre en fare for liv og helse

- ✓ Du må ha på deg korbukse av neopren (vidtårnematte) for å forhindre at vann gliers ned med kraft i rektum eller vagina under et fall bakover. Brukere som ikke hadde på seg korbukse av neopren, har fått alvorlige rektale, vaginale og intime skader, med varige mén som følge.
- ✓ Du må alltid bruke godkjente frestusser.
- ✓ Sørg for at du sitter godt og kan holde deg fast. Brukere kan kastes av vannscooteren under uventet akselerasjon eller aggressiv bruk.
- ✗ Kjør aldri etter å ha inntatt alkohol eller medikamenter.

Ikke kjør hvis du ikke er forsvartlig kledd.

- Bruk PFD
- Bruk neopren

Se operatørhåndboken

DEKAL 3

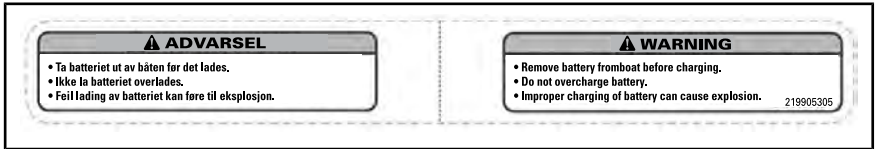

DEKAL 4

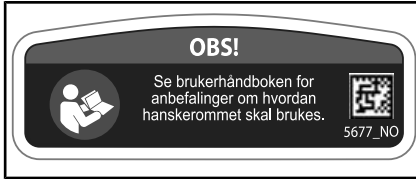

DEKAL 5



DEKAL 6



DEKAL 7: TYPEBILDE



DEKAL 8



DEKAL 9



DEKAL 10



DEKAL 11

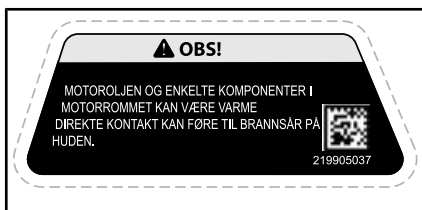

DEKAL 12



DEKAL 13

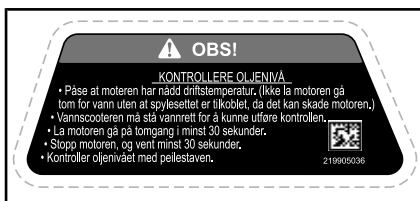

DEKAL 14



DEKAL 15 - GTR-MODELLER



DEKAL 16



DEKAL 17

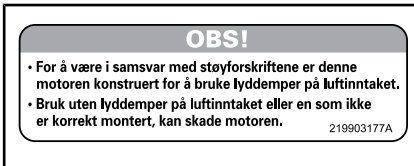

DEKAL 18



DEKAL 19 – BARE WAKE-MODELLER



DEKAL 20 – BARE WAKE-MODELLER



DEKAL 21 – BARE WAKE-MODELLER

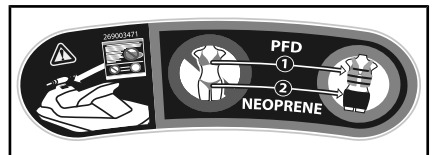

DEKAL 22

Samsvarsdekalering



DEKAL 23

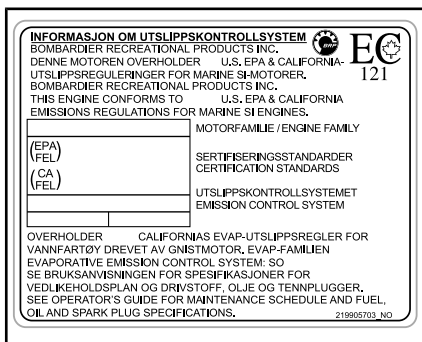

DEKAL 24 – GJELDER ALLE MODELLER I CANADA OG USA, GJELDER ALLE MODELLER UNNTATT I CANADA OG USA NÅR TILSVARENDE EN MODELL SOM ER GODKJENT FOR USA. EPA-STANDARDE



DEKAL 25

EPA-samsvarsdekalen er plassert på venstre side nær fotstøtten.

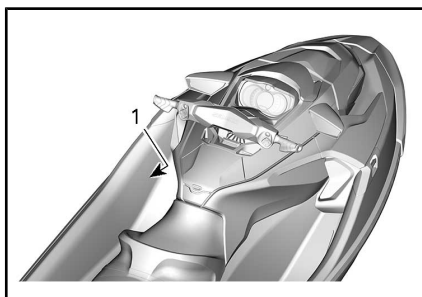

1. Plassering av EPA-dekal

Vannscootere i Nord-Amerika

MERKNAD OM SAMSVAR FOR CANADA CANADIAN COMPLIANCE NOTICE	
MAXIMUM RECOMMENDED SAFE LIMITS MAXIMUM RECOMMENDED SAFE LIMITS	
Maks.  = X	XX kg
Maks.  =	XX kg
KATEGORI / CATEGORY: C MAKSIMAL BØLGE / MAXIMUM WAVE: 2,0 m MAKSIMAL VINDSTYRKE / MAXIMUM WIND SPEED: 33,0 knop / knots	
BOMBARDIER RECREATIONAL PRODUCTS INC. VALCOURT, QUÉBEC, CANADA (YDV) 	
<p>PRODUSENTEN ERKLÆRER AT DETTE PRODUKTET ER I SAMSVAR MED KONSTRUKSJONSKRAVENE I FORSKRIFTENE FOR SMÅ FARTØYER SLIK DE GJELDER DEN DAGEN KONSTRUKSJONEN AV FARTØYET BLE STARTET ELLER PÅ DEN DAGEN FARTØYET BLE IMPORTERT.</p> <p>THE MANUFACTURER DECLARES THAT THIS PRODUCT COMPLIES WITH THE CONSTRUCTION REQUIREMENTS OF THE SMALL VESSEL REGULATIONS, AS THEY READ ON THE DAY ON WHICH THE CONSTRUCTION OF THE VESSEL WAS STARTED OR ON THE DAY ON WHICH THE VESSEL WAS IMPORTED.</p>	
MAKSIMALKAPASITETER INFORMASJONEN OVENFOR ER OGSÅ GJELDENE I U.S.A.	CAN ICES-2/ NMB-2"

Vannscootere utenfor Nord-Amerika

MERKNAD OM SAMSVAR FOR CANADA CANADIAN COMPLIANCE NOTICE	
MAKSIMALE ANBEFALTE SIKKERHETSGRENSER MAXIMUM RECOMMENDED SAFE LIMITS	
Maks.  = X	XX kg
Maks.  =	XX kg
KATEGORI / CATEGORY: C MAKSIMAL BØLGEHØYDE / MAXIMUM WAVE 2,0 m MAKSIMAL VINDSTYRKE / MAXIMUM WIND SPEED 33,0 knop / knots	
BOMBARDIER RECREATIONAL PRODUCTS INC. 570 Montagne, Valcourt, QC, CA, JOE 2LO Skaldenstraat 125, Gent, 9042, BE (YDV) 	
<p>PRODUSENTEN ERKLÆRER AT DETTE PRODUKTET ER I SAMSVAR MED KONSTRUKSJONSKRAVENE I FORSKRIFTENE FOR SMÅ FARTØYER SLIK DE GJELDER DEN DAGEN KONSTRUKSJONEN AV FARTØYET BLE STARTET ELLER PÅ DEN DAGEN FARTØYET BLE IMPORTERT.</p> <p>THE MANUFACTURER DECLARES THAT THIS PRODUCT COMPLIES WITH THE CONSTRUCTION REQUIREMENTS OF THE SMALL VESSEL REGULATIONS, AS THEY READ ON THE DAY ON WHICH THE CONSTRUCTION OF THE VESSEL WAS STARTED OR ON THE DAY ON WHICH THE VESSEL WAS IMPORTED.</p>	
MAKSIMALKAPASITETER INFORMASJONEN OVENFOR GJELDER OGSÅ FOR USA	



PLASSERING NÆR BENSINLOKKET

Støpt sikkerhetspikto-gram



ADVARSEL

Du må aldri fylle drivstoff i hullet for skistolpen. Bensin er ekstremt brennbart og svært eksplosivt. Bensingass eller -damp kan spre seg og antennes av en gnist eller åpen flamme mange meter unna.



NÆR HULL FOR SKISTOLPE

KONTROLL FØR KJØRING

Vi anbefaler at kjøretøyet gis en årlig sikkerhetsinspeksjon. Kontakt en autorisert BRP-forhandler for mer informasjon. Selv om det ikke kreves, anbefales det at en autorisert BRP-forhandler utfører forberedelser til forsesongen på kjøretøyet. Hver gang du oppsøker en autorisert BRP-forhandler kan forhandleren sjekke om kjøretøyet ditt er berørt av eventuelle sikkerhetskampanjer. Vi anbefaler også på det sterkeste at du oppsøker din lokale autoriserte BRP-forhandler så snart som mulig hvis du blir oppmerksom på eventuelle sikkerhetsrelaterte kampanjer.



ADVARSEL

Utfør en kontroll før start hver gang du skal kjøre, for å oppdage mulige problemer som kan oppstå. Kontrollen før kjøring kan hjelpe deg å følge med og oppdage slitasje og forringelse før de fører til problemer. Korrigjer eventuelle problemer du oppdager, for å redusere risikoen for motorstopp eller ulykke.

Før du utfører en kontroll før kjøring må du ha lest og forstått *KONTROL-
LER*-delen.

Tiltak før vannscooteren sjøsettes



ADVARSEL

Motoren må være av, og nødstoppsnørens hette må alltid være tatt av motorstoppbryteren før du kontrollerer noe av det nedenfor. Start vannscooteren først når alle punktene er sjekket og godkjent.

MERK: Før du starter motoren og begynner å gjøre anbefaler vi deg å riste bakenden av vannscooteren vertikalt for å riste av eventuell sand som kan ha samlet seg i nærheten av fremdriftssystemet og reverssystemet.

Kontroller punktene i denne tabellen før du sjøsetter vannscooteren.

PUNKT	TILTAK	✓
Skrog	Kontroller skrog, bunnplate og vanninntaksgitter med tanke på skader	
Jetpumpens vanninntak	Kontroller/rengjør	
Tappeplugg	Stram til	
Drivstofftank	Etterfyll	
Motorrom	Kontroller for synlige væskelekkasjer eller bensinlukt	
Motoroljenivå	Kontroller/etterfyll	
Kjølevæsknivå	Kontroller/etterfyll	

PUNKT	TILTAK	✓
Styresystem	Kontroller funksjon	
iTC-spak	Kontroller funksjon. (Trykk inn og frigjør spaken for å kontrollere fri bevegelighet. Hvis det merkes friksjon i spaken, må spaken tas fra hverandre, rengjøres, kontrolleres for slitasje og smøres).	
iBR-spak	Kontroller funksjon. (Trykk inn og frigjør spaken for å kontrollere fri bevegelighet. Hvis det merkes friksjon i spaken, må spaken tas fra hverandre, rengjøres, kontrolleres for slitasje og smøres).	
Deksel for fremre oppbevaringsrom, hanskerom og sete	Sørg for at de er lukket og låst.	
Wakeboardstativ (WAKE-modell)	<ul style="list-style-type: none"> - Kontroller at stativet er forsvarlig montert og sikret. - Sørg for at strikkene er i god stand. - Kontroller at bølgebrettet er riktig festet på stativet og sikret. 	
Stolpe for vannski/bølgebrett (WAKE-modell)	Inspiser og kontroller funksjon.	
START/STOPP-knapp for motor	Kontroller funksjon	
Motorstoppbryter og lydsignal	Kontroller funksjon	
Batteritilstand og -koblinger	Kontroller hver måned	
Offeranoder	Inspiser hver måned (oftere ved bruk i saltvann) og skift hvis nødvendig.	

Skrog

Inspiser om det er sprekker eller andre skader i skroget.

Jetpumpens vanninntak

Fjern tang, skjell, avfall eller andre ting som kan begrense strømmen av vann og som kan skade fremdriftsenheten. Rengjør etter behov. Hvis en hindring ikke kan fjernes, må du ta kontakt med en autorisert Sea-Doo-forhandler for å få service.

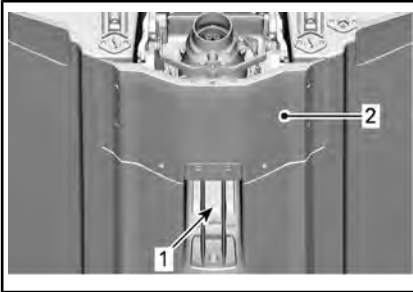

UNDERSØK DISSE OMRÅDENE

1. Vanninntak
2. bunnplate

Dreneringsplugger

Sett på plass og fest dreneringspluggene.

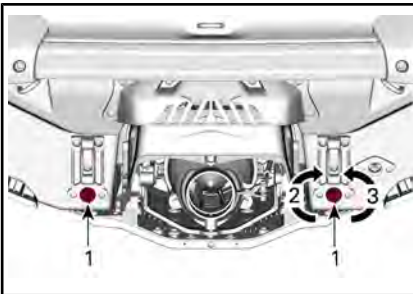

PLASSERING AV DRENERINGSPLUGGER FOR BUNNVANN

1. Typebilde – Dreneringsplugg for bunnvann
2. Stram til
3. Løsne

⚠ ADVARSEL

Sørg for at dreneringspluggene for bunnvann er forsvarlig festet før du setter vannscooteren på vannet.

drivstofftank

Fyll på drivstofftanken.

⚠ ADVARSEL

Følg nøye instruksjonene gitt under *FYLING AV DRIVSTOFF*.

Motorrom

Kontroller om det er lukt av drivstoff i motorrommet.

⚠ ADVARSEL

Ikke slå på strømmen eller start motoren hvis det er lekkasje eller lukter bensin. Kontakt en autorisert Sea-Doo-forhandler, et autorisert verksted eller en annen kompetent person som kan utføre vedlikehold, reparasjoner eller utskiftninger. Se *US EPA EMISSIONS-RELATED WARRANTY (UTSLIPPSRELATERT GARANTI)* i dette dokumentet for informasjon om garantikrav.

For å komme til motorrommet må du ta av setene.

Setene tas av ved å skyve på de to utløserknappene og løfte bakenden av setet.

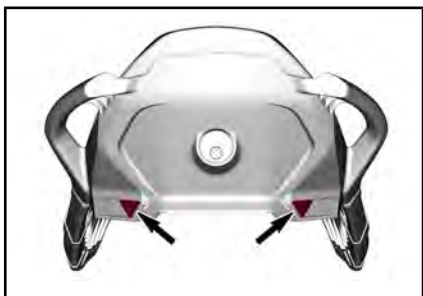
**UTLØSERKNAPPER**

Trekk deretter låsehåndtaket opp og ta setet av fra vannscooteren.

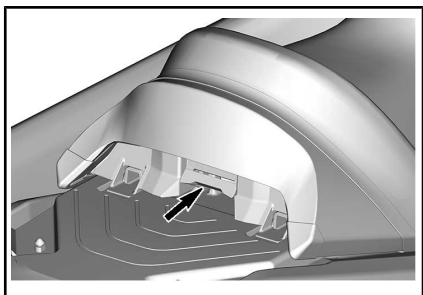
**Motorolje**

Sørg for at oljenivået tilsvarer det som er spesifisert under *VEDLIKEHOLDSPROSEDYRER*.

Kjølevæske

Sørg for at kjølevæsknivået tilsvarer det som er spesifisert under *VEDLIKEHOLDSPROSEDYRER*.

Kontroller for kjølevæskelekkasjer på motoren, i kimmingen og fra bunnplaten.

⚠ OBS! Når det er nødvendig å ha motoren i gang mens vannscooteren er ute av vannet, kan motoren og varmeveksleren i bunnplaten bli meget varme. Unngå kontakt med varme motordeler og bunnplaten slik at du unngår brannskår.

Styresystem

Få en annen person til å hjelpe deg og kontroller at styrekomponentene beveger seg fritt.

Når håndtaket er horisontalt skal jetpumpedysen stå rett frem. Forsikre deg om at jetpumpedysen svinger lett og i samme retning som styret (f.eks.: når styret vender mot venstre, må dyseåpningen peke mot venstre side av vannscooteren).

⚠ ADVARSEL

Kontroller at styret og tilhørende styredyser fungerer som de skal før start. Ikke dreier styret når noen er i nærheten av bakenden av vannscooteren. Hold deg unna bevegelige styredeler (dyse, iBR-spjeld, leddkoblinger osv.).

Gasshåndtak

Kontroller at den elektroniske gasspaken (ETC) beveger seg fritt og jevnt. Den skal gå tilbake til utgangsstillingen med en gang den slippes.

⚠ ADVARSEL

Kontroller at gasspaken fungerer som den skal før du starter motoren. Hvis du merker at motstand i spaken, kontakter du en autorisert Sea-Doo-forhandler.

iBR-spak

Kontroller at iBR-spaken kan flyttes lett og jevnt. Den skal gå tilbake til utgangsstillingen med en gang den slippes.

⚠ ADVARSEL

Sjekk iBR-spaken før du starter motoren. Hvis du merker motstand i spaken, kontakter du en autorisert Sea-Doo-forhandler.

Oppbevaringsrom, ombordstigningsplattform og sete

Kontroller at hanskerommet, ombordstigningsplattformen, tilgangspanelene og setet er lukket og låst.

⚠ ADVARSEL

Kontroller at setet, ombordstigningsplattformen, tilgangspanelene og dekslene på alle oppbevaringsbokser er lukket og forsvarlig låst.

Wakeboardstativ (WAKE-modell)**⚠ ADVARSEL**

Sørg for at bølgebrettstativet er forsvarlig festet til skroget på vannscooteren og at bølgebrettet er riktig plassert og festet til stativet, før du bruker vannscooteren. Kontroller at festestroppene for bølgebrettet er i god stand.

Stolpe for vannski/bølgebrett (WAKE-modell)

Sørg for at stolpen for vannski/bølgebrett er trukket helt ut og låst før den brukes.

Skyv den helt inn og lås den når den ikke er i bruk.

⚠ ADVARSEL

Når du bruker stolpen for vannski skal du aldri bære last eller tilleggsutstyr på ombordstigningsplattformen.

⚠ ADVARSEL

Vær forsiktig når du har vannski/bølgebrett på slep ettersom trekktauet kan gi en motreaksjon mot vannscooteren når det kobles ut. Ikke kjør skarpe svinger når du trekker vannski, bølgebrett eller lignende. Lagre alltid trekktauet når det ikke brukes.

OBS! Stolpen for vannski/bølgebrett er utformet for trekking av en person på vannski eller bølgebrett med maksimalvekt på 114 kg.

⚠ OBS! Bruk aldri stolpen for vannski til å trekke en oppblåsbar ring. Bruk alltid den bakre forføyningsklampen til å trekke en oppblåsbar ring.

Motorstoppbryter og START/STOPP-knapp for motoren

Trykk på START-knappen en gang uten å sette på nødstoppsnoren på motorstoppbryteren.

Sett på hetten på nødstoppsnoren på motorstoppbryteren.

Trykk på START/STOPP-knappen for å starte motoren, og trykk deretter på START/STOPP-knappen en gang til for å stoppe den.

Start motoren på nytt, og stopp den deretter ved å ta av nødstoppsnoren fra motorstoppbryteren.

ADVARSEL

Hvis hetten på nødstoppsnoren er løs eller ikke holdes på plass på motorstoppbryteren, må den byttes umiddelbart for å unngå farlige situasjoner. Ikke bruk vannscooteren hvis motoren ikke stopper når hetten på nødstoppsnoren fjernes fra motorstoppbryteren, eller når du trykker på START/STOPP-knappen. Kontakt en autorisert SeaDoo-forhandler.

Dette skal gjøres etter at vannscooteren er sjø-satt

Kontroller punktene i denne tabellen etter at vannscooteren er sjø-satt og før du kjører.

PUNKT	TILTAK	✓
Informasjonssenter	Kontroller funksjon.	
Intelligent bremse- og reverseringssystem (iBR)	Kontroller funksjon.	
Variabelt trimsystem (VTS)	Kontroller funksjon.	

Informasjonssenter (målere)

- Trykk på START/STOPP-knappen og plasser hetten på nødstoppsnoren på motorstoppbryteren.
- Kontroller at alle indikatorer blir slått på mens informasjonssenteret går igjennom selvtest-funksjonen.

ADVARSEL

Fest alltid nødstoppsnoren til flyteutstyret eller til håndledet (med armbånd).

iBR-system

OBS! Sørg for at der er nok plass foran og bak vannscooteren for å kunne teste ut iBR-systemet for å unngå kollisjon. Vannscooteren vil bevege seg under testen.

- Fjern fortøyningene som holder vannscooteren fast i kai-en.
- Start motoren, og kontroller at vannscooteren ikke beveger seg.
- Trykk iBR-spaken på venstre side av styret helt inn. Vannscooteren skal nå bevege seg sakte bakover.
- Slipp iBR-spaken. Det skal nå ikke være noe som skyver bakover.

ADVARSEL

Kontroller alltid at iBR-systemet virker slik det skal, før du kjører med vannscooteren.

Variable Trim System (VTS) (hvis montert)

Mens motoren gir kraft forover bruker du VTSTM-systemet for å bevege jetpumpedysen opp og deretter ned flere ganger for å kontrollere VTS-funksjonen. Kontroller at VTS-posisjonsindikatoren beveger seg riktig i informasjonssenteret.

Test også de forhåndsinnstilte trimposisjonene ved å dobbeltklikke på OPP/NED-knappen for VTS (på modellene der de er tilgjengelige).

Se under *BRUKERVEILEDNING* for mer detaljerte instruksjoner.

INFORMASJON OM VANNSCOOTEREN

BETJENINGSORGANER

MERK: Noen av kjøretøyets sikkerhetsdekaleringer er ikke vist på illustrasjonene. For informasjon om dekaleringene på vannscooteren, se *SIKKERHETSDEKALERING PÅ VANNSCOOTEREN*.

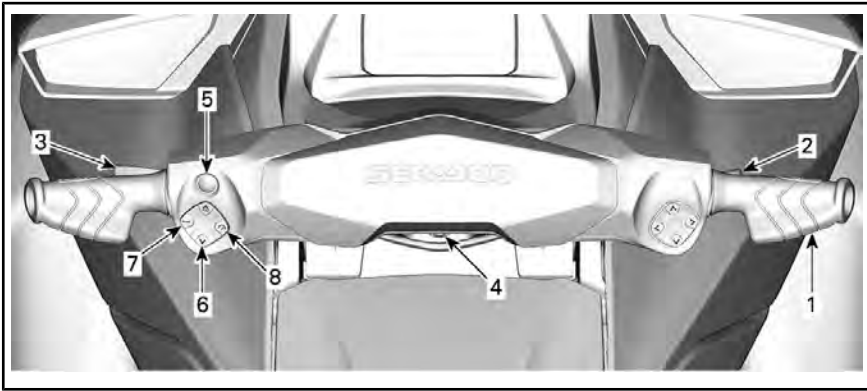

TYPISK - 2 TASTATURER

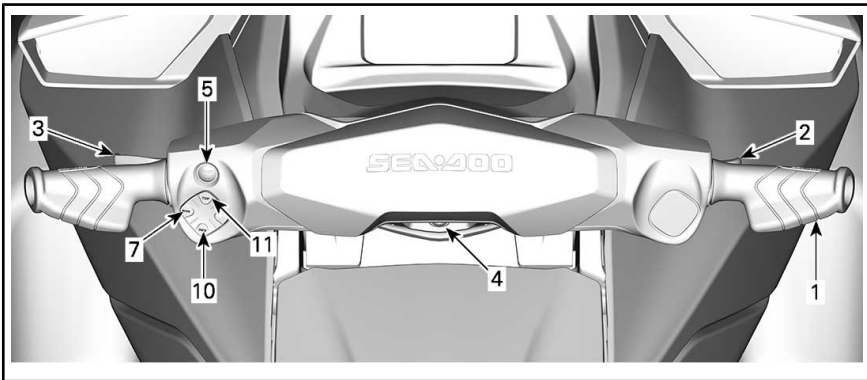

TYPISK - 1 TASTATUR

LIKE KNAPPER I MODELLER MED 1 OG 2 TASTATURER

HANDLINGER	1 TASTATUR	2 TASTATURER
Naviger i menyen	Enkelt trykk på INFO	VENSTRE/HØYRE
Gå til meny	Langt trykk INFO	OK (kun KLOKKE og AVSLUTT-menyer)
Rediger verdi	Enkelt trykk på INFO	OPP/NED
Endre informasjonsdisplay	Trykk TRIP	OPP/NED (kun TRIP-meny)
Nullstill Trip når det vises)	Langt trykk TRIP	Langt trykk OPP/NED
Feilkoder/Vedlikehold	Langt trykk INFO	OK

MERK: Noen indikasjoner, visninger, funksjoner eller egenskaper som er beskrevet i denne delen er kanskje ikke relevante for alle vannscootermo- dellene, eller de kan være tilgjengelige som et tillegg.

1) Styre

Styret brukes til å styre vannscoo- teren. Dreining av styret mot høyre styrer vannscooteren mot høyre, og omvendt.



ADVARSEL

Kontroller at styret og tilhøren- de styredyser fungerer som de skal før start. Ikke dreier styret når noen er i nærheten av bakenden av vannscooteren. Hold avstand til fremdriftssystemet.

Når du kjører bakover, vil styrings- retningen være motsatt. Hvis du dreier styret mot høyre når du ryg- ger, vil vannscooteren svinge til venstre. Se under *BRUKERVEILED- NING* for mer detaljerte instruksjo- ner.

2) Gasshåndtak

Gasspaken på høyre side av styret styrer motorhastigheten elektro- nisk.

Trekk i gasspaken med fingeren for å øke eller for å holde hastigheten for vannscooteren.

For å senke vannscooterens hastig- het, slipp opp gasshåndtaket.

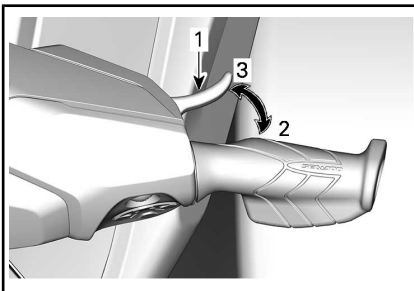

1. Gasshåndtak
2. Akselerasjon
3. Reduksjon av hastighet

Gasspaken er fjærbelastet og skal gå tilbake i hvilestilling (tomgang) når den ikke betjenes.

3) iBR-spak (intelligent brems og reversering)

iBR-spaken på venstre side kan elektronisk styre:

- Bremses
- Revers
- fri

MERK: Minimum 25 % utslag av iBR-spaken kreves for å aktivere iBR-funksjonene.

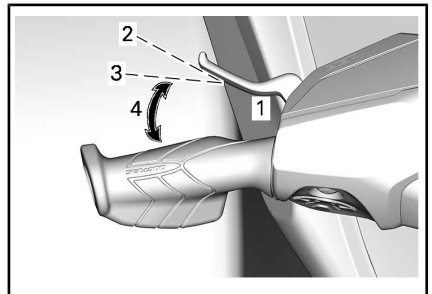

TYPEBILDE

1. iBR-spak
2. Hvileposisjon for spak
3. 25 % utslag kreves for å aktivere iBR- funksjonen
4. Bruksområde

Ved hastigheter over 15 km/h, kobler iBR-spaken inn bremsen.

MERK: Hvis strømmen i vannet er 15 km/h eller raskere, kan ikke re- vers kobles inn fordi hastigheten er større enn hastighetsbegrensning- en for revers.

Ved hastigheter under 15 km/h, kobler iBR-spaken inn revers.

Når iBR-spaken slippes etter bremsing eller reversering, går den til nøytralstilling.

⚠ ADVARSEL

Hvis gasspaken fremdeles er trykket inn når iBR-spaken slippes, begynner bevegelsen fremover etter en kort forsinkelse. Slipp gasspaken hvis det ikke er behov for akselerasjon fremover.

MERK: Nøytralstilling kan finjusteres ved å justere iBR-systemet.

Se under *BRUKERVEILEDNING* hvis du vil ha mer detaljerte instruksjoner.

4) Motorstoppbryter

Motorstoppbryteren er plassert midt på styret.

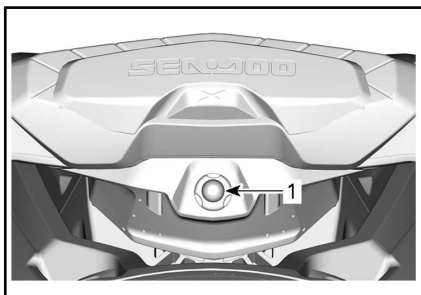

TYPEBILDE

1. Motorstoppbryter

Hetten på nødstoppsnoren må være godt festet til motorstoppbryteren for å kunne starte motoren.

⚠ ADVARSEL

Fest alltid nødstoppsnoren til førerens flyteutstyr eller til håndleddet (med armbånd).



TYPEBILDE

1. Hetten på nødstoppsnoren på motorstoppbryteren.
2. Nødstoppsnor festet til førerens flyteutstyr.

Trekk hetten på nødstoppsnoren vekk fra motorstoppbryteren for å stoppe motoren.

⚠ ADVARSEL

Hvis motoren stopper, mister du kontroll over vannscooterens bremsefunksjon og retningskontroll.

⚠ ADVARSEL

Ta alltid av nødstoppsnoren når vannscooteren ikke er i bruk, for å hindre at motoren blir startet ved et uhell, for å hindre at barn eller andre bruker vannscooteren uten tillatelse eller for å hindre at den blir stjålet.

RF D.E.S.S. (Radio Frequency Digitally Encoded Security System)

Hetten på nødstoppsnoren inneholder en elektronisk krets (D.E.S.S.TM-nøkkel) som er programmert med et unikt, elektronisk serienummer. Dette tilsvarer en konvensjonell nøkkel.

D.E.S.S.-systemet leser nøkkelnummeret på motorstoppbryteren og

gjør det mulig å starte motoren med nøkler systemet gjenkjenner.

D.E.S.S.-systemet er veldig fleksibelt. Du kan kjøpe ekstra nødstoppsnorer og få D.E.S.S.-nøkler programmert for din vannscooter.

Totalt ti D.E.S.S.-nøkler kan programmeres.

Du må ta kontakt med en autorisert BRP Sea-Doo-forhandler for å få utført programmering av nøkler til vannscooteren.

5) START/STOPP-knapp for motor

START/STOPP-knappen for motoren er plassert på venstre side av styret.

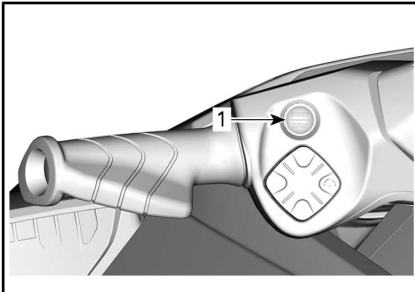

TYPEBILDE

1. START/STOPP-knapp

Starte og stoppe motoren

Se *BRUKERVEILEDNING* for fullstendige prosedyrer om hvordan du starter og stopper motoren.

Aktivere det elektriske systemet

Trykk på START/STOPP-knappen én gang uten å sette på hetten på nødstoppsnoren på motorstoppbryteren.

Dette vil forsyne strøm til det elektriske systemet; informasjonssenteret vil gå gjennom en syklus med egeentest.

Det elektriske systemet vil være på i omtrent 75 sekunder etter at

START/STOPP-knappen har blitt trykket.

Når nødstoppsnoren er festet på motorstoppbryteren, vil systemet ha strøm i 60 minutter.

Hver gang du trykker på START/STOPP-knappen for motoren, begynner nedtellingen. Dette vil gi det mulighet til å lytte til BRP Audio Premium-systemet (hvis utstyrt). Når batterispenningen faller til under 12,3 V, lyster indikatoren for LAVT BATTERI og det elektriske systemet stenges ned etter 75 sekunder.

Batteristyring etter kjøring

Denne funksjonen gjør at det elektriske systemet kan være slått på etter at motoren er slått av, slik at du kan fortsette å bruke tilbehør. Den forhindrer også at batteriet tappes for mye mens du bruker ekstrastyr. Når batterispenningen når 12,3 volt eller lavere, slår systemet seg av automatisk for å sikre at motoren kan starte.

Når det elektriske systemet aktiveres ved å trykke raskt på start/stopp mens motoren er slått av, vil tiden systemet er aktivert styres som følger:

- Nøkkel til av: Systemet slås av etter 75 sekunder.
- Nøkkel til på: Systemet slås av etter 60 minutter, eller hvis spenningsterskelen nås.

6) VTS-knapp (Variable Trim System) (hvis montert)

Denne vannscooteren er utstyrt med et VTS med høy ytelse.

MERK: VTS-knappen brukes for nøytral justering. Dette er for å justere den nøytrale posisjonen til vannscooteren. Se *DRIFTSMODULER* for detaljer

Det gjør at du kan justere trimmingen til vannscooteren ved å justere den vertikale posisjonen til jetdyssen.

VTS kan trimmes elektrisk til ønsket stilling, eller til en av tre forhåndsinnstilte trimposisjoner (helt opp, midtstilling og helt ned).

Se *BRUKERVEILEDNINGEN* for mer informasjon.

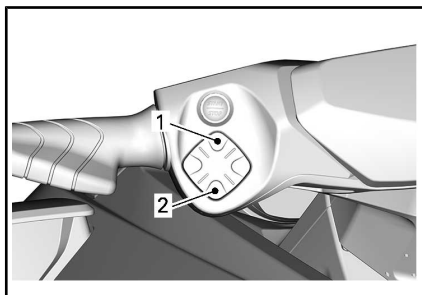

KONTROLLKNAPP FOR VTS

1. Baug-opp
2. Baug-ned

7) Modusknapp

Modusknappen er plassert på venstre førerhåndtak.

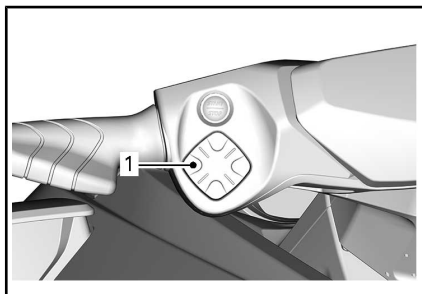

TYPEBILDE

1. Modusknapp

Den brukes til å velge mellom modusene Standard, Sport, Eco eller Ski, hvis vannscooteren er utstyrt med dette.

Se under *DRIFTSMODUSER* for mer informasjon.

8) Hastighetskontrollknapp (hvis utstyrt)

Fartskontrollknappen er plassert på venstre førerhåndtak.

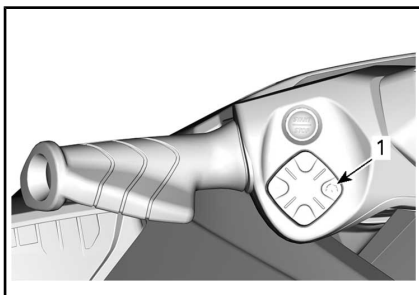

1. Fartskontrollknapp

Den brukes til å aktivere eller deaktivere hastighetsbegrenseren, sakte-fart-modus.

Se under *DRIFTSMODUSER* for mer informasjon.

9) VENSTRE / OPP / NED / HØYRE-pil og OK-knapper (hvis utstyrt)

Disse knappene befinner seg på høyre førerhåndtak og brukes til å skrolle gjennom ulike funksjoner som er tilgjengelig via informasjonssenteret.

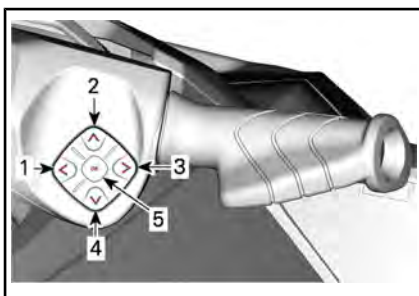

TYPEBILDE

1. Venstre knapp
2. OPP-knapp
3. Høyre knapp
4. Ned-knapp
5. OK-knapp

10) INFO-knapp (hvis utstyrt)

INFO-knappen er plassert på venstre side av styret.

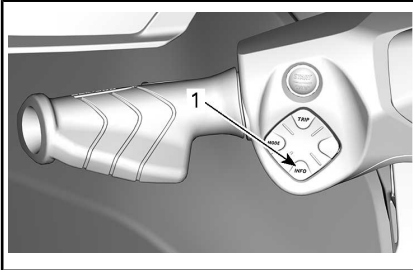

1. INFO-knapp

Den brukes for å navigere gjennom menyene og for å endre noen innstillinger.

Se under *DRIFTSMODUSER* for mer informasjon.

11) TRIP-knapp (hvis utstyrt)

TRIP-knappen er plassert på venstre side av styret.

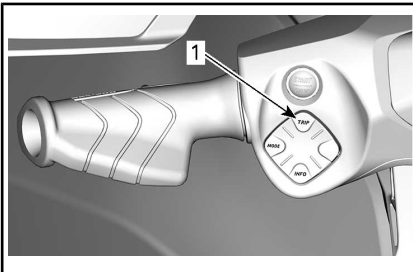

1. TRIP-knapp

Den brukes for å rulle gjennom tripp teller-displayene og klokken på øvre venstre display.

Se under *DRIFTSMODUSER* for mer informasjon.

4,5 TOMMERS DIGITALT DISPLAY

Beskrivelse av flerfunksjonsmåleren



ADVARSEL

Ikke juster displayet mens du kjører, du kan miste kontrollen.

Generell visning

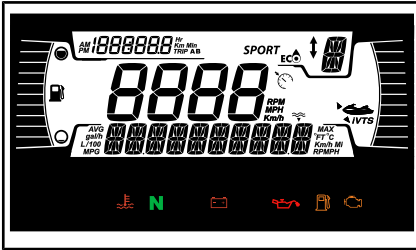

Multifunksjonsdisplay

Venstre side-display

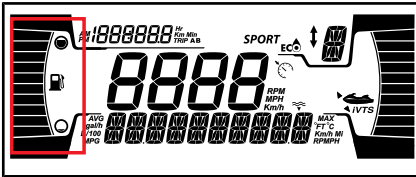

Det venstre side-displayet viser drivstoffnivå-indikatoren.

Venstre øvre display

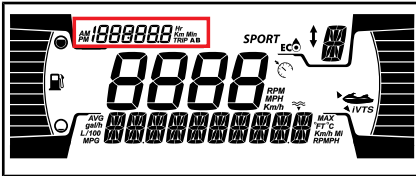

Venstre side-display inkluderer:

- Trippteller
- Klokke

Brukeren kan bestemme seg for å vise ett av følgende på tripptelleren:

- Kjøretøytimer: Viser kjøretøyets totale timer

- Trip KM: Viser avstand siden forrige nullstilling
- Trip HR: Viser tiden siden forrige nullstilling

MERK: Klokken vises kun hvis den integrerte GPS-en mottar et signal fra satellittene. Dette kan ta flere sekunder etter at systemet våkner opp.

Høyre side-display

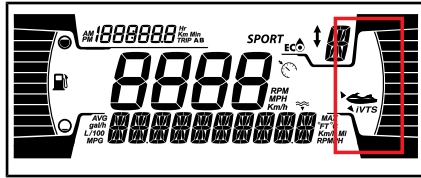

Det høyre side-displayet viser VTS-posisjonen.

Hovedskjerm

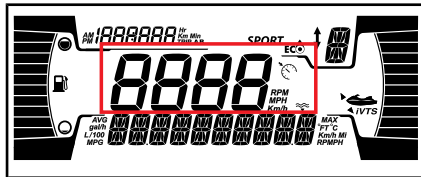

Det midtre displayet inneholder:

- Hastighet.
- Hastighetskontroll-indikator (hvis utstyrt)

Hastighetskontrollindikatoren i dette displayet aktiveres kun når en målhastighet er innstilt.

iBR-posisjonsdisplay

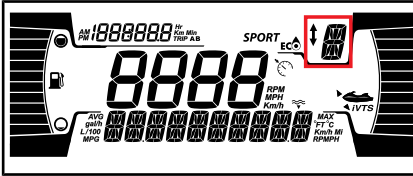

Denne skjermen viser girposisjonen til iBR:

- N (nøytral)
- F (forover)
- R (revers)

Det kan vise valgt hastighetsnivå (1 til 9) når saktmodus er valgt.

MODE display

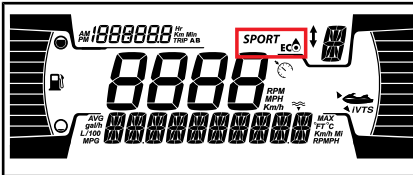

MODUS-display viser valgt alternativ kjøremodus:

- SPORT
- ECO

Slik velger du forskjellige MODI:

- Trykk på MODUS-knappen,
- Bekrefte sikkerhetsmelding ved å trykke på og holde MODUS-knappen vil få SPORT-modus,
- Trykk på MODE-knappen igjen for å aktivere SKI-modus.
- Trykk på MODE-knappen igjen hvis du vil aktivere ECO-modus,

MERK: SKI-modus har ingen ikoner i det digitale displayet. Se under *DRIFTSMODUSER* for mer informasjon.

Nedre display

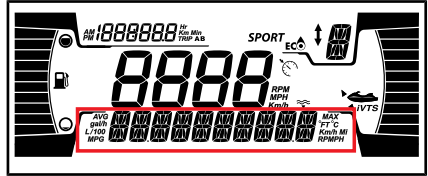

Brukeren kan bestemme seg for å vise ett av følgende:

- OPM: Viser motorens turtall.
- Dybde (hvis montert): Viser vandedybden.
- Innstillinger
- Meldinger
- Hastighetsstatistikk (hvis utstyrt): Viser gjennomsnittlig og maks. hastighet oppnådd i den pågående kjøreperioden.





Retningslys

Varsler og varsellys



VARSLER OG INDIKATORLYS	
	RØD – motor- eller eksostemperaturen er for høy.
	RØD - Batterinivået er for lavt.
	RØD – lavt oljetrykk
	ORANSJE – lavt drivstoffnivå
	ORANSJE – kontroller motoren
	Grønn – nøytral

Ikoner og indikatorer

IKONER OG INDIKATORER	
	Viser at SPORT-modus er valgt.
	Viser at ECO-modus er valgt.
	Kontinuerlig PÅ: Indikerer at VTS er aktivert (hvis utstyrt).
	Viser at hastighetsbegrenseren eller sakte-fart-modus er valgt (hvis utstyrt)

MERK: 1 Serviceikonet kan tilbakestilles manuelt, se *TILBAKESTILLING AV SERVICEINDIKATOR*.

INNSTILLINGER

LIKE KNAPPER I MODELLER MED 1 OG 2 TASTATURER		
HANDLINGER	1 TASTATUR	2 TASTATURER
Naviger i menyen	Enkelt trykk på INFO	VENSTRE/HØYRE
Gå til meny	Langt trykk INFO	OK (kun KLOKKE og AVSLUTT-menyer)
Rediger verdi	Enkelt trykk på INFO	OPP/NED
Endre informasjonsdisplay	Trykk TRIP	OPP/NED (kun TRIP-menyer)
Nullstill Trip når det vises)	Langt trykk TRIP	Langt trykk OPP/NED
Feilkoder/Vedlikehold	Langt trykk INFO	OK

Bruk HØYRE eller VENSTRE piltast for å navigere gjennom innstillingsmenyene. Bruk OK-knappen til å åpne innstillingsmenyen for å bekrefte valg eller nullstille enkelte verdier. Bruk OPP- eller NED-pilen for å endre den valgte verdien.

Innstillingsmeny

Bruk HØYRE eller VENSTRE piltast, velg **INNSTILLINGER** og trykk på OK for å åpne innstillingsmenyen.

Vedlikeholdstilbakestilling

Velg **RES MAINT** og hold OK-knappen inne for å nullstille vedlikehold.

MERK: Nullstilling av vedlikehold kan kun gjøres innen de første 15 sekundene etter ECM-oppvåkning når vedlikehold er påkrevd.

Vise koder

Se *VISE FEILKODER*.

Stille inn trippmåleren

Velg **TRIP** og trykk på OPP- eller NED-piltasten for å bla gjennom **Kjøretøytimer, Trip KM** og **Trip HR**.

Hold OK-knappen inne for å nullstille den valgte trippinnoen.

Angi programmeringsnøkkel

Koble en normal nøkkel til kjøretøyet. Velg **L-KEY #** og trykk på OPP- eller NED-piltasten for å angi ønsket programmeringsnøkkelnivå mellom 1 og 5.

Holde OK-knappen inne for å bekrefte valget.

MERK: Standard programmeringsnøkkelnivå er 1 (laveste ytelse).

Valg av måleenhet

Velg **UNITS** og trykk på OPP- eller NED-piltasten for å endre enhet.

MERK: Endring av enheter vil gjelde for alle enheter som vises.

Sett lysstyrke

Velg **LYSSTYRKE** og trykk OPP- eller NED-piltasten for å justere nivået på lysstyrken (fra -4 til 4).

Stille klokken

Velg **CLOCK (KLOKKE)**.

Modeller med 1 tastatur

1. Trykk på INFO-knappen for å velge klokkevisning.
2. Langt trykk INFO-knapp for å gå til redigering av klokke.
3. Trykk INFO-knappen for å velge mellom 1200-timers klokke (AM/PM) eller 2400-timer.
4. Langt trykk INFO-knapp for å bekrefte og vise timer.
5. Trykk på INFO-knappen for endre timer.
6. Langt trykk INFO-knapp for å bekrefte.

Modeller med 2 tastaturer

1. Trykk på OK-knappen for å velg klokkevisning.
2. Trykk på OPP- eller NED-piltasten for å velge mellom 12-timers (AM/PM) eller 24-timers klokke.
3. Trykk på OK for å bekrefte.
4. Trykk på OPP- eller NED-piltasten for å endre tid.
5. Trykk på OK for å bekrefte.

MERK: Meny bare tilgjengelig hvis GPS er synkronisert.

Når du skal gå ut av **SETTINGS (INNSTILLINGER)**, velger du **EXIT (AVSLUTT)** og trykker på OK.

Nullstille hastighetsstatistikk (hvis montert)

Velg **SPEED STAT (HASTIGHETSSTATISTIKK)** og hold OK-knappen inne for å nullstille hastighetsstatistikken.

MERK: Hastighetsstatistikken blir automatisk nullstilt etter at måleren er avstengt.

Velge språk

Visningsspråket for målerne kan endres. Kontakt en autorisert Sea-Doo-forhandler for å endre språk og for å konfigurere måleren slik du ønsker.

UTSTYR

MERK: Det er ikke sikkert illustrasjonene stemmer nøyaktig for alle modeller. De er ment som en visuell veiledning.

MERK: Noen av kjøretøyets sikkerhetsdekaleringer er ikke vist på illustrasjonene. For informasjon om dekaleringene på vannscooteren, se *SIKKERHETSDEKALERING PÅ VANNSCOOTEREN*.

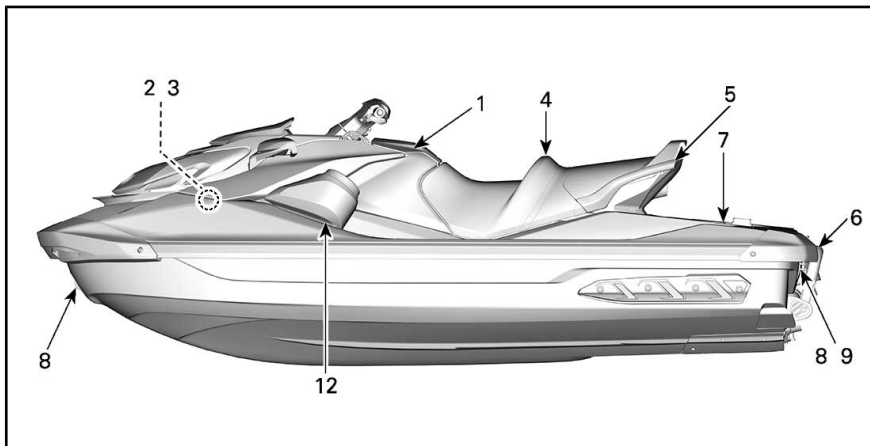

TYPEBILDE

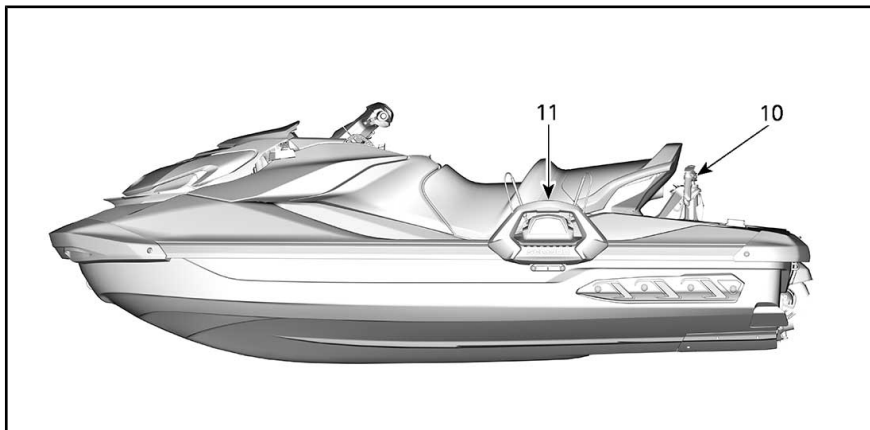

WAKE-MODELLER

1) Hanskerom

Et lite oppbevaringsrom for personlige ting.

Trykk på deksellåsen for å åpne hanskerommet.

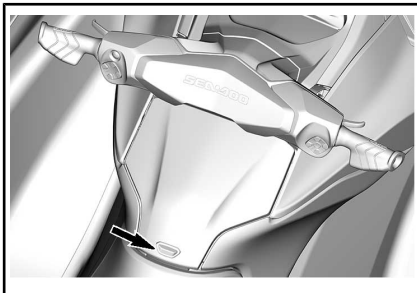

Vanntett rom

I hanskerommet finnes det et lite vanntett oppbevaringsrom for personlige artikler. Trekk de to låsene bakover for å åpne.

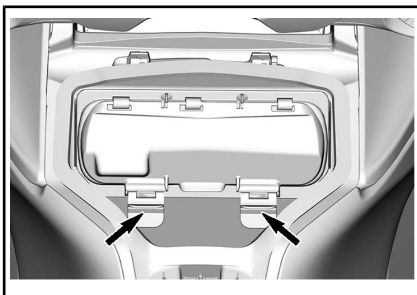

Det finnes beskyttende skum på innsiden av det vanntette rommet for å beskytte telefonen mot skader. Påse at smarttelefonen holdes på plass av skummet og ikke kanten på beholderen og at du kan lukke lokket. Sjekk alltid at skummet er helt tørt før bruk.

Se tabellen for **MAKSIMAL TELEFONSTØRRELSE**.

MAKSIMAL TELEFONSTØRRELSE	
Lengde	160 mm
Bredde	85 mm

MERK: På grunn av variasjoner i størrelser på telefoner og deksler, skal du påse at det ikke trykkes på kontakten og/eller telefonen når du lukker lokket.

Noen modeller er utstyrt med en USB-port for ladning. Når du bruker USB-porten til å lade en smarttelefon, skal du alltid påse at kabelen føres slik at det ikke klemmes på noen av kabelendene, for å unngå skade på kabelen eller kontaktene til smarttelefonen.

MERK: Bruk alltid originale USB-kabler for optimal ytelse. Billigkabler kan ha manglete datalinjer og/eller høyere impedans som kan føre til dårlig ladeytelse eller overoppheting.

Mange smarttelefonmodeller har en porøs hunnkjønnkontakt, så du må ta ekstra hensyn til dette når de legges inn i det vanntette rommet. BRP anbefaler å bruke en kort kabel (ikke mer enn 25 cm) slik at det er mindre ekstra kabellengde å oppbevare.

Modellene som ikke er utstyrt med en USB-ladeport er i stedet utstyrt med en gummipakning som sikrer vanntetthet. Det finnes en ventilasjonsmembran som utjevner trykket mellom innsiden og utsiden slik at det kan åpnes uten å trekke inn vanndråper. Selve membranen er vanntett. Rommets vanntetthet blir til sist sikret ved å trykke døren til rommet på den omliggende pakningen, ved hjelp av de to låsene.

For å sikre at objekter i rommet er beskyttet mot omgivelsene, skal følgende anbefalinger følges:

Før og under bruk:

- Påse at forseilingen er intakt, ren og riktig plassert.
- Påse at ventilasjonsmembranen er intakt, ren og riktig plassert.

- Påse at pakningen rundt USB-ladeporten (eller gummipakningen) er intakt og riktig plassert.
- Tørk rommet og innholdet fullstendig før du lukker.
- Påse at ingenting blir klemt mellom dekslet og boksen når du lukker rommet.
- Lukk alltid beholderen fullstendig ved å bruk de to låsene.

Etter bruk:

- Ta smarttelefonen ut av rommet.
- Når den ikke er i bruk, skal den integrerte gummihetten til USB-ladeporten monteres for å dekke kontakten.
- Når den ikke er i bruk, skal rommets dørlåser være åpne for å forlenge levetiden for tetning.

MERK: Bruk av tørkemiddel i det vannette rommet anbefales for å fjerne kondens i veldig fuktige miljøer. Bytt ut tørkemidlet regelmessig.

Se *BRP AUDIO PREMIUM-SYSTEM* for fullstendige instruksjoner.

2) Holder for brannslukningsapparat

MERK: Brannslukningsapparatet selges separat.

Festet for brannslukningsapparatet er plassert på innsiden av dekslet til oppbevaringsrommet foran.

Bruk gummistroppene for å feste brannslukningsapparatet.

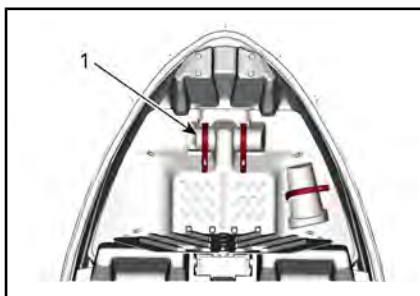

DELER TATT AV FOR BEDRE ILLUSTRASJON

1. Brannslukningsapparat

3) Sikkerhetssettholder

MERK: Sikkerhetssett selges separat.

Sikkerhetssettet er plassert på innsiden av dekslet til oppbevaringsrommet foran.

Bruk gummistroppene for å feste sikkerhetssettet.

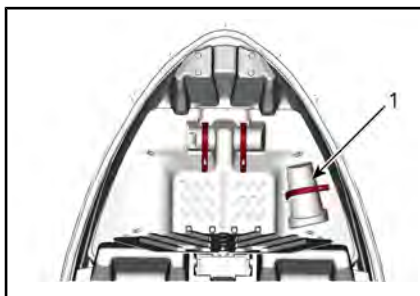

DELER TATT AV FOR BEDRE ILLUSTRASJON

1. Sikkerhetssett

4) Sete

Denne modellen er utstyrt med et ergonomisk utformet sete som smalner framme og er utformet slik at du får feste for knærne, noe som gjør at du kan plassere beina mot innsiden av fotbrønnene og dermed redusere belastningen på kroppen og gi mer kontroll når du virkelig trenger det.

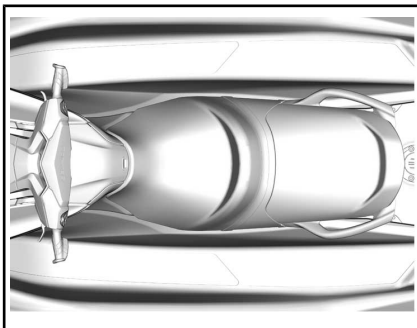
**ERGONOMISK SETE****Ta av setet**

Setet tas av ved å skyve på de to utløserknappene og løfte bakenden av setet.

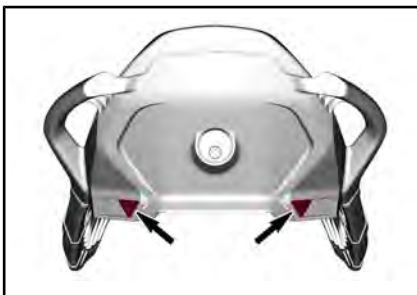
**UTLØSERKNAPPER**

Trekk deretter låsehåndtaket opp og ta setet av fra vannscooteren.

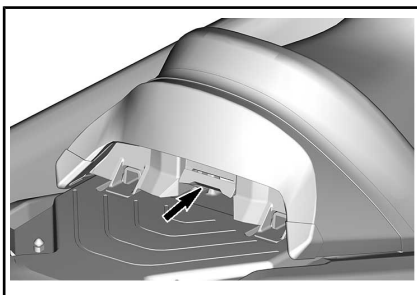
**Montere setet**

Setet monteres ved å sette fremre enden av setet inn i setefestet.

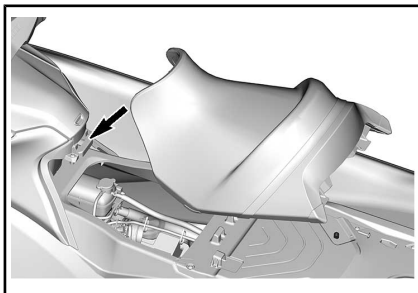
**SETEFESTE**

Sett inn den fremre delen av baksetet inn i festene.

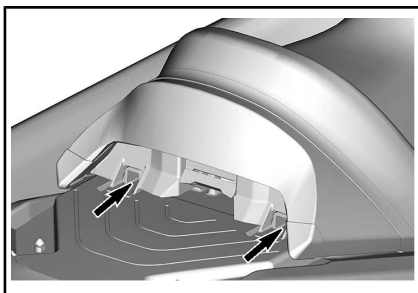
**SETEFESTER**

Juster setelåsen med låsepinnen, og trykk med et fast trykk på bakre del av setet for å låse det på plass.

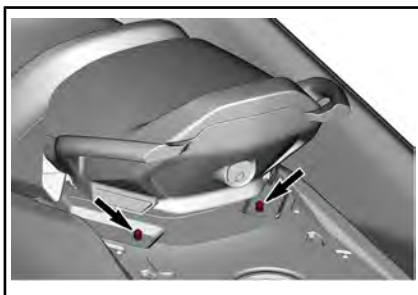
**LÅSEPINNER**

Trekk opp bakre del av setet for å forsikre deg om at det er skikkelig låst.

⚠ OBS! Kontroller at låsen er skikkelig låst til pinnen.

5) Passasjerhåndtak

Passasjerer kan holde seg fast i setestroppen under kjøring.

Passasjerene kan også holde seg fast i de støpte håndtakene bak på setet. Den bakre delen av det støpte håndtaket er fungerer også som et håndtak for eventuelle person som trekkes på vannski/bølgebrett for å gå ombord i vannscooteren fra vannet.

OBS! Bruk aldri støpte håndtaket til å trekke noe eller til å løfte vannscooteren.

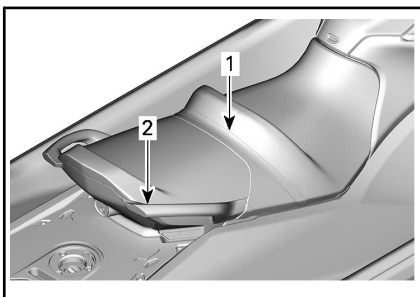

PASSASJERHÅNDTAK

1. Setestropp
2. Støpt gripehåndtak

6) Stigetrinn (hvis utstyrt)

En praktisk stige for å komme seg om bord på vannscooteren fra vannet.

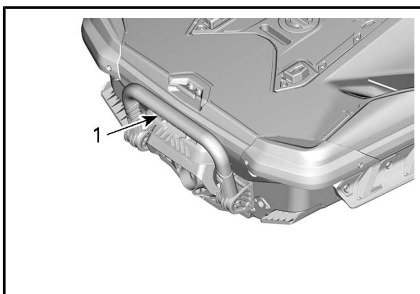

TYPEBILDE

1. Bordingssstige

! ADVARSEL

Motoren må være slått av før du prøver å gå om bord på vannscooteren ved hjelp av bordingssstigen.

Trekk ned stigen for hånd og hold den inntil en fot eller et kne settes på stigen.

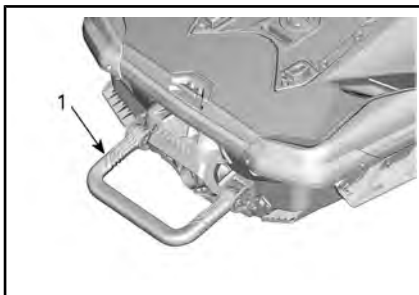

TYPEBILDE

1. Bordingssstige i senket posisjon

OBS!

- Bruk aldri stigen til å gå om bord på en vannscooter som ikke er på vannet.
- Bruk aldri stigen til å trekke, taue, stupe eller hoppe eller til andre formål enn som bordingssstige.
- Stå på midten av stigen.
- Kun én person om gangen på stigen.

! ADVARSEL

Vær oppmerksom på bevegelsen i iBR-spjeldet når du starter motoren, slår av motoren eller bruker iBR-spaken. Den automatiske bevegelsen i spjeldet kan klemme fingre og tær til personer som holder seg fast bak på vannscooteren.

7) Ombordstigningsplattform

En ombordstigningsplattform dekker det bakre dekkområdet.

! OBS! De to LinQ-festepunktene brukes til å bære tilleggsutstyr og skal alltid være inntrukket når det ikke er i bruk.

To innsnitt i plattformen brukes som fotstøtter for observatøren som sitter bakovervendt når du trekker en på vannski, bølgebrett eller oppblåsbar ring.

En skistolpe kan monteres ved å fjerne dekslet over hullet for skistolpen i midten av plattformen. Dekslet over hullet for skistolpen er **ikke** tanklokket.

! OBS! Sett alltid på plass dekslet når skistolpen ikke er montert.

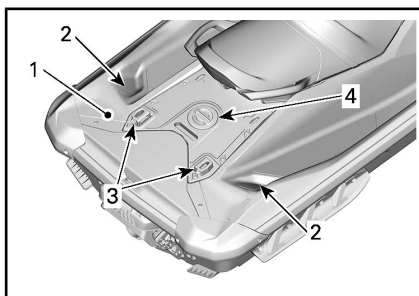

1. Ombordstigningsplattform
2. Fotstøtter for observatør
3. LinQ-fester
4. Deksel over hullet for skistolpe

8) Festeøyere foran og bak

Øynene kan brukes til fortøyning og trekking og som festepunkt når vannscooteren transporteres på tilhenger.

Fremre festeøye

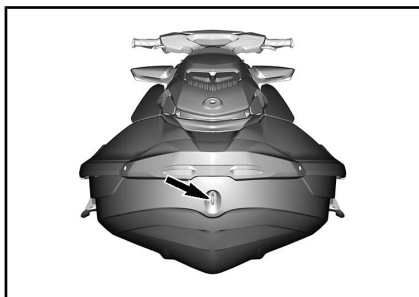

Bakre festeøyer

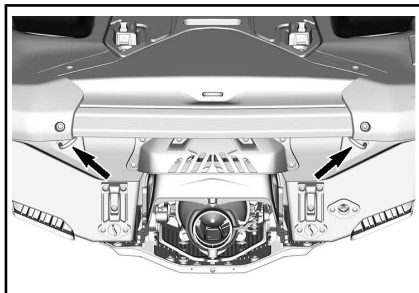

9) Dreneringsplugger

Skru alltid ut dreneringspluggene når vannscooteren er på tilhengeren. Dette gjør at vann som har samlet seg i skroget, slipper ut og reduserer kondenseringen.

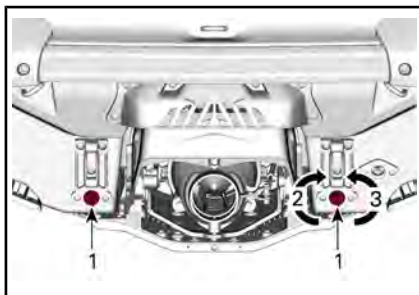

TYPEBILDE

1. Dreneringsplugger
2. Stram til
3. Løsne

OBS! Sørg for at dreneringspluggene er forsvarlig festet før du setter vannscooteren på vannet.

10) Inntrekkbar stolpe for vannski/bølgebrett (WAKE-modell)

Trekk i knotten for å strekke ut stolpen. Pass på at begge deler av stolpen er helt uttrukket før du fester vannski- eller bølgebrettauet.

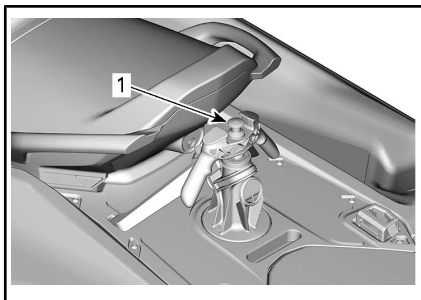

SKISTOLPE SKJØVET INN

1. Trekk i denne knotten for å trekke ut

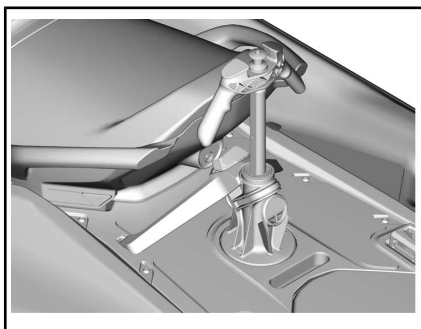

SKISTOLPE TRUKKET UT

For å skyve inn stolpen trykker du rett nedover på toppen.

Hvis det blir vanskelig å trekke ut eller skyve inn stolpen, trykker du samtidig på begge sider av låseklipset mot fremre del av vannscooteren.

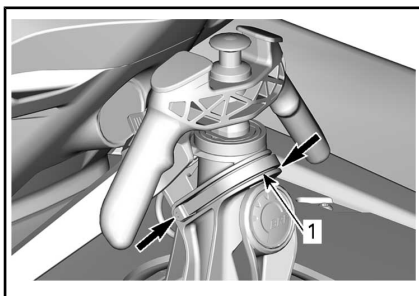

TYPEBILDE – SKYV MOT FREMRE DEL FOR Å LÅSE OPP OG TA AV STOLPEN

1. Låseklips

⚠ ADVARSEL

Sørg for at skistolpen er trukket helt ut og låst før den brukes. Skyv den helt inn og lås den når den ikke er i bruk. Vær forsiktig når du har vannski/bølgebrett på slep ettersom trekktauets kan gi en motreaksjon mot vannscooteren når det kobles ut. Ikke kjør skarpe svinger når du trekker vannski eller bølgebrett. Lagre alltid trekktauets når det ikke brukes.

⚠ ADVARSEL

Når du bruker stolpen for vannski skal du aldri bære last eller tilleggsutstyr på ombordstigningsplattformen.

⚠ ADVARSEL

Monter alltid baksetet hvis skistolpen er montert.

OBS! Stolpen for vannskien er utformet for trekking av en person på vannski eller bølgebrett med maksimalvekt på 114 kg.

Bruk alltid en annen person enn føreren som observatør.

MERK: Håndtakene på skistolpen fungerer som et håndtak for observatøren.

OBS! Ikke bruk skistolpen til å trekke andre fartøyer. Overhold maksimumsgrensen for belastning på skistolpen. Overbelastning kan påvirke hvordan den manøvreres, stabiliteten og ytelsen.

Demontere/montere skistolpen

Ta bort baksetet.

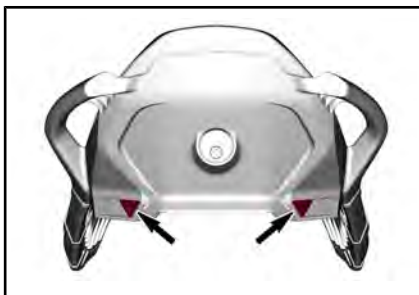

UTLØSERKNAPPER

Åpne LINQ-festet.

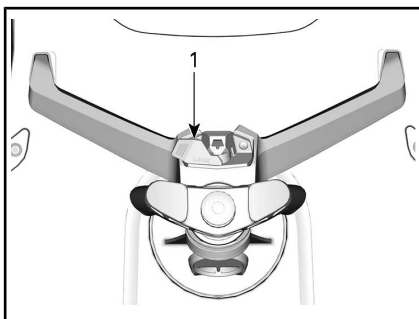

1. LinQ-spake

Skyv støtten mot fremsiden og løft.

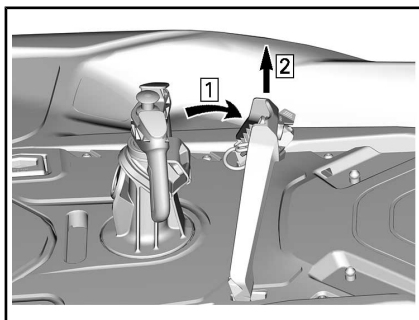

1. Tiltstøtte

2. Løftestøtte

Skru av stolpen ved å dreie den en fjerdedel rundt og løfte den ut.

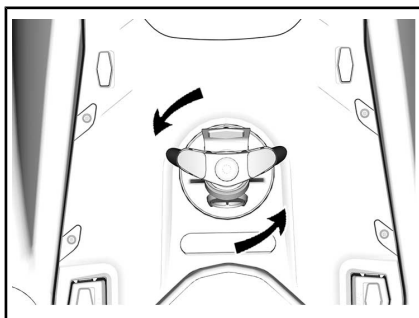

OBS! Det er veldig viktig å montere dekslet over hullet til skistolpen for å unngå vanninntrenging i skroget.

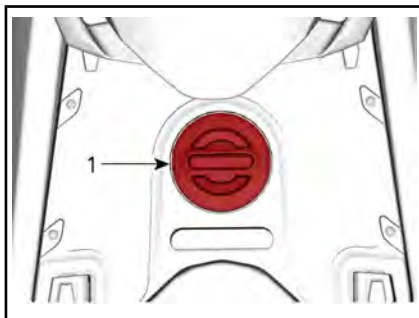

1. Skistolpedeksel

Når den ikke er i bruk skal stolpen og støtten oppbevares på et egnet sted.

Kjør aldri uten at baksetet er montert.

Monteringen skjer i omvendt rekkefølge av fjerningsprosedyren.

11) Wakeboardstativ (WAKE-modell)

Et praktisk avtakbart stativ for transport av et bølgebrett på vannscooteren når den er på vannet.

MERK: Bølgebrettstativet kan monteres på begge sider av vannscooteren.

Montere:

1. Sett krokene på den nedre delen av stativet i den nedre festebraketten plassert på skroget under fenderen på venstre side.

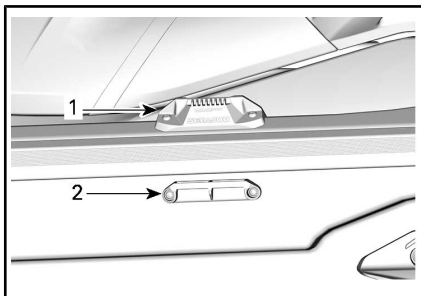

FESTEBRACKETTER FOR BØLGEBRETT-STATIV

1. Øvre festebrakett
2. Nedre festebrakett
2. Roter stativet oppover, og skyv øvre del av stativet innnebords til håndtaket låses i den øvre festebraketten.
 - 2.1 Sett inn kroker fra den nedre delen av stativet til den nedre festebraketten
 - 2.2 Drei stativet oppover og skyv toppen av stativet innover.

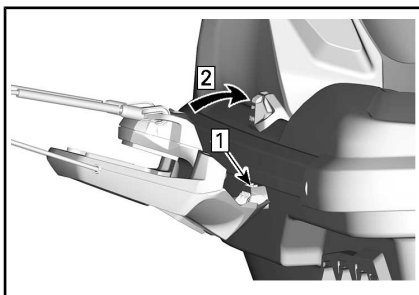

Trinn 1: Sett inn

Trinn 2: Roter

⚠ ADVARSEL

Hvis stativet ikke er forsvarlig festet til vannscooteren, kan det løsne og falle av og dermed utgjøre en fare for skade på personer i nærheten. Undersøk regelmessig at stativet er forsvarlig låst fast i festene.

3. Når du setter et bølgebrett på stativet, må du plassere det slik at finnen(e) på bølgebrettet vender utover med hælene til støvlene vendt ned nær fribordet på vannscooteren.
4. Sikre bølgebrettet med strikk.

⚠ ADVARSEL

For å avverge skader og kutt fra bølgebrettfinner, må FINNEN(E) alltid vende UTOVER.



BØLGEBRETT PLASSERT MED FINNENE UTOVER

5. Etter montering må du rugge på vannbrettet for å være sikker på at det er forsvarlig festet til stativet.

! ADVARSEL

Hvis bølgebrettet ikke er forsvarlig festet til stativet, kan det løsne og falle av, og dermed utgjøre en fare for skade på personer i nærheten. Unngå ved å:

- undersøke strikkenes tilstand og skifte dem ut hvis de er skadet
- feste vannbrettet forsvarlig til stativet
- regelmessig sjekke at brettet er forsvarlig festet

MERK: Når bølgebrettet fjernes fra stativet, må strikkene festes slik at de ikke henger og slenger ved kjøring av vannscooteren.

OBS! Stativet er konstruert for ett vannbrett. Ikke bruk det til å oppbevare mer enn ett bølgebrett, eller til å transportere vannski eller andre gjenstander. Ikke bruk stativet som fortoyingsfeste eller til å stige ombord.

! ADVARSEL

Med vannbrett og/eller stativ montert må du kjøre med ekstra oppmerksomhet:

- Du må **ALDRI** foreta aggressive manøvrer, inkludert å spinne.
- Hopp **ALDRI** på bølger.
- Bruk sunn fornuft og begrens hastigheten.

Ellers kan bølgebrettet løsne eller passasjerer falle av og skade seg selv mot bølgebrettet eller stativet.

! ADVARSEL

Når vannscooteren transporteres på tilhenger, må du **ALDRI** la et vannbrett være montert på stativet. Ellers kan vannbrettffinnen(e) skade tilskuere eller vannbrettet kan falle ned på veien. Strikkene er spent og kan sprette tilbake og piske noen når de slippes. Vær forsiktig.

Hvis du skal ta av stativet, trykker du på spaken øverst på stativet og tar det ut av festebrakettene.

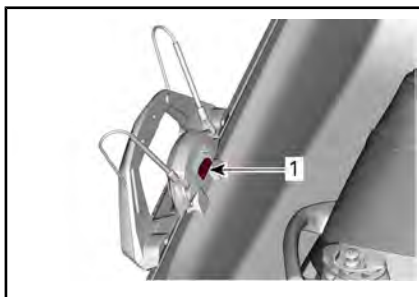

TA AV BØLGEBRETTSTATIV

1. Trykk på dette håndtaket for å frigjøre bølgebrettstativet

12) BRP Audio Premium-system (hvis utstyrt)

BRP Audio Premium-lydsystemet består av to vanntette høyttalere som koblet til via Bluetooth til en smarttelefon, et tastatur og, på Limited-modeller, en USB-port.

Når du trykker på START/STOPP-knappen, er systemet på i 75 sekunder. Når nødstoppsnoren er festet på motorstoppbryteren, og du trykker på START/STOPP-knappen, vil systemet ha strøm i 60 minutter. Dette vil gi deg mulighet til å lytte til BRP Audio Premium-systemet i en lengre periode. Når batterispenningen faller til under 12,3 V, lyser indikatoren for LAVT BATTERI og det elektriske systemet stenges

ned etter 10 sekunder for å unngå at batteriet tømmes fullstendig.

Sammenkoblingsmodus for Bluetooth – Når enheten er slått På, vil fjernkontrollen automatisk forsøke å sammenkoble med den siste tilkoblede enheten eller den går inn i sammenkoblingsmodus hvis ingen sammenkoblede enheter blir funnet. Når systemet er i sammenkoblingsmodus, blinker lampen **Play/Pause/Power** (1). For å gå inn i sammenkoblingsmodus manuelt, holder du inne knappen **Play/Pause/Power** i ett sekund. Enheten avgir to korte lydsignaler og knappen Play/Pause/Power begynner å blinke for å vise at den er i sammenkoblingsmodus. Søk etter BRP REMOTE på enhetens Bluetooth-meny.

MERK: Alle tidligere sammenkoblede enheter må være slått AV.

Når sammenkoblingen er fullført kan du velge en spilleliste eller annen musikkilde fra smarttelefonen.

Du må aldri sammenkoble en smarttelefon eller endre spillelisten eller musikkilden på enheten når du kjører.



ADVARSEL

Bruk av en smarttelefon eller forsøk på å sammenkoble en enhet mens du kjører kan distrahere føreren fra kjøringen av vannscooteren. Du må alltid være oppmerksom når du bruker knappene og være oppmerksom på vannet og holde øyekontakt med miljøet til enhver tid.

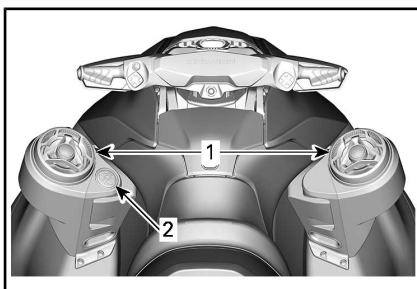

1. Høyttalere
2. Tastatur

Tastaturet brukes til å kontrollere lydsystemet.



1. Spill / pause / av/på
2. Volum OPP
3. Volum NED
4. Forrige spor
5. Neste spor

Play/Pause/Power – Knappen spill / pause / av/på gir deg mulighet til å spille av eller pause nåværende spor med ett enkelt trykk. Hvis du trykker på knappen Play/Pause/Power slås enheten på hvis den er av eller hvis du holder den inne i tre sekunder slås enheten av hvis den var på. Enheten vi avgi fire korte lydsignaler for å indikere når den slås av. Merk at alle knappene vi lyse når enheten er slått på.

Volum opp og volum ned – Disse knappene øker eller reduserer lydstyrken. Når enheten har nådd minimum eller maksimum lydstyrke, piper enheten for å indikere at du ikke kan justere den mer.

USB-porten (hvis utstyrt) på innsiden av det vanntette rommet i hanskerommet brukes bare til å lade smarttelefonen.

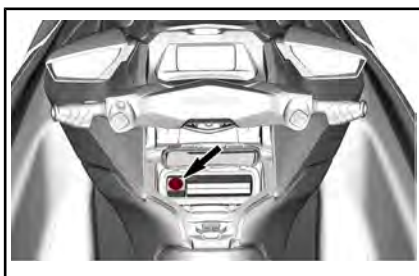

MERK: Musikk overføres bare via Bluetooth. USB-porten brukes bare for ladning.

⚠ OBS! Lytting til høy musikk over lang tid kan skade hørselen. Vi foreslår derfor at du tar en 10 minutters pause etter at du har lyttet i 45 minutter.

INNKJØRINGSPERIODE

Innkjøring

Det kreves en innkjøringsperiode på 10 brukstimer før vannscooteren kan kjøres lengre strekninger med full gass.

I denne perioden bør ikke maksimalt gasspådrag overstige $\frac{1}{2}$ til $\frac{3}{4}$ av fullt pådrag. Korte akselerasjoner og hastighetsvariasjoner med full gass er imidlertid bra ved innkjøring.

OBS! Langvarig akselerasjon eller kjøring med fullt gasspådrag eller kjøring i lengre perioder er skadelig under i innkjøringsperioden.

MERK: GTR 230: I løpet av de første 5 timene kjøring begrenser motorstyringen maksimumshastigheten for å beskytte motoren. Motortyelsen vil øke jevnt i denne perioden.

BRUKERVEILEDNING

ADVARSEL

Utfør alltid **KONTROLL FØR KJØRING** før du bruker vannscooteren. Les **INFORMASJON OM SIKKERHET** og **INFORMASJON OM VANNSCOOTERE**, og gjør deg grundig kjent med iControl-teknologien.

Hvis det er en kontroll du ikke fullt ut forstår, kan du kontakte en autorisert Sea-Doo-forhandler.

Gå ombord på vannscooteren

Som med alle andre fartøy må ombordstigning gjøres forsiktig og uten at motoren er i gang.

Sørg for å trene på ombordstigningsmetoder inntil du er fullt i stand til å borde trygt i alle situasjoner.

ADVARSEL

Motoren må være AV og nødstoppsnoren må være tatt av når du går ombord i vannscooteren eller når du bruker ombordstigningstrinnet.

Gå ombord fra en kai/brygge

Ved ombordstigning fra kai/brygge må du sakte plassere en fot på det stigtrinnet på vannscooteren som er nærmest bryggen, og samtidig overføre kroppsvekten til den andre siden for å balansere vannscooterens mens du holder i styret.

Deretter løfter du den andre foten over setet og setter den på det andre stigetrinnet. Skyv vannscooteren vekk fra bryggen.

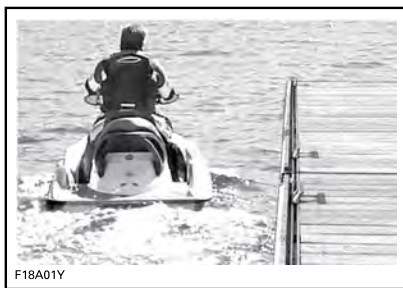

Ombordstigning fra grunt vann

På grunt vann stiger du ombord i vannscooteren enten fra siden eller bakfra.

ADVARSEL

- Hold lemmene unna gitteret over vannstrålen og inntaket.
- Bruk aldri drivsystemet som støttepunkt ved ombordstigning.

Sørg for at det er minst 90 cm vann under laveste bakre del av skroget.

Ta med i beregningen at skroget vil synke i vannet når alle passasjerene er ombord. Vær nøye med å opprettholde den angitte dybden slik at sand, småstein og steiner ikke blir dratt opp i jetpumpen.

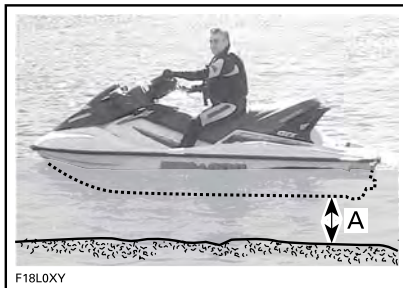

- A. La det være minst 90 cm under den laveste bakre delen av skroget når alle passasjerer er ombord

OBS!

- Start av motoren eller kjøring av vannscooteren i grunnere vann kan skade impelleren eller andre komponenter av jet-pumpen.
- Stå på midten av trinnet.
- Kun én person om gangen på stigen.

ADVARSEL

- Vær oppmerksom på bevegelsen i iBR-spjeldet når du starter motoren, slår av motoren eller bruker iBR-spaken. Den automatiske bevegelsen i spjeldet kan klemme fingre og tær til personer som holder seg fast bak på vannscooteren.
- Bruk aldri iBR-spjeldet som støttepunkt ved ombordstigning.

Ombordstigning på dypt vann**ADVARSEL**

- Hold hender og føtter unna drivsystemet og inntaket.
- Bruk aldri drivsystemene som støttepunkt ved ombordstigning.
- Uerfarne kjørende bør først øve seg på hvordan de kommer seg ombord nær land (alle metodene er forklart her) før de drar ut på dypt vann, spesielt hvis last monteres på den bakre plattformen.

ADVARSEL

- Vær oppmerksom på bevegelsen i iBR-spjeldet når du starter motoren, slår av motoren eller bruker iBR-spaken. Den automatiske bevegelsen i spjeldet kan klemme fingre og tær til personer som holder seg fast bak på vannscooteren.
- Bruk aldri drivsystemet eller iBR-spjeldet som støttepunkt ved ombordstigning.

Kun fører

Svøm slik at du er bak vannscooteren.

Senk ned bordingsstigen med én hånd.



TYPEBILDE

Bruk den andre hånden til å ta tak i kanten av bordingsplattformen, og trekk deg selv opp slik at du får kneet på bordingsstigen.



TYPEBILDE

OBS!

- Stå på midten av stigen.
- Kun én person om gangen på stigen.

Streck frem én hånd, ta tak i det formstøpte håndtaket bak setet, og stig deretter opp på bordingsstigen.



TYPEBILDE

MERK: Hvis lasten er godt sikret til ombordstigningsplattformen, kan det brukes som et håndtak eller fjernes og plasseres i fotbrønnen for enkel tilgang til håndtaket. Sikre alltid lasten godt før kjøring.

Med begge hendene på håndtaket bak setet kan du nå stige opp på ombordstigningsplattformen.



TYPEBILDE



TYPEBILDE

Ta tak i stroppen over setet for å holde balansen, og gå fremover til fotbrettene på hver side av setet.



TYPEBILDE

Sett deg overskrevet på setet.

Det er mulig å svømme til siden, bruke passasjerhåndtaket og/eller setestroppen for å løfte deg selv ombord.

MERK: Metoden for ombordstigning fra siden anbefales ikke som første ombordstigningsmåte. Den må kun brukes som siste utvei, da det ikke er den enkleste metoden for å komme seg ombord på en vannscooter.

Fører med en passasjer

Føreren klatrer opp på vannscooteren på samme måte som forklart ovenfor.

⚠ ADVARSEL

Motoren må være AV og nødstoppsnoren må være tatt av når du går ombord i vannscooteren eller når du bruker ombordstigningstrinnet. Bruk aldri komponenter i fremdriftssystemet som støttepunkt ved ombordstigning.

I krapp sjø kan passasjerene, mens han fremdeles er i vannet, holde vannscooteren for å hjelpe føreren å klatre ombord.



TYPEBILDE



TYPEBILDE

OBS!

- Stå på midten av trinnet.
- Kun en person av gangen på trinnet.

Deretter klatrer passasjerer ombord på vannscooter mens føreren holder balansen ved å sitte så nære konsollen som mulig.



TYPEBILDE – MODELL MED BORDINGSSTIGE VIST



TYPEBILDE – MODELL MED BORDINGSSTIGE VIST



TYPEBILDE

Starte motoren**! ADVARSEL**

Før du starter motoren må føreren og passasjerer(e) alltid:

- Sitte ordentlig på vannscooter.
- Holde godt tak i håndtaket eller holde rundt midjen til personen foran seg.
- Bruke egnet beskyttende bekledding i tillegg til godkjent flyteutstyr og våtdraktbukse.

OBS! Sørg for at det er minst 90 cm vann under laveste bakre del av skroget når alle passasjerene er ombord før du starter motoren. Ellers kan impelleren eller andre jetpumpekomponenter bli skadet.

1. Fest alltid nødstoppsnoren til flyteutstyret eller til håndledet (med armbånd).
2. Grip godt tak i styret med venstre hånd og sett begge føttene på fotbrettene.

- Trykk på START/STOPP-knappen for å aktivere det elektriske systemet.
- Mens informasjonssentret går gjennom selvtestfunksjonen setter du hetten på nødstoppsnoren på motorstoppbryteren.

! ADVARSEL

Nødstoppsnoren skal alltid være koblet til førerens flytevest eller håndledd (med armbånd) når vannscooteren startes eller brukes.

- Trykk på START/STOPP-knappen for å starte motoren.

OBS! Hvis motoren ikke starter med en gang, må du ikke holde inne START/STOPP-knappen i mer enn ti sekunder, slik at starteren ikke overopphetes. Du bør vente en stund mellom startsyklusene slik at den elektriske starteren får kjøle seg ned. Se i avsnittet om *FEILSØKING*.

- Slipp motorens START/STOPP-knapp umiddelbart når motoren har startet.

! ADVARSEL

Nødstoppsnoren skal alltid være koblet til førerens flyteutstyr når vannscooteren startes eller brukes.

Stoppe motoren

! ADVARSEL

For å gi vannscooteren styring på retningen må motoren være i gang til vannscooteren ligger stille.

Slå av motoren med ved å trykke på START/STOPP-knappen eller trekke av hetten på nødstoppbryteren fra motorstoppbryteren.

! ADVARSEL

For å hindre tyveri, utilsiktet start av motoren eller at barn eller andre bruker vannscooteren uten tillatelse må du aldri la nødstoppsnoren stå i motorstoppbryteren når du går fra vannscooteren.

Hvis motoren slås av med START/STOPP-knappen og nødstoppsnoren fremdeles er festet på motorstoppbryteren, slås elektrisk strøm av etter omtrent 60 minutter for å hindre at batteriet lades ut.

Styre vannscooteren

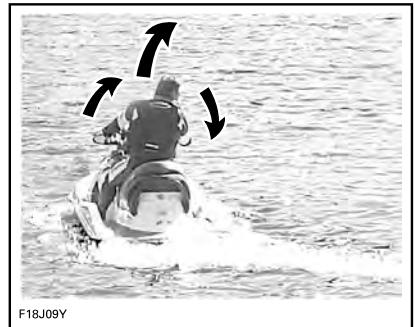

F18J09Y

Når du dreier på styret, dreies jet-pumpedysen som styrer retningen på vannscooteren. Dreining av styret mot høyre styrer vannscooteren mot høyre, og omvendt. Gassen bør brukes til å svinge vannscooteren.

! ADVARSEL

Gassen må brukes sammen med styret for å skifte retning på vannscooteren. Styringen påvirkes av gasspådrag, antall passasjerer, lasten, forhold på vannet og miljøfaktorer som f.eks. vind.

Ulikt en bil trenger en vannscooter litt gass for å kunne svinge. Øv på et trygt område med å gi gass og svinge vekk fra innbilte gjenstander. Dette er god teknikk for å unngå kollisjoner.

ADVARSEL

Det er mindre retningskontroll når gassen er sluppet og ingen kontroll når motoren er slått av.

Vannscooteren oppfører seg annerledes med en passasjer og dette krever større ferdighet. Passasjer(en) skal alltid ta tak i setestropen, det støpte håndtaket eller rundt midjen til personen foran seg. Reduser hastigheten og unngå skarpe svinger. Unngå krapp sjø når du har passasjer.

Krappe svinger og andre spesielle manøvre

Krappe svinger eller spesielle manøvre som vil føre til at luftinntakene holdes under vann over tid, vil føre til at det kommer vann inn i skroget.

Forbrenningsmotorer trenger luft for å virke og derfor kan ikke denne vannscooteren være helt vannrett.

OBS! Hvis luftinntakene holdes under vann for eksempel ved hele tiden kjøre i krappe sirkler, skjære baugen gjennom bølgene eller ved å kantre vannscooteren, kan det komme vann inn i skroget, noe som kan forårsake alvorlig skade på indre deler av motoren. Se under *GARANTI* i denne håndboken.

Sette i nøytral

ADVARSEL

Drivakslingen og impelleren går alltid rundt så lenge motoren er i gang, også når iBR-spjeldet er satt i nøytral stilling. Hold avstand til vannscooterens fremdriftssystem.

Når vannscooteren startes, vil iBR-systemet som standard automatisk sette fremdriftssystemet i nøytral stilling.

Hvis spjeldet er i posisjon for drift forover, trykker du på iBR-spaken. Spjeldet flyttes til nøytral stilling.

Hvis brems eller revers brukes, beveger iBR-spjeldet seg til nøytral stilling når iBR-spaken slippes, hvis det ikke brukes gass.

MERK: Gasspaken må slippes helt for at iBR-spjeldet skal kunne bevege seg til nøytral stilling når iBR-spaken slippes.

Hvis motoren stoppes i forover eller revers, beveger iBR-spjeldet seg til nøytral posisjon når motoren stopper.

Justere nøytralstillingen for iBR med VTS montert

Hvis vannscooteren kryper fremover eller bakover når den står i nøytral, kan iBR-systemet trimmes.

MERK: Vind eller strøm i vannet kan gjøre at vannscooteren beveger seg når den står i nøytral.

For å gå inn i nøytral justeringsmodus, hold nede VTS opp- eller nedknapp i 0,5 sek.

Meldingen **Neutral Adjust** vises.

For å justere nøytralstillingen:

- Hvis vannscooteren beveger seg forover, trykk på VTS DOWN-knappen for å justere.
- Hvis vannscooteren beveger seg bakover, trykk på VTS UP-knappen for å justere.

Juster for å oppnå ingen bevegelse når motoren går på tomgang.

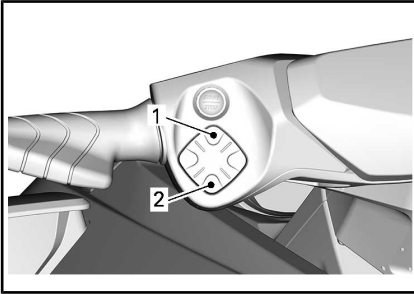

KONTROLLKNAPP FOR VTS

1. *Baug-opp*
2. *Baug-ned*

For å gå ut av **Neutral Adjust**, trykk på OK-knappen, og vent 25 sek.

MERK: Det er ikke mulig å justere nøytralstillingen uten VTS.

Sette i forovergir

Trykk på gasspaken for å aktivere drift forover fra nøytral. Spjeldet beveger seg til stilling for drift forover, og vannscooteren akselerer forover.

Slipp iBR-spaken mens du gir moderat gass for å aktivere drift forover fra revers.

Trekk inn gasspaken mens samtidig som du slipper iBR-spaken for å aktivere drift forover på nytt etter å ha bremsset. Vannscooterens vil akselerere etter en kort tidsforsin-kelse.

Koble inn og bruke re-vers

Revers kan bare kobles inn mellom tomgangshastighet og en hastighet forover på 14 km/h.

For å koble inn drift i revers må iBR-spaken på venstre side av styret trekkes inn minst 25 % av vandringsen.

Når du bruker iBR-spaken i reversmodus, kan gasspaken brukes for å styre motorhastigheten, og dermed hvor mye reverskraft som tilføres.

Ved å jobbe med iBR- og gasspaken samtidig kan reverskraften styres mer presist. For høyt turtall vil skape turbulens i vannet og redusere reverseffekten.

MERK: Motorkraften reduseres til tomgang når stillingen til iBR-spaken endres.

Slipp iBR-spaken for å avslutte reverseringer.

Gi litt gass for å stoppe hastigheten bakover etter at iBR-spaken er sluppet.



ADVARSEL

Bremsefunksjonen har ingen effekt når du beveger deg bakover.

Motorkraften som er tilgjengelig, er begrenset i revers, noe som begrenser farten bakover. Hastigheter over 14 km/h kan imidlertid oppnås i revers avhengig av forholdene.



ADVARSEL

Bruk bare revers i sakte hastighet og i så korte perioder som mulig. Pass alltid på at det ikke befinner seg noe eller noen bak vannscooterens.

Når du kjører i revers, dreier du styret i motsatt retning av den du ønsker å svinge bakenden av vannscooteren i.

For å styre bakenden av vannscooteren mot babord (venstre) dreier du for eksempel styret mot styrbord (høyre).



F18J08Z

TYPEBILDE – STYRERETNINGEN ER MOTSATT NÅR DU RYGGER

! OBS! Styreretningen ved drift bakover er motsatt av drift forover. For å styre akterenden til babord (venstre) må du dreie styret til styrbord (høyre). For å styre akterenden til styrbord (høyre) må du dreie styret til babord (venstre). For å bli kjent med hvordan du styrer og hvordan vannscooteren reagerer når ved drift bakover, bør du øve på å rygge på åpent hav før du gjør det i trange farvann.

Koble inn og bruke bremsen

! ADVARSEL

- Motoren må være i gang for å bruke bremsen.
- Bremsen kan brukes bare når du kjører forover, og har ingen effekt når du kjører bakover.
- Bremsen kan ikke hindre at vannscooteren driver med strømmen eller i vinden.

Bremsefunksjonen kan kun aktiveres ved foroverbevegelse på eller over terskelhastigheten på 14 km/h.

Bremsen kobles inn og styres når iBR-spaken på venstre side av styret trekkes inn minst 25 % av totalt utslag.

! ADVARSEL

Du bør øve på å bremse i åpne farvann og med gradvis større fart for å bli kjent med hvordan styringen fungerer og hvordan vannscooteren reagerer.

Når iBR-spaken brukes, overstyres gasspaken, og gasspådraget styres av stillingen til iBR-spaken. Bremsen kan dermed styres ved bare å bruke iBR-spaken.

Fartsreduksjonen er proporsjonal med bremsekraften. Jo lenger iBR-spaken trekkes inn, desto mer bremsekraft tilføres.

MERK: Vær nøye med å justere bremsekraften med iBR-spaken gradvis for å justere bremsekraften samtidig som du slipper opp gasspaken.

! OBS! Ved bremsing må fører og passasjerer være oppmerk-

som på kraften i nedbremsingen for å hindre at de presses fremover på vannscooteren og mister balansen. Føreren må alltid holde begge hendene på styret, og alle passasjerene må holde seg godt fast i håndtakene, setestroppen eller rundt midjen til personen foran seg.

ADVARSEL

Stopplengden vil variere avhengig av opprinnelig hastighet, last, vind, antall personer ombord, strøm, forholdene på vannet, mengden bremsing og krefter som styres av føreren. Tilpass kjørestilen tilsvarende.

Når vannscooteren sakter farten til under 14 km/h, aktiveres bremsemodus og reversmodus. Slipp iBR-spaken når vannscooteren stopper. Hvis ikke vil den begynne å bevege seg bakover.

 OBS! Når vannscooteren senker farten for å stoppe, vil kjølvannsbølgen som vannscooteren har laget, komme sigende og prøve å skyve vannscooteren forover. Forsikre deg om at der ikke er hindringer eller badende i kjøreretningen.

Hvis gasspaken fremdeles er trykket inn når iBR-spaken slippes, begynner bevegelsen forover etter en kort forsinkelse. Akselerasjonen vil være proporsjonal med stillingen til gasspaken.

ADVARSEL

Hvis du ikke ønsker å akselerere forover når bremse-spaken slippes, slipper du gasspaken.

Når bremsen brukes under kjøring, skytes en vannsøyle opp i luften bak vannscooteren, og det kan føre til at føreren av vannscooteren som

følger etter, et lite øyeblikk ikke kan se din vannscooter.

ADVARSEL

- Det er viktig å informere føreren av en vannscooter som har til hensikt å følge etter i rekke, om hvilke bremsegenskaper din vannscooter har, hva en vannsøyle betyr og at det er nødvendig å holde en større avstand mellom vannscooterne.
- Vær oppmerksom på at det ikke er sikkert at andre båter som følger etter, eller er i nærheten, kan stoppe like fort.

Bremse i en sving

Det må brukes gasspådrag for å ha kontroll over styringen i en sving. Likevel kan du bremse ved hjelp av iBR-spaken mens du svinger, som beskrevet tidligere. Vær klar til å holde balansen mens kjølvannsbølgen krysser vannscooteren.

 OBS! Når vannscooteren senker farten for å stoppe, vil kjølvannsbølgen som vannscooteren har laget, komme sigende og prøve å skyve vannscooteren sidelengs. Vær forberedt på å holde balansen mens kjølvannsbølgen krysser vannscooteren.

Bruke det variable trimsystemet (VTS) (hvis utstyrt)

Det variable trimsystemet (VTS) endrer vinkelen på jetpumpedysen slik at føreren får et raskt og effektivt system for å kompensere for last, drivkraft, kjørestilling og vannforhold. Korrekt regulert kan det gi bedre håndtering, redusere hopping på vannet og posisjonere vannscoo-

teren i den kjørestillingen som gir best ytelse.

Ved første gangs bruk av vannscooteren må føreren gjøre seg kjent med bruken av det variable trimsystemet (VTS) ved forskjellige hastigheter og vannforhold. Generelt brukes det en trim i midtområdet ved kjøring. Det er kun erfaring som kan angi den beste trimningen etter forholdene. Innkjøringsperioden, der det anbefales å kjøre med lavere hastigheter, er en utmerket mulighet for å gjøre seg kjent med trimreguleringer og effektene av dem.

Når dysen plasseres i en oppadvendt vinkel, skyver vannkraften baugen på vannscooteren oppover. Denne posisjonen brukes til å optimere høy hastighet.

Når dysen vender nedover, tvinges baugen nedover og øker svingeegenskapene til vannscooteren. Som på alle vannscootere vil farten og førerens kroppsstilling og beve-

gelse bestemme graden og krappheten av svingen. Hopping på vannet kan reduseres eller elimineres hvis dysen peker nedover og hastigheten justeres deretter.

MERK: VTS-posisjonen angis av en stolpemåler på høyre side-display på informasjonscenteret.



INFORMASJONSSENTER — VTS POSISJONSINDIKATOR

1. Baug-opp
2. Baug-ned

VTS-systemet gjør det mulig å manuelt justere trimposisjonen til dysen.

VTS-trimmetoder

TILGJENGELIGE VTS-TRIMMETODER				
	GTI	GTI SE	GTR	WAKE
VTS-trimknapp	I.T.	X	X	X
VTS-trimming med "dobbelklikk"	I.T.	X	X	X
VTS-"forhåndsinnstillinger"	I.T.	X	X	X
Launch Control	I.T.	-	I.T.	-

X = Indikerer en **standardfunksjon**
 = Ta kontakt med din Sea-Doo-forhandler for å sjekke tilgjengelighet.
 N.A. = not available (ikke tilgjengelig)

Trimme VTS ved hjelp av VTS-knappen

Der er ni tilgjengelige trimposisjoner.

Mens vannscooteren har drift forover gjør du følgende.

MERK: Hvis du trykker på VTS-knappen uten at motoren er satt i drift forover, vil det kun endre indikasjonen. Dysen vil bevege seg til valgt VTS-trimposisjon når du aktiverer drift forover.

1. Trykk én gang på OPP-knappen for VTS for å trimme baugen på vannscooteren opp til neste trimposisjonen.
2. Trykk én gang på NED-knappen for VTS for å trimme baugen på vannscooteren ned til neste trimposisjonen.

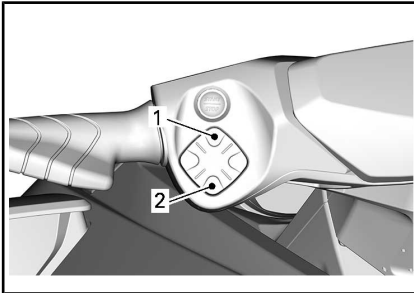

KONTROLLKNAPP FOR VTS

1. Baug-opp
2. Baug-ned



INFORMASJONSSENTER — VTS POSISJONSINDIKATOR

1. Baug-opp
2. Baug-ned

MERK: Hvis VTS UP- eller DOWN-knappen holdes inne, vil pumpedysen bevege seg helt til du slipper knappen ved ønsket trimvinkel, eller når maksimal trimposisjon (oppe eller nede) er nådd.

Bruke forhåndsinnstilte trimposisjoner

Tre forhåndsinnstilte trimposisjoner kan velges.

For å velge trimposisjonen med høyeste innstilling dobbeltklikker du på OPP-knappen for VTS (baug opp).

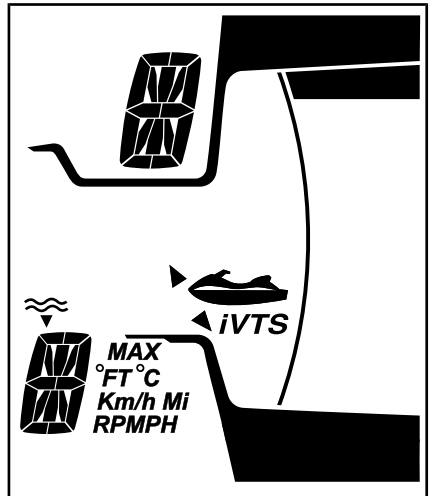

For å velge trimposisjonen med laveste innstilling dobbeltklikker du på NED-knappen for VTS (baug ned).

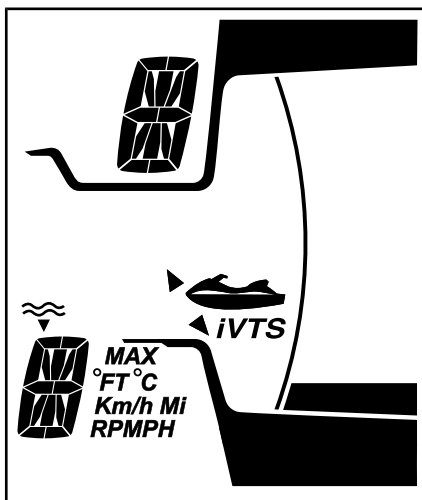

Hvis du vil velge midtre trimposisjon, avhenger det av den faktiske trimmeposisjonen. Dobbeltklikk på VTS UP-knappen hvis den er plassert nedenfor midtre trimposisjon, eller dobbeltklikk på VTS DOWN-knappen hvis den er plassert over midtre trimposisjon.

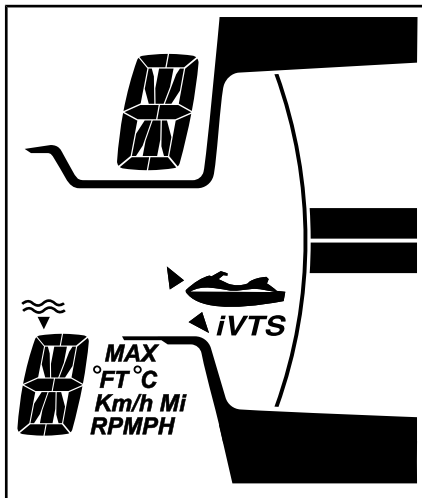

MERK: Disse forhåndsdefinerte trimposisjonene kan ikke justeres.

Generelle anbefalinger for bruk

Kjøring i krapp sjø eller med dårlig sikt

Unngå kjøring under disse forholdene. Hvis du må kjøre, må du kjøre forsiktig og forsvarlig med minimum hastighet.

Kryssende bølger

Føreren må ta godt tak i styret og holde begge føttene på fotbrettene.

Passasjeren må ta godt tak i håndtakene med begge hendene og holde begge føttene på fotbrettene.

Reduser hastigheten.

Vær alltid forberedt på å styre og holde balansen.

Ved passering av bølger må du løfte kroppen litt fra setet for å absorbere støtene med benene.

Ved kryssing av kjølvann må du alltid holde god avstand til fartøyet foran.

⚠ ADVARSEL

Senk farten når du krysser kjølvann. Føreren og passasjeren(e) må forberede seg og innta en halvveis oppreist stilling for å hjelpe til å absorbere slagene. Ikke hopp på kjølvann eller bølger.

Stoppe/legge til kai

Når du slipper gasspaken, bremses vannscooteren av vannet mot skroget. Stoppedistansen vil variere med vannscooterens størrelse, vekt, hastighet, forholdene på vannflaten, vind og vindretning samt strøm.

iBR-systemet kan også brukes for å senke farten eller for å stoppe raskere, og spesielt for å øke manøvrerbarheten når du legger til kai.



F18A03Y

Føreren bør øve seg i åpent farvann i forskjellige hastigheter for å gjøre seg kjent med stopplengdene under forskjellige forhold. Du bør øve mye på å stoppe ved hjelp av iBR-systemet både når du kjører rett frem og i sving, for å gjøre deg kjent med hvordan vannscooteren oppfører seg ved full eller delvis oppbremsing.

! ADVARSEL

Bremseøvelser skal alltid foregå i åpent farvann og når du er sikker på at det ikke er andre vannscootere eller båter i umiddelbar nærhet, og da spesielt bakenfor. Det er ikke sikker at andre som er i området vil klare å svinge utenom eller å stoppe hvis du uventet skulle stoppe helt opp rett foran dem.

Når bremsen brukes under kjøring, skytes en vannsøyle opp i luften bak vannscooteren, og det kan føre til at føreren av vannscooteren som følger etter, et lite øyeblikk ikke kan se din vannscooter.

! ADVARSEL

Det er viktig å informere føreren av en vannscooter som har til hensikt å følge etter i rekke, om hvilke bremseegenskaper din vannscooter har, hva en vannsøyle betyr og at det er nødvendig å holde en større avstand mellom vannscooterne.

Føreren bør også øve på å legge til kai i til en tenkt havn ved hjelp av de forskjellige styringene som er tilgjengelige (iBR-spak og gasspak).

Slipp gassen på tilstrekkelig avstand før det forventede landingsområdet.

Reduser hastigheten til tomgang.

Manøvrer med en kombinasjon av iBR-spaken og gasspaken, bytt til nøytral, revers og forover.

Legg merke til at når du kjører bakover, vil styringsretningen være motsatt. Når du vrir styret til venstre, vil akterenden bevege seg til høyre når du rygger, og motsatt.

! ADVARSEL

Det er mindre retningskontroll når gassen er sluppet og/eller når motoren er slått av. Styreretningen er motsatt når du kjører bakover.

Legge til land

OBS! Det anbefales ikke å kjøre vannscooteren opp på stranden.

Kjør sakte mot land og skru av motoren før vannet er mindre enn 90 cm dypt under den laveste bakre delen av skroget. Deretter trekker du vannscooteren mot stranden.

OBS! Kjøring av vannscooteren på grunt vann kan skade impelleren, iBR-komponentene eller andre jetpumpekomponenter. Slå alltid av motoren før vannet er under 90 cm dypt, og bruk aldri revers eller bremsing.



F18A03Y

DRIFTSMODUSER

	GTI	GTI SE	GTR	WAKE
Modus for standardkjøring	X	X	X	X
Sportsmodus	X	X	X	X
ECO-modus	X	X	X	X
Hastighetsbegrensningsmodus	N/A	X	X	X
Modus for lav hastighet	N/A	X	X	X
Skimodus	N/A	-	-	X
Opplæringsnøkkelmoduser	X	X	X	X

X = Indikerer en **standardfunksjon**
= Ta kontakt med din Sea-Doo-forhandler for å sjekke tilgjengelighet.
N.A. = not applicable (ikke aktuell)

For å endre modus;

- Trykk på MODUS-knappen,
- Bekrefte sikkerhetsmelding ved å trykke på og holde MODUS-knappen vil få SPORT-modus,
- Trykk på MODE-knappen igjen for å aktivere SKI-modus.
- Trykk på MODE-knappen igjen hvis du vil aktivere ECO-modus,

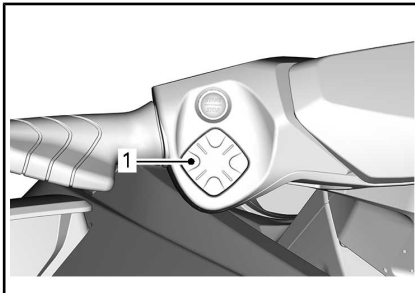

1. MODUS-knapp

Modus for standardkjøring

Vannscooteren settes i modus for standardkjøring når den startes.

Sportmodus

SPORTSMODUS sørger for umiddelbar gassrespons og raskere akselerasjon enn modus for standardkjøring.

Når SPORTSMODUS er aktivert, vil den være aktiv helt til den blir deaktivert av føreren, eller til motoren slås av og modusen går tilbake til STANDARD KJØREMODUS.

Aktivere sportsmodus

For å aktivere sportmodus, trykk en gang på modusknappen mens du er i standardmodus. Sport-ikonet vil begynne å blinke og en sikkerhetsmelding vil vises. Av sikkerhetshensyn skal du følge instruksjonen i sikkerhetsmeldingen for å aktivere sportmodus. Når den er aktivert, vil SPORT-ikonet slå seg PÅ.

Deaktivere sportsmodus

Ett trykk på MODE-knappen vil sette kjøretøyet i SKI-modus (hvis tilgjengelig) eller ECO-modus.

ECO-modus

(modus for drivstofføkonomi)

ECO-modus gir smidigere gassbruk og bedre drivstofføkonomi.

Hastighetskontrollmoduser (hvis utstyrt)

Hvis du vil gå inn i en av hastighetskontrollmodiene, trykker du på SPEED CTRL-knappen. Avhengig av vannscooterens hastighet vil bare én av følgende modier aktiveres.

Når ønsket modus er aktivert, trykk på SPEED CTRL-knappen og endre

verdien med UP eller DOWN-knappen, mens **SET LEVEL** eller **SET SPEED** melding er aktiv.

Når du skal gå ut av den valgte hastighetskontrollmodusen, trykker du på MODE-knappen eller trykker lenge på SPEED CTRL-knappen.

Hastighetsbegrensningsmodus

Hastighetsbegrensningsmodus er en funksjon av iTC-systemet (Intelligent Throttle Control) som lar føreren innstille ønsket makshastighet på vannscooteren.

Den er nyttig ved cruising over lengre distanser, kjøring i soner med begrenset hastighet eller trekking av en person på vannski eller bølgebrett.

Føreren må holde gassen inne for å opprettholde farten forover.

Når maksimumshastighet er innstilt, kan føreren variere vannscooterens hastighet fra tomgangshastighet opp til den innstilte hastigheten ved bruk av gassen. Innstilt hastighet vil ikke bli overskredet selv om gasshåndtaket er trykket helt inn.

Når du kjører i konstant hastighet, bør du opprettholde oppmerksomhetsnivået og ha god oversikt over situasjonen.

For å redusere hastigheten må gasspaken slippes til under det angitte maksimalpunktet, eller du kan trekke inn iBR-spaken.

Hvis iBR-spaken trekkes inn for bremsing, overstyres hastighetsbegrensningsmodus, men blir **ikke deaktivert**.

Når iBR-spaken slippes opp og gassen trekkes inn for å skyte fart forover, vil hastighetsbegrensningsmodus iverksettes igjen for å begrense vannscooterens hastighet slik den ble innstilt tidligere.

Forutsetning for aktivering av hastighetsbegrensningsmodus

Hastighetsbegrensnings-MODUS kan aktiveres når vannscooteren kjører i mer enn 15 km/h.

MERK: Hastighetsbegrensningsmodus er ikke tilgjengelig hvis saktefart-modus er aktivert.

Aktivere hastighetsbegrensningsmodus

1. Hold om konstant hastighet.
2. Trykk på knappen Speed Control (Fartskontroll) på venstre tastatur.

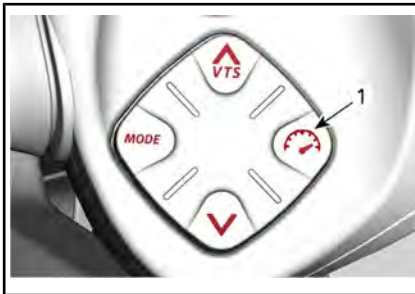

1. Fartskontrollknapp

Du vil høre et pip som bekrefter at du nå er i hastighetsbegrensningsmodus, og en varselampe for fartskontroll-MODUS vil tennes.



TYPEBILDE

MERK: Aktivere fartskontrollmodus begrenser bare den tilgjengelige maksimumshastigheten når du trykker på gasspaken. Gasspaken må holdes inne for å opprettholde hastigheten forover. Vannscoote-

rens hastighet kan varieres fra tomgang og opptil den angitte hastigheten ved bruk av gasspaken straks hastighetsbegrensningsfunksjonen har blitt aktivert. Vannscooterens hastighet kan variere avhengig av vannforholdene under bruk.

Deaktivere fartskontrollmodus

For å deaktivere fartskontrollmodus:

1. Slipp opp gasspaken.
2. Trykk og hold SPEED CTRL-knappen eller trykk på MODUS-knappen.

Deaktivering av fartskontrollmodus vises ved at:

- Varsellampen for fartskontroll vil slukke.

MERK: Dersom gasshåndtaket ikke slippes fullstendig når knappen trykkes for å deaktivere hastighetsbegrensningsmodus, vil fartskontroll-MODUS fortsatt være på.

Hastighetsbegrensningsmodus vil fortsette å være aktiv inntil gassen slippes fullstendig, og deretter vil fartskontroll-MODUS skrus av.

Modus for lav hastighet

Intelligent gasskontroll gir også mulighet for en modus for lav hastighet der føreren kan endre og angi tomgangshastigheten. Det er nyttig ved kjøring i soner med begrenset hastighet der føreren må være spesielt oppmerksom for å unngå potensielle hindringer.

Hvis du akselerer over ca. 15 km/h, vil Slow Speed-modus bli deaktivert og motoren vil gå tilbake til tomgangs OPM når gassen slippes.

Hvis det skulle oppstå en situasjon der føreren må stoppe eller akselerere raskt unna en farlig situasjon, kan modus for lav hastighet deaktiveres ved å trykke inn iBR-spaken

eller trykke inn gasspaken, og føreren får da normal kontroll over vannscooteren.

Forutsetning for aktivering av modus for lav fart

Slow Speed-MODUS kan aktiveres når vannscooteren kjører i mindre enn 15 km/h.

MERK: Modus for lav fart er ikke tilgjengelig hvis hastighetsbegrensningsmodus er aktivert.

Aktivere modus for lav hastighet

Slik aktiverer du modus for lav hastighet:

1. Slipp gasspaken til tomgangsturtall.
2. Trykk på SPEED CONTROL-knappen på venstre tastatur.

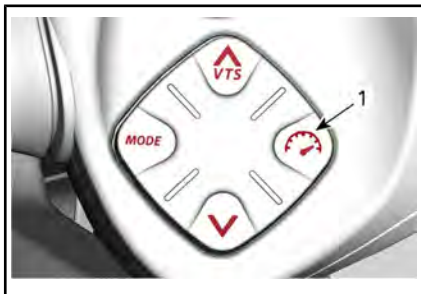

1. Fartskontrollknapp

Varsellampen for Fartskontroll eller Slow Speed vil tenne på multifunksjonsinstrumentet for å bekrefte aktiveringen.



TYPEBILDE

Det ruller en melding over flerfunksjonsdisplayet for å angi at du nå er i modus for lav hastighet.

Standardinstillingen for lav hastighet (5) vil vises på talldisplayet.

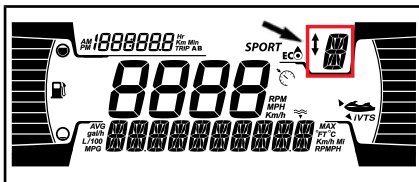

Endre angitt lav hastighet

For å **øke** eller **redusere** angitt lav hastighet trykker du én gang på OPP/NED-knappen på høyre side på styret, eller flere ganger.

MERK: Det finnes 9 tilgjengelige innstillinger for sakte fart (1 til 9). Juster modus for lav hastighet til den ønskede hastigheten.

Når du trykker på opp/ned-knappen, vil meldingen "SET LEVEL" vises. Du kan velge en av de 9 innstillingene for sakte fart (1 til 9).

Trinn 5 er standard og tilsvarende normal tomgangshastighet for kjøretøyet. Ved å bruke trinn 1-4 kan de sakke farten på kjøretøyet og kjøre så sakte som 1,5 km/h. Modus for lav hastighet kan brukes som modus for dorging og er praktisk til fiske. Trinn 6-9 gir deg mulighet til å kjøre i opptil 12 km/h uten å berøre gasspaken.

MERK: Hastigheten vil variere avhengig av belastning, vind og bølger

Deaktivere modus for lav hastighet

Modus for lav hastighet kan deaktiveres med en av følgende metoder:

- Holde fartskontrollknappen inne.
- trykke inn iBR-spaken
- akselerere over den angitte lave hastigheten

Når SLOW SPEED-modus deaktiveres ved å akselerere ved hjelp av gassen, vil iBR-spjeldet stå i foroverposisjon.

Når iBR-spaken brukes, flyttes iBR-spjeldet til revers posisjon og deretter til nøytral når spaken slippes.

Deaktivering av modus for lav hastighet vil bli angitt på følgende måte:

- Varsellampen for fartskontroll vil slukke

SKI-modus (hvis utstyrt med dette)

I skimodus kan du få gjentatte og nøyaktig kontrollerte oppstarter og en slepehastighet angitt spesielt for å trekke en person på vannski eller bølgebrett.

RAMP-funksjon (rampe)

Rampefunksjonen tilbyr en forhåndsprogrammert innstilling for oppstart og akselerering av vannscootere.

RAMP 1 gir:

- langsomste start (mykest)
- langsomste akselerasjonsgrad

RAMP 5 gir:

- raskeste start
- raskeste akselerasjonsgrad

Målhastighetsfunksjonen

Målhastighetsfunksjonen (TARGET SPEED) begrenser maksimal slepehastighet.

Når rampen (RAMP) er valgt, vises en gjennomsnittlig målhastighet for vannscooteren for denne rampen i talldisplayet.

Føreren kan øke eller redusere målhastigheten til hvilken som helst verdi innen hastighetsområdet for den valgte rampen.

Bruk av SKI-modus

Trykk MODE-knappen for å velge SKI-modus.

Kun modeller med 2 tastaturer

1. Trykk OK-knappen når ikonet for SKI-modus blinker.
2. Velg skirampe ved å bruke opp- og ned-piltastene. Rampe 1 gir lavest akselerasjon.

MERK: Akselerasjonsrampen vil ikke oppføre seg likt avhengig av type kjøretøy, last og vannforhold. Av sikkerhetsgrunner må du alltid starte med rampe 1 for å la personen på vannski bli kjent med akselerasjonen, og deretter endre rampen ved behov.

3. Trykk OK eller HØYRE piltast for å bekrefte akselerasjonsrampen.
4. Velg maks målhastighet ved å bruke OPP/NED-piltastene.
5. Trykk OK eller HØYRE piltast for å velge.

MERK: Du kan når som helst bruke VENSTRE og HØYRE piltast for å endre rampen og velge hastighet.

6. Når du har valgt og er klar, trykk på OK-knappen for å aktivere funksjonen.

MERK: MODUS er fortsatt aktiv og klar inntil en annen kjøremodus blir valgt

Deaktivere skimodus

Hvis du vil avslutte en skikjøring og deaktivere skimodus helt, slipper du gassen til tomgang, og deretter trykker du på MODUS-knappen.

Opplæringsnøkkelmodus

Opplæringsnøkkelen har en driftsmodus der motorkraft og hastighet er begrenset.

Det finnes fem hastighetsinnstillinger tilgjengelig.

Hastighetsinnstillingen er satt til 1 som standard.

Se 4,5 *DIGITALT DISPLAY* for justering.

SPESIELLE PROSEDYRER

Rengjøring av vanninntak for jetpumpe og impeller

! ADVARSEL

Hold deg unna inntaksgitteret når motoren er i gang. Langt hår, løse klær eller stropper fra flyteutstyr kan sette seg fast i deler som beveger seg.

Tang, skjell eller avfall kan bli sittende i inntaksgitteret, drivakselen og/eller impelleren. Et tilstoppet vanninntak kan forårsake problemer som:

- **Kavitasjon:** Turtallet er høyt, men vannscooteren beveger seg sakte på grunn av redusert drivkraft. Komponentene i jet-pumpen kan være skadet.
- **Overoppheting:** Siden jetpumpen styrer strømmen av vann som kjøler av eksossystemet, vil et tilstoppet inntak føre til overoppheting av motoren og skade motorens interne komponenter.

Et område tilstoppet av tang kan rengjøres på følgende måte:

! ADVARSEL

Hvis det er nødvendig å ta ut fremmedlegemer fra fremdriftssystemet, MÅ DU FJERNE nødstoppsnoren fra motorstoppbryteren.

Rengjøring i vannet

Rugg vannscooteren flere ganger. Som oftest vil dette fjerne blokkeringen. Start motoren og sørg for at vannscooteren fungerer som den skal.

OBS! Sørg for at det er minst 90 cm vann under laveste bakre del av skroget når alle passasje-

rene er ombord før du starter motoren. Hvis ikke kan fremdriftssystemet påføres skade.

Hvis metoden ovenfor ikke fungerer, kan du gjøre følgende:

- Med motoren i gang og før du gir gass setter girspaken i revers og varierer gassen raskt flere ganger.
- Gjenta prosedyren om nødvendig.

Hvis systemet fremdeles er blokkert, må du ta vannscooteren ut av vannet for rengjøring. Se *RENGJØRING MED VANN PÅ STRANDEN*.

Rengjøring med vann på stranden

! ADVARSEL

Nødstoppsnoren MÅ FJERNES fra motorstoppbryteren før du rengjør jetpumpeområdet, for å hindre at motoren starter ved et uhell.

Plasser en kartong eller et teppe ved siden av vannscooteren for å forhindre riper når den veltes over for rengjøring.

Velt vannscooteren på siden for rengjøring.



Rengjør området rundt vanninntaket Hvis systemet fremdeles er tilstoppet, må du kontakte en autorisert Sea-Doo-forhandler for service.

OBS! Undersøk om det er skade på vanninntaksgitteret. Kontakt en autorisert Sea-Doo-forhandler for service eller reparasjon etter behov.

For å lette tilgang til fremdriftssystemet beveger du iBR-systemet til forover-posisjon. Se *FUNKSJONEN FOR OVERSTYRING AV iBR* for detaljerte instruksjer.

Funksjonen for overstyring av iBR

Når funksjonen for overstyring av iBR er aktivert, kan brukeren bevege iBR-spjeldet og dysen elektrisk over hele arbeidsområdet ved hjelp av VTS-knappen.

MERK: Funksjonen for overstyring av iBR er tilgjengelig bare når motoren er stoppet.

⚠ ADVARSEL

Når du skal bevege iBR-spjeldet ved hjelp av funksjonen for overstyring av iBR, må du passe på at ingen befinner seg nær ved bakenden av vannscooteren. Fingre kan komme i klem når du beveger spjeldet.

OBS! Et objekt eller et verktøy som fanges opp i iBR-systemet når du bruker funksjonen for overstyring av iBR kan føre til skade på iBR-komponentene. Fjern alle fremmedlegemer som kan hindre iBR-spjeldet, før du prøver å bevege det.

⚠ ADVARSEL

Hvis det er nødvendig å fjerne fremmedlegemer som sitter fast i fremdriftssystemet, må du merke deg følgende før du fortsetter:

- Fjern nødstoppsnoren fra motorstoppbryteren.
- Vent i minst 5 minutter.
- Ikke trykk på START/STOPP-knappen. Hvis du trykker på START/STOPP-knappen, må du vente i fem nye minutter.

Aktivere funksjonen for overstyring av iBR

For å aktivere funksjonen for overstyring av iBR, gjør følgende.

1. Slå på det elektriske systemet ved å trykke på START/STOPP-knappen.
2. Plasser nødstoppsnoren på motorstoppbryteren.
3. Trekk inn og hold på iBR-spaken gjennom hele prosedyren.

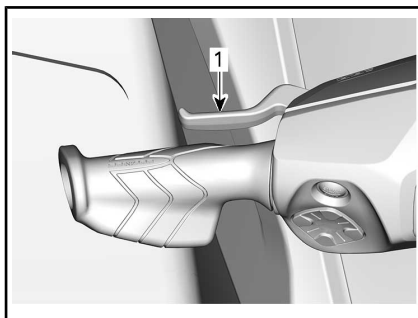

1. iBR-spak trukket inn og holdt
4. Når meldingen **iBR OVERRIDE – PRESS MODE BUTTON** vises i flerfunksjonsmåleren, trykk på MODE-knappen.

Når funksjonen er aktivert, vil meldingen ON vises.

5. Mens du holder iBR-spaken inne, trykk på VTS UP/DOWN-

knappen for å bevege iBR-spjeldet til ønsket posisjon. Kontroller at VTS-indikasjonen på flerfunksjonsdisplayet endrer seg med bevegelsen av iBR-spjeldet. Hvis iBR-spjeldet beveger seg oppover, skal indikasjonen bevege seg oppover.

MERK: For modeller med 1 tastatur, OPP/NED-knapper er erstattet med TRIP/INFO-knapper

6. Frigjør iBR-spaken.
7. Ta av nødstoppsnoren fra motorstoppbryteren.

ADVARSEL

Hvis det er nødvendig å fjerne fremmedlegemer som sitter fast i fremdriftssystemet, må du merke deg følgende før du fortsetter:

- Fjern nødstoppsnoren fra motorstoppbryteren.
- Vent i minst 5 minutter.
- Ikke trykk på START/STOPP-knappen. Hvis du trykker på START/STOPP-knappen, må du vente fem nye minutter.

Deaktivere funksjonen for overstyring av iBR

Frigjør iBR-spaken for å deaktivere funksjonen for overstyring av iBR.

MERK: Når motoren startes, vil iBR-spjeldet gå til nøytralstilling.

ADVARSEL

Når du skal bevege iBR-spjeldet ved hjelp av funksjonen for overstyring av iBR, må du passe på at ingen står nær bakenden av vannscooteren. Fingre kan komme i klem når du beveger spjeldet.

Kantret vannscooter

MERK: Noen av kjøretøyets sikkerhetsdekalere er ikke vist på illustrasjonene. For informasjon om dekalene på vannscooteren, se *SIKKERHETSDEKALER PÅ VANNSCOOTEREN*.

Vannscooteren er konstruert slik at den ikke er lett å kantre. Det er to finner på hver side av skroget for øke vannscooterens stabilitet. Hvis den kantrer, vil den forbli kantret.

ADVARSEL

Når vannscooteren er kantret må du ikke prøve å starte motoren. Fører og passasjerer må alltid bruke godkjente flyteveste-ter.

Før du retter opp vannscooteren må du sørge for at motoren er slått av og at D.E.S.S.-nøkkelen **IKKE** står i bryteren. Deretter griper du tak i inntaksgitteret, trækker på fenderlisten og bruker all din vekt til å rotere vannscooteren i ønsket retning.

MERK: På en dekal på akterenden, nær spyletilkoblingen, finnes det informasjon om hvordan du snur vannscooteren med riktig side opp. Dekalen er opp ned slik at den kan leses når vannscooteren ligger opp ned.



TYPEBILDE

ACE™-motoren har et kantrebesskyttelsessystem (T.O.P.S.™). Hvis vannscooteren kantrer, stoppes motoren automatisk.

Når vannscooteren rettes opp til normal kjørestilling, kan motoren startes på normal måte.

OBS! Hvis vannscooteren har vært kantret i mer enn fem minutter, må du ikke prøve å starte motoren, for å unngå at motoren inntar vann og blir skadet. Kontakt en autorisert Sea-Doo-forhandler så raskt som mulig.

OBS! Hvis motoren ikke starter, må du ikke prøve å starte den flere ganger. Det kan skade motoren. Kontakt en autorisert Sea-Doo-forhandler så raskt som mulig.

Kontroller om det er vann i kimmingen så snart som mulig. Drener etter behov når du er tilbake på land.

Vannscooter under vann

For å begrense skadene på motoren må du gjøre følgende så snart som mulig.

Drener kimmingen.

Hvis den lå i saltvann, må du spyle kimmingen og alle komponenter med ferskvann fra en hageslange for å stoppe korrosjonseffekten til saltet.

OBS! Ikke prøv å starte motoren. Vann som ligger i inntaksmanifolden, vil da strømme mot motoren og kunne forårsake alvorlig skade på motoren.

Ta med vannscooteren til en autorisert Sea-Doo-forhandler for service så snart som mulig.

OBS! Jo lenger du venter før du får service på motoren, jo større vil skaden på motoren bli.

Oversvømt motor

OBS! Ikke prøv å starte motoren. Vann som ligger i inntaksmanifolden, vil da strømme mot motoren og kunne forårsake alvorlig skade på motoren.

Ta med vannscooteren til en autorisert Sea-Doo-forhandler for service så snart som mulig.

OBS! Jo lenger du venter før du får service på motoren, jo større vil skaden på motoren bli. Å la ikke utføre skikkelig service av motoren kan være meget skadelig for motoren.

Slepe vannscooteren gjennom vannet

Det må tas spesielle forholdsregler hvis det er nødvendig å slepe en Sea-Doo-vannscooter gjennom vannet.

Maksimal anbefalt tauehastighet er 32 km/h.

Dette vil forhindre at eksossystemet fylles med vann, noe som kan føre til at vann trenger inn i og oversvømmer motoren. Uten at motoren er i gang er det ikke noe eksosstrykk som kan skyve ut vannet gjennom eksosåpningen.

OBS! Å la være å følge disse instruksjonene kan føre til skade på motoren. Hvis du må slepe en grunnstøtt vannscooter på vannet, må du sørge for å holde deg godt under den maksimale slepehastigheten på 32 km/h.

***Denne siden er
blank med hensikt***

VEDLIKEHOLD

VEDLIKEHOLDSPLAN

Vedlikehold er svært viktig for å opprettholde vannscooterens trygge driftstilstand. Vannscooteren må vedlikeholdes i henhold til vedlikeholdsplanen.



ADVARSEL

Å ikke vedlikeholde kjøretøyet skikkelig i henhold til vedlikeholdsplan og prosedyrer kan gjøre det utrygt å bruke.

EPA-forskrifter – kjøretøy i Canada og USA

Et verksted eller en person som velges av eieren kan utføre vedlikehold, utskiftinger eller reparasjoner på kontrollenheter og systemer. Disse instruksene krever ikke komponenter eller service av BRP eller autoriserte Sea-Doo-forhandlere.

Selv om en autorisert Sea-Doo-forhandler har inngående teknisk kunnskap og verktøy til å utføre service på kjøretøyet, forutsetter ikke garantien som dekker utslippsrelaterte enheter, at service utføres av en autorisert Sea-Doo-forhandler eller annet sted som har et forretningsmessig forhold til BRP.

Riktig vedlikehold er eierens ansvar. Et garantikrav kan avvises hvis eieren eller operatøren blant annet har forårsaket problemet på grunn av feil vedlikehold eller bruk.

Vedrørende utslippsrelaterte garantikrav, begrenser BRP diagnostikk og reparasjon av utslippsrelaterte deler til autoriserte Sea-Doo-forhandlere. Hvis du vil ha mer informasjon, se *US EPA UTSLIPPSRELATERT GARANTI* i *GARANTIDELLEN* av dette dokumentet.

Du må følge instruksjonene for krav til drivstoff i drivstoffdelen av denne håndboken. Selv om bensin som inneholder mer enn ti volumprosent etanol er tilgjengelig, har US EPA utstedt et forbud mot bruk av bensin som inneholder mer enn 10 vol% etanol for dette kjøretøyet. Bruk av bensin med mer enn 10 volumprosent etanol i denne motoren kan skade utslippskontrollsystemet.

Vedlikeholdsplanen gir ikke fritak for inspeksjon før kjøring og stell etter kjøring.

ETTER HVER TUR I SALT VANN ELLER SKITTENT VANN

Skyll motorrommet med ferskvann og tøm ut saltvann

Spyl eksossystemet.

HVER MÅNED I SALT VANN ELLER SKITTENT VANN

Sprøyt et korrosjonshindrende smøremiddel på metallkomponenter i motorrommet (hver 10. driftstime ved bruk i saltvann).

Inspiser offeranodene.

ETTER DE FØRSTE 6 MÅNEDENE ELLER 50 TIMER (AVHENGIG AV HVA SOM INNTREFFER FØRST)

Skift motorolje og filter (Rotax 1630 ACE-motorer)

HVERT ÅR FØR SESONGSTART ELLER HVER 100. DRIFTSTIME (DET SOM INNTREFFER FØRST)

Inspiser offeranodene.

Sjekk feilkoder

Utfør alle punkter som er oppgitt for inspeksjon før og etter kjøring.

Skift motorolje og oljefilter

Inspiser gummifester for motor

Inspiser i kjølesystemet (kjølevæsknivå, slanger og lekkasjer ved fester)

Foreta visuell inspeksjon av forbindelsen mellom gassen og inntaksmanifolden

Inspiser luftinntaket for å se om det er skader på slanger og klemmer.

Kontroller elektriske koblinger og fester (tenningssystem, startsystem, injektorer, sikringsboks osv.).

Kontroller visuelt området rundt karbonringen og drivakselens gummimansjett for følgende tegn på feil: svart karbonstøv og vannsprøyt (oftere når du bruker vannscooteren i skittent vann)

Inspiser kompressorhjul og sko

Foreta en visuell inspeksjon av kompressorhjul og slitasjering for å se om det finnes dype riper, hakk eller spor

Fjern kompressorhjulets deksel og se etter tegn om vann har trengt inn

Kontroller visuelt reversportføring for overdreven klaring.

Inspiser tanklokk, påfyllingshals, drivstofftank, tankstropper, drivstoffrør og tilkoblinger

HVERT 2. ÅR ELLER HVER 200 TIMER KJØRING (AVHENGIG AV HVA SOM KOMMER FØRST)

Bytt tennplugger

Kontroller flammesperre (Rotax 900 ACE 90-motorer)

Inspiser og smør drivaksel/PTO-splines (Rotax 900 ACE 90-motorer)

Sjekk jetpumpens tilstand ved å spinne kompressorhjulet manuelt og sjekke radialakselrom eller støt

Kontroller og smør splintene i drivakselen og impelleren

HVERT 2. ÅR ELLER HVER 200 TIMER KJØRING (AVHENGIG AV HVA SOM KOMMER FØRST)

Følgende må utføres hver 200 driftstimer (uavhengig av antall år):

Kontroller og smør PTO-hylse og skift oljetetning og to vannetninger. (Se etter mulig lekkasje eller skade på oljetetning eller de to vannetningene og overflaten på PTO-hylsen. Smør fett på kammeret (mellom de to vannforseglingene). (Rotax 900 ACE – 90-motorer)

HVERT 5. ÅR ELLER HVER 300. DRIFTSTIME
(DET SOM INNTREFFER FØRST)

Bytt kjølevæsken

VEDLIKEHOLDSPROSEDYRER

Denne seksjonen inkluderer instruksjoner for grunnleggende vedlikeholdsprosedyrer.



ADVARSEL

Slå av motoren, og følg disse vedlikeholdsprosedyrene når du utfører vedlikehold. Hvis du ikke følger prosedyrene nøye, kan du bli skadet av varme deler, bevegelige deler, elektrisitet, kjemikalier eller andre farer.



ADVARSEL

Hvis det blir nødvendig å ta bort en sperreanordning (for eksempel låsetapper, selvlåsende fester osv.) ved demontering/montering, må du alltid bytte ut med en ny.

OBS! La det aldri ligge igjen noen gjenstand, fille, verktøy osv. i motorrommet eller i kimmingen.

Motorolje

Anbefalt motorolje

Rotax® motorer ble utviklet og godkjent med bruk av XPS™ olje. BRP anbefaler at du alltid bruker XPS-olje eller tilsvarende. Ikke bruk tilsetningsstoffer med den anbefalte motoroljen. Skader som skyldes bruk av olje som ikke egner seg for motoren eller tilsetning av tilsetningsmidler dekkes ikke nødvendigvis av den begrensede garantien fra BRP.

XPS ANBEFALT MOTOROLJE	
Skandinavia	4T 5W40 SYNTETISK BLANDINGSOLJE (EUR) (P/N 779290)
Andre land	4T 5W40 SYNTETISK BLANDINGSOLJE (P/N 779133)
HVIS DEN ANBEFALTE XPS-MOTOROLJEN IKKE ER TILGJENGELIG	
Motor uten kompressor	Bruk en 4-takts 5W40 SAE motorolje som tilfredsstiller eller overgår følgende bransjespesifikasjoner for smøremiddel: Kontroller alltid API-servicemerkesertifisering på oljebeholderen, den må inneholde minst en av de angitte standardene. - API-serviceklassifikasjon SJ, SL, SM eller SN
Motor med kompressor	Bruk en 5W40 4-takts SAE syntetisk motorsykelolje kompatibel med våt clutch som tilfredsstiller eller overgår følgende bransjespesifikasjoner for smøremiddel: Kontroller alltid API-servicemerkesertifisering på oljebeholderen, den må inneholde minst en av de angitte standardene. - JASO-MA2 - API-serviceklassifikasjon SJ, SL, SM eller SN

Ikke tilfør noen tilsetningsstoffer til den anbefalte motoroljen. Det kan hende at skader som skyldes bruk av olje som ikke egner seg for motoren eller ved tilsetning av tilsetningsstoffer, ikke dekkes av den begrensede garantien fra BRP.

Motoroljenivå

OBS! Hvis motoren brukes med feil oljenivå, kan den få alvorlige skader.

! **OBS!** Mange komponenter i motorrommet kan bli veldig varme. Direkte kontakt kan føre til brannskår på huden.

Oljenivået kan kontrolleres både når vannscooteren er i og ute av vannet.

Hvis vannscooteren er ute av vannet

OBS! Vannscooteren må være i plan.

! **OBS!** Når det er nødvendig å ha motoren i gang mens vannscooteren er ute av vannet, kan varmeveksleren i bunnplaten bli

veldig varm. Unngå kontakt med bunnplaten slik at du unngår brannskår.

1. Løft trekkstangen på tilhengeren, og lås den i stilling når fenderlisten er i plan.
2. Monter en hageslange på spylekoblingen for eksossystemet. Se under *EKSOSSYSTEM* i denne delen, og følg riktig fremgangsmåte.

OBS!

- Ikke la motoren gå uten å tilføre vann til eksossystemet. Hvis eksossystemet ikke avkjøles, kan det oppstå alvorlig skade på det.
 - La aldri motoren gå i mer enn to minutter. Tetningen på kraftoverføringen får ikke avkjøling når vannscooteren er ute av vannet.
3. Ta av setene.

4. Start motoren.
5. Åpne vannkranen.
6. Kjør den KALDE motoren **på tomgang i 30 sekunder.**
7. Lukk vannkranen.
8. Bring motorens turtall til 4 000–4 500 opm i 15 sekunder.
9. Du kan stoppe motoren brått ved å trykke på start/stoppknappen eller fjerne snoren.
10. Vent i minst 30 sekunder slik at oljen setter seg i motoren, trekk deretter peilestaven ut og rengjør den.

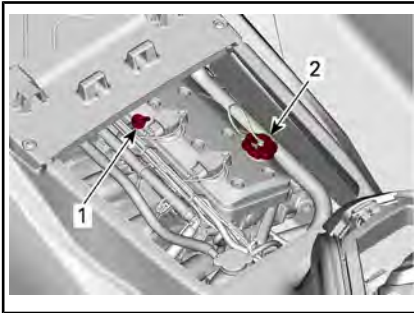
**TYPEBILDE**

1. Peilestav for olje
 2. Oljepåfyllingslokk
11. Sett tilbake peilestaven, og skyv den helt inn.
 12. Ta ut peilestaven igjen, og les av oljenivået. Det skal være mellom FULL- og ADD-merkene.

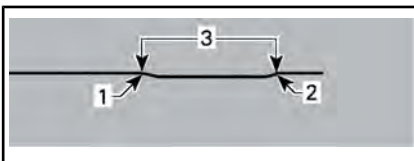
**TYPEBILDE**

1. Full
 2. Fyll på
 3. Bruksområde
13. Fyll på olje ved behov slik at nivået er mellom merkene.

- 13.1 Ta av oljelokket.
- 13.2 Sett en trakt i påfyllingsåpningen.
- 13.3 Fyll på en liten mengde anbefalt olje for å nå riktig nivå.

OBS! Ikke fyll for mye.

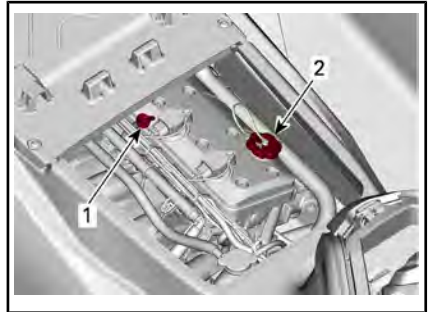
**TYPEBILDE**

1. Peilestav for olje
2. Oljepåfyllingslokk

MERK: Hver gang du fyller olje må hele prosedyren som er beskrevet her, utføres på ny. Hvis ikke kan du få feil avlesing av oljenivået.

14. Monter oljelokket og peilestaven på korrekt måte.

OBS! Pass på at oljelokket er godt festet. Ellers kan olje lekke ut.

MERK: GTI 90-modeller har et vekselpanel under passasjeret for rask tilgang til peilepinne.



Skifte motorolje og bytte oljefilter

Oljeskift og filterbytte kan utføres av en autorisert Sea-Doo-forhandler, verksted eller en person som du selv velger.

Kjølevæske

Anbefalt motorkjølevæske

LAND	ANBEFALT KJØLEVÆSKE
Skandinavia	FORHÅNDSBLANDET KJØLEVÆSKE FOR LANG LEVETID (P/N 779223)
Alle andre land	FORHÅNDSBLANDET KJØLEVÆSKE FOR LANG LEVETID (P/N 779150)
Alternativ, eller hvis ikke tilgjengelig	Hvis den anbefalte kjølevæsken ikke er tilgjengelig, kan du bruke en etylen-glykol forhåndsblandet kjølevæske (50 %-50 %) med lavt silikatinnhold og lang levetid spesielt laget for forbrenningsmotorer av aluminium.

OBS! Bruk alltid etylenglykolbasert frostvæske som inneholder korrosjonshindrende midler spesielt beregnet for forbrenningsmotorer av aluminium.

For å forhindre at frostvæsken forringes, bør du alltid bruke samme merke og grad. Ikke bland forskjellige merker eller grader med mindre kjølesystemet tømmes og fylles på nytt.

Kjølevæsknivå

⚠ ADVARSEL

Kontroller nivået på kjølevæsken mens motoren er kald. Fyll aldri på kjølevæske når motoren er varm.

⚠ OBS! Mange komponenter i motorrommet kan bli veldig varme. Direkte kontakt kan føre til brannskår på huden.

Ta av setene.

Finn lokket for ekspansjonstanken.



TYPEBILDE

Med vannscooteren på et jevnt underlag skal kjølevæsknivået være mellom MIN- og MAX-merkene på kjølevæskebeholderen når motoren er kald.

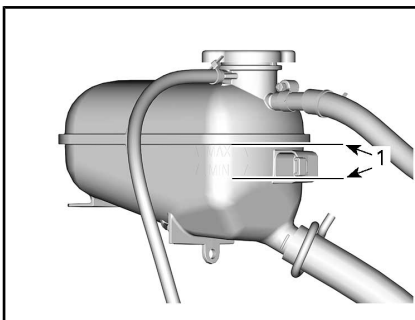

EKSPANSJONSTANK FOR KJØLEVÆSKE

1. Nivå mellom merkene når motoren er kald

MERK: Vannscoteren er i plan når den står på vannet. Når den er på en tilhenger, må du heve trekkstangen på tilhengeren og låse den i stilling når fenderlisten er plan.

Etterfyll kjølevæske, se **ANBEFALT KJØLEVÆSKE** for spesifikasjon, for å justere kjølevæskemengden mellom merkene etter behov. Bruk en oljetrakt for å unngå søl. Ikke fyll for mye.

Sett tankklokken på ekspansjonstanken skikkelig på plass. Sett tilbake setene.

MERK: Et kjølesystem som ofte må etterfylles, er en indikasjon på lekkasje eller motorproblemer. Kontakt en autorisert Sea-Doo-forhandler.

Skifte ut kjølevæske

Skifte av kjølevæske bør utføres av en autorisert Sea-Doo-forhandler.

Tenningscoiler

Tilgang til tenningsspole

1. Ta av setene.
2. Ta bort dekslet for skistolpen.

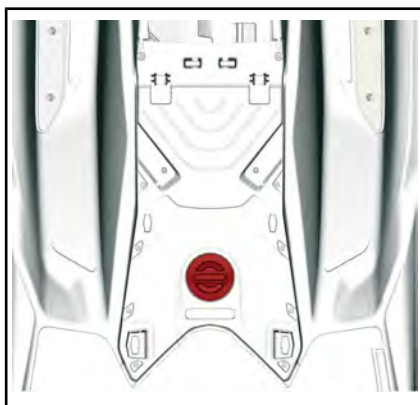

3. Ta bort vedlikeholdsdekslet for motoren ved å fjerne monteringskruene.

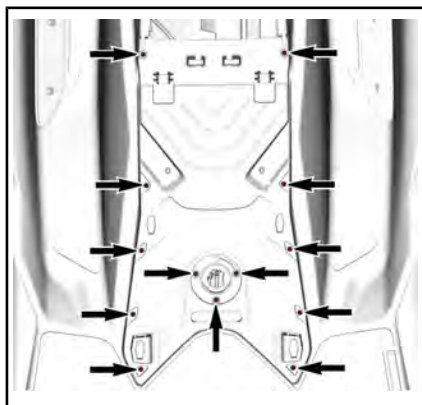

Fjerne tenningsspolen

1. Koble fra kontakten på tenningsspolen.
- OBS!** Ikke øv trykk på tenningsspolen med noe slags verktøy.
2. Ta ut festeskruen for tenningsspolen.
 3. Ta tenningsspolen av tennpluggen ved å dreie spolen fra side til side mens du trekker opp.

Montering av tenningsspole

1. Monter tenningsspolen på tennpluggen.
2. Juster hullet for festeskruen på tenningsspolen i forhold til det gjengede hullet på ventildekslet.
3. Skyv tenningsspolen helt ned til den hviler på ventildekselet.
4. Sett på og trekk til festeskruen.

STRAMMINGSMOMENT

Festeskrue for tenningsspole	9 Nm ± 1 Nm
------------------------------	-------------

5. Koble til kontaktene på tenningscoilen.

Tennplugger

Fjerne tennpluggen

1. Fjern tenningsspolen. Se fjernene *TENNINGSPOLEN*.

⚠ ADVARSEL

Ta aldri av en tenningsspole fra en tennplugg uten å koble den fra ledningsnett. Brennbare gasser kan finnes i bunnpannen. Hvis nødstoppsnoren er satt på motorstoppbryteren, kan tennpluggen lage en gnist som kan føre til en eksplosjon.

2. Skru ut tennpluggen fullstendig med en pluggnøkkel.

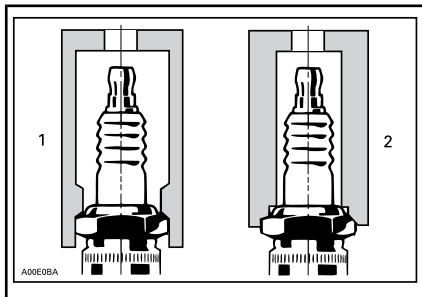

1. Godkjent pluggnøkkel
2. Feil pluggnøkkel
3. Rengjør tennpluggen og sylindertoppen med trykkluft.
4. Bruk tenningsspolen til å ta pluggen ut av tennplugghullet.

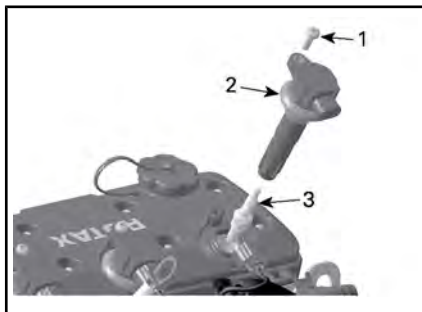

1. Festeskruer
2. Tennspole
3. Tennplugg

Montere tennpluggen

Kontroller at kontaktflatene på toppen av sylinderen og tennpluggen er rene før du setter inn pluggen.

1. Bruk føleblader for å kontrollere elektrodeavstanden angitt i *TEKNISKE SPESIFIKASJONER*.
2. Påfør LOCTITE 767 (ANTISKJÆRINGSFETT) (P/N 293 800 070) på tennplugghodene for å hindre mulig skjæring.
3. Skru tennpluggen inn i sylindertoppen med hånden. Trekk så til tennpluggen til angitt moment med pluggnøkkel.

STRAMMINGSMOMENT

Tennplugg	900 ACE - 90	13 Nm ± 1 Nm
	1630 ACE	17 Nm ± 1 Nm

4. Sett på tenningsspolen. Se *MONTERING AV TENNINGSPOLE*.
5. Monter motorvedlikeholdsdekslet og stram til skruen i henhold til spesifikasjonene.

STRAMMINGSMOMENT

Skruer for motorvedlikeholdsdeksel	2,75 Nm ± 0,25 Nm
------------------------------------	-------------------

6. Monter setene.

Eksossystem

Spyle eksossystemet

Spyling av eksossystemet og mellomkjøleren (modeller med kompressor) med ferskvann er viktig for å nøytralisere de korroderende effektene av salt eller andre kjemiske stoffer i vannet. Det vil hjelpe til å fjerne sand, salt, skjelle og andre

partikler i kjølekappene og/eller slanger.

Spyling av eksossystemet med ferskvann er viktig for å nøytralisere de korroderende effektene av salt eller andre kjemiske stoffer i vannet. Det vil hjelpe til å fjerne sand, salt, skjell og andre partikler i kjølekapper (eksossystem, mellomkjøler (**kompressormotorer**) og slanger).

Spyling av eksossystemet bør utføres når det ikke er planer om å bruke vannscooteren mer samme dag, eller når vannscooteren skal lagres i lengre tid.

OBS! Dersom systemet ikke spyles, ved behov, vil det påføre eksossystemet alvorlig skade. Sørg for at motoren går under hele prosedyren.



ADVARSEL

Utfør disse operasjonene i et godt ventilert område. Noen komponenter i motorrommet kan bli veldig varme. Direkte kontakt kan føre til brannskår på huden. Ikke berør elektriske deler eller jetpumpeområdet mens motoren er i gang.



ADVARSEL

Når det er nødvendig å ha motoren i gang mens vannscooteren er ute av vannet kan varmeveksleren i bunnplaten bli veldig varm. Unngå kontakt med bunnplaten slik at du unngår brannskår.

Koble en vannslange til koblingen som er plassert bak på vannscooteren. Ikke åpne vannkranen enda.

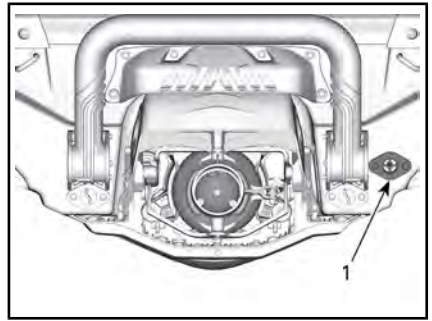

1. Vanninntakskobling

MERK: Følgende verktøy anbefales når det brukes en hurtigkobling for å gjøre det enklere å montere hageslangen.

ANBEFALT VERKTØY

SPYLEKOBLINGSSADAPTER
(P/N 295 500 473)

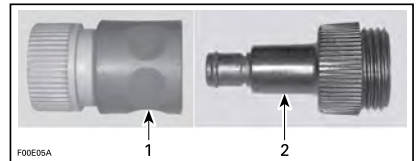

1. Hurtigkoblingsadapter
2. Spylekoblingsadapter

For å spyle eksossystemet, starter du motoren og åpner deretter øyeblikkelig vannkranen.

OBS! Motoren må bestandig startes før vannkranen åpnes. Åpne vannkranen umiddelbart etter motoren er blitt startet for å forhindre overoppheting. Når vannscooteren er ute av vannet må du ikke la motoren gå uten å tilføre vann til eksossystemet.

Kjør motoren i 90 sekunder på tomgang.

OBS! La aldri motoren gå i mer enn 2 minutter. Tetningen på kraftoverføringen får ikke avkjø-

ling når vannscooteren er ute av vannet.

Sørg for at vannet strømmer ut av jetpumpen under spyling.

Lukk vannventilen, kjøp motoren i 5 000 OPM i 5 sekunder og stopp motoren.

OBS! Steng alltid vannkranen før du slår av motoren.

Frakoble hageslangen og spyleadapteren (hvis brukt).

Modeller med 230-motorer

OBS! Hvis vannscooteren brukes i saltvann, må eksosystemet spyles daglig for å unngå alvorlig skade på mekaniske komponenter.

Spyling bør utføres når det ikke er planer om å bruke vannscooteren mer samme dag, eller når vannscooteren skal lagres i lengre tid.

⚠ ADVARSEL

Dette må utføres i et godt ventilert område.

Gjør følgende:

Rengjør jetpumpen ved å spyle vann på inntaket og utløpet, og smør deretter på et lag med XP-S Lube eller tilsvarende.

⚠ OBS! Når det er nødvendig å ha motoren i gang mens vannscooteren er ute av vannet kan varmeveksleren i bunnplaten bli veldig varm. Unngå kontakt med bunnplaten slik at du unngår brannskår.

Koble en vannslange til koblingen som er plassert bak på vannscooteren. Vent med å åpne for vannet.

OBS! Motoren må alltid startes før vannkranen åpnes. Hvis ikke kan det komme vann inn i motoren.

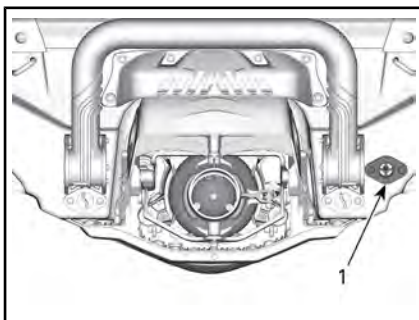

1. Plassering av slangetilkoblingen

MERK: Du kan bruke en valgfri hurtigkoblingsadapter og slangekobling, (P/N 295 500 473). Det kreves ingen slangeklemme for å spyle motoren.



TYPEBILDE – SLANGEOVERGANG FOR HURTIGKOBLING

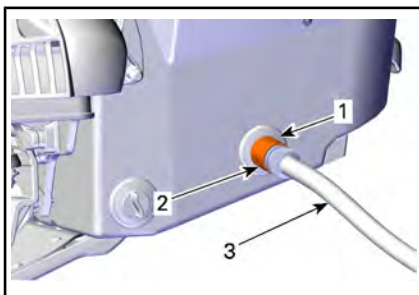

TYPEBILDE

1. Slangeadapter (ekstrautstyr, ikke obligatorisk)
2. Hurtigkoblingsfeste (ekstrautstyr, ikke obligatorisk)
3. Hageslange

For å spyle starter du motoren og åpner deretter øyeblikkelig vannkranen.

! OBS! Noen komponenter i motorrommet kan bli veldig varme. Direkte kontakt kan føre til brannskår på huden. Ikke berør elektriske deler eller jetpumpeområdet mens motoren er i gang.

OBS! Ikke spyl en varm motor. Motoren må bestandig startes før vannkranen åpnes. Åpne vannkranen umiddelbart etter motoren er blitt startet for å forhindre overoppheting.

Kjør motoren i 90 sekunder på tomgang.

OBS! Når vannscooteren er ute av vannet må du ikke la motoren gå uten å tilføre vann til eksossystemet.

Sørg for at vannet strømmer ut av jetpumpen under spyling. Hvis ikke, kontakt en autorisert Sea-Doo-forhandler for service.

OBS! La aldri motoren gå i mer enn to minutter. Tetningen på kraftoverføringen får ikke avkjøling når vannscooteren er ute av vannet.

Steng vannkranen.

Ta bort slangen fra vannscooteren.

Øk raskt hastigheten til motoren 3–5 ganger til omkring 5 000 opm.

OBS! Steng alltid vannkranen før du slår av motoren. Hvis ikke kan det komme vann inn i motoren.

OBS! Fjern hurtigkoblingsadapteren etter spyling (hvis benyttet).

Bunnplate og vanninntaksgitter

Inspeksjon av bunnplate og vanninntaksgitter

Undersøk om det er skade på bunnplaten og jetpumpens vanninntaksgitter. Kontakt en Sea-Doo-forhandler hvis du må bytte ut eller reparere ødelagte deler.

! ADVARSEL

Før du inspiserer inntaksgitteret må du alltid fjerne nødstoppsnoeren fra motorstoppbryteren.

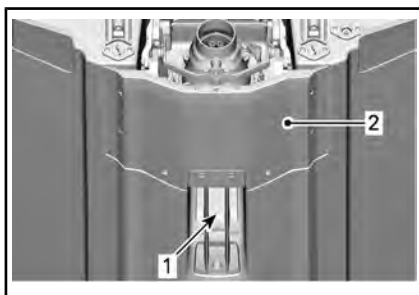

UNDERSØK DISSE OMRÅDENE

1. Vanninntak
2. bunnplate

Offeranoder

Inspeksjon av offeranode

Offeranoder er montert på:

- pumpe
- bunnplate
- Mellomkjøler (hvis montert)

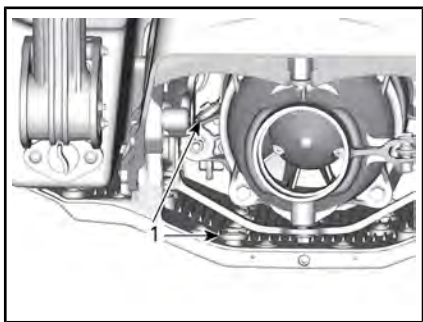

1. Offeranoder

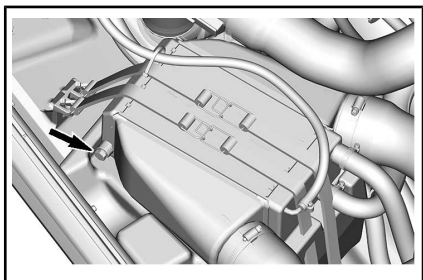
**MELLOMKJØLER (HVIS MONTERT)**

Se etter slitasje. Hvis den er mer enn halvveis slitt, kontakter du en autorisert Sea-Doo-forhandler for å få den skiftet ut.

Stolpe for vannski/bølgebrett (Wake)

Inspeksjon av stolpe for vannski/bølgebrett

Kontroller at stolpen for vannski/bølgebrett virker. Sørg for at den sklir lett opp og ned.

Kontroller at låsemekanismen fungerer.

Kontroller strammingen av fester. Hvis det blir funnet defekter, må du ikke bruke vannski/bølgebrettstolpen før du har fått den reparert hos en autorisert Sea-Doo-forhandler.

Smøring av stolpe for vannski/bølgebrett

Rengjør stolpen for vannski/bølgebrett, og påfør et tynt lag SUPER LUBE-SMØRING (P/N 293 550 030) eller tilsvarende.

Smør hele lengden av stolpen.

Tørk av overflødig smøring, og sett på plass stolpen.

Trekk ut og skyv inn flere ganger for å fordele smøremiddelet.

Sikringer

Ta ut og sette inn sikringer

Bruk verktøyet for å ta ut / montere sikringer i sikringsboksen for å gjøre det enklere å ta ut sikringene.

Kontrollere sikringer

Sjekk sikringene hvis det oppstår et elektrisk problem. Hvis sikringen er røket, må du bytte den med en sikring med samme ampereverdi.

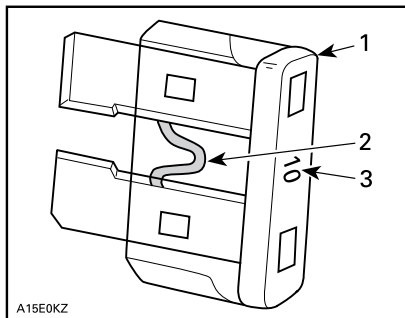

A15E0KZ

TYPEBILDE

1. Sikring
2. Kontroller om den er smeltet
3. Amperetall

ADVARSEL

Bruk aldri sikringer med høyere kapasitet da dette kan forårsake alvorlig skade. Hvis sikringen har gått, må årsaken til feilen finnes og rettes før motoren startes på nytt. Kontakt en autorisert Sea-Doo-forhandler for service.

Plassering av sikringer

Alle sikringer finnes i en enkelt sikringsboks.

Slik får du tilgang til sikringsboksen:

Ta av setene.

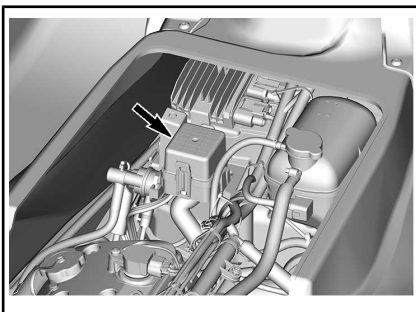

Ta av dekslet på sikringsboksen ved å klemme låsetappene sammen, og hold og trekk opp dekslet for å åpne.

MERK: Sikringsstørrelser og plassering er vist på lokket til sikringsboksen.

Beskrivelse av sikringer

SIKR-ING	KAPASI-TET	BESKRIVELSE
1	—	Ikke i bruk
2	15 A	Drivstoffinjeksj., Ing. Coiler og drivstoffpumpe
3	3 A	Lensepumpe (hvis utstyrt)
4	—	Ikke i bruk
5	—	Ikke i bruk
6	30 A	Ladning
7	5 A	Målere
8	—	Ikke i bruk
9	30 A	iBR
10	5 A	Start/Stopp
11	5 A	ECM
12	30 A	Batteri
13	15 A	Diagnoseverktøy 2
14	15 A	Diagnoseverktøy 1, tilbehørskontakt

VEDLIKEHOLD AV VANNSCOOTER

Ta vannscooteren ut av vannet hver dag.

Stell etter bruk

Spyle eksossystemet

Eksossystemet bør spyles hver dag når vannscooteren brukes i salt eller skittent vann.

Se under *VEDLIKEHOLDSPROSEDYRER*.

MERK: På modeller med kompressor spyles mellomkjøleren samtidig.

Ekstra pleie etter bruk i skittent vann eller saltvann

Når vannscooteren brukes i skittent vann, og spesielt i saltvann, må det gis ekstra pleie for å beskytte vannscooteren og dens komponenter.

Skyll vannscooterens kimmingområde med ferskvann.

Bruk aldri høytrykksspyler til å vaske kimmingen. **BRUK ALLTID LAVT TRYKK (for eksempel en hageslange).**

Høyt trykk kan føre til skade på det elektriske eller mekaniske systemet.

⚠ OBS! La motoren kjøle ned før det utføres vedlikehold.

⚠ OBS! Å la være å utføre forsvarlig pleie, som: å spyle vannscooteren, spyle eksossystemet og beskytte mot rust, når vannscooteren brukes i saltvann, vil føre til skade på vannscooteren og dens komponenter. Ikke oppbevar vannscooteren i direkte sollys.

Rengjøring av vannscooter

Skrog

Vask skroget av og til med såpevann (bruk bare mildt rengjøringsmiddel). Fjern eventuelle marinorganismer fra motoren og/eller skroget. Smør på ikke-skurende voks, som silikonvoks.

⚠ OBS! Følgende produkter må aldri brukes til rengjøring:

- Sterkt vaskemiddel
- Avfettingsmiddel
- BRP HEAVY DUTY RENGJØRINGSMIDDEL (P/N 293 110 001)
- Amoniakk
- Aceton eller andre ketoner
- Alkohol
- Toluen eller andre aromatiske løsningsmidler
- Klorerte løsemidler
- White spirit
- Tynner
- Oljebaserte produkter.

Flekker kan fjernes fra sete og fiberglass med RENGJØRINGSMIDDEL OG AVFETTINGSMIDDEL PRO C1 (P/N 779262) eller tilsvarende.

For å rengjøre tepper, bruk 3M™ sitrusbasert rengjøringsmiddel (24 oz sprayboks) eller tilsvarende.

⚠ ADVARSEL

Ikke bruk plast eller vinylbeskyttelse på teppene eller setet, da overflaten blir glatt og fører eller passasjerer kan skli av vannscooteren.

Vern om miljøet ved å sørge for at drivstoff, olje eller rengjøringsmidler ikke tømmes i vannet.

LAGRING OG KLARGJØRING FØR SESONGSTART

Lagring

ADVARSEL

I og med at drivstoff og olje er lett antenkelige, bør du få en autorisert Sea-Doo-forhandler, verksted eller person som du selv velger, til å undersøke drivstoffsystemets integritet som angitt i tabellen for regelmessig vedlikehold.

Det anbefales at vannscooteren får service av en autorisert Sea-Doo-forhandler, verksted eller person som du selv velger, men du kan selv gjøre følgende med et minimum av verktøy.

MERK: Utfør følgende oppgaver i samme rekkefølge som beskrevet i denne delen.

OBS! Ikke kjør motoren under lagringsperioden.

Fremdriftssystem

Rengjøring av jetpumpe

Rengjør jetpumpen ved å spyle vann på inntaket og utløpet, og smør deretter på et lag med SMØRE- OG ANTIRUSTMIDDEL (P/N 779168) eller tilsvarende.

ADVARSEL

Nødstoppsnoren må alltid fjernes fra motorstoppbryteren for å hindre uventet start av motoren, før du rengjør komponentene i jetpumpeområdet. Motoren må være slått av når du gjør dette.

Inspeksjon av jetpumpe

Kontakt en autorisert Sea-Doo-forhandler.

Drivstoffsystem

Beskyttelse av drivstoffsystemet DRIVSTOFFSTABILISATOR (P/N 779171) (eller tilsvarende) bør tilsettes på drivstofftanken for å hindre forringelse og gummiering i drivstoffsystemet. Følg produsentens anvisninger for korrekt bruk.

OBS! Det anbefales sterkt å tilsette drivstoffstabilisator ved lagring for å holde drivstoffsystemet i god stand. Stabiliseringsmiddel bør fylles på før smøring av motoren for å beskytte komponentene i drivstoffsystemet mot fernissavsetninger.

Fyll drivstofftanken helt opp slik det er forklart under *FYLLE PÅ DRIVSTOFF*. Forsikre deg om at det ikke er vann i drivstofftanken.

OBS! Hvis det er vann i drivstofftanken, kan det oppstå alvorlig skade på innsprøytingssystemet.

Motor og eksos

Spyle eksossystemet

Utfør prosedyren beskrevet under *VEDLIKEHOLDSPROSEDYRER*.

Skifte motorolje og oljefilter

Oljeskift og filterbytte kan utføres av en autorisert Sea-Doo-forhandler, verksted eller en person som du selv velger.

Modeller med 230-motorer

Det er viktig å få ut eventuelt oppfanget vann som har samlet seg fra kondens i mellomkjøleren.

Gjør følgende:

1. Løft setet.
2. Kontroller at det er en siktelinje på innløpsslangen fra mellomkjøleren. Dette vil sikre at slangen ikke er vridd eller har en knekk når den settes på igjen.

3. Løsne slangeklemmen som holder slangen på innløpet til mellomkjøleren.
4. Ta bort slangen fra innløpet til mellomkjøleren.

MERK: Denne slangen forsyner mellomkjølerinntaket med varm, komprimert luft fra kompressoren.

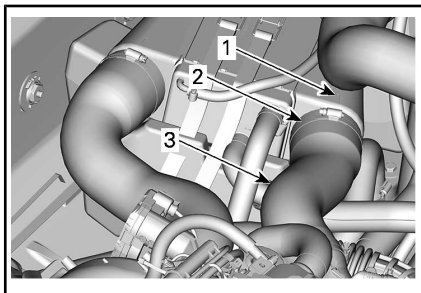

1. Justeringslinjer for slange
 2. Slangeklemme
 3. Inntaksslange på kompressor
5. Luftsiden av kompressoren er selvdrenerende til inntaksmannifolden på inntakssiden. Ved å koble fra mellomkjølerens inntaksslange kan kondensvann konstateres visuelt, og dreneres bort uten at motoren går.
 6. Monter utløpsslangen til mellomkjøleren, og pass på at den er plassert nøyaktig slik som før den ble fjernet, for å sikre at motoren fungerer slik den skal.

Drenering av eksossystemet

I områder der det kan bli kuldegrader, må vann som er fanget opp i eksossystemet og mellomkjøleren, fjernes.

Bruk spylekontakten, sprøyt inn trykkluft med trykk på 379 kPa i systemet til det ikke kommer mer vann fra jetpumpen.

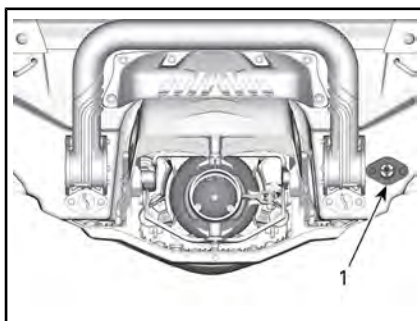

1. Spyletilkobling

Følgende slange kan lages for å gjøre dreneringen enklere.

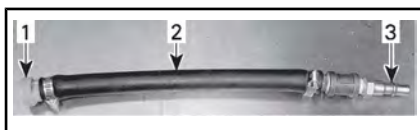

TYPEBILDE

1. Spylekoblingsadapter
2. Slange 12,7 mm
3. Hannadapter luftslange

OBS! Hvis du lar være å tappe av eksossystemet, kan det føre til alvorlig skade på mellomkjøleren (modeller med kompressor) og eksosmanifolden.

Fjern spesialverktøyene.

Smøre motoren innvendig

1. Ta av setene.
2. Ta av tenningspolene. Se *VEDLIKEHOLDSPROSEDYRER*.
3. Ta ut tennpluggene. Se *VEDLIKEHOLDSPROSEDYRER*.
4. Spray SMØRE- OG ANTIRUST-MIDDEL (P/N 779168) eller tilsvarende i tennplugghullene.
5. For å hindre at drivstoff blir sprøytet inn og hindre tenning når du roterer motoren, trykker du gasspaken helt inn og holder den mot håndtaket.
6. Trykk på START/STOPP-knappen for å rotere motoren noen

omdreininger. Dette vil fordele oljen ut over sylinderveggene.

7. Påfør gjengesmøring på tennpluggene og sett pluggene inn igjen. Se under **VEDLIKEHOLDSPROSEDYRER**.
8. Sett på tenningsspolene. Se **VEDLIKEHOLDSPROSEDYRER**.

Testing av kjølevæske

Test kjølevæskens tetthet hvis frostvæsken ikke skiftes ut.

Utskifting av frostvæske og kontroll av egenvekten må utføres av en autorisert Sea-Doo-forhandler.

MERK: Frostvæske bør skiftes hver 300. time eller hvert 5. år for å forhindre at frostvæsken forringes.

OBS! Feil tetthet i kjølevæsken kan føre til at væsken i kjølesystemet fryser hvis kjøretøyet lagres i et område der temperaturen kommer under frysepunktet. Det kan føre til omfattende skader på motoren.

Elektrisk system

Ta ut og lade batteriet

Kontakt en autorisert Sea-Doo-forhandler.



ADVARSEL

Lad aldri et batteri mens det er montert i vannscooteren.

Motorrom

Rengjøring av motorrommet

Rengjør kimmingen med varmt vann og vaskemiddel, eller et spesialmiddel. Skyll grundig. Løft fronten av vannscooteren for å tømme skroget fullstendig for vann, gjennom dreneringspluggene i skroget.

Rustbehandling

Tørk eventuelt gjenværende vann i motorrommet.

Spray SMØRE- OG ANTIRUSTMIDDEL (P/N 779168) eller tilsvarende på alle metallkomponenter i motorrommet.

MERK: Setet skal fjernes under lagring. Dette vil forhindre kondens i motorrommet og mulig korrosjon.

Skrog

Rengjøring av skrog

Vask skroget med såpe og vann (bruk bare milde vaskemidler). Skyll grundig med ferskvann. Fjern marinorganismer fra skroget.

OBS! Følgende produkter må aldri brukes til rengjøring:

- Sterkt vaskemiddel
- Avfettingsmiddel
- BRP HEAVY DUTY RENGJØRINGSMIDDEL (P/N 293 110 001)
- Amoniakk
- Aceton eller andre ketoner
- Alkohol
- Toluen eller andre aromatiske løsningsmidler
- Klorerte løsemidler
- White spirit
- Tynner
- Oljebaserte produkter.

Reparasjon av skrog

Kontakt en autorisert Sea-Doo-forhandler hvis det er behov for reparasjoner av komponenter i skroget.

Beskyttelse av karosseriet og skroget

Poler skroget med en marin voks av god kvalitet.

Hvis vannscooteren skal lagres utendørs, bør den dekket til med en ugjennomsiktig presenning for å forhindre at solstråler og skitt påvirker plastkomponenter, beskytte lakken og forhindre at det samler seg støv.

OBS! Vannscooteren må aldri lagres på vannet. Ikke oppbevar vannscooteren i direkte sollys. Vannscooteren må aldri lagres i en plastpose.

Klargjøring før sesongstart

Vedlikeholdsklargjøring må utføres i henhold til *SKJEMA OVER PERIODISK VEDLIKEHOLD*.

Utfør alle oppgavene inkludert i kolonnen **100 TIMER ELLER 1 ÅR**.

Vedlikehold og klargjøring før sesongen kan utføres av en autorisert Sea-Doo-forhandler, verksted eller en person som du selv velger.

MERK: Selv om det ikke er påkrevet, anbefales det at en autorisert Sea-Doo-forhandler foretar forberedende vedlikehold før sesongen, samtidig med eventuelle sikkerhetsrelaterte kampanjer som utføres av den autoriserte Sea-Doo-forhandleren.



ADVARSEL

Utfør kun prosedyrer beskrevet i *SKJEMA OVER PERIODISK VEDLIKEHOLD*. Det anbefales å få hjelp fra en autorisert Sea-Doo-forhandler for regelmessig kontroll av andre komponenter og systemer som ikke dekkes i denne håndboken.

OBS! Når tilstanden til en komponent ikke er tilfredsstillende, må du skifte dem med originale BRP-deler eller tilsvarende.

TEKNISK INFORMASJON

IDENTIFISERING AV VANNSCOOTEREN

Vannscoterens hovedkomponenter (motor og skrog) identifiseres via ulike serienumre. Det kan noen ganger være nødvendig å finne disse numrene for garantiformål eller for å spore vannscoteren i tilfelle den blir stjålet.

Identifikasjonsnummeret for skroget

Identifikasjonsnummeret for skroget (HIN) er plassert på stiggrettet bak på vannscoteren.



Det består av 12 sifre:

YDV	12345		8	09
			Modellår	
			Produksjonsår	
			Produksjonsmåned	
			Serienummer (en bokstav kan også brukes som et siffer)	
			Produsent	

Motorens identifikasjonsnummer

Motorens identifikasjonsnummer (EIN) er plassert foran på motoren.

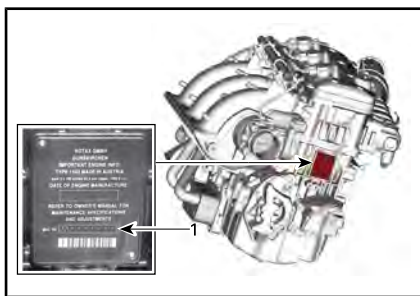

TYPEBILDE

1. Motorens identifikasjonsnummer (EIN)

Motorprodusentidentifikasjon

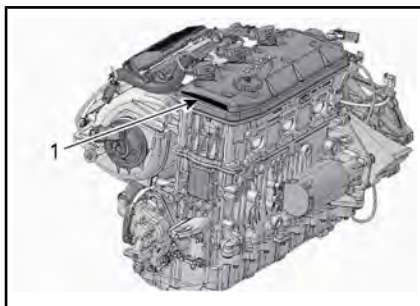

UNNTATT 900-MODELLER

1. Motorprodusentidentifikasjon

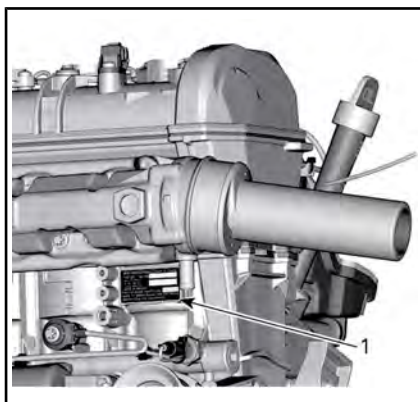

900-MODELLER

1. Motorens identifikasjonsnummer (EIN)



RF D.E.S.S-NØKKE

Denne enheten er i samsvar med FCC del 15 og den lisensfritatte RSS-standarden RSS-210 fra Industry Canada.

Driften er avhengig av følgende to vilkår: (1) denne enheten skal ikke forårsake skadelig interferens, og (2) denne enheten må håndtere eventuell interferens som mottas, inkludert interferens som kan forårsake uønsket drift.

Endringer eller modifikasjoner som ikke er uttrykkelig godkjent av parten som er ansvarlig for overholdelse, kan frata brukeren retten til å bruke utstyret.

IC-registreringsnummer: 12006A-M01456

FCC ID: 2ACERM01456

Vi, parten som er ansvarlig for overholdelse, erklærer under vårt eneansvar at utstyret er i samsvar med bestemmelsene i følgende rådsdirektiv: 2014/53/EU. Utstyret overholder essensielle krav og andre relevante vilkår. Produktet er i samsvar med følgende direktiver, harmoniserte standarder og forskrifter:

Direktiv for radioutstyr (RED) 2014/53/EU og harmoniserte standarder:

EN 300 330-2, EN 60950-1

PREMIUM AUDIO LYDSYSTEM

Utstyret er testet og funnet å overholde grenseverdiene for digitalt utstyr i Klasse B, i henhold til det amerikanske FCC-regelverkets Del 15. Disse grenseverdiene skal gi rimelig beskyttelse mot skadelig interferens i en boliginstallasjon.

Dette utstyret genererer, bruker og kan sende ut radiostråling, og hvis det ikke installeres og brukes i henhold til instruksjonene, kan det forårsake skadelig interferens med radiokommunikasjon. Det kan uansett ikke gis noen garanti for at interferens ikke vil forekomme i en bestemt installasjon.

Hvis dette utstyret forårsaker skadelig interferens for radio- eller TV-mottaket, noe som kan avgjøres ved å slå utstyret av eller på, kan du forsøke følgende for å korrigere interferensen:

- Snu på eller flytt mottakerantennen.
- Øk avstanden mellom utstyret og mottakeren.
- Koble utstyret til et uttak på en annen krets enn den mottakeren er koblet til.
- Kontakt leverandøren eller en erfaren radio-/TV-tekniker for hjelp.

Endringer eller modifikasjoner som ikke er uttrykkelig godkjent av Mittek Corporation, kan frata brukeren retten til å bruke utstyret. Dette utstyret overholder FCC-regelverkets Del 15.

Driften er avhengig av følgende to vilkår:

- (1) Denne enheten skal ikke forårsake skadelig interferens, og
- (2) denne enheten må håndtere eventuell interferens som mottas, inkludert interferens som kan forårsake uønsket drift.

IC-registreringsnummer:
2AAOY278003465
FCC ID: 22793278003465

LOVFESTET INFORMASJON OM MULTIFUNKSJONSINSTRUMENT

Forenklet EU samsvarserklæring

Forenklet EU samsvarserklæring i henhold til Radio Equipment Directive 2014/53/EU

CE

Produzent og adresse

Produsent:

- Robert Bosch LLC

Adresse:

- 38000 Hills Tech Drive,
Farmington Hills, MI 48331,
USA

DE

Hiermit erklärt Robert Bosch LLC, dass der Funkanlagentyp VIPCOMGPS der Richtlinie 2014/53/EU entspricht. Der vollständige Text der EU-Konformitätserklärung ist unter der folgenden Internetadresse verfügbar: eu-doc.bosch.com

FR

Le soussigné, Robert Bosch LLC, déclare que l'équipement radioélectrique du type VIPCOMGPS est conforme à la directive 2014/53/UE.

Le texte complet de la déclaration UE de conformité est disponible à l'adresse internet suivante: eu-doc.bosch.com

BG

С настоящото Robert Bosch LLC декларира, че този тип радиосъоръжение VIPCOMGPS е в съответствие с Директива 2014/53/ЕС.

Цялостният текст на ЕС декларацията за съответствие може да се намери на следния интернет адрес: eu-doc.bosch.com

EL

Με την παρούσα ο/η Robert Bosch LLC, δηλώνει ότι ο ραδιοεξοπλισμός VIPCOMGPS πληροί την οδηγία 2014/53/ΕΕ.

Το πλήρες κείμενο της δήλωσης συμμόρφωσης ΕΕ διατίθεται στην ακόλουθη ιστοσελίδα στο διαδίκτυο: eu-doc.bosch.com

CS

Tímto Robert Bosch LLC prohlašuje, že typ rádiového zařízení VIPCOMGPS je v souladu se směrnicí 2014/53/EU.

Úplné znění EU prohlášení o shodě je k dispozici na této internetové adrese: eu-doc.bosch.com

DA

Hermed erklærer Robert Bosch LLC, at radioudstyrstypen VIPCOMGPS er i overensstemmelse med direktiv 2014/53/EU.

EU-overensstemmelseserklæringens fulde tekst kan findes på følgende internetadresse: eu-doc.bosch.com

ET

Käesolevaga deklareerib Robert Bosch LLC, et käesolev raadioseadme tüüp VIPCOMGPS vastab direktiivi 2014/53/EL nõuetele.

ELi vastavusdeklaratsiooni täielik tekst on kättesaadav järgmisel internetiaadressil: eu-doc.bosch.com

ES

Por la presente, Robert Bosch LLC declara que el tipo de equipo radioeléctrico VIPCOMGPS es conforme con la Directiva 2014/53/UE.

El texto completo de la declaración UE de conformidad está disponible en la dirección Internet siguiente: eu-doc.bosch.com

FI

Robert Bosch LLC vakuuttaa, että radiolaitetyyppi VIPCOMGPS on direktiivin 2014/53/EU mukainen.

EU-vaatimustenmukaisuusvakuutuksen täysimittainen teksti on saatavilla seuraavassa internetosoitteessa: eu-doc.bosch.com

EN

Hereby, Robert Bosch LLC declares that the radio equipment type VIPCOMGPS is in compliance with Directive 2014/53/EU.

The full text of the EU declaration of conformity is available at the following internet address: eu-doc.bosch.com

HR

Robert Bosch LLC ovime izjavljuje da je radijska oprema tipa VIPCOMGPS u skladu s Direktivom 2014/53/EU.

Cjeloviti tekst EU izjave o sukladnosti dostupan je na sljedećoj internetskoj adresi: eu-doc.bosch.com

HU

Robert Bosch LLC igazolja, hogy a VIPCOMGPS típusú rádióberendezés megfelel a 2014/53/EU irányelvnek.

Az EU-megfelelőségi nyilatkozat teljes szövege elérhető a következő internetes címen: eu-doc.bosch.com

IT

Il fabbricante, Robert Bosch LLC, dichiara che il tipo di apparecchiatura radio VIPCOMGPS è conforme alla direttiva 2014/53/UE.

Il testo completo della dichiarazione di conformità UE è disponibile al seguente indirizzo Internet: eu-doc.bosch.com

LT

Aš, Robert Bosch LLC, patvirtinu, kad radijo įrenginių tipas VIPCOMGPSS atitinka Direktyvą 2014/53/ES. Visas ES atitikties deklaracijos tekstas prieinamas šiuo interneto adresu: eu-doc.bosch.com

LV

Ar šo Robert Bosch LLC deklarē, ka radioiekārta VIPCOMGPS atbilst Direktīvai 2014/53/ES. Pilns ES atbilstības deklarācijas teksts ir pieejams šādā interneta vietnē: eu-doc.bosch.com

MT

B'dan, Robert Bosch LLC, niddikjara li dan it-tip ta' taghmir tar-radju VIPCOMGPS huwa konformi mad-Direttiva 2014/53/UE.

It-test kollu tad-dikjarazzjoni ta' konformità ta-UE huwa disponibbli f'dan l-Indirizz ta-Internet li gej: eu-doc.bosch.com

NL

Hierbij verklaar ik, Robert Bosch LLC, dat het type radioapparatuur VIPCOMGPS conform is met Richtlijn 2014/53/EU.

De volledige tekst van de EU-conformiteitsverklaring kan worden geraadpleegd op het volgende internetadres: eu-doc.bosch.com

PL

Robert Bosch LLC niniejszym oświadczam, że typ urządzenia radiowego VIPCOMGPS jest zgodny z dyrektywą 2014/53/UE.

Pelny tekst deklaracji zgodności UE jest dostępny pod następującym adresem internetowym: eu-doc.bosch.com

PT

O(a) abaixo assinado(a) Robert Bosch LLC declara que o presente tipo de equipamento de rádio VIPCOMGPS está em conformidade com a Diretiva 2014/53/UE.

O texto integral da declaração de conformidade está disponível no seguinte endereço de Internet: eu-doc.bosch.com

RO

Prin prezenta, Robert Bosch LLC declară că tipul de echipamente radio VIPCOMGPS este în conformitate cu Directiva 2014/53/UE.

Textul integral al declarației UE de conformitate este disponibil la următoarea adresă internet: eu-doc.bosch.com

SV

Härmed försäkras Robert Bosch LLC att denna typ av radioutrustning VIPCOMGPS överensstämmer med direktiv 2014/53/EU.

Den fullständiga texten till EU-försäkran om överensstämmelse finns på följande webbadress: eu-doc.bosch.com

SL

Robert Bosch LLC potrjuje, da je tip radijske opreme VIPCOMGPS skladen z Direktivo 2014/53/EU.

Celotno besedilo izjave EU o skladnosti je na voljo na naslednjem spletnem naslovu: eu-doc.bosch.com

SK

Robert Bosch LLC týmto vyhlasuje, že rádiové zariadenie typu VIPCOMGPS je v súlade so smernicou 2014/53/EÚ.

Úplné EÚ vyhlásenie o zhode je k dispozícii na tejto internetovej adrese: eu-doc.bosch.com

IS

Robert Bosch LLC lýsir því hér með yfir að þráðlausí fjarskiptabúnaðurinn VIPCOMGPS er í samræmi við tilskipun 2014/53/ESB.

Óstytta texta ESB-samræmisýfirlýsingarinnar er að finna á veffanginu: eu-doc.bosch.com

Liechtenstein

Hiermit erklärt Robert Bosch LLC, dass der Funkanlagentyp VIPCOMGPS der Richtlinie 2014/53/EU entspricht.

Der vollständige Text der EU-Konformitätserklärung ist unter der folgenden Internetadresse verfügbar: eu-doc.bosch.com

NO

Hermed erklærer Robert Bosch LLC at radioutstyrstypen VIPCOMGPS er i samsvar med direktiv 2014/53/EU.

Hele teksten i EU-samsvarserklæringen finnes på følgende internettadresse: eu-doc.bosch.com

INFORMASJON OM UTSLIPP FRA MOTOR

Produsentens ansvar

Vannscooterprodusentene må bestemme utslippsnivåene for motorer i hver hestekreftklasse, fra 1999-modellene, og få disse godkjent av Environmental Protection Agency (EPA) i USA. Under produksjonen må hver vannscooter utstyres med et utslippskontrollmerke hvor det står utslippsnivå og motorspesifikasjoner.

Forhandlerens ansvar

Når det utføres vedlikeholdsarbeid på alle Sea-Doo-vannscootere av 1999-modell eller nyere, som har utslippskontrollmerke, må justeringer gjøres i samsvar med offentlige fabrikkspesifikasjoner.

Utskifting eller reparasjon av utslippsrelaterte deler må utføres slik at utslippsnivåene forblir innenfor rammene for de godkjente standardene.

Forhandlere må ikke endre motoren på en måte som kan forandre hestekreftene eller tillate utslippsnivåene å overgå de forhåndsbestemte fabrikkspesifikasjonene.

Unntak inkluderer endringer som må utføres av produsenten, slik som justeringer i forhold til høyde over havet.

Eierens ansvar

Eieren/føreren må sørge for at motoren vedlikeholdes slik at utslippsnivået forblir innenfor rammene for godkjente standarder.

Eieren/føreren må ikke selv, eller tillate noen andre, å endre motoren på noen måte som kan forandre hestekreftene eller tillate utslippsnivåene å overgå de forhåndsbestemte fabrikkspesifikasjonene.

Utslippsforskrifter fra EPA

Alle Sea-Doovannscootere av 1999-modell og nyere som er produsert av BRP, er godkjente av EPA. De innfrir kravene i EPAs forskrifter om kontroll av luftforurensing fra nye vannscootermotorer. Denne godkjenningen er betinget av visse justeringer som bestemmes av fabrikkstandarder. Av denne grunn må fabrikkens serviceprosedyrer følges nøyaktig og, når det lar seg gjøre, beholde den originale designen.

Ansvaret nevnt ovenfor er generelt og på ingen måte en komplett liste over reglene og forskriftene vedrørende EPAs krav når det gjelder eksosutslipp fra sjøprodukter. Hvis du ønsker mer detaljert informasjon om dette emnet, kan du kontakte følgende:

U.S. Environmental Protection Agency
Certification Division
Gasoline Engine Compliance Center
2000 Traverwood Drive
Ann Arbor MI 48105
USA

EPAs NETTSTED:

www.epa.gov/otaq

KONTROLLSYSTEM FOR GASSUTSLIPP

Fra og med MY2018: vannscootere som selges i staten California er sertifiserte i henhold til Californias utslippsregler for vannfartøy drevet av gnismotor av California Air Resources Board (13 CCR 2850 to 2869). Disse modellene er utstyrt med et kontrollsystem for gassutslipp som består av en drivstofftank og drivstoffslanger med lav gjenomtrenging og en trykkventil.

Er tom for eurasisk samsvar merk hvis aktuelt

SPESIFIKASJONER

Rotax 1630 ACE - 130, Rotax 1630 ACE - 170 og 1630 ACE - 230-motorer

MOTOR		
Motortype		4-takts, SOHC (Single Over Head Camshaft)
Oppgitt effekt ⁽¹⁾	Rotax 1630 ACE – 130	100 kW ved 7 300 opm
	Rotax 1630 ACE – 170	125,03 kW ved 8 000 opm
	1630 ACE - 230	169,16 kW ved 8 000 opm
Innsug	Rotax 1630 ACE – 130	Selvsugende
	Rotax 1630 ACE – 170	
	1630 ACE - 230	Kompressormatet med mellomkjøler
Antall sylindere		3
Antall ventiler		12 ventiler med hydrauliske løftere (ingen justering)
Bor		100 mm
Stempelslag		69,2 mm
Flytting		1 630,5 cm ³
Kompresjonsforhold	Rotax 1630 ACE – 130	11:1
	Rotax 1630 ACE – 170	
	1630 ACE - 230	8,3:1

⁽¹⁾ Oppgitt effekt på propellaksel i henhold til ISO 8665.

SMØRESYSTEM			
Motorolje	Anbefalt olje	130-motor 170-motor 230-motor	Skandinavia: 4T 5W40 SYNTETISK OLJE (EUR) (P/N 779290) Alle andre land: 4T 5W40 SYNTETISK BLANDINGSOLJE (P/N 779133)
		Alternativ olje hvis XPS-produktene ikke er tilgjengelige	Bruk en 5W40 motorolje som oppfyller API-klassifiseringen SJ, SL, SM eller SN hvis denne ikke er tilgjengelig. Se <i>ANBEFALT MOTOROLJE</i>
	Kapasitet		3 L Oljeskift m/filter 4,8 L totalt

KJØLESYSTEM		
Type		Kjølesystem med lukket sløyfe
Kjølevæske	Skandinavia	FORHÅNDSBLANDET KJØLEVÆSKE FOR LANG LEVETID (P/N 779223)
	Alle andre land	FORHÅNDSBLANDET KJØLEVÆSKE FOR LANG LEVETID (P/N 779150)
	Alternativ, eller hvis ikke tilgjengelig	Bruk en forhåndsblandet kjølevæske (50 % etylen, 50 % glykol) med lavt silikatinhold og lang levetid, laget spesielt for forbrenningsmotorer av aluminium.
Kapasitet kjølesystem		5,4 L totalt

DRIVSTOFFSYSTEM		
Drivstoffinnsprøytingstype		Flerpunkts drivstoffinnsprøyting med iTC (intelligent gasskontroll). Enkelt spjeldhus (60 mm) med aktuator
Drivstofftype	Vanlig blyfri – se <i>KRAV TIL DRIVSTOFF</i>	87 ((RON+MON)/2) (Nord-Amerika) 91 (RON) E10 (utenfor Nord-Amerika)
Drivstofftankvolum (inkludert reserve)		60 L

ELEKTRISK SYSTEM	
Type tenningsystem	IDI (Inductive Discharge Ignition)
Batteri	12 V, 18 A•h

ELEKTRISK SYSTEM		
Tennplugg	Modell og type	NGK DCPR8E med fastmontert terminal eller tilsvarende
	Åpning	0,80 mm til 0,90 mm
Kapasitet		135 ml

FREMDRIFT		
Jetpumpe	Type	Aksialvifte, ettrinns.
Drivaksel	Koblingstype	Kronede riller, direkte drev

IBR OG VTS	
VTS-system	Elektronisk styrt via VTS-kontrollknappen med 3 forhåndsinnstillinger

VEKT OG LASTEKAPASITET		
Tørrvekt	GTI 130	335 kg
	GTI SE 130	
	GTI SE 170	
	GTR 230	351 kg
	Wake 170	339 kg
Antall personer (med fører)		3
Lastegrense (passasjerer + bagasje)		272 kg
Lagerkapasitet		160,8 L

DIMENSJONER	
Total lengde	331,8 cm
Total bredde	125 cm
Total høyde	114 cm

MATERIALER	
Impellermateriale	Rustfritt stål
Impellerhus/stator	Aluminium/aluminium

Rotax 900 ACE – 90-motorer

MOTOR	
Motortype	4-takts, SOHC (Single Over Head Camshaft)
Oppgitt effekt ⁽¹⁾	66,19 kW ved 8 000 opm
Innsug	Selvsugende
Antall sylindere	3
Antall ventiler	12 ventiler med hydrauliske løftere (ingen justering)
Bor	74 mm
Stempelslag	69,7 mm
Flytting	899,3 cm ³
Kompresjonsforhold	11,0:1

⁽¹⁾ Oppgitt effekt på propellaksel i henhold til ISO 8665.

SMØRESYSTEM		
Motorolje	Anbefalt olje	Skandinavia: 4T 5W40 SYNTETISK OLJE (EUR) (P/N 779290) Alle andre land: 4T 5W40 SYNTETISK BLANDINGSOLJE (P/N 779133)
	Alternativ olje hvis XPS-produktene ikke er tilgjengelige	Bruk en 5W40 motorolje som oppfyller API-klassifiseringen SJ, SL, SM eller SN hvis denne ikke er tilgjengelig. Se <i>ANBEFALT OLJE</i>
	Kapasitet	3 L Oljeskift m/filter 5 L totalt

KJØLESYSTEM	
Type	Kjølesystem med lukket sløyfe

KJØLESYSTEM		
Kjølevæske	Skandinavia	FORHÅNDSBLANDET KJØLEVÆSKE FOR LANG LEVETID (P/N 779223)
	Alle andre land	FORHÅNDSBLANDET KJØLEVÆSKE FOR LANG LEVETID (P/N 779150)
	Alternativ, eller hvis ikke tilgjengelig	Bruk en forhåndsblanadet kjølevæske (50 % etylen, 50 % glykol) med lavt silikatinhold og lang levetid, laget spesielt for forbrenningsmotorer av aluminium.
Kapasitet kjølesystem		4 L totalt

DRIVSTOFFSYSTEM		
Drivstoffinnsprøytingstype		Flerpunkts drivstoffinnsprøyting med iTC (intelligent gasskontroll). Enkelt spjeldhus (60 mm) med aktuator
Drivstofftype	Vanlig blyfri bensin – se <i>DRIVSTOFFKRAV</i>	87 pumpemerket AKI (RON+MON)/2 (Nord-Amerika) 91 (RON) E10 (utenfor Nord-Amerika)
Drivstofftankvolum (inkludert reserve)		60 L

ELEKTRISK SYSTEM		
Type tenningsystem		IDI (Inductive Discharge Ignition)
Batteri		Forseglet, 12 V, 18 A•h
Tennplugg	Modell og type	NGK, CR8EB med fastmontert terminal eller tilsvarende
	Åpning	0,7 mm til 0,8 mm

FREMDRIFT		
Jetpumpe	Type	Aksialvifte, ettrinns.
Drivaksel	Koblingstype	Kronede riller, direkte drev

VEKT OG LASTEKAPASITET	
Tørrvekt	303 kg
Antall personer (med fører)	3

VEKT OG LASTEKAPASITET	
Lastegrense (passasjerer og bagasje)	272 kg
Lagerkapasitet	160,8 L

DIMENSJONER	
Total lengde	331,8 cm
Total bredde	125 cm
Total høyde	114 cm

MATERIALER	
Impellermateriale	Rustfritt stål
Impellerhus/stator	Aluminium/aluminium

MERK: BRP forbeholder seg retten til å foreta endringer i design og spesifikasjoner og/eller legge til eller forbedre sine produkter uten å gi seg selv noen forpliktelse om å montere dem på produkter som allerede er produsert.

FEILSØKING

RETNINGSLINJER FOR FEILSØKING

MOTOREN VIL IKKE STARTE

1. Nødstoppknapp fjernet.
 - Trykk på *START/STOPP*-knappen.
 - Sett hetten til nødstoppknappen på motorstoppbryteren innen fem sekunder etter at *START/STOPP*-knappen er trykket.
 - Trykk på *START/STOPP*-knappen.
2. ECM kjenner ikke D.E.S.S.-nøkkelen.
 - Kontakt en autorisert *Sea-Doo*-forhandler.
3. Røket sikring: hovedsikring, elektrisk starter eller ECM.
 - Kontroller ledningene når du skifter sikring(er).
4. Utladet batteri.
 - Kontakt en autorisert *Sea-Doo*-forhandler.



ADVARSEL

Lad eller booste aldri et batteri mens det er montert i vannscooteren. Elektrolitten er giftig og farlig. Unngå kontakt med øyne, hud og klær.

5. Batteritilkoblingene er løse eller korroderte. Dårlig jording.
 - Kontakt en autorisert *Sea-Doo*-forhandler.
6. Oversvømt motor.
 - Se *OVERSVØMMET MOTOR* i *SPESIELLE PROSEDYRER*.
7. Defekt sensor eller ECM.
 - Ta kontakt med en autorisert *Sea-Doo*-forhandler, verksted, eller person som du selv velger for reparasjon, vedlikehold eller bytte. Se inkluderte *US EPA UTSLIPPSRELATERT GARANTI* i dette dokumentet for å få informasjon om garantikrav
8. Blokkert jetpumpe.
 - Prøv å rengjøre. Ellers, kontakt en autorisert *Sea-Doo*-forhandler.

MOTOREN GÅR SAKTE RUNDT

1. Løse batterikabeltilkoblinger.
 - Sjekk/rengjør/trekk til.
2. Utladet eller svakt batteri.
 - Kontakt en autorisert *Sea-Doo*-forhandler.
3. Slitt starter.
 - Kontakt en autorisert *Sea-Doo*-forhandler.

MOTOREN DREIES SOM NORMALT, MEN VIL IKKE STARTE

1. Drivstofftanken tom eller forurenset av vann.
 - Etterfyll. Tøm med hevert og etterfyll med ferskt drivstoff.

2. Skitne/skadede tennplugger.
 - Skift.
3. Sikring har gått.
 - *Kontroller ledningene når du skifter sikring(er).*
4. Oversvømt motor.
 - *Se OVERSVØMMET MOTOR i SPESIELLE PROSEDYRER.*
5. Feil påvist i motorstyringssystemet (EMS) (kontrollampe for motorkontroll er PÅ).
 - *Ta kontakt med en autorisert Sea-Doo-forhandler, verksted, eller person som du selv velger for reparasjon, vedlikehold eller bytte. Se inkluderte US EPA UTSLIPPSRELATERT GARANTI i dette dokumentet for å få informasjon om garantikrav*
6. Feil på drivstoffpumpe.
 - *Ta kontakt med en autorisert Sea-Doo-forhandler, verksted, eller person som du selv velger for reparasjon, vedlikehold eller bytte. Se inkluderte US EPA UTSLIPPSRELATERT GARANTI i dette dokumentet for å få informasjon om garantikrav*

MOTOREN FEILTENNER, GÅR UJEVNT

1. Skitne/skadede/utslitte tennplugger.
 - Skift.
2. Drivstoff: Nivå for lavt, dårlig eller forurenset av vann.
 - *Tøm med hevert og/eller etterfyll.*
3. Feil på tennspole(r).
 - *Ta kontakt med en autorisert Sea-Doo-forhandler, verksted, eller person som du selv velger for reparasjon, vedlikehold eller bytte. Se inkluderte US EPA UTSLIPPSRELATERT GARANTI i dette dokumentet for å få informasjon om garantikrav*
4. Tilstoppede injektorer.
 - *Ta kontakt med en autorisert Sea-Doo-forhandler, verksted, eller person som du selv velger for reparasjon, vedlikehold eller bytte. Se inkluderte US EPA UTSLIPPSRELATERT GARANTI i dette dokumentet for å få informasjon om garantikrav*
5. Feil påvist i motorstyringssystemet (EMS) (kontrollampe for motorkontroll er PÅ).
 - *Se OVERVÅKNINGSSYSTEM.*

RØYK FRA MOTOREN

1. For høyt oljenivå.
 - *Ta kontakt med en autorisert Sea-Doo-forhandler, verksted, eller person som du selv velger for reparasjon, vedlikehold eller bytte. Se inkluderte US EPA UTSLIPPSRELATERT GARANTI i dette dokumentet for å få informasjon om garantikrav*

2. Vanninntak, kjølevæskelekkasje eller skadet pakning i topplokk.
 - *Ta kontakt med en autorisert Sea-Doo-forhandler, verksted, eller person som du selv velger for reparasjon, vedlikehold eller bytte. Se inkluderte US EPA UTSLIPPSRELATERT GARANTI i dette dokumentet for å få informasjon om garantikrav*
3. Intern motorskade.
 - *Ta kontakt med en autorisert Sea-Doo-forhandler, verksted, eller person som du selv velger for reparasjon, vedlikehold eller bytte. Se inkluderte US EPA UTSLIPPSRELATERT GARANTI i dette dokumentet for å få informasjon om garantikrav*

MOTOREN OVEROPPHETES

1. Tilstopet eksossystem.
 - *Spyling av eksossystem.*
2. Kjølevæsknivået for lavt.
 - *Se under VEDLIKEHOLDSPROSEDYRER.*
3. Hurtigtilkoblingsadapter etterlatt i spyletilkoblingen.
 - *Fjern adapteren fra spyletilkoblingen og prøv igjen. Dersom problemet vedvarer, ta kontakt med en autorisert Sea-Doo-forhandler, verksted, eller person som du selv velger for reparasjon, vedlikehold eller bytte. Se inkluderte US EPA UTSLIPPSRELATERT GARANTI i dette dokumentet for å få informasjon om garantikrav*

MOTOREN MANGLER AKSELERASJON ELLER KRAFT

1. Opplæringsnøkkel brukt
 - *Bruk en normal nøkkel.*
2. Ikke i sportsmodus.
 - *Velg sportmodus.*
3. Jetpumpens vanninntak tilstoppet.
 - *Rengjør. Se RENGJØRE VANNINNTAK FOR JETPUMPE OG IMPELLER under SPESIELLE PROSEDYRER.*
4. Skadet impeller eller slitt slitering.
 - *Skift. Kontakt en autorisert Sea-Doo-forhandler.*
5. For høyt motoroljenivå.
 - *Ta kontakt med en autorisert Sea-Doo-forhandler, verksted, eller person som du selv velger for reparasjon, vedlikehold eller bytte. Se US EPA EMISSIONS-RELATED WARRANTY (UTSLIPPSRELATERT GARANTI) i dette dokumentet for informasjon om garantikrav.*
6. Svak gnist.
 - *Se MOTOREN FEILTENNER, GÅR UJEVNT.*
7. Feil påvist i motorstyringssystemet (EMS) (kontrollampe for motorkontroll er PÅ).
 - *Se OVERVÅKNINGSSYSTEM.*

8. Tilstoppede injektorer.
 - *Ta kontakt med en autorisert Sea-Doo-forhandler, verksted, eller person som du selv velger for reparasjon, vedlikehold eller bytte. Se inkluderte US EPA UTSLIPPSRELATERT GARANTI i dette dokumentet for å få informasjon om garantikrav*
9. Lavt drivstofftrykk.
 - *Ta kontakt med en autorisert Sea-Doo-forhandler, verksted, eller person som du selv velger for reparasjon, vedlikehold eller bytte. Se inkluderte US EPA UTSLIPPSRELATERT GARANTI i dette dokumentet for å få informasjon om garantikrav*
10. Vann i drivstoffet.
 - *Tøm med hevert og etterfyll.*
11. Motor skadet av vanninntak.
 - *Kontakt en autorisert Sea-Doo-forhandler.*

VANNSCOOTEREN NÅR IKKE TOPPFART

1. Jetpumpens vanninntak tilstoppet.
 - *Rengjør. Se RENGJØRE VANNINNTAK FOR JETPUMPE OG IMPELLER under SPESIELLE PROSEDYRER.*
2. Skadet impeller eller slitt slitering.
 - *Skift. Kontakt en autorisert Sea-Doo-forhandler.*
3. Feil påvist i motorstyringssystemet (EMS) (kontrollampe for motorkontroll er PÅ).
 - *Se OVERVÅKNINGSSYSTEM.*
4. Defekt kompressor og/eller mellomkjøler (modeller med kompressor).
 - *Ta kontakt med en autorisert Sea-Doo-forhandler, verksted, eller person som du selv velger for reparasjon, vedlikehold eller bytte. Se inkluderte US EPA UTSLIPPSRELATERT GARANTI i dette dokumentet for å få informasjon om garantikrav*

VANNSCOOTEREN BLIR VÆRENDE I NØYTRAL NÅR IBR-SPAKEN BETJENES

1. iBR-spjeldet blir værende i nøytral.
 - *Slipp gassen til tomgangsturtall.*
 - *Trykk på hastighetsbegrensningsknappen for å aktivere lav hastighetsmodus.*
 - *Gå tilbake til havnen i lav hastighetsmodus. Kontakt en autorisert Sea-Doo-forhandler.*

iBR GÅR IKKE TILBAKE TIL NØYTRALSTILLING (iBR-INDIKATORLAMPE PÅ)

1. Smuss har kilt fast iBR.
 - Rengjør og kontroller om iBR-spjeldet eller dysen er skadet.
2. Feil på iBR-systemet.
 - Ta av nødstoppsnoren, vent i fire minutter, sett inn nøkkelen igjen, og kontroller at feilen er borte.
 - Kontakt en autorisert Sea-Doo-forhandler hvis feilen ikke forsvinner eller kommer igjen ofte.

iBR GÅR IKKE TILBAKE TIL NØYTRALSTILLING (iBR-INDIKATORLAMPE AV)

1. Gasspaken ble ikke sluppet helt ut under bruk.
 - Slipp gasspaken helt ut for å sikre at iBR-spjeldet går tilbake til nøytral stilling.
2. Gasspaken går ikke helt tilbake når den slippes.
 - Kontakt en autorisert Sea-Doo-forhandler.

UNORMAL STØY FRA DRIVSYSTEMET

1. Tang eller avfall har satt seg fast rundt impelleren.
 - Rengjør. Se RENGJØRE VANNINNTAK FOR JETPUMPE OG IMPELLER under SPESIELLE PROSEDYRER.
 - Kontroller for skade.
2. Skadet impelleraksel eller drivaksel.
 - Kontakt en autorisert Sea-Doo-forhandler.
3. Vann trenger inn i jetpumpen og forårsaker at lageret kjører seg fast.
 - Kontakt en autorisert Sea-Doo-forhandler.

VANN FUNNET I KIMMINGEN

1. Øsesystemet fungerer ikke som det skal.
 - Få systemet undersøkt hos en autorisert Sea-Doo-forhandler.
2. Lekkasje i eksossystem.
 - Kontakt en autorisert Sea-Doo-forhandler.
3. Karbonringen på drivakslingen er slitt.
 - Kontakt en autorisert Sea-Doo-forhandler.

OVERVÅKINGSSYSTEM

Et system overvåker de elektroniske EMS-komponentene (motorstyringssystemet), iBR og andre komponenter i det elektriske systemet. Når det oppstår en feil sender det visuelle meldinger gjennom informasjonssenteret og/eller lydsignaler for å informere deg om en bestemt tilstand.

En feilkode kan også være registrert.

Hvis det oppstår en liten eller en kortvarig feil, vil feilmeldingen og lydsignalet stoppe automatisk hvis årsaken til feilen forsvinner.

Å slippe gassen og la motoren gå tilbake til tomgang kan føre til at driftstilstanden går tilbake til normalt. Hvis dette ikke virker, kan du prøve å ta av og sette på nødstoppsnoren på motorstoppbryteren.

Det elektroniske systemet vil reagere forskjellig avhengig av feiltypen. Ved alvorlig feil kan det hende at motoren ikke tillates å starte. I andre tilfeller vil motoren gå i nødmodus.

Når det oppstår en feil, se *GARANTILI SOM ER RELATERT TIL UTSLIPPSFORSKRIFTENE FRA EPA* i dette dokumentet for å få informasjon om garantikrav.

Feilkoder

Når det oppstår en feil, kan det bli lagret en numerisk feilkode, avhengig av feiltype og system.

Disse feilkodene brukes av autoriserte Sea-Doo-forhandlere til å feilsøke systemene i vannscooteren, og sammenligne dem med en feiliste.

Feilkoder kan leses i flerfunksjonsdisplayet i informasjonssenteret hvis feilen fremdeles er aktiv.

Hvis der er en aktiv feilkode, kan denne vises for føreren på flerfunksjonsdisplayet. Føreren kan da vel-

ge å ta kontakt med en autorisert Sea-Doo-forhandler for å viderefordre feilkoden. Forhandleren vil da gi råd om hva som må gjøres for å løse problemet, eller om du bør slutte å bruke vannscooteren og levere den til forhandleren for reparasjon.

Vise feilkoder

Velg **CODES (KODER)**. Hvis en feilkode ble vist under kjøringen, vil en CODES-meny være tilgjengelig på innstillingsmenyen. Trykk OK for å se listen over feil.



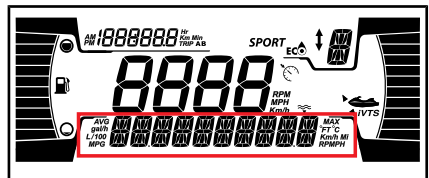

MERK: Ved normale kjøreforhold kan visse feilkoder oppstå. Før du kontakter din lokale forhandler, ta ut nøkkelen, vent i 2 minutter til det elektriske systemet slår seg av, og trykk deretter på start for å vekke det elektriske systemet. Det vil sikre at oppstått feil forsvinner og kun aktive koder står på i CODES-menyen.



Informasjon fra indikatorlamper og meldingsdisplayet

Indikatorlampene (signallampene) og meldingene som vises i informasjonssenteret, vil fortelle deg om spesielle forhold eller hvis noe unormalt skulle oppstå.

For informasjon om vanlige indikatorlamper, kan du se *INFORMASJONSSENTER (MÅLERE)*.

INDIKATOR-LAMPE/IKON (PÅ)	MELDINGSDISPLAY	BESKRIVELSE
	LOW eller HIGH BATTERY VOLTAGE	Lav/høy batterispenning
	HIGH TEMPERATURE	Overopphetning i motor eller eksossystem
	CHECK ENGINE eller LIMP HOME MODE	Undersøk motoren (mindre feil som krever vedlikehold) eller LIMP HOME MODE (alvorlig motorfeil)
	LOW OIL PRESSURE	Lavt oljetrykk
N/A	IBR MODULE ERROR	Kontinuerlig lys med varsellyd og lampe for motorkontroll: iBR-systemfeil (kontakt en autorisert Sea-Doo-forhandler)
	—	Lampen blinker: iBR-systemfeil (kontakt en autorisert Sea-Doo-forhandler)
	—	Kontinuerlig lys uten varsellyd: iBR-systemet fungerer fremdeles, men det må inspiseres av en autorisert Sea-Doo-forhandler

MELDINGER SOM VISES	
HIGH EXHAUST TEMPERATURE	Høy eksostemperatur
HØY MOTORTEMPERATUR	Høy motortemperatur
CHECK ENGINE	Motoren har en feil eller det er nødvendig med vedlikehold
NØDMODUS	Det er oppdaget en større feil – motorkraften er begrenset
FUEL SENSOR FAULT	Feil på nivåmåler for drivstoff
IBR MODULE ERROR	Feil på iBR-systemet
MAINTENANCE REQUIRED	Vannscooteren trenger vedlikehold

OBS! Bruk av motoren når oljetrykket er lavt kan gjøre alvorlig skade på motoren.

Informasjon om lydsignaler

LYDSIGNALKODER	BESKRIVELSE
1 langt pip (mens du setter nødstoppsnoren på motorstoppbryteren)	Dårlig D.E.S.S.-systemkontakt. Sett nødstoppsnoren hette på motorstoppbryteren igjen, på riktig vis.
	Feil D.E.S.S.-nøkkel. Bruk en nødstoppsnor som er programmert for vannscooteren.
	Defekt D.E.S.S.-nøkkel. Bruk en annen nødstoppsnor med programmert D.E.S.S.-nøkkel.
	Defekt motorstoppbryter. Ta kontakt med en autorisert Sea-Doo-forhandler.
	Feilfunksjon i ECM eller defekt ledningskabel. Ta kontakt med en autorisert Sea-Doo-forhandler, verksted, eller person som du selv velger for reparasjon, vedlikehold eller bytte. Se <i>US EPA EMISSIONS-RELATED WARRANTY (UTSLIPPSRELATERT GARANTI)</i> i dette dokumentet for informasjon om garantikrav.
Et 2-sekunders lydsignal med 15 minutters intervaller.	Feil på motorstyringssystem. Få service utført av en autorisert Sea-Doo-forhandler, et verksted eller en person du selv velger for vedlikehold, reparasjoner eller utskiftinger. Se <i>US EPA EMISSIONS-RELATED WARRANTY (UTSLIPPSRELATERT GARANTI)</i> i dette dokumentet for informasjon om garantikrav.
	iBR-systemfeil. Kontakt en autorisert Sea-Doo-forhandler.
Et 2-sekunders lydsignal med 10 minutters intervaller	Lavt drivstoffnivå. Fyll drivstofftanken. Hvis problemet vedvarer, må du kontakte en autorisert Sea-Doo-forhandler.
2-sekunders lydsignaler	Høy kjølevæsketemperatur. Se <i>MOTOREN OVEROPPHETES</i> .
	Lavt oljetrykk. Slå av motoren så snart som mulig. Kontroller oljenivået og etterfyll. Ta kontakt med en autorisert Sea-Doo-forhandler, verksted, eller person som du selv velger for reparasjon, vedlikehold eller bytte. Se <i>US EPA EMISSIONS-RELATED WARRANTY (UTSLIPPSRELATERT GARANTI)</i> i dette dokumentet for informasjon om garantikrav.

LYDSIGNALKODER	BESKRIVELSE
Konstant lydsignal (Stopper når kjøretøyet slås AV)	<p>Høy eksostemperatur.</p> <p>Ta kontakt med en autorisert Sea-Doo-forhandler, verksted, eller person som du selv velger for reparasjon, vedlikehold eller bytte. Se <i>US EPA EMISSIONS-RELATED WARRANTY (UTSLIPPSRELATERT GARANTI)</i> i dette dokumentet for informasjon om garantikrav.</p>

OBS! Hvis overvåkingssystemets lydsignal lyder kontinuerlig, må du stanse motoren så snart som mulig.

***Denne siden er
blank med hensikt***

TAKUU

BRP BEGRENSET GARANTI – I USA OG CANADA: 2021 SEA-DOO® VANNSCOOTER

1. OMFANG

Bombardier Recreational Products Inc. ("BRP")* garanterer at 2021-modeller av Sea-Doo-vannscootere som selges av en autorisert BRP-forhandler (som definert nedenfor) i De forente stater ("USA") og i Canada, ikke har material- eller produksjonsfeil i løpet av perioden og under de vilkårene som beskrives nedenfor. Denne begrensede garantien vil bli ugyldig hvis: (1) Sea-Doo-vannscooteren er eller har vært brukt til kappkjøring eller annen konkurransepreget aktivitet, på et hvilket som helst tidspunkt, også av den tidligere eieren, eller (2) Sea-Doo-vannscooteren har blitt endret eller modifisert på en slik måte at det påvirker driften, yteevnen eller holdbarheten på en negativ måte, eller har blitt endret eller modifisert på en slik måte at tilsiktet bruk er endret.

Deler og tilbehør som ikke er installert fra fabrikk er ikke dekket under denne begrensede garantien. Se den aktuelle teksten om den begrensede garantien for deler og tilbehør.

2. ANSVARSBEGRENSNING

DENNE UTTRYKKELEGE GARANTIEN GJELDER OG GODTAS I STEDET FOR ALLE ØVRIGE UTTRYKKELEGE ELLER UNDERFORSTÅTTE GARANTIER, INKLUSIVE, OG UTEN BEGRENSNING, ENHVER GARANTI OM SALGBARHET ELLER EGNETHET FOR NOE SPESIELT FORMÅL. I DEN UTSTREKNING DE IKKE KAN FRASKRIVES, ER UNDERFORSTÅTTE GARANTIER BEGRENSET TIL VARIGHETEN AV DEN UTTRYKTE GARANTIEN. TILFELDIGE SKADER OG FØLGESKADER ER UTELUKKET FRA DEKNING UNDER DENNE GARANTIEN. NOEN STATER/PROVINSER TILLATER IKKE FRASKRIVNINGENE, BEGRENSNINGENE OG UTELUKKELSENE SOM ER IDENTIFISERT OVENFOR. AV DEN GRUNN GJELDER DE KANSKJE IKKE DEG. DENNE GARANTIEN GIR DEG SPESIELLE RETTIGHETER, OG DU KAN OGSÅ HA ANDRE RETTIGHETER SOM VARIERER FRA STAT TIL STAT OG PROVINNS TIL PROVINNS.

Verken distributøren, BRP-forhandleren eller andre personer har fullmakt til å gi noen form for bekreftelse, representasjon eller garanti når det gjelder Produktet utenom det som står i denne begrensede garantien. Hvis det skjer, kan det ikke håndheves mot BRP. BRP forbeholder seg retten til å endre denne begrensede garantien på et hvilket som helst tidspunkt, under den forståelse at slike endringer ikke vil forandre garanti-vilkårene som gjelder for produktet som ble solgt med denne garantien.

3. UNNTAK – OMFATTES IKKE AV GARANTIEN

Følgende punkter dekkes ikke under noen omstendigheter av garantien:

- naturlig slitasje
- punkter med rutinemessig vedlikehold, trimming, justeringer
- Skade som skyldes manglende egnet vedlikehold og/eller lagring, som beskrevet i brukerhåndboken;

- skade som er et resultat av at deler er fjernet, feilaktig reparasjon, service, vedlikehold eller endring, eller bruk av deler som ikke er produsert eller godkjent av BRP, eller som er et resultat av at reparasjoner er utført av en person som ikke er en autorisert BRP-forhandler
- Skader forårsaket av misbruk, unormal bruk, forsømmelse, kappløp eller bruk av produktet på en måte som er uforenlig med anbefalt drift i brukerhåndboken;
- skader som skyldes ulykker, nedsenking i vann, brann, tyveri, vandalisme eller enhver uavvendelig hendelse;
- Bruk av drivstoff, oljer eller smøremidler som ikke er beregnet på produktet (se brukerhåndboken);
- skade fra rust, korrosjon eller slitasje fra vær og vind
- skade fra blokkert kjølesystem eller jetpumpe av fremmedlegemer
- vannskade forårsaket ved inntak av vann
- skader knyttet til gelbelegget, herunder, men ikke begrenset til kosmetisk gelbelegg, blærer eller glassfiberavskalling forårsaket av blærer, rissdannelse, stjernesprekker eller hårriss
- Tilfeldige skader eller følgeskader eller skader av noe slag, inkludert, men uten begrensning, tauing, lagring, telefonutgifter, leieutgifter, taxi, uleilighet, forsikringskostnader, betaling av lån, tidstap, inntektstap.

4. GARANTIPERIODE

Denne garanti trer i kraft fra (1) den dagen produktet overleveres til den første kunden eller (2) første bruksdag (avhengig av hvilken som inntreffer først) og er gyldig som følger:

1. TOLV (12) ETTERFØLGENDE MÅNEDER for privat bruk.
2. FIRE (4) ETTERFØLGENDE MÅNEDER for kommersiell bruk. En vannscooter brukes kommersielt når den brukes i forbindelse med arbeid eller beskjeftigelse som skaper inntekt i løpet av en hvilken som helst garantiperiode. En vannscooter brukes også kommersielt når den på noe tidspunkt i løpet av garantiperioden har et registreringsnummer for kommersielle fartøyer eller er registrert for kommersiell bruk. Dette er en minste garantiperiode. Den kan utvides av kampanjeprogrammer med utvidet garanti.
3. Mer informasjon om utslippsrelaterte komponenter finner du i *US EPA EMISSION-RELATED WARRANTY* i dette dokumentet.
4. For Sea-Doo-vannscootere som produseres av BRP for salg i delstaten California eller New York, som opprinnelig selges til, eller for hvilket garantien registreres på, en person som er bosatt i delstaten California eller New York, gjelder også garantierklæringer for utslippskontroll i California eller New York.
5. For Sea-Doo-vannscootere som produseres av BRP for salg i delstaten California, som opprinnelig selges til, eller for hvilket garantien registreres på, en person som er bosatt i delstaten California, gjelder også GARANTIERKLÆRINGEN FOR GASSUTSLIPPSKONTROLL I CALIFORNIA.

Hvis du må reparere eller bytte ut deler eller få service på en av garantiene, vil det ikke forlenge varigheten på garantien utover den originale utløpsdatoen.

5. NØDVENDIGE BETINGELSER FOR GARANTIDEKNING

Denne begrensede garantidekningen er tilgjengelig **bare** når **alle** betingelsene nedenfor er oppfylt:

- 2021 Sea-Doo-vannsscooteren må være kjøpt som ny og ubrukt av den første eieren fra en BRP-forhandler som er autorisert til å distribuere Sea-Doo-vannsscootere i landet der salget ble utført.
- BRPs angitte kontroll før levering må være utført, dokumentert og undertegnet av kjøperen.
- 2021 Sea-Doo-vannsscooteren må være riktig registrert av en autorisert BRP-forhandler.
- 2021 Sea-Doo-vannsscooteren må være i kjøpt i landet der kjøperen bor, og
- Rutinevedlikehold som er beskrevet i brukerhåndboken, må utføres til rett tid for at garantidekningen skal opprettholdes. BRP forbeholder seg retten til å gjøre garantidekningen avhengig av bevis på riktig vedlikehold.

BRP vil ikke innfri denne begrensede garantien for privat bruk eller kommersiell bruk hvis ett eller flere av vilkårene foran ikke er tilfredsstillt. Slike begrensninger er nødvendige for at BRP skal kunne beholde både sikkerheten til sine produkter og for sine kunder og publikum generelt.

6. HVA DU MÅ GJØRE FOR Å FÅ GARANTIDEKNING

Kunden må slutte å bruke Sea-Doo-vannsscooteren når noe unormalt oppstår. Kunden må varsle en autorisert BRP-forhandler i løpet av tre (3) dager etter at en feil opptrer, sørge for nødvendig tilgang til produktet og mulighet til å reparere det. Kunden må også presentere for den autoriserte BRP-forhandleren bevis på at produktet er kjøpt og må signere reparasjons-/arbeidsordren før reparasjonen starter for å godkjenne garanti-reparasjonen. Alle deler som skiftes ut under denne begrensede garantien blir BRPs eiendom.

7. HVA BRP VIL GJØRE

BRPs forpliktelser under denne garantien er begrenset til, etter eget skjønn, reparere deler funnet defekt ved normal bruk, vedlikehold og service, eller erstatte slike deler med nye originale BRP-deler uten kostnad for deler og arbeid hos alle autoriserte BRP-forhandlere i den aktuelle garantiperioden i henhold til vilkårene som er beskrevet her. Eieren kan ikke kreve at Sea-Doo-vannsscooteren skal tilbakekalles eller at kjøpet skal avlyses hvis han/hun mener at garantien ikke blir overholdt.

Hvis det er behov for service utenfor det landet hvor roadsteren ble kjøpt, må eieren betale for tilleggsutgifter ifølge lokale forhold og forskrifter. Disse utgiftene kan blant annet være frakt, forsikring, skatter, lisensavgifter, importtoll og alle andre økonomiske utgifter, inkludert de som regjeringer, stater, territorier og deres respektive organer pålegger.

BRP forbeholder seg retten til å forbedre eller endre produkter fra tid til annen uten å påta seg noen forpliktelse til å endre produkter som er produsert tidligere.

8. OVERFØRING

Hvis produktet skifter eier i løpet av garantiens dekningsperiode, skal denne garantien overføres til den nye eieren og være gyldig for den resterende dekningsperioden forutsatt at BRP eller en autorisert Sea-Doo-distributør/forhandler mottar et bevis på at den forrige eieren godtar overføringen av eierskap og i tillegg mottar kontaktopplysninger for den nye eieren.

9. ASSISTANSE TIL KUNDER

Hvis det skulle oppstå strid eller krangel i forbindelse med denne begrensede garantien, anbefaler BRP at du forsøker å løse problemet på forhandlernivå. Vi anbefaler at du drøfter saken med servicesjefen eller eieren hos den BRP-authorized forhandleren.

Hvis saken fortsatt ikke er løst, kontakt BRP ved å fylle ut kundens kontaktskjema på www.brp.com eller kontakt BRP per post på én av adressene som er oppført under avsnittet *KONTAKT OSS* i denne håndboken.

* I USA ytes service på og foretas distribusjon av produktene av BRP US Inc.
© 2020 Bombardier Recreational Products Inc. Alle rettigheter reservert.
® Registrert varemerke som tilhører Bombardier Recreational Products Inc. eller datterselskaper.

UTSLIPPSRELATERT GARANTI US EPA

Bombardier Recreational Products Inc. ("BRP")* garanterer til sluttbrukeren og alle kjøpere etter dette at denne nye motoren, inkludert alle deler av eksosutslippssystemet og kontrollsystemet for gassutslipp, oppfyller to betingelser:

1. Den er konstruert, bygget og utstyrt på en slik måte at den på det tidspunktet salget til sluttkjøperen fant sted, oppfyller kravene i 40 CFR 1045 og 40 CFR 1060.
2. Den har ikke materialfeil og konstruksjonsfeil som kan gjøre at den ikke oppfyller kravene i 40 CFR 1045 og 40 CFR 1060.

Der det foreligger en tilstand som dekkes av garantien, vil BRP etter eget valg reparere eller skifte delen eller komponenten med materialfeil eller konstruksjonsfeil som vil øke motorens utslipp av regulerte forurensende stoffer innenfor den garantiperioden som er gitt uten kostnader for eieren, inkludert utgifter relatert til feilsøking og reparasjon eller utskifting av utslippsrelaterte deler. Alle defekte deler som byttes ut under garantien, tilfaller BRP.

Når det gjelder alle utslippsrelaterte garantikrav, begrenser BRP diagnostikken og reparasjonen av utslippsrelaterte deler til autoriserte Sea-Doo-forhandlere, med unntak av nødreparasjoner som er påkrevd i henhold til punkt 2 i den følgende listen.

Som sertifisert produsent vil BRP ikke avvise utslippsrelaterte garantikrav som er basert på følgende:

1. Vedlikehold eller andre tjenester som er utført av BRP eller av BRP-autoriserte ressurser.
2. Reparasjonsarbeider på motor/utstyr som en operatør har utført for å korrigere en utrygg nødsituasjon som kan tillegges BRP, så lenge operatøren prøver å gjenopprette motoren/utstyret til riktig konfigurasjon så snart som mulig.
3. Handlinger eller mangel på handling av operatøren, som ikke er relatert til garantikravet.
4. Vedlikehold som er utført oftere enn spesifisert av BRP.
5. Alt som er BRPs feil eller ansvar.
6. Bruk av drivstoff som er vanlig tilgjengelig hvor utstyret opererer, med mindre skriftlige vedlikeholdsinstruksjoner fra BRP erklærer at dette vil skade utstyrets utslippskontrollsystem og førere kan enkelt finne skikkelig drivstoff. Se avsnittet om vedlikeholdsinformasjon og krav til drivstoff i avsnittet om drivstoff.

Utslippsrelatert garantiperiode

Den utslippsrelaterte garantien er gyldig for følgende periode (det som inntreffer først):

	TIMER	MÅNEDER
Eksosutslippsrelaterte komponenter	175	30
Gassutslippsrelaterte komponenter	N/A	24

Komponenter som dekkes

Den utslippsrelaterte garantien dekker alle komponenter hvor feil ville øke en motors utslipp av enhver regulert forurensning, inkludert følgende oppgitte komponenter:

1. For eksosutslipp inkluderer utslippsrelaterte komponenter alle motordeler som er relatert til følgende systemer:
 - luftinnblåsningssystem
 - Drivstoffsystem
 - tenningsystem
 - systemer for resirkulering av eksosgass
2. Følgende deler regnes også som utslippsrelaterte deler for eksosutslipp:
 - etterbehandlingsinnretninger
 - ventilasjonsventiler i veivhuset
 - sensorer
 - elektroniske kontrollenheter
3. Følgende deler regnes også som utslippsrelaterte deler for gassutslipp:
 - Drivstofftank
 - Tanklokk
 - drivstoffledning
 - fester for drivstoffledning
 - klemmer*
 - trykkavlastningsventiler*
 - kontrollventiler*
 - kontrollsolenoider*
 - elektroniske kontroller*
 - vakuumpkontrollmembraner*
 - kontrolledninger*
 - kontrolloverføringer*
 - spyleventiler
 - dampslanger
 - væske-/gasseparator
 - kullbeholder
 - beholder for monteringsbraketter
 - kontakt for forgasserens tømmeport
4. Utslippsrelaterte komponenter inkluderer også alle deler som har som eneste formål å redusere utslipp eller som hvis de svikter vil forårsake økt utslipp uten at motorens/utstyrets ytelse reduseres betydelig.

*Som relatert til gassutslipps-kontrollsystemet

Begrenset bruk

Som sertifiserende produsent kan BRP avvise eventuelle utslippsrelaterte garantikrav for feil som er forårsaket av eierens eller førerens manglende vedlikehold eller feil bruk, for uhell som produsenten ikke har noe ansvar for, eller force majeure. For eksempel trenger ikke et utslippsrelatert krav dekkes for feil som er direkte forårsaket av førerens misbruk av motor/utstyr eller førerens bruk av motor/utstyr på en måte som det ikke var tiltenkt, og som ikke kan bebreides produsenten på noen som helst måte.

Hvis du har spørsmål om dine rettigheter og plikter i forbindelse med garantien, eller trenger navn og adresse på nærmeste autoriserte BRP-forhandler, må du kontakte Customer Assistance Center på 1-888-272-9222.

** I USA ytes service på og foretas distribusjon av produktene av BRP US Inc.

CALIFORNIA OG NEW YORK UTSLIPPSKONTROLL GARANTIERKLÆRING FOR MODELLÅR 2021 SEA-DOO® VANNSCOOTER

I California og New York er 2021-modellen av Sea-Doo-vannscooteren utstyrt med et spesielt miljømærke som kreves av California Air Resources Board. Merket har 1, 2, 3 eller 4 stjerner. Merkelapp som følger vannscooteren, beskriver betydningen av stjernesystemet.

Stjernemerket betyr renere båtmotorer

Symboler på renere båtmotorer:



F18L3CQ

Renere luft og vann

For en sunnere livsstil og bedre miljø.

Bedre drivstofføkonomi

Forbrenner 30-40 prosent mindre bensin og olje enn totaktsmotorer med vanlig forgasser, og sparer dermed penger og ressurser.

Lenger utslippsgaranti

Beskytter forbrukeren slik at fartøyet kan brukes uten bekymringer.

Én stjerne – Lavt utslipp

Én-stjerne-merket identifiserer vannscooter, påhengsmotor akterdrevne og innenbordsmotorer som tilfredsstillende standardene til Air Resources Boards Personal Watercraft og Outboard motor 2001. Motorer som innfrir disse standardene har 75 % lavere utslipp enn konvensjonelle totaktsmotorer med forgasser. Disse motorene tilsvarer U.S. EPA's 2006 standarder for marine motorer.

To stjerner – Meget lavt utslipp

To-stjerner-merket identifiserer vannscooter, påhengsmotor, akterdrevne og innenbordsmotorer som tilfredsstillende utslippsstandardene til Air Resources Boards vannscooter og påhengsmotorer 2004. Motorer som innfrir disse standardene har 20 % lavere utslipp enn motorer med én stjerne.

Tre stjerner – Ultralavt utslipp

Tre-stjerner-merket identifiserer motorer som tilfredsstillende utslippsstandardene til Air Resources Boards for vannscooterer og påhengsmotorer 2008, eller 2003 utslippsstandarder for akterdrevne og innenbordsbords marine motorer. Motorer som innfrir disse standardene har 65 % lavere utslipp enn motorer med én stjerne.

Fire stjerner – Superultralavt utslipp

Fire-stjerners-merket identifiserer motorer som tilfredsstillt utslippsstandardene til Air Resources Board for innenbords og akterdrevne marine motorer 2012. Vannscotere og påhengsmotorer kan også innfri disse standardene. Motorer som innfrir disse standarden har 90 % lavere utslipp enn motorer med én stjerne.

Mer informasjon: Cleaner Watercraft – Get the Facts
1 800 END-SMOG
www.arb.ca.gov

Dine rettigheter og plikter i henhold til utslippskontrollgarantien

California Air Resources Board, New York State Department of Environmental Conservation og Bombardier Recreational Products Inc. ("BRP") beskriver gjerne garantien for utslippssystemkontrollsystemet på din modellår 2021 Sea-Doo vannscotermotorer. I California må nye vannscotermotorer være designet, bygget og utstyrt slik at de innfrir myndighetenes strenge anti-smogstandarder. BRP må garantere utslippssystemet for motoren på din vannscoter for tidsperiodene oppført nedenfor, forutsatt at det ikke har vært misbruk, forsømmelse eller feil vedlikehold av vannscotermotoren.

Utslippssystemet kan omfatte deler som drivstoffinsprøytingssystemet, tenningsystemet og katalysatoren. Det kan også omfatte slanger, remmer, kontakter og andre utslippsrelaterte enheter.

Der det finnes en tilstand som dekkes av garantien, vil BRP reparere motoren på vannscoteren uten kostnad for deg. Dette omfatter diagnose, deler og arbeid, forutsatt at dette arbeidet utføres av en autorisert BRP-forhandler.

Produsentens garantidekning

Denne begrensede garantien dekker 2021-modell Sea-Doo personlige vannscotere som er sertifiserte og produsert av BRP for salg i California eller New York, som er opprinnelig solgt i California eller New York til en innbygger i California eller New York, eller der garantien er registrert til en innbygger i California eller New York. Betingelsene i BRPs begrensede garanti for Sea-Doo vannscotere gjelder også disse modellene, med de nødvendige endringene. Utvalgte utslippssystemdeler på 2021 Sea-Doo vannscotere er garantert fra datoen for levering til første detaljkunde i en periode på 4 år, eller 250 driftstimer, avhengig av hva som inntreffer først. Garantidekning basert på antall timer er imidlertid kun tillatt for vannscotere som er utstyrt med timeteller eller tilsvarende. Hvis noen utslippsrelatert del i motoren svikter i garantiperioden, vil delen bli reparert eller skiftet ut av BRP.

Deler dekket for en modellår 2021 Sea-Doo® vannscooter:

Forbikblingsventil for tomgang	Luftinntaksovergang
Gasspjeldstillingssensor	Tennplugger
Lufttrykksensor i inntaksmanifold	Tennspoler
Lufttemperatursensor i inntaksmanifold	Luftboks
Motortemperatursensor	Inntaks- og eksosventil og tetninger
Sensor for banking	Innsugingsmanifold
ECM motorstyringsmodul	Ventilasjonsventil i veivhuset
Gasspedal	Spjeldhustetning
Drivstoffordeler	Tetning for inntaksmanifold
Drivstoffinjektorer	Ledningsnett og kontakter
Drivstofftrykkregulator	Drivstoffilter
Drivstoffpumpe	Kompressor

Utslippsgarantien dekker skade på andre motorkomponenter som forårsakes av svikt i den garanterte delen. BRP brukerhåndbok inneholder skrevne instruksjoner for riktig vedlikehold og bruk av din vannscooter. Alle utslippsgaranti-deler garanteres av BRP for hele garantiperioden til vannscooteren, med mindre delen skal skiftes som nødvendig vedlikehold slik det fremgår av brukerhåndboken.

Deler som dekkes av utslippsgarantien som skal skiftes ut som en del av planlagt vedlikehold garanteres av BRP i perioden før den første planlagte utskiftningen av denne delen. Deler som dekkes av utslippsgarantien som skal undersøkes regelmessig, men ikke skiftes ut, garanteres av BRP i hele garantiperioden for vannscooteren. Enhver del som dekkes av utslippsgarantien som repareres eller skiftes ut i henhold til betingelsene i denne garantierklæringen, garanteres av BRP i resten av garantiperioden for originaldelen. Alle deler som skiftes ut under denne begrensede garantien blir BRPs eiendom.

Kvitteringer og registrering for/av vedlikehold skal overføres til hver påfølgende eier av vannscooteren.

Eiers garantiansvar

Som eier av en 2021 Sea-Doo vannscooter er du ansvarlig for at det utføres nødvendig vedlikehold som oppført i brukerhåndboken. BRP anbefaler at du tar vare på alle kvitteringer som er knyttet til vedlikehold av vannscootermotoren, men BRP kan ikke nekte garantidekning kun på grunn av mangel på kvitteringer eller fordi du ikke har sørget for å få utført alt planlagt vedlikehold.

Som eier av en Sea-Doo® vannscooter må du være oppmerksom på at BRP kan nekte deg garantidekning hvis motoren(e) eller en del har sviktet på grunn av misbruk, forsømmelse, manglende vedlikehold eller ikke-godkjente modifiseringer.

Du er ansvarlig for å levere motoren til en autorisert BRP-forhandler så snart det oppstår et problem. Garantireparasjoner vil bli fullført innen rimelig tid, som ikke skal overskride 30 dager.

Hvis du har spørsmål om dine rettigheter og plikter i forbindelse med garantien, eller trenger navn og adresse på nærmeste autoriserte BRP-forhandler, må du kontakte Customer Assistance Center på 1-888-272-9222.

GARANTIERKLÆRING FOR UTSLIPPSKONTROLLSYSTEM I CALIFORNIA

DINE RETTIGHETER OG PLIKTER I HENHOLD TIL GARANTIEN

The California Air Resources Board forklarer gjerne garantierklæringen for utslippskontrollsystemet som gjelder på din 2021 vannscooter. I California må nye SIMW være utformet, bygget og utstyrt for å innfri statens strenge anti-smogstandarder. Bombardier Recreational Products Inc. må garantere utslippskontrollsystemet for motoren på din vannscooter for tidsperiodene oppført nedenfor, forutsatt at det ikke har vært misbruk, forsømmelse eller feil vedlikehold av vannfartøyet med gnistmotor.

Ditt utslippskontrollsystem kan inneholde deler som: beholdere, forgassere, klemmer, kontakter, filtre, drivstofflokk, drivstoffledninger, drivstofftanker, ventiler, dampslanger og andre komponenter som tilhører utslippskontrollsystemet.

GARANTIDEKNING FRA PRODUSENT:

Damputslippskontrollsystemet er garantert for to år. Hvis en del relatert til kontrollsystemet for damputslipp på ditt vannfartøy med gnistmotor er defekt vil denne delen bli byttet ut eller reparert av Bombardier Recreational Products Inc.

DELER SOM DEKKES:

1. klemme(r)*
2. tanklokk
3. drivstoffslange
4. feste(r) til drivstoffslange
5. drivstofftank
6. trykkavlastningsventil(er)*
7. dampslange(r)
8. alle andre deler som ikke er oppført, men som kan ha innvirkning på kontrollsystemet for damputslipp

* Merk: Som relatert til gassutslippskontrollsystemet.

EIERENS GARANTIANSVAR

Som eier av en vannscooter er du ansvarlig for at det utføres nødvendig vedlikehold som oppført i brukerhåndboken. Bombardier Recreational Products Inc. anbefaler at du tar vare på alle kvitteringer som er knyttet til vedlikehold av vannscooteren, men Bombardier Recreational Products Inc. kan ikke nekte garantidekning kun på grunn av mangel på kvitteringer.

Som eier av vannscooteren må du imidlertid være oppmerksom på at Bombardier Recreational Products Inc. kan nekte deg garantidekning dersom vannscootermotoren eller en del har sviktet på grunn av misbruk, vanstell, feil vedlikehold eller ikke godkjente modifikasjoner.

Du er ansvarlig for å presentere vannscooteren til et distribusjonssenter eller servicesenter for Bombardier Recreational Products Inc. så snart problemet oppstår. Garantireparasjoner vil bli fullført innen rimelig tid, som

ikke skal overskride 30 kalenderdager. Hvis du har spørgsmål om garanti-
dekningen, skal du ta kontakt med Bombardier Recreational Products Inc.
på 1-888-272-9222.

BRPS INTERNASJONALE BEGRENSEDE GARANTI: 2021 SEA-DOO® VANNSCOOTER

1. OMFANGET AV DEN BEGRENSEDE GARANTIEN

Bombardier Recreational Products Inc. ("BRP")* garanterer at 2021-modeller av SEA-DOO-vannscootere ("vannscooter") som selges av distributører eller forhandlere som er autorisert av BRP til å distribuere Sea-Doo-vannscootere ("Sea-Doo distributør/forhandler") utenfor de 50 statene i USA, Canada, land som er med i Det europeiske økonomiske samarbeidsområdet (som består av landene som er medlemmer av EU, pluss Storbritannia, Norge, Island og Liechtenstein) ("EØS"), i stater som er medlemmer av Samveldet av uavhengige stater (inkludert Ukraina og Turkmenistan) ("SUS") og Tyrkia ikke har material- eller produksjonsfeil i løpet av perioden og under de vilkårene som beskrives nedenfor.

Deler og tilbehør som ikke er installert fra fabrikk er ikke dekket under denne begrensede garantien. Se den aktuelle teksten om den begrensede garantien for deler og tilbehør.

Denne begrensede garantien vil bli ugyldig hvis: (1) vannscooteren har vært brukt til kappkjøring eller annen konkurransepreget aktivitet, på et hvilket som helst tidspunkt, også av den tidligere eieren, eller (2) vannscooteren har blitt endret eller modifisert på en slik måte at det påvirker driften, yteevnen eller holdbarheten eller (3) vannscooteren er blitt endret eller modifisert for å endre tiltenkt bruk.

2. ANSVARSBEGRENSNING

SÅ FREMT LOVEN TILLATER DET GJELDER OG GODTAS DENNE UTTRYKKELIGE GARANTIEN I STEDET FOR ALLE ØVRIGE UTTRYKKELIGE ELLER UNDERFORSTÅTTE GARANTIER, INKLUSIVE, OG UTEN BEGRENSNING, ENHVER GARANTI OM SALGBARHET ELLER EGNETHET FOR NOE SPESIELT FORMÅL. IDEN UTSTREKNING DE IKKE KAN FRASKRIVES, ER UNDERFORSTÅTTE GARANTIER BEGRENSET TIL VARIGHETEN AV DEN UTTRYKTE GARANTIEN. TILFELDIGE SKADER OG FØLGESKADER ER UTELUKKET FRA DEKNING UNDER DENNE GARANTIEN. NOEN JURISDIKSJONER TILLATTER IKKE FRASKRIVNINGENE, BEGRENSNINGENE OG UTELUKKELSENE SOM ER IDENTIFISERT OVENFOR. AV DEN GRUNN GJELDER DE KANSKJE IKKE DEG. DENNE GARANTIEN GIR DEG SPESIELLE RETTIGHETER, OG DU KAN OGSÅ HA ANDRE RETTIGHETER SOM VARIERER FRA LAND TIL LAND. (FOR PRODUKTER KJØPT I AUSTRALIA, SE PARAGRAF 4 UNDER).

Verken Sea-Doo-distributører/forhandlere eller andre personer har fullmakt til å gi noen bekreftelse, representasjon eller garanti når det gjelder produktet utenom det som står i denne begrensede garantien. Hvis det skjer, kan det ikke håndheves mot BRP.

BRP forbeholder seg retten til å endre denne garantien på et hvilket som helst tidspunkt. Det skal forstås at slike endringer ikke vil forandre garantivilkårene som gjelder for produkter som ble solgt mens denne garantien gjelder.

3. UNNTAK – OMFATTES IKKE AV GARANTIEN

Følgende er under ingen omstendigheter dekket av denne begrensede garantien:

- Utskiftning av deler på grunn av normal slitasje.
- Deler for rutinevedlikehold og -service, inkludert men ikke begrenset til oppgraderinger, justeringsolje, smørings- og kjølevæskeendringer, bytte av tennplugg, vannpumper og lignende.
- Skade som skyldes uaktsomhet eller manglende egnet vedlikehold og/eller lagring, som beskrevet i brukerhåndboken;
- Skade som er et resultat av at deler er fjernet, feilaktig reparasjon, service, vedlikehold eller endring, eller bruk av deler eller tilbehør som ikke er produsert eller godkjent av BRP, som etter rimelig skjønn enten er inkompatible med produktet eller som påvirker produktets drift, yteevne eller varighet på en negativ måte, eller som er et resultat av at reparasjoner er utført av en person som ikke er en autorisert Sea-Doo-distributør/-forhandler.
- Skader forårsaket av misbruk, feil bruk, unormal bruk, forsømmelse, kappløp eller feil betjening eller bruk av produktet på en måte som er uforenlig med anbefalt drift i brukerhåndboken
- Skade som er et resultat av eksterne skader, ulykke, nedsenkning, brann, innføring av fremmedlegemer eller vann, tyveri, vandalisme eller naturkatastrofe.
- Bruk av drivstoff, oljer eller smøremidler som ikke er beregnet på produktet (se brukerhåndboken);
- skader som skyldes rust, korrosjon eller eksponering for vær og vind
- Skader fra blokkert kjølesystem eller jetpumpe av fremmedlegemer.
- Skader på gelbelegget, herunder, men ikke begrenset til kosmetisk gelbelegg, blærer eller glassfiberavskalling forårsaket av blærer, rissdannelse, stjernesprekker eller hårriss.
- Tilfeldige skader, følgeskader eller skader av noe slag, inkludert men ikke begrenset til sleping, lagring, transportkostnader telefon, leie, drosje, uleilighet, forsikringsdekning, låneavdrag, tap av tid, tap av inntekter eller tid tapt grunnet nedetid som et resultat av servicearbeid.

4. GARANTIPERIODE

Denne begrensede garantien gjelder fra (1) leveringsdato til første detaljforbruker eller fra (2) den dato produktet ble tatt i bruk for første gang, alt etter hvilken dato som kommer først, for en periode på:

1. TOLV (12) ETTERFØLGENDE MÅNEDER for privat fritidsbruk. Bare for AUSTRALIA og NEW ZEALAND, TJUEFIRE (24) ETTERFØLGENDE MÅNEDER for privat fritidsbruk.
2. FIRE (4) ETTERFØLGENDE MÅNEDER for kommersiell bruk.
Dette er den minimale garantiperioden som kan utvides av gjeldende garantisalgspremmerende program, som tilfellet kan være En vannscooter brukes kommersielt når den brukes i forbindelse med arbeid eller beskjefligelse som skaper inntekt i løpet av en hvilken som helst garantiperiode. En vannscooter brukes også kommersielt når den på noe tidspunkt i løpet av garantiperioden har et registreringsnummer for kommersielle fartøyer eller er registrert for kommersiell bruk.

Reparasjon eller erstatning av deler eller ytelse av service under denne garantien forlenger ikke gyldigheten av denne garantien ut over dens opprinnelige utløpsdato.

Vær oppmerksom på at varigheten og eventuelle andre modaliteter i garantidekningen er underlagt gjeldende nasjonale eller lokale lover i landet ditt.

KUN FOR PRODUKTER SOM SELGES I AUSTRALIA

Ingenting i disse garantivilkårene og -betingelsene må tas for å utelukke, begrense eller endre bruken av enhver betingelse, produktgaranti, garanti, rettighet eller remedie som gis eller er underforstått i Konkurrans- og forbrukerloven av 2010 (Cth), inkludert den australske forbrukerloven eller enhver annen lov der det å gjøre dette ville bestride denne loven eller føre til at noen del av disse vilkårene og betingelsene ville bli ugyldige. Fordelene du gis under denne begrensede garantien kommer i tillegg til andre rettigheter og rettsmidler du har ifølge australsk lov.

Våre varer leveres med garantier som ikke kan utelukes under den australske forbrukerloven. Du har krav på en erstatning eller refusjon for en stor feil og til kompensasjon for eventuelle andre rimelig overskuelig tap eller skader. Du har også rett til å få varene reparert eller skiftet ut hvis varene ikke holder akseptabel kvalitet og feilen ikke kan sies å være en stor feil.

5. BETINGELSER FOR Å HA GARANTIDEKNING

Denne garantidekningen er tilgjengelig **bare** når **alle** betingelsene nedenfor er oppfylt:

- 2021 Sea-Doo-vannscooteren må være kjøpt som ny og ubrukt av den første eieren fra en Sea-Doo distributør/forhandler som er autorisert til å distribuere Sea-Doo-vannscootere i landet der salget ble utført.
- BRPs spesifiserte inspeksjonsprosess med kontroll før levering må være gjennomført og dokumentert.
- 2021 Sea-Doo-vannscooteren må være riktig registrert av en autorisert Sea-Doo-distributør/forhandler.
- 2021 Sea-Doo-vannscooteren må være i kjøpt i landet eller sammenlutningen av land der kjøperen bor.
- Rutinevedlikehold som er beskrevet i brukerhåndboken, må utføres til rett tid for at garantidekningen skal opprettholdes. BRP forbeholder seg retten til å gjøre garantidekningen avhengig av bevis på riktig vedlikehold.

BRP vil ikke innfri denne begrensede garantien for privat bruk eller kommersiell bruk hvis ett eller flere av vilkårene foran ikke er tilfredsstillt. Slike begrensninger er nødvendige for at BRP skal kunne beholde både sikkerheten til sine produkter og for sine kunder og publikum generelt.

6. HVA DU MÅ GJØRE FOR Å FÅ GARANTIDEKNING

Kunden må slutte å bruke Sea-Doo-vannscooteren når noe unormalt oppstår. Kunden må varsle en Sea-Doo-distributør/-forhandler i løpet av to (2) dager etter at en feil opptrer, sørge for nødvendig tilgang til produktet og mulighet til å reparere det. Kunden må også presentere for den autoriserte Sea-Doo-distributøren/-forhandleren bevis på at produktet er kjøpt og må signere reparasjons-/arbeidsordren før reparasjonen starter for å godkjenne garantireparasjonen. Alle deler som skiftes ut under denne begrensede garantien blir BRPs eiendom.

Vær oppmerksom på at varslingsfristen er underlagt gjeldende nasjonale eller lokale lover i kundens land.

7. HVA BRP VIL GJØRE

I den grad det er tillatt under gjeldende lov, er BRPs forpliktelser under denne garantien begrenset til, etter eget skjønn, reparasjon av deler som er identifisert som defekte under normal bruk, vedlikehold og service, eller bytte av disse delene med nye, autentiske BRP-deler uten å ta betalt for deler og arbeid hos en autorisert Sea-Doo distributør/forhandler i løpet av garantiens dekningsperiode under betingelsene som er beskrevet heri. BRPs ansvar er begrenset til å utføre nødvendige reparasjoner eller utbyttinger av deler. Eieren kan ikke kreve at Sea-Doo-vannscooteren skal tilbakekalles eller at kjøpet skal avlyses hvis han/hun mener at garantien ikke blir overholdt. Du kan ha andre juridiske rettigheter som kan variere fra land til land.

I tilfelle service er påkrevet utenfor det opprinnelige salgsstedet, vil eieren være ansvarlig for eventuelle tilleggsavgifter på grunn av lokale rutiner og vilkår, for eksempel, men ikke begrenset til frakt, forsikring, skatter, lisensavgifter, importavgifter og alle andre økonomiske avgifter, inkludert de som pålegges av regjeringer, stater, territorier og deres respektive byråer.

BRP forbeholder seg retten til å forbedre eller endre produkter fra tid til annen uten å påta seg noen forpliktelse til å endre produkter som er produsert tidligere.

8. OVERFØRING

Hvis produktet skifter eier i løpet av garantiens dekningsperiode, skal denne garantien overføres til den nye eieren og være gyldig for den resterende dekningsperioden forutsatt at BRP eller en autorisert Sea-Doo distributør/-forhandler mottar et bevis på at den forrige eieren godtar overføringen av eierskap og i tillegg mottar kontaktopplysninger for den nye eieren.

9. ASSISTANSE TIL KUNDER

Ved eventuelle uklare eller omstridte tilfeller som gjelder BRPs begrensede garanti, anbefaler BRP at saken avklares på forhandlernivå hos en Sea-Doo-distributør/-forhandler. Vi anbefaler samtale med serviceansvarlig eller eieren hos den autoriserte Sea-Doo-distributøren/-forhandleren.

Hvis saken fortsatt ikke er løst, kontakt BRP ved å fylle ut kundens kontaktskjema på www.brp.com eller kontakt BRP per post på én av adressene som er oppført under avsnittet *KONTAKT OSS* i denne håndboken.

*For territoriet som dekkes av denne begrensede garantien blir produktene distribuert og får service fra Bombardier Recreational Products Inc. eller dets tilknyttede selskaper.

© 2020 Bombardier Recreational Products Inc. Alle rettigheter reservert.

® Registrert varemerke for Bombardier Recreational Products Inc.

BRPS BEGRENSEDE GARANTI FOR EØS, SAMVELDET AV UAVHENGIGE STATER OG TYRKIA: 2021 SEA-DOO® VANNSCOOTER

1. OMFANGET AV DEN BEGRENSEDE GARANTIEN

Bombardier Recreational Products Inc. ("BRP")* garanterer at 2021-modeller av **SEA-DOO-vannscootere** ("vannscooter") som selges av distributører eller forhandlere som er autorisert av BRP til å distribuere Sea-Doo-vannscootere ("Sea-Doo distributør/forhandler") i land som er med i Det europeiske økonomiske samarbeidsområdet (som består av landene som er medlemmer av EU, pluss Storbritannia, Norge, Island og Liechtenstein) ("EØS"), i stater som er medlemmer av Samveldet av uavhengige stater (inkludert Ukraina og Turkmenistan) ("SUS") og Tyrkia ikke har material- eller produksjonsfeil i løpet av perioden og under de vilkårene som beskrives nedenfor.

Deler og tilbehør som ikke er installert fra fabrikk er ikke dekket under denne begrensede garantien. Se den aktuelle teksten om den begrensede garantien for deler og tilbehør.

Denne begrensede garantien vil bli ugyldig hvis: (1) vannscooteren har vært brukt til kappkjøring eller annen konkurransepreget aktivitet, på et hvilket som helst tidspunkt, også av den tidligere eieren, eller (2) vannscooteren har blitt endret eller modifisert på en slik måte at det påvirker driften, yteevnen eller holdbarheten eller (3) vannscooteren er blitt endret eller modifisert for å endre tiltenkt bruk.

2. ANSVARSBEGRENSNING

SÅ FREMT LOVEN TILLATER DET GJELDER OG GODTAS DENNE UTTRYKKELIGE GARANTIEN I STEDET FOR ALLE ØVRIGE UTTRYKKELIGE ELLER UNDERFORSTÅTTE GARANTIER, INKLUSIVE, OG UTEN BEGRENSNING, ENHVER GARANTI OM SALGBARHET ELLER EGNETHET FOR NOE SPESIELT FORMÅL. I DEN UTSTREKNING DE IKKE KAN FRASKRIVES, ER UNDERFORSTÅTTE GARANTIER BEGRENSET TIL VARIGHETEN AV DEN UTTRYKTE GARANTIEN. TILFELDIGE SKADER OG FØLGESKADER ER UTELUKKET FRA DEKNING UNDER DENNE GARANTIEN. NOEN JURISDIKSJONER TILLATTER IKKE FRASKRIVNINGENE, BEGRENSNINGENE OG UTELUKKELSENE SOM ER IDENTIFISERT OVENFOR. AV DEN GRUNN GJELDER DE KANSKJE IKKE DEG. DENNE GARANTIEN GIR DEG SPESIELLE RETTIGHETER, OG DU KAN OGSÅ HA ANDRE RETTIGHETER SOM VARIERER FRA LAND TIL LAND.

Verken Sea-Doo-distributører/forhandlere eller andre personer har fullmakt til å gi noen bekreftelse, representasjon eller garanti når det gjelder produktet utenom det som står i denne begrensede garantien. Hvis det skjer, kan det ikke håndheves mot BRP.

BRP forbeholder seg retten til å endre denne garantien på et hvilket som helst tidspunkt. Det skal forstås at slike endringer ikke vil forandre garantivilkårene som gjelder for produkter som ble solgt mens denne garantien gjelder.

3. UNNTAK – OMFATTES IKKE AV GARANTIE

Følgende er under ingen omstendigheter dekket av denne begrensede garantien:

- Utskiftning av deler på grunn av normal slitasje.
- Deler for rutinevedlikehold og -service, inkludert men ikke begrenset til oppgraderinger, justeringsolje, smørings- og kjølevæskeendringer, bytte av tennplugg, vannpumper og lignende.
- Skade som skyldes uaktsomhet eller manglende egnet vedlikehold og/eller lagring, som beskrevet i brukerhåndboken;
- Skade som er et resultat av at deler er fjernet, feilaktig reparasjon, service, vedlikehold eller endring, eller bruk av deler eller tilbehør som ikke er produsert eller godkjent av BRP, som etter rimelig skjønn enten er inkompatible med produktet eller som påvirker produktets drift, yteevne eller varighet på en negativ måte, eller som er et resultat av at reparasjoner er utført av en person som ikke er en autorisert Sea-Doo-distributør/-forhandler.
- Skader forårsaket av misbruk, feil bruk, unormal bruk, forsømmelse, kappløp eller feil betjening eller bruk av produktet på en måte som er uforenlig med anbefalt drift i brukerhåndboken
- Skade som er et resultat av eksterne skader, ulykke, nedsenkning, brann, innføring av fremmedlegemer eller vann, tyveri, vandalisme eller naturkatastrofe.
- Bruk av drivstoff, oljer eller smøremidler som ikke er beregnet på produktet (se brukerhåndboken);
- skader som skyldes rust, korrosjon eller eksponering for vær og vind
- Skader fra blokkert kjølesystem eller jetpumpe av fremmedlegemer.
- Skader på gelbelegget, herunder, men ikke begrenset til kosmetisk gelbelegg, blærer eller glassfiberavskalling forårsaket av blærer, rissdannelse, stjernesprekker eller hårriss.
- tilfeldige skader eller følgeskader eller skader av noe slag, inkludert, men uten begrensning, tauing, lagring, transportutgifter, telefonutgifter, leieutgifter, taxi, uleilighet, forsikringskostnader, betaling av lån, tidstap, inntektstap eller tapt tid på grunn av nedetid på grunn av servicearbeid

4. GARANTIPERIODE

Denne begrensede garantien gjelder fra (1) leveringsdato til første detaljforbruker eller fra (2) den dato produktet ble tatt i bruk for første gang, alt etter hvilken dato som kommer først, for en periode på:

1. Tjuefire (24) ETTERFØLGENDE MÅNEDER for privat fritidsbruk.
2. FIRE (4) ETTERFØLGENDE MÅNEDER for kommersielt bruk.
En vannscooter brukes kommersielt når den brukes i forbindelse med arbeid eller beskjeftigelse som skaper inntekt i løpet av en hvilken som helst garantiperiode. En vannscooter brukes også kommersielt når den på noe tidspunkt i løpet av garantiperioden har et registreringsnummer for kommersielle fartøyer eller er registrert for kommersiell bruk.

Reparasjon eller erstatning av deler eller ytelse av service under denne garantien forlenger ikke gyldigheten av denne garantien ut over dens opprinnelige utløpsdato.

Vær oppmerksom på at varigheten og eventuelle andre modaliteter i garantidekningen er underlagt gjeldende nasjonale eller lokale lover i landet ditt.

5. BETINGELSER FOR Å HA GARANTIDEKNING

Denne garantidekningen er tilgjengelig **bare** når **alle** betingelsene nedenfor er oppfylt:

- 2021 Sea-Doo-vannscooteren må være kjøpt som ny og ubrukt av den første eieren fra en Sea-Doo distributør/forhandler som er autorisert til å distribuere Sea-Doo-vannscootere i landet der salget ble utført.
- BRPs spesifiserte inspeksjonsprosess med kontroll før levering må være gjennomført og dokumentert.
- 2021 Sea-Doo-vannscooteren må være riktig registrert av en autorisert Sea-Doo-distributør/forhandler.
- 2021 Sea-Doo-vannscooteren må være kjøpt innen EØS av en innbygger fra EØS, I Samveldet av uavhengige stater for innbyggere i land som dette området består av, og i Tyrkia for innbyggere i Tyrkia.
- Rutinevedlikehold som er beskrevet i brukerhåndboken, må utføres til rett tid for at garantidekningen skal opprettholdes. BRP forbeholder seg retten til å gjøre garantidekningen avhengig av bevis på riktig vedlikehold.

BRP vil ikke innfri denne begrensede garantien for privat bruk eller kommersiell bruk hvis ett eller flere av vilkårene foran ikke er tilfredsstillt. Slike begrensninger er nødvendige for at BRP skal kunne beholde både sikkerheten til sine produkter og for sine kunder og publikum generelt.

6. HVA DU MÅ GJØRE FOR Å FÅ GARANTIDEKNING

Kunden må slutte å bruke Sea-Doo-vannscooteren når noe unormalt oppstår. Kunden må varsle en Sea-Doo-distributør/forhandler i løpet av to (2) måneder etter at en feil opptrer, og sørge for nødvendig tilgang til produktet og mulighet til å reparere det. Kunden må også presentere for den autoriserte Sea-Doo-distributøren/forhandleren bevis på at produktet er kjøpt og må signere reparasjons-/arbeidsordren før reparasjonen starter for å godkjenne garantireparasjonen. Alle deler som skiftes ut under denne begrensede garantien blir BRPs eiendom.

Vær oppmerksom på at varslingsfristen er underlagt gjeldende nasjonale eller lokale lover i kundens land.

7. HVA BRP VIL GJØRE

I den grad det er tillatt under gjeldende lov, er BRPs forpliktelser under denne garantien begrenset til, etter eget skjønn, reparasjon av deler som er identifisert som defekte under normal bruk, vedlikehold og service, eller bytte av disse delene med nye, autentiske Sea-Doo-deler uten å ta betalt for deler og arbeid hos en autorisert Sea-Doo distributør/forhandler i løpet av garantiens dekningsperiode under betingelsene som er beskrevet heri. BRPs ansvar er begrenset til å utføre nødvendige reparasjoner eller utbyttinger av deler. Eieren kan ikke kreve at Sea-Doo-vannscooteren skal tilbakekalles eller at kjøpet skal avlyses hvis han/hun mener at garantien ikke blir overholdt. Du kan ha andre juridiske rettigheter som kan variere fra land til land.

Hvis det er behov for service utenfor det landet hvor det opprinnelige salget ble gjort, eller for EØS-beboere, hvis service er nødvendig utenfor EØS, for SUS-beboere hvis service er nødvendig utenfor SUS, må eieren betale for tilleggsutgifter ifølge lokal forhold og forskrifter. Disse utgiftene kan blant annet være, men ikke begrenset til, frakt, forsikring, skatter, lisensavgifter, importtoll og alle andre økonomiske utgifter, inkludert de som regjeringer, stater, territorier og deres respektive organer pålegger.

BRP forbeholder seg retten til å forbedre eller endre produkter fra tid til annen uten å påta seg noen forpliktelse til å endre produkter som er produsert tidligere.

8. OVERFØRING

Hvis produktet skifter eier i løpet av garantiens dekningsperiode, skal denne garantien overføres til den nye eieren og være gyldig for den resterende dekningsperioden forutsatt at BRP eller en autorisert Sea-Doo-distributør/-forhandler mottar et bevis på at den forrige eieren godtar overføringen av eierskap og i tillegg mottar kontaktopplysninger for den nye eieren.

9. ASSISTANSE TIL KUNDER

Ved eventuelle uklare eller omstridte tilfeller som gjelder BRPs begrensede garanti, anbefaler BRP at saken avklares på forhandlernivå hos en Sea-Doo-distributør/-forhandler. Vi anbefaler samtale med serviceansvarlig eller eieren hos den autoriserte Sea-Doo-distributøren/-forhandleren.

Hvis saken fortsatt ikke er løst, kontakt BRP ved å fylle ut kundens kontaktskjema på www.brp.com eller kontakt BRP per post på én av adressene som er oppført under avsnittet *KONTAKT OSS* i denne håndboken.

* Innen EØS og andre steder blir produktene distribuert og får service av BRP European Distribution S.A. og andre datterselskaper av BRP.

© 2020 Bombardier Recreational Products Inc. Alle rettigheter reservert.

® Varemerke for Bombardier Recreational Products Inc. eller datterselskaper.

YTTERLIGERE VILKÅR OG BETINGELSER KUN FOR FRANKRIKE

Følgende vilkår gjelder bare for produkter solgt i Frankrike:

Selgeren skal levere varer som overholder kontrakten, og skal være ansvarlig for defekter som eksisterer ved levering. Selger skal også være ansvarlig for feil som følge av emballasje, monteringsanvisninger eller installasjonen når den er dennes ansvar i henhold til kontrakten eller hvis utført under dennes ansvar. For å være i samsvar med kontrakten må godet:

1. Være tilpasset normal bruk for lignende varer og, hvis aktuelt:
 - Samsvare med beskrivelsen gitt av selgeren og ha kvalitetene som ble presentert kjøperen via prøve eller modell;
 - Ha kvalitetene en kjøper med rette kan forvente med tanke på de offentlige erklæringene til selgeren, produsenten eller dens representant, inkludert i reklame eller merking; eller
2. Ha de egenskapene som er gjensidig avtalt mellom partene, eller være egnet for den spesifikke bruken forespeilet av kjøperen og påpekt av selgeren, og som er godtatt.

Tiltak ved eventuell mangel på overensstemmelse preskriberes etter to år etter levering av varen. Selgeren er ansvarlig for garantien for den solgte varens skjulte defekter dersom disse skjulte defektene gjør varen uegnet for tiltenkt bruk, eller dersom de reduserer dens bruk på en slik måte at kjøperen ikke ville ha anskaffet varen eller ville gitt en lavere pris hvis dette hadde vært kjent. Handlingen for slike skjulte defekter skal tas av kjøperen innen 2 år etter at defekten er oppdaget.

DOKUMENTASJON AV VEDLIKEHOLD

Send fotokopi av vedlikeholdsdokumenter til BRP hvis nødvendig.

FØR LEVERING	
Serienummer	Signatur/trykk:
Miles/km kjørt: _____	
Timer: _____	
Dato: _____	
Forhandlernr.: _____	
Merknader: _____	

Se kjøretøyets servicemelding før levering for detaljerte installasjonsprosedyrer.	

FØRSTE KONTROLL	
Miles/km kjørt: _____	Signatur/trykk:
Timer: _____	
Dato: _____	
Forhandlernr.: _____	
Merknader: _____	

Se avsnittet Vedlikeholdsinformasjon i denne bruksanvisningen for informasjon om vedlikeholdsplan.	

SERVICE	
Miles/km kjørt: _____	Signatur/trykk:
Timer: _____	
Dato: _____	
Forhandlernr.: _____	
Merknader: _____	

Se avsnittet Vedlikeholdsinformasjon i denne bruksanvisningen for informasjon om vedlikeholdsplan.	

SERVICE	
Miles/km kjørt: _____ Timer: _____ Dato: _____ Forhandlernr.: _____ Merknader: _____ _____	Signatur/trykk:
Se avsnittet Vedlikeholdsinformasjon i denne bruksanvisningen for informasjon om vedlikeholdsplan.	

SERVICE	
Miles/km kjørt: _____ Timer: _____ Dato: _____ Forhandlernr.: _____ Merknader: _____ _____	Signatur/trykk:
Se avsnittet Vedlikeholdsinformasjon i denne bruksanvisningen for informasjon om vedlikeholdsplan.	

SERVICE	
Miles/km kjørt: _____ Timer: _____ Dato: _____ Forhandlernr.: _____ Merknader: _____ _____	Signatur/trykk:
Se avsnittet Vedlikeholdsinformasjon i denne bruksanvisningen for informasjon om vedlikeholdsplan.	

SERVICE	
Miles/km kjørt: _____ Timer: _____ Dato: _____ Forhandlernr.: _____ Merknader: _____ _____	Signatur/trykk:
Se avsnittet Vedlikeholdsinformasjon i denne bruksanvisningen for informasjon om vedlikeholdsplan.	

SERVICE	
Miles/km kjørt: _____ Timer: _____ Dato: _____ Forhandlernr.: _____ Merknader: _____ _____	Signatur/trykk:
Se avsnittet Vedlikeholdsinformasjon i denne bruksanvisningen for informasjon om vedlikeholdsplan.	

SERVICE	
Miles/km kjørt: _____ Timer: _____ Dato: _____ Forhandlernr.: _____ Merknader: _____ _____	Signatur/trykk:
Se avsnittet Vedlikeholdsinformasjon i denne bruksanvisningen for informasjon om vedlikeholdsplan.	

***Denne siden er
blank med hensikt***

KUNDEINFORMASJON

PERSONVERNINFORMASJON

BRP ønsker å informere deg om at koordinatene dine vil bli bruk for sikkerhets- og garantirelaterte formål. Dessuten kan BRP og dets datterselskaper bruke sine kundelister for å distribuere markeds- og promosjonsinformasjon om BRP og beslektede produkter.

Ta kontakt med BRP hvis du vil benytte din rett til å vite eller korrigere dine kundeopplysninger, eller for å bli fjernet fra adresselisten for utsendelse av reklame.

Via e-post: privacyofficer@brp.com

Via post: BRP
Senior Legal Counsel-Privacy Officer
726 St-Joseph
Valcourt QC
Canada
JOE 2LO

KONTAKT OSS

www.brp.com

Asia

Room 4609, Tower 2,
Grand Gateway 3 Hong Qiao
Road Shanghai,
Kina 200020

21F Shinagawa East One Tower
2-16-1 Konan, Minatoku-ku,
Tokyo 108-0075
Japan

Europa

Skaldenstraat 125
B-9042 Gent
Belgia

Itterpark 11
D-40724 Hilden
Tyskland

ARTEPARC Bâtiment B
Route de la côte d'Azur, Le Canet
13590 Meyreuil
Frankrike

Ingvald Ystgaardsvei 15
N-7484 Trondheim
Norge

Isoaavantie 7
PL 8040
96101 Rovaniemi

Spinnvägen 15
903 61 Umeå
Sverige

Avenue d'Ouchy 4-6
1006 Lausanne
Sveits

Nord-Amerika

565 de la Montagne Street
Valcourt (Québec) J0E 2L0
Canada

Sa De Cv, Av. Ferrocarril 202
Parque Ind. Querétaro, Lote2-B
76220
Santa Rosa Jáuregui, Oro., Mexico

Sturtevant, Wisconsin, USA.
10101 Science Drive
Sturtevant, Wisconsin
53177
USA.

Oseania

6 Lord Street
Lakes Business Park
Botany, NSW 2019
Australia

3B Echelon Place, East Tamaki,
Auckland 2013,
New Zealand

Sør-Amerika

Rua James Clerck Maxwell, 230
TechnoPark Campinas SP 13069-380 Brasil

ADRESSEENDRING/SKIFTE AV EIER

Hvis adressen din er endret eller du er den nye eieren av båten, ber vi deg varsle BRP ved å enten

- kontakte en autorisert Sea-Doo-forhandler
- **bare for Nord-Amerika:** tlf.: +1 888 272-9222.
- sende inn ett av adresseendringskortene på de følgende sidene til én av adressene til BRP som er angitt i avsnittet *KONTAKT OSS* i denne håndboken

I tilfelle skifte av eier, legg ved bevis på at den tidligere eieren har sagt seg enig i overføringen.

Denne informasjon er dessuten meget viktig også etter at den begrensede garantien har utløpt, fordi BRP kan kontakte eieren av båten hvis det blir nødvendig, for eksempel hvis tilbakekalling blir nødvendig av sikkerhetsmessige årsaker. Det er eierens ansvar å varsle BRP.

STJÅLNE ENHETER: Hvis båten skulle bli stjålet, må du varsle garantiavdelingen hos distributøren for området om dette. Vi vil be deg oppgi navn, adresse, telefonnummer, identifikasjonsnummer for skroget og dato for tyveriet.

***Denne siden er
blank med hensikt***

ENDRING AV ADRESSE NY EIER 

KJØRETØYETS IDENTIFIKASJONSNUMMER

Modellnummer

Kjøretøyets identifikasjonsnummer (V.I.N.)

GAMMEL ADRESSE

ELLER TIDLIGERE EIER:

NAVN

NR.

GATE

LEIL

STED

FYLKE

POSTNUMMER

LAND

TELEFON

NY ADRESSE

ELLER NY EIER:

NAVN

NR.

GATE

LEIL

STED

FYLKE

POSTNUMMER

LAND

TELEFON

E-POSTADRESSE

V00A2F

ENDRING AV ADRESSE NY EIER 

KJØRETØYETS IDENTIFIKASJONSNUMMER

Modellnummer

Kjøretøyets identifikasjonsnummer (V.I.N.)

GAMMEL ADRESSE

ELLER TIDLIGERE EIER:

NAVN

NR.

GATE

LEIL

STED

FYLKE

POSTNUMMER

LAND

TELEFON

NY ADRESSE

ELLER NY EIER:

NAVN

NR.

GATE

LEIL

STED

FYLKE

POSTNUMMER

LAND

TELEFON

E-POSTADRESSE

V00A2F

***Denne siden er
blank med hensikt***

ENDRING AV ADRESSE NY EIER 

KJØRETØYETS IDENTIFIKASJONSNUMMER

Modellnummer

Kjøretøyets identifikasjonsnummer (V.I.N.)

GAMMEL ADRESSE

ELLER TIDLIGERE EIER:

NAVN

NR.

GATE

LEIL

STED

FYLKE

POSTNUMMER

LAND

TELEFON

NY ADRESSE

ELLER NY EIER:

NAVN

NR.

GATE

LEIL

STED

FYLKE

POSTNUMMER

LAND

TELEFON

E-POSTADRESSE

V00A2F

ENDRING AV ADRESSE NY EIER 

KJØRETØYETS IDENTIFIKASJONSNUMMER

Modellnummer

Kjøretøyets identifikasjonsnummer (V.I.N.)

GAMMEL ADRESSE

ELLER TIDLIGERE EIER:

NAVN

NR.

GATE

LEIL

STED

FYLKE

POSTNUMMER

LAND

TELEFON

NY ADRESSE

ELLER NY EIER:

NAVN

NR.

GATE

LEIL

STED

FYLKE

POSTNUMMER

LAND

TELEFON

E-POSTADRESSE

V00A2F

VANNFARTØYMODELL nr. _____

SKROG

IDENTIFIKASJONSNUMMER (H.I.N.) _____

MOTOR

IDENTIFIKASJONSNUMMER (E.I.N.) _____

Eier: _____

NAVN

Nr.

GATE

LEIL

STED

FYLKE

POSTNUMMER

Kjøpsdato _____

ÅR

MÅNED

DAG

Utløpsdato for garanti _____

ÅR

MÅNED

DAG

Skal fylles ut av den autoriserte Sea-Doo-forhandleren ved salgstidspunktet.

OMRÅDE FOR FORHANDLERSTEMPEL

⚠ ADVARSEL

**LES BRUKERHÅNDBOKEN, STUDER ALLE
SIKKERHETSDEKALENE PÅ KJØRETØYET OG SE
SIKKERHETSVIDEOEN FØR DU BRUKER KJØRETØYET.**

